

OFICIUL DE STAT
PENTRU
INVENȚII ȘI MĂRCI

ROMÂNIA



**BULETINUL OFICIAL
DE
PROPRIETATE
INDUSTRIALĂ**

Secțiunea MĂRCI

Nr. 5/2005

OFICIUL DE STAT PENTRU INVENȚII ȘI MĂRCI
BUCUREȘTI - ROMÂNIA

**BULETIN OFICIAL
DE
PROPRIETATE INDUSTRIALĂ**

SECȚIUNEA MĂRCI

5
2005

Publicat la data de:
31 mai 2005

BULETIN OFICIAL DE PROPRIETATE INDUSTRIALĂ

PUBLICAȚIE OFICIALĂ EDITATĂ DE
OFICIUL DE STAT PENTRU INVENȚII ȘI MĂRCI,
ÎN 12 VOLUME ANUAL, ÎN FUNCȚIE DE NUMĂRUL
CERERILOR DE ÎNREGISTRARE A MĂRCILOR, A
CERTIFICATELOR DE ÎNREGISTRARE ȘI DE REÎNNOIRE
A MĂRCILOR ACORDATE.

Costul estimativ al abonamentului anual este de 7.405.000 lei,
exclusiv cheltuielile de difuzare.
Exemplarele individuale au prețul de 720000 lei/ număr, estimativ în
limita stocurilor disponibile, exclusiv cheltuielile de difuzare.

Plata se face anticipat în contul Oficiului de
Stat pentru Invenții și Mărci RO 89 TREZ 7005025XXX000278
DIRECTIA DE TREZORERIE
SI
CONTABILITATE PUBLICA A MUNICIPIULUI BUCUREȘTI

Colegiu de redacție:

**Ștefan Cocoș
Mariana Hahue**

Coperta: Cristina-Maria Bararu

Tipărit la: Tipografia O.S.I.M. sub comanda nr.67/26.05. 2005

Nr.5

2005

CUPRINS GENERAL

Directia-Redactia-Administratia

OFICIUL DE STAT PENTRU

INVENTII SI MARCI

Str. Ion Ghica nr.5, sect.3
telefon:3151965; 3151964;
3145964; 3145965; 3145966;
3149256;
fax: 401 312 38 19
e-mail:office@osim.ro
BUCURESTI- ROMANIA

I.S.S.N. 1220-6091

I. CAPITOL MĂRCI:

1. Tabel cu mărcile înregistrate:	11
-în ordinea nr. de depozit.....	13
-în ordinea nr.de marcă.....	39
-în ordinea alfabetică numai pentru mărcile verbale și combinate.....	43
-in ordinea alfabetica a numelui titularului.....	51
2. Lista mărcilor înregistrate conf. art.22 legea 84/98 și R17.3, R.17.4.....	65
3. Transmiteri de drepturi conf.art.34,39 legea 84/98 si a Regulei 24, 26 din HG 833/98.....	205
4. Lista mărcilor reînnoite conf. art.32 legea 84/98.....	275
5. Erate...../	
6.Tabel cuprinzand retragerea sau limitarea la cerere...../	
7.Decizii ale comisiei de examinare opozitii conf art. 25 din legea 84/98(marci respinse).....	287
8.Hotariri ale comisiei de examinare cf.art.23 din legea 84/98(marci modificate.....	291
9.Hotariri ale comisiei de reexaminare cf.art.80./legea 84/98(marci respinse).....	297
10.Hotariri ale comisiei de reexaminare cf.art.80/legea 84/98 (marci modificate).....	301
11.Sentinte ale instantelor judecatoresti cf.art.45 din legea 84/1998.....	309
12.Sentinte ale instantelor judecatoresti cf.art.81/ alin.3 din legea 84/1998.....	313
13.Capitol privind eliberari certificate Dispozitia de serviciu nr.87.....	317
14.Regulamente marci colective si de certificare..	321
15.Tabel cuprinzând mărcile care expiră până la data de 1.09.2005 - 31.09.2005 și urmează a fi reînnoite.....	335
16.Lista agențiilor specializate în proprietate industrială.....	355
17.Lista consilierilor în proprietate industrială.....	369
18.Lista centrelor regionale.....	389.
19.Ordine ale Directorului general al OSIM, instructiuni de serviciu, dispozitii, anunturi...../	

Extras din codurile normalizate ale Organizatiei

Mondiale de Proprietate Intelectuala - OMPI - (norma ST3) referitoare la organizatiile internationale si tarile care elibereaza sau inregistreaza titluri de proprietate industriala si care se regasesc in Buletinul Oficial de Proprietate Industriala.

Organizatia Mondiala de Proprietate Intelectuala (OMPI).....WO
 Oficiul European de Brevete(QEB).....EP
 Organizatia Africana de Proprietate Intelectuala.....OA
 Organizatia Regionala Africana de Proprietate Industriala.....AP

AE - Emiratele Arabe Unite	ET - Etiopia	LT - Lituania	SL - Sierra Leone
AF - Afganistan	FI - Finlanda	LU - Luxemburg	SM - Saint-Marin
AG - Antigua si Barbuda	FJ - Fidji	LV - Letonia	SN - Senegal
AI - Anguilla	FK - Insulele Falkland (Malvine)	LY - Libia	SO - Somalia
AL - Albania	FR - Franta	MA - Maroc	SR - Suriname
AN - Antilele Olandeze	GA - Gabon	MC - Monaco	ST-Sao Tomee si Principe
AO - Angola	GB - Anglia	MD - Republica Moldova	SV - Salvador
AR - Argentina	GD - Grenada	MG - Madagascar	SY - Siria
AT - Austria	GE - Georgia	ML - Mali	SZ - Elvetia
AU - Australia	GH - Ghana	MM - Myanmar	TC - Insulele Turques si Caiques
AW - Aruba	GI - Gibraltar	MN - Mongolia	TD - Ciad
AM - Armenia	GM - Gambia	MO - Macao	TG - Togo
AJ - Azerbaidjan	GN - Guineea	Mauritius	Tajikistan
BB - Barbade	GQ - Guineea Ecuatoriala	MR - Mauritania	Republica Araba Siriana
BD - Bangladesh	GR - Grecia	MS - Montserrat	Turkmenistan
BE - Belgia	GT - Guatemala	MT - Malta	TH - Thailanda
BF - Burkina Faso	GW - Guineea-Bissau	MU - Maurice	TN - Tunisia
BG - Bulgaria	GY - Guiana	MV - Maldive	TO - Tongo
BH - Bahrein	HK - Hong-Kong	MW - Malaw	TR - Turcia
BI - Burundi	HN - Honduras	MX - Mexic	TT - Trinidad-Tobago
BJ - Benin	HR - Croatia	MY - Malaesia	TV - Tuvalu
BM - Bermude	HT - Haiti	MZ - Mozambic	TW - Taiwan(Provincie Chineza)
BN - Brunei Darussalam	HU - Ungaria	NA - Namibia	TZ - Republica Unita a Tanzaniei
BO - Bolivia	ID - Indonezia	NE - Niger	UA - Ucraina
BR - Brazilia	IE - Irlanda	NG - Nigeria	UG - Uganda
BS - Bahamas	IL - Israel	Norway	US - Statele Unite ale Americii
BT - Bhoutan	IN - India	NI - Nicaragua	UY - Uruguay
BW - Botswana	IQ - Irak	NL - Olanda	UZ - Uzbekistan
BY - Belarus	IR-Iran(Republica Islamica)	NO - Norvegia	VA - Saint-Siege
BZ - Belize	IS - Islanda	NP - Nepal	VC - Saint Vincent si Grenadines
Bosnia si Herzegovina	IT - Italia	NR - Nauru	VE - Venezuela
Burkina Faso	JM - Jamaica	NZ - Noua Zeelanda	VG - Insulele Virgine Britanice
CA - Canada	JO - Iordania	OM - Oman	VN - Vietnam
CF-Republica Centrafricana	JP - Japonia	PA - Panama	VU - Vanuatu
CG - Congo	KE - Kenia	PE - Peru	WS - Samoa
Cambodia	KH - Cambodgia	PG - Papua-Noua Guinee	YE - Yemen
Croatia	KI - Kiribati	PH - Filipine	YU - Iugoslavia
CH - Elvetia	KM - Comore(Insule)	PK - Pakistan	ZA - Africa de Sud
CI - Coasta de Fildes	KN - Saint Kitts si Nevis	PL - Polonia	ZM - Zambia
CL - Chile	KP - Republica Populara Democrata Coreea	PG - Portugalia	ZR - Zair
CM - Camerun	KR - Republica Coreea	PY - Paraguay	ZW - Zimbabwe
CN - China	KW - Kuwait	QA - Qatar	
CO - Columbia	KY - Insulele Caimane	RO - Romania	
CR - Costa Rica	KZ - Kazahstan	RU - Federatia Rusa	
CS - Cehoslovacia	Kyrgyzstan	RW - Ruanda	
CU - Cuba	LA - Laos	SA - Arabia Saudita	
CV - Insulele Capului Verde	LB - Liban	SB - Insulele Salomon	
CY - Cipru	Latvia	SC - Seychelle	
CZ - Republica Ceha	Lebabor	Serbia si Montenegro	
	LC - Santa Lucia	SD - Sudan	
DE - Germania	LI - Lichtenstein	SE - Suedia	
DJ - Djibouti	LK - Sri Lanka	SG - Singapore	
DK - Danemarca	LR - Liberia	Spania	
DM - Dominique	LS - Lesotho	Sri Lanka	
DO-Republica Dominicana		SH - Sfinta Elena	
DZ - Algeria		SI - Slovenia	
		SK - Republica Slovaca	
EC - Ecuador			
EE - Estonia			
EG - Egipt			
ES - Spania			

Statele membre la Aranjamentul de la Madrid privind înregistrarea internațională a mărcilor.

AL - Albania
DZ - Algeria
AN - Antigua and Barbuda
AM - Armenia
AT - Austria
AZ - Azerbaijan
BE - Belgia
BG - Bulgaria
BY - Belarus
BA - Bosnia și Herțegovina
HR - Croația
CN - China
CU - Cuba
CZ - Cehia
DK - Danemarca
EG - Egipt
EE - Estonia
FR - Franța
FI - Finlanda
YU - Iugoslavia
IT - Italia
KE - Kenia
KG - Kirghistan
KP - Republica Populară Democrată Coreea
KZ - Kazastan
LI - Lichtenstein
LR - Liberia
LS - Lesotho
LT - Latvia
LU - Luxemburg
LV - Letonia
MK - Macedonia
MA - Maroc
MC - Monaco
MD - Republica Moldova
MN - Mongolia
MZ - Mozambic
NL - Olanda
PL - Polonia
PG - Portugalia
RO - România
RU - Federația Rusă
SD - Sudan
SI - Slovenia
SW - Swaziland
SK - Republica Slovacă
SL - Sierra Leone
SM - Saint-Marin
TJ - Tajikistan
UA - Ucraina
HU - Ungaria
UZ - Uzbekistan
VN - Vietnam

SITUAȚIA VALABILĂ LA DATA DE 17 IANUARIE 2000

Statele membre la Protocolul referitor la Aranjamentul de la Madrid privind înregistrarea internațională a mărcilor.

GB - Anglia
AT - Austria
AZ - Azerbaigean
BE - Belgia
CN - China
CU - Cuba
CZ - Republica Cehă
KP - Republica Populară Democrată Coreea
DK - Danemarca
EE - Estonia
CH - Elveția
FR - Franța
FI - Finlanda
GE - Georgia
DE - Germania
YU - Iugoslavia
IS - Islanda
JP - Japonia
KE - Kenia
LI - Lichtenstein
LS - Lesotho
LT - Lituania
LV - Letonia
LU - Luxemburg
MA - Maroc
MC - Monaco
MD - Republica Moldova
MZ - Mozambic
NO - Norvegia
NL - Olanda
PL - Polonia
PG - Portugalia
RO - România
RU - Federația Rusă
SE - Suedia
SI - Slovenia
SW - Swaziland
ES - Spania
SK - Republica Slovacă
SL - Sierra Leone
TR - Turcia
TK - Turkmenistan
HU - Ungaria

LISTA CODURILOR INID

NORMA O M P I ST.60

(100) Date privind înregistrarea / reînnoirea

* Numărul de ordine

(111) Numărul de ordine al înregistrării

(116) Numărul de ordine al reînnoirii, dacă este diferit de numărul de ordine al înregistrării inițiale.

(117) În caz de reînnoire, numărul (numerele) de înregistrare înaintea reînnoirii (reînnoirilor).

(141) Data sfârșitului validității înregistrării mărcii .

* Data înregistrării / reînnoirii

(151) Data înregistrării

(156) Data reînnoirii

Numere de înregistrare conexe

(161) Numărul (numere) de înregistrare anterior (e) înregistrării reînnoite, în caz de diferențe cu numărul (numerele) indicat (e) sub codurile (111) și (116).

(170) Durata prevăzută a înregistrării/ reînnoirii

(171) Durata prevăzută a înregistrării

(176) Durata prevăzută a reînnoirii

(180) Data prevăzută de expirare a înregistrării / reînnoirii

(181) Data prevăzută de expirare a înregistrării

(186) Data prevăzută de expirare a reînnoirii

Administrația care înregistrează marca

* (190) Codul cu două litere (conform normei ST 3a OMPI) permițând identificarea administrației care înregistrează marca.

(200) Date referitoare la cerere

* (210) Numărul de ordine al cererii

* (220) Data de depozit a cererii

(230) Date referitoare la expoziții

(250) Locul de depozit al cererii

* (260) Numărul de ordine al cererii examinate

(270) Limba (limbile) cererii

(300) Date referitoare la prioritate conform Convenției de la Paris și alte date referitoare la vechimea sau la înregistrarea mărcii în țara de origine.

* (310) Numărul de ordine atribuit primei cereri

* (320) Data de depozit a primei cereri

* (330) Codul conform normei ST3 a OMPI, permițând identificarea oficiului național sau regional la care a fost depusă prima cerere sau organizația la care a fost depusă prima cerere.

(340) Prioritate parțială

(350) Vechime

(360) Vechime parțială

(390) Date referitoare la înregistrare în țara de origine (de exemplu, în cazul înregistrării unei mărci(" telle quelle").

(400) Data la care anumite informații sunt făcute accesibile publicului

(441) Data la care informațiile privind cererea neexaminată au fost făcute accesibile publicului.

(442) Data la care informațiile privind cererea examinată au fost făcute accesibile publicului.

(450) Data la care informațiile privind înregistrarea au fost făcute accesibile publicului.

(500) Informații diverse

Clasificarea, produselor sau serviciilor

*(510) Lista produselor sau serviciilor, când acestea nu sunt clasificate.

*(511) Clasificarea internațională a produselor sau serviciilor în scopul înregistrării mărcilor (clasificarea Nisa), lista produselor sau serviciilor conform acestei clasificări.

(512) Clasificarea națională, lista produselor sau serviciilor clasificate conform acestei clasificări.

Indicații referitoare la folosirea mărcii

(521) Indicații conform căreia marca a dobândit un caracter distinctiv prin folosirea sa în comerț.

(523) Indicație conform căreia solicitantul a prezentat dovezile dreptului său de a folosi anumite elemente ale mărcii.

(525) Indicație conform căreia marca a fost radiată pentru nefolosire.

(526) Renunțare

(527) Indicații referitoare la cerințele utilizării.

(529) Indicații referitoare la limitările utilizării.

Descrierea elementelor figurative ale mărcii.

(531) Conform clasificării internaționale a elementelor figurative ale mărcii (clasificarea Viena).

(532) Conform unei clasificări naționale

(539) Folosind cuvinte cheie sau un text liber formulat.

*(540) Reproducerea mărcii.

*(541) Reproducerea mărcii când aceasta este reprezentată în caractere standard.

*(546) Reproducerea mărcii când aceasta e reprezentată în caractere nestandard.

(550) Indicații referitoare la natura mărcii sau la tipul de marcă.

(551) Indicația faptului că marca este o marcă colectivă, o marcă de certificare sau o marcă de garanție.

(554) Marca tridimensională

(555) Marca hologramă

(556) Marca sonoră, inclusiv caracteristicile sale

(557) Marca olfactivă, inclusiv caracteristicile sale.

(561) Transliterarea mărcii

(566) Traducerea mărcii sau a cuvintelor conținute în marcă

(571) Descrierea mărcii

(580) Data înscrierii oricărui tip de tranzacție privind cererile de înregistrare sau înregistrările (de exemplu: modificarea de titular, modificare de nume sau adresă, renunțare, cesiune a protecției).

(591) Informații privind culorile revendicate

(600) Referințe la alte depozite și înregistrări de marcă înrudite din punct de vedere juridic.

(641) Numărul și data altor cereri înrudite din punct de vedere juridic

(646) Numărul și data altor înregistrări înrudite din punct de vedere juridic

(700) Informații privind părțile interesate de o cerere sau de o înregistrare

*(730) Numărul și adresa solicitantului sau titularului înregistrării

*(731) Numele și adresa solicitantului

*(732) Numele și adresa titularului înregistrării

(733) Indicarea activităților industriale sau comerciale ale solicitantului.

(740) Numele și adresa mandatarului

(750) Adresa pentru corespondență

(770) Numele și adresa precedentului solicitant sau titular (în caz de schimbare de titular)

(771) Numele precedent sau adresa precedentă a solicitantului sau titularului (fără schimbare de titular).

Informații privind licențiatul sau licențiații

- (791) Numele și adresa licențiatului
- (793) Indicația condițiilor sau restricțiilor prevăzute în licență.

(800) Anumite date referitoare la înregistrarea internațională a mărcilor conform Aranjamentului de la Madrid privind înregistrarea internațională a mărcilor și Protocolul referitor la acest Aranjament.

Date privind dreptul la înregistrare

- (811) Statul contractant al cărui titular este solicitant
- (812) Statul contractant sau organizația contractantă pe teritoriul căruia sau căreia titularul are o întreprindere industrială sau comercială efectivă și serioasă.
- (813) Statul contractant sau organizația contractantă pe teritoriul căruia sau căreia titularul își are domiciliul
- (814) Partea contractantă pe teritoriul căreia noul titular îndeplinește condițiile cerute ca să fie titular de înregistrare internațională.

Date privind cererea de bază sau înregistrarea de bază

- (821) Cererea de bază
- (822) Înregistrarea de bază

Date privind părțile contractante vizate prin înregistrarea internațională, reînnoirea sau modificarea

- (831) Desemnare conform Aranjamentului de la Madrid
- (832) Desemnare conform Protocolului de la Madrid
- (833) Părți contractante interesate

Informații diverse

- (841) Statul al cărui titular este solicitant
- (842) Natura juridică a titularului (persoană morală) și statul și, dacă e cazul, teritoriul în interiorul acestui stat în care persoana morală e constituită.

Date privind limitarea listei produselor și serviciilor.

- (851) Limitarea listei produselor și serviciilor

Date privind refuzul de protecție și invalidările

- (861) Refuz total de protecție
- (862) Refuz parțial de protecție
- (863) Data la care ia efect invalidarea.

Date privind o modificare adusă înregistrării internaționale

- (871) Numărul părții cedate din înregistrarea internațională
- (872) Numărul înregistrărilor internaționale fuzionate
- (873) Numărul înregistrărilor internaționale care rezultă din fuziune.

Date privind înlocuirea și divizarea

- (881) Numărul și data înregistrării naționale sau a înregistrărilor naționale sau regionale înlocuite printr-o înregistrare internațională (artic.4 bis al Aranjamentului de la Madrid și articolul 4 bis al protocolului.)
- (882) Data și numărul elementelor care fac obiectul divizării: cererea de bază, înregistrarea care decurge din cerere sau înregistrarea de bază.
- (883) Noile numere ale elementelor care rezultă din diviziune: cererea de bază, înregistrarea care decurge din cererea de bază, sau înregistrarea de bază.

Date privind înregistrările posterioare

- (891) Data desemnării posterioare (regula 24.6 a regulamentului de execuție comun).

2. Tabele conținând mărcile publicate în ordinea:

- numărului de depozit
- numărului de marcă
- alfabetică a denumirii mărcii
- alfabetică a numelui titularului

**Mărci publicate în BOPI nr 5/2005
(în ordinea numărului de depozit)**

Nr. Depozit	Data Depozit	Nr. Marcă	Titular	Denumire Marcă	Clase	Nr pg
(210)	(151)	(111)	(732)	(540)	(511)	
M 2001 03372	12.07.2001	064020	NINTENDO CO LTD	POKEMON	9 16 25 28 30 41 42	65
M 2003 00727	13.02.2003	064086	VECTOR TOBACCO LTD	QUEST	34	66
M 2003 01113	07.03.2003	064151	HUMMEL A/S	HUMMEL	18 25 28	66
M 2003 01796	08.04.2003	064097	SC STANDARD NUTRICIA SRL	CHUMPS	30 35 39	67
M 2003 04759	28.08.2003	064075	SC RADIO XXI SRL	HIT 40	38 41	67
M 2003 05027	11.09.2003	064174	MORARU IONUȚ	DERMOGEROV IT DR. IONUȚ MORARU	5	67
M 2003 05805	14.10.2003	064118	HOME BOX OFFICE INC	SPEKTRUM TV	38 41	68
M 2003 05806	14.10.2003	064119	HOME BOX OFFICE INC	S SPEKTRUM TELEVIZIO	38 41	68
M 2003 06028	21.10.2003	064042	STUDENTS IN FREE ENTERPRISE (SIFE)	SIFE	16 41	69
M 2003 06029	21.10.2003	064028	STUDENTS IN FREE ENTERPRISE (SIFE)	SIFE STUDENTS IN FREE ENTERPRISE	16 41	69
M 2003 06189	27.10.2003	064175	ASOCIATIA NATIONALA PENTRU PROTECTIA CONSUMATORILOR SI PROMOVAREA PRODUSELOR SI SERVICIILOR DIN ROMANIA	E MADE IN EUROPE	35 45	70

BULETINUL OFICIAL DE PROPRIETATE INDUSTRIALĂ - Secțiunea Mărci nr. 5/2005

Nr. Depozit	Data Depozit	Nr. Marcă	Titular	Denumire Marcă	Clase	Nr pg
(210)	(151)	(111)	(732)	(540)	(511)	
M 2003 06190	27.10.2003	064176	ASOCIATIA NATIONALA PENTRU PROTECTIA CONSUMATORILOR SI PROMOVAREA PRODUSELOR SI SERVICIILOR DIN ROMANIA	UE PRODUS IN UNIUNEA EUROPEANA	35 45	70
M 2003 06192	27.10.2003	064177	ASOCIATIA NATIONALA PENTRU PROTECTIA CONSUMATORILOR SI PROMOVAREA PRODUSELOR SI SERVICIILOR DIN ROMANIA	EU	35 45	71
M 2003 06796	18.11.2003	064178	MORARU IONUȚ	ECHINACEEA C DR IONUT MORARU	5	71
M 2003 06817	18.11.2003	064183	MORARU IONUȚ	FRUCTO LECITINA DR IONUT MORARU	5	72
M 2003 07529	13.12.2003	064076	FEDERATIA ASOCIATIILOR PATRONALE	BALUL OAMENILOR DE AFACERI DIN JUDETUL BACAU	35 41	72
M 2003 07540	15.12.2003	063855	SC MONDOROM SRL	BENVENUTI	2 3 16 18 35 39 43	72
M 2003 07541	15.12.2003	063975	SC MONDOROM SRL	ENZO BERTINI	2 3 16 18 25 35	73
M 2004 00427	20.01.2004	063976	SC INTERMARK SRL	BETTY	32 35	73
M 2004 00435	20.01.2004	063960	SC ITALINVEST 2000 SA	PP	29 30 32 33 39	74

BULETINUL OFICIAL DE PROPRIETATE INDUSTRIALĂ - Secțiunea Mărci nr. 5/2005

Nr. Depozit	Data Depozit	Nr. Marcă	Titular	Denumire Marcă	Clase	Nr pg
(210)	(151)	(111)	(732)	(540)	(511)	
M 2004 00708	30.01.2004	063927	PN GEROLYMATOS SA	SANTAMIN	5	74
M 2004 00709	30.01.2004	063916	PN GEROLYMATOS SA	RIXATIVE	5	74
M 2004 00710	30.01.2004	063917	PN GEROLYMATOS SA	NOVALOX	5	75
M 2004 01013	11.02.2004	063573	SC ROMAQUA GROUP SA	BORVIZ	35 38	75
M 2004 01588	01.03.2004	063963	SC GALMOPAN SA	FELICIA	29 32 33	75
M 2004 01604	01.03.2004	063977	SC GALMOPAN SA	PASTORALA	5 29 30 31 32 33 43	75
M 2004 01607	01.03.2004	063965	SC GALMOPAN SA	MOLA	5 29 30 32 33	76
M 2004 01612	01.03.2004	063966	SC GALMOPAN SA	GAZELA	29 30 31 32	76
M 2004 01615	01.03.2004	063978	SC GALMOPAN SA	STRUMFI	5 29 30 32	77
M 2004 01626	01.03.2004	063979	SC GALMOPAN SA	LEBADA	5 29 30 43	77
M 2004 01628	01.03.2004	063980	SC GALMOPAN SA	COCOR	29 30 31 32	78
M 2004 02021	12.03.2004	063943	SC PRO AUTO INDUSTRIES SA	X-TREME	1 3 17	78
M 2004 02153	20.09.2004	064050	SC BURDA ROMANIA SRL	MY LIFE	16 38 41	79
M 2004 02357	24.03.2004	064043	SC RINGIER ROMANIA SRL	OSKAR CAPITAL	16 36 44 45	79
M 2004 02212	19.03.2004	064152	SC GALMOPAN SA	CIP CIP	30	80
M 2004 02217	19.03.2004	064153	SC GALMOPAN SA	HORA	29 30	80
M 2004 02293	22.03.2004	064121	BRD-Groupe Societe Generale SA	AUTOBANI	9 16	80

BULETINUL OFICIAL DE PROPRIETATE INDUSTRIALĂ - Secțiunea Mărci nr. 5/2005

Nr. Depozit	Data Depozit	Nr. Marcă	Titular	Denumire Marcă	Clase	Nr pg
(210)	(151)	(111)	(732)	(540)	(511)	
M 2004 02409	25.03.2004	064065	STROE GHEORGHE	TEMPUS DACOROMANI A COMTERRA	44	80
M 2004 02206	26.04.2004	063995	SC SPEED SRL	CASA DE VINURI HUSI	33 39	81
M 2004 02846	14.04.2004	063935	SC GEROM INVEST SA	GEROM SSS	7	81
M 2004 02847	14.04.2004	063936	SC GEROM INVEST SA	GEROM ESC	7	81
M 2004 02805	08.04.2004	063923	FEDERATED BRANDS INC	H HOTEL COLLECTION BY CHARTER CLUB	3 4 20 21 24 25	82
M 2004 02806	08.04.2004	063924	FEDERATED BRANDS INC	H HOTEL COLLECTION	3 4 20 21 24 25	82
M 2004 02807	08.04.2004	063925	FEDERATED BRANDS INC	HOTEL COLLECTION BY CHARTER CLUB	3 4 20 21 24 25	83
M 2004 02885	15.04.2004	064087	SC D TOYS SRL	TANGRAM MAGNETIC	28	83
M 2004 03066	20.04.2004	064088	NEDESCU ION DAMIAN	COFFEE MOKA O CAFEA BUNA PENTRU TOATA ZIUA	40	84
M 2004 03282	26.04.2004	063929	SC GALMOPAN SA	ROD	30 31 32	84
M 2004 03190	23.04.2004	063967	SC GALMOPAN SA	IKEBANA	30 31	84
M 2004 03192	23.04.2004	063981	SC GALMOPAN SA	MIAUNEL	29 30 35	85
M 2004 03194	23.04.2004	063982	SC GALMOPAN SA	BUFLI	5 29 30	85
M 2004 03309	26.04.2004	063930	SC GALMOPAN SA	TICO	30	85
M 2004 03355	26.04.2004	063985	SC GALMOPAN SA	MAJOR	30	86

BULETINUL OFICIAL DE PROPRIETATE INDUSTRIALĂ - Secțiunea Mărci nr. 5/2005

Nr. Depozit	Data Depozit	Nr. Marcă	Titular	Denumire Marcă	Clase	Nr pg
(210)	(151)	(111)	(732)	(540)	(511)	
M 2004 03200	23.04.2004	063968	SC GALMOPAN SA	DOP	33	86
M 2004 03205	23.04.2004	063983	SC GALMOPAN SA	FABIA	29 30	86
M 2004 03361	26.04.2004	063986	SC GALMOPAN SA	TE FACE SA ZÂMBEȘTI	5 29 30 32 33	86
M 2004 03270	26.04.2004	063928	SC GALMOPAN SA	GRAFFITTI	32 35 43	87
M 2004 03211	23.04.2004	063984	SC GALMOPAN SA	COMBO	5 32	87
M 2004 03214	23.04.2004	063969	SC GALMOPAN SA	MULTIPLA	30	87
M 2004 03225	26.04.2004	063937	SC MEDICOVER SRL	SILVER PLAN	44	88
M 2004 03449	26.04.2004	063944	SC GALMOPAN SA	RODICA	29 30	88
M 2004 03457	26.04.2004	063945	SC GALMOPAN SA	VARA	29 30 32	88
M 2004 03379	26.04.2004	063987	SC GALMOPAN SA	CABRIO	30	88
M 2004 03382	26.04.2004	063970	SC GALMOPAN SA	MINOR	5 29 30 35	89
M 2004 03392	26.04.2004	063988	SC GALMOPAN SA	BALET	29 30 32	89
M 2004 03588	27.04.2004	063914	SC PUBLIFEROM ADVERTISING SRL	JURNAL FEROVIAR	16 35 41 42	90
M 2004 03497	26.04.2004	063946	SC GALMOPAN SA	AHA	29 30 32 43	90
M 2004 03638	28.04.2004	064029	SC BEGAPAM SA	BEGA PAM VENEZIANE	30	90
M 2004 03710	30.04.2004	063938	JAS D EASTON INC	EASTON	9 12 18 25 28	91
M 2004 03531	26.04.2004	064089	SC GALMOPAN SA	ANDA	30 32	91
M 2004 03547	26.04.2004	064090	SC GALMOPAN SA	VATRA	30	92

BULETINUL OFICIAL DE PROPRIETATE INDUSTRIALĂ - Secțiunea Mărci nr. 5/2005

Nr. Depozit	Data Depozit	Nr. Marcă	Titular	Denumire Marcă	Clase	Nr pg
(210)	(151)	(111)	(732)	(540)	(511)	
M 2004 03830	06.05.2004	063989	SC MGM PRESA SRL	P@P@R@ZZI ATAC	16 35	92
M 2004 03807	05.05.2004	064030	SC WESTACO SRL	TRANSFER RAPID DE FONDURI	35	92
M 2004 03808	05.05.2004	064031	SC WESTACO SRL	TRANSFER RAPID DE BANI	35	93
M 2004 03809	05.05.2004	064032	SC WESTACO SRL	TRANSFER RAPID DE NUMERAR	35	93
M 2004 03926	10.05.2004	064077	SC IMPACT SRL	IMPACT YOUR FUTURE IMAGE	9	93
M 2004 04077	13.05.2004	064033	SC EVIL PRODUCT SRL	ANTONIO ELEGANZARA	25 35	94
M 2004 04085	13.05.2004	063896	SORIN DUMITRU	WWW.CORPO RATETRAVEL. RO	35 43	94
M 2004 04050	12.05.2004	064078	SC VITA CARE INTERNATIONAL SRL	MINERALPLUS	10 44	94
M 2004 04131	01.06.2004	064079	SC UNIMAT SRL	PENTRU A CONSTRUI DURABIL ALEGE CALITATEA	37	95
M 2004 04172	17.05.2004	064191	ASOCIATIA SUPPORTERILOR FENERBAHCE ROMANIA	FENERBAHCE SPOR KULUBU 1907	16 18 24 25 28 41	95
M 2004 04207	18.05.2004	064080	S.C. RINGIER ROMÂNIA SRL	TV MAN	9 16 35 39 41 44 45	97
M 2004 04240	19.05.2004	064081	SC STYLE INTEX SRL	ALIVE	3 14 18 20 21 24 25 27 28 35	97
M 2004 04424	25.05.2004	064107	SC MINAREX TRADING SRL	YOUR MOBILE SOLUTIONS	38	98

BULETINUL OFICIAL DE PROPRIETATE INDUSTRIALĂ - Secțiunea Mărci nr. 5/2005

Nr. Depozit	Data Depozit	Nr. Marcă	Titular	Denumire Marcă	Clase	Nr pg
(210)	(151)	(111)	(732)	(540)	(511)	
M 2004 04408	24.05.2004	063931	SC PRO SYS SRL	THEON	9 38 39 41	98
M 2004 04409	24.05.2004	063932	SC PRO SYS SRL	IMAGO	9 35 38 39 41	99
M 2004 04272	19.05.2004	064122	SC ELMEC ROMANIA SRL	OPTIMA WELLNESS CLUB	25 28 35 41	99
M 2004 04273	19.05.2004	064123	SC ELMEC ROMANIA SRL	OPTIMA WELLNESS CENTER	25 28 35 41	100
M 2004 04502	27.05.2004	064044	SC SAYEGH CONEX PAINTS SA	SAYEGH CONEX	2	100
M 2004 04503	27.05.2004	064045	SC SAYEGH CONEX PAINTS SA	SAYEGH CONEX PAINTS	2	100
M 2004 04504	27.05.2004	064046	SC SAYEGH CONEX PAINTS SA	NATIONAL CONEX PAINTS	2	101
M 2004 04591	28.05.2004	063897	ZENTIVA AS	CORONAL	1 3 5	101
M 2004 04630	31.05.2004	063856	SC GALMOPAN SA	SPAGAT	5	101
M 2004 04765	03.06.2004	063933	SC MINET SA	MOBITEX	22 24 39	102
M 2004 04770	03.06.2004	063934	SC MINET SA	AUTOMIN	22 24 35 39	102
M 2004 04786	03.06.2004	063898	YILDIZ HOLDING AS	ULKER STARS	30	102
M 2004 04862	07.06.2004	064091	SC VINIA SA	TROPHAEUM MUNDI	33 35 39	103
M 2004 04919	08.06.2004	064154	SC JAMA ELECTROCASNICE SRL	EUROSKY	35	103
M 2004 04998	10.06.2004	063971	SC APEMIN TUSNAD SA	PILISKE	32	103

BULETINUL OFICIAL DE PROPRIETATE INDUSTRIALĂ - Secțiunea Mărci nr. 5/2005

Nr. Depozit	Data Depozit	Nr. Marcă	Titular	Denumire Marcă	Clase	Nr pg
(210)	(151)	(111)	(732)	(540)	(511)	
M 2004 04954	09.06.2004	063907	WILSTONE HOLDING LIMITED PRETEL INVESTMENTS LIMITED	BRANDY ALEXANDRION CLASSIC	33	103
M 2004 04953	09.06.2004	063899	WILSTONE HOLDING LIMITED PRETEL INVESTMENTS LIMITED	BRANDY ALEXANDRION ROYAL	33	104
M 2004 04952	09.06.2004	064034	WILSTONE HOLDING LIMITED PRETEL INVESTMENTS LIMITED	ALEXANDRION	33	104
M 2004 05071	14.06.2004	064155	SC GAMA & GAMA SRL	TRĂSCĂU ARS DE SĂTMAR	33	105
M 2004 05112	15.06.2004	064008	MORARU IONUT	FEMININ CONFORT	5	105
M 2004 05141	16.06.2004	064137	SC QUADRIGA 2001 SRL	STADION DRINK	35 38	106
M 2004 05142	16.06.2004	064009	SC QUADRIGA 2001 SRL	SEXY BAR	32 33 35 38 39	106
M 2004 05181	17.06.2004	064124	SC STANDARD NUTRICIA SRL	ZAZA	30 32	106
M 2004 05182	17.06.2004	063857	SC STANDARD NUTRICIA SRL	ZAZZAA	30 32	107
M 2004 05212	18.06.2004	064012	PANDELE LIVIU	CORONA COSMETIC'S	3 41 44	107
M 2004 05201	18.06.2004	064011	KENDY LTD	CHEEF'S BEST PICANTINA	29 30	107
M 2004 05195	17.06.2004	063972	SC STAR FOODS EM SRL	KRAX 3D	29 30 35 39	108

BULETINUL OFICIAL DE PROPRIETATE INDUSTRIALĂ - Secțiunea Mărci nr. 5/2005

Nr. Depozit	Data Depozit	Nr. Marcă	Titular	Denumire Marcă	Clase	Nr pg
(210)	(151)	(111)	(732)	(540)	(511)	
M 2004 05309	21.06.2004	063939	SC DORNA LACTATE SA	EUROFERME TRANSILVANIA	29 31 44	108
M 2004 05366	22.06.2004	063875	SC GLAMUR STIL SRL	GLAMOUR	35	109
M 2004 05489	25.06.2004	063942	SC HEAT INTERNATIONAL SRL	ADVERTISING WITH A SPARK	35	109
M 2004 05564	25.06.2004	064141	SC GALMOPAN SA	FORT	29 30 32	109
M 2004 05561	25.06.2004	064140	SC GALMOPAN SA	FERIGA	29 31	110
M 2004 05559	25.06.2004	064139	SC GALMOPAN SA	COLONIAL	5 29 30 31 32 33 35 43	110
M 2004 05550	25.06.2004	064138	SC GALMOPAN SA	FLAME	30 32	110
M 2004 05599	28.06.2004	064120	SOCIETATEA ROMANA DE TELEVIZIUNE	CAP LIMPEDE	38 39 41	111
M 2004 05484	24.06.2004	064117	SC CROWN COOL SRL	THERMOTECH NIKA INTERNATION AL CROWN COOL	7 11 20 21	111
M 2004 05675	30.06.2004	063926	SC DE FACTO SRL	VAND SI CUMPAR ANUNTURI GRATUITE	16 35 39 40 41	112
M 2004 05699	30.06.2004	064142	SC AUDIO NOVA SRL	AUDIO OPTICA	10	112
M 2004 05701	30.06.2004	064143	SC CADENCE & CASCADE COM SRL	SPEED CURIER	45	112
M 2004 05702	30.06.2004	064144	SC CADENCE & CASCADE COM SRL	URGENT CURIER	45	113
M 2004 05708	30.06.2004	064004	SC KAROM DRINKS SRL	BORVIS	32	113

BULETINUL OFICIAL DE PROPRIETATE INDUSTRIALĂ - Secțiunea Mărci nr. 5/2005

Nr. Depozit	Data Depozit	Nr. Marcă	Titular	Denumire Marcă	Clase	Nr pg
(210)	(151)	(111)	(732)	(540)	(511)	
M 2004 05742	01.07.2004	064047	SC TRUST LF INTERNATIONAL TRADE VOLUNTARI FILIALA FOCSANI	TESS	32	113
M 2004 05799	02.07.2004	063787	ALPHYRA GROUP LIMITED	ALPHYRA (ALPHA) ROMANIA	9 16 35 36 38 42	113
M 2004 05818	05.07.2004	064013	SC MILLENIUM BROKERAJ GROUP SRL	MILLENIUM	37	115
M 2004 05772	02.07.2004	064145	DIPL.ING.LEVENTE SOLYOM	KETTNER KOMPETENZ IN JAGD	41	115
M 2004 05783	02.07.2004	063893	M RONIC IE SRL	M	18 25	115
M 2004 05875	06.07.2004	064192	ANTONIO BANDERAS LIMITED	MEDITERRANE O ANTONIO BANDERAS	3	116
M 2004 05938	08.07.2004	063918	SC GEMMA LUX INTERNATIONAL SRL	GEMMA LUX	25	116
M 2004 05952	08.07.2004	064014	SC ALKA CO SRL	CAFE ROMANA	30	116
M 2004 05987	09.07.2004	063919	SOCIETATEA ROMANA DE TELEVIZIUNE	VECTOR III	39 41 42	117
M 2004 05996	09.07.2004	063920	SOCIETATEA ROMANA DE TELEVIZIUNE	PROFESIONIS TII	38 39 41 42	117
M 2004 06020	12.07.2004	063901	SC NEODENT SA	NEODENT	3 5 10 37 42	117
M 2004 06026	12.07.2004	063973	LIDL STIFTUNG & CO KG	AQUATICA	4 21	118
M 2004 06046	12.07.2004	063974	LIDL STIFTUNG & CO KG	SEVENA	6 21	118

BULETINUL OFICIAL DE PROPRIETATE INDUSTRIALĂ - Secțiunea Mărci nr. 5/2005

Nr. Depozit	Data Depozit	Nr. Marcă	Titular	Denumire Marcă	Clase	Nr pg
(210)	(151)	(111)	(732)	(540)	(511)	
M 2004 05930	07.07.2004	063947	SC AGRO MICH SRL	PUNCT OCHIT COTIDIAN CONSTANȚA N	16 35 41	119
M 2004 06080	13.07.2004	064146	ING BANK NV AMSTERDAM SUCURSALA BUCURESTI	CONT'ROL	16 36 42	119
M 2004 06124	14.07.2004	063876	SC GASTRO EUROINOX SRL	SC GASTRO EUROINOX SRL	11 20 35	120
M 2004 06198	16.07.2004	063877	INVESTCOM HOLDING (LUXEMBOURG) SA	INVESTCOM MIKATI GROUP	36 38	120
M 2004 06164	15.07.2004	063900	SC PROFIPET COM SRL	ZOO MANIA LUMEA CELOR NEBUNI DUPA ANIMALE	35	121
M 2004 06211	16.07.2004	064098	SPITALUL CLINIC DE URGENTA	SPITALUL CLINIC DE URGENȚĂ SMURD BUCUREȘTI	39 44	121
M 2004 06227	19.07.2004	063878	IACOB RAZVAN CRISTIAN	BOURBON HOUSE	43	122
M 2004 06238	19.07.2004	064147	SOCIETATEA ROMANA DE TELEVIZIUNE	LUMEA IN CARE TRAIM	38 39 41 42	122
M 2004 06265	20.07.2004	064179	SC TIMISOARA SA	TIMIȘOARA INTERNAȚION AL	16 35	122
M 2004 06348	22.07.2004	064082	SC ROBSTONE PRODUCTS SRL	COMPANIA DE INVESTIGATII FINANCIARE	35 36	123
M 2004 06363	22.07.2004	064035	SC HORECA EXPERT SRL	HORECA EXPERT	35	123
M 2004 06377	23.07.2004	064048	SC TELEMobil SA	SHARE FREE	9 38	124

BULETINUL OFICIAL DE PROPRIETATE INDUSTRIALĂ - Secțiunea Mărci nr. 5/2005

Nr. Depozit	Data Depozit	Nr. Marcă	Titular	Denumire Marcă	Clase	Nr pg
(210)	(151)	(111)	(732)	(540)	(511)	
M 2004 06406	23.07.2004	064184	SC MAGISTRA C&C SRL	TRAMAG	5	124
M 2004 06392	23.07.2004	063801	SC RFD JURILOVCA HOLDING SA	MAREEA QUALITY SEAFOOD	29 30 31 35	124
M 2004 06556	29.07.2004	064092	SC AUTO TRANSILVANIA TRUCKS SRL	AUTO TRANSILVANIA TRUCKS	35 37	125
M 2004 06409	23.07.2004	064193	MINEBEA MATSUSHITA MOTOR CORPORATION	NMB-MAT	7 9 11	125
M 2004 06411	23.07.2004	064194	MINEBEA MATSUSHITA MOTOR CORPORATION	NMB-MAT	7 9 11	127
M 2004 07285	27.08.2004	064126	SC BOMBER SRL	NORA TOUR	35 39 41 43	129
M 2004 06434	26.07.2004	063846	SC ZLOOP SRL	ZLOOP	16	130
M 2004 06573	29.07.2004	063948	SC ROKURA APLICATII INDUSTRIALE SRL	GAZ KLEIN	1 2 4 6 7 11 12 14 40 42	130
M 2004 06471	26.07.2004	064148	ALCHEMY ART LIMITED	MADY	18 21	131
M 2004 06646	03.08.2004	064036	SC GRAFIS ART SRL	GRAFIS ART ADVERTISING	6 11	131
M 2004 06647	03.08.2004	064149	SC STENYON COM SRL	ABATOR SI FABRICA DE MEZELURI MISTRETUL MAGURELE	29 39	132
M 2004 06679	05.08.2004	063858	SC SENIC COM SRL	BIOMIX	29 30 31	132
M 2004 06628	02.08.2004	064015	SC CHALLENGE COM SRL	CHALLENGE	9 35	133

BULETINUL OFICIAL DE PROPRIETATE INDUSTRIALĂ - Secțiunea Mărci nr. 5/2005

Nr. Depozit	Data Depozit	Nr. Marcă	Titular	Denumire Marcă	Clase	Nr pg
(210)	(151)	(111)	(732)	(540)	(511)	
M 2004 06429	26.07.2004	064105	FREESCALE SEMICONDUCTOR, INC.	FREESCALE SEMICONDUCTOR	9 38 42	133
M 2004 06671	04.08.2004	063879	SC PRAXIS AUTOMATION TECHNOLOGY ENGINEERING AND COMMISSIONING SRL	PATEC	42	135
M 2004 06773	09.08.2004	063881	ANDREESCU VALENTIN UNGA ROMEO	SENS	41	135
M 2004 06778	09.08.2004	064167	SC ROBINEX SRL	TAVERNA	43	135
M 2004 06780	09.08.2004	064125	LIDL STIFTUNG & CO KG		20 29 30	136
M 2004 06787	09.08.2004	064168	SC HOFIGAL EXPORT IMPORT SA	COMPLET HOFIGAL ANTIOXIDANT	5	136
M 2004 06914	13.08.2004	063921	SC MIRO SA	PALINCA BISTRITEANA	33 35	136
M 2004 06928	13.08.2004	064037	SC CHIMESTER SRL	PRODUSE BIOECOLOGICE CHIMESTER	5 31 35	137
M 2004 06937	16.08.2004	064058	BECIU NICULINA	ASTROGRAMA HIQ ENERGOTERAPIE	45	138
M 2004 06943	16.08.2004	063956	SC BAHBAHAN GRUP RO SRL	NUNU	16 35	138
M 2004 06854	12.08.2004	063991	SC TIMMYTRANS COMATEX SRL	ANNA MISCHIN	25	138
M 2004 06988	18.08.2004	064049	CAN FOR MANUFACTURING AND FILING CAN S SAE	DETOX	5	139

BULETINUL OFICIAL DE PROPRIETATE INDUSTRIALĂ - Secțiunea Mărci nr. 5/2005

Nr. Depozit	Data Depozit	Nr. Marcă	Titular	Denumire Marcă	Clase	Nr pg
(210)	(151)	(111)	(732)	(540)	(511)	
M 2004 06855	12.08.2004	063992	SC TIMMYTRANS COMATEX SRL	ANNA MISCHIN	25	139
M 2004 06991	18.08.2004	064099	SC TELCOR COMMUNICATIONS SRL	TELCOR COMMUNICATI ONS	35 38 42	139
M 2004 06992	18.08.2004	064021	SC AGENTIA DE PAZA ȘI PROTECTIE REGENT SECURITY SRL	REGENT SECURITY	37 38 39 41 45	140
M 2004 06979	17.08.2004	063957	SC ZAREA SA	CARPATEN APERITIV	33	140
M 2004 06893	12.08.2004	063868	SC ROMANASUL SRL	PALINCA ROMÂNĂȘULUI	33	141
M 2004 07097	23.08.2004	063849	SC ORO MOD SRL	TAZZ	29 30 43	141
M 2004 07034	19.08.2004	063848	MUSAT NICOLAE	E IMOBILIARE RO	36	141
M 2004 07024	19.08.2004	063847	SC UPCONF COLLECTION SRL	JAAR	25	142
M 2004 07185	24.08.2004	063882	SC GALMOPAN SA	PERSICO	5 29 30 31 32 33 35	142
M 2004 07186	24.08.2004	064083	SC GALMOPAN SA	STRUGUREL	5 29 30 32 33 35	143
M 2004 07206	25.08.2004	063850	SC INTACT ADVERTISING SA	60 DE MINUTE CU DANA DEAC	16 28 35 37 38 39 41 42	143
M 2004 07217	25.08.2004	064108	SC EUROGUARD SRL	EUROGUARD	37 38 39 41 45	144
M 2004 07231	20.09.2004	063993	YMCA ROMANIA	YMCA ROMANIA	41	144
M 2004 07280	27.08.2004	064169	SC RANDLER GROUP SRL	ADORA	29 30 31 32	145

BULETINUL OFICIAL DE PROPRIETATE INDUSTRIALĂ - Secțiunea Mărci nr. 5/2005

Nr. Depozit	Data Depozit	Nr. Marcă	Titular	Denumire Marcă	Clase	Nr pg
(210)	(151)	(111)	(732)	(540)	(511)	
M 2004 07287	27.08.2004	064093	GRUPO ITOUCH MOVILISTO ESPAGNA SL	MOBITOP	38 41	145
M 2004 07376	31.08.2004	064109	SC INTERNATIONAL SECURITY GUARD SRL	INTERNATION AL SECURITY GUARD ISG	45	146
M 2004 07378	31.08.2004	063888	SC 4P CIT SRL	CLEOPATRA	30	146
M 2004 07399	01.09.2004	063994	SC ARO PALACE SA	ARO SPORT	41 43	146
M 2004 07401	01.09.2004	063859	SC ARO PALACE SA	CASA PADURARULUI	41 43	147
M 2004 07403	01.09.2004	063950	SC ARO PALACE SA	POSTĂVARUL	41 43	147
M 2004 07331	30.08.2004	064127	SC FORTE COMPANY SA	F	9 11 16 35 37 38 39 41 42	147
M 2004 07337	30.08.2004	064038	SC COM SAFETY TRADING SRL	SAFETY SECURITY	45	149
M 2004 07504	03.09.2004	064016	SC EUROPLUS SRL	MOZAIC UNIVERSITAR	41	149
M 2004 07474	02.09.2004	064185	SC VOLTAMAR SRL	CORA	5	149
M 2004 07349	30.08.2004	064094	SC PROTECTIA SRL	PROTECTIA	37 39 41 45	150
M 2004 07476	02.09.2004	063852	SC MDM CERTIFICARE SRL	MDM CERTIFICARE	42	150
M 2004 07428	01.09.2004	064128	VALERIU TODIRAȘCU	TODY GROUP	39 44	151
M 2004 07482	03.09.2004	064170	SC PRO ALMARO SRL	BEAR LOCK THE NEXT GENERATION GEARLOCK SYSTEM	35 39 45	151
M 2004 07433	01.09.2004	063951	HUDSON HIGHLAND GROUP INC	HUDSON	35 41	152

BULETINUL OFICIAL DE PROPRIETATE INDUSTRIALĂ - Secțiunea Mărci nr. 5/2005

Nr. Depozit	Data Depozit	Nr. Marcă	Titular	Denumire Marcă	Clase	Nr pg
(210)	(151)	(111)	(732)	(540)	(511)	
M 2004 07643	08.09.2004	063940	SC MEDIA SPORT PROMOTION SRL	ITI SPUNEM TOT CE MISCA	35	152
M 2004 07644	08.09.2004	064095	MEDIA SPORT ADVERTISING SRL	AVENTURA INCEPE CU NOI	35 41	152
M 2004 07524	06.09.2004	063889	SC ROMELECTRONIC 02 SRL	WIZEN	35	153
M 2004 07527	06.09.2004	064186	SC JAGUAR ESCORT SERVICE SRL	JAGUAR ESCORT SERVICE	45	153
M 2004 07529	06.09.2004	063949	SC VIVA TRADE SRL	WEALIH	25 35	153
M 2004 07534	06.09.2004	063908	SC TELE'M SA	TELE M	38	154
M 2004 07608	08.09.2004	063953	SC ROMGUARD GABLE SRL	ROMGUARD GABLE	45	154
M 2004 07536	06.09.2004	064129	SC SPECIAL SECURITY SRL	PAZA SI PROTECTIE SPECIAL SECURITY	35 45	155
M 2004 07565	07.09.2004	063952	J & R ENTERPRISES SRL	SEROUSSI TM PLATINUM	25	155
M 2004 07547	06.09.2004	064130	A. NATTERMANN & CIE. GMBH	ESSENTIALE FORTE N	5	156
M 2004 07742	09.09.2004	064131	OPREA ALIN ADRIAN	TALISMAN	41	156
M 2004 07746	09.09.2004	064132	UNILEVER NV	ATLANTIC FRESH	3 5	156
M 2004 07748	09.09.2004	063861	NISSAN JIDOSHA KABUSHIKI KAISHA (NISSAN MOTOR CO LTD)	X TRAIL	12	157
M 2004 07757	09.09.2004	063862	SC ORKLA FOODS ROMANIA SA	SNEK -UP!	30 35	157
M 2004 07689	08.09.2004	063860	SC TINA R SA	CLATE	43	158

BULETINUL OFICIAL DE PROPRIETATE INDUSTRIALĂ - Secțiunea Mărci nr. 5/2005

Nr. Depozit	Data Depozit	Nr. Marcă	Titular	Denumire Marcă	Clase	Nr pg
(210)	(151)	(111)	(732)	(540)	(511)	
M 2004 07704	08.09.2004	064051	SC PRO SINTOP SRL	LINDA ECOTILE	6 35 39	158
M 2004 07567	07.09.2004	064180	SC ARGIROM INTERNATIONAL SA	HALVA HERCULES	30 35	158
M 2004 07772	10.09.2004	064156	UNIVERSITATEA DIN ORADEA	UNIVERSITATE A DIN ORADEA	35 41 42	159
M 2004 07773	10.09.2004	064111	CAMERA DE COMERȚ ȘI INDUSTRIE MARAMURES	SILVAMAR MOBART'	35	159
M 2004 07593	07.09.2004	064110	SC VAMAROM PAZA SI PROTECTIE SRL	VAMAROM PAZĂ PROTECȚIE	38 41 45	160
M 2004 07779	10.09.2004	063863	SC ASIETA SOFTWARE SRL	ASIETA O ALEGERE BUNA!	9	160
M 2004 07780	10.09.2004	064060	SC BRADU SRL	BRADU	6 20 24	161
M 2004 07782	10.09.2004	064084	SC POLICOLOR SA	1STRAT DEKO PROFESSIONA L	2	161
M 2004 07818	13.09.2004	063864	TIVADAR SIMONA CAMELIA	TIVADAR	44	162
M 2004 07804	10.09.2004	063890	SC VEL PITAR SA	FELII DE VIATA	30	162
M 2004 07806	10.09.2004	063892	SC VEL PITAR SA	TAIN	30	162
M 2004 07863	14.09.2004	063867	SC MANIROM IMPORT-EXPORT SRL	AKAS	35	162
M 2004 07836	13.09.2004	063865	ASOCIATIA TINERILOR SI TINERILOR CASATORITI DIN ROMANIA ATTCR	LMBDA ATTCR	37	163
M 2004 07837	13.09.2004	063866	OLARASU GHITA	WHITE LADY	25 26 44	163

BULETINUL OFICIAL DE PROPRIETATE INDUSTRIALĂ - Secțiunea Mărci nr. 5/2005

Nr. Depozit	Data Depozit	Nr. Marcă	Titular	Denumire Marcă	Clase	Nr pg
(210)	(151)	(111)	(732)	(540)	(511)	
M 2004 07838	13.09.2004	064133	SC KOSAROM SECURITY SA	KOSAROM SECURITY	45	164
M 2004 07964	16.09.2004	064052	SC BETONAD SRL	BETONPLAST	1	164
M 2004 07841	13.09.2004	063883	SC ROMDIL PROD SRL	ROMDIL FINGER	30	164
M 2004 07917	15.09.2004	064061	SC CARDINAL MOTORS SRL	CARDINAL MOTORS	35 36 39	165
M 2004 07918	15.09.2004	064134	SC ETERIC RO NET SRL	REVOLUTION STUDIO	35 42	165
M 2004 07919	15.09.2004	064135	SC HUA NAN INTERNATIONAL SRL	HAEISS	25 35	165
M 2004 07922	15.09.2004	063869	SC XIANG FA IMPEX 21 SRL	S'RUIITE	25	166
M 2004 07923	15.09.2004	063870	SC XIANG FA IMPEX 21 SRL	DINILIX	25	166
M 2004 07887	14.09.2004	064022	SC STANDARD NUTRICIA SRL	MOARA CU NOROC	29 30 35	166
M 2004 07954	16.09.2004	063913	SC ROTTA NATURA SRL	ROTTA NATURA	5 30	167
M 2004 07933	15.09.2004	064063	SC OMNIASIG ADDENDA SA	SANO	36	167
M 2004 07947	16.09.2004	063884	SC BRANDS & BEARS PUBLICITATE SRL	AGGY HUGGY	35	167
M 2004 07941	16.09.2004	063912	SC MECANOENERGETIC A SA		4 6 7 11 37	168
M 2004 07900	14.09.2004	063962	SC TEMERARII ORDINE SI PAZA SRL	TEMERARII ORDINE ȘI PAZĂ	45	169
M 2004 07905	14.09.2004	063909	SC INTERMARK SRL	SCANDIC HOT	32 35	169
M 2004 07906	14.09.2004	063910	SC INTERMARK SRL	SCANDIC COOL	32 35	169

BULETINUL OFICIAL DE PROPRIETATE INDUSTRIALĂ - Secțiunea Mărci nr. 5/2005

Nr. Depozit	Data Depozit	Nr. Marcă	Titular	Denumire Marcă	Clase	Nr pg
(210)	(151)	(111)	(732)	(540)	(511)	
M 2004 07907	14.09.2004	063911	SC INTERMARK SRL	SCANDIC ICE	32 35	169
M 2004 08136	22.09.2004	064196	SC EUROAVIPO SA	MURFATLAR	33	170
M 2004 08137	22.09.2004	064157	SC EUROAVIPO SA	MURFATLAR	33	170
M 2004 08022	20.09.2004	064187	SC MELTEM TEXTIL SRL	ORN	26	171
M 2004 08025	20.09.2004	063871	SC ULTIM SRL	ULTIM	16 29 35 40	171
M 2004 08030	20.09.2004	064114	SC AD TEHNIC SRL	AD TEHNIC	20	171
M 2004 08031	20.09.2004	064102	CABINET MEDICAL INDIVIDUAL DR OLTEANU BOGDAN STEFAN		44	172
M 2004 07971	17.09.2004	064112	IREAL SOFT SRL	SOFT SANA IN CORPORATE SANO	42	172
M 2004 08034	20.09.2004	064188	SC DISOTEL SRL	SOLISUN	3 44	172
M 2004 08125	22.09.2004	063872	SC CONSUC SA	AMBROZIE	32	173
M 2004 08041	20.09.2004	063891	SC ORLANDO TELECOM SRL	GAMMALERT	9 37	173
M 2004 08118	21.09.2004	064197	ADVANCED MICRO DEVICES INC	AMD SEMPRON	9	173
M 2004 08119	21.09.2004	064018	ADVANCED MICRO DEVICES INC	AMD SEMPRON	9	174
M 2004 07985	17.09.2004	064100	SC DASIMPEX SRL	DASCOUNT	9 38	174
M 2004 08062	21.09.2004	064067	SC RD INVESTMENTS SRL	LQ LADIES QUESTIONS	9 16 35 42	175

BULETINUL OFICIAL DE PROPRIETATE INDUSTRIALĂ - Secțiunea Mărci nr. 5/2005

Nr. Depozit	Data Depozit	Nr. Marcă	Titular	Denumire Marcă	Clase	Nr pg
(210)	(151)	(111)	(732)	(540)	(511)	
M 2004 08140	22.09.2004	064053	SC INTACT ADVERTISING SA	IN GURA PRESEI	16 28 35 37 38 39 41 42	175
M 2004 08066	21.09.2004	063902	SC ARTE CAFEE SRL	TEEHAUS	43	176
M 2004 08143	22.09.2004	063990	SC OUTDOOR CONCEPT SRL	DRILL	28 35	176
M 2004 07992	17.09.2004	064023	CALCADOS AZALEIA S/A	AZALEIA BRASIL	25	176
M 2004 08053	23.09.2004	063961	MACIUCA DAN IFTIMIE	ZILELE BACĂULUI	35 37 41	177
M 2004 07993	17.09.2004	064101	JAMAL ABDUL NASSER MAHMOOD AL MAHAMID	NAWROUZ	34	177
M 2004 08055	20.09.2004	064064	SC MAGNOLIA & MIHAI SRL	BORSALINO	30	178
M 2004 08151	22.09.2004	063903	HONDA MOTOR CO LTD	CITY	12	178
M 2004 07995	17.09.2004	064024	ASOCIATIA FOREST CONSULTING ROMANIA	EUROFOREST PADURE SANATOASA, APA LIMPEDE, AER CURAT, FIINTE VESELE	41	178
M 2004 08059	20.09.2004	064066	HORVATH OCTAVIAN NICOLAE	IMPLANT PENTRU REFUZ	41	179
M 2004 08060	20.09.2004	063964	SC WEBDEV SRL SC MARKETEEER NET SRL	AFTERHOURS	41	179
M 2004 08164	22.09.2004	063915	SC FOODIES COM SRL	OCEANICA	29 35 39	179
M 2004 08002	17.09.2004	064113	SC STANDARD NUTRICIA SRL	DRINK ME UP	30 32 35	180
M 2004 08073	21.09.2004	064189	SC A&G INVEST SRL	SALAM PALERMO	29 35 43	180

BULETINUL OFICIAL DE PROPRIETATE INDUSTRIALĂ - Secțiunea Mărci nr. 5/2005

Nr. Depozit	Data Depozit	Nr. Marcă	Titular	Denumire Marcă	Clase	Nr pg
(210)	(151)	(111)	(732)	(540)	(511)	
M 2004 08019	17.09.2004	063885	SC ROMDIL PROD SRL	ROMDIL WAY FRESH	30	181
M 2004 08079	21.09.2004	063941	WILSTONE HOLDING LIMITED PRETEL INVESTMENTS LIMITED	ALEXANDRION ON ICE	33	181
M 2004 08080	21.09.2004	063954	WILSTONE HOLDING LIMITED PRETEL INVESTMENTS LIMITED	ALEXANDRION ROYAL	33	181
M 2004 08172	23.09.2004	063894	SC ROTTA NATURA SRL	CETRARIA	5 30	181
M 2004 08173	23.09.2004	063895	SC ROTTA NATURA SRL	NAPRAZNIC	5 30	182
M 2004 08120	21.09.2004	064103	TENARIS CONNECTIONS AG	BLUE DOPELESS	6	182
M 2004 08121	21.09.2004	064104	TENARIS CONNECTIONS AG	DOPELESS	6	182
M 2004 08253	27.09.2004	063959	TODIRAS ARSENIU	ARSENIUM	3 16 25 35 41 43	183
M 2004 08243	24.09.2004	063904	SC LAROPHARM SRL	ASPACUORE	5	183
M 2004 08256	27.09.2004	064069	SC ALMIRA TRADE SRL	PAPILA	29 30 31 32 35	183
M 2004 08257	27.09.2004	064054	SC ALMIRA TRADE SRL	ALMIRA	29 30 31 32 33 35	184
M 2004 08260	27.09.2004	064171	SC SPRINTER 2000 SA	SPRINTER	9 16 35 39 43	185
M 2004 08261	27.09.2004	064017	SC REVIVA IMPORT EXPORT SRL	KASHI	30	185

BULETINUL OFICIAL DE PROPRIETATE INDUSTRIALĂ - Secțiunea Mărci nr. 5/2005

Nr. Depozit	Data Depozit	Nr. Marcă	Titular	Denumire Marcă	Clase	Nr pg
(210)	(151)	(111)	(732)	(540)	(511)	
M 2004 08101	21.09.2004	064068	SC OMNIASIG ADDENDA SA	SANO PLUS	36	186
M 2004 08108	21.09.2004	064190	SC COMPANIA DE PAZA INVESTIGATIE GARDA DE CORP EMA GUARD SRL	EMA GUARD	37 38 39 45	186
M 2004 08110	21.09.2004	064085	RADULESCU MIRCEA	1ST CLASS INTERMED	36	186
M 2004 08115	21.09.2004	064195	SC DANTEX SA	DANTEX SA	26	187
M 2004 08287	28.09.2004	064055	SADIA SA		29 30	187
M 2004 08268	27.09.2004	063958	SC VBI PLAST SRL	VBI PLAST	16 17 19 20 21	188
M 2004 08274	27.09.2004	063886	SC ROTTA NATURA SRL	PROSADEN	5 30	188
M 2004 08275	27.09.2004	063887	SC ROTTA NATURA SRL	PASSIVAL	5 30	188
M 2004 08289	28.09.2004	064056	SADIA SA		29 30	189
M 2004 08290	28.09.2004	064057	SADIA SA		29 30	189
M 2004 08301	28.09.2004	063906	SC TECSA BUSINESS SRL	TECSA PUFFY	30 35	190
M 2004 08325	29.09.2004	063905	CONSTANTINESCU GEORGE	DAKSHA	41	190
M 2004 08327	29.09.2004	063922	SC DIENEX IMPEX SRL	DAX	9 41	190
M 2004 08349	30.09.2004	064116	SC ROMEST DECOR SRL	SIAR	35	190
M 2004 08351	30.09.2004	064173	SC SALT GUARD SECURITY SRL	SALT GUARD SECURITY	38 45	191

BULETINUL OFICIAL DE PROPRIETATE INDUSTRIALĂ - Secțiunea Mărci nr. 5/2005

Nr. Depozit	Data Depozit	Nr. Marcă	Titular	Denumire Marcă	Clase	Nr pg
(210)	(151)	(111)	(732)	(540)	(511)	
M 2004 08332	29.09.2004	064115	ASOCIATIA MAGNUS PRIORATUS ROMANIAE	ORDO SUPREMUS MILITARIS TEMPLI HIEROSOLYMI TANI OSMTH	16 41 42	191
M 2004 08333	29.09.2004	064172	SC ROMAS COMERCIAL SRL	SKINMEDIA	35 39	192
M 2004 08362	30.09.2004	064025	DELCEA CRISTIAN	ECOLOG HOMES	37	192
M 2004 08365	30.09.2004	064039	SC MC ROY & CO IMPEX SRL	PADA MURRE	25	193
M 2004 08477	05.10.2004	063851	SC TUCOR SRL	TUCOR	20 24	193
M 2004 08436	04.10.2004	064040	SOCIETATEA ROMANA DE TELEVIZIUNE	ROGVAIV	38 39 41	193
M 2004 08409	01.10.2004	064026	SC HIPARION SRL	LEMN EXPERT	16 35 41	194
M 2004 08410	01.10.2004	064181	SC MICROPREST SRL	MP MICRO PREST	45	194
M 2004 08444	04.10.2004	063997	SC SAMOUNA INTERNATIONAL SRL	SAMOUNA	19	194
M 2004 08418	01.10.2004	064070	SC TRAIAN SA	TRAIAN	37 42	195
M 2004 08422	01.10.2004	064019	MAUSER WERKE OBERNDORF WAFFENSYSTEME GMBH	MAUSER	7 8 9 13	195
M 2004 08423	01.10.2004	064027	RATZA ETC SRL	BRANDSTORMI NG	35	196
M 2004 08431	01.10.2004	063996	SC COMINSTAL COMPANY SRL	EUROPEX	6 17 19 35	196
M 2004 08504	06.10.2004	064136	MARALOIU DRAGOS	MON MARIAGE MOMENTE PENTRU O VIATA	35 41	196

BULETINUL OFICIAL DE PROPRIETATE INDUSTRIALĂ - Secțiunea Mărci nr. 5/2005

Nr. Depozit	Data Depozit	Nr. Marcă	Titular	Denumire Marcă	Clase	Nr pg
(210)	(151)	(111)	(732)	(540)	(511)	
M 2004 08550	28.10.2004	064182	SC AZUR SA	ANTIC	2	197
M 2004 08683	20.10.2004	063998	SC MATROS SRL	Q MOD	9	197
M 2004 08705	13.10.2004	063999	SC ORKLA FOODS ROMANIA SA	NE E BINE ÎMPREUNĂ	29	197
M 2004 08754	14.10.2004	064000	BRD GROUPE SOCIETE GENERALE SA	ATUSTART	16 35 36 38 42	197
M 2004 08755	14.10.2004	064001	BRD GROUPE SOCIETE GENERALE SA	ATUSPRINT	16 35 36 38 42	197
M 2004 08792	18.10.2004	064002	SC EUROPHARM SA	EUROVITA COLESTATIN	5 35 39 41	198
M 2004 08865	19.10.2004	064059	SKECHERS USA INC II	SKECHERS	25	198
M 2004 09035	25.10.2004	064005	CATALIN TOHANEANU	COLETEX	35 39	198
M 2004 09052	25.10.2004	064006	SC OMA ALARM SRL	OMA ALARM FURNIZORUL TAU DE CALITATE!	9 12	199
M 2004 08983	22.10.2004	064003	SC FABIOL SA	ESOGAST	5	199
M 2004 09086	26.10.2004	064007	RAUTARUUKKI OYJ	RUUKKI	2 6 11 19 35 37 39 40 42	199
M 2004 09184	28.10.2004	064158	SC PITICOT PROD SRL	PTC	25 35	200
M 2004 09185	28.10.2004	064159	SC PITICOT PROD SRL		25 35	200
M 2004 09374	02.11.2004	064162	POPOVICI & ASOCIATII SCA	PLUS QUE LA COMPETENCE	42	201
M 2004 09375	02.11.2004	064163	POPOVICI & ASOCIATII SCA	MORE THAN JUST EXPERTISE	42	201

BULETINUL OFICIAL DE PROPRIETATE INDUSTRIALĂ - Secțiunea Mărci nr. 5/2005

Nr. Depozit	Data Depozit	Nr. Marcă	Titular	Denumire Marcă	Clase	Nr pg
(210)	(151)	(111)	(732)	(540)	(511)	
M 2004 09257	29.10.2004	064161	SC DUMALEX ICE CREAM SRL	CLASS ÎNGHEȚATĂ CU STIL	30 35	201
M 2004 09380	02.11.2004	064164	SC DIVERTA RO INTERNATIONAL SRL	DIVERTA	42	202
M 2004 09207	28.10.2004	063853	SC MILLENIUM MANAGEMENT SRL	TARGUL PRIMARIILOR	41	202
M 2004 09392	03.11.2004	064165	SC DOBROGEA GRUP SA	BISCUITII VESELI	30 35	202
M 2004 09463	04.11.2004	064041	SC ASTEC ROMANIA SRL	ASTEC	11	202
M 2004 09681	11.11.2004	063854	SC VP MARKET NDX SRL	ALBINUTA	35	203
M 2004 11059	20.12.2004	063845	SC CARPATHIAN PLASTICS CORPORATION SA	CARPATHIAN SPRING	32	203
M 2005 00361	17.01.2005	064150	SC OLPO-ULEI SA	UNTDELEMN DE LA BUNICA	29	203
M 2005 00365	17.01.2005	064062	VASILICA FLORIN VESPASIAN	GRUPUL TELEORMANU L	9 41	204

**Mărci publicate în BOPI nr 5/2005
(în ordinea numărului de marcă)**

Nr. Marcă	Nr. Depozit
(111)	(210)
063573	M 2004 01013
063787	M 2004 05799
063801	M 2004 06392
063845	M 2004 11059
063846	M 2004 06434
063847	M 2004 07024
063848	M 2004 07034
063849	M 2004 07097
063850	M 2004 07206
063851	M 2004 08477
063852	M 2004 07476
063853	M 2004 09207
063854	M 2004 09681
063855	M 2003 07540
063856	M 2004 04630
063857	M 2004 05182
063858	M 2004 06679
063859	M 2004 07401
063860	M 2004 07689
063861	M 2004 07748
063862	M 2004 07757
063863	M 2004 07779
063864	M 2004 07818
063865	M 2004 07836
063866	M 2004 07837
063867	M 2004 07863
063868	M 2004 06893
063869	M 2004 07922
063870	M 2004 07923
063871	M 2004 08025
063872	M 2004 08125
063875	M 2004 05366
063876	M 2004 06124

Nr. Marcă	Nr. Depozit
(111)	(210)
063877	M 2004 06198
063878	M 2004 06227
063879	M 2004 06671
063881	M 2004 06773
063882	M 2004 07185
063883	M 2004 07841
063884	M 2004 07947
063885	M 2004 08019
063886	M 2004 08274
063887	M 2004 08275
063888	M 2004 07378
063889	M 2004 07524
063890	M 2004 07804
063891	M 2004 08041
063892	M 2004 07806
063893	M 2004 05783
063894	M 2004 08172
063895	M 2004 08173
063896	M 2004 04085
063897	M 2004 04591
063898	M 2004 04786
063899	M 2004 04953
063900	M 2004 06164
063901	M 2004 06020
063902	M 2004 08066
063903	M 2004 08151
063904	M 2004 08243
063905	M 2004 08325
063906	M 2004 08301
063907	M 2004 04954
063908	M 2004 07534
063909	M 2004 07905
063910	M 2004 07906

Nr. Marcă	Nr. Depozit
(111)	(210)
063911	M 2004 07907
063912	M 2004 07941
063913	M 2004 07954
063914	M 2004 03588
063915	M 2004 08164
063916	M 2004 00709
063917	M 2004 00710
063918	M 2004 05938
063919	M 2004 05987
063920	M 2004 05996
063921	M 2004 06914
063922	M 2004 08327
063923	M 2004 02805
063924	M 2004 02806
063925	M 2004 02807
063926	M 2004 05675
063927	M 2004 00708
063928	M 2004 03270
063929	M 2004 03282
063930	M 2004 03309
063931	M 2004 04408
063932	M 2004 04409
063933	M 2004 04765
063934	M 2004 04770
063935	M 2004 02846
063936	M 2004 02847
063937	M 2004 03225
063938	M 2004 03710
063939	M 2004 05309
063940	M 2004 07643
063941	M 2004 08079
063942	M 2004 05489
063943	M 2004 02021

BULETINUL OFICIAL DE PROPRIETATE INDUSTRIALĂ - Secțiunea Mărci nr. 5/2005

Nr. Marcă	Nr. Depozit
(111)	(210)
063944	M 2004 03449
063945	M 2004 03457
063946	M 2004 03497
063947	M 2004 05930
063948	M 2004 06573
063949	M 2004 07529
063950	M 2004 07403
063951	M 2004 07433
063952	M 2004 07565
063953	M 2004 07608
063954	M 2004 08080
063956	M 2004 06943
063957	M 2004 06979
063958	M 2004 08268
063959	M 2004 08253
063960	M 2004 00435
063961	M 2004 08053
063962	M 2004 07900
063963	M 2004 01588
063964	M 2004 08060
063965	M 2004 01607
063966	M 2004 01612
063967	M 2004 03190
063968	M 2004 03200
063969	M 2004 03214
063970	M 2004 03382
063971	M 2004 04998
063972	M 2004 05195
063973	M 2004 06026
063974	M 2004 06046
063975	M 2003 07541
063976	M 2004 00427
063977	M 2004 01604
063978	M 2004 01615
063979	M 2004 01626
063980	M 2004 01628

Nr. Marcă	Nr. Depozit
(111)	(210)
063981	M 2004 03192
063982	M 2004 03194
063983	M 2004 03205
063984	M 2004 03211
063985	M 2004 03355
063986	M 2004 03361
063987	M 2004 03379
063988	M 2004 03392
063989	M 2004 03830
063990	M 2004 08143
063991	M 2004 06854
063992	M 2004 06855
063993	M 2004 07231
063994	M 2004 07399
063995	M 2004 02206
063996	M 2004 08431
063997	M 2004 08444
063998	M 2004 08683
063999	M 2004 08705
064000	M 2004 08754
064001	M 2004 08755
064002	M 2004 08792
064003	M 2004 08983
064004	M 2004 05708
064005	M 2004 09035
064006	M 2004 09052
064007	M 2004 09086
064008	M 2004 05112
064009	M 2004 05142
064011	M 2004 05201
064012	M 2004 05212
064013	M 2004 05818
064014	M 2004 05952
064015	M 2004 06628
064016	M 2004 07504
064017	M 2004 08261

Nr. Marcă	Nr. Depozit
(111)	(210)
064018	M 2004 08119
064019	M 2004 08422
064020	M 2001 03372
064021	M 2004 06992
064022	M 2004 07887
064023	M 2004 07992
064024	M 2004 07995
064025	M 2004 08362
064026	M 2004 08409
064027	M 2004 08423
064028	M 2003 06029
064029	M 2004 03638
064030	M 2004 03807
064031	M 2004 03808
064032	M 2004 03809
064033	M 2004 04077
064034	M 2004 04952
064035	M 2004 06363
064036	M 2004 06646
064037	M 2004 06928
064038	M 2004 07337
064039	M 2004 08365
064040	M 2004 08436
064041	M 2004 09463
064042	M 2003 06028
064043	M 2004 02357
064044	M 2004 04502
064045	M 2004 04503
064046	M 2004 04504
064047	M 2004 05742
064048	M 2004 06377
064049	M 2004 06988
064050	M 2004 02153
064051	M 2004 07704
064052	M 2004 07964
064053	M 2004 08140

BULETINUL OFICIAL DE PROPRIETATE INDUSTRIALĂ - Secțiunea Mărci nr. 5/2005

Nr. Marcă	Nr. Depozit
(111)	(210)
064054	M 2004 08257
064055	M 2004 08287
064056	M 2004 08289
064057	M 2004 08290
064058	M 2004 06937
064059	M 2004 08865
064060	M 2004 07780
064061	M 2004 07917
064062	M 2005 00365
064063	M 2004 07933
064064	M 2004 08055
064065	M 2004 02409
064066	M 2004 08059
064067	M 2004 08062
064068	M 2004 08101
064069	M 2004 08256
064070	M 2004 08418
064075	M 2003 04759
064076	M 2003 07529
064077	M 2004 03926
064078	M 2004 04050
064079	M 2004 04131
064080	M 2004 04207
064081	M 2004 04240
064082	M 2004 06348
064083	M 2004 07186
064084	M 2004 07782
064085	M 2004 08110
064086	M 2003 00727
064087	M 2004 02885
064088	M 2004 03066
064089	M 2004 03531
064090	M 2004 03547
064091	M 2004 04862
064092	M 2004 06556
064093	M 2004 07287

Nr. Marcă	Nr. Depozit
(111)	(210)
064094	M 2004 07349
064095	M 2004 07644
064097	M 2003 01796
064098	M 2004 06211
064099	M 2004 06991
064100	M 2004 07985
064101	M 2004 07993
064102	M 2004 08031
064103	M 2004 08120
064104	M 2004 08121
064105	M 2004 06429
064107	M 2004 04424
064108	M 2004 07217
064109	M 2004 07376
064110	M 2004 07593
064111	M 2004 07773
064112	M 2004 07971
064113	M 2004 08002
064114	M 2004 08030
064115	M 2004 08332
064116	M 2004 08349
064117	M 2004 05484
064118	M 2003 05805
064119	M 2003 05806
064120	M 2004 05599
064121	M 2004 02293
064122	M 2004 04272
064123	M 2004 04273
064124	M 2004 05181
064125	M 2004 06780
064126	M 2004 07285
064127	M 2004 07331
064128	M 2004 07428
064129	M 2004 07536
064130	M 2004 07547
064131	M 2004 07742

Nr. Marcă	Nr. Depozit
(111)	(210)
064132	M 2004 07746
064133	M 2004 07838
064134	M 2004 07918
064135	M 2004 07919
064136	M 2004 08504
064137	M 2004 05141
064138	M 2004 05550
064139	M 2004 05559
064140	M 2004 05561
064141	M 2004 05564
064142	M 2004 05699
064143	M 2004 05701
064144	M 2004 05702
064145	M 2004 05772
064146	M 2004 06080
064147	M 2004 06238
064148	M 2004 06471
064149	M 2004 06647
064150	M 2005 00361
064151	M 2003 01113
064152	M 2004 02212
064153	M 2004 02217
064154	M 2004 04919
064155	M 2004 05071
064156	M 2004 07772
064157	M 2004 08137
064158	M 2004 09184
064159	M 2004 09185
064161	M 2004 09257
064162	M 2004 09374
064163	M 2004 09375
064164	M 2004 09380
064165	M 2004 09392
064167	M 2004 06778
064168	M 2004 06787
064169	M 2004 07280

Nr. Marcă	Nr. Depozit
(111)	(210)
064170	M 2004 07482
064171	M 2004 08260
064172	M 2004 08333
064173	M 2004 08351
064174	M 2003 05027
064175	M 2003 06189
064176	M 2003 06190
064177	M 2003 06192
064178	M 2003 06796
064179	M 2004 06265
064180	M 2004 07567
064181	M 2004 08410
064182	M 2004 08550
064183	M 2003 06817
064184	M 2004 06406
064185	M 2004 07474
064186	M 2004 07527
064187	M 2004 08022
064188	M 2004 08034
064189	M 2004 08073
064190	M 2004 08108
064191	M 2004 04172
064192	M 2004 05875
064193	M 2004 06409
064194	M 2004 06411
064195	M 2004 08115
064196	M 2004 08136
064197	M 2004 08118

**Mărci (verbale și combinate) publicate în BOPI nr 5/2005
(în ordinea alfabetică a denumirii mărcii)**

Denumire marcă	Nr. Depozit
(540)	(210)
1ST CLASS INTERMED	M 2004 08110
1STRAT DEKO PROFESSIONAL	M 2004 07782
60 DE MINUTE CU DANA DEAC	M 2004 07206
ABATOR SI FABRICA DE MEZELURI MISTRETUL MAGURELE	M 2004 06647
AD TEHNIC	M 2004 08030
ADORA	M 2004 07280
ADVERTISING WITH A SPARK	M 2004 05489
AFTERHOURS	M 2004 08060
AGGY HUGGY	M 2004 07947
AHA	M 2004 03497
AKAS	M 2004 07863
ALBINUTA	M 2004 09681
ALEXANDRION ON ICE	M 2004 08079
ALEXANDRION	M 2004 04952
ALEXANDRION ROYAL	M 2004 08080
ALIVE	M 2004 04240
ALMIRA	M 2004 08257
ALPHYRA (ALPHA) ROMANIA	M 2004 05799
AMBROZIE	M 2004 08125
AMD SEMPRON	M 2004 08119
AMD SEMPRON	M 2004 08118
ANDA	M 2004 03531
ANNA MISCHIN	M 2004 06855
ANNA MISCHIN	M 2004 06854
ANTIC	M 2004 08550

ANTONIO ELEGANZARA	M 2004 04077
AQUATICA	M 2004 06026
ARO SPORT	M 2004 07399
ARSENIUM	M 2004 08253
ASIETA O ALEGERE BUNA!	M 2004 07779
ASPACUORE	M 2004 08243
ASTEC	M 2004 09463
ASTROGRAMA H IQ ENERGOTERAPIE	M 2004 06937
ATLANTIC FRESH	M 2004 07746
ATUSPRINT	M 2004 08755
ATUSTART	M 2004 08754
AUDIO OPTICA	M 2004 05699
AUTO TRANSILVANIA TRUCKS	M 2004 06556
AUTOBANI	M 2004 02293
AUTOMIN	M 2004 04770
AVENTURA INCEPE CU NOI	M 2004 07644
AZALEIA BRASIL	M 2004 07992
BALET	M 2004 03392
BALUL OAMENILOR DE AFACERI DIN JUDETUL BACAU	M 2003 07529
BEAR LOCK THE NEXT GENERATION GEARLOCK SYSTEM	M 2004 07482
BEGA PAM VENEZIANE	M 2004 03638
BENVENUTI	M 2003 07540
BETONPLAST	M 2004 07964
BETTY	M 2004 00427
BIOMIX	M 2004 06679

BISCUITII VESELI	M 2004 09392
BLUE DOPELESS	M 2004 08120
BORSALINO	M 2004 08055
BORVIS	M 2004 05708
BORVIZ	M 2004 01013
BOURBON HOUSE	M 2004 06227
BRADU	M 2004 07780
BRANDSTORMING	M 2004 08423
BRANDY ALEXANDRION CLASSIC	M 2004 04954
BRANDY ALEXANDRION ROYAL	M 2004 04953
BUFLI	M 2004 03194
CABRIO	M 2004 03379
CAFE ROMANA	M 2004 05952
CAP LIMPEDE	M 2004 05599
CARDINAL MOTORS	M 2004 07917
CARPATEN APERITIV	M 2004 06979
CARPATHIAN SPRING	M 2004 11059
CASA PADURARULUI	M 2004 07401
CASA DE VINURI HUSI	M 2004 02206
CETRARIA	M 2004 08172
CHALLENGE	M 2004 06628
CHEEF'S BEST PICANTINA	M 2004 05201
CHUMPS	M 2003 01796
CIP CIP	M 2004 02212
CITY	M 2004 08151
CLASS ÎNGHEȚATĂ CU STIL	M 2004 09257
CLATE	M 2004 07689
CLEOPATRA	M 2004 07378
COCOR	M 2004 01628

COFFEE MOKA O CAFEA BUNA PENTRU TOATA ZIUA	M 2004 03066
COLETEX	M 2004 09035
COLONIAL	M 2004 05559
COMBO	M 2004 03211
COMPANIA DE INVESTIGATII FINANCIARE	M 2004 06348
COMPLET HOFIGAL ANTIOXIDANT	M 2004 06787
CONT'ROL	M 2004 06080
CORA	M 2004 07474
CORONA COSMETIC'S	M 2004 05212
CORONAL	M 2004 04591
DAKSHA	M 2004 08325
DANTEX SA	M 2004 08115
DASCOUNT	M 2004 07985
DAX	M 2004 08327
DERMOGEROVIT DR. IONUȚ MORARU	M 2003 05027
DETOX	M 2004 06988
DINILIX	M 2004 07923
DIVERTA	M 2004 09380
DOP	M 2004 03200
DOPELESS	M 2004 08121
DRILL	M 2004 08143
DRINK ME UP	M 2004 08002
E MADE IN EUROPE	M 2003 06189
E IMOBILIARE RO	M 2004 07034
EASTON	M 2004 03710
ECHINACEEA C DR IONUT MORARU	M 2003 06796
ECOLOG HOMES	M 2004 08362
EMA GUARD	M 2004 08108
ENZO BERTINI	M 2003 07541

ESOGAST	M 2004 08983
ESSENTIALE FORTE N	M 2004 07547
EU	M 2003 06192
EUROFERME TRANSILVANIA	M 2004 05309
EUROFOREST PADURE SANATOASA, APA LIMPEDE, AER CURAT, FIINTE VESELE	M 2004 07995
EUROGUARD	M 2004 07217
EUROPEX	M 2004 08431
EUROSKY	M 2004 04919
EUROVITA COLESTATIN	M 2004 08792
F	M 2004 07331
FABIA	M 2004 03205
FELICIA	M 2004 01588
FELII DE VIATA	M 2004 07804
FEMININ CONFORT	M 2004 05112
FENERBAHCE SPOR KULUBU 1907	M 2004 04172
FERIGA	M 2004 05561
FLAME	M 2004 05550
FORT	M 2004 05564
FREESCALE SEMICONDUCTOR	M 2004 06429
FRUCTO LECITINA DR IONUT MORARU	M 2003 06817
GAMMALERT	M 2004 08041
GAZ KLEIN	M 2004 06573
GAZELA	M 2004 01612
GEMMA LUX	M 2004 05938
GEROM ESC	M 2004 02847
GEROM SSS	M 2004 02846
GLAMOUR	M 2004 05366
GRAFFITTI	M 2004 03270

GRAFIS ART ADVERTISING	M 2004 06646
GRUPUL TELEORMANUL	M 2005 00365
H HOTEL COLLECTION BY CHARTER CLUB	M 2004 02805
H HOTEL COLLECTION	M 2004 02806
HAEISS	M 2004 07919
HALVA HERCULES	M 2004 07567
HIT 40	M 2003 04759
HORA	M 2004 02217
HORECA EXPERT	M 2004 06363
HOTEL COLLECTION BY CHARTER CLUB	M 2004 02807
HUDSON	M 2004 07433
HUMMEL	M 2003 01113
IKEBANA	M 2004 03190
IMAGO	M 2004 04409
IMPACT YOUR FUTURE IMAGE	M 2004 03926
IMPLANT PENTRU REFUZ	M 2004 08059
IN GURA PRESEI	M 2004 08140
INTERNATIONAL SECURITY GUARD ISG	M 2004 07376
INVESTCOM MIKATI GROUP	M 2004 06198
ITI SPUNEM TOT CE MISCA	M 2004 07643
JAAR	M 2004 07024
JAGUAR ESCORT SERVICE	M 2004 07527
JURNAL FERVIAR	M 2004 03588
KASHI	M 2004 08261
KETTNER KOMPETENZ IN JAGD	M 2004 05772
KOSAROM SECURITY	M 2004 07838

KRAX 3D	M 2004 05195
LEBADA	M 2004 01626
LEMN EXPERT	M 2004 08409
LINDA ECOTILE	M 2004 07704
LMBDA ATTCR	M 2004 07836
LQ LADIES QUESTIONS	M 2004 08062
LUMEA IN CARE TRAIM	M 2004 06238
M	M 2004 05783
MADY	M 2004 06471
MAJOR	M 2004 03355
MAREEA QUALITY SEAFOOD	M 2004 06392
MAUSER	M 2004 08422
MDM CERTIFICARE	M 2004 07476
MEDITERRANEO ANTONIO BANDERAS	M 2004 05875
MIAUNEL	M 2004 03192
MILLENIUM	M 2004 05818
MINERALPLUS	M 2004 04050
MINOR	M 2004 03382
MOARA CU NOROC	M 2004 07887
MOBITEX	M 2004 04765
MOBITOP	M 2004 07287
MOLA	M 2004 01607
MON MARIAGE MOMENTE PENTRU O VIATA	M 2004 08504
MORE THAN JUST EXPERTISE	M 2004 09375
MOZAIC UNIVERSITAR	M 2004 07504
MP MICRO PREST	M 2004 08410
MULTIPLA	M 2004 03214
MURFATLAR	M 2004 08136
MURFATLAR	M 2004 08137
MY LIFE	M 2004 02153

NAPRAZNIC	M 2004 08173
NATIONAL CONEX PAINTS	M 2004 04504
NAWROUZ	M 2004 07993
NE E BINE ÎMPREUNĂ	M 2004 08705
NEODENT	M 2004 06020
NMB-MAT	M 2004 06411
NMB-MAT	M 2004 06409
NORA TOUR	M 2004 07285
NOVALOX	M 2004 00710
NUNU	M 2004 06943
OCEANICA	M 2004 08164
OMA ALARM FURNIZORUL TAU DE CALITATE!	M 2004 09052
OPTIMA WELLNESS CLUB	M 2004 04272
OPTIMA WELLNESS CENTER	M 2004 04273
ORDO SUPREMUS MILITARIS TEMPLI HIEROSOLYMITANI OSMTH	M 2004 08332
ORN	M 2004 08022
OSKAR CAPITAL	M 2004 02357
P@P@R@ZZI ATAC	M 2004 03830
PADA MURRE	M 2004 08365
PALINCA BISTRITEANA	M 2004 06914
PALINCA ROMÂNAȘULUI	M 2004 06893
PAPILA	M 2004 08256
PASSIVAL	M 2004 08275
PASTORALA	M 2004 01604
PATEC	M 2004 06671
PAZA SI PROTECTIE SPECIAL SECURITY	M 2004 07536

PENTRU A CONSTRUI DURABIL ALEGE CALITATEA	M 2004 04131
PERSICO	M 2004 07185
PILISKE	M 2004 04998
PLUS QUE LA COMPETENCE	M 2004 09374
POKEMON	M 2001 03372
POSTĂVARUL	M 2004 07403
PP	M 2004 00435
PRODUSE BIOECOLOGICE CHIMESTER	M 2004 06928
PROFESIONISTII	M 2004 05996
PROSADEN	M 2004 08274
PROTECTIA	M 2004 07349
PTC	M 2004 09184
PUNCT OCHIT COTIDIAN CONSTANTEAN	M 2004 05930
Q MOD	M 2004 08683
QUEST	M 2003 00727
REGENT SECURITY	M 2004 06992
REVOLUTION STUDIO	M 2004 07918
RIXATIVE	M 2004 00709
ROD	M 2004 03282
RODICA	M 2004 03449
ROGVAIV	M 2004 08436
ROMDIL FINGER	M 2004 07841
ROMDIL WAY FRESH	M 2004 08019
ROMGUARD GABLE	M 2004 07608
ROTTA NATURA	M 2004 07954
RUUKKI	M 2004 09086
S SPEKTRUM TELEVIZIO	M 2003 05806
S'RUIE	M 2004 07922

SAFETY SECURITY	M 2004 07337
SALAM PALERMO	M 2004 08073
SALT GUARD SECURITY	M 2004 08351
SAMOUNA	M 2004 08444
SANO	M 2004 07933
SANO PLUS	M 2004 08101
SANTAMIN	M 2004 00708
SAYEGH CONEX	M 2004 04502
SAYEGH CONEX PAINTS	M 2004 04503
SC GASTRO EUROINOX SRL	M 2004 06124
SCANDIC COOL	M 2004 07906
SCANDIC HOT	M 2004 07905
SCANDIC ICE	M 2004 07907
SENS	M 2004 06773
SEROUSSI TM PLATINUM	M 2004 07565
SEVENA	M 2004 06046
SEXY BAR	M 2004 05142
SHARE FREE	M 2004 06377
SIAR	M 2004 08349
SIFE	M 2003 06028
SIFE STUDENTS IN FREE ENTERPRISE	M 2003 06029
SILVAMAR MOBART'	M 2004 07773
SILVER PLAN	M 2004 03225
SKECHERS	M 2004 08865
SKINMEDIA	M 2004 08333
SNEK -UP!	M 2004 07757
SOFT SANA IN CORPORATE SANO	M 2004 07971
SOLISUN	M 2004 08034
SPAGAT	M 2004 04630

SPEED CURIER	M 2004 05701
SPEKTRUM TV	M 2003 05805
SPITALUL CLINIC DE URGENȚĂ SMURD BUCUREȘTI	M 2004 06211
SPRINTER	M 2004 08260
STADION DRINK	M 2004 05141
STRUGUREL	M 2004 07186
STRUMFI	M 2004 01615
TAIN	M 2004 07806
TALISMAN	M 2004 07742
TANGRAM MAGNETIC	M 2004 02885
TARGUL PRIMARIILOR	M 2004 09207
TAVERNA	M 2004 06778
TAZZ	M 2004 07097
TE FACE SA ZÂMBEȘTI	M 2004 03361
TECSA PUFFY	M 2004 08301
TEEHAUS	M 2004 08066
TELCOR COMMUNICATIONS	M 2004 06991
TELE M	M 2004 07534
TEMERARII ORDINE ȘI PAZĂ	M 2004 07900
TEMPUS DACOROMANIA COMTERRA	M 2004 02409
TESS	M 2004 05742
THEON	M 2004 04408
THERMOTECHNIKA INTERNATIONAL CROWN COOL	M 2004 05484
TICO	M 2004 03309
TIMIȘOARA INTERNAȚIONAL	M 2004 06265
TIVADAR	M 2004 07818
TODY GROUP	M 2004 07428

TRAIAN	M 2004 08418
TRAMAG	M 2004 06406
TRANSFER RAPID DE FONDURI	M 2004 03807
TRANSFER RAPID DE NUMERAR	M 2004 03809
TRANSFER RAPID DE BANI	M 2004 03808
TRĂSCĂU ARS DE SĂTMAR	M 2004 05071
TROPHAEUM MUNDI	M 2004 04862
TUCOR	M 2004 08477
TV MAN	M 2004 04207
UE PRODUS IN UNIUNEA EUROPEANA	M 2003 06190
ULKER STARS	M 2004 04786
ULTIM	M 2004 08025
UNIVERSITATEA DIN ORADEA	M 2004 07772
UNTDELEMN DE LA BUNICA	M 2005 00361
URGENT CURIER	M 2004 05702
VAMAROM PAZĂ PROTECȚIE	M 2004 07593
VAND SI CUMPAR ANUNTURI GRATUITE	M 2004 05675
VARA	M 2004 03457
VATRA	M 2004 03547
VBI PLAST	M 2004 08268
VECTOR III	M 2004 05987
WEALIH	M 2004 07529
WHITE LADY	M 2004 07837
WIZEN	M 2004 07524
WWW.CORPORATETRA VEL.RO	M 2004 04085
X-TREME	M 2004 02021
X TRAIL	M 2004 07748

YMCA ROMANIA	M 2004 07231
YOUR MOBILE SOLUTIONS	M 2004 04424
ZAZA	M 2004 05181
ZAZZAA	M 2004 05182
ZILELE BACĂULUI	M 2004 08053
ZLOOP	M 2004 06434
ZOO MANIA LUMEA CELOR NEBUNI DUPA ANIMALE	M 2004 06164

**Mărci publicate în BOPI nr 5/2005
(în ordinea alfabetică a numelui titularului)**

Titular	Nr. Depozit
(732)	(210)
A. NATTERMANN & CIE. GMBH	M 2004 07547
ADVANCED MICRO DEVICES INC	M 2004 08118
ADVANCED MICRO DEVICES INC	M 2004 08119
ALCHEMY ART LIMITED	M 2004 06471
ALPHYRA GROUP LIMITED	M 2004 05799
ANDREESCU VALENTIN UNGA ROMEO	M 2004 06773
ANTONIO BANDERAS LIMITED	M 2004 05875
ASOCIATIA TINERILOR SI TINERILOR CASATORITI DIN ROMANIA ATTCR	M 2004 07836
ASOCIATIA FOREST CONSULTING ROMANIA	M 2004 07995
ASOCIATIA NATIONALA PENTRU PROTECTIA CONSUMATORILOR SI PROMOVAREA PRODUSELOR SI SERVICIILOR DIN ROMANIA	M 2003 06189
ASOCIATIA NATIONALA PENTRU PROTECTIA CONSUMATORILOR SI PROMOVAREA PRODUSELOR SI SERVICIILOR DIN ROMANIA	M 2003 06190
ASOCIATIA NATIONALA PENTRU PROTECTIA CONSUMATORILOR SI PROMOVAREA PRODUSELOR SI SERVICIILOR DIN ROMANIA	M 2003 06192
ASOCIATIA SUPORTERILOR FENERBAHCE ROMANIA	M 2004 04172
ASOCIATIA MAGNUS PRIORATUS ROMANIAE	M 2004 08332
BECIU NICULINA	M 2004 06937
BRD-Groupe Societe Generale SA	M 2004 02293
BRD GROUPE SOCIETE GENERALE SA	M 2004 08754
BRD GROUPE SOCIETE GENERALE SA	M 2004 08755
CABINET MEDICAL INDIVIDUAL DR OLTEANU BOGDAN STEFAN	M 2004 08031
CALCADOS AZALEIA S/A	M 2004 07992
CAMERA DE COMERȚ ȘI INDUSTRIE MARAMURES	M 2004 07773
CAN FOR MANUFACTURING AND FILING CAN S SAE	M 2004 06988
CATALIN TOHANEANU	M 2004 09035

Titular	Nr. Depozit
(732)	(210)
CONSTANTINESCU GEORGE	M 2004 08325
DELCEA CRISTIAN	M 2004 08362
DIPL.ING.LEVENTE SOLYOM	M 2004 05772
FEDERATED BRANDS INC	M 2004 02805
FEDERATED BRANDS INC	M 2004 02807
FEDERATED BRANDS INC	M 2004 02806
FEDERATIA ASOCIATIILOR PATRONALE	M 2003 07529
FREESCALE SEMICONDUCTOR, INC.	M 2004 06429
GRUPO ITOUCH MOVILISTO ESPAGNA SL	M 2004 07287
HOME BOX OFFICE INC	M 2003 05805
HOME BOX OFFICE INC	M 2003 05806
HONDA MOTOR CO LTD	M 2004 08151
HORVATH OCTAVIAN NICOLAE	M 2004 08059
HUDSON HIGHLAND GROUP INC	M 2004 07433
HUMMEL A/S	M 2003 01113
IACOB RAZVAN CRISTIAN	M 2004 06227
ING BANK NV AMSTERDAM SUCURSALA BUCURESTI	M 2004 06080
INVESTCOM HOLDING (LUXEMBOURG) SA	M 2004 06198
IREAL SOFT SRL	M 2004 07971
J & R ENTERPRISES SRL	M 2004 07565
JAMAL ABDUL NASSER MAHMOOD AL MAHAMID	M 2004 07993
JAS D EASTON INC	M 2004 03710
KENDY LTD	M 2004 05201
LIDL STIFTUNG & CO KG	M 2004 06780
LIDL STIFTUNG & CO KG	M 2004 06046
LIDL STIFTUNG & CO KG	M 2004 06026
M RONIC IE SRL	M 2004 05783
MACIUCA DAN IFTIMIE	M 2004 08053
MARALOIU DRAGOS	M 2004 08504
MAUSER WERKE OBERNDORF WAFFENSYSTEME GMBH	M 2004 08422
MEDIA SPORT ADVERTISING SRL	M 2004 07644
MINEBEA MATSUSHITA MOTOR CORPORATION	M 2004 06409
MINEBEA MATSUSHITA MOTOR CORPORATION	M 2004 06411

Titular	Nr. Depozit
(732)	(210)
MORARU IONUȚ	M 2003 06796
MORARU IONUȚ	M 2003 06817
MORARU IONUT	M 2004 05112
MORARU IONUȚ	M 2003 05027
MUSAT NICOLAE	M 2004 07034
NEDESCU ION DAMIAN	M 2004 03066
NINTENDO CO LTD	M 2001 03372
NISSAN JIDOSHA KABUSHIKI KAISHA (NISSAN MOTOR CO LTD)	M 2004 07748
OLARASU GHITA	M 2004 07837
OPREA ALIN ADRIAN	M 2004 07742
PANDELE LIVIU	M 2004 05212
PN GEROLYMATOS SA	M 2004 00708
PN GEROLYMATOS SA	M 2004 00710
PN GEROLYMATOS SA	M 2004 00709
POPOVICI & ASOCIATII SCA	M 2004 09375
POPOVICI & ASOCIATII SCA	M 2004 09374
RADULESCU MIRCEA	M 2004 08110
RATZA ETC SRL	M 2004 08423
RAUTARUUKKI OYJ	M 2004 09086
S.C. RINGIER ROMÂNIA SRL	M 2004 04207
SADIA SA	M 2004 08289
SADIA SA	M 2004 08290
SADIA SA	M 2004 08287
SC IMPACT SRL	M 2004 03926
SC STYLE INTEX SRL	M 2004 04240
SC MINAREX TRADING SRL	M 2004 04424
SC PRO SYS SRL	M 2004 04408
SC EVIL PRODUCT SRL	M 2004 04077
SC UNIMAT SRL	M 2004 04131
SC PRO SYS SRL	M 2004 04409
SC ELMEC ROMANIA SRL	M 2004 04273
SC SAYEGH CONEX PAINTS SA	M 2004 04502

Titular	Nr. Depozit
(732)	(210)
SC SAYEGH CONEX PAINTS SA	M 2004 04503
SC SAYEGH CONEX PAINTS SA	M 2004 04504
SC ITALINVEST 2000 SA	M 2004 00435
SC ELMEC ROMANIA SRL	M 2004 04272
SC MINET SA	M 2004 04765
SC GALMOPAN SA	M 2004 04630
SC WESTACO SRL	M 2004 03809
SC VINIA SA	M 2004 04862
SC JAMA ELECTROCASNICE SRL	M 2004 04919
SC APEMIN TUSNAD SA	M 2004 04998
SC WESTACO SRL	M 2004 03808
SC WESTACO SRL	M 2004 03807
SC MGM PRESA SRL	M 2004 03830
SC GAMA & GAMA SRL	M 2004 05071
SC GALMOPAN SA	M 2004 03547
SC QUADRIGA 2001 SRL	M 2004 05141
SC QUADRIGA 2001 SRL	M 2004 05142
SC MINET SA	M 2004 04770
SC STANDARD NUTRICIA SRL	M 2004 05182
SC GALMOPAN SA	M 2004 03531
SC BEGAPAM SA	M 2004 03638
SC STAR FOODS EM SRL	M 2004 05195
SC STANDARD NUTRICIA SRL	M 2004 05181
SC GLAMUR STIL SRL	M 2004 05366
SC HEAT INTERNATIONAL SRL	M 2004 05489
SC GALMOPAN SA	M 2004 05564
SC GALMOPAN SA	M 2004 05561
SC GALMOPAN SA	M 2004 05559
SC GALMOPAN SA	M 2004 05550
SC INTERMARK SRL	M 2004 00427
SC CROWN COOL SRL	M 2004 05484
SC DE FACTO SRL	M 2004 05675
SC AUDIO NOVA SRL	M 2004 05699

BULETINUL OFICIAL DE PROPRIETATE INDUSTRIALĂ - Secțiunea Mărci nr.5/2005

Titular	Nr. Depozit
(732)	(210)
SC CADENCE & CASCADE COM SRL	M 2004 05701
SC CADENCE & CASCADE COM SRL	M 2004 05702
SC KAROM DRINKS SRL	M 2004 05708
SC TRUST LF INTERNATIONAL TRADE VOLUNTARI FILIALA FOCSANI	M 2004 05742
SC MONDOROM SRL	M 2003 07541
SC MILLENIUM BROKERAJ GROUP SRL	M 2004 05818
SC GALMOPAN SA	M 2004 03497
SC PUBLIFEROM ADVERTISING SRL	M 2004 03588
SC MONDOROM SRL	M 2003 07540
SC GEMMA LUX INTERNATIONAL SRL	M 2004 05938
SC ALKA CO SRL	M 2004 05952
SC GALMOPAN SA	M 2004 03392
SC DORNA LACTATE SA	M 2004 05309
SC NEODENT SA	M 2004 06020
SC GALMOPAN SA	M 2004 03382
SC GALMOPAN SA	M 2004 03379
SC AGRO MICH SRL	M 2004 05930
SC GALMOPAN SA	M 2004 03457
SC GASTRO EUROINOX SRL	M 2004 06124
SC GALMOPAN SA	M 2004 03449
SC PROFIPET COM SRL	M 2004 06164
SC MEDICOVER SRL	M 2004 03225
SC GALMOPAN SA	M 2004 03214
SC MIRO SA	M 2004 06914
SC GALMOPAN SA	M 2004 03211
SC ROBSTONE PRODUCTS SRL	M 2004 06348
SC HORECA EXPERT SRL	M 2004 06363
SC TELEMobil SA	M 2004 06377
SC MAGISTRA C&C SRL	M 2004 06406
SC RFD JURILOVCA HOLDING SA	M 2004 06392
SC AUTO TRANSILVANIA TRUCKS SRL	M 2004 06556
SC GALMOPAN SA	M 2004 03270

Titular	Nr. Depozit
(732)	(210)
SC GALMOPAN SA	M 2004 03361
SC BOMBER SRL	M 2004 07285
SC ZLOOP SRL	M 2004 06434
SC ROKURA APLICATII INDUSTRIALE SRL	M 2004 06573
SC GALMOPAN SA	M 2004 03205
SC GRAFIS ART SRL	M 2004 06646
SC STENYON COM SRL	M 2004 06647
SC SENIC COM SRL	M 2004 06679
SC CHALLENGE COM SRL	M 2004 06628
SC GALMOPAN SA	M 2004 03200
SC PRAXIS AUTOMATION TECHNOLOGY ENGINEERING AND COMMISSIONING SRL	M 2004 06671
SC GALMOPAN SA	M 2004 03355
SC ROBINEX SRL	M 2004 06778
SC GALMOPAN SA	M 2004 03309
SC HOFIGAL EXPORT IMPORT SA	M 2004 06787
SC VITA CARE INTERNATIONAL SRL	M 2004 04050
SC CHIMESTER SRL	M 2004 06928
SC GALMOPAN SA	M 2004 03194
SC GALMOPAN SA	M 2004 03192
SC TIMMYTRANS COMATEX SRL	M 2004 06854
SC GALMOPAN SA	M 2004 03190
SC TIMMYTRANS COMATEX SRL	M 2004 06855
SC TELCOR COMMUNICATIONS SRL	M 2004 06991
SC AGENTIA DE PAZA și PROTECTIE REGENT SECURITY SRL	M 2004 06992
SC ZAREA SA	M 2004 06979
SC ROMANASUL SRL	M 2004 06893
SC ORO MOD SRL	M 2004 07097
SC GALMOPAN SA	M 2004 03282
SC UPCONF COLLECTION SRL	M 2004 07024
SC GALMOPAN SA	M 2004 07185
SC GALMOPAN SA	M 2004 07186
SC INTACT ADVERTISING SA	M 2004 07206

Titular	Nr. Depozit
(732)	(210)
SC EUROGUARD SRL	M 2004 07217
SC D TOYS SRL	M 2004 02885
SC RANDLER GROUP SRL	M 2004 07280
SC GEROM INVEST SA	M 2004 02847
SC INTERNATIONAL SECURITY GUARD SRL	M 2004 07376
SC 4P CIT SRL	M 2004 07378
SC ARO PALACE SA	M 2004 07399
SC ARO PALACE SA	M 2004 07401
SC ARO PALACE SA	M 2004 07403
SC FORTE COMPANY SA	M 2004 07331
SC COM SAFETY TRADING SRL	M 2004 07337
SC EUROPLUS SRL	M 2004 07504
SC VOLTAMAR SRL	M 2004 07474
SC PROTECTIA SRL	M 2004 07349
SC MDM CERTIFICARE SRL	M 2004 07476
SC GEROM INVEST SA	M 2004 02846
SC PRO ALMARO SRL	M 2004 07482
SC SPEED SRL	M 2004 02206
SC MEDIA SPORT PROMOTION SRL	M 2004 07643
SC ROMAQUA GROUP SA	M 2004 01013
SC ROMELECTRONIC 02 SRL	M 2004 07524
SC JAGUAR ESCORT SERVICE SRL	M 2004 07527
SC VIVA TRADE SRL	M 2004 07529
SC TELE'M SA	M 2004 07534
SC ROMGUARD GABLE SRL	M 2004 07608
SC SPECIAL SECURITY SRL	M 2004 07536
SC GALMOPAN SA	M 2004 02217
SC GALMOPAN SA	M 2004 02212
SC RINGIER ROMANIA SRL	M 2004 02357
SC BURDA ROMANIA SRL	M 2004 02153
SC PRO AUTO INDUSTRIES SA	M 2004 02021
SC ORKLA FOODS ROMANIA SA	M 2004 07757
SC TINA R SA	M 2004 07689

Titular	Nr. Depozit
(732)	(210)
SC PRO SINTOP SRL	M 2004 07704
SC ARGIROM INTERNATIONAL SA	M 2004 07567
SC GALMOPAN SA	M 2004 01628
SC GALMOPAN SA	M 2004 01626
SC VAMAROM PAZA SI PROTECTIE SRL	M 2004 07593
SC ASIETA SOFTWARE SRL	M 2004 07779
SC BRADU SRL	M 2004 07780
SC POLICOLOR SA	M 2004 07782
SC GALMOPAN SA	M 2004 01615
SC VEL PITAR SA	M 2004 07804
SC VEL PITAR SA	M 2004 07806
SC MANIROM IMPORT-EXPORT SRL	M 2004 07863
SC RADIO XXI SRL	M 2003 04759
SC GALMOPAN SA	M 2004 01612
SC KOSAROM SECURITY SA	M 2004 07838
SC BETONAD SRL	M 2004 07964
SC ROMDIL PROD SRL	M 2004 07841
SC CARDINAL MOTORS SRL	M 2004 07917
SC ETERIC RO NET SRL	M 2004 07918
SC HUA NAN INTERNATIONAL SRL	M 2004 07919
SC XIANG FA IMPEX 21 SRL	M 2004 07922
SC XIANG FA IMPEX 21 SRL	M 2004 07923
SC STANDARD NUTRICIA SRL	M 2004 07887
SC ROTTA NATURA SRL	M 2004 07954
SC OMNIASIG ADDENDA SA	M 2004 07933
SC BRANDS & BEARS PUBLICITATE SRL	M 2004 07947
SC MECANOENERGETICA SA	M 2004 07941
SC TEMERARII ORDINE SI PAZA SRL	M 2004 07900
SC INTERMARK SRL	M 2004 07905
SC INTERMARK SRL	M 2004 07906
SC INTERMARK SRL	M 2004 07907
SC EUROAVIPO SA	M 2004 08136
SC EUROAVIPO SA	M 2004 08137

BULETINUL OFICIAL DE PROPRIETATE INDUSTRIALĂ - Secțiunea Mărci nr.5/2005

Titular	Nr. Depozit
(732)	(210)
SC MELTEM TEXTIL SRL	M 2004 08022
SC ULTIM SRL	M 2004 08025
SC AD TEHNIC SRL	M 2004 08030
SC STANDARD NUTRICIA SRL	M 2003 01796
SC GALMOPAN SA	M 2004 01607
SC DISOTEL SRL	M 2004 08034
SC CONSUC SA	M 2004 08125
SC ORLANDO TELECOM SRL	M 2004 08041
SC GALMOPAN SA	M 2004 01604
SC GALMOPAN SA	M 2004 01588
SC DASIMPEX SRL	M 2004 07985
SC RD INVESTMENTS SRL	M 2004 08062
SC INTACT ADVERTISING SA	M 2004 08140
SC ARTE CAFEE SRL	M 2004 08066
SC OUTDOOR CONCEPT SRL	M 2004 08143
SC TIMISOARA SA	M 2004 06265
SC BAHBAHAN GRUP RO SRL	M 2004 06943
SC ROMAS COMERCIAL SRL	M 2004 08333
SC MAGNOLIA & MIHAI SRL	M 2004 08055
SC SALT GUARD SECURITY SRL	M 2004 08351
SC VBI PLAST SRL	M 2004 08268
SC ASTEC ROMANIA SRL	M 2004 09463
SC WEBDEV SRL SC MARKETEEER NET SRL	M 2004 08060
SC FOODIES COM SRL	M 2004 08164
SC STANDARD NUTRICIA SRL	M 2004 08002
SC A&G INVEST SRL	M 2004 08073
SC ROMDIL PROD SRL	M 2004 08019
SC DOBROGEA GRUP SA	M 2004 09392
SC MILLENIUM MANAGEMENT SRL	M 2004 09207
SC ROTTA NATURA SRL	M 2004 08172
SC ROTTA NATURA SRL	M 2004 08173
SC DIVERTA RO INTERNATIONAL SRL	M 2004 09380

Titular	Nr. Depozit
(732)	(210)
SC DUMALEX ICE CREAM SRL	M 2004 09257
SC PITICOT PROD SRL	M 2004 09185
SC LAROPHARM SRL	M 2004 08243
SC ALMIRA TRADE SRL	M 2004 08256
SC ALMIRA TRADE SRL	M 2004 08257
SC SPRINTER 2000 SA	M 2004 08260
SC REVIVA IMPORT EXPORT SRL	M 2004 08261
SC OMNIASIG ADDENDA SA	M 2004 08101
SC COMPANIA DE PAZA INVESTIGATIE GARDA DE CORP EMA GUARD SRL	M 2004 08108
SC PITICOT PROD SRL	M 2004 09184
SC DANTEX SA	M 2004 08115
SC EUROPHARM SA	M 2004 08792
SC MATROS SRL	M 2004 08683
SC ROTTA NATURA SRL	M 2004 08274
SC ROTTA NATURA SRL	M 2004 08275
SC FABIOL SA	M 2004 08983
SC TUCOR SRL	M 2004 08477
SC TECSA BUSINESS SRL	M 2004 08301
SC OLPO-ULEI SA	M 2005 00361
SC DIENEX IMPEX SRL	M 2004 08327
SC ROMEST DECOR SRL	M 2004 08349
SC VP MARKET NDX SRL	M 2004 09681
SC OMA ALARM SRL	M 2004 09052
SC HIPARION SRL	M 2004 08409
SC MICROPREST SRL	M 2004 08410
SC MC ROY & CO IMPEX SRL	M 2004 08365
SC COMINSTAL COMPANY SRL	M 2004 08431
SC AZUR SA	M 2004 08550
SC ORKLA FOODS ROMANIA SA	M 2004 08705
SC SAMOUNA INTERNATIONAL SRL	M 2004 08444
SC TRAIAN SA	M 2004 08418
SC CARPATHIAN PLASTICS CORPORATION SA	M 2004 11059

Titular	Nr. Depozit
(732)	(210)
SKECHERS USA INC II	M 2004 08865
SOCIETATEA ROMANA DE TELEVIZIUNE	M 2004 06238
SOCIETATEA ROMANA DE TELEVIZIUNE	M 2004 05996
SOCIETATEA ROMANA DE TELEVIZIUNE	M 2004 05987
SOCIETATEA ROMANA DE TELEVIZIUNE	M 2004 08436
SOCIETATEA ROMANA DE TELEVIZIUNE	M 2004 05599
SORIN DUMITRU	M 2004 04085
SPITALUL CLINIC DE URGENTA	M 2004 06211
STROE GHEORGHE	M 2004 02409
STUDENTS IN FREE ENTERPRISE (SIFE)	M 2003 06029
STUDENTS IN FREE ENTERPRISE (SIFE)	M 2003 06028
TENARIS CONNECTIONS AG	M 2004 08121
TENARIS CONNECTIONS AG	M 2004 08120
TIVADAR SIMONA CAMELIA	M 2004 07818
TODIRAS ARSENIE	M 2004 08253
UNILEVER NV	M 2004 07746
UNIVERSITATEA DIN ORADEA	M 2004 07772
VALERIU TODIRAȘCU	M 2004 07428
VASILICA FLORIN VESPASIAN	M 2005 00365
VECTOR TOBACCO LTD	M 2003 00727
WILSTONE HOLDING LIMITED PRETEL INVESTMENTS LIMITED	M 2004 08080
WILSTONE HOLDING LIMITED PRETEL INVESTMENTS LIMITED	M 2004 08079
WILSTONE HOLDING LIMITED PRETEL INVESTMENTS LIMITED	M 2004 04953
WILSTONE HOLDING LIMITED PRETEL INVESTMENTS LIMITED	M 2004 04954
WILSTONE HOLDING LIMITED PRETEL INVESTMENTS LIMITED	M 2004 04952
YILDIZ HOLDING AS	M 2004 04786
YMCA ROMANIA	M 2004 07231
ZENTIVA AS	M 2004 04591

**2. LISTA MĂRCILOR ÎNREGISTRATE CONFORM ART. 22
LEGEA 84/98 SI A REGULEI 17.3 SI 17.4 DIN
REGULAMENTUL DE APLICARE A LEGII 84/98 IN
ORDINEA NUMĂRULUI DE DEPOZIT**

Se publică în ordine următoarele date conform normelor OMPI : ST 60 si ST3 și anume: numărul depozitului(210) ; data înregistrării cererii (151) numărul indicației geografice acordate (111); denumirea și sediul titularului (732); denumirea sau reproducerea mărcii (540); prioritatea invocată (300); lista produselor și serviciilor pentru care s-a cerut înregistrarea (511), conform claselor de produse si/sau servicii ale clasificării internaționale.

În conformitate cu art.23, al.1 si 2 din Legea nr.84/1998 privind marcele si indicatiile geografice, cei interesați pot introduce opoziții împotriva înregistrării marcilor la Comisia pentru examinarea opozițiilor privind mărcile, din cadrul Oficiului de Stat pentru Invenții și Mărci, în termen de 3 luni de la data publicării mărcii. Dacă în acest termen nu se introduc opoziții, sau dacă aceste opoziții sunt respinse, marcele vor fi înregistrate.

- (210) **M 2001 03372** (111) **064020**
 (151) 12.07.2001
 (732) **NINTENDO CO LTD**, 11-1,
 Hokotate-cho, Kamitoba, Minami-ku,
 Kyoto-shi, KYOTO JAPONIA
 (740) SC ROMINVENT SA Agenție de
 Brevete, Desene, Marci și Transfer
 de Tehnologie, Str. Ermil Pangratti
 nr. 35, et. 1, sector 1 BUCUREȘTI

(540)



POKEMON

- (531) *Clasificare Viena: 270501; 270502;*
- (511) *Produse și/sau servicii grupate pe clase:*
- 9 Seturi de jocuri de televiziune; cartușe de memorie pentru jocuri operate manual; cartușe de memorie pentru seturi de jocuri de televiziune; discuri (incluzând discuri magnetice și discuri optice) pentru seturi de jocuri de televiziune; aparatură pentru jocuri video pentru acasă și pentru afaceri; aparatură de amuzament; controlori pentru aparatură și seturile de joc mai sus menționate; joystickuri pentru aparatură și seturile de joc mai sus menționate; programe de computer; cartușe de memorie, discuri (incluzând discuri magnetice, discuri optico-magnetice și discuri optice), floppy discuri, cartele IC (cartele-circuit integrat), circuite electronice, microcipuri, memorii semi-conductor, benzi magnetice,

cartele magnetice, casete și toate cele purtătoare de programe de computer; înregistrări sonore și video (incluzând CD-uri sonore și video); pedometre; mașini distribuitoare automate; receptoare de televiziune; aparatură de integrare/reproducere audio/video; aparatură portabilă de înregistrare/reproducerea audio/video; programe screen savers/screen /saver; părți și fittinguri pentru bunurile de mai sus.

- 16 Imprimare (incluzând magazine, ziare, cărți, cataloage, broșuri); cărți de joc incluzând cărți de joc, cărți de joc japoneze); cărți poștale; hârtie; containere pentru hârtie; papetărie, caligrafie și pictură; fețe de masă din hârtie; șervețele/ panglici de hârtie; steaguri de hârtie; batise te hârtie; fotografii; paste și adezivi în scopuri gospodărești/ de birou; duplicatori; foi din hârtie de uz casnic pentru ambalarea alimentelor; tipare pentru croitorie; scutece de hârtie pentru copii; obiecte de artă din hârtie; etichete cu adeziv/etichete cu adeziv/ etichete pentru modele transcrise (etanșare perfectă); standuri de fotografii, fotograf care imprimă automat adresele pentru scrisori (adresograf); rigle pentru imprimante; panglici cu cerneală pentru imprimante; capsatoarele electrice pentru uz de birou; instrumente și materiale de proiectare/ desen; pensule de pictură; mașini de scris; mărunțitoare de hârtie; ceară roșie/ de sigiliu; acvarii de interior și accesorii pentru acestea.
- 25 Îmbrăcăminte incluzând îmbrăcăminte de exterior, îmbrăcăminte de interior, haine, pulovere, cămăși, lenjerie de corp/îmbrăcăminte de corp, pijamale, costume de înot (de baie); căști de baie; ciorapi și ciorăpărie; mănuși; cravate; man-

- 28 șoane; pălării și șepci; bretele (suspensoare); cingători; brâie; curele; încălțăminte incluzând pantofi, cizme, sandale și încălțăminte de casă; îmbrăcăminte specială pentru sport/gimnastică; încălțăminte specială de sport/gimnastică.
- 30 Jocuri operate manual; jucării, păpuși, jocuri și obiecte de joc; echipamente pentru joc "go", jocuri de șah; șah japonez; aparatură pentru scamatorie; echipament mahjong; articole sport și gimnastică; scule de pescuit; părți și fittinguri pentru produsele de mai sus.
- 41 Cafea; cacao; boabe de cafea; ceai, zahăr, (miere, sirop gros de malț); sadvișuri; pizza; gustări la pachet; produse de cofetărie; pâine și chifle.
- 42 Servicii de educație și învățământ; servicii de radio și televiziune; servicii de sport și muzică; servicii de planificare și management a producției de filme artistice și desfășurarea de spectacole; producții muzicale și piese, incluzând concertele; producerea și distribuirea de filme artistice; prezentarea de performanțe de spectacol live și performanțe muzicale; conducerea și desfășurarea de piese; producerea de programe de radio și televiziune; organizare; producție; prezentarea și promovarea de evenimente de amuzament și sportive incluzând competiții; spectacole; evenimente desfășurate în incinte sau sub cerul liber; servicii de amuzament arcadă și parcuri de amuzament; furnizarea de facilități de amuzament.
- 42 Servicii de cercetare științifică; programare pe calculator; servicii de îngrijire a sănătății.



- (210) **M 2003 00727** (111) **064086**
 (151) 13.02.2003
 (732) **VECTOR TOBACCO LTD**, Clarendon House, 2 Church Street, HMCX, HAMILTON BERMUDE
 (740) CABINET ENPORA, Șos. Ianului nr. 7, bl. 109B, sc. B, ap. 46, sector 2, P.O. Box 39-F1 BUCUREȘTI
 (540)

QUEST

În conformitate cu articolul 7 din Legea nr 84/1998 : marca a fost înregistrată pe baza consimțământului titularului mărcii anterioare, conform adresei nr. : 1004153/16.02.2005.

- (511) *Produse și/sau servicii grupate pe clase:*
 34 Țigări



- (210) **M 2003 01113** (111) **064151**
 (151) 07.03.2003
 (732) **HUMMEL A/S**, Kraftcentralen, Sonderhoj 10, 8260, VIBY J DANEMARCA
 (740) OFICIUL INTERNATIONAL PATENTMARK, Str. Dr. N. Turnescu nr. 2, sector 5 BUCUREȘTI
 (540)

HUMMEL

În conformitate cu articolul 7 din Legea nr 84/1998 : marca a fost înregistrată pe baza consimțământului titularului mărcii anterioare, conform adresei nr. : 1008871/08.04.2005.

- (511) *Produse și/sau servicii grupate pe clase:*
 18 Piele și imitații de piele, produse din aceste materiale necuprinse în alte

- clase; piei de animale; cufere și valize; umbrele de soare și bastoane, bice și articole de șelărie.
- 25 Îmbrăcăminte, încălțăminte, pălării, toate aceste produse pentru folosirea, de asemenea în sport (neincluse în alte clase).
- 28 Articole de gimnastică și de sport (neincluse în alte clase) inclusiv mingii.



- (210) **M 2003 01796** (111) **064097**
 (151) 08.04.2003
 (732) **SC STANDARD NUTRICIA SRL**,
 Str. Speranței nr. 27, parter, ap. 1,
 sector 2, 70214, BUCUREȘTI
 ROMANIA

(540)

CHUMPS

- (511) *Produse și/sau servicii grupate pe clase:*
 30 Produse obținute din cereale.
 35 Afaceri comerciale, reclamă și publicitate.
 39 Transport; ambalare și depozitare, distribuție.



- (210) **M 2003 04759** (111) **064075**
 (151) 28.08.2003
 (732) **SC RADIO XXI SRL**, Calea Victoriei
 nr. 224, bl. D5, sc. 1, et. 9, ap.
 33,35,36, sector 1, 010099,
 BUCUREȘTI ROMANIA
 (740) BIROUL DE PROPRIETATE
 INDUSTRIALA SI CONSULTANTA
 PIDES - SOVA DAN EUGEN -
 PERSOANA FIZICA, Str. Valea
 Buzăului nr. 10, bl. G 30, ap. 36,
 sector 3 BUCUREȘTI

(540)

HIT 40

- (511) *Produse și/sau servicii grupate pe clase:*
 38 Difuzare de programe audiovizuale, telecomunicații.
 41 Realizare de programe artistice și de emisiuni audiovizuale; activități culturale, divertisment, sportive.



- (210) **M 2003 05027** (111) **064174**
 (151) 11.09.2003
 (732) **MORARU IONUȚ**, str.Petricani
 nr.1R, sector 2, 023841,
 BUCUREȘTI ROMANIA

(540)

DERMOGEROVIT

Dr. Ionuț Moraru

DERMOGEROVIT DR. IONUȚ MORARU

- (531) *Clasificare Viena:* 270501; 270515; 270517; 290104;
 (591) Culori revendicate: albastru

(511) *Produse și/sau servicii grupate pe clase:*

5 Produse igienice pentru medicină; substanțe dietetice pentru uz medical, alimente pentru sugari; plasturi și materiale pentru pansamente; materiale pentru plombarea dinților și pentru mulaje dentare; dezinfectante; produse pentru distrugerea animalelor dăunătoare; fungicide, ierbicide.



(210) **M 2003 05805** (111) **064118**

(151) 14.10.2003

(732) **HOME BOX OFFICE INC**, 1100 Avenue of the Americas, 10036, NEW YORK S.U.A. NEW YORK

(740) SC ROMINVENT SA Agenție de Brevete, Desene, Marci și Transfer de Tehnologie, Str. Ermil Pangratti nr. 35, et. 1, sector 1 BUCUREȘTI

(540)

SPEKTRUM TV

În conformitate cu: regula 17 Alineatul 4 din regulamentul de aplicare al Legii 84/1998, conform adresei nr. 1009316/13.04.2005, solicitantul nu revendică un drept exclusiv asupra denumirii:

TV

(511) *Produse și/sau servicii grupate pe clase:*

38 Servicii de distribuire programe de televiziune, servicii de transmisiuni de emisiuni sau programe de televiziune și servicii de transmisiuni pentru televiziune.

41 Servicii de divertisment și anume servicii de programe de televiziune prin cablu, servicii de programe de televiziune cu plată sau premium, servicii pentru producția de programe de televiziune.



(210) **M 2003 05806** (111) **064119**

(151) 14.10.2003

(732) **HOME BOX OFFICE INC**, 1100 Avenue of the Americas, 10036, NEW YORK S.U.A. NEW YORK

(740) SC ROMINVENT SA Agenție de Brevete, Desene, Marci și Transfer de Tehnologie, Str. Ermil Pangratti nr. 35, et. 1, sector 1 BUCUREȘTI

(540)



Spektrum Televizio

S SPEKTRUM TELEVIZIO

(531) *Clasificare Viena:* 260118; 270501; 270517;

În conformitate cu: regula 17 Alineatul 4 din regulamentul de aplicare al Legii 84/1998, conform adresei nr. 1009315/13.04.2005, solicitantul nu revendică un drept exclusiv asupra denumirii:

TELEVIZIO

(511) *Produse și/sau servicii grupate pe clase:*

38 Servicii de distribuire programe de televiziune, servicii de transmisiuni de emisiuni sau programe de televiziune și servicii de transmisiuni pentru televiziune.

41 Servicii de divertisment și anume servicii de programe de televiziune prin cablu, servicii de programe de televiziune cu plată sau premium, servicii pentru producția de programe de televiziune.



- (210) **M 2003 06028** (111) **064042**
 (151) 21.10.2003
 (732) **STUDENTS IN FREE ENTERPRISE (SIFE)**, 1959 East Kerr Street, 65803, SPRINGFIELD S.U.A. MISSOURI
 (740) SC ROMINVENT SA Agenție de Brevete, Desene, Marci și Transfer de Tehnologie, Str. Ermil Pangratti nr. 35, et. 1, sector 1 BUCUREȘTI

(540)

SIFE

- (511) *Produse și/sau servicii grupate pe clase:*
 16 Papetărie, dosare, mape, stikere, caiete de notițe, agende, broșuri și calendare.
 41 Servicii educaționale și anume conducerea de ore, seminarii, conferințe, competiții și work-shopuri în domeniul predării la studenți despre libera inițiativă și difuzarea materialelor de curs pentru tematica de mai sus.



- (210) **M 2003 06029** (111) **064028**
 (151) 21.10.2003
 (732) **STUDENTS IN FREE ENTERPRISE (SIFE)**, 1959 East Kerr Street, 65803, SPRINGFIELD S.U.A. MISSOURI
 (740) SC ROMINVENT SA Agenție de Brevete, Desene, Marci și Transfer de Tehnologie, Str. Ermil Pangratti nr. 35, et. 1, sector 1 BUCUREȘTI

(540)



STUDENTS IN FREE ENTERPRISE

SIFE STUDENTS IN FREE ENTERPRISE

- (531) *Clasificare Viena:* 270501; 270502; 270504; 270509; 270510;
 (511) *Produse și/sau servicii grupate pe clase:*
 16 Papetărie, dosare, mape, stikere, caiete de notițe, agende, broșuri și calendare.
 41 Servicii educaționale și anume conducerea de ore, seminarii, conferințe și work-shopuri în domeniul predării la studenți despre libera inițiativă și difuzarea materialelor de curs pentru tematica de mai sus.



(210) **M 2003 06189** (111) **064175**
 (151) 27.10.2003
 (732) **ASOCIATIA NATIONALA PENTRU
 PROTECTIA CONSUMATORILOR
 SI PROMOVAREA PRODUSELOR
 SI SERVICIILOR DIN ROMANIA,**
 Str. Munteniei nr. 8, județul Brașov,
 500209, BRAȘOV ROMANIA

(540)



E MADE IN EUROPE

(531) *Clasificare Viena:* 010104; 270501;
 270505; 270507; 270524; 290102;

(591) Culori revendicate: albastru, galben

În conformitate cu: regula 17
 Alineatul 4 din regulamentul de aplicare al
 Legii 84/1998, conform adresei nr.
 1005841/07.03.2005, solicitantul nu
 revendică un drept exclusiv asupra
 denumirii:

MADE IN EUROPA

(511) *Produse și/sau servicii grupate pe
 clase:*

35 Publicitate; gestionarea afacerilor
 comerciale; administrație comercia-
 lă; lucrări de birou.

45 Servicii personale și sociale oferite
 de către terți destinate să satisfacă
 nevoile indivizilor; servicii de sigu-
 ranță pentru protejarea bunurilor și
 indivizilor.



(210) **M 2003 06190** (111) **064176**
 (151) 27.10.2003
 (732) **ASOCIATIA NATIONALA PENTRU
 PROTECTIA CONSUMATORILOR
 SI PROMOVAREA PRODUSELOR
 SI SERVICIILOR DIN ROMANIA,**
 Str. Munteniei nr. 8, județul Brașov,
 500209, BRAȘOV ROMANIA

(540)



UE PRODUS IN UNIUNEA EUROPEANA

(531) *Clasificare Viena:* 010104; 270501;
 270507; 270517; 290104; 290108;

(591) Culori revendicate: albastru,
 galben, negru

În conformitate cu: regula 17
 Alineatul 4 din regulamentul de aplicare al
 Legii 84/1998, conform adresei nr.
 1005843/07.03.2005, solicitantul nu
 revendică un drept exclusiv asupra
 denumirii:

UE PRODUS IN UNIUNEA EUROPEANA

(511) *Produse și/sau servicii grupate pe
 clase:*

35 Publicitate pentru produse și servicii
 din Uniunea Europeana; gesti-
 onarea afacerilor comerciale;
 administrație comercială pentru
 parteneri proveniti din Uniunea
 Europeana; lucrări de birou pentru
 persoane fizice sau juridice din
 Uniunea Europeana.

45 Servicii personale și sociale oferite
 de către terți destinate să satisfacă

nevoile indivizilor, toate in colaborare si pentru societati persoane fizice sau juridice din Uniunea Europeana; servicii de siguranță pentru protejarea bunurilor și indivizilor din Uniunea Europeana.



(210) **M 2003 06192** (111) **064177**
(151) 27.10.2003

(732) **ASOCIATIA NATIONALA PENTRU PROTECTIA CONSUMATORILOR SI PROMOVAREA PRODUSELOR SI SERVICIILOR DIN ROMANIA, Str. Munteniei nr. 8, județul Brașov, 500209, BRAȘOV ROMANIA**

(540)



EU

(531) *Clasificare Viena:* 010104; 270501; 270507; 270517; 290102; 290108;

(591) Culori revendicate: galben, negru

(511) *Produse și/sau servicii grupate pe clase:*

35 Publicitate pentru produse si servicii din Uniunea Europeana; gestionarea afacerilor comerciale si administrație comercială pentru partenerii din Uniunea Europeana; lucrări de birou pentru persoane fizice sau juridice din Uniunea Europeana.
45 Servicii personale și sociale oferite de către terți destinate să satisfacă nevoile indivizilor, toate in colaborare si pentru societati persoane fizice sau juridice din Uniunea Europeana;

servicii de siguranță pentru protejarea bunurilor și indivizilor din Uniunea Europeana.



(210) **M 2003 06796** (111) **064178**
(151) 18.11.2003

(732) **MORARU IONUȚ**, str.Petricani nr.1R, sector 2, 023841, BUCUREȘTI ROMANIA

(540)

ECHINACEEA C

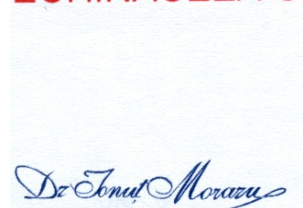

ECHINACEEA C DR IONUT MORARU

(531) *Clasificare Viena:* 270501; 270509; 270510; 290101; 290104;

(591) Culori revendicate: roșu, albastru
În conformitate cu: regula 17 Alineatul 4 din regulamentul de aplicare al Legii 84/1998, conform adresei nr. 1001352/18.01.2005, solicitantul nu revendică un drept exclusiv asupra denumirii:

ECHINACEEA C

(511) *Produse și/sau servicii grupate pe clase:*

5 Produse farmaceutice și veterinare; produse igienice pentru medicină; substanțe dietetice de uz medical, alimente pentru sugari; plasturi, material pentru pansamente; materiale pentru plombarea dinților și pentru mulaje dentare; dezinfec-tante; produse pentru distrugerea animalelor dăunătoare, fungicide, ierbicide.



(210) **M 2003 06817** (111) **064183**
 (151) 18.11.2003
 (732) **MORARU IONUȚ**, str.Petricani
 nr.1R, sector 2, 023841,
 BUCUREȘTI ROMANIA

(540)

FRUCTO LECITINA

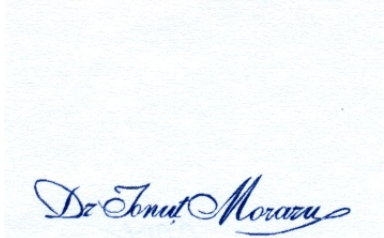

**FRUCTO LECITINA DR
 IONUT MORARU**

(531) *Clasificare Viena:* 270501; 270509;
 270510; 290101; 290104;

(591) Culori revendicate: roșu, albastru

(511) *Produse și/sau servicii grupate pe
 clase:*

5 Produse veterinare; produse igie-
 nice pentru medicină; substanțe
 dietetice de uz medical, alimente
 pentru sugari; plasturi, material
 pentru pansamente; materiale pen-
 tru plombarea dinților și pentru
 mulaje dentare; dezinfectante; pro-
 duse pentru distrugerea animalelor
 dăunătoare, fungicide, ierbicide.



(210) **M 2003 07529** (111) **064076**
 (151) 13.12.2003
 (732) **FEDERATIA ASOCIATIILOR
 PATRONALE**, Str. Libertății nr. 1,
 jud. Bacău, 600052, BACĂU
 ROMANIA

(540)

**BALUL OAMENILOR DE
 AFACERI DIN JUDEȚUL BA-
 CAU**

(511) *Produse și/sau servicii grupate pe
 clase:*

35 Publicitate; gestionarea afacerilor
 comerciale; administrație comercia-
 lă; lucrări de birou.
 41 Educație; instruire; activități spor-
 tive.



(210) **M 2003 07540** (111) **063855**
 (151) 15.12.2003

(732) **SC MONDOROM SRL**, Str. Timotei
 Cipariu nr. 5, et. 1, ap. 5, Jud. Timiș,
 1900, TIMIȘOARA ROMANIA

(740) SC INTELECT SRL- BUZLEA
 ELISABETA CONSILIER IN
 PROPRIETATE INDUSTRIALA,
 B-dul Dacia nr. 48, bl. D 10, ap. 3,
 OP 9-CP 128, Jud. Bihor ORADEA

(540)

BENVENUTI

BENVENUTI

(531) *Clasificare Viena:* 270501; 270509;
 270510; 270521;

(591) Culori revendicate: albastru și porto-
 caliu

- (511) *Produse și/sau servicii grupate pe clase:*
- 2 Vopsele pentru încălțăminte.
- 3 Săpunuri; parfumerie, uleiuri esențiale, cosmetice, loțiuni pentru păr; produse pentru îngrijirea dinților.
- 16 Tipărituri, ambalaje și pungii, plase.
- 18 Piele și imitații din piele; geamantane și valize; umbrele, parasolare.
- 35 Publicitate și afaceri (comerț, import, export); gestiunea afacerilor comerciale ; administrație comercială; lucrări de birou; sondaje de piață. (toate aceste servicii cu referire la clasele 2,3,16,18)
- 39 Transport și ambalare (cu referire la produsele din clasele 2,3,16,18), depozitare mărfuri (aceste servicii în legătură cu clasele 2,3,16,18); organizare de călătorii.
- 43 Servicii de alimentație publică; servicii de cazare temporară.



- (210) **M 2003 07541** (111) **063975**
- (151) 15.12.2003
- (732) **SC MONDOROM SRL**, Str. Timotei Cipariu nr. 5, et. 1, ap. 5, Jud. Timiș, 1900, TIMIȘOARA ROMANIA
- (740) SC INTELECT SRL- BUZLEA ELISABETA CONSILIER IN PROPRIETATE INDUSTRIALA, B-dul Dacia nr. 48, bl. D 10, ap. 3, OP 9-CP 128, Jud. Bihor ORADEA

(540)



ENZO BERTINI

- (531) *Clasificare Viena:* 270501; 270509; 270510; 270521; 290103; 290104;
- (591) Culori revendicate: albastru, verde

- (511) *Produse și/sau servicii grupate pe clase:*
- 2 Vopsele pentru încălțăminte.
- 3 Săpunuri; parfumerie, uleiuri esențiale, cosmetice, loțiuni pentru păr; produse pentru îngrijirea dinților.
- 16 Tipărituri, ambalaje și pungii, plase.
- 18 Piele și imitații din piele; geamantane și valize; umbrele, parasolare.
- 25 Îmbrăcăminte , încălțăminte , acoperăminte de cap.
- 35 Publicitate și afaceri (comerț, import, export); gestiunea afacerilor comerciale; administrație comercială; lucrări de birou; sondaje de piață.



- (210) **M 2004 00427** (111) **063976**
- (151) 20.01.2004
- (732) **SC INTERMARK SRL**, Str. Lucian Blaga nr. 8, Jud. Bihor, STEI ROMANIA

(540)

BETTY

BETTY

- (531) *Clasificare Viena:* 270501;
- (511) *Produse și/sau servicii grupate pe clase:*
- 32 Băuturi răcoritoare.
- 35 Publicitate, comerț, import-export, cu produsele din clasa 32.



(210) **M 2004 00435** (111) **063960**
 (151) 20.01.2004
 (732) **SC ITALINVEST 2000 SA**, Șos. Colentina nr. 21, bl. R 24, sc. B, ap. 45, parter, sector 2, 722442, BUCUREȘTI ROMANIA

(540)



PP

(531) *Clasificare Viena*: 260118; 270501; 270522; 270524;

(511) *Produse și/sau servicii grupate pe clase:*

29 Carne, pește, păsări și vânat; extracte din carne; fructe și legume conservate, uscate și fierte; jeleuri, dulcețuri, compoturi; ouă, lapte și produse lactate; uleiuri și grăsimi comestibile.

30 Cafea, ceai, cacao, zahăr, orez, tapioca, sago, înlocuitori de cafea; făină și preparate făcute din cereale, pâine, produse de patiserie și cofetărie, înghețate comestibile; miere, sirop de melasă; drojdie, praf de copt; sare, muștar; oțet, sosuri; mirodenii, gheață.

32 Bere; ape minerale și gazoase și alte băuturi nealcoolice; băuturi din fructe și sucuri din fructe; siropuri și alte preparate pentru fabricarea băuturilor.

33 Băuturi alcoolice (cu excepția berii).

39 Transport; ambalare și depozitare de mărfuri.



(210) **M 2004 00708** (111) **063927**
 (151) 30.01.2004
 (732) **PN GEROLYMATOS SA**, 145 68 Kryoneri, **, ATTIKIS GRECIA
 (740) SC ROMINVENT SA, STR. ERMIL PANGRATTI NR. 35 BUCUREȘTI

(540)

SANTAMIN

(511) *Produse și/sau servicii grupate pe clase:*

5 Produse farmaceutice, sanitare și dietetice pentru uz uman.



(210) **M 2004 00709** (111) **063916**
 (151) 30.01.2004
 (732) **PN GEROLYMATOS SA**, 145 68 Kryoneri, **, ATTIKIS GRECIA
 (740) SC ROMINVENT SA, STR. ERMIL PANGRATTI NR. 35 BUCUREȘTI

(540)

RIXATIVE

(511) *Produse și/sau servicii grupate pe clase:*

5 Produse farmaceutice, sanitare și dietetice pentru uz uman.



(210) **M 2004 00710** (111) **063917**
 (151) 30.01.2004
 (732) **PN GEROLYMATOS SA**, 145 68
 Kryoneri, ATTIKIS GRECIA
 (740) SC ROMINVENT SA, STR. ERMIL
 PANGRATTI NR. 35 BUCUREȘTI

(540)

NOVALOX

(511) *Produse și/sau servicii grupate pe clase:*
 5 Produse farmaceutice, sanitare și dietetice pentru uz uman.



(210) **M 2004 01013** (111) **063573**
 (151) 11.02.2004
 (732) **SC ROMAQUA GROUP SA**, Str.
 Carpați nr. 46, Județul Harghita,
 535300, BORSEC ROMANIA

(540)

BORVIZ

(511) *Produse și/sau servicii grupate pe clase:*
 35 Gestionarea afacerilor comerciale, administrație comercială (cu excepția produselor din clasa 32); lucrări de birou.
 38 Telecomunicații.



(210) **M 2004 01588** (111) **063963**
 (151) 01.03.2004
 (732) **SC GALMOPAN SA**, B-dul. George
 Coșbuc nr. 257, județul Galați,
 800157, GALAȚI ROMANIA

(540)

FELICIA

(511) *Produse și/sau servicii grupate pe clase:*
 29 Carne, pește, păsări și vânat; extracte din carne; fructe și legume conservate, uscate și fierte; jeleuri, dulcețuri, compoturi; ouă, lapte și produse lactate; uleiuri și grăsimi comestibile.
 32 Bere; ape minerale și gazoase și alte băuturi nealcoolice; băuturi din fructe și sucuri de fructe; siropuri și alte preparate pentru fabricarea băuturilor.
 33 Băuturi alcoolice (cu excepția berii).



(210) **M 2004 01604** (111) **063977**
 (151) 01.03.2004
 (732) **SC GALMOPAN SA**, B-dul. George
 Coșbuc nr. 257, județul Galați,
 800157, GALAȚI ROMANIA

(540)

PASTORALA

(511) *Produse și/sau servicii grupate pe clase:*
 5 Produse farmaceutice și veterinare; produse igienice pentru medicină; substanțe dietetice de uz medical, alimente pentru sugari; plasturi și material pentru pansamente; materiale pentru plombarea dinților și pentru mulaje dentare; dezinfec-tante; produse pentru distrugerea animalelor dăunătoare, fungicide,

- ierbicide.
- 29 Carne, pește, păsări și vânat; extracte din carne; fructe și legume conservate, uscate și fierte; jeleuri, dulcețuri, compoturi; ouă; uleiuri și grăsimi comestibile.
- 30 Cafea, ceai, cacao, zahăr, orez, tapioca, sago, înlocuitori de cafea; făină și preparate făcute din cereale, pâine, produse de patiserie și cofetărie, înghețată comestibilă; miere, sirop de melasă; drojdie, praf de copt; sare, muștar; oțet, sosuri (condimente); mirodenii, gheață.
- 31 Produse agricole, horticoale, forestiere și cereale, necuprinse în alte clase; animale vii; fructe și legume proaspete; semințe, plante și flori naturale; alimente pentru animale, malț.
- 32 Bere; ape minerale și gazoase și alte băuturi nealcoolice; băuturi din fructe și sucuri de fructe; siropuri și alte preparate pentru fabricarea băuturilor.
- 33 Băuturi alcoolice (cu excepția berii).
- 43 Servicii de alimentație publică: hoteliere, închirieri temporare, rezervare hotel, motel, pensiuni, camping (servicii de cazare publică).



- (210) **M 2004 01607** (111) **063965**
 (151) 01.03.2004
 (732) **SC GALMOPAN SA**, B-dul. George Coșbuc nr. 257, județul Galați, 800157, GALAȚI ROMANIA

(540)

MOLA

- (511) *Produse și/sau servicii grupate pe clase:*
- 5 Produse farmaceutice și veterinare; substanțe dietetice de uz medical, alimente pentru sugari; plasturi și material pentru pansamente; mate-

- riale pentru plombarea dinților și pentru mulaje dentare; dezinfectante; produse pentru distrugerea animalelor dăunătoare, fungicide, ierbicide.
- 29 Carne, pește, păsări și vânat; extracte din carne; fructe și legume conservate, uscate și fierte; jeleuri, dulcețuri, compoturi; ouă, lapte și produse lactate; uleiuri și grăsimi comestibile.
- 30 Cafea, ceai, cacao, zahăr, orez, tapioca, sago, înlocuitori de cafea; făină și preparate făcute din cereale, pâine, produse de patiserie și cofetărie, înghețată comestibilă; miere, sirop de melasă; drojdie, praf de copt; sare, muștar; oțet, sosuri (condimente); mirodenii, gheață.
- 32 Bere; ape minerale și gazoase și alte băuturi nealcoolice; băuturi din fructe și sucuri de fructe; siropuri și alte preparate pentru fabricarea băuturilor.
- 33 Băuturi alcoolice (cu excepția berii).



- (210) **M 2004 01612** (111) **063966**
 (151) 01.03.2004
 (732) **SC GALMOPAN SA**, B-dul. George Coșbuc nr. 257, județul Galați, 800157, GALAȚI ROMANIA

(540)

GAZELA

- (511) *Produse și/sau servicii grupate pe clase:*
- 29 Carne, pește, păsări, vânat; extracte din carne; fructe și legume conservate, uscate și fierte; jeleuri, dulcețuri, compoturi; ouă, lapte și produse lactate; uleiuri și grăsimi comestibile.
- 30 Cafea, ceai, cacao, zahăr, orez, ta-

pioca, sago, înlocuitori de cafea; făină și preparate făcute din cereale, pâine, produse de patiserie și cofetărie, înghețată comestibilă; miere, sirop de melasă; drojdie, praf de copt; sare, muștar; oțet, sosuri (condimente); mirodenii, gheață.

31 Produse agricole, horticole, forestiere și cereale, necuprinse în alte clase; fructe și legume proaspete; semințe, plante și flori naturale; alimente pentru animale, malț.

32 Bere; ape minerale și gazoase și alte băuturi nealcoolice; băuturi din fructe și sucuri de fructe; siropuri și alte preparate pentru fabricarea băuturilor.



(210) **M 2004 01615** (111) **063978**

(151) 01.03.2004

(732) **SC GALMOPAN SA**, B-dul. George Coșbuc nr. 257, județul Galați, 800157, GALAȚI ROMANIA

(540)

STRUMFI

(511) *Produse și/sau servicii grupate pe clase:*

5 Produse farmaceutice și veterinare; produse igienice pentru medicină; substanțe dietetice de uz medical, alimente pentru sugari; plasturi și material pentru pansamente; materiale pentru plombarea dinților și pentru mulaje dentare; dezinfectante; produse pentru distrugerea animalelor dăunătoare, fungicide, ierbicide.

29 Carne, pește, păsări, vânat; extracte din carne; fructe și legume conservate, uscate și fierte; jeleurii, dulcețuri, compoturi; ouă, lapte și produse lactate; uleiuri și grăsimi comestibile.

30 Cafea, ceai, cacao, zahăr, orez,

tapioca, sago, înlocuitori de cafea; făină și preparate făcute din cereale, pâine, produse de patiserie, înghețată comestibilă; miere, sirop de melasă; drojdie, praf de copt; sare, muștar; oțet, sosuri (condimente); mirodenii, gheață.

32 Bere; ape minerale și gazoase și alte băuturi nealcoolice; băuturi din fructe și sucuri de fructe; siropuri și alte preparate pentru fabricarea băuturilor.



(210) **M 2004 01626** (111) **063979**

(151) 01.03.2004

(732) **SC GALMOPAN SA**, B-dul. George Coșbuc nr. 257, județul Galați, 800157, GALAȚI ROMANIA

(540)

LEBADA

(511) *Produse și/sau servicii grupate pe clase:*

5 Produse farmaceutice și veterinare; produse igienice pentru medicină; substanțe dietetice de uz medical, alimente pentru sugari; plasturi și material pentru pansamente; materiale pentru plombarea dinților și pentru mulaje dentare; dezinfectante; produse pentru distrugerea animalelor dăunătoare, fungicide, ierbicide.

29 Carne, pește, păsări, vânat; extracte din carne; fructe și legume conservate, uscate și fierte; jeleurii, dulcețuri, compoturi; ouă, lapte și produse lactate; uleiuri și grăsimi comestibile.

30 Cafea, ceai, cacao, zahăr, orez, tapioca, sago, înlocuitori de cafea; făină și preparate făcute din cereale, pâine, produse de patiserie; drojdie, praf de copt; sare, muștar; oțet, sosuri (condimente); mirodenii,

- 43 gheață.
Servicii de alimentație publică(cu excepția serviciilor de cofetărie): hoteliere, închirieri temporare, rezervare hotel, motel, pensiuni, camping (servicii de cazare publică).



- (210) **M 2004 01628** (111) **063980**
(151) 01.03.2004
(732) **SC GALMOPAN SA**, B-dul. George Coșbuc nr. 257, județul Galați, 800157, GALAȚI ROMANIA
(540)

COCOR

- (511) *Produse și/sau servicii grupate pe clase:*
29 Carne, pește, păsări, vânat; extracte din carne; fructe și legume conservate, uscate și fierte; jeleuri, dulcețuri, compoturi; ouă, lapte și produse lactate; uleiuri și grăsimi comestibile.
30 Cafea, ceai, cacao, zahăr, orez, tapioca, sago, înlocuitori de cafea; făină și preparate făcute din cereale, pâine, produse de patiserie și cofetărie, înghețată comestibilă; miere, sirop de melasă; drojdie, praf de copt; sare, muștar; oțet, sosuri (condimente); mirodenii, gheață.
31 Produse agricole, horticoale, forestiere și cereale, necuprinse în alte clase; fructe și legume proaspete; semințe, plante și flori naturale; alimente pentru animale, malț.
32 Bere; ape minerale și gazoase și alte băuturi nealcoolice; băuturi din fructe și sucuri de fructe; siropuri și alte preparate pentru fabricarea băuturilor.



- (210) **M 2004 02021** (111) **063943**
(151) 12.03.2004
(732) **SC PRO AUTO INDUSTRIES SA**, Str. Ion Minulescu nr. 98, sector 3, 74200, BUCUREȘTI ROMANIA

(540)



X-TREME

- (531) *Clasificare Viena:* 270501; 270509; 270510; 270521;
(511) *Produse și/sau servicii grupate pe clase:*
1 Soluție de răcire pentru motoare; soluție antigel.
3 Detergenți solizi și lichizi pentru curățare, șlefuire și spălări foarte grele (spălări, motoare, utilaje); produse pentru albit.
17 Cauciuc, gutapercă, gumă, azbest, mică și produse din aceste materiale; produse din materiale plastice semiprelucrate; conducte flexibile nemetalice.



(210) **M 2004 02153** (111) **064050**
 (151) 20.09.2004
 (732) **SC BURDA ROMANIA SRL**, Str. Izvor nr. 78, sector 5, BUCUREȘTI ROMANIA
 (740) SC RODALL SRL, Str. Polonă nr. 115, bl. 15, ap.19, sector 1, BUCUREȘTI

(540)

MY LIFE

(511) *Produse și/sau servicii grupate pe clase:*
 16 Carton și produse din aceste materiale, necuprinse în alte clase; adezivi (substanțe de lipit) pentru papetărie sau menaj; materiale pentru artiști; pensule; mașini de scris; cărți de joc .
 38 Telecomunicații; comunicații prin terminale de calculator; mesagerie electronică; transmisie de mesaje și imagini asistată de calculator; transmisie de mesaje; închiriere de aparatură pentru transmisie de mesaje, toate cuprinse în clasa 38.
 41 Activități sportive



(210) **M 2004 02357** (111) **064043**
 (151) 24.03.2004
 (732) **SC RINGIER ROMANIA SRL**, Șos. Fabrica de Glucoză nr. 5, sector 2, 7000, BUCUREȘTI ROMANIA

(540)

Oskar CAPITAL

OSKAR CAPITAL

(531) *Clasificare Viena:* 270501; 270510;
 (511) *Produse și/sau servicii grupate pe clase:*
 16 Hârtie, carton și produse din aceste materiale, necuprinse în alte clase; caractere tipografice; clișee.
 36 Asigurări; afaceri financiare; afaceri monetare; afaceri imobiliare.
 44 Servicii de igienă și de îngrijirea frumuseții pentru oameni.
 45 Servicii personale și sociale oferite de către terți destinate să satisfacă nevoile indivizilor; servicii de siguranță pentru protejarea bunurilor și indivizilor.



(210) **M 2004 02212** (111) **064152**
 (151) 19.03.2004
 (732) **SC GALMOPAN SA**, B-dul George
 Coșbuc nr. 257, județul Galați,
 6200, GALAȚI ROMANIA
 (540)

CIP CIP

(511) *Produse și/sau servicii grupate pe clase:*
 30 Cafea, ceai, cacao, zahăr, orez, tapioca, sago, înlocuitori de cafea; făină și preparate făcute din cereale, pâine, produse de patiserie și cofetărie cu excepția napolitanelor, înghețată comestibilă; miere, sirop de melasă; drojdie, praf de copt; sare, muștar; oțet, sosuri (condimente); mirodenii, gheață.



(210) **M 2004 02217** (111) **064153**
 (151) 19.03.2004
 (732) **SC GALMOPAN SA**, B-dul George
 Coșbuc nr. 257, județul Galați,
 6200, GALAȚI ROMANIA
 (540)

HORA

(511) *Produse și/sau servicii grupate pe clase:*
 29 Carne, pește, păsări, vânat; extracte din carne; fructe și legume conservate, uscate și fierte; jeleuri, dulcețuri, compoturi; ouă, lapte și produse lactate, uleiuri și grăsimi comestibile.
 30 Cafea, ceai, cacao, orez, tapioca, sago, înlocuitori de cafea; făină și preparate făcute din cereale, pâine; drojdie, praf de copt; sare, muștar; oțet, sosuri (condimente); mirodenii, gheață.



(210) **M 2004 02293** (111) **064121**
 (151) 22.03.2004
 (732) **BRD-Groupe Societe Generale SA**, B-dul. Ion Mihalache nr. 1-7, sector 1, 70016, BUCUREȘTI ROMANIA

(540)

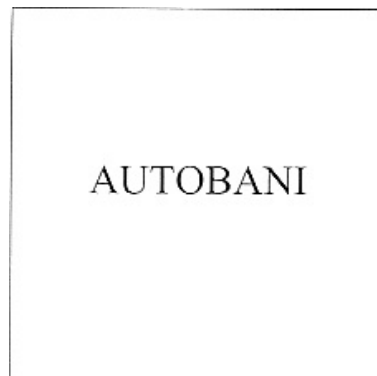

AUTOBANI

(531) *Clasificare Viena:* 270501;

(511) *Produse și/sau servicii grupate pe clase:*
 9 Programe de calculator.
 16 Reviste, periodice și cărți, cu excepția celor din domeniul financiar bancar.



(210) **M 2004 02409** (111) **064065**
 (151) 25.03.2004
 (732) **STROE GHEORGHE**, Str. Drumul
 Taberei nr. 26, bl. T1, sc. 1, et. 9,
 ap. 119, sect. 6, BUCUREȘTI
 ROMANIA

(540)



TEMPUS DACOROMANIA COMTERRA

(531) *Clasificare Viena:* 040505; 150709; 150720; 260103; 270501;

- (511) *Produse și/sau servicii grupate pe clase:*
44 Servicii medicale.



- (210) **M 2004 02206** (111) **063995**
(151) 26.04.2004
(732) **SC SPEED SRL**, Str. Ana Ipătescu, nr. 2, județul Vaslui, HUȘI ROMANIA

(540)



CASA DE VINURI HUSI

- (531) *Clasificare Viena:* 030301; 240105; 240109; 240115; 240905; 240909; 270501;

- (591) Culori revendicate: galben, maro

În conformitate cu: regula 17 Alineatul 4 din regulamentul de aplicare al Legii 84/1998, conform adresei nr. 1021757/14.10.2004 conform limitării efectuate la cererea solicitantului, solicitantul nu revendică un drept exclusiv asupra denumirii:

CASA DE VINURI si HUSI

- (511) *Produse și/sau servicii grupate pe clase:*

- 33 Vinuri din arealul Huși.
39 Transport intern și internațional de mărfuri (lichide alimentare).



- (210) **M 2004 02846** (111) **063935**
(151) 14.04.2004
(732) **SC GEROM INVEST SA**, Str. 1 Decembrie 1918 nr. 1, 332031, PETROȘANI ROMANIA

(540)

GEROM - SSS

GEROM SSS

- (531) *Clasificare Viena:* 241707; 260418; 270517; 270521;

- (511) *Produse și/sau servicii grupate pe clase:*

- 7 Mașini, utilaje și instalații pentru susțineri în special susțineri individuale.



- (210) **M 2004 02847** (111) **063936**
(151) 14.04.2004
(732) **SC GEROM INVEST SA**, Str. 1 Decembrie 1918 nr. 1, 332031, PETROȘANI ROMANIA

(540)

GEROM - ESC

GEROM ESC

- (531) *Clasificare Viena:* 241707; 260418; 270517; 270523;

- (511) *Produse și/sau servicii grupate pe clase:*

- 7 Mașini, utilaje și instalații pentru susțineri în special susțineri individuale.



- (210) **M 2004 02805** (111) **063923**
 (151) 08.04.2004
 (732) **FEDERATED BRANDS INC**, 740 Chestnut Street, Manchester, 03104, NEW HAMPSHIRE S.U.A.
 (740) SC ROMINVENT SA Agenție de Brevete, Desene, Marci și Transfer de Tehnologie, Str. Ermil Pangratti nr. 35, et. 1, sector 1 BUCUREȘTI

(540)



HOTEL COLLECTION
 BY CHARTER CLUB

H HOTEL COLLECTION BY CHARTER CLUB

- (531) *Clasificare Viena*: 260118; 260124; 260410; 270515; 270521; 270524;

În conformitate cu: regula 17 Alineatul 4 din regulamentul de aplicare al Legii 84/1998, conform adresei nr. 1007824/29.03.2005, solicitantul nu revendică un drept exclusiv asupra denumirii:

H HOTEL COLLECTION

- (511) *Produse și/sau servicii grupate pe clase*:
- 3 Loțiuni de corp, faciale și pentru piele, preparate pentru frecat corpul și fața; produse cu bule pentru baie, șampon și balsamuri.
- 4 Lumânări.
- 20 Mobilă; saltele și arcuri de cutii (box springs); rame pentru tablouri.
- 21 Articole de pus pe masă și anume vase, boluri, carafe, tăvițe de servit nu din metale prețioase, suporturi pentru lumânări nu din metale prețioase.
- 24 Așternuturi și anume cearceafuri, fețe de pernă, cuverturi de pat, pături, pături călduroase, plăpumi de

puf, pături de pus pe pat, cuverturi pentru saltele, produse pentru baie și anumeprosoape, perdele pentru baie și covoare, toate incluse în clasa 24.

- 25 Îmbrăcăminte pentru bărbați, femei și copii, pantofi, articole de purtat pe cap și haine.



- (210) **M 2004 02806** (111) **063924**
 (151) 08.04.2004
 (732) **FEDERATED BRANDS INC**, 740 Chestnut Street, Manchester, 03104, NEW HAMPSHIRE S.U.A.
 (740) SC ROMINVENT SA Agenție de Brevete, Desene, Marci și Transfer de Tehnologie, Str. Ermil Pangratti nr. 35, et. 1, sector 1 BUCUREȘTI

(540)



HOTEL COLLECTION

H HOTEL COLLECTION

- (531) *Clasificare Viena*: 260118; 260124; 260410; 270515; 270521; 270524;

În conformitate cu: regula 17 Alineatul 4 din regulamentul de aplicare al Legii 84/1998, conform adresei nr. 1007823/29.03.2005, solicitantul nu revendică un drept exclusiv asupra denumirii:

H HOTEL COLLECTION

- (511) *Produse și/sau servicii grupate pe clase*:
- 3 Loțiuni de corp, faciale și pentru piele, preparate pentru frecat corpul și fața; produse cu bule pentru baie, șampon și balsamuri.

- 4 Lumânări.
 20 Mobilă; saltele și arcuri de cutii (box springs); rame pentru tablouri.
 21 Articole de pus pe masă și anume vase, boluri, carafe, tăvițe de servit nu din metale prețioase, suporturi pentru lumânări nu din metale prețioase.
 24 Așternuturi și anume cearceafuri, fețe de pernă, cuverturi de pat, pături, pături călduroase, plăpumi de puf, pături de pus pe pat, cuverturi pentru saltele, produse pentru baie și anumeprosoape, perdele pentru baie și covoare, toate incluse în clasa 24.
 25 Îmbrăcăminte pentru bărbați, femei și copii, pantofi, articole de purtat pe cap și haine.



- (210) **M 2004 02807** (111) **063925**
 (151) 08.04.2004
 (732) **FEDERATED BRANDS INC**, 740 Chestnut Street, Manchester, 03104, NEW HAMPSHIRE S.U.A.
 (740) SC ROMINVENT SA Agenție de Brevete, Desene, Marci și Transfer de Tehnologie, Str. Ermil Pangratti nr. 35, et. 1, sector 1 BUCUREȘTI
 (540)

HOTEL COLLECTION BY CHARTER CLUB

În conformitate cu: regula 17 Alineatul 4 din regulamentul de aplicare al Legii 84/1998, conform adresei nr. 1007822/29.03.2005, solicitantul nu revendică un drept exclusiv asupra denumirii:

HOTEL COLLECTION

- (511) *Produse și/sau servicii grupate pe clase:*
 3 Loțiuni de corp, faciale și pentru piele, preparate pentru frecat corpul și fața; produse cu bule pentru baie, șampon și balsamuri.
 4 Lumânări.
 20 Mobilă; saltele și arcuri de cutii (box springs); rame pentru tablouri.
 21 Articole de pus pe masă și anume vase, boluri, carafe, tăvițe de servit nu din metale prețioase, suporturi pentru lumânări nu din metale prețioase.
 24 Așternuturi și anume cearceafuri, fețe de pernă, cuverturi de pat, pături, pături călduroase, plăpumi de puf, pături de pus pe pat, cuverturi pentru saltele, produse pentru baie și anumeprosoape, perdele pentru baie și covoare, toate incluse în clasa 24.
 25 Îmbrăcăminte pentru bărbați, femei și copii, pantofi, articole de purtat pe cap și haine.



- (210) **M 2004 02885** (111) **064087**
 (151) 15.04.2004
 (732) **SC D TOYS SRL**, Str. Vulturilor nr. 9, Jud. Covasna, 520004, SF. GHEORGHE ROMANIA
 (540)

TANGRAM MAGNETIC

- (511) *Produse și/sau servicii grupate pe clase:*
 28 Jocuri, jucării.



(210) **M 2004 03066** (111) **064088**
 (151) 20.04.2004
 (732) **NEDESCU ION DAMIAN**, Str.
 Pâncota nr.5, bl. 14, ap. 129, sector
 2, 022772, BUCUREȘTI ROMANIA

(540)



COFFEE MOKA O CAFEA BUNA PENTRU TOATA ZIUA

(531) *Clasificare Viena:* 260104; 260120;
 260121; 260124; 260201; 270501;
 270511;

(591) Culori revendicate: alb, verde

(511) *Produse și/sau servicii grupate pe
 clase:*

40 Inscricțiuni diverse obiecte: cești,
 scrumiere, șervețele, plicuri de
 zahăr, obiecte de ambalaj.



(210) **M 2004 03282** (111) **063929**
 (151) 26.04.2004
 (732) **SC GALMOPAN SA**, B-dul. George
 Coșbuc nr. 257, județul Galați,
 800157, GALAȚI ROMANIA

(540)

ROD

(511) *Produse și/sau servicii grupate pe
 clase:*

30 Zahăr, tapioca, sago, înlocuitori de

cafea; făină și preparate făcute din
 cereale, pâine, produse de patiserie
 și cofetărie, înghețată comestibilă;
 miere, sirop de melasă; drojdie, praf
 de copt; sare, muștar; oțet, sosuri
 (condimente); mirodenii, gheață.

31 Produse horticoale și forestiere, ne-
 cuprinse în alte clase; animale vii;
 alimente pentru animale, malț.

32 Bere; ape minerale și gazoase și
 alte băuturi nealcoolice; băuturi din
 fructe și sucuri din fructe; siropuri și
 alte preparate pentru fabricarea bă-
 uturilor.



(210) **M 2004 03190** (111) **063967**
 (151) 23.04.2004
 (732) **SC GALMOPAN SA**, B-dul. George
 Coșbuc nr. 257, județul Galați,
 800157, GALAȚI ROMANIA

(540)

IKEBANA

(511) *Produse și/sau servicii grupate pe
 clase:*

30 Cafea, ceai, cacao, zahăr, orez,
 tapioca, sago, înlocuitori de cafea;
 făină și preparate făcute din cereale,
 pâine, produse de patiserie și
 cofetărie, înghețată comestibilă;
 miere, sirop de melasă; drojdie, praf
 de copt; sare, muștar; oțet, sosuri
 (condimente); mirodenii, gheață.

31 Produse agricole, horticoale, fores-
 tiere și cereale, necuprinse în alte
 clase; animale vii; fructe și legume
 proaspete; semințe; alimente pentru
 animale, malț.



(210) **M 2004 03192** (111) **063981**
 (151) 23.04.2004
 (732) **SC GALMOPAN SA**, B-dul. George
 Coșbuc nr. 257, județul Galați,
 800157, GALAȚI ROMANIA

(540)

MIAUNEL

(511) *Produse și/sau servicii grupate pe clase:*

29 Carne, pește, păsări și vânat; extracte din carne; fructe și legume conservate, uscate și fierte; jeleuri, dulcețuri, compoturi; ouă, lapte și produse lactate; uleiuri și grăsimi comestibile.

30 Cafea, ceai, cacao, zahăr, orez, tapioca, sago, înlocuitori de cafea; făină și preparate făcute din cereale, pâine, înghețată comestibilă; miere, sirop de melasă; drojdie, praf de copt; sare, muștar; oțet, sosuri (condimente); mirodenii, gheață.

35 Publicitate; gestiunea afacerilor comerciale; administrație comercială; lucrări de birou.



(210) **M 2004 03194** (111) **063982**
 (151) 23.04.2004
 (732) **SC GALMOPAN SA**, B-dul. George
 Coșbuc nr. 257, județul Galați,
 800157, GALAȚI ROMANIA

(540)

BUFLI

(511) *Produse și/sau servicii grupate pe clase:*

5 Produse igienice pentru medicină; substanțe dietetice de uz medical, alimente pentru sugari; plasturi și materiale pentru pansamente; materiale pentru plombarea dinților și pentru mulaje dentare; dezin-

fectante; produse pentru distrugerea animalelor dăunătoare, fungicide, erbicide.

29 Carne, pește, păsări, vânat; extracte din carne; fructe și legume conservate, uscate și fierte; jeleuri, dulcețuri, compoturi; ouă, lapte și produse lactate; uleiuri și grăsimi comestibile.

30 Cafea, ceai, cacao, zahăr, orez, tapioca, sago, înlocuitori de cafea; făină și preparate făcute din cereale, pâine, produse de patiserie și cofetărie, înghețată comestibilă; miere, sirop de melasă; drojdie, praf de copt; sare, muștar; oțet, sosuri (condimente); mirodenii, gheață.



(210) **M 2004 03309** (111) **063930**
 (151) 26.04.2004
 (732) **SC GALMOPAN SA**, B-dul. George
 Coșbuc nr. 257, județul Galați,
 800157, GALAȚI ROMANIA

(540)

TICO

(511) *Produse și/sau servicii grupate pe clase:*

30 Cafea, ceai, zahăr, orez, tapioca, sago, înlocuitori de cafea; drojdie, praf de copt; sare, muștar; oțet, gheață.



(210) **M 2004 03355** (111) **063985**
 (151) 26.04.2004
 (732) **SC GALMOPAN SA**, B-dul. George
 Coșbuc nr. 257, județul Galați,
 800157, GALAȚI ROMANIA

(540)

MAJOR

(511) *Produse și/sau servicii grupate pe clase:*
 30 Cafea, ceai, cacao, zahăr, orez, tapioca, sago, înlocuitori de cafea; făină și preparate făcute din cereale, pâine, înghețată comestibilă; miere, sirop de melasă; drojdie, praf de copt; sare, muștar; oțet, sosuri (condimente); mirodenii, gheață.



(210) **M 2004 03200** (111) **063968**
 (151) 23.04.2004
 (732) **SC GALMOPAN SA**, B-dul. George
 Coșbuc nr. 257, județul Galați,
 800157, GALAȚI ROMANIA

(540)

DOP

(511) *Produse și/sau servicii grupate pe clase:*
 33 Băuturi alcoolice (cu excepția berii).



(210) **M 2004 03205** (111) **063983**
 (151) 23.04.2004
 (732) **SC GALMOPAN SA**, B-dul. George
 Coșbuc nr. 257, județul Galați,
 800157, GALAȚI ROMANIA

(540)

FABIA

(511) *Produse și/sau servicii grupate pe clase:*

29 Carne, pește, păsări, vânat; extracte din carne; fructe și legume conservate, uscate și fierte; jeleuri, dulcețuri, compoturi; ouă, lapte și produse lactate; uleiuri și grăsimi comestibile.

30 Cafea, ceai, cacao, zahăr, orez, tapioca, sago, înlocuitori de cafea; făină și preparate făcute din cereale, pâine, produse de cofetărie, înghețată comestibilă; miere, sirop de melasă; drojdie, praf de copt; sare, muștar; oțet, sosuri (condimente); mirodenii, gheață.



(210) **M 2004 03361** (111) **063986**
 (151) 26.04.2004
 (732) **SC GALMOPAN SA**, B-dul. George
 Coșbuc nr. 257, județul Galați,
 800157, GALAȚI ROMANIA

(540)

TE FACE SA ZÂMBEȘTI

(511) *Produse și/sau servicii grupate pe clase:*

5 Produse farmaceutice și veterinare; produse igienice pentru medicină; substanțe dietetice de uz medical, alimente pentru sugari; plasturi și materiale pentru pansamente; materiale pentru plombarea dinților și pentru mulaje dentare; dezinfectante; produse pentru distrugerea animalelor dăunătoare, fungicide, ierbicide.

29 Carne, pește, păsări, vânat; extracte din carne; fructe și legume conservate, uscate și fierte; jeleuri, dulcețuri, compoturi; ouă, lapte și produse lactate; uleiuri și grăsimi comestibile.

30 Cafea, ceai, cacao, zahăr, orez, tapioca, sago, înlocuitori de cafea;

făină și preparate făcute din cereale, pâine, produse de patiserie și cofetărie, înghețată comestibilă; miere, sirop de melasă; drojdie, praf de copt; sare, muștar; oțet, sosuri (condimente); mirodenii, gheață.

32 Bere; ape minerale și gazoase și alte băuturi nealcoolice; băuturi din fructe și sucuri de fructe; siropuri și alte preparate pentru fabricarea băuturilor.

33 Băuturi alcoolice (cu excepția berii).



(210) **M 2004 03270** (111) **063928**
(151) 26.04.2004

(732) **SC GALMOPAN SA**, B-dul. George Coșbuc nr. 257, județul Galați, 800157, GALAȚI ROMANIA

(540)

GRAFFITI

(511) *Produse și/sau servicii grupate pe clase:*

32 Bere; ape minerale și gazoase și alte băuturi nealcoolice; băuturi din fructe și sucuri din fructe; siropuri și alte preparate pentru fabricarea băuturilor.

35 Lucrări de birou.

43 Servicii de alimentație publică: hoteliere, închirieri temporare, rezervare hotel, motel, pensiuni, camping (servicii de cazare publică).



(210) **M 2004 03211** (111) **063984**
(151) 23.04.2004

(732) **SC GALMOPAN SA**, B-dul. George Coșbuc nr. 257, județul Galați, 800157, GALAȚI ROMANIA

(540)

COMBO

(511) *Produse și/sau servicii grupate pe clase:*

5 Produse farmaceutice și veterinare; produse igienice pentru medicină; substanțe dietetice de uz medical, alimente pentru sugari; plasturi și materiale pentru pansamente; materiale pentru plombarea dinților și pentru mulaje dentare; dezinfectante.

32 Bere; ape minerale și gazoase și alte băuturi nealcoolice; băuturi din fructe și sucuri din fructe; siropuri și alte preparate pentru fabricarea băuturilor.



(210) **M 2004 03214** (111) **063969**
(151) 23.04.2004

(732) **SC GALMOPAN SA**, B-dul. George Coșbuc nr. 257, județul Galați, 800157, GALAȚI ROMANIA

(540)

MULTIPLA

(511) *Produse și/sau servicii grupate pe clase:*

30 Zahăr, orez, tapioca, sago; făină și preparate făcute din cereale, pâine, produse de patiserie, înghețată comestibilă; miere, sirop de melasă; drojdie, praf de copt; sare, muștar; oțet, sosuri (condimente); mirodenii, gheață.



- (210) **M 2004 03225** (111) **063937**
 (151) 26.04.2004
 (732) **SC MEDICOVER SRL**, Str. Știrbei
 Vodă nr. 26-28, et. 7, sect. 1,
 BUCUREȘTI ROMANIA
 (740) SC RODALL SRL, Str. Polonă nr.
 115, bl. 15, ap.19, sector 1,
 BUCUREȘTI

(540)

SILVER PLAN

- (511) *Produse și/sau servicii grupate pe
 clase:*
 44 Servicii de asistență medicală și în-
 grijire a sănătății.



- (210) **M 2004 03449** (111) **063944**
 (151) 26.04.2004
 (732) **SC GALMOPAN SA**, B-dul. George
 Coșbuc nr. 257, județul Galați,
 800157, GALAȚI ROMANIA

(540)

RODICA

- (511) *Produse și/sau servicii grupate pe
 clase:*
 29 Carne, pește, păsări, vânat; extracte
 din carne; fructe și legume con-
 servate, uscate și fierte; jeleuri, dul-
 cețuri, compoturi; ouă, lapte și
 produse lactate; uleiuri și grăsimi
 comestibile.
 30 Cafea, ceai, cacao, zahăr, orez,
 tapioca, sago, înlocuitori de cafea;
 făină și preparate făcute din cereale,
 pâine, produse de patiserie, în-
 ghețată comestibilă; miere, sirop de
 melasă; drojdie, praf de copt; sare,
 muștar; oțet, sosuri (condimente);
 mirodenii, gheață.



- (210) **M 2004 03457** (111) **063945**
 (151) 26.04.2004
 (732) **SC GALMOPAN SA**, B-dul. George
 Coșbuc nr. 257, județul Galați,
 800157, GALAȚI ROMANIA

(540)

VARA

- (511) *Produse și/sau servicii grupate pe
 clase:*
 29 Carne, pește, păsări, vânat; extracte
 din carne; fructe și legume conser-
 vate, uscate și fierte; jeleuri, dulce-
 țuri, compoturi; ouă, lapte și produse
 lactate.
 30 Cafea, ceai, cacao, zahăr, orez, ta-
 pioca, sago, înlocuitori de cafea;
 făină și preparate făcute din cereale,
 pâine, produse de patiserie și
 cofetărie, înghețată comestibilă;
 miere, sirop de melasă; drojdie, praf
 de copt; sare, muștar; oțet; mi-
 rodenii, gheață.
 32 Bere; ape minerale și gazoase și
 alte băuturi nealcoolice; băuturi din
 fructe și sucuri din fructe; siropuri și
 alte preparate pentru fabricarea
 băuturilor.



- (210) **M 2004 03379** (111) **063987**
 (151) 26.04.2004
 (732) **SC GALMOPAN SA**, B-dul. George
 Coșbuc nr. 257, județul Galați,
 800157, GALAȚI ROMANIA

(540)

CABRIO

- (511) *Produse și/sau servicii grupate pe
 clase:*
 30 Cafea, ceai, cacao, zahăr, orez, ta-
 pioca, sago, înlocuitori de cafea;
 făină și preparate făcute din cereale,
 pâine, înghețată comestibilă; miere,

sirop de melasă; drojdie, praf de copt; sare, muștar; oțet, sosuri (condimente); mirodenii, gheață.



(210) **M 2004 03382** (111) **063970**
 (151) 26.04.2004
 (732) **SC GALMOPAN SA**, B-dul. George Coșbuc nr. 257, județul Galați, 800157, GALAȚI ROMANIA

(540)

MINOR

(511) *Produse și/sau servicii grupate pe clase:*

5 Produse farmaceutice și veterinare; produse igienice pentru medicină; substanțe dietetice de uz medical, alimente pentru sugari; plasturi și materiale pentru pansamente; materiale pentru plombarea dinților și pentru mulaje dentare; dezinfectante; produse pentru distrugerea animalelor dăunătoare, fungicide, ierbicide.

29 Carne, pește, păsări, vânat; extracte din carne; fructe și legume conservate, uscate și fierte; jeleuri, dulcețuri, compoturi; ouă, lapte și produse lactate; uleiuri și grăsimi comestibile.

30 Cafea, ceai, cacao, zahăr, tapioca, sago, înlocuitori de cafea; făină și preparate făcute din cereale, pâine, produse de patiserie și cofetărie, înghețată comestibilă; miere, sirop de melasă; drojdie, praf de copt; sare, muștar; oțet, sosuri (condimente); mirodenii, gheață.

35 Publicitate; gestiunea afacerilor comerciale; administrație comercială(exceptând serviciile referitoare la produsele din clasele 7,8 și 9); lucrări de birou.



(210) **M 2004 03392** (111) **063988**
 (151) 26.04.2004
 (732) **SC GALMOPAN SA**, B-dul. George Coșbuc nr. 257, județul Galați, 800157, GALAȚI ROMANIA

(540)

BALET

(511) *Produse și/sau servicii grupate pe clase:*

29 Carne, pește, păsări, vânat; extracte din carne; fructe și legume conservate, uscate și fierte; jeleuri, dulcețuri, compoturi; ouă, lapte și produse lactate; uleiuri și grăsimi comestibile.

30 Cafea, ceai, cacao, zahăr, orez, tapioca, sago, înlocuitori de cafea; făină și preparate făcute din cereale, pâine, produse de patiserie și cofetărie; miere, sirop de melasă; drojdie, praf de copt; sare, muștar; oțet, sosuri (condimente); mirodenii, gheață.

32 Bere; ape minerale și gazoase și alte băuturi nealcoolice; băuturi din fructe și sucuri de fructe; siropuri și alte preparate pentru fabricarea băuturilor.



- (210) **M 2004 03588** (111) **063914**
 (151) 27.04.2004
 (732) **SC PUBLIFEROM ADVERTISING SRL**, B-dul Dinicu Golescu nr. 38, sect. 1, 010873, BUCUREȘTI ROMANIA

(540)

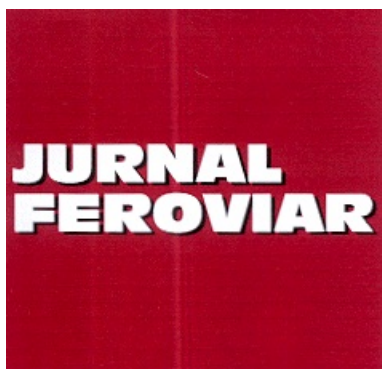

JURNAL FERVIAR

- (531) *Clasificare Viena:* 200701; 200707; 260418; 260424; 270503; 270515; 270524; 290101; 290106; 290108;
 (591) Culori revendicate: roșu, alb, negru
 (511) *Produse și/sau servicii grupate pe clase:*
 16 Publicații periodice.
 35 Tratatamentul textelor; publicitate.
 41 Publicare și publicare on-line.
 42 Creare și menținere pagină web.



- (210) **M 2004 03497** (111) **063946**
 (151) 26.04.2004
 (732) **SC GALMOPAN SA**, B-dul. George Coșbuc nr. 257, județul Galați, 800157, GALAȚI ROMANIA

(540)

AHA

- (511) *Produse și/sau servicii grupate pe clase:*
 29 Carne, pește, păsări, vânat; extracte

din carne; fructe și legume conservate, uscate și fierte; jeleurii, dulcețuri, compoturi; ouă, lapte și produse lactate; uleiuri și grăsimi comestibile.

- 30 Cafea, ceai, cacao, zahăr, orez, tapioca, sago, înlocuitori de cafea; făină, produse de cofetărie, înghețată comestibilă; miere, sirop de melasă; drojdie, praf de copt; sare, muștar; oțet, sosuri (condimente); mirodenii, gheață.
 32 Bere; ape minerale și gazoase și alte băuturi nealcoolice; băuturi din fructe și sucuri din fructe; siropuri și alte preparate pentru fabricarea băuturilor.
 43 Servicii de alimentație publică; hoteliere, închirieri temporare, rezervare hotel, motel, pensiuni, camping (servicii de cazare publică).



- (210) **M 2004 03638** (111) **064029**
 (151) 28.04.2004
 (732) **SC BEGAPAM SA**, Str. Martir Ioan Buteanu nr.2, județul Timiș, 300126, TIMIȘOARA ROMANIA
 (740) CONSTANTIN GHITA OFFICE, B-dul Take Ionescu nr. 24 - 28, sc. B, ap. 2 TIMIȘOARA

(540)



Veneziane

BEGA PAM VENEZIANE

- (531) *Clasificare Viena:* 050702; 240110; 240115; 240117; 250106; 260113; 260115; 260118; 260122; 260124; 260410; 260415; 260418; 261501; 270501; 270502; 270515; 270524; 270711;

(511) *Produse și/sau servicii grupate pe clase:*

30 Cafea, ceai, cacao, zahăr, orez, griș, înlocuitori de cafea; făină și preparate făinoase, pâine, pesmet, prăjituri, produse de patiserie și cofetărie, înghețată; praf de copt; sare, muștar; piper, oțet, sosuri (condimente); mirodenii, biscuiți, napolitane.



(210) **M 2004 03710** (111) **063938**

(151) 30.04.2004

(732) **JAS D EASTON INC**, 7855 Haskell Ave., Suite 202., 91406-1999, VAN NUYS S.U.A. CALIFORNIA

(740) SC ROMINVENT SA Agenție de Brevete, Desene, Marci și Transfer de Tehnologie, Str. Ermil Pangratti nr. 35, et. 1, sector 1 BUCUREȘTI

(540)

EASTON

În conformitate cu articolul 7 din **Legea nr 84/1998** : marca a fost înregistrată pe baza consimțământului titularului mărcii anterioare, conform adresei nr. : 1007201/22.03.2005.

(511) *Produse și/sau servicii grupate pe clase:*

9 Ochelari pentru sportivi, cotiere de protecție pentru sportivii de multi-performanță, paduri de protecție pentru sportivi, mănuși de protecție și protectoare pentru corp.

12 Componente pentru biciclete și anume furci, ghidoane, tije pentru ghidoane, pedale, suport pentru scaune, rame și părți pentru acestea; motoare și biciclete.

18 Saci pentru sport și anume saci pentru haine de schimb, saci pentru transport, saci pentru haine, ranițe și rucsacuri.

25 Îmbrăcăminte, articole de purtat pe cap și încălțăminte pentru sportivi.

28 Articole și echipament pentru folosire la sporturi de toate felurile, în particular la sporturile cu mingea, tragerea cu arcul, ciclism, hochei pe iarbă și pe gheață, crichet, tenis, golf și drumeții și anume bătătoare de mingi, greutăți pentru aruncat, mănuși de sport pentru bătători, pentru cei care joacă golf, base-ball, mănuși fără degete și mănuși pentru soft-ball și părți de reparat și truse pentru acestea, plase pentru bătut mingea și antrenat, ținte pentru lovit, mingi, teuri pentru batere, padding protector pentru sport, gheare pentru înlocuirea bătătorului, arcuri pentru tras cu arcul și arcuri, părți pentru acestea, tolbe pentru arcuri, patine și părți pentru acestea, bețe pentru hochei și gheață și iarbă și lame pentru înlocuit, tuburi și stâlpi pentru corturi, băte pentru golf și mânere pentru crosele de golf.



(210) **M 2004 03531** (111) **064089**

(151) 26.04.2004

(732) **SC GALMOPAN SA**, B-dul. George Coșbuc nr. 257, județul Galați, 800157, GALAȚI ROMANIA (540)

ANDA

(511) *Produse și/sau servicii grupate pe clase:*

30 Zahăr, orez, tapioca, sago; miere, sirop de melasă; drojdie, praf de copt; sare, muștar; oțet, sosuri (condimente); mirodenii, gheață.

32 Bere; ape minerale și gazoase și alte băuturi nealcoolice; băuturi din fructe și sucuri din fructe; siropuri și alte preparate pentru fabricarea băuturilor.



(210) **M 2004 03547** (111) **064090**
 (151) 26.04.2004
 (732) **SC GALMOPAN SA**, B-dul. George
 Coșbuc nr. 257, județul Galați,
 800157, GALAȚI ROMANIA

(540)

VATRA

(511) *Produse și/sau servicii grupate pe clase:*
 30 Cafea, ceai, cacao, zahăr, orez, tapioca, sago, înlocuitori de cafea; făină și preparate făcute din cereale, produse de patiserie și cofetărie, înghețată comestibilă; miere, sirop de melasă; drojdie, praf de copt; sare, muștar; oțet, sosuri (condimente); mirodenii, gheață.



(210) **M 2004 03830** (111) **063989**
 (151) 06.05.2004
 (732) **SC MGM PRESA SRL**, Str.
 Maltopol nr. 4, sect. 1, BUCUREȘTI
 ROMANIA

(540)



P@P@R@ZZI ATAC

(531) *Clasificare Viena:* 270501; 270502;
 270505; 270517; 270521; 290101;
 290106;

(591) Culori revendicate: roșu și alb

(511) *Produse și/sau servicii grupate pe clase:*

16 Carton și produse din aceste materiale, necuprinse în alte clase; fotografii; papetărie; adezivi (substanțe de lipit) pentru papetărie sau menaj; materiale pentru artiști; pensule; mașini de scris; materiale plastice pentru ambalare (necuprinse în alte clase); cărți de joc.

35 Lucrări de birou.



(210) **M 2004 03807** (111) **064030**
 (151) 05.05.2004
 (732) **SC WESTACO SRL**, Str. Nerva
 Traian nr. 9, bl. M67, sc. 1, et. 3, ap.
 10, sector 3, 74228, BUCUREȘTI
 ROMANIA

(540)

TRANSFER RAPID DE FONDURI

(511) *Produse și/sau servicii grupate pe clase:*

35 Gestionarea afacerilor comerciale; administrație comercială; lucrări de birou, servicii de redactare.



(210) **M 2004 03808** (111) **064031**
 (151) 05.05.2004
 (732) **SC WESTACO SRL**, Str. Nerva
 Traian nr. 9, bl. M67, sc. 1, et. 3, ap.
 10, sector 3, 74228, BUCUREȘTI
 ROMANIA

(540)

TRANSFER RAPID DE BANI

(511) *Produse și/sau servicii grupate pe
 clase:*
 35 Gestionarea afacerilor comerciale;
 administrație comercială; lucrări de
 birou, servicii de redactare.



(210) **M 2004 03809** (111) **064032**
 (151) 05.05.2004
 (732) **SC WESTACO SRL**, Str. Nerva
 Traian nr. 9, bl. M67, sc. 1, et. 3, ap.
 10, sector 3, 74228, BUCUREȘTI
 ROMANIA

(540)

TRANSFER RAPID DE NUMERAR

(511) *Produse și/sau servicii grupate pe
 clase:*
 35 Gestionarea afacerilor comerciale;
 administrație comercială; lucrări de
 birou, servicii de redactare.



(210) **M 2004 03926** (111) **064077**
 (151) 10.05.2004
 (732) **SC IMPACT SRL**, B-dul Biruinței nr.
 98, corp administrativ, et. 3, Jud.
 Ilfov, COMUNA PANTELIMON
 ROMANIA

(540)



IMPACT YOUR FUTURE IMAGE

(531) *Clasificare Viena:* 240105; 250715;
 260409; 260418; 270501; 270510;
 270515; 270517; 290101; 290106;
 290108;

(591) Culori revendicate: roșu, negru, gri

(511) *Produse și/sau servicii grupate pe
 clase:*

9 Aparate și instrumente științifice, na-
 utice, geodezice, fotografice, optice,
 de cântărit, de măsurat, de semna-
 lizare, de control (verificare), de si-
 guranță (salvare) și didactice;
 aparate și instrumente pentru
 conducerea, distribuirea, transfor-
 marea, acumularea, reglarea sau
 comanda curentului electric; distri-
 buitoare automate și mecanisme
 pentru aparate cu preplată; case
 înregistratoare, mașini de calculat,
 echipament pentru prelucrarea
 informației și calculatoare; extinc-
 toare.



- (210) **M 2004 04077** (111) **064033**
 (151) 13.05.2004
 (732) **SC EVIL PRODUCT SRL**, B-dul Regina Elisabeta nr. 37, sector 5, BUCUREȘTI ROMANIA
 (740) SC HARCOV API SRL, Str. Nicolae Iorga nr. 61, bl. 10 E, sc. B, ap. 9, județul Covasna SFÂNTU GHEORGHE

(540)



ANTONIO ELEGANZARA

- (531) *Clasificare Viena*: 200515; 250119; 260404; 260405; 260406; 260418; 260422; 270501; 270504; 270506; 270509; 270510; 270521; 270525;
- (511) *Produse și/sau servicii grupate pe clase*:
- 25 Îmbrăcăminte, încălțăminte, articole care servesc la acoperirea capului.
- 35 Publicitate; gestionarea afacerilor comerciale; administrație comercială; lucrări de birou.



- (210) **M 2004 04085** (111) **063896**
 (151) 13.05.2004
 (732) **SORIN DUMITRU**, B-dul Constantin Brâncoveanu nr. 101, bl. C4B, sc. 3, ap. 100, sect. 4, BUCUREȘTI ROMANIA
 (740) SC ROMINVENT SA, STR. ERMIL PANGRATTI NR. 35 BUCUREȘTI

(540)

WWW.CORPORATETRAVEL.RO

În conformitate cu: regula 17 Alineatul 4 din regulamentul de aplicare al Legii 84/1998, conform adresei nr. 1004509/21.02.2005, solicitantul nu revendică un drept exclusiv asupra denumirii:

WWW si RO

- (511) *Produse și/sau servicii grupate pe clase*:
- 35 Publicitate și reclamă, activități comerciale.
- 43 Servicii hoteliere, alimentație publică.



- (210) **M 2004 04050** (111) **064078**
 (151) 12.05.2004
 (732) **SC VITA CARE INTERNATIONAL SRL**, Str. Av. Lt. Vasile Fuica nr. 64, sect. 1, 012086, BUCUREȘTI ROMANIA

(540)

MINERALPLUS

- (511) *Produse și/sau servicii grupate pe clase*:
- 10 Aparate și instrumente chirurgicale, medicale, dentare și veterinare, membre, ochi și dinți artificiali; articole ortopedice; materiale pentru

44 sutură.
Servicii medicale; servicii veterinare;
servicii de igienă și de îngrijire a
frumuseții pentru oameni sau ani-
male; servicii de agricultură, horti-
cultură și de silvicultură.



(210) **M 2004 04131** (111) **064079**
(151) 01.06.2004
(732) **SC UNIMAT SRL**, Str. Mihai
Viteazu nr. 2b, Jud. Sibiu, 557260,
SELIMBAR ROMANIA

(540)

PENTRU A CONSTRUI DURABIL ALEGE CALITATEA

(511) *Produse și/sau servicii grupate pe
clase:*
37 Construcții civile, industriale și de
artă.



(210) **M 2004 04172** (111) **064191**
(151) 17.05.2004

(732) **ASOCIATIA SUPORTERILOR
FENERBAHCE ROMANIA**, Str. Av.
G. V. Bibescu nr. 25, sect. 1, **,
BUCUREȘTI ROMANIA

(740) CABINET DE PROPRIETATE
INDUSTRIALA BIONPI, Calea
Dorobanților nr. 126-130, bl. 8, et. 9,
ap. 50, sector 1 BUCUREȘTI

(540)



FENERBAHCE SPOR KULUBU 1907

(531) *Clasificare Viena:* 010103; 010110;
050305; 050311; 050313; 050314;
240110; 240115; 240123; 260104;
260110; 260115; 260119; 260124;
270101; 270106; 270111; 290101;
290102; 290103; 290104; 290108;

(591) Culori revendicate: albastru, verde,
galben, negru, roșu

**În conformitate cu articolul 7 din
Legea nr 84/1998** : marca a fost
înregistrată pe baza consimțământului
titularului mărcii anterioare, conform
adresei nr. : 1008654/06.04.2005.

(511) *Produse și/sau servicii grupate pe
clase:*

16 Hârtie, carton și produse din aceste
materiale, necuprinse în alte clase,
bloc-notes-uri, calendare, cărți
poștale, hârtii pentru scrisori, reper-

- toare, repertoare telefonice, agende telefonice, agende, autocolante, postere, plancarte, ecusoane, blazoane, cărți de joc, hârti geografice și rutiere, fanioane, pancarde, drapele și stegulețe din hârtie; materiale plastice pentru ambalaj (necurpînde în alte clase), agende și altele din hârtie sau materiale plastice; produse de imprimare; publicații, broșuri cu informații relative la sport, periodice relative la sport, periodice pentru suporterii fotbal, reviste pentru suporterii; caschete, șepci, șepcuțe, coifuri, pălării și alte asemenea din hârtie, postere cu imagini sportive, fotografii; materiale colante, autocolante; articole de birou (cu excepția mobilelor), în special stilouri, pixuri, creioane, creioane colorate, cuțite pentru tăiat hârtia, materiale promoționale.
- 18 Piele și imitații de piele, necurpînde în alte clase, geamantane și valize; saci de voiaj, rucsaci, sacoșe, sacoșe de mână, saci de sport, saci pentru lenjerie, etui pentru chei, etui pentru ochelari, portmonee, truse de voiaj, etui din piele sau imitații din piele conținând eticheta pentru bagaj, casete, acoperitori pentru materiale sportive și pentru fan-materialele suporterilor, umbrele, umbrele de soare inscripționate cu sigla suporterilor.
- 24 Produse textile, necurpînde în aceste clase; steaguri, banderole, acoperitori și alte asemenea din materiale textile imprimate în culorile și cu sigla suporterilor.
- 25 Articole de sport, de îmbrăcăminte și alte produse din această clasă pentru microbiști, pentru fani și majorete; tricouri, pieptare, jachete, jambiere, șepci, șepcuțe, caschete, bonete, pălării și alte asemenea, imprimate în culorile echipei suporterilor și/sau cu sigla suporterilor.
- 28 Jucării zornăitoare; jocuri precum domino, table, șah, puzzle, fotbal, articole de gimnastică și de sport, rucsace pentru sport, mingi, mingi volante, necurpînde în alte clase; decorațiuni (ornamente) imprimate cu culorile și sigla suporterilor.
- 41 Activități sportive și de divertisment; informații referitoare la educație, divertisment, evenimente culturale și sportive, servicii de bibliotecă pentru informații culturale și sportive; servicii de consultanță referitoare la evenimentele culturale și sportive, promovarea evenimentelor și a personalităților sportive în general și de fotbal în special; organizarea de fancluburi, servicii de club, servicii de distracții de discotecă, de dîneu, amuzamente, de recreere și de educație pentru fancluburi, furnizarea de mijloace și materiale sportive cluburilor sportive, fancluburilor și suporterilor; servicii de jocuri, divertisment, distracții, reprezentații, amuzamente sportive pe perioada evenimentelor sportive; servicii de informații cu privire la sport și în special fotbal; realizarea de filme sau producții video pe teme sportive, din viața personalităților sportive și a fanilor acestora; servicii de rezervări de bilete pentru evenimente sportive; servicii de închiriere suporturi înregistrate video și audio; publicarea de broșuri, reviste, scriitori de informații și prospecte, publicarea de texte în format electronic sau în alte moduri; rezervări de bilete și abonamente evenimente culturale, sportive și divertisment; servicii de bibliotecă electronică pentru furnizarea de informații electronice (inclusiv informații de arhivă) sub formă de texte electronice; informații și date audio și/sau video; organizarea și ținerea de conferințe electronice, grupuri de discuții și chat-rooms; organizarea de expoziții

referitoare la evenimente culturale și sportive și a personalităților sportive în general și de fotbal în special; organizarea de concursuri pe teme sportive; organizarea și conducerea de expoziții, cu caracter cultural sau educativ, precum și asigurarea unor servicii auxiliare acestora, cum ar fi: închirierea de echipamente sportive pentru acestea, închirierea de benzi audio video, închirierea de filme sau aparate de cinematografie și accesoriiile acestora, servicii de traduceri pentru perioada expozițiilor, furnizarea de informații cu privire la expoziții și la posibilitățile recreative; furnizarea de facilități pentru cluburi sportive; servicii de amuzament pentru fancluburi.



(210) **M 2004 04207** (111) **064080**
 (151) 18.05.2004
 (732) **S.C. RINGIER ROMÂNIA SRL**,
 Șos. Fabrica de Glucoză nr. 5, et.3,
 sector 2, BUCUREȘTI ROMANIA

(540)

TV MAN

TV MAN

Având în vedere că solicitantul nu a făcut declarația conform Regulii 17.4 solicitată prin adresa O.S.I.M nr.1039209/03.11.2004, referitoare la denumirea " TV ", asociată serviciilor din clasa 38, marca nu a fost admisă la înregistrare pentru aceste servicii, în baza Regulii 17 (5).

(531) *Clasificare Viena: 270501; 270517;*

(511) *Produse și/sau servicii grupate pe clase:*

9 Aparate și instrumente științifice, fotografice, cinematografice, aparate pentru înregistrarea, transmiterea, reproducerea sunetelor sau

imaginilor; suporta de înregistrare magnetici, discuri acustice, echipamente pentru tratarea informației și calculatoare.

- 16 Hârtie, carton și produse din aceste materiale, necuprinse în alte clase; produse de imprimare; ziare, reviste, publicații, fotografii; materiale de instruire și învățământ, caractere tipografice; clișee.
- 35 Publicitate; gestiunea afacerilor comerciale; administrație comercială; lucrări de birou.
- 39 Transport publicații.
- 41 Educație, instruire; divertisment; activități sportive și culturale.
- 44 Servicii de igienă și de îngrijire a frumuseții pentru oameni.
- 45 Servicii personale și sociale oferite de către terți, destinate să satisfacă nevoile indivizilor.



(210) **M 2004 04240** (111) **064081**
 (151) 19.05.2004
 (732) **SC STYLE INTEX SRL**, Splaiul
 Unirii nr. 33, bl. M4, sc. A, et. 6, ap.
 27, sector 3, 7000, BUCUREȘTI
 ROMANIA

(540)



ALIVE

(531) *Clasificare Viena: 050108; 050109; 260419; 260422; 270301; 270506; 290103; 290105;*

(591) Culori revendicate: verde, mov

- (511) *Produse și/sau servicii grupate pe clase:*
- 3 Preparate pentru albit și alte substanțe pentru spălat; preparate pentru lustruire, degresare și șlefuire; cosmetice, produse pentru îngrijirea dinților.
- 14 Metale prețioase și aliajele lor și produse din aceste materiale, placcate sau nu necuprinse în alte clase; giuvaeruri, bijuterii, pietre prețioase, ceasornicărie și instrumente pentru măsurarea timpului.
- 18 Piele și imitații de piele, produse din aceste materiale necuprinse în alte clase; piei de animale; geamantane și valize; umbrele, umbrele de soare, bastoane, bice și articole de șelarie.
- 20 Mobile, oglinzi, rame; produse (necuprinse în alte clase) din lemn, plută, trestie, stuf, rachită, corn, os, fildes, fanoane de balenă, solzi, ambra, sedef, spumă de mare, înlocuitori ai tuturor acestor materiale sau din materiale plastice.
- 21 Ustensile și recipiente pentru menaj sau bucătărie (nici din materiale prețioase, nici placate); piepteni și bureți; perii (cu excepția pensulelor); materiale pentru perii; materiale pentru întreținerea curățeniei; bureți metalici; sticlă brută sau semiprelucrată (cu excepția sticlei pentru construcții); sticlărie, porțelan și faianță necuprinse în alte clase.
- 24 Tesături și produse textile necuprinse în alte clase; cuverturi de pat și de masă.
- 25 Îmbrăcăminte, încălțăminte, articole care servesc la acoperirea capului.
- 27 Covoare, preșuri, rogojini, linoleum și alte produse pentru acoperirea podelelor; tapete murale, nu din materiale textile.
- 28 Jocuri, jucării; articole de gimnastică și de sport necuprinse în alte clase; decorațiuni (ornamente) pentru pomul de Crăciun.

- 35 Publicitate; gestionarea afacerilor comerciale; administrație comercială (exceptând preparate pentru curățare, săpunuri, parfumerie, uleiuri esențiale și loțiuni pentru păr); lucrări de birou.



- (210) **M 2004 04424** (111) **064107**
 (151) 25.05.2004
 (732) **SC MINAREX TRADING SRL**, Str. Regiment 11, Siret, bl. C24, ap. 10, GALAȚI ROMANIA
 (740) **SC ARIANA GRUP SRL**, Str. Carpenului nr. 3, bl. A4, sc. D, ap. 29 BRAȘOV

(540)

YOUR MOBILE SOLUTIONS

- (511) *Produse și/sau servicii grupate pe clase:*
- 38 Telecomunicații.



- (210) **M 2004 04408** (111) **063931**
 (151) 24.05.2004
 (732) **SC PRO SYS SRL**, Bd. Pache Protopopescu, nr.108, sector 2, 021409, BUCUREȘTI ROMANIA

(540)

Theon

THEON

- (531) *Clasificare Viena: 270501; 270510;*
- (511) *Produse și/sau servicii grupate pe clase:*
- 9 Aparate și instrumente științifice, nautice, fotografice, cinematografice, optice, de cântărire, de

măsurare, de semnalizare, de control (verificare), de siguranță (salvare) și didactice; aparate și instrumente pentru conducerea, distribuirea, transformarea, acumularea, reglarea sau comanda curentului electric; aparate pentru înregistrarea, transmiterea, reproducerea sunetelor sau imaginilor; suporturi de înregistrare magnetici, discuri acustice, distribuitoare automate și mecanisme pentru aparate cu preplată; case înregistratoare, mașini de calculat, echipamente pentru tratarea informației și calculatoare; extintoare.

- 38 Telecomunicații.
39 Transport; ambalarea și depozitarea mărfurilor; organizare de călătorii.
41 Educație; instruire; divertisment; activități sportive și culturale.



- (210) **M 2004 04409** (111) **063932**
(151) 24.05.2004
(732) **SC PRO SYS SRL**, Bd. Pache Protopopescu, nr.108, sector 2, 021409, BUCUREȘTI ROMANIA

(540)

image

IMAGO

- (531) *Clasificare Viena: 270522; 270525;*
(511) *Produse și/sau servicii grupate pe clase:*
9 Aparate și instrumente științifice, nauțice, de cântărire, de măsurare, de semnalizare, de control (verificare), de siguranță (salvare) și didactice; aparate și instrumente pentru conducerea, distribuirea, transformarea, acumularea, reglarea sau

comanda curentului electric; aparate pentru înregistrarea, transmiterea, reproducerea sunetelor sau imaginilor; suporturi de înregistrare magnetici, discuri acustice, distribuitoare automate și mecanisme pentru aparate cu preplată; case înregistratoare, mașini de calculat, echipamente pentru tratarea informației și calculatoare; extintoare.

- 35 Lucrări de birou.
38 Telecomunicații.
39 Transport; organizare de călătorii.
41 Educație; instruire; divertisment; activități sportive și culturale.



- (210) **M 2004 04272** (111) **064122**
(151) 19.05.2004
(732) **SC ELMEC ROMANIA SRL**, Str. Take Ionescu nr. 8, sect. 1, 010351, BUCUREȘTI ROMANIA
(540)

OPTIMA WELLNESS CLUB

În conformitate cu: regula 17 Alineatul 4 din regulamentul de aplicare al Legii 84/1998, conform adresei nr. 1008875/08.04.2005, solicitantul nu revendică un drept exclusiv asupra denumirii:

WELLNESS CLUB

- (511) *Produse și/sau servicii grupate pe clase:*
25 Îmbrăcăminte, încălțăminte, articole care servesc la acoperirea capului.
28 Jocuri, jucării; articole de gimnastică și de sport necuprinse în alte clase; decorațiuni (ornamente) pentru poporul de Crăciun.
35 Lucrări de birou.
41 Servicii oferite de un centru de întreținere corporală (fitness); divertisment; activități sportive.



(210) **M 2004 04273** (111) **064123**
 (151) 19.05.2004
 (732) **SC ELMEC ROMANIA SRL**, Str.
 Take Ionescu nr. 8, sect. 1, 010351,
 BUCUREȘTI ROMANIA

(540)

OPTIMA WELLNESS CENTER

În conformitate cu: regula 17
 Alineatul 4 din regulamentul de aplicare al
 Legii 84/1998, conform adresei nr.
 1008874/08.04.2005, solicitantul nu
 revendică un drept exclusiv asupra
 denumirii:

WELLNESS CENTER

- (511) *Produse și/sau servicii grupate pe
 clase:*
- 25 Îmbrăcăminte, încălțăminte, articole
 care servesc la acoperirea capului.
- 28 Jocuri, jucării; articole de gimnas-
 tică și de sport necuprinse în alte
 clase; decorațiuni (ornamente) pen-
 tru pomul de Crăciun.
- 35 Lucrări de birou.
- 41 Servicii oferite de un centru de
 întreținere corporală (fitness); di-
 vertisment; activități sportive.



(210) **M 2004 04502** (111) **064044**
 (151) 27.05.2004
 (732) **SC SAYEGH CONEX PAINTS SA**,
 Sat Miroslava, Comuna Miroslava,
 707305, IAȘI ROMANIA

(540)



SAYEGH CONEX

- (531) *Clasificare Viena:* 030704; 030724;
 050504; 050520; 240110; 240117;
 270501; 290101; 290102; 290103;
 290104; 290108;
- (591) Culori revendicate: verde, roșu,
 albastru, bleu, portocaliu, galben,
 negru
- (511) *Produse și/sau servicii grupate pe
 clase:*
- 2 Vopsele, firnisuri, lacuri, substanțe
 de protecție contra ruginii și contra
 deteriorării lemnului.



(210) **M 2004 04503** (111) **064045**
 (151) 27.05.2004
 (732) **SC SAYEGH CONEX PAINTS SA**,
 Sat Miroslava, Comuna Miroslava,
 707305, IAȘI ROMANIA

(540)

SAYEGH CONEX PAINTS

SAYEGH CONEX PAINTS

- (531) *Clasificare Viena:* 270501; 270517;

(511) *Produse și/sau servicii grupate pe clase:*

2 Vopsele, firnisuri, lacuri, substanțe de protecție contra ruginii și contra deteriorării lemnului.



(210) **M 2004 04504** (111) **064046**

(151) 27.05.2004

(732) **SC SAYEGH CONEX PAINTS SA**,
Sat Miroslava, Comuna Miroslava,
707305, IAȘI ROMANIA

(540)

NATIONAL CONEX PAINTS

NATIONAL CONEX PAINTS

(531) *Clasificare Viena: 270501; 270517;*

(511) *Produse și/sau servicii grupate pe clase:*

2 Vopsele, firnisuri, lacuri, substanțe de protecție contra ruginii și contra deteriorării lemnului.



(210) **M 2004 04591** (111) **063897**

(151) 28.05.2004

(732) **ZENTIVA AS**, Nitrianska 100, 920
27, HLOHOVEK SLOVACIA

(740) CABINET M OPROIU SRL
CONSILIERE IN PROPRIETATE
INTELECTUALA, Str. Popa Savu
nr. 42, sector 1, C.P. 2-229
BUCUREȘTI

(540)

CORONAL

(511) *Produse și/sau servicii grupate pe clase:*

1 Produse chimice și chimicale utilizate în domeniul farmaceutic.

3 Uleiuri esențiale, preparate cosmetice, loțiuni pentru păr; preparate

pentru curățarea dinților, deodorante pentru uz personal, preparate igienice de curățare, produse de parfumerie.

5 Produse farmaceutice, preparate farmaceutice umane și veterinare; preparate organice, vaccinuri și seruri, produse chimice pentru medicina, igiena, farmacie și știința, bactericide, fungicide, insecticide, preparate dezinfectante, preparate anti-contaminare, preparate pentru îngrijirea dinților și gurii, preparate diabetice pentru uz medical, preparate sedative și pentru tuse, plante medicinale, ceaiuri și amestecuri de ceaiuri, preparate cu vitamine, picături și tincturi curative.



(210) **M 2004 04630** (111) **063856**

(151) 31.05.2004

(732) **SC GALMOPAN SA**, B-dul. George
Coșbuc nr. 257, județul Galați,
800157, GALAȚI ROMANIA

(540)

SPAGAT

(511) *Produse și/sau servicii grupate pe clase:*

5 Produse farmaceutice și veterinare; substanțe dietetice de uz medical, alimente pentru sugari; materiale pentru plombarea dinților și pentru mulaje dentare; dezinfectante; produse pentru distrugerea animalelor dăunătoare, fungicide, ierbicide.



(210) **M 2004 04765** (111) **063933**
 (151) 03.06.2004
 (732) **SC MINET SA**, Str. Depozitelor nr. 12, județul Vâlcea, 240380, RÂMNICU VÂLCEA ROMANIA

(540)

MOBITEX

(511) *Produse și/sau servicii grupate pe clase:*
 22 Frânghii, sfori, plase, corturi, prelate, vele, saci, necuprinse în alte clase; materiale de umplură (cu excepția cauciucului sau materialelor plastice); materiale textile fibroase brute.
 24 Tesături și produse textile, necuprinse în alte clase; cuverturi de pat și de masă.
 39 Transport; ambalarea și depozitarea mărfurilor cu excepția serviciilor referitoare la produsele din clasa 09; organizarea de călătorii.



(210) **M 2004 04770** (111) **063934**
 (151) 03.06.2004
 (732) **SC MINET SA**, Str. Depozitelor nr. 12, județul Vâlcea, 240380, RÂMNICU VÂLCEA ROMANIA

(540)

AUTOMIN

(511) *Produse și/sau servicii grupate pe clase:*
 22 Frânghii, sfori, plase, corturi, prelate, vele, saci, necuprinse în alte clase; materiale de umplură (cu excepția cauciucului sau materialelor plastice); materiale textile fibroase brute.
 24 Tesături și produse textile, necuprinse în alte clase; cuverturi

de pat și de masă.
 35 Gestiunea afacerilor comerciale; administrație comercială; lucrări de birou.
 39 Transport; ambalarea și depozitarea mărfurilor; organizarea de călătorii.



(210) **M 2004 04786** (111) **063898**
 (151) 03.06.2004
 (732) **YILDIZ HOLDING AS**, Davutpasa Caddesi no.22/3 Topkapi, **, ISTANBUL TURCIA
 (740) CABINET M OPROIU SRL CONSILIERE IN PROPRIETATE INTELECTUALA, Str. Popa Savu nr. 42, sector 1, C.P. 2-229 BUCUREȘTI

(540)



ULKER STARS

(531) *Clasificare Viena:* 200515; 250119; 270501; 270502; 270503; 270510; 270515; 290101; 290104;
 (591) Culori revendicate: albastru închis, albastru deschis, roșu-cyclamen

În conformitate cu articolul 7 din Legea nr 84/1998 : marca a fost înregistrată pe baza consimțământului titularului mărcii anterioare, conform adresei nr. : 10077340/23.03.2005.

(511) *Produse și/sau servicii grupate pe clase:*
 30 Diferite tipuri de dulciuri, bomboane.



(210) **M 2004 04862** (111) **064091**
 (151) 07.06.2004
 (732) **SC VINIA SA**, Bd. Metalurgiei nr.4,
 700293, IAȘI ROMANIA

(540)

TROPHAEUM MUNDI

(511) *Produse și/sau servicii grupate pe clase:*

33 Băuturi alcoolice cu excepția vinurilor, a băuturilor alcoolice distilate din vin și din subproduse rezultate la fabricarea vinurilor; alcool rafinat.

35 Comercializare în domeniu (cu excepția vinurilor, a băuturilor alcoolice distilate din vin și din subproduse rezultate la fabricarea vinurilor).

39 Ambalare și depozitare (cu excepția vinurilor, a băuturilor alcoolice distilate din vin și din subproduse rezultate la fabricarea vinurilor), transport.



(210) **M 2004 04919** (111) **064154**
 (151) 08.06.2004
 (732) **SC JAMA ELECTROCASNICE SRL**, Str. General Dragalina 22-24,
 sc. A, ap. 3, 310125, ARAD ROMANIA

(540)

EUROSKY

(511) *Produse și/sau servicii grupate pe clase:*

35 Comercializare de aparatură electrică și electrocasnică, cu excepția televizoarelor.



(210) **M 2004 04998** (111) **063971**
 (151) 10.06.2004
 (732) **SC APEMIN TUSNAD SA**, Str. Gării nr. 599, județul Harghita, 4112, TUSNAD NOU ROMANIA

(540)

PILISKE

(511) *Produse și/sau servicii grupate pe clase:*

32 Ape minerale și gazoase și alte băuturi nealcoolice; băuturi din fructe și sucuri din fructe; siropuri și alte preparate pentru fabricarea băuturilor.



(210) **M 2004 04954** (111) **063907**
 (151) 09.06.2004
 (732) **WILSTONE HOLDING LIMITED**, Str. Lambousa nr. 1, NICOSIA CIPRU
 (732) **PRETEL INVESTMENTS LIMITED**, Av. Koastaki Pantelidi nr. 1, NICOSIA CIPRU
 (740) **APIA SRL THEODOR VISALOM**, Str. Romancierilor nr. 5, bl. C14, sc. B, ap. 41, sector 6; OP 23, CP11 BUCUREȘTI

(540)

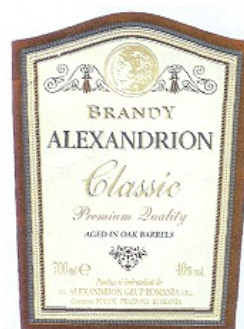

BRANDY ALEXANDRION CLASSIC

(531) *Clasificare Viena*: 020101; 020122; 020123; 200515; 250110; 250115; 250125; 260404; 260414; 260418; 270503; 270509; 270515; 270525; 290102; 290107; 290108;

(591) Culori revendicate: auriu, bronz, negru, galben deschis

În conformitate cu articolul 7 din Legea nr 84/1998 : marca a fost înregistrată pe baza consimțământului titularului mărcii anterioare, conform adresei nr. : 1007177/22.03.2005.

(511) *Produse și/sau servicii grupate pe clase*:
33 Vinuri, băuturi alcoolice și lichioruri.



(210) **M 2004 04953** (111) **063899**

(151) 09.06.2004

(732) **WILSTONE HOLDING LIMITED**,
Str. Lambousa nr. 1, NICOSIA
CIPRU

(732) **PRETEL INVESTMENTS LIMITED**,
Av. Koastaki Pantelidi nr. 1,
NICOSIA CIPRU

(740) **APIA SRL THEODOR VISALOM**,
Str. Romancierilor nr. 5, bl. C14, sc.
B, ap. 41, sector 6; OP 23, CP11
BUCUREȘTI

(540)



**BRANDY ALEXANDRION
ROYAL**

(531) *Clasificare Viena*: 020101; 020122; 020123; 200515; 240901; 240905; 250110; 250115; 250125; 260404; 260414; 260418; 270501; 270509; 270515; 270525; 290102; 290106; 290108;

(591) Culori revendicate: auriu, portocaliu, negru

În conformitate cu articolul 7 din Legea nr 84/1998 : marca a fost înregistrată pe baza consimțământului titularului mărcii anterioare, conform adresei nr. : 1007177/22.03.2005.

(511) *Produse și/sau servicii grupate pe clase*:
33 Vinuri, băuturi alcoolice și lichioruri.



(210) **M 2004 04952** (111) **064034**

(151) 09.06.2004

(732) **WILSTONE HOLDING LIMITED**,
Str. Lambousa nr. 1, NICOSIA
CIPRU

(732) **PRETEL INVESTMENTS LIMITED**,
Av. Koastaki Pantelidi nr. 1,
NICOSIA CIPRU

(740) **APIA SRL THEODOR VISALOM**,
Str. Romancierilor nr. 5, bl. C14, sc.
B, ap. 41, sector 6; OP 23, CP11
BUCUREȘTI

(540)



ALEXANDRION

(531) *Clasificare Viena*: 010105; 010110; 020101; 020122; 020123; 050710; 051303; 051304; 200515; 250110; 250115; 250125; 260404; 260407; 260414; 260418; 270501; 270509; 270515; 270525; 290102; 290103; 290106; 290108;

(591) Culori revendicate: galben, negru, verde, auriu, bronz

În conformitate cu articolul 7 din Legea nr 84/1998 : marca a fost înregistrată pe baza consimțământului titularului mărcii anterioare, conform adresei nr. : 1007177/22.03.2005.

(511) *Produse și/sau servicii grupate pe clase:*

33 Vinuri, băuturi alcoolice și lichioruri.



(210) **M 2004 05071** (111) **064155**
(151) 14.06.2004

(732) **SC GAMA & GAMA SRL**, Str. Magnoliei nr. 4/A, județul Satu Mare, 440198, SATU MARE ROMANIA

(540)

TRĂSCĂU ARS DE SĂTMAR

În conformitate cu: regula 17 Alineatul 4 din regulamentul de aplicare al Legii 84/1998, conform adresei nr. 14.06.2004, solicitantul nu revendică un drept exclusiv asupra denumirii:

TRASCAU si DE SATMAR

(511) *Produse și/sau servicii grupate pe clase:*

33 Băuturi alcoolice (cu excepția berii).



(210) **M 2004 05112** (111) **064008**
(151) 15.06.2004

(732) **MORARU IONUT**, Str. Petricani nr. 1R , sector 2, 023841, BUCURESTI ROMANIA

(740) **INVEL AGENTIE DE PROPRIETATE INDUSTRIALA**, Str. Belizarie nr. 1, bl. 21/5, ap. 2 BUCUREȘTI

(540)

FEMININ CONFORT

FEMININ CONFORT

(531) *Clasificare Viena*: 270501; 290101;

(591) Culori revendicate: roz

(511) *Produse și/sau servicii grupate pe clase:*

5 Produse farmaceutice și veterinare; produse igienice pentru medicină; substanțe dietetice de uz medical, alimente pentru sugari; plasturi, materiale pentru pansamente; materiale pentru plombarea dinților și pentru mulaje dentare; dezinfectante; produse pentru distrugerea animalelor dăunătoare, fungicide, ierbicide.



(210) **M 2004 05141** (111) **064137**
 (151) 16.06.2004
 (732) **SC QUADRIGA 2001 SRL**, Str.
 Valea Cascadelor nr. 21, sector 6,
 BUCUREȘTI ROMANIA

(540)



STADION DRINK

(531) *Clasificare Viena:* 250115; 250119;
 270315; 270502; 270508; 270515;
 270525; 290101; 290106;

(591) Culori revendicate: roșu, gri

(511) *Produse și/sau servicii grupate pe clase:*

35 Lucrări de birou.

38 Telecomunicații, difuzare programe
 RTV.



(210) **M 2004 05142** (111) **064009**
 (151) 16.06.2004
 (732) **SC QUADRIGA 2001 SRL**, Str.
 Valea Cascadelor nr. 21, sector 6,
 BUCUREȘTI ROMANIA

(540)

SEXY BAR

(511) *Produse și/sau servicii grupate pe clase:*

32 Bere; ape minerale și gazoase și
 alte băuturi nealcoolice; băuturi din
 fructe și sucuri de fructe; siropuri și
 alte preparate pentru fabricarea bă-
 uturilor.

33 Băuturi alcoolice (cu excepția berii).

35 Administrație comercială; lucrări de
 birou.

38 Telecomunicații, difuzare programe
 RTV.

39 Transport; ambalare și depozitare
 de mărfuri.



(210) **M 2004 05181** (111) **064124**
 (151) 17.06.2004
 (732) **SC STANDARD NUTRICIA SRL**,
 Str. Speranței nr. 27, parter, ap.1,
 sector 2, BUCUREȘTI ROMANIA

(540)

ZAZA

(511) *Produse și/sau servicii grupate pe clase:*

30 Cafea, ceai, cacao, zahăr, orez, sa-
 go, înlocuitori de cafea; băuturi pe
 bază de ceai cuprinse în această
 clasă, tapioca, făină și preparate
 făcute din cereale, pâine, produse
 de patiserie și cofetărie, înghețată;
 miere, sirop de melasă; drojdie, praf
 de copt; muștar; oțet, sosuri (con-
 dimente); mirodenii, gheață, băuturi
 pe bază de cafea.

32 Bere; ape minerale și gazoase și
 alte băuturi nealcoolice; băuturi din
 fructe și sucuri din fructe; băuturi ce
 conțin ceai, siropuri și alte preparate
 pentru fabricarea băuturilor, băuturi
 ce conțin ceai și aromatizate cu
 diferite arome, toate produsele
 cuprinse în această clasă, băuturi ce
 conțin cafea, băuturi fără cofeină.



(210) **M 2004 05182** (111) **063857**
 (151) 17.06.2004
 (732) **SC STANDARD NUTRICIA SRL**,
 Str. Speranței nr. 27, parter, ap.1,
 sector 2, BUCUREȘTI ROMANIA

(540)

ZAZZAA

(511) *Produse și/sau servicii grupate pe clase:*

30 Cafea, ceai, cacao, zahăr, orez, sago, înlocuitori de cafea; băuturi pe bază de ceai cuprinse în această clasă, tapioca, făină și preparate făcute din cereale, pâine, produse de patiserie și cofetărie, înghețată; miere, sirop de melasă; drojdie, praf de copt; muștar; oțet, sosuri (condimente); mirodenii, gheață.

32 Bere; ape minerale și gazoase și alte băuturi nealcoolice; băuturi din fructe și sucuri din fructe; băuturi ce conțin ceai, siropuri și alte preparate pentru fabricarea băuturilor, băuturi ce conțin ceai și aromatizate cu diferite arome, toate produsele cuprinse în această clasă.



(210) **M 2004 05212** (111) **064012**
 (151) 18.06.2004
 (732) **PANDELE LIVIU**, Str. Bisericii
 Române nr. 88, județul Brașov,
 500080, BRAȘOV ROMANIA

(540)

CORONA COSMETIC'S

(511) *Produse și/sau servicii grupate pe clase:*

3 Preparat pentru albit și alte substanțe pentru spălat; preparat pentru curățare, lustruire, degresare și șlefuire.

41 Educație; instruire; divertisment; activități sportive și culturale.

44 Servicii veterinare; servicii de igienă, de frumusețe pentru oameni sau pentru animale; servicii de agricultură, silvicultură horticultură, saloane de coafură, cosmetică, băi, estetică chirurgicală, aromoterapie.



(210) **M 2004 05201** (111) **064011**
 (151) 18.06.2004

(732) **KENDY LTD**, Str. Sofia nr. 101,
 1720, BANKYA BULGARIA

(740) **CABINET ENPORA**, Șos. Iancului
 nr. 7, bl. 109B, sc. B, ap. 46, sector
 2, P.O. Box 39-F1 BUCUREȘTI

(540)



CHEEF'S BEST PICANTINA

(531) *Clasificare Viena:* 200515; 250106; 250118; 250119; 260116; 260120; 260122; 270501; 270502; 270503; 270510; 270517; 290101; 290102; 290103;

(591) Culori revendicate: verde, roșu, galben

(511) *Produse și/sau servicii grupate pe clase:*

29 Carne, pește, păsări și vânat; extracte din carne; uleiuri, unt și grăsimi alimentare; aspicuri din carne; unt de cocos; extracte din carne; proteine pentru consum uman.

30 Făină și preparate făcute din cereale, pâine, produse de patiserie și cofetărie, înghețată; miere, sirop de melasă; arome, altele decât uleiuri

esențiale; glucoză pentru alimentație, gumă de mestecat pentru scopuri nemedicale; esențe pentru alimente (cu excepția esențelor volatile și a uleiurilor esențiale); făină de cartofi pentru alimentație; macaroane; paste făinoase; agenți de îngroșare pentru pregătirea mâncărilor; mușli; sosuri concentrate din carne; fermenți pentru paste.



(210) **M 2004 05195** (111) **063972**

(151) 17.06.2004

(732) **SC STAR FOODS EM SRL**, Str. Taberei nr. 2, Județul Ilfov, COMUNA POPEȘTI LEORDENI ROMANIA

(540)

KRAX 3D

(511) *Produse și/sau servicii grupate pe clase:*

29 Carne, pește, păsări, vânat; extracte din carne; fructe și legume conservate, uscate și fierte; jeleuri, dulcețuri, compoturi; ouă, lapte și produse lactate; uleiuri și grăsimi comestibile.

30 Cafea, ceai, cacao, zahăr, orez, tapioca, sago, înlocuitori de cafea; făină și preparate făcute din cereale, pâine, produse de patiserie și cofetărie, înghețată; miere, sirop de melasă; drojdie, praf de copt; sare, muștar; oțet, sosuri (condimente); mirodenii, gheață, napolitane.

35 Publicitate; gestionarea afacerilor comerciale; administrație comercială; lucrări de birou.

39 Transport; ambalare și depozitarea mărfurilor; organizare de călătorii.



(210) **M 2004 05309** (111) **063939**

(151) 21.06.2004

(732) **SC DORNA LACTATE SA**, Cartier Floreni nr. 505, județul Suceava, LOC. DORNA CÂNDRENILOR ROMANIA

(540)



EUROFERME TRANSILVANIA

(531) *Clasificare Viena:* 010105; 010110; 020914; 080301; 150101; 200515; 250119; 260105; 260114; 260119; 260124; 270112; 270501; 290102; 290104;

(591) Culori revendicate: galben, albastru

În conformitate cu: regula 17 Alineatul 4 din regulamentul de aplicare al Legii 84/1998, conform adresei nr. 1004596/22.02.2005, solicitantul nu revendică un drept exclusiv asupra denumirii:

TRANSILVANIA

(511) *Produse și/sau servicii grupate pe clase:*

29 Carne, păsări, extracte din carne, ouă, lapte și produse lactate; uleiuri și grăsimi comestibile.

31 Produse agricole, horticultoare, forestiere și cereale, animale vii; fructe și legume proaspete; alimente pentru animale.

44 Servicii de agricultură, horticultură și silvicultură.



(210) **M 2004 05366** (111) **063875**
 (151) 22.06.2004
 (732) **SC GLAMUR STIL SRL**, Str. M. Eminescu nr. 5, bl. 8, sc. B, ap. 23, județul Bistrița-Năsăud, 420076, BISTRIȚA ROMANIA

(540)

glamour

GLAMOUR

(531) *Clasificare Viena: 270517; 270525;*

(511) *Produse și/sau servicii grupate pe clase:*

35 Gestiunea afacerilor comerciale; administratie comercială (cu excepția produselor din clasele 03, 05, 08, 16, 20, 21 și 26).



(210) **M 2004 05489** (111) **063942**
 (151) 25.06.2004
 (732) **SC HEAT INTERNATIONAL SRL**, Str. Constantin Tănase nr. 20, sector 2, 7000, BUCUREȘTI ROMANIA

(740) **SC RODALL SRL**, Str. Polonă nr. 115, bl. 15, ap.19, sector 1, BUCUREȘTI

(540)

ADVERTISING WITH A SPARK

În conformitate cu: regula 17 Alineatul 4 din regulamentul de aplicare al Legii 84/1998, conform adresei nr. 1005981/09.03.2005, solicitantul nu revendică un drept exclusiv asupra denumirii:

ADVERTISING

(511) *Produse și/sau servicii grupate pe clase:*

35 Publicitate; gestionarea afacerilor comerciale; administrație comercială; lucrări de birou.



(210) **M 2004 05564** (111) **064141**
 (151) 25.06.2004

(732) **SC GALMOPAN SA**, B-dul. George Coșbuc nr. 257, județul Galați, 800157, GALAȚI ROMANIA

(540)

FORT

(511) *Produse și/sau servicii grupate pe clase:*

29 Carne, pește, păsări și vânat; extracte din carne; fructe și legume conservate, uscate și fierte; jeleurii, dulcețuri, compoturi; ouă, lapte și produse lactate; uleiuri și grăsimi comestibile.

30 Cafea, ceai, cacao, zahăr, orez, tapioca, sago, înlocuitori de cafea; făină și preparate făcute din cereale, pâine, produse de patiserie și cofetărie, înghețată comestibilă; sirop de melasă; drojdie, praf de copt; sare, muștar; oțet, sosuri (condimente); mirodenii, gheață.

32 Bere; ape minerale și gazoase și alte băuturi nealcoolice; băuturi din fructe și sucuri de fructe; siropuri și alte preparate pentru fabricarea băuturilor.



(210) **M 2004 05561** (111) **064140**
 (151) 25.06.2004
 (732) **SC GALMOPAN SA**, B-dul. George
 Coșbuc nr. 257, județul Galați,
 800157, GALAȚI ROMANIA

(540)

FERIGA

(511) *Produse și/sau servicii grupate pe clase:*

29 Carne, pește, păsări și vânat; extracte din carne; fructe și legume conservate, uscate și fierte; jeleuri, dulceturi, compoturi; ouă, lapte și produse lactate; uleiuri și grăsimi comestibile.

31 Produse agricole, horticole, forestiere și cereale, necuprinse în alte clase; animale vii; fructe și legume proaspete; semințe, flori naturale; hrană pentru animale, malț.



(210) **M 2004 05559** (111) **064139**
 (151) 25.06.2004
 (732) **SC GALMOPAN SA**, B-dul. George
 Coșbuc nr. 257, județul Galați,
 800157, GALAȚI ROMANIA

(540)

COLONIAL

(511) *Produse și/sau servicii grupate pe clase:*

5 Produse farmaceutice și veterinare; produse igienice pentru medicină; substanțe dietetice de uz medical, alimente pentru sugari; plasturi și materiale pentru pansamente; materiale pentru plombarea dinților și pentru mulaje dentare; dezinfectante; produse pentru distrugerea animalelor dăunătoare;

fungicide, ierbicide.
 29 Carne, pește, păsări și vânat; extracte din carne; fructe și legume conservate, uscate și fierte; jeleuri, dulceturi, compoturi; ouă, lapte și produse lactate; uleiuri și grăsimi comestibile.

30 Cafea, ceai, cacao, zahăr, orez, tapioca, sago, înlocuitori de cafea; făină și preparate făcute din cereale, pâine, produse de patiserie și cofetărie, înghețată comestibilă; miere, sirop de melasă; drojdie, praf de copt; sare, muștar; oțet, sosuri (condimente); mirodenii, gheață.

31 Produse agricole, horticole, forestiere și cereale, necuprinse în alte clase; animale vii; fructe și legume proaspete; semințe, plante și flori naturale; hrană pentru animale, malț.

32 Bere; ape minerale și gazoase și alte băuturi nealcoolice; băuturi din fructe și sucuri de fructe; siropuri și alte preparate pentru fabricarea băuturilor.

33 Băuturi alcoolice (cu excepția berii).

35 Lucrări de birou.

43 Servicii de alimentație publică: hoteliere, închirieri temporare, rezervare hotel, motel, pensiuni, camping, servicii de cazare publică.



(210) **M 2004 05550** (111) **064138**
 (151) 25.06.2004
 (732) **SC GALMOPAN SA**, B-dul. George
 Coșbuc nr. 257, județul Galați,
 800157, GALAȚI ROMANIA

(540)

FLAME

(511) *Produse și/sau servicii grupate pe clase:*

30 Ceai, cacao, zahăr, orez, tapioca, sago; făină și preparate făcute din cereale, pâine, produse de patiserie

și cofetărie, înghețată comestibilă; miere, sirop de melasă; drojdie, praf de copt; sare, muștar; oțet, sosuri (condimente); mirodenii, gheață.
32 Bere; ape minerale și gazoase.



(210) **M 2004 05599** (111) **064120**
(151) 28.06.2004
(732) **SOCIETATEA ROMANA DE TELEVIZIUNE**, Calea Dorobanților nr. 191, sector 1, 010565, BUCUREȘTI ROMANIA

(540)

CAP LIMPEDE

(511) *Produse și/sau servicii grupate pe clase:*

38 Difuzarea emisiunilor de televiziune în eter prin : stații, linii sau rețele de telecomunicații radioelectrice, relee telefonice, satelit, cablu, fibră optică, poștă electronică, telex, teletext, fax, internet; retransmiterea emisiunilor de televiziune pe orice tip de suport.

39 Depozitarea, arhivarea pe orice tip de suport a producțiilor de televiziune, transportul auto al producțiilor.

41 Educație; instruire; divertisment; producerea emisiunilor de televiziune; servicii de realizare a emisiunilor de televiziune: realizator TV, redactor TV, reporter TV, editor TV, regizor TV; servicii video, audio, iluminat; înregistrări magnetice, procesare, tehnoredactare, machetare.



(210) **M 2004 05484** (111) **064117**
(151) 24.06.2004

(732) **SC CROWN COOL SRL**, Str. Liviu Rebreanu nr. 3, județul Harghita, 530130, MIERCUREA CIUC ROMANIA

(540)



THERMOTECNIKA INTERNATIONAL CROWN COOL

(531) *Clasificare Viena:* 011305; 011517; 240107; 240112; 240115; 261112; 270501; 270510; 270515; 270517; 290104; 290106;

(591) Culori revendicate: albastru, gri

În conformitate cu: regula 17 Alineatul 4 din regulamentul de aplicare al Legii 84/1998, conform adresei nr. 1008933/08.04.2005, solicitantul nu revendică un drept exclusiv asupra denumirii:

THERMOTECNIKA

(511) *Produse și/sau servicii grupate pe clase:*

7 Feliatoare profesionale; malaxoare; mașini de tocat profesionale de capacitate industrială; mașini de spălat vase.

11 Vitrine frigorifice verticale, orizontale cu perdea de aer; frigidere și congelatoare; lăzi frigorifice, aparate de aer condiționat, răcitoare de bere, insule refrigerate pentru salate, cuptoare pizza, mese de lucru răcite; espressoare de cafea; teighele refrigerate de bere, mini-baruri (cu dispozitiv de răcire); coloane de bere și accesorii pentru răcitoarele de bere; echipamente de

bucătărie profesionale (mașini de gătit, cuptoare, plite, marmite electrice).

- 20 Tejghele de bere.
21 Spălător de vase (textil), marmite, pentole (crățiți de bucătărie), tigăi basculante.



- (210) **M 2004 05675** (111) **063926**
(151) 30.06.2004
(732) **SC DE FACTO SRL**, Str. Ștefan cel Mare nr. 22, jud. Arad, ARAD ROMANIA
(740) AGENTIA DE PROPRIETATE INDUSTRIALA LABIRINT ING. IVANCA MARIA ELISAVETA, Str. Coriolan Petreanu nr. 28 ARAD

(540)

SĂPTĂMĂNAL DE ANUNȚURI GRATUITE ȘI PUBLICITATE
VÂND ȘI CUMPĂR
ANUNȚURI GRATUITE

VAND SI CUMPAR ANUNTURI GRATUITE

- (531) *Clasificare Viena:* 270501; 270509; 270510; 290101; 290103; 290108;
(591) Culori revendicate: roșu, verde, negru

În conformitate cu: regula 17 Alineatul 4 din regulamentul de aplicare al Legii 84/1998, conform adresei nr. 1007786/29.03.2005, solicitantul nu revendică un drept exclusiv asupra denumirii:

VAND SI CUMPAR ANUNTURI GRATUITE

- (511) *Produse și/sau servicii grupate pe clase:*
16 Publicații și materiale tipărite; fotografii; caractere tipografice; clișee.

- 35 Servicii de redactare și editare; publicitate și afaceri comerciale excluzând publicitate on-line, comerț on-line și închiriere de spațiu publicitar; lucrări de birou.
39 Distribuirea, difuzarea de publicații.
40 Servicii de tipărire și fotografice.
41 Servicii de publicare.



- (210) **M 2004 05699** (111) **064142**
(151) 30.06.2004
(732) **SC AUDIO NOVA SRL**, Str. Ardeleni nr. 7, sect. 2, 020671, BUCUREȘTI ROMANIA

(540)

AUDIO OPTICA

- (511) *Produse și/sau servicii grupate pe clase:*
10 Aparate și instrumente chirurgicale, medicale, (exceptând cele utilizate pentru tratamentul deficiențelor de vedere și auditive), dentare, membre, ochi și dinți artificiali; articole ortopedice; materiale pentru sutură.



- (210) **M 2004 05701** (111) **064143**
(151) 30.06.2004
(732) **SC CADENCE & CASCADE COM SRL**, Intrarea Bitolia nr. 23, sect. 1, BUCUREȘTI ROMANIA

(540)

SPEED CURIER

- (511) *Produse și/sau servicii grupate pe clase:*
45 Servicii personale și sociale oferite de către terți destinate să satisfacă nevoile indivizilor.



(210) **M 2004 05702** (111) **064144**
 (151) 30.06.2004
 (732) **SC CADENCE & CASCADE COM SRL**, Intrarea Bitolia nr. 23, sect. 1, BUCUREȘTI ROMANIA

(540)

URGENT CURIER

(511) *Produse și/sau servicii grupate pe clase:*

45 Servicii personale și sociale oferite de către terți destinate să satisfacă nevoile indivizilor.



(210) **M 2004 05708** (111) **064004**
 (151) 30.06.2004
 (732) **SC KAROM DRINKS SRL**, Str. Ziduri între Vii nr. 24, sect. 2, BUCUREȘTI ROMANIA

(740) **INVENTA AGENTIA DE PROPRIETATE INTELECTUALĂ SRL**, B-dul Corneliu Coposu nr. 7, bl. 104, sc. 2, ap. 31, sector 3 BUCUREȘTI

(540)

BORVIS

(511) *Produse și/sau servicii grupate pe clase:*

32 Bere; alte băuturi nealcoolice; băuturi din fructe și sucuri din fructe; siropuri și alte preparate pentru fabricarea băuturilor.



(210) **M 2004 05742** (111) **064047**
 (151) 01.07.2004

(732) **SC TRUST LF INTERNATIONAL TRADE VOLUNTARI FILIALA FOCSANI**, DN 2, E 85, Tarla 79, Parcela 416, județul Vrancea, 620230, FOCSANI ROMANIA

(540)

TESS

(511) *Produse și/sau servicii grupate pe clase:*

32 Bere; ape minerale și gazoase și alte băuturi nealcoolice; băuturi din fructe și sucuri de fructe; siropuri și alte preparate pentru fabricarea băuturilor.



(210) **M 2004 05799** (111) **063787**
 (151) 02.07.2004

(732) **ALPHYRA GROUP LIMITED**, Heather Road, Sandyford Industrial Estate, 18, DUBLIN IRLANDA

(740) **CABINET M OPROIU SRL CONSILIERE IN PROPRIETATE INTELECTUALA**, Str. Popa Savu nr. 42, sector 1, C.P. 2-229 BUCUREȘTI

(540)

alphyra α.romania

ALPHYRA (ALPHA) ROMANIA

(531) *Clasificare Viena:* 261325; 270501; 290101; 290103; 290106;

(591) Culori revendicate: gri-verzui, roz-ciclam

În conformitate cu: regula 17 Alineatul 4 din regulamentul de aplicare al Legii 84/1998, conform adresei nr. 1005639/04.03.2005, solicitantul nu revendică un drept exclusiv asupra denumirii:

ROMANIA

(511) *Produse și/sau servicii grupate pe clase:*

9 Calculatoare; componente de calculatoare; programe de calculator; CD-romuri; DVD-uri; compact discuri; casete magnetice și optice pre-înregistrate, discuri și alte suporturi conținând programe de calculatoare; cartușe, discuri, casete, carduri și alte materiale înregistrabile, toate în scopul colectării, stocării și/sau procesării de date și pentru cele conținând date și programe de calculator; purtători magnetici de date; discuri de înregistrat; aparate pentru intrare, ieșire, procesare sau stocare de date; aparate pentru înregistrarea, transmiterea sau reproducerea de sunete sau imagini; echipament de procesare a datelor; aparate și instrumente de comunicații, telecomunicații și comunicații de date; terminale pentru transfer electronic de fonduri; aparate și instrumente electrice și electronice; aparate și programe de calculator pentru procesarea tranzacțiilor prin card și date legate de acestea și pentru procesarea plăților; aparate și programe de calculator pentru verificarea datelor din carduri magnetice codate; carduri magnetice codate și carduri programabile (smart cards) carduri de credit (magnetice, codate sau programabile); publicații electronice on-line sau din baze de date sau din Internet sau din rețele de calculatoare similare.

16 Imprimare; publicații; cărți; manuale;

35 îndrumătoare; rapoarte; carduri din carton, hârtie sau plastic; carduri de credit (ne-codate sau magnetice).

35 Gestionarea afacerilor comerciale; administrare comercială; publicitate; lucrări de birou; servicii de registratură și contabilitate; servicii de consultanță și consiliere comercială; servicii de procesare a datelor; administrarea bazelor de date; conducere și administrare de proiect.

36 Servicii financiare; afaceri financiare și monetare; servicii bancare; servicii bancare electronice; servicii bancare în legătură cu transferul electronic de fonduri; procesare de date în legătură cu tranzacții de carduri și alte tranzacții de plăți; servicii valutare; furnizarea de informații financiare; transfer (electronic) de fonduri; servicii de schimb valutar și de cotare; servicii în legătură cu plățile on-line și de facilitarea acestora; servicii financiare și de informare în legătură cu servicii financiare, toate furnizate on-line, dint-obază de date, din Internet sau din alte rețele de calculatoare similare; servicii bancare on-line; servicii de transfer electronic de fonduri.

38 Servicii de comunicații; servicii de telecomunicații; comunicații și telecomunicații de informații și date; asigurarea accesului utilizatorilor la baze de date, resurse de date on-line, Internet și rețele de calculatoare similare; servicii de poștă electronică; servicii de interschimb de date; servicii de comunicare de date; transfer de date prin telecomunicații; angajare, închiriere sau leasing de aparate, instrumente, instalații și componente pentru folosirea în comunicații și telecomunicații; servicii de informare, consiliere și consultanță legate de toate cele de mai sus; asigurarea accesului la informații on-line și

42 servicii de comunicații.
Crearea de programe de calculator și servicii de programare; asigurare de timp de acces la baze de date în sistem leasing; leasing, angajare și închiriere de echipamente, programe și componente de calculator; servicii de consultanță tehnică pentru programe de calculator; creare și întreținere de pagini de web; găzduire de pagini web pentru terți; instalare și întreținere programe de calculator; consultanță în domeniul tehnologiei informației; compilare de baze de date; servicii de informare, consiliere și consultanță legate de toate cele de mai sus.



(210) **M 2004 05818** (111) **064013**
(151) 05.07.2004

(732) **SC MILLENIUM BROKERAJ GROUP SRL**, Str. Tincani nr. 10, bl. F13, sc. 4, et. 4, ap. 77, sect. 6, 061597, BUCUREȘTI ROMANIA
(740) CABINET MUSATESCU ANDRA OANA, Str. Drumul Taberei nr. 71, bl. TD42, sc. 1, et. 4, ap. 28, sector 6 BUCUREȘTI

(540)

MILLENIUM

(511) *Produse și/sau servicii grupate pe clase:*
37 Construcții; reparații, cu excepția reparațiilor de autoturisme; servicii de instalare.



(210) **M 2004 05772** (111) **064145**
(151) 02.07.2004

(732) **DIPL.ING.LEVENTE SOLYOM**, Sommerhaidenweg 134/B, A-1190, VIENA AUSTRIA

(740) OFICIUL INTERNATIONAL PATENTMARK, Str. Dr. N. Turnescu nr. 2, sector 5 BUCUREȘTI

(540)



KETTNER KOMPETENZ IN JAGD

(531) *Clasificare Viena:* 270501;

(511) *Produse și/sau servicii grupate pe clase:*

41 Organizare de vânători.



(210) **M 2004 05783** (111) **063893**
(151) 02.07.2004

(732) **M RONIC IE SRL**, Str.Știrbei Vodă nr.16, et.2, ap.10, sector 1, BUCUREȘTI ROMANIA

(540)



M

(531) *Clasificare Viena:* 010501; 010512; 270521; 290101; 290108;

(591) Culori revendicate: roșu, negru

- (511) *Produse și/sau servicii grupate pe clase:*
 18 Piele, imitații din piele, produse din aceste materiale, piei de animale.
 25 Încălțăminte.



- (210) **M 2004 05875** (111) **064192**
 (151) 06.07.2004
 (732) **ANTONIO BANDERAS LIMITED**,
 38 Esplanade, St. Helier, JE4 8QL,
 JERSEY REGATUL UNIT
 CHANNEL ISLANDS
 (740) SC RODALL SRL, Str. Polonă nr.
 115, bl. 15, ap.19, sector 1,
 BUCUREȘTI
 (540)

MEDITERRANEO ANTONIO BANDERAS

Marca a fost acordată conform acordului expres a d-lui ANTONIO DOMINGUEZ BANDERA, de a i se folosi numele de scenă, înregistrat cu adresa O.S.I.M nr. 1008991/11.04.2005

- (511) *Produse și/sau servicii grupate pe clase:*
 3 Preparate pentru albit și alte substanțe pentru spălat; preparate pentru curățare, lustruire, degresare și șlefuire; preparate abrazive, săpunuri; parfumerie, uleiuri esențiale, cosmetice, loțiuni pentru păr; produse pentru îngrijirea dinților.



- (210) **M 2004 05938** (111) **063918**
 (151) 08.07.2004
 (732) **SC GEMMA LUX INTERNATIONAL SRL**, Str. Celulozei nr. 3, jud. Constanța, 900155, CONSTANȚA ROMANIA
 (740) CONSTANTIN VLAD, B-dul 1 Decembrie 1918 nr. 5, bl. F 16, ap. 34 CONSTANȚA

(540)



GEMMA LUX

- (531) *Clasificare Viena:* 020323; 270501; 290104;
 (591) Culori revendicate: albastru
 (511) *Produse și/sau servicii grupate pe clase:*
 25 Încălțăminte , acoperăminte de cap.



- (210) **M 2004 05952** (111) **064014**
 (151) 08.07.2004
 (732) **SC ALKA CO SRL**, Sos. Străulești nr. 76-86, sector 1, 71559, BUCUREȘTI ROMANIA
 (540)

CAFE ROMANA

În conformitate cu: regula 17 Alineatul 4 din regulamentul de aplicare al Legii 84/1998, conform adresei nr. 1007921/30.03.2005, solicitantul nu revendică un drept exclusiv asupra denumirii:

CAFE

- (511) *Produse și/sau servicii grupate pe clase:*
 30 Cafea.



(210) **M 2004 05987** (111) **063919**
 (151) 09.07.2004
 (732) **SOCIETATEA ROMANA DE TELEVIZIUNE**, Calea Dorobanților nr.191, sector 1, 010565, BUCUREȘTI ROMANIA

(540)

VECTOR III

(511) *Produse și/sau servicii grupate pe clase:*

39 Depozitarea, arhivarea pe orice tip de suport a produțiilor de televiziune realizate, transportul auto al produțiilor proprii.

41 Educație, instruire, divertisment; producerea emisiunilor de televiziune; servicii de realizare a emisiunilor de televiziune: realizator tv, redactor tv, reporter tv, editor tv, regizor tv, servicii video, audio, iluminat artistic, imagine, înregistrări magnetice, procesare, tehnoredactare, machetare.

42 Grafică, videografică, decor, decorațiuni, toate pentru televiziune.



(210) **M 2004 05996** (111) **063920**
 (151) 09.07.2004
 (732) **SOCIETATEA ROMANA DE TELEVIZIUNE**, Calea Dorobanților nr.191, sector 1, 010565, BUCUREȘTI ROMANIA

(540)

PROFESIONISTII

(511) *Produse și/sau servicii grupate pe clase:*

38 Difuzarea emisiunilor de televiziune în eter, prin srații, linii sau rețele de telecomunicații radioelectrice, relee, telefonice, prin satelit, cablu, fibră

potică, poștă electronică, telex, teletext, fax, internet, aflate în proprietate sau închiriate; retransmiterea emisiunilor de televiziune pe orice tip de suport.

39 Depozitarea, arhivarea pe orice tip de suport a produțiilor de televiziune realizate, transportul auto al produțiilor proprii.

41 Educație, instruire, divertisment; producerea emisiunilor de televiziune; servicii de realizare a emisiunilor de televiziune: realizator tv, redactor tv, reporter tv, editor tv, regizor tv, servicii video, audio, iluminat artistic, imagine, înregistrări magnetice, procesare, tehnoredactare, machetare.

42 Grafică, videografică, decor, decorațiuni, toate pentru televiziune.



(210) **M 2004 06020** (111) **063901**
 (151) 12.07.2004
 (732) **SC NEODENT SA**, 10th km Thessaloniki-Kilikis, P.O. Box 142, 57008, THESSALONIKI GRECIA

(740) **APIA SRL THEODOR VISALOM**, Str. Romancierilor nr. 5, bl. C14, sc. B, ap. 41, sector 6; OP 23, CP11 BUCUREȘTI

(540)



NEODENT

(531) *Clasificare Viena:* 020910; 260116; 270501; 270524;

(511) *Produse și/sau servicii grupate pe clase:*

- 3 Preparate pentru albit și alte substanțe pentru spălat; preparate pentru curățare, lustruire, degresare și șlefuire; săpunuri; parfumerie, uleiuri esențiale, cosmetice, loțiuni pentru păr; produse pentru îngrijirea dinților.
- 5 Produse veterinare și igienice; substanțe dietetice de uz medical, alimente pentru sugari; plasturi, material pentru pansamente; materiale pentru plombarea dinților și pentru mulaje dentare; dezinfectante; produse pentru distrugerea animalelor dăunătoare, fungicide, ierbicide.
- 10 Aparat și instrumente chirurgicale, medicale, dentare și veterinare, membre, ochi și dinți artificiali; articole ortopedice; materiale pentru suturi.
- 37 Construcții; reparații; servicii de instalare.
- 42 Servicii științifice și tehnologice, precum și servicii de cercetare și de creație referitoare la acestea; servicii de analiză și de cercetare industrială; crearea și dezvoltarea calculatoarelor și a programelor de calculator; servicii juridice.



(210) **M 2004 06026** (111) **063973**
 (151) 12.07.2004
 (732) **LIDL STIFTUNG & CO KG**,
 Stiftsbergstr. 1, 74167,
 NECKARSULM GERMANIA
 (740) SC ROMINVENT SA Agenție de
 Brevete, Desene, Marci și Transfer
 de Tehnologie, Str. Ermil Pangratti
 nr. 35, et. 1, sector 1 BUCUREȘTI
 (540)

AQUATICA

(511) *Produse și/sau servicii grupate pe clase:*

- 4 Lumânări, combustibili, în special brichete pentru grătar (picnic) și brichete cu cărbune.
- 21 Bureți; cârpe cu burete.



(210) **M 2004 06046** (111) **063974**
 (151) 12.07.2004
 (732) **LIDL STIFTUNG & CO KG**,
 Stiftsbergstr. 1, 74167,
 NECKARSULM GERMANIA
 (740) SC ROMINVENT SA Agenție de
 Brevete, Desene, Marci și Transfer
 de Tehnologie, Str. Ermil Pangratti
 nr. 35, et. 1, sector 1 BUCUREȘTI

(540)

SEVENA

(511) *Produse și/sau servicii grupate pe clase:*

- 6 Foi (folii) de aluminiu.
- 21 Cârpe de curățat, în special cârpe cu burete, cârpe pentru menaj, cârpe pentru sters podeaua.



(210) **M 2004 05930** (111) **063947**
 (151) 07.07.2004

(732) **SC AGRO MICH SRL**, Șos. Tulcei
 Km 5, Jud. Constanța,
 CONSTANȚA ROMANIA

(740) AGENTIE DE PROPRIETATE
 INTELECTUALA SI TRANSFER DE
 TEHNOLOGIE AGPITT SRL, B-dul
 Libertății nr. 12, bl. 113, sc. 2, ap.
 28, sector 4, C.P. 42-106
 BUCUREȘTI

(540)



PUNCT OCHIT COTIDIAN CONSTANTEAN

(531) *Clasificare Viena:* 200103; 210321;
 260107; 270501; 270524;

În conformitate cu: regula 17
 Alineatul 4 din regulamentul de aplicare al
 Legii 84/1998, conform adresei nr.
 1007484/25.03.2005, solicitantul nu
 revendică un drept exclusiv asupra
 denumirii:

COTIDIAN CONSTANTEAN

(511) *Produse și/sau servicii grupate pe
 clase:*

16 Hârtie, carton și produse din aceste
 materiale, necuprinse în alte clase;
 produse de imprimare; articole
 pentru legătorie; fotografii; pape-
 tărie; adezivi (substanțe de lipit)
 pentru papetărie sau menaj;
 materiale pentru artiști; pensule;
 mașini de scris și articole de birou

(cu excepția mobilierului); materiale
 de instruire sau învățământ (cu
 excepția aparatelor); materiale plas-
 tice pentru ambalaj (necuprinse în
 alte clase); caractere tipografice;
 clișee.

35 Publicitate; gestiunea afacerilor
 comerciale; administrație comercia-
 lă; lucrări de birou.

41 Educație; instruire; divertisment;
 activități sportive și culturale.



(210) **M 2004 06080** (111) **064146**

(151) 13.07.2004

(732) **ING BANK NV AMSTERDAM**
SUCURSALA BUCURESTI, Șos.
 Kiseleff 11-13, sector 1, 011342,
 BUCUREȘTI ROMANIA

(540)

CONT'ROL

(511) *Produse și/sau servicii grupate pe
 clase:*

16 Hârtie, carton și produse din aceste
 materiale, necuprinse în alte clase;
 produse de imprimare; articole pen-
 tru legătorie; fotografii; papetărie;
 adezivi (materiale colante) pentru
 papetărie sau menaj; materiale
 pentru artiști; pensule; mașini de
 scris și articole de birou (cu excepția
 mobilelor); materiale de instruire sau
 învățământ (cu excepția aparatelor);
 materiale plastice pentru ambalaj
 (necuprinse în alte clase); caractere
 tipografice; clișee.

36 Asigurări; afaceri imobiliare.

42 Servicii științifice și tehnologice,
 precum și servicii de cercetare și de
 creație referitoare la acestea; ser-
 vicii de analiză și de cercetare
 industrială; crearea și dezvoltarea
 calculatoarelor și a programelor de
 calculator; servicii juridice.



(210) **M 2004 06124** (111) **063876**
 (151) 14.07.2004
 (732) **SC GASTRO EUROINOX SRL**,
 Strada Ariei nr.2A, sector 1,
 BUCUREȘTI ROMANIA

(540)

S.C. GASTRO

UROINOX
S.R.L

SC GASTRO EUROINOX SRL

(531) *Clasificare Viena:* 010105; 270501;
 270517; 270521;

În conformitate cu: regula 17
 Alineatul 4 din regulamentul de aplicare al
 Legii 84/1998, conform adresei nr.
 1006065/10.03.2005, solicitantul nu
 revendică un drept exclusiv asupra
 denumirii:

SC,SRL si EUROINOX

(511) *Produse și/sau servicii grupate pe
 clase:*

- 11 Aparat de coacere, refrigerare, us-
 care și ventilare toate aceste pro-
 duse din inox.
 20 Mobilier inox pentru bucătării,
 hoteluri și restaurante.
 35 Comercializarea produselor
 executate din clasele 11 și 20.



(210) **M 2004 06198** (111) **063877**
 (151) 16.07.2004
 (732) **INVESTCOM HOLDING**
(LUXEMBOURG) SA, Boulevard de
 la Petrusse, R.C., No B 48.045,
 L-2320, LUXEMBOURG-67
 LUXEMBOURG
 (740) SC ROMINVENT SA Agenție de
 Brevete, Desene, Marci și Transfer
 de Tehnologie, Str. Ernil Pangratti
 nr. 35, et. 1, sector 1 BUCUREȘTI

(540)



INVESTCOM MIKATI GROUP

(531) *Clasificare Viena:* 020904; 160101;
 260110; 260114; 260116; 260118;
 270501; 270517; 270521; 270525;
 290104; 290108;

(591) Culori revendicate: albastru, negru

În conformitate cu: regula 17
 Alineatul 4 din regulamentul de aplicare al
 Legii 84/1998, conform adresei nr.
 1007690/28.03.2005, solicitantul nu
 revendică un drept exclusiv asupra
 denumirii:

INVESTCOM

(511) *Produse și/sau servicii grupate pe
 clase:*

- 36 Asigurări; afaceri financiare; afaceri
 monetare; afaceri imobiliare.
 38 Telecomunicații.



(210) **M 2004 06164** (111) **063900**
 (151) 15.07.2004
 (732) **SC PROFIPET COM SRL**, Str.
 Afinelor nr. 11 Bis, jud. Prahova, **,
 PLOIEȘTI ROMANIA

(540)



**ZOO MANIA LUMEA CELOR
 NEBUNI DUPA ANIMALE**

(531) *Clasificare Viena:* 260418; 260424;
 270501; 270509; 270510; 270515;
 270517; 290102; 290104; 290106;

(591) Culori revendicate: galben, albastru

**În conformitate cu articolul 7 din
 Legea nr 84/1998** : marca a fost
 înregistrată pe baza consimțământului
 titularului mărcii anterioare, conform
 adresei nr. : 1007443/24.03.2005.

(511) *Produse și/sau servicii grupate pe
 clase:*

35 Comercializare hrană și accesorii
 (lese, cuști, jucării) pentru animale
 de companie.



(210) **M 2004 06211** (111) **064098**
 (151) 16.07.2004
 (732) **SPITALUL CLINIC DE URGENTA**,
 Calea Floreasca nr. 8, sector 1,
 71406, BUCUREȘTI ROMANIA

(540)



**SPITALUL CLINIC DE URGENTA
 S.M.U.R.D. BUCURESTI**

**SPITALUL CLINIC DE
 URGENȚĂ SMURD BUCU-
 REȘTI**

(531) *Clasificare Viena:* 020901; 030717;
 241301; 241309; 241701; 270501;
 270515; 290101; 290104; 290106;

(591) Culori revendicate: bleu, bleumarin,
 alb, portocaliu

În conformitate cu: regula 17
 Alineatul 4 din regulamentul de aplicare al
 Legii 84/1998, conform adresei nr.
 1008446/05.04.2005, solicitantul nu
 revendică un drept exclusiv asupra
 denumirii:

**SPITALUL CLINIC DE URGENTA
 SMURD BUCURESTI**

(511) *Produse și/sau servicii grupate pe
 clase:*

39 Transport.
 44 Servicii medicale.



(210) **M 2004 06227** (111) **063878**
 (151) 19.07.2004

(732) **IACOB RAZVAN CRISTIAN**, Aleea Hortensiei nr. 6, bl. E2, ap. 5, jud. Constanța, **CONSTANȚA ROMANIA**

(540)

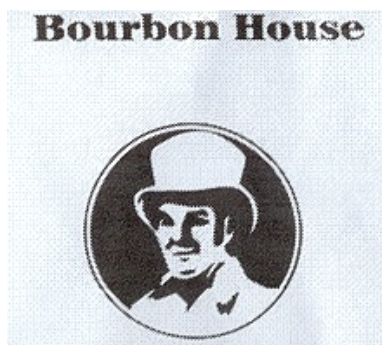

BOURBON HOUSE

(531) *Clasificare Viena*: 020101; 020115; 020123; 260114; 260122; 260124; 270501; 270510; 270517;

(511) *Produse și/sau servicii grupate pe clase*:

43 Servicii de alimentație publică.



(210) **M 2004 06238** (111) **064147**
 (151) 19.07.2004

(732) **SOCIETATEA ROMANA DE TELEVIZIUNE**, Calea Dorobantilor nr. 191, sector 1, 010565, **BUCUREȘTI ROMANIA**

(540)

LUMEA IN CARE TRAIM

(511) *Produse și/sau servicii grupate pe clase*:

38 Difuzarea emisiunilor de televiziune în eter, prin stații, linii sau rețele de telecomunicații radioelectrice, relee telefonice, prin satelit, cablu, fibră optică, poștă electronică, telex,

teletext, fax, aflate în proprietate sau închiriate, retransmiterea emisiunilor de televiziune pe orice tip de suport.

39 Depozitarea, arhivarea pe orice tip de suport a producțiilor de televiziune, transportul auto al producțiilor proprii.

41 Divertisment; producerea de programe de televiziune; servicii de realizare a emisiunilor de televiziune: realizator TV, redactor TV, reporter TV, editor TV, regizor TV; servicii video, audio, iluminat artistic, imagine, înregistrări magnetice, procesare, tehnoredactare, machetare.

42 Grafică, videografică, decor, decorațiuni, toate pentru televiziune.



(210) **M 2004 06265** (111) **064179**
 (151) 20.07.2004

(732) **SC TIMISOARA SA**, Str. Proclamația de la Timișoara nr. 5, ap. 23, **TIMIȘOARA ROMANIA**

(540)

TIMIȘOARA
international



TIMIȘOARA INTERNAȚIONAL

(531) *Clasificare Viena*: 070101; 070103; 070124; 200701; 200702; 200707; 290104; 290108;

(591) Culori revendicate: albastru, negru

În conformitate cu: regula 17 Alineatul 4 din regulamentul de aplicare al Legii 84/1998, conform adresei nr. 1007138/22.03.2005, solicitantul nu revendică un drept exclusiv asupra denumirii:

TIMISOARA si INTERNATIONAL

(511) *Produse și/sau servicii grupate pe clase:*

16 Ziare, publicații (opinii, informații, anunțuri, reclame).
35 Publicitate.



(210) **M 2004 06348** (111) **064082**
(151) 22.07.2004

(732) **SC ROBSTONE PRODUCTS SRL**,
Sat. Pleasa, Jud. Prahova, 107113,
COMUNA BUCOV ROMANIA

(740) **APIA SRL THEODOR VISALOM**,
Str. Romancierilor nr. 5, bl. C14, sc.
B, ap. 41, sector 6; OP 23, CP11
BUCUREȘTI

(540)



**COMPANIA DE
INVESTIGATII FINANCIARE**

(531) *Clasificare Viena:* 260418; 260424;
270125; 270501; 270510; 270511;
270515; 270519; 270524; 290101;
290108;

(591) Culori revendicate: roșu, negru
În conformitate cu: regula 17 Alineatul 4 din regulamentul de aplicare al Legii 84/1998, conform adresei nr. 1008627/06.04.2005, solicitantul nu revendică un drept exclusiv asupra denumirii:

**COMPANIA DE INVESTIGATII
FINANCIARE**

(511) *Produse și/sau servicii grupate pe clase:*

35 Publicitate; gestionarea afacerilor comerciale; administrație comercială; lucrări de birou.

36 Asigurări; afaceri financiare; afaceri monetare; afaceri imobiliare.



(210) **M 2004 06363** (111) **064035**
(151) 22.07.2004

(732) **SC HORECA EXPERT SRL**, B-dul
Mamaia nr. 284, jud. Constanța,
900280, CONSTANȚA ROMANIA

(740) **SC RODALL SRL**, Str. Polonă nr.
115, bl. 15, ap.19, sector 1,
BUCUREȘTI

(540)



HORECA EXPERT

(531) *Clasificare Viena:* 240103; 240115;
250109; 250301; 260403; 260410;
260418; 260424; 270501; 270509;
270511; 270515; 270519; 290101;
290104;

(591) Culori revendicate: albastru, roșu
În conformitate cu: regula 17 Alineatul 4 din regulamentul de aplicare al Legii 84/1998, conform adresei nr. 1008422/05.04.2005, solicitantul nu revendică un drept exclusiv asupra denumirii:

HORECA EXPERT

(511) *Produse și/sau servicii grupate pe clase:*

35 Import și comercializare echipamente pentru: alimentație publică, dotarea bucătărilor profesionale, cofetării și patiserii, baruri, fast food, carmangerii, mobilier restaurante/terase, spălătorii industriale și accesorii dotări hoteliere.



(210) **M 2004 06377** (111) **064048**
 (151) 23.07.2004
 (732) **SC TELEMobil SA**, Calea
 București nr. 2B Bis, Jud. Ilfov,
 BALOTEȘTI ROMANIA

(540)

SHARE FREE

(511) *Produse și/sau servicii grupate pe clase:*

9 Aparate și instrumente electrice, electronice, de telecomunicație și telefonice; radio telefoane; telefoane; telefoane mobile; carduri codate; jetoane pentru activarea aparatelor și instrumentelor electrice, electronice și de telecomunicații; carduri inteligente, carduri ce au încorporate un micro-processor și sunt utilizate pentru stocarea datelor și a altor înregistrări (smart cards); aparate și instrumente pentru comunicarea datelor; modemuri; părți și piese pentru toate produsele mai sus menționate incluse în clasa 9; software pentru computere.

38 Telecomunicații.



(210) **M 2004 06406** (111) **064184**
 (151) 23.07.2004
 (732) **SC MAGISTRA C&C SRL**, Str.
 Aviator Belghiru nr.9, 900133,
 CONSTANTA ROMANIA

(740) **INVENTA - AGENȚIE DE PROPRIETATE INTELLECTUALĂ SRL**, B-dul Corneliu Coposu nr. 7, bl. 104, sc. 2, et. 1, ap. 31, sector 3 BUCUREȘTI

(540)

TRAMAG

(511) *Produse și/sau servicii grupate pe clase:*
 5 Produse farmaceutice.



(210) **M 2004 06392** (111) **063801**
 (151) 23.07.2004
 (732) **SC RFD JURILOVCA HOLDING SA**, Bd.Chișinău, Complex Delfinul nr.1, sector 2., BUCUREȘTI ROMANIA

(740) **SC CABINET N D GAVRIL SRL**, Str. Ștefan Negulescu nr. 6A, sector 1 BUCUREȘTI

(740) **SC CABINET N D GAVRIL SRL**, Str. Ștefan Negulescu nr. 6A, sector 1 BUCUREȘTI

(540)



MAREEA QUALITY SEAFOOD

(531) *Clasificare Viena:* 180302; 180305; 180307; 180318; 180323; 261113; 270501; 270510; 270511; 270515; 270517; 290104;

(591) Culori revendicate: albastru

În conformitate cu: regula 17 Alineatul 4 din regulamentul de aplicare al Legii 84/1998, conform adresei nr. 1007343/23.03.2005, solicitantul nu revendică un drept exclusiv asupra denumirii:

QUALITY si FOOD

(511) *Produse și/sau servicii grupate pe clase:*

29 Carne, pește, păsări și vânat; extracte din carne; fructe și legume

conservate, uscate și fierte; jeleuri, dulcețuri, compoturi; ouă, lapte și produse lactate; uleiuri și grăsimi comestibile.

- 30 Cafea, ceai, cacao, zahăr, orez, tapioca, sago, înlocuitori de cafea; făină și preparate făcute din cereale, pâine, produse de patiserie și cofetărie, înghețată; miere, sirop de melasă; drojdie, praf de copt; sare, muștar; oțet, sosuri (condimente); mirodenii, gheață.
- 31 Produse agricole, horticole, forestiere și cereale, necuprinse în alte clase; animale vii; fructe și legume proaspete; semințe, plante și flori naturale; hrană pentru animale, maț.
- 35 Publicitate; gestionarea afacerilor comerciale; administrație comercială; lucrări de birou.



- (210) **M 2004 06556** (111) **064092**
 (151) 29.07.2004
 (732) **SC AUTO TRANSILVANIA TRUCKS SRL**, Str. M. Viteazu nr. 42, bl. 62, jud. Brașov, 500187, BRAȘOV ROMANIA
- (740) SC INTEL PROTECT SRL CAMELIA COSESCU, Str. M. Kogălniceanu nr. 18, bl. 1K, sc. C-D BRAȘOV

(540)



AUTO TRANSILVANIA TRUCKS

- (531) *Clasificare Viena:* 030116; 030124; 240109; 240908; 260306; 260315; 260316; 260319; 270501; 270515; 290101; 290104; 290107;

- (591) Culori revendicate: albastru, galben, roșu

În conformitate cu: regula 17 Alineatul 4 din regulamentul de aplicare al Legii 84/1998, conform adresei nr. 1009151/12.04.2005, solicitantul nu revendică un drept exclusiv asupra denumirii:

AUTO, TRANSILVANIA si TRUCKS

- (511) *Produse și/sau servicii grupate pe clase:*
- 35 Comercializare autovehicule, inclusiv import-export.
- 37 Reparații și întreținere autovehicule, inclusiv service auto.



- (210) **M 2004 06409** (111) **064193**
 (151) 23.07.2004
 (732) **MINEBEA MATSUSHITA MOTOR CORPORATION**, 1-8-1, Shimo-Meguro, Meguro-ku, TOKYO JAPONIA
- (740) SC ROMINVENT SA Agenție de Brevete, Desene, Marci și Transfer de Tehnologie, Str. Ermil Pangratti nr. 35, et. 1, sector 1 BUCUREȘTI

(540)



NMB-MAT

- (531) *Clasificare Viena:* 011305; 260104; 260124; 261325; 290102; 290104; 290106;
- (591) Culori revendicate: galben, albastru, gri

În conformitate cu articolul 7 din Legea nr 84/1998 : marca a fost înregistrată pe baza consimțământului titularului mărcii anterioare, conform adresei nr. : 1008483/05.04.2005.

(511) *Produse și/sau servicii grupate pe clase:*

7 Mașini și mașini-unelte; motoare (cu excepția motoarelor pentru vehicule terestre); cuplaje și organe de transmisie (cu excepția celor pentru vehicule terestre); utilaje pentru agricultură; incubatoare pentru ouă; motoare pentru ventilatoare; motoare pentru ventilatoare pentru mașini industriale (nu pentru răcirea aparatelor de control); motoare pentru ventilatoare pentru mașini de copiat; motoare pentru ventilatoare pentru mașini pentru jocuri (mașini de jocuri tip business, mașini de pinball, mașini de jocuri adaptate pentru tv sau computer, mașini de jocuri care declanșează prin introducerea unei monede); motoare pentru ventilatoare pentru proiectare cu cristale lichide; motoare pentru ventilatoare pentru afișaje cu plasmă; motoare pentru ventilatoare pentru CT scanare utilizate în laborator; motoare pentru ventilatoare pentru PC; motoare pentru ventilatoare pentru aparate de automatizări de birou; motoare pentru ventilatoare pentru aparate casnice digitale; motoare pentru ventilatoare pentru mașini industriale (răcire pentru aparate de control); motoare pentru ventilatoare pentru aer condiționat; motoare pentru ventilatoare pentru refrigeratoare; motoare pentru ventilatoare de ventilator; motoare pentru ventilatoare pentru aparate casnice; motoare cu mișcare pas cu pas; motoare cu mișcare pas cu pas pentru mașini automatizate de fabrică; motoare cu mișcare pas cu

pas pentru războaie de țesut; motoare cu mișcare pas cu pas pentru mașini de cusut; motoare cu mișcare pas cu pas pentru imprimante laser jet; motoare cu mișcare pas cu pasă pentru casete video digitale; motoare cu mișcare as cu pas pentru faxuri; motoare cu mișcare pas cu pas pentru drivere de disc optice (ODD) pentru DVD; motoare cu mișcare pas cu pas pentru camere digitale; motoare cu mișcare pas cu pas pentru camere video digitale; motoare cu mișcare pas cu pas pentru turometre, aliniamentul azelor farurilor, sensori; motoare cu mișcare pas cu pas pentru imprimante; motoare cu mișcare pas cu pas mașini de copiat; motoare cu mișcare pas cu pas pentru copiatoare digitale; motoare cu mișcare pas cu pas pentru bancomate automatizate; motoare cu mișcare pas cu pas pentru mașini pentru jocuri (mașini de jocuri tip business, mașini de pinball, mașini de jocuri adaptate pentru tv sau computer, mașini de jocuri care declanșează prin introducerea unei monede); motoare cu mișcare pas cu pas pentru automete de vânzare; motoare cu mișcare pas cu pas pentru drivere de disc magnetice (MDD); motoare cu mișcare pas cu pas pentru mașini de gătit cu gaz; motoare cu mișcare pas cu pas pentru aer condiționat pentru vehicule; motoare cu mișcare pas cu pas pentru toalete; motoare cu mișcare pas cu pas pentru aparate casnice; motoare BDC; motoare BDC pentru playere DVD; motoare BDC pentru VTR (înregistratoare de sunet și imagine pe bandă magnetică video); motoare BDC pentru CD playere; motoare BDC pentru sisteme de navigație auto; motoare BDC pentru sisteme pentru autoturisme; motoare cu vibrație;

motoare cu vibrație pentru telefoane mobile; motoare cu vibrație pentru mașini pentru jocuri (mașini de jocuri tip business, mașini de pinball, mașini adaptate pentru tv sau computer, mașini de jocuri care declanșează prin introducerea unei monede); toate tipurile de motoare, exceptând cele pentru mașini terestre.

- 9 Aparare și instrumente științifice, nautice, geodezice, fotografice, cinematografice, optice, de cântărit, de măsurat, de semnalizare, de control (verificare), de siguranță (salvare) și didactice; aparate și instrumente pentru conducerea (transportul), distribuirea, transformarea, acumularea, reglarea sau comanda și controlul electricității; aparate pentru înregistrarea, transmiterea și reproducerea sunetelor sau imaginilor; suporturi de înregistrare magnetice, discuri acustice, distribuitoare automate și mecanisme pentru aparate cu preplată; case înregistratoare, mașini de calculat, echipament pentru prelucrarea informației și calculatoare; extinctoare, copiatoare; mașini pentru jocuri (mașini de jocuri tip business, mașini de pinball, mașini de jocuri adaptate pentru tv sau computer, mașini de jocuri care declanșează prin introducerea unei monede); proiectoare cu cristale lichide; afișaje cu plasmă; CT scanere pentru uz de laborator; PC-uri; aparate de automatizări de birou; aparate casnice digitale; imprimante laser jet; casete video digitale; faxuri; drivere de disc optice pentru DVD; camere video digitale; turometre, aliniamente ale axelor farurilor, sensori; imprimate; copiatoare digitale; bancomate automatizate; automate de vânzare; MDD; DVD playere; VTR-uri; CD playere; sisteme de navigație auto;

sisteme audio pentru autoturisme; telefoane mobile; aparate de uz casnic incluse în această clasă, precum și părți, accesorii și fittinguri ale tuturor produselor menționate în această clasă.

- 11 Aparare de iluminat, de încălzire, de producere a aburului, de gătit, de răcire, de uscare, de ventilație, de distribuție a apei și instalații sanitare; mașini industriale (răcitoare pentru aparate de control); aparate de aer condiționat; refrigeratoare; ventilatoare; mașini de gătit cu gaz; aer condiționat pentru vehicule; toalete; aparatură casnică inclusă în această clasă, precum și părți, accesorii și fittinguri ale tuturor produselor menționate în această clasă.



- (210) **M 2004 06411** (111) **064194**
 (151) 23.07.2004
 (732) **MINEBEA MATSUSHITA MOTOR CORPORATION**, 1-8-1, Shimo-Meguro, Meguro-ku, TOKYO JAPONIA
 (740) SC ROMINVENT SA Agenție de Brevete, Desene, Marci și Transfer de Tehnologie, Str. Ermil Pangratti nr. 35, et. 1, sector 1 BUCUREȘTI
 (540)

NMB-MAT

În conformitate cu articolul 7 din Legea nr 84/1998 : marca a fost înregistrată pe baza consimțământului titularului mărcii anterioare, conform adresei nr. : 1008483/05.04.2005.

- (511) *Produse și/sau servicii grupate pe clase:*
 7 Mașini și mașini-unelte; motoare (cu excepția motoarelor pentru vehicule terestre); cuplaje și organe de

transmisie (cu excepția celor pentru vehicule terestre); utilaje pentru agricultură; incubatoare pentru ouă; motoare pentru ventilatoare; motoare pentru ventilatoare pentru mașini industriale (nu pentru răcirea aparatelor de control); motoare pentru ventilatoare pentru mașini de copiat; motoare pentru ventilatoare pentru mașini pentru jocuri (mașini de jocuri tip business, mașini de pinball, mașini de jocuri adaptate pentru tv sau computer, mașini de jocuri care declanșează prin introducerea unei monede); motoare pentru ventilatoare pentru proiectare cu cristale lichide; motoare pentru ventilatoare pentru afișaje cu plasmă; motoare pentru ventilatoare pentru CT scanare utilizate în laborator; motoare pentru ventilatoare pentru PC; motoare pentru ventilatoare pentru aparate de automatizări de birou; motoare pentru ventilatoare pentru aparate casnice digitale; motoare pentru ventilatoare pentru mașini industriale (răcire pentru aparate de control); motoare pentru ventilatoare pentru aer condiționat; motoare pentru ventilatoare pentru refrigeratoare; motoare pentru ventilatoare de ventilator; motoare pentru ventilatoare pentru aparate casnice; motoare cu mișcare pas cu pas; motoare cu mișcare pas cu pas pentru mașini automatizate de fabrică; motoare cu mișcare pas cu pas pentru războaie de țesut; motoare cu mișcare pas cu pas pentru mașini de cusut; motoare cu mișcare pas cu pas pentru imprimante laser jet; motoare cu mișcare pas cu pasă pentru casete video digitale; motoare cu mișcare as cu pas pentru faxuri; motoare cu mișcare pas cu pas pentru drivere de disc optice (ODD) pentru DVD; motoare cu mișcare pas cu pas

pentru camere digitale; motoare cu mișcare pas cu pas pentru camere video digitale; motoare cu mișcare pas cu pas pentru tuometre, aliniamentul azelor farurilor, sensori; motoare cu mișcare pas cu pas pentru imprimante; motoare cu mișcare pas cu pas mașini de copiat; motoare cu mișcare pas cu pas pentru copiatoare digitale; motoare cu mișcare pas cu pas pentru bancomate automatizate; motoare cu mișcare pas cu pas pentru mașini pentru jocuri (mașini de jocuri tip business, mașini de pinball, mașini de jocuri adaptate pentru tv sau computer, mașini de jocuri care declanșează prin introducerea unei monede); motoare cu mișcare pas cu pas pentru automate de vânzare; motoare cu mișcare pas cu pas pentru drivere de disc magnetice (MDD); motoare cu mișcare pas cu pas pentru mașini de gătit cu gaz; motoare cu mișcare pas cu pas pentru aer condiționat pentru vehicule; motoare cu mișcare pas cu pas pentru toalete; motoare cu mișcare pas cu pas pentru aparate casnice; motoare BDC; motoare BDC pentru playere DVD; motoare BDC pentru VTR (înregistratoare de sunet și imagine pe bandă magnetică video); motoare BDC pentru CD playere; motoare BDC pentru sisteme de navigație auto; motoare BDC pentru sisteme pentru autoturisme; motoare cu vibrație; motoare cu vibrație pentru telefoane mobile; motoare cu vibrație pentru mașini pentru jocuri (mașini de jocuri tip business, mașini de pinball, mașini adaptate pentru tv sau computer, mașini de jocuri care declanșează prin introducerea unei monede); toate tipurile de motoare, exceptând cele pentru mașini terestre.

9 Aparate și instrumente științifice, nautice, geodezice, fotografice,

cinematografice, optice, de cântărit, de măsurat, de semnalizare, de control (verificare), de siguranță (salvare) și didactice; aparate și instrumente pentru conducerea (transportul), distribuirea, transformarea, acumularea, reglarea sau comanda și controlul electricității; aparate pentru înregistrarea, transmiterea și reproducerea sunetelor sau imaginilor; suporturi de înregistrare magnetice, discuri acustice, distribuitoare automate și mecanisme pentru aparate cu preplată; case înregistratoare, mașini de calculat, echipament pentru prelucrarea informației și calculatoare; extincitoare, copiatoare; mașini pentru jocuri (mașini de jocuri tip business, mașini de pinball, mașini de jocuri adaptate pentru tv sau computer, mașini de jocuri care declanșează prin introducerea unei monede); proiectoare cu cristale lichide; afișaje cu plasmă; CT scanere pentru uz de laborator; PC-uri; aparate de automatizări de birou; aparate casnice digitale; imprimante laser jet; casete video digitale; faxuri; drivere de disc optice pentru DVD; camere video digitale; turometre, aliniamente ale axelor farurilor, senzori; imprimate; copiatoare digitale; bancomatte automatizate; automate de vânzare; MDD; DVD playere; VTR-uri; CD playere; sisteme de navigație auto; sisteme audio pentru autoturisme; telefoane mobile; aparate de uz casnic incluse în această clasă, precum și părți, accesorii și fittinguri ale tuturor produselor menționate în această clasă.

11 Aparate de iluminat, de încălzire, de producere a aburului, de gătit, de răcire, de uscare, de ventilație, de distribuție a apei și instalații sanitare; mașini industriale (răcitoare pentru aparate de control);

aparate de aer condiționat; refrigeratoare; ventilatoare; mașini de gătit cu gaz; aer condiționat pentru vehicule; toalete; aparatură casnică inclusă în această clasă, precum și părți, accesorii și fittinguri ale tuturor produselor menționate în această clasă.



- (210) **M 2004 07285** (111) **064126**
 (151) 27.08.2004
 (732) **SC BOMBER SRL**, Str. Principală nr. 581 A, județul Brașov, 507135, MOECIU DE JOS ROMANIA
 (740) **SC INTEL PROTECT SRL** CAMELIA COESCU, Str. M. Kogălniceanu nr. 18, bl. 1K, sc. C-D BRAȘOV

(540)



NORA TOUR

- (531) *Clasificare Viena:* 010301; 040501; 270301; 270311; 270507; 270510; 270525;
- (511) *Produse și/sau servicii grupate pe clase:*
- 35 Consultanță pentru afaceri și management.
- 39 Agenție de turism, organizare de călătorii, rezervări pentru transport și pentru călătorii; activități de turism inclusiv comercializare de pachete și servicii turistice în țară și în străinătate, touroperator și detailist, închirieri mașini pentru turiști în sistem rent-a-car, emitere de bilete de călătorie pentru avion, autocar, tren.
- 41 Instruire și cursuri în domeniul

- 43 turismului, organizare de programe turistice, artistice, sportive și de agrement.
 Servicii de alimentație publică și de cazare publică.



- (210) **M 2004 06434** (111) **063846**
 (151) 26.07.2004
 (732) **SC ZLOOP SRL**, Str. N. Andreescu nr. 97, județul Timiș, 1900, TIMIȘOARA ROMANIA
 (740) CONSTANTIN GHITA OFFICE, B-dul Take Ionescu nr. 24 - 28, sc. B, ap. 2 TIMIȘOARA

(540)

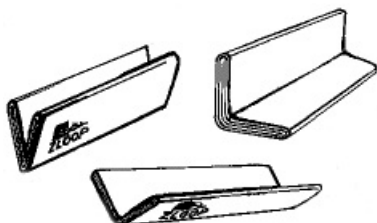

ZLOOP

- (531) *Clasificare Viena:* 140120; 1919; 270315; 270501; 270508;

În conformitate cu: regula 17 Alineatul 4 din regulamentul de aplicare al Legii 84/1998, conform adresei nr. 203482/24.03.3005, solicitantul nu revendică un drept exclusiv asupra denumirii:

elementului figurativ tridimensional

- (511) *Produse și/sau servicii grupate pe clase:*
 16 Ambalaje din hârtie și carton, corniere din carton.



- (210) **M 2004 06573** (111) **063948**
 (151) 29.07.2004
 (732) **SC ROKURA APLICATII INDUSTRIALE SRL**, Str. Pitar Moș nr. 20, sect. 1, BUCUREȘTI ROMANIA
 (740) INVENTA AGENTIA DE PROPRIETATE INTELECTUALĂ SRL, B-dul Corneliu Coposu nr. 7, bl. 104, sc. 2, ap. 31, sector 3 BUCUREȘTI
 (540)

GAZ KLEIN

- (511) *Produse și/sau servicii grupate pe clase:*
 1 Ingrășăminte pentru pământ; compoziții extinctoare; preparate pentru călirea și sudura metalelor.
 2 Substanțe de protecție contra ruginii și contra deteriorării lemnului, materiale colorante; mordanți; rășini naturale în stare brută; metale sub formă de foite și sub formă de pudră pentru pictori, decoratori, tipografi și artiști.
 4 Combustibili (inclusiv benzină pentru motoare) și substanțe pentru iluminat; lumânări și fitile pentru iluminat.
 6 Produse metalice necuprinse în alte clase, minereuri.
 7 Mașini și mașini-unelte; motoare (cu excepția motoarelor pentru vehicule terestre); cuplaje și organe de transmisie (cu excepția celor pentru vehicule terestre); instrumente agricole altele decât cele acționate manual; incubatoare pentru ouă.
 11 Aparate de iluminat, de încălzit, de producere a vaporilor, de coacere, de refrigerare, de uscare, de ventilare, de distribuire a apei și instalații sanitare.
 12 Vehicule; aparate de locomoție terestră, aeriană și navală (cu excepția bicicletelor, partilor compo-

- 14 nente si a accesoriilor acestora).
Metale prețioase și aliajele lor și produse din aceste materiale, placate sau nu, necuprinse în alte clase; giuvaergerie, bijuterii, pietre prețioase, ceasornicărie și instrumente pentru măsurarea timpului.
- 40 Tratament de materiale.
- 42 Servicii științifice și tehnologice, pre-cum și servicii de cercetare și de creație referitoare la acestea; servicii de analiză și de cercetare industrială; crearea și dezvoltarea calculatoarelor și a programelor de calculator; servicii juridice.



- (210) **M 2004 06471** (111) **064148**
(151) 26.07.2004
(732) **ALCHEMY ART LIMITED**, 112 Saint Mary's Road, Market Harborough, LE16 7DX, LEICESTER REGATUL UNIT
- (740) **CABINET M OPROIU SRL**
CONSILIERE IN PROPRIETATE INTELECTUALA, Str. Popa Savu nr. 42, sector 1, C.P. 2-229 BUCUREȘTI

(540)

MADY

- (531) *Clasificare Viena*: 200515; 250119; 270525;
- (300) Prioritate invocată: 003636636/
28.01.2004/CE

- (511) *Produse și/sau servicii grupate pe clase*:
- 18 Piele și imitații de piele, produse din aceste materiale necuprinse în alte clase; piei de animale; geamantane și valize; umbrele, umbrele de soare și bastoane, bice, hamuri și articole de șelarie.
- 21 Ustensile și recipiente pentru menaj sau bucătărie (cu excepția celor din metale prețioase sau placate); piepteni și bureți; perii (cu excepția pensulelor); material pentru perii; material pentru curățare; bureți metalici; sticlă brută sau semi-prelucrată (cu excepția sticlei pentru construcție); sticlărie, porțelan și faianță necuprinse în alte clase.



- (210) **M 2004 06646** (111) **064036**
(151) 03.08.2004
(732) **SC GRAFIS ART SRL**, Str. Raului nr. 21, jud. Mureș, REGHIN ROMANIA
- (740) **SC MANAGER EXPERT SRL**, Str. Nicolae Grigorescu nr. 33, ap.3 TÂRGU MUREȘ

(540)



advertising

GRAFIS ART ADVERTISING

- (531) *Clasificare Viena*: 240103; 260111; 260118; 260122; 260124; 270501; 270509; 270510; 270515; 270524; 290101; 290106; 290108;

(591) Culori revendicate: portocaliu, roșu, alb, negru

În conformitate cu: regula 17 Alineatul 4 din regulamentul de aplicare al Legii 84/1998, conform adresei nr. 1008142/31.03.2005, solicitantul nu revendică un drept exclusiv asupra denumirii:

ADVERTISING

(511) *Produse și/sau servicii grupate pe clase:*

6 Construcții metalice transportabile; confecții metalice, aluminiu, uși metalice, ferestre; articole de lăcătușerie și feronerie metalică; produse metalice necuprinse în alte clase.

11 Aparate de iluminat.



(210) **M 2004 06647** (111) **064149**
(151) 03.08.2004
(732) **SC STENYON COM SRL**, Jud. Giurgiu, COMUNA JOIȚA ROMANIA

(540)

ABATOR SI FABRICA DE MEZELURI MISTRETUL MAGURELE

În conformitate cu: regula 17 Alineatul 4 din regulamentul de aplicare al Legii 84/1998, conform adresei nr. 1010159/09.03.2005, solicitantul nu revendică un drept exclusiv asupra denumirii:

ABATOR, FABRICA DE MEZELURI, MAGURELE

(511) *Produse și/sau servicii grupate pe clase:*

29 Carne, păsări, vânat; extracte din carne (mezeluri).

39 Transport, ambalarea și depozitarea mărfurilor.



(210) **M 2004 06679** (111) **063858**
(151) 05.08.2004
(732) **SC SENIC COM SRL**, Str. Bariera Vîlcii nr. 247, jud. Dolj, 1100, CRAIOVA ROMANIA

(540)



BIOMIX

(531) *Clasificare Viena:* 050924; 090719; 250119; 260415; 260416; 260424; 270102; 270108; 270501; 270507; 270517; 290103; 290106;

(591) Culori revendicate: verde, alb

(511) *Produse și/sau servicii grupate pe clase:*

29 Carne, pește, păsări și vânat; extracte din carne; fructe și legume conservate, uscate și fierte; jeleurii, dulceturi, compoturi; ouă, lapte și produse lactate; uleiuri și grăsimi comestibile.

30 Cafea, ceai, cacao, zahăr, orez, tapioca, sago, înlocuitori de cafea; făină și preparate făcute din cereale, pâine, produse de patiserie și cofetărie, înghețată comestibilă; miere, sirop de melasă; drojdie, praf de copt; sare, muștar; oțet, sosuri, condimente; mirodenii, gheață.

31 Produse agricole, horticoale, forestiere și cereale, necuprinse în alte clase; animale vii; fructe și legume

proaspete; semințe, plante și flori naturale; alimente pentru animale (cu excepția furaje pentru animale, nutreturi concentrate, premixuri), malț.



(210) **M 2004 06628** (111) **064015**
(151) 02.08.2004

(732) **SC CHALLENGE COM SRL**, Str. G.Topârceanu, nr 2/1, jud Bihor., 410088, ORADEA ROMANIA

(740) **INTEGRATOR CONSULTING SRL**, Str. Dunării nr. 25, bl. C1, ap. 5, Jud. Cluj CLUJ NAPOCA

(540)



CHALLENGE

(531) *Clasificare Viena:* 011305; 260106; 270501; 270512;

(511) *Produse și/sau servicii grupate pe clase:*

9 Aparate și instalații electrice, aparate și instrumente pentru conducerea, distribuirea, transformarea, acumularea, reglarea sau comanda curentului electric, scule electrice, case înregistratoare, mașini de calculat, echipamente pentru tratarea informației și calculatoare, suporturi de înregistrare magnetice cu orice destinație.

35 Publicitate; gestiunea afacerilor comerciale; administrație comercială; desfacerea en-gros și en-detail în magazine specializate și universale (cu referire la clasa de produse precizată)



(210) **M 2004 06429** (111) **064105**
(151) 26.07.2004

(732) **FREESCALE SEMICONDUCTOR, INC.**, 6501 William Cannon Drive West, 78735, AUSTIN S.U.A. TEXAS

(740) SC ROMINVENT SA Agenție de Brevete, Desene, Marci și Transfer de Tehnologie, Str. Ermil Pangratti nr. 35, et. 1, sector 1 BUCUREȘTI

(540)



FREESCALE SEMICONDUCTOR

(531) *Clasificare Viena:* 250701; 250702; 260403; 260409; 261325;

În conformitate cu: regula 17 Alineatul 4 din regulamentul de aplicare al Legii 84/1998, conform adresei nr. 1008223/01.04.2005, solicitantul nu revendică un drept exclusiv asupra denumirii:

SEMICONDUCTOR

(300) *Prioritate invocată:* 78/376.532/01.03.2004/US

(511) *Produse și/sau servicii grupate pe clase:*

9 Semiconductoare, procesoare semiconductoare, cipuri procesoare semiconductoare, circuite integrate, cipuri pentru circuite integrate, plăci de circuite, microcomputere, microcontroloare, microprocesoare și periferice de computer, memorii și material semiconductor pentru acestea; semiconductoare pentru mașini și mașini unelte; semiconductoare pentru aparate de iluminat, încălzit, generare de aburi, gătit, refrigerat, uscat și ventilat; semiconductoare

pentru ceasuri și aparate și instrumente pentru cronometrare; semiconductoare pentru instrumente muzicale; semiconductoare pentru jocuri și articole de jucat; circuite pentru conversia datelor; programe din fabricație pentru computer; aparate electronice, electrice și electro-mecanice pentru folosire cu computerele; produse pentru sisteme video; aparate și echipament pentru înregistrarea, reproducerea și alterarea sunetului; video și date; plăci de circuite video; plăci de circuite audio; plăci de circuite audio-video; acceleratoare grafice video; acceleratoare multimedia; procesoare video; programe de computer, materiale cu caracter instructiv ca părți componente referitoare la computer și algoritm de date pentru compresia și decompresia datelor; încercarea și calibrarea aparatelor; părți și fittinguri pentru toate produsele de mai sus; echipament pentru testarea și programarea circuitelor integrate și memoriilor semiconductoare; software de computer și anume software de integrare și conectivitate pentru aplicare, programe de utilitate pentru computer, programe de computer pentru managementul rețelei; software de computer pentru accesarea unei rețele globale de computer și rețele de computer, interconectate; sisteme de operare computer; software pentru sistem de operare computer; instrumente pentru programare pentru facilitarea aplicațiilor software pentru terți.

38 Servicii de consultanță în domeniul telecomunicațiilor.

42 Servicii pentru licențiere de tehnologie; licențierea brevetelor de invenție, mărcilor, drepturilor de autor, secretelor de comerț și/sau know-how referitor la fabricarea semiconductoarelor și folosirilor lor;

licențierea semiconductoarelor; licențierea software-ului referitor la fabricarea semiconductoarelor și folosirea lor; licențierea tehnologiei referitoare la semiconductoare și fabricarea semiconductoarelor; licențierea tehnologiei incorporate și referitoare la produse semi-conductoare, circuite integrate, plăci de circuite, microcomputere, microcontroloare, microprocesoare și periferice de computer, memorii și material semiconductor pentru acestea, circuite pentru conversia de date, programe de fabricație pentru calculator, aparate electronice, electrice și electromecanice pentru folosire cu computere; plăci de circuite video; produse pentru sisteme video, aparate și echipament pentru înregistrarea, reproducerea și alterarea sunetului, video și date, programe de computer; material instructiv ca parte componentă pentru algoritmi de computer și date pentru compresia și decompresia datelor; proiectare la cerere (custom design) pentru sisteme de computer și telecomunicații; servicii de consultanță în domeniul computerelor și tehnologiei conexe pentru proiectare software.



(210) **M 2004 06671** (111) **063879**
 (151) 04.08.2004

(732) **SC PRAXIS AUTOMATION TECHNOLOGY ENGINEERING AND COMMISSIONING SRL**, Str. Tecuci nr. 189, jud. Galați, GALAȚI ROMANIA

(540)



PATEC

(531) *Clasificare Viena:* 260304; 260305; 260311; 260411; 260725; 261325; 270501; 290101; 290108;

(591) Culori revendicate: roșu, negru

(511) *Produse și/sau servicii grupate pe clase:*

42 Activități de testări și analize tehnice; consultanță în domeniul echipamentelor de calcul (hardware); consultanță și furnizare de alte produse software; editare de programe; activități legate de bazele de date (reconstituirea bazelor de date); activități de arhitectură, inginerie și servicii de consultanță tehnică legate de acestea.



(210) **M 2004 06773** (111) **063881**
 (151) 09.08.2004

(732) **ANDREESCU VALENTIN**, Str. Romancierilor nr. 2S, bl. M17, sc. B, et. 8, ap. 77, sect. 6, BUCUREȘTI ROMANIA

(732) **UNGA ROMEO**, Str. Valea lui Mihai nr. 12, bl. TD7, sc. 1, et. 9, ap. 55, sect. 6, BUCUREȘTI ROMANIA

(540)

SENS

(511) *Produse și/sau servicii grupate pe clase:*

41 Formație vocal-instrumentală; divertisment; activități culturale.



(210) **M 2004 06778** (111) **064167**
 (151) 09.08.2004

(732) **SC ROBINEX SRL**, Str. Kossuth Lajos nr. 23, jud. Harghita, 535600, ODORHEIU SECUIESC ROMANIA

(540)



TAVERNA

(531) *Clasificare Viena:* 020111; 020123; 020311; 020323; 250106; 260414; 260416; 260418; 270108; 270501; 270502; 290101; 290102; 290104; 290105;

(591) Culori revendicate: alb, albastru, auriu, mov, roșu

În conformitate cu: regula 17 Alineatul 4 din regulamentul de aplicare al Legii 84/1998, conform adresei nr. 1009394/14.04.2005, solicitantul nu

revendică un drept exclusiv asupra denumirii:

TAVERNA

(511) *Produse și/sau servicii grupate pe clase:*

43 Alimentație publică; cazare temporară în hoteluri, moteluri, pensiuni.



(210) **M 2004 06780** (111) **064125**

(151) 09.08.2004

(732) **LIDL STIFTUNG & CO KG**, Stiftsbergstr. 1, 74167, NECKARSULM GERMANIA

(740) SC ROMINVENT SA Agenție de Brevete, Desene, Marci și Transfer de Tehnologie, Str. Ermil Pangratti nr. 35, et. 1, sector 1 BUCUREȘTI

(540)

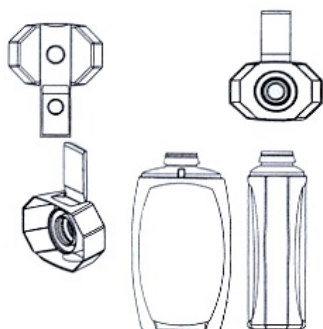

(531) *Clasificare Viena:* 190707; 190710; 190712; 190717; 190725;

(300) Prioritate invocată: 304 07 157.9/29/10.02.2004/DE

(511) *Produse și/sau servicii grupate pe clase:*

20 Containere (recipienți) din plastic.
29 Produse dulci pentru întins, cuprinse în această clasă.
30 Produse dulci pentru întins, cuprinse în această clasă.



(210) **M 2004 06787** (111) **064168**

(151) 09.08.2004

(732) **SC HOFIGAL EXPORT IMPORT SA**, Intrarea Serelor 2A, sector 4, 75669, BUCUREȘTI ROMANIA

(540)

COMPLET HOFIGAL ANTIOXIDANT

În conformitate cu: regula 17 Alineatul 4 din regulamentul de aplicare al Legii 84/1998, conform adresei nr. 1008984/11.04.2005, solicitantul nu revendică un drept exclusiv asupra denumirii:

COMPLET ANTIOXIDANT

(511) *Produse și/sau servicii grupate pe clase:*

5 Produse farmaceutice.



(210) **M 2004 06914** (111) **063921**

(151) 13.08.2004

(732) **SC MIRO SA**, Str. Industriei nr. 4, județul Bistrița-Năsăud, 4400, BISTRIȚA ROMANIA

(540)

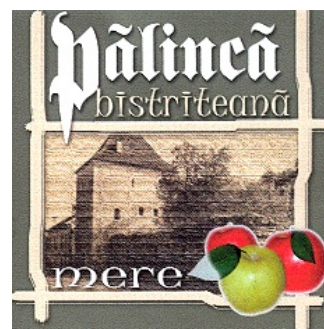

PALINCA BISTRITEANA

(531) *Clasificare Viena:* 050713; 070109; 070124; 250109; 250115; 260413; 260416; 270503; 270515; 270524; 270525; 290101; 290103; 290106; 290107;

(591) Culori revendicate: verde, roșu, maro, alb

În conformitate cu: regula 17 Alineatul 4 din regulamentul de aplicare al Legii 84/1998, conform adresei nr. 1007603/28.03.2005, solicitantul nu revendică un drept exclusiv asupra denumirii:

PALINCA BISTRITEANA

(511) *Produse și/sau servicii grupate pe clase:*

33 Băuturi alcoolice (cu excepția berii).
35 Publicitate; gestiunea afacerilor comerciale; administrație comercială; lucrări de birou.



(210) **M 2004 06928** (111) **064037**
(151) 13.08.2004

(732) **SC CHIMESTER SRL**, Aleea Mălinului nr. 9, bl. B6, sc. C, et. 4, ap. 59, jud. Constanța, CONSTANȚA ROMANIA

(540)

PRODUSE BIOECOLOGICE



**PRODUSE BIOECOLOGICE
CHIMESTER**

(531) *Clasificare Viena:* 011521; 191104; 191105; 270501; 270515; 270525;

În conformitate cu: regula 17 Alineatul 4 din regulamentul de aplicare al Legii 84/1998, conform adresei nr.

1006423/15.03.2005, solicitantul nu revendică un drept exclusiv asupra denumirii:

PRODUSE BIOECOLOGICE

(511) *Produse și/sau servicii grupate pe clase:*

5 Produse farmaceutice (bioecologice) de uz uman și veterinar; produse igienice pentru medicină; substanțe dietetice de uz medical, alimente pentru sugari; plasturi, material pentru pansamente; materiale pentru plombarea dinților și pentru mulaje dentare; dezinfectante; produse pentru distrugerea animalelor dăunătoare, fungicide, ierbicide.

31 Produse agricole, horticole, forestiere și cereale, necuprinse în alte clase; animale vii; fructe și legume proaspete; semințe, plante și flori naturale; alimente pentru animale, mălț.

35 Publicitate; gestiunea afacerilor comerciale; administrație comercială; lucrări de birou; comerț cu produse bioecologice.



(210) **M 2004 06937** (111) **064058**
 (151) 16.08.2004
 (732) **BECIU NICULINA**, Str. Ianache nr. 82, județul Ialomița, 920081, SLOBOZIA ROMANIA

(540)



ASTROGRAMA H IQ ENERGOTERAPIE

(531) *Clasificare Viena:* 241521; 260410; 260411; 260418; 270501; 270504; 270515; 290102;

(591) Culori revendicate: galben, negru

În conformitate cu: regula 17 Alineatul 4 din regulamentul de aplicare al Legii 84/1998, conform adresei nr. 1007586/28.03.2005, solicitantul nu revendică un drept exclusiv asupra denumirii:

ASTROGRAMA si ENERGOTERAPIE

(511) *Produse și/sau servicii grupate pe clase:*

45 Determinarea coeficientului de inteligență; consultații de astrologie; determinarea temperamentului și a caracterului; citirea biocronului în raport cu data nașterii; energoterapie.



(210) **M 2004 06943** (111) **063956**
 (151) 16.08.2004
 (732) **SC BAHBAHAN GRUP RO SRL**, Șos. Colentina nr. 2, bl. 1, sc. 5, et. 8, ap. 199, sector 2, **, BUCUREȘTI ROMANIA
 (740) **INVENTA - AGENȚIE DE PROPRIETATE INTELLECTUALĂ SRL**, B-dul Corneliu Coposu nr. 7, bl. 104, sc. 2, et. 1, ap. 31, sector 3 BUCUREȘTI

(540)

NUNU

(511) *Produse și/sau servicii grupate pe clase:*

16 Șervețele de hârtie.
 35 Comercializarea șervețelilor de hârtie.



(210) **M 2004 06854** (111) **063991**
 (151) 12.08.2004
 (732) **SC TIMMYTRANS COMATEX SRL**, str. Oașului nr. 79, jud. Cluj, 3400, CLUJ-NAPOCA ROMANIA
 (740) **OSTER SOCIETATE CIVILĂ PROFESIONALĂ**, Str. Batiste nr. 35, ap. 23, sector 2 BUCUREȘTI

(540)

ANNA MISCHIN

ANNA MISCHIN

(531) *Clasificare Viena:* 090122; 260418; 270501; 270510;

(511) *Produse și/sau servicii grupate pe clase:*

25 Îmbrăcăminte, încălțăminte, articole care servesc la acoperirea capului.



- (210) **M 2004 06988** (111) **064049**
 (151) 18.08.2004
 (732) **CAN FOR MANUFACTURING AND FILING CAN S SAE**, 99 Rue Alsebak Heliopolis, CAIRO EGIPT
 (740) **RATZA & RATZA**, Bd. A. I. Cuza nr. 52-54, sector 1 BUCUREȘTI
 (540)

Detox دیتوکس

DETOX

- (531) *Clasificare Viena:* 270501; 270510; 2801;
 (511) *Produse și/sau servicii grupate pe clase:*
 5 Preparate pentru distrugerea dăunătorilor, fungicide, ierbicide, cu excepția substanțelor pentru respingerea insectelor.



- (210) **M 2004 06855** (111) **063992**
 (151) 12.08.2004
 (732) **SC TIMMYTRANS COMATEX SRL**, str, Oașului nr. 79, jud. Cluj, 3400, CLUJ-NAPOCA ROMANIA
 (740) **OSTER SOCIETATE CIVILĂ PROFESIONALĂ**, Str. Batiste nr. 35, ap. 23, sector 2 BUCUREȘTI

(540)



ANNA MISCHIN

- (531) *Clasificare Viena:* 070105; 090122; 260418; 260424; 270510; 270524;
 (511) *Produse și/sau servicii grupate pe clase:*
 25 Îmbrăcăminte, încălțăminte, articole care servesc la acoperirea capului.



- (210) **M 2004 06991** (111) **064099**
 (151) 18.08.2004
 (732) **SC TELCOR COMMUNICATIONS SRL**, Str. Mihail Eminescu nr. 102-104, et. 4, ap. 9, sect. 2, 020082, BUCUREȘTI ROMANIA

(540)



TELCOR COMMUNICATIONS

- (531) *Clasificare Viena:* 160101; 270501; 270504; 270508; 270509; 270510; 270515; 290102; 290108;

- (591) Culori revendicate: negru și galben

În conformitate cu: regula 17 Alineatul 4 din regulamentul de aplicare al Legii 84/1998, conform adresei nr. 1002389/05.04.2005, solicitantul nu revendică un drept exclusiv asupra denumirii:

COMMUNICATIONS

- (511) *Produse și/sau servicii grupate pe clase:*
 35 Publicitate; gestiunea afacerilor comerciale; administrație comercială; lucrări de birou.
 38 Telecomunicații.
 42 Servicii științifice și tehnologice, precum și servicii de cercetare și de

creație referitoare la acestea; servicii de analiză și de cercetare industrială; crearea și dezvoltarea calculatoarelor și a programelor de calculator; servicii juridice.



(210) **M 2004 06992** (111) **064021**
 (151) 18.08.2004
 (732) **SC AGENTIA DE PAZA și PROTECTIE REGENT SECURITY SRL**, Str. Mărășești nr. 29, jud. Ilfov, BUFTEA ROMANIA

(540)



REGENT SECURITY

(531) *Clasificare Viena:* 010102; 010110; 260413; 260418; 260424; 270501; 270524; 290102; 290104;

(591) Culori revendicate: galben, albastru

În conformitate cu: regula 17 Alineatul 4 din regulamentul de aplicare al Legii 84/1998, conform adresei nr. 1008150/31.03.2005, solicitantul nu revendică un drept exclusiv asupra denumirii:

SECURITY

(511) *Produse și/sau servicii grupate pe clase:*

37 Instalare sisteme de pază.
 38 Servicii de dispecerat pentru monitorizarea serviciilor de pază.

39 Transport securizat.
 41 Educație, instruire în domeniul paizei și protecției.
 45 Servicii de siguranță pentru protecția bunurilor și indivizilor.



(210) **M 2004 06979** (111) **063957**
 (151) 17.08.2004
 (732) **SC ZAREA SA**, Bd. Bucuresti Noi nr.111, sector 1, 78494, BUCUREȘTI ROMANIA
 (740) **INVENTA AGENTIA DE PROPRIETATE INTELLECTUALĂ SRL**, B-dul Corneliu Coposu nr. 7, bl. 104, sc. 2, ap. 31, sector 3 BUCUREȘTI

(540)



CARPATEN APERITIV

(531) *Clasificare Viena:* 250106; 250109; 250113; 250115; 260410; 260415; 260416; 260424; 270501; 270503; 270524; 290101; 290102; 290105;

(591) Culori revendicate: mov, galben, roșu, bej, negru, auriu

În conformitate cu: regula 17 Alineatul 4 din regulamentul de aplicare al Legii 84/1998, conform adresei nr. 1007985/30.03.2005, solicitantul nu

revendică un drept exclusiv asupra denumirii:

APERITIV

(511) *Produse și/sau servicii grupate pe clase:*

33 Băuturi alcoolice.



(210) **M 2004 06893** (111) **063868**

(151) 12.08.2004

(732) **SC ROMANASUL SRL**, Str. Susanii de Jos nr.166, județul Satu Mare, TURT ROMANIA

(540)

PALINCA ROMÂNAȘULUI

În conformitate cu: regula 17 Alineatul 4 din regulamentul de aplicare al Legii 84/1998, conform adresei nr. 1006072/07.04.2005, solicitantul nu revendică un drept exclusiv asupra denumirii:

PALINCA

(511) *Produse și/sau servicii grupate pe clase:*

33 Băuturi alcoolice.



(210) **M 2004 07097** (111) **063849**

(151) 23.08.2004

(732) **SC ORO MOD SRL**, Șos. Colentina nr. 68, bl. 107, sc. 1, ap. 9, sect. 2, BUCUREȘTI ROMANIA

(740) SC LOYAL PARTNERS - AGENȚIE DE PROPRIETATE INTELECTUALĂ, Str. Brăilei nr. 210bis, bl. C3B, ap.10 GALAȚI

(540)

TAZZ

(511) *Produse și/sau servicii grupate pe clase:*

29 Preparate din pui, hamburgeri, kebab, hot dog, preparate de vită și porc, salate, cartofi preparați.

30 Pizza, sandwich, clătite.

43 Servicii de alimentație publică oferite de fast food.



(210) **M 2004 07034** (111) **063848**

(151) 19.08.2004

(732) **MUSAT NICOLAE**, Drumul Taberei nr. 90, bl. C 8, sc. b, et. 1, ap. 42, sector 6, BUCUREȘTI ROMANIA

(540)



E IMOBILIARE RO

(531) *Clasificare Viena:* 011523; 241701; 260118; 270501; 270506; 270510; 290104; 290107;

(591) Culori revendicate: ocru, bleumarin, gri

În conformitate cu: regula 17 Alineatul 4 din regulamentul de aplicare al Legii 84/1998, conform adresei nr. 1005952/09.03.2005, solicitantul nu revendică un drept exclusiv asupra denumirii:

IMOBILIARE

(511) *Produse și/sau servicii grupate pe clase:*

36 Asigurări; afaceri financiare; afaceri monetare; afaceri imobiliare.



(210) **M 2004 07024** (111) **063847**
 (151) 19.08.2004
 (732) **SC UPCONF COLLECTION SRL**,
 Str. Republicii nr. 18, județul
 Hunedoara, URICANI ROMANIA

(540)

JAAR
 MEN COLLECTION

JAAR

(531) *Clasificare Viena*: 270501; 270509;
 270510; 270515; 270517; 290101;

(591) Culori revendicate: roșu

În conformitate cu: regula 17
 Alineatul 4 din regulamentul de aplicare al
 Legii 84/1998, conform adresei nr.
 1004461/21.02.2005, solicitantul nu
 revendică un drept exclusiv asupra
 denumirii:

MEN COLLECTION

(511) *Produse și/sau servicii grupate pe
 clase*:
 25 Îmbrăcăminte, încălțăminte, articole
 care servesc la acoperirea capului.



(210) **M 2004 07185** (111) **063882**
 (151) 24.08.2004
 (732) **SC GALMOPAN SA**, B-dul. George
 Coșbuc nr. 257, județul Galați,
 800157, GALAȚI ROMANIA

(540)

PERSICO

(511) *Produse și/sau servicii grupate pe
 clase*:

5 Produse farmaceutice și veterinare;
 produse igienice pentru medicină;
 substanțe dietetice de uz medical,
 alimente pentru sugari; plasturi și
 materiale pentru pansamente; mate-
 riale pentru plombarea dinților și
 pentru mulaje dentare; dezinfec-
 tante; produse pentru distrugerea
 animalelor dăunătoare; fungicide,
 ierbicide.

29 Carne, pește, păsări, vânat; extracte
 din carne; fructe și legume con-
 servate, uscate și fierte; jeleuri,
 dulcețuri, compoturi; ouă, lapte și
 produse lactate; uleiuri și grăsimi
 comestibile.

30 Cafea, ceai, cacao, zahăr, orez,
 tapioca, sago, înlocuitori de cafea;
 făină și preparate făcute din cereale,
 pâine, produse de patiserie și
 cofetărie, înghețată comestibilă;
 miere, sirop de melasă; drojdie, praf
 de copt; sare, muștar; oțet, sosuri
 (condimente); mirodenii, gheață.

31 Produse agricole, horticoale,
 forestiere și cereale, necuprinse în
 alte clase; animale vii; fructe și
 legume proaspete; semințe, plante
 și flori naturale; alimente pentru
 animale, malț.

32 Bere; ape minerale și gazoase și
 alte băuturi nealcoolice; băuturi din
 fructe și sucuri de fructe; siropuri și
 alte preparate pentru fabricarea
 băuturilor.

33 Băuturi alcoolice (cu excepția berii).

35 Publicitate; gestiunea afacerilor
 comerciale; administrație comercia-
 lă; lucrări de birou.



(210) **M 2004 07186** (111) **064083**
 (151) 24.08.2004
 (732) **SC GALMOPAN SA**, B-dul. George
 Coșbuc nr. 257, județul Galați,
 800157, GALAȚI ROMANIA
 (540)

STRUGUREL

(511) *Produse și/sau servicii grupate pe clase:*
 5 Produse farmaceutice și veterinare; produse igienice pentru medicină; substanțe dietetice de uz medical, alimente pentru sugari; plasturi și materiale pentru pansamente; materiale pentru plombarea dinților și pentru mulaje dentare; dezinfectante; produse pentru distrugerea animalelor dăunătoare; fungicide, ierbicide.
 29 Carne, pește, păsări, vânat; extracte din carne; fructe și legume conservate, uscate și fierte; jeleuri, dulcețuri, compoturi; ouă, lapte și produse lactate; uleiuri și grăsimi comestibile.
 30 Cafea, ceai, cacao, zahăr, orez, tapioca, sago, înlocuitori de cafea; făină și preparate făcute din cereale, pâine, produse de patiserie și cofetărie, înghețată comestibilă; miere, sirop de melasă; drojdie, praf de copt; sare, muștar; oțet, sosuri (condimente); mirodenii, gheață.
 32 Bere; ape minerale și gazoase și alte băuturi nealcoolice; băuturi din fructe și sucuri de fructe; siropuri și alte preparate pentru fabricarea băuturilor.
 33 Băuturi alcoolice (cu excepția berii).
 35 Publicitate; gestiunea afacerilor comerciale; administrație comercială; lucrări de birou.



(210) **M 2004 07206** (111) **063850**
 (151) 25.08.2004
 (732) **SC INTACT ADVERTISING SA**, Bd.
 Ficusului nr.44A, et.4, sector.1,
 71562, BUCUREȘTI ROMANIA
 (540)

60 DE MINUTE CU DANA DEAC

Marca a fost înregistrată cu acordul D-nei Dana Deac, înregistrat la O.S.I.M, sub nr. 1005589/04.03.2005

(511) *Produse și/sau servicii grupate pe clase:*
 16 Produse de imprimare și tipografie; fotografii; publicații (ziare și reviste cu caracter de periodice); articole de birou; materiale publicitare.
 28 Jocuri.
 35 Publicitate.
 37 Asistență tehnică pentru producția de programe radio-tv.
 38 Telecomunicații; difuzarea de programe radio-tv (programe și generice radio-tv); consultanță în domeniul mass-media.
 39 Distribuirea/difuzarea de publicații (ziare și reviste cu caracter de periodice).
 41 Educație; instruire; divertisment; activități sportive și culturale; filmare.
 42 Crearea și dezvoltarea programelor de calculator; crearea de pagini și site-uri web.



(210) **M 2004 07217** (111) **064108**
 (151) 25.08.2004
 (732) **SC EUROGUARD SRL**, B-dul
 Regele Carol I nr. 48, ap. 19, jud.
 Dâmbovița, TÂRGOVIȘTE
 ROMANIA

(540)



EUROGUARD

(531) *Clasificare Viena:* 010302; 011108;
 030701; 140502; 140512; 230101;
 260113; 260115; 260116; 260122;
 270105; 270116;

În conformitate cu: regula 17
 Alineatul 4 din regulamentul de aplicare al
 Legii 84/1998, conform adresei nr.
 1009282/13.04.2005, solicitantul nu
 revendică un drept exclusiv asupra
 denumirii:

EUROGUARD

(511) *Produse și/sau servicii grupate pe
 clase:*
 37 Instalare sisteme de pază.
 38 Servicii de dispecerat pentru moni-
 torizarea serviciilor de pază.
 39 Transport securizat.
 41 Educație; instruire în domeniul pa-
 zei și protecției.
 45 Servicii de siguranță pentru pro-
 tecția bunurilor și indivizilor.



(210) **M 2004 07231** (111) **063993**
 (151) 20.09.2004
 (732) **YMCA ROMANIA**, B-dul Unirii nr.
 3/13, jud. Maramureș, BAI A MARE
 ROMANIA
 (540)



YMCA ROMANIA

(531) *Clasificare Viena:* 250106; 270315;
 270501; 270506; 270515; 270517;
 270521; 270524; 290101; 290108;

(591) Culori revendicate: roșu, negru

În conformitate cu: regula 17
 Alineatul 4 din regulamentul de aplicare al
 Legii 84/1998, conform adresei nr.
 1008323/04.04.2005, solicitantul nu
 revendică un drept exclusiv asupra
 denumirii:

YMCA ROMANIA

(511) *Produse și/sau servicii grupate pe
 clase:*
 41 Educație; instruire; divertisment; ac-
 tivități sportive și culturale.



(210) **M 2004 07280** (111) **064169**
 (151) 27.08.2004
 (732) **SC RANDLER GROUP SRL**, Str.
 Musicescu nr. 120, jud.Timiș,
 TIMIȘOARA ROMANIA

(540)



ADORA

(531) *Clasificare Viena:* 031301; 250307;
 260404; 260406; 260415; 260418;
 260424; 270501; 270507; 270524;
 290101; 290104; 290106;

(591) Culori revendicate: albastru, roșu

(511) *Produse și/sau servicii grupate pe clase:*

29 Carne, pește, păsări și vânat; extracte din carne; fructe și legume conservate, uscate și fierte; jeleuri, dulcețuri, compoturi; ouă, lapte și produse lactate; uleiuri și grăsimi comestibile.

30 Cafea, ceai, cacao, zahăr, orez, tapioca, sago, înlocuitori de cafea; făină și preparate făcute din cereale, pâine, produse de patiserie și cofetărie, înghețată; miere, sirop de melasă; drojdie, praf de copt; sare, muștar; oțet, sosuri (condimente); mirodenii, gheață.

31 Produse agricole, horticole, forestiere și cereale, necuprinse în alte clase; animale vii; fructe și legume proaspete; semințe, plante și flori naturale; hrană pentru animale, malț.

32 Ape minerale și gazoase și alte băuturi nealcoolice; băuturi din fructe și sucuri din fructe; siropuri și

alte preparate pentru fabricarea băuturilor.



(210) **M 2004 07287** (111) **064093**
 (151) 27.08.2004
 (732) **GRUPO ITOUCH MOVILISTO ESPAGNA SL**, C/CINCA 19, 28002, MADRID SPANIA

(740) SC CABINET N D GAVRIL SRL,
 Str. Ștefan Negulescu nr. 6A, sector
 1 BUCUREȘTI

(540)



MOBITOP

(531) *Clasificare Viena:* 241712; 270302;
 270501; 270502; 270510; 290101;
 290104;

(591) Culori revendicate: orange, albastru

(511) *Produse și/sau servicii grupate pe clase:*

38 Telecomunicații; SMS-uri, MMS-uri, multimedia.

41 Educație, instruire, divertisment; activități sportive și culturale; divertisment.



(210) **M 2004 07376** (111) **064109**
 (151) 31.08.2004
 (732) **SC INTERNATIONAL SECURITY GUARD SRL**, B-dul Timișoara nr. 21, sect. 6, BUCUREȘTI ROMANIA

(540)



INTERNATIONAL SECURITY GUARD ISG

(531) *Clasificare Viena:* 130117; 130125; 260304; 260318; 260324; 270501; 270515; 270523; 270524;

În conformitate cu: regula 17 Alineatul 4 din regulamentul de aplicare al Legii 84/1998, conform adresei nr. 1009133/12.04.2005, solicitantul nu revendică un drept exclusiv asupra denumirii:

INTERNATIONAL SECURITY GUARD

(511) *Produse și/sau servicii grupate pe clase:*
 45 Servicii de siguranță pentru protejarea bunurilor și indivizilor.



(210) **M 2004 07378** (111) **063888**
 (151) 31.08.2004
 (732) **SC 4P CIT SRL**, B-dul Constantin Brâncoveanu nr. 99, bl. C4A, et. 8, ap. 75, sect. 4, BUCUREȘTI ROMANIA

(540)

CLEOPATRA

(511) *Produse și/sau servicii grupate pe clase:*
 30 Făină și preparate făcute din cereale, pâine, produse de patiserie și cofetărie și în special minitorturi.



(210) **M 2004 07399** (111) **063994**
 (151) 01.09.2004
 (732) **SC ARO PALACE SA**, Str. Mureșenilor nr. 12, Jud. Brașov, 500030, BRAȘOV ROMANIA

(540)

ARO SPORT

(511) *Produse și/sau servicii grupate pe clase:*
 41 Divertisment și activități culturale.
 43 Servicii de cazare și alimentație publică.



(210) **M 2004 07401** (111) **063859**
 (151) 01.09.2004
 (732) **SC ARO PALACE SA**, Str.
 Mureșenilor nr. 12, Jud. Brașov,
 500030, BRAȘOV ROMANIA

(540)

CASA PADURARULUI

(511) *Produse și/sau servicii grupate pe clase:*
 41 Divertisment și activități culturale.
 43 Servicii de alimentație publică.



(210) **M 2004 07403** (111) **063950**
 (151) 01.09.2004
 (732) **SC ARO PALACE SA**, Str.
 Mureșenilor nr. 12, Jud. Brașov,
 500030, BRAȘOV ROMANIA

(540)

POSTĂVARUL

(511) *Produse și/sau servicii grupate pe clase:*
 41 Divertisment și activități culturale.
 43 Servicii de cazare și alimentație publică.



(210) **M 2004 07331** (111) **064127**
 (151) 30.08.2004

(732) **SC FORTE COMPANY SA**, Str.
 Lipscani nr. 102, et. 1, sector 3,
 BUCUREȘTI ROMANIA

(740) CABINET DE PROPRIETATE
 INDUSTRIALA LAZAR ELENA,
 B-dul Unirii, bl. 16C, et. 3, ap. 12,
 OP 1, CP 52 BUZĂU

(540)



F

(531) *Clasificare Viena:* 260403; 260406;
 260418; 270502; 270506; 270517;
 270521; 290101; 290103;

(591) Culori revendicate: verde, portocaliu

(511) *Produse și/sau servicii grupate pe clase:*

9 Aparate și instrumente științifice, nau-
 tice, geodezice, electrice (inclusiv
 aparate folosite în telecomunicații),
 fotografice, cinematografice, optice,
 de cântărit, de măsurat, de sem-
 nalizare, de control (verificare), de
 salvare și didactice; aparate pentru
 înregistrarea, transmiterea și repro-
 ducerea sunetelor sau imaginilor,
 reproducerea înregistrărilor audio,
 video, informatice; publicații și
 editări în format electronic; suporturi
 de înregistrare magnetice, discuri
 acustice, distribuitoare automate și
 mecanisme acționate prin intro-
 ducerea unui jeton sau a unei mone-
 de (inclusiv card); case de marcat

- (de bani) înregistratoare, mașini de calcul, echipament pentru prelucrarea informației și calculatoare; inclusiv rețele de calculatoare, echipamente și suport de înregistrare, prelucrare și transmitere a programelor pentru calculatoare, a bazelor de date și modernizarea lor; programe pentru calculator; extinctoare.
- 11 Aparate și instalații de iluminat, de încălzit, de produs vapori, de gătit, de răcire, de uscare, de ventilare, de distribuție a apei și instalații sanitare.
- 16 Hârtie, carton și produse din aceste materiale necuprinse în alte clase; produse de imprimare (imprimate, jurnale și periodice, cărți, reviste) articole de legătorie; fotografii; papetărie; adezivi (substanțe de lipit) pentru papetărie sau menaj; materiale pentru artiști; pensule; mașini de scris și articole de birou (exceptând mobilierul); materiale de instruire sau învățământ (cu excepția aparatelor); materiale plastice pentru ambalaje (necuprinse în alte clase); cărți de joc; caractere tipografice; clișee.
- 35 Comerț; import, export; intermediari; publicitate și reclamă; gestionarea afacerilor comerciale; administrare comercială; servicii de tratare a textului și gestionarea fișierelor informatice, închirieri mașini și echipamente de birou, inclusiv a calculatoarelor de birou; lucrări de birou; editare de programe.
- 37 Construcții și lucrări de geniu, lucrări de învelitori, șarpante și terase la construcții; lucrări de instalații electrice, izolații și protecție anticorozivă, instalații tehnico-sanitare, de ipsonerie, tâmplărie și dulgherie, pardosire și placare a pereților, vopsitorie, zugrăveli și montări de geamuri, lucrări de finisare; reparații și întreținere, inclusiv servicii de instalare, reparare și întreținere a calculatoarelor, a mașinilor de birou, de contabilizat; servicii de reparare și întreținere a rețelelor de telecomunicații; de instalare.
- 38 Telecomunicații în special transmisia sunetului, imaginilor, datelor sau a altor informații prin cabluri, radio, relee sau satelit; comunicații prin telefon, telegraf, telex, poșta electronică, transmisia (transportul) programelor de radio și televiziune; asigurarea accesului la internet.
- 39 Transport; ambalare și depozitare de mărfuri; organizare de călătorii.
- 41 Educație, inclusiv alte forme de învățământ (învățământul pentru adulți, instruirea pentru cei care nu frecventează un centru școlar sau un sistem universitar; activități de învățământ ce nu pot fi clasificate pe nuveluri); instruire; divertisment, inclusiv jocuri pe calculator; activități sportive și culturale.
- 42 Servicii științifice și tehnologice, precum și servicii de cercetare și de creație referitoare la acestea; inclusiv activități de arhitectură, inginerie și servicii de consultanță tehnică legate de acestea; servicii de analiză și de cercetare industrială, inclusiv activități de testări și analize tehnice; crearea și dezvoltarea calculatoarelor și a programelor de calculator; integrare de sistem, inclusiv consultanță în domeniul calculatoarelor, închirieri de calculatoare, programare pentru calculatoare, analize în vederea implementării sistemelor de calcul, prelucrarea informatică a datelor; servicii juridice; reconstituirea bazelor de date.



(210) **M 2004 07337** (111) **064038**
 (151) 30.08.2004
 (732) **SC COM SAFETY TRADING SRL**,
 Bd. Ceahlău nr. 23, bl. 66, sc. 2, et.
 3, ap. 78, sector 6, BUCUREȘTI
 ROMANIA

(540)



SAFETY SECURITY

(531) *Clasificare Viena:* 010102; 010110;
 240107; 260306; 260307; 260310;
 260318; 260324; 270109; 270501;
 270509; 270510; 270521; 290101;
 290102; 290108;

(591) Culori revendicate: negru, roșu,
 galben

În conformitate cu: regula 17
 Alineatul 4 din regulamentul de aplicare al
 Legii 84/1998, conform adresei nr.
 1006729/17.03.2005, solicitantul nu
 revendică un drept exclusiv asupra
 denumirii:

SAFETY si SECURITY

(511) *Produse și/sau servicii grupate pe
 clase:*

45 Servicii de siguranță pentru pro-
 tejarea bunurilor și indivizilor.



(210) **M 2004 07504** (111) **064016**
 (151) 03.09.2004
 (732) **SC EUROPLUS SRL**, Strada Tecuci
 nr.235, județul Galați, 800260,
 GALAȚI ROMANIA

(540)



MOZAIC UNIVERSITAR

(531) *Clasificare Viena:* 260418; 260424;
 270501; 270503; 270509; 270515;
 270524; 290101; 290103; 290106;
 290113;

(591) Culori revendicate: verde, roșu, alb

(511) *Produse și/sau servicii grupate pe
 clase:*

41 Educație; instruire; divertisment; ac-
 tivități sportive și culturale.



(210) **M 2004 07474** (111) **064185**
 (151) 02.09.2004
 (732) **SC VOLTAMAR SRL**, B-dul Unirii
 nr. 14 A, jud. Maramureș, BAIA
 MARE ROMANIA

(540)

CORA

(511) *Produse și/sau servicii grupate pe
 clase:*

5 Alcool sanitar.



(210) **M 2004 07349** (111) **064094**
 (151) 30.08.2004
 (732) **SC PROTECTIA SRL**, Str. Vasile
 Alecsandri nr. 40, județul Gorj,
 210185, TG-JIU ROMANIA

(540)



PROTECTIA

(531) *Clasificare Viena:* 230101; 240105;
 240112; 260306; 260318; 260324;
 270102; 270501; 290102; 290104;

(591) Culori revendicate: galben, albastru,
 negru

În conformitate cu: regula 17
 Alineatul 4 din regulamentul de aplicare al
 Legii 84/1998, conform adresei nr.
 204235/11.04.2005, solicitantul nu
 revendică un drept exclusiv asupra
 denumirii:

PROTECTIA

(511) *Produse și/sau servicii grupate pe
 clase:*
 37 Instalare și întreținere sisteme de
 alarmă.
 39 Transport valori.
 41 Școlarizare agenți pază.
 45 Pază și protecție.



(210) **M 2004 07476** (111) **063852**
 (151) 02.09.2004
 (732) **SC MDM CERTIFICARE SRL**, Str.
 Dâmbovița nr. 12, jud. Constanța,
 CONSTANȚA ROMANIA

(540)



MDM CERTIFICARE

(531) *Clasificare Viena:* 240115; 260104;
 260119; 260120; 270112; 270501;
 270502; 270517; 290101; 290102;
 290104;

(591) Culori revendicate: albastru, galben,
 roșu

În conformitate cu: regula 17
 Alineatul 4 din regulamentul de aplicare al
 Legii 84/1998, conform adresei nr.
 203642/29.03.2005, solicitantul nu
 revendică un drept exclusiv asupra
 denumirii:

CERTIFICARE

(511) *Produse și/sau servicii grupate pe
 clase:*
 42 Servicii de certificare pentru aparate
 de cântărit cu funcționare neau-
 tomată.



(210) **M 2004 07428** (111) **064128**
 (151) 01.09.2004
 (732) **VALERIU TODIRAȘCU**, Str. C. Aricescu nr. 21, bl. 20, sc. 4, ap. 49, sector 1, 011685, BUCUREȘTI ROMANIA

(540)

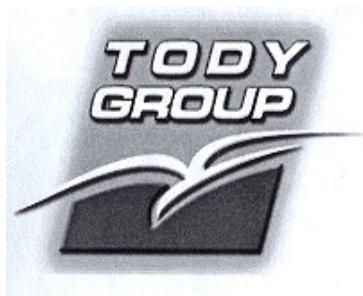

TODY GROUP

(531) *Clasificare Viena:* 011524; 030709; 030716; 030724; 050311; 050313; 050315; 260415; 260416; 260418; 260424; 261325; 270501; 270502; 270503; 270515; 270524;

În conformitate cu: regula 17 Alineatul 4 din regulamentul de aplicare al Legii 84/1998, conform adresei nr. 1009419/14.04.2005, solicitantul nu revendică un drept exclusiv asupra denumirii:

GROUP

(511) *Produse și/sau servicii grupate pe clase:*
 39 Transport special de monstre, teste și probe medicale de laborator, ambalare specială-atermi-că/frigorifică de mostre, teste și probe medicale de laborator în vederea transportului.
 44 Servicii medicale generale, servicii medicale de laborator, servicii medicale de laborator în sistem de preluare de probe de la clienți.



(210) **M 2004 07482** (111) **064170**
 (151) 03.09.2004
 (732) **SC PRO ALMARO SRL**, Str.Unirii nr.7, județul Suceava, CP 725300, GURA HUMORULUI ROMANIA

(540)



BEAR LOCK THE NEXT GENERATION GEARLOCK SYSTEM

(531) *Clasificare Viena:* 030114; 030117; 030124; 260115; 260119; 260120; 270106; 270501; 270509; 270525; 290101; 290102; 290108;

(591) Culori revendicate: roșu, galben, negru

În conformitate cu: regula 17 Alineatul 4 din regulamentul de aplicare al Legii 84/1998, conform adresei nr. 1008777/07.04.2005, solicitantul nu revendică un drept exclusiv asupra denumirii:

GEARLOCK SYSTEM

(511) *Produse și/sau servicii grupate pe clase:*
 35 Publicitate și gestionarea afacerilor comerciale; import-export; comerț cu ridicata și amănuntul a produselor, componentelor și echipamentelor pentru: sisteme antifurt, de blocare a schimbătorului de viteză, de blocare a deschiderii capotelor.
 39 Transport; ambalare și depozitare

45 de mărfuri, servicii de distribuție.
Servicii personale și sociale oferite către terți destinate să satisfacă nevoile indivizilor; servicii de siguranță pentru protejarea bunurilor și indivizilor



(210) **M 2004 07433** (111) **063951**
(151) 01.09.2004

(732) **HUDSON HIGHLAND GROUP INC**, 10 South Wacker Drive, 60606, CHICAGO S.U.A. ILLINOIS
(740) SC ROMINVENT SA Agenție de Brevete, Desene, Marci și Transfer de Tehnologie, Str. Ermil Pangratti nr. 35, et. 1, sector 1 BUCUREȘTI

(540)

HUDSON

(511) *Produse și/sau servicii grupate pe clase:*

35 Servicii pentru închirierea de angajați, recrutare, plasare și angajare de personal; consultanță pentru resurse umane, consultanță pentru management de afaceri, rețea de lucru pentru afaceri.

41 Servicii educaționale și anume conducerea de programe de instruire, seminarii, cursuri, conferințe și grupuri de lucru în domeniul diversității și distribuirii materialelor de curs în legătură cu cele de mai sus.



(210) **M 2004 07643** (111) **063940**
(151) 08.09.2004

(732) **SC MEDIA SPORT PROMOTION SRL**, Str. Feleacu nr. 23, bl.13 A, ap. 34, sector 1, CP 58, OP 63, BUCUREȘTI ROMANIA

(740) SC RODALL SRL, Str. Polonă nr. 115, bl. 15, ap.19, sector 1, BUCUREȘTI

(540)

ITI SPUNEM TOT CE MISCA

În conformitate cu articolul 7 din **Legea nr 84/1998** : marca a fost înregistrată pe baza consimțământului titularului mărcii anterioare, conform adresei nr. : 1006165/11.03.2005.

(511) *Produse și/sau servicii grupate pe clase:*

35 Publicitate; gestionarea afacerilor comerciale; administrație comercială; lucrări de birou.



(210) **M 2004 07644** (111) **064095**
(151) 08.09.2004

(732) **MEDIA SPORT ADVERTISING SRL**, Str. Spătaru Gorgan nr.114A, sector 2, BUCUREȘTI ROMANIA

(740) SC RODALL SRL, Str. Polonă nr. 115, bl. 15, ap.19, sector 1, BUCUREȘTI

(540)

AVENTURA INCEPE CU NOI

(511) *Produse și/sau servicii grupate pe clase:*

35 Publicitate; gestionarea afacerilor comerciale; administrație comercială; lucrări de birou.

41 Educație; instruire; divertisment; activități sportive și culturale.



(210) **M 2004 07524** (111) **063889**
 (151) 06.09.2004

(732) **SC ROMELECTRONIC 02 SRL**,
 Str. Gura Vadului nr. 1, bl. G26, sc.
 C, ap. 28, parter, sect. 3,
 BUCUREȘTI ROMANIA

(540)



WIZEN

(531) *Clasificare Viena:* 270501; 270502;
 270506; 270510; 270511;

(511) *Produse și/sau servicii grupate pe
 clase:*

35 Import și comercializare aparate
 foto.



(210) **M 2004 07527** (111) **064186**
 (151) 06.09.2004

(732) **SC JAGUAR ESCORT SERVICE
 SRL**, B-dul Ferdinand I nr. 180, bl.
 T4, sc. 1, et. 5, ap. 23, sect. 2,
 BUCUREȘTI ROMANIA

(540)



JAGUAR ESCORT SERVICE

(531) *Clasificare Viena:* 030104; 030124;
 260115; 260119; 260124; 270112;
 270501; 270524;

În conformitate cu: regula 17
 Alineatul 4 din regulamentul de aplicare al
 Legii 84/1998, conform adresei nr.
 1009802/19.04.2005, solicitantul nu
 revendică un drept exclusiv asupra
 denumirii:

ESCORT SERVICE

(511) *Produse și/sau servicii grupate pe
 clase:*

45 Servicii de siguranță pentru prote-
 jarea bunurilor și indivizilor.



(210) **M 2004 07529** (111) **063949**
 (151) 06.09.2004

(732) **SC VIVA TRADE SRL**, Str. Henrich
 Ibsen nr. 3, bl. AN 2, ap. 3, județul
 Bihor, ORADEA ROMANIA

(740) SC INTELECT SRL- BUZLEA
 ELISABETA CONSILIER IN
 PROPRIETATE INDUSTRIALA,
 B-dul Dacia nr. 48, bl. D 10, ap. 3,
 OP 9-CP 128, Jud. Bihor ORADEA

(540)



WEALIH

(531) *Clasificare Viena:* 030713; 030716;
 030724; 090122; 240109; 250119;
 260301; 260305; 260306; 260315;
 260318; 260324; 270503; 270510;
 270525; 290101; 290102; 290108;

(591) Culori revendicate: vișiniu, roșu,
 galben, portocaliu, negru

- (511) *Produse și/sau servicii grupate pe clase:*
 25 Îmbrăcăminte , încălțăminte și acoperăminte de cap.
 35 Publicitate și afaceri (comerț, import, export); gestiunea afacerilor comerciale; administrație comercială; lucrări de birou; sondaje de piață, organizare de târguri și expoziții cu caracter comercial.



- (210) **M 2004 07534** (111) **063908**
 (151) 06.09.2004
 (732) **SC TELE'M SA**, Str. Codrescu nr. 6, jud. Iași, 700479, IAȘI ROMANIA

(540)



TELE M

- (531) *Clasificare Viena:* 260410; 260418; 260424; 270501; 270502; 270503; 270504; 270509; 270510; 270515; 270524; 290102; 290104;
 (591) Culori revendicate: albastru, galben
 (511) *Produse și/sau servicii grupate pe clase:*
 38 Telecomunicații.



- (210) **M 2004 07608** (111) **063953**
 (151) 08.09.2004
 (732) **SC ROMGUARD GABLE SRL**, Str. Petre Păun nr. 3, bl. 69D, sc. 3, ap. 129, et. 8, sect. 5, 052216, BUCUREȘTI ROMANIA

(540)



ROMGUARD GABLE

- (531) *Clasificare Viena:* 240113; 240115; 240703; 240721; 240723; 250106; 260301; 260305; 260306; 260307; 260318; 270113; 270501; 270523; 290101; 290102;
 (591) Culori revendicate: auriu, roșu

În conformitate cu: regula 17 Alineatul 4 din regulamentul de aplicare al Legii 84/1998, conform adresei nr. 1007745/29.03.2005, solicitantul nu revendică un drept exclusiv asupra denumirii:

ROMGUARD S.R.L.

- (511) *Produse și/sau servicii grupate pe clase:*
 45 Servicii personale și sociale oferite de către terți, destinate să satisfacă nevoile indivizilor, servicii de siguranță pentru protejarea bunurilor și indivizilor.



(210) **M 2004 07536** (111) **064129**
 (151) 06.09.2004
 (732) **SC SPECIAL SECURITY SRL**, Str.
 Constantin Mușat nr. 3, jud. Bacău,
 BACĂU ROMANIA

(540)



**PAZA SI PROTECTIE
 SPECIAL SECURITY**

(531) *Clasificare Viena:* 030109; 030116;
 240109; 270113; 270501; 290112;

(591) Culori revendicate: galben, negru

În conformitate cu: regula 17
 Alineatul 4 din regulamentul de aplicare al
 Legii 84/1998, conform adresei nr.
 1008773/07.04.2005, solicitantul nu
 revendică un drept exclusiv asupra
 denumirii:

**PAZA SI PROTECTIE si
 SPECIAL SECURITY**

(511) *Produse și/sau servicii grupate pe
 clase:*

35 Publicitate; gestionarea afacerilor
 comerciale; administrație comercia-
 lă; lucrări de birou.

45 Servicii personale și sociale oferite
 de către terți destinate să satisfacă
 nevoile indivizilor; servicii de protec-
 ție și securitate, agenții de detectivi,
 escortă, pază nocturnă, cercetare
 privind persoanele dispărute, contra

incendiilor, servicii funebre, de
 incinerare.



(210) **M 2004 07565** (111) **063952**
 (151) 07.09.2004
 (732) **J & R ENTERPRISES SRL**, B-dul
 Pache Protopopescu nr. 25,sect. 2,
 7000, BUCUREȘTI ROMANIA

(540)

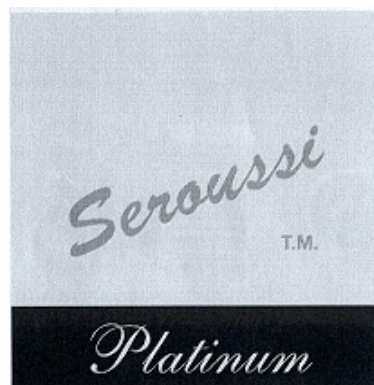

SEROUSSI TM PLATINUM

(531) *Clasificare Viena:* 090122; 241701;
 250119; 250502; 260418; 260424;
 270501; 270502; 270515; 270525;

(511) *Produse și/sau servicii grupate pe
 clase:*

25 Îmbrăcăminte , încălțăminte.



- (210) **M 2004 07547** (111) **064130**
 (151) 06.09.2004
 (732) **A. NATTERMANN & CIE. GMBH**,
 Nattermannallee 1, D 50829, KOLN
 GERMANIA
 (740) SC ROMINVENT SA Agenție de
 Brevete, Desene, Marci și Transfer
 de Tehnologie, Str. Ermil Pangratti
 nr. 35, et. 1, sector 1 BUCUREȘTI

(540)



ESSENTIALE FORTE N

- (531) *Clasificare Viena:* 190303; 190309;
 260725; 261325; 270501; 270509;
 270510; 270515; 290101; 290103;
 290108;
- (591) Culori revendicate: portocaliu,
 verde, negru, vernil
- (511) *Produse și/sau servicii grupate pe
 clase:*
 5 Produse farmaceutice.



- (210) **M 2004 07742** (111) **064131**
 (151) 09.09.2004
 (732) **OPREA ALIN ADRIAN**, Calea
 Călărașilor nr. 166, bl. 54, sc. 1, et.
 4, ap. 18, sector 3, BUCUREȘTI
 ROMANIA

(540)



TALISMAN

- (531) *Clasificare Viena:* 260416; 260418;
 260424; 261325; 270504; 270510;
 270521; 270525;
- (511) *Produse și/sau servicii grupate pe
 clase:*
 41 Divertisment, servicii oferite de o
 trupă muzicală.



- (210) **M 2004 07746** (111) **064132**
 (151) 09.09.2004
 (732) **UNILEVER NV**, Weena 455, 3013,
 AL ROTTERDAM TARILE DE JOS
 (740) SC ROMINVENT SA Agenție de
 Brevete, Desene, Marci și Transfer
 de Tehnologie, Str. Ermil Pangratti
 nr. 35, et. 1, sector 1 BUCUREȘTI

(540)

ATLANTIC FRESH

- (511) *Produse și/sau servicii grupate pe
 clase:*
 3 Preparate pentru slefuit.

5 Dezinfectanți; preparate pentru distrugerea insectelor, plantelor și animalelor dăunătoare; fungicide; germicide; bactericide; paraziticide; algicide; insecticide; ierbicide.



(210) **M 2004 07748** (111) **063861**

(151) 09.09.2004

(732) **NISSAN JIDOSHA KABUSHIKI KAISHA (NISSAN MOTOR CO LTD)**, No 2 Takaracho, Kanagawa-ku, Kanagawa-ken, YOKOHAMA-SHI JAPONIA

(740) SC ROMINVENT SA Agenție de Brevete, Desene, Marci și Transfer de Tehnologie, Str. Ermil Pangratti nr. 35, et. 1, sector 1 BUCUREȘTI

(540)

X TRAIL

(511) *Produse și/sau servicii grupate pe clase:*

12 Automobile, și anume autoturisme break, autoturisme de teren, autocamioane, remorci, furgoane, auto-încărcătoare cu furcă, autocamioane de remorcat, tractoare și alte vehicule utilitare, precum și părți structurale ale acestora, excluzând anvelope și camere pentru vehicule.



(210) **M 2004 07757** (111) **063862**

(151) 09.09.2004

(732) **SC ORKLA FOODS ROMANIA SA**, Str. Traian Lalescu nr. 19, județul Dolj, 1100, CRAIOVA ROMANIA

(540)

The logo for 'Snek-Up!' features the word 'Snek-' in a bold, black, sans-serif font. Below it, the word 'Up!' is written in a larger, bold, black, sans-serif font, with the 'U' being significantly larger than the other letters. The exclamation point is also large and bold.

SNEK -UP!

(531) *Clasificare Viena:* 241707; 241725; 260418; 270501; 270510; 270517;

(511) *Produse și/sau servicii grupate pe clase:*

30 Cafea, ceai, cacao, zahăr, orez, tapioca, sago, înlocuitori de cafea; făină și preparate făcute din cereale, pâine, produse de patiserie și cofetărie, înghețată; miere, sirop de melasă; drojdie, praf de copt; sare, muștar; oțet, sosuri (condimente); mirodenii, gheață.

35 Publicitate; gestiunea afacerilor comerciale; administrație comercială; lucrări de birou.



(210) **M 2004 07689** (111) **063860**
 (151) 08.09.2004
 (732) **SC TINAR SA**, Str. Popa Soare nr. 60 bis, sector 2, BUCUREȘTI ROMANIA

(540)



CLATE

(531) *Clasificare Viena*: 011524; 241701; 261113; 270501; 270510; 270511;

(511) *Produse și/sau servicii grupate pe clase*:

43 Servicii de alimentație publică.



(210) **M 2004 07704** (111) **064051**
 (151) 08.09.2004
 (732) **SC PRO SINTOP SRL**, Str. Muncel nr.8, județul Botoșani, 710288, BOTOȘANI ROMANIA

(540)

LINDA ECOTILE

LINDA ECOTILE

(531) *Clasificare Viena*: 270501; 290101;

(591) Culori revendicate: roșu

(511) *Produse și/sau servicii grupate pe clase*:

6 Metale comune și aliajele lor; materiale de construcții metalice; construcții transportabile metalice;

materiale metalice pentru căile ferate; cabluri și fire metalice neelectrice; produse de lăcătușerie și feronerie metalică; tuburi metalice, case de bani, produse metalice ne cuprinse în alte clase; minereuri.

35 Publicitate; gestionarea afacerilor comerciale; import-export; comerț cu amănuntul și cu ridicata a materialelor de construcții.

39 Transport; ambalare și depozitare ; servicii de distribuție.



(210) **M 2004 07567** (111) **064180**
 (151) 07.09.2004
 (732) **SC ARGIROM INTERNATIONAL SA**, Str. Calea Plevnei nr. 76, sector 1, 010235, BUCUREȘTI ROMANIA

(540)



HALVA HERCULES

(531) *Clasificare Viena*: 070125; 220513; 250110; 260104; 260110; 260114; 260122; 270504; 270515; 270525; 290102; 290103; 290108;

(591) Culori revendicate: roșu, galben, albastru, negru, verde

În conformitate cu: regula 17 Alineatul 4 din regulamentul de aplicare al Legii 84/1998, conform adresei nr. 1009469/14.04.2005, solicitantul nu revendică un drept exclusiv asupra denumirii:

HALVA

(511) *Produse și/sau servicii grupate pe clase:*

- 30 Halva.
- 35 Comercializare în domeniu.



(210) **M 2004 07772** (111) **064156**

(151) 10.09.2004

(732) **UNIVERSITATEA DIN ORADEA,**
Str. Armatei Romane nr. 5,
ORADEA ROMANIA

(540)



UNIVERSITATEA DIN ORADEA

(531) *Clasificare Viena:* 011505; 070124; 260104; 270501; 290101; 290102; 290104;

(591) Culori revendicate: albastru, galben, roșu

În conformitate cu: regula 17 Alineatul 4 din regulamentul de aplicare al Legii 84/1998, conform adresei nr. 1009629/15.04.2005, solicitantul nu revendică un drept exclusiv asupra denumirii:

UNIVERSITATEA, ORADEA și ROMANIA

(511) *Produse și/sau servicii grupate pe clase:*

- 35 Publicitate, managementul afacerii, administrarea afacerii, lucrări de birou.
- 41 Educație, pregătire profesională, petrecerea timpului liber, sport și activități culturale.
- 42 Servicii științifice și tehnologice și munca de cercetare legată de acestea, analiză industrială și serviciul de cercetare, proiectare și dezvoltarea de hardware și software, consultanță juridică.



(210) **M 2004 07773** (111) **064111**

(151) 10.09.2004

(732) **CAMERA DE COMERȚ ȘI INDUSTRIE MARAMURES,** B-dul Unirii nr. 16, jud. Maramureș, BAIAMARE ROMANIA

(540)



SILVAMAR MOBART'

(531) *Clasificare Viena:* 120109; 270501; 270517; 270524; 290103; 290108;

- (591) Culori revendicate: negru și verde
- (511) *Produse și/sau servicii grupate pe clase:*
- 35 Publicitate; gestionarea afacerilor comerciale; administrație comercială; lucrări de birou; organizare de târguri și expoziții cu caracter comercial și publicitar.



- (210) **M 2004 07593** (111) **064110**
 (151) 07.09.2004
 (732) **SC VAMAROM PAZA SI PROTECTIE SRL**, Str. Evreilor Martiri nr. 4, jud. Mureș, 540545, TÂRGU MUREȘ ROMANIA

(540)



VAMAROM PAZĂ PROTECȚIE

- (531) *Clasificare Viena:* 180108; 180501; 180503; 240112; 260306; 260316; 260318; 270501; 290101; 290102; 290104; 290106; 290108;
- (591) Culori revendicate: albastru, roșu, galben, alb, negru

În conformitate cu: regula 17 Alineatul 4 din regulamentul de aplicare al Legii 84/1998, conform adresei nr. 1009353/13.04.2005, solicitantul nu revendică un drept exclusiv asupra denumirii:

PAZA SI PROTECTIE

- (511) *Produse și/sau servicii grupate pe clase:*
- 38 Dispecerat de monitorizare a sistemelor de alarmare și intervenție.
- 41 Organizarea de cursuri de calificare în meseria de agent de pază.
- 45 Servicii de pază a obiectivelor, bunurilor și valorilor, precum și servicii de consultanță în domeniu; servicii de pază a transporturilor de bunuri și valori importante.



- (210) **M 2004 07779** (111) **063863**
 (151) 10.09.2004
 (732) **SC ASIETA SOFTWARE SRL**, Str. Micșunelelor nr. 1A, jud. Suceava, 720086, SUCEAVA ROMANIA
- (540)



ASIETA O ALEGERE BUNA!

- (531) *Clasificare Viena:* 260416; 270501; 270509; 290101; 290104;
- (591) Culori revendicate: roșu și albastru
- (511) *Produse și/sau servicii grupate pe clase:*
- 9 Aparat și instrumente științifice, nautice, geodezice, electrice, fotografice, cinematografice, optice,

de cântărit, de măsurat, de semnalizare, de control (verificare), de siguranță (salvare) și didactice; aparate și instrumente pentru conducerea, distribuirea, reproducerea sunetelor sau imaginilor; suporti de înregistrare magnetici, discuri acustice; distribuitoare automate și mecanisme pentru aparate cu prelată; case înregistratoare, mașini de calculat, echipamente pentru tratarea informației și calculatoare; extinctoare.



(210) **M 2004 07780** (111) **064060**
 (151) 10.09.2004
 (732) **SC BRADU SRL**, Str. Zorilor nr. 22, jud. Satu Mare, 440103, SATU MARE ROMANIA

(540)



BRADU

(531) *Clasificare Viena:* 010301; 060102; 290106; 290107; 290108;
 (591) Culori revendicate: negru, ocru, gri și alb

(511) *Produse și/sau servicii grupate pe clase:*

- 6 Articole de lăcătușerie și feronerie metalică; produse metalice (necuprinse în alte clase) utilizate în prestarea serviciilor funerare și ca accesorii ale pompelor funebre.
- 20 Produse (necuprinse în alte clase) din lemn, corc, os, fildeș, sifed, înlocuitori ai tuturor acestor materiale sau din materiale plastice, în special: sicrie; cruci; mânere, șuruburi, ornamente și alte accesorii pentru sicrie și pompe funebre.
- 24 Țesături și articole textile necuprinse în alte clase (giulgiuri mortuare, huse matlasate, batiste, baticuri, panglici pentru coroane); cuverturi de pat și fețe de masă.



(210) **M 2004 07782** (111) **064084**
 (151) 10.09.2004
 (732) **SC POLICOLOR SA**, Bd. Theodor Pallady nr. 51, sector 3, 032258, BUCUREȘTI ROMANIA

(540)



1STRAT DEKO PROFESSIONAL

(531) *Clasificare Viena:* 270501; 270511; 270517; 270524; 270717; 290102; 290106; 290108;
 (591) Culori revendicate: galben, negru, alb

În conformitate cu: regula 17
Alineatul 4 din regulamentul de aplicare al
Legii 84/1998, conform adresei nr.
1008879/08.04.2005, solicitantul nu
revendică un drept exclusiv asupra
denumirii:

professional

(511) *Produse și/sau servicii grupate pe
clase:*

2 Vopsele lavabile, aplicabile într-un
singur strat pe bază de apă.



(210) **M 2004 07818** (111) **063864**
(151) 13.09.2004

(732) **TIVADAR SIMONA CAMELIA**, Str.
Nerva Traian nr. 17-19, bl. M70, ap.
10, sector 3, BUCUREȘTI
ROMANIA

(740) SC RODALL SRL, Str. Polonă nr.
115, bl. 15, ap.19, sector 1,
BUCUREȘTI

(540)

TIVADAR

(511) *Produse și/sau servicii grupate pe
clase:*

44 Servicii medicale, programe de
scădere ponderală.



(210) **M 2004 07804** (111) **063890**
(151) 10.09.2004

(732) **SC VEL PITAR SA**, Str. Timiș nr.
22, județul Vâlcea, RÂMNICU
VÂLCEA ROMANIA

(540)

FELII DE VIATA

(511) *Produse și/sau servicii grupate pe
clase:*

30 Făină și preparate din cereale,

pâine, produse de patiserie și
cofetărie.



(210) **M 2004 07806** (111) **063892**
(151) 10.09.2004

(732) **SC VEL PITAR SA**, Str. Timiș nr.
22, județul Vâlcea, RÂMNICU
VÂLCEA ROMANIA

(540)

TAIN

(511) *Produse și/sau servicii grupate pe
clase:*

30 Făină și preparate din cereale,
pâine, produse de patiserie și co-
fetărie.



(210) **M 2004 07863** (111) **063867**
(151) 14.09.2004

(732) **SC MANIROM IMPORT-EXPORT
SRL**, Str. Girileni nr. 1, bl. C78, sc.
1, et. 4, ap. 10, sector 6,
BUCUREȘTI ROMANIA

(540)

AKAS

(511) *Produse și/sau servicii grupate pe
clase:*

35 Comercializare, import-export și re-
clamă pentru produsele din clasa
30.



(210) **M 2004 07836** (111) **063865**
 (151) 13.09.2004
 (732) **ASOCIATIA TINERILOR SI TINERILOR CASATORITI DIN ROMANIA ATTCR**, Str. Tigrului nr. 42, județul Timiș, **TIMIȘOARA ROMANIA**

(540)



LMBDA ATTCR

(531) *Clasificare Viena:* 020701; 020702; 270501; 290104; 290106;
 (591) Culori revendicate: alb, albastru
 (511) *Produse și/sau servicii grupate pe clase:*
 37 Lucrări de mansardare a blocurilor cu destinația apartamente.



(210) **M 2004 07837** (111) **063866**
 (151) 13.09.2004
 (732) **OLARASU GHITA**, Str. Petru Rareș nr. 2, bl. 2A, sc. A, et. 3, ap. 11, județul Neamț, **PIATRA NEAMȚ ROMANIA**

(540)



WHITE LADY

(531) *Clasificare Viena:* 050520; 050521; 270501; 270524; 290102; 290106; 290108;
 (591) Culori revendicate: ocru, alb, negru
 (511) *Produse și/sau servicii grupate pe clase:*
 25 Îmbrăcăminte, încălțăminte, articole care servesc la acoperirea capului.
 26 Dantele, broderii, panglici și șireturi; nasturi, capse, copci, ace cu gămălie; flori artificiale.
 44 Servicii medicale; servicii veterinare; servicii de igienă și de îngrijire a frumuseții pentru oameni sau pentru animale; servicii de agricultură, horticultură și de silvicultură.



- (210) **M 2004 07838** (111) **064133**
 (151) 13.09.2004
 (732) **SC KOSAROM SECURITY SA**, Str. Abator nr. 65, județul Iași, 705200, PAȘCANI ROMANIA
 (740) SC MILENIUL 3 - AGENȚIE DE PROPRIETATE INDUSTRIALĂ SRL, Str. Moldovei nr. 10, bl. Crinul, sc.A, ap.28 PAȘCANI

(540)



KOSAROM SECURITY

- (531) *Clasificare Viena:* 030701; 030702; 240109; 240115; 270501; 270524; 290101; 290106;
 (591) Culori revendicate: albastru, gri, roșu, alb

În conformitate cu: regula 17 Alineatul 4 din regulamentul de aplicare al Legii 84/1998, conform adresei nr. 1009271/13.04.2005, solicitantul nu revendică un drept exclusiv asupra denumirii:

SECURITY

- (511) *Produse și/sau servicii grupate pe clase:*
 45 Servicii personale și sociale destinate a satisface necesități individuale; servicii de protecție și securitate, agenții de detectivi, ecortă, pază nocturnă, cercetare privind persoanele dispărute, pază contra incendiilor.



- (210) **M 2004 07964** (111) **064052**
 (151) 16.09.2004
 (732) **SC BETONAD SRL**, Str. Ogorului nr. 49, jud. Bihor, ORADEA ROMANIA
 (740) SC INTELECT SRL- BUZLEA ELISABETA CONSILIER IN PROPRIETATE INDUSTRIALA, B-dul Dacia nr. 48, bl. D 10, ap. 3, OP 9-CP 128, Jud. Bihor ORADEA

(540)

BETONPLAST

BETONPLAST

- (531) *Clasificare Viena:* 270501; 270524;
 (511) *Produse și/sau servicii grupate pe clase:*
 1 Aditivi chimici pentru lianți anorganici folosiți la fabricarea mortarului și a betonului.



- (210) **M 2004 07841** (111) **063883**
 (151) 13.09.2004
 (732) **SC ROMDIL PROD SRL**, Str. Drum De Centură nr. 2, Jud. Maramureș, 4800, BAIA MARE ROMANIA

(540)



ROMDIL FINGER

- (531) *Clasificare Viena:* 030301; 270501; 270524;

(511) *Produse și/sau servicii grupate pe clase:*

30 Cafea, ceai, zahăr; făină și preparate făcute din cereale, produse de patiserie și cofetărie, înghețată; mirodenii, gheață.



(210) **M 2004 07917** (111) **064061**

(151) 15.09.2004

(732) **SC CARDINAL MOTORS SRL**, DN 2A, Km. 202+450, jud. Constanța, PALAZUL MARE ROMANIA

(540)

CARDINAL MOTORS

(511) *Produse și/sau servicii grupate pe clase:*

35 Gestionare afaceri comerciale (comerț cu automobile și accesorii auto); afaceri comerciale.

36 Asigurări.

39 Transport.



(210) **M 2004 07918** (111) **064134**

(151) 15.09.2004

(732) **SC ETERIC RO NET SRL**, Str. Prunului nr. 16, bl. D4, sc. B, ap. 8, jud. Brașov, 500318, BRAȘOV ROMANIA

(740) **SC INTEL PROTECT SRL CAMELIA COSESCU**, Str. M. Kogălniceanu nr. 18, bl. 1K, sc. C-D BRAȘOV

(540)



REVOLUTION STUDIO

(531) *Clasificare Viena:* 260103; 261325; 270501; 270509; 270510; 290103; 290106; 290108;

(591) Culori revendicate: verde, negru, gri

(511) *Produse și/sau servicii grupate pe clase:*

35 Servicii de tehnoredactare.

42 Servicii de cercetare și creație informatică, crearea și dezvoltarea programelor de calculator, crearea de pagini web, editare de programe informatice.



(210) **M 2004 07919** (111) **064135**

(151) 15.09.2004

(732) **SC HUA NAN INTERNATIONAL SRL**, Str. Radovanu nr. 13, bl. 45, sc. 1, et. 4, ap. 26, sect. 2, BUCUREȘTI ROMANIA

(540)



HAEISS

(531) *Clasificare Viena:* 020101; 020301; 020302; 020501; 270501; 270521;

(511) *Produse și/sau servicii grupate pe clase:*

25 Îmbrăcăminte (tricouri, treninguri, șorturi, șosete, geci); încălțăminte (pantofi sport); articole care servesc la acoperirea capului (șepci).

35 Publicitate; gestiunea afacerilor comerciale; administrație comercială; lucrări de birou.



(210) **M 2004 07922** (111) **063869**

(151) 15.09.2004

(732) **SC XIANG FA IMPEX 21 SRL**,
Șos. Colentina nr. 93, bl. 92, sc. A,
et. 4, ap. 17, sect. 2, BUCUREȘTI
ROMANIA

(740) SC RODALL SRL, Str. Polonă nr.
115, bl. 15, ap.19, sector 1,
BUCUREȘTI

(540)



S'RUI TE

(531) *Clasificare Viena:* 010501; 010508;
030724; 270501; 270509; 270510;
290101; 290104; 290106; 290108;

(591) Culori revendicate: roșu, albastru,
negru, alb

(511) *Produse și/sau servicii grupate pe
clase:*

25 Îmbrăcăminte , încălțăminte , aco-
perăminte de cap.



(210) **M 2004 07923** (111) **063870**

(151) 15.09.2004

(732) **SC XIANG FA IMPEX 21 SRL**, Șos.
Colentina nr. 93, bl. 92, sc. A, et. 4,
ap. 17, sect. 2, BUCUREȘTI
ROMANIA

(740) SC RODALL SRL, Str. Polonă nr.
115, bl. 15, ap.19, sector 1,
BUCUREȘTI

(540)



DINILIX

(531) *Clasificare Viena:* 270501; 290101;
290114;

(591) Culori revendicate: roșu și albastru

(511) *Produse și/sau servicii grupate pe
clase:*

25 Îmbrăcăminte , încălțăminte , acope-
răminte de cap.



(210) **M 2004 07887** (111) **064022**

(151) 14.09.2004

(732) **SC STANDARD NUTRICIA SRL**,
Str. Speranței nr. 27, parter, ap.1,
sector 2, BUCUREȘTI ROMANIA

(540)

MOARA CU NOROC

(511) *Produse și/sau servicii grupate pe
clase:*

29 Carne, pește, păsări și vânat; ex-
tracte din carne; fructe și legume
conservate, uscate și fierte; jeleurii,
dulcețuri, compoturi; ouă, lapte și
produse lactate; uleiuri și grăsimi
comestibile.

30 Cafea, ceai, cacao, zahăr, orez,
tapioca, sago, înlocuitori de cafea;

făină și preparate făcute din cereale, pâine, produse de patiserie și cofetărie, înghețată comestibilă; miere, sirop de melasă; drojdie, praf de copt; sare, muștar; oțet, sosuri (condimente); mirodenii, gheață.
35 Publicitate; gestiunea afacerilor comerciale; administrație comercială; lucrări de birou.



(210) **M 2004 07954** (111) **063913**
(151) 16.09.2004
(732) **SC ROTTA NATURA SRL**, Str. Crizantemelor 3A, Jud. Buzău, BUZĂU ROMANIA

(540)

ROTTA NATURA

(531) *Clasificare Viena: 270501;*
(511) *Produse și/sau servicii grupate pe clase:*
5 Suplimente nutriționale minerale cu destinație medicală.
30 Suplimente alimentare fără destinație medicală.



(210) **M 2004 07933** (111) **064063**
(151) 15.09.2004
(732) **SC OMNIASIG ADDENDA SA**, Str. Buzești nr. 72, sect. 1, BUCUREȘTI ROMANIA

(540)

SANO

(511) *Produse și/sau servicii grupate pe clase:*
36 Asigurări și reasigurări.



(210) **M 2004 07947** (111) **063884**
(151) 16.09.2004
(732) **SC BRANDS & BEARS PUBLICITATE SRL**, Str. Smaranda Brăiescu nr.37, bl.11H, sc.1, et.2, ap 8, sector 1, BUCUREȘTI ROMANIA

(540)

Aggy Huggy



AGGY HUGGY

(531) *Clasificare Viena: 030515; 030524; 270501; 290101; 290104;*
(591) Culori revendicate: roz, albastru
(511) *Produse și/sau servicii grupate pe clase:*
35 Publicitate; gestionarea afacerilor comerciale; administrație comercială; lucrări de birou.



(210) **M 2004 07941** (111) **063912**

(151) 16.09.2004

(732) **SC MECANOENERGETICA SA**,
Str.Timișoarei nr.22, județul
Mehedinți, DROBETA TURNU
SEVERIN ROMANIA

(540)

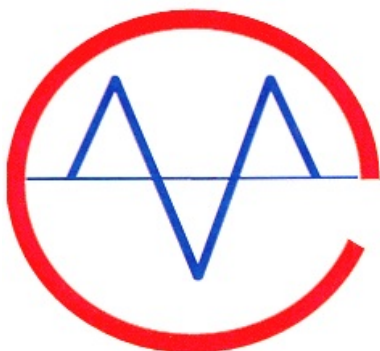

(531) *Clasificare Viena:* 260116; 261113;
261125; 261325; 290101; 290104;

(591) Culori revendicate: roșu, albastru

(511) *Produse și/sau servicii grupate pe clase:*

4 Filtre cu saci, centrifugale sau electrostatice pentru sistemele de desprăfuire.

6 Construcții metalice pentru obiective civile și industriale; grătare de post-ardere ale cazanelor de ardere a cărbunelui, canale de aer sau de gaze arse, conducte forțate pentru sistemele de aducțiune ale hidrocentralelor, grătare pentru sistemele de aducțiune; batardouri; sisteme de cuve de răcire a laminatelor, cu apă pulverizată sub presiune; valve de reglare a debitelor de aer sau de gaze cu una sau mai multe lapete, complete cu sisteme de acționare (electro-mecanice sau pneumatice); camere de preîncălzire a barelor sau taglelor laminate la cald; stații de acționare și întoarcere ale sistemelor de evacuare a prafului cu lanțuri racloare, canale de transport

și rigole cu transport pneumatic a prafului de ciment.

7 Mori de cărbune cu rotoți ventilatori și ciocane; pompe de evacuare a zgurei și cenușei; structura internă și externă a filtrelor electrostatice, transportoare pentru morile de cărbune, transportoare de cărbune cu bandă, segmente racloare sau cu lanț, concastoare și evacuatoare de cenușă sau zgură, concastoare de cărbune, aparate directoare dinaintea turbinei, porți buscate pentru ecluze, vane plane și vane radiale pentru hidrocentrale sau hidro-amenajări, vane rapide de blocare și stavile, lanțuri de acționare pentru stavile, greifere de curățire plane sau bulb, bolarzi de control al nivelului ecluzării, role de rulare și tamburi de cablu pentru podurile rulante; reductoare și mecanisme de ridicare pentru poduri rulante; echipamente cu lamă verticală pentru oprirea sau devierea barelor laminate la cald, complete cu sisteme de acționare pneumatice, hidraulice și electrice; mese cu role transportoare de bare laminate la cald sau tagle cu sisteme de acționare sau reglare; transportoare cu bandă; concastoare de klincher.

11 Cazane de apă caldă, ventilaotare de gaze arse, ventilatoare cu aer suportți de efort constant pentru echilibrarea cazanelor, arzătoare de cărbune, arzătoare de gaz și păcură suflătoare de cenușă retractabile, preîncălzitoare de aer rotative pentru cazane energetice, complete cu instalații de acționare.

37 Lucrări de întreținere pentru mașini și echipamente mecanice.



(210) **M 2004 07900** (111) **063962**
 (151) 14.09.2004
 (732) **SC TEMERARII ORDINE SI PAZA SRL**, Str. Ana Ipătescu nr. 5, Jud. Vaslui, 730179, VASLUI ROMANIA

(540)



TEMERARII ORDINE ȘI PAZĂ

(531) *Clasificare Viena*: 020116; 020123; 030108; 030124; 270501; 290102; 290103; 290108;

(591) Culori revendicate: negru, verde, galben

În conformitate cu: regula 17 Alineatul 4 din regulamentul de aplicare al Legii 84/1998, conform adresei nr. 1009043/11.04.2005, solicitantul nu revendică un drept exclusiv asupra denumirii:

ORDINE SI PAZA

(511) *Produse și/sau servicii grupate pe clase*:
 45 Servicii de pază pentru: obiective, bunuri, valori și protecția persoanelor.



(210) **M 2004 07905** (111) **063909**
 (151) 14.09.2004
 (732) **SC INTERMARK SRL**, Str. Lucian Blaga nr. 8, Jud. Bihor, STEI ROMANIA

(540)

SCANDIC HOT

(511) *Produse și/sau servicii grupate pe clase*:

32 Băuturi răcoritoare.

35 Comerț, import-export cu produsele din clasa 32.



(210) **M 2004 07906** (111) **063910**
 (151) 14.09.2004
 (732) **SC INTERMARK SRL**, Str. Lucian Blaga nr. 8, Jud. Bihor, STEI ROMANIA

(540)

SCANDIC COOL

(511) *Produse și/sau servicii grupate pe clase*:

32 Băuturi răcoritoare.

35 Comerț, import-export cu produsele din clasa 32.



(210) **M 2004 07907** (111) **063911**
 (151) 14.09.2004
 (732) **SC INTERMARK SRL**, Str. Lucian Blaga nr. 8, Jud. Bihor, STEI ROMANIA

(540)

SCANDIC ICE

- (511) *Produse și/sau servicii grupate pe clase:*
 32 Băuturi răcoritoare.
 35 Comerț, import-export cu produsele din clasa 32.



- (210) **M 2004 08136** (111) **064196**
 (151) 22.09.2004
 (732) **SC EUROAVIPO SA**, Poșta Câlnău, jud. Buzău, COMUNA POȘTA CÂLNĂU ROMANIA
 (740) CABINET ANI FUCIU SRL, Bl. P53, sc.A, ap.1, județ Ilfov SNAGOV

(540)



MURFATLAR

- (531) *Clasificare Viena:* 240301; 240302; 270501; 270509; 270510; 290102; 290104; 290107; 290108;
 (591) Culori revendicate: galben, maro, albastru, negru

În conformitate cu: regula 17 Alineatul 4 din regulamentul de aplicare al Legii 84/1998, conform adresei nr. 1009668/18.04.2005, solicitantul nu revendică un drept exclusiv asupra denumirii:

MURFATLAR si PINOT NOIR

- (511) *Produse și/sau servicii grupate pe clase:*
 33 Băuturi alcoolice din arealul Murfatlar.



- (210) **M 2004 08137** (111) **064157**
 (151) 22.09.2004
 (732) **SC EUROAVIPO SA**, Poșta Câlnău, jud. Buzău, **, COMUNA POȘTA CÂLNĂU ROMANIA
 (740) CABINET ANI FUCIU SRL, Bl. P53, sc.A, ap.1, județ Ilfov SNAGOV

(540)



MURFATLAR

- (531) *Clasificare Viena:* 020104; 020304; 020725; 270501; 270509; 270510; 290101; 290102; 290104; 290108;
 (591) Culori revendicate: auriu, roșu, albastru, negru

În conformitate cu: regula 17 Alineatul 4 din regulamentul de aplicare al Legii 84/1998, conform adresei nr. 1009347/13.04.2005, solicitantul nu revendică un drept exclusiv asupra denumirii:

MURFATLAR si MUSCAT OTTONEL

- (511) *Produse și/sau servicii grupate pe clase:*
 33 Băuturi alcoolice din arealul Murfatlar.



(210) **M 2004 08022** (111) **064187**
 (151) 20.09.2004
 (732) **SC MELTEM TEXTIL SRL**, Șos. Afumați nr. 102, hala nr. 16, județul Ilfov, COMUNA VOLUNTARI ROMANIA

(540)

ORN

(511) *Produse și/sau servicii grupate pe clase:*
 26 Fermoare.



(210) **M 2004 08025** (111) **063871**
 (151) 20.09.2004
 (732) **SC ULTIM SRL**, Str. Korosi Cosma Sandor nr. 2, județul Harghita, MIERCUREA CIUC ROMANIA

(540)



ULTIM

(531) *Clasificare Viena:* 261107; 270501; 270524; 290104; 290108;

(591) Culori revendicate: albastru, negru

(511) *Produse și/sau servicii grupate pe clase:*

16 Membrane artificiale (folie din material plastic) pentru ambalarea mezelurilor.

29 Membrane artificiale (mațe naturale) pentru ambalarea mezelurilor.

35 Comercializare membrane artificiale.

40 Imprimare flexografică, gofrare.



(210) **M 2004 08030** (111) **064114**
 (151) 20.09.2004
 (732) **SC AD TEHNIC SRL**, Str. Pictor Corneliu Minișan nr. 7, județul Arad, 310208, ARAD ROMANIA

(540)



AD TEHNIC

(531) *Clasificare Viena:* 270501; 290101; 290106;

(591) Culori revendicate: roșu, gri

(511) *Produse și/sau servicii grupate pe clase:*

20 Mobile, oglinzi, rame; produse necuprinse în alte clase din lemn, plută, trestie, stuf, rachită, corn, os, fildeș, fanoane de balenă, solzi, ambra, sidef, spumă de mare, înlocuitori ai tuturor acestor materiale sau din materiale plastice.



(210) **M 2004 08031** (111) **064102**
 (151) 20.09.2004
 (732) **CABINET MEDICAL INDIVIDUAL
 DR OLTEANU BOGDAN STEFAN**,
 Str. Mașina de pâine nr. 47, sector
 2, 021127, BUCUREȘTI ROMANIA

(540)



(531) *Clasificare Viena:* 260409; 261325;
 261509;

(511) *Produse și/sau servicii grupate pe
 clase:*
 44 Servicii medicale.



(210) **M 2004 07971** (111) **064112**
 (151) 17.09.2004
 (732) **IREAL SOFT SRL**, Str. Brazilor nr.
 2, Jud. Ilfov, MOGOȘOAIA
 ROMANIA

(540)

SOFT SANA IN CORPORATE SANO

(511) *Produse și/sau servicii grupate pe
 clase:*
 42 Servicii științifice și tehnologice,
 precum și servicii de cercetare și de
 creație referitoare la acestea;
 servicii de analiză și de cercetare
 industrială; crearea și dezvoltarea

calculatoarelor și a programelor de
 calculator; servicii juridice.



(210) **M 2004 08034** (111) **064188**
 (151) 20.09.2004
 (732) **SC DISOTEL SRL**, Str. Dragoș
 Vodă nr. 15, bl. P 6, ap. 19, județul
 Bihor, 410564, ORADEA ROMANIA

(540)



SOLISUN

(531) *Clasificare Viena:* 010302; 010315;
 270501; 290101; 290102; 290104;

(591) Culori revendicate: albastru, galben,
 portocaliu

(511) *Produse și/sau servicii grupate pe
 clase:*
 3 Cosmetice.
 44 Servicii de igienă și de îngrijire a
 frumuseții pentru oameni.



(210) **M 2004 08125** (111) **063872**
(151) 22.09.2004

(732) **SC CONSUC SA**, Calea Unirii nr. 37, jud. Suceava, SUCEAVA ROMANIA

(740) SC MILENIUL 3 - AGENTIE DE PROPRIETATE INDUSTRIALA SRL, Str. Moldovei nr. 10, bloc Crinul, sc. A, ap. 28, județul Iași PAȘCANI

(540)

AMBROZIE

(511) *Produse și/sau servicii grupate pe clase:*

32 Bere; ape minerale și gazoase și alte băuturi nealcoolice; băuturi din fructe și sucuri din fructe; siropuri și alte preparate pentru fabricarea băuturilor.



(210) **M 2004 08041** (111) **063891**
(151) 20.09.2004

(732) **SC ORLANDO TELECOM SRL**, Str. Carol Davila nr. 105-107, sc. 1, et. 1, ap. 3, sector 5, BUCUREȘTI ROMANIA

(740) SC CABINET N D GAVRIL SRL, Str. Ștefan Negulescu nr. 6A, sector 1 BUCUREȘTI

(540)

gammalert

GAMMALERT

(531) *Clasificare Viena: 270501; 270511;*

(511) *Produse și/sau servicii grupate pe clase:*

9 Detectoare pentru radiații și neutroni, instalații pentru înregistrarea radiațiilor, instalații pentru avertizare.

37 Servicii de întreținere și verificare a detectoarelor pentru radiații și neutroni, a instalațiilor pentru înregistrarea radiațiilor și a instalațiilor pentru avertizare.



(210) **M 2004 08118** (111) **064197**
(151) 21.09.2004

(732) **ADVANCED MICRO DEVICES INC**, One AMD Place, P.O. 3453., 94088, SUNNYVALE S.U.A. CALIFORNIA
(740) CABINET M OPROIU SRL CONSILIERE IN PROPRIETATE INTELECTUALA, Str. Popa Savu nr. 42, sector 1, C.P. 2-229 BUCUREȘTI

(540)

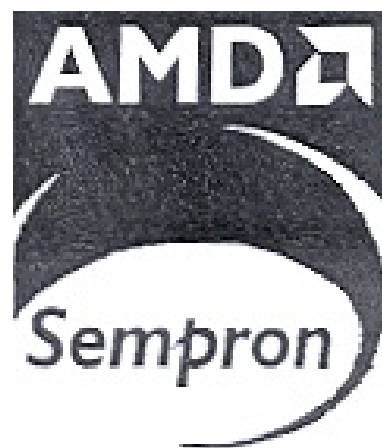

AMD SEMPRON

(531) *Clasificare Viena: 270501; 270524;*

(300) *Prioritate invocată: 78/430729/07.06.2004/US*

(511) *Produse și/sau servicii grupate pe clase:*

9 Dispozitive semi-conductoare; microprocesoare; module microprocesoare.



(210) **M 2004 08119** (111) **064018**

(151) 21.09.2004

(732) **ADVANCED MICRO DEVICES INC**, One AMD Place, P.O. 3453., 94088, SUNNYVALE S.U.A. CALIFORNIA

(740) CABINET M OPROIU SRL CONSILIERE IN PROPRIETATE INTELECTUALA, Str. Popa Savu nr. 42, sector 1, C.P. 2-229 BUCUREȘTI

(540)

AMD SEMPRON

(300) Prioritate invocată: 76/591,868/12.05.2004/US

(511) *Produse și/sau servicii grupate pe clase:*

9 Dispozitive semi-conductoare; microprocesoare; module microprocesoare.



(210) **M 2004 07985** (111) **064100**

(151) 17.09.2004

(732) **SC DASIMPEX SRL**, Str. Titu Maiorescu nr. 5, bl. F 37, ap. 49, Jud. Neamț, 5600, PIATRA NEAMȚ ROMANIA

(540)



DASCOUNT

(531) *Clasificare Viena:* 260104; 270501; 290101; 290106;

(591) Culori revendicate: roșu și alb

(511) *Produse și/sau servicii grupate pe clase:*

9 Aparate și instrumente științifice, nautilice, geodezice, electrice, fotografice, cinematografice, optice, de cântărit, de măsurat, de semnalizare, de control (verificare), de siguranță (salvare) și didactice; aparate și instrumente pentru conducerea, distribuirea, transformarea, acumularea, reglarea sau comanda curentului electric; aparate pentru înregistrarea, transmiterea și reproducerea sunetelor sau imaginilor; suporturi de înregistrare magnetice, discuri acustice, distribuitoare automate și mecanisme pentru aparate cu preplată; case înregistratoare, mașini de calculat, echipament pentru prelucrarea informației și calculatoare; extinctoare.

38 Telecomunicații.



(210) **M 2004 08062** (111) **064067**
 (151) 21.09.2004

(732) **SC RD INVESTMENTS SRL**, B-dul
 Anastasie Panu nr. 32, Tronson 5,
 et. 8, ap. 24, jud. Iași, IAȘI
 ROMANIA

(740) OFICIUL INTERNATIONAL
 PATENTMARK, Str. Dr. N.
 Turnescu nr. 2, sector 5
 BUCURESTI

(540)



LQ LADIES QUESTIONS

(531) *Clasificare Viena:* 010110; 050520;
 270501; 270517;

(511) *Produse și/sau servicii grupate pe
 clase:*

9 Diferite suporturi magnetice înregis-
 trate.

16 Publicații.

35 Publicitate; gestiunea afacerilor
 comerciale; administrație comercia-
 lă; lucrări de birou.

42 Crearea și menținerea de web
 site-uri.



(210) **M 2004 08140** (111) **064053**
 (151) 22.09.2004

(732) **SC INTACT ADVERTISING SA**, Bd.
 Ficusului nr.44A, et.4, sector.1,
 71562, BUCUREȘTI ROMANIA

(540)

IN GURA PRESEI

(511) *Produse și/sau servicii grupate pe
 clase:*

16 Produse de imprimare și tipografie;
 fotografi; publicații (ziare și reviste
 cu caracter de periodice); articole de
 birou; materiale publicitare.

28 Jocuri.

35 Publicitate.

37 Asistență tehnică pentru producția
 de programe radio-tv.

38 Telecomunicații; difuzarea de pro-
 grame radio-tv (programe și ge-
 nerice radio-tv); consultanță în
 domeniul mass-media.

39 Distribuirea/difuzarea de publicații
 (ziare și reviste cu caracter de
 periodice).

41 Educație; instruire; divertisment; ac-
 tivități sportive și cultural; filmare.

42 Crearea și dezvoltarea programelor
 de calculator; crearea de pagini și
 site-uri web.



- (210) **M 2004 08066** (111) **063902**
 (151) 21.09.2004
 (732) **SC ARTE CAFEI SRL**, Str. Molidului nr.21, bl.B 32, ap.29, BRAȘOV ROMANIA
 (740) SC ARIANA GRUP SRL, Str. Carpenului nr. 3, bl. A4, sc. D, ap. 29 BRAȘOV
 (540)



TEEHAUS

- (531) *Clasificare Viena:* 110303; 110304; 270501; 290102;
 (591) Culori revendicate: auriu-bronz
 (511) *Produse și/sau servicii grupate pe clase:*
 43 Servicii de alimentație publică: hoteliere, închirieri temporare, rezervare hotel, motel, pensiuni, camping, catering.



- (210) **M 2004 08143** (111) **063990**
 (151) 22.09.2004
 (732) **SC OUTDOOR CONCEPT SRL**, Str. Hristache Pitarul nr. 12B, sector 1, BUCUREȘTI ROMANIA
 (540)

DRILL

- (511) *Produse și/sau servicii grupate pe clase:*
 28 Jocuri, jucării; articole de gimnas-

tică și de sport necuprinse în alte clase; decorațiuni (ornamente) pentru pomul de Crăciun; articole de pescuit sportiv incluse în această clasă.

- 35 Comercializare articole de pescuit sportiv.



- (210) **M 2004 07992** (111) **064023**
 (151) 17.09.2004
 (732) **CALCADOS AZALEIA S/A**, Rua Dr. Legendre, 34 Parobe, RIO GRANDE DO SUL BRAZILIA
 (740) CABINET ENPORA, Șos. Iancului nr. 7, bl. 109B, sc. B, ap. 46, sector 2, P.O. Box 39-F1 BUCUREȘTI
 (540)



AZALEIA BRASIL

- (531) *Clasificare Viena:* 050520; 050521; 270501;
 (511) *Produse și/sau servicii grupate pe clase:*
 25 Încălțăminte și anume: cisme, sandale, pantofi de sport sau gimnastică, pantofi de tenis și pantofi sport pentru bărbați, femei și copii.



(210) **M 2004 08053** (111) **063961**
 (151) 23.09.2004
 (732) **MACIUCA DAN IFTIMIE**, Str.
 Izvorul Mureșului nr. 3, bl. D23, sc.
 F, ap. 54, sector 4, BUCUREȘTI
 ROMANIA

(540)

ZILELE BACĂULUI

(511) *Produse și/sau servicii grupate pe clase:*

35 Organizarea de expoziții cu caracter publicitar și comercial; servicii de lansări de produse.

37 Servicii de scenografie (realizarea de decoruri necesare concertelor și spectacolelor).

41 Activități culturale; organizare de manifestări culturale; evenimente artistice; lansare de carte; organizarea de expoziții cu caracter cultural și artistic; organizare spectacole folclorice, spectacole și momente de teatru, comedie, păpuși; carnaval și parade cu picioroange, jonglerie, clovnerie, costume, păpuși supradimensionate; spectacole și momente de muzică clasică, pop, rock, folck, folclor, spectacole de artificii de cer și de sol, parc de distracții pentru copii.



(210) **M 2004 07993** (111) **064101**
 (151) 17.09.2004

(732) **JAMAL ABDUL NASSER MAHMOOD AL MAHAMID**, P.O.
 Box, 81450, DUBAI EMIRATELE ARABE UNITE

(740) CABINET M OPROIU SRL
 CONSILIERE IN PROPRIETATE INTELECTUALA, Str. Popa Savu nr. 42, sector 1, C.P. 2-229 BUCUREȘTI

(540)

NAWROUZ نوروز

NAWROUZ

(531) *Clasificare Viena:* 270501; 2801;

(300) *Prioritate invocată:*
 63594/14.09.2004/AE

(511) *Produse și/sau servicii grupate pe clase:*

34 Țigarete, tutun; articole pentru fumători; chibrite.



- (210) **M 2004 08055** (111) **064064**
 (151) 20.09.2004
 (732) **SC MAGNOLIA & MIHAI SRL**, Str. Principală nr. 33, județul Satu Mare, LOC. LUCĂCENI ROMANIA
 (740) **INVENTA - AGENȚIE DE PROPRIETATE INTELECTUALĂ SRL**, B-dul Corneliu Coposu nr. 7, bl. 104, sc. 2, et. 1, ap. 31, sector 3 BUCUREȘTI
 (540)

BORSALINO

- (511) *Produse și/sau servicii grupate pe clase:*
 30 Făină și preparate făcute din cereale, pâine, produse de patiserie și cofetărie, pizza.



- (210) **M 2004 08151** (111) **063903**
 (151) 22.09.2004
 (732) **HONDA MOTOR CO LTD**, 1-1, Minami-Aoyama 2-chome, Minato-ku, 107-8556, TOKYO JAPONIA
 (740) **SC ROMINVENT SA** Agenție de Brevete, Desene, Marci și Transfer de Tehnologie, Str. Ermil Pangratti nr. 35, et. 1, sector 1 BUCUREȘTI
 (540)

CITY

- (511) *Produse și/sau servicii grupate pe clase:*
 12 Automobile.



- (210) **M 2004 07995** (111) **064024**
 (151) 17.09.2004
 (732) **A S O C I A T I A F O R E S T CONSULTING ROMANIA**, Str. George Mihail Zamfirescu nr. 50, bl. 19A, ap. 23, sect. 6, BUCUREȘTI ROMANIA
 (740) **CABINET M OPROIU SRL** CONSILIERE IN PROPRIETATE INTELECTUALA, Str. Popa Savu nr. 42, sector 1, C.P. 2-229 BUCUREȘTI
 (540)



EUROFOREST PADURE SANATOASA, APA LIMPEDE, AER CURAT, FIINTE VESELE

- (531) *Clasificare Viena:* 030924; 270501; 290103; 290104; 290106; 290108;
 (591) Culori revendicate: verde, albastru, alb și negru
 (511) *Produse și/sau servicii grupate pe clase:*
 41 Servicii de educație în domeniul protecției mediului înconjurător.



(210) **M 2004 08059** (111) **064066**
 (151) 20.09.2004
 (732) **HORVATH OCTAVIAN NICOLAE**,
 Str. Platanilor nr. 10, et. 3, ap. 53,
 județul Timiș, TIMIȘOARA
 ROMANIA

(540)

IMPLANT PENTRU REFUZ

(511) *Produse și/sau servicii grupate pe clase:*
 41 Servicii de divertisment oferite de un artist.



(210) **M 2004 08060** (111) **063964**
 (151) 20.09.2004
 (732) **SC WEBDEV SRL**, Str. Elev Ștefănescu Ștefan nr. 6, bl. 463, sc. A, et. 1, ap. 7, sector 2, BUCUREȘTI ROMANIA
 (732) **SC MARKETEEER NET SRL**, Calea Griviței nr. 46, ap. 13, mansardă, sector 1, BUCUREȘTI ROMANIA

(540)

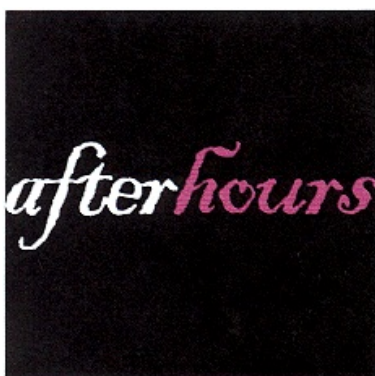

AFTERHOURS

(531) *Clasificare Viena:* 270501; 270524; 290101; 290106; 290108;

(591) Culori revendicate: roșu, alb, negru

(511) *Produse și/sau servicii grupate pe clase:*
 41 Divertisment; activități culturale.



(210) **M 2004 08164** (111) **063915**
 (151) 22.09.2004
 (732) **SC FOODIES COM SRL**, Str. Fântânică nr. 36, sector 2, BUCUREȘTI ROMANIA

(540)

OCEANICA

OCEANICA

(531) *Clasificare Viena:* 270501; 270511; 290104; 290106; 290108;

(591) Culori revendicate: alb, albastru, negru

(511) *Produse și/sau servicii grupate pe clase:*

29 Carne, pește, păsări și vânat; extracte din carne; fructe și legume conservate, uscate și fierte; jeleurii, dulcetuuri, compoturi; ouă, lapte și produse lactate; uleiuri și grăsimi comestibile.

35 Publicitate; gestiunea afacerilor comerciale; administrație comercială; lucrări de birou.

39 Transport; ambalare și depozitare de mărfuri.



(210) **M 2004 08002** (111) **064113**
 (151) 17.09.2004
 (732) **SC STANDARD NUTRICIA SRL**,
 Str. Speranței nr. 27, parter, ap.1,
 sector 2, BUCUREȘTI ROMANIA

(540)

DRINK ME UP

(511) *Produse și/sau servicii grupate pe clase:*

30 Ceai, cafea, băuturi pe bază de ceai, băuturi pe bază de cafea, băuturi pe bază de cacao, băuturi pe bază de ciocolată, toate cuprinse în această clasă.

32 Bere; ape minerale și gazoase și alte băuturi nealcoolice; băuturi din fructe și sucuri din fructe; siropuri și alte preparate pentru fabricarea băuturilor, băuturi ce conțin ceai, băuturi ce conțin extracte din ceai, băuturi ce conțin ceai și aromatizate cu diferite arome, băuturi ce conțin cafea, băuturi ce conțin cafea și aromatizate cu diferite arome, băuturi fără cofeină.

35 Publicitate; gestiunea afacerilor comerciale; administrație comercială; lucrări de birou.



(210) **M 2004 08073** (111) **064189**
 (151) 21.09.2004

(732) **SC A&G INVEST SRL**, B-dul
 Timișoara nr. 60D, BUCUREȘTI
 ROMANIA

(740) SC RODALL SRL, Str. Polonă nr.
 115, bl. 15, ap.19, sector 1,
 BUCUREȘTI

(540)



SALAM PALERMO

(531) *Clasificare Viena:* 250125; 270501;
 270524; 290102; 290104;

(591) Culori revendicate: albastru, auriu

(511) *Produse și/sau servicii grupate pe clase:*

29 Produse alimentare (mezeluri, brânzeturi).

35 Comercializare în domeniu.

43 Servicii de alimentație publică.



- (210) **M 2004 08019** (111) **063885**
 (151) 17.09.2004
 (732) **SC ROMDIL PROD SRL**, Str. Drum
 De Centură nr. 2, Jud. Maramureș,
 4800, BAI A MARE ROMANIA

(540)



ROMDIL WAY FRESH

- (531) *Clasificare Viena*: 030301; 270501;
 270524;
 (511) *Produse și/sau servicii grupate pe
 clase*:
 30 Cafea, ceai, zahăr; făină și pre-
 parate făcute din cereale; produse
 de patiserie și cofetărie, înghețată;
 mirodenii, gheață.



- (210) **M 2004 08079** (111) **063941**
 (151) 21.09.2004
 (732) **WILSTONE HOLDING LIMITED**,
 Str. Lambousa nr. 1, NICOSIA
 CIPRU
 (732) **PRETEL INVESTMENTS LIMITED**,
 Av. Koastaki Pantelidi nr. 1,
 NICOSIA CIPRU
 (740) **APIA SRL THEODOR VISALOM**,
 Str. Romancierilor nr. 5, bl. C14, sc.
 B, ap. 41, sector 6; OP 23, CP11
 BUCUREȘTI

(540)

ALEXANDRION ON ICE

**În conformitate cu articolul 7 din
 Legea nr 84/1998** : marca a fost
 înregistrată pe baza consimțământului
 titularului mărcii anterioare, conform
 adresei nr. : 1007751/29.03.2005.

- (511) *Produse și/sau servicii grupate pe
 clase*:
 33 Băuturi alcoolice (cu excepția berii).



- (210) **M 2004 08080** (111) **063954**
 (151) 21.09.2004
 (732) **WILSTONE HOLDING LIMITED**,
 Str. Lambousa nr. 1, NICOSIA
 CIPRU
 (732) **PRETEL INVESTMENTS LIMITED**,
 Av. Koastaki Pantelidi nr. 1,
 NICOSIA CIPRU
 (740) **APIA SRL THEODOR VISALOM**,
 Str. Romancierilor nr. 5, bl. C14, sc.
 B, ap. 41, sector 6; OP 23, CP11
 BUCUREȘTI

(540)

ALEXANDRION ROYAL

- (511) *Produse și/sau servicii grupate pe
 clase*:
 33 Vinuri, băuturi alcoolice și lichioruri.



- (210) **M 2004 08172** (111) **063894**
 (151) 23.09.2004
 (732) **SC ROTTA NATURA SRL**, Str.
 Crizantemelor 3A, Jud. Buzău,
 BUZĂU ROMANIA

(540)

CETRARIA

- (511) *Produse și/sau servicii grupate pe
 clase*:
 5 Suplimente nutriționale (alimentare)
 minerale cu destinație medicală.

30 Suplimente alimentare fără destinație medicală.



(210) **M 2004 08173** (111) **063895**
 (151) 23.09.2004
 (732) **SC ROTTA NATURA SRL**, Str. Crizantemelor 3A, Jud. Buzău, BUZĂU ROMANIA

(540)

NAPRAZNIC

(511) *Produse și/sau servicii grupate pe clase:*

5 Suplimente nutriționale (alimentare) minerale cu destinație medicală.

30 Suplimente alimentare fără destinație medicală.



(210) **M 2004 08120** (111) **064103**
 (151) 21.09.2004

(732) **TENARIS CONNECTIONS AG**, Bahnhofstrasse 7, Postfach 48, FL 9494, SCHAAN LIECHTENSTEIN
 (740) **CABINET M OPROIU SRL** CONSILIERE IN PROPRIETATE INTELECTUALA, Str. Popa Savu nr. 42, sector 1, C.P. 2-229 BUCUREȘTI

(540)

BLUE DOPELESS

(511) *Produse și/sau servicii grupate pe clase:*

6 Conducte și tuburi din oțel și metal, inclusiv subansambluri și garnituri ale acestora; îmbinări ale acestora; îmbinări pentru conducte și tuburi metalice; manșoane pentru conducte metalice; racorduri metalice pentru conducte; țevi de conducte metalice fara sudură; țevi de

conduce metalice cu sudură; conducte metalice primare conducte metalice petrochimice; conducte metalice pentru cazane; conducte metalice pentru schimbătoare de căldură și conducte metalice pentru schimbătoare de căldură tubulare; prăjini de foraj metalice; conducte și recipienti din oțel și din metal utilizați pentru transportul produselor petroliere și combustibililor; tuburi metalice utilizate pentru piese auto și dispozitive de siguranță.



(210) **M 2004 08121** (111) **064104**
 (151) 21.09.2004

(732) **TENARIS CONNECTIONS AG**, Bahnhofstrasse 7, Postfach 48, FL 9494, SCHAAN LIECHTENSTEIN
 (740) **CABINET M OPROIU SRL** CONSILIERE IN PROPRIETATE INTELECTUALA, Str. Popa Savu nr. 42, sector 1, C.P. 2-229 BUCUREȘTI

(540)

DOPELESS

(511) *Produse și/sau servicii grupate pe clase:*

6 Conducte și tuburi din oțel și metal, inclusiv subansambluri și garnituri ale acestora; îmbinări ale acestora; îmbinări pentru conducte și tuburi metalice; manșoane pentru conducte metalice; racorduri metalice pentru conducte; țevi de conducte metalice fara sudură; țevi de conducte metalice cu sudură; conducte metalice primare conducte metalice petrochimice; conducte metalice pentru cazane; conducte metalice pentru schimbătoare de căldură și conducte metalice pentru schimbătoare de căldură tubulare; prăjini de foraj metalice; conducte și reci-

pieți din oțel și din metal utilizați pentru transportul produselor petroliere și combustibililor; tuburi metalice utilizate pentru piese auto și dispozitive de siguranță.



(210) **M 2004 08253** (111) **063959**
(151) 27.09.2004

(732) **TODIRAS ARSENIE**, Str. Iazului nr. 4/1, ap. 24, CHIȘINĂU REPUBLICA MOLDOVA

(740) SC RODALL SRL, Str. Polonă nr. 115, bl. 15, ap.19, sector 1, BUCUREȘTI

(540)

ARSENIUM

(511) *Produse și/sau servicii grupate pe clase:*

3 Preparate pentru albit și alte substanțe pentru spălat; preparate pentru curățare, lustruire, degresare și șlefuire; săpunuri; parfumerie, uleiuri esențiale, cosmetice, loțiuni pentru păr; produse pentru îngrijirea dinților.

16 Hârtie, carton și produse din aceste materiale, necuprinse în alte clase; produse de imprimare; articole pentru legătorie; fotografii; papetărie; adezivi (substanțe de lipit) pentru papetărie sau menaj; materiale pentru artiști; pensule; mașini de scris și articole de birou (cu excepția mobilierului); materiale de instruire sau învățământ (cu excepția aparatelor); materiale plastice pentru ambalare (necuprinse în alte clase); cărți de joc; caractere tipografice; clișee.

25 Îmbrăcăminte, încălțăminte, acoperăminte de cap.

35 Publicitate; gestionarea afacerilor comerciale; administrație comercială; lucrări de birou.

41 Educație; instruire; divertisment; ac-

43 tivități sportive și culturale.
Servicii de alimentație publică; servicii de cazare temporară.



(210) **M 2004 08243** (111) **063904**
(151) 24.09.2004

(732) **SC LAROPHARM SRL**, Șos. Alexandriei nr. 145 A, județul Ilfov, COMUNA BRAGADIRU ROMANIA

(540)



ASPACUORE

(531) *Clasificare Viena:* 020901; 270501;

(511) *Produse și/sau servicii grupate pe clase:*

5 Produse farmaceutice pentru protejarea inimii.



(210) **M 2004 08256** (111) **064069**
(151) 27.09.2004

(732) **SC ALMIRA TRADE SRL**, Str. Antenei nr. 1A, jud. Timiș, 300000, TIMIȘOARA ROMANIA

(540)



PAPILA

(531) *Clasificare Viena:* 010320; 270501; 290101; 290102;

- (591) Culori revendicate: galben, roșu
- (511) *Produse și/sau servicii grupate pe clase:*
- 29 Carne, pește, păsări și vânat; extracte din carne; fructe și legume conservate, uscate și fierte; jeleuri, dulcețuri, compoturi; ouă, lapte și produse lactate; uleiuri și grăsimi comestibile; conserve, murături.
- 30 Cafea, ceai, cacao, zahăr, orez, tapioca, sago, înlocuitori de cafea; făină și preparate făcute din cereale, pâine, produse de patiserie și cofetărie, înghețată; miere, glucoză; drojdie, praf de copt; sare, muștar; oțet, sosuri (condimente); mirodenii, gheață.
- 31 Produse agricole, horticole, necuprinse în alte clase; animale vii; fructe și legume proaspete; semințe, plante și flori naturale; hrană pentru animale, malț.
- 32 Bere; ape minerale și gazoase și alte băuturi nealcoolice; băuturi din fructe și sucuri din fructe; siropuri și alte preparate pentru fabricarea băuturilor.
- 35 Gestiunea afacerilor comerciale; import-export și comercializarea de produse alimentare și nealimentare, lanț de magazine tip cash and carry.



- (210) **M 2004 08257** (111) **064054**
 (151) 27.09.2004
 (732) **SC ALMIRA TRADE SRL**, Str. Antenei nr. 1A, jud. Timiș, 300000, TIMIȘOARA ROMANIA

(540)



ALMIRA

- (531) *Clasificare Viena:* 270501; 270524;
- (511) *Produse și/sau servicii grupate pe clase:*
- 29 Carne, pește, păsări și vânat; extracte din carne; fructe și legume conservate, uscate și fierte; jeleuri, dulcețuri, compoturi; ouă, lapte și produse lactate; uleiuri și grăsimi comestibile; conserve, murături.
- 30 Cafea, ceai, cacao, zahăr, orez, tapioca, sago, înlocuitori de cafea; făină și preparate făcute din cereale, pâine, produse de patiserie și cofetărie, înghețată; miere, sirop de melasă; drojdie, praf de copt; sare, muștar; oțet, sosuri; mirodenii, gheață.
- 31 Produse agricole, horticole, forestiere și cereale, necuprinse în alte clase; animale vii; fructe și legume proaspete; semințe, plante și flori naturale; hrană pentru animale.
- 32 Bere; ape minerale și gazoase și alte băuturi nealcoolice; băuturi din fructe și sucuri din fructe; siropuri și alte preparate pentru fabricarea băuturilor.
- 33 Vinuri, băuturi alcoolice și lichioruri.
- 35 Gestiunea afacerilor comerciale; import-export și comercializarea de produse alimentare și nealimentare,

lanț de complexe comerciale tip cash and carry.



- (210) **M 2004 08260** (111) **064171**
 (151) 27.09.2004
 (732) **SC SPRINTER 2000 SA**, Str. Calea Feldioarei nr. 60, județul Brașov, 2200, BRAȘOV ROMANIA
 (740) SC ARIANA GRUP SRL, Str. Carpenului nr. 3, bl. A4, sc. D, ap. 29 BRAȘOV

(540)



SPRINTER

- (531) *Clasificare Viena:* 020116; 020123; 261112; 270501; 290101; 290108;
 (591) Culori revendicate: roșu, negru
 (511) *Produse și/sau servicii grupate pe clase:*
 9 Aparate și instrumente științifice, nautice, geodezice, electrice, fotografice, cinematografice, optice, de cântărit, de măsurat, de semnalizare, de control (verificare), de siguranță (salvare) și didactice; aparate pentru înregistrarea, transmiterea și reproducerea sunetelor sau imaginilor; suporturi de înregistrare magnetice, discuri acustice, distribuitoare automate și mecanisme pentru aparate cu preplată; case înregistratoare, mașini de calculat, echipament pentru prelucrarea informației și calculatoare; extinctoare.
 16 Hârtie, carton și produse din aceste materiale, necuprinse în alte clase;

produse de imprimărie; articole pentru legătorie; fotografii; papetărie; adezivi (substanțe de lipit) pentru papetărie sau menaj; materiale pentru artiști; pensule; mașini de scris și articole de birou (cu excepția mobilierului); materiale de instruire sau învățământ (cu excepția aparatelor); materiale plastice pentru ambalare (necuprinse în alte clase); cărți de joc; caractere tipografice; clișee.

- 35 Publicitate; gestionarea afacerilor comerciale; administrație comercială; lucrări de birou.
 39 Transport, distribuție, ambalare și depozitare de mărfuri; organizare de călătorii.
 43 Servicii de alimentație publică: hoteliere, închirieri temporare, rezervare hotel, motel, pensiuni, camping, catering.



- (210) **M 2004 08261** (111) **064017**
 (151) 27.09.2004
 (732) **SC REVIVA IMPORT EXPORT SRL**, Str. Libertății nr. 37, jud. Cluj, 407035, APAHIDA ROMANIA
 (740) INTEGRATOR CONSULTING SRL, Str. Dunării nr. 25, bl. C1, ap. 5, Jud. Cluj CLUJ NAPOCA

(540)

KASHI

- (511) *Produse și/sau servicii grupate pe clase:*
 30 Cereale pentru micul dejun, snack-uri și baghete bazate pe cereale.



(210) **M 2004 08101** (111) **064068**
 (151) 21.09.2004
 (732) **SC OMNIASIG ADDENDA SA**, Str.
 Buzești nr. 72, sect. 1, BUCUREȘTI
 ROMANIA

(540)

SANO PLUS

(511) *Produse și/sau servicii grupate pe clase:*
 36 Asigurări și reasigurări.



(210) **M 2004 08108** (111) **064190**
 (151) 21.09.2004
 (732) **SC COMPANIA DE PAZA INVESTIGATIE GARDA DE CORP EMA GUARD SRL**, Str.Caroteni, nr.27B, sector 2, BUCUREȘTI ROMANIA

(540)



EMA GUARD

(531) *Clasificare Viena:* 010110; 270501; 270522; 290101; 290102; 290103; 290108;

(591) Culori revendicate: verde, galben, orange, negru

(511) *Produse și/sau servicii grupate pe clase:*

37 Instalare sisteme de pază.
 38 Servicii de dispecerat pentru monitorizarea serviciilor de pază.
 39 Transport securizat.
 45 Servicii de siguranță pentru protejarea bunurilor și persoanelor.



(210) **M 2004 08110** (111) **064085**
 (151) 21.09.2004

(732) **RADULESCU MIRCEA**, Str. Constanței bl.C3, sc.B, at.1, ap.31, județul Constanța, NAVODARI ROMANIA

(740) SC INTELECT SRL- BUZLEA ELISABETA CONSILIER IN PROPRIETATE INDUSTRIALA, B-dul Dacia nr. 48, bl. D 10, ap. 3, OP 9-CP 128, Jud. Bihor ORADEA

(540)



1ST CLASS INTERMED

(531) *Clasificare Viena:* 070124; 270501; 290101;

(591) Culori revendicate: roșu

În conformitate cu: regula 17 Alineatul 4 din regulamentul de aplicare al Legii 84/1998, conform adresei nr. 1008817/07.04.2005, solicitantul nu revendică un drept exclusiv asupra denumirii:

1 st CLASS

(511) *Produse și/sau servicii grupate pe clase:*

36 Asigurări și afaceri financiare; monetaire și imobiliare (locuințe și proprietăți imobiliare); servicii de administrare de imobile, servicii de estimare/evaluare de bunuri imobiliare, gerarea de imobile și bunuri imobiliare, locația apartamentelor, locația de birouri imobiliare, încheierea de contracte de închiriere, arendarea de bunuri imobiliare,

curtaj în bunuri imobiliare; operațiuni de schimb valutar; plasarea de fonduri.



(210) **M 2004 08115** (111) **064195**
 (151) 21.09.2004
 (732) **SC DANTEX SA**, str. Botizului nr.9,
 3900, SATU MARE ROMANIA

(540)



DANTEX SA

(531) *Clasificare Viena:* 270501; 270524;
 290102; 290104; 290106;

(591) Culori revendicate: galben, alb,
 albastru

În conformitate cu: regula 17
 Alineatul 4 din regulamentul de aplicare al
 Legii 84/1998, conform adresei nr.
 21.09.2004, solicitantul nu revendică un
 drept exclusiv asupra denumirii:

S.A.

(511) *Produse și/sau servicii grupate pe
 clase:*

26 Dantele și broderii , panglici și șire-
 turi ; nasturi, capse , copci , ace și
 ace cu gămălie ; flori artificiale.



(210) **M 2004 08287** (111) **064055**
 (151) 28.09.2004

(732) **SADIA SA**, Rua Senador Attilio
 Fontana 86, CONCORDIA-SANTA
 CATARINA BRAZILIA

(740) **RATZA & RATZA**, Bd. A. I. Cuza nr.
 52-54, sector 1 BUCUREȘTI

(540)



(531) *Clasificare Viena:* 030703; 030724;
 030725; 290101; 290102; 290104;
 290107;

(591) Culori revendicate: roșu, galben,
 albastru, maro

(511) *Produse și/sau servicii grupate pe
 clase:*

29 Carne și produse din carne și în
 special chifteluțe, perișoare, ham-
 burgeri, șnițele din carne de pui
 congelată; carne bucăți.

30 Preparate din cereale, pâine, pro-
 duse de patiserie și cofetărie, și în
 specia pizza, lasagne.



(210) **M 2004 08268** (111) **063958**
 (151) 27.09.2004

(732) **SC VBI PLAST SRL**, Str.
 Dâmbovița nr. 7, Camera 2, jud.
 Prahova, PLOIEȘTI ROMANIA
 (740) ROVALCONS SRL AGENTIE DE
 PROPRIETATE INTELECTUALA -
 IOACARA VALENTIN, Str.
 Orizontului nr. 1, bl. R 10, ap. 27,
 județul Prahova CÂMPINA

(540)

VBI PLAST

În conformitate cu: regula 17
 Alineatul 4 din regulamentul de aplicare al
 Legii 84/1998, conform adresei nr.
 1007813/29.03.2005, solicitantul nu
 revendică un drept exclusiv asupra
 denumirii:

PLAST

(511) *Produse și/sau servicii grupate pe
 clase:*

- 16 Materiale plastice pentru ambalare.
- 17 Produse din materiale plastice
 semifinite.
- 19 Materiale de construcție din plastic;
 colțare din plastic pentru geamuri
 termopan.
- 20 Produse din material plastic care
 sunt cuprinse în această clasă;
 dopuri din material plastic pentru
 recipiente PET (în special în
 utilizarea la recipiente pentru ulei
 comestibil).
- 21 Articole de uz casnic din material
 plastic, incluse în această clasă.



(210) **M 2004 08274** (111) **063886**
 (151) 27.09.2004

(732) **SC ROTTA NATURA SRL**, Str.
 Crizantemelor 3A, Jud. Buzău,
 BUZĂU ROMANIA

(540)

PROSADEN

(511) *Produse și/sau servicii grupate pe
 clase:*

- 5 Suplimente nutriționale (alimentare)
 minerale cu destinație medicală.
- 30 Suplimente alimentare fără desti-
 nație medicală.



(210) **M 2004 08275** (111) **063887**
 (151) 27.09.2004

(732) **SC ROTTA NATURA SRL**, Str.
 Crizantemelor 3A, Jud. Buzău,
 BUZĂU ROMANIA

(540)

PASSIVAL

(511) *Produse și/sau servicii grupate pe
 clase:*

- 5 Suplimente nutriționale (alimentare)
 minerale cu destinație medicală.
- 30 Suplimente alimentare fără desti-
 nație medicală.



(210) **M 2004 08289** (111) **064056**

(151) 28.09.2004

(732) **SADIA SA**, Rua Senador Attilio Fontana 86, CONCORDIA-SANTA CATARINA BRAZILIA

(740) RATZA & RATZA, Bd. A. I. Cuza nr. 52-54, sector 1 BUCUREȘTI

(540)



(531) *Clasificare Viena:* 030703; 030724; 030725; 290101; 290104; 290107;

(591) Culori revendicate: roșu, galben, albastru, maro

(511) *Produse și/sau servicii grupate pe clase:*

29 Carne și produse din carne, și în special chifteluțe, perișoare, hamburgeri, șnițele din carne de pui congelată; carne bucăți.

30 Preparate din cereale, pâine, produse de patiserie și cofetărie, și în special pizza, lasagne.



(210) **M 2004 08290** (111) **064057**

(151) 28.09.2004

(732) **SADIA SA**, Rua Senador Attilio Fontana 86, CONCORDIA-SANTA CATARINA BRAZILIA

(740) RATZA & RATZA, Bd. A. I. Cuza nr. 52-54, sector 1 BUCUREȘTI

(540)



(531) *Clasificare Viena:* 030703; 030724; 030725; 290101; 290102; 290104; 290107;

(591) Culori revendicate: roșu, galben, albastru, maro

(511) *Produse și/sau servicii grupate pe clase:*

29 Carne și produse din carne și în special chifteluțe, perișoare, hamburgeri, șnițele din carne de pui congelată; carne bucăți.

30 Preparate din cereale, pâine, produse de patiserie și cofetărie, și în special pizza, lasagne.



(210) **M 2004 08301** (111) **063906**
 (151) 28.09.2004
 (732) **SC TECSA BUSINESS SRL**, Șos. Mihai Bravu nr. 124, bl. D26, sc. A, et. 1, ap. 1, sector 2, 021314, BUCUREȘTI ROMANIA

(540)

TECSA PUFFY

(511) *Produse și/sau servicii grupate pe clase:*
 30 Biscuiți, napolitane.
 35 Comercializare.



(210) **M 2004 08325** (111) **063905**
 (151) 29.09.2004
 (732) **CONSTANTINESCU GEORGE**, Str. Jules Michelet nr. 1, et. 3, ap. 5, sect. 1, BUCUREȘTI ROMANIA

(540)

DAKSHA

(511) *Produse și/sau servicii grupate pe clase:*
 41 Educație; instruire; divertisment; activități sportive și culturale.



(210) **M 2004 08327** (111) **063922**
 (151) 29.09.2004
 (732) **SC DIENEX IMPEX SRL**, Str. Egalității nr. 20, ap. 2, Jud. Arad, ARAD ROMANIA

(540)

DAX

(511) *Produse și/sau servicii grupate pe clase:*
 9 Suportți de înregistrare magnetici,

41 discuri acustice înregistrate.
 Divertisment și organizare de evenimente muzicale oferite de artiști, servicii de divertisment oferite de un grup muzical, activități culturale.



(210) **M 2004 08349** (111) **064116**
 (151) 30.09.2004
 (732) **SC ROMEST DECOR SRL**, Str. Odei nr.89, sector 4, BUCUREȘTI ROMANIA

(540)



SIAR

(531) *Clasificare Viena:* 260105; 270501; 270524; 290102; 290106;

(591) Culori revendicate: galben, gri

(511) *Produse și/sau servicii grupate pe clase:*
 35 Comerț cu ridicata cu: acoperitoare pentru podea, materiale și dispozitive pentru construcții; instalații și echipamente finisaj, decorațiuni.



(210) **M 2004 08351** (111) **064173**
 (151) 30.09.2004
 (732) **SC SALT GUARD SECURITY SRL**, Str.Cazarmilor nr.3, et4, ap.404, județul Iași, IAȘI ROMANIA

(540)



SALT GUARD SECURITY

(531) *Clasificare Viena:* 010102; 010117; 260116; 270501;

În conformitate cu: regula 17 Alineatul 4 din regulamentul de aplicare al Legii 84/1998, conform adresei nr. 204278/12.04.2005, solicitantul nu revendică un drept exclusiv asupra denumirii:

SECURITY

(511) *Produse și/sau servicii grupate pe clase:*

- 38 Servicii de dispecerat pentru monitorizarea serviciilor de pază.
 45 Servicii de siguranță pentru protejarea bunurilor și indivizilor.



(210) **M 2004 08332** (111) **064115**
 (151) 29.09.2004
 (732) **ASOCIATIA MAGNUS PRIORATUS ROMANIAE**, Str. Popa Nan nr. 181, sect. 3, BUCUREȘTI ROMANIA
 (740) TEODORU & ASOCIATII, Str. Nerva Traian nr. 12, bl. M37, sc.1, ap. 1, sector 3 BUCUREȘTI

(540)



ORDO SUPREMUS MILITARIS TEMPLI HIEROSOLYMITANI
 ORDINUL SUPREM MILITAR AL TEMPLULUI DIN IERUSALIM

ORDO SUPREMUS MILITARIS TEMPLI HIEROSOLYMITANI OSMTH

(531) *Clasificare Viena:* 040103; 240103; 240703; 240905; 270501; 290101; 290102; 290106;

(591) Culori revendicate: roșu, gri, galben

(511) *Produse și/sau servicii grupate pe clase:*

- 16 Hârtie, carton și produse din aceste materiale, necuprinse în alte clase; produse de imprimare; articole pentru legătorie; fotografii; papetărie; adezivi (substanțe de lipit) pentru papetărie sau menaj; materiale pentru artiști; pensule; mașini de scris și articole de birou (cu excepția mobilierului); materiale de instruire sau învățământ (cu excepția aparatelor); materiale plastice pentru ambalare (necuprinse în alte clase); cărți de joc; caractere tipografice; clișee.
 41 Educație; instruire; divertisment; activități sportive și culturale.

42 Servicii științifice, tehnologice, de cercetare științifică, de analize industriale, prospecțiuni geologice, petroliere, explorări marine, servicii juridice în domeniul calculatoarelor, constituire de baze de date, decorațiuni interioare, design, estetică industrială, gestionarea dreptului de autor și consultanță în domeniul proprietății intelectuale.



(210) **M 2004 08333** (111) **064172**
 (151) 29.09.2004
 (732) **SC ROMAS COMERCIAL SRL**,
 Str. AL.Puskin nr. 18, sector 1,
 011996, BUCUREȘTI ROMANIA

(540)

 **SKINMEDIA**

SKINMEDIA

(531) *Clasificare Viena:* 260104; 261325;
 270501;

(511) *Produse și/sau servicii grupate pe clase:*

35 Import de componente de calculator.

39 Distribuția componentelor de calculator.



(210) **M 2004 08362** (111) **064025**

(151) 30.09.2004

(732) **DELCEA CRISTIAN**, B-dul Dacia,
 sc. A, ap. 16, Jud. Neamț, PIATRA
 NEAMȚ ROMANIA

(540)



ecolog homes

ECOLOG HOMES

(531) *Clasificare Viena:* 070124; 260116;
 270501; 290101; 290103;

(591) Culori revendicate: portocaliu, verde

(511) *Produse și/sau servicii grupate pe clase:*

37 Construcții; reparații; servicii de instalații.



(210) **M 2004 08365** (111) **064039**
 (151) 30.09.2004
 (732) **SC MC ROY & CO IMPEX SRL**,
 Str. Cazaban nr. 56, bl. AN 198, ap.
 27, et. 7, Jud. Bihor, 3700,
 ORADEA ROMANIA

(540)

PADA MURRE

(511) *Produse și/sau servicii grupate pe clase:*
 25 Cămăși, cravate, lenjerie intimă,
 costume bărbați.



(210) **M 2004 08477** (111) **063851**
 (151) 05.10.2004
 (732) **SC TUCOR SRL**, Str. G-ral
 Berthelot nr. 99, et. 1, ap. 2, sector
 1, 010166, BUCUREȘTI ROMANIA
 (740) BARBU GHEORGHE MIRCEA
 PERSOANĂ FIZICĂ, Str. Iancului
 nr. 21, bl. 106A, sc. B, ap. 73,
 sector 2 BUCUREȘTI

(540)



TUCOR

(531) *Clasificare Viena:* 020901; 260418;
 270501;

(511) *Produse și/sau servicii grupate pe clase:*
 20 Mobile, oglinzi, rame; produse (ne-
 cuprinse în alte clase) din lemn,
 plută, trestie, stuf, rachită, corn, os,
 fildeș, fanoane de balenă, solzi, am-
 bra, sedef, spumă de mare, în-
 locuitori ai tuturor acestor materiale

sau din materiale plastice; mobilier
 pentru camere de copii; mobilier
 pentru grădină, mic mobilier, mese,
 scaune, etajere.
 24 Tesături și produse textile necu-
 prinse în alte clase; cuverturi de pat
 și de masă; lenjerie pentru pat copil,
 saci de dormit, pături.



(210) **M 2004 08436** (111) **064040**
 (151) 04.10.2004
 (732) **SOCIETATEA ROMANA DE**
TELEVIZIUNE, Calea Dorobantilor
 nr. 191, sector 1, 010565,
 BUCUREȘTI ROMANIA

(540)

ROGVAIV

(511) *Produse și/sau servicii grupate pe*
clase:
 38 Difuzarea emisiunilor de televiziune
 în eter, prin stații sau rețele de tele-
 comunicații radioelectrice, relee,
 telefonice, prin satelit, cablu, fibră
 optică, poștă electronică, telex,
 teletext, fax, internet, aflate în pro-
 prietate sau închiriate; retrans-
 miterea emisiunilor de televiziune pe
 orice tip de suport.
 39 Depozitarea, arhivarea pe orice tip
 de suport a producțiilor de tele-
 viziune realizate, transportul auto al
 producțiilor proprii.
 41 Educație, instruire, divertisment;
 producerea emisiunilor de televi-
 ziune; servicii de realizare a emisi-
 unilor de televiziune: realizator tv,
 redactor tv, reporter tv, editor tv, re-
 gizor tv, servicii video, audio, ilu-
 minat artistic, imagine, înregistrări
 magnetice, procesare, tehnore-
 dactare, machetare.



(210) **M 2004 08409** (111) **064026**
 (151) 01.10.2004
 (732) **SC HIPARION SRL**, Str. Mihai
 Veliciu nr. 15, jud.Cluj,, 3400,
 CLUJ-NAPOCA ROMANIA

(540)



LEMN EXPERT

- (531) *Clasificare Viena*: 270501; 270509;
 270510; 290101; 290102; 290107;
- (591) Culori revendicate: roșu, galben,
 maro
- (511) *Produse și/sau servicii grupate pe
 clase*:
- 16 Hârtie, carton și produse din aceste
 materiale, necuprinse în alte clase;
 produse de imprimare; articole pen-
 tru legătorie; fotografii; papetărie;
 adezivi (substanțe de lipit) pentru
 papetărie sau menaj; materiale
 pentru artiști; pensule; mașini de
 scris și articole de birou (cu
 excepția mobilierului); materiale de
 instruire sau învățământ (cu
 excepția aparatelor); materiale
 plastice pentru ambalare (necu-
 prinse în alte clase); cărți de joc;
 caractere tipografice; clișee.
- 35 Publicitate; gestionarea afacerilor
 comerciale; administrație comercia-
 lă; lucrări de birou.
- 41 Educație; instruire; divertisment; ac-
 tivități sportive și culturale.



(210) **M 2004 08410** (111) **064181**
 (151) 01.10.2004
 (732) **SC MICROPREST SRL**, Bd. C.F.R.,
 bl. 5, ap. 10, județul Giurgiu,
 GIURGIU ROMANIA

(540)



MP MICRO PREST

- (531) *Clasificare Viena*: 270501; 270517;
 270524;
- (511) *Produse și/sau servicii grupate pe
 clase*:
- 45 Servicii de siguranță pentru prote-
 jarea bunurilor și indivizilor.



(210) **M 2004 08444** (111) **063997**
 (151) 04.10.2004
 (732) **SC SAMOUNA INTERNATIONAL
 SRL**, B-dul 1 Decembrie 1918, nr.
 29 D, bl. PM 81, sc. 1, et. 6, ap. 37,
 sect. 3, BUCUREȘTI ROMANIA

(540)



SAMOUNA

- (531) *Clasificare Viena*: 010104; 261108;
 261325; 270501;
- (591) Culori revendicate: albastru și roșu

- (511) *Produse și/sau servicii grupate pe clase:*
 19 Pavaje incluse în această clasă.



- (210) **M 2004 08418** (111) **064070**
 (151) 01.10.2004
 (732) **SC TRAIAN SA**, Str. Calea Lipovei nr. 37, județul Timiș, **TIMIȘOARA ROMANIA**
 (740) CABINET DE PROPRIETATE INDUSTRIALĂ S.I. SRL, Str. Moise Doboșan nr. 110 **TIMIȘOARA**

(540)



TRAIAN

- (531) *Clasificare Viena:* 260418; 270501; 270521; 270524;
 (511) *Produse și/sau servicii grupate pe clase:*
 37 Construcții civile și industriale; întrețineri și reparații.
 42 Amenajări interioare ambientale și de confort (servicii de arhitectură).



- (210) **M 2004 08422** (111) **064019**
 (151) 01.10.2004
 (732) **MAUSER WERKE OBERNDORF WAFFENSYSTEME GMBH**, Werkstr. 2, 78727, OBERNDORF / NECKAR GERMANIA
 (740) SC ROMINVENT SA Agenție de Brevete, Desene, Marci și Transfer de Tehnologie, Str. Ermil Pangratti nr. 35, et. 1, sector 1 **BUCUREȘTI**

(540)

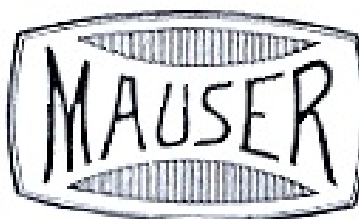

MAUSER

- (531) *Clasificare Viena:* 250301; 260418; 270501;
 (511) *Produse și/sau servicii grupate pe clase:*
 7 Mașini de cusut, piese și accesorii pentru mașini de cusut, suporturi de mașini de cusut și părțile lor.
 8 Unelte cuprinse în această clasă.
 9 Unelte de măsurat.
 13 Arme de foc și anume: arme automate, arme cu alice, arme cu calibru mic, încărcător unitar, încărcător multiplu; proiectile și muniții.



(210) **M 2004 08423** (111) **064027**
(151) 01.10.2004

(732) **RATZA ETC SRL**, Bd. A. I. Cuza nr. 52-54, sector 1, BUCUREȘTI ROMANIA

(740) RATZA & RATZA, Bd. A. I. Cuza nr. 52-54, sector 1 BUCUREȘTI

(540)

BRANDSTORMING

(511) *Produse și/sau servicii grupate pe clase:*

35 Publicitate.



(210) **M 2004 08431** (111) **063996**
(151) 01.10.2004

(732) **SC COMINSTAL COMPANY SRL**, Str. Turnu Măgurele nr. 21, bl. A 15, sc. 1, et. 5, ap. 23, sector 4, BUCUREȘTI ROMANIA

(740) AGENTIE DE PROPRIETATE INTELLECTUALA SI TRANSFER DE TEHNOLOGIE AGPITT SRL, B-dul Libertății nr. 12, bl. 113, sc. 2, ap. 28, sector 4, C.P. 42-106 BUCUREȘTI

(540)



EUROPEX

(531) *Clasificare Viena:* 120311; 270501; 270511;

(511) *Produse și/sau servicii grupate pe clase:*

6 Metale comune și aliajele lor; materiale de construcție metalice; construcții transportabile metalice;

materiale metalice pentru căile ferate; cabluri și fire metalice neelectrice; produse de lăcătușerie și feronerie metalică; tuburi metalice; case de bani; produse metalice necuprinse în alte clase; minereuri.

17 Cauciuc, gutapercă, gumă, azbest, mică și produse din aceste materiale necuprinse în alte clase; produse din materiale plastice semiprelucrate, materiale de călăfătuire, etanșare și izolare; conducte flexibile nemetalice.

19 Materiale de construcție nemetalice, conducte rigide nemetalice pentru construcție, asfalt, smoală și bitum; construcții transportabile nemetalice; monumente nemetalice.

35 Publicitate; gestiunea afacerilor comerciale; administrație comercială; lucrări de birou.



(210) **M 2004 08504** (111) **064136**
(151) 06.10.2004

(732) **MARALOIU DRAGOS**, B-dul Griviței, nr.47, bl.32, sc A, ap.36, BRAȘOV ROMANIA

(540)

Mon Mariage
Momente pentru o viață

MON MARIAGE MOMENTE PENTRU O VIATA

(531) *Clasificare Viena:* 270509; 270510; 290101; 290108;

(591) Culori revendicate: negru, roșu rubin

(511) *Produse și/sau servicii grupate pe clase:*

35 Reclamă mass-media prin radio și tv; publicitate; franciză.

41 Organizare de evenimente.



(210) **M 2004 08550** (111) **064182**
 (151) 28.10.2004
 (732) **SC AZUR SA**, Str. Constructorilor
 nr. 1-3, Jud. Timiș, 300571,
 TIMIȘOARA ROMANIA

(540)

ANTIC

(511) *Produse și/sau servicii grupate pe clase:*
 2 Emailuri și vopsele metalizate.



(210) **M 2004 08683** (111) **063998**
 (151) 20.10.2004
 (732) **SC MATROS SRL**, Str. Melodiei nr.
 18, bl. B4, ap. 71, județul Galați,
 GALAȚI ROMANIA

(540)

Q.MOD

Q MOD

(531) *Clasificare Viena:* 241701; 270501;
 290104;

(591) Culori revendicate: albastru

(511) *Produse și/sau servicii grupate pe clase:*
 9 Produs software (program de calculator).



(210) **M 2004 08705** (111) **063999**
 (151) 13.10.2004
 (732) **SC ORKLA FOODS ROMANIA SA**, Str. Traian Lalescu nr. 19,
 județul Dolj, 1100, CRAIOVA
 ROMANIA

(540)

NE E BINE ÎMPREUNĂ

(511) *Produse și/sau servicii grupate pe clase:*
 29 Margarina.



(210) **M 2004 08754** (111) **064000**
 (151) 14.10.2004
 (732) **BRD GROUPE SOCIETE GENERALE SA**, Bd. Ion Mihalache
 nr. 1-7, sector 1, 011171,
 BUCUREȘTI ROMANIA

(540)

ATUSTART

(511) *Produse și/sau servicii grupate pe clase:*

16 Imprimare, în special bancare, reviste și periodice, cărți, cărți cu informații bancare sau financiare.

35 Publicitate și afaceri; administrație de bunuri în domeniul financiar-bancar.

36 Asigurare și finanțare; expertize, consulting, prognoze în domeniul financiar-bancar.

38 Telecomunicații.

42 Proiecte și cercetare în domeniul financiar-bancar.



(210) **M 2004 08755** (111) **064001**
 (151) 14.10.2004
 (732) **BRD GROUPE SOCIETE GENERALE SA**, Bd. Ion Mihalache
 nr. 1-7, sector 1, 011171,
 BUCUREȘTI ROMANIA

(540)

ATUSPRINT

(511) *Produse și/sau servicii grupate pe clase:*

16 Imprimare, în special bancare, reviste și periodice, cărți, cărți cu infor-

- mații bancare sau financiare.
 35 Publicitate și afaceri; administrație de bunuri în domeniul financiar-bancar.
 36 Asigurare și finanțare; expertize, consulting, prognoze în domeniul financiar-bancar.
 38 Telecomunicații.
 42 Proiecte și cercetare în domeniul financiar-bancar.



- (210) **M 2004 08792** (111) **064002**
 (151) 18.10.2004
 (732) **SC EUROPHARM SA**, Str. Poienelor, nr.5, 500419, BRAȘOV ROMANIA

(540)

EUROVITA COLESTATIN

- (511) *Produse și/sau servicii grupate pe clase:*
 5 Produse farmaceutice, medicamente, suplimente nutritive, produse veterinare, produse igienice pentru medicină; substanțe dietetice de uz medical, alimente pentru sugari; dezinfectante; produse pentru distrugerea animalelor dăunătoare, fungicide, ierbicide.
 35 Publicitate; gestiunea afacerilor comerciale.
 39 Transport; ambalare și depozitare de mărfuri.
 41 Educație; instruire; divertisment; activități sportive și culturale.



- (210) **M 2004 08865** (111) **064059**
 (151) 19.10.2004
 (732) **SKECHERS USA INC II**, 228 Manhattan Beach Blvd., Ste. 200, 90266, MANHATTAN BEACH S.U.A. CA
 (740) CABINET ENPORA, Șos. Iancului nr. 7, bl. 109B, sc. B, ap. 46, sector 2, P.O. Box 39-F1 BUCUREȘTI

(540)

SKECHERS

- (511) *Produse și/sau servicii grupate pe clase:*
 25 Îmbrăcăminte, încălțăminte, acoperăminte de cap.



- (210) **M 2004 09035** (111) **064005**
 (151) 25.10.2004
 (732) **CATALIN TOHANEANU**, Str. Valea Oltului nr. 18, bl. A31, sc. E, ap. 74, et. 4, sect. 6, BUCUREȘTI ROMANIA

(540)



COLETEX

- (531) *Clasificare Viena:* 260207; 260323; 270510; 270511;
 (511) *Produse și/sau servicii grupate pe clase:*
 35 Publicitate; gestionarea afacerilor comerciale; administrație comercială; lucrări de birou.
 39 Transport; ambalare și depozitare mărfuri.



(210) **M 2004 09052** (111) **064006**
(151) 25.10.2004

(732) **SC OMA ALARM SRL**, Str. Nicolae Filipescu nr. 53-55, mezanin, camera 24, sector 2, BUCUREȘTI ROMANIA

(740) INVENTA - AGENȚIE DE PROPRIETATE INTELLECTUALĂ SRL, B-dul Corneliu Coposu nr. 7, bl. 104, sc. 2, et. 1, ap. 31, sector 3 BUCUREȘTI

(540)



OMA ALARM FURNIZORUL TAU DE CALITATE!

(531) *Clasificare Viena:* 260408; 260410; 270501; 290104; 290106;

(591) Culori revendicate: albastru, bleu, alb, gri

(511) *Produse și/sau servicii grupate pe clase:*

9 Sisteme audio auto.

12 Sisteme de securitate auto.



(210) **M 2004 08983** (111) **064003**
(151) 22.10.2004

(732) **SC FABIOL SA**, B-dul. Timișoara nr. 50, sector 6, 7000, BUCUREȘTI ROMANIA

(740) INVENTA - AGENȚIE DE PROPRIETATE INTELLECTUALĂ SRL, B-dul Corneliu Coposu nr. 7, bl. 104, sc. 2, et. 1, ap. 31, sector 3 BUCUREȘTI

(540)

ESOGAST

(511) *Produse și/sau servicii grupate pe clase:*

5 Produse farmaceutice.



(210) **M 2004 09086** (111) **064007**
(151) 26.10.2004

(732) **RAUTARUUKKI OYJ**, PL 860, 00101, HELSINKI FINLANDA

(740) SC ROMINVENT SA Agenție de Brevete, Desene, Marci și Transfer de Tehnologie, Str. Ernil Pangratti nr. 35, et. 1, sector 1 BUCUREȘTI

(540)

RUUKKI

(511) *Produse și/sau servicii grupate pe clase:*

2 Vopsele, firnisuri, lacuri, substanțe de protecție contra ruginii și contra deteriorării lemnului; materiale colorante, mordanți; rășini naturale în stare brută; metale sub formă de foițe și sub formă de pudră pentru pictori, decoratori, tipografi și artiști.

6 Metale comune și aliajele lor; materiale de construcție metalice; construcții metalice transportabile; materiale metalice pentru căile ferate; cabluri și sârme metalice (cu excepția celor electrice); articole de lăcătușerie și fenerie metalică; tuburi metalice; case de bani; produse metalice necuprinse în alte clase; minereuri; plăci de metal, foi și colaci, tuburi și profile metalice; acoperite sau neacoperite.

11 Aparate de iluminat, de încălzire, de producere a aburului, de gătit, de răcire, de uscare, de ventilație, de distribuție a apei și instalații sanitare.

19 Materiale de construcție nemetalice, tuburi rigide nemetalice pentru construcții; asfalt, smoală și bitum; construcții transportabile nemetalice;

- 35 monumente nemetalice.
 35 Publicitate; gestionarea afacerilor comerciale; administrație comercială; lucrări de birou; lucrări de vânzări en-gros și en-detail, cât și servicii de franciză.
 37 Construcții; reparații; servicii de instalare.
 39 Transport; ambalare și depozitare de mărfuri; organizare de călătorii.
 40 Tratament de materiale.
 42 Servicii științifice și tehnologice, precum și servicii de cercetare și de creație referitoare la acestea; servicii de analiză și de cercetare industrială; crearea și dezvoltarea calculatoarelor și a programelor de calculator; servicii juridice.



- (210) **M 2004 09184** (111) **064158**
 (151) 28.10.2004
 (732) **SC PITICOT PROD SRL**, Aleea Fetești nr.2-4, bl.l 25, sc.7, ap.91, sector 3, BUCUREȘTI ROMANIA

(540)



PTC

- (531) *Clasificare Viena:* 090701; 090725; 260416; 260418; 270507; 290102; 290104;
 (591) Culori revendicate: galben, albastru

- (511) *Produse și/sau servicii grupate pe clase:*
 25 Îmbrăcăminte.
 35 Comercializare.



- (210) **M 2004 09185** (111) **064159**
 (151) 28.10.2004
 (732) **SC PITICOT PROD SRL**, Aleea Fetești nr.2-4, bl.l 25, sc.7, ap.91, sector 3, BUCUREȘTI ROMANIA

(540)



- (531) *Clasificare Viena:* 020107; 020121; 290101; 290103; 290104;
 (591) Culori revendicate: verde, roșu, mov, portocaliu, galben, albastru
 (511) *Produse și/sau servicii grupate pe clase:*
 25 Îmbrăcăminte.
 35 Comercializare.



(210) **M 2004 09374** (111) **064162**
(151) 02.11.2004

(732) **POPOVICI & ASOCIATII SCA**, Str. Alexandru Constantinescu nr. 47, sector 1, 011472, BUCUREȘTI ROMANIA

(740) CABINET DE PROPRIETATE INDUSTRIALĂ NICOLAE BURCHEL, Str. Dr. Radovici nr. 8, sector 5 BUCUREȘTI

(540)

PLUS QUE LA COMPETENCE

(511) *Produse și/sau servicii grupate pe clase:*

42 Servicii științifice și tehnologice, precum și servicii de cercetare și de creație referitoare la acestea; servicii de analiză și de cercetare industrială; crearea și dezvoltarea calculatoarelor și a programelor de calculator; servicii juridice.



(210) **M 2004 09375** (111) **064163**
(151) 02.11.2004

(732) **POPOVICI & ASOCIATII SCA**, Str. Alexandru Constantinescu nr. 47, sector 1, 011472, BUCUREȘTI ROMANIA

(740) CABINET DE PROPRIETATE INDUSTRIALĂ NICOLAE BURCHEL, Str. Dr. Radovici nr. 8, sector 5 BUCUREȘTI

(540)

MORE THAN JUST EXPERTISE

(511) *Produse și/sau servicii grupate pe clase:*

42 Servicii științifice și tehnologice,

precum și servicii de cercetare și de creație referitoare la acestea; servicii de analiză și de cercetare industrială; crearea și dezvoltarea calculatoarelor și a programelor de calculator; servicii juridice.



(210) **M 2004 09257** (111) **064161**
(151) 29.10.2004

(732) **SC DUMALEX ICE CREAM SRL**, Str. Gh. Doja bl. S3, sc. A, ap. 18, județul Argeș, 0300, PITEȘTI ROMANIA

(740) SC CABINET N D GAVRIL SRL, Str. Ștefan Negulescu nr. 6A, sector 1 BUCUREȘTI

(540)



CLASS ÎNGHEȚATĂ CU STIL

(531) *Clasificare Viena:* 080118; 090701; 260416; 270506; 290112;

(591) Culori revendicate: albastru, roșu, alb, negru

(511) *Produse și/sau servicii grupate pe clase:*

30 Înghețată și produse de înghețată.
35 Publicitate; gestionarea afacerilor comerciale; administrație comercială; lucrări de birou toate în domeniu.



(210) **M 2004 09380** (111) **064164**
 (151) 02.11.2004

(732) **S C D I V E R T A R O**
I N T E R N A T I O N A L S R L, Str.
 Burdujeni nr. 3, bl. A13, sc. 2, et. 2,
 ap. 21, sector 3, 032726,
 BUCUREȘTI ROMANIA

(540)

DIVERTA

(511) *Produse și/sau servicii grupate pe clase:*

42 Activități de proiectare, arhitectură, urbanism, inginerie și alte servicii tehnice, elaborarea planurilor topografice, a hărților și cadastrului imobiliar edilitar, servicii de cartografie și activități conexe, servicii de geodezie, topografie, fotogrammetrie, de organizare și sistematizarea terenului agricol.



(210) **M 2004 09207** (111) **063853**
 (151) 28.10.2004

(732) **S C M I L L E N I U M M A N A G E M E N T**
S R L, Str. Brașovului nr. 2, 540538,
 TG. MUREȘ ROMANIA

(540)

TARGUL PRIMARIILOR

(511) *Produse și/sau servicii grupate pe clase:*

41 Activități culturale.



(210) **M 2004 09392** (111) **064165**
 (151) 03.11.2004

(732) **S C D O B R O G E A G R U P S A**, Str.
 Celulozei nr. 1, 8700, CONSTANȚA
 ROMANIA

(540)

BISCUITII VESELI

(511) *Produse și/sau servicii grupate pe clase:*

30 Biscuiți și produse zaharoase (produse tradiționale).

35 Vânzare/comercializare de produse zaharoase, import-export, publicitate și reclamă.



(210) **M 2004 09463** (111) **064041**
 (151) 04.11.2004

(732) **S C A S T E C R O M A N I A S R L**, Șos.
 Panduri nr. 11, bl. P20, et. 4, ap.
 21-22, sector 5, BUCUREȘTI
 ROMANIA

(740) CABINET INDIVIDUAL OANA
 COCOLOI, Str Drumul Taberei nr.
 120, bl. OD1, sc. 5, et. 3, ap. 189,
 sector 6 BUCUREȘTI

(540)



ASTEC

(531) *Clasificare Viena:* 260407; 260409;
 270501;

(511) *Produse și/sau servicii grupate pe clase:*

11 Stație individuală de epurare ape menajere, din fibră de sticlă și beton.



(210) **M 2004 09681** (111) **063854**
(151) 11.11.2004

(732) **SC VP MARKET NDX SRL**, Șos. București-Ploiești nr. 10, sector 1, BUCUREȘTI ROMANIA

(740) **TEODORU & ASOCIATII**, Str. Nerva Traian nr. 12, bl. M37, sc.1, ap. 1, sector 3 BUCUREȘTI

(540)



ALBINUTA

(531) *Clasificare Viena:* 260410; 260418; 270501; 290113;

(591) Culori revendicate: roșu, galben, alb

(511) *Produse și/sau servicii grupate pe clase:*

35 Lanț de magazine având servicii de grupare a produselor diverse și expunerea acestora, permițând consumatorilor să le vadă și să le cumpere comod.



(210) **M 2004 11059** (111) **063845**
(151) 20.12.2004

(732) **SC CARPATHIAN PLASTICS CORPORATION SA**, Str. Podul Verde nr. 38, județul Suceava, VATRA DORNEI ROMANIA

(540)

CARPATHIAN SPRING

(511) *Produse și/sau servicii grupate pe clase:*

32 Ape minerale și gazoase, ape de masă, băuturi nealcoolice.



(210) **M 2005 00361** (111) **064150**
(151) 17.01.2005

(732) **SC OLPO-ULEI SA**, str.Fabricii nr.1, comuna Podari ,jud.Dolj, 207465, PODARI ROMANIA

(740) **CABINET INDIVIDUAL DE PROPRIETATE INDUSTRIALĂ - NEGOMIREANU LIVIA**, Șos. Nicolae Titulescu nr. 94, bl.14A, sc.4, ap.127, sector 1 BUCUREȘTI

(540)



UNTDELEMN DE LA BUNICA

(531) *Clasificare Viena:* 020301; 020318; 270501; 290113;

(591) Culori revendicate: verde, roșu, galben, crem, portocaliu

În conformitate cu: regula 17
Alineatul 4 din regulamentul de aplicare al
Legii 84/1998, conform adresei nr.
204487/15.04.2005, solicitantul nu
revendică un drept exclusiv asupra
denumirii:

UNTDELEMN

- (511) *Produse și/sau servicii grupate pe
clase:*
29 Ulei comestibil.



- (210) **M 2005 00365** (111) **064062**
(151) 17.01.2005
(732) **VASILICA FLORIN VESPASIAN,**
Str. Dunării nr. 222, bl. BM7, ap. 9,
et. 3, Jud. Teleorman,
ALEXANDRIA ROMANIA

(540)

GRUPUL TELEORMANUL

În conformitate cu: regula 17
Alineatul 4 din regulamentul de aplicare al
Legii 84/1998, conform adresei nr.
1009092/11.04.2005, solicitantul nu
revendică un drept exclusiv asupra
denumirii:

GRUPUL

- (511) *Produse și/sau servicii grupate pe
clase:*
9 Suporturi de înregistrare magnetici,
discuri acustice.
41 Servicii oferite de grupul de muzică
populară, Teleormanul.



3. MODIFICĂRI ȘI TRANSMITERI DE DREPTURI

CONFORM ART. 34, 39 DIN LEGEA 84/1998

CONFORM REGULA 24 HG nr.833/1998

CONFORM REGULA 26 HG 833/1998

- **modificări nume titular**
- **modificări adrese titular**
- **modificări nume și adrese titulari**
- **cesiuni totale**
- **cesiuni parțiale**
- **fuziuni**
- **licențe**
- **modificări în situația juridică a mărcilor înregistrate pe cale internațională**

Cesiuni totale

Nr.depozit/ marcă	Denumire marcă	Cedent	Cesionar	BOPI
002792 R015858	ERNST & YOUNG	ERNST & YOUNG INTERNATIONAL LTD NEW YORK, 787 Seventh Avenue, S.U.A.	EYGN LIMITED NASSAU, One Montague Place, East Bay Street, BAHAMAS	
005056 3R005616	QUEEN ANNE	PR NEWCO 5 LIMITED MIDDLESEX, 8-10 Lampton Road , Hounslow,, REGATUL UNIT	HILL THOMSON & CO LIMITED PAISLEY, 111/113Renfrew Road, REGATUL UNIT	
005755 3R007340	VIBRAMYCIN	PFIZER INC NEW YORK, 235 East 42th.Street,, S.U.A.	PFIZER PRODUCTS INC. GROTON, Eastern Point Road, S.U.A.	
007873 2R008228	MINIPRES	PFIZER INC NEW YORK, 235 East 42th.Street,, S.U.A.	PFIZER PRODUCTS INC. GROTON, Eastern Point Road, S.U.A.	
023888 R018204	GUINNESS	ARTHUR GUINNESS SON & COMPANY (DUBLIN) LIMITED DUBLIN 8, St. James Gate, IRLANDA	DIAGEO IRELAND DUBLIN 8, St. James's Gate, IRLANDA	
025940 R019599	GUINNESS	ARTHUR GUINNESS SON & CO (DUBLIN) LTD. , St. James's Gate, Dublin, Republica Irlanda, IRLANDA	DIAGEO IRELAND DUBLIN 8, St. James's Gate, IRLANDA	
026621 3R002798	ORNAMENTED HARP DEVICE	ARTHUR GUINNES SON & COMPANY (DUBLIN) LIMITED , St. Jame's Gate, Dublin, Irlanda, IRLANDA	DIAGEO IRELAND DUBLIN 8, St. James's Gate, IRLANDA	
026685 R018282	hp	HEWLETT-PACKARD COMPANY-O CORPORATIE DIN DELAWARE PALO ALTO, 3000 Hanover Street,, S.U.A.	HAWLETT-PACKARD DEVELOPMENT COMPANY LP HOUSTON, 20555 SH 249, S.U.A.	

BULETINUL OFICIAL DE PROPRIETATE INDUSTRIALĂ - Secțiunea Mărci nr. 2/2004

Nr.depozit/ marcă	Denumire marcă	Cedent	Cesionar	BOPI
026686 R018283	HEWLETT PACKARD	HEWLETT-PACKARD COMPANY-O CORPORATIE DIN DELAWARE PALO ALTO, 3000 Hanover Street,, S.U.A.	HAWLETT-PACKARD DEVELOPMENT COMPANY LP HOUSTON, 20555 SH 249, S.U.A.	
026687 R019140	HP	HEWLETT-PACKARD COMPANY-O CORPORATIE DIN DELAWARE PALO ALTO, 3000 Hanover Street,, S.U.A.	HAWLETT-PACKARD DEVELOPMENT COMPANY LP HOUSTON, 20555 SH 249, S.U.A.	
027544 R019782	CARPATINA	CENTRUL INTERNAȚIONAL DE INFORMARE ȘI IMPLEMENTARE A INVENȚIILOR SRL BOTOȘANI, Str. Primăverii nr. 30, bl.30, sc.B, ap.2, ROMANIA	SC CARPATINA SA BUCUREȘTI, Calea Victoriei nr. 155, bl. D1, sc. 7, et. 8, sect. 1, ROMANIA	
031208 R022146	E	CUSSONS (INTERNATIONAL) LIMITED STOCKPORT, Cussons House, Bird Hall Lane,, REGATUL UNIT	PZ CUSSONS POLSKA S.A VARȘOVIA, ul. Kolska 3,, POLONIA	
031209 R022147	ERICA	CUSSONS (INTERNATIONAL) LIMITED STOCKPORT, Cussons House, Bird Hall Lane, REGATUL UNIT	PZ CUSSONS POLSKA S.A VARȘOVIA, ul. Kolska 3,, POLONIA	
031210 R021826	LUKSJA	CUSSONS (INTERNATIONAL) LIMITED CHESHIRE, Bird Hall Lane; Stockport, REGATUL UNIT	PZ CUSSONS POLSKA S.A VARȘOVIA, ul. Kolska 3,, POLONIA	
032556 3R008649	HP	HEWLETT-PACKARD COMPANY-O CORPORATIE DIN DELAWARE PALO ALTO, 3000 Hanover Street,, S.U.A.	HAWLETT-PACKARD DEVELOPMENT COMPANY LP HOUSTON, 20555 SH 249, S.U.A.	

BULETINUL OFICIAL DE PROPRIETATE INDUSTRIALĂ - Secțiunea Mărci nr. 2/2004

Nr.depozit/ marcă	Denumire marcă	Cedent	Cesionar	BOPI
032558 4R008686	HP	HEWLETT PACKARD COMPANY PALO ALTO, 3000, Hanover Street, S.U.A.	HAWLETT-PACKARD DEVELOPMENT COMPANY LP HOUSTON, 20555 SH 249, S.U.A.	
038623 028898	TRW	NORTHROP GRUMMAN SPACE & MISSION SYSTEMS CORP an Ohio Corporation CLEVELAND, 1900 Richmond Road, S.U.A.	TRW AUTOMOTIVE US LLC A DELAVARE LIMITED LIABILITY COMPANY LIVONIA, 12025 Tech Center Drive, S.U.A.	9/98
038624 028899	TRW	NORTHROP GRUMMAN SPACE & MISSION SYSTEMS CORP an Ohio Corporation CLEVELAND, 1900 Richmond Road, S.U.A.	TRW AUTOMOTIVE US LLC A DELAVARE LIMITED LIABILITY COMPANY LIVONIA, 12025 Tech Center Drive, S.U.A.	9/98
038625 028900	TRW	NORTHROP GRUMMAN SPACE & MISSION SYSTEMS CORP an Ohio Corporation CLEVELAND, 1900 Richmond Road, S.U.A.	TRW AUTOMOTIVE US LLC A DELAVARE LIMITED LIABILITY COMPANY LIVONIA, 12025 Tech Center Drive, S.U.A.	9/98
038626 028901	TRW	NORTHROP GRUMMAN SPACE & MISSION SYSTEMS CORP an Ohio Corporation CLEVELAND, 1900 Richmond Road, S.U.A.	TRW AUTOMOTIVE US LLC A DELAVARE LIMITED LIABILITY COMPANY LIVONIA, 12025 Tech Center Drive, S.U.A.	9/98
038789 027341	ALGESAL SURACTIVE	SOLVAY PHARMA SURESNES, 42,Rue Rouget de Lisle F 92 151, FRANTA	SOLVAY PHARMA SAS SURESNES, 42, rue Rouget de Liste, FRANTA	2/98
039263 029252	OLPO	MIHUT IONEL OVIDIU CRAIOVA, Str. Albăstrele nr. 11,, ROMANIA	SC OLPO ULEI SA PODARI PODARI, Str. Fabricii nr. 1, județ Dolj, ROMANIA	10/98

BULETINUL OFICIAL DE PROPRIETATE INDUSTRIALĂ - Secțiunea Mărci nr. 2/2004

Nr.depozit/ marcă	Denumire marcă	Cedent	Cesionar	BOPI
041152 028735	ROMANIAN TOP 100	MEDIA SERVICES SRL BUCUREȘTI, Calea Moșilor nr. 241, bl. 47, sc. 3, et. A, ap. 79, sector 2, ROMANIA	SC VENTO CONSULTANTA SRL BUCUREȘTI, Str. Făinari nr. 3, sector 3, ROMANIA	8/98
042556 030062	PIPICAT	NESTLE PURINA PETCARE COMPANY ST. LOUIS, Checkerboard Square, S.U.A.	SOCIETE DES PRODUITS NESTLE SA CANTONUL VAUD, 1800 Vevey, ELVETIA	12/98
042558 030064	PRO PLAN	NESTLE PURINA PETCARE COMPANY ST. LOUIS, Checkerboard Square, S.U.A.	SOCIETE DES PRODUITS NESTLE SA CANTONUL VAUD, 1800 Vevey, ELVETIA	12/98
042559 030065	CHOW	NESTLE PURINA PETCARE COMPANY ST. LOUIS, Checkerboard Square, S.U.A.	SOCIETE DES PRODUITS NESTLE SA CANTONUL VAUD, 1800 Vevey, ELVETIA	12/98
042560 030964	PURINA	NESTLE PURINA PETCARE COMPANY ST. LOUIS, Checkerboard Square, S.U.A.	SOCIETE DES PRODUITS NESTLE SA CANTONUL VAUD, 1800 Vevey, ELVETIA	3/99
045866 031535	SCI FI CHANNEL	USA NETWORKS NEW YORK, 1230 Avenue of the Americas, S.U.A.	UNIVERSAL CITY STUDIOS LLLP UNIVERSAL CITY, 100 Universal City Plaza, S.U.A.	4/99
045867 031536	SCI FI	USA NETWORKS NEW YORK, 1230 Avenue of the Americas, S.U.A.	UNIVERSAL CITY STUDIOS LLLP UNIVERSAL CITY, 100 Universal City Plaza, S.U.A.	4/99
046171 033540	VITAFRUIT	LEAF UNITED KINGDOM LIMITED GREENBANK, Carlyle Road, Greenbank, Bristol BS5 6HR, REGATUL UNIT	CONTINENTAL SWEET (UK) LIMITED CHEADLE, Alexandra and Blenheim Courts, Carrs Road,, REGATUL UNIT	9/99
M 2000 00934 041383	HP INVENT	HEWLETT PACKARD COMPANY PALO ALTO, 3000 Hanover Street, S.U.A.	HAWLETT-PACKARD DEVELOPMENT COMPANY LP HOUSTON, 20555 SH 249, S.U.A.	1/2001

BULETINUL OFICIAL DE PROPRIETATE INDUSTRIALĂ - Secțiunea Mărci nr. 2/2004

Nr.depozit/ marcă	Denumire marcă	Cedent	Cesionar	BOPI
M 2000 00935 041384	HP INVENT	HEWLETT PACKARD COMPANY PALO ALTO, 3000 Hanover Street, S.U.A.	HAWLETT-PACKARD DEVELOPMENT COMPANY LP HOUSTON, 20555 SH 249, S.U.A.	12/2000
M 2000 02564 042882	HP INVENT	HEWLETT PACKARD COMPANY PALO ALTO, 3000 Hanover Street, S.U.A.	HAWLETT-PACKARD DEVELOPMENT COMPANY LP HOUSTON, 20555 SH 249, S.U.A.	4/2001
M 2000 02565 042883	HP INVENT	HEWLETT PACKARD COMPANY PALO ALTO, 3000 Hanover Street, S.U.A.	HAWLETT-PACKARD DEVELOPMENT COMPANY LP HOUSTON, 20555 SH 249, S.U.A.	4/2001
M 2000 03584 041767	SUPER DOME	HEWLETT PACKARD COMPANY PALO ALTO, 3000 Hanover Street, S.U.A.	HAWLETT-PACKARD DEVELOPMENT COMPANY LP HOUSTON, 20555 SH 249, S.U.A.	2/2001
M 2000 05005 043951	SCHICK XTREME	WARNER - LAMBERT COMPANY LLC NEW JERSEY, 201 Tabor Road, Morris Plains., S.U.A.	EVEREADY BATTERY COMPANY, INC. ST. LOUIS, 533 Maryville University Drive, S.U.A.	7/2001
M 2000 05423 045883	NIMIUS	HEWLETT PACKARD COMPANY PALO ALTO, 3000 Hanover Street, S.U.A.	HAWLETT-PACKARD DEVELOPMENT COMPANY LP HOUSTON, 20555 SH 249, S.U.A.	11/2001
M 2001 00644 045686	FIRE BOLT	HYUNDAI MOTOR COMPANY SEOUL, 231, Yangjae-Dong, Seocho-Gu, REPUBLICA COREEA	H D MICHIGAN INC ANN ARBOR, 315 W Huron Street, Suite 400, S.U.A.	10/2001
M 2001 01444 056465	FIREBOLT	BUELL MOTORCYCLE COMPANY EAST TROY, 2799 Buell Drive, S.U.A.	H-D MICHIGAN INC ANN ARBOR, 315 West Huron Street, Suite 400, Michigan 48103., S.U.A.	2/2004
M 2001 02739 046852	EZETROL	SCHERING PLOUGH LTD LUCERNA, Toepferstrasse 5, ELVETIA	MSP SINGAPORE COMPANY LLC THE CONCOURSE, 300 Beach Road, #12-08, SINGAPORE	1/2002

BULETINUL OFICIAL DE PROPRIETATE INDUSTRIALĂ - Secțiunea Mărci nr. 2/2004

Nr.depozit/ marcă	Denumire marcă	Cedent	Cesionar	BOPI
M 2001 02740 046853	ZINTREPID	SCHERING PLOUGH LTD LUCERNA, Toepferstrasse 5, ELVETIA	MSP SINGAPORE COMPANY LLC THE CONCOURSE, 300 Beach Road, #12-08, SINGAPORE	1/2002
M 2001 03540 049181	VIN BOIERESC	SC VITICOLA AEGYSSUS SA BUCUREȘTI, Str. Matei Millo nr. 7, sector 1, ROMANIA	SC VINURI DOBROGENE SRL TULCEA, Str. Babadag nr. 182, ROMANIA	6/2002
M 2001 03766 051856	LASERJET	HEWLETT PACKARD COMPANY PALO ALTO, 3000 Hanover Street, S.U.A.	HAWLETT-PACKARD DEVELOPMENT COMPANY LP HOUSTON, 20555 SH 249, S.U.A.	1/2003
M 2001 03881 047291	FEMINA VIP BRAȘOV	ASOCIATIA FEMEILOR MANAGER BRASOV FILIALA AFMR BRAȘOV, Str. Dorobanților nr. 6, ROMANIA	ASOCIATIA FEMEILOR DE AFACERI SI A FEMEILOR CONDUCĂTOARE DE INTREPRINDERI DIN BRASOV BRAȘOV, Str. Dorobanților nr. 6, ROMANIA	2/2002
M 2002 01522 052760	C'EST LA COFFEE!	SC A LASER LIHT EXIM SRL POPEȘTI LEORDENI, Șos. Olteniței nr. 216, sector Ilfov, ROMANIA	AL RAFAH IMPEX SRL COMUNA POPEȘTI LEORDENI, Șos.Oltaniței nr.216,jud.Ilfov,, ROMANIA	4/2003
M 2002 02808 052483	INKA	DEUTSCHE EXTRAKT KAFFEE GMBH HAMBURG, Buschwerder Hauptdeich 10, GERMANIA	KORD BETEILIGUNGSGESE LLSCHAFT MBH & CO KG HAMBURG, Am Sandtorkai 2,, GERMANIA	3/2003
M 2002 03172 059595	TIMIȘOREANA LUX	SAB MILLER FINANCE BV ROTTERDAM, Hofplein 19, TARILE DE JOS	COMPANIA DE BERE ROMANIA CLUJ NAPOCA, Str. Mănăștur nr. 2-6, Jud. Cluj, ROMANIA	8/2004
M 2002 06741 056130	LUMEA HOLCIM	HOLCIM (ROMANIA) SA BUCUREȘTI, Bd. Primăverii nr. 57, sector 1, ROMANIA	HOLCIM IP LTD JONA, Zurcherstrasse 156, ELVETIA	2/2004

BULETINUL OFICIAL DE PROPRIETATE INDUSTRIALĂ - Secțiunea Mărci nr. 2/2004

Nr.depozit/ marcă	Denumire marcă	Cedent	Cesionar	BOPI
M 2002 06820 054283	PV	SC INDUSTRIALEXPOR T SA BUCUREȘTI, Bd. Dacia nr. 59, sector 1, ROMANIA	SC COMPLEX CORBEANCA PARADISUL VERDE SA CORBEANCA, Sat Corbeanca, drumul județean Petrești- Buftea, vial API, etaj 1, ROMANIA	8/2003
M 2003 00112 054707	GOSPODINA ULEI PENTRU SĂNĂTATEA TA !	SC DUCOMY SRL CRAIOVA, Str. Bariera Vâlcii nr. 215, Jud. Dolj, ROMANIA	DUMITRESCU CORNEL ILIUTA CRAIOVA, Str. Unirii , bl.2, sc. 1, ap.7, județul Dolj, ROMANIA	10/2003
M 2003 00535 054692	VIN BOIERESC	SC VITICOLA AEGYSSUS SA BUCUREȘTI, Str. Matei Millo nr. 7, sector 1, ROMANIA	SC VINURI DOBROGENE SRL TULCEA, Str. Babadag nr. 182., ROMANIA	10/2003
M 2000 05204A 043357A	figurativă	SC EUROCAFE ROMANIA SA BUCUREȘTI, Str. Pecetei nr. 7-9, bl.2 Pajura, sector 1, ROMANIA	SC EUROAVIPO SA BUZĂU, Poșta Calnău, Comuna Poșta Calnau., ROMANIA	
M 2003 01992 056846	HOLCIM INFOLINE	HOLCIM (ROMANIA) SA BUCUREȘTI, Bd. Primăverii nr. 57, sector 1, ROMANIA	HOLCIM IP LTD JONA, Zurcherstrasse 156, ELVETIA	3/2004
M 2003 01993 056847	HOLCIM SUPERLUCRABIL	HOLCIM (ROMANIA) SA BUCUREȘTI, Bd. Primăverii nr. 57, sector 1, ROMANIA	HOLCIM IP LTD JONA, Zurcherstrasse 156, ELVETIA	3/2004
M 2003 04519 054876	MYO-O	RADULEA ION BUCUREȘTI, Str. Progresului nr. 20, bl. P52, sc. 2, et. 3, ap. 48, sector 5, ROMANIA	SC MYO-O SA BUCUREȘTI, Str. Progresului nr. 20, bl. P52, sc. 2, et. 3, ap. 48, sector 5, ROMANIA	10/2003

Cesiuni totale

Nr.depozit/ marcă	Denumire marcă	Cedent	Cesionar	BOPI
014070 3R008358	BORAZON	GE SUPERABRASIVES INC WILTON, 187 Danbury Road, Second Floor, S.U.A.	DIAMOND INNOVATIONS INC WORTHINGTON, 6325 Huntley Road, S.U.A.	
014890 R008839	ELEXAR	SHELL INTERNATIONAL PETROLEUM COMPANY LIMITED LONDRA, Shell Centre, REGATUL UNIT	KRATON POLYMERS RESEARCH B.V. AMSTERDAM, Badhuisweg 3,, TARILE DE JOS	
021980 R017579	BRIDE'S	ADVANCE MAGAZINE PUBLISHERS INC NEW YORK, Four Times Square,, S.U.A.	THE FAIRCHILD BRIDAL GROUP INC NEW YORK, 7 west 34th Street, S.U.A.	
022506 R022205	THOMAS & BETTS	THOMAS & BETTS CORPORATION MEMPHIS, 8155 T&B Boulevard, S.U.A.	THOMAS & BETTS INTERNATIONAL INC SPARKS, 250 Lillard Drive, S.U.A.	
022507 R021103	T & B	THOMAS & BETTS CORPORATION MEMPHIS, 8155 T&B Boulevard, S.U.A.	THOMAS & BETTS INTERNATIONAL INC SPARKS, 250 Lillard Drive, S.U.A.	
022510 R021104	TY-RAP	THOMAS & BETTS CORPORATION MEMPHIS, 8155 T&B Boulevard, S.U.A.	THOMAS & BETTS INTERNATIONAL INC SPARKS, 250 Lillard Drive, S.U.A.	
022511 R021105	STA-KON	THOMAS & BETTS CORPORATION MEMPHIS, 8155 T&B Boulevard, S.U.A.	THOMAS & BETTS INTERNATIONAL INC SPARKS, 250 Lillard Drive, S.U.A.	
023697 R017224	(A)RMSTRONG	ARMSTRONG WORLD INDUSTRIES INC LANCASTER, 2500 Columbia Avenue,, S.U.A.	AWI LICENSING COMPANY WILMINGTON, 802 West Street, S.U.A.	
028350 R022072	HAAGEN-DAZS	THE PILLSBURY COMPANY MINNEAPOLIS, Number One General Mills Boulevard, S.U.A.	GENERAL MILLS MARKETING INC. MINNEAPOLIS, Number One General Mills Boulevard,, S.U.A.	

BULETINUL OFICIAL DE PROPRIETATE INDUSTRIALĂ - Secțiunea Mărci nr. 5/2005

Nr.depozit/ marcă	Denumire marcă	Cedent	Cesionar	BOPI
028351 R022073	HAAGEN-DAZS	THE PILLSBURY COMPANY MINNEAPOLIS, Number One General Mills Boulevard, S.U.A.	GENERAL MILLS MARKETING INC. MINNEAPOLIS, Number One General Mills Boulevard,, S.U.A.	
028352 R022074	HAAGEN-DAZS	THE PILLSBURY COMPANY MINNEAPOLIS, Number One General Mills Boulevard, S.U.A.	GENERAL MILLS MARKETING INC. MINNEAPOLIS, Number One General Mills Boulevard,, S.U.A.	
028437 R024328	TECATE	CERVECERIA CUAUHTEMOC MOCTEZUMA SA DE CV MEXICO, Avenida Alfonso Reyes 2202 Nte Monterrey Nuevo Leon, MEXIC	CCM IP, SA. LAUSANNE, Lausanne, Switzerland, ELVETIA	
028438 R024329	TECATE	CERVECERIA CUAUHTEMOC MOCTEZUMA SA DE CV MEXICO, Avenida Alfonso Reyes 2202 Nte Monterrey Nuevo Leon, MEXIC	CCM IP, SA. LAUSANNE, Lausanne, Switzerland, ELVETIA	
028441 R024330	DOS EQUIS	CERVECERIA CUAUHTEMOC MOCTEZUMA SA DE CV MEXICO, Avenida Alfonso Reyes 2202 Nte Monterrey Nuevo Leon, MEXIC	CCM IP, SA. LAUSANNE, Lausanne, Switzerland, ELVETIA	
028442 R024331	DOS EQUIS	CERCEVERIA CUAUHTEMOC MOCTEZUMA SA DE CV MEXICO, Avenida Alfonso Reyes 2202 Nte Monterrey Nuevo Leon, MEXIC	CCM IP, SA. LAUSANNE, Lausanne, Switzerland, ELVETIA	

BULETINUL OFICIAL DE PROPRIETATE INDUSTRIALĂ - Secțiunea Mărci nr. 5/2005

Nr.depozit/ marcă	Denumire marcă	Cedent	Cesionar	BOPI
028443 R024332	SOL	CERVECERIA CUAUHTEMOC MOCTEZUMA SA DE CV MEXICO, Avenida Alfonso Reyes 2202 Nte Monterey Nuevo Leon, MEXIC	CCM IP, SA. LAUSANNE, Lausanne, Switzerland, ELVETIA	
029945 3R008375	S	SINGER NV CURACAO, De Ruyterkade 62, TARILE DE JOS	KSIN Luxembourg II, S.ar.l. LUXEMBOURG, c/o Halsey Group S.ar.l.174 Route de Longwy, LUXEMBOURG	
030513 R030786	RESPISURE	PFIZER INC NEW YORK 10017, 235 East 42nd Street, S.U.A.	PFIZER PRODUCTS INC GROTON, Eastern Point Road, S.U.A.	3/99
030522 R020804	TSV-2	PFIZER INC NEW YORK, 235 East 42nd Street, S.U.A.	PFIZER PRODUCTS INC GROTON, Eastern Point Road, S.U.A.	
035291 2R009158	HARP	ARTHUR GUINNESS SON & COMPANY (DUBLIN) LIMITED DUBLIN 8, St. James Gate, IRLANDA	DIAGEO IRELAND DUBLIN 8, St. James's Gate, IRLANDA	
035976 024044	KRATON	SHELL INTERNATIONAL PETROLEUM COMPANY LIMITED LONDRA, Shell Centre, REGATUL UNIT	KRATON POLYMERS RESEARCH B.V. AMSTERDAM, Badhuisweg 3., TARILE DE JOS	7/96
038389 034018	CASCO	CASCO PRODUCTS AB STOCKHOLM, Sickla Industrivag 6,Nacka.,, SUEDIA	AKZO NOBEL COATINGS INTERNATIONAL B.V. ARNHEM, Velperweg 76.,, TARILE DE JOS	10/99
038390 052190	CASCO	CASCO PRODUCTS AB STOCKHOLM, Sickla Industrivag 6,Nacka.,, SUEDIA	AKZO NOBEL COATINGS INTERNATIONAL B.V. ARNHEM, Velperweg 76.,, TARILE DE JOS	2/2003

BULETINUL OFICIAL DE PROPRIETATE INDUSTRIALĂ - Secțiunea Mărci nr. 5/2005

Nr.depozit/ marcă	Denumire marcă	Cedent	Cesionar	BOPI
039663 031691	TELE	UNITED BISCUITS (UK) LIMITED MIDDLESEX, Church Road, West Drayton, REGATUL UNIT	GENERALE BISCUIT ATHIS-MONS, 4/6 Rue Edouard Vaillant , FRANTA	5/99
039889 030491	CASA DE VINURI DAVINO	SC UNICOM GRUP IMPEX SRL BUCUREȘTI, B-dul Timișoara nr.56, sector 6, ROMANIA	SC UNICOM PRODUCTION SRL BUCUREȘTI, str.Dr. Nicolae Tomescu nr.7, et.1, ap.2, sector 5, ROMANIA	2/99
039984 030493	figurativă	THE PILLSBURY COMPANY MINNEAPOLIS, Number One General Mills Boulevard, S.U.A.	GENERAL MILLS MARKETING INC. MINNEAPOLIS, Number One General Mills Boulevard,, S.U.A.	2/99
039985 029989	GREEN GIANT	THE PILLSBURY COMPANY MINNEAPOLIS, Number One General Mills Boulevard, S.U.A.	GENERAL MILLS MARKETING INC. MINNEAPOLIS, Number One General Mills Boulevard,, S.U.A.	12/98
040118 033065	KIKS	UNITED BISCUITS (UK) LIMITED MIDDLESEX, Church Road, West Drayton, REGATUL UNIT	GENERALE BISCUIT ATHIS-MONS, 4/6 Rue Edouard Vaillant , FRANTA	8/99
041616 030532	OLYMPOS	ARVEL LTD. DUBLIN, 111. Claremount Court, IRLANDA	OLYMPOS-TOP ELEMISZERIPARI KORLATOLT FELELOSSEGU TARSASAG **, 6032 Nyarlorinc II , ker.37, UNGARIA	2/99
041896 028077	LUNA	SC GENERAL PRODUCTS SRL GIURGIU, Bolintin Vale, ROMANIA	ATOR INTERNATIONAL SRL BOLINTIN VALE, județul Giurgiu, ROMANIA	5/98
045603 031932	CONCURSUL CONCURSULUI NIMENI NU PIERDE TOATA LUMEA CISTIGA	SC EXPRES SRL BUCUREȘTI, Piața Presei Libere nr. 1, sector 1, ROMANIA	SC RINGIER ROMANIA SRL BUCUREȘTI, Șos. Fabrica de Glucoză nr. 5, sector 2, ROMANIA	5/99

BULETINUL OFICIAL DE PROPRIETATE INDUSTRIALĂ - Secțiunea Mărci nr. 5/2005

Nr.depozit/ marcă	Denumire marcă	Cedent	Cesionar	BOPI
048178 038237	CAMINUL	BERARI CATALIN IULIAN CLUJ NAPOCA, Str. Liviu Rusu F.N., ROMANIA	SC HIPARION SRL CLUJ NAPOCA, Str. Mihai Veliciu nr. 15, Județul Cluj, ROMANIA	7/2000
049628 035763	MONITORUL DE IASI	SC EMISFERE SRL BUCUREȘTI, Str. I.P. Pavlov nr. 38, et. 1, sector 1, ROMANIA	DEBELI MIHAI DOROHOI, str.Dimitrie Pompeiu nr.7, bIC3, et IV , ap.10 , jud.Botoșani, ROMANIA	2/2000
050372 035706	figurativă	UNITED BISCUITS (UK) LIMITED Middlesex, Church Road, West Drayton,, REGATUL UNIT	GENERALE BISCUIT ATHIS-MONS, 4/6 Rue Edouard Vaillant ,, FRANTA	2/2000
050373 035707	figurativă	UNITED BISCUITS (UK) LIMITED Middlesex, Church Road, West Drayton,, REGATUL UNIT	GENERALE BISCUIT ATHIS-MONS, 4/6 Rue Edouard Vaillant ,, FRANTA	2/2000
052623 037278	ENYCE	ENYCE L.L.C. NEW YORK, 40 East 34th Street, S.U.A.	L.C LICENSING INC. NEW YORK, 1441 Broadway New York, S.U.A.	5/2000
053131 035452	IMPARTIAL	SC HEBDOMADAR IMPARTIAL SRL GALAȚI, Micro 16, bl. Roza 2, ap. 10, ROMANIA	S.C. LILI"D SRL GALAȚI, str.Dr. C-tin Levaditti nr.3A, bl. Roza, ap.10, jud.Galați, ROMANIA	12/99
053813 043248	GRAN CENTENARIO	TEQUILA CUERVO SA DE CV TEQUILA JALISCO, 24 de Enero No. 73, C.P. 46400, MEXIC	EX HACIENDA LOS CAMICHINES SA de CV JALISCO, Periferico Sur No 8500, Tramo Morelia Chapala, Tlaquepaque, MEXIC	6/2001
054214 040291	RANDUNICA	SC GENERAL PRODUCTS SRL GIURGIU, Bolintin Vale, ROMANIA	ATOR INTERNATIONAL SRL BOLINTIN VALE, județul Giurgiu, ROMANIA	10/2000
054215 040292	EXCELA	SC GENERAL PRODUCTS SRL GIURGIU, Bolintin Vale, ROMANIA	ATOR INTERNATIONAL SRL BOLINTIN VALE, județul Giurgiu, ROMANIA	10/2000

BULETINUL OFICIAL DE PROPRIETATE INDUSTRIALĂ - Secțiunea Mărci nr. 5/2005

Nr.depozit/ marcă	Denumire marcă	Cedent	Cesionar	BOPI
054767 039051	METROU	SC EXPRES SRL BUCUREȘTI, Piața Presei Libere nr. 1, sector 1, ROMANIA	SC RINGIER ROMANIA SRL BUCUREȘTI, Șos. Fabrica de Glucoză nr. 5, sector 2, ROMANIA	8/2000
054768 041533	METROPOLA	SC EXPRES SRL BUCUREȘTI, Piața Presei Libere nr. 1, sector 1, ROMANIA	SC RINGIER ROMANIA SRL BUCUREȘTI, Șos. Fabrica de Glucoză nr. 5, sector 2, ROMANIA	1/2001
055500 039818	ARMSTRONG	ARMSTRONG WORLD INDUSTRIES INC LANCASTER, Liberty & Charlotte Streets, S.U.A.	AWI LICENSING COMPANY WILMINGTON, 802 West Street, S.U.A.	9/2000
055927 040310	KAMARAD	SC GENERAL PRODUCT INTERNATIONAL SRL FOCȘANI, Str. Plevnei nr. 21, ap. 63, Jud. Vrancea, ROMANIA	SC TRUST LF INTERNATIONAL TRADE SRL FILIALA FOCȘANI FOCȘANI, DN 2, E 85, tarla 79, parcela 416, jud.Vrancea, ROMANIA	10/2000
M 2000 03621 044463	GRAND PREMIERE	SC UNICOM GRUP IMPEX SRL BUCUREȘTI, B-dul Timișoara nr.56, sector 6, ROMANIA	SC UNICOM PRODUCTION SRL BUCUREȘTI, str.Dr. Nicolae Tomescu nr.7, et.1, ap.2, sector 5, ROMANIA	8/2001
M 2001 00718 047862	KAMARAD	SC GENERAL PRODUCT INTERNATIONAL SRL FOCȘANI, Str. Plevnei nr. 21, ap. 63, Jud. Vrancea, ROMANIA	SC TRUST LF INTERNATIONAL TRADE SRL FILIALA FOCȘANI FOCȘANI, DN 2, E 85, tarla 79, parcela 416, jud.Vrancea, ROMANIA	3/2002
M 2002 00039 056128	MEMOREX	HANNY MAGNETICS (BVI) LIMITED KOWLOON, 7/F. Paul Y. Centre, 51 Hung To Road Kwun Tong, HONG-KONG	MEMOREX INTERNATIONAL INC KOWLOON, 8th Floor, Paul Y Centre, 51 Hung to Road, KWUN TONG, HONG-KONG	2/2004
M 2002 02585 051903	OKE! SOVATA RULADĂ DE CAȘCAVAL AFUMAT	SC FRIESLAND ROMANIA SA SATU-MARE, Bd. Cloșca nr. 90, județul Satu-Mare, ROMANIA	FRIESLAND HUNGARIA RT DEBRECEN, Kontosgatsor 5-7, UNGARIA	2/2003

BULETINUL OFICIAL DE PROPRIETATE INDUSTRIALĂ - Secțiunea Mărci nr. 5/2005

Nr.depozit/ marcă	Denumire marcă	Cedent	Cesionar	BOPI
M 2002 03511 051992	CASH MANIA	SC EXPRESS SRL BUCUREȘTI, Piața Presei Libere nr. 1, sector 1, ROMANIA	SC RINGIER ROMANIA SRL BUCUREȘTI, Șos. Fabrica de Glucoză nr. 5, sector 2, ROMANIA	2/2003
M 2002 03512 051993	MAREA RĂZUIALĂ	SC EXPRESS SRL BUCUREȘTI, Piața Presei Libere nr. 1, sector 1, ROMANIA	SC RINGIER ROMANIA SRL BUCUREȘTI, Șos. Fabrica de Glucoză nr. 5, sector 2, ROMANIA	2/2003
M 2002 04702 053706	NOVA MUSIC ENTERTAINMENT	SC NOVA DISTRIBUTION INTERNATIONAL SRL BUCUREȘTI, Str. Smaranda Brăescu nr. 5, bl. 1G, sc. B, et. 1, ap.18, sector 1, ROMANIA	SC NOVA MUSIC ENTERTAINMENT SRL BUCUREȘTI, str.Smaranda Brăescu nr.5, bl.1G, sc.B, et.1, ap.18, sector 1, ROMANIA	6/2003
M 2002 05954 054780	GINKGOSELECT	HTP MEDICAL SRL BUCUREȘTI, Str. Italiana nr. 25, ap. 3, sector 2, ROMANIA	INNOVATICS LABORATORIES ROMANIA SRL BUCUREȘTI, str.Italiană nr.25, parter, ap.1, sector 2, ROMANIA	10/2003
M 2002 05955 054781	VALERIANXTRA	HTP MEDICAL SRL BUCUREȘTI, Str. Italiana nr. 25, ap. 3, sector 2, ROMANIA	INNOVATICS LABORATORIES ROMANIA SRL BUCUREȘTI, str.Italiană nr.25, parter, ap.1, sector 2, ROMANIA	10/2003
M 2002 06697 053681	DIN TOATA INIMA	SC EXPRESS SRL BUCUREȘTI, Piața Presei Libere nr. 1, sector 1, ROMANIA	SC RINGIER ROMANIA SRL BUCUREȘTI, Șos. Fabrica de Glucoză nr. 5, sector 2, ROMANIA	6/2003
M 2002 06788 054441	MILLI SHAKE	SC FRIESLAND ROMANIA SA SATU-MARE, Bd. Cloșca nr. 90, județul Satu-Mare, ROMANIA	FRIESLAND HUNGARIA RT DEBRECEN, Kontosgatsor 5-7, UNGARIA	9/2003
M 2003 00455 054233	GRAPE SELECT	HTP MEDICAL SRL BUCUREȘTI, Str. Italiana nr. 25, ap. 3, sector 2, ROMANIA	INNOVATICS LABORATORIES ROMANIA SRL BUCUREȘTI, str.Italiană nr.25, parter, ap.1, sector 2, ROMANIA	8/2003

BULETINUL OFICIAL DE PROPRIETATE INDUSTRIALĂ - Secțiunea Mărci nr. 5/2005

Nr.depozit/ marcă	Denumire marcă	Cedent	Cesionar	BOPI
M 2003 01036 056692	SIAB	ASOCIATIA PRODUCATORILOR SI IMPORTATORILOR DE AUTOMOBILE BUCUREȘTI, Str. Drobeta nr. 4-10, ap. 5, sector 2, ROMANIA	SC AMC APIA EXPO SRL BUCUREȘTI, Str. Drobeta nr. 4-10, ap. 5, sector 2, ROMANIA	2/2004
M 2003 01210 057452	CASTEL DOMENII SAUVIGNON BLANC GRAND CLASSE	SC UNICOM GRUP IMPEX SRL BUCUREȘTI, B-dul Timișoara nr.56, sector 6, ROMANIA	SC UNICOM PRODUCTION SRL BUCUREȘTI, str.Dr. Nicolae Tomescu nr.7, et.1, ap.2, sector 5, ROMANIA	4/2004
M 2003 01459 054329	CRONOMANIA	SC EXPRESS SRL BUCUREȘTI, Piața Presei Libere nr. 1, sector 1, ROMANIA	SC RINGIER ROMANIA SRL BUCUREȘTI, Șos. Fabrica de Glucoză nr. 5, sector 2, ROMANIA	8/2003
M 2003 01730 054893	WINDSOR	SC ANA ELECTRONIC SA BUCUREȘTI, Str. Reînvierii nr. 2B, sector 2, ROMANIA	SC DOMO RETAIL SA TÂRGU SECUIESC, Str. Abatorului nr. 17, județ Covasna, ROMANIA	10/2003
M 2003 01731 057840	TECHNOLUX	SC ANA ELECTRONIC SA BUCUREȘTI, Str. Reînvierii nr. 2B, sector 2, ROMANIA	SC DOMO RETAIL SA TÂRGU SECUIESC, Str. Abatorului nr. 17, județ Covasna, ROMANIA	7/2004
M 2003 01816	MILLI SOTTINO CU CĂPȘUNI	SC FRIESLAND ROMANIA SA SATU-MARE, Bd. Cloșca nr. 90, județul Satu-Mare, ROMANIA	FRIESLAND HUNGARIA RT DEBRECEN, Kontosgatsor 5-7, UNGARIA	
M 2003 01959 057149	REPORTER SUB ACOPERIRE	SC EXPRESS SRL BUCUREȘTI, Piața Presei Libere nr. 1, sector 1, ROMANIA	SC RINGIER ROMANIA SRL BUCUREȘTI, Șos. Fabrica de Glucoză nr. 5, sector 2, ROMANIA	3/2004
M 2003 01960 055706	MARTORII	SC EXPRES SRL BUCUREȘTI, Piața Presei Libere nr. 1, sector 1, ROMANIA	SC RINGIER ROMANIA SRL BUCUREȘTI, Șos. Fabrica de Glucoză nr. 5, sector 2, ROMANIA	1/2004
M 2003 02093 059803	DOMAIN CEPTURA	SC UNICOM PRODUCTION SRL FILIALA URLATI COMUNA CEPTURA, Nr. 408, Jud. Prahova, ROMANIA	SC UNICOM PRODUCTION SRL BUCUREȘTI, str.Dr. Nicolae Tomescu nr.7, et.1, ap.2, sector 5, ROMANIA	8/2004

BULETINUL OFICIAL DE PROPRIETATE INDUSTRIALĂ - Secțiunea Mărci nr. 5/2005

Nr.depozit/ marcă	Denumire marcă	Cedent	Cesionar	BOPI
M 2003 03566 057104	EVENIMENTUL ZILEI LA MARE LA SOARE	SC EXPRES SRL BUCUREȘTI, Piața Presei Libere nr. 1, sector 1, ROMANIA	SC RINGIER ROMANIA SRL BUCUREȘTI, Șos. Fabrica de Glucoză nr. 5, sector 2, ROMANIA	3/2004
M 2003 03586 056071	SIBLOU	LES FILS DE CHAFIC HALWANY SARL BEIRUT, PO Box 11, LIBAN	C-FOOD INTERNATIONAL SAL BCHAMAUN, Halwany Coldstores, LIBAN	1/2004
M 2003 04395 058258	REPORTER INCOGNITO	SC EXPRES SRL BUCUREȘTI, Piața Presei Libere nr. 1, sector 1, ROMANIA	SC RINGIER ROMANIA SRL BUCUREȘTI, Șos. Fabrica de Glucoză nr. 5, sector 2, ROMANIA	5/2004
M 2003 06690 058382	RESPONSE	SPORT COURT INC. SALT LAKE CITY, 939 South 700 West, S.U.A.	CONNOR SPORT COURT INTERNATIONAL INC. SALT LAKE CITY, 939 South 700 West,, S.U.A.	6/2004
M 2003 06691 059326	SPORT COURT	SPORT COURT INC. SALT LAKE CITY, 939 South 700 West, S.U.A.	CONNOR SPORT COURT INTERNATIONAL INC. SALT LAKE CITY, 939 South 700 West,, S.U.A.	7/2004
M 2003 06692 058383	A TAK	SPORT COURT INC. SALT LAKE CITY, 939 South 700 West, S.U.A.	CONNOR SPORT COURT INTERNATIONAL INC. SALT LAKE CITY, 939 South 700 West,, S.U.A.	6/2004
M 2003 06693 058251	SPORTSHIELD	SPORT COURT INC. SALT LAKE CITY, 939 South 700 West, S.U.A.	CONNOR SPORT COURT INTERNATIONAL INC. SALT LAKE CITY, 939 South 700 West,, S.U.A.	5/2004
M 2003 06714 057738	SPYDER	DAL SPORT SRL BRAȘOV, B-dul Griviței 99, ROMANIA	SPYDER ACTIVE SPORTS INC BOULDER, 4725 Walnut Steer ,, S.U.A.	5/2004

BULETINUL OFICIAL DE PROPRIETATE INDUSTRIALĂ - Secțiunea Mărci nr. 5/2005

Nr.depozit/ marcă	Denumire marcă	Cedent	Cesionar	BOPI
M 2004 00243 059008	EVENIMENTUL ZILEI COTIDIAN DE INFORMATIE FONDAT 1992	SC EXPRES SRL BUCUREȘTI, Piața Presei Libere nr. 1, sector 1, ROMANIA	SC RINGIER ROMANIA SRL BUCUREȘTI, Șos. Fabrica de Glucoză nr. 5, sector 2, ROMANIA	7/2004
M 2004 00459 062171	BGS	SC BARTGUARD SERVICES SRL BUCUREȘTI, Str. Gura Vadului nr. 1, bl. G26, sc. 4, ap. 34, sector 3, ROMANIA	SC BGS DIVIZIA DE SECURITATE SRL BUCUREȘTI, str.Gura Vadului nr.1, bl.G26, sc.D, et.1, ap.34, sector 3, ROMANIA	1/2005
M 2004 01969 058785	EVENIMENTUL ZILEI ZILNIC, IESIT DIN TIPARE	SC EXPRES SRL BUCUREȘTI, Piața Presei Libere nr. 1, sector 1, ROMANIA	SC RINGIER ROMANIA SRL BUCUREȘTI, Șos. Fabrica de Glucoză nr. 5, sector 2, ROMANIA	6/2004
M 2004 04379 061427	EUROMANIA	SC EXPRESS SRL BUCUREȘTI, Piața Presei Libere nr. 1, sector 1, ROMANIA	SC RINGIER ROMANIA SRL BUCUREȘTI, Șos. Fabrica de Glucoză nr. 5, sector 2, ROMANIA	12/2004
M 2004 08998	SENSIDENT	SC SENSIBLU SRL BUCUREȘTI, Bd. Mărășești nr. 2, lot 1, sector 4, ROMANIA	SC CONSUMER PRODUCT NETWORK SRL BUCUREȘTI, B-dul Mărășești nr. 2, sector 4, ROMANIA	
M 2005 02839	RIVVA	SC NOVENTIS MEDICAL SRL BUCUREȘTI, Str.Pictor Harlescu nr.8, sector 2, ROMANIA	SC NOVITRADE SRL CONSTANȚA, str.Andrei Muresanu nr.81, jud.Constanța, ROMANIA	

Fuziuni

Nr.depozit/ marcă	Denumire marcă	Titular vechi și adresă	Titular nou și adresă	BOPI
005732 3R007287	MINCORTID	SC TERAPIA SA CLUJ NAPOCA, Str. Fabricii nr.124, ROMANIA	SC TERAPIA SA CLUJ-NAPOCA, str.Fabricii nr.124, jud.Cluj, ROMANIA	
039034 031683	CRISS-CROSS	PLAYTEX APPAREL INC STAMFORD, 700 Fairfield Avenue, CONNECTICUT 06904, S.U.A.	SARA LEE CORPORATION WINSTON-SALEM, 1000 East Hanes Mill Road, S.U.A.	12/98 5/99
044806 029147	PROMETRIC	PROMETRIC INC BALTIMORE, 1000 Lancaster Street,, S.U.A.	THOMSON LEARNING INC STAMFORD, 290 Harbor Drive,, S.U.A.	9/98
M 2002 02273 050791	RENAGEL	GELTEX PHARMACEUTICALS INC WALTHAM, 153 Second Avenue, S.U.A.	GENZYME CORPORATION CAMBRIDGE, One Kendall Square, S.U.A.	10/2002
M 2003 03315 056051	BLIZZARD	DAVIDSON & ASSOCIATES INC LOS ANGELES, 6080 Center Drive, 10th Floor, S.U.A.	BLIZZARD ENTERTAINMENT INC. LOS ANGELES, 6060 Center Drive, 5th floor, S.U.A.	1/2004
M 2003 03316 056058	THE FROZEN THRONE	DAVIDSON & ASSOCIATES INC LOS ANGELES, 6080 Center Drive, 10th Floor, S.U.A.	BLIZZARD ENTERTAINMENT INC. LOS ANGELES, 6060 Center Drive, 5th floor, S.U.A.	1/2004
M 2003 03318 056060	STARCRAFT	DAVIDSON & ASSOCIATES INC LOS ANGELES, 6080 Center Drive, 10th Floor, S.U.A.	BLIZZARD ENTERTAINMENT INC. LOS ANGELES, 6060 Center Drive, 5th floor, S.U.A.	1/2004
M 2003 03320 056115	BATTLE.NET	DAVIDSON & ASSOCIATES INC LOS ANGELES, 6080 Center Drive, 10th Floor, S.U.A.	BLIZZARD ENTERTAINMENT INC. LOS ANGELES, 6060 Center Drive, 5th floor, S.U.A.	2/2004

BULETINUL OFICIAL DE PROPRIETATE INDUSTRIALĂ - Secțiunea Mărci nr. 5/2005

Nr.depozit/ marcă	Denumire marcă	Titular vechi și adresă	Titular nou și adresă	BOPI
M 2003 07765 058658	KRAFT PAINTS	INTERNATIONAL ILIOS COTACHEM SA THESI KALLISTIRI, 19300 Aspropyrgo Attikis, Leoforos Megaridos, GRECIA	DRUCKFARBEN HELLAS S.A. THESI KALLISTIRI, 19300 Aspropyrgo Attikis, Leoforos Megaridos, GRECIA	6/2004

BULETINUL OFICIAL DE PROPRIETATE INDUSTRIALĂ - Secțiunea Mărci nr.5/2005

Licențe înscrise în Registrul Național al Mărcilor

Nr.depozit/ marcă	Denumire marcă	Titularul mărcii și adresa	Licențiat și adresa	Durata licenței	Felul licenței	Obiectul licenței
002143/ 015206	NEXT	PHILIP MORRIS PRODUCTS SA , Quai Jeanrenaud 3,, 2000, NEUCHATEL ELVETIA	PHILIP MORRIS ROMÂNIA SRL , str.Horea, Cloșca și Crișan nr.83-105, jud.Ilfov, **, OTOPENI ROMANIA	01.02.2005-13.09.2008	Neexclusivă	34
005896/ 007813	V I R G I N I A S L I M S F I L T E R	PHILIP MORRIS PRODUCTS SA , Quai Jeanrenaud 3,, 2000, NEUCHATEL ELVETIA	PHILIP MORRIS ROMÂNIA SRL , str.Horea, Cloșca și Crișan nr.83-105, jud.Ilfov, **, OTOPENI ROMANIA	01.02.2005-09.10.2012	Neexclusivă	34
020598/ 017424	VS VIRGINIA S L I M S S U P E R S L I M S	PHILIP MORRIS PRODUCTS SA , Quai Jeanrenaud 3,, 2000, NEUCHATEL ELVETIA	PHILIP MORRIS ROMÂNIA SRL , str.Horea, Cloșca și Crișan nr.83-105, jud.Ilfov, **, OTOPENI ROMANIA	01.02.2005-08.08.2009	Neexclusivă	34
050279/ 035312	MYTHOS	GRANDDIS SRL , Calea 13 Septembrie nr.90 Tronson 1, et.6 ÎN INCINTA HOTEL MARRIOT , sector 5, 050726, BUCUREȘTI ROMANIA	SC BERE SPIRT TURNU SEVERIN SA , str.Banoviței nr.4-5, jud.Mehedinți, 220236, DROBETA TURNU SEVERIN ROMANIA	03.05.2005-03.05.2006	Exclusivă	32 "bere"

BULETINUL OFICIAL DE PROPRIETATE INDUSTRIALĂ - Secțiunea Mărci nr.5/2005

Nr.depozit/ marcă	Denumire marcă	Titularul mărcii și adresa	Licențiat și adresa	Durata licenței	Felul licenței	Obiectul licenței
055992/ 040648	V I R G I N I A SLIMS PETITE	PHILIP MORRIS PRODUCTS SA , Quai Jeanrenaud 3,, 2000, NEUCHATEL ELVETIA	PHILIP MORRIS ROMÂNIA SRL , str.Horea, Cloșca și Crișan nr.83-105, jud.Ilfov, **, OTOPENI ROMANIA	01.02.2005- 06.10.2009	Neexclusivă	34
M 2 0 0 1 01214/ 047354	R E S E R V E C A S A D E V I N U R I PIETROASA	CASA DE VINURI PIETROASA SRL , B-dul Iuliu Maniu nr.22 , bl.15C , sc.A , et.3 , ap.11,sector 6, **, BUCUREȘTI ROMANIA	BACHUS SA , Șos. Spătarului nr.5, 020774, BUZĂU ROMANIA	29.10.2004- 19.03.2011	Neexclusivă	Clasele 33, 35 și 39.
M 2 0 0 1 02696/ 047175	BACHUS	CASA DE VINURI PIETROASA SRL , B-dul Iuliu Maniu nr.22 , bl.15C , sc.A , et.3 , ap.11,sector 6, **, BUCUREȘTI ROMANIA	BACHUS SA , Șos. Spătarului nr.5, 020774, BUZĂU ROMANIA	29.10.2004- 06.06.2011	Neexclusivă	Clasele 33, 35 și 39.

BULETINUL OFICIAL DE PROPRIETATE INDUSTRIALĂ - Secțiunea Mărci nr.5/2005

Nr.depozit/ marcă	Denumire marcă	Titularul mărcii și adresa	Licențiat și adresa	Durata licenței	Felul licenței	Obiectul licenței
M 2 0 0 1 05378/ 051357	FEREASTRA	AGACHI ILIE , Str. Roșia Montană nr. 2, bl. 01B, sc. 1, et. 2, ap. 6, sector 6, 7000, BUCUREȘTI ROMANIA MARINCIU VALERIU , Bd. Nicolae Grigorescu nr. 43, bl. D1, sc. A, ap. 38, sector 3,, 7000, BUCUREȘTI ROMANIA DIACONU VASILE , Calea Vitan nr. 9, bl. V6, sc. 2, ap. 59, sector 3,, 7000, BUCUREȘTI ROMANIA	SC RAMPA INVEST SRL , Bd.Schitu Măgureanu nr.7, sector 1, 010181, BUCUREȘTI ROMANIA	14.01.2005- 14.01.2006	Neexclusivă	16

BULETINUL OFICIAL DE PROPRIETATE INDUSTRIALĂ - Secțiunea Mărci nr.5/2005

Nr.depozit/ marcă	Denumire marcă	Titularul mărcii și adresa	Licențiat și adresa	Durata licenței	Felul licenței	Obiectul licenței
M 2 0 0 1 05379/ 051358	A G E N D A CONSTRUCȚII LOR	AGACHI ILIE , Str. Roșia Montană nr. 2, bl. 01B, sc. 1, et. 2, ap. 6, sector 6, 7000, BUCUREȘTI ROMANIA MARINCIU VALERIU , Bd. Nicolae Grigorescu nr. 43, bl. D1, sc. A, ap. 38, sector 3,, 7000, BUCUREȘTI ROMANIA DIACONU VASILE , Calea Vitan nr. 9, bl. V6, sc. 2, ap. 59, sector 3,, 7000, BUCUREȘTI ROMANIA	SC RAMPA INVEST SRL , Bd.Schitu Măgureanu nr.7, sector 1, 010181, BUCUREȘTI ROMANIA	14.01.2005- 14.01.2006	Neexclusivă	16
M 2 0 0 2 03385/ 052634	NEXT	PHILIP MORRIS PRODUCTS SA , Quai Jeanrenaud 3,, 2000, NEUCHATEL ELVETIA	PHILIP MORRIS ROMÂNIA SRL , str.Horea, Cloșca și Crișan nr.83-105, jud.Ilfov, **, OTOPENI ROMANIA	01.02.2005- 18.06.2012	Neexclusivă	34
M 2 0 0 2 03386/ 051782	NEXT	PHILIP MORRIS PRODUCTS SA , Quai Jeanrenaud 3,, 2000, NEUCHATEL ELVETIA	PHILIP MORRIS ROMÂNIA SRL , str.Horea, Cloșca și Crișan nr.83-105, jud.Ilfov, **, OTOPENI ROMANIA	01.02.2005- 18.06.2012	Neexclusivă	34

BULETINUL OFICIAL DE PROPRIETATE INDUSTRIALĂ - Secțiunea Mărci nr.5/2005

Nr.depozit/ marcă	Denumire marcă	Titularul mărcii și adresa	Licențiat și adresa	Durata licenței	Felul licenței	Obiectul licenței
M 2 0 0 2 03389/ 052635	NEXT	PHILIP MORRIS PRODUCTS SA , Quai Jeanrenaud 3,, 2000, NEUCHATEL ELVETIA	PHILIP MORRIS ROMÂNIA SRL , str.Horea, Cloșca și Crișan nr.83-105, jud.Ilfov, **, OTOPENI ROMANIA	01.02.2005-18.06.2012	Neexclusivă	34
M 2 0 0 2 03527/ 052618	NEXT SUPER LIGHTS	PHILIP MORRIS PRODUCTS SA , Quai Jeanrenaud 3,, 2000, NEUCHATEL ELVETIA	PHILIP MORRIS ROMÂNIA SRL , str.Horea, Cloșca și Crișan nr.83-105, jud.Ilfov, **, OTOPENI ROMANIA	01.02.2005-25.06.2013	Neexclusivă	34
M 2 0 0 2 03825/ 053930	MINIPRIX	CRISTINA LAURENTIU , Dtr. Edgar Quinet nr. 20, sector. 1, 7000, BUCUREȘTI ROMANIA	M-CHIC SRL (SUBLICENȚIAT) , Calea Bucureștilor nr.291A, jud.Ilfov, 075100, COMUNA OTOPENI ROMANIA	11.10.2004-31.12.2006	Neexclusivă	9,14,18,25,35
M 2 0 0 3 02098/ 055377	N NEXT	PHILIP MORRIS PRODUCTS SA , Quai Jeanrenaud 3,, 2000, NEUCHATEL ELVETIA	PHILIP MORRIS ROMÂNIA SRL , str.Horea, Cloșca și Crișan nr.83-105, jud.Ilfov, **, OTOPENI ROMANIA	01.02.2005-22.04.2013	Neexclusivă	34

BULETINUL OFICIAL DE PROPRIETATE INDUSTRIALĂ - Secțiunea Mărci nr.5/2005

Nr.depozit/ marcă	Denumire marcă	Titularul mărcii și adresa	Licențiat și adresa	Durata licenței	Felul licenței	Obiectul licenței
M 2 0 0 3 04251/ 056639	VILA DIANA	PARVU CORNEL , Str. Sabinelor nr. 56, sector 5, **, BUCUREȘTI ROMANIA	P & P PRODINVEST SRL , Splaiul Unirii nr.450, sector 4 , punct de lucru Brașov , str.Poiana Brașov nr.6C, Poiana Brașov, 040043, BUCUREȘTI ROMANIA	06.09.2004- 04.08.2013	Neexclusivă	43

¹⁾ Data când prin voința părților (una din părți) se decide încetarea contractului.

Modificari nume titular

Nr.depozit/ marcă	Denumire marcă	Titular vechi	Titular nou	BOPI
002710 R015775	PESCĂRUȘ	SOCIETATEA NATIONALA TUTUNUL ROMANESC SA BUCUREȘTI, B-dul Regiei nr. 2, sector 6, ROMANIA	SC GALAXY TOBACCO SA BUCUREȘTI, B-dul Regiei nr.6, sector 6, ROMANIA	
002711 R015776	UNIREA	SOCIETATEA NATIONALA TUTUNUL ROMANESC SA BUCUREȘTI, B-dul Regiei nr. 2, sector 6, ROMANIA	SC GALAXY TOBACCO SA BUCUREȘTI, B-dul Regiei nr.6, sector 6, ROMANIA	
002712 R015777	DOINA SUPER	SOCIETATEA NATIONALA TUTUNUL ROMANESC SA BUCUREȘTI, B-dul Regiei nr. 2, sector 6, ROMANIA	SC GALAXY TOBACCO SA BUCUREȘTI, B-dul Regiei nr.6, sector 6, ROMANIA	
002796 R015863	RT	SOCIETATEA NATIONALA TUTUNUL ROMANESC SA BUCUREȘTI, B-dul Regiei nr. 2, sector 6, ROMANIA	SC GALAXY TOBACCO SA BUCUREȘTI, B-dul Regiei nr.6, sector 6, ROMANIA	
002797 R015864	RECORD	SOCIETATEA NATIONALA TUTUNUL ROMANESC SA BUCUREȘTI, B-dul Regiei nr. 2, sector 6, ROMANIA	SC GALAXY TOBACCO SA BUCUREȘTI, B-dul Regiei nr.6, sector 6, ROMANIA	
002798 R015865	TOP	SOCIETATEA NATIONALA TUTUNUL ROMANESC SA BUCUREȘTI, B-dul Regiei nr. 2, sector 6, ROMANIA	SC GALAXY TOBACCO SA BUCUREȘTI, B-dul Regiei nr.6, sector 6, ROMANIA	
002799 R015866	NEPTUN	SOCIETATEA NATIONALA TUTUNUL ROMANESC SA BUCUREȘTI, B-dul Regiei nr. 2, sector 6, ROMANIA	SC GALAXY TOBACCO SA BUCUREȘTI, B-dul Regiei nr.6, sector 6, ROMANIA	

BULETINUL OFICIAL DE PROPRIETATE INDUSTRIALĂ - Secțiunea Mărci nr. 5/2005

Nr.depozit/ marcă	Denumire marcă	Titular vechi	Titular nou	BOPI
002800 R015868	CLUB	SOCIETATEA NATIONALA TUTUNUL ROMANESC SA BUCUREȘTI, B-dul Regiei nr. 2, sector 6, ROMANIA	SC GALAXY TOBACCO SA BUCUREȘTI, B-dul Regiei nr.6, sector 6, ROMANIA	
002801 R015869	INTIM CLUB	SOCIETATEA NATIONALA TUTUNUL ROMANESC SA BUCUREȘTI, B-dul Regiei nr. 2, sector 6, ROMANIA	SC GALAXY TOBACCO SA BUCUREȘTI, B-dul Regiei nr.6, sector 6, ROMANIA	
002802 R015871	TOMIS	SOCIETATEA NATIONALA TUTUNUL ROMANESC SA BUCUREȘTI, B-dul Regiei nr. 2, sector 6, ROMANIA	SC GALAXY TOBACCO SA BUCUREȘTI, B-dul Regiei nr.6, sector 6, ROMANIA	
004652 3R002716	YTONG	YTONG DEUTSCHLAND AG MUNCHEN, Hornstrasse 3,, GERMANIA	XELLA PORENBETON GMBH MUNCHEN, Hornstrasse 3,, GERMANIA	
005242 3R006111	LEDERMIX	AMERICAN CYANAMID COMPANY MADISON, Five Giralda Farms, S.U.A.	WYETH HOLDINGS CORPORATION MADISON, Five Giralda Farms, S.U.A.	
005970 3R008032	BEGA	SOCIETATEA NATIONALA TUTUNUL ROMANESC SA BUCUREȘTI, B-dul Regiei nr. 2, sector 6, ROMANIA	SC GALAXY TOBACCO SA BUCUREȘTI, B-dul Regiei nr.6, sector 6, ROMANIA	
007857 3R008178	ROCKWELL INTERNATIONAL	ROCKWELL INTERNATIONAL CORPORATION PITTSBURGH, 600 Grant Street, S.U.A.	ROCKWELL AUTOMATION INC. PITTSBURGH, 600 Grant Street, S.U.A.	
008096 R009131	LINCO-SPECTIN	THE UPJOHN COMPANY KALAMAZOO, 301 Henrietta Street, S.U.A.	PHARMACIA & UPJOHN COMPANY KALAMAZOO, 301 Henrietta Street,, S.U.A.	

BULETINUL OFICIAL DE PROPRIETATE INDUSTRIALĂ - Secțiunea Mărci nr. 5/2005

Nr.depozit/ marcă	Denumire marcă	Titular vechi	Titular nou	BOPI
025733 R019591	"AIWA"	SONY CORPORATION TOKYO, 6-7-35, Kitashinagawa, JAPONIA	SONY KABUSHIKI KAISHA (also trading as SONY CORPORATION) TOKYO, 6-7-35, Kitashinagawa, Shinagawa-ku, JAPONIA	
029648 2R012910	SNAGOV	SOCIETATEA NATIONALA TUTUNUL ROMANESC SA BUCUREȘTI, B-dul Regiei nr. 2, sector 6, ROMANIA	SC GALAXY TOBACCO SA BUCUREȘTI, B-dul Regiei nr.6, sector 6, ROMANIA	
029649 R020887	COLOANA	SOCIETATEA NATIONALA TUTUNUL ROMANESC SA BUCUREȘTI, B-dul Regiei nr. 2, sector 6, ROMANIA	SC GALAXY TOBACCO SA BUCUREȘTI, B-dul Regiei nr.6, sector 6, ROMANIA	
029651 R020889	RECORD	SOCIETATEA NATIONALA TUTUNUL ROMANESC SA BUCUREȘTI, B-dul Regiei nr. 2, sector 6, ROMANIA	SC GALAXY TOBACCO SA BUCUREȘTI, B-dul Regiei nr.6, sector 6, ROMANIA	
029652 2R012911	MARASESTI	SOCIETATEA NATIONALA TUTUNUL ROMANESC SA BUCUREȘTI, B-dul Regiei nr. 2, sector 6, ROMANIA	SC GALAXY TOBACCO SA BUCUREȘTI, B-dul Regiei nr.6, sector 6, ROMANIA	
029653 2R012908	CARPATI	SOCIETATEA NATIONALA TUTUNUL ROMANESC SA BUCUREȘTI, B-dul Regiei nr. 2, sector 6, ROMANIA	SC GALAXY TOBACCO SA BUCUREȘTI, B-dul Regiei nr.6, sector 6, ROMANIA	
029655 2R012909	AMIRAL	SOCIETATEA NATIONALA "TUTUNUL ROMANESC" SA BUCUREȘTI, B-dul Regiei nr 2 sector 6, ROMANIA	SC GALAXY TOBACCO SA BUCUREȘTI, B-dul Regiei nr.6, sector 6, ROMANIA	

BULETINUL OFICIAL DE PROPRIETATE INDUSTRIALĂ - Secțiunea Mărci nr. 5/2005

Nr.depozit/ marcă	Denumire marcă	Titular vechi	Titular nou	BOPI
031928 023218	INTERAMERICAN-AS SISTANCE	INTERAMERICAN ASSISTANCE INSURANCE COMPANY S.A ATENA, Blv.Syggrou nr.124-126, GRECIA	INTERAMERICAN HEALTH S.A. GENERAL INSURANCE OF HEALTH AND ASSISTANCE ATENA, Blv.Syggrou nr.124-126,, GRECIA	
032905 028607	figurativă	COMITETUL OLIMPIC ROMÂN BUCUREȘTI, str. Oțetari nr. 2, ROMANIA	COMITETUL OLIMPIC ȘI SPORTIV ROMÂN BUCUREȘTI, str.Oțetari nr.2, sector 2, ROMANIA	8/98
033380 R028084	CARANDA	SC ELECTRO AUTO SERVICE EAS SRL BUCUREȘTI, Str.Av. St. Protopopescu nr.11, bl.C1,Et.1,Ap.7, Sector1, ROMANIA	SC CARANDA BATERII SRL BUCUREȘTI, str.Aviator Protopopescu nr.11, et.1, ap.7, sector 1, ROMANIA	6/98
033522 026937	ASTOR	VIOLEX-BIC S.A. , Anixi-Attikis, Grecia, GRECIA	BIC VIOLEX SA ATTICA, 14569 Anixi, GRECIA	12/97
033566 R023753	FASCONAL P	SC ARMEDICA SA TÂRGU MUREȘ, Str. Cuza Voda nr.99-105, ROMANIA	SC GEDEON RICHTER ROMANIA SA TÂRGU MUREȘ, Str. Cuza Vodă nr. 99-105, jud. Mureș, ROMANIA	
034223 023339	HATUEY	BACARDI - MARTINI USA INC MIAMI, 2100 Biscayne Blvd., S.U.A.	BACARDI USA BISCAYNE, 2100 Blvd. Miami, S.U.A.	
034224 023340	HATUEY	BACARDI - MARTINI USA INC. MIAMI, 2100 Biscayne Bivd., S.U.A.	BACARDI USA BISCAYNE, 2100 Blvd. Miami, S.U.A.	
034310 024454	INFO MATINAL	SC JURNALUL SA BUCUREȘTI, Piața Presei Libere nr. 1, corp D, et. 8, sector 1, ROMANIA	CONVERGENT MEDIA S.A BUCUREȘTI, P-ța Presei Libere nr,1, corp.D, et.8, sector 1, ROMANIA	

BULETINUL OFICIAL DE PROPRIETATE INDUSTRIALĂ - Secțiunea Mărci nr. 5/2005

Nr.depozit/ marcă	Denumire marcă	Titular vechi	Titular nou	BOPI
034405 024460	ANAGLYPTA	CROWN BERGER LIMITED DARWEN, Crown House, Hollins Road, REGATUL UNIT	AKZO NOBEL DECORATIVE COATINGS LIMITED LANCASHIRE BB3 OBG, Crown House, Hollins Rd., Darwen, REGATUL UNIT	
034500 R026946	NATIONALE	SOCIETATEA NATIONALA "TUTUNUL ROMANESC" SA BUCUREȘTI, B-dul Regiei nr 2 sector 6, ROMANIA	SC GALAXY TOBACCO SA BUCUREȘTI, B-dul Regiei nr.6, sector 6, ROMANIA	12/97
034742 022751	KCI KONECRANES	KCI KONE CRANES INTERNATIONAL CORPORATION , Koneekatu 8 ,POBox 661 , Hyvinkaa 05801, Finlanda., FINLANDA	KCI KONECRANES PLC HYVINKAA, Koneenkatu 8, PO BOX 661,, FINLANDA	
034743 022752	KCI	KCI-KONE CRANES INTERNATIONAL CORPORATION , Koneekatu 8 , POBox 661, 05801 Hyvinkaa, Finlanda, FINLANDA	KCI KONECRANES PLC HYVINKAA, Koneenkatu 8, PO BOX 661,, FINLANDA	
035000 2R008852	DACIA	SOCIETATEA NATIONALA TUTUNUL ROMANESC SA BUCUREȘTI, B-dul Regiei nr. 2, sector 6, ROMANIA	SC GALAXY TOBACCO SA BUCUREȘTI, B-dul Regiei nr.6, sector 6, ROMANIA	
035001 2R008815	ATENEU	SOCIETATEA NATIONALA TUTUNUL ROMANESC SA BUCUREȘTI, B-dul Regiei nr. 2, sector 6, ROMANIA	SC GALAXY TOBACCO SA BUCUREȘTI, B-dul Regiei nr.6, sector 6, ROMANIA	
035002 2R008905	CISMIGIU	SOCIETATEA NATIONALA TUTUNUL ROMANESC SA BUCUREȘTI, B-dul Regiei nr. 2, sector 6, ROMANIA	SC GALAXY TOBACCO SA BUCUREȘTI, B-dul Regiei nr.6, sector 6, ROMANIA	

BULETINUL OFICIAL DE PROPRIETATE INDUSTRIALĂ - Secțiunea Mărci nr. 5/2005

Nr.depozit/ marcă	Denumire marcă	Titular vechi	Titular nou	BOPI
036960 025179	BUCUR	SOCIETATEA NATIONALA TUTUNUL ROMANESC SA BUCUREȘTI, B-dul Regiei nr. 2, sector 6, ROMANIA	SC GALAXY TOBACCO SA BUCUREȘTI, B-dul Regiei nr.6, sector 6, ROMANIA	1/97
042152 028568	CHOCOPIE	TONG YANG CONFECTIONERY CORPORATION SEOUL, 30-10, Munbae-Dong, Youngsan-ku, REPUBLICA COREEA	ORION CORPORATION SEOUL, 30-10, Munbae-Dong, Yongsan-Ku, REPUBLICA COREEA	7/98
042994 030978	IASI FILTRU	SOCIETATEA NATIONALA TUTUNUL ROMANESC SA BUCUREȘTI, B-dul Regiei nr. 2, sector 6, ROMANIA	SC GALAXY TOBACCO SA BUCUREȘTI, B-dul Regiei nr.6, sector 6, ROMANIA	3/99
044015 032720	ZEFIR	SOCIETATEA NATIONALA "TUTUNUL ROMANESC" SA BUCUREȘTI, B-dul Regiei nr 2 sector 6, ROMANIA	SC GALAXY TOBACCO SA BUCUREȘTI, B-dul Regiei nr.6, sector 6, ROMANIA	7/99
044016 036240	TRIUMF	SOCIETATEA NATIONALA "TUTUNUL ROMANESC" SA BUCUREȘTI, B-dul Regiei nr 2 sector 6, ROMANIA	SC GALAXY TOBACCO SA BUCUREȘTI, B-dul Regiei nr.6, sector 6, ROMANIA	4/2000
044018 037420	SELECT	SOCIETATEA NATIONALA "TUTUNUL ROMANESC" SA BUCUREȘTI, B-dul Regiei nr 2 sector 6, ROMANIA	SC GALAXY TOBACCO SA BUCUREȘTI, B-dul Regiei nr.6, sector 6, ROMANIA	6/2000
044019 037421	REGALE	REGIA AUTONOMA A TUTUNULUI DIN ROMANIA RA BUCUREȘTI, B-dul. Regiei nr. 2, sector 6, ROMANIA	SC GALAXY TOBACCO SA BUCUREȘTI, B-dul Regiei nr.6, sector 6, ROMANIA	6/2000

BULETINUL OFICIAL DE PROPRIETATE INDUSTRIALĂ - Secțiunea Mărci nr. 5/2005

Nr.depozit/ marcă	Denumire marcă	Titular vechi	Titular nou	BOPI
044020 032721	LITORAL	SOCIETATEA NATIONALA "TUTUNUL ROMANESC" SA BUCUREȘTI, B-dul Regiei nr 2 sector 6, ROMANIA	SC GALAXY TOBACCO SA BUCUREȘTI, B-dul Regiei nr.6, sector 6, ROMANIA	7/99
044021 037416	LIDO	SOCIETATEA NATIONALA "TUTUNUL ROMANESC" SA BUCUREȘTI, B-dul Regiei nr 2 sector 6, ROMANIA	SC GALAXY TOBACCO SA BUCUREȘTI, B-dul Regiei nr.6, sector 6, ROMANIA	6/2000
044022 032722	IASI	SOCIETATEA NATIONALA "TUTUNUL ROMANESC" SA BUCUREȘTI, B-dul Regiei nr 2 sector 6, ROMANIA	SC GALAXY TOBACCO SA BUCUREȘTI, B-dul Regiei nr.6, sector 6, ROMANIA	7/99
044023 037422	DIPLOMAT	SOCIETATEA NATIONALA "TUTUNUL ROMANESC" SA BUCUREȘTI, B-dul Regiei nr 2 sector 6, ROMANIA	SC GALAXY TOBACCO SA BUCUREȘTI, B-dul Regiei nr.6, sector 6, ROMANIA	6/2000
044025 036242	AROMA	SOCIETATEA NATIONALA "TUTUNUL ROMANESC" SA BUCUREȘTI, B-dul Regiei nr 2 sector 6, ROMANIA	SC GALAXY TOBACCO SA BUCUREȘTI, B-dul Regiei nr.6, sector 6, ROMANIA	4/2000
044039 032724	DOINA	SOCIETATEA NATIONALA TUTUNUL ROMANESC SA BUCUREȘTI, B-dul Regiei nr. 2, sector 6, ROMANIA	SC GALAXY TOBACCO SA BUCUREȘTI, B-dul Regiei nr.6, sector 6, ROMANIA	7/99
044040 032725	STACET	SOCIETATEA NATIONALA "TUTUNUL ROMANESC" SA BUCUREȘTI, B-dul Regiei nr 2 sector 6, ROMANIA	SC GALAXY TOBACCO SA BUCUREȘTI, B-dul Regiei nr.6, sector 6, ROMANIA	7/99

BULETINUL OFICIAL DE PROPRIETATE INDUSTRIALĂ - Secțiunea Mărci nr. 5/2005

Nr.depozit/ marcă	Denumire marcă	Titular vechi	Titular nou	BOPI
044270 035464	RT	SOCIETATEA NATIONALA "TUTUNUL ROMANESC" SA BUCUREȘTI, B-dul Regiei nr 2 sector 6, ROMANIA	SC GALAXY TOBACCO SA BUCUREȘTI, B-dul Regiei nr.6, sector 6, ROMANIA	1/2000
044274 032747	DOINA	SOCIETATEA NATIONALA "TUTUNUL ROMANESC" SA BUCUREȘTI, B-dul Regiei nr 2 sector 6, ROMANIA	SC GALAXY TOBACCO SA BUCUREȘTI, B-dul Regiei nr.6, sector 6, ROMANIA	7/99
044276 035467	FAVORIT	SOCIETATEA NATIONALA "TUTUNUL ROMANESC" SA BUCUREȘTI, B-dul Regiei nr 2 sector 6, ROMANIA	SC GALAXY TOBACCO SA BUCUREȘTI, B-dul Regiei nr.6, sector 6, ROMANIA	1/2000
044277 032749	CISMIGIU	SOCIETATEA NATIONALA "TUTUNUL ROMANESC" SA BUCUREȘTI, B-dul Regiei nr 2 sector 6, ROMANIA	SC GALAXY TOBACCO SA BUCUREȘTI, B-dul Regiei nr.6, sector 6, ROMANIA	7/99
044278 032750	GOLF	SOCIETATEA NATIONALA TUTUNUL ROMANESC SA BUCUREȘTI, B-dul Regiei nr. 2, sector 6, ROMANIA	SC GALAXY TOBACCO SA BUCUREȘTI, B-dul Regiei nr.6, sector 6, ROMANIA	7/99
044279 032751	NEPTUN	SOCIETATEA NATIONALA "TUTUNUL ROMANESC" SA BUCUREȘTI, B-dul Regiei nr 2 sector 6, ROMANIA	SC GALAXY TOBACCO SA BUCUREȘTI, B-dul Regiei nr.6, sector 6, ROMANIA	7/99
044506 032774	SNAGOV	SOCIETATEA NATIONALA "TUTUNUL ROMANESC" SA BUCUREȘTI, B-dul Regiei nr 2 sector 6, ROMANIA	SC GALAXY TOBACCO SA BUCUREȘTI, B-dul Regiei nr.6, sector 6, ROMANIA	7/99

BULETINUL OFICIAL DE PROPRIETATE INDUSTRIALĂ - Secțiunea Mărci nr. 5/2005

Nr.depozit/ marcă	Denumire marcă	Titular vechi	Titular nou	BOPI
044510 035469	CLUB	SOCIETATEA NATIONALA "TUTUNUL ROMANESC" SA BUCUREȘTI, B-dul Regiei nr 2 sector 6, ROMANIA	SC GALAXY TOBACCO SA BUCUREȘTI, B-dul Regiei nr.6, sector 6, ROMANIA	1/2000
044512 035470	DACIA	SOCIETATEA NATIONALA "TUTUNUL ROMANESC" SA BUCUREȘTI, B-dul Regiei nr 2 sector 6, ROMANIA	SC GALAXY TOBACCO SA BUCUREȘTI, B-dul Regiei nr.6, sector 6, ROMANIA	1/2000
044513 032777	PESCARUS	SOCIETATEA NATIONALA "TUTUNUL ROMANESC" SA BUCUREȘTI, B-dul Regiei nr 2 sector 6, ROMANIA	SC GALAXY TOBACCO SA BUCUREȘTI, B-dul Regiei nr.6, sector 6, ROMANIA	7/99
044515 032779	CARPATI	SOCIETATEA NATIONALA "TUTUNUL ROMANESC" SA BUCUREȘTI, B-dul Regiei nr 2 sector 6, ROMANIA	SC GALAXY TOBACCO SA BUCUREȘTI, B-dul Regiei nr.6, sector 6, ROMANIA	7/99
044516 032780	MARASESTI	SOCIETATEA NATIONALA "TUTUNUL ROMANESC" SA BUCUREȘTI, B-dul Regiei nr 2 sector 6, ROMANIA	SC GALAXY TOBACCO SA BUCUREȘTI, B-dul Regiei nr.6, sector 6, ROMANIA	7/99
044517 032781	INTIM CLUB	SOCIETATEA NATIONALA "TUTUNUL ROMANESC" SA BUCUREȘTI, B-dul Regiei nr 2 sector 6, ROMANIA	SC GALAXY TOBACCO SA BUCUREȘTI, B-dul Regiei nr.6, sector 6, ROMANIA	7/99
044518 032782	MATELOT	SOCIETATEA NATIONALA "TUTUNUL ROMANESC" SA BUCUREȘTI, B-dul Regiei nr 2 sector 6, ROMANIA	SC GALAXY TOBACCO SA BUCUREȘTI, B-dul Regiei nr.6, sector 6, ROMANIA	7/99

BULETINUL OFICIAL DE PROPRIETATE INDUSTRIALĂ - Secțiunea Mărci nr. 5/2005

Nr.depozit/ marcă	Denumire marcă	Titular vechi	Titular nou	BOPI
044519 032783	PIPA NOASTRA	SOCIETATEA NATIONALA "TUTUNUL ROMANESC" SA BUCUREȘTI, B-dul Regiei nr 2 sector 6, ROMANIA	SC GALAXY TOBACCO SA BUCUREȘTI, B-dul Regiei nr.6, sector 6, ROMANIA	7/99
044522 032786	COLOANA	SOCIETATEA NATIONALA "TUTUNUL ROMANESC" SA BUCUREȘTI, B-dul Regiei nr 2 sector 6, ROMANIA	SC GALAXY TOBACCO SA BUCUREȘTI, B-dul Regiei nr.6, sector 6, ROMANIA	7/99
044523 032787	RATR	SOCIETATEA NATIONALA "TUTUNUL ROMANESC" SA BUCUREȘTI, B-dul Regiei nr 2 sector 6, ROMANIA	SC GALAXY TOBACCO SA BUCUREȘTI, B-dul Regiei nr.6, sector 6, ROMANIA	7/99
046886 036281	SG	SOCIETATEA NATIONALA "TUTUNUL ROMANESC" SA BUCUREȘTI, B-dul Regiei nr 2 sector 6, ROMANIA	SC GALAXY TOBACCO SA BUCUREȘTI, B-dul Regiei nr.6, sector 6, ROMANIA	4/2000
046887 036282	TIM	SOCIETATEA NATIONALĂ "TUTUNUL ROMANESC"SA , B-dul Regiei nr. 2, sector 6, Bucuresti, Romania, ROMANIA	SC GALAXY TOBACCO SA BUCUREȘTI, B-dul Regiei nr.6, sector 6, ROMANIA	4/2000
053944 037388	figurativă	COMITETUL OLIMPIC ROMAN BUCUREȘTI, Str. Oțetari nr. 2, sector 2, ROMANIA	COMITETUL OLIMPIC ȘI SPORTIV ROMÂN BUCUREȘTI, str.Otetari nr.2, sector 2, ROMANIA	5/2000
055330 039761	RT	SOCIETATEA NATIONALA TUTUNUL ROMANESC SA BUCUREȘTI, B-dul Regiei nr. 2, sector 6, ROMANIA	SC GALAXY TOBACCO SA BUCUREȘTI, B-dul Regiei nr.6, sector 6, ROMANIA	9/2000

BULETINUL OFICIAL DE PROPRIETATE INDUSTRIALĂ - Secțiunea Mărci nr. 5/2005

Nr.depozit/ marcă	Denumire marcă	Titular vechi	Titular nou	BOPI
055356 040705	MILLENIUM	SOCIETATEA NATIONALA TUTUNUL ROMANESC SA BUCUREȘTI, B-dul Regiei nr. 2, sector 6, ROMANIA	SC GALAXY TOBACCO SA BUCUREȘTI, B-dul Regiei nr.6, sector 6, ROMANIA	11/2000
055609 046821	CUSICROM	ALCON UNIVERSAL LTD HUNENBERG, Bosch 69, ELVETIA	ALCON INC HUNENBERG, Bosch 69, ELVETIA	
055610 039847	CYCLOGYL	ALCON UNIVERSAL LTD HUNENBERG, Bosch 69, ELVETIA	ALCON INC HUNENBERG, Bosch 69, ELVETIA	9/2000
055611 040119	ISOPTO FRIN	ALCON UNIVERSAL LTD HUNENBERG, Bosch 69, ELVETIA	ALCON INC HUNENBERG, Bosch 69, ELVETIA	10/2000
056064 035745	COR	COMITETUL OLIMPIC ROMAN BUCUREȘTI, Str. Oțetari nr. 2, sector 2, ROMANIA	COMITETUL OLIMPIC ȘI SPORTIV ROMÂN BUCUREȘTI, str.Oțetari nr.2, sector 2, ROMANIA	2/2000
056775 042890	X TREME	SOCIETATEA NATIONALA TUTUNUL ROMANESC SA BUCUREȘTI, B-dul Regiei nr. 2, sector 6, ROMANIA	SC GALAXY TOBACCO SA BUCUREȘTI, B-dul Regiei nr.6, sector 6, ROMANIA	4/2001
M 2000 00539 040987	ZODIAC	SOCIETATEA NATIONALA TUTUNUL ROMANESC SA BUCUREȘTI, B-dul Regiei nr. 2, sector 6, ROMANIA	SC GALAXY TOBACCO SA BUCUREȘTI, B-dul Regiei nr.6, sector 6, ROMANIA	12/2000
M 2000 03041 042995	DACIA	SOCIETATEA NATIONALA TUTUNUL ROMANESC SA BUCUREȘTI, B-dul Regiei nr. 2, sector 6, ROMANIA	SC GALAXY TOBACCO SA BUCUREȘTI, B-dul Regiei nr.6, sector 6, ROMANIA	5/2001

BULETINUL OFICIAL DE PROPRIETATE INDUSTRIALĂ - Secțiunea Mărci nr. 5/2005

Nr.depozit/ marcă	Denumire marcă	Titular vechi	Titular nou	BOPI
M 2000 03276 043744	SNAGOV	SOCIETATEA NATIONALA TUTUNUL ROMANESC SA BUCUREȘTI, B-dul Regiei nr. 2, sector 6, ROMANIA	SC GALAXY TOBACCO SA BUCUREȘTI, B-dul Regiei nr.6, sector 6, ROMANIA	7/2001
M 2000 03783 042901	TOBRADEX	ALCON UNIVERSAL LTD HUNENBERG, Bosch 69, ELVETIA	ALCON INC HUNENBERG, Bosch 69, ELVETIA	4/2001
M 2000 04528 045134	SPECIAL	SOCIETATEA NATIONALA TUTUNUL ROMANESC SA BUCUREȘTI, B-dul Regiei nr. 2, sector 6, ROMANIA	SC GALAXY TOBACCO SA BUCUREȘTI, B-dul Regiei nr.6, sector 6, ROMANIA	9/2001
M 2000 05238 044755	RECORD	SOCIETATEA NATIONALA TUTUNUL ROMANESC SA BUCUREȘTI, B-dul Regiei nr. 2, sector 6, ROMANIA	SC GALAXY TOBACCO SA BUCUREȘTI, B-dul Regiei nr.6, sector 6, ROMANIA	8/2001
M 2001 00161 046244	VIS	SOCIETATEA NATIONALA TUTUNUL ROMANESC SA BUCUREȘTI, B-dul Regiei nr. 2, sector 6, ROMANIA	SC GALAXY TOBACCO SA BUCUREȘTI, B-dul Regiei nr.6, sector 6, ROMANIA	12/2001
M 2001 03519 047482	figurativă	SOCIETATEA NATIONALA TUTUNUL ROMANESC SA BUCUREȘTI, B-dul Regiei nr. 2, sector 6, ROMANIA	SC GALAXY TOBACCO SA BUCUREȘTI, B-dul Regiei nr.6, sector 6, ROMANIA	2/2002
M 2001 03520 047483	figurativă	SOCIETATEA NATIONALA TUTUNUL ROMANESC SA BUCUREȘTI, B-dul Regiei nr. 2, sector 6, ROMANIA	SC GALAXY TOBACCO SA BUCUREȘTI, B-dul Regiei nr.6, sector 6, ROMANIA	2/2002

BULETINUL OFICIAL DE PROPRIETATE INDUSTRIALĂ - Secțiunea Mărci nr. 5/2005

Nr.depozit/ marcă	Denumire marcă	Titular vechi	Titular nou	BOPI
M 2001 04438 048030	MERSI, LE AM PE ALE MELE FIECARE CU ALE LUI SNAGOV	SOCIETATEA NATIONALA TUTUNUL ROMANESC SA BUCUREȘTI, B-dul Regiei nr. 2, sector 6, ROMANIA	SC GALAXY TOBACCO SA BUCUREȘTI, B-dul Regiei nr.6, sector 6, ROMANIA	4/2002
M 2001 04439 048055	RECORD	SOCIETATEA NATIONALA TUTUNUL ROMANESC SA BUCUREȘTI, B-dul Regiei nr. 2, sector 6, ROMANIA	SC GALAXY TOBACCO SA BUCUREȘTI, B-dul Regiei nr.6, sector 6, ROMANIA	4/2002
M 2001 04440 048031	SNAGOV	SOCIETATEA NATIONALA TUTUNUL ROMANESC SA BUCUREȘTI, B-dul Regiei nr. 2, sector 6, ROMANIA	SC GALAXY TOBACCO SA BUCUREȘTI, B-dul Regiei nr.6, sector 6, ROMANIA	4/2002
M 2001 04441 048032	COLOANA	SOCIETATEA NATIONALA TUTUNUL ROMANESC SA BUCUREȘTI, B-dul Regiei nr. 2, sector 6, ROMANIA	SC GALAXY TOBACCO SA BUCUREȘTI, B-dul Regiei nr.6, sector 6, ROMANIA	4/2002
M 2001 04443 048034	TR TUTUNUL ROMÂNESC	SOCIETATEA NATIONALA TUTUNUL ROMANESC SA BUCUREȘTI, B-dul Regiei nr. 2, sector 6, ROMANIA	SC GALAXY TOBACCO SA BUCUREȘTI, B-dul Regiei nr.6, sector 6, ROMANIA	4/2002
M 2001 04555 048377	FĂRĂ FILTRU	SC V TABAC ROMANIA SA ARAD, Calea 6 Vânători nr. 55/C, ROMANIA	SC CONTINENTAL TOBACCO ROMÂNIA SA ARAD, Calea 6 Vânători nr. 55/C, ROMANIA	4/2002
M 2001 04556 048038	figurativă	SC V TABAC ROMANIA SA ARAD, Calea 6 Vânători nr. 55/C, ROMANIA	SC CONTINENTAL TOBACCO ROMÂNIA SA ARAD, Calea 6 Vânători nr. 55/C, ROMANIA	4/2002

BULETINUL OFICIAL DE PROPRIETATE INDUSTRIALĂ - Secțiunea Mărci nr. 5/2005

Nr.depozit/ marcă	Denumire marcă	Titular vechi	Titular nou	BOPI
M 2001 04557 048378	MONEASA FĂRĂ FILTRU	SC V TABAC ROMANIA SA ARAD, Calea 6 Vânători nr. 55/C, ROMANIA	SC CONTINENTAL TOBACCO ROMÂNIA SA ARAD, Calea 6 Vânători nr. 55/C, ROMANIA	4/2002
M 2001 04558 048056	BABELE	SC V TABAC ROMANIA SA ARAD, Calea 6 Vânători nr. 55/C, ROMANIA	SC CONTINENTAL TOBACCO ROMÂNIA SA ARAD, Calea 6 Vânători nr. 55/C, ROMANIA	4/2002
M 2001 04559 048039	ANTET	SC V TABAC ROMANIA SA ARAD, Calea 6 Vânători nr. 55/C, ROMANIA	SC CONTINENTAL TOBACCO ROMÂNIA SA ARAD, Calea 6 Vânători nr. 55/C, ROMANIA	4/2002
M 2001 04560 048040	MONEASA	SC V TABAC ROMANIA SA ARAD, Calea 6 Vânători nr. 55/C, ROMANIA	SC CONTINENTAL TOBACCO ROMÂNIA SA ARAD, Calea 6 Vânători nr. 55/C, ROMANIA	4/2002
M 2001 04696 048289	ALCON CILOXAN	ALCON UNIVERSAL LTD HUNENBERG, Bosch 69, ELVETIA	ALCON INC HUNENBERG, Bosch 69, ELVETIA	4/2002
M 2002 00401 049051	ROXEL	SC V TABAC ROMANIA SA ARAD, Calea 6 Vânători nr. 55/C, ROMANIA	SC CONTINENTAL TOBACCO ROMÂNIA SA ARAD, Calea 6 Vânători nr. 55/C, ROMANIA	6/2002
M 2002 01215 049821	FLUX	SC V TABAC ROMANIA SA ARAD, Calea 6 Vânători nr. 55/C, ROMANIA	SC CONTINENTAL TOBACCO ROMÂNIA SA ARAD, Calea 6 Vânători nr. 55/C, ROMANIA	8/2002
M 2002 02655 051186	RT	SOCIETATEA NATIONALA TUTUNUL ROMANESC SA BUCUREȘTI, B-dul Regiei nr. 2, sector 6, ROMANIA	SC GALAXY TOBACCO SA BUCUREȘTI, B-dul Regiei nr.6, sector 6, ROMANIA	11/2002

BULETINUL OFICIAL DE PROPRIETATE INDUSTRIALĂ - Secțiunea Mărci nr. 5/2005

Nr.depozit/ marcă	Denumire marcă	Titular vechi	Titular nou	BOPI
M 2002 02656 051928	N NATIONALE	SOCIETATEA NATIONALA TUTUNUL ROMANESC SA BUCUREȘTI, B-dul Regiei nr. 2, sector 6, ROMANIA	SC GALAXY TOBACCO SA BUCUREȘTI, B-dul Regiei nr.6, sector 6, ROMANIA	2/2003
M 2002 05532 053542	ECHIPA OLIMPICA	COMITETUL OLIMPIC ROMAN BUCUREȘTI, Str. Oțetari nr. 2, sector 2, ROMANIA	COMITETUL OLIMPIC ȘI SPORTIV ROMÂN BUCUREȘTI, str.Oțetari nr.2, sector 2, ROMANIA	6/2003
M 2002 05040 052966	RT	SOCIETATEA NATIONALA TUTUNUL ROMANESC SA BUCUREȘTI, B-dul Regiei nr. 2, sector 6, ROMANIA	SC GALAXY TOBACCO SA BUCUREȘTI, B-dul Regiei nr.6, sector 6, ROMANIA	5/2003
M 2002 05256 053902	PENNY	SC V TABAC ROMANIA SA ARAD, Calea 6 Vânători nr. 55/C, ROMANIA	SC CONTINENTAL TOBACCO ROMÂNIA SA ARAD, Calea 6 Vânători nr. 55/C, ROMANIA	7/2003
M 2002 05765 053401	AXA	SOCIETATEA NATIONALA TUTUNUL ROMANESC SA BUCUREȘTI, B-dul Regiei nr. 2, sector 6, ROMANIA	SC GALAXY TOBACCO SA BUCUREȘTI, B-dul Regiei nr.6, sector 6, ROMANIA	6/2003
M 2002 06277 053860	SANTANA	SC V TABAC ROMANIA SA ARAD, Calea 6 Vânători nr. 55/C, ROMANIA	SC CONTINENTAL TOBACCO ROMÂNIA SA ARAD, Calea 6 Vânători nr. 55/C, ROMANIA	7/2003
M 2002 06278 053445	MATRIX	SC V TABAC ROMANIA SA ARAD, Calea 6 Vânători nr. 55/C, ROMANIA	SC CONTINENTAL TOBACCO ROMÂNIA SA ARAD, Calea 6 Vânători nr. 55/C, ROMANIA	6/2003
M 2002 06279 053446	ENTER	SC V TABAC ROMANIA SA ARAD, Calea 6 Vânători nr. 55/C, ROMANIA	SC CONTINENTAL TOBACCO ROMÂNIA SA ARAD, Calea 6 Vânători nr. 55/C, ROMANIA	6/2003

BULETINUL OFICIAL DE PROPRIETATE INDUSTRIALĂ - Secțiunea Mărci nr. 5/2005

Nr.depozit/ marcă	Denumire marcă	Titular vechi	Titular nou	BOPI
M 2003 00108 054390	SNAGOV INTERNAȚIONAL	SOCIETATEA NATIONALA TUTUNUL ROMANESC SA BUCUREȘTI, B-dul Regiei nr. 2, sector 6, ROMANIA	SC GALAXY TOBACCO SA BUCUREȘTI, B-dul Regiei nr.6, sector 6, ROMANIA	8/2003
M 2003 00109 054123	COLOANA MENTOL AMERICAN BLEND	SOCIETATEA NATIONALA TUTUNUL ROMANESC SA BUCUREȘTI, B-dul Regiei nr. 2, sector 6, ROMANIA	SC GALAXY TOBACCO SA BUCUREȘTI, B-dul Regiei nr.6, sector 6, ROMANIA	8/2003
M 2003 00110 054124	COLOANA INTERNAȚIONAL AMERICAN BLEND	SOCIETATEA NATIONALA TUTUNUL ROMANESC SA BUCUREȘTI, B-dul Regiei nr. 2, sector 6, ROMANIA	SC GALAXY TOBACCO SA BUCUREȘTI, B-dul Regiei nr.6, sector 6, ROMANIA	8/2003
M 2003 00111 054125	COLOANA LIGHTS AMERICAN BLEND	SOCIETATEA NATIONALA TUTUNUL ROMANESC SA BUCUREȘTI, B-dul Regiei nr. 2, sector 6, ROMANIA	SC GALAXY TOBACCO SA BUCUREȘTI, B-dul Regiei nr.6, sector 6, ROMANIA	8/2003
M 2003 02691 055814	D DOVER FILTERS	SC V TABAC ROMANIA SA ARAD, Calea 6 Vânători nr. 55/C, ROMANIA	SC CONTINENTAL TOBACCO ROMÂNIA SA ARAD, Calea 6 Vânători nr. 55/C, ROMANIA	1/2004
M 2003 02692 055844	M MARSHALL CIGARETTES FILTER	SC V TABAC ROMANIA SA ARAD, Calea 6 Vânători nr. 55/C, ROMANIA	SC CONTINENTAL TOBACCO ROMÂNIA SA ARAD, Calea 6 Vânători nr. 55/C, ROMANIA	1/2004
M 2003 04096 057218	ROMANIA	COMITETUL OLIMPIC ROMAN BUCUREȘTI, Str. Oțetari nr. 2, sector 2, ROMANIA	COMITETUL OLIMPIC ȘI SPORTIV ROMÂN BUCUREȘTI, str.Oțetari nr.2, sector 2, ROMANIA	3/2004
M 2003 04097 056556	ECHIPA OLIMPICA	COMITETUL OLIMPIC ROMAN BUCUREȘTI, Str. Oțetari nr. 2, sector 2, ROMANIA	COMITETUL OLIMPIC ȘI SPORTIV ROMÂN BUCUREȘTI, str.Oțetari nr.2, sector 2, ROMANIA	3/2004

BULETINUL OFICIAL DE PROPRIETATE INDUSTRIALĂ - Secțiunea Mărci nr. 5/2005

Nr.depozit/ marcă	Denumire marcă	Titular vechi	Titular nou	BOPI
M 2003 04405 057369	ROMANIA OLIMPICA	COMITETUL OLIMPIC ROMAN BUCUREȘTI, Str. Oțetari nr. 2, sector 2, ROMANIA	COMITETUL OLIMPIC ȘI SPORTIV ROMÂN BUCUREȘTI, str.Oțetari nr.2, sector 2, ROMANIA	4/2004
M 2003 06269 058067	CARANDA HEAVY DUTY	SC ELECTRO AUTO SERVICES EAS SRL BUCUREȘTI, Str. Aviator Protopopescu nr. 11, et. 1, ap. 7, sect. 1, ROMANIA	SC CARANDA BATERII SRL BUCUREȘTI, str.Aviator Protopopescu nr.11, et.1, ap.7, sector 1, ROMANIA	5/2004
M 2003 06267 058065	CARANDA DURABILA	SC ELECTRO AUTO SERVICES EAS SRL BUCUREȘTI, Str. Aviator Protopopescu nr. 11, et. 1, ap. 7, sect. 1, ROMANIA	SC CARANDA BATERII SRL BUCUREȘTI, str.Aviator Protopopescu nr.11, et.1, ap.7, sector 1, ROMANIA	5/2004
M 2003 06268 058066	ELECTRO AUTO SERVICE EAS SRL	SC ELECTRO AUTO SERVICES EAS SRL BUCUREȘTI, Str. Aviator Protopopescu nr. 11, et. 1, ap. 7, sect. 1, ROMANIA	SC CARANDA BATERII SRL BUCUREȘTI, str.Aviator Protopopescu nr.11, et.1, ap.7, sector 1, ROMANIA	5/2004
M 2003 06270 058068	CARANDA MAXIMA	SC ELECTRO AUTO SERVICES EAS SRL BUCUREȘTI, Str. Aviator Protopopescu nr. 11, et. 1, ap. 7, sect. 1, ROMANIA	SC CARANDA BATERII SRL BUCUREȘTI, str.Aviator Protopopescu nr.11, et.1, ap.7, sector 1, ROMANIA	5/2004
M 2003 06271 058069	CARANDA DURABILA TOP	SC ELECTRO AUTO SERVICES EAS SRL BUCUREȘTI, Str. Aviator Protopopescu nr. 11, et. 1, ap. 7, sect. 1, ROMANIA	SC CARANDA BATERII SRL BUCUREȘTI, str.Aviator Protopopescu nr.11, et.1, ap.7, sector 1, ROMANIA	5/2004
M 2003 06340 058097	REMUS	SC V TABAC ROMANIA SA ARAD, Calea 6 Vânători nr. 55/C, ROMANIA	SC CONTINENTAL TOBACCO ROMÂNIA SA ARAD, Calea 6 Vânători nr. 55/C, ROMANIA	5/2004

BULETINUL OFICIAL DE PROPRIETATE INDUSTRIALĂ - Secțiunea Mărci nr. 5/2005

Nr.depozit/ marcă	Denumire marcă	Titular vechi	Titular nou	BOPI
M 2004 04278 062640	SEEC	CENTRAL EUROPE CONSULTING ROMANIA SRL BUCUREȘTI, Str. Ion Câmpineanu nr. 11, et. 7, sector 1, ROMANIA	CENTRAL EUROPE CONSULTING SRL BUCUREȘTI, str.Ion Câmpineanu nr.11, et.7, ROMANIA	2/2005
M 2004 06616 062555	OLYMPIC ROMANIA ATENA 2004	COMITETUL OLIMPIC ROMAN BUCUREȘTI, Str. Oțetari nr. 2, sector 2, ROMANIA	COMITETUL OLIMPIC ȘI SPORTIV ROMÂN BUCUREȘTI, str.Oțetari nr.2, sector 2, ROMANIA	2/2005
M 2004 09681 063854	ALBINUTA	SC HYPER MAXIMA SRL BUCUREȘTI, Șos. București-Ploiești, nr. 10, sector 1,, ROMANIA	SC VP MARKET NDX SRL BUCUREȘTI, Șos. București-Ploiești nr. 10, sector 1, ROMANIA	5/2005
M 2005 00957	DELTA SECURITY	SC DELTA AUTO SRL TARGOVISTE, Str.Gral. I. E. Florescu bl. B1, sc B, ap. 29, Județul Dâmbovița, ROMANIA	SC DELTA SECURITY SRL TÂRGOVIȘTE, str.G-ral I.E. Florescu , bl.B1, sc.B, ap.29 , jud.Dâmbovița, ROMANIA	

Modificari adresa titular

Nr.depozit/ marcă	Denumire marcă	Titular vechi și adresă	Titular nou și adresă	BOPI
000473 2R013445	KARATE	SYNGENTA LIMITED SURREY, Fernhurst, Haslemere, REGATUL UNIT	SYNGENTA LIMITED GUILDFORD, Syngenta European Regional Centre, Priestley Road, Surrey Research Park, REGATUL UNIT	
000969 R013965	BANISH	SYNGENTA LIMITED SURREY, Fernhurst, Haslemere, REGATUL UNIT	SYNGENTA LIMITED GUILDFORD, Syngenta European Regional Centre, Priestley Road, Surrey Research Park, REGATUL UNIT	
001001 R013997	COCA-COLA	THE COCA COLA COMPANY ATLANTA, One Coca Cola Plaza, 310 North Avenue, S.U.A.	THE COCA-COLA COMPANY ATLANTA, One Coca-Cola Plaza, N.W., S.U.A.	
001006 R014003	GRASP	SYNGENTA LIMITED SURREY, Fernhurst, Haslemere, REGATUL UNIT	SYNGENTA LIMITED GUILDFORD, Syngenta European Regional Centre, Priestley Road, Surrey Research Park, REGATUL UNIT	
001034 R014032	FORCE	SYNGENTA LIMITED SURREY, Fernhurst, Haslemere, REGATUL UNIT	SYNGENTA LIMITED GUILDFORD, Syngenta European Regional Centre, Priestley Road, Surrey Research Park, REGATUL UNIT	
002133 R015196	CANADA DRY	CANADA DRY CORPORATION LIMITED KILDARE, The Industrial Estate, Athy, IRLANDA	CANADA DRY CORPORATION LIMITED GEORGE TOWN, P.O Box GT 265, Walker House, Mary Street, INSULELE CAIMANE	
004504 3R002327	CANADA DRY	CANADA DRY CORPORATION LIMITED COUNTY KILDARE, Industrial Estate, Athy, IRLANDA	CANADA DRY CORPORATION LIMITED GEORGE TOWN, P.O Box GT 265, Walker House, Mary Street, INSULELE CAIMANE	

BULETINUL OFICIAL DE PROPRIETATE INDUSTRIALĂ - Secțiunea Mărci nr. 5/2005

Nr.depozit/ marcă	Denumire marcă	Titular vechi și adresă	Titular nou și adresă	BOPI
004732 3R003019	PREEGLONE	SYNGENTA LIMITED SURREY, Fernhurst, Haslemere, REGATUL UNIT	SYNGENTA LIMITED GUILDFORD, Syngenta European Regional Centre, Priestley Road, Surrey Research Park, REGATUL UNIT	
005310 3R006240	COCA-COLA	THE COCA-COLA COMPANY ATLANTA, 310 North Avenue, NW, S.U.A.	THE COCA-COLA COMPANY ATLANTA, Qne Coca-Cola Plaza, N.W., S.U.A.	
005579 3R006890	ACTELLIC	SYNGENTA LIMITED SURREY, Fernhurst, Haslemere, REGATUL UNIT	SYNGENTA LIMITED GUILDFORD, Syngenta European Regional Centre, Priestley Road, Surrey Research Park, REGATUL UNIT	
005824 3R007632	FERNOS	SYNGENTA LIMITED SURREY, Fernhurst, Haslemere, REGATUL UNIT	SYNGENTA LIMITED GUILDFORD, Syngenta European Regional Centre, Priestley Road, Surrey Research Park, REGATUL UNIT	
006113 4R503	COCA-COLA	THE COCA-COLA COMPANY ATLANTA, 310 North Avenue NW, S.U.A.	THE COCA-COLA COMPANY ATLANTA, One Coca-Cola Plaza, N.W., S.U.A.	
007234 2R011682	FUSILADE	SYNGENTA LIMITED SURREY, Fernhurst, Haslemere, REGATUL UNIT	SYNGENTA LIMITED GUILDFORD, Syngenta European Regional Centre, Priestley Road, Surrey Research Park, REGATUL UNIT	
007719 2R013148	ANVIL	SYNGENTA LIMITED SURREY, Fernhurst, Haslemere, REGATUL UNIT	SYNGENTA LIMITED GUILDFORD, Syngenta European Regional Centre, Priestley Road, Surrey Research Park, REGATUL UNIT	

BULETINUL OFICIAL DE PROPRIETATE INDUSTRIALĂ - Secțiunea Mărci nr. 5/2005

Nr.depozit/ marcă	Denumire marcă	Titular vechi și adresă	Titular nou și adresă	BOPI
007723 2R013162	CYMBUSH	SYNGENTA LIMITED SURREY, Fernhurst, Haslemere, REGATUL UNIT	SYNGENTA LIMITED GUILDFORD, Syngenta European Regional Centre, Priestley Road, Surrey Research Park, REGATUL UNIT	
007857 3R008178	ROCKWELL INTERNATIONAL	ROCKWELL AUTOMATION INC. PITTSBURGH, 600 Grant Street, S.U.A.	ROCKWELL AUTOMATION INC. MILWAUKEE, 777 East Wisconsin Avenue, S.U.A.	
007895 3R008272	DR PEPPER	DP BEVERAGES LIMITED ATHY, Townparks Industrial Estate, Athy, Country of Kildare, IRLANDA	DP BEVERAGES LIMITED GEORGE TOWN, P.O.Box GT 265, Walker House, Mary Street, INSULELE CAIMANE	
008277 2R009468	AMBUSH	SYNGENTA LIMITED SURREY, Fernhurst, Haslemere, REGATUL UNIT	SYNGENTA LIMITED GUILDFORD, Syngenta European Regional Centre, Priestley Road, Surrey Research Park, REGATUL UNIT	
010112 3R958	GRAMOXONE	SYNGENTA LIMITED SURREY, Fernhurst, Haslemere, REGATUL UNIT	SYNGENTA LIMITED GUILDFORD, Syngenta European Regional Centre, Priestley Road, Surrey Research Park, REGATUL UNIT	
015892 2R009600	KLERAT	SYNGENTA LIMITED SURREY, Fernhurst, Haslemere, REGATUL UNIT	SYNGENTA LIMITED GUILDFORD, Syngenta European Regional Centre, Priestley Road, Surrey Research Park, REGATUL UNIT	
023632 R017644	MIKADO	SYNGENTA LIMITED SURREY, Fernhurst, Haslemere, REGATUL UNIT	SYNGENTA LIMITED GUILDFORD, Syngenta European Regional Centre, Priestley Road, Surrey Research Park, REGATUL UNIT	

BULETINUL OFICIAL DE PROPRIETATE INDUSTRIALĂ - Secțiunea Mărci nr. 5/2005

Nr.depozit/ marcă	Denumire marcă	Titular vechi și adresă	Titular nou și adresă	BOPI
028836 R022795	COCA-COLA	THE COCA-COLA COMPANY , 310 North Avenue, N.W., Atlanta, Georgia 30313, Statele Unite ale Americii, S.U.A.	THE COCA-COLA COMPANY ATLANTA, One Coca-Cola Plaza, N.W., S.U.A.	
028837 R022796	COCA-COLA	THE COCA-COLA COMPANY , 310 North Avenue, N.W., atlanta, Georgia 30313, Statele Unite ale Americii, S.U.A.	THE COCA-COLA COMPANY ATLANTA, One Coca-Cola Plaza, N.W., S.U.A.	
028838 R027627	COCA-COLA	THE COCA-COLA COMPANY , 310 North Avenue, N.W.Atlanta, Georgia 30313, Statele Unite ale Americii, S.U.A.	THE COCA-COLA COMPANY ATLANTA, One Coca-Cola Plaza, N.W., S.U.A.	4/98
028839 R022797	COCA-COLA	THE COCA-COLA COMPANY , 310 North Avenue, N.W. Atlanta, Georgia 30313, Statele Unite ale Americii, S.U.A.	THE COCA-COLA COMPANY ATLANTA, One Coca-Cola Plaza, N.W., S.U.A.	
028840 R022259	COCA-COLA	THE COCA-COLA COMPANY , 310 North Avenue, N.W. Atlanta, Georgia 30313, Statele Unite ale Americii, S.U.A.	THE COCA-COLA COMPANY ATLANTA, One Coca-Cola Plaza, N.W., S.U.A.	
028841 R022798	COCA-COLA	THE COCA-COLA COMPANY , 310 North Avenue, N.W. Atlanta, Georgia 30313, Statele Unite ale Americii, S.U.A.	THE COCA-COLA COMPANY ATLANTA, One Coca-Cola Plaza, N.W., S.U.A.	
028842 R020555	COCA-COLA	THE COCA-COLA COMPANY , 310 North Avenue, N. W., Atlanta, Georgia 30313, SUA, S.U.A.	THE COCA-COLA COMPANY ATLANTA, One Coca-Cola Plaza, N.W., S.U.A.	
028843 R020556	COCA-COLA	THE COCA-COLA COMPANY , 310 North Avenue, N. W.,Atlanta, Georgia 30313, SUA, S.U.A.	THE COCA-COLA COMPANY ATLANTA, One Coca-Cola Plaza, N.W., S.U.A.	

BULETINUL OFICIAL DE PROPRIETATE INDUSTRIALĂ - Secțiunea Mărci nr. 5/2005

Nr.depozit/ marcă	Denumire marcă	Titular vechi și adresă	Titular nou și adresă	BOPI
028844 R020557	COCA-COLA	THE COCA-COLA COMPANY , 310 North Avenue, N.W., Atlanta, Georgia 30313, SUA, S.U.A.	THE COCA-COLA COMPANY ATLANTA, One Coca-Cola Plaza, N.W., S.U.A.	
028845 R020558	COCA-COLA	THE COCA-COLA COMPANY , 310 North Avenue, N. W., Atlanta, Georgia 30313, SUA, S.U.A.	THE COCA-COLA COMPANY ATLANTA, One Coca-Cola Plaza, N.W., S.U.A.	
028846 R020559	COCA-COLA	THE COCA-COLA COMPANY , 310 North Avenue N. W. Atlanta, Georgia 30313, SUA, S.U.A.	THE COCA-COLA COMPANY ATLANTA, One Coca-Cola Plaza, N.W., S.U.A.	
028847 R020560	COCA-COLA	THE COCA-COLA COMPANY , 310 North Avenue, N. W. Atlanta, Georgia 30313, SUA, S.U.A.	THE COCA-COLA COMPANY ATLANTA, One Coca-Cola Plaza, N.W., S.U.A.	
028848 R020561	COKE	THE COCA-COLA COMPANY , 310 North Avenue, N.W. Atlanta, Georgia 30313, SUA, S.U.A.	THE COCA COLA COMPANY ATLANTA, One Coca-Cola Plaza, S.U.A.	
028849 R020662	COKE	THE COCA-COLA COMPANY , 310 North Avenue, N. W., Atlanta, Georgia 30313, SUA, S.U.A.	THE COCA COLA COMPANY ATLANTA, One Coca-Cola Plaza, S.U.A.	
028850 R020663	COKE	THE COCA-COLA COMPANY , 310 North Avenue, N. W., Atlanta, Georgia 30313, SUA, S.U.A.	THE COCA COLA COMPANY ATLANTA, One Coca-Cola Plaza, S.U.A.	
028851 R020664	COKE	THE COCA-COLA COMPANY , 310 North Avenue, N.W., Atlanta, Georgia 30313, SUA, S.U.A.	THE COCA COLA COMPANY ATLANTA, One Coca-Cola Plaza, S.U.A.	
028852 R020665	COKE	THE COCA-COLA COMPANY , 310 North Avenue, N.W., Atlanta 30313, SUA, S.U.A.	THE COCA COLA COMPANY ATLANTA, One Coca-Cola Plaza, S.U.A.	

BULETINUL OFICIAL DE PROPRIETATE INDUSTRIALĂ - Secțiunea Mărci nr. 5/2005

Nr.depozit/ marcă	Denumire marcă	Titular vechi și adresă	Titular nou și adresă	BOPI
028853 R020562	COKE	THE COCA-COLA COMPANY , 310 North Avenue, N.W., Atlanta, Georgia 30313, SUA, S.U.A.	THE COCA COLA COMPANY ATLANTA, One Coca-Cola Plaza, S.U.A.	
028854 R020563	COKE	THE COCA-COLA COMPANY , 310 North Avenue, N. W, Atlanta, Georgia 30313, SUA, S.U.A.	THE COCA-COLA COMPANY , 310 North Avenue, N. W, Atlanta, Georgia 30313, SUA, S.U.A. THE COCA COLA COMPANY ATLANTA, One Coca-Cola Plaza, S.U.A.	
028855 R020564	COKE	THE COCA-COLA COMPANY , 310 North Avenue, N.W.-Atlanta, Georgia 30313-SUA, S.U.A.	THE COCA COLA COMPANY ATLANTA, One Coca-Cola Plaza, S.U.A.	
028856 R020565	COKE	THE COCA-COLA COMPANY , 310 North Avenue, N. W., Atlanta, Georgia, 30313, SUA, S.U.A.	THE COCA COLA COMPANY ATLANTA, One Coca-Cola Plaza, S.U.A.	
028857 R020566	COKE	THE COCA-COLA COMPANY , 310 North Avenue, N.W., Atlanta, Georgia, 30313, SUA, S.U.A.	THE COCA COLA COMPANY ATLANTA, One Coca-Cola Plaza, S.U.A.	
028858 R020567	COKE	THE COCA-COLA COMPANY , 310, North Avenue, N.W., Atlanta, Georgia 30313, SUA, S.U.A.	THE COCA COLA COMPANY ATLANTA, One Coca-Cola Plaza, S.U.A.	
028859 R020568	COKE	THE COCA-COLA COMPANY , 310 North Avenue, N.W., Atlanta, Georgia 30313, SUA, S.U.A.	THE COCA COLA COMPANY ATLANTA, One Coca-Cola Plaza, S.U.A.	
029842 R021637	ALWAYS	THE COCA-COLA COMPANY , One Coca-Cola Plaza, N.V. Atlanta, Georgia 30313, Statele Unite ale Americii, S.U.A.	THE COCA-COLA COMPANY ATLANTA, One Coca-Cola Plaza, S.U.A.	

BULETINUL OFICIAL DE PROPRIETATE INDUSTRIALĂ - Secțiunea Mărci nr. 5/2005

Nr.depozit/ marcă	Denumire marcă	Titular vechi și adresă	Titular nou și adresă	BOPI
029843 R021638	ALWAYS COCA-COLA	THE COCA-COLA COMPANY , One Coca-Cola Plaza, N.W. Atlanta, Georgia 30313, Statele Unite ale Americii, S.U.A.	THE COCA-COLA COMPANY ATLANTA, One Coca-Cola Plaza, S.U.A.	
030919 R021773	figurativă	THE COCA-COLA COMPANY , One Coca-Cola Plaza, N.W.Atlanta, Georgia 30313 SUA, S.U.A.	THE COCA COLA COMPANY ATLANTA, One Coca-Cola Plaza, S.U.A.	
030921 R021775	COCA-COLA COKE	THE COCA-COLA COMPANY , One Coca-Cola Plaza, N.W.Atlanta, Georgia 30313, SUA, S.U.A.	THE COCA COLA COMPANY ATLANTA, One Coca-Cola Plaza, S.U.A.	
031928 023218	INTERAMERICAN-AS SISTANCE	INTERAMERICAN ASSISTANCE INSURANCE COMPANY S.A. ATHENS, Maroussi, 117, Kiffisias, GRECIA	INTERAMERICAN ASSISTANCE INSURANCE COMPANY S.A ATENA, Blv.Syggrou nr.124-126, GRECIA	
033026 R023486	COKE LIGHT	THE COCA-COLA COMPANY ATLANTA, One Coca-Cola Plaza,N.W., S.U.A.	THE COCA COLA COMPANY ATLANTA, One Coca-Cola Plaza, S.U.A.	
033526 R023747	ANNE COLE	ANNE COLE DESIGN STUDIO LTD BEVERLY HILLS, 522 North Crescent Drive, S.U.A.	ANNE COLE DESIGN STUDIO LTD BEVERLY HILLS, 518 North Crescent Drive, S.U.A.	
033715 023774	IBEK	SC IBEK SRL ODORHEIU SECUIESC, Str. Olarilor nr.1/9, judetul Harghita, ROMANIA	SC IBEK SRL ODORHEIU SECUIESC, str.Sportului nr.2, jud Harghita, ROMANIA	
034076 R013931	MEOTHRIN	SUMITOMO CHEMICAL CO LTD OSAKA, 5-33, Kitahama 4-chome, Chuo-ku, JAPONIA	SUMITOMO CHEMICAL CO. LTD TOKYO, 27-1, Shikawa 2-chome, Chuo-Ku, JAPONIA	

BULETINUL OFICIAL DE PROPRIETATE INDUSTRIALĂ - Secțiunea Mărci nr. 5/2005

Nr.depozit/ marcă	Denumire marcă	Titular vechi și adresă	Titular nou și adresă	BOPI
034077 R014091	RIZOLEX	SUMITOMO CHEMICAL CO LTD OSAKA, 5-33 Kitahama 4-chome Chuo-ku, JAPONIA	SUMITOMO CHEMICAL CO. LTD TOKYO, 27-1, Shikawa 2-chome, Chuo-Ku, JAPONIA	
034078 R013667	SUMI-ALPHA	SUMITOMO CHEMICAL CO. LTD. OSAKA, 5-35, Kitahama 4-chome Higashi-ku, JAPONIA	SUMITOMO CHEMICAL CO. LTD TOKYO, 27-1, Shikawa 2-chome, Chuo-Ku, JAPONIA	
034202 026209	ALUPIRIN	S.C. LABORMED PHARMA S.A. BUCUREȘTI, str.Demostene nr 20 sector 5, ROMANIA	SC LABORMED PHARMA SA BUCUREȘTI, Splaiul Independenței 319, sector 6, ROMANIA	7/97
034231 R025415	BONAQUA	THE COCA - COLA COMPANY N.W.ATLANTA, One Coca - Cola Plaza., S.U.A.	THE COCA-COLA COMPANY ATLANTA, One Coca-Cola Plaza, S.U.A.	3/97
034264 R024450	CAPPY TEMPO	THE COCA-COLA COMPANY N.W. ATLANTA, One Coca-Cola Plaza, S.U.A.	THE COCA-COLA COMPANY ATLANTA, One Coca-Cola Plaza, S.U.A.	
034291 025720	ANSYS	SAS IP. INC. CHEYENNE, - o societate din statul Wyoming-1720 Carey Avenue, Cheyenne, Wyoming 82001, SUA, S.U.A.	SAS IP. INC. CHEYENNE, 2368 West Lincolnway, S.U.A.	5/97
034353 024838	FIESTA-CHIPS	SC TOWER IMPEX SRL BUCUREȘTI, Str. Dr. Ottoi Galin nr.11, sector 2, ROMANIA	SC TOWER IMPEX SRL BUCUREȘTI, Str. Cap. Bulgea Gheorghe nr. 9, et. 1, ap. 6, sector 2, ROMANIA	11/96
034627 024488	figurativă	SC VINALCOOL-BOTOSA NI SA BOTOȘANI, Str. Cuza Voda nr.23, ROMANIA	SC VINALCOOL-BOTOȘ ANI SA BOTOȘANI, str.Manolești Deal nr.21, jud.Botoșani, ROMANIA	

BULETINUL OFICIAL DE PROPRIETATE INDUSTRIALĂ - Secțiunea Mărci nr. 5/2005

Nr.depozit/ marcă	Denumire marcă	Titular vechi și adresă	Titular nou și adresă	BOPI
034745 025733	JT	JAPAN TOBACCO INC. TOKIO, 12-62, Higashi-shinagawa 4 chome, Shinagawa-ku, Tokio 140., JAPONIA	JAPAN TOBACCO INC. TOKYO, 2-1 Toranomom 2-chome, Minato-ku, JAPONIA	5/97
035253 R013714	figurativă	SYNGENTA LIMITED SURREY, Fernhurst, Haslemere, REGATUL UNIT	SYNGENTA LIMITED GUILDFORD, Syngenta European Regional Centre, Priestley Road, Surrey Research Park, REGATUL UNIT	
035298 R013937	CHERRY COKE	THE COCA-COLA COMPANY ATLANTA, One Coca-Cola Plaza, N.W., S.U.A.	THE COCA-COLA COMPANY ATLANTA, One Coca-Cola Plaza, S.U.A.	
035300 R013936	CHERRY COCA-COLA	THE COCA COLA COMPANY ATLANTA, One Coca Cola Plaza,310 North Avenue, S.U.A.	THE COCA-COLA COMPANY ATLANTA, One Coca-Cola Plaza, S.U.A.	
035305 3R799	REGLONE	SYNGENTA LIMITED SURREY, Fernhurst, Haslemere, REGATUL UNIT	SYNGENTA LIMITED GUILDFORD, Syngenta European Regional Centre, Priestley Road, Surrey Research Park, REGATUL UNIT	
036125 025138	COKE	THE COCA-COLA COMPANY ATLANTA, 310 North Avenue, NW, S.U.A.	THE COCA COLA COMPANY ATLANTA, One Coca-Cola Plaza, S.U.A.	1/97
036126 026009	COCA-COLA	THE COCA-COLA COMPANY ATLANTA, 310 North Avenue, NW, S.U.A.	THE COCA-COLA COMPANY ATLANTA, One Coca-Cola Plaza, N.W., S.U.A.	6/97
042950 032288	figurativă	THE COCA COLA COMPANY ATLANTA, 310 North Avenue, S.U.A.	THE COCA COLA COMPANY ATLANTA, One Coca-Cola Plaza, S.U.A.	6/99

BULETINUL OFICIAL DE PROPRIETATE INDUSTRIALĂ - Secțiunea Mărci nr. 5/2005

Nr.depozit/ marcă	Denumire marcă	Titular vechi și adresă	Titular nou și adresă	BOPI
043369 029116	CAPPY	THE COCA-COLA COMPANY ATLANTA, 310 North Avenue NW, S.U.A.	THE COCA-COLA COMPANY ATLANTA, One Coca-Cola Plaza, S.U.A.	9/98
043762 029465	IOKO	IOKO ELECTRIC COMPANY SRL BUCUREȘTI, Intr. Ion Călin nr. 8, parter, ap. 1, sector 2, ROMANIA	IOKO ELECTRIC COMPANY SRL BUCUREȘTI, str.Aurel Vlaicu nr.119, Parter+ Demisol, ap.1, sector 2, ROMANIA	10/98
045070 030143	SUN MICROSYSTEMS	SUNMYCROSISTEMS INC PALO ALTO, 901 San Antonio Road,, S.U.A.	SUN MICROSYSTEMS INC. SANTA CLARA, 4150 Network Circle ,, S.U.A.	12/98
049253 038019	ROMCAPITAL	ROMCAPITAL SA TIMIȘOARA, Str. Paris nr. 2A, Jud. Timiș, ROMANIA	ROMCAPITAL SA TIMIȘOARA, B-dul Mihai Viteazu nr.30, ROMANIA	7/2000
050279 035312	MYTHOS	GRANDDIS SRL BUCUREȘTI, Str. Hristo Botev nr. 1, et. 6, sector 3, ROMANIA	GRANDDIS SRL BUCUREȘTI, Calea 13 Septembrie nr.90 Tronson 1, et.6 ÎN INCINTA HOTEL MARRIOT , sector 5, ROMANIA	12/99
050644 035341	ORTIVA	SYNGENTA LIMITED SURREY, Fernhurst, Haslemere, REGATUL UNIT	SYNGENTA LIMITED GUILDFORD, Syngenta European Regional Centre, Priestley Road, Surrey Research Park, REGATUL UNIT	12/99
053510 038379	DR PEPPER	DP BEVERAGES LIMITED ATHY, Townparks Industrial Estate,Athy,Country of Kildare, IRLANDA	DP BEVERAGES LIMITED GEORGE TOWN, P.O.Box GT 265, Walker House, Mary Street, INSULELE CAIMANE	7/2000
054528 038514	BIOEEL	SC BIO EEL SRL TÂRGU MUREȘ, Str. M. Eminescu nr. 69/A, Jud. Mureș, ROMANIA	SC BIO EEL SRL TÂRGU MUREȘ, str.Bega nr.4, jud.Mureș, ROMANIA	7/2000

BULETINUL OFICIAL DE PROPRIETATE INDUSTRIALĂ - Secțiunea Mărci nr. 5/2005

Nr.depozit/ marcă	Denumire marcă	Titular vechi și adresă	Titular nou și adresă	BOPI
054638 039014	CO TRIM EEL	SC BIO EEL SRL TÂRGU MUREȘ, Str. M. Eminescu nr. 69/A, Jud. Mureș, ROMANIA	SC BIO EEL SRL TÂRGU MUREȘ, str.Bega nr.4, jud.Mureș, ROMANIA	8/2000
054887 039686	EEL	SC BIO EEL SRL TÂRGU MUREȘ, Str. M. Eminescu nr. 69/A, Jud. Mureș, ROMANIA	SC BIO EEL SRL TÂRGU MUREȘ, str.Bega nr.4, jud.Mureș, ROMANIA	9/2000
055130 039220	ASPACO EEL	SC BIO EEL SRL TÂRGU MUREȘ, Str. M. Eminescu nr. 69/A, Jud. Mureș, ROMANIA	SC BIO EEL SRL TÂRGU MUREȘ, str.Bega nr.4, jud.Mureș, ROMANIA	8/2000
055991 041021	ASIGURAREA DE VIATA SUPER PROTECTOR	SC OMNIASIG ASIGURARI DE VIATA SA BUCUREȘTI, Str. Buzești nr. 72, sector 1, ROMANIA	SC OMNIASIG ASIGURARI DE VIATA SA BUCUREȘTI, Aleea Alexandru nr.48, sector 1, ROMANIA	12/2000
056436 040250	COSMO	SC PRIMEX IMPORT EXPORT SRL TÂRGU SECUIESC, Str. Ady Endre nr. 5/A, Jud. Covasna, ROMANIA	SC PRIMEX IMPORT EXPORT SRL TÂRGU SECUIESC, str.Gării nr.57, jud.Covasna, ROMANIA	10/2000
M 2000 00190 040885	figurativă	THE COCA COLA COMPANY ATLANTA, 310 North Avenue, NW, S.U.A.	THE COCA-COLA COMPANY ATLANTA, One Coca-Cola Plaza, N.W., S.U.A.	11/2000
M 2000 00234 040887	FANTA EXOTIC	THE COCA COLA COMPANY ATLANTA, 310 North Avenue, NW, S.U.A.	THE COCA COLA COMPANY ATLANTA, One Coca-Cola Plaza, S.U.A.	11/2000
M 2000 00721 041801	COCA COLA SAVUREAZA!	THE COCA COLA COMPANY ATLANTA, 310 North Avenue, NW, S.U.A.	THE COCA-COLA COMPANY ATLANTA, One Coca-Cola Plaza, N.W., S.U.A.	2/2001
M 2000 01050 041577	ZEON	SYNGENTA LIMITED SURREY, Fernhurst, Haslemere, REGATUL UNIT	SYNGENTA LIMITED GUILDFORD, Syngenta European Regional Centre, Priestley Road, Surrey Research Park, REGATUL UNIT	1/2001

BULETINUL OFICIAL DE PROPRIETATE INDUSTRIALĂ - Secțiunea Mărci nr. 5/2005

Nr.depozit/ marcă	Denumire marcă	Titular vechi și adresă	Titular nou și adresă	BOPI
M 2000 02446 042829	figurativă	THE COCA COLA COMPANY ATLANTA, 310 North Avenue, NW, S.U.A.	THE COCA COLA COMPANY ATLANTA, One Coca-Cola Plaza, S.U.A.	4/2001
M 2000 04229 043482	ANTIGRIP EEL	SC BIO EEL SRL TÂRGU MUREȘ, Str. M. Eminescu nr. 69/A, Jud. Mureș, ROMANIA	SC BIO EEL SRL TÂRGU MUREȘ, str.Bega nr.4, jud.Mureș, ROMANIA	6/2001
M 2000 05130 044888	COKE	THE COCA COLA COMPANY ATLANTA, 310 North Avenue, NW, S.U.A.	THE COCA COLA COMPANY ATLANTA, One Coca-Cola Plaza, S.U.A.	9/2001
M 2001 01062 045758	MARABU	D EG DUNAFERR EPULETGEPESETI KERESKEDELMI RESZVENYTARSASA G DUNAUJVAROS, Papirgyari ut 12, UNGARIA	D EG DUNAFERR EPULETGEPESETI KERESKEDELMI RESZVENYTARSASA G DUNAUJVAROS, Szilagyi Erzsebet utca 1566/52,, UNGARIA	11/2001
M 2001 01063 045759	COLIBRI	D EG DUNAFERR EPULETGEPESETI KERESKEDELMI RESZVENYTARSASA G DUNAUJVAROS, Papirgyari ut 12, UNGARIA	D EG DUNAFERR EPULETGEPESETI KERESKEDELMI RESZVENYTARSASA G DUNAUJVAROS, Szilagyi Erzsebet utca 1566/52,, UNGARIA	11/2001
M 2001 01848 046532	BURN	THE COCA COLA COMPANY ATLANTA, 310 North Avenue, NW, S.U.A.	THE COCA-COLA COMPANY ATLANTA, One Coca-Cola Plaza, N.W., S.U.A.	12/2001
M 2001 02029 046657	MAGENTA	SYNGENTA LIMITED SURREY, Fernhurst, Haslemere, REGATUL UNIT	SYNGENTA LIMITED GUILDFORD, Syngenta European Regional Centre, Priestley Road, Surrey Research Park, REGATUL UNIT	1/2002
M 2001 02107 046202	SYSTEM 4 TECHNOLOGY	SYNGENTA LIMITED SURREY, Fernhurst, Haslemere, REGATUL UNIT	SYNGENTA LIMITED GUILDFORD, Syngenta European Regional Centre, Priestley Road, Surrey Research Park, REGATUL UNIT	12/2001

BULETINUL OFICIAL DE PROPRIETATE INDUSTRIALĂ - Secțiunea Mărci nr. 5/2005

Nr.depozit/ marcă	Denumire marcă	Titular vechi și adresă	Titular nou și adresă	BOPI
M 2001 02352 046892	PRACTIC ÎN BUCĂTĂRIE	SC CASA LUX SRL BUCUREȘTI, B-dul Nicolae Titulescu nr. 1, bl. A7, sc. 3, et. 6, ap. 77, sector 1, ROMANIA	SC CASA LUX SRL BUCUREȘTI, str.Ciprian Porumbescu nr.10, sector 1, ROMANIA	1/2002
M 2001 02354 046893	CASA DE VACANȚĂ	SC CASA LUX SRL BUCUREȘTI, B-dul Nicolae Titulescu nr. 1, bl. A7, sc. 3, et. 6, ap. 77, sector 1, ROMANIA	SC CASA LUX SRL BUCUREȘTI, str.Ciprian Porumbescu nr.10, sector 1, ROMANIA	1/2002
M 2001 02764 052511	COCA COLA VIATA ARE GUST	THE COCA COLA COMPANY ATLANTA, 310 North Avenue, NW, S.U.A.	THE COCA COLA COMPANY ATLANTA, One Coca-Cola Plaza, S.U.A.	
M 2001 03705 047414	figurativă	THE COCA COLA COMPANY ATLANTA, 310 North Avenue, NW, S.U.A.	THE COCA-COLA COMPANY ATLANTA, One Coca-Cola Plaza, N.W., S.U.A.	2/2002
M 2001 05614 048975	BONAQUA	THE COCA COLA COMPANY ATLANTA, 310 North Avenue, NW, S.U.A.	THE COCA-COLA COMPANY ATLANTA, One Coca-Cola Plaza, S.U.A.	6/2002
M 2001 05839 050754	BRUTUS	SC BRUTUS CO SRL BUCUREȘTI, Str. Siriului nr. 37-39, bl. 19 D, sc. 2, parter, ap. 16, sector 1, ROMANIA	SC BRUTUS CO SRL BUCUREȘTI, Calea 13 Septembrie nr.118, bl.60-62, sc.1, et.6, ap.15, sector 5, ROMANIA	10/2002
M 2002 00018 048991	BEGAPAM	SC BEGAPAM SA TIMIȘOARA, Str. G. Lazăr nr. 26, județul Timiș, ROMANIA	SC BEGAPAM SA TIMIȘOARA, Str. Martir Ioan Buteanu nr.2, județul Timiș, ROMANIA	6/2002
M 2002 00107 048967	FANTA MADNESS	THE COCA COLA COMPANY ATLANTA, 310 North Avenue, NW, S.U.A.	THE COCA COLA COMPANY ATLANTA, One Coca-Cola Plaza, S.U.A.	6/2002
M 2002 00300 049589	figurativă	THE COCA COLA COMPANY ATLANTA, 310 North Avenue, NW, S.U.A.	THE COCA COLA COMPANY ATLANTA, One Coca-Cola Plaza, S.U.A.	7/2002

BULETINUL OFICIAL DE PROPRIETATE INDUSTRIALĂ - Secțiunea Mărci nr. 5/2005

Nr.depozit/ marcă	Denumire marcă	Titular vechi și adresă	Titular nou și adresă	BOPI
M 2002 00492 049449	EȘTI NEBUN DUPĂ EA	THE COCA COLA COMPANY ATLANTA, 310 North Avenue, NW, S.U.A.	THE COCA COLA COMPANY ATLANTA, One Coca-Cola Plaza, S.U.A.	7/2002
M 2002 00559 049412	FANTA	THE COCA COLA COMPANY ATLANTA, 310 North Avenue, NW, S.U.A.	THE COCA COLA COMPANY ATLANTA, One Coca-Cola Plaza, S.U.A.	7/2002
M 2002 02504 050905	BONAQUA	THE COCA COLA COMPANY ATLANTA, 310 North Avenue, NW, S.U.A.	THE COCA-COLA COMPANY ATLANTA, One Coca-Cola Plaza, S.U.A.	11/2002
M 2002 02601 051097	FANTA SHOKATA	THE COCA COLA COMPANY ATLANTA, 310 North Avenue, NW, S.U.A.	THE COCA COLA COMPANY ATLANTA, One Coca-Cola Plaza, S.U.A.	11/2002
M 2002 02702 051271	CU SPORTUL ESTE O PROBLEMA NICIODATA NU-I DE AJUNS E TIMPUL SA TE IMPLICI RIDICA-TE REZISTA POWERADE	THE COCA COLA COMPANY ATLANTA, 310 North Avenue, NW, S.U.A.	THE COCA COLA COMPANY ATLANTA, One Coca-Cola Plaza, S.U.A.	12/2002
M 2002 03237 053297	ALEXANDER THE GREAT	SC BELLES MARKS CONSULTING SRL PLOIEȘTI, Str. Ion Măiorescu nr. 16, bl. 33, nr.1, et. 4, ap. 13, ROMANIA	SC BELLES MARKS CONSULTING SRL SAT PLEASA, Comuna Bucov, Jud. Prahova, ROMANIA	5/2003
M 2002 03826 052985	A ALDIS MEZELURI GUSTUL MEZELURILOR ROMÂNEȘTI DE CALITATE	SC ALDIS SRL CĂLĂRAȘI, Bd. 1 Mai nr. 2, județul Călărași, ROMANIA	SC ALDIS SRL CĂLĂRAȘI, Str. General Costică Ștefănescu nr. 1, Județul Călărași, ROMANIA	5/2003
M 2002 03959 052420	COCA COLA FORIA	THE COCA COLA COMPANY ATLANTA, 310 North Avenue, NW, S.U.A.	THE COCA-COLA COMPANY ATLANTA, One Coca-Cola Plaza, S.U.A.	3/2003
M 2002 03961 052846	BONAQUA SPARKLING	THE COCA COLA COMPANY ATLANTA, 310 North Avenue, NW, S.U.A.	THE COCA-COLA COMPANY ATLANTA, One Coca-Cola Plaza, S.U.A.	4/2003

BULETINUL OFICIAL DE PROPRIETATE INDUSTRIALĂ - Secțiunea Mărci nr. 5/2005

Nr.depozit/ marcă	Denumire marcă	Titular vechi și adresă	Titular nou și adresă	BOPI
M 2002 04153 052423	FANTA LATINA	THE COCA COLA COMPANY ATLANTA, 310 North Avenue, NW, S.U.A.	THE COCA COLA COMPANY ATLANTA, One Coca-Cola Plaza, S.U.A.	3/2003
M 2002 04154 052424	FANTA FOREST	THE COCA COLA COMPANY ATLANTA, 310 North Avenue, NW, S.U.A.	THE COCA COLA COMPANY ATLANTA, One Coca-Cola Plaza, S.U.A.	3/2003
M 2002 04155 052610	FANTA ICY LEMON	THE COCA COLA COMPANY ATLANTA, 310 North Avenue, NW, S.U.A.	THE COCA COLA COMPANY ATLANTA, One Coca-Cola Plaza, S.U.A.	4/2003
M 2002 04672 052389	DASANI	THE COCA COLA COMPANY ATLANTA, 310 North Avenue, NW, S.U.A.	THE COCA COLA COMPANY ATLANTA, One Coca-Cola Plaza, S.U.A.	3/2003
M 2003 00307 053971	COCA-COLA	THE COCA COLA COMPANY ATLANTA, 310 North Avenue, NW, S.U.A.	THE COCA COLA COMPANY ATLANTA, One Coca-Cola Plaza, S.U.A.	7/2003
M 2003 00308 054819	figurativă	THE COCA COLA COMPANY ATLANTA, 310 North Avenue, NW, S.U.A.	THE COCA COLA COMPANY ATLANTA, One Coca-Cola Plaza, S.U.A.	10/2003
M 2003 01002 055752	EXTENSY	SC ALCONOR COMPANY SRL CAREI, str.Caplenilor nr.63/A, jud.Satu Mare, ROMANIA	SC ALCONOR COMPANY SRL CAREI, str.Alexandru Ioan Cuza nr.27, jud.Satu Mare, ROMANIA	1/2004
M 2003 01003 054997	APUSEANA	SC ALCONOR COMPANY SRL CAREI, str.Caplenilor nr.63/A, jud.Satu Mare, ROMANIA	SC ALCONOR COMPANY SRL CAREI, str.Alexandru Ioan Cuza nr.27, jud.Satu Mare, ROMANIA	11/2003
M 2003 01004 055753	SUMMER DREAM	SC ALCONOR COMPANY SRL CAREI, str.Caplenilor nr.63/A, jud.Satu Mare, ROMANIA	SC ALCONOR COMPANY SRL CAREI, str.Alexandru Ioan Cuza nr.27, jud.Satu Mare, ROMANIA	1/2004

BULETINUL OFICIAL DE PROPRIETATE INDUSTRIALĂ - Secțiunea Mărci nr. 5/2005

Nr.depozit/ marcă	Denumire marcă	Titular vechi și adresă	Titular nou și adresă	BOPI
M 2003 01292 055808	EEL LANOZINC CREMĂ PENTRU COPII	SC BIO EEL SRL TÂRGU MUREȘ, Str. M. Eminescu nr. 69/A, Jud. Mureș, ROMANIA	SC BIO EEL SRL TÂRGU MUREȘ, str.Bega nr.4, jud.Mureș, ROMANIA	1/2004
M 2003 04424 056819	EȘTI CEEA CE BEI	THE COCA COLA COMPANY ATLANTA, 310 North Avenue, NW, S.U.A.	THE COCA COLA COMPANY ATLANTA, One Coca-Cola Plaza, S.U.A.	3/2004
M 2003 04628 057151	BEST DREAM	SC ALCONOR COMPANY SRL CAREI, str.Caplenilor nr.63/A, jud.Satu Mare, ROMANIA	SC ALCONOR COMPANY SRL CAREI, str.Alexandru Ioan Cuza nr.27, jud.Satu Mare, ROMANIA	3/2004
M 2003 04629 057063	ALCONOR COMPANY	SC ALCONOR COMPANY SRL CAREI, str.Caplenilor nr.63/A, jud.Satu Mare, ROMANIA	SC ALCONOR COMPANY SRL CAREI, str.Alexandru Ioan Cuza nr.27, jud.Satu Mare, ROMANIA	3/2004
M 2003 04749 056932	POST ALCOOL	MORARU IONUT OTOPENI, Str. Frasinului nr. 11, județul Ilfov, ROMANIA	MORARU IONUȚ BUCUREȘTI, str.Petricani nr.1R, sector 2, ROMANIA	3/2004
M 2003 05033	EROS DR. IONUȚ MORARU	MORARU IONUT OTOPENI, Str. Frasinului nr. 11, județul Ilfov, ROMANIA	MORARU IONUT BUCUREȘTI, Str. Petricani nr. 1R , sector 2, ROMANIA	
M 2003 05218 057201	FANTA MANGORINA	THE COCA COLA COMPANY ATLANTA, 310 North Avenue, NW, S.U.A.	THE COCA COLA COMPANY ATLANTA, One Coca-Cola Plaza, S.U.A.	3/2004
M 2003 06179 057537	FANTA DE SARBATOARE	THE COCA-COLA COMPANY ATLANTA, 310 North Avenue, N.W., S.U.A.	THE COCA COLA COMPANY ATLANTA, One Coca-Cola Plaza, S.U.A.	4/2004
M 2003 06309 058327	PHYTO MARINE	MORARU IONUT OTOPENI, Str. Frasinului nr. 11, județul Ilfov, ROMANIA	MORARU IONUȚ BUCUREȘTI, str.Petricani nr.1R, sector 2, ROMANIA	6/2004
M 2003 06995 059282	BUCOSEPT	SC BIO EEL SRL TÂRGU MUREȘ, Str. M. Eminescu nr. 69/A, Jud. Mureș, ROMANIA	SC BIO EEL SRL TÂRGU MUREȘ, str.Bega nr.4, jud.Mureș, ROMANIA	7/2004

BULETINUL OFICIAL DE PROPRIETATE INDUSTRIALĂ - Secțiunea Mărci nr. 5/2005

Nr.depozit/ marcă	Denumire marcă	Titular vechi și adresă	Titular nou și adresă	BOPI
M 2003 07077 059059	HELAS	SC ALCONOR COMPANY SRL CAREI, Str. Căplenilor nr. 63/A, Jud. Satu Mare, ROMANIA	SC ALCONOR COMPANY SRL CAREI, str.Alexandru Ioan Cuza nr.27, jud.Satu Mare, ROMANIA	7/2004
M 2004 00570 063009	MAREA LOJA FEMININA ROMANIA	MAREA LOJA FEMININA A ROMANIEI BUCUREȘTI, Str. Căpitan Preotescu nr. 33, sector 4, ROMANIA	MAREA LOJĂ FEMININĂ A ROMÂNIEI BUCUREȘTI, str.Mecet nr.21, sector 2, ROMANIA	3/2005
M 2004 01423	SMART OFFICE	SC ASESOFT SMART SRL BUCUREȘTI, B-dul Nicolae Bălcescu nr. 32-34, et. 7, ap. 28, sect. 1, ROMANIA	SC ASESOFT SMART SRL BUCUREȘTI, str.Sfânta Treime nr.28, sector 2, ROMANIA	
M 2004 01421	SMART HOME	SC ASESOFT SMART SRL BUCUREȘTI, B-dul Nicolae Bălcescu nr. 32-34, et. 7, ap. 28, sect. 1, ROMANIA	SC ASESOFT SMART SRL BUCUREȘTI, str.Sfânta Treime nr.28, sector 2, ROMANIA	
M 2004 01420	SMART SPORTS	SC ASESOFT SMART SRL BUCUREȘTI, B-dul Nicolae Bălcescu nr. 32-34, et. 7, ap. 28, sect. 1, ROMANIA	SC ASESOFT SMART SRL BUCUREȘTI, str.Sfânta Treime nr.28, sector 2, ROMANIA	
M 2004 01419	SMART BOARDROOM	SC ASESOFT SMART SRL BUCUREȘTI, B-dul Nicolae Bălcescu nr. 32-34, et. 7, ap. 28, sect. 1, ROMANIA	SC ASESOFT SMART SRL BUCUREȘTI, str.Sfânta Treime nr.28, sector 2, ROMANIA	
M 2004 01418	SMART SCHOOL	SC ASESOFT SMART SRL BUCUREȘTI, B-dul Nicolae Bălcescu nr. 32-34, et. 7, ap. 28, sect. 1, ROMANIA	SC ASESOFT SMART SRL BUCUREȘTI, str.Sfânta Treime nr.28, sector 2, ROMANIA	
M 2004 02522 060030	PROSTAVITAL	MORARU IONUT OTOPENI, Str. Frasinului nr. 11, județul Ilfov, ROMANIA	MORARU IONUȚ BUCUREȘTI, str.Petricani nr.1R, sector 2, ROMANIA	9/2004

BULETINUL OFICIAL DE PROPRIETATE INDUSTRIALĂ - Secțiunea Mărci nr. 5/2005

Nr.depozit/ marcă	Denumire marcă	Titular vechi și adresă	Titular nou și adresă	BOPI
M 2004 03771	GARDENIA	SC ASTRA CONCEPT SRL BUCUREȘTI, Bd.Unirea nr.80, bl. J1, sc.1, et.1, ap.1, sector 3, ROMANIA	SC ASTRA CONCEPT SRL CORBEANCA, comuna Corbeanca, sat Petrești nr.79E, jud.Ifov, ROMANIA	
M 2004 08761	GIMOKA L ESPRESSO ALL ITALIANA	SC TECNO COFFEE SRL URZICENI, Str.Aurora nr.3, bl.55, sc.A, ap.20, județul Ialomița, ROMANIA	SC TECNO COFFEE SRL BUCUREȘTI, B-dul 1 Decembrie 1918 nr. 1C, sector 3, ROMANIA	

Modificari nume și adresă titular

Nr.depozit/ marcă	Denumire marcă	Titular vechi și adresă	Titular nou și adresă	BOPI
034694 023347	NIMFA	SC AGROCOM GROUP SRL BUCUREȘTI, Bd. Carol I nr.237, et.3, sector 2, ROMANIA	SC SUNTORY AGROCHEMICAL SRL BUCUREȘTI, Calea 13 Septembrie nr. 90, Tronson 1, et. 6, în incinta Hotel Marriot, ROMANIA	
034695 024309	NEXE	SC AGROCOM GROUP SRL BUCUREȘTI, Bd. Carol I nr.237, et.3, sector 2, ROMANIA	SC SUNTORY AGROCHEMICAL SRL BUCUREȘTI, Calea 13 Septembrie nr. 90, Tronson 1, et. 6, în incinta Hotel Marriot, ROMANIA	
034696 023348	MARGARITAR	SC AGROCOM GROUP SRL BUCUREȘTI, Bd. Carol I nr.237, et.3, sector 2, ROMANIA	SC SUNTORY AGROCHEMICAL SRL BUCUREȘTI, Calea 13 Septembrie nr. 90, Tronson 1, et. 6, în incinta Hotel Marriot, ROMANIA	
034697 023349	RUSCHITA	SC AGROCOM GROUP SRL BUCUREȘTI, Bd. Carol I nr.237, Et. 3, sector 2, ROMANIA	SC SUNTORY AGROCHEMICAL SRL BUCUREȘTI, Calea 13 Septembrie nr. 90, Tronson 1, et. 6, în incinta Hotel Marriot, ROMANIA	
034698 023838	NICHE	SC AGROCOM GROUP SRL BUCUREȘTI, Bd. Carol I nr.237, et.3, sector 2, ROMANIA	SC SUNTORY AGROCHEMICAL SRL BUCUREȘTI, Calea 13 Septembrie nr. 90, Tronson 1, et. 6, în incinta Hotel Marriot, ROMANIA	
034700 023839	SAMARA	SC AGROCOM GROUP SRL BUCUREȘTI, Bd. Carol I nr.237, et.3, sector 2, ROMANIA	SC SUNTORY AGROCHEMICAL SRL BUCUREȘTI, Calea 13 Septembrie nr. 90, Tronson 1, et. 6, în incinta Hotel Marriot, ROMANIA	

BULETINUL OFICIAL DE PROPRIETATE INDUSTRIALĂ - Secțiunea Mărci nr. 5/2005

Nr.depozit/ marcă	Denumire marcă	Titular vechi și adresă	Titular nou și adresă	BOPI
034703 024312	POLLUX	SC AGROCOM GROUP SRL BUCUREȘTI, Bd. Carol I nr.237, et.3, sector 2, ROMANIA	SC SUNTORY AGROCHEMICAL SRL BUCUREȘTI, Calea 13 Septembrie nr. 90, Tronson 1, et. 6, în incinta Hotel Marriot, ROMANIA	
034704 024313	PITON	SC AGROCOM GROUP SRL BUCUREȘTI, Bd. Carol I nr.237, et. 3, sector 2, ROMANIA	SC SUNTORY AGROCHEMICAL SRL BUCUREȘTI, Calea 13 Septembrie nr. 90, Tronson 1, et. 6, în incinta Hotel Marriot, ROMANIA	
034705 023350	PERLA	SC AGROCOM GROUP SRL BUCUREȘTI, Bd. Carol I nr.237, et.3, sector 2, ROMANIA	SC SUNTORY AGROCHEMICAL SRL BUCUREȘTI, Calea 13 Septembrie nr. 90, Tronson 1, et. 6, în incinta Hotel Marriot, ROMANIA	
034706 023351	GOLIATH	SC AGROCOM GROUP SRL BUCUREȘTI, Bd. Carol I nr.237, et.3, sector 2, ROMANIA	SC SUNTORY AGROCHEMICAL SRL BUCUREȘTI, Calea 13 Septembrie nr. 90, Tronson 1, et. 6, în incinta Hotel Marriot, ROMANIA	
034709 023566	RAPSODIA	SC AGROCOM GROUP SRL BUCUREȘTI, Bd. Carol I nr.237, et. 3, sector 2, ROMANIA	SC SUNTORY AGROCHEMICAL SRL BUCUREȘTI, Calea 13 Septembrie nr. 90, Tronson 1, et. 6, în incinta Hotel Marriot, ROMANIA	
034712 023843	HEROS	SC AGROCOM GROUP SRL BUCUREȘTI, Bd. Carol I nr.237, et 3, sector 2, ROMANIA	SC SUNTORY AGROCHEMICAL SRL BUCUREȘTI, Calea 13 Septembrie nr. 90, Tronson 1, et. 6, în incinta Hotel Marriot, ROMANIA	

BULETINUL OFICIAL DE PROPRIETATE INDUSTRIALĂ - Secțiunea Mărci nr. 5/2005

Nr.depozit/ marcă	Denumire marcă	Titular vechi și adresă	Titular nou și adresă	BOPI
050284 036595	VIFON	VIETNAM FOOD INDUSTRIES COMPANY HO CHI MINH CITY, 6/1 B Cach Mang Thang Tam St., Tan Binh District, VIETNAM	VIETNAM FOOD INDUSTRIES JOINT STOCK COMPANY HO CHI MINH CITY, 6/1B Truong Chinh, Tay Thanh Ward, Tan Phu District, VIETNAM	4/2000
052623 037278	ENYCE	ENYCE INC NEW YORK, 8 West 40th Street, S.U.A.	ENYCE L.L.C. NEW YORK, 40 East 34th Street, S.U.A.	5/2000
M 2003 07068 058385	GARDENIA VILLAGE	SC ASTRA IMOBILIAR SRL BUCUREȘTI, B-dul Unirii nr. 80, bl. J1, sc. 1, et. 1, ap. 1, sector 3, ROMANIA	SC ASTRA CONCEPT SRL CORBEANCA, comuna Corbeanca, sat Petrești nr.79E, jud.Ilfov, ROMANIA	6/2004

Referitor la mărcile aparținând SC EUROCAFE SA cu nr.45367, 52815, 52799, 52971, 52924, 57442, 57443, 57444 și 57446, având în vedere notificarea executorului judecătoresc CASA GRANDA STANA ANTON s-a înscris în Registrul Național al Mărcilor mențiunea punerii sub sechestru a acestor mărci și nu se va înscrie nici o eventuală transmitere de drepturi în favoarea altor titulari.

Referitor la marca nr.54780 s-a înscris în Registrul Național al Mărcilor modificarea neesențială a mărcii din GINGKOSELECT în GINGKOSELECT.

Referitor la marca nr. 52571 s-a înscris în Registrul Național al Mărcilor modificarea neesențială a mărcii cu următoarea reprezentare grafică:



Referitor la marca națională TOPWAY BUNICA nr.38116, s-a înscris în Registrul Național al Mărcilor cererea de radiere a licenței dată de SC TOPWAY INDUSTRIES SA cu sediul în Str. Caracal, nr.164, 1100 Craiova, România către SC TOPWAY FOODS INTERNATIONAL SA cu sediul în Str. Traian Lalescu, nr.19, Jud. Dolj, Craiova, România

4. LISTA MĂRCILOR REÎNNOITE

Se publică în ordine următoarele date : numărul marcii reînnoite, data expirării reînnoirii, numărul claselor de produse și/sau servicii pentru care a fost reînnoită marca, conform clasificării de la Nisa, denumirea titularului și mandatarul.

Pentru mărcile publicate mai jos, se vor elibera certificate de reînnoire pe o perioadă de 10 ani (conform art. 29 din Legea nr. 84/1998).

BULETINUL OFICIAL DE PROPRIETATE INDUSTRIALĂ - Secțiunea Mărci nr. 5/2005

Nr. marcă	Data expirării	Clase	Titular	Mandatar
(116)	(186)	(511)	(732)	(740)
2R013571	28.11.2014	1, 17	SEKISUI KAGAKU KOGYO KABUSHIKI KAISHA (FUNCTIONAND SI CA SEKUISUICHEMICALCOLTD)	SC ROMINVENT SA Agenție de Brevete, Desene, Marci și Transfer de Tehnologie
R013643	28.05.2015	12, 28	OCEAN PACIFIC APPAREL CORP	SC ROMINVENT SA Agenție de Brevete, Desene, Marci și Transfer de Tehnologie
R013707	06.06.2015	7, 8, 9, 11	THE BLACK & DECKER CORPORATION	SC ROMINVENT SA Agenție de Brevete, Desene, Marci și Transfer de Tehnologie
R013829	30.03.2005	5	PHARMACIA & UPJOHN COMPANY	SC ROMINVENT SA Agenție de Brevete, Desene, Marci și Transfer de Tehnologie
2R009080	07.05.2015	5	SOREX LIMITED	SC ROMINVENT SA Agenție de Brevete, Desene, Marci și Transfer de Tehnologie
3R009236	19.05.2015	5	ABBOT LABORATORIES	SC ROMINVENT SA Agenție de Brevete, Desene, Marci și Transfer de Tehnologie
2R009332	28.05.2015	5	ELI LILLY AND COMPANY	SC ROMINVENT SA Agenție de Brevete, Desene, Marci și Transfer de Tehnologie
R023250	05.09.2014	2, 4, 5, 14, 16, 17, 18, 20, 28, 35, 36, 37, 38, 39, 40, 41, 42, 43, 44	KABUSHIKI KAISHA HITACHI SEISAKUSHO (HITACHI LTD.)	SC ROMINVENT SA Agenție de Brevete, Desene, Marci și Transfer de Tehnologie
R023251	05.09.2014	2, 4, 5, 14, 16, 17, 18, 20, 28, 35, 36, 37, 38, 39, 40, 41, 42, 43, 44	KABUSHIKI KAISHA HITACHI SEISAKUSHO (HITACHI LTD.)	SC ROMINVENT SA Agenție de Brevete, Desene, Marci și Transfer de Tehnologie
3R008602	18.10.2014	36	M A S T E R C A R D INTERNATIONAL INC	SC ROMINVENT SA Agenție de Brevete, Desene, Marci și Transfer de Tehnologie

BULETINUL OFICIAL DE PROPRIETATE INDUSTRIALĂ - Secțiunea Mărci nr. 5/2005

Nr. marcă	Data expirării	Clase	Titular	Mandatar
(116)	(186)	(511)	(732)	(740)
4R008657	02.10.2014	17, 28	BINNEY & SMITH INC	SC ROMINVENT SA Agenție de Brevete, Desene, Marci și Transfer de Tehnologie
R022346	10.10.2014	29, 31, 33	S.C. "AGROINDUSTRIALA" BUCIUM S.A.	AGENȚIA DE PROPRIETATE INDUSTRIALĂ ARIANA SRL
R022353	21.12.2014	30	DANDY A/S	SC ROMINVENT SA Agenție de Brevete, Desene, Marci și Transfer de Tehnologie
R027448	16.01.2015	30, 35	SC INTERMARK SRL	
R025405	16.01.2015	29, 30, 32, 33, 35	SC INTERMARK SRL	
R030792	16.01.2015	29, 30	SC INTERMARK SRL	
R025406	16.01.2015	29, 30, 32, 33, 35	SC EUROPEAN DRINKS SA	
R024559	16.01.2015	29, 30, 32, 33, 35	SC EUROPEAN DRINKS SA	
R024565	19.01.2015	9	S E N S O R M A T I C E L E C T R O N I C S CORPORATION	SC ROMINVENT SA Agenție de Brevete, Desene, Marci și Transfer de Tehnologie
R023530	19.01.2015	9	S E N S O R M A T I C E L E C T R O N I C S CORPORATION	SC ROMINVENT SA Agenție de Brevete, Desene, Marci și Transfer de Tehnologie
R023753	24.01.2015	5	SC GEDEON RICHTER ROMANIA SA	
R023754	26.01.2015	14	INDIGLO CORPORATION	SC ROMINVENT SA Agenție de Brevete, Desene, Marci și Transfer de Tehnologie
R023764	02.02.2015	3	SC GEROVITAL COSMETICS SA	OSTER - SOCIETATE CIVILĂ PROFESIONALĂ
R024416	02.02.2015	16, 35, 39, 41	SC EDITURA VOX SRL	
R024420	16.02.2015	29, 30, 32	GOYA FODS INC	SC ROMINVENT SA Agenție de Brevete, Desene, Marci și Transfer de Tehnologie
R025409	17.02.2015	16, 25, 28, 29, 30, 32, 33, 35	SC EUROPEAN DRINKS SA	

BULETINUL OFICIAL DE PROPRIETATE INDUSTRIALĂ - Secțiunea Mărci nr. 5/2005

Nr. marcă	Data expirării	Clase	Titular	Mandatar
(116)	(186)	(511)	(732)	(740)
R026655	17.02.2015	16, 25, 28, 29, 30, 32, 33, 35	SC INTERMARK SRL	
R026656	17.02.2015	16, 25, 28, 29, 30, 32, 33, 35	SC INTERMARK SRL	
R030187	17.02.2015	25, 28, 29, 30, 32, 33, 35	SC INTERMARK SRL	
R030793	17.02.2015	16, 30	SC INTERMARK SRL	
R027647	17.02.2015	16, 25, 28, 29, 30, 32, 33, 35	SC EUROPEAN DRINKS SA	
R030794	17.02.2015	16, 25, 28	EUROPEAN DRINKS SA	
R026376	17.02.2015	29, 30, 32, 35	SC INTERMARK SRL	
R026377	17.02.2015	29, 30, 32, 35	SC INTERMARK SRL	
R026378	17.02.2015	29, 30, 32, 35	SC INTERMARK SRL	
R026379	17.02.2015	29, 30, 32, 35	SC INTERMARK SRL	
R030796	21.02.2015	16, 32, 35	SC INTERMARK SRL	
R024439	07.03.2015	30	SC DOBROGEA GRUP SA	
R023823	09.03.2015	1, 3, 5, 9, 10, 16, 17, 21, 35, 42	SC LABORMED PHARMA SA	SC CABINET N D GAVRIL SRL
R024266	09.03.2015	3	SC CHEMIX SRL	
R023834	15.03.2015	33, 35	S C S U N T O R Y AGROCHEMICAL SRL	INVENTA - AGENȚIE DE PROPRIETATE INTELLECTUALĂ SRL
R023561	15.03.2015	33, 35	S C S U N T O R Y AGROCHEMICAL SRL	INVENTA AGENTIA DE PROPRIETATE INTELLECTUALĂ SRL

BULETINUL OFICIAL DE PROPRIETATE INDUSTRIALĂ - Secțiunea Mărci nr. 5/2005

Nr. marcă	Data expirării	Clase	Titular	Mandatar
(116)	(186)	(511)	(732)	(740)
R023562	15.03.2015	33, 35	S C S U N T O R Y AGROCHEMICAL SRL	INVENTA - AGENȚIE DE PROPRIETATE INTELLECTUALĂ SRL
R027096	20.03.2015	6, 8, 12	SC ARIS SA ARAD	Ivanca Maria Elisaveta persoana fizica-AGENTIA DE PROPRIETATE INDUSTRIALA LABIRINT
R027285	23.03.2015	9, 16, 25, 28, 30	CAPCOM CO. LTD.	SC ROMINVENT SA Agenție de Brevete, Desene, Marci și Transfer de Tehnologie
R029526	27.03.2015	1	FLEXSYS AMERICA L P	SC ROMINVENT SA Agenție de Brevete, Desene, Marci și Transfer de Tehnologie
R023947	28.03.2015	16, 35, 39, 41	FEKETE BANDI PISTA NARCIS si FEKETE BANDI PISTA DAIANA MONICA	
R024459	29.03.2015	2	AKZO NOBEL COATINGS INTERNATIONAL B.V	SC ROMINVENT SA Agenție de Brevete, Desene, Marci și Transfer de Tehnologie
R024461	30.03.2015	34	ROTHMANS OF PALL MALL LIMITED	SC ROMINVENT SA Agenție de Brevete, Desene, Marci și Transfer de Tehnologie
R026659	30.03.2015	32, 35	SC EUROPEAN DRINKS SA	
R025726	04.04.2015	30	C O P E R S U C A R - C O O P E R A T I V A D E P R O D U T O R E S D E C A N A - D E - A C U C A R , A C U C A R E A L C O O L D O E S T A D O D E S A O P A U L O	SC ROMINVENT SA Agenție de Brevete, Desene, Marci și Transfer de Tehnologie
R022939	10.04.2015	34	A M E R I C A N - C I G A R E T T E C O M P A N Y (O V E R S E A S L I M I T E D)	SC ROMINVENT SA Agenție de Brevete, Desene, Marci și Transfer de Tehnologie
R024472	10.04.2015	3	SC AZUR SA	
R026502	11.04.2015	32, 35, 39	COCA-COLA ROMÂNIA SRL	
3R009083	20.05.2015	7, 27	MILLIKEN & COMPANY	SC ROMINVENT SA Agenție de Brevete, Desene, Marci și Transfer de Tehnologie
4R009206	26.05.2015	5	F U J I S A W A P H A R M A C E U T I C A L C O L T D	SC ROMINVENT SA Agenție de Brevete, Desene, Marci și Transfer de Tehnologie

BULETINUL OFICIAL DE PROPRIETATE INDUSTRIALĂ - Secțiunea Mărci nr. 5/2005

Nr. marcă	Data expirării	Clase	Titular	Mandatar
(116)	(186)	(511)	(732)	(740)
R023344	14.04.2015	3	SEARS BRANDS LLC	SC ROMINVENT SA Agenție de Brevete, Desene, Marci și Transfer de Tehnologie
R022688	17.04.2015	37	AUTO TOP S.R.L.	SC ROMINVENT SA Agenție de Brevete, Desene, Marci și Transfer de Tehnologie
R027288	18.04.2015	7	SOCIETATEA COMERCIALA AVERSA S.A.	
R027289	18.04.2015	6, 7, 37, 39, 42	SOCIETATEA COMERCIALA AVERSA S.A.	
2R013649	31.05.2015	7, 12	NTN CORPORATION	SC ROMINVENT SA Agenție de Brevete, Desene, Marci și Transfer de Tehnologie
R024310	20.04.2015	33, 35	S C S U N T O R Y AGROCHEMICAL SRL	INVENTA - AGENȚIE DE PROPRIETATE INTELLECTUALĂ SRL
R024311	20.04.2015	33, 35	S C S U N T O R Y AGROCHEMICAL SRL	INVENTA - AGENȚIE DE PROPRIETATE INTELLECTUALĂ SRL
R023840	20.04.2015	33, 35	S C S U N T O R Y AGROCHEMICAL SRL	INVENTA - AGENȚIE DE PROPRIETATE INTELLECTUALĂ SRL
R023565	20.04.2015	33, 35	S C S U N T O R Y AGROCHEMICAL SRL	INVENTA - AGENȚIE DE PROPRIETATE INTELLECTUALĂ SRL
R023841	20.04.2015	33, 35	S C S U N T O R Y AGROCHEMICAL SRL	INVENTA - AGENȚIE DE PROPRIETATE INTELLECTUALĂ SRL
R023842	20.04.2015	33, 35	S C S U N T O R Y AGROCHEMICAL SRL	INVENTA - AGENȚIE DE PROPRIETATE INTELLECTUALĂ SRL
R023844	20.04.2015	33, 35	S C S U N T O R Y AGROCHEMICAL SRL	INVENTA - AGENȚIE DE PROPRIETATE INTELLECTUALĂ SRL
R027658	20.04.2015	7, 9, 11	RANIERI SRL	SC ROMINVENT SA Agenție de Brevete, Desene, Marci și Transfer de Tehnologie
R022750	21.04.2015	38	MICROSOFT CORPORATION	SC ROMINVENT SA Agenție de Brevete, Desene, Marci și Transfer de Tehnologie
R024492	26.04.2015	30	MARS INCORPORATED	V& F INTELLECTUAL PROPERTY CONSULTING SRL

BULETINUL OFICIAL DE PROPRIETATE INDUSTRIALĂ - Secțiunea Mărci nr. 5/2005

Nr. marcă	Data expirării	Clase	Titular	Mandatar
(116)	(186)	(511)	(732)	(740)
R025924	26.04.2015	25, 28, 41	BVS INTERNATIONAL NV	RATZA & RATZA
2R013860	04.05.2015	7, 14, 16	SEIKO EPSON KABUSHIKI KAISHA	SC ROMINVENT SA Agenție de Brevete, Desene, Marci și Transfer de Tehnologie
R025604	03.05.2015	29	PERDUE HOLDINGS, INCORPORATED	RATZA & RATZA
R024845	03.05.2015	12	S U Z U K I M O T O R CORPORATION	SC ROMINVENT SA Agenție de Brevete, Desene, Marci și Transfer de Tehnologie
R022758	09.05.2015	9	ADVANCED MICRO DEVICES INC	SC ROMINVENT SA Agenție de Brevete, Desene, Marci și Transfer de Tehnologie
R024847	09.05.2015	5	F U J I S A W A PHARMACEUTICAL CO LTD	SC ROMINVENT SA Agenție de Brevete, Desene, Marci și Transfer de Tehnologie
R022765	09.05.2015	9	ADVANCED MICRO DEVICES INC	SC ROMINVENT SA Agenție de Brevete, Desene, Marci și Transfer de Tehnologie
R022766	09.05.2015	9	ADVANCED MICRO DEVICES INC	SC ROMINVENT SA Agenție de Brevete, Desene, Marci și Transfer de Tehnologie
R024848	10.05.2015	30	CADBURY IRELAND LTD	SC ROMINVENT SA Agenție de Brevete, Desene, Marci și Transfer de Tehnologie
R024850	10.05.2015	1, 35, 39	GE POLYMERLAND, INC.	SC ROMINVENT SA Agenție de Brevete, Desene, Marci și Transfer de Tehnologie
R025301	10.05.2015	7, 11	WESTINGHOUSE ELECTRIC CORPORATION	SC ROMINVENT SA Agenție de Brevete, Desene, Marci și Transfer de Tehnologie
3R009138	07.06.2015	24, 25	FRUIT OF THE LOOM INC	SC ROMINVENT SA Agenție de Brevete, Desene, Marci și Transfer de Tehnologie
2R013862	06.06.2015	9	O R I O N P I C T U R E S CORPORATION	SC ROMINVENT SA Agenție de Brevete, Desene, Marci și Transfer de Tehnologie
2R013708	25.06.2015	9, 16	ORION ELECTRIC CO LTD	Ratza&Ratza
3R008953	16.06.2015	5	MEAD JOHNSON & COMPANY	SC ROMINVENT SA Agenție de Brevete, Desene, Marci și Transfer de Tehnologie
R024875	18.05.2015	1, 5	SC OLTCHIM SA	

BULETINUL OFICIAL DE PROPRIETATE INDUSTRIALĂ - Secțiunea Mărci nr. 5/2005

Nr. marcă	Data expirării	Clase	Titular	Mandatar
(116)	(186)	(511)	(732)	(740)
R024516	22.05.2015	4	CASTROL LIMITED	SC ROMINVENT SA Agenție de Brevete, Desene, Marci și Transfer de Tehnologie
R025927	22.05.2015	4	CASTROL LIMITED	SC ROMINVENT SA Agenție de Brevete, Desene, Marci și Transfer de Tehnologie
R024517	22.05.2015	4	CASTROL LIMITED	SC ROMINVENT SA Agenție de Brevete, Desene, Marci și Transfer de Tehnologie
R024518	22.05.2015	4	CASTROL LIMITED	SC ROMINVENT SA Agenție de Brevete, Desene, Marci și Transfer de Tehnologie
R024519	22.05.2015	4	CASTROL LIMITED	SC ROMINVENT SA Agenție de Brevete, Desene, Marci și Transfer de Tehnologie
R024520	22.05.2015	4	CASTROL LIMITED	SC ROMINVENT SA Agenție de Brevete, Desene, Marci și Transfer de Tehnologie
R025929	24.05.2015	5	LG CORPORATION	SC ROMINVENT SA Agenție de Brevete, Desene, Marci și Transfer de Tehnologie
R025930	24.05.2015	5	LG CORPORATION	SC ROMINVENT SA Agenție de Brevete, Desene, Marci și Transfer de Tehnologie
R027472	25.05.2015	9, 16, 25, 28, 41	BVS INTERNATIONAL NV	RATZA & RATZA
R027473	25.05.2015	9, 16, 25, 28, 41	BVS INTERNATIONAL NV	RATZA & RATZA
R025078	25.05.2015	32, 35	COCA-COLA ROMÂNIA SRL	
R025934	25.05.2015	4	CASTROL LIMITED	SC ROMINVENT SA Agenție de Brevete, Desene, Marci și Transfer de Tehnologie
R025935	25.05.2015	33	EARLY TIMES DISTILLERS COMPANY	SC ROMINVENT SA Agenție de Brevete, Desene, Marci și Transfer de Tehnologie
R025936	25.05.2015	33	EARLY TIMES DISTILLERS COMPANY	SC ROMINVENT SA Agenție de Brevete, Desene, Marci și Transfer de Tehnologie
R027120	25.05.2015	33	EARLY TIMES DISTILLERS COMPANY	SC ROMINVENT SA Agenție de Brevete, Desene, Marci și Transfer de Tehnologie

BULETINUL OFICIAL DE PROPRIETATE INDUSTRIALĂ - Secțiunea Mărci nr. 5/2005

Nr. marcă	Data expirării	Clase	Titular	Mandatar
(116)	(186)	(511)	(732)	(740)
R025937	25.05.2015	33	JACK DANIEL'S PROPERTIES INC	SC ROMINVENT SA Agenție de Brevete, Desene, Marci și Transfer de Tehnologie
R027121	25.05.2015	33	B R O W N - F O R M A N CORPORATION	SC ROMINVENT SA Agenție de Brevete, Desene, Marci și Transfer de Tehnologie
R023846	01.06.2015	12	BRIDGESTONE LICENSING SERVICES INC	SC ROMINVENT SA Agenție de Brevete, Desene, Marci și Transfer de Tehnologie
R023986	08.06.2015	35, 38	TELEMOBIL SA	
R025447	08.06.2015	35, 38	TELEMOBIL SA	
R025606	08.06.2015	35, 38	TELEMOBIL SA	
R025608	08.06.2015	35, 38	TELEMOBIL SA	
R023990	08.06.2015	35, 38	TELEMOBIL SA	
R025448	08.06.2015	35, 38	TELEMOBIL SA	
R025609	08.06.2015	35, 38	TELEMOBIL SA	
R023992	08.06.2015	35, 38	TELEMOBIL SA	
R023993	08.06.2015	35, 38	TELEMOBIL SA	
R023994	08.06.2015	35, 38	TELEMOBIL SA	
R025611	08.06.2015	35, 38	TELEMOBIL SA	
R023995	08.06.2015	35, 38	TELEMOBIL SA	
R023996	08.06.2015	35, 38	TELEMOBIL SA	
R023997	08.06.2015	35, 38	TELEMOBIL SA	
R023998	08.06.2015	35, 38	TELEMOBIL SA	
R025612	08.06.2015	35, 38	TELEMOBIL SA	
R024001	08.06.2015	35, 38	TELEMOBIL SA	
R025449	08.06.2015	35, 38	TELEMOBIL SA	
R025615	08.06.2015	35, 38	TELEMOBIL SA	
R025036	12.06.2015	5	SC FARMEC SA	
R025037	12.06.2015	3	SC FARMEC SA	
R025038	12.06.2015	3	SC FARMEC SA	
R025039	12.06.2015	3	SC FARMEC SA	
R025040	12.06.2015	3	SC FARMEC SA	
R025041	18.06.2015	3	SC FARMEC SA	
R025945	12.06.2015	3	SC FARMEC SA	

BULETINUL OFICIAL DE PROPRIETATE INDUSTRIALĂ - Secțiunea Mărci nr. 5/2005

Nr. marcă	Data expirării	Clase	Titular	Mandatar
(116)	(186)	(511)	(732)	(740)
R025946	12.06.2015	3	SC FARMEC SA	
R025947	12.06.2015	3	SC FARMEC SA	
R022356	14.06.2015	5, 35	SC ROMPEL IMPEX SRL	
R023854	14.06.2015	5, 35	ROMPEL IMPEX SRL	
R025051	15.06.2015	3	ALTICOR INC	RATZA & RATZA
R025450	15.06.2015	5, 30, 32	ALTICOR INC	RATZA & RATZA
R025052	15.06.2015	3	ALTICOR INC	RATZA & RATZA
R025053	15.06.2015	21	ALTICOR INC	RATZA & RATZA
R025057	15.06.2015	3	ALTICOR INC.	Ratza&Ratza
R025058	15.06.2015	3	ALTICOR INC.	Ratza&Ratza
R025059	15.06.2015	16	ALTICOR INC	RATZA & RATZA
R025060	15.06.2015	8	ALTICOR INC	RATZA & RATZA
R025061	15.06.2015	5, 16, 21, 25, 35	ALTICOR INC	RATZA & RATZA
R025064	15.06.2015	3	ALTICOR INC	RATZA & RATZA
R025066	15.06.2015	3	ALTICOR INC	RATZA & RATZA
R025067	15.06.2015	3, 21	ALTICOR INC	RATZA & RATZA
R031170	28.06.2015	7	SPIRO INTERNATIONAL S.A.	SC ROMINVENT SA Agenție de Brevete, Desene, Marci și Transfer de Tehnologie
R025111	11.07.2015	8	ALTICOR INC	RATZA & RATZA
R024656	12.07.2015	16, 35, 39, 41	CENTRUL DE CULTURA GEORGE APOSTU	
R025623	17.07.2015	5	ABIC LTD	RATZA & RATZA
R027128	19.07.2015	33	S.C. BERE SPIRT S.A.	INVENTA - AGENȚIE DE PROPRIETATE INTELECTUALĂ SRL

7.DECIZII ALE COMISIEI DE EXAMINARE OPOZIȚII
MĂRCI CONFORM ART.25 DIN LEGEA NR.84/1998
MARCI RESPINSE

Tabel al mărcilor respinse în urma deciziei comisiei de examinare a opozițiilor

Nr. Depozit	Data Depozit	Nr. marca	Denumire Marca	Nume titular	Clase
M 2002 05301	03.10.2002	053494	STARPACK	RO STAR SA, Șos. Alexandriei nr. 42, Jud. Ilfov, COMUNA BRAGADIRU, ROMANIA, 7000	16
M 2002 06534	03.12.2002	054593	VI FORT	SC INSTITUTUL DE CERCETARE DEZVOLTARE PENTRU APICULTURA, B-dul Ficusului nr. 42, sector 1, BUCUREȘTI, ROMANIA, 013975	5 30
M 2003 01072	05.03.2003	057230	VODCA BERING	SC ALFINCOOL SA, Str. Platoul Abator nr. 5,, IAȘI, ROMANIA, 700382	33
M 2003 02884	29.05.2003	055697	SPARGROUPE	SC SPAR SRL, Jud. Olt, COMUNA POTCOAVA, ROMANIA, *	29

8.HOTĂRÂRI ALE COMISIEI DE EXAMINARE MĂRCI
CONFORM ART.23 DIN LEGEA 84/1998
(MARCII MODIFICATE)

BULETINUL OFICIAL DE PROPRIETATE INDUSTRIALĂ - Secțiunea Mărci nr. 5/2005

Opozitii: tabel al marilor modificate in urma deciziei comisiei de opozitie.

Nr. Depozit	Data Depozit	Nr. marca	Denumire Marca	Nume titular	Clase
M 2003 01495	26.03.2003	055480	BIOSIN	SC BIOSIN SA , Platforma Industrială nr. 1, județul Dolj, 205200, CALAFAT ROMANIA	2 5 29 30 32 33 34 43
M 2003 06011	21.10.2003	058214	AGRILUX	SC FIEE SA , Route de Diekirch 150, L-7201, WALFERDANGE LUXEMBOURG	6 7 12 35 36 37 44

(210) **M 2003 01495** (111) **055480**
 (151) 26.03.2003
 (732) **SC BIOSIN SA**, Platforma
 Industrială nr. 1, județul Dolj,
 205200, CALAFAT ROMANIA



BIOSIN

(591) Culori revendicate: roșu, galben

(511) *Produse și/sau servicii grupate pe clase:*

2 Vopsele, lacuri.

5 Produse igienice pentru medicină.

29 Carne, pește, păsări, vânat, extracte din carne, fructe și legume conservate, uscate și fierte, jeleuri, dulceați, compoturi, lapte și produse lactate, uleiuri și grăsimi comestibile.

30 Cafea, zahăr, orez, făină și preparate făcute din cereale, pâine, produse de patiserie și cofetărie, miere, muștar; oțet, sosuri (condimente).

32 Bere, ape minerale și gazoase și alte băuturi nealcoolice, băuturi din fructe și sucuri de fructe; siropuri și alte preparate pentru fabricarea băuturilor.

33 Băuturi alcoolice (cu excepția berii).

34 Tutun.
 43 Servicii de alimentație publică, servicii de cazare publică.



(210) **M 2003 06011** (111) **058214**
 (151) 21.10.2003
 (732) **SC FIEE SA**, Route de Diekirch
 150, L-7201, WALFERDANGE
 LUXEMBOURG
 (740) TEODORU & ASOCIATII, Str.
 Nerva Traian nr. 12, bl. M37, sc.1,
 ap. 1, sector 3 BUCUREȘTI

(540) **AGRILUX**

(511) *Produse și/sau servicii grupate pe clase:*

6 Metale comune și aliajele lor; materiale de construcție metalice; construcții metalice transportabile; materiale metalice pentru căile ferate; cabluri și sârme metalice (cu excepția celor electrice); articole de lăcătușerie și feronerie metalică; tuburi metalice; case de bani; produse metalice necuprinse în alte clase; minereuri.

7 Mașini și mașini-unelte; motoare (cu excepția motoarelor pentru vehicule terestre); cuplaje și organe de transmisie (cu excepția celor pentru vehicule terestre); utilaje pentru agricultură; incubatoare pentru ouă.

12 Vehicule; aparate de locomotie terestră, aeriană și navală.

35 Publicitate; gestionarea afacerilor comerciale; administrație comercială cu excepția celor pentru aparate de iluminat, de încălzire,

- de producere a aburului, de gătit, de răcire, de uscare, de ventilație, de distribuție a apei și instalații sanitare din clasa 11; lucrări de birou.
- 36 Asigurări; afaceri financiare; afaceri monetare; afaceri imobiliare.
- 37 Construcții; reparații și servicii de instalare cu excepția celor pentru aparate de iluminat, de încălzire, de producere a aburului, de gătit, de răcire, de uscare, de ventilație, de distribuție a apei și instalații sanitare din clasa 11.
- 44 Servicii medicale; servicii veterinare; servicii de igienă și de îngrijirea frumuseții pentru oameni sau pentru animale; servicii de agricultură, horticultură și de silvicultură.



9.HOTĂRÂRI ALE COMISIEI DE REEXAMINARE
MĂRCI
CONFORM ART.80 DIN LEGEA 84/1998
(MARCII RESPINSE)

**Tabel al mărcilor respinse în urma deciziei
comisiei de examinare a contestațiilor**

Nr. Depozit	Data Depozit	Nr. marca	Denumire Marca	Nume titular	Clase
M 2002 05301	03.10.2002	053494	STARPACK	RO STAR SA, Șos. Alexandriei nr. 42, Jud. Ilfov, COMUNA BRAGADIRU, ROMANIA, 7000	16

10.HOTĂRÂRI ALE COMISIEI DE REEXAMINARE
MĂRCI
CONFORM ART.80 DIN LEGEA 84/1998
(MARCII MODIFICATE)

BULETINUL OFICIAL DE PROPRIETATE INDUSTRIALĂ - Secțiunea Mărci nr. 5/2005

Contestatii: tabel al marcilor modificate in urma deciziei comisiei de contestatie.

Nr. Depozit	Data Depozit	Nr. marca	Denumire Marca	Nume titular	Clase
M 2001 04826	10.10.2001	064515	RAMADA	RENAISSANCE HOTEL HOLDINGS INC , Marriott Drive, Dept. 52/923, DC 20058, WASHINGTON S.U.A.	43
M 2002 06088	13.11.2002	064518	CRISTA LIKOR MERE	SC VOLTAMAR SRL , B-dul. Unirii nr. 14, Jud. Maramureș, 4800, BAIA MARE ROMANIA	33
M 2003 04078	25.07.2003	064516	LUMEA CREDINȚEI	BUCUROIU RAZVAN , Str. Pictor Luchian nr. 12, sc. C, et. 3, ap. 7, sector 2, **, BUCUREȘTI ROMANIA	16 35 41
M 2003 04969	10.09.2003	059989	INSTANT CREDIT	SC FLAMINGO COMPUTERS SA , B-dul N.Titulescu nr.121,sector 1, 7000, BUCUREȘTI ROMANIA	36
M 2003 05706	09.10.2003	064519	ECOPETROL	SC ALBINA CARPATICA SRL , Jud. Prahova, 2028, COMUNA BERCENI ROMANIA	4
M 2003 06888	20.11.2003	064514	PRIMOLA ZOO	MALBES ENTERPRISES LIMITED , 24 Agias Varvaras Street, Archangelos, 2334, NICOSIA CIPRU	30
M 2004 00156	12.01.2004	061532	SWEETKISS	SC ONIX INTERNATIONAL COMIMPEX SRL , Str. Jean Steriadi nr. 11, sector 3, 032494, BUCUREȘTI ROMANIA	30

BULETINUL OFICIAL DE PROPRIETATE INDUSTRIALĂ - Secțiunea Mărci nr. 5/2005

M 2004 02529	31.03.2004	064517	GENERAL SECURITY SERVICES G PRIVATE SECURITY	SC GENERAL SECURITY SERVICES 95 SA , Str. Smaranda Brăescu nr. 20C, sect. 1, **, BUCUREȘTI ROMANIA	45
-----------------	------------	--------	--	--	----

- (210) **M 2001 04826** (111) **064515**
(151) 10.10.2001
(732) **RENAISSANCE HOTEL HOLDINGS INC**, Marriott Drive, Dept. 52/923, DC 20058, WASHINGTON S.U.A.
(740) SC ROMINVENT SA Agenție de Brevete, Desene, Marci și Transfer de Tehnologie, Str. Ermil Pangratti nr. 35, et. 1, sector 1 BUCUREȘTI

(540) **RAMADA**

- (511) *Produse și/sau servicii grupate pe clase:*
43 Servicii pentru hotel, restaurant, servire, bar și holurile din hoteluri; furnizarea de facilități pentru scopuri generale pentru întâlniri, conferințe și expoziții; servicii de rezervări pentru hotel pentru alții.



- (210) **M 2002 06088** (111) **064518**
(151) 13.11.2002
(732) **SC VOLTAMAR SRL**, B-dul. Unirii nr. 14, Jud. Maramureș, 4800, BAIA MARE ROMANIA
(740) CABINET INDIVIDUAL DE PROPRIETATE INDUSTRIALĂ - NEGOMIREANU LIVIA, Șos. Nicolae Titulescu nr. 94, bl.14A, sc.4, ap.127, sector 1 BUCUREȘTI



În conformitate cu regula 17 Alineatul 4 din regulamentul de aplicare al Legii 84/1998 solicitantul nu revendică drept de folosință exclusivă pentru "likor" și "mere" ^Hotărârea nr. 30/29.03.2005

- (511) *Produse și/sau servicii grupate pe clase:*
33 Lichior.



(210) **M 2003 04078** (111) **064516**
(151) 25.07.2003
(732) **BUCUROIU RAZVAN**, Str. Pictor Luchian nr. 12, sc. C, et. 3, ap. 7, sector 2, BUCUREȘTI ROMANIA

(540) **LUMEA CREDINȚEI**

(511) *Produse și/sau servicii grupate pe clase:*
16 Publicații periodice.
35 Redactare; editare; publicitate.
41 Publicare; publicare on-line.



(210) **M 2003 04969** (111) **059989**
(151) 10.09.2003
(732) **SC FLAMINGO COMPUTERS SA**, B-dul N.Titulescu nr.121,sector 1, 7000, BUCUREȘTI ROMANIA
(740) **INVENTA - AGENȚIE DE PROPRIETATE INTELECTUALĂ SRL**, B-dul Corneliu Coposu nr. 7, bl. 104, sc. 2, et. 1, ap. 31, sector 3 BUCUREȘTI

(540) **INSTANT CREDIT**

(511) *Produse și/sau servicii grupate pe clase:*
36 Asigurări; afaceri financiare și monetare; afaceri imobiliare.



(210) **M 2003 05706** (111) **064519**
(151) 09.10.2003
(732) **SC ALBINA CARPATICA SRL**, Jud. Prahova, 2028, COMUNA BERCENI ROMANIA

EcoPetrol

(511) *Produse și/sau servicii grupate pe clase:*
4 Combustibili petrolieri grei ecologici pentru focare.



(210) **M 2003 06888** (111) **064514**
(151) 20.11.2003
(732) **MALBES ENTERPRISES LIMITED**, 24 Agias Varvaras Street, Archangelos, 2334, NICOSIA CIPRU
(740) **SC RODALL SRL**, Str. Polonă nr. 115, bl. 15, ap.19, sector 1, BUCUREȘTI



(591) Culori revendicate: albastru, alb, negru

(511) *Produse și/sau servicii grupate pe clase:*

30 Batoane de ciocolată.



(210) **M 2004 00156** (111) **061532**

(151) 12.01.2004

(732) **SC ONIX INTERNATIONAL COMIMPEX SRL**, Str. Jean Steriadi nr. 11, sector 3, 032494, BUCUREȘTI ROMANIA

(740) SC CABINET N D GAVRIL SRL, Str. Ștefan Negulescu nr. 6A, sector 1 BUCUREȘTI

(540) **SWEETKISS**

(511) *Produse și/sau servicii grupate pe clase:*

30 Cafea, ceai, cacao, zahăr, orez, tapioca, sago, înlocuitori de cafea; făină și preparate făcute din cereale, pâine, produse de patiserie și cofetărie, înghețată; miere, sirop de melasă; drojdie, praf de copt; sare, muștar; oțet, sosuri (condimente); mirodenii, gheață.



(210) **M 2004 02529** (111) **064517**

(151) 31.03.2004

(732) **SC GENERAL SECURITY SERVICES 95 SA**, Str. Smaranda Brăescu nr. 20C, sect. 1, **, BUCUREȘTI ROMANIA



În conformitate cu regula 17 Alineatul 4 din regulamentul de aplicare al Legii 84/1998 solicitantul nu revendică drept de folosință exclusivă pentru "GENERAL SECURITY SERVICES" și "PRIVATE SECURITY" ^Hotărârea nr. 15/24.02.2005

(591) Culori revendicate: roșu

(511) *Produse și/sau servicii grupate pe clase:*

45 Servicii de siguranță pentru protejarea bunurilor și indivizilor.



**11. SENTINTE ALE INSTANTELOR
JUDECĂTOREȘTI PRONUNȚATE CU PRIVIRE LA
MĂRCI
CONFORM ART. 45 DIN LEGEA
84/1998**

DECIZII ALE TRIBUNALULUI RĂMASE DEFINITIVE ȘI IREVOCABILE
(ART. 45 DIN LEGEA NR. 84/1998)

Nr. Depozit	Data Depozit	Nr. marcă	Denumire Marcă	Nume titular	Mandatar	Decizie tribunal	stare marcă
42107	10.01.1997	28328	MONCAFE	B.S.A. INTER CONSUMER TRADING LTD	ROMINVENT SA	1052/24.11.2004	titularul este decăzut din drepturi
47256	04.12.1997	33300	PAPARAZZI	C I U R E A FLORIN	-----	818/22.09.2004	titularul este decăzut din drepturi
40409	02.08.1996	28466	BRIFCOR	A L F TRANSEXIM SRL	-----	988/10.11.2004	titularul este decăzut din drepturi
36482	20.09.1995	29216	KANDIA	R I E N I DRINKS	-----	1137/22.12.2004	titularul este decăzut din drepturi
36483	20.09.1995	29217	CANDIA	R I E N I DRINKS	-----	1137/22.12.2004	titularul este decăzut din drepturi

**12 .SENTINTE ALE INSTANTELOR
JUDECĂTOREȘTI PRONUNȚATE CU PRIVIRE LA
MĂRCI
CONFORM ART. 81 ALIN.3 DIN LEGEA
84/1998**

(210) **M 2000 00264** (111) **040889**

(151) 19.01.2000

(732) **GENERAL PRODUCT
INTERNATIONAL SRL**, C.P. NR.
56, O.P. 1, Jud. Vrancea, 5300,
FOCȘANI ROMANIA

(740) CABINET M OPROIU SRL, Calea
Victoriei nr. 155, bl. D1, sc. 2,et.5,
ap. 54. sector 1, P.O. Box. 22-217
BUCURESTI

(540)

MIORITA

(511) *Produse și/sau servicii grupate pe
clase:*

32 Bere.



13. CAPITOL PRIVIND ELIBERARI DUPLICATE CERTIFICATE DE INREGISTRARE A MARCILOR

CONFORM ART.7 DIN DISPOZIȚIA DE SERVICIU NR.87
SIMODIFICATA PRIN DISPOZIȚIA DE SERVICIU NR.95/31.07.2003

În conformitate cu prevederile art.7 din Dispoziția de serviciu nr.87/05.05.2003 modificată prin Dispoziția de serviciu nr.95/31.07.2003, facem mențiunea că s-a eliberat duplicat certificatului de înregistrare pentru marca SAVEB nr. 48150

În conformitate cu prevederile art.7 din Dispoziția de serviciu nr.87/5.05.2003 modificată prin Dispoziția de serviciu nr.95/31.07.2003, facem mențiunea că s-a eliberat duplicat al certificatului de înregistrare pentru marca UNO nr.58928.

În conformitate cu prevederile art.7 din Dispoziția de serviciu nr.87/5.05.2003 modificată prin Dispoziția de serviciu nr.95/31.07.2003, facem mențiunea că s-au eliberat duplicate ale certificatelor de înregistrare pentru mărcile PRACTIC ÎN BUCĂTĂRIE nr.046892 și CASA DE VACANȚĂ nr. 046893.

În conformitate cu prevederile art.7 din Dispoziția de serviciu nr.87/5.05.2003 modificată prin Dispoziția de serviciu nr.95/31.07.2003, facem mențiunea că s-a eliberat duplicat al certificatului de înregistrare pentru marca COSMO nr. 40250.

În conformitate cu prevederile art.7 din Dispoziția de serviciu nr.87/5.05.2003 modificată prin Dispoziția de serviciu nr.95/31.07.2003, facem mențiunea că s-a eliberat duplicat al certificatului de înregistrare pentru marca TERRA FONDAT 1969 NR. 53779

14. DOCUMENTE MARCI COLECTIVE SI DE CERTIFICARE

-Regulamente ~~marci~~ colective

-Documente oficiale care reglementeaza efectuarea activitatii de certificare

-Regulamente m arci de certificare

	MAPĂ DE DOCUMENTE INFORMATIVE COD: DG-CP-00	Ediția :1	Revizia: 0
		Ex. nr.3	Data: 09-11-2003.
		Pag. 23. din 29.	

REGULAMENT

DE ACORDARE SI UTILIZARE A MARCII MDM CERTIFICARE

1. OBIECT

Prezentul document stabilește principiile de acordare precum și regulile pe care trebuie să le respecte titularii dreptului de utilizare a mărcii „MDM CERTIFICARE”.

Marca „MDM CERTIFICARE” este destinată să ateste conformitatea APARATELOR DE CANTARIT CU FUNCTIONARE NEAUTOMATA cu cerințele esențiale reieșite di Hotărârea de Guvern 617/2003.

2. PROPIETATEA MĂRCII „MDM CERTIFICARE”

2.1. Marca „MDM CERTIFICARE” este proprietatea exclusivă a „MDM CERTIFICARE” și este înregistrată ca marcă de certificare a conformității aparatelor de cântărit cu funcționare neautomată (ACFN) la Oficiul de Stat pentru Invenții și Mărci.

2.2. Marca „MDM CERTIFICARE” poate fi înregistrată în orice țară în care este necesar să fie protejată.

2.3. Marca „MDM CERTIFICARE” nu poate fi concesiionată și nu poate face obiectul nici unei măsuri de executare forțată.

2.4. Desenul Mărcii „MDM CERTIFICARE” se transmite utilizatorului odată cu Certificatul de Conformitate și are aceeași valabilitate a perioadei dreptului de utilizare, ca și a acestuia.

3. REGULI GENERALE

3.1. Marca „MDM CERTIFICARE” acordată unui solicitant demonstrează:

- prin încercări de laborator, efectuate pe ACFN că respectivele ACFN-uri îndeplinesc condițiile impuse în Hotărârea de Guvern 617/2003.);

3.2. Încercările ACFN-urilor se realizează în laboratoare acreditate sau agreate conform SR EN ISO/ CEI 17025:2001, pentru încercări de performanță.

3.3. Marca „MDM CERTIFICARE” este netransferabilă de la un produs la altul sau de la un furnizor la altul.

3.5. Dreptul de utilizare a mărcii „MDM CERTIFICARE” se acordă prin decizia Comitetului de Certificare, pe baza documentației prezentată de Conducătorul Executiv.

DG-CP-05	Ediția 1 /09.11. 2003	Rev. 0 / 2003	Pag. 1 din 5
----------	-----------------------	---------------	--------------

	MAPĂ DE DOCUMENTE INFORMATIVE COD: DG-CP-00	Ediția :1	Revizia: 0
		Ex. nr.3	Data: 09-11-2003.
		Pag. 24. din 29.	

3.6. Toți factorii care intervin în procesul de certificare și acordare a mărcii „MDM CERTIFICARE” vor păstra confidențialitatea informațiilor, în conformitate cu procedura cod: PG – CP – 09

3.7. Utilizarea mărcii „MDM CERTIFICARE” este permisă numai în condițiile prezentului regulament, pe care titularii dreptului de utilizare se angajează să-l respecte.

4. SIMBOLUL MĂRCII „MDM CERTIFICARE”



fig.1.

4.1. Simbolul mărcii SC MDM CERTIFICARE” este cel din fig.1.

4.2. Simbolul mărcii poate fi aplicat prin tipărire, imprimare, poansonare, ștanțare, etc., păstrându-se forma și proporția modelului din desen.

4.3. Titularul poate utiliza simbolul grafic al mărcii în una din culorile: negru, roșu, verde, albastru.

5. APLICAREA MĂRCII „MDM CERTIFICARE”

5.1. Marcarea se va face conform figurii 2.

5.2. Marcajul se poate aplica pe produse, pe documentele de însoțire a produselor în cauză (proiect de execuție, carte tehnică, caiet de sarcini, prospect).

5.3. Marcajul trebuie aplicat vizibil, fără posibilități de confuzie, corelat cu prevederile privind marcarea produselor din standardele de referință.

6. DREPTURILE TITULARILOR

6.1. Titularii pot utiliza marca de certificare a conformității „MDM CERTIFICARE” numai pentru ACFN-urile care au obținut acest drept.

6.2. Titularii pot aplica marca „MDM CERTIFICARE” ACFN, pe ambalajele acestora, sau pe documentele referitoare la produsele utilizate.

6.3. Titularii pot să facă referiri la marca de conformitate „MDM CERTIFICARE” în contracte, corespondență sau alte documente legate de produsele utilizate și o pot utiliza ca mijloc de publicitate în vederea promovării produselor în cauză.

DG-CP-05	Ediția 1 /09.11. 2003	Rev. 0 / 2003	Pag. 2 din 5
----------	-----------------------	---------------	--------------

	MAPĂ DE DOCUMENTE INFORMATIVE COD: DG-CP-00	Ediția :1	Revizia: 0
		Ex. nr.3	Data: 09-11-2003.
		Pag. 25. din 29.	

6.4. Titularii pot să renunțe la dreptul de utilizare a mărcii „MDM CERTIFICARE” înainte de expirarea perioadei pentru care a fost acordat.

7. RESPONSABILITĂȚILE TITULARILOR

7.1. Responsabilitățile legale care revin titularilor în comercializarea produselor pentru care au obținut dreptul de utilizare a mărcii de conformitate „MDM CERTIFICARE” nu pot fi transferate sub nici o formă organismului de certificare.

7.2. În acțiunile publicitare titularul poate să facă referiri la această marcă numai pentru produsele care au obținut certificatul de conformitate, fără ambiguități sau posibilități de confuzie.

7.3. Titularul trebuie să permită supravegherea planificată sau inopinată a organismului de certificare.

7.4. Titularul trebuie să exercite autocontrolul procesului de fabricație a produselor care obțin certificarea conformității, să înregistreze aceste rezultate și să le pună la dispoziția reprezentanților organismului SC MDM CERTIFICARE în acțiunile de supraveghere.

7.5. Dacă asupra produselor certificate se aduc modificări care vizează concepția, procesul de fabricație sau locul de producție, titularul va înștiința organismul SC MDM CERTIFICARE pentru a relua acțiunea de certificare.

7.6. În cazul renunțării la dreptul de utilizare a mărcii „MDM CERTIFICARE”, titularul va comunica organismului în termen de 5 zile și acesta va decide asupra condițiilor de comercializare a produselor aflate în stoc și care au aplicată marca „MDM CERTIFICARE”.

8. UTILIZAREA ABUZIVĂ A MĂRCII „MDM CERTIFICARE”

8.1. Se consideră abuzivă utilizarea mărcii „MDM CERTIFICARE” în următoarele situații:

- utilizarea mărcii „MDM CERTIFICARE” de către cei care nu au obținut acest drept;
- utilizarea mărcii „MDM CERTIFICARE” de către titular pentru alte produse decât cele pentru care au obținut certificarea sau pentru variante constructive și funcționale ale produsului certificat;
- utilizarea mărcii „MDM CERTIFICARE” pentru produsele pentru care certificarea nu este încă finalizată;
- utilizarea mărcii „MDM CERTIFICARE” în legătură cu produsele pentru care a încetat dreptul de utilizare;
- utilizarea mărcii „MDM CERTIFICARE” de către titular pentru produse similare cu cele pentru care a obținut dreptul de marcă, dar care sunt realizate de alt producător;

DG-CP-05	Ediția 1 /09.11. 2003	Rev. 0 / 2003	Pag. 3 din 5
----------	-----------------------	---------------	--------------

	MAPĂ DE DOCUMENTE INFORMATIVE COD: DG-CP-00	Ediția :1	Revizia: 0
		Ex. nr.3	Data: 09-11-2003.
		Pag. 26. din 29.	

9. SANCTIUNI

Nerespectarea, de către titularul certificatului de conformitate, a prevederilor acestui regulament determină aplicarea următoarelor sancțiuni:

- avertisment pentru situația de la punctul 8.1. c;
- avertisment cu creșterea severității controlului de supraveghere pentru situația de la punctul 8.1.f;
- suspendarea dreptului de utilizare a mărcii „MDM CERTIFICARE” pe o perioadă limitată pentru situații prevăzute la punctele 8.1.b și 8.1.e;
- anularea dreptului de utilizare a mărcii „MDM CERTIFICARE”;
- acțiune juridică pentru situația de la punctele 8.1. a și 8.1.d;

10. ÎNCETAREA DREPTULUI DE UTILIZARE A MĂRCII „MDM CERTIFICARE”

Dreptul de utilizare a mărcii „MDM CERTIFICARE” încetează în următoarele cazuri:

- suspendarea sau anularea mărcii „MDM CERTIFICARE”;
- expirarea perioadei pentru care a fost acordat acest drept;
- modificarea referențialului și neadaptarea produsului certificat la aceste modificări;
- anularea oficială a referențialelor;
- renunțarea titularului la acest drept.

11. CONTESTAȚII

În cazul în care titularul dreptului de aplicare a mărcii „MDM CERTIFICARE” nu este de acord cu o decizie care îl afectează poate prezenta o contestație „Președintelui Comitetului de Certificare al MDM CERTIFICARE”.

Contestația trebuie depusă în termen de 15 zile de la data comunicării deciziei organismului de certificare.

Prezentarea contestației nu are ca efect suspendarea deciziei contestate. Decizia Președintelui Comitetului de Certificare SC MDM CERTIFICARE” rămâne definitivă.

12. REGULI DE MODIFICARE

12.1. Prezentul regulament se poate modifica în condițiile modificării oricărui document al Sistemului Calității adoptat de organism în activitatea de certificare, așa cum este prevăzut în procedurile de sistem.

12.2. Comitetul de Certificare al SC MDM CERTIFICARE poate propune Președintelui Comitetului de Certificare modificarea prezentului regulament în următoarele situații:

- din propria inițiativă;
- la apariția unor noi reglementări în domeniul certificării conformității produselor;
- la propunerea agenților economici titulari ai dreptului de utilizare a mărcii „MDM CERTIFICARE”.

DG-CP-05	Ediția 1 /09.11. 2003	Rev. 0 / 2003	Pag. 4 din 5
----------	-----------------------	---------------	--------------

	MAPĂ DE DOCUMENTE INFORMATIVE COD: DG-CP-00	Ediția :1	Revizia: 0
		Ex. nr.3	Data: 09-11-2003.
		Pag. 27. din 30.	

13. ANEXE

13.1. Anexa nr.1. - Modul de utilizare a mărcii de conformitate „MDM CERTIFICARE”, formular cod: RUM – CP – 05

Figura 1. – Simbolul mărcii de conformitate ”MDM CERTIFICARE”;

ANEXA nr.1.

Figura 1 - Simbolul mărcii de conformitate –



Notă: Dimensiunile mărcii de conformitate „SC MDM CERTIFICARE” pot fi mărite sau micșorate, proporțional în funcție de locul de amplasare, pe ambalaje sau pe alte documente referitoare la produs.



MONITORUL OFICIAL

AL

ROMÂNIEI

Anul 172 (XVI) — Nr. 653

PARTEA I
LEGI, DECRETE, HOTĂRĂRI ȘI ALTE ACTE

Marti, 20 iulie 2004

SUMAR

Nr.	Pagina	Nr.	Pagina
DECIZII ALE CURȚII CONSTITUȚIONALE			
Decizia nr. 257 din 17 iunie 2004 referitoare la excepția de neconstituționalitate a dispozițiilor art. 337 din Codul de procedură penală.....	1-4	385.	— Ordin al ministrului de stat, ministrul economiei și comerțului pentru actualizarea Listei organismelor recunoscute care realizează evaluarea conformității aparatelor de cântărit cu funcționare neautomată.....
ACTE ALE ORGANELOR DE SPECIALITATE ALE ADMINISTRAȚIEI PUBLICE CENTRALE			
6. — Decizie a președintelui Agenției Naționale pentru Resurse Minerale privind încetarea concesiunii activităților miniere de explorare a sării din perimetrul Ocna Mureș — Copand — Dealul Dumbrava.....	4	466.	— Ordin al ministrului agriculturii, pădurilor și dezvoltării rurale pentru aprobarea Listei cu gradatori autorizați.....
153/EN. — Decizie a președintelui Autorității Naționale de Reglementare în Comunicații pentru modificarea Deciziei președintelui Autorității Naționale de Reglementare în Comunicații nr. 88/EN/2004 privind desemnarea furnizorului de serviciu universal în domeniul serviciilor poștale.....	4-5	467/203.	— Ordin al ministrului agriculturii, pădurilor și dezvoltării rurale și al ministrului mediului și gospodăririi apelor pentru modificarea Ordinului ministrului agriculturii, pădurilor, apelor și mediului nr. 207/2004 privind prohibiția pescuitului în anul 2004.....
ACTE ALE FONDULUI DE GARANTARE A DEPOZITELOR ÎN SISTEMUL BANCAR			
			Comunicat privind lista instituțiilor de credit ai căror deponenți beneficiază de garantarea rambursării depozitelor constituite la acestea.....

DECIZII ALE CURȚII CONSTITUȚIONALE

CURTEA CONSTITUȚIONALĂ

DECIZIA Nr. 257

din 17 iunie 2004

referitoare la excepția de neconstituționalitate a dispozițiilor art. 337
din Codul de procedură penală

Ioan Vida — președinte
Nicolae Cochinescu — judecător
Aspazia Cojoțaru — judecător
Constantin Doldur — judecător
Acsinte Gaspar — judecător
Petre Ninosu — judecător
Ion Prădescu — judecător
Serban Viorel Stănoiu — judecător
Nicoleta Grigorescu — procuror
Florentina Geangu — magistrat-asistent

Pe rol se află soluționarea excepției de neconstituționalitate a dispozițiilor art. 337 din Codul de procedură penală, excepție ridicată de Societatea Comercială „Galmopan” — S.A. din Galați în Dosarul nr. 3.015/P/2003 al Tribunalului Galați — Secția penală.
La apelul nominal răspund autoarea excepției, Societatea Comercială „Galmopan” — S.A., prin consilier juridic Pavel Langa, partea Nitu Andronache, prin avocat Sorin Ciocoiu, părțile Valentin Anghelută, Panaite Pintilie și Vasilica Voicu, personal, lipsă fiind părțile Maria Cărcotă și

Emilia Bârsan, față de care procedura de citare este legal îndeplinită.

Cauza fiind în stare de judecată, președintele acordă cuvântul pe fond.

Autoarea excepției, prin reprezentantul său, solicită admiterea excepției de neconstituționalitate astfel cum a fost formulată, arătând că dispozițiile art. 337 din Codul de procedură penală încalcă prevederile art. 21 și 124 din Constituție, republicată, prin aceea că lasă la aprecierea organelor de urmărire penală extinderea procesului penal față de alte persoane.

Reprezentantul părții Nițu Andronache solicită respingerea excepției de neconstituționalitate ca neîntemeiată arătând că dispozițiile legale criticate sunt în concordanță cu prevederile constituționale ale art. 131, referitoare la rolul procurorului, de apărător al intereselor generale ale societății și al ordinii de drept.

Părțile Angheluță Valentin și Pintilie Panaite solicită, de asemenea, respingerea excepției de neconstituționalitate ca neîntemeiată.

Partea Vasilica Voicu solicită admiterea excepției astfel cum a fost formulată de autoarea acesteia.

Având cuvântul pe fond, reprezentantul Ministerului Public pune concluzii de respingere a excepției de neconstituționalitate ca neîntemeiată, invocând jurisprudența în materie a Curții Constituționale.

CURTEA,

având în vedere actele și lucrările dosarului, reține următoarele:

Prin Încheierea din 19 februarie 2004, pronunțată în Dosarul nr. 3.015/P/2003, Tribunalul Galați — Secția penală a sesizat Curtea Constituțională cu excepția de neconstituționalitate a dispozițiilor art. 337 din Codul de procedură penală. Excepția a fost ridicată de Societatea Comercială „Galmopan” — S.A. din Galați, intimată — parte civilă în dosarul menționat.

În motivarea excepției de neconstituționalitate autoarea acesteia susține că dispozițiile art. 337 din Codul de procedură penală, referitoare la extinderea procesului penal cu privire la alte persoane, încalcă dreptul la apărare al părților și dreptul la un proces echitabil, deoarece lasă la latitudinea procurorului extinderea procesului penal față de alte persoane, indiferent de probele ce se obțin în timpul cercetării judecătorești. Se încalcă astfel, în opinia autoarei excepției, și dreptul de acces liber la justiție.

Tribunalul Galați — Secția penală consideră că excepția este neîntemeiată. Astfel, se apreciază că dispozițiile legale criticate nu îngrădesc accesul liber la justiție, întrucât exercitarea dreptului la acțiune în justiție, pentru apărarea unui interes legitim, nu este echivalentă cu exercitarea unctiei de acuzare, inclusiv cu extinderea acuzării în procesul penal. Rolul procurorului în procesul penal corespunde cu prevederile art. 131 alin. (1) din Constituție, republicată, potrivit cărora, în activitatea judiciară, Ministerul Public reprezintă interesele generale ale societății și apără ordinea de drept, precum și drepturile și libertățile cetățenilor. Se apreciază, de asemenea, că dispozițiile art. 337 din Codul de procedură penală nu contravin nici prevederilor art. 126 alin. (1) din Constituție, republicată, deoarece înfăptuirea justiției prin instanțele judecătorești are semnificația judecării unei cauze penale în limitele revăzute în actul de sesizare. Mai mult, persoana nemulțumită de soluția dată de organul judiciar are la dispoziție mai multe modalități de a contesta soluția, reglementate de dispozițiile art. 278 și în special ale art. 278¹, introdus prin Legea nr. 281/2003.

Potrivit dispozițiilor art. 24 alin. (1) din Legea nr. 477/1992, republicată, încheierea de sesizare a fost comunicată președinților celor două Camere ale Parlamentului și Guvernului, pentru a-și exprima punctele de vedere asupra excepției de neconstituționalitate ridicate, iar în conformitate cu prevederile art. 18¹ din Legea nr. 35/1997, cu modificările ulterioare, a fost solicitat punctul de vedere al instituției Avocatul Poporului.

Guvernul apreciază că excepția de neconstituționalitate este neîntemeiată. Arată în acest sens că prerogativa încredințată procurorului, în ceea ce privește extinderea procesului penal cu privire la alte persoane, este în perfectă concordanță cu prevederile art. 131 alin. (1) din Constituție, republicată, referitoare la rolul Ministerului Public în activitatea judiciară, fiind firesc ca procurorul, care are inițiativa punerii în mișcare a acțiunii penale în cazurile în care aceasta este pornită din oficiu, iar nu partea civilă să poată solicita extinderea procesului penal, în condițiile art. 337 alin. 1 din Codul de procedură penală. Normele criticate respectă, în opinia Guvernului, accesul liber la justiție, existând garanții procesuale prin intermediul cărora persoana vătămată într-un interes legitim, prin actele procurorului, se poate adresa justiției. De asemenea, în cazul în care instanța de judecată găsește neîntemeiată cererea de extindere a procesului penal și procedează conform dispozițiilor art. 337 din Codul de procedură penală (fie judecând cauza cu privire la acea persoană, fie revenind asupra extinderii sau dispunând trimiterea cauzei la procuror), partea nemulțumită poate exercita împotriva acestor hotărâri judecătorești căile de atac prevăzute de Codul de procedură penală.

Se mai arată că dispozițiile procesuale penale criticate nu contravin nici prevederilor art. 124 și art. 126 alin. (1) din Constituție, republicată, deoarece înfăptuirea justiției în numele legii și prin instanțele judecătorești are, în materie penală, semnificația judecării cauzei de către instanță cu excluderea oricărei alte autorități, însă în limitele prevăzute în actul de sesizare.

În concluzie, Guvernul consideră că excepția de neconstituționalitate este neîntemeiată.

Avocatul Poporului arată că, în ceea ce privește critica de neconstituționalitate a dispozițiilor art. 337 din Codul de procedură penală față de prevederile art. 21 din Constituție, republicată, aceasta este neîntemeiată, întrucât procedura extinderii procesului penal cu privire la alte persoane este aplicată doar în cazul în care procesul penal este pornit din oficiu. Or, dacă rechizitoriul dat de procuror, ca act de sesizare, stabilește limitele judecării (faptele și persoanele trimise în judecată), extinderea acestor limite în cursul judecării se face tot prin actul de voință al procurorului, iar atunci când acesta nu consideră necesară extinderea procesului penal cu privire la o altă persoană, care nu era arătată în actul de sesizare, instanța nu poate efectua această extindere. O asemenea prerogativă este conformă cu rolul procurorului în procesul penal, în perfectă concordanță cu prevederile art. 131 din Constituție, republicată. Se menționează totodată că împotriva refuzului procurorului de extindere a procesului penal la alte persoane se poate formula plângere în justiție, potrivit prevederilor art. 278¹ din Codul de procedură penală, iar hotărârea pronunțată de instanță cu privire la plângerea făcută conform art. 278¹ din Codul de procedură penală poate, la rândul ei, să fie atacată cu recurs de orice persoană interesată ale cărei interese legitime au fost vătămate.

În ceea ce privește critica de neconstituționalitate a dispozițiilor art. 337 din Codul de procedură penală față de prevederile art. 126 din Constituție, republicată, se apreciază, de asemenea, că aceasta este neîntemeiată. În cazul refuzului procurorului de a cere extinderea procesului penal la alte persoane decât cele indicate în actul de sesizare a instanței, procurorul nu face un act de justiție, în sensul prevederilor art. 126 din Constituție, republicată. Instanța de judecată este cea care se pronunță atât în fond, cât și în cazul exercitării recursului de către persoana nemulțumită de soluția pronunțată.

În concluzie, Avocatul Poporului consideră că dispozițiile art. 337 din Codul de procedură penală sunt constituționale.

Președinții celor două Camere ale Parlamentului nu au comunicat punctele lor de vedere cu privire la excepția de neconstituționalitate ridicată.

CURTEA,

examinând încheierea de sesizare, punctele de vedere ale Guvernului și Avocatului Poporului, raportul întocmit de judecătorul-raportor, susținerile părților prezente, concluziile procurorului, dispozițiile legale criticate, raportate la prevederile Constituției, precum și dispozițiile Legii nr. 47/1992, republicată, cu modificările și completările ulterioare, reține următoarele:

Curtea Constituțională a fost legal sesizată și este competentă, potrivit dispozițiilor art. 146 lit. d) din Constituție, republicată, precum și ale art. 1 alin. (2), ale art. 2, 3, 12 și 23 din Legea nr. 47/1992, republicată, cu modificările și completările ulterioare, să soluționeze excepția de neconstituționalitate ridicată.

Obiectul excepției îl constituie dispozițiile art. 337 din Codul de procedură penală, având următorul conținut: *„În cursul judecării, când se descoperă date cu privire la participarea și a unei alte persoane la săvârșirea faptei prevăzute de legea penală pusă în sarcina inculpatului sau date cu privire la săvârșirea unei fapte prevăzute de legea penală de către o altă persoană, dar în legătură cu fapta inculpatului, procurorul poate cere extinderea procesului penal cu privire la acea persoană.*

Dacă instanța găsește cererea întemeiată, o admite și procedează potrivit dispozițiilor art. 336, care se aplică în mod corespunzător.”

Deși autoarea excepției nu indică textele din Constituție cărora le contravin dispozițiile legale criticate, din motivarea excepției rezultă că acestea ar aduce atingere dreptului de acces liber la justiție și dreptului la un proces echitabil, garantate de art. 21 din Constituție, dreptului la apărare prevăzut în art. 24 din Legea fundamentală și principiului potrivit căruia justiția se înfăptuiește în numele legii, înscris în prevederile constituționale ale art. 124 alin. (1).

Examinând excepția de neconstituționalitate ridicată, Curtea constată că nu poate fi primită nici una dintre criticile formulate de autoarea excepției de neconstituționalitate.

Astfel, Curtea reține că procedura extinderii procesului penal cu privire la alte persoane, reglementată de normele criticate, este aplicabilă doar în cazul în care procesul penal este pornit din oficiu, prin rechizitoriu, de către procuror (în cazul pornirii procesului penal la plângerea realabilă a persoanei vătămate aceasta având posibilitatea nemării în judecată, în limitele prevăzute la art. 279 din Codul de procedură penală, a persoanei vinovate). Această procedură este în concordanță cu prevederile art. 131

alin. (1) din Constituție, republicată, referitoare la rolul Ministerului Public, potrivit căroră *„În activitatea judiciară Ministerul Public reprezintă interesele generale ale societății și apără ordinea de drept, precum și drepturile și libertățile cetățenilor”*. Corespunzător acestor atribuții constituționale Ministerul Public este singurul îndreptățit să ceară extinderea procesului penal, așa cum este singurul care întocmește actul de acuzare, în cazurile în care procesul penal este pornit din oficiu. Această simetrie juridică respectă accesul liber la justiție, contrar susținerilor autoare. Excepția, deoarece împotriva măsurilor și actelor efectuate de procuror se poate formula plângere în justiție potrivit art. 278¹ din Codul de procedură penală, respectându-se astfel dreptul de acces liber la justiție al oricărei persoane.

Curtea mai reține că prevederile criticate nu încalcă dreptul la un proces echitabil, reglementat de art. 21 alin. (3) din Constituție, republicată, și nici dreptul la apărare, reglementat de prevederile constituționale ale art. 24. Astfel, în cazul în care instanța de judecată găsește întemeiată cererea de extindere a procesului penal și procedează conform dispozițiilor art. 336 din Codul de procedură penală (fie judecând cauza și cu privire la acea persoană, dacă procurorul declară că pune în mișcare acțiunea penală, fie revenind asupra extinderii ori dispunând trimiterea la procuror, atunci când procurorul declară că nu pune în mișcare acțiunea penală, dar cere trimiterea cauzei la procuror în condițiile art. 333 din Codul de procedură penală), partea nemulțumită poate exercita împotriva acestor hotărâri judecătorești căile de atac prevăzute de Codul de procedură penală, putându-se prevala de toate garanțiile procesuale care condiționează un proces echitabil.

Curtea mai constată că dispozițiile art. 337 din Codul de procedură penală nu contravin prevederilor art. 124 alin. (1) din Legea fundamentală, întrucât înfăptuirea justiției în numele legii are semnificația, în speță, a judecării cauzei penale în limitele actului de sesizare, persoana nemulțumită de soluțiile adoptate de organele judiciare având la dispoziție suficiente modalități de contestare a acestora, folosind căile de atac.

De altfel, dispozițiile art. 337 din Codul de procedură penală au mai făcut obiectul controlului de constituționalitate, Curtea Constituțională stabilind, în repetate rânduri, că aceste dispoziții sunt conforme prevederilor Legii fundamentale (Decizia nr. 18 din 18 ianuarie 2001, publicată în Monitorul Oficial al României, Partea I, nr. 149 din 26 martie 2001, Decizia nr. 256 din 20 septembrie 2001, publicată în Monitorul Oficial al României, Partea I, nr. 838 din 27 decembrie 2001, Decizia nr. 307 din 15 noiembrie 2001, publicată în Monitorul Oficial al României, Partea I, nr. 108 din 8 februarie 2002, Decizia nr. 336 din 29 noiembrie 2001, publicată în Monitorul Oficial al României, Partea I, nr. 29 din 17 ianuarie 2002, Decizia nr. 195 din 27 iunie 2002, publicată în Monitorul Oficial al României, Partea I, nr. 576 din 5 august 2002, Decizia nr. 221 din 11 iulie 2002, publicată în Monitorul Oficial al României, Partea I, nr. 725 din 4 octombrie 2002).

Întrucât nu au intervenit elemente noi care să determine reconsiderarea jurisprudenței Curții Constituționale, considerentele și soluția adoptată prin deciziile menționate își păstrează valabilitatea și în prezenta cauză.

ale art. 12 alin. (1), ale art. 27 alin. (3) și ale art. 30 alin. (1) din Ordonanța Guvernului nr. 31/2002 privind serviciile poștale, aprobată cu modificări și completări prin Legea nr. 642/2002,

președintele Autorității Naționale de Reglementare în Comunicații emite prezenta decizie.

Art. I. — Decizia președintelui Autorității Naționale de Reglementare în Comunicații nr. 88/EN/2004 privind desemnarea furnizorului de serviciu universal în domeniul serviciilor poștale, publicată în Monitorul Oficial al României, Partea I, nr. 355 din 22 aprilie 2004, se modifică după cum urmează:

1. Articolul 5 va avea următorul cuprins:

„Art. 5. — (1) CNPR beneficiază, până la data de 31 decembrie 2008, de dreptul exclusiv de a presta următoarele servicii poștale având ca obiect trimiteri de corespondență, indiferent dacă livrarea acestora este accelerată sau nu, ale căror greutate și tarif sunt mai mici decât limitele stabilite potrivit alin. (2) și (3):

a) colectarea, sortarea, transportul și livrarea trimiterilor de corespondență interne;

b) distribuirea trimiterilor de corespondență expediate din afara teritoriului României către o adresă aflată pe teritoriul acesteia.

(2) Limita de greutate care determină întinderea dreptului exclusiv al CNPR este de:

a) 100 g, până la data de 31 decembrie 2005;

b) 50 g, de la data de 1 ianuarie 2006 și până la 31 decembrie 2008.

(3) Limita de tarif care determină întinderea dreptului exclusiv al CNPR este de 12.000 lei, inclusiv taxa pe valoarea adăugată.

(4) În cazul modificării tarifelor practicate de CNPR, în condițiile art. 17 alin. (3), ANRC poate actualiza limita de tarif prevăzută la alin. (3), însă valoarea actualizată nu va depăși următoarele niveluri:

a) până la data de 31 decembrie 2005, de 3 ori tariful public corespunzător unei trimiteri de corespondență din prima treaptă de greutate a celei mai rapide categorii standard din oferta de servicii poștale a CNPR;

b) de la data de 1 ianuarie 2006 și până la data de 31 decembrie 2008, de 2,5 ori tariful public corespunzător unei trimiteri de corespondență din prima treaptă de greutate a celei mai rapide categorii standard din oferta de servicii poștale a CNPR.

(5) Furnizorii de servicii poștale pot presta serviciile prevăzute la alin. (1), cu sau fără valoare adăugată, sub limitele de greutate prevăzute la alin. (2), cu condiția practicării unui tarif cel puțin egal cu limita de tarif stabilită la alin. (3).

(6) Actualizarea prevăzută la alin. (4) se realizează în cazul în care, în lipsa acesteia, obligațiile de asigurare a serviciului universal, prevăzute la cap. III, nu ar mai putea fi îndeplinite în mod corespunzător. Decizia președintelui ANRC privind actualizarea limitei de tarif care determină întinderea dreptului exclusiv al CNPR va stabili și data de a care furnizorii de servicii poștale sunt obligați să practice tarife cel puțin egale cu această limită.”

2. Articolul 9 va avea următorul cuprins:

„Art. 9. — (1) În vederea îndeplinirii obligațiilor prevăzute la art. 6 alin. (1)–(3), CNPR va livra la locuința sau la sediul destinatarului ori, după caz, la punctele sale de

contact toate trimiterile poștale care au o greutate cel mult egală cu 500 g, în unul dintre următoarele moduri:

a) la orice recipient în care destinatarul este de acord să îi fie depuse trimiterile poștale care îi sunt adresate;

b) către persoana considerată autorizată să primească trimiterea poștală.

(2) Trimiterile poștale cu o greutate mai mare de 500 g, precum și trimiterile poștale înregistrate, care nu au putut fi livrate către persoana considerată autorizată să le primească, vor fi livrate la punctele de contact ale CNPR, dar numai după ce destinatarul a fost avizat, în condițiile alin. (1), cu privire la sosirea acestor trimiteri poștale.”

3. Alineatele (1)–(3) ale articolului 12 vor avea următorul cuprins:

„Art. 12. — (1) CNPR are obligația de a asigura îndeplinirea următoarelor obiective de calitate stabilite pentru normele de distribuire a trimiterilor interne de corespondență din cea mai rapidă categorie standard, ce fac obiectul serviciilor prevăzute la art. 1 alin. (2) lit. a):

a) până la sfârșitul anului 2004: Z+1 pentru 70% din totalul trimiterilor poștale și Z+2 pentru 80% din totalul trimiterilor poștale;

b) până la sfârșitul anului 2005: Z+1 pentru 77% din totalul trimiterilor poștale și Z+2 pentru 90% din totalul trimiterilor poștale;

c) până la sfârșitul anului 2006: Z+1 pentru 85% din totalul trimiterilor poștale și Z+2 pentru 97% din totalul trimiterilor poștale.

(2) CNPR are obligația de a asigura îndeplinirea următoarelor obiective de calitate stabilite pentru normele de distribuire a trimiterilor intraeuropene de corespondență din cea mai rapidă categorie standard, ce fac obiectul serviciilor prevăzute la art. 1 alin. (2) lit. a):

a) până la sfârșitul anului 2004: Z+1 pentru 75% din totalul trimiterilor poștale și Z+5 pentru 85% din totalul trimiterilor poștale;

b) până la sfârșitul anului 2005: Z+3 pentru 80% din totalul trimiterilor poștale și Z+5 pentru 90% din totalul trimiterilor poștale;

c) până la sfârșitul anului 2006: Z+3 pentru 85% din totalul trimiterilor poștale și Z+5 pentru 97% din totalul trimiterilor poștale.

(3) Obiectivele de calitate stabilite pentru normele de distribuire prevăzute la alin. (2) vor fi asigurate pentru traficul poștal cu fiecare stat.”

4. Alineatul (2) al articolului 23 se abrogă.

5. Articolul 26 va avea următorul cuprins:

„Art. 26. — Lit. i) a pct. 1.2.2 și pct. 3.5.2 din anexa nr. 1 «Regimul de autorizare generală pentru furnizarea serviciilor poștale» la Decizia președintelui Autorității Naționale de Reglementare în Comunicații nr. 118/2003 privind procedura de autorizare a furnizorilor de servicii poștale, publicată în Monitorul Oficial al României, Partea I, nr. 212 din 1 aprilie 2003, se abrogă.”

Art. II. — Prezenta decizie se publică în Monitorul Oficial al României, Partea I, și intră în vigoare la 3 zile de la publicare.

p. Președintele Autorității Naționale de Reglementare în Comunicații,

Alexandrina-Luminița Hîrțan,

vicepreședinte

București, 15 iunie 2004.

Nr. 153/EN.

MINISTERUL ECONOMIEI ȘI COMERȚULUI

ORDIN
pentru actualizarea Listei organismelor recunoscute care realizează
evaluarea conformității aparatelor de cântărit cu funcționare neautomată

În conformitate cu prevederile art. 18 lit. f) din Hotărârea Guvernului nr. 617/2003 pentru stabilirea condițiilor de introducere pe piață și de punere în funcțiune a aparatelor de cântărit cu funcționare neautomată și ale pct. 8.1 și 8.2 din secțiunea B a anexei nr. 1 la Ordinul ministrului economiei și comerțului nr. 29/2003 pentru aprobarea unor măsuri privind recunoașterea și desemnarea organismelor care realizează evaluarea conformității aparatelor de cântărit cu funcționare neautomată,

în temeiul art. 5 alin. (6) din Hotărârea Guvernului nr. 738/2003 privind organizarea și funcționarea Ministerului Economiei și Comerțului,

ministrul de stat, ministrul economiei și comerțului emite următorul ordin:

Art. 1. — Anexa la Ordinul ministrului economiei și comerțului nr. 34/2003 pentru aprobarea Listei organismelor recunoscute care realizează evaluarea conformității aparatelor de cântărit cu funcționare neautomată, publicat în Monitorul Oficial al României, Partea I, nr. 549 din 30 iulie 2003, se înlocuiește cu anexa la prezentul ordin.

Art. 2. — Prezentul ordin va fi publicat în Monitorul Oficial al României, Partea I.

p. Ministrul de stat, ministrul economiei și comerțului,
Andrei Grigorescu,
 secretar de stat

București, 23 iunie 2004.
 Nr. 385.

ANEXĂ

LISTA

organismelor recunoscute care realizează evaluarea conformității aparatelor de cântărit cu funcționare neautomată

Denumirea și adresa organismului recunoscut pentru evaluarea conformității	Nr. de înregistrare în Registrul organismelor recunoscute	Grupa de produse	Sarcini conform Hotărârii Guvernului nr. 617/2003 pentru stabilirea condițiilor de introducere pe piață și de punere în funcțiune a aparatelor de cântărit cu funcționare neautomată
IRMML — CERT al Biroului Român de Metrologie Legală Bos. Vitan-Bârzești nr. 11, 5669, sectorul 4, București	01	Aparate de cântărit cu funcționare neautomată	— examinarea CE de tip (pct. 1 din anexa nr. 2) — verificarea CE a produsului (pct. 3 din anexa nr. 2) — verificarea CE a unității de produs (pct. 4 din anexa nr. 2)
Societatea Română pentru Asigurarea Calității — SRAC, tr. Teodor Burada nr. 6, 70650, sectorul 1, București	03	Aparate de cântărit cu funcționare neautomată	— asigurarea calității producției (pct. 2 din anexa nr. 2)
IDM CERTIFICARE — S.R.L., tr. Dâmboviței nr. 12, 8700, Constanța	06	Aparate de cântărit cu funcționare neautomată	— examinarea CE de tip (pct. 1 din anexa nr. 2) — verificarea CE a produsului (pct. 3 din anexa nr. 2) — verificarea CE a unității de produs (pct. 4 din anexa nr. 2)

MINISTERUL AGRICULTURII, PĂDURILOR ȘI DEZVOLTĂRII RURALE

ORDIN
pentru aprobarea Listei cu gradatori autorizați

Având în vedere prevederile art. 6 alin. (3) și ale art. 9 alin. (2) din Hotărârea Guvernului nr. 1.336/2002 privind stiliuirea Sistemului național de gradare a semințelor de consum,
 văzând Lista cu gradatori autorizați propuși de către Comisia Națională de Gradare a Semințelor de Consum,

văzând Referatul de aprobare nr. 93.487 din 24 iunie 2004 al Direcției generale de reglementare și implementare, în temeiul Hotărârii Guvernului nr. 409/2004 privind organizarea și funcționarea Ministerului Agriculturii, Pădurilor și Dezvoltării Rurale,

ministrul agriculturii, pădurilor și dezvoltării rurale emite următorul ordin:

Art. 1. — Se aprobă Lista cu gradatori autorizați, în număr de 38, prevăzută în anexa care face parte integrantă din prezentul ordin.

Art. 2. — Se aprobă emiterea licenței de gradator persoanelor propuse în lista menționată la art. 1.

Art. 3. — Prezentul ordin va fi publicat în Monitorul Oficial al României, Partea I.

Ministrul agriculturii, pădurilor și dezvoltării rurale,
Ilie Sârbu

București, 30 iunie 2004.
Nr. 466.

ANEXĂ

LISTA
cu gradatori autorizați

Nr. crt.	Nume	Prenume	Nr. crt.	Nume	Prenume
1.	Ardeleanu	Nadina	20.	Ionașcu	Cornel
2.	Avram	Elena	21.	Iorgoveanu	Maria
3.	Beșleagă	Aurelia	22.	Iosef	Mirela
4.	Buricea	Ileana	23.	Manea	Tudora
5.	Căpățână	Nicoleta	24.	Manole	Jenica
6.	Căpățâneanu	Victor	25.	Mihai	Cristian Marcel
7.	Caranfil	Florica	26.	Neculai	Ionel
8.	Caranfil	Costel	27.	Neculai	Vasilică
9.	Căruțașu	Doruțel Constantin	28.	Palenciuc	Marioara
10.	Coceanu	Vasilica	29.	Palenciuc	Marius
11.	Constantin	Tudorița Doinița	30.	Palenciuc	Florinel
12.	Decu	Marioara	31.	Paraschiv	Marioara
13.	Dincă	Luminița	32.	Peticaru	Marioara
14.	Dinu-Călin	Viorica	33.	Șerban	Petre
15.	Drăghici	Aurelia	34.	Ștefan	Aurica
16.	Grigorescu	Mariana	35.	Stoian	Ionica
17.	Gurgu	Ștefan	36.	Tătaru	Viorel
18.	Hâmagea	Maria	37.	Tuluceanu	Florentina
19.	Ionașcu	Dumitra	38.	Urse	Iuliana

MINISTERUL AGRICULTURII, PĂDURILOR
ȘI DEZVOLTĂRII RURALE
Nr. 467 din 30 iunie 2004

MINISTERUL MEDIULUI ȘI GOSPODĂRIII APELOR
Nr. 203 din 30 iunie 2004

ORDIN

pentru modificarea Ordinului ministrului agriculturii, pădurilor, apelor și mediului nr. 207/2004 privind prohibiția pescuitului în anul 2004

În temeiul art. 40 alin. (1) din Legea nr. 192/2001 privind fondul piscicol, pescuitul și acvacultura, republicată, al Hotărârii Guvernului nr. 409/2004 privind organizarea și funcționarea Ministerului Agriculturii, Pădurilor și Dezvoltării Rurale, al Hotărârii Guvernului nr. 408/2004 privind organizarea și funcționarea Ministerului Mediului și Gospodăririi Apelor, având în vedere Ordinul ministrului agriculturii, pădurilor, apelor și mediului nr. 207 din 24 martie 2004 privind prohibiția pescuitului,

ministrul agriculturii, pădurilor și dezvoltării rurale și ministrul mediului și gospodăririi apelor emit următorul ordin:

Art. 1. — Articolul 4 litera b) din Ordinul ministrului agriculturii, pădurilor, apelor și mediului nr. 207 din 24 martie 2004 privind prohibiția pescuitului în anul 2004, publicat în Monitorul Oficial al României, Partea I, nr. 308 din 7 aprilie 2004, se modifică și va avea următorul cuprins:

„b) setcilor și avelor de orice tip în lacurile și bălțile din perimetrul Rezervației Biosferei «Delta Dunării», în perioada 1 iulie – 31 august;”

Ministrul agriculturii, pădurilor și dezvoltării rurale,
Ilie Sârbu

Art. II. – Prezentul ordin intră în vigoare la data emiterii, urmând să fie publicat în Monitorul Oficial al României, Partea I.

Ministrul mediului și gospodării apelor,
Speranța Maria Ianculescu

ACTE ALE FONDULUI DE GARANTARE A DEPOZITELOR ÎN SISTEMUL BANCAR

FONDUL DE GARANTARE A DEPOZITELOR ÎN SISTEMUL BANCAR

COMUNICAT

privind lista instituțiilor de credit ai căror deponenți beneficiază de garantarea rambursării depozitelor constituite la acestea

Consiliul de administrație al Fondului de garantare a depozitelor în sistemul bancar aduce la cunoștință lista instituțiilor de credit ai căror deponenți beneficiază de garantarea rambursării depozitelor constituite la acestea, în condițiile și în limitele prevăzute de Ordonanța Guvernului României nr. 39/1996, republicată, modificată și completată prin Legea nr. 178 din 17 mai 2004.

Nr. crt.	Denumirea băncii	Nr. crt.	Denumirea băncii
I. Bănci – persoane juridice române		22.	UniCredit România – S.A.
1.	Banca Comercială Română – S.A.	23.	HVB Bank România – S.A.
2.	Raiffeisen Bank – S.A.	24.	ROMANIAN INTERNATIONAL BANK – S.A.
3.	Banca Română pentru Dezvoltare – Groupe Sociétés Générale	25.	EGNATIA Bank (România) – S.A.
4.	Banca pentru Mică Industrie și Liberă Inițiativă – MINDBANK – S.A.	26.	Banca Comercială CARPATICA – S.A.
5.	Banca Comercială „Ion Țiriac” – S.A.	27.	EUROM BANK – S.A.
6.	Banc Post – S.A.	28.	VOLKSBANK ROMÂNIA – S.A.
7.	Banca de Export-Import a României (Eximbank) – S.A.	29.	Banca de Microfinanțare MIRO – S.A.
8.	Banca Românească – S.A.	30.	Raiffeisen Banca pentru Locuințe – S.A.
9.	FINANSBANK (România) – S.A.	II. Sucursale ale băncilor străine	
10.	Banca Transilvania – S.A.	31.	Frankfurt Bukarest Bank AG, Frankfurt am Main – Sucursala București
11.	Banca de Credit și Dezvoltare ROMEXTERRA – S.A.	32.	MISR Romanian Bank, Cairo – Sucursala București
12.	ALPHA BANK ROMANIA – S.A.	33.	Banque Franco-Roumaine, Paris – Sucursala București
13.	PIRAEUS BANK ROMANIA – S.A.	34.	ING Bank N.V., Amsterdam – Sucursala București
14.	ABN AMRO Bank (România) – S.A.	35.	National Bank of Greece – Sucursala București
15.	Banca Comercială ROBANK – S.A.	36.	Banca Italo-Romana SpA, Roma – Sucursala București
16.	Citibank România – S.A.	37.	Garanti Bank International N.V. – Sucursala București
17.	Banca Comercială SANPAOLO IMI BANK ROMANIA – S.A.	38.	Banca di Roma SpA – Sucursala București
18.	Emporiki Bank – România – S.A.	III. Cooperative de credit – Case centrale	
19.	Banca Comercială NOVA BANK – S.A.	39.	CREDITCOOP – Casa Centrală
20.	Banca Română pentru Relansare Economică – LIBRA BANK – S.A.	Prezenta listă, cuprinzând instituțiile de credit ai căror deponenți beneficiază de garantarea depozitelor constituite la acestea, înlocuiește lista publicată în Monitorul Oficial al României, Partea I, nr. 580 din 6 august 2002.	
21.	Banca Daewoo (România) – S.A.		

Președintele Consiliului de administrație
al Fondului de garantare a depozitelor în sistemul bancar,
Niculae Vulpescu

EDITOR: PARLAMENTUL ROMÂNIEI – CAMERA DEPUTAȚILOR

Regia Autonomă „Monitorul Oficial”, Str. Parcului nr. 65, sectorul 1, București,
cont nr. 2511.1–12.1/ROL Banca Comercială Română – S.A. – Sucursala „Unirea” București
și nr. 5069427282 Direcția de Trezorerie și Contabilitate Publică a Municipiului București
(alocat numai persoanelor juridice bugetare)
Tel. 224.09.71/150, fax 225.00.43, E-mail: marketing@ramo.ro, Internet: www.monitoruloficial.ro
Adresa pentru publicitate: Centrul pentru relații cu publicul, București, sos. Pandurii nr. 1,
bloc P33, parter, sectorul 5, tel. 411.58.33 și 410.47.30, tel./fax 410.77.36 și 410.47.23
Tiparul: Regia Autonomă „Monitorul Oficial”

TABEL CU MARCILE CARE EXPIRA ÎN PERIOADA 1.09.2005 - 30.09.2005 SI URMEAZA A FI REÎNNOITE

Conform articolului 29 din Legea 84/1998, la cererea titularului, înregistrarea marcii poate fi reînnoita la împlinirea fiecarui termen de 10 ani, cu plata taxei prevazute de lege.

Cererea de reînnoire a înregistrării marcii poate fi facuta înainte de expirarea duratei de protectie în curs, dar **nu mai devreme de 3 luni** de la expirarea acestei durate.

Reînnoirea înregistrării marcii se opereaza începând cu ziua imediat urmatoare expirării duratei de protectie în curs.

Taxa pentru cererea de reînnoire a înregistrării marcii este datorata la data înregistrării cererii, în cuantumul aplicabil la aceasta data; taxa poate fi platita si în urmatoarele 6 luni de la expirarea duratei de protectie în curs, dar cu majorarea prevazuta de lege. Neplata taxei în conditiile prevazute mai sus este sanctionata cu decaderia titularului din dreptul la marca.

Conform articolului 30 din Regulamentul de aplicare a Legii 84/1998, când înregistrarea unei marci nu este reînnoita la expirarea termenului prevazut la art. 29 din lege, OSIM înscrie în Registrul National al Marcilor mentiunea ca înregistrarea acestei marci a ramas fara efect de la data expirării ultimei perioade de protectie de 10 ani.

Conform Legii 383/2002, taxele de reînnoire sunt urmatoarele :

1.Reînnoirea unei marci individuale: **(taxa achitata odata cu depunerea cererii):**

*pentru o clasa de produse sau/si servicii, marca fiind verbala sau având elementul figurativ alb negru.....3.600.000 lei /120\$
*pentru o clasa de produse sau/si servicii, marca având elementul figurativ color.....6.000.000 lei / 200\$
*pentru fiecare clasa suplimentara de produse sau /si servicii 1.500.000lei /50\$
*pentru un element figurativ sau o marca cu o grafica speciala (suplimentar fata de taxele mentionate anterior).....900.000 lei /30\$

2. Reînnoirea unei marci colective sau de certificare **(taxa achitata odata cu depunerea cererii):**

*pentru o clasa de produse sau/ si servicii, marca fiind verbala sau având un element figurativ alb negru12.000.000 lei /400 \$
*pentru o clasa de produse sau/ si servicii, marca având elementul figurativ color.....15.000.000lei /500\$
*pentru fiecare clasa suplimentara de produse sau/ si servicii.....1.800.000 lei /60\$
*pentru un element figurativ sau o marca cu grafica speciala (suplimentar fata de taxele mentionate anterior).....1.800.000 lei /60\$

3.Reînnoirea unei marci dupa expirarea duratei de protectie în curs **(taxa achitata în termen de 6 luni de la data expirării duratei de protectie în curs):** se achita taxele prevazute la punctele 1 si 2.cu o majorare de 50%.

4.Eliberarea certificatului de reinnoire a inregistrarii marcii(odata cu depunerea cererii de reinnoire a inregistrarii marcii).....1.500.000lei/50\$

Subliniem înca o data ca nerespectarea acestor prevederi duce la decaderia titularului din drepturi si la disponibilizarea marcii pentru a putea fi înregistrata de catre alti solicitanti; prin aceasta toate investitiile facute de catre titular pentru promovarea marcii si consolidarea pozitiei acesteia pe piata pot fi iremediabil compromise.

Tabel

Nr. Marcă	Nr. Depozit	Denumire Marcă	Titular	Data expirare
009048	008048	TRICODAVA	SC TRICODAVA SA	09.09.2005
009064	008056	LINCOLN	THE LINCOLN ELECTRIC COMPANY	15.09.2005
009113	035267	MARCAIN	ASTRAZENECA AB	03.09.2005
009114	035268	WIMPY	WIMPY LIMITED	13.09.2005
009148	010154	THOMAS COOK	THOMAS COOK HOLDINGS LIMITED	13.09.2005
009149	035310		ROSS BREEDERS LIMITED	22.09.2005
009151	035278	PHOENIX	BRITISH AMERICAN TOBACCO (BRANDS) INC	26.09.2005
009280	035271	FER-IN-SOL	MEAD JOHNSON & COMPANY	22.09.2005
009334	008196	NORDBAK	HENKEL CORPORATION	22.09.2005
013757	035281	MAXON	AMERICAN CYNAMID COMPANY	27.09.2005
013758	035279	TI-CRON	AMERICAN CYANAMID COMPANY	27.09.2005
013761	035284	VINCIT	SYNGENTA LIMITED	28.09.2005
013774	035272	COMBIHESIVE FLEXIBEL	E R SQUIBB & SONS LLC	26.09.2005
013775	035274	STOMADRESS	E R SQUIBB & SONS LLC	26.09.2005
013836	035269	DERMALON	AMERICAN CYANAMID COMPANY	17.09.2005
013837	035280	SURGILON	AMERICAN CYANAMID COMPANY	27.09.2005
013869	035270	VECTRA	1.HNA HOLDINGS INC 2.CNA HOLDINGS INC	20.09.2005
014128	035273	CASODEX	ASTRA ZENECA UK LIMITED	26.09.2005
014201	035276		E R SQUIBB & SONS LLC	26.09.2005

Nr. Marcă	Nr. Depozit	Denumire Marcă	Titular	Data expirare
014202	035275	HYDROACTIVE	E R SQUIBB & SONS LLC	26.09.2005
014846	035283	SURGILENE	AMERICAN CYANAMID COMPANY	27.09.2005
024054	036331	CILI CILI	DRINK MASCOTI SRL	06.09.2005
024055	036332	MAXI COLA	DRINK MASCOTI SRL	06.09.2005
024056	036333	GENOTROPIN PEN	PHARMACIA AB	06.09.2005
024057	036334	STRUCTOLIPID	FRESENIUS KABI AB	06.09.2005
024058	036335	BUDGET	BUDGET RENT A CAR SYSTEM INC	06.09.2005
024059	036336	BUDGET	BUDGET RENT A CAR SYSTEM INC	06.09.2005
024060	036340	NOUVELLES FRONTIERES SIMPA TURISM ORIUNDE SI ORICAND AGENTUL DUMNEAVOASTRA DE TURISM	SC NOUVELLES FRONTIERES SIMPATURISM SA	07.09.2005
024061	036341	NFST	SC NOUVELLES FRONTIERES SIMPATURISM SA	07.09.2005
024062	036342	ATINGETI NOI FRONTIERE CU SIMPA TURISM	SC NOUVELLES FRONTIERES SIMPATURISM SA	07.09.2005
024063	036343	ST NFST	SC NOUVELLES FRONTIERES SIMPATURISM SA	07.09.2005
024064	036356	DENOVIR	NOVARTIS INTERNATIONAL PHARMACEUTICAL LTD	08.09.2005
024065	036357	VECTAVIR	NOVARTIS INTERNATIONAL PHARMACEUTICAL LTD	08.09.2005
024066	036607	LAZZARO COMPANY	SC LAZZARO COMPANY SRL	26.09.2005
024067	036657	RIO-NEGRO	SC MUNAKU TRADING 95 SRL	27.09.2005
024700	036361	ASRED	SC ASRED SRL	11.09.2005
024701	036374		SC PRODVINALCO SA	12.09.2005

Nr. Marcă	Nr. Depozit	Denumire Marcă	Titular	Data expirare
024702	036375		SC PRODVINALCO SA	12.09.2005
024703	036376		SC PRODVINALCO SA	12.09.2005
024704	036599	VITRUVIU	VITRUVIU IMPEX SRL	25.09.2005
024705	036606	AGRO BANAT	SC AGRO-BANAT SA	26.09.2005
025157	036337	JOHN'S HOT DOGS CHICAGO STYLE DOGS	COLT-INTERNATIONAL SA	07.09.2005
025158	036389	SERGIO	SC BRAICONF SA	13.09.2005
025159	036422	MODYFLASH	SC PANORAMA BIROTICA SRL	15.09.2005
025160	036532	HERMES	HERMES INTERNATIONAL	22.09.2005
025161	036533	HERMES	HERMES INTERNATIONAL	22.09.2005
025162	036534		HERMES INTERNATIONAL	22.09.2005
025163	036535		HERMES INTERNATIONAL	22.09.2005
025164	036536		HERMES INTERNATIONAL	22.09.2005
025165	036540	ROMSEH	SC ROMSEH SA	22.09.2005
025166	036615	DR.OETKER	DR AUGUST OETKER NAHRUNGSMITTEL KG	26.09.2005
025167	036654	KADMUS BONITA	SC KADMUS EXIM SRL	27.09.2005
025168	036655	KADMUS BONITA	SC KADMUS EXIM SRL	27.09.2005
025335	036348	NEW CARNAVALE DO FLORA	SC CARNAVALE DO BRASIL PRODEX SRL	08.09.2005
025337	036351	NEW CARNAVALE DO DELTA	SC CARNAVALE DO BRASIL PRODEX SRL	08.09.2005
025338	036353	NEW CARNAVALE DO MENAS	SC CARNAVALE DO BRASIL PRODEX SRL	08.09.2005
025339	036355	NEW CARNAVALE DO PARANA	SC CARNAVALE DO BRASIL PRODEX SRL	08.09.2005

Nr. Marcă	Nr. Depozit	Denumire Marcă	Titular	Data expirare
025340	036583	COBRA PRODUCTION ICE BALL	SC COBRA PRODUCTION SRL	25.09.2005
025341	036585	LORD	SC COBRA PRODUCTION SRL	25.09.2005
025342	036662	IS INDEPENDENTA	SC INDEPENDENTA SA	27.09.2005
025500	036347	NEW CARNAVALE DO DIANA	SC CARNAVALE DO BRASIL PRODEX SRL	08.09.2005
025501	036349	NEW CARNAVALE DO DALLAS	SC CARNAVALE DO BRASIL PRODEX SRL	08.09.2005
025502	036352	NEW CARNAVALE DO SAO PAULO	SC CARNAVALE DO BRASIL PRODEX SRL	08.09.2005
025503	036372	RASK	MARS INCORPORATED	12.09.2005
025504	036416	PALL MALL	WORLD INVESTMENT COMPANY LIMITED	15.09.2005
025505	036423	DOVE	MARS INCORPORATED	18.09.2005
025506	036424	MILKY WAY	MARS INCORPORATED	18.09.2005
025507	036425	SNICKERS	MARS INCORPORATED	18.09.2005
025508	036530	TENNECO	TENNECO MANAGEMENT COMPANY	22.09.2005
025509	036531	TENNECO	TENNECO MANAGEMENT COMPANY	22.09.2005
025510	036609	PONEY EXPRESS	SC PERO GROUP SRL	26.09.2005
025511	036665	MGI MEDIAGLOBE INVEST	MEDIAGLOBE INVEST SRL	28.09.2005
025636	036322	HAWAIIAN TROPIC	TANNING RESEARCH LABORATORIES INC	05.09.2005
025637	036354	NEW CARNAVALE DO SUPER EXTRA	SC CARNAVALE DO BRASIL PRODEX SRL	08.09.2005
025638	036388		SHELL INTERNATIONAL PETROLEUM COMPANY LIMITED	13.09.2005
025639	036448	EDRI-TRADING	SC EDRI-TRADING SRL	20.09.2005
025640	036450	SATISFACTIE MAXIMA	SC EDRI-TRADING SRL	20.09.2005

Nr. Marcă	Nr. Depozit	Denumire Marcă	Titular	Data expirare
025641	036455	NEW REGENERATION	SC EDRI-TRADING SRL	20.09.2005
025765	036384	T VOICE-TEL	SC AMERICANATELL SRL	13.09.2005
025766	036390		SC DUMALEX GROUP SA	13.09.2005
025767	036391	SKENDERBEG	SC DUMALEX GROUP SA	13.09.2005
026026	036291	ROMFIN	GRIVCO INTERNATIONAL SA	01.09.2005
026027	036293	BUREKAS	SC INTERPOWER PRODUCTION SRL	01.09.2005
026028	036303	BAROMODULE	SCREG ROMANIA SRL	04.09.2005
026029	036304	BAROGIL	SCREG ROMANIA SRL	04.09.2005
026030	036305	BAROFLEX	SCREG ROMANIA SRL	04.09.2005
026031	036306	BAROFIBRE	SCREG ROMANIA SRL	04.09.2005
026032	036307	BAROTEN	SCREG ROMANIA SRL	04.09.2005
026033	036308	BAROLASTIC	SCREG ROMANIA SRL	04.09.2005
026034	036309	ROMATEN	SCREG ROMANIA SRL	04.09.2005
026035	036310	ROMALASTIC	SCREG ROMANIA SRL	04.09.2005
026036	036312	ROMAFLEX	SCREG ROMANIA SRL	04.09.2005
026037	036313	ROMAFIBRE	SCREG ROMANIA SRL	04.09.2005
026038	036314	ROMADERENT	SCREG ROMANIA SRL	04.09.2005
026039	036315	LIROLASTIC	SCREG ROMANIA SRL	04.09.2005
026040	036316	LIROFLEX	SCREG ROMANIA SRL	04.09.2005
026041	036317	LIROMODULE	SCREG ROMANIA SRL	04.09.2005

Nr. Marcă	Nr. Depozit	Denumire Marcă	Titular	Data expirare
026042	036338		SC SUBANSAMBLE AUTO SA	07.09.2005
026043	036339	OBIECTIV MAGAZIN	SC EDEX COM SRL	07.09.2005
026044	036364	ADEZAN-ACVA	SC POLICOLOR SA	11.09.2005
026045	036367	SITEL	SC BIT SOFT SRL	11.09.2005
026046	036369	JCB	J C BAMFORD EXCAVATORS LIMITED	11.09.2005
026047	036370	FONTAX	SC FONTAX SA	12.09.2005
026048	036392	ARHITECTUL	SC DI APOLLO SRL	13.09.2005
026049	036410	HIGH SCHOOL PARTY	SC ANTONIC SERVICE SRL	14.09.2005
026050	036411	SINTEZA MEDICALA	INFOMEDICA SRL	14.09.2005
026051	036412	INFO MEDICA	INFOMEDICA SRL	14.09.2005
026052	036420	UNIVERSUL AUTO ROM SUCCES	SC ROM SUCCES' 95 SERV COM SRL	15.09.2005
026053	036421	UNIVERSUL MEDICAL ROM SUCCES	SC ROM SUCCES' 95 SERV COM SRL	15.09.2005
026054	036429	S SOLSONA	SC SOLIBER IMPORT EXPORT SRL	18.09.2005
026055	036560	COMBO	SC DI APOLLO SRL	22.09.2005
026056	036565	SUBMARIN MONTE-CRISTO	SC DI APOLLO SRL	22.09.2005
026057	036614	KOLYNOS	COLGATE PALMOLIVE COMPANY	26.09.2005
026252	036294	COLIBRI PLUS	SC TRAVEL- COLIBRI AGENCY SRL	01.09.2005
026253	036295	COLIBRI STAR	SC TRAVEL- COLIBRI AGENCY SRL	01.09.2005
026254	036296	COLIBRI WEST	SC TRAVEL- COLIBRI AGENCY SRL	01.09.2005
026255	036297	BEST COLIBRI	SC TRAVEL- COLIBRI AGENCY SRL	01.09.2005

Nr. Marcă	Nr. Depozit	Denumire Marcă	Titular	Data expirare
026256	036320	THE RADICAL FRUIT COMPANY	THE RADICAL FRUIT COMPANY NEW YORK	04.09.2005
026257	036324	SETCAR	SC SETCAR SA	05.09.2005
026258	036328	ETONIC	ILISCO SPORTS INC	06.09.2005
026259	036377	PM DEBELLY	SC GLASS PORCELAIN MANUFACTURERS DEBELLY SRL	12.09.2005
026260	036380	AUCHAN	GROUPE AUCHAN	13.09.2005
026261	036381	AUCHAN	GROUPE AUCHAN	13.09.2005
026262	036382	AUCHAN	GROUPE AUCHAN	13.09.2005
026263	036383	ILH	SOCIETATEA COMERCIALA DE INDUSTRIALIZAREA LAPTELUI HARGHITA SA	13.09.2005
026264	036394	SPORT FELIX	SC DI APOLLO SRL	13.09.2005
026265	036426	FBII	HONEYWELL INTERNATIONAL INC	18.09.2005
026266	036440	PRO-GARD	CHEVRONTEXACO CORPORATION	19.09.2005
026267	036442	CLINCHER	DOW AGROSCIENCES LLC	19.09.2005
026268	036443	BACARDI SPICE	BACARDI & COMPANY LIMITED	20.09.2005
026269	036563	SUBMARIN METROU	SC DI APOLLO SRL	22.09.2005
026270	036564	SUBMARIN STUDENTESC	SC DI APOLLO SRL	22.09.2005
026271	036591	VERRERIE CLASSIQUE	SC STIBRO SA	25.09.2005
026272	036593	L'ESPRIT DU VERRE	SC STIBRO SA	25.09.2005
026273	036594	L'ART EN VERRE	STIBRO 2000 SA	25.09.2005
026274	036595	LE ROYAUME DU VERRE	SC STIBRO SA	25.09.2005
026275	036596	LE VERRE ARTISTIQUE	SC STIBRO SA	25.09.2005

Nr. Marcă	Nr. Depozit	Denumire Marcă	Titular	Data expirare
026276	036598	ECOLE DE VERRE	SC STIBRO SA	25.09.2005
026277	036663	UTNC	SC USTROI TRANS NAVAL CARGO SRL	28.09.2005
026278	036670	EDITURA OLIMPIADA	SC OLIMPIADA SRL	29.09.2005
026392	036325	COSOFT	MERCK & CO INC	05.09.2005
026393	036326	ISFAHAN	GULF CONVERSION COMPANY LIMITED	05.09.2005
026394	036360	MAISTO	MAY CHEONG TOY PRODUCTS FACTORY LIMITED	11.09.2005
026395	036363	ACVACRIL	SC POLICOLOR SA	11.09.2005
026396	036368	BELACRIL	S.C. AZUR S. A.	11.09.2005
026397	036397	ZAQUILAN	SCHERING-PLOUGH ANIMAL HEALTH CORPORATION	13.09.2005
026398	036398	SPECTRAZOL	SCHERING-PLOUGH ANIMAL HEALTH CORPORATION	13.09.2005
026399	036399	RABDOMUN	SCHERING-PLOUGH ANIMAL HEALTH CORPORATION	13.09.2005
026400	036403	EXSPOT	SCHERING-PLOUGH ANIMAL HEALTH CORPORATION	13.09.2005
026401	036404	CEPRAVIN	SCHERING-PLOUGH ANIMAL HEALTH CORPORATION	13.09.2005
026403	036407	BD PLAST FACTORY	SC BAHICO DISTRIBUTION CO SRL	14.09.2005
026404	036408	PETTO	SC PETTO SRL	14.09.2005
026405	036418	COMPACT 1000	SC ELECTROARGES SA	15.09.2005
026406	036439	TECHRON	CHEVRONTEXACO CORPORATION	19.09.2005
026407	036506	AQUAFRESH FLEX SOFT COMPACT	BEECHAM GROUP PLC	26.09.2005
026408	036507	AQUAFRESH FLEX'N' DIRECT	BEECHAM GROUP PLC	20.09.2005
026409	036508	AQUAFRESH FLEX SOFT STANDARD	BEECHAM GROUP PLC	20.09.2005

Nr. Marcă	Nr. Depozit	Denumire Marcă	Titular	Data expirare
026410	036509	AQUAFRESH FLEX'N' DIRECT COMPACT MEDIUM	BEECHAM GROUP PLC	20.09.2005
026411	036510	AQUAFRESH FLEX MEDIUM COMPACT	BEECHAM GROUP PLC	20.09.2005
026412	036511	AQUAFRESH FLEX	BEECHAM GROUP PLC	20.09.2005
026413	036512		BEECHAM GROUP PLC	20.09.2005
026414	036513	AQUAFRESH FLEX MEDIUM COMPACT	BEECHAM GROUP PLC	20.09.2005
026415	036514	AQUAFRESH FLEX SOFT COMPACT	BEECHAM GROUP PLC	20.09.2005
026416	036515	AQUAFRESH FLEX MEDIUM STANDARD	BEECHAM GROUP PLC	20.09.2005
026417	036516	AQUAFRESH	BEECHAM GROUP PLC	20.09.2005
026418	036517	AQUAFRESH FLEX MEDIUM COMPACT	BEECHAM GROUP PLC	20.09.2005
026419	036518	AQUAFRESH FLEX SOFT STANDARD	BEECHAM GROUP PLC	20.09.2005
026420	036519	AQUAFRESH	BEECHAM GROUP PLC	20.09.2005
026421	036520	AQUAFRESH FLEX FOR KIDS	BEECHAM GROUP PLC	20.09.2005
026422	036537	TROPICAL PASSION	THE RADICAL FRUIT COMPANY NEW YORK	22.09.2005
026423	036539	LEMON OBSESSION	THE RADICAL FRUIT COMPANY NEW YORK	22.09.2005
026424	036541	ARIS SP 125 CNC	SC ARIS SA	22.09.2005
026425	036542	ARIS SP 125 CO	SC ARIS SA	22.09.2005
026426	036543	ARIS SP 81	SC ARIS SA	22.09.2005
026427	036544	ARIS SP 250 CNC	SC ARIS SA	22.09.2005
026428	036545	ARIS SN 503	SC ARIS SA	22.09.2005
026429	036546	ARIS SN 402	SC ARIS SA	22.09.2005

Nr. Marcă	Nr. Depozit	Denumire Marcă	Titular	Data expirare
026430	036547	ARIS SN 502	SC ARIS SA	22.09.2005
026431	036548	ARIS SN 403	SC ARIS SA	22.09.2005
026432	036549	ARIS SN 381	SC ARIS SA	22.09.2005
026433	036550	ARIS SN 321	SC ARIS SA	22.09.2005
026434	036551	ARIS SN 281	SC ARIS SA	22.09.2005
026435	036552	ARIS SP 500 CNC	SC ARIS SA	22.09.2005
026436	036553	ARIS SP 630 CNC	SC ARIS SA	22.09.2005
026437	036554	ARIS SN 601	SC ARIS SA	22.09.2005
026438	036555	ARIS SFD 100	SC ARIS SA	22.09.2005
026439	036556	ARIS SFD 80	SC ARIS SA	22.09.2005
026440	036557	ARIS SNG 1000 CNC	SC ARIS SA	22.09.2005
026441	036558	ARIS SNG 1400 CNC	SC ARIS SA	22.09.2005
026442	036566	ARIS MGA 250	SC ARIS SA	22.09.2005
026443	036567	ARIS SRC 501	SC ARIS SA	22.09.2005
026444	036568	ARIS SF 400.1 CNC	SC ARIS SA	22.09.2005
026445	036569	ARIS SU 160 CNC	SC ARIS SA	22.09.2005
026446	036570	ARIS SU 200.1R	SC ARIS SA	22.09.2005
026447	036571	ARIS SU 360.1R	SC ARIS SA	22.09.2005
026448	036572	ARIS SU 560 CNC	SC ARIS SA	22.09.2005
026449	036573	ARIS SU 500 CNC	SC ARIS SA	22.09.2005

Nr. Marcă	Nr. Depozit	Denumire Marcă	Titular	Data expirare
026450	036574	ARIS SU 400 CNC	SC ARIS SA	22.09.2005
026451	036575	ARIS SUM 110/210	SC ARIS SA	22.09.2005
026452	036576	ARIS SNB 400	SC ARIS SA	22.09.2005
026453	036577	ARIS SNA 500	SC ARIS SA	22.09.2005
026454	036623	THE COMPATIBLES	S.C. ALFA KENTAURI S.R.L.	27.09.2005
026455	036649	HYMM	S.C. ALFA KENTAURI S.R.L.	27.09.2005
026521	036289	HERVITA	SC HERVITA SRL	01.09.2005
026522	036323	CELHART DONARIS	SC CELHART DONARIS SA	05.09.2005
026523	036362	IGNISTOP-ACVA	SC POLICOLOR SA	11.09.2005
026524	036438	EIA	SC AMICITIA IMPEX SRL	19.09.2005
026525	036523	TRECID	SOCIETATEA COMERCIALA BIOFARM SA	21.09.2005
026526	036524	SUPERCORTIZOL	SOCIETATEA COMERCIALA BIOFARM SA	21.09.2005
026527	036525	PLASEPT	SOCIETATEA COMERCIALA BIOFARM SA	21.09.2005
026528	036579	MAXRAD	MAXRAD INC	25.09.2005
026529	036580	MAXRAD	MAXRAD INC	25.09.2005
026530	036610	D UNIVERSAL DARZEU	SC UNIVERSAL DARZEU SRL	26.09.2005
026532	036639	DURASHYNE	S.C. ALFA KENTAURI S.R.L.	27.09.2005
026533	036646	GLICERINE & HONEY	S.C. ALFA KENTAURI S.R.L.	27.09.2005
026534	036664	MAXRAD STATE OF THE ART ANTENNAS	MAXRAD INC	28.09.2005
026535	036667	NETFLEX	HEWLETT-PACKARD DEVELOPMENT COMPANY, L.P.	28.09.2005

Nr. Marcă	Nr. Depozit	Denumire Marcă	Titular	Data expirare
026536	036668	GAOO DIGITAL	MATSUSHITA ELECTRIC INDUSTRIAL CO LTD	28.09.2005
026537	036669	STUDIOWORKS	LG ELECTRONICS INC	28.09.2005
026538	036674	THE RADICAL FRUIT COMPANY N. Y.	THE RADICAL FRUIT COMPANY NEW YORK	29.09.2005
026685	036300	AS AGRI SIGEVA	SC AGRI SIGEVA SRL	01.09.2005
026804	036318	MARTIN	MARTIN PROFESSIONAL A/S	04.09.2005
026805	036346		COCA-COLA ROMÂNIA SRL	07.09.2005
026806	036589	CARPITO	SC INTERSTAR CHIM SA	25.09.2005
026807	036590	BIOCARPET	INTERSTAR CHIM SA	25.09.2005
026958	036400	QUANTUM	SCHERING-PLOUGH ANIMAL HEALTH CORPORATION	13.09.2005
026959	036401	OVARID	SCHERING-PLOUGH ANIMAL HEALTH CORPORATION	13.09.2005
026960	036402	OTERNA	SCHERING-PLOUGH ANIMAL HEALTH CORPORATION	13.09.2005
026961	036526	DENTOCALMIN	SOCIETATEA COMERCIALA BIOFARM SA	21.09.2005
027135	036327	LORD	SMART VMZ LTD	05.09.2005
027136	036329	TOTAL CONTRACT	TOTAL CONTRACT SRL	06.09.2005
027137	036409		SC ANTONIC SERVICE SRL	14.09.2005
027138	036464	RIENI DRINKS	SC INTERMARK SRL	20.09.2005
027139	036608	ROYAL	SC ROYAL SRL SC ROYAL FAMILY SRL SC CASA DE SCHIMB VALUTAR ROYAL SRL SC ROYAL DENT SRL SC CASA DE MODA ROYAL SRL SC ROYAL OIL COMPANY SRL	26.09.2005
027140	036651	INFO-PRESS	SC INFOPRESS SA	27.09.2005

Nr. Marcă	Nr. Depozit	Denumire Marcă	Titular	Data expirare
027141	036652	INFO PRESS	SC INFOPRESS SA	27.09.2005
027142	036653	IP	SC INFOPRESS SA	27.09.2005
027303	036584	COBRA PRODUCTION CORANTTO	SC COBRA PRODUCTION SRL	25.09.2005
027304	036617	NATURE'S BEST	S.C. ALFA KENTAURI S.R.L.	27.09.2005
027305	036673	MEDIAPILOT	COMPAQ COMPUTER CORPORATION	29.09.2005
027531	036344	ANALECCO	SC ANALECCO SRL	07.09.2005
027532	036365	NOVOTEX	SC POLICOLOR SA	11.09.2005
027533	036441	FREE JAZZ	SOUZA CRUZ SA	19.09.2005
027534	036528	GLIDDEN	IMPERIAL CHEMICAL INDUSTRIES PLC	21.09.2005
027535	036562	SUBMARIN LEONARDO	SC DI APOLLO SRL	22.09.2005
027536	036672	CONSILIER	SC RENTROP STRATON-GRUP DE EDITURA SI CONSULTANTA IN AFACERI SRL	29.09.2005
027682	036586	SALVASAN	SC MILESSI IMPEX SRL	25.09.2005
027683	036602	B MICLOBOR	SC CHIMCOMPLEX SA BORZESTI	25.09.2005
027915	036345	PARKER	PARKER INTANGIBLES LLC	07.09.2005
027916	036385	AMERICANATELL	SC AMERICANATELL SRL	13.09.2005
027917	036414	POIANA JUNIOR	KRAFT FOODS ROMANIA SA	14.09.2005
028622	036522	SATINCOLOR	SC SINTEZA COLOR SA	21.09.2005
028623	036605	B SANIVOS 20 CE	SC CHIMCOMPLEX SA BORZESTI	25.09.2005
028884	036415	JUNIOR	KRAFT FOODS ROMANIA SA	14.09.2005
028885	036444	TRUST EUROPEAN DRINKS	EUROPEAN DRINKS SA	20.09.2005

Nr. Marcă	Nr. Depozit	Denumire Marcă	Titular	Data expirare
029189	036445	RIENI	EUROPEAN DRINKS SA	20.09.2005
029190	036449	CHOICE FOR A NEW GENERATION	SC EDRI-TRADING SRL	20.09.2005
029191	036451	NOUA SENZATIE	SC EDRI-TRADING SRL	20.09.2005
029192	036452	TASTE THE MAGIC	SC EDRI-TRADING SRL	20.09.2005
029193	036453	LIFE STYLE	SC EDRI-TRADING SRL	20.09.2005
029194	036454	MAGIC STYLE	SC EDRI-TRADING SRL	20.09.2005
029195	036456	YOU CAN'T BEAT THE FEELING	SC EDRI-TRADING SRL	20.09.2005
029196	036457	GIRL LIKE	SC EDRI-TRADING SRL	20.09.2005
029197	036458	CEA MAI BUNA !	SC EDRI-TRADING SRL	20.09.2005
029198	036459	FIRE LIFE	SC EDRI-TRADING SRL	20.09.2005
029199	036460	TANGO	SC EDRI-TRADING SRL	20.09.2005
029200	036461	FOR YOU	SC EDRI-TRADING SRL	20.09.2005
029201	036463	UNICUM	SC EDRI-TRADING SRL	20.09.2005
029202	036465	FRESH	SC RIENI DRINKS SA	20.09.2005
029203	036466	QUICK	SC RIENI DRINKS SA	20.09.2005
029205	036470	RIBENA	SC RIENI DRINKS SA	20.09.2005
029206	036472	VITA	SC RIENI DRINKS SA	20.09.2005
029207	036473	DERBY	SC RIENI DRINKS SA	20.09.2005
029208	036474	JUMBO	SC RIENI DRINKS SA	20.09.2005
029209	036475	BRAVO	SC RIENI DRINKS SA	20.09.2005

Nr. Marcă	Nr. Depozit	Denumire Marcă	Titular	Data expirare
029210	036476	TOP	SC RIENI DRINKS SA	20.09.2005
029211	036477	TIP	SC RIENI DRINKS SA	20.09.2005
029212	036478	SILUET	SC RIENI DRINKS SA	20.09.2005
029213	036479	SILHOUETE	SC RIENI DRINKS SA	20.09.2005
029214	036480	SLIM	SC RIENI DRINKS SA	20.09.2005
029215	036481	KISS	SC RIENI DRINKS SA	20.09.2005
029216	036482	KANDIA	SC RIENI DRINKS SA	20.09.2005
029217	036483	CANDIA	SC RIENI DRINKS SA	20.09.2005
029218	036484	SVELTY	SC RIENI DRINKS SA	20.09.2005
029219	036485	SVELTI	SC RIENI DRINKS SA	20.09.2005
029220	036486	TIP-TOP	SC RIENI DRINKS SA	20.09.2005
029223	036497	ROYAL	SC RIENI DRINKS SA	20.09.2005
029224	036498	REGAL	SC INTERMARK SRL	20.09.2005
029225	036500	MINITOP	SC RIENI DRINKS SA	20.09.2005
029519	036612	FLORIDAN	SCHERING CORPORATION	26.09.2005
029533	036301	ZODIAC	SC FELEACUL SA	01.09.2005
029534	036330	JIFFI	SIME DARBY LONDON LTD	06.09.2005
029535	036468	E ENTERPRISE	ENTERPRISE RENT-A-CAR COMPANY	20.09.2005
029536	036469	GRINDSTED	DANISCO A/S	20.09.2005
029906	036656	CATALOG NATIONAL CONTACT DE AFACERI	SC PETROS' 95 SRL	27.09.2005

Nr. Marcă	Nr. Depozit	Denumire Marcă	Titular	Data expirare
030214	036373	BETTER	ROMASIA TRADING SRL	12.09.2005
030216	036559	BURGER GIGANT	SC DI APOLLO SRL	22.09.2005
030217	036561	SUBMARIN FAVORIT	SC DI APOLLO SRL	22.09.2005
030218	036581	MLM INTERNATIONAL	SC MLM INTERNATIONAL SA	25.09.2005
030219	036592	ROYAL GLASS	STIBRO 2000 SA	25.09.2005
030220	036597	PRESTIGE DU VERRE	SC STIBRO SA	25.09.2005
030221	036611	SYMONS	NORDBERG INC	26.09.2005
030222	036613	RTS	BAXTER INTERNATIONAL INC	26.09.2005
030223	036661	INTRALIPID	FRESENIUS KABI AB	27.09.2005
030438	036299	AFRICANA	KRAFT FOODS ROMÂNIA S.A	01.09.2005
030453	036521	AQUAFRESH FLEX FOR KIDS	BEECHAM GROUP PLC	20.09.2005
031132	036419	BIOLON	BIO-TECHNOLOGY GENERAL CORP	15.09.2005
031138	036405	RALLY	SOYDAN GIYIM SANAYI VE TICARET ANONIM SIRKETI	13.09.2005
031180	036446	SATISFACTION	EUROPEAN DRINKS SA	20.09.2005
031181	036603	B METURAM	SC CHIMCOMPLEX SA BORZESTI	25.09.2005
031182	036604	B MICLODAN	SC CHIMCOMPLEX SA BORZESTI	25.09.2005
031594	036436	PRIVIREA	SC EUROEST MEDIAPRESS SRL	19.09.2005
031595	036435	FUNDATIA E.L.I.T.A. EUROPA PRIN LIBERTATE, INTELIGENTA, TOLERANTA SI ACTIUNE	FUNDATIA ELITA cunoscută și ca EUROPA PRIN LIBERTATE INTELIGENTA TOLERANTA ACTIUNE	19.09.2005

Nr. Marcă	Nr. Depozit	Denumire Marcă	Titular	Data expirare
031630	036378	FLASH MARKETING GROUP ROMANIA	FLASH MARKETING GROUP ROMANIA	12.09.2005
031631	036471	MIXY	SC RIENI DRINKS SA	20.09.2005
031632	036488	FRESH-UP	SC INTERMARK SRL	20.09.2005
031633	036489	RED HORSE	SC INTERMARK SRL	20.09.2005
031634	036502	JOY	SC INTERMARK SRL	20.09.2005
031635	036616	SMAK	MAINE SOFT DRINKS LIMITED	26.09.2005
032270	036434	CORNELY	KABUSHIKIKAISHA BARUDAN	18.09.2005
032653	036437	ANDY'S FASHION WOMEN'S COLLECTION	SC ANDY'S FASHION SA	19.09.2005
032654	036650	INFOPRESS	SC INFOPRESS SA	27.09.2005
035589	036321	JET	CONOCOPHILLIPS COMPANY	04.09.2005
039961	036529	FINETTI	CREAM LINE FOOD PRODUCTION COMPANY SA	21.09.2005
045182	036582	GWC GOLDEN WORLD CLUB ALL AROUND THE WORLD	SC MLM INTERNATIONAL SA	25.09.2005
777	005874	SNG	SOCIETATEA COMERCIALA SANTIERUL NAVAL GALATI SA	08.09.2005
778	015385	CONSULATE	ROTHMANS OF PALL MALL LIMITED	14.09.2005
782	005902	PIONEER	PIONEER HI-BRED INTERNATIONAL INC	28.09.2005

16. Lista agențiilor specializate în proprietate industrială

AGENȚIILE SPECIALIZATE ÎN PROPRIETATE INDUSTRIALĂ
Pentru luna mai 2005

Data înființării	Nr. registru agenții	Denumirea completă a cabinetului/agenției Adresa Consilieri cu drept de practică	Domenii	Statut juridic
27.03.1991	001	INVENTA – AGENȚIE DE PROPRIETATE INTELECTUALĂ S.R.L. București, Bdul Corneliu Coposu nr. 7, bl. 104, sc. 2, ap.31, sect.3, cod 030602, Tel: 021/3200285, Fax: 021/3228325, e-mail: inventa@mc.ro, inventa@mark-patent.ro GSM: 0744 324510, 0744 339649 Ing. Țuluca Doina, Prof. univ. dr. ing. Țurcanu Constantin, Farm. Rădulescu Mioara, Dr. ing. Lorenț Alexandru, Ing. Velțan Loredana, Av. Soare Liliana, Ing. Secăreanu Doina, Ing. Țurcanu Costin Radu	Brevete Mărci Desene Topografii	SRL
29.05.1991	002	CABINET ENPORA S.R.L. București, str. George Calinescu nr.52A, ap.1, 011694, Tel: 021 2300990; 031 1001634, Fax: 021 2302311; 031 1007927, pop@patents.ro Ing. Pop Virginia Daisy, Ing. Pop Călin Radu, Ing. Constantin Adrian, Ing. Popescu Bianu Anca, Jur. Frisch Crina Nicoleta, Ing. Velicu Anca	Brevete Mărci Desene Topografii	SRL
23.07.1991	003	PATENTMARK S.R.L. București str. Dr. N. Turnescu nr. 2, ap.2, sector 5, cod 050467 Tel: 021/3121669, Fax: 021/2233963, stema@pcnet.ro Mohonea Liliana, Mohonea Cristian, Borlan T. Radu, Marinescu Ruxandra	Brevete Mărci Desene Topografii	SRL
18.12.1991	004	RODALL AGENȚIE DE PROPRIETATE INDUSTRIALĂ S.R.L. București, Str. Polonă nr. 115, bl. 15, sc. A, ap. 19 sector 1, cod 010497, Tel: 021/2108342, GSM: 0722 652111, Fax: 021/2105794, rodall@b.astral.ro Jur. Bălan Gheorghită, Bălan Valeria, Pițu Dalila	Brevete Mărci Desene Topografii	SRL
25.08.1992	005	INTELECT S.R.L. Oradea, B-dul Dacia nr. 48 Bl. D10, Ap.3, Tel: 0259/253847, Fax: 0259/268094, OP 9-CP 128, cod 410346, e-mail: intelect@rdslink.ro, GSM: 0745 040831 Buzlea Elisabeta, Buzlea Mircea Valentin, Buzlea Narcisa Florica, Petrache Octavian	Brevete Mărci Desene Topografii	SRL
08.09.1992	006	A.G.V. - AGENȚIE DE PROPRIETATE INDUSTRIALĂ S.R.L. București, B-dul Magheru, nr. 9, sc. 2, etaj 9, ap. 89, Sector 1, PO BOX 22-246, Tel/Fax: 021/3153684, Ing. Voicu Alexandra	Brevete Mărci Desene Topografii	SRL

04.12.1992	008	CONSTANTIN GHIȚĂ OFFICE SRL Timișoara, str. Take Ionescu nr. 24-28 sc. B ap. 2 judetul Timiș, cod 300042, Tel/Fax: 0256/435976, GSM: 0744 162462, e-mail: ghiță@mail.dnttm.ro, Ing. Ghiță Constantin, Pop Motogna Clelia	Brevete Mărci Desene	SRL
05.01.1993	009	CABINET DE PROPRIETATE INDUSTRIALĂ S.I. Timișoara, Str. Moise Dobosan nr.110, cod poștal 300600, GSM: 0722 984909, Tel/Fax: 0256/475105, e-mail: ioan_sovar@yahoo.com Șovar Ioan	Brevete Mărci Desene	SRL
13.05.1993	010	ROMINVENT S.A București, Str. Ermil Pangratti nr. 35, et.1, sect.1, cod 011882, Tel: 021/2312515, 2312541,Fax: 021/2312550, 2312454,e-mail: office@rominvent.ro Ing.Enescu Lucian, Dr. ec. Liviu Cabariu,Chim. Larion Sonia, Fil. Rodica Bucătaru, Jur. Mocanu Ion, Fiz. Nicolaescu Daniella, Ing. Corina Duțulescu, Ec. Ghenu Mihaela, Ing.Teodorescu Mihaela, Ing. Rădulescu Melania, Ing. Cosmina Fierăscu, Ing. Ploscă Daniel, Ing. Spătaru Daniela, Ing. Alexandra Hașiu, Dr. Ing. Cristina Popa, Ec. Joitoiu Andreea Simona, Ing. Năstase Cristian,Bio.Enescu Miruna, Dr.Florea Ileana Maria,Dumitrescu Artemis Sorina, Pavel Sorin Eduard, Markusev Denisa Mary	Brevete Mărci Desene Topografii	SA
17.07.1993	011	CABINET INDIVIDUAL "INDEPENDENT PROPINI AGENT" București, sector 5, Str. Fabrica de chibrituri nr. 42, cod 050183,Tel.: 021/3352938, GSM: 0722 610634 Nicolae Ioan	Brevete Mărci Desene Topografii	CI
03.01.1994	012	AGENTIE DE PROPR. INDUSTRIALA COSTIN SNC Baia Mare, Str. Șoimului nr. 5, cod 430155 Tel/Fax: 0262/276426, GSM: 0744 966079 Costin Nicolae	Brevete Mărci Desene	SNC
13.03.1995	014	PERSOANĂ FIZICĂ INDEPENDENTĂ TĂTARU DOINA Piatra Neamț, Str. Apele Minerale nr. 4. cod 610121 Tel: 0233/223602, e-mail: doina_tataru@msn.com Tătaru Doina	Brevete Mărci Desene	PF
30.03.1995	015	CABINET M. OPROIU - CONSILIERE ÎN PROPRIETATE INTELECTUALĂ SRL București, Str. Popa Savu, nr. 42, parter, sector 1, cod 011434, Tel: 021/2602833; 021/ 2602834, Fax: 021/2602836; 021/2602835, P.O.Box 2-229, e-mail: office@oproiu.ro Fiz. Oproiu Margareta, MBA arh.Vasilescu Raluca, jur. Sturza Ioana, Fiz.Lazăr Delia, ing.chim.Marin Elena, ing.Ene Silvia, ec. MBA Pătrascu Georgiana, ing.chim.Petrea Dana Maria, jur.Oana Alina Sturza, filolog Oana Țambrea, ing.chim.Filippi Valentina	Brevete Mărci Desene Topografii	SRL

21.05.1996	017	AGENȚIA DE PROPRIETATE INDUSTRIALĂ "LABIRINT" Arad, Str. Coriolan Petreanu nr. 28, cod 310151 Tel/Fax: 0257/255842, GSM: 0722 458129, e-mail: labirint@arad.ro Ing. Ivanca Maria	Brevete Mărci Desene	CI
14.11.1996	018	INTEGRATOR Consulting SRL Cluj Napoca, str. Dunării nr. 25 bl.C1 ap.5, , jud. Cluj, cod 400593 Tel/Fax: 0264/442817, GSM: 0745235585, e-mail: dorin.isoc@aut.utcluj.ro Isoc Dorin	Brevete Mărci Desene	SRL
1997	019	LOYAL PARTNERS -AGENȚIE DE PROPRIETATE INTELECTUALĂ Galati, Str. Brailei nr.210 bis, bl.C3B, ap.10, cod 800408Tel/Fax: 0236/464847, GSM: 0722 744241, e-mail: loyal@geniusnet.ro Pușcașu Dan	Brevete Mărci Desene Topografii	SRL
01.07.1997	020	AGENȚIE DE PROPRIETATE INTELECTUALĂ ȘI TRANSFER DE TEHNOLOGIE -AGPITT-SRL București, B-dul Libertății nr. 12, bl.113, sc.2, ap.28, sector 4; cod 040129, CP 42-106, Tel: 3360206; 3372981;Fax: 021/3372981, GSM: 0744293552; 0724539752, e-mail: faighenov@xnet.ro; office@agpitt.ro Faighenov Marioara	Brevete Mărci Desene	SRL
10.07.1997	016	MILENIUL 3 – AGENȚIE DE PROPRIETATE INDUSTRIALĂ SRL Pașcani, Str. Moldovei nr. 10, bl. Crinul, sc. A, ap. 28, jud Iași, cod 705200, Tel/Fax: 0232/719190; GSM: 0740 820582 Ing.Burțiță Ioan	Brevete Mărci Desene	SRL
03.10.1997	021	LAZĂR ELENA CABINET DE PROPRIETATE INDUSTRIALĂ Buzău, Str.Unirii, Bl.16C,Et.3, Ap. 12, cod 120013, OP 1, CP 52, Tel./Fax:0238/435982 GSM: 0723 328633 Lazăr Elena	Brevete Mărci Desene Topografii	CI
29.10.1997	022	PERSOANĂ FIZICĂ INDEPENDENTĂ BARBU GHEORGHE MIRCEA București, Șos Iancului nr.21, bl. 106A,sc.B, ap.73, sect.2, Tel/Fax : 021/6536608, e-mail : bmircea@mailbox.ro Barbu Gheorghe Mircea	Brevete Mărci Desene	CI
02.12.1997	023	" HARCOV" A.P.I. S.R.L. Sfântu Gheorghe, jud. Covasna, Str. Nicolae Iorga nr. 61, bl. 10E, sc. B, ap. 9, cod 520089, Tel: 0267/352267, GSM : 0744435291 Stanciu Adelina	Brevete Mărci Desene	SRL

18.12.1997	024	AGENȚIE DE PROPRIETATE INDUSTRIALĂ ȘI TRANSFER TEHNOLOGIC « STOIAN IOAN » Roman, Bd. Republicii, bl. 46, sc. C, ap. 35, cod 611146 jud. Neamț, Tel/Fax : 0233/739441, GSM : 0745 643738 Stoian Ioan	Brevete Mărci Desene	CI
30.01.1998	025	INCOR – CORPADE ALEXANDRU Brașov, Str. C-tin Vodă Brâncoveanu nr. 54, et.1, ap. 4, cod 500132, Tel : 0268/513577 Corpade Alexandru	Brevete Mărci Desene Topografii	PF
1998	007	ROMPROSPER SERVIMPEX SRL Agentie de proprietate intelectuala «PIVA»[®] București, Șos. Mihai Bravu nr. 294, bl.6,sc.B, ap. 63, sector 3, cod 030319, Tel/Fax: 021/3222857, 021/3207419, Mobil:0744654128;0744536405 e-mail: piva@hades.ro, piva@xnet.ro Pioaru Grațela, Pioaru Raluca Andreea	Mărci Desene Brevete	SRL
1998	048	PETRU COSTINESCU-DICOSTI București, Str. Vioarele nr. 30, bl. 20 A, ap. 23, sector 4, cod 040428, OP 44 – CP5 , Tel: 021/3303162, e-mail: dicosti@rdslink.ro Petru Costinescu	Brevete Mărci Desene	CI
27.04.1998	026	PIDES-CABINET DE PROPRIETATE INDUSTRIALĂ București, Str. Valea Buzăului, nr. 10, bl. G30, ap. 36, sector 3, cod 032334, Tel : 3455351 GSM : 0723 708632, e-mail: sova@cna.ro ing. Șova Dan Eugen	Brevete Mărci Desene Topografii	CI
23.02.1999	027	SZENTE SÁNDOR Odorheiu Secuiesc, str. Victoriei, nr. 41,bl.U6, et.1, ap.4, jud. Harghita, cod poștal 535600, Tel : 0266/219143, e-mail : proofice@szente.ro Szente Sándor	Brevete Mărci Desene	CI
21.07.1999	028	NOWAPATENT SRL Medias, str. Lotru, nr.4, bl.92, ap.1 Tel : 0269/841373 ; 0264/833273, Fax : 0269/833273 e-mail : nowapatent@birotec.ro office@nowapatent.ro Danciu Ioan	Brevete Mărci	SRL
30.08.1999	029	CABINET DE PROPRIETATE INDUSTRIALĂ “BIONPI” București, Calea Dorobanților 126-130 Bl. 8, et. 9 Ap. 50 sector 1, cod 010577, Tel/Fax: 021/2316549, GSM: 0723 187944, e-mail: bionpi@hotmail.com; bionpi@fx.ro Ing. Ion Rodica Cocuța	Brevete Mărci Desene	CI

12.11.1999	030	AGENȚIE DE CONSULTANȚĂ ÎN PROPRIETATE INTELECTUALĂ ȘI TRANSFER DE TEHNOLOGIE « SPRÎNCEANU NICOLAE » Drobeta Turnu Severin, Str. Gheorghe Ionescu Sisești nr. 96, bl.E2, sc.1, et. 3, ap.8, cod 220212, Tel/Fax : 0252/311690, Mobil :0721796318 e-mail: nicolaesprinceanu@yahoo.com Nicolae Sprînceanu	Brevete Mărci Desene	CI
21.01.2000	031	CABINET INDIVIDUAL IVĂNESCU GABRIEL DAN Brașov, Str. Al. I. Cuza nr. 58 ap. 7, cod 500085, Tel/fax:0268/471650, GSM:0722248415, e-mail: d.ivanescu@xnet.ro Ivănescu Gabriel Dan	Brevete Mărci Desene	CI
15.02.2000	032	CABINET INDIVIDUAL ANGHEL LUMINIȚA DOINA București, Str. Gherghitei Nr.1, Bl.94B, Sc. B, Ap.76, Sector 2, Tel/Fax :021/2407985,GSM : 0723301706 e-mail : anghel.doina@rdslink.ro Ing.Av.Anghel Luminita Doina	Brevete Mărci Desene	CI
24.08.2000	033	APOSTOL SALOMIA P.F.A. Galați, Str. Reg. 11 Siret nr. 15, bl. E4, Et.3, ap. 54, cod 800333,Tel/Fax : 0236/436437, 0766765027 Ing.Apostol Salomia	Brevete Mărci Desene	CI
07.09.2000	034	AGENȚIA DE PROPRIETATE INDUSTRIALĂ - APIA SRL București, Str. Romancierilor nr. 5, bl.C14, sc.B, ap.41, sector 6, cod 061791, OP23-CP11, Tel/Fax: 021/7783100, GSM: 0745 031557, e-mail: office@mark-apia.ro Site: www.mark-apia.ro Visalom Theodor	Mărci	SRL
17.10.2000	035	PERSOANĂ FIZICĂ INDEPENDENTĂ BERCEANU MARIA AURELIA București, Str. Cogîlnic 25, sector 3, Tel: 021/3264568 GSM:0744954085, berceanu_maria_aurelia@yahoo.com Berceanu Maria Aurelia	Brevete Mărci	PF
25.10.2000	037	PERSOANĂ FIZICĂ INDEPENDENTĂ MATEI ELENA Bacău, Str. Alecu Russo, bl. 33, Et.6,sc. C, ap.26, cod 600133, Tel: 0234/160424 Matei Elena	Mărci	CI
20.11.2000	038	CABINET INDIVIDUAL' ION FLOREA' București, Calea Dorobanților 126-130, bl.8,et.9,ap.50, sector 1, cod 010577, Tel/Fax: 021/2316549, GSM: 0723185998, e-mail: bionpi@rol.ro Ing.Ion Florea	Mărci	CI

28.11.2000	039	CABINET IN DIVIDUAL GREAVU DOINA MARIANA Sibiu, str. Constantin Noica, bl. 2, ap.21, cod 550169 Tel:0269/218500,Fax:0269/212170, Mobil:0766489179 Ing. Greavu Doina Mariana	Brevete Mărci Desene	CI
11.12.2000	040	INTEL PROTECT SRL Braşov, B-dul M. Kogălniceanu, nr. 20, bl. 1k, sc. C-D, cod 500173, Tel: 068/413117, Fax: 0268/477333, GSM: 0744 355100 e-mail: intelprotect@ccibv.ro Coşescu Camelia, Axente Elena	Brevete Mărci Desene Topografii	SRL
08.01.2001	041	CABINET "CECIU GABRIELA" CONSULTANȚĂ ÎN DOMENIUL PROPRIETĂȚII INTELLECTUALE Timișoara, Str. Narciselor, nr. 6, sc. A, ap. 110, jud. Timis, cod postal 300024, Tel/Fax.: 0256/494846; GSM: 0745 388039, e-mail: gabriellaceciu@hotmail.com Ing.Ceciu Gabriela	Brevete Mărci Desene	CI
10.01.2001	042	VLAD CONSTANTIN Constanta, Bd. 1 decembrie 1918 nr. 5, bl. F16, ap.34, cod 900711, Tel/Fax: 0241/625643, GSM: 0722 370300, e-mail: vlad@gmb.ro Vlad Constantin	Brevete Mărci Desene	CI
07.02.2001	043	PERSOANĂ FIZICĂ INDEPENDENTĂ FÎNTÎNĂ RAUL – SORIN Braşov, Str. Griviței nr. 69, bl. 29, sc. D, ap.32, cod 500198, Tel: 0268/427713, Fax: 0268/422100, e-mail: raulfantana@ronline.ro Fintină Raul Sorin	Brevete Mărci Desene	PF
28.02.2001	044	PERSOANĂ FIZICĂ LARCO IOAN Iași, Bdul. Independenței nr. 23, bl. B 1-5, Tr. 5. et. 5, ap. 17, cod 700101, Tel. 0232/311146 Larco Ioan	Brevete Mărci Desene Topografii	PF
05.03.2001	045	BIROU DE PROPRIETATE INDUSTRIALA BROJBOIU DUMITRU ADRIAN FLORINEL Pitești, Bd. Republicii, bl.212,sc. D, ap.16, jud.Argeș, cod 110177, Tel/Fax.: 0248/637961, GSM: 0745 143095,e-mail: adrian brojboiu@k.ro Brojboiu Dumitru Adrian Florinel	Brevete Mărci Desene	CI
12.04.2001	047	INTELLECTUAL PROPERTY OFFICE SRL București, Str. Alexandru Moruzzi nr. 6, bl. B6, sc. 2, ap.62, sector 3, cod 031155, Tel/Fax.: 021/3262388, GSM: 0745 094241, e-mail: ipo@b.astral.ro Ciuda Berivoe Anca	Brevete Mărci Desene	SRL

07.05.2001	049	ANDRA MUSATESCU CABINET DE PROPRIETATE INDUSTRIALA București, Str. Drumul Taberei nr. 71, bl.TD42, sc.1, et.4, ap.28, sector 6, cod 061366, GSM: 0722 879810, e-mail: amusatescu@dnt.ro Mușatescu Andra Oana	Brevete Mărci Desene Topografii	CI
2001	050	CABINET ACSINTE PAULA-ADRIANA București, str. Maior Coravu Ion, nr.1-7, bl. C4, ap.85, Tel/fax: 021/2507396, GSM: 0723317631 Av. Acsinte Paula Adriana	Mărci	PF
2001	051	PERSOANĂ FIZICĂ INDEPENDENTĂ POPESCU RADU-ROMEO București, Bd. Comeliu Coposu nr.3, bl. 101, sc. 3, et.4, ap. 50, sector 3, cod 030601, GSM: 0722 510598, e-mail: rropescu@xnet.ro Popescu Radu Romeo	Brevete Mărci Desene	PF
31.05.2001	071	CONS INTEL BMA CABINET CONSULTANȚĂ Cart. Dorobanti, nr.2, bl. D2, at.1, ap.5,120087, C.P.8- O.P. 1 Buzau, Fax : 0238/719619, GSM: 0745086588, email: marius_bozio@yahoo.com Marius Bozioreanu	Brevete Mărci Desene Topografii	CI
12.09.2001	053	CABINET MIHAI LUCIAN Miculiți & Asociații SCPA (LINKLATERS) București, Str. Nicolae Iorga, nr. 8, sector 1, cod 010434 Tel : 021/3071500, Fax : 021/3071555 e-mail: lucian.mihai@linklaters.com, Av. Mihai Lucian	Brevete Mărci Desene	PF
21.11.2001	055	ROVALCONS SRL AGENȚIE DE PROPRIETATE INTELCTUALĂ Câmpina, Str. Orizontului, nr.1, bl. R10, et.7, ap.27, Jud. Prahova, cod 105600, Tel/Fax : 0244/ 371390; GSM :0722 540580, e-mail: rovalcons@xnet.ro Ioacăra Valentin	Brevete Mărci Desene	S.R.L.
2001	056	SOLO INVENT S.R.L. București, Calea 13 Septembrie, nr. 104, bl. 48, ap. 8, sect. 5, cod 050727, Tel/Fax: 021/4511497, GSM: 0744 313 229, solo_invent@yahoo.com	Brevete Mărci Desene	S.R.L.
2001	057	CABINET N. D. GAVRIL S.R.L. București, Str. Ștefan Negulescu nr. 6A, sector 1, Tel./fax : 021/2302882, GSM :0722983520, 0723 383 758, e-mail : gavrillin@yahoo.com cabinetgavril@yahoo.com, Gavril Niculina	Brevete Mărci	S.R.L.

16.04.2002	086	ARIANA GRUP SRL Brasov, Str. Carpenului nr.3, Bl. A4, ap.29, cod 500256, Tel :0268/314091 Fax :0268/329559, Tel : 021/3243756, angela_intelect@yahoo.com GSM : 0723051279 Popescu Angela	Mărci Desene Brevete	S.R.L.
24.04.2002	087	IACOBINI&CO, CONSILIERI IN DREPTUL DE PROPRIETATE INDUSTRIALĂ SRL Bucuresti, Calea Mosilor, nr.258, bl. 4bis, ap.22, sector 2, Tel : 021/2104690 ; Fax : 021/2104793, e-mail : asimri@yahoo.com, vladrosanu@hotmail.com Iacobini Anca Svetlana, Iacobini Mihnea Razvan	Mărci Brevete Desene Topografii	S.R.L.
04.09.2002	088	MANAGER EXPERT SRL Tg. Mures, Str. Nicolae Grigorescu, nr. 33, ap.3 cod 540095, Tel : 0265/250825 ; 0265/233033 Nutiu Emil, Cetina Dan	Mărci	S.R.L.
08.01.2003	059	CABINET INDIVIDUAL - LAPTEȘ ELVINE Bucuresti, Intrarea Badeni nr.3, Bl.M18, sc. 2, ap.40, sector 3 cod 030471, Tel: 021/3405500, elvine17@yahoo.com	Brevete	CI
11.02.2003	089	RATZA ȘI RATZA SRL București, B-dul A.I. Cuza Nr. 52-54, Sect.1, cod 011053, Tel :021/2601348, Fax : 021/2601349 e-mail ; office@ratza-ratza.com Enache Ion, Rață Grigore	Brevete Mărci Desene	SRL
13.02.2003	062	CABINET INDIVIDUAL ANDRONACHE PAUL București, Str.Sibiu nr.14, bl.E21, et.6, ap.35, sect 6, Tel/Fax: 021/7250069, GSM: 0722741043, e-mail: paul.andronache@artelecom.ro Andronache Paul	Mărci Desene Topografii Brevete	CI
14.05.2003	090	RAMCONSULTING SRL Cluj Napoca, Str. Augustin Bunea nr.28, cod 400170 Fax : 0264/436792, GSM : 0744354156, e-mail : ramconsulting@email.ro Gânscă Aurelian Tudor	Mărci Desene Topografii Brevete	SRL
16.05.2003	070	CABINET OANA COCOLOI București, Drumul Taberei nr.120, bl.OD1, sc.5, ap.189, sector 6, cod 061413, Tel: 021/7450757, GSM: 0723144664, e-mail: oana_cocoloi@yahoo.com Oana Cocoloi	Mărci	CI
10.06.2003	091	ALLEGRA CONSULTING SRL Bucuresti, Aleea Huedin nr.1, bl.5, sc.1, ap.5, sector 4, cod 040917, GSM: 0722249961, Tel: 021/4504035, Fax: 021/4504035, e-mail: gabriela.neacsu@allegra.ro Neacșu Gabriela	Brevete Mărci Desene Topografii	SRL

19.06.2003	069	RASKAI M M BREVMARC CONSULT S.R.L. Dej, Str. Unirii, nr.3,BL. D8, ap.7, judetul Cluj, 405200,Tel/Fax: 0264/211847, GSM: 0742084050 Raskai Maria	Brevete Mărci Desene Topografii	S.R.L.
01.07.2003	092	CONINFO S.R.L. Târgu Mures, str. Lacrimioarea nr.9, Tel: 0265/210138, Fax: 0265/210109 Mobil: 0745579934, 0745303867 e-mail: teodora@iton.com ; cojocnean@iton.com www.coninfo.ro Itu Teodora, Cojocnean Maria Rodica	Desene Brevete Mărci	S.R.L.
25.07.2003	093	NESTOR NESTOR DICULESCU KINGSTON PETERSEN – CONSILIERE ÎN P.I. S.R.L. București, Calea Dorobantilor nr.237B, et.11, camera 11-8, cod 010566 Harsany Alexandru, Culic Andrei Radu	Mărci Desene	S.R.L.
11.08.2003	66	CABINET INDIVIDUAL FLOREA MIHAELA București, Str. Grigore Alexandrescu nr.1, bl.D7, ap.4, sector1, Fax: 021/2230342 GSM: 0722601120 e-mail: florea@gide.com Florea Mihaela	Mărci Desene Brevete	CI
19.08.2003	067	TEODORU & ASOCIAȚII București, str. Nerva Traian nr.12, bl.M37, sc.1, ap.1, cod 031178,Tel: 021/3230838 Fax: 021/3263955 GSM: 0722549219 , e-mail: violeta@teodoru.ro, www.romaniatrademarks.ro Teodoru Violeta	Mărci	CI
19.08.2003	068	CABINET DE PROPRIETATE INDUSTRIALA NICOLAE BURCHEL București, Str. Dr. Radovici nr.8, sector 5, cod 050468, Tel: 021/2126515, Fax: 021/4114188, e-mail: nburchel@lenp.ro Nicolae Burghel	Mărci	CI
21.08.2003	094	N.P.C. S.R.L. Brașov, str. Alexandru cel Bun, nr.13, bl.E28, ap.7 cod 500025, OP 1 – CP 298, GSM: 0744520357, e-mail: totu@unitbv.ro Toțu Ioan	Mărci Desene Topografii	SRL
22.10.2003	072	CABINET INDIVIDUAL DE PROPRIETATE INDUSTRIALĂ - NEGOMIREANU LIVIA București, Șos. Nicolae Titulescu nr.94, bl.14A, sc 4 ap.127, sect.1, cod 011146, Tel/Fax: 021/2235637, GSM: 0722444719 Negomireanu Livia	Mărci Desene	CI

30.10.2003	073	CABINET DE PROPRIETATE INDUSTRIALA "VIȘOIU LILIAN CATALIN" București, Str. Alexandru Vlahuta nr.3, bl. M48, sc.A, ap.7, sector 3, Tel/Fax: 021/3207251, GSM: 0744480657, e-mail: visoiucatalin@yahoo.com, www.visoiucatalin.home.ro jur. Vișoiu Lilian Catalin	Brevete Mărci Desene Topografii	CI
4.11.2003	075	CABINET DE PROPRIETATE INDUSTRIALA "VALDO" Târgoviste, Str. Ion Ghica, bl.5A, ap.26, Tel: 0245/210415, Fax: 0245/212501, GSM: 0744837583, e-mail: valentin_n_tgv@yahoo.com Negritu Valentin Constantin	Brevete Mărci Desene	CI
4.11.2003	074	CABINET DE PROPRIETATE INDUSTRIALA "DUNĂREANU MIHAIL" Bucuresti, Bd. Constantin Brâncoveanu nr.8, BI B2, ap.13, sector 4, Tel: 021/4600419, GSM : 0723398499, e-mail: dunareanu_mileniu3@k.ro Dunăreanu Mihail	Brevete	CI
11.12.2003	095	INTERNATIONAL PATENT&MARK S.R.L. Brasov, Str.Jepilor nr.2, BI A8, sc.C, ap.12, Tel: 0268/319158, e-mail: karlameyndt@yahoo.com, Mendes Viegas Meyndt Karla	Brevete	SRL
12.12.2003	096	EDIPLAST S.R.L. Tg. Mureș, Str. Măgurei nr.25, ap.2, Tel/Fax: 0265/263775, GSM: 0744394036, e-mail: moniadel@artelecom.net Vasilache Virgilius	Mărci Desene Brevete	SRL
22.12.2003	097	V&F INTELLECTUAL PROPERTY CONSULTING S.R.L. București, Str. Mărgelelor nr.6, Bl. 304, sc.4, ap.45, sector 6, Tel: 021/3140283, Fax: 021/3140290, e-mail: opream@vf.ro, GSM: 0722259260 Oprea Marilena	Brevete Mărci Desene Topografii	SRL
2.02.2004	080	CABINET INDIVIDUAL IOANIȚESCU TRAIAN București, Bd. Timișoara nr.49, BI Cc6, ap.27, sector 6, Tel: 021/4402510 Ioanițescu Traian	Brevete Mărci Desene	CI
2.02.2004	077	CABINET INDIVIDUAL PEICIU ADRIANA Bucuresti, str. Stefan cel Mare nr.230, Bl.46, ap.47, Tel/fax: 021/2360317, 2104132 Peiciu Adriana	Mărci Desene	CI
9.02.2004	098	CABINET ANI FUCIU SRL Com.Snagov, Bloc P53, sc.A, ap.1, jud.Ilfov, Tel: 021/4910123, Fax: 021/3142157, GSM: 0744370196, e-mail: anif@euro.ro , ani.fuciu@euro.ro Fuciu Anișoara	Mărci Desene	SRL

11.02.2004	081	INTEL PROPERTY CONSULT București, Str. Ion Maiorescu, nr.42A, sector 2, Tel: 021/6192276, Fax:021/2123364, GSM: 0744506010 Teodorescu Dan Mihai	Brevete Mărci Desene	CI
16.02.2004	099	LEGAL BRAND S.R.L. București, Str. Nicolae Licăreț nr.1, bl.33, sc.C, ap.107, Tel: 0722674635, 0722607380, e-mail: legal.brand@easynet.ro Stăncescu Anca, Stăncescu Alin Cristian	Brevete Mărci Desene Topografii	SRL
20.02.2004	100	CABINET GORDON SRL București, Str. Spătaru Preda nr.20, bl. 97A, sc.1, ap.4, Tel: 021/4239468, GSM: 0723261373, e-mail: dgiplaw@yahoo.com Gordon Dean Daniel	Brevete	SRL
22.02.2004	082	CABINET DE PROPRIETATE INDUSTRIALĂ CIUPAN CORNEL Cluj Napoca, Str. Mestecenilor nr.6, bl.9E, ap.2, Tel: 0264/524425; 0264/415051, Fax: 0264/415054, e-mail: cornel.ciupan@zeus.east.utcluj.ro Ciupan Cornel	Brevete	CI
01.06.2004	102	S.C. LUTARIS INTELPROT S.R.L. Timisoara, 300686, Str. Sirius nr.9, sc.A, ap.8, Tel/Fax: 0256/489301, Mobil: 0742143718, 0723319154, e-mail: qualitarium@qualitarium.ro Tărăbîc Lucian	Brevete Mărci Desene	SRL
17.06.2004	108	ARIANA AGENTIE DE PROPRIETATE INDUSTRIALĂ SRL Bucuresti, sect.4, str. Semnic, nr.1, bl.23, ap.90 TeL: 0724260277, bicucristina2000@yahoo.com e-mail: m.constanda@k.ro, office@inregistrare-marci.ro, tel/fax: 0268/315046 Bicu Cristina, Constanda Madalina	Brevete Mărci Desene	SRL
14.07.2004	107	ARIANA S.R.L. Brasov, Bd. 15 noiembrie, nr.90, sc.B, ap.5, 0723204268, tel/fax : 0268/315046, office@inregistrare-marci.ro Bozocea Violeta	Brevete Mărci Desene	SRL
10.09.2004	103	CABINET INDIVIDUAL DE PROPRIETATE INDUSTRIALĂ - MIHAELA PITICU București, str. Pictor Ion Andreescu nr.31, ap.14 Tel: 6442760, Fax: 2527279, Mobil: 0722398836, e-mail: mihaelapiticu@yahoo.com, mihaelap@musat.ro Piticu Mihaela	Mărci	CI

10.09.2004	104	CABINET INDIVIDUAL DE PROPRIETATE INDUSTRIALĂ – Ana Maria Plăveți Bucuresti, str. Jules Michelet nr.7, Tel/Fax: 3127005, 2127750, 2127710, e-mail: office@plaveti.ro, www.plaveti.ro Ana Maria Plăveți	Mărci Brevete	CI
10.09.2004	105	CABINET PROPRIETATE INDUSTRIALĂ – IONDA Bucuresti, Calea Dorobantilor nr.126, bl.8, ap.50, Tel/fax: 021/2316549, Mobil: 0722687982 Ion Dan Adrian	Mărci Desene	CI
28.10.2004	106	OSTER – SOCIETATE CIVILA PROFESIONALA DE PROPRIETATE INDUSTRIALĂ Bucuresti, Str. Batiste nr.35, ap. 23, sector 2, cod 020935, Tel/Fax: 021/3147249 , GSM: 0721254270, 0723177236 traianosiescu@xnet.ro Udrea Elena Rodica, Traian Osiescu	Mărci Desene	S.C.P.
02.11.2004	114	INTELLIA CONSULTING SRL Iasi, str. Petre Ispirescu, nr.3A, bl.A3, sc.B, ap.44 Tel: 0726737527, e-mail: intellia@gmail.com Păuneț Alexandrina	Brevete Mărci Desene	SRL
22.12.2004	116	INVEL – AGENȚIE DE PROPRIETATE INDUSTRIALĂ București, str. Ion Ghica nr.3, ap.20 Fax: 021/4303542, GSM: 0723205048, 0788374511, e-mail: office@invel.ro Velcea Marian	Brevete Mărci Desene	SRL
06.01.2005	118	EURORESSOURCES SRL Medias, str. Ion Creangă, nr.4, ap.6, Tel: 0269/843504, Fax: 0269/824812 Fulea Maria	Brevete Mărci Desene	SRL
27.01.2005	111	CABINET INDIVIDUAL – NIȚU ION Constanta, bl. Tomis, nr.46, et.2, camera 26, Tel: 0241/512608, mobil: 0723317298 Nitu Ion	Mărci Desene Brevete	CI

17. Lista consilierilor în proprietate industrială

**LISTA CONSILIERILOR ÎN PROPRIETATE INDUSTRIALĂ, MEMBRI AI CAMEREI NAȚIONALE
A CONSILIERILOR ÎN PROPRIETATE INDUSTRIALĂ DIN ROMÂNIA AUTORIZAȚI PENTRU
DOMENIUL MĂRCILOR,
pentru luna mai / 2005**

Nume și Prenume/ Nr. din reg. naț.	Denumirea societății/ Adresa societății	Societate cu obiect de activitate proprietatea industrială
ACSINTE PAULA- ADRIANA 20-1160	CABINET ACSINTE PAULA ADRIANA București, str. Maior Coravu Ion, nr.1-7, bl.C4, ap.85, Tel/fax : 021/2507396, GSM : 0723 317631	DA
ALAN LILIANA 94-1037	BEGA GRUP Timișoara, Calea Stan Vidrighin nr. 5A, Tel: 0256/222055, Fax: 0256/190800 GSM: 0724250467 e-mail:alan@tehnomet.ro	NU
ANDREI MARIANA 93-1017	M.Ap.N. – Departamentul pentru armament București, Drumul Taberei nr. 9-11, sector 6 Tel: 021/4106267; Fax: 021/3151779, 3147327, GSM: 0723668592, e-mail:mariana.andrei@dpa.ro	NU
ANDRONACHE PAUL 2003-1216	CABINET INDIVIDUAL ANDRONACHE PAUL București, Str.Sibiu nr.14, bl.E21, et.6, ap.35, Tel/Fax: 021/7250069, GSM: 0722741043, e-mail: paul.andronache@artelecom.net	DA
ANGHEL LUMINIȚA DOINA 93-1020	Cabinet individual - ANGHEL LUMINIȚA DOINA București,Str. Gherghitei nr 1, bl 94B, Sc.B, Ap.76, sector 2, Tel/Fax:021/ 2407985, GSM : 0723 301706, anghel.doina@rdslink.ro	DA
APOSTOL SALOMIA 99-1127	PERSOANĂ FIZICĂ Galați, Str. Reg. 11 Siret nr. 15, bl. E4, ap. 54, Tel/fax: 0236/436437 GSM 0766765027	DA
AXENTE ELENA 99-46/1	INTEL PROTECT SRL Brașov,B-dul M. Kogălniceanu, nr. 18-20, bloc 1k, sc. C-D, Tel: 0268/412567, 0268/470819, GSM: 0722464314, Fax: 0268/477333, e-mail:intelprotect@ccibv.ro	DA
BARBU MIRCEA 94-1042	PERSOANĂ FIZICĂ București, Sos.lanului nr.21, bl.106A, sc.b, ap.73, sect.2, Tel/Fax: 021/6536608, e-mail: bmircea@mailbox.ro	DA
BĂLAN GHEORGHÎȚĂ 92-1	RODALL-AGENȚIE DE PROPRIETATE INDUSTRIALĂ S.R.L. București, Str. Polonă nr. 115, bl. 15, sc. A, ap. 19, sector 1, Tel: 021/2108342, Fax: 021/2105794, GSM: 0722 652111	DA

BĂLAN VALERIA CORNELIA 96-49	RODALL-AGENȚIE DE PROPRIETATE INDUSTRIALĂ S.R.L. București, Str. Polonă nr. 115, bl. 15, sc. A, ap. 19, sector 1, Tel: 021/2108342, Fax: 021/2105794, GSM: 0722 652111	DA
BERCEANU MARIA AURELIA 94-1038	PERSOANĂ FIZICĂ București, Str. Cogâlnic 25, sector 3 Tel: 021/3264568 Tel: 0744954085	DA
BICU CRISTINA MĂDĂLINA 2003-1308	ARIANA AGENTIE DE PROPRIETATE INDUSTRIALA SRL Bucuresti, sect.4, str. Semnic, nr.1, bl.23, ap.90 Tel: 0724260277, tel/fax: 0268/315046 bicucristina2000@yahoo.com office@inregistrare-marci.ro	DA
BLAG IOANA 94-1039	INDUSTRIA SĂRMEI SA Str.Laminatoriștilor nr. 145, Câmpia Turzii, Județ Cluj, Tel: 0264/368661, 368667 int 390, 0264/366663	NU
BOEREAN ALEXANDRU 97-1106	ROMBAT S.A. Bistrița, Str. Petru Rareș nr.3, Bl.3, sc. C, ap.38 Tel: 0263/238007, Fax: 0263/234310	NU
BORLAN T. RADU 20-1161	PATENTMARK S.R.L. București str. Dr. N. Turnescu nr. 2, sector 5, Tel: 021/3121669, Fax: 021/2233963, e-mail:stema@pcnet.ro	DA
BOZIOREANU MARIUS ADRIAN 20-1165	CONS INTEL BMA CABINET CONSULTANȚĂ Buzău, cart Dorobanti 2, bl.D2, et.1,ap.5 CP 8,OP1, Mobil : 0745086588, Fax : 0238/71961,marius_bozio@yahoo.com	DA
BOZOCEA GINA VIOLETA 2003- 1222	ARIANA S.R.L. Brasov, Bd. 15 noiembrie, nr.90, sc.B, ap.5, e-mail : 0723204268, tel/fax : 0268/315046, office@inregistrare-marci.ro	DA
BROJBOIU DUMITRU ADRIAN FLORINEL 95-1067	BIROU DE PROPRIETATE INDUSTRIALĂ B-dul Republicii bl 212, sc.D, ap.16, Pitesti, jud. Arges, tel/fax 0248 /637961, GSM 0745143095, e-mail:adrian brojboiu @k.ro	DA
BUCĂTARU RODICA FILICA 93-14	ROMINVENT S.A. București, Str. Ermil Pangratti nr. 35, et.1, sect.1, Tel: 021/2312515, 2312541, Fax: 021/2312550, 2312454, e-mail: office@rominvent.ro	DA
BURȚILĂ IOAN 93-1022	MILENIUL 3 S.R.L. - Agenție de Proprietate Industrială Pașcani, Str. Moldovei nr. 10, bloc Crinul, sc. A, Ap. 28, Tel/Fax: 0232/719190; GSM: 0740820582	DA

BUZLEA ELISABETA 93-25	INTELECT S.R.L. ORADEA Oradea, B-dul Dacia nr. 48, Bl. D10, Ap.3, OP9-CP128, Tel 0259/253847, Fax:0259/268094 e-mail: intelect@rdslink.ro, GSM: 0745040831	DA
BUZLEA MIRCEA VALENTIN 2003- 1234	INTELECT S.R.L. Oradea, B-dul Dacia nr. 48, Bl. D10, Ap.3, OP9-CP128, Tel 0259/253847, Fax:0259/268094 e-mail: intelect@rdslink.ro	DA
BUZLEA NARCISA FLORICICA 2003- 1235	INTELECT S.R.L. Oradea, B-dul Dacia nr. 48, Bl. D10, Ap.3, OP9-CP128, Tel 0259/253847, Fax:0259/268094 e-mail: intelect@rdslink.ro	DA
CABARIU LIVIU 99-62	ROMINVENT S.A. București, Str. Ermil Pangratti nr. 35, et.1, sect.1 Tel: 021/2312515, Fax: 021/2312550, Mobil :0722650129, e-mail: office@rominvent.ro	DA
CAMENIȚA ANA GABRIELA 99-1130	S.N.P. PETROM S.A. Ploiești, B-dul Republicii, bl. 291A, Tel: 0244/135111, Fax: 0244/198738, e-mail: puia.dinescu@petrom.ro; aniela_1307@yahoo.ro	NU
CÂMPEAN GHEORGHE- GEORGEL 96-1087	NEPTUN SA Câmpina Câmpina, Str. Bobâlna nr. 57-63, jud. Prahova Tel. 0244/335651 (235), Fax. 0244/370338, 336 641, e-mail: neptun@interplus.ro	NU
CECIU GABRIELA 94-1045	CABINET "CECIU GABRIELA" CONSULTANȚĂ ÎN DOMENIUL PROPRIETĂȚII INTELLECTUALE Timișoara, 300024, Str. Narciselor, nr. 6, sc. A, ap. 110, jud. Timis, Tel/Fax: 0256/494846; GSM: 0745 388 039, gabrielaceciu@hotmail.com	DA
CETINĂ NICOLAE DAN 2003- 1237	MANAGER EXPERT SRL Tg. Mures, Str. Nicolae Grigorescu nr.33, ap.3, Tel : 0265/250825	DA
CIOBANU MARIETTA 93-1019	COMETAM SRL București, Str. Cetatea de Baltă nr. 118, bl. 9, ap. 5, sector 6, Tel/Fax: 021/7723008, e-mail: mciobanu@pcnet.ro	DA
CIUDA-BERIVOE ANCA 96-41	INTELLECTUAL PROPERTY OFFICE SRL București, Str. Alexandru Moruzzi nr. 6, bl. B6, sc. 2, et. 8, ap. 62, sector 3; CP 61-62 ,Tel/Fax: 021/3262388, GSM : 0745 094241, ipo@b.astral.ro	DA
COCOLOI OANA 2003- 1263	CABINET OANA COCOLOI București, Drumul Taberei nr.120, bl. OD1, sc.5, ap. 189, sector 6, Tel : 021/7450757, GSM : 0723144664, e-mail : oana_cocoloi@yahoo.com	DA

COJOCNEAN MARIA RODICA 2003- 1241	CONINFO S.R.L. Târgu Mures, str. Lacrimioarea nr.9, Tel: 0265/210138, Fax: 0265/210109, GSM: 0745303867, e-mail: iton@itongrup.com, iton@rdslink.ro	DA
COMĂNESCU NADIA VASILICA 2003- 1242	ANTIBIOTICE SA Iași, Str. Valea Lupului nr.1, Tel: 0232/253600 int.525, Fax: 0232/211020, GSM: 0745371217 , e-mail: trademarks@antibiotice.ro	NU
CONSTANDA CECILIA MĂDĂLINA 2003-1304	ARIANA AGENTIE DE PROPRIETATE INDUSTRIALA SRL Bucuresti, sect.4, str. Semnic, nr.1, bl.23, ap.90 tel/fax: 0268/315046, e-mail: m.constanda@k.ro, office@inregistrare-marci.ro	DA
CONSTANTIN ADRIAN GEORGE 99-1148	CABINET ENPORA S.R.L. București, str. George Calinescu nr.52A, ap.1, 011694, Tel: 021 2300990; 031 1001634, Fax: 021 2302311; 031 1007927, pop@patents.ro	DA
CORPADE ALEXANDRU 98-35	PERSOANĂ FIZICĂ - « INCOR » Brașov, Str. C-tin Brâncoveanu nr. 54, et. 1, ap. 4 Tel : 0268/513577	DA
COSTIN NICOLAE 96-24	Agentie de Proprietate Industrială - COSTIN – SNC Baia Mare, Str. Șoimului nr. 5 Tel/fax: 0262/276426, GSM:0744 966079	DA
COSTINESCU PETRU 98-1125	PETRU COSTINESCU-DICOSTI București, Str. Viorele nr. 30, bl. 20A, ap. 23, sector 4, OP 44 – CP5, Tel : 021/3303162, Fax : 021/330473 e-mail : dicosti@rdslink.ro	DA
COȘESCU CAMELIA 99-46/2	INTEL PROTECT SRL Brașov, B-dul M. Kogălniceanu, nr. 20, bloc 1k, sc. C-D, Tel: 0268/413117, GSM: 0744355100, Fax: 0268/477333, e-mail:intelprotect@ccibv.ro	DA
CSOMOS LILIANA – MARIA 99-1144	EUROPHARM S. A. BRAȘOV Brașov, str. Poienelor, nr. 5, Tel: 068/310007, Fax: 0268/314026, liliana.csomos@gsk.com	NU
CULIC ANDREI RADU 2003-1248	NESTOR NESTOR DICULESCU KINGSTON PETERSEN – CONSILIERE IN P.I. S.R.L. București, Calea Dorobantilor nr.237B, et.11, camera 11-8, GSM: 0744309382	DA
DANCIU IOAN 2004 - 1373	NOWAPATENT SRL Medias, str. Lotru, nr.4, bl.92, ap.1 Tel : 0269/841373 ; 833273 GSM : 0744556074 Fax : 0269/833273, e-mail : nowapatent@birotec.ro, office@nowapatent.ro	DA

DOBREANU IULIEAN 95-1082	COMPANIA NAȚIONALĂ A LIGNITULUI OLTENIA Târgu Jiu, Str. Tudor Vladimirescu nr.1-15	DA
DOBRESCU MELANIA 93-20	UPETROM - 1 Mai SA Ploiești, Piața 1 Decembrie 1918, nr. 1, Tel: 0244/174 051/1618	NU
DONȚU OVIDIU-LIVIU 20-1171	CAMERA DE COMERȚ ȘI INDUSTRIE SUCEAVA Str. Universității, nr. 15-17, Suceava Tel./fax : 0230/523587	NU
DUMITRESCU ARTEMIS SORINA 2003- 1250	ROMINVENT S.A. București, Str. Ermil Pangratti nr. 35, et.1, sect.1, Tel: 021/2312515, Fax: 021/2312550 e-mail: artemisb@rominvent.ro	DA
ENACHE ION 95-1074	RATZĂ ȘI RATZĂ SRL București, B-dul A.I. Cuza Nr. 52-54, Sect.1 Tel :021/2601348, Fax : 021/2601349 e-mail : office@ratza-ratza.com	DA
ENE SILVIA 20-1159	CABINET M. OPROIU- CONSILIERE ÎN PROPRIETATE INTELECTUALĂ București, Str. Popa Savu, nr.42, parter, sector 1. Tel: 021/2602833, 021/2602834, Fax: 021/2602835, 021/2602836, P.O.Box 2-229, e-mail: office@oproiu.ro	DA
ENESCU LUCIAN 92-7	ROMINVENT S.A. București, Str. Ermil Pangratti nr. 35, et.1, sector 1, Tel: 021/2312515, 2312541, Fax: 021/2312550, 2312454, e-mail: office@rominvent.ro	DA
ENESCU MIRUNA 2003- 1254	ROMINVENT S.A. București, Str. Ermil Pangratti nr. 35, et.1, sect.1 , Tel: 021/2312515, Fax: 021/2312550 e-mail:menescu@rominvent.ro	DA
FAIGHENOV MARIOARA 95-1063	AGENȚIE DE PROPRIETATE INTELECTUALĂ ȘI TRANSFER DE TEHNOLOGIE-AGPITT-SRL București, B-dul Libertății nr. 12, bl.113, sc.2, et. 3, ap.28, sector 4; CP 42-106, Tel: 021/3360206; 3372980, Fax: 021/3372981; GSM: 0744 293 552; 0724539752, e-mail:faighenov@xnet.ro; office@agpitt.ro	DA
FĂNTĂNA RAUL-SORIN 94-23	PERSOANĂ FIZICĂ Brașov, Str. Griviței nr. 69, bl. 29, sc. D, ap.32, Tel: 0268/427713, Tel/Fax: 0268/312049, e-mail: raulfantana@ronline.ro	DA
FIERĂSCU COSMINA- CATRINEL 96-42	ROMINVENT S.A. București, Str. Ermil Pangratti nr. 35, et.1, sect.1, Tel: 021/2312515, 2312541, Fax: 021/2312550, 2312454, e-mail: cfierascu@rominvent.ro	DA

FLOREA ILEANA MARIA 2003- 1258	ROMINVENT S.A. București, Str. Ermil Pangratti nr. 35, et.1, sect.1 , Tel: 021/2312515, Fax: 021/2312550 e-mail: iflorea@rominvent.ro	DA
FLOREA MIHAELA 2003-1257	CABINET INDIVIDUAL FLOREA MIHAELA București, Str. Grigore Alexandrescu nr.1, bl.D7, ap.4, sector1, Fax: 021/2230342 GSM: 0722601120 , e-mail: florea@gide.com	DA
FRISCH CRINA NICOLETA 20-1172	CABINET ENPORA S.R.L. București, str. George Calinescu nr.52A, ap.1, 011694, Tel: 021 2300990; 031 1001634, Fax: 021 2302311; 031 1007927, pop@patents.ro	DA
FRINCU RALUCA GABRIELA 2004 - 1360	CABINET INDIVIDUAL PROPRIETATE INDUSTRIALA FRINCU RALUCA GABRIELA Bucuresti, str. Valea lui Mihai nr.14, blTD6, ap.11, Mobil: 0745186062	DA
FUCIU ANIȘOARA 2003-1259	CABINET ANI FUCIU SRL Com.Snagov, Bloc P53, sc.A, ap.1, jud.Ilfov, Tel: 021/4910123, Fax: 021/3142157, 0744370196, e-mail: anif@euro.ro , ani.fuciu@euro.ro	DA
FULEA MARIA 95-1076	EURORESSOURCES SRL Medias, str. Ion Creangă, nr.4, ap.6, Tel: 0269/843504, Fax: 0269/824812	DA
GAVRIL NICULINA 2001-1211	CABINET N. D. GAVRIL S.R.L. București, Str. Ștefan Negulescu nr. 6A, sector 1, Tel./fax : 021/2302882 , GSM : 0722983520, 0723 383 758,: cabinetgavril@yahoo.com, gavrilnin@yahoo.com	DA
GAVRILIU ANA-CORINA 93-1031	BIOTEHNOS S.A. București, Str. Dumbrava Roșie nr. 18, Tel: 2102015 int 120, Fax: 021/2109705, GSM : 0723302092	NU
GÂNSCA AURELIAN TUDOR 2003-1221	RAMCONSULTING SRL Cluj Napoca, Str. Augustin Bunea nr.28, Fax : 0264/436792, GSM : 0744354156, e-mail : ramconsulting@email.ro	DA
GHENU MIHAELA 93-15	ROMINVENT S.A. București, Str. Ermil Pangratti nr. 35, et.1, sect.1, Tel: 021/2312515, 2312541, Fax: 021/2312550, 2312454, e-mail: office@rominvent.ro	DA
GHEORGHICESCU EUGENIA 94-1048	ICTCM S.A. București, Șos. Olteniței nr. 103 sector 4, Tel: 021/3321870, 3323770/437, Fax: 021/3320775, 3321870 GSM:0721863338 e-mail:steh@ictcm.ro, market@ictcm.ro	NU

GHÎȚĂ CONSTANTIN 92-13	CONSTANTIN GHÎȚĂ OFFICE SRL Timișoara, str. Take Ionescu nr. 24-28 sc. B, ap. 2, Tel/Fax: 0256/435976, e-mail: ghita@mail.dnttm.ro; GSM: 0744162462	DA
GREAVU DOINA-MARIANA 96-1093	PERSOANĂ FIZICĂ Sibiu, Str. Constantin Noica, bl. 2, ap.21, Tel :0269/218500, Fax :0269/212170, GSM 0766489179 , e-mail : protectro@xnet.ro	DA
HARSANY ALEXANDRU 2003-1251	NESTOR NESTOR DICULESCU KINGSTON PETERSEN – CONSILIERE IN P.I. S.R.L. București, Calea Dorobantilor nr.237B, et.11, camera 11-8, Tel : 021/2011200, Fax : 021/2011210, GSM : 0722203934	DA
HAȘIU ALEXANDRA 99-57	ROMINVENT S.A. București, Str. Ermil Pangratti nr. 35, et.1, sect.1, Tel: 021/2312515, 2312541, Fax: 021/2312550, 2312454, e-mail: office@rominvent.ro	DA
HĂISAN MARIA 20-1202	GRUPUL INDUSTRIAL ELECTROCONTACT SA Botoșani, Calea Națională nr.6, Tel: 0231/517172/110, Fax: 0231/ 513710, maria.haisan@electrocontact.ro	NU
IACOBINI ANCA SVETLANA 2003- 1262	SC IACOBINI&CO, CONSILIERI IN DREPTUL DE PROPRIETATE INDUSTRIALA SRL Bucuresti, Calea Mosilor, nr.258, bl. 4bis, ap.22, sector 2, Tel : 021/2104690 ; Fax : 021/2104793, e-mail : asimri@yahoo.com	DA
IACOBINI MIHNEA RAZVAN 2003- 1261	IACOBINI&CO, CONSILIERI IN DREPTUL DE PROPRIETATE INDUSTRIALA SRL București, Calea Mosilor, nr.258, bl. 4bis, ap.22, sector 2, Tel : 021/2104690 ; Fax : 021/2104793, e-mail : asimri@yahoo.com	DA
IOACĂRĂ VALENTIN 99-50	ROVALCONS SRL -AGENȚIE DE PROPRIETATE INTELECTUALĂ Câmpina, Str. Orizontului, nr.1, bl. R10, et.7, ap.27, jud. Prahova, Tel/Fax: 0244/371390, GSM: 0722 540580 , e-mail: rovalcons@xnet.ro	DA
IOANITESCU TRAIAN 94-1053	CABINET INDIVIDUAL IOANIȚESCU TRAIAN București, Bd. Timișoara nr.49, Bl Cc6, ap.27, sector 6, Tel: 021/4402510	DA
ION DAN ADRIAN 2003-1260	CABINET PROPRIETATE INDUSTRIALA – IONDA Bucuresti, Calea Dorobantilor nr.126, bl.8, ap.50, Tel/fax: 021/2316549, Mobil: 0722687982	DA
ION FLOREA 97-1109	CABINET INDIVIDUAL "ION FLOREA" București, Str. Calea Dorobanților nr. 126-130 bl. 8 sc. A, ap. 50 sector 1, Tel/Fax: 021/2316549, GSM: 0723185998, e-mail: bionpi@rol.ro	DA

GHÎȚĂ CONSTANTIN 92-13	CONSTANTIN GHÎȚĂ OFFICE SRL Timișoara, str. Take Ionescu nr. 24-28 sc. B, ap. 2, Tel/Fax: 0256/435976, e-mail: ghita@mail.dnttm.ro; GSM: 0744162462	DA
GREAVU DOINA-MARIANA 96-1093	PERSOANĂ FIZICĂ Sibiu, Str. Constantin Noica, bl. 2, ap.21, Tel :0269/218500, Fax :0269/212170, GSM 0766489179 , e-mail : protectro@xnet.ro	DA
HARSANY ALEXANDRU 2003-1251	NESTOR NESTOR DICULESCU KINGSTON PETERSEN – CONSILIERE IN P.I. S.R.L. București, Calea Dorobantilor nr.237B, et.11, camera 11-8, Tel : 021/2011200, Fax : 021/2011210, GSM : 0722203934	DA
HAȘIU ALEXANDRA 99-57	ROMINVENT S.A. București, Str. Ermil Pangratti nr. 35, et.1, sect.1, Tel: 021/2312515, 2312541, Fax: 021/2312550, 2312454, e-mail: office@rominvent.ro	DA
HĂISAN MARIA 20-1202	GRUPUL INDUSTRIAL ELECTROCONTACT SA Botoșani, Calea Națională nr.6, Tel: 0231/517172/110, Fax: 0231/ 513710, maria.haisan@electrocontact.ro	NU
IACOBINI ANCA SVETLANA 2003- 1262	SC IACOBINI&CO, CONSILIERI IN DREPTUL DE PROPRIETATE INDUSTRIALA SRL Bucuresti, Calea Mosilor, nr.258, bl. 4bis, ap.22, sector 2, Tel : 021/2104690 ; Fax : 021/2104793, e-mail : asimri@yahoo.com	DA
IACOBINI MIHNEA RAZVAN 2003- 1261	IACOBINI&CO, CONSILIERI IN DREPTUL DE PROPRIETATE INDUSTRIALA SRL București, Calea Mosilor, nr.258, bl. 4bis, ap.22, sector 2, Tel : 021/2104690 ; Fax : 021/2104793, e-mail : asimri@yahoo.com	DA
IOACĂRĂ VALENTIN 99-50	ROVALCONS SRL -AGENȚIE DE PROPRIETATE INTELECTUALĂ Câmpina, Str. Orizontului, nr.1, bl. R10, et.7, ap.27, jud. Prahova, Tel/Fax: 0244/371390, GSM: 0722 540580 , e-mail: rovalcons@xnet.ro	DA
IOANITESCU TRAIAN 94-1053	CABINET INDIVIDUAL IOANIȚESCU TRAIAN București, Bd. Timișoara nr.49, Bl Cc6, ap.27, sector 6, Tel: 021/4402510	DA
ION DAN ADRIAN 2003-1260	CABINET PROPRIETATE INDUSTRIALA – IONDA Bucuresti, Calea Dorobantilor nr.126, bl.8, ap.50, Tel/fax: 021/2316549, Mobil: 0722687982	DA
ION FLOREA 97-1109	CABINET INDIVIDUAL "ION FLOREA" București, Str. Calea Dorobanților nr. 126-130 bl. 8 sc. A, ap. 50 sector 1, Tel/Fax: 021/2316549, GSM: 0723185998, e-mail: bionpi@rol.ro	DA

ION RODICA-COCUȚA 93-1032	CABINET DE PROPRIETATE INDUSTRIALĂ « BIONPI » București, Calea Dorobanților 126-130, Bl. 8, et. 9, Ap. 50, sector 1, Tel/Fax: 021/2316549, 0723187944, e-mail: bionpi@hotmail.com bionpi@fx.ro	DA
ISOC DORIN 94-1052	INTEGRATOR CONSULTING SRL Cluj Napoca, Str. Dunării nr. 25 b1C1 ap5, jud. Cluj Tel/Fax: 0264/442817, GSM : 0745235585 e-mail : dorin.Isoc@aut.utcluj.ro	DA
ISTRATE ȘTEFAN 20-1175	SOLO INVENT S.R.L. București, Calea 13 Septembrie, nr. 104, bl. 48, ap. 8, sector 5, Tel/Fax: 021/4511497, GSM: 0744313229, solo_invent@yahoo.com	DA
ITU TEODORA 2003-1268	CONINFO S.R.L. Târgu Mures, str. Lacrimioarea nr.9, Tel: 0265/210138, Fax: 0265/210109, 0745579934, e-mail: iton@itongrup.com, iton@rdslink.ro	DA
IVANCA MARIA ELISAVETA 93-1033	AGENȚIA P.I. LABIRINT Arad, Str. Coriolan Petreanu ,nr. 28, Tel/Fax: 0257/255842, GSM: 0722 458129, e-mail: labirint@arad.ro	DA
IVĂNESCU GABRIEL DAN 96-1091	CABINET INDIVIDUAL IVANESCU GABRIEL DAN Brașov, Str. Al. I. Cuza nr. 58 ap. 7 Tel/fax: 0268/471650, GSM: 0722 248415 e-mail: d.ivanescu@xnet.ro	DA
JOIȚOIU ANDREEA SIMONA 20-1197	ROMINVENT S.A. București, Str. Ermil Pangratti nr. 35, et.1, sect.1, Tel: 021/2312515, 2312541, Fax: 021/2312550, e-mail : office@rominvent.ro	DA
LARCO IOAN 99-1145	PERSOANĂ FIZICĂ Iași , Str.Independenței, nr. 23, bl. B 1-5, Tr. 5, et. 5, ap. 17, cod 700101, Tel/Fax: 0232/111146, e-mail : Lii_ral@yahoo.com	DA
LARION ELISABETA- SONIA 92-9	ROMINVENT S.A. București, Str. Ermil Pangratti nr. 35, et.1, sector 1, Tel: 021/2312515, 2312541, Fax: 021/2312550, 2312454, office@rominvent.ro	DA
LAZĂR DELIA SORINA 97-18	CABINET M. OPROIU-CONSILIERE ÎN PROPRIETATE INTELECTUALĂ București, Str. Popa Savu, nr. 42, parter, sector 1, Tel : 021/ 2602833, 021/2602834, Fax : 021/2602836, 021/2602835, P.O.Box 2-229, e-mail : office@oproiu.ro	DA

LAZĂR ELENA 97-28	CABINET DE PROPRIETATE INDUSTRIALĂ Buzău, Str.Unirii, Bl.16C,Ap. 12,Et.3, OP 1, CP 52 Tel/Fax:0238/435982 , GSM: 0723 328633, e-mail: publio@xnet.ro, publico@mail.local.ro	DA
LORENT ALEXANDRU 92-6	INVENTA - AGENTIE DE PROPRIETATE INTELECTUALA S.R.L. București, Bdul Corneliu Coposu, nr. 7, bl. 104, sc. 2, etaj 1, ap. 31, sector 3, Tel: 021/3200285, Fax: 021/3228325, e-mail: inventa@mark-patent.ro	DA
LUCĂCEL MIHAIELA 2003- 1288	FARMEC SA Cluj Napoca,Str. Henri Barbusse nr.16,Tel :0264/433193, Fax : 0264/432543, GSM:0745347813,e-mail : miha.cj@personal.ro	NU
MACAMETE ELENA 92-1003	ICPE-S.A. București, Splaiul Unirii 313, sect. 3 Tel. : 021/3217230, Fax: 021/3216346	NU
MARINESCU RUXANDRA 2003-1271	PATENTMARK S.R.L. București, Str. Dr. N. Turnescu nr. 2, sector 5, Tel/fax 021/3121669, Fax: 021/2233963, e-mail: stema@pcnet.ro , 0722626875	DA
MARKUSEV DENISA MARY 2003 - 1272	ROMINVENT S.A. București, Str. Ermil Pangratti nr. 35, et.1, sect.1, Tel: 021/2312515, Fax: 021/2312550 e-mail: dmarkusev@rominvent.ro	DA
MATEI ELENA 95-1077	PERSOANĂ FIZICĂ Bacău, Str. Alecu Russo, Bl.33, sc. C, ap.26 Tel. 0234/160424	DA
MIHAI LUCIAN 2001-1209	LINKLATERS MICULIȚI ȘI ASOCIATII S.C.P.A București, Str. Nicolae Iorga, nr. 8, sector 1 Tel : 021/3071500, Fax : 021/3071555 e-mail: lucian.mihai@linklaters.com, lucian.mihai@drept.unibuc.ro	DA
MITU ALIS-MIHAELA 97-1111	PETROPROIECT SRL Str. Clementei nr.46, Ploiesti, Tel: 0244/590154 e-mail:alis_mitu@yahoo.com	NU
MOCANU ION 20-1179	ROMINVENT S.A. București, str. Emil Pangratti nr. 35, et. 1, sector 1, Tel : 021/2312515 ; 2312541, Fax :021/2312550, 2312454, office@rominvent.ro	DA
MOHONEA CRISTIAN 97-62	PATENTMARK S.R.L. București str. Dr. N. Turnescu nr. 2, sector 5 Tel/fax 021/3121669, Fax:2233963, stema@pcnet.ro	DA

MOHONEA LILIANA 97-61	PATENTMARK S.R.L. Bucureşti str. Dr. N. Turnescu nr. 2, sector 5, tel/fax 021/3121669, Fax:2233963 e-mail: stema@pcnet.ro	DA
MUŞATESCU ANDRA- OANA 20-1181	ANDRA MUSATESCU CABINET DE PROPRIETATE INDUSTRIALA Bucureşti, Str. Drumul Taberei nr. 71, Bl. TD 42, sc. 1, et. 4, ap. 28, sector 6, GSM : 0722 879810 e-mail : amusatescu@dnt.ro	DA
NAE CĂLIN TUDOR 20-1154	ROMANIAN PUBLISHING GROUP Bucureşti, Str. Mircea Eliade, nr.18, sect 1 Tel: 021/3129752, 3129518, fax: 021/3129411, e-mail: legal.calin@rpg.ro, 0740303300	NU
NĂSTASE CRISTIAN 20-1184	ROMINVENT S.A. Bucureşti, Str. Ermil Pangratti nr. 35, et.1, sect.1, Tel: 021/2312515, 2312541, Fax: 021/2312550, 2312454, e-mail : office@rominvent.ro	DA
NEACŞU GABRIELA 2003- 1230	ALLEGRA CONSULTING SRL Bucureşti, Aleea Huedin nr.1, bl.5, sc.1, ap.5, sector4, GSM: 0722249961, Tel: 021/4504035, Fax: 021/4504035, gabriela.neacsu@allegra.ro	DA
NEGOMIREANU LIVIA 99-1140	CABINET INDIVIDUAL NEGOMIREANU LIVIA Bucureşti, Sos. Nicolae Titulescu nr.94, bl.14A, ap.127,sect.1, Tel/Fax: 021/2235637, GSM: 0722444719	DA
NEGRITU CONSTANTIN VALENTIN 2003- 1301	CABINET DE PROPRIETATE INDUSTRIALA "VALDO" Târgovişte, Str. Ion Ghica, bl.5A, ap.26, Tel: 0245/210415, Fax: 0245/212501, 0744837583, e-mail: valentin_n_tgv@yahoo.com	DA
NICOLAE BURCHEL 96-1085	CABINET DE PROPRIETATE INDUSTRIALA NICOLAE BURCHEL Bucureşti, Str. Dr. Radovici nr.8, sector 5, Tel: 021/2126515, Fax: 021/4114188, nburchel@bnp.ro	DA
NICOLAE IOAN 93-22	CABINET INDIVIDUAL "INDEPENDENT PROPRINI AGENT" Bucureşti, sector 5, str. Fabrica de Chibrituri nr. 42 , Tel: 021/3352938 ; GSM: 0722 610 635	DA
NICOLAESCU DANIELLA- OLGA 92-1006	ROMINVENT S.A. Bucureşti, Str. Ermil Pangratti nr. 35, et.1, sect.1, Tel: 021/2312515, 2312541, Fax: 021/2312550, 2312454, e-mail: office@rominvent.ro	DA

PETREA DANA MARIA 2003- 1223	CABINET M. OPROIU-CONSILIERE ÎN PROPRIETATE INTELECTUALĂ București, Str. Popa Savu, nr. 42, parter, sector 1, Tel : 021/2602834, 021/2602833, Fax : 021/2602836, 021/2602835, P.O.Box 2-229, e-mail : office@oproiu.ro	DA
PETROIU MARIUS 2004-1333	CABINET INDIVIDUAL AV. PACHIU LAURENȚIU București, str. Spătarului nr.36, ap.4, sect.2, 020776, Tel: 021/2120023, Fax: 021/2115636, www.ip-legal.com office@ip-legal.com	NU
PELTZ PAUL DAN 99-1134	CABINET PELTZ PAUL DAN București, Str. Speranței nr.5, ap.11, sector 2 Tel: 0724864533	DA
PETRACHE OCTAVIAN 20-1192	INTELECT S.R.L. Oradea, B-dul Dacia nr. 48, Bl. D10, Ap.3, OP 9-CP128, Tel 0259/153847, Fax:0259/268094 GSM: 0745 040831, e-mail: intelect@rdslink.ro	DA
PIOARU GRAȚIELA GEORGETA 97-1112	ROMPROSPER SERVIMPEX SRL București, Șos. Mihai Bravu nr. 294, bloc 6, sc. B, ap. 63, sector 3, Tel/Fax: 021/3222857, 3207419, e-mail: piva@hades.ro, piva@xnet.ro	DA
PIOARU RALUCA ANDREEA 99-56	ROMPROSPER SERVIMPEX SRL București, Șos. Mihai Bravu nr. 294, bloc 6, sc. B, ap. 63, sector 3, Tel : 021/3222857, Fax :3207419, Mobil :0744654128 ;0744536405 e-mail :piva@hades.ro; piva@xnet.ro	DA
PITICU MIHAELA 2003-1287	CABINET INDIVIDUAL DE PROPRIETATE INDUSTRIALA - MIHAELA PITICU București, str. Pictor Ion Andreescu nr.31, ap.14, Tel: 6442760, Fax: 2527279, Mobil: 0722398836, e-mail mihaelapiticu@yahoo.com, mihaelap@musat.ro	DA
PÎȚU DALILA 99-58	RODALL-AGENȚIE DE PROPRIETATE INDUSTRIALĂ S.R.L. București, Str. Polonă nr. 115, bl. 15, sc. A, ap. 19, sector 1, Tel: 021/2108342, Fax: 021/2105794, GSM: 0722 652111	DA
PLAVEȚI ANA MARIA 20-1190	CABINET INDIVIDUAL DE PROPRIETATE INDUSTRIALA – Ana Maria Plăveți București, str. Jules Michelet nr.7, Tel/Fax: 3127005, 2127750, 2127710, e-mail: office@plaveti.ro, www.plaveti.ro	DA
PLOSCA DANIEL 98-39	ROMINVENT S.A. București, Str. Ermil Pangratti nr. 35, et.1, sect.1, Tel: 021/2312515, 2312541, Fax: 021/2312550, 2312454, e-mail: office@rominvent.ro	DA

POP CĂLIN RADU 96-50	CABINET ENPORA S.R.L. București, str. George Calinescu nr.52A, ap.1, 011694, Tel: 021 2300990; 031 1001634, Fax: 021 2302311; 031 1007927, pop@patents.ro	DA
POP MOTOGNA CLELIA 2004- 1351	CONSTANTIN GHIȚĂ OFFICE SRL Timișoara, str. Take Ionescu nr. 24-28 sc. B, ap. 2, Tel/Fax: 0256/435976, e-mail: ghita@mail.dnttm.ro	DA
POP VIRGINIA DAISY 92-2	CABINET ENPORA S.R.L. București, str. George Calinescu nr.52A, ap.1, 011694, Tel: 021 2300990; 031 1001634, Fax: 021 2302311; 031 1007927, pop@patents.ro	DA
POPA CRISTINA 20-1193	ROMINVENT S.A. București, Str. Ermil Pangratti nr. 35, et. 1, sect. 1, Tel: 021/2312515, 2312541, Fax: 021/2312550, 2312454, office@rominvent.ro	DA
POPESCU ANGELA 97-1103	ARIANA GRUP SRL Brașov, Str. Carpenului nr.3, bl.A4, ap.29, Tel :021/3243756 GSM : 0723051279, angela_intelect@yahoo.com	DA
POPESCU BIANU ANCA – LILIANA 2001-1210	CABINET ENPORA S.R.L. București, str. George Calinescu nr.52A, ap.1, 011694, Tel: 021 2300990; 031 1001634, Fax: 021 2302311; 031 1007927, pop@patents.ro	DA
POPESCU RADU-ROMEO 2001-1207	CABINET POPESCU RADU ROMEO București, Bd. Corneliu Coposu nr.3, bl. 101, sc. 3, ap. 50, sector 3, GSM : 0722 510598 e-mail : rropescu@xnet.ro	DA
PUȘCAȘU DAN 94-1056	LOYAL PARTNERS – AGENȚIE DE PROPRIETATE INTELECTUALĂ SRL Galați, Str. Brăilei nr.210 bis, bl.C3B, ap.10 Tel/Fax: 0236/464847 ; GSM: 0722 744241; e-mail:loyal@geniusnet.ro	DA
RADU DANIELA 2003-1240	GRUP ROMET SA Șos. Brailei nr.15, Buzau Tel : 0238/710301 Fax : 0238/710300 GSM : 0745452268, danalex_r@yahoo.com	NU
RASKAI MARIA MAGDALENA 93-28	RASKAI M M BREVMARC CONSULT S.R.L. Dej, Str. Unirii, nr.3,BL.d8, ap.7, judetul Cluj, 405200, Tel/Fax: 0264/211847, GSM: 0742084050	DA

RAȚĂ GRIGORE 92-3	RATZĂ ȘI RATZĂ SRL București, B-dul A.I. Cuza Nr. 52-54, Sect.1 Tel :021/2601348, Fax : 021/2601349 email : office@ratza-ratza.com, gregory@ratza-ratza.com	DA
RĂDULESCU MELANIA STELA 95-36	ROMINVENT S.A. București, Str. Ermil Pangratti nr. 35, et.1, sect.1, Tel: 021/2312515, 2312541, Fax: 021/2312550, 2312454, e-mail: office@rominvent.ro	DA
RĂDULESCU MIOARA 96-47	INVENTA - AGENTIE DE PROPRIETATE INTELECTUALA S.R.L. București, Bdul Corneliu Coposu, nr. 7, bl. 104, sc. 2, ap. 31, sector 3, Tel: 021/3200285, Fax: 021/3228325, GSM: 0723 441841; e-mail: inventa@mark-patent.ro	DA
ROBU MARICICA 99-1133	PETROTUB SA ROMAN Str.Ștefan cel Mare,Nr.246,Roman Tel: 0233/748201, Fax: 0233/748405	NU
ROMAN IOAN 99-1152	IAR S.A. Brașov, str. Aeroportului nr. 1, Tel: 0268/475269/1076, Fax: 0268/475287, e-mail: ioanry@yahoo.com	NU
ROȘU OANA NICOLETA 2004- 1330	AGRICOLA INTERNAȚIONAL SA Bacău, Calea Moldovei nr.94, Tel : 0234/ 577600, Fax: 0234/ 516573, Mobil: 0744838768, marketing@agricola.ro	NU
SECĂREANU DOINA MARIA 2003-1286	INVENTA - AGENTIE DE PROPRIETATE INTELECTUALA S.R.L. București, Bdul Corneliu Coposu, nr. 7, bl. 104, sc.2, etaj 1, ap.31, sector 3, Tel : 021/3200285, Tel/Fax : 021/3228325,e-mail : inventa@mark-patent.ro	DA
SOARE LILIANA 99-060	INVENTA - AGENTIE DE PROPRIETATE INTELECTUALA S.R.L. București, Bdul Corneliu Coposu, nr. 7, bl. 104, sc. 2, ap. 31, sector 3, Tel: 021/3200285, Fax: 021/3228325, inventa@mark-patent.ro	DA
SPĂTARU DANIELA VICTORIA 99- 44	ROMINVENT S.A. București, Str. Ermil Pangratti nr. 35, et.1, sect.1, Tel: 021/2312515, 2312541, Fax: 021/2312550, 2312454, e-mail: office@rominvent.ro	DA
SPIRIDON CRISTINA 99-1139	CABINET INDIVIDUAL DE AVOCATURĂ " CRISTINA SPIRIDON " București, Str. G. Garibaldi nr.4, sc.E , et.1, ap.60, sect. 2, Tel: 021/2304330, 4117405, Fax: 021/4118293, cristinaspiridon@yahoo.com	NU

SPRÎNCEANU NICOLAE 96-1097	AGENȚIE DE CONSULTANȚĂ ÎN PROPRIETATE INTELLECTUALĂ ȘI TRANSFER DE TEHNOLOGIE "SPRÎNCEANU NICOLAE" Drobeta Turnu Severin Str. Gheorghe Ionescu Sisești, nr. 96, bl.E2, sc.1, ap.8, Tel/Fax: 0252/311690 e-mail: NicolaeSprinceanu@yahoo.com GSM: 0721 796318	DA
STANCIU ADELINA 94-14	"HARCOV" A.P.I. S.R.L. Sfântu Gheorghe, Jud Covasna Str. Nicolae Iorga nr. 61 bl. 10 E sc. B. ap.9 Tel. 0267352267 GSM: 0744435291	DA
STANCIU ION 94-1058	S.N.P. PETROM S.A.-SUCURSALA I.C.P.T. CAMPINA Jud. Prahova, Câmpina 105600, B-dul Culturii, nr. 29, Tel: 0244/334831, Fax: 0244/370323, e-mail: icpt_ri@easy.net.ro	NU
STĂNCESCU ALIN CRISTIAN 2003-1278	LEGAL BRAND S.R.L. București, Str. Nicolae Licăreț nr.1, bl.33, sc.C, ap.107, Tel: 0722607380, legal.brand@easynet.ro	DA
STĂNCESCU ANCA 20-1194	LEGAL BRAND S.R.L. București, Str. Nicolae Licăreț nr.1, bl.33, sc.C, ap.107, Tel: 0722674635, legal.brand@easynet.ro	DA
STOIAN IOAN 92-1008	AGENȚIE DE PROPRIETATE INDUSTRIALĂ ȘI TRANSFER TEHNOLOGIC "STOIAN IOAN" Roman, B-dul Republicii, bloc 46, sc. C, ap. 35, Tel/Fax: 0233/739441, GSM: 0745 643 738	DA
STRECHE GHERGHINA 97-1116	S.N.P. PETROM S.A. București, Calea Victoriei nr. 109, sector 1, Tel: 021/2125001, Fax: 021/3138629, e-mail: gherghina.streche@petrom.ro	NU
STURZA IOANA 99-59	CABINET M. OPROIU-CONSILIERE ÎN PROPRIETATE INTELLECTUALĂ București, Str. Popa Savu, nr. 42, parter, sector 1, Tel : 021/ 2602833, 021/2602834, Fax : 021/2602836, 021/2602835, P.O.Box 2-229, e-mail : office@oproiu.ro	DA
STURZA OANA ALINA 2003- 1224	CABINET M. OPROIU-CONSILIERE ÎN PROPRIETATE INTELLECTUALĂ București, Str. Popa Savu, nr. 42, parter, sector 1, Tel : 021/2602834, 021/2602833, Fax : 021/2602836, 021/2602835, P.O.Box 2-229, e-mail : office@oproiu.ro	DA
SULIMAN MARIA- GABRIELA 99-1147	AGENȚIA NAȚIONALĂ A MEDICAMENTULUI București, str. Av. Sănătescu nr. 48, Tel: 021/2241710/368, Fax: 021/2243497, e-mail:maria.suliman @anm.ro	NU

SZENTE SÁNDOR 99-48	SZENTE SÁNDOR Odorheiu Secuiesc, str. Victoriei, nr. 41, bl. U6, et.1, ap. 4, județ Harghita, cod poștal 535600, Tel. /fax 0266/219143, e-mail: proofoffice@szente.ro	DA
ȘANTA VALENTINA 2003-1227	GEDEON RICHTER ROMANIA SA Tg.Mures, Str. Cuza Voda, nr. 99-105, Tel: 0265/233675, 0265/264067, Fax: 0265/268875, cod postal 540306 e-mail: vsanta@gedeon-richter.ro; office@gedeon-richter.ro	NU
ȘOVA DAN-EUGEN 93-1013	PIDES - CABINET INDIVIDUAL București, str. Valea Buzăului, nr. 10, bl. G30, ap. 36, sector 3, Tel: 021/3455351, GSM: : 0723708632 e-mail: sova@cna.ro	DA
ȘOVAR IOAN 95-32	CABINET PROPRIETATE INDUSTRIALĂ S.I. Timișoara, Str. Moise Doboșan 110, cod 300600 GSM: 0722 984909, Tel/fax: 0256/475105, e-mail: ioan_sovar@yahoo.fr	DA
TĂRĂBIC LUCIAN 20-1195	LUTARIS INTELPROT S.R.L. Timisoara, 300686, Str. Sirius nr.9, sc.A, ap.8, Tel/Fax: 0256/489301, Mobil: 0742143718, 0723319154, qualitarium@qualitarium.ro	DA
TĂTARU DOINA 95-19	PERSOANĂ FIZICĂ Piatra Neamț, Str. Apele Minerale nr.4, Tel:0233/223602, e-mail:doina_tataru@msn.com	DA
TEODORESCU DAN MIHAI 92-11	INTEL PROPERTY CONSULT București, Str. Ion Maiorescu, nr.42A, sector 2, Tel: 021/6192276, Fax:021/2123364, GSM: 0744506010	DA
TEODORESCU MIHAELA 95-30	ROMINVENT S.A. București, Str. Ermil Pangratti nr. 35, et.1, sect.1, Tel: 021/2312515, 2312541, Fax: 021/2312550, 2312454, e-mail: office@rominvent.ro	DA
TEODORU VIOLETA 2003-1264	TEODORU & ASOCIATII București, str. Nerva traian nr.12, bl.M37, sc.1, ap.1, Tel: 021/3230838 Fax: 021/3263955 GSM: 0722549219, e-mail: violeta@teodoru.ro, www.romaniatrademarks.ro	DA
TUDOR DANIELA 99-136	PHARMAPLANT BIOGALENICA SRL București, Splaiul Unirii nr. 313 , Sector 3 Tel/Fax: 021/3464818, 3464808 GSM: 0745793189, e-mail:pharmaplant@ines.ro, daniela_tudor@pharmaplant.ro	NU
TUDORICA DAN MIHAIL 2003-1270	QUEEN OTILIA COMIMPEX SRL București, Bd. Ion Mihalache nr.81, bl.15, ap.23, Fax: 3128673, Tel: 0742200118	NU

ȚAMBREA OANA 2003- 1225	CABINET M. OPROIU-CONSILIERE ÎN PROPRIETATE INTELECTUALĂ București, Str. Popa Savu, nr. 42, parter, sector 1, Tel : 021/2602834, 021/2602833, Fax : 021/2602836, 021/2602835, P.O.Box 2-229, e-mail : office@oproiu.ro	DA
ȚOȚU IOAN 20-1196	N.P.C. S.R.L. Brașov, str. Alexandru cel Bun, nr.13, bl.E28, ap.7, cod 500025, OP 1 – CP 298, GSM: 0744520357,e-mail: totu@unitbv.ro	DA
ȚULUCA DOINA 96-48	INVENTA - AGENTIE DE PROPRIETATE INTELECTUALA S.R.L. București, Bdul Corneliu Coposu, nr. 7, bl. 104, sc. 2, ap. 31, sector 3, Tel: 021/3200285, Fax: 021/3228325, GSM: 0744 339 649 ; e-mail: inventa@mark-patent.ro	DA
ȚURCANU CONSTANTIN 92-10	INVENTA - AGENTIE DE PROPRIETATE INTELECTUALA S.R.L. București, Bdul Corneliu Coposu, nr. 7, bl. 104, sc. 2, etaj 1, ap. 31, sector 3, Tel: 021/3200285, Fax: 021/3228325, GSM: 0744 324510, e-mail: inventa@mark-patent.ro	DA
UDREA ELENA RODICA 94-25	OSTER – Cabinet individual de proprietate industrială Bucuresti, Str. Batiste nr.35, ap. 23, sector 2 Tel/Fax: 021/3147249 GSM: 0721254270	DA
VASILESCU RALUCA 95-37	CABINET M. OPROIU-CONSILIERE ÎN PROPRIETATE INTELECTUALĂ București, Str. Popa Savu, nr. 42, parter, sector 1, Tel : 021/ 2602833, 021/2602834, Fax : 021/2602836, 021/2602835, P.O.Box 2-229, e-mail : office@oproiu.ro	DA
VELCEA MARIAN 94-26	INVEL – AGENȚIE DE PROPRIETATE INDUSTRIALĂ București, str. Ion Ghica nr.3, ap.20 Fax: 021/4303542, GSM: 0723205048, 0788374511, e-mail: office@invel.ro	DA
VELICU ANCA 2003- 1275	CABINET ENPORA S.R.L. București, str. George Calinescu nr.52A, ap.1, 011694, Tel: 021 2300990; 031 1001634, Fax: 021 2302311; 031 1007927, pop@patents.ro	DA
VELȚAN LOREDANA 99-45	INVENTA - AGENTIE DE PROPRIETATE INTELECTUALA S.R.L. București, Bdul Corneliu Coposu, nr. 7, bl. 104, sc. 2, ap. 31, sector 3, Tel: 021/3200285, Fax: 021/3228325, e-mail: inventa@mark-patent.ro	DA

<p>VIRGILIUS VASILACHE 2003-1228</p>	<p>EDIPLAST S.R.L. Tg. Mureș, Str. Măgurei nr.25, ap.2, Tel/Fax: 0265/263775, GSM: 0744394036, moniadel@artelecom.net</p>	<p>DA</p>
<p>VISALOM THEODOR 96-1100</p>	<p>AGENȚIE DE PROPRIETATE INDUSTRIALĂ – APIA SRL București, Str. Romancierilor nr.5, bl.C14, sc.B Ap.41, sector 6; OP 23 CP 11, Tel./Fax: 021/7783100; e-mail: office@mark-apia.ro, Site: www.mark-apia.ro</p>	<p>DA</p>
<p>VIȘOIU LILIAN CĂTALIN 2003-1246</p>	<p>CABINET DE PROPRIETATE INDUSTRIALA “VIȘOIU LILIAN CĂTĂLIN” București, Str. Alexandru Vlahuta nr.3, bl. M48, sc.A, ap.7, sector 3, Tel/Fax: 021/3207251, GSM: 0744480657, visoiucatalin@yahoo.com, www.visoiucatalin.home.ro</p>	<p>DA</p>
<p>VLAD CONSTANTIN 20-1199</p>	<p>VLAD CONSTANTIN Constanța, Bdul. 1 decembrie 1918 nr. 5, bl.F16, ap.34, Tel/Fax: 0241/625643, GSM: 0722 370300, e-mail: vlad@gmb.ro</p>	<p>DA</p>
<p>VOICU ALEXANDRA 92-5</p>	<p>A.G.V.- AGENȚIE DE PROPRIETATE INDUSTRIALĂ S.R.L. București, B-dul Magheru, nr. 9, sc. 2, etaj 9, ap. 89, sector 1, PO BOX: 22-246, Tel/Fax: 021/3153684</p>	<p>DA</p>

CENTRE REGIONALE PENTRU PROMOVAREA PROPRIETATII INDUSTRIALE IN ROMANIA INFIINTATE IN TERITORIU CU SPRIJIN OSIM

Coordonator al Centrelor regionale de Promovare a Proprietatii Industriale din partea OSIM

DI. Florin Popa

Tel: (0040-21) 315.19.66 int. 221

Tel: 0723.330.752

Fax: (0040-21) 312.38.19

e-mail: florin.popa@osim.ro

BACAU- str. Libertatii nr. 1, Cod 600052, judetul Bacau,
- tel: 0234 170010, int.122
- fax: 0234 171070
- e-mail : camerabc@cciabc.ro
- www.cciabc.ro/departamente/crppi.php
- Coordonator activitate Centru: dl. Doru SIMOVICI - Presedinte CCIA
- Director centru : ing. Gh. GHIVNICI - telefon : 0234 17 00 10 /122

BIHOR - str. Roman Ciorogariu nr. 65, ORADEA, Cod 410009, CP 211, judetul BIHOR
- tel: 0259 417807; 135104; 135202; 135017
- fax: 0259 47 0015
- e-mail : secretariat@ccibh.ro
- Coordonator activitate Centru: dl.Ioan GLAJARU- Presedinte CCIA
- persoana contact : dna. Mihaela SECARA

BISTRITA-NASAUD- Str. Petre Ispirescu nr. 15 A, Bistrita, Cod 420081, judetul BISTRITA-NASAUD

- tel. 0263 230640; 230400; 210038
- fax. 0263 230640; 210039
- e-mail : office@ccibn.elcom.ro sau relatii@ccibn.elcom.ro
- Coordonator: dl. Vasile BAR- Presedinte CCIA Bistrita
- responsabil centru: dl. Ing. Daniel Cristian BALAN

BRAILA- str. Pensionatului nr. 3, C.P. 6-42, Braila, Cod 810245, judetul BRAILA

- tel/fax : 0239 613716; 613172; 614324
- tel. :0239 612388
- e-mail :cciabr@brx.ssibr.ro
- Coordonator: dl. Ioan CHIRIACESCU, Director executiv CCIA
- responsabil centru: dna. Ing. Anca VASILIU

BRASOV- Adresa de vizitare si consultanta: Colina Universitatii, Corp I

- Adresa de corespondenta Brasov, Cod 500500, Judet BRASOV, O.P.1,C.P. 298
- tel: 0268 412921/196
- fax: 0268 476241
- e- mail : totu@unitbv.ro
- Coordonator activitate Centru: dl. Ioan TOTU, mobil :0744 520357
- persoana contact: dna Simona HRITCU

CONSTANTA - str. Mircea cel Batran nr. 84, bloc MF1, Cod 900658, judetul CONSTANTA

- tel: 0241 618475 ;619854;
- fax: 0241 619454
- e-mail :office@ccina.ro ; drc@ccina.ro
- www.ccina.ro
- Coordonator activitate Centru: dl.C. JUGANARU-director executiv CCINA
- persoane contact: dna.ing. Adriana BAROTHI (mobil 07222754416)
- dna.cons. jurist Izabela CARSTEA

COVASNA - Sediul ASIMCOV, str. Martinovics nr.2 , Sfantu Gheorghe, Cod 520009, judetul COVASNA

- O.P.1, C.P. 167
- tel/fax: 0267 318152
- e-mail : stanciu@planet.ro
- Coordonator: dl. Miklos Levente BAGOLY- Presedinte ASIMCOV
- Responsabil centru: dna Adelina STANCIU- telefon : 0744435291

CRAIOVA- STR. Libertatii nr. 15, Corp Administrativ Universitate, cam. 208-209
Craiova, Cod 200583, Judet DOLJ

- tel/fax 0251 134880
- e-mail : inventii@administrativ.ucv.ro
- e-mail : ghmanolea@em.ucv.ro
- www.central.ucv.ro/newwebpg/ciitt/CRPPI.htm
- Coordonator : Prof. Univ. dr. Gheorghe MANOLEA - tel : 0744771432
- persoane contact: ing.Catalin NEDELICUT

GALATI- str. Mihai Bravu nr.46, Galati, Cod 800208, sediul Camerei de Comert, judetul GALATI

- tel : 0236 460312; 473580
- fax: 0236 460650
- e-mail: camcomin1@xnet.ro
- Coordonator : dl. Dan Lilion GOGONCEA- Presedinte CCIA Galati
- Responsabil centru: dl. Dumitru GHECENCO

IASI- Univ. Gheorghe Asachi, sediul Institutului National de Inventica din str. Bdul CAROL nr.3-5, C.P. 727- IASI -3, Cod 700506, judetul IASI

- tel/fax 0232 214763
- e-mail : bplaht@athena.mt.tuiasi.ro
- Coordonator: dl. Prof. Univ. Dr. ing. Boris PLAHTEANU

MARAMURES - Str. Melodiei nr. 2/P3, Baia Mare, Cod 430353, judetul MARAMURES.

- tel./ fax : 0262 213753
- e-mail : crpppimm@bic.cdimm.org; sorin@bic.cdimm.org; carmen@bic.cdimm.org
- http://crpppimm.cdimm.org/
- Coordonator : Nicolae DASCALESCU- Director CDIMM
- Persoane contact: Ing. Sorin IANCU- director centru
Ing. Carmen NEACSU

SUCEAVA - str. Universitatii nr. 15-17, Suceava, Cod 720229, judetul SUCEAVA

- tel. 0230 521506; 520099
- fax.0230 520099; 521506
- e-mail : cci@ suceava.iiruc.ro; ovidiudontu@cci.usv.ro
- Coordonator: dl Ioan HEROIU - Presedinte CCIA
- Responsabil centru: cons. jur. Ovidiu DONTU
- persoana contact: ing. Mircea POPOVENIUC tel.direct 0230 523587

TARGU MURES- Centrul Regional de Promovare a Protectiei Proprietatii Industriale,
str. Henri COANDA nr. 1, Targu Mures, Cod 540045, judetul MURES

- tel/fax: 0265169522

- e-mail: plesagho@yahoo.com

- Coordonator: dl. Dr. Octavian PLESA - Director General

- Persoana contact : Daniela USUREL

TIMIS - Sediul lucrativ str. Piata Victoriei nr.3 , parter, sediu al CCIA Timis, Timisoara, Cod
300030, judetul

TIMIS

- tel/fax. 0256 197136

- e-mail : ccda@cciat.ro

- www.cciat.ro

- Coordonator: dl. Emil MATEESCU - Presedinte CCIA

- Responsabil centru:dl. Ing. Lucian TARABAC

Ordine ale Directorului General al OSIM

Instrucțiuni de serviciu

Dispoziții

Anunțuri

Diverse

Inscripționat la: Tipografia O.S.I.M. sub comada nr. 69 /26.05.2005

Direcția - Redacția - Administrația
OFICIUL DE STAT PENTRU INVENȚII ȘI MĂRCI
Str. Ion Ghica nr. 5, Sector 3, telefon: + 401 315.19.66;
fax: + 401 312.38.19
e-mail: office@osim.ro [http: www.osim.ro](http://www.osim.ro)
BUCUREȘTI - ROMÂNIA

Tehnoredactare și tipar: OFICIUL DE STAT PENTRU INVENȚII ȘI MĂRCI