

OFICIUL DE STAT
PENTRU
INVENȚII ȘI MĂRCI

ROMÂNIA



**BULETINUL OFICIAL
DE
PROPRIETATE
INDUSTRIALĂ**

**Secțiunea MĂRCI
și
INDICAȚII GEOGRAFICE**

VOLUMELE I și II

Nr. 9/2008

OFICIUL DE STAT PENTRU INVENȚII ȘI MĂRCI

BUCUREȘTI - ROMÂNIA

**BULETIN OFICIAL
DE
PROPRIETATE INDUSTRIALĂ**

**SECTIUNEA MARCI
SI INDICATII GEOGRAFICE**

**9
2008**

Publicat la data de:
30.09.2008

BULETIN OFICIAL DE PROPRIETATE INDUSTRIALĂ

PUBLIKAȚIE OFICIALĂ EDITATĂ DE
OFICIUL DE STAT PENTRU INVENȚII ȘI MĂRCI,
ÎN 12 VOLUME ANUAL, ÎN FUNCȚIE DE NUMĂRUL
CERERILOR DE ÎNREGISTRARE A MĂRCILOR, A
CERTIFICATELOR DE ÎNREGISTRARE ȘI DE REÎNNOIRE
A MĂRCILOR ACORDATE.

Costul estimativ al abonamentului anual este de 7.405.000 lei,
exclusiv cheltuielile de difuzare.
Exemplarele individuale au prețul de 720000 lei/ număr, estimativ în
limita stocurilor disponibile, exclusiv cheltuielile de difuzare.

Plata se face anticipat în contul Oficiului de
Stat pentru Invenții și Mărci RO 89 TREZ 7005025XXX000278
DIRECTIA DE TREZORERIE
SI
CONTABILITATE PUBLICA A MUNICIPIULUI BUCUREȘTI

Colegiu de redacție:

**Ștefan Cocoș
Mariana Hahue**

**Coperta: Cristina-Maria Bararu
Inscriptionat la: Tipografia O.S.I.M. sub comanda nr. 106/2008**

Nr.9

30 septembrie 2008

Directia-Redactia-Administratia

OFICIUL DE STAT PENTRU

INVENTII SI MARCI

Str. Ion Ghica nr.5, sect.3
telefon:3151965; 3151964;
3145964; 3145965; 3145966;
3149256;

fax: 401 312 38 19

e-mail:office@osim.ro
BUCURESTI- ROMANIA

I.S.S.N. 1841- 9917

CUPRINS GENERAL

I. CAPITOL MĂRCI:

1. Lista mărcilor înregistrate conf. art.22 legea 84/98 și R17.3, R.17.4.....	11
2. Tabel cu mărcile înregistrate:	
-în ordinea nr. de depozit.....	289
-în ordinea nr.de marcă.....	325
-în ordinea alfabetică numai pentru mărcile verbale și combinate.....	331
-in ordinea alfabetica a numelui titularului.....	343
-lista mărcilor înregistrate pe clase NISA.....	361
3. Modificări și transmiteri de drepturi conf.art.34,39 legea 84/98 si a Regulei 24, 26 din HG 833/98.....	387
4. Lista mărcilor reînnoite conf. art.32 legea 84/98.....	435
5. Erate.....	447
6.Tabel cuprinzand retragerea sau limitarea la cerere.....	451
7.Decizii ale comisiei de examinare opozitii conf art. 25 din legea 84/98(marci respinse).....	-
8.Hotariri ale comisiei de examinare cf.art.23 din legea 84/98(marci modificate.....	-
9.Hotariri ale comisiei de reexaminare cf.art.80./legea 84/98(marci respinse).....	457
10.Hotariri ale comisiei de reexaminare cf.art.80./legea 84/98 (mărci modificate).....	461
11.Sentinte ale instantelor judecatoresti cf.art.45 din legea 84/1998.....	469
12.Sentinte ale instantelor judecatoresti cf.art.81/alin.3 din legea 84/1998.....	475
13.Capitol privind eliberari certificate Dispozitia de serviciu nr.87.....	-
14.Tabel cuprinzând mărcile care expiră până la data de 1.01.2008 - 31.01.2008 și urmează a fi reînnoite.....	483
15. Regulamente mărci colective și de certificare..	
16.Lista agențiilor specializate în proprietate industrială.....	497
17. Lista consilierilor în proprietate industrială...519	
18. Lista centrelor regionale.....	547
19. Ordine ale Directorului general al OSIM; instrucțiuni de serviciu; dispoziții; anunțuri;	553

Statele membre ale Sistemului de la Madrid

(decembrie 2006)

Albania (A&P)	Lituania (P)
Algeria (A)	Luxemburg* (A&P)
Antigua & Barbuda (P)	Macedonia (A&P)
Armenia (A&P)	Marea Britanie (P)
Australia (P)	Monaco (A&P)
Austria (A&P)	Mongolia (A&P)
Azerbaijan (A)	Maroc (A&P)
Bahrein (P)	Mozambic (A&P)
Belarus (A&P)	Muntenegru (A&P)
Belgium* (A&P)	Namibia (A&P)
Bhutan (A&P)	Norvegia (P)
Bosnia & Herțegovina (A)	Olanda:
Botswana (P)	– Europa* (A&P)
Bulgaria (A&P)	– Antile** (P)
China (A&P)	Polonia (A&P)
Cipru (A&P)	Portugalia (A&P)
Comunitatea Europeană (P)	Republica Coreea (P)
Croația (A&P)	Republica Moldova (A&P)
Cuba (A&P)	România (A&P)
Republica Cehă (A&P)	Federația Rusă (A&P)
Republica Populară Democrată Coreea (A&P)	San Marino (A)
Danemarca (P)	Serbia (A&P)
Egipt (A)	Sierra Leone (A&P)
Elveția (A&P)	Singapore (P)
Estonia (P)	Slovacia (A&P)
Finlanda (P)	Slovenia (A&P)
Franța (A&P)	Spania (A&P)
Georgia (P)	Sudan (A)
Germania (A&P)	Swaziland (A&P)
Grecia (P)	Suedia (P)
Islanda (P)	Republica Arabă Siriană (A&P)
Iran (A&P)	Tajikistan (A)
Irlanda (P)	Turcia (P)
Italia (A&P)	Turkmenistan (P)
Japonia (P)	Ucraina (A&P)
Kazakhstan (A)	Ungaria (A&P)
Kenya (A&P)	Statele Unite ale Americii (P)
Kyrgyzstan (A&P)	Uzbekistan (A&P)
Letonia (A&P)	Viet Nam (A&P)
Lesotho (A&P)	Zambia (P)
Liberia (A)	
Liechtenstein (A&P)	

Total: (80)

(A): Aranjament (57)

(P): Protocol (71)

* Belgium, Luxembourg and the territory of the Kingdom of the Netherlands in Europe have a unified legislation on trademarks and a common Office for the registration of trademarks under that legislation (Benelux Office). Under the Madrid System, protection shall be requested as if they were one country (Benelux). Their designation shall be subject to payment of a single complementary or individual fee.

** The Netherlands Antilles is a territory of the Kingdom of the Netherlands to which Benelux trademark law does not apply, but which has its own trademark law and its own Office for the registration of trademarks under that law. Protection in respect of the Netherlands Antilles shall be requested through a specific designation under the Protocol, distinct from that of the Benelux.

LISTA CODURILOR INID

NORMA O M P I ST.60

(100) Date privind înregistrarea / reînnoirea

* Numărul de ordine

(111) Numărul de ordine al înregistrării

(116) Numărul de ordine al reînnoirii, dacă este diferit de numărul de ordine al înregistrării inițiale.

(117) În caz de reînnoire, numărul (numerele) de înregistrare înaintea reînnoirii (reînnoirilor).

(141) Data sfârșitului validității înregistrării mărcii .

* Data înregistrării / reînnoirii

(151) Data înregistrării

(156) Data reînnoirii

Numere de înregistrare conexe

(161) Numărul (numere) de înregistrare anterior (e) înregistrării reînnoite, în caz de diferențe cu numărul (numerele) indicat (e) sub codurile (111) și (116).

(170) Durata prevăzută a înregistrării/ reînnoirii

(171) Durata prevăzută a înregistrării

(176) Durata prevăzută a reînnoirii

(180) Data prevăzută de expirare a înregistrării / reînnoirii

(181) Data prevăzută de expirare a înregistrării

(186) Data prevăzută de expirare a reînnoirii

Administrația care înregistrează marca

* (190) Codul cu două litere (conform normei ST 3a OMPI) permițând identificarea administrației care înregistrează marca.

(200) Date referitoare la cerere

* (210) Numărul de ordine al cererii

* (220) Data de depozit a cererii

(230) Date referitoare la expoziții

(250) Locul de depozit al cererii

* (260) Numărul de ordine al cererii examinate

(270) Limba (limbile) cererii

(300) Date referitoare la prioritate conform Convenției de la Paris și alte date referitoare la vechimea sau la înregistrarea mărcii în țara de origine.

* (310) Numărul de ordine atribuit primei cereri

* (320) Data de depozit a primei cereri

* (330) Codul conform normei ST3 a OMPI, permițând identificarea oficiului național sau regional la care a fost depusă prima cerere sau organizația la care a fost depusă prima cerere.

(340) Prioritate parțială

(350) Vechime

(360) Vechime parțială

(390) Date referitoare la înregistrare în țara de origine (de exemplu, în cazul înregistrării unei mărci(" telle quelle").

(400) Data la care anumite informații sunt făcute accesibile publicului

(441) Data la care informațiile privind cererea neexaminată au fost făcute accesibile publicului.

(442) Data la care informațiile privind cererea examinată au fost făcute accesibile publicului.

(450) Data la care informațiile privind înregistrarea au fost făcute accesibile publicului.

(500) Informații diverse

Clasificarea, produselor sau serviciilor

*(510) Lista produselor sau serviciilor, când acestea nu sunt clasificate.

*(511) Clasificarea internațională a produselor sau serviciilor în scopul înregistrării mărcilor (clasificarea Nisa), lista produselor sau serviciilor conform acestei clasificări.

(512) Clasificarea națională, lista produselor sau serviciilor clasificate conform acestei clasificări.

Indicații referitoare la folosirea mărcii

(521) Indicații conform căreia marca a dobândit un caracter distinctiv prin folosirea sa în comerț.

(523) Indicație conform căreia solicitantul a prezentat dovezile dreptului său de a folosi anumite elemente ale mărcii.

(525) Indicație conform căreia marca a fost radiată pentru nefolosire.

(526) Renunțare

(527) Indicații referitoare la cerințele utilizării.

(529) Indicații referitoare la limitările utilizării.

Descrierea elementelor figurative ale mărcii.

(531) Conform clasificării internaționale a elementelor figurative ale mărcii (clasificarea Viena).

(532) Conform unei clasificări naționale

(539) Folosind cuvinte cheie sau un text liber formulat.

*(540) Reproducerea mărcii.

*(541) Reproducerea mărcii când aceasta este reprezentată în caractere standard.

*(546) Reproducerea mărcii când aceasta e reprezentată în caractere nestandard.

(550) Indicații referitoare la natura mărcii sau la tipul de marcă.

(551) Indicația faptului că marca este o marcă colectivă, o marcă de certificare sau o marcă de garanție.

(554) Marca tridimensională

(555) Marca hologramă

(556) Marca sonoră, inclusiv caracteristicile sale

(557) Marca olfactivă, inclusiv caracteristicile sale.

(561) Transliterarea mărcii

(566) Traducerea mărcii sau a cuvintelor conținute în marcă

(571) Descrierea mărcii

(580) Data înscrierii oricărui tip de tranzacție privind cererile de înregistrare sau înregistrările (de exemplu: modificarea de titular, modificare de nume sau adresă, renunțare, cesiune a protecției).

(591) Informații privind culorile revendicate

(600) Referințe la alte depozite și înregistrări de marcă înrudite din punct de vedere juridic.

(641) Numărul și data altor cereri înrudite din punct de vedere juridic

(646) Numărul și data altor înregistrări înrudite din punct de vedere juridic

(700) Informații privind părțile interesate de o cerere sau de o înregistrare

*(730) Numărul și adresa solicitantului sau titularului înregistrării

*(731) Numele și adresa solicitantului

*(732) Numele și adresa titularului înregistrării

(733) Indicarea activităților industriale sau comerciale ale solicitantului.

(740) Numele și adresa mandatarului

(750) Adresa pentru corespondență

(770) Numele și adresa precedentului solicitant sau titular (în caz de schimbare de titular)

(771) Numele precedent sau adresa precedentă a solicitantului sau titularului (fără schimbare de titular).

Informații privind licențiatul sau licențiații

- (791) Numele și adresa licențiatului
- (793) Indicația condițiilor sau restricțiilor prevăzute în licență.

(800) Anumite date referitoare la înregistrarea internațională a mărcilor conform Aranjamentului de la Madrid privind înregistrarea internațională a mărcilor și Protocolul referitor la acest Aranjament.

Date privind dreptul la înregistrare

- (811) Statul contractant al cărui titular este solicitant
- (812) Statul contractant sau organizația contractantă pe teritoriul căruia sau căreia titularul are o întreprindere industrială sau comercială efectivă și serioasă.
- (813) Statul contractant sau organizația contractantă pe teritoriul căruia sau căreia titularul își are domiciliul
- (814) Partea contractantă pe teritoriul căreia noul titular îndeplinește condițiile cerute ca să fie titular de înregistrare internațională.

Date privind cererea de bază sau înregistrarea de bază

- (821) Cererea de bază
- (822) Înregistrarea de bază

Date privind părțile contractante vizate prin înregistrarea internațională, reînnoirea sau modificarea

- (831) Desemnare conform Aranjamentului de la Madrid
- (832) Desemnare conform Protocolului de la Madrid
- (833) Părți contractante interesate

Informații diverse

- (841) Statul al cărui titular este solicitant
- (842) Natura juridică a titularului (persoană morală) și statul și, dacă e cazul, teritoriul în interiorul acestui stat în care persoana morală e constituită.

Date privind limitarea listei produselor și serviciilor.

- (851) Limitarea listei produselor și serviciilor

Date privind refuzul de protecție și invalidările

- (861) Refuz total de protecție
- (862) Refuz parțial de protecție
- (863) Data la care ia efect invalidarea.

Date privind o modificare adusă înregistrării internaționale

- (871) Numărul părții cedate din înregistrarea internațională
- (872) Numărul înregistrărilor internaționale fuzionate
- (873) Numărul înregistrărilor internaționale care rezultă din fuziune.

Date privind înlocuirea și divizarea

- (881) Numărul și data înregistrării naționale sau a înregistrărilor naționale sau regionale înlocuite printr-o înregistrare internațională (artic.4 bis al Aranjamentului de la Madrid și articolul 4 bis al protocolului.)
- (882) Data și numărul elementelor care fac obiectul divizării: cererea de bază, înregistrarea care decurge din cerere sau înregistrarea de bază.
- (883) Noile numere ale elementelor care rezultă din diviziune: cererea de bază, înregistrarea care decurge din cererea de bază, sau înregistrarea de bază.

Date privind înregistrările posteroare

- (891) Data desemnării posteroare (regula 24.6 a regulamentului de execuție comun).

**2. LISTA MĂRCILOR ÎNREGISTRATE CONFORM ART. 22 LEGEA 84/98 SI A
REGULEI 17.3 SI 17.4 DIN REGULAMENTUL DE APLICARE A LEGII 84/98 IN
ORDINEA NUMĂRULUI DE DEPOZIT**

**Se publică în ordine următoarele date conform normelor OMPI : ST 60 si ST3 și
anume: numărul depozitului(210) ; data înregistrării cererii (151) numărul
indicatiei geografice acordate (111); denumirea și sediul titularului (732);
denumirea sau reproducerea mărcii (540); prioritatea invocată (300); lista
produselor și serviciilor pentru care s-a cerut înregistrarea (511), conform
claselor de produse si/sau servicii ale clasificării internaționale.**

**În conformitate cu art.23, al.1 si 2 din Legea nr.84/1998 privind marcile si
indicatiile geografice, cei interesați pot introduce opoziții împotriva
înregistrării marilor la Comisia pentru examinarea opozițiilor privind mărcile,
din cadrul Oficiului de Stat pentru Invenții și Mărci, în termen de 3 luni de la
data publicării mărcii. Dacă în acest termen nu se introduc opoziții, sau dacă
aceste opoziții sunt respinse, marcile vor fi înregistrate.**

(210) **M 2005 03136** (111) **094447**
 (151) 23.03.2005

(732) **SOCIETE DES PRODUITS NESTLE SA**, Canton of Vaud, CH-1800, VEVEY ELVETIA

(740) ANDRA MUSATESCU, Str. Drumul Taberei nr. 71, bl. TD 42, ap. 28, sector 6 BUCUREȘTI

(540)



FAMILY

(531) *Clasificare Viena: 270503; 270525;*
 (511) *Produse și/sau servicii grupate pe clase:*

29 Legume și cartofi (conservate, uscate sau gătite), fructe (conservate, uscate sau gătite), ciuperci (conservate, uscate sau gătite), carne, păsări, vânat, pește și fructe de mare, toate aceste produse de asemenea și în formă de extracte, supe, jeleuri, conserve, feluri de mâncare gata gătite congelate sau deshidratate; dulcețuri; ouă; lapte, smântână, unt, brânză și alte preparate alimentare având ca bază laptele; înlocuitori de lapte; băuturi pe bază de lapte; deserturi pe bază de lapte și pe bază de smântână; iaurturi; lapte de soia (înlocuitori de lapte), preparate pe bază de soia; uleiuri și grăsimi comestibile; preparate pe bază de proteine pentru hrana de oameni; creme nelactate; cârnați; produse din carne; unt de alune; supe, supe concentrate, supe bulion, supe instant (stock cubes), bulion consommés.



(210) **M 2005 05924** (111) **094313**
 (151) 23.05.2005

(732) **SC CABANA COLIBA HAIUCILOR SRL**, Județul Brașov, POIANA BRASOV ROMANIA

(740) AGENȚIA DE PROPRIETATE INDUSTRIALĂ ARIANA SRL, Str. 15 Noiembrie 90, sc.B, ap.5 BRAȘOV

(540)

COLIBA HAIUCILOR

(511) *Produse și/sau servicii grupate pe clase:*
 33 Băuturi alcoolice (cu excepția berii).



(210) **M 2005 13137** (111) **094364**
 (151) 27.12.2005

(732) **BONGRAIN SA**, 42 Rue Rieussec, 78220, VIROFLAY FRANTA

(740) RATZA & RATZA, Bd. A. I. Cuza nr. 52-54, sector 1 BUCUREȘTI

(540)

APETITO

(511) *Produse și/sau servicii grupate pe clase:*
 29 Lapte, brânză și produse lactate.



(210) **M 2006 01201** (111) **094725**

(151) 08.02.2006

(732) **SPRIDER S.A. COMMERCIAL CLOTHING COMPANY V.A.T. No: EL-084063625 GREECE**, 1 Sirou Street, Anthousa, 153 49, ATHENS GRECIA

(740) SC ROMINVENT SA Agenție de Brevete, Desene, Marci și Transfer de Tehnologie, Str. Ermil Pangratti nr. 35, et. 1, sector 1 BUCUREȘTI

(540)

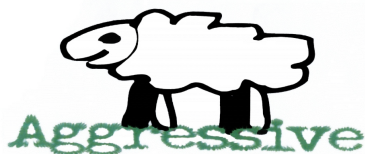

AGGRESSIVE

(531) *Clasificare Viena:* 030411; 270507; 290103;

(591) Culori revendicate: alb, verde, negru

(511) *Produse și/sau servicii grupate pe clase:*

18 Genți pentru sport, genți pentru transportul diverselor obiecte, genți de mână și genți pentru călătorie, geamantane.

25 Încălțăminte pentru bărbați, femei și copii.

28 Mingii, rachete de tenis, articole pentru gimnastică.



(210) **M 2006 02130** (111) **094823**

(151) 01.03.2006

(732) **SC ROMSTAL IMEX SRL**, Sos. Vitan-Bârzești nr. 11A, sector 4, 042122, BUCUREȘTI ROMANIA

(740) INVENTA - AGENȚIE DE PROPRIETATE INTELECTUALĂ SRL, B-dul Corneliu Coposu nr. 7, bl. 104, sc. 2, et. 1, ap. 31, sector 3 BUCUREȘTI

(540)

VISION

VISION

(531) *Clasificare Viena:* 270501; 270517;

(511) *Produse și/sau servicii grupate pe clase:*

19 Materiale de construcție nemetalice, cu excepția geamurilor plate cu strat antireflactant pentru construcții; conducte rigide nemetalice pentru construcție; construcții transportabile nemetalice.

37 Construcții; reparații; servicii de instalații.



(210) **M 2006 02800** (111) **094672**

(151) 16.03.2006

(732) **JET2 COM LIMITED**, Building 470, Bornemouth International Airport, Christchurch, BH23 6SE, DORSET REGATUL UNIT

(740) SC ROMINVENT SA Agenție de Brevete, Desene, Marci și Transfer de Tehnologie, Str. Ermil Pangratti nr. 35, et. 1, sector 1 BUCUREȘTI

(540)

JET2 HOLIDAYS

(511) *Produse și/sau servicii grupate pe clase:*

- 9 Aparate și instrumente de comunicații, fotografice, de măsură, de semnalizare, de control (verificare), științifice, optice, nautice, de siguranță (salvare) și geodezice; firmware, hardware și software de computere; părți și accesorii pentru produsele menționate mai sus; toate produsele de mai sus fiind în legătură cu vacanțele și călătoriile aeriene de vacanță.
- 16 Materiale tipărite și publicații; cărți, pliante, broșuri, buletine informative, albume, ziare, reviste și periodice; bilete, voucher-e, cupoane și documente de călătorie; carduri de identitate, etichete, tag-uri; toate produsele de mai sus fiind în legătură cu vacanțele și călătoriile aeriene de vacanță.
- 39 Servicii de linii aeriene; transportul pasagerilor și produselor pe cale aeriană; servicii de agent de călătorii; servicii de manevrare/manipulare a bagajelor și servicii de manevrare/manipulare a mărfurilor transportabile; servicii de transport al mărfurilor (freight services); servicii de transport produse (cargo services); servicii de freight și cargo prin intermediul aviației; servicii de depozitare freight; servicii tip charter de aeronave; servicii de închiriere pe termen lung și scurt a aeronavelor; servicii de consultanță și informare în legătură cu serviciile de linii aeriene și serviciile de transport; furnizarea de informații on line de la o bază de date de computere sau din Internet în legătură cu servicii de linii aeriene și servicii de transport; organizarea de zboruri; transportul pasagerilor și bagajelor către și de la hotel; transportul de produse, pasageri și călători pe cale terestră, maritimă și aeriană; organizarea,

operarea și furnizarea de facilități pentru croaziere, tururi, excursii și vacanțe; servicii de consultanță și sfătuire cu serviciile menționate mai sus; niciunul din serviciile de mai sus nu include depozitarea și transportul de combustibili și produse petroliere, sau servicii de realimentare cu combustibil a aeronavelor.

- 43 Servicii de cazare; servicii catering; organizarea de cazare în vacanță; servicii de rezervare bilete pentru cazare în vacanță (booking services for holiday accommodation); servicii de planificare a vacanței; furnizarea de facilități pentru vacanțe; închirierea de cazări în vacanță; servicii de rezervare de cazări în vacanță; servicii pentru furnizarea de informații referitoare la cazarea în vacanță; organizarea și aranjarea de vacanțe; vânzarea de cazări în hoteluri; servicii de cazare și servicii de catering, furnizate on line de la o bază de date de computer sau din Internet.



- (210) **M 2006 04613** (111) **094739**
 (151) 25.04.2006
 (732) **SC VODAFONE ROMANIA SA,**
 Piața Charles de Gaulle nr.15,
 sector 1, BUCUREȘTI ROMANIA

(540)

Vodafone Europa

VODAFONE EUROPA

- (531) *Clasificare Viena:* 270501; 290101;
 (591) Culori revendicate: roșu (pantone 485C)

- (511) *Produse și/sau servicii grupate pe clase:*
 35 Publicitate.
 38 Telecomunicații.



- (210) **M 2006 04614** (111) **094740**
 (151) 25.04.2006
 (732) **SC VODAFONE ROMANIA SA,**
 Piața Charles de Gaulle nr.15,
 sector 1, BUCUREȘTI ROMANIA

(540)

Vodafone Europe

VODAFONE EUROPE

- (531) *Clasificare Viena:* 270501; 290101;
 (591) Culori revendicate: roșu (pantone 485C)
 (511) *Produse și/sau servicii grupate pe clase:*
 35 Publicitate.
 38 Telecomunicații.



- (210) **M 2006 04615** (111) **094741**
 (151) 25.04.2006
 (732) **SC VODAFONE ROMANIA SA,**
 Piața Charles de Gaulle nr.15,
 sector 1, BUCUREȘTI ROMANIA

(540)



**ORIUNDE.NET CU CARDUL
 3G PENTRU LAPTOP DE LA
 VODAFONE**

- (531) *Clasificare Viena:* 011515; 260410;
 260413; 290101;
 (591) Culori revendicate: roșu (pantone 485C)
 (511) *Produse și/sau servicii grupate pe clase:*
 35 Publicitate.
 38 Telecomunicații; furnizare a accesului la rețeaua de internet pentru terți pe linii închiriate



(210) **M 2006 06822** (111) **094880**
 (151) 15.06.2006

(732) **KUNZLI SWISSSCHUH AG**,
 Hauserstrasse 47, 5210,
 WINDISCH ELVETIA

(740) SC ROMINVENT SA Agenție de
 Brevete, Desene, Marci și Transfer
 de Tehnologie, Str. Ermil Pangratti
 nr. 35, et. 1, sector 1 BUCUREȘTI

(540)

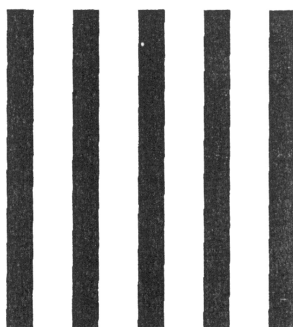

(531) *Clasificare Viena:* 261103; 261107;

(511) *Produse și/sau servicii grupate pe
 clase:*

9 Ochelari (optic); rame de ochelari;
 ochelari de vedere.

10 Pantofi ortopedici; suporturi pentru
 pantofi.

18 Poșete; saci de călătorie și de sport;
 rucsacuri; umbrele.

25 Îmbrăcăminte, încălțăminte, articole
 care servesc la acoperirea capului.



(210) **M 2006 07193** (111) **094749**
 (151) 26.06.2006

(732) **BPB UNITED KINGDOM LIMITED**,
 Aldwych House, 81 Aldwych, WC2B
 4HQ, LONDRA REGATUL UNIT

(740) SC ROMINVENT SA Agenție de
 Brevete, Desene, Marci și Transfer
 de Tehnologie, Str. Ermil Pangratti
 nr. 35, et. 1, sector 1 BUCUREȘTI

(540)

PROMIX

(511) *Produse și/sau servicii grupate pe
 clase:*

19 Materiale de construcție nemetalice;
 părți și accesorii (fittings) pentru
 toate produsele menționate mai sus;
 compuși de rostuire (jointing
 compounds).



(210) **M 2006 08249** (111) **094856**
 (151) 20.07.2006

(732) **DRAGOS ALEXANDRU RUSCA**,
 Str. Domnița Ancuța nr. 7, sector 1,
 BUCUREȘTI ROMANIA

(740) CABINET INDIVIDUAL
 ANDRONACHE PAUL, Str. Sibiu nr.
 14, bl.E21, et.6, ap.35 BUCUREȘTI

(540)

MOJITO

(511) *Produse și/sau servicii grupate pe
 clase:*

43 Servicii de alimentație publică;
 servicii de cazare publică.



(210) **M 2006 09431** (111) **094373**

(151) 21.08.2006

(732) **SC MENTOR TRADING SRL**,
Calea Drăgășani nr. 20, județul
Argeș, 110347, PITEȘTI ROMANIA

(740) **SC RODALL SRL**, Str. Polonă nr.
115, bl. 15, ap.19, sector 1,
BUCUREȘTI

(540)



TRAI MARKET

(531) *Clasificare Viena:* 020115; 020123;
270501; 290101; 290103;

(591) Culori revendicate: roșu, verde

În conformitate cu: regula 17
Alineatul 4 din regulamentul de aplicare al
Legii 84/1998, conform adresei nr.
1027402/11.09.2007, solicitantul nu
revendică un drept exclusiv asupra
denumirii:

MARKET

(511) *Produse și/sau servicii grupate pe
clase:*

29 Carne, pește, păsări, vânat; extract
din fructe; fructe și legume
conservate, uscate și fierte; jeleurii,
dulcețuri, compoturi; ouă, lapte și
produse lactate; uleiuri și grăsimi
comestibile.

35 Rețele de magazine; gestiunea
afacerilor comerciale; administrație
comercială.



(210) **M 2006 10485** (111) **094314**

(151) 19.09.2006

(732) **PPF HASCO LEK SA**, UL.
ZMIGRODZKA 242E; 51-131, **,
WROCLAW POLONIA

(740) **AGENȚIA DE PROPRIETATE
INDUSTRIALĂ ARIANA SRL**, Str.
15 Noiembrie 90 , sc.B , ap.5
BRAȘOV

(540)

PENIGRA

(511) *Produse și/sau servicii grupate pe
clase:*

5 Produse farmaceutice, veterinare și
igienice; substanțe dietetice de uz
medical, alimente pentru copii mici;
plasturi, material pentru pansa-
mente; materiale pentru plombarea
dinților și pentru amprente dentare;
dezinfectanți; produse pentru
distrugerea animalelor dăunătoare,
fungicide, ierbicide.



(210) **M 2006 11698** (111) **094742**

(151) 20.10.2006

(732) **SC VODAFONE ROMANIA SA**,
Piața Charles de Gaulle nr.15,
sector 1, BUCUREȘTI ROMANIA

(540)



VODAFONE MAGIC NUMBER

(531) *Clasificare Viena:* 010113; 270524; 290101; 290106;

(591) Culori revendicate: roșu (pantone 485 CVC), alb

(511) *Produse și/sau servicii grupate pe clase:*

35 Publicitate.

38 Telecomunicații.



(210) **M 2006 11699** (111) **094726**

(151) 20.10.2006

(732) **SC VODAFONE ROMANIA SA**, Piața Charles de Gaulle nr.15, sector 1, BUCUREȘTI ROMANIA

(540)



VODAFONE NUMAR MAGIC

(531) *Clasificare Viena:* 010113; 270524; 290101; 290106;

(591) Culori revendicate: roșu (pantone 485CVC), alb

(511) *Produse și/sau servicii grupate pe clase:*

35 Publicitate.

38 Telecomunicații.



(210) **M 2006 12198** (111) **094412**

(151) 01.11.2006

(732) **SC INTERTRADE DISTRIBUTIE PRODUSE ALIMENTARE SRL**, Sos. Străulești, nr.164, unitatea 19, sector 1, 013339, BUCUREȘTI ROMANIA

(540)



QUALITY MASTER PREMIUM QUALITY

(531) *Clasificare Viena:* 030916; 270504; 270508; 270525; 290112;

(591) Culori revendicate: verde, roșu

În conformitate cu: regula 17 Alineatul 4 din regulamentul de aplicare al Legii 84/1998, conform adresei nr. 1017355/27.05.2008, solicitantul nu revendică un drept exclusiv asupra denumirii:

MASTER PREMIUM QUALITY

(511) *Produse și/sau servicii grupate pe clase:*

29 Pește și icre de pește, creveți, caviar, crustacei, homari; languste; somon; fructe de mare; toate proaspete, conservate, uscate sau preparate (gătite); amestec cu carne de pește în membrane naturală sau artificială; crochete alimentare pe bază de pește și/sau fructe de mare și/sau legume; salate și preparate gătite pe bază de pește și/sau fructe

- de mare și/sau legume; pastă de pește, grăsimi din pește; sosuri.
- 31 Pește, creveți, scoici, crustacei, homari, languste, somon, fructe de mare, toate vii; fructe și legume proaspete, semințe, alimente pentru animale.
- 35 Publicitate; gestionarea afacerilor comerciale; administrație comercială.
- 39 Transport; ambalare și depozitare de mărfuri, toate în domeniul pisciculturii.
- 40 Prelucrări în domeniul pisciculturii și afumarea produselor din pește și/sau alimente de apă.



- (210) **M 2006 13039** (111) **094365**
 (151) 20.11.2006
 (732) **BONGRAIN SA**, 42 Rue Rieussec, 78220, VIROFLAY FRANTA
 (740) **RATZA & RATZA**, Bd. A. I. Cuza nr. 52-54, sector 1 BUCUREȘTI

(540)



APETITO SUPER CREMO

- (531) *Clasificare Viena:* 050917; 080106; 270501; 270524; 290115;
- (591) Culori revendicate: albastru, roșu, bej, crem, alb
- (511) *Produse și/sau servicii grupate pe clase:*
 29 Lapte, brânză și produse lactate; uleiuri și grăsimi comestibile.



- (210) **M 2006 13040** (111) **094366**
 (151) 20.11.2006
 (732) **BONGRAIN SA**, 42 Rue Rieussec, 78220, VIROFLAY FRANTA
 (740) **RATZA & RATZA**, Bd. A. I. Cuza nr. 52-54, sector 1 BUCUREȘTI

(540)



APETITO SUPER CREMO

- (531) *Clasificare Viena:* 050313; 050917; 080106; 270501; 270524; 290115;
- (591) Culori revendicate: albastru, roșu, galben, maro, crem, verde, alb
- (511) *Produse și/sau servicii grupate pe clase:*
 29 Lapte, brânză și produse lactate; uleiuri și grăsimi comestibile.



- (210) **M 2006 13041** (111) **094367**
 (151) 20.11.2006
 (732) **BONGRAIN SA**, 42 Rue Rieussec,
 78220, VIROFLAY FRANTA
 (740) **RATZA & RATZA**, Bd. A. I. Cuza nr.
 52-54, sector 1 BUCUREȘTI

(540)



APETITO O PLACERE PROASPATA

- (531) *Clasificare Viena*: 080101; 080106;
 270524; 290115;
 (591) Culori revendicate: albastru, maro,
 crem, verde, alb
 (511) *Produse și/sau servicii grupate pe
 clase:*
 29 Lapte, brânză și produse lactate;
 uleiuri și grăsimi comestibile.



- (210) **M 2006 13042** (111) **094368**
 (151) 20.11.2006
 (732) **BONGRAIN SA**, 42 Rue Rieussec,
 78220, VIROFLAY FRANTA
 (740) **RATZA & RATZA**, Bd. A. I. Cuza nr.
 52-54, sector 1 BUCUREȘTI

(540)



APETITO KIDIBOO

- (531) *Clasificare Viena*: 040505; 270504;
 270506; 290115;
 (591) Culori revendicate: albastru, roșu,
 violet, maro, crem, verde, alb
 (511) *Produse și/sau servicii grupate pe
 clase:*
 29 Lapte, brânză și produse lactate;
 uleiuri și grăsimi comestibile.



- (210) **M 2007 00293** (111) **094857**
 (151) 15.01.2007
 (732) **BONGRAIN SA**, 42 Rue Rieussec,
 78220, VIROFLAY FRANTA
 (740) **RATZA & RATZA**, Bd. A. I. Cuza nr.
 52 - 54, sector 1 BUCUREȘTI

(540)

APETITO AERO

- (511) *Produse și/sau servicii grupate pe
 clase:*
 29 Lapte, brânză, produse lactate;
 uleiuri și grăsimi comestibile.



- (210) **M 2007 00825** (111) **094903**
 (151) 26.01.2007
 (732) **NILKO METALURGIA LTDA**, Av.
 Maringa, 1900 Pinhais, **, PARANA
 BRAZILIA
 (740) **TEODORU & ASSOCIATES**
INTELLECTUAL PROPERTY
AGENCY, Str. Nerva Traian nr.12,
 bl.M37, sc.1, ap.1, sector 3
 BUCUREȘTI

(540)

OKLIN

- (511) *Produse și/sau servicii grupate pe
 clase:*
 6 Cabine destinate echipamentelor de
 telecomunicații; cabine destinate

- 11 computerelor; suporturi pentru computere și dulapuri.
Aparatură electrocasnică, ventilatoare; aparate de încălzire; uscătoare de păr, șeminee.



- (210) **M 2007 01870** (111) **094479**
(151) 21.02.2007
(732) **SC FRIESLAND ROMANIA SA**, Bd. Cloșca nr. 90, județul Satu-Mare, **, SATU-MARE ROMANIA
(740) CONSTANTIN GHITA OFFICE, B-dul Take Ionescu nr. 24 - 28, sc. B, ap. 2 TIMIȘOARA

(540)



MILLI TILSIT

- (531) *Clasificare Viena:* 080310; 080312; 270507; 290115;
(591) Culori revendicate: roșu, albastru, verde, alb, negru, gri

În conformitate cu articolul 7 din **Legea nr 84/1998** : marca a fost înregistrată pe baza consimțământului titularului mărcii anterioare, conform adresei nr. : 1006581/26.02.2008.

- (511) *Produse și/sau servicii grupate pe clase:*
29 Carne, pește, păsări și vânat; extracte din carne; fructe și legume conservate, uscate și fierte; jeleuri, dulcețuri, compoturi; ouă, lapte și produse lactate; uleiuri și grăsimi comestibile.



- (210) **M 2007 02185** (111) **094547**
(151) 28.02.2007
(732) **ALEC MACRI**, Str.Poet Teodor D.Neculuță nr.74, sector 2, **, BUCUREȘTI ROMANIA
(740) SC RODALL SRL, Str. Polonă nr. 115, bl. 15, ap.19, sector 1, BUCUREȘTI

(540)

REMEDII NATURISTE

- (511) *Produse și/sau servicii grupate pe clase:*
16 Hârtie, carton și produse din aceste materiale, necuprinse în alte clase; articole pentru legătorie; papetărie; adezivi (substanțe de lipit) pentru papetărie sau menaj; materiale pentru artiști; pensule; mașini de scris și articole de birou (cu excepția mobilierului); materiale plastice pentru ambalare (necuprinse în alte clase).



- (210) **M 2007 02496** (111) **094480**
(151) 07.03.2007
(732) **SC CETELEM IFN SA**, Calea Victoriei nr. 155, bl. D1, tronson 5, et. 8, sector 1, **, BUCUREȘTI ROMANIA

(540)

RATE UȘOARE

- (511) *Produse și/sau servicii grupate pe clase:*
16 Hârtie, carton și produse din aceste materiale, necuprinse în alte clase; produse de imprimare; articole pentru legătorie; fotografii; papetărie; adezivi (materiale colante) pentru papetărie sau menaj; materiale pentru artiști; pensule; mașini de scris și articole

de birou (cu excepția mobilelor);
materiale de instruire sau învățământ
(cu excepția aparatelor);
materiale plastice pentru ambalaj
(necuprinse în alte clase); caractere
tipografice; clișee.

35 Publicitate; gestiunea afacerilor
comerciale; administrație comercială;
lucrări de birou.



(210) **M 2007 05693** (111) **094727**

(151) 06.06.2007

(732) **SC MONOLIT DEVELOPMENT SA**,
Bdul. Primăverii nr.55, parter,
camera 1, sector 1, **, BUCUREȘTI
ROMANIA

(540)

MONOLIT CONSTRUCT DIVISION

(511) *Produse și/sau servicii grupate pe
clase:*

35 Gestiunea afacerilor comerciale;
administrație comercială în legătură
cu serviciile prestate din clasele 36
si 37.

36 Afaceri financiare; afaceri monetare;
afaceri imobiliare.

37 Servicii de construcții metalice, din
beton, cărămidă și oțel; reparații și
servicii de instalații aferente acestor
tipuri de construcții, cu excepția
construcțiilor din lemn.



(210) **M 2007 06569** (111) **094846**

(151) 02.07.2007

(732) **ANHUI JIANGHUAI AUTOMOBILE
CO., LTD**, No. 176 Dongliu Road,
Hefei City, ANHUI PROVINCE
CHINA

(740) SC ROMINVENT SA Agenție de
Brevete, Desene, Marci și Transfer
de Tehnologie, Str. Ermil Pangratti
nr. 35, et. 1, sector 1 BUCUREȘTI

(540)



AK

(531) *Clasificare Viena:* 260118; 2803;

(511) *Produse și/sau servicii grupate pe
clase:*

12 Autobuze pentru oraș; autobuze;
camioane; automobile; mașini sport;
motociclete; miniautomobile.



- (210) **M 2007 06802** (111) **094673**
 (151) 10.07.2007
 (732) **KERO - BRINGA S.R.L.**, str. Beclean nr. 19, jud. HARGHITA, 535600, ODORHEIU SECUIESC ROMANIA
 (740) SZENTE SANDOR, Str. Victoriei nr. 41, bl.U6, et.1,ap. 4, Jud. Harghita ODORHEIU SECUIESC
 (540)



CATEYE

CATEYE

- (531) *Clasificare Viena:* 030106; 030116;

În conformitate cu articolul 7 din Legea nr 84/1998 : marca a fost înregistrată pe baza consimțământului titularului mărcii anterioare, conform adresei nr. : 1012357/12.04.2008.

- (511) *Produse și/sau servicii grupate pe clase:*

- 9 Vitezometre pentru biciclete; dispozitive utilizate la biciclete pentru înregistrarea, transmiterea și stocarea datelor rutiere și a altor date legate de ciclism; piese de schimb și accesorii pentru dispozitivele menționate mai înainte; căști de protecție pentru biciclisti, bicicliste, motocicliști sau motocicliste.
- 11 Lămpi din față pentru biciclete, lămpi de stop pentru biciclete, lămpi de frână pentru biciclete; diferite reflectoare, catadioptri pentru biciclete; piese de schimb și accesorii pentru diferite tipuri de lămpi și indicatoare luminoase

- 12 pentru biciclete.
 Biciclete pentru copii, biciclete pentru femei, biciclete pentru bărbați, biciclete tandem; accesorii de bicicletă, în special apărătoare de noroi, portbagaje, sonerii de avertizare, pompe de aer, semnalizatoare de direcție; piese de schimb pentru biciclete, în special cadre, jante, roți, pedale, spițe, schimbătoare de viteză, anvelope, pneuri, furci, lanțuri, amortizoare, șei, țevi de șa, frâne, manete de frână, mecanisme de acționare, ghidoane, lagăre, pinioane.



- (210) **M 2007 07250** (111) **094596**
 (151) 24.07.2007
 (732) **SC CITY CAR SRL**, Str. Horea nr. 15, camera 3, DUMBRAVITA ROMANIA
 (740) ARIANA AGENTIE DE PROPRIETATE INDUSTRIALA, Calea Aradului nr. 33, ap.7 TIMISOARA

- (540)



CITY CAR

- (531) *Clasificare Viena:* 071110; 270509; 270511; 290112;
 (591) Culori revendicate: Roșu, Gri
 (511) *Produse și/sau servicii grupate pe clase:*
 39 Ambalare și depozitare de mărfuri.



(210) **M 2007 09240** (111) **094369**
 (151) 05.10.2007
 (732) **BONGRAIN SA**, 42 Rue Rieussec,
 78220, VIROFLAY FRANTA
 (740) **RATZA & RATZA**, Bd. A. I. Cuza nr.
 52-54, sector 1 BUCUREȘTI

(540)



APETITO CREMA NATURII

(531) *Clasificare Viena*: 190301; 290115;
 (591) Culori revendicate: alb, albastru,
 bleu, galben, portocaliu, roșu, verde,
 vernil
 (511) *Produse și/sau servicii grupate pe
 clase*:
 29 Lapte, brânză, produse lactate,
 uleiuri și grăsimi comestibile.



(210) **M 2007 09241** (111) **094370**
 (151) 05.10.2007
 (732) **BONGRAIN SA**, 42 Rue Rieussec,
 78220, VIROFLAY FRANTA
 (740) **RATZA & RATZA**, Bd. A. I. Cuza nr.
 52-54, sector 1 BUCUREȘTI

(540)



APETITO CREMA NATURII

(531) *Clasificare Viena*: 190301; 290115;
 (591) Culori revendicate: alb, albastru,
 galben, maro, roz, verde, bej, crem
 (511) *Produse și/sau servicii grupate pe
 clase*:
 29 Lapte, brânză, produse lactate,
 uleiuri și grăsimi comestibile.



- (210) **M 2007 09242** (111) **094371**
 (151) 05.10.2007
 (732) **BONGRAIN SA**, 42 Rue Rieussec,
 78220, VIROFLAY FRANTA
 (740) RATZA & RATZA, Bd. A. I. Cuza nr.
 52-54, sector 1 BUCUREȘTI
 (540)



APETITO CREMA NATURII

- (531) *Clasificare Viena*: 190301; 290115;
 (591) Culori revendicate: alb, albastru,
 galben, maro, roz, verde, bej,
 portocaliu
 (511) *Produse și/sau servicii grupate pe
 clase*:
 29 Lapte, brânză, produse lactate,
 uleiuri și grăsimi comestibile.



- (210) **M 2007 09252** (111) **094881**
 (151) 05.10.2007
 (732) **SC VODAFONE ROMANIA SA**,
 Piața Charles de Gaulle nr.15,
 sector 1, BUCUREȘTI ROMANIA

(540)

Vodafone Navigator

VODAFONE NAVIGATOR

- (531) *Clasificare Viena*: 270501; 290112;
 (591) Culori revendicate: roșu (pantone
 485), alb
 (511) *Produse și/sau servicii grupate pe
 clase*:
 9 IT, aplicații software.
 35 Publicitate.
 38 Telecomunicații.



- (210) **M 2007 09254** (111) **094882**
 (151) 05.10.2007
 (732) **SC VODAFONE ROMANIA SA**,
 Piața Charles de Gaulle nr.15,
 sector 1, BUCUREȘTI ROMANIA

(540)



**VODAFONE DĂ-I O INIMĂ
 CASEI TALE! VODAFONE
 ACASĂ TELEFONIE FIXĂ
 PENTRU CASA TA TRĂIEȘTE
 FIECARE CLIPĂ**

- (531) *Clasificare Viena*: 070109; 070110;
 290113;
 (591) Culori revendicate: roșu, verde, gri
 (511) *Produse și/sau servicii grupate pe
 clase*:
 35 Publicitate.
 38 Telecomunicații.



(210) **M 2007 09255** (111) **094759**
 (151) 05.10.2007
 (732) **SC VODAFONE ROMANIA SA**,
 Piața Charles de Gaulle nr.15,
 sector 1, BUCUREȘTI ROMANIA

(540)

Vodafone Best Music

VODAFONE BEST MUSIC

- (531) *Clasificare Viena: 270501; 290112;*
- (591) Culori revendicate: roșu (pantone 485 C), alb
- (511) *Produse și/sau servicii grupate pe clase:*
 35 Publicitate.
 38 Telecomunicații.
 41 Activități culturale; activități educa-
 tive; divertisment.



(210) **M 2007 09256** (111) **094760**
 (151) 05.10.2007
 (732) **SC VODAFONE ROMANIA SA**,
 Piața Charles de Gaulle nr.15,
 sector 1, BUCUREȘTI ROMANIA

(540)

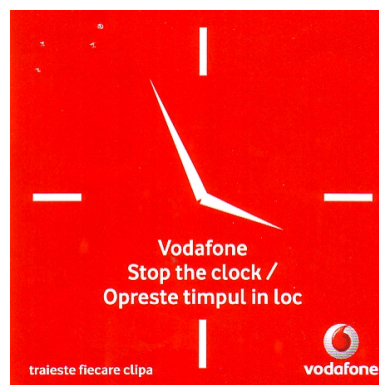

VODAFONE STOP THE CLOCK/OPRESTE TIMPUL IN LOC TRAIESTE FIECARE CLIPA

- (531) *Clasificare Viena: 170102; 170109; 290112;*
- (591) Culori revendicate: roșu (pantone 485 C), alb
- (511) *Produse și/sau servicii grupate pe clase:*
 35 Publicitate.
 38 Telecomunicații.



(210) **M 2007 09257** (111) **094761**
 (151) 05.10.2007
 (732) **SC VODAFONE ROMANIA SA**,
 Piața Charles de Gaulle nr.15,
 sector 1, BUCUREȘTI ROMANIA

(540)

VODAFONE OFFICE ZONE

VODAFONE OFFICE ZONE

(531) *Clasificare Viena:* 270501; 290112;
 (591) Culori revendicate: roșu (pantone 485 C), alb
 (511) *Produse și/sau servicii grupate pe clase:*
 35 Publicitate.
 38 Telecomunicații.



(210) **M 2007 09277** (111) **094372**
 (151) 08.10.2007
 (732) **BONGRAIN SA**, 42 Rue Rieussec,
 78220, VIROFLAY FRANTA
 (740) **RATZA & RATZA**, Bd. A. I. Cuza nr.
 52 - 54, sector 1 BUCUREȘTI

(540)



APETITO CREMA NATURII

(531) *Clasificare Viena:* 050504; 110320;
 250119; 290114;

(591) Culori revendicate: alb, albastru,
 bleu, galben, verde, vernil

(511) *Produse și/sau servicii grupate pe clase:*

29 Lapt, brânză, produse lactate; uleiuri și grăsimi comestibile.



(210) **M 2007 09504** (111) **094750**
 (151) 15.10.2007

(732) **SC A&W COMPANY SRL**, P-ța.
 Regina Maria, nr.1, **, TIMIȘOARA
 ROMANIA

(740) **ARIANA AGENTIE DE**
PROPRIETATE INDUSTRIALA,
 Calea Aradului nr. 33, ap.7
 TIMISOARA

(540)



A&W

(531) *Clasificare Viena:* 241511; 241517;
 290101;

(591) Culori revendicate: Roșu, Vișiniu

(511) *Produse și/sau servicii grupate pe clase:*

39 Servicii de închiriere autovehicule.



(210) **M 2007 09637** (111) **094751**
 (151) 17.10.2007
 (732) **SC VINOTECA GHERASIM CONSTANTINESCU SRL**, Merei, județul Buzău, **, MEREI ROMANIA
 (740) **TEODORU & ASSOCIATES INTELLECTUAL PROPERTY AGENCY**, str. Nerva Traian nr. 12, bl.M37, sc.1, ap.1, sector 3 BUCUREȘTI

(540)



M · E · R · E · Y

CRAMELE MEREY

(531) *Clasificare Viena:* 030411; 030424; 260119; 270515; 290112;

(591) Culori revendicate: portocaliu, gri

În conformitate cu: regula 17 Alineatul 4 din regulamentul de aplicare al Legii 84/1998, conform adresei nr. 1027054/26.08.2008, solicitantul nu revendică un drept exclusiv asupra denumirii:

CRAMELE si MEREY

(511) *Produse și/sau servicii grupate pe clase:*

33 Băuturi alcoolice (cu excepția berii) fabricate în Arealul Merei.

35 Publicitate; gestiunea afacerilor comerciale; administrație comercială; lucrări de birou, toate aceste servicii referitoare la produsele cuprinse în clasa 33.



(210) **M 2007 09871** (111) **094481**
 (151) 24.10.2007
 (732) **CARMEN POENARU**, Str. Ana Ipătescu nr. 13, ap. 13, Județul Bacău, 600045, BACĂU ROMANIA
 (740) **CABINET ALECU BOGDAN**, Str. Vasile Alecsandri, nr. 63, et. 1, cam. 8 BACĂU

(540)



CARMEN POENARU CREATION

(531) *Clasificare Viena:* 260418; 270513;

În conformitate cu: regula 17 Alineatul 4 din regulamentul de aplicare al Legii 84/1998, conform adresei nr. 210996/14.08.2008, solicitantul nu revendică un drept exclusiv asupra denumirii:

CREATION

(511) *Produse și/sau servicii grupate pe clase:*

42 Servicii de design vestimentar, design interior ambiental; servicii de grafică, artă decorativă.



(210) **M 2007 09927** (111) **094824**
 (151) 25.10.2007
 (732) **SC TURTLE MEDIA SRL**, Str. Aleea Valea Siretului nr. 2, bl.P3, sc.2, et..1, ap.26, sector 6, BUCURESTI ROMANIA

(540)



COPIL SANATOS

(531) *Clasificare Viena:* 040220; 040504; 040514;

(591) Culori revendicate: verde, galben

(511) *Produse și/sau servicii grupate pe clase:*

35 Publicitate, cu excepția publicității referitoare la serviciile din clasele 36,41,44 și 45.



(210) **M 2007 09948** (111) **094674**
 (151) 25.10.2007
 (732) **SC NELMAR SRL**, Str. Lacului nr. 16, bl. 660, județul Iași, 700704, IASI ROMANIA

(540)

NELMAR

NELMAR

(531) *Clasificare Viena:* 270501;

(511) *Produse și/sau servicii grupate pe clase:*

25 Îmbrăcăminte, încălțăminte, acoperăminte de cap.

35 Publicitate; regruparea în avantajul terților a produselor cuprinse în

clasa 25 (cu excepția transportului lor) permițând consumatorilor să le vadă și să le cumpere comod.



(210) **M 2007 10017** (111) **094713**
 (151) 30.10.2007
 (732) **SC TYMBARK MASPEX ROMANIA SRL**, Str. Ștefan cel Mare nr.38-40, jud. Prahova, 104600, VĂLENII DE MUNTE ROMANIA

(540)



COFFEETA

(591) Culori revendicate: Auriu, Alb, Albastru, Albastru deschis

În conformitate cu articolul 7 din Legea nr 84/1998 : marca a fost înregistrată pe baza consimțământului titularului mărcii anterioare, conform adresei nr. : 1027449/28.08.2008.

(511) *Produse și/sau servicii grupate pe clase:*

29 Lapte, iaurt, brânză, frișcă, cremă pentru cafea, cremă pudră pentru cafea pe bază de lapte praf, cremă lichidă pentru cafea, cremă pudră pentru ceai.

30 Cafea, ceai, cacao, înlocuitori de cafea; cremă albă pentru cafea și ceai (fără lapte în compoziție),

băuturi pe bază de cafea, cappuccino, băuturi pe bază de ceai, frișcă pudră/deshidratată.



(210) **M 2007 10151** (111) **094448**

(151) 01.11.2007

(732) **SC NOBLET SRL**, Calea București nr. 113A, județul Ilfov, SAFTICA ROMANIA

(740) CABINET ENPORA, Str. George Călinescu nr. 52A, ap. 1, sector 1, P.O. Box 39-F1 BUCUREȘTI

(540)

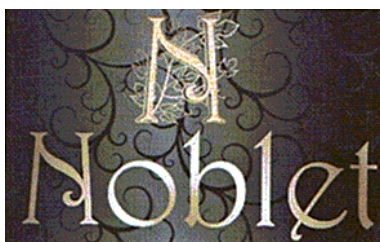

N NOBLET

(531) *Clasificare Viena:* 050316; 251225; 270504; 290113;

(591) Culori revendicate: negru (pantone 4C), auriu (pantone 871C), maro (pantone 8623C)

(511) *Produse și/sau servicii grupate pe clase:*

33 Vinuri, vinuri spumante; băuturi alcoo-lice (cu excepția berii), brandy, coniac, lichioruri.

35 Publicitate; gestiunea afacerilor comerciale; administrație comercială; lucrări de birou; regruparea în avantajul terților a produselor sus menționate permițând consumatorilor să le vadă și să le cumpere comod; servicii de import-export.

43 Servicii de alimentație publică; servicii de cazare temporară; servicii oferite de restaurante, cafenele, baruri, snack-baruri, servicii de catering.



(210) **M 2007 10158** (111) **094675**

(151) 02.11.2007

(732) **SC PMS EXPERT SECURITY SRL**, Bdul. Ion Mihalache nr. 327, bl. 12, sc. A, et. 2, ap. 11, sector 1, **, BUCUREȘTI ROMANIA

(540)



PMS EXPERT SECURITY

(531) *Clasificare Viena:* 030717; 240109; 240115; 290113;

(591) Culori revendicate: roșu, alb, albastru

În conformitate cu: regula 17 Alineatul 4 din regulamentul de aplicare al Legii 84/1998, conform adresei nr. 27.08.2008, solicitantul nu revendică un drept exclusiv asupra denumirii:

EXPERT SECURITY

(511) *Produse și/sau servicii grupate pe clase:*

45 Servicii de siguranță pentru protejarea bunurilor și persoanelor.



- (210) **M 2007 10218** (111) **094904**
 (151) 06.11.2007
 (732) **SC SBS BROADCASTING MEDIA SRL**, Bdul Dimitrie Pompei nr. 9-9A, clădirea 20, et.8, sector 2, BUCURESTI ROMANIA
 (740) SC RODALL SRL, Str. Polonă nr. 115, bl. 15, ap.19, sector 1, BUCUREȘTI

(540)



HIT MUSIC STATION

KISS FM HIT MUSIC STATION

- (531) *Clasificare Viena*: 020908; 270508; 290114;
- (591) Culori revendicate: negru, grenă, roșu
- (511) *Produse și/sau servicii grupate pe clase*:
 16 Hârtie, carton și produse din aceste materiale, necuprinse în alte clase; produse de imprimare; articole pentru legătorie; fotografii; papetărie; adezivi (substanțe de lipit) pentru papetărie sau menaj; materiale pentru artiști; pensule; mașini de scris și articole de birou (cu excepția mobilierului); materiale de instruire sau învățământ (cu excepția aparatelor); materiale plastice pentru ambalare (necuprinse în alte clase); caractere tipografice; clișee; ziare, reviste și periodice.
 35 Publicitate; publicitate radiofonică,

- publicitate televizată; gestiunea afacerilor comerciale; administrație comercială; lucrări de birou.
 38 Telecomunicații; telecomunicații prin internet; servicii de difuzare a programelor de radio și de televiziune.
 41 Educație; instruire; divertisment; activități sportive și culturale; emisiuni de radio, emisiuni de televiziune.



- (210) **M 2007 10287** (111) **094847**
 (151) 07.11.2007
 (732) **SC SEDONA SRL**, Str. Victoriei nr. 19, bl. E 14, sc. A, ap. 3, Județul Suceava, SUCEAVA ROMANIA

(540)



SEDONA

- (531) *Clasificare Viena*: 260403; 260418; 270502;
- (591) Culori revendicate: negru, albastru
- (511) *Produse și/sau servicii grupate pe clase*:
 12 Biciclete, piese și accesorii pentru biciclete.
 35 Regruparea în avantajul terților a bicicletelor, pieselor și accesorilor pentru biciclete (cu excepția transportului lor) permițând consumatorilor să le vadă și să le cumpere comod.



(210) **M 2007 10543** (111) **094598**

(151) 15.11.2007

(732) **SC CONSTANTIN SRL**, Str. Babadag bl. 7, sc. A, ap. 3, Județul Tulcea, **, TULCEA ROMANIA

(740) **TURTOI INTELLECTUAL PROPERTY FIRM SRL**, Splaiul Independentei nr. 3, bl.17, sc.1, et.3, ap.7, sector 5 BUCURESTI

(540)



CITY HOTEL RESTAURANT BAR

(531) *Clasificare Viena:* 070112; 070124; 270507; 290113;

(591) Culori revendicate: negru, roșu, gri

(511) *Produse și/sau servicii grupate pe clase:*

43 Servicii de alimentație publică; servicii de cazare publică.



(210) **M 2007 10573** (111) **094482**

(151) 15.11.2007

(732) **SC DEICO GAMES SRL**, Str. Presei nr. 8B, jud. Covasna, 520064, SFÂNTU GHEORGHE ROMANIA

(540)

NU TE SUPARA CA PE VREMURI

(511) *Produse și/sau servicii grupate pe clase:*

16 Hârtie, carton și produse din aceste materiale, necuprinse în alte clase;

cărți de citit, desenat și colorat; produse de imprimare; articole pentru legătorie; fotografii; papetărie; adezivi (materiale colante) pentru papetărie sau menaj; materiale pentru artiști; pensule; mașini de scris și articole de birou (cu excepția mobilelor); materiale de instruire sau învățământ (cu excepția aparatelor); materiale plastice pentru ambalaj (necuprinse în alte clase); caractere tipografice; clișee.

28 Articole de gimnastică și de sport necuprinse în alte clase; decorațiuni (ornamente) pentru pomul de Crăciun.

35 Publicitate, cu excepția publicității pentru jocuri și jucării; gestiunea afacerilor comerciale; administrație comercială; lucrări de birou.



(210) **M 2007 10574** (111) **094483**

(151) 15.11.2007

(732) **SC DEICO GAMES SRL**, Str. Presei nr. 8B, jud. Covasna, 520064, SFÂNTU GHEORGHE ROMANIA

(540)

NU TE SUPARA ORIGINAL

(511) *Produse și/sau servicii grupate pe clase:*

16 Hârtie, carton și produse din aceste materiale, necuprinse în alte clase; cărți de citit, desenat și colorat; produse de imprimare; articole pentru legătorie; fotografii; papetărie; adezivi (materiale colante) pentru papetărie sau menaj; materiale pentru artiști; pensule; mașini de scris și articole de birou (cu excepția mobilelor); materiale de instruire sau învățământ (cu excepția aparatelor); materiale

- plastice pentru ambalaj (necuprinse în alte clase); caractere tipografice; clișee.
- 28 Articole de gimnastică și de sport necuprinse în alte clase; decorațiuni (ornamente) pentru pomul de Crăciun.
- 35 Publicitate, cu excepția publicității pentru jocuri și jucării; gestiunea afacerilor comerciale; administrație comercială; lucrări de birou.



- (210) **M 2007 10617** (111) **094426**
 (151) 16.11.2007
 (732) **SC LOGITRADE CONSULTING SRL**, Str. Zborului nr. 8, sc. A, et. 7, ap. 26, Județul Timiș, **TIMIȘOARA ROMANIA**
- (740) **CABINET INDIVIDUAL DE PROPRIETATE INDUSTRIALĂ - NEGOMIREANU LIVIA**, Șos. Nicolae Titulescu nr. 94, bl.14A, sc.4, ap.127, sector 1 **BUCUREȘTI**

(540)



LAURA BALDINI

- (531) *Clasificare Viena*: 050521; 260418; 270507;
- (591) Culori revendicate: grena (pantone 202 C), auriu (pantone 871 C)

În conformitate cu articolul 7 din Legea nr 84/1998 : marca a fost înregistrată pe baza consimțământului titularului mărcii anterioare, conform adresei nr. : 1026044/14.08.2008.

- (511) *Produse și/sau servicii grupate pe clase*:
- 25 Ciorapi, îmbrăcăminte, încălțăminte, pălării.
- 35 Import-export; regruparea în avantajul terților a produselor proprii și achiziționate de la terți (cu excepția transportului lor) permițând consumatorilor să le vadă și să le cumpere comod.
- 39 Transport și depozitare.
- 42 Servicii privind casele de modă.



- (210) **M 2007 10662** (111) **094752**
 (151) 20.11.2007
 (732) **SC STANDARD SNACKS SRL**, Str. Gheorghe Țițeica nr. 144-146, et. 1, sector 2, 020331, **BUCUREȘTI ROMANIA**

(540)

PATELLA

- (511) *Produse și/sau servicii grupate pe clase*:
- 29 Fructe și legume conservate, uscate și fierte; jeleuri, dulceturi, compoturi; ouă, lapte și produse lactate; uleiuri și grăsimi comestibile.
- 30 Cafea, ceai, cacao, zahăr, orez, tapioca, sago, înlocuitori de cafea; făină și preparate făcute din cereale, pâine, produse de patiserie și cofetărie, înghețată comestibilă; miere, sirop de melasă; drojdie, praf de copt; sare, muștar; oțet, sosuri (condimente); mirodenii, gheață.



- (210) **M 2007 10684** (111) **094556**
 (151) 20.11.2007
 (732) **SC HOSUS TURISM SRL**, Str. Moldoveanu nr. 6, bl. R15, ap. 34, Jud. Cluj, CLUJ NAPOCA ROMANIA
 (740) ARIANA SRL, Bd. 15 noiembrie nr. 90, sc.B, ap.5 BRAȘOV
 (540)

mini**MAP**

MINI MAP

- (531) *Clasificare Viena: 270502; 270515; 290112;*
 (591) Culori revendicate: negru, verde
 (511) *Produse și/sau servicii grupate pe clase:*
 9 Aparate și instrumente științifice, nautice, geodezice, fotografice, cinematografice, optice, de cântărire, de măsurare, de semnalizare, de control (verificare), de siguranță (salvare) și didactice; aparate și instrumente pentru conducerea, distribuirea, transformarea, acumularea, reglarea sau comanda curentului electric; aparate pentru înregistrarea, transmiterea, reproducerea sunetelor sau imaginilor; suporturi de înregistrare magnetici, discuri acustice; distribuitoare automate și mecanisme pentru aparate cu preplată; case înregistratoare, mașini de calculat, echipament pentru tratarea informației și calculatoare; extinctoare.

- 16 Hârtie, carton și produse din aceste materiale, necuprinse în alte clase; produse de imprimare; articole pentru legătorie; fotografii; papetărie; adezivi (materiale colante) pentru papetărie sau menaj; materiale pentru artiști; pensule; mașini de scris și articole de birou (cu excepția mobilelor); materiale de instruire sau învățământ (cu excepția aparatelor); materiale plastice pentru ambalaj (necuprinse în alte clase); caractere tipografice; clișee.
 35 Publicitate; gestiunea afacerilor comerciale; administrație comercială; lucrări de birou; import-export, lanț de magazine.



- (210) **M 2007 10815** (111) **094660**
 (151) 23.11.2007
 (732) **ASOCIATIA FOCUS BOTOSANI**, Aleea Maxim Gorki nr. 5, ap. 13, Județul Botoșani, **, BOTOȘANI ROMANIA
 (740) SC NED PROTECT CONSULTING SRL CONSULTANȚĂ ÎN PROPRIETATE INDUSTRIALĂ, OP 1, CP 298 BRAȘOV
 (540)



FESTIVALUL LUCEAFĂRUL

FESTIVALUL LUCEAFĂRUL

- (531) *Clasificare Viena: 010110; 020101; 290106;*

- (591) Culori revendicate: argintiu
- (511) *Produse și/sau servicii grupate pe clase:*
- 41 Educație; instruire; divertisment; activități sportive și culturale; spectacole.



- (210) **M 2007 10924** (111) **094427**
 (151) 27.11.2007
 (732) **SC DACIA PLANT SRL**, Str. Primăverii nr. 4, Jud. Alba, 515800, SEBEȘ ROMANIA

(540)

906090 SILUETH

- (511) *Produse și/sau servicii grupate pe clase:*
- 5 Suplimente alimentare destinate slăbirii, pe baza de plante.
- 35 Publicitate; gestiunea afacerilor comerciale; administrație comercială; lucrări de birou.



- (210) **M 2007 10925** (111) **094428**
 (151) 27.11.2007
 (732) **SC DACIA PLANT SRL**, Str. Primăverii nr. 4, Jud. Alba, 515800, SEBEȘ ROMANIA

(540)

906090 DIVINE

- (511) *Produse și/sau servicii grupate pe clase:*
- 5 Produse pe baza de plante destinate armonizării corporale.
- 35 Publicitate; gestiunea afacerilor comerciale; administrație comercială; lucrări de birou.



- (210) **M 2007 10954** (111) **094762**
 (151) 28.11.2007
 (732) **SC TREND IMOBILIAR SRL**, Str. Jugastrului nr.10, 014623, BUCUREȘTI ROMANIA
 (740) **APIA SRL THEODOR VISALOM**, Str. Romancierilor nr. 5, bl. C14, sc. B, ap. 41, sector 6; OP 23, CP11 BUCUREȘTI

(540)

TREND IMOBILIAR

- (511) *Produse și/sau servicii grupate pe clase:*
- 16 Hârtie, carton și produse din aceste materiale, necuprinse în alte clase; produse de imprimărie; articole pentru legătorie; fotografii; papetărie; adezivi (materiale colante) pentru papetărie sau menaj; materiale pentru artiști; pensule; mașini de scris și articole de birou (cu excepția mobilelor); materiale de instruire sau învățământ (cu excepția aparatelor); materiale plastice pentru ambalaj (necuprinse în alte clase); caractere tipografice; clișee.
- 35 Publicitate prin radio, televiziune, presa scrisă.
- 38 Telecomunicații, și în special prin internet, servicii de difuzare a programelor de radio și televiziune.
- 41 Educație; instruire; divertisment; activități sportive și culturale, și în special emisiuni de televiziune și de radio.



- (210) **M 2007 10973** (111) **094449**
 (151) 28.11.2007
 (732) **SC ANGST RO SA**, Șos. București-Târgoviște nr. 298, Jud. Ilfov, BUFTEA ROMANIA
 (740) SC INTELECT SRL- BUZLEA ELISABETA CONSILIER IN PROPRIETATE INDUSTRIALA, B-dul Dacia nr. 48, bl. D 10, ap. 3, OP 9-CP 128, Jud. Bihor ORADEA

(540)

PORKSHOP

- (511) *Produse și/sau servicii grupate pe clase:*
 35 Publicitate; gestiunea afacerilor comerciale; administrație comercială; lucrări de birou.
 38 Telecomunicații.
 41 Educație; instruire; divertisment; activități sportive și culturale.



- (210) **M 2007 11007** (111) **094484**
 (151) 29.11.2007
 (732) **SC B-STAR JEANS SRL**, Str. Ferenczi Carol nr. 39, Județul Maramureș, 430134, BAI A MARE ROMANIA

(540)

B.STARBAGS

- (511) *Produse și/sau servicii grupate pe clase:*
 18 Piele și imitații de piele, produse din aceste materiale necuprinse în alte clase; piei de animale; umbrele, umbrele de soare și bastoane, bice și articole de șelarie.



- (210) **M 2007 11034** (111) **094450**
 (151) 30.11.2007
 (732) **SC OPTICOM 2000 SRL**, B-dul Ion Mihalache, nr 333, Bl 17, sc A, ap40, et 9, sector 1, **, BUCUREȘTI ROMANIA

(540)



Inami & Co., Ltd.

INAMI OPHTHALMIC INSTRUMENTS INAMI & CO.LTD.

- (531) *Clasificare Viena:* 270511; 270515;
 (511) *Produse și/sau servicii grupate pe clase:*
 9 Aparate optice și accesorii.
 10 Aparate și instrumente chirurgicale, medicale și accesorii pentru oftalmologie.
 35 Publicitate; gestiunea afacerilor comerciale; administrație comercială; lucrări de birou; regruparea în avantajul terților a produselor din clasele 9 și 10, (cu excepția transportului lor) permițând consumatorilor să le vadă și să le cumpere comod, import - export pentru produsele menționate la clasele 9 și 10.
 39 Transport; ambalare și depozitarea produselor menționate la clasele 9 și 10.



- (210) **M 2007 11219** (111) **094661**
 (151) 06.12.2007
 (732) **SC NOTORIOUS ADVERTISING SRL**, B-dul Iuliu Maniu nr. 17, bl. 21P, ap. 162, sect. 6, BUCUREȘTI ROMANIA
 (740) CABINET M OPROIU, str.Popa Savu nr.42, C.P 2-229, sector 1 BUCUREȘTI

(540)



BLACK SEA REGATTA

- (531) *Clasificare Viena*: 260116; 260725; 290114;
- (591) Culori revendicate: bleumarin (pantone 2925 C), galben (pantone 600 C), roșu (pantone 495 C), negru
- (511) *Produse și/sau servicii grupate pe clase*:
- 12 Aparate de locomoție navală.
- 35 Publicitate și marketing in legatura cu produsele si serviciile din clasele 12, 39 si 41.
- 39 Transport, organizare de călătorii pe mare.
- 41 Divertisment; activități sportive și culturale; organizare de concursuri.



- (210) **M 2007 11224** (111) **094848**
 (151) 06.12.2007
 (732) **SC KRIM PRESS SA**, Str. Hortensiei, nr. 5B, ap. 22, Jud. Maramureș, BAIAMARE ROMANIA
 (740) CABINET INDIVIDUAL DE PROPRIETATE INDUSTRIALĂ - NEGOMIREANU LIVIA, Șos. Nicolae Titulescu nr. 94, bl.14A, sc.4, ap.127, sector 1 BUCUREȘTI

(540)

SARBATOAREA CASTANELOR

- (511) *Produse și/sau servicii grupate pe clase*:
- 16 Papetărie; adezivi (materiale colante) pentru papetărie sau menaj; materiale pentru artiști; pensule; mașini de scris și articole de birou (cu excepția mobilelor); materiale de instruire sau învățământ (cu excepția aparatelor); caractere tipografice, clișee.



(210) **M 2007 11285** (111) **094548**

(151) 07.12.2007

(732) **SC CUADRIPOL SA**, Str. Ion Slavici nr. 2, bl. 16, sc. C, ap. 2, Jud. Brașov, **, BRAȘOV ROMANIA

(740) AGENȚIA DE PROPRIETATE INDUSTRIALA ARIANA, B-dul 15 Noiembrie, Nr. 90, Sc. B, Ap. 5 BRASOV

(540)

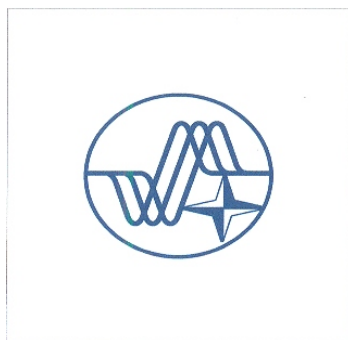

(531) *Clasificare Viena:* 010102; 260116; 261113; 290104;

(591) Culori revendicate: albastru

(511) *Produse și/sau servicii grupate pe clase:*

6 Metale comune și aliajele lor; materiale de construcție metalice; construcții transportabile metalice; materiale metalice pentru căile ferate; cabluri și fire metalice neelectrice; produse de lăcătușerie și feronerie metalică; tuburi metalice; case de bani; produse metalice necuprinse în alte clase; minereuri.

7 Mașini și mașini-unelte; motoare (cu excepția motoarelor pentru vehicule terestre); cuplaje și organe de transmisie (cu excepția celor pentru vehicule terestre); instrumente agricole altele decât cele acționate manual; incubatoare pentru ouă.

9 Aparate și instrumente științifice, nautice, geodezice, fotografice,

cinematografice, optice, de cântărire, de măsurare, de semnalizare, de control (verificare), de siguranță (salvare) și didactice; aparate și instrumente pentru conducerea, distribuirea, transformarea, acumularea, reglarea sau comanda curentului electric; aparate pentru înregistrarea, transmiterea, reproducerea sunetelor sau imaginilor; suporti de înregistrare magnetici, discuri acustice; distribuitoare automate și mecanisme pentru aparate cu preplată; case înregistratoare, mașini de calculat, echipament pentru tratarea informației și calculatoare; extinctoare.

11 Aparate de iluminat, de încălzit, de producere a vaporilor, de coacere, de refrigerare, de uscare, de ventilare, de distribuire a apei și instalații sanitare.

20 Mobile, oglinzi, rame; produse (necuprinse în alte clase) din lemn, plută, trestie, stuf, rachită, corn, os, fildes, fanoane de balenă, solz, ambra, sidex, spumă de mare, înlocuitori ai tuturor acestor materiale sau din materiale plastice.

35 Publicitate; gestiunea afacerilor comerciale; administrație comercială; lucrări de birou; import-export, lanț de magazine.

36 Asigurări; afaceri financiare; afaceri monetare; afaceri imobiliare.

37 Construcții; reparații; servicii de instalații.

39 Transport; ambalare și depozitare mărfuri-distribuție; organizare de călătorii.

40 Tratament de materiale.

41 Educație; instruire; divertisment; activități sportive și culturale.

42 Servicii științifice și tehnologice, precum și servicii de cercetare și de creație referitoare la acestea; servicii de analiză și de cercetare industrială; crearea și dezvoltarea calculatoarelor și a programelor de calculator.



(210) **M 2007 11333** (111) **094714**
 (151) 10.12.2007

(732) **VASILESCU CATALIN FLORIAN**,
 Str. Turda nr. 119, bl. 6, sc. B, et.
 10, ap. 49, sector 1, **,
 BUCUREȘTI ROMANIA

(740) SC CABINET ANI FUCIU SRL, Bl.
 P53, sc.A, parter, ap.1, județ Ilfov
 SNAGOV

(540)

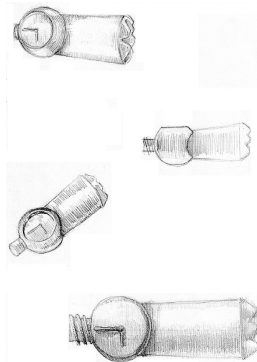

(531) *Clasificare Viena: 170107; 170113;*

(511) *Produse și/sau servicii grupate pe clase:*

20 Mobile, oglinzi, rame; produse (necuprinse în alte clase) din lemn, plută, trestie, stuf, rachită, corn, os, fildeș, fanoane de balenă, solz, ambra, sidef, spumă de mare, înlocuitori ai tuturor acestor materiale sau din materiale plastice.

21 Ustensile și recipiente pentru menaj sau bucătărie (nici din metale prețioase, nici placate); piepteni și bureți; perii (cu excepția pensulelor); material pentru perii; materiale pentru curățare; bureți metalici; sticlă brută sau semiprelucrată (cu excepția sticlei pentru construcții); sticlărie, porțelan și faianță necuprinse în alte clase.

32 Bere; ape minerale și gazoase și alte băuturi nealcoolice; băuturi din fructe și sucuri de fructe; siropuri și alte preparate pentru fabricarea băuturilor.



(210) **M 2007 11334** (111) **094715**
 (151) 10.12.2007

(732) **VASILESCU CATALIN FLORIAN**,
 Str. Turda nr. 119, bl. 6, sc. B, et.
 10, ap. 49, sector 1, **,
 BUCUREȘTI ROMANIA

(740) SC CABINET ANI FUCIU SRL, Bl.
 P53, sc.A, parter, ap.1, județ Ilfov
 SNAGOV

(540)

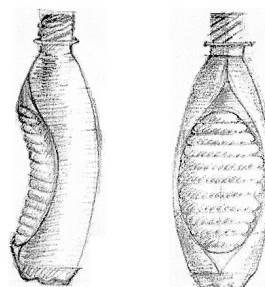

(531) *Clasificare Viena: 190702; 190707;*

(511) *Produse și/sau servicii grupate pe clase:*

20 Mobile, oglinzi, rame; produse (necuprinse în alte clase) din lemn, plută, trestie, stuf, rachită, corn, os, fildeș, fanoane de balenă, solz, ambra, sidef, spumă de mare, înlocuitori ai tuturor acestor materiale sau din materiale plastice.

21 Ustensile și recipiente pentru menaj sau bucătărie (nici din metale prețioase, nici placate); piepteni și bureți; perii (cu excepția pensulelor); material pentru perii; materiale pentru curățare; bureți metalici; sticlă brută sau semiprelucrată (cu excepția sticlei pentru construcții); sticlărie, porțelan și faianță necuprinse în alte clase.

32 Bere; ape minerale și gazoase și alte băuturi nealcoolice; băuturi din fructe și sucuri de fructe; siropuri și alte preparate pentru fabricarea băuturilor.



(210) **M 2007 11418** (111) **094728**
 (151) 12.12.2007
 (732) **SC PROSITCO GRUP SRL**, Str.
 Bodești nr. 2, bl. 29B, sc. B, et. 6,
 ap.70, sector 2, **, BUCUREȘTI
 ROMANIA

(540)



ARIGO

(531) *Clasificare Viena:* 270503; 270507;
 270511;

(511) *Produse și/sau servicii grupate pe
 clase:*

9 Aparate și instrumente științifice,
 nautice, geodezice, fotografice,
 cinematografice, optice, de
 cântărire, de măsurare, de
 semnalizare, de control (verificare),
 de siguranță (salvare) și didactice;
 aparate și instrumente pentru
 conducerea, distribuirea, transfor-
 marea, acumularea, reglarea sau
 comanda curentului electric; aparate
 pentru înregistrarea, transmiterea,
 reproducerea sunetelor sau
 imaginilor; suporturi de înregistrare
 magnetici, discuri acustice;
 distribuitoare automate și meca-
 nisme pentru aparate cu preplată;
 case înregistratoare, mașini de
 calculat, echipamente pentru trata-
 rea informației și calculatoare;
 extincitoare.

35 Publicitate; gestiunea afacerilor
 comerciale; administrație comercială
 - toate aceste servicii cu excepția
 celor pentru produsele din clasa 11;
 lucrări de birou.

42 Servicii științifice și tehnologice,
 precum și servicii de cercetare și de
 creație referitoare la acestea;

servicii de analiză și cercetare
 industrială; crearea și dezvoltarea
 calculatoarelor și a programelor de
 calculator.



(210) **M 2007 11419** (111) **094474**
 (151) 12.12.2007
 (732) **SC EUROINS ROMÂNIA**
ASIGURARE REASIGURARE SA,
 str. Nicolae Caramfil nr. 61B, sector
 1, 014142, BUCUREȘTI ROMANIA

(540)



EUROINS MEMBER OF EUROHOLD

(531) *Clasificare Viena:* 011108; 260113;
 260122; 270501; 290112;

(591) Culori revendicate: albastru, galben

**În conformitate cu articolul 7 din
 Legea nr 84/1998** : marca a fost
 înregistrată pe baza consimțământului
 titularului mărcii anterioare, conform
 adresei nr. : 1024697/01.08.2008.

(511) *Produse și/sau servicii grupate pe
 clase:*

36 Asigurări; afaceri financiare; afaceri
 monetare; afaceri imobiliare.



(210) **M 2007 11436** (111) **094429**
 (151) 12.12.2007
 (732) **SC PRODECO SRL**, Sat. Medisa,
 nr.170, Jud. Satu Mare, **, VIILE
 SATU MARE ROMANIA
 (740) SC INTELECT SRL, B-dul Dacia
 nr.48, bl.D-10, ap.3 ORADEA
 (540)

PRODECO

(511) *Produse și/sau servicii grupate pe clase:*
 31 Produse agricole, horticole, forestiere și cereale, necuprinse în alte clase; animale vii; fructe și legume proaspete; semințe, plante și flori naturale; alimente pentru animale, malț.
 35 Publicitate pentru produsele din clasa 31; gestiunea afacerilor comerciale pentru produsele din clasa 31; administrație comercială pentru produsele din clasa 31; lucrări de birou - toate aceste servicii referitoare la următoarele produse: produse agricole, horticole, forestiere și cereale, necuprinse în alte clase; animale vii; fructe și legume proaspete; semințe, plante și flori naturale; alimente pentru animale, malț.
 39 Transport; ambalarea și depozitarea mărfurilor; organizarea de călătorii - toate aceste servicii referitoare la următoarele produse: produse agricole, horticole, forestiere și cereale, necuprinse în alte clase; animale vii; fructe și legume proaspete; semințe, plante și flori naturale; alimente pentru animale, malț.
 41 Educație; instruire; divertisment; activități sportive și culturale.



(210) **M 2007 11478** (111) **094662**
 (151) 13.12.2007
 (732) **SC ELITMAR SRL**, B-dul București
 nr. 21A/2, județul Maramureș, BAIA
 MARE ROMANIA
 (540)



CASSA

(531) *Clasificare Viena:* 070124; 270524; 290113;
 (591) Culori revendicate: roșu, verde, alb
 (511) *Produse și/sau servicii grupate pe clase:*
 35 Publicitate; gestiunea afacerilor comerciale; administrație comercială; lucrări de birou; exceptand pentru produsele din clasele 16 ,20 ,21 ,24.
 36 Asigurări; afaceri financiare; afaceri monetare; afaceri imobiliare.
 37 Construcții; reparații; servicii de instalații.



(210) **M 2007 11481** (111) **094676**
 (151) 13.12.2007
 (732) **SC PHEONIX SECURITY SRL**, Str.
 Cetatea de Baltă nr. 131, bl. 1, sc.1,
 et.1, ap.4 sector 6, BUCURESTI
 ROMANIA

(540)



PHEONIX SECURITY

(531) *Clasificare Viena*: 010125; 240119;
 240925; 260119;

În conformitate cu: regula 17
 Alineatul 4 din regulamentul de aplicare al
 Legii 84/1998, conform adresei nr.
 1027238/27.08.2008, solicitantul nu
 revendică un drept exclusiv asupra
 denumirii:

ROMANIA si SECURITY

În conformitate cu articolul 7 din
Legea nr 84/1998 : marca a fost
 înregistrată pe baza consimțământului
 titularului mărcii anterioare, conform
 adresei nr. : 1027238/27.08.2008.

(511) *Produse și/sau servicii grupate pe
 clase:*

45 Servicii de siguranță pentru prote-
 jarea bunurilor și indivizilor; activități
 de investigații și protecție a bunurilor
 și persoanelor.



(210) **M 2007 11492** (111) **094707**
 (151) 13.12.2007
 (732) **SC ANA & CORNEL SRL**, Str.
 Bariera Amaru nr. 1, Județul
 Prahova, MIZIL ROMANIA

(540)

MĂNÂNCI PE SĂTURATE

(511) *Produse și/sau servicii grupate pe
 clase:*

16 Hârtie, carton și produse din aceste
 materiale, necuprinse în alte clase;
 produse de imprimare; articole
 pentru legătorie; fotografii; pape-
 tărie; adezivi (substanțe de lipit)
 pentru papetărie sau menaj;
 materiale pentru artiști.

29 Carne, pește, păsări și vânat;
 concentrate de carne; fructe și
 legume conservate, uscate și fierte;
 jeleuri, dulcețuri, compoturi; ouă,
 lapte și produse lactate; uleiuri și
 grăsimi comestibile.

35 Lucrări de birou; constituire baze de
 date.



(210) **M 2007 11522** (111) **094677**
 (151) 14.12.2007

(732) **SC AGENDA SRL**, Str. Ungureanu
 nr. 3, 1900, TIMIȘOARA ROMANIA
 (740) **CONSTANTIN GHITA OFFICE**,
 B-dul Take Ionescu nr. 24 - 28, sc.
 B, ap. 2 TIMIȘOARA

(540)

WWW.AGENDA.RO

În conformitate cu: regula 17
 Alineatul 4 din regulamentul de aplicare al
 Legii 84/1998, conform adresei nr.
 1027266/27.08.2008, solicitantul nu
 revendică un drept exclusiv asupra
 denumirii:

WWW si RO

- (511) *Produse și/sau servicii grupate pe clase:*
 42 Creare și menținere de pagini (site-uri web).



- (210) **M 2007 11523** (111) **094678**
 (151) 14.12.2007
 (732) **SC AGENDA SRL**, Str. Ungureanu nr. 3, 1900, TIMIȘOARA ROMANIA
 (740) CONSTANTIN GHITA OFFICE, B-dul Take Ionescu nr. 24 - 28, sc. B, ap. 2 TIMIȘOARA

(540)

WWW.AGENDAZILEI.RO

În conformitate cu: regula 17 Alineatul 4 din regulamentul de aplicare al Legii 84/1998, conform adresei nr. 1027265/27.08.2008, solicitantul nu revendică un drept exclusiv asupra denumirii:

WWW si RO

- (511) *Produse și/sau servicii grupate pe clase:*
 42 Creare și menținere de pagini (site-uri web).



- (210) **M 2007 11546** (111) **094597**
 (151) 14.12.2007
 (732) **ABN AMRO BANK (ROMANIA) SA**, Piața Montreal nr. 10, World Trade Center București- intrarea E, et. 2, sector 1, 011469, BUCUREȘTI ROMANIA

(540)

CARD PERFECT LIFE

- (511) *Produse și/sau servicii grupate pe clase:*
 35 Publicitate; gestiunea afacerilor

- 36 comerciale; administrație comercială; lucrări de birou.
 Asigurări; afaceri financiare; afaceri monetare; afaceri imobiliare.



- (210) **M 2007 11577** (111) **094663**
 (151) 17.12.2007
 (732) **SC GRAND PRESS SRL**, Scuarul Mircea cel Bătrân nr. 2, Hotel Alutus, et. 1, camera 113, Jud. Vâlcea, 240480, RÂMNICU VÂLCEA ROMANIA

(540)

OBSERVATOR DE VÂLCEA FIECARE DETALIU CONTEAZĂ!

- (511) *Produse și/sau servicii grupate pe clase:*
 16 Publicații.
 35 Publicitate; editare și redactare texte.
 41 Publicare și publicare online.
 42 Creare și menținere site web.



- (210) **M 2007 11604** (111) **094664**
 (151) 17.12.2007
 (732) **CHIORPEC ION EMIL**, Calea
 Călărașilor nr. 166, bl.54, et.5,
 ap.21, sector 3, BUCUREȘTI
 ROMANIA
 (740) SC CABINET ANI FUCIU SRL, Bl.
 P53, sc.A, parter, ap.1, județ Ilfov
 SNAGOV

(540)

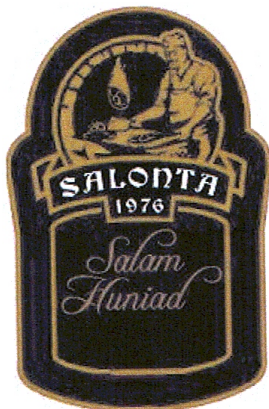

SALONTA 1976 SALAM HUNIAD

- (531) *Clasificare Viena*: 020111; 270711;
 290102;
 (591) Culori revendicate: auriu

**În conformitate cu articolul 7 din
 Legea nr 84/1998** : marca a fost
 înregistrată pe baza consimțământului
 titularului mărcii anterioare, conform
 adresei nr. : 1026497/19.08.2008.

- (511) *Produse și/sau servicii grupate pe
 clase*:
 29 Carne, pește, păsări și vânat;
 extracte din carne; fructe și legume
 conservate, congelate, uscate și
 fierte; jeleurii, dulceațuri, compoturi;
 ouă, lapte și produse lactate; uleiuri
 și grăsimi comestibile.



- (210) **M 2007 11605** (111) **094665**
 (151) 17.12.2007
 (732) **CHIORPEC ION EMIL**, Calea
 Călărașilor nr. 166, bl.54, et.5,
 ap.21, sector 3, **, BUCUREȘTI
 ROMANIA
 (740) SC CABINET ANI FUCIU SRL, Bl.
 P53, sc.A, parter, ap.1, județ Ilfov
 SNAGOV

(540)



SALONTA 1976 CARNATI UNGUREȘTI

- (531) *Clasificare Viena*: 020111; 270711;
 290102;
 (591) Culori revendicate: auriu

**În conformitate cu articolul 7 din
 Legea nr 84/1998** : marca a fost
 înregistrată pe baza consimțământului
 titularului mărcii anterioare, conform
 adresei nr. : 1026737/21.08.2008. În
 conformitate cu: regula 17 Alineatul 4 din
 regulamentul de aplicare al Legii 84/1998,
 conform adresei nr. 1026737/21.08.2008,
 solicitantul nu revendică un drept exclusiv
 asupra denumirii:

CARNATI UNGUREȘTI

- (511) *Produse și/sau servicii grupate pe
 clase*:
 29 Carne, pește, păsări și vânat;
 extracte din carne; fructe și legume

conservate, congelate, uscate și fierte; jeleuri, dulcețuri, compoturi; ouă, lapte și produse lactate; uleiuri și grăsimi comestibile.



(210) **M 2007 11607** (111) **094754**

(151) 17.12.2007

(732) **SC IMOBILIAR EXPERT GRUP SRL**, Str. Sura Mare nr. 1, bl. 1A, sc. A, et. 2, ap. 10, sector 4, **, BUCUREȘTI ROMANIA

(740) SC CABINET ANI FUCIU SRL, Bl. P53, sc.A, parter, ap.1, județ Ilfov SNAGOV

(540)



**IMOBILIAR EXPERT GRUP
REAL ESTATE AGENCY.
EXPECT MORE**

(531) *Clasificare Viena:* 070124; 260725; 290102;

(591) Culori revendicate: galben

(511) *Produse și/sau servicii grupate pe clase:*

16 Hârtie, carton și produse din aceste materiale, necuprinse în alte clase; produse de imprimare; articole pentru legătorie; fotografii; papetărie; adezivi (materiale colante) pentru papetărie sau menaj; materiale pentru artiști; pensule; mașini de scris și articole de birou (cu excepția mobilelor); materiale de instruire sau învățământ (cu excepția aparatelor); materiale plastice pentru ambalaj (necuprinse

în alte clase); caractere tipografice; clișee.

35 Publicitate; gestiunea afacerilor comerciale; administrație comercială; lucrări de birou, toate aceste servicii fiind folosite pentru și în legătură cu produsele și serviciile din clasele 16, 36, 37 și 41.

36 Asigurări; afaceri financiare; afaceri monetare; afaceri imobiliare.

37 Construcții; reparații; servicii de instalații.

41 Educație; instruire; divertisment; activități sportive și culturale.



(210) **M 2007 11612** (111) **094870**

(151) 18.12.2007

(732) **SC KLAR DESIGN SRL**, Str. George Coșbuc nr. 52, județul Maramureș, 430032, BAI A MARE ROMANIA

(540)



KLAR DESIGN

(531) *Clasificare Viena:* 270509; 270515; 290101;

(591) Culori revendicate: roșu

În conformitate cu: regula 17 Alineatul 4 din regulamentul de aplicare al Legii 84/1998, conform adresei nr. 211459/27.08.2008, solicitantul nu revendică un drept exclusiv asupra denumirii:

DESIGN

- (511) *Produse și/sau servicii grupate pe clase:*
 20 Mobile, oglinzi, rame; produse (necuprinse în alte clase) din lemn, plută, trestie, stuf, rachită, corn, os, fildeș, fanoane de balenă, solzi, ambra, sidef, spumă de mare, înlocuitori ai tuturor acestor materiale sau din materiale plastice.
 35 Publicitate; gestiunea afacerilor comerciale; administrație comercială; lucrări de birou.



- (210) **M 2007 11633** (111) **094485**
 (151) 18.12.2007
 (732) **SC BELROM SRL**, Str. Fundătura Viilor nr. 1, județul Vaslui, **, HUSI ROMANIA
 (740) **ARIANA AGENȚIE DE PROPRIETATE INDUSTRIALĂ**, Str. Secuilor nr. 2, bl.21, sc.1, et.2, ap.10, sector 4 BUCUREȘTI

(540)



BELROM

- (531) *Clasificare Viena:* 050702; 270508; 270511; 290114;
 (591) Culori revendicate: roșu, galben, gri, negru
 (511) *Produse și/sau servicii grupate pe clase:*
 29 Carne, pește, păsări, vânat; extracte din carne; fructe și legume conservate, congelate, uscate și fierte; jeleuri, dulcețuri, compoturi; ouă, lapte și produse lactate; uleiuri și grăsimi comestibile.
 30 Zahăr, orez, tapioca, sago; făină și

preparate făcute din cereale, pâine, produse de patiserie și cofetărie cu excepția ciocolatei, înghețată comestibilă; miere, sirop de melasă; drojdie, praf de copt; sare, muștar; oțet, sosuri (condimente); mirodenii, gheață.

- 35 Publicitate; gestiunea afacerilor comerciale; administrație comercială; lucrări de birou în domeniu.



- (210) **M 2007 11669** (111) **094451**
 (151) 18.12.2007
 (732) **SC MIXMONTAN SRL**, Str. Teilor nr. 11, Jud. Prahova, **, CÂMPINA ROMANIA
 (740) **ROVALCONS SRL**, str. Orizontului, nr. 1, bl. R10, ap. 27, județul Prahova CÂMPINA

(540)



MONTAN.TV

- (531) *Clasificare Viena:* 060104; 260418; 290112;
 (591) Culori revendicate: alb, roșu
 (511) *Produse și/sau servicii grupate pe clase:*
 16 Hârtie, carton și produse din aceste materiale, necuprinse în alte clase; produse de imprimărie; articole pentru legătorie; fotografii; papetărie; adezivi (substanțe de lipit) pentru papetărie sau menaj; materiale pentru artiști; pensule; mașini de scris și articole de birou (cu excepția mobilierului); materiale de instruire sau învățământ (cu excepția aparatelor); materiale plastice pentru ambalare (necu-

- prinse în alte clase); caractere tipografice; clișee; publicații (ziare, reviste); materiale publicitare.
- 35 Publicitate; gestionarea afacerilor comerciale; administrație comercială; lucrări de birou; publicitate on line.
- 38 Telecomunicații; difuzarea de programe radio-tv..
- 41 Educație; instruire; divertisment; activități sportive și culturale.
- 42 Crearea și dezvoltarea programelor de calculator; crearea de pagini și site-uri web.



- (210) **M 2007 11670** (111) **094560**
 (151) 18.12.2007
 (732) **MARICA CIPRIAN ANDREI**, Str. Alexandru cel Bun nr. 18, bl. T20, sc. A, et. 3, ap. 15, sector 2, BUCUREȘTI ROMANIA

(540)

MARICA

- (511) *Produse și/sau servicii grupate pe clase:*
- 25 Îmbrăcăminte, încălțăminte.
- 35 Publicitate.
- 41 Activități sportive și culturale.



- (210) **M 2007 11718** (111) **094430**
 (151) 19.12.2007
 (732) **SC EURO MGA PRODUCT SRL**, Comuna Domnești nr. 16, Județul Ilfov, 077090, COMUNA DOMNEȘTI ROMANIA
- (740) SC CABINET N.D. GAVRIL SRL, Str. Stefan Negulescu nr.6A, sector 1 BUCUREȘTI

(540)

MGA SUPERFIX

- (511) *Produse și/sau servicii grupate pe clase:*
- 1 Adezivi (materiale de lipit) destinate industriei.
- 17 Materiale izolante de toate tipurile folosite în construcții; izolanți; materiale pentru izolații acustice și/sau termice; compoziții izolatoare contra umidității în clădiri; folii metalice izolante; țesături din fibră de sticlă; lână minerală pentru izolații; căptușeli acustice exterioare cu excepția produselor din materiale plastice semiprelucrate.
- 19 Materiale de construcție nemetalice.
- 35 Publicitate; gestionarea afacerilor comerciale; comerț; toate în domeniu.
- 37 Construcții; reparații; servicii de instalații; toate pentru construcții civile și industriale.
- 39 Transport; ambalarea și depozitarea mărfurilor; distribuție.



- (210) **M 2007 11727** (111) **094825**
 (151) 20.12.2007
 (732) **SC CERTIND SA**, Str. George Enescu nr. 27-29, Palatul Ugir, sector 1, BUCUREȘTI ROMANIA

(540)

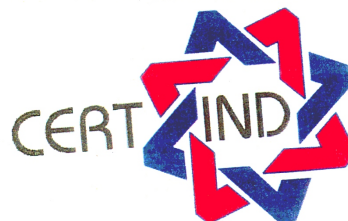

CERTIND

- (531) *Clasificare Viena:* 260725; 270512; 270515; 290112;
- (591) Culori revendicate: roșu, albastru

(511) *Produse și/sau servicii grupate pe clase:*

42 Servicii de certificare a sistemelor de management al calitatii ; servicii de certificare a sistemelor de management de mediu.



(210) **M 2007 11731** (111) **094486**
(151) 20.12.2007

(732) **SC TOYOTA ROMANIA SRL**, Șos. Ștefan cel Mare nr. 30, sector 2, BUCUREȘTI ROMANIA

(740) SC RODALL SRL, Str. Polonă nr. 115, bl. 15, ap.19, sector 1, BUCUREȘTI

(540)

BIGsmall

BIGSMALL

(531) *Clasificare Viena:* 270510; 270515; 290101;

(591) Culori revendicate: roșu

(511) *Produse și/sau servicii grupate pe clase:*

35 Publicitate; gestionarea afacerilor comerciale; administrație comercială; lucrări de birou; regruparea în avantajul terților a autovehiculelor (cu excepția transportului lor) permițând consumatorilor să le vadă și să le cumpere comod.



(210) **M 2007 11732** (111) **094431**
(151) 20.12.2007

(732) **S.C. S & H HOLDING S.A.L.**, Alashrafie-Al Siuf , Bl. Abdulah Hanna, **, BEIRUT LIBAN

(740) SC RODALL SRL, Str. Polonă nr. 115, bl. 15, ap.19, sector 1, BUCUREȘTI

(540)

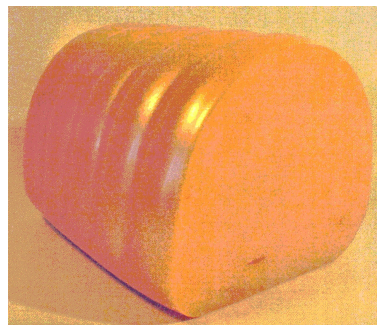

(531) *Clasificare Viena:* 080502; 080504; 290114;

(591) Culori revendicate: bej, crem, roz, auriu

(511) *Produse și/sau servicii grupate pe clase:*

29 Mezeluri; carne, pește, păsări și vânat; extracte din carne.

35 Publicitate; gestiunea afacerilor comerciale; administrație comercială; lucrări de birou; regruparea în avantajul terților a produselor din carne, pește, păsări, vânat și extractelor din carne (cu excepția transportului lor) permițând consumatorilor să le vadă și să le cumpere comod.



- (210) **M 2007 11733** (111) **094432**
 (151) 20.12.2007
 (732) **S.C. S & H HOLDING S.A.L.**,
 Alashrafie-Al Siuf , Bl. Abdulah
 Hanna, BEIRUT LIBAN
 (740) SC RODALL SRL, Str. Polonă nr.
 115, bl. 15, ap.19, sector 1,
 BUCUREȘTI

(540)

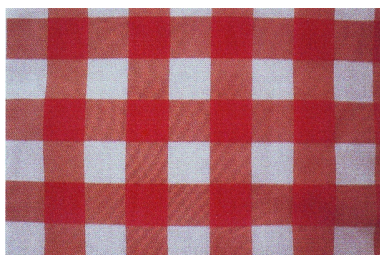

- (531) *Clasificare Viena:* 090109; 090111;
 250715; 250717; 290101;
- (591) Culori revendicate: roșu, roz
 (511) *Produse și/sau servicii grupate pe
 clase:*
 29 Carne, pește, păsări și vânat; ex-
 tracte din carne; fructe și legume
 conservate, uscate și fierte; jeleuri,
 dulcețuri, compoturi; ouă, lapte și
 produse lactate; uleiuri și grăsimi
 comestibile.
 31 Produse agricole, horticole, fores-
 tiere și cereale, necuprinse în alte
 clase; animale vii; fructe și legume
 proaspete; semințe, plante și flori
 naturale; hrană pentru animale,
 malț.
 35 Publicitate; gestionarea afacerilor
 comerciale; administrație comer-
 cială; lucrări de birou; regruparea în
 avantajul terților a produselor din
 clasa 29 și 31 (cu excepția
 transportului lor) permițând consu-
 matorilor să le vadă și să le
 cumpere comod.
 43 Baruri, restaurante; servicii de
 alimentație publică; cazare
 temporară.



- (210) **M 2007 11749** (111) **094871**
 (151) 20.12.2007
 (732) **SC INTERALCOOZ SRL**, Aleea
 Lăpușel Nr. 1, Sat Lăpușel, Județul
 Maramureș, 437227, Comuna
 Recea ROMANIA

(540)

PARTY FRIEND

- (511) *Produse și/sau servicii grupate pe
 clase:*
 33 Băuturi alcoolice (cu excepția berii).



- (210) **M 2007 11757** (111) **094682**
 (151) 20.12.2007
 (732) **SC INTERALCOOZ SRL**, Aleea
 Lăpușel Nr. 1, Sat Lăpușel, Județul
 Maramureș, 437227, Comuna
 Recea ROMANIA

(540)

POLCA

- (511) *Produse și/sau servicii grupate pe
 clase:*
 33 Băuturi alcoolice (cu excepția berii).



(210) **M 2007 11823** (111) **094683**

(151) 21.12.2007

(732) **SC PRATECH TV COMPANY SRL,**

Bdul. Schitu Măgureanu nr. 37,
sector 1, **, BUCUREȘTI ROMANIA

(740) BIROUL DE PROPRIETATE
INDUSTRIALA SI CONSULTANTA
PIDES - SOVA DAN EUGEN -
PERSOANA FIZICA, Str. Valea
Buzăului nr. 10, bl. G 30, ap. 36,
sector 3 BUCUREȘTI

(540)



URGENTA SANATATE

(531) *Clasificare Viena:* 270508; 290113;

(591) Culori revendicate: roșu, verde

În conformitate cu: regula 17
Alineatul 4 din regulamentul de aplicare al
Legii 84/1998, conform adresei nr.
1028124/04.092008, solicitantul nu
revendică un drept exclusiv asupra
denumirii:

URGENTA si SANATATE

(511) *Produse și/sau servicii grupate pe
clase:*

9 Suporturi cu înregistrări audio,
video, programe informatice;
aparate și echipamente pentru
înregistrarea stocarea, transmi-
terea, receptarea sau reprodu-
cerea sunetelor, imaginilor și/sau
video; aparate și echipamente
pentru studiouri de producție
cinematografică sau foto; aparate și
echipamente pentru aboratoare de
procesarea imaginii și sunetului;
publicație electronică on-line
descărcabilă.

16 Produse de imprimare, publicații,
publicații în domeniul sănătății,
bursier și financiar.

35 Publicitate: afișare, difuzare de
anunțuri publicitare, publicitate
radiofonică, publicitate televizată
publicitate on-line prin rețea
informatică, închirierea timpului de
publicitate pentru orice mijloc de
comunicație închiriere de spații
publicitare, redactare de texte
publicitare, punere în pagină în scop
publicitar, actualizarea documen-
tațiilor publicitare, difuzare de
materiale publicitare (tracte,
prospecte, imprimate, eșantioane)
curierat publicitar, prezentarea
produselor prin orice mijloc de
comunicație pentru vânzare cu
amănuntul organizare de expoziții
cu scop comercial sau de
publicitate, demonstrații cu produse,
distribuire de eșantioane; servicii de
manechine pentru scopuri comer-
ciale sau promovarea vânzărilor;
gestionarea fișierelor informatice,
culegerea datelor într-un fișier
central, sistematizarea datelor
într-un fișier central, sistematizarea
și compilarea informațiilor și datelor
din domeniile bursier și financiar
într-o bază de date informatice
cercetarea informațiilor în fișiere
informatice pentru terți; cercetare de
piață, studii de piață, servicii de
comparare a preturilor, analize de
costuri și de preț; întocmire de
statistici; sondaje de opinie; cer-
cetări pentru afaceri, investigații
pentru afaceri; estimări pentru
afaceri comerciale; previziuni
economice; informații pentru afaceri,
sfaturi pentru organizarea afacerilor;
consiliere pentru organizarea și
conducerea afacerilor conducerea
profesională a afacerilor artistice;
informații și sfaturi comerciale
pentru consumatori; căutare de
sponsorizări; servicii de secretariat,
dactilografie, transcriere de
comunicări, prelucrare de texte,
reproduceri de documente, servicii

- de revistă a presei; relații publice; consultanță pentru probleme de personal.
- 38 Comunicații prin mijloace radioelectrice și optice; difuziune de programe radiofonice, difuziune de programe de televiziune; difuziune de programme audiovizuale și de date prin cablu; comunicații prin rețea de fibre optice; transmisiuni prin satelit; comunicații prin terminale de calculator; transmisie de mesaje și de imagini asistată de calculator; mesagerie electronică; servicii (de telecomunicații) de afișare electronică; racordare prin telecomunicații la o rețea de afișare electronică; agenție de informații și de știri economice, financiare, comerciale; telecomunicații desinate serviciilor de teleshopping; forumuri de discuții pe internet acces la baze de date;
- 39 Depozitarea suporturilor de date sau de documente stocate electronic, arhivarea pe orice tip de suport a producțiilor de televiziune; informații referitoare la călătorii, transporturi de persoane și de mărfuri; informații referitoare la trafic.
- 41 Studiouri de film; redactare de scenarii; punere în pagină, alta decât în scop publicitar; traducere; sub titrare; compoziție muzicală; producție de filme; filmare, înregistrare de imagini și sunet; microfilmare; realizare de reportaje audio-vizuale; servicii de imagerie numerică; montaj de film; fotografie; reportaje fotografice; montaj de programe de radio și de televiziune; divertisment radiofonic; divertisment televizat; producție de spectacole; reprezentare de spectacole; organizare și dirijare de concerte; servicii de discotecă; punere la dispoziție de aparatură karaoke; cluburi de divertisment sau educative; organizare de concursuri
- cu tematică educativă sau de divertisment; informații referitoare la activități recreative; informații referitoare la divertisment; orientare profesională; consiliere privind educația sau formarea profesională; informații referitoare la educație; organizare și conducere de ateliere de formare profesională; demonstrații pentru formare profesională practică; organizare și conducere de conferințe; organizare și conducere de simpozioane; organizare și conducere de colocvii; organizare și conducere de seminarii; organizare și conducere de congrese; organizare de expoziții în scopuri culturale sau educative; publicare electronica de carte sau de periodice on-line; închiriere de posturi de radio și de televiziune; închiriere de camere video; închiriere de magnetoscoape; închirierea de aparatura și de accesorii cinematografice; închiriere de aparatura de lumini pentru decoruri de teatru sau pentru studiouri de televiziune; închiriere de filme cinematografice; închiriere de înregistrări sonore.
- 42 Decorațiuni interioare; desenatori de artă grafică; estetică industrială; estetică vestimentară, creator de modă; consultanță referitoare la calculatoare; consultanță referitoare la programe pentru calculator; instalare de programe pentru calculator; reconstituire de baze de date; conversia de date sau de documente de pe un suport fizic pe un suport electronic; alte conversii de date și de programe pentru calculator decât conversia fizică; crearea și întreținerea de situri web; găzduire de situri web; închiriere de servere web; furnizare de motoare de căutare pentru internet; protecție contra virușilor informatici.
- 44 Servicii medicale; servicii veterinare;

- servicii de igienă și de îngrijire a frumuseții pentru oameni sau animale; servicii de agricultură, horticultura și de silvicultură, informare și consiliere în aceste domenii, personale și sociale oferite pentru a satisface nevoile indivizilor
- 45 Servicii personale și sociale oferite pentru a satisface nevoile indivizilor



- (210) **M 2007 11844** (111) **094684**
 (151) 27.12.2007
 (732) **SC ANIRMA TRADE SRL**, Str. 15
 Noiembrie nr. 50, sc. E, ap. 8, Jud.
 Brașov, 2200, BRAȘOV ROMANIA
 (740) N.P.C. SRL, OP 1 CP. 298
 BRAȘOV
 (540)



AUTO COMPLEX

- (531) *Clasificare Viena:* 180121; 270315; 270519;
- (511) *Produse și/sau servicii grupate pe clase:*
- 16 Hârtie, carton și produse din aceste materiale, necuprinse în alte clase; produse de imprimare; articole pentru legătorie; fotografii; papetărie; adezivi (materiale colante) pentru papetărie sau menaj; materiale pentru artiști; pensule; mașini de scris și articole de birou (cu excepția mobilelor); materiale de instruire sau învățământ (cu excepția aparatelor); materiale

plastice pentru ambalaj (necuprinse în alte clase); caractere tipografice; clișee.

- 35 Publicitate; gestiunea afacerilor comerciale; administrație comercială; lucrări de birou.
- 39 Transport; ambalarea și depozitarea mărfurilor; organizarea de călătorii.
- 41 Educație; instruire; divertisment; activități sportive și culturale.



- (210) **M 2007 11858** (111) **094763**
 (151) 27.12.2007
 (732) **HERAEUS KULZER GMBH**,
 Gruner Weg 11, 63450, HANAU
 GERMANIA
 (740) SC ROMINVENT SA Agenție de
 Brevete, Desene, Marci și Transfer
 de Tehnologie, Str. Ermil Pangratti
 nr. 35, et. 1, sector 1 BUCUREȘTI
 (540)

OSTEOPAL

- (511) *Produse și/sau servicii grupate pe clase:*
- 5 Antibiotice care conțin materiale purtătoare pentru uz chirurgical, bazate pe materiale plastice, pe alți compuși chimici și pe materiale organice.
- 10 Dispozitive chirurgicale, și anume instrumente chirurgicale, endoproteze și implanturi.



- (210) **M 2007 11859** (111) **094905**
 (151) 27.12.2007
 (732) **ELON BLENKER**, 57, Pikas St.,
 apartament nr. 7, TEL-AVIV ISRAEL
 (732) **YARIV PHILOSOPH**, Lasal nr. 8,
 TEL-AVIV ISRAEL
 (740) SC TUCA ZBARCEA & ASOCIATII
 IP SRL, Bd. Nicolae Titulescu,
 nr.4-8, et.8, camera 1, sector 1
 BUCURESTI
 (540)

HEIGHTS

- (511) *Produse și/sau servicii grupate pe clase:*
 35 Servicii de publicitate și marketing imobiliar; servicii de administrare pentru proiecte și administrarea generală imobiliară.
 36 Servicii legate de proprietăți imobiliare; activități financiare imobiliare, inclusiv servicii financiare legate de credite ipotecare, finanțare și refinanțare; agenții imobiliare, inclusiv servicii de intermediere, servicii de reprezentare și franciză; servicii de planificare și proiectare imobiliară; dezvoltare imobiliară; servicii și activități de marketing, vânzare, evaluare și promovare imobiliară; servicii de asigurări imobiliare.
 37 Servicii privind construcția de imobile; îmbunătățiri imobiliare (reparații, întreținere).
 42 Servicii de consultanță și management al proiectelor; administrarea de proiecte cu excepția: serviciilor de consultanță și consiliere în legătură cu oprirea căderii persoanelor și siguranța la înălțime; furnizarea de consultanță pentru instalare în legătură cu instalarea de echipamente permanente și temporare pentru siguranța la înălțime, inclusiv: dispozitive și aparate de atașare, fixare,

asigurare, ridicare și tensionare; articole pentru utilizare în transferarea încărcăturilor; dispozitive mobile de fixare adaptate pentru a traversa o linie de siguranță suspendată sau o linie ferată suspendată; ancoraje mobile pentru atașarea harnașamentelor de siguranță; dispozitive de absorbire a șocului; bracheți deformabili; piese de schimb și garnituri pentru toate bunurile menționate.



- (210) **M 2007 11860** (111) **094906**
 (151) 27.12.2007
 (732) **ELON BLENKER**, 57, Pikas St.,
 apartament nr. 7, TEL-AVIV ISRAEL
 (732) **YARIV PHILOSOPH**, Lasal nr. 8, **,
 TEL-AVIV ISRAEL
 (740) SC TUCA ZBARCEA & ASOCIATII
 IP SRL, Bd. Nicolae Titulescu,
 nr.4-8, et.8, camera 1, sector 1
 BUCURESTI
 (540)

HEIGHTS VISELE SE IMPLINESC

- (511) *Produse și/sau servicii grupate pe clase:*
 35 Servicii de publicitate și marketing imobiliar; servicii de administrare pentru proiecte și administrarea generală imobiliară.
 36 Servicii legate de proprietăți imobiliare; activități financiare imobiliare, inclusiv servicii financiare legate de credite ipotecare, finanțare și refinanțare; agenții imobiliare, inclusiv servicii de intermediere, servicii de reprezentare și franciză; servicii de planificare și proiectare imobiliară; dezvoltare imobiliară; servicii și activități de marketing, vânzare,

- evaluare și promovare imobiliară; servicii de asigurări imobiliare.
- 37 Servicii privind construcția de imobile; îmbunătățiri imobiliare (reparații, întreținere)
- 42 Servicii de consultanță și management al proiectelor; administrarea de proiecte cu excepția: serviciilor de consultanță și consiliere în legătură cu oprirea căderii persoanelor și siguranța la înălțime; furnizarea de consultanță pentru instalare în legătură cu instalarea de echipamente permanente și temporare pentru siguranța la înălțime, inclusiv: dispozitive și aparate de atașare, fixare, asigurare, ridicare și tensionare; articole pentru utilizare în transferarea încărcăturilor; dispozitive mobile de fixare adaptate pentru a traversa o linie de siguranță suspendată sau o linie ferată suspendată; ancoraje mobile pentru atașarea harnașamentelor de siguranță; dispozitive de absorbire a șocului; bracheți deformabili; piese de schimb și garnituri pentru toate bunurile menționate.



(210) **M 2007 11869** (111) **094872**
 (151) 28.12.2007
 (732) **RINGIER FOUNDATION**, B-dul
 Dimitrie Pompeiu nr. 6, sector 2,
 BUCURESTI ROMANIA

(540)



RINGIER FOUNDATION

(531) *Clasificare Viena:* 020702; 020710;
 270102; 270501;

În conformitate cu articolul 7 din Legea nr 84/1998 : marca a fost înregistrată pe baza consimțământului titularului mărcii anterioare, conform adresei nr. : 1026119/14.08.2008.

(511) *Produse și/sau servicii grupate pe clase:*

- 9 Aparate și instrumente științifice, nautice, geodezice, fotografice, cinematografice, optice, de cântărire, de măsurare, de semnalizare, de control (verificare), de siguranță (salvare) și didactice; aparate și instrumente pentru conducerea, distribuirea, transformarea, acumularea, reglarea sau comanda curentului electric; aparate pentru înregistrarea, transmiterea, reproducerea sunetelor sau imaginilor; suporti de înregistrare magnetici, discuri acustice; echipament pentru tratarea informației și calculatoare.
- 16 Hârtie, carton și produse din aceste materiale, necuprinse în alte clase; produse de imprimare; ziare, reviste, publicații, fotografii; materiale de instruire sau învățământ, caractere tipografice; clișee.
- 35 Publicitate; gestiunea afacerilor comerciale; administrație comercială; lucrări de birou.
- 41 Educație; instruire; divertisment; activități sportive și culturale.
- 42 Servicii științifice și tehnologice, precum și servicii de cercetare și de creație referitoare la acestea; servicii de analiză și de cercetare industrială; crearea și dezvoltarea calculatoarelor și a programelor de calculator.
- 44 Servicii de igienă și de îngrijire a frumuseții pentru oameni.
- 45 Servicii personale și sociale oferite de către terți, destinate să satisfacă nevoile indivizilor; servicii de siguranță pentru protejarea bunurilor și indivizilor.



(210) **M 2008 00025** (111) **094729**

(151) 07.01.2008

(732) **SC ATLAS CORPORATION SRL**,
Șos. Pipera, nr. 59, sect. 2, 020111,
BUCUREȘTI ROMANIA

(740) **INVENTA - AGENȚIE DE
PROPRIETATE INTELLECTUALĂ
SRL**, B-dul Corneliu Coposu nr. 7,
bl. 104, sc. 2, et. 1, ap. 31, sector 3
BUCUREȘTI

(540)

ZENITH

(511) *Produse și/sau servicii grupate pe
clase:*

11 Aparat de iluminat, de încălzit, de
producere a vaporilor, de coacere,
de refrigerare, de uscare, de
ventilare, de distribuire a apei și
instalații sanitare.



(210) **M 2008 00042** (111) **094487**

(151) 08.01.2008

(732) **SC GOLDEN LION COM STAR
SRL**, Șos. Colentina nr.10, bl.6,
sc.D, et.6, ap.158, sector 2, **,
BUCUREȘTI ROMANIA

(540)

Lalekaige

LALEKAIGE

(531) *Clasificare Viena: 270501; 270502;*

(511) *Produse și/sau servicii grupate pe
clase:*

25 Îmbrăcăminte, încălțăminte și arti-
cole care servesc la acoperirea
capului.



(210) **M 2008 00045** (111) **094488**

(151) 08.01.2008

(732) **HELIOS TOVARNA BARV, IAKOV
IN UMETNIH SMOL KOLICEVO,
D.O.O.**, Kolicevo 65, 1230,
DOMZALE SLOVENIA

(740) **SC ROMINVENT SA** Agenție de
Brevete, Desene, Marci și Transfer
de Tehnologie, Str. Ermil Pangratti
nr. 35, et. 1, sector 1 BUCUREȘTI

(540)

Vopsele solare.

VOPSELE SOLARE

(531) *Clasificare Viena: 270501; 290102;*

(591) Culori revendicate: galben (pantone
123C)

În conformitate cu: regula 17
Alineatul 4 din regulamentul de aplicare al
Legii 84/1998, conform adresei nr.
1026696/21.08.2008, solicitantul nu
revendică un drept exclusiv asupra
denumirii:

VOPSELE

(511) *Produse și/sau servicii grupate pe
clase:*

2 Vopsele, incluzând coloranți pentru
lemn (băi), vopsele bactericide,
vopsele ignifuge, vopsele pentru
ceramică; vopsele pentru aluminiu,
cerneală și vopsele de imprimare;
grunduri pentru vopsit și anume
grunduri, agenți de înălbire
(decoloranți), coloranți, băi și lianți
pentru vopsele; firnisuri și fixative
pentru firnisuri; lacuri, incluzând
lacuri pe bază de firnisuri și lacuri
pentru vopsit; preparate de protecție
contra ruginii, în special conservanți
împotriva ruginii; conservanți pentru
metal, minium, ceruză, roșu de
plumb, alb de plumb, acoperiri

intermediare și acoperiri pentru șasiuri de vehicule; mastic, amorse; diluanți pentru vopsele și lacuri; aglutinanți pentru vopsele și lacuri; îngroșători pentru vopsele și lacuri; mordanți; emailuri; fixative pentru acuarele; mordanți pentru piele; conservanți pentru lemn incluzând grunduri și mordanți pentru lemn; metale în formă de foi și pudră pentru pictori, decoratori, tipografi și artiști.

35 Vânzare en-gros și en-detail a produselor menționate în clasa 02, publicarea de texte publicitare, reclamă, publicitate, reclamă prin Internet, expoziții și târguri de comerț în scopuri comerciale, promoții de vânzări pentru alții, promoții (demonstrații) ale produselor, distribuirea de mostre.

40 Servicii de protejare a materialelor împotriva coroziunii, măcinării, eroziunii, vopsirii, servicii de vopsire decorativă, servicii de vopsire/lăcuire/emailare/smălțuire, servicii de pregătire a suprafețelor pentru vopsire sau vopsire decorative, servicii de preparare și mixare (nuanțare) a vopselelor, lacurilor sau altor acoperiri pentru caroserii de vehicule, cât și pentru vopsit, imprimat și imprimat modele.



(210) **M 2008 00088** (111) **094452**

(151) 10.01.2008

(732) **SC CEREALIS SRL**, Str. Piatra Craiului nr. 1, sc. A, ap. 4, Județul Timiș, **TIMIȘOARA ROMANIA**

(740) **ARIANA AGENȚIE DE PROPRIETATE INDUSTRIALĂ SRL**, Calea Aradului nr. 33, ap.7, județ Timiș **TIMIȘOARA**

(540)

CEREALIS

CEREALIS

(531) *Clasificare Viena: 260418; 270507; 290112;*

(591) Culori revendicate: negru, albastru

(511) *Produse și/sau servicii grupate pe clase:*

35 Comercializare materiale de constructii si consultanta in afaceri in domeniul constructiilor.

37 Construcții; reparații; servicii de instalare.

39 Transport, ambalare și depozitare de mărfuri; organizare de călătorii.



(210) **M 2008 00235** (111) **094883**

(151) 15.01.2008

(732) **SC CLUB FERVIAR SRL**, Aleea Postăvarul, nr.2B, bl.D4 bis, sc.B, ap.24, et.2, sector 3, 032428, **BUCUREȘTI ROMANIA**

(540)

CLUB METROPOLITAN

(511) *Produse și/sau servicii grupate pe clase:*

16 Publicație periodică.

35 Publicitate.

42 Menținere site internet.



(210) **M 2008 00269** (111) **094764**

(151) 16.01.2008

(732) **SC MONBEBE SRL**, B-dul Republicii nr.11/24, județul Maramureș, BAIAMARE ROMANIA

(540)



MON BEBE

(531) *Clasificare Viena:* 020501; 260414; 270515; 290114;

(591) Culori revendicate: roșu, galben, negru, maro

(511) *Produse și/sau servicii grupate pe clase:*

35 Publicitate exceptand pentru produsele din 05 ,08 ,09 ,11,12 ,16, 21, 25, toate aceste produse destinate copiilor; gestiunea afacerilor comerciale; administrație comercială ; lucrări de birou.

41 Educație ; instruire ; divertisment; activități sportive și culturale.



(210) **M 2008 00285** (111) **094884**

(151) 16.01.2008

(732) **S.C. S & H HOLDING S.A.L.**, Alashrafie-Al Siuf , Bl. Abdulah Hanna, **, BEIRUT LIBAN

(740) SC RODALL SRL, Str. Polonă nr. 115, bl. 15, ap.19, sector 1, BUCUREȘTI

(540)



GOURMET

(531) *Clasificare Viena:* 010105; 090719; 270507; 270511; 290113;

(591) Culori revendicate: albastru, roșu, gri

(511) *Produse și/sau servicii grupate pe clase:*

29 Carne, pește, păsări și vânat; extracte din carne; fructe și legume conservate, uscate și fierte; jeleurii, dulcețuri, compoturi; ouă, lapte și produse lactate; uleiuri și grăsimi comestibile.

30 Cafea, ceai, cacao, zahăr, orez, tapioca, sago, înlocuitori de cafea; făină și preparate făcute din cereale, pâine, produse de patiserie și cofetărie, înghețată; miere, sirop de melasă; drojdie, praf de copt; sare, muștar; oțet, sosuri (condimente); mirodenii, gheață.

31 Produse agricole, horticoale, forestiere și cereale, necuprinse în alte clase; animale vii; fructe și legume proaspete; semințe, plante și flori naturale; hrană pentru animale, malț.

35 Publicitate; gestiunea afacerilor

comerciale; administrație comercială; lucrări de birou; regruparea în avantajul terților a produselor diverse (cu excepția transporturilor) permițând consumatorilor să le vadă și să le cumpere comod.

- 39 Transport; ambalare și depozitare de mărfuri; organizare de călătorii.
43 Servicii de alimentație publică, restaurante; cazare temporară.



(210) **M 2008 00364** (111) **094858**

(151) 17.01.2008

(732) **SC BMF PHARM SRL**, Calea Călărașilor nr.178, bl.60, sc.1, et.3, ap.14, BUCUREȘTI ROMANIA

(740) **INVENTA - AGENȚIE DE PROPRIETATE INTELLECTUALĂ SRL**, B-dul Corneliu Coposu nr. 7, bl. 104, sc. 2, et. 1, ap. 31, sector 3 BUCUREȘTI

(540)

ASERTIN

În conformitate cu articolul 7 din Legea nr 84/1998 : marca a fost înregistrată pe baza consimțământului titularului mărcii anterioare, conform adresei nr. : 1028082/04.09.2008.

(511) *Produse și/sau servicii grupate pe clase:*

- 5 Produse farmaceutice și veterinare; produse igienice pentru medicină; substanțe dietetice de uz medical, alimente pentru sugari; plasturi și materiale pentru pansamente; materiale pentru plombarea dinților și pentru mulaje dentare; dezinfectante; produse pentru distrugerea animalelor dăunătoare, fungicide, ierbicide.



(210) **M 2008 00374** (111) **094453**

(151) 18.01.2008

(732) **SC UNITED BUSINESS DEVELOPMENT SRL**, Str. Dimitrie Pompei nr. 10A, Clădirea Conect, parter, sector 2, BUCUREȘTI ROMANIA

(540)



ACCOUNT STAFF

(531) *Clasificare Viena: 260725; 261113; 270515; 290101;*

(591) Culori revendicate: grenă (pantone 194)

(511) *Produse și/sau servicii grupate pe clase:*

- 35 Activități de studiere a pieței, selecția personalului prin metode psihometrice, specialist în probleme de afaceri, consiliere pe probleme de management al personalului, activități de studiere pe probleme de afaceri, activități de recrutare a forței de muncă, căutarea informațiilor pentru terțe persoane, administrarea informațiilor, activități indirecte, publicitate.
41 Organizarea cursurilor de formare profesională.
42 Servicii privind recuperarea datelor de calculator (reconstituire baze de date).



(210) **M 2008 00414** (111) **094885**
 (151) 18.01.2008
 (732) **SC FUCHS CONDIMENTE RO SRL**, Str. Alexandru Ioan Cuza nr. 15-17, județul Argeș, 117370, DOMNEȘTI ROMANIA

(540)

DIN GRADINA NATURII

(511) *Produse și/sau servicii grupate pe clase:*
 29 Carne, pește, păsări și vânat; extracte din carne; fructe și legume conservate, congelate, uscate și fierte; jeleurii, dulcețuri, compoturi; ouă, lapte și produse lactate; uleiuri și grăsimi comestibile.
 30 Cafea, ceai, cacao, zahăr, orez, tapioca, sago, înlocuitori de cafea; făină și preparate făcute din cereale, pâine, produse de patiserie și cofetărie, înghețată comestibilă; miere, sirop de melasă; drojdie, praf de copt; sare, muștar; oțet, sosuri (condimente); mirodenii, gheață.



(210) **M 2008 00440** (111) **094730**
 (151) 21.01.2008
 (732) **SC VODAFONE ROMANIA SA**, Piața Charles de Gaulle nr.15, sector 1, **, BUCUREȘTI ROMANIA

(540)

Vodafone pentru Tine

VODAFONE PENTRU TINE

(531) *Clasificare Viena:* 270501;
 (591) Culori revendicate: roșu
 (511) *Produse și/sau servicii grupate pe clase:*
 35 Publicitate.

38 Telecomunicații.



(210) **M 2008 00444** (111) **094655**
 (151) 21.01.2008
 (732) **SC REALITATEA MEDIA SA**, Piața Presei Libere nr. 1, corp A4, et. 2, cam 28, sector 1, 013701, BUCUREȘTI ROMANIA

(540)

1 PENTRU BUCUREȘTI

(511) *Produse și/sau servicii grupate pe clase:*
 16 Publicații.
 35 Publicitate; gestiunea afacerilor comerciale.
 38 Telecomunicații, difuzare de programe radio și tv.
 40 Tipărire.
 41 Realizare de programe radio și tv.



(210) **M 2008 00445** (111) **094656**
 (151) 21.01.2008
 (732) **SC REALITATEA MEDIA SA**, Piața Presei Libere nr. 1, corp A4, et. 2, cam 28, sector 1, 013701, BUCUREȘTI ROMANIA

(540)

UNU PENTRU BUCUREȘTI

(511) *Produse și/sau servicii grupate pe clase:*
 16 Publicații.
 35 Publicitate; gestiunea afacerilor comerciale.
 38 Telecomunicații, difuzare de programe radio și tv.
 40 Tipărire.
 41 Realizare de programe radio și tv.



(210) **M 2008 00457** (111) **094731**
(151) 21.01.2008
(732) **BIBLIOTECA METROPOLITANA BUCURESTI**, Str. Tache Ionescu nr. 4, sector 1, BUCUREȘTI ROMANIA

(540)



BIBLIOTECA DIGITALA A ROMANIEI

(531) *Clasificare Viena:* 261125; 290101;
(591) Culori revendicate: roșu, negru

În conformitate cu: regula 17 Alineatul 4 din regulamentul de aplicare al Legii 84/1998, conform adresei nr. 1028326/08.09.2008, solicitantul nu revendică un drept exclusiv asupra denumirii:

BIBLIOTECA DIGITALA A ROMANIEI

(511) *Produse și/sau servicii grupate pe clase:*
9 Publicații electronice (on line).
41 Servicii de educație; instruire și divertisment.



(210) **M 2008 00458** (111) **094732**
(151) 21.01.2008
(732) **BIBLIOTECA METROPOLITANA BUCURESTI**, Str. Tache Ionescu nr. 4, sector 1, BUCUREȘTI ROMANIA

(540)



BIBLIOTECA VIRTUALA A ROMANIEI

(531) *Clasificare Viena:* 261112;

În conformitate cu: regula 17 Alineatul 4 din regulamentul de aplicare al Legii 84/1998, conform adresei nr. 1028327/08.09.2008, solicitantul nu revendică un drept exclusiv asupra denumirii:

BIBLIOTECA VIRTUALA A ROMANIEI

(511) *Produse și/sau servicii grupate pe clase:*
9 Publicații electronice (on line).
41 Servicii de educație; instruire și divertisment.



(210) **M 2008 00495** (111) **094886**

(151) 22.01.2008

(732) **SC SOFLEX INTER OPTICS SRL**,
Bdul. Unirii nr. 59, bl F2, sc. 2, et. 5,
ap. 50, sector 3, BUCUREȘTI
ROMANIA

(740) SC RODALL SRL, Str. Polonă nr.
115, bl. 15, ap.19, sector 1,
BUCUREȘTI

(540)



HAMMER

(531) *Clasificare Viena: 270503; 270508;
270512; 290104;*

(591) Culori revendicate: albastru deschis,
albastru închis

(511) *Produse și/sau servicii grupate pe
clase:*

35 Publicitate; gestionarea afacerilor
comerciale; administrație comer-
cială; lucrări de birou; regruparea în
avantajul terților a lentilelor de
ochelari, lentilelor de contact,
soluțiilor pentru lentile, accesoriilor
pentru lentile remelor de ochelari,
accesoriilor pentru rame, ochelarilor
de soare (cu excepția transportului
lor) permițând consumatorilor să le
vadă și să le cumpere comod.



(210) **M 2008 00496** (111) **094433**

(151) 22.01.2008

(732) **SC MEDIA ALL AGENCY SRL**,
Șoseaua Iancului nr.53, bl.102B,
sc.C, ap.128, sector 2, 021719,
BUCUREȘTI ROMANIA

(740) AGENȚIA DE PROPRIETATE
INDUSTRIALĂ ARIANA SRL, Str.
15 Noiembrie 90 , sc.B , ap.5
BRAȘOV

(540)



SUPER SHOPPING

(531) *Clasificare Viena: 260418; 260424;
290105;*

(591) Culori revendicate: mov

(511) *Produse și/sau servicii grupate pe
clase:*

16 Hârtie, carton și produse din aceste
materiale, necuprinse în alte clase;
produse de imprimare; articole
pentru legătorie; fotografii; pape-
tărie; adezivi (materiale colante)
pentru papetărie sau menaj;
materiale pentru artiști; pensule;
mașini de scris și articole de birou
(cu excepția mobilelor); materiale de
instruire sau învățământ (cu
excepția aparatelor); materiale
plastice pentru ambalaj (necuprinse
în alte clase); caractere tipografice;
clișee.

35 Publicitate pentru terți efectuată în
reviste, ziare, publicații, comer-
cializare reviste, ziare, publicații.



- (210) **M 2008 00497** (111) **094621**
 (151) 22.01.2008
 (732) **SC OSACA SRL**, Str. Cocorului nr. 12, bl. 213, sc. D, ap. 14, Județul Brașov, BRAȘOV ROMANIA
 (740) **SC BRAND SENSE SRL**, Str. Constantin Lacea, nr.12-14, biroul 2 BRAȘOV

(540)



LUMEA COPILOR

- (531) *Clasificare Viena*: 020508; 270511; 270524; 290114;
- (591) Culori revendicate: roșu, verde, albastru, galben
- (511) *Produse și/sau servicii grupate pe clase*:
- 20 Mobile, oglinzi, rame; produse (necuprinse în alte clase) din lemn, plută, trestie, stuf, rachită, corn, os, fildeș, fanoane de balenă, solz, ambră, sidef, spumă de mare, înlocuitori ai tuturor acestor materiale sau din materiale plastice.
- 25 Îmbrăcăminte, încălțăminte, articole care servesc la acoperirea capului.
- 28 Jocuri, jucării; articole de gimnastică și de sport; necuprinse în alte clase; decorațiuni (ornamente) pentru pomul de Crăciun.
- 35 Publicitate; gestiunea afacerilor comerciale; administrație comercială; lucrări de birou; import-export, lanț de magazine; excluzând serviciile din această clasă cu privire la produsele din clasa 16.



- (210) **M 2008 00525** (111) **094657**
 (151) 23.01.2008
 (732) **SC REALITATEA MEDIA SA**, Piața Presei Libere nr. 1, corp A4, et. 2, cam 28, sector 1, 013701, BUCUREȘTI ROMANIA

(540)

MERITI SA FII CINEVA

- (511) *Produse și/sau servicii grupate pe clase*:
- 35 Publicitate; gestiunea afacerilor comerciale.
- 38 Telecomunicații de televiziune, transmisiuni de televiziune, transmisie de programe și emisiuni de radio și televiziune.
- 41 Realizare de programe și emisiuni de radio și televiziune.



- (210) **M 2008 00527** (111) **094658**
 (151) 23.01.2008
 (732) **SC REALITATEA MEDIA SA**, Piața Presei Libere nr. 1, corp A4, et. 2, cam 28, sector 1, 013701, BUCUREȘTI ROMANIA

(540)

DUMINICA PRIETENILOR

- (511) *Produse și/sau servicii grupate pe clase*:
- 35 Publicitate; gestiunea afacerilor comerciale.
- 38 Telecomunicații de televiziune, transmisiuni de televiziune, transmisie de programe și emisiuni de radio și televiziune.
- 41 Realizare de programe și emisiuni de radio și televiziune.



(210) **M 2008 00545** (111) **094733**
 (151) 23.01.2008
 (732) **SC METECOM SA**, Str. Iuliu Maniu
 nr. 2, Județul Satu Mare, SATU
 MARE ROMANIA

(540)



GRAND MALL SM GM

(531) *Clasificare Viena:* 270506; 290102;

(591) Culori revendicate: auriu

La înregistrare solicitantul a invocat prevederile art.5 alin.II. conform căruia dispozițiile art.5 alin.1 lit.b),c) și d) nu se aplică, dacă, înainte de data cererii de înregistrare a mărcii și ca urmare a folosirii acesteia, marca a dobândit un caracter distinctiv.

(511) *Produse și/sau servicii grupate pe clase:*

36 Închiriere de spații comerciale cu destinație de vânzări de produse sau alte activități comerciale; închirieri de spații pentru birouri (imobiliare).



(210) **M 2008 00584** (111) **094454**
 (151) 24.01.2008
 (732) **VARDIE DAN**, Str. Dr. Romniceanu
 nr. 19-21, ap. 5, sector 5, **,
 BUCUREȘTI ROMANIA

(540)



4X4 CROSSOVER LIFESTYLE MAGAZIN

(531) *Clasificare Viena:* 241705; 270704;

(511) *Produse și/sau servicii grupate pe clase:*

16 Publicații.
 35 Publicitate; gestiunea afacerilor comerciale; administrație comercială; lucrări de birou.
 41 Educație; instruire; divertisment; activități sportive și culturale.



(210) **M 2008 00653** (111) **094557**
 (151) 28.01.2008

(732) **SC PROEMOTION SRL**, Str.
 Breaza nr.31, județul Cluj, 400253,
 CLUJ NAPOCA ROMANIA

(740) AGENȚIA DE PROPRIETATE
 INDUSTRIALĂ ARIANA SRL, Str.
 15 Noiembrie 90 , sc.B , ap.5
 BRAȘOV

(540)



PROEMOTION

PROEMOTION

- (531) *Clasificare Viena:* 260116; 270502; 270503;
 (511) *Produse și/sau servicii grupate pe clase:*
 25 Sosite,ciorapi.



- (210) **M 2008 00673** (111) **094315**
 (151) 28.01.2008
 (732) **CRIS TIM 2 PROD COM SRL**, Bdul. Bucureștii Noi nr. 140, sector 1, 012367, BUCUREȘTI ROMANIA
 (740) **INVENTA - AGENȚIE DE PROPRIETATE INTELECTUALĂ SRL**, B-dul Corneliu Coposu nr. 7, bl. 104, sc. 2, et. 1, ap. 31, sector 3 BUCUREȘTI
 (540)



CRIS TIM BUCATE GATA PREPARATE

- (531) *Clasificare Viena:* 020101; 020111; 250109; 270511; 270519; 290115;
 (591) Culori revendicate: alb, roșu, verde, galben, portocaliu, negru, roz
 (511) *Produse și/sau servicii grupate pe clase:*
 16 Hârtie, carton și produse din aceste materiale, necuprinse în alte clase; produse de imprimare; articole pentru legătorie; fotografii; papetărie; adezivi (materiale colante) pentru papetărie sau menaj; materiale pentru artiști; pensule; mașini de scris și articole de birou

(cu excepția mobilelor); materiale de instruire sau învățământ (cu excepția aparatelor); materiale plastice pentru ambalaj (necuprinse în alte clase); caractere tipografice; clișee.

- 29 Carne, pește, păsări și vânat; extracte din carne; fructe și legume conservate, uscate și fierte; jeleurii, dulcețuri, compoturi; ouă, lapte și produse lactate; uleiuri și grăsimi comestibile.
 35 Publicitate; gestiunea afacerilor comerciale; administrație comercială; lucrări de birou.
 39 Transport; ambalare și depozitarea mărfurilor; organizarea de călătorii.
 43 Servicii de alimentație publică; servicii de cazare temporară.



- (210) **M 2008 00774** (111) **094859**
 (151) 30.01.2008
 (732) **SC BONITATE SRL**, Strada Morii nr.60, județul Brașov, 505600, SĂCELE ROMANIA
 (740) **AGENȚIA DE PROPRIETATE INDUSTRIALA ARIANA**, B-dul 15 Noiembrie, Nr. 90, Sc. B, Ap. 5 BRASOV

(540)

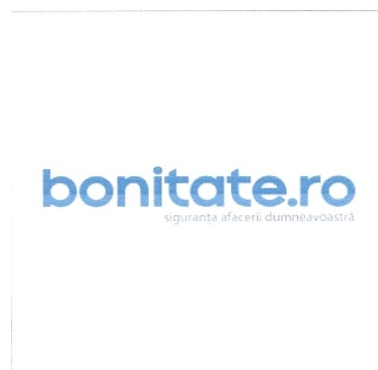

BONITATE.RO SIGURANTA AFACERII DUMNEAVOASTRA

- (531) *Clasificare Viena:* 270515; 290104;

(591) Culori revendicate: albastru

În conformitate cu: regula 17 Alineatul 4 din regulamentul de aplicare al Legii 84/1998, conform adresei nr. .RO 1027258/27.08.2008, solicitantul nu revendică un drept exclusiv asupra denumirii:

.RO 1027258/27.08.2008

(511) *Produse și/sau servicii grupate pe clase:*

35 Publicitate; gestiunea afacerilor comerciale; administrație comercială; lucrări de birou; import-export, lanț de magazine.

36 Informații despre firme, incidente de plata, nerespectare clauze contractuale ale tertilor, informații din instituțiile financiare (date despre companii) și din serviciile caselor de asigurare, a informațiilor de schimb, servicii de investigare a solvabilității tertilor, informații asupra riscului de credit al tertilor, asupra capacității financiare a tertilor, a comportamentului în domeniul efectuării platilor și antecedentelor în materie de credit.

38 Telecomunicații.

40 Tratament de materiale.

41 Educație; instruire; divertisment; activități sportive și culturale.

42 Servicii științifice și tehnologice, precum și servicii de cercetare și de creație referitoare la acestea; servicii de analiză și de cercetare industrială; crearea și dezvoltarea calculatoarelor și a programelor de calculator.



(210) **M 2008 00860** (111) **094285**

(151) 31.01.2008

(732) **SC ECO STAR REL SRL**, Bd. Mamaia nr. 292, județul Constanța, CONSTANȚA ROMANIA

(740) SC RODALL SRL, Str. Polonă nr. 115, bl. 15, ap.19, sector 1, BUCUREȘTI

(540)

HOREMOB

(511) *Produse și/sau servicii grupate pe clase:*

20 Mobile, oglinzi, rame; produse (necuprinse în alte clase) din lemn, plută, trestie, stuf, rachită, corn, os, fildeș, fanoane de balenă, solzi, ambra, sidex, spumă de mare, înlocuitori ai tuturor acestor materiale sau din materiale plastice.

35 Publicitate; gestionarea afacerilor comerciale; administrație comercială; lucrări de birou; regruparea în avantajul tertilor a produselor din clasa 20 (cu excepția transportului lor) permițând consumatorilor să le vadă și să le cumpere comod.



(210) **M 2008 00884** (111) **094561**

(151) 01.02.2008

(732) **BOGDAN GABRIEL MARINESCU**, Str. Dobrogea nr. 45, Județul Brașov, BRAȘOV ROMANIA

(740) FANTANA RAUL SORIN P.F.A., Bd. Griviței nr. 69, bl. 49, sc. D, ap. 32, județul Brașov BRAȘOV

(540)



BE FREE TRAVEL

(531) *Clasificare Viena:* 260416; 261121; 270515;

(511) *Produse și/sau servicii grupate pe clase:*

39 Transport, organizare de călătorii, turism (agenții de turism).



(210) **M 2008 00888** (111) **094637**

(151) 01.02.2008

(732) **SC EURO DOME SRL**, Str. Griviței nr. 72, Județul Brașov, BRAȘOV ROMANIA

(740) AGENȚIA DE PROPRIETATE INDUSTRIALĂ ARIANA SRL, Str. 15 Noiembrie 90 , sc.B , ap.5 BRAȘOV

(540)



EURO DOME

(531) *Clasificare Viena:* 260416; 261107; 261108; 261112; 290112;

(591) Culori revendicate: albastru, galben

(511) *Produse și/sau servicii grupate pe clase:*

36 Asigurări; afaceri financiare; afaceri monetare; afaceri imobiliare.



(210) **M 2008 00900** (111) **094703**

(151) 01.02.2008

(732) **SC BETAMAX SRL**, Sat Costi, str. Frunzei nr. 5, județul Galați, **, COM VANATORI GALATI ROMANIA

(740) S.C. LOYAL PARTNERS API S.R.L., Str. Portului nr.23, Parcul de Soft, cam.307 GALATI

(540)



BTX BETAMAX

(531) *Clasificare Viena:* 260207; 270511;

(511) *Produse și/sau servicii grupate pe clase:*

35 Gestiunea afacerilor comerciale; administrație comercială în particular; regruparea în avantajul terților a programelor informatice de calculator (cu excepția transportului lor) permițând consumatorilor să le vadă și să le cumpere comod; furnizarea către terti.

42 Servicii de analiză și de cercetare industrială; crearea și dezvoltarea calculatoarelor și a programelor de calculator, în particular web design, web development, software development, precum și consultanță în domeniul programelor de calculator.



(210) **M 2008 00953** (111) **094765**
 (151) 05.02.2008
 (732) **SC KIWI FINANCE SRL**, B-dul
 Carol I nr. 64, sector 2, 020925,
 BUCUREȘTI ROMANIA
 (540)

kredite

KREDITE

(531) *Clasificare Viena: 270507; 270509;
 290101;*

(591) Culori revendicate: roșu

În conformitate cu: regula 17
 Alineatul 4 din regulamentul de aplicare al
 Legii 84/1998, conform adresei nr.
 1024521/31.07.2008, solicitantul nu
 revendică un drept exclusiv asupra
 denumirii:

CREDITE

(511) *Produse și/sau servicii grupate pe
 clase:*
 36 Afaceri financiare.



(210) **M 2008 00977** (111) **094679**
 (151) 05.02.2008
 (732) **ASOCIATIA INSTITUTUL PENTRU
 POLITICI PUBLICE**, Str. Sfinții
 Voievozi nr.55, ap.1, sector 1,
 010965, BUCURESTI ROMANIA
 (540)



**INSTITUTUL PENTRU
 POLITICI PUBLICE
 BUCURESTI IPP**

(531) *Clasificare Viena: 260118; 260119;
 270501;*

(511) *Produse și/sau servicii grupate pe
 clase:*

42 Servicii științifice și tehnologice,
 precum și servicii de cercetare și de
 creație referitoare la acestea;
 servicii de analiză și de cercetare
 industrială; crearea și dezvoltarea
 calculatoarelor și a programelor de
 calculator.



(210) **M 2008 00984** (111) **094691**
 (151) 05.02.2008
 (732) **SC RECORD SRL**, Str. Subcetate
 nr. 10C, județul Bistrița Năsăud,
 420132, BISTRITA ROMANIA

(540)



RECORD

(531) *Clasificare Viena:* 261125; 261325; 290112;

(591) Culori revendicate: roșu, albastru

(511) *Produse și/sau servicii grupate pe clase:*

19 Materiale de construcție nemetalice, tuburi rigide nemetalice pentru construcții; asfalt, smoală și bitum; construcții transportabile nemetalice; monumente nemetalice.

37 Construcții; reparații; servicii de instalații.

39 Ambalare și depozitare de mărfuri; organizare de călătorii (mai puțin închirieri de vehicule).



(210) **M 2008 01035** (111) **094873**

(151) 06.02.2008

(732) **SC MUSIC MANAGEMENT SRL**, Str. Fabrica de Chibrituri nr. 39, parter, sector 5, BUCURESTI ROMANIA

(540)

TRUPA PARADISE

(511) *Produse și/sau servicii grupate pe clase:*

9 Aparate și instrumente științifice, nautice, geodezice, fotografice, cinematografice, optice, de cântărit, de măsurat, de semnalizare, de control (verificare), de siguranță (salvare) și didactice; aparate și instrumente pentru conducerea (transportul), distribuirea, transformarea, acumularea, reglarea sau comanda și controlul electricității; aparate pentru înregistrarea, transmiterea, reproducerea sunetelor sau imaginilor; suporturi de înregistrare magnetice, discuri acustice; distribuitoare automate și

mecanisme pentru aparate cu preplată; case înregistratoare, mașini de calculat, echipament pentru prelucrarea informației și calculatoare; extincatoare.



(210) **M 2008 01071** (111) **094455**

(151) 07.02.2008

(732) **PARTIDUL CONSERVATOR**, Str. Muzeul Zambaccian nr. 17, sector 1, BUCUREȘTI ROMANIA

(540)

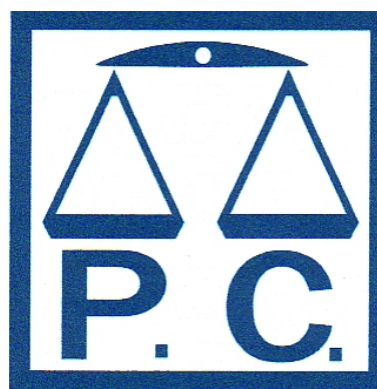

PARTIDUL CONSERVATOR

P.C. PARTIDUL CONSERVATOR

(531) *Clasificare Viena:* 170305; 260302; 260418; 290104;

(591) Culori revendicate: albastru

(511) *Produse și/sau servicii grupate pe clase:*

16 Produse de imprimare și tipografie; fotografii; publicații (ziare și reviste cu caracter de periodice); articole de birou.

39 Distribuirea/difuzarea de publicații (ziare și reviste cu caracter de periodice).

41 Educație; instruire; divertisment; activități sportive și culturale; filmare.



(210) **M 2008 01110** (111) **094887**

(151) 08.02.2008

(732) **SC DENIS SRL**, str. Calea Unirii nr. 20J, județul Suceava, , SUCEAVA ROMANIA

(540)



M MARIO

(531) *Clasificare Viena:* 270507; 270511; 270515;

(511) *Produse și/sau servicii grupate pe clase:*

18 Articole de marochinărie: curele, poșete, portofele

25 Încălțăminte.

35 Regruparea în avantajul terților a produselor din clasa 18 și 25 (cu excepția transportului lor) permițând consumatorilor să le vadă și să le cumpere comod.



(210) **M 2008 01114** (111) **094558**

(151) 08.02.2008

(732) **SC MAGI MIX COM SRL**, Str. Colonel Iosif Albu nr. 1, **, BUCUREȘTI ROMANIA

(740) AGENȚIA DE PROPRIETATE INDUSTRIALA ARIANA, B-dul 15 Noiembrie, Nr. 90, Sc. B, Ap. 5 BRASOV

(540)



PIU

PIU

(531) *Clasificare Viena:* 030706; 031125; 290113;

(591) Culori revendicate: albastru, galben, negru

(511) *Produse și/sau servicii grupate pe clase:*

29 Carne, pește, păsări, vânat; extracte din carne; fructe și legume conservate, uscate și fierte; jeleurii, dulcețuri, compoturi; ouă, lapte și produse lactate; uleiuri și grăsimi comestibile.

30 Cafea, ceai, cacao, zahăr, orez, tapioca, sago, înlocuitori de cafea; făină și preparate făcute din cereale, pâine, produse de patiserie și cofetărie, înghețată comestibilă; miere, sirop de melasă; drojdie, praf de copt; sare, muștar; oțet, sosuri (condimente); mirodenii, gheață.

35 Publicitate; gestiunea afacerilor comerciale; administrație comercială; lucrări de birou; import-export,

- lanț de magazine.
39 Transport; ambalare și depozitare
mărfuri; organizare de călătorii.



- (210) **M 2008 01147** (111) **094659**
(151) 11.02.2008
(732) **SC REALITATEA MEDIA SA**, Piața
Presei Libere nr. 1, corp A4, et. 2,
cam 28, sector 1, 013701,
BUCUREȘTI ROMANIA

(540)

ZIARUL IDEAL

- (511) *Produse și/sau servicii grupate pe
clase:*
35 Publicitate; gestiunea afacerilor
comerciale.
38 Telecomunicații de televiziune,
transmisiuni de televiziune, trans-
misie de programe și emisiuni de
radio și televiziune.
41 Realizare de programe și emisiuni
de radio și televiziune.



- (210) **M 2008 01163** (111) **095560**
(151) 11.02.2008
(732) **SC AHEAD INTERNATIONAL
SRL**, Str. Scarlat Lambrino nr. 6,
Județul Ilfov, **, VOLUNTARI
ROMANIA

(540)

GREEN REPORT
Alături, încredere și calitate pentru un mediu curat

GREEN REPORT

- (531) *Clasificare Viena:* 050106; 270508;

- (511) *Produse și/sau servicii grupate pe
clase:*

- 16 Produse de hârtie și carton impri-
mate, fotografii.
35 Publicitate și lucrări de birou.
41 Activități culturale și educaționale.



- (210) **M 2008 01226** (111) **094692**
(151) 12.02.2008
(732) **SC 360 MULTI-SOLUTIONS SRL**,
Str. Aleea Compozitorilor nr. 2,
bl.Z38, et.1, ap.12, sector 6,
BUCUREȘTI ROMANIA
(740) SC NOMENIUS SRL, Aleea Dealul
Măcinului nr. 10, bl.D37, sc.B,
ap.17, sector 6 BUCUREȘTI

(540)



INCALZITOARETERASE.RO

- (531) *Clasificare Viena:* 010313; 270507;
290113;
(591) Culori revendicate: galben (pantone
123C), roșu (pantone 1655C, 485C)

În conformitate cu: regula 17
Alineatul 4 din regulamentul de aplicare al
Legii 84/1998, conform adresei nr.
1027908/03.09.2008, solicitantul nu
revendică un drept exclusiv asupra
denumirii:

INCALZITOARE, TERASE si .RO

- (511) *Produse și/sau servicii grupate pe
clase:*
11 Aparate de iluminat, de încălzit, de
producere a vaporilor, de coacere,
de refrigerare, de uscare, de
ventilare, de distribuire a apei și
instalații sanitare.

35 Gestiuena afacerilor comerciale; administrare comercială; lucrări de birou.



(210) **M 2008 01227** (111) **094693**

(151) 12.02.2008

(732) **SC 360 MULTI-SOLUTIONS SRL**, Str. Aleea Compozitorilor nr. 2, bl.Z38, et.1, ap.12, sector 6, BUCURESTI ROMANIA

(740) SC NOMENIUS SRL, Aleea Dealul Măcinului nr. 10, bl.D37, sc.B, ap.17, sector 6 BUCUREȘTI

(540)



CAMPINGGRILL.RO

(531) *Clasificare Viena*: 011505; 270508; 290115;

(591) Culori revendicate: albastru (pantone 445C), roșu (pantone 485C, portocaliu (pantone 1585C), violet (pantone 201C), galben (pantone 143C)

În conformitate cu: regula 17 Alineatul 4 din regulamentul de aplicare al Legii 84/1998, conform adresei nr. 1027909/03.09.2008, solicitantul nu revendică un drept exclusiv asupra denumirii:

CAMPING, GRILL si .RO

(511) *Produse și/sau servicii grupate pe clase*:

11 Aparate de iluminat, de încălzire, de producere a vaporilor, de coacere, de refrigerare, de uscare, de ventilare, de distribuire a apei și instalații sanitare.

35 Gestiuena afacerilor comerciale; administrație comercială; lucrări de birou.



(210) **M 2008 01228** (111) **094687**

(151) 13.02.2008

(732) **SC ICPE SA**, Splaiul Unirii nr. 313, sector 3, 030138, BUCUREȘTI ROMANIA

(540)



SOCIETATEA STIINTIFICA ICPE

(531) *Clasificare Viena*: 200701; 260121;

În conformitate cu: regula 17 Alineatul 4 din regulamentul de aplicare al Legii 84/1998, conform adresei nr. 1027454/28.08.2008, solicitantul nu revendică un drept exclusiv asupra denumirii:

SOCIETATEA STIINTIFICA

(511) *Produse și/sau servicii grupate pe clase*:

35 Constituire baze de date.
41 Educație, instruire, manifestări științifice, simpozioane, conferințe, învățământ universitar, seminarii, colocvii, cursuri de perfecționare, specializări, servicii în domeniul calificării, instruirii, recalificării forței de muncă.
42 Servicii științifice, tehnologice, de cercetare științifică, informații

tehnologice, cercetare universitară, cercetare-proiectare-dezvoltare, proiecte, produse, tehnologii, know-how, transfer tehnologic.

45 Proprietate intelectuală.



(210) **M 2008 01231** (111) **094777**

(151) 13.02.2008

(732) **SC FOX EVOLUTION.RO SRL**, Str. Drumul Taberei nr. 94, bl. 519, sc. B, et. 8, ap. 64, Biroul nr. 5, sector 6, BUCUREȘTI ROMANIA

(540)



FOX EVOLUTION

(531) *Clasificare Viena:* 010109; 030108; 030124; 260207; 290113;

(591) Culori revendicate: negru, roșu, argintiu

(511) *Produse și/sau servicii grupate pe clase:*

- 3 Odorizanți (produs cosmetic).
- 5 Odorizanți (cu excepția celor de uz uman).
- 7 Roboți de bucătărie; aspiratoare de praf; mașini de spălat; mașini de tăiat.
- 8 Mașini de călcat (unelte); cuțite; set de tacâmuri.
- 9 Aparate pentru înregistrarea, transmiterea, reproducerea suneților sau imaginilor; suporturi de înregistrare magnetici, discuri acustice; distribuitoare automate și mecanisme pentru aparate cu preplată; case înregistratoare, mașini de calculat, echipamente

pentru tratarea informației și calculatoare; televizoare, LCD, plasmă, DVD, DVX, home theatre, video radio, radio-casetofoane, casetofoane, antene, cd auto mp3, cd auto, aparat mp3, tv auto/cd; fiare de călcat electrice; cântare de baie electronice; dozatoare de apă.

10 Tensiometru.

11 Aparate de iluminat, de încălzit, de producere a vaporilor, de coacere, de refrigerare, de uscare, de ventilare, de distribuire a apei și instalații sanitare; cuptoare cu microunde; lăzi frigorifice; fierbătoare apă (electrice); sandwich maker, toaster, ice maker, espresso, fripteuză, cafetieră, minibar, ladă frigorifică auto; aparate de aer condiționat; aeroterme, calorifere ulei; frigidere; uscătoare de păr; termos; uscătoare de mâini.

21 Ustensile și recipiente pentru menaj sau bucătărie (nici din metale prețioase, nici placate); sticlărie, porțelan și faianță, necuprinse în alte clase; mixere neelectrice; fierbătoare apă (neelectrice); tigăi; oale; robot de bucătărie multifuncțional manual; dozatoare de săpun lichid.

35 Publicitate; gestiunea afacerilor comerciale; administrație comercială; lucrări de birou.

37 Servicii de reparații pentru produsele proprii.

39 Transport; ambalare și depozitarea mărfurilor; organizarea de călătorii.



(210) **M 2008 01234** (111) **094743**
 (151) 13.02.2008
 (732) **SC EURO DISTRIBUTION SRL**,
 Str. Abatorului nr. 2A, sat
 Drăgănescu, Jud. Giurgiu, 085201,
 MIHĂILEȘTI ROMANIA
 (540)



AVICOLA MIHĂILEȘTI

(531) *Clasificare Viena:* 261109; 270502;
 270515; 290101; 290103;

(591) Culori revendicate: verde, roșu

În conformitate cu: regula 17
 Alineatul 4 din regulamentul de aplicare al
 Legii 84/1998, conform adresei nr.
 1024829/04.08.2008, solicitantul nu
 revendică un drept exclusiv asupra
 denumirii:

AVICOLA MIHAILESTI

(511) *Produse și/sau servicii grupate pe
 clase:*

29 Carne pui, extracte carne din pui,
 păsări, ouă.

31 Produse agricole, horticole, fores-
 tiere și cereale, necuprinse în alte
 clase; animale vii; fructe și legume
 proaspete; semințe, plante și flori
 naturale; alimente pentru animale,
 malț.

39 Transport; ambalare, depozitarea și
 distribuția mărfurilor.



(210) **M 2008 01278** (111) **094745**
 (151) 14.02.2008
 (732) **SC COTNARI SA**, Județul Iași,
 707120, COTNARI ROMANIA
 (740) APIA SRL THEODOR VISALOM,
 Str. Romancierilor nr. 5, bl. C14, sc.
 B, ap. 41, sector 6; OP 23, CP11
 BUCUREȘTI

(540)

2XL - COTNARI

În conformitate cu: regula 17
 Alineatul 4 din regulamentul de aplicare al
 Legii 84/1998, conform adresei nr.
 1027336/28.08.2009, solicitantul nu
 revendică un drept exclusiv asupra
 denumirii:

COTNARI

(511) *Produse și/sau servicii grupate pe
 clase:*

33 Băuturi alcoolice din arealul Cotnari
 (cu excepția berii).



- (210) **M 2008 01285** (111) **094860**
 (151) 04.03.2008
 (732) **SC AVI TOP SA**, Șos. Iași-Tg. Frumos km. 10, județul Iași, 707305, MIROSLAVA ROMANIA
 (740) **SC MILENIUL 3 - AGENTIA DE PROPRIETATE INDUSTRIALA SRL**, Str. Moldovei nr. 10, bloc Crinul, sc. A, ap. 28, județul Iași PAȘCANI

(540)



1001 SPECIALITATI

- (531) *Clasificare Viena:* 020111; 250113;
 (511) *Produse și/sau servicii grupate pe clase:*
 29 Carne, pește, păsări și vânat; extracte de carne; fructe și legume conservate, congelate, uscate și gătit; jeleuri, dulcețuri, compoturi; ouă, lapte și produse lactate; uleiuri și grăsimi comestibile.
 35 Publicitate; conducerea și administrarea afacerilor; lucrări de birou; import - export.
 39 Transport; ambalare și depozitarea mărfurilor; organizare de călătorii.
 40 Prelucrarea materialelor.
 43 Restaurante și cazare temporară.



- (210) **M 2008 01293** (111) **094778**
 (151) 14.02.2008
 (732) **SC HECOMIN IMPEX SRL**, Str.Republicii nr.13, bl.13, sc.A, et.3, ap.10, județul Bacău, **, BACĂU ROMANIA
 (740) **ALECU BOGDAN**, Str. Lucrețiu Pătrășcanu nr. 2, sc.B, ap.2 BACĂU
 (540)

HECOMIN

- (511) *Produse și/sau servicii grupate pe clase:*
 25 Îmbrăcăminte, încălțăminte.



- (210) **M 2008 01298** (111) **094861**
 (151) 14.02.2008
 (732) **SC PRO TV SA**, B-dul Pache Protopopescu nr. 109, sect. 2, 021409, BUCUREȘTI ROMANIA
 (540)

conQUIZtador.ro

CONQUIZTADOR.RO

- (531) *Clasificare Viena:* 270502; 270509;
 (591) Culori revendicate: galben
 (511) *Produse și/sau servicii grupate pe clase:*
 42 Servicii de creare și menținere de site web.



(210) **M 2008 01415** (111) **095561**
 (151) 18.02.2008
 (732) **SC ILI BIJOUX & DESIGN SRL**,
 Aleea Livezilor nr. 20, bl. 2, sc. 3, et.
 3, ap. 56, sector 5, 052459,
 BUCUREȘTI ROMANIA

(540)



POUPEE

(531) *Clasificare Viena:* 250113; 270504;
 270506;

(511) *Produse și/sau servicii grupate pe
 clase:*

35 Servicii de import; regruparea în
 avantajul terților a bijuteriilor (cu
 excepția transportului lor) permițând
 consumatorilor să le vadă și să le
 cumpere comod.



(210) **M 2008 01421** (111) **094862**
 (151) 18.02.2008
 (732) **ROMPETROL RAFINARE SA, DJ**
 226, Km 23, judetul Constanța,
 905700, CONSTANȚA ROMANIA

(540)



SUPER DIESEL EURO 5
ROMPETROL

(531) *Clasificare Viena:* 260418; 270503;
 270511;

(591) Culori revendicate: negru

În conformitate cu: regula 17
 Alineatul 4 din regulamentul de aplicare al
 Legii 84/1998, conform adresei nr.
 1025890/13.08.2008, solicitantul nu
 revendică un drept exclusiv asupra
 denumirii:

SUPERDIESEL si EURO 5

În conformitate cu articolul 7 din
Legea nr 84/1998 : marca a fost
 înregistrată pe baza consimțământului
 titularului mărcii anterioare, conform
 adresei nr. : 1025890/13.08.2008.

(511) *Produse și/sau servicii grupate pe
 clase:*

4 Motorină; combustibil pentru
 motoare diesel.



(210) **M 2008 01447** (111) **094708**

(151) 18.02.2008

(732) **FUNDATIA ACTIUNEA ECOLOGICA ROMANA**, Str. Romul, bl. T3B, sc.1, et.2, ap.4, județul Dolj, CRAIOVA ROMANIA

(740) **ARIANA BRAND EXPERT SRL**, Str. Mihail Kogălniceanu, nr.17, bl.C4, et.7 BRAȘOV

(540)



AER

(531) *Clasificare Viena*: 050101; 260115; 290112;

(591) Culori revendicate: galben, verde

(511) *Produse și/sau servicii grupate pe clase*:

41 Educație; instruire; divertisment; activități sportive și culturale.

42 Studii, analiză și cercetări, consultanță programe europene, accesare proiecte pentru obținerea fondurilor structurale.



(210) **M 2008 01550** (111) **094863**

(151) 21.02.2008

(732) **SC BUCOVINA SA**, Str. Humorului nr. 62, Jud. Suceava, **, SCHEIA ROMANIA

(540)

DULCINEEA

(511) *Produse și/sau servicii grupate pe clase*:

29 Lapte și produse lactate.

30 Înghețată, produse de patiserie și cofetărie, ciocolată.



(210) **M 2008 01552** (111) **094876**

(151) 21.02.2008

(732) **SC PRECISA SRL**, Str. Bihorului nr. 8, bl. 8, ap. 13, Jud. Sibiu, **, SIBIU ROMANIA

(740) **AGENȚIA DE PROPRIETATE INDUSTRIALA ARIANA**, B-dul 15 Noiembrie, Nr. 90, Sc. B, Ap. 5 BRASOV

(540)

precisa

PRECISA

(531) *Clasificare Viena*: 270509; 270521; 290112;

(591) Culori revendicate: roșu, gri

(511) *Produse și/sau servicii grupate pe clase*:

5 Produse farmaceutice ,reactivi, cu exceptia produselor farmaceutice pentru uz oftalmologic.

9 Aparate și instrumente științifice, nautice, geodezice, fotografice, cinematografice, optice, de cântărire, de măsurare, de semnalizare, de control (verificare), de siguranță (salvare) și didactice; aparate și instrumente pentru conducerea, distribuirea, transformarea, acumularea, reglarea sau comanda

curentului electric; aparate pentru înregistrarea, transmiterea, reproducerea sunetelor sau imaginilor; suporturi de înregistrare magnetici, discuri acustice; distribuitoare automate și mecanisme pentru aparate cu preplată; case înregistratoare, mașini de calculat, echipamente pentru tratarea informației și calculatoare; extincatoare.

21 Ustensile și recipiente pentru menaj sau bucătărie (nici din metale prețioase nici placate); piepteni și bureți; perii (cu excepția pensulelor); materiale pentru perii; materiale pentru curățare; bureți metalici; sticlă brută sau semiprelucrată (cu excepția sticlei pentru construcție); sticlărie, porțelan și faianță necuprinse în alte clase.

35 Publicitate; gestiunea afacerilor comerciale; administrație comercială; lucrări de birou; import-export, lanț de magazine.



(210) **M 2008 01588** (111) **094456**
 (151) 21.02.2008
 (732) **SC DUAL LOT CO SRL**, Str. Marin Niculae nr. 24, sect.3, BUCURESTI ROMANIA

(540)

WEI BO LONG

W.B.L

WEI BO LONG W.B.L

(531) *Clasificare Viena: 270502; 270509;*

(511) *Produse și/sau servicii grupate pe clase:*

25 Îmbrăcăminte, încălțăminte și articole care servesc la acoperirea capului..



(210) **M 2008 01607** (111) **094766**
 (151) 22.02.2008
 (732) **SC AUTO DEALER.RO SRL**, B-dul Mihai Viteazu nr.26, bl.B120, sc.B, ap.8, județul Sălaj, 450025, ZALAU ROMANIA

(540)

Auto-Dealer^{RO}

AUTO-DEALER.RO

(531) *Clasificare Viena: 270502; 270515;*

În conformitate cu: regula 17 Alineatul 4 din regulamentul de aplicare al Legii 84/1998, conform adresei nr. 1024235/04.08.2008, solicitantul nu revendică un drept exclusiv asupra denumirii:

AUTO-DEALER

(511) *Produse și/sau servicii grupate pe clase:*

12 Vehicule.
 42 Servicii în domeniul tehnologiilor informaționale.

45 Servicii personale și sociale destinate a satisface necesități individuale.



(210) **M 2008 01784** (111) **094457**
 (151) 26.02.2008
 (732) **BRINDUSA MURESAN**, Str.
 Alexandru Vlahuță , bl.LamaB,
 ap.48, județul Cluj, 400315, CLUJ
 NAPOCA ROMANIA

(540)



BMM CONSULTING

(531) *Clasificare Viena:* 270501; 270509;
 290112;

(591) Culori revendicate: albastru, alb

(511) *Produse și/sau servicii grupate pe clase:*

35 Gestiuena afacerilor comerciale;
 conducerea și administrarea afacerilor;
 administrație comercială;
 lucrări de birou; constituire baze de
 date; consultanță în management;
 consultanță în management
 financiar; consultanță în marketing;
 consultanță în resurse umane.
 41 Educație; instruire.



(210) **M 2008 01787** (111) **094779**
 (151) 26.02.2008
 (732) **SC FRONTIER SRL**, Calea
 Mănăștur nr 93/28, județul Cluj,
 400658, CLUJ NAPOCA ROMANIA

(540)

CROSS THE LIMIT

CROSS THE LIMIT

(531) *Clasificare Viena:* 270517;

(511) *Produse și/sau servicii grupate pe clase:*

37 Construcții; reparații; servicii de
 instalare; reparații automobile;
 întreținere automobile; curățare
 automobile; spălare automobile;
 service auto.



(210) **M 2008 01810** (111) **094780**
 (151) 27.02.2008
 (732) **SC REALITATEA MEDIA SA**, Piața
 Presei Libere nr. 1, corp A4, et. 2,
 cam 28, sector 1, 013701,
 BUCUREȘTI ROMANIA

(540)

AFACEREZA

(511) *Produse și/sau servicii grupate pe clase:*

16 Publicații.
 35 Publicitate; gestiunea afacerilor
 comerciale.
 38 Telecomunicații de televiziune,
 transmisiuni de televiziune,
 transmisie de programe și emisiuni
 de radio și televiziune.
 41 Realizare de programe și emisiuni
 de radio și televiziune.
 42 Administrare și menținere site-uri
 web.



(210) **M 2008 01811** (111) **094781**
 (151) 27.02.2008
 (732) **SC REALITATEA MEDIA SA**, Piața
 Presei Libere nr. 1, corp A4, et. 2,
 cam 28, sector 1, 013701,
 BUCUREȘTI ROMANIA

(540)

VORBITI AFACEREZA?

- (511) *Produse și/sau servicii grupate pe clase:*
 16 Publicații.
 35 Publicitate; gestiunea afacerilor comerciale.
 38 Telecomunicații de televiziune, transmisiuni de televiziune, transmisie de programe și emisiuni de radio și televiziune.
 41 Realizare de programe și emisiuni de radio și televiziune.
 42 Administrare și menținere site-uri web.



- (210) **M 2008 01845** (111) **094340**
 (151) 27.02.2008
 (732) **SC SEA & SKY SRL**, Sat Vâlcele nr.4, județul Cluj, COM FELEACU ROMANIA

(540)



4 D CINEMA

- (531) *Clasificare Viena:* 011301; 260417; 260418; 270711;

În conformitate cu: regula 17 Alineatul 4 din regulamentul de aplicare al Legii 84/1998, conform adresei nr. 1026299/18.08.2008, solicitantul nu revendică un drept exclusiv asupra denumirii:

CINEMA

- (511) *Produse și/sau servicii grupate pe clase:*
 9 Aparate și instrumente științifice, nautice, geodezice, fotografice, cinematografice, optice, de cântărire, de măsurare, de

semnalizare, de control (verificare), de siguranță (salvare) și didactice; aparate și instrumente pentru conducerea, distribuirea, transformarea, acumularea, reglarea sau comanda curentului electric; aparate pentru înregistrarea, transmiterea, reproducerea sunetelor sau imaginilor; suporti de înregistrare magnetici, discuri acustice; distribuitoare automate și mecanisme pentru aparate cu preplată; case înregistratoare, mașini de calculat, echipament pentru prelucrarea informației și calculatoare; extinctoare.

- 41 Educație; instruire; divertisment; activități sportive și culturale.



- (210) **M 2008 01869** (111) **094767**
 (151) 28.02.2008
 (732) **SC ALCONOR COMPANY SRL**, str.Alexandru Ioan Cuza nr.27, jud.Satu Mare, 445100, CAREI ROMANIA

- (740) SC INTELECT SRL, B-dul Dacia nr.48, bl.D-10, ap.3 ORADEA

(540)

PISTON

- (511) *Produse și/sau servicii grupate pe clase:*
 32 Bere; ape minerale și gazoase și alte băuturi nealcoolice; băuturi din fructe și sucuri de fructe; siropuri și alte preparate pentru fabricarea băuturilor.
 35 Publicitate; gestiunea afacerilor comerciale; administrație comercială; lucrări de birou - toate aceste servicii referitoare la : bere; ape minerale si gazoase si alte bauturi nealcoolice; bauturi din fructe si sucuri din fructe; siropuri si alte preparate pentru fabricarea

39 bauturilor.
Transport; ambalare și depozitarea mărfurilor - toate aceste servicii referitoare la : bere; ape minerale si gazoase si alte bauturi nealcoolice, bauturi din fructe si sucuri de fructe; siropuri si alte preparate pentru fabricarea bauturilor; organizarea de călătorii.



(210) **M 2008 01874** (111) **094842**

(151) 28.02.2008

(732) **SC GSR GRUP SRL**, Str. Eftimie Murgu nr. 2, Jud. Cluj, **, CLUJ NAPOCA ROMANIA

(740) BRANDYNAMICS AGENȚIE DE PROPRIETATE INDUSTRIALĂ, Aleea Caișilor, nr.9, bl.13, ap.17, jud. Neamț PIATRA NEAMȚ

(540)

PRINTCD.RO

În conformitate cu: regula 17 Alineatul 4 din regulamentul de aplicare al Legii 84/1998, conform adresei nr. 211991/10.09.2008, solicitantul nu revendică un drept exclusiv asupra denumirii:

RO

(511) *Produse și/sau servicii grupate pe clase:*

9 Aparate și instrumente științifice, nautice, geodezice, fotografice, cinematografice, optice, de cântărire, de măsurare, de semnalizare, de control (verificare), de siguranță (salvare) și didactice; aparate și instrumente pentru conducerea, distribuirea, transformarea, acumularea, reglarea sau comanda curentului electric; aparate pentru înregistrarea, transmiterea, reproducerea sunetelor sau imaginilor; suporturi de înregistrare magnetici,

discuri acustice; distribuitoare automate și mecanisme pentru aparate cu preplată; case înregistratoare, mașini de calculat, echipamente pentru tratarea informației și calculatoare; extinctoare.

35 Publicitate; gestiunea afacerilor comerciale; administrație comercială; lucrări de birou.

38 Telecomunicații.

42 Servicii științifice și tehnologice, precum și servicii de cercetare și de creație, referitoare la acestea; servicii de analiză și de cercetare industrială; crearea și dezvoltarea calculatoarelor și a programelor de calculator.



(210) **M 2008 01883** (111) **094864**

(151) 28.02.2008

(732) **SC PERFECT DISTRIBUTION SRL**, Str. Varlaam nr. 20-22, ap. 15, Jud. Timiș, **, TIMIȘOARA ROMANIA

(740) ARIANA AGENȚIE DE PROPRIETATE INDUSTRIALĂ SRL, Calea Aradului nr. 33, ap.7, județ Timiș TIMIȘOARA

(540)



(531) *Clasificare Viena:* 190701; 190706;

(591) Culori revendicate: verde

În conformitate cu articolul 7 din Legea nr 84/1998 : marca a fost înregistrată pe baza consimțământului titularului mărcii anterioare, conform adresei nr. : 1027556/29.08.2008.

(511) *Produse și/sau servicii grupate pe clase:*

33 Băuturi alcoolice (cu excepția berii).



(210) **M 2008 01905** (111) **094852**

(151) 28.02.2008

(732) **SC CROWN PROPERTIES SRL**,
Str. Mogoșoaia, nr. 3, ap. 74,,
400151, CLUJ NAPOCA ROMANIA

(540)



**CROWN PROPERTIES
AGENTIA IMOBILIARA**

(531) *Clasificare Viena:* 260409; 270508;
270509; 290112;

(591) Culori revendicate: albastru,
portocaliu

(511) *Produse și/sau servicii grupate pe clase:*

36 Afaceri imobiliare.



(210) **M 2008 01906** (111) **094853**

(151) 28.02.2008

(732) **BELUPO - LIJEKOVI I
KOZMETIKA d.d.**, Danica 5,,
48000, KOPRIVNICA CROATIA

(740) SC ROMINVENT SA Agenție de
Brevete, Desene, Marci și Transfer
de Tehnologie, Str. Ermil Pangratti
nr. 35, et. 1, sector 1 BUCUREȘTI

(540)

TERBINAX

(511) *Produse și/sau servicii grupate pe clase:*

5 Produse farmaceutice, produse
dermatologice.



(210) **M 2008 01930** (111) **094865**

(151) 29.02.2008

(732) **ADRIAN SARBU**, Calea
Dorobanților nr. 230, ap. 2, sector 1,
7000, BUCUREȘTI ROMANIA

(540)

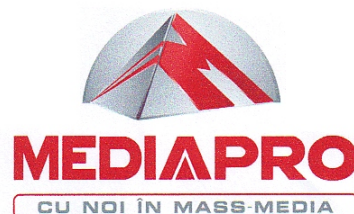

**MEDIA PRO CU NOI ÎN
MASS-MEDIA**

(531) *Clasificare Viena:* 260418; 270505;
270514;

(591) Culori revendicate: roșu, gri

În conformitate cu articolul 7 din Legea nr 84/1998 : marca a fost înregistrată pe baza consimțământului

titularului mărcii anterioare, conform adresei nr. : 1027172/27.08.2008.

- (511) *Produse și/sau servicii grupate pe clase:*
- 35 Publicitate; gestiunea afacerilor comerciale; furnizarea de anunțuri publicitare accesibile prin rețele de comunicații și de calculatoare, inclusiv prin internet și site-uri de internet.
- 38 Telecomunicații; servicii internet; difuzare de programe și emisiuni de radio, televiziune și internet.
- 41 Realizare de programe și emisiuni de radio, televiziune și internet; divertisment.
- 42 Servicii de creare și menținere de site web; servicii de internet.



- (210) **M 2008 01960** (111) **094709**
 (151) 03.03.2008
 (732) **SC MARIVENUS SRL**, Str. Tudor Vladimirescu nr. 75, Județul Dolj, CRAIOVA ROMANIA
 (740) **ARIANA BRAND EXPERT SRL**, Str. Mihail Kogălniceanu, nr.17, bl.C4, et.7 BRAȘOV

(540)

maya fashion

MF MAYA FASHION

- (531) *Clasificare Viena:* 270504; 270509; 290107;
- (591) Culori revendicate: maro

- (511) *Produse și/sau servicii grupate pe clase:*
- 25 Rochii de mireasă, rochii de ocazie; articole care servesc la acoperirea capului pentru nuntă și alte ocazii speciale.
- 35 Regruparea în avantajul terților a produselor destinate nunților și altor ocazii speciale pentru a fi vizionate și cumpărate comod (cu excepția transportului acestora), publicitate, lanț de magazine, import-export de produse pentru nuntă și alte ocazii speciale.



- (210) **M 2008 01961** (111) **094826**
 (151) 03.03.2008
 (732) **SC ECOSPRINT '78 SRL**, Aleea Sporturilor nr. 29, județul Buzău, **, BUZĂU ROMANIA
 (740) **SC BRAND SENSE SRL**, Str. Constantin Lacea, nr.12-14, biroul 2 BRAȘOV
 (540)

SPLASH CAR WASH

- (531) *Clasificare Viena:* 270510; 270511;

În conformitate cu: regula 17 Alineatul 4 din regulamentul de aplicare al Legii 84/1998, conform adresei nr. 1028453/09.09.2008, solicitantul nu revendică un drept exclusiv asupra denumirii:

CAR WASH

- (511) *Produse și/sau servicii grupate pe clase:*
 37 Construcții; reparații; servicii de instalații.



- (210) **M 2008 01969** (111) **094788**
 (151) 03.03.2008
 (732) **SC GOLDEN FINGERS SRL**, Str. Depozitelor nr. 33, Județul Argeș, PITEȘTI ROMANIA
 (740) CABINET INDIVIDUAL PROPRIETATE INDUSTRIALĂ - ALECU FLORIN BOGDAN, str. Vasile Alecsandri nr. 63, etaj 1, cam. 8 BACĂU

(540)



GOLDEN FINGERS

- (531) *Clasificare Viena:* 260118; 270515; 290112;
 (591) Culori revendicate: roșu, galben
 (511) *Produse și/sau servicii grupate pe clase:*
 29 Carne, pește, păsări, vânat; extracte din carne; fructe și legume conservate, uscate și fierte; jeleuri, dulcețuri, compoturi; ouă, lapte și produse lactate; uleiuri și grăsimi comestibile.



- (210) **M 2008 01972** (111) **094768**
 (151) 03.03.2008
 (732) **SC JIUL SHOPPING CENTER SRL**, Str. 22 Decembrie nr. 37, Județul Hunedoara, DEVA ROMANIA
 (740) CONSTANTIN GHITA OFFICE, B-dul Take Ionescu nr. 24 - 28, sc. B, ap. 2 TIMIȘOARA

(540)



JIUL SHOPPING CENTER

- (531) *Clasificare Viena:* 260207; 260403; 260409; 290112;
 (591) Culori revendicate: roșu, verde

În conformitate cu: regula 17 Alineatul 4 din regulamentul de aplicare al Legii 84/1998, conform adresei nr. 1025131/06.08.2008, solicitantul nu revendică un drept exclusiv asupra denumirii:

JIUL si SHOPPING CENTER

- (511) *Produse și/sau servicii grupate pe clase:*
 35 Gestiunea afacerilor comerciale, administrație comercială, import-export, publicitate și reclamă.



(210) **M 2008 01976** (111) **094782**
 (151) 03.03.2008
 (732) **SC JANDAR SECURITI SRL**, Jud. Ialomița, COMUNA PLATONEȘTI ROMANIA

(540)



JANDAR JS SECURITI

(531) *Clasificare Viena:* 240115; 270519;

(511) *Produse și/sau servicii grupate pe clase:*

- 37 Servicii de instalare, reparații.
- 39 Transport și transport securizat; organizare de călătorii.
- 41 Educație; instruire; cursuri; activități sportive și culturale.
- 45 Servicii de siguranță pentru protejarea bunurilor și indivizilor, valorilor.



(210) **M 2008 02004** (111) **094489**
 (151) 03.03.2008

(732) **SC ENERGY PLUS INCORPORATED SRL**, Str. Sg. Deliu Constantin nr.11, sector 1, **, BUCURESTI ROMANIA

(740) **TEODORU & ASSOCIATES INTELLECTUAL PROPERTY AGENCY**, Str. Nerva Traian nr.12, bl.M37, sc.1, ap.1, sector 3 BUCUREȘTI

(540)



Produse Naturale pentru Sănătate
 Centru de Consultanță Naturopată

ENERGY PLUS PRODUSE NATURALE PENTRU SANATATE CENTRU DE CONSULTANTA NATURO-PATA

(531) *Clasificare Viena:* 051101; 051102; 270501; 270508; 290112;

(591) Culori revendicate: gri, verde

În conformitate cu: regula 17 Alineatul 4 din regulamentul de aplicare al Legii 84/1998, conform adresei nr. 1026622/20.08.2008, solicitantul nu revendică un drept exclusiv asupra denumirii:

PRODUSE NATURALE PENTRU SANATATE si CENTRU DE CONSULTANTA NATUROPATA

(511) *Produse și/sau servicii grupate pe clase:*

- 5 Produse farmaceutice și veterinare; produse igienice pentru medicină; substanțe dietetice de uz medical, alimente pentru sugari; plasturi și materiale pentru pansamente;

materiale pentru plombarea dinților și pentru mulaje dentare; dezinfectante; produse pentru distrugerea animalelor dăunătoare, fungicide, ierbicide.

- 31 Produse agricole, horticoale, forestiere și cereale, necuprinse în alte clase; animale vii; fructe și legume proaspete; semințe, plante și flori naturale; hrană pentru animale, malț.
- 44 Servicii medicale; servicii veterinare; servicii de igienă și de îngrijire a frumuseții pentru oameni sau animale; servicii de agricultură, horticultură și de silvicultură.



- (210) **M 2008 02005** (111) **094490**
 (151) 03.03.2008
 (732) **SC SECOM PRODUCTIE SERVICII SRL**, Str. Mircea Vulcănescu nr. 92, sector 1, **, BUCUREȘTI ROMANIA
 (740) **TEODORU & ASSOCIATES INTELLECTUAL PROPERTY AGENCY**, Str. Nerva Traian nr.12, bl.M37, sc.1, ap.1, sector 3 BUCUREȘTI

(540)



SECOM

- (531) *Clasificare Viena*: 050313; 270501; 270511; 290103;
- (591) Culori revendicate: verde

În conformitate cu: regula 17
Alineatul 4 din regulamentul de aplicare al

Legii 84/1998, conform adresei nr. 1026621/20.08.2008, solicitantul nu revendică un drept exclusiv asupra denumirii:

IMPORTATOR si PRODUSE NATURALE PENTRU SANATATE

- (511) *Produse și/sau servicii grupate pe clase:*
- 5 Produse farmaceutice și veterinare; produse igienice pentru medicină; substanțe dietetice de uz medical, alimente pentru sugari; plasturi și materiale pentru pansamente; materiale pentru plombarea dinților și pentru mulaje dentare; dezinfectante; produse pentru distrugerea animalelor dăunătoare, fungicide, ierbicide.
- 31 Produse agricole, horticoale, forestiere și cereale, necuprinse în alte clase; animale vii; fructe și legume proaspete; semințe, plante și flori naturale; hrană pentru animale, malț.
- 44 Servicii medicale; servicii veterinare; servicii de igienă și de îngrijire a frumuseții pentru oameni sau animale; servicii de agricultură, horticultură și de silvicultură.



- (210) **M 2008 02024** (111) **094612**
 (151) 04.03.2008
 (732) **MANDAJ MIHAI**, Str. Banu Dumitrache nr. 11, sector 2, BUCUREȘTI ROMANIA

(540)

PARADENTOPHIL

- (511) *Produse și/sau servicii grupate pe clase:*
- 5 Produse farmaceutice.
- 44 Servicii medicale, tratamente.



(210) **M 2008 02128** (111) **094888**
 (151) 06.03.2008
 (732) **SC TERABIT SA**, Str. Onisifor
 Ghibu nr.14, județul Cluj, 400185,
 CLUJ NAPOCA ROMANIA
 (540)



TERABIT

(531) *Clasificare Viena:* 261125; 270507;
 290112;
 (591) Culori revendicate: gri, roșu
 (511) *Produse și/sau servicii grupate pe
 clase:*
 9 Echipament pentru tratarea informației și calculatoare.
 38 Telecomunicații.
 42 Servicii științifice și tehnologice, precum și servicii de cercetare și de creație referitoare la acestea; servicii de analiză și de cercetare industrială; crearea și dezvoltarea calculatoarelor și a programelor de calculator.
 45 Servicii juridice.



(210) **M 2008 02165** (111) **094296**
 (151) 07.03.2008
 (732) **SC TEHNOCON SRL**, Str. Topitoriei
 nr. 2, Județul Suceava, FĂLTICENI
 ROMANIA
 (740) BRANDYNAMICS AGENȚIE DE
 PROPRIETATE INDUSTRIALĂ,
 Aleea Caișilor, nr.9, bl.13, ap.17,
 jud. Neamț PIATRA NEAMȚ

(540)



CASA LA CHEIE TC TEHNOCON

(531) *Clasificare Viena:* 070124; 270508;
 290115;
 (591) Culori revendicate: albastru
 (pantone 2747C), galbe (pantone
 108C), roșu, negru, bleu
 (511) *Produse și/sau servicii grupate pe
 clase:*
 19 Materiale de construcție nemetalice,
 conducte rigide nemetalice pentru
 construcție; asfalt, smoală și bitum;
 construcții transportabile neme-
 talice; monumente nemetalice.
 35 Publicitate; gestiunea afacerilor
 comerciale; administrație comer-
 cială; lucrări de birou.
 37 Construcții civile și industriale;
 reparații; servicii de instalații.
 42 Servicii științifice și tehnologice,
 precum și servicii de cercetare și de
 creație, referitoare la acestea;
 servicii de analiză și cercetare
 industrială; crearea și dezvoltarea

calculatoarelor și a programelor de calculator.



(210) **M 2008 02167** (111) **094297**

(151) 07.03.2008

(732) **SC DINAMIC 92 DISTRIBUTION**

SRL, Str. Muncii nr. 1, Județul Neamț, PIATRA NEAMȚ ROMANIA

(740) BRANDYNAMICS AGENȚIE DE PROPRIETATE INDUSTRIALĂ, Aleea Caișilor, nr.9, bl.13, ap.17, jud. Neamț PIATRA NEAMȚ

(540)

FIX-O-TOOL

FIX-O-TOOL

(531) *Clasificare Viena:* 260418; 270515; 290112;

(591) Culori revendicate: galben (108C), albastru (2747C)

(511) *Produse și/sau servicii grupate pe clase:*

6 Metale comune și aliajele lor; materiale de construcție metalice; construcții transportabile metalice; materiale metalice pentru căile ferate; cabluri și fire metalice neelectrice; produse de lăcătușerie și feronerie metalică; tuburi metalice; case de bani; produse metalice necuprinse în alte clase; minereuri.

8 Scule și instrumente de mână acționate manual; cuțite, furculițe și linguri; arme albe; aparate de ras.

9 Aparate și instrumente științifice, nautice, geodezice, fotografice, cinematografice, optice, de cântărire, de măsurare, de semnalizare, de control (verificare), de siguranță (salvare) și didactice; aparate și instrumente pentru conducerea, distribuirea, transformarea,

acumularea, reglarea sau comanda curentului electric; aparate pentru înregistrarea, transmiterea, reproducerea sunetelor sau imaginilor; suporți de înregistrare magnetici, discuri acustice; distribuitoare automate și mecanisme pentru aparate cu preplată; case înregistratoare, mașini de calculat, echipament pentru tratarea informației și calculatoare; extincatoare.

16 Hârtie, carton și produse din aceste materiale, necuprinse în alte clase; produse de imprimare; articole pentru legătorie; fotografii; papetărie; adezivi (materiale colante) pentru papetărie sau menaj; materiale pentru artiști; pensule; mașini de scris și articole de birou (cu excepția mobilelor); materiale de instruire sau învățământ (cu excepția aparatelor); materiale plastice pentru ambalaj (necuprinse în alte clase); caractere tipografice; clișee.

25 Îmbrăcăminte, încălțăminte, articole care servesc la acoperirea capului.

35 Publicitate; gestiunea afacerilor comerciale; administrație comercială; lucrări de birou.

40 Tratament de materiale.



(210) **M 2008 02177** (111) **094298**

(151) 07.03.2008

(732) **SC FAST COMMUNICATIONS**

SRL, Str. Pecetei nr.9, bl.1, **, BUCURESTI ROMANIA

(740) ARIANA SRL, Bd. 15 noiembrie nr. 90, sc.B, ap.5 BRAȘOV

(540)

 Infinite Line

INFINITE LINE

(531) *Clasificare Viena*: 260118; 261113; 290104;

(591) Culori revendicate: albastru

(511) *Produse și/sau servicii grupate pe clase*:

9 Aparate și instrumente științifice, nautice, geodezice, fotografice, cinematografice, optice, de cântărire, de măsurare, de semnalizare, de control (verificare), de siguranță (salvare) și didactice; aparate și instrumente pentru conducerea, distribuirea, transformarea, acumularea, reglarea sau comanda curentului electric; aparate pentru înregistrarea, transmiterea, reproducerea sunetelor sau imaginilor; suporturi de înregistrare magnetici, discuri acustice; distribuitoare automate și mecanisme pentru aparate cu preplată; case înregistratoare, mașini de calculat, echipamente pentru tratarea informației și calculatoare; extincitoare.

35 Publicitate; gestiunea afacerilor comerciale; administrație comercială; lucrări de birou; import - export, lanț de magazine.

36 Asigurări; afaceri financiare; afaceri monetare; afaceri imobiliare.

37 Construcții; reparații; servicii de instalații.

38 Telecomunicații.

42 Servicii științifice și tehnologice, precum și servicii de cercetare și de creație referitoare la acestea; servicii de analiză și de cercetare industrială; crearea și dezvoltarea calculatoarelor și a programelor de calculator.



(210) **M 2008 02195** (111) **094877**
(151) 07.03.2008

(732) **NICOLA MIHAELA**, Str. Londra nr. 32, ap. 2, sector 1, 011764, BUCUREȘTI ROMANIA

(540)



COFFEE CABINET

(531) *Clasificare Viena*: 260118; 270508; 270509; 290101;

(591) Culori revendicate: grenă (pantone 491C)

(511) *Produse și/sau servicii grupate pe clase*:

43 Servicii de alimentație publică; servicii de cazare publică; cafenea, cofetărie, baruri.



(210) **M 2008 02202** (111) **094549**
(151) 07.03.2008

(732) **SC WEST TIPO INTERNATIONAL SA**, Calea Aradului nr.1, județul Timiș, **, TIMISOARA ROMANIA

(740) **CONSTANTIN GHITA OFFICE**, B-dul Take Ionescu nr. 24 - 28, sc. B, ap. 2 TIMIȘOARA

(540)

WWW.PUBLIVEST.EU

În conformitate cu: regula 17 Alineatul 4 din regulamentul de aplicare al Legii 84/1998, conform adresei nr. 1026216/15.08.2008, solicitantul nu

revendică un drept exclusiv asupra denumirii:

WWW si EU

(511) *Produse și/sau servicii grupate pe clase:*

42 Creare și menținere de pagini (site-uri web).



(210) **M 2008 02203** (111) **095562**

(151) 07.03.2008

(732) **SC WEST TIPO INTERNATIONAL SA**, Calea Aradului nr.1, județul Timiș, **, TIMISOARA ROMANIA

(740) CONSTANTIN GHITA OFFICE, B-dul Take Ionescu nr. 24 - 28, sc. B, ap. 2 TIMIȘOARA

(540)

WWW.WTI.COM

În conformitate cu: regula 17 Alineatul 4 din regulamentul de aplicare al Legii 84/1998, conform adresei nr. 1026216/15.08.2008, solicitantul nu revendică un drept exclusiv asupra denumirii:

WWW si COM

(511) *Produse și/sau servicii grupate pe clase:*

42 Creare și menținere de pagini (site-uri web).



(210) **M 2008 02204** (111) **095563**

(151) 07.03.2008

(732) **SC WEST TIPO INTERNATIONAL SA**, Calea Aradului nr.1, județul Timiș, **, TIMISOARA ROMANIA

(740) CONSTANTIN GHITA OFFICE, B-dul Take Ionescu nr. 24 - 28, sc. B, ap. 2 TIMIȘOARA

(540)

WWW.WTI.TM.COM

În conformitate cu: regula 17 Alineatul 4 din regulamentul de aplicare al Legii 84/1998, conform adresei nr. 1026216/15.08.2008, solicitantul nu revendică un drept exclusiv asupra denumirii:

WWWsi COM

(511) *Produse și/sau servicii grupate pe clase:*

42 Creare și menținere de pagini (site-uri web).



(210) **M 2008 02205** (111) **095564**

(151) 07.03.2008

(732) **SC WEST TIPO INTERNATIONAL SA**, Calea Aradului nr.1, județul Timiș, **, TIMISOARA ROMANIA

(740) CONSTANTIN GHITA OFFICE, B-dul Take Ionescu nr. 24 - 28, sc. B, ap. 2 TIMIȘOARA

(540)

WWW.PUBLIVEST.COM

În conformitate cu: regula 17 Alineatul 4 din regulamentul de aplicare al Legii 84/1998, conform adresei nr. 1026216/15.08.2008, solicitantul nu revendică un drept exclusiv asupra denumirii:

WWW si COM

(511) *Produse și/sau servicii grupate pe clase:*

42 Creare și menținere de pagini (site-uri web).



(210) **M 2008 02208** (111) **094854**

(151) 07.03.2008

(732) **SC VOGEL BURDA COMMUNICATIONS SRL**, Str. Constantin Dobrogeanu Gherea nr.19A, cam.1, județul Brașov, 500214, BRAȘOV ROMANIA

(740) N.P.C. SRL, OP 1 CP. 298 BRAȘOV

(540)

GO DIGITAL

GO DIGITAL

(531) *Clasificare Viena:* 260418; 290113;

(591) Culori revendicate: alb, roșu

(511) *Produse și/sau servicii grupate pe clase:*

16 Publicații periodice, ziare, reviste, almanahuri, cataloage, broșuri în domeniul IT; reclame, materiale promoționale și publicitare în domeniul IT; publicații tipărite și materiale didactice tipărite referitoare la domeniul IT; adezivi pentru papetărie și pentru scopuri gospodărești; reclame, materiale promoționale și publicitare; reviste și magazine ilustrate; manuale pentru utilizare în domeniul comunicațiilor, al calculatoarelor portabile, al calculatoarelor personale, a PDA, al softurilor pentru calculatoare, al muzicii și filmelor; aparatelor și instrumentelor de navigație pentru mașini, aparatelor și camerelor fotografice, de filmare, a camerelor web, telefoanelor, benzilor pentru terminale de calculator portabil;

broșuri științifice sau polemice, hârtie; papetărie; benzi și cartele pentru înregistrarea datelor și a programelor de calculator (tipărituri); pagini web descărcate din internet sub formă de material tipărit; părți și accesorii pentru toate produsele precizate.

35 Publicitate în domeniu de editare; gestionarea afacerilor comerciale în domeniu; răspândirea publicității pentru terți prin intermediul rețelelor electronice, asigurarea unei baze de date cuprinzând produse și servicii oferite către terți, ce poate fi cercetată on-line, asigurarea unei varietăți mari de informații de interes general prin intermediul rețelelor computerizate și a celor tipărite.



(210) **M 2008 02276** (111) **094734**

(151) 11.03.2008

(732) **SC ERKA MEDIA CONSULTING SRL**, Aleea Baraj Bicz nr. 9, bl. M31, sc. C, et. 6, ap. 192, sector 3, BUCUREȘTI ROMANIA

(740) SC CABINET ANI FUCIU SRL, Bl. P53, sc.A, parter, ap.1, județ Ilfov SNAGOV

(540)

Reporter
SPECIAL

REPORTER SPECIAL

(531) *Clasificare Viena:* 260418; 270519; 290101;

(591) Culori revendicate: roșu

(511) *Produse și/sau servicii grupate pe clase:*

16 Hârtie, carton și produse din aceste materiale, necuprinse în alte clase;

produse de imprimare; articole pentru legătorie; fotografii; pape-tărie; adezivi (materiale colante) pentru papetărie sau menaj; materiale pentru artiști; pensule; mașini de scris și articole de birou (cu excepția mobilelor); materiale de instruire sau învățământ (cu excepția aparatelor); materiale plastice pentru ambalaj (necuprinse în alte clase); caractere tipografice; clișee.

- 35 Publicitate; gestiunea afacerilor comerciale; administrație comercială; cu excepția serviciilor de constituire a bazelor de date.
- 38 Telecomunicații.
- 41 Educație; instruire; divertisment; activități sportive și culturale.
- 42 Servicii științifice și tehnologice, precum și servicii de cercetare și de creație referitoare la acestea; servicii de analiză și de cercetare industrială; crearea și dezvoltarea calculatoarelor și a programelor de calculator.



- (210) **M 2008 02311** (111) **094735**
 (151) 12.03.2008
 (732) **SC DIGITAL ADVERTISING SRL**,
 Str. Vasile Çaloian nr. 5, Județul
 Buzău, BUZĂU ROMANIA
 (740) INTELLEXIS SRL, BD. Hristo Botev
 nr.1, et.3, camera 37, sector 3
 BUCUREȘTI

(540)



DIGITAL ADVERTISING

- (531) *Clasificare Viena:* 261111; 261113;

În conformitate cu: regula 17 Alineatul 4 din regulamentul de aplicare al Legii 84/1998, conform adresei nr. 1028113/04.09.2008, solicitantul nu revendică un drept exclusiv asupra denumirii:

DIGITAL si ADVERTISING

- (511) *Produse și/sau servicii grupate pe clase:*
- 35 Publicitate; gestiunea afacerilor comerciale; administrație comercială; lucrări de birou.
- 42 Servicii de artă grafică și design.



- (210) **M 2008 02359** (111) **094769**
 (151) 13.03.2008
 (732) **SC PROGES SRL**, Str. Nufărului nr.
 90, județul Bihor, ORADEA
 ROMANIA
 (740) SC INTELECT SRL, B-dul Dacia
 nr.48, bl.D-10, ap.3 ORADEA
 (540)

KOMFORTEX

- (511) *Produse și/sau servicii grupate pe clase:*
- 3 Preparate pentru curățare, lustruire, degresare și șlefuire.
- 19 Materiale de construcție nemetalice, construcții transportabile nemetalice.
- 20 Produse (necuprinse în alte clase) din lemn, plută, trestie, stuf, rachită, corn, os, fildeș, fanoane de balenă, solz, ambra, sidef, spumă de mare, înlocuitori ai tuturor acestor materiale sau din materiale plastice.
- 35 Publicitate; gestiunea afacerilor comerciale, inclusiv organizarea de târguri și expoziții cu caracter comercial; administrație comercială; lucrări de birou.
- 39 Transport; ambalarea și depozitarea mărfurilor.

- 41 Educație; instruire; divertisment; activități sportive și culturale.
 42 Servicii de design, arhitectură, arte grafice, lucrări de grafică, decorațiuni interioare.



- (210) **M 2008 02451** (111) **094736**
 (151) 17.03.2008
 (732) **SC EX AEQUO SRL**, Str. Dr. Constantin Severanu nr. 26, et. 2, ap. 3, sector 5, BUCUREȘTI ROMANIA

(540)



MESMERIZE TIME IS PLEASURE

- (531) *Clasificare Viena:* 270504; 270519;
 (511) *Produse și/sau servicii grupate pe clase:*
 35 Publicitate; gestiunea afacerilor comerciale; administrație comercială - toate aceste servicii cu excepția celor pentru produsele din clasa 3; lucrări de birou.
 41 Educație; instruire; divertisment; activități sportive și culturale.
 43 Servicii de alimentație publică; servicii de cazare.



- (210) **M 2008 02464** (111) **094716**
 (151) 17.03.2008
 (732) **SC SMART PRESS SRL**, Str. Traian nr. 64, bl. K3, sc. A, ap. 2, et. P, județul Constanța, **, CONSTANȚA ROMANIA
 (740) SC CABINET ANI FUCIU SRL, Bl. P53, sc.A, parter, ap.1, județ Ilfov SNAGOV

(540)



CARTE PREMIUM.RO

- (531) *Clasificare Viena:* 200702; 270501; 290112;
 (591) Culori revendicate: verde (pantone 375C), albastru (pantone 3005C)

În conformitate cu: regula 17 Alineatul 4 din regulamentul de aplicare al Legii 84/1998, conform adresei nr. 1024197/29.07.2008, solicitantul nu revendică un drept exclusiv asupra denumirii:

.RO

- (511) *Produse și/sau servicii grupate pe clase:*
 35 Publicitate; gestiunea afacerilor comerciale; administrație comercială; lucrări de birou; inclusiv regruparea în avantajul terților a produselor diverse (cu excepția transportului lor) permițând consumatorilor să le vadă și să le cumpere comod; magazine, rețele de magazine, magazine on-line.
 38 Telecomunicații.



- (210) **M 2008 02504** (111) **094737**
 (151) 18.03.2008
 (732) **SC WEB LINK MEDIA SRL**, Str. Dunării nr. 30, ap. 18, Județul Cluj, 400593, CLUJ NAPOCA ROMANIA
 (740) PRI INTELLECTUAL PROPERTY SRL, Str. Răspântiilor nr. 37, et.1, ap.2, sector 2 BUCUREȘTI

(540)

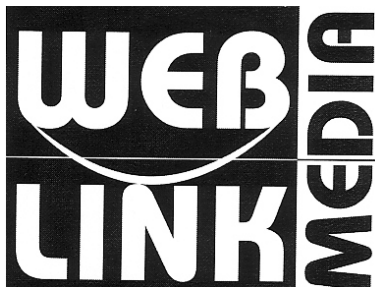

WEB LINK MEDIA

- (531) *Clasificare Viena*: 260207; 260407; 260418; 270519;
- (511) *Produse și/sau servicii grupate pe clase*:
- 42 Servicii de creare, proiectare, dezvoltare, promovare, optimizare, personalizare, găzduire, menținere și administrare site-uri web; servicii de consultanță în domeniul creării, dezvoltării, administrării și utilizării paginilor web; servicii de închiriere servere web; furnizare de motoare de căutare pentru internet; furnizare, prelucrare și asigurare de module interactive pe internet; furnizare de pagini principale și /sau adrese poștale electronice, pentru terți; compilare de pagini web pe internet; suport logistic în publicitate, grafic, design, creație în domeniul publicitar; crearea și dezvoltarea calculatoarelor și a programelor de calculator.



- (210) **M 2008 02524** (111) **094866**
 (151) 18.03.2008
 (732) **SC SOFTEXPERT MOBILITY SRL**, Aleea 2 Siloz nr. 3, Județul Dolj, 20206, CARCEA ROMANIA

(540)



SOFTEXPERT MOBILITY

- (531) *Clasificare Viena*: 020108; 020123; 260418; 290112;
- (591) Culori revendicate: roșu, albastru

În conformitate cu: regula 17 Alineatul 4 din regulamentul de aplicare al Legii 84/1998, conform adresei nr. 1027946/03.09.2008, solicitantul nu revendică un drept exclusiv asupra denumirii:

SOFTEXPERT

- (511) *Produse și/sau servicii grupate pe clase*:
- 9 Programe pentru calculatoare.



- (210) **M 2008 02600** (111) **094299**
 (151) 20.03.2008
 (732) **FUNDATIA PENTRU PROTECTIA ADULTILOR CU BOLI CARDIACE CONGENITALE**, Str, Rândunelelor nr. 17, sector 3, 030883, BUCUREȘTI ROMANIA
 (740) CABINET INDIVIDUAL AVOCAT "D.L. MARSAN", Calea Moșilor nr.298, bl.48, sc.3, ap.75, sector 2 BUCURESTI

(540)

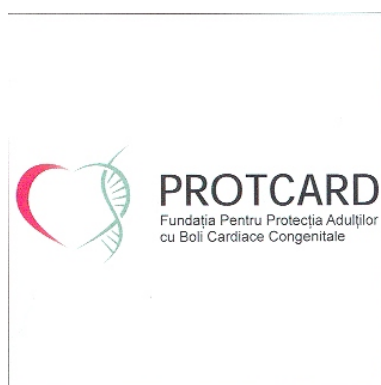

PROTCARD FUNDATIA PENTRU PROTECTIA ADULTILOR CU BOLI CARDIACE CONGENITALE

- (531) *Clasificare Viena:* 020901; 290112;
 (591) Culori revendicate: roșu, vernil
 (511) *Produse și/sau servicii grupate pe clase:*
 35 Publicitate; lucrări de birou.
 44 Servicii medicale.



- (210) **M 2008 02619** (111) **094770**
 (151) 21.03.2008
 (732) **SC ROMLINK INVEST SRL**, Str. Porumbeilor nr. 12, Birouri & Producție, Delnita Ciuc, nr. 13/2A, 537231, MIERCUREA CIUC ROMANIA

(540)

Gordius

GORDIUS

- (531) *Clasificare Viena:* 270501; 270502; 290103;
 (591) Culori revendicate: verde

În conformitate cu articolul 7 din Legea nr 84/1998 : marca a fost înregistrată pe baza consimțământului titularului mărcii anterioare, conform adresei nr. : 1026805/22.08.2008.

- (511) *Produse și/sau servicii grupate pe clase:*
 22 Frânghii, sfori, plase, saci, materiale textile brute.
 23 Fire de uz textil.
 24 Tesături și produse textile necuprinse în alte clase; cuverturi de pat și fețe de masă.
 28 Jocuri, jucării; articole de gimnastică și de sport necuprinse în alte clase; ornamente pentru pomul de Crăciun.
 35 Publicitate și reclame; gestionarea afacerilor comerciale; administrație comercială; lucrări de birou; activități legate de export-import.
 42 Servicii de consultanță tehnică economică; cercetare științifică și industrială; programe pentru calculatoare.



(210) **M 2008 02682** (111) **094889**

(151) 21.03.2008

(732) **SC LUISSE DESIGN SRL**, Str. Aleea Mihail Sadoveanu 21, Jud. Iași, IAȘI ROMANIA

(740) CABINET INDIVIDUAL PROPRIETATE INDUSTRIALĂ - ALECU FLORIN BOGDAN, str. Vasile Alecsandri nr. 63, etaj 1, cam. 8 BACĂU

(540)



LUISSE

(531) *Clasificare Viena*: 260418; 261113; 270512; 290113;

(591) Culori revendicate: roșu, negru, gri

(511) *Produse și/sau servicii grupate pe clase*:

42 Servicii științifice și tehnologice, precum și servicii de cercetare și de creație, referitoare la acestea; servicii de analiză și de cercetare industrială, design interior și ambiental.



(210) **M 2008 02684** (111) **094300**

(151) 21.03.2008

(732) **HELPCIUC MARICEL**, Str. Aleea Sucidava nr. 11, Jud. Iași, **, IAȘI ROMANIA

(540)

PLATĂ DE RÂU

(511) *Produse și/sau servicii grupate pe clase*:

19 Materiale de construcție nemetalice, conducte rigide nemetalice pentru construcție; asfalt, smoală, bitum; cărămizi; pietre; construcții transportabile nemetalice; monumente nemetalice.



(210) **M 2008 02685** (111) **094301**

(151) 21.03.2008

(732) **HELPCIUC MARICEL**, Str. Aleea Sucidava nr. 11, Jud. Iași, IAȘI ROMANIA

(540)

LUNGIATĂ DE RÂU

(511) *Produse și/sau servicii grupate pe clase*:

19 Materiale de construcție nemetalice, conducte rigide nemetalice pentru construcție; asfalt, smoală, bitum; cărămizi; pietre; construcții transportabile nemetalice; monumente nemetalice.



(210) **M 2008 02686** (111) **094302**

(151) 21.03.2008

(732) **HELPCIUC MARICEL**, Str. Aleea Sucidava nr. 11, Jud. Iași, IAȘI ROMANIA

(540)

COLORATĂ DE RÂU

(511) *Produse și/sau servicii grupate pe clase*:

19 Materiale de construcție nemetalice, conducte rigide nemetalice pentru construcție; asfalt, smoală, bitum; cărămizi; pietre; construcții transportabile nemetalice; monu-

mente nemetalice.



- (210) **M 2008 02707** (111) **094303**
 (151) 24.03.2008
 (732) **SC PATIGRAM PRODIMPEX SRL**,
 Str. Donath nr.65, Jud. Cluj,
 400293, CLUJ NAPOCA ROMANIA
 (740) SC BRAND SENSE SRL, Str.
 Constantin Lacea, nr.12-14, biroul 2
 BRAȘOV
 (540)



PATIGRAM

PG PATIGRAM

- (531) *Clasificare Viena:* 260418; 270524;
 290104;
 (591) Culori revendicate: albastru
 (511) *Produse și/sau servicii grupate pe
 clase:*
 30 Cafea, ceai, cacao, zahăr, orez,
 tapioca, sago, înlocuitori de cafea;
 făină și preparate făcute din
 cereale, pâine, produse de patiserie
 și cofetărie, înghețată comestibilă;
 miere, sirop de melasă; drojdie, praf
 de copt; sare, muștar; oțet, sosuri
 (condimente); mirodenii, gheață.
 35 Publicitate; gestiunea afacerilor
 comerciale; administrație comer-
 cială; lucrări de birou; import-export,
 lanț de magazine.



- (210) **M 2008 02714** (111) **094890**
 (151) 24.03.2008
 (732) **SC PAMBAC SA**, Calea Moinești
 nr. 14, Județul Bacău, 600281,
 BACĂU ROMANIA
 (740) CABINET INDIVIDUAL
 PROPRIETATE INDUSTRIALĂ -
 ALECU FLORIN BOGDAN, str.
 Vasile Alecsandri nr. 63, etaj 1,
 cam. 8 BACĂU
 (540)



ADOR GUSTUL DE ACASA

- (531) *Clasificare Viena:* 270502; 270506;
 270511; 290113;
 (591) Culori revendicate: galben, roșu,
 verde
 (511) *Produse și/sau servicii grupate pe
 clase:*
 30 Cafea, ceai, cacao, zahăr, orez,
 tapioca, sago, înlocuitori de cafea;
 făină și preparate făcute din
 cereale, pâine, produse de patiserie
 și cofetărie, înghețată comestibilă;
 miere, sirop de melasă; drojdie, praf
 de copt; sare, muștar; oțet, sosuri,
 mirodenii, gheață.



(210) **M 2008 02728** (111) **094680**
 (151) 24.03.2008
 (732) **SC GARDIAN PRIVAT SECURITY SRL**, Str. Cucu nr. 24, bl. 310, sc. A, et. 2, ap. 5, Județul Iași, IAȘI ROMANIA

(540)



GARDIAN PRIVAT SECURITY

(531) *Clasificare Viena:* 240925; 260116; 260119;

În conformitate cu: regula 17 Alineatul 4 din regulamentul de aplicare al Legii 84/1998, conform adresei nr. 1027300/27.08.2008, solicitantul nu revendică un drept exclusiv asupra denumirii:

GARDIAN PRIVAT SECURITY

(511) *Produse și/sau servicii grupate pe clase:*

45 Servicii de siguranță, pază și protecție a bunurilor, a persoanelor și obiectivelor, supraveghere nocturnă, consultanță în materie de pază și securitate, însoțire transport valori, pază contra incendiilor.



(210) **M 2008 02754** (111) **094891**
 (151) 25.03.2008
 (732) **SC EQUILIBRIUM GODS SRL**, Str. Herta nr. 13, bl.J2, sc.2, et. 2, ap. 21, sector 2, BUCUREȘTI ROMANIA

(540)



FOKKA

(531) *Clasificare Viena:* 260116; 270502; 270508; 290112;

(591) Culori revendicate: grenă, negru

(511) *Produse și/sau servicii grupate pe clase:*

25 Îmbrăcăminte, încălțăminte, acoperăminte de cap.



(210) **M 2008 02761** (111) **094562**
 (151) 25.03.2008
 (732) **BRD GROUPE SOCIETE GENERALE SA**, Bd. Ion Mihalache nr. 1-7, sector 1, 011171, BUCUREȘTI ROMANIA

(540)

PUNCT CARD BRD

În conformitate cu: regula 17 Alineatul 4 din regulamentul de aplicare al Legii 84/1998, conform adresei nr. 1026596/20.08.2008, solicitantul nu revendică un drept exclusiv asupra denumirii:

CARD

(511) *Produse și/sau servicii grupate pe clase:*

16 Imprimare în special bancare,

reviste și periodice, cărți, cărți cu informații bancare sau financiare, carduri în principal carduri de credit, carduri de debit.

- 35 Publicitate și afaceri; administrație de bunuri în domeniul financiar bancar.
- 36 Asigurare și finanțare, expertise, consulting, prognoze în domeniul financiar-bancar, servicii financiare, servicii bancare, emiterea de carduri de debit electronice, servicii pentru carduri de debit electronice, acceptarea de carduri de debit electronice, servicii de carduri de credit permițând retragerea de numerar de la ATM-uri și cumpărarea de produse.
- 38 Telecomunicații.
- 42 Proiecte (proiectare) și cercetare în domeniul financiar - bancar.



(210) **M 2008 02762** (111) **094563**
 (151) 25.03.2008
 (732) **BRD GROUPE SOCIETE GENERALE SA**, Bd. Ion Mihalache nr. 1-7, sector 1, 011171, BUCUREȘTI ROMANIA

(540)

CARD + BRD

CARD + BRD

(531) *Clasificare Viena: 241707; 270501;*

În conformitate cu: regula 17 Alineatul 4 din regulamentul de aplicare al Legii 84/1998, conform adresei nr. 1026596/20.08.2008, solicitantul nu revendică un drept exclusiv asupra denumirii:

CARD

- (511) *Produse și/sau servicii grupate pe clase:*
- 16 Imprimare în special bancare, reviste și periodice, cărți, cărți cu informații bancare sau financiare, carduri în principal carduri de credit, carduri de debit.
- 35 Publicitate și afaceri; administrație de bunuri în domeniul financiar bancar.
- 36 Asigurare și finanțare, expertise, consulting, prognoze în domeniul financiar-bancar, servicii financiare, servicii bancare, emiterea de carduri de debit electronice, servicii pentru carduri de debit electronice, acceptarea de carduri de debit electronice, servicii de carduri de credit permițând retragerea de numerar de la ATM-uri și cumpărarea de produse.
- 38 Telecomunicații.
- 42 Proiecte (proiectare) și cercetare în domeniul financiar - bancar.



(210) **M 2008 02763** (111) **094910**
 (151) 25.03.2008
 (732) **BRD GROUPE SOCIETE
 GENERALE SA**, Bd. Ion Mihalache
 nr. 1-7, sector 1, 011171,
 BUCUREȘTI ROMANIA

(540)

BRD CARD +

BRD CARD +

(531) *Clasificare Viena: 241707; 270501;*
 În conformitate cu: regula 17
 Alineatul 4 din regulamentul de aplicare al
 Legii 84/1998, conform adresei nr.
 1027534/29.08.2008, solicitantul nu
 revendică un drept exclusiv asupra
 denumirii:

CARD

(511) *Produse și/sau servicii grupate pe
 clase:*

- 16 Imprimare în special bancare,
 reviste și periodice, cărți, cărți cu
 informații bancare sau financiare,
 carduri în principal carduri de credit,
 carduri de debit.
- 35 Publicitate și afaceri; administrație
 de bunuri în domeniul financiar
 bancar.
- 36 Asigurare și finanțare, expertise,
 consulting, prognoze în domeniul
 financiar-bancar, servicii financiare,
 servicii bancare, emiterea de carduri
 de debit electronice, servicii pentru
 carduri de debit electronice,
 acceptarea de carduri de debit
 electronice, servicii de carduri de
 credit permițând retragerea de
 numerar de la ATM-uri și
 cumpărarea de produse.
- 38 Telecomunicații.
- 42 Proiecte (proiectare) și cercetare în
 domeniul financiar - bancar.



(210) **M 2008 02764** (111) **094911**
 (151) 25.03.2008
 (732) **BRD GROUPE SOCIETE
 GENERALE SA**, Bd. Ion Mihalache
 nr. 1-7, sector 1, 011171,
 BUCUREȘTI ROMANIA

(540)

+ CARD BRD

+ CARD BRD

(531) *Clasificare Viena: 241707; 270501;*

În conformitate cu: regula 17
 Alineatul 4 din regulamentul de aplicare al
 Legii 84/1998, conform adresei nr.
 1027534/29.08.2008, solicitantul nu
 revendică un drept exclusiv asupra
 denumirii:

CARD

(511) *Produse și/sau servicii grupate pe
 clase:*

- 16 Imprimare în special bancare,
 reviste și periodice, cărți, cărți cu
 informații bancare sau financiare,
 carduri în principal carduri de credit,
 carduri de debit.
- 35 Publicitate și afaceri; administrație
 de bunuri în domeniul financiar
 bancar.
- 36 Asigurare și finanțare, expertise,
 consulting, prognoze în domeniul
 financiar-bancar, servicii financiare,
 servicii bancare, emiterea de carduri
 de debit electronice, servicii pentru
 carduri de debit electronice,
 acceptarea de carduri de debit
 electronice, servicii de carduri de
 credit permițând retragerea de
 numerar de la ATM-uri și
 cumpărarea de produse.
- 38 Telecomunicații.

42 Proiecte (proiectare) și cercetare în domeniul financiar - bancar.



(210) **M 2008 02765** (111) **094912**
 (151) 25.03.2008
 (732) **BRD GROUPE SOCIETE GENERALE SA**, Bd. Ion Mihalache nr. 1-7, sector 1, 011171, BUCUREȘTI ROMANIA

(540)

BRD + CARD

BRD + CARD

(531) *Clasificare Viena: 241707; 270501;*

În conformitate cu: regula 17 Alineatul 4 din regulamentul de aplicare al Legii 84/1998, conform adresei nr. 1027534/29.08.2008, solicitantul nu revendică un drept exclusiv asupra denumirii:

CARD

(511) *Produse și/sau servicii grupate pe clase:*

- 16 Imprimare în special bancare, reviste și periodice, cărți, cărți cu informații bancare sau financiare, carduri în principal carduri de credit, carduri de debit.
- 35 Publicitate și afaceri; administrație de bunuri în domeniul financiar bancar.
- 36 Asigurare și finanțare, expertise, consulting, prognoze în domeniul financiar-bancar, servicii financiare, servicii bancare, emiterea de carduri de debit electronice, servicii pentru carduri de debit electronice, acceptarea de carduri de debit

electronice, servicii de carduri de credit permițând retragerea de numerar de la ATM-uri și cumpărarea de produse.

- 38 Telecomunicații.
- 42 Proiecte (proiectare) și cercetare în domeniul financiar - bancar.



(210) **M 2008 02766** (111) **094913**
 (151) 25.03.2008
 (732) **BRD GROUPE SOCIETE GENERALE SA**, Bd. Ion Mihalache nr. 1-7, sector 1, 011171, BUCUREȘTI ROMANIA

(540)

CARD PLUS BRD

În conformitate cu: regula 17 Alineatul 4 din regulamentul de aplicare al Legii 84/1998, conform adresei nr. 1027534/29.08.2008, solicitantul nu revendică un drept exclusiv asupra denumirii:

CARD

(511) *Produse și/sau servicii grupate pe clase:*

- 16 Imprimare în special bancare, reviste și periodice, cărți, cărți cu informații bancare sau financiare, carduri în principal carduri de credit, carduri de debit.
- 35 Publicitate și afaceri; administrație de bunuri în domeniul financiar bancar.
- 36 Asigurare și finanțare, expertise, consulting, prognoze în domeniul financiar-bancar, servicii financiare, servicii bancare, emiterea de carduri de debit electronice, servicii pentru carduri de debit electronice, acceptarea de carduri de debit electronice, servicii de carduri de credit permițând retragerea de numerar de la ATM-uri și

- 38 cumpărarea de produse.
 38 Telecomunicații.
 42 Proiecte (proiectare) și cercetare în
 domeniul financiar - bancar.



- (210) **M 2008 02767** (111) **094564**
 (151) 25.03.2008
 (732) **BRD GROUPE SOCIETE
 GENERALE SA**, Bd. Ion Mihalache
 nr. 1-7, sector 1, 011171,
 BUCUREȘTI ROMANIA
 (540)

BRD CARD PLUS

În conformitate cu: regula 17
 Alineatul 4 din regulamentul de aplicare al
 Legii 84/1998, conform adresei nr.
 1026596/20.08.2008, solicitantul nu
 revendică un drept exclusiv asupra
 denumirii:

CARD

- (511) *Produse și/sau servicii grupate pe
 clase:*
 16 Imprintate în special bancare,
 reviste și periodice, cărți, cărți cu
 informații bancare sau financiare,
 carduri în principal carduri de credit,
 carduri de debit.
 35 Publicitate și afaceri; administrație
 de bunuri în domeniul financiar
 bancar.
 36 Asigurare și finanțare, expertise,
 consulting, prognoze în domeniul
 financiar-bancar, servicii financiare,
 servicii bancare, emiterea de carduri
 de debit electronice, servicii pentru
 carduri de debit electronice,
 acceptarea de carduri de debit
 electronice, servicii de carduri de
 credit permițând retragerea de
 numerar de la ATM-uri și
 cumpărarea de produse.
 38 Telecomunicații.
 42 Proiecte (proiectare) și cercetare în
 domeniul financiar - bancar.



- (210) **M 2008 02769** (111) **094892**
 (151) 25.03.2008
 (732) **SC REALITATEA MEDIA SA**, Piața
 Presei Libere nr. 1, corp A4, et. 2,
 cam 28, sector 1, 013701,
 BUCUREȘTI ROMANIA

(540)



RTV

RTV

- (531) *Clasificare Viena:* 010501; 260205;
 260207; 270502;
 (591) Culori revendicate: roșu, gri, alb
 (511) *Produse și/sau servicii grupate pe
 clase:*
 16 Publicații.
 35 Publicitate; gestiunea afacerilor
 comerciale.
 38 Telecomunicații, transmisiuni de
 radio, transmisie de programe și
 emisiuni de radio și televiziune.
 41 Realizare de programe și emisiuni
 de radio și televiziune.
 42 Administrare și menținere site-uri
 web.



(210) **M 2008 02772** (111) **094893**
 (151) 25.03.2008
 (732) **SC REALITATEA MEDIA SA**, Piața
 Presei Libere nr. 1, corp A4, et. 2,
 cam 28, sector 1, 013701,
 BUCUREȘTI ROMANIA

(540)



(531) *Clasificare Viena:* 261111; 270519;
 270521;

(511) *Produse și/sau servicii grupate pe
 clase:*

- 16 Publicații.
- 35 Publicitate; gestiunea afacerilor
 comerciale.
- 38 Telecomunicații, transmisiuni de
 radio, transmisie de programe și
 emisiuni de radio și televiziune.
- 41 Realizare de programe și emisiuni
 de radio și televiziune.
- 42 Administrare și menținere site-uri
 web.



(210) **M 2008 02773** (111) **094894**
 (151) 25.03.2008
 (732) **SC REALITATEA MEDIA SA**, Piața
 Presei Libere nr. 1, corp A4, et. 2,
 cam 28, sector 1, 013701,
 BUCUREȘTI ROMANIA

(540)



(531) *Clasificare Viena:* 261111; 270519;
 270521;

(511) *Produse și/sau servicii grupate pe
 clase:*

- 16 Publicații.
- 35 Publicitate; gestiunea afacerilor
 comerciale.
- 38 Telecomunicații, transmisiuni de
 radio, transmisie de programe și
 emisiuni de radio și televiziune.
- 41 Realizare de programe și emisiuni
 de radio și televiziune.
- 42 Administrare și menținere site-uri
 web.



(210) **M 2008 02774** (111) **094895**
 (151) 25.03.2008
 (732) **SC REALITATEA MEDIA SA**, Piața
 Presei Libere nr. 1, corp A4, et. 2,
 cam 28, sector 1, 013701,
 BUCUREȘTI ROMANIA

(540)



(531) *Clasificare Viena:* 261109; 261113;
 270521;

(511) *Produse și/sau servicii grupate pe
 clase:*

- 16 Publicații.
- 35 Publicitate; gestiunea afacerilor
 comerciale.
- 38 Telecomunicații, transmisiuni de
 radio, transmisie de programe și
 emisiuni de radio și televiziune.
- 41 Realizare de programe și emisiuni
 de radio și televiziune.
- 42 Administrare și menținere site-uri
 web.



(210) **M 2008 02854** (111) **094878**
 (151) 27.03.2008
 (732) **SC WEST PALACE SRL**, Str.
 Clujului nr. 207, Județul Bihor, **,
 ORADEA ROMANIA
 (740) **ARIANA AGENȚIE DE
 PROPRIETATE INDUSTRIALĂ
 SRL**, Calea Aradului nr. 33, ap.7,
 județ Timiș TIMIȘOARA

(540)

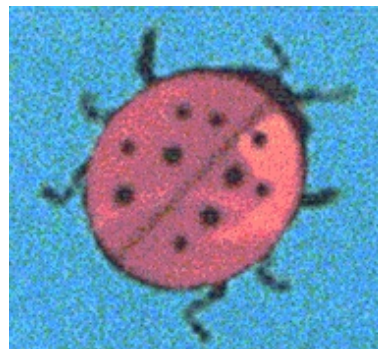

(531) *Clasificare Viena:* 031309; 290112;

(591) Culori revendicate: roșu, negru

(511) *Produse și/sau servicii grupate pe
 clase:*

- 9 Aparate și instrumente științifice,
 nautice, geodezice, fotografice,
 cinematografice, optice, de cân-
 țărare, de măsurare, de semnalizare,
 de control (verificare), de siguranță
 (salvare) și didactice; aparate și
 instrumente pentru conducerea,
 distribuirea, transformarea, acumu-
 larea, reglarea sau comanda
 curentului electric; aparate pentru
 înregistrarea, transmiterea, reprodu-
 cerea sunetelor sau imaginilor;
 suporturi de înregistrare magnetici,
 discuri acustice; distribuitoare
 automate și mecanisme pentru
 aparate cu preplată; case
 înregistratoare, mașini de calculat,
 echipamente pentru prelucrarea
 informației și calculatoare;
 extinctoare.
- 29 Carne, pește, păsări, vânat; extracte

- din carne; fructe și legume conservate, uscate și fierte; jeleuri, dulcețuri, compoturi; ouă, lapte și produse lactate; uleiuri și grăsimi comestibile.
- 30 Cafea, ceai, cacao, zahăr, orez, tapioca, sago, înlocuitori de cafea; făină și preparate făcute din cereale, pâine, produse de patiserie și cofetărie, înghețată comestibilă; miere, sirop de melasă; drojdie, praf de copt; sare, muștar; oțet, sosuri (condimente); mirodenii, gheață.
- 31 Produse agricole, horticoale, forestiere și cereale, necuprinse în alte clase; animale vii; fructe și legume proaspete; semințe, plante și flori naturale; alimente pentru animale, malț.
- 32 Bere; ape minerale și gazoase și alte băuturi nealcoolice; băuturi din fructe și sucuri de fructe; siropuri și alte preparate pentru fabricarea băuturilor.
- 33 Băuturi alcoolice (cu excepția berii).
- 38 Telecomunicații.
- 40 Tratamente de materiale.
- 41 Educație; instruire; divertisment; activități sportive și culturale.



- (210) **M 2008 02865** (111) **094685**
 (151) 27.03.2008
 (732) **SC CARTRANS PREDĂ SRL**, Str. Curcubeului nr. 29, bl. 3G, ap. 1, Județul Prahova, 100062, PLOIEȘTI ROMANIA

(540)



CARTRANS ROMANIA

- (531) *Clasificare Viena*: 260205; 260418; 270503; 290114;

- (591) Culori revendicate: roșu, galbe, albastru, gri

În conformitate cu: regula 17 Alineatul 4 din regulamentul de aplicare al Legii 84/1998, conform adresei nr. 1028103/04.09.2008, solicitantul nu revendică un drept exclusiv asupra denumirii:

ROMANIA

- (511) *Produse și/sau servicii grupate pe clase:*
 37 Servicii de reparații și anume service auto.
 39 Servicii de transport mărfuri; servicii ale caselor de expediție (curierat).



- (210) **M 2008 02867** (111) **094681**
 (151) 27.03.2008
 (732) **ASOCIATIA INSTITUTUL PENTRU POLITICI PUBLICE**, Str. Sfinții Voievozi nr.55, ap.1, sector 1, 010965, BUCUREȘTI ROMANIA
- (540)



IPP INSTITUTUL PENTRU POLITICI PUBLICE BUCUREȘTI

- (531) *Clasificare Viena*: 260118; 260119; 270506;
- (511) *Produse și/sau servicii grupate pe clase:*
 35 Servicii de elaborare de studii și prognoze în domeniul afacerilor comerciale, crearea de bază de date interactivă cu informații de interes public; editare de publicații; consultanță în domeniul administrativ; servicii privind dezvoltarea resurselor umane și a capitalului

- socio uman în domeniul politicilor publice.
- 36 Servicii privind acordarea de burse de studii și de cercetare (operațiuni financiare).
- 41 Servicii de publicare de analize și studii comparative incluzând particularități referitoare la domeniul de activitate al institutului; organizarea de activități educaționale și cursuri de instruire inclusiv programe bilaterale și multilaterale de transfer de know-how și schimb de experiență; organizarea de cursuri privind elaborarea de studii și prognoze, analize și studii comparative privind domeniul de activitate; consultanță în domeniu; acordarea și desemnarea de premii pentru realizări profesionale deosebite în domeniul politicilor publice (educație, instruire, divertisment)
- 45 Servicii sociale; consultanță în domeniu; protecție civilă; servicii de arbitraj; servicii de mediere.



- (210) **M 2008 02872** (111) **094879**
 (151) 27.03.2008
 (732) **SC TOTAL FLEET SOLUTIONS SRL**, Str. Labirint nr. 34, ap. 4, sector 3, **, BUCUREȘTI ROMANIA
 (740) **ARIANA AGENȚIE DE PROPRIETATE INDUSTRIALĂ**, Str. Secuilor nr. 2, bl.21, sc.1, et.2, ap.10, sector 4 BUCUREȘTI
 (540)

INTRETINE MISCAREA IN AFACERI

- (511) *Produse și/sau servicii grupate pe clase:*
- 35 Managementul afacerilor comerciale (vânzări, gestionare, administrare a

- flotelor și auto).
- 36 Servicii de leasing operațional (operațiuni bancare, monetare).
- 37 Servicii de service auto (întreținere, reparații auto); management în domeniul serviciilor de reparații auto.
- 39 Servicii privind managementul flotelor și auto (management în domeniul transporturilor).



- (210) **M 2008 02931** (111) **094867**
 (151) 28.03.2008
 (732) **SC I-CONSULT SRL**, Str. Transilvaniei nr. 28, Jud. Brașov, BRAȘOV ROMANIA
 (732) **SC 3WDESIGN SRL**, Str. Transilvaniei nr. 28, Jud. Brașov, BRAȘOV ROMANIA
 (740) **SC BRAND SENSE SRL**, Str. Constantin Lacea, nr.12-14, biroul 2 BRAȘOV
 (540)



TRANSILVANIA OFFICE CENTER

- (531) *Clasificare Viena:* 070124; 070325; 261113; 290112;
- (591) Culori revendicate: portocaliu, gri

În conformitate cu: regula 17 Alineatul 4 din regulamentul de aplicare al Legii 84/1998, conform adresei nr. 1028293/08.09.2008, solicitantul nu

revendică un drept exclusiv asupra denumirii:

**OFFICE CENTER si
TRANSILVANIA**

(511) *Produse și/sau servicii grupate pe clase:*

36 Asigurări; afaceri financiare; afaceri monetare; afaceri imobiliare.



(210) **M 2008 02940** (111) **094907**

(151) 28.03.2008

(732) **SC VANESCICA PLAST SRL**, Str. Sperieteni, Județul Dâmbovița, GURA SUTII ROMANIA

(740) **ARIANA AGENȚIE DE PROPRIETATE INDUSTRIALĂ**, Str. Secuilor nr. 2, bl.21, sc.1, et.2, ap.10, sector 4 BUCUREȘTI

(540)



VANESICA FRESH VP

(531) *Clasificare Viena:* 260418; 261113; 270511; 290114;

(591) Culori revendicate: albastru, verde, gri, alb

(511) *Produse și/sau servicii grupate pe clase:*

3 Preparate pentru albit și alte substanțe pentru spălat; preparate pentru curățare, lustruire, degresare și șlefuire; săpunuri; parfumerie, uleiuri esențiale, cosmetice, loțiuni pentru păr; produse pentru îngrijirea dinților; în special odorizante pentru automobile, case și birouri.

16 Hârtie, carton și produse din aceste

materiale, necuprinse în alte clase; produse de imprimare; articole pentru legătorie; fotografii; papetărie; adezivi (materiale colante) pentru papetărie sau menaj; materiale pentru artiști; pensule; mașini de scris și articole de birou (cu excepția mobilelor); materiale de instruire sau învățământ (cu excepția aparatelor); materiale plastice pentru ambalaj (necuprinse în alte clase); caractere tipografice; clișee.

35 Publicitate; gestiunea afacerilor comerciale; administrație comercială; lucrări de birou referitor la clasele 3 și 16.



(210) **M 2008 02967** (111) **094843**

(151) 28.03.2008

(732) **SC ROMTEXTIL SA**, B-dul Aurel Vlaicu nr. 125, județul Constanța, 900154, CONSTANTA ROMANIA

(540)

BAUPOR

BAUPOR

(531) *Clasificare Viena:* 270502; 290104;

(591) Culori revendicate: albastru

În conformitate cu articolul 7 din Legea nr 84/1998 : marca a fost înregistrată pe baza consimțământului titularului mărcii anterioare, conform adresei nr. : 1028298/08.09.2008.

(511) *Produse și/sau servicii grupate pe clase:*

17 Materiale izolante; polistiren expandat.

19 Cărămizi.



(210) **M 2008 02987** (111) **094874**
 (151) 31.03.2008
 (732) **SC BUCOVINA SA**, Str. Humorului
 nr. 62, Jud. Suceava, SCHEIA
 ROMANIA

(540)

MIORITA

(511) *Produse și/sau servicii grupate pe
 clase:*
 30 Înghețată.



(210) **M 2008 02991** (111) **094844**
 (151) 31.03.2008
 (732) **SC BUCOVINA SA**, Str. Humorului
 nr. 62, Jud. Suceava, SCHEIA
 ROMANIA

(540)

FULG DE NEA

(511) *Produse și/sau servicii grupate pe
 clase:*
 29 Lapte și produse lactate.



(210) **M 2008 03003** (111) **094896**
 (151) 31.03.2008
 (732) **SC REALITATEA MEDIA SA**, Piața
 Presei Libere nr. 1, corp A4, et. 2,
 cam 28, sector 1, 013701,
 BUCUREȘTI ROMANIA

(540)



REALITATEA +

REALITATEA +

(531) *Clasificare Viena:* 010512; 260205;
 260207;

(591) Culori revendicate: roșu, gri

(511) *Produse și/sau servicii grupate pe
 clase:*

16 Publicații, ziare, periodice, almanahuri, reviste, imprimate, clișee tipografice.

35 Publicitate; gestiunea afacerilor comerciale.

38 Telecomunicații, transmisiuni radio, transmisie de programe și emisiuni de radio și televiziune.

41 Realizare de programe și emisiuni de radio și televiziune; producție de conținut cu destinație online.

42 Administrare și menținere site-uri web.



(210) **M 2008 03009** (111) **094613**
 (151) 31.03.2008
 (732) **SC SUPREMIA GRUP SRL**, Str.
 Blajului nr. 244C, Jud. Alba,
 517675, SÂNTIMBRU ROMANIA

(540)

BATTERMIX

(511) *Produse și/sau servicii grupate pe clase:*
 29 Carne, pește, păsări și vânat; concentrate din carne; fructe și legume conservate, uscate și fierte; jeleuri, dulcețuri și compoturi; ouă, lapte și produse lactate; uleiuri și grăsimi comestibile.
 30 Cafea, ceai, cacao, zahăr, orez, tapioca, sago, înlocuitori de cafea; făină și preparate făcute din cereale, pâine, produse de patiserie și cofetărie, înghețată; miere, sirop de melasă; drojdie, praf de copt; sare, muștar; oțet, sosuri (condimente); mirodenii, gheață.
 35 Publicitate; gestiunea afacerilor comerciale; administrație comercială; lucrări de birou.



(210) **M 2008 03017** (111) **094325**
 (151) 31.03.2008
 (732) **SC TIMPUL SRL**, B-dul. Carol nr.
 3-5, Jud. Iași, IAȘI ROMANIA

(540)



TIMPUL

(531) *Clasificare Viena:* 070124; 270501;

(511) *Produse și/sau servicii grupate pe clase:*
 16 Imprimare, jurnale, periodice, cărți.
 35 Publicitate, editare, redactare.
 41 Publicare cărți, publicare on-line.



(210) **M 2008 03018** (111) **094308**
 (151) 31.03.2008
 (732) **SC GIL CAFE EXPRES SRL**,
 Șoseaua Păcurari nr.67, bl.478,
 sc.A, et.6, ap.22, Județul Iași,
 700547, IASI ROMANIA

(540)

ESENZZA CAFE FORTE

(511) *Produse și/sau servicii grupate pe clase:*
 30 Cafea, ceai, cacao, zahăr, orez, tapioca, sago, înlocuitori de cafea; făină și preparate făcute din cereale, pâine, produse de patiserie și cofetărie, înghețată comestibilă; miere, sirop de melasă; drojdie, praf de copt; sare, muștar; oțet, sosuri (condimente); mirodenii, gheață.



(210) **M 2008 03025** (111) **094614**
 (151) 31.03.2008
 (732) **SC EMIL GILL STYLE SRL**, Str.
 Păulești nr. 65, județul Satu Mare,
 440250, SATU MARE ROMANIA

(540)



SENTIERRI

(531) *Clasificare Viena:* 270502; 290112;

(591) Culori revendicate: maron, portocaliu

- (511) *Produse și/sau servicii grupate pe clase:*
 25 Îmbrăcăminte, încălțăminte, articole care servesc la acoperirea capului.



- (210) **M 2008 03028** (111) **094334**
 (151) 31.03.2008
 (732) **SC ROMCHEF SRL**, Str. Ghiocelilor nr. 10 A, bl. L2C, sc. A, ap. 7, județul Constanța, CONSTANȚA ROMANIA

(540)

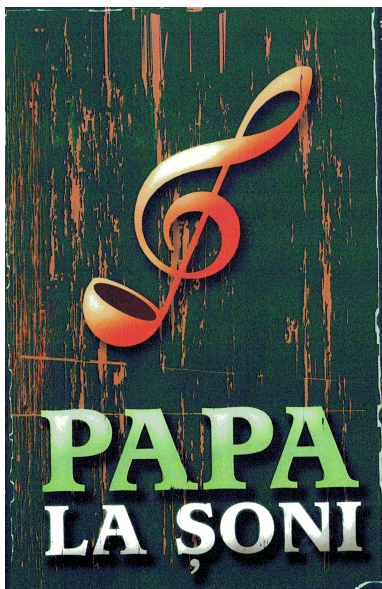

PAPA LA SONI

- (531) *Clasificare Viena:* 241711; 260418; 290112;
 (591) Culori revendicate: verde, roșu - portocaliu
 (511) *Produse și/sau servicii grupate pe clase:*
 35 Publicitate; gestiunea afacerilor comerciale; administrație comercială; lucrări de birou.
 41 Educație; instruire; divertisment; activități sportive și culturale.
 43 Servicii de alimentație publică; servicii de cazare temporară.



- (210) **M 2008 03034** (111) **094335**
 (151) 31.03.2008
 (732) **PIRAEUS BANK ROMANIA SA**, Bd.Carol I nr.34-36, sector 2, **, BUCUREȘTI ROMANIA

(540)



PIRAEUS PAYCENTER

- (531) *Clasificare Viena:* 270501; 290104;
 (591) Culori revendicate: albastru (pantone 281)
 (511) *Produse și/sau servicii grupate pe clase:*
 35 Publicitate; conducerea și administrarea afacerilor; lucrări de birou.
 36 Asigurări; afaceri financiare, monetare, imobiliare.



- (210) **M 2008 03038** (111) **094565**
 (151) 01.04.2008
 (732) **SC EUROPLASTIC SRL**, B-dul Timișoara nr. 98E, sector 6, **, BUCUREȘTI ROMANIA
 (740) AGENȚIA DE PROPRIETATE INDUSTRIALĂ ARIANA SRL, Str. 15 Noiembrie 90, sc.B, ap.5 BRAȘOV

(540)

MARMOTOP

- (511) *Produse și/sau servicii grupate pe clase:*
 2 Vopsele, firnisuri, lacuri; substanțe de protecție contra ruginii și contra deteriorării lemnului; materiale colorante, mordanți; rășini naturale în stare brută; metale sub formă de

foițe și sub formă de pudră pentru pictori, decoratori, tipografi și artiști.



- (210) **M 2008 03039** (111) **094406**
 (151) 01.04.2008
 (732) **SC EUROPLASTIC SRL**, B-dul
 Timișoara nr. 98E, sector 6,
 BUCUREȘTI ROMANIA
 (740) AGENȚIA DE PROPRIETATE
 INDUSTRIALĂ ARIANA SRL, Str.
 15 Noiembrie 90 , sc.B , ap.5
 BRAȘOV

(540)

CINE NE STIE...CASTIGA!

- (511) *Produse și/sau servicii grupate pe clase:*
- 1 Produse chimice destinate industriei, științelor fotografice, agriculturii, horticulturii și silviculturii; rășini artificiale în stare brută, materiale plastice în stare brută; îngrășăminte pentru pământ; compoziții extinctoare; preparate pentru călire și sudura metalelor; produse chimice destinate conservării alimentelor; materiale tanante; adezivi (materiale de lipit) destinate industriei.
- 2 Vopsele, firnisuri, lacuri; substanțe de protecție contra ruginii și contra deteriorării lemnului; materiale colorante, mordanți; rășini naturale în stare brută; metale sub formă de foițe și sub formă de pudră pentru pictori, decoratori, tipografi și artiști.
- 17 Cauciuc, gutapercă, gumă, azbest, mică și produse din aceste materiale necuprinse în alte clase; produse din materiale plastice semiprelucrate; materiale de călăfătuire, etanșare și izolare; conducte flexibile nemetalice; lacuri izolante; vopsele izolante.
- 35 Publicitate; gestiunea afacerilor comerciale; administrație

comercială; lucrări de birou; import-export, lanț de magazine.



- (210) **M 2008 03044** (111) **094868**
 (151) 01.04.2008
 (732) **SC ADEVARUL HOLDING SRL**,
 Str. Fabrica de Glucoză nr. 21,
 sector 2, **, BUCUREȘTI ROMANIA
 (740) SC CABINET ANI FUCIU SRL, Bl.
 P53, sc.A, parter, ap.1, județ Ilfov
 SNAGOV

(540)

ADEVARUL DE SEARA

În conformitate cu articolul 7 din **Legea nr 84/1998** : marca a fost înregistrată pe baza consimțământului titularului mărcii anterioare, conform adresei nr. : 1028375/09.09.2008.

- (511) *Produse și/sau servicii grupate pe clase:*
- 16 Hârtie, carton și produse din aceste materiale, necuprinse în alte clase; produse de imprimerie; articole pentru legătorie; fotografii; papetărie; adezivi (materiale colante) pentru papetărie sau menaj; materiale pentru artiști; pensule; mașini de scris și articole de birou (cu excepția mobilelor); materiale de instruire sau învățământ (cu excepția aparatelor); materiale plastice pentru ambalaj (necuprinse în alte clase); caractere tipografice; clișee.
- 35 Publicitate; gestiunea afacerilor comerciale; administrație comercială; lucrări de birou.
- 38 Telecomunicații.
- 41 Educație; instruire; divertisment; activități sportive și culturale.



(210) **M 2008 03050** (111) **094304**
 (151) 01.04.2008
 (732) **SC AURORA SA**, Piața Libertății nr. 11, Jud. Satu Mare, 440014, SATU MARE ROMANIA

(540)

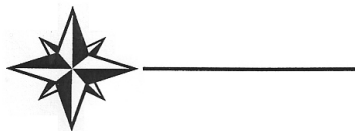

(531) *Clasificare Viena*: 010109; 010112; 261108;

(511) *Produse și/sau servicii grupate pe clase*:

43 Servicii de alimentație publică; servicii de cazare temporară.



(210) **M 2008 03052** (111) **094316**
 (151) 01.04.2008
 (732) **SC PS OIL SERVICES SRL**, Str. Foișorului nr. 1, bl. V51, sc. 4, et. 7, ap. 128, sector 3, BUCUREȘTI ROMANIA

(540)

BUNI MARIETA

(511) *Produse și/sau servicii grupate pe clase*:

30 Cafea, ceai, cacao, zahăr, orez, tapioca, sago, înlocuitori de cafea; făină și preparate făcute din cereale, pâine, produse de patiserie și cofetărie, înghețată comestibilă; miere, sirop de melasă; drojdie, praf de copt; sare, muștar; oțet, sosuri (condimente); mirodenii, gheață.



(210) **M 2008 03054** (111) **094566**
 (151) 01.04.2008
 (732) **SC OMEGA CONSULTING & MANAGEMENT SRL**, Str. Căpâlna nr. 6, bl. 15 B, sc. 2, et. 1, ap. 22, sector 1, **, BUCUREȘTI ROMANIA
 (740) **TURTOI INTELLECTUAL PROPERTY FIRM SRL**, Splaiul Independenței nr. 3, bl.17, sc.1, et.3, ap.7, sector 5 BUCUREȘTI

(540)



INFOFISC

(531) *Clasificare Viena*: 150701; 270501; 290113;

(591) Culori revendicate: albastru, gri, negru

(511) *Produse și/sau servicii grupate pe clase*:

9 Publicație electronică.
 16 Reviste, publicații periodice.
 35 Consultanță în domeniul afacerilor, managementul afacerilor, consultanță în domeniul contabilității.
 36 Consultanță fiscală.
 41 Servicii de publicare și publicare online.



(210) **M 2008 03059** (111) **094567**
 (151) 01.04.2008
 (732) **SC RAMB SISTEM SRL**, Str. Iuliu Maniu nr.43, Județul Brașov, BRASOV ROMANIA
 (740) I.P. NEW MARK COMPANY SRL, bdul. Mircea Vodă nr. 37, bl.M29, sc.C, ap.83, sector 3 BUCUREȘTI

(540)

CONTEAZĂ CE RĂMÂNE.

- (511) *Produse și/sau servicii grupate pe clase:*
- 16 Hârtie, carton și produse din aceste materiale, necuprinse în alte clase; produse de imprimare; articole pentru legătorie; fotografii; papetărie; adezivi (materiale colante) pentru papetărie sau menaj; materiale pentru artiști; pensule; mașini de scris și articole de birou (cu excepția mobilelor); materiale de instruire sau învățământ (cu excepția aparatelor); materiale plastice pentru ambalaj (necuprinse în alte clase); caractere tipografice; clișee.
- 19 Materiale de construcție nemetalice, conducte rigide nemetalice pentru construcții; asfalt, smoală, bitum; construcții transportabile nemetalice; monumente nemetalice.
- 35 Publicitate; gestiunea afacerilor comerciale; administrație comercială; lucrări de birou.
- 37 Construcții; reparații; servicii de instalații.



(210) **M 2008 03061** (111) **094336**
 (151) 01.04.2008
 (732) **SC REMTOURS SRL**, Str. Mihai Viteazu nr.2/8, Județul Bihor, 410095, ORADEA ROMANIA
 (540)

Remtours

REMTOURS

- (531) *Clasificare Viena: 270501;*
- (511) *Produse și/sau servicii grupate pe clase:*
- 35 Publicitate; gestiunea afacerilor comerciale; administrație comercială; lucrări de birou.
- 39 Transport; ambalare și depozitarea mărfurilor; organizarea de călătorii.
- 41 Educație; instruire; divertisment; activități sportive și culturale.
- 43 Servicii de alimentație publică; servicii de cazare temporară.



(210) **M 2008 03077** (111) **094305**
 (151) 02.04.2008
 (732) **SC CARMINA DALBA SRL**, Bd. Unirii nr. 65, sc. 5, et. 8, ap. 830, **, BUCUREȘTI ROMANIA
 (740) ACSINTE PAULA - ADRIANA, Str. Maior Coravu Ion nr. 1-7, bl. C4, sc.B, ap. 85, sector 2 BUCUREȘTI
 (540)

CARMINA DALBA

- (511) *Produse și/sau servicii grupate pe clase:*
- 35 Publicitate; gestiunea afacerilor imobiliare; administrație comercială; lucrări de birou.

- 36 Asigurări; afaceri financiare; afaceri monetare; afaceri imobiliare.
 41 Educație; instruire; divertisment; activități sportive și culturale.
 43 Servicii de alimentație publică; servicii de cazare publică.
 45 Servicii personale și sociale oferite de către terți, destinate să satisfacă nevoile indivizilor; servicii de siguranță pentru protejarea bunurilor și indivizilor.



- (210) **M 2008 03084** (111) **094306**
 (151) 02.04.2008
 (732) **SC AVI TOP SA**, Șos. Iași-Tg. Frumos km. 10, județul Iași, 707305, MIROSLAVA ROMANIA
 (740) SC MILENIUL 3 - AGENTIA DE PROPRIETATE INDUSTRIALA SRL, Str. Moldovei nr. 10, bloc Crinul, sc. A, ap. 28, județul Iași PAȘCANI

(540)

TANDORI

- (511) *Produse și/sau servicii grupate pe clase:*
 29 Carne, pește, păsări și vânat; extracte din carne; fructe și legume conservate, congelate, uscate și gătit; jeleuri, dulcețuri, compoturi; ouă, lapte și produse lactate; uleiuri și grăsimi comestibile.



- (210) **M 2008 03085** (111) **094307**
 (151) 02.04.2008
 (732) **SC AVI TOP SA**, Șos. Iași-Tg. Frumos km. 10, județul Iași, 707305, MIROSLAVA ROMANIA
 (740) SC MILENIUL 3 - AGENTIA DE PROPRIETATE INDUSTRIALA SRL, Str. Moldovei nr. 10, bloc Crinul, sc. A, ap. 28, județul Iași PAȘCANI

(540)

GARLIC PARSLEY

- (511) *Produse și/sau servicii grupate pe clase:*
 29 Carne, pește, păsări și vânat; extracte de carne; fructe și legume conservate, congelate, uscate și gătit; jeleuri, dulcețuri, compoturi; ouă, lapte și produse lactate; uleiuri și grăsimi comestibile.



- (210) **M 2008 03088** (111) **094309**
 (151) 02.04.2008
 (732) **SC AVI TOP SA**, Șos. Iași-Tg. Frumos km. 10, județul Iași, 707305, MIROSLAVA ROMANIA
 (740) SC MILENIUL 3 - AGENTIA DE PROPRIETATE INDUSTRIALA SRL, Str. Moldovei nr. 10, bloc Crinul, sc. A, ap. 28, județul Iași PAȘCANI

(540)

PIRI PIRI

- (511) *Produse și/sau servicii grupate pe clase:*
 29 Carne, pește, păsări și vânat; extracte de carne; fructe și legume conservate, congelate, uscate și gătit; jeleuri, dulcețuri, compoturi; ouă, lapte și produse lactate; uleiuri și grăsimi comestibile.



(210) **M 2008 03093** (111) **094326**
 (151) 02.04.2008
 (732) **SC SKY GROUP SA**, Str. Iancu
 Bacalu nr. 39, județul Iași, 700029,
 IASI ROMANIA

(540)

SKY

(511) *Produse și/sau servicii grupate pe
 clase:*
 37 Servicii de curățătorie ecologică.



(210) **M 2008 03103** (111) **094568**
 (151) 02.04.2008
 (732) **BELUPO - LIJEKOVI I
 KOZMETIKA d.d.**, Danica 5,,
 48000, KOPRIVNICA CROATIA

(740) SC ROMINVENT SA Agenție de
 Brevete, Desene, Marci și Transfer
 de Tehnologie, Str. Ermil Pangratti
 nr. 35, et. 1, sector 1 BUCUREȘTI

(540)

BELOHAIR

(511) *Produse și/sau servicii grupate pe
 clase:*
 3 Loțiuni de păr.
 5 Produse farmaceutice, preparate
 dermatologice.



(210) **M 2008 03105** (111) **094569**
 (151) 02.04.2008

(732) **NEW TREND MEDIA SRL**,
 Sos.Nordului nr.20, et.III, birou 3,
 sector 1, **, BUCUREȘTI ROMANIA
 (740) CABINET INDIVIDUAL "ION
 FLOREA", Calea Dorobanților nr.
 126-130, bl. 8, ap. 50, sector 1
 BUCUREȘTI

(540)



UTV

(531) *Clasificare Viena:* 260118; 270521;
 290113;

(591) Culori revendicate: roșu, alb, negru

(511) *Produse și/sau servicii grupate pe
 clase:*

9 Echipamente și computere pentru
 procesarea, comunicarea și
 transmiterea informațiilor; echipa-
 mente audio , video și de lumini, de
 înregistrări și reproduceri au-
 dio-video, pentru studiouri de
 televiziune analogice și digitale, fixe
 și mobile, televiziune digitală,
 echipamente de televiziune cu
 circuit închis, echipamente pentru
 transmiterea semnalelor de
 televiziune; filme de televiziune;
 programe înregistrate pentru
 televiziune; role(casete cu
 pelicutala fotografică) cu programe
 memorate pentru jocuri, programe și
 film de televiziune; suporturi (casete,
 discuri și cu alte forme) de
 înregistrare magnetici, optici
 cuprinse în această clasă ,
 înregistrați cu programe , filme și

- jocuri de televiziune; imagini animate on-line.
- 16 Materiale tipărite referitoare la programele de televiziune, scenariile pentru folosire în televiziune, broșuri, ghiduri de programe de televiziune tipărite; materiale tipărite relative la producția de televiziune.
- 18 Umbrele, umbrele de soare, genți; articole de sport.
- 25 Tricouri, îmbrăcăminte, articole pentru acoperit capul.
- 35 Servicii de publicitate prin radio și televiziune și de programe de televiziune comerciale; punerea împreună, spre beneficiul altora, a unei varietăți de bunuri, prin intermediul canalelor TV comerciale de shopping, permițând convenabil cumpărătorilor să le vadă și să le cumpere prin mijloacele de telecomunicații; servicii de management al angajaților pentru filmele și producțiile, programele de televiziune; difuzarea de anunțuri și materiale publicitare; conducerea afacerilor artistice; sondaje de opinie; procesare de cuvinte, de informații, de date; diseminare de informații despre cărți, despre programe de televiziune, despre filme, despre instruire profesională în domeniul mass-media; organizarea de expoziții în scop comercial sau de publicitate; închirierea de spații publicitare; selecția de personal în domeniul mass-media; conducerea afacerilor în domeniu; studii de piață privind producțiile de televiziune (reting).
- 38 Servicii de transmitere, difuzare, retransmitere, diseminare de programe, muzică, filme, jocuri și alte producții de televiziune, prin unde radio, prin eter, prin cablu, în circuit închis; servicii de transmitere de informații cu mijloacele televiziunii, servicii de comunicații electronice; transmiterea de mesaje și imagini asistate de calculator, transmiterea de texte și documente în format electronic protejate prin sistem de parolare generat vocal, servicii de informații interactiv relativ la telecomunicații; punerea la dispoziție de mijloace de comunicație electronice și de site-uri pentru salvarea datelor; servicii interactive pentru facilitarea preselecției și înregistrării programelor de televiziune; furnizarea de acces la informații și la baze de date; servicii de televiziune interactivă; transmiterea de date computerizate și texte prin mijloacele de televiziune.
- 40 Prelucrare foto, dezvoltare de fotografii și filme; printarea foto: prelucrare și procesare de pelicule cinematografice; prelucrarea materialelor informatice, video-audio.
- 41 Producerea de filme, programe educative, musicale, de informații, documentare, de divertisment, sportive, și alte producții audio-video, de televiziune, producerea de tipărituri cu programe de televiziune; publicarea de programe și ghiduri de televiziune; organizarea și conducerea programelor de televiziune și a producerii acestora; servicii de conceperea (crearea), implementarea, instalarea, procesarea, adaptarea, punerea la zi, de licențiere de utilizare și de închiriere, de dezvoltare de programe pentru televiziune; consultații relativ la serviciile precizate în domeniul programelor televiziune, cercetare și dezvoltare de produse noi pentru televiziune; servicii de redactare, reporter, fotografiere, editare și înregistrări audio-video pentru televiziune educație; instruire și conducerea de ateliere de formare profesională în mass-media;

divertisment, divertisment de televiziune și radio; activități culturale; producerea de spectacole; organizarea impresariatului pentru spectacole; organizarea de cursuri și seminarii în domeniul mass-media și televiziune; organizarea de concursuri și expoziții de educație și/sau divertisment; servicii de club pentru divertisment și educație; servicii de divertisment, mai ales oferta de jocuri on-line, înregistrări video, imagini și muzică on-line; închirieri de echipamente audio (sonorizare) , video; închirierea de posturi de radio și televiziune (către alții); servicii de discotecă; producerea de programe de radio și televiziune; producția de show-uri; producerea de filme pe peliculă și pe suporturi magnetice și optice; servicii de montaj de programe de radio și de televiziune; înregistrarea și montajul a suporturilor magnetice (benzi, casete) video; editarea casetelor video; închirierea de casete video înregistrate cu filme sau producții tv și de casete audio; închirieri de decoruri și echipamente de scena de televiziune; servicii de înregistrări de studio; producția de filme pe banda video; servicii pentru studio cinematografice; închirierea de filme cinematografice; publicarea de cărți; publicarea de texte altele decât cele publicitare; servicii de reporter; animație, jocuri video, avataruri on-line, și anume o reprezentare grafică a utilizatorului de calculator folosită în jocuri sau forumuri, simularea realității în scopuri de divertisment, și anume o simulare pe calculator a realității folosind interfață utilizatorului pentru a crea on-line un mediu înconjurător identic cu cel real.

42 Servicii în domeniul calculatoarelor pentru comunicații interactive și televiziune

45 Exploatare a drepturilor de rdiodifuzare; licențierea dreptului la reproducerea programelor de televiziune, radio- tele difuzate și a retransmiterii acestora.



(210) **M 2008 03106** (111) **094869**

(151) 02.04.2008

(732) **NEW TREND MEDIA SRL**, Sos.Nordului nr.20, et.III, birou 3, sector 1, **, BUCUREȘTI ROMANIA

(740) CABINET INDIVIDUAL "ION FLOREA", Calea Dorobanților nr. 126-130, bl. 8, ap. 50, sector 1 BUCUREȘTI

(540)

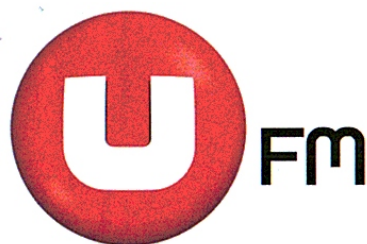

UFM

(531) *Clasificare Viena:* 260118; 270521; 290112;

(591) Culori revendicate: roșu, alb

În conformitate cu: regula 17 Alineatul 4 din regulamentul de aplicare al Legii 84/1998, conform adresei nr. 1027624/29.08.2008, solicitantul nu revendică un drept exclusiv asupra denumirii:

FM

(511) *Produse și/sau servicii grupate pe clase:*

9 Echipamente și computere pentru procesarea, comunicarea și transmiterea informațiilor; echipamente audio, de înregistrări și reproduceri audio, pentru studiouri

- de radio analogice și digitale, fixe și mobile, echipamente pentru transmiterea semnalelor de radio; suporti (casete, discuri, carduri și alte forme) de înregistrare magnetică, optică cuprinse în această clasă, înregistrate cu programe de radio; aparate de comunicare radio (aparate portabile, mobile și staționare), aparate de emisie și recepție radio pentru amatori, aparate de emisie și recepție radio de uz profesional, amplificatoare radio; aparate și instrumente de radio, inclusiv dispozitive de apelare de persoane prin radio și aparate și instrumente de telecopiere prin radio; sateliți de telecomunicații și de radiodifuziune directă, repetoare sau repetoare de impulsuri.
- 16 Materiale tipărite referitoare la programele de radio, scenarii pentru folosire în radio, broșuri, ghiduri de programe de radio tipărite; materiale tipărite relative la producția de radio.
- 18 Umbrele, umbrele de soare, geți; articole de sport; promoționale personalizate.
- 25 Tricouri, îmbrăcăminte, articole pentru acoperit capul (șepcuțe, banderole și altele asemenea); promoționale personalizate.
- 35 Publicitate de orice fel, în special pentru radio, servicii de radiodifuziune și periodice; punerea împreună, spre beneficiul altora, a unei varietăți de bunuri, prin intermediul canalelor de radio permițând convenabil cumpărătorilor să le cumpere prin mijloacele de telecomunicații; servicii de management al angajaților pentru producțiile și programele de radio; difuzarea de anunțuri și materiale publicitare; abonamente la un serviciu de radio telefonie, la un serviciu de radio mesagerie, abonamente la servicii de transmitere de date pe cale telematică, abonamente la un serviciu de telecomunicație, abonamente la programe radio, fonograme, abonamente la canale de radio; management al afacerilor legate de stații de radiodifuziune, instalații de telecomunicații; conducerea afacerilor artistice; sondaje de opinie; procesare de cuvinte, de informații, de date; diseminare de informații despre cărți, despre programe de radio și televiziune, despre filme, despre instruire profesională în domeniul mass-media; organizarea de expoziții în scop comercial sau de publicitate; închirierea de spații publicitare; selecția de personal în domeniul mass-media; conducerea afacerilor în domeniu; studii de piață privind producțiile de radio și de televiziune (rating).
- 38 Servicii de radiodifuziune; exploatarea echipamentelor de radiodifuziune; comunicații prin radio, comunicații telefonice, difuzare radio, radiotransmisie, transmisie de programe de radio, poștă electronică, transmisie de informații, în special direcționarea ordinelor în sectorul financiar, prin utilizarea mijloacelor de transmisie a datelor, comunicații (transmisii) care utilizează toate tipurile de multimedia, inclusiv Internetul; servicii de radiodifuziune inclusiv servicii online; difuzarea de emisiuni radiofonice, radiodifuziune; servicii de transmitere, difuzare, retransmitere, radiodifuziune de muzică, știri și programe de radiodifuziune, diseminare de programe, jocuri și alte producții prin mijloace radio, prin unde radio, prin eter, prin cablu, în circuit închis; servicii de transmitere de informații cu mijloacele radio-ului, transmisii radiofonice; servicii de comunicații electronice; transmiterea de mesaje și imagini asistate de calculator,

transmiterea de texte și documente în format electronic protejate prin sistem de parolare generat vocal, servicii de informații interactiv relativ la telecomunicații; punerea la dispoziție de mijloace de comunicație electronice și de site-uri pentru salvarea datelor; servicii interactive pentru facilitarea preselecției și înregistrării programelor de radio; furnizarea de acces la informații și la baze de date; transmiterea de date computerizate prin mijloacele de radiodifuziune; difuzare de știri, emisiuni radiofonice, programe de radiodifuziune sau televiziune; servicii de radiodifuziune inclusiv prin rețele informatice și satelit; prin intermediul telefoanelor mobile, internetului și rețelelor mondiale de calculatoare; servicii de paging (radiodifuziune, telefonie sau cu alte mijloace de comunicații) servicii de transmisie a vocii, telecomunicații prin intermediul platformelor și a portalurilor de internet, servicii de teleconferința, închiriere de echipamente de telecomunicații, închirierea de timp de acces la o rețea informatică globală, furnizarea accesului la baze de date, transmitere de știri de toate tipurile la adrese de internet (mesagerie web), transmisie de mesaje.

41 Producția de programe și emisiuni de radiodifuziune și în special spectacole radiodifuzate, concursuri; producerea de programe educative, muzicale, de informații, documentare, de divertisment, sportive, și alte producții audio de radiodifuziune, producerea de tipărituri cu programe de radiodifuziune; publicarea de programe și ghiduri radio; organizarea și conducerea programelor de radiodifuziune și a producerii acestora; servicii de conceperea (crearea),

implementarea, instalarea, procesarea, adaptarea, punerea la zi, de licențiere de utilizare și de închiriere, de dezvoltare de programe pentru radiodifuziune; servicii de efectuare și transpunere în practică a programelor de radiodifuziune, de executare și de prezentare, consultații relativ la serviciile precizate în domeniul programelor radiodifuziune, cercetare și dezvoltare de produse noi pentru radiodifuziune; servicii de redactare, reporter, editare și înregistrari audio pentru radiodifuziune; educație; instruire și conducere de ateliere de formare profesională în mass-media; divertisment, divertisment de radio; activități culturale; producerea de spectacole radiodifuzate; organizarea impresariatului pentru spectacole; organizarea de cursuri și seminarii în domeniul mass-media și radiodifuziune; organizarea de concursuri și expoziții de educație și/sau divertisment; servicii de club pentru divertisment și educație; închirieri de echipamente audio (sonorizare); închirierea de posturi de radio (către alții); servicii de discoteca; producția de show-uri; servicii de montaj de programe de radio; înregistrarea și montajul a suporturilor magnetice (benzi, casete) audio; editarea casetelor audio; închirierea de casete audio înregistrate cu producții radio; servicii de înregistrări de studio; servicii audio pentru studiouri cinematografice; publicarea de cărți; publicarea de texte altele decât cele publicitare; servicii de reporter și altele pentru realizarea emisiunilor radio.

42 Servicii in domeniul calculatoarelor pentru comunicații interactive si radiodifuziune.

45 Exploatarea drepturilor de rdiodifuzare; licențierea dreptului la

reproducere a programelor de radio-televiziune, difuzate și a retransmiterii acestora.



(210) **M 2008 03107** (111) **094570**

(151) 02.04.2008

(732) **SC U MEDIA STORE SRL**, Str. Cernăuți nr. 27B, sector 2, **, BUCUREȘTI ROMANIA

(740) CABINET INDIVIDUAL "ION FLOREA", Calea Dorobanților nr. 126-130, bl. 8, ap. 50, sector 1 BUCUREȘTI

(540)

Oq Draq

OQ DRAQ

(531) *Clasificare Viena: 270501; 270502;*

(511) *Produse și/sau servicii grupate pe clase:*

9 Publicații on-line.

16 Hârtie, și anume hârtie crețată și hârtie baza, hârtie de ziar, hârtie de tipografie, hârtie de scris, hârtie laminată, hârtie fină, inclusiv hârtie de scris și de desen, hârtie autocopiativă, hârtie de imprimare offset, articole de papetărie, hârtie pentru etichete, hârtie de ambalat; buletine informative, ziare, hârtie de ziar, rapoarte de știri în format tipărit, buletine de informații; publicarea unui ziar; rapoarte tipărite, calendare, registre, jurnale, publicații periodice, prezentări, coloane de ziar, coloane de reviste, coloane de periodice, pliante, reviste, și publicații din domeniul cercetărilor de piață, marketingului în vânzarea cu amănuntul și informațiilor de vânzări, al

cercetărilor privind cumpărăturile și comportamentul consumatorilor, al măsurării audienței media, al ratingului media și al consultanței în domeniul afacerilor și mărcilor comerciale; instrumente și aparate pentru desenat și redactare.

35 Asistență în conducerea afacerilor, consultanță, informații și sfaturi despre afaceri, informații statistice, gestionare de fișiere informatice, abonamente la ziar și cărți, servicii de abonare la ziar pentru terți; comerț electronic și servicii de achiziții și vânzare publică pe internet, prin poștă sau printr-un mijloc de comunicare interactivă de date, mesaje, imagini, texte și combinații ale acestora, prin mijloace informatice, world wide web și alte rețele de baze de date de produse alimentare, articole de papetărie ; redactare și management pentru baze de date; redactare de texte în scopuri publicitare; redactare de texte publicitare pentru site-uri web; servicii computerizate de comanda on-line, servicii de vânzare cu amănuntul prin intermediul calculatorului, on-line, servicii de comandă on-line și servicii de magazin de desfacere on-line, toate legate de cărți, publicații înregistrări muzicale, șepci și pălării, jucării, inclusiv ursuleți din plus, materiale promoționale; servicii de cumpărare-vanzare on-line.

38 Punerea la dispoziție de camere de chat on-line, forumuri, buletine electronice și pagini de sondaje interactive on-line pentru transmisia de mesaje între utilizatorii de calculator cu privire la jocuri, jocuri pentru calculatoare, jocuri video, filme, filme cinematografice, muzică, filme video și care conțin de asemenea pagini de sondaje interactive cu privire la jocuri și alte

teme de divertisment conexe; servicii de comunicații, mesaje și informații on-line; organizarea de forum-uri on-line; transmisii de date on-line; servicii de stocare electronica on-line.

- 41 Servicii de publicare on-line, de editare on-line, de educație on-line, de divertisment on-line, de agende on-line, de jocuri on-line; furnizarea de publicații electronice, nedescărcabile; servicii de publicații electronice on-line ; publicații on-line, publicarea electronică, publicarea cărților, revistelor și a ziarelor zilnice on-line; asistenta profesională, editare asistată de calculator realizarea de publicații cu ajutorul calculatorului, servicii ale unei edituri, cu excepția lucrărilor de imprimerie, servicii ale unui reporter de ziar, servicii de editare digitală de imagini, realizarea de evenimente în direct, creare de fotoreportaje, educație în academii, cursuri la distanță, publicare de texte, cu excepția textelor publicitare, publicare online de cărți și periodice în format electronic, organizare și realizare de evenimente culturale, organizare și realizare de conferințe, organizare și realizare de congrese, organizare și realizare de simpozioane, publicare de produse de imprimerie (și in format electronic), cu excepția celor cu scop publicitar; servicii de redactare, și anume elaborare de texte și pictoriale; redactare de cărți sau de texte respective articole altele decât cele publicitare; publicarea de periodice și cărți și în format electronic, și pe internet și servicii de întreținere a acestora; organizare și realizare de seminarii, organizare și realizare de ateliere (instruire), organizarea și conducerea de colocvii, organizarea de expoziții cu scop cultural și educațional,

compunerea de texte, cu excepția textelor publicitare, publicare de cărți și reviste; redactare de scenarii, traduceri, subtitrări, redactare de texte juridice și științifice; editare și redactare de cărți și ziare, rubrici de ziare, în domeniul gastronomic, de divertisment, cultural și economic , pe subiecte privind religia, ocultismul și filosofia și altele; servicii de studii, redactare, realizare și excutare de diverse tipuri de rapoarte și planuri, în special legate de cercetarea științifică și tehnică, divertisment, rating, marketing; proiectare și redactare de cărți, periodice, cataloage, prospecte și alte tipărituri, precum și medii electronice corespunzătoare; producție, redactare, prezentare, înregistrare și închiriere de filme, înregistrări audio și video, înregistrări multimedia de programe radio și de televiziune, traduceri.

- 42 Servicii de redactare la comandă, servicii asociate de redactare în domeniul internetului și serviciilor de calculatoare on-line, toate aceste servicii fiind prestate ei on-line dintr-o bază de date computerizată și/sau prin internet; servicii de redactare tehnică pentru terți; proiectare grafică, desen și creare, redactare la comanda pentru compilare și actualizare de pagini web pe internet; administrare de site-uri web; proiectare, grafică, desen și redactare la comandă, toate pentru compilarea de pagini web pe internet; servicii de elaborare de software pentru calculatoare, proiectare, întreținere, consultanță, activități de programare, expertize, cercetare, distribuție licențe și redactare; elaborare, realizare și utilizare de bănci de date și de baze de date,

programări pentru aparate și instrumente electronice pentru calculatoare, pentru sisteme teletinformatică și telematică, pentru echipament multimedia, programare de material multimedia, birouri de redactare, reportaje, servicii de închiriere de aparate și de instrumente de exploatare de produse multimedia, găzduire de site-uri; furnizarea accesului la servicii on-line.



(210) **M 2008 03125** (111) **094615**
 (151) 03.04.2008
 (732) **SC AR CER SRL**, Str. Gheorghe Șincai nr. 17, Județul Maramureș, 435500, SIGHETU MARMAȚIEI ROMANIA

(540)



AR CER

(531) *Clasificare Viena:* 050304; 240922; 270507; 290113;
 (591) Culori revendicate: galben-auriu, verde
 (511) *Produse și/sau servicii grupate pe clase:*
 20 Mobilier din lemn și înlocuitori; ferestre și uși din lemn stratificat cu geam termopan; uși interioare și exterioare din lemn; scări interioare din lemn.



(210) **M 2008 03143** (111) **094616**
 (151) 04.04.2008
 (732) **SC FEIFA INTERNATIONAL SRL**, B-dul Burebista nr. 2, bl. D 14, sc. 2, et. 9, ap. 64, sector 3, **, BUCUREȘTI ROMANIA

(540)



FEIFA

(531) *Clasificare Viena:* 170201; 170204; 260418; 270503; 290114;
 (591) Culori revendicate: Negru, Alb, Albastru, Galben
 (511) *Produse și/sau servicii grupate pe clase:*
 35 Import-export; regruparea în avantajul terților a produselor de îmbrăcăminte și încălțăminte (cu excepția transportului lor) permițând consumatorilor să le vadă și să le cumpere comod.



(210) **M 2008 03153** (111) **094341**
 (151) 07.04.2008
 (732) **SC SECUSERV SRL**, B-dul Independenței nr. 2C/3, județul Maramureș, **, BAIA MARE ROMANIA

(540)



SECUSERV SECURITY & SERVICES

(531) *Clasificare Viena: 270501; 270502;*

În conformitate cu: regula 17
Alineatul 4 din regulamentul de aplicare al
Legii 84/1998, conform adresei nr.
07.04.2008, solicitantul nu revendică un
drept exclusiv asupra denumirii:

SECURITY si SERVICES

(511) *Produse și/sau servicii grupate pe
clase:*

45 Servicii personale și sociale oferite
de către terți, destinate să satisfacă
nevoile indivizilor; servicii de
siguranță pentru protejarea bunurilor
și indivizilor.



(210) **M 2008 03160** (111) **094327**

(151) 07.04.2008

(732) **SC ONO SERV&TUNING SRL**, Str.
Avram Iancu, nr. 62, Săcele, Județul
Brașov, SĂCELE ROMANIA

(740) AGENȚIA DE PROPRIETATE
INDUSTRIALĂ ARIANA SRL, Str.
15 Noiembrie 90 , sc.B , ap.5
BRAȘOV

(540)

ONO SERV & TUNING

(511) *Produse și/sau servicii grupate pe
clase:*

37 Construcții; reparații; servicii de
instalații.



(210) **M 2008 03161** (111) **094328**

(151) 07.04.2008

(732) **SC ONO SERV&TUNING SRL**, Str.
Avram Iancu, nr. 62, Săcele, Județul
Brașov, SĂCELE ROMANIA

(740) AGENȚIA DE PROPRIETATE
INDUSTRIALĂ ARIANA, B-dul 15
Noiembrie, Nr. 90, Sc. B, Ap. 5
BRASOV

(540)

GTT RACING

(511) *Produse și/sau servicii grupate pe
clase:*

41 Educație; instruire; divertisment;
activități sportive și culturale.



(210) **M 2008 03165** (111) **094623**

(151) 07.04.2008

(732) **SC ABRA COM SRL**, Str. Nicolae
Iorga nr. 15, județul Satu Mare,
445100, CAREI ROMANIA

(540)



ABRA

(531) *Clasificare Viena: 260104; 260119;
260120; 290104;*

(591) Culori revendicate: albastru

(511) *Produse și/sau servicii grupate pe
clase:*

7 Perii rotative de șlefuit și lustruit cu

- bucșă din lamele (organe de mașini); perii rotative de șlefuit cu bucșă din lamele pentru mașini.
- 8 Discuri cu lamele abrazive pentru polizarea sudurilor și a suprafețelor metalice acționate manual; discuri cu lamele abrazive pentru șlefuit și lustruit acționate manual; perii rotative de șlefuit și lustruit cu tijă din lamele acționate manual (unelte de lustruit); perii rotative de șlefuit cu tijă din lamele acționate manual.



- (210) **M 2008 03166** (111) **094286**
 (151) 07.04.2008
 (732) **SC TEAMNET INTERNATIONAL SA**, Str. Mihai Bravu nr. 10, județul Prahova, 100550, PLOIESTI ROMANIA

(540)



TEAMNET COLLABORATE

- (531) *Clasificare Viena*: 020904; 270501; 290104;
- (591) Culori revendicate: albastru (pantone 654C)
- (511) *Produse și/sau servicii grupate pe clase*:
- 9 Mașini de calculat, echipamente pentru tratarea informației și calculatoare.
- 35 Gestiunea afacerilor comerciale; administrație comercială; lucrări de birou.
- 37 Reparații; servicii de instalații.
- 38 Telecomunicații.
- 39 Transport; ambalarea și depozitarea mărfurilor.
- 41 Educație; instruire; activități sportive și culturale.

- 42 Crearea și dezvoltarea calculatoarelor și a programelor pentru calculator.
- 45 Servicii juridice, servicii personale și sociale oferite de către terți, destinate să satisfacă nevoile indivizilor; servicii de siguranță pentru protejarea bunurilor și indivizilor.



- (210) **M 2008 03173** (111) **094287**
 (151) 07.04.2008
 (732) **SC MERT SA**, Șos. București Urziceni 50A, Jud. Ilfov, COMUNA AFUMAȚI ROMANIA

(540)

DALAN

- (511) *Produse și/sau servicii grupate pe clase*:
- 1 Produse chimice destinate industriei, științe, fotografie, agricultură, horticultură și silvicultură rășini artificiale în stare brută, materiale plastice în stare brută; îngrășăminte; compoziții pentru stingerea incendiilor; preparate pentru călirea și lipirea metalelor; produse chimice pentru conservarea alimentelor; tananți; adezivi pentru industrie.
- 11 Aparate de iluminat, de încălzire, de producere a aburului, de gătit, frigorifice, de uscare, de ventilare, de distribuție a apei și instalații sanitare.
- 19 Materiale de construcții nemetalice, conducte rigide nemetalice pentru construcții; asfalt, smoală și bitum; construcții transportabile nemetalice.
- 35 Publicitate; conducerea și administrarea afacerilor; lucrări de birou.
- 39 Transport; ambalare și depozitare a mărfurilor; organizare de călătorii.



(210) **M 2008 03183** (111) **094515**
 (151) 07.04.2008
 (732) **ORGANIZATIA CRESTINA ECCE HOMO**, Str. Henri Barbusse nr. 43, Jud. Cluj, 400616, CLUJ NAPOCA ROMANIA

(540)

ECCE HOMO

(511) *Produse și/sau servicii grupate pe clase:*
 45 Servicii personale și sociale oferite de către terți, destinate să satisfacă nevoile indivizilor.



(210) **M 2008 03185** (111) **094516**
 (151) 07.04.2008
 (732) **SC COMBAT PRESS SRL**, Str. Soveja nr. 104, bl. 44, parter, Jud. Constanța, 900354, CONSTANȚA ROMANIA

(540)



LIDERUL DE OPINIE

(531) *Clasificare Viena:* 260418; 270502; 270515; 290101;

(591) Culori revendicate: roșu

(511) *Produse și/sau servicii grupate pe clase:*

16 Ziare, reviste, autocolante, publicații, afișe, pliante, broșuri, fluturași.

35 Publicitate.



(210) **M 2008 03186** (111) **094517**
 (151) 07.04.2008
 (732) **PIAGGIO & C.S.P.A.**, Viale Rinaldo Piaggio 25, 56025, PONTEDERA (PISA) ITALIA

(740) SC ROMINVENT SA Agenție de Brevete, Desene, Marci și Transfer de Tehnologie, Str. Ermil Pangratti nr. 35, et. 1, sector 1 BUCUREȘTI

(540)

PIAGGIO QUARGO

(511) *Produse și/sau servicii grupate pe clase:*

12 Vehicule cu două roți, vehicule cu trei roți, vehicule cu patru roți, părți și accesorii ale tuturor acestor produse.



(210) **M 2008 03188** (111) **094518**
 (151) 07.04.2008
 (732) **FUNDATIA RATIU PENTRU DEMOCRATIE**, Piața 1 Decembrie 1918 nr. 1, județul Cluj, 401094, TURDA ROMANIA

(540)

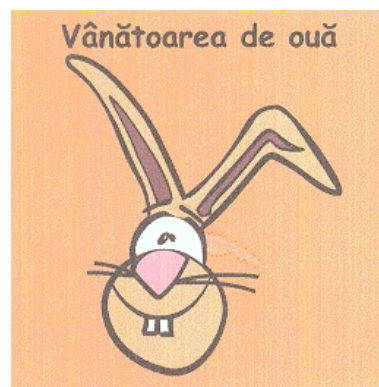

VÂNĂTOAREA DE OUĂ

(531) *Clasificare Viena:* 030501; 260415; 290115;

(591) Culori revendicate: portocaliu,

portocaliu deschis, maro, roșu, alb

(511) *Produse și/sau servicii grupate pe clase:*

41 Educație; instruire; divertisment; activități sportive și culturale.



(210) **M 2008 03199** (111) **094342**
(151) 07.04.2008

(732) **C . E D . S C H U L T E
G E S E L L S C H A F T M I T
B E S C H R A N K T E R H A F T U N G
Z Y L I N D E R S C H L O S S F A B R I K ,
Friedrichstr. 243, 42551, VELBERT
GERMANIA**

(740) CABINET ENPORA, Str. George
Călinescu nr. 52A, ap. 1, sector 1,
P.O. Box 39-F1 BUCUREȘTI

(540)

CESrom

CESROM

(531) *Clasificare Viena:* 270501;

(511) *Produse și/sau servicii grupate pe clase:*

3 Produse de îngrijire pentru cilindri de închidere și anume uleiuri pentru curățare și întreținere a cilindrilor sub formă de sprayuri conținând uleiuri anticorozive cu rol de curățare și îngrijire.

6 Broaște, chei, cilindri de închidere și instalații de închidere formate din acestea din metal și neelectrice; chei brute din metal; accesorii și închizători metalice pentru uși,

ferestre și mobilă; rozete din metal pentru accesorii metalice pentru uși, ferestre și mobilă; drucăre pentru uși și ferestre din metal; șilduri pentru chei și pentru uși din metal; table de închidere; siguranțe pentru uși și ferestre din metal; butoane rotative din metal; articole de lăcătușerie și articole metalice mărunte; tije din metal; carcase, cuplaje, pârgii de închidere, tije de presiune, prelungitoare de miez, prelungitoare de carcasă, inele elastice, știfturi spirale de tensionare, piese de legătură și bolțuri de legătură din metal pentru confecționarea cilindrilor de închidere din metal; material de fixare din metal; valize de montaj și de mostre, cutii de sortimente și recipiente de păstrare din metal, goale sau umplute cu mărfuri nominalizate în clasele 06, 08, 09, 16, 20; diafragme și rame de montaj din metal; cutii, dulapuri, seifuri și depozite din metal; piese, piese de rezervă și accesorii, în măsura în care sunt cuprinse în clasa 06.

7 Mașini pentru frezarea și inscripționarea cheilor; piese de rezervă și accesorii, în măsura în care sunt cuprinse în clasa 07;

8 Unelte manuale cu acționare manuală; inserții pentru unelte (bituri); dispozitive, suporturi și aparate acționate manual pentru montarea inelelor elastice și a cilindrilor de închidere; pârgii; piese, piese de rezervă și accesorii, în măsura în care sunt cuprinse în clasa 08;

9 Broaște și cilindri de închidere electronici, electromecanici și cu electromotor, precum și instalații de închidere electronice și electromecanice formate din acestea; chei din metal și/sau material plastic cu transponder încorporat; comutatoare cu cheie; accesorii pentru uși

- și ferestre din metal și/sau material plastic cu antene și cititoare pentru cartele cu transponder, cu cip sau magnetice; chei de măsură; transpondere, inclusiv sub formă de cartele cu transponder; cartele codate de service sau de identificare; cartele cu cip și cartele magnetice; terminale de acces; antene, îndeosebi antene RFID; aparate pentru programarea cartelelor cu transponder, cu cip și magnetice; alimentatoare de rețea și de curent alternativ; cabluri și canale pentru cabluri (electrice); baterii (electrice) și acumulatori (electrici); aparate de încărcare pentru baterii (electrice) și acumulatori (electrici); surse de curent de avarie; senzori de mișcare și de fum; etichete de securizare, electronice pentru mărfuri; componente electronice pentru aparate și instalații de securitate și de identificare; aparate și instrumente pentru conducerea, comutarea convertirea, stocarea, reglarea și controlarea electricității; aparate și instrumente de control fotografice, de film, optice, de cântărire, de măsură, semnalizare, indicare, control; aparate pentru înregistrarea, transmiterea și redarea sunetului și a imaginii; contacte (electrice); software, îndeosebi pentru crearea calculului și administrarea instalațiilor și sistemelor de închidere; aparate pentru sesizarea și înregistrarea timpului; relee de timp, nu pentru orologii; piese, piese de rezervă și accesorii, în măsura în care sunt cuprinse în clasa 09.
- 14 Brelocuri pentru chei, coliere, articole de bijuterie, podoabe, ceasuri și instrumente de măsurare a timpului, inclusiv cu transpondere și circuite integrate încorporate; piese, piese de rezervă și accesorii, în măsura în care sunt cuprinse în clasa 14.
- 16 Cartele de service și de identificare necodate din material fără circuite de comutare sau benzi magnetice încorporate; registre de administrare a cheilor; etichete, nu din textile, îndeosebi etichete pentru chei; planuri pentru instalații de închidere; plăci de stație pentru realizarea de amprente pentru legitimarea comenzilor ulterioare de chei, neelectrice; piese, piese de rezervă și accesorii, în măsura în care sunt cuprinse în clasa 16 (toate aceste produse sunt din hârtie sau carton).
- 20 Broaște, cilindri de închidere și instalații de închidere formate din acestea, nemetalice și neelectrice (accesorii pentru uși, ferestre și mobilă); chei (sub formă de cartele nemetalice); accesorii și închizători nemetalice pentru uși, ferestre și mobilă; rozete nemetalice pentru accesorii pentru uși, ferestre și mobilă; drucăre nemetalice pentru uși și ferestre; șilduri nemetalice pentru chei și pentru uși; siguranțe nemetalice pentru uși și ferestre; butoane rotative nemetalice; tije nemetalice; material de fixare nemetalic; valize de montaj și de mostre, cutii de sortimente și recipiente de păstrare din material plastic, goale sau umplute cu mărfuri nominalizate în clasele 06, 08, 09, 16, 20; diafragme și rame de montaj nemetalice; cutii, dulapuri, seifuri și depozite nemetalice; piese, piese de rezervă și accesorii, în măsura în care sunt cuprinse în clasa 20.
- 37 Servicii de instalare, reparare și întreținere a tuturor produselor menționate mai sus, cu excepția softului;
- 41 Servicii de organizare și ținere de seminare, școlarizări și inițieri de sistem.

42 Servicii de proiectare tehnică și de design, proiectare constructivă și dezvoltare a tuturor produselor menționate mai sus; asistență pentru utilizarea tuturor produselor menționate mai sus; programarea aparatelor electronice; consiliere în domeniul securității, elaborarea de concepte de securitate și de planuri de închidere.



(210) **M 2008 03206** (111) **094317**

(151) 08.04.2008

(732) **PRINCO CORP**, No. 6, Creation 4th Rd., Hsinchu Science Park, **, HSINCHU TAIWAN, Republic of China (ROC)

(740) **RATZA & RATZA**, Bd. A. I. Cuza nr. 52 - 54, sector 1 BUCUREȘTI

(540)

PRINCO
BUDGET

PRINCO BUDGET

(531) *Clasificare Viena: 270501; 270502;*

(511) *Produse și/sau servicii grupate pe clase:*

9 Medii de stocare optice neînregistrate, în special discuri optice și magnetice, mini discuri înregistrabile, compact discuri înregistrabile și reînregistrabile, DVD-uri înregistrabile și neînregistrabile, dischete, CD-ROM-uri, unități de stocare date, unități de stocare cu disc, dispozitive de citire date,

dispozitive de stocare și citire date, discuri video, discuri audio, discuri compacte video.



(210) **M 2008 03213** (111) **094519**

(151) 08.04.2008

(732) **KARAMELLA PROD SRL**, Str. Av. Ștefan Protopopescu nr. 1, bl. C6, sc. 1, et. 9, ap. 39, sector 1, **, BUCUREȘTI ROMANIA

(540)

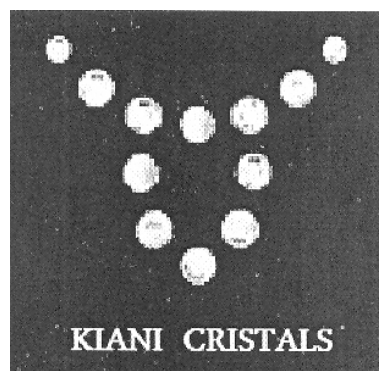

KIANI CRISTALS

(531) *Clasificare Viena: 170201; 170225; 260416;*

(511) *Produse și/sau servicii grupate pe clase:*

14 Metale prețioase și aliajele lor și produse din aceste materiale sau placate cu acestea, necuprinse în alte clase; giuvaergerie, bijuterii, pietre prețioase; ceasornicărie și instrumente pentru măsurarea timpului.

20 Mobile, oglinzi, rame; produse (necuprinse în alte clase) din lemn, plută, trestie, stuf, rachită, corn, os, fildeș, fanoane de balenă, solz, ambra, sidex, spumă de mare, înlocuitori ai tuturor acestor materiale sau din materiale plastice.

24 Țesături și produse textile necuprinse în alte clase; cuverturi de pat și de masă.

- 25 Îmbrăcăminte, încălțăminte, articole care servesc la acoperirea capului.
 26 Dantele și broderii, panglici și șireturi; nasturi, capse, copci, ace și ace cu gămălie; flori artificiale.



- (210) **M 2008 03216** (111) **094329**
 (151) 08.04.2008
 (732) **EURO PARTY GROUP SRL**, str. Poșta Veche nr. 15, județul Botoșani, 710370, Botoșani ROMANIA

(540)

BIOMASIT

- (511) *Produse și/sau servicii grupate pe clase:*
 4 Uleiuri și grăsimi industriale; lubrifianți; produse pentru absorbția, umezirea și compactarea pulberilor; combustibili (inclusiv benzine pentru motoare) și substanțe pentru iluminat; lumânări și fitile pentru iluminat.
 7 Mașini și mașini unelte; motoare (cu excepția motoarelor pentru vehicule terestre); cuplaje și organe de transmisie (cu excepția celor pentru vehiculele terestre); instrumente agricole altele decât cele acționate manual; incubatoare pentru ouă.
 40 Tratament de materiale.



- (210) **M 2008 03217** (111) **094388**
 (151) 08.04.2008

(732) **SC PERLA HARGHITEI SA**, Str. Garii nr. 600, județul Harghita, **, SÂNCRĂIENI ROMANIA

(732) **SC TIVA HARGHITA SA**, Str. Principală nr. 517, Județul Harghita, 537265, SÂNCRĂIENI ROMANIA

(740) **SC HARCOV API SRL**, Str. Nicolae Iorga nr. 61, bl. 10 E, sc. B, ap. 9, județul Covasna SFÂNTU GHEORGHE

(540)

DIN INIMA MUNTILOR

(511) *Produse și/sau servicii grupate pe clase:*

32 Ape minerale și gazoase și alte băuturi nealcoolice; băuturi din fructe și sucuri de fructe.



- (210) **M 2008 03218** (111) **094704**
 (151) 08.04.2008

(732) **SC CERTO IA SECURITY SRL**, Str. Ripiceni nr. 6B, bl. 6, sc. 1, et. 3, ap. 16, sector 2, 023624, BUCUREȘTI ROMANIA

(540)



IA

(531) *Clasificare Viena:* 210321; 260201;

- (511) *Produse și/sau servicii grupate pe clase:*
 39 Servicii de transport securizat a valorilor și persoanelor.
 45 Servicii de investigație și supraveghere, de pază și protecție privind siguranța obiectivelor, a bunurilor și persoanelor.



- (210) **M 2008 03220** (111) **094571**
 (151) 08.04.2008
 (732) **COSMA VASILE DANIEL**, Str. Rapsodiei nr. 17/2, Județul Cluj, 400359, CLUJ NAPOCA ROMANIA

(540)



ACTIVE PAPER

- (531) *Clasificare Viena:* 200525; 200707; 270502; 290112;
 (591) Culori revendicate: albastru, galben
 (511) *Produse și/sau servicii grupate pe clase:*
 16 Hârtie, carton și produse din aceste materiale, necuprinse în alte clase; produse pentru imprimerie; articole pentru legătorie; fotografii; papetărie; adezivi pentru papetărie sau menaj; materiale pentru artiști; mașini de scris și articole de birou; materiale de instruire sau învățământ; materiale plastice pentru ambalaj; caractere tipografice; clișee.
 35 Publicitate; gestiunea afacerilor

comerciale; administrație comercială; lucrări de birou; import-export.



- (210) **M 2008 03221** (111) **094288**
 (151) 08.04.2008
 (732) **SZAKACS ATTILA LEVENTE**, Aleea Gârbău nr. 6/67, Județul Cluj, 400534, CLUJ NAPOCA ROMANIA
 (732) **POP ELENA DANIELA**, Str. Prof. I. Rusu nr. 107, Județul Cluj, 407280, COMUNA FLOREȘTI ROMANIA

(540)



PERGAMON

- (531) *Clasificare Viena:* 260416; 260418; 290113;
 (591) Culori revendicate: bej, albastru, alb
 (511) *Produse și/sau servicii grupate pe clase:*
 7 Mașini și mașini unelte; motoare; cuplaje și organe de transmisie; instrumente agricole altele decât cele acționate manual; incubatoare pentru ouă; mașini tipografice.
 35 Publicitate; gestiunea afacerilor comerciale; administrație comercială; lucrări de birou; import-export.



(210) **M 2008 03227** (111) **094624**
 (151) 08.04.2008
 (732) **INTESA SANPAOLO S.p.A.**,
 Piazza San Carlo 156, TO, 10121,
 TORINO ITALIA
 (740) SC ROMINVENT SA Agenție de
 Brevete, Desene, Marci și Transfer
 de Tehnologie, Str. Ermil Pangratti
 nr. 35, et. 1, sector 1 BUCUREȘTI
 (540)

INTESA SANPAOLO REAL ESTATE ROMANIA

(511) *Produse și/sau servicii grupate pe
clase:*
 36 Asigurări; afaceri financiare; afaceri
 monetare; afaceri imobiliare.



(210) **M 2008 03230** (111) **094289**
 (151) 08.04.2008
 (732) **SC TAR'93 SRL**, Str. Milcov nr. 10,
 sector 1, 012273, BUCUREȘTI
 ROMANIA
 (540)



TAR'93

(531) *Clasificare Viena:* 030703; 250725;
 260207; 290113;
 (591) Culori revendicate: albastru, roșu,
 portocaliu
 (511) *Produse și/sau servicii grupate pe
clase:*
 29 Ouă.



(210) **M 2008 03233** (111) **094710**
 (151) 08.04.2008
 (732) **ICHIM COSTICĂ ROMICĂ**, Cartier
 Bucin, bl. 17, ap. 17, județul
 Harghita, GHEORGHIE NI ROMANIA
 (540)

INVESTIGAȚII CRIMINALISTICE DUPĂ FUMAT !

(511) *Produse și/sau servicii grupate pe
clase:*
 45 Servicii juridice; servicii de
 securitate pentru protecția bunurilor
 și a persoanelor; servicii personale
 și sociale oferite de către terți,
 pentru satisfacerea unor nevoi
 individuale.



(210) **M 2008 03246** (111) **094310**
 (151) 09.04.2008
 (732) **SC FRIZE STUDIO SRL**, Str.
 Drumul Lăpuș nr. 96 A, sector 1, **,
 BUCUREȘTI ROMANIA
 (540)

A. Perjovschi

A. PERJOVSCHI

(531) *Clasificare Viena:* 270513; 270515;
 (511) *Produse și/sau servicii grupate pe
clase:*
 35 Publicitate; gestiunea afacerilor
 comerciale; administrație comer-
 cială; lucrări de birou.
 44 Servicii de igienă corporală și de
 frumusețe ; servicii de masaj;
 servicii de specialitate în estetică
 facială; servicii de manichiură;

fizioterapie; chirurgie estetică, saloane de frumusețe; servicii SPA pentru sănătate; servicii de informații în materie de coafură și de saloane de coafură; servicii de salon de coafură, și anume frizerie, coafură, vopsire și aplicarea meșelor; servicii de consiliere în coafură.



(210) **M 2008 03247** (111) **094330**
 (151) 09.04.2008
 (732) **SC MAXIM PUBLISHER SRL**, Piața Presei Libere nr.1, corp D1, et.4, cam.427, sector 1, 013701, BUCURESTI ROMANIA

(540)



**ENCICLOPEDIA DE
 BUZUNAR MINI MAGAZIN
 ENIGMISTIC**

(531) *Clasificare Viena: 270514; 270515;*

(511) *Produse și/sau servicii grupate pe clase:*

16 Publicație periodică.
 35 Redactare și editare; regruparea în avantajul terților a produselor diverse (cu excepția transportului lor) permițând consumatorilor să le vadă și să le cumpere comod.
 39 Difuzare.
 41 Publicare.



(210) **M 2008 03250** (111) **094396**
 (151) 09.04.2008
 (732) **SC AMC PRODEX SRL**, Str. Șoseaua de Centură nr. 5A, județul Ilfov, COMUNA TUNARI ROMANIA

(540)



AMCKART

(531) *Clasificare Viena: 240701; 260418; 270502; 290113;*

(591) Culori revendicate: galben, negru, alb

(511) *Produse și/sau servicii grupate pe clase:*

41 Activități sportive pentru recreerea indivizilor, în special karting de agrement.



- (210) **M 2008 03252** (111) **094827**
 (151) 09.04.2008
 (732) **SC MIKE INTERNATIONAL SRL**,
 Șos de Centură nr. 10, Jud. Ilfov, **,
 COMUNA STEFĂNEȘTII DE JOS
 ROMANIA
 (740) AGENȚIA DE PROPRIETATE
 INDUSTRIALĂ ARIANA SRL, Str.
 15 Noiembrie 90 , sc.B , ap.5
 BRAȘOV
 (540)



MIKE TECH QUALITY & TECHNOLOGY

- (531) *Clasificare Viena:* 260106; 260406;
 270502; 290112;
 (591) Culori revendicate: magenta,
 albastru

În conformitate cu: regula 17
 Alineatul 4 din regulamentul de aplicare al
 Legii 84/1998, conform adresei nr.
 1028597/10.09.2008, solicitantul nu
 revendică un drept exclusiv asupra
 denumirii:

QUALITY & TECHNOLOGY

- (511) *Produse și/sau servicii grupate pe
 clase:*
 1 Produse chimice destinate indus-
 triei, științelor fotografice, agriculturii
 horticulturii și silviculturii; rășini
 artificiale în stare brută, materiale
 plastice în stare brută; îngrășăminte
 pentru pământ; compoziții
 extinctoare; preparate pentru călire
 și sudura metalelor; produse
 chimice destinate conservării

- alimentelor; materiale tanante;
 adezivi (materiale de lipit) destinate
 industriei.
 2 Vopsele, firnisuri, lacuri; substanțe
 de protecție contra ruginii și contra
 deteriorării lemnului; materiale
 colorante, mordanți; rășini naturale
 în stare brută; metale sub formă de
 foițe și sub formă de pudră pentru
 pictori, decoratori, tipografi și artiști.
 16 Hârtie, carton și produse din aceste
 materiale, necuprinse în alte clase;
 produse de imprimerie; articole
 pentru legătorie; fotografii;
 papetărie; adezivi (materiale
 colante) pentru papetărie sau
 menaj; materiale pentru artiști;
 pensule; mașini de scris și articole
 de birou (cu excepția mobilelor);
 materiale de instruire sau
 învățământ (cu excepția aparatelor);
 materiale plastice pentru ambalaj
 (necuprinse în alte clase); caractere
 tipografice; clișee.
 17 Cauciuc, gutapercă, gumă, azbest,
 mică și produse din aceste
 materiale necuprinse în alte clase;
 produse din materiale plastice
 semiprelucrate; materiale de
 călăfătuire, etanșare și izolare;
 conducte flexibile nemetalice.
 19 Materiale de construcție nemetalice,
 conducte rigide nemetalice pentru
 construcții; asfalt, smoală și bitum;
 construcții transportabile neme-
 talice; monumente nemetalice.
 22 Frânghii, sfori, plase, corturi,
 prelate, vele, saci (necuprinse în
 alte clase); materiale de umplură
 (cu excepția cauciucului sau a
 materialelor plastice); materiale
 textile fibroase brute.
 35 Publicitate; gestiunea afacerilor
 comerciale; administrație comer-
 cială; lucrări de birou; import-export,
 lanț de magazine.
 40 Tratament de materiale.



(210) **M 2008 03266** (111) **094331**
 (151) 09.04.2008
 (732) **SC MEDICO CORP SRL**, Str.
 Sighișoara nr. 11, sector 2,
 BUCUREȘTI ROMANIA

(540)

medic4all

MEDIC4ALL

(531) *Clasificare Viena: 270502; 270711;*
 290112;
 (591) Culori revendicate: roșu, verde
 (511) *Produse și/sau servicii grupate pe*
clase:
 16 Publicație periodică.
 35 Publicitate, editare, redactare de
 texte.
 42 Publicare.



(210) **M 2008 03273** (111) **094353**
 (151) 09.04.2008
 (732) **SC ART INKS IMPEX SRL**, Bdul.
 Muncii nr. 16, Județul Cluj, 400641,
 CLUJ NAPOCA ROMANIA

(540)

ART INKS

ART INKS

(531) *Clasificare Viena: 270501; 270502;*
 290104;
 (591) Culori revendicate: albastru
 (511) *Produse și/sau servicii grupate pe*
clase:
 35 Gestiunea afacerilor comerciale;
 administrație comercială; regru-
 parea în avantajul terților a
 cernelurilor tipografice (cu excepția
 transportului lor) permițând consu-
 matorilor să le vadă și să le
 cumpere comod.



(210) **M 2008 03280** (111) **094354**
 (151) 09.04.2008
 (732) **SC ELECTRO VOX SRL**, Bdul.
 Republicii nr. 200, Județul Prahova,
 100072, PLOIEȘTI ROMANIA

(540)

Led Line

LED LINE

(531) *Clasificare Viena:* 270503; 270511; 290112;

(591) Culori revendicate: roșu, verde, albastru

(511) *Produse și/sau servicii grupate pe clase:*

11 Lămpi electrice.



(210) **M 2008 03281** (111) **094332**

(151) 09.04.2008

(732) **SC VALDIVIA CONSTRUCTING SRL**, Str. Barboși nr. 41, bl. B5, sc. 1, et. 4, ap. 20, județul Galați, 800402, GALAȚI ROMANIA

(540)



VALDIVIA CONSTRUCTING

(531) *Clasificare Viena:* 270514; 270519; 290113;

(591) Culori revendicate: gri, portocaliu, negru

(511) *Produse și/sau servicii grupate pe clase:*

35 Publicitate; conducerea și administrarea afacerilor; lucrări de birou.

37 Construcții; reparații; instalații în domeniul construcțiilor navale.



(210) **M 2008 03282** (111) **094333**

(151) 09.04.2008

(732) **SC VALDIVIA CONSTRUCTING SRL**, Str. Barboși nr. 41, bl. B5, sc. 1, et. 4, ap. 20, județul Galați, 800402, GALAȚI ROMANIA

(540)



VALDIVIA RECRUITMENT

(531) *Clasificare Viena:* 270514; 270519; 290113;

(591) Culori revendicate: gri, portocaliu, negru

(511) *Produse și/sau servicii grupate pe clase:*

35 Publicitate; conducerea și administrarea afacerilor; lucrări de birou.

37 Construcții; reparații; instalații în domeniul construcțiilor navale.



- (210) **M 2008 03292** (111) **094828**
 (151) 09.04.2008
 (732) **SC ANA HOTELS SA**, B-dul
 Poligrafiei nr. 1, sector 1, 013704,
 București ROMANIA
 (740) **INVENTA - AGENȚIE DE**
PROPRIETATE INTELLECTUALĂ
SRL, B-dul Corneliu Coposu nr. 7,
 bl. 104, sc. 2, et. 1, ap. 31, sector 3
 BUCUREȘTI

(540)

 ANA HEALTH SPA

ANA HEALTH SPA

- (531) *Clasificare Viena:* 261113; 270507;
 290113;
 (591) Culori revendicate: roșu (pantone
 1805C), roz (pantone 211C),
 mov-lila (pantone 219C)

În conformitate cu: regula 17
 Alineatul 4 din regulamentul de aplicare al
 Legii 84/1998, conform adresei nr.
 1027410/28.08.2008, solicitantul nu
 revendică un drept exclusiv asupra
 denumirii:

HEALTH SPA

- (511) *Produse și/sau servicii grupate pe*
clase:
 35 Publicitate; gestiunea afacerilor
 comerciale; administrație comer-
 cială; lucrări de birou.
 44 Servicii medicale; servicii veterinare;
 servicii de igienă și de îngrijire a
 frumuseții pentru oameni și
 animale; servicii de agricultură,
 horticultură și de silvicultură.



- (210) **M 2008 03310** (111) **094343**
 (151) 10.04.2008
 (732) **BLIKATEX SRL**, Str. Păcii nr. 45,
 Jud. Buzău, 125300, RÂMNICU
 SĂRAT ROMANIA

(540)



BLIKA FASHION STORY

- (531) *Clasificare Viena:* 050521; 270507;
 270511; 290112;
 (591) Culori revendicate: mov-violet
 (511) *Produse și/sau servicii grupate pe*
clase:
 25 Articole de îmbrăcăminte și încălță-
 minte , articole pentru acoperirea
 capului.
 35 Publicitate; conducerea și
 administrarea afacerilor; lucrări de
 birou; regruparea în avantajul terților
 a articolelor de îmbrăcăminte (cu
 excepția transportului lor) permițând
 consumatorilor să le vadă și să le
 cumpere comod; vânzări on line;
 promoarea vânzărilor și prezentarea
 produselor de îmbrăcăminte chiar și
 on line.
 39 Distribuția articolelor de îmbră-
 căminte.



- (210) **M 2008 03311** (111) **094355**
 (151) 10.04.2008
 (732) **STARR INTERNATIONAL COMPANY, INC. A PANAMA CORPORATION**, 19 Par-la-ville Road, HM11, HAMILTON BERMUDE
 (740) RATZA & RATZA, Bd. A. I. Cuza nr. 52-54, sector 1 BUCUREȘTI
 (540)



(531) *Clasificare Viena*: 010102; 010502; 010512;

(300) Prioritate invocată: 77/426067/19.03.2008/US

(511) *Produse și/sau servicii grupate pe clase*:

- 35 Servicii de administrare de spitale și administrare de vânzări imobiliare.
 36 Servicii bancare; servicii de investiții, în special servicii de administrare a activelor; servicii de consiliere în domeniul investițiilor; brokeraj de aeronave; leasing imobiliar.
 39 Servicii de transmisie și/sau distribuție de energie electrică, de gaze, de aburi și de surse de energie alternativă; servicii de utilitate publică de transmisie și/sau distribuție de energie electrică, de gaze, de aburi și de surse de energie alternativă; închirieri de aeronave.
 44 Servicii de îngrijire a sănătății, spitale și clinici medicale.



- (210) **M 2008 03312** (111) **094397**
 (151) 10.04.2008
 (732) **STARR INTERNATIONAL COMPANY, INC. A PANAMA CORPORATION**, 19 Par-la-ville Road, HM11, HAMILTON BERMUDE
 (740) RATZA & RATZA, Bd. A. I. Cuza nr. 52-54, sector 1 BUCUREȘTI
 (540)



Starr International Company

STARR INTERNATIONAL COMPANY

(531) *Clasificare Viena*: 010102; 010502; 010512;

(300) Prioritate invocată: 77/426057/19.03.2008/US

(511) *Produse și/sau servicii grupate pe clase*:

- 35 Servicii de administrare de spitale și administrare de vânzări imobiliare.
 36 Servicii bancare; servicii de investiții, în special servicii de administrare a activelor; servicii de consiliere în domeniul investițiilor; brokeraj de aeronave; leasing imobiliar.
 39 Servicii de transmisie și/sau distribuție de energie electrică, de gaze, de aburi și de surse de energie alternativă; servicii de utilitate publică de transmisie și/sau distribuție de energie electrică, de gaze, de aburi și de surse de energie alternativă; închirieri de aeronave.
 44 Servicii de îngrijire a sănătății,

spitale și clinici medicale.



(210) **M 2008 03313** (111) **094344**
 (151) 10.04.2008
 (732) **HOLCHIM SRL**, Str. Torcatori nr. 49, Jud. Prahova, PLOIEȘTI ROMANIA

(540)

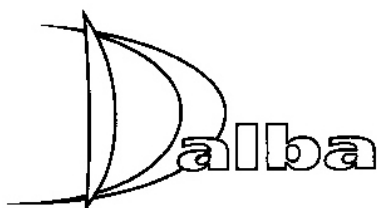

DALBA

(531) *Clasificare Viena: 270502; 270509;*
 (511) *Produse și/sau servicii grupate pe clase:*
 2 Vopsele lavabile; tencuială decorativă (materiale pentru vopsit ca și produs anticoroziv).



(210) **M 2008 03317** (111) **094572**
 (151) 10.04.2008
 (732) **SC COUNSEL A&A**, Str. Teiuleanu nr. 18, sc. A, et. 1, ap. 2, birou 1, Jud. Argeș, 110043, PITEȘTI ROMANIA

(540)



COUNSEL A&A

(531) *Clasificare Viena: 020101; 020914; 290112;*
 (591) Culori revendicate: portocaliu, verde (kaki)
 (511) *Produse și/sau servicii grupate pe clase:*
 35 Publicitate; gestiunea afacerilor comerciale; administrație comercială; lucrări de birou.
 36 Asigurări; afaceri financiare; afaceri monetare; afaceri imobiliare.



- (210) **M 2008 03322** (111) **094345**
 (151) 10.04.2008
 (732) **CHAMPION MEDIA GROUP SRL**,
 B-dul Eroilor nr. 17, Jud. Braşov,
 BRAŞOV ROMANIA
 (740) SC MDP RIGHTS AGENCY SRL,
 str. Lungă nr. 270, judeţul Braşov
 BRAŞOV

(540)



CĂRNĂCIORUL KIBBITZ PE GUSTUL BĂRBAŢILOR

- (531) *Clasificare Viena*: 040505; 270503; 290114;
- (591) Culori revendicate: galben, roşu, negru, alb
- (511) *Produse şi/sau servicii grupate pe clase*:
- 29 Carne, produse din carne, peşte, păsări, vânat, extracte din carne.
- 35 Regruparea în avantajul terţilor a produselor diverse (cu excepţia transportului lor) permiţând consumatorilor să le vadă şi să le cumpere comod; inclusi export-import, lanţ de magazine.



- (210) **M 2008 03323** (111) **094356**
 (151) 10.04.2008
 (732) **SC EMSAR SRL**, Şos. Mihai Bravu
 nr. 42-62, bl. P8, sc. 2, ap. 47,
 sector 2, 021328, BUCUREŞTI
 ROMANIA

(540)

EMSAR

- (511) *Produse şi/sau servicii grupate pe clase*:
- 35 Publicitate; gestiunea afacerilor comerciale; administraţie comercială; lucrări de birou; regruparea în avantajul terţilor a materialelor şi aparaturii de laborator (cu excepţia transportului lor) permiţând consumatorilor să le vadă şi să le cumpere comod.



- (210) **M 2008 03327** (111) **094357**
 (151) 10.04.2008
 (732) **SC SFINX BROKER CONSULTING SRL**, Bdul. I.C. Brătianu nr. 44, sc. A, et. 6, ap. 56, sector 3, BUCUREŞTI ROMANIA

(540)

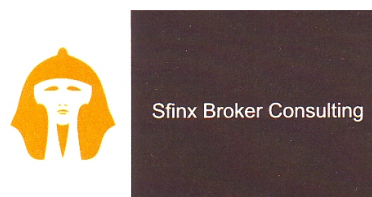

SFINX BROKER CONSULTING

- (531) *Clasificare Viena*: 040205; 260418;
- (591) Culori revendicate: negru, portocalliu

(511) *Produse și/sau servicii grupate pe clase:*

36 Activități de intermediere în vederea obținerii, de către persoane fizice sau juridice, de credite de la instituții bancare sau societăți de leasing, precum și consultanță legată de aceste intermediari.



(210) **M 2008 03329** (111) **094346**

(151) 10.04.2008

(732) **NEDELCU CORVIN**, Bd. Ghencea, nr. 38, bl. C63, sc. A, et.4, ap. 10, sect. 6, **, BUCURESTI ROMANIA

(540)



RED TIES & PARTNERS

(531) *Clasificare Viena:* 040303; 260418; 290113;

(591) Culori revendicate: roșu, negru, albastru

(511) *Produse și/sau servicii grupate pe clase:*

35 Publicitate prin televiziune; gestiunea afacerilor comerciale; administrație comercială; lucrări de birou; consultanță de afaceri.

36 Consultanță financiară și de asigurări.

42 Servicii științifice și tehnologice, precum și servicii de cercetare și de creație, referitoare la acestea; servicii de analiză și cercetare industrială, crearea și dezvoltarea calculatoarelor și a programelor de

calculator.
45 Consultanță în domeniul societăților de pază și securitate cu privire la mijloacele de securitate.



(210) **M 2008 03348** (111) **094374**

(151) 11.04.2008

(732) **SC KAFFA'MO SRL**, Str. Matei Basarab nr. 90, bl. L118A, sc. 1, ap. 23, sector 3, **, BUCUREȘTI ROMANIA

(540)



KAFFA TEA

(531) *Clasificare Viena:* 050314; 270504; 270506; 270507; 290103;

(591) Culori revendicate: maro (pantone 476 C), verde

(511) *Produse și/sau servicii grupate pe clase:*

30 Ceai.



(210) **M 2008 03359** (111) **094771**
 (151) 11.04.2008
 (732) **SC PUFULETE SRL**, nr.170-171,
 județul Maramureș, 437348,
 BUȘAG ROMANIA

(540)



PUFULETI NI COOL E

(531) *Clasificare Viena:* 020508; 270501;

În conformitate cu: regula 17
 Alineatul 4 din regulamentul de aplicare al
 Legii 84/1998, conform adresei nr.
 11.04.2008, solicitantul nu revendică un
 drept exclusiv asupra denumirii:

PUFULETI

(511) *Produse și/sau servicii grupate pe
 clase:*

30 Cafea, ceai, cacao, zahăr, orez,
 tapioca, sago, înlocuitori de cafea;
 făină și preparate făcute din
 cereale, pâine, produse de patiserie
 și cofetărie, înghețată comestibilă;
 miere, sirop de melasă; drojdie, praf
 de copt; sare, muștar; oțet, sosuri
 (condimente); mirodenii, gheață.



(210) **M 2008 03360** (111) **094318**
 (151) 11.04.2008
 (732) **SC ZHENG SHI INTERNATIONAL
 GROUP SRL**, Șos. Colentina nr.
 312 A, sector 2, **, BUCUREȘTI
 ROMANIA
 (740) SC RASKAI MM BREVMARC
 CONSULT SRL, Str. Unirii nr. 3, bl.
 D8, ap. 7, județ Cluj DEJ

(540)

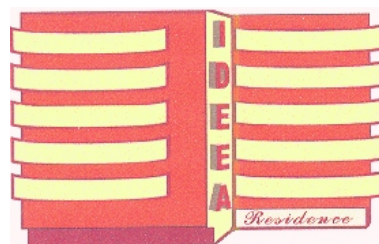

IDEEA RESIDENCE

(531) *Clasificare Viena:* 070124; 070125;
 070325; 290113;

(591) Culori revendicate: roșu cărămiziu
 (pantone 179C), galben (pantone
 395C), maroniu (pantone 478C)

(511) *Produse și/sau servicii grupate pe
 clase:*

35 Publicitate; companii publicitare în
 vederea promovării ansamblurilor
 rezidențiale.

36 Afaceri imobiliare, servicii de
 investiții și de administrare case și
 ansambluri rezidențiale, asigurări,
 afaceri financiare..

37 Construcții, în special case și
 blocuri, ansambluri rezidențiale,
 reparații și restaurări, servicii de
 instalare și întreținere, instalații de
 apă, de canal, sanitare, de gaz,
 electric, de termoficare de climă;
 telefoane, de securitate, de
 comunicații; internet, interfon.



(210) **M 2008 03382** (111) **094441**
 (151) 14.04.2008
 (732) **SC INTACT PRODUCTION SA**,
 B-dul Ficusului nr. 44A, corp B, et.
 4, sector 1, **, BUCUREȘTI
 ROMANIA
 (540)

GET READY FOR ENTERTAINMENT

(511) *Produse și/sau servicii grupate pe clase:*
 16 Produse de imprimare și tipografie; fotografii; publicații (ziare și reviste cu caracter de periodice); articole de birou, materiale publicitare.
 28 Jocuri.
 35 Publicitate; gestiunea afacerilor comerciale; administrație comercială; lucrări de birou; baze de date; organizare de târguri și expoziții în scop comercial, publicitar și de promovare.
 37 Asistență tehnică pentru producția de programe radio-TV.
 38 Telecomunicații; difuzarea de programe radio TV (programe și generice radio-TV); consultanță în domeniul mass-media, furnizarea de camere de discuții în spațiul virtual, respectiv pe internet (internet chatrooms).
 39 Distribuirea/difuzarea de publicații (ziare și reviste cu caracter de periodice), transport; ambalare și depozitarea mărfurilor; organizarea de călătorii, excursii și croaziere.
 41 Educație; instruire; divertisment; activități sportive și culturale; filmare, organizarea de târguri și expoziții în scop educativ.
 42 Crearea și dezvoltarea programelor de calculator; crearea, întreținerea și găzduirea de pagini și site-uri web, furnizarea de motoare de căutare pe internet.



(210) **M 2008 03386** (111) **094389**
 (151) 14.04.2008
 (732) **SC SYNTTERGY CONSULT SRL**,
 Str. Ploilor nr. 26/6, Județul Cluj,
 400383, CLUJ NAPOCA ROMANIA
 (540)



SYNTTERGY CONSULT

(531) *Clasificare Viena:* 260114; 270509; 270511; 270514; 290112;
 (591) Culori revendicate: albastru, roșu
 (511) *Produse și/sau servicii grupate pe clase:*
 35 Publicitate; gestiunea afacerilor comerciale; administrație comercială; lucrări de birou.



(210) **M 2008 03388** (111) **094347**
 (151) 14.04.2008
 (732) **SC HRV BUILDING SRL**, Bdul.
 Dacia nr. 56, corp B, parter, sector
 2, BUCUREȘTI ROMANIA
 (540)



HRV BUILDING

(531) *Clasificare Viena:* 270509; 270515; 270519; 290112;

- (591) Culori revendicate: albastru, portocaliu
- (511) *Produse și/sau servicii grupate pe clase:*
- 6 Metale comune și aliajele lor; materiale de construcție metalice; construcții transportabile metalice; materiale metalice pentru căile ferate; cabluri și fire metalice neelectrice; produse de lăcătușerie și feronerie metalică; tuburi metalice; case de bani; produse metalice necuprinse în alte clase; minereuri.
- 11 Aparate de iluminat, de încălzit, de producere a vaporilor, de coacere, de refrigerare, de uscare, de ventilare, de distribuire a apei și instalații sanitare.
- 17 Cauciuc, gutapercă, gumă, azbest, mică și produse din aceste materiale necuprinse în alte clase; produse din materiale plastice semiprelucrate; materiale de călăfătuire, etanșare și izolare; conducte flexibile nemetalice.
- 19 Materiale de construcție nemetalice, conducte rigide nemetalice pentru construcții; asfalt, smoală, bitum; construcții transportabile nemetalice; monumente nemetalice.
- 37 Construcții; reparații; servicii de instalații și anume: lucrări de construcții a drumurilor și autostrăzilor; lucrări de construcții a căilor ferate de suprafață și subterane; construcția de poduri și tuneluri; lucrări de construcții a proiectelor utilitare pentru fluide; lucrări de construcții a proiectelor utilitare pentru electricitate și telecomunicații; construcții hidrotehnice; lucrări de demolare a construcțiilor; lucrări de pregătire a terenului; lucrări de foraj și sondaj pentru construcții; lucrări de instalații electrice; lucrări de instalații sanitare, de încălzire și de aer

condiționat; lucrări de ipsoserie; lucrări de tâmplărie și dulgherie; lucrări de pardosire și placare a perților; lucrări de vopsire, zugrăveli și montări de geamuri; lucrări de finisare; lucrări de învelitori, șarpante și terase la construcții.
40 Tratament de materiale.



(210) **M 2008 03389** (111) **094348**
(151) 14.04.2008
(732) **SC BLUPARTY SRL**, Șos. Iancului nr. 5, bl. 110, sc. B, et. 10, ap. 88, sector 2, **, BUCUREȘTI ROMANIA

(540)



BLU PARTY

- (531) *Clasificare Viena:* 050521; 260418; 270507; 270509; 290112;
- (591) Culori revendicate: albastru, roșu, alb
- (511) *Produse și/sau servicii grupate pe clase:*
- 28 Jocuri, jucării; articole de gimnastică și de sport, necuprinse în alte clase; decorațiuni (ornamente) pentru pomul de Crăciun.
- 41 Educație; instruire; divertisment;

activități sportive și culturale.



(210) **M 2008 03411** (111) **094573**
 (151) 14.04.2008
 (732) **SC EAGLE SECURITY SRL**, Str. Mihai Bravu nr. 88, bl. A1-2, sc. A, et. 3, ap. 13, Jud. Călărași, 915400, **OLTENIȚA ROMANIA**

(540)



E SEPPES

(531) *Clasificare Viena:* 241517; 260418; 270521;
 (511) *Produse și/sau servicii grupate pe clase:*
 37 Servicii de instalare sisteme de pază.
 38 Servicii de dispecerat pentru monitorizarea serviciilor de pază.
 39 Transport securizat.
 41 Cursuri de pregătire pentru agenți de pază.
 45 Servicii de siguranță pentru protejarea bunurilor și indivizilor.



(210) **M 2008 03426** (111) **094390**
 (151) 14.04.2008
 (732) **SC ISYS PROFESSIONAL SA**, Bd. București nr. 28, Jud. Prahova, **, **PLOIEȘTI ROMANIA**

(540)



ISYS PROFESSIONAL

(531) *Clasificare Viena:* 270502; 270509; 270512; 290112;
 (591) Culori revendicate: albastru, roșu
 (511) *Produse și/sau servicii grupate pe clase:*
 42 Crearea și dezvoltarea calculatoarelor și a programelor de calculator.



(210) **M 2008 03431** (111) **094697**
 (151) 14.04.2008
 (732) **SC SECURITY FORS GUARD SRL**, Sat Orbeasca De Sus, Jud. Teleorman, COMUNA ORBEASCA ROMANIA

(540)

SFG

SFG

(531) *Clasificare Viena: 270501; 270502;*
 (511) *Produse și/sau servicii grupate pe clase:*
 45 Servicii de siguranță pentru protejarea bunurilor și indivizilor.

◆◆◆◆◆

(210) **M 2008 03436** (111) **094391**
 (151) 14.04.2008
 (732) **RED BULL GmbH**, Am Brunnen 1, 5330, FUSCHL AM SEE AUSTRIA
 (740) SC ROMINVENT SA Agenție de Brevete, Desene, Marci și Transfer de Tehnologie, Str. Ermil Pangratti nr. 35, et. 1, sector 1 BUCUREȘTI

(540)

TAURUL ROSU

(511) *Produse și/sau servicii grupate pe clase:*
 32 Băuturi nealcoolice incluzând băuturi răcoritoare, băuturi energizante, băuturi pe baza de zer, băuturi isotonice, hipertonice și hipotonice (pentru folosirea și/sau așa cum sunt solicitate de atleți); bere, bere cu malț (malț beer), bere cu grâu (wheat beer), bere tip porter, bere

tip ale, bere tip stout și bere tip lager; băuturi nealcoolice pe bază de malț; ape minerale și gazoase; băuturi din fructe și sucuri de fructe; siropuri, esențe și alte preparate pentru fabricarea băuturilor precum și tablete efervescente (suc de fructe) și pudre efervescente pentru băuturi și cocktailuri nealcoolice.

◆◆◆◆◆

(210) **M 2008 03438** (111) **094392**
 (151) 14.04.2008
 (732) **HYUNDAI MOTOR COMPANY**, 231, Yangjae-Dong, Seocho-Gu, , SEOUL REPUBLICA COREEA
 (740) SC ROMINVENT SA Agenție de Brevete, Desene, Marci și Transfer de Tehnologie, Str. Ermil Pangratti nr. 35, et. 1, sector 1 BUCUREȘTI

(540)

HYUNDAI I20

(511) *Produse și/sau servicii grupate pe clase:*
 12 Aparată de locomoție terestră; vehicule, automobile, incluzând mașini pentru pasageri, camioane, autobuze, van-uri, remorci, tractoare, roți pentru vehicule, cauciucuri; motoare pentru vehicule, centuri de scaune pentru vehicule, transmisii pentru vehicule, geamuri pentru vehicule, ștergătoare pentru parbrize, dispozitive de siguranță pentru vehicule, și anume airbag-uri, părți și accesorii pentru toate produsele menționate incluse în clasa 12.

◆◆◆◆◆

- (210) **M 2008 03439** (111) **094393**
 (151) 14.04.2008
 (732) **HYUNDAI MOTOR COMPANY**,
 231, Yangjae-Dong, Seocho-Gu, ,
 SEOUL REPUBLICA COREEA
 (740) SC ROMINVENT SA Agenție de
 Brevete, Desene, Marci și Transfer
 de Tehnologie, Str. Ermil Pangratti
 nr. 35, et. 1, sector 1 BUCUREȘTI

(540)

HYUNDAI I40

- (511) *Produse și/sau servicii grupate pe
 clase:*
 12 Aparate de locomoție terestră;
 vehicule, automobile, incluzând
 mașini pentru pasageri, camioane,
 autobuze, van-uri, remorci, trac-
 toare, roți pentru vehicule,
 cauciucuri; motoare pentru vehicule,
 centuri de scaune pentru vehicule,
 transmisii pentru vehicule, geamuri
 pentru vehicule, ștergătoare pentru
 parbrize, dispozitive de siguranță
 pentru vehicule, și anume airbag-uri,
 părți și accesorii pentru toate
 produsele menționate incluse in
 clasa 12.



- (210) **M 2008 03441** (111) **094398**
 (151) 14.04.2008
 (732) **MARINATE - CHIORUS**
REMUS-MARIAN, Str. Dorohoi Nr.
 10, Bl. EF 24, Sc. 2, Ap. 32, Sector
 4, 041685, BUCUREȘTI ROMANIA

(540)

IMOBILIAR MAGAZIN

- (511) *Produse și/sau servicii grupate pe
 clase:*
 35 Publicitate; gestionarea afacerilor
 comerciale; administrație comer-
 cială; lucrări de birou.



- (210) **M 2008 03447** (111) **094375**
 (151) 15.04.2008
 (732) **SC MEDICAL PHARMA SALT**
SRL, Str. Carei nr. 12, sc.B, ap.6,
 județul Timiș, **, TIMISOARA
 ROMANIA
 (740) C A B I N E T C E C I U
 GABRIELA-CONSULTANTA IN
 DOMENIUL PROPRIETATII
 INTELECTUALE, Str.Narciselor nr
 6 , s c . A , a p . 1 1 0 , j u d . T i m i ș ,
 TIMIȘOARA

(540)



MPS MEDICAL PHARMA SALT

- (531) *Clasificare Viena:* 260318; 270515;
 290113;
 (591) Culori revendicate: alb, verde,
 albastru
 (511) *Produse și/sau servicii grupate pe
 clase:*
 5 Produse farmaceutice și veterinare;
 produse pentru medicină; substanțe
 dietetice de uz medical, alimente
 pentru sugari; plasturi și materiale
 pentru pansamente; materiale
 pentru plombarea dinților și pentru
 mulaje dentare; dezinfectante;
 produse pentru distrugerea ani-
 malelor dăunătoare, fungicide,
 ierbicide.
 10 Aparate și instrumente chirurgicale,
 medicale, dentare și veterinare,
 membre, ochi și dinți artificiali;
 ortopedice; materiale de sutură.
 35 Publicitate; gestiunea afacerilor
 comerciale; administrație comer-
 cială; lucrări de birou.
 39 Transport; ambalarea și depozitarea
 mărfurilor.

40 Tratament de materiale.



(210) **M 2008 03449** (111) **094550**

(151) 15.04.2008

(732) **SC TOP SERVICE SRL**, Str. Tecuci Nr.204, Bl. O8, Sc. 5, Parter, Ap. 82, 800272, GALAȚI ROMANIA

(540)



AUTOSUPERMASINI

(531) *Clasificare Viena: 260402; 260418; 290115;*

(591) Culori revendicate: albastru, galben, roșu, alb, negru

(511) *Produse și/sau servicii grupate pe clase:*

16 Hârtie, carton și produse din aceste materiale, necuprinse în alte clase; produse de imprimare; articole pentru legătorie; fotografii; papetărie; adezivi (materiale colante) pentru papetărie sau menaj; materiale pentru artiști; pensule; mașini de scris și articole de birou (cu excepția mobilierului); materiale de instruire sau învățământ (cu excepția aparatelor); materiale plastice pentru ambalaj (necuprinse în alte clase); caractere tipografice; clișee.

35 Publicitate; gestiunea afacerilor comerciale; administrație comercială; lucrări de birou.



(210) **M 2008 03450** (111) **094551**

(151) 15.04.2008

(732) **SC TOP SERVICE SRL**, Str. Tecuci Nr.204, Bl. O8, Sc. 5, Parter, Ap. 82, 800272, GALAȚI ROMANIA

(540)



CAMIONSUPERMASINI

(531) *Clasificare Viena: 260402; 260418; 290115;*

(591) Culori revendicate: verde, galben, roșu, alb, negru

(511) *Produse și/sau servicii grupate pe clase:*

16 Hârtie, carton și produse din aceste materiale, necuprinse în alte clase; produse de imprimare; articole pentru legătorie; fotografii; papetărie; adezivi (materiale colante) pentru papetărie sau menaj; materiale pentru artiști; pensule; mașini de scris și articole de birou (cu excepția mobilelor); materiale de instruire sau învățământ (cu excepția aparatelor); materiale plastice pentru ambalaj (necuprinse în alte clase); caractere tipografice; clișee.

35 Publicitate; gestiunea afacerilor comerciale; administrație comercială; lucrări de birou.



- (210) **M 2008 03456** (111) **094399**
 (151) 15.04.2008
 (732) **SC ROSTAR SA**, Sos. Alexandriei nr. 42, județul Ilfov, 077025, BRAGADIRU ROMANIA
 (740) SC RODALL SRL, Str. Polonă nr. 115, bl. 15, ap.19, sector 1, BUCUREȘTI
 (540)

ROSTAR BLITZ

- (511) *Produse și/sau servicii grupate pe clase:*
 30 Cafea, ceai, cacao, zahăr, orez, tapioca, sago, înlocuitori de cafea; făină și preparate făcute din cereale, pâine, produse de patiserie și cofetărie, înghețată; miere, sirop de melasă; drojdie, praf de copt; sare, muștar; oțet, sosuri (condimente); mirodenii, gheață.



- (210) **M 2008 03458** (111) **094442**
 (151) 15.04.2008
 (732) **SC TRANSPECO LOGISTICS & DISTRIBUTION SA**, Calea Dorobanților nr. 2, sector 1, 010571, BUCUREȘTI ROMANIA
 (540)



TRANSPECO LOGISTICS & DISTRIBUTION

- (531) *Clasificare Viena:* 011505; 270502; 270517; 270519; 290113;
 (591) Culori revendicate: roșu, galben, albastru
 (511) *Produse și/sau servicii grupate pe clase:*
 35 Servicii ale agențiilor de plasare a forței de muncă; comerț cu ridicata și cu amănuntul de combustibil solizi, lichizi și gazoși; comercializarea de autoturisme și autovehicule rutiere cât și a accesoriilor acestora; comercializare de deșeuri și resturi ale acestora.
 36 Servicii de leasing a autoturismelor și autovehiculelor rutiere; bunuri imobiliare (vânzare).
 39 Servicii de transport rutier; servicii de manipulare, depozitare și distribuție de produse petroliere lichide și lichificate, benzină, motorină, uleiuri, combustibil lichid ușor, aragaz, autogaz și de lubrifianti; transporturi poștale și servicii de curierat; servicii de închiriere de autoturisme și autovehicule rutiere.
 40 Servicii de recuperare a deșeurilor și materialelor reciclabile (tratare); epurare și colectare a apelor uzate.
 41 Organizare de cursuri pentru școli de conducere (pilotaj).



- (210) **M 2008 03461** (111) **094394**
 (151) 15.04.2008
 (732) **SC D.A.D. & ASOCIATII SRL**, Str. Paris nr. 41, et.1, sector 1, 011819, BUCUREȘTI ROMANIA
 (540)

HANUL DORULUI

- (511) *Produse și/sau servicii grupate pe clase:*
 43 Servicii de alimentație publică;

servicii de cazare publică.



(210) **M 2008 03464** (111) **094443**
(151) 15.04.2008

(732) **SOCIETATEA CIVILA
PROFESIONALA DE AVOCATI
MARARU & MARARU**, Str. George
Enescu 27-29, et. 2, cam. 9, sector
1,, 010303, BUCUREȘTI ROMANIA

(540)



MARARU LAWYERS

(531) *Clasificare Viena:* 261325; 270514;
290112;

(591) Culori revendicate: roșu, gri

(511) *Produse și/sau servicii grupate pe
clase:*

45 Servicii juridice.



(210) **M 2008 03465** (111) **094444**
(151) 15.04.2008

(732) **SOCIETATEA CIVILA
PROFESIONALA DE AVOCATI
MARARU & MARARU**, Str. George
Enescu 27-29, et. 2, cam. 9, sector
1,, 010303, BUCUREȘTI ROMANIA

(540)

ONE CLIENT, ONE SOLUTION

(511) *Produse și/sau servicii grupate pe
clase:*

45 Servicii juridice.



(210) **M 2008 03468** (111) **094531**
(151) 15.04.2008

(732) **SC INTERFRIGO COM SRL**, B-dul
Biruinței nr. 137, județul Ilfov, **,
PANTELIMON ROMANIA

(540)

THE COLD WAY

(511) *Produse și/sau servicii grupate pe
clase:*

39 Transport; ambalarea și depozitarea
mărfurilor; organizarea de călătorii.



(210) **M 2008 03469** (111) **094532**
(151) 15.04.2008

(732) **SC INTERFRIGO COM SRL**, B-dul
Biruinței nr. 137, județul Ilfov, **,
PANTELIMON ROMANIA

(540)

AGELITY

(511) *Produse și/sau servicii grupate pe
clase:*

39 Transport; ambalarea și depozitarea
mărfurilor; organizarea de călătorii.



(210) **M 2008 03470** (111) **094575**
(151) 15.04.2008

(732) **FRANCESCO GIOVANNI MARIO**,
Șos. Colentina nr. 62, bl. 104, sc. A,
ap. 21, sector 2, 21186,
BUCUREȘTI ROMANIA

(540)

MUZICA SE VEDE PE STRADA TA!

(511) *Produse și/sau servicii grupate pe clase:*

41 Educație; instruire; divertisment; activități sportive și culturale.



(210) **M 2008 03472** (111) **094579**

(151) 15.04.2008

(732) **FRANCESCO GIOVANNI MARIO**, Șos. Colentina nr. 62, bl. 104, sc. A, ap. 21, sector 2, 21186, BUCUREȘTI ROMANIA

(540)

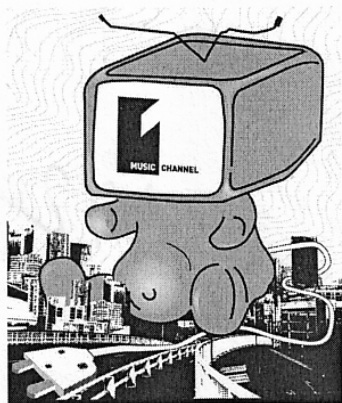

MUSIC CHANNEL

(531) *Clasificare Viena:* 160104; 160125;

(511) *Produse și/sau servicii grupate pe clase:*

41 Educație; instruire; divertisment; activități sportive și culturale.



(210) **M 2008 03476** (111) **094400**

(151) 15.04.2008

(732) **SC TBI CREDIT IFN SA**, Str. Puțul lui Zamfir nr. 8-12, et. 2, sector 1, 011683, BUCUREȘTI ROMANIA

(540)

TBI CREDIT, CREDIT REPEDE CÂT AI ZICE PEȘTE.

(511) *Produse și/sau servicii grupate pe clase:*

35 Publicitate; gestiunea afacerilor comerciale; administrație comercială; lucrări de birou.

36 Asigurări; afaceri financiare; afaceri monetare; afaceri imobiliare.



(210) **M 2008 03477** (111) **094401**

(151) 15.04.2008

(732) **SC TBI LEASING IFN SA**, Str. Puțul lui Zamfir nr. 8-12, parter+etaj 1, sector 1, 011683, BUCUREȘTI ROMANIA

(540)

TBI LEASING, LEASINGUL CARE ȚI SE POTRIVEȘTE

(511) *Produse și/sau servicii grupate pe clase:*

35 Publicitate; gestiunea afacerilor comerciale; administrație comercială; lucrări de birou.

36 Asigurări; afaceri financiare; afaceri monetare; afaceri imobiliare.



(210) **M 2008 03500** (111) **094395**

(151) 15.04.2008

(732) **SC SPEED SRL**, Str. Călărași nr. 3, Jud. Vaslui, **, HUȘI ROMANIA
(740) **IVANESCU GABRIEL DAN**, Str. Al. I. Cuza nr. 58, ap. 7 BRAȘOV

(540)

INIMA HAIIDUCULUI

(511) *Produse și/sau servicii grupate pe clase:*

33 Băuturi alcoolice, vinuri, distilate din vin.



(210) **M 2008 03501** (111) **094420**
 (151) 15.04.2008
 (732) **SC SPEED SRL**, Str. Călărași nr. 3,
 Jud. Vaslui, **, HUȘI ROMANIA
 (740) IVANESCU GABRIEL DAN, Str. Al.
 I. Cuza nr. 58, ap. 7 BRAȘOV
 (540)

NAS ROS

(511) *Produse și/sau servicii grupate pe clase:*
 33 Băuturi alcoolice, vinuri, distilate din vin.



(210) **M 2008 03502** (111) **094421**
 (151) 15.04.2008
 (732) **SC SPEED SRL**, Str. Călărași nr. 3,
 Jud. Vaslui, **, HUȘI ROMANIA
 (740) IVANESCU GABRIEL DAN, Str. Al.
 I. Cuza nr. 58, ap. 7 BRAȘOV
 (540)

3 ZILE SI 3 NOPTI

(511) *Produse și/sau servicii grupate pe clase:*
 33 Băuturi alcoolice, vinuri, distilate din vin.



(210) **M 2008 03503** (111) **094338**
 (151) 15.04.2008
 (732) **SC SPEED SRL**, Str. Călărași nr. 3,
 Jud. Vaslui, **, HUȘI ROMANIA
 (740) IVANESCU GABRIEL DAN, Str. Al.
 I. Cuza nr. 58, ap. 7 BRAȘOV
 (540)

SIN OF DRACULA

(511) *Produse și/sau servicii grupate pe clase:*
 33 Băuturi alcoolice, vinuri, distilate din vin.



(210) **M 2008 03504** (111) **094339**
 (151) 15.04.2008
 (732) **SC SPEED SRL**, Str. Călărași nr. 3,
 Jud. Vaslui, **, HUȘI ROMANIA
 (740) IVANESCU GABRIEL DAN, Str. Al.
 I. Cuza nr. 58, ap. 7 BRAȘOV
 (540)

REVENGE OF DRACULA

(511) *Produse și/sau servicii grupate pe clase:*
 33 Băuturi alcoolice, vinuri, distilate din vin.



(210) **M 2008 03505** (111) **094422**
 (151) 15.04.2008
 (732) **SC NORVINIA SRL**, Str. Turnului
 nr. 5, Jud. Brașov, **, BRAȘOV
 ROMANIA
 (740) IVANESCU GABRIEL DAN, Str. Al.
 I. Cuza nr. 58, ap. 7 BRAȘOV
 (540)

ALTONA

(511) *Produse și/sau servicii grupate pe clase:*
 20 Mobilier pentru birouri, mobilier pentru recepții, mobilier pentru camere de zi, mobilier pentru dormitoare, mobilier pentru bucătării, mobilier pentru băi.



- (210) **M 2008 03507** (111) **094423**
 (151) 15.04.2008
 (732) **SC NORVINIA SRL**, Str. Turnului nr. 5, Jud. Brașov, BRAȘOV ROMANIA
 (740) IVANESCU GABRIEL DAN, Str. Al. I. Cuza nr. 58, ap. 7 BRAȘOV
 (540)

SATORE

- (511) *Produse și/sau servicii grupate pe clase:*
 20 Mobilier pentru birouri, mobilier pentru recepții, mobilier pentru camere de zi, mobilier pentru dormitoare, mobilier pentru bucătării, mobilier pentru băi.



- (210) **M 2008 03512** (111) **094415**
 (151) 15.04.2008
 (732) **SC NAN SECURITY SRL**, Calea Ferentari nr. 15, bl. 95, sc. 4, et.1, ap. 106, sector 5, **, BUCUREȘTI ROMANIA

(540)



NAN SECURITY

- (531) *Clasificare Viena:* 030716; 240109; 240113; 290103;
 (591) Culori revendicate: verde, deschis, verde închis

- (511) *Produse și/sau servicii grupate pe clase:*
 41 Organizarea de cursuri teoretice și practice de calificare și perfecționare pentru agenți de pază.
 45 Servicii de siguranță pentru protecția bunurilor și indivizilor.



- (210) **M 2008 03513** (111) **094379**
 (151) 15.04.2008
 (732) **SC PUBLIC EUROCONSULTING SRL**, Str. Podului nr. 5, bl. B10, sc. A, ap. 19, Jud. Bihor, 410365, ORADEA ROMANIA
 (740) SC ACTA MARQUE SRL, Str. Dorobanților nr.3, et.3, ap.9, județ Cluj CLUJ NAPOCA

(540)



YOUR JOBS SPECIALISTUL TĂU ÎN CARIERĂ

- (531) *Clasificare Viena:* 260418; 270509; 270515; 290112;
 (591) Culori revendicate: gri, roșu
 (511) *Produse și/sau servicii grupate pe clase:*
 35 Publicitate; gestiunea afacerilor comerciale; administrație comercială; lucrări de birou.
 42 Servicii științifice și tehnologice, precum și servicii de cercetare și de creație, referitoare la acestea; servicii de analiză și de cercetare industrială; crearea și dezvoltarea calculatoarelor și a programelor de calculator.



(210) **M 2008 03520** (111) **094508**
(151) 16.04.2008

(732) **ASOCIATIA MEDICILOR STOMATOLOGI CU PRACTICA PRIVATA DIN ROMANIA FILIALA MUNTENIA 1**, Str. Drumul Taberei nr.22, bl.T8, sc. A, ap.2, sector 6, **, BUCURESTI ROMANIA

(540)

BALUL STOMATOLOGILOR

(511) *Produse și/sau servicii grupate pe clase:*

41 Educație; instruire; divertisment; activități sportive și culturale.



(210) **M 2008 03522** (111) **094416**
(151) 16.04.2008

(732) **UNION CONSULTING SRL**, Str. Gheorghe Moceanu nr. 2-4, ap. 13, sector 1, 011925, BUCURESTI ROMANIA

(740) **PRI INTELLECTUAL PROPERTY SRL**, Str. Răspântiilor nr. 37, et.1, ap.2, sector 2 BUCUREȘTI

(540)



UNION MOBILE SALES

(531) *Clasificare Viena:* 260403; 261113; 270505; 270508; 290112;

(591) Culori revendicate: albastru, galben

(511) *Produse și/sau servicii grupate pe clase:*

9 Programe pentru calculator, aplicații software funcționale pe aparate digitale de asistență personală

(PDA); aparate pentru înregistrarea, transmiterea, reproducerea sunetelor sau imaginilor: suporti de înregistrare magnetici; discuri acustice.

35 Publicitate; gestiunea afacerilor comerciale; administrație comercială; lucrări de birou relații publice; servicii de marketing; comerț și comerț online; informații de afaceri și comerciale: consultanță profesională de afaceri; toate acestea în legătură cu bunurile din clasa 9, de mai sus



(210) **M 2008 03523** (111) **094413**
(151) 16.04.2008

(732) **SARTOROM IMPEX SRL**, B-dul Ferdinand I, nr. 97, bl.P17, sc.B, ap.28, sector 2, 021385, BUCURESTI ROMANIA

(740) **INTELMMI CONSULT SRL**, Str. Sârguinței nr. 39, ap.12 TÂRGU MUREȘ

(540)



SARTOROM GARANTEAZĂ INOVEAZĂ EXCELEAZĂ

(531) *Clasificare Viena:* 261501; 290112;

(591) Culori revendicate: albastru, negru

(511) *Produse și/sau servicii grupate pe clase:*

7 Mașini și mașini-unelte; motoare (cu excepția motoarelor pentru vehicule terestre); cuplaje și organe de transmisie (cu excepția celor pentru vehicule terestre); instrumente

- agricole altele decât cele acționate manual; incubatoare pentru ouă.
- 9 Aparate și instrumente științifice, nautice, geodezice, fotografice, cinematografice, optice, de cântărire, de măsurare, de semnalizare, de control (verificare), de siguranță (salvare) și didactice; aparate și instrumente pentru conducerea, distribuirea, transformarea, acumularea, reglarea sau comanda curentului electric; aparate pentru înregistrarea, transmiterea, reproducerea sunetelor sau imaginilor; suporturi de înregistrare magnetici, discuri acustice; distribuitoare automate și mecanisme pentru aparate cu preplată; case înregistratoare, mașini de calculat, echipament pentru prelucrarea informației și calculatoare; extinctoare.
- 35 Publicitate; gestiunea afacerilor comerciale; administrație comercială; lucrări de birou.
- 37 Construcții; reparații; servicii de instalații.
- 39 Transport; ambalare și depozitare de mărfuri; organizare de călătorii.
- 41 Educație; instruire; divertisment; activități sportive și culturale.
- 42 Servicii științifice și tehnologice, precum și servicii de cercetare și de creație referitoare la acestea; servicii de analiză și de cercetare industrială; crearea și dezvoltarea calculatoarelor și a programelor de calculator.



- (210) **M 2008 03524** (111) **094414**
 (151) 16.04.2008
 (732) **SARTOROM IMPEX SRL**, B-dul Ferdinand I, nr. 97, bl.P17, sc.B, ap.28, sector 2, 021385, BUCURESTI ROMANIA
 (740) INTELMMI CONSULT SRL, Str. Sârguinței nr. 39, ap.12 TÂRGU MUREȘ

(540)



SARTOROM CALITATE PENTRU VIITOR

- (531) *Clasificare Viena:* 261107; 270512; 290112;
- (591) Culori revendicate: galben, negru
- (511) *Produse și/sau servicii grupate pe clase:*
- 7 Mașini și mașini-unelte; motoare (cu excepția motoarelor pentru vehicule terestre); cuplaje și organe de transmisie (cu excepția celor pentru vehicule terestre); instrumente agricole altele decât cele acționate manual; incubatoare pentru ouă.
- 9 Aparate și instrumente științifice, nautice, geodezice, fotografice, cinematografice, optice, de cântărire, de măsurare, de semnalizare, de control (verificare), de siguranță (salvare) și didactice; aparate și instrumente pentru conducerea, distribuirea, transformarea, acumularea, reglarea sau comanda curentului electric; aparate pentru înregistrarea, transmiterea, reproducerea sunetelor sau imaginilor; suporturi de înregistrare magnetici, discuri acustice;

distribuitoare automate și mecanisme pentru aparate cu preplată; case înregistratoare, mașini de calculat, echipament pentru prelucrarea informației și calculatoare; extincatoare.

- 35 Publicitate; gestiunea afacerilor comerciale; administrație comercială; lucrări de birou.
- 37 Construcții; reparații; servicii de instalații.
- 39 Transport; ambalarea și depozitarea mărfurilor; organizarea de călătorii.
- 41 Educație; instruire; divertisment; activități sportive și culturale.
- 42 Servicii științifice și tehnologice, precum și servicii de cercetare și de creație referitoare la acestea; servicii de analiză și de cercetare industrială; crearea și dezvoltarea calculatoarelor și a programelor de calculator.



- (210) **M 2008 03525** (111) **094524**
 (151) 16.04.2008
 (732) **PROCTER & GAMBLE BUSINESS SERVICES CANADA COMPANY**, c/o Stewart McKelvey Stirling Scales Suit 900, 1059 Upper Water Street, P.O.Box 997, B3J 2X2, **, HALIFAX CANADA NOVA SCOTIA
- (740) RATZA & RATZA, Bd. A. I. Cuza nr. 52-54, sector 1 BUCUREȘTI

(540)

3D WHITE LUXE

- (511) *Produse și/sau servicii grupate pe clase:*
- 21 Periuțe de dinți, periuțe de dinți electrice, materiale pentru fabricarea periilor, dispozitive ultrasonice de curățare pentru poze dentare, instrumente neelectrice și materiale incluse în clasa 21, toate având un scop de curățare; părți și accesorii

în clasa 21 pentru bunurile mai sus menționate, perii, mânere și elemente de suport și distribuitoare (dispensere), toate incluse în clasa 21.



- (210) **M 2008 03526** (111) **094875**
 (151) 16.04.2008
 (732) **SC SABIAN IMPORT EXPORT SRL**, Str. Săndulești nr.3, bl.Z40, ap.4, sector 6, 70000, BUCUREȘTI ROMANIA

(540)



International Logistics

S INTERNATIONAL LOGISTICS

- (531) *Clasificare Viena:* 241521; 260418; 270521; 290101;
- (591) Culori revendicate: orange (pantone 021C)

În conformitate cu: regula 17 Alineatul 4 din regulamentul de aplicare al Legii 84/1998, conform adresei nr. 1028886/12.09.2008, solicitantul nu revendică un drept exclusiv asupra denumirii:

INTERNATIONAL LOGISTICS

- (511) *Produse și/sau servicii grupate pe clase:*
- 35 Publicitate; conducerea și administrarea afacerilor; lucrări de birou.
- 39 Transport; ambalare și depozitarea mărfurilor.



(210) **M 2008 03535** (111) **094587**
 (151) 16.04.2008
 (732) **SC GODECTO PROTECT SRL**, Nr. 162, camera 2, județul Timiș, 307008, COMUNA BALINȚ ROMANIA

(540)



GODECTO PROTECT

- (531) *Clasificare Viena:* 030716; 260415; 260418;
- (511) *Produse și/sau servicii grupate pe clase:*
 45 Servicii de pază și de siguranță pentru protejarea bunurilor și indivizilor în special activități de investigație și de protecție a bunurilor și persoanelor; servicii juridice, servicii personale și sociale destinate să satisfacă nevoile indivizilor; consultanță în domeniu.



(210) **M 2008 03539** (111) **094494**
 (151) 16.04.2008
 (732) **SC FLORSYSTEM SPORT SRL**, Str. Drumul Cetății nr. 2/J, județul Bistrița-Năsăud, 420129, BISTRIȚA ROMANIA

(540)



WFS

- (531) *Clasificare Viena:* 270502; 270517;
- (511) *Produse și/sau servicii grupate pe clase:*
 28 Jocuri, jucării; articole de gimnastică și de sport necuprinse în alte clase; decorațiuni pentru pomul de Crăciun.
 35 Publicitate; conducerea și administrarea afacerilor; lucrări de birou.



(210) **M 2008 03553** (111) **094376**
 (151) 16.04.2008
 (732) **DUMITRACHE MIOARA**, B-dul
 Constantin Brâncoveanu nr. 4, bl.
 12A, sc. 2, et. 1, ap. 33, sector 4,
 BUCUREȘTI ROMANIA

(540)



GREEN APPLE RESIDENCE

(531) *Clasificare Viena:* 050713; 270509;
 290112;
 (591) Culori revendicate: verde, gri
 (511) *Produse și/sau servicii grupate pe
 clase:*
 36 Asigurări; afaceri financiare; afaceri
 monetare; afaceri imobiliare.



(210) **M 2008 03554** (111) **094377**
 (151) 16.04.2008
 (732) **DUMITRACHE MIOARA**, B-dul
 Constantin Brâncoveanu nr. 4, bl.
 12A, sc. 2, et. 1, ap. 33, sector
 4, BUCUREȘTI ROMANIA

(540)



NAVITAS DEVELOPMENT

(531) *Clasificare Viena:* 260725; 270509;
 290113;
 (591) Culori revendicate: gri, bleumarin,
 negru
 (511) *Produse și/sau servicii grupate pe
 clase:*
 36 Asigurări; afaceri financiare; afaceri
 monetare; afaceri imobiliare.



- (210) **M 2008 03555** (111) **094424**
 (151) 16.04.2008
 (732) **DOCEA CRISTINA CLAUDIA**, Str. Albinelor nr. 6, Jud. Timiș, **, TIMIȘOARA ROMANIA
 (740) **CABINET INDIVIDUAL ANDRONACHE PAUL**, Str. Sibiu nr. 14, bl.E21, et.6, ap.35 BUCUREȘTI

(540)



VAN GRAPH K FE

- (531) *Clasificare Viena:* 260418; 261325; 270511; 290101;
 (591) Culori revendicate: roșu (pantone 1955C)
 (511) *Produse și/sau servicii grupate pe clase:*
 41 Educație; instruire; divertisment; activități sportive și culturale.
 43 Servicii de alimentație publică; servicii de cazare temporară.



- (210) **M 2008 03556** (111) **094290**
 (151) 16.04.2008
 (732) **OCEAN BASKET HOLDINGS (PROPRIETARY) LIMITED**, Unit 2, Ascot Park, Corner Richard & Le Roux Drive, Gauteng Province, **, MIDRAND AFRICA DE SUD
 (740) **INTELLEXIS SRL**, BD. Hristo Botev nr.1, et.3, camera 37, sector 3 BUCUREȘTI
 (540)

OCEAN BASKET

- (511) *Produse și/sau servicii grupate pe clase:*
 29 Carne, pește, păsări și vânat; extracte din carne; fructe și legume conservate, congelate, uscate și fierte; jeleuri, dulcețuri, compoturi; ouă, lapte și produse lactate; uleiuri și grăsimi comestibile, precum și toate produsele similare incluse în această clasă.
 43 Servicii de restaurante; puncte de desfacere (fast-food) cu livrare la pachet; cafenele; baruri; restaurante; servicii în domeniul furnizării de alimente și/sau băuturi; toate aceste servicii incluse în clasa 43.



(210) **M 2008 03558** (111) **094698**
 (151) 16.04.2008
 (732) **SC TORTUGA SRL**, Str. C Negri nr. 43, bl. T1, sc. A, et. 8, ap. 1, județul Iași, 700071, IAȘI ROMANIA

(540)



TORTUGA

(531) *Clasificare Viena*: 030918; 270502; 290113;

(591) Culori revendicate: verde (pantone 7483 C), verde (pantone 7489 C)

(511) *Produse și/sau servicii grupate pe clase*:

39 Transport; ambalarea și depozitarea mărfurilor; organizarea de călătorii.



(210) **M 2008 03559** (111) **095565**
 (151) 16.04.2008
 (732) **SC GMP DESIGN SRL**, Șos. Națională nr. 48A, bl. C6, et. 9, ap. 2, Județul Iași, 700607, IAȘI ROMANIA

(540)



G&P DESIGN
SEMNALISTICĂ PENTRU
TOATE TIMPURILE

(531) *Clasificare Viena*: 241725; 270502; 270505; 290114;

(591) Culori revendicate: galben (pantone 137C), alb (pantone cool gray 9C), gri, negru

(511) *Produse și/sau servicii grupate pe clase*:

6 Copertine, totemuri, panouri, metalice și transportabile.

11 Tuburi spectrale prelucrate pentru iluminat (reclame luminoase pe bază de tuburi foarte subțiri din neon, de diverse culori, îndoite la cald, pentru a lua forma unor litere sau pentru reprezentări grafice); casete luminoase și totemuri (cutii și sculpturi din diverse materiale, cu pereți detașabili în interiorul cărora sunt montate surse de iluminat); litere volumetrice cu iluminare din interior.

19 Copertine, totemuri, panouri, nemetalice și transportabile.

40 Decupare de materiale; gravare; laminare; plastifiere; lăcuire; inscripționări pe sticlă și materiale textile; printare de mari dimensiuni pentru afișare interioară și/sau exterioară; placări clădiri cu alucobond.



(210) **M 2008 03560** (111) **094425**
 (151) 22.04.2008
 (732) **SC VINARTE SRL**, Str. Plantelor nr. 50, sect. 2, 023975, BUCUREȘTI ROMANIA

(540)



RUBINIU CRAMA VILLA ZORILOR

(531) *Clasificare Viena*: 190108; 250119; 290113;

(591) Culori revendicate: negru, maro, galben-pai

(511) *Produse și/sau servicii grupate pe clase*:
 33 Vinuri.



(210) **M 2008 03571** (111) **094588**
 (151) 16.04.2008
 (732) **SC STIRION SECURITY SRL**, Str. Morii nr. 458, Bulgăruș, Județul Timiș, COMUNA LENAUCIM ROMANIA

(540)



STIRION SECURITY

(531) *Clasificare Viena*: 010506; 200702; 290114;

(591) Culori revendicate: albastru, galben, roșu, alb, negru

(511) *Produse și/sau servicii grupate pe clase*:

45 Servicii de pază și de siguranță pentru protejarea bunurilor și indivizilor în special activități de investigație și protecție a bunurilor și persoanelor; servicii juridice, servicii personale și sociale, destinate să satisfacă nevoile indivizilor; consultanță în domeniu.



(210) **M 2008 03573** (111) **094434**
 (151) 16.04.2008
 (732) **PODUT RALUCA MARIANA**, Str.
 Franceză nr. 9, et. 2, ap. 16, sect. 3,
 BUCUREȘTI ROMANIA

(540)

VILA KARA

(511) *Produse și/sau servicii grupate pe clase:*
 36 Afaceri imobiliare.
 39 Servicii ale agenților de turism;
 organizarea de călătorii.
 43 Servicii de alimentație publică;
 servicii de cazare publică.



(210) **M 2008 03575** (111) **095566**
 (151) 16.04.2008
 (732) **SC ZANTER SRL**, Str. Aurel Lazăr
 nr. 4/A, ap. 13, Județul Bihor, **,
 ORADEA ROMANIA

(540)



REAL MALE MODELS

(531) *Clasificare Viena:* 260116; 260418;
 (591) Culori revendicate: verde, negru, alb
 (511) *Produse și/sau servicii grupate pe clase:*
 41 Agenție de modele; organizare de spectacole.



(210) **M 2008 03577** (111) **094602**
 (151) 16.04.2008

(732) **QUALCOMM INCORPORATED**,
 5775 Morehouse Drive,
 92121-1714, SAN DIEGO S.U.A.
 CALIFORNIA

(740) CABINET ENPORA, Str. George
 Călinescu nr. 52A, ap. 1, sector 1,
 P.O. Box 39-F1 BUCUREȘTI

(540)



Wireless
 Reach

WIRELESS REACH

(531) *Clasificare Viena:* 260105; 260106;

(300) Prioritate invocată:
 77/325,136/08.11.2007/US

(511) *Produse și/sau servicii grupate pe clase:*

35 Servicii filantropice și anume,
 servicii de coordonare, organizare și
 conducere de proiecte strategice
 utilizând tehnologia fără fir în
 beneficiul societății în general.



(210) **M 2008 03578** (111) **094435**
 (151) 16.04.2008

(732) **SC INDALGO CONSULT SRL**, nr.
 358, Județul Arad, 317427,
 LOCALITATEA ANDREI ȘAGUNA
 ROMANIA

(540)

FERTILIA

- (511) *Produse și/sau servicii grupate pe clase:*
 29 Carne, pește, păsări, vânat; extracte din carne; fructe și legume conservate, uscate și fierte; jeleuri, dulceați, compoturi; ouă, lapte și produse lactate; uleiuri și grăsimi comestibile.
 35 Gestiunea afacerilor comerciale; administrație comercială; publicitate, lucrări de birou.



- (210) **M 2008 03581** (111) **094908**
 (151) 17.04.2008
 (732) **SC GLOBAL EYE SRL**, Str. Tipografilor nr. 29, parter, camera 5, sector 1, 013714, BUCUREȘTI ROMANIA

(540)



GLOBAL EYE INVESTMENTS

- (531) *Clasificare Viena:* 260101; 270515; 270521; 290112;
 (591) Culori revendicate: albastru (pantone 647 C), negru

În conformitate cu articolul 7 din Legea nr 84/1998 : marca a fost înregistrată pe baza consimțământului titularului mărcii anterioare, conform adresei nr. : 1022859/16.07.2008.

- (511) *Produse și/sau servicii grupate pe clase:*
 35 Publicitate; gestiunea afacerilor comerciale; administrație comercială; lucrări de birou; compilarea informațiilor din bazele de date, compilarea statisticilor, cercetare de piață, studii de piață, sondaje de opinie; strategii de promovare, marketing, relații publice,

consultanță, management, planificare strategică și organizațională, consultanță pentru afaceri și management.

- 36 Asigurări; afaceri financiare; afaceri monetare; afaceri imobiliare; consultanță financiară.



- (210) **M 2008 03585** (111) **094378**
 (151) 17.04.2008
 (732) **SUCIU LAVINIA MIHAELA**, Str. Sg. Nițu Vasile nr. 58, bl. 10, sc. 2, et. 3, ap.36, sector 4, BUCUREȘTI ROMANIA

(540)



MONAVISSA CASA DE LICITATIE FONDATA IN 2008

- (531) *Clasificare Viena:* 070124; 260301; 261108; 270507; 270511;
 (591) Culori revendicate: verde, galben
 (511) *Produse și/sau servicii grupate pe clase:*
 35 Regruparea în avantajul terților a obiectelor de artă și antichități (cu excepția transportului lor) permițând consumatorilor să le vadă și să le cumpere comod; publicitate; administrație comercială; gestiunea afacerilor comerciale; lucrări de birou.
 38 Telecomunicații și în special un site

- internet pentru promovarea și vânzarea obiectelor de artă și antichități.
- 41 Expoziții cu caracter necomercial pentru prezentarea de obiecte de artă și antichități.



- (210) **M 2008 03590** (111) **094407**
 (151) 17.04.2008
 (732) **SC TEMPERA ADVERTISING SRL**, Bdul Preciziei nr. 6, et. 5, camera 4, sector 6, **, BUCURESTI ROMANIA

(540)



TEMPERA ADVERTISING CALITATEA IMAGINII

- (531) *Clasificare Viena*: 260105; 270503; 270509; 290114;
- (591) Culori revendicate: albastru (pantone 2935C), portocaliu (pantone 717C), galben (pantone 4706C), negru
- (511) *Produse și/sau servicii grupate pe clase*:
- 16 Hârtie, carton și produse din aceste materiale, necuprinse în alte clase; tipăritori; articole de legătorie; fotografii; papetărie; adezivi pentru papetărie sau menaj; materiale pentru artiști; pensule; mașini de scris și articole de birou (cu excepția mobilierului); materiale didactice sau

pentru învățământ (cu excepția aparatelor); materiale plastice pentru ambalaj (neincluse în alte clase); caractere tipografice; forme de tipar.

- 40 Prelucrarea materialelor.



- (210) **M 2008 03593** (111) **094475**
 (151) 17.04.2008
 (732) **SC ROREN DEVELOPMENT SA**, Str. Londra nr. 49, ap. 1, sector 1, BUCUREȘTI ROMANIA

(540)

PORTARHIV

- (511) *Produse și/sau servicii grupate pe clase*:
- 16 Tipărituri; hârtie, carton și produse din aceste materiale, necuprinse în alte clase; articole de legătorie; fotografii; papetărie; adezivi pentru papetărie; material didactic sau pentru învățământ.
- 35 Gestiunea afacerilor comerciale.
- 36 Afaceri imobiliare.
- 41 Educație și instruire.
- 42 Creare și dezvoltare a programelor de calculator.



- (210) **M 2008 03595** (111) **094476**
 (151) 17.04.2008
 (732) **SC ROREN DEVELOPMENT SA**, Str. Londra nr. 49, ap. 1, sector 1, BUCUREȘTI ROMANIA

(540)

EFICIGENDA

- (511) *Produse și/sau servicii grupate pe clase*:
- 16 Tipărituri; hârtie, carton și produse din aceste materiale, necuprinse în

alte clase; articole de legătorie; fotografii; papetărie; adezivi pentru papetărie; material didactic sau pentru învățământ.

- 35 Gestiuinea afacerilor comerciale,
- 36 Afaceri imobiliare.
- 41 Educație și instruire.
- 42 Ccreate și dezvoltare a programelor de calculator.



- (210) **M 2008 03596** (111) **094477**
- (151) 17.04.2008
- (732) **SC ROREN DEVELOPMENT SA**,
Str. Londra nr. 49, ap. 1, sector 1,
BUCUREȘTI ROMANIA

(540)

MEMOLOG

- (511) *Produse și/sau servicii grupate pe clase:*
- 16 Tipărituri; hârtie, carton și produse din aceste materiale, necuprinse în alte clase; articole de legătorie; fotografii; papetărie; adezivi pentru papetărie; material didactic sau pentru învățământ.
- 35 Gestiuinea afacerilor comerciale.
- 36 Afaceri imobiliare.
- 41 Educație și instruire.
- 42 Creare și dezvoltare și a programelor de calculator.



- (210) **M 2008 03598** (111) **094408**
- (151) 17.04.2008
- (732) **SC AVERSA SA**, Str. Ziduri Moși
nr. 25, sector 2, 021203,
BUCUREȘTI ROMANIA

(540)

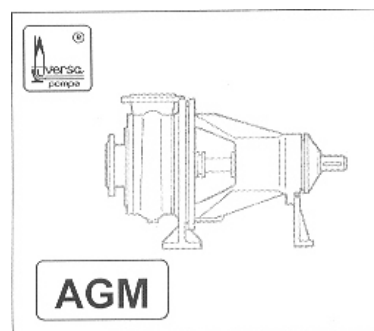

AVERSA AGM

- (531) *Clasificare Viena: 150101; 150117;*
- (511) *Produse și/sau servicii grupate pe clase:*
- 7 Pompe pentru protecția mediului înconjurător; pompe monoetajate orizontale pentru lichide încărcate.



- (210) **M 2008 03599** (111) **094409**
- (151) 17.04.2008
- (732) **SC AVERSA SA**, Str. Ziduri Moși
nr. 25, sector 2, 021203,
BUCUREȘTI ROMANIA

(540)

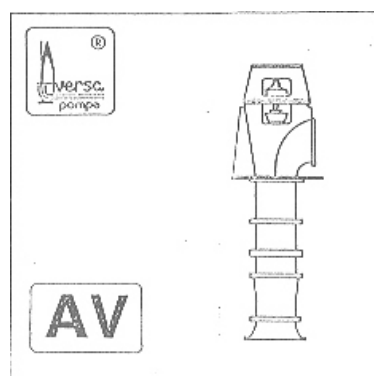

AVERSA AV

- (531) *Clasificare Viena: 150101; 150117;*

(511) *Produse și/sau servicii grupate pe clase:*

7 Pompe pentru alimentări cu apă, irigații și desecări; pompe axiale verticale.



(210) **M 2008 03600** (111) **094410**

(151) 17.04.2008

(732) **SC AVERSA SA**, Str. Ziduri Moși nr. 25, sector 2, 021203, BUCUREȘTI ROMANIA

(540)

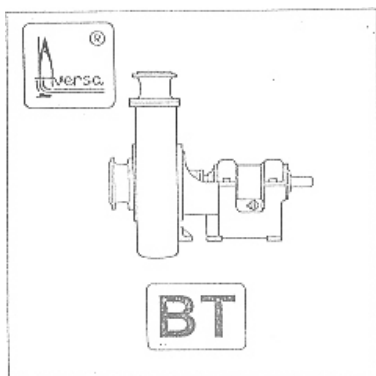

AVERSA BT

(531) *Clasificare Viena:* 150101; 150117;

(511) *Produse și/sau servicii grupate pe clase:*

7 Pompe blindate orizontale pentru hidrotransport.



(210) **M 2008 03601** (111) **094458**

(151) 17.04.2008

(732) **SC AVERSA SA**, Str. Ziduri Moși nr. 25, sector 2, 021203, BUCUREȘTI ROMANIA

(540)

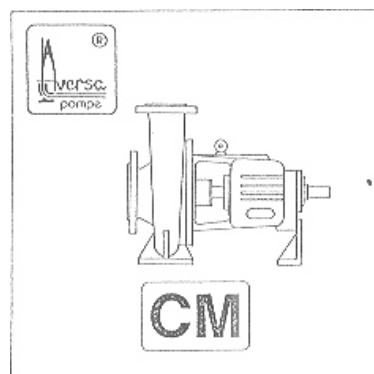

AVERSA CM

(531) *Clasificare Viena:* 150101; 150117;

(511) *Produse și/sau servicii grupate pe clase:*

7 Pompe pentru industria chimică, petrochimică și rafinării; pompe monoetajate orizontale în cosolă, pentru procese chimice.



(210) **M 2008 03602** (111) **094459**

(151) 17.04.2008

(732) **SC AVERSA SA**, Str. Ziduri Moși nr. 25, sector 2, 021203, BUCUREȘTI ROMANIA

(540)

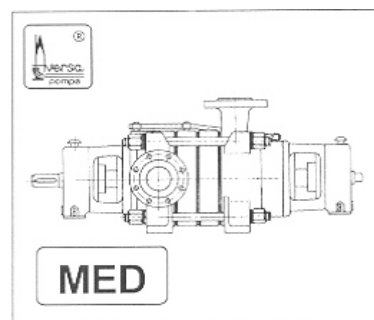

AVERSA MED

(531) *Clasificare Viena:* 150101; 150117;

(511) *Produse și/sau servicii grupate pe clase:*

7 Pompe pentru instalații industriale; pompe orizontale multietajate pentru servicii uzuale.



(210) **M 2008 03603** (111) **094460**

(151) 17.04.2008

(732) **SC AVERSA SA**, Str. Ziduri Moși nr. 25, sector 2, 021203, BUCUREȘTI ROMANIA

(540)

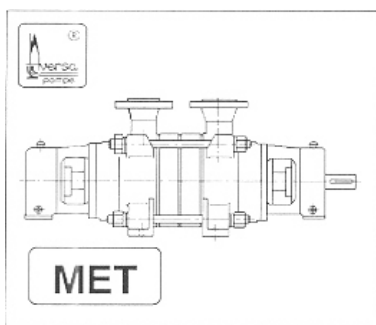

AVERSA MET

(531) *Clasificare Viena:* 150101; 150117;

(511) *Produse și/sau servicii grupate pe clase:*

7 Pompe pentru industria chimică, petrochimică și rafinării; pompe multietajate orizontale de proces.



(210) **M 2008 03605** (111) **094461**

(151) 17.04.2008

(732) **SC AVERSA SA**, Str. Ziduri Moși nr. 25, sector 2, 021203, BUCUREȘTI ROMANIA

(540)

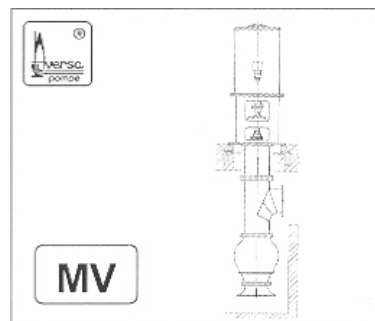

AVERSA MV

(531) *Clasificare Viena:* 150101; 150117;

(511) *Produse și/sau servicii grupate pe clase:*

7 Pompe pentru alimentări cu apă, irigații și desecări, pompe diagonale verticale monoetajate și multietajate.



(210) **M 2008 03606** (111) **094499**

(151) 17.04.2008

(732) **SC AVERSA SA**, Str. Ziduri Moși nr. 25, sector 2, 021203, BUCUREȘTI ROMANIA

(540)

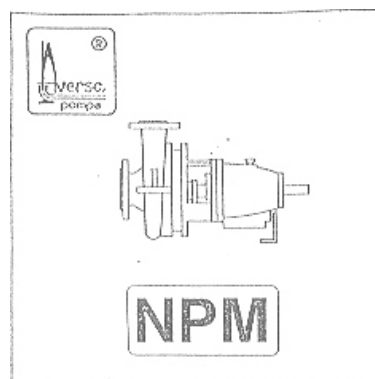

AVERSA NPM

(531) *Clasificare Viena:* 150101; 150117;

(511) *Produse și/sau servicii grupate pe clase:*

7 Pompe pentru industria chimică, petrochimică și rafinării; pompe monoetajate orizontale în consolă, pentru procese medii.



(210) **M 2008 03609** (111) **094500**

(151) 17.04.2008

(732) **SC AVERSA SA**, Str. Ziduri Moși nr. 25, sector 2, 021203, BUCUREȘTI ROMANIA

(540)

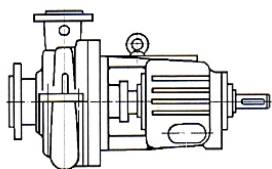

TA

AVERSA TA

(531) *Clasificare Viena:* 150101; 150117;

(511) *Produse și/sau servicii grupate pe clase:*

7 Pompe pentru industria chimică, petrochimică și rafinării; pompe monoetajate orizontale în console, pentru procese grele.



(210) **M 2008 03610** (111) **094501**

(151) 17.04.2008

(732) **SC AVERSA SA**, Str. Ziduri Moși nr. 25, sector 2, 021203, BUCUREȘTI ROMANIA

(540)

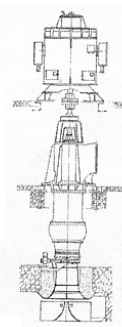

NMV

AVERSA NMV

(531) *Clasificare Viena:* 150101; 150117;

(511) *Produse și/sau servicii grupate pe clase:*

7 Pompe diagonale verticale utilizate în energetica nucleară.



(210) **M 2008 03611** (111) **094319**

(151) 17.04.2008

(732) **SC AVERSA SA**, Str. Ziduri Moși nr. 25, sector 2, 021203, BUCUREȘTI ROMANIA

(540)

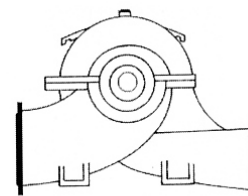

F24NDS

AVERSA F24NDS

(531) *Clasificare Viena:* 150101; 150117;

(511) *Produse și/sau servicii grupate pe clase:*

7 Pompe cu dublu flux secționare orizontale utilizate în energetica nucleară.



(210) **M 2008 03615** (111) **094589**

(151) 17.04.2008

(732) **SC ARDENT MEDIA SRL**, Str. Radu Boiangiu nr. 26, ap. 2, sector 1, BUCURESTI ROMANIA

(540)

NOAPTEA DEVORATORILOR DE CARTE

(511) *Produse și/sau servicii grupate pe clase:*

41 Educație; instruire; divertisment; activități sportive și culturale - organizare de spectacole.



(210) **M 2008 03616** (111) **094520**

(151) 17.04.2008

(732) **DRAGHICI VALERIU**, Str. Știrbei Vodă nr. 105, bl. 24B, sc. 1, et. 2, ap. 6, sector 1, 010108, BUCUREȘTI ROMANIA

(540)



EB EL BOYERO

(531) *Clasificare Viena:* 270502; 270519; 290114;

(591) Culori revendicate: violet, indigo, auriu, gri

(511) *Produse și/sau servicii grupate pe clase:*

39 Servicii de distribuție obiecte de decorațiuni interioare și mobilier.



(210) **M 2008 03617** (111) **094738**

(151) 17.04.2008

(732) **CLINICA MEDICALA FLEBESTET SRL**, Str. Mașina de Pâine nr. 3, bl. 2, sc. 1, ap. 5, sector 2, 021123, BUCUREȘTI ROMANIA

(540)



FLEBESTET CHIRURGIA ESTETICĂ A VARICELOR

(531) *Clasificare Viena:* 261113; 270507; 270515; 290112;

(591) Culori revendicate: portocaliu, mov

În conformitate cu: regula 17 Alineatul 4 din regulamentul de aplicare al Legii 84/1998, conform adresei nr. 1028249/08.09.2008, solicitantul nu revendică un drept exclusiv asupra denumirii:

CHIRURGIA ESTETICA A VARICELOR

(511) *Produse și/sau servicii grupate pe clase:*

44 Servicii medicale și chirurgicale, în special servicii de chirurgie a varicelor, servicii de tratament alternativ al varicelor (laser, radiofrecvență, termocoagulare, fleboscleroză), servicii de chirurgie reparatorie și estetică, servicii de analiză și investigare medicală, consultații medicale, consultanță farmaceutică, servicii de spitalizare, servicii de recuperare medicală, servicii de igienă și îngrijire a frumuseții pentru oameni.



(210) **M 2008 03623** (111) **094603**

(151) 17.04.2008

(732) **SC DAN ELIS SRL**, Str. Crinului nr. 42, Județul Constanța, CONSTANȚA ROMANIA

(540)



CARELESS

(531) *Clasificare Viena:* 020101; 020116; 020316; 270501; 290108;

(511) *Produse și/sau servicii grupate pe clase:*

3 Cosmetice (cosmetice din plante naturale).



(210) **M 2008 03629** (111) **094436**

(151) 17.04.2008

(732) **SC MEDEUS & CO PRODIMPEX SRL**, Str. Parcului nr. 20, sector 1, 012329, BUCUREȘTI ROMANIA

(540)

**MEDEUS. HRANESTE-TI
BINE FAMILIA**

(511) *Produse și/sau servicii grupate pe clase:*

29 Carne, pește, păsări, vânat; extracte din carne; fructe și legume conservate, uscate și fierte; jeleurii, dulcețuri, compoturi; ouă, lapte și produse lactate; uleiuri și grăsimi comestibile.

35 Publicitate; gestionarea afacerilor comerciale; administrație comercială; lucrări de birou.

43 Servicii de alimentație publică; servicii de cazare temporară.



(210) **M 2008 03630** (111) **094462**

(151) 17.04.2008

(732) **SC GOODIE'S 97 SRL**, comuna Ceptura, jud. Prahova, 107125, COMUNA CEPTURA ROMANIA

(540)

**GOODIES. MAIESTRIE DE
MEZELARI**

(511) *Produse și/sau servicii grupate pe clase:*

29 Carne, pește, păsări, vânat; extracte din carne; fructe și legume conservate, uscate și fierte; jeleurii, dulcețuri, compoturi; ouă, lapte și produse lactate; uleiuri și grăsimi comestibile.

35 Publicitate; gestionarea afacerilor comerciale; administrație comercială; lucrări de birou.

43 Servicii de alimentație publică;
servicii de cazare temporară.



(210) **M 2008 03631** (111) **094463**
(151) 17.04.2008
(732) **SC GOODIE'S 97 SRL**, comuna
Ceptura , jud. Prahova, 107125,
COMUNA CEPTURA ROMANIA

(540)

GOODIES.MAIESTRIE DE LA MEZELARI

(511) *Produse și/sau servicii grupate pe
clase:*

29 Carne, pește, păsări, vânat; extracte
din carne; fructe și legume
conservate, uscate și fierte; jeleuri,
dulcețuri, compoturi; ouă, lapte și
produse lactate; uleiuri și grăsimi
comestibile.

35 Publicitate; gestionarea afacerilor
comerciale; administrație comer-
cială; lucrări de birou.

43 Servicii de alimentație publică;
servicii de cazare temporară.



(210) **M 2008 03632** (111) **094521**
(151) 17.04.2008
(732) **SC WKH DEZVOLTARE**
ORGANIZATIONALA SRL, Str.
Negustori nr. 34, ap. 3, sector 2, **,
BUCUREȘTI ROMANIA

(540)



WKH WE KNOW HOW

(531) *Clasificare Viena:* 260416; 270502;
290101;

(591) Culori revendicate: roșu

(511) *Produse și/sau servicii grupate pe
clase:*

35 Consultanță pentru probleme legate
de personal, recrutare și evaluare
de personal, asistență în
managementul afacerilor.

41 Instruire, training-uri pe teme legate
de personal.



(210) **M 2008 03635** (111) **094337**
(151) 17.04.2008
(732) **FLOREA OLGUTA**, Str. Eliade
Rădulescu nr.66, județul Călărași,
8500, CALARASI ROMANIA

(540)

VITILESS

(511) *Produse și/sau servicii grupate pe
clase:*

3 Preparate pentru albit și alte
substanțe pentru spălat; preparate
pentru curățare, lustruire, degresare

și șlefuire; săpunuri; parfumerie, uleiuri esențiale, cosmetice, loțiuni pentru păr; produse pentru îngrijirea dinților.



(210) **M 2008 03637** (111) **094437**

(151) 17.04.2008

(732) **SC BROSSER TEHNICS SRL**, Bdul. 1 Mai nr. 31, bl. C11, ap. 9, sector 6, **, BUCUREȘTI ROMANIA

(740) **CABINET OANA CĂCOLOI**, Str. Drumul Taberei nr. 120, bl. OD1, et.3, ap.189, sector 6 București

(540)

BROSSER TEHNICS

(511) *Produse și/sau servicii grupate pe clase:*

10 Aparate și instrumente chirurgicale, medicale, stomatologice și de uz veterinar, membre, ochi și dinți artificiali; articole ortopedice; material pentru sutură, în special eprubete de uz medical, uman și veterinar.



(210) **M 2008 03640** (111) **094349**

(151) 17.04.2008

(732) **SC NIDOKAN ACTIVE SRL**, B-dul G-ral Gh. Magheru nr. 7, et.2, cam. 224, sector 1, **, BUCUREȘTI ROMANIA

(540)

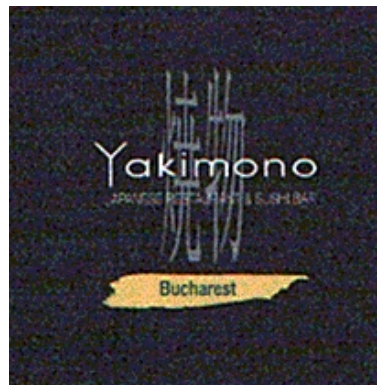

YAKIMONO

(531) *Clasificare Viena:* 260416; 2803; 290113;

(591) Culori revendicate: galben, gri, albastru

(511) *Produse și/sau servicii grupate pe clase:*

43 Servicii oferite de unități al căror scop este de a prepara alimente și băuturi pentru consum.



(210) **M 2008 03641** (111) **094522**

(151) 17.04.2008

(732) **SC PRIMAINVEST CONSULTING SRL**, Str. Mircea Eliade nr. 38C, Jud. Cluj, 400364, CLUJ NAPOCA ROMANIA

(540)



PRIMAINVEST CONSULTING

(531) *Clasificare Viena:* 260418; 270511; 290112;

(591) Culori revendicate: albastru, alb

(511) *Produse și/sau servicii grupate pe clase:*

35 Publicitate; gestiunea afacerilor comerciale; administrație comercială; lucrări de birou.

36 Asigurări; afaceri financiare; afaceri monetare; afaceri imobiliare.



(210) **M 2008 03649** (111) **094358**
(151) 17.04.2008

(732) **SC BANCA TRANSILVANIA SA**,
Str. George Barițiu nr. 8, județul Cluj, 3400, CLUJ NAPOCA ROMANIA

(740) ALLEGRA CONSULTING S.R.L.,
Bd. Octavian Goga Nr. 23, Bl. M106, Sc. 4, Et.4, Ap. 117, Sector 3 BUCUREȘTI

(540)



BT BT CAFE

(531) *Clasificare Viena:* 240115; 261108; 270511; 290112;

(591) Culori revendicate: galben

(511) *Produse și/sau servicii grupate pe clase:*

36 Asigurări; afaceri financiare; afaceri

monetare; afaceri imobiliare.

38 Telecomunicații.

43 Servicii de alimentație publică; servicii de cazare publică.



(210) **M 2008 03650** (111) **094359**
(151) 17.04.2008

(732) **SC BANCA TRANSILVANIA SA**,
Str. George Barițiu nr. 8, județul Cluj, 3400, CLUJ NAPOCA ROMANIA

(740) ALLEGRA CONSULTING S.R.L.,
Bd. Octavian Goga Nr. 23, Bl. M106, Sc. 4, Et.4, Ap. 117, Sector 3 BUCUREȘTI

(540)



ACADEMIA BT™

BT ACADEMIA BT

(531) *Clasificare Viena:* 240115; 261108; 270511; 290112;

(591) Culori revendicate: galben

(511) *Produse și/sau servicii grupate pe clase:*

9 Aparate și instrumente științifice, nautice, geodezice, fotografice, cinematografice, optice, de cântărire, de măsurare, de semnalizare, de control (verificare), de siguranță (salvare) și didactice; aparate și instrumente pentru conducerea, distribuirea, transformarea, acumularea, reglarea sau comanda curentului electric; aparate pentru înregistrarea, transmiterea, reproducerea sunetelor sau imaginilor;

- suporturi de înregistrare magnetici, discuri acustice; distribuitoare automate și mecanisme pentru aparate cu preplată; case înregistratoare, mașini de calculat, echipament pentru prelucrarea informației și calculatoare; extinc-toare.
- 16 Hârtie, carton și produse din aceste materiale, necuprinse în alte clase; produse de imprimare; articole pentru legătorie; fotografii; pape-tărie; adezivi (materiale colante) pentru papetărie sau menaj; materiale pentru artiști; pensule; mașini de scris și articole de birou (cu excepția mobilelor); materiale de instruire sau învățământ (cu excepția aparatelor); materiale plastice pentru ambalaj (necuprinse în alte clase); caractere tipografice; clișee.
- 35 Publicitate; gestiunea afacerilor comerciale; administrație comer-cială; lucrări de birou.
- 41 Educație; instruire; divertisment; activități sportive și culturale.



- (210) **M 2008 03651** (111) **094360**
 (151) 17.04.2008
 (732) **SC BANCA TRANSILVANIA SA**,
 Str. George Barițiu nr. 8, județul
 Cluj, 3400, CLUJ NAPOCA
 ROMANIA
 (740) ALLEGRA CONSULTING S.R.L.,
 Bd. Octavian Goga Nr. 23, Bl.
 M106, Sc. 4, Et.4, Ap. 117, Sector 3
 BUCUREȘTI

(540)



BT GOLF CUP™

BT BT GOLF CUP

- (531) *Clasificare Viena:* 240115; 261108;
 270511; 290102;
 (591) Culori revendicate: galben
 (511) *Produse și/sau servicii grupate pe
 clase:*
 41 Educație; instruire; divertisment;
 activități sportive și culturale.



- (210) **M 2008 03652** (111) **094361**
 (151) 17.04.2008
 (732) **SC BANCA TRANSILVANIA SA**,
 Str. George Barițiu nr. 8, județul
 Cluj, 3400, CLUJ NAPOCA
 ROMANIA
 (740) ALLEGRA CONSULTING S.R.L.,
 Bd. Octavian Goga Nr. 23, Bl.
 M106, Sc. 4, Et.4, Ap. 117, Sector 3
 BUCUREȘTI
 (540)

1 ORĂ

(511) *Produse și/sau servicii grupate pe clase:*

36 Asigurări; afaceri financiare; afaceri monetare; afaceri imobiliare.



(210) **M 2008 03654** (111) **094525**

(151) 17.04.2008

(732) **SC BANCA TRANSILVANIA SA**,
Str. George Barițiu nr. 8, județul Cluj, 3400, CLUJ NAPOCA ROMANIA

(740) ALLEGRA CONSULTING S.R.L.,
Bd. Octavian Goga Nr. 23, Bl. M106, Sc. 4, Et.4, Ap. 117, Sector 3 BUCUREȘTI

(540)



(531) *Clasificare Viena:* 030703; 030725; 290113;

(591) Culori revendicate: galben, portocaliu, roșu

(511) *Produse și/sau servicii grupate pe clase:*

36 Asigurări; afaceri financiare; afaceri monetare; afaceri imobiliare.



(210) **M 2008 03656** (111) **094491**

(151) 17.04.2008

(732) **SC BANCA TRANSILVANIA SA**,
Str. George Barițiu nr. 8, județul Cluj, 3400, CLUJ NAPOCA ROMANIA

(740) ALLEGRA CONSULTING S.R.L.,
Bd. Octavian Goga Nr. 23, Bl. M106, Sc. 4, Et.4, Ap. 117, Sector 3 BUCUREȘTI

(540)

**KID CONT CONTUL CARE
CREȘTE O DATĂ CU COPIII!
ȘI CREȘTEA ÎNTR-O ZI CÂT
ALȚII ÎN ZECE!**

(511) *Produse și/sau servicii grupate pe clase:*

36 Asigurări; afaceri financiare; afaceri monetare; afaceri imobiliare.



(210) **M 2008 03658** (111) **094492**

(151) 17.04.2008

(732) **SC BANCA TRANSILVANIA SA**,
Str. George Barițiu nr. 8, județul Cluj, 3400, CLUJ NAPOCA ROMANIA

(740) ALLEGRA CONSULTING S.R.L.,
Bd. Octavian Goga Nr. 23, Bl. M106, Sc. 4, Et.4, Ap. 117, Sector 3 BUCUREȘTI

(540)

FORMULA BT

(511) *Produse și/sau servicii grupate pe clase:*

36 Asigurări; afaceri financiare; afaceri monetare; afaceri imobiliare.



- (210) **M 2008 03662** (111) **094445**
 (151) 17.04.2008
 (732) **SC BANCA TRANSILVANIA SA**,
 Str. George Barițiu nr. 8, județul
 Cluj, 3400, CLUJ NAPOCA
 ROMANIA
 (740) ALLEGRA CONSULTING S.R.L.,
 Bd. Octavian Goga Nr. 23, Bl.
 M106, Sc. 4, Et.4, Ap. 117, Sector 3
 BUCUREȘTI

(540)

BT ABONAMENTUL BANCAR

- (511) *Produse și/sau servicii grupate pe
clase:*
 36 Asigurări; afaceri financiare; afaceri
 monetare; afaceri imobiliare.



- (210) **M 2008 03663** (111) **094446**
 (151) 17.04.2008
 (732) **SC BANCA TRANSILVANIA SA**,
 Str. George Barițiu nr. 8, județul
 Cluj, 3400, CLUJ NAPOCA
 ROMANIA
 (740) ALLEGRA CONSULTING S.R.L.,
 Bd. Octavian Goga Nr. 23, Bl.
 M106, Sc. 4, Et.4, Ap. 117, Sector 3
 BUCUREȘTI

(540)

BT CONTUL DE BUSINESS

- (511) *Produse și/sau servicii grupate pe
clase:*
 36 Asigurări; afaceri financiare; afaceri
 monetare; afaceri imobiliare.



- (210) **M 2008 03666** (111) **094291**
 (151) 18.04.2008
 (732) **VARDIANU DUMITRU AUGUSTIN**,
 Str. Prisaca Dornei nr. 16, bl. N17,
 sc. A, ap. 67, sector 3, **,
 BUCUREȘTI ROMANIA

(540)



- (531) *Clasificare Viena:* 030108; 290113;
 (591) Culori revendicate: negru, gri, maro
 (511) *Produse și/sau servicii grupate pe
clase:*
 8 Scule și instrumente de mână
 acționate manual; cuțite, furculițe și
 linguri; arme albe; aparate de ras.
 18 Piele și imitații de piele, produse din
 aceste materiale necuprinse în alte
 clase; piei de animale; geamantane
 și valize; umbrele, umbrele de soare
 și bastoane, bice și articole de
 șelarie.
 22 Frânghii, sfori, plase, corturi,
 prelate, vele, saci (necuprinse în
 alte clase); materiale de umplură
 (cu excepția cauciucului sau a
 materialelor plastice); materiale
 textile fibroase brute.
 23 Fire de uz textil.
 24 Țesături și produse textile,
 necuprinse în alte clase; cuverturi
 de pat și de masă.
 25 Îmbrăcăminte, încălțăminte, articole
 care servesc la acoperirea capului.
 35 Publicitate; gestiunea afacerilor
 comerciale; administrație
 comercială; lucrări de birou.

41 Educație; instruire; divertisment; activități sportive și culturale.



(210) **M 2008 03668** (111) **094699**
 (151) 18.04.2008
 (732) **SC SNOW CLEAN SRL**, Str. Celulozei nr. 6, Jud. Constanța, 90015, CONSTANȚA ROMANIA

(540)



SPALATORIE ALB TIP-TOP

(531) *Clasificare Viena:* 090305; 090320; 260403; 260416; 260418; 290112;
 (591) Culori revendicate: albastru, alb
 (511) *Produse și/sau servicii grupate pe clase:*
 37 Servicii de spălătorie, spălarea ru-felor, așternuturilor; curățarea hainelor și a produselor din blană, curățarea cu solvenți organici.



(210) **M 2008 03670** (111) **094320**
 (151) 18.04.2008
 (732) **SC ANALOG TV SRL**, B-dul Take Ionescu nr.29A, jud.Timiș, 300064, TIMIȘOARA ROMANIA
 (740) CONSTANTIN GHITA OFFICE, B-dul Take Ionescu nr. 24 - 28, sc. B, ap. 2 TIMIȘOARA

(540)



TURISTUL ANONIM

(531) *Clasificare Viena:* 060312; 060320; 260207; 290115;
 (591) Culori revendicate: roșu, alb, albastru, gri, galben, crem, maro, verde, negru
 (511) *Produse și/sau servicii grupate pe clase:*
 16 Publicații (presă scrisă).
 35 Reclamă și publicitate.
 38 Difuzare de emisiuni televizate.
 41 Realizare de programe de televiziune.



- (210) **M 2008 03671** (111) **094321**
 (151) 18.04.2008
 (732) **SC ANALOG TV SRL**, B-dul Take Ionescu nr.29A, jud.Timiș, 300064, TIMIȘOARA ROMANIA
 (740) CONSTANTIN GHITA OFFICE, B-dul Take Ionescu nr. 24 - 28, sc. B, ap. 2 TIMIȘOARA

(540)

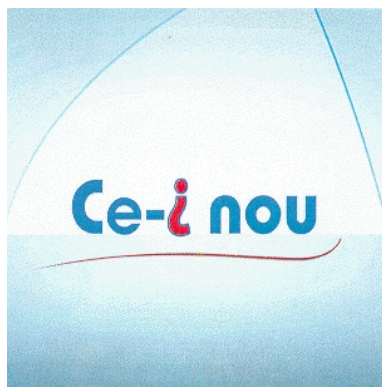

CE-I NOU

- (531) *Clasificare Viena:* 270502; 270515; 290114;
 (591) Culori revendicate: roșu, alb, albastru, maro
 (511) *Produse și/sau servicii grupate pe clase:*
 16 Publicații (presă scrisă).
 35 Reclamă și publicitate.
 38 Difuzare de emisiuni televizate.
 41 Realizare de programe de televiziune.



- (210) **M 2008 03672** (111) **094509**
 (151) 18.04.2008
 (732) **BELEAN MONICA**, Int. Av. Teodor Iliescu nr. 37, ap. 2, **, BUCUREȘTI ROMANIA

(540)



BRIS BRIZ

- (531) *Clasificare Viena:* 031301; 031324; 290114;
 (591) Culori revendicate: lila, mov, roz, turcoise
 (511) *Produse și/sau servicii grupate pe clase:*
 14 Metale prețioase și aliajele lor și produse din sau placate cu metale prețioase, care nu sunt cuprinse în alte clase; bijuterii, pietre prețioase; ceasuri și instrumente de măsurare a timpului.



(210) **M 2008 03673** (111) **094510**

(151) 18.04.2008

(732) **BELEAN MONICA**, Int. Av. Teodor Iliescu nr. 37, ap. 2, **, BUCUREȘTI ROMANIA

(540)

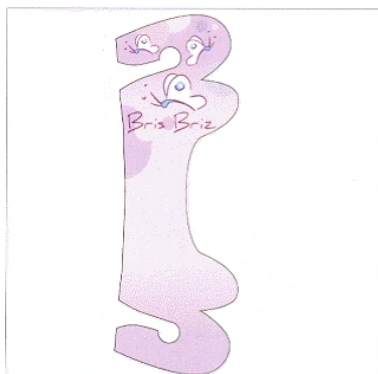

BRIS BRIZ

(531) *Clasificare Viena:* 031301; 031324; 290114;

(591) Culori revendicate: lila, mov, roz, turcoise

(511) *Produse și/sau servicii grupate pe clase:*

14 Metale prețioase și aliajele lor și produse din sau placate cu metale prețioase, care nu sunt cuprinse în alte clase; bijuterii, pietre prețioase; ceasuri și instrumente de măsurare a timpului.



(210) **M 2008 03675** (111) **094292**

(151) 18.04.2008

(732) **SC BETAK SA**, Str. Industriei nr. 4, Jud. Bistrița-Năsăud, 420063, BISTRIȚA ROMANIA

(540)

**WE KEEP CORROSION
UNDER CHECKING**

(511) *Produse și/sau servicii grupate pe clase:*

40 Servicii de protecție anticorozivă prin zincare.



(210) **M 2008 03676** (111) **094705**

(151) 18.04.2008

(732) **SC BETAK SA**, Str. Industriei nr. 4, Jud. Bistrița-Năsăud, 420063, BISTRIȚA ROMANIA

(540)

**WE CRUSH DOWN THE
LIGHTNING**

(511) *Produse și/sau servicii grupate pe clase:*

9 Conductor metalic zincat termic (corp sau material care prezintă conductibilitate electrică sau conductibilitate termică); electrozi de împământare.



(210) **M 2008 03679** (111) **095568**

(151) 18.04.2008

(732) **SOCIETATEA STUDENTILOR
MEDICINISTI HIPOCRATES SIBIU**, Str. Bahluiului nr. 16, Jud. Sibiu, **, SIBIU ROMANIA

(540)

**DONEAZĂ SÂNGE! FII
EROU!**

(511) *Produse și/sau servicii grupate pe clase:*

44 Servicii medicale.



(210) **M 2008 03683** (111) **095569**

(151) 18.04.2008

(732) **TEHNOLOGISTIC SRL**, B-dul
Constantin Brâncuși nr. 50, județul
Cluj, 400462, CLUJ NAPOCA
ROMANIA

(740) SC RASKAI MM BREVMARC
CONSULT SRL, Str. Unirii nr. 3, bl.
D8, ap. 7, județul Cluj DEJ

(540)

**TEHNO
LOGISTIC**

TEHNOLOGISTIC

(531) *Clasificare Viena: 270502; 270511;*

(511) *Produse și/sau servicii grupate pe
clase:*

7 Mașini și mașini-unelte; roboți.

9 Aparate, instrumente și echipa-
mente electrice, electronice și
electromagnetice utilizate în
telecomunicații, electroenergetică,
supraveghere; aparate de semna-
lizare, de măsurat, de control
(verificare), de siguranță (salvare) și
didactice, distribuitoare automate și
mecanisme pentru aparate cu
preplată; case înregistratoare,
mașini de calculat, echipamente
pentru prelucrarea informației și
calculatoare.

11 Aparate de iluminat, de încălzire, de
producere a aburului, de gătit, de
răcire, de uscare, de ventilație, de
distribuție a apei și instalații
sanitare.

37 Servicii de plantare (montare) și
asamblare de componente
electronice.

42 Servicii științifice și tehnologice,
precum și servicii de cercetare și de
concepție referitoare la acestea;
servicii de analiză și de cercetare
industrială; servicii de proiectare;
servicii de re tehnologizare; servicii

de testare; crearea și dezvoltarea
calculatoarelor și a programelor de
calculator.



(210) **M 2008 03686** (111) **094523**

(151) 18.04.2008

(732) **SC ABV INVEST SRL**, Șos.
Iași-Ungheni nr. 599, Jud. Iași,
707250, HOLBOCA ROMANIA

(540)



PREMIANT

(531) *Clasificare Viena: 240119; 240120;
260418; 270509; 290102;*

(591) Culori revendicate: galben

(511) *Produse și/sau servicii grupate pe
clase:*

33 Băuturi alcoolice (cu excepția berii).

35 Publicitate; gestiunea afacerilor
comerciale; administrație comer-
cială; lucrări de birou.



(210) **M 2008 03691** (111) **094607**

(151) 18.04.2008

(732) **ANTON ACHITEI**, Str. Slanicului nr. 5, sc. A, ap. 15, județul Bacău, **, BACAU ROMANIA

(740) **CABINET INDIVIDUAL PROPRIETATE INDUSTRIALĂ IULIA BURBEA**, Str. Stirbei Voda nr. 105, bl.24B, ap. 4, , sector 1 BUCURESTI

(540)

TONIC DELA SILV

(511) *Produse și/sau servicii grupate pe clase:*

9 Aparate și instrumente științifice, nautice, geodezice, fotografice, cinematografice, optice, de cântărire, de măsurare, de semnalizare, de control (verificare), de siguranță (salvare) și didactice; aparate și instrumente pentru conducerea, distribuirea, transformarea, acumularea, reglarea sau comanda curentului electric; aparate pentru înregistrarea, transmiterea, reproducerea sunetelor sau imaginilor; suporturi de înregistrare magnetici, discuri acustice; distribuitoare automate și mecanisme pentru aparate cu preplată; case înregistratoare, mașini de calculat, echipament pentru prelucrarea informației și calculatoare; extinctoare.

16 Publicație periodică, produse din hârtie și carton, produse de imprimare.

28 Jocuri, jucării; articole de gimnastică și de sport necuprinse în alte clase; decorațiuni (ornamente) pentru pomul de Crăciun.

35 Publicitate; gestiunea afacerilor comerciale; administrație comercială; lucrări de birou, servicii de editare.

38 Telecomunicații.

40 Servicii de editare de publicații tipărite; servicii de tipărire de publicații.

41 Educație; instruire; divertisment; activități sportive și culturale.



(210) **M 2008 03695** (111) **094293**

(151) 18.04.2008

(732) **ASOCIATIA FOTBALISTILOR AMATORI SI NONAMATORI - AFAN**, Splaiul Independenței nr. 202 A, et. 5, cam. 22, sector 6, **, BUCUREȘTI ROMANIA

(740) **SC CABINET ANI FUCIU SRL**, Bl. P53, sc.A, parter, ap.1, județ Ilfov SNAGOV

(540)



ASOCIATIA FOTBALISTILOR AMATORI SI NONAMATORI FOTBAL 100 ANI PENTRU FRUMUSETEA JOCULUI AFAN

(531) *Clasificare Viena:* 240110; 240125; 290113;

(591) Culori revendicate: grenă, galben-auriu

(511) *Produse și/sau servicii grupate pe clase:*

16 Hârtie, carton și produse din aceste materiale, necuprinse în alte clase; produse de imprimare; articole pentru legătorie; fotografii; pape-tărie; adezivi (materiale colante) pentru papetărie sau menaj; materiale pentru artiști; pensule; mașini de scris și articole de birou (cu excepția mobilelor); materiale de instruire sau învățământ (cu excepția aparatelor); materiale plastice pentru ambalaj (necuprinse în alte clase); caractere tipografice; clișee; inclusiv publicații, agende, calendare, broșuri.

41 Educație; instruire; divertisment; activități sportive și culturale.



(210) **M 2008 03705** (111) **094576**

(151) 18.04.2008

(732) **SC GROUP QUEEN MONACO SRL**, Str. Hrisovului nr. 18 A, bl. A 12, sc. A, parter, ap.1, sector 1, 013162, BUCURESTI ROMANIA

(540)

IL MODO DI VIVERE

(511) *Produse și/sau servicii grupate pe clase:*

21 Ustensile și recipiente pentru menaj sau bucătărie (nici din metale prețioase, nici placate); piepteni și bureți; perii (cu excepția pensulelor); materiale pentru periaj, produse de curățat; sârme de frecat; brută sau semifabricată (cu excepția sticlei pentru construcții); sticlărie, porțelan, faianță care nu sunt cuprinse în alte clase.

26 Dantele și broderii, panglici și șireturi; nasturi, croșete și ace de cusut; flori artificiale.

28 Jocuri, jucării; articole de gimnastică

și de sport care nu sunt cuprinse în alte clase, decorațiuni pentru pomul de Crăciun.



(210) **M 2008 03708**

(111) **094511**

(151) 21.04.2008

(732) **SC ROMAQUA GROUP SA**, Str. Carpați nr.46, județul Harghita, 535300, BORSEC ROMANIA

(540)

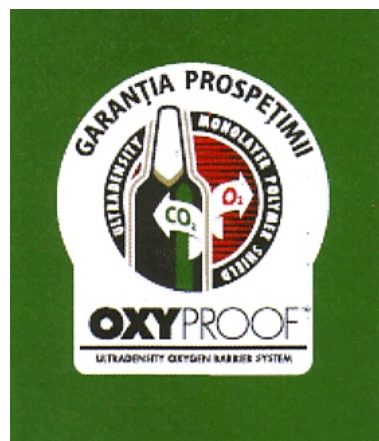

OXYPROOF GARANȚIA PROȘPEȚIMII

(531) *Clasificare Viena:* 190701; 241521; 260416;

(591) Culori revendicate: verde, roșu, negru, alb

(511) *Produse și/sau servicii grupate pe clase:*

32 Bere, ape minerale și gazoase și alte băuturi nealcoolice; băuturi din fructe și sucuri din fructe; siropuri și alte preparate pentru fabricarea băuturilor nealcoolice.

35 Publicitate; gestionarea afacerilor comerciale; administrație comercială; lucrări de birou.

39 Transport; ambalare și depozitare.



(210) **M 2008 03709** (111) **094512**
 (151) 21.04.2008
 (732) **SC ROMAQUA GROUP SA**, Str.
 Carpați nr.46, județul Harghita,
 535300, BORSEC ROMANIA

(540)



OXYPROOF GARANȚIA PROȘPEȚIMI

- (531) *Clasificare Viena*: 190701; 241521;
260416;
- (591) Culori revendicate: verde, roșu,
kaki, negru, alb
- (511) *Produse și/sau servicii grupate pe
clase*:
- 32 Bere, ape minerale și gazoase și
alte băuturi nealcoolice; băuturi din
fructe și sucuri din fructe; siropuri și
alte preparate pentru fabricarea
băuturilor nealcoolice.
- 35 Publicitate; gestionarea afacerilor
comerciale; administrație comer-
cială; lucrări de birou.
- 39 Transport; ambalare și depozitare.



(210) **M 2008 03710** (111) **094513**
 (151) 21.04.2008
 (732) **SC ROMAQUA GROUP SA**, Str.
 Carpați nr.46, județul Harghita,
 535300, BORSEC ROMANIA

(540)



OXYPROOF GARANȚIA PROȘPEȚIMI

- (531) *Clasificare Viena*: 190701; 241521;
260416;
- (591) Culori revendicate: verde, roșu,
negru, alb
- (511) *Produse și/sau servicii grupate pe
clase*:
- 32 Bere, ape minerale și gazoase și
alte băuturi nealcoolice; băuturi din
fructe și sucuri din fructe; siropuri și
alte preparate pentru fabricarea
băuturilor nealcoolice.
- 35 Publicitate; gestionarea afacerilor
comerciale; administrație comer-
cială; lucrări de birou.
- 39 Transport; ambalare și depozitare.



(210) **M 2008 03712** (111) **094502**
 (151) 21.04.2008
 (732) **SC ROMAQUA GROUP SA**, Str.
 Carpați nr.46, județul Harghita,
 535300, BORSEC ROMANIA
 (540)

ALBACHER. BEM O BERE CA BAIETII !

(511) *Produse și/sau servicii grupate pe clase:*
 32 Bere, ape minerale și gazoase și alte băuturi nealcoolice; băuturi din fructe și sucuri din fructe; siropuri și alte preparate pentru fabricarea băuturilor nealcoolice.
 35 Publicitate; gestionarea afacerilor comerciale; administrație comercială; lucrări de birou.
 39 Transport; ambalare și depozitare.



(210) **M 2008 03713** (111) **094503**
 (151) 21.04.2008
 (732) **SC ROMAQUA GROUP SA**, Str.
 Carpați nr.46, județul Harghita,
 535300, BORSEC ROMANIA
 (540)

ALBACHER. O BLONDA BUNA.

(511) *Produse și/sau servicii grupate pe clase:*
 32 Bere, ape minerale și gazoase și alte băuturi nealcoolice; băuturi din fructe și sucuri din fructe; siropuri și alte preparate pentru fabricarea băuturilor nealcoolice.
 35 Publicitate; gestionarea afacerilor comerciale; administrație comercială; lucrări de birou.
 39 Transport; ambalare și depozitare.



(210) **M 2008 03714** (111) **094533**
 (151) 21.04.2008
 (732) **SC ROMAQUA GROUP SA**, Str.
 Carpați nr.46, județul Harghita,
 535300, BORSEC ROMANIA
 (540)

ALBACHER. O BLONDA PLINA DE SAVOARE.

(511) *Produse și/sau servicii grupate pe clase:*
 32 Bere, ape minerale și gazoase și alte băuturi nealcoolice; băuturi din fructe și sucuri din fructe; siropuri și alte preparate pentru fabricarea băuturilor nealcoolice.
 35 Publicitate; gestionarea afacerilor comerciale; administrație comercială; lucrări de birou.
 39 Transport; ambalare și depozitare.



(210) **M 2008 03715** (111) **094534**
 (151) 21.04.2008
 (732) **SC ROMAQUA GROUP SA**, Str.
 Carpați nr.46, județul Harghita,
 535300, BORSEC ROMANIA
 (540)

ALBACHER. SCOATE BARBATUL DIN TINE.

(511) *Produse și/sau servicii grupate pe clase:*
 32 Bere, ape minerale și gazoase și alte băuturi nealcoolice; băuturi din fructe și sucuri din fructe; siropuri și alte preparate pentru fabricarea băuturilor nealcoolice.
 35 Publicitate; gestionarea afacerilor comerciale; administrație comercială; lucrări de birou.
 39 Transport; ambalare și depozitare.



- (210) **M 2008 03716** (111) **094535**
 (151) 21.04.2008
 (732) **SC ROMAQUA GROUP SA**, Str.
 Carpați nr.46, județul Harghita,
 535300, BORSEC ROMANIA
 (540)

ALBACHER. GANDESTE LA RECE.

- (511) *Produse și/sau servicii grupate pe clase:*
 32 Bere, ape minerale și gazoase și alte băuturi nealcoolice; băuturi din fructe și sucuri din fructe; siropuri și alte preparate pentru fabricarea băuturilor nealcoolice.
 35 Publicitate; gestionarea afacerilor comerciale; administrație comercială; lucrări de birou.
 39 Transport; ambalare și depozitare.



- (210) **M 2008 03718** (111) **094608**
 (151) 21.04.2008
 (732) **SC AUTO PARTNER SRL**, Str.
 Gheorghe Dima nr. 8, Județul Sibiu,
 550409, SIBIU ROMANIA
 (740) PRI INTELLECTUAL PROPERTY
 SRL, Str. Răspântiilor nr. 37, et.1,
 ap.2, sector 2 BUCUREȘTI
 (540)



(531) Clasificare Viena: 180123; 290112;

(591) Culori revendicate: albastru, negru

- (511) *Produse și/sau servicii grupate pe clase:*
 35 Publicitate; gestiunea afacerilor comerciale; administrație comer-

cială; lucrări de birou; servicii de marketing; efectuarea de studii de piață, efectuarea de sondaje de opinie; relații publice; regruparea în avantajul terților a unei varietăți de bunuri (cu excepția transportului lor) permițând consumatorilor să le vadă și să le cumpere comod; organizarea de expoziții cu scop comercial sau publicitar.



- (210) **M 2008 03719** (111) **094536**
 (151) 21.04.2008
 (732) **SC COMPLEX ONYX SRL**, Șoseua
 Bucium nr.7, Jud. Iași, IAȘI
 ROMANIA
 (740) AGENȚIA DE PROPRIETATE
 INDUSTRIALĂ ARIANA SRL, Str.
 15 Noiembrie 90 , sc.B , ap.5
 BRAȘOV
 (540)

BELLARIA

- (511) *Produse și/sau servicii grupate pe clase:*
 35 Publicitate; gestiunea afacerilor comerciale; administrație comercială; lucrări de birou; import - export, lanț de magazine.
 36 Asigurări; afaceri financiare; afaceri monetare; afaceri imobiliare.
 41 Educație; instruire; divertisment; activități sportive și culturale.
 43 Servicii de alimentație publică; servicii de cazare publică.
 44 Servicii medicale; servicii veterinare; servicii de igienă și de îngrijire a frumuseții pentru oameni sau animale; servicii de agricultură, horticultură și silvicultură.



(210) **M 2008 03721** (111) **094609**
 (151) 21.04.2008
 (732) **SC E URO SRL**, Bdul. N. Titulescu
 nr. 18, ap. 41, Județul Cluj, CLUJ
 NAPOCA ROMANIA

(540)



ENDO PLUS

(531) *Clasificare Viena:* 020925; 241317;
 270519;

(511) *Produse și/sau servicii grupate pe clase:*

35 Publicitate; gestiunea afacerilor comerciale; administrație comercială; lucrări de birou; constituire baze de date.

44 Servicii medicale, veterinare, de igienă, de frumusețe, pentru oameni și animale; servicii în agricultură, horticultură, silvicultură; saloane de coafură, cosmetică, băi, estetică chirurgicală aromoterapie, consultanță în domeniul medical, farmaceutic.



(210) **M 2008 03727** (111) **094559**
 (151) 21.04.2008
 (732) **SC TEAM CONCEPT SRL**, Șos. Viilor nr. 101, bl. 1, sc. 5, et. 5, ap. 152, sector 5, BUCUREȘTI ROMANIA
 (740) SC MDP RIGHTS AGENCY SRL, str. Lungă nr. 270, județul Brașov BRAȘOV

(540)



INDIE HOURS

(531) *Clasificare Viena:* 020105; 020115;
 270508; 290113;

(591) Culori revendicate: mov-indigo, negru

(511) *Produse și/sau servicii grupate pe clase:*

35 Publicitate; gestionarea afacerilor comerciale; administrație comercială; lucrări de birou; inclusiv regruparea în avantajul terților a produselor diverse (cu excepția transportului lor) permițând consumatorilor să le vadă și să le cumpere comod, import-export.

41 Educație; instruire; divertisment; activități sportive și culturale, inclusiv organizare de evenimente artistice.



(210) **M 2008 03729** (111) **094322**
 (151) 21.04.2008
 (732) **SC NAPOLACT SA**, Calea Baciului
 nr. 2-4, jud. Cluj, 400230,
 CLUJ-NAPOCA ROMANIA
 (740) CONSTANTIN GHITA OFFICE,
 B-dul Take Ionescu nr. 24 - 28, sc.
 B, ap. 2 TIMIȘOARA

(540)



NAPOCA POFTĂ DE LAPTE DE PASĂRE

(531) *Clasificare Viena:* 011521; 080118;
 260116; 290115;
 (591) Culori revendicate: alb, vișiniu,
 maro, galben, portocaliu, crem
 (511) *Produse și/sau servicii grupate pe
 clase:*
 30 Înghețată.



(210) **M 2008 03730** (111) **094402**
 (151) 21.04.2008
 (732) **SC NAPOLACT SA**, Calea Baciului
 nr. 2-4, Jud. Cluj, 400230, CLUJ
 NAPOCA ROMANIA
 (740) CONSTANTIN GHITA OFFICE,
 B-dul Take Ionescu nr. 24 - 28, sc.
 B, ap. 2 TIMIȘOARA

(540)



NAPOCA MI-E GÂNDUL LA SPUMA DE CĂPȘUNI, LAPTE DE PASĂRE ȘI CIOCOLATĂ DE CASĂ

(531) *Clasificare Viena:* 080118; 290115;
 (591) Culori revendicate: vișiniu, alb,
 maro, negru, roșu, galben, roz,
 crem
 (511) *Produse și/sau servicii grupate pe
 clase:*
 30 Înghețată.



(210) **M 2008 03732** (111) **094577**
 (151) 21.04.2008
 (732) **BRD GROUPE SOCIETE
 GENERALE SA**, Bd. Ion Mihalache
 nr. 1-7, sector 1, 011171,
 BUCUREȘTI ROMANIA

(540)



EUROBRD

(531) *Clasificare Viena*: 270501; 290112;

(591) Culori revendicate: roșu (pantone 185C), negru

(511) *Produse și/sau servicii grupate pe clase:*

16 Imprimare în special bancare, reviste și periodice, cărți, cărți cu informații bancare sau financiare, cârduri în principal cârduri de credit, cârduri de debit.

35 Publicitate și afaceri; administrație de bunuri în domeniul financiar-bancar.

36 Asigurare și finanțare, expertise, consulting, prognoze în domeniul financiar-bancar, servicii financiare, servicii bancare, emiterea de cârduri de debit electronice, servicii pentru cârduri de debit electronice, acceptarea de cârduri de debit electronice, servicii de cârduri de credit permițând retragerea de numerar de la ATM-uri și cumpărarea de produse.

38 Telecomunicații.

42 Proiecte și cercetare în domeniul financiar-bancar



(210) **M 2008 03733** (111) **094362**
 (151) 21.04.2008
 (732) **SC DUNEX IMPORT EXPORT
 SRL**, Str. Pietroșița nr. 5, sector 1,
 **, BUCUREȘTI ROMANIA

(540)

ARMONIA GARDEN

(511) *Produse și/sau servicii grupate pe clase:*

35 Publicitate; gestiunea afacerilor comerciale; administrație comercială; lucrări de birou.



(210) **M 2008 03734** (111) **094323**

(151) 21.04.2008

(732) **SC CENTRUL DE CERCETARE
 PENTRU MATERIALE
 MACROMOLECULARE SI
 MEMBRANE SA**, Str. Splaiul
 Independenței nr. 202B, sector 6,
 060023, BUCUREȘTI ROMANIA

(540)

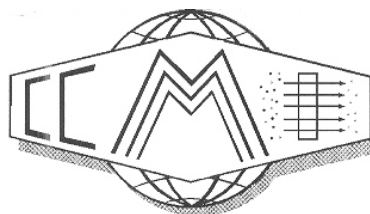

CCM

(531) *Clasificare Viena*: 010502; 010512;
 241517; 261113;

(511) *Produse și/sau servicii grupate pe clase:*

1 Produse chimice.

9 Aparate și instrumente de uz științific.

17 Produse din materiale plastice semiprelucrate.

32 Bere; băuturi din fructe și sucuri de fructe; siropuri și alte preparate

42 pentru fabricarea băuturilor.
Servicii științifice și tehnologice.



(210) **M 2008 03735** (111) **094324**
(151) 21.04.2008
(732) **SC CENTRUL DE CERCETARE
PENTRU MATERIALE
MACROMOLECULARE SI
MEMBRANE SA**, Str. Splaiul
Independenței nr. 202B, sector 6,
060023, BUCUREȘTI ROMANIA

(540)



CCM CAPS

(531) *Clasificare Viena:* 260418; 270503;
(511) *Produse și/sau servicii grupate pe
clase:*
1 Materiale plastice în stare brută.
17 Produse din materiale plastice
semiprelucrate.



(210) **M 2008 03736** (111) **094599**
(151) 21.04.2008
(732) **SC ECE ROMANIA SRL**, Str. Lt. Mj.
Av. Tănase Banciu nr. 41, Jud. Ilfov,
077160, POPEȘTI LEORDENI
ROMANIA

(540)



ECE ALUMINIUM

(531) *Clasificare Viena:* 261113; 270502;
270503; 290115;
(591) Culori revendicate: vișiniu, gri,
negru, albastru
(511) *Produse și/sau servicii grupate pe
clase:*
6 Profile din aluminiu.
35 Regruparea în avantajul terților a
produselor de aluminiu (cu excepția
transportului lor) permițând
consumatorilor să le vadă și să le
cumpere comod; servicii de import.



(210) **M 2008 03737** (111) **094600**
 (151) 21.04.2008
 (732) **SC ECE ROMANIA SRL**, Str. Lt. Mj.
 Av. Tănase Banciu nr. 41, Jud. Ilfov,
 077160, POPEȘTI LEORDENI
 ROMANIA

(540)



TUNA ALUMINYUM

(531) *Clasificare Viena:* 260118; 260418;
 270503; 270507; 290104;

(591) Culori revendicate: albastru,
 bleumarin

(511) *Produse și/sau servicii grupate pe
 clase:*
 6 Profile din aluminiu.
 35 Regruparea în avantajul terților a
 produselor de aluminiu (cu excepția
 transportului lor) permițând consu-
 matorilor să le vadă și să le
 cumpere comod; servicii de import.



(210) **M 2008 03740** (111) **094590**
 (151) 21.04.2008
 (732) **SC IDOL PRODUCTION SRL**, Șos.
 Colentina nr. 85, bl. 86, sc. 2, et. 1,
 ap. 50, sector 2, 021166,
 BUCUREȘTI ROMANIA

(540)



MISTER SPORT

(531) *Clasificare Viena:* 270502; 270519;
 290112;

(591) Culori revendicate: roșu, negru

(511) *Produse și/sau servicii grupate pe
 clase:*
 16 Hârtie, carton și produse din aceste
 materiale, revistă.
 35 Publicitate; editare, redactare texte.
 38 Telecomunicații; difuzare de
 emisiuni radio tv.
 41 Educație; activități sportive.
 42 Creare și menținere siteuri web.



(210) **M 2008 03743** (111) **094350**
 (151) 21.04.2008
 (732) **POP NARCIS**, Str. Mureșului Nr. 1
 A, Județul Mureș, NAZNA
 ROMANIA

(540)



EURO NARCIS

(531) *Clasificare Viena*: 260118; 270509;
 270511; 290112;

(591) Culori revendicate: albastru, gri

(511) *Produse și/sau servicii grupate pe clase*:

35 Publicitate; gestiunea afacerilor comerciale; administrație comercială; import-export, toate aceste servicii cu excepția celor pentru produsele din clasa 5.



(210) **M 2008 03747** (111) **094351**
 (151) 21.04.2008
 (732) **OPRESCU MIRCEA SORIN**, B-dul
 Aviatorilor nr. 60-62, et. 1, ap. 4,
 sector 1, BUCUREȘTI ROMANIA

(540)



EU BUCUREȘTIUL

(531) *Clasificare Viena*: 020901; 270508;
 290101;

(591) Culori revendicate: roșu

(511) *Produse și/sau servicii grupate pe clase*:

35 Publicitate; gestiunea afacerilor comerciale; administrație comercială; lucrări de birou.

36 Asigurări; afaceri financiare; afaceri monetare; afaceri imobiliare.

41 Educație; instruire; divertisment; activități sportive și culturale.



(210) **M 2008 03748** (111) **094352**
 (151) 21.04.2008

(732) **LIDL STIFTUNG & CO. KG**,
 Stiftsbergstrasse 1, 74167,
 NECKARSULM GERMANIA

(740) SC ROMINVENT SA Agenție de
 Brevete, Desene, Marci și Transfer
 de Tehnologie, Str. Ermil Pangratti
 nr. 35, et. 1, sector 1 BUCUREȘTI

(540)



FROTTO

(531) *Clasificare Viena*: 270501; 270511;
 270524; 290113;

(591) Culori revendicate: albastru
 (pantone 280C), roșu (pantone
 185C), alb

(511) *Produse și/sau servicii grupate pe
 clase*:

3 Țesături (pânzeturi, cârpe)
 impregnate cu loțiuni cosmetice,
 bumbac pentru scopuri cosmetice,
 tampoane (șomoioage) de bumbac
 pentru scopuri cosmetice.

5 Articole igienice pentru femei,
 prosoape igienice, țesături
 (pânzeturi, cârpe) impregnate cu
 loțiuni farmaceutice.

16 Produse fabricate din hârtie incluse
 in clasa 16; hârtie de toaletă,
 materiale din hârtie, șervetele din
 hârtie, materiale pentru curățarea
 feței, prosoape din hârtie, fețe de
 masă din hârtie, materiale de
 curățat pentru îndepărtarea
 machiajului (fardului), rulouri pentru
 bucătărie, folie transparentă (cling
 film), saci pentru gunoi, pelicule
 transparente (transparent film).

21 Cârpe (pânzeturi) de curățat, cârpe

cu burete, cârpe pentru menaj
 (pentru uz casnic), cârpe pentru
 șters podeaua, cârpe pentru
 mobilier, cârpe de praf.



(210) **M 2008 03749** (111) **094294**

(151) 21.04.2008

(732) **BELLA BULGARIA AD**,, 9 Momchil
 Voivoda Str., 4003, PLOVDIV
 BULGARIA

(740) INVENTA - AGENȚIE DE
 PROPRIETATE INTELLECTUALĂ
 SRL, B-dul Corneliu Coposu nr. 7,
 bl. 104, sc. 2, et. 1, ap. 31, sector 3
 BUCUREȘTI

(540)

**PLĂCINTE PENTRU
 ÎNTREAGA FAMILIE MAI
 MULT TIMP PENTRU TINE**

(511) *Produse și/sau servicii grupate pe
 clase*:

30 Cafea, ceai, cacao, zahăr, orez,
 tapioca, sago, înlocuitori de cafea;
 făină și preparate făcute din
 cereale, pâine, produse de patiserie
 și cofetărie, înghețată comestibilă;
 miere, sirop de melasă; drojdie, praf
 de copt; sare, muștar; oțet, sosuri
 (condimente); mirodenii, gheață;
 toate tipurile de paste și preparate
 făcute din făină..



(210) **M 2008 03752** (111) **094580**

(151) 21.04.2008

(732) **SC CO & CO CONSUMER 2002 SRL**, Str. Luceafărului nr. 12, ap. 1, sector 5, 050859, BUCUREȘTI ROMANIA

(740) **INVENTA - AGENȚIE DE PROPRIETATE INTELECTUALĂ SRL**, B-dul Corneliu Coposu nr. 7, bl. 104, sc. 2, et. 1, ap. 31, sector 3 BUCUREȘTI

(540)



MEREU ÎN FORMĂ PE INSULA TINEREȚII, YONGKANG SUPLU

(531) *Clasificare Viena:* 260418; 2803; 290113;

(591) Culori revendicate: verde, violet, alb

(511) *Produse și/sau servicii grupate pe clase:*

5 Suplimente nutritive, vitamine și minerale.

16 Materiale promoționale și publicitare (tipărituri).

29 Fructe uscate.

30 Ceai, băuturi pe bază de ceai; musli.

35 Regruparea în avantajul terților a produselor din clasele 05 și 30 (cu excepția transportului lor) permițând consumatorilor să le vadă și să le cumpere comod.

39 Transport; ambalare și depozitarea mărfurilor.



(210) **M 2008 03754** (111) **094581**

(151) 21.04.2008

(732) **SC CO & CO CONSUMER 2002 SRL**, Str. Luceafărului nr. 12, ap. 1, sector 5, 050859, BUCUREȘTI ROMANIA

(740) **INVENTA - AGENȚIE DE PROPRIETATE INTELECTUALĂ SRL**, B-dul Corneliu Coposu nr. 7, bl. 104, sc. 2, et. 1, ap. 31, sector 3 BUCUREȘTI

(540)

YONG KANG REGELE CEAIURILOR CHINEZEȘTI

(511) *Produse și/sau servicii grupate pe clase:*

5 Suplimente nutritive, vitamine și minerale.

16 Materiale promoționale și publicitare.

29 Fructe uscate.

30 Ceai, băuturi pe bază de ceai; musli.

35 Regruparea în avantajul terților a produselor din clasele 05 și 30. (cu excepția transportului lor) permițând consumatorilor să le vadă și să le cumpere comod.

39 Transport; ambalare și depozitarea mărfurilor.



(210) **M 2008 03755** (111) **094582**

(151) 21.04.2008

(732) **SC CO & CO CONSUMER 2002 SRL**, Str. Luceafărului nr. 12, ap. 1, sector 5, 050859, BUCUREȘTI ROMANIA

(740) **INVENTA - AGENȚIE DE PROPRIETATE INTELECTUALĂ SRL**, B-dul Corneliu Coposu nr. 7, bl. 104, sc. 2, et. 1, ap. 31, sector 3 BUCUREȘTI

(540)



YONG KANG

(531) *Clasificare Viena*: 050313; 261113; 2803;

(511) *Produse și/sau servicii grupate pe clase*:

5 Suplimente nutritive, vitamine și minerale.

16 Materiale promoționale și publicitare.

35 Regruparea în avantajul terților a produselor din clasele 05 (cu excepția transportului lor) permițând consumatorilor să le vadă și să le cumpere comod.

39 Transport; ambalare și depozitarea mărfurilor.



(210) **M 2008 03756** (111) **094583**

(151) 21.04.2008

(732) **SC CO & CO CONSUMER 2002 SRL**, Str. Luceafărului nr. 12, ap. 1, sector 5, 050859, BUCUREȘTI ROMANIA

(740) **INVENTA - AGENȚIE DE PROPRIETATE INTELECTUALĂ SRL**, B-dul Corneliu Coposu nr. 7, bl. 104, sc. 2, et. 1, ap. 31, sector 3 BUCUREȘTI

(540)

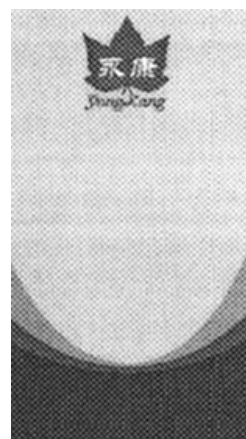

YONG KANG

(531) *Clasificare Viena*: 050313; 2803;

(511) *Produse și/sau servicii grupate pe clase*:

5 Suplimente nutritive, vitamine și minerale.

16 Materiale promoționale și publicitare.

35 Regruparea în avantajul terților a produselor din clasele 05 (cu excepția transportului lor) permițând consumatorilor să le vadă și să le cumpere comod.

39 Transport; ambalare și depozitarea mărfurilor.



(210) **M 2008 03757** (111) **094584**

(151) 21.04.2008

(732) **SC CO & CO CONSUMER 2002 SRL**, Str. Luceafărului nr. 12, ap. 1, sector 5, 050859, BUCUREȘTI ROMANIA

(740) **INVENTA - AGENȚIE DE PROPRIETATE INTELECTUALĂ SRL**, B-dul Corneliu Coposu nr. 7, bl. 104, sc. 2, et. 1, ap. 31, sector 3 BUCUREȘTI

(540)

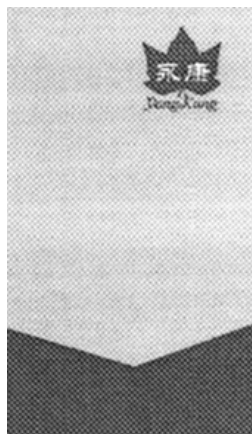

YONG KANG

(531) *Clasificare Viena:* 050313; 2803;

(511) *Produse și/sau servicii grupate pe clase:*

5 Suplimente nutritive, vitamine și minerale.

16 Materiale promoționale și publicitare.

35 Regruparea în avantajul terților a produselor din clasele 05 (cu excepția transportului lor) permițând consumatorilor să le vadă și să le cumpere comod.

39 Transport; ambalare și depozitarea mărfurilor.



(210) **M 2008 03758** (111) **094403**

(151) 21.04.2008

(732) **SC SETCAR SA**, Str. Grădinii Publice nr. 6, județul Brăila, **, BRAILA ROMANIA

(740) **ALLEGRA CONSULTING S.R.L.**, Bd. Octavian Goga Nr. 23, Bl. M106, Sc. 4, Et.4, Ap. 117, Sector 3 BUCUREȘTI

(540)



SETCAR

(531) *Clasificare Viena:* 260118; 270511; 270524; 290101;

(591) Culori revendicate: roșu

(511) *Produse și/sau servicii grupate pe clase:*

39 Transport; ambalarea și depozitarea mărfurilor; organizarea de călătorii.

40 Tratament de materiale.



(210) **M 2008 03760** (111) **094295**

(151) 21.04.2008

(732) **SC ROMFORM STYLE SRL**, B-dul Iuliu Maniu nr. 188, sector 6, **, BUCUREȘTI ROMANIA

(540)



FLORIDA HOUSE

(531) *Clasificare Viena:* 010306; 050112; 051303; 270116; 290113;

- (591) Culori revendicate: roșu, verde, galben
- (511) *Produse și/sau servicii grupate pe clase:*
- 43 Servicii de alimentație publică; servicii de cazare publică, fast food, restaurante, catering.



- (210) **M 2008 03762** (111) **095570**
 (151) 21.04.2008
 (732) **SC REEA SRL**, Str. Republicii nr. 41, Jud. Mureș, 540110, TG. MUREȘ ROMANIA
 (740) **INTELMMI CONSULT SRL**, Str. Sârguinței nr. 39, ap.12 TÂRGU MUREȘ
 (540)

ÎN MUREȘ

- (511) *Produse și/sau servicii grupate pe clase:*
- 16 Hârtie, carton și produse din aceste materiale, necuprinse în alte clase; produse de imprimare; articole pentru legătorie; fotografii; papetărie; adezivi (materiale colante) pentru papetărie sau menaj; materiale pentru artiști; pensule; mașini de scris și articole de birou (cu excepția mobilelor); materiale de instruire sau învățământ (cu excepția aparatelor); materiale plastice pentru ambalaj (necuprinse în alte clase); caractere tipografice; clișee.
- 35 Publicitate; gestiunea afacerilor comerciale; administrație comercială; lucrări de birou.
- 38 Telecomunicații.
- 41 Educație; instruire; divertisment; activități sportive și culturale.



- (210) **M 2008 03764** (111) **094495**
 (151) 21.04.2008
 (732) **SC ROMANIAN SOFT COMPANY SRL**, Str. Prisaca Dornei nr. 2E, sector 3, **, BUCUREȘTI ROMANIA
 (740) **CONSULT IMPROVEMENT SRL**, Șos. Iancului nr.9, bl.109A, sc.b, et.3, ap.99, sector 2 BUCUREȘTI
 (540)

HLAB

- (511) *Produse și/sau servicii grupate pe clase:*
- 9 Suporturi de înregistrare magnetici, discuri acustice; echipamente pentru tratarea informației și calculatoare; programe informatice, oricare ar fi suportul de înregistrare sau difuzare, programe înregistrare pe suport magnetic sau descărcate dintr-o rețea informatică externă.
- 35 Servicii de tratare a textului și gestiunea fișierelor informatice.
- 42 Servicii științifice și tehnologice, precum și servicii de cercetare și de creație referitoare la acestea; servicii de analiză și de cercetare industrială; crearea și dezvoltarea calculatoarelor și a programelor de calculator.



- (210) **M 2008 03765** (111) **094601**
 (151) 21.04.2008
 (732) **SC RURIS IMPEX SRL**, Calea Severinului bl. 317a,b, județul Dolj, CRAIOVA ROMANIA
 (740) CABINET INDIVIDUAL DE PROPRIETATE INDUSTRIALĂ - NEGOMIREANU LIVIA, Șos. Nicolae Titulescu nr. 94, bl.14A, sc.4, ap.127, sector 1 BUCUREȘTI

(540)



RURIS POWER FOR NATURE

- (531) *Clasificare Viena*: 150125; 150703; 270502; 270509; 290101;
- (591) Culori revendicate: portocaliu
- (511) *Produse și/sau servicii grupate pe clase*:
- 7 Mașini și mașini-unelte; motoare (cu excepția motoarelor pentru vehicule terestre); cuplaje și organe de transmisie (cu excepția celor pentru vehiculele terestre); instrumente agricole altele decât cele acționate manual; incubatoare pentru ouă.
- 8 Scule, unelte și instrumente agricole acționate manual.



- (210) **M 2008 03766** (111) **094438**
 (151) 21.04.2008
 (732) **SC QUASAR SA**, Str. 22 Decembrie nr. 37, Județul Hunedoara, 330166, DEVA ROMANIA
 (740) CABINET INDIVIDUAL DE PROPRIETATE INDUSTRIALĂ - NEGOMIREANU LIVIA, Șos. Nicolae Titulescu nr. 94, bl.14A, sc.4, ap.127, sector 1 BUCUREȘTI

(540)



AQUA SARA

- (531) *Clasificare Viena*: 261113; 270503; 270511; 270519; 290113;
- (591) Culori revendicate: roșu, argintiu (pantone 877C), alb
- (511) *Produse și/sau servicii grupate pe clase*:
- 32 Bere; ape minerale și gazoase și alte băuturi nealcoolice; băuturi din fructe și sucuri de fructe; siropuri și alte preparate pentru fabricarea băuturilor.



- (210) **M 2008 03767** (111) **094439**
 (151) 21.04.2008
 (732) **SC QUASAR SA**, Str. 22
 Decembrie nr. 37, Județul
 Hunedoara, 330166, DEVA
 ROMANIA
 (740) CABINET INDIVIDUAL DE
 PROPRIETATE INDUSTRIALĂ -
 NEGOMIREANU LIVIA, Șos.
 Nicolae Titulescu nr. 94, bl.14A,
 sc.4, ap.127, sector 1 BUCUREȘTI

(540)



AQUASARA

- (531) *Clasificare Viena*: 270502; 270503;
 290104;
 (591) Culori revendicate: albastru închis
 (pantone 288), albastru deschis
 (pantone process blue, pantone 290
 C)
 (511) *Produse și/sau servicii grupate pe
 clase*:
 32 Bere; ape minerale și gazoase și
 alte băuturi nealcoolice; băuturi din
 fructe și sucuri de fructe; siropuri și
 alte preparate pentru fabricarea
 băuturilor.



- (210) **M 2008 03768** (111) **094440**
 (151) 21.04.2008
 (732) **SC QUASAR SA**, Str. 22
 Decembrie nr. 37, Județul
 Hunedoara, 330166, DEVA
 ROMANIA
 (740) CABINET INDIVIDUAL DE
 PROPRIETATE INDUSTRIALĂ -
 NEGOMIREANU LIVIA, Șos.
 Nicolae Titulescu nr. 94, bl.14A,
 sc.4, ap.127, sector 1 BUCUREȘTI

(540)



AQUASARA

- (531) *Clasificare Viena*: 261113; 270503;
 270519; 290104;
 (591) Culori revendicate: albastru închis
 (pantone 288 C), albastru deschis
 (pantone process blue, pantone 290
 C)
 (511) *Produse și/sau servicii grupate pe
 clase*:
 32 Bere; ape minerale și gazoase și
 alte băuturi nealcoolice; băuturi din
 fructe și sucuri de fructe; siropuri și
 alte preparate pentru fabricarea
 băuturilor.



(210) **M 2008 03770** (111) **094694**
 (151) 21.04.2008
 (732) **QUALCOMM INCORPORATED**,
 5775 Morehouse Drive,
 92121-1714, SAN DIEGO S.U.A.
 CALIFORNIA
 (740) CABINET ENPORA, P.O.BOX 39-1
 BUCURESTI
 (540)

ADRENO

(300) Prioritate invocată: 77/431,
 048/25.03.2008/US
 (511) *Produse și/sau servicii grupate pe
 clase:*
 9 Hardware și software de calculator
 pentru grafică; hardware și software
 pentru sisteme de operare și
 drivere; instrumente de dezvoltare
 hardware și software de calculator și
 ghiduri de utilizare/manuale de
 instrucțiuni vândute ca o unitate.



(210) **M 2008 03771** (111) **094610**
 (151) 21.04.2008
 (732) **ZHEJIANG WONDERFUL-WALL
 BUILDING MATERIALS CO., LTD**,
 Jianhu Road, Kexi Industrial Zone,
 Keqiao, Shaoxing, **, ZHEIJANG
 PROVINCE CHINA
 (740) CABINET ENPORA, Str. George
 Călinescu nr. 52A, ap. 1, sector 1,
 P.O. Box 39-F1 BUCUREȘTI
 (540)



ALUCOSUPER

(531) *Clasificare Viena:* 260207; 260305;
 270503;
 (511) *Produse și/sau servicii grupate pe
 clase:*
 6 Metale uzuale neprelucrate sau
 semi-fabricate; țevi din metal pentru
 jgheaburi/rigole; construcție meta-
 lice; tavane din metal; îmbinări din
 metal; materiale pentru acope-
 rișuri/pentru învelire; uși și ferestre
 metalice; plăci din plastic aluminos
 (în principal din plastic); ferestre
 (garnituri, piese de imbinare pentru
 ferestre); cutii de bere.



(210) **M 2008 03772** (111) **094591**
 (151) 21.04.2008
 (732) **SC REGENTA SECURITY PROTECT SRL**, Str. Negustori nr. 29, sector 2, BUCURESTI ROMANIA

(540)



REGENTA SECURITY PROTECT RSP

- (531) *Clasificare Viena*: 240115; 260118; 290113;
- (591) Culori revendicate: grenă, albastru, galben
- (511) *Produse și/sau servicii grupate pe clase*:
- 45 Servicii de pază a bunurilor, valori și protecția persoanelor .



(210) **M 2008 03776** (111) **094617**
 (151) 22.04.2008
 (732) **PRIMARIA MUNICIPIULUI BAIA MARE**, Str. Gheorghe Șincai nr. 37, Jud. Maramureș, 430311, BAIA MARE ROMANIA

(540)



- (531) *Clasificare Viena*: 020115; 070101; 070118; 240111; 240118; 240924; 290114;
- (591) Culori revendicate: roșu, albastru, negru, gri
- (511) *Produse și/sau servicii grupate pe clase*:
- 16 Hârtie, carton și produse din aceste materiale, necuprinse în alte clase; produse de imprimare; articole pentru legătorie; fotografii; papetărie; adezivi (materiale colante) pentru papetărie sau menaj; materiale pentru artiști; pensule; mașini de scris și articole de birou (cu excepția mobilelor); materiale de instruire sau învățământ (cu excepția aparatelor); materiale plastice pentru ambalaj (necuprinse în alte clase); caractere tipografice; clișee.
- 35 Publicitate; gestiunea afacerilor comerciale; administrație comercială; lucrări de birou.
- 41 Educație; instruire; divertisment; activități sportive și culturale.



(210) **M 2008 03777** (111) **094618**
 (151) 22.04.2008
 (732) **PRIMARIA MUNICIPIULUI BAIAMARE**, Str. Gheorghe Șincai nr. 37, Jud. Maramureș, 430311, BAIAMARE ROMANIA

(540)

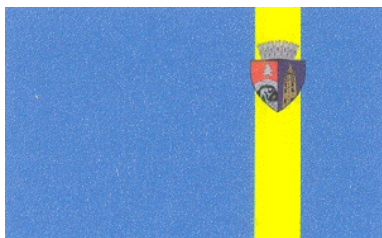

(531) *Clasificare Viena*: 020115; 070101; 070108; 240111; 240118; 260416; 290112;

(591) Culori revendicate: albastru, galben

(511) *Produse și/sau servicii grupate pe clase*:

16 Hârtie, carton și produse din aceste materiale, necuprinse în alte clase; produse de imprimare; articole pentru legătorie; fotografii; papetărie; adezivi (materiale colante) pentru papetărie sau menaj; materiale pentru artiști; pensule; mașini de scris și articole de birou (cu excepția mobilelor); materiale de instruire sau învățământ (cu excepția aparatelor); materiale plastice pentru ambalaj (necuprinse în alte clase); caractere tipografice; clișee.
 35 Publicitate; gestiunea afacerilor comerciale; administrație comercială; lucrări de birou.
 41 Educație; instruire; divertisment; activități sportive și culturale.



(210) **M 2008 03778** (111) **094619**
 (151) 22.04.2008
 (732) **PRIMARIA MUNICIPIULUI BAIAMARE**, Str. Gheorghe Șincai nr. 37, Jud. Maramureș, 430311, BAIAMARE ROMANIA

(540)

Creativitate
Integrare
Voluntariat
Initiativa
Comunicare

**CREATIVITATE INTEGRARE
 VOLUNTARIAT INITIATIVA
 COMUNICARE**

(531) *Clasificare Viena*: 270522; 270523;

(511) *Produse și/sau servicii grupate pe clase*:

16 Hârtie, carton și produse din aceste materiale, necuprinse în alte clase; produse de imprimare; articole pentru legătorie; fotografii; papetărie; adezivi (materiale colante) pentru papetărie sau menaj; materiale pentru artiști; pensule; mașini de scris și articole de birou (cu excepția mobilelor); materiale de instruire sau învățământ (cu excepția aparatelor); materiale plastice pentru ambalaj (necuprinse în alte clase); caractere tipografice; clișee.
 35 Publicitate; gestiunea afacerilor comerciale; administrație comercială; lucrări de birou.
 41 Educație; instruire; divertisment; activități sportive și culturale.



(210) **M 2008 03779** (111) **094493**
 (151) 22.04.2008
 (732) **PRIMARIA MUNICIPIULUI BAIAMARE**, Str. Gheorghe Șincai nr. 37, Jud. Maramureș, 430311, BAIAMARE ROMANIA

(540)

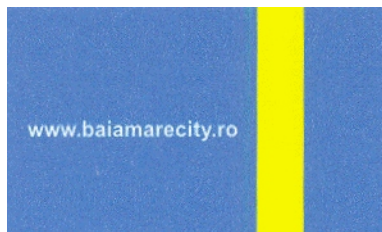

WWW.BAIAMARECITY.RO

(531) *Clasificare Viena:* 260409; 290112;

(591) Culori revendicate: albastru, galben

În conformitate cu: regula 17 Alineatul 4 din regulamentul de aplicare al Legii 84/1998, conform adresei nr. 29.04.2008, solicitantul nu revendică un drept exclusiv asupra denumirii:

WWW si .RO

(511) *Produse și/sau servicii grupate pe clase:*

16 Hârtie, carton și produse din aceste materiale, necuprinse în alte clase; produse de imprimare; articole pentru legătorie; fotografii; papetărie; adezivi (materiale colante) pentru papetărie sau menaj; materiale pentru artiști; pensule; mașini de scris și articole de birou (cu excepția mobilelor); materiale de instruire sau învățământ (cu excepția aparatelor); materiale plastice pentru ambalaj (necuprinse în alte clase); caractere tipografice; clișee.

35 Publicitate; gestiunea afacerilor comerciale; administrație comercială; lucrări de birou.

36 Servicii de plăți online a taxelor și impozitelor.

41 Educație; instruire; divertisment; activități sportive și culturale.



(210) **M 2008 03780** (111) **094380**

(151) 26.02.2007

(732) **INNOVATIVE BRANDS, LLC**, 4729 E. Union Hills Drive Suite 103, 85050, PHOENIX S.U.A. AZ

(740) SC ROMINVENT SA Agenție de Brevete, Desene, Marci și Transfer de Tehnologie, Str. Ermil Pangratti nr. 35, et. 1, sector 1 BUCUREȘTI

(540)



INNOVATIVE BRANDS

(531) *Clasificare Viena:* 270501;

(300) *Prioritate invocată:* 78/963856/30.08.2006/US

(511) *Produse și/sau servicii grupate pe clase:*

3 Preparate pentru îngrijirea părului; șampon și balsamuri; deodorant și antiperspirante de uz personal.



(210) **M 2008 03787** (111) **094478**

(151) 22.04.2008

(732) **SC LA COCOSATUL SRL**, Str. Neagoe Vodă nr. 52A, sector 1, București-Băneasa, **, BUCUREȘTI ROMANIA

(540)



LA COCOSATU CEI MAI BUNI MICI

(531) *Clasificare Viena*: 080503; 080705; 080717; 290114;

(591) Culori revendicate: maro, galben, verde, roșu

(511) *Produse și/sau servicii grupate pe clase:*

35 Servicii privind vânzarea on-line.

42 Crearea de pagini web.

43 Servicii de alimentație publică; servicii de catering.



(210) **M 2008 03788** (111) **094537**

(151) 22.04.2008

(732) **OPREA PAUL ROMEO**, Str. Siretului nr. 11, bl. 11, sc. 4, ap. 65, Jud. Sibiu, **, SIBIU ROMANIA

(540)

BEER, DEAR, BEER! BEER, DEAR BEER!

(511) *Produse și/sau servicii grupate pe clase:*

35 Publicitate; gestiunea afacerilor comerciale; administrație comercială; lucrări de birou.



(210) **M 2008 03790** (111) **094585**

(151) 24.04.2008

(732) **SC NUTRACEUTICS SRL**, Calea Dorobanților nr. 69, sc. 1, ap. 4, sector 1, 010557, BUCUREȘTI ROMANIA

(540)

JALUPRO

(511) *Produse și/sau servicii grupate pe clase:*

5 Aminoacizi de uz medical; suplimente alimentare de uz medical.



(210) **M 2008 03792** (111) **094586**

(151) 24.04.2008

(732) **SC NUTRACEUTICS SRL**, Calea Dorobanților nr. 69, sc. 1, ap. 4, sector 1, 010557, BUCUREȘTI ROMANIA

(540)

PROGLYME

(511) *Produse și/sau servicii grupate pe clase:*

3 Cosmetice.

5 Substanțe dietetice adaptate cu destinație de medicamente (uz medical).



- (210) **M 2008 03796** (111) **095571**
 (151) 22.04.2008
 (732) **SC DELTA DUNARII ORGANICS SA**, Str. Taberei nr. 26, Jud. Tulcea, **, TULCEA ROMANIA
 (740) FÂNTÂNĂ RAUL SORIN & ASOCIAȚII SRL, Str. Toamnei nr. 15, bl.5, sc.A, ap. 9, județ Brașov BRAȘOV

(540)

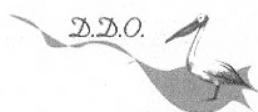

D.D.O.

- (531) *Clasificare Viena: 030707; 030709;*
 (511) *Produse și/sau servicii grupate pe clase:*
 31 Produse agricole, horticole, forestiere și cereale, necuprinse în alte clase; animale vii; fructe și legume proaspete; semințe, plante și flori naturale; alimente pentru animale, malț.
 35 Publicitate; gestiunea afacerilor comerciale; administrație comercială; lucrări de birou; constituire baze de date.



- (210) **M 2008 03799** (111) **094404**
 (151) 22.04.2008
 (732) **SC OLTASFALT SRL**, Str. Iancu de Hunedoara nr. 12, Județul Harghita, 530192, MIERCUREA CIUC ROMANIA

(540)

OLTASFALT

- (511) *Produse și/sau servicii grupate pe clase:*
 19 Materiale de construcții nemetalice, conducte rigide nemetalice pentru construcții; asfalt, smoală și bitum; construcții nemetalice transportabile; monumente (cu excepția celor din metal).



- (210) **M 2008 03810** (111) **094504**
 (151) 22.04.2008
 (732) **ENEL S.p.A.**, Viale Regina Margherita, 137, 00198, ROMA ITALIA
 (740) SC ROMINVENT SA Agenție de Brevete, Desene, Marci și Transfer de Tehnologie, Str. Ermil Pangratti nr. 35, et. 1, sector 1 BUCUREȘTI

(540)



**ENEL DISTRIBUTIE
 MUNTENIA**

- (531) *Clasificare Viena: 010316; 011505; 290112;*
 (591) Culori revendicate: portocaliu, albastru
 (511) *Produse și/sau servicii grupate pe clase:*
 39 Transport; ambalare și depozitare de mărfuri; organizare de călătorii; distribuția energiei electrice.
 40 Tratamentul de materiale; producția de energie.



- (210) **M 2008 03811** (111) **094381**
 (151) 22.04.2008
 (732) **ENEL S.p.A.**, Viale Regina Margherita, 137, 00198, ROMA ITALIA
 (740) SC ROMINVENT SA Agenție de Brevete, Desene, Marci și Transfer de Tehnologie, Str. Ermil Pangratti nr. 35, et. 1, sector 1 BUCUREȘTI

(540)



ENEL PRODUCȚIE

- (531) *Clasificare Viena:* 010316; 011505; 290112;
 (591) Culori revendicate: portocaliu, albastru
 (511) *Produse și/sau servicii grupate pe clase:*
 39 Transport; ambalare și depozitare de mărfuri; organizare de călătorii; distribuția energiei electrice.
 40 Tratamentul de materiale; producția de energie.



- (210) **M 2008 03816** (111) **094625**
 (151) 22.04.2008
 (732) **SC NAUTIC LIFE SRL**, Str. Ing. Zablovschi nr. 96, sector 1, **, BUCUREȘTI ROMANIA
 (740) SC CABINET ANI FUCIU SRL, Bl. P53, sc.A, parter, ap.1, județ Ilfov SNAGOV

(540)

LIFE RESIDENCE

- (511) *Produse și/sau servicii grupate pe clase:*
 35 Publicitate; gestiunea afacerilor

- 36 comerciale; administrație comercială; lucrări de birou.
 36 Asigurări; afaceri financiare; afaceri monetare; afaceri imobiliare.
 37 Construcții; reparații; servicii de instalații.
 39 Transport; ambalare și depozitare de mărfuri; organizare de călătorii.
 41 Educație; instruire; divertisment; activități sportive și culturale.
 43 Servicii de alimentație publică; servicii de cazare temporară.



- (210) **M 2008 03817** (111) **094514**
 (151) 22.04.2008
 (732) **SC MED LIFE SA**, Calea Griviței nr. 365, sector 1, 010719, BUCUREȘTI ROMANIA
 (740) SC CABINET ANI FUCIU SRL, Bl. P53, sc.A, parter, ap.1, județ Ilfov SNAGOV

(540)

MEDBANK

- (511) *Produse și/sau servicii grupate pe clase:*
 36 Asigurări; afaceri financiare; afaceri monetare; afaceri imobiliare.
 44 Servicii medicale; servicii veterinare; servicii de igienă și de îngrijire a frumuseții pentru oameni sau animale; servicii de agricultură, horticultură și de silvicultură.



(210) **M 2008 03818** (111) **094626**
 (151) 22.04.2008
 (732) **SC NAUTIC LIFE SRL**, Str. Ing. Zablovschi nr. 96, sector 1, BUCUREȘTI ROMANIA
 (740) SC CABINET ANI FUCIU SRL, Bl. P53, sc.A, parter, ap.1, județ Ilfov SNAGOV

(540)

DELTALIFE

(511) *Produse și/sau servicii grupate pe clase:*
 35 Publicitate; gestiunea afacerilor comerciale; administrație comercială; lucrări de birou.
 36 Asigurări; afaceri financiare; afaceri monetare; afaceri imobiliare.
 37 Construcții; reparații; servicii de instalații.
 39 Transport; ambalare și depozitare de mărfuri; organizare de călătorii.
 41 Educație; instruire; divertisment; activități sportive și culturale.
 43 Servicii de alimentație publică; servicii de cazare temporară.



(210) **M 2008 03819** (111) **094382**
 (151) 22.04.2008
 (732) **NOIAN GABRIEL ALEXANDRU**, Str. Făgărașului nr. 37, bl. 8, sc.A, ap.17, județul Brașov, 507075, GHIMBAV ROMANIA

(540)



DONKEY DELIVERY CUMPARATURI LA DOMICILIU

(531) *Clasificare Viena:* 030302; 030325; 080717; 130323; 160104;
 (591) Culori revendicate: albastru, roșu, galben, verde, maro
 (511) *Produse și/sau servicii grupate pe clase:*
 39 Livrarea de mărfuri la domiciliu.



(210) **M 2008 03820** (111) **094552**
 (151) 22.04.2008
 (732) **SIMIONESCU DANIEL CONSTANTIN**, Str. Cometei nr. 1, bl. 18, sc. A, ap. 3, Județul Brașov, BRAȘOV ROMANIA

(540)

MILITIA

(511) *Produse și/sau servicii grupate pe clase:*
 28 Articole sportive (necuprinse în alte

40 clase); plăci skateboard.
 Servicii de imprimări serigrafice;
 servicii de broderie pe articole
 textile.



(210) **M 2008 03821** (111) **094695**
 (151) 22.04.2008
 (732) **SC BROTHERS CATERING SRL**,
 Str. Polonă nr. 44, sector 1,
 BUCURESTI ROMANIA

(540)

salt & pepper
 c a t e r i n g
 corporate and private event solutions

**SALT PEPPER CATERING
 CORPORATE AND PRIVATE
 EVENT SOLUTIONS**

(531) *Clasificare Viena: 270501; 270511;*

(511) *Produse și/sau servicii grupate pe
 clase:*

43 Servicii de alimentație publică;
 servicii de cazare publică (catering).



(210) **M 2008 03823** (111) **094627**
 (151) 22.04.2008
 (732) **SC IB CARGO SRL**, Str. DE 287/1,
 modul E1, județul Ilfov, 077096,
 COM DRAGOMIRESTI DEAL
 ROMANIA

(540)



**IB CARGO YOUR FREIGHT,
 OUR JOB!**

(531) *Clasificare Viena: 010502; 010506;
 270503; 270511; 290104;*

(591) Culori revendicate: albastru

(511) *Produse și/sau servicii grupate pe
 clase:*

39 Transport; ambalarea și depozitarea
 mărfurilor; organizarea de călătorii.



(210) **M 2008 03824** (111) **094611**
 (151) 22.04.2008
 (732) **RATIOPHARM GMBH**, Graf Arco
 Str. 3, 89079, ULM GERMANIA
 (740) **CABINET ENPORA**, Str. George
 Călinescu nr. 52A, ap. 1, sector 1,
 P.O. Box 39-F1 BUCUREȘTI

(540)

RATIOPYRIN

(511) *Produse și/sau servicii grupate pe
 clase:*

5 Preparate farmaceutice.



(210) **M 2008 03826** (111) **094592**
 (151) 22.04.2008
 (732) **SC RAYNA DECOR SRL**, Str.
 Muncii, bl 19C, sc.2, et.4, ap.19,
 județul Hunedoara, URICANI
 ROMANIA

(540)

PLANIFICĂ-ȚI NUNTA ÎNTR-O ZI

(511) *Produse și/sau servicii grupate pe clase:*
 41 Educație; instruire; divertisment;
 activități sportive și culturale.



(210) **M 2008 03827** (111) **094593**
 (151) 22.04.2008
 (732) **SC RAYNA DECOR SRL**, Str.
 Muncii, bl 19C, sc.2, et.4, ap.19,
 județul Hunedoara, **, URICANI
 ROMANIA

(540)

PENTRU O NUNTĂ RUPTĂ DIN RAI

(511) *Produse și/sau servicii grupate pe clase:*
 41 Educație; instruire; divertisment;
 activități sportive și culturale.



(210) **M 2008 03828** (111) **094717**
 (151) 22.04.2008
 (732) **SC RAYNA DECOR SRL**, Str.
 Muncii, bl 19C, sc.2, et.4, ap.19,
 județul Hunedoara, **, URICANI
 ROMANIA

(540)



RAYNA DECOR

(531) *Clasificare Viena:* 031301; 270508;
 270509;

(511) *Produse și/sau servicii grupate pe clase:*
 41 Educație; instruire; divertisment;
 activități sportive și culturale.



(210) **M 2008 03829** (111) **094383**
 (151) 22.04.2008
 (732) **VESTEL ELECTRONICA SRL**,
 Calea 13 Septembrie nr.90, Hotel
 Marriott, Grand Office, et. 8, camera
 8.11, sector 5, **, BUCURESTI
 ROMANIA

(540)



ICECOOL

(531) *Clasificare Viena:* 260118; 270515;
 290104;

(591) Culori revendicate: albastru

- (511) *Produse și/sau servicii grupate pe clase:*
- 7 Mașini și mașini-unelte; motoare (cu excepția motoarelor pentru vehicule terestre); cuplaje și organe de transmisie (cu excepția celor pentru vehicule terestre); instrumente agricole altele decât cele acționate manual; incubatoare pentru ouă.
- 9 Aparate și instrumente științifice, nautice, geodezice, fotografice, cinematografice, optice, de cântărire, de măsurare, de semnalizare, de control (verificare), de siguranță (salvare) și didactice; aparate și instrumente pentru conducerea, distribuirea, transformarea, acumularea, reglarea sau comanda curentului electric; aparate pentru înregistrarea, transmiterea, reproducerea sunetelor sau imaginilor; suporturi de înregistrare magnetici, discuri acustice; distribuitoare automate și mecanisme pentru aparate cu preplată; case înregistratoare, mașini de calculat, echipament pentru prelucrarea informației și calculatoare; extinctoare.
- 11 Aparate de iluminat, încălzit, de producere a vaporilor, de coacere, de refrigerare, de uscare, de ventilare, de distribuire a apei și instalații sanitare.
- 35 Publicitate; gestiunea afacerilor comerciale; administrație comercială; lucrări de birou.
- 38 Telecomunicații.
- 42 Servicii științifice și tehnologice, precum și servicii de cercetare și de creație referitoare la acestea; servicii de analiză și de cercetare industrială; crearea și dezvoltarea calculatoarelor și a programelor de calculator.



- (210) **M 2008 03830** (111) **094384**
 (151) 22.04.2008
 (732) **VESTEL ELECTRONICA SRL**,
 Calea 13 Septembrie nr.90, Hotel
 Marriott, Grand Office, et. 8, camera
 8.11, sector 5, **, BUCURESTI
 ROMANIA

(540)

The logo for 'metcolor' is displayed in a rounded rectangular frame. The word 'metcolor' is written in a lowercase, sans-serif font.

METCOLOR

- (531) *Clasificare Viena:* 260418; 270511; 290112;
- (591) Culori revendicate: gri, negru
- (511) *Produse și/sau servicii grupate pe clase:*
- 7 Mașini și mașini-unelte; motoare (cu excepția motoarelor pentru vehicule terestre); cuplaje și organe de transmisie (cu excepția celor pentru vehicule terestre); instrumente agricole altele decât cele acționate manual; incubatoare pentru ouă.
- 9 Aparate și instrumente științifice, nautice, geodezice, fotografice, cinematografice, optice, de cântărire, de măsurare, de semnalizare, de control (verificare), de siguranță (salvare) și didactice; aparate și instrumente pentru conducerea, distribuirea, transformarea, acumularea, reglarea sau comanda curentului electric; aparate pentru înregistrarea, transmiterea, reproducerea sunetelor sau imaginilor; suporturi de înregistrare magnetici, discuri acustice; distribuitoare automate și mecanisme pentru aparate cu preplată; case înregistratoare, mașini de calculat, echipament pentru prelucrarea informației și calculatoare; extinctoare.

- 11 Aparate de iluminat, de încălzit, de producere a vaporilor, de coacere, de refrigerare, de uscare, de ventilare, de distribuire a apei și instalații sanitare.
- 35 Publicitate; gestiunea afacerilor comerciale; administrație comercială; lucrări de birou.
- 38 Telecomunicații.
- 42 Servicii științifice și tehnologice, precum și servicii de cercetare și de creație referitoare la acestea; servicii de analiză și de cercetare industrială; crearea și dezvoltarea calculatoarelor și a programelor de calculator.



(210) **M 2008 03831** (111) **094594**

(151) 23.04.2008

(732) **SC GALMOPAN SA**, B-dul. George Coșbuc nr. 257, județul Galați, 800157, GALAȚI ROMANIA

(540)

SIMBIO

(511) *Produse și/sau servicii grupate pe clase:*

- 3 Preparate pentru albit și alte substanțe pentru spălat; preparate pentru curățare, lustruire, degresare și șlefuire; săpunuri; parfumerie, uleiuri esențiale, cosmetice, loțiuni pentru păr; produse pentru îngrijirea dinților.
- 16 Hârtie, carton și produse din aceste materiale, necuprinse în alte clase; produse de imprimare; articole pentru legătorie; fotografii; papetărie; adezivi (materiale colante) pentru papetărie sau menaj; materiale pentru artiști; pensule; mașini de scris și articole de birou (cu excepția mobilelor); materiale de instruire sau învățământ (cu excepția aparatelor);

- 17 materiale plastice pentru ambalaj (necuprinse în alte clase); caractere tipografice; clișee.
- 17 Cauciuc, gutapercă, gumă, azbest, mică și produse din aceste materiale necuprinse în alte clase; produse din materiale plastice semiprelucrate; materiale de călăfătuire, etanșare și izolare; conducte flexibile nemetalice.
- 20 Mobile, oglinzi, rame; produse (necuprinse în alte clase) din lemn, plută, trestie, stuf, rachită, corn, os, fildeș, fanoane de balenă, solz, ambra, sidex, spumă de mare, înlocuitori ai tuturor acestor materiale sau din materiale plastice.
- 33 Băuturi alcoolice (cu excepția berii).
- 34 Tutun; articole pentru fumători; chibrite.
- 36 Asigurări; afaceri financiare; afaceri monetare; afaceri imobiliare.
- 37 Construcții; reparații; servicii de instalații.
- 38 Telecomunicații.
- 39 Transport; ambalare și depozitarea mărfurilor; organizarea de călătorii, distribuție.
- 40 Tratament de materiale.
- 41 Educație; instruire; divertisment; activități sportive și culturale.
- 42 Servicii științifice și tehnologice, precum și de creație, servicii de cercetare științifică, referitoare la acestea; servicii de analiză și cercetare industrială; prospecțiuni geologice, petroliere, explorări marine, crearea și dezvoltarea calculatoarelor și a programelor de calculator, decorațiuni interioare, design, estetică industrială.
- 45 Servicii juridice, constituire baze de date, proprietate intelectuală, drept de autor.



- (210) **M 2008 03836** (111) **094538**
 (151) 23.04.2008
 (732) **SC TOTAL CAR INTERMEDIERI SRL**, Str. Theodor Pallady nr. 8, Tr. 2, parter, Județul Iași, IAȘI ROMANIA
 (740) AGENȚIA DE PROPRIETATE INDUSTRIALĂ ARIANA SRL, Str. 15 Noiembrie 90 , sc.B , ap.5 BRAȘOV

(540)



TOTAL CAR
Avantaj total

TOTAL CAR AVANTAJUL TOTAL

- (531) *Clasificare Viena: 270507; 270511; 270512; 290101;*
- (591) Culori revendicate: roșu
- (511) *Produse și/sau servicii grupate pe clase:*
- 12 Aparat de locomotie terestră, aeriană și navală.
- 35 Publicitate; gestiunea afacerilor comerciale; administrație comercială; lucrări de birou; import-export, lanț de magazine.
- 36 Asigurări; afaceri financiare; afaceri monetare; afaceri imobiliare.
- 37 Construcții; reparații; servicii de instalații.
- 39 Transport; ambalare și depozitare de mărfuri - distribuție; organizare de călătorii.



- (210) **M 2008 03837** (111) **094539**
 (151) 23.04.2008
 (732) **SC KRONEMAG MILLENIUM SRL**, Str. N.D.Cocea nr. 9, Județul Brașov, **, BRAȘOV ROMANIA
 (740) AGENȚIA DE PROPRIETATE INDUSTRIALĂ ARIANA SRL, Str. 15 Noiembrie 90 , sc.B , ap.5 BRAȘOV

(540)



KRONEMAG

- (531) *Clasificare Viena: 240910; 240911; 270504; 290101;*
- (591) Culori revendicate: roșu
- (511) *Produse și/sau servicii grupate pe clase:*
- 35 Publicitate; gestiunea afacerilor comerciale; administrație comercială; lucrări de birou; import-export, lanț de magazine.
- 39 Transport; ambalare și depozitare de mărfuri - distribuție; organizare de călătorii.



(210) **M 2008 03839** (111) **094628**
 (151) 23.04.2008
 (732) **SC ECHO INTERNATIONAL
 INDUSTRY SRL**, Str. Trapezului nr.
 2, bl. M6, sc. B, et. 4, ap. 64, sector
 3, BUCUREȘTI ROMANIA

(540)

EVOLT

- (531) *Clasificare Viena: 270509; 270511; 290112;*
- (591) Culori revendicate: roșu, negru
- (511) *Produse și/sau servicii grupate pe clase:*
- 7 Mașini și mașini-unelte; motoare (cu excepția motoarelor pentru vehiculele terestre); cuplaje și organe de transmisie (cu excepția celor pentru vehiculele terestre); instrumente agricole altele decât cele acționate manual; incubatoare pentru ouă.
- 11 Aparate de iluminat, de încălzit, de producere a vaporilor, de coacere, de refrigerare, de uscare, de ventilare, de distribuire a apei și instalații sanitare.



(210) **M 2008 03843** (111) **094417**
 (151) 23.04.2008
 (732) **SC PRO TV SA**, B-dul Pache
 Protopopescu nr. 109, sect. 2,
 021409, BUCUREȘTI ROMANIA
 (540)

BUSINESS MAGAZIN

- (531) *Clasificare Viena: 270511; 270519;*
- (511) *Produse și/sau servicii grupate pe clase:*
- 16 Publicații periodice, reviste, albume, cataloage, pliante, broșuri, tipărituri.
- 35 Publicitate.
- 38 Telecomunicații; servicii internet; difuzare de programe și emisiuni de radio, televiziune, internet.
- 41 Realizare de programe și emisiuni de radio și televiziune, internet; educație; divertisment; activități culturale; jocuri și concursuri.
- 42 Servicii de creare și menținere de site web.



(210) **M 2008 03844** (111) **094418**
 (151) 23.04.2008
 (732) **SC PRO TV SA**, B-dul Pache
 Protopopescu nr. 109, sect. 2,
 021409, BUCUREȘTI ROMANIA
 (540)

ANGAJAM PRIMAR

- (511) *Produse și/sau servicii grupate pe clase:*
 16 Publicații periodice, reviste, albume, cataloage, pliante, broșuri, tipărituri.
 35 Publicitate.
 38 Telecomunicații; servicii internet; difuzare de programe și emisiuni de radio, televiziune, internet.
 41 Realizare de programe și emisiuni de radio și televiziune, internet; educație; divertisment; activități culturale; jocuri și concursuri.
 42 Servicii de creare și menținere de site web.



- (210) **M 2008 03849** (111) **094540**
 (151) 23.04.2008
 (732) **SC KOBEZOL SRL**, Str. Ciobotului nr. 15, Jud. Harghita, 535500, GHEORGHENI ROMANIA
 (740) SC HARCOV API SRL, Str. Nicolae Iorga nr. 61, bl. 10 E, sc. B, ap. 9, județul Covasna SFÂNTU GHEORGHE

(540)



KOBEZOL

- (531) *Clasificare Viena:* 270503;
 (511) *Produse și/sau servicii grupate pe clase:*
 4 Brichete combustibile în special brichete din lemn și rumeguș.
 19 Materiale de construcții nemetalice în special ferestre nemetalice, rame de ferestre nemetalice; tocure de ferestre nemetalice; uși nemetalice; tocure de uși; rame de uși nemetalice; panouri de uși nemetalice.



- (210) **M 2008 03853** (111) **094505**
 (151) 23.04.2008
 (732) **ASOCIAȚIA MASEURILOR PROFESIONISTI**, Str. Bucovina nr. 11, bl. G3, sc. 1, et. 3, ap. 15, sector 3, **, BUCUREȘTI ROMANIA

(540)



ASOCIAȚIA MASEURILOR PROFESIONIȘTI AMP

- (531) *Clasificare Viena:* 020116; 020123; 270501; 290112;
 (591) Culori revendicate: galben (auriu), albastru
 (511) *Produse și/sau servicii grupate pe clase:*
 35 Servicii de promovare a masajului în țară și străinătate, în unitățile de specialitate, promovarea maseurilor profesioniști în țară și străinătate, promovarea masajului ca scop de menținere și îmbunătățire a stării de sănătate, promovarea și sprijinirea altor metode asociate cu masajul.
 41 Educație, instruire, activități culturale având ca scop promovarea masajului în țară și străinătate, în unitățile de specialitate, promovarea maseurilor profesioniști în țară și străinătate, promovarea masajului ca scop de menținere și îmbunătățire a stării de sănătate, promovarea și sprijinirea altor metode asociate cu masajul cum ar fi: reflexologia, chiropractica, vertebroterapia, presopunctura,

acupunctura, metode de energizare și relaxare; organizarea de cursuri și seminarii de specialitate pentru ridicarea nivelului profesional al maseurilor; organizarea de întâlniri cu specialiști în domeniu din țară și străinătate; publicarea de cărți, reviste și materiale de specialitate.



- (210) **M 2008 03856** (111) **094541**
 (151) 23.04.2008
 (732) **STEAUA POLARA PROD SRL**,
 Alea Tincani nr. 1, bl.F12, sc.C, et.
 2, ap. 44, sector 6, BUCURESTI
 ROMANIA
 (740) APOSTOL SALOMIA P.F.A., Str.
 Regiment 11 Siret nr. 15, bl. E4, et.
 3, ap. 54 GALAȚI

(540)



STEAUA POLARA PROD

- (531) *Clasificare Viena:* 010102; 270512;
 290112;
 (591) Culori revendicate: albastru, gri
 (511) *Produse și/sau servicii grupate pe
 clase:*
 35 Publicitate; gestiunea afacerilor
 comerciale; administrație comercială;
 lucrări de birou.
 37 Construcții; reparații; servicii de
 instalații în domeniul construcțiilor.
 42 Servicii științifice și tehnologice,
 precum și servicii de cercetare și de
 creație referitoare la acestea;
 servicii de analiză și de cercetare
 industrială; crearea și dezvoltarea
 calculatoarelor și a programelor de
 calculator.



- (210) **M 2008 03857** (111) **094385**
 (151) 23.04.2008
 (732) **POSLOVNI SISTEM MERCATOR,**
 d.d., Dunajska Cesta 107, SI-1000,
 LJUBLJANA SLOVENIA
 (740) SC ROMINVENT SA Agenție de
 Brevete, Desene, Marci și Transfer
 de Tehnologie, Str. Ermil Pangratti
 nr. 35, et. 1, sector 1 BUCUREȘTI

(540)



CLUBUL MANCAM SANATOS

- (531) *Clasificare Viena:* 020123; 020323;
 290114;
 (591) Culori revendicate: portocaliu, mov,
 albastru, verde
 (511) *Produse și/sau servicii grupate pe
 clase:*
 16 Produse de imprimare, fotografiile,
 materiale de instruire sau învățămînt.
 25 Îmbrăcăminte, încălțăminte, acoperă-
 mînt.
 35 Publicitate; gestiunea afacerilor
 comerciale.
 41 Educație; instruire; divertisment;
 activități sportive și culturale.



(210) **M 2008 03860** (111) **094542**
(151) 23.04.2008

(732) **MURARU BOGDAN**, Str. Vasile Conta nr. 8, bl.06, sc. A, et. 2, ap. 7, județul Neamț, PIATRA NEAMT ROMANIA

(740) CABINET ENPORA, Str. George Călinescu nr. 52A, ap. 1, sector 1, P.O. Box 39-F1 BUCUREȘTI

(540)



ESTENSIO

(531) *Clasificare Viena:* 020115; 270508;

(591) Culori revendicate: maro

(511) *Produse și/sau servicii grupate pe clase:*

37 Servicii de antrepriză generală, construcții civile și industriale, instalații, construcții de drumuri și poduri, infrastructură, reparații.

42 Amenajări interioare, engineering, servicii de management al proiectelor.



(210) **M 2008 03863** (111) **094496**
(151) 23.04.2008

(732) **SC METROPOLIS SRL**, Aleea Tudor Neulai nr. 17, bl. 943, sc. E, ap. 13, județul Iași, **, IASI ROMANIA

(540)

PROGRESSIVE MINDS

(511) *Produse și/sau servicii grupate pe clase:*

35 Publicitate; conducerea și administrarea afacerilor; lucrări de birou.

36 Asigurări; afaceri financiare, monetare, imobiliare.

37 Construcții; reparații; instalații.

42 Servicii în domeniile științei și tehnologiei ca și cercetarea și proiectarea aferente; servicii de analiză și cercetare industrială; proiectare și dezvoltare hardware și software.



(210) **M 2008 03865** (111)
(151) 23.04.2008

(732) **FIRST CLASS TURISM SRL**, Str. Elev Ștefănescu Ștefan nr. 61, bl. 420, sc. A, et.5, ap.70, sector 2, **, BUCUREȘTI ROMANIA

(540)



FIRST CLASS TURISM

1 ST CLASS FIRST CLASS TURISM

(531) *Clasificare Viena:* 010515; 241517; 270711; 290112;

(591) Culori revendicate: roșu, albastru

(511) *Produse și/sau servicii grupate pe clase:*

39 Transport; ambalare și depozitare de mărfuri; organizare de călătorii.



(210) **M 2008 03866** (111) **094700**
 (151) 24.04.2008
 (732) **SC AUTOGAZ ROMANIA SRL**, Str.
 Teodor Dragu nr.13, sector 5,
 BUCURESTI ROMANIA

(540)



**STILOGAS ALTERNATIVE
 FUEL SYSTEMS LPG & CNG
 EQUIPMENT**

(531) *Clasificare Viena:* 270504; 270509;
 270511; 290104;

(591) Culori revendicate: albastru marin,
 albastru deschis

(511) *Produse și/sau servicii grupate pe
 clase:*

6 Recipiente metalice pentru gaze sub
 presiune și componente ale ace-
 steia, care se montează pe auto-
 vehicule și alimentează motoarele
 acestora.

35 Gestiunea afacerilor comerciale;
 regruparea în avantajul terților a
 recipientelor, pieselor și accesoriilor
 pentru autovehicule (cu excepția
 transportului lor) permițând con-
 sumatorilor să le vadă și să le
 cumpere comod.

37 Servicii de montare, întreținere și
 reparații.



(210) **M 2008 03867** (111) **094411**
 (151) 24.04.2008
 (732) **SC ECHO INTERNATIONAL
 INDUSTRY SRL**, Str. Trapezului nr.
 2, bl. M6, sc. B, et. 4, ap. 64, sector
 3, BUCUREȘTI ROMANIA

(540)



MORANI

(531) *Clasificare Viena:* 260418;

(511) *Produse și/sau servicii grupate pe
 clase:*

23 Fire de uz textil.

24 Țesături și produse textile
 necuprinse în alte clase; cuverturi
 de pat și de masă.

25 Îmbrăcăminte, încălțăminte, articole
 care servesc la acoperirea capului.



(210) **M 2008 03868** (111) **094386**
 (151) 24.04.2008

(732) **FEI INTERTRADE IMPEX SRL**,
 Șos. Afumați nr. 106k, bl. C13, et. 2,
 ap. 42, Jud. Ilfov, **, COMUNA
 VOLUNTARI ROMANIA

(540)



ZBURA

(531) *Clasificare Viena:* 261325; 270501;

(511) *Produse și/sau servicii grupate pe clase:*

25 Îmbrăcăminte, încălțăminte, articole care servesc la acoperirea capului.



(210) **M 2008 03869** (111) **094497**

(151) 24.04.2008

(732) **SC SIPEX COMPANY SRL**, nr. 1, Parcul Industrial Crângul lui Bot, DN 72, Km 8, sat Ariceștii Rahtivani, județul Prahova, COMUNA ARICEȘTII RAHTIVANI ROMANIA

(740) ROVALCONS SRL, str. Orizontului, nr. 1, bl. R10, ap. 27, județul Prahova CÂMPINA

(540)

soluții în construcții



meșterică

MEȘTERICĂ SOLUȚII ÎN CONSTRUCȚII

(531) *Clasificare Viena:* 141103; 260418; 270508; 290113;

(591) Culori revendicate: albastru, gri, orange

(511) *Produse și/sau servicii grupate pe clase:*

1 Produse chimice destinate industriei, științei, fotografiei, agriculturii, horticulturii și silviculturii; rășini artificiale în stare brută, materiale

plastice în stare brută; îngrășăminte pentru pământ; compoziții extinc-toare; preparate pentru călire și sudura metalelor; produse chimice destinate conservării alimentelor; substanțe tanante; adezivi (materiale de lipit) destinați industriei.

2 Vopsele, firnisuri, lacuri; substanțe de protecție contra ruginii și contra deteriorării lemnului; materiale colorante, mordanți; rășini naturale în stare brută; metale sub formă de foițe și sub formă de pudră pentru pictori, decoratori, tipografi și artiști.

6 Metale comune și aliajele lor; materiale de construcție metalice; construcții metalice transportabile; materiale metalice pentru căile ferate; cabluri și sârme metalice (cu excepția celor electrice); articole de lăcătușerie și feronerie metalică; tuburi metalice; case de bani; produse metalice necuprinse în alte clase; minereuri.

8 Scule, unelte, accesorii de mână pentru tencuit, zugrăvit, vopsit, lipit; mistrie, spaclu, cancioc, nivela, pistoale pentru silicon și spumă.

11 Aparate de iluminat, de încălzire, de producere a aburului, de gătit, de răcire, de uscare, de ventilație, distribuție a apei și instalații sanitare.

16 Hârtie, carton și produse din aceste materiale, necuprinse în alte clase; produse de imprimare; articole pentru legătorie; fotografii; papetarie; adezivi (substanțe de lipit) pentru papetarie sau menaj; materiale pentru artiști; pensuie; mașini de scris și articole de birou (cu excepția mobilierului); materiale de instruire sau învățământ (cu excepția aparatelor); materiale plastice pentru ambalare (necuprinse în alte clase); caractere tipografice; clisee; pensuie; bidinele; trafalet grătare pentru trafalet.

17 Cauciuc, gutapercă, gumă, azbest,

- mică și produse din aceste materiale necuprinse în alte clase; produse din materiale plastice semifinite; materiale de călăfăuire, etanșat și izolat; tuburi flexibile nemetalice; plăci, folii, tuburi, profile din materiale plastice, profile pvc; țesături și plase din fibră de sticlă.
- 19 Materiale de construcție nemetalice, tuburi rigide nemetalice pentru construcții; asfalt, smoala și bitum; construcții transportabile nemetalice; monumente nemetalice; lambriuri din material plastic; profile PVC; gresie; faianță.
- 20 Mobile, oglinzi, rame; produse necuprinse în alte clase din lemn, plută, trestie, stuf, rachită, corn, os, fildes, fanoane de balenă, solzi, ambra, sidex, spumă de mare, înlocuitori ai tuturor acestor materiale sau din materiale elastice; mobilier de baie.
- 21 Ustensile și recipiente pentru menaj sau bucatărie (cu excepția celor din metale prețioase sau placate); piepteni și bureți; perii (cu excepția pensulelor); materiale pentru perii; materiale pentru întreținerea curățeniei; bureți metalici; sticlă brută sau semiprelucrată (cu excepția sticlei pentru construcții); sticlărie, porțelan și faianță necuprinse în alte clase; articole de uz casnic din material plastic incluse în această clasă.
- 35 Publicitate; gestionarea afacerilor comerciale; administrație comercială; lucrări de birou; import-export; lanț de magazine.
- 37 Construcții; amenajări interioare; reparații; servicii de instalații în domeniu.
- 39 Transport; ambalare și depozitare de mărfuri; organizare de călătorii.
- 42 Decorațiuni interioare; design; estetică industrială.



- (210) **M 2008 03871** (111) **094638**
 (151) 24.04.2008
 (732) **SC CALLIOPE SRL**, Str. Candiano Popescu nr. 36, județul Prahova, 100144, PLOIEȘTI ROMANIA
 (540)

CALLIOPE

- (511) *Produse și/sau servicii grupate pe clase:*
- 6 Metale comune și aliajele lor, materiale de construcție metalice; construcții transportabile metalice; materiale metalice pentru căile ferate; cabluri și fire metalice neelectrice; produse de lăcătușerie și feronerie metalică; tuburi metalice; case de bani; produse metalice necuprinse în alte clase; minereuri; tâmplărie aluminiu, uși și ferestre din metal; articole din fier forjat.
- 19 Materiale de construcție nemetalice; conducte rigide nemetalice pentru construcție; asfalt; smoală; bitum; construcții transportabile nemetalice; monumente nemetalice; tâmplărie PVC.
- 20 Mobile, oglinzi, rame; produse din lemn, plută, trestie, stuf, răchită, corn, os, fildes, fanoane de balenă, solz, ambra, sidex, spumă de mare, înlocuitori ai tuturor acestor materiale sau din materiale plastice; jaluzele verticale și orizontale.
- 21 Ustensile și recipiente pentru menaj sau bucatărie; piepteni și bureți; perii; material pentru perii; material pentru curățare; bureți metalici; sticlă brută sau semiprelucrată; sticlărie, porțelan și faianță, necuprinse în alte clase.
- 37 Construcții, reparații; servicii de instalații; lucrări de construcție a clădirilor rezidențiale și nerezidențiale; lucrări de tâmplărie și

dulgherie; lucrări de de vopsitorie,
zugerăveli și montări de geamuri.



(210) **M 2008 03872** (111) **094543**
(151) 24.04.2008
(732) **SC NATURLACT GRUP SRL**, Str.
Solidarității nr. 1/A, Jud. Satu Mare,
447210, ODOREU ROMANIA

(540)



LAPTE VIU NATURLACT

(531) *Clasificare Viena:* 210321; 260418;
260509; 290115;

(591) Culori revendicate: roșu, verde,
maro, alb, galben

(511) *Produse și/sau servicii grupate pe
clase:*
29 Carne, pește, păsări, vânat; extracte
din carne; fructe și legume
conservate, uscate și fierte; jeleuri,
dulcețuri, compoturi; ouă, lapte și
produse lactate; uleiuri și grăsimi
comestibile.



(210) **M 2008 03873** (111) **094639**
(151) 24.04.2008
(732) **SC HOTEL OPERA & CENTRAL
SRL**, Str. Brezoianu nr. 13, sector 5,
BUCUREȘTI ROMANIA
(740) ACSINTE PAULA - ADRIANA, Str.
Maior Coravu Ion nr. 1-7, bl. C4,
sc.B, ap. 85, sector 2 BUCUREȘTI
(540)

VULTURUL NEGRU

(511) *Produse și/sau servicii grupate pe
clase:*
36 Asigurări; afaceri financiare; afaceri
monetare; afaceri imobiliare.
43 Servicii de alimentație publică;
hoteliere; închirieri temporare;
rezervare hotel; motel; pensiuni,
camping; catering.



(210) **M 2008 03875** (111) **094686**
(151) 24.04.2008
(732) **SC ESTIMA MEDICAL GROUP
SRL**, Șos. Nicolina nr. 56, bl. 977 B,
ap. 24, județul Iași, **, IAȘI
ROMANIA

(540)



ESTIMA MEDICAL GROUP ECHIPAMENTE MEDICALE & CONSULTANTA FARMA- CEUTICA

(531) *Clasificare Viena:* 020901; 270511; 290112;

(591) Culori revendicate: albastru, roșu

În conformitate cu: regula 17 Alineatul 4 din regulamentul de aplicare al Legii 84/1998, conform adresei nr. 1028131/04.09.2008, solicitantul nu revendică un drept exclusiv asupra denumirii:

**MEDICAL GROUP,
ECHIPAMENTE MEDICALE si
CONSULTANTA FARMACEUTICA**

(511) *Produse și/sau servicii grupate pe clase:*

35 Publicitate; gestiunea afacerilor comerciale; administrație comercială.

39 Transport; ambalarea și depozitarea mărfurilor.



(210) **M 2008 03877** (111) **094640**
(151) 24.04.2008

(732) **SC EURO MGA PRODUCT SRL**, Comuna Domnești nr. 16, Județul Ilfov, 077090, COMUNA DOMNEȘTI ROMANIA

(740) SC CABINET N.D. GAVRIL SRL, Str.Stefan Negulescu nr.6A, sector 1 BUCURESTI

(540)

MARMOVIVO MGA

(511) *Produse și/sau servicii grupate pe clase:*

1 Adezivi (materiale de lipit) destinați industriei.

17 Materiale izolante de toate tipurile folosite în construcții; izolanți; materiale pentru izolații acustice și/sau termice; compoziții izolatoare contra umidității în clădiri; folii metalice izolante; țesături din fibră

de sticlă; lână minerală pentru izolații; căptușeli acustice exterioare; produse din materiale plastice semiprelucrate.

19 Materiale de construcții nemetalice.

35 Publicitate; gestiunea afacerilor comerciale; regruparea în avantajul terților a produselor din domeniu (cu excepția transportului lor) permițând consumatorilor să le vadă și să le cumpere comod.

37 Construcții; reparații; servicii de instalații; toate pentru construcții civile și industriale.

39 Transport; ambalarea și depozitarea mărfurilor, distribuție.

40 Tratatamentul materialelor din clasele 1,17, 19 .



(210) **M 2008 03878** (111) **094498**
(151) 24.04.2008

(732) **SC PIETA SRL**, Str. Nicolae Bălcescu nr. 10, jud. Harghita, 535500, GHEORGHIIENI ROMANIA

(740) SC HARCOV API SRL, Str. Nicolae Iorga nr. 61, bl. 10 E, sc. B, ap. 9, județul Covasna SFÂNTU GHEORGHE

(540)



LUCIA BORSA

(531) *Clasificare Viena:* 270502; 270510;

(511) *Produse și/sau servicii grupate pe clase:*

18 Piele și imitații de piele, produse din aceste materiale necuprinse în alte clase; geamantane și valize.

- 25 Articole de îmbrăcăminte și încălțăminte, articole pentru acoperirea capului.
35 Publicitate; conducerea și administrarea afacerilor; lucrări de birou.



- (210) **M 2008 03882** (111) **094544**
(151) 24.04.2008
(732) **SC ROMTEC SA**, Str. Armeana nr. 22, Jud. Iași, 700038, IAȘI ROMANIA

(540)



BLUEXPERT

- (531) *Clasificare Viena:* 260118; 260207; 270515; 290113;
(591) Culori revendicate: bleu, alb, mov
(511) *Produse și/sau servicii grupate pe clase:*
1 Produse chimice destinate industriei, științei fotografiei, agriculturii, horticulturii și silviculturii; rășini artificiale în stare brută, materiale plastice în stare brută; îngrășăminte pentru sol (naturale și artificiale); compoziții extinctoare; preparate pentru călire și sudura metalelor; produse chimice destinate conservării alimentelor; substanțe tanante; adezivi (substanțe de lipit) destinate industriei.



- (210) **M 2008 03883** (111) **094545**
(151) 24.04.2008
(732) **SC ROMTEC SA**, Str. Armeana nr. 22, Jud. Iași, 700038, IAȘI ROMANIA

(540)



SPUMOXPERT

- (531) *Clasificare Viena:* 241507; 260118; 260207; 270515; 290113;
(591) Culori revendicate: verde, alb, albastru
(511) *Produse și/sau servicii grupate pe clase:*
3 Preparate pentru albire și alte substanțe pentru spălare; preparate pentru curățare, șlefuire, degresare și abrazare; săpunuri; parfumerie, uleiuri esențiale, cosmetice, loțiuni pentru păr; produse pentru îngrijirea dinților.



(210) **M 2008 03884** (111) **094526**
 (151) 24.04.2008
 (732) **SC ROMTEC SA**, Str. Armeana nr. 22, Jud. Iași, 700038, IAȘI ROMANIA

(540)



INSECTXPERT

(531) *Clasificare Viena:* 241507; 260118; 270502; 270515; 290113;

(591) Culori revendicate: portocaliu, alb, gri

(511) *Produse și/sau servicii grupate pe clase:*

3 Preparate pentru albire și alte substanțe pentru spălare; preparate pentru curățare, șlefuire, degresare și abrazare; săpunuri; parfumerie, uleiuri esențiale, cosmetice, loțiuni pentru păr; produse pentru îngrijirea dinților.



(210) **M 2008 03887** (111) **094527**
 (151) 24.04.2008
 (732) **SC PHOENIX Y SRL**, Str. Romană nr. 87, Județul Prahova, **, PLOIESTI ROMANIA
 (740) **RATZA & RATZA**, Bd. A. I. Cuza nr. 52-54, sector 1 BUCUREȘTI

(540)

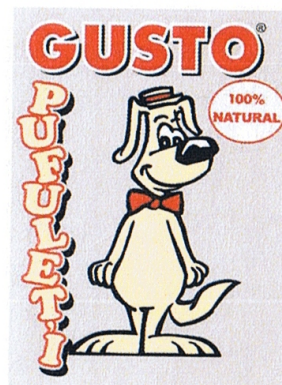

GUSTO PUFULETI

(531) *Clasificare Viena:* 030125; 270502; 270515; 290112;

(591) Culori revendicate: galben, roșu

(511) *Produse și/sau servicii grupate pe clase:*

30 Biscuiți, pișcoturi, pufuleți simpli, pufuleți cu arome.
 35 Servicii de import.



- (210) **M 2008 03888** (111) **094528**
 (151) 24.04.2008
 (732) **SC PHOENIX Y SRL**, Str. Romană nr. 87, Județul Prahova, **, PLOIESTI ROMANIA
 (740) RATZA & RATZA, Bd. A. I. Cuza nr. 52-54, sector 1 BUCUREȘTI

(540)

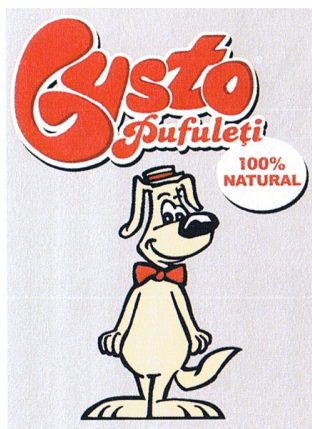

GUSTO PUFULEȚI

- (531) *Clasificare Viena:* 030125; 270509; 270515; 290112;
 (591) Culori revendicate: galben, roșu
 (511) *Produse și/sau servicii grupate pe clase:*
 30 Biscuiți, pișcoturi, pufuleți simpli, pufuleți cu arome.
 35 Servicii de import.



- (210) **M 2008 03889** (111) **094641**
 (151) 24.04.2008
 (732) **PROCTER & GAMBLE HOLDING GMBH**, 40-50, Sulzbacher Strasse, 65824, SCHWALBACH GERMANIA
 (740) RATZA & RATZA, Bd. A. I. Cuza nr. 52-54, sector 1 BUCUREȘTI
 (540)

BLEND-A-MED COMPLETE 7 EXPERT

- (511) *Produse și/sau servicii grupate pe clase:*
 3 Preparate pentru îngrijirea și igiena gurii, dinților, gâtului, gingiilor și cavității bucale, preparate de curățire și clătirea gurii pentru prevenirea tartrului și cariilor, preparate pentru curățirea dinților, preparate pentru îngrijirea dinților, paste de dinți, ape de gură, sprayuri de gură, geluri de dinți, geluri de flor, preparate de spălat gura cu flor, preparate de spălat gura cu flor, pudre de curățat, tablete de colorare a tartrului.



- (210) **M 2008 03890** (111) **094688**
 (151) 24.04.2008
 (732) **PROCTER & GAMBLE BUSINESS SERVICES CANADA COMPANY**, c/o Stewart McKelvey Stirling ScalesSuit 900, 1059 Upper Water Street, P.O.Box 997, B3J 2X2, **, HALIFAX CANADA NOVA SCOTIA
 (740) RATZA & RATZA, Bd. A. I. Cuza nr. 52-54, sector 1 BUCUREȘTI

(540)

ORAL-B EXPERT

- (511) *Produse și/sau servicii grupate pe clase:*
 21 Periuțe de dinți, periuțe de dinți electrice, materiale pentru fabricarea periilor, dispozitive ultrasonice de curățare pentru proteze dentare, instrumente neelectrice și materiale incluse în clasa 21, toate având un scop de curățare; părți și accesorii în clasa 21 pentru bunurile mai sus menționate, perii, mânere și elemente de suport și distribuitoare (dispensere), toate incluse în clasa 21.



- (210) **M 2008 03892** (111) **094689**
 (151) 24.04.2008
 (732) **LONDA GMBH**, An der Milchinsel 2,
 04103, LEIPZIG GERMANIA
 (740) **RATZA & RATZA**, Bd. A. I. Cuza nr.
 52-54, sector 1 BUCUREȘTI

(540)

LONDA COLOR PENTRU FIRE ALBE DIFICILE

- (511) *Produse și/sau servicii grupate pe
clase:*
 3 Săpunuri; articole de parfumerie,
 uleiuri esențiale, preparate pentru
 îngrijirea corpului și frumuseții,
 loțiuni pentru păr; pastă de dinți.



- (210) **M 2008 03894** (111) **094546**
 (151) 24.04.2008
 (732) **BRITISH AMERICAN TABACCO
 (BRANDS) INC**, 2711 Centerville
 Road, Suite 300, Wilmington,
 19808, DELAWARE S.U.A. SUA
 (740) SC ROMINVENT SA Agenție de
 Brevete, Desene, Marci și Transfer
 de Tehnologie, Str. Ermil Pangratti
 nr. 35, et. 1, sector 1 BUCUREȘTI

(540)

FROZEN NIGHTS

- (511) *Produse și/sau servicii grupate pe
clase:*
 34 Țigarete; tutun; produse din tutun;
 brichete; chibrituri; articole pentru
 fumători.



- (210) **M 2008 03895** (111) **094604**
 (151) 24.04.2008

- (732) **VIACOM INTERNATIONAL INC**,
 1515 Broadway, 10036, NEW
 YORK S.U.A. NEW YORK

- (740) SC ROMINVENT SA Agenție de
 Brevete, Desene, Marci și Transfer
 de Tehnologie, Str. Ermil Pangratti
 nr. 35, et. 1, sector 1 BUCUREȘTI

(540)

SOUNDBITES

- (511) *Produse și/sau servicii grupate pe
clase:*
 38 Telecomunicații.
 41 Educație; instruire; divertisment;
 activități sportive și culturale.



- (210) **M 2008 03902** (111) **094529**
 (151) 24.04.2008
 (732) **SC AGRI MEDIA INVEST SRL**, Str.
 Aleea Tohani nr. 1, sector 5, **,
 BUCUREȘTI ROMANIA
 (740) I.P. NEW MARK COMPANY SRL,
 bdul. Mircea Vodă nr. 37, bl.M29,
 sc.C, ap.83, sector 3 BUCUREȘTI

(540)

AGRIMEDIA

- (511) *Produse și/sau servicii grupate pe
clase:*
 16 Hârtie, carton și produse din aceste
 materiale, necuprinse în alte clase;
 produse de imprimare; articole
 pentru legătorie; fotografii; pape-
 tărie; adezivi (materiale colante)
 pentru papetărie sau menaj;
 materiale pentru artiști; pensule;
 mașini de scris și articole de birou
 (cu excepția mobilelor); materiale de
 instruire sau învățământ (cu
 excepția aparatelor); materiale
 plastice pentru ambalaj (necuprinse

în alte clase); caractere tipografice; clișee.

- 35 Publicitate; gestiunea afacerilor comerciale; administrație comercială; lucrări de birou.



- (210) **M 2008 03903** (111) **094595**
 (151) 24.04.2008
 (732) **SC MONDO PLAST SRL**, Str. Gloriei nr. 11, Jud. Timiș, 300562, TIMIȘOARA ROMANIA

(540)



SOLERON MULTIMEDIA

- (531) *Clasificare Viena*: 160125; 261108; 270511;

(511) *Produse și/sau servicii grupate pe clase*:

- 9 Monitoare cu intrare TV (aparate pentru reproducerea sunetelor sau imaginilor).
 38 Telecomunicații, receptoare de satelit (recepționează semnalul de la o antenă de satelit, realizează conversia într-un semnal).



- (210) **M 2008 03907** (111) **094553**
 (151) 24.04.2008
 (732) **SC IMAGE TRADING SRL**, Bdul. Ghe. Magheru nr. 43, et. 6, ap. 61, sector 1, **, BUCUREȘTI ROMANIA

(540)

POPA PROSTU'

(511) *Produse și/sau servicii grupate pe clase*:

- 38 Difuzare de emisiuni TV.
 41 Realizarea de emisiuni de TV.



- (210) **M 2008 03909** (111) **094605**
 (151) 25.04.2008

(732) **SC ROLLING SRL**, Str. Măcin nr. 10, bl. 7, ap. 15, **, TIMIȘOARA ROMANIA

(740) ALAN LILIANA Consilier în proprietate industrială, nr.183B, jud.Timis OTVESTI

(540)



ROLLING CALITATE ÎN MIȘCARE

- (531) *Clasificare Viena*: 270508; 270509; 270511; 290112;

(591) Culori revendicate: negru, portocaliu

(511) *Produse și/sau servicii grupate pe clase*:

6 Lanțuri, cabluri și sârme metalice, țevi metalice, bile de oțel, cuie și șuruburi, alte produse metalice cuprinse în aceasta clasă.

7 Piese de schimb și subansambluri pentru mașini și mașini unelte; piese de schimb pentru motoare (cu excepția motoarelor pentru vehicule terestre); cuplaje și curele de transmisie (cu excepția celor pentru vehicule terestre); piese de schimb pentru utilaje mari pentru agricultură

- și incubatoare pentru păsări, pompe de apă, aer și hidraulice; comenzi pneumatice pentru mașini și motoare; scule și dispozitive electrice, scule pneumatice
- 8 Scule și unelte manuale.
- 9 Acumulatori auto, cuplaje electrice; aparate și instrumente electrice de măsură, semnalizare, control și siguranță și piese de schimb pentru acestea; scule și dispozitive electrice.
- 12 Piese de schimb pentru vehicule terestre; piese de schimb pentru autoturisme, camioane, tractoare și componente ale acestora.
- 17 Materiale pentru etansare, garnituri și materiale izolante, produse din cauciuc, tuburi flexibile nemetalice; foi, plăci și baghete din materiale plastice, produse semifinite.
- 35 Gestionarea și administrarea afacerilor, import-export.



- (210) **M 2008 03910** (111) **094606**
- (151) 25.04.2008
- (732) **SC ROLLING SRL**, Str. Măcin nr. 10, bl. 7, ap. 15, TIMIȘOARA ROMANIA
- (740) ALAN LILIANA Consilier în proprietate industrială, nr.183B, jud.Timis OTVESTI
- (540)



ROLLING

- (531) *Clasificare Viena:* 260118; 270508; 290112;
- (591) Culori revendicate: negru, portocaliu

- (511) *Produse și/sau servicii grupate pe clase:*
- 6 Lanțuri, cabluri și sârme metalice, țevi metalice, bile de oțel, cuie și șuruburi, alte produse metalice cuprinse în aceasta clasă.
- 7 Piese de schimb și subansambluri pentru mașini și mașini unelte; piese de schimb pentru motoare (cu excepția motoarelor pentru vehicule terestre); cuplaje și curele de transmisie (cu excepția celor pentru vehicule terestre); piese de schimb pentru utilaje mari pentru agricultură și incubatoare pentru păsări, pompe de apă, aer și hidraulice; comenzi pneumatice pentru mașini și motoare; scule și dispozitive electrice, scule pneumatice.
- 8 Scule și unelte manuale.
- 9 Acumulatori auto, cuplaje electrice; aparate și instrumente electrice de măsură, semnalizare, control și siguranță și piese de schimb pentru acestea; scule și dispozitive electrice.
- 12 Piese de schimb pentru vehicule terestre; piese de schimb pentru autoturisme, camioane, tractoare și componente ale acestora.
- 17 Materiale pentru etansare, garnituri și materiale izolante, produse din cauciuc, tuburi flexibile nemetalice; foi, plăci și baghete din materiale plastice, produse semifinite.
- 35 Gestionarea și administrarea afacerilor, import-export.



- (210) **M 2008 03914** (111) **094554**
 (151) 25.04.2008
 (732) **SC CES BRANDS SRL**, Str. Drumul
 între Tarlale nr. 42, sector 3,
 BUCUREȘTI ROMANIA
 (740) SC LEGAL BRAND SRL, Str. Cpt.
 Nicolae Licareț nr. 1, bl.33, sc.C,
 et.4, ap. 107, sector 3 BUCUREȘTI

(540)



CESCO

- (531) *Clasificare Viena:* 010104; 010301;
 010706; 270502; 290114;
- (591) Culori revendicate: roșu, portocaliu,
 galben, alb
- (511) *Produse și/sau servicii grupate pe
 clase:*
 20 Mobile, oglinzi, rame; produse
 (necuprinse în alte clase) din lemn,
 plută, trestie, stuf, rachită, corn, os,
 fildeș, fanoane de balenă, solzi,
 ambră, sidex, spumă de mare,
 înlocuitori ai tuturor acestor
 materiale sau din materiale plastice.
 24 Tesături și produse textile
 necuprinse în alte clase; cuverturi
 de pat și de masă.
 25 Îmbrăcăminte, încălțăminte, articole
 care servesc la acoperirea capului.
 27 Covoare, preșuri, rogojini, linoleum
 și alte produse pentru acoperirea
 podelelor; tapete murale, nu din
 materiale textile.
 28 Jocuri, jucării; articole de gimnastică
 și de sport necuprinse în alte clase;
 decorațiuni (ornamente) pentru
 pomul de Crăciun.
 35 Publicitate; gestiunea afacerilor

comerciale; administrație co-
 mercială; lucrări de birou.



- (210) **M 2008 03915** (111) **094530**
 (151) 25.04.2008
 (732) **SC AKA GROUP IMPEX SERVICE
 SRL**, Calea București nr. 32,
 bl.A2-1, sc. 1, et. 3 ap. 10 Județul
 Ilfov, OTOPENI ROMANIA

(540)



AKA GROUP

- (531) *Clasificare Viena:* 090110; 240115;
 290112;
- (591) Culori revendicate: galben, roșu,
 albastru
- (511) *Produse și/sau servicii grupate pe
 clase:*
 37 Construcții; reparații; servicii de
 instalații și anume servicii de
 instalare și asistență tehnică pentru
 sisteme de securitate antiefracție,
 sisteme de prevenire și stingere
 incendii; sistem control acces,
 sisteme de supraveghere, înregis-
 trare și gestionare video, amprente
 digitale și vizuale.
 38 Telecomunicații.
 45 Servicii juridice, servicii de
 securitate pentru protecția bunurilor
 și persoanelor, servicii personale și
 sociale oferite de terți, pentru

satisfacerea unor nevoi individuale.



(210) **M 2008 03921** (111) **094629**
(151) 25.04.2008

(732) **RAIFFEISEN LEASING IFN SA**,
Str. Calea 13 Septembrie nr. 90
tronson III, et. 9, sector 5, **,
BUCUREȘTI ROMANIA

(540)

LEASING PLACUT

(511) *Produse și/sau servicii grupate pe
clase:*

36 Asigurări; afaceri financiare; afaceri
monetare; afaceri imobiliare.



(210) **M 2008 03922** (111) **094630**
(151) 25.04.2008

(732) **RAIFFEISEN LEASING IFN SA**,
Str. Calea 13 Septembrie nr. 90
tronson III, et. 9, sector 5,
BUCUREȘTI ROMANIA

(540)

O COMPANIE PLACUTA

(511) *Produse și/sau servicii grupate pe
clase:*

36 Asigurări; afaceri financiare; afaceri
monetare; afaceri imobiliare.



(210) **M 2008 03924** (111) **094631**
(151) 25.04.2008

(732) **CHEN MING-TE**, No 2, Lane 334,
San-Fon Road, Fon-Chou, **, CITY
TAICHUNG HSIEN TAIWAN,
Republic of China (ROC)

(740) CABINET DE PROPRIETATE
INDUSTRIALA ARINOVA, Str.
Coriolan Petreanu nr. 28 ARAD

(540)

SHOE CABINET

(511) *Produse și/sau servicii grupate pe
clase:*

35 Publicitate; conducerea și a-
dministrare afacerilor; lucrări de
birou.



(210) **M 2008 03925** (111) **094632**
(151) 25.04.2008

(732) **CHEN MING-TE**, No 2, Lane 334,
San-Fon Road, Fon-Chou, **, CITY
TAICHUNG HSIEN TAIWAN,
Republic of China (ROC)

(740) CABINET DE PROPRIETATE
INDUSTRIALA ARINOVA, Str.
Coriolan Petreanu nr. 28 ARAD

(540)

DUAL-KING

(511) *Produse și/sau servicii grupate pe
clase:*

25 Îmbrăcăminte, încălțăminte și
articole pentru acoperirea capului.



(210) **M 2008 03927** (111) **094555**
 (151) 25.04.2008
 (732) **SC TOWER SRL**, Str. Republicii nr. 105, ap. 2, Jud. Cluj, 400489, CLUJ NAPOCA ROMANIA
 (740) AGENȚIA DE PROPRIETATE INDUSTRIALA ARIANA, B-dul 15 Noiembrie, Nr. 90, Sc. B, Ap. 5 BRASOV

(540)

UN STIL DE VIATA LA INALTIME

(511) *Produse și/sau servicii grupate pe clase:*
 36 Asigurări; afaceri financiare; afaceri monetare; afaceri imobiliare.
 37 Construcții; reparații; servicii de instalații.
 43 Servicii de alimentație publică; servicii de cazare publică.



(210) **M 2008 03928** (111) **094419**
 (151) 25.04.2008
 (732) **SC TOWER SRL**, Str. Republicii nr. 105, ap. 2, Jud. Cluj, 400489, CLUJ NAPOCA ROMANIA
 (740) AGENȚIA DE PROPRIETATE INDUSTRIALA ARIANA, B-dul 15 Noiembrie, Nr. 90, Sc. B, Ap. 5 BRASOV

(540)

FOR A HIGHER LIVING

(511) *Produse și/sau servicii grupate pe clase:*
 36 Asigurări; afaceri financiare; afaceri monetare; afaceri imobiliare.
 37 Construcții; reparații; servicii de instalații.
 43 Servicii de alimentație publică; servicii de cazare publică.



(210) **M 2008 03930** (111) **094506**
 (151) 25.04.2008
 (732) **SC DM DROGERIE MARKT SRL**, B-dul Mihai Viteazu nr. 30B, Jud. Timiș, **, TIMIȘOARA ROMANIA
 (740) ARIANA AGENȚIE DE PROPRIETATE INDUSTRIALĂ SRL, Calea Aradului nr. 33, ap.7, județ Timiș TIMIȘOARA

(540)

AICI MA RESPECTA, AICI CUMPAR

(511) *Produse și/sau servicii grupate pe clase:*
 3 Preparate pentru albire și alte substanțe pentru spălare; preparate pentru curățare, șlefuire; degresare și abrazare, săpunuri; parfumerie, uleiuri esențiale, cosmetice, loțiuni pentru păr; produse pentru îngrijirea dinților.
 5 Produse farmaceutice, veterinare și igienice; substanțe dietetice de uz medical, alimente pentru copii mici; plasturi, materiale pentru pansamente; materiale pentru plombarea dinților și pentru amprente dentare; dezinfectante; produse pentru distrugerea animalelor dăunătoare, fungicide, ierbicide.
 21 Ustensile și recipiente pentru menaj sau bucătărie (cu excepția celor din metale prețioase sau placate); piepteni și bureți; perii (cu excepția pensulelor); materiale pentru perii; materiale pentru curățare; bureți metalici; sticlă brută sau semiprelucrată (cu excepția sticlei pentru construcții); sticlărie, porțelan și faianță necuprinse în alte clase.
 32 Bere; ape minerale și gazoase și alte băuturi nealcoolice; băuturi din fructe și sucuri de fructe; siropuri concentrate și alte preparate pentru fabricarea băuturilor.

35 Publicitate; gestiunea afacerilor comerciale; administrație comercială; lucrări de birou.



(210) **M 2008 03932** (111) **094633**

(151) 25.04.2008

(732) **SOCIETE DES PRODUITS NESTLE SA**, 1800, VEVEY ELVETIA

(740) CABINET DE AVOCATURA & PI ANDRA MUSATESCU, Drumul Taberei, nr. 71, bl.TD42, ap. 28, sector 6 BUCUREȘTI

(540)

BALATON

(511) *Produse și/sau servicii grupate pe clase:*

30 Cafea, extracte de cafea și preparate și băuturi pe bază de cafea; cafe frappe; substituenți de cafea, extracte de substituenți de cafea și preparate și băuturi pe bază de substituenți de cafea; cicoare; ceai, extracte de ceai și preparate și băuturi pe baza de ceai; ice tea; preparate și băuturi pe bază de malț; cacao și preparate și băuturi pe bază de cacao, ciocolată, produse de ciocolată, preparate și băuturi pe bază de ciocolată; produse de cofetărie, dulciuri, bomboane; zahăr; gumă de mestecat; îndulcitori naturali; produse de brutărie, pâine, drojdie, aluat, produse de patiserie; biscuiți, torturi, prăjituri, napolitane, bomboane toffee, deserturi, budinci; înghețată, gheață, șerbet, preparate congelate, torturi congelate, gheață moale, deserturi congelate, iaurturi congelate (iaurturi înghețate pentru fabricarea de înghețată); lianți pentru producerea de înghețată și/sau de gheață și/sau de șerbeturi

și/sau de produse de cofetărie congelate și/sau de torturi congelate și/sau de gheață moale și/sau de deserturi congelate și/sau de iaurturi congelate; miere și înlocuitori de miere; cereale pentru mic dejun, musli, corn flakes, batoane de cereale, cereale gata pentru a fi mâncate; preparate de cereale; orez, paste, tăiței; produse de mâncat pe bază de orez, de făină sau de cereale, de asemenea în formă de mâncăruri gata preparate; pizza; sandwich-uri; mixturi de paste alimentare și de aluat gata preparat în cuptor; sosuri; sosuri de soia; ketchup; produse de aromatizat sau de asezonat mâncarea, mirodenii comestibile, dressing-uri de salate, condimente, maioneză; muștar; oțet.



(210) **M 2008 03933** (111) **094634**

(151) 25.04.2008

(732) **SOCIETE DES PRODUITS NESTLE SA**, 1800, VEVEY ELVETIA

(740) CABINET DE AVOCATURA & PI ANDRA MUSATESCU, Drumul Taberei, nr. 71, bl.TD42, ap. 28, sector 6 BUCUREȘTI

(540)

BALATON

(531) *Clasificare Viena:* 270511; 270515;

(511) *Produse și/sau servicii grupate pe clase:*

30 Cafea, extracte de cafea și preparate și băuturi pe bază de cafea; cafea; cafe frappe; substituenți de cafea, extracte de substituenți de cafea și preparate și băuturi pe bază de substituenți de cafea; cicoare; ceai, extracte de ceai și preparate și băuturi pe baza de ceai; ice tea; preparate și băuturi pe bază de malț; cacao și preparate și băuturi pe bază de cacao, ciocolată, produse de ciocolată, preparate și băuturi pe bază de ciocolată; produse de cofetărie, dulciuri, bomboane; zahăr; gumă de mestecat; îndulcitori naturali; produse de brutărie, pâine, drojdie, aluat, produse de patiserie; biscuiți, torturi, prăjituri, napolitane, bomboane toffee, deserturi, budinci; înghețată, gheață, șerbet, preparate congelate, torturi congelate, gheață moale, deserturi congelate, iaurturi congelate (iaurturi înghețate pentru fabricarea de înghețată); lianți pentru producerea de înghețată și/sau de gheață și/sau de șerbeturi și/sau de produse de cofetărie congelate și/sau de torturi congelate și/sau de gheață moale și/sau de deserturi congelate și/sau de iaurturi congelate; miere și înlocuitori de miere; cereale pentru mic dejun, musli, corn flakes, batoane de cereale, cereale gata pentru a fi mâncate; preparate de cereale; orez, paste, tăiței; produse de mâncat pe bază de orez, de faină sau de cereale, de asemenea în formă de mâncăruri gata preparate; pizza; sandwich-uri; mixturi de paste alimentare și de aluat gata preparat în cuptor; sosuri; sosuri de soia; ketchup; produse de aromatizat sau de asezonat mâncarea, mirodenii comestibile, dressing-uri de salate, condimente, maioneză; muștar; oțet.



(210) **M 2008 03935** (111) **094690**

(151) 25.04.2008

(732) **NOVARTIS AG**, 4002 Basel, **, ** ELVETIA

(740) **RATZA & RATZA**, Bd. A. I. Cuza nr. 52-54, sector 1 BUCUREȘTI

(540)

CLAMEGIN

(511) *Produse și/sau servicii grupate pe clase:*

5 Produse farmaceutice și anume antidiabetice.



(210) **M 2008 03936** (111) **094696**

(151) 25.04.2008

(732) **NOVARTIS AG**, 4002 Basel, **, ** ELVETIA

(740) **RATZA & RATZA**, Bd. A. I. Cuza nr. 52-54, sector 1 BUCUREȘTI

(540)

CIBROXAD

(511) *Produse și/sau servicii grupate pe clase:*

5 Produse farmaceutice și anume citostatice sau preparate care conțin agenți antineoplastici sau protectori.



(210) **M 2008 03937** (111) **094711**

(151) 25.04.2008

(732) **NOVARTIS AG**, 4002 Basel, **, ** ELVETIA

(740) **RATZA & RATZA**, Bd. A. I. Cuza nr. 52-54, sector 1 BUCUREȘTI

(540)

XIROCARM

- (511) *Produse și/sau servicii grupate pe clase:*
5 Produse farmaceutice.



- (210) **M 2008 03938** (111) **095572**
(151) 25.04.2008
(732) **SC STRUCTURAL MANAGEMENT GROUP SRL**, Aleea Sinaia nr. 4, bl. 82, sc. 1, ap. 27, sector 2, BUCUREȘTI ROMANIA

(540)



PIZZA STRÂMBĂ LEMNE

- (531) *Clasificare Viena:* 020123; 050116; 270504; 290101;
(591) Culori revendicate: roșu
(511) *Produse și/sau servicii grupate pe clase:*
43 Servicii de alimentație publică.



- (210) **M 2008 03939** (111) **094507**
(151) 25.04.2008
(732) **CICHIRDAN MODEST**, Str. Rapsodiei nr. 7, bl. S1, ap. 13, Județul Botoșani, BOTOȘANI ROMANIA

(540)

ARS MUNDI

- (511) *Produse și/sau servicii grupate pe clase:*
41 Educație; instruire; divertisment; activități sportive și culturale.



- (210) **M 2008 03940** (111) **094620**
(151) 25.04.2008
(732) **AZIENDE CHIMICHE RIUNITE ANGELINI FRANCESCO A.C.R.A.F. S.p.A.**, Viale Amelia 70, 00181, ROMA ITALIA

- (740) SD PETOSEVIC Romania SRL, Str. Calea Victoriei nr. 100, sc.I, et.II, ap.20, Biroul 1, sector 1 BUCUREȘTI

(540)

ERDOBRONK

- (511) *Produse și/sau servicii grupate pe clase:*
5 Produse farmaceutice, în special pentru tratamentul bolilor aparatului respirator și pentru tratamentul tusei.



- (210) **M 2008 03949** (111) **094712**
(151) 29.04.2008
(732) **THE PROCTER & GAMBLE COMPANY**, One Procter & Gamble Plaza, 45202, CINCINNATI S.U.A. OHIO
(740) RATZA & RATZA, Bd. A. I. Cuza nr. 52-54, sector 1 BUCUREȘTI

(540)

CAMAY DEJOUR

- (511) *Produse și/sau servicii grupate pe clase:*
3 Săpun de toaletă, articole de parfumerie, uleiuri esențiale, cosmetice, loțiuni pentru păr, preparate pentru curățirea, îngrijirea și înfrumuseșarea pielii, a scalpului și părului, deodorante și produse antitranspirație pentru uz personal.



- (210) **M 2008 03950** (111) **095573**
 (151) 29.04.2008
 (732) **HEINEKEN ROMANIA SA**, Str. Osiei nr.18-34, sector 6, 062395, BUCURESTI ROMANIA
 (740) NESTOR NESTOR DICULESCU KINGSTON PETERSEN CONSILIERE IN PI SRL, Bucharest Business Park, Șoseaua București-Ploiești nr.1A, intrarea A, et.4, sector 1 BUCUREȘTI

(540)

TOATE TREC BEREA RAMANE

- (511) *Produse și/sau servicii grupate pe clase:*
 32 Bere.
 35 Publicitate; gestiunea afacerilor comerciale; administrație comercială; lucrări de birou.



- (210) **M 2008 03954** (111) **094635**
 (151) 29.04.2008
 (732) **EFTODE LAURA LILIANA**, Str. Liviu Rebreanu nr. 5, bl. 52, sc. 4, et.8, ap.166, sector 3, **, BUCURESTI ROMANIA
 (732) **ZAVOIANU MADALINA**, Str. Ion Voinescu nr. 10, sector 3, **, BUCURESTI ROMANIA

(540)

Kihi-Kiha
design de ... picci

KIHI-KIHA DESIGN DE PICI

- (531) *Clasificare Viena: 270509; 270515; 290101;*

- (591) Culori revendicate: roșu
 (511) *Produse și/sau servicii grupate pe clase:*
 25 Îmbrăcăminte, încălțăminte, articole care servesc la acoperirea capului.
 42 Servicii științifice și tehnologice, servicii de cercetare și de creație, design de vestimentație și decorațiuni.



- (210) **M 2008 03956** (111) **094746**
 (151) 29.04.2008
 (732) **SC ANTENA 2 SA**, Bdul Ficusului nr. 44A, corp B, et. 4, sector 1, **, BUCUREȘTI ROMANIA

(540)

ADEVAR SAU BALIVERNE

- (511) *Produse și/sau servicii grupate pe clase:*
 16 Produse de imprimare și tipografie; fotografii; publicații (ziare și reviste cu caracter de periodice); articole de birou, materiale publicitare.
 28 Jocuri.
 35 Publicitate; gestiunea afacerilor comerciale; administrație comercială; lucrări de birou; baze de date; organizare de târguri și expoziții în scop comercial, publicitar și de promovare.
 37 Asistență tehnică pentru producția de programe radio-TV.
 38 Telecomunicații; difuzarea de programe radio TV (programe și generice radio-TV); consultanță în domeniul mass-media, furnizarea de camere de discuții în spațiul virtual, respectiv pe internet (internet chatrooms).
 39 Distribuirea/difuzarea de publicații (ziare și reviste cu caracter de periodice), transport; ambalare și depozitarea mărfurilor; organizarea

- 41 de călătorii, excursii și croaziere.
Educație; instruire; divertisment; activități sportive și culturale; filmare, organizarea de târguri și expoziții în scop educativ.
- 42 Crearea și dezvoltarea programelor de calculator; crearea, întreținerea și găzduirea de pagini și site-uri web, furnizarea de motoare de căutare pe internet.



- (210) **M 2008 03960** (111) **094636**
(151) 29.04.2008
(732) **SC IVASCO SRL**, P-ța Nicolae Bălcescu nr. 8, bl.B2, sc.E, ap.5, cam 2, județul Timiș, TIMISOARA ROMANIA
(740) CABINET DE PROPRIETATE INDUSTRIALA SI S.R.L.- SOVAR IOAN, Str. Moise Dobosan, nr.110 TIMIȘOARA

(540)



STAHL-RHEIN WERKZEUGE

- (531) *Clasificare Viena: 260522; 261109; 270515;*
- (511) *Produse și/sau servicii grupate pe clase:*
- 4 Uleiuri și grăsimi industriale; lubrifianti; combustibili (inclusiv carburanți pentru motoare).
- 6 Construcții metalice transportabile, cricuri, transportoare ridicătoare pentru ateliere de lăcătușerie.
- 7 Mașini și mașini-unelte; prese, macarale, cricuri transportoare ridicătoare pentru ateliere de lăcătușerie.
- 8 Unelte și instrumente (scule)

- acționate manual.
- 35 Afaceri comerciale; import-export; regruparea în avantajul terților a produselor petroilere, mașini-unelte, prese, sule și alte produse din domeniu (cu excepția transportului lor) permițând consumatorilor să le vadă și să le cumpere comod.
- 39 Transport, depozitare, distribuție.
- 42 Cercetare, proiectare, proiectare de unelte și scule.



- (210) **M 2008 03965** (111) **095574**
(151) 29.04.2008
(732) **BANCA COMERCIALA INTESA SANPAOLO ROMANIA SA**, B-dul Revoluției nr. 88, Jud. Arad, **, ARAD ROMANIA
(540)

Pachetul LIDER

PACHETUL LIDER

- (531) *Clasificare Viena: 270501; 290103;*
- (591) Culori revendicate: verde (pantone 349C)
- (511) *Produse și/sau servicii grupate pe clase:*
- 36 Asigurări; afaceri financiare; monetare; imobiliare.



(210) **M 2008 03966** (111) **095575**
 (151) 29.04.2008
 (732) **BANCA COMERCIALA INTESA SANPAOLO ROMANIA SA**, B-dul
 Revoluției nr. 88, Jud. Arad, **, ARAD ROMANIA

(540)

Contul LIDER

CONTUL LIDER

(531) *Clasificare Viena*: 270501; 290103;

(591) Culori revendicate: verde (pantone 349C)

(511) *Produse și/sau servicii grupate pe clase*:

36 Asigurări; afaceri financiare; monetare; imobiliare.



(210) **M 2008 03968** (111) **094464**
 (151) 29.04.2008

(732) **LIMA V.O.F.**, Bonaventurestraat 244, B-1090, BRUSSELS BELGIA
 (740) **INVENTA - AGENȚIE DE PROPRIETATE INTELECTUALĂ SRL**, B-dul Corneliu Coposu nr. 7, bl. 104, sc. 2, et. 1, ap. 31, sector 3 BUCUREȘTI

(540)

KINESLIM

(511) *Produse și/sau servicii grupate pe clase*:

5 Produse farmaceutice și sanitare; substanțe dietetice de uz medical,

alimente pentru sugari; plasturi și materiale pentru pansamente; dezinfectante; fungicide, aditivi nutriționali și proteine pentru scopuri medicale.

29 Carne, peste, pasări, vinat; extracte din carne, fructe și legume conservate, uscate și fierte; jeleuri, dulcețuri, compoturi; ouă, lapte și produse lactate, uleiuri și grăsimi comestibile, aditivi nutriționali, care nu sunt pentru scopuri medicale și neincluși în alte clase; proteine pentru consum uman.

32 Bere; ape minerale și gazoase și alte băuturi nealcoolice; băuturi din fructe și sucuri de fructe; siropuri și alte preparate pentru fabricarea băuturilor.



(210) **M 2008 03970** (111) **094747**
 (151) 29.04.2008

(732) **RANCU STEFAN ANDREI**, B-dul Constantin Brâncoveanu nr. 111, bl. V5, sc. 1, ap. 14, sector 4, **, BUCUREȘTI ROMANIA

(740) **INTELLEXIS SRL**, BD. Hristo Botev nr.1, et.3, camera 37, sector 3 BUCUREȘTI

(540)

ROMÂNIA AGRICOLĂ

(511) *Produse și/sau servicii grupate pe clase*:

16 Publicații.
 35 Servicii de editare ziare și reviste.
 41 Educație; instruire; divertisment; activități sportive și culturale.



(210) **M 2008 03976** (111) **094405**

(151) 30.04.2008

(732) **SC SIVECO ROMANIA SA**, Str. Răsăritului nr. 1, bloc 118, sc. B, et. 1, ap. 48, sector 6, 061201, BUCUREȘTI ROMANIA

(540)



SIVMED

(531) *Clasificare Viena:* 031102; 241103; 260116; 260319;

(591) Culori revendicate: gri, negru

(511) *Produse și/sau servicii grupate pe clase:*

9 Programe pentru calculator, componente hardware (calculatoare, tastaturi, memorie, echipamente periferice, imprimate), aparate și instrumente științifice, nautice, geodezice, fotografice, cinematografice, optice, de cântărire, de măsurare, de semnalizare, de control (verificare), de siguranță (salvare) și didactice; aparate și instrumente pentru conducerea, distribuirea, transformarea, acumularea, reglarea sau comanda curentului electric; aparate pentru înregistrarea, transmiterea, reproducerea sunetelor sau imaginilor; suporturi de înregistrare magnetici, discuri acustice; distribuitoare automate și mecanisme pentru aparate cu preplată; case înregistratoare, mașini de calculat, echipamente pentru tratarea informației și calculatoare;

16 extincitoare.
Hârtie, carton și produse din aceste materiale, necuprinse în alte clase; produse de imprimare; articole pentru legătorie; fotografii; papetărie; adezivi (materiale colante) pentru papetărie sau menaj; materiale pentru artiști; pensule; mașini de scris și articole de birou (cu excepția mobilelor); materiale de instruire sau învățământ; caractere tipografice; clișee (cu excepția aparatelor); materiale plastice pentru ambalaj (necuprinse în alte clase).

35 Publicitate; gestiunea afacerilor comerciale; administrație comercială; lucrări de birou.

37 Instalarea, mentenanța și repararea calculatoarelor; servicii de instalații și reparații.

38 Telecomunicații.

41 Educație; instruire; divertisment; activități sportive și culturale.

42 Servicii științifice și tehnologice, precum și servicii de cercetare și de creație, referitoare la acestea; servicii de analiză și cercetare industrială; crearea și dezvoltarea calculatoarelor și a programelor de calculator.



(210) **M 2008 03977** (111) **094622**

(151) 30.04.2008

(732) **SC SIVECO ROMANIA SA**, Str. Răsăritului nr. 1, bloc 118, sc. B, et. 1, ap. 48, sector 6, 061201, BUCUREȘTI ROMANIA

(540)

SIVECO

(511) *Produse și/sau servicii grupate pe clase:*

9 Programe pentru calculator, componente hardware (cal-

culatoare, tastaturi, memorie, echipamente periferice, imprimate), aparate și instrumente științifice, nautice, geodezice, fotografice, cinematografice, optice, de cântărire, de măsurare, de semnalizare, de control (verificare), de siguranță (salvare) și didactice; aparate și instrumente pentru conducerea, distribuirea, transformarea, acumularea, reglarea sau comanda curentului electric; aparate pentru înregistrarea, transmiterea, reproducerea sunetelor sau imaginilor; suporti de înregistrare magnetici, discuri acustice; distribuitoare automate și mecanisme pentru aparate cu preplată; case înregistratoare, mașini de calculat, echipamente pentru tratarea informației și calculatoare; extinctoare.

- 16 Hârtie, carton și produse din aceste materiale, necuprinse în alte clase; produse de imprimare; articole pentru legătorie; fotografii; papetărie; adezivi (materiale colante) pentru papetărie sau menaj; materiale pentru artiști; pensule; mașini de scris și articole de birou (cu excepția mobilelor); materiale de instruire sau învățământ; caractere tipografice; clișee (cu excepția aparatelor); materiale plastice pentru ambalaj (necuprinse în alte clase).
- 35 Publicitate; gestiunea afacerilor comerciale; administrație comercială; lucrări de birou.
- 37 Instalarea, mentenanța și repararea calculatoarelor; servicii de instalații și reparații.
- 38 Telecomunicații.
- 41 Educație; instruire; divertisment; activități sportive și culturale.
- 42 Servicii științifice și tehnologice, precum și servicii de cercetare și de creație, referitoare la acestea; servicii de analiză și cercetare

industrială; crearea și dezvoltarea calculatoarelor și a programelor de calculator.



(210) **M 2008 03978** (111) **094666**
 (151) 30.04.2008
 (732) **SC SIVECO ROMANIA SA**, Str. Răsăritului nr. 1, bloc 118, sc. B, et. 1, ap. 48, sector 6, 061201, BUCUREȘTI ROMANIA

(540)

SIVECO ANALYZER

(511) *Produse și/sau servicii grupate pe clase:*

- 9 Programe pentru calculator, componente hardware (calculatoare, tastaturi, memorie, echipamente periferice, imprimate), aparate și instrumente științifice, nautice, geodezice, fotografice, cinematografice, optice, de cântărire, de măsurare, de semnalizare, de control (verificare), de siguranță (salvare) și didactice; aparate și instrumente pentru conducerea, distribuirea, transformarea, acumularea, reglarea sau comanda curentului electric; aparate pentru înregistrarea, transmiterea, reproducerea sunetelor sau imaginilor; suporti de înregistrare magnetici, discuri acustice; distribuitoare automate și mecanisme pentru aparate cu preplată; case înregistratoare, mașini de calculat, echipamente pentru tratarea informației și calculatoare; extinctoare.
- 16 Hârtie, carton și produse din aceste materiale, necuprinse în alte clase; produse de imprimare; articole pentru legătorie; fotografii; papetărie; adezivi (materiale colante) pentru papetărie sau

menaj; materiale pentru artiști; pensule; mașini de scris și articole de birou (cu excepția mobilelor); materiale de instruire sau învățământ; caractere tipografice; clișee (cu excepția aparatelor); materiale plastice pentru ambalaj (necuprinse în alte clase).

- 35 Publicitate; gestiunea afacerilor comerciale; administrație comercială; lucrări de birou.
- 37 Instalarea, mentenanța și repararea calculatoarelor; servicii de instalații și reparații.
- 38 Telecomunicații.
- 41 Educație; instruire; divertisment; activități sportive și culturale.
- 42 Servicii științifice și tehnologice, precum și servicii de cercetare și de creație, referitoare la acestea; servicii de analiză și cercetare industrială; crearea și dezvoltarea calculatoarelor și a programelor de calculator.



(210) **M 2008 03980** (111) **094667**
 (151) 30.04.2008
 (732) **SC SIVECO ROMANIA SA**, Str. Răsăritului nr. 1, bloc 118, sc. B, et. 1, ap. 48, sector 6, 061201, BUCUREȘTI ROMANIA

(540)

SIVECO BUSINESS

(511) *Produse și/sau servicii grupate pe clase:*

- 9 Programe pentru calculator, componente hardware (calculatoare, tastaturi, memorie, echipamente periferice, imprimate), aparate și instrumente științifice, nautice, geodezice, fotografice, cinematografice, optice, de cântărire, de măsurare, de semnalizare, de control (verificare),

de siguranță (salvare) și didactice; aparate și instrumente pentru conducerea, distribuirea, transformarea, acumularea, reglarea sau comanda curentului electric; aparate pentru înregistrarea, transmiterea, reproducerea sunetelor sau imaginilor; suporti de înregistrare magnetici, discuri acustice; distribuitoare automate și mecanisme pentru aparate cu preplată; case înregistratoare, mașini de calculat, echipamente pentru tratarea informației și calculatoare; extinctoare.

- 16 Hârtie, carton și produse din aceste materiale, necuprinse în alte clase; produse de imprimare; articole pentru legătorie; fotografii; papetărie; adezivi (materiale colante) pentru papetărie sau menaj; materiale pentru artiști; pensule; mașini de scris și articole de birou (cu excepția mobilelor); materiale de instruire sau învățământ; caractere tipografice; clișee (cu excepția aparatelor); materiale plastice pentru ambalaj (necuprinse în alte clase).

35 Publicitate; gestiunea afacerilor comerciale; administrație comercială; lucrări de birou.

37 Instalarea, mentenanța și repararea calculatoarelor; servicii de instalații și reparații.

38 Telecomunicații.

41 Educație; instruire; divertisment; activități sportive și culturale.

42 Servicii științifice și tehnologice, precum și servicii de cercetare și de creație, referitoare la acestea; servicii de analiză și cercetare industrială; crearea și dezvoltarea calculatoarelor și a programelor de calculator.



(210) **M 2008 03981** (111) **094671**
 (151) 30.04.2008
 (732) **SC SIVECO ROMANIA SA**, Str. Răsăritului nr. 1, bloc 118, sc. B, et. 1, ap. 48, sector 6, 061201, BUCUREȘTI ROMANIA

(540)

SIVECO COMPUTERS

(511) *Produse și/sau servicii grupate pe clase:*

- 9 Programe pentru calculator, componente hardware (calculatoare, tastaturi, memorie, echipamente periferice, imprimate), aparate și instrumente științifice, nautice, geodezice, fotografice, cinematografice, optice, de cântărire, de măsurare, de semnalizare, de control (verificare), de siguranță (salvare) și didactice; aparate și instrumente pentru conducerea, distribuirea, transformarea, acumularea, reglarea sau comanda curentului electric; aparate pentru înregistrarea, transmiterea, reproducerea sunetelor sau imaginilor; suporti de înregistrare magnetici, discuri acustice; distribuitoare automate și mecanisme pentru aparate cu preplată; case înregistratoare, mașini de calculat, echipamente pentru tratarea informației și calculatoare; extincatoare.
- 16 Hârtie, carton și produse din aceste materiale, necuprinse în alte clase; produse de imprimare; articole pentru legătorie; fotografii; papetărie; adezivi (materiale colante) pentru papetărie sau menaj; materiale pentru artiști; pensule; mașini de scris și articole de birou (cu excepția mobilelor); materiale de instruire sau învățământ; caractere tipografice; clișee (cu excepția aparatelor); materiale plastice

- pentru ambalaj (necuprinse în alte clase).
- 35 Publicitate; gestiunea afacerilor comerciale; administrație comercială; lucrări de birou.
- 37 Instalarea, mentenanța și repararea calculatoarelor; servicii de instalații și reparații.
- 38 Telecomunicații.
- 41 Educație; instruire; divertisment; activități sportive și culturale.
- 42 Servicii științifice și tehnologice, precum și servicii de cercetare și de creație, referitoare la acestea; servicii de analiză și cercetare industrială; crearea și dezvoltarea calculatoarelor și a programelor de calculator.



(210) **M 2008 03982** (111) **094642**
 (151) 30.04.2008
 (732) **SC SIVECO ROMANIA SA**, Str. Răsăritului nr. 1, bloc 118, sc. B, et. 1, ap. 48, sector 6, 061201, BUCUREȘTI ROMANIA

(540)

SIVECO RING

(511) *Produse și/sau servicii grupate pe clase:*

- 9 Programe pentru calculator, componente hardware (calculatoare, tastaturi, memorie, echipamente periferice, imprimate), aparate și instrumente științifice, nautice, geodezice, fotografice, cinematografice, optice, de cântărire, de măsurare, de semnalizare, de control (verificare), de siguranță (salvare) și didactice; aparate și instrumente pentru conducerea, distribuirea, transformarea, acumularea, reglarea sau comanda curentului electric; aparate pentru înregistrarea, transmiterea,

reproducerea sunetelor sau imaginilor; suportți de înregistrare magnetici, discuri acustice; distribuitoare automate și mecanisme pentru aparate cu preplată; case înregistratoare, mașini de calculat, echipamente pentru tratarea informației și calculatoare; extinctoare.

- 16 Hârtie, carton și produse din aceste materiale, necuprinse în alte clase; produse de imprimare; articole pentru legătorie; fotografii; papetărie; adezivi (materiale colante) pentru papetărie sau menaj; materiale pentru artiști; pensule; mașini de scris și articole de birou (cu excepția mobilelor); materiale de instruire sau învățământ; caractere tipografice; clișee (cu excepția aparatelor); materiale plastice pentru ambalaj (necuprinse în alte clase).
- 35 Publicitate; gestiunea afacerilor comerciale; administrație comercială; lucrări de birou.
- 37 Instalarea, mentenanța și repararea calculatoarelor; servicii de instalații și reparații.
- 38 Telecomunicații.
- 41 Educație; instruire; divertisment; activități sportive și culturale.
- 42 Servicii științifice și tehnologice, precum și servicii de cercetare și de creație, referitoare la acestea; servicii de analiză și cercetare industrială; crearea și dezvoltarea calculatoarelor și a programelor de calculator.



- (210) **M 2008 03983** (111) **094643**
 (151) 30.04.2008
 (732) **SC SIVECO ROMANIA SA**, Str. Răsăritului nr. 1, bloc 118, sc. B, et. 1, ap. 48, sector 6, 061201, BUCUREȘTI ROMANIA

(540)

SIVMED

- (511) *Produse și/sau servicii grupate pe clase:*
- 9 Programe pentru calculator, componente hardware (calculatoare, tastaturi, memorie, echipamente periferice, imprimate), aparate și instrumente științifice, nautice, geodezice, fotografice, cinematografice, optice, de cântărire, de măsurare, de semnalizare, de control (verificare), de siguranță (salvare) și didactice; aparate și instrumente pentru conducerea, distribuirea, transformarea, acumularea, reglarea sau comanda curentului electric; aparate pentru înregistrarea, transmiterea, reproducerea sunetelor sau imaginilor; suportți de înregistrare magnetici, discuri acustice; distribuitoare automate și mecanisme pentru aparate cu preplată; case înregistratoare, mașini de calculat, echipamente pentru tratarea informației și calculatoare; extinctoare.
- 16 Hârtie, carton și produse din aceste materiale, necuprinse în alte clase; produse de imprimare; articole pentru legătorie; fotografii; papetărie; adezivi (materiale colante) pentru papetărie sau menaj; materiale pentru artiști; pensule; mașini de scris și articole de birou (cu excepția mobilelor); materiale de instruire sau învățământ; caractere tipografice; clișee (cu excepția aparatelor); materiale plastice pentru ambalaj (necuprinse în alte

- clase).
- 35 Publicitate; gestiunea afacerilor comerciale; administrație comercială; lucrări de birou.
- 37 Instalarea, mentenanța și repararea calculatoarelor; servicii de instalații și reparații.
- 38 Telecomunicații.
- 41 Educație; instruire; divertisment; activități sportive și culturale.
- 42 Servicii științifice și tehnologice, precum și servicii de cercetare și de creație, referitoare la acestea; servicii de analiză și cercetare industrială; crearea și dezvoltarea calculatoarelor și a programelor de calculator.



- (210) **M 2008 03984** (111) **094644**
 (151) 30.04.2008
 (732) **SC SIVECO ROMANIA SA**, Str. Răsăritului nr. 1, bloc 118, sc. B, et. 1, ap. 48, sector 6, 061201, BUCUREȘTI ROMANIA
 (540)

SIVECO MANAGEMENT

- (511) *Produse și/sau servicii grupate pe clase:*
- 9 Programe pentru calculator, componente hardware (calculatoare, tastaturi, memorie, echipamente periferice, imprimate), aparate și instrumente științifice, nautice, geodezice, fotografice, cinematografice, optice, de cântărire, de măsurare, de semnalizare, de control (verificare), de siguranță (salvare) și didactice; aparate și instrumente pentru conducerea, distribuirea, transformarea, acumularea, reglarea sau comanda curentului electric; aparate pentru înregistrarea, transmiterea, reproducerea sunetelor sau

- imaginilor; suporti de înregistrare magnetici, discuri acustice; distribuitoare automate și mecanisme pentru aparate cu preplată; case înregistratoare, mașini de calculat, echipamente pentru tratarea informației și calculatoare; extinctoare.
- 16 Hârtie, carton și produse din aceste materiale, necuprinse în alte clase; produse de imprimare; articole pentru legătorie; fotografii; papetărie; adezivi (materiale colante) pentru papetărie sau menaj; materiale pentru artiști; pensule; mașini de scris și articole de birou (cu excepția mobilelor); materiale de instruire sau învățământ; caractere tipografice; clișee (cu excepția aparatelor); materiale plastice pentru ambalaj (necuprinse în alte clase).
- 35 Publicitate; gestiunea afacerilor comerciale; administrație comercială; lucrări de birou.
- 37 Instalarea, mentenanța și repararea calculatoarelor; servicii de instalații și reparații.
- 38 Telecomunicații.
- 41 Educație; instruire; divertisment; activități sportive și culturale.
- 42 Servicii științifice și tehnologice, precum și servicii de cercetare și de creație, referitoare la acestea; servicii de analiză și cercetare industrială; crearea și dezvoltarea calculatoarelor și a programelor de calculator.



(210) **M 2008 03985** (111) **094645**

(151) 30.04.2008

(732) **SC SIVECO ROMANIA SA**, Str. Răsăritului nr. 1, bloc 118, sc. B, et. 1, ap. 48, sector 6, 061201, BUCUREȘTI ROMANIA

(540)

SIVECO SERVICES

(511) *Produse și/sau servicii grupate pe clase:*

9 Programe pentru calculator, componente hardware (calculatoare, tastaturi, memorie, echipamente periferice, imprimate), aparate și instrumente științifice, nautice, geodezice, fotografice, cinematografice, optice, de cântărire, de măsurare, de semnalizare, de control (verificare), de siguranță (salvare) și didactice; aparate și instrumente pentru conducerea, distribuirea, transformarea, acumularea, reglarea sau comanda curentului electric; aparate pentru înregistrarea, transmiterea, reproducerea sunetelor sau imaginilor; suporti de înregistrare magnetici, discuri acustice; distribuitoare automate și mecanisme pentru aparate cu preplată; case înregistratoare, mașini de calculat, echipamente pentru tratarea informației și calculatoare; extinctoare.

16 Hârtie, carton și produse din aceste materiale, necuprinse în alte clase; produse de imprimare; articole pentru legătorie; fotografii; papetărie; adezivi (materiale colante) pentru papetărie sau menaj; materiale pentru artiști; pensule; mașini de scris și articole de birou (cu excepția mobilelor); materiale de instruire sau învățământ; caractere tipografice; clișee (cu excepția aparatelor); materiale plastice pentru ambalaj (necuprinse în alte

clase).

35 Publicitate; gestiunea afacerilor comerciale; administrație comercială; lucrări de birou.

37 Instalarea, mentenanța și repararea calculatoarelor; servicii de instalații și reparații.

38 Telecomunicații.

41 Educație; instruire; divertisment; activități sportive și culturale.

42 Servicii științifice și tehnologice, precum și servicii de cercetare și de creație, referitoare la acestea; servicii de analiză și cercetare industrială; crearea și dezvoltarea calculatoarelor și a programelor de calculator.



(210) **M 2008 03986** (111) **094646**

(151) 30.04.2008

(732) **SC SIVECO ROMANIA SA**, Str. Răsăritului nr. 1, bloc 118, sc. B, et. 1, ap. 48, sector 6, 061201, BUCUREȘTI ROMANIA

(540)

SIVECO SOFTWARE

(511) *Produse și/sau servicii grupate pe clase:*

9 Programe pentru calculator, componente hardware (calculatoare, tastaturi, memorie, echipamente periferice, imprimate), aparate și instrumente științifice, nautice, geodezice, fotografice, cinematografice, optice, de cântărire, de măsurare, de semnalizare, de control (verificare), de siguranță (salvare) și didactice; aparate și instrumente pentru conducerea, distribuirea, transformarea, acumularea, reglarea sau comanda curentului electric; aparate pentru înregistrarea, transmiterea, reproducerea sunetelor sau

- 16 imaginilor; suportați de înregistrare magnetici, discuri acustice; distribuitoare automate și mecanisme pentru aparate cu preplată; case înregistratoare, mașini de calculat, echipamente pentru tratarea informației și calculatoare; extinctoare.
- 16 Hârtie, carton și produse din aceste materiale, necuprinse în alte clase; produse de imprimare; articole pentru legătorie; fotografii; papetărie; adezivi (materiale colante) pentru papetărie sau menaj; materiale pentru artiști; pensule; mașini de scris și articole de birou (cu excepția mobilelor); materiale de instruire sau învățământ; caractere tipografice; clișee (cu excepția aparatelor); materiale plastice pentru ambalaj (necuprinse în alte clase).
- 35 Publicitate; gestiunea afacerilor comerciale; administrație comercială; lucrări de birou.
- 37 Instalarea, mentenanța și repararea calculatoarelor; servicii de instalații și reparații.
- 38 Telecomunicații.
- 41 Educație; instruire; divertisment; activități sportive și culturale.
- 42 Servicii științifice și tehnologice, precum și servicii de cercetare și de creație, referitoare la acestea; servicii de analiză și cercetare industrială; crearea și dezvoltarea calculatoarelor și a programelor de calculator.



- (210) **M 2008 03988** (111) **094647**
 (151) 30.04.2008
 (732) **SC SIVECO ROMANIA SA**, Str. Răsăritului nr. 1, bloc 118, sc. B, et. 1, ap. 48, sector 6, 061201, BUCUREȘTI ROMANIA

(540)

SIVECO RESOURCES

- (511) *Produse și/sau servicii grupate pe clase:*
- 9 Programe pentru calculator, componente hardware (calculatoare, tastaturi, memorie, echipamente periferice, imprimate), aparate și instrumente științifice, nautice, geodezice, fotografice, cinematografice, optice, de cântărire, de măsurare, de semnalizare, de control (verificare), de siguranță (salvare) și didactice; aparate și instrumente pentru conducerea, distribuirea, transformarea, acumularea, reglarea sau comanda curentului electric; aparate pentru înregistrarea, transmiterea, reproducerea sunetelor sau imaginilor; suportați de înregistrare magnetici, discuri acustice; distribuitoare automate și mecanisme pentru aparate cu preplată; case înregistratoare, mașini de calculat, echipamente pentru tratarea informației și calculatoare; extinctoare.
- 16 Hârtie, carton și produse din aceste materiale, necuprinse în alte clase; produse de imprimare; articole pentru legătorie; fotografii; papetărie; adezivi (materiale colante) pentru papetărie sau menaj; materiale pentru artiști; pensule; mașini de scris și articole de birou (cu excepția mobilelor); materiale de instruire sau învățământ; caractere tipografice; clișee (cu excepția aparatelor);

- materiale plastice pentru ambalaj (necuprinse în alte clase).
- 35 Publicitate; gestiunea afacerilor comerciale; administrație comercială; lucrări de birou.
- 37 Instalarea, mentenanța și repararea calculatoarelor; servicii de instalații și reparații.
- 38 Telecomunicații.
- 41 Educație; instruire; divertisment; activități sportive și culturale.
- 42 Servicii științifice și tehnologice, precum și servicii de cercetare și de creație, referitoare la acestea; servicii de analiză și cercetare industrială; crearea și dezvoltarea calculatoarelor și a programelor de calculator.



- (210) **M 2008 03989** (111) **094465**
 (151) 30.04.2008
 (732) **SC SIVECO ROMANIA SA**, Str. Răsăritului nr. 1, bloc 118, sc. B, et. 1, ap. 48, sector 6, 061201, BUCUREȘTI ROMANIA
 (540)

SIVECO PROGRAMS

- (511) *Produse și/sau servicii grupate pe clase:*
- 9 Programe pentru calculator, componente hardware (calculatoare, tastaturi, memorie, echipamente periferice, imprimate), aparate și instrumente științifice, nautice, geodezice, fotografice, cinematografice, optice, de cântărire, de măsurare, de semnalizare, de control (verificare), de siguranță (salvare) și didactice; aparate și instrumente pentru conducerea, distribuirea, transformarea, acumularea, reglarea sau comanda curentului electric; aparate pentru

- înregistrarea, transmiterea, reproducerea sunetelor sau imaginilor; suporti de înregistrare magnetici, discuri acustice; distribuitoare automate și mecanisme pentru aparate cu preplată; case înregistratoare, mașini de calculat, echipamente pentru tratarea informației și calculatoare; extinctoare.
- 16 Hârtie, carton și produse din aceste materiale, necuprinse în alte clase; produse de imprimare; articole pentru legătorie; fotografii; papetărie; adezivi (materiale colante) pentru papetărie sau menaj; materiale pentru artiști; pensule; mașini de scris și articole de birou (cu excepția mobilelor); materiale de instruire sau învățământ; caractere tipografice; clișee (cu excepția aparatelor); materiale plastice pentru ambalaj (necuprinse în alte clase).
- 35 Publicitate; gestiunea afacerilor comerciale; administrație comercială; lucrări de birou.
- 37 Instalarea, mentenanța și repararea calculatoarelor; servicii de instalații și reparații.
- 38 Telecomunicații.
- 41 Educație; instruire; divertisment; activități sportive și culturale.
- 42 Servicii științifice și tehnologice, precum și servicii de cercetare și de creație, referitoare la acestea; servicii de analiză și cercetare industrială; crearea și dezvoltarea calculatoarelor și a programelor de calculator.



(210) **M 2008 03990** (111) **094466**

(151) 30.04.2008

(732) **SC SIVECO ROMANIA SA**, Str. Răsăritului nr. 1, bloc 118, sc. B, et. 1, ap. 48, sector 6, 061201, BUCUREȘTI ROMANIA

(540)

SIVECO PROFESSIONAL

(511) *Produse și/sau servicii grupate pe clase:*

9 Programe pentru calculator, componente hardware (calculatoare, tastaturi, memorie, echipamente periferice, imprimate), aparate și instrumente științifice, nautice, geodezice, fotografice, cinematografice, optice, de cântărire, de măsurare, de semnalizare, de control (verificare), de siguranță (salvare) și didactice; aparate și instrumente pentru conducerea, distribuirea, transformarea, acumularea, reglarea sau comanda curentului electric; aparate pentru înregistrarea, transmiterea, reproducerea sunetelor sau imaginilor; suporti de înregistrare magnetici, discuri acustice; distribuitoare automate și mecanisme pentru aparate cu preplată; case înregistratoare, mașini de calculat, echipamente pentru tratarea informației și calculatoare; extincatoare.

16 Hârtie, carton și produse din aceste materiale, necuprinse în alte clase; produse de imprimare; articole pentru legătorie; fotografii; papetărie; adezivi (materiale colante) pentru papetărie sau menaj; materiale pentru artiști; pensule; mașini de scris și articole de birou (cu excepția mobilelor); materiale de instruire sau învățământ; caractere tipografice;

35 clișee (cu excepția aparatelor); materiale plastice pentru ambalaj (necuprinse în alte clase).

37 Publicitate; gestiunea afacerilor comerciale; administrație comercială; lucrări de birou.

38 Instalarea, mentenanța și repararea calculatoarelor; servicii de instalații și reparații.

39 Telecomunicații.

41 Educație; instruire; divertisment; activități sportive și culturale.

42 Servicii științifice și tehnologice, precum și servicii de cercetare și de creație, referitoare la acestea; servicii de analiză și cercetare industrială; crearea și dezvoltarea calculatoarelor și a programelor de calculator.



(210) **M 2008 03991** (111) **094467**

(151) 30.04.2008

(732) **SC SIVECO ROMANIA SA**, Str. Răsăritului nr. 1, bloc 118, sc. B, et. 1, ap. 48, sector 6, 061201, BUCUREȘTI ROMANIA

(540)

SIVECO OFFICE

(511) *Produse și/sau servicii grupate pe clase:*

9 Programe pentru calculator, componente hardware (calculatoare, tastaturi, memorie, echipamente periferice, imprimate), aparate și instrumente științifice, nautice, geodezice, fotografice, cinematografice, optice, de cântărire, de măsurare, de semnalizare, de control (verificare), de siguranță (salvare) și didactice; aparate și instrumente pentru conducerea, distribuirea, transformarea, acumularea, reglarea sau comanda curentului electric; aparate pentru

Înregistrarea, transmiterea, reproducerea sunetelor sau imaginilor; suporti de înregistrare magnetici, discuri acustice; distribuitoare automate și mecanisme pentru aparate cu preplată; case înregistratoare, mașini de calculat, echipamente pentru tratarea informației și calculatoare; extinctoare.

- 16 Hârtie, carton și produse din aceste materiale, necuprinse în alte clase; produse de imprimare; articole pentru legătorie; fotografii; papetărie; adezivi (materiale colante) pentru papetărie sau menaj; materiale pentru artiști; pensule; mașini de scris și articole de birou (cu excepția mobilelor); materiale de instruire sau învățământ; caractere tipografice; clișee (cu excepția aparatelor); materiale plastice pentru ambalaj (necuprinse în alte clase).
- 35 Publicitate; gestiunea afacerilor comerciale; administrație comercială; lucrări de birou.
- 37 Instalarea, mentenanța și repararea calculatoarelor; servicii de instalații și reparații.
- 38 Telecomunicații.
- 41 Educație; instruire; divertisment; activități sportive și culturale.
- 42 Servicii științifice și tehnologice, precum și servicii de cercetare și de creație, referitoare la acestea; servicii de analiză și cercetare industrială; crearea și dezvoltarea calculatoarelor și a programelor de calculator.



(210) **M 2008 03992** (111) **094468**
 (151) 30.04.2008
 (732) **SC SIVECO ROMANIA SA**, Str. Răsăritului nr. 1, bloc 118, sc. B, et. 1, ap. 48, sector 6, 061201, BUCUREȘTI ROMANIA

(540)

SIVECO IT

(511) *Produse și/sau servicii grupate pe clase:*

- 9 Programe pentru calculator, componente hardware (calculatoare, tastaturi, memorie, echipamente periferice, imprimate), aparate și instrumente științifice, nautice, geodezice, fotografice, cinematografice, optice, de cântărire, de măsurare, de semnalizare, de control (verificare), de siguranță (salvare) și didactice; aparate și instrumente pentru conducerea, distribuirea, transformarea, acumularea, reglarea sau comanda curentului electric; aparate pentru înregistrarea, transmiterea, reproducerea sunetelor sau imaginilor; suporti de înregistrare magnetici, discuri acustice; distribuitoare automate și mecanisme pentru aparate cu preplată; case înregistratoare, mașini de calculat, echipamente pentru tratarea informației și calculatoare; extinctoare.
- 16 Hârtie, carton și produse din aceste materiale, necuprinse în alte clase; produse de imprimare; articole pentru legătorie; fotografii; papetărie; adezivi (materiale colante) pentru papetărie sau menaj; materiale pentru artiști; pensule; mașini de scris și articole de birou (cu excepția mobilelor); materiale de instruire sau învățământ; caractere tipografice; clișee (cu excepția aparatelor); materiale plastice

- pentru ambalaj (necuprinse în alte clase).
- 35 Publicitate; gestiunea afacerilor comerciale; administrație comercială; lucrări de birou.
- 37 Instalarea, mentenanța și repararea calculatoarelor; servicii de instalații și reparații.
- 38 Telecomunicații.
- 41 Educație; instruire; divertisment; activități sportive și culturale.
- 42 Servicii științifice și tehnologice, precum și servicii de cercetare și de creație, referitoare la acestea; servicii de analiză și cercetare industrială; crearea și dezvoltarea calculatoarelor și a programelor de calculator.



(210) **M 2008 03993** (111) **094469**

(151) 30.04.2008

(732) **SC SIVECO ROMANIA SA**, Str. Răsăritului nr. 1, bloc 118, sc. B, et. 1, ap. 48, sector 6, 061201, BUCUREȘTI ROMANIA

(540)

SIVECO HIGH TECH

(511) *Produse și/sau servicii grupate pe clase:*

- 9 Programe pentru calculator, componente hardware (calculatoare, tastaturi, memorie, echipamente periferice, imprimate), aparate și instrumente științifice, nautice, geodezice, fotografice, cinematografice, optice, de cântărire, de măsurare, de semnalizare, de control (verificare), de siguranță (salvare) și didactice; aparate și instrumente pentru conducerea, distribuirea, transformarea, acumularea, reglarea sau comanda curentului electric; aparate pentru înregistrarea, transmiterea,

reproducerea sunetelor sau imaginilor; suporti de înregistrare magnetici, discuri acustice; distribuitoare automate și mecanisme pentru aparate cu preplată; case înregistratoare, mașini de calculat, echipamente pentru tratarea informației și calculatoare; extinctoare.

- 16 Hârtie, carton și produse din aceste materiale, necuprinse în alte clase; produse de imprimare; articole pentru legătorie; fotografii; papetărie; adezivi (materiale colante) pentru papetărie sau menaj; materiale pentru artiști; pensule; mașini de scris și articole de birou (cu excepția mobilelor); materiale de instruire sau învățământ; caractere tipografice; clișee (cu excepția aparatelor); materiale plastice pentru ambalaj (necuprinse în alte clase).

35 Publicitate; gestiunea afacerilor comerciale; administrație comercială; lucrări de birou.

37 Instalarea, mentenanța și repararea calculatoarelor; servicii de instalații și reparații.

38 Telecomunicații.

41 Educație; instruire; divertisment; activități sportive și culturale.

42 Servicii științifice și tehnologice, precum și servicii de cercetare și de creație, referitoare la acestea; servicii de analiză și cercetare industrială; crearea și dezvoltarea calculatoarelor și a programelor de calculator.



(210) **M 2008 03994** (111) **094470**

(151) 30.04.2008

(732) **SC SIVECO ROMANIA SA**, Str. Răsăritului nr. 1, bloc 118, sc. B, et. 1, ap. 48, sector 6, 061201, BUCUREȘTI ROMANIA

(540)

SIVECO ENTERPRISE

(511) *Produse și/sau servicii grupate pe clase:*

9 Programe pentru calculator, componente hardware (calculatoare, tastaturi, memorie, echipamente periferice, imprimate), aparate și instrumente științifice, nautice, geodezice, fotografice, cinematografice, optice, de cântărire, de măsurare, de semnalizare, de control (verificare), de siguranță (salvare) și didactice; aparate și instrumente pentru conducerea, distribuirea, transformarea, acumularea, reglarea sau comanda curentului electric; aparate pentru înregistrarea, transmiterea, reproducerea sunetelor sau imaginilor; suporturi de înregistrare magnetici, discuri acustice; distribuitoare automate și mecanisme pentru aparate cu preplată; case înregistratoare, mașini de calculat, echipamente pentru tratarea informației și calculatoare; extincatoare.

16 Hârtie, carton și produse din aceste materiale, necuprinse în alte clase; produse de imprimare; articole pentru legătorie; fotografii; papetărie; adezivi (materiale colante) pentru papetărie sau menaj; materiale pentru artiști; pensule; mașini de scris și articole de birou (cu excepția mobilelor); materiale de instruire sau învățământ; caractere tipografice; clișee (cu excepția

aparatelor); materiale plastice pentru ambalaj (necuprinse în alte clase).

35 Publicitate; gestiunea afacerilor comerciale; administrație comercială; lucrări de birou.

37 Instalarea, mentenanța și repararea calculatoarelor; servicii de instalații și reparații.

38 Telecomunicații.

41 Educație; instruire; divertisment; activități sportive și culturale.

42 Servicii științifice și tehnologice, precum și servicii de cercetare și de creație, referitoare la acestea; servicii de analiză și cercetare industrială; crearea și dezvoltarea calculatoarelor și a programelor de calculator.



(210) **M 2008 03995** (111) **094471**

(151) 30.04.2008

(732) **SC SIVECO ROMANIA SA**, Str. Răsăritului nr. 1, bloc 118, sc. B, et. 1, ap. 48, sector 6, 061201, BUCUREȘTI ROMANIA

(540)

SIVECO EDUCATION

(511) *Produse și/sau servicii grupate pe clase:*

9 Programe pentru calculator, componente hardware (calculatoare, tastaturi, memorie, echipamente periferice, imprimate), aparate și instrumente științifice, nautice, geodezice, fotografice, cinematografice, optice, de cântărire, de măsurare, de semnalizare, de control (verificare), de siguranță (salvare) și didactice; aparate și instrumente pentru conducerea, distribuirea, transformarea, acumularea, reglarea sau comanda curentului electric; aparate

pentru înregistrarea, transmiterea, reproducerea sunetelor sau imaginilor; suportți de înregistrare magnetici, discuri acustice; distribuitoare automate și mecanisme pentru aparate cu preplată; case înregistratoare, mașini de calculat, echipamente pentru tratarea informației și calculatoare; extinctoare.

- 16 Hârtie, carton și produse din aceste materiale, necuprinse în alte clase; produse de imprimare; articole pentru legătorie; fotografii; papetărie; adezivi (materiale colante) pentru papetărie sau menaj; materiale pentru artiști; pensule; mașini de scris și articole de birou (cu excepția mobilelor); materiale de instruire sau învățământ; caractere tipografice; clișee (cu excepția aparatelor); materiale plastice pentru ambalaj (necuprinse în alte clase).
- 35 Publicitate; gestiunea afacerilor comerciale; administrație comercială; lucrări de birou.
- 37 Instalarea, mentenanța și repararea calculatoarelor; servicii de instalații și reparații.
- 38 Telecomunicații.
- 41 Educație; instruire; divertisment; activități sportive și culturale.
- 42 Servicii științifice și tehnologice, precum și servicii de cercetare și de creație, referitoare la acestea; servicii de analiză și cercetare industrială; crearea și dezvoltarea calculatoarelor și a programelor de calculator.



- (210) **M 2008 03997** (111) **094472**
 (151) 30.04.2008
 (732) **SC SIVECO ROMANIA SA**, Str. Răsăritului nr. 1, bloc 118, sc. B, et. 1, ap. 48, sector 6, 061201, BUCUREȘTI ROMANIA
 (540)

SIVECO DEVELOPMENT

- (511) *Produse și/sau servicii grupate pe clase:*
- 9 Programe pentru calculator, componente hardware (calculatoare, tastaturi, memorie, echipamente periferice, imprimate), aparate și instrumente științifice, nautice, geodezice, fotografice, cinematografice, optice, de cântărire, de măsurare, de semnalizare, de control (verificare), de siguranță (salvare) și didactice; aparate și instrumente pentru conducerea, distribuirea, transformarea, acumularea, reglarea sau comanda curentului electric; aparate pentru înregistrarea, transmiterea, reproducerea sunetelor sau imaginilor; suportți de înregistrare magnetici, discuri acustice; distribuitoare automate și mecanisme pentru aparate cu preplată; case înregistratoare, mașini de calculat, echipamente pentru tratarea informației și calculatoare; extinctoare.
- 16 Hârtie, carton și produse din aceste materiale, necuprinse în alte clase; produse de imprimare; articole pentru legătorie; fotografii; papetărie; adezivi (materiale colante) pentru papetărie sau menaj; materiale pentru artiști; pensule; mașini de scris și articole de birou (cu excepția mobilelor); materiale de instruire sau învățământ; caractere tipografice;

- clیșee (cu excepția aparatelor); materiale plastice pentru ambalaj (necuprinse în alte clase).
- 35 Publicitate; gestiunea afacerilor comerciale; administrație comercială; lucrări de birou.
- 37 Instalarea, mentenanța și repararea calculatoarelor; servicii de instalații și reparații.
- 38 Telecomunicații.
- 41 Educație; instruire; divertisment; activități sportive și culturale.
- 42 Servicii științifice și tehnologice, precum și servicii de cercetare și de creație, referitoare la acestea; servicii de analiză și cercetare industrială; crearea și dezvoltarea calculatoarelor și a programelor de calculator.



- (210) **M 2008 03998** (111) **094473**
 (151) 30.04.2008
 (732) **SC SIVECO ROMANIA SA**, Str. Răsăritului nr. 1, bloc 118, sc. B, et. 1, ap. 48, sector 6, 061201, BUCUREȘTI ROMANIA
 (540)

SIVECO CONSULTING

- (511) *Produse și/sau servicii grupate pe clase:*
- 9 Programe pentru calculator, componente hardware (calculatoare, tastaturi, memorie, echipamente periferice, imprimate), aparate și instrumente științifice, nautice, geodezice, fotografice, cinematografice, optice, de cântărire, de măsurare, de semnalizare, de control (verificare), de siguranță (salvare) și didactice; aparate și instrumente pentru conducerea, distribuirea, transformarea, acumularea, reglarea sau comanda curentului electric; aparate

- pentru înregistrarea, transmiterea, reproducerea sunetelor sau imaginilor; suporti de înregistrare magnetici, discuri acustice; distribuitoare automate și mecanisme pentru aparate cu preplată; case înregistratoare, mașini de calculat, echipamente pentru tratarea informației și calculatoare; extinctoare.
- 16 Hârtie, carton și produse din aceste materiale, necuprinse în alte clase; produse de imprimare; articole pentru legătorie; fotografii; papetărie; adezivi (materiale colante) pentru papetărie sau menaj; materiale pentru artiști; pensule; mașini de scris și articole de birou (cu excepția mobilelor); materiale de instruire sau învățământ; caractere tipografice; clیșee (cu excepția aparatelor); materiale plastice pentru ambalaj (necuprinse în alte clase).
- 35 Publicitate; gestiunea afacerilor comerciale; administrație comercială; lucrări de birou.
- 37 Instalarea, mentenanța și repararea calculatoarelor; servicii de instalații și reparații.
- 38 Telecomunicații.
- 41 Educație; instruire; divertisment; activități sportive și culturale.
- 42 Servicii științifice și tehnologice, precum și servicii de cercetare și de creație, referitoare la acestea; servicii de analiză și cercetare industrială; crearea și dezvoltarea calculatoarelor și a programelor de calculator.



(210) **M 2008 04002** (111) **094909**
 (151) 30.04.2008
 (732) **SANOFI - AVENTIS**, 174, Avenue
 de France, 75013, PARIS FRANTA
 (740) **RATZA & RATZA**, Bd. A. I. Cuza nr.
 52-54, sector 1 BUCUREȘTI

(540)

TOATE FORȚELE PENTRU VIAȚĂ

(511) *Produse și/sau servicii grupate pe clase:*
 5 Produse farmaceutice; produse igienice de uz medical, produse dietetice de uz medical, vaccinuri.
 35 Servicii de dezvoltare corporatistă și de afaceri în domeniul farmaceutic; servicii de consultanță de marketing al afacerilor, în special crearea și implementarea de strategii de marketing adaptate pentru organizații de protejare a sănătății și afaceri prin intermediul distribuirii de materiale promoționale tipărite, organizarea de programe și prin oferirea de consiliere privind vânzările promoționale.
 38 Comunicarea de informații de natură medicală prin toate metodele incluzând internetul.
 41 Servicii educaționale, în special furnizarea de informații având ca subiect sănătatea, conștientizarea sănătății și a problemelor legate de sănătate, către doctori, specialiști în domeniul protejării sănătății și către pacienți.
 42 Furnizarea de asistență de cercetare medicală; cercetări biologice, farmaceutice și medicale; găzduire de web site pentru informații medicale și farmaceutice.
 44 Servicii medicale și de protejare a sănătății; consultanță în domeniul farmaceutic și al sănătății.



(210) **M 2008 04004** (111) **094748**
 (151) 30.04.2008
 (732) **SC GALMOPAN SA**, B-dul. George
 Coșbuc nr. 257, județul Galați,
 800157, GALAȚI ROMANIA
 (540)

OPERATIUNEA M.O.V.

(511) *Produse și/sau servicii grupate pe clase:*
 35 Publicitate; gestiunea afacerilor comerciale; administrație comercială; lucrări de birou.
 43 Servicii de alimentație publică; servicii de cazare temporară.



(210) **M 2008 04006** (111) **094668**
 (151) 30.04.2008
 (732) **SC GALMOPAN SA**, B-dul. George
 Coșbuc nr. 257, județul Galați,
 800157, GALAȚI ROMANIA
 (540)

GLIA

(511) *Produse și/sau servicii grupate pe clase:*
 7 Mașini și mașini-unelte; motoare (cu excepția motoarelor pentru vehiculele terestre); cuplaje și organe de transmisie (cu excepția celor pentru vehiculele terestre); instrumente agricole altele decât cele acționate manual; incubatoare pentru ouă.
 31 Produse agricole, horticole, forestiere și cereale, necuprinse în alte clase; animale vii; fructe și legume proaspete; semințe, plante și flori naturale; alimente pentru animale, malț.
 39 Transport; ambalarea și depozitarea mărfurilor; organizarea de călătorii.
 44 Servicii medicale; servicii veterinare;

servicii de igienă și de îngrijire a frumuseții pentru oameni sau pentru animale; servicii de agricultură, horticultură și de silvicultură.



(210) **M 2008 04008** (111) **094706**
 (151) 30.04.2008
 (732) **SC HTP PROJECTS SRL**, Sat Dudu, Str. I.L.Caragiale nr. 6, județul Ilfov, 077041, COMUNA CHIAJNA ROMANIA

(540)

HTP PROJECTS

(511) *Produse și/sau servicii grupate pe clase:*
 37 Lucrări de construcții a drumurilor și autostrăzilor, lucrări de construcții a altor proiecte inginerești, alte lucrări de instalații pentru construcții.
 39 Transporturi rutiere de mărfuri, depozitari, alte activități anexe transporturilor.



(210) **M 2008 04012** (111) **094773**
 (151) 30.04.2008
 (732) **RETAIL ROYALTY COMPANY**, 101 Convention Center Drive, 89109, LAS VEGAS S.U.A. NEVADA
 (740) SC ROMINVENT SA Agenție de Brevete, Desene, Marci și Transfer de Tehnologie, Str. Ermil Pangratti nr. 35, et. 1, sector 1 BUCUREȘTI

(540)



(531) *Clasificare Viena:* 030712; 030713;

(300) *Prioritate invocată:* 77/372833/16.01.2008/US

(511) *Produse și/sau servicii grupate pe clase:*
 3 Produse cosmetice, produse de toaletă, produse pentru îngrijire personală.
 14 Bijuterii și ceasuri.
 18 Genți, rucsacuri, umbrele, portofele, poșete.
 25 Îmbrăcăminte, încălțăminte, articole de purtat pe cap.
 35 Servicii de vânzare cu amănuntul și de vânzare cu amănuntul online caracterizând o varietate mare de produse.



- (210) **M 2008 04013** (111) **094774**
 (151) 30.04.2008
 (732) **RETAIL ROYALTY COMPANY**,
 101 Convention Center Drive,
 89109, LAS VEGAS S.U.A.
 NEVADA
 (740) SC ROMINVENT SA Agenție de
 Brevete, Desene, Marci și Transfer
 de Tehnologie, Str. Ermil Pangratti
 nr. 35, et. 1, sector 1 BUCUREȘTI

(540)

77kids

77KIDS

(531) *Clasificare Viena:* 270503; 270711;

(300) *Prioritate invocată:*
 77/373293/16.01.2008/US

(511) *Produse și/sau servicii grupate pe*
clase:

3 Produse cosmetice, produse de
 toaletă, produse pentru îngrijire
 personală.

14 Bijuterii și ceasuri.

18 Genți, rucsacuri, umbrele, portofele,
 poșete.

25 Îmbrăcăminte, încălțăminte, articole
 de purtat pe cap.

35 Servicii de vânzare cu amănuntul și
 de vânzare cu amănuntul online
 caracterizând o varietate mare de
 produse.



- (210) **M 2008 04016** (111) **094772**
 (151) 30.04.2008
 (732) **MATEI MIHAELA VIOLETA**, Str.
 Opanez nr. 11, bl. 77, sc.2, et.1,
 ap.26, sector 2, **, BUCUREȘTI
 ROMANIA
 (740) TURTOI INTELLECTUAL
 PROPERTY FIRM SRL, Splaiul
 Independentei nr. 3, bl.17, sc.1,
 et.3, ap.7, sector 5 BUCUREȘTI

(540)



PRET DE PRET

(531) *Clasificare Viena:* 180201; 270511;
 290112;

(591) Culori revendicate: roșu, galben

(511) *Produse și/sau servicii grupate pe*
clase:

29 Carne, pește, păsări, vânat; extracte
 din carne; fructe și legume
 conservate, uscate și fierte; jeleurii,
 dulcețuri, compoturi; ouă, lapte și
 produse lactate; uleiuri și grăsimi
 comestibile.

30 Cafea, ceai, cacao, zahăr, orez,
 tapioca, sago, înlocuitori de cafea;
 făină și preparate făcute din
 cereale, pâine, produse de patiserie
 și cofetărie, înghețată comestibilă;
 miere, sirop de melasă; drojdie, praf
 de copt; sare, muștar; oțet, sosuri
 (condimente); mirodenii, gheață.

35 Publicitate; gestiunea afacerilor
 comerciale; administrație
 comercială; lucrări de birou; import

39 export cu produse alimentare congelate.
Transport; ambalare și depozitarea mărfurilor; organizarea de călătorii.



(210) **M 2008 04017** (111) **094669**
(151) 30.04.2008
(732) **SC ASESOF NET SRL**, Str. Mihai Bravu nr.10, Județul Prahova, 100550, PLOIESTI ROMANIA

(540)



PUBBING

(531) *Clasificare Viena: 270507; 270514;*

(511) *Produse și/sau servicii grupate pe clase:*

16 Periodice (tipizate); publicații printate.

35 Publicitate; agenții de publicitate; publicitate prin poștă, material publicitar (actualizare de material publicitar); spațiu publicitar (închirierea de spațiu publicitar); sfaturi pentru consumatori (informații comerciale și sfaturi pentru consumatori); cercetarea pieței; compararea serviciilor; publicitate mail direct; baze de date computerizate (compilarea informațiilor în baza de date computerizate); baze de date computerizate (sistematizarea în baze de date computerizate); compararea prețurilor (servicii de comparare a prețurilor).

41 Divertisment; informații despre divertisment.



(210) **M 2008 04018** (111) **094670**
(151) 30.04.2008
(732) **SC ASESOF NET SRL**, Str. Mihai Bravu nr.10, Județul Prahova, 100550, PLOIESTI ROMANIA
(540)



FILMOTECA.RO

(531) *Clasificare Viena: 270503; 270507; 270508;*

(511) *Produse și/sau servicii grupate pe clase:*

35 Baze de date computerizate (compilarea informațiilor în baza de date computerizate); baze de date computerizate (sistematizarea informațiilor în baze de date computerizate); spațiu publicitar (închirierea de spațiu publicitar); sfaturi pentru consumatori (informații comerciale și sfaturi pentru consumatori).

41 Divertisment; servicii educaționale; informații de divertisment.



- (210) **M 2008 04020** (111) **094789**
 (151) 30.04.2008
 (732) **CYTOGENOMIC MEDICAL LABORATORY SRL**, Șos. Pipera nr 59, Biroul 15, sector 2, BUCUREȘTI ROMANIA
 (740) **INVENTA - AGENȚIE DE PROPRIETATE INTELECTUALĂ SRL**, B-dul Corneliu Coposu nr. 7, bl. 104, sc. 2, et. 1, ap. 31, sector 3 BUCUREȘTI

(540)

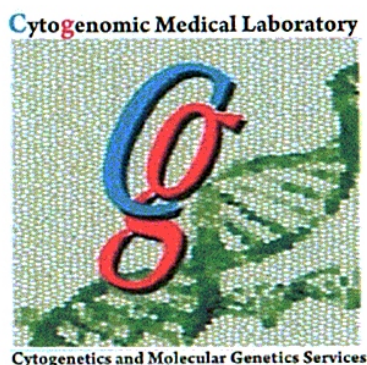

**CG CYTOGENOMIC
 MEDICAL LABORATORY
 CYTOGENETICS AND
 MOLECULAR GENETICS
 SERVICES**

- (531) *Clasificare Viena:* 250725; 251225; 270519; 290115;
 (591) Culori revendicate: verde, roșu, albastru, negru, crem
 (511) *Produse și/sau servicii grupate pe clase:*
 44 Servicii medicale.



- (210) **M 2008 04024** (111) **094701**
 (151) 05.05.2008
 (732) **ASHLAND LICENSING AND INTELLECTUAL PROPERTY LLC**, 5200 Blazer Parkway Dublin, 43017, OHIO S.U.A.
 (740) **RATZA & RATZA**, Bd. A. I. Cuza nr. 52-54, sector 1 BUCUREȘTI

(540)

ALL FLEET

- (511) *Produse și/sau servicii grupate pe clase:*
 1 Produse de răcire și anti-înghețare (antigeluri) pentru motoare de autovehicule.
 4 Uleiuri de motor industriale și pentru vehicule automotoare, lubrifianti și unsori, uleiuri hidraulice.



- (210) **M 2008 04025** (111) **094702**
 (151) 05.05.2008
 (732) **ASHLAND LICENSING AND INTELLECTUAL PROPERTY LLC**, 5200 Blazer Parkway Dublin, 43017, OHIO S.U.A.
 (740) **RATZA & RATZA**, Bd. A. I. Cuza nr. 52-54, sector 1 BUCUREȘTI

(540)

ULTRAMAX

- (511) *Produse și/sau servicii grupate pe clase:*
 1 Produse de răcire și anti-înghețare (antigeluri) pentru motoare de autovehicule.
 4 Uleiuri de motor industriale și pentru vehicule automotoare, lubrifianti și unsori, uleiuri hidraulice.



(210) **M 2008 04027** (111) **094718**
 (151) 05.05.2008
 (732) **PUBLIMEDIA INTERNATIONAL S.A.**, Str. Bărăției nr.31, sector 3, 030195, BUCUREȘTI ROMANIA

(540)



BANI DE VEDETE

(531) *Clasificare Viena:* 270501; 270502; 270510; 290112;

(591) Culori revendicate: vișiniu, negru

(511) *Produse și/sau servicii grupate pe clase:*

16 Publicații periodice, ziare, almanahuri, reviste, albume, cataloage, pliante, broșu, caractere tipografice, clișee.

35 Publicitate; tratament de text; servicii de editare.

38 Telecomunicații; servicii internet.

41 Servicii de publicare și publicare on-line; educație; instruire; divertisment; activități sportive și culturale; jocuri și concursuri.

42 Servicii de creare și menținere de site web.



(210) **M 2008 04033** (111) **094849**
 (151) 05.05.2008
 (732) **SC SODOLESCU IMOBILIARE SI CONSTRUCTII SRL**, Str. Felix nr. 4/E, Jud. Timiș, 300645, TIMIȘOARA ROMANIA

(540)



S SODOLESCU IMOBILIARE ȘI CONȘTRUCȚII

(531) *Clasificare Viena:* 070124; 270511; 270521; 290112;

(591) Culori revendicate: roșu închis, roșu deschis, gri închis, gri deschis

(511) *Produse și/sau servicii grupate pe clase:*

36 Asigurări; afaceri financiare; monetare; imobiliare.

37 Construcții; reparații; instalații.



- (210) **M 2008 04045** (111) **094648**
 (151) 05.05.2008
 (732) **SC ALBALACT SA**, Oiejdea, DN 1,
 Km 392+600, județul Alba, COM
 GALDA DE JOS ROMANIA
 (740) SC CABINET ANI FUCIU SRL, Bl.
 P53, sc.A, parter, ap.1, județ Ilfov
 SNAGOV

(540)

FULGA

- (511) *Produse și/sau servicii grupate pe clase:*
 29 Carne, pește, păsări și vânat;
 extracte din carne; fructe și legume
 conservate, congelate, uscate și
 fierte; jeleuri, dulcețuri, compoturi;
 ouă, lapte și produse lactate; uleiuri
 și grăsimi comestibile.



- (210) **M 2008 04047** (111) **094755**
 (151) 05.05.2008
 (732) **SC ALBALACT SA**, Oiejdea, DN 1,
 Km 392+600, județul Alba, **, COM
 GALDA DE JOS ROMANIA
 (740) SC CABINET ANI FUCIU SRL, Bl.
 P53, sc.A, parter, ap.1, județ Ilfov
 SNAGOV

(540)



ALBALACT ZUZU

- (531) *Clasificare Viena:* 110320; 290113;
 (591) Culori revendicate: bleu, albastru,
 verde
 (511) *Produse și/sau servicii grupate pe*
clase:
 29 Carne, pește, păsări și vânat;
 extracte din carne; fructe și legume
 conservate, congelate, uscate și
 fierte; jeleuri, dulcețuri, compoturi;
 ouă, lapte și produse lactate; uleiuri
 și grăsimi comestibile.



- (210) **M 2008 04048** (111) **094756**
 (151) 05.05.2008
 (732) **SC ALBALACT SA**, Oiejdea, DN 1,
 Km 392+600, județul Alba, **, COM
 GALDA DE JOS ROMANIA
 (740) SC CABINET ANI FUCIU SRL, Bl.
 P53, sc.A, parter, ap.1, județ Ilfov
 SNAGOV

(540)



ZUZU

- (531) *Clasificare Viena:* 110320; 290113;
 (591) Culori revendicate: roșu, albastru,
 verde
 (511) *Produse și/sau servicii grupate pe*
clase:
 29 Carne, pește, păsări și vânat;
 extracte din carne; fructe și legume
 conservate, congelate, uscate și
 fierte; jeleuri, dulcețuri, compoturi;

ouă, lapte și produse lactate; uleiuri și grăsimi comestibile.



(210) **M 2008 04049** (111) **094757**
 (151) 05.05.2008
 (732) **SC ALBALACT SA**, Oiejdea, DN 1, Km 392+600, județul Alba, COM GALDA DE JOS ROMANIA
 (740) SC CABINET ANI FUCIU SRL, Bl. P53, sc.A, parter, ap.1, județ Ilfov SNAGOV

(540)



ZUZU

(531) *Clasificare Viena:* 110320; 290113;
 (591) Culori revendicate: roșu, albastru, verde
 (511) *Produse și/sau servicii grupate pe clase:*
 29 Carne, pește, păsări și vânat; extracte din carne; fructe și legume conservate, congelate, uscate și fierte; jeleuri, dulcețuri, compoturi; ouă, lapte și produse lactate; uleiuri și grăsimi comestibile.



(210) **M 2008 04050** (111) **094758**
 (151) 05.05.2008
 (732) **SC ALBALACT SA**, Oiejdea, DN 1, Km 392+600, județul Alba, **, COM GALDA DE JOS ROMANIA
 (740) SC CABINET ANI FUCIU SRL, Bl. P53, sc.A, parter, ap.1, județ Ilfov SNAGOV

(540)



ZUZU

(531) *Clasificare Viena:* 110320; 290113;
 (591) Culori revendicate: albastru, bleu, verde
 (511) *Produse și/sau servicii grupate pe clase:*
 29 Carne, pește, păsări și vânat; extracte din carne; fructe și legume conservate, congelate, uscate și fierte; jeleuri, dulcețuri, compoturi; ouă, lapte și produse lactate; uleiuri și grăsimi comestibile.



(210) **M 2008 04059** (111) **094850**
 (151) 06.05.2008
 (732) **SC QUARTZ MATRIX SRL**, Str.
 Cpt. Tomida nr. 3, Jud. Iași,
 700506, IAȘI ROMANIA

(540)

STARDE TEK

(511) *Produse și/sau servicii grupate pe clase:*

9 Aparate și instrumente științifice, nautice, geodezice, fotografice, cinematografice, optice, de cântărire, de măsurare, de semnalizare, de control (verificare), de siguranță (salvare) și didactice; aparate și instrumente pentru conducerea, distribuirea, transformarea, acumularea, reglarea sau comanda curentului electric; aparate pentru înregistrarea, transmiterea, reproducerea sunetelor sau imaginilor; suporturi de înregistrare magnetici, discuri acustice; distribuitoare automate și mecanisme pentru aparate cu preplată; case înregistratoare, mașini de calculat, echipament pentru tratarea informației și calculatoare; extincitoare.

38 Telecomunicații.

45 Servicii juridice, servicii de siguranță pentru protejarea bunurilor și indivizilor; servicii personale și sociale oferite de către terți, destinate să satisfacă nevoile indivizilor.



(210) **M 2008 04060** (111) **094851**
 (151) 06.05.2008
 (732) **SC QUARTZ MATRIX SRL**, Str.
 Cpt. Tomida nr. 3, Jud. Iași,
 700506, IAȘI ROMANIA
 (540)

NEXTCLASS

(511) *Produse și/sau servicii grupate pe clase:*

9 Aparate și instrumente științifice, nautice, geodezice, fotografice, cinematografice, optice, de cântărire, de măsurare, de semnalizare, de control (verificare), de siguranță (salvare) și didactice; aparate și instrumente pentru conducerea, distribuirea, transformarea, acumularea, reglarea sau comanda curentului electric; aparate pentru înregistrarea, transmiterea, reproducerea sunetelor sau imaginilor; suporturi de înregistrare magnetici, discuri acustice; distribuitoare automate și mecanisme pentru aparate cu preplată; case înregistratoare, mașini de calculat, echipament pentru tratarea informației și calculatoare; extincitoare.

16 Hârtie, carton și produse din aceste materiale, necuprinse în alte clase; produse de imprimerie; articole pentru legătorie; fotografii; papetărie; adezivi (materiale colante) pentru papetărie sau menaj; materiale pentru artiști; pensule; mașini de scris și articole de birou (cu excepția mobilelor); materiale de instruire sau învățământ (cu excepția aparatelor); materiale plastice pentru ambalaj (necuprinse în alte clase); caractere tipografice; clișee.

38 Telecomunicații.

41 Educație; instruire; divertisment; activități sportive și culturale.



- (210) **M 2008 04065** (111) **094775**
 (151) 06.05.2008
 (732) **SC GRUP ALIMENT SRL**, Str. Decebal nr. 118, Județul Cluj, **, CLUJ NAPOCA ROMANIA
 (740) AGENȚIA DE PROPRIETATE INDUSTRIALĂ ARIANA SRL, Str. 15 Noiembrie 90 , sc.B , ap.5 BRAȘOV
 (540)

VALEA FERICIRII

- (511) *Produse și/sau servicii grupate pe clase:*
 43 Servicii de alimentație publică; servicii de cazare publică.



- (210) **M 2008 04072** (111) **094776**
 (151) 06.05.2008
 (732) **SC ALBALACT SA**, Oiejdea, DN 1, Km 392+600, județul Alba, **, COM GALDA DE JOS ROMANIA
 (740) SC CABINET ANI FUCIU SRL, Bl. P53, sc.A, parter, ap.1, județ Ilfov SNAGOV
 (540)

O VACUTA DE INCREDERE

- (511) *Produse și/sau servicii grupate pe clase:*
 5 Produse farmaceutice și veterinare; produse igienice pentru medicină; substanțe dietetice de uz medical, alimente pentru sugari; plasturi și materiale pentru pansamente; materiale pentru plombarea dinților și pentru mulaje dentare; dezinfectante; produse pentru distrugerea animalelor dăunătoare, fungicide, ierbicide.
 28 Jocuri, jucării; articole de gimnastică și de sport necuprinse în alte clase; decorațiuni (ornamente) pentru

- 29 pomul de Crăciun.
 29 Carne, pește, păsări și vânat; extracte din carne; fructe și legume conservate, uscate și fierte; jeleuri, dulcețuri, compoturi; ouă, lapte și produse lactate; uleiuri și grăsimi comestibile.
 30 Cafea, ceai, cacao, zahăr, orez, tapioca, sago, înlocuitori de cafea; făină și preparate făcute din cereale, pâine, produse de patiserie și cofetărie, înghețată comestibilă; miere, sirop de melasă; drojdie, praf de copt; sare, muștar; oțet, sosuri (condimente); mirodenii, gheață.
 32 Bere; ape minerale și gazoase și alte băuturi nealcoolice; băuturi din fructe și sucuri de fructe; siropuri și alte preparate pentru fabricarea băuturilor.
 33 Băuturi alcoolice (cu excepția berii).
 34 Tutun; articole pentru fumători; chibrite.
 35 Publicitate; gestiunea afacerilor comerciale; administrație comercială; lucrări de birou.
 43 Servicii de alimentație publică; servicii de cazare temporară.



- (210) **M 2008 04075** (111) **094830**
 (151) 06.05.2008
 (732) **SC LINE MARKETING GRUP SRL**, Str. Mihai Bravu nr. 2, bl. 60B, sc. 1, et. 11, ap. 59, sector 2, **, BUCURESTI ROMANIA
 (540)



LINE MARKETING GRUP
M O B I L A P E N T R U
CONFORTUL TAU

(531) *Clasificare Viena*: 260118; 270510;

(511) *Produse și/sau servicii grupate pe clase*:

20 Mobilier, oglinzi, rame; produse din lemn, plută, trestie, stuf, răchită, fildeș, os de balenă, scoici, sedef, spumă de mare, înlocuitori ai acestora sau material plastic.

27 Covoare, preșuri, rogojini, linoleum și alte articole de pardoseală; tapet, cu excepția celui din material textil.



(210) **M 2008 04086** (111) **094897**

(151) 07.05.2008

(732) **SC SBS BROADCASTING MEDIA SRL**, Iride Business Park, Bdul. Dimitrie Pompei nr. 9-9A, clădirea 20, et. 8, sector 2, **, BUCUREȘTI ROMANIA

(740) SC RODALL SRL, Str. Polonă nr. 115, bl. 15, ap.19, sector 1, BUCUREȘTI

(540)

INSOMNIA

(511) *Produse și/sau servicii grupate pe clase*:

16 Hârtie, carton și produse din aceste materiale, necuprinse în alte clase; produse de imprimare; articole pentru legătorie; fotografii; papetărie; adezivi (substanțe de lipit) pentru papetărie sau menaj; materiale pentru artiști; pensule; mașini de scris și articole de birou (cu excepția mobilierului); materiale de instruire sau învățământ (cu excepția aparatelor); materiale plastice pentru ambalaj (necuprinse în alte clase); caractere tipografice; clișee și în special ziare, reviste și periodice.

35 Publicitate prin radio și televiziune.

38 Telecomunicații, și în special prin

41 internet; servicii de difuzare a programelor de radio și televiziune. Educație; instruire; divertisment; activități sportive și culturale, și în special emisiuni de televiziune.



(210) **M 2008 04087** (111) **094898**

(151) 07.05.2008

(732) **SC SBS BROADCASTING MEDIA SRL**, Iride Business Park, Bdul. Dimitrie Pompei nr. 9-9A, clădirea 20, et. 8, sector 2, **, BUCUREȘTI ROMANIA

(740) SC RODALL SRL, Str. Polonă nr. 115, bl. 15, ap.19, sector 1, BUCUREȘTI

(540)

ROCKADA

(511) *Produse și/sau servicii grupate pe clase*:

16 Hârtie, carton și produse din aceste materiale, necuprinse în alte clase; produse de imprimare; articole pentru legătorie; fotografii; papetărie; adezivi (substanțe de lipit) pentru papetărie sau menaj; materiale pentru artiști; pensule; mașini de scris și articole de birou (cu excepția mobilierului); materiale de instruire sau învățământ (cu excepția aparatelor); materiale plastice pentru ambalaj (necuprinse în alte clase); caractere tipografice; clișee și în special ziare, reviste și periodice.

35 Publicitate prin radio și televiziune.

38 Telecomunicații, și în special prin internet; servicii de difuzare a programelor de radio și televiziune.

41 Educație; instruire; divertisment; activități sportive și culturale, și în special emisiuni de televiziune.



(210) **M 2008 04091** (111) **094845**
 (151) 07.05.2008
 (732) **SC EUROPEAN MEDIA INVEST SRL**, Calea Griviței nr. 6-10, et. 6, sector 1, 010731, BUCUREȘTI ROMANIA

(540)



ALEGE TV

(531) *Clasificare Viena*: 260418; 260419; 270507; 290112;

(591) Culori revendicate: roșu, alb

(511) *Produse și/sau servicii grupate pe clase*:

16 Hârtie, carton și produse din aceste materiale, necuprinse în alte clase; produse de imprimare; articole pentru legătorie; fotografii; papetărie; adezivi (materiale colante) pentru papetărie sau menaj; materiale pentru artiști; pensule; mașini de scris și articole de birou (cu excepția mobilelor); materiale de instruire sau învățământ (cu excepția aparatelor); materiale plastice pentru ambalaj (necuprinse în alte clase); caractere tipografice; clișee.

35 Publicitate; gestiunea afacerilor comerciale; administrație comercială; lucrări de birou.

41 Educație; instruire; divertisment; activități sportive și culturale.

42 Servicii științifice și tehnologice, precum și servicii de cercetare și de creație referitoare la acestea; servicii de analiză și de cercetare industrială; crearea și dezvoltarea calculatoarelor și a programelor de calculator.

45 Servicii juridice.



(210) **M 2008 04095** (111) **094792**
 (151) 07.05.2008

(732) **S.C. IULIUS MANAGEMENT CENTER S.R.L.**, Str. Sărării nr.6, mezanin, județ Iași, 700117, IAȘI ROMANIA

(740) **C A B I N E T C E C I U GABRIELA-CONSULTANTA IN DOMENIUL PROPRIETATII INTELLECTUALE**, Str.Narciselor nr 6, s.c.A, ap.110, jud.Timiș, TIMIȘOARA

(540)



PALAS INIMA ORASULUI

(531) *Clasificare Viena*: 050314; 260418; 270507; 290114;

(591) Culori revendicate: alb, portocaliu, roșu, verde

(511) *Produse și/sau servicii grupate pe clase*:

35 Publicitate; gestiunea afacerilor comerciale; administrație comercială; lucrări de birou.

36 Asigurări; afaceri financiare; afaceri monetare; afaceri imobiliare.

41 Educație; instruire; divertisment; activități sportive și culturale.

43 Servicii de alimentație publică; servicii de cazare temporară.

44 Servicii medicale; servicii veterinare; servicii de igienă și de îngrijire a frumuseții pentru oameni sau animale; servicii de agricultură,

horticultură și de silvicultură.



(210) **M 2008 04096** (111) **094793**

(151) 07.05.2008

(732) **SC ALINSTAL SRL**, Str. Orșova nr. 22, sc. B, et. 2, ap. 6, județul Timiș, **, TIMIȘOARA ROMANIA

(740) **C A B I N E T C E C I U GABRIELA-CONSULTANTA IN DOMENIUL PROPRIETATII INTELLECTUALE**, Str.Narciselor nr 6, s.c. A, ap. 110, jud. Timiș, TIMIȘOARA

(540)



ALINSTAL

(531) *Clasificare Viena: 270509; 270519; 290112;*

(591) Culori revendicate: albastru, alb

(511) *Produse și/sau servicii grupate pe clase:*

7 Mașini și mașini-unelte; motoare (cu excepția motoarelor pentru vehicule terestre); cuplaje și organe de transmisie (cu excepția celor pentru vehicule terestre); instrumente agricole altele decât cele acționate manual; incubatoare pentru ouă.

8 Scule și instrumente de mână acționate manual; cuțite, furculițe și linguri; arme albe; aparate de ras.

11 Aparate de iluminat, de încălzit, de producere a vaporilor, de coacere, de refrigerare, de uscare, de ventilare, de distribuire a apei și instalații sanitare.

17 Cauciuc, gutapercă, gumă, azbest, mică și produse din aceste

materiale necuprinse în alte clase; produse din materiale plastice semiprelucrate; materiale de călăfătuire, etanșare și izolare; conducte flexibile nemetalice.

19 Materiale de construcție nemetalice, conducte rigide nemetalice pentru construcții; asfalt, smoală și bitum; construcții transportabile nemetalice; monumente nemetalice.

35 Publicitate; gestiunea afacerilor comerciale; administrație comercială; lucrări de birou.

36 Asigurări; afaceri financiare; afaceri monetare; afaceri imobiliare.

37 Construcții; reparații; servicii de instalații.

38 Telecomunicații.

39 Transport; ambalare și depozitarea mărfurilor; organizarea de călătorii.

40 Tratament de materiale.

42 Servicii științifice și tehnologice, precum și servicii de cercetare și de creație referitoare la acestea; servicii de analiză și de cercetare industrială; crearea și dezvoltarea calculatoarelor și a programelor de calculator.



- (210) **M 2008 04097** (111) **094794**
 (151) 07.05.2008
 (732) **SC ALINSTAL SRL**, Str. Orșova nr. 22, sc. B, et. 2, ap. 6, județul Timiș, , TIMIȘOARA ROMANIA
 (740) **C A B I N E T C E C I U**
GABRIELA-CONSULTANTA IN
DOMENIUL PROPRIETATII
INTELECTUALE, Str.Narciselor nr 6 , s.c. A , a.p. 110 , jud. Timiș , TIMIȘOARA

(540)



INSTALATII FARA COMPLICATII

- (531) *Clasificare Viena*: 210125; 270511; 290112;
- (591) Culori revendicate: albastru, alb
- (511) *Produse și/sau servicii grupate pe clase*:
- 7 Mașini și mașini-unelte; motoare (cu excepția motoarelor pentru vehicule terestre); cuplaje și organe de transmisie (cu excepția celor pentru vehicule terestre); instrumente agricole altele decât cele acționate manual; incubatoare pentru ouă.
- 8 Scule și instrumente de mână acționate manual; cuțite, furculițe și linguri; arme albe; aparate de ras.
- 11 Aparate de iluminat, de încălzit, de producere a vaporilor, de coacere, de refrigerare, de uscare, de ventilare, de distribuire a apei și instalații sanitare.
- 17 Cauciuc, gutapercă, gumă, azbest, mică și produse din aceste materiale necuprinse în alte clase; produse din materiale plastice semiprelucrate; materiale de

- călăfățuire, etanșare și izolare; conducte flexibile nemetalice.
- 19 Materiale de construcție nemetalice, conducte rigide nemetalice pentru construcții; asfalt, smoală și bitum; construcții transportabile nemetalice; monumente nemetalice.
- 35 Publicitate; gestiunea afacerilor comerciale; administrație comercială; lucrări de birou.
- 36 Asigurări; afaceri financiare; afaceri monetare; afaceri imobiliare.
- 37 Construcții; reparații; servicii de instalații.
- 38 Telecomunicații.
- 39 Transport; ambalare și depozitarea mărfurilor; organizarea de călătorii.
- 40 Tratament de materiale.
- 42 Servicii științifice și tehnologice, precum și servicii de cercetare și de creație referitoare la acestea; servicii de analiză și de cercetare industrială; crearea și dezvoltarea calculatoarelor și a programelor de calculator.



- (210) **M 2008 04101** (111) **094899**
 (151) 07.05.2008
 (732) **SC INTERCAPITAL INVEST SA**, Bdul. Aviatorilor nr.33, corp.A, et.1, sector 1, 018853, BUCURESTI ROMANIA

(540)

KFOND

- (511) *Produse și/sau servicii grupate pe clase*:
- 35 Publicitate; gestiunea afacerilor comerciale; administrație comercială; lucrări de birou.
- 36 Asigurări; afaceri financiare; afaceri monetare; afaceri imobiliare.



(210) **M 2008 04106** (111) **094831**
 (151) 07.05.2008
 (732) **SC IPOTECIDIRECT SRL**, Str.
 Joseph Hayden nr. 4, camera 2,
 Județul Timiș, **TIMIȘOARA**
ROMANIA

(540)

CREDIT CLICK

(511) *Produse și/sau servicii grupate pe clase:*
 36 Asigurări; afaceri financiare; afaceri monetare; afaceri imobiliare.



(210) **M 2008 04110** (111) **094832**
 (151) 07.05.2008
 (732) **SC IPOTECIDIRECT SRL**, Str.
 Joseph Hayden nr. 4, camera 2,
 Județul Timiș, **, **TIMIȘOARA**
ROMANIA

(540)

NELAMURIT

(511) *Produse și/sau servicii grupate pe clase:*
 36 Asigurări; afaceri financiare; afaceri monetare; afaceri imobiliare.



(210) **M 2008 04111** (111) **094833**
 (151) 07.05.2008
 (732) **SC IPOTECIDIRECT SRL**, Str.
 Joseph Hayden nr. 4, camera 2,
 Județul Timiș, **, **TIMIȘOARA**
ROMANIA

(540)

DEZORIENTAT

(511) *Produse și/sau servicii grupate pe clase:*

36 Asigurări; afaceri financiare; afaceri monetare; afaceri imobiliare.



(210) **M 2008 04121** (111) **094649**
 (151) 07.05.2008

(732) **SC BERE MURES SA**, Str.
 Principală nr. 1/A, , Jud. Mureș,,
 547605, **UNGHENI ROMANIA**
 (740) **NESTOR NESTOR DICULESCU**
KINGSTON PETERSEN -
CONSILIERE IN PROPRIETATE
INTELECTUALA SRL, Bucharest
 Business Park, Șoseaua
 București-Ploiești nr.1A, intrarea A,
 et.4, sector 1 **BUCUREȘTI**

(540)

NEUMARKT

(511) *Produse și/sau servicii grupate pe clase:*

32 Bere; ape minerale și carbogazoase și alte băuturi non-alcoolice; băuturi din fructe și sucuri din fructe; siropuri și preparate pentru fabricarea băuturilor.

35 Publicitate; gestiunea afacerilor comerciale; administrație comercială; lucrări de birou.

39 Transport; ambalarea și depozitarea mărfurilor; organizarea de călătorii.



(210) **M 2008 04132** (111) **094900**
 (151) 08.05.2008
 (732) **SC EDITURA LITERA INTERNATIONAL SRL**, Str. Emanoil Porumbaru nr. 31A, sc. 1, ap. 3, et. 1, sector 1, BUCUREȘTI ROMANIA

(540)



L LITERA INTERNAȚIONAL

- (531) *Clasificare Viena*: 010502; 010506; 260418; 290112;
- (591) Culori revendicate: roșu, negru
- (511) *Produse și/sau servicii grupate pe clase*:
- 16 Hârtie, carton și produse din aceste materiale, necuprinse în alte clase; produse de imprimare; articole pentru legătorie; fotografii; papetărie; adezivi (materiale colante) pentru papetărie sau menaj; materiale pentru artiști; pensule; mașini de scris și articole de birou (cu excepția mobilelor); materiale de instruire sau învățământ (cu excepția aparatelor); materiale plastice pentru ambalaj (necuprinse în alte clase); caractere tipografice; clișee.
- 35 Publicitate; gestiunea afacerilor comerciale; administrație comercială; lucrări de birou.
- 39 Transport; ambalarea și depozitarea mărfurilor; organizarea de călătorii.
- 41 Educație; instruire; divertisment; activități sportive și culturale.



(210) **M 2008 04134** (111) **094790**
 (151) 08.05.2008
 (732) **SC ATFAB SRL**, Str. Mihail Kogălniceanu nr.64, Județul Galați, TECUCI ROMANIA

(540)



ATFAB CONSERVE TECUCI

- (531) *Clasificare Viena*: 050306; 140509; 240711; 290112;
- (591) Culori revendicate: albastru (pantone 355 C), verde (pantone 293 C)
- (511) *Produse și/sau servicii grupate pe clase*:
- 29 Carne, pește, păsări, vânat; extracte din carne; fructe și legume conservate, uscate și fierte; jeleurii, dulcețuri, compoturi; ouă, lapte și produse lactate; uleiuri și grăsimi comestibile.
- 30 Cafea, ceai, cacao, zahăr, orez, tapioca, sago, înlocuitori de cafea; făină și preparate făcute din cereale, pâine, produse de patiserie și cofetărie, înghețată comestibilă; miere, sirop de melasă; drojdie, praf de copt; sare, muștar; oțet, sosuri (condimente); mirodenii, gheață.



(210) **M 2008 04158** (111) **094791**
 (151) 08.05.2008
 (732) **SC STELY COM INTERNATIONAL SRL**, Str. Pancota nr. 9, nr. 12N, sc. 4, parter, ap. 92, sector 2, BUCUREȘTI ROMANIA

(540)



MILEBY

(531) *Clasificare Viena:* 030124; 270502;
 (511) *Produse și/sau servicii grupate pe clase:*
 25 Îmbrăcăminte, încălțăminte, articole care servesc la acoperirea capului.



(210) **M 2008 04159** (111) **094795**
 (151) 08.05.2008
 (732) **SC SHONG SHANG IMPEX 200 SRL**, Str. Erou Simion Busuioc, nr. 104A, sector 2, **, BUCUREȘTI ROMANIA

(540)



WANGFA

(531) *Clasificare Viena:* 020123; 260414; 270503; 270511;

(511) *Produse și/sau servicii grupate pe clase:*

25 Îmbrăcăminte, încălțăminte, articole care servesc la acoperirea capului.



(210) **M 2008 04160** (111) **094796**
 (151) 08.05.2008
 (732) **SC SHONG SHANG IMPEX 200 SRL**, Str. Erou Simion Busuioc, nr. 104A, sector 2, **, BUCUREȘTI ROMANIA

(540)



WANGFA

(531) *Clasificare Viena:* 260118; 260418;

(511) *Produse și/sau servicii grupate pe clase:*

25 Îmbrăcăminte, încălțăminte, articole care servesc la acoperirea capului.



(210) **M 2008 04161** (111) **094783**
 (151) 08.05.2008
 (732) **SC SHONG SHANG IMPEX 200 SRL**, Str. Erou Simion Busuioc, nr. 104A, sector 2, BUCUREȘTI ROMANIA

(540)



RICHMODA

(531) *Clasificare Viena:* 260407; 260418; 270502;

(511) *Produse și/sau servicii grupate pe clase:*
 25 Îmbrăcăminte, încălțăminte, articole care servesc la acoperirea capului.



(210) **M 2008 04178** (111) **094719**
 (151) 09.05.2008
 (732) **SC BANK LEUMI ROMANIA SA**, Bdul. Aviatorilor nr. 45, sector 1, **, BUCUREȘTI ROMANIA

(540)

BANK LEUMI.
 Experienta valorii. Din 1902.

BANK LEUMI. EXPERIENȚA VALORII. DIN 1902.

(531) *Clasificare Viena:* 270501; 270711;

(591) Culori revendicate: albastru (pantone reflex blue C)

(511) *Produse și/sau servicii grupate pe clase:*
 36 Asigurări; afaceri financiare; afaceri monetare; afaceri imobiliare.



(210) **M 2008 04185** (111) **094797**
 (151) 09.05.2008
 (732) **SC WARIANT SRL**, Str. Grădiniței nr. 16, bl. G1B, Demisol, Județul Iași, 705200, PAȘCANI ROMANIA
 (740) **SC MILENIUL 3 - AGENTIA DE PROPRIETATE INDUSTRIALA SRL**, Str. Moldovei nr. 10, bloc Crinul, sc. A, ap. 28, județul Iași PAȘCANI

(540)

DR.GUST

(511) *Produse și/sau servicii grupate pe clase:*
 29 Carne, pește, păsări, vânat; extracte din carne; fructe și legume conservate, uscate și fierte; jeleurii, dulcețuri, compoturi; ouă, lapte și produse lactate; uleiuri și grăsimi comestibile.
 30 Cafea, ceai, cacao, zahăr, orez, tapioca, sago, înlocuitori de cafea; făină și preparate făcute din cereale, pâine, produse de patiserie și cofetărie, înghețată comestibilă; miere, sirop de melasă; drojdie, praf de copt; sare, muștar; oțet, sosuri (condimente); mirodenii, gheață.
 35 Publicitate; gestionarea afacerilor comerciale; administrație comercială; lucrări de birou; import-export.
 43 Servicii de alimentație publică; servicii de cazare publică.



- (210) **M 2008 04186** (111) **094798**
 (151) 09.05.2008
 (732) **SC WARIANT SRL**, Str. Grădiniței nr. 16, bl. G1B, Demisol, Județul Iași, 705200, PAȘCANI ROMANIA
 (740) SC MILENIUL 3 - AGENTIA DE PROPRIETATE INDUSTRIALA SRL, Str. Moldovei nr. 10, bloc Crinul, sc. A, ap. 28, județul Iași PAȘCANI

(540)

KITZY

- (511) *Produse și/sau servicii grupate pe clase:*
 29 Carne, pește, păsări, vânat; extracte din carne; fructe și legume conservate, uscate și fierte; jeleuri, dulcețuri, compoturi; ouă, lapte și produse lactate; uleiuri și grăsimi comestibile.
 30 Cafea, ceai, cacao, zahăr, orez, tapioca, sago, înlocuitori de cafea; făină și preparate făcute din cereale, pâine, produse de patiserie și cofetărie, înghețată comestibilă; miere, sirop de melasă; drojdie, praf de copt; sare, muștar; oțet, sosuri (condimente); mirodenii, gheață.
 35 Publicitate; gestionarea afacerilor comerciale; administrație comercială; lucrări de birou; import-export.
 43 Servicii de alimentație publică; servicii de cazare publică.



- (210) **M 2008 04195** (111) **094799**
 (151) 09.05.2008
 (732) **SC MUSAI SRL**, Calea Dorobanților nr. 67, Jud. Cluj, **, CLUJ NAPOCA ROMANIA
 (740) AGENȚIA DE PROPRIETATE INDUSTRIALĂ ARIANA SRL, Str. 15 Noiembrie 90 , sc.B , ap.5 BRAȘOV

(540)



MUSAI

- (531) *Clasificare Viena:* 260411; 260418; 260725; 290113;
 (591) Culori revendicate: verde, gri, negru
 (511) *Produse și/sau servicii grupate pe clase:*
 35 Publicitate; gestiunea afacerilor comerciale; administrație comercială; lucrări de birou; import-export, lanț de magazine
 38 Telecomunicații.
 41 Educație; instruire; divertisment; activități sportive și culturale.



(210) **M 2008 04199** (111) **094800**

(151) 09.05.2008

(732) **BURTAN CIPRIAN IULIUS**, Str. I. Slavici nr. 2, bl. 16, sc. C, ap. 6, Jud. Brașov, BRAȘOV ROMANIA

(540)



PLAYBIKE

(531) *Clasificare Viena:* 180121; 261325; 290112;

(591) Culori revendicate: negru, portocaliu

(511) *Produse și/sau servicii grupate pe clase:*

35 Publicitate; gestiunea afacerilor comerciale; administrație comercială; lucrări de birou; regruparea în avantajul terților a articolelor pentru biciclete, biciclete integrale, articole sportive vestimentare; ski, articole vestimentare pentru ski, snowboarduri și articole de îmbrăcăminte și accesorii pentru sporturi de iarnă (cu excepția transportului lor) permițând consumatorilor să le vadă și să le cumpere comod.

41 Educație; instruire; divertisment; activități sportive și culturale.



(210) **M 2008 04211** (111) **094834**

(151) 09.05.2008

(732) **SC BIOFARM SA**, Str. Logofătul Tăutu nr. 99, sector 3, 031212, BUCUREȘTI ROMANIA

(540)

MENTINE SANATATEA SI REDA VITALITATEA

(511) *Produse și/sau servicii grupate pe clase:*

5 Produse farmaceutice.



(210) **M 2008 04212** (111) **094835**

(151) 09.05.2008

(732) **SC BIOFARM SA**, Str. Logofătul Tăutu nr. 99, sector 3, 031212, BUCUREȘTI ROMANIA

(540)

PENTRU O CIRCULATIE FARA BARIERE

(511) *Produse și/sau servicii grupate pe clase:*

5 Produse farmaceutice.



(210) **M 2008 04213** (111) **094836**

(151) 09.05.2008

(732) **SC BIOFARM SA**, Str. Logofătul Tăutu nr. 99, sector 3, 031212, BUCUREȘTI ROMANIA

(540)

PROTECTIE SI REGENERARE PENTRU FICATUL TAU

(511) *Produse și/sau servicii grupate pe clase:*

5 Produse farmaceutice.



(210) **M 2008 04214** (111) **094837**
 (151) 09.05.2008
 (732) **SC BIOFARM SA**, Str. Logofătul
 Tăutu nr. 99, sector 3, 031212,
 BUCUREȘTI ROMANIA

(540)

REDUCE TUSEA LA TACERE

(511) *Produse și/sau servicii grupate pe
 clase:*
 5 Produse farmaceutice.



(210) **M 2008 04215** (111) **094838**
 (151) 09.05.2008
 (732) **SC BIOFARM SA**, Str. Logofătul
 Tăutu nr. 99, sector 3, 031212,
 BUCUREȘTI ROMANIA

(540)

REGASESTE PLACEREA DE A MANCA

(511) *Produse și/sau servicii grupate pe
 clase:*
 5 Produse farmaceutice.



(210) **M 2008 04216** (111) **094839**
 (151) 09.05.2008
 (732) **SC BIOFARM SA**, Str. Logofătul
 Tăutu nr. 99, sector 3, 031212,
 BUCUREȘTI ROMANIA

(540)

SUSTINE PUTERNIC OASELE DELICATE

(511) *Produse și/sau servicii grupate pe
 clase:*
 5 Produse farmaceutice.



(210) **M 2008 04217** (111) **094840**
 (151) 09.05.2008
 (732) **SC BIOFARM SA**, Str. Logofătul
 Tăutu nr. 99, sector 3, 031212,
 BUCUREȘTI ROMANIA

(540)

TE MENȚINE TÂNĂR

(511) *Produse și/sau servicii grupate pe
 clase:*
 5 Produse farmaceutice.



(210) **M 2008 04218** (111) **094841**
 (151) 09.05.2008
 (732) **SC BIOFARM SA**, Str. Logofătul
 Tăutu nr. 99, sector 3, 031212,
 BUCUREȘTI ROMANIA

(540)

UN SCAUN PE ZI CU REGLARE NATURALĂ

(511) *Produse și/sau servicii grupate pe
 clase:*
 5 Produse farmaceutice.



(210) **M 2008 04219** (111) **094801**
 (151) 09.05.2008
 (732) **SC BIOFARM SA**, Str. Logofătul
 Tăutu nr. 99, sector 3, 031212,
 BUCUREȘTI ROMANIA

(540)

BIOFARM TE AJUTĂ SĂ TE MENȚII SĂNĂTOS

(511) *Produse și/sau servicii grupate pe
 clase:*
 5 Produse farmaceutice.



(210) **M 2008 04220** (111) **094822**
 (151) 09.05.2008
 (732) **SC BIOFARM SA**, Str. Logofătul
 Tăutu nr. 99, sector 3, 031212,
 BUCUREȘTI ROMANIA

(540)

ECHILIBRU ÎNTRE ȘTIINȚĂ ȘI NATURĂ

(511) *Produse și/sau servicii grupate pe
 clase:*
 5 Produse farmaceutice.



(210) **M 2008 04221** (111) **094802**
 (151) 09.05.2008
 (732) **SC BIOFARM SA**, Str. Logofătul
 Tăutu nr. 99, sector 3, 031212,
 BUCUREȘTI ROMANIA

(540)

TREI AȘI AI DIGESTIEI

(511) *Produse și/sau servicii grupate pe
 clase:*
 5 Produse farmaceutice.



(210) **M 2008 04222** (111) **094803**
 (151) 09.05.2008
 (732) **SC BIOFARM SA**, Str. Logofătul
 Tăutu nr. 99, sector 3, 031212,
 BUCUREȘTI ROMANIA

(540)

UN PLUS DE ENERGIE PENTRU PERSOANE ACTIVE

(511) *Produse și/sau servicii grupate pe
 clase:*
 5 Produse farmaceutice.



(210) **M 2008 04249** (111) **094720**
 (151) 12.05.2008
 (732) **SC PRO TV SA**, B-dul Pache
 Protopopescu nr. 109, sect. 2,
 021409, BUCUREȘTI ROMANIA

(540)

DANSEZ PENTRU TINE

(511) *Produse și/sau servicii grupate pe
 clase:*

9 Aparate și instrumente științifice,
 nautice, geodezice, fotografice,
 cinematografice, optice, de
 cântărire, de măsurare, de
 semnalizare, de control (verificare),
 de siguranță (salvare) și didactice;
 aparate și instrumente pentru
 conducerea, distribuirea, trans-
 formarea, acumularea, reglarea sau
 comanda curentului electric; aparate
 pentru înregistrarea, transmiterea,
 reproducerea sunetelor sau
 imaginilor; suporti de înregistrare
 magnetici, discuri acustice;
 distribuitoare automate și meca-
 nisme pentru aparate cu preplată;
 case înregistratoare, mașini de
 calculat, echipamente pentru
 tratarea informației și calculatoare;
 extinctoare.

35 Publicitate; regruparea în avantajul
 terților a produselor diverse (cu
 excepția transportului lor) permițând
 consumatorilor să le vadă și să le
 cumpere comod.

41 Servicii de divertisment; organizare
 de spectacole; organizare de
 petreceri; music-hall; producție de
 filme; activități sportive și culturale;
 jocuri și concursuri.

42 Servicii de creare și menținere de
 site web.



(210) **M 2008 04255** (111) **094804**
 (151) 12.05.2008
 (732) **SC MOZAIC ZARAND CONSULT SRL**, B-dul Iuliu Maniu nr. 128-134, bl. 22, sc. 1, et. 7, ap. 120, sector. 6, BUCUREȘTI ROMANIA

(540)



**GEOPARCUL
 DINOZAUURILOR TARA
 HATEGULUI HATEG
 COUNTRY DINOSAUR
 GEOPARK**

(531) *Clasificare Viena:* 0315; 040515; 260115; 260119; 290107;

(591) Culori revendicate: maro deschis, maro închis, alb

(511) *Produse și/sau servicii grupate pe clase:*

35 Publicitate; gestiunea afacerilor comerciale; administrație comercială; lucrări de birou.

41 Educație; instruire; activități sportive și culturale.

42 Servicii științifice și tehnologice, precum și servicii de cercetare și de creație referitoare la acestea; servicii de analiză și cercetare industrială; crearea și dezvoltarea calculatoarelor și a programelor de calculator.



(210) **M 2008 04266** (111) **094744**
 (151) 12.05.2008
 (732) **SC COMPANIA DE IMPORT EXPORT JUNONA SRL**, Calea Sighișoarei nr. 421/B, Județul Mureș, 547367, CORUNCA ROMANIA

(540)

FUNNYBLEACH

(511) *Produse și/sau servicii grupate pe clase:*

3 Preparate pentru albit și alte substanțe pentru spălat; preparate pentru curățare, lustruire, degresare și șlefuire; săpunuri; parfumerie, uleiuri esențiale, cosmetice, loțiuni pentru păr; produse pentru îngrijirea dinților.

35 Publicitate; gestiunea afacerilor comerciale; administrație comercială; lucrări de birou.



(210) **M 2008 04283** (111) **094901**
 (151) 12.05.2008

(732) **SC URBAN & ASOCIATII MARKETING SRL**, Bdul. Iuliu Maniu nr. 6, sector 6, BUCUREȘTI ROMANIA

(540)

urbicid® 300 mg

Recuperator acid de debite

**URBICID 300 MG
 RECUPERATOR ACID DE
 DEBITE**

(531) *Clasificare Viena:* 260418; 270502; 270503; 290101;

(591) Culori revendicate: portocaliu, roșu

(511) *Produse și/sau servicii grupate pe clase:*

45 Servicii juridice, servicii personale și sociale oferite de către terți, destinate să satisfacă nevoile indivizilor; servicii de siguranță pentru protejarea bunurilor și indivizilor.



(210) **M 2008 04286** (111) **094902**

(151) 12.05.2008

(732) **SC CO & CO CONSUMER 2002 SRL**, Str. Luceafărului nr. 12, ap. 1, sector 5, 050859, BUCUREȘTI ROMANIA

(740) **INVENTA - AGENȚIE DE PROPRIETATE INTELLECTUALĂ SRL**, B-dul Corneliu Coposu nr. 7, bl. 104, sc. 2, et. 1, ap. 31, sector 3 BUCUREȘTI

(540)



YONG KANG

(531) *Clasificare Viena:* 050314; 260415; 2803;

(511) *Produse și/sau servicii grupate pe clase:*

5 Suplimente nutritive, vitamine și minerale.

16 Materiale promoționale și publicitare.

29 Fructe uscate.

30 Ceai, băuturi pe bază de ceai; musli;

suplimente alimentare nemedicamentoase neincluse în alte clase.

35 Regruparea în avantajul terților a produselor din clasa 5 (cu excepția transportului lor) permițând consumatorilor să le vadă și să le cumpere comod.

39 Transport; ambalarea și depozitarea mărfurilor.



(210) **M 2008 04303** (111) **094805**

(151) 12.05.2008

(732) **SC ETISS CONFEXIM SRL**, Str.Gh.Gr.Cantacuzino Nr. 348, **, PLOIEȘTI ROMANIA

(540)

GREEN HILL

(511) *Produse și/sau servicii grupate pe clase:*

36 Asigurări; afaceri financiare; afaceri monetare; afaceri imobiliare.



(210) **M 2008 04390** (111) **094650**

(151) 19.05.2008

(732) **OLARU RADIAN ALEXANDRU**, Str. Carol I nr. 38, bl. A4, sc. A, et. 2, ap. 9, Județul Iași, 700504, IAȘI ROMANIA

(540)

FORBY

(511) *Produse și/sau servicii grupate pe clase:*

16 Hârtie, carton și produse din aceste materiale, neincluse în alte clase; tipărituri; articole de legătorie; fotografii; papetărie; adezivi pentru papetărie sau menaj; materiale pentru artiști; pensule; mașini de

- scriș și articole de birou (cu excepția mobilierului); materiale didactic sau pentru învățământ (cu excepția aparatelor); materiale plastice pentru ambalaj (neincluse în alte clase); caractere tipografice; forme de tipar.
- 35 Publicitate; conducerea și administrare afacerilor; lucrări de birou.
- 40 Prelucrarea materialelor.
- 41 Educație; instruire; divertisment; activități sportive și culturale.
- 42 Servicii în domeniul științe și tehnologie, ca și cercetarea și proiectarea aferente; servicii de analiză și cercetare industrială; proiectare și dezvoltare hardware și software.
- 45 Servicii juridice, servicii de securitate pentru protecție bunurilor și persoanelor; servicii personale și sociale oferite de către terți pentru satisfacerea unor nevoi individuale.



- (210) **M 2008 04392** (111) **094784**
 (151) 14.05.2008
 (732) **RAINEA ALIN MARIAN**, Bdul. I.C. Brătianu nr. 18, bl. A4, ap. 34, Județul Argeș, 110003, PITEȘTI ROMANIA
 (740) **BROJBOIU DUMITRU ADRIAN-CONSILIER ÎN PROPRIETATE INDUSTRIALĂ**, B-dul. Republicii bl. 212, sc. D, ap. 11, Jud. Argeș PITEȘTI
 (540)



FABRICA DE PUBLICITATE

- (531) *Clasificare Viena*: 071520; 180711; 270508; 290114;
- (591) Culori revendicate: galben, portocaliu, negru, gri
- (511) *Produse și/sau servicii grupate pe clase*:
- 6 Construcții transportabile metalice; produse de lăcătușerie metalică, în special indicatoare și marcaje rutiere reflectorizante din tablă ambutisată.
- 9 Firme și reclame luminoase; indicatoare și marcaje rutiere (reflectorizante).
- 11 Aparat de iluminat, instalații de iluminat.
- 16 Hârtie, carton și produse din aceste materiale, necuprinse în alte clase; publicații, tipărituri, prospecte, cataloage de prezentare; produse de imprimare; articole de legătorie; fotografii; materiale de instruire sau învățământ (cu excepția aparatelor); materiale plastice pentru ambalaje (necuprinse în alte clase); clișee fotografice.
- 20 Mobilier comercial și de prezentare a produselor și serviciilor, din lemn, plută, trestie, stuf, rachită, corn, os, fildes, solz, ambra, sief, spumă de mare, înlocuitori ai tuturor acestor materiale sau din materiale plastice.
- 35 Publicitate; activități de prezentare, reclamă și promovare produse și servicii pentru persoane fizice și juridice; gestionarea afacerilor comerciale; administrație comercială; lucrări de birou; multiplicare, tehnoredactare, tratamentul textelor, servicii de editare.
- 40 Tratament de materiale, în special servicii de gravare a metalelor, a sticlei, a materialelor plastice și a pielii, inclusiv gravare prin ardere; tipărire.
- 41 Servicii de fotografiere și filmare.



(210) **M 2008 04393** (111) **094806**
 (151) 14.05.2008
 (732) **SC GALMOPAN SA**, B-dul. George
 Coșbuc nr. 257, județul Galați,
 800157, GALAȚI ROMANIA

(540)

CIOCOLATISIMO

- (511) *Produse și/sau servicii grupate pe clase:*
- 29 Carne, pește, păsări și vânat; extracte din carne; fructe și legume conservate, congelate, uscate și fierte; jeleurii, dulceațuri, compoturi; ouă, lapte și produse lactate; uleiuri și grăsimi comestibile.
- 30 Cafea, ceai, cacao, zahăr, orez, tapioca, sago, înlocuitori de cafea; făină și preparate făcute din cereale, pâine, produse de patiserie și cofetărie, înghețată comestibilă; miere, sirop de melasă; drojdie, praf de copt; sare, muștar; oțet, sosuri (condimente); mirodenii, gheață.



(210) **M 2008 04394** (111) **094807**
 (151) 14.05.2008
 (732) **SC GALMOPAN SA**, B-dul. George
 Coșbuc nr. 257, județul Galați,
 800157, GALAȚI ROMANIA

(540)

BISCUITISIMO

- (511) *Produse și/sau servicii grupate pe clase:*
- 30 Cafea, ceai, cacao, zahăr, orez, tapioca, sago, înlocuitori de cafea; făină și preparate făcute din cereale, pâine, produse de patiserie și cofetărie, înghețată comestibilă; miere, sirop de melasă; drojdie, praf de copt; sare, muștar; oțet, sosuri (condimente); mirodenii, gheață.



(210) **M 2008 04402** (111) **094855**
 (151) 14.05.2008
 (732) **SC FINANCIAR CONSULTING SRL**, Str. Lunga nr. 139, 2200, BRAȘOV ROMANIA

(540)



FINANCIAR EXPERT CONSULTING

- (531) *Clasificare Viena:* 241521; 260307; 270507; 290112;
- (511) *Produse și/sau servicii grupate pe clase:*
- 35 Publicitate; gestionarea afacerilor comerciale; administrație comercială; lucrări de birou; servicii de editare.
- 36 Asigurări; afaceri financiare; afaceri monetare; afaceri imobiliare.
- 41 Educație; instruire; divertisment; activități culturale și sportive; servicii oferite de biblioteca itinerantă; publicare de texte.
- 42 Cercetare științifică și industrială.
- 45 Servicii juridice.



(210) **M 2008 04408** (111) **094808**

(151) 14.05.2008

(732) **SOCIETE DES PRODUITS NESTLE SA**, 1800, VEVEY ELVETIA

(740) CABINET DE AVOCATURA &PI ANDRA MUSATESCU, Drumul Taberei nr.71, bl.TD 42, ap.28, sector 6 BUCURESTI

(540)



(531) *Clasificare Viena:* 020502; 290115;

(591) Culori revendicate: albastru, verde, portocaliu, negru, alb, bleumarin, bej

(511) *Produse și/sau servicii grupate pe clase:*

30 Cafea, extracte de cafea, preparate și băuturi pe bază de cafea; cafe frappe; substituenți de cafea, extracte de substituenți de cafea, preparate și băuturi pe bază de substituenți de cafea; cicoare; ceai, extracte de ceai, preparate și băuturi pe bază de ceai; ice tea; preparate și băuturi pe bază de malț; cacao și preparate și băuturi pe bază de cacao; ciocolată, produse de ciocolată, preparate și băuturi bază de ciocolată; produse de cofetărie, dulciuri, bomboane; zahăr; gumă de mestecat; îndulcitori naturali; produse de brutărie, pâine, drojdie, aluat, produse de patiserie; biscuiți, torturi, prăjituri, napolitane, bomboane toffee, deserturi, budinci;

înghețată, gheață, șerbet, preparate congelate, torturi congelate, gheață moale, deserturi congelate, iaurturi congelate; lianți pentru producerea de înghețată și/sau de gheață și/sau de șerbeturi și/sau de produse de cofetărie congelate și/sau de torturi congelate și/sau de gheață moale și/sau de deserturi congelate și/sau de iaurturi congelate; miere și înlocuitori de miere; cereale pentru mic dejun, musli, corn flakes, batoane de cereale, cereale gata pentru a fi mâncate; preparate din cereale; orez, paște, tăiței; produse de mâncat pe bază de orez, de făină sau de cereale, de asemenea, în formă de mâncăruri gata preparate; pizza; sandwich-uri; mixturi de paste alimentare și de aluat gata preparat pentru cuptor; sosuri; sosuri de soia; ketchup; produse de aromatizat sau de aseasonat mâncarea, mirodenii comestibile, condimente, dressing-uri de salate, maioneza; muștar; oțet.



(210) **M 2008 04411** (111) **094809**

(151) 14.05.2008

(732) **SC LIFE EXTENSION INDUSTRIE SRL**, Aleea Dealul Măcinului nr. 8, bl. D38, sc. 1, ap.132, sector 6, **, BUCUREȘTI ROMANIA

(540)

O CAPSULA DESTTEAPTA

(511) *Produse și/sau servicii grupate pe clase:*

5 Produse farmaceutice, veterinare și igienice; substanțe dietetice de uz medical, alimente pentru copiii mici; plasturi, material pentru pansamente; materiale pentru plombarea dinților și pentru amprente dentare;

dezinfectante; produse pentru distrugerea animalelor dăunătoare, fungicide, ierbicide.

- 30 Cafea, ceai, cacao, zahăr, orez, tapioca, sago, înlocuitori de cafea; făină și preparate făcute din cereale, pâine, produse de patiserie și cofetărie, înghețată; miere, sirop de melasă; drojdie, praf de copt; sare, muștar; oțet, sosuri (condimente); mirodenii, gheață de răcit.



- (210) **M 2008 04416** (111) **094810**
 (151) 15.05.2008
 (732) **SC ABEYPRESS SRL**, Str. Ion Brezoianu nr. 51, Corp B, ap. 7, sector 1, BUCUREȘTI ROMANIA

(540)

SHOPAREA

- (511) *Produse și/sau servicii grupate pe clase:*
 16 Produse de imprimare.
 35 Publicitate.



- (210) **M 2008 04418** (111) **094651**
 (151) 15.05.2008
 (732) **SC BURAK IMPEX GROUP SRL**, Șos. Afumați nr. 86, Complex Smart Expo-Construct, Stand B16, B17, Județul Ilfov, **, VOLUNTARI ROMANIA

(540)

ELLINO JUNIOR

- (511) *Produse și/sau servicii grupate pe clase:*
 35 Import; regruparea în avantajul terților a produselor de parfumerie, cosmetice, loțiunilor de păr și

săpunurilor (cu excepția transportului lor) permițând consumatorilor să le vadă și să le cumpere comod.



- (210) **M 2008 04422** (111) **094811**
 (151) 15.05.2008
 (732) **SC ROMCOLOR 2000 SA**, Str. Splaiul Independenței nr. 319, 060044, BUCUREȘTI ROMANIA

(540)

ROMBEST

- (511) *Produse și/sau servicii grupate pe clase:*
 1 Produse chimice destinate industriei, științei, fotografie, agriculturii, horticulturii și silviculturii; rășini artificiale în stare brută, materiale plastice în stare brută; îngrășăminte pentru sol (naturale și artificiale); compoziții extinctoare; preparate pentru călire și sudura metalelor; produse chimice destinate conservării alimentelor; materiale tanante; adezivi (substanțe de lipit) destinați industriei.
 2 Vopsele, firnisuri, lacuri; substanțe de protecție contra ruginii și contra deteriorării lemnului; materiale colorante, mordanți; rășini naturale în stare brută; metale sub formă de foițe și sub formă de pudră pentru pictori, decoratori, tipografi și artiști.
 35 Publicitate; gestiunea afacerilor comerciale; administrație comercială; lucrări de birou; constituire baze de date.



(210) **M 2008 04423** (111) **094812**
 (151) 15.05.2008
 (732) **SC TOP SECURITY SRL**, Str. Republicii nr. 277, bl. Z4, sc. A, ap.7, et. 2 Județul Vaslui, 731086, BARLAD ROMANIA

(540)



B.P.M.

(531) *Clasificare Viena:* 240107; 240117; 240721; 290115;
 (591) Culori revendicate: bleu, galben, verde, roșu, alb, negru
 (511) *Produse și/sau servicii grupate pe clase:*
 45 Servicii de siguranță pentru protecția bunurilor, valorilor și persoanelor.



(210) **M 2008 04436** (111) **094787**
 (151) 15.05.2008
 (732) **SC WISE FACTOR SRL**, Str. Calea Moșilor nr. 225, bl. 33-35, sc. 2, et. 6, ap. 53, sector 2, 020867, BUCUREȘTI ROMANIA

(540)



WISE TRUMPETS

(531) *Clasificare Viena:* 270506; 270519; 290101;
 (591) Culori revendicate: roșu
 (511) *Produse și/sau servicii grupate pe clase:*
 35 Publicitate; gestiunea afacerilor comerciale; administrație comercială; lucrări de birou.
 41 Educație; instruire; divertisment; activități sportive și culturale.



- (210) **M 2008 04442** (111) **094813**
 (151) 15.05.2008
 (732) **PHARMACEUTICAL CHEMICAL
 COSMETIC INDUSTRY ALKALOID
 AD SKOPJE**, Blvd. Aleksandar
 Makedonski 12, 1000, SKOPJE
 REPUBLICA MACEDONIA
 (740) SC ROMINVENT SA Agenție de
 Brevete, Desene, Marci și Transfer
 de Tehnologie, Str. Ermil Pangratti
 nr. 35, et. 1, sector 1 BUCUREȘTI

(540)

HOLVAS

- (511) *Produse și/sau servicii grupate pe
 clase:*
 5 Preparate farmaceutice.



- (210) **M 2008 04443** (111) **094814**
 (151) 15.05.2008
 (732) **PHARMACEUTICAL CHEMICAL
 COSMETIC INDUSTRY ALKALOID
 AD SKOPJE**, Blvd. Aleksandar
 Makedonski 12, 1000, SKOPJE
 REPUBLICA MACEDONIA
 (740) SC ROMINVENT SA Agenție de
 Brevete, Desene, Marci și Transfer
 de Tehnologie, Str. Ermil Pangratti
 nr. 35, et. 1, sector 1 BUCUREȘTI

(540)

TILROZ

- (511) *Produse și/sau servicii grupate pe
 clase:*
 5 Preparate farmaceutice.



- (210) **M 2008 04444** (111) **094815**
 (151) 15.05.2008
 (732) **PHARMACEUTICAL CHEMICAL
 COSMETIC INDUSTRY ALKALOID
 AD SKOPJE**, Blvd. Aleksandar
 Makedonski 12, 1000, SKOPJE
 REPUBLICA MACEDONIA
 (740) SC ROMINVENT SA Agenție de
 Brevete, Desene, Marci și Transfer
 de Tehnologie, Str. Ermil Pangratti
 nr. 35, et. 1, sector 1 BUCUREȘTI

(540)

CLOPEZ

- (511) *Produse și/sau servicii grupate pe
 clase:*
 5 Preparate farmaceutice.



- (210) **M 2008 04446** (111) **094816**
 (151) 15.05.2008
 (732) **ECOSOFT INVESTMENT SRL**, Șos
 Arcu nr. 53-55, bl. T12, sc.B, ap. 3,
 Cam 1, Jud. Iași, 700134, IAȘI
 ROMANIA
 (740) INVENTA - AGENȚIE DE
 PROPRIETATE INTELLECTUALĂ
 SRL, B-dul Corneliu Coposu nr. 7,
 bl. 104, sc. 2, et. 1, ap. 31, sector 3
 BUCUREȘTI

(540)



ExpertDev

EXPERTDEV

- (531) *Clasificare Viena: 150701; 150718;*

- (511) *Produse și/sau servicii grupate pe clase:*
 9 Program software pentru întocmirea documentației de licitație, întocmirea devizelor, urmărirea execuției situațiilor de lucrări în construcții civile și industriale, drumuri și poduri, amenajări funciare.



- (210) **M 2008 04448** (111) **094785**
 (151) 15.05.2008
 (732) **KETCHUM ELENA MIHAELA**, Str. Dr. Ion Nanu Muscel nr. 13, ap. 3, et. 1, sector 5, **, BUCUREȘTI ROMANIA
 (732) **KETCHUM JR THOMAS LOWELL**, Cu Rezidență în București, Str. Dr. Ion Nanu Muscel nr. 13, ap. 3, et.1, sector 5, România, **, ** S.U.A.
 (740) **INVENTA - AGENȚIE DE PROPRIETATE INTELECTUALĂ SRL**, B-dul Corneliu Coposu nr. 7, bl. 104, sc. 2, et. 1, ap. 31, sector 3 BUCUREȘTI

(540)



FOLFLOR

FOLFLOR

- (531) *Clasificare Viena:* 050501; 290112;
 (591) Culori revendicate: roșu, verde
 (511) *Produse și/sau servicii grupate pe clase:*
 1 Îngrășământ ecologic lichid, foliar.



- (210) **M 2008 04449** (111) **094817**
 (151) 15.05.2008
 (732) **SC CONVERGENT MEDIA SA**, Piața Presei Libere nr.1, etaj 8, corp D, sector 1, **, BUCUREȘTI ROMANIA

(540)

GSP

- (511) *Produse și/sau servicii grupate pe clase:*
 9 Programe de calculator descărcabile (downloadable software), programe de calculator înregistrate (recorded software), programe pentru jocuri pe calculator (computer game programs).
 28 Jocuri, echipamente pentru diferite jocuri și sporturi, echipamente de pescuit;
 42 Crearea și dezvoltarea programelor de calculator; crearea, întreținerea și găzduirea de pagini și site-uri web, furnizarea de motoare de căutare pe internet.
 45 Licențieri de exploatare de programe de calculator.



- (210) **M 2008 04456** (111) **094721**
 (151) 16.05.2008
 (732) **INTERACTIVE SYSTEMS & BUSINESS CONSULTING SRL**, Calea Rahovei, nr. 266-268, corp 104, etj. 1, sect. 5,, 050912, BUCUREȘTI ROMANIA

(540)

CINETIC

- (511) *Produse și/sau servicii grupate pe clase:*
 9 Programe pentru calculatoare.
 38 Telecomunicații.

42 Servicii în domeniul calculatoarelor.



(210) **M 2008 04459** (111) **094722**

(151) 16.05.2008

(732) **INTERACTIVE SYSTEMS & BUSINESS CONSULTING SRL**,
Calea Rahovei, nr. 266-268, corp
104, etj. 1, sect. 5,, 050912,
BUCURESTI ROMANIA

(540)

VOIAJOR

(511) *Produse și/sau servicii grupate pe clase:*

9 Programe pentru calculatoare.

38 Telecomunicații.

42 Servicii în domeniul calculatoarelor.



(210) **M 2008 04476** (111) **094818**

(151) 16.05.2008

(732) **SC BIVOLUL ADVERTISING SRL**,
Aleea Valea Prahovei nr. 1A, Bl.
825, ap. 125, sector 6, BUCUREȘTI
ROMANIA

(740) SC NOMENIUS SRL, Aleea Dealul
Măcinului nr. 10, bl.D37, sc.B,
ap.17, sector 6 BUCUREȘTI

(540)



**BIVOLUTION EVENT'S
SOLUTION**

(531) *Clasificare Viena:* 260207; 270503;
270511; 290112;

(591) Culori revendicate: grenă (pantone
194C), roșu (pantone 193C)

(511) *Produse și/sau servicii grupate pe
clase:*

41 Închirierea echipamentelor (apara-
turii) pentru televiziune și pentru
evenimente; educație; instruire;
divertisment; activități sportive și
culturale.



(210) **M 2008 04482** (111) **094819**

(151) 16.05.2008

(732) **SC SAMI SERVICE TECH SRL**,
Aleea Codrii Neamțului nr. 6, bl. PM
26 bis, sc. 3, et. 4, ap. 91, sector 3,
032435, BUCUREȘTI ROMANIA

(540)

SERVTEK

SERVTEK

(531) *Clasificare Viena:* 270502; 270511;
290112;

(591) Culori revendicate: roșu, negru

(511) *Produse și/sau servicii grupate pe
clase:*

7 Mașini și mașini-unelte; motoare (cu
excepția motoarelor pentru vehicule
terestre); cuplaje și organe de
transmisie (cu excepția celor pentru
vehicule terestre); instrumente
agricole altele decât cele acționate
manual; incubatoare pentru ouă.

35 Publicitate; gestiunea afacerilor

comerciale; administrație comercială; lucrări de birou.
37 Construcții; reparații; servicii de instalații.



(210) **M 2008 04484** (111) **094820**
(151) 16.05.2008

(732) **SC PROFIPET COM SRL**, Str. Afinelor nr. 11 Bis, jud. Prahova, PLOIEȘTI ROMANIA

(540)



NUTRALINE CUISINE

(531) *Clasificare Viena*: 260418; 270502; 270509; 290113;

(591) Culori revendicate: alb, negru, roșu

(511) *Produse și/sau servicii grupate pe clase:*

31 Hrană pentru animale de companie.



(210) **M 2008 04490** (111) **094652**
(151) 16.05.2008

(732) **TANASESCU BOGDAN ANTON**, Str. Murgeni nr. 14, bl. L26, sc. 1, et. 1, ap. 6, sector 3, 030398, BUCUREȘTI ROMANIA

(540)

DARIUS

(511) *Produse și/sau servicii grupate pe clase:*

35 Publicitate; gestiunea afacerilor comerciale; administrație comercială; lucrări de birou.

41 Educație; instruire; divertisment; activități sportive și culturale.

42 Servicii științifice și tehnologice, precum și servicii de cercetare și de creație, referitoare la acestea; servicii de analiză și cercetare industrială; crearea și dezvoltarea calculatoarelor și a programelor de calculator.



(210) **M 2008 04573** (111) **094653**
(151) 20.05.2008

(732) **SC CROCO SRL**, Str. Slănicului nr.12, Bacău, 601110, ONEȘTI ROMANIA

(740) CABINET M OPROIU SRL, Str. Popa Savu, nr.42, sector 1, C.P. 2-229 BUCUREȘTI

(540)

CROCO RITZ

(511) *Produse și/sau servicii grupate pe clase:*

30 Cafea, ceai, cacao, zahăr, orez, tapioca, sago, griș, surogate de cafea; făină și paste făinoase, produse realizate din cereale, pâine, produse de patiserie și cofetărie, înghețată; miere, sirop de melasă; glucoză, drojdie de bere, prafuri de copt; sare, muștar; piper, oțet, sosuri și alte condimente; mirodenii, gheață, cu excepția produselor din ciocolată.

35 Regruparea în avantajul terților a produselor din clasa 30 (cu excepția transportului lor) permițând consumatorilor să le vadă și să le cumpere comod; publicitate și afaceri import-export.



(210) **M 2008 04655** (111) **094654**
 (151) 22.05.2008
 (732) **IORDOC VICTOR VIRGIL**, Str.
 Barbu Văcărescu nr.141, sc.1, et.2,
 ap.8, sector 2, BUCUREȘTI
 ROMANIA

(540)

VIROTI

(511) *Produse și/sau servicii grupate pe
 clase:*
 25 Îmbrăcăminte, încălțăminte, articole
 care servesc la acoperirea capului.



(210) **M 2008 04658** (111) **094723**
 (151) 22.05.2008
 (732) **GENMAR COSMETICS SRL**, Sos.
 Mihai Bravu nr. 4, bl. 60C. sc. 2, et.
 2, ap. 44, sector 2, 7000,
 BUCUREȘTI ROMANIA

(540)

SCABEX

(511) *Produse și/sau servicii grupate pe
 clase:*
 5 Cremă contra scabiei.



(210) **M 2008 04659** (111) **094724**
 (151) 22.05.2008
 (732) **GENMAR COSMETICS SRL**, Sos.
 Mihai Bravu nr. 4, bl. 60C. sc. 2, et.
 2, ap. 44, sector 2, 7000,
 BUCUREȘTI ROMANIA

(540)

KERITOGEN

(511) *Produse și/sau servicii grupate pe
 clase:*

3 Cremă cheratolitică (produs
 cosmetic).



(210) **M 2008 04738** (111) **094821**
 (151) 27.05.2008
 (732) **SC DERMA VITAL SRL**, Bdul.
 Octavian Goga nr. 12, bl. M23, sc.
 1, ap. 3, sector 3, 030983,
 BUCUREȘTI ROMANIA

(540)

INTALNIRE INTRE SANATATE SI FRUMUSETE

(511) *Produse și/sau servicii grupate pe
 clase:*

44 Servicii medicale; servicii veterinare;
 servicii de igienă și de îngrijire a
 frumuseții pentru oameni și animale;
 servicii de agricultură, horticultură și
 de silvicultură; asistență medicală;
 servicii de masaj, servicii SPA
 pentru sănătate; servicii de
 sănătate.



(210) **M 2008 04934** (111) **094786**
 (151) 03.06.2008
 (732) **SC YUAN WANG INTER TRADE
 SRL**, Str. Răscoala 1907 nr. 12, bl.
 10, sc. 4, et. 3, ap. 118, sector 2, **,
 BUCUREȘTI ROMANIA

(540)

PASIFEL

PASIFEL

(531) *Clasificare Viena: 270501; 270502;*

(511) *Produse și/sau servicii grupate pe clase:*

25 Îmbrăcăminte, încălțăminte și articole care servesc la acoperirea capului.



(210) **M 2008 05093** (111) **094363**

(151) 05.06.2008

(732) **MEDIKEMIA IPARI ES KERESKEDELMI ZARTKORUEN MUKODO RESZVENYTARSASAG,** Zsambokreti sor 1/A, H-6728, SZEGED UNGARIA

(740) SC ROMINVENT SA Agenție de Brevete, Desene, Marci și Transfer de Tehnologie, Str. Ermil Pangratti nr. 35, et. 1, sector 1 BUCUREȘTI

(540)



V PREVENT PROTECTIE SIGURA

(531) *Clasificare Viena:* 260301; 270511; 290113;

(591) Culori revendicate: Alb, Roșu, Albastru

(511) *Produse și/sau servicii grupate pe clase:*

1 Produse chimice anti-mătuire pentru geamuri, preparate antistatice altele decât cele pentru scopuri casnice; produse chimice pentru recondiționarea pielii; produse chimice de impregnare a pielii; compoziții pentru filetat; apă distilată; detergenți aditivi pentru petrol (benzine), preparate pentru combustie (aditivi chimici pentru combustibil de motoare); preparate frigorifice, antigel, lichii de frână,

fluide pentru circuitele hidraulice, compoziții pentru repararea anvelopelor, produse de protejarea cauciucului, răcitoare pentru motoarele vehiculelor, adezivi pentru scopuri industriale, produse chimice industriale, agenți de dezincrustare, preparate anti-fierbere pentru agenții de răcire pentru motoare, substanțe anti-explozive pentru combustia internă a motoarelor, produse chimice de decarbonizare a motoarelor, produse chimice de prevenire a condensului, preparate de separare și deblocare (dezlipire), mastic pentru cauciucuri, preparate pentru matrițe, fluide auxiliare pentru utilizarea cu materiale de șlefuit, preparate de deshidratare pentru scopuri industriale, siliciu, silicon, produse chimice de luciu (culoare) pentru scopuri industriale, produse chimice de lucire a materialelor textile, produse chimice de impregnare a materialelor textile, produse chimice pentru protecție împotriva apei a materialelor textile, aditivi chimici pentru combustibilul motoarelor, preparate pentru combustie (aditivi chimici pentru combustibili motoarelor), preparate pentru mătuirea sticlei, preparate de economisire a combustibilului, solvenți pentru firnisuri, produse chimice pentru prevenirea condensului, produse chimice de respingere a agresorilor, alcool, alcool etilic, compoziții pentru repararea camerelor cauciucurilor, curățitoare chimice pentru șeminee, preparate corozive, mordanți pentru metale, cleiuri pentru finisare și grunduire, aglutinanți, produse chimice pentru carburatoare, produse chimice pentru pornirea motoarelor la rece, produse chimice antigripante, produse chimice pentru dezghețat zăvoare și parbrize,

produse chimice pentru prevenirea aburirii și înghețării parbrizelor, preparate degripante pentru facilitarea desfacerii ansamblărilor filetate (uz tehnic).

2 Substanțe de acoperire (vopsele), substanțe de acoperire a lemnului (vopsele), vopsele, preparate protectoare pentru metale, diluanți pentru vopsele, diluanți pentru lacuri, preparate anticorozive, lacuri, uleiuri antiruginire, lubrifianți anti-ruginire, coloranți, substanțe de antifonare a sașiiului vehiculelor, firnisuri, preparate anti-mătuire pentru metale, vopsele de aluminium, firnisuri de bitum, vopsele bactericide, uleiuri pentru protejarea lemnului, substanțe protectoare pentru lemn, agenți de băițuire pentru lemn, mordanți, preparate pentru îndepărtarea tapetelor, vopsele pentru protecția împotriva incendiilor, lac de bitum.

3 Preparare antistatice pentru scopuri casnice, preparate abrazive, materiale de șlefuit, preparate de lustruire, preparate de curățire a vopselelor, creme de lustruire, preparate de strălucire (polisuri), luciu pentru mobilă și podele, substanțe de îndepărtat petele, parfumerie, parfumuri, preparate pentru îndepărtarea depunerilor pentru scopuri casnice, preparate pentru îndepărtarea firnisurilor, creme pentru piele, preparate pentru curățarea depunerilor de pe conducte, preparate pentru spălat, detergenți alții decât cei utilizați în operațiile de producție și pentru scopuri medicale, preparate de lustruire, ceară de lustruit, arome, preparate pentru îndepărtarea ruginei, șampoane, produse chimice pentru păstrarea strălucirii culorilor pentru scopuri casnice (utilizate la spălat), preparate pentru curățarea tapetului, preparate pentru curățat,

preparate pentru curățare uscată, lubrifianți alții decât cei utilizați în procesele de producție, lichide pentru curățat parbrize, țesături impregnate cu loțiuni cosmetice, preparate pentru îndepărtarea lacurilor, uleiuri pentru curățat, hârtie de lustruit, produse de lustruit pentru încălțăminte, produse pentru curățat aparate de aer condiționat, carburatoare și injectoare, produse pentru curățat suprafețe de sticlă (norii, insecte, gheață, dezaburire), produse pentru curățat șuruburi și asamblări filetate ruginite, preparate pentru facilitarea desfacerii asamblărilor filetate, preparate pentru lustruirea obiectelor confecționate din cauciuc și mase plastice respective diferitelor suprafețelor vopsite sau lăcuite, produse pentru dezghețarea suprafețelor de sticlă (uz casnic și pentru automobile), produse pentru prevenirea formării unei pojghițe de gheață (uz casnic și pentru automobile), produse pentru conservarea obiectelor confecționate din cauciuc (uz casnic), preparate cu sau fără ulei silionic pentru îngrijirea obiectelor confecționate din cauciuc respectiv mase plastice (uz casnic și pentru automobile), produse pentru dezaburirea, respectiv prevenirea aburirii suprafețelor de sticlă (uz casnic și pentru automobile), produse chimice pentru pornirea la rece ale motoarelor cu combustie internă de uz casnic, odorizante pentru automobile.

4 Produse pentru întreținerea pielii (uleiuri și lubrifianți), preparate împotriva alunecării pentru curele, alcool metilic, ulei industrial, ceară industrială, grăsimi industriale, lubrifianți, uleiuri lubrifiante, uleiuri de ungere, uleiuri de motor, uleiuri pentru conservarea articolelor de

- piele, preparate pentru îndepărtarea prafului, lichide răcire/tăiere/ceara pentru transmisie, unsoare pentru piele, unsoare pentru arme, unsoare pentru curele, uleiuri penetrante.
- 17 Lacuri de izolație, firnisuri de izolație, materiale de călăfătuire, chit de etanșare (mastic), compoziții chimice pentru repararea neetanșeităților.
- 21 Țesături impregnate cu detergent pentru curățat, piele tăbăcită pentru curățat, bureți pentru scopuri casnice, materiale de lustruit (cu excepția preparatelor, hârtiei și pietrei), instrumente de curățat (manuale), țesături pentru curățat, ștergătoare de praf pentru mobilă, perii de spălat, produse de periat.
- 35 Afaceri comerciale; import-export de produse.
- 39 Transport; ambalare și depozitarea mărfurilor.



2. Tabele conținând mărcile publicate în ordinea:

- numărului de depozit**
- numărului de marcă**
- alfabetică a denumirii mărcii**
- alfabetică a numelui titularului**
- lista măcilor înregistrate pe clase NISA**

**Mărci publicate în BOPI nr 9/2008
(în ordinea numărului de depozit)**

Nr. Crt	Nr. Depozit	Data Depozit	Nr. Marcă	Titular	Denumire Marcă	Clase Nisa	pag
(0)	(210)	(151)	(111)	(732)	(540)	(511)	
1	M 2005 03136	23.03.2005	094447	SOCIETE DES PRODUITS NESTLE SA	FAMILY	29	13
2	M 2005 05924	23.05.2005	094313	SC CABANA COLIBA HAIDUCILOR SRL	COLIBA HAIDUCILOR	33	13
3	M 2005 13137	27.12.2005	094364	BONGRAIN SA	APETITO	29	13
4	M 2006 01201	08.02.2006	094725	SPRIDER S.A. COMMERCIAL CLOTHING COMPANY V.A.T. No: EL-084063625 GREECE	AGGRESSIVE	18 25 28	14
5	M 2006 02130	01.03.2006	094823	SC ROMSTAL IMEX SRL	VISION	19 37	14
6	M 2006 02800	16.03.2006	094672	JET2 COM LIMITED	JET2 HOLIDAYS	9 16 39 43	14
7	M 2006 04613	25.04.2006	094739	SC VODAFONE ROMANIA SA	VODAFONE EUROPA	35 38	15
8	M 2006 04614	25.04.2006	094740	SC VODAFONE ROMANIA SA	VODAFONE EUROPE	35 38	16
9	M 2006 04615	25.04.2006	094741	SC VODAFONE ROMANIA SA	ORIUNDE.NET CU CARDUL 3G PENTRU LAPTOP DE LA VODAFONE	35 38	16
10	M 2006 06822	15.06.2006	094880	KUNZLI SWISSSCHUH AG		9 10 18 25	17
11	M 2006 07193	26.06.2006	094749	BPB UNITED KINGDOM LIMITED	PROMIX	19	17
12	M 2006 08249	20.07.2006	094856	DRAGOS ALEXANDRU RUSCA	MOJITO	43	17
13	M 2006 09431	21.08.2006	094373	SC MENTOR TRADING SRL	TRAI MARKET	29 35	18
14	M 2006 10485	19.09.2006	094314	PPF HASCO LEK SA	PENIGRA	5	18
15	M 2006 11698	20.10.2006	094742	SC VODAFONE ROMANIA SA	VODAFONE MAGIC NUMBER	35 38	18
16	M 2006 11699	20.10.2006	094726	SC VODAFONE ROMANIA SA	VODAFONE NUMAR MAGIC	35 38	19
17	M 2006 12198	01.11.2006	094412	SC INTERTRADE DISTRIBUTIE PRODUSE ALIMENTARE SRL	QUALITY MASTER PREMIUM QUALITY	29 31 35 39 40	19

BULETINUL OFICIAL DE PROPRIETATE INDUSTRIALĂ - Secțiunea Mărci nr. 9/2008

Nr. Crt	Nr. Depozit	Data Depozit	Nr. Marcă	Titular	Denumire Marcă	Clase Nisa	pag
(0)	(210)	(151)	(111)	(732)	(540)	(511)	
18	M 2006 13039	20.11.2006	094365	BONGRAIN SA	APETITO SUPER CREMO	29	20
19	M 2006 13040	20.11.2006	094366	BONGRAIN SA	APETITO SUPER CREMO	29	20
20	M 2006 13041	20.11.2006	094367	BONGRAIN SA	APETITO O PLACERE PROASPATA	29	21
21	M 2006 13042	20.11.2006	094368	BONGRAIN SA	APETITO KIDIBOO	29	21
22	M 2007 00293	15.01.2007	094857	BONGRAIN SA	APETITO AERO	29	21
23	M 2007 00825	26.01.2007	094903	NILKO METALURGIA LTDA	OKLIN	6 11	21
24	M 2007 01870	21.02.2007	094479	SC FRIESLAND ROMANIA SA	MILLI TILSIT	29	22
25	M 2007 02185	28.02.2007	094547	ALEC MACRI	REMEDII NATURISTE	16	22
26	M 2007 02496	07.03.2007	094480	SC CETELEM IFN SA	RATE UȘOARE	16 35	22
27	M 2007 05693	06.06.2007	094727	SC MONOLIT DEVELOPMENT SA	MONOLIT CONSTRUCT DIVISION	35 36 37	23
28	M 2007 06569	02.07.2007	094846	ANHUI JIANGHUAI AUTOMOBILE CO., LTD	AK	12	23
29	M 2007 06802	10.07.2007	094673	KERO - BRINGA S.R.L.	CATEYE	9 11 12	24
30	M 2007 07250	24.07.2007	094596	SC CITY CAR SRL	CITY CAR	39	24
31	M 2007 09240	05.10.2007	094369	BONGRAIN SA	APETITO CREMA NATURII	29	25
32	M 2007 09241	05.10.2007	094370	BONGRAIN SA	APETITO CREMA NATURII	29	25
33	M 2007 09242	05.10.2007	094371	BONGRAIN SA	APETITO CREMA NATURII	29	26
34	M 2007 09252	05.10.2007	094881	SC VODAFONE ROMANIA SA	VODAFONE NAVIGATOR	9 35 38	26
35	M 2007 09254	05.10.2007	094882	SC VODAFONE ROMANIA SA	VODAFONE DĂ-I O INIMĂ CASEI TALE! VODAFONE ACASĂ TELEFONIE FIXĂ PENTRU CASA TA TRĂIEȘTE FIECARE CLIPĂ	35 38	26

BULETINUL OFICIAL DE PROPRIETATE INDUSTRIALĂ - Secțiunea Mărci nr. 9/2008

Nr. Crt	Nr. Depozit	Data Depozit	Nr. Marcă	Titular	Denumire Marcă	Clase Nisa	pag
(0)	(210)	(151)	(111)	(732)	(540)	(511)	
36	M 2007 09255	05.10.2007	094759	SC VODAFONE ROMANIA SA	VODAFONE BEST MUSIC	35 38 41	27
37	M 2007 09256	05.10.2007	094760	SC VODAFONE ROMANIA SA	VODAFONE STOP THE CLOCK/OPREST E TIMPUL IN LOC TRAIESTE FIECARE CLIPA	35 38	27
38	M 2007 09257	05.10.2007	094761	SC VODAFONE ROMANIA SA	VODAFONE OFFICE ZONE	35 38	28
39	M 2007 09277	08.10.2007	094372	BONGRAIN SA	APETITO CREMA NATURII	29	28
40	M 2007 09504	15.10.2007	094750	SC A&W COMPANY SRL	A&W	39	28
41	M 2007 09637	17.10.2007	094751	SC VINOTECA GHERASIM CONSTANTINESCU SRL	CRAMELE MEREY	33 35	29
42	M 2007 09871	24.10.2007	094481	CARMEN POENARU	CARMEN POENARU CREATION	42	29
43	M 2007 09927	25.10.2007	094824	SC TURTLE MEDIA SRL	COFIL SANATOS	35	30
44	M 2007 09948	25.10.2007	094674	SC NELMAR SRL	NELMAR	25 35	30
45	M 2007 10017	30.10.2007	094713	SC TYMBARK MASPEX ROMANIA SRL	COFFEETA	29 30	30
46	M 2007 10151	01.11.2007	094448	SC NOBLET SRL	N NOBLET	33 35 43	31
47	M 2007 10158	02.11.2007	094675	SC PMS EXPERT SECURITY SRL	PMS EXPERT SECURITY	45	31
48	M 2007 10218	06.11.2007	094904	SC SBS BROADCASTING MEDIA SRL	KISS FM HIT MUSIC STATION	16 35 38 41	32
49	M 2007 10287	07.11.2007	094847	SC SEDONA SRL	SEDONA	12 35	32
50	M 2007 10543	15.11.2007	094598	SC CONSTANTIN SRL	CITY HOTEL RESTAURANT BAR	43	33
51	M 2007 10573	15.11.2007	094482	SC DEICO GAMES SRL	NU TE SUPARA CA PE VREMURI	16 28 35	33
52	M 2007 10574	15.11.2007	094483	SC DEICO GAMES SRL	NU TE SUPARA ORIGINAL	16 28 35	33
53	M 2007 10617	16.11.2007	094426	SC LOGITRADE CONSULTING SRL	LAURA BALDINI	25 35 39 42	34

BULETINUL OFICIAL DE PROPRIETATE INDUSTRIALĂ - Secțiunea Mărci nr. 9/2008

Nr. Crt	Nr. Depozit	Data Depozit	Nr. Marcă	Titular	Denumire Marcă	Clase Nisa	pag
(0)	(210)	(151)	(111)	(732)	(540)	(511)	
54	M 2007 10662	20.11.2007	094752	SC STANDARD SNACKS SRL	PATELLA	29 30	34
55	M 2007 10684	20.11.2007	094556	SC HOSUS TURISM SRL	MINI MAP	9 16 35	35
56	M 2007 10815	23.11.2007	094660	ASOCIATIA FOCUS BOTOSANI	FESTIVALUL LUCEAFĂRUL	41	35
57	M 2007 10924	27.11.2007	094427	SC DACIA PLANT SRL	906090 SILUETH	5 35	36
58	M 2007 10925	27.11.2007	094428	SC DACIA PLANT SRL	906090 DIVINE	5 35	36
59	M 2007 10954	28.11.2007	094762	SC TREND IMOBILIAR SRL	TREND IMOBILIAR	16 35 38 41	36
60	M 2007 10973	28.11.2007	094449	SC ANGST RO SA	PORKSHOP	35 38 41	37
61	M 2007 11007	29.11.2007	094484	SC B-STAR JEANS SRL	B.STARBAGS	18	37
62	M 2007 11034	30.11.2007	094450	SC OPTICOM 2000 SRL	INAMI OPTHALMIC INSTRUMENTS INAMI & CO.LTD.	9 10 35 39	37
63	M 2007 11219	06.12.2007	094661	SC NOTORIOUS ADVERTISING SRL	BLACK SEA REGATTA	12 35 39 41	38
64	M 2007 11224	06.12.2007	094848	SC KRIM PRESS SA	SARBATOAREA CASTANELOR	16	38
65	M 2007 11285	07.12.2007	094548	SC CUADRIPOLE SA		6 7 9 11 20 35 36 37 39 40 41 42	39
66	M 2007 11333	10.12.2007	094714	VASILESCU CATALIN FLORIAN		20 21 32	40
67	M 2007 11334	10.12.2007	094715	VASILESCU CATALIN FLORIAN		20 21 32	40
68	M 2007 11418	12.12.2007	094728	SC PROSITCO GRUP SRL	ARIGO	9 35 42	41
69	M 2007 11419	12.12.2007	094474	SC EUROINS ROMÂNIA ASIGURARE REASIGURARE SA	EUROINS MEMBER OF EUROHOLD	36	41
70	M 2007 11436	12.12.2007	094429	SC PRODECO SRL	PRODECO	31 35 39 41	42
71	M 2007 11478	13.12.2007	094662	SC ELITMAR SRL	CASSA	35 36 37	42
72	M 2007 11481	13.12.2007	094676	SC PHEONIX SECURITY SRL	PHEONIX SECURITY	45	43
73	M 2007 11492	13.12.2007	094707	SC ANA & CORNEL SRL	MĂNÂNCI PE SĂTURATE	16 29 35	43

BULETINUL OFICIAL DE PROPRIETATE INDUSTRIALĂ - Secțiunea Mărci nr. 9/2008

Nr. Crt	Nr. Depozit	Data Depozit	Nr. Marcă	Titular	Denumire Marcă	Clase Nisa	pag
(0)	(210)	(151)	(111)	(732)	(540)	(511)	
74	M 2007 11522	14.12.2007	094677	SC AGENDA SRL	WWW.AGENDA. RO	42	43
75	M 2007 11523	14.12.2007	094678	SC AGENDA SRL	WWW.AGENDAZ ILEI.RO	42	44
76	M 2007 11546	14.12.2007	094597	ABN AMRO BANK (ROMANIA) SA	CARD PERFECT LIFE	35 36	44
77	M 2007 11577	17.12.2007	094663	SC GRAND PRESS SRL	OBSERVATOR DE VÂLCEA FIECARE DETALIU CONTEAZĂ!	16 35 41 42	44
78	M 2007 11604	17.12.2007	094664	CHIORPEC ION EMIL	SALONTA 1976 SALAM HUNIAD	29	45
79	M 2007 11605	17.12.2007	094665	CHIORPEC ION EMIL	SALONTA 1976 CARNATI UNGURESTI	29	45
80	M 2007 11607	17.12.2007	094754	SC IMOBILIAR EXPERT GRUP SRL	IMOBILIAR EXPERT GRUP REAL ESTATE AGENCY. EXPECT MORE	16 35 36 37 41	46
81	M 2007 11612	18.12.2007	094870	SC KLAR DESIGN SRL	KLAR DESIGN	20 35	46
82	M 2007 11633	18.12.2007	094485	SC BELROM SRL	BELROM	29 30 35	47
83	M 2007 11669	18.12.2007	094451	SC MIXMONTAN SRL	MONTAN.TV	16 35 38 41 42	47
84	M 2007 11670	18.12.2007	094560	MARICA CIPRIAN ANDREI	MARICA	25 35 41	48
85	M 2007 11718	19.12.2007	094430	SC EURO MGA PRODUCT SRL	MGA SUPERFIX	1 17 19 35 37 39	48
86	M 2007 11727	20.12.2007	094825	SC CERTIND SA	CERTIND	42	48
87	M 2007 11731	20.12.2007	094486	SC TOYOTA ROMANIA SRL	BIGSMALL	35	49
88	M 2007 11732	20.12.2007	094431	S.C. S & H HOLDING S.A.L.		29 35	49
89	M 2007 11733	20.12.2007	094432	S.C. S & H HOLDING S.A.L.		29 31 35 43	50
90	M 2007 11749	20.12.2007	094871	SC INTERALCOOZ SRL	PARTY FRIEND	33	50
91	M 2007 11757	20.12.2007	094682	SC INTERALCOOZ SRL	POLCA	33	50

BULETINUL OFICIAL DE PROPRIETATE INDUSTRIALĂ - Secțiunea Mărci nr. 9/2008

Nr. Crt	Nr. Depozit	Data Depozit	Nr. Marcă	Titular	Denumire Marcă	Clase Nisa	pag
(0)	(210)	(151)	(111)	(732)	(540)	(511)	
92	M 2007 11823	21.12.2007	094683	SC PRATECH TV COMPANY SRL	URGENTA SANATATE	9 16 35 38 39 41 42 44 45	51
93	M 2007 11844	27.12.2007	094684	SC ANIRMA TRADE SRL	AUTO COMPLEX	16 35 39 41	53
94	M 2007 11858	27.12.2007	094763	HERAEUS KULZER GMBH	OSTEOPAL	5 10	53
95	M 2007 11859	27.12.2007	094905	ELON BLENKER YARIV PHILOSOPH	HEIGHTS	35 36 37 42	54
96	M 2007 11860	27.12.2007	094906	ELON BLENKER YARIV PHILOSOPH	HEIGHTS VISELE SE IMPLINESC	35 36 37 42	54
97	M 2007 11869	28.12.2007	094872	RINGIER FOUNDATION	RINGIER FOUNDATION	9 16 35 41 42 44 45	55
98	M 2008 00025	07.01.2008	094729	SC ATLAS CORPORATION SRL	ZENITH	11	56
99	M 2008 00042	08.01.2008	094487	SC GOLDEN LION COM STAR SRL	LALEKAIGE	25	56
100	M 2008 00045	08.01.2008	094488	HELIOS TOVARNA BARV, IAKOV IN UMETNIH SMOL KOLICEVO, D.O.O.	VOPSELE SOLARE	2 35 40	56
101	M 2008 00088	10.01.2008	094452	SC CEREALIS SRL	CEREALIS	35 37 39	57
102	M 2008 00235	15.01.2008	094883	SC CLUB FERVIAR SRL	CLUB METROPOLITAN	16 35 42	57
103	M 2008 00269	16.01.2008	094764	SC MONBEBE SRL	MON BEBE	35 41	58
104	M 2008 00285	16.01.2008	094884	S.C. S & H HOLDING S.A.L.	GOURMET	29 30 31 35 39 43	58
105	M 2008 00364	17.01.2008	094858	SC BMF PHARM SRL	ASERTIN	5	59
106	M 2008 00374	18.01.2008	094453	SC UNITED BUSINESS DEVELOPMENT SRL	ACCOUNT STAFF	35 41 42	59
107	M 2008 00414	18.01.2008	094885	SC FUCHS CONDIMENTE RO SRL	DIN GRADINA NATURII	29 30	60
108	M 2008 00440	21.01.2008	094730	SC VODAFONE ROMANIA SA	VODAFONE PENTRU TINE	35 38	60
109	M 2008 00444	21.01.2008	094655	SC REALITATEA MEDIA SA	1 PENTRU BUCUREȘTI	16 35 38 40 41	60
110	M 2008 00445	21.01.2008	094656	SC REALITATEA MEDIA SA	UNU PENTRU BUCUREȘTI	16 35 38 40 41	60

BULETINUL OFICIAL DE PROPRIETATE INDUSTRIALĂ - Secțiunea Mărci nr. 9/2008

Nr. Crt	Nr. Depozit	Data Depozit	Nr. Marcă	Titular	Denumire Marcă	Clase Nisa	pag
(0)	(210)	(151)	(111)	(732)	(540)	(511)	
111	M 2008 00457	21.01.2008	094731	BIBLIOTECA METROPOLITANA BUCURESTI	BIBLIOTECA DIGITALA A ROMANIEI	9 41	61
112	M 2008 00458	21.01.2008	094732	BIBLIOTECA METROPOLITANA BUCURESTI	BIBLIOTECA VIRTUALA A ROMANIEI	9 41	61
113	M 2008 00495	22.01.2008	094886	SC SOFLEX INTER OPTICS SRL	HAMMER	35	62
114	M 2008 00496	22.01.2008	094433	SC MEDIA ALL AGENCY SRL	SUPER SHOPPING	16 35	62
115	M 2008 00497	22.01.2008	094621	SC OSACA SRL	LUMEA COPIILOR	20 25 28 35	63
116	M 2008 00525	23.01.2008	094657	SC REALITATEA MEDIA SA	MERITI SA FII CINEVA	35 38 41	63
117	M 2008 00527	23.01.2008	094658	SC REALITATEA MEDIA SA	DUMINICA PRIETENILOR	35 38 41	63
118	M 2008 00545	23.01.2008	094733	SC METECOM SA	GRAND MALL SM GM	36	64
119	M 2008 00584	24.01.2008	094454	VARDIE DAN	4X4 CROSSOVER LIFESTYLE MAGAZIN	16 35 41	64
120	M 2008 00653	28.01.2008	094557	SC PROEMOTION SRL	PROEMOTION	25	64
121	M 2008 00673	28.01.2008	094315	CRIS TIM 2 PROD COM SRL	CRIS TIM BUCATE GATA PREPARATE	16 29 35 39 43	65
122	M 2008 00774	30.01.2008	094859	SC BONITATE SRL	BONITATE.RO SIGURANTA AFACERII DUMNEAVOAST RA	35 36 38 40 41 42	65
123	M 2008 00860	31.01.2008	094285	SC ECO STAR REL SRL	HOREMOB	20 35	66
124	M 2008 00884	01.02.2008	094561	BOGDAN GABRIEL MARINESCU	BE FREE TRAVEL	39	66
125	M 2008 00888	01.02.2008	094637	SC EURO DOME SRL	EURO DOME	36	67
126	M 2008 00900	01.02.2008	094703	SC BETAMAX SRL	BTX BETAMAX	35 42	67
127	M 2008 00953	05.02.2008	094765	SC KIWI FINANCE SRL	KREDITE	36	68

BULETINUL OFICIAL DE PROPRIETATE INDUSTRIALĂ - Secțiunea Mărci nr. 9/2008

Nr. Crt	Nr. Depozit	Data Depozit	Nr. Marcă	Titular	Denumire Marcă	Clase Nisa	pag
(0)	(210)	(151)	(111)	(732)	(540)	(511)	
128	M 2008 00977	05.02.2008	094679	ASOCIATIA INSTITUTUL PENTRU POLITICI PUBLICE	INSTITUTUL PENTRU POLITICI PUBLICE BUCURESTI IPP	42	68
129	M 2008 00984	05.02.2008	094691	SC RECORD SRL	RECORD	19 37 39	68
130	M 2008 01035	06.02.2008	094873	SC MUSIC MANAGEMENT SRL	TRUPA PARADISE	9	69
131	M 2008 01071	07.02.2008	094455	PARTIDUL CONSERVATOR	P.C. PARTIDUL CONSERVATOR	16 39 41	69
132	M 2008 01110	08.02.2008	094887	SC DENIS SRL	M MARIO	18 25 35	70
133	M 2008 01114	08.02.2008	094558	SC MAGI MIX COM SRL	PIU	29 30 35 39	70
134	M 2008 01147	11.02.2008	094659	SC REALITATEA MEDIA SA	ZIARUL IDEAL	35 38 41	71
135	M 2008 01163	11.02.2008	095560	SC AHEAD INTERNATIONAL SRL	GREEN REPORT	16 35 41	71
136	M 2008 01226	12.02.2008	094692	SC 360 MULTI-SOLUTIONS SRL	INCALZITOARET ERASE.RO	11 35	71
137	M 2008 01227	12.02.2008	094693	SC 360 MULTI-SOLUTIONS SRL	CAMPINGGRILL. RO	11 35	72
138	M 2008 01228	13.02.2008	094687	SC ICPE SA	SOCIETATEA STIINTIFICA ICPE	35 41 42 45	72
139	M 2008 01231	13.02.2008	094777	SC FOX EVOLUTION.RO SRL	FOX EVOLUTION	3 5 7 8 9 10 11 21 35 37 39	73
140	M 2008 01234	13.02.2008	094743	SC EURO DISTRIBUTION SRL	AVICOLA MIHĂILEȘTI	29 31 39	74
141	M 2008 01278	14.02.2008	094745	SC COTNARI SA	2XL - COTNARI	33	74
142	M 2008 01285	04.03.2008	094860	SC AVI TOP SA	1001 SPECIALITATI	29 35 39 40 43	75
143	M 2008 01293	14.02.2008	094778	SC HECOMIN IMPEX SRL	HECOMIN	25	75
144	M 2008 01298	14.02.2008	094861	SC PRO TV SA	CONQUIZTADOR .RO	42	75
145	M 2008 01415	18.02.2008	095561	SC ILI BIJOUX & DESIGN SRL	POUPEE	35	76
146	M 2008 01421	18.02.2008	094862	ROMPETROL RAFINARE SA	SUPER DIESEL EURO 5 ROMPETROL	4	76

BULETINUL OFICIAL DE PROPRIETATE INDUSTRIALĂ - Secțiunea Mărci nr. 9/2008

Nr. Crt	Nr. Depozit	Data Depozit	Nr. Marcă	Titular	Denumire Marcă	Clase Nisa	pag
(0)	(210)	(151)	(111)	(732)	(540)	(511)	
147	M 2008 01447	18.02.2008	094708	FUNDATIA ACTIUNEA ECOLOGICA ROMANA	AER	41 42	77
148	M 2008 01550	21.02.2008	094863	SC BUCOVINA SA	DULCINEEA	29 30	77
149	M 2008 01552	21.02.2008	094876	SC PRECISA SRL	PRECISA	5 9 21 35	77
150	M 2008 01588	21.02.2008	094456	SC DUAL LOT CO SRL	WEI BO LONG W.B.L	25	78
151	M 2008 01607	22.02.2008	094766	SC AUTO DEALER.RO SRL	AUTO-DEALER.R O	12 42 45	78
152	M 2008 01784	26.02.2008	094457	BRINDUSA MURESAN	BMM CONSULTING	35 41	79
153	M 2008 01787	26.02.2008	094779	SC FRONTIER SRL	CROSS THE LIMIT	37	79
154	M 2008 01810	27.02.2008	094780	SC REALITATEA MEDIA SA	AFACEREZA	16 35 38 41 42	79
155	M 2008 01811	27.02.2008	094781	SC REALITATEA MEDIA SA	VORBITI AFACEREZA?	16 35 38 41 42	79
156	M 2008 01845	27.02.2008	094340	SC SEA & SKY SRL	4 D CINEMA	9 41	80
157	M 2008 01869	28.02.2008	094767	SC ALCONOR COMPANY SRL	PISTON	32 35 39	80
158	M 2008 01874	28.02.2008	094842	SC GSR GRUP SRL	PRINTCD.RO	9 35 38 42	81
159	M 2008 01883	28.02.2008	094864	SC PERFECT DISTRIBUTION SRL		33	81
160	M 2008 01905	28.02.2008	094852	SC CROWN PROPERTIES SRL	CROWN PROPERTIES AGENTIA IMOBILIARA	36	82
161	M 2008 01906	28.02.2008	094853	BELUPO - LIJEKOVI I KOZMETIKA d.d.	TERBINAX	5	82
162	M 2008 01930	29.02.2008	094865	ADRIAN SARBU	MEDIA PRO CU NOI ÎN MASS-MEDIA	35 38 41 42	82
163	M 2008 01960	03.03.2008	094709	SC MARIVENUS SRL	MF MAYA FASHION	25 35	83
164	M 2008 01961	03.03.2008	094826	SC ECOSPRINT '78 SRL	SPLASH CAR WASH	37	83
165	M 2008 01969	03.03.2008	094788	SC GOLDEN FINGERS SRL	GOLDEN FINGERS	29	84
166	M 2008 01972	03.03.2008	094768	SC JIUL SHOPPING CENTER SRL	JIUL SHOPPING CENTER	35	84

BULETINUL OFICIAL DE PROPRIETATE INDUSTRIALĂ - Secțiunea Mărci nr. 9/2008

Nr. Crt	Nr. Depozit	Data Depozit	Nr. Marcă	Titular	Denumire Marcă	Clase Nisa	pag
(0)	(210)	(151)	(111)	(732)	(540)	(511)	
167	M 2008 01976	03.03.2008	094782	SC JANDAR SECURITI SRL	JANDAR JS SECURITI	37 39 41 45	85
168	M 2008 02004	03.03.2008	094489	SC ENERGY PLUS INCORPORATED SRL	ENERGY PLUS PRODUSE NATURALE PENTRU SANATATE CENTRU DE CONSULTANTA NATUROPATA	5 31 44	85
169	M 2008 02005	03.03.2008	094490	SC SECOM PRODUCTIE SERVICII SRL	SECOM	5 31 44	86
170	M 2008 02024	04.03.2008	094612	MANDAJ MIHAI	PARADENTOPHIL	5 44	86
171	M 2008 02128	06.03.2008	094888	SC TERABIT SA	TERABIT	9 38 42 45	87
172	M 2008 02165	07.03.2008	094296	SC TEHNOCON SRL	CASA LA CHEIE TC TEHNOCON	19 35 37 42	87
173	M 2008 02167	07.03.2008	094297	SC DINAMIC 92 DISTRIBUTION SRL	FIX-O-TOOL	6 8 9 16 25 35 40	88
174	M 2008 02177	07.03.2008	094298	SC FAST COMMUNICATIONS SRL	INFINITE LINE	9 35 36 37 38 42	88
175	M 2008 02195	07.03.2008	094877	NICOLA MIHAELA	COFFEE CABINET	43	89
176	M 2008 02202	07.03.2008	094549	SC WEST TIPO INTERNATIONAL SA	WWW.PUBLIVES T.EU	42	89
177	M 2008 02203	07.03.2008	095562	SC WEST TIPO INTERNATIONAL SA	WWW.WTI.COM	42	90
178	M 2008 02204	07.03.2008	095563	SC WEST TIPO INTERNATIONAL SA	WWW.WTI.TM.COM	42	90
179	M 2008 02205	07.03.2008	095564	SC WEST TIPO INTERNATIONAL SA	WWW.PUBLIVES T.COM	42	90
180	M 2008 02208	07.03.2008	094854	SC VOGEL BURDA COMMUNICATIONS SRL	GO DIGITAL	16 35	91
181	M 2008 02276	11.03.2008	094734	SC ERKA MEDIA CONSULTING SRL	REPORTER SPECIAL	16 35 38 41 42	91
182	M 2008 02311	12.03.2008	094735	SC DIGITAL ADVERTISING SRL	DIGITAL ADVERTISING	35 42	92
183	M 2008 02359	13.03.2008	094769	SC PROGES SRL	KOMFORTEX	3 19 20 35 39 41 42	92
184	M 2008 02451	17.03.2008	094736	SC EX AEQUO SRL	MESMERIZE TIME IS PLEASURE	35 41 43	93
185	M 2008 02464	17.03.2008	094716	SC SMART PRESS SRL	CARTE PREMIUM.RO	35 38	93

BULETINUL OFICIAL DE PROPRIETATE INDUSTRIALĂ - Secțiunea Mărci nr. 9/2008

Nr. Crt	Nr. Depozit	Data Depozit	Nr. Marcă	Titular	Denumire Marcă	Clase Nisa	pag
(0)	(210)	(151)	(111)	(732)	(540)	(511)	
186	M 2008 02504	18.03.2008	094737	SC WEB LINK MEDIA SRL	WEB LINK MEDIA	42	94
187	M 2008 02524	18.03.2008	094866	SC SOFTEXPERT MOBILITY SRL	SOFTEXPERT MOBILITY	9	94
188	M 2008 02600	20.03.2008	094299	FUNDATIA PENTRU PROTECTIA ADULTILOR CU BOLI CARDIACE CONGENITALE	PROTCARD FUNDATIA PENTRU PROTECTIA ADULTILOR CU BOLI CARDIACE CONGENITALE	35 44	95
189	M 2008 02619	21.03.2008	094770	SC ROMLINK INVEST SRL	GORDIUS	22 23 24 28 35 42	95
190	M 2008 02682	21.03.2008	094889	SC LUISSE DESIGN SRL	LUISSE	42	96
191	M 2008 02684	21.03.2008	094300	HELPCIUC MARICEL	PLATĂ DE RÂU	19	96
192	M 2008 02685	21.03.2008	094301	HELPCIUC MARICEL	LUNGIATĂ DE RÂU	19	96
193	M 2008 02686	21.03.2008	094302	HELPCIUC MARICEL	COLORATĂ DE RÂU	19	96
194	M 2008 02707	24.03.2008	094303	SC PATIGRAM PRODIMPEX SRL	PG PATIGRAM	30 35	97
195	M 2008 02714	24.03.2008	094890	SC PAMBAC SA	ADOR GUSTUL DE ACASA	30	97
196	M 2008 02728	24.03.2008	094680	SC GARDIAN PRIVAT SECURITY SRL	GARDIAN PRIVAT SECURITY	45	98
197	M 2008 02754	25.03.2008	094891	SC EQUILIBRIUM GODS SRL	FOKKA	25	98
198	M 2008 02761	25.03.2008	094562	BRD GROUPE SOCIETE GENERALE SA	PUNCT CARD BRD	16 35 36 38 42	98
199	M 2008 02762	25.03.2008	094563	BRD GROUPE SOCIETE GENERALE SA	CARD + BRD	16 35 36 38 42	99
200	M 2008 02763	25.03.2008	094910	BRD GROUPE SOCIETE GENERALE SA	BRD CARD +	16 35 36 38 42	100
201	M 2008 02764	25.03.2008	094911	BRD GROUPE SOCIETE GENERALE SA	+ CARD BRD	16 35 36 38 42	100
202	M 2008 02765	25.03.2008	094912	BRD GROUPE SOCIETE GENERALE SA	BRD + CARD	16 35 36 38 42	101
203	M 2008 02766	25.03.2008	094913	BRD GROUPE SOCIETE GENERALE SA	CARD PLUS BRD	16 35 36 38 42	101
204	M 2008 02767	25.03.2008	094564	BRD GROUPE SOCIETE GENERALE SA	BRD CARD PLUS	16 35 36 38 42	102

BULETINUL OFICIAL DE PROPRIETATE INDUSTRIALĂ - Secțiunea Mărci nr. 9/2008

Nr. Crt	Nr. Depozit	Data Depozit	Nr. Marcă	Titular	Denumire Marcă	Clase Nisa	pag
(0)	(210)	(151)	(111)	(732)	(540)	(511)	
205	M 2008 02769	25.03.2008	094892	SC REALITATEA MEDIA SA	RTV	16 35 38 41 42	102
206	M 2008 02772	25.03.2008	094893	SC REALITATEA MEDIA SA		16 35 38 41 42	103
207	M 2008 02773	25.03.2008	094894	SC REALITATEA MEDIA SA		16 35 38 41 42	103
208	M 2008 02774	25.03.2008	094895	SC REALITATEA MEDIA SA		16 35 38 41 42	104
209	M 2008 02854	27.03.2008	094878	SC WEST PALACE SRL		9 29 30 31 32 33 38 40 41	104
210	M 2008 02865	27.03.2008	094685	SC CARTRANS PREDĂ SRL	CARTRANS ROMANIA	37 39	105
211	M 2008 02867	27.03.2008	094681	ASOCIATIA INSTITUTUL PENTRU POLITICI PUBLICE	IPP INSTITUTUL PENTRU POLITICI PUBLICE BUCUREȘTI	35 36 41 45	105
212	M 2008 02872	27.03.2008	094879	SC TOTAL FLEET SOLUTIONS SRL	INTRETINE MISCAREA IN AFACERI	35 36 37 39	106
213	M 2008 02931	28.03.2008	094867	SC I-CONSULT SRL SC 3WDESIGN SRL	TRANSILVANIA OFFICE CENTER	36	106
214	M 2008 02940	28.03.2008	094907	SC VANESCICA PLAST SRL	VANESICA FRESH VP	3 16 35	107
215	M 2008 02967	28.03.2008	094843	SC ROMTEXTIL SA	BAUPOR	17 19	107
216	M 2008 02987	31.03.2008	094874	SC BUCOVINA SA	MIORITA	30	108
217	M 2008 02991	31.03.2008	094844	SC BUCOVINA SA	FULG DE NEA	29	108
218	M 2008 03003	31.03.2008	094896	SC REALITATEA MEDIA SA	REALITATEA +	16 35 38 41 42	108
219	M 2008 03009	31.03.2008	094613	SC SUPREMIA GRUP SRL	BATTERMIX	29 30 35	109
220	M 2008 03017	31.03.2008	094325	SC TIMPUL SRL	TIMPUL	16 35 41	109
221	M 2008 03018	31.03.2008	094308	SC GIL CAFE EXPRES SRL	ESENZZA CAFE FORTE	30	109
222	M 2008 03025	31.03.2008	094614	SC EMIL GILL STYLE SRL	SENTIERRI	25	109
223	M 2008 03028	31.03.2008	094334	SC ROMCHEF SRL	PAPA LA SONI	35 41 43	110

BULETINUL OFICIAL DE PROPRIETATE INDUSTRIALĂ - Secțiunea Mărci nr. 9/2008

Nr. Crt	Nr. Depozit	Data Depozit	Nr. Marcă	Titular	Denumire Marcă	Clase Nisa	pag
(0)	(210)	(151)	(111)	(732)	(540)	(511)	
224	M 2008 03034	31.03.2008	094335	PIRAEUS BANK ROMANIA SA	PIRAEUS PAYCENTER	35 36	110
225	M 2008 03038	01.04.2008	094565	SC EUROPLASTIC SRL	MARMOTOP	2	110
226	M 2008 03039	01.04.2008	094406	SC EUROPLASTIC SRL	CINE NE STIE...CASTIGA!	1 2 17 35	111
227	M 2008 03044	01.04.2008	094868	SC ADEVARUL HOLDING SRL	ADEVARUL DE SEARA	16 35 38 41	111
228	M 2008 03050	01.04.2008	094304	SC AURORA SA		43	112
229	M 2008 03052	01.04.2008	094316	SC PS OIL SERVICES SRL	BUNI MARIETA	30	112
230	M 2008 03054	01.04.2008	094566	SC OMEGA CONSULTING & MANAGEMENT SRL	INFOFISC	9 16 35 36 41	112
231	M 2008 03059	01.04.2008	094567	SC RAMB SISTEM SRL	CONTEAZĂ CE RĂMÂNE.	16 19 35 37	113
232	M 2008 03061	01.04.2008	094336	SC REMTOURS SRL	REMTOURS	35 39 41 43	113
233	M 2008 03077	02.04.2008	094305	SC CARMINA DALBA SRL	CARMINA DALBA	35 36 41 43 45	113
234	M 2008 03084	02.04.2008	094306	SC AVI TOP SA	TANDORI	29	114
235	M 2008 03085	02.04.2008	094307	SC AVI TOP SA	GARLIC PARSLEY	29	114
236	M 2008 03088	02.04.2008	094309	SC AVI TOP SA	PIRI PIRI	29	114
237	M 2008 03093	02.04.2008	094326	SC SKY GROUP SA	SKY	37	115
238	M 2008 03103	02.04.2008	094568	BELUPO - LIJEKOVI I KOZMETIKA d.d.	BELOHAIR	3 5	115
239	M 2008 03105	02.04.2008	094569	NEW TREND MEDIA SRL	UTV	9 16 18 25 35 38 40 41 42 45	115
240	M 2008 03106	02.04.2008	094869	NEW TREND MEDIA SRL	UFM	9 16 18 25 35 38 41 42 45	117
241	M 2008 03107	02.04.2008	094570	SC U MEDIA STORE SRL	OQ DRAQ	9 16 35 38 41 42	120
242	M 2008 03125	03.04.2008	094615	SC ARCER SRL	ARCER	20	122
243	M 2008 03143	04.04.2008	094616	SC FEIFA INTERNATIONAL SRL	FEI FA	35	122

BULETINUL OFICIAL DE PROPRIETATE INDUSTRIALĂ - Secțiunea Mărci nr. 9/2008

Nr. Crt	Nr. Depozit	Data Depozit	Nr. Marcă	Titular	Denumire Marcă	Clase Nisa	pag
(0)	(210)	(151)	(111)	(732)	(540)	(511)	
244	M 2008 03153	07.04.2008	094341	SC SECUSERV SRL	SECUSERV SECURITY & SERVICES	45	122
245	M 2008 03160	07.04.2008	094327	SC ONO SERV&TUNING SRL	ONO SERV & TUNING	37	123
246	M 2008 03161	07.04.2008	094328	SC ONO SERV&TUNING SRL	GTT RACING	41	123
247	M 2008 03165	07.04.2008	094623	SC ABRA COM SRL	ABRA	7 8	123
248	M 2008 03166	07.04.2008	094286	SC TEAMNET INTERNATIONAL SA	TEAMNET COLLABORATE	9 35 37 38 39 41 42 45	124
249	M 2008 03173	07.04.2008	094287	SC MERT SA	DALAN	1 11 19 35 39	124
250	M 2008 03183	07.04.2008	094515	ORGANIZATIA CRESTINA ECCE HOMO	ECCE HOMO	45	125
251	M 2008 03185	07.04.2008	094516	SC COMBAT PRESS SRL	LIDERUL DE OPINIE	16 35	125
252	M 2008 03186	07.04.2008	094517	PIAGGIO & C.S.P.A.	PIAGGIO QUARGO	12	125
253	M 2008 03188	07.04.2008	094518	FUNDATIA RATIU PENTRU DEMOCRATIE	VÂNĂTOAREA DE OUĂ	41	125
254	M 2008 03199	07.04.2008	094342	C. ED. SCHULTE GESELLSCHAFT MIT BESCHRANKTER HAFTUNG ZYLINDERSCHLOSSFAB RIK	CESROM	3 6 7 8 9 14 16 20 37 41 42	126
255	M 2008 03206	08.04.2008	094317	PRINCO CORP	PRINCO BUDGET	9	128
256	M 2008 03213	08.04.2008	094519	KARAMELLA PROD SRL	KIANI CRISTALS	14 20 24 25 26	128
257	M 2008 03216	08.04.2008	094329	EURO PARTY GROUP SRL	BIOMASIT	4 7 40	129
258	M 2008 03217	08.04.2008	094388	SC PERLA HARGHITEI SA SC TIVA HARGHITA SA	DIN INIMA MUNTILOR	32	129
259	M 2008 03218	08.04.2008	094704	SC CERTO IA SECURITY SRL	IA	39 45	129
260	M 2008 03220	08.04.2008	094571	COSMA VASILE DANIEL	ACTIVE PAPER	16 35	130
261	M 2008 03221	08.04.2008	094288	SZAKACS ATTILA LEVENTE POP ELENA DANIELA	PERGAMON	7 35	130

BULETINUL OFICIAL DE PROPRIETATE INDUSTRIALĂ - Secțiunea Mărci nr. 9/2008

Nr. Crt	Nr. Depozit	Data Depozit	Nr. Marcă	Titular	Denumire Marcă	Clase Nisa	pag
(0)	(210)	(151)	(111)	(732)	(540)	(511)	
262	M 2008 03227	08.04.2008	094624	INTESA SANPAOLO S.p.A.	INTESA SANPAOLO REAL ESTATE ROMANIA	36	131
263	M 2008 03230	08.04.2008	094289	SC TAR'93 SRL	TAR'93	29	131
264	M 2008 03233	08.04.2008	094710	ICHIM COSTICĂ ROMICĂ	INVESTIGAȚII CRIMINALISTICE DUPĂ FUMAT !	45	131
265	M 2008 03246	09.04.2008	094310	SC FRIZE STUDIO SRL	A. PERJOVSCHI	35 44	131
266	M 2008 03247	09.04.2008	094330	SC MAXIM PUBLISHER SRL	ENCICLOPEDIA DE BUZUNAR MINI MAGAZIN ENIGMISTIC	16 35 39 41	132
267	M 2008 03250	09.04.2008	094396	SC AMC PRODEX SRL	AMCKART	41	132
268	M 2008 03252	09.04.2008	094827	SC MIKE INTERNATIONAL SRL	MIKE TECH QUALITY & TECHNOLOGY	1 2 16 17 19 22 35 40	133
269	M 2008 03266	09.04.2008	094331	SC MEDICO CORP SRL	MEDIC4ALL	16 35 42	134
270	M 2008 03273	09.04.2008	094353	SC ART INKS IMPEX SRL	ART INKS	35	134
271	M 2008 03280	09.04.2008	094354	SC ELECTRO VOX SRL	LED LINE	11	134
272	M 2008 03281	09.04.2008	094332	SC VALDIVIA CONSTRUCTING SRL	VALDIVIA CONSTRUCTING	35 37	135
273	M 2008 03282	09.04.2008	094333	SC VALDIVIA CONSTRUCTING SRL	VALDIVIA RECRUITMENT	35 37	135
274	M 2008 03292	09.04.2008	094828	SC ANA HOTELS SA	ANA HEALTH SPA	35 44	136
275	M 2008 03310	10.04.2008	094343	BLIKATEX SRL	BLIKA FASHION STORY	25 35 39	136
276	M 2008 03311	10.04.2008	094355	STARR INTERNATIONAL COMPANY, INC. A PANAMA CORPORATION		35 36 39 44	137
277	M 2008 03312	10.04.2008	094397	STARR INTERNATIONAL COMPANY, INC. A PANAMA CORPORATION	STARR INTERNATIONAL COMPANY	35 36 39 44	137
278	M 2008 03313	10.04.2008	094344	HOLCHIM SRL	DALBA	2	138

BULETINUL OFICIAL DE PROPRIETATE INDUSTRIALĂ - Secțiunea Mărci nr. 9/2008

Nr. Crt	Nr. Depozit	Data Depozit	Nr. Marcă	Titular	Denumire Marcă	Clase Nisa	pag
(0)	(210)	(151)	(111)	(732)	(540)	(511)	
279	M 2008 03317	10.04.2008	094572	SC COUNSEL A&A	COUNSEL A&A	35 36	138
280	M 2008 03322	10.04.2008	094345	CHAMPION MEDIA GROUP SRL	CĂRNĂCIORUL KIBBITZ PE GUSTUL BĂRBAȚILOR	29 35	139
281	M 2008 03323	10.04.2008	094356	SC EMSAR SRL	EMSAR	35	139
282	M 2008 03327	10.04.2008	094357	SC SFINX BROKER CONSULTING SRL	SFINX BROKER CONSULTING	36	139
283	M 2008 03329	10.04.2008	094346	NEDELCU CORVIN	RED TIES & PARTNERS	35 36 42 45	140
284	M 2008 03348	11.04.2008	094374	SC KAFFA'MO SRL	KAFFA TEA	30	140
285	M 2008 03359	11.04.2008	094771	SC PUFULETE SRL	PUFULETI NI COOL E	30	141
286	M 2008 03360	11.04.2008	094318	SC ZHENG SHI INTERNATIONAL GROUP SRL	IDEEA RESIDENCE	35 36 37	141
287	M 2008 03382	14.04.2008	094441	SC INTACT PRODUCTION SA	GET READY FOR ENTERTAINMENT	16 28 35 37 38 39 41 42	142
288	M 2008 03386	14.04.2008	094389	SC SYNTTERGY CONSULT SRL	SYNTTERGY CONSULT	35	142
289	M 2008 03388	14.04.2008	094347	SC HRV BUILDING SRL	HRV BUILDING	6 11 17 19 37 40	142
290	M 2008 03389	14.04.2008	094348	SC BLUPARTY SRL	BLU PARTY	28 41	143
291	M 2008 03411	14.04.2008	094573	SC EAGLE SECURITY SRL	E SEPPES	37 38 39 41 45	144
292	M 2008 03426	14.04.2008	094390	SC ISYS PROFESSIONAL SA	ISYS PROFESSIONAL	42	144
293	M 2008 03431	14.04.2008	094697	SC SECURITY FORSGUARD SRL	SFG	45	145
294	M 2008 03436	14.04.2008	094391	RED BULL GmbH	TAURUL ROSU	32	145
295	M 2008 03438	14.04.2008	094392	HYUNDAI MOTOR COMPANY	HYUNDAI I20	12	145
296	M 2008 03439	14.04.2008	094393	HYUNDAI MOTOR COMPANY	HYUNDAI I40	12	146
297	M 2008 03441	14.04.2008	094398	MARINATE-CHIORUS REMUS-MARIAN	IMOBILIAR MAGAZIN	35	146

BULETINUL OFICIAL DE PROPRIETATE INDUSTRIALĂ - Secțiunea Mărci nr. 9/2008

Nr. Crt	Nr. Depozit	Data Depozit	Nr. Marcă	Titular	Denumire Marcă	Clase Nisa	pag
(0)	(210)	(151)	(111)	(732)	(540)	(511)	
298	M 2008 03447	15.04.2008	094375	SC MEDICAL PHARMA SALT SRL	MPS MEDICAL PHARMA SALT	5 10 35 39 40	146
299	M 2008 03449	15.04.2008	094550	SC TOP SERVICE SRL	AUTOSUPERMA SINI	16 35	147
300	M 2008 03450	15.04.2008	094551	SC TOP SERVICE SRL	CAMIONSUPER MASINI	16 35	147
301	M 2008 03456	15.04.2008	094399	SC ROSTAR SA	ROSTAR BLITZ	30	148
302	M 2008 03458	15.04.2008	094442	SC TRANSPECO LOGISTICS & DISTRIBUTION SA	TRANSPECO LOGISTICS & DISTRIBUTION	35 36 39 40 41	148
303	M 2008 03461	15.04.2008	094394	SC D.A.D. & ASOCIATII SRL	HANUL DORULUI	43	148
304	M 2008 03464	15.04.2008	094443	SOCIETATEA CIVILA PROFESIONALA DE AVOCATI MARARU & MARARU	MARARU LAWYERS	45	149
305	M 2008 03465	15.04.2008	094444	SOCIETATEA CIVILA PROFESIONALA DE AVOCATI MARARU & MARARU	ONE CLIENT, ONE SOLUTION	45	149
306	M 2008 03468	15.04.2008	094531	SC INTERFRIGO COM SRL	THE COLD WAY	39	149
307	M 2008 03469	15.04.2008	094532	SC INTERFRIGO COM SRL	AGELITY	39	149
308	M 2008 03470	15.04.2008	094575	FRANCESCO GIOVANNI MARIO	MUZICA SE VEDE PE STRADA TA!	41	149
309	M 2008 03472	15.04.2008	094579	FRANCESCO GIOVANNI MARIO	MUSIC CHANNEL	41	150
310	M 2008 03476	15.04.2008	094400	SC TBI CREDIT IFN SA	TBI CREDIT, CREDIT REPEDE CÂT AI ZICE PEȘTE.	35 36	150
311	M 2008 03477	15.04.2008	094401	SC TBI LEASING IFN SA	TBI LEASING, LEASINGUL CARE ȚI SE POTRIVEȘTE	35 36	150
312	M 2008 03500	15.04.2008	094395	SC SPEED SRL	INIMA HAIUCULUI	33	150
313	M 2008 03501	15.04.2008	094420	SC SPEED SRL	NAS ROS	33	151
314	M 2008 03502	15.04.2008	094421	SC SPEED SRL	3 ZILE SI 3 NOPTI	33	151

BULETINUL OFICIAL DE PROPRIETATE INDUSTRIALĂ - Secțiunea Mărci nr. 9/2008

Nr. Crt	Nr. Depozit	Data Depozit	Nr. Marcă	Titular	Denumire Marcă	Clase Nisa	pag
(0)	(210)	(151)	(111)	(732)	(540)	(511)	
315	M 2008 03503	15.04.2008	094338	SC SPEED SRL	SIN OF DRACULA	33	151
316	M 2008 03504	15.04.2008	094339	SC SPEED SRL	REVENGE OF DRACULA	33	151
317	M 2008 03505	15.04.2008	094422	SC NORVINIA SRL	ALTONA	20	151
318	M 2008 03507	15.04.2008	094423	SC NORVINIA SRL	SATORE	20	152
319	M 2008 03512	15.04.2008	094415	SC NAN SECURITY SRL	NAN SECURITY	41 45	152
320	M 2008 03513	15.04.2008	094379	SC PUBLIC EUROCONSULTING SRL	YOUR JOBS SPECIALISTUL TĂU ÎN CARIERĂ	35 42	152
321	M 2008 03520	16.04.2008	094508	ASOCIATIA MEDICILOR STOMATOLOGI CU PRACTICA PRIVATA DIN ROMANIA FILIALA MUNTENIA 1	BALUL STOMATOLOGILOR	41	153
322	M 2008 03522	16.04.2008	094416	UNION CONSULTING SRL	UNION MOBILE SALES	9 35	153
323	M 2008 03523	16.04.2008	094413	SARTOROM IMPEX SRL	SARTOROM GARANTEAZĂ INOVEAZĂ EXCELEAZĂ	7 9 35 37 39 41 42	153
324	M 2008 03524	16.04.2008	094414	SARTOROM IMPEX SRL	SARTOROM CALITATE PENTRU VIITOR	7 9 35 37 39 41 42	154
325	M 2008 03525	16.04.2008	094524	PROCTER & GAMBLE BUSINESS SERVICES CANADA COMPANY	3D WHITE LUXE	21	155
326	M 2008 03526	16.04.2008	094875	SC SABIAN IMPORT EXPORT SRL	S INTERNATIONAL LOGISTICS	35 39	155
327	M 2008 03535	16.04.2008	094587	SC GODECTO PROTECT SRL	GODECTO PROTECT	45	156
328	M 2008 03539	16.04.2008	094494	SC FLORSYSTEM SPORT SRL	WFS	28 35	156
329	M 2008 03553	16.04.2008	094376	DUMITRACHE MIOARA	GREEN APPLE RESIDENCE	36	157
330	M 2008 03554	16.04.2008	094377	DUMITRACHE MIOARA	NAVITAS DEVELOPMENT	36	157
331	M 2008 03555	16.04.2008	094424	DOCEA CRISTINA CLAUDIA	VAN GRAPH K FE	41 43	158

BULETINUL OFICIAL DE PROPRIETATE INDUSTRIALĂ - Secțiunea Mărci nr. 9/2008

Nr. Crt	Nr. Depozit	Data Depozit	Nr. Marcă	Titular	Denumire Marcă	Clase Nisa	pag
(0)	(210)	(151)	(111)	(732)	(540)	(511)	
332	M 2008 03556	16.04.2008	094290	OCEAN BASKET HOLDINGS (PROPRIETARY) LIMITED	OCEAN BASKET	29 43	158
333	M 2008 03558	16.04.2008	094698	SC TORTUGA SRL	TORTUGA	39	159
334	M 2008 03559	16.04.2008	095565	SC GMP DESIGN SRL	G&P DESIGN SEMNALISTICĂ PENTRU TOATE TIMPURILE	6 11 19 40	159
335	M 2008 03560	22.04.2008	094425	SC VINARTE SRL	RUBINIU CRAMA VILLA ZORILOR	33	160
336	M 2008 03571	16.04.2008	094588	SC STIRION SECURITY SRL	STIRION SECURITY	45	160
337	M 2008 03573	16.04.2008	094434	PODUT RALUCA MARIANA	VILA KARA	36 39 43	161
338	M 2008 03575	16.04.2008	095566	SC ZANTER SRL	REAL MALE MODELS	41	161
339	M 2008 03577	16.04.2008	094602	QUALCOMM INCORPORATED	WIRELESS REACH	35	161
340	M 2008 03578	16.04.2008	094435	SC INDALGO CONSULT SRL	FERTILIA	29 35	161
341	M 2008 03581	17.04.2008	094908	SC GLOBAL EYE SRL	GLOBAL EYE INVESTMENTS	35 36	162
342	M 2008 03585	17.04.2008	094378	SUCIU LAVINIA MIHAELA	MONAVISSA CASA DE LICITATIE FONDATA IN 2008	35 38 41	162
343	M 2008 03590	17.04.2008	094407	SC TEMPERA ADVERTISING SRL	TEMPERA ADVERTISING CALITATEA IMAGINII	16 40	163
344	M 2008 03593	17.04.2008	094475	SC ROREN DEVELOPMENT SA	PORTARHIV	16 35 36 41 42	163
345	M 2008 03595	17.04.2008	094476	SC ROREN DEVELOPMENT SA	EFICIGENDA	16 35 36 41 42	163
346	M 2008 03596	17.04.2008	094477	SC ROREN DEVELOPMENT SA	MEMOLOG	16 35 36 41 42	164
347	M 2008 03598	17.04.2008	094408	SC AVERSA SA	AVERSA AGM	7	164
348	M 2008 03599	17.04.2008	094409	SC AVERSA SA	AVERSA AV	7	164
349	M 2008 03600	17.04.2008	094410	SC AVERSA SA	AVERSA BT	7	165

BULETINUL OFICIAL DE PROPRIETATE INDUSTRIALĂ - Secțiunea Mărci nr. 9/2008

Nr. Crt	Nr. Depozit	Data Depozit	Nr. Marcă	Titular	Denumire Marcă	Clase Nisa	pag
(0)	(210)	(151)	(111)	(732)	(540)	(511)	
350	M 2008 03601	17.04.2008	094458	SC AVERSA SA	AVERSA CM	7	165
351	M 2008 03602	17.04.2008	094459	SC AVERSA SA	AVERSA MED	7	165
352	M 2008 03603	17.04.2008	094460	SC AVERSA SA	AVERSA MET	7	166
353	M 2008 03605	17.04.2008	094461	SC AVERSA SA	AVERSA MV	7	166
354	M 2008 03606	17.04.2008	094499	SC AVERSA SA	AVERSA NPM	7	166
355	M 2008 03609	17.04.2008	094500	SC AVERSA SA	AVERSA TA	7	167
356	M 2008 03610	17.04.2008	094501	SC AVERSA SA	AVERSA NMV	7	167
357	M 2008 03611	17.04.2008	094319	SC AVERSA SA	AVERSA F24NDS	7	167
358	M 2008 03615	17.04.2008	094589	SC ARDENT MEDIA SRL	NOAPTEA DEVORATORILO R DE CARTE	41	168
359	M 2008 03616	17.04.2008	094520	DRAGHICI VALERIU	EB EL BOYERO	39	168
360	M 2008 03617	17.04.2008	094738	CLINICA MEDICALA FLEBESTET SRL	FLEBESTET CHIRURGIA ESTETICĂ A VARICELOR	44	168
361	M 2008 03623	17.04.2008	094603	SC DAN ELIS SRL	CARELESS	3	169
362	M 2008 03629	17.04.2008	094436	SC MEDEUS & CO PRODIMPEX SRL	MEDEUS. HRANESTE-TI BINE FAMILIA	29 35 43	169
363	M 2008 03630	17.04.2008	094462	SC GOODIE'S 97 SRL	GOODIES. MAIESTRIE DE MEZELARI	29 35 43	169
364	M 2008 03631	17.04.2008	094463	SC GOODIE'S 97 SRL	GOODIES.MAIES TRIE DE LA MEZELARI	29 35 43	170
365	M 2008 03632	17.04.2008	094521	SC WKH DEZVOLTARE ORGANIZATIONALA SRL	WKH WE KNOW HOW	35 41	170
366	M 2008 03635	17.04.2008	094337	FLOREA OLGUTA	VITILESS	3	170
367	M 2008 03637	17.04.2008	094437	SC BROSSER TEHNICS SRL	BROSSER TEHNICS	10	171
368	M 2008 03640	17.04.2008	094349	SC NIDOKAN ACTIVE SRL	YAKIMONO	43	171

BULETINUL OFICIAL DE PROPRIETATE INDUSTRIALĂ - Secțiunea Mărci nr. 9/2008

Nr. Crt	Nr. Depozit	Data Depozit	Nr. Marcă	Titular	Denumire Marcă	Clase Nisa	pag
(0)	(210)	(151)	(111)	(732)	(540)	(511)	
369	M 2008 03641	17.04.2008	094522	SC PRIMAINVEST CONSULTING SRL	PRIMAINVEST CONSULTING	35 36	171
370	M 2008 03649	17.04.2008	094358	SC BANCA TRANSILVANIA SA	BT BT CAFE	36 38 43	172
371	M 2008 03650	17.04.2008	094359	SC BANCA TRANSILVANIA SA	BT ACADEMIA BT	9 16 35 41	172
372	M 2008 03651	17.04.2008	094360	SC BANCA TRANSILVANIA SA	BT BT GOLF CUP	41	173
373	M 2008 03652	17.04.2008	094361	SC BANCA TRANSILVANIA SA	1 ORĂ	36	173
374	M 2008 03654	17.04.2008	094525	SC BANCA TRANSILVANIA SA		36	174
375	M 2008 03656	17.04.2008	094491	SC BANCA TRANSILVANIA SA	KID CONT CONTUL CARE CREȘTE O DATĂ CU COPIIII! ȘI CREȘTEA ÎNTR-O ZI CÂT ALȚII ÎN ZECE!	36	174
376	M 2008 03658	17.04.2008	094492	SC BANCA TRANSILVANIA SA	FORMULA BT	36	174
377	M 2008 03662	17.04.2008	094445	SC BANCA TRANSILVANIA SA	BT ABONAMENTUL BANCAR	36	175
378	M 2008 03663	17.04.2008	094446	SC BANCA TRANSILVANIA SA	BT CONTUL DE BUSINESS	36	175
379	M 2008 03666	18.04.2008	094291	VARDIANU DUMITRU AUGUSTIN		8 18 22 23 24 25 35 41	175
380	M 2008 03668	18.04.2008	094699	SC SNOW CLEAN SRL	SPALATORIE ALB TIP-TOP	37	176
381	M 2008 03670	18.04.2008	094320	SC ANALOG TV SRL	TURISTUL ANONIM	16 35 38 41	176
382	M 2008 03671	18.04.2008	094321	SC ANALOG TV SRL	CE-I NOU	16 35 38 41	177
383	M 2008 03672	18.04.2008	094509	BELEAN MONICA	BRIS BRIZ	14	177
384	M 2008 03673	18.04.2008	094510	BELEAN MONICA	BRIS BRIZ	14	178
385	M 2008 03675	18.04.2008	094292	SC BETAK SA	WE KEEP CORROSION UNDER CHECKING	40	178
386	M 2008 03676	18.04.2008	094705	SC BETAK SA	WE CRUSH DOWN THE LIGHTNING	9	178

BULETINUL OFICIAL DE PROPRIETATE INDUSTRIALĂ - Secțiunea Mărci nr. 9/2008

Nr. Crt	Nr. Depozit	Data Depozit	Nr. Marcă	Titular	Denumire Marcă	Clase Nisa	pag
(0)	(210)	(151)	(111)	(732)	(540)	(511)	
387	M 2008 03679	18.04.2008	095568	SOCIETATEA STUDENTILOR MEDICINISTI HIPOCRATES SIBIU	DONEAZĂ SÂNGE! FII EROU!	44	178
388	M 2008 03683	18.04.2008	095569	TEHNOLOGISTIC SRL	TEHNOLOGISTI C	7 9 11 37 42	179
389	M 2008 03686	18.04.2008	094523	SC ABV INVEST SRL	PREMIANT	33 35	179
390	M 2008 03691	18.04.2008	094607	ANTON ACHITEI	TONIC DELA SILV	9 16 28 35 38 40 41	180
391	M 2008 03695	18.04.2008	094293	ASOCIATIA FOTBALISTILOR AMATORI SI NONAMATORI - AFAN	ASOCIATIA FOTBALISTILOR AMATORI SI NONAMATORI FOTBAL 100 ANI PENTRU FRUMUSETEA JOCULUI AFAN	16 41	180
392	M 2008 03705	18.04.2008	094576	SC GROUP QUEEN MONACO SRL	IL MODO DI VIVERE	21 26 28	181
393	M 2008 03708	21.04.2008	094511	SC ROMAQUA GROUP SA	OXYPROOF GARANȚIA PROȘPEȚIMII	32 35 39	181
394	M 2008 03709	21.04.2008	094512	SC ROMAQUA GROUP SA	OXYPROOF GARANȚIA PROȘPEȚIMII	32 35 39	182
395	M 2008 03710	21.04.2008	094513	SC ROMAQUA GROUP SA	OXYPROOF GARANȚIA PROȘPEȚIMII	32 35 39	182
396	M 2008 03712	21.04.2008	094502	SC ROMAQUA GROUP SA	ALBACHER. BEM O BERE CA BAIETII !	32 35 39	183
397	M 2008 03713	21.04.2008	094503	SC ROMAQUA GROUP SA	ALBACHER. O BLONDA BUNA.	32 35 39	183
398	M 2008 03714	21.04.2008	094533	SC ROMAQUA GROUP SA	ALBACHER. O BLONDA PLINA DE SAVOARE.	32 35 39	183
399	M 2008 03715	21.04.2008	094534	SC ROMAQUA GROUP SA	ALBACHER. SCOATE BARBATUL DIN TINE.	32 35 39	183
400	M 2008 03716	21.04.2008	094535	SC ROMAQUA GROUP SA	ALBACHER. GANDESTE LA RECE.	32 35 39	184
401	M 2008 03718	21.04.2008	094608	SC AUTO PARTNER SRL		35	184

BULETINUL OFICIAL DE PROPRIETATE INDUSTRIALĂ - Secțiunea Mărci nr. 9/2008

Nr. Crt	Nr. Depozit	Data Depozit	Nr. Marcă	Titular	Denumire Marcă	Clase Nisa	pag
(0)	(210)	(151)	(111)	(732)	(540)	(511)	
402	M 2008 03719	21.04.2008	094536	SC COMPLEX ONYX SRL	BELLARIA	35 36 41 43 44	184
403	M 2008 03721	21.04.2008	094609	SC E URO SRL	ENDO PLUS	35 44	185
404	M 2008 03727	21.04.2008	094559	SC TEAM CONCEPT SRL	INDIE HOURS	35 41	185
405	M 2008 03729	21.04.2008	094322	SC NAPOLACT SA	NAPOCA POFTĂ DE LAPTE DE PASĂRE	30	186
406	M 2008 03730	21.04.2008	094402	SC NAPOLACT SA	NAPOCA MI-E GÂNDUL LA SPUMA DE CĂPȘUNI, LAPTE DE PASĂRE ȘI CIOCOLATĂ DE CASĂ	30	186
407	M 2008 03732	21.04.2008	094577	BRD GROUPE SOCIETE GENERALE SA	EUROBRD	16 35 36 38 42	187
408	M 2008 03733	21.04.2008	094362	SC DUNEX IMPORT EXPORT SRL	ARMONIA GARDEN	35	187
409	M 2008 03734	21.04.2008	094323	SC CENTRUL DE CERCETARE PENTRU MATERIALE MACROMOLECULARE SI MEMBRANE SA	CCM	1 9 17 32 42	187
410	M 2008 03735	21.04.2008	094324	SC CENTRUL DE CERCETARE PENTRU MATERIALE MACROMOLECULARE SI MEMBRANE SA	CCM CAPS	1 17	188
411	M 2008 03736	21.04.2008	094599	SC ECE ROMANIA SRL	ECE ALUMINIUM	6 35	188
412	M 2008 03737	21.04.2008	094600	SC ECE ROMANIA SRL	TUNA ALUMINYUM	6 35	189
413	M 2008 03740	21.04.2008	094590	SC IDOL PRODUCTION SRL	MISTER SPORT	16 35 38 41 42	189
414	M 2008 03743	21.04.2008	094350	POP NARCIS	EURO NARCIS	35	190
415	M 2008 03747	21.04.2008	094351	OPRESCU MIRCEA SORIN	EU BUCUREȘTIUL	35 36 41	190
416	M 2008 03748	21.04.2008	094352	LIDL STIFTUNG & CO. KG	FROTTO	3 5 16 21	191

BULETINUL OFICIAL DE PROPRIETATE INDUSTRIALĂ - Secțiunea Mărci nr. 9/2008

Nr. Crt	Nr. Depozit	Data Depozit	Nr. Marcă	Titular	Denumire Marcă	Clase Nisa	pag
(0)	(210)	(151)	(111)	(732)	(540)	(511)	
417	M 2008 03749	21.04.2008	094294	BELLA BULGARIA AD,	PLĂCINTE PENTRU ÎNTREAGA FAMILIE MAI MULT TIMP PENTRU TINE	30	191
418	M 2008 03752	21.04.2008	094580	SC CO & CO CONSUMER 2002 SRL	MEREU ÎN FORMĂ PE INSULA TINEREȚII, YONGKANG SUPLU	5 16 29 30 35 39	192
419	M 2008 03754	21.04.2008	094581	SC CO & CO CONSUMER 2002 SRL	YONG KANG REGELE CEAIURILOR CHINEZEȘTI	5 16 29 30 35 39	192
420	M 2008 03755	21.04.2008	094582	SC CO & CO CONSUMER 2002 SRL	YONG KANG	5 16 35 39	193
421	M 2008 03756	21.04.2008	094583	SC CO & CO CONSUMER 2002 SRL	YONG KANG	5 16 35 39	193
422	M 2008 03757	21.04.2008	094584	SC CO & CO CONSUMER 2002 SRL	YONG KANG	5 16 35 39	194
423	M 2008 03758	21.04.2008	094403	SC SETCAR SA	SETCAR	39 40	194
424	M 2008 03760	21.04.2008	094295	SC ROMFORM STYLE SRL	FLORIDA HOUSE	43	194
425	M 2008 03762	21.04.2008	095570	SC REEA SRL	ÎN MUREȘ	16 35 38 41	195
426	M 2008 03764	21.04.2008	094495	SC ROMANIAN SOFT COMPANY SRL	HLAB	9 35 42	195
427	M 2008 03765	21.04.2008	094601	SC RURIS IMPEX SRL	RURIS POWER FOR NATURE	7 8	196
428	M 2008 03766	21.04.2008	094438	SC QUASAR SA	AQUA SARA	32	196
429	M 2008 03767	21.04.2008	094439	SC QUASAR SA	AQUASARA	32	197
430	M 2008 03768	21.04.2008	094440	SC QUASAR SA	AQUASARA	32	197
431	M 2008 03770	21.04.2008	094694	QUALCOMM INCORPORATED	ADRENO	9	198
432	M 2008 03771	21.04.2008	094610	ZHEJIANG WONDERFUL-WALL BUILDING MATERIALS CO., LTD	ALUCOSUPER	6	198

BULETINUL OFICIAL DE PROPRIETATE INDUSTRIALĂ - Secțiunea Mărci nr. 9/2008

Nr. Crt	Nr. Depozit	Data Depozit	Nr. Marcă	Titular	Denumire Marcă	Clase Nisa	pag
(0)	(210)	(151)	(111)	(732)	(540)	(511)	
433	M 2008 03772	21.04.2008	094591	SC REGENTA SECURITY PROTECT SRL	REGENTA SECURITY PROTECT RSP	45	199
434	M 2008 03776	22.04.2008	094617	PRIMARIA MUNICIPIULUI BAIA MARE		16 35 41	199
435	M 2008 03777	22.04.2008	094618	PRIMARIA MUNICIPIULUI BAIA MARE		16 35 41	200
436	M 2008 03778	22.04.2008	094619	PRIMARIA MUNICIPIULUI BAIA MARE	CREATIVITATE INTEGRARE VOLUNTARIAT INITIATIVA COMUNICARE	16 35 41	200
437	M 2008 03779	22.04.2008	094493	PRIMARIA MUNICIPIULUI BAIA MARE	WWW.BAIAMAR ECITY.RO	16 35 36 41	201
438	M 2008 03780	26.02.2007	094380	INNOVATIVE BRANDS, LLC	INNOVATIVE BRANDS	3	201
439	M 2008 03787	22.04.2008	094478	SC LA COCOSATUL SRL	LA COCOSATU CEI MAI BUNI MICI	35 42 43	202
440	M 2008 03788	22.04.2008	094537	OPREA PAUL ROMEO	BEER, DEAR, BEER! BEER, DEAR BEER!	35	202
441	M 2008 03790	24.04.2008	094585	SC NUTRACEUTICS SRL	JALUPRO	5	202
442	M 2008 03792	24.04.2008	094586	SC NUTRACEUTICS SRL	PROGLYME	3 5	202
443	M 2008 03796	22.04.2008	095571	SC DELTA DUNARII ORGANICS SA	D.D.O.	31 35	203
444	M 2008 03799	22.04.2008	094404	SC OLTASFALT SRL	OLTASFALT	19	203
445	M 2008 03810	22.04.2008	094504	ENEL S.p.A.	ENEL DISTRIBUTIE MUNTENIA	39 40	203
446	M 2008 03811	22.04.2008	094381	ENEL S.p.A.	ENEL PRODUCȚIE	39 40	204
447	M 2008 03816	22.04.2008	094625	SC NAUTIC LIFE SRL	LIFE RESIDENCE	35 36 37 39 41 43	204
448	M 2008 03817	22.04.2008	094514	SC MED LIFE SA	MEDBANK	36 44	204
449	M 2008 03818	22.04.2008	094626	SC NAUTIC LIFE SRL	DELTALIFE	35 36 37 39 41 43	205
450	M 2008 03819	22.04.2008	094382	NOIAN GABRIEL ALEXANDRU	DONKEY DELIVERY CUMPARATURI LA DOMICILIU	39	205

BULETINUL OFICIAL DE PROPRIETATE INDUSTRIALĂ - Secțiunea Mărci nr. 9/2008

Nr. Crt	Nr. Depozit	Data Depozit	Nr. Marcă	Titular	Denumire Marcă	Clase Nisa	pag
(0)	(210)	(151)	(111)	(732)	(540)	(511)	
451	M 2008 03820	22.04.2008	094552	SIMIONESCU DANIEL CONSTANTIN	MILITIA	28 40	205
452	M 2008 03821	22.04.2008	094695	SC BROTHERS CATERING SRL	SALT PEPPER CATERING CORPORATE AND PRIVATE EVENT SOLUTIONS	43	206
453	M 2008 03823	22.04.2008	094627	SC IB CARGO SRL	IB CARGO YOUR FREIGHT, OUR JOB!	39	206
454	M 2008 03824	22.04.2008	094611	RATIOPHARM GMBH	RATIOPYRIN	5	206
455	M 2008 03826	22.04.2008	094592	SC RAYNA DECOR SRL	PLANIFICĂ-ȚI NUNTA ÎNTR-O ZI	41	207
456	M 2008 03827	22.04.2008	094593	SC RAYNA DECOR SRL	PENTRU O NUNTĂ RUPTĂ DIN RAI	41	207
457	M 2008 03828	22.04.2008	094717	SC RAYNA DECOR SRL	RAYNA DECOR	41	207
458	M 2008 03829	22.04.2008	094383	VESTEL ELECTRONICA SRL	ICECOOL	7 9 11 35 38 42	207
459	M 2008 03830	22.04.2008	094384	VESTEL ELECTRONICA SRL	METCOLOR	7 9 11 35 38 42	208
460	M 2008 03831	23.04.2008	094594	SC GALMOPAN SA	SIMBIO	3 16 17 20 33 34 36 37 38 39 40 41 42 45	209
461	M 2008 03836	23.04.2008	094538	SC TOTAL CAR INTERMEDIERI SRL	TOTAL CAR AVANTAJUL TOTAL	12 35 36 37 39	210
462	M 2008 03837	23.04.2008	094539	SC KRONEMAG MILLENIUM SRL	KRONEMAG	35 39	210
463	M 2008 03839	23.04.2008	094628	SC ECHO INTERNATIONAL INDUSTRY SRL	EVOLT	7 11	211
464	M 2008 03843	23.04.2008	094417	SC PRO TV SA	BUSINESS MAGAZIN	16 35 38 41 42	211
465	M 2008 03844	23.04.2008	094418	SC PRO TV SA	ANGAJAM PRIMAR	16 35 38 41 42	211
466	M 2008 03849	23.04.2008	094540	SC KOBENZOL SRL	KOBENZOL	4 19	212

BULETINUL OFICIAL DE PROPRIETATE INDUSTRIALĂ - Secțiunea Mărci nr. 9/2008

Nr. Crt	Nr. Depozit	Data Depozit	Nr. Marcă	Titular	Denumire Marcă	Clase Nisa	pag
(0)	(210)	(151)	(111)	(732)	(540)	(511)	
467	M 2008 03853	23.04.2008	094505	ASOCIATIA MASEURILOR PROFESIONISTI	ASOCIAȚIA MASEURILOR PROFESIONIȘTI AMP	35 41	212
468	M 2008 03856	23.04.2008	094541	STEAUA POLARA PROD SRL	STEAUA POLARA PROD	35 37 42	213
469	M 2008 03857	23.04.2008	094385	POSLOVNI SISTEM MERCATOR, d.d.	CLUBUL MANCAM SANATOS	16 25 35 41	213
470	M 2008 03860	23.04.2008	094542	MURARU BOGDAN	ESTENSIO	37 42	214
471	M 2008 03863	23.04.2008	094496	SC METROPOLIS SRL	PROGRESSIVE MINDS	35 36 37 42	214
472	M 2008 03865	23.04.2008		FIRST CLASS TURISM SRL	1 ST CLASS FIRST CLASS TURISM	39	214
473	M 2008 03866	24.04.2008	094700	SC AUTOGAZ ROMANIA SRL	STILOGAS ALTERNATIVE FUEL SYSTEMS LPG & CNG EQUIPMENT	6 35 37	215
474	M 2008 03867	24.04.2008	094411	SC ECHO INTERNATIONAL INDUSTRY SRL	MORANI	23 24 25	215
475	M 2008 03868	24.04.2008	094386	FEI INTERTRADE IMPEX SRL	ZBURA	25	215
476	M 2008 03869	24.04.2008	094497	SC SIPEX COMPANY SRL	MEȘTERICĂ SOLUȚII IN CONSTRUCȚII	1 2 6 8 11 16 17 19 20 21 35 37 39 42	216
477	M 2008 03871	24.04.2008	094638	SC CALLIOPE SRL	CALLIOPE	6 19 20 21 37	217
478	M 2008 03872	24.04.2008	094543	SC NATURLACT GRUP SRL	LAPTE VIU NATURLACT	29	218
479	M 2008 03873	24.04.2008	094639	SC HOTEL OPERA & CENTRAL SRL	VULTURUL NEGRU	36 43	218
480	M 2008 03875	24.04.2008	094686	SC ESTIMA MEDICAL GROUP SRL	ESTIMA MEDICAL GROUP ECHIPAMENTE MEDICALE & CONSULTANTA FARMACEUTICA	35 39	218
481	M 2008 03877	24.04.2008	094640	SC EURO MGA PRODUCT SRL	MARMOVIVO MGA	1 17 19 35 37 39 40	219

BULETINUL OFICIAL DE PROPRIETATE INDUSTRIALĂ - Secțiunea Mărci nr. 9/2008

Nr. Crt	Nr. Depozit	Data Depozit	Nr. Marcă	Titular	Denumire Marcă	Clase Nisa	pag
(0)	(210)	(151)	(111)	(732)	(540)	(511)	
482	M 2008 03878	24.04.2008	094498	SC PIETA SRL	LUCIA BORSA	18 25 35	219
483	M 2008 03882	24.04.2008	094544	SC ROMTEC SA	BLUEXPRT	1	220
484	M 2008 03883	24.04.2008	094545	SC ROMTEC SA	SPUMOXPERT	3	220
485	M 2008 03884	24.04.2008	094526	SC ROMTEC SA	INSECTXPRT	3	221
486	M 2008 03887	24.04.2008	094527	SC PHOENIX Y SRL	GUSTO PUFULETI	30 35	221
487	M 2008 03888	24.04.2008	094528	SC PHOENIX Y SRL	GUSTO PUFULETI	30 35	222
488	M 2008 03889	24.04.2008	094641	PROCTER & GAMBLE HOLDING GMBH	BLEND-A-MED COMPLETE 7 EXPERT	3	222
489	M 2008 03890	24.04.2008	094688	PROCTER & GAMBLE BUSINESS SERVICES CANADA COMPANY	ORAL-B EXPERT	21	222
490	M 2008 03892	24.04.2008	094689	LONDA GMBH	LONDA COLOR PENTRU FIRE ALBE DIFICILE	3	223
491	M 2008 03894	24.04.2008	094546	BRITISH AMERICAN TABACCO (BRANDS) INC	FROZEN NIGHTS	34	223
492	M 2008 03895	24.04.2008	094604	VIACOM INTERNATIONAL INC	SOUNDBITES	38 41	223
493	M 2008 03902	24.04.2008	094529	SC AGRI MEDIA INVEST SRL	AGRIMEDIA	16 35	223
494	M 2008 03903	24.04.2008	094595	SC MONDO PLAST SRL	SOLERON MULTIMEDIA	9 38	224
495	M 2008 03907	24.04.2008	094553	SC IMAGE TRADING SRL	POPA PROSTU'	38 41	224
496	M 2008 03909	25.04.2008	094605	SC ROLLING SRL	ROLLING CALITATE ÎN MIȘCARE	6 7 8 9 12 17 35	224
497	M 2008 03910	25.04.2008	094606	SC ROLLING SRL	ROLLING	6 7 8 9 12 17 35	225
498	M 2008 03914	25.04.2008	094554	SC CES BRANDS SRL	CESCO	20 24 25 27 28 35	226
499	M 2008 03915	25.04.2008	094530	SC AKA GROUP IMPEX SERVICE SRL	AKA GROUP	37 38 45	226
500	M 2008 03921	25.04.2008	094629	RAIFFEISEN LEASING IFN SA	LEASING PLACUT	36	227

BULETINUL OFICIAL DE PROPRIETATE INDUSTRIALĂ - Secțiunea Mărci nr. 9/2008

Nr. Crt	Nr. Depozit	Data Depozit	Nr. Marcă	Titular	Denumire Marcă	Clase Nisa	pag
(0)	(210)	(151)	(111)	(732)	(540)	(511)	
501	M 2008 03922	25.04.2008	094630	RAIFFEISEN LEASING IFN SA	O COMPANIE PLACUTA	36	227
502	M 2008 03924	25.04.2008	094631	CHEN MING-TE	SHOE CABINET	35	227
503	M 2008 03925	25.04.2008	094632	CHEN MING-TE	DUAL-KING	25	227
504	M 2008 03927	25.04.2008	094555	SC TOWER SRL	UN STIL DE VIATA LA INALTIME	36 37 43	228
505	M 2008 03928	25.04.2008	094419	SC TOWER SRL	FOR A HIGHER LIVING	36 37 43	228
506	M 2008 03930	25.04.2008	094506	SC DM DROGERIE MARKT SRL	AICI MA RESPECTA, AICI CUMPAR	3 5 21 32 35	228
507	M 2008 03932	25.04.2008	094633	SOCIETE DES PRODUITS NESTLE SA	BALATON	30	229
508	M 2008 03933	25.04.2008	094634	SOCIETE DES PRODUITS NESTLE SA	BALATON	30	229
509	M 2008 03935	25.04.2008	094690	NOVARTIS AG	CLAMEGIN	5	230
510	M 2008 03936	25.04.2008	094696	NOVARTIS AG	CIBROXAD	5	230
511	M 2008 03937	25.04.2008	094711	NOVARTIS AG	XIROCARM	5	230
512	M 2008 03938	25.04.2008	095572	SC STRUCTURAL MANAGEMENT GROUP SRL	PIZZA STRÂMBĂ LEMNE	43	231
513	M 2008 03939	25.04.2008	094507	CICHIRDAN MODEST	ARS MUNDI	41	231
514	M 2008 03940	25.04.2008	094620	AZIENDE CHIMICHE RIUNITE ANGELINI FRANCESCO A.C.R.A.F. S.p.A.	ERDOBRONK	5	231
515	M 2008 03949	29.04.2008	094712	THE PROCTER & GAMBLE COMPANY	CAMAY DEJOUR	3	231
516	M 2008 03950	29.04.2008	095573	HEINEKEN ROMANIA SA	TOATE TREC BEREA RAMANE	32 35	232
517	M 2008 03954	29.04.2008	094635	EFTODE LAURA LILIANA ZAVOIANU MADALINA	KIHI-KIHA DESIGN DE PICI	25 42	232
518	M 2008 03956	29.04.2008	094746	SC ANTENA 2 SA	ADEVAR SAU BALIVERNE	16 28 35 37 38 39 41 42	232
519	M 2008 03960	29.04.2008	094636	SC IVASCO SRL	STAHL-RHEIN WERKZEUGE	4 6 7 8 35 39 42	233

BULETINUL OFICIAL DE PROPRIETATE INDUSTRIALĂ - Secțiunea Mărci nr. 9/2008

Nr. Crt	Nr. Depozit	Data Depozit	Nr. Marcă	Titular	Denumire Marcă	Clase Nisa	pag
(0)	(210)	(151)	(111)	(732)	(540)	(511)	
520	M 2008 03965	29.04.2008	095574	BANCA COMERCIALA INTESA SANPAOLO ROMANIA SA	PACHETUL LIDER	36	233
521	M 2008 03966	29.04.2008	095575	BANCA COMERCIALA INTESA SANPAOLO ROMANIA SA	CONTUL LIDER	36	234
522	M 2008 03968	29.04.2008	094464	LIMA V.O.F.	KINESLIM	5 29 32	234
523	M 2008 03970	29.04.2008	094747	RANCU STEFAN ANDREI	ROMÂNIA AGRICOLĂ	16 35 41	234
524	M 2008 03976	30.04.2008	094405	SC SIVECO ROMANIA SA	SIVMED	9 16 35 37 38 41 42	235
525	M 2008 03977	30.04.2008	094622	SC SIVECO ROMANIA SA	SIVECO	9 16 35 37 38 41 42	235
526	M 2008 03978	30.04.2008	094666	SC SIVECO ROMANIA SA	SIVECO ANALYZER	9 16 35 37 38 41 42	236
527	M 2008 03980	30.04.2008	094667	SC SIVECO ROMANIA SA	SIVECO BUSINESS	9 16 35 37 38 41 42	237
528	M 2008 03981	30.04.2008	094671	SC SIVECO ROMANIA SA	SIVECO COMPUTERS	9 16 35 37 38 41 42	238
529	M 2008 03982	30.04.2008	094642	SC SIVECO ROMANIA SA	SIVECO RING	9 16 35 37 38 41 42	238
530	M 2008 03983	30.04.2008	094643	SC SIVECO ROMANIA SA	SIVMED	9 16 35 37 38 41 42	239
531	M 2008 03984	30.04.2008	094644	SC SIVECO ROMANIA SA	SIVECO MANAGEMENT	9 16 35 37 38 41 42	240
532	M 2008 03985	30.04.2008	094645	SC SIVECO ROMANIA SA	SIVECO SERVICES	9 16 35 37 38 41 42	241
533	M 2008 03986	30.04.2008	094646	SC SIVECO ROMANIA SA	SIVECO SOFTWARE	9 16 35 37 38 41 42	241
534	M 2008 03988	30.04.2008	094647	SC SIVECO ROMANIA SA	SIVECO RESOURCES	9 16 35 37 38 41 42	242
535	M 2008 03989	30.04.2008	094465	SC SIVECO ROMANIA SA	SIVECO PROGRAMS	9 16 35 37 38 41 42	243
536	M 2008 03990	30.04.2008	094466	SC SIVECO ROMANIA SA	SIVECO PROFESSIONAL	9 16 35 37 38 41 42	244
537	M 2008 03991	30.04.2008	094467	SC SIVECO ROMANIA SA	SIVECO OFFICE	9 16 35 37 38 41 42	244
538	M 2008 03992	30.04.2008	094468	SC SIVECO ROMANIA SA	SIVECO IT	9 16 35 37 38 41 42	245
539	M 2008 03993	30.04.2008	094469	SC SIVECO ROMANIA SA	SIVECO HIGH TECH	9 16 35 37 38 41 42	246
540	M 2008 03994	30.04.2008	094470	SC SIVECO ROMANIA SA	SIVECO ENTERPRISE	9 16 35 37 38 41 42	247

BULETINUL OFICIAL DE PROPRIETATE INDUSTRIALĂ - Secțiunea Mărci nr. 9/2008

Nr. Crt	Nr. Depozit	Data Depozit	Nr. Marcă	Titular	Denumire Marcă	Clase Nisa	pag
(0)	(210)	(151)	(111)	(732)	(540)	(511)	
541	M 2008 03995	30.04.2008	094471	SC SIVECO ROMANIA SA	SIVECO EDUCATION	9 16 35 37 38 41 42	247
542	M 2008 03997	30.04.2008	094472	SC SIVECO ROMANIA SA	SIVECO DEVELOPMENT	9 16 35 37 38 41 42	248
543	M 2008 03998	30.04.2008	094473	SC SIVECO ROMANIA SA	SIVECO CONSULTING	9 16 35 37 38 41 42	249
544	M 2008 04002	30.04.2008	094909	SANOFI - AVENTIS	TOATE FORȚELE PENTRU VIAȚĂ	5 35 38 41 42 44	250
545	M 2008 04004	30.04.2008	094748	SC GALMOPAN SA	OPERATIUNEA M.O.V.	35 43	250
546	M 2008 04006	30.04.2008	094668	SC GALMOPAN SA	GLIA	7 31 39 44	250
547	M 2008 04008	30.04.2008	094706	SC HTP PROJECTS SRL	HTP PROJECTS	37 39	251
548	M 2008 04012	30.04.2008	094773	RETAIL ROYALTY COMPANY		3 14 18 25 35	251
549	M 2008 04013	30.04.2008	094774	RETAIL ROYALTY COMPANY	77KIDS	3 14 18 25 35	252
550	M 2008 04016	30.04.2008	094772	MATEI MIHAELA VIOLETA	PRET DE PRET	29 30 35 39	252
551	M 2008 04017	30.04.2008	094669	SC ASESOFT NET SRL	PUBBING	16 35 41	253
552	M 2008 04018	30.04.2008	094670	SC ASESOFT NET SRL	FILMOTECA.RO	35 41	253
553	M 2008 04020	30.04.2008	094789	CYTOGENOMIC MEDICAL LABORATORY SRL	CG CYTOGENOMIC MEDICAL LABORATORY CYTOGENETICS AND MOLECULAR GENETICS SERVICES	44	254
554	M 2008 04024	05.05.2008	094701	ASHLAND LICENSING AND INTELLECTUAL PROPERTY LLC	ALL FLEET	1 4	254
555	M 2008 04025	05.05.2008	094702	ASHLAND LICENSING AND INTELLECTUAL PROPERTY LLC	ULTRAMAX	1 4	254
556	M 2008 04027	05.05.2008	094718	PUBLIMEDIA INTERNATIONAL S.A	BANI DE VEDETE	16 35 38 41 42	255
557	M 2008 04033	05.05.2008	094849	SC SODOLESCU IMOBILIARE SI CONSTRUCTII SRL	S ȘODOLESCU IMOBILIARE ȘI CONȘTRUCȚII	36 37	255

BULETINUL OFICIAL DE PROPRIETATE INDUSTRIALĂ - Secțiunea Mărci nr. 9/2008

Nr. Crt	Nr. Depozit	Data Depozit	Nr. Marcă	Titular	Denumire Marcă	Clase Nisa	pag
(0)	(210)	(151)	(111)	(732)	(540)	(511)	
558	M 2008 04045	05.05.2008	094648	SC ALBALACT SA	FULGA	29	256
559	M 2008 04047	05.05.2008	094755	SC ALBALACT SA	ALBALACT ZUZU	29	256
560	M 2008 04048	05.05.2008	094756	SC ALBALACT SA	ZUZU	29	256
561	M 2008 04049	05.05.2008	094757	SC ALBALACT SA	ZUZU	29	257
562	M 2008 04050	05.05.2008	094758	SC ALBALACT SA	ZUZU	29	257
563	M 2008 04059	06.05.2008	094850	SC QUARTZ MATRIX SRL	STARDE TEK	9 38 45	258
564	M 2008 04060	06.05.2008	094851	SC QUARTZ MATRIX SRL	NEXTCCLASS	9 16 38 41	258
565	M 2008 04065	06.05.2008	094775	SC GRUP ALIMENT SRL	VALEA FERICIRII	43	259
566	M 2008 04072	06.05.2008	094776	SC ALBALACT SA	O VACUTA DE INCREDERE	5 28 29 30 32 33 34 35 43	259
567	M 2008 04075	06.05.2008	094830	SC LINE MARKETING GRUP SRL	LINE MARKETING GRUP MOBILA PENTRU CONFORTUL TAU	20 27	259
568	M 2008 04086	07.05.2008	094897	SC SBS BROADCASTING MEDIA SRL	INSOMNIA	16 35 38 41	260
569	M 2008 04087	07.05.2008	094898	SC SBS BROADCASTING MEDIA SRL	ROCKADA	16 35 38 41	260
570	M 2008 04091	07.05.2008	094845	SC EUROPEAN MEDIA INVEST SRL	ALEGE TV	16 35 41 42 45	261
571	M 2008 04095	07.05.2008	094792	S.C. IULIUS MANAGEMENT CENTER S.R.L.	PALAS INIMA ORASULUI	35 36 41 43 44	261
572	M 2008 04096	07.05.2008	094793	SC ALINSTAL SRL	ALINSTAL	7 8 11 17 19 35 36 37 38 39 40 42	262
573	M 2008 04097	07.05.2008	094794	SC ALINSTAL SRL	INSTALATII FARA COMPLICATII	7 8 11 17 19 35 36 37 38 39 40 42	263
574	M 2008 04101	07.05.2008	094899	SC INTERCAPITAL INVEST SA	KFOND	35 36	263

BULETINUL OFICIAL DE PROPRIETATE INDUSTRIALĂ - Secțiunea Mărci nr. 9/2008

Nr. Crt	Nr. Depozit	Data Depozit	Nr. Marcă	Titular	Denumire Marcă	Clase Nisa	pag
(0)	(210)	(151)	(111)	(732)	(540)	(511)	
575	M 2008 04106	07.05.2008	094831	SC IPOTECIDIRECT SRL	CREDIT CLICK	36	264
576	M 2008 04110	07.05.2008	094832	SC IPOTECIDIRECT SRL	NELAMURIT	36	264
577	M 2008 04111	07.05.2008	094833	SC IPOTECIDIRECT SRL	DEZORIENTAT	36	264
578	M 2008 04121	07.05.2008	094649	SC BERE MURES SA	NEUMARKT	32 35 39	264
579	M 2008 04132	08.05.2008	094900	SC EDITURA LITERA INTERNATIONAL SRL	L LITERA INTERNAȚIONAL	16 35 39 41	265
580	M 2008 04134	08.05.2008	094790	SC ATFAB SRL	ATFAB CONSERVE TECUCI	29 30	265
581	M 2008 04158	08.05.2008	094791	SC STELY COM INTERNATIONAL SRL	MILEBY	25	266
582	M 2008 04159	08.05.2008	094795	SC SHONG SHANG IMPEX 200 SRL	WANGFA	25	266
583	M 2008 04160	08.05.2008	094796	SC SHONG SHANG IMPEX 200 SRL	WANGFA	25	266
584	M 2008 04161	08.05.2008	094783	SC SHONG SHANG IMPEX 200 SRL	RICHMODA	25	267
585	M 2008 04178	09.05.2008	094719	SC BANK LEUMI ROMANIA SA	BANK LEUMI. EXPERIENȚA VALORII. DIN 1902.	36	267
586	M 2008 04185	09.05.2008	094797	SC WARIANT SRL	DR.GUST	29 30 35 43	267
587	M 2008 04186	09.05.2008	094798	SC WARIANT SRL	KITZY	29 30 35 43	268
588	M 2008 04195	09.05.2008	094799	SC MUSAI SRL	MUSAI	35 38 41	268
589	M 2008 04199	09.05.2008	094800	BURTAN CIPRIAN IULIUS	PLAYBIKE	35 41	269
590	M 2008 04211	09.05.2008	094834	SC BIOFARM SA	MENTINE SANATATEA SI REDA VITALITATEA	5	269
591	M 2008 04212	09.05.2008	094835	SC BIOFARM SA	PENTRU O CIRCULATIE FARA BARIERE	5	269
592	M 2008 04213	09.05.2008	094836	SC BIOFARM SA	PROTECTIE SI REGENERARE PENTRU FICATUL TAU	5	269

BULETINUL OFICIAL DE PROPRIETATE INDUSTRIALĂ - Secțiunea Mărci nr. 9/2008

Nr. Crt	Nr. Depozit	Data Depozit	Nr. Marcă	Titular	Denumire Marcă	Clase Nisa	pag
(0)	(210)	(151)	(111)	(732)	(540)	(511)	
593	M 2008 04214	09.05.2008	094837	SC BIOFARM SA	REDUCE TUSEA LA TACERE	5	270
594	M 2008 04215	09.05.2008	094838	SC BIOFARM SA	REGASESTE PLACEREA DE A MANCA	5	270
595	M 2008 04216	09.05.2008	094839	SC BIOFARM SA	SUSTINE PUTERNIC OASELE DELICATE	5	270
596	M 2008 04217	09.05.2008	094840	SC BIOFARM SA	TE MENȚINE TÂNĂR	5	270
597	M 2008 04218	09.05.2008	094841	SC BIOFARM SA	UN SCAUN PE ZI CU REGLARE NATURALĂ	5	270
598	M 2008 04219	09.05.2008	094801	SC BIOFARM SA	BIOFARM TE AJUTĂ SĂ TE MENȚII SĂNĂTOS	5	270
599	M 2008 04220	09.05.2008	094822	SC BIOFARM SA	ECHILIBRU ÎNTRE ȘTIINȚA ȘI NATURĂ	5	271
600	M 2008 04221	09.05.2008	094802	SC BIOFARM SA	TREI AȘI AI DIGESTIEI	5	271
601	M 2008 04222	09.05.2008	094803	SC BIOFARM SA	UN PLUS DE ENERGIE PENTRU PERSOANE ACTIVE	5	271
602	M 2008 04249	12.05.2008	094720	SC PRO TV SA	DANSEZ PENTRU TINE	9 35 41 42	271
603	M 2008 04255	12.05.2008	094804	SC MOZAIC ZARAND CONSULT SRL	GEOPARCUL DINOZAURILOR TARA HATEGULUI HATEG COUNTRY DINOSAUR GEOARK	35 41 42	272
604	M 2008 04266	12.05.2008	094744	SC COMPANIA DE IMPORT EXPORT JUNONA SRL	FUNNYBLEACH	3 35	272
605	M 2008 04283	12.05.2008	094901	SC URBAN & ASOCIATII MARKETING SRL	URBICID 300 MG RECUPERATOR ACID DE DEBITE	45	272
606	M 2008 04286	12.05.2008	094902	SC CO & CO CONSUMER 2002 SRL	YONG KANG	5 16 29 30 35 39	273

BULETINUL OFICIAL DE PROPRIETATE INDUSTRIALĂ - Secțiunea Mărci nr. 9/2008

Nr. Crt	Nr. Depozit	Data Depozit	Nr. Marcă	Titular	Denumire Marcă	Clase Nisa	pag
(0)	(210)	(151)	(111)	(732)	(540)	(511)	
607	M 2008 04303	12.05.2008	094805	SC ETISS CONFEXIM SRL	GREEN HILL	36	273
608	M 2008 04390	19.05.2008	094650	OLARU RADIAN ALEXANDRU	FORBY	16 35 40 41 42 45	273
609	M 2008 04392	14.05.2008	094784	RAINEA ALIN MARIAN	FABRICA DE PUBLICITATE	6 9 11 16 20 35 40 41	274
610	M 2008 04393	14.05.2008	094806	SC GALMOPAN SA	CIOCOLATISIMO	29 30	275
611	M 2008 04394	14.05.2008	094807	SC GALMOPAN SA	BISCUITISIMO	30	275
612	M 2008 04402	14.05.2008	094855	SC FINANCIAR CONSULTING SRL	FINANCIAR EXPERT CONSULTING	35 36 41 42 45	275
613	M 2008 04408	14.05.2008	094808	SOCIETE DES PRODUITS NESTLE SA		30	276
614	M 2008 04411	14.05.2008	094809	SC LIFE EXTENSION INDUSTRIE SRL	O CAPSULA DESTEAPTA	5 30	276
615	M 2008 04416	15.05.2008	094810	SC ABEYPRESS SRL	SHOPAREA	16 35	277
616	M 2008 04418	15.05.2008	094651	SC BURAK IMPEX GROUP SRL	ELLINO JUNIOR	35	277
617	M 2008 04422	15.05.2008	094811	SC ROMCOLOR 2000 SA	ROMBEST	1 2 35	277
618	M 2008 04423	15.05.2008	094812	SC TOP SECURITY SRL	B.P.M.	45	278
619	M 2008 04436	15.05.2008	094787	SC WISE FACTOR SRL	WISE TRUMPETS	35 41	278
620	M 2008 04442	15.05.2008	094813	PHARMACEUTICAL CHEMICAL COSMETIC INDUSTRY ALKALOID AD SKOPJE	HOLVAS	5	279
621	M 2008 04443	15.05.2008	094814	PHARMACEUTICAL CHEMICAL COSMETIC INDUSTRY ALKALOID AD SKOPJE	TILROZ	5	279
622	M 2008 04444	15.05.2008	094815	PHARMACEUTICAL CHEMICAL COSMETIC INDUSTRY ALKALOID AD SKOPJE	CLOPEZ	5	279
623	M 2008 04446	15.05.2008	094816	ECOSOFT INVESTMENT SRL	EXPERTDEV	9	279
624	M 2008 04448	15.05.2008	094785	KETCHUM ELENA MIHAELA KETCHUM JR THOMAS LOWELL	FOLFLOR	1	280

BULETINUL OFICIAL DE PROPRIETATE INDUSTRIALĂ - Secțiunea Mărci nr. 9/2008

Nr. Crt	Nr. Depozit	Data Depozit	Nr. Marcă	Titular	Denumire Marcă	Clase Nisa	pag
(0)	(210)	(151)	(111)	(732)	(540)	(511)	
625	M 2008 04449	15.05.2008	094817	SC CONVERGENT MEDIA SA	GSP	9 28 42 45	280
626	M 2008 04456	16.05.2008	094721	INTERACTIVE SYSTEMS & BUSINESS CONSULTING SRL	CINETIC	9 38 42	280
627	M 2008 04459	16.05.2008	094722	INTERACTIVE SYSTEMS & BUSINESS CONSULTING SRL	VOIAJOR	9 38 42	281
628	M 2008 04476	16.05.2008	094818	SC BIVOLUL ADVERTISING SRL	BIVOLUTION EVENT'S SOLUTION	41	281
629	M 2008 04482	16.05.2008	094819	SC SAMI SERVICE TECH SRL	SERVTEK	7 35 37	281
630	M 2008 04484	16.05.2008	094820	SC PROFIPET COM SRL	NUTRALINE CUISINE	31	282
631	M 2008 04490	16.05.2008	094652	TANASESCU BOGDAN ANTON	DARIUS	35 41 42	282
632	M 2008 04573	20.05.2008	094653	SC CROCO SRL	CROCO RITZ	30 35	282
633	M 2008 04655	22.05.2008	094654	IORDOC VICTOR VIRGIL	VIROTI	25	283
634	M 2008 04658	22.05.2008	094723	GENMAR COSMETICS SRL	SCABEX	5	283
635	M 2008 04659	22.05.2008	094724	GENMAR COSMETICS SRL	KERITOGEN	3	283
636	M 2008 04738	27.05.2008	094821	SC DERMA VITAL SRL	INTALNIRE INTRE SANATATE SI FRUMUSETE	44	283
637	M 2008 04934	03.06.2008	094786	SC YUAN WANG INTER TRADE SRL	PASIFEL	25	283
638	M 2008 05093	05.06.2008	094363	MEDIKEMIA IPARI ES KERESKEDELMI ZARTKORUEN MUKODO RESZVENYTARSASAG	V PREVENT PROTECTIE SIGURA	1 2 3 4 17 21 35 39	284

**Mărci publicate în BOPI nr 9/2008
(în ordinea numărului de marcă)**

Nr. Marcă	Nr. Depozit	pag
(111)	(210)	
	M 2008 03865	214
094285	M 2008 00860	66
094286	M 2008 03166	124
094287	M 2008 03173	124
094288	M 2008 03221	130
094289	M 2008 03230	131
094290	M 2008 03556	158
094291	M 2008 03666	175
094292	M 2008 03675	178
094293	M 2008 03695	180
094294	M 2008 03749	191
094295	M 2008 03760	194
094296	M 2008 02165	87
094297	M 2008 02167	88
094298	M 2008 02177	88
094299	M 2008 02600	95
094300	M 2008 02684	96
094301	M 2008 02685	96
094302	M 2008 02686	96
094303	M 2008 02707	97
094304	M 2008 03050	112
094305	M 2008 03077	113
094306	M 2008 03084	114
094307	M 2008 03085	114
094308	M 2008 03018	109
094309	M 2008 03088	114
094310	M 2008 03246	131
094313	M 2005 05924	13
094314	M 2006 10485	18
094315	M 2008 00673	65
094316	M 2008 03052	112
094317	M 2008 03206	128
094318	M 2008 03360	141
094319	M 2008 03611	167
094320	M 2008 03670	176

Nr. Marcă	Nr. Depozit	pag
(111)	(210)	
094321	M 2008 03671	177
094322	M 2008 03729	186
094323	M 2008 03734	187
094324	M 2008 03735	188
094325	M 2008 03017	109
094326	M 2008 03093	115
094327	M 2008 03160	123
094328	M 2008 03161	123
094329	M 2008 03216	129
094330	M 2008 03247	132
094331	M 2008 03266	134
094332	M 2008 03281	135
094333	M 2008 03282	135
094334	M 2008 03028	110
094335	M 2008 03034	110
094336	M 2008 03061	113
094337	M 2008 03635	170
094338	M 2008 03503	151
094339	M 2008 03504	151
094340	M 2008 01845	80
094341	M 2008 03153	122
094342	M 2008 03199	126
094343	M 2008 03310	136
094344	M 2008 03313	138
094345	M 2008 03322	139
094346	M 2008 03329	140
094347	M 2008 03388	142
094348	M 2008 03389	143
094349	M 2008 03640	171
094350	M 2008 03743	190
094351	M 2008 03747	190
094352	M 2008 03748	191
094353	M 2008 03273	134
094354	M 2008 03280	134
094355	M 2008 03311	137

Nr. Marcă	Nr. Depozit	pag
(111)	(210)	
094356	M 2008 03323	139
094357	M 2008 03327	139
094358	M 2008 03649	172
094359	M 2008 03650	172
094360	M 2008 03651	173
094361	M 2008 03652	173
094362	M 2008 03733	187
094363	M 2008 05093	284
094364	M 2005 13137	13
094365	M 2006 13039	20
094366	M 2006 13040	20
094367	M 2006 13041	21
094368	M 2006 13042	21
094369	M 2007 09240	25
094370	M 2007 09241	25
094371	M 2007 09242	26
094372	M 2007 09277	28
094373	M 2006 09431	18
094374	M 2008 03348	140
094375	M 2008 03447	146
094376	M 2008 03553	157
094377	M 2008 03554	157
094378	M 2008 03585	162
094379	M 2008 03513	152
094380	M 2008 03780	201
094381	M 2008 03811	204
094382	M 2008 03819	205
094383	M 2008 03829	207
094384	M 2008 03830	208
094385	M 2008 03857	213
094386	M 2008 03868	215
094388	M 2008 03217	129
094389	M 2008 03386	142
094390	M 2008 03426	144
094391	M 2008 03436	145

Nr. Marcă	Nr. Depozit	pag
(111)	(210)	
094392	M 2008 03438	145
094393	M 2008 03439	146
094394	M 2008 03461	148
094395	M 2008 03500	150
094396	M 2008 03250	132
094397	M 2008 03312	137
094398	M 2008 03441	146
094399	M 2008 03456	148
094400	M 2008 03476	150
094401	M 2008 03477	150
094402	M 2008 03730	186
094403	M 2008 03758	194
094404	M 2008 03799	203
094405	M 2008 03976	235
094406	M 2008 03039	111
094407	M 2008 03590	163
094408	M 2008 03598	164
094409	M 2008 03599	164
094410	M 2008 03600	165
094411	M 2008 03867	215
094412	M 2006 12198	19
094413	M 2008 03523	153
094414	M 2008 03524	154
094415	M 2008 03512	152
094416	M 2008 03522	153
094417	M 2008 03843	211
094418	M 2008 03844	211
094419	M 2008 03928	228
094420	M 2008 03501	151
094421	M 2008 03502	151
094422	M 2008 03505	151
094423	M 2008 03507	152
094424	M 2008 03555	158
094425	M 2008 03560	160
094426	M 2007 10617	34
094427	M 2007 10924	36
094428	M 2007 10925	36

Nr. Marcă	Nr. Depozit	pag
(111)	(210)	
094429	M 2007 11436	42
094430	M 2007 11718	48
094431	M 2007 11732	49
094432	M 2007 11733	50
094433	M 2008 00496	62
094434	M 2008 03573	161
094435	M 2008 03578	161
094436	M 2008 03629	169
094437	M 2008 03637	171
094438	M 2008 03766	196
094439	M 2008 03767	197
094440	M 2008 03768	197
094441	M 2008 03382	142
094442	M 2008 03458	148
094443	M 2008 03464	149
094444	M 2008 03465	149
094445	M 2008 03662	175
094446	M 2008 03663	175
094447	M 2005 03136	13
094448	M 2007 10151	31
094449	M 2007 10973	37
094450	M 2007 11034	37
094451	M 2007 11669	47
094452	M 2008 00088	57
094453	M 2008 00374	59
094454	M 2008 00584	64
094455	M 2008 01071	69
094456	M 2008 01588	78
094457	M 2008 01784	79
094458	M 2008 03601	165
094459	M 2008 03602	165
094460	M 2008 03603	166
094461	M 2008 03605	166
094462	M 2008 03630	169
094463	M 2008 03631	170
094464	M 2008 03968	234
094465	M 2008 03989	243

Nr. Marcă	Nr. Depozit	pag
(111)	(210)	
094466	M 2008 03990	244
094467	M 2008 03991	244
094468	M 2008 03992	245
094469	M 2008 03993	246
094470	M 2008 03994	247
094471	M 2008 03995	247
094472	M 2008 03997	248
094473	M 2008 03998	249
094474	M 2007 11419	41
094475	M 2008 03593	163
094476	M 2008 03595	163
094477	M 2008 03596	164
094478	M 2008 03787	202
094479	M 2007 01870	22
094480	M 2007 02496	22
094481	M 2007 09871	29
094482	M 2007 10573	33
094483	M 2007 10574	33
094484	M 2007 11007	37
094485	M 2007 11633	47
094486	M 2007 11731	49
094487	M 2008 00042	56
094488	M 2008 00045	56
094489	M 2008 02004	85
094490	M 2008 02005	86
094491	M 2008 03656	174
094492	M 2008 03658	174
094493	M 2008 03779	201
094494	M 2008 03539	156
094495	M 2008 03764	195
094496	M 2008 03863	214
094497	M 2008 03869	216
094498	M 2008 03878	219
094499	M 2008 03606	166
094500	M 2008 03609	167
094501	M 2008 03610	167
094502	M 2008 03712	183

Nr. Marcă	Nr. Depozit	pag
(111)	(210)	
094503	M 2008 03713	183
094504	M 2008 03810	203
094505	M 2008 03853	212
094506	M 2008 03930	228
094507	M 2008 03939	231
094508	M 2008 03520	153
094509	M 2008 03672	177
094510	M 2008 03673	178
094511	M 2008 03708	181
094512	M 2008 03709	182
094513	M 2008 03710	182
094514	M 2008 03817	204
094515	M 2008 03183	125
094516	M 2008 03185	125
094517	M 2008 03186	125
094518	M 2008 03188	125
094519	M 2008 03213	128
094520	M 2008 03616	168
094521	M 2008 03632	170
094522	M 2008 03641	171
094523	M 2008 03686	179
094524	M 2008 03525	155
094525	M 2008 03654	174
094526	M 2008 03884	221
094527	M 2008 03887	221
094528	M 2008 03888	222
094529	M 2008 03902	223
094530	M 2008 03915	226
094531	M 2008 03468	149
094532	M 2008 03469	149
094533	M 2008 03714	183
094534	M 2008 03715	183
094535	M 2008 03716	184
094536	M 2008 03719	184
094537	M 2008 03788	202
094538	M 2008 03836	210
094539	M 2008 03837	210

Nr. Marcă	Nr. Depozit	pag
(111)	(210)	
094540	M 2008 03849	212
094541	M 2008 03856	213
094542	M 2008 03860	214
094543	M 2008 03872	218
094544	M 2008 03882	220
094545	M 2008 03883	220
094546	M 2008 03894	223
094547	M 2007 02185	22
094548	M 2007 11285	39
094549	M 2008 02202	89
094550	M 2008 03449	147
094551	M 2008 03450	147
094552	M 2008 03820	205
094553	M 2008 03907	224
094554	M 2008 03914	226
094555	M 2008 03927	228
094556	M 2007 10684	35
094557	M 2008 00653	64
094558	M 2008 01114	70
094559	M 2008 03727	185
094560	M 2007 11670	48
094561	M 2008 00884	66
094562	M 2008 02761	98
094563	M 2008 02762	99
094564	M 2008 02767	102
094565	M 2008 03038	110
094566	M 2008 03054	112
094567	M 2008 03059	113
094568	M 2008 03103	115
094569	M 2008 03105	115
094570	M 2008 03107	120
094571	M 2008 03220	130
094572	M 2008 03317	138
094573	M 2008 03411	144
094575	M 2008 03470	149
094576	M 2008 03705	181
094577	M 2008 03732	187

Nr. Marcă	Nr. Depozit	pag
(111)	(210)	
094579	M 2008 03472	150
094580	M 2008 03752	192
094581	M 2008 03754	192
094582	M 2008 03755	193
094583	M 2008 03756	193
094584	M 2008 03757	194
094585	M 2008 03790	202
094586	M 2008 03792	202
094587	M 2008 03535	156
094588	M 2008 03571	160
094589	M 2008 03615	168
094590	M 2008 03740	189
094591	M 2008 03772	199
094592	M 2008 03826	207
094593	M 2008 03827	207
094594	M 2008 03831	209
094595	M 2008 03903	224
094596	M 2007 07250	24
094597	M 2007 11546	44
094598	M 2007 10543	33
094599	M 2008 03736	188
094600	M 2008 03737	189
094601	M 2008 03765	196
094602	M 2008 03577	161
094603	M 2008 03623	169
094604	M 2008 03895	223
094605	M 2008 03909	224
094606	M 2008 03910	225
094607	M 2008 03691	180
094608	M 2008 03718	184
094609	M 2008 03721	185
094610	M 2008 03771	198
094611	M 2008 03824	206
094612	M 2008 02024	86
094613	M 2008 03009	109
094614	M 2008 03025	109
094615	M 2008 03125	122

Nr. Marcă	Nr. Depozit	pag
(111)	(210)	
094616	M 2008 03143	122
094617	M 2008 03776	199
094618	M 2008 03777	200
094619	M 2008 03778	200
094620	M 2008 03940	231
094621	M 2008 00497	63
094622	M 2008 03977	235
094623	M 2008 03165	123
094624	M 2008 03227	131
094625	M 2008 03816	204
094626	M 2008 03818	205
094627	M 2008 03823	206
094628	M 2008 03839	211
094629	M 2008 03921	227
094630	M 2008 03922	227
094631	M 2008 03924	227
094632	M 2008 03925	227
094633	M 2008 03932	229
094634	M 2008 03933	229
094635	M 2008 03954	232
094636	M 2008 03960	233
094637	M 2008 00888	67
094638	M 2008 03871	217
094639	M 2008 03873	218
094640	M 2008 03877	219
094641	M 2008 03889	222
094642	M 2008 03982	238
094643	M 2008 03983	239
094644	M 2008 03984	240
094645	M 2008 03985	241
094646	M 2008 03986	241
094647	M 2008 03988	242
094648	M 2008 04045	256
094649	M 2008 04121	264
094650	M 2008 04390	273
094651	M 2008 04418	277
094652	M 2008 04490	282

Nr. Marcă	Nr. Depozit	pag
(111)	(210)	
094653	M 2008 04573	282
094654	M 2008 04655	283
094655	M 2008 00444	60
094656	M 2008 00445	60
094657	M 2008 00525	63
094658	M 2008 00527	63
094659	M 2008 01147	71
094660	M 2007 10815	35
094661	M 2007 11219	38
094662	M 2007 11478	42
094663	M 2007 11577	44
094664	M 2007 11604	45
094665	M 2007 11605	45
094666	M 2008 03978	236
094667	M 2008 03980	237
094668	M 2008 04006	250
094669	M 2008 04017	253
094670	M 2008 04018	253
094671	M 2008 03981	238
094672	M 2006 02800	14
094673	M 2007 06802	24
094674	M 2007 09948	30
094675	M 2007 10158	31
094676	M 2007 11481	43
094677	M 2007 11522	43
094678	M 2007 11523	44
094679	M 2008 00977	68
094680	M 2008 02728	98
094681	M 2008 02867	105
094682	M 2007 11757	50
094683	M 2007 11823	51
094684	M 2007 11844	53
094685	M 2008 02865	105
094686	M 2008 03875	218
094687	M 2008 01228	72
094688	M 2008 03890	222
094689	M 2008 03892	223

Nr. Marcă	Nr. Depozit	pag
(111)	(210)	
094690	M 2008 03935	230
094691	M 2008 00984	68
094692	M 2008 01226	71
094693	M 2008 01227	72
094694	M 2008 03770	198
094695	M 2008 03821	206
094696	M 2008 03936	230
094697	M 2008 03431	145
094698	M 2008 03558	159
094699	M 2008 03668	176
094700	M 2008 03866	215
094701	M 2008 04024	254
094702	M 2008 04025	254
094703	M 2008 00900	67
094704	M 2008 03218	129
094705	M 2008 03676	178
094706	M 2008 04008	251
094707	M 2007 11492	43
094708	M 2008 01447	77
094709	M 2008 01960	83
094710	M 2008 03233	131
094711	M 2008 03937	230
094712	M 2008 03949	231
094713	M 2007 10017	30
094714	M 2007 11333	40
094715	M 2007 11334	40
094716	M 2008 02464	93
094717	M 2008 03828	207
094718	M 2008 04027	255
094719	M 2008 04178	267
094720	M 2008 04249	271
094721	M 2008 04456	280
094722	M 2008 04459	281
094723	M 2008 04658	283
094724	M 2008 04659	283
094725	M 2006 01201	14
094726	M 2006 11699	19

Nr. Marcă	Nr. Depozit	pag
(111)	(210)	
094727	M 2007 05693	23
094728	M 2007 11418	41
094729	M 2008 00025	56
094730	M 2008 00440	60
094731	M 2008 00457	61
094732	M 2008 00458	61
094733	M 2008 00545	64
094734	M 2008 02276	91
094735	M 2008 02311	92
094736	M 2008 02451	93
094737	M 2008 02504	94
094738	M 2008 03617	168
094739	M 2006 04613	15
094740	M 2006 04614	16
094741	M 2006 04615	16
094742	M 2006 11698	18
094743	M 2008 01234	74
094744	M 2008 04266	272
094745	M 2008 01278	74
094746	M 2008 03956	232
094747	M 2008 03970	234
094748	M 2008 04004	250
094749	M 2006 07193	17
094750	M 2007 09504	28
094751	M 2007 09637	29
094752	M 2007 10662	34
094754	M 2007 11607	46
094755	M 2008 04047	256
094756	M 2008 04048	256
094757	M 2008 04049	257
094758	M 2008 04050	257
094759	M 2007 09255	27
094760	M 2007 09256	27
094761	M 2007 09257	28
094762	M 2007 10954	36
094763	M 2007 11858	53
094764	M 2008 00269	58

Nr. Marcă	Nr. Depozit	pag
(111)	(210)	
094765	M 2008 00953	68
094766	M 2008 01607	78
094767	M 2008 01869	80
094768	M 2008 01972	84
094769	M 2008 02359	92
094770	M 2008 02619	95
094771	M 2008 03359	141
094772	M 2008 04016	252
094773	M 2008 04012	251
094774	M 2008 04013	252
094775	M 2008 04065	259
094776	M 2008 04072	259
094777	M 2008 01231	73
094778	M 2008 01293	75
094779	M 2008 01787	79
094780	M 2008 01810	79
094781	M 2008 01811	79
094782	M 2008 01976	85
094783	M 2008 04161	267
094784	M 2008 04392	274
094785	M 2008 04448	280
094786	M 2008 04934	283
094787	M 2008 04436	278
094788	M 2008 01969	84
094789	M 2008 04020	254
094790	M 2008 04134	265
094791	M 2008 04158	266
094792	M 2008 04095	261
094793	M 2008 04096	262
094794	M 2008 04097	263
094795	M 2008 04159	266
094796	M 2008 04160	266
094797	M 2008 04185	267
094798	M 2008 04186	268
094799	M 2008 04195	268
094800	M 2008 04199	269
094801	M 2008 04219	270

Nr. Marcă	Nr. Depozit	pag
(111)	(210)	
094802	M 2008 04221	271
094803	M 2008 04222	271
094804	M 2008 04255	272
094805	M 2008 04303	273
094806	M 2008 04393	275
094807	M 2008 04394	275
094808	M 2008 04408	276
094809	M 2008 04411	276
094810	M 2008 04416	277
094811	M 2008 04422	277
094812	M 2008 04423	278
094813	M 2008 04442	279
094814	M 2008 04443	279
094815	M 2008 04444	279
094816	M 2008 04446	279
094817	M 2008 04449	280
094818	M 2008 04476	281
094819	M 2008 04482	281
094820	M 2008 04484	282
094821	M 2008 04738	283
094822	M 2008 04220	271
094823	M 2006 02130	14
094824	M 2007 09927	30
094825	M 2007 11727	48
094826	M 2008 01961	83
094827	M 2008 03252	133
094828	M 2008 03292	136
094830	M 2008 04075	259
094831	M 2008 04106	264
094832	M 2008 04110	264
094833	M 2008 04111	264
094834	M 2008 04211	269
094835	M 2008 04212	269
094836	M 2008 04213	269
094837	M 2008 04214	270
094838	M 2008 04215	270
094839	M 2008 04216	270

Nr. Marcă	Nr. Depozit	pag
(111)	(210)	
094840	M 2008 04217	270
094841	M 2008 04218	270
094842	M 2008 01874	81
094843	M 2008 02967	107
094844	M 2008 02991	108
094845	M 2008 04091	261
094846	M 2007 06569	23
094847	M 2007 10287	32
094848	M 2007 11224	38
094849	M 2008 04033	255
094850	M 2008 04059	258
094851	M 2008 04060	258
094852	M 2008 01905	82
094853	M 2008 01906	82
094854	M 2008 02208	91
094855	M 2008 04402	275
094856	M 2006 08249	17
094857	M 2007 00293	21
094858	M 2008 00364	59
094859	M 2008 00774	65
094860	M 2008 01285	75
094861	M 2008 01298	75
094862	M 2008 01421	76
094863	M 2008 01550	77
094864	M 2008 01883	81
094865	M 2008 01930	82
094866	M 2008 02524	94
094867	M 2008 02931	106
094868	M 2008 03044	111
094869	M 2008 03106	117
094870	M 2007 11612	46
094871	M 2007 11749	50
094872	M 2007 11869	55
094873	M 2008 01035	69
094874	M 2008 02987	108
094875	M 2008 03526	155

Nr. Marcă	Nr. Depozit	pag
(111)	(210)	
094876	M 2008 01552	77
094877	M 2008 02195	89
094878	M 2008 02854	104
094879	M 2008 02872	106
094880	M 2006 06822	17
094881	M 2007 09252	26
094882	M 2007 09254	26
094883	M 2008 00235	57
094884	M 2008 00285	58
094885	M 2008 00414	60
094886	M 2008 00495	62
094887	M 2008 01110	70
094888	M 2008 02128	87
094889	M 2008 02682	96
094890	M 2008 02714	97
094891	M 2008 02754	98
094892	M 2008 02769	102
094893	M 2008 02772	103
094894	M 2008 02773	103
094895	M 2008 02774	104
094896	M 2008 03003	108
094897	M 2008 04086	260
094898	M 2008 04087	260
094899	M 2008 04101	263
094900	M 2008 04132	265
094901	M 2008 04283	272
094902	M 2008 04286	273
094903	M 2007 00825	21
094904	M 2007 10218	32
094905	M 2007 11859	54
094906	M 2007 11860	54
094907	M 2008 02940	107
094908	M 2008 03581	162
094909	M 2008 04002	250
094910	M 2008 02763	100
094911	M 2008 02764	100

Nr. Marcă	Nr. Depozit	pag
(111)	(210)	
094912	M 2008 02765	101
094913	M 2008 02766	101
095560	M 2008 01163	71
095561	M 2008 01415	76
095562	M 2008 02203	90
095563	M 2008 02204	90
095564	M 2008 02205	90
095565	M 2008 03559	159
095566	M 2008 03575	161
095568	M 2008 03679	178
095569	M 2008 03683	179
095570	M 2008 03762	195
095571	M 2008 03796	203
095572	M 2008 03938	231
095573	M 2008 03950	232
095574	M 2008 03965	233
095575	M 2008 03966	234

**Mărci (verbale și combinate) publicate în BOPI nr 9/2008
(în ordinea alfabetică a denumirii mărcii)**

Denumire marcă (540)	Nr. Depozit (210)	pag
+ CARD BRD	M 2008 02764	100
1 ST CLASS FIRST CLASS TURISM	M 2008 03865	215
1 ORĂ	M 2008 03652	173
1 PENTRU BUCUREȘTI	M 2008 00444	60
1001 SPECIALITATI	M 2008 01285	75
2XL - COTNARI	M 2008 01278	74
3 ZILE SI 3 NOPTI	M 2008 03502	151
3D WHITE LUXE	M 2008 03525	155
4 D CINEMA	M 2008 01845	80
4X4 CROSSOVER LIFESTYLE MAGAZIN	M 2008 00584	64
77KIDS	M 2008 04013	252
906090 SILUETH	M 2007 10924	36
906090 DIVINE	M 2007 10925	36
A. PERJOVSCHI	M 2008 03246	131
A&W	M 2007 09504	28
ABRA	M 2008 03165	123
ACCOUNT STAFF	M 2008 00374	59
ACTIVE PAPER	M 2008 03220	130
ADEVAR SAU BALIVERNE	M 2008 03956	232
ADEVARUL DE SEARA	M 2008 03044	111
ADOR GUSTUL DE ACASA	M 2008 02714	97
ADRENO	M 2008 03770	198
AER	M 2008 01447	77
AFACEREZA	M 2008 01810	79
AGELITY	M 2008 03469	149
AGGRESSIVE	M 2006 01201	14
AGRIMEDIA	M 2008 03902	223
AICI MA RESPECTA, AICI CUMPAR	M 2008 03930	228
AK	M 2007 06569	23
AKA GROUP	M 2008 03915	226
ALBACHER. O BLONDA BUNA.	M 2008 03713	183

Denumire marcă (540)	Nr. Depozit (210)	pag
ALBACHER. BEM O BERE CA BAIETII !	M 2008 03712	183
ALBACHER. GANDESTE LA RECE.	M 2008 03716	184
ALBACHER. O BLONDA PLINA DE SAVOARE.	M 2008 03714	183
ALBACHER. SCOATE BARBATUL DIN TINE.	M 2008 03715	183
ALBALACT ZUZU	M 2008 04047	256
ALEGE TV	M 2008 04091	261
ALINSTAL	M 2008 04096	262
ALL FLEET	M 2008 04024	254
ALTONA	M 2008 03505	151
ALUCOSUPER	M 2008 03771	198
AMCKART	M 2008 03250	132
ANA HEALTH SPA	M 2008 03292	136
ANGAJAM PRIMAR	M 2008 03844	211
APETITO CREMA NATURII	M 2007 09242	26
APETITO	M 2005 13137	13
APETITO SUPER CREMO	M 2006 13039	20
APETITO CREMA NATURII	M 2007 09240	25
APETITO CREMA NATURII	M 2007 09277	28
APETITO CREMA NATURII	M 2007 09241	25
APETITO O PLACERE PROASPATA	M 2006 13041	21
APETITO AERO	M 2007 00293	21
APETITO SUPER CREMO	M 2006 13040	20
APETITO KIDIBOO	M 2006 13042	21
AQUA SARA	M 2008 03766	196
AQUASARA	M 2008 03767	197
AQUASARA	M 2008 03768	197
ARCER	M 2008 03125	122
ARIGO	M 2007 11418	41
ARMONIA GARDEN	M 2008 03733	187

BULETINUL OFICIAL DE PROPRIETATE INDUSTRIALĂ - Secțiunea Mărci nr. 9/2008

Denumire marcă (540)	Nr. Depozit (210)	pag
ARS MUNDI	M 2008 03939	231
ART INKS	M 2008 03273	134
ASERTIN	M 2008 00364	59
ASOCIATIA FOTBALISTILOR AMATORI SI NONAMATORI FOTBAL 100 ANI PENTRU FRUMUSETEA JOCULUI AFAN	M 2008 03695	180
ASOCIAȚIA MASEURILOR PROFESIONIȘTI AMP	M 2008 03853	212
ATFAB CONSERVE TECUCI	M 2008 04134	265
AUTO-DEALER.RO	M 2008 01607	78
AUTO COMPLEX	M 2007 11844	53
AUTOSUPERMASINI	M 2008 03449	147
AVERSA TA	M 2008 03609	167
AVERSA CM	M 2008 03601	165
AVERSA BT	M 2008 03600	165
AVERSA MED	M 2008 03602	165
AVERSA AV	M 2008 03599	164
AVERSA MET	M 2008 03603	166
AVERSA MV	M 2008 03605	166
AVERSA NPM	M 2008 03606	166
AVERSA NMV	M 2008 03610	167
AVERSA F24NDS	M 2008 03611	167
AVERSA AGM	M 2008 03598	164
AVICOLA MIHĂILEȘTI	M 2008 01234	74
B.P.M.	M 2008 04423	278
B.STARBAGS	M 2007 11007	37
BALATON	M 2008 03933	229
BALATON	M 2008 03932	229
BALUL STOMATOLOGILOR	M 2008 03520	153
BANI DE VEDETE	M 2008 04027	255
BANK LEUMI. EXPERIENȚA VALORII. DIN 1902.	M 2008 04178	267
BATTERMIX	M 2008 03009	109

Denumire marcă (540)	Nr. Depozit (210)	pag
BAUPOR	M 2008 02967	107
BE FREE TRAVEL	M 2008 00884	66
BEER, DEAR, BEER! BEER, DEAR BEER!	M 2008 03788	202
BELLARIA	M 2008 03719	184
BELOHAIR	M 2008 03103	115
BELROM	M 2007 11633	47
BIBLIOTECA DIGITALA A ROMANIEI	M 2008 00457	61
BIBLIOTECA VIRTUALA A ROMANIEI	M 2008 00458	61
BIGSMALL	M 2007 11731	49
BIOFARM TE AJUTĂ SĂ TE MENȚII SĂNĂTOS	M 2008 04219	270
BIOMASIT	M 2008 03216	129
BISCUITISIMO	M 2008 04394	275
BIVOLUTION EVENT'S SOLUTION	M 2008 04476	281
BLACK SEA REGATTA	M 2007 11219	38
BLEND-A-MED COMPLETE 7 EXPERT	M 2008 03889	222
BLIKA FASHION STORY	M 2008 03310	136
BLU PARTY	M 2008 03389	143
BLUEXPERT	M 2008 03882	220
BMM CONSULTING	M 2008 01784	79
BONITATE.RO SIGURANTA AFACERII DUMNEAVOASTRA	M 2008 00774	65
BRD CARD +	M 2008 02763	100
BRD CARD PLUS	M 2008 02767	102
BRD + CARD	M 2008 02765	101
BRIS BRIZ	M 2008 03672	177
BRIS BRIZ	M 2008 03673	178
BROSSER TEHNICS	M 2008 03637	171
BT BT CAFE	M 2008 03649	172
BT CONTUL DE BUSINESS	M 2008 03663	175
BT ABONAMENTUL BANCAR	M 2008 03662	175
BT ACADEMIA BT	M 2008 03650	172

BULETINUL OFICIAL DE PROPRIETATE INDUSTRIALĂ - Secțiunea Mărci nr. 9/2008

Denumire marcă (540)	Nr. Depozit (210)	pag
BT BT GOLF CUP	M 2008 03651	173
BTX BETAMAX	M 2008 00900	67
BUNI MARIETA	M 2008 03052	112
BUSINESS MAGAZIN	M 2008 03843	211
CALLIOPE	M 2008 03871	217
CAMAY DEJOUR	M 2008 03949	231
CAMIONSUPERMASINI	M 2008 03450	147
CAMPINGGRILL.RO	M 2008 01227	72
CARD + BRD	M 2008 02762	99
CARD PLUS BRD	M 2008 02766	101
CARD PERFECT LIFE	M 2007 11546	44
CARELESS	M 2008 03623	169
CARMEN POENARU CREATION	M 2007 09871	29
CARMINA DALBA	M 2008 03077	113
CĂRNĂCIORUL KIBBITZ PE GUSTUL BĂRBAȚILOR	M 2008 03322	139
CARTE PREMIUM.RO	M 2008 02464	93
CARTRANS ROMANIA	M 2008 02865	105
CASA LA CHEIE TC TEHNOCON	M 2008 02165	87
CASSA	M 2007 11478	42
CATEYE	M 2007 06802	24
CCM	M 2008 03734	187
CCM CAPS	M 2008 03735	188
CE-I NOU	M 2008 03671	177
CEREALIS	M 2008 00088	57
CERTIND	M 2007 11727	48
CESCO	M 2008 03914	226
CESROM	M 2008 03199	126
CG CYTOGENOMIC MEDICAL LABORATORY CYTOGENETICS AND MOLECULAR GENETICS SERVICES	M 2008 04020	254
CIBROXAD	M 2008 03936	230
CINE NE STIE...CASTIGA!	M 2008 03039	111
CINETIC	M 2008 04456	280
CIOCOLATISIMO	M 2008 04393	275

Denumire marcă (540)	Nr. Depozit (210)	pag
CITY CAR	M 2007 07250	24
CITY HOTEL RESTAURANT BAR	M 2007 10543	33
CLAMEGIN	M 2008 03935	230
CLOPEZ	M 2008 04444	279
CLUB METROPOLITAN	M 2008 00235	57
CLUBUL MANCAM SANATOS	M 2008 03857	213
COFFEE CABINET	M 2008 02195	89
COFFEETA	M 2007 10017	30
COLIBA HAIUCILOR	M 2005 05924	13
COLORATĂ DE RÂU	M 2008 02686	96
CONQUIZTADOR.RO	M 2008 01298	75
CONTEAZĂ CE RĂMÂNE.	M 2008 03059	113
CONTUL LIDER	M 2008 03966	234
COPII SANATOS	M 2007 09927	30
COUNSEL A&A	M 2008 03317	138
CRAMELE MEREY	M 2007 09637	29
CREATIVITATE INTEGRARE VOLUNTARIAT INITIATIVA COMUNICARE	M 2008 03778	200
CREDIT CLICK	M 2008 04106	264
CRIS TIM BUCATE GATA PREPARATE	M 2008 00673	65
CROCO RITZ	M 2008 04573	282
CROSS THE LIMIT	M 2008 01787	79
CROWN PROPERTIES AGENTIA IMOBILIARA	M 2008 01905	82
D.D.O.	M 2008 03796	203
DALAN	M 2008 03173	124
DALBA	M 2008 03313	138
DANSEZ PENTRU TINE	M 2008 04249	271
DARIUS	M 2008 04490	282
DELTALIFE	M 2008 03818	205
DEZORIENTAT	M 2008 04111	264
DIGITAL ADVERTISING	M 2008 02311	92
DIN INIMA MUNTILOR	M 2008 03217	129
DIN GRADINA NATURII	M 2008 00414	60

BULETINUL OFICIAL DE PROPRIETATE INDUSTRIALĂ - Secțiunea Mărci nr. 9/2008

Denumire marcă (540)	Nr. Depozit (210)	pag
DONEAZĂ SÂNGE! FII EROU!	M 2008 03679	178
DONKEY DELIVERY CUMPARATURI LA DOMICILIU	M 2008 03819	205
DR.GUST	M 2008 04185	267
DUAL-KING	M 2008 03925	227
DULCINEEA	M 2008 01550	77
DUMINICA PRIETENILOR	M 2008 00527	63
E SEPPES	M 2008 03411	144
EB EL BOYERO	M 2008 03616	168
ECCE HOMO	M 2008 03183	125
ECE ALUMINIUM	M 2008 03736	188
ECHILIBRU ÎNTRE ȘTIINȚĂ ȘI NATURĂ	M 2008 04220	271
EFICIGENDA	M 2008 03595	163
ELLINO JUNIOR	M 2008 04418	277
EMSAR	M 2008 03323	139
ENCICLOPEDIA DE BUZUNAR MINI MAGAZIN ENIGMISTIC	M 2008 03247	132
ENDO PLUS	M 2008 03721	185
ENEL PRODUCȚIE	M 2008 03811	204
ENEL DISTRIBUTIE MUNTENIA	M 2008 03810	203
ENERGY PLUS PRODUSE NATURALE PENTRU SANATATE CENTRU DE CONSULTANTA NATUROPATA	M 2008 02004	85
ERDOBRONK	M 2008 03940	231
ESENZZA CAFE FORTE	M 2008 03018	109
ESTENSIO	M 2008 03860	214
ESTIMA MEDICAL GROUP ECHIPAMENTE MEDICALE & CONSULTANTA FARMACEUTICA	M 2008 03875	218
EU BUCUREȘTIUL	M 2008 03747	190
EURO DOME	M 2008 00888	67
EURO NARCIS	M 2008 03743	190

Denumire marcă (540)	Nr. Depozit (210)	pag
EUROBRD	M 2008 03732	187
EUROINS MEMBER OF EUROHOLD	M 2007 11419	41
EVOLT	M 2008 03839	211
EXPERTDEV	M 2008 04446	279
FABRICA DE PUBLICITATE	M 2008 04392	274
FAMILY	M 2005 03136	13
FEI FA	M 2008 03143	122
FERTILIA	M 2008 03578	161
FESTIVALUL LUCEAFĂRUL	M 2007 10815	35
FILMOTECA.RO	M 2008 04018	253
FINANCIAR EXPERT CONSULTING	M 2008 04402	275
FIX-O-TOOL	M 2008 02167	88
FLEBESTET CHIRURGIA ESTETICĂ A VARICELOR	M 2008 03617	168
FLORIDA HOUSE	M 2008 03760	194
FOKKA	M 2008 02754	98
FOLFLOR	M 2008 04448	280
FOR A HIGHER LIVING	M 2008 03928	228
FORBY	M 2008 04390	273
FORMULA BT	M 2008 03658	174
FOX EVOLUTION	M 2008 01231	73
FROTTO	M 2008 03748	191
FROZEN NIGHTS	M 2008 03894	223
FULG DE NEA	M 2008 02991	108
FULGA	M 2008 04045	256
FUNNYBLEACH	M 2008 04266	272
G&P DESIGN SEMNALISTICĂ PENTRU TOATE TIMPURILE	M 2008 03559	159
GARDIAN PRIVAT SECURITY	M 2008 02728	98
GARLIC PARSLEY	M 2008 03085	114
GEOPARCUL DINOZAUROILOR TARA HATEGULUI HATEG COUNTRY DINOSAUR GEOPARK	M 2008 04255	272

BULETINUL OFICIAL DE PROPRIETATE INDUSTRIALĂ - Secțiunea Mărci nr. 9/2008

Denumire marcă (540)	Nr. Depozit (210)	pag
GET READY FOR ENTERTAINMENT	M 2008 03382	142
GLIA	M 2008 04006	250
GLOBAL EYE INVESTMENTS	M 2008 03581	162
GO DIGITAL	M 2008 02208	91
GODECTO PROTECT	M 2008 03535	156
GOLDEN FINGERS	M 2008 01969	84
GOODIES. MAIESTRIE DE MEZELARI	M 2008 03630	169
GOODIES.MAIESTRIE DE LA MEZELARI	M 2008 03631	170
GORDIUS	M 2008 02619	95
GOURMET	M 2008 00285	58
GRAND MALL SM GM	M 2008 00545	64
GREEN APPLE RESIDENCE	M 2008 03553	157
GREEN REPORT	M 2008 01163	71
GREEN HILL	M 2008 04303	273
GSP	M 2008 04449	280
GTT RACING	M 2008 03161	123
GUSTO PUFULETI	M 2008 03887	221
GUSTO PUFULETI	M 2008 03888	222
HAMMER	M 2008 00495	62
HANUL DORULUI	M 2008 03461	148
HECOMIN	M 2008 01293	75
HEIGHTS	M 2007 11859	54
HEIGHTS VISELE SE IMPLINESC	M 2007 11860	54
HLAB	M 2008 03764	195
HOLVAS	M 2008 04442	279
HOREMOB	M 2008 00860	66
HRV BUILDING	M 2008 03388	142
HTP PROJECTS	M 2008 04008	251
HYUNDAI I40	M 2008 03439	146
HYUNDAI I20	M 2008 03438	145
IA	M 2008 03218	129
IB CARGO YOUR FREIGHT, OUR JOB!	M 2008 03823	206

Denumire marcă (540)	Nr. Depozit (210)	pag
ICECOOL	M 2008 03829	207
IDEEA RESIDENCE	M 2008 03360	141
IL MODO DI VIVERE	M 2008 03705	181
IMOBILIAR MAGAZIN	M 2008 03441	146
IMOBILIAR EXPERT GRUP REAL ESTATE AGENCY. EXPECT MORE	M 2007 11607	46
ÎN MUREȘ	M 2008 03762	195
INAMI OPHTHALMIC INSTRUMENTS INAMI & CO.LTD.	M 2007 11034	37
INCALZITOARETERASE. RO	M 2008 01226	71
INDIE HOURS	M 2008 03727	185
INFINITE LINE	M 2008 02177	88
INFOFISC	M 2008 03054	112
INIMA HAIDUCULUI	M 2008 03500	150
INNOVATIVE BRANDS	M 2008 03780	201
INSECTXPRT	M 2008 03884	221
INSOMNIA	M 2008 04086	260
INSTALATII FARA COMPLICATII	M 2008 04097	263
INSTITUTUL PENTRU POLITICI PUBLICE BUCURESTI IPP	M 2008 00977	68
INTALNIRE INTRE SANATATE SI FRUMUSETE	M 2008 04738	283
INTESA SANPAOLO REAL ESTATE ROMANIA	M 2008 03227	131
INTRETINE MISCAREA IN AFACERI	M 2008 02872	106
INVESTIGAȚII CRIMINALISTICE DUPĂ FUMAT !	M 2008 03233	131
IPP INSTITUTUL PENTRU POLITICI PUBLICE BUCUREȘTI	M 2008 02867	105
ISYS PROFESSIONAL	M 2008 03426	144
JALUPRO	M 2008 03790	202
JANDAR JS SECURITI	M 2008 01976	85
JET2 HOLIDAYS	M 2006 02800	14

BULETINUL OFICIAL DE PROPRIETATE INDUSTRIALĂ - Secțiunea Mărci nr. 9/2008

Denumire marcă (540)	Nr. Depozit (210)	pag
JIUL SHOPPING CENTER	M 2008 01972	84
KAFFA TEA	M 2008 03348	140
KERITOGEN	M 2008 04659	283
KFOND	M 2008 04101	263
KIANI CRISTALS	M 2008 03213	128
KID CONT CONTUL CARE CREȘTE O DATĂ CU COPIII! ȘI CREȘTEA ÎNTR-O ZI CÂT ALȚII ÎN ZECE!	M 2008 03656	174
KIHI-KIHA DESIGN DE PICI	M 2008 03954	232
KINESLIM	M 2008 03968	234
KISS FM HIT MUSIC STATION	M 2007 10218	32
KITZY	M 2008 04186	268
KLAR DESIGN	M 2007 11612	46
KOBEZOL	M 2008 03849	212
KOMFORTEX	M 2008 02359	92
KREDITE	M 2008 00953	68
KRONEMAG	M 2008 03837	210
L LITERA INTERNAȚIONAL	M 2008 04132	265
LA COCOSATU CEI MAI BUNI MICI	M 2008 03787	202
LALEKAIGE	M 2008 00042	56
LAPTE VIU NATURLACT	M 2008 03872	218
LAURA BALDINI	M 2007 10617	34
LEASING PLACUT	M 2008 03921	227
LED LINE	M 2008 03280	134
LIDERUL DE OPINIE	M 2008 03185	125
LIFE RESIDENCE	M 2008 03816	204
LINE MARKETING GRUP MOBILA PENTRU CONFORTUL TAU	M 2008 04075	259
LONDA COLOR PENTRU FIRE ALBE DIFICILE	M 2008 03892	223
LUCIA BORSA	M 2008 03878	219
LUISE	M 2008 02682	96
LUMEA COPIILOR	M 2008 00497	63
LUNGIATĂ DE RÂU	M 2008 02685	96

Denumire marcă (540)	Nr. Depozit (210)	pag
M MARIO	M 2008 01110	70
MĂNÂNCI PE SĂTURATE	M 2007 11492	43
MARARU LAWYERS	M 2008 03464	149
MARICA	M 2007 11670	48
MARMOTOP	M 2008 03038	110
MARMOVIVO MGA	M 2008 03877	219
MEDBANK	M 2008 03817	204
MEDEUS. HRANESTE-TI BINE FAMILIA	M 2008 03629	169
MEDIA PRO CU NOI ÎN MASS-MEDIA	M 2008 01930	82
MEDIC4ALL	M 2008 03266	134
MEMOLOG	M 2008 03596	164
MENTINE SANATATEA SI REDA VITALITATEA	M 2008 04211	269
MEREU ÎN FORMĂ PE INSULA TINEREȚII, YONGKANG SUPLU	M 2008 03752	192
MERITI SA FII CINEVA	M 2008 00525	63
MESMERIZE TIME IS PLEASURE	M 2008 02451	93
MEȘTERICĂ SOLUȚII IN CONSTRUCȚII	M 2008 03869	216
METCOLOR	M 2008 03830	208
MF MAYA FASHION	M 2008 01960	83
MGA SUPERFIX	M 2007 11718	48
MIKE TECH QUALITY & TECHNOLOGY	M 2008 03252	133
MILEBY	M 2008 04158	266
MILITIA	M 2008 03820	205
MILLI TILSIT	M 2007 01870	22
MINI MAP	M 2007 10684	35
MIORITA	M 2008 02987	108
MISTER SPORT	M 2008 03740	189
MOJITO	M 2006 08249	17
MON BEBE	M 2008 00269	58
MONAVISSA CASA DE LICITATIE FONDATA IN 2008	M 2008 03585	162
MONOLIT CONSTRUCT DIVISION	M 2007 05693	23

BULETINUL OFICIAL DE PROPRIETATE INDUSTRIALĂ - Secțiunea Mărci nr. 9/2008

Denumire marcă (540)	Nr. Depozit (210)	pag
MONTAN.TV	M 2007 11669	47
MORANI	M 2008 03867	215
MPS MEDICAL PHARMA SALT	M 2008 03447	146
MUSAI	M 2008 04195	268
MUSIC CHANNEL	M 2008 03472	150
MUZICA SE VEDE PE STRADA TA!	M 2008 03470	149
N NOBLET	M 2007 10151	31
NAN SECURITY	M 2008 03512	152
NAPOCA MI-E GÂNDUL LA SPUMA DE CĂPȘUNI, LAPTE DE PASĂRE ȘI CIOCOLATĂ DE CASĂ	M 2008 03730	186
NAPOCA POFTĂ DE LAPTE DE PASĂRE	M 2008 03729	186
NAS ROS	M 2008 03501	151
NAVITAS DEVELOPMENT	M 2008 03554	157
NELAMURIT	M 2008 04110	264
NELMAR	M 2007 09948	30
NEUMARKT	M 2008 04121	264
NEXTCASS	M 2008 04060	258
NOAPTEA DEVORATORILOR DE CARTE	M 2008 03615	168
NU TE SUPARA ORIGINAL	M 2007 10574	33
NU TE SUPARA CA PE VREMURI	M 2007 10573	33
NUTRALINE CUISINE	M 2008 04484	282
O COMPANIE PLACUTA	M 2008 03922	227
O VACUTA DE INCREDERE	M 2008 04072	259
O CAPSULA DESTEAPTA	M 2008 04411	276
OBSERVATOR DE VÂLCEA FIECARE DETALIU CONTEAZĂ!	M 2007 11577	44
OCEAN BASKET	M 2008 03556	158
OKLIN	M 2007 00825	21
OLTASFALT	M 2008 03799	203

Denumire marcă (540)	Nr. Depozit (210)	pag
ONE CLIENT, ONE SOLUTION	M 2008 03465	149
ONO SERV & TUNING	M 2008 03160	123
OPERATIUNEA M.O.V.	M 2008 04004	250
OQ DRAQ	M 2008 03107	120
ORAL-B EXPERT	M 2008 03890	222
ORIUNDE.NET CU CARDUL 3G PENTRU LAPTOP DE LA VODAFONE	M 2006 04615	16
OSTEOPAL	M 2007 11858	53
OXYPROOF GARANȚIA PROSPEȚIMII	M 2008 03709	182
OXYPROOF GARANȚIA PROSPEȚIMII	M 2008 03708	181
OXYPROOF GARANȚIA PROSPEȚIMII	M 2008 03710	182
P.C. PARTIDUL CONSERVATOR	M 2008 01071	69
PACHETUL LIDER	M 2008 03965	233
PALAS INIMA ORASULUI	M 2008 04095	261
PAPA LA SONI	M 2008 03028	110
PARADENTOPHIL	M 2008 02024	86
PARTY FRIEND	M 2007 11749	50
PASIFEL	M 2008 04934	283
PATELLA	M 2007 10662	34
PENIGRA	M 2006 10485	18
PENTRU O CIRCULATIE FARA BARIERE	M 2008 04212	269
PENTRU O NUNTĂ RUPTĂ DIN RAI	M 2008 03827	207
PERGAMON	M 2008 03221	130
PG PATIGRAM	M 2008 02707	97
PHEONIX SECURITY	M 2007 11481	43
PIAGGIO QUARGO	M 2008 03186	125
PIRAEUS PAYCENTER	M 2008 03034	110
PIRI PIRI	M 2008 03088	114
PISTON	M 2008 01869	80
PIU	M 2008 01114	70
PIZZA STRÂMBĂ LEMNE	M 2008 03938	231

BULETINUL OFICIAL DE PROPRIETATE INDUSTRIALĂ - Secțiunea Mărci nr. 9/2008

Denumire marcă (540)	Nr. Depozit (210)	pag
PLĂCINTE PENTRU ÎNTREAGA FAMILIE MAI MULT TIMP PENTRU TINE	M 2008 03749	191
PLANIFICĂ-ȚI NUNTA ÎNTR-O ZI	M 2008 03826	207
PLATĂ DE RÂU	M 2008 02684	96
PLAYBIKE	M 2008 04199	269
PMS EXPERT SECURITY	M 2007 10158	31
POLCA	M 2007 11757	50
POPA PROSTU'	M 2008 03907	224
PORKSHOP	M 2007 10973	37
PORTARHIV	M 2008 03593	163
POUPEE	M 2008 01415	76
PRECISA	M 2008 01552	77
PREMIANT	M 2008 03686	179
PRET DE PRET	M 2008 04016	252
PRIMAINVEST CONSULTING	M 2008 03641	171
PRINCO BUDGET	M 2008 03206	128
PRINTCD.RO	M 2008 01874	81
PRODECO	M 2007 11436	42
PROEMOTION	M 2008 00653	64
PROGLYME	M 2008 03792	202
PROGRESSIVE MINDS	M 2008 03863	214
PROMIX	M 2006 07193	17
PROTCARD FUNDATIA PENTRU PROTECTIA ADULTILOR CU BOLI CARDIACE CONGENITALE	M 2008 02600	95
PROTECTIE SI REGENERARE PENTRU FICATUL TAU	M 2008 04213	269
PUBBING	M 2008 04017	253
PUFULETI NI COOL E	M 2008 03359	141
PUNCT CARD BRD	M 2008 02761	98
QUALITY MASTER PREMIUM QUALITY	M 2006 12198	19
RATE UȘOARE	M 2007 02496	22
RATIOPYRIN	M 2008 03824	206

Denumire marcă (540)	Nr. Depozit (210)	pag
RAYNA DECOR	M 2008 03828	207
REAL MALE MODELS	M 2008 03575	161
REALITATEA +	M 2008 03003	108
RECORD	M 2008 00984	68
RED TIES & PARTNERS	M 2008 03329	140
REDUCE TUSEA LA TACERE	M 2008 04214	270
REGASESTE PLACEREA DE A MANCA	M 2008 04215	270
REGENTA SECURITY PROTECT RSP	M 2008 03772	199
REMEDII NATURISTE	M 2007 02185	22
REMTOURS	M 2008 03061	113
REPORTER SPECIAL	M 2008 02276	91
REVENGE OF DRACULA	M 2008 03504	151
RICHMODA	M 2008 04161	267
RINGIER FOUNDATION	M 2007 11869	55
ROCKADA	M 2008 04087	260
ROLLING	M 2008 03910	225
ROLLING CALITATE ÎN MIȘCARE	M 2008 03909	224
ROMÂNIA AGRICOLĂ	M 2008 03970	234
ROMBEST	M 2008 04422	277
ROSTAR BLITZ	M 2008 03456	148
RTV	M 2008 02769	102
RUBINIU CRAMA VILLA ZORILOR	M 2008 03560	160
RURIS POWER FOR NATURE	M 2008 03765	196
S ȘODOLESCU IMOBILIARE ȘI CONSTRUCȚII	M 2008 04033	255
S INTERNATIONAL LOGISTICS	M 2008 03526	155
SALONTA 1976 CARNATI UNGURESTI	M 2007 11605	45
SALONTA 1976 SALAM HUNIAD	M 2007 11604	45
SALT PEPPER CATERING CORPORATE AND PRIVATE EVENT SOLUTIONS	M 2008 03821	206

BULETINUL OFICIAL DE PROPRIETATE INDUSTRIALĂ - Secțiunea Mărci nr. 9/2008

Denumire marcă (540)	Nr. Depozit (210)	pag
SARBATOAREA CASTANELOR	M 2007 11224	38
SARTOROM GARANTEAZĂ INOVEAZĂ EXCELEAZĂ	M 2008 03523	153
SARTOROM CALITATE PENTRU VIITOR	M 2008 03524	154
SATORE	M 2008 03507	152
SCABEX	M 2008 04658	283
SECOM	M 2008 02005	86
SECUSERV SECURITY & SERVICES	M 2008 03153	122
SEDONA	M 2007 10287	32
SENTIERRI	M 2008 03025	109
SERVTEK	M 2008 04482	281
SETCAR	M 2008 03758	194
SFG	M 2008 03431	145
SFINX BROKER CONSULTING	M 2008 03327	139
SHOE CABINET	M 2008 03924	227
SHOPAREA	M 2008 04416	277
SIMBIO	M 2008 03831	209
SIN OF DRACULA	M 2008 03503	151
SIVECO COMPUTERS	M 2008 03981	238
SIVECO	M 2008 03977	235
SIVECO ANALYZER	M 2008 03978	236
SIVECO RING	M 2008 03982	238
SIVECO BUSINESS	M 2008 03980	237
SIVECO CONSULTING	M 2008 03998	249
SIVECO DEVELOPMENT	M 2008 03997	248
SIVECO EDUCATION	M 2008 03995	247
SIVECO ENTERPRISE	M 2008 03994	247
SIVECO HIGH TECH	M 2008 03993	246
SIVECO IT	M 2008 03992	245
SIVECO OFFICE	M 2008 03991	244
SIVECO PROFESSIONAL	M 2008 03990	244
SIVECO PROGRAMS	M 2008 03989	243
SIVECO RESOURCES	M 2008 03988	242
SIVECO SOFTWARE	M 2008 03986	241

Denumire marcă (540)	Nr. Depozit (210)	pag
SIVECO SERVICES	M 2008 03985	241
SIVECO MANAGEMENT	M 2008 03984	240
SIVMED	M 2008 03983	239
SIVMED	M 2008 03976	235
SKY	M 2008 03093	115
SOCIETATEA STIINTIFICA ICPE	M 2008 01228	72
SOFTEXPERT MOBILITY	M 2008 02524	94
SOLERON MULTIMEDIA	M 2008 03903	224
SOUNDBITES	M 2008 03895	223
SPALATORIE ALB TIP-TOP	M 2008 03668	176
SPLASH CAR WASH	M 2008 01961	83
SPUMOXPERT	M 2008 03883	220
STAHL-RHEIN WERKZEUGE	M 2008 03960	233
STARDE TEK	M 2008 04059	258
STARR INTERNATIONAL COMPANY	M 2008 03312	137
STEUA POLARA PROD	M 2008 03856	213
STILOGAS ALTERNATIVE FUEL SYSTEMS LPG & CNG EQUIPMENT	M 2008 03866	215
STIRION SECURITY	M 2008 03571	160
SUPER SHOPPING	M 2008 00496	62
SUPER DIESEL EURO 5 ROMPETROL	M 2008 01421	76
SUSTINE PUTERNIC OASELE DELICATE	M 2008 04216	270
SYNTTERGY CONSULT	M 2008 03386	142
TANDORI	M 2008 03084	114
TAR'93	M 2008 03230	131
TAURUL ROSU	M 2008 03436	145
TBI CREDIT, CREDIT REPEDE CÂT AI ZICE PEȘTE.	M 2008 03476	150
TBI LEASING, LEASINGUL CARE ȚI SE POTRIVEȘTE	M 2008 03477	150
TE MENȚINE TÂNĂR	M 2008 04217	270

BULETINUL OFICIAL DE PROPRIETATE INDUSTRIALĂ - Secțiunea Mărci nr. 9/2008

Denumire marcă (540)	Nr. Depozit (210)	pag
TEAMNET COLLABORATE	M 2008 03166	124
TEHNOLOGISTIC	M 2008 03683	179
TEMPERA ADVERTISING CALITATEA IMAGINII	M 2008 03590	163
TERABIT	M 2008 02128	87
TERBINAX	M 2008 01906	82
THE COLD WAY	M 2008 03468	149
TILROZ	M 2008 04443	279
TIMPUL	M 2008 03017	109
TOATE FORȚELE PENTRU VIAȚĂ	M 2008 04002	250
TOATE TREC BEREA RAMANE	M 2008 03950	232
TONIC DELA SILV	M 2008 03691	180
TORTUGA	M 2008 03558	159
TOTAL CAR AVANTAJUL TOTAL	M 2008 03836	210
TRAI MARKET	M 2006 09431	18
TRANSILVANIA OFFICE CENTER	M 2008 02931	106
TRANSPECO LOGISTICS & DISTRIBUTION	M 2008 03458	148
TREI AȘI AI DIGESTIEI	M 2008 04221	271
TREND IMOBILIAR	M 2007 10954	36
TRUPA PARADISE	M 2008 01035	69
TUNA ALUMINYUM	M 2008 03737	189
TURISTUL ANONIM	M 2008 03670	176
UFM	M 2008 03106	117
ULTRAMAX	M 2008 04025	254
UN PLUS DE ENERGIE PENTRU PERSOANE ACTIVE	M 2008 04222	271
UN SCAUN PE ZI CU REGLARE NATURALĂ	M 2008 04218	270
UN STIL DE VIATA LA INALTIME	M 2008 03927	228
UNION MOBILE SALES	M 2008 03522	153
UNU PENTRU BUCUREȘTI	M 2008 00445	60

Denumire marcă (540)	Nr. Depozit (210)	pag
URBICID 300 MG RECUPERATOR ACID DE DEBITE	M 2008 04283	272
URGENTA SANATATE	M 2007 11823	51
UTV	M 2008 03105	115
V PREVENT PROTECTIE SIGURA	M 2008 05093	284
VALDIVIA CONSTRUCTING	M 2008 03281	135
VALDIVIA RECRUITMENT	M 2008 03282	135
VALEA FERICIRII	M 2008 04065	259
VAN GRAPH K FE	M 2008 03555	158
VÂNĂTOAREA DE OUĂ	M 2008 03188	125
VANESICA FRESH VP	M 2008 02940	107
VILA KARA	M 2008 03573	161
VIROTI	M 2008 04655	283
VISION	M 2006 02130	14
VITILESS	M 2008 03635	170
VODAFONE OFFICE ZONE	M 2007 09257	28
VODAFONE EUROPA	M 2006 04613	15
VODAFONE EUROPE	M 2006 04614	16
VODAFONE NAVIGATOR	M 2007 09252	26
VODAFONE BEST MUSIC	M 2007 09255	27
VODAFONE PENTRU TINE	M 2008 00440	60
VODAFONE STOP THE CLOCK/OPRESTE TIMPUL IN LOC TRAIESTE FIECARE CLIPA	M 2007 09256	27
VODAFONE NUMAR MAGIC	M 2006 11699	19
VODAFONE DĂ-I O INIMĂ CASEI TALE! VODAFONE ACASĂ TELEFONIE FIXĂ PENTRU CASA TA TRĂIEȘTE FIECARE CLIPĂ	M 2007 09254	26
VODAFONE MAGIC NUMBER	M 2006 11698	18
VOIAJOR	M 2008 04459	281
VOPSELE SOLARE	M 2008 00045	56

BULETINUL OFICIAL DE PROPRIETATE INDUSTRIALĂ - Secțiunea Mărci nr. 9/2008

Denumire marcă (540)	Nr. Depozit (210)	pag
VORBITI AFACEREZA?	M 2008 01811	79
VULTURUL NEGRU	M 2008 03873	218
WANGFA	M 2008 04160	266
WANGFA	M 2008 04159	266
WE KEEP CORROSION UNDER CHECKING	M 2008 03675	178
WE CRUSH DOWN THE LIGHTNING	M 2008 03676	178
WEB LINK MEDIA	M 2008 02504	94
WEI BO LONG W.B.L	M 2008 01588	78
WFS	M 2008 03539	156
WIRELESS REACH	M 2008 03577	161
WISE TRUMPETS	M 2008 04436	278
WKH WE KNOW HOW	M 2008 03632	170
WWW.AGENDA.RO	M 2007 11522	43
WWW.AGENDAZILEI.RO	M 2007 11523	44
WWW.BAIAMARECITY.R O	M 2008 03779	201
WWW.PUBLIVEST.COM	M 2008 02205	90
WWW.PUBLIVEST.EU	M 2008 02202	89
WWW.WTI.COM	M 2008 02203	90
WWW.WTI.TM.COM	M 2008 02204	90
XIROCARM	M 2008 03937	230
YAKIMONO	M 2008 03640	171
YONG KANG	M 2008 04286	273
YONG KANG	M 2008 03757	194
YONG KANG	M 2008 03756	193
YONG KANG	M 2008 03755	193
YONG KANG REGELE CEAIURILOR CHINEZEȘTI	M 2008 03754	192
YOUR JOBS SPECIALISTUL TĂU ÎN CARIERĂ	M 2008 03513	152
ZBURA	M 2008 03868	215
ZENITH	M 2008 00025	56
ZIARUL IDEAL	M 2008 01147	71
ZUZU	M 2008 04050	257
ZUZU	M 2008 04049	257

Denumire marcă (540)	Nr. Depozit (210)	pag
ZUZU	M 2008 04048	256

**Mărci publicate în BOPI nr 9/2008
(în ordinea alfabetică a numelui titularului)**

Titular (732)	Nr. Depozit (210)	Pag
SOCIETE DES PRODUITS NESTLE SA	M 2005 03136	13
ABN AMRO BANK (ROMANIA) SA	M 2007 11546	44
ADRIAN SARBU	M 2008 01930	82
ALEC MACRI	M 2007 02185	22
ANHUI JIANGHUAI AUTOMOBILE CO., LTD	M 2007 06569	23
ANTON ACHITEI	M 2008 03691	180
ASHLAND LICENSING AND INTELLECTUAL PROPERTY LLC	M 2008 04025	254
ASHLAND LICENSING AND INTELLECTUAL PROPERTY LLC	M 2008 04024	254
ASOCIATIA FOCUS BOTOSANI	M 2007 10815	35
ASOCIATIA MASEURILOR PROFESIONISTI	M 2008 03853	212
ASOCIATIA MEDICILOR STOMATOLOGI CU PRACTICA PRIVATA DIN ROMANIA FILIALA MUNTENIA 1	M 2008 03520	153
ASOCIATIA INSTITUTUL PENTRU POLITICI PUBLICE	M 2008 00977	68
ASOCIATIA INSTITUTUL PENTRU POLITICI PUBLICE	M 2008 02867	105
ASOCIATIA FOTBALISTILOR AMATORI SI NONAMATORI - AFAN	M 2008 03695	180
AZIENDE CHIMICHE RIUNITE ANGELINI FRANCESCO A.C.R.A.F. S.p.A.	M 2008 03940	231
BANCA COMERCIALA INTESA SANPAOLO ROMANIA SA	M 2008 03966	234
BANCA COMERCIALA INTESA SANPAOLO ROMANIA SA	M 2008 03965	233
BELEAN MONICA	M 2008 03672	177
BELEAN MONICA	M 2008 03673	178
BELLA BULGARIA AD,	M 2008 03749	191
BELUPO - LIJEKOVI I KOZMETIKA d.d.	M 2008 03103	115
BELUPO - LIJEKOVI I KOZMETIKA d.d.	M 2008 01906	82
BIBLIOTECA METROPOLITANA BUCURESTI	M 2008 00458	61
BIBLIOTECA METROPOLITANA BUCURESTI	M 2008 00457	61
BLIKATEX SRL	M 2008 03310	136
BOGDAN GABRIEL MARINESCU	M 2008 00884	66
BONGRAIN SA	M 2006 13042	21
BONGRAIN SA	M 2006 13040	20
BONGRAIN SA	M 2006 13039	20
BONGRAIN SA	M 2005 13137	13
BONGRAIN SA	M 2007 09240	25
BONGRAIN SA	M 2007 09241	25
BONGRAIN SA	M 2007 09242	26

BULETINUL OFICIAL DE PROPRIETATE INDUSTRIALĂ - Secțiunea Mărci nr. 9/2008

Titular (732)	Nr. Depozit (210)	Pag
BONGRAIN SA	M 2007 09277	28
BONGRAIN SA	M 2007 00293	21
BONGRAIN SA	M 2006 13041	21
BPB UNITED KINGDOM LIMITED	M 2006 07193	17
BRD GROUPE SOCIETE GENERALE SA	M 2008 02762	99
BRD GROUPE SOCIETE GENERALE SA	M 2008 02766	101
BRD GROUPE SOCIETE GENERALE SA	M 2008 02765	101
BRD GROUPE SOCIETE GENERALE SA	M 2008 03732	187
BRD GROUPE SOCIETE GENERALE SA	M 2008 02764	100
BRD GROUPE SOCIETE GENERALE SA	M 2008 02767	102
BRD GROUPE SOCIETE GENERALE SA	M 2008 02761	98
BRD GROUPE SOCIETE GENERALE SA	M 2008 02763	100
BRINDUSA MURESAN	M 2008 01784	79
BRITISH AMERICAN TABACCO (BRANDS) INC	M 2008 03894	223
BURTAN CIPRIAN IULIUS	M 2008 04199	269
C. ED. SCHULTE GESELLSCHAFT MIT BESCHRANKTER HAFTUNG ZYLINDERSCHLOSSFABRIK	M 2008 03199	126
CARMEN POENARU	M 2007 09871	29
CHAMPION MEDIA GROUP SRL	M 2008 03322	139
CHEN MING-TE	M 2008 03924	227
CHEN MING-TE	M 2008 03925	227
CHIORPEC ION EMIL	M 2007 11604	45
CHIORPEC ION EMIL	M 2007 11605	45
CICHIRDAN MODEST	M 2008 03939	231
CLINICA MEDICALA FLEBESTET SRL	M 2008 03617	168
COSMA VASILE DANIEL	M 2008 03220	130
CRIS TIM 2 PROD COM SRL	M 2008 00673	65
CYTOGENOMIC MEDICAL LABORATORY SRL	M 2008 04020	254
DOCEA CRISTINA CLAUDIA	M 2008 03555	158
DRAGHICI VALERIU	M 2008 03616	168
DRAGOS ALEXANDRU RUSCA	M 2006 08249	17
DUMITRACHE MIOARA	M 2008 03554	157
DUMITRACHE MIOARA	M 2008 03553	157
ECOSOFT INVESTMENT SRL	M 2008 04446	279
EFTODE LAURA LILIANA ZAVOIANU MADALINA	M 2008 03954	232
ELON BLENKER YARIV PHILOSOPH	M 2007 11860	54

BULETINUL OFICIAL DE PROPRIETATE INDUSTRIALĂ - Secțiunea Mărci nr. 9/2008

Titular (732)	Nr. Depozit (210)	Pag
ELON BLENKER YARIV PHILOSOPH	M 2007 11859	54
ENEL S.p.A.	M 2008 03810	203
ENEL S.p.A.	M 2008 03811	204
EURO PARTY GROUP SRL	M 2008 03216	129
FEI INTERTRADE IMPEX SRL	M 2008 03868	215
FIRST CLASS TURISM SRL	M 2008 03865	214
FLOREA OLGUTA	M 2008 03635	170
FRANCESCO GIOVANNI MARIO	M 2008 03470	149
FRANCESCO GIOVANNI MARIO	M 2008 03472	150
FUNDATIA PENTRU PROTECTIA ADULTILOR CU BOLI CARDIACE CONGENITALE	M 2008 02600	95
FUNDATIA RATIU PENTRU DEMOCRATIE	M 2008 03188	125
FUNDATIA ACTIUNEA ECOLOGICA ROMANA	M 2008 01447	77
GENMAR COSMETICS SRL	M 2008 04659	283
GENMAR COSMETICS SRL	M 2008 04658	283
HEINEKEN ROMANIA SA	M 2008 03950	232
HELIOS TOVARNA BARV, IAKOV IN UMETNIH SMOL KOLICEVO, D.O.O.	M 2008 00045	56
HELPCIUC MARICEL	M 2008 02686	96
HELPCIUC MARICEL	M 2008 02685	96
HELPCIUC MARICEL	M 2008 02684	96
HERAEUS KULZER GMBH	M 2007 11858	53
HOLCHIM SRL	M 2008 03313	138
HYUNDAI MOTOR COMPANY	M 2008 03438	145
HYUNDAI MOTOR COMPANY	M 2008 03439	146
ICHIM COSTICĂ ROMICĂ	M 2008 03233	131
INNOVATIVE BRANDS, LLC	M 2008 03780	201
INTERACTIVE SYSTEMS & BUSINESS CONSULTING SRL	M 2008 04456	280
INTERACTIVE SYSTEMS & BUSINESS CONSULTING SRL	M 2008 04459	281
INTESA SANPAOLO S.p.A.	M 2008 03227	131
IORDOC VICTOR VIRGIL	M 2008 04655	283
JET2 COM LIMITED	M 2006 02800	14
KARAMELLA PROD SRL	M 2008 03213	128
KERO - BRINGA S.R.L.	M 2007 06802	24
KETCHUM ELENA MIHAELA KETCHUM JR THOMAS LOWELL	M 2008 04448	280
KUNZLI SWISSSCHUH AG	M 2006 06822	17

BULETINUL OFICIAL DE PROPRIETATE INDUSTRIALĂ - Secțiunea Mărci nr. 9/2008

Titular (732)	Nr. Depozit (210)	Pag
LIDL STIFTUNG & CO. KG	M 2008 03748	191
LIMA V.O.F.	M 2008 03968	234
LONDA GMBH	M 2008 03892	223
MANDAJ MIHAI	M 2008 02024	86
MARICA CIPRIAN ANDREI	M 2007 11670	48
MARINATE-CHIORUS REMUS-MARIAN	M 2008 03441	146
MATEI MIHAELA VIOLETA	M 2008 04016	252
MEDIKEMIA IPARI ES KERESKEDELMI ZARTKORUEN MUKODO RESZVENYTARSASAG	M 2008 05093	284
MURARU BOGDAN	M 2008 03860	214
NEDELUCU CORVIN	M 2008 03329	140
NEW TREND MEDIA SRL	M 2008 03106	117
NEW TREND MEDIA SRL	M 2008 03105	115
NICOLA MIHAELA	M 2008 02195	89
NILKO METALURGIA LTDA	M 2007 00825	21
NOIAN GABRIEL ALEXANDRU	M 2008 03819	205
NOVARTIS AG	M 2008 03936	230
NOVARTIS AG	M 2008 03937	230
NOVARTIS AG	M 2008 03935	230
OCEAN BASKET HOLDINGS (PROPRIETARY) LIMITED	M 2008 03556	158
OLARU RADIAN ALEXANDRU	M 2008 04390	273
OPREA PAUL ROMEO	M 2008 03788	202
OPRESCU MIRCEA SORIN	M 2008 03747	190
ORGANIZATIA CRESTINA ECCE HOMO	M 2008 03183	125
PARTIDUL CONSERVATOR	M 2008 01071	69
PHARMACEUTICAL CHEMICAL COSMETIC INDUSTRY ALKALOID AD SKOPJE	M 2008 04444	279
PHARMACEUTICAL CHEMICAL COSMETIC INDUSTRY ALKALOID AD SKOPJE	M 2008 04442	279
PHARMACEUTICAL CHEMICAL COSMETIC INDUSTRY ALKALOID AD SKOPJE	M 2008 04443	279
PIAGGIO & C.S.P.A.	M 2008 03186	125
PIRAEUS BANK ROMANIA SA	M 2008 03034	110
PODUT RALUCA MARIANA	M 2008 03573	161
POP NARCIS	M 2008 03743	190
POSLOVNI SISTEM MERCATOR, d.d.	M 2008 03857	213
PPF HASCO LEK SA	M 2006 10485	18
PRIMARIA MUNICIPIULUI BAIA MARE	M 2008 03776	199

BULETINUL OFICIAL DE PROPRIETATE INDUSTRIALĂ - Secțiunea Mărci nr. 9/2008

Titular (732)	Nr. Depozit (210)	Pag
PRIMARIA MUNICIPIULUI BAI A MARE	M 2008 03779	201
PRIMARIA MUNICIPIULUI BAI A MARE	M 2008 03778	200
PRIMARIA MUNICIPIULUI BAI A MARE	M 2008 03777	200
PRINCO CORP	M 2008 03206	128
PROCTER & GAMBLE BUSINESS SERVICES CANADA COMPANY	M 2008 03890	222
PROCTER & GAMBLE BUSINESS SERVICES CANADA COMPANY	M 2008 03525	155
PROCTER & GAMBLE HOLDING GMBH	M 2008 03889	222
PUBLIMEDIA INTERNATIONAL S.A	M 2008 04027	255
QUALCOMM INCORPORATED	M 2008 03577	161
QUALCOMM INCORPORATED	M 2008 03770	198
RAIFFEISEN LEASING IFN SA	M 2008 03922	227
RAIFFEISEN LEASING IFN SA	M 2008 03921	227
RAINEA ALIN MARIAN	M 2008 04392	274
RANCU STEFAN ANDREI	M 2008 03970	234
RATIOPHARM GMBH	M 2008 03824	206
RED BULL GmbH	M 2008 03436	145
RETAIL ROYALTY COMPANY	M 2008 04012	251
RETAIL ROYALTY COMPANY	M 2008 04013	252
RINGIER FOUNDATION	M 2007 11869	55
ROMPETROL RAFINARE SA	M 2008 01421	76
S.C. S & H HOLDING S.A.L.	M 2008 00285	58
S.C. IULIUS MANAGEMENT CENTER S.R.L.	M 2008 04095	261
S.C. S & H HOLDING S.A.L.	M 2007 11732	49
S.C. S & H HOLDING S.A.L.	M 2007 11733	50
SANOFI - AVENTIS	M 2008 04002	250
SARTOROM IMPEX SRL	M 2008 03523	153
SARTOROM IMPEX SRL	M 2008 03524	154
SC ECOSPRINT '78 SRL	M 2008 01961	83
SC GOLDEN FINGERS SRL	M 2008 01969	84
SC JIUL SHOPPING CENTER SRL	M 2008 01972	84
SC JANDAR SECURITI SRL	M 2008 01976	85
SC ENERGY PLUS INCORPORATED SRL	M 2008 02004	85
SC SECOM PRODUCTIE SERVICII SRL	M 2008 02005	86
SC ILI BIJOUX & DESIGN SRL	M 2008 01415	76
SC TERABIT SA	M 2008 02128	87
SC TEHNOCON SRL	M 2008 02165	87
SC DINAMIC 92 DISTRIBUTION SRL	M 2008 02167	88

BULETINUL OFICIAL DE PROPRIETATE INDUSTRIALĂ - Secțiunea Mărci nr. 9/2008

Titular (732)	Nr. Depozit (210)	Pag
SC FAST COMMUNICATIONS SRL	M 2008 02177	88
SC PRO TV SA	M 2008 01298	75
SC WEST TIPO INTERNATIONAL SA	M 2008 02202	89
SC WEST TIPO INTERNATIONAL SA	M 2008 02203	90
SC WEST TIPO INTERNATIONAL SA	M 2008 02204	90
SC WEST TIPO INTERNATIONAL SA	M 2008 02205	90
SC VOGEL BURDA COMMUNICATIONS SRL	M 2008 02208	91
SC ERKA MEDIA CONSULTING SRL	M 2008 02276	91
SC DIGITAL ADVERTISING SRL	M 2008 02311	92
SC PROGES SRL	M 2008 02359	92
SC EX AEQUO SRL	M 2008 02451	93
SC SMART PRESS SRL	M 2008 02464	93
SC WEB LINK MEDIA SRL	M 2008 02504	94
SC SOFTEXPERT MOBILITY SRL	M 2008 02524	94
SC HECOMIN IMPEX SRL	M 2008 01293	75
SC ROMLINK INVEST SRL	M 2008 02619	95
SC LUISSE DESIGN SRL	M 2008 02682	96
SC AVI TOP SA	M 2008 01285	75
SC COTNARI SA	M 2008 01278	74
SC EURO DISTRIBUTION SRL	M 2008 01234	74
SC PATIGRAM PRODIMPEX SRL	M 2008 02707	97
SC PAMBAC SA	M 2008 02714	97
SC GARDIAN PRIVAT SECURITY SRL	M 2008 02728	98
SC EQUILIBRIUM GODS SRL	M 2008 02754	98
SC FOX EVOLUTION.RO SRL	M 2008 01231	73
SC ICPE SA	M 2008 01228	72
SC 360 MULTI-SOLUTIONS SRL	M 2008 01227	72
SC 360 MULTI-SOLUTIONS SRL	M 2008 01226	71
SC AHEAD INTERNATIONAL SRL	M 2008 01163	71
SC REALITATEA MEDIA SA	M 2008 01147	71
SC MAGI MIX COM SRL	M 2008 01114	70
SC REALITATEA MEDIA SA	M 2008 02769	102
SC REALITATEA MEDIA SA	M 2008 02772	103
SC REALITATEA MEDIA SA	M 2008 02773	103
SC REALITATEA MEDIA SA	M 2008 02774	104
SC WEST PALACE SRL	M 2008 02854	104
SC CARTRANS PREDĂ SRL	M 2008 02865	105

BULETINUL OFICIAL DE PROPRIETATE INDUSTRIALĂ - Secțiunea Mărci nr. 9/2008

Titular (732)	Nr. Depozit (210)	Pag
SC DENIS SRL	M 2008 01110	70
SC TOTAL FLEET SOLUTIONS SRL	M 2008 02872	106
SC I-CONSULT SRL SC 3WDESIGN SRL	M 2008 02931	106
SC VANESCICA PLAST SRL	M 2008 02940	107
SC ROMTEXTIL SA	M 2008 02967	107
SC BUCOVINA SA	M 2008 02987	108
SC BUCOVINA SA	M 2008 02991	108
SC REALITATEA MEDIA SA	M 2008 03003	108
SC SUPREMIA GRUP SRL	M 2008 03009	109
SC TIMPUL SRL	M 2008 03017	109
SC GIL CAFE EXPRES SRL	M 2008 03018	109
SC EMIL GILL STYLE SRL	M 2008 03025	109
SC ROMCHEF SRL	M 2008 03028	110
SC MUSIC MANAGEMENT SRL	M 2008 01035	69
SC EUROPLASTIC SRL	M 2008 03038	110
SC EUROPLASTIC SRL	M 2008 03039	111
SC ADEVARUL HOLDING SRL	M 2008 03044	111
SC AURORA SA	M 2008 03050	112
SC PS OIL SERVICES SRL	M 2008 03052	112
SC OMEGA CONSULTING & MANAGEMENT SRL	M 2008 03054	112
SC RAMB SISTEM SRL	M 2008 03059	113
SC REMTOURS SRL	M 2008 03061	113
SC CARMINA DALBA SRL	M 2008 03077	113
SC AVI TOP SA	M 2008 03084	114
SC AVI TOP SA	M 2008 03085	114
SC AVI TOP SA	M 2008 03088	114
SC SKY GROUP SA	M 2008 03093	115
SC RECORD SRL	M 2008 00984	68
SC KIWI FINANCE SRL	M 2008 00953	68
SC BETAMAX SRL	M 2008 00900	67
SC U MEDIA STORE SRL	M 2008 03107	120
SC ARCER SRL	M 2008 03125	122
SC MARIVENUS SRL	M 2008 01960	83
SC SECUSERV SRL	M 2008 03153	122
SC ONO SERV&TUNING SRL	M 2008 03160	123
SC ONO SERV&TUNING SRL	M 2008 03161	123

BULETINUL OFICIAL DE PROPRIETATE INDUSTRIALĂ - Secțiunea Mărci nr. 9/2008

Titular (732)	Nr. Depozit (210)	Pag
SC ABRA COM SRL	M 2008 03165	123
SC TEAMNET INTERNATIONAL SA	M 2008 03166	124
SC MERT SA	M 2008 03173	124
SC EURO DOME SRL	M 2008 00888	67
SC COMBAT PRESS SRL	M 2008 03185	125
SC ECO STAR REL SRL	M 2008 00860	66
SC BONITATE SRL	M 2008 00774	65
SC PROEMOTION SRL	M 2008 00653	64
SC METECOM SA	M 2008 00545	64
SC REALITATEA MEDIA SA	M 2008 00527	63
SC REALITATEA MEDIA SA	M 2008 00525	63
SC PERLA HARGHITEI SA SC TIVA HARGHITA SA	M 2008 03217	129
SC CERTO IA SECURITY SRL	M 2008 03218	129
SC OSACA SRL	M 2008 00497	63
SC MEDIA ALL AGENCY SRL	M 2008 00496	62
SC SOFLEX INTER OPTICS SRL	M 2008 00495	62
SC TAR'93 SRL	M 2008 03230	131
SC REALITATEA MEDIA SA	M 2008 00445	60
SC FRIZE STUDIO SRL	M 2008 03246	131
SC MAXIM PUBLISHER SRL	M 2008 03247	132
SC AMC PRODEX SRL	M 2008 03250	132
SC MIKE INTERNATIONAL SRL	M 2008 03252	133
SC MEDICO CORP SRL	M 2008 03266	134
SC ART INKS IMPEX SRL	M 2008 03273	134
SC ELECTRO VOX SRL	M 2008 03280	134
SC VALDIVIA CONSTRUCTING SRL	M 2008 03281	135
SC VALDIVIA CONSTRUCTING SRL	M 2008 03282	135
SC ANA HOTELS SA	M 2008 03292	136
SC REALITATEA MEDIA SA	M 2008 00444	60
SC VODAFONE ROMANIA SA	M 2008 00440	60
SC CROCO SRL	M 2008 04573	282
SC FUCHS CONDIMENTE RO SRL	M 2008 00414	60
SC COUNSEL A&A	M 2008 03317	138
SC UNITED BUSINESS DEVELOPMENT SRL	M 2008 00374	59
SC EMSAR SRL	M 2008 03323	139
SC SFINX BROKER CONSULTING SRL	M 2008 03327	139

BULETINUL OFICIAL DE PROPRIETATE INDUSTRIALĂ - Secțiunea Mărci nr. 9/2008

Titular (732)	Nr. Depozit (210)	Pag
SC BMF PHARM SRL	M 2008 00364	59
SC KAFFA'MO SRL	M 2008 03348	140
SC PUFULETE SRL	M 2008 03359	141
SC ZHENG SHI INTERNATIONAL GROUP SRL	M 2008 03360	141
SC INTACT PRODUCTION SA	M 2008 03382	142
SC SYNTTERGY CONSULT SRL	M 2008 03386	142
SC HRV BUILDING SRL	M 2008 03388	142
SC BLUPARTY SRL	M 2008 03389	143
SC EAGLE SECURITY SRL	M 2008 03411	144
SC ISYS PROFESSIONAL SA	M 2008 03426	144
SC SECURITY FORS GUARD SRL	M 2008 03431	145
SC PERFECT DISTRIBUTION SRL	M 2008 01883	81
SC GSR GRUP SRL	M 2008 01874	81
SC MONBEBE SRL	M 2008 00269	58
SC CLUB FERVIAR SRL	M 2008 00235	57
SC MEDICAL PHARMA SALT SRL	M 2008 03447	146
SC TOP SERVICE SRL	M 2008 03449	147
SC TOP SERVICE SRL	M 2008 03450	147
SC ROSTAR SA	M 2008 03456	148
SC TRANSPICO LOGISTICS & DISTRIBUTION SA	M 2008 03458	148
SC D.A.D. & ASOCIATII SRL	M 2008 03461	148
SC PROFIPET COM SRL	M 2008 04484	282
SC SAMI SERVICE TECH SRL	M 2008 04482	281
SC CEREALIS SRL	M 2008 00088	57
SC INTERFRIGO COM SRL	M 2008 03469	149
SC GOLDEN LION COM STAR SRL	M 2008 00042	56
SC ATLAS CORPORATION SRL	M 2008 00025	56
SC TBI CREDIT IFN SA	M 2008 03476	150
SC TBI LEASING IFN SA	M 2008 03477	150
SC SPEED SRL	M 2008 03500	150
SC SPEED SRL	M 2008 03501	151
SC SPEED SRL	M 2008 03502	151
SC SPEED SRL	M 2008 03503	151
SC SPEED SRL	M 2008 03504	151
SC NORVINIA SRL	M 2008 03505	151
SC NORVINIA SRL	M 2008 03507	152
SC NAN SECURITY SRL	M 2008 03512	152

BULETINUL OFICIAL DE PROPRIETATE INDUSTRIALĂ - Secțiunea Mărci nr. 9/2008

Titular (732)	Nr. Depozit (210)	Pag
SC PUBLIC EUROCONSULTING SRL	M 2008 03513	152
SC CABANA COLIBA HAIDUCILOR SRL	M 2005 05924	13
SC BIVOLUL ADVERTISING SRL	M 2008 04476	281
SC CROWN PROPERTIES SRL	M 2008 01905	82
SC FEIFA INTERNATIONAL SRL	M 2008 03143	122
SC ALCONOR COMPANY SRL	M 2008 01869	80
SC SABIAN IMPORT EXPORT SRL	M 2008 03526	155
SC GODECTO PROTECT SRL	M 2008 03535	156
SC FLORSYSTEM SPORT SRL	M 2008 03539	156
SC ANIRMA TRADE SRL	M 2007 11844	53
SC PRATECH TV COMPANY SRL	M 2007 11823	51
SC INTERALCOOZ SRL	M 2007 11757	50
SC INTERALCOOZ SRL	M 2007 11749	50
SC TORTUGA SRL	M 2008 03558	159
SC GMP DESIGN SRL	M 2008 03559	159
SC VINARTE SRL	M 2008 03560	160
SC STIRION SECURITY SRL	M 2008 03571	160
SC SEA & SKY SRL	M 2008 01845	80
SC ZANTER SRL	M 2008 03575	161
SC REALITATEA MEDIA SA	M 2008 01811	79
SC INDALGO CONSULT SRL	M 2008 03578	161
SC GLOBAL EYE SRL	M 2008 03581	162
SC TOYOTA ROMANIA SRL	M 2007 11731	49
SC TEMPERA ADVERTISING SRL	M 2008 03590	163
SC ROREN DEVELOPMENT SA	M 2008 03593	163
SC ROREN DEVELOPMENT SA	M 2008 03595	163
SC ROREN DEVELOPMENT SA	M 2008 03596	164
SC AVERSA SA	M 2008 03598	164
SC AVERSA SA	M 2008 03599	164
SC AVERSA SA	M 2008 03600	165
SC REALITATEA MEDIA SA	M 2008 01810	79
SC AVERSA SA	M 2008 03602	165
SC AVERSA SA	M 2008 03603	166
SC AVERSA SA	M 2008 03605	166
SC AVERSA SA	M 2008 03606	166
SC AVERSA SA	M 2008 03609	167
SC AVERSA SA	M 2008 03610	167

BULETINUL OFICIAL DE PROPRIETATE INDUSTRIALĂ - Secțiunea Mărci nr. 9/2008

Titular (732)	Nr. Depozit (210)	Pag
SC AVERSA SA	M 2008 03611	167
SC ARDENT MEDIA SRL	M 2008 03615	168
SC CERTIND SA	M 2007 11727	48
SC EURO MGA PRODUCT SRL	M 2007 11718	48
SC DAN ELIS SRL	M 2008 03623	169
SC MEDEUS & CO PRODIMPEX SRL	M 2008 03629	169
SC GOODIE'S 97 SRL	M 2008 03630	169
SC GOODIE'S 97 SRL	M 2008 03631	170
SC WKH DEZVOLTARE ORGANIZATIONALA SRL	M 2008 03632	170
SC MIXMONTAN SRL	M 2007 11669	47
SC BROSSER TEHNICS SRL	M 2008 03637	171
SC NIDOKAN ACTIVE SRL	M 2008 03640	171
SC PRIMAINVEST CONSULTING SRL	M 2008 03641	171
SC BANCA TRANSILVANIA SA	M 2008 03649	172
SC BANCA TRANSILVANIA SA	M 2008 03650	172
SC BANCA TRANSILVANIA SA	M 2008 03651	173
SC BANCA TRANSILVANIA SA	M 2008 03652	173
SC BANCA TRANSILVANIA SA	M 2008 03654	174
SC BANCA TRANSILVANIA SA	M 2008 03656	174
SC BANCA TRANSILVANIA SA	M 2008 03658	174
SC BANCA TRANSILVANIA SA	M 2008 03662	175
SC BANCA TRANSILVANIA SA	M 2008 03663	175
SC BELROM SRL	M 2007 11633	47
SC SNOW CLEAN SRL	M 2008 03668	176
SC ANALOG TV SRL	M 2008 03670	176
SC ANALOG TV SRL	M 2008 03671	177
SC KLAR DESIGN SRL	M 2007 11612	46
SC IMOBILIAR EXPERT GRUP SRL	M 2007 11607	46
SC BETAK SA	M 2008 03675	178
SC BETAK SA	M 2008 03676	178
SC CONVERGENT MEDIA SA	M 2008 04449	280
SC GRAND PRESS SRL	M 2007 11577	44
SC ABV INVEST SRL	M 2008 03686	179
SC AGENDA SRL	M 2007 11523	44
SC AGENDA SRL	M 2007 11522	43
SC GROUP QUEEN MONACO SRL	M 2008 03705	181
SC ROMAQUA GROUP SA	M 2008 03708	181

BULETINUL OFICIAL DE PROPRIETATE INDUSTRIALĂ - Secțiunea Mărci nr. 9/2008

Titular (732)	Nr. Depozit (210)	Pag
SC ROMAQUA GROUP SA	M 2008 03709	182
SC ROMAQUA GROUP SA	M 2008 03710	182
SC ROMAQUA GROUP SA	M 2008 03712	183
SC ROMAQUA GROUP SA	M 2008 03713	183
SC ROMAQUA GROUP SA	M 2008 03714	183
SC ROMAQUA GROUP SA	M 2008 03715	183
SC ROMAQUA GROUP SA	M 2008 03716	184
SC AUTO PARTNER SRL	M 2008 03718	184
SC COMPLEX ONYX SRL	M 2008 03719	184
SC E URO SRL	M 2008 03721	185
SC TEAM CONCEPT SRL	M 2008 03727	185
SC NAPOLACT SA	M 2008 03729	186
SC NAPOLACT SA	M 2008 03730	186
SC ANA & CORNEL SRL	M 2007 11492	43
SC DUNEX IMPORT EXPORT SRL	M 2008 03733	187
SC CENTRUL DE CERCETARE PENTRU MATERIALE MACROMOLECULARE SI MEMBRANE SA	M 2008 03734	187
SC CENTRUL DE CERCETARE PENTRU MATERIALE MACROMOLECULARE SI MEMBRANE SA	M 2008 03735	188
SC ECE ROMANIA SRL	M 2008 03736	188
SC ECE ROMANIA SRL	M 2008 03737	189
SC IDOL PRODUCTION SRL	M 2008 03740	189
SC PHEONIX SECURITY SRL	M 2007 11481	43
SC ELITMAR SRL	M 2007 11478	42
SC PRODECO SRL	M 2007 11436	42
SC EUROINS ROMÂNIA ASIGURARE REASIGURARE SA	M 2007 11419	41
SC CO & CO CONSUMER 2002 SRL	M 2008 03752	192
SC CO & CO CONSUMER 2002 SRL	M 2008 03754	192
SC CO & CO CONSUMER 2002 SRL	M 2008 03755	193
SC CO & CO CONSUMER 2002 SRL	M 2008 03756	193
SC CO & CO CONSUMER 2002 SRL	M 2008 03757	194
SC SETCAR SA	M 2008 03758	194
SC ROMFORM STYLE SRL	M 2008 03760	194
SC REEA SRL	M 2008 03762	195
SC ROMANIAN SOFT COMPANY SRL	M 2008 03764	195
SC RURIS IMPEX SRL	M 2008 03765	196
SC QUASAR SA	M 2008 03766	196

BULETINUL OFICIAL DE PROPRIETATE INDUSTRIALĂ - Secțiunea Mărci nr. 9/2008

Titular (732)	Nr. Depozit (210)	Pag
SC QUASAR SA	M 2008 03767	197
SC QUASAR SA	M 2008 03768	197
SC PROSITCO GRUP SRL	M 2007 11418	41
SC DERMA VITAL SRL	M 2008 04738	283
SC REGENTA SECURITY PROTECT SRL	M 2008 03772	199
SC YUAN WANG INTER TRADE SRL	M 2008 04934	283
SC CUADRIPOL SA	M 2007 11285	39
SC KRIM PRESS SA	M 2007 11224	38
SC NOTORIOUS ADVERTISING SRL	M 2007 11219	38
SC OPTICOM 2000 SRL	M 2007 11034	37
SC LA COCOSATUL SRL	M 2008 03787	202
SC B-STAR JEANS SRL	M 2007 11007	37
SC NUTRACEUTICS SRL	M 2008 03790	202
SC NUTRACEUTICS SRL	M 2008 03792	202
SC DELTA DUNARII ORGANICS SA	M 2008 03796	203
SC OLTASFALT SRL	M 2008 03799	203
SC ANGST RO SA	M 2007 10973	37
SC TREND IMOBILIAR SRL	M 2007 10954	36
SC NAUTIC LIFE SRL	M 2008 03816	204
SC MED LIFE SA	M 2008 03817	204
SC NAUTIC LIFE SRL	M 2008 03818	205
SC DACIA PLANT SRL	M 2007 10925	36
SC DACIA PLANT SRL	M 2007 10924	36
SC BROTHERS CATERING SRL	M 2008 03821	206
SC IB CARGO SRL	M 2008 03823	206
SC FRONTIER SRL	M 2008 01787	79
SC RAYNA DECOR SRL	M 2008 03826	207
SC RAYNA DECOR SRL	M 2008 03827	207
SC RAYNA DECOR SRL	M 2008 03828	207
SC HOSUS TURISM SRL	M 2007 10684	35
SC STANDARD SNACKS SRL	M 2007 10662	34
SC GALMOPAN SA	M 2008 03831	209
SC TOTAL CAR INTERMEDIERI SRL	M 2008 03836	210
SC KRONEMAG MILLENIUM SRL	M 2008 03837	210
SC ECHO INTERNATIONAL INDUSTRY SRL	M 2008 03839	211
SC PRO TV SA	M 2008 03843	211
SC PRO TV SA	M 2008 03844	211

BULETINUL OFICIAL DE PROPRIETATE INDUSTRIALĂ - Secțiunea Mărci nr. 9/2008

Titular (732)	Nr. Depozit (210)	Pag
SC KOBEZOL SRL	M 2008 03849	212
SC LOGITRADE CONSULTING SRL	M 2007 10617	34
SC WISE FACTOR SRL	M 2008 04436	278
SC DEICO GAMES SRL	M 2007 10574	33
SC DEICO GAMES SRL	M 2007 10573	33
SC METROPOLIS SRL	M 2008 03863	214
SC CONSTANTIN SRL	M 2007 10543	33
SC AUTOGAZ ROMANIA SRL	M 2008 03866	215
SC ECHO INTERNATIONAL INDUSTRY SRL	M 2008 03867	215
SC SEDONA SRL	M 2007 10287	32
SC SIPEX COMPANY SRL	M 2008 03869	216
SC CALLIOPE SRL	M 2008 03871	217
SC NATURLACT GRUP SRL	M 2008 03872	218
SC HOTEL OPERA & CENTRAL SRL	M 2008 03873	218
SC ESTIMA MEDICAL GROUP SRL	M 2008 03875	218
SC EURO MGA PRODUCT SRL	M 2008 03877	219
SC PIETA SRL	M 2008 03878	219
SC ROMTEC SA	M 2008 03882	220
SC ROMTEC SA	M 2008 03883	220
SC ROMTEC SA	M 2008 03884	221
SC PHOENIX Y SRL	M 2008 03887	221
SC PHOENIX Y SRL	M 2008 03888	222
SC SBS BROADCASTING MEDIA SRL	M 2007 10218	32
SC PMS EXPERT SECURITY SRL	M 2007 10158	31
SC NOBLET SRL	M 2007 10151	31
SC TYMBARK MASPEX ROMANIA SRL	M 2007 10017	30
SC TOP SECURITY SRL	M 2008 04423	278
SC AGRI MEDIA INVEST SRL	M 2008 03902	223
SC MONDO PLAST SRL	M 2008 03903	224
SC IMAGE TRADING SRL	M 2008 03907	224
SC ROLLING SRL	M 2008 03909	224
SC ROLLING SRL	M 2008 03910	225
SC CES BRANDS SRL	M 2008 03914	226
SC AKA GROUP IMPEX SERVICE SRL	M 2008 03915	226
SC NELMAR SRL	M 2007 09948	30
SC TURTLE MEDIA SRL	M 2007 09927	30
SC VINOTECA GHERASIM CONSTANTINESCU SRL	M 2007 09637	29

BULETINUL OFICIAL DE PROPRIETATE INDUSTRIALĂ - Secțiunea Mărci nr. 9/2008

Titular (732)	Nr. Depozit (210)	Pag
SC A&W COMPANY SRL	M 2007 09504	28
SC TOWER SRL	M 2008 03927	228
SC TOWER SRL	M 2008 03928	228
SC DM DROGERIE MARKT SRL	M 2008 03930	228
SC ROMCOLOR 2000 SA	M 2008 04422	277
SC BURAK IMPEX GROUP SRL	M 2008 04418	277
SC VODAFONE ROMANIA SA	M 2007 09257	28
SC VODAFONE ROMANIA SA	M 2007 09256	27
SC VODAFONE ROMANIA SA	M 2007 09255	27
SC STRUCTURAL MANAGEMENT GROUP SRL	M 2008 03938	231
SC VODAFONE ROMANIA SA	M 2007 09254	26
SC VODAFONE ROMANIA SA	M 2007 09252	26
SC ABEYPRESS SRL	M 2008 04416	277
SC CITY CAR SRL	M 2007 07250	24
SC MONOLIT DEVELOPMENT SA	M 2007 05693	23
SC ANTENA 2 SA	M 2008 03956	232
SC IVASCO SRL	M 2008 03960	233
SC CETELEM IFN SA	M 2007 02496	22
SC FRIESLAND ROMANIA SA	M 2007 01870	22
SC INTERTRADE DISTRIBUTIE PRODUSE ALIMENTARE SRL	M 2006 12198	19
SC PRECISA SRL	M 2008 01552	77
SC SIVECO ROMANIA SA	M 2008 03976	235
SC SIVECO ROMANIA SA	M 2008 03977	235
SC SIVECO ROMANIA SA	M 2008 03978	236
SC SIVECO ROMANIA SA	M 2008 03980	237
SC SIVECO ROMANIA SA	M 2008 03981	238
SC SIVECO ROMANIA SA	M 2008 03982	238
SC SIVECO ROMANIA SA	M 2008 03983	239
SC SIVECO ROMANIA SA	M 2008 03984	240
SC SIVECO ROMANIA SA	M 2008 03985	241
SC SIVECO ROMANIA SA	M 2008 03986	241
SC SIVECO ROMANIA SA	M 2008 03988	242
SC SIVECO ROMANIA SA	M 2008 03989	243
SC SIVECO ROMANIA SA	M 2008 03990	244
SC SIVECO ROMANIA SA	M 2008 03991	244
SC SIVECO ROMANIA SA	M 2008 03992	245
SC SIVECO ROMANIA SA	M 2008 03993	246

BULETINUL OFICIAL DE PROPRIETATE INDUSTRIALĂ - Secțiunea Mărci nr. 9/2008

Titular (732)	Nr. Depozit (210)	Pag
SC SIVECO ROMANIA SA	M 2008 03994	247
SC SIVECO ROMANIA SA	M 2008 03995	247
SC SIVECO ROMANIA SA	M 2008 03997	248
SC SIVECO ROMANIA SA	M 2008 03998	249
SC BUCOVINA SA	M 2008 01550	77
SC GALMOPAN SA	M 2008 04004	250
SC GALMOPAN SA	M 2008 04006	250
SC HTP PROJECTS SRL	M 2008 04008	251
SC AUTO DEALER.RO SRL	M 2008 01607	78
SC AVERSA SA	M 2008 03601	165
SC VODAFONE ROMANIA SA	M 2006 11699	19
SC ASESOFT NET SRL	M 2008 04017	253
SC ASESOFT NET SRL	M 2008 04018	253
SC VODAFONE ROMANIA SA	M 2006 11698	18
SC MENTOR TRADING SRL	M 2006 09431	18
SC VODAFONE ROMANIA SA	M 2006 04615	16
SC VODAFONE ROMANIA SA	M 2006 04614	16
SC SODOLESCU IMOBILIARE SI CONSTRUCTII SRL	M 2008 04033	255
SC ALBALACT SA	M 2008 04045	256
SC ALBALACT SA	M 2008 04047	256
SC ALBALACT SA	M 2008 04048	256
SC ALBALACT SA	M 2008 04049	257
SC ALBALACT SA	M 2008 04050	257
SC QUARTZ MATRIX SRL	M 2008 04059	258
SC QUARTZ MATRIX SRL	M 2008 04060	258
SC GRUP ALIMENT SRL	M 2008 04065	259
SC ALBALACT SA	M 2008 04072	259
SC LINE MARKETING GRUP SRL	M 2008 04075	259
SC SBS BROADCASTING MEDIA SRL	M 2008 04086	260
SC SBS BROADCASTING MEDIA SRL	M 2008 04087	260
SC EUROPEAN MEDIA INVEST SRL	M 2008 04091	261
SC DUAL LOT CO SRL	M 2008 01588	78
SC ALINSTAL SRL	M 2008 04096	262
SC ALINSTAL SRL	M 2008 04097	263
SC INTERCAPITAL INVEST SA	M 2008 04101	263
SC IPOTECIDIRECT SRL	M 2008 04106	264
SC IPOTECIDIRECT SRL	M 2008 04110	264

BULETINUL OFICIAL DE PROPRIETATE INDUSTRIALĂ - Secțiunea Mărci nr. 9/2008

Titular (732)	Nr. Depozit (210)	Pag
SC IPOTECIDIRECT SRL	M 2008 04111	264
SC BERE MURES SA	M 2008 04121	264
SC EDITURA LITERA INTERNATIONAL SRL	M 2008 04132	265
SC ATFAB SRL	M 2008 04134	265
SC STELY COM INTERNATIONAL SRL	M 2008 04158	266
SC SHONG SHANG IMPEX 200 SRL	M 2008 04159	266
SC SHONG SHANG IMPEX 200 SRL	M 2008 04160	266
SC SHONG SHANG IMPEX 200 SRL	M 2008 04161	267
SC BANK LEUMI ROMANIA SA	M 2008 04178	267
SC WARIANT SRL	M 2008 04185	267
SC WARIANT SRL	M 2008 04186	268
SC MUSAI SRL	M 2008 04195	268
SC VODAFONE ROMANIA SA	M 2006 04613	15
SC BIOFARM SA	M 2008 04211	269
SC BIOFARM SA	M 2008 04212	269
SC BIOFARM SA	M 2008 04213	269
SC BIOFARM SA	M 2008 04214	270
SC BIOFARM SA	M 2008 04215	270
SC BIOFARM SA	M 2008 04216	270
SC BIOFARM SA	M 2008 04217	270
SC BIOFARM SA	M 2008 04218	270
SC BIOFARM SA	M 2008 04219	270
SC BIOFARM SA	M 2008 04220	271
SC BIOFARM SA	M 2008 04221	271
SC BIOFARM SA	M 2008 04222	271
SC PRO TV SA	M 2008 04249	271
SC MOZAIC ZARAND CONSULT SRL	M 2008 04255	272
SC COMPANIA DE IMPORT EXPORT JUNONA SRL	M 2008 04266	272
SC URBAN & ASOCIATII MARKETING SRL	M 2008 04283	272
SC CO & CO CONSUMER 2002 SRL	M 2008 04286	273
SC ETISS CONFEXIM SRL	M 2008 04303	273
SC ROMSTAL IMEX SRL	M 2006 02130	14
SC INTERFRIGO COM SRL	M 2008 03468	149
SC GALMOPAN SA	M 2008 04393	275
SC GALMOPAN SA	M 2008 04394	275
SC FINANCIAR CONSULTING SRL	M 2008 04402	275
SC LIFE EXTENSION INDUSTRIE SRL	M 2008 04411	276

BULETINUL OFICIAL DE PROPRIETATE INDUSTRIALĂ - Secțiunea Mărci nr. 9/2008

Titular (732)	Nr. Depozit (210)	Pag
SIMIONESCU DANIEL CONSTANTIN	M 2008 03820	205
SOCIETATEA CIVILA PROFESIONALA DE AVOCATI MARARU & MARARU	M 2008 03464	149
SOCIETATEA CIVILA PROFESIONALA DE AVOCATI MARARU & MARARU	M 2008 03465	149
SOCIETATEA STUDENTILOR MEDICINISTI HIPOCRATES SIBIU	M 2008 03679	178
SOCIETE DES PRODUITS NESTLE SA	M 2008 03932	229
SOCIETE DES PRODUITS NESTLE SA	M 2008 03933	229
SOCIETE DES PRODUITS NESTLE SA	M 2008 04408	276
SPRIDER S.A. COMMERCIAL CLOTHING COMPANY V.A.T. No: EL-084063625 GREECE	M 2006 01201	14
STARR INTERNATIONAL COMPANY, INC. A PANAMA CORPORATION	M 2008 03311	137
STARR INTERNATIONAL COMPANY, INC. A PANAMA CORPORATION	M 2008 03312	137
STEAUA POLARA PROD SRL	M 2008 03856	213
SUCIU LAVINIA MIHAELA	M 2008 03585	162
SZAKACS ATTILA LEVENTE POP ELENA DANIELA	M 2008 03221	130
TANASESCU BOGDAN ANTON	M 2008 04490	282
TEHNOLOGISTIC SRL	M 2008 03683	179
THE PROCTER & GAMBLE COMPANY	M 2008 03949	231
UNION CONSULTING SRL	M 2008 03522	153
VARDIANU DUMITRU AUGUSTIN	M 2008 03666	175
VARDIE DAN	M 2008 00584	64
VASILESCU CATALIN FLORIAN	M 2007 11334	40
VASILESCU CATALIN FLORIAN	M 2007 11333	40
VESTEL ELECTRONICA SRL	M 2008 03829	207
VESTEL ELECTRONICA SRL	M 2008 03830	208
VIACOM INTERNATIONAL INC	M 2008 03895	223
ZHEJIANG WONDERFUL-WALL BUILDING MATERIALS CO., LTD	M 2008 03771	198

**Mărci publicate în BOPI nr 9/2008
(în ordinea clasei Nisa)**

clasa	Nr. depozit	Nr. marcă	Clase NISA	pag
	(540)	(210)	(511)	
1	M 2008 03173	094287	1 11 19 35 39	124
1	M 2008 03734	094323	1 9 17 32 42	187
1	M 2008 03735	094324	1 17	188
1	M 2008 05093	094363	1 2 3 4 17 21 35 39	284
1	M 2008 03039	094406	1 2 17 35	111
1	M 2007 11718	094430	1 17 19 35 37 39	48
1	M 2008 03869	094497	1 2 6 8 11 16 17 19 20 21 35 37 39 42	216
1	M 2008 03882	094544	1	220
1	M 2008 03877	094640	1 17 19 35 37 39 40	219
1	M 2008 04024	094701	1 4	254
1	M 2008 04025	094702	1 4	254
1	M 2008 04448	094785	1	280
1	M 2008 04422	094811	1 2 35	277
1	M 2008 03252	094827	1 2 16 17 19 22 35 40	133
2	M 2008 03313	094344	2	138
2	M 2008 05093	094363	1 2 3 4 17 21 35 39	284
2	M 2008 03039	094406	1 2 17 35	111
2	M 2008 00045	094488	2 35 40	56
2	M 2008 03869	094497	1 2 6 8 11 16 17 19 20 21 35 37 39 42	216
2	M 2008 03038	094565	2	110
2	M 2008 04422	094811	1 2 35	277
2	M 2008 03252	094827	1 2 16 17 19 22 35 40	133
3	M 2008 03635	094337	3	170
3	M 2008 03199	094342	3 6 7 8 9 14 16 20 37 41 42	126
3	M 2008 03748	094352	3 5 16 21	191
3	M 2008 05093	094363	1 2 3 4 17 21 35 39	284
3	M 2008 03780	094380	3	201
3	M 2008 03930	094506	3 5 21 32 35	228
3	M 2008 03884	094526	3	221

clasa	Nr. depozit	Nr. marcă	Clase NISA	pag
	(540)	(210)	(511)	
3	M 2008 03883	094545	3	220
3	M 2008 03103	094568	3 5	115
3	M 2008 03792	094586	3 5	202
3	M 2008 03831	094594	3 16 17 20 33 34 36 37 38 39 40 41 42 45	209
3	M 2008 03623	094603	3	169
3	M 2008 03889	094641	3	222
3	M 2008 03892	094689	3	223
3	M 2008 03949	094712	3	231
3	M 2008 04659	094724	3	283
3	M 2008 04266	094744	3 35	272
3	M 2008 02359	094769	3 19 20 35 39 41 42	92
3	M 2008 04012	094773	3 14 18 25 35	251
3	M 2008 04013	094774	3 14 18 25 35	252
3	M 2008 01231	094777	3 5 7 8 9 10 11 21 35 37 39	73
3	M 2008 02940	094907	3 16 35	107
4	M 2008 03216	094329	4 7 40	129
4	M 2008 05093	094363	1 2 3 4 17 21 35 39	284
4	M 2008 03849	094540	4 19	212
4	M 2008 03960	094636	4 6 7 8 35 39 42	233
4	M 2008 04024	094701	1 4	254
4	M 2008 04025	094702	1 4	254
4	M 2008 01421	094862	4	76
5	M 2006 10485	094314	5	18
5	M 2008 03748	094352	3 5 16 21	191
5	M 2008 03447	094375	5 10 35 39 40	146
5	M 2007 10924	094427	5 35	36
5	M 2007 10925	094428	5 35	36
5	M 2008 03968	094464	5 29 32	234
5	M 2008 02004	094489	5 31 44	85
5	M 2008 02005	094490	5 31 44	86
5	M 2008 03930	094506	3 5 21 32 35	228
5	M 2008 03103	094568	3 5	115

BULETINUL OFICIAL DE PROPRIETATE INDUSTRIALĂ - Secțiunea Mărci nr. 9/2008

clasa	Nr. depozit	Nr. marcă	Clase NISA	pag
	(540)	(210)	(511)	
5	M 2008 03752	094580	5 16 29 30 35 39	192
5	M 2008 03754	094581	5 16 29 30 35 39	192
5	M 2008 03755	094582	5 16 35 39	193
5	M 2008 03756	094583	5 16 35 39	193
5	M 2008 03757	094584	5 16 35 39	194
5	M 2008 03790	094585	5	202
5	M 2008 03792	094586	3 5	202
5	M 2008 03824	094611	5	206
5	M 2008 02024	094612	5 44	86
5	M 2008 03940	094620	5	231
5	M 2008 03935	094690	5	230
5	M 2008 03936	094696	5	230
5	M 2008 03937	094711	5	230
5	M 2008 04658	094723	5	283
5	M 2007 11858	094763	5 10	53
5	M 2008 04072	094776	5 28 29 30 32 33 34 35 43	259
5	M 2008 01231	094777	3 5 7 8 9 10 11 21 35 37 39	73
5	M 2008 04219	094801	5	270
5	M 2008 04221	094802	5	271
5	M 2008 04222	094803	5	271
5	M 2008 04411	094809	5 30	276
5	M 2008 04442	094813	5	279
5	M 2008 04443	094814	5	279
5	M 2008 04444	094815	5	279
5	M 2008 04220	094822	5	271
5	M 2008 04211	094834	5	269
5	M 2008 04212	094835	5	269
5	M 2008 04213	094836	5	269
5	M 2008 04214	094837	5	270
5	M 2008 04215	094838	5	270
5	M 2008 04216	094839	5	270
5	M 2008 04217	094840	5	270
5	M 2008 04218	094841	5	270
5	M 2008 01906	094853	5	82
5	M 2008 00364	094858	5	59
5	M 2008 01552	094876	5 9 21 35	77

clasa	Nr. depozit	Nr. marcă	Clase NISA	pag
	(540)	(210)	(511)	
5	M 2008 04286	094902	5 16 29 30 35 39	273
5	M 2008 04002	094909	5 35 38 41 42 44	250
6	M 2008 02167	094297	6 8 9 16 25 35 40	88
6	M 2008 03199	094342	3 6 7 8 9 14 16 20 37 41 42	126
6	M 2008 03388	094347	6 11 17 19 37 40	142
6	M 2008 03869	094497	1 2 6 8 11 16 17 19 20 21 35 37 39 42	216
6	M 2007 11285	094548	6 7 9 11 20 35 36 37 39 40 41 42	39
6	M 2008 03736	094599	6 35	188
6	M 2008 03737	094600	6 35	189
6	M 2008 03909	094605	6 7 8 9 12 17 35	224
6	M 2008 03910	094606	6 7 8 9 12 17 35	225
6	M 2008 03771	094610	6	198
6	M 2008 03960	094636	4 6 7 8 35 39 42	233
6	M 2008 03871	094638	6 19 20 21 37	217
6	M 2008 03866	094700	6 35 37	215
6	M 2008 04392	094784	6 9 11 16 20 35 40 41	274
6	M 2007 00825	094903	6 11	21
6	M 2008 03559	095565	6 11 19 40	159
7	M 2008 03221	094288	7 35	130
7	M 2008 03611	094319	7	167
7	M 2008 03216	094329	4 7 40	129
7	M 2008 03199	094342	3 6 7 8 9 14 16 20 37 41 42	126
7	M 2008 03829	094383	7 9 11 35 38 42	207
7	M 2008 03830	094384	7 9 11 35 38 42	208
7	M 2008 03598	094408	7	164
7	M 2008 03599	094409	7	164
7	M 2008 03600	094410	7	165
7	M 2008 03523	094413	7 9 35 37 39 41 42	153
7	M 2008 03524	094414	7 9 35 37 39 41 42	154
7	M 2008 03601	094458	7	165
7	M 2008 03602	094459	7	165
7	M 2008 03603	094460	7	166
7	M 2008 03605	094461	7	166

BULETINUL OFICIAL DE PROPRIETATE INDUSTRIALĂ - Secțiunea Mărci nr. 9/2008

clasa	Nr. depozit	Nr. marcă	Clase NISA	pag
	(540)	(210)	(511)	
7	M 2008 03606	094499	7	166
7	M 2008 03609	094500	7	167
7	M 2008 03610	094501	7	167
7	M 2007 11285	094548	6 7 9 11 20 35 36 37 39 40 41 42	39
7	M 2008 03765	094601	7 8	196
7	M 2008 03909	094605	6 7 8 9 12 17 35	224
7	M 2008 03910	094606	6 7 8 9 12 17 35	225
7	M 2008 03165	094623	7 8	123
7	M 2008 03839	094628	7 11	211
7	M 2008 03960	094636	4 6 7 8 35 39 42	233
7	M 2008 04006	094668	7 31 39 44	250
7	M 2008 01231	094777	3 5 7 8 9 10 11 21 35 37 39	73
7	M 2008 04096	094793	7 8 11 17 19 35 36 37 38 39 40 42	262
7	M 2008 04097	094794	7 8 11 17 19 35 36 37 38 39 40 42	263
7	M 2008 04482	094819	7 35 37	281
7	M 2008 03683	095569	7 9 11 37 42	179
8	M 2008 03666	094291	8 18 22 23 24 25 35 41	175
8	M 2008 02167	094297	6 8 9 16 25 35 40	88
8	M 2008 03199	094342	3 6 7 8 9 14 16 20 37 41 42	126
8	M 2008 03869	094497	1 2 6 8 11 16 17 19 20 21 35 37 39 42	216
8	M 2008 03765	094601	7 8	196
8	M 2008 03909	094605	6 7 8 9 12 17 35	224
8	M 2008 03910	094606	6 7 8 9 12 17 35	225
8	M 2008 03165	094623	7 8	123
8	M 2008 03960	094636	4 6 7 8 35 39 42	233
8	M 2008 01231	094777	3 5 7 8 9 10 11 21 35 37 39	73
8	M 2008 04096	094793	7 8 11 17 19 35 36 37 38 39 40 42	262
8	M 2008 04097	094794	7 8 11 17 19 35 36 37 38 39 40 42	263
9	M 2008 03166	094286	9 35 37 38 39 41 42 45	124
9	M 2008 02167	094297	6 8 9 16 25 35 40	88
9	M 2008 02177	094298	9 35 36 37 38 42	88
9	M 2008 03206	094317	9	128

clasa	Nr. depozit	Nr. marcă	Clase NISA	pag
	(540)	(210)	(511)	
9	M 2008 03734	094323	1 9 17 32 42	187
9	M 2008 01845	094340	9 41	80
9	M 2008 03199	094342	3 6 7 8 9 14 16 20 37 41 42	126
9	M 2008 03650	094359	9 16 35 41	172
9	M 2008 03829	094383	7 9 11 35 38 42	207
9	M 2008 03830	094384	7 9 11 35 38 42	208
9	M 2008 03976	094405	9 16 35 37 38 41 42	235
9	M 2008 03523	094413	7 9 35 37 39 41 42	153
9	M 2008 03524	094414	7 9 35 37 39 41 42	154
9	M 2008 03522	094416	9 35	153
9	M 2007 11034	094450	9 10 35 39	37
9	M 2008 03989	094465	9 16 35 37 38 41 42	243
9	M 2008 03990	094466	9 16 35 37 38 41 42	244
9	M 2008 03991	094467	9 16 35 37 38 41 42	244
9	M 2008 03992	094468	9 16 35 37 38 41 42	245
9	M 2008 03993	094469	9 16 35 37 38 41 42	246
9	M 2008 03994	094470	9 16 35 37 38 41 42	247
9	M 2008 03995	094471	9 16 35 37 38 41 42	247
9	M 2008 03997	094472	9 16 35 37 38 41 42	248
9	M 2008 03998	094473	9 16 35 37 38 41 42	249
9	M 2008 03764	094495	9 35 42	195
9	M 2007 11285	094548	6 7 9 11 20 35 36 37 39 40 41 42	39
9	M 2007 10684	094556	9 16 35	35
9	M 2008 03054	094566	9 16 35 36 41	112
9	M 2008 03105	094569	9 16 18 25 35 38 40 41 42 45	115
9	M 2008 03107	094570	9 16 35 38 41 42	120
9	M 2008 03903	094595	9 38	224
9	M 2008 03909	094605	6 7 8 9 12 17 35	224
9	M 2008 03910	094606	6 7 8 9 12 17 35	225
9	M 2008 03691	094607	9 16 28 35 38 40 41	180

BULETINUL OFICIAL DE PROPRIETATE INDUSTRIALĂ - Secțiunea Mărci nr. 9/2008

clasa	Nr. depozit	Nr. marcă	Clase NISA	pag
	(540)	(210)	(511)	
9	M 2008 03977	094622	9 16 35 37 38 41 42	235
9	M 2008 03982	094642	9 16 35 37 38 41 42	238
9	M 2008 03983	094643	9 16 35 37 38 41 42	239
9	M 2008 03984	094644	9 16 35 37 38 41 42	240
9	M 2008 03985	094645	9 16 35 37 38 41 42	241
9	M 2008 03986	094646	9 16 35 37 38 41 42	241
9	M 2008 03988	094647	9 16 35 37 38 41 42	242
9	M 2008 03978	094666	9 16 35 37 38 41 42	236
9	M 2008 03980	094667	9 16 35 37 38 41 42	237
9	M 2008 03981	094671	9 16 35 37 38 41 42	238
9	M 2006 02800	094672	9 16 39 43	14
9	M 2007 06802	094673	9 11 12	24
9	M 2007 11823	094683	9 16 35 38 39 41 42 44 45	51
9	M 2008 03770	094694	9	198
9	M 2008 03676	094705	9	178
9	M 2008 04249	094720	9 35 41 42	271
9	M 2008 04456	094721	9 38 42	280
9	M 2008 04459	094722	9 38 42	281
9	M 2007 11418	094728	9 35 42	41
9	M 2008 00457	094731	9 41	61
9	M 2008 00458	094732	9 41	61
9	M 2008 01231	094777	3 5 7 8 9 10 11 21 35 37 39	73
9	M 2008 04392	094784	6 9 11 16 20 35 40 41	274
9	M 2008 04446	094816	9	279
9	M 2008 04449	094817	9 28 42 45	280
9	M 2008 01874	094842	9 35 38 42	81
9	M 2008 04059	094850	9 38 45	258
9	M 2008 04060	094851	9 16 38 41	258
9	M 2008 02524	094866	9	94
9	M 2008 03106	094869	9 16 18 25 35 38 41 42 45	117
9	M 2007 11869	094872	9 16 35 41 42 44 45	55

clasa	Nr. depozit	Nr. marcă	Clase NISA	pag
	(540)	(210)	(511)	
9	M 2008 01035	094873	9	69
9	M 2008 01552	094876	5 9 21 35	77
9	M 2008 02854	094878	9 29 30 31 32 33 38 40 41	104
9	M 2006 06822	094880	9 10 18 25	17
9	M 2007 09252	094881	9 35 38	26
9	M 2008 02128	094888	9 38 42 45	87
9	M 2008 03683	095569	7 9 11 37 42	179
10	M 2008 03447	094375	5 10 35 39 40	146
10	M 2008 03637	094437	10	171
10	M 2007 11034	094450	9 10 35 39	37
10	M 2007 11858	094763	5 10	53
10	M 2008 01231	094777	3 5 7 8 9 10 11 21 35 37 39	73
10	M 2006 06822	094880	9 10 18 25	17
11	M 2008 03173	094287	1 11 19 35 39	124
11	M 2008 03388	094347	6 11 17 19 37 40	142
11	M 2008 03280	094354	11	134
11	M 2008 03829	094383	7 9 11 35 38 42	207
11	M 2008 03830	094384	7 9 11 35 38 42	208
11	M 2008 03869	094497	1 2 6 8 11 16 17 19 20 21 35 37 39 42	216
11	M 2007 11285	094548	6 7 9 11 20 35 36 37 39 40 41 42	39
11	M 2008 03839	094628	7 11	211
11	M 2007 06802	094673	9 11 12	24
11	M 2008 01226	094692	11 35	71
11	M 2008 01227	094693	11 35	72
11	M 2008 00025	094729	11	56
11	M 2008 01231	094777	3 5 7 8 9 10 11 21 35 37 39	73
11	M 2008 04392	094784	6 9 11 16 20 35 40 41	274
11	M 2008 04096	094793	7 8 11 17 19 35 36 37 38 39 40 42	262
11	M 2008 04097	094794	7 8 11 17 19 35 36 37 38 39 40 42	263
11	M 2007 00825	094903	6 11	21
11	M 2008 03559	095565	6 11 19 40	159
11	M 2008 03683	095569	7 9 11 37 42	179
12	M 2008 03438	094392	12	145

BULETINUL OFICIAL DE PROPRIETATE INDUSTRIALĂ - Secțiunea Mărci nr. 9/2008

clasa	Nr. depozit	Nr. marcă	Clase NISA	pag
	(540)	(210)	(511)	
12	M 2008 03439	094393	12	146
12	M 2008 03186	094517	12	125
12	M 2008 03836	094538	12 35 36 37 39	210
12	M 2008 03909	094605	6 7 8 9 12 17 35	224
12	M 2008 03910	094606	6 7 8 9 12 17 35	225
12	M 2007 11219	094661	12 35 39 41	38
12	M 2007 06802	094673	9 11 12	24
12	M 2008 01607	094766	12 42 45	78
12	M 2007 06569	094846	12	23
12	M 2007 10287	094847	12 35	32
14	M 2008 03199	094342	3 6 7 8 9 14 16 20 37 41 42	126
14	M 2008 03672	094509	14	177
14	M 2008 03673	094510	14	178
14	M 2008 03213	094519	14 20 24 25 26	128
14	M 2008 04012	094773	3 14 18 25 35	251
14	M 2008 04013	094774	3 14 18 25 35	252
16	M 2008 03695	094293	16 41	180
16	M 2008 02167	094297	6 8 9 16 25 35 40	88
16	M 2008 00673	094315	16 29 35 39 43	65
16	M 2008 03670	094320	16 35 38 41	176
16	M 2008 03671	094321	16 35 38 41	177
16	M 2008 03017	094325	16 35 41	109
16	M 2008 03247	094330	16 35 39 41	132
16	M 2008 03266	094331	16 35 42	134
16	M 2008 03199	094342	3 6 7 8 9 14 16 20 37 41 42	126
16	M 2008 03748	094352	3 5 16 21	191
16	M 2008 03650	094359	9 16 35 41	172
16	M 2008 03857	094385	16 25 35 41	213
16	M 2008 03976	094405	9 16 35 37 38 41 42	235
16	M 2008 03590	094407	16 40	163
16	M 2008 03843	094417	16 35 38 41 42	211
16	M 2008 03844	094418	16 35 38 41 42	211
16	M 2008 00496	094433	16 35	62
16	M 2008 03382	094441	16 28 35 37 38 39 41 42	142
16	M 2007 11669	094451	16 35 38 41 42	47

clasa	Nr. depozit	Nr. marcă	Clase NISA	pag
	(540)	(210)	(511)	
16	M 2008 00584	094454	16 35 41	64
16	M 2008 01071	094455	16 39 41	69
16	M 2008 03989	094465	9 16 35 37 38 41 42	243
16	M 2008 03990	094466	9 16 35 37 38 41 42	244
16	M 2008 03991	094467	9 16 35 37 38 41 42	244
16	M 2008 03992	094468	9 16 35 37 38 41 42	245
16	M 2008 03993	094469	9 16 35 37 38 41 42	246
16	M 2008 03994	094470	9 16 35 37 38 41 42	247
16	M 2008 03995	094471	9 16 35 37 38 41 42	247
16	M 2008 03997	094472	9 16 35 37 38 41 42	248
16	M 2008 03998	094473	9 16 35 37 38 41 42	249
16	M 2008 03593	094475	16 35 36 41 42	163
16	M 2008 03595	094476	16 35 36 41 42	163
16	M 2008 03596	094477	16 35 36 41 42	164
16	M 2007 02496	094480	16 35	22
16	M 2007 10573	094482	16 28 35	33
16	M 2007 10574	094483	16 28 35	33
16	M 2008 03779	094493	16 35 36 41	201
16	M 2008 03869	094497	1 2 6 8 11 16 17 19 20 21 35 37 39 42	216
16	M 2008 03185	094516	16 35	125
16	M 2008 03902	094529	16 35	223
16	M 2007 02185	094547	16	22
16	M 2008 03449	094550	16 35	147
16	M 2008 03450	094551	16 35	147
16	M 2007 10684	094556	9 16 35	35
16	M 2008 02761	094562	16 35 36 38 42	98
16	M 2008 02762	094563	16 35 36 38 42	99
16	M 2008 02767	094564	16 35 36 38 42	102
16	M 2008 03054	094566	9 16 35 36 41	112
16	M 2008 03059	094567	16 19 35 37	113
16	M 2008 03105	094569	9 16 18 25 35 38 40 41 42 45	115
16	M 2008 03107	094570	9 16 35 38 41 42	120

BULETINUL OFICIAL DE PROPRIETATE INDUSTRIALĂ - Secțiunea Mărci nr. 9/2008

clasa	Nr. depozit	Nr. marcă	Clase NISA	pag
	(540)	(210)	(511)	
16	M 2008 03220	094571	16 35	130
16	M 2008 03732	094577	16 35 36 38 42	187
16	M 2008 03752	094580	5 16 29 30 35 39	192
16	M 2008 03754	094581	5 16 29 30 35 39	192
16	M 2008 03755	094582	5 16 35 39	193
16	M 2008 03756	094583	5 16 35 39	193
16	M 2008 03757	094584	5 16 35 39	194
16	M 2008 03740	094590	16 35 38 41 42	189
16	M 2008 03831	094594	3 16 17 20 33 34 36 37 38 39 40 41 42 45	209
16	M 2008 03691	094607	9 16 28 35 38 40 41	180
16	M 2008 03776	094617	16 35 41	199
16	M 2008 03777	094618	16 35 41	200
16	M 2008 03778	094619	16 35 41	200
16	M 2008 03977	094622	9 16 35 37 38 41 42	235
16	M 2008 03982	094642	9 16 35 37 38 41 42	238
16	M 2008 03983	094643	9 16 35 37 38 41 42	239
16	M 2008 03984	094644	9 16 35 37 38 41 42	240
16	M 2008 03985	094645	9 16 35 37 38 41 42	241
16	M 2008 03986	094646	9 16 35 37 38 41 42	241
16	M 2008 03988	094647	9 16 35 37 38 41 42	242
16	M 2008 04390	094650	16 35 40 41 42 45	273
16	M 2008 00444	094655	16 35 38 40 41	60
16	M 2008 00445	094656	16 35 38 40 41	60
16	M 2007 11577	094663	16 35 41 42	44
16	M 2008 03978	094666	9 16 35 37 38 41 42	236
16	M 2008 03980	094667	9 16 35 37 38 41 42	237
16	M 2008 04017	094669	16 35 41	253
16	M 2008 03981	094671	9 16 35 37 38 41 42	238
16	M 2006 02800	094672	9 16 39 43	14
16	M 2007 11823	094683	9 16 35 38 39 41 42 44 45	51
16	M 2007 11844	094684	16 35 39 41	53

clasa	Nr. depozit	Nr. marcă	Clase NISA	pag
	(540)	(210)	(511)	
16	M 2007 11492	094707	16 29 35	43
16	M 2008 04027	094718	16 35 38 41 42	255
16	M 2008 02276	094734	16 35 38 41 42	91
16	M 2008 03956	094746	16 28 35 37 38 39 41 42	232
16	M 2008 03970	094747	16 35 41	234
16	M 2007 11607	094754	16 35 36 37 41	46
16	M 2007 10954	094762	16 35 38 41	36
16	M 2008 01810	094780	16 35 38 41 42	79
16	M 2008 01811	094781	16 35 38 41 42	79
16	M 2008 04392	094784	6 9 11 16 20 35 40 41	274
16	M 2008 04416	094810	16 35	277
16	M 2008 03252	094827	1 2 16 17 19 22 35 40	133
16	M 2008 04091	094845	16 35 41 42 45	261
16	M 2007 11224	094848	16	38
16	M 2008 04060	094851	9 16 38 41	258
16	M 2008 02208	094854	16 35	91
16	M 2008 03044	094868	16 35 38 41	111
16	M 2008 03106	094869	9 16 18 25 35 38 41 42 45	117
16	M 2007 11869	094872	9 16 35 41 42 44 45	55
16	M 2008 00235	094883	16 35 42	57
16	M 2008 02769	094892	16 35 38 41 42	102
16	M 2008 02772	094893	16 35 38 41 42	103
16	M 2008 02773	094894	16 35 38 41 42	103
16	M 2008 02774	094895	16 35 38 41 42	104
16	M 2008 03003	094896	16 35 38 41 42	108
16	M 2008 04086	094897	16 35 38 41	260
16	M 2008 04087	094898	16 35 38 41	260
16	M 2008 04132	094900	16 35 39 41	265
16	M 2008 04286	094902	5 16 29 30 35 39	273
16	M 2007 10218	094904	16 35 38 41	32
16	M 2008 02940	094907	3 16 35	107
16	M 2008 02763	094910	16 35 36 38 42	100
16	M 2008 02764	094911	16 35 36 38 42	100
16	M 2008 02765	094912	16 35 36 38 42	101
16	M 2008 02766	094913	16 35 36 38 42	101

BULETINUL OFICIAL DE PROPRIETATE INDUSTRIALĂ - Secțiunea Mărci nr. 9/2008

clasa	Nr. depozit	Nr. marcă	Clase NISA	pag
	(540)	(210)	(511)	
16	M 2008 01163	095560	16 35 41	71
16	M 2008 03762	095570	16 35 38 41	195
17	M 2008 03734	094323	1 9 17 32 42	187
17	M 2008 03735	094324	1 17	188
17	M 2008 03388	094347	6 11 17 19 37 40	142
17	M 2008 05093	094363	1 2 3 4 17 21 35 39	284
17	M 2008 03039	094406	1 2 17 35	111
17	M 2007 11718	094430	1 17 19 35 37 39	48
17	M 2008 03869	094497	1 2 6 8 11 16 17 19 20 21 35 37 39 42	216
17	M 2008 03831	094594	3 16 17 20 33 34 36 37 38 39 40 41 42 45	209
17	M 2008 03909	094605	6 7 8 9 12 17 35	224
17	M 2008 03910	094606	6 7 8 9 12 17 35	225
17	M 2008 03877	094640	1 17 19 35 37 39 40	219
17	M 2008 04096	094793	7 8 11 17 19 35 36 37 38 39 40 42	262
17	M 2008 04097	094794	7 8 11 17 19 35 36 37 38 39 40 42	263
17	M 2008 03252	094827	1 2 16 17 19 22 35 40	133
17	M 2008 02967	094843	17 19	107
18	M 2008 03666	094291	8 18 22 23 24 25 35 41	175
18	M 2007 11007	094484	18	37
18	M 2008 03878	094498	18 25 35	219
18	M 2008 03105	094569	9 16 18 25 35 38 40 41 42 45	115
18	M 2006 01201	094725	18 25 28	14
18	M 2008 04012	094773	3 14 18 25 35	251
18	M 2008 04013	094774	3 14 18 25 35	252
18	M 2008 03106	094869	9 16 18 25 35 38 41 42 45	117
18	M 2006 06822	094880	9 10 18 25	17
18	M 2008 01110	094887	18 25 35	70
19	M 2008 03173	094287	1 11 19 35 39	124
19	M 2008 02165	094296	19 35 37 42	87
19	M 2008 02684	094300	19	96
19	M 2008 02685	094301	19	96
19	M 2008 02686	094302	19	96

clasa	Nr. depozit	Nr. marcă	Clase NISA	pag
	(540)	(210)	(511)	
19	M 2008 03388	094347	6 11 17 19 37 40	142
19	M 2008 03799	094404	19	203
19	M 2007 11718	094430	1 17 19 35 37 39	48
19	M 2008 03869	094497	1 2 6 8 11 16 17 19 20 21 35 37 39 42	216
19	M 2008 03849	094540	4 19	212
19	M 2008 03059	094567	16 19 35 37	113
19	M 2008 03871	094638	6 19 20 21 37	217
19	M 2008 03877	094640	1 17 19 35 37 39 40	219
19	M 2008 00984	094691	19 37 39	68
19	M 2006 07193	094749	19	17
19	M 2008 02359	094769	3 19 20 35 39 41 42	92
19	M 2008 04096	094793	7 8 11 17 19 35 36 37 38 39 40 42	262
19	M 2008 04097	094794	7 8 11 17 19 35 36 37 38 39 40 42	263
19	M 2006 02130	094823	19 37	14
19	M 2008 03252	094827	1 2 16 17 19 22 35 40	133
19	M 2008 02967	094843	17 19	107
19	M 2008 03559	095565	6 11 19 40	159
20	M 2008 00860	094285	20 35	66
20	M 2008 03199	094342	3 6 7 8 9 14 16 20 37 41 42	126
20	M 2008 03505	094422	20	151
20	M 2008 03507	094423	20	152
20	M 2008 03869	094497	1 2 6 8 11 16 17 19 20 21 35 37 39 42	216
20	M 2008 03213	094519	14 20 24 25 26	128
20	M 2007 11285	094548	6 7 9 11 20 35 36 37 39 40 41 42	39
20	M 2008 03914	094554	20 24 25 27 28 35	226
20	M 2008 03831	094594	3 16 17 20 33 34 36 37 38 39 40 41 42 45	209
20	M 2008 03125	094615	20	122
20	M 2008 00497	094621	20 25 28 35	63
20	M 2008 03871	094638	6 19 20 21 37	217
20	M 2007 11333	094714	20 21 32	40
20	M 2007 11334	094715	20 21 32	40

BULETINUL OFICIAL DE PROPRIETATE INDUSTRIALĂ - Secțiunea Mărci nr. 9/2008

clasa	Nr. depozit	Nr. marcă	Clase NISA	pag
	(540)	(210)	(511)	
20	M 2008 02359	094769	3 19 20 35 39 41 42	92
20	M 2008 04392	094784	6 9 11 16 20 35 40 41	274
20	M 2008 04075	094830	20 27	259
20	M 2007 11612	094870	20 35	46
21	M 2008 03748	094352	3 5 16 21	191
21	M 2008 05093	094363	1 2 3 4 17 21 35 39	284
21	M 2008 03869	094497	1 2 6 8 11 16 17 19 20 21 35 37 39 42	216
21	M 2008 03930	094506	3 5 21 32 35	228
21	M 2008 03525	094524	21	155
21	M 2008 03705	094576	21 26 28	181
21	M 2008 03871	094638	6 19 20 21 37	217
21	M 2008 03890	094688	21	222
21	M 2007 11333	094714	20 21 32	40
21	M 2007 11334	094715	20 21 32	40
21	M 2008 01231	094777	3 5 7 8 9 10 11 21 35 37 39	73
21	M 2008 01552	094876	5 9 21 35	77
22	M 2008 03666	094291	8 18 22 23 24 25 35 41	175
22	M 2008 02619	094770	22 23 24 28 35 42	95
22	M 2008 03252	094827	1 2 16 17 19 22 35 40	133
23	M 2008 03666	094291	8 18 22 23 24 25 35 41	175
23	M 2008 03867	094411	23 24 25	215
23	M 2008 02619	094770	22 23 24 28 35 42	95
24	M 2008 03666	094291	8 18 22 23 24 25 35 41	175
24	M 2008 03867	094411	23 24 25	215
24	M 2008 03213	094519	14 20 24 25 26	128
24	M 2008 03914	094554	20 24 25 27 28 35	226
24	M 2008 02619	094770	22 23 24 28 35 42	95
25	M 2008 03666	094291	8 18 22 23 24 25 35 41	175
25	M 2008 02167	094297	6 8 9 16 25 35 40	88
25	M 2008 03310	094343	25 35 39	136
25	M 2008 03857	094385	16 25 35 41	213
25	M 2008 03868	094386	25	215

clasa	Nr. depozit	Nr. marcă	Clase NISA	pag
	(540)	(210)	(511)	
25	M 2008 03867	094411	23 24 25	215
25	M 2007 10617	094426	25 35 39 42	34
25	M 2008 01588	094456	25	78
25	M 2008 00042	094487	25	56
25	M 2008 03878	094498	18 25 35	219
25	M 2008 03213	094519	14 20 24 25 26	128
25	M 2008 03914	094554	20 24 25 27 28 35	226
25	M 2008 00653	094557	25	64
25	M 2007 11670	094560	25 35 41	48
25	M 2008 03105	094569	9 16 18 25 35 38 40 41 42 45	115
25	M 2008 03025	094614	25	109
25	M 2008 00497	094621	20 25 28 35	63
25	M 2008 03925	094632	25	227
25	M 2008 03954	094635	25 42	232
25	M 2008 04655	094654	25	283
25	M 2007 09948	094674	25 35	30
25	M 2008 01960	094709	25 35	83
25	M 2006 01201	094725	18 25 28	14
25	M 2008 04012	094773	3 14 18 25 35	251
25	M 2008 04013	094774	3 14 18 25 35	252
25	M 2008 01293	094778	25	75
25	M 2008 04161	094783	25	267
25	M 2008 04934	094786	25	283
25	M 2008 04158	094791	25	266
25	M 2008 04159	094795	25	266
25	M 2008 04160	094796	25	266
25	M 2008 03106	094869	9 16 18 25 35 38 41 42 45	117
25	M 2006 06822	094880	9 10 18 25	17
25	M 2008 01110	094887	18 25 35	70
25	M 2008 02754	094891	25	98
26	M 2008 03213	094519	14 20 24 25 26	128
26	M 2008 03705	094576	21 26 28	181
27	M 2008 03914	094554	20 24 25 27 28 35	226
27	M 2008 04075	094830	20 27	259
28	M 2008 03389	094348	28 41	143

BULETINUL OFICIAL DE PROPRIETATE INDUSTRIALĂ - Secțiunea Mărci nr. 9/2008

clasa	Nr. depozit	Nr. marcă	Clase NISA	pag
	(540)	(210)	(511)	
28	M 2008 03382	094441	16 28 35 37 38 39 41 42	142
28	M 2007 10573	094482	16 28 35	33
28	M 2007 10574	094483	16 28 35	33
28	M 2008 03539	094494	28 35	156
28	M 2008 03820	094552	28 40	205
28	M 2008 03914	094554	20 24 25 27 28 35	226
28	M 2008 03705	094576	21 26 28	181
28	M 2008 03691	094607	9 16 28 35 38 40 41	180
28	M 2008 00497	094621	20 25 28 35	63
28	M 2006 01201	094725	18 25 28	14
28	M 2008 03956	094746	16 28 35 37 38 39 41 42	232
28	M 2008 02619	094770	22 23 24 28 35 42	95
28	M 2008 04072	094776	5 28 29 30 32 33 34 35 43	259
28	M 2008 04449	094817	9 28 42 45	280
29	M 2008 03230	094289	29	131
29	M 2008 03556	094290	29 43	158
29	M 2008 03084	094306	29	114
29	M 2008 03085	094307	29	114
29	M 2008 03088	094309	29	114
29	M 2008 00673	094315	16 29 35 39 43	65
29	M 2008 03322	094345	29 35	139
29	M 2005 13137	094364	29	13
29	M 2006 13039	094365	29	20
29	M 2006 13040	094366	29	20
29	M 2006 13041	094367	29	21
29	M 2006 13042	094368	29	21
29	M 2007 09240	094369	29	25
29	M 2007 09241	094370	29	25
29	M 2007 09242	094371	29	26
29	M 2007 09277	094372	29	28
29	M 2006 09431	094373	29 35	18
29	M 2006 12198	094412	29 31 35 39 40	19
29	M 2007 11732	094431	29 35	49
29	M 2007 11733	094432	29 31 35 43	50
29	M 2008 03578	094435	29 35	161

clasa	Nr. depozit	Nr. marcă	Clase NISA	pag
	(540)	(210)	(511)	
29	M 2008 03629	094436	29 35 43	169
29	M 2005 03136	094447	29	13
29	M 2008 03630	094462	29 35 43	169
29	M 2008 03631	094463	29 35 43	170
29	M 2008 03968	094464	5 29 32	234
29	M 2007 01870	094479	29	22
29	M 2007 11633	094485	29 30 35	47
29	M 2008 03872	094543	29	218
29	M 2008 01114	094558	29 30 35 39	70
29	M 2008 03752	094580	5 16 29 30 35 39	192
29	M 2008 03754	094581	5 16 29 30 35 39	192
29	M 2008 03009	094613	29 30 35	109
29	M 2008 04045	094648	29	256
29	M 2007 11604	094664	29	45
29	M 2007 11605	094665	29	45
29	M 2007 11492	094707	16 29 35	43
29	M 2007 10017	094713	29 30	30
29	M 2008 01234	094743	29 31 39	74
29	M 2007 10662	094752	29 30	34
29	M 2008 04047	094755	29	256
29	M 2008 04048	094756	29	256
29	M 2008 04049	094757	29	257
29	M 2008 04050	094758	29	257
29	M 2008 04016	094772	29 30 35 39	252
29	M 2008 04072	094776	5 28 29 30 32 33 34 35 43	259
29	M 2008 01969	094788	29	84
29	M 2008 04134	094790	29 30	265
29	M 2008 04185	094797	29 30 35 43	267
29	M 2008 04186	094798	29 30 35 43	268
29	M 2008 04393	094806	29 30	275
29	M 2008 02991	094844	29	108
29	M 2007 00293	094857	29	21
29	M 2008 01285	094860	29 35 39 40 43	75
29	M 2008 01550	094863	29 30	77
29	M 2008 02854	094878	9 29 30 31 32 33 38 40 41	104
29	M 2008 00285	094884	29 30 31 35 39 43	58

BULETINUL OFICIAL DE PROPRIETATE INDUSTRIALĂ - Secțiunea Mărci nr. 9/2008

clasa	Nr. depozit	Nr. marcă	Clase NISA	pag
	(540)	(210)	(511)	
29	M 2008 00414	094885	29 30	60
29	M 2008 04286	094902	5 16 29 30 35 39	273
30	M 2008 03749	094294	30	191
30	M 2008 02707	094303	30 35	97
30	M 2008 03018	094308	30	109
30	M 2008 03052	094316	30	112
30	M 2008 03729	094322	30	186
30	M 2008 03348	094374	30	140
30	M 2008 03456	094399	30	148
30	M 2008 03730	094402	30	186
30	M 2007 11633	094485	29 30 35	47
30	M 2008 03887	094527	30 35	221
30	M 2008 03888	094528	30 35	222
30	M 2008 01114	094558	29 30 35 39	70
30	M 2008 03752	094580	5 16 29 30 35 39	192
30	M 2008 03754	094581	5 16 29 30 35 39	192
30	M 2008 03009	094613	29 30 35	109
30	M 2008 03932	094633	30	229
30	M 2008 03933	094634	30	229
30	M 2008 04573	094653	30 35	282
30	M 2007 10017	094713	29 30	30
30	M 2007 10662	094752	29 30	34
30	M 2008 03359	094771	30	141
30	M 2008 04016	094772	29 30 35 39	252
30	M 2008 04072	094776	5 28 29 30 32 33 34 35 43	259
30	M 2008 04134	094790	29 30	265
30	M 2008 04185	094797	29 30 35 43	267
30	M 2008 04186	094798	29 30 35 43	268
30	M 2008 04393	094806	29 30	275
30	M 2008 04394	094807	30	275
30	M 2008 04408	094808	30	276
30	M 2008 04411	094809	5 30	276
30	M 2008 01550	094863	29 30	77
30	M 2008 02987	094874	30	108
30	M 2008 02854	094878	9 29 30 31 32 33 38 40 41	104
30	M 2008 00285	094884	29 30 31 35 39 43	58

clasa	Nr. depozit	Nr. marcă	Clase NISA	pag
	(540)	(210)	(511)	
30	M 2008 00414	094885	29 30	60
30	M 2008 02714	094890	30	97
30	M 2008 04286	094902	5 16 29 30 35 39	273
31	M 2006 12198	094412	29 31 35 39 40	19
31	M 2007 11436	094429	31 35 39 41	42
31	M 2007 11733	094432	29 31 35 43	50
31	M 2008 02004	094489	5 31 44	85
31	M 2008 02005	094490	5 31 44	86
31	M 2008 04006	094668	7 31 39 44	250
31	M 2008 01234	094743	29 31 39	74
31	M 2008 04484	094820	31	282
31	M 2008 02854	094878	9 29 30 31 32 33 38 40 41	104
31	M 2008 00285	094884	29 30 31 35 39 43	58
31	M 2008 03796	095571	31 35	203
32	M 2008 03734	094323	1 9 17 32 42	187
32	M 2008 03217	094388	32	129
32	M 2008 03436	094391	32	145
32	M 2008 03766	094438	32	196
32	M 2008 03767	094439	32	197
32	M 2008 03768	094440	32	197
32	M 2008 03968	094464	5 29 32	234
32	M 2008 03712	094502	32 35 39	183
32	M 2008 03713	094503	32 35 39	183
32	M 2008 03930	094506	3 5 21 32 35	228
32	M 2008 03708	094511	32 35 39	181
32	M 2008 03709	094512	32 35 39	182
32	M 2008 03710	094513	32 35 39	182
32	M 2008 03714	094533	32 35 39	183
32	M 2008 03715	094534	32 35 39	183
32	M 2008 03716	094535	32 35 39	184
32	M 2008 04121	094649	32 35 39	264
32	M 2007 11333	094714	20 21 32	40
32	M 2007 11334	094715	20 21 32	40
32	M 2008 01869	094767	32 35 39	80
32	M 2008 04072	094776	5 28 29 30 32 33 34 35 43	259

BULETINUL OFICIAL DE PROPRIETATE INDUSTRIALĂ - Secțiunea Mărci nr. 9/2008

clasa	Nr. depozit	Nr. marcă	Clase NISA	pag
	(540)	(210)	(511)	
32	M 2008 02854	094878	9 29 30 31 32 33 38 40 41	104
32	M 2008 03950	095573	32 35	232
33	M 2005 05924	094313	33	13
33	M 2008 03503	094338	33	151
33	M 2008 03504	094339	33	151
33	M 2008 03500	094395	33	150
33	M 2008 03501	094420	33	151
33	M 2008 03502	094421	33	151
33	M 2008 03560	094425	33	160
33	M 2007 10151	094448	33 35 43	31
33	M 2008 03686	094523	33 35	179
33	M 2008 03831	094594	3 16 17 20 33 34 36 37 38 39 40 41 42 45	209
33	M 2007 11757	094682	33	50
33	M 2008 01278	094745	33	74
33	M 2007 09637	094751	33 35	29
33	M 2008 04072	094776	5 28 29 30 32 33 34 35 43	259
33	M 2008 01883	094864	33	81
33	M 2007 11749	094871	33	50
33	M 2008 02854	094878	9 29 30 31 32 33 38 40 41	104
34	M 2008 03894	094546	34	223
34	M 2008 03831	094594	3 16 17 20 33 34 36 37 38 39 40 41 42 45	209
34	M 2008 04072	094776	5 28 29 30 32 33 34 35 43	259
35	M 2008 00860	094285	20 35	66
35	M 2008 03166	094286	9 35 37 38 39 41 42 45	124
35	M 2008 03173	094287	1 11 19 35 39	124
35	M 2008 03221	094288	7 35	130
35	M 2008 03666	094291	8 18 22 23 24 25 35 41	175
35	M 2008 02165	094296	19 35 37 42	87
35	M 2008 02167	094297	6 8 9 16 25 35 40	88
35	M 2008 02177	094298	9 35 36 37 38 42	88
35	M 2008 02600	094299	35 44	95
35	M 2008 02707	094303	30 35	97

clasa	Nr. depozit	Nr. marcă	Clase NISA	pag
	(540)	(210)	(511)	
35	M 2008 03077	094305	35 36 41 43 45	113
35	M 2008 03246	094310	35 44	131
35	M 2008 00673	094315	16 29 35 39 43	65
35	M 2008 03360	094318	35 36 37	141
35	M 2008 03670	094320	16 35 38 41	176
35	M 2008 03671	094321	16 35 38 41	177
35	M 2008 03017	094325	16 35 41	109
35	M 2008 03247	094330	16 35 39 41	132
35	M 2008 03266	094331	16 35 42	134
35	M 2008 03281	094332	35 37	135
35	M 2008 03282	094333	35 37	135
35	M 2008 03028	094334	35 41 43	110
35	M 2008 03034	094335	35 36	110
35	M 2008 03061	094336	35 39 41 43	113
35	M 2008 03310	094343	25 35 39	136
35	M 2008 03322	094345	29 35	139
35	M 2008 03329	094346	35 36 42 45	140
35	M 2008 03743	094350	35	190
35	M 2008 03747	094351	35 36 41	190
35	M 2008 03273	094353	35	134
35	M 2008 03311	094355	35 36 39 44	137
35	M 2008 03323	094356	35	139
35	M 2008 03650	094359	9 16 35 41	172
35	M 2008 03733	094362	35	187
35	M 2008 05093	094363	1 2 3 4 17 21 35 39	284
35	M 2006 09431	094373	29 35	18
35	M 2008 03447	094375	5 10 35 39 40	146
35	M 2008 03585	094378	35 38 41	162
35	M 2008 03513	094379	35 42	152
35	M 2008 03829	094383	7 9 11 35 38 42	207
35	M 2008 03830	094384	7 9 11 35 38 42	208
35	M 2008 03857	094385	16 25 35 41	213
35	M 2008 03386	094389	35	142
35	M 2008 03312	094397	35 36 39 44	137
35	M 2008 03441	094398	35	146
35	M 2008 03476	094400	35 36	150

BULETINUL OFICIAL DE PROPRIETATE INDUSTRIALĂ - Secțiunea Mărci nr. 9/2008

clasa	Nr. depozit	Nr. marcă	Clase NISA	pag
	(540)	(210)	(511)	
35	M 2008 03477	094401	35 36	150
35	M 2008 03976	094405	9 16 35 37 38 41 42	235
35	M 2008 03039	094406	1 2 17 35	111
35	M 2006 12198	094412	29 31 35 39 40	19
35	M 2008 03523	094413	7 9 35 37 39 41 42	153
35	M 2008 03524	094414	7 9 35 37 39 41 42	154
35	M 2008 03522	094416	9 35	153
35	M 2008 03843	094417	16 35 38 41 42	211
35	M 2008 03844	094418	16 35 38 41 42	211
35	M 2007 10617	094426	25 35 39 42	34
35	M 2007 10924	094427	5 35	36
35	M 2007 10925	094428	5 35	36
35	M 2007 11436	094429	31 35 39 41	42
35	M 2007 11718	094430	1 17 19 35 37 39	48
35	M 2007 11732	094431	29 35	49
35	M 2007 11733	094432	29 31 35 43	50
35	M 2008 00496	094433	16 35	62
35	M 2008 03578	094435	29 35	161
35	M 2008 03629	094436	29 35 43	169
35	M 2008 03382	094441	16 28 35 37 38 39 41 42	142
35	M 2008 03458	094442	35 36 39 40 41	148
35	M 2007 10151	094448	33 35 43	31
35	M 2007 10973	094449	35 38 41	37
35	M 2007 11034	094450	9 10 35 39	37
35	M 2007 11669	094451	16 35 38 41 42	47
35	M 2008 00088	094452	35 37 39	57
35	M 2008 00374	094453	35 41 42	59
35	M 2008 00584	094454	16 35 41	64
35	M 2008 01784	094457	35 41	79
35	M 2008 03630	094462	29 35 43	169
35	M 2008 03631	094463	29 35 43	170
35	M 2008 03989	094465	9 16 35 37 38 41 42	243
35	M 2008 03990	094466	9 16 35 37 38 41 42	244
35	M 2008 03991	094467	9 16 35 37 38 41 42	244

clasa	Nr. depozit	Nr. marcă	Clase NISA	pag
	(540)	(210)	(511)	
35	M 2008 03992	094468	9 16 35 37 38 41 42	245
35	M 2008 03993	094469	9 16 35 37 38 41 42	246
35	M 2008 03994	094470	9 16 35 37 38 41 42	247
35	M 2008 03995	094471	9 16 35 37 38 41 42	247
35	M 2008 03997	094472	9 16 35 37 38 41 42	248
35	M 2008 03998	094473	9 16 35 37 38 41 42	249
35	M 2008 03593	094475	16 35 36 41 42	163
35	M 2008 03595	094476	16 35 36 41 42	163
35	M 2008 03596	094477	16 35 36 41 42	164
35	M 2008 03787	094478	35 42 43	202
35	M 2007 02496	094480	16 35	22
35	M 2007 10573	094482	16 28 35	33
35	M 2007 10574	094483	16 28 35	33
35	M 2007 11633	094485	29 30 35	47
35	M 2007 11731	094486	35	49
35	M 2008 00045	094488	2 35 40	56
35	M 2008 03779	094493	16 35 36 41	201
35	M 2008 03539	094494	28 35	156
35	M 2008 03764	094495	9 35 42	195
35	M 2008 03863	094496	35 36 37 42	214
35	M 2008 03869	094497	1 2 6 8 11 16 17 19 20 21 35 37 39 42	216
35	M 2008 03878	094498	18 25 35	219
35	M 2008 03712	094502	32 35 39	183
35	M 2008 03713	094503	32 35 39	183
35	M 2008 03853	094505	35 41	212
35	M 2008 03930	094506	3 5 21 32 35	228
35	M 2008 03708	094511	32 35 39	181
35	M 2008 03709	094512	32 35 39	182
35	M 2008 03710	094513	32 35 39	182
35	M 2008 03185	094516	16 35	125
35	M 2008 03632	094521	35 41	170
35	M 2008 03641	094522	35 36	171
35	M 2008 03686	094523	33 35	179

BULETINUL OFICIAL DE PROPRIETATE INDUSTRIALĂ - Secțiunea Mărci nr. 9/2008

clasa	Nr. depozit	Nr. marcă	Clase NISA	pag
	(540)	(210)	(511)	
35	M 2008 03887	094527	30 35	221
35	M 2008 03888	094528	30 35	222
35	M 2008 03902	094529	16 35	223
35	M 2008 03714	094533	32 35 39	183
35	M 2008 03715	094534	32 35 39	183
35	M 2008 03716	094535	32 35 39	184
35	M 2008 03719	094536	35 36 41 43 44	184
35	M 2008 03788	094537	35	202
35	M 2008 03836	094538	12 35 36 37 39	210
35	M 2008 03837	094539	35 39	210
35	M 2008 03856	094541	35 37 42	213
35	M 2007 11285	094548	6 7 9 11 20 35 36 37 39 40 41 42	39
35	M 2008 03449	094550	16 35	147
35	M 2008 03450	094551	16 35	147
35	M 2008 03914	094554	20 24 25 27 28 35	226
35	M 2007 10684	094556	9 16 35	35
35	M 2008 01114	094558	29 30 35 39	70
35	M 2008 03727	094559	35 41	185
35	M 2007 11670	094560	25 35 41	48
35	M 2008 02761	094562	16 35 36 38 42	98
35	M 2008 02762	094563	16 35 36 38 42	99
35	M 2008 02767	094564	16 35 36 38 42	102
35	M 2008 03054	094566	9 16 35 36 41	112
35	M 2008 03059	094567	16 19 35 37	113
35	M 2008 03105	094569	9 16 18 25 35 38 40 41 42 45	115
35	M 2008 03107	094570	9 16 35 38 41 42	120
35	M 2008 03220	094571	16 35	130
35	M 2008 03317	094572	35 36	138
35	M 2008 03732	094577	16 35 36 38 42	187
35	M 2008 03752	094580	5 16 29 30 35 39	192
35	M 2008 03754	094581	5 16 29 30 35 39	192
35	M 2008 03755	094582	5 16 35 39	193
35	M 2008 03756	094583	5 16 35 39	193
35	M 2008 03757	094584	5 16 35 39	194
35	M 2008 03740	094590	16 35 38 41 42	189
35	M 2007 11546	094597	35 36	44

clasa	Nr. depozit	Nr. marcă	Clase NISA	pag
	(540)	(210)	(511)	
35	M 2008 03736	094599	6 35	188
35	M 2008 03737	094600	6 35	189
35	M 2008 03577	094602	35	161
35	M 2008 03909	094605	6 7 8 9 12 17 35	224
35	M 2008 03910	094606	6 7 8 9 12 17 35	225
35	M 2008 03691	094607	9 16 28 35 38 40 41	180
35	M 2008 03718	094608	35	184
35	M 2008 03721	094609	35 44	185
35	M 2008 03009	094613	29 30 35	109
35	M 2008 03143	094616	35	122
35	M 2008 03776	094617	16 35 41	199
35	M 2008 03777	094618	16 35 41	200
35	M 2008 03778	094619	16 35 41	200
35	M 2008 00497	094621	20 25 28 35	63
35	M 2008 03977	094622	9 16 35 37 38 41 42	235
35	M 2008 03816	094625	35 36 37 39 41 43	204
35	M 2008 03818	094626	35 36 37 39 41 43	205
35	M 2008 03924	094631	35	227
35	M 2008 03960	094636	4 6 7 8 35 39 42	233
35	M 2008 03877	094640	1 17 19 35 37 39 40	219
35	M 2008 03982	094642	9 16 35 37 38 41 42	238
35	M 2008 03983	094643	9 16 35 37 38 41 42	239
35	M 2008 03984	094644	9 16 35 37 38 41 42	240
35	M 2008 03985	094645	9 16 35 37 38 41 42	241
35	M 2008 03986	094646	9 16 35 37 38 41 42	241
35	M 2008 03988	094647	9 16 35 37 38 41 42	242
35	M 2008 04121	094649	32 35 39	264
35	M 2008 04390	094650	16 35 40 41 42 45	273
35	M 2008 04418	094651	35	277
35	M 2008 04490	094652	35 41 42	282
35	M 2008 04573	094653	30 35	282
35	M 2008 00444	094655	16 35 38 40 41	60
35	M 2008 00445	094656	16 35 38 40 41	60

BULETINUL OFICIAL DE PROPRIETATE INDUSTRIALĂ - Secțiunea Mărci nr. 9/2008

clasa	Nr. depozit	Nr. marcă	Clase NISA	pag
	(540)	(210)	(511)	
35	M 2008 00525	094657	35 38 41	63
35	M 2008 00527	094658	35 38 41	63
35	M 2008 01147	094659	35 38 41	71
35	M 2007 11219	094661	12 35 39 41	38
35	M 2007 11478	094662	35 36 37	42
35	M 2007 11577	094663	16 35 41 42	44
35	M 2008 03978	094666	9 16 35 37 38 41 42	236
35	M 2008 03980	094667	9 16 35 37 38 41 42	237
35	M 2008 04017	094669	16 35 41	253
35	M 2008 04018	094670	35 41	253
35	M 2008 03981	094671	9 16 35 37 38 41 42	238
35	M 2007 09948	094674	25 35	30
35	M 2008 02867	094681	35 36 41 45	105
35	M 2007 11823	094683	9 16 35 38 39 41 42 44 45	51
35	M 2007 11844	094684	16 35 39 41	53
35	M 2008 03875	094686	35 39	218
35	M 2008 01228	094687	35 41 42 45	72
35	M 2008 01226	094692	11 35	71
35	M 2008 01227	094693	11 35	72
35	M 2008 03866	094700	6 35 37	215
35	M 2008 00900	094703	35 42	67
35	M 2007 11492	094707	16 29 35	43
35	M 2008 01960	094709	25 35	83
35	M 2008 02464	094716	35 38	93
35	M 2008 04027	094718	16 35 38 41 42	255
35	M 2008 04249	094720	9 35 41 42	271
35	M 2006 11699	094726	35 38	19
35	M 2007 05693	094727	35 36 37	23
35	M 2007 11418	094728	9 35 42	41
35	M 2008 00440	094730	35 38	60
35	M 2008 02276	094734	16 35 38 41 42	91
35	M 2008 02311	094735	35 42	92
35	M 2008 02451	094736	35 41 43	93
35	M 2006 04613	094739	35 38	15
35	M 2006 04614	094740	35 38	16

clasa	Nr. depozit	Nr. marcă	Clase NISA	pag
	(540)	(210)	(511)	
35	M 2006 04615	094741	35 38	16
35	M 2006 11698	094742	35 38	18
35	M 2008 04266	094744	3 35	272
35	M 2008 03956	094746	16 28 35 37 38 39 41 42	232
35	M 2008 03970	094747	16 35 41	234
35	M 2008 04004	094748	35 43	250
35	M 2007 09637	094751	33 35	29
35	M 2007 11607	094754	16 35 36 37 41	46
35	M 2007 09255	094759	35 38 41	27
35	M 2007 09256	094760	35 38	27
35	M 2007 09257	094761	35 38	28
35	M 2007 10954	094762	16 35 38 41	36
35	M 2008 00269	094764	35 41	58
35	M 2008 01869	094767	32 35 39	80
35	M 2008 01972	094768	35	84
35	M 2008 02359	094769	3 19 20 35 39 41 42	92
35	M 2008 02619	094770	22 23 24 28 35 42	95
35	M 2008 04016	094772	29 30 35 39	252
35	M 2008 04012	094773	3 14 18 25 35	251
35	M 2008 04013	094774	3 14 18 25 35	252
35	M 2008 04072	094776	5 28 29 30 32 33 34 35 43	259
35	M 2008 01231	094777	3 5 7 8 9 10 11 21 35 37 39	73
35	M 2008 01810	094780	16 35 38 41 42	79
35	M 2008 01811	094781	16 35 38 41 42	79
35	M 2008 04392	094784	6 9 11 16 20 35 40 41	274
35	M 2008 04436	094787	35 41	278
35	M 2008 04095	094792	35 36 41 43 44	261
35	M 2008 04096	094793	7 8 11 17 19 35 36 37 38 39 40 42	262
35	M 2008 04097	094794	7 8 11 17 19 35 36 37 38 39 40 42	263
35	M 2008 04185	094797	29 30 35 43	267
35	M 2008 04186	094798	29 30 35 43	268
35	M 2008 04195	094799	35 38 41	268
35	M 2008 04199	094800	35 41	269
35	M 2008 04255	094804	35 41 42	272

BULETINUL OFICIAL DE PROPRIETATE INDUSTRIALĂ - Secțiunea Mărci nr. 9/2008

clasa	Nr. depozit	Nr. marcă	Clase NISA	pag
	(540)	(210)	(511)	
35	M 2008 04416	094810	16 35	277
35	M 2008 04422	094811	1 2 35	277
35	M 2008 04482	094819	7 35 37	281
35	M 2007 09927	094824	35	30
35	M 2008 03252	094827	1 2 16 17 19 22 35 40	133
35	M 2008 03292	094828	35 44	136
35	M 2008 01874	094842	9 35 38 42	81
35	M 2008 04091	094845	16 35 41 42 45	261
35	M 2007 10287	094847	12 35	32
35	M 2008 02208	094854	16 35	91
35	M 2008 04402	094855	35 36 41 42 45	275
35	M 2008 00774	094859	35 36 38 40 41 42	65
35	M 2008 01285	094860	29 35 39 40 43	75
35	M 2008 01930	094865	35 38 41 42	82
35	M 2008 03044	094868	16 35 38 41	111
35	M 2008 03106	094869	9 16 18 25 35 38 41 42 45	117
35	M 2007 11612	094870	20 35	46
35	M 2007 11869	094872	9 16 35 41 42 44 45	55
35	M 2008 03526	094875	35 39	155
35	M 2008 01552	094876	5 9 21 35	77
35	M 2008 02872	094879	35 36 37 39	106
35	M 2007 09252	094881	9 35 38	26
35	M 2007 09254	094882	35 38	26
35	M 2008 00235	094883	16 35 42	57
35	M 2008 00285	094884	29 30 31 35 39 43	58
35	M 2008 00495	094886	35	62
35	M 2008 01110	094887	18 25 35	70
35	M 2008 02769	094892	16 35 38 41 42	102
35	M 2008 02772	094893	16 35 38 41 42	103
35	M 2008 02773	094894	16 35 38 41 42	103
35	M 2008 02774	094895	16 35 38 41 42	104
35	M 2008 03003	094896	16 35 38 41 42	108
35	M 2008 04086	094897	16 35 38 41	260
35	M 2008 04087	094898	16 35 38 41	260
35	M 2008 04101	094899	35 36	263

clasa	Nr. depozit	Nr. marcă	Clase NISA	pag
	(540)	(210)	(511)	
35	M 2008 04132	094900	16 35 39 41	265
35	M 2008 04286	094902	5 16 29 30 35 39	273
35	M 2007 10218	094904	16 35 38 41	32
35	M 2007 11859	094905	35 36 37 42	53
35	M 2007 11860	094906	35 36 37 42	54
35	M 2008 02940	094907	3 16 35	107
35	M 2008 03581	094908	35 36	162
35	M 2008 04002	094909	5 35 38 41 42 44	250
35	M 2008 02763	094910	16 35 36 38 42	100
35	M 2008 02764	094911	16 35 36 38 42	100
35	M 2008 02765	094912	16 35 36 38 42	101
35	M 2008 02766	094913	16 35 36 38 42	101
35	M 2008 01163	095560	16 35 41	71
35	M 2008 01415	095561	35	76
35	M 2008 03762	095570	16 35 38 41	195
35	M 2008 03796	095571	31 35	203
35	M 2008 03950	095573	32 35	232
36	M 2008 02177	094298	9 35 36 37 38 42	88
36	M 2008 03077	094305	35 36 41 43 45	113
36	M 2008 03360	094318	35 36 37	141
36	M 2008 03034	094335	35 36	110
36	M 2008 03329	094346	35 36 42 45	140
36	M 2008 03747	094351	35 36 41	190
36	M 2008 03311	094355	35 36 39 44	137
36	M 2008 03327	094357	36	139
36	M 2008 03649	094358	36 38 43	172
36	M 2008 03652	094361	36	173
36	M 2008 03553	094376	36	157
36	M 2008 03554	094377	36	157
36	M 2008 03312	094397	35 36 39 44	137
36	M 2008 03476	094400	35 36	150
36	M 2008 03477	094401	35 36	150
36	M 2008 03928	094419	36 37 43	228
36	M 2008 03573	094434	36 39 43	161
36	M 2008 03458	094442	35 36 39 40 41	148
36	M 2008 03662	094445	36	175
36	M 2008 03663	094446	36	175

BULETINUL OFICIAL DE PROPRIETATE INDUSTRIALĂ - Secțiunea Mărci nr. 9/2008

clasa	Nr. depozit	Nr. marcă	Clase NISA	pag
	(540)	(210)	(511)	
36	M 2007 11419	094474	36	41
36	M 2008 03593	094475	16 35 36 41 42	163
36	M 2008 03595	094476	16 35 36 41 42	163
36	M 2008 03596	094477	16 35 36 41 42	164
36	M 2008 03656	094491	36	174
36	M 2008 03658	094492	36	174
36	M 2008 03779	094493	16 35 36 41	201
36	M 2008 03863	094496	35 36 37 42	214
36	M 2008 03817	094514	36 44	204
36	M 2008 03641	094522	35 36	171
36	M 2008 03654	094525	36	174
36	M 2008 03719	094536	35 36 41 43 44	184
36	M 2008 03836	094538	12 35 36 37 39	210
36	M 2007 11285	094548	6 7 9 11 20 35 36 37 39 40 41 42	39
36	M 2008 03927	094555	36 37 43	228
36	M 2008 02761	094562	16 35 36 38 42	98
36	M 2008 02762	094563	16 35 36 38 42	99
36	M 2008 02767	094564	16 35 36 38 42	102
36	M 2008 03054	094566	9 16 35 36 41	112
36	M 2008 03317	094572	35 36	138
36	M 2008 03732	094577	16 35 36 38 42	187
36	M 2008 03831	094594	3 16 17 20 33 34 36 37 38 39 40 41 42 45	209
36	M 2007 11546	094597	35 36	44
36	M 2008 03227	094624	36	131
36	M 2008 03816	094625	35 36 37 39 41 43	204
36	M 2008 03818	094626	35 36 37 39 41 43	205
36	M 2008 03921	094629	36	227
36	M 2008 03922	094630	36	227
36	M 2008 00888	094637	36	67
36	M 2008 03873	094639	36 43	218
36	M 2007 11478	094662	35 36 37	42
36	M 2008 02867	094681	35 36 41 45	105
36	M 2008 04178	094719	36	267
36	M 2007 05693	094727	35 36 37	23
36	M 2008 00545	094733	36	64

clasa	Nr. depozit	Nr. marcă	Clase NISA	pag
	(540)	(210)	(511)	
36	M 2007 11607	094754	16 35 36 37 41	46
36	M 2008 00953	094765	36	68
36	M 2008 04095	094792	35 36 41 43 44	261
36	M 2008 04096	094793	7 8 11 17 19 35 36 37 38 39 40 42	262
36	M 2008 04097	094794	7 8 11 17 19 35 36 37 38 39 40 42	263
36	M 2008 04303	094805	36	273
36	M 2008 04106	094831	36	264
36	M 2008 04110	094832	36	264
36	M 2008 04111	094833	36	264
36	M 2008 04033	094849	36 37	255
36	M 2008 01905	094852	36	82
36	M 2008 04402	094855	35 36 41 42 45	275
36	M 2008 00774	094859	35 36 38 40 41 42	65
36	M 2008 02931	094867	36	106
36	M 2008 02872	094879	35 36 37 39	106
36	M 2008 04101	094899	35 36	263
36	M 2007 11859	094905	35 36 37 42	53
36	M 2007 11860	094906	35 36 37 42	54
36	M 2008 03581	094908	35 36	162
36	M 2008 02763	094910	16 35 36 38 42	100
36	M 2008 02764	094911	16 35 36 38 42	100
36	M 2008 02765	094912	16 35 36 38 42	101
36	M 2008 02766	094913	16 35 36 38 42	101
36	M 2008 03965	095574	36	233
36	M 2008 03966	095575	36	234
37	M 2008 03166	094286	9 35 37 38 39 41 42 45	124
37	M 2008 02165	094296	19 35 37 42	87
37	M 2008 02177	094298	9 35 36 37 38 42	88
37	M 2008 03360	094318	35 36 37	141
37	M 2008 03093	094326	37	115
37	M 2008 03160	094327	37	123
37	M 2008 03281	094332	35 37	135
37	M 2008 03282	094333	35 37	135
37	M 2008 03199	094342	3 6 7 8 9 14 16 20 37 41 42	126
37	M 2008 03388	094347	6 11 17 19 37 40	142

BULETINUL OFICIAL DE PROPRIETATE INDUSTRIALĂ - Secțiunea Mărci nr. 9/2008

clasa	Nr. depozit	Nr. marcă	Clase NISA	pag
	(540)	(210)	(511)	
37	M 2008 03976	094405	9 16 35 37 38 41 42	235
37	M 2008 03523	094413	7 9 35 37 39 41 42	153
37	M 2008 03524	094414	7 9 35 37 39 41 42	154
37	M 2008 03928	094419	36 37 43	228
37	M 2007 11718	094430	1 17 19 35 37 39	48
37	M 2008 03382	094441	16 28 35 37 38 39 41 42	142
37	M 2008 00088	094452	35 37 39	57
37	M 2008 03989	094465	9 16 35 37 38 41 42	243
37	M 2008 03990	094466	9 16 35 37 38 41 42	244
37	M 2008 03991	094467	9 16 35 37 38 41 42	244
37	M 2008 03992	094468	9 16 35 37 38 41 42	245
37	M 2008 03993	094469	9 16 35 37 38 41 42	246
37	M 2008 03994	094470	9 16 35 37 38 41 42	247
37	M 2008 03995	094471	9 16 35 37 38 41 42	247
37	M 2008 03997	094472	9 16 35 37 38 41 42	248
37	M 2008 03998	094473	9 16 35 37 38 41 42	249
37	M 2008 03863	094496	35 36 37 42	214
37	M 2008 03869	094497	1 2 6 8 11 16 17 19 20 21 35 37 39 42	216
37	M 2008 03915	094530	37 38 45	226
37	M 2008 03836	094538	12 35 36 37 39	210
37	M 2008 03856	094541	35 37 42	213
37	M 2008 03860	094542	37 42	214
37	M 2007 11285	094548	6 7 9 11 20 35 36 37 39 40 41 42	39
37	M 2008 03927	094555	36 37 43	228
37	M 2008 03059	094567	16 19 35 37	113
37	M 2008 03411	094573	37 38 39 41 45	144
37	M 2008 03831	094594	3 16 17 20 33 34 36 37 38 39 40 41 42 45	209
37	M 2008 03977	094622	9 16 35 37 38 41 42	235
37	M 2008 03816	094625	35 36 37 39 41 43	204

clasa	Nr. depozit	Nr. marcă	Clase NISA	pag
	(540)	(210)	(511)	
37	M 2008 03818	094626	35 36 37 39 41 43	205
37	M 2008 03871	094638	6 19 20 21 37	217
37	M 2008 03877	094640	1 17 19 35 37 39 40	219
37	M 2008 03982	094642	9 16 35 37 38 41 42	238
37	M 2008 03983	094643	9 16 35 37 38 41 42	239
37	M 2008 03984	094644	9 16 35 37 38 41 42	240
37	M 2008 03985	094645	9 16 35 37 38 41 42	241
37	M 2008 03986	094646	9 16 35 37 38 41 42	241
37	M 2008 03988	094647	9 16 35 37 38 41 42	242
37	M 2007 11478	094662	35 36 37	42
37	M 2008 03978	094666	9 16 35 37 38 41 42	236
37	M 2008 03980	094667	9 16 35 37 38 41 42	237
37	M 2008 03981	094671	9 16 35 37 38 41 42	238
37	M 2008 02865	094685	37 39	105
37	M 2008 00984	094691	19 37 39	68
37	M 2008 03668	094699	37	176
37	M 2008 03866	094700	6 35 37	215
37	M 2008 04008	094706	37 39	251
37	M 2007 05693	094727	35 36 37	23
37	M 2008 03956	094746	16 28 35 37 38 39 41 42	232
37	M 2007 11607	094754	16 35 36 37 41	46
37	M 2008 01231	094777	3 5 7 8 9 10 11 21 35 37 39	73
37	M 2008 01787	094779	37	79
37	M 2008 01976	094782	37 39 41 45	85
37	M 2008 04096	094793	7 8 11 17 19 35 36 37 38 39 40 42	262
37	M 2008 04097	094794	7 8 11 17 19 35 36 37 38 39 40 42	263
37	M 2008 04482	094819	7 35 37	281
37	M 2006 02130	094823	19 37	14
37	M 2008 01961	094826	37	83
37	M 2008 04033	094849	36 37	255
37	M 2008 02872	094879	35 36 37 39	106

BULETINUL OFICIAL DE PROPRIETATE INDUSTRIALĂ - Secțiunea Mărci nr. 9/2008

clasa	Nr. depozit	Nr. marcă	Clase NISA	pag
	(540)	(210)	(511)	
37	M 2007 11859	094905	35 36 37 42	53
37	M 2007 11860	094906	35 36 37 42	54
37	M 2008 03683	095569	7 9 11 37 42	179
38	M 2008 03166	094286	9 35 37 38 39 41 42 45	124
38	M 2008 02177	094298	9 35 36 37 38 42	88
38	M 2008 03670	094320	16 35 38 41	176
38	M 2008 03671	094321	16 35 38 41	177
38	M 2008 03649	094358	36 38 43	172
38	M 2008 03585	094378	35 38 41	162
38	M 2008 03829	094383	7 9 11 35 38 42	207
38	M 2008 03830	094384	7 9 11 35 38 42	208
38	M 2008 03976	094405	9 16 35 37 38 41 42	235
38	M 2008 03843	094417	16 35 38 41 42	211
38	M 2008 03844	094418	16 35 38 41 42	211
38	M 2008 03382	094441	16 28 35 37 38 39 41 42	142
38	M 2007 10973	094449	35 38 41	37
38	M 2007 11669	094451	16 35 38 41 42	47
38	M 2008 03989	094465	9 16 35 37 38 41 42	243
38	M 2008 03990	094466	9 16 35 37 38 41 42	244
38	M 2008 03991	094467	9 16 35 37 38 41 42	244
38	M 2008 03992	094468	9 16 35 37 38 41 42	245
38	M 2008 03993	094469	9 16 35 37 38 41 42	246
38	M 2008 03994	094470	9 16 35 37 38 41 42	247
38	M 2008 03995	094471	9 16 35 37 38 41 42	247
38	M 2008 03997	094472	9 16 35 37 38 41 42	248
38	M 2008 03998	094473	9 16 35 37 38 41 42	249
38	M 2008 03915	094530	37 38 45	226
38	M 2008 03907	094553	38 41	224
38	M 2008 02761	094562	16 35 36 38 42	98
38	M 2008 02762	094563	16 35 36 38 42	99
38	M 2008 02767	094564	16 35 36 38 42	102

clasa	Nr. depozit	Nr. marcă	Clase NISA	pag
	(540)	(210)	(511)	
38	M 2008 03105	094569	9 16 18 25 35 38 40 41 42 45	115
38	M 2008 03107	094570	9 16 35 38 41 42	120
38	M 2008 03411	094573	37 38 39 41 45	144
38	M 2008 03732	094577	16 35 36 38 42	187
38	M 2008 03740	094590	16 35 38 41 42	189
38	M 2008 03831	094594	3 16 17 20 33 34 36 37 38 39 40 41 42 45	209
38	M 2008 03903	094595	9 38	224
38	M 2008 03895	094604	38 41	223
38	M 2008 03691	094607	9 16 28 35 38 40 41	180
38	M 2008 03977	094622	9 16 35 37 38 41 42	235
38	M 2008 03982	094642	9 16 35 37 38 41 42	238
38	M 2008 03983	094643	9 16 35 37 38 41 42	239
38	M 2008 03984	094644	9 16 35 37 38 41 42	240
38	M 2008 03985	094645	9 16 35 37 38 41 42	241
38	M 2008 03986	094646	9 16 35 37 38 41 42	241
38	M 2008 03988	094647	9 16 35 37 38 41 42	242
38	M 2008 00444	094655	16 35 38 40 41	60
38	M 2008 00445	094656	16 35 38 40 41	60
38	M 2008 00525	094657	35 38 41	63
38	M 2008 00527	094658	35 38 41	63
38	M 2008 01147	094659	35 38 41	71
38	M 2008 03978	094666	9 16 35 37 38 41 42	236
38	M 2008 03980	094667	9 16 35 37 38 41 42	237
38	M 2008 03981	094671	9 16 35 37 38 41 42	238
38	M 2007 11823	094683	9 16 35 38 39 41 42 44 45	51
38	M 2008 02464	094716	35 38	93
38	M 2008 04027	094718	16 35 38 41 42	255
38	M 2008 04456	094721	9 38 42	280
38	M 2008 04459	094722	9 38 42	281
38	M 2006 11699	094726	35 38	19

BULETINUL OFICIAL DE PROPRIETATE INDUSTRIALĂ - Secțiunea Mărci nr. 9/2008

clasa	Nr. depozit	Nr. marcă	Clase NISA	pag
	(540)	(210)	(511)	
38	M 2008 00440	094730	35 38	60
38	M 2008 02276	094734	16 35 38 41 42	91
38	M 2006 04613	094739	35 38	15
38	M 2006 04614	094740	35 38	16
38	M 2006 04615	094741	35 38	16
38	M 2006 11698	094742	35 38	18
38	M 2008 03956	094746	16 28 35 37 38 39 41 42	232
38	M 2007 09255	094759	35 38 41	27
38	M 2007 09256	094760	35 38	27
38	M 2007 09257	094761	35 38	28
38	M 2007 10954	094762	16 35 38 41	36
38	M 2008 01810	094780	16 35 38 41 42	79
38	M 2008 01811	094781	16 35 38 41 42	79
38	M 2008 04096	094793	7 8 11 17 19 35 36 37 38 39 40 42	262
38	M 2008 04097	094794	7 8 11 17 19 35 36 37 38 39 40 42	263
38	M 2008 04195	094799	35 38 41	268
38	M 2008 01874	094842	9 35 38 42	81
38	M 2008 04059	094850	9 38 45	258
38	M 2008 04060	094851	9 16 38 41	258
38	M 2008 00774	094859	35 36 38 40 41 42	65
38	M 2008 01930	094865	35 38 41 42	82
38	M 2008 03044	094868	16 35 38 41	111
38	M 2008 03106	094869	9 16 18 25 35 38 41 42 45	117
38	M 2008 02854	094878	9 29 30 31 32 33 38 40 41	104
38	M 2007 09252	094881	9 35 38	26
38	M 2007 09254	094882	35 38	26
38	M 2008 02128	094888	9 38 42 45	87
38	M 2008 02769	094892	16 35 38 41 42	102
38	M 2008 02772	094893	16 35 38 41 42	103
38	M 2008 02773	094894	16 35 38 41 42	103
38	M 2008 02774	094895	16 35 38 41 42	104
38	M 2008 03003	094896	16 35 38 41 42	108
38	M 2008 04086	094897	16 35 38 41	260
38	M 2008 04087	094898	16 35 38 41	260
38	M 2007 10218	094904	16 35 38 41	32

clasa	Nr. depozit	Nr. marcă	Clase NISA	pag
	(540)	(210)	(511)	
38	M 2008 04002	094909	5 35 38 41 42 44	250
38	M 2008 02763	094910	16 35 36 38 42	100
38	M 2008 02764	094911	16 35 36 38 42	100
38	M 2008 02765	094912	16 35 36 38 42	101
38	M 2008 02766	094913	16 35 36 38 42	101
38	M 2008 03762	095570	16 35 38 41	195
39	M 2008 03865		39	214
39	M 2008 03166	094286	9 35 37 38 39 41 42 45	124
39	M 2008 03173	094287	1 11 19 35 39	124
39	M 2008 00673	094315	16 29 35 39 43	65
39	M 2008 03247	094330	16 35 39 41	132
39	M 2008 03061	094336	35 39 41 43	113
39	M 2008 03310	094343	25 35 39	136
39	M 2008 03311	094355	35 36 39 44	137
39	M 2008 05093	094363	1 2 3 4 17 21 35 39	284
39	M 2008 03447	094375	5 10 35 39 40	146
39	M 2008 03811	094381	39 40	204
39	M 2008 03819	094382	39	205
39	M 2008 03312	094397	35 36 39 44	137
39	M 2008 03758	094403	39 40	194
39	M 2006 12198	094412	29 31 35 39 40	19
39	M 2008 03523	094413	7 9 35 37 39 41 42	153
39	M 2008 03524	094414	7 9 35 37 39 41 42	154
39	M 2007 10617	094426	25 35 39 42	34
39	M 2007 11436	094429	31 35 39 41	42
39	M 2007 11718	094430	1 17 19 35 37 39	48
39	M 2008 03573	094434	36 39 43	161
39	M 2008 03382	094441	16 28 35 37 38 39 41 42	142
39	M 2008 03458	094442	35 36 39 40 41	148
39	M 2007 11034	094450	9 10 35 39	37
39	M 2008 00088	094452	35 37 39	57
39	M 2008 01071	094455	16 39 41	69
39	M 2008 03869	094497	1 2 6 8 11 16 17 19 20 21 35 37 39 42	216
39	M 2008 03712	094502	32 35 39	183

BULETINUL OFICIAL DE PROPRIETATE INDUSTRIALĂ - Secțiunea Mărci nr. 9/2008

clasa	Nr. depozit	Nr. marcă	Clase NISA	pag
	(540)	(210)	(511)	
39	M 2008 03713	094503	32 35 39	183
39	M 2008 03810	094504	39 40	203
39	M 2008 03708	094511	32 35 39	181
39	M 2008 03709	094512	32 35 39	182
39	M 2008 03710	094513	32 35 39	182
39	M 2008 03616	094520	39	168
39	M 2008 03468	094531	39	149
39	M 2008 03469	094532	39	149
39	M 2008 03714	094533	32 35 39	183
39	M 2008 03715	094534	32 35 39	183
39	M 2008 03716	094535	32 35 39	184
39	M 2008 03836	094538	12 35 36 37 39	210
39	M 2008 03837	094539	35 39	210
39	M 2007 11285	094548	6 7 9 11 20 35 36 37 39 40 41 42	39
39	M 2008 01114	094558	29 30 35 39	70
39	M 2008 00884	094561	39	66
39	M 2008 03411	094573	37 38 39 41 45	144
39	M 2008 03752	094580	5 16 29 30 35 39	192
39	M 2008 03754	094581	5 16 29 30 35 39	192
39	M 2008 03755	094582	5 16 35 39	193
39	M 2008 03756	094583	5 16 35 39	193
39	M 2008 03757	094584	5 16 35 39	194
39	M 2008 03831	094594	3 16 17 20 33 34 36 37 38 39 40 41 42 45	209
39	M 2007 07250	094596	39	24
39	M 2008 03816	094625	35 36 37 39 41 43	204
39	M 2008 03818	094626	35 36 37 39 41 43	205
39	M 2008 03823	094627	39	206
39	M 2008 03960	094636	4 6 7 8 35 39 42	233
39	M 2008 03877	094640	1 17 19 35 37 39 40	219
39	M 2008 04121	094649	32 35 39	264
39	M 2007 11219	094661	12 35 39 41	38
39	M 2008 04006	094668	7 31 39 44	250
39	M 2006 02800	094672	9 16 39 43	14
39	M 2007 11823	094683	9 16 35 38 39 41 42 44 45	51

clasa	Nr. depozit	Nr. marcă	Clase NISA	pag
	(540)	(210)	(511)	
39	M 2007 11844	094684	16 35 39 41	53
39	M 2008 02865	094685	37 39	105
39	M 2008 03875	094686	35 39	218
39	M 2008 00984	094691	19 37 39	68
39	M 2008 03558	094698	39	159
39	M 2008 03218	094704	39 45	129
39	M 2008 04008	094706	37 39	251
39	M 2008 01234	094743	29 31 39	74
39	M 2008 03956	094746	16 28 35 37 38 39 41 42	232
39	M 2007 09504	094750	39	28
39	M 2008 01869	094767	32 35 39	80
39	M 2008 02359	094769	3 19 20 35 39 41 42	92
39	M 2008 04016	094772	29 30 35 39	252
39	M 2008 01231	094777	3 5 7 8 9 10 11 21 35 37 39	73
39	M 2008 01976	094782	37 39 41 45	85
39	M 2008 04096	094793	7 8 11 17 19 35 36 37 38 39 40 42	262
39	M 2008 04097	094794	7 8 11 17 19 35 36 37 38 39 40 42	263
39	M 2008 01285	094860	29 35 39 40 43	75
39	M 2008 03526	094875	35 39	155
39	M 2008 02872	094879	35 36 37 39	106
39	M 2008 00285	094884	29 30 31 35 39 43	58
39	M 2008 04132	094900	16 35 39 41	265
39	M 2008 04286	094902	5 16 29 30 35 39	273
40	M 2008 03675	094292	40	178
40	M 2008 02167	094297	6 8 9 16 25 35 40	88
40	M 2008 03216	094329	4 7 40	129
40	M 2008 03388	094347	6 11 17 19 37 40	142
40	M 2008 03447	094375	5 10 35 39 40	146
40	M 2008 03811	094381	39 40	204
40	M 2008 03758	094403	39 40	194
40	M 2008 03590	094407	16 40	163
40	M 2006 12198	094412	29 31 35 39 40	19
40	M 2008 03458	094442	35 36 39 40 41	148
40	M 2008 00045	094488	2 35 40	56
40	M 2008 03810	094504	39 40	203

BULETINUL OFICIAL DE PROPRIETATE INDUSTRIALĂ - Secțiunea Mărci nr. 9/2008

clasa	Nr. depozit	Nr. marcă	Clase NISA	pag
	(540)	(210)	(511)	
40	M 2007 11285	094548	6 7 9 11 20 35 36 37 39 40 41 42	39
40	M 2008 03820	094552	28 40	205
40	M 2008 03105	094569	9 16 18 25 35 38 40 41 42 45	115
40	M 2008 03831	094594	3 16 17 20 33 34 36 37 38 39 40 41 42 45	209
40	M 2008 03691	094607	9 16 28 35 38 40 41	180
40	M 2008 03877	094640	1 17 19 35 37 39 40	219
40	M 2008 04390	094650	16 35 40 41 42 45	273
40	M 2008 00444	094655	16 35 38 40 41	60
40	M 2008 00445	094656	16 35 38 40 41	60
40	M 2008 04392	094784	6 9 11 16 20 35 40 41	274
40	M 2008 04096	094793	7 8 11 17 19 35 36 37 38 39 40 42	262
40	M 2008 04097	094794	7 8 11 17 19 35 36 37 38 39 40 42	263
40	M 2008 03252	094827	1 2 16 17 19 22 35 40	133
40	M 2008 00774	094859	35 36 38 40 41 42	65
40	M 2008 01285	094860	29 35 39 40 43	75
40	M 2008 02854	094878	9 29 30 31 32 33 38 40 41	104
40	M 2008 03559	095565	6 11 19 40	159
41	M 2008 03166	094286	9 35 37 38 39 41 42 45	124
41	M 2008 03666	094291	8 18 22 23 24 25 35 41	175
41	M 2008 03695	094293	16 41	180
41	M 2008 03077	094305	35 36 41 43 45	113
41	M 2008 03670	094320	16 35 38 41	176
41	M 2008 03671	094321	16 35 38 41	177
41	M 2008 03017	094325	16 35 41	109
41	M 2008 03161	094328	41	123
41	M 2008 03247	094330	16 35 39 41	132
41	M 2008 03028	094334	35 41 43	110
41	M 2008 03061	094336	35 39 41 43	113
41	M 2008 01845	094340	9 41	80
41	M 2008 03199	094342	3 6 7 8 9 14 16 20 37 41 42	126
41	M 2008 03389	094348	28 41	143

clasa	Nr. depozit	Nr. marcă	Clase NISA	pag
	(540)	(210)	(511)	
41	M 2008 03747	094351	35 36 41	190
41	M 2008 03650	094359	9 16 35 41	172
41	M 2008 03651	094360	41	173
41	M 2008 03585	094378	35 38 41	162
41	M 2008 03857	094385	16 25 35 41	213
41	M 2008 03250	094396	41	132
41	M 2008 03976	094405	9 16 35 37 38 41 42	235
41	M 2008 03523	094413	7 9 35 37 39 41 42	153
41	M 2008 03524	094414	7 9 35 37 39 41 42	154
41	M 2008 03512	094415	41 45	152
41	M 2008 03843	094417	16 35 38 41 42	211
41	M 2008 03844	094418	16 35 38 41 42	211
41	M 2008 03555	094424	41 43	158
41	M 2007 11436	094429	31 35 39 41	42
41	M 2008 03382	094441	16 28 35 37 38 39 41 42	142
41	M 2008 03458	094442	35 36 39 40 41	148
41	M 2007 10973	094449	35 38 41	37
41	M 2007 11669	094451	16 35 38 41 42	47
41	M 2008 00374	094453	35 41 42	59
41	M 2008 00584	094454	16 35 41	64
41	M 2008 01071	094455	16 39 41	69
41	M 2008 01784	094457	35 41	79
41	M 2008 03989	094465	9 16 35 37 38 41 42	243
41	M 2008 03990	094466	9 16 35 37 38 41 42	244
41	M 2008 03991	094467	9 16 35 37 38 41 42	244
41	M 2008 03992	094468	9 16 35 37 38 41 42	245
41	M 2008 03993	094469	9 16 35 37 38 41 42	246
41	M 2008 03994	094470	9 16 35 37 38 41 42	247
41	M 2008 03995	094471	9 16 35 37 38 41 42	247
41	M 2008 03997	094472	9 16 35 37 38 41 42	248
41	M 2008 03998	094473	9 16 35 37 38 41 42	249

BULETINUL OFICIAL DE PROPRIETATE INDUSTRIALĂ - Secțiunea Mărci nr. 9/2008

clasa	Nr. depozit	Nr. marcă	Clase NISA	pag
	(540)	(210)	(511)	
41	M 2008 03593	094475	16 35 36 41 42	163
41	M 2008 03595	094476	16 35 36 41 42	163
41	M 2008 03596	094477	16 35 36 41 42	164
41	M 2008 03779	094493	16 35 36 41	201
41	M 2008 03853	094505	35 41	212
41	M 2008 03939	094507	41	231
41	M 2008 03520	094508	41	153
41	M 2008 03188	094518	41	125
41	M 2008 03632	094521	35 41	170
41	M 2008 03719	094536	35 36 41 43 44	184
41	M 2007 11285	094548	6 7 9 11 20 35 36 37 39 40 41 42	39
41	M 2008 03907	094553	38 41	224
41	M 2008 03727	094559	35 41	185
41	M 2007 11670	094560	25 35 41	48
41	M 2008 03054	094566	9 16 35 36 41	112
41	M 2008 03105	094569	9 16 18 25 35 38 40 41 42 45	115
41	M 2008 03107	094570	9 16 35 38 41 42	120
41	M 2008 03411	094573	37 38 39 41 45	144
41	M 2008 03470	094575	41	149
41	M 2008 03472	094579	41	150
41	M 2008 03615	094589	41	168
41	M 2008 03740	094590	16 35 38 41 42	189
41	M 2008 03826	094592	41	207
41	M 2008 03827	094593	41	207
41	M 2008 03831	094594	3 16 17 20 33 34 36 37 38 39 40 41 42 45	209
41	M 2008 03895	094604	38 41	223
41	M 2008 03691	094607	9 16 28 35 38 40 41	180
41	M 2008 03776	094617	16 35 41	199
41	M 2008 03777	094618	16 35 41	200
41	M 2008 03778	094619	16 35 41	200
41	M 2008 03977	094622	9 16 35 37 38 41 42	235
41	M 2008 03816	094625	35 36 37 39 41 43	204
41	M 2008 03818	094626	35 36 37 39 41 43	205
41	M 2008 03982	094642	9 16 35 37 38 41 42	238

clasa	Nr. depozit	Nr. marcă	Clase NISA	pag
	(540)	(210)	(511)	
41	M 2008 03983	094643	9 16 35 37 38 41 42	239
41	M 2008 03984	094644	9 16 35 37 38 41 42	240
41	M 2008 03985	094645	9 16 35 37 38 41 42	241
41	M 2008 03986	094646	9 16 35 37 38 41 42	241
41	M 2008 03988	094647	9 16 35 37 38 41 42	242
41	M 2008 04390	094650	16 35 40 41 42 45	273
41	M 2008 04490	094652	35 41 42	282
41	M 2008 00444	094655	16 35 38 40 41	60
41	M 2008 00445	094656	16 35 38 40 41	60
41	M 2008 00525	094657	35 38 41	63
41	M 2008 00527	094658	35 38 41	63
41	M 2008 01147	094659	35 38 41	71
41	M 2007 10815	094660	41	35
41	M 2007 11219	094661	12 35 39 41	38
41	M 2007 11577	094663	16 35 41 42	44
41	M 2008 03978	094666	9 16 35 37 38 41 42	236
41	M 2008 03980	094667	9 16 35 37 38 41 42	237
41	M 2008 04017	094669	16 35 41	253
41	M 2008 04018	094670	35 41	253
41	M 2008 03981	094671	9 16 35 37 38 41 42	238
41	M 2008 02867	094681	35 36 41 45	105
41	M 2007 11823	094683	9 16 35 38 39 41 42 44 45	51
41	M 2007 11844	094684	16 35 39 41	53
41	M 2008 01228	094687	35 41 42 45	72
41	M 2008 01447	094708	41 42	77
41	M 2008 03828	094717	41	207
41	M 2008 04027	094718	16 35 38 41 42	255
41	M 2008 04249	094720	9 35 41 42	271
41	M 2008 00457	094731	9 41	61
41	M 2008 00458	094732	9 41	61
41	M 2008 02276	094734	16 35 38 41 42	91
41	M 2008 02451	094736	35 41 43	93
41	M 2008 03956	094746	16 28 35 37 38 39 41 42	232

BULETINUL OFICIAL DE PROPRIETATE INDUSTRIALĂ - Secțiunea Mărci nr. 9/2008

clasa	Nr. depozit	Nr. marcă	Clase NISA	pag
	(540)	(210)	(511)	
41	M 2008 03970	094747	16 35 41	234
41	M 2007 11607	094754	16 35 36 37 41	46
41	M 2007 09255	094759	35 38 41	27
41	M 2007 10954	094762	16 35 38 41	36
41	M 2008 00269	094764	35 41	58
41	M 2008 02359	094769	3 19 20 35 39 41 42	92
41	M 2008 01810	094780	16 35 38 41 42	79
41	M 2008 01811	094781	16 35 38 41 42	79
41	M 2008 01976	094782	37 39 41 45	85
41	M 2008 04392	094784	6 9 11 16 20 35 40 41	274
41	M 2008 04436	094787	35 41	278
41	M 2008 04095	094792	35 36 41 43 44	261
41	M 2008 04195	094799	35 38 41	268
41	M 2008 04199	094800	35 41	269
41	M 2008 04255	094804	35 41 42	272
41	M 2008 04476	094818	41	281
41	M 2008 04091	094845	16 35 41 42 45	261
41	M 2008 04060	094851	9 16 38 41	258
41	M 2008 04402	094855	35 36 41 42 45	275
41	M 2008 00774	094859	35 36 38 40 41 42	65
41	M 2008 01930	094865	35 38 41 42	82
41	M 2008 03044	094868	16 35 38 41	111
41	M 2008 03106	094869	9 16 18 25 35 38 41 42 45	117
41	M 2007 11869	094872	9 16 35 41 42 44 45	55
41	M 2008 02854	094878	9 29 30 31 32 33 38 40 41	104
41	M 2008 02769	094892	16 35 38 41 42	102
41	M 2008 02772	094893	16 35 38 41 42	103
41	M 2008 02773	094894	16 35 38 41 42	103
41	M 2008 02774	094895	16 35 38 41 42	104
41	M 2008 03003	094896	16 35 38 41 42	108
41	M 2008 04086	094897	16 35 38 41	260
41	M 2008 04087	094898	16 35 38 41	260
41	M 2008 04132	094900	16 35 39 41	265
41	M 2007 10218	094904	16 35 38 41	32
41	M 2008 04002	094909	5 35 38 41 42 44	250

clasa	Nr. depozit	Nr. marcă	Clase NISA	pag
	(540)	(210)	(511)	
41	M 2008 01163	095560	16 35 41	71
41	M 2008 03575	095566	41	161
41	M 2008 03762	095570	16 35 38 41	195
42	M 2008 03166	094286	9 35 37 38 39 41 42 45	124
42	M 2008 02165	094296	19 35 37 42	87
42	M 2008 02177	094298	9 35 36 37 38 42	88
42	M 2008 03734	094323	1 9 17 32 42	187
42	M 2008 03266	094331	16 35 42	134
42	M 2008 03199	094342	3 6 7 8 9 14 16 20 37 41 42	126
42	M 2008 03329	094346	35 36 42 45	140
42	M 2008 03513	094379	35 42	152
42	M 2008 03829	094383	7 9 11 35 38 42	207
42	M 2008 03830	094384	7 9 11 35 38 42	208
42	M 2008 03426	094390	42	144
42	M 2008 03976	094405	9 16 35 37 38 41 42	235
42	M 2008 03523	094413	7 9 35 37 39 41 42	153
42	M 2008 03524	094414	7 9 35 37 39 41 42	154
42	M 2008 03843	094417	16 35 38 41 42	211
42	M 2008 03844	094418	16 35 38 41 42	211
42	M 2007 10617	094426	25 35 39 42	34
42	M 2008 03382	094441	16 28 35 37 38 39 41 42	142
42	M 2007 11669	094451	16 35 38 41 42	47
42	M 2008 00374	094453	35 41 42	59
42	M 2008 03989	094465	9 16 35 37 38 41 42	243
42	M 2008 03990	094466	9 16 35 37 38 41 42	244
42	M 2008 03991	094467	9 16 35 37 38 41 42	244
42	M 2008 03992	094468	9 16 35 37 38 41 42	245
42	M 2008 03993	094469	9 16 35 37 38 41 42	246
42	M 2008 03994	094470	9 16 35 37 38 41 42	247
42	M 2008 03995	094471	9 16 35 37 38 41 42	247
42	M 2008 03997	094472	9 16 35 37 38 41 42	248

BULETINUL OFICIAL DE PROPRIETATE INDUSTRIALĂ - Secțiunea Mărci nr. 9/2008

clasa	Nr. depozit	Nr. marcă	Clase NISA	pag
	(540)	(210)	(511)	
42	M 2008 03998	094473	9 16 35 37 38 41 42	249
42	M 2008 03593	094475	16 35 36 41 42	163
42	M 2008 03595	094476	16 35 36 41 42	163
42	M 2008 03596	094477	16 35 36 41 42	164
42	M 2008 03787	094478	35 42 43	202
42	M 2007 09871	094481	42	29
42	M 2008 03764	094495	9 35 42	195
42	M 2008 03863	094496	35 36 37 42	214
42	M 2008 03869	094497	1 2 6 8 11 16 17 19 20 21 35 37 39 42	216
42	M 2008 03856	094541	35 37 42	213
42	M 2008 03860	094542	37 42	214
42	M 2007 11285	094548	6 7 9 11 20 35 36 37 39 40 41 42	39
42	M 2008 02202	094549	42	89
42	M 2008 02761	094562	16 35 36 38 42	98
42	M 2008 02762	094563	16 35 36 38 42	99
42	M 2008 02767	094564	16 35 36 38 42	102
42	M 2008 03105	094569	9 16 18 25 35 38 40 41 42 45	115
42	M 2008 03107	094570	9 16 35 38 41 42	120
42	M 2008 03732	094577	16 35 36 38 42	187
42	M 2008 03740	094590	16 35 38 41 42	189
42	M 2008 03831	094594	3 16 17 20 33 34 36 37 38 39 40 41 42 45	209
42	M 2008 03977	094622	9 16 35 37 38 41 42	235
42	M 2008 03954	094635	25 42	232
42	M 2008 03960	094636	4 6 7 8 35 39 42	233
42	M 2008 03982	094642	9 16 35 37 38 41 42	238
42	M 2008 03983	094643	9 16 35 37 38 41 42	239
42	M 2008 03984	094644	9 16 35 37 38 41 42	240
42	M 2008 03985	094645	9 16 35 37 38 41 42	241
42	M 2008 03986	094646	9 16 35 37 38 41 42	241
42	M 2008 03988	094647	9 16 35 37 38 41 42	242
42	M 2008 04390	094650	16 35 40 41 42 45	273

clasa	Nr. depozit	Nr. marcă	Clase NISA	pag
	(540)	(210)	(511)	
42	M 2008 04490	094652	35 41 42	282
42	M 2007 11577	094663	16 35 41 42	44
42	M 2008 03978	094666	9 16 35 37 38 41 42	236
42	M 2008 03980	094667	9 16 35 37 38 41 42	237
42	M 2008 03981	094671	9 16 35 37 38 41 42	238
42	M 2007 11522	094677	42	43
42	M 2007 11523	094678	42	44
42	M 2008 00977	094679	42	68
42	M 2007 11823	094683	9 16 35 38 39 41 42 44 45	51
42	M 2008 01228	094687	35 41 42 45	72
42	M 2008 00900	094703	35 42	67
42	M 2008 01447	094708	41 42	77
42	M 2008 04027	094718	16 35 38 41 42	255
42	M 2008 04249	094720	9 35 41 42	271
42	M 2008 04456	094721	9 38 42	280
42	M 2008 04459	094722	9 38 42	281
42	M 2007 11418	094728	9 35 42	41
42	M 2008 02276	094734	16 35 38 41 42	91
42	M 2008 02311	094735	35 42	92
42	M 2008 02504	094737	42	94
42	M 2008 03956	094746	16 28 35 37 38 39 41 42	232
42	M 2008 01607	094766	12 42 45	78
42	M 2008 02359	094769	3 19 20 35 39 41 42	92
42	M 2008 02619	094770	22 23 24 28 35 42	95
42	M 2008 01810	094780	16 35 38 41 42	79
42	M 2008 01811	094781	16 35 38 41 42	79
42	M 2008 04096	094793	7 8 11 17 19 35 36 37 38 39 40 42	262
42	M 2008 04097	094794	7 8 11 17 19 35 36 37 38 39 40 42	263
42	M 2008 04255	094804	35 41 42	272
42	M 2008 04449	094817	9 28 42 45	280
42	M 2007 11727	094825	42	48
42	M 2008 01874	094842	9 35 38 42	81
42	M 2008 04091	094845	16 35 41 42 45	261

BULETINUL OFICIAL DE PROPRIETATE INDUSTRIALĂ - Secțiunea Mărci nr. 9/2008

clasa	Nr. depozit	Nr. marcă	Clase NISA	pag
	(540)	(210)	(511)	
42	M 2008 04402	094855	35 36 41 42 45	275
42	M 2008 00774	094859	35 36 38 40 41 42	65
42	M 2008 01298	094861	42	75
42	M 2008 01930	094865	35 38 41 42	82
42	M 2008 03106	094869	9 16 18 25 35 38 41 42 45	117
42	M 2007 11869	094872	9 16 35 41 42 44 45	55
42	M 2008 00235	094883	16 35 42	57
42	M 2008 02128	094888	9 38 42 45	87
42	M 2008 02682	094889	42	96
42	M 2008 02769	094892	16 35 38 41 42	102
42	M 2008 02772	094893	16 35 38 41 42	103
42	M 2008 02773	094894	16 35 38 41 42	103
42	M 2008 02774	094895	16 35 38 41 42	104
42	M 2008 03003	094896	16 35 38 41 42	108
42	M 2007 11859	094905	35 36 37 42	53
42	M 2007 11860	094906	35 36 37 42	54
42	M 2008 04002	094909	5 35 38 41 42 44	250
42	M 2008 02763	094910	16 35 36 38 42	100
42	M 2008 02764	094911	16 35 36 38 42	100
42	M 2008 02765	094912	16 35 36 38 42	101
42	M 2008 02766	094913	16 35 36 38 42	101
42	M 2008 02203	095562	42	90
42	M 2008 02204	095563	42	90
42	M 2008 02205	095564	42	90
42	M 2008 03683	095569	7 9 11 37 42	179
43	M 2008 03556	094290	29 43	158
43	M 2008 03760	094295	43	194
43	M 2008 03050	094304	43	112
43	M 2008 03077	094305	35 36 41 43 45	113
43	M 2008 00673	094315	16 29 35 39 43	65
43	M 2008 03028	094334	35 41 43	110
43	M 2008 03061	094336	35 39 41 43	113
43	M 2008 03640	094349	43	171
43	M 2008 03649	094358	36 38 43	172
43	M 2008 03461	094394	43	148
43	M 2008 03928	094419	36 37 43	228

clasa	Nr. depozit	Nr. marcă	Clase NISA	pag
	(540)	(210)	(511)	
43	M 2008 03555	094424	41 43	158
43	M 2007 11733	094432	29 31 35 43	50
43	M 2008 03573	094434	36 39 43	161
43	M 2008 03629	094436	29 35 43	169
43	M 2007 10151	094448	33 35 43	31
43	M 2008 03630	094462	29 35 43	169
43	M 2008 03631	094463	29 35 43	170
43	M 2008 03787	094478	35 42 43	202
43	M 2008 03719	094536	35 36 41 43 44	184
43	M 2008 03927	094555	36 37 43	228
43	M 2007 10543	094598	43	33
43	M 2008 03816	094625	35 36 37 39 41 43	204
43	M 2008 03818	094626	35 36 37 39 41 43	205
43	M 2008 03873	094639	36 43	218
43	M 2006 02800	094672	9 16 39 43	14
43	M 2008 03821	094695	43	206
43	M 2008 02451	094736	35 41 43	93
43	M 2008 04004	094748	35 43	250
43	M 2008 04065	094775	43	259
43	M 2008 04072	094776	5 28 29 30 32 33 34 35 43	259
43	M 2008 04095	094792	35 36 41 43 44	261
43	M 2008 04185	094797	29 30 35 43	267
43	M 2008 04186	094798	29 30 35 43	268
43	M 2006 08249	094856	43	17
43	M 2008 01285	094860	29 35 39 40 43	75
43	M 2008 02195	094877	43	89
43	M 2008 00285	094884	29 30 31 35 39 43	58
43	M 2008 03938	095572	43	231
44	M 2008 02600	094299	35 44	95
44	M 2008 03246	094310	35 44	131
44	M 2008 03311	094355	35 36 39 44	137
44	M 2008 03312	094397	35 36 39 44	137
44	M 2008 02004	094489	5 31 44	85
44	M 2008 02005	094490	5 31 44	86
44	M 2008 03817	094514	36 44	204
44	M 2008 03719	094536	35 36 41 43 44	184

BULETINUL OFICIAL DE PROPRIETATE INDUSTRIALĂ - Secțiunea Mărci nr. 9/2008

clasa	Nr. depozit	Nr. marcă	Clase NISA	pag
	(540)	(210)	(511)	
44	M 2008 03721	094609	35 44	185
44	M 2008 02024	094612	5 44	86
44	M 2008 04006	094668	7 31 39 44	250
44	M 2007 11823	094683	9 16 35 38 39 41 42 44 45	51
44	M 2008 03617	094738	44	168
44	M 2008 04020	094789	44	254
44	M 2008 04095	094792	35 36 41 43 44	261
44	M 2008 04738	094821	44	283
44	M 2008 03292	094828	35 44	136
44	M 2007 11869	094872	9 16 35 41 42 44 45	55
44	M 2008 04002	094909	5 35 38 41 42 44	250
44	M 2008 03679	095568	44	178
45	M 2008 03166	094286	9 35 37 38 39 41 42 45	124
45	M 2008 03077	094305	35 36 41 43 45	113
45	M 2008 03153	094341	45	122
45	M 2008 03329	094346	35 36 42 45	140
45	M 2008 03512	094415	41 45	152
45	M 2008 03464	094443	45	149
45	M 2008 03465	094444	45	149
45	M 2008 03183	094515	45	125
45	M 2008 03915	094530	37 38 45	226
45	M 2008 03105	094569	9 16 18 25 35 38 40 41 42 45	115
45	M 2008 03411	094573	37 38 39 41 45	144
45	M 2008 03535	094587	45	156
45	M 2008 03571	094588	45	160
45	M 2008 03772	094591	45	199
45	M 2008 03831	094594	3 16 17 20 33 34 36 37 38 39 40 41 42 45	209
45	M 2008 04390	094650	16 35 40 41 42 45	273
45	M 2007 10158	094675	45	31
45	M 2007 11481	094676	45	43
45	M 2008 02728	094680	45	98
45	M 2008 02867	094681	35 36 41 45	105
45	M 2007 11823	094683	9 16 35 38 39 41 42 44 45	51
45	M 2008 01228	094687	35 41 42 45	72

clasa	Nr. depozit	Nr. marcă	Clase NISA	pag
	(540)	(210)	(511)	
45	M 2008 03431	094697	45	145
45	M 2008 03218	094704	39 45	129
45	M 2008 03233	094710	45	131
45	M 2008 01607	094766	12 42 45	78
45	M 2008 01976	094782	37 39 41 45	85
45	M 2008 04423	094812	45	278
45	M 2008 04449	094817	9 28 42 45	280
45	M 2008 04091	094845	16 35 41 42 45	261
45	M 2008 04059	094850	9 38 45	258
45	M 2008 04402	094855	35 36 41 42 45	275
45	M 2008 03106	094869	9 16 18 25 35 38 41 42 45	117
45	M 2007 11869	094872	9 16 35 41 42 44 45	55
45	M 2008 02128	094888	9 38 42 45	87
45	M 2008 04283	094901	45	272

3. MODIFICĂRI ȘI TRANSMITERI DE DREPTURI

CONFORM ART. 34, 39 DIN LEGEA 84/1998

CONFORM REGULA 24 HG nr.833/1998

CONFORM REGULA 26 HG 833/1998

- **modificări nume titular**
- **modificări adrese titular**
- **modificări nume și adrese titulari**
- **cesiuni totale**
- **cesiuni parțiale**
- **fuziuni**
- **licențe**
- **modificări în situația juridică a mărcilor înregistrate pe cale internațională**

Modificari nume titular

Nr.depozit/ marcă	Denumire marcă	Titular vechi	Titular nou	BOPI
002302 R015365	APV	APV LIMITED WINDSOR, Saxon House 2-4 Victoria street, REGATUL UNIT	APV SYSTEMS LIMITED WINDSOR, Saxon House, 2-4 Victoria Street, REGATUL UNIT	
003662 R016749	CREDOR	SEIKO KABUSHI KAISHA (SEYKO CORPORATION) TOKYO, 5-11, Ginza 4-chome, Chuo-ku, JAPONIA	SEIKO HOLDINGS KABUSHIKI KAISHA TOKYO, 5-11, Ginza 4-chome, Chuo-ku, JAPONIA	
007404 2R012205	SEIKO LASSALE	SEIKO KABUSHIKI KAISHA (SEIKO CORPORATION) TOKYO, 5-11, Ginza, 4-chome, C huo-ku,, JAPONIA	SEIKO HOLDINGS KABUSHIKI KAISHA TOKYO, 5-11, Ginza 4-chome, Chuo-ku, JAPONIA	
007996 2R008971	PULSAR	SEIKO KABUSHIKI KAISHA (SEIKO CORPORATION) TOKYO, 5-11, Ginza, 4-chome, C huo-ku,, JAPONIA	SEIKO HOLDINGS KABUSHIKI KAISHA TOKYO, 5-11, Ginza 4-chome, Chuo-ku, JAPONIA	
010013 2R011728	SEIKO	SEIKO KABUSHI KAISHA (SEYKO CORPORATION) TOKYO, 5-11, Ginza 4-chome, Chuo-ku, JAPONIA	SEIKO HOLDINGS KABUSHIKI KAISHA TOKYO, 5-11, Ginza 4-chome, Chuo-ku, JAPONIA	
024509 R021125	JEMIS	SEIKO KABUSHIKI KAISHA (cunoscuta sub numele SEIKO CORPORATION) TOKYO, 5-11, Ginza 4-Chome, Chuo-ku,, JAPONIA	SEIKO HOLDINGS KABUSHIKI KAISHA TOKYO, 5-11, Ginza 4-chome, Chuo-ku, JAPONIA	
024510 R021290	LORUS	SEYKO KABUSHIKI KAISHA , 5-11, Ginza 4-chome, Chuo-ku, Tokyo, Japonia, JAPONIA	SEIKO HOLDINGS KABUSHIKI KAISHA TOKYO, 5-11, Ginza 4-chome, Chuo-ku, JAPONIA	
026403 R018877	BRACH'S	BRACH VAN HOUTEN HOLDING INC CHICAGO, 401 North Cicero Avenue,, S.U.A.	BRACH'S CONFECTIONS HOLDING, INC. CHICAGO, IL, 401 North Cicero Avenue, S.U.A.	

BULETINUL OFICIAL DE PROPRIETATE INDUSTRIALĂ - Secțiunea Mărci nr. 9/2008

Nr.depozit/ marcă	Denumire marcă	Titular vechi	Titular nou	BOPI
027544 R019782	CARPATINA	CENTRUL INTERNATIONAL DE INFORMARE SI IMPLEMENTARE A INVENTIILOR SRL BOTOȘANI, Str. Primăverii nr. 30, bl. 30, sc. B, ap. 2, ROMANIA	SC MONDO DRINK SRL BUCURESTI, Str. Monetăriei nr.8, sector 1, ROMANIA	
039981 R029987	PILLSBURY	THE PILLSBURY COMPANY MINNEAPOLIS, Number One General Mills Boulevard, S.U.A.	THE PILLSBURY COMPANY, LLC MINNEAPOLIS, MINNESOTA, Number One General Mills Boulevard, S.U.A.	12/98
039982 R029988	PILLSBURY	THE PILLSBURY COMPANY MINNEAPOLIS, Number One General Mills Boulevard, S.U.A.	THE PILLSBURY COMPANY, LLC MINNEAPOLIS, MINNESOTA, Number One General Mills Boulevard, S.U.A.	12/98
039983 R030492	figurativă	THE PILLSBURY COMPANY MINNEAPOLIS, Number One General Mills Boulevard, S.U.A.	THE PILLSBURY COMPANY, LLC MINNEAPOLIS, MINNESOTA, Number One General Mills Boulevard, S.U.A.	2/99
050680 036169	STM	SGS THOMSON MICROELECTRONICS NV 1077XX AMSTERDAM, Strawinskylaan 1025, Toren A - 10th Floor, TARILE DE JOS	STMICROELECTRON ICS NV AMSTERDAM, Strawinskylaan 1025, Toren A-10th Floor, TARILE DE JOS	3/2000
052165 037663	DISCOVERY TRAVEL CHANNEL	DISCOVERY COMMUNICATIONS INC MARYLAND, One Discovery Place, Silver Spring, S.U.A.	DISCOVERY COMUNICATIONS, LLC SILVER SPRING, MARYLAND, 7700 Wisconsin Avenue, S.U.A.	6/2000
052998 038209	JACUTIN	HERMAL KURT HERRMANN GMBH & CO REINBEK, **, GERMANIA	ALMIRALL HERMAL GmbH REINBEK, Scholtzstrasse 3, GERMANIA	7/2000

BULETINUL OFICIAL DE PROPRIETATE INDUSTRIALĂ - Secțiunea Mărci nr. 9/2008

Nr.depozit/ marcă	Denumire marcă	Titular vechi	Titular nou	BOPI
052999 038210	BALNEUM INTENSIVE	HERMAL KURT HERRMANN GMBH & CO REINBEK, **, GERMANIA	ALMIRALL HERMAL GmbH REINBEK, Scholtzstrasse 3, GERMANIA	7/2000
053000 038211	BALNEUM	HERMAL KURT HERRMANN GMBH & CO REINBEK, **, GERMANIA	ALMIRALL HERMAL GmbH REINBEK, Scholtzstrasse 3, GERMANIA	7/2000
M 2002 03418 051241	figurativă	SC GLOBAL SPIRITS COMPANY SRL PLOIEȘTI, Str.Cuptoarelor nr.2B,jud.Prahova,, ROMANIA	SC EUROAVIPO GRUP SRL PLOIEȘTI, Str. Cuptoarelor nr. 2B, jud. Prahova, ROMANIA	11/2002
M 2002 05028 052661	COUTURE	SC GLOBAL SPIRITS COMPANY SRL PLOIEȘTI, Str.Cuptoarelor nr.2B,jud.Prahova,, ROMANIA	SC EUROAVIPO GRUP SRL PLOIEȘTI, Str. Cuptoarelor nr. 2B, jud. Prahova, ROMANIA	4/2003
M 2006 00457 074963	MAGIC FM THE REAL MUSIC 90,8 FM	SC AMEROM TELEVISION SRL BUCUREȘTI, B-dul. Iuliu Maniu nr 1-3 sector 6, ROMANIA	SC SBS BROADCASTING MEDIA SRL BUCUREȘTI, B-dul. Iuliu Maniu nr. 1-3, sector 6, ROMANIA	14/2006
M 2006 09756 080307	INDIVIZUAL	G & W ECO HOLDING SRL BUCUREȘTI, Str. Emil Gârleanu nr. 7, bl. A3, sc. 1, et. 5, ap. 23, sector 3, ROMANIA	SC INDIVIZUAL SRL BUCUREȘTI, Str. Emil Gârleanu nr. 7, bl. A 3, sc. 1, et. 5, ap. 23, sector 3, ROMANIA	6/2007
M 2006 10621 081041	FRIENDS ONLY	SC LARA COMPANY SRL BUCUREȘTI, Str. Splaiul Independenței nr. 290, bl. P18, parter, sector 6, ROMANIA	BIG BROTHER COMPANY SRL BUCUREȘTI, Str. Splaiul Independenței nr. 290, bl. P18, parter, sector 6, ROMANIA	7/2007
M 2006 11401 086672	COFFEE MILK	SC EGY-LIB INTERNATIONAL TRADING SRL București, Splaiul Unirii nr. 45, bl. M15, sc. C, ap. 98, sector 3, ROMANIA	SC UNITED TRADING PRODCOM SRL BUCUREȘTI, Splaiul Unirii nr. 45, bl.M15, sc. 3, ap. 98, sector 3, ROMANIA	12/2007

BULETINUL OFICIAL DE PROPRIETATE INDUSTRIALĂ - Secțiunea Mărci nr. 9/2008

Nr.depozit/ marcă	Denumire marcă	Titular vechi	Titular nou	BOPI
M 2006 11977 081403	HERMAL	HERMAL KURT HERRMANN GMBH & CO OHG REINBEK, Scholstrasse 3, GERMANIA	ALMIRALL HERMAL GmbH REINBEK, Scholtzstrasse 3, GERMANIA	7/2007
M 2006 13086 081429	SCHWEPPE ZERO	ATLANTIC INDUSTRIES C/O CORPORATE SERVICES LIMITED GEORGE TOWN, P.O. Box 309 GT, Ugland House, South Church Street, Grand Cayman, INSULELE CAIMANE	ATLANTIC INDUSTRIES GEORGE TOWN, P.O. Box 309 GT, Ugland House, South Church Street, Grand Cayman, INSULELE CAIMANE	8/2007
M 2007 04524 089491	HABITAS IMOBILIARE	METROPOLIS IMOBILIARE SRL CLUJ NAPOCA, Str. I.C. Brătianu nr. 18, ap. 1, județul Cluj, ROMANIA	HABITAS IMOBILIARE SRL CLUJ, Str. I.C. Brătianu, nr.18, ap.1, ROMANIA	3/2008
M 2007 10793	HANSEN	SC HANSEN GRUP SRL BUCUREȘTI, Str. Av. Petre Crețu nr. 8, ap. 1, sect. 1, ROMANIA	SC HANSEN SRL BUCUREȘTI, Str. Av. Petre Cretu nr.8, apt.1, sector 1, ROMANIA	

Modificari adresa titular

Nr.depozit/ marcă	Denumire marcă	Titular vechi și adresă	Titular nou și adresă	BOPI
002149 R015212	HILTON	HILTON INTERNATIONAL CO HERTS, Maple Court, Central Park, Reeds Crescent, Watfords, REGATUL UNIT	HILTON INTERNATIONAL CO WILMINGTON, 2711 Centerville Road, Suite 400, S.U.A.	
002648 R015712	NORVASC	PFIZER INC NEW YORK, 11 Bartlett Street, Brooklyn, S.U.A.	PFIZER INC NEW YORK, 235 East 42nd Street, S.U.A.	
003229 R016307	IVOMECA F	MERIAL LLC ISELIN, 2100 Ronson Road, S.U.A.	MERIAL LLC DULUTH, 3239 Satellite Boulevard, Building 500, S.U.A.	
005318 3R006266	AMPICLOX	BEECHAM GROUP PLC BRENTFORD, Four New Horizons Court, REGATUL UNIT	BEECHAM GROUP P.L.C. MIDDLESEX, 980 Great West Road, Brentford, REGATUL UNIT	
005319 3R006267	FLOXAPEN	BEECHAM GROUP PLC BRENTFORD, Brentford, REGATUL UNIT	BEECHAM GROUP P.L.C. MIDDLESEX, 980 Great West Road, Brentford, REGATUL UNIT	
005931 3R007919	AMOXIL	BEECHAM GROUP PLC BRENTFORD, Beecham House, Great West Road,, REGATUL UNIT	BEECHAM GROUP P.L.C. MIDDLESEX, 980 Great West Road, Brentford, REGATUL UNIT	
038585 R027181	HC CONTINENTAL	SC CONTINENTAL HOTELS SA BUCUREȘTI, Calea Griviței nr. 143, sector 1, ROMANIA	SC CONTINENTAL HOTELS S.A. BUCUREȘTI, Calea Dorobanților nr. 60, sector 1, ROMANIA	1/98
048350 035491	KABELKON	SC KABELKON SRL GHEORGHIEI, Piața Libertății nr. 2, Jud. Harghita, ROMANIA	SC KABELKON SRL GHEORGHIEI, Cart. Florilor, bl. 41, Jud. Harghita, ROMANIA	1/2000

BULETINUL OFICIAL DE PROPRIETATE INDUSTRIALĂ - Secțiunea Mărci nr. 9/2008

Nr.depozit/ marcă	Denumire marcă	Titular vechi și adresă	Titular nou și adresă	BOPI
050214 036591	ROMENTOX	SC ROMTOX INVESTING GROUP SRL MIHĂILEȘTI, Complex Agrozootehnica Mihăilești nr. 19, județul Giurgiu, ROMANIA	SC ROMTOX INVESTING GROUP SRL MIHĂILEȘTI, str. Prunilor, nr.2, ap.3, județul Giurgiu, ROMANIA	4/2000
050481 R035784	BARTENDER'S	SC EUROAVIPO GRUP SRL PLOIEȘTI, Str. Cuptoarelor nr. 2B, jud. Prahova, ROMANIA	SC EUROAVIPO GRUP SRL COM. POSTA CALNAU, Sat Posta Calnau, camera 8, cladire C9 din imobilul avand nr. cadastral 20/1, jud. Buzău, ROMANIA	2/2000
050680 036169	STM	STMICROELECTRONI CS NV AMSTERDAM, Strawinskylaan 1025, Toren A-10th Floor, TARILE DE JOS	STMICROELECTRON ICS NV AMSTERDAM, WTC Airport, 265 1118 Schiphol, Airport, TARILE DE JOS	3/2000
050759 043002	SEVERIN CONCRET	TARGET COMMUNICATIONS SRL DROBETA TURNU SEVERIN, Str. Kiseleff nr. 50, Jud. Mehedinți, ROMANIA	TARGET COMMUNICATIONS SRL DROBETA TURNU SEVERIN, Str. Popa Sapca nr. 4, judetul Mehedinti, ROMANIA	5/2001
050759 043002	SEVERIN CONCRET	TARGET COMMUNICATIONS SRL DROBETA TURNU SEVERIN, Str. Popa Sapca nr. 4, judetul Mehedinti, ROMANIA	TARGET COMMUNICATIONS SRL DROBETA TURNU SEVERIN, Str. Baile Romane nr. 1, judetul Mehedinti, ROMANIA	5/2001
050794 036641	DLJ	DLJ LONG TERM INVESTMENT CORPORATION CHICAGO, 200 West Madison Street, Suite 1010, S.U.A.	DLJ LONG TERM INVESTMENT CORPORATION NEW YORK, 11 Madison Avenue 7th Floor, S.U.A.	4/2000
050827 035356	H	HILTON INTERNATIONAL CO HERTS, Maple Court, Central Park, Reeds Crescent, Watfords, REGATUL UNIT	HILTON INTERNATIONAL CO WILMINGTON, 2711 Centerville Road, Suite 400, S.U.A.	12/99

BULETINUL OFICIAL DE PROPRIETATE INDUSTRIALĂ - Secțiunea Mărci nr. 9/2008

Nr.depozit/ marcă	Denumire marcă	Titular vechi și adresă	Titular nou și adresă	BOPI
051315 037036	BRAT	BIROUL ROMAN DE AUDIT AL TIRAJELOR BUCUREȘTI, B-dul. Națiunilor Unite nr. 4, corp B 7, bl. 107 A, et. 7, sector 5, ROMANIA	BIROUL ROMAN DE AUDIT AL TIRAJELOR BUCURESTI, Str. Odobesti nr. 6, bl.V9, sc.1, et.7, ap.30, ROMANIA	5/2000
051343 037596	PCW	PWC BUSINESS TRUST NEW YORK, 1301 Avenue of the Americas, S.U.A.	PWC BUSINESS TRUST NEW YORK, 300 Madison Avenue, S.U.A.	6/2000
051344 037597	PWC	PWC BUSINESS TRUST NEW YORK, 1301 Avenue of the Americas, S.U.A.	PWC BUSINESS TRUST NEW YORK, 300 Madison Avenue, S.U.A.	6/2000
051345 037598	PRICewaterHOUSE COOPERS PWC	PWC BUSINESS TRUST NEW YORK, 1301 Avenue of the Americas, S.U.A.	PWC BUSINESS TRUST NEW YORK, 300 Madison Avenue, S.U.A.	6/2000
051346 037599	PRICewaterHOUSE COOPERS	PWC BUSINESS TRUST NEW YORK, 1301 Avenue of the Americas, S.U.A.	PWC BUSINESS TRUST NEW YORK, 300 Madison Avenue, S.U.A.	6/2000
051347 037600	PRICewaterHOUSE COOPERS	PWC BUSINESS TRUST NEW YORK, 1301 Avenue of the Americas, S.U.A.	PWC BUSINESS TRUST NEW YORK, 300 Madison Avenue, S.U.A.	6/2000
051442 R037073	AWA	AWA TRADING SRL GALAȚI, Str. Roșiori nr.6, bl. G1, ap. 84, ROMANIA	SC AWA TRADING SRL GALAȚI, str.Melodie nr.1, bloc Paltin 1, parter, județul Galați, ROMANIA	5/2000
051662 035807	SILVA	HEINEKEN ROMANIA SA BUCURESTI, Str. Osiei nr.18-34, sector 6, ROMANIA	HEINEKEN ROMANIA SA BUCURESTI, Str. Tipografilor nr. 11-15, S-Park, Corp A2L, Etaj 4, Sector 1, ROMANIA	2/2000
051763 036759	ZIMMER	ZIMMER INC WARSAW, 727 North Detroit Street, SUA, S.U.A.	ZIMMER, INC. WARSAW, INDIANA, 345 East Main Street, S.U.A.	4/2000

BULETINUL OFICIAL DE PROPRIETATE INDUSTRIALĂ - Secțiunea Mărci nr. 9/2008

Nr.depozit/ marcă	Denumire marcă	Titular vechi și adresă	Titular nou și adresă	BOPI
051842 035426	DLJ MERCHANT BANKING PARTNERS	DLJ LONG TERM INVESTMENT CORPORATION CHICAGO, 200 West Madison Street, Suite 1010, S.U.A.	DLJ LONG TERM INVESTMENT CORPORATION NEW YORK, 11 Madison Avenue 7th Floor, S.U.A.	12/99
052165 037663	DISCOVERY TRAVEL CHANNEL	DISCOVERY COMUNICATIONS, LLC SILVER SPRING, MARYLAND, 7700 Wisconsin Avenue, S.U.A.	DISCOVERY COMUNICATIONS, LLC SILVER SPRING, MARYLAND, One Discovery Place, S.U.A.	6/2000
052296 039433	figurativă	STARWOOD HOTELS & RESORTS WORLDWIDE INC PHOENIX, 2231 East Camelback Road, Suite 400, S.U.A.	STARWOOD HOTELS&RESORTS WORLDWIDE, INC White Plains, 1111 Westchester Avenue, New York, S.U.A.	9/2000
052331 037227	SPECTUS	SPECTUS SYSTEM LIMITED MACCLESFIELD, P.O. Box 93, Snape Road, Cheshire, REGATUL UNIT	SPECTUS SYSTEMS LIMITED MACCLESFIELD, CHESHIRE, Pinewood Court, Tytherington Business Park, REGATUL UNIT	5/2000
M 2000 02052 045834	HILTON	HILTON INTERNATIONAL CO HERTS, Maple Court, Central Park, Reeds Crescent, Watfords, REGATUL UNIT	HILTON INTERNATIONAL CO WILMINGTON, 2711 Centerville Road, Suite 400, S.U.A.	11/2001
M 2000 02119 042363	CONTINENTAL HOTELS ROMANIA	SC CONTINENTAL HOTELS SA BUCUREȘTI, Calea Griviței nr. 143, sector 1, ROMANIA	SC CONTINENTAL HOTELS S.A. BUCUREȘTI, Calea Dorobantilor nr. 60, sector 1, ROMANIA	3/2001
M 2001 00906 045064	BANDIDO	SUCIU CORNELIUS FLORIN BUCUREȘTI, Str. Aviației nr. 5, bl. 4C, sc. 3, ap. 41, sector 1,, ROMANIA	SUCIU CORNELIUS FLORIN VOLUNTARI, Soseaua Erou Nicolae Iancu nr. 103, vila C 25, Judetul Ilfov, ROMANIA	9/2001

BULETINUL OFICIAL DE PROPRIETATE INDUSTRIALĂ - Secțiunea Mărci nr. 9/2008

Nr.depozit/ marcă	Denumire marcă	Titular vechi și adresă	Titular nou și adresă	BOPI
M 2001 02023 045421	DAKK	SC EUROAVIPO GRUP SRL PLOIEȘTI, Str. Cuptoarelor nr. 2B, jud. Prahova, ROMANIA	SC EUROAVIPO GRUP SRL COM. POSTA CALNAU, Sat Posta Calnau, camera 8, cladire C9 din imobilul avand nr. cadastral 20/1, jud. Buzău, ROMANIA	10/2001
M 2001 03758 047745	VILLA BONA TERRA	SC DANERO CHRIS WINE INTERNATIONAL SRL BUCUREȘTI, Str. Vasile Lascăr nr. 48-50, ap. 17, ROMANIA	SC DANERO CHRIS-WINE INTERNATIONAL S.TR.L COMUNA VERNESTI, Sat Zoresti nr. 183, Judetul Buzău, ROMANIA	3/2002
M 2001 03902 045687	LUMA	SC EUROAVIPO GRUP SRL PLOIEȘTI, Str. Cuptoarelor nr. 2B, jud. Prahova, ROMANIA	SC EUROAVIPO GRUP SRL COM. POSTA CALNAU, Sat Posta Calnau, camera 8, cladire C9 din imobilul avand nr. cadastral 20/1, jud. Buzău, ROMANIA	10/2001
M 2001 03904 045688	GOLDESSA	SC EUROAVIPO GRUP SRL PLOIEȘTI, Str. Cuptoarelor nr. 2B, jud. Prahova, ROMANIA	SC EUROAVIPO GRUP SRL COM. POSTA CALNAU, Sat Posta Calnau, camera 8, cladire C9 din imobilul avand nr. cadastral 20/1, jud. Buzău, ROMANIA	10/2001
M 2001 03968 046555	figurativă	SC EUROAVIPO GRUP SRL PLOIEȘTI, Str. Cuptoarelor nr. 2B, jud. Prahova, ROMANIA	SC EUROAVIPO GRUP SRL COM. POSTA CALNAU, Sat Posta Calnau, camera 8, cladire C9 din imobilul avand nr. cadastral 20/1, jud. Buzău, ROMANIA	12/2001

BULETINUL OFICIAL DE PROPRIETATE INDUSTRIALĂ - Secțiunea Mărci nr. 9/2008

Nr.depozit/ marcă	Denumire marcă	Titular vechi și adresă	Titular nou și adresă	BOPI
M 2001 03969 046556	DAKK	SC EUROAVIPO GRUP SRL PLOIEȘTI, Str. Cuptoarelor nr. 2B, jud. Prahova, ROMANIA	SC EUROAVIPO GRUP SRL COM. POSTA CALNAU, Sat Posta Calnau, camera 8, cladire C9 din imobilul avand nr. cadastral 20/1, jud. Buzău, ROMANIA	12/2001
M 2001 03970 045689	EPRIZ	SC EUROAVIPO GRUP SRL PLOIEȘTI, Str. Cuptoarelor nr. 2B, jud. Prahova, ROMANIA	SC EUROAVIPO GRUP SRL COM. POSTA CALNAU, Sat Posta Calnau, camera 8, cladire C9 din imobilul avand nr. cadastral 20/1, jud. Buzău, ROMANIA	10/2001
M 2001 03971 045690	COUTURE	SC EUROAVIPO GRUP SRL PLOIEȘTI, Str. Cuptoarelor nr. 2B, jud. Prahova, ROMANIA	SC EUROAVIPO GRUP SRL COM. POSTA CALNAU, Sat Posta Calnau, camera 8, cladire C9 din imobilul avand nr. cadastral 20/1, jud. Buzău, ROMANIA	10/2001
M 2001 04090 047715	UNIREA	SC EUROAVIPO SA COMUNA POȘTA CÂLNĂU, Poșta Câlnău, jud. Buzău, ROMANIA SC EUROAVIPO GRUP SRL PLOIEȘTI, Str. Cuptoarelor nr. 2B, jud. Prahova, ROMANIA	SC EUROAVIPO GRUP SRL PLOIEȘTI, Str. Cuptoarelor nr. 2B, jud. Prahova, ROMANIA SC EUROAVIPO SA COMUNA POȘTA CÂLNĂU, Poșta Câlnău, jud. Buzău, ROMANIA	3/2002
M 2001 04105 047722	ALANTES	SC EUROAVIPO GRUP SRL PLOIEȘTI, Str. Cuptoarelor nr. 2B, jud. Prahova, ROMANIA	SC EUROAVIPO GRUP SRL COM. POSTA CALNAU, Sat Posta Calnau, camera 8, cladire C9 din imobilul avand nr. cadastral 20/1, jud. Buzău, ROMANIA	3/2002

BULETINUL OFICIAL DE PROPRIETATE INDUSTRIALĂ - Secțiunea Mărci nr. 9/2008

Nr.depozit/ marcă	Denumire marcă	Titular vechi și adresă	Titular nou și adresă	BOPI
M 2001 04116 047797	BARTENDER'S PRINCESS	SC EUROAVIPO GRUP SRL PLOIEȘTI, Str. Cuptoarelor nr. 2B, jud. Prahova, ROMANIA	SC EUROAVIPO GRUP SRL COM. POSTA CALNAU, Sat Posta Calnau, camera 8, cladire C9 din imobilul avand nr. cadastral 20/1, jud. Buzău, ROMANIA	3/2002
M 2001 04253 046764	SOPHISTO	SC EUROAVIPO GRUP SRL PLOIEȘTI, Str. Cuptoarelor nr. 2B, jud. Prahova, ROMANIA	SC EUROAVIPO GRUP SRL COM. POSTA CALNAU, Sat Posta Calnau, camera 8, cladire C9 din imobilul avand nr. cadastral 20/1, jud. Buzău, ROMANIA	1/2002
M 2001 04254 049552	BRANDOLE	SC EUROAVIPO GRUP SRL PLOIEȘTI, Str. Cuptoarelor nr. 2B, jud. Prahova, ROMANIA	SC EUROAVIPO GRUP SRL COM. POSTA CALNAU, Sat Posta Calnau, camera 8, cladire C9 din imobilul avand nr. cadastral 20/1, jud. Buzău, ROMANIA	7/2002
M 2001 04455 052346	BARTENDER'S PREMIER	SC EUROAVIPO GRUP SRL PLOIEȘTI, Str. Cuptoarelor nr. 2B, jud. Prahova, ROMANIA	SC EUROAVIPO GRUP SRL COM. POSTA CALNAU, Sat Posta Calnau, camera 8, cladire C9 din imobilul avand nr. cadastral 20/1, jud. Buzău, ROMANIA	
M 2001 05883 048518	LUMA	SC EUROAVIPO GRUP SRL PLOIEȘTI, Str. Cuptoarelor nr. 2B, jud. Prahova, ROMANIA	SC EUROAVIPO GRUP SRL COM. POSTA CALNAU, Sat Posta Calnau, camera 8, cladire C9 din imobilul avand nr. cadastral 20/1, jud. Buzău, ROMANIA	5/2002

BULETINUL OFICIAL DE PROPRIETATE INDUSTRIALĂ - Secțiunea Mărci nr. 9/2008

Nr.depozit/ marcă	Denumire marcă	Titular vechi și adresă	Titular nou și adresă	BOPI
M 2001 05884 047516	LUMA	SC EUROAVIPO GRUP SRL PLOIEȘTI, Str. Cuptoarelor nr. 2B, jud. Prahova, ROMANIA	SC EUROAVIPO GRUP SRL COM. POSTA CALNAU, Sat Posta Calnau, camera 8, cladire C9 din imobilul avand nr. cadastral 20/1, jud. Buzău, ROMANIA	2/2002
M 2001 05885 047517	GOLDESSA	SC EUROAVIPO GRUP SRL PLOIEȘTI, Str. Cuptoarelor nr. 2B, jud. Prahova, ROMANIA	SC EUROAVIPO GRUP SRL COM. POSTA CALNAU, Sat Posta Calnau, camera 8, cladire C9 din imobilul avand nr. cadastral 20/1, jud. Buzău, ROMANIA	2/2002
M 2001 05886 048519	GOLDESSA	SC EUROAVIPO GRUP SRL PLOIEȘTI, Str. Cuptoarelor nr. 2B, jud. Prahova, ROMANIA	SC EUROAVIPO GRUP SRL COM. POSTA CALNAU, Sat Posta Calnau, camera 8, cladire C9 din imobilul avand nr. cadastral 20/1, jud. Buzău, ROMANIA	5/2002
M 2002 00118 054752	DISTINCȚIA BARTENDER'S PREMIER	SC EUROAVIPO GRUP SRL PLOIEȘTI, Str. Cuptoarelor nr. 2B, jud. Prahova, ROMANIA	SC EUROAVIPO GRUP SRL COM. POSTA CALNAU, Sat Posta Calnau, camera 8, cladire C9 din imobilul avand nr. cadastral 20/1, jud. Buzău, ROMANIA	10/2003
M 2002 00119 048996	ASISTENT	SC EUROAVIPO GRUP SRL PLOIEȘTI, Str. Cuptoarelor nr. 2B, jud. Prahova, ROMANIA	SC EUROAVIPO GRUP SRL COM. POSTA CALNAU, Sat Posta Calnau, camera 8, cladire C9 din imobilul avand nr. cadastral 20/1, jud. Buzău, ROMANIA	6/2002

BULETINUL OFICIAL DE PROPRIETATE INDUSTRIALĂ - Secțiunea Mărci nr. 9/2008

Nr.depozit/ marcă	Denumire marcă	Titular vechi și adresă	Titular nou și adresă	BOPI
M 2002 00420 049185	DAKK. VODKA TA PENTRU UN VEAC	SC EUROAVIPO GRUP SRL PLOIEȘTI, Str. Cuptoarelor nr. 2B, jud. Prahova, ROMANIA	SC EUROAVIPO GRUP SRL COM. POSTA CALNAU, Sat Posta Calnau, camera 8, cladire C9 din imobilul avand nr. cadastral 20/1, jud. Buzău, ROMANIA	6/2002
M 2002 02518 052917	ALIX AVIEN PERFORMANCE	ALIX AVIEN COSMETICS SRL BUCUREȘTI, Bd. Mareșal Averescu nr. 7A, sector 1, ROMANIA	ALIX AVIEN COSMETICS SRL COMUNA DRAGOMIREȘTI VALE, Str. DE 268 DE 287/1, Tarlăua 76, Sat Dragomirești Deal, Judetul Ilfov, ROMANIA	4/2003
M 2002 03417 051240	EPRIZ	SC EUROAVIPO GRUP SRL PLOIEȘTI, Str. Cuptoarelor nr. 2B, jud. Prahova, ROMANIA	SC EUROAVIPO GRUP SRL COM. POSTA CALNAU, Sat Posta Calnau, camera 8, cladire C9 din imobilul avand nr. cadastral 20/1, jud. Buzău, ROMANIA	11/2002
M 2002 03418 051241	figurativă	SC EUROAVIPO GRUP SRL PLOIEȘTI, Str. Cuptoarelor nr. 2B, jud. Prahova, ROMANIA	SC EUROAVIPO GRUP SRL COM. POSTA CALNAU, Sat Posta Calnau, camera 8, cladire C9 din imobilul avand nr. cadastral 20/1, jud. Buzău, ROMANIA	11/2002
M 2002 03570 053081	EPRIZ CHERRY LIQUEUR	SC EUROAVIPO GRUP SRL PLOIEȘTI, Str. Cuptoarelor nr. 2B, jud. Prahova, ROMANIA	SC EUROAVIPO GRUP SRL COM. POSTA CALNAU, Sat Posta Calnau, camera 8, cladire C9 din imobilul avand nr. cadastral 20/1, jud. Buzău, ROMANIA	5/2003

BULETINUL OFICIAL DE PROPRIETATE INDUSTRIALĂ - Secțiunea Mărci nr. 9/2008

Nr.depozit/ marcă	Denumire marcă	Titular vechi și adresă	Titular nou și adresă	BOPI
M 2002 05028 052661	COUTURE	SC EUROAVIPO GRUP SRL PLOIEȘTI, Str. Cuptoarelor nr. 2B, jud. Prahova, ROMANIA	SC EUROAVIPO GRUP SRL COM. POSTA CALNAU, Sat Posta Calnau, camera 8, cladire C9 din imobilul avand nr. cadastral 20/1, jud. Buzău, ROMANIA	4/2003
M 2002 05030 052958	TROPOLE	SC EUROAVIPO GRUP SRL PLOIEȘTI, Str. Cuptoarelor nr. 2B, jud. Prahova, ROMANIA	SC EUROAVIPO GRUP SRL COM. POSTA CALNAU, Sat Posta Calnau, camera 8, cladire C9 din imobilul avand nr. cadastral 20/1, jud. Buzău, ROMANIA	4/2003
M 2003 00378 055359	COUTURE	SC EUROAVIPO GRUP SRL PLOIEȘTI, Str. Cuptoarelor nr. 2B, jud. Prahova, ROMANIA	SC EUROAVIPO GRUP SRL COM. POSTA CALNAU, Sat Posta Calnau, camera 8, cladire C9 din imobilul avand nr. cadastral 20/1, jud. Buzău, ROMANIA	12/2003
M 2003 02196 055731	BRANDOLE	SC EUROAVIPO GRUP SRL PLOIEȘTI, Str. Cuptoarelor nr. 2B, jud. Prahova, ROMANIA	SC EUROAVIPO GRUP SRL COM. POSTA CALNAU, Sat Posta Calnau, camera 8, cladire C9 din imobilul avand nr. cadastral 20/1, jud. Buzău, ROMANIA	1/2004
M 2003 02197 055732	BARTENDER'S ADMIRAL	SC EUROAVIPO GRUP SRL PLOIEȘTI, Str. Cuptoarelor nr. 2B, jud. Prahova, ROMANIA	SC EUROAVIPO GRUP SRL COM. POSTA CALNAU, Sat Posta Calnau, camera 8, cladire C9 din imobilul avand nr. cadastral 20/1, jud. Buzău, ROMANIA	1/2004

BULETINUL OFICIAL DE PROPRIETATE INDUSTRIALĂ - Secțiunea Mărci nr. 9/2008

Nr.depozit/ marcă	Denumire marcă	Titular vechi și adresă	Titular nou și adresă	BOPI
M 2003 02198 055733	COUTURELLE	SC EUROAVIPO GRUP SRL PLOIEȘTI, Str. Cuptoarelor nr. 2B, jud. Prahova, ROMANIA	SC EUROAVIPO GRUP SRL COM. POSTA CALNAU, Sat Posta Calnau, camera 8, cladire C9 din imobilul avand nr. cadastral 20/1, jud. Buzău, ROMANIA	1/2004
M 2003 04104 055939	VALAHIA	SC EUROAVIPO GRUP SRL PLOIEȘTI, Str. Cuptoarelor nr. 2B, jud. Prahova, ROMANIA	SC EUROAVIPO GRUP SRL COM. POSTA CALNAU, Sat Posta Calnau, camera 8, cladire C9 din imobilul avand nr. cadastral 20/1, jud. Buzău, ROMANIA	1/2004
M 2003 04105 055940	VALAHIA	SC EUROAVIPO GRUP SRL PLOIEȘTI, Str. Cuptoarelor nr. 2B, jud. Prahova, ROMANIA	SC EUROAVIPO GRUP SRL COM. POSTA CALNAU, Sat Posta Calnau, camera 8, cladire C9 din imobilul avand nr. cadastral 20/1, jud. Buzău, ROMANIA	1/2004
M 2003 05323 057521	CETĂȚENI, FIȚI PE FAZĂ, UNIREA BASCULEAZĂ !	SC EUROAVIPO SA COMUNA POȘTA CÂLNĂU, Poșta Câlnău, jud. Buzău, ROMANIA SC EUROAVIPO GRUP SRL PLOIEȘTI, Str. Cuptoarelor nr. 2B, jud. Prahova, ROMANIA	SC EUROAVIPO GRUP SRL PLOIEȘTI, Str. Cuptoarelor nr. 2B, jud. Prahova, ROMANIA SC EUROAVIPO SA COMUNA POȘTA CÂLNĂU, Poșta Câlnău, jud. Buzău, ROMANIA	4/2004
M 2003 06850 058105	VALAHIA FINE QUALITY ALCOHOLIO DRINKS	SC EUROAVIPO GRUP SRL PLOIEȘTI, Str. Cuptoarelor nr. 2B, jud. Prahova, ROMANIA	SC EUROAVIPO GRUP SRL COM. POSTA CALNAU, Sat Posta Calnau, camera 8, cladire C9 din imobilul avand nr. cadastral 20/1, jud. Buzău, ROMANIA	5/2004

BULETINUL OFICIAL DE PROPRIETATE INDUSTRIALĂ - Secțiunea Mărci nr. 9/2008

Nr.depozit/ marcă	Denumire marcă	Titular vechi și adresă	Titular nou și adresă	BOPI
M 2004 02573 060401	HANUL ARS RACHIU APRIG DE CILNAU	SC EUROAVIPO SA COMUNA POȘTA CÂLNĂU, Poșta Câlnău, jud. Buzău, ROMANIA SC EUROAVIPO GRUP SRL PLOIEȘTI, Str. Cuptoarelor nr. 2B, jud. Prahova, ROMANIA	SC EUROAVIPO GRUP SRL PLOIEȘTI, Str. Cuptoarelor nr. 2B, jud. Prahova, ROMANIA SC EUROAVIPO SA COMUNA POȘTA CÂLNĂU, Poșta Câlnău, jud. Buzău, ROMANIA	10/2004
M 2004 02816 060491	HANUL ARS RAÇHIU APRIG DE CÎLNĂU	SC EUROAVIPO SA POSTA CALNAU, Posta Calnau, județul Buzău, ROMANIA SC EUROAVIPO GRUP SRL PLOIEȘTI, Str. Cuptoarelor nr. 2B, jud. Prahova, ROMANIA	SC EUROAVIPO GRUP SRL PLOIEȘTI, Str. Cuptoarelor nr. 2B, jud. Prahova, ROMANIA SC EUROAVIPO SA POSTA CALNAU, Posta Calnau, județul Buzău, ROMANIA	10/2004
M 2004 02817 060492	UNIREA BAUTURA SPIRTOASA	SC EUROAVIPO SA POSTA CALNAU, Posta Calnau, județul Buzău, ROMANIA SC EUROAVIPO GRUP SRL PLOIEȘTI, Str. Cuptoarelor nr. 2B, jud. Prahova, ROMANIA	SC EUROAVIPO GRUP SRL PLOIEȘTI, Str. Cuptoarelor nr. 2B, jud. Prahova, ROMANIA SC EUROAVIPO SA POSTA CALNAU, Posta Calnau, județul Buzău, ROMANIA	10/2004
M 2004 02818 060493	UNIREA PREMIUM	SC EUROAVIPO SA POSTA CALNAU, Posta Calnau, județul Buzău, ROMANIA SC EUROAVIPO GRUP SRL PLOIEȘTI, Str. Cuptoarelor nr. 2B, jud. Prahova, ROMANIA	SC EUROAVIPO GRUP SRL PLOIEȘTI, Str. Cuptoarelor nr. 2B, jud. Prahova, ROMANIA SC EUROAVIPO SA POSTA CALNAU, Posta Calnau, județul Buzău, ROMANIA	10/2004
M 2004 05119 061474	ȚINE MINTE!	SC ORKLA FOODS ROMANIA SA CRAIOVA, Str. Traian Lalescu nr. 19, județul Dolj, ROMANIA	SC ORKLA FOODS ROMANIA SA BUCUREȘTI, Str. Copilului nr. 14-18, et. 1, sector 1, ROMANIA	12/2004
M 2004 05120 062644	WIESANA JUNIOR	SC ORKLA FOODS ROMANIA SA CRAIOVA, Str. Traian Lalescu nr. 19, județul Dolj, ROMANIA	SC ORKLA FOODS ROMANIA SA BUCUREȘTI, Str. Copilului nr. 14-18, et. 1, sector 1, ROMANIA	2/2005

BULETINUL OFICIAL DE PROPRIETATE INDUSTRIALĂ - Secțiunea Mărci nr. 9/2008

Nr.depozit/ marcă	Denumire marcă	Titular vechi și adresă	Titular nou și adresă	BOPI
M 2004 05121 061475	figurativă	SC ORKLA FOODS ROMANIA SA CRAIOVA, Str. Traian Lalescu nr. 19, județul Dolj, ROMANIA	SC ORKLA FOODS ROMANIA SA BUCURESTI, Str. Copilului nr. 14-18, et. 1, sector 1, ROMANIA	12/2004
M 2004 05122 061476	figurativă	SC ORKLA FOODS ROMANIA SA CRAIOVA, Str. Traian Lalescu nr. 19, județul Dolj, ROMANIA	SC ORKLA FOODS ROMANIA SA BUCURESTI, Str. Copilului nr. 14-18, et. 1, sector 1, ROMANIA	12/2004
M 2004 05970 065363	ORANGINA	SCHWEPPE INTERNATIONAL LIMITED AMSTELVEEN, Bankrashof 3, PO Box 400, TARILE DE JOS	SCHWEPPE INTERNATIONAL LIMITED LONDRA, 7 Albemarle Street, REGATUL UNIT	8/2005
M 2004 05971 065364	ORANGINA	SCHWEPPE INTERNATIONAL LIMITED AMSTELVEEN, Bankrashof 3, PO Box 400, TARILE DE JOS	SCHWEPPE INTERNATIONAL LIMITED LONDRA, 7 Albemarle Street, REGATUL UNIT	8/2005
M 2004 07969 064751	STASO PROTECT	SC STASO PROTECT SRL BUCUREȘTI, Aleea Câmpul cu Flori nr. 1, bl. OD2, sc. 1, ap. 3, sect. 6, ROMANIA	SC STASO PROTECT SRL BUCURESTI, Str. Latea Gheorghe nr. 19, bl. C 61, sc. A, et. 2, ap. 7, sector 6, ROMANIA	7/2005
M 2004 08707 067155	figurativă	SC ORKLA FOODS ROMANIA SA CRAIOVA, Str. Traian Lalescu nr. 19, județul Dolj, ROMANIA	SC ORKLA FOODS ROMANIA SA BUCURESTI, Str. Copilului nr. 14-18, et. 1, sector 1, ROMANIA	11/2005
M 2005 01706 065715	PRINCESS	SC EUROAVIPO GRUP SRL PLOIEȘTI, Str. Cuptoarelor nr. 2B, jud. Prahova, ROMANIA	SC EUROAVIPO GRUP SRL COM. POSTA CALNAU, Sat Posta Calnau, camera 8, cladire C9 din imobilul avand nr. cadastral 20/1, jud. Buzău, ROMANIA	9/2005
M 2005 09491 071651	WIESANA CU PLUS DE PROȘPEȚIME	SC ORKLA FOODS ROMANIA SA CRAIOVA, str.Traian Lalescu nr.19, jud.Dolj, ROMANIA	SC ORKLA FOODS ROMANIA SA BUCURESTI, Str. Copilului nr. 14-18, et. 1, sector 1, ROMANIA	8/2006

BULETINUL OFICIAL DE PROPRIETATE INDUSTRIALĂ - Secțiunea Mărci nr. 9/2008

Nr.depozit/ marcă	Denumire marcă	Titular vechi și adresă	Titular nou și adresă	BOPI
M 2005 09493 071653	WIESANA PRĂJITURI	SC ORKLA FOODS ROMANIA SA CRAIOVA, str.Traian Lalescu nr.19, jud.Dolj, ROMANIA	SC ORKLA FOODS ROMANIA SA BUCURESTI, Str. Copilului nr. 14-18, et. 1, sector 1, ROMANIA	8/2006
M 2005 09494 071522	FRUHSTUCK BUNA DIMINEATA	SC ORKLA FOODS ROMANIA SA CRAIOVA, str.Traian Lalescu nr.19, jud.Dolj, ROMANIA	SC ORKLA FOODS ROMANIA SA BUCURESTI, Str. Copilului nr. 14-18, et. 1, sector 1, ROMANIA	8/2006
M 2005 09495 071523	FRUHSTUCK	SC ORKLA FOODS ROMANIA SA CRAIOVA, str.Traian Lalescu nr.19, jud.Dolj, ROMANIA	SC ORKLA FOODS ROMANIA SA BUCURESTI, Str. Copilului nr. 14-18, et. 1, sector 1, ROMANIA	8/2006
M 2006 00457 074963	MAGIC FM THE REAL MUSIC 90,8 FM	SC SBS BROADCASTING MEDIA SRL BUCURESTI, B-dul. Iuliu Maniu nr. 1-3, sector 6, ROMANIA	S.C. SBS BROADCASTING MEDIA S.R.L. BUCURESTI, B-dul Dimitrie Pompei, nr. 9-9A, Clădirea 20, et. 8, sector 2, ROMANIA	14/2006
M 2006 00851 074936	figurativă	SC ORKLA FOODS ROMANIA SA CRAIOVA, str.Traian Lalescu nr.19, jud.Dolj, ROMANIA	SC ORKLA FOODS ROMANIA SA BUCURESTI, Str. Copilului nr. 14-18, et. 1, sector 1, ROMANIA	14/2006
M 2006 00852 074937	TOMI KETCHUP	SC ORKLA FOODS ROMANIA SA CRAIOVA, str.Traian Lalescu nr.19, jud.Dolj, ROMANIA	SC ORKLA FOODS ROMANIA SA BUCURESTI, Str. Copilului nr. 14-18, et. 1, sector 1, ROMANIA	14/2006
M 2006 00853 074938	figurativă	SC ORKLA FOODS ROMANIA SA CRAIOVA, str.Traian Lalescu nr.19, jud.Dolj, ROMANIA	SC ORKLA FOODS ROMANIA SA BUCURESTI, Str. Copilului nr. 14-18, et. 1, sector 1, ROMANIA	14/2006
M 2006 00854 074939	TOMI	SC ORKLA FOODS ROMANIA SA CRAIOVA, str.Traian Lalescu nr.19, jud.Dolj, ROMANIA	SC ORKLA FOODS ROMANIA SA BUCURESTI, Str. Copilului nr. 14-18, et. 1, sector 1, ROMANIA	14/2006
M 2006 00855 074940	figurativă	SC ORKLA FOODS ROMANIA SA CRAIOVA, str.Traian Lalescu nr.19, jud.Dolj, ROMANIA	SC ORKLA FOODS ROMANIA SA BUCURESTI, Str. Copilului nr. 14-18, et. 1, sector 1, ROMANIA	14/2006

BULETINUL OFICIAL DE PROPRIETATE INDUSTRIALĂ - Secțiunea Mărci nr. 9/2008

Nr.depozit/ marcă	Denumire marcă	Titular vechi și adresă	Titular nou și adresă	BOPI
M 2006 00856 074941	figurativă	SC ORKLA FOODS ROMANIA SA CRAIOVA, str.Traian Lalescu nr.19, jud.Dolj, ROMANIA	SC ORKLA FOODS ROMANIA SA BUCURESTI, Str. Copilului nr. 14-18, et. 1, sector 1, ROMANIA	14/2006
M 2006 01420 074842	OTILIA	SC EUROAVIPO GRUP SRL PLOIEȘTI, Str. Cuptoarelor nr. 2B, jud. Prahova, ROMANIA SC EUROAVIPO SA COMUNA POȘTA CÂLNĂU, Poșta Câlnău, jud. Buzău, ROMANIA	SC EUROAVIPO SA COMUNA POȘTA CÂLNĂU, Poșta Câlnău, jud. Buzău, ROMANIA SC EUROAVIPO GRUP SRL PLOIEȘTI, Str. Cuptoarelor nr. 2B, jud. Prahova, ROMANIA	14/2006
M 2006 01421 074843	OTILIA	SC EUROAVIPO GRUP SRL PLOIEȘTI, Str. Cuptoarelor nr. 2B, jud. Prahova, ROMANIA	SC EUROAVIPO GRUP SRL COM. POSTA CALNAU, Sat Posta Calnau, camera 8, cladire C9 din imobilul avand nr. cadastral 20/1, jud. Buzău, ROMANIA	14/2006
M 2006 01422 074844	OTILIA	SC EUROAVIPO GRUP SRL PLOIEȘTI, Str. Cuptoarelor nr. 2B, jud. Prahova, ROMANIA SC EUROAVIPO SA COMUNA POȘTA CÂLNĂU, Poșta Câlnău, jud. Buzău, ROMANIA	SC EUROAVIPO SA COMUNA POȘTA CÂLNĂU, Poșta Câlnău, jud. Buzău, ROMANIA SC EUROAVIPO GRUP SRL PLOIEȘTI, Str. Cuptoarelor nr. 2B, jud. Prahova, ROMANIA	14/2006
M 2006 05433 077088	VALAHIA	SC EUROAVIPO GRUP SRL PLOIEȘTI, Str. Cuptoarelor nr. 2B, jud. Prahova, ROMANIA	SC EUROAVIPO GRUP SRL COM. POSTA CALNAU, Sat Posta Calnau, camera 8, cladire C9 din imobilul avand nr. cadastral 20/1, jud. Buzău, ROMANIA	3/2007
M 2006 05457 078382	DULCEAȚĂ GUSTOASĂ CA CEA DE ACASĂ	SC ORKLA FOODS ROMANIA SA CRAIOVA, str.Traian Lalescu nr.19, jud.Dolj, ROMANIA	SC ORKLA FOODS ROMANIA SA BUCURESTI, Str. Copilului nr. 14-18, et. 1, sector 1, ROMANIA	4/2007

BULETINUL OFICIAL DE PROPRIETATE INDUSTRIALĂ - Secțiunea Mărci nr. 9/2008

Nr.depozit/ marcă	Denumire marcă	Titular vechi și adresă	Titular nou și adresă	BOPI
M 2006 06032 078497	DAKK	SC EUROAVIPO GRUP SRL PLOIEȘTI, Str. Cuptoarelor nr. 2B, jud. Prahova, ROMANIA	SC EUROAVIPO GRUP SRL COM. POSTA CALNAU, Sat Posta Calnau, camera 8, cladire C9 din imobilul avand nr. cadastral 20/1, jud. Buzău, ROMANIA	4/2007
M 2006 06033 078498	GOLDESSA	SC EUROAVIPO GRUP SRL PLOIEȘTI, Str. Cuptoarelor nr. 2B, jud. Prahova, ROMANIA	SC EUROAVIPO GRUP SRL COM. POSTA CALNAU, Sat Posta Calnau, camera 8, cladire C9 din imobilul avand nr. cadastral 20/1, jud. Buzău, ROMANIA	4/2007
M 2006 06034 083909	LUMA	SC EUROAVIPO GRUP SRL PLOIEȘTI, Str. Cuptoarelor nr. 2B, jud. Prahova, ROMANIA	SC EUROAVIPO GRUP SRL COM. POSTA CALNAU, Sat Posta Calnau, camera 8, cladire C9 din imobilul avand nr. cadastral 20/1, jud. Buzău, ROMANIA	10/2007
M 2006 06035 078499	EPRIZ	SC EUROAVIPO GRUP SRL PLOIEȘTI, Str. Cuptoarelor nr. 2B, jud. Prahova, ROMANIA	SC EUROAVIPO GRUP SRL COM. POSTA CALNAU, Sat Posta Calnau, camera 8, cladire C9 din imobilul avand nr. cadastral 20/1, jud. Buzău, ROMANIA	4/2007
M 2006 06036 078500	COUTURE	SC EUROAVIPO GRUP SRL PLOIEȘTI, Str. Cuptoarelor nr. 2B, jud. Prahova, ROMANIA	SC EUROAVIPO GRUP SRL COM. POSTA CALNAU, Sat Posta Calnau, camera 8, cladire C9 din imobilul avand nr. cadastral 20/1, jud. Buzău, ROMANIA	4/2007

BULETINUL OFICIAL DE PROPRIETATE INDUSTRIALĂ - Secțiunea Mărci nr. 9/2008

Nr.depozit/ marcă	Denumire marcă	Titular vechi și adresă	Titular nou și adresă	BOPI
M 2006 06037 078501	SOPHISTO	SC EUROAVIPO GRUP SRL PLOIEȘTI, Str. Cuptoarelor nr. 2B, jud. Prahova, ROMANIA	SC EUROAVIPO GRUP SRL COM. POSTA CALNAU, Sat Posta Calnau, camera 8, cladire C9 din imobilul avand nr. cadastral 20/1, jud. Buzău, ROMANIA	4/2007
M 2006 06038 078502	BRANDOLE	SC EUROAVIPO GRUP SRL PLOIEȘTI, Str. Cuptoarelor nr. 2B, jud. Prahova, ROMANIA	SC EUROAVIPO GRUP SRL COM. POSTA CALNAU, Sat Posta Calnau, camera 8, cladire C9 din imobilul avand nr. cadastral 20/1, jud. Buzău, ROMANIA	4/2007
M 2006 06039 078503	ALANTES	SC EUROAVIPO GRUP SRL PLOIEȘTI, Str. Cuptoarelor nr. 2B, jud. Prahova, ROMANIA	SC EUROAVIPO GRUP SRL COM. POSTA CALNAU, Sat Posta Calnau, camera 8, cladire C9 din imobilul avand nr. cadastral 20/1, jud. Buzău, ROMANIA	4/2007
M 2006 06040 078504	COUTURELLE	SC EUROAVIPO GRUP SRL PLOIEȘTI, Str. Cuptoarelor nr. 2B, jud. Prahova, ROMANIA	SC EUROAVIPO GRUP SRL COM. POSTA CALNAU, Sat Posta Calnau, camera 8, cladire C9 din imobilul avand nr. cadastral 20/1, jud. Buzău, ROMANIA	4/2007
M 2006 07231 079257	DREAMONT	ADRIAN SARBU BUCUREȘTI, Calea Dorobanților nr. 230, ap. 2, sector 1, ROMANIA	ADRIAN SÂRBU BUCUREȘTI, str. Modrogan nr. 4A, sc. A, et. 5, ap. 12, sector 1, ROMANIA	5/2007
M 2006 07232 079267	DREAMOTEL	ADRIAN SARBU BUCUREȘTI, Calea Dorobanților nr. 230, ap. 2, sector 1, ROMANIA	ADRIAN SÂRBU BUCUREȘTI, str. Modrogan nr. 4A, sc. A, et. 5, ap. 12, sector 1, ROMANIA	5/2007
M 2006 07233 081763	MEDIA PRO DISTRIBUTION	ADRIAN SARBU BUCUREȘTI, Calea Dorobanților nr. 230, ap. 2, sector 1, ROMANIA	ADRIAN SÂRBU BUCUREȘTI, str. Modrogan nr. 4A, sc. A, et. 5, ap. 12, sector 1, ROMANIA	8/2007

BULETINUL OFICIAL DE PROPRIETATE INDUSTRIALĂ - Secțiunea Mărci nr. 9/2008

Nr.depozit/ marcă	Denumire marcă	Titular vechi și adresă	Titular nou și adresă	BOPI
M 2006 07236 078784	PRO VIDEO	ADRIAN SARBU BUCUREȘTI, Calea Dorobanților nr. 230, ap. 2, sector 1, ROMANIA	ADRIAN SÂRBU BUCUREȘTI, str. Modrogan nr. 4A, sc. A, et. 5, ap. 12, sector 1, ROMANIA	5/2007
M 2006 07237 079358	MEDIA PRO PICTURES	ADRIAN SARBU BUCUREȘTI, Calea Dorobanților nr. 230, ap. 2, sector 1, ROMANIA	ADRIAN SÂRBU BUCUREȘTI, str. Modrogan nr. 4A, sc. A, et. 5, ap. 12, sector 1, ROMANIA	5/2007
M 2006 07246 079359	AVANPOST	ADRIAN SARBU BUCUREȘTI, Calea Dorobanților nr. 230, ap. 2, sector 1, ROMANIA	ADRIAN SÂRBU BUCUREȘTI, str. Modrogan nr. 4A, sc. A, et. 5, ap. 12, sector 1, ROMANIA	5/2007
M 2006 07254 081994	PRO FM	ADRIAN SARBU BUCUREȘTI, Calea Dorobanților nr. 230, ap. 2, sector 1, ROMANIA	ADRIAN SÂRBU BUCUREȘTI, str. Modrogan nr. 4A, sc. A, et. 5, ap. 12, sector 1, ROMANIA	8/2007
M 2006 09141 085360	BOSSINI	SC IULIA FLORES SRL COMUNA 1 DECEMBRIE, Str. Ion Barbu nr.18, bl. P24, sc. 1, parter, ap. 1, județul Ilfov, ROMANIA	SC IULIA FLORES SRL COMUNA AFUMAȚI, Șos. București-Urziceni nr. 16, Pavilion P, stand 585 P2, Jud. Ilfov, ROMANIA	11/2007
M 2006 09142 080373	SELDUR	SC IULIA FLORES SRL COMUNA 1 DECEMBRIE, Str. Ion Barbu nr.18, bl. P24, sc. 1, parter, ap. 1, județul Ilfov, ROMANIA	SC IULIA FLORES SRL COMUNA AFUMAȚI, Șos. București-Urziceni nr. 16, Pavilion P, stand 585 P2, Jud. Ilfov, ROMANIA	6/2007
M 2006 12788 085681	VALAHIA	SC EUROAVIPO GRUP SRL PLOIEȘTI, Str. Cuptoarelor nr. 2B, jud. Prahova, ROMANIA	SC EUROAVIPO GRUP SRL COM. POSTA CALNAU, Sat Posta Calnau, camera 8, cladire C9 din imobilul avand nr. cadastral 20/1, jud. Buzău, ROMANIA	11/2007

BULETINUL OFICIAL DE PROPRIETATE INDUSTRIALĂ - Secțiunea Mărci nr. 9/2008

Nr.depozit/ marcă	Denumire marcă	Titular vechi și adresă	Titular nou și adresă	BOPI
M 2006 12789 083907	VALAHIA	SC EUROAVIPO GRUP SRL PLOIEȘTI, Str. Cuptoarelor nr. 2B, jud. Prahova, ROMANIA	SC EUROAVIPO GRUP SRL COM. POSTA CALNAU, Sat Posta Calnau, camera 8, cladire C9 din imobilul avand nr. cadastral 20/1, jud. Buzău, ROMANIA	10/2007
M 2006 13086 081429	SCHWEPPES ZERO	ATLANTIC INDUSTRIES C/O CORPORATE SERVICES LIMITED GEORGE TOWN, P.O.Box 309 GT, Grand Cayman, INSULELE CAIMANE	ATLANTIC INDUSTRIES C/O CORPORATE SERVICES LIMITED GEORGE TOWN, P.O. Box 309 GT, Ugland House, South Church Street, Grand Cayman, INSULELE CAIMANE	8/2007
M 2006 14343	SERVUS	SC MOL ROMANIA PP SRL CLUJ NAPOCA, Bd. 21 Decembrie 1989 nr. 81-83, et. 9, Jud. Cluj, ROMANIA	S.C. MOL ROMANIA PP SRL Cluj-Napoca, Cluj City Center - Calea Dorobanților nr. 14-16, etajul 1, județul Cluj, ROMANIA	
M 2007 00793 083846	PREZIDENT AGENTIE IMOBILIARA	NICU ROBITU BUCURESTI, Str. Pomârla nr.5, bl.B22, sc.1, et.6, ap.20, sector 4, ROMANIA	NICU ROBITU BUCURESTI, Str. Dristorului nr. 100, bl. 10A, sc.1, ap.1, sector 3, ROMANIA	10/2007
M 2007 03218 085230	IUBEȘTE COMPETIȚIA!	SC EUROAVIPO GRUP SRL PLOIEȘTI, Str. Cuptoarelor nr. 2B, jud. Prahova, ROMANIA	SC EUROAVIPO GRUP SRL COM. POSTA CALNAU, Sat Posta Calnau, camera 8, cladire C9 din imobilul avand nr. cadastral 20/1, jud. Buzău, ROMANIA	11/2007
M 2007 03219 085231	UNIREA IUBEȘTE COMPETITIA	SC EUROAVIPO GRUP SRL PLOIEȘTI, Str. Cuptoarelor nr. 2B, jud. Prahova, ROMANIA	SC EUROAVIPO GRUP SRL COM. POSTA CALNAU, Sat Posta Calnau, camera 8, cladire C9 din imobilul avand nr. cadastral 20/1, jud. Buzău, ROMANIA	11/2007

BULETINUL OFICIAL DE PROPRIETATE INDUSTRIALĂ - Secțiunea Mărci nr. 9/2008

Nr.depozit/ marcă	Denumire marcă	Titular vechi și adresă	Titular nou și adresă	BOPI
M 2007 03989 085449	OTILIA ... CA ACASA	SC EUROAVIPO GRUP SRL PLOIEȘTI, Str. Cuptoarelor nr. 2B, jud. Prahova, ROMANIA	SC EUROAVIPO GRUP SRL COM. POSTA CALNAU, Sat Posta Calnau, camera 8, cladire C9 din imobilul avand nr. cadastral 20/1, jud. Buzău, ROMANIA	11/2007
M 2007 05287 091832	ORIGINAL UNIREA	SC EUROAVIPO GRUP SRL PLOIEȘTI, Str. Cuptoarelor nr. 2B, jud. Prahova, ROMANIA	SC EUROAVIPO GRUP SRL COM. POSTA CALNAU, Sat Posta Calnau, camera 8, cladire C9 din imobilul avand nr. cadastral 20/1, jud. Buzău, ROMANIA	6/2008
M 2007 06428 094258	KANAL D STARE DE SHOW	SC DOGAN MEDIA INTERNATIONAL SA BUCUREȘTI, Calea Șerban Vodă nr. 133, Central Business Park, Clădirea E, et. 2, Secțiunea E 2.37, sector 4, ROMANIA	SC DOGAN MEDIA INTERNATIONAL SA BUCUREȘTI, Bdul. Timișoara nr. 26Z, Clădirea Anchor Plaza, Corp A, birou 6A01, et. 6, sector 6, ROMANIA	8/2008
M 2007 06429 094259	KANAL D BARA LA BARA	SC DOGAN MEDIA INTERNATIONAL SA BUCUREȘTI, Calea Șerban Vodă nr. 133, Central Business Park, Clădirea E, et. 2, Secțiunea E 2.37, sector 4, ROMANIA	SC DOGAN MEDIA INTERNATIONAL SA BUCUREȘTI, Bdul. Timișoara nr. 26Z, Clădirea Anchor Plaza, Corp A, birou 6A01, et. 6, sector 6, ROMANIA	8/2008
M 2007 06430 094260	KANAL D COMANDO ROMÂNIA	SC DOGAN MEDIA INTERNATIONAL SA BUCUREȘTI, Calea Șerban Vodă nr. 133, Central Business Park, Clădirea E, et. 2, Secțiunea E 2.37, sector 4, ROMANIA	SC DOGAN MEDIA INTERNATIONAL SA BUCUREȘTI, Bdul. Timișoara nr. 26Z, Clădirea Anchor Plaza, Corp A, birou 6A01, et. 6, sector 6, ROMANIA	8/2008
M 2007 10057 090348	LA BAIONNETTE	SC EUROAVIPO GRUP SRL PLOIEȘTI, Str. Cuptoarelor nr. 2B, jud. Prahova, ROMANIA	SC EUROAVIPO GRUP SRL COM. POSTA CALNAU, Sat Posta Calnau, camera 8, cladire C9 din imobilul avand nr. cadastral 20/1, jud. Buzău, ROMANIA	4/2008

BULETINUL OFICIAL DE PROPRIETATE INDUSTRIALĂ - Secțiunea Mărci nr. 9/2008

Nr.depozit/ marcă	Denumire marcă	Titular vechi și adresă	Titular nou și adresă	BOPI
M 2007 10058 090027	LE GENDARME	SC EUROAVIPO GRUP SRL PLOIEȘTI, Str. Cuptoarelor nr. 2B, jud. Prahova, ROMANIA	SC EUROAVIPO GRUP SRL COM. POSTA CALNAU, Sat Posta Calnau, camera 8, cladire C9 din imobilul avand nr. cadastral 20/1, jud. Buzău, ROMANIA	4/2008
M 2007 10431 090452	SHOTS WE FOCUS YOUR IMAGE	SC SHOTS STUDIO SRL BRAȘOV, Str. Tudor Castelului nr. 102, Județul Brașov, ROMANIA	SC SHOTS STUDIO SRL BRASOV, Str. Castelului nr. 102, etaj 1, ap. 4, jud. Brasov, ROMANIA	4/2008
M 2007 10662 094752	PATELLA	SC STANDARD SNACKS SRL BUCUREȘTI, Str. Fabrica de Glucoza nr. 7, et. 2, sector 2, ROMANIA	SC STANDARD SNACKS SRL BUCUREȘTI, Str. Gheorghe Țițeica nr. 144-146, et. 1, sector 2, ROMANIA	9/2008
M 2007 10919 090693	PETMAG	SC A&S SUPERIOR NUTRITION SRL FIȚIPEȘTII DE PĂDURE, Str. Principală nr. 944, Jud. Prahova, ROMANIA	S.C. A&S SUPERIOR NUTRITION S.R.L. BUCURESTI, Calea Giulesti nr. 333, sector 6, ROMANIA	5/2008
M 2008 00118 091779	CETERA	SC EUROAVIPO GRUP SRL PLOIEȘTI, Str. Cuptoarelor nr. 2B, jud. Prahova, ROMANIA	SC EUROAVIPO GRUP SRL COM. POSTA CALNAU, Sat Posta Calnau, camera 8, cladire C9 din imobilul avand nr. cadastral 20/1, jud. Buzău, ROMANIA	6/2008
M 2008 00262 091924	LA BAIONNETTE	SC EUROAVIPO GRUP SRL PLOIEȘTI, Str. Cuptoarelor nr. 2B, jud. Prahova, ROMANIA	SC EUROAVIPO GRUP SRL COM. POSTA CALNAU, Sat Posta Calnau, camera 8, cladire C9 din imobilul avand nr. cadastral 20/1, jud. Buzău, ROMANIA	6/2008

BULETINUL OFICIAL DE PROPRIETATE INDUSTRIALĂ - Secțiunea Mărci nr. 9/2008

Nr.depozit/ marcă	Denumire marcă	Titular vechi și adresă	Titular nou și adresă	BOPI
M 2008 00429 092102	PROMOTIE AMETITOARE, CASTIGI UN AVION!	SC EUROAVIPO GRUP SRL PLOIEȘTI, Str. Cuptoarelor nr. 2B, jud. Prahova, ROMANIA	SC EUROAVIPO GRUP SRL COM. POSTA CALNAU, Sat Posta Calnau, camera 8, cladire C9 din imobilul avand nr. cadastral 20/1, jud. Buzău, ROMANIA	6/2008
M 2008 02194 093570	NAVIDOO	SC NAVIDOO MEDIA SA BUCUREȘTI, Str. Dr. Nicolae Tomescu nr. 23, parter, sector 5, ROMANIA	SC NAVIDO MEDIA SA BUCUREȘTI, Str.Barbu Văcărescu nr. 164A, intrarea A, et. 1, camera 8, biroul 1, Caro Business Park, sector 2, ROMANIA	8/2008
M 2008 02196	ECHIPA MEA	SC BT EVENTS & PRODUCTION SRL BUCUREȘTI, Șos. București-Ploiești nr. 1A, corp B2, parter, Biroul C8, sector 1, ROMANIA	SC NAVIDO MEDIA SA BUCUREȘTI, Str.Barbu Văcărescu nr. 164A, intrarea A, et. 1, camera 8, biroul 1, Caro Business Park, sector 2, ROMANIA	
M 2008 03952	ECHIPA MEA	SC BT EVENTS & PRODUCTION SRL BUCUREȘTI, Șos. București-Ploiești nr. 1A, corp B2, parter, Biroul C8, sector 1, ROMANIA	SC BT EVENTS & PRODUCTION SRL BUCUREȘTI, Str. Barbu Vacarescu, nr. 164 A, intrarea A, parter, camera 15, biroul 1, Caro Business Park, sector 2, ROMANIA	
M 2008 04654	BETPOR	SC IUCORS SRL BUCUREȘTI, Intr. Undiței nr. 2, et. 2, camera 7, sector 1, ROMANIA	SC IUCORS SRL BUCUREȘTI, str. Ion Neculce nr.46, sector 1, ROMANIA	
M 2008 04995	A&S SUPERIOR NUTRITION	SC A&S SUPERIOR NUTRITION SRL FILIPEȘTII DE PĂDURE, Str. Principală nr. 944, Jud. Prahova, ROMANIA	S.C. A&S SUPERIOR NUTRITION S.R.L. BUCUREȘTI, Calea Giulesti nr. 333, sector 6, ROMANIA	

BULETINUL OFICIAL DE PROPRIETATE INDUSTRIALĂ - Secțiunea Mărci nr. 9/2008

Nr.depozit/ marcă	Denumire marcă	Titular vechi și adresă	Titular nou și adresă	BOPI
M 2008 05166	GLOBAL PET	SC A&S SUPERIOR NUTRITION SRL FIȚIPEȘȚII DE PĂDURE, Str. Principală nr. 944, Jud. Prahova, ROMANIA	S.C. A&S SUPERIOR NUTRITION S.R.L. BUCUREȘTI, Calea Giulești nr. 333, sector 6, ROMANIA	
M 2008 05167	EXCLUSIVE PET	SC A&S SUPERIOR NUTRITION SRL FIȚIPEȘȚII DE PĂDURE, Str. Principală nr. 944, Jud. Prahova, ROMANIA	S.C. A&S SUPERIOR NUTRITION S.R.L. BUCUREȘTI, Calea Giulești nr. 333, sector 6, ROMANIA	
M 2008 05457	EUROAVIPO GRUP	SC EUROAVIPO GRUP SRL PLOIEȘȚI, Str. Cuptoarelor nr. 2B, jud. Prahova, ROMANIA	SC EUROAVIPO GRUP SRL COM. POSTA CALNAU, Sat Posta Calnau, camera 8, clădire C9 din imobilul având nr. cadastral 20/1, jud. Buzău, ROMANIA	

Modificari nume și adresă titular

Nr.depozit/ marcă	Denumire marcă	Titular vechi și adresă	Titular nou și adresă	BOPI
002077 R015140	THE COCKPIT	AVIREX LTD NEW YORK, 468 Park Avenue, S, S.U.A.	COCKPIT USA, INC. NEW YORK, 15 West 39th Street, 12th Floor, S.U.A.	
004542 3R002421	RIDGWAYS	APEEJAI INTERNATIONAL TEA LIMITED LONDRA, APEEJAY LONDON LIMITED, 35 PORTLAND PLACE, REGATUL UNIT	TYPHOO TEA LIMITED MERSEYSIDE, Pasture Road, Moreton, Wirral, REGATUL UNIT	
M 2004 04487 061181	BESTCOOK	ACECOOK VIETNAM COMPANY LIMITED HO CHI MINH, Block II-3 Road no.11, Tan Binh Industrial Park, Tay Thanh Ward, Tan Phu District, Ho Chi Minh City, VIETNAM	ACECOOK VIETNAM JOINT-STOCK COMPANY HO CHI MINH CITY, Block No. II-3, 11th street, Industrial Group II, Tan Binh Industrial Zone, Tan Phu District, VIETNAM	11/2004
M 2004 04488 061182	ANYTIME INSTANT NOODLE	ACECOOK VIETNAM COMPANY LIMITED HO CHI MINH, Block II-3 Road no.11, Tan Binh Industrial Park, Tay Thanh Ward, Tan Phu District, Ho Chi Minh City, VIETNAM	ACECOOK VIETNAM JOINT-STOCK COMPANY HO CHI MINH CITY, Block No. II-3, 11th street, Industrial Group II, Tan Binh Industrial Zone, Tan Phu District, VIETNAM	11/2004
M 2004 04489 061183	INSTANT NOODLE ANYWHERE	ACECOOK VIETNAM COMPANY LIMITED HO CHI MINH, Block II-3 Road no.11, Tan Binh Industrial Park, Tay Thanh Ward, Tan Phu District, Ho Chi Minh City, VIETNAM	ACECOOK VIETNAM JOINT-STOCK COMPANY HO CHI MINH CITY, Block No. II-3, 11th street, Industrial Group II, Tan Binh Industrial Zone, Tan Phu District, VIETNAM	11/2004
M 2004 05482 061878	NICECOOK	ACECOOK VIETNAM COMPANY LIMITED HO CHI MINH, Block II-3 Road no.11, Tan Binh Industrial Park, Tay Thanh Ward, Tan Phu District, Ho Chi Minh City, VIETNAM	ACECOOK VIETNAM JOINT-STOCK COMPANY HO CHI MINH CITY, Block No. II-3, 11th street, Industrial Group II, Tan Binh Industrial Zone, Tan Phu District, VIETNAM	1/2005

Cesiuni totale

Nr.depozit/ marcă	Denumire marcă	Cedent	Cesionar	BOPI
000177 R012800	CMB	SOCIETATE COMERCIALA PE ACTIUNI CMB SA BOCSA BOCSA, Str. Republicii nr.2-8, Județul Caraș Severin, ROMANIA	SC LION GRUP SRL RESITA, Str. N. Titulescu nr. 7, judetul Caras Severin, ROMANIA	
002149 R015212	HILTON	HILTON INTERNATIONAL CO WILMINGTON, 2711 Centerville Road, Suite 400, S.U.A.	HLT INTERNATIONAL IP LLC BEVERLY HILLS, 9336 Civic Center Drive, S.U.A.	
004768 3R003073	PLAYTEX	SARA LEE CORPORATION WINSTON-SALEM, 1000 East Hanes Mill Road, S.U.A.	HBI Branded Apparel Enterprises LLC WINSTON SALEM, 1000 East Hanes Mill Road, Carolina de Nord, S.U.A.	
006643 3R010825	HIS	VF GERMANY SERVICES GmbH DREIEICH, Otto-Hahn-Strasse 36, GERMANIA	OTTO FINANCE CYPRUS LTD NICOSIA, 70 JF Kennedy Avenue, CIPRU	
014013 3R008626	STELLITE	DELORO STELLITE COMPANY INC ST. LOUIS, 555 N. New Ballas, Suite 305, S.U.A.	DELORO STELLITE HOLDINGS CORPORATION FENTON, 900 South Highway Drive, Suite 104, S.U.A.	
025322 R019370	RAYBESTOS	RAYBESTOS PRODUCTSCOMPAN Y , 1204 DarlingtonAvenue Crawfordsville, Indiana 47933, SUA, S.U.A.	BRAKE PARTS, Inc. ILLINOIS, 4400 Prime Parkway, McHenry, S.U.A.	
026403 R018877	BRACH'S	BRACH'S CONFECTIONS HOLDING, INC. CHICAGO, IL, 401 North Cicero Avenue, S.U.A.	BARRY CALLEBAUT AG ZURICH, West-Park Pfungstweidstrasse 60, ELVETIA	
035842 R024038	AGRASTAT	MERCK & CO INC NEW JERSEY, One Merck Drive, P.O.Box 100, Whitehouse Station, S.U.A.	IROKO CARDIO, LLC PHILADELPHIA, Navy Yard Corporate Center, One Crescent Drive Suite 400, S.U.A.	7/96

BULETINUL OFICIAL DE PROPRIETATE INDUSTRIALĂ - Secțiunea Mărci nr. 9/2008

Nr.depozit/ marcă	Denumire marcă	Cedent	Cesionar	BOPI
046032 R033525	figurativă	MERCK & CO INC NEW JERSEY, One Merck Drive, P.O.Box 100, Whitehouse Station, S.U.A.	IROKO CARDIO, LLC PHILADELPHIA, Navy Yard Corporate Center, One Crescent Drive Suite 400, S.U.A.	9/99
050827 035356	H	HILTON INTERNATIONAL CO WILMINGTON, 2711 Centerville Road, Suite 400, S.U.A.	HLT INTERNATIONAL IP LLC BEVERLY HILLS, 9336 Civic Center Drive, S.U.A.	12/99
051165 037013	STOCKBYTE	STAR MEDIA LTD COUNTY KERRY, Boyle's Business Park, Tralee, IRLANDA	Emerald Pix Ltd. DUBLIN, Block 4, Bracken Business Park, Sandyford Industrial Estate, Dublin 18, IRLANDA	5/2000
051609 036720	AGGRASTAT	MERCK & CO INC NEW JERSEY, One Merck Drive, P.O.Box 100, Whitehouse Station, S.U.A.	IROKO CARDIO, LLC PHILADELPHIA, Navy Yard Corporate Center, One Crescent Drive Suite 400, S.U.A.	4/2000
052714 037789	figurativă	ARIC AGENTIA ROMANA DE INTERMEDIERI SI CONSULTANTA SRL CLUJ NAPOCA, Str. Vasile Milea nr. 31, ap. 1, Județul Cluj, ROMANIA	MIRON VASILE BUCURESTI, Int. Bădeni nr.7, bl. M61, et. 1, ap.6, ROMANIA	6/2000
053848 038479	SCAN HOLIDAY	FRITIDSRESOR AB STOCKHOLM, *, SUEDIA	TUI AG HANNOVER, Karl-Wichert Allee 4, GERMANIA	7/2000
055898 040264	FAST ON FAST OFF	MERCK & CO INC NEW JERSEY, One Merck Drive, P.O.Box 100, Whitehouse Station, S.U.A.	IROKO CARDIO, LLC PHILADELPHIA, Navy Yard Corporate Center, One Crescent Drive Suite 400, S.U.A.	10/2000
M 2000 02052 045834	HILTON	HILTON INTERNATIONAL CO WILMINGTON, 2711 Centerville Road, Suite 400, S.U.A.	HLT INTERNATIONAL IP LLC BEVERLY HILLS, 9336 Civic Center Drive, S.U.A.	11/2001

BULETINUL OFICIAL DE PROPRIETATE INDUSTRIALĂ - Secțiunea Mărci nr. 9/2008

Nr.depozit/ marcă	Denumire marcă	Cedent	Cesionar	BOPI
M 2000 04137 043858	CREDITINFO	SC ROYAL TRADING HOUSE SRL BUCUREȘTI, Sos. Panduri, bl. P2A, et. 7, ap. 29, sector 5, ROMANIA	SC CREDITINFO SRL BUCUREȘTI, Șos. Panduri nr. 31, bl. P2, sc. A, et. 7, ap. 30, sector 5, ROMANIA	7/2001
M 2001 00473 050168	ELIO	SC BIBLOS IMPEX SRL BUCUREȘTI, B-dul 1Mai nr. 106, bl. 84, sc. B, et. 2, ap. 33, sector 1, ROMANIA	R.I.C.(ROMANIAN INTERNATIONAL COMPANY) Y2K S.R.L. CARACAL, Str. Vasile Alecsandri nr. 83, judetul Olt, ROMANIA	
M 2001 04210 047771	CONTRASCOM BENȚA	BENTA REMUS TÂRGU MUREȘ, Str. Garofiței nr. 11, ROMANIA	SC CONTRANSCOM BENTA SA NAZNA, Str. Muresului nr. 1, ROMANIA	3/2002
M 2002 03915 052279	GRIVAS	SC SAFF TRADING SRL COMUNA CÂRCEA, Str. Aleea 1 Complexului nr. 14, jud. Dolj, ROMANIA	SC GRIVAS COMPANY SRL CALAFAT, Str. Teilor, bl.M23, sc.1, et.1, ap.7, județ Dolj, ROMANIA	3/2003
M 2002 06732 054304	AMCO ADVERTISING	SC ADVERTISING MARKETING CONSULTING SRL BRAȘOV, Str. Nicolae Bălcescu nr. 58, ROMANIA	SC AMCO ADVERTISING SRL BRAȘOV, Str. Carierii, nr. 100, parter, cam. 1, ROMANIA	8/2003
M 2003 03589 062401	JECO	ZAYED ABDELRAHIM MOH'D ZAYED ZARKA, Str. Wadi Al-Hajar, Box No : 11597, IORDANIA	LAOUN IHAB **, Kornet et Hamra, cu resedinta în Voluntari, Sos. Pipera-Tunari, jud. Ilfov, LIBAN	
M 2004 04586 070468	REAL	REAL,-SB- WARENHAUS GMBH ALZEY, Friedrichstrasse 12, GERMANIA	MIP METRO Group Intellectual Property GmbH&Co.KG DUSSELDORF, Postfach 23 03 61, GERMANIA	6/2006
M 2004 04587 070469	REAL	REAL,-SB- WARENHAUS GMBH ALZEY, Friedrichstrasse 12, GERMANIA	MIP METRO Group Intellectual Property GmbH&Co.KG DUSSELDORF, Postfach 23 03 61, GERMANIA	6/2006

BULETINUL OFICIAL DE PROPRIETATE INDUSTRIALĂ - Secțiunea Mărci nr. 9/2008

Nr.depozit/ marcă	Denumire marcă	Cedent	Cesionar	BOPI
M 2004 06833 064236	MAGNOLIA	MAGNOLIA EXPORT LOGISTIC LTD KFAR SABA, 23 Ta'as Street, ISRAEL	MAGNOLIA SILVER JEWELRY GROUP Ltd. TEL AVIV, 46 Rothschild Blvds., ROMANIA	6/2005
M 2006 01473 076874	JECO	ZAYED ABDELRAHIM MOH'D ZAYED ZARKA, Str. Wadi Al-Hajar, Box No : 11597, IORDANIA	LAOUN IHAB **, Kornet et Hamra, cu resedinta în Voluntari, Sos. Pipera-Tunari, jud. Ilfov, LIBAN	2/2007
M 2006 09934 089170	INFO SANATATE	SC PSIHOLOGIA AZI SRL BUCURESTI, Bd. Regina Elisabeta nr. 42, et. 3, ap. 25, sector 5, ROMANIA	MINDZONE SRL BUCUREȘTI, Oficiul Poștal 33, Căsuța Poștală nr. 55, Casa Presei Libere, Piața Presei Libere nr. 1, ROMANIA	3/2008
M 2006 09984 089171	PSIHOSOMATICA CAUZELE PSIHICE ALE BOLILOR FIZICE	SC PSIHOLOGIA AZI SRL BUCURESTI, Bd. Regina Elisabeta nr. 42, et. 3, ap. 25, sector 5, ROMANIA	MINDZONE SRL BUCUREȘTI, Oficiul Poștal 33, Căsuța Poștală nr. 55, Casa Presei Libere, Piața Presei Libere nr. 1, ROMANIA	3/2008
M 2006 09985 080495	ABC-UL CASEI	SC PSIHOLOGIA AZI SRL BUCURESTI, Bd. Regina Elisabeta nr. 42, et. 3, ap. 25, sector 5, ROMANIA	MINDZONE SRL BUCUREȘTI, Oficiul Poștal 33, Căsuța Poștală nr. 55, Casa Presei Libere, Piața Presei Libere nr. 1, ROMANIA	6/2007
M 2006 09986	TERAPII ALTERNATIVE	SC PSIHOLOGIA AZI SRL BUCURESTI, Bd. Regina Elisabeta nr. 42, et. 3, ap. 25, sector 5, ROMANIA	MINDZONE SRL BUCUREȘTI, Oficiul Poștal 33, Căsuța Poștală nr. 55, Casa Presei Libere, Piața Presei Libere nr. 1, ROMANIA	
M 2006 09987	CATALOGUL DE TESTE ȘI INSTRUMENTE PSIHOLOGICE	SC PSIHOLOGIA AZI SRL BUCURESTI, Bd. Regina Elisabeta nr. 42, et. 3, ap. 25, sector 5, ROMANIA	MINDZONE SRL BUCUREȘTI, Oficiul Poștal 33, Căsuța Poștală nr. 55, Casa Presei Libere, Piața Presei Libere nr. 1, ROMANIA	

BULETINUL OFICIAL DE PROPRIETATE INDUSTRIALĂ - Secțiunea Mărci nr. 9/2008

Nr.depozit/ marcă	Denumire marcă	Cedent	Cesionar	BOPI
M 2006 09988	CENTRUL DE EXPLORARE A VISURILOR	SC PSIHOLOGIA AZI SRL BUCURESTI, Bd. Regina Elisabeta nr. 42, et. 3, ap. 25, sector 5, ROMANIA	MINDZONE SRL BUCUREȘTI, Oficiul Poștal 33, Căsuța Poștală nr. 55, Casa Presei Libere, Piața Presei Libere nr. 1, ROMANIA	
M 2006 09989	CENTRUL DE RESURSE ȘI INSTRUMENTE PSIHOLOGICE	SC PSIHOLOGIA AZI SRL BUCURESTI, Bd. Regina Elisabeta nr. 42, et. 3, ap. 25, sector 5, ROMANIA	MINDZONE SRL BUCUREȘTI, Oficiul Poștal 33, Căsuța Poștală nr. 55, Casa Presei Libere, Piața Presei Libere nr. 1, ROMANIA	
M 2006 09990 080552	SUCCESE ÎNVAȚĂ DE LA OAMENI DE SUCCES	SC PSIHOLOGIA AZI SRL BUCURESTI, Bd. Regina Elisabeta nr. 42, et. 3, ap. 25, sector 5, ROMANIA	MINDZONE SRL BUCUREȘTI, Oficiul Poștal 33, Căsuța Poștală nr. 55, Casa Presei Libere, Piața Presei Libere nr. 1, ROMANIA	6/2007
M 2007 01131 082350	CURTEA DOMNEASCA	SC TREND IMOBILIAR SRL BUCURESTI, Str. Jugastrului nr.10, ROMANIA	S.C. MECA COMEXIM S.R.L. BUCURESTI, Calea 13 Septembrie nr.128A, bl. P44, sc. A, ap. 4, sector 5, ROMANIA	8/2007
M 2007 04172 086278	BRAND DEVELOPMENT	BRAND DEVELOPMENT BUCUREȘTI, Bdul. Libertății nr. 103, et. 3, ap. 24, sector 5, ROMANIA	MINDZONE SRL BUCUREȘTI, Oficiul Poștal 33, Căsuța Poștală nr. 55, Casa Presei Libere, Piața Presei Libere nr. 1, ROMANIA	11/2007
M 2007 06991 089766	EREPUBLIK	SC TEVIN SOLUTIONS SRL BUCUREȘTI, Str. Calea Plevnei nr. 53, et. 4, sector 1, ROMANIA	SC ERPK WEB S.A BUCURESTI, Calea Plevnei nr.53 et.4, sector 1, ROMANIA	3/2008
M 2007 07864 087995	ALIMENTAȚIA CORECTĂ	BRAND DEVELOPMENT BUCUREȘTI, Bdul. Libertății nr. 20, et. 3, ap. 24, sector 5, ROMANIA	MINDZONE SRL BUCUREȘTI, Oficiul Poștal 33, Căsuța Poștală nr. 55, Casa Presei Libere, Piața Presei Libere nr. 1, ROMANIA	1/2008

BULETINUL OFICIAL DE PROPRIETATE INDUSTRIALĂ - Secțiunea Mărci nr. 9/2008

Nr.depozit/ marcă	Denumire marcă	Cedent	Cesionar	BOPI
M 2007 07866 087996	SĂNĂTATEA COPIILULUI	BRAND DEVELOPMENT BUCUREȘTI, Bdul. Libertății nr. 20, et. 3, ap. 24, sector 5, ROMANIA	MINDZONE SRL BUCUREȘTI, Oficiul Poștal 33, Căsuța Poștală nr. 55, Casa Presei Libere, Piața Presei Libere nr. 1, ROMANIA	1/2008
M 2007 07869 087979	STRESUL	BRAND DEVELOPMENT BUCUREȘTI, Bdul. Libertății nr. 20, et. 3, ap. 24, sector 5, ROMANIA	MINDZONE SRL BUCUREȘTI, Oficiul Poștal 33, Căsuța Poștală nr. 55, Casa Presei Libere, Piața Presei Libere nr. 1, ROMANIA	1/2008
M 2007 07870 087997	INFOBEAUTY	BRAND DEVELOPMENT BUCUREȘTI, Bdul. Libertății nr. 20, et. 3, ap. 24, sector 5, ROMANIA	MINDZONE SRL BUCUREȘTI, Oficiul Poștal 33, Căsuța Poștală nr. 55, Casa Presei Libere, Piața Presei Libere nr. 1, ROMANIA	1/2008
M 2008 01953 092943	MARRONE ROSSO	SOMMER HOLDINGS SRL BUCUREȘTI, Str. Pretorienilor nr. 6, sector 5, ROMANIA	AROMA EUROPE LIMITED LIMASSOL, Gr. Xenopoulou 17, CIPRU	7/2008
M 2008 01954 092944	MARRONE ROSSO	SOMMER HOLDINGS SRL BUCUREȘTI, Str. Pretorienilor nr. 6, sector 5, ROMANIA	AROMA EUROPE LIMITED LIMASSOL, Gr. Xenopoulou 17, CIPRU	7/2008
M 2008 01957 093187	SALONUL NATIONAL DE PSIHOLOGIE	BRAND DEVELOPMENT BUCUREȘTI, B-dul Libertății nr. 20, bl.103, sc. 2, et.3, ap.24, sector 5, ROMANIA	MINDZONE SRL BUCUREȘTI, Oficiul Poștal 33, Căsuța Poștală nr. 55, Casa Presei Libere, Piața Presei Libere nr. 1, ROMANIA	7/2008

Fuziuni

Nr.depozit/ marcă	Denumire marcă	Titular vechi și adresă	Titular nou și adresă	BOPI
055499 039817	KINKO'S	KINKO'S VENTURES INC VENTURA 0, 255 West Stanley Avenue, S.U.A.	FedEx Office and Print Services, Inc. Dallas, Texas, 13155 Noel Road, Suite 1600, S.U.A.	9/2000
M 2004 07383 064797	SPYRO	UNIVERSAL INTERACTIVE, INC. LOS ANGELES, 6080 Center Drive, 10th Floor, S.U.A.	SIERRA ENTERTAINMENT, INC. LOS ANGELES, CALIFORNIA, 6060 Center Drive, 5 floor, S.U.A.	7/2005
M 2004 07384 064798	CRASH	UNIVERSAL INTERACTIVE, INC. LOS ANGELES, 6080 Center Drive, 10th Floor, S.U.A.	SIERRA ENTERTAINMENT, INC. LOS ANGELES, CALIFORNIA, 6060 Center Drive, 5 floor, S.U.A.	7/2005
M 2006 00457 074963	MAGIC FM THE REAL MUSIC 90,8 FM	SC PRIMA BROADCASTING GROUP SA BUCURESTI, Str. Splaiul Independenței nr.202A, et.6, sector 6, ROMANIA	SC AMEROM TELEVISION SRL BUCUREȘTI, B-dul. Iuliu Maniu nr 1-3 sector 6, ROMANIA	14/2006

BULETINUL OFICIAL DE PROPRIETATE INDUSTRIALĂ - Secțiunea Mărci nr. 9/2008

Licențe înscrise în Registrul Național al Mărcilor

Nr.depozit/ marcă	Denumire marcă	Titularul mărcii și adresa	Licențiat și adresa	Durata licenței	Felul licenței	Obiectul licenței
M 2 0 0 7 00793/ 083846	PREZIDENT A G E N T I E IMOBILIARA	NICU ROBITU , Str. Dristorului nr. 100, bl. 10A, sc.1, ap.1, sector 3, , BUCURESTI ROMANIA	SC PREZIDENT IMOBILIAR SRL , Str. Dristorului nr. 100, bl. 10A, sc. 1, ap.1, sector 3, , BUCURESTI ROMANIA	05.03.2008- 26.01.2017	Neexclusivă	cl. 36: afaceri imobiliare

¹⁾ Data când prin voința părților (una din părți) se decide încetarea contractului.

Referitor la mărcile înregistrate pe cale internațională:

- marca internațională înregistrată internațional licența exclusivă totală a mărcii: **ISIC cu element figurativ nr. 759053** s-a înscris în registrul național al mărcilor licența acordată de titularul **ISIC Association** cu sediul în : Store Kongensgade 40H, DK-1264, Copenhagen K. (DK) către firma **ASOCIATIA PENTRU SPRIJINIREA TINERILOR , STUDENȚILOR ȘI PROFESORILOR "LA"** cu sediul în București, Bd. Regina Elisabeta, nr.54, sector 5, România.

Această licență este totală exclusivă și este acordată pe întreg teritoriul României cu începere de la data de 25.03.2005 până la data de 29.05.2011 , pentru clasele de produse 16 și 36;

-marca internațională înregistrată internațional licența neexclusivă totală a mărcii: **LUK nr. 691220** s-a înscris în registrul național al mărcilor licența acordată de titularul **OTKRYTOE AKTSIONERNOE OBCHTCHSTVO "NEFTYANAYA KOMPANYA LUKOIL"** cu sediul în 11 Sretensky bouvar, RU-101000, Moskova, (RU) către firma **SC LLK LUBRICANTS ROMANIA SRL** cu sediul în Ploiesti, str.Mihai Bravu , nr.235, Bloc Uleiuri - C8 , judetul Prahova, România.

Această licență este totală neexclusivă și este acordată pe întreg teritoriul României cu începere de la data de 18.06.2008 până la data de 18.06.2013, pentru clasa de produse 4 "Uleiuri sintetice și unsoarele consistente; lubrifianti; lichide de racier și uns; grăsimi tehnice." pe întreg teritoriul României ;

-marca internațională înregistrată internațional licența neexclusivă totală a mărcii: **HOTELS MERCURE nr. 491965** s-a înscris în registrul național al mărcilor licența acordată de titularul **ACCOR** cu sediul în 2 rue de la Mare Neuve , F-91000, EVRY (FR) către firma **ACCOR HOTELS ROMANIA SRL** cu sediul în București, str. Calea Serban Voda , nr.133,corp C, et.1, birou 3, sector 4, România.

Această licență este totală neexclusivă și este acordată pe întreg teritoriul României cu începere de la data de 01.01.2008 până la data de 09.12.2015 , pentru clasa de servicii 43;

-marca internațională înregistrată internațional licența neexclusivă totală a mărcii: **IBIS ACCOR HOTELS cu element figurativ nr.829736** s-a înscris în registrul național al mărcilor licența acordată de titularul **ACCOR** cu sediul în 2 rue de la Mare Neuve , F-91000, EVRY (FR) către firma **ACCOR HOTELS ROMANIA SRL** cu sediul în București, str. Calea Serban Voda , nr.133,corp C, et.1, birou 3, sector 4, România.

Această licență este totală neexclusivă și este acordată pe întreg teritoriul României cu începere de la data de 01.01.2008 până la data de 13.05.2014 , pentru clasa de servicii 43;

-marca internațională înregistrată internațional licența neexclusivă totală a mărcii: **NOVOTEL ACCOR HOTELS cu element figurativ nr. 875041** s-a înscris în registrul național al mărcilor licența acordată de titularul **ACCOR** cu sediul în 2 rue de la Mare Neuve , F-91000, EVRY (FR) către firma **ACCOR HOTELS ROMANIA SRL** cu sediul în București, str. Calea Serban Voda , nr.133,corp C, et.1, birou 3, sector 4, România.

Această licență este totală neexclusivă și este acordată pe întreg teritoriul României cu începere de la data de 01.01.2008 până la data de 09.12.2015 , pentru clasa de servicii 43;

-marca internațională înregistrată internațional licența neexclusivă totală a mărcii: **ETAP ACCOR HOTELS cu element figurativ nr. 773532** s-a înscris în registrul național al mărcilor licența acordată de titularul **ACCOR** cu sediul în 2 rue de la Mare Neuve , F-91000, EVRY (FR) către firma **ACCOR HOTELS ROMANIA SRL** cu sediul în București, str. Calea Serban Voda , nr.133,corp C, et.1, birou 3, sector 4, România.

Această licență este totală neexclusivă și este acordată pe întreg teritoriul României cu începere de la data de 01.01.2008 până la data de 10.12.2011 , pentru clasa de servicii 42;

-marca internațională înregistrată internațional licența neexclusivă totală a mărcii: **PULLMAN nr. 502625** s-a înscris în registrul național al mărcilor licența acordată de titularul **ACCOR** cu sediul în 2 rue de la Mare Neuve , F-91000, EVRY (FR) către firma **ACCOR HOTELS ROMANIA SRL** cu sediul în București, str. Calea Serban Voda , nr.133,corp C, et.1, birou 3, sector 4, România.

Această licență este totală neexclusivă și este acordată pe întreg teritoriul României cu începere de la data de 01.01.2008 până la data de 05.05.2016 , pentru clasa de servicii 42;

-marca internațională înregistrate internațional licența neexclusivă totală a mărcii: **FORMULE 1 cu element figurativ nr. 556539** s-a înscris în registrul național al mărcilor licența acordată de titularul **ACCOR** cu sediul în 2 rue de la Mare Neuve , F-91000, EVRY (FR) către firma **ACCOR HOTELS ROMANIA SRL** cu sediul în București, str. Calea Serban Voda , nr.133,corp C, et.1, birou 3, sector 4, România.

Această licență este totală neexclusivă și este acordată pe întreg teritoriul României cu începere de la data de 01.01.2008 până la data de 03.07.2010 , pentru clasa de servicii 42;

-marca internațională înregistrate internațional licența exclusivă a mărcii: **LUK nr. 681461** s-a înscris în registrul național al mărcilor licența acordată de titularul **OTKRYTOE AKTSIONERNOE OBCHTCHSTVO "NEFTYANAYA KOMPANYA LUKOIL"** cu sediul în 11 Sretensky bouvar, RU-101000, Moskova, (RU) către firma **SC LUKOIL ROMANIA SRL** cu sediul în București, str. Elena Văcărescu, nr.6, sector 1, România.

Această licență este exclusivă și este acordată pe întreg teritoriul României cu începere de la data de 30.07.2008 până la data de 31.12.2009 ,pentru serviciile din clasele 37 "reparații , întreținere tehnică, spălătorie și alimentarea mijloacelor de transport", 39"depozitarea mărfurilor" pe întreg teritoriul României ;

-marca internațională înregistrate internațional licența exclusivă a mărcii: **LUKOIL nr. 678637** s-a înscris în registrul național al mărcilor licența acordată de titularul **OTKRYTOE AKTSIONERNOE OBCHTCHSTVO "NEFTYANAYA KOMPANYA LUKOIL"** cu sediul în 11 Sretensky bouvar, RU-101000, Moskova, (RU) către firma **SC LUKOIL ROMANIA SRL** cu sediul în București, str. Elena Văcărescu, nr.6, sector 1, România.

Această licență este exclusivă și este acordată pe întreg teritoriul României cu începere de la data de 30.07.2008 până la data de 31.12.2009 ,pentru serviciile din clasele 37 "reparații , întreținere tehnică, spălătorie și

alimentarea mijloacelor de transport”, 39”depozitarea mărfurilor” pe întreg teritoriul României ;

-marca internațională înregistrată internațional licența exclusivă a mărcii: **LUKOIL nr. 678644** s-a înscris în registrul național al mărcilor licența acordată de titularul **OTKRYTOE AKTSIONERNOE OBCHTCHSTVO “NEFTYANAYA KOMPANYA LUKOIL”** cu sediul în 11 Sretensky bouvar, RU-101000, Moskova, (RU) către firma **SC LUKOIL ROMANIA SRL** cu sediul în București, str. Elena Văcărescu, nr.6, sector 1, România.

Această licență este exclusivă și este acordată pe întreg teritoriul României cu începere de la data de 30.07.2008 până la data de 31.12.2009 ,pentru serviciile din clasele 37 “reparații , întreținere tehnică, spălătorie și alimentarea mijloacelor de transport”, 39”depozitarea mărfurilor” pe întreg teritoriul României ;

Referitor la marca nr. 092373 s-a admis modificarea neesențială a mărcii după cum urmează: **KBS POLARITY OF THREE ENERGIES**

Referitor la marca nr.72.888 s-a admis modificarea neesențială a mărcii constând din denumirea A ARCO RO în denumirea A ARCO RCI cu mențiunea că în BOPI Secțiunea Mărci nr.9/2007 a fost publicată reprezentarea grafică a mărcii având în componență denumirea A ARCO RCI, respectiv:



Referitor la mărcile înregistrate pe cale națională:

-CARPATINA nr.19782

-CARPATINA NR.86268

-CARPATINA LIGHT nr.80403

-CARPATINA FORTE nr.80402

-CARPATINA LIGHT nr.66075

Titular SC MONDO DRINK SRL cu sediul în Str. Monetăriei nr.8, sect.1, București, România, s-a înscris în Registrul Național al Mărcilor gajul asupra acestor mărci instituit în favoarea BANCA COMERCIALĂ ROMÂNĂ SA cu sediul în București, Blv. Regina elisabeta, nr.5, sector 3, în calitate de Agent de asigurări, ERSTE BANK DER OESTERREICHISCHEN SPARK ASSEN AG cu sediul în n Graben 21, A-1010, Vienna, Austria în calitate de Creditor Gajist, ACCESSION II INVESTMENT CAPITAL NETHERLANDS BV cu sediul în Naritaweg 165, Telestone 8, 1043 BW, Amsterdam, Olanda, în calitate de Creditor Gajist.

Gajul a fost constituit până la data la care Agentul de Asigurări confirmă prompt, în scris că toate obligațiunile asigurate au fost plătite și descărcate necondiționat și irevocabil, și toate angajamentele societății luate față de creditorii gajiști au fost realizate sau anulate.

4. LISTA MĂRCILOR REÎNNOITE

Se publică în ordine următoarele date : numărul marcii reînnoite, data expirării reînnoirii, numărul claselor de produse și/sau servicii pentru care a fost reînnoită marca, conform clasificării de la Nisa, denumirea titularului și mandatarul.

Pentru mărcile publicate mai jos, se vor elibera certificate de reînnoire pe o perioadă de 10 ani (conform art. 29 din Legea nr. 84/1998).

BULETINUL OFICIAL DE PROPRIETATE INDUSTRIALĂ - Secțiunea Mărci nr. 9/2008

Nr. marcă	Data expirării	Clase	Titular	Mandatar
(116)	(186)	(511)	(732)	(740)
2R014864	11.01.2018	25	BROOKS SPORTS, INC.	RATZA & RATZA
2R014868	11.01.2018	5	GLAXO GROUP LIMITED	S.C CABINET M.OPROIU S.R.L
2R014959	19.05.2018	5	MERCK & CO INC	SC ROMINVENT SA Agenție de Brevete, Desene, Marci și Transfer de Tehnologie
2R014960	19.05.2018	36	VISA INTERNATIONAL SERVICE ASSOCIATION	SC ROMINVENT SA Agenție de Brevete, Desene, Marci și Transfer de Tehnologie
2R015049	23.06.2018	5	E R SQUIBB & SONS LLC	SC ROMINVENT SA Agenție de Brevete, Desene, Marci și Transfer de Tehnologie
2R015098	11.01.2018	25	BROOKS SPORTS, INC.	RATZA & RATZA
2R015160	26.07.2018	5	SCHERING CORPORATION	SC ROMINVENT SA Agenție de Brevete, Desene, Marci și Transfer de Tehnologie
2R015161	30.07.2018	36	VISA INTERNATIONAL SERVICE ASSOCIATION, A DELAWARE CORPORATION	SC ROMINVENT SA Agenție de Brevete, Desene, Marci și Transfer de Tehnologie
2R015184	17.05.2018	29	BERNARD MATTHEWS PLC	SC ROMINVENT SA Agenție de Brevete, Desene, Marci și Transfer de Tehnologie
2R015198	22.08.2018	5	SC TERAPIA SA	
2R015199	22.08.2018	5	SC TERAPIA SA	
2R015200	22.08.2018	5	SC TERAPIA SA	
2R015206	13.09.2018	34	PHILIP MORRIS PRODUCTS SA	NESTOR NESTOR DICULESCU KINGSTON PETERSEN CONSILIERE IN PI SRL
4R001513	12.04.2018	22, 23, 24, 25	CELANESE INTERNATIONAL CORPORATION	SC ROMINVENT SA Agenție de Brevete, Desene, Marci și Transfer de Tehnologie
4R001517	12.04.2018	33	A N G O S T U R A INTERNATIONAL LIMITED	SC ROMINVENT SA Agenție de Brevete, Desene, Marci și Transfer de Tehnologie
4R001595	28.05.2018	4	S H E L L B R A N D S INTERNATIONAL AG	CABINET MIHAI LUCIAN MICULITI & ASOCIATII SCA (LINKLATERS)
4R001596	28.05.2018	4	S H E L L B R A N D S INTERNATIONAL AG	CABINET MIHAI LUCIAN MICULITI & ASOCIATII SCA (LINKLATERS)

BULETINUL OFICIAL DE PROPRIETATE INDUSTRIALĂ - Secțiunea Mărci nr. 9/2008

Nr. marcă	Data expirării	Clase	Titular	Mandatar
(116)	(186)	(511)	(732)	(740)
4R001597	28.05.2018	4	S H E L L B R A N D S INTERNATIONAL AG	CABINET MIHAI LUCIAN MICULITI & ASOCIATII SCA (LINKLATERS)
4R001598	28.05.2018	4	S H E L L B R A N D S INTERNATIONAL AG	CABINET MIHAI LUCIAN MICULITI & ASOCIATII SCA (LINKLATERS)
4R001599	28.05.2018	4	S H E L L B R A N D S INTERNATIONAL AG	CABINET MIHAI LUCIAN MICULITI & ASOCIATII SCA (LINKLATERS)
4R001601	28.05.2018	4	S H E L L B R A N D S INTERNATIONAL AG	CABINET MIHAI LUCIAN MICULITI & ASOCIATII SCA (LINKLATERS)
4R001607	28.05.2018	4	S H E L L B R A N D S INTERNATIONAL AG	CABINET MIHAI LUCIAN MICULITI & ASOCIATII SCA (LINKLATERS)
4R001608	28.05.2018	4	S H E L L B R A N D S INTERNATIONAL AG	CABINET MIHAI LUCIAN MICULITI & ASOCIATII SCA (LINKLATERS)
4R001610	28.05.2018	4	S H E L L B R A N D S INTERNATIONAL AG	CABINET MIHAI LUCIAN MICULITI & ASOCIATII SCA (LINKLATERS)
4R001611	28.05.2018	4	S H E L L B R A N D S INTERNATIONAL AG	CABINET MIHAI LUCIAN MICULITI & ASOCIATII SCA (LINKLATERS)
4R001615	28.05.2018	4	S H E L L B R A N D S INTERNATIONAL AG	CABINET MIHAI LUCIAN MICULITI & ASOCIATII SCA (LINKLATERS)
4R001616	28.05.2018	4	S H E L L B R A N D S INTERNATIONAL AG	CABINET MIHAI LUCIAN MICULITI & ASOCIATII SCA (LINKLATERS)
4R001617	28.05.2018	4	S H E L L B R A N D S INTERNATIONAL AG	CABINET MIHAI LUCIAN MICULITI & ASOCIATII SCA (LINKLATERS)
4R001618	28.05.2018	4	S H E L L B R A N D S INTERNATIONAL AG	CABINET MIHAI LUCIAN MICULITI & ASOCIATII SCA (LINKLATERS)
4R001625	28.05.2018	4	S H E L L B R A N D S INTERNATIONAL AG	CABINET MIHAI LUCIAN MICULITI & ASOCIATII SCA (LINKLATERS)
4R001628	28.05.2018	2, 4	S H E L L B R A N D S INTERNATIONAL AG	CABINET MIHAI LUCIAN MICULITI & ASOCIATII SCA (LINKLATERS)

BULETINUL OFICIAL DE PROPRIETATE INDUSTRIALĂ - Secțiunea Mărci nr. 9/2008

Nr. marcă	Data expirării	Clase	Titular	Mandatar
(116)	(186)	(511)	(732)	(740)
4R001638	28.05.2018	1, 5	SARA LEE HOUSEHOLD AND BODY CARE NEDERLAND BV	SC ROMINVENT SA Agenție de Brevete, Desene, Marci și Transfer de Tehnologie
4R001758	25.09.2018	34	PHILIP MORRIS PRODUCTS SA	NESTOR NESTOR DICULESCU KINGSTON PETERSEN CONSILIERE IN PI SRL
4R001771	11.10.2018	6, 7, 9, 11, 12, 17	H O N E Y W E L L INTERNATIONAL INC	CABINET ENPORA
3R010248	16.05.2018	36	VISA INTERNATIONAL SERVICE ASSOCIATION	SC ROMINVENT SA Agenție de Brevete, Desene, Marci și Transfer de Tehnologie
3R011477	03.06.2018	1, 5	TANABE SEIYAKU CO LTD	SC ROMINVENT SA Agenție de Brevete, Desene, Marci și Transfer de Tehnologie
4R001735	09.09.2018	5	ASTRA ZENECA UK LIMITED	SC ROMINVENT SA Agenție de Brevete, Desene, Marci și Transfer de Tehnologie
4R001725	20.08.2018	7	FLOWERVE MANAGEMENT COMPANY	SC ROMINVENT SA Agenție de Brevete, Desene, Marci și Transfer de Tehnologie
4R001655	28.05.2018	4	S H E L L B R A N D S INTERNATIONAL AG	CABINET MIHAI LUCIAN MICULITI & ASOCIATII SCA (LINKLATERS)
4R001659	28.05.2018	1, 3	S H E L L B R A N D S INTERNATIONAL AG	CABINET MIHAI LUCIAN MICULITI & ASOCIATII SCA (LINKLATERS)
4R001663	28.05.2018	1	S H E L L B R A N D S INTERNATIONAL AG	CABINET MIHAI LUCIAN MICULITI & ASOCIATII SCA (LINKLATERS)
4R001664	28.05.2018	1	S H E L L B R A N D S INTERNATIONAL AG	CABINET MIHAI LUCIAN MICULITI & ASOCIATII SCA (LINKLATERS)
4R001666	28.05.2018	19	S H E L L B R A N D S INTERNATIONAL AG	CABINET MIHAI LUCIAN MICULITI & ASOCIATII SCA (LINKLATERS)
4R001678	11.06.2018	32	PEPSICO INC	SC ROMINVENT SA Agenție de Brevete, Desene, Marci și Transfer de Tehnologie
R031953	09.09.2017	35, 36, 41, 42	CAMERA DE COMERT SI INDUSTRIE BACAU	
R034980	09.01.2018	2	SC POLICOLOR SA	

BULETINUL OFICIAL DE PROPRIETATE INDUSTRIALĂ - Secțiunea Mărci nr. 9/2008

Nr. marcă	Data expirării	Clase	Titular	Mandatar
(116)	(186)	(511)	(732)	(740)
R034490	20.01.2018	3, 5	THE MENTHOLATUM COMPANY	CABINET M OPROIU
R034514	22.01.2018	11	RETTIG GROUP OY AB	SC ROMINVENT SA Agenție de Brevete, Desene, Marci și Transfer de Tehnologie
R034516	22.01.2018	11	RETTIG GROUP OY AB	SC ROMINVENT SA Agenție de Brevete, Desene, Marci și Transfer de Tehnologie
R034517	22.01.2018	11	RETTIG GROUP OY AB	SC ROMINVENT SA Agenție de Brevete, Desene, Marci și Transfer de Tehnologie
R035663	22.01.2018	11	RETTIG GROUP OY AB	SC ROMINVENT SA Agenție de Brevete, Desene, Marci și Transfer de Tehnologie
R032090	22.01.2018	11	RETTIG GROUP OY AB	SC ROMINVENT SA Agenție de Brevete, Desene, Marci și Transfer de Tehnologie
R034552	29.01.2018	29	SC CAROLI PROD 2000 SRL	SC RODALL SRL
R033990	26.02.2018	16, 29, 30, 32, 33, 35, 39	SC PRODAL 94 SRL	INVENTA - AGENȚIE DE PROPRIETATE INTELLECTUALĂ SRL
R036891	26.02.2018	30, 35, 38, 39, 41, 43	CENTRUL ROMAN DE AFACERI MAREA NEAGRA SA	SC ROMINVENT SA Agenție de Brevete, Desene, Marci și Transfer de Tehnologie
R036892	26.02.2018	43	CENTRUL ROMAN DE AFACERI MAREA NEAGRA SA	SC ROMINVENT SA Agenție de Brevete, Desene, Marci și Transfer de Tehnologie
R036487	27.02.2018	35, 38, 41, 42	SC INTACT PRODUCTION SA	
R034766	27.02.2018	33	S. C. BEST WINE DISTRIBUTION SRL	
R034001	27.02.2018	33	S. C. BEST WINE DISTRIBUTION SRL	
R034005	27.02.2018	33	S. C. BEST WINE DISTRIBUTION SRL	
R033366	09.03.2018	11, 35, 37, 42	SC ANTREPRIZA MONTAJ INSTALAȚII SA	SC BRAND SENSE SRL
R036568	12.03.2018	35, 37, 42	SC B.D. PROSECOM SRL	
R036135	16.03.2018	29, 35	SC IND MAESTRO PRODCOM SRL	SC RODALL SRL

BULETINUL OFICIAL DE PROPRIETATE INDUSTRIALĂ - Secțiunea Mărci nr. 9/2008

Nr. marcă	Data expirării	Clase	Titular	Mandatar
(116)	(186)	(511)	(732)	(740)
R035295	17.03.2018	5, 10	GLAXO GROUP LIMITED	CABINET M OPROIU SRL
R036586	24.03.2018	32, 35, 39	HEINEKEN ROMANIA SA	NESTOR NESTOR DICULESCU KINGSTON PETERSEN - CONSILIERE IN PROPRIETATE INTELECTUALA SRL
R034777	24.03.2018	5	SB PHARMCO PUERTO RICO INC	CABINET M OPROIU SRL
R088504	24.03.2018	33	BELVEDERE	CABINET M OPROIU SRL
R035534	25.03.2018	5	G.D. SEARLE LLC	CABINET M OPROIU SRL
R034782	27.03.2018	26	HONOR GROWTH CO LTD	SC ROMINVENT SA Agenție de Brevete, Desene, Marci și Transfer de Tehnologie
R037525	31.03.2018	16, 42	ZIFF DAVIS PUBLISHING HOLDINGS INC	SC ROMINVENT SA Agenție de Brevete, Desene, Marci și Transfer de Tehnologie
R036145	02.04.2018	30	RO STAR SA	SC RODALL SRL
R036593	02.04.2018	3	COLGATE PALMOLIVE COMPANY	SC ROMINVENT SA Agenție de Brevete, Desene, Marci și Transfer de Tehnologie
R037533	07.04.2018	5	SmithKline Beecham Corporation	SC CABINET M. OPROIU SRL
R036906	08.04.2018	3	G R A H A M W E B B INTERNATIONAL , INC	Ratza&Ratza
R037536	09.04.2018	35, 38, 41, 42	SC INTACT PRODUCTION SA	
R035782	22.04.2018	19, 20	FLOWTITE TECHNOLOGY A/S	SC ROMINVENT SA Agenție de Brevete, Desene, Marci și Transfer de Tehnologie
R036621	27.04.2018	1	WR GRACE & CO CONN	INVENTA - AGENȚIE DE PROPRIETATE INTELECTUALĂ SRL
R033368	29.04.2018	6, 7, 9, 11, 37, 38, 40, 41, 42, 43, 44, 45	SC IMSAT SA	
R036932	29.04.2018	9, 16, 25, 28, 41	VIACOM INTERNATIONAL INC	INVENTA - AGENȚIE DE PROPRIETATE INTELECTUALĂ SRL

BULETINUL OFICIAL DE PROPRIETATE INDUSTRIALĂ - Secțiunea Mărci nr. 9/2008

Nr. marcă	Data expirării	Clase	Titular	Mandatar
(116)	(186)	(511)	(732)	(740)
R032642	29.04.2018	6, 9, 37, 42, 43, 44, 45	SC IMSAT SA	
R032643	30.04.2018	6	SC IMSAT SA	
R035551	05.05.2018	18, 25	UNITED STATES POLO ASSOCIATION	SC ROMINVENT SA Agenție de Brevete, Desene, Marci și Transfer de Tehnologie
R036631	05.05.2018	18, 25	UNITED STATES POLO ASSOCIATION	SC ROMINVENT SA Agenție de Brevete, Desene, Marci și Transfer de Tehnologie
R036937	05.05.2018	12, 25, 42, 43, 44, 45	BOEING MANAGEMENT COMPANY	SC ROMINVENT SA Agenție de Brevete, Desene, Marci și Transfer de Tehnologie
R043172	06.05.2018	12	THE GOODYEAR TIRE & RUBBER COMPANY	SD PETOSEVIC Romania SRL
R035340	07.05.2018	1, 5	SYNGENTA LIMITED	SC ROMINVENT SA Agenție de Brevete, Desene, Marci și Transfer de Tehnologie
R038054	08.05.2018	1	WR GRACE & CO CONN	INVENTA - AGENȚIE DE PROPRIETATE INTELLECTUALĂ SRL
R038055	08.05.2018	9	MICROSOFT CORPORATION	SC ROMINVENT SA Agenție de Brevete, Desene, Marci și Transfer de Tehnologie
R036947	13.05.2018	9, 42	STMICROELECTRONICS, INC	SC ROMINVENT SA Agenție de Brevete, Desene, Marci și Transfer de Tehnologie
R036634	18.05.2018	3, 9, 18, 21, 24, 25, 28	BJORN BORG BRANDS AB	CABINET ENPORA
R039373	21.05.2018	30	BISKOT BISKUVI GIDA SANAYI VE TICARET ANONIM SIRKETI	CABINET M OPROIU SRL CONSILIERE IN PROPRIETATE INTELLECTUALA
R035564	27.05.2018	5	DAIICHI SANKYO COMPANY LIMITED	SC ROMINVENT SA Agenție de Brevete, Desene, Marci și Transfer de Tehnologie
R038071	01.06.2018	16, 35, 40, 41	SC MAXIM PUBLISHER SRL	
R037558	01.06.2018	16, 35, 40, 41	SC MAXIM PUBLISHER SRL	
R036972	03.06.2018	5	GLAXO GROUP LIMITED	SC CABINET M. OPROIU SRL

BULETINUL OFICIAL DE PROPRIETATE INDUSTRIALĂ - Secțiunea Mărci nr. 9/2008

Nr. marcă	Data expirării	Clase	Titular	Mandatar
(116)	(186)	(511)	(732)	(740)
R036190	08.06.2018	34	PHILIP MORRIS PRODUCTS SA	NESTOR NESTOR DICULESCU KINGSTON PETERSEN CONSILIERE IN PI SRL
R036193	15.06.2018	5	NOVARTIS INTERNATIONAL PHARMACEUTICAL LTD	SC ROMINVENT SA Agenție de Brevete, Desene, Marci și Transfer de Tehnologie
R036198	15.06.2018	28	JIANGSU LIGHT INDUSTRIAL PRODUCTS IMPORT & EXPORT (GROUP) CORPORATION	PRI INTELLECTUAL PROPERTY SRL
R036655	18.06.2018	30, 35	SC FARES SA	
R036994	19.06.2018	30	UNILEVER NV	SC ROMINVENT SA Agenție de Brevete, Desene, Marci și Transfer de Tehnologie
R038089	19.06.2018	3, 35	SC UNIMARK EXPORT IMPORT SRL	
R036997	22.06.2018	35	SC STEVE SRL	
R036998	22.06.2018	5	SMITHKLINE BEECHAM PLC	CABINET M OPROIU SRL
R036999	22.06.2018	5	SMITHKLINE BEECHAM PLC	CABINET M OPROIU SRL
R037572	24.06.2018	29	RIEBER & SON ASA	SC ROMINVENT SA Agenție de Brevete, Desene, Marci și Transfer de Tehnologie
R037007	26.06.2018	29, 30, 35	SC TEC MIACO SA	
R037008	26.06.2018	29, 30, 35	SC TEC MIACO SA	
R037576	30.06.2018	16	S H E A F F E R P E N CORPORATION	CABINET M OPROIU SRL
R037012	30.06.2018	16	S H E A F F E R P E N CORPORATION	CABINET M OPROIU SRL
R037019	01.07.2018	5	PFIZER INC	SC CABINET M. OPROIU SRL
R036658	02.07.2018	20	CLIP LOK INTERNATIONAL LIMITED	SC ROMINVENT SA Agenție de Brevete, Desene, Marci și Transfer de Tehnologie
R037024	03.07.2018	3, 5, 21, 37	UNILEVER NV	SC ROMINVENT SA Agenție de Brevete, Desene, Marci și Transfer de Tehnologie
R036661	06.07.2018	5	PFIZER PRODUCTS INC	CABINET M OPROIU SRL
R040799	08.07.2018	12	FORD MOTOR COMPANY	NESTOR NESTOR DICULESCU KINGSTON PETERSEN CONSILIERE IN PI SRL

BULETINUL OFICIAL DE PROPRIETATE INDUSTRIALĂ - Secțiunea Mărci nr. 9/2008

Nr. marcă	Data expirării	Clase	Titular	Mandatar
(116)	(186)	(511)	(732)	(740)
R037033	10.07.2018	35, 42	SC CONSACT CONSULTING SRL	CABINET DE PROPRIETATE INDUSTRIALĂ CIUPAN CORNEL
R037589	15.07.2018	7, 9, 10, 20	SC IOR SA	
R037592	15.07.2018	12	FORD MOTOR COMPANY	NESTOR NESTOR DICULESCU KINGSTON PETERSEN CONSILIERE IN PI SRL
R037038	20.07.2018	35, 42	IPTANA SA	
R037073	30.07.2018	9, 35, 42	SC AWA TRADING SRL	INVENTA - AGENȚIE DE PROPRIETATE INTELECTUALĂ SRL
R033374	31.07.2018	43	SC CIVIS PAZA SRL	
R033375	31.07.2018	42	SC CIVIS PAZA SRL	
R033062	31.07.2018	43	SC CIVIS PAZA SRL	
R037080	03.08.2018	16, 34	AMERICAN CIGARETTE COMPANY (OVERSEAS) LIMITED	SC ROMINVENT SA Agenție de Brevete, Desene, Marci și Transfer de Tehnologie
R037083	03.08.2018	30	SC ROSTAR SA	SC RODALL SRL
R036682	06.08.2018	6, 21	SC VASE EMAILATE FOCSANI SA	
R036694	10.08.2018	4, 35, 39	SC PETROM SA	
R036712	13.08.2018	16, 35, 38, 41, 42	S.C. SBS BROADCASTING MEDIA S.R.L.	SC RODALL SRL
R038775	17.08.2018	43	SC DOBROGEA GRUP SA	
R040591	20.08.2018	9	DELL INC	SD PETOSEVIC Romania SRL
R037103	21.08.2018	9, 28	KABUSHIKI KAISHA SONY C O M P U T E R ENTERTAINMENT (SONY C O M P U T E R ENTERTAINMENT INC)	INVENTA - AGENȚIE DE PROPRIETATE INTELECTUALĂ SRL
R036736	21.08.2018	29	TYSON FOODS, INC.	SC ROMINVENT SA Agenție de Brevete, Desene, Marci și Transfer de Tehnologie
R035422	26.08.2018	30	MCDONALD'S CORPORATION	SC ROMINVENT SA Agenție de Brevete, Desene, Marci și Transfer de Tehnologie
R037121	07.09.2018	41	SC ROMEXPO SA	

BULETINUL OFICIAL DE PROPRIETATE INDUSTRIALĂ - Secțiunea Mărci nr. 9/2008

Nr. marcă	Data expirării	Clase	Titular	Mandatar
(116)	(186)	(511)	(732)	(740)
R037125	07.09.2018	5	PFIZER PRODUCTS INC	CABINET M OPROIU SRL
R037126	07.09.2018	5	PFIZER PRODUCTS INC	CABINET M OPROIU SRL
R040635	07.09.2018	5	PFIZER PRODUCTS INC	CABINET M OPROIU SRL
R037624	14.09.2018	7	ITT Water & Wastewater AB	SC ROMINVENT SA Agenție de Brevete, Desene, Marci și Transfer de Tehnologie
R033633	14.09.2018	5	GEDEON RICHTER ROMÂNIA SA	
R037160	16.09.2018	5	PFIZER INC	CABINET M OPROIU SRL
R038145	18.09.2018	30	MCCORMICK & COMPANY INCORPORATED	INVENTA - AGENȚIE DE PROPRIETATE INTELLECTUALĂ SRL
R038148	22.09.2018	28	DAIWA SEIKO INC	INVENTA - AGENȚIE DE PROPRIETATE INTELLECTUALĂ SRL
R037177	23.09.2018	30	SC ROMDIL COM SRL	
R038157	23.09.2018	30	SOCIETE DES PRODUITS NESTLE S.A.	ANDRA MUSATESCU
R039406	30.09.2018	9	K A B U S H I K I K A I S H A YASKAWA DENKI	INVENTA - AGENȚIE DE PROPRIETATE INTELLECTUALĂ SRL
R039407	30.09.2018	7	K A B U S H I K I K A I S H A YASKAWA DENKI	INVENTA - AGENȚIE DE PROPRIETATE INTELLECTUALĂ SRL
R037206	01.10.2018	16, 35, 40, 41	SC ZIUA SRL	
R032650	06.10.2018	16	KOTOBUKI & CO LTD	INVENTA - AGENȚIE DE PROPRIETATE INTELLECTUALĂ SRL
R037219	14.10.2018	30	SC CAFEA FORTUNA SRL	CABINET INDIVIDUAL ANDRONACHE PAUL

5. E R A T E

Dintr-o eroare materială la depozit nr. M 2007/00145 având numărul de marcă 83755 s-a introdus eronat ca dată de constituire a depozitului data de 7.01.2007 corectă fiind data de 9.01.2007.

Referitor la marca **GS BET PARIURI SPORTIVE** nr.86816 publicată în BOPI nr.12/2007 ca marcă verbală facem precizarea că aceasta este o marcă combinată reprezentarea grafică fiind următoarea:



6. RETRAGERI ȘI LIMITĂRI LA CERERE

Tabel al mărcilor limitate la cererea titularului

Nr. depozit data depozit Nr. marcă	Mandatar	Nume titular	Bopi prima publicare	Clasificare după limitare	Obs
M 2006 07914/ 090941	SC CABINET ANI FUCIU SRL	SC VIE VIN SEGARCEA SRL,	5/2008	33 - Vinuri cu denumire de origine controlată din arealul Segarcea.35 - Publicitate; gestiunea afacerilor comerciale; administrație comercială; lucrări de birou.39 - Transport; ambalarea și depozitarea mărfurilor; organizarea de călătorii.	33 - modificata 35 - neschimbata 39 - neschimbata

Tabel al mărcilor radiate la cererea titularului

Nr. Depozit	Data Depozit	Nr. marca	Denumire Marca	Nume titular	Clase
M 2002 05216	30.09.2002	054741	POLI AEK POLITEHNICA AEK TIMISOARA	SC SFC POLITEHNICA AEK TIMISOARA SA, B-dul Regele Ferdinand I nr. 2, Jud. Timiș, TIMIȘOARA, ROMANIA, 1900	16 25 41

**9. HOTARÂRI ALE COMISIEI DE REEXAMINARE
CF.ART 80 DIN LEGEA 84/98
(MARCI RESPINSE)**

**Tabel al mărcilor respinse în urma deciziei
comisiei de examinare a contestațiilor**

Nr. Depozit	Data Depozit	Nr. marca	Denumire Marca	Nume titular	Clase
M 2000 01389	23.03.2000	045348	METRO	METRO INTERNATIONAL SA, 75, route de Longwy, BERTRANGE, LUXEMBOURG, S-L-8080	16 35 41

**10. HOTARÂRI ALE COMISIEI DE REEXAMINARE
CF.ART 80 DIN LEGEA 84/98
(MARCI MODIFICATE)**

BULETINUL OFICIAL DE PROPRIETATE INDUSTRIALĂ - Secțiunea Mărci nr. 9/2008

Contestații: tabel al marilor modificate în urma deciziei comisiei de contestație.

Nr. Depozit	Data Depozit	Nr. marca	Denumire Marca	Nume titular	Clase
M 2004 07320	30.08.2004	065592	ATEX	SC ATEX SRL , Bd. Independenței bl. 5, sc. B, et. 1, ap. 28, județul Dâmbovița, **, TÂRGOVIȘTE ROMANIA	1 6 9 17 19 20 21 35 37 38 39 42

- (210) **M 2004 07320** (111) **065592**
 (151) 30.08.2004
 (732) **SC ATEX SRL**, Bd. Independenței
 bl. 5, sc. B, et. 1, ap. 28, județul
 Dâmbovița, **, TÂRGOVIȘTE
 ROMANIA
 (740) SC ARIANA GRUP SRL, Str.
 Carpenului nr. 3, bl. A4, sc. D, ap.
 29 BRAȘOV



- (591) Culori revendicate: albastru, roșu
 (511) *Produse și/sau servicii grupate pe clase:*
 1 Produse chimice destinate industriei, științei, fotografiei, agriculturii, horticulturii și silviculturii; rășini artificiale în stare brută, materiale plastice în stare brută; îngrășămintele pentru pământ; compoziții extincatoare; preparate pentru călire și sudura metalelor; produse chimice destinate conservării alimentelor; materiale tanante; adezivi (materiale de lipit) destinați industriei.
 6 Metale comune și aliajele lor; materiale de construcție metalice; construcții transportabile metalice; materiale metalice pentru căile ferate; cabluri și fire metalice neelectrice; articole de lăcătușerie și feronerie metalică; tuburi metalice; case de bani; produse

- metalice necuprinse în alte clase.
 9 Echipamente destinate verificării sistemelor complete de geamuri termopan.
 17 Produse din materiale plastice semiprelucrate.
 19 Conducte flexibile nemetalice, materiale de construcție nemetalice, tuburi rigide nemetalice pentru construcții; construcții transportabile; monumente nemetalice, sisteme de uși și ferestre din lemn, sisteme complete de uși și ferestre; geam termopan.
 20 Mobile, oglinzi, rame; produse (necuprinse în alte clase) din lemn, plută, trestie, stuf, rachită, corn, os, fildeș, fanoane de balenă, solzi, ambră, sidef, spumă de mare, înlocuitori ai tuturor acestor materiale sau din materiale plastice (în domeniul termopanului).
 21 Sticlă brută sau semiprelucrată (în domeniul termopanului).
 35 Publicitate; comercializare ambele în domeniul termopanului; lucrări de birou, gestionarea afacerilor comerciale; administrație comercială; constituire baze de date.
 37 Construcții; reparații; servicii de instalații.
 38 Telecomunicații.
 39 Transport; ambalare, depozitare și distribuție (în domeniul termopanului).
 42 Servicii tehnologice, servicii juridice în domeniul calculatoarelor.



MARCI ÎNREGISTRATE IN URMA CONTESTATIEI LA ARD

- (210) **M 2002 05797** (111) **094311**
(151) 28.10.2002
(732) **VODAFONE GROUP PLC**,
Vodafone House, The Connection,
Newbury, RG14 2FN, BERKSHIRE
REGATUL UNIT
(740) **INVENTA - AGENȚIE DE**
PROPRIETATE INTELECTUALĂ
SRL, B-dul Corneliu Coposu nr. 7,
bl. 104, sc. 2, et. 1, ap. 31, sector
3 BUCUREȘTI



- (511) *Produse și/sau servicii grupate pe clase:*
38 Telecomunicații, telefonie și tele-
comunicații fixe și mobile, tele-
comunicații prin satelit, tele-
comunicații celulare, telefonie
celulară și radio; servicii de radio
fax, servicii radio paging și servicii
de comunicații radio; transmitere,
primire și remitere de mesaje;
transmitere și primire prin radio;
închiriere de aparate telefonice,
radio, radiotelefoane și radio faxuri;
comunicare de date prin radio,
telecomunicații și prin satelit;
servicii de robot telefonic automat
(automat telephone answering
machine); servicii de contorizare
personală (personal numbering
services); asigurarea înlocuirii
temporare a aparatelor de
telecomunicații în caz de
stricăciune, pierdere sau furt;
furnizarea de servicii de internet, în
particular servicii de acces la
internet; "camere" de discuții
virtuale stabilite prin transmitere de

mesaje text (virtual chatrooms
established via text messaging);
telecomunicații de informații
(inclusiv de pagini web), de
programe de computere și orice
alte date; servicii de poștă
electronică; furnizarea de ecrane
de afișare personalizate pe
aparate de telecomunicații;
furnizarea de servicii de carte
telefonică, de registru de adrese
(provision of directory services);
furnizarea de servicii bazate pe
fixare în memorie pentru aparate
de telecomunicații (provision of
location based services for
telecommunication apparatus);
furnizarea de servicii de protocol
de aplicații fără fir inclusiv acelea
care utilizează un canal de
comunicații sigur; furnizarea de
informații în legătură cu sau
identificarea instrumentelor și
aparatelor de telecomunicații și
telefonice; furnizarea de informații
în legătură cu abonații și utilizatorii
telefonici; furnizarea accesului la o
rețea cooperativă (corporate
network) și la un sistem de
administrare a informațiilor
personale inclusiv furnizarea
accesului prin intermediul
dispozitivelor mobile; furnizarea de
informații în legătură cu serviciile
menționate mai sus.



MARCI ÎNREGISTRATE ÎN URMA CONTESTĂȚIEI LA ARD

- (210) **M 2002 05798** (111) **094312**
(151) 28.10.2002
(732) **VODAFONE GROUP PLC**,
Vodafone House, The Connection,
Newbury, RG14 2FN, BERKSHIRE
REGATUL UNIT
(740) **INVENTA - AGENȚIE DE**
PROPRIETATE INTELECTUALĂ
SRL, B-dul Corneliu Coposu nr. 7,
bl. 104, sc. 2, et. 1, ap. 31, sector
3 BUCUREȘTI

vodafone

- (511) *Produse și/sau servicii grupate pe clase:*
38 Telecomunicații, telefonie și telecomunicații fixe și mobile, telecomunicații prin satelit, telecomunicații celulare, telefonie celulară și radio; servicii de radio fax, servicii radio paging și servicii de comunicații radio; transmitere, primire și remitere de mesaje; transmitere și primire prin radio; închiriere de aparate telefonice, radio, radiotelefoane și radio faxuri; comunicare de date prin radio, telecomunicații și prin satelit; servicii de robot telefonic automat (automat telephone answering machine); servicii de contorizare personală (personal numbering services); asigurarea înlocuirii temporare a aparatelor de telecomunicații în caz de stricăciune, pierdere sau furt; furnizarea de servicii de internet, în particular servicii de acces la internet; "camere" de discuții virtuale stabilite prin transmitere de

mesaje text (virtual chatrooms established via text messaging); telecomunicații de informații (inclusiv de pagini web), de programe de computere și orice alte date; servicii de poștă electronică; furnizarea de ecrane de afișare personalizate pe aparate de telecomunicații; furnizarea de servicii de carte telefonică, de registru de adrese (provision of directory services); furnizarea de servicii bazate pe fixare în memorie pentru aparate de telecomunicații (provision of location based services for telecommunication apparatus); furnizarea de servicii de protocol de aplicații fără fir inclusiv acelea care utilizează un canal de comunicații sigur; furnizarea de informații în legătură cu sau identificarea instrumentelor și aparatelor de telecomunicații și telefonice; furnizarea de informații în legătură cu abonații și utilizatorii telefonici; furnizarea accesului la o rețea cooperativă (corporate network) și la un sistem de administrare a informațiilor personale inclusiv furnizarea accesului prin intermediul dispozitivelor mobile; furnizarea de informații în legătură cu serviciile menționate mai sus.



**11. SENTINTE ALE INSTANTELOR JUDECATORESTI
CF. ART.45 din LEGEA 84/1998**

Tabel al mărcilor anulate în urma deciziei definitive a tribunalului

Nr. Depozit	Data Depozit	Nr. marca	Denumire Marca	Nume titular	Clase
002712	28.07.1989	015777	DOINA SUPER	SC GALAXY TOBACCO SA, B-dul Regiei nr.2, sector 6, BUCUREȘTI, ROMANIA, 60204	34
044039	23.05.1997	032724	DOINA	SC GALAXY TOBACCO SA, B-dul Regiei nr.2, sector 6, BUCUREȘTI, ROMANIA, 60204	34
M 2003 05005	11.09.2003	057390	HIPEROFERTĂ	SC ROMANIA HYPERMARCHE SA, Șos. Vergului nr. 18, sector 2, BUCUREȘTI, ROMANIA, 7000	35

DECIZII ALE TRIBUNALULUI RĂMASE DEFINITIVE ȘI IREVOCABILE (ART. 45 DIN LEGEA NR.84/1998)

Nr. depozit	Data depozit	Nr. marcă	Denumire marcă	Nume titular	Decizie tribunal	Stare marcă
044974	15.07.1997	33188	ELITE	MALVINA COMIMPEX SRL	252/ 08.12.2006	Titularul este decăzut din drepturile sale cu privire la marcă pentru produsele: carne si preparate din carne clasa 29.
048388	11.02.1998	38731	FORCE	EUROPEAN DRINKS SRL	200/31.01.2007	Titularul este decăzut din drepturile sale cu privire la marcă pentru clasa 28
002712	28.07.1989	15777	DOINA SUPER	GALAXY TOBACCO SRL	484/13.04.2006	Titularul este decăzut din drepturile sale cu privire la marcă

044039	23.05.1997	32724	DOINA	GALAXY TOBACCO SRL	484/13.04.2006	Titularul este decăzut din drepturile sale cu privire la marcă
--------	------------	-------	-------	-----------------------	----------------	---

**12.SENTINTE ALE INSTANTELOR JUDECATORESTI
CF.ART. 81/alin.3 DIN LEGEA 84/98**

(210) **048388** (111) **038731**
 (151) 11.02.1998
 (732) **SC EUROPEAN DRINKS SA**, Str.
 L.Blaga nr. 8, jud.Bihor, STEI
 ROMANIA

(540)

FORCE

FORCE

(531) *Clasificare Viena: 270501;*

(511) *Produse și/sau servicii grupate pe clase:*

- 5 Produse farmaceutice, veterinare și igienice; substanțe dietetice de uz medical, alimente pentru sugari; plasturi, material pentru pansamente; materiale pentru plombarea dinților și pentru mulaje dentare; dezinfectante; produse pentru distrugerea animalelor dăunătoare, fungicide, ierbicide.
- 9 Aparate și instrumente științifice, nautice, geodezice, electrice, fotografice, cinematografice, de cântărit, de măsurat, de semnalizare, de control (verificare), de siguranță (salvare) și didactice; aparate pentru înregistrarea, transmiterea și reproducerea sunetelor sau imaginilor; suporturi de înregistrare magnetice, discuri acustice, distribuitoare automate și mecanisme pentru aparate cu preplată; case înregistratoare, mașini de calculat, echipament pentru prelucrarea informației și calculatoare; extinctoare.
- 16 Hârtie, carton și produse din aceste materiale, necuprinse în alte clase; produse de imprimare; articole

pentru legătorie; fotografii; papetărie; adezivi (substanțe de lipit) pentru papetărie sau menaj; materiale pentru artiști; pensule; mașini de scris și articole de birou (cu excepția mobilierului); materiale de instruire sau învățământ (cu excepția aparatelor); materiale plastice pentru ambalare (necuprinse în alte clase); cărți de joc; caractere tipografice; clișee.

- 19 Materiale de construcție nemetalice, tuburi rigide nemetalice pentru construcții; asfalt, smoală și bitum; construcții transportabile nemetalice; monumente nemetalice.
- 20 Mobile, oglinzi, rame; produse necuprinse în alte clase din lemn, plută, trestie, stuf, rachită, corn, os, fildes, fanoane de balenă, solzi, ambra, sidex, spumă de mare, înlocuitori ai tuturor acestor materiale sau din materiale plastice.
- 22 Frânghii, sfori, plase, corturi, prelate, vele, saci (necuprinși în alte clase); materiale de umplutură (cu excepția cauciucului sau a materialelor plastice); materiale textile fibroase brute.
- 29 Carne, pește, păsări și vânat; extracte din carne; fructe și legume conservate, uscate și fierte; jeleuri, dulcețuri, compoturi; ouă, lapte și produse lactate; uleiuri și grăsimi comestibile.
- 30 Cafea, ceai, cacao, zahăr, orez, tapioca, sagou, înlocuitori de cafea; făină și preparate făcute din cereale, pâine, produse de patiserie și cofetărie, înghețată; miere, sirop de melasă; drojdie, praf de copt; sare, muștar; oțet, sosuri (condimente); mirodenii, gheață.
- 31 Produse agricole, horticultoare, forestiere și cereale, necuprinse în alte clase; animale vii; fructe și legume proaspete; semințe, plante și flori naturale; hrană pentru animale, malț.

- 32 Bere; ape minerale și gazoase și alte băuturi nealcoolice; băuturi din fructe și sucuri din fructe; siropuri și alte preparate pentru fabricarea băuturilor.
- 33 Băuturi alcoolice (cu excepția berii).
- 35 Publicitate; gestionarea afacerilor comerciale; administrație comercială; lucrări de birou.
- 36 Asigurări; afaceri financiare; afaceri monetare; afaceri imobiliare.
- 39 Transport; ambalare și depozitare de mărfuri; organizare de călătorii.
- 41 Educație; instruire; divertisment; activități sportive și culturale.
- 42 Cercetare științifică și industrială; programare pentru calculatoare.
- 43 Servicii de alimentație publică; cazare temporară.
- 44 Îngrijiri medicale, de igienă și de frumusețe; servicii în domeniile veterinar și agricol.
- 45 Servicii juridice.



(210) **049545** (111) **040654**
 (151) 27.02.1998
 (732) **SC EDMOND SRL**, Str. G-ral. Cristescu nr. 12, sector 1, 010190, BUCUREȘTI ROMANIA

(540)

GREEN

(511) *Produse și/sau servicii grupate pe clase:*

- 1 Produse chimice destinate industriei, științei, fotografiei ca și agriculturii, horticulturii și siviculturii; rășini artificiale în stare brută, materiale plastice în stare brută; îngrășăminte pentru pământ; compoziții extinctoare; preparate pentru călirea și sudura metalelor; produse chimice destinate

- conservării alimentelor; substanțe tanante; adezivi (materiale de lipit) destinați industriei.
- 2 Vopsele, firnisuri, lacuri, substanțe de protecție contra ruginii și contra deteriorării lemnului; materiale colorante, mordanți; rășini naturale în stare brută; metale sub formă de foițe și sub formă de pudră pentru pictori, decoratori, tipografi și artiști.
- 4 Uleiuri și grăsimi industriale; lubrifianti; produse pentru absorbția, umezirea și compactarea pulberilor; combustibili (inclusiv benzine pentru motoare) și substanțe pentru iluminat; lumânări, fitile.
- 6 Metale comune și aliajele lor; materiale de construcție metalice; construcții metalice transportabile; materiale metalice pentru căile ferate; cabluri și sârme metalice (cu excepția celor electrice); articole de lăcătușerie și fenerie metalică; tuburi metalice; case de bani; produse metalice necuprinse în alte clase; minereuri.
- 7 Mașini și mașini-unelte; motoare (cu excepția motoarelor pentru vehicule terestre); cuplaje și organe de transmisie (cu excepția celor pentru vehicule terestre); utilaje pentru agricultură; incubatoare pentru ouă.
- 8 Scule și instrumente de mână acționate manual; cuțite, furculițe și linguri; arme albe; aparate de ras.
- 9 Aparate și instrumente științifice, nautice, geodezice, electrice, fotografice, cinematografice, optice, de cântărit, de măsurat, de semnalizare, de control (verificare), de siguranță (salvare) și didactice; aparate pentru înregistrarea, transmiterea și reproducerea sunetelor sau imaginilor; suporturi de înregistrare magnetice, discuri acustice, distribuitoare automate și mecanisme pentru aparate cu preplată; case înregistratoare, mașini de calculat, echipament

- | | | | |
|----|---|----|--|
| | pentru prelucrarea informației și calculatoare; extinctoare. | | sticlărie, porțelan și faianță necuprinse în alte clase. |
| 10 | Aparate și instrumente chirurgicale, medicale, dentare și veterinare, membre, ochi și dinți artificiali; articole ortopedice; materiale pentru suturi | 22 | Frânghii, sfori, plase, corturi, prelate, vele, saci (necuprinși în alte clase); materiale de umplură (cu excepția cauciucului sau a materialelor plastice); materiale textile fibroase brute. |
| 11 | Aparate de iluminat, de încălzire, de producere a aburului, de gătit, de răcire, de uscare, de ventilație, de distribuție a apei și instalații sanitare. | 23 | Fire de uz textil. |
| 13 | Arme de foc; muniții și proiectile; explozibili; focuri de artificii. | 24 | Tesături și articole textile necuprinse în alte clase; cuverturi de pat și fețe de masă. |
| 14 | Metale prețioase și aliajele lor și produse din aceste materiale sau placate necuprinse în alte clase; giuvaeruri, bijuterii, pietre prețioase, ceasornicărie și instrumente de cronometrat. | 26 | Dantele și broderii, panglici și șireturi; nasturi, capse, copci, ace și ace cu gămălie; flori artificiale. |
| 15 | Instrumente muzicale. | 27 | Covoare, preșuri, rogojini, linoleum și alte produse pentru acoperirea podelelor; tapet, cu excepția celor din materiale textile. |
| 18 | Piele și imitații de piele, produse din aceste materiale necuprinse în alte clase; piei de animale; geamantane și valize; umbrele, umbrele de soare și bastoane, bice și articole de șelarie. | 28 | Jocuri, jucării; articole de gimnastică și de sport necuprinse în alte clase; ornamente pentru pomul de Crăciun. |
| 19 | Materiale de construcție nemetalice, tuburi rigide nemetalice pentru construcții; asfalt, smoală și bitum; construcții transportabile nemetalice; monumente nemetalice. | 31 | Produse agricole, horticoale, forestiere și cereale, necuprinse în alte clase; animale vii; fructe și legume proaspete; semințe, plante și flori naturale; hrană pentru animale, malț. |
| 20 | Mobile, oglinzi, rame; produse necuprinse în alte clase din lemn, plută, trestie, stuf, rachită, corn, os, fildeș, fanoane de balenă, solzi, ambra, sidef, spumă de mare, înlocuitori ai tuturor acestor materiale sau din materiale plastice. | 34 | Tutun; articole pentru fumători; chibrituri. |
| 21 | Ustensile și recipiente pentru menaj (cu excepția pubelelor) sau bucătărie (cu excepția celor din metale prețioase sau placate); piepteni și bureți; perii (cu excepția pensulelor); materiale pentru perii; materiale pentru întreținerea curățeniei; bureți metalici; sticlă brută sau semiprelucrată (cu excepția sticlei pentru construcții); | 35 | Publicitate; gestionarea afacerilor comerciale; administrație comercială; lucrări de birou. |
| | | 36 | Asigurări; afaceri financiare; afaceri monetare; afaceri imobiliare. |
| | | 37 | Construcții; reparații; servicii de instalare. |
| | | 38 | Telecomunicații. |
| | | 39 | Transport; ambalare și depozitare de mărfuri; organizare de călătorii. |
| | | 40 | Tratament de materiale. |
| | | 41 | Educație; instruire; divertisment; activități sportive și culturale. |
| | | 42 | Servicii de alimentație publică; cazare temporară; îngrijiri medicale, de igienă și de frumusețe; servicii în domeniile veterinar și agricol; servicii juridice; cercetare științifică |

și industrială; programare pentru calculatoare.



- (210) **M 2003 05154** (111) **059396**
 (151) 17.09.2003
 (732) **CHAMPION INTERNATIONAL TRADEMARKS SARL**, 14, Avenue Mon-Repos, LAUSANNE ELVETIA
 (740) **RATZA & RATZA**, Bd. A. I. Cuza nr. 52-54, sector 1 BUCUREȘTI

(540)

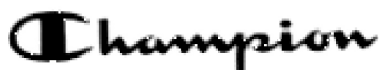

CHAMPION

- (531) *Clasificare Viena: 270501; 270510;*
- (511) *Produse și/sau servicii grupate pe clase:*
- 18 Piele și imitații de piele, produse confecționate din aceste materiale și neincluse în alte clase; cufăre și valize de călătorie; umbrele, parasolare și bastoane; pungi, geți, poșete și învelitoare de cartele (învelitoare de bancnote); rucsacuri, sacoșe, borsete, geți tip tub, geți de cărți, portofele, sacoșe de cumpărături, geți de voiaj.
- 24 Textile și produse textile neincluse în alte clase; materiale tricotate, învelitoare de pat și fețe de masă.
- 25 Articole de îmbrăcăminte, încălțăminte, acoperăminte cap, inclusiv curele (de îmbrăcăminte), eșarfe, mănuși (de îmbrăcăminte), tricotaje, ciorapi, îmbrăcăminte și uniforme pentru sala de sport, atletism și sport.



- (210) **M 2003 07015** (111) **094387**
 (151) 24.11.2003
 (732) **SC CONSUC SA**, Calea Unirii nr. 37, jud. Suceava, 720156, SUCEAVA ROMANIA
 (740) **SC MILENIUL 3- AGENȚIA DE PROPRIETATE INDUSTRIALĂ SRL**, Str. Moldovei nr. 10, bl. Crinul ,sc. A, ap.28, j ud. Iași, PAȘCANI
 (540)

BRIFCOR

- (511) *Produse și/sau servicii grupate pe clase:*
- 32 Bere; ape minerale și gazoase și alte băuturi nealcoolice; băuturi din fructe și sucuri din fructe; siropuri și alte preparate pentru fabricarea băuturilor.
- 35 Publicitate; gestionarea afacerilor comerciale; administrație comercială; lucrări de birou; import-export cu excepția celor referitoare la băuturi din clasa 32.



Tabel al mărcilor respinse în urma deciziei tribunalului

Nr. Depozit	Data Depozit	Nr. marca	Denumire Marca	Nume titular	Clase
M 2004 03666	29.04.2004	061197	THERMO SYSTEM	SC LASSELSBERGER KNAUF SRL, Str. Nicolae Bălcescu nr. 23, Jud. Sibiu, SIBIU, ROMANIA, **	19 35

**TABEL CU MARCILE CARE EXPIRA ÎN PERIOADA
1.01.2009 - 31.01.2009
SI URMEAZA A FI REÎNNOITE**

Conform articolului 29 din Legea 84/1998, la cererea titularului, înregistrarea marcii poate fi reînnoita la împlinirea fiecarui termen de 10 ani, cu plata taxei prevazute de lege. Cererea de reînnoire a înregistrării marcii poate fi facuta înainte de expirarea duratei în curs, dar nu mai devreme de 3 luni de la expirarea acestei durate. Reînnoirea înregistrării marcii se opereaza începând cu ziua imediat urmatoare expira protectie în curs.

Taxa pentru cererea de reînnoire a înregistrării marcii este datorata la data înregistrării cererii, în quantumul aplicabil la aceasta data; taxa poate fi platita si în urmatoarele 6 luni de la expirarea duratei de protectie în curs, dar cu majorarea prevazuta de lege. Neplata taxei în conditiile prevazute mai sus este sanctionata cu decaderea titularului din dreptul la marca.

Conform articolului 30 din Regulamentul de aplicare a Legii 84/1998, când înregistrarea unei marcinu este reînnoita la expirarea termenului prevazut la art. 29 din lege, OSIM înscrie în Registrul National al Marcilor mentiunea ca înregistrarea acestei marci a ramas fara efect de la data expirării ultimei perioade de protectie de 10 ani.

Conform Legii 583/2006, taxele de reînnoire sunt urmatoarele :

1.Reînnoirea unei marci individuale: (taxa achitata odata cu depunerea cererii):

*pentru o clasa de produse sau/si servicii, marca fiind verbala a l b / n e g r u432 lei /120EURO

*pentru o clasa de produse sau/si servicii, marca având elementul figurativ color.....720 lei /200EURO

*pentru fiecare clasa suplimentara de produse sau /si servicii180 lei /50 EURO

*pentru un element figurativ sau o marca cu o grafica speciala (suplimentar fata de taxele mentionate anterior108 lei /30EURO

2. Reînnoirea unei marci colective sau de certificare (taxa achitata odata cu depunerea cererii):

*pentru o clasa de produse sau/ si servicii, marca fiind verbala sau având un element figurativ alb negru.....1440 lei /400 EURO

*pentru o clasa de produse sau/ si servicii, marca având elementul figurativ color....1800 lei /500EURO

*pentru fiecare clasa suplimentara de produse sau/ si servicii.....180 lei /60 EURO

*pentru un element figurativ sau o marca cu grafica speciala (suplimentar fata de taxele mentionate anterio180 lei /60EURO

3.Reînnoirea unei marci dupa expirarea duratei de protectie în curs (taxa achitata în termen de 6 luni de la data expirării duratei de protectie în curs): se achita taxele prevazute la punctele 1 si 2.cu o majorare de 50%.

4.Eliberarea certificatului de reinnoire a inregistrării marcii(odata cu depunerea cererii de reinnoire a inregistrării marcii).....180lei/50EURO

Subliniem înca o data ca nerespectarea acestor prevederi duce la decaderea titularului din drepturisi la disponibilizarea marcii pentru a putea fi înregistrata de catre alti solicitanti; prin aceasta toate investitiile facute de catre titular pentru promovarea marcii si consolidarea pozitiei acesteia pe piata pot fi iremediabilcompromise.

Tabel

Nr. Marcă	Nr. Depozit	Denumire Marcă	Titular	Data expirare
001872	004318	EDEREN	SC TERAPIA SA	23.01.2009
001874	004319	DUNLOPILLO	DUNLOPILLO MARKETING GmbH	17.01.2009
001876	004320	LANDROVER	LAND ROVER	29.01.2009
002091	010566	CHICLETS	WARNER - LAMBERT COMPANY LLC	30.01.2009
002099	008521	POBILAN	SOCIETATEA COMERCIALA SICOMED SA	20.01.2009
005343	004951	BOOTS	THE BOOTS COMPANY PLC	15.01.2009
005453	004994	COMPTELLA	SHELL BRANDS INTERNATIONAL AG	17.01.2009
005454	004995	ADRANA	SHELL BRANDS INTERNATIONAL AG	17.01.2009
005456	004997	DELIMA	SHELL BRANDS INTERNATIONAL AG	17.01.2009
005457	004998	CASSIDA	SHELL BRANDS INTERNATIONAL AG	17.01.2009
005458	004999	CALPURNA	SHELL BRANDS INTERNATIONAL AG	17.01.2009
005459	005000	CAPRINUS	SHELL BRANDS INTERNATIONAL AG	17.01.2009
005460	005001	VALORON	WARNER LAMBERT COMPANY	20.01.2009
005462	005002	CARBOCHIM CLUJ	SOCIETATEA COMERCIALA CARBOCHIM SA	25.01.2009
005579	005038	SECOLIS	SC INDUSTRIA SIRMEI SA	07.01.2009
005580	005039	ANTRON	INVISTA TECHNOLOGIES S.A.R.L.	10.01.2009
005582	005040	QIANA	INVISTA TECHNOLOGIES S.A.R.L.	10.01.2009
005586	005042	SQUIRT	ATLANTIC INDUSTRIES	10.01.2009
005591	005045	RAY O VAC	RAYOVAC CORPORATION	15.01.2009

Nr. Marcă	Nr. Depozit	Denumire Marcă	Titular	Data expirare
005760	019332	CRYOVAC	CRYOVAC,INC.	17.01.2009
005764	005096	IUS	SOCIETATEA COMERCIALA IUS SA	25.01.2009
005765	005097	UPETROM	SOCIETATEA COMERCIALA UPETROM SA	28.01.2009
005840	005134	SILVA THINS	BATMARK INC	15.01.2009
005862	005142	DACRON	INVISTA TECHNOLOGIES S.A.R.L.	10.01.2009
005863	005143	TEFLON	EI DU PONT DE NEMOURS ET COMPANY	10.01.2009
006017	005207	CRONAR	EI DU PONT DE NEMOURS AND COMPANY	10.01.2009
006643	005459	AMOCO	AMOCO OIL COMPANY	11.01.2009
010441	006416	ALA-BALA	SC DETERGENȚI SA	18.01.2009
010444	006417	ELOSTAT	SC DETERGENȚI SA	18.01.2009
010445	006418	ZUROBARA	SC DETERGENȚI SA	18.01.2009
010446	006419	TIMOSEPT	DETERGENTI SA	18.01.2009
010448	006421	ELDET	ROMTENSID	18.01.2009
010449	006422	DEPOLAR	SC DETERGENȚI SA	18.01.2009
010450	006423	FIRLAN	SC DETERGENȚI SA	18.01.2009
010451	006424	XANTIM	SC DETERGENȚI SA	18.01.2009
010458	006427	TAXIBEL	SC DETERGENȚI SA	18.01.2009
010521	006457	ISAF	ISAF-SOCIETATE DE SEMNALIZARI SI AUTOMATIZARI FERROVIARE SA	16.01.2009
010738	006572	NAPOCA	SOCIETATEA COMERCIALA FARMEC SA	04.01.2009
010741	006573	CENTRAVAC	AMERICAN STANDARD INTERNATIONAL INC.	12.01.2009

Nr. Marcă	Nr. Depozit	Denumire Marcă	Titular	Data expirare
010742	006574	FLUOR	FLOUR CORPORATION	25.01.2009
010743	006575	BT	BT INDUSTRIES AKTIEBOLAG	29.01.2009
010797	006622	URODRESS	E R SQUIBB & SONS LLC	12.01.2009
011128	006882	SHARP	SHARP KABUSHIKI KAISHA	16.01.2009
011215	006937	TELDANE	MERRELL PHARMACEUTICALS INC	06.01.2009
011491	007104	CEB	ELECTROBOBINAJ SOCIETATE COOPERATIVA PE ACTIUNI	24.01.2009
015531	002467	NOVACRIUM	GLAXO GROUP LIMITED	07.01.2009
015533	002469	HALLMARK	HALLMARK CARDS INCORPORATED	07.01.2009
015586	002522	FOOT LOCKER	VENATOR GROUP RETAIL INC	04.01.2009
015619	002555	GEMAX	GENERAL ELECTRIC COMPANY	04.01.2009
015620	002556	KINNEY	VENATOR GROUP RETAIL INC	04.01.2009
015621	002557		GENERAL MOTORS CORPORATION	20.01.2009
015622	002558	LORSBAN	DOW AGROSCIENCES LLC	20.01.2009
015784	002719	SUPRASEC	HUNTSMAN ICI CHEMICALS LLC	25.01.2009
015785	002720	DALTOPED	HUNTSMAN ICI CHEMICALS LLC	25.01.2009
015844	002778	PIVOT	BASF AGROCHEMICAL PRODUCTS BV,A DUTCH PRIVATE LIMITED LIABILITY COMPANY	07.01.2009
015845	002779	HALLMARK	HALLMARK CARDS INCORPORATED	07.01.2009
018335	019402	HAITAI	HAITAI FOODS PRODUCTS CO LTD	25.01.2009
031	006060	GENERAL MOTORS	GENERAL MOTORS CORPORATION	07.01.2009
033376	053280	BETEK	ALIEVICI GEMILE	20.01.2009

Nr. Marcă	Nr. Depozit	Denumire Marcă	Titular	Data expirare
035451	053129	NEPTUN	SC DOBROGEA GRUP SA	06.01.2009
035452	053131	IMPARTIAL	S.C. LILI"D SRL	06.01.2009
035453	053267	LEMARPOL PLMJP LESZEK LYSON	SC LEMARPOL PLMJP SRL	20.01.2009
035454	053268	LEMARPOL PLMJP LEADER	SC LEMARPOL PLMJP SRL	20.01.2009
035455	053269	LEMARPOL PLMJP	SC LEMARPOL PLMJP SRL	20.01.2009
035456	053373	MUSSO	SSANGYONG MOTOR COMPANY	29.01.2009
035890	053200	SALVE SALUTUL SANATATII	SC RIENI DRINKS SA	14.01.2009
036222	053128	GENIUS	FUNDATIA NATIONALA HENRY COANDA PENTRU SPRIJINIREA TINERILOR SUPERDOTATI	06.01.2009
036796	053234	INTERCARS	PEGASUS TURISM SRL	18.01.2009
037328	053166	SUNOIL	SUNOIL COMPANY SA	11.01.2009
037329	053207	HOTMAIL	SC CODEC SRL	14.01.2009
037330	053315	SINDOFLEX	ACTAVIS SRL	25.01.2009
037331	053320	FIRST STEPS	THE PROCTER & GAMBLE COMPANY	26.01.2009
037332	053321	MINIFORM	THE PROCTER & GAMBLE COMPANY	26.01.2009
037333	053327	LIOTON	A MENARINI INDUSTRIE FARMACEUTICHE RIUNITE SRL	27.01.2009
037334	053328	GENTASPECT	FOURNIER PIERREL FARMA SPA	27.01.2009
037335	053355	BENPLAST CASA	EROSTAR INTERPROD SRL	28.01.2009
037336	053360	VILAYA	PFIZER PRODUCTS INC	29.01.2009
037337	053371	AGRU	AGRU KUNSTSTOFFTECHNIK GMBH	29.01.2009
037338	053374	DENIM SILVER	CONTER S.p.A	29.01.2009

Nr. Marcă	Nr. Depozit	Denumire Marcă	Titular	Data expirare
037339	053376	UNITRON	SCHERING PLOUGH LTD	29.01.2009
037803	053179	DREPTUL LA IUBIRE	SC EDITURA CASSANDRA SRL	13.01.2009
037804	053185	HYDROGAS	NORSK HYDRO ASA	13.01.2009
037805	053214	WMW	SC WORLD MACHINERY WORKS SA	15.01.2009
037807	053229	DENTA RASK	MARS INCORPORATED	15.01.2009
037808	053242	ROUTE VOYAGER	SC NEMIRA MEDIA IMPEX SRL	18.01.2009
037809	053243	TOWN VOYAGER	SC NEMIRA MEDIA IMPEX SRL	18.01.2009
037810	053248	BLUE VIKING	SC FANCEA PROD SRL	18.01.2009
037811	053252	COLGATE REPLACE	COLGATE PALMOLIVE COMPANY	18.01.2009
037812	053254	MASTERCARD	MASTERCARD INTERNATIONAL INCORPORATED	18.01.2009
037813	053259	PAXAR	PAXAR CORPORATION	19.01.2009
037814	053262	EXPERT	ORASOFT SRL	19.01.2009
037815	053286	STYRODUR C	BASF AKTIENGESELLSCHAFT	20.01.2009
037816	053287	TENDERMINT	KRAFT FOODS SCHWEIZ HOLDING AG (KRAFT FOODS SUISSE HOLDING SA;KRAFT FOODS SWITZERLAND HOLDING LTD)	20.01.2009
037817	053294	OCEAN ESSENTIALS	OCEAN ESSENTIALS INC	21.01.2009
037818	053296	G3 GEROM	GEROM SA	21.01.2009
037819	053301	CABRERAS	CARRERAS LIMITED	25.01.2009
037820	053302	VARIANTA SPITALUL DE URGENTA	GESTACO SRL	25.01.2009
037821	053309	GUSTA DIFERENTA	SC CIT SRL	25.01.2009

Nr. Marcă	Nr. Depozit	Denumire Marcă	Titular	Data expirare
037822	053349	ISCIR	MINISTERUL INDUSTRIEI SI COMERTULUI ISCIR	28.01.2009
037823	053350	ISCIR	MINISTERUL INDUSTRIEI SI COMERTULUI ISCIR	28.01.2009
037824	053354	PROMALGAN	SC SICOMED SA	28.01.2009
038294	053123	INFOLEX	RENTROP & STRATON-GRUP DE EDITURA SI CONSULTANTA IN AFACERI SRL	04.01.2009
038295	053126	GOLDEN KING	KING BEVERAGE INDUSTRIES LTD	04.01.2009
038296	053130	AVERTISMENT DIN NORD VEST CARTONASUL GALBEN	NORD VEST TRUST MEDIA SA	06.01.2009
038297	053132	REFACTO	WYETH	06.01.2009
038298	053133	AVON THE COMPANY FOR WOMEN	AVON PRODUCTS INC	06.01.2009
038299	053135	CULTIVANCE	BASF AGRO BV ARNHEM (NL),ZWEIGNIEDERLASSUNG WADENSWIL,A SWISS BRANCH OF A DUTCH PRIVATE LIMITED LIABILITY COMPANY	06.01.2009
038300	053139	COLGATE HERBAL	COLGATE PALMOLIVE COMPANY	07.01.2009
038301	053140	B QUIK	FORD MOTOR COMPANY	07.01.2009
038302	053141	PICANTIL	SC FITOTERAPIA SA	07.01.2009
038303	053143	RENOSTIP	SC FITOTERAPIA SA	07.01.2009
038304	053144	FEINSCHNITT	SC FITOTERAPIA SA	07.01.2009
038305	053154	SENS UNIC	OANCEA SORIN MARIAN	11.01.2009
038306	053158	ALL ABOUT BUSINESS	AMERICELT PUBLISHING SRL	11.01.2009
038307	053159	ADISIN	SC SINTEZA SA	11.01.2009
038308	053162	AIG LIFE	AMERICAN INTERNATIONAL GROUP INC	11.01.2009

Nr. Marcă	Nr. Depozit	Denumire Marcă	Titular	Data expirare
038309	053164	TAMPAX LITES	THE PROCTER & GAMBLE COMPANY	11.01.2009
038310	053165	NEWPATH	BASF AGROCHEMICAL PRODUCTS BV,A DUTCH PRIVATE LIMITED LIABILITY COMPANY	11.01.2009
038311	053168	STRONG MAREX	SC MAREX SA	12.01.2009
038312	053169	REX MAREX	SC MAREX SA	12.01.2009
038313	053172	SUPERPROTEICA	SC DOBROGEA SA	13.01.2009
038314	053174	SUPER MIX	SC DOBROGEA SA	13.01.2009
038315	053178	LITORAL	SC DOBROGEA GRUP SA	13.01.2009
038316	053180	MODECO	SC GREROM INTERNATIONAL SRL	13.01.2009
038317	053240	D'ALICIA	SC OMNITEX SRL	18.01.2009
038318	053246	E ELECTRONICA APLICATA	INTERNET SRL	18.01.2009
038319	053253	ORZEL	TAIHO PHARMACEUTICAL CO., LTD.	18.01.2009
038320	053255	SKYY VODKA	SKYY SPIRITS LLC.	18.01.2009
038321	053260	CATERPILLAR	CATERPILLAR INC	19.01.2009
038322	053261	CAT	CATERPILLAR INC	19.01.2009
038323	053263	BIOFARM	SC BIOFARM SA	19.01.2009
038324	053266	ARTDECO	MOBILA ARTDECO SRL	19.01.2009
038325	053272	TOPWAY MARA	TOPWAY INDUSTRIES SRL	20.01.2009
038326	053282	TYDEN BRAMMALL	BRAMMALL INC	20.01.2009
038327	053284		TOYO INK MFG CO LTD	20.01.2009
038328	053285	TOYO INK	TOYO INK MFG CO LTD	20.01.2009

Nr. Marcă	Nr. Depozit	Denumire Marcă	Titular	Data expirare
038329	053293	DR PC	IONETE VALENTIN IULIAN	21.01.2009
038330	053297	THE ATHLETE'S FOOT	ATHLETE ' S FOOT BRANDS, LLC	21.01.2009
038331	053298		WYETH	21.01.2009
038332	053303	PARK PLACE DISCOTHEQUE	SC UTOPIA SRL	25.01.2009
038333	053305	ZELETIN	SC EDELWEISS SRL	25.01.2009
038334	053306	HEY	INTERMAR LTD SRL	25.01.2009
038335	053308	UN DULCE CIT!	SC CIT SRL	25.01.2009
038336	053316		ASOCIATIA FAMILIALA THEKA	25.01.2009
038337	053317	GEMINI NATROMCOM	GEMINI NATROMCOM SRL	26.01.2009
038338	053318	CPCE TAXEIMP	SC ANEIR CENTRUL DE PROMOVARE A COMERTULUI EXTERIOR SA	26.01.2009
038339	053324	DEKO PARTITIONS PERETE	DEKO LOFT + vaeg p/s	27.01.2009
038340	053347	ACCES DRUMUL SPRE SUCCES!	ROMTEL INTERNATIONAL SA	28.01.2009
038341	053348	MY SPORT	SC MY SPORT SRL	28.01.2009
038342	053352	O PASIUNE PENTRU CAINI SI PISICI	SC K 9 PATROL SRL	28.01.2009
038343	053356	OAMENI IN TOP	FUNDATIA ELITA EUROPA	28.01.2009
038344	053359	GAVIOTTA PRIMERA	SC ARFANGO BANAT CAFE SRL	29.01.2009
038345	053361		COLGATE PALMOLIVE COMPANY	29.01.2009
038346	053362		COLGATE PALMOLIVE COMPANY	29.01.2009
038347	053363		COLGATE PALMOLIVE COMPANY	29.01.2009
038348	053364		COLGATE PALMOLIVE COMPANY	29.01.2009

Nr. Marcă	Nr. Depozit	Denumire Marcă	Titular	Data expirare
038349	053365		COLGATE PALMOLIVE COMPANY	29.01.2009
038350	053366		COLGATE PALMOLIVE COMPANY	29.01.2009
038351	053367		COLGATE PALMOLIVE COMPANY	29.01.2009
038352	053368		COLGATE PALMOLIVE COMPANY	29.01.2009
038353	053369		COLGATE PALMOLIVE COMPANY	29.01.2009
038354	053370		COLGATE PALMOLIVE COMPANY	29.01.2009
038355	053372	AGRU	AGRU KUNSTSTOFFTECHNIK GMBH	29.01.2009
038356	053375	EPIC	SONY MUSIC ENTERTAINMENT INC	29.01.2009
038357	053377	CITIGROUP	CITIGROUP INC.	29.01.2009
038358	053378	SINTEZA COLOR	SC SINTEZA COLOR SA	21.01.2009
038859	053124		THE PROCTER & GAMBLE COMPANY	04.01.2009
038860	053125		THE PROCTER & GAMBLE COMPANY	04.01.2009
038862	053181	TOFANSTEEL	TOFAN GRUP INTERNATIONAL SA	13.01.2009
038863	053182	TECTUM	TECTUM COMPANY SA	13.01.2009
038864	053322	ACVILA	SC DIOS ETA INVEST SRL	27.01.2009
038865	053326	ETS	EDUCATIONAL TESTING SERVICE	27.01.2009
039486	053137	ECE	SC MEGA INTERNATIONAL FOOD SA	07.01.2009
039487	053138	KLT & CO INDUSTRIES	KLT & CO INDUSTRIES SRL	07.01.2009
039488	053145	RV	CEREALCOM SA TELEORMAN SUCURSALA ULEI ROȘIORI	07.01.2009
039489	053148	ASFOR	ASOCIATIA FORESTIERILOR DIN ROMANIA	08.01.2009

Nr. Marcă	Nr. Depozit	Denumire Marcă	Titular	Data expirare
039490	053153		SC FORAMA SRL	08.01.2009
039491	053156	UNIDERM	SC UNIMARK EXPORT IMPORT SRL	11.01.2009
039492	053186	AMV	SC ARTA MODEI SA	14.01.2009
039493	053187	ANTIDOREN	SC SICOMED SA	14.01.2009
039494	053188	CLOFEDIN	SC SICOMED SA	14.01.2009
039495	053190	DENERVIN	SC SICOMED SA	14.01.2009
039496	053192	METASPAR	SC ZENTIVA SA	14.01.2009
039497	053193	MIOTUSIN	SC SICOMED SA	14.01.2009
039498	053194	SALDOREN	SC SICOMED SA	14.01.2009
039499	053199	CEL MAI IUBIT DINTRE PRODUCATORI	SC EUROPEAN DRINKS SA	14.01.2009
039500	053202	SANTRE SANATOS ASEPTIC NATURAL TRIPLA CALITATE	SC RIENI DRINKS SA	14.01.2009
039501	053203	VIORIS	SC VIORIS PARFUMERIE SRL	14.01.2009
039502	053208	COCO RICO UNDE MAI PUI CA-I SI GUSTOS	SC AAYLEX TRADING SRL	14.01.2009
039503	053211		SC ATLAS CONSEL SRL	15.01.2009
039504	053212	ATLAS CONSEL CONSULTANCY & STRATEGIES IN HUMAN RESOURCES	SC ATLAS CONSEL SRL	15.01.2009
039505	053213	ATLAS CONSEL	SC ATLAS CONSEL SRL	15.01.2009
039506	053216	SARRA BLU	SC ROMATEX SA	15.01.2009
039507	053258	SPOR	SC POLICOLOR SA	19.01.2009

Nr. Marcă	Nr. Depozit	Denumire Marcă	Titular	Data expirare
039509	053300	OSSIREMIN	SC SICOMED SA	25.01.2009
039510	053304	MEDALIAT	SC VINTON SRL	25.01.2009
039511	053310	DICARBOCALM	SC ZENTIVA SA	25.01.2009
039512	053313	MECLOZOL	SC SICOMED SA	25.01.2009
039513	053329	BIHARI NAPLO	SC INFORM MEDIA SRL	27.01.2009
039514	053358	JOURS	GHEORGHE CRISTIAN	28.01.2009
040386	053167	UNISOL	SC UNIREA SA	11.01.2009
040387	053197	MONTE CASINO	SC EUROPEAN DRINKS SA	14.01.2009
040388	053183	WORLD GYM	T.R. WORLD GYM - IP, LLC	13.01.2009
040436	053247	EXPOMIL	ROMEXPO SA	18.01.2009
040792	053249	PROFESSIONAL OMUL POTRIVIT LA LOCUL POTRIVIT	AGENTIA DE SERVICII PROFESSIONAL SRL	18.01.2009
040843	053319	OCS	OVERSEAS COURIER SERVICE	26.01.2009
040871	053201	SATE	SC RIENI DRINKS SA	14.01.2009
040880	053307	DEXET	INTERMAR LTD SRL	25.01.2009
040963	053184	HYDRO	NORSK HYDRO ASA	13.01.2009
041027	053127	DUPONT	EI DU PONT DE NEMOURS AND COMPANY	05.01.2009
041365	053146	COFFEE TIME DONUTS	COFFEE TIME DONUTS INC	08.01.2009
041366	053235	CURCUBEUL	SC AMCOR COM IMPEX SRL	18.01.2009
041670	053176	ULTRAVITA	SC DOBROGEA SA	13.01.2009
041671	053177	DIGESTA	SC DOBROGEA GRUP SA	13.01.2009

Nr. Marcă	Nr. Depozit	Denumire Marcă	Titular	Data expirare
041677	053283	TEMS	TELEFONAKTIEBOLAGET LM ERICSSON	20.01.2009
042110	053353	MECHORAN PPE	SC SICOMED SA	28.01.2009
042160	053251	VIATA CU GUST!	KAMIS-PRZYPRAWY SA	18.01.2009
042351	053244	EXPRESS VOYAGER	SC NEMIRA MEDIA IMPEX SRL	18.01.2009
042411	053198	PRETUL CORECT	SC EUROPEAN DRINKS SA	14.01.2009
042796	053161	AC	AC PROPERTIES BV	11.01.2009
042797	053230	COMFORT HOME	FRODERMANN RODICA	15.01.2009
045638	053233	STEAUA	SC FOTBAL CLUB STEAUA BUCURESTI SA	15.01.2009
045645	053163	AIG LIFE ASIGURARI ROMANIA SA	AMERICAN INTERNATIONAL GROUP INC	11.01.2009
052348	053209		UNITED PARCEL SERVICE OF AMERICA INC	14.01.2009
052349	053210		UNITED PARCEL SERVICE OF AMERICA INC	14.01.2009
089890	M 2007 07201	VOGUE	ADVANCE MAGAZINE PUBLISHERS INC	18.01.2009

15. Lista agențiilor specializate în proprietate industrială

AGENȚIILE SPECIALIZATE ÎN PROPRIETATE INDUSTRIALĂ
pentru luna septembrie 2008

Data înființării	Nr. registru agenții	Denumirea completă a cabinetului/agenției Adresa Consilieri cu drept de practică	Domenii	Statut juridic
27.03.1991	001	INVENTA – AGENȚIE DE PROPRIETATE INTELECTUALĂ S.R.L. București, Bdul Corneliu Coposu nr. 7, bl. 104, sc. 2, ap.31, sect.3, cod 030602, Tel: 021/3200285, Fax: 021/3228325, e-mail: contact@inventa.ro, inventa@mark-patent.ro, turcanu@inventa.ro, GSM: 0744 324510 Prof. univ. dr. ing. Țurcanu Constantin, Farm. Rădulescu Mioara, Dr. ing. Lorenț Alexandru, Ing. Velțan Loredana, Ing. Secăreanu Doina, prof.univ.dr.chim. Ungureanu Mihaela, ec. Bodomoi Otilia Florentina, arh.ing. Țurcanu Costin Radu	Brevete Mărci Desene Topografii	SRL
29.05.1991	002	CABINET ENPORA S.R.L. București, str. George Calinescu nr.52A, ap.1, 011694, Tel: 021 2300990; 031 1001634, Fax: 021 2302311; 031 1007927, pop@patents.ro Ing. Pop Virginia Daisy, Ing. Pop Călin Radu, Ing.Constantin Adrian, Ing. Popescu Bianu Anca, Ing.Velicu Anca	Brevete Mărci Desene Topografii	SRL
23.07.1991	003	PATENTMARK S.R.L. București str. Dr. N. Turnescu nr. 2,ap.2, sector 5, cod 050467Tel: 021/3121669, Fax: 021/2233963, stema@pcnet.ro Mohonea Liliana, Mohonea Cristian, Borlan T. Radu, Marinescu Ruxandra	Brevete Mărci Desene Topografii	SRL
18.12.1991	004	RODALL AGENȚIE DE PROPRIETATE INDUSTRIALĂ S.R.L. București, Str. Polonă nr. 115, bl. 15, sc. A, ap. 19 sector 1, cod 010497, Tel: 021/2108342, GSM: 0722 652111, Fax:021/2105794, rodall@b.astral.ro Jur. Bălan Gheorghică, Pițu Dalila	Brevete Mărci Desene Topografii	SRL
25.08.1992	005	INTELECT S.R.L. Oradea, B-dul Dacia nr. 48 Bl. D10, Ap.3, Tel: 0259/453847, Fax:0259/268094, OP 9-CP 128, cod 410346,e-mail: info@intelect.ro, GSM: 0745 040831 Buzlea Elisabeta, Buzlea Mircea Valentin, Buzlea Narcisa Floricica	Brevete Mărci Desene Topografii	SRL
04.12.1992	008	CONSTANTIN GHIȚĂ OFFICE SRL Timișoara, str. Take Ionescu nr. 24-28 sc. B ap. 2 judetul Timiș, cod 300042, Tel/Fax: 0256/435976, GSM: 0744 162462, e-mail: ghiță@mail.dnttm.ro, cleliapop@mail.dnttm.ro Ing. Ghiță Constantin, Pop Motogna Clelia	Brevete Mărci Desene	SRL

05.01.1993	009	CABINET DE PROPRIETATE INDUSTRIALĂ S.I. Timișoara, Str. Moise Dobosan nr.110, cod poștal 300600, GSM: 0722 984909, Tel/Fax: 0256/475105, e-mail: ioan_sovar@yahoo.com Șovar Ioan	Brevete Mărci Desene	SRL
13.05.1993	010	ROMINVENT S.A București, Str. Ermil Pangratti nr. 35, et.1, sect.1, cod 011882, Tel: 021/2312515, 2312541, Fax: 021/2312550, 2312454, e-mail: office@rominvent.ro Ing.Enescu Lucian, Chim. Larion Sonia, Fil. Rodica Bucătaru, Jur. Mocanu Ion, Fiz. Nicolaescu Daniella, Ec. Ghenu Mihaela, Ing.Teodorescu Mihaela, Ing. Cosmina Fierăscu, Ing. Ploscă Daniel, Ing. Spătaru Daniela, Ing. Alexandra Hașiu, Dr. Ing. Cristina Popa, Ec. Joitoiu Andreea Simona, Ing. Năstase Cristian, Bio.Enescu Miruna, farm.Dumitrescu Artemis Sorina, jur. Markusev Denisa Mary, ec. Olteanu Camelia, jur. Dragulin Ioana, chim.Bădărău Adina Adriana, Petcu Costin, jur. Martinescu Alina Nicoleta, jur.Cavescu Adrian	Brevete Mărci Desene Topografii	SA
17.07.1993	011	CABINET INDIVIDUAL "INDEPENDENT PROPINI AGENT" București, sector 5, Str. Fabrica de chibrituri nr. 42, cod 050183, Tel/Fax: 021/3352938, GSM: 0728.865.008 Nicolae Ioan	Brevete Mărci Desene Topografii	CI
13.03.1995	014	PERSOANĂ FIZICĂ INDEPENDENTĂ TĂTARU DOINA Piatra Neamț, Str. Apele Minerale nr. 4. cod 610121 Tel: 0233/223602, e-mail: doina_tataru@msn.com Tătaru Doina	Brevete Mărci Desene	PF
30.03.1995	015	CABINET M. OPROIU - CONSILIERE ÎN PROPRIETATE INTELECTUALĂ SRL București, Str. Popa Savu, nr. 42, parter, sector 1, cod 011434, Tel: 021/2602833; 021/ 2602834, Fax: 021/2602836; 021/2602835, P.O.Box 2-229, e-mail: office@oproiu.ro Fiz. Oproiu Margareta, MBA arh.Vasilescu Raluca, jur. Sturza Ioana, , ing.chim.Marin Elena, ing.Ene Silvia, ec. MBA Pătrascu Georgiana, ing.chim.Petrea Dana Maria, filolog Oana Țambrea, ing.chim.Filippi Valentina	Brevete Mărci Desene Topografii	SRL
21.05.1996	017	AGENȚIA DE PROPRIETATE INDUSTRIALĂ "LABIRINT" Arad, Str. Coriolan Petreanu nr. 28, cod 310151 Tel/Fax: 0257/255842, GSM: 0722 458129, e-mail: info@labirint.ro Ing. Ivanca Maria	Brevete Mărci Desene	CI

14.11.1996	018	INTEGRATOR Consulting SRL Cluj Napoca, str. Dunării nr. 25 bl.C1 ap.5, , jud. Cluj, cod 400593 Tel/Fax: 0264/442817, GSM: 0745235585, e-mail: dorin.isoc@aut.utcluj.ro Isoc Dorin	Brevete Mărci Desene	SRL
1997	019	LOYAL PARTNERS -AGENȚIE DE PROPRIETATE INTELECTUALĂ Galati, Str. Portului nr.23, Parcul De Soft, cam.307, cod 800025, Tel/Fax: 0236/464847, tel/fax: 0236/407032, GSM: 0722 744241, office@loyalpartners.ro www.loyalpartners.ro ing.jr. Pușcașu Dan	Brevete Mărci Desene Topografii	SRL
01.07.1997	020	AGENȚIE DE PROPRIETATE INTELECTUALĂ ȘI TRANSFER DE TEHNOLOGIE -AGPITT-SRL București, B-dul Libertății nr. 12, bl.113, sc.2, ap.28, sector 4; cod 040129, CP 42-106, Tel: 3177693;;Fax: 021/3177584, GSM: 0744293552; 0724539752, e-mail: faighenov@xnet.ro; office@agpitt.ro Ing.jur. Faighenov Marioara	Brevete Mărci Desene	SRL
10.07.1997	016	MILENIUL 3 – AGENȚIE DE PROPRIETATE INDUSTRIALĂ SRL Pașcani, Str. Moldovei nr. 10, bl. Crinul, sc. A, ap. 28, jud Iași, cod 705200, Tel/Fax: 0232/719190; GSM: 0740 820582 Ing.Burțilă Ioan	Brevete Mărci Desene	SRL
03.10.1997	021	LAZĂR ELENA CABINET DE PROPRIETATE INDUSTRIALĂ Buzău, Str.Unirii, Bl.16C,Et.3, Ap. 12, cod 120013, OP 1, CP 52, Tel./Fax: 0238 724262 GSM: 0723 328633, cpielena@recomplast.com Lazăr Elena	Brevete Mărci Desene Topografii	CI
29.10.1997	022	PERSOANĂ FIZICĂ INDEPENDENTĂ BARBU GHEORGHE MIRCEA București, Șos Iancului nr.21, bl. 106A,sc.B, ap.73, sect.2, Tel/Fax : 021/6536608, 0724.834.010 e-mail : bmircea@mailbox.ro Barbu Gheorghe Mircea	Brevete Mărci Desene	CI
02.12.1997	023	“ HARC OV” A.P.I. S.R.L. Sfântu Gheorghe, jud. Covasna, Str. Nicolae Iorga nr. 61, bl. 10E, sc. B, ap. 9, cod 520089, Tel: 0267/352267, GSM : 0744435291, stanciu@planet.ro, propind@mail.asimcov.ro Stanciu Adelina	Brevete Mărci Desene	SRL

18.12.1997	024	AGENȚIE DE PROPRIETATE INDUSTRIALĂ ȘI TRANSFER TEHNOLOGIC « STOIAN IOAN » Roman, Bd. Republicii, bl. 46, sc. C, ap. 35, cod 611127, jud. Neamț, Tel/Fax : 0233/741268, GSM : 0745 643738, istoian@engineer.com Stoian Ioan	Brevete Mărci Desene	CI
1998	007	ROMPROSPER SERVIMPEX SRL Agentie de proprietate intelectuala «PIVA®» București, Șos. Mihai Bravu nr. 294, bl.6,sc.B, ap. 63, sector 3, cod 030319, Tel/Fax: 021/3222857, 021/3207419, fax: 326.20.20 Mobil:0744654128;0744536405, 0724880514 e-mail: office@piva.ro; raluca_pioaru@yahoo.com lector univ.dr. Pioaru Mihalache Raluca Andreea	Mărci Desene Brevete	SRL
1998	048	PETRU COSTINESCU-DICOSTI București, Str. Viorele nr. 30, bl. 20 A, ap. 23, sector 4,cod 040428, OP 44 – CP5 , Tel: 021/3303162, e-mail: dicosti@rdslink.ro Petru Costinescu	Brevete Mărci Desene	CI
27.04.1998	026	PIDES-CABINET DE PROPRIETATE INDUSTRIALĂ București, Str. Valea Buzăului, nr. 10, bl. G30, ap. 36, sector 3, cod 032334, Tel : 3455351 GSM : 0723 708632, e-mail: pides2004@yahoo.com ing. Șova Dan Eugen	Brevete Mărci Desene Topografii	CI
23.02.1999	027	SZENTE SÁNDOR Odorheiu Secuiesc, str. Victoriei, nr. 41,bl.U6, et.1, ap.4, jud. Harghita,cod poștal 535600, Tel : 0266/219143, e-mail : prooffice@szente.ro Szente Sándor	Brevete Mărci Desene	CI
21.07.1999	028	NOWAPATENT SRL Medias, str. Lotru, nr.4, bl.92, ap.1 Tel : 0269/841373 ; 0264/833273, Fax : 0269/833273 e-mail : nowapatent@birotec.ro office@nowapatent.ro Danciu Ioan	Brevete Mărci Desene	SRL
30.08.1999	029	CABINET DE PROPRIETATE INDUSTRIALĂ “BIONPI” București, 010577, Calea Dorobanților 126-130 Bl. 8, et. 9 Ap. 50 sector 1, cod 010577, Tel/Fax: 021/2316549, 031/8054616 GSM: 0723 187944, 0746184697 e-mail: bionpi@rdsmail.ro, bionpi@hotmail.com Ing. Ion Rodica Cocuța	Brevete Mărci Desene	CI

12.11.1999	030	AGENȚIE DE CONSULTANȚĂ ÎN PROPRIETATE INTELLECTUALĂ ȘI TRANSFER DE TEHNOLOGIE « SPRÎNCEANU NICOLAE » Drobeta Turnu Severin, Str. Gheorghe Ionescu Sisești nr. 96, bl.E2, sc.1, et. 3, ap.8, cod 220212, Tel/Fax : 0252/311690, Mobil :0721796318 e-mail: nicolaesprinceanu@yahoo.com Jur. Nicolae Sprînceanu	Brevete Mărci Desene	CI
21.01.2000	031	CABINET INDIVIDUAL IVĂNESCU GABRIEL DAN Brașov, Str. Al. I. Cuza nr. 58 ap. 7, cod 500085, Tel/fax:0368816013, GSM:0722248415, e-mail: d.ivanescu@xnet.ro Ivănescu Gabriel Dan	Brevete Mărci Desene	CI
15.02.2000	032	CABINET DE PROPRIETATE INDUSTRIALA ANGHIEL LUMINIȚA DOINA București, Str. Gherghitei Nr.1, Bl.94B, Sc. B, Ap.76, Sector 2, Fax: 031.4013777, GSM : 0723301706, 0743218219 e-mail : anghiel.doina@rdslink.ro, anghiel2na@yahoo.com, anghiel2na@gmail.com Ing.Av.Anghiel Luminita Doina	Brevete Mărci Desene	CI
24.08.2000	033	APOSTOL SALOMIA P.F.A. Galați, Str. Reg. 11 Siret nr. 15, bl. E4, Et.3, ap. 54, cod 800333, Tel/Fax : 0236/436437, 0766765027, saly_apostol@yahoo.com Ing.Apostol Salomia	Brevete Mărci Desene	CI
07.09.2000	034	AGENȚIA DE PROPRIETATE INDUSTRIALĂ - APIA SRL București, Str. Romancierilor nr. 5, bl.C14, sc.B, ap.41, sector 6, cod 061791, OP23-CP11, Tel/Fax: 021/7783100, GSM: 0745 031557, e-mail: office@mark-apia.ro, www.mark-apia.ro Visalom Theodor, Visalom Monica	Mărci Desene	SRL
17.10.2000	035	PERSOANĂ FIZICĂ INDEPENDENTĂ BERCEANU MARIA AURELIA București, Str. Cogîlnic 25, sector 3, Tel: 021/3264568 GSM:0744954085, berceanu_maria_aurelia@yahoo.com Berceanu Maria Aurelia	Brevete Mărci	PF
20.10.2000	036	CABINET PROPRIETATE INDUSTRIALĂ POPESCU ANGELA București, str. Complexului nr.10, bl.40, ap.14, Tel :021/3243756 GSM : 0723051279, Tel : 0318.04.68.81, angela_intelect@yahoo.com Popescu Angela	Brevete Mărci Desene	CI

25.10.2000	037	PERSOANĂ FIZICĂ INDEPENDENTĂ MATEI ELENA Bacău, Str. Alecu Russo, bl. 33, Et.6,sc. C, ap.26, cod 600133, Tel: 0234/160424 Matei Elena	Mărci	CI
20.11.2000	038	CABINET INDIVIDUAL' ION FLOREA' București, 010577, Calea Dorobanților 126-130, bl.8,et.9,ap.50, sector 1, cod 010577, Tel/Fax: 021/2316549,GSM: 0724313260, e-mail: iflorea@rdsmail.ro, florea_ion@plic.ro Ing.Ion Florea	Mărci	CI
28.11.2000	039	CABINET IN DIVIDUAL GREAVU DOINA MARIANA Sibiu, str. Constantin Noica, bl. 2, ap.21, cod 550169 Tel:0269/218500,Fax:0269/212170, Mobil:0766489179, 0731308189, aurorapca@yahoo.com, protectro@xnet.ro Ing. Greavu Doina Mariana	Brevete Mărci Desene	CI
11.12.2000	040	INTEL PROTECT SRL Brașov, B-dul M. Kogălniceanu, nr. 20, bl. 1k, sc. C-D, cod 500173, Tel: 068/413117, Fax: 0268/477333, GSM: 0744 355100 e-mail: intelprotect@ccibv.ro Axente Elena	Mărci Desene	SRL
08.01.2001	041	CABINET "CECIU GABRIELA" CONSULTANȚĂ ÎN DOMENIUL PROPRIETĂȚII INTELLECTUALE Timișoara, Str. Narciselor, nr. 6, sc. A, ap. 110, jud. Timis, cod postal 300024, Tel/Fax.: 0256/494846; GSM: 0745 388039, e-mail: gabrielaceciu@hotmail.com Ing.Ceciu Gabriela	Brevete Mărci Desene	CI
10.01.2001	042	VLAD CONSTANTIN Constanta, Bd. 1 decembrie 1918 nr. 5, bl. F16, ap.34, cod 900711, Tel: 0241625643, 0341172650, Fax: 0241625643,GSM: 0722 370300, 0770251145, e-mail: constantin.vlad@rdslink.ro Vlad Constantin	Brevete Mărci Desene	CI
05.03.2001	045	BIROU DE PROPRIETATE INDUSTRIALA BROJBOIU DUMITRU ADRIAN FLORINEL Pitești, Bd. Republicii, bl.212,sc. D, ap.11, jud.Argeș, cod 110176, Tel/Fax.: 0348/412529, GSM: 0745 143095,adrian_brojboiu@yahoo.com Brojboiu Dumitru Adrian Florinel	Brevete Mărci Desene	CI
12.04.2001	047	INTELLECTUAL PROPERTY OFFICE SRL București, Str. Alexandru Moruzzi nr. 6, bl. B6, sc. 2, ap.62, sector 3, cod 031155, Tel/Fax.: 021/3262388, GSM: 0745 094241, e-mail: ipo@b.astral.ro Ciuda Berivoe Anca	Brevete Mărci Desene	SRL

07.05.2001	049	ANDRA MUSATESCU CABINET DE PROPRIETATE INDUSTRIALA București, Str. Drumul Taberei nr. 71, bl. TD42, sc.1, et.4, ap.28, sector 6, cod 061366, GSM: 0722 879810, e-mail: amusatescu@dnt.ro Mușatescu Andra Oana	Brevete Mărci Desene Topografii	CI
2001	050	CABINET ACSINTE PAULA-ADRIANA București, str. Major Coravu Ion, nr.1-7, bl. C4, ap.85, Tel/fax: 021/2507396, GSM: 0723317631 paula@legalservices.ro Av. Acșinte Paula Adriana	Mărci	PF
2001	051	PERSOANĂ FIZICĂ INDEPENDENTĂ POPESCU RADU-ROMEO București, Bd. Corneliu Coposu nr.3, bl. 101, sc. 3, et.4, ap. 50, sector 3, cod 030601, GSM: 0721753049, romeoradu.popescu@rdslink.ro Popescu Radu Romeo	Brevete Mărci Desene	PF
31.05.2001	071	CONS INTEL BMA CABINET CONSULTANȚĂ Cart. Dorobanti, nr.2, bl. D2, at.1, ap.5,120087, C.P.8- O.P. 1 Buzau, Fax : 0238/719619, GSM: 0745086588, email: marius_bozio@yahoo.com Marius Bozioreanu	Brevete Mărci Desene Topografii	CI
12.09.2001	053	CABINET MIHAI LUCIAN Miculiți & Asociații SCPA (LINKLATERS) București, Str. Nicolae Iorga, nr. 8, sector 1, cod 010434 Tel : 021/3071500, Fax : 021/3071555 e-mail: lucian.mihai@linklaters.com, Av. Mihai Lucian	Brevete Mărci Desene	PF
21.11.2001	055	ROVALCONS SRL AGENȚIE DE PROPRIETATE INTELECTUALĂ Câmpina, Str. Orizontului, nr.1, bl. R10, et.7, ap.27, Jud. Prahova, cod 105600, Tel/Fax : 0244/ 371390; GSM :0722 540580, e-mail: rovalcons@xnet.ro Ioacăra Valentin	Brevete Mărci Desene	S.R.L.
2001	056	SOLO INVENT S.R.L. București, Calea 13 Septembrie, nr. 104, bl. 48, ap. 8, sect. 5, cod 050727, Tel/Fax: 021/4511497, GSM: 0744 313 229, solo_invent@yahoo.com	Brevete Mărci Desene	S.R.L.
2001	057	CABINET N. D. GAVRIL S.R.L. București, Str. Ștefan Negulescu nr. 6A, sector 1, Tel./fax : 021/2302882, GSM :0722983520, 0723 383 758, e-mail : gavrilmn@yahoo.com cabinetgavril@yahoo.com, Gavril Niculina	Brevete Mărci Desene	S.R.L.

24.04.2002	087	IACOBINI&CO, CONSILIERI IN DREPTUL DE PROPRIETATE INDUSTRIALĂ SRL Bucuresti, Calea Mosilor, nr.258, bl. 4bis, ap.22, sector 2, Tel : 021/2104690 ;Fax : 021/2104793, e-mail : asimri@yahoo.com, vladrosanu@hotmail.com Iacobini Anca Svetlana, Iacobini Mihnea Razvan	Mărci Brevete Desene Topografii	S.R.L.
04.09.2002	088	MANAGER EXPERT SRL Tg. Mures, Str. Nicolae Grigorescu, nr. 33, ap.3 Tel :0265/250825 ;0265/233033, evaluator@rdslin.ro Nutiu Emil, Cetina Dan	Mărci	S.R.L.
08.01.2003	059	CABINET INDIVIDUAL - LAPTEȘ ELVINE Bucuresti, Intrarea Badeni nr.3, Bl.M18, sc. 2, ap.40, sector 3 cod 030471, Tel: 021/3405500, elvine17@yahoo.com Lapteș Elvine	Brevete	CI
11.02.2003	089	RATZĂ ȘI RATZĂ SRL București, B-dul A.I. Cuza Nr. 52-54, Sect.1, cod 011053, Tel :021/2601348, Fax : 021/2601349 e-mail : office@ratza-ratza.com Rață Grigore, Rață Andrei Vlad, Mărginean Dragoș, Enache Mihai Andrei	Brevete Mărci Desene	SRL
13.02.2003	062	CABINET INDIVIDUAL ANDRONACHE PAUL București, Str.Sibiu nr.14, bl.E21, et.6, ap.35, sect 6, Tel/Fax: 021/7250069, GSM: 0722741043, e-mail: paul.andronache@artelecom.ro Andronache Paul	Mărci Desene Topografii Brevete	CI
14.05.2003	090	RAMCONSULTING SRL Cluj Napoca, Str. Augustin Buneanr.28, cod 400170 fax.0364/401528 tel. mobil 0722-229696 e-mail ramcluj@yahoo.com Gânscă Aurelian Tudor	Mărci Desene Topografii Brevete	SRL
16.05.2003	070	CABINET OANA COCOLOI București, Drumul Taberei nr.120, bl.OD1, sc.5, ap.189, sector 6, cod 061413, Tel: 021/7450757, GSM: 0730557744, e-mail: oana_cocoloi@yahoo.com Oana Cocoloi	Mărci Desene Brevete	CI
10.06.2003	091	ALLEGRA CONSULTING SRL Bucuresti, Aleea Huedin nr.1, bl.5, sc.1, ap.5, sector 4, cod 040917, GSM: 0722249961, Tel/Fax: 021/3231384 e-mail: gabriela.milcev@allegra.ro; www.allegra.ro Milcev Gabriela	Brevete Mărci Desene Topografii	SRL

19.06.2003	069	RASKAI M M BREVMARC CONSULT S.R.L. Dej, Str. Unirii, nr.3, BL. D8, ap.7, judetul Cluj, 405200, Tel/Fax: 0264/211847, GSM: 0742084050, raskaimm@yahoo.com Raskai Maria	Brevete Mărci Desene Topografii	S.R.L.
01.07.2003	092	CONINFO S.R.L. Târgu Mures, str. Lacrimioarea nr.9, Tel: 0265/210138, Fax: 0265/210109 mobil: 0729618641 e-mail: teodora@coninfo.ro, office@coninfo.ro www.coninfo.ro Itu Teodora	Desene Brevete Mărci	S.R.L.
25.07.2003	093	NESTOR NESTOR DICULESCU KINGSTON PETERSEN – CONSILIERE ÎN P.I. S.R.L. București, sector 1, sos. Bucuresti Ploiesti, nr.1A, Bucharest Business Park, corp A, et.1 camerele 9 si 10, tel: 0212011200, fax: 0212011210 Harsany Alexandru, Baci Ana Maria, Florea Ileana Maria, Viciu Monica Stefania, Belciu Delia Mihaela	Mărci Desene Brevete	S.R.L.
11.08.2003	66	CABINET INDIVIDUAL MÎNDRU MIHAELA București, Str. Grigore Alexandrescu nr. 1, bl.D7, ap.4, sector1, Fax: 021/2230342 GSM: 0722601120 e-mail: florea@gide.com Mîndru Mihaela	Mărci Desene Brevete	CI
19.08.2003	068	CABINET DE PROPRIETATE INDUSTRIALA NICOLAE BURCHEL București, Str. Dr. Radovici nr.8, sector 5, cod 050468, Tel: 021/3175841, Fax: 021/3175843, e-mail: nburchel@lenp.ro Nicolae Burghel	Mărci	CI
21.08.2003	094	N.P.C. S.R.L. Brașov, str. Alexandru cel Bun, nr.13, bl.E28, ap.7 cod 500025, OP 1 – CP 298, GSM: 0744520357, e-mail: totu@unitbv.ro Toțu Ioan	Mărci Desene Topografii	SRL
22.10.2003	072	CABINET INDIVIDUAL DE PROPRIETATE INDUSTRIALĂ - NEGOMIREANU LIVIA București, Șos. Nicolae Titulescu nr.94, bl.14A, sc 4 ap.127, sect.1, cod 011146, Tel/Fax: 0314214598, GSM: 0722444719, cabinetnegomireanu@airbites.ro Negomireanu Livia	Mărci Desene	CI
30.10.2003	073	CABINET DE PROPRIETATE INDUSTRIALA “VIȘOIU LILIAN CATALIN” București, Str. Alexandru Vlahuta nr.3, bl. M48, sc.A, ap.7, sector 3, Tel/Fax: 021/3207251, GSM: 0744480657, e-mail: visoiucatalin@yahoo.com, www.visoiucatalin.home.ro jur. Vișoiu Lilian Catalin	Brevete Mărci Desene Topografii	CI

4.11.2003	074	CABINET DE PROPRIETATE INDUSTRIALA "DUNĂREANU MIHAIL" Bucuresti, Bd. Constantin Brâncoveanu nr.8, Bl B2, ap.13, sector 4, Tel: 021/4600419, GSM : 0723398499, e-mail: dunareanu_mileniu3@k.ro Dunăreanu Mihail	Brevete	CI
09.12.2003	151	DONEXPERT SRL Suceava, str. George Enescu nr.34, bl.D72, sc.A, ap.5, ovidon@ccisv.ro, Tel: o230.215004, 0742108100 Dontu Ovidiu Liviu	Brevete Mărci Desene	SRL
12.12.2003	096	EDIPLAST S.R.L. Tg. Mureș, Str. Măgurei nr.25, ap.2, Tel/Fax: 0265/263775, GSM: 0744394036, e-mail: moniadel@artelecom.net Vasilache Virgilius	Mărci Desene Brevete	SRL
22.12.2003	097	SD PETOSEVIC ROMANIA SRL București, Calea Victoriei nr.100, sc.1, ap.20, biroul 1, Tel: 021/3057996, Fax: 021/3145481, e-mail: acampeanu@petosevic.com, Mobil: 0723522698 Campeanu Ioana Aura	Brevete Mărci Desene	SRL
2.02.2004	080	CABINET INDIVIDUAL IOANIȚESCU TRAIAN București, Bd. Timișoara nr.49, Bl Cc6, ap.27, sector 6, Tel: 021/4402510 Ioanițescu Traian	Brevete Mărci Desene	CI
9.02.2004	098	CABINET ANI FUCIU SRL Com.Snagov, Bloc P53, sc.A, ap.1, jud.Ilfov, Tel: 021/3106399, Fax: 021/3106398, GSM: 0744370196, e-mail: ani.fuciu@consilier-marci.ro, magdalena.bolintineanu@consilier-marci.ro Fuciu Anișoara, Bolintineanu Magdalena Gabriela	Mărci Desene	SRL
16.02.2004	099	LEGAL BRAND S.R.L. București, Str. Nicolae Licăreț nr.1, bl.33, sc.C, ap.107, Tel: 0722674635, 0722607380, e-mail: legal.brand@easynet.ro Stăncescu Anca, Stăncescu Alin Cristian	Brevete Mărci Desene Topografii	SRL
22.02.2004	082	CABINET DE PROPRIETATE INDUSTRIALĂ CIUPAN CORNEL Cluj Napoca, Str. Mestecenilor nr.6, bl.9E, ap.2, Tel: 0264/524425; 0264/415051, Fax: 0264/415054, e-mail: cornel.ciupan@muri.utcluj.ro Ciupan Cornel	Brevete Mărci Desene	CI
26.03.2004	083	CABINET POPESCU LIVIA Bucuresti, bd. Camil Ressu 27, bl.N1, ap.188 Tel: 021/3481010, liviap25@yahoo.com Popescu Livia	Brevete Mărci Desene Topografii	CI

01.06.2004	102	S.C. LUTARIS INTELPROT S.R.L. Timisoara, 300426, str. Ana Ipatescu nr.45, Tel/Fax: 0256/489301, Mobil: 0742143718, 0723319154, e-mail: qualitarium@qualitarium.ro Tărăbîc Lucian	Brevete Mărci Desene	SRL
17.06.2004	108	ARIANA AGENȚIE DE PROPRIETATE INDUSTRIALĂ SRL Bucuresti, sect.4, str. Secuilor, nr 2, bl.21, ap.10 Tel: 0724260277,bicucristina2000@yahoo.com e-mail: m.constanda@k.ro, office@inregistrare-marci.ro, tel/fax: 0268/315046 Bicu Cristina, Constanda Madalina Timisoara, Calea Aradului, nr.33, ap.7 c_popescu2000@yahoo.com Popescu Codruta Octavia	Brevete Mărci Desene	SRL
14.07.2004	107	ARIANA S.R.L. Brasov, str. M.Kogalniceanu nr.17, bl. C4, et.7, birou 22, 0723204268, tel/fax : 0268/315046, office@inregistrare-marci.ro Bozocea Violeta	Brevete Mărci Desene	SRL
10.09.2004	101	CABINET PROPRIETATE INDUSTRIALA BLAG IOANA Câmpia Turzii, str. Muresului nr.6, bl. J2, ap.17, cod 405100, Tel: 0264/366663, 0264/366399, mobil: 0743433507, ioanablag@yahoo.com Blag Ioana	Brevete Mărci Desene Topografii	CI
10.09.2004	103	CABINET INDIVIDUAL DE PROPRIETATE INDUSTRIALĂ - MIHAELA PITICU București, str. Pictor Ion Andreescu nr.31, ap.14 Tel: 6442760, Fax: 2527279, Mobil: 0722398836, e-mail: mihaelapiticu@yahoo.com, mihaelap@musat.ro Piticu Mihaela	Mărci	CI
10.09.2004	105	CABINET PROPRIETATE INDUSTRIALA – IONDA Bucuresti, 010577, Calea Dorobantilor nr.126-130, bl.8, ap.50, Tel/fax: 021/2316549, Mobil: 0722687982 e-mail: ionda@rdsmail.ro Ion Dan Adrian	Mărci Desene	CI
28.10.2004	106	OSTER – SOCIETATE CIVILA PROFESIONALA DE PROPRIETATE INDUSTRIALĂ Bucuresti, Str. Batiste nr.35, ap. 23, cod 020935, Tel/Fax: 021/3147249 , GSM: 0721254270, 0723177236 traianosiescu@xnet.ro Udrea Elena Rodica, Traian Osiescu	Mărci Desene	S.C.P.
28.10.2004	109	CABINET INDIVIDUAL CAMPEAN GHEORGHE GEORGEL Campina, str. Dr. Constantin Istrati nr.52, bl.3, ap.5, Tel: 0244/335207, mobil: 0729902117, e-mail: george_campean@yahoo.com Campean George Georgel	Mărci Desene Topografii Brevete	CI

22.12.2004	116	INVEL – AGENȚIE DE PROPRIETATE INDUSTRIALĂ București, str. Ion Ghica nr.3, ap.20, Fax: 0311.027.616, GSM: 0723205048, velcea@invel.ro Velcea Marian	Brevete Mărci Desene Topografii	SRL
06.01.2005	118	EURORESSOURCES SRL Medias, str. Ion Creangă, nr.4, ap.6, Tel: 0269/843504, Fax: 0269/824812 Fulea Maria	Brevete Mărci Desene	SRL
27.01.2005	111	CABINET INDIVIDUAL – NIȚU ION Constanta, str. Dezrobirii nr.110, bl. IS8, sc.A, ap.1, Tel: 0241/512608, mobil: 0723317298 Nitu Ion	Mărci Desene Brevete	CI
27.01.2005	112	CABINET VELICA – Agenție de proprietate industrială Bucuresti, str. Brutus M.I., nr.13, ap.3, cod 050124 Tel/ Fax: 021/3357463, Mobil: 0722645283, www.velica.ro, office@velica.ro Velica Ion Gabriel	Mărci Desene	CI
21.04.2005	129	BRANDYNAMICS AGENTIE DE PROPRIETATE INDUSTRIALA S.R.L. Piatra Neamt, Aleea Caisilor nr.9, bl.13, ap.17 Tel/fax: 0233/232452, 0364/102070, 0744143965, Cluj Napoca, str. Inocentiu Micu Klein, nr.8 office@brandynamics.ro, www.brandynamics.ro Pantilimon Mihai, Bran Laura Gabriela	Mărci Desene	SRL
27.04.2005	117	CABINET PROPRIETATE INDUSTRIALĂ ALPER RAMAZAN Constanța, str. Ștefan cel Mare nr.57, bl.M17, sc.B, ap.17, cod 900683, Tel: 0341/410937, Fax: 0241/635547, Mobil: 0722.704.363, alperramazan@gmail.com, zonguldakro@yahoo.com Alper Ramazan	Mărci	CI
06.06.2005	125	V&F IP CONSULTING SRL Bucuresti, Bd Camil Ressu, nr.27, bl.N1, ap.214, Tel: 021/3140200, Fax: 021/3140290, Mobil: 0744487223, popescul@vf.ro Popescu Laurentiu Horea	Mărci Desene Brevete	SRL
30.06.2005	120	CABINET PROPRIETATE INDUSTRIALĂ PUȘCAȘ NICOLAE IOSIF București, str. Secerișului nr.25, sector 4, Tel/Fax : 021/ 332.73.88, Mobil: 0722.878.946 Pușcaș Nicolae Iosif	Brevete Mărci Desene Topografii	CI

30.06.2005	121	CABINET PROPRIETATE INDUSTRIALĂ MARIA POP București, Intrarea Vasile Paun nr.5, ap.2, sector 5, Tel: 021/ 3159040, Fax: 021/3161888, office@legal-assistance.ro Pop Maria	Mărci Desene	CI
18.07.2005	130	CXC TRADEMARK S.R.L. Bucuresti, sector 1, str. Aviator Stefan Protopopescu nr.1, bl.C6, ap.1, Tel: 021/3177919, Fax: 021/3177505, cosmina_ionescu@hotmail.com Ionescu Laura Cosmina	Mărci	SRL
26.08.2005	126	CABINET DE PROPRIETATE INDUSTRIALĂ ANGHEL PARASCHIVA Arad, str. Voinicilor nr.51, bl.502, ap.6, Tel: 0357411876, Fax: 0357411876, Mobil: 0723171424, e-mail: anghelvera@yahoo.com Anghel Paraschiva	Brevete	CI
20.09.2005	131	CUNESCU, BALACIU & ASOCIATII CONSILIERE PROPRIETATE INDUSTRIALA Bucuresti, sector 3, str. Vulcan Judetu nr.13, Tel: 021/ 3275577, 3276633, 3274400; 0745605151, 0723339939; Fax: 021/ 3274310, dinu.petre@cbalaw.ro, monica.badescu@cbalaw.ro, beatrice.onica@cbalaw.ro Onica Jarka Beatrice, Badescu Monica, Petre Dinu	Mărci Desene	SRL
29.09.2005	67	TEODORU & ASSOCIATES INTELLECTUAL PROPERTY AGENCY Bucuresti, str. Nerva Traian, nr.12, bl. M37, ap.1, Tel: 323.08.38, Fax: 326.39.55, GSM: 0722549219 e-mail: emanuel@teodoru.ro, violeta@teodoru.ro, www.romaniatrademarks.ro Teodoru Violeta, Teodoru Emanuel	Mărci Desene Brevete	CI
04.11.2005	133	FRISCH & PARTNERS SRL Bucuresti, str. Thomas Mazaryk, nr.1, sc.B, ap.9, sector 2, 020983, tel: 310.11.65, fax: 313.01.30, Mobil: 0722212480, office@frisch.ro, crina.frisch@frisch.ro Crina Nicoleta Frisch	Mărci Desene Brevete	SRL
30.06.2005	124	CABINET DE PROPRIETATE INDUSTRIALA SAVU MARIANA Bucuresti, str. Paul Greceanu nr.9, bl.20A, ap.26, Tel/ Fax: 021.2120651, mobil: 0722783660, liliana.savu@credidam.ro Savu Mariana	Mărci Desene	CI
31.10.2005	128	CABINET PROPRIETATE INDUSTRIALA ARINOVA Arad, 310151, str. Coriolan Petreanu, nr.28, Tel/fax: 0257/255842, mobil: 0744246562, info@arinova.ro Ivanca Gavril	Mărci Desene Brevete	CI

05.01.2006	136	TUCA ZBARCEA & ASOCIATII I.P. S.R.L. Bucuresti, str. Nicolae Titulescu nr. 4-8, etaj 8, biroul 1, cladirea America House Tel: 2048890, ciprian.dragomir@tuca.ro Dragomir Ciprian Dumitru	Mărci	SRL
19.01.2006	134	CABINET PROPRIETATE INDUSTRIALA MITU ALIS MIHAELA Ploiesti, str. Clementei nr.46, Tel: 0244/590154, mobil: 0746108142, alis_mitu@yahoo.com ; office@mitu-cpi-ims.com Mitu Alis Mihaela	Mărci Brevete	CI
14.02.2006	137	M.D.P. RIGHTS AGENCY SRL Brasov, str. Lunga nr.270, cod postal 500450, Tel: 0268/440100, 440313; Fax: 0268/440221, Mobil: 0744355100, e-mail: office@mdp-rights-agency.ro www.mdp-rights-agency.ro Cosescu Camelia	Brevete Mărci Desene Topografii	SRL
30.03.2006	138	CABINET DE PROPRIETATE INDUSTRIALA ROMEO NICOLESCU Bucuresti, sector 5, str. Dr. Leonte nr.36A, Tel: 3178910, Mobil: 0744535285, Fax: 3178910, e-mail: office@rn-law.ro Nicolescu Mihail Romeo	Mărci	CI
30.03.2006	139	CABINET DE PROPRIETATE INDUSTRIALA RUTA FULGER LAURENTIU Cluj Napoca, bd. 21 decembrie, nr.40, ap.4, Mobil: 0747892450, ruta_laurentiu@yoahoo.com Ruta Fulger Laurentiu	Mărci Desene	CI
30.03.2006	140	AGENTIE DE PROPRIETATE INDUSTRIALA HORATIU APETROAIE Bucuresti, str. Faurei nr.1, bl.P11, ap.228, Mobil: 0722302801, e-mail: horatiuat@xnet.ro Apetroaie Horatiu Tudor	Mărci Desene	CI
30.03.2006	141	INNOVIS INTELLECTUAL PROPERTY Bucuresti, Calea Rahovei, nr.217, bl.12, ap.60, sector 5, Mobil: 0741572398, e-mail: office@innovis.ro Dumitrescu Oana Irina	Mărci Desene	CI
30.03.2006	142	CABINET INDIVIDUAL PROPRIETATE INDUSTRIALA ALECU BOGDAN Bacau, str. Lucretiu Patrascanu nr.2, sc.B, ap.2, Tel/fax: 0334407577, Mobil: 0740274741, office@marcidesene.ro, www.marcidesene.ro Alec Fluorin Bogdan	Mărci Desene	CI

07.04.2006	152	ACTA MARQUE SRL Cluj Napoca, str. Dorobantilor nr.3, etj.3, ap.9, Mobil: 0749053325, 0730909831, 0730909834, actamarque@yahoo.com, www.actamarque.ro Ciurea Delia	Mărci	SRL
27.04.2006	143	GLOBAL CONSULTING S.R.L. Iasi, spl. Bahlui, nr.29, bl. B5, sc.A, ap.7, Paunet Alexandrina	Brevete Mărci Desene	SRL
28.04.2006	147	CONSINVENT S.R.L. Buzau, b-dul Unirii, bl.35B, ap.2, mobil : 0745452268 E-mail: consinvent@yahoo.com Radu Daniela	Brevete Mărci Desene Topografii	SRL
25.05.2006	144	CABINET INDIVIDUAL PROPRIETATE INDUSTRIALA CATALIN NEAGU Iasi, str. Tutea Petre nr.5, bl.909, tr.1, ap.11, Cod postal: 700730, Tel: 0232/276000, Fax: 0232/405425, 0232/211843, Mobil: 0744514264, e-mail: catalin.neagu@proprietateindustriala.ro, Neagu Catalin	Mărci Desene	CI
25.05.2006	145	BOSTINA SI ASOCIATII – INDUSTRIAL PROPERTY SRL Bucuresti, sector 1, str. Aleea Alexandru , nr 20A, camera 2, Tel/ fax: 021/3194466, Mobil: 0722294830, ovidiu.mihut@bostinalawyers.eu Mihut Ionel Ovidiu	Mărci Desene	SRL
12.12.2006	162	MY TRADEMARK SRL Ploiesti, str. Abrud, nr.8, Mobil: 0722501414, nicolau@avocatulmeu.ro Nicolau Florin	Mărci	CI
20.06.2006	149	INTELMMI CONSULT SRL Tg. Mures, str. Sârguinței nr.39, ap.12, cod poștal 540543, Tel/fax: 0365 401839, mobil: 0745303867, cojocneanmaria@yahoo.com; office@intelmmi.ro, www.intelmmi.ro Cojocnean Maria Rodica	Brevete Mărci Desene	SRL
20.06.2006	167	INTELLEXIS SRL Bucuresti, 030231, bd. Hristo Botev nr.1, etaj 3, camera 37, Tel/fax: 021.3103042, mobil: 0723300147, contact@intellexis.ro mat. Benga Bogdan Florin	Mărci Desene Brevete	SRL
11.07.2006	148	CABINET INDIVIDUAL OANA ALINA STURZA Bucuresti, Intr. Teiul Doamnei, nr.1, bl.19A, ap.39 Mobil: 0741136409, e-mail: alinasturza@gmail.com Sturza Oana Alina	Mărci Desene	CI

11.09.2006	150	CABINET INDIVIDUAL VALENTINA ȘANTA Tg.Mures, str. Koos Ferencz nr.21, bl.21, ap.44, Mobil: 0740028967, 0728151499 vsanta@gedeon-richter.ro Santa Valentina	Mărci Desene	CI
20.10.2006	154	CABINET INDIVIDUAL ROS VIOREL Bucuresti, bd.Unirii nr.66, bl.K3, ap.7, Mobil: 0722560675, fax: 3208044, e-mail: viorelros@asdpi.ro Ros Viorel	Brevete Mărci Desene Topografii	CI
26.10.2006	156	CABINET INDIVIDUAL RALUCA DUȚESCU Bucuresti, str. Foisorului nr.15, bl.F9C, sc.1, ap.54, Mobil: 0723548722, tel: 021/3117908, fax: 021/3117908, e-mail: ralu_haz23@yahoo.com, office@dutescu.com Duțescu Andreea Raluca	Mărci	CI
26.10.2006	157	SOCIETATE CIVILA PROFESIONALA LEGAL2M Bucuresti, bd. Carol I, nr.50, sc.1, ap.9, mobil: 0728839880, fax: 021.3154462, magda.popescu@legal2m.com Popescu Magdalena Daniela	Mărci Desene	SCP
01.11.2006	159	DICONSULT – Cabinet consiliere in domeniul proprietatii industriale Cluj Napoca, str. Paring nr.35, sc.1, ap.23, Tel: 0264/565885, mobil: 0724323761, patricia.ciceo@terapia.ro Ciceo Patricia Diana	Mărci Desene	CI
06.11.2006	165	DRINCEANU, ENE & ASOCIATII – CONSILIERI IN PROPRIETATE INDUSTRIALA SRL Bucuresti, str. Dr. Nicolae D.Staicovici nr.14, sector 5, Tel: 0722558957, fax: 021.2300175, marilena.ene@enepartners.ro Ene Marilena	Mărci Desene Topografii	SRL
06.12.2006	181	HAHUI, MINCĂ ȘI ASOCIATII SRL București, str. Ghiociei nr.12, sector 2, tel: 021.3189619, fax: 021.3109189, e-mail: dns_minca@yahoo.com Minca Denis Antoaneta	Mărci Desene	SRL
08.12.2006	160	NOMENIUS S.R.L. Bucuresti, sector 6, str. G.M. Zamfirescu nr.46, bl.22A, sc.1, ap.11, camera 1, elena.grecu@nomenius.ro Grecu Elena	Mărci Desene	SRL

18.01.2007	161	CABINET PROPRIETATE INDUSTRIALA ALAN LILIANA Sat Otvesti nr.183B, jud. Timis, 0724250467, e-mail: cabinet.alan@yahoo.com Alan Liliana	Brevete Mărci Desene Topografii	CI
06.02.2007	175	MUSAT SI ASOCIATI – INTELLECTUAL PROPERTY SRL Bucuresti, bd Aviatorilor nr.43, etaj 4, camera 4, Tel: 021 2025900, ancam@musat.ro Musat Anca	Mărci	SRL
28.02.2007	169	TURTOI INTELLECTUAL PROPERTY FIRM SRL Bucuresti, Splaiul Independenței nr.3, bl.17, ap.7,sector 5, mobil: 0722390388, tel/fax: 021.3135120, office@turtoi.ro, www.turtoi.ro Turtoi Raducu	Mărci Desene	SRL
15.02.2007	176	BRAND SENSE SRL Brasov, str. Constantin Lacea, nr.12-14, biroul 2, Mobil: 0723474183, nicoleta.costache@gmail.com Costache Demes Anna Nicoleta	Mărci	SRL
05.03.2007	163	CABINET PROPRIETATE INDUSTRIALA C.I. COLAN București, str. Mihai Eminescu nr.128-130, ap.17, sect.2, tel: 021.6190308, fax: 021.6190309, ionut.colan@cbea.ro Colan Cristian Ionut	Mărci Desene	CI
05.03.2007	164	CABINET INDIVIDUAL NEACȘU CARMEN AUGUSTINA Baia Mare, str. Mărășești, bl.20, ap.35, tel: 0727318168, e-mail: carmen@bic.cdimm.org Neacșu Carmen Augustina	Brevete Mărci Desene	CI
07.03.2007	174	ARIANA BRAND EXPERT SRL Craiova, calea Severinului, bl.11, sc.1, ap.1, jud. Dolj, 0726718638, c_cirstea@yahoo.com, cristina_cirstea@inregistrare-marci.ro Cirstea Cristina	Mărci Desene	SRL
30.03.2007	172	CABINET PROPRIETATE INDUSTRIALA TAVASZI ZOLTAN Bucuresti, Calea Mosilor nr.135, et.7, ap.14, tel: 021.3155969, fax: 021.3155969, tavaszi.zoltan@gmail.com Tavaszi Zoltan	Mărci Desene	CI
30.03.2007	173	CABINET PROPRIETATE INDUSTRIALA CIPRIAN MACOVEI Bucuresti, str. Popa Tatu nr.15, sector 1,mobil: 0788134669, tel: 021.3144657, fax: 021.3157836, mmacovei@gmx.net Macovei Ciprian Mihail	Mărci	CI

10.04.2007	187	INTELECTA OFFICE S.R.L. Bucuresti, sector 3, str. Patinoarului nr.7, bl. PM50, ap.90, tel: 0788995577, 0744310030, 0722522784, fax: 021.3245250, office@intelecta.ro, www.intelecta.ro Aldea Robert Emilian, Aldea Cristina Raluca	Mărci Desene	SRL
16.07.2007	182	PRI INTELLECTUAL PROPERTY SRL București, str. Răspântiilor nr.37, ap.2, 020547, tel: 0722503002, fax 0318 169 608 e-mail: ana.dan@the-pri.com, www.the-pri.com P.A.lic.Dan Ana Nicolina	Mărci	SRL
07.08.2007	177	CABINET INDIVIDUAL ADRIANA DOICIU București, Drumul Taberei nr.76, bl. M39, ap.8, tel: 0722621926, fax: 031.1027304, apazanta@gmail.com Doiciu Adriana	Mărci	CI
07.08.2007	178	CABINET INDIVIDUAL SONIA FLOREA – consiliere p.i. București, calea Moșilor nr.207, bl. 15, ap.5, tel: 2103215, fax: 2100449, sonia.florea@avfloreagheorghe.ro Florea Sonia	Mărci	CI
07.08.2007	179	MOTMARK – I.G. Iasi, str. Cuza Voda nr.12, bl.B, sc.C, ap.7, tel: 0232262076, e-mail: excg@clicknet.ro Motrescu Mihai	Mărci	CI
07.08.2007	180	GLADCOV PROINVENT Bucuresti, str. Mizil nr.7, bl.G19, ap.35, Tel: 6307728, petregladcov@yahoo.com Gladcov Petre	Mărci Desene Topografii Brevete	CI
01.10.2007	183	CABINET INDIVIDUAL P.I. VALENTIN BEREĂ Bucuresti, bd. Carol I, nr.51, ap.26, sector 2, Tel: 4088904, Fax: 4088911, mobil: 0721473317, e-mail: valentin.berea@bulboaca.com Berea Valentin	Mărci Desene	CI
08.10.2007	185	I.P. NEW MARK COMPANY S.R.L. Bucuresti, sector 3, bd. Mircea Voda, nr.37, bl. M29, sc.C, ap.83 Kleininger Toma	Mărci Desene	SRL
01.10.2007	184	CABINET INDIVIDUAL PROPRIETATE INDUSTRIALA ADRIAN TOMESCU Bucuresti, str. Poet Vasile Carlova nr.2, bl. A7 bis, ap.74, tel: 021 2224422, 3217070, fax: 021 2222626, atomescu@buzescu.com, amtomescu@yahoo.com Tomescu Adrian	Mărci	CI

10.10.2007	043	FĂNTÂNĂ RAUL SORIN & ASOCIAȚII SRL Brașov, str. Barbu Lăutaru nr.19 Punct lucru: Brașov, str. Toamnei 15, ap.9, Tel/fax: 0268531988, 0745361270, office@inventii- marci.ro, www.inventii-marci.ro Fântână Raul Sorin	Mărci Desene Brevete	SRL
22.11.2007	189	CABINET VOICU ALEXANDRA București, B-dul Magheru, nr. 9, sc. 2, etaj 9, ap. 89, Sector 1, PO BOX 22-246, Tel/Fax: 021/3153684, agv-office@xnet.ro Ing. Voicu Alexandra	Brevete Mărci Desene Topografii	CI
23.11.2007	186	CABINET INDIVIDUAL MARIA HĂIȘAN Botoșani, calea Natională nr.65, bl. I3, ap.10, tel: 0231534249, mobil: 0728004574, mh20@k.ro Hăișan Maria	Brevete Mărci Desene Topografii	CI
16.01.2008	188	CABINET INDIVIDUAL PROPRIETATE INDUSTRIALA IULIA BURBEA Bucuresti, sector 1, str. Stirbei Voda nr.105, bl.24B, ap.4, tel: 0726375412, iuliad_bis@yahoo.com Burbea Milescu Iulia Adriana	Mărci Desene	CI
07.03.2008	190	CABINET MARILENA OPREA Bucuresti, sector 6, str. Mărgelilor nr.6, bl. 304, sc.4, ap.45, tel: 0722259260, moprea@cimo.ro, marilena.oprea@cimo.ro Oprea Marilena	Brevete Mărci Desene Topografii	CI
27.03.2008	191	CABINET P.I. MARIUS PETROIU Bucuresti, sector 6, aleea Bucsenesti nr.3, bl. E11, ap. 46, tel: 0723239409, marius.petroiu@gmail.com Petroiu Marius	Mărci	CI
28.03.2008	192	CABINET P.I. MÎNDICANU EMIL București, sector 4, str. Valerian Prescurea nr. 27-29, tel: 0723820750, mindicanu@yahoo.com Mîndicanu Emil	Mărci	CI
02.06.2008	193	CABINET INDIVIDUAL P.I. TICU JIANU CRISTINA București, sector 5, str. Baltagulului nr.11, bl. V67, ap.4, tel: 0722551203, tel/fax: 0213153717, cristina.jianu@xnet.ro Ticu Jianu Cristina	Mărci	CI
12.06.2008	194	VREMESCU & ASOCIAȚII - CABINET PROPRIETATE INDUSTRIALĂ Bucuresti, sos.lancului nr.9, bl.109A, ap.129, 0721267811, fax: 021.6533962, rodicastanciulescu@yahoo.com Vremescu Simona Rodica	Mărci	CI
20.12.2002	196	ARUAL IP CONSULTING SRL Bucuresti, str. Rosia Montana nr.6, bl. O7, sc.2, ap.60, tel: 0318073739, fax: 0318073739, mobil: 0723181941, office@ipromania.com Pasanciuc Oana Laura	Marci	SRL

AGENȚIILE SPECIALIZATE ÎN PROPRIETATE INDUSTRIALĂ
care funcționează începând cu luna septembrie 2008

Data înființării	Nr. registru agenții	Denumirea completă a cabinetului/agenției Adresa Consilieri cu drept de practică	Domenii	Statut juridic
25.08.2008	197	CABINET DE PROPRIETATE INDUSTRIALA LUCACEL MIHAIELA I.I. Bucuresti, sector 3, aleea Rotunda nr.2, bl. H8, ap.38, GSM:0745347813, e-mail : miha.cj@personal.ro Lucacel Mihaiela	Mărci Desene	CI
29.08.2008	198	SCHOENHERR INTELLECTUAL PROPERTY S.R.L. București, bd. Dacia nr.30, etaj 4, camera – Echipa Sebastian 01, tel: 0213196790, fax: 0213196791, e.pavel@schoenherr.ro Pavel Sorin Eduard	Brevete Mărci Desene	SRL

16. Lista consilierilor în proprietate industrială

LISTA CONSILIERILOR ÎN PROPRIETATE INDUSTRIALĂ, MEMBRI AI CAMEREI NAȚIONALE
A CONSILIERILOR ÎN PROPRIETATE INDUSTRIALĂ DIN ROMÂNIA AUTORIZAȚI PENTRU
DOMENIUL MĂRCILOR,
pentru luna septembrie/ 2008

Nume și Prenume/ Nr. din reg. naț.	Denumirea societății/ Adresa societății	Societate cu obiect de activitate proprietatea industrială
ACSINTE PAULA- ADRIANA 2000-1160	CABINET ACSINTE PAULA ADRIANA București, str. Maior Coravu Ion, nr.1-7, bl.C4, ap.85, Tel/fax : 021/2507396, GSM : 0723 317631 paula@legalservices.ro	DA
ALAN LILIANA 1994-1037	CABINET PROPRIETATE INDUSTRIALA ALAN LILIANA Sat Otvesti nr.183B, jud. Timis, 0724250467, e-mail: cabinet.alan@yahoo.com	DA
ALDEA CRISTINA RALUCA 2006-1489	INTELECTA OFFICE S.R.L. Bucuresti, sector 3, str. Patinoarului nr.7, bl. PM50, ap.90, tel: 0788995533, 0744550778, tel/fax: 021.3245250, office@intelecta.ro, www.intelecta.ro	DA
ALDEA ROBERT EMILIAN 2006-1490	INTELECTA OFFICE S.R.L. Bucuresti, sector 3, str. Patinoarului nr.7, bl. PM50, ap.90, tel: 0788997755, 07889955777, 0744310030, 0722522784, tel/fax: 021.3245250, office@intelecta.ro, www.intelecta.ro, robert.aldea@eval.ro	DA
ALECU FLORIN BOGDAN 2005-1394	CABINET INDIVIDUAL PROPRIETATE INDUSTRIALA ALECU BOGDAN Bacau, str. Lucretiu Patrascanu nr.2, sc.B, ap.2, Tel/fax: 0334407577, Mobil: 0740274741, office@marcidesene.ro, www.marcidesene.ro	DA
ANDREI MARIANA 1993-1017	M.Ap.N. – Departamentul pentru armament București, Drumul Taberei nr. 9-11, sector 6 Tel: 021/4106267; Fax: 021/3151779, 3147327, GSM: 0723668592, e-mail:mariana.andrei@dpa.ro	NU
ANDRONACHE PAUL 2003-1216	CABINET INDIVIDUAL ANDRONACHE PAUL București, Str.Sibiu nr.14, bl.E21, et.6, ap.35, Tel/Fax: 021/7250069, GSM: 0722741043, e-mail: paul.andronache@artelecom.net	DA
ANGHEL LUMINIȚA DOINA 1993-1020	CABINET DE PROPRIETATE INDUSTRIALA ANGHEL LUMINIȚA DOINA București, Str. Gherghitei Nr.1, Bl.94B, Sc. B, Ap.76, Sector 2, Fax: 031.4013777, GSM : 0723301706, 0743218219 e-mail : anghel.doina@rdslink.ro, anghel2na@yahoo.com, anghel2na@gmail.com	DA

APETROAIE HORATIU TUDOR 2005-1400	AGENTIE DE PROPRIETATE INDUSTRIALA HORATIU APETROAIE Bucuresti, str. Faurei nr.1, bl.P11, ap.228, Mobil: 0722302801, e-mail: horatiuat@xnet.ro	DA
APOSTOL SALOMIA 1999-1127	PERSOANĂ FIZICĂ Galați, Str. Reg. 11 Siret nr. 15, bl. E4, ap. 54, Tel/fax: 0236/436437 GSM 0766765027, saly_apostol@yahoo.com	DA
AXENTE ELENA 1999-46/1	INTEL PROTECT SRL Brașov, B-dul M. Kogălniceanu, nr. 18-20, bloc 1k, sc. C-D, Tel: 0268/412567, 0268/470819, GSM: 0722464314, Fax: 0268/477333, e-mail:intelprotect@ccibv.ro	DA
BACIU ANA MARIA 2004-1325	NESTOR NESTOR DICULESCU KINGSTON PETERSEN – CONSILIERE ÎN P.I. S.R.L. București, sector 1, sos. Bucuresti Ploiesti, nr.1A, Bucharest Business Park, corp A, et.4, Mobil: 0722256758, Tel: 021/2011200	DA
BARBU MIRCEA 1994-1042	PERSOANĂ FIZICĂ București, Sos.lancului nr.21, bl.106A, sc.b, ap.73, sect.2, Tel/Fax: 021/6536608, 0724.834.010 e-mail: bmircea@mailbox.ro	DA
BADESCU MONICA 2004 - 1320	CUNESCU, BALACIU & ASOCIATII CONSILIERE PROPRIETATE INDUSTRIALA Bucuresti, sector 3, str. Vulcan Judetu nr.13, Tel: 021/ 3275577, 3276633, 3274400; 0745605151, 0723339939; Fax: 021/ 3274310, monica.badescu@cbalaw.ro	DA
BĂLAN GHEORGHİȚĂ 1992-1	RODALL-AGENȚIE DE PROPRIETATE INDUSTRIALĂ S.R.L. București, Str. Polonă nr. 115, bl. 15, sc. A, ap. 19, sector 1, Tel: 021/2108342, Fax: 021/2105794, GSM: 0722 652111	DA
BĂRCUȚEAN CORINA 2007-1546	LABORMED-PHARMA SA București, Splaiul Independenței 319 E, sector 6, tel: 021.3180377, fax: 021.3180376, bpi@labormedpharma.ro	NU
BELCIU DELIA MIHAELA 2008-1578	NESTOR NESTOR DICULESCU KINGSTON PETERSEN – CONSILIERE ÎN P.I. S.R.L. București, sector 1, sos. Bucuresti Ploiesti, nr.1A, Bucharest Business Park, corp A, et.1 camerele 9 si 10, tel: 0212011200, fax: 0212011210, delia.belciu@nnkp.ro	DA

BENGA BOGDAN FLORIN 2005-1407	INTELLEXIS SRL Bucuresti, 030231, bd. Hristo Botev nr.1, etaj 3, camera 37, Tel/fax: 021.3103042, mobil: 0723300147, contact@intellexis.ro bogdanbenga@xnet.ro	DA
BERCEANU MARIA AURELIA 1994-1038	PERSOANĂ FIZICĂ București, Str. Cogâlnic 25, sector 3 Tel: 021/3264568 Tel: 0744954085 berceanu_maria_aurelia@yahoo.com	DA
BEREA VALENTIN 2006-1495	CABINET INDIVIDUAL P.I. VALENTIN BEREA Bucuresti, bd. Carol I, nr.51, ap.26, sector 2, Tel: 4088904, Fax: 4088911, mobil: 0721473317, e-mail: valentin.berea@bulboaca.com	DA
BICU CRISTINA MĂDĂLINA 2003-1308	ARIANA AGENTIE DE PROPRIETATE INDUSTRIALA SRL Bucuresti, sect.4, str. Secuilor nr.2, bl.21, ap.10 Tel: 0724260277, tel/fax: 021/ 2118746 office@inregistrare-marci.ro	DA
BLAG IOANA 1994-1039	CABINET PROPRIETATE INDUSTRIALA BLAG IOANA Câmpia Turzii, str. Muresului nr.6, bl. J2, ap.17, cod 405100, Tel: 0264/366663, 0264/366399, mobil: 0743433507, ioanablag@yahoo.com	DA
BODOMOI OTILIA FLORENTINA 2008-1573	INVENTA - AGENTIE DE PROPRIETATE INTELECTUALA S.R.L. București, Bdul Corneliu Coposu, nr. 7, bl. 104, sc.2, etaj 1, ap.31, sector 3, Tel : 021/3200285, Tel/Fax : 021/3228325, inventa@mark-patent.ro	DA
BOLINTINEANU MAGDALENA GABRIELA 2008-1597	CABINET ANI FUCIU SRL Com.Snagov, Bloc P53, sc.A, ap.1, jud.Ilfov, Tel: 021/3106399, Fax: 021/3106398, e-mail: magdalena.bolintineanu@consilier-marci.ro	DA
BORLAN T. RADU 2000-1161	PATENTMARK S.R.L. București str. Dr. N. Turnescu nr. 2, sector 5, Tel: 021/3121669, Fax: 021/2233963, e-mail:stema@pcnet.ro	DA
BOZIOREANU MARIUS ADRIAN 2000-1165	CONS INTEL BMA CABINET CONSULTANȚĂ Buzău, cart Dorobanti 2, bl.D2, et.1,ap.5 CP 8,OP1, Mobil : 0745086588, Fax : 0238/71961,marius_bozio@yahoo.com	DA
BOZOCEA GINA VIOLETA 2003- 1222	ARIANA S.R.L. Brasov, str.M.Kogalniceanu nr.17, bl.C4, et.7, biroul 22 e-mail : 0723204268, tel/fax : 0268/315046, office@inregistrare-marci.ro	DA

BRAN LAURA GABRIELA 2004 - 1336	BRANDYNAMICS AGENTIE DE PROPRIETATE INDUSTRIALA S.R.L. Cluj Napoca, str. Inocentiu Micu Klein, nr.8 Tel/fax: 0364/102070, 0744143965, laura.bran@brandynamics.ro	DA
BROJBOIU DUMITRU ADRIAN FLORINEL 1995-1067	BIROU DE PROPRIETATE INDUSTRIALA BROJBOIU DUMITRU ADRIAN FLORINEL Pitești, Bd. Republicii, bl.212,sc. D, ap.11, jud.Argeș, cod 110176, Tel/Fax.: 0348/412529, GSM: 0745 143095,adrian_brojboiu@yahoo.com	DA
BUCĂTARU RODICA FILICA 1993-14	ROMINVENT S.A. București, Str. Ermil Pangratti nr. 35, et.1, sect.1, Tel: 021/2312515, 2312541, Fax: 021/2312550, 2312454, e-mail: office@rominvent.ro	DA
BURBEA MILESCU IULIA ADRIANA 2005-1379	CABINET INDIVIDUAL PROPRIETATE INDUSTRIALA IULIA BURBEA Bucuresti, sector 1, str. Stirbei Voda nr.105, bl.24B, ap.4, tel: 0726375412, iuliad_bis@yahoo.com	DA
BURCHEL NICOLAE 1996-1085	CABINET DE PROPRIETATE INDUSTRIALĂ NICOLAE BURCHEL București, Str. Dr. Radovici nr.8, sector 5, Tel: 021/3175841, Fax: 021/3175843, nburchel@bnp.ro	DA
BURȚILĂ IOAN 1993-1022	MILENIUL 3 S.R.L. - Agenție de Proprietate Industrială Pașcani, Str. Moldovei nr. 10, bloc Crinul, sc. A, Ap. 28, Tel/Fax: 0232/719190; GSM: 0740820582	DA
BUZLEA ELISABETA 1993-25	INTELECT S.R.L. ORADEA Oradea, B-dul Dacia nr. 48, Bl. D10, Ap.3, OP9-CP128, Tel 0259/453847, Fax:0259/268094 e-mail: info@intelect.ro, GSM: 0745040831	DA
BUZLEA MIRCEA VALENTIN 2003- 1234	INTELECT S.R.L. Oradea, B-dul Dacia nr. 48, Bl. D10, Ap.3, OP9-CP128, Tel 0259/453847, Fax:0259/268094 e-mail: info@intelect.ro	DA
BUZLEA NARCISA FLORICICA 2003- 1235	INTELECT S.R.L. Oradea, B-dul Dacia nr. 48, Bl. D10, Ap.3, OP9-CP128, Tel 0259/453847, Fax:0259/268094 e-mail: info@intelect.ro	DA
CAMENIȚA ANA GABRIELA 1999-1130	PETROM S.A. INCERP CERCETARE Ploiești, B-dul Republicii, bl. 291A, Tel: 0244/564380, Fax: 0244/598732, ana_gabriela.camenita@petrom.com	NU

CAVESCU ADRIAN 2008-1609	ROMINVENT S.A. București, Str. Ernil Pangratti nr. 35, et.1, sect.1, Tel: 021/2312515, Fax: 021/2312550 e-mail: adriancavescu@yahoo.com	DA
CÂMPEAN GHEORGHE- GEORGEL 1996-1087	CABINET INDIVIDUAL CÂMPEAN GHEORGHE GEORGEL Campina, str. Dr. Constantin Istrati nr.52, bl.3, ap.5, Tel: 0244/335207, mobil: 0729902117, e-mail: george_campean@yahoo.com	DA
CAMPEANU IOANA AURA 2005-1409	SD PETOSEVIC ROMANIA SRL București, Calea Victoriei nr.100, sc.1, ap.20, biroul 1, Tel: 021/3057996, Fax: 021/3145481, e-mail: acampeanu@petosevic.com, Mobil: 0723522698	DA
CÂRCEL CRISTINA VIRGINIA 2006- 1497	INMA BUCURESTI Bucuresti, bd. Ion Ionescu de la Brad, nr.6, cod postal 013813, Tel: 021.2693274, fax: 021.2693273, mobil: 0722605516, cristina.carcel@hotmail.com	NU
CECIU GABRIELA 1994-1045	CABINET "CECIU GABRIELA" CONSULTANȚĂ ÎN DOMENIUL PROPRIETĂȚII INTELLECTUALE Timișoara, 300024, Str. Narciselor, nr. 6, sc. A, ap. 110, jud. Timis, Tel/Fax: 0256/494846; GSM: 0745 388 039, gabriela-ceciu@hotmail.com	DA
CETINĂ NICOLAE DAN 2003- 1237	MANAGER EXPERT SRL Tg. Mures, Str. Nicolae Grigorescu nr.33, ap.3, Tel : 0265/250825	DA
CICEO PATRICIA DIANA 2005-1412	DICONSULT – Cabinet consiliere in domeniul proprietatii industriale Cluj Napoca, str. Paring nr.35, sc.1, ap.23, Tel: 0264/565885, mobil: 0724323761, patricia.ciceo@terapia.ro	DA
CIRSTEA CRISTINA 2004-1346	ARIANA BRAND EXPERT SRL Craiova, calea Severinului, bl.11, sc.1, ap.1, jud. Dolj, 0726718638, c_cirstea@yahoo.com, cristina_cirstea@inregistrare-marci.ro	DA
CIUDA-BERIVOE ANCA 1996-41	INTELLECTUAL PROPERTY OFFICE SRL București, Str. Alexandru Moruzzi nr. 6, bl. B6, sc. 2, et. 8, ap. 62, sector 3; CP 61-62 ,Tel/Fax: 021/3262388, GSM : 0745 094241, ipo@b.astral.ro	DA
CIUPAN CORNEL 2003-1310	CABINET DE PROPRIETATE INDUSTRIALĂ CIUPAN CORNEL Cluj Napoca, Str. Mestecenilor nr.6, bl. 9E, ap.2, Tel: 0264/524425; 0264/415051, Fax: 0264/415054, e-mail: cornel.ciupan@muri.utcluj.ro	DA

CIUREA DELIA 2005 - 1416	ACTA MARQUE SRL Cluj Napoca, str. Dorobantilor nr.3, etj.3, ap.9, Mobil: 0749053325, 0730909831, 0730909834, actamarque@yahoo.com, www.actamarque.ro	DA
COCOLOI OANA 2003- 1263	CABINET OANA COCOLOI București, Drumul Taberei nr.120, bl. OD1, sc.5, ap. 189, sector 6, Tel : 021/7450757, GSM : 0730557744, e-mail : oana_cocoloi@yahoo.com	DA
COJOCNEAN MARIA RODICA 2003- 1241	INTELMMI CONSULT SRL Tg. Mures, str. Sârguinței nr.39, ap.12, cod poștal 540543, Tel/fax: 0365 401839, mobil: 0745303867, cojocnean_maria@yahoo.com	DA
COLAN CRISTIAN IONUT 2005-1418	CABINET PROPRIETATE INDUSTRIALA C.I. COLAN București, str. Mihai Eminescu nr.128-130, ap.17, sect.2, tel: 021.6190308, fax: 021.6190309, ionut.colan@cbea.ro	DA
COMĂNESCU NADIA VASILICA 2003- 1242	PFIZER ROMANIA SRL Bucuresti, Splaiul Independentei nr.179, sector 5, cod 050099, Tel: 021/2072800, Fax: 021/2072801, nadia.comanescu@pfizer.com	NU
CONSTANDA CECILIA MĂDĂLINA 2003-1304	ARIANA AGENTIE DE PROPRIETATE INDUSTRIALA SRL Bucuresti, sect.4, str. Secuilor nr.2, bl.21, ap.10 tel/fax: 0268/315046, e-mail: m.constanda@k.ro, office@inregistrare-marci.ro	DA
CONSTANTIN ADRIAN GEORGE 1999-1148	CABINET ENPORA S.R.L. București, str. George Calinescu nr.52A, ap.1, 011694, Tel: 021 2300990; 031 1001634, Fax: 021 2302311; 031 1007927, pop@patents.ro	DA
COSTACHE DEMES ANNA NICOLETA 2006-1499	BRAND SENSE SRL Brasov, str. Constantin Lacea, nr.12-14, biroul 2, Mobil: 0723474183, nicoleta.costache@gmail.com	DA
COSTINESCU PETRU 1998-1125	PETRU COSTINESCU-DICOSTI București, Str. Viorele nr. 30, bl. 20A, ap. 23, sector 4, OP 44 – CP5, Tel : 021/3303162, Fax : 021/330473 e-mail :dicosti@rdslink.ro	DA
COȘESCU CAMELIA 1999-46/2	M.D.P. RIGHTS AGENCY SRL Brasov, str. Lunga nr.270, cod postal 500450, Tel: 0268/440100, 440313; Fax: 0268/440221, Mobil: 0744355100, e-mail: office@mdp-rights-agency.ro www.mdp-rights-agency.ro	DA
CSOMOS LILIANA – MARIA 1999-1144	EUROPHARM S. A. BRAȘOV Brașov, str. Poienelor, nr. 5, Tel: 068/310007, Fax: 0268/314026, liliana.csomos@gsk.com	NU

DAN ANA NICOLINA 2005-1430	PRI INTELLECTUAL PROPERTY SRL București, str. Răspântiilor nr.37, ap.2, 020547, tel: 0722503002, fax 0318 169 608 e-mail: ana.dan@the-pri.com, www.the-pri.com	DA
DANCIU IOAN 2004 - 1373	NOWAPATENT SRL Medias, str. Lotru, nr.4, bl.92, ap.1 Tel : 0269/841373 ; 833273 GSM : 0744556074 Fax : 0269/833273, e-mail : nowapatent@birotec.ro, office@nowapatent.ro	DA
DOICIU ADRIANA 2005-1431	CABINET INDIVIDUAL ADRIANA DOICIU București, Drumul Taberei nr.76, bl. M39, ap.8, tel: 0722621926, fax: 031.1027304, apazanta@gmail.com	DA
DONȚU OVIDIU-LIVIU 2000-1171	DONEXPERT SRL Suceava, str. George Enescu nr.34, bl.D72, sc.A, ap.5, ovidon@ccisv.ro, Tel: o230.215004, 0742108100	DA
DRAGOMIR CIPRIAN DUMITRU 2004-1324	TUCA ZBARCEA & ASOCIATII I.P. S.R.L. Bucuresti, str. Nicolae Titulescu nr. 4-8, etaj 8, biroul 1, cladirea America House Tel: 2048890, ciprian.dragomir@tuca.ro	DA
DRAGULIN IOANA 2005-1385	ROMINVENT S.A. București, Str. Ermil Pangratti nr. 35, et.1, sector 1, Tel: 021/2312515, 2312541, Fax: 021/2312550, 2312454, e-mail: office@rominvent.ro	DA
DUMITRESCU ARTEMIS SORINA 2003- 1250	ROMINVENT S.A. București, Str. Ermil Pangratti nr. 35, et.1, sect.1, Tel: 021/2312515, Fax: 021/2312550 e-mail: artemisb@rominvent.ro	DA
DUMITRESCU OANA IRINA 2005 - 1434	INNOVIS INTELLECTUAL PROPERTY Bucuresti, Calea Rahovei nr.217, bl.12, ap.60, Mobil: 0741572398, e-mail: office@innovis.ro	DA
DUȚESCU ANDREEA RALUCA 2004-1319	CABINET INDIVIDUAL RALUCA DUȚESCU Bucuresti, str. Foisorului nr.15, bl.F9C, sc.1, ap.54, Mobil: 0723548722, tel: 021/3117908, fax: 021/3117908, e-mail: ralu_haz23@yahoo.com, office@dutescu.com	DA
ENACHE MIHAI ANDREI 2006- 1505	RATZĂ ȘI RATZĂ SRL București, B-dul A.I. Cuza Nr. 52-54, Sect.1, cod 011053, Tel :021/2601348, Fax : 021/2601349 e-mail ; mae@ratza-ratza.com	DA
ENE MARILENA 2003- 1253	DRINCEANU, ENE & ASOCIATII – CONSILIERI IN PROPRIETATE INDUSTRIALA SRL Bucuresti, str. Dr. Nicolae D.Staicovici nr.14, sector 5, Tel: 0722558957, fax: 021.2300175, marilena.ene@enepartners.ro	DA

ENE SILVIA 2000-1159	CABINET M. OPROIU- CONSILIERE ÎN PROPRIETATE INTELECTUALĂ București, Str. Popa Savu, nr.42, parter, sector 1. Tel: 021/2602833, 021/2602834, Fax: 021/2602835, 021/2602836, P.O.Box 2-229, e-mail: office@oproiu.ro	DA
ENESCU LUCIAN 1992-7	ROMINVENT S.A. București, Str. Ermil Pangratti nr. 35, et.1, sector 1, Tel: 021/2312515, 2312541, Fax: 021/2312550, 2312454, e-mail: office@rominvent.ro	DA
ENESCU MIRUNA 2003- 1254	ROMINVENT S.A. București, Str. Ermil Pangratti nr. 35, et.1, sect.1 , Tel: 021/2312515, Fax: 021/2312550 e-mail:menescu@rominvent.ro	DA
FAIGHENOV MARIOARA 1995-1063	AGENȚIE DE PROPRIETATE INTELECTUALĂ ȘI TRANSFER DE TEHNOLOGIE-AGPITT-SRL București, B-dul Libertății nr. 12, bl.113, sc.2, et. 3, ap.28, sector 4; CP 42-106,Tel: 021/3177693; Fax: 021/3177584; GSM: 0744 293 552; 0724539752,e- mail:faighenov@xnet.ro; office@agpitt.ro	DA
FĂNTĂNĂ RAUL-SORIN 1994-23	FĂNTĂNĂ RAUL SORIN & ASOCIAȚII SRL Brașov, str. Barbu Lăutaru nr.19 Punct lucru: Brașov, str. Toamnei 15, ap.9, Tel/fax: 0268531988, office@inventii-marci.ro, www.inventii-marci.ro	DA
FIERĂSCU COSMINA- CATRINEL 1996-42	ROMINVENT S.A. București, Str. Ermil Pangratti nr. 35, et.1, sect.1, Tel: 021/2312515, 2312541, Fax: 021/2312550, 2312454, e-mail: cfierascu@rominvent.ro	DA
FLOREA ILEANA MARIA 2003- 1258	NESTOR NESTOR DICULESCU KINGSTON PETERSEN – CONSILIERE ÎN P.I. S.R.L. București, sector 1, sos. Bucuresti Ploiesti, nr.1A, Bucharest Business Park, corp A, et.1 camerele 9 si 10	DA
FLOREA SONIA 2005-1387	CABINET INDIVIDUAL SONIA FLOREA – consiliere p.i. București, calea Moșilor nr.207, bl. 15, ap.5, tel: 2103215, fax: 2100449, sonia.florea@avfloreaagheorghe.ro	DA
FRISCH CRINA NICOLETA 2000-1172	FRISCH & PARTNERS SRL Bucuresti, str. Thomas Mazaryk, nr.1, sc.B, ap.9, sector 2, 020983, tel: 310.11.65, fax: 313.01.30, Mobil: 0722212480, office@frisch.ro, crina.frisch@frisch.ro	DA
FRINCU RALUCA GABRIELA 2004 - 1360	CABINET INDIVIDUAL PROPRIETATE INDUSTRIALA FRINCU RALUCA GABRIELA Bucuresti, str. Valea lui Mihai nr.14, blTD6, ap.11, Mobil: 0745186062	DA

FUCIU ANIȘOARA 2003-1259	CABINET ANI FUCIU SRL Com.Snagov, Bloc P53, sc.A, ap.1, jud.Ifov, Tel: 021/3106399, Fax: 021/3106398, GSM: 0744370196, e-mail: ani.fuciu@consilier-marci.ro	DA
FULEA MARIA 1995-1076	EURORESSOURCES SRL Medias, str. Ion Creangă, nr.4, ap.6, Tel: 0269/843504, Fax: 0269/824812	DA
GAVRIL NICULINA 2001-1211	CABINET N. D. GAVRIL S.R.L. București, Str. Ștefan Negulescu nr. 6A, sector 1, Tel./fax : 021/2302882 , GSM : 0722983520, 0723 383 758,.; cabinetgavril@yahoo.com, gavrilnin@yahoo.com	DA
GAVRILIU ANA-CORINA 1993-1031	BIOTEHNOS S.A. Otopeni, Str. Gorunului nr.3-5, Tel: 031.7102402, 0317102383, Fax: 031.7102400, GSM : 0723302092, corinagav@hotmail.com	NU
GÂNSCA AURELIAN TUDOR 2003-1221	RAMCONSULTING SRL Cluj Napoca, Str. Augustin Bunea nr.28, fax.0364/401528 tel. mobil 0722-229696 e-mail ramcluj@yahoo.com	DA
GHENU MIHAELA 1993-15	ROMINVENT S.A. București, Str. Ermil Pangratti nr. 35, et.1, sect.1, Tel: 021/2312515, 2312541, Fax: 021/2312550, 2312454, e-mail: office@rominvent.ro	DA
GHEORGHICESCU EUGENIA 1994-1048	ICTCM S.A. București, Șos. Olteniței nr. 103 sector 4, Tel: 021/3321870, 3323770/437, Fax: 021/3320775, 3321870 GSM:0721863338 e-mail: egheorghicescu@yahoo.com	NU
GHÎȚĂ CONSTANTIN 1992-13	CONSTANTIN GHÎȚĂ OFFICE SRL Timișoara, str. Take Ionescu nr. 24-28 sc. B, ap. 2, Tel/Fax: 0256/435976, e-mail: ghita@mail.dnttm.ro; GSM: 0744162462	DA
GÎJGA ANA LUIZA 2005 - 1439	VERNON, DAVID ȘI ASOCIAȚII SCA Bucuresti, str. Benjamin Franklin nr.16, etaj 1, sector 1, tel: 021.3115654, fax: 021.3115650, luiza.gijga@dalegal.ro	NU
GLADCOV PETRE 1999-1135	GLADCOV PROINVENT Bucuresti, str. Mizil nr.7, bl.G19, ap.35, Tel: 6307728, petregladcov@yahoo.com	DA
GREAVU DOINA-MARIANA 1996-1093	PERSOANĂ FIZICĂ Sibiu, Str. Constantin Noica, bl. 2, ap.21, Tel :0269/218500, Fax :0269/212170, GSM 0766489179 , 0731308189, e-mail : protectro@xnet.ro, aurorapca@yahoo.com	DA

GRECU ELENA 2005 - 1382	NOMENIUS S.R.L. Bucuresti, sector 6, str. G.M. Zamfirescu nr.46, bl.22A, sc.1, ap.11, camera 1, elena.grecu@nomenius.ro	DA
HARSANY ALEXANDRU 2003-1251	NESTOR NESTOR DICULESCU KINGSTON PETERSEN – CONSILIERE IN P.I. S.R.L. București, sector 1, sos. Bucuresti Ploiesti, nr.1A, Bucharest Business Park, corp A, et.1, camerele 9 si 10, Tel : 021/2011200, Fax : 021/2011210, GSM : 0722203934	DA
HAȘIU ALEXANDRA 1999-57	ROMINVENT S.A. București, Str. Ermil Pangratti nr. 35, et.1, sect.1, Tel: 021/2312515, 2312541, Fax: 021/2312550, 2312454, e-mail: office@rominvent.ro	DA
HĂISAN MARIA 2000-1202	CABINET INDIVIDUAL MARIA HĂIȘAN Botoșani, calea Națională nr.65, bl. I3, ap.10, tel: 0231534249, mobil: 0728004574, mh20@k.ro	DA
IACOBINI ANCA SVETLANA 2003- 1262	SC IACOBINI&CO, CONSILIERI IN DREPTUL DE PROPRIETATE INDUSTRIALA SRL Bucuresti, Calea Mosilor, nr.258, bl. 4bis, ap.22, sector 2, Tel : 021/2104690 ; Fax : 021/2104793, e-mail : asimri@yahoo.com	DA
IACOBINI MIHNEA RAZVAN 2003- 1261	IACOBINI&CO, CONSILIERI IN DREPTUL DE PROPRIETATE INDUSTRIALA SRL București, Calea Mosilor, nr.258, bl. 4bis, ap.22, sector 2, Tel : 021/2104690 ; Fax : 021/2104793, e-mail : asimri@yahoo.com	DA
IOACĂRĂ VALENTIN 1999-50	ROVALCONS SRL -AGENȚIE DE PROPRIETATE INTELECTUALĂ Câmpina, Str. Orizontului, nr.1, bl. R10, et.7, ap.27, jud. Prahova, Tel/Fax: 0244/371390, GSM: 0722 540580 , e-mail: rovalcons@xnet.ro	DA
IOANITESCUL TRAIAN 1994-1053	CABINET INDIVIDUAL IOANIȚESCU TRAIAN București, Bd. Timișoara nr.49, Bl Cc6, ap.27, sector 6, Tel: 021/4402510	DA
ION DAN ADRIAN 2003-1260	CABINET PROPRIETATE INDUSTRIALA – IONDA Bucuresti, 010577, Calea Dorobantilor nr.126-130, bl.8, ap.50, Tel/fax: 021/2316549, Mobil: 0722687982 e-mail: ionda@rdsmail.ro	DA
ION FLOREA 1997-1109	CABINET INDIVIDUAL' ION FLOREA' București, 010577, Calea Dorobanților 126-130, bl.8,et.9,ap.50, sector 1, cod 010577, Tel/Fax: 021/2316549,GSM: 0724313260, e-mail: iflorea@rdsmail.ro, florea_ion@plic.ro	DA

ION RODICA-COCUȚA 1993-1032	CABINET DE PROPRIETATE INDUSTRIALĂ "BIONPI" București, 010577, Calea Dorobanților 126-130 Bl. 8, et. 9 Ap. 50 sector 1, cod 010577, Tel/Fax: 021/2316549, 031/8054616 GSM: 0723 187944, 0746184697 e-mail: bionpi@rdsmail.ro, bionpi@hotmail.com	DA
IONESCU LAURA COSMINA 2004 - 1328	CXC TRADEMARK S.R.L. Bucuresti, sector 1, str. Aviator Stefan Protopopescu nr.1, bl.C6, ap.1, Tel: 021/3177919, Fax: 021/3177505, cosmina_ionescu@hotmail.com	DA
ISOC DORIN 1994-1052	INTEGRATOR CONSULTING SRL Cluj Napoca, Str. Dunării nr. 25 blC1 ap5,jud. Cluj Tel/Fax: 0264/442817, GSM : 0745235585 e-mail : dorin.Isoc@aut.utcluj.ro	DA
ISTRATE ȘTEFAN 2000-1175	SOLO INVENT S.R.L. București, Calea 13 Septembrie, nr. 104, bl. 48, ap. 8, sector 5,Tel/Fax: 021/4511497, GSM: 0744313229, solo_invent@yahoo.com	DA
ITU TEODORA 2003-1268	CONINFO S.R.L. Târgu Mures, str. Lacrimioarea nr.9, Tel: 0265/210138, Fax: 0265/210109, Mobil: 0729618641 e-mail: teodora@coninfo.ro, office@coninfo.ro	DA
IVANCA GAVRIL 2004-1357	CABINET PROPRIETATE INDUSTRIALA ARINOVA Arad, 310151, str. Coriolan Petreanu, nr.28, Tel/fax: 0257/255842, mobil: 0744246562, info@arinova.ro	DA
IVANCA MARIA ELISAVETA 1993-1033	AGENȚIA P.I. LABIRINT Arad, Str. Coriolan Petreanu ,nr. 28, Tel/Fax: 0257/255842, GSM: 0722 458129, e-mail: info@labirint.ro	DA
IVĂNESCU GABRIEL DAN 1996-1091	CABINET INDIVIDUAL IVANESCU GABRIEL DAN Brașov, Str. Al. I. Cuza nr. 58 ap. 7 Tel/fax: 0368816013, GSM: 0722 248415 e-mail: d.ivanescu@xnet.ro	DA
JOIȚOIU ANDREEA SIMONA 2000-1197	ROMINVENT S.A. București, Str. Ermil Pangratti nr. 35, et.1, sect.1, Tel: 021/2312515, 2312541, Fax: 021/2312550, e-mail : office@rominvent.ro	DA
KLEININGER TOMA 2005-1423	I.P. NEW MARK COMPANY S.R.L. Bucuresti, sector 3, bd. Mircea Voda, nr.37, bl. M29, sc.C, ap.83	DA

LARION ELISABETA-SONIA 1992-9	ROMINVENT S.A. București, Str. Ermil Pangratti nr. 35, et.1, sector 1, Tel: 021/2312515, 2312541, Fax: 021/2312550, 2312454, office@rominvent.ro	DA
LAZĂR ELENA 1997-28	CABINET DE PROPRIETATE INDUSTRIALĂ Buzău, Str.Unirii, Bl.16C,Et.3, Ap. 12, cod 120013, OP 1, CP 52, Tel./Fax: 0238 724262 GSM: 0723 328633, cpielena@recomplast.com	DA
LORENT ALEXANDRU 1992-6	INVENTA - AGENTIE DE PROPRIETATE INTELECTUALA S.R.L. București, Bdul Corneliu Coposu, nr. 7, bl. 104, sc. 2, etaj 1, ap. 31, sector 3, Tel: 021/3200285, Fax: 021/3228325, e-mail: inventa@mark-patent.ro	DA
LUCĂCEL MIHAIELA 2003- 1288	CABINET DE PROPRIETATE INDUSTRIALA LUCACEL MIHAIELA I.I. Bucuresti, sector 3, alea Rotunda nr.2, bl. H8, ap.38, GSM:0745347813, e-mail : miha.cj@personal.ro	DA
MACAMETE ELENA 1992-1003	ICPE CA București, Splaiul Unirii 313, sect. 3 Tel: 021/3467231, mobil: 0722642756, lmacamete@icpe-ca.ro	NU
MACOVEI CIPRIAN MIHAIL 2004-1334	CABINET PROPRIETATE INDUSTRIALA CIPRIAN MACOVEI Bucuresti, str. Popa Tatu nr.15, sector 1,mobil: 0788134669, tel: 021.3144657, fax: 021.3157836, mmacovei@gmx.net	DA
MARINESCU RUXANDRA 2003-1271	PATENTMARK S.R.L. București, Str. Dr. N. Turcescu nr. 2, sector 5, Tel/fax 021/3121669, Fax: 021/2233963, e-mail: stema@pcnet.ro , 0722626875	DA
MARTINESCU ALINA NICOLETA 2008-1605	ROMINVENT S.A. București, Str. Ermil Pangratti nr. 35, et.1, sect.1, Tel: 021/2312515, Fax: 021/2312550 e-mail: alina.v.burlacu@gmail.com	DA
MARKUSEV DENISA MARY 2003 - 1272	ROMINVENT S.A. București, Str. Ermil Pangratti nr. 35, et.1, sect.1, Tel: 021/2312515, Fax: 021/2312550 e-mail: dmarkusev@rominvent.ro	DA
MATEI ELENA 1995-1077	PERSOANĂ FIZICĂ Bacău, Str. Alecu Russo, Bl.33, sc. C, ap.26 Tel. 0234/160424	DA
MĂRGINEAN DRAGOȘ 2005 - 1384	RATZĂ ȘI RATZĂ SRL București, B-dul A.I. Cuza Nr. 52-54, Sect.1 Tel :021/2601348, Fax : 021/2601349 email : office@ratza-ratza.com, avr@ratza-ratza.com	DA

MIHAI LUCIAN 2001-1209	LINKLATERS MICULIȚI ȘI ASOCIATII S.C.P.A București, Str. Nicolae Iorga, nr. 8, sector 1 Tel : 021/3071500, Fax : 021/3071555 e-mail: lucian.mihai@linklaters.com, lucian.mihai@drept.unibuc.ro	DA
MIHUT IONEL OVIDIU 2004 - 1365	BOSTINA SI ASOCIATII – INDUSTRIAL PROPERTY SRL Bucuresti, sector 1, str. Aleea Alexandru , nr20A, camera 2, Tel/ fax: 021/3194466, Mobil: 0722294830, ovidiu.mihut@bostinalawyers.eu	DA
MINCA DENIS ANTOANETA 2006- 1519	HAHUI, MINCA SI ASOCIATII SRL Bucuresti, str. Ghiociei nr.12, sector 2, tel: 021.3189619, fax: 021.3109189, e-mail: dns_minca@yahoo.com	DA
MILCEV GABRIELA 2003- 1230	ALLEGRA CONSULTING SRL București, Aleea Huedin nr.1, bl.5, sc.1, ap.5, sector4, GSM: 0722249961, Tel/Fax: 021/3231384 e-mail: gabriela.milcev@allegra.ro; www.allegra.ro	DA
MITU ALIS-MIHAELA 1997-1111	CABINET PROPRIETATE INDUSTRIALA MITU ALIS MIHAELA Ploiesti, str. Clementei nr.46, Tel: 0244/590154, mobil: 0746108142, alis_mitu@yahoo.com ; office@mitu-cpi-ims.com	DA
MÎNDÎCANU EMIL 2006-1559	CABINET P.I. MÎNDÎCANU EMIL București, sector 4, str. Valerian Prescurea nr. 27-29, tel: 0723820750, mindicanu@yahoo.com	DA
MÎNDRU MIHAELA 2003-1257	CABINET INDIVIDUAL MÎNDRU MIHAELA București, Str. Grigore Alexandrescu nr.1, bl.D7, ap.4, sector1, Fax: 021/2230342 GSM: 0722601120 , e-mail: florea@gide.com	DA
MOCANU ION 2000-1179	ROMINVENT S.A. București, str. Emil Pangratti nr. 35, et. 1, sector 1, Tel : 021/2312515 ; 2312541, Fax :021/2312550, 2312454, office@rominvent.ro	DA
MOHONEA CRISTIAN 1997-62	PATENTMARK S.R.L. București str. Dr. N. Turnescu nr. 2, sector 5 Tel/fax 021/3121669, Fax:2233963, stema@pcnet.ro	DA
MOHONEA LILIANA 1997-61	PATENTMARK S.R.L. București str. Dr. N. Turnescu nr. 2, sector 5, tel/fax 021/3121669, Fax:2233963 e-mail: stema@pcnet.ro	DA
MOTRESCU MIHAI 2006-1523	MOTMARK – I.G. Iasi, str. Cuza Voda nr.12, bl.B, sc.C, ap.7, tel: 0232262076, e-mail: excg@clicknet.ro	DA

MUSAT ANCA 2006-1524	MUSAT SI ASOCIATII – INTELLECTUAL PROPERTY SRL Bucuresti, bd Aviatorilor nr.43, etaj 4, camera 4, Tel: 021 2025900, ancam@musat.ro	DA
MUȘATESCU ANDRA- OANA 2000-1181	ANDRA MUSATESCU CABINET DE PROPRIETATE INDUSTRIALA București, Str. Drumul Taberei nr. 71, Bl. TD 42, sc. 1, et. 4, ap. 28, sector 6, GSM : 0722 879810 e-mail : amusatescu@dnt.ro	DA
NAE CĂLIN TUDOR 2000-1154	GLOBAL CONSULTING SRL Bucuresti, str. Masina de Paine nr.2, bl. OD32A, sc.C, ap.114, tel: 0740303300, 0722258980, e-mail: calin@lawoff.ro	NU
NĂSTASE CRISTIAN 2000-1184	ROMINVENT S.A. București, Str. Ermil Pangratti nr. 35, et.1, sect.1, Tel: 021/2312515, 2312541, Fax: 021/2312550, 2312454, e-mail : office@rominvent.ro	DA
NEACSU CARMEN AUGUSTINA 2000- 1186	CABINET INDIVIDUAL NEACSU CARMEN AUGUSTINA Baia Mare. str. Marasesti, bl.20, ap.35, tel: 0727318168, e-mail: carmen@bic.cdimm.org	DA
NEAGU CATALIN 2005 - 1458	CABINET INDIVIDUAL PROPRIETATE INDUSTRIALA CATALIN NEAGU Iasi, str. Tutea Petre nr.5, bl.909, tr.1, ap.11, Cod postal: 700730, Tel: 0232/276000, Fax: 0232/405425, 0232/211843, Mobil: 0744514264, e-mail: catalin.neagu@proprietateindustriala.ro	DA
NEGOMIREANU LIVIA 1999-1140	CABINET INDIVIDUAL NEGOMIREANU LIVIA București, Sos. Nicolae Titulescu nr.94, bl.14A, ap.127,sect.1, Tel/Fax: 0314214598, GSM: 0722444719, cabinetnegomireanu@airbites.ro	DA
NICOLAE IOAN 1993-22	CABINET INDIVIDUAL “INDEPENDENT PROPRINI AGENT” București, sector 5, str. Fabrica de Chibrituri nr. 42 , Tel/ Fax: 021/3352938 ; GSM: 0728.865.008	DA
NICOLAESCU DANIELLA- OLGA 1992-1006	ROMINVENT S.A. București, Str. Ermil Pangratti nr. 35, et.1, sect.1, Tel: 021/2312515, 2312541, Fax: 021/2312550, 2312454, e-mail: office@rominvent.ro	DA
NICOLAU FLORIN 2005-1460	MY TRADEMARK SRL Ploiesti, str. Abrud, nr.8, Mobil: 0722501414, nicolau@avocatulmeu.ro	DA

NICOLESCU MIHAIL ROMEO 2005-1461	CABINET DE PROPRIETATE INDUSTRIALA ROMEO NICOLESCU Bucuresti, sector 5, str. Dr. Leonte nr.36A, Tel: 3178910, Mobil: 0744535285, Fax: 3178910, e-mail: office@rn-law.ro	DA
NIȚĂ FLORINA 1996-1083	OLTCHIM SA Râmnicu Vâlcea, Str. Uzinei nr. 1 jud. Vâlcea, Tel: 0250/701200/3225, Fax: 0250/735030, e-mail: oltchim@oltchim.ro	NU
NIȚU ION 2000-1204	CABINET INDIVIDUAL – NITU ION Constanta, str. Dezrobirii nr.110, bl. IS8, sc.A, ap.1, Tel: 0241/512608, mobil: 0723317298	DA
NUȚIU EMIL 2003- 1244	MANAGER EXPERT SRL Tg. Mures,Str. Nicolae Grigorescu nr.33, ap.3, Tel : 0265/233033, evaluator@rdslink.ro	DA
OLTEANU CAMELIA 2000 - 1189	ROMINVENT S.A. București, Str. Ermil Pangratti nr. 35,et.1, sector1, Tel: 021/2312515, 2312541, Fax: 021/2312550, 2312454, e-mail: office@rominvent.ro	DA
ONICA JARKA BEATRICE 2004 - 1352	CUNESCU, BALACIU & ASOCIATI CONSILIERE PROPRIETATE INDUSTRIALA Bucuresti, sector 3, str. Vulcan Judetu nr.13, Tel: 021/ 3275577, 3276633, 3274400; 0745605151, 0723339939; Fax: 021/ 3274310, beatrice.onica@cbalaw.ro	DA
OPREA MARILENA 2003-1277	CABINET MARILENA OPREA Bucuresti, sector 6, str. Măgelelor nr.6, bl. 304, sc.4, ap.45, tel: 0722259260, moprea@cimo.ro, marilena.oprea@cimo.ro	DA
OPROIU MARGARETA 1992-8	CABINET M. OPROIU-CONSILIERE ÎN PROPRIETATE INTELECTUALĂ București, Str. Popa Savu, nr. 42, parter, sector 1, Tel : 021/ 2602833, 021/2602834, Fax : 021/2602836, 021/2602835, P.O.Box 2-229, e-mail : office@oproiu.ro	DA
OSIESCU TRAIAN 1999-1138	OSTER – SOCIETATE CIVILA PROFESIONALA DE PROPRIETATE INDUSTRIALA Bucuresti, Str. Batiste nr.35, ap. 23, sector 2, cod 020935, Tel/Fax: 021/3147249 , GSM: 0723.177.236, traianosiescu@xnet.ro	DA
PALKO SORINA-IUSTINA 1999-1150	AEROSTAR S.A. Str. Condorilor, nr. 9, Bacău, Tel 0234/175 070, Fax : 0234/ 172 023, e-mail : aerostar@aerostar.ro	NU

PANTILIMON MIHAI 2004 - 1337	BRANDYNAMICS AGENTIE DE PROPRIETATE INDUSTRIALA S.R.L. Piatra Neamt, Aleea Caisilor nr.9, bl.13, ap.17 Tel/fax: 0233/232452, 0364/102070, 0747403927, OP3, CP 19 Piatra Neamt, office@brandynamics.ro	DA
PASANCIUC OANA LAURA 2008-1588	ARUAL IP CONSULTING SRL Bucuresti, str. Rosia Montana nr.6, bl. 07, sc.2, ap.60, tel: 0318073739, fax: 0318073739, mobil: 0723181941, office@ipromania.com	DA
PAVEL SORIN EDUARD 2003-1273	SCHOENHERR INTELLECTUAL PROPERTY S.R.L. București, bd. Dacia nr.30, etaj 4, camera – Echipa Sebastian 01, tel: 0213196790, fax: 0213196791, e.pavel@schoenherr.ro	DA
PĂTRASCU GEORGIANA 2003- 1226	CABINET M. OPROIU-CONSILIERE ÎN PROPRIETATE INTELLECTUALĂ București, Str. Popa Savu, nr. 42, parter, sector 1, Tel : 021/2602834, 021/2602833, Fax : 021/2602836, 021/2602835, P.O.Box 2-229, e-mail : office@oproiu.ro	DA
PĂUÑEȚ ALEXANDRINA 2003- 1245	GLOBAL CONSULTING S.R.L. Iasi, spl. Bahlui, nr.29, bl. B5, sc.A, ap.7 Tel: 0726737527	DA
PETCU COSTIN 97-1115	ROMINVENT S.A. București, Str. Ermil Pangratti nr. 35, et. 1, sect. 1 Tel: 021/2312515, 2312541, Fax: 021/2312550, 2312454,e-mail: cpetcu@rominvent.ro	DA
PETREA DANA MARIA 2003- 1223	CABINET M. OPROIU-CONSILIERE ÎN PROPRIETATE INTELLECTUALĂ București, Str. Popa Savu, nr. 42, parter, sector 1, Tel : 021/2602834, 021/2602833, Fax : 021/2602836, 021/2602835, P.O.Box 2-229, e-mail : office@oproiu.ro	DA
PETROIU MARIUS 2004-1333	CABINET P.I. MARIUS PETROIU Bucuresti, sector 6, aleea Bucsenesti nr.3, bl. E11, ap. 46, mobil: 0723239409, marius.petroiu@gmail.com	DA
PIOARU RALUCA ANDREEA 1999-56	ROMPROSPER SERVIMPEX SRL București, Șos. Mihai Bravu nr. 294, bl.6,sc.B, ap. 63, sector 3, cod 030319, Tel/Fax: 021/3222857, 021/3207419, fax: 326.20.20 Mobil:0744654128;0744536405, 0724880514 e-mail: office@piva.ro; raluca_pioaru@yahoo.com	DA
PITICU MIHAELA 2003-1287	CABINET INDIVIDUAL DE PROPRIETATE INDUSTRIALA - MIHAELA PITICU București, str. Pictor Ion Andreescu nr.31, ap.14, Tel: 6442760, Fax: 2527279, Mobil: 0722398836, e-mail mihaelapiticu@yahoo.com, mihaelap@musat.ro	DA

PIȚU DALILA 1999-58	RODALL-AGENȚIE DE PROPRIETATE INDUSTRIALĂ S.R.L. București, Str. Polonă nr. 115, bl. 15, sc. A, ap. 19, sector 1, Tel: 021/2108342, Fax: 021/2105794, GSM: 0722 652111	DA
PLOSCA DANIEL 1998-39	ROMINVENT S.A. București, Str. Ermil Pangratti nr. 35, et.1, sect.1, Tel: 021/2312515, 2312541, Fax: 021/2312550, 2312454, e-mail: office@rominvent.ro	DA
POP CĂLIN RADU 1996-50	CABINET ENPORA S.R.L. București, str. George Calinescu nr.52A, ap.1, 011694, Tel: 021 2300990; 031 1001634, Fax: 021 2302311; 031 1007927, pop@patents.ro	DA
POP MARIA 2004- 1355	CABINET PROPRIETATE INDUSTRIALĂ MARIA POP București, Intrarea Vasile Paun nr.5, ap.2, sector 5, Tel: 021/ 3159040, Fax: 021/3161888, office@legal-assistance.ro	DA
POP MOTOGNA CLELIA 2004- 1351	CONSTANTIN GHIȚĂ OFFICE SRL Timișoara, str. Take Ionescu nr. 24-28 sc. B, ap. 2, Tel/Fax: 0256/435976, e-mail: cleliapop@mail.dnttm.ro	DA
POP VIRGINIA DAISY 1992-2	CABINET ENPORA S.R.L. București, str. George Calinescu nr.52A, ap.1, 011694, Tel: 021 2300990; 031 1001634, Fax: 021 2302311; 031 1007927, pop@patents.ro	DA
POPA CRISTINA 2000-1193	ROMINVENT S.A. București, Str. Ermil Pangratti nr. 35, et. 1, sect. 1, Tel: 021/2312515, 2312541, Fax: 021/2312550, 2312454, office@rominvent.ro	DA
POPESCU ANGELA 1997-1103	CABINET PROPRIETATE INDUSTRIALĂ POPESCU ANGELA București, str. Complexului nr.10, bl.40, ap.14, Tel :021/3243756, tel : 0318.04.68.81 GSM : 0723051279, angela_intelect@yahoo.com	DA
POPESCU BIANU ANCA – LILIANA 2001-1210	CABINET ENPORA S.R.L. București, str. George Calinescu nr.52A, ap.1, 011694, Tel: 021 2300990; 031 1001634, Fax: 021 2302311; 031 1007927, pop@patents.ro	DA
POPESCU CODRUTA OCTAVIA 2004 - 1326	ARIANA AGENȚIE DE PROPRIETATE INDUSTRIALĂ SRL Timisoara, Calea Aradului, nr.33, ap.7, Tel: 0722538766, c_popescu2000@yahoo.com	DA

POPESCU LAURENTIU HOREA 2004-1354	V&F IP CONSULTING SRL Bucuresti, Bd Camil Ressu, nr.27, bl.N1, ap.214, Tel: 021/3140200, Fax: 021/3140290, Mobil: 0744487223, popescul@vf.ro	DA
POPESCU LIVIA 2004-1312	CABINET POPESCU LIVIA Bucuresti, bd. Camil Ressu 27, bl.N1, ap.188 Tel: 021/3481010, liviap25@yahoo.com	DA
POPESCU MAGDALENA DANIELA 2005-1466	SOCIATATE CIVILA PROFESIONALA LEGAL2M Bucuresti, bd. Carol I, nr.50, sc.1, ap.9, mobil: 0728839880, fax: 021.3154462, magda.popescu@legal2m.com	DA
POPESCU RADU-ROMEO 2001-1207	CABINET POPESCU RADU ROMEO București, Bd. Corneliu Coposu nr.3, bl. 101, sc. 3, ap. 50, sector 3, GSM : 0721753049 e-mail : romeoradu.popescu@rdslink.ro	DA
PUȘCAȘ NICOLAE IOSIF 2005- 1377	CABINET PROPRIETATE INDUSTRIALĂ PUȘCAȘ NICOLAE IOSIF București, str. Secerișului nr.25, sector 4, Tel/Fax : 021/ 332.73.88, Mobil: 0722.878.946	DA
PUȘCAȘU DAN 1994-1056	LOYAL PARTNERS – AGENȚIE DE PROPRIETATE INTELECTUALĂ SRL Galati, Str. Portului nr.23, Parcul De Soft, cam.307, cod 800025, Tel/Fax: 0236/464847, tel/fax: 0236/407032, GSM: 0722 744241, office@loyalpartners.ro www.loyalpartners.ro	DA
RADU DANIELA 2003-1240	CONSINVENT S.R.L. Buzau, b-dul Unirii, bl.35B, ap.2, mobil : 0745452268 E-mail: consinvent@yahoo.com	DA
RAMAZAN ALPER 2004 - 1361	CABINET PROPRIETATE INDUSTRIALĂ ALPER RAMAZAN Constanța, str. Ștefan cel Mare nr.57, bl.M17, sc.B, ap.17, cod 900683, Tel: 0341/ 410937, Fax: 0241/635547, Mobil: 0722.704.363, alperramazan@gmail.com, zonguldakro@yahoo.com	DA
RASKAI MARIA MAGDALENA 1993-28	RASKAI M M BREVMARC CONSULT S.R.L. Dej, Str. Unirii, nr.3,BL.d8, ap.7, judetul Cluj, 405200, Tel/Fax: 0264/211847, GSM: 0742084050, raskaimm@yahoo.com	DA
RAȚĂ ANDREI VLAD 2005 - 1381	RATZĂ ȘI RATZĂ SRL București, B-dul A.I. Cuza Nr. 52-54, Sect.1 Tel :021/2601348, Fax : 021/2601349 email : office@ratza-ratza.com, avr@ratza-ratza.com	DA
RAȚĂ GRIGORE 1992-3	RATZĂ ȘI RATZĂ SRL București, B-dul A.I. Cuza Nr. 52-54, Sect.1 Tel :021/2601348, Fax : 021/2601349 email : office@ratza-ratza.com, gregory@ratza-ratza.com	DA

RĂDULESCU MIOARA 1996-47	INVENTA - AGENTIE DE PROPRIETATE INTELECTUALA S.R.L. București, Bdul Corneliu Coposu, nr. 7, bl. 104, sc. 2, ap. 31, sector 3, Tel: 021/3200285, Fax: 021/3228325, GSM: 0723 441841; e-mail: inventa@mark-patent.ro	DA
ROBU MARICICA 1999-1133	MITTAL STEEL ROMAN SA Roman, Str. Ștefan cel Mare, nr. 15, parter, sc. A, cod 611038, Tel: 0233/701403, 0233/701223, Fax: 0233/748405, 0233/748465 maricica.robust@mittalsteel.com	NU
ROMAN IOAN 1999-1152	IAR S.A. Brașov, str. Aeroportului nr. 1, Tel: 0268/475269/1076, Fax: 0268/475287, e-mail: ioanry@yahoo.com	NU
ROȘ VIOREL 2006-1485	CABINET INDIVIDUAL ROȘ VIOREL Bucuresti, bd. Unirii nr. 66, bl. K3, ap. 7, Mobil: 0722560675, fax: 3208044, e-mail: viorelros@asdpi.ro	DA
RUTA FULGER LAURENTIU 2005 - 1470	CABINET DE PROPRIETATE INDUSTRIALA RUTA FULGER LAURENTIU Cluj Napoca, bd. 21 decembrie, nr. 40, ap. 4, Mobil: 0747892450, ruta_laurentiu@yahoo.com	DA
SAVU MARIANA 2004-1342	CABINET DE PROPRIETATE INDUSTRIALA SAVU MARIANA Bucuresti, str. Paul Greceanu nr. 9, bl. 20A, ap. 26, Tel/ Fax: 021.2120651, mobil: 0722783660, liliana.savu@credidam.ro	DA
SECĂREANU DOINA MARIA 2003-1286	INVENTA - AGENTIE DE PROPRIETATE INTELECTUALA S.R.L. București, Bdul Corneliu Coposu, nr. 7, bl. 104, sc. 2, etaj 1, ap. 31, sector 3, Tel : 021/3200285, Tel/Fax : 021/3228325, e-mail : inventa@mark-patent.ro	DA
SPĂTARU DANIELA VICTORIA 1999- 44	ROMINVENT S.A. București, Str. Ermil Pangratti nr. 35, et. 1, sect. 1, Tel: 021/2312515, 2312541, Fax: 021/2312550, 2312454, e-mail: office@rominvent.ro	DA
SPIRIDON CRISTINA 1999-1139	CABINET INDIVIDUAL DE AVOCATURĂ " CRISTINA SPIRIDON " București, Str. G. Garibaldi nr. 4, sc. E, et. 1, ap. 60, sect. 2, Tel: 021/2304330, 4117405, Fax: 021/4118293, cristinaspiridon@yahoo.com	NU

SPRÎNCEANU NICOLAE 1996-1097	AGENȚIE DE CONSULTANȚĂ ÎN PROPRIETATE INTELLECTUALĂ ȘI TRANSFER DE TEHNOLOGIE "SPRÎNCEANU NICOLAE" Drobeta Turnu Severin Str. Gheorghe Ionescu Sisești, nr. 96, bl.E2, sc.1, ap.8, Tel/Fax: 0252/311690 e-mail: NicolaeSprinceanu@yahoo.com GSM: 0721 796318	DA
STANCIU ADELINA 1994-14	"HARCOV" A.P.I. S.R.L. Sfântu Gheorghe, Jud Covasna Str. Nicolae Iorga nr. 61 bl. 10 E sc. B. ap.9 Tel. 0267352267 GSM: 0744435291, stanciu@planet.ro, propind@mail.asimcov.ro	DA
STANCIU ION 1994-1058	S.N.P. PETROM S.A.-SUCURSALA I.C.P.T. CAMPINA Jud. Prahova, Câmpina 105600, B-dul Culturii, nr. 29, Tel:0244/549944, Fax: 0244/549682, ion.stanciu@petrom.com	NU
STĂNCESCU ALIN CRISTIAN 2003-1278	LEGAL BRAND S.R.L. București, Str. Nicolae Licăreț nr.1, bl.33, sc.C, ap.107, Tel: 0722607380, legal.brand@easynet.ro	DA
STĂNCESCU ANCA 2000-1194	LEGAL BRAND S.R.L. București, Str. Nicolae Licăreț nr.1, bl.33, sc.C, ap.107, Tel: 0722674635, legal.brand@easynet.ro	DA
STOIAN IOAN 1992-1008	AGENȚIE DE PROPRIETATE INDUSTRIALĂ ȘI TRANSFER TEHNOLOGIC "STOIAN IOAN" Roman, 611127, B-dul Republicii, bloc 46, sc. C, ap. 35, jud. Neamț, Tel/Fax: 0233/741268, GSM: 0745 643738, istoian@engineer.com	DA
STRECHE GHERGHINA 1997-1116	S.C. PETROM S.A. Bucuresti, Calea Dorobantilor nr. 239, Sector 1. Telefon: 40 60092; Mob. 0723 55 20 26; Fax: 4060433 e-mail: gherghina.streche@petrom.com	NU
STURZA IOANA 1999-59	CABINET M. OPROIU-CONSILIERE ÎN PROPRIETATE INTELLECTUALĂ București, Str. Popa Savu, nr. 42, parter, sector 1, Tel : 021/ 2602833, 021/2602834, Fax : 021/2602836, 021/2602835, P.O.Box 2-229, e-mail : office@oproiu.ro	DA
STURZA OANA ALINA 2003-1224	CABINET INDIVIDUAL OANA ALINA STURZA Bucuresti, Intr. Teiul Doamnei, nr.1, bl.19A, ap.39 Mobil: 0741136409, e-mail: alinasturza@gmail.com	DA
SULIMAN MARIA- GABRIELA 1999-1147	AGENȚIA NAȚIONALĂ A MEDICAMENTULUI București, str. Av. Sănătescu nr. 48, Tel: 021/2241710/368, Fax: 021/2243497, e-mail:maria.suliman @anm.ro	NU

SZENTE SÁNDOR 1999-48	SZENTE SÁNDOR Odorheiu Secuiesc, str. Victoriei, nr. 41, bl. U6, et.1, ap. 4, județ Harghita, cod poștal 535600, Tel. /fax 0266/219143, e-mail: prooffice@szente.ro	DA
ȘANTA VALENTINA 2003-1227	CABINET INDIVIDUAL VALENTINA ȘANTA Tg.Mures, str. Koos Ferencz nr.21, bl.21, ap.44, Mobil: 0740028967, 0728151499 vsanta@gedeon-richter.ro	DA
ȘOVA DAN-EUGEN 1993-1013	PIDES - CABINET INDIVIDUAL București, str. Valea Buzăului, nr. 10, bl. G30, ap. 36, sector 3, Tel: 021/3455351, GSM: : 0723708632 e-mail: pides2004@yahoo.com	DA
ȘOVAR IOAN 1995-32	CABINET PROPRIETATE INDUSTRIALĂ S.I. Timișoara, Str. Moise Doboșan 110, cod 300600 GSM: 0722 984909, Tel/fax: 0256/475105, e-mail: ioan_sovar@yahoo.fr	DA
TAVASZI ZOLTAN 2005-1471	CABINET PROPRIETATE INDUSTRIALA TAVASZI ZOLTAN Bucuresti, Calea Mosilor nr.135, et.7, ap.14, tel: 021.3155969, fax: 021.3155969, tavaszi.zoltan@gmail.com	DA
TĂRĂBÎC LUCIAN 2000-1195	LUTARIS INTELPROT S.R.L. Timisoara, 300426, str. Ana Ipatescu nr.45, Tel/Fax: 0256/489301, Mobil: 0742143718, 0723319154, qualitarium@qualitarium.ro	DA
TĂTARU DOINA 1995-19	PERSOANĂ FIZICĂ Piatra Neamț, Str. Apele Minerale nr.4, Tel:0233/223602, e-mail:doina_tataru@msn.com	DA
TEODORESCU MIHAELA 1995-30	ROMINVENT S.A. București, Str. Ermil Pangratti nr. 35, et.1, sect.1, Tel: 021/2312515, 2312541, Fax: 021/2312550, 2312454, e-mail: office@rominvent.ro	DA
TEODORU EMANUEL 2004-1322	TEODORU & ASSOCIATES INTELLECTUAL PROPERTY AGENCY Bucuresti, str. Nerva Traian, nr.12, bl. M37, ap.1, Tel: 323.08.38, Fax: 326.39.55, e-mail: emanuel@teodoru.ro, www.romaniatrademarks.ro	DA
TEODORU VIOLETA 2003-1264	TEODORU & ASSOCIATES INTELLECTUAL PROPERTY AGENCY Bucuresti, str. Nerva Traian, nr.12, bl. M37, ap.1, Tel: 323.08.38, Fax: 326.39.55, GSM: 0722549219 e-mail: violeta@teodoru.ro, www.romaniatrademarks.ro	DA

TICU JIANU CRISTINA 2005-1478	CABINET INDIVIDUAL P.I. TICU JIANU CRISTINA București, sector 5, str. Baltagulului nr.11, bl. V67, ap.4, tel: 0722551203, tel/fax: 0213153717, cristina.jianu@xnet.ro	DA
TOMESCU ADRIAN 2005-1398	CABINET INDIVIDUAL PROPRIETATE INDUSTRIALA ADRIAN TOMESCU Bucuresti, str. Poet Vasile Carlova nr.2, bl. A7 bis, ap.74, tel: 021 2224422, 3217070, fax: 021 2222626, atomescu@buzescu.com, amtomescu@yahoo.com	DA
TUDOR DANIELA 1999-136	BIOGALENICA PROJECT & CONSULTING SRL București, Splaiul Unirii nr. 313 , corp H, etaj 1, sector 3 cod 030138, Tel: 021/3469737, Fax: 021/3469727 GSM: 0749218326, danielatudor2007@yahoo.com	NU
TUDORICA DAN MIHAIL 2003-1270	GENERAL CONSULTING SRL Com. Ciorogârla, sat Dârvari, str. 6 martie nr.120, camera 4, Tel: 0748240279	NU
TURTOI RADUCU 2007- 1545	TURTOI INTELLECTUAL PROPERTY FIRM SRL Bucuresti, Splaiul Independenței nr.3, bl.17, ap.7,sector 5, mobil: 0722390388, tel/fax: 021.3135120, office@turtoi.ro, www.turtoi.ro	DA
ȚAMBREA OANA 2003- 1225	CABINET M. OPROIU-CONSILIERE ÎN PROPRIETATE INTELLECTUALĂ București, Str. Popa Savu, nr. 42, parter, sector 1, Tel : 021/2602834, 021/2602833, Fax : 021/2602836, 021/2602835, P.O.Box 2-229, e-mail : office@oproiu.ro	DA
ȚOȚU IOAN 2000-1196	N.P.C. S.R.L. Brașov, str. Alexandru cel Bun, nr.13, bl.E28, ap.7, cod 500025, OP 1 – CP 298, GSM: 0744520357,e-mail: totu@unitbv.ro	DA
ȚULUCA DOINA 1996-48	INVENTA - AGENTIE DE PROPRIETATE INTELLECTUALA S.R.L. București, Bdul Corneliu Coposu, nr. 7, bl. 104, sc. 2, ap. 31, sector 3, Tel: 021/3200285, Fax: 021/3228325, GSM: 0744 339 649 ; e-mail: inventa@mark-patent.ro	DA
ȚURCANU CONSTANTIN 1992-10	INVENTA - AGENTIE DE PROPRIETATE INTELLECTUALA S.R.L. București, Bdul Corneliu Coposu, nr. 7, bl. 104, sc. 2, etaj 1, ap. 31, sector 3, Tel: 021/3200285, Fax: 021/3228325, GSM: 0744 324510, e-mail: inventa@mark-patent.ro	DA
UDREA ELENA RODICA 1994-25	OSTER – SOCIETATE CIVILA PROFESIONALA DE PROPRIETATE INDUSTRIALA Bucuresti, Str. Batiste nr.35, ap. 23, sector 2 Tel/Fax: 021/3147249 GSM: 0721254270, traianosiescu@xnet.ro	DA

VASILESCU RALUCA 1995-37	CABINET M. OPROIU-CONSILIERE ÎN PROPRIETATE INTELECTUALĂ București, Str. Popa Savu, nr. 42, parter, sector 1, Tel : 021/ 2602833, 021/2602834, Fax : 021/2602836, 021/2602835, P.O.Box 2-229, e-mail : office@oproiu.ro	DA
VĂTAVU LIVIU 2006- 1539	SC ANTIBIOTICE SA Iasi, str. Valea Lupului nr 1, cod 707410, tel: 0742532882. 0727024582, fax: 0232.211020, e-mail: liviu.vatavu@antibiotice.ro, trademarks@antibiotice.ro	NU
VELCEA MARIAN 1994-26	INVEL – AGENȚIE DE PROPRIETATE INDUSTRIALĂ București, str. Ion Ghica nr.3, ap.20,Fax: 0311.027.616, GSM: 0723205048, 0788885352, velcea@invel.ro	DA
VELICA ION GABRIEL 2004 - 1370	CABINET VELICA – Agenție de proprietate industrială Bucuresti, str. Brutus M.I., nr.13, ap.3, cod 050124 Tel/ Fax: 021/3357463, Mobil: 0722645283, www.velica.ro, office@velica.ro	DA
VELICU ANCA 2003- 1275	CABINET ENPORA S.R.L. București, str. George Calinescu nr.52A, ap.1, 011694, Tel: 021 2300990; 031 1001634, Fax: 021 2302311; 031 1007927, pop@patents.ro	DA
VELȚAN LOREDANA 1999-45	INVENTA - AGENTIE DE PROPRIETATE INTELECTUALA S.R.L. București, Bdul Corneliu Coposu, nr. 7, bl. 104, sc. 2, ap. 31, sector 3, Tel: 021/3200285, Fax: 021/3228325, e-mail: inventa@mark-patent.ro	DA
VIRGILIUS VASILACHE 2003-1228	EDIPLAST S.R.L. Tg. Mureș, Str. Măgurei nr.25, ap.2, Tel/Fax: 0265/263775, GSM: 0744394036, moniadel@artelecom.net	DA
VISALOM MONICA 2004 - 1340	AGENȚIE DE PROPRIETATE INDUSTRIALĂ – APIA SRL București, Str. Romancierilor nr.5, bl.C14, sc.B Ap.41, sector 6; OP 23 CP 11,Tel./Fax: 021/7783100; e-mail: office@mark-apia.ro, Site: www.mark-apia.ro	DA
VISALOM THEODOR 1996-1100	AGENȚIE DE PROPRIETATE INDUSTRIALĂ – APIA SRL București, Str. Romancierilor nr.5, bl.C14, sc.B Ap.41, sector 6; OP 23 CP 11,Tel./Fax: 021/7783100; e-mail: office@mark-apia.ro, Site: www.mark-apia.ro	DA
VIȘOIU LILIAN CĂTALIN 2003-1246	CABINET DE PROPRIETATE INDUSTRIALA “VIȘOIU LILIAN CĂTALIN” București, Str. Alexandru Vlahuta nr.3, bl. M48, sc.A, ap.7, sector 3, Tel/Fax: 021/3207251, GSM: 0744480657, visoiucatalin@yahoo.com	DA

VLAD CONSTANTIN 2000-1199	VLAD CONSTANTIN Constanta, Bd. 1 decembrie 1918 nr. 5, bl. F16, ap.34, cod 900711, Tel: 0241625643, 0341172650, Fax: 0241625643,GSM: 0722 370300, 0770251145, e-mail: constantin.vlad@rdslink.ro	DA
VOICU ALEXANDRA 1992-5	CABINET VOICU ALEXANDRA București, B-dul Magheru, nr. 9, sc. 2, etaj 9, ap. 89, sector 1, PO BOX: 22-246, Tel/Fax: 021/3153684, agv-office@xnet.ro	DA
VREMESCU SIMONA RODICA 2005- 1473	VREMESCU & ASOCIAȚII - CABINET PROPRIETATE INDUSTRIALĂ Bucuresti, sos.lancului nr.9, bl.109A, ap.129, 0721267811, fax: 021.6533962, rodicastanciulescu@yahoo.com	DA

LISTA NOILOR CONSILIERI ÎN PROPRIETATE INDUSTRIALĂ, MEMBRI AI CAMEREI
 NAȚIONALE A CONSILIERILOR ÎN PROPRIETATE INDUSTRIALĂ DIN ROMÂNIA,
 Publicati in liste in luna septembrie

Nume și Prenume/ Nr. reg. național	Denumirea societății/ Adresa societății	Societate cu obiect activitate p.i.	Domenii
BELCIU DELIA MIHAELA 2008-1578	NESTOR NESTOR DICULESCU KINGSTON PETERSEN – CONSILIERE ÎN P.I. S.R.L. București, sector 1, sos. Bucuresti Ploiesti, nr.1A, Bucharest Business Park, corp A, et.1 camerele 9 si 10, tel: 0212011200, fax: 0212011210, delia.belciu@nnkp.ro	DA	Marci Desene
BOLINTINEANU MAGDALENA GABRIELA 2008-1597	CABINET ANI FUCIU SRL Com.Snagov, Bloc P53, sc.A, ap.1, jud.Ilfov, Tel: 021/3106399, Fax: 021/3106398, e-mail: magdalena.bolintineanu@consilier-marci.ro	DA	Marci Desene
CAVESCU ADRIAN 2008-1609	ROMINVENT S.A. București, Str. Ermil Pangratti nr. 35, et.1, sect.1, Tel: 021/2312515, Fax: 021/2312550 e-mail: adriancavescu@yahoo.com	DA	Marci Desene
MARTINESCU ALINA NICOLETA 2008-1605	ROMINVENT S.A. București, Str. Ermil Pangratti nr. 35, et.1, sect.1, Tel: 021/2312515, Fax: 021/2312550 e-mail: alina.v.burlacu@gmail.com	DA	Marci Desene
PAVEL SORIN EDUARD 2003-1273	SCHOENHERR INTELLECTUAL PROPERTY S.R.L. București, bd. Dacia nr.30, etaj 4, camera – Echipa Sebastian 01, tel: 0213196790, fax: 0213196791, e.pavel@schoenherr.ro	DA	Marci Desene Inventii
VICIU MONICA STEFANIA 2008-1574	NESTOR NESTOR DICULESCU KINGSTON PETERSEN – CONSILIERE ÎN P.I. S.R.L. București, sector 1, sos. Bucuresti Ploiesti, nr.1A, Bucharest Business Park, corp A, et.1 camerele 9 si 10, tel: 0212011200, fax: 0212011210, monica.viciu@nnkp.ro	DA	Inventii

**Adrese si nume de contact pentru Centrele Regionale din Romania
Valabile la 01. Iunie 2006**

BACAU- str. Libertatii nr. 1, Cod 600052, judetul Bacau,

- tel: 004-0234 570010, int.104

- fax: 004-0234 571070

- mobil: 004-0744538409

- e-mail : camerabc@cciabc.ro ; strategie@cciabc.ro; crppi@cciabc.ro

- www.cciabc.ro/departamente/crppi.php

- Contact: Cons.juridic **Silviu MUNTEANU**

BAIA MARE - Bd. Independentei nr. 4B, Baia Mare, Cod 430123, judetul MARAMURES.

- tel./ fax : 004-0262 213753

- e-mail : crpppimm@bic.cdimm.org; sorin@bic.cdimm.org; carmen@bic.cdimm.org

- <http://crpppimm.cdimm.org/>

Contact: **Ing. Sorin IANCU**

Ing. Carmen NEACSU - director centru

BIHOR - str. Roman Ciorogariu nr. 65, ORADEA, Cod 410009, CP 211, judetul BIHOR

- tel: 004-0259 417807; 004-0359417991; 004-0359417992

- fax: 004-0259 47 0015

- e-mail : secretariat@ccibh.ro

Contact : **Mihaela SECARA**

BISTRITA-NASAUD- Str. Petre Ispirescu nr. 15 A, Bistrita, Cod 420081, judetul BISTRITA-NASAUD; **Adresă corespondență: Oficiul Postal 1, Casuta Postala 18, Bistrita 420081, judet Bistrita -Nasaud**

- tel. 004-0263 230640; 004-230400; 004-210038

- fax. 004-0263 230640; 004-0263 210039

- e-mail : office@ccibn.ro sau relatii@ccibn.ro

- www.cciabn.ro

Contact: **Ing. Daniel Cristian BALAN**- tel : 004-0788569243

BRAILA- str. Pensionatului nr. 3, C.P. 6-42, Braila, Cod 810245, judetul BRAILA

- tel/fax : 004-0239 613716; 004-0239 613172; 004-0239 614324

- tel. :004-0239 612388

- e-mail : cciabr@brx.ssibr.ro

- Contact: **Ing. Angela SPIRIDON**

BRASOV- Adresa de vizitare si consultanta: Colina Universitatii, Corp I
Adresa corespondență: **Brasov, Cod 500500, Judet BRASOV, O.P.1,C.P. 298**
- tel: 004-0268 412921/196
- fax: 004-0268 472241
- e- mail : totu@unitbv.ro
- www.ctib.ro
- Contact: Cons.juridic **Simona HRIȚCU**

CONSTANȚA - B-dul Alex. Lăpușneanu nr.185 A, județul CONSTANȚA
- tel: 004-0241-618475 ; 004-0241 613907;004-0241 619854 ;
- fax: 004-0241-619454
- e-mail : barothi@ccina.ro ;
- www.ccina.ro
Contact: **ing. Adriana BAROTHI**

COVASNA - Sediul ASIMCOV, str. Martinovics nr.2 , Sfantu Gheorghe, Cod 520009, judetul COVASNA O.P.1, C.P. 167
- tel/fax: 004-0267 318152
- e-mail : stanciu@planet.ro
- Contact: **ing. Adelina STANCIU**- telefon : 004-0744435291

CRAIOVA- STR. Libertatii nr. 19, Corp Administrativ Universitate, cam. 208-209
Craiova, Cod 200583, Judet DOLJ
Adresă corespondență: *CP. 609, Oficiul Postal 6 (OP 6), Craiova*
- tel/fax: 004-0251 534880
- e-mail : inventii@administrativ.ucv.ro ghmanolea@em.ucv.ro sau
gmanolea@gmail.com
- www.central.ucv.ro/newwebpg/ciitt/CRPPI.htm sau <http://em.ucv.ro/cercetare/ciitt>
Cotact : Prof. dr. ing. **Gheorghe MANOLEA** - tel : 004-0744771432

GALATI- str. Mihai Bravu nr.46, Galati, Cod 800208, sediul Camerei de Comert,
judetul GALATI
- tel : 004-0236 460312; 004-0236 473580;
- fax: 004-0236 460650
- e-mail: camcomin1@xnet.ro
- www.cciagl.xnet.ro
- Responsabil centru: **Dr. Ing. Dumitru GHECENCO** tel :004-0236407049 - fax:
0236 306181
e-mail: fpdpigl@yahoo.com

IASI- Univ. Gheorghe Asachi, sediul Institutului National de Inventica din str. Bdul CAROL nr.3-5, C.P. 727- IASI -3, Cod 700506, judetul IASI
- tel/fax 004-0232 214763
- e-mail : bplaht@athena.mt.tuiasi.ro
- Contact: **Prof. Univ. Dr. ing. Boris PLAHTEANU**

SUCEAVA - str. Universitatii nr. 15-17, Suceava, Cod 720229, judetul SUCEAVA
- tel. 004-0230 521506; 004-0230520099
- fax.004-0230 520099; 004-0230521506
- e-mail : ccisv@ccisv.ro; ovidon@ccisv.ro; sebastian@ccisv.ro
Contact: **Ing. Sebastian PADURARU** tel. 004-0741221494

TARGU MURES- Centrul Regional de Promovare a Protectiei Proprietatii Industriale,
str. Henri COANDA nr. 1, Targu Mures, Cod 540048, judetul MURES
- tel:004-0365806829;
- fax:004-026525 377
- e-mail: crpppi@rdslink.ro ; office@patlib-mures.ro
- www.patlib-mures.ro
- Coordonator: dl. Adrian PLESA - Director General
Contact : **ing.Adrian PLESA**
chim.Mircea POP

TIMIS - Sediul lucrativ str. Piata Victoriei nr.3 , parter, sediu al CCIA Timis, Timisoara, Cod 300030, judetul TIMIS
- tel: 004-0256 497136
- fax. 004-0256 219173
- e-mail : Aurelia.Chira@cciat.ro ;ru@cciat.ro
- www.cciat.ro
Contact: **ing. Aurelia CHIRA, consilier** ; mobil :004-0745 422896

19. ORDINE ALE DIRECTORULUI GENERAL AL OSIM

- INSTRUCTIUNI DE SERVICIU**
- DISPOZITII**
- ANUNTURI**

Serv. marci; situatia sintetica a planului la 31 aug. 2008

Nr.	Indicatorul	Per. ant	Luna crt.	Cumul. an
1	Înreg. pe cale nationala	6822	872	7694
	solicitanti români	6342	775	7117
	solicitanti straini	480	97	577
2	Înreg. pe cale internationala	2660	321	2981
3	Reînnoiri	4217	719	4936
	pe cale nationala	1145	188	1333
	pe cale internationala	3072	531	3603
4	Total (1+2+3)	13699	1912	15611
5	Exam.cereri cale nationala (total)	8769	1035	9804
	înregistrari	5933	609	6542
	respingeri	2543	405	2948
	radieri	293	21	314
6	Exam.cereri cale internat. (total)	3314	326	3640
	înregistrari	3115	319	3434
	respingeri	199	7	206
	radieri	0	0	0
7	Exam.cereri reînn. nationale (total)	1216	200	1416
	înregistrari	1216	200	1416
	respingeri	0	0	0
	radieri	0	0	0
8	Total examinari	13299	1561	14860
	înregistrari	10264	1128	11392
	respingeri	2742	412	3154
	radieri	293	21	314
9	Indicatii geografice depuse	0	0	0
10	Data BD nationala			2
	Nr zile intre data de depozit si data introd in BD			30/04/2008
	Data examinarii pt cca 90% cereri nationale			
11	Publicare BOPI		nr. 8 /2008	
12	Certificate eliberate	6379	622	7001
	Certificate tiparite	2669	771	3440
13	Dosare arhiva	0	1225	1225
	cereri nat.	9004	1225	10229
	cereri inter.	1245	0	1245
14	Cereri RO pt OMPI			
	Solicitari	74	2	76
	Transmis la OMPI	66	10	76

15	Situatia stocului	
	a). cereri nationale - total	6170
din care	cereri ne examinate	4391
	cereri cu ARP si R 17.4, ce urmeaza a fi finalizate	1779
	b). cereri internationale - total	6588
din care	cereri ne examinate	3742
	cereri cu ARP si R 17.4, ce urmeaza a fi finalizate	2846
	c). Total cereri nationale si internationale	12758
din care	cereri ne examinate	8133
	cereri cu ARP, ce urmeaza a fi finalizate	4625

Situatia sintetica a stocului - aug. 2008

	Stoc in.	Intrari	Exam.	Stoc fin.
Cereri nt.	6333	872	1035	6170
Cereri int.	6593	321	326	6588
Reinn. nt.	339	188	200	327
TOTAL	13265	1381	1561	13085
Stoc fara reinnoiri				12758

**Serv marci;
Situatia derularii procedurilor post-examniare**

	Cumulat an	Aug
1 Opozitii		
inregistrate	567	36
solutionate	302	6
comunicate	285	27
2 Trans drept - Total	893	32
cesiuni	655	28
fuziuni	82	2
licente	93	2
Gajuri	63	0
3 Inscrieri / modificari - Total	2339	178
modif adrese solictit	849	62
modif nume solictit	574	55
inscr /modif mandatar	869	51
corect / modif BD / litari / radieri	47	10
4 Finalizare dosare - Total	603	71
dupa opozitie	211	0
dupa contestatie	307	48
dupa tribunal	85	23
5 Alte activitati - Total	254	30
Adeverinte vama	18	5
PDV serv juridic	11	0
Duplicate certificate	12	1
Duplicate acte dosar	28	4
Raspuns adrese intern	1	0
Raspuns adrese extern	220	20

Situatia sintetica a stocurilor opozitii

	Stoc init	
Opoz inreg de solutionat	295	560
Opoz solut (de comunicat)	114	131
Opoz comunic		27
Total opoz in stoc	409	691

20 . INDICATII GEOGRAFICE

INDICAȚII GEOGRAFICE PUBLICATE ÎN BOPI 9/2008
(în ordinea numărului de /depozit/certificat/indicația geografică)

Nr. Depozit	Data Depozit	Nr. Certificat	Titular	Indicația geografică	Clase	Nr pg
(210)	(151)	(111)	(732)	(540)	(511)	
G 2007 00001	02.11.2007	IG 00043	ASOCIATIA ROMANA A CARNII SC H & E REINERT SRL SC ALDIS SRL SC AGRICOLA INTERNATIONAL SA SC SALSI SA SC PRINCIPAL COMPANY SA SC PRINCIPAL COMPANY SA - Punct de Lucru Salonta SC SPAR GROUPE SRL SC MEDEUS & CO PRODIMPEX SRL	SALAM DE SIBIU	29	

(210) **G 2007 00001** (111) **IG 00043**
(151) **02.11.2007**

(732) **ASOCIATIA ROMANA A CARNII**, B-dul Bucureștii Noi nr. 118, sector 1, 012366, BUCUREȘTI ROMANIA formată din :

(732) **SC H & E REINERT SRL**, DN 13 km 11, Jud. Brașov, **, FELDIOARA ROMANIA formată din :

(732) **SC ALDIS SRL**, Str. General Costică Ștefănescu nr. 1, Județul Călărași, **, CĂLĂRAȘI ROMANIA formată din :

(732) **SC AGRICOLA INTERNATIONAL SA**, Calea Moldovei nr. 94, Jud. Bacău, **, BACĂU ROMANIA formată din :

(732) **SC SALSI SA**, B-dul Republicii nr.20, județul Prahova, **, SINAIA ROMANIA formată din :

(732) **SC PRINCIPAL COMPANY SA**, Sat Minier, Județul Prahova, **, FILIPEȘTII DE PĂDURE ROMANIA formată din :

(732) **SC PRINCIPAL COMPANY SA - Punct de Lucru Salonta**, Str. Gestului nr. 10, Jud. Bihor, **, SALONTA ROMANIA formată din :

(732) **SC SPAR GROUPE SRL**, Jud. Olt, **, COMUNA VALEA MARE ROMANIA formată din :

(732) **SC MEDEUS & CO PRODIMPEX SRL**, Str. Parcului nr. 20, sector 1, 012329, BUCUREȘTI ROMANIA formată din :

(740) **SC CABINET ANI FUCIU SRL**, Bl. P53, sc.A, parter, ap.1, județ Ilfov SNAGOV

(540) **SALAM DE SIBIU**

(511) *Produse grupate pe clase:*
29 Salam crud-uscat.

ARIA DE PRODUCȚIE

Teritoriu delimitat în zonele comunelor :
Localitatea Feldioara-Judetul Brasov,
Calarasi, Bacau, Sinaia-Judetul Prahova,
Salonta-Judetul Bihor,
Comuna Valea Mare-Judetul Olt,
Bucuresti, Comuna Filipesti de Pădure-Jud. Prahova.





ASOCIATIA ROMANA A CARNII

Bd. Bucurestii Noi nr. 118 sector 1 Bucuresti Cod 012358
Tel/Fax: 66 77 406; 66 77 407 e-mail: office@rma.ro, web: www.rma.ro
Cod de inregistrare fiscala: RO 12377528
Cont IBAN: RO51 RNCN 0065 0013 3757 0001
BCR - Suc. Bucurestii Noi

ANEXA:

Lista persoanelor autorizate sa utilizeze indicatia geografica:

Societatea Comerciala	Adresa
SC H & E REINERT SRL	Loc. Feldioara DN 13 km.11 Brasov
SC ALDIS SRL	Sos. Gral. Costica Stefanescu nr. 1 Calarasi
SC AGRICOLA INTERNATIONAL SA	Str. Calea Moldovei nr. 94 Bacau
SC SALSI SA	Bd. Republicii nr. 20 Sinaia Prahova
SC PRINCIPAL COMPANY SA	Com. Filipstii de Padure, sat Minerii, Prahova
SC PRINCIPAL COMPANY SA - Punct lucru SALONTA	Str. Gestului nr.10, salonta, Bihor
SC SPAR GROUPE SRL	Com. Valea Mare, Jud. Olt
SC MEDEUS & CO PRODIMPEX SRL	Str. Parcului nr. 20, sector 1, Bucuresti

ASOCIATIA ROMANA A CARNII

Reprezentant,

Visan Mihai

Director executiv



ASOCIAȚIA ROMÂNĂ A CĂRNII (ARC) a
fost înreg. din reg. Hraital de prof.
130/02.11.1999.

PROCES VERBAL



Încheiat astăzi 25 mai 1999, la Brașov, cu ocazia adunării constitutive a Asociației Române a Cărnii (ARC), denumită în continuare Asociația. Subscrișii, membrii fondatori ai asociației, au hotărât de comun acord înființarea și înregistrarea ca persoană juridică română a sus-numitei Asociații, în conformitate cu prevederile Legii nr. 21/1924.

În cadrul adunării constitutive s-au discutat și hotărât următoarele puncte de pe ordinea de zi:

1. Aprobarea Statutului Asociației

Statutul Asociației, ce constituie anexa nr.1 la prezentul proces verbal de constituire, a fost aprobat în unanimitate.

2. Alegerea Consiliului de Conducere al Asociației

S-a ales prin vot secret Consiliul de Conducere al Asociației, conform anexei nr. 2, care face parte integrantă din prezentul proces verbal.

3. În continuare, Adunarea Generală îl împuternicește cu puteri depline pe Mihai Lungu, domiciliat în Henri Coandă nr. 38, sector 1, București, care se legitimează cu B.I. seria BD nr.867132, eliberat de Secția nr. 1 Poliție București, la 22 aprilie 1981, pentru a reprezenta, semna și îndeplini formalitățile cerute de lege pentru autentificare la notariat, pentru dobândirea personalității juridice și înscrierea Asociației în registrul special, la autoritățile în drept.











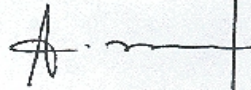

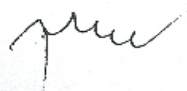

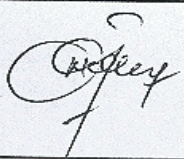
MEMBRI FONDATORI:

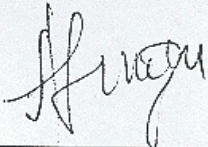
Soc. comercială Reprezentant Semnătura Ștampila

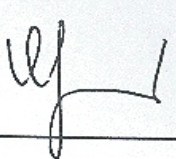
Anexa 1.

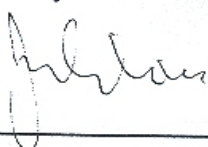
Societatea Comerciala	Reprezentant legal	Semnatura	Stampila
PICANT M.P. CLUJ NAPOCA	MOGA IOAN		
DISCOVERY CLUJ NAPOCA	TATARU LIANA CRISTINA		
SERGIANA BRASOV	NECULOIU TUDORICA		
LUCA BRASOV	LUCA DANIEL		
ALDIS CALADASI	NAGI GEORGE		
MONA LISA CEDNAVODA	GHERGHINITA MARIUS		
CARMECO CONSTANTA	BACALE GHEORGHE		

Anexa 1.

Societatea Comerciala	Reprezentant legal	Semnatura	Stampila
TITAN Company Brăila	CIOROIU NICOLAE		
BORALIMENT BRĂILA	RĂPCEANU CORNELIU		
KOSAROM PASCANI	APOSTOL NICOLAE		
ANCA BOTOSANI	LUNGU TIBERIU		
SALAMANDRA FLORIE BAIA MARE	CALUGARU DUMITRU		
TARGET BAIA MARE	IUAN CATALIN		
ALBER ZACĂU	BOJAN DUMITRU		

Anexa 1.

Societatea Comerciala	Reprezentant legal	Semnatura	Stampila
TITAN Company Brăila	CIOROIU NICOLAE		
DODALIMENT BRĂILA	RĂPCEANU CORNELIU		
KOSAROM PASCANI	APOSTOL NICOLAE		
ANCA BOTOSANI	LUNGU TIBERIU		
SALAMANDRA FLOMIR BAIA MARE	CARUGARU DUMITRU		
TARGET SATU MARE	IUAN CATALIN		
ALBER ZACĂU	BOJAN DUMITRU		

Anexa 1.

Societatea Comerciala	Reprezentant legal	Semnatura	Stampila
SPAR POTCOAVA	SPAK CONSTANTIN		
PROCOM CRAIANA	CHIRIAE PETRE		
DECEBAL DEVA	MANOLF MARCEL		
ABATORUL CRISTIAN	GHINEA ADRIAN		
HELMi CO. SIBIU	NEGRU DAN		
DIANA RM. VALCEA	CRACIUNESCU DUMITRU		
ANGST RO BUCHURESTI	MINEA SORIN		

Anexa 1.

Societatea Comerciala	Reprezentant legal	Semnatura	Stampila
GOURMET BUCURESTI	LUNGU MIHAI		
CRIS-TIM BUCURESTI			
INTEGRA BUCURESTI	STANCIU LUCIAN		
R&C INTEGRA BUCURESTI	COZA HENADORU		

Anexa nr. 1

Statutul Asociației Române a Cărnii (ARC)

Capitolul 1. Denumirea, forma juridică, scopul, durata, patrimoniul asociației

Art. 1. Denumirea asociației

Asociația Română a Cărnii (ARC), denumită în continuare Asociația, se înregistrează în România ca organizație cu caracter profesional, neguvernamental, apolitică și fără scop lucrativ. Membrii asociației sunt persoane juridice sau fizice din industria de prelucrare a cărnii și domeniile conexe, ce administrează și utilizează capital, indiferent de natura acestuia, în scopul obținerii de profit în condițiile de concurență, și care angajează muncă salariată. Asociația este, în condițiile Legii 356/2001, patronat al industriei cărnii, conform dispozițiilor acestui act normativ.

Art. 2. Forma juridică

Asociația este o persoană juridică română și se va înregistra la organul competent, în conformitate cu prevederile legale și ale Regulamentului de aplicare a dispozițiilor legii pentru persoanele juridice mai sus enunțate.

Art. 3. Sediul asociației

Sediul Asociației este în Municipiul București, Bd. Bucureștii Noi nr. 118, sector 1. Sediul Asociației poate fi mutat în orice alt loc din România, în baza deciziei Adunării Generale.

Asociația poate deschide filiale, sucursale, birouri sau orice alte puncte de activitate fără personalitate juridică în România și/sau în străinătate, în baza deciziei Adunării Generale. Totodată, în funcție de interesele sale, asociația poate organiza activități cu scop lucrativ, cu respectarea prevederilor legale în privința asociațiilor cu scop nelucrativ, cât și Legii nr. 31/1990, coroborată și completată cu prevederile Legii nr. 26/1990 și a altor legi specifice anumitor situații. În plus, în funcție de activitățile propuse, în vederea organizării specifice, asociația poate adopta diverse forme de constituire, în funcție de deciziile Adunării Generale.

Art. 4. Durata asociației

Asociația se constituie pentru o perioadă de timp nelimitată.

Art. 5. Patrimoniul asociației

Patrimoniul inițial al asociației se constituie din taxa de înscriere stabilită conform procesului verbal de constituire, achitată de către membrii fondatori, în contul deschis pe numele asociației la Banca de Credit Industrial și Comercial.

De asemenea, patrimoniul asociației urmează a se constitui din cotizațiile membrilor, din donații sau orice alte contribuții făcute de membrii fondatori, aderenți și/sau asociați, de alte persoane fizice și/sau juridice din România și/sau din străinătate, de la bugetul statului precum și din orice alte surse de venituri realizate din activitatea proprie. În plus, patrimoniul asociației mai poate fi constituit din bunuri imobile (case, terenuri, mijloace fixe etc.) achiziționate în țară și/sau străinătate din surse proprii sau prin orice mijloace.

Capitolul 2. Scopul și obiectul de activitate al asociației

Art. 6. Scopul asociației

Asociația reprezintă, susține, apără și promovează interesele membrilor săi în raport cu obiectul și scopul lor de activitate, atât în plan național, cât și internațional, prin:

- reprezentare și activități de lobby în fața organizațiilor guvernamentale și a societății civile,
- reprezentare și activități de lobby în relațiile cu autoritățile și cu alte persoane juridice și fizice,
- înlesnirea de contacte de tip organizatoric, economic, financiar și juridic cu organizații guvernamentale și neguvernamentale, precum și între membrii săi,
- furnizarea de informații și alte servicii către membrii.

Art. 7. Obiectul de activitate al asociației

Asociația are următorul obiect de activitate, care nu este limitativ și care poate fi completat în baza deciziei Adunării Generale și cu respectarea prevederilor legale în materie:

- 1) Susține și apără interesele economice, tehnice și juridice, precum și cooperarea societăților comerciale în spiritul unei concurențe loiale care să asigure șanse egale;
- 2) Promovează, apără și reprezintă interesele membrilor săi în vederea dezvoltării și consolidării activităților de producție specifice domeniului de activitate;
- 3) Stimulează interesul pentru organizarea controlului calității produselor din carne, inclusiv prin elaborarea de norme și standarde proprii, în scopul promovării produselor românești și pentru protecția consumatorilor;
- 4) Organizează baze de date și un sistem informațional care să asigure schimbul permanent de informații, opinii, sugestii între toți membrii asociației;
- 5) Asigură legăturile interne și internaționale ale asociației cu alte organizații profesionale interne și internaționale, precum și afilierea la acestea;
- 6) Asigură servicii de specialitate membrilor, și eventual, pe bază de contract, nemembrilor, privind realizarea unor necesități specifice de cercetare, analiză, testare, eliberarea de certificate decalitate a produselor, omologare a produselor (printr-un institut de specialitate al asociației), depozitare materii prime și/sau finite, transport, energie, etc;
- 7) Organizează activități de editare publicații cu informații specifice sectorului, precum și alte mijloace de comunicare în masă;
- 8) Organizează cursuri pentru pregătirea și perfecționarea profesională a celor care lucrează în domeniu de interes al asociației, acordă sau informează cu privire la burse de studii în țară și în străinătate;
- 9) Organizează și informează pe membrii săi despre acțiuni precum târguri, simpozioane, expoziții, întâlniri de afaceri, deplasări în străinătate, schimburi de informații, mese rotunde, conferințe, concursuri profesionale și altele;

- 10) Ține legătura cu școlile și universitățile de profil, în vederea asigurării formării de specialiști pe probleme profesionale, manageriale, de gestiune economică și marketing;
- 11) Colaborează cu organizații specializate pentru atragerea de investitori autohtoni și străini;
- 12) Întreține relații cu mass-media în vederea popularizării problemelor sale de actualitate și asigurării unei imagini corecte a asociației și a membrilor săi;
- 13) În vederea asigurării dialogului cu sindicatele, asociația va desemna reprezentanți pentru participarea la negocierea contractelor colective, la nivel național și de ramură, a altor reglementări sindicale și pentru rezolvarea conflictelor de muncă, în conformitate cu legislația în domeniu;
- 14) Sprijină, prin mijloace adecvate, introducerea de tehnologii noi, de metode manageriale avansate și de implementare a unor invenții, în scopul atingerii unor standarde superioare în activitatea domeniului reprezentat de asociație;
- 15) Colaborează cu institute de profil și finanțează programe de cercetare în laboratoarele acestora, având ca obiect probleme legate de prelucrarea cărnii și promovarea produselor din carne;
- 16) Achiziționează, închiriază, întreține, construiește și dotează bunuri imobile, în vederea realizării scopurilor sale și a obiectului de activitate;
- 17) Promovează includerea membrilor în programele interne și externe de asistență pentru dezvoltarea industriei alimentare, a IMM-urilor și a firmelor private;
- 18) Promovează concurența loială, în condițiile legii, în scopul asigurării de șanse egale fiecăruia dintre membrii lor ;
- 19) Adresează autorităților publice competente propuneri de legiferare în domeniul de interes ;
- 20) Acționează potrivit atribuțiilor prevăzute în Legea Patronatelor și în actele normative referitoare la asociație;
- 21) Desfășoară orice alte activități considerate utile pentru atingerea scopurilor asociației pentru crearea fondurilor necesare acestora, cu aprobarea Consiliului Director.

Capitolul 3. Membrii asociației

Art. 8. Asociația are membri fondatori, membri aderenți, membri asociați și membri onorifici. La înscrierea în asociație, se va depune copia Certificatului de înregistrare la Registrul Comerțului, cererea de aderare completată, declarația pe propria răspundere privind : cifra de afaceri, numărul angajaților, volumul producției (carne și produse din carne), ponderea în volumul total al afacerii, taxa de aderare, cotizația pe o lună și un angajament care să ateste că viitorul membru este de acord cu obiectivele asociației, așa cum sunt ele definite în Statut și în hotărârile Adunării generale. Nu pot fi primite în asociație societățile comerciale ale căror interese sunt contrare celor exprimate de majoritatea membrilor.

Art. 9. Membri fondatori sunt acele persoane juridice române care au participat la constituirea asociației și au semnat documentele de constituire.

Art. 10. Membri aderenți sunt acele persoane juridice române care solicită, ulterior constituirii, să adere la asociație. Calitatea de membru aderent se obține cu hotărârea Consiliului director, validată de proxima Adunarea Generală.

Art. 11. Poate fi membru fondator și poate dobândi calitatea de membru aderent orice persoană juridică română care funcționează potrivit legii și care desfășoară în mod curent o activitate de prelucrare a cărnii (tranșare și/sau procesare) pe teritoriul României. Calitatea de membru se pierde la cerere sau prin excludere.

Art.12. Membri asociați pot fi persoane juridice care au calitatea de furnizori sau beneficiari ai prelucrătorilor de carne, solicită calitatea de membru asociat și le este recunoscută de Adunarea Generală. De asemenea, pot avea calitatea de membri asociați membrii fondatori sau membrii aderenți care nu mai desfășoară o activitate proprie asociației, dar care doresc să rămână membri. Numărul membrilor asociați nu poate depăși procentul de 20 % din numărul total al membrilor asociației. Consiliul director va asigura menținerea proporției stabilite.

Art.13. Pot dobândi calitatea de **membri onorifici** numai persoanele fizice din țară și străinătate, care au o contribuție deosebită fie în domeniul de activitate al asociației, fie în orice alt domeniu, dar care prin activitatea lor au contribuit la realizarea obiectivelor asociației. Calitatea de membru onorific se acordă de către Adunarea Generală, la propunerea Consiliului director. Membrii onorifici nu vor achita nici un fel de cotizații și vor avea un vot consultativ în măsura în care acest vot va fi considerat necesar. Vor participa la ședințele de Adunare Generală în măsura în care vor fi invitați sau din proprie inițiativă, fără a avea obligativitatea prezenței personale sau prin reprezentanți.

Art. 14. Retragerea membrilor

Membri fondatori, aderenți și asociați se pot retrage din asociație în baza voinței lor exprimate în mod liber și comunicate Consiliului director cu cel puțin 6 luni înainte de data retragerii lor. Membrii care solicită retragerea nu pot avea pretenții în legătură cu returnarea vreunor contribuții realizate din proprie inițiativă.

Art. 15. Excluderea membrilor

Excluderea din rândul membrilor asociației se aplică în următoarele cazuri:

- abateri repetate de la prevederile statutului;
- acțiuni sau atitudini dăunătoare asociației ; exprimarea în numele asociației a unor poziții contrare voinței majorității sau apartenența la organizațiile căror obiective sunt contrare sau adverse obiectivelor ARC.
- neachitarea cotizației timp de maximum 3 luni, urmată de avertizare scrisă, neonorată în termen de 15 zile de la data notificării;
- pierderea drepturilor civile, comerciale sau punerea sub interdicție.

Excluderea se face în baza hotărârii Consiliului Director confirmată de proxima Adunare generală. Contestațiile se depun și se analizează conform Ordonanței 26/2000. Contestația nu este valabilă în situația în care cauza excluderii este neachitarea cotizației.

Art. 16. Asociația răspunde pentru obligațiile sale cu patrimoniul dobândit. Membrii asociației nu sunt solidari și personal responsabili pentru debitele asociației. Aceștia nu vor putea pretinde niciodată vreun folos material din partea asociației și nu se vor putea îndrepta asupra bunurilor aparținând acesteia, chiar dacă acestea au fost contribuții proprii.

Art. 17. Drepturile și îndatoririle membrilor asociației

17.1. Membrii asociației au următoarele **drepturi**, condiționate de plata la zi a cotizației :

- să se adreseze cu cereri, sesizări sau propuneri organelor de conducere ale asociației, în orice problemă privind activitatea asociației sau activitatea profesională;
- să participe la adunările generale, conferințele sau ședințele de lucru ale asociației, sau filialei de care eventual aparțin și să-și exprime punctele de vedere în legătură cu activitatea asociației și a organelor de conducere ale acesteia; membrii vor comunica în prealabil în scris la sediul asociației numele și calitatea persoanei (persoanelor) care îi reprezintă la întrunirile ARC;
- să aleagă și să fie aleși în organele de conducere ale asociației;
- să primească publicațiile asociației și să poată publica în acestea articole, comunicări și/sau reclame comerciale, acestea din urmă contra cost;
- să fie susținuți împotriva concurenței neloiale;
- să solicite consultanță și asistență de specialitate în vederea fundamentării unei decizii proprii;
- să ia parte la toate activitățile asociației și să beneficieze de toate resursele și serviciile oferite de aceasta;
- să participe la ședințele Consiliului Director.

17.2. Membrii asociației au următoarele **îndatoriri**:

- să participe activ la îndeplinirea scopurilor asociației;
- să respecte prevederile statutului asociației și hotărârile Adunării Generale;
- să plătească cu regularitate cotizația de membru al asociației;
- să-și achite la timp obligațiile de plată privind utilizarea resurselor și/sau serviciilor oferite de asociație;
- să-și desfășoare activitatea în conformitate cu legile țării;
- să participe la adunările generale și acțiunile asociației;
- să furnizeze asociației informațiile cu caracter public necesare pentru îndeplinirea scopului acesteia.

Capitolul 4. Organizarea și funcționarea

Art. 18. Adunarea Generală a Asociației

Adunarea Generală este organul suprem de conducere și decizie al asociației.

Adunarea Generală are următoarele atribuții:

- stabilirea strategiei și a obiectivelor generale ale asociației;
- aprobarea bugetului de venituri și cheltuieli și a bilanțului contabil;
- validează admiterea și excluderea, după caz, a membrilor asociației;
- alegerea și revocarea membrilor consiliului director;
- alegerea și revocarea cenzorului;
- înființarea de filiale;
- modificarea actului constitutiv și a statutului;
- dizolvarea și lichidarea asociației, precum și stabilirea destinației bunurilor rămase după lichidare;

Toți membrii (fondatori, aderenți și asociați) au drept de vot egal, uninominal în Adunarea Generală. Dreptul de vot este condiționat de plata la zi a cotizației.

Adunarea generală ordinară se convoacă anual de către Consiliul director, în scris cu cel puțin 10 zile înainte de data programată. Adunarea generală extraordinară se convoacă de câte ori este nevoie, din inițiativa Consiliului director sau la cererea scrisă și motivată a cel puțin 2/3 din numărul membrilor.

Hotărârile în Adunarea Generală se iau cu majoritatea simplă a celor prezenți. În caz de egalitate, votul Președintelui este decisiv.

În cazuri speciale, când trebuie luate decizii rapide, care intră în atribuțiile Adunării generale, Consiliul director poate organiza un referendum; răspunsul va fi adresat ARC în scris. Hotărârile se iau cu majoritatea simplă a voturilor exprimate în termenul fixat de Consiliul director, Dreptul de vot este condiționat de plata la zi a cotizației.

Art. 19. Consiliul Director al Asociației

Consiliul Director este format din 11 membri, aleși pe o perioadă de 2 ani, fiind compus din:

- 1 (un) Președinte,
- 2 (doi) Vicepreședinți,
- membri simpli,
- director executiv

Consiliul director este nominal (format din persoane reprezentând firmele membre a căror cifră de afaceri a depășit în anul precedent 5 milioane euro), membrii săi putând fi realeși.

Atribuțiile Consiliului director:

- asigură conducerea operativă a activității asociației între Adunările Generale și realizarea actelor de administrare privind activitatea curentă a asociației;
- asigură îndeplinirea prevederilor Statutului Asociației și a hotărârilor Adunărilor Generale ale Asociației;
- propune Adunării Generale programul de activitate al Asociației;
- numește și eliberează Directorul Executiv;
- propune bugetul de venituri și cheltuieli al asociației, îl supune aprobării în Adunarea Generală și urmărește realizarea lui;
- organizează și administrează activitatea asociației conform obiectului de activitate;
- aprobarea primirii și excluderii membrilor, cu condiția validării de către proxima Adunare generală;
- afilierea la federații, uniuni, etc. și ieșirea din acestea;
- suspendarea Președintelui sau a persoanelor delegate de acesta ca purtători de cuvânt, atunci când poziția exprimată de aceștia nu este conformă cu obiectivele asociației sau cu deciziile Adunării Generale. Suspendarea va fi validată de Adunarea generală prin revocare;
- stabilirea sediului asociației;
- alte atribuții și sarcini stabilite de Adunarea Generală.

Consiliul director se întrunește trimestrial. Cel puțin înaintea alegerilor, Consiliul director este obligat să prezinte Adunării generale situația prezenței la ședințele consiliului

Asociația este reprezentată în relațiile cu terții, în justiție și în fața altor autorități de Președintele Consiliului Director al asociației, care este și Președintele Adunării Generale, iar în lipsa acestuia de vicepreședinți, de directorul executiv sau de alți membri delegați, nominal de către președinte.

Între ședințele Consiliului director, conducerea este asigurată de un **Comitet operativ**, din care fac parte Președintele, Vicepreședinții și directorul executiv și la care pot participa oricare dintre membrii Consiliului director. Hotărârile se iau cu majoritatea simplă a celor prezenți. În caz de egalitate, votul Președintelui este decisiv.

Art. 20. Comisia de Cenzori

Comisia de Cenzori va fi formată din unu sau trei membri. Cenzorul este ales pe o perioadă de un an, dintre membrii asociației care vor putea fi oricând revocați. Comisia de cenzori va fi aleasă ulterior, la prima Adunare Generală a Asociației. Comisia de Cenzori verifică trimestrial gestiunea asociației, prezentând Adunării Generale rapoarte cu concluzii și propuneri pentru buna desfășurare a activității.

Art. 21. Președintele și vicepreședinții asociației

Președintele asociației este ales prin vot secret de către Adunarea Generală, în cadrul numărului de 11 membri care constituie Consiliul de Conducere.

Adunarea Generală va alege prin vot secret un număr de 2 vicepreședinți, tot în cadrul numărului de 11 membri ai Consiliului de Conducere și apoi alege, prin vot secret, pe ceilalți 7 membri ai Consiliului de Conducere.

Președintele și Vicepreședinții aleși de Adunarea Generală devin Președintele și Vicepreședinții Consiliului de Conducere. Vicepreședinții conduc câte o comisie de lucru, a căror titulatură și componență se stabilesc de către Consiliul director ales, în prima sa ședință.

Președintele reprezintă asociația în fața organelor de stat, precum și în fața altor instituții și organizații din țară și străinătate cu care asociația întreține relații și legături, în cadrul obiectului de activitate.

În acest scop Președintele exercită următoarele atribuții:

- conduce ședințele de lucru ale Consiliului de Conducere și se îngrijește de îndeplinirea deciziilor acestuia;
- în limita bugetului, semnează actele de gestiune ale asociației, vizate de controlul preventiv sau de altă persoană împuternicită în acest scop;
- semnează în numele asociației contractele, convențiile, împuternicirile și corespondența asociației;
- convoacă Adunarea Generală a Asociației;
- repartizează, pentru Vicepreședinți și membrii Consiliului de Conducere, rezolvarea problemelor specifice; în caz de imposibilitate a executării uneia sau mai multor sarcini atribuite, poate delega preluarea temporară a respectivelor responsabilități de către Vicepreședinții asociației;
- controlează angajările personalului asociației pe bază de contract de muncă sau de colaborare, precum și concedierile și nivelul drepturilor bănești, conform condițiilor de

salarizare, a limitelor bugetului aprobat și ținând cont de posibilitățile de moment ale veniturilor asociației.

- Președintele și directorul executiv nu pot face parte din structura de conducere centrală sau locală a vreunui partid politic.

Art. 22. Directorul Executiv al asociației

Directorul Executiv al asociației duce la îndeplinire hotărârile Adunării Generale, deciziile Consiliului director și dispozițiile Președintelui sau, după caz, Vicepreședinților, asigură și urmărește rezolvarea tuturor problemelor legate de activitatea curentă a asociației.

În acest scop, Directorul Executiv îndeplinește următoarele atribuții:

- angajează asociația în raporturile cu persoanele fizice și juridice în limitele mandatului primit de la președinte;
- administrează și gestionează activitatea asociației în limita bugetului de venituri și cheltuieli aprobat de Adunarea Generală;
- angajează, recompensează, sancționează și demite personalul angajat;
- delegă atribuții și competențe personalului executiv al asociației și desemnează persoana care îl înlocuiește în timpul lipsei sale;
- participă la ședințele Consiliului director.

Capitolul 5. Veniturile asociației

Art. 23. Activitatea financiară a asociației se desfășoară pe baza bugetului de venituri și cheltuieli aprobat de Adunarea Generală. Veniturile patronatului provin din taxele de înscriere, cotizații, donații, subvenții, contribuții, sponsorizări și vânzarea de servicii și publicații, potrivit legii.

Taxa de înscriere se va plăti în momentul aderării la asociație.

Cuantumul taxei de înscriere, al cotizației, ca și modul de calculare al acesteia se stabilesc de Adunarea Generală, pe baza propunerilor Consiliului Director.

Cotizațiile se vor plăti lunar, pe bază de factură.

Cotizațiile pot fi achitate și în avans, în mod voluntar.

Capitolul 6. Răspunderi

Art. 24. Persoanele care îndeplinesc atribuții în cadrul asociației răspund, potrivit legii, de prejudiciile aduse.

Capitolul 7. Dizolvarea asociației

Art. 25. Asociația își pierde personalitatea juridică în unul din următoarele cazuri:

- când scopul asociației nu mai poate fi realizat;
- când asociația, din cauză de insolvabilitate, nu își poate continua activitatea, fiind nevoită să se lichideze;

- când numărul asociaților scade sub limita impusă de lege;
- în orice alte cazuri prin decizia Adunării Generale.

În cazurile de dizolvare, lichidarea patrimoniului asociației se va face de organele de direcție și administrație, sau de persoanele numite de Adunarea Generală, în conformitate cu prevederile legale.

Capitolul 8. Dispoziții finale

Art. 26. Asociația este subiect de drept român, supusă legislației în vigoare din România și orice modificare a statutului sau în componența organelor de conducere și administrare va trebui comunicată conform prevederilor legale.

Art. 27. Prevederile prezentului statut se completează în conformitate cu prevederile legale.



ASOCIAȚIA ROMÂNĂ A CĂRNII

Bd. Bucurestii Noi nr. 118 sector 1 Bucuresti Cod 012358
Tel/Fax: 66 77 406; 66 77 407 e-mail: office@rma.ro, web: www.rma.ro
Cod de inregistrare fiscală: RO 12377528
Cont IBAN: RO51 RNCB 0065 0013 3757 0001
BCR - Suc. Bucurestii Noi

Nr. 154/ 19.12.2007

CAIET DE SARCINI "SALAM DE SIBIU"

Povestea Salamului de Sibiu

Cel care a fabricat pentru prima oara Salamul de Sibiu a fost cetățeanul italian Filippo Dozzi stabilit la Poiana Țapului înainte de anul 1900. Prima lui profesie a fost cea de pietrar, însă a abandonat lucrul în carieră și a cumpărat în Sinaia, înainte de anul 1910, imobilul situat pe B-dul Carol nr. 20, cu destinația de restaurant și depozit de vinuri. Pleacă apoi la Budapesta unde frații săi David și Iosif dețineau o fabrică de salam mucegăit, fabricat după o rețetă din zona de baștină a familiei: Tirol-ul italian.

Cu tainele fabricării acestui salam revine în anul 1910 în Sinaia și transformă proprietatea în fabrică de salam cu numele de "Fabrica de salam Filippo Dozzi". El a constatat că în Sinaia condițiile climaterice sunt favorabile producerii salamului crud-uscă, cu termen de maturare foarte lung și cu garanție în de luni de zile.

Un aspect ce trebuie lămurit este faptul că la fabricarea acestui produs nu s-a folosit niciodată carne de cal. Această legendă își are originea în faptul că, pentru o perioadă de timp, salamul se umplea în membrane artificiale necomestibile, dar se foloseau și membrane naturale de cal (mate). Astfel, bucățile de salam puteau ajunge și 5 - 6 Kg.

La fabricarea produsului Filippo Dozzi a folosit meșteri și muncitori mezclari sezonieri - sași - proveniți din Sibiu și mărginimile sale, acestui fapt datorându-se denumirea de Salam de Sibiu.

Procesul de producție se desfășura iarna (deoarece se folosea frigul natural), cel de maturare se încheia primăvara, iar valorificarea în restul timpului.

Denumirea de Salamul de Sibiu apare încă din 1930 în scrisorile de comandă ale casei regale. Din aceeași perioadă deținem înscrisuri despre premiarea fabricii ca fiind „Prima Fabrică de Salam și Mezcluri Fine”, premiata cu medalia de aur și Grand Prix, de către L. Patac, furnizorul casei regale.

În descrierea Salamului de Sibiu apare și denumirea de „Salam uscat, de iarnă”.

În anul 1966 s-a eliberat Certificatul de înregistrare pentru marca de fabrică, de comerț și de servicii "SALSI", clasa pentru care a fost eliberat fiind nr. 29 - Salam de Sibiu, de către Oficiul de Stat pentru Invenții și Mărci (OSIM).

Prin intermediul OSIM, Salsi a obținut și Certificatul internațional al mărcii de fabrică "SALSI" de la Bureaux Internationaux Réunis pour la Protection de la Propriété Industrielle, Littéraire et Artistique GENÈVE.

Salamul de Sibiu a fost apreciat de către români încă de la începutul apariției acestuia, fiind un produs care rezistă în condiții de temperaturi ridicate din timpul verii. Gustul deosebit este dat și de carnea atent selecționată folosindu-se doar părțile anatomice de cea mai bună calitate: mușchi și pulpă de porc. Din păcate după anii 1970 produsul s-a găsit din ce în ce mai puțin pe piața liberă din cauza exportului masiv.

La fabrica Salsi Sinaia există și acum documente care atestă faptul că primele livrări peste hotare de Salam de Sibiu s-au realizat în anul 1955. În anul 1968, peste 75% din producția fabricii se exporta, valoarea acestuia fiind de 22.675.000 lei. Până în anul 1989 se ajunsese la un export de 40-50 tone lunar.

Țările în care se livra acest produs erau: Austria, RFG, Cehoslovacia, Israel, Belgia, Suedia și URSS.

La acestea trebuie adăugate cantitățile crescând exportate de ceilalți producători din acea perioadă, Bacaul și Salonta.

Salamul de Sibiu nu a suferit modificări în compoziție, păstrându-se rețeta originală de fabricație în condițiile evoluției mijloacelor tehnice, al raselor de porci.

Datorită succesului său, atât pe piața națională, cât și la export, producția salamului de Sibiu s-a extins în diferite locații, existând la ora actuală 7 producători recunoscuți (deocamdată) în România. Toți acești producători mențin vechile specificații tehnice, rețeta originală și proprietățile înscrise în caietul de sarcini.

Odată cu aderarea la Uniunea Europeană, regimul proprietății intelectuale din România se armonizează deplin cu cel din UE, astfel că producătorii de salam de Sibiu decid să facă demersurile necesare recunoașterii ca produs cu indicație geografică, atât pe plan național, cât și european.

Definiție: produs crud-uscat, obținut din materiile prime menționate mai jos, la care se adaugă eventual ingredientele listate, precum și aditivii admiși de legislație, prelucrate conform tehnologiilor specifice și a tratamentului termic care să asigure afumarea la rece, maturarea și uscarea produselor.

I. Proprietăți fizice:

Conform Ordinului 560/2007:

Nr. crt.	Caracteristica	Cerinte legale – Ord. 339
1.	Aspect exterior	Batoane cilindrice, nedeformate. Membrana aderenta la compozitie, nedeteriorata, cu suprafata acoperita cu un strat subtire de mucegai selectionat, de culoare alb/alb – gri; se admite prezenta de mucegai galbui/galbui-ruginiu si portiuni neacoperite cu mucegai pe circa 10% din suprafata totala a membranei. La produsele crud uscate suprafata poate prezenta increstituri
2.	Aspect în sectiune	Masa compozitiei lucioasa, compacta, bine legata, mozaicata, cu mici insule de grasime alba, raspandite uniform pe toata suprafata sectiunii. Nu se admit bucati de flaxuri si goluri de aer . Nu se admit aglomerari de grasime topita sub membrana si pe sectiune, aglomerari de condimente, corpuri straine, fragmente de os. La feliere, trebuie sa se pastreze integritatea .
3.	Consistenta	Semitare pana la tare la suprafata si in zona periferica a sectiunii, mai moale dar legata si elastica spre centru; la apasarea normala cu degetul pe suprafata batonului aceasta revine la forma initiala .
4.	Culoare	La exterior membrana acoperita de pulbere de mucegai de culoare alba/alb cenusiu sau alb galbui; Pe sectiune , culoare uniforma de la brun roscata pana la rosu rubiniu, fiind admisa o nuanta mai inchisa pe o portiune de maxim 10 mm de la margine
5.	Gust si miros	Placut, caracteristic produselor crude uscate, fara gust si miros strain.

II. Proprietăți chimice:

Nr.crt.	Parametrii fizico chimici	Cerinta legala – Ord. 560
1.	Umiditate-max	30
2.	Substante grase - maxim	46
3.	Proteine totale - minim	20
4.	Sare - maxim	6
5.	Azot usor hidrolizabil - max	200
6.	pH	-
7.	Raport umiditate/proteina	1.5
8.	Nitrit (mg/100 g produs final)	5
9.	Raport substante grase/proteina	2.3

III. Tehnologie

- 1) **Materii prime:** carne porc + slănină tare; nu se admite folosirea MDM (MSM) sau proteinei vegetale
- 2) **Aditivi:** cf. Ordin 560 (sare; zaharuri; condimente naturale sau extracte ca uleiuri esențiale, oleozine, etc); se poate folosi cultura starter sau GDL
- 3) **Dimensiune (finală):** Φ minim 45 mm
- 4) **Termen fabricație:** minim 75 zile
- 5) **Termen valabilitate:** minim 120 zile de la încheierea fabricației
- 6) **Condimentare:** tradițională
- 7) **Mucegai:** nobil; fără reconstituire cu făină orez sau alte materiale; produsul acoperit cu pulbere mucegaiuri uscate de culoare alba-cenușie sau albă gălbuie; se admite, pe maxim 10% din suprafața totală a membranei, pulbere de mucegai uscat de culoare ruginie și porțiuni neacoperite cu mucegai
- 8) **Afumare:** cu lemn de esență tare, nu se admite folosirea fumului lichid.

SC AGRICOLA INTERNATIONAL SA
Nume si prenume *ANTOAHI GEORGHE*
SS



SC ALDIS SRL
Nume si prenume
SS *NAGHI GEORGE*



SC MEDEUS SRL
Nume si prenume *DANIEL MARCU*
SS *Muraru*



SC PRINCIPAL COMPANY SA
Nume si prenume *CHIORPEC ION EMIL*
SS



SC H. & E REINERT SRL *BUCURESTI*
Nume si prenume
SS



SC SALSII SA
Nume si prenume *EDUARD VLASTON*
SS



SC SPAR GROUPE SRL
Nume si prenume *CRISTEA ANISOARA*
SS *Costa*



ASOCIATIA ROMANA A CARNII
Nume si prenume *MIHAI VISAN*
SS





MINISTERUL AGRICULTURII,
PADURILOR ȘI DEZVOLTĂRII RURALE

Direcția Generală Elaborare
Strategii, Politici Sectoriale și de
Piață

București, bdul Carol I, nr.24, sector 3,
tel. 3072358, fax: 3078691

Nr.76388/25.05.2005

ASOCIAȚIA ROMÂNĂ A CĂRNII
Domnului Mihai VISAN - Director General

Referitor la adresa dvs. Nr.108/23.05.2005, privind solicitarea dvs. de delimitare a ariei geografice pentru produsul **SALAM DE SIBIU**, va comunicam urmatoarele:

Ministerul Agriculturii, Padurilor, si Dezvoltarii Rurale, cu consultarea asociatiilor producatorilor si procesatorilor a elaborat Lista cuprinzand indicatiile geografice si denumirile de origine protejate si recunoscute in Romania pentru produsele agricole si produsele alimentare, aprobata prin Ordinul ministrului nr.212/2004, publicat in MO nr.313/08.04.2004.

Lista a fost transmisa Uniunii Europene in luna martie 2004, conform angajamentului asumat in Documentul de Pozitie, urmand ca Romania sa solicite dupa aderare, in procedura normala, recunoasterea si protejarea produselor din Lista, pe piata comunitara.

Avand in vedere ca in Lista, la propunerea Asociatiei Romane a Carnii (adresa nr.110/17.03.2004), produsele "**SALAM DE SIBIU**" si "**Carnati Plescoi**", au fost inscrise ca "**denumiri de origine**", acestea se vor produce si vor fi protejate pe intreaga arie geografica a Romaniei, indiferent cine le realizeaza.

Cu stima,



DIRECTOR GENERAL

ROMÂNIA



MINISTERUL AGRICULTURII
SI DEZVOLTARII RURALE

DIRECTIA GENERALA IMPLEMENTARE POLITICI
AGRICOLE

☒ Bucuresti, bdul Carol I, nr.24, sect 3,

☎tel .3072.358, ☒fax. 3078.691

Nr. 117.509/29.07.2008

SC CBINET ANI FUCIU
Doamnei Ani FUCIU
Consilier în proprietate industrială

Referitor la Cererea de înregistrare a indicației geografice „Salam de Sibiu” pentru categoria „salam crud uscat”, produs pe teritoriul României, depusă de Asociația Română a Cărnii la Oficiul de Stat pentru Invenții și Mărci și înregistrată la Oficiul de Stat pentru Invenții și Mărci sub nr.G/00001/08.11.2007, vă comunicăm următoarele:

În baza Certificatelor de conformitate emise de organismul de inspecție și certificare LAREX CERT - ORGANISM DE CERTIFICARE PRODUSE, respectiv:

- Certificat de conformitate nr.351/22.05.2008 pentru firma S.C. MEDEUS & CO PRODIMPEX SRL;
- Certificat de conformitate nr.350/22.05.2008 pentru firma S.C. SPAR GROUPE SRL;
- Certificat de conformitate nr.349/22.05.2008 pentru firma S.C. SALSI SA;
- Certificat de conformitate nr.348/22.05.2008 pentru firma S.C. PRINCIPAL COMPANY SA;
- Certificat de conformitate nr.347/22.05.2008 pentru firma S.C. AGRICOLA INTERNAȚIONAL SA BACĂU;
- Certificat de conformitate nr.346/22.05.2008 pentru firma S.C. H & E REINERT SRL;
- Certificat de conformitate nr.345/22.05.2008 pentru firma S.C. ALDIS SRL;

Ministerul Agriculturii și Dezvoltării Rurale certifică că sunt îndeplinite prevederile Art.69 din Legea 84/1998 privind mărcile și indicațiile geografice, pentru înregistrarea denumirii „Salam de Sibiu” ca indicație geografică pentru categoria „salam crud uscat”



DIRECTOR GENERAL

Teodor MIHALCEA
Teodor MIHALCEA



CENTRUL NAȚIONAL PENTRU
ÎNCERCAREA ȘI EXPERTIZAREA
PRODUSELOR

LAREX CERT
ORGANISM DE CERTIFICARE
PRODUSE

Șos. Vitan-Bârzești nr. 11 B, Sect. 4,
BUCUREȘTI
Tel/fax: 004 021 334 51 42

CERTIFICAT de CONFORMITATE

Nr. 351 Data emiterii 22.05.2008

Prin prezentul document se certifică faptul că tipurile de produs identificate conform LICENȚELOR de utilizare a mărcii de certificare enumerate mai jos, care constituie anexe la prezentul certificat de conformitate, sunt conforme cu documentele de referință înscrise în licențe.

ANEXE : LICENȚA NR. 351/1 din 22.05.2008

Documentul a fost eliberat la solicitarea firmei: **S.C. MEDEUS & CO PRODIMPEX S.R.L.**
cu sediul în: **București, sector 1, str. Parcului nr.20**
contractul de certificare nr.: **33/2008**

Evaluarea conformității produsului, eliberarea CERTIFICATULUI de CONFORMITATE și a LICENȚELOR anexate au fost făcute în conformitate cu prevederile din standardul SR EN 45011:2001 și în baza Dosarului de certificare nr. 33/2008.

Notă: Producătorul este responsabil de conformitatea dintre informațiile oferite consumatorului prin etichetarea produsului și prevederile legale în vigoare.

Prezentul certificat este valabil până la data de: **22.05.2014**

Director General
CNIEP-IA
Ing. Vlad Mir Soare



Președinte
al Comitetului de Certificare
ing. Constanța Nicolescu

Acest document nu exonerează deținătorul de responsabilitatea sa de a asigura calitatea produsului certificat.
Dacă produsul nu va fi găsit în conformitate cu condițiile certificării, prezentul CERTIFICAT va fi anulat de către LAREX CERT.
Se interzice reproducerea parțială a acestui document.

Cod: F-06-06 | 2/3 |

Larex[®]
ROMÂNIA

CENTRUL NAȚIONAL PENTRU
ÎNCERCAREA ȘI EXPERTIZAREA
PRODUSELOR

LAREX CERT

ORGANISM DE CERTIFICARE
PRODUSE

Șos. Vitan Bârzești nr. 11 B, Sector 4,
BUCUREȘTI
Tel/fax: 004 021 334 51 42

LICENȚA

Nr. 351/1 Data emiterii 22.05.2008

Titular de LICENȚĂ: S.C. MEDEUS & CO PRODIMPEX S.R.L., cu sediul în București, sector 1, str. Parcului nr. 20.

Prin prezenta **LICENȚĂ** se acordă dreptul de utilizare a mărcii LAREX CERT pentru certificarea conformității produsului:



Denumire produs: SALAM DE SIBIU

Aspect produs

Descriere produs: Produs sub formă de baton de 500 g, în ambalaj de desfacere din folie din material plastic perforat, etichetat și inscripționat în limba română cu denumirea produsului și numele producătorului S.C. MEDEUS & CO PRODIMPEX S.R.L.

Cod produs : -

Produsul este conform cu condițiile prevăzute în :
Caiet de Sarcini „Salam de Sibiu” și specificația de produs SF C 11/2008 al firmei S.C. MEDEUS & CO PRODIMPEX S.R.L.



Prezenta **LICENȚĂ** este anexă la **CERTIFICATUL DE CONFORMITATE** numărul 351 din 22.05.2008 și este valabilă numai însoțită de acesta.

LICENȚA este valabilă până la data de: 22.05.2014

Director General
CNIEP LAREX
Ing. Vladimir



Președinte
al Comitetului de Certificare
ing. Constanța Nicolescu

Acest document este însoțit de răspunderea deținătorului de responsabilitate sa de a asigura calitatea produsului certificat.
Dacă produsul nu va fi găsit în conformitate cu condițiile certificării, LICENȚA va fi anulată de către LAREX CERT.
Se interzice reproducerea parțială a acestui document.

Cod: F-06-03 | 2/3 |



CENTRUL NAȚIONAL PENTRU
ÎNCERCAREA ȘI EXPERTIZAREA
PRODUSELOR

LAREX CERT
ORGANISM DE CERTIFICARE
PRODUSE

Șos. Vitan-Bârzești nr. 11 B, Sect. 4,
BUCUREȘTI
Tel/fax: 004 021 334 51 42

CERTIFICAT de CONFORMITATE

Nr. 350 Data emiterii 22.05.2008

Prin prezentul document se certifică faptul că tipurile de produs identificate conform LICENȚELOR de utilizare a mărcii de certificare enumerate mai jos, care constituie anexe la prezentul certificat de conformitate, sunt conforme cu documentele de referință înscrise în licențe.

ANEXE : LICENȚA NR. 350/1 din 22.05.2008

Documentul a fost eliberat la solicitarea firmei: **S.C. SPAR GROUPE S.R.L.**
cu sediul în: **Comuna Valea Mare, jud. Olt, DE 70**
contractul de certificare nr.: **32/2008**

Evaluarea conformității produsului, eliberarea CERTIFICATULUI de CONFORMITATE și a LICENȚELOR anexate au fost făcute în conformitate cu prevederile din standardul SR EN 45011:2001 și în baza Dosarului de certificare nr. 32/2008.

Notă: Producătorul este responsabil de conformitatea dintre informațiile oferite consumatorului prin etichetarea produsului și prevederile legale în vigoare.

Prezentul certificat este valabil până la data de: 22.05.2010

Director General
CNIEP-LAREX
Ing. Vladimir Soare



Președinte
al Comitetului de Certificare
ing. Constanța Nicolescu

Acest document nu exonerează deținătorul de responsabilitatea sa de a asigura calitatea produsului certificat.
Dacă produsul nu va fi găsit în conformitate cu condițiile certificării, prezentul CERTIFICAT va fi anulat de către LAREX CERT.
Se interzice reproducerea parțială a acestui document.

Cod: F-06-06 | 2/3 |



**CENTRUL NAȚIONAL PENTRU
ÎNCERCAREA ȘI EXPERTIZAREA
PRODUSELOR**

LAREX CERT

**ORGANISM DE CERTIFICARE
PRODUSE**

Șos. Vitan Bârzești nr. 11 B, Sector 4,
BUCUREȘTI
Tel/fax: 004 021 334 51 42

LICENȚA

Nr. 350/1 Data emiterii 22.05.2008

Titular de LICENȚĂ: S.C. SPAR GROUPE S.R.L., cu sediul în Comuna Valea Mare,
jud. Olt, DE 70.

Prin prezenta **LICENȚĂ** se acordă dreptul de utilizare a mărcii LAREX CERT
pentru certificarea conformității produsului:



Denumire produs: SALAM DE SIBIU

Aspect produs

Descriere produs: Produs sub formă de baton de 450 g,
în ambalaj de desfacere din folie din material plastic
perforat, etichetat și inscripționat în limba română cu
denumirea produsului și numele producătorului S.C.
SPAR GROUPE S.R.L.



Cod produs : -

Produsul este conform cu condițiile prevăzute în :
Caiet de Sarcini „Salam de Sibiu” și specificația de produs
SP-15 a firmei S.C. SPAR GROUPE S.R.L.

Prezenta **LICENȚĂ** este anexă la **CERTIFICATUL DE CONFORMITATE** numărul 350 din
22.05.2008 și este valabilă numai însoțită de acesta.

LICENȚA este valabilă până la data de: 22.05.2010

**Director General
CNIPI-LAREX**

Ing. Vladimir Soare

**Președinte
al Comitetului de Certificare**

ing. Constanța Nicolescu

Acest document nu exonerază deținătorul de responsabilitatea sa de a asigura calitatea produsului certificat.
Dacă produsul nu va fi găsit în conformitate cu condițiile certificării, LICENȚA va fi anulată de către LAREX CERT.
Se interzice reproducerea parțială a acestui document.

Cod: F-06-03 | 2



CENTRUL NAȚIONAL PENTRU
ÎNCERCAREA ȘI EXPERTIZAREA
PRODUSELOR

LAREX CERT
ORGANISM DE CERTIFICARE
PRODUSE

Șos. Vitan-Bârzești nr. 11 B, Sect. 4,
BUCUREȘTI
Tel/fax: 004 021 334 51 42

CERTIFICAT de CONFORMITATE

Nr. 349 Data emiterii 22.05.2008

Prin prezentul document se certifică faptul că tipurile de produs identificate conform LICENȚELOR de utilizare a mărcii de certificare enumerate mai jos, care constituie anexe la prezentul certificat de conformitate, sunt conforme cu documentele de referință înscrise în licențe.

ANEXE : LICENȚELE NR. 349/1 ; 349/2 ; 349/3 din 22.05.2008

Documentul a fost eliberat la solicitarea firmei: S.C. SALSİ S.A.
cu sediul în: Sinaia, jud. Prahova, b-dul Republicii nr. 20
contractul de certificare nr.: 31/2008

Evaluarea conformității produsului, eliberarea CERTIFICATULUI de CONFORMITATE și a LICENȚELOR anexate au fost făcute în conformitate cu prevederile din standardul SR EN 45011:2001 și în baza Dosarului de certificare nr. 31/2008.

Notă: Producătorul este responsabil de conformitatea dintre informațiile oferite consumatorului prin etichetarea produsului și prevederile legale în vigoare.

Prezentul certificat este valabil până la data de: 22.05.2014

Director General
CNIEP-LAREX
Ing. Vladimir Soare



Președinte
al Comitetului de Certificare
ing. Constanța Nicolescu

Acest document nu exonerează deținătorul de responsabilitatea sa de a asigura calitatea produsului certificat.
Dacă produsul nu va fi găsit în conformitate cu condițiile certificării, prezentul CERTIFICAT va fi anulat de către LAREX CERT.
Se interzice reproducerea parțială a acestui document.

Cod: F-06-06 | 2/3 |



**CENTRUL NAȚIONAL PENTRU
ÎNCERCAREA ȘI EXPERTIZAREA
PRODUSELOR**

LAREX CERT

**ORGANISM DE CERTIFICARE
PRODUSE**

Șos. Vitan Bârzești nr. 11 B, Sector 4,
BUCUREȘTI
Tel/fax: 004 021 334 51 42

LICENȚA

Nr. 349/1 Data emiterii 22.05.2008

Titular de LICENȚĂ: S.C. SALSI S.A., cu sediul în SINAIA, jud. Prahova, b-dul Republicii nr. 20.

Prin prezenta **LICENȚĂ** se acordă dreptul de utilizare a mărcii **LAREX CERT** pentru certificarea conformității produsului:



Denumire produs: SALAM DE SIBIU

Aspect produs

Descriere produs: Produs sub formă de baton de 600 g, cu membrană, în ambalaj de desfacere din folie din material plastic perforat, etichetat și inscripționat în limba română cu denumirea produsului și numele producătorului S.C. SALSI S.A.

Cod produs : -

Produsul este conform cu condițiile prevăzute în :
Caiet de Sarcini „Salam de Sibiu” și specificația de produs SP-501 a firmei S.C. SALSI S.A.



Prezenta **LICENȚĂ** este anexă la **CERTIFICATUL DE CONFORMITATE** numărul 349 din 22.05.2008 și este valabilă numai însoțită de acesta.

LICENȚA este valabilă până la data de: 22.05.2014

**Director General
CNIEP-AREX
Ing. Vladimir Soare**

**Președinte
al Comitetului de Certificare
ing. Constanța Nicolescu**

Acest document nu exonerează deținătorul de responsabilitatea sa de a asigura calitatea produsului certificat.
Dacă produsul nu va fi găsit în conformitate cu condițiile certificării, **LICENȚA** va fi anulată de către **LAREX CERT**.
Se interzice reproducerea parțială a acestui document.

Cod: F-06-03 | 2/3 |



CENTRUL NAȚIONAL PENTRU
ÎNCERCAREA ȘI EXPERTIZAREA
PRODUSELOR

LAREX CERT

ORGANISM DE CERTIFICARE
PRODUSE

Șos. Vitan Bârzești nr. 11 B, Sector 4,
BUCUREȘTI
Tel/fax: 004 021 334 51 42

LICENȚA

Nr. 349/2 Data emiterii 22.05.2008

Titular de LICENȚĂ: S.C. SALSI S.A., cu sediul în SINAIA, jud. Prahova, b-dul Republicii nr. 20.

Prin prezenta LICENȚĂ se acordă dreptul de utilizare a mărcii LAREX CERT pentru certificarea conformității produsului:



Denumire produs: SALAM DE SIBIU

Aspect produs

Descriere produs: Produs sub formă de baton de 600 g, cu membrana detașată, în ambalaj de desfacere din folie din material plastic perforat, vidat, etichetat și inscripționat în limba română cu denumirea produsului și numele producătorului S.C. SALSI S.A.

Cod produs : -

Produsul este conform cu condițiile prevăzute în :
Caiet de Sarcini „Salam de Sibiu” și specificația de produs
SP-501 a firmei S.C. SALSI S.A.



Prezenta LICENȚĂ este anexă la CERTIFICATUL DE CONFORMITATE numărul 349 din 22.05.2008 și este valabilă numai însoțită de acesta.

LICENȚA este valabilă până la data de: 22.05.2014

Director General
CNIEP LAREX
Ing. Vladimir Soare

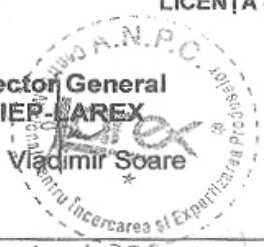

Președinte
al Comitetului de Certificare
ing. Constanța Nicolescu

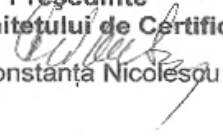

Acest document nu exonerează deținătorul de responsabilitatea sa de a asigura calitatea produsului certificat.
Dacă produsul nu va fi găsit în conformitate cu condițiile certificării, LICENȚA va fi anulată de către LAREX CERT.
Se interzice reproducerea parțială a acestui document.

Cod: F-06-03 | 2/3 |



**CENTRUL NAȚIONAL PENTRU
ÎNCERCAREA ȘI EXPERTIZAREA
PRODUSELOR**

LAREX CERT

**ORGANISM DE CERTIFICARE
PRODUSE**

Șos. Vitan Bârzești nr. 11 B, Sector 4,
BUCUREȘTI
Tel/fax: 004 021 334 51 42

LICENȚA

Nr. 349/3 Data emiterii 22.05.2008

Titular de LICENȚĂ: S.C. SALSI S.A., cu sediul în SINAIA, jud. Prahova, b-dul Republicii nr. 20.

Prin prezenta **LICENȚĂ** se acordă dreptul de utilizare a mărcii **LAREX CERT** pentru certificarea conformității produsului:



Denumire produs: SALAM DE SIBIU

Aspect produs

Descriere produs: Produs feliat, 150 g, în ambalaj de desfacere din folie din material plastic, vidat, etichetat și inscripționat în limba română cu denumirea produsului și numele producătorului S.C. SALSI S.A.

Cod produs : -

Produsul este conform cu condițiile prevăzute în :
Caiet de Sarcini „Salam de Sibiu” și specificația de produs SP-501 a firmei S.C. SALSI S.A.



Prezenta **LICENȚĂ** este anexă la **CERTIFICATUL DE CONFORMITATE** numărul 349 din 22.05.2008 și este valabilă numai însoțită de acesta.

LICENȚA este valabilă până la data de: 22.05.2014

**Director General
CNIEP-LAREX**

Ing. Vladimir Soare

**Președinte
al Comitetului de Certificare**

ing. Constanța Nicolescu

Acest document nu exonerează deținătorul de responsabilitatea sa de a asigura calitatea produsului certificat.
Dacă produsul nu va fi găsit în conformitate cu condițiile certificării, LICENȚA va fi anulată de către LAREX CERT.
Se interzice reproducerea parțială a acestui document.

Cod: F-06-03 | 2/3 |



**CENTRUL NAȚIONAL PENTRU
ÎNCERCAREA ȘI EXPERTIZAREA
PRODUSELOR**

**LAREX CERT
ORGANISM DE CERTIFICARE
PRODUSE**

Sos. Vitan-Bârzești nr. 11 B, Sect. 4,
BUCUREȘTI
Tel/fax: 004 021 334 51 42

CERTIFICAT de CONFORMITATE

Nr. 348 Data emiterii 22.05.2008

Prin prezentul document se certifică faptul că tipurile de produs identificate conform LICENȚELOR de utilizare a mărcii de certificare enumerate mai jos, care constituie anexe la prezentul certificat de conformitate, sunt conforme cu documentele de referință înscrise în licențe.

ANEXE : LICENȚELE NR. 348/1 ; 348/2 din 22.05.2008

Documentul a fost eliberat la solicitarea firmei: **S.C. PRINCIPAL COMPANY S.A.**
cu sediul în: **Filipeștii de Pădure, jud. Prahova**
contractul de certificare nr.: **30/2007**

Evaluarea conformității produsului, eliberarea CERTIFICATULUI de CONFORMITATE și a LICENȚELOR anexate au fost făcute în conformitate cu prevederile din standardul SR EN 45011:2001 și în baza Dosarului de certificare nr. 30/2007.

Notă: Producătorul este responsabil de conformitatea dintre informațiile oferite consumatorului prin etichetarea produsului și prevederile legale în vigoare.

Prezentul certificat este valabil până la data de: 22.05.2014

**Director General
CNIEP-LAREX**
Ing. Vladimir Soare

**Președinte
al Comitetului de Certificare**
ing. Constanța Nicolescu

Acest document nu exonerează deținătorul de responsabilitatea sa de a asigura calitatea produsului certificat.
Dacă produsul nu va fi găsit în conformitate cu condițiile certificării, prezentul CERTIFICAT va fi anulat de către LAREX CERT.
Se interzice reproducerea parțială a acestui document.

Cod: F-06-06 | 2/3 |



**CENTRUL NAȚIONAL PENTRU
ÎNCERCAREA ȘI EXPERTIZAREA
PRODUSELOR**

LAREX CERT

**ORGANISM DE CERTIFICARE
PRODUSE**

Șos. Vitan Bârzești nr. 11 B, Sector 4,
BUCUREȘTI
Tel/fax: 004 021 334 51 42

LICENȚA

Nr. 348/1 Data emiterii 22.05.2008

Titular de LICENȚĂ: S.C. PRINCIPAL COMPANY S.A., cu sediul în Filipeștii de Pădure, jud. Prahova.

Prin prezenta **LICENȚĂ** se acordă dreptul de utilizare a mărcii LAREX CERT pentru certificarea conformității produsului:



Denumire produs: SALAM DE SIBIU

Aspect produs

Descriere produs: Produs sub formă de baton de 420 g, în ambalaj de desfacere din folie din material plastic perforat, etichetat și inscripționat în limba română cu denumirea produsului și numele producătorului S.C. PRINCIPAL COMPANY S.A. – SALONTA.

Cod produs : -

Produsul este conform cu condițiile prevăzute în : Caiet de Sarcini „Salam de Sibiu” și standardul de firmă SF 02/2002 al firmei S.C. PRINCIPAL COMPANY S.A. – punct de lucru SALONTA.



Prezenta **LICENȚĂ** este anexă la **CERTIFICATUL DE CONFORMITATE** numărul 348 din 22.05.2008 și este valabilă numai însoțită de acesta.

LICENȚA este valabilă până la data de: 22.05.2014

**Director General
CNIET LAREX
Ing. Vladimir Soare**

**Președinte
al Comitetului de Certificare
ing. Constanța Nicolescu**

Acest document nu exonerează deținătorul de responsabilitatea sa de a asigura calitatea produsului certificat.
Dacă produsul nu va fi găsit în conformitate cu condițiile certificării, LICENȚA va fi anulată de către LAREX CERT.
Se interzice reproducerea parțială a acestui document.

Cod: F-06-03 | 2/3 |



CENTRUL NAȚIONAL PENTRU
ÎNCERCAREA ȘI EXPERTIZAREA
PRODUSELOR

LAREX CERT

ORGANISM DE CERTIFICARE
PRODUSE

Șos. Vitan Bârzești nr. 11 B, Sector 4,
BUCUREȘTI
Tel/fax: 004 021 334 51 42

LICENȚA

Nr. 348/2 Data emiterii 22.05.2008

Titular de LICENȚĂ: S.C. PRINCIPAL COMPANY S.A., cu sediul în Filipeștii de Pădure,
jud. Prahova.

Prin prezenta LICENȚĂ se acordă dreptul de utilizare a mărcii LAREX CERT
pentru certificarea conformității produsului:



Denumire produs: SALAM DE SIBIU

Aspect produs

Descriere produs: Produs sub formă de baton de 1120 g,
în ambalaj de desfacere din folie din material plastic
perforat, etichetat și inscripționat în limba română cu
denumirea produsului și numele producătorului S.C.
PRINCIPAL COMPANY S.A.

Cod produs : -

Produsul este conform cu condițiile prevăzute în :
Caiet de Sarcini „Salam de Sibiu” și standardul de firmă SF
02/2002 al firmei S.C. PRINCIPAL COMPANY S.A.



Prezenta LICENȚĂ este anexă la CERTIFICATUL DE CONFORMITATE numărul 348 din
22.05.2008 și este valabilă numai însoțită de acesta.

LICENȚA este valabilă până la data de: 22.05.2014



Președinte
al Comitetului de Certificare
ing. Constanța Nicolescu

Acest document nu exonerează deținătorul de responsabilitatea sa de a asigura calitatea produsului certificat.
Dacă produsul nu vă fi găsit în conformitate cu condițiile certificării, LICENȚA va fi anulată de către LAREX CERT.
Se interzice reproducerea parțială a acestui document.

Cod: F-06-03 | 2/3 |



**CENTRUL NAȚIONAL PENTRU
ÎNCERCAREA ȘI EXPERTIZAREA
PRODUSELOR**

**LAREX CERT
ORGANISM DE CERTIFICARE
PRODUSE**

Șos. Vitan-Bârzești nr. 11 B, Sect. 4,
BUCUREȘTI
Tel/fax: 004 021 334 51 42

CERTIFICAT de CONFORMITATE

Nr. 347 Data emiterii 22.05.2008

Prin prezentul document se certifică faptul că tipurile de produs identificate conform LICENȚELOR de utilizare a mărcii de certificare enumerate mai jos, care constituie anexe la prezentul certificat de conformitate, sunt conforme cu documentele de referință înscrise în licențe.

ANEXE : LICENȚELE NR. 347/1 ; 347/2 din 22.05.2008

Documentul a fost eliberat la solicitarea firmei: **S.C. AGRICOLA INTERNATIONAL S.A. BACĂU**
cu sediul în: **BACĂU, str. CALEA MOLDOVEI NR. 94**
contractul de certificare nr.: **29/2007**

Evaluarea conformității produsului, eliberarea CERTIFICATULUI de CONFORMITATE și a LICENȚELOR anexate au fost făcute în conformitate cu prevederile din standardul SR EN 45011:2001 și în baza Dosarului de certificare nr. 29/2007.

Notă: Producătorul este responsabil de conformitatea dintre informațiile oferite consumatorului prin etichetarea produsului și prevederile legale în vigoare.

Prezentul certificat este valabil până la data de: 22.05.2014

**Director General
CNIEP-LAREX
Ing. Vladimiri Soare**



**Președinte
al Comitetului de Certificare
ing. Constanța Nicolescu**

Acest document nu exonerează deținătorul de responsabilitatea sa de a asigura calitatea produsului certificat.
Dacă produsul nu va fi găsit în conformitate cu condițiile certificării, prezentul CERTIFICAT va fi anulat de către LAREX CERT.
Se interzice reproducerea parțială a acestui document.

Cod: F-06-06 | 2/3 |



**CENTRUL NAȚIONAL PENTRU
ÎNCERCAREA ȘI EXPERTIZAREA
PRODUSELOR**

LAREX CERT

**ORGANISM DE CERTIFICARE
PRODUSE**

Șos. Vitan Bârzești nr. 11 B, Sector 4,
BUCUREȘTI
Tel/fax: 004 021 334 51 42

LICENȚA

Nr. 347/1 Data emiterii 22.05.2008

Titular de LICENȚĂ: S.C. AGRICOLA INTERNATIONAL S.A. BACĂU, cu sediul în BACĂU, str. CALEA MOLDOVEI NR. 94.

Prin prezenta **LICENȚĂ** se acordă dreptul de utilizare a mărcii LAREX CERT pentru certificarea conformității produsului:



Denumire produs: SALAM DE SIBIU

Aspect produs

Descriere produs: Produs sub formă de baton de 500 g, în ambalaj de desfacere – pungă celofanată microforată, inscripționat și etichetat în limba română cu denumirea produsului și numele producătorului S.C. AGRICOLA INTERNATIONAL S.A. – S.C. SALBAC DRY SALAMI S.A.

Cod produs : -

Produsul este conform cu condițiile prevăzute în :
Caiet de Sarcini „Salam de Sibiu” și standardul de firmă SF-SDS-1/2/2008 al firmei S.C. AGRICOLA INTERNATIONAL S.A. – S.C. SALBAC DRY SALAMI S.A.



Prezenta **LICENȚĂ** este anexă la **CERTIFICATUL DE CONFORMITATE** numărul 347 din 22.05.2008 și este valabilă numai însoțită de acesta.

LICENȚA este valabilă până la data de: 22.05.2014

**Director General
CNIEP LAREX**
Ing. Vladimir Soare

**Președinte
al Comitetului de Certificare**
ing. Constanța Nicolescu

Acest document nu exonerează deținătorul de responsabilitatea sa de a asigura calitatea produsului certificat.
Dacă produsul nu va fi găsit în conformitate cu condițiile certificării, LICENȚA va fi anulată de către LAREX CERT.
Se interzice reproducerea parțială a acestui document.

Cod: F-06-03 | 2/3 |



**CENTRUL NAȚIONAL PENTRU
ÎNCERCAREA ȘI EXPERTIZAREA
PRODUSELOR**

LAREX CERT

**ORGANISM DE CERTIFICARE
PRODUSE**

Șos. Vitan Bârzești nr. 11 B, Sector 4,
BUCUREȘTI
Tel/fax: 004 021 334 51 42

LICENȚA

Nr. 347/2 Data emiterii 22.05.2008

Titular de LICENȚĂ: S.C. AGRICOLA INTERNATIONAL S.A. BACĂU, cu sediul în BACĂU, str. CALEA MOLDOVEI NR. 94.

Prin prezenta LICENȚĂ se acordă dreptul de utilizare a mărcii LAREX CERT pentru certificarea conformității produsului:



Denumire produs: SALAM DE SIBIU

Aspect produs

Descriere produs: Produs feliat, 150 g, în ambalaj de desfacere – pungă polietilenă sub vid, inscripționat și etichetat în limba română cu numele producătorului S.C. AGRICOLA INTERNATIONAL S.A. – S.C. SALBAC DRY SALAMI S.A.

Cod produs : -

Produsul este conform cu condițiile prevăzute în :
Caiet de Sarcini „Salam de Sibiu” și standardul de firmă SF-SDS-1/2/2008 al firmei S.C. AGRICOLA INTERNATIONAL S.A. – S.C. SALBAC DRY SALAMI S.A.



Prezenta LICENȚĂ este anexă la CERTIFICATUL DE CONFORMITATE numărul 347 din 22.05.2008 și este valabilă numai însoțită de acesta.

LICENȚA este valabilă până la data de: 22.05.2014

**Director General
CNIIEP-LAREX**
Ing. Vladimir Soare

**Președinte
al Comitetului de Certificare**
ing. Constanța Nicolescu

Acest document nu exonerează deținătorul de responsabilitatea sa de a asigura calitatea produsului certificat.
Dacă produsul nu va fi găsit în conformitate cu condițiile certificării, LICENȚA va fi anulată de către LAREX CERT.
Se interzice reproducerea parțială a acestui document.

Cod: F-06-03 | 2/3 |



**CENTRUL NAȚIONAL PENTRU
ÎNCERCAREA ȘI EXPERTIZAREA
PRODUSELOR**

**LAREX CERT
ORGANISM DE CERTIFICARE
PRODUSE**

Șos. Vitan-Bârzești nr. 11 B, Sect. 4,
BUCUREȘTI
Tel/fax: 004 021 334 51 42

CERTIFICAT de CONFORMITATE

Nr. 346 Data emiterii 22.05.2008

Prin prezentul document se certifică faptul că tipurile de produs identificate conform LICENȚELOR de utilizare a mărcii de certificare enumerate mai jos, care constituie anexe la prezentul certificat de conformitate, sunt conforme cu documentele de referință înscrise în licențe.

ANEXE : LICENȚELE NR. 346/1 ; 346/2 din 22.05.2008

Documentul a fost eliberat la solicitarea firmei: **S.C. H & E REINERT S.R.L.**
cu sediul în: **Comuna Feldioara, jud. Brașov, DN 13 Km 11**
contractul de certificare nr.: **28/2007**

Evaluarea conformității produsului, eliberarea CERTIFICATULUI de CONFORMITATE și a LICENȚELOR anexate au fost făcute în conformitate cu prevederile din standardul SR EN 45011:2001 și în baza Dosarului de certificare nr. 28/2007.

Notă: Producătorul este responsabil de conformitatea dintre informațiile oferite consumatorului prin etichetarea produsului și prevederile legale în vigoare.

Prezentul certificat este valabil până la data de: 22.05.2014

**Director General
CNIEP-LAREX
Ing. Vladimir Soare**



**Președinte
al Comitetului de Certificare
ing. Constanța Nicolescu**

Acest document nu exonerează deținătorul de responsabilitatea sa de a asigura calitatea produsului certificat.
Dacă produsul nu va fi găsit în conformitate cu condițiile certificării, prezentul CERTIFICAT va fi anulat de către LAREX CERT.
Se interzice reproducerea parțială a acestui document.

Cod: F-06-06 | 2/3 |



**CENTRUL NAȚIONAL PENTRU
ÎNCERCAREA ȘI EXPERTIZAREA
PRODUSELOR**

LAREX CERT

**ORGANISM DE CERTIFICARE
PRODUSE**

Șos. Vitan Bârzești nr. 11 B, Sector 4,
BUCUREȘTI
Tel/fax: 004 021 334 51 42

LICENȚA

Nr. 346/1 Data emiterii 22.05.2008

Titular de LICENȚĂ: S.C. H & E REINERT S.R.L., cu sediul în comuna Feldioara,
jud. Brașov, DN 13 Km 11.

Prin prezenta **LICENȚĂ** se acordă dreptul de utilizare a mărcii **LAREX CERT**
pentru certificarea conformității produsului:



Denumire produs: SALAM DE SIBIU

Aspect produs

Descriere produs: Produs sub formă de baton de 350 g,
în ambalaj de desfacere din folie din material plastic
etichetat și inscripționat în limba română cu denumirea
produsului și numele producătorului S.C. H & E REINERT
S.R.L.

Cod produs : -

Produsul este conform cu condițiile prevăzute în :
Caiet de sarcini „Salam de Sibiu” și specificația tehnică
S.T. 001/06/2008 a firmei S.C. H & E REINERT S.R.L.



Prezenta **LICENȚĂ** este anexă la **CERTIFICATUL DE CONFORMITATE** numărul 346 din
22.05.2008 și este valabilă numai însoțită de acesta.

LICENȚA este valabilă până la data de: 22.05.2014

**Director General
CNIEP LAREX**
Ing. Vladimir Soare

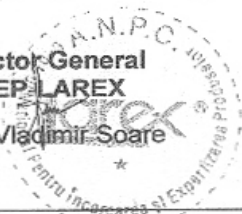

**Președinte
al Comitetului de Certificare**
ing. Constanța Nicolescu

Acest document nu exonerează deținătorul de responsabilitatea sa de a asigura calitatea produsului certificat.
Dacă produsul nu va fi găsit în conformitate cu condițiile certificării, **LICENȚA** va fi anulată de către **LAREX CERT**.
Se interzice reproducerea parțială a acestui document.

Cod: F-06-03 | 2/3 |



**CENTRUL NAȚIONAL PENTRU
ÎNCERCAREA ȘI EXPERTIZAREA
PRODUSELOR**

LAREX CERT

**ORGANISM DE CERTIFICARE
PRODUSE**

Șos. Vitan Bârzești nr. 11 B, Sector 4,
BUCUREȘTI
Tel/fax: 004 021 334 51 42

LICENȚA

Nr. 346/2 Data emiterii 22.05.2008

Titular de LICENȚĂ: S.C. H & E REINERT S.R.L., cu sediul în comuna Feldioara, jud. Brașov, DN 13 Km 11.

Prin prezenta **LICENȚĂ** se acordă dreptul de utilizare a mărcii LAREX CERT pentru certificarea conformității produsului:



Denumire produs: SALAM DE SIBIU

Aspect produs

Descriere produs: Produs sub formă de baton de 585 g, în ambalaj de desfacere din folie din material plastic etichetat și inscripționat în limba română cu denumirea produsului și numele producătorului S.C. H & E REINERT S.R.L.

Cod produs : -

Produsul este conform cu condițiile prevăzute în :
Caiet de sarcini „Salam de Sibiu” și specificația tehnică S.T. 001/06/2008 a firmei S.C. H & E REINERT S.R.L.



Prezenta **LICENȚĂ** este anexă la **CERTIFICATUL DE CONFORMITATE** numărul 346 din 22.05.2008 și este valabilă numai însoțită de acesta.

LICENȚA este valabilă până la data de: 22.05.2014

**Director General
CNIIEP-LAREX**
Ing. **Vladimir Soare**

**Președinte
al Comitetului de Certificare**
ing. **Constanța Nicolescu**

Acest document nu exonerează deținătorul de responsabilitatea sa de a asigura calitatea produsului certificat.
Dacă produsul nu va fi găsit în conformitate cu condițiile certificării, LICENȚA va fi anulată de către LAREX CERT.
Se interzice reproducerea parțială a acestui document.

Cod: F-06-03 | 2/3 |



**CENTRUL NAȚIONAL PENTRU
ÎNCERCAREA ȘI EXPERTIZAREA
PRODUSELOR**

**LAREX CERT
ORGANISM DE CERTIFICARE
PRODUSE**

Șos. Vitan-Bârzești nr. 11 B, Sect. 4,
BUCUREȘTI
Tel/fax: 004 021 334 51 42

CERTIFICAT de CONFORMITATE

Nr. 345 Data emiterii 22.05.2008

Prin prezentul document se certifică faptul că tipurile de produs identificate conform LICENȚELOR de utilizare a mărcii de certificare enumerate mai jos, care constituie anexe la prezentul certificat de conformitate, sunt conforme cu documentele de referință înscrise în licențe.

ANEXE : LICENȚELE NR. 345/1 ; 345/2 ; 345/3 ; 345/4 din 22.05.2008

Documentul a fost eliberat la solicitarea firmei: **S.C. ALDIS S.R.L.**
cu sediul în: **Călărași, șoseaua G-ral Costică Ștefănescu nr.1, cod 910010, jud. Călărași**
contractul de certificare nr.: **27/2007**

Evaluarea conformității produsului, eliberarea CERTIFICATULUI de CONFORMITATE și a LICENȚELOR anexate au fost făcute în conformitate cu prevederile din standardul SR EN 45011:2001 și în baza Dosarului de certificare nr. 27/2007.

Notă: Producătorul este responsabil de conformitatea dintre informațiile oferite consumatorului prin etichetarea produsului și prevederile legale în vigoare.

Prezentul certificat este valabil până la data de: 22.05.2014

**Director General
CNIEP-LAREX
Ing. Vladimir Soare**



**Președinte
al Comitetului de Certificare
ing. Constanța Nicolescu**

Acest document nu exonerează deținătorul de responsabilitatea sa de a asigura calitatea produsului certificat.
Dacă produsul nu va fi găsit în conformitate cu condițiile certificării, prezentul CERTIFICAT va fi anulat de către LAREX CERT.
Se interzice reproducerea parțială a acestui document.

Cod: F-06-06 | 2/3 |



**CENTRUL NAȚIONAL PENTRU
ÎNCERCAREA ȘI EXPERTIZAREA
PRODUSELOR**

LAREX CERT

**ORGANISM DE CERTIFICARE
PRODUSE**
Șos. Vitan Bârzești nr. 11 B, Sector 4,
BUCUREȘTI
Tel/fax: 004 021 334 51 42

LICENȚA

Nr. 345/1 Data emiterii 22.05.2008

Titular de LICENȚĂ: S.C. ALDIS S.R.L., cu sediul în comuna Călărași,
Șoseaua G-ral Costică Ștefănescu nr. 1, cod 910010, județul Călărași

Prin prezenta **LICENȚĂ** se acordă dreptul de utilizare a mărcii LAREX CERT
pentru certificarea conformității produsului:



Denumire produs: SALAM DE SIBIU

Aspect produs

Descriere produs: Produs sub formă de baton de 250 g,
în ambalaj de desfacere din folie din material plastic
perforat, etichetat și inscripționat în limba română cu
denumirea produsului și numele producătorului S.C.
ALDIS S.R.L.

Cod produs : -

Produsul este conform cu condițiile prevăzute în :
Caiet de sarcini „Salam de Sibiu” și specificația tehnică
STF 527/2006 a firmei S.C. ALDIS S.R.L.



Prezenta **LICENȚĂ** este anexă la **CERTIFICATUL DE CONFORMITATE** numărul 345 din
22.05.2008 și este valabilă numai însoțită de acesta.

LICENȚA este valabilă până la data de: 22.05.2014

**Director General
C.N.I.E.P. LAREX**
Ing. Vladimiri Soare

**Președinte
al Comitetului de Certificare**
ing. Constanța Nicolescu

Acest document nu exonerează deținătorul de responsabilitatea sa de a asigura calitatea produsului certificat.
Dacă produsul nu va fi găsit în conformitate cu condițiile certificării, LICENȚA va fi anulată de către LAREX CERT.
Se interzice reproducerea parțială a acestui document.

Cod: F-06-03 | 2/3 |



**CENTRUL NAȚIONAL PENTRU
ÎNCERCAREA ȘI EXPERTIZAREA
PRODUSELOR**

LAREX CERT

**ORGANISM DE CERTIFICARE
PRODUSE**

Șos. Vitan Bârzești nr. 11 B, Sector 4,
BUCUREȘTI
Tel/fax: 004 021 334 51 42

LICENȚA

Nr. 345/2 Data emiterii 22.05.2008

Titular de LICENȚĂ: S.C. ALDIS S.R.L., cu sediul în comuna Călărași,
Șoseaua G-ral Costică Ștefănescu nr. 1, cod 910010, județul Călărași

Prin prezenta **LICENȚĂ** se acordă dreptul de utilizare a mărcii LAREX CERT
pentru certificarea conformității produsului:



Denumire produs: SALAM DE SIBIU

Aspect produs

Descriere produs: Produs sub formă de baton de 450 g,
în ambalaj de desfacere din folie din material plastic
perforat, etichetat și inscripționat în limba română cu
denumirea produsului și numele producătorului S.C.
ALDIS S.R.L.

Cod produs : -

Produsul este conform cu condițiile prevăzute în :
Caiet de sarcini „Salam de Sibiu” și specificația tehnică
STF 527/2006 a firmei S.C. ALDIS S.R.L.



Prezenta **LICENȚĂ** este anexă la **CERTIFICATUL DE CONFORMITATE** numărul 345 din
22.05.2008 și este valabilă numai însoțită de acesta.

LICENȚA este valabilă până la data de: 22.05.2014

**Director General
CNIEP LAREX
Ing. Vladimir Soare**



**Președinte
al Comitetului de Certificare
ing. Constanța Nicolescu**

Acest document nu exonerează deținătorul de responsabilitatea sa de a asigura calitatea produsului certificat.
Dacă produsul nu va fi găsit în conformitate cu condițiile certificării, **LICENȚA** va fi anulată de către LAREX CERT.
Se interzice reproducerea parțială a acestui document.

Cod: F-06-03 | 2/3 |



**CENTRUL NAȚIONAL PENTRU
ÎNCERCAREA ȘI EXPERTIZAREA
PRODUSELOR**

LAREX CERT

**ORGANISM DE CERTIFICARE
PRODUSE**

Șos. Vitan Bârzești nr. 11 B, Sector 4,
BUCUREȘTI
Tel/fax: 004 021 334 51 42

LICENȚA

Nr. 345/3 Data emiterii 22.05.2008

Titular de LICENȚĂ: S.C. ALDIS S.R.L., cu sediul în comuna Călărași,
Șoseaua G-ral Costică Ștefănescu nr. 1, cod 910010, județul Călărași

Prin prezenta **LICENȚĂ** se acordă dreptul de utilizare a mărcii LAREX CERT
pentru certificarea conformității produsului:



Denumire produs: SALAM DE SIBIU

Aspect produs

Descriere produs: Produs feliat, 80 g, în ambalaj de
desfacere – caserole din material plastic în atmosferă
protectoare, etichetat și inscripționat în limba română cu
denumirea produsului și numele producătorului S.C.
ALDIS S.R.L.

Cod produs : -

Produsul este conform cu condițiile prevăzute în :
Caiet de sarcini „Salam de Sibiu” și specificația tehnică
STF 527/2006 a firmei S.C. ALDIS S.R.L.



Prezenta **LICENȚĂ** este anexă la **CERTIFICATUL DE CONFORMITATE** numărul 345 din
22.05.2008 și este valabilă numai însoțită de acesta.

LICENȚA este valabilă până la data de: 22.05.2014

**Director General
CNIEP-LAREX**

Ing. Vladimir Soare

**Președinte
al Comitetului de Certificare**

ing. Constanța Nicolescu

Acest document nu exonerează deținătorul de responsabilitatea sa de a asigura calitatea produsului certificat.
Dacă produsul nu va fi găsit în conformitate cu condițiile certificării, LICENȚA va fi anulată de către LAREX CERT.
Se interzice reproducerea parțială a acestui document.

Cod: F-06-03 | 2/3 |



**CENTRUL NAȚIONAL PENTRU
ÎNCERCAREA ȘI EXPERTIZAREA
PRODUSELOR**

LAREX CERT

**ORGANISM DE CERTIFICARE
PRODUSE**

Șos. Vitan Bârzești nr. 11 B, Sector 4,
BUCUREȘTI
Tel/fax: 004 021 334 51 42

LICENȚA

Nr. 345/4 Data emiterii 22.05.2008

Titular de LICENȚĂ: S.C. ALDIS S.R.L., cu sediul în comuna Călărași,
Șoseaua G-ral Costică Ștefănescu nr. 1, cod 910010, județul Călărași

Prin prezenta **LICENȚĂ** se acordă dreptul de utilizare a mărcii LAREX CERT
pentru certificarea conformității produsului:



Denumire produs: SALAM DE SIBIU

Aspect produs

Descriere produs: Produs feliat, 150 g, în ambalaj de
desfacere – caserole din material plastic în atmosferă
protectoare, etichetat și inscripționat în limba română cu
denumirea produsului și numele producătorului S.C.
ALDIS S.R.L.

Cod produs : -

Produsul este conform cu condițiile prevăzute în :
Caiet de sarcini „Salam de Sibiu” și specificația tehnică
STF 527/2006 a firmei S.C. ALDIS S.R.L.



Prezenta **LICENȚĂ** este anexă la **CERTIFICATUL DE CONFORMITATE** numărul 345 din
22.05.2008 și este valabilă numai însoțită de acesta.

LICENȚA este valabilă până la data de: 22.05.2014

**Director General
CNIER-LAREX**
Ing. Vladimir Soare

**Președinte
al Comitetului de Certificare**
ing. Constanța Niculescu

Acet document nu exonerează deținătorul de responsabilitatea sa de a asigura calitatea produsului certificat.
Dacă produsul nu va fi găsit în conformitate cu condițiile certificării, LICENȚA va fi anulată de către LAREX CERT.
Se interzice reproducerea parțială a acestui document.

Cod: F-06-03 | 2/3 |

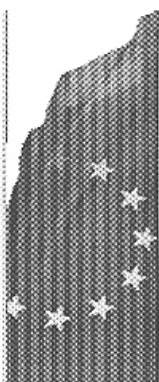
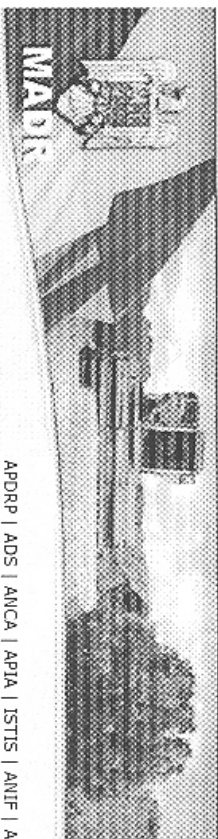

APDRP | ADS | ANCA | APIA | ISTIS | ANIF | ANARZ | ANPA | AHN | IBA | RNP | OMV | OMDOV | IMCS |

MINISTERUL AGRICULTURII ȘI DEZVOLTĂRII RURALE

Agricultura

Păduri

Dezvoltare Rurală

USCS

Ațesceri Europene

Inspectii

Teritoriu

Buget

Home | Contact | Caută



> Produse de calitate

Indicatii geogr. si denumiri de origine

Specialitati traditionale garantate

Organisme de inspectie-certificare

prod. agricole si alimentare

Informatii utile

> Produse traditionale romanesesti

> Baururi spontane

> Ghid-Frog de crestere a

competitivitatii prod. alimentare

> Chiul National al Produselor

Traditionale si Ecologice Romanesesti

Agricultura >> Produse alimentare >> Produse de calitate >> Organisme de inspectie-certificare prod. agricole *Ultima actualizare: 2007-11-30*

ORGANISME DE INSPECTIE SI CERTIFICARE PRODUSE AGRICOLE SI PRODUSE ALIMENTARE

SC CERTIND SA

București, Sector 1, str. George Enescu nr. 27-29 "Palatul UGR 1903",
tel./fax: 0213133651,
e-mail: office@certind.ro,
website: www.certind.ro,
Persoană de contact: D-nul Dumitru Răduț - Director General

ROMCONTROL S.A.

Str. Polona nr 16, sector 1, Bucuresti 010502
Tel: 021- 313.18.17 sau 021-313.06.79
Fax: 021- 312.56.30 sau 021- 311.09.07
Email: marketing@romcontrol.ro
Website: www.romcontrol.ro
Persoana de contact: Violeta Paul- Președinte Director General

LAREX CERT

Sos. Vitau - Barzasi nr. 11B, sector 4, Bucuresti
Tel.: 334.78.65; 334.57.02; 0722.558.433, Tel/Fax:334.51.42,
Mobil:0722.154.053
E-mail: larex@rdsmail.ro
Website: www.larex.ro
Persoana de contact: fiz SILVIU DRĂGILĂ - Director General CNIIP LAREX., tel: 0724377305,
Drd/dlm,Paula-Veronica CĂLIANU- Director Executiv LAREX CERT., tel: 0722501857, e-mail: paulacalianu@yahoo.com.

[Acasa](#) [Contact](#) [Index A-Z](#)



Direcția - Redacția - Administrația
OFICIUL DE STAT PENTRU INVENȚII ȘI MĂRCI
Str. Ion Ghica nr. 5, Sector 3, telefon: + 401 315.19.66;
fax: + 401 312.38.19
e-mail: office@osim.ro [http: www.osim.ro](http://www.osim.ro)
BUCUREȘTI - ROMÂNIA

Tehnoredactare și tipar: OFICIUL DE STAT PENTRU INVENȚII ȘI MĂRCI