

OFICIUL DE STAT
PENTRU
INVENȚII ȘI MĂRCI

ROMÂNIA



**BULETINUL OFICIAL
DE
PROPRIETATE
INDUSTRIALĂ**

**Secțiunea MĂRCI
și
INDICAȚII GEOGRAFICE**

VOLUMELE I și II

Nr. 11/2008



*Cu ocazia sărbătorilor
de iarnă,
Editura OSIM vă
urează un An Nou fericit,
plin de bucurii,
multă sănătate
și realizări atât în
plan profesional,
cât și personal.*

La
mulți
ani! **2009**

OFICIUL DE STAT PENTRU INVENȚII ȘI MĂRCI

BUCUREȘTI - ROMÂNIA

**BULETIN OFICIAL
DE
PROPRIETATE INDUSTRIALĂ**

**SECTIUNEA MARCI
SI INDICATII GEOGRAFICE**

**11
2008**

Publicat la data de:
28.11.2008

BULETIN OFICIAL DE PROPRIETATE INDUSTRIALĂ

PUBLICAȚIE OFICIALĂ EDITATĂ DE
OFICIUL DE STAT PENTRU INVENȚII ȘI MĂRCI,
ÎN 12 VOLUME ANUAL, ÎN FUNCȚIE DE NUMĂRUL
CERERILOR DE ÎNREGISTRARE A MĂRCILOR, A
CERTIFICATELOR DE ÎNREGISTRARE ȘI DE REÎNNOIRE
A MĂRCILOR ACORDATE.

Costul estimativ al abonamentului anual este de 7.405.000 lei,
exclusiv cheltuielile de difuzare.
Exemplarele individuale au prețul de 720000 lei/ număr, estimativ în
limita stocurilor disponibile, exclusiv cheltuielile de difuzare.

Plata se face anticipat în contul Oficiului de
Stat pentru Invenții și Mărci RO 89 TREZ 7005025XXX000278
DIRECTIA DE TREZORERIE
SI
CONTABILITATE PUBLICA A MUNICIPIULUI BUCUREȘTI

Colegiu de redacție:

**Ștefan Cocoș
Mariana Hahue**

**Coperta: Cristina-Maria Bararu
Tipărit la: Tipografia O.S.I.M. sub comanda nr. 131/25.11. 2008**

Nr.11

28 NOIEMBRIE 2008

Directia-Redactia-Administratia

OFICIUL DE STAT PENTRU

INVENTII SI MARCI

Str. Ion Ghica nr.5, sect.3
telefon:3151965; 3151964;
3145964; 3145965; 3145966;
3149256;

fax: 401 312 38 19

e-mail:office@osim.ro
BUCURESTI- ROMANIA

I.S.S.N. 1841- 9917

CUPRINS GENERAL

I. CAPITOL MĂRCI:

1. Lista mărcilor înregistrate conf. art.22 legea 84/98 și R17.3, R.17.4.....	11
2. Tabel cu mărcile înregistrate:	
-în ordinea nr. de depozit.....	327
-în ordinea nr.de marcă.....	371
-în ordinea alfabetică numai pentru mărcile verbale și combinate.....	379
-in ordinea alfabetica a numelui titularului.....	395
-lista mărcilor înregistrate pe clase NISA.....	415
3. Modificări și transmiteri de drepturi conf.art.34,39 legea 84/98 si a Regulei 24, 26 din HG 833/98.....	451
4. Lista mărcilor reînnoite conf. art.32 legea 84/98.....	491
5. Erate.....	499
6.Tabel cuprinzand retragerea sau limitarea la cerere.....	503
7.Decizii ale comisiei de examinare opozitii conf art. 25 din legea 84/98(marci respinse).....	511
8.Hotariri ale comisiei de examinare cf.art.23 din legea 84/98(marci modificate.....	515
9.Hotaririle comisiei de reexaminare cf.art.80./legea 84/98(marci respinse).....	-
10.Hotariri ale comisiei de reexaminare cf.art.80./legea 84/98 (mărci modificate).....	-
11.Sentinte ale instantelor judecatoresti cf.art.45 din legea 84/1998.....	529
12.Sentinte ale instantelor judecatoresti cf.art.81/alin.3 din legea 84/1998.....	-
13.Capitol privind eliberari certificate Dispozitia de serviciu nr.87.....	539
14.Tabel cuprinzând mărcile care expiră până la data de 1.03.2009 - 31.03.2009 și urmează a fi reînnoite.....	557
15. Regulamente mărci colective și de certificare..	543
16.Lista agențiilor specializate în proprietate industrială.....	577
17. Lista consilierilor în proprietate industrială...	601
18. Lista centrelor regionale.....	629
19. Ordine ale Directorului general al OSIM; instrucțiuni de serviciu; dispoziții; anunțuri;	633

Statele membre ale Sistemului de la Madrid

(decembrie 2006)

Albania (A&P)	Lituania (P)
Algeria (A)	Luxemburg* (A&P)
Antigua & Barbuda (P)	Macedonia (A&P)
Armenia (A&P)	Marea Britanie (P)
Australia (P)	Monaco (A&P)
Austria (A&P)	Mongolia (A&P)
Azerbaijan (A)	Maroc (A&P)
Bahrein (P)	Mozambic (A&P)
Belarus (A&P)	Muntenegru (A&P)
Belgium* (A&P)	Namibia (A&P)
Bhutan (A&P)	Norvegia (P)
Bosnia & Herțegovina (A)	Olanda:
Botswana (P)	– Europa* (A&P)
Bulgaria (A&P)	– Antile** (P)
China (A&P)	Polonia (A&P)
Cipru (A&P)	Portugalia (A&P)
Comunitatea Europeană (P)	Republica Coreea (P)
Croația (A&P)	Republica Moldova (A&P)
Cuba (A&P)	România (A&P)
Republica Cehă (A&P)	Federația Rusă (A&P)
Republica Populară Democrată Coreea (A&P)	San Marino (A)
Danemarca (P)	Serbia (A&P)
Egipt (A)	Sierra Leone (A&P)
Elveția (A&P)	Singapore (P)
Estonia (P)	Slovacia (A&P)
Finlanda (P)	Slovenia (A&P)
Franța (A&P)	Spania (A&P)
Georgia (P)	Sudan (A)
Germania (A&P)	Swaziland (A&P)
Grecia (P)	Suedia (P)
Islanda (P)	Republica Arabă Siriană (A&P)
Iran (A&P)	Tajikistan (A)
Irlanda (P)	Turcia (P)
Italia (A&P)	Turkmenistan (P)
Japonia (P)	Ucraina (A&P)
Kazakhstan (A)	Ungaria (A&P)
Kenya (A&P)	Statele Unite ale Americii (P)
Kyrgyzstan (A&P)	Uzbekistan (A&P)
Letonia (A&P)	Viet Nam (A&P)
Lesotho (A&P)	Zambia (P)
Liberia (A)	
Liechtenstein (A&P)	

Total: (80)

(A): Aranjament (57)

(P): Protocol (71)

* Belgium, Luxembourg and the territory of the Kingdom of the Netherlands in Europe have a unified legislation on trademarks and a common Office for the registration of trademarks under that legislation (Benelux Office). Under the Madrid System, protection shall be requested as if they were one country (Benelux). Their designation shall be subject to payment of a single complementary or individual fee.

** The Netherlands Antilles is a territory of the Kingdom of the Netherlands to which Benelux trademark law does not apply, but which has its own trademark law and its own Office for the registration of trademarks under that law. Protection in respect of the Netherlands Antilles shall be requested through a specific designation under the Protocol, distinct from that of the Benelux.

LISTA CODURILOR INID

NORMA O M P I ST.60

(100) Date privind înregistrarea / reînnoirea

* Numărul de ordine

(111) Numărul de ordine al înregistrării

(116) Numărul de ordine al reînnoirii, dacă este diferit de numărul de ordine al înregistrării inițiale.

(117) În caz de reînnoire, numărul (numerele) de înregistrare înaintea reînnoirii (reînnoirilor).

(141) Data sfârșitului validității înregistrării mărcii .

* Data înregistrării / reînnoirii

(151) Data înregistrării

(156) Data reînnoirii

Numere de înregistrare conexe

(161) Numărul (numere) de înregistrare anterior (e) înregistrării reînnoite, în caz de diferențe cu numărul (numerele) indicat (e) sub codurile (111) și (116).

(170) Durata prevăzută a înregistrării/ reînnoirii

(171) Durata prevăzută a înregistrării

(176) Durata prevăzută a reînnoirii

(180) Data prevăzută de expirare a înregistrării / reînnoirii

(181) Data prevăzută de expirare a înregistrării

(186) Data prevăzută de expirare a reînnoirii

Administrația care înregistrează marca

* (190) Codul cu două litere (conform normei ST 3a OMPI) permițând identificarea administrației care înregistrează marca.

(200) Date referitoare la cerere

* (210) Numărul de ordine al cererii

* (220) Data de depozit a cererii

(230) Date referitoare la expoziții

(250) Locul de depozit al cererii

* (260) Numărul de ordine al cererii examinate

(270) Limba (limbile) cererii

(300) Date referitoare la prioritate conform Convenției de la Paris și alte date referitoare la vechimea sau la înregistrarea mărcii în țara de origine.

* (310) Numărul de ordine atribuit primei cereri

* (320) Data de depozit a primei cereri

* (330) Codul conform normei ST3 a OMPI, permițând identificarea oficiului național sau regional la care a fost depusă prima cerere sau organizația la care a fost depusă prima cerere.

(340) Prioritate parțială

(350) Vechime

(360) Vechime parțială

(390) Date referitoare la înregistrare în țara de origine (de exemplu, în cazul înregistrării unei mărci(" telle quelle").

(400) Data la care anumite informații sunt făcute accesibile publicului

(441) Data la care informațiile privind cererea neexaminată au fost făcute accesibile publicului.

(442) Data la care informațiile privind cererea examinată au fost făcute accesibile publicului.

(450) Data la care informațiile privind înregistrarea au fost făcute accesibile publicului.

(500) Informații diverse

Clasificarea, produselor sau serviciilor

*(510) Lista produselor sau serviciilor, când acestea nu sunt clasificate.

*(511) Clasificarea internațională a produselor sau serviciilor în scopul înregistrării mărcilor (clasificarea Nisa), lista produselor sau serviciilor conform acestei clasificări.

(512) Clasificarea națională, lista produselor sau serviciilor clasificate conform acestei clasificări.

Indicații referitoare la folosirea mărcii

(521) Indicații conform căreia marca a dobândit un caracter distinctiv prin folosirea sa în comerț.

(523) Indicație conform căreia solicitantul a prezentat dovezile dreptului său de a folosi anumite elemente ale mărcii.

(525) Indicație conform căreia marca a fost radiată pentru nefolosire.

(526) Renunțare

(527) Indicații referitoare la cerințele utilizării.

(529) Indicații referitoare la limitările utilizării.

Descrierea elementelor figurative ale mărcii.

(531) Conform clasificării internaționale a elementelor figurative ale mărcii (clasificarea Viena).

(532) Conform unei clasificări naționale

(539) Folosind cuvinte cheie sau un text liber formulat.

*(540) Reproducerea mărcii.

*(541) Reproducerea mărcii când aceasta este reprezentată în caractere standard.

*(546) Reproducerea mărcii când aceasta e reprezentată în caractere nestandard.

(550) Indicații referitoare la natura mărcii sau la tipul de marcă.

(551) Indicația faptului că marca este o marcă colectivă, o marcă de certificare sau o marcă de garanție.

(554) Marca tridimensională

(555) Marca hologramă

(556) Marca sonoră, inclusiv caracteristicile sale

(557) Marca olfactivă, inclusiv caracteristicile sale.

(561) Transliterarea mărcii

(566) Traducerea mărcii sau a cuvintelor conținute în marcă

(571) Descrierea mărcii

(580) Data înscrierii oricărui tip de tranzacție privind cererile de înregistrare sau înregistrările (de exemplu: modificarea de titular, modificare de nume sau adresă, renunțare, cesiune a protecției).

(591) Informații privind culorile revendicate

(600) Referințe la alte depozite și înregistrări de marcă înrudite din punct de vedere juridic.

(641) Numărul și data altor cereri înrudite din punct de vedere juridic

(646) Numărul și data altor înregistrări înrudite din punct de vedere juridic

(700) Informații privind părțile interesate de o cerere sau de o înregistrare

*(730) Numărul și adresa solicitantului sau titularului înregistrării

*(731) Numele și adresa solicitantului

*(732) Numele și adresa titularului înregistrării

(733) Indicarea activităților industriale sau comerciale ale solicitantului.

(740) Numele și adresa mandatarului

(750) Adresa pentru corespondență

(770) Numele și adresa precedentului solicitant sau titular (în caz de schimbare de titular)

(771) Numele precedent sau adresa precedentă a solicitantului sau titularului (fără schimbare de titular).

Informații privind licențiatul sau licențiații

- (791) Numele și adresa licențiatului
- (793) Indicația condițiilor sau restricțiilor prevăzute în licență.

(800) Anumite date referitoare la înregistrarea internațională a mărcilor conform Aranjamentului de la Madrid privind înregistrarea internațională a mărcilor și Protocolul referitor la acest Aranjament.

Date privind dreptul la înregistrare

- (811) Statul contractant al cărui titular este solicitant
- (812) Statul contractant sau organizația contractantă pe teritoriul căruia sau căreia titularul are o întreprindere industrială sau comercială efectivă și serioasă.
- (813) Statul contractant sau organizația contractantă pe teritoriul căruia sau căreia titularul își are domiciliul
- (814) Partea contractantă pe teritoriul căreia noul titular îndeplinește condițiile cerute ca să fie titular de înregistrare internațională.

Date privind cererea de bază sau înregistrarea de bază

- (821) Cererea de bază
- (822) Înregistrarea de bază

Date privind părțile contractante vizate prin înregistrarea internațională, reînnoirea sau modificarea

- (831) Desemnare conform Aranjamentului de la Madrid
- (832) Desemnare conform Protocolului de la Madrid
- (833) Părți contractante interesate

Informații diverse

- (841) Statul al cărui titular este solicitant
- (842) Natura juridică a titularului (persoană morală) și statul și, dacă e cazul, teritoriul în interiorul acestui stat în care persoana morală e constituită.

Date privind limitarea listei produselor și serviciilor.

- (851) Limitarea listei produselor și serviciilor

Date privind refuzul de protecție și invalidările

- (861) Refuz total de protecție
- (862) Refuz parțial de protecție
- (863) Data la care ia efect invalidarea.

Date privind o modificare adusă înregistrării internaționale

- (871) Numărul părții cedate din înregistrarea internațională
- (872) Numărul înregistrărilor internaționale fuzionate
- (873) Numărul înregistrărilor internaționale care rezultă din fuziune.

Date privind înlocuirea și divizarea

- (881) Numărul și data înregistrării naționale sau a înregistrărilor naționale sau regionale înlocuite printr-o înregistrare internațională (artic.4 bis al Aranjamentului de la Madrid și articolul 4 bis al protocolului.)
- (882) Data și numărul elementelor care fac obiectul divizării: cererea de bază, înregistrarea care decurge din cerere sau înregistrarea de bază.
- (883) Noile numere ale elementelor care rezultă din diviziune: cererea de bază, înregistrarea care decurge din cererea de bază, sau înregistrarea de bază.

Date privind înregistrările posterioare

- (891) Data desemnării posterioare (regula 24.6 a regulamentului de execuție comun).

**2. LISTA MĂRCILOR ÎNREGISTRATE CONFORM ART. 22 LEGEA 84/98 SI A
REGULEI 17.3 SI 17.4 DIN REGULAMENTUL DE APLICARE A LEGII 84/98 IN
ORDINEA NUMĂRULUI DE DEPOZIT**

**Se publică în ordine următoarele date conform normelor OMPI : ST 60 si ST3 și
anume: numărul depozitului(210) ; data înregistrării cererii (151) numărul
indicatiei geografice acordate (111); denumirea și sediul titularului (732);
denumirea sau reproducerea mărcii (540); prioritatea invocată (300); lista
produselor și serviciilor pentru care s-a cerut înregistrarea (511), conform
claselor de produse si/sau servicii ale clasificării internaționale.**

**În conformitate cu art.23, al.1 si 2 din Legea nr.84/1998 privind marcile si
indicatiile geografice, cei interesați pot introduce opoziții împotriva
înregistrării marilor la Comisia pentru examinarea opozițiilor privind mărcile,
din cadrul Oficiului de Stat pentru Invenții și Mărci, în termen de 3 luni de la
data publicării mărcii. Dacă în acest termen nu se introduc opoziții, sau dacă
aceste opoziții sunt respinse, marcile vor fi înregistrate.**

- (210) **M 2006 02491** (111) **095934**
 (151) 10.03.2006
 (732) **ESTHETE SA**, Chemin du Pavillon
 5 , C H - 1 2 1 8 , L E
 GRAND-SACONNEX ELVETIA
 (740) SC ROMINVENT SA Agenție de
 Brevete, Desene, Marci și Transfer
 de Tehnologie, Str. Ermil Pangratti
 nr. 35, et. 1, sector 1 BUCUREȘTI

(540)

D. DI ROYALE

- (511) *Produse și/sau servicii grupate pe
 clase:*
 3 Cosmetice, în special săpunuri, par-
 fumerie, uleiuri esențiale, preparate
 cosmetice, loțiuni pentru corp, loțiuni
 pentru păr, produse pentru îngrijirea
 dinților, deodorante pentru uz per-
 sonal, anti-perspirante, produse de
 machiaj și produse de demachiat,
 preparate igienice pentru reîn-
 tinerirea cosmetică a pielii, obiecte
 de toaletă.
 25 Îmbrăcăminte, în special îmbră-
 căminte gata de purtat, încălțăminte
 , articole care servesc la acoperirea
 capului pentru purtat.



- (210) **M 2006 08250** (111) **096029**
 (151) 20.07.2006
 (732) **DRAGOS ALEXANDRU RUSCA**,
 Str. Domnița Ancuța nr. 7, sector 1,
 , BUCUREȘTI ROMANIA
 (740) CABINET INDIVIDUAL
 ANDRONACHE PAUL, Str. Sibiu nr.
 14, bl.E21, et.6, ap.35 BUCUREȘTI

(540)

MOHITO

- (511) *Produse și/sau servicii grupate pe
 clase:*
 43 Servicii de alimentație publică; ser-
 vicii de cazare publică.



- (210) **M 2006 08398** (111) **096290**
 (151) 24.07.2006
 (732) **SC RNV MEDIA SRL**, Str. Curtea
 Domnească nr. 9, județul Suceava,
 720008, SUCEAVA ROMANIA

(540)

SUCEVEANUL

- (511) *Produse și/sau servicii grupate pe
 clase:*
 38 Telecomunicații.



- (210) **M 2006 08979** (111) **096196**
 (151) 08.08.2006
 (732) **EUROPE DEVELOPPEMENT
 INTERNATIONAL ROMANIA**, Intr.
 Camil Petrescu nr. 5, sector 1,
 010541, BUCUREȘTI ROMANIA
 (740) BIROUL DE PROPRIETATE
 INDUSTRIALA SI CONSULTANTA
 PIDES-SOVA DAN EUGEN
 Persoana fizica, Str. Valea Buzăului
 nr. 10, bl. G30, sc.D, ap. 36, sector 3
 BUCURESTI

(540)

Europa^{tv}

EUROPA TV

- (531) *Clasificare Viena:* 270501; 270515;
 290101;
 (591) Culori revendicate: roșu, negru

În conformitate cu articolul 7 din Legea nr 84/1998 : marca a fost înregistrată pe baza consimțământului titularului mărcii anterioare, conform adresei nr. : 1027614/12.09.2007.

(511) *Produse și/sau servicii grupate pe clase:*

- 9 Suporturi cu înregistrări audio; programe informatice; aparate și echipamente pentru înregistrarea, stocarea, transmiterea, receptarea sau reproducerea sunetelor, imaginilor și/sau video, aparate și echipamente pentru studiouri de producție cinematografică sau foto; aparate și echipamente pentru laboratoare de procesarea imaginii și sunetului; echipamente pentru tratarea informației și calculatoare, aparate de divertisment, cu ecrane sau cu receptoare tv, programe informatice și programe pe orice fel de suport de înregistrare sau de difuzare.
- 16 Publicație, hârtie, carton și produse din aceste materiale, produse de imprimare, fotografii, albume, calendare, autocolante, papetărie; materiale pentru ambalare, clișee.
- 35 Publicitate, curierat publicitar, distribuire de prospecte sau de eșantioane; organizare de expoziții, expunere de produse, promovare și ofertă de produse și/sau de servicii, activități de birou, de înregistrare, transcriere, compunere, compilare sau sistematizare a comunicărilor scrise sau a înregistrărilor, exploatarea sau compilarea datelor matematice sau statistice; activități de import-export, ofertă de publicații și carte pe hârtie sau în format electronic, servicii de abonament la publicații.
- 38 Difuzare de programe audiovizuale, de radio sau de televiziune, în eter, prin satelit, prin rețele de comunicații sau prin alte mijloace,

- transmisii de date, alte servicii de telecomunicații.
- 39 Transport; ambalarea, depozitarea, arhivarea pe orice tip de suport a produțiilor de televiziune, transport de decoruri, echipamente și persoane.
- 40 Tratament de materiale; servicii de tipărire, de tipografie, de înregistrare și de imprimare; dezvoltarea peliculelor, prelucrarea filmelor; gravură, litografie.
- 41 Realizare de programe artistice și de emisiuni audiovizuale; filmări și înregistrări video și/ sau audio, montaje de înregistrări video și audio; producție de film; închiriere de filme, de aparatură și de accesorii cinematografice sau audio/video, închiriere de filme, de înregistrări audio sau video; organizare și realizare de programe și/sau orice gen de activități de educație; instruire, activități culturale, de divertisment, sportive, organizare de concursuri educative sau de divertisment, exploatare de săli de cinema, săli de jocuri; publicare on-line.
- 42 Servicii științifice și tehnologice, servicii de cercetare, de documentare, de analiză și de sinteze documentare, de design, arhitectură, arte grafice, lucrări de grafică, decorațiuni interioare, crearea, găzduirea, întreținerea și actualizarea de pagini web.



(210) **M 2006 09103** (111) **096030**
 (151) 11.08.2006
 (732) **SC HOFIGAL EXPORT IMPORT SA**, Intrarea Serelor nr. 2, sector 4, 042124, BUCUREȘTI ROMANIA

(540)

RELAXATIV

(511) *Produse și/sau servicii grupate pe clase:*
 5 Produse farmaceutice.



(210) **M 2006 09389** (111) **096291**
 (151) 18.08.2006
 (732) **M O T O R P R E S S E INTERNATIONAL VERLAGSGESELLSCHAFT HOLDING MBH & CO BETRIEBS KG**, Leuschnerstrasse 1, 70174, STUTTGART GERMANIA

(740) **CABINET M OPROIU SRL CONSILIERE IN PROPRIETATE INTELLECTUALA**, Str. Popa Savu nr. 42, sector 1, C.P. 2-229 BUCUREȘTI

(540)



AUTO MOTOR ȘI SPORT

(531) *Clasificare Viena:* 270524; 290112;

(591) Culori revendicate: roșu, alb

(511) *Produse și/sau servicii grupate pe clase:*

9 Aparate și instrumente științifice, nautice, electrice, geodezice, fotografice, cinematografice, optice, de

cântărire, de măsurare, de semnalizare, de control (verificare), de siguranță (salvare) și didactice; aparate și instrumente pentru conducerea, distribuirea, transformarea, acumularea, reglarea sau comanda curentului electric; aparate pentru înregistrarea, transmiterea, reproducerea sunetelor sau imaginilor; suporti de înregistrare magnetici, discuri acustice; distribuitoare automate și mecanisme pentru aparate cu preplată; case înregistratoare, mașini de calculat, echipament pentru prelucrarea informației și calculatoare; extinctoare.

16 Produse de imprimare (publicații); caractere tipografice; clișee.

35 Publicitate; gestiunea afacerilor comerciale; administrație comercială; lucrări de birou.

38 Telecomunicații.

42 Servicii științifice și tehnologice, precum și servicii de cercetare și de creație, referitoare la acestea; servicii de analiză și de cercetare industrială; crearea și dezvoltarea calculatoarelor și a programelor de calculator; servicii juridice.



(210) **M 2006 11243** (111) **096292**

(151) 09.10.2006

(732) **SC SOTER SRL**, Str. Mendeleev nr. 28 - 30, sector 1, **, BUCUREȘTI ROMANIA

(740) ALLEGRA CONSULTING SRL, Bd.Octavian Goga nr. 23, bl.M106, sc.4, ap.117, sector 3 BUCUREȘTI

(540)



SOTER & PARTNERS

(531) *Clasificare Viena:* 020120; 270515; 290101;

(591) Culori revendicate: albastru

(511) *Produse și/sau servicii grupate pe clase:*

9 Aparate și instrumente științifice, nautice, geodezice, fotografice, cinematografice, optice, de cântărire, de măsurare, de semnalizare, de siguranță (salvare) și didactice; aparate și instrumente pentru conducerea, distribuirea, transformarea, acumularea, reglarea sau comanda curentului electric; aparate pentru înregistrarea suneților sau imaginilor, cu excepția aparatelor pentru scanarea corpului; suporturi de înregistrare magnetici, discuri acustice; distribuitoare automate și mecanisme pentru aparate cu preplată; case înregistratoare, mașini de calculat, echipamente pentru tratarea informației și calculatoare; extinctoare.

16 Hârtie, carton și produse din aceste materiale, necuprinse în alte clase; produse de imprimare; articole

pentru legătorie; fotografii; papetărie; adezivi (materiale colante) pentru papetărie sau menaj; materiale pentru artiști; pensule; mașini de scris și articole de birou (cu excepția mobilelor); materiale de instruire sau învățământ (cu excepția aparatelor); materiale plastice pentru ambalaj (necuprinse în alte clase); caractere tipografice; clișee.

35 Publicitate; gestiunea afacerilor comerciale; administrație comercială; lucrări de birou.

36 Asigurări; afaceri financiare; afaceri monetare; afaceri imobiliare.

41 Educație; instruire; divertisment; activități sportive și culturale.

42 Servicii științifice și tehnologice, precum și servicii de cercetare și de creație referitoare la acestea; servicii de analiză și cercetare industrială, crearea și dezvoltarea calculatoarelor și a programelor de calculator; servicii juridice.



(210) **M 2006 13004** (111) **096026**

(151) 20.11.2006

(732) **SC ARGAN 2000 SRL**, Comuna Vadu Sadului, Bihor, **, COMUNA VADU SADULUI ROMANIA

(540)

La Contele Dracula

LA CONTELE DRACULA

(531) *Clasificare Viena:* 270503; 270525;

(511) *Produse și/sau servicii grupate pe clase:*

43 Hoteluri, pensiuni, moteluri, campinguri, case de vacanță, restaurante, cantine, baruri, servicii hoteliere.



- (210) **M 2006 14452** (111) **096293**
 (151) 28.12.2006
 (732) **L. F. P., INC.**, 8484 Wilshire
 Boulevard, 90211, BEVERLY HILLS
 S.U.A. CA
 (740) SC ROMINVENT SA Agenție de
 Brevete, Desene, Marci și Transfer
 de Tehnologie, Str. Ermil Pangratti
 nr. 35, et. 1, sector 1 BUCUREȘTI

(540)

HUSTLER

HUSTLER

- (531) *Clasificare Viena: 270501;*
 (511) *Produse și/sau servicii grupate pe
 clase:*
 25 Îmbrăcăminte, încălțăminte, articole
 de purtat pe cap.



- (210) **M 2007 00990** (111) **096342**
 (151) 31.01.2007
 (732) **DUAL COMPUTERS
 DISTRIBUTION SRL**, Str. Sutașului
 nr. 31, sect. 1, **, BUCUREȘTI
 ROMANIA

(540)

dualcomp

DUALCOMP

- (531) *Clasificare Viena: 260201; 270505;
 270508; 290101;*
 (591) Culori revendicate: roșu
 (511) *Produse și/sau servicii grupate pe
 clase:*
 9 Aparate și instrumente științifice,

nautice, geodezice, fotografice,
 cinematografice, optice, de
 cântărire, de măsurare, didactice;
 aparate și instrumente pentru
 conducerea, distribuirea, transfor-
 marea, acumularea, reglarea sau
 comanda curentului electric; aparate
 pentru înregistrarea, transmiterea,
 reproducerea sunetelor sau
 imaginilor; suporti de înregistrare
 magnetici, discuri acustice;
 distribuitoare automate și meca-
 nisme pentru aparate cu preplată;
 case înregistratoare.



- (210) **M 2007 02290** (111) **096052**
 (151) 02.03.2007
 (732) **SC PARAFARM MED SRL**, Calea
 Bucureștilor nr.1, Jud. Ilfov, 075100,
 OTOPENI ROMANIA
 (740) SC ROMINVENT SA Agenție de
 Brevete, Desene, Marci și Transfer
 de Tehnologie, Str. Ermil Pangratti
 nr. 35, et. 1, sector 1 BUCUREȘTI

(540)

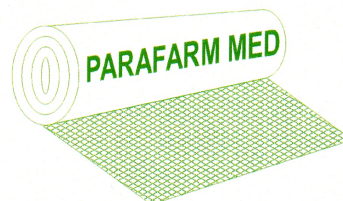

PARAFARM MED

- (531) *Clasificare Viena: 191315; 270508;
 290103;*
 (591) Culori revendicate: verde
 (511) *Produse și/sau servicii grupate pe
 clase:*
 5 Produse farmaceutice; feși;
 comprese; confecții din tifon sterile
 și nesterile și vată sterilă.
 35 Publicitate; gestiunea afacerilor
 comerciale; administrație comercială

și lucrări de birou pentru produsele de mai sus.



- (210) **M 2007 02299** (111) **096136**
 (151) 02.03.2007
 (732) **MEGHEA MIHAI GEORGE**, Str. Herăstrău nr.18, sector 1, BUCURESTI ROMANIA
 (740) **INVEL - AGENȚIE DE PROPRIETATE INDUSTRIALĂ**, Str. Ion Ghica nr. 3, ap. 20, sector 3 BUCUREȘTI

(540)



**DOM AUTOMOBILE
PREMIUM BRANDS FOR
PREMIUM PEOPLE**

- (531) *Clasificare Viena: 270511; 270512; 270517; 270519; 290101;*
 (591) Culori revendicate: roșu
 (511) *Produse și/sau servicii grupate pe clase:*
 16 Ambalaj.
 35 Leasing de automobile si servicii de publicitate aferente acestora.
 36 Asigurări; afaceri financiare; afaceri monetare; afaceri imobiliare.
 37 Reparatii de automobile.
 38 Comunicatii pe internet ; emisiuni TV destinate utilizatorilor de automobile.
 40 Tratament de materiale.



- (210) **M 2007 02301** (111) **096137**
 (151) 02.03.2007
 (732) **MEGHEA MIHAI GEORGE**, Str. Herăstrău nr.18, sector 1, **, BUCURESTI ROMANIA
 (740) **INVEL - AGENȚIE DE PROPRIETATE INDUSTRIALĂ**, Str. Ion Ghica nr. 3, ap. 20, sector 3 BUCUREȘTI

(540)



**DOM AUTOMOBILE
PREMIUM CARS FOR
PREMIUM PEOPLE**

- (531) *Clasificare Viena: 270511; 270512; 270517; 270519; 290101;*
 (591) Culori revendicate: roșu

În conformitate cu: regula 17 Alineatul 4 din regulamentul de aplicare al Legii 84/1998, conform adresei nr. 1033623/27.10.2008, solicitantul nu revendică un drept exclusiv asupra denumirii:

AUTOMOBILE

- (511) *Produse și/sau servicii grupate pe clase:*
 16 Ambalaj.
 35 Leasing de automobile si servicii de publicitate aferente acestora.
 36 Asigurări; afaceri financiare; afaceri monetare; afaceri imobiliare.
 37 Reparatii pentru automobile.
 38 Comunicatii pe internet; emisiuni TV destinate utilizatorilor de automobile.
 40 Tratament de materiale.



(210) **M 2007 02793** (111) **095961**
 (151) 14.03.2007
 (732) **SC SMARTPOINT CONSULTING SRL**, Str. Mihai Bravu nr.438, bl.V13, sc.1, ap.37, sector 3, BUCUREȘTI ROMANIA

(540)

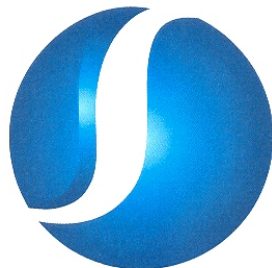

SMART POINT

SMART POINT

(531) *Clasificare Viena:* 260121; 260124; 270509; 290104;

(591) Culori revendicate: albastru

(511) *Produse și/sau servicii grupate pe clase:*

9 Mașini de calculat, echipamente pentru tratarea informației și calculatoare.

35 Publicitate și anume agenții de publicitate; publicitate prin poștă și mail; crearea și distribuția de materiale și mostre publicitare pentru alții; intermedierea și închirierea de spații publicitare pentru alții; consultanță în domeniul serviciilor de publicitate; promoții publicitare pentru alții; gestiunea afacerilor comerciale; administrație comercială; lucrări de birou; regruparea în avantajul terților a produselor IT (cu excepția transportului lor) permițând consumatorilor să le vadă și să le cumpere comod.

42 Servicii științifice și tehnologice, precum și servicii de cercetare și de creație, referitoare la acestea;

crearea și dezvoltarea calculatoarelor.



(210) **M 2007 03211** (111) **095962**
 (151) 23.03.2007
 (732) **SC CASTILLO SRL**, Str. Salviei nr. 6, Județul Brașov, **, BRAȘOV ROMANIA
 (740) N.P.C. SRL, OP 1 CP. 298 BRAȘOV

(540)



Magazinul de lângă tine

RAPID SUPERMARKET MAGAZINUL DE LÂNGĂ TINE

(531) *Clasificare Viena:* 260116; 270509; 270510; 290112;

(591) Culori revendicate: galben, albastru

În conformitate cu: regula 17 Alineatul 4 din regulamentul de aplicare al Legii 84/1998, conform adresei nr. 1002726/28.01.2008, solicitantul nu revendică un drept exclusiv asupra denumirii:

SUPERMARKET si MAGAZINUL DE LANGA TINE

(511) *Produse și/sau servicii grupate pe clase:*

35 Administrație comercială; lucrări de birou.

39 Transport; ambalare și depozitare de mărfuri; organizare de călătorii.



(210) **M 2007 04307** (111) **096294**
 (151) 25.04.2007
 (732) **SC PROSPER MOD SRL**, Str. Arinii
 Dornei nr.12, bl.17, sc.C, sector 1,
 BUCUREȘTI ROMANIA

(540)

TENTATION

(511) *Produse și/sau servicii grupate pe clase:*
 33 Băuturi alcoolice (cu excepția berii).



(210) **M 2007 05429** (111) **096176**
 (151) 29.05.2007
 (732) **SC TRANSILVANIA DIGITAL NETWORK SA**, Str. Livezeni nr 3/23, județul Mureș, **, TARGU MURES ROMANIA

(740) AGENTIE DE PROPRIETATE INTELECTUALA SI TRANSFER DE TEHNOLOGIE AGPITT SRL, B-dul Libertății nr. 12, bl. 113, sc. 2, ap. 28, sector 4, C.P. 42-106 BUCUREȘTI

(540)



TRANSILVANIA DIGITAL NETWORK

(531) *Clasificare Viena:* 260416; 270501; 290103;

(591) Culori revendicate: verde

La înregistrare solicitantul a invocat prevederile art.5 alin.II. conform căruia dispozițiile art.5 alin.1 lit.b),c) și d) nu se aplică, dacă, înainte de data cererii de înregistrare a mărcii și ca urmare a folosirii acesteia, marca a dobândit un caracter distinctiv.

(511) *Produse și/sau servicii grupate pe clase:*

35 Publicitate; gestiunea afacerilor comerciale; administrație comercială; lucrări de birou.

38 Telecomunicații.

41 Educație; instruire; divertisment; activități sportive și culturale.

42 Servicii științifice și tehnologice, precum și servicii de cercetare și de creație referitoare la acestea; servicii de analiză și de cercetare industrială; crearea și dezvoltarea calculatoarelor și a programelor de calculator.

45 Servicii juridice.



- (210) **M 2007 06321** (111) **096179**
 (151) 25.06.2007
 (732) **ARENA DD**, Koranska 2, 10000,
 ZAGREB CROATIA
 (740) SC ROMINVENT SA Agenție de
 Brevete, Desene, Marci și Transfer
 de Tehnologie, Str. Ermil Pangratti
 nr. 35, et. 1, sector 1 BUCUREȘTI

(540)



ARENA

- (531) *Clasificare Viena*: 260418; 270524;
 290112;
- (591) Culori revendicate: roșu, alb
- (511) *Produse și/sau servicii grupate pe
 clase*:
- 16 Adezivi (materiale colante) pentru
 menaj; mașini de scris și articole de
 birou (exceptând mobilă); materiale
 plastice pentru ambalaj (necuprinse
 în alte clase); unelte de legătorie;
 aparate și mașini pentru legătorie
 (materiale de birou); așternuturi
 pentru imprimerie (ce nu sunt din
 material textil); reglete (compos-
 toare).
- 35 Publicitate; gestiunea afacerilor
 comerciale; administrare comer-
 cială; lucrări de birou, și în special:
 comercializarea mărfurilor cuprinse
 in clasa 9 en-gros și en-detail;
 servicii de secretariat; servicii de
 multimedia; planificări de marketing
 multimedia; agenții de informații
 comerciale; difuzare (distribuire) de
 eșantioane; cercetări de date în
 fisiere de computere (pentru terți);
 compilare de informații într-o bază
 de date de computer; aducerea la zi
 (updatarea) a materialelor
 publicitare; inchiriere de mașini și de
 echipamente de birou; servicii de
 reclamă prin afișare (bill posting)/

servicii de advertising de exterior;
 sondaje de opinie; recrutare de
 personal; servicii de contabilitate;
 publicare de texte publicitare;
 prelucrarea/procesare informației;
 procesarea textelor; pregătirea
 satelor de plată; publicitate on-line
 printr-o rețea de computere;
 advertisingul în spațiile multimedia;
 publicitatea referitoare la comerciali-
 zarea produselor; închirierea de
 spații publicitare; închirierea de timp
 publicitar în ceea ce privește mediile
 de comunicare și multimedia;
 închiriere de material publicitar;
 servicii de abonament la ziare
 (pentru terți); organizare de expoziții
 în scopuri comerciale sau de
 publicitate; servicii de reclamă prin
 afișare; consultanță în manage-
 mentul și organizarea de afaceri,
 sondaje de afaceri, cercetări de
 afaceri, consiliere în organizarea
 afacerilor; managementul afacerilor
 în ceea ce privește interpretarea
 artistilor; promoții de vânzări (pentru
 alții); servicii cu demonstrații de
 produse; pregătirea de articole
 publicistice de publicitate; pregătirea
 și elaborarea formelor de tipar;
 servicii de aprovizionare pentru terți
 (cumpărare de produse și servicii
 pentru alte afaceri); pregătirea și
 conducerea de consultări, târguri,
 prezentări, seminarii, simpozioane
 pentru scopuri comerciale și de
 publicitate; consiliere de afaceri în
 ceea ce privește comercializarea și
 organizarea afacerii, incluzând
 consultații referitoare la serviciile de
 jurnalism, de editură și serviciile
 multimedia; contabilitate; servicii de
 revistă a presei; distribuire de
 chestiuni publicitare; publicitate;
 agenții de publicitate/reclamă;
 reclamă; publicitate radio și tv;
 reproducere de documente;
 sistematizarea informației într-o
 bază de date de computere;

informații statistice; relații publice; servicii de experți în eficientizare; consultanță de afaceri profesională; analiză de preturi de cost; servicii în ceea ce privește editura; consultanță referitoare la recrutare de personal; consultanță în management; consultanță în organizarea și managementul afacerii; consultanță referitoare la contabilitate, ținerea registrelor(book-keeping) și taxe; transcriere; servicii de sondaje de opinie și cercetări de piață; cercetări de piață în domeniul serviciilor multimedia și media; agenții de import-export; managementul fișierelor computerizat; servicii în legătură cu tipografia; reprezentarea de companii străine și managementul companiilor de tip holding; agenții de plasare a forței de muncă inclusiv furnizarea de informații în ceea ce privește posturile, în forma tipărită și on-line.

41

Activități sportive; adunări sociale (social gatherings); evenimente de caritate; competiții și evenimente sportive; traduceri; rezervări de locuri la spectacole; servicii în legătură cu cursuri prin corespondență.



(210) **M 2007 06322** (111) **096038**

(151) 25.06.2007

(732) **ARENA DD**, Koranska 2, 10000, ZAGREB CROATIA

(740) SC ROMINVENT SA Agenție de Brevete, Desene, Marci și Transfer de Tehnologie, Str. Ermil Pangratti nr. 35, et. 1, sector 1 BUCUREȘTI

(540)



AUTO KLUB

(531) *Clasificare Viena:* 260418; 270524; 290112;

(591) Culori revendicate: roșu, alb

(511) *Produse și/sau servicii grupate pe clase:*

16 Hârtie, carton și produse din aceste materiale necuprinse în alte clase; produse de imprimare; articole pentru legătorie; fotografii; papetarie; adezivi (materiale colante) pentru papetărie sau pentru menaj; materiale pentru artiști; pensule; mașini de scris și articole de birou (exceptând mobilă); materiale de instruire sau învățământ (exceptând aparatele); materiale plastice pentru ambalaj (necuprinse în alte clase), în special ziare; cărți; periodice; publicații; broșuri; formulare; fotografii; fotograurii; reproduceri grafice; reprezentări grafice; firme/insigne din hârtie sau din carton; copii/liste/extrase/relevee de

baze bibliografice informatice sub formă tipărită; cataloage; carduri/cartonașe/carnete; unelte de legătorie; articole de legătorie; clisee tipografice; broșuri/cărțile; calendare; hărțile pentru ambalat/împachetat; aparate și mașini pentru legătorie (materiale de birou); benzi pentru legătorie; afise/postere; prospecte/indexuri; cărți postale; caractere tipografice; așternuturi pentru imprimare (ce nu sunt din material textil); reglete (compostoare); articole de imprimare materiale documentare; manuale pentru folosire; manuale; materiale de învățământ (exceptând aparatele); ștampile/ecusoane/sigilii din hârtie; culegeri, diverse.

35 Publicitate; gestiunea afacerilor comerciale; administrare comercială; lucrări de birou, și în special: comercializarea mărfurilor cuprinse în clasa 9 en-gros și en-detail; servicii de secretariat; servicii de multimedia; planificări de marketing multimedia; agenții de informații comerciale; difuzare (distribuire) de eșantioane; cercetări de date în fișiere de calculatoare (pentru terți); compilare de informații într-o bază de date de calculatoare; aducerea la zi (actualizarea) a materialelor publicitare; închiriere de mașini și de echipamente de birou; servicii de reclamă prin afișare (bill posting)/servicii de advertising de exterior; sondaje de opinie; recrutare de personal; servicii de contabilitate; publicare de texte publicitare; prelucrarea/procesare informației; procesarea textelor; pregătirea satelor de plată; publicitate on-line printr-o rețea de calculatoare; advertisingul în spațiile multimedia; publicitatea referitoare la comercializarea produselor; închirierea de spații publicitare; închirierea de timp publicitar în ceea ce privește mediile

de comunicare și multimedia; închiriere de material publicitar; servicii de abonament la ziare (pentru terți); organizare de expoziții în scopuri comerciale sau de publicitate; servicii de reclamă prin afișare; consultanță în managementul și organizarea de afaceri, sondaje de afaceri, cercetări de afaceri, consilieri în organizarea afacerilor; managementul afacerilor în ceea ce privește interpretarea artistilor; promoții de vânzări (pentru alții); servicii cu demonstrații de produse; pregătirea de articole publicistice de publicitate; pregătirea și elaborarea formelor de tipar; servicii de aprovizionare pentru terți (cumpărare de produse și servicii pentru alte afaceri); pregătirea și conducerea de consultări, târguri, prezentări, seminarii, simpozioane pentru scopuri comerciale și de publicitate; consilieri de afaceri în ceea ce privește comercializarea și organizarea afacerii, incluzând consultații referitoare la serviciile de jurnalism, de editură și serviciile multimedia; contabilitate; servicii de revistă a presei; distribuție de chestiuni publicitare; publicitate; agenții de publicitate/reclamă; reclamă; publicitate radio și tv; reproducere de documente; sistematizarea informației într-o bază de date de calculatoare; informații statistice; relații publice; servicii de experți în eficientizare; consultanță de afaceri profesională; analiză de preturi de cost; servicii în ceea ce privește editura; consultanță referitoare la recrutare de personal; consultanță în management; consultanță în organizarea și managementul afacerii; consultanță referitoare la contabilitate, ținerea registrelor (book-keeping) și taxe; transcriere; servicii de sondaje de

opinie și cercetări de piață; cercetări de piață în domeniul serviciilor multimedia și media; agenții de import-export; managementul fișierelor computerizat; servicii în legătură cu tipografia; reprezentarea de companii străine și managementul companiilor de tip holding; agenții de plasare a forței de muncă inclusiv furnizarea de informații în ceea ce privește posturile, în forma tipărită și on-line.

- 41 Educație, furnizare de divertisment, pregătire, activități culturale și sportive, în special organizarea de competiții și evenimente de divertisment, afaceri și culturale; adunări sociale (social gatherings); organizarea de evenimente muzicale; muzic-hall-uri; evenimente de caritate; competiții și evenimente sportive; organizarea de expoziții cu scopuri culturale și educative; informații de divertisment; servicii de imagine digitală; producție de film; servicii de fotografiere (photography); reportaje fotografice; publicare de texte (altele decât textele publicitare); educație și învățământ în domeniul editurii; învățământ; educație și învățământ în domeniul telecomunicațiilor; furnizarea de facilități de cinema; furnizarea de publicații electronice on-line (care nu pot fi descărcate); publicarea de texte (altele decât textele publicitare); publicarea de cărți; montaj de benzi video (editare); publicare on-line de periodice și cărți electronice; organizarea și conducerea de colocvii, conferințe, congrese, seminarii, simpozioane; informații despre educație; organizarea și conducerea de workshop-uri (pregătire); organizarea de spectacole (servicii de impresariat); exploatare de săli de jocuri; orientare profesională (sfaturi în

domeniul educației sau pregătirii); producerea de spectacole și evenimente; traduceri; rezervări de locuri la spectacole; servicii de microfilmare; servicii de reporteri de știri; filmări pe bandă video; editarea sunetului și imaginii; servicii în legătură cu microfilmarea; servicii în legătură cu cursuri prin corespondență; servicii de divertisment; servicii oferite de artiști de spectacol (entertainer services); publicarea de ziare, reviste ilustrate, cărți, texte; publicarea on-line de ziare, reviste ilustrate cărți; servicii de editură electronică; producția, distribuția și derularea pe ecran (screening) a documentarelor și filmelor educaționale, filmelor video, programelor radio și spoturilor de televiziune; oferirea de informații zilnice generate, în special informații despre cultura pop și sporturi, motoring, programe de televiziune, informații despre afaceri, vreme, horoscop, sfaturi medicale și furnizarea informațiilor de mai sus de asemenea on-line.



(210) **M 2007 06591** (111) **095940**
 (151) 03.07.2007
 (732) **SC TUNGS-STAR SRL**, Str. Budvar
 nr. 31, Jud. Harghita., 4150,
 ODORHEIU SECUIESC ROMANIA
 (740) SC BRAND SENSE SRL, Str.
 Constantin Lacea, nr.12-14, biroul 2
 BRAȘOV
 (540)



TUNGS STAR

(531) *Clasificare Viena:* 010112; 270511;
 270515; 290112;
 (591) Culori revendicate: roșu, albastru
 (511) *Produse și/sau servicii grupate pe
 clase:*
 11 Aparat de iluminat, de încălzit, de
 producere a vaporilor, de coacere,
 de refrigerare, de uscare, de
 ventilare, de distribuire a apei și
 instalații sanitare.
 35 Publicitate; gestiunea afacerilor
 comerciale; administrație comer-
 cială; lucrări de birou; import-export,
 lanț de magazine.



(210) **M 2007 07257** (111) **096090**
 (151) 24.07.2007
 (732) **LIDL STIFTUNG & CO KG**,
 Stiftsbergstr. 1, 74167,
 NECKARSULM GERMANIA
 (740) SC ROMINVENT SA Agenție de
 Brevete, Desene, Marci și Transfer
 de Tehnologie, Str. Ermil Pangratti
 nr. 35, et. 1, sector 1 BUCUREȘTI

(540)

DEEP

(511) *Produse și/sau servicii grupate pe
 clase:*
 32 Bere; băuturi în amestec care conțin
 bere.



(210) **M 2007 07726** (111) **096053**
 (151) 09.08.2007
 (732) **SC COSMOTE ROMANIAN
 MOBILE TELECOMMUNICATIONS
 SA**, Str. Nicolae Titulescu, nr. 4-8,
 sect. 1, 011141, BUCUREȘTI
 ROMANIA

(540)

COSMOTE ALATURI DE TINE

(511) *Produse și/sau servicii grupate pe
 clase:*
 9 Aparat și instrumente nautice,
 geodezice, fotografice, cinema-
 tografice, optice, de cântărire, de
 măsurare, de semnalizare, de
 control (verificare), de siguranță
 (salvare) și didactice; case înregis-
 tratoare, mașini de calculat,
 extincitoare.
 14 Metale prețioase și aliajele lor și
 produse din aceste materiale,
 placate sau nu necuprinse în alte
 clase; giuvaergerie, bijuterii, pietre
 prețioase.

- 16 Hârtie, carton și produse din aceste materiale, necuprinse în alte clase; papetărie; adezivi (materiale colante) pentru papetărie sau menaj; materiale pentru artiști; pensule; mașini de scris și articole de birou (cu excepția mobilierului); materiale plastice pentru ambalaj (necuprinse în alte clase).
- 44 Servicii de agricultură, horticultură și de silvicultură.



- (210) **M 2007 07772** (111) **096404**
 (151) 10.08.2007
 (732) **SC STANDARD SNACKS SRL**, Str. Gheorghe Țițeica nr. 144-146, et. 1, sector 2, 020331, BUCUREȘTI ROMANIA

(540)

Classico

CLASSICO

- (531) *Clasificare Viena: 270525; 290101;*
- (591) Culori revendicate: roșu
- (511) *Produse și/sau servicii grupate pe clase:*
 30 Biscuiti.



- (210) **M 2007 07773** (111) **096405**
 (151) 10.08.2007
 (732) **SC STANDARD SNACKS SRL**, Str. Gheorghe Țițeica nr. 144-146, et. 1, sector 2, 020331, BUCUREȘTI ROMANIA

(540)

Classico

CLASSICO

- (531) *Clasificare Viena: 270525; 290103;*
- (591) Culori revendicate: verde
- (511) *Produse și/sau servicii grupate pe clase:*
 30 Biscuiti.



- (210) **M 2007 08248** (111) **096343**
 (151) 28.08.2007
 (732) **SC DOHLER ROMANIA SRL**, Șos. de Centură nr. 13, Jud. Ilfov, 77900, COM CHIAJNA ROMANIA
- (740) SC ROMINVENT SA Agenție de Brevete, Desene, Marci și Transfer de Tehnologie, Str. Ermil Pangratti nr. 35, et. 1, sector 1 BUCUREȘTI

(540)



SNACK & GO

(531) *Clasificare Viena:* 020116; 270515; 290115;

(591) Culori revendicate: roșu, portocaliu, galben, verde, albastru

(511) *Produse și/sau servicii grupate pe clase:*

32 Bere; ape minerale și gazoase și alte băuturi nealcoolice; băuturi din fructe și sucuri din fructe; siropuri și alte preparate pentru fabricarea băuturilor.

39 Transport; ambalare și depozitare de mărfuri; organizare de călătorii.



(210) **M 2007 08712** (111) **096326**

(151) 17.09.2007

(732) **SC PLUS MEDIA COM SRL**, Str. Baia de Arieș nr. 3, bl. 5 B, sc. 2, ap. 51, BUCUREȘTI ROMANIA

(540)



PLUS MEDIA

(531) *Clasificare Viena:* 270505; 270515; 290112;

(591) Culori revendicate: portocaliu, gri

(511) *Produse și/sau servicii grupate pe clase:*

36 Asigurări; afaceri financiare; afaceri monetare; afaceri imobiliare.

41 Educație; instruire; divertisment.



(210) **M 2007 08803** (111) **095809**

(151) 20.09.2007

(732) **SC IDABAC SRL**, Nr. 320, Județul Arad, BATA ROMANIA

(540)

BATA

(511) *Produse și/sau servicii grupate pe clase:*

29 Lapte și produse lactate.

30 Înghețată comestibilă.

43 Servicii de alimentație publică.



(210) **M 2007 08990** (111) **095988**

(151) 27.09.2007

(732) **SC FAIIA COMPLEX SRL**, Str. Damaschin nr. 92, Jud. Suceava, **, SUCEAVA ROMANIA

(740) SC BRAND SENSE SRL, Str. Constantin Lacea, nr.12-14, biroul 2 BRAȘOV

(540)



MOBILA CASEI TALE

(531) *Clasificare Viena:* 070124; 270507; 270511; 290112;

(591) Culori revendicate: roșu, gri

(511) *Produse și/sau servicii grupate pe clase:*

35 Publicitate; gestiunea afacerilor comerciale; administrație comer-

39 cială; lucrări de birou; import-export, lanț de magazine.
Transport; ambalare și depozitare mărfuri; distribuție; organizare de călătorii.



(210) **M 2007 09116** (111) **096031**
(151) 02.10.2007
(732) **SC ROTEC INDUSTRY SRL**, Str. Troțușului nr. 63, sector 1, BUCUREȘTI ROMANIA

(540)

ROTECH

ROTECH

(531) *Clasificare Viena: 270505; 270510;*

(511) *Produse și/sau servicii grupate pe clase:*

9 CD-R, CD-RW, DVD-R, DVD-RW; carcase pentru CD și DVD; periferice IT; tastatură, mouse optic, boxă calculator; cască, cască de ureche, microfon, cameră web pentru PC, cablu rețea (UTP/FTP), cablu USB, nod rețea (switch); periferice USB (cititor card, usb hub, tel skype); mp3, mp4, stik memorie, tv tuner, card memorie, memory stick (flash).



(210) **M 2007 09425** (111) **096295**
(151) 11.10.2007

(732) **SC BEST MEDIA PRESS SRL**, Piața Presei Libere nr. 1, Casa Presei Libere Corp D1 mezanian, 031701, BUCUREȘTI ROMANIA

(540)



**GARDIANUL ALTFEL
PENTRU CA SI TU ESTI
ALTFEL**

(531) *Clasificare Viena: 260418; 270511; 290112;*

(591) Culori revendicate: verde, crem

(511) *Produse și/sau servicii grupate pe clase:*

16 Produse de hârtie și carton imprimate; fotografii.
35 Publicitate și lucrări de birou.
39 Difuzare presă.
41 Servicii de publicare.



- (210) **M 2007 09689** (111) **096025**
 (151) 18.10.2007
 (732) **SC ATITUDINE MEDIA GRUP SRL**, Str. Negru Vodă nr. 30, camera 7, Județul Argeș, PITEȘTI ROMANIA
 (740) SC BRAND SENSE SRL, Str. Constantin Lacea, nr.12-14, biroul 2 BRAȘOV
 (540)



ATITUDINE ÎN ARGES

- (531) *Clasificare Viena:* 270512; 290101;
 (591) Culori revendicate: roșu
 (511) *Produse și/sau servicii grupate pe clase:*
 16 Hârtie, carton și produse din aceste materiale, necuprinse în alte clase; produse de imprimare; articole pentru legătorie; fotografii; papetărie; adezivi (materiale colante) pentru papetărie sau menaj; materiale pentru artiști; pensule; mașini de scris și articole de birou (cu excepția mobilelor); materiale de instruire sau învățământ (cu excepția aparatelor); materiale plastice pentru ambalaj (necuprinse în alte clase); caractere tipografice; clișee.
 35 Publicitate; editarea de ziare și reviste în special ziare; de cărți și alte publicații; administrarea comercială a ziarelor și publicațiilor; publicitate, afaceri și în special cele legate de domeniul cărților și publicațiilor în general; management în domeniul aferent și legat de computerizarea bazei de date.
 41 Publicare de cărți, reviste, ziare,

periodice, educație; instruire; divertisment; activități sportive și culturale.



- (210) **M 2007 09698** (111) **095882**
 (151) 18.10.2007
 (732) **CAMERA DE COMERT INDUSTRIE SI AGRICULTURA SUCEAVA**, Str. Universitatii nr.15-17, județul Suceava, 720229, MUNICIPIUL SUCEAVA ROMANIA
 (540)

TOP BUCOVINA



TOP BUCOVINA

- (531) *Clasificare Viena:* 050313; 050520; 260101; 290104;
 (591) Culori revendicate: albastru (pantone 280 C), albastru (pantone 2935 C), albastru (pantone 312 C)
 (511) *Produse și/sau servicii grupate pe clase:*
 16 Prospecte, cataloge, pliante, broșuri și alte publicații cu caracter tehnic, comercial și publicitar (cu excepția produsului "șervețele de masa")
 35 Publicitate; gestionarea afacerilor comerciale; administrație comercială; lucrări de birou; organizarea de evenimente comerciale, organizarea de expoziții cu caracter comercial sau publicitar (toate aceste servicii mai puțin pentru produsele din clasele 03, 29, 30, 32, 34)

41 Educație; instruire; divertisment; activități sportive și culturale; organizarea de târguri și expoziții, organizarea de evenimente cu caracter cultural și educativ, festivități de premiere.



(210) **M 2007 09786** (111) **096327**
(151) 22.10.2007

(732) **SC CRAMA CEPTURA SRL**,
Comuna Ceptura, Jud. Prahova,
CEPTURA DE JOS ROMANIA

(740) **TEODORU & ASSOCIATES**
INTELLECTUAL PROPERTY
AGENCY, Str. Nerva Traian nr.12,
bl.M37, sc.1, ap.1, sector 3
BUCUREȘTI

(540)

ZOLOTOE COLIE

(511) *Produse și/sau servicii grupate pe clase:*

33 Băuturi alcoolice (cu excepția băuturilor spirtoase și a berii).

35 Publicitate; gestiunea afacerilor comerciale; administrație comercială; lucrări de birou, toate acestea pentru produsele din cls.33



(210) **M 2007 09822** (111) **096138**

(151) 23.10.2007

(732) **SC MG TEC GRUP SA**, Str. Văii nr. 2, Județul Cluj, 405200, DEJ ROMANIA

(740) **SC RASKAI MM BREVMARC CONSULT SRL**, Str. Unirii nr. 3, bl. D8, ap. 7, județ Cluj DEJ

(540)



MG TEC GRUP

(531) *Clasificare Viena:* 250725; 260416; 261501; 290112;

(591) Culori revendicate: roșu, alb

(511) *Produse și/sau servicii grupate pe clase:*

35 Publicitate; promovare de produse și servicii; administrație comercială; gestionarea afacerilor comerciale; management, consultanță pentru management și marketing, toate aceste servicii pentru unitățile din componența grupului.



(210) **M 2007 10440** (111) **096540**
 (151) 13.11.2007
 (732) **INSTITUTUL DE STIINTE SPATIALE**, Str. Atomiştilor nr. 409, Jud. Ilfov, 077125, MĂGURELE ROMANIA

(540)



ISS

(531) *Clasificare Viena: 260118; 270503;*

(511) *Produse și/sau servicii grupate pe clase:*

42 Servicii științifice, exceptând pentru protecția mediului, servicii tehnologice, de cercetare științifică, de analize industriale, prospecțiuni geologice, petroliere, explorări marine; servicii în domeniul calculatoarelor, reconstituire baze de date, exceptând pentru protecția mediului; decorațiuni interioare, design, estetică industrială.

45 Servicii juridice, servicii în domeniul proprietății intelectuale, drept de autor.



(210) **M 2007 10777** (111) **096199**
 (151) 22.11.2007

(732) **SC RADIO XXI SRL**, Str. Horia Măcelariu 36-38, sector 1, 013937, BUCUREȘTI ROMANIA

(740) **BIROUL DE PROPRIETATE INDUSTRIALA SI CONSULTANTA PIDES-SOVA DAN EUGEN** Persoana fizica, Str. Valea Buzăului nr. 10, bl. G30,sc.D, ap. 36, sector 3 BUCURESTI

(540)

VIBE FM

(511) *Produse și/sau servicii grupate pe clase:*

45 Servicii personale și sociale oferite pentru a satisface nevoile indivizilor.



(210) **M 2007 10793** (111) **096275**
 (151) 22.11.2007

(732) **SC HANSEN SRL**, Str. Av. Petre Cretu nr.8, apt.1, sector 1, 012052, BUCURESTI ROMANIA

(740) **SC CABINET ANI FUCIU SRL**, Bl. P53, sc.A, parter, ap.1, județ Ilfov SNAGOV

(540)



HANSEN

(531) *Clasificare Viena: 261107; 261108; 261111; 290106;*

- (591) Culori revendicate: gri
- (511) *Produse și/sau servicii grupate pe clase:*
- 6 Metale de construcție metalice; construcții metalice transportabile; cabluri și fire metalice neelectrice; produse de lăcătușerie și feronerie metalică; tuburi metalice, țevi metalice; case de bani și casete; produse metalice necuprinse în alte clase; minereuri; toate aceste produse fiind utilizate pentru producția, vânzarea, importul și exportul de: mobilier, articole de feronerie și tamplărie utilizate în construcția de cladiri, obiecte decorative, vestiare, partiționări birouri, în consultața pentru amenajare, planificarea spațiului și design interior.
- 11 Aparate și instalații de iluminat, de încălzit, de produs vapori, de gătit, de răcire, de uscare, de ventilare, de distribuție a apei și instalații sanitare.
- 20 Mobile, oglinzi, rame; produse (necuprinse în alte clase) din lemn, plută, trestie, corn, os, sidef, balene, solz, ambra, nacru, spumă de mare, înlocuitori ai tuturor acestor materiale sau din materiale plastice.
- 35 Publicitate; gestiunea afacerilor comerciale; activități de import, export, regruparea în avantajul terților a produselor diverse (cu excepția transportului lor) permițând consumatorilor să le vadă și să le cumpere comod; administrare comercială; lucrări de birou.
- 36 Afaceri financiare; afaceri imobiliare.
- 37 Construcții; reparații; servicii de instalații; toate aceste servicii fiind utilizate pentru producția, vânzarea, importul și exportul de: mobilier, articole de feronerie și tamplărie utilizate în construcția de cladiri, obiecte decorative, vestiare, partiționări birouri, în consultața

- 39 Transport; ambalare și depozitare de mărfuri; organizare de călătorii.
- 40 Prelucrări de materiale.
- 42 Servicii științifice și tehnologice, precum și servicii de cercetare și de creație referitoare la acestea; servicii de analiză și de cercetare industrială; crearea și dezvoltarea calculatoarelor și a programelor de calculator.
- 43 Servicii de alimentație publică; servicii de cazare temporară.
- 45 Servicii juridice.



- (210) **M 2007 10978** (111) **096042**
 (151) 28.11.2007
 (732) **SC THE OFFICE IMPEX SERV SRL**, Str. Tache Ionescu nr. 2, sector 1, 7000, BUCUREȘTI ROMANIA

(540)

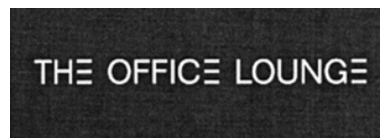

THE OFFICE LOUNGE

- (531) *Clasificare Viena:* 260418; 260424;
- (511) *Produse și/sau servicii grupate pe clase:*
- 43 Activități de restaurant și bar.



(210) **M 2007 11015** (111) **096376**
 (151) 29.11.2007
 (732) **NEGULESCU HORIA CATALIN**,
 Str. Epurești nr. 19, sector 1,
 013237, BUCUREȘTI ROMANIA

(540)

CORTINA

(511) *Produse și/sau servicii grupate pe clase:*
 41 Educație; divertisment; activități culturale.
 43 Servicii de alimentație publică; servicii de cazare temporară.



(210) **M 2007 11030** (111) **096043**
 (151) 30.11.2007
 (732) **SC INTACT PRODUCTION SA**,
 B-dul Ficusului nr. 44A, corp B, et.
 4, sector 1, BUCUREȘTI ROMANIA

(540)

FINANCIAR.RO

În conformitate cu: regula 17
 Alineatul 4 din regulamentul de aplicare al
 Legii 84/1998, conform adresei nr.
 211148/19.08.2008, solicitantul nu
 revendică un drept exclusiv asupra
 denumirii:

RO

(511) *Produse și/sau servicii grupate pe clase:*
 28 Jocuri.
 37 Asistență tehnică pentru producția
 de programe radio- TV.
 38 Telecomunicații; difuzare de
 programe radio TV (programe și
 generice radio TV); consultanță în
 domeniul mass-media, furnizare de
 camere de discuții în spațiul virtual,
 respectiv pe internet (internet
 chatrooms).

39 Distribuire/difuzare de publicații
 (ziare și reviste cu caracter de
 periodice), transport; ambalare și
 depozitarea mărfurilor; organizarea
 de călătorii, excursii și croaziere.



(210) **M 2007 11066** (111) **095815**
 (151) 30.11.2007
 (732) **SC IMO ELITE SRL**, Str. Jules
 Verne nr. 7, bl. PB-62, et. 4, ap. 17,
 Județul Bihor, ORADEA ROMANIA
 (740) SC INTELECT SRL, B-dul Dacia
 nr.48, bl.D-10, ap.3 ORADEA

(540)

FISCHER PARKETT

(511) *Produse și/sau servicii grupate pe clase:*
 35 Gestiunea afacerilor comerciale;
 administrație comercială; lucrări de
 birou; toate aceste servicii
 referitoare la materiale de
 construcții.



(210) **M 2007 11126** (111) **095878**
 (151) 04.12.2007
 (732) **CENTRUL DE LIMBI STRAINE**
FIDES, Str. Vasile Conta nr. 7-9,
 sc.E, et.7, ap.147, sector 2, 701381,
 BUCURESTI ROMANIA

(540)



FIDES - fii descuscăreți !

FIDES - FII DESCURCĂREȚI!

(531) *Clasificare Viena:* 261325; 270501; 270511; 290113;

(591) Culori revendicate: roșu, albastru

(511) *Produse și/sau servicii grupate pe clase:*

35 Servicii de secretariat; dactilografare în limbi străine; servicii de intermediari pentru angajări de personal; servicii de redactare presă în limbi străine.

41 Servicii de traduceri; instruire, educație, învățământ (predare limbi străine, predare limbă română pentru străini).



(210) **M 2007 11204** (111) **096123**

(151) 06.12.2007

(732) **SC INTACT PRODUCTION SA**, B-dul Ficusului nr. 44A, corp B, et. 4, sector 1, BUCUREȘTI ROMANIA

(540)

FINANCIARUL.RO

În conformitate cu: regula 17 Alineatul 4 din regulamentul de aplicare al Legii 84/1998, conform adresei nr. 1033004/24.10.2008, solicitantul nu revendică un drept exclusiv asupra denumirii:

RO

(511) *Produse și/sau servicii grupate pe clase:*

28 Jocuri.

37 Asistență tehnică pentru producția de programe radio- TV.

38 Telecomunicații; difuzare de programe radio TV (programe și generice radio TV); consultanță în domeniul mass-media, furnizare de camere de discuții în spațiul virtual, respectiv pe internet (internet chatrooms).

39 Distribuire/difuzare de publicații (ziare și reviste cu caracter de periodice), transport; ambalare și depozitarea mărfurilor; organizarea de călătorii, excursii și croaziere.



(210) **M 2007 11218** (111) **096241**

(151) 06.12.2007

(732) **SC VACANTA DE VIS SRL**, Str. Rennes nr. 18, ap. 9, Județul Sibiu, SIBIU ROMANIA

(740) **ARIANA AGENȚIE DE PROPRIETATE INDUSTRIALĂ SRL**, Calea Aradului nr. 33, ap.7, județ Timiș TIMIȘOARA

(540)



VACANȚA DE VIS

(531) *Clasificare Viena:* 010306; 011524; 020317; 050112; 290114;

(591) Culori revendicate: albastru, verde, portocaliu, indigo

(511) *Produse și/sau servicii grupate pe clase:*

39 Transport; ambalare și depozitare de mărfuri; organizare de călătorii.



(210) **M 2007 11287** (111) **096080**

(151) 07.12.2007

(732) **CREDIT TEAM SRL**, Str. Vespasian nr. 9, sector 1, BUCUREȘTI ROMANIA

(540)

CREDIT TEAM

La înregistrare solicitantul a invocat prevederile art.5 alin.II. conform căruia dispozițiile art.5 alin.1 lit.b),c) și d) nu se aplică, dacă, înainte de data cererii de înregistrare a mărcii și ca urmare a folosirii acesteia, marca a dobândit un caracter distinctiv.

(511) *Produse și/sau servicii grupate pe clase:*

36 Afaceri financiare.



(210) **M 2007 11341** (111) **096344**

(151) 10.12.2007

(732) **SC IP GO INVENTURES SRL**, Șos. Vergului nr. 35, bl K4, sc. A, ap. 6, sector 2, BUCUREȘTI ROMANIA

(540)

ZONA INTERZISA

(511) *Produse și/sau servicii grupate pe clase:*

9 Aparate și instrumente științifice, nautice, geodezice, fotografice, cinematografice, optice, de cântărie, de măsurare, de semnalizare, de control (verificare), de siguranță (salvare) și didactice; aparate și instrumente pentru conducerea, distribuția, transformarea, acumularea, reglarea sau comanda curentului electric; aparate pentru înregistrarea, transmiterea, reproducerea sunetelor sau imaginilor; suporturi de înregistrare magnetici, discuri acustice; distribuitoare automate și mecanisme pentru aparate cu preplată; case înregistratoare, mașini de calculat, echipamente pentru tratarea informației și calculatoare; extinc-toare.

16 Papetărie; adezivi (materiale colante) pentru papetărie sau menaj; materiale pentru artiști;

pensule; mașini de scris și articole de birou (cu excepția mobilelor); materiale de instruire sau învățământ (cu excepția aparatelor); materiale plastice pentru ambalaj (necuprinse în alte clase).

36 Asigurări; afaceri financiare; afaceri monetare; afaceri imobiliare.

37 Construcții; reparații; servicii de instalații.

42 Servicii științifice și tehnologice, precum și servicii de cercetare și de creație, referitoare la acestea; servicii de analiză și cercetare industrială, crearea și dezvoltarea calculatoarelor și a programelor de calculator, întreținere și operare situri web.



(210) **M 2007 11344** (111) **096328**

(151) 11.12.2007

(732) **SC RECIPLAST SRL**, Str. Complexului nr. 9, Județul Giurgiu, 085200, MIHĂILEȘTI ROMANIA

(540)

RECIPLAST

(511) *Produse și/sau servicii grupate pe clase:*

1 Materiale plasice în stare brută de uz industrial.



(210) **M 2007 11439** (111) **096211**

(151) 12.12.2007

(732) **SC SEAVIEW MEDIA SRL**, Str. Mircea cel Bătrân nr. 137, bl. TD3C, parter, Județul Constanța, **, CONSTANȚA ROMANIA

(540)

SEAVIEW

În conformitate cu articolul 7 din **Legea nr 84/1998** : marca a fost înregistrată pe baza consimțământului titularului mărcii anterioare, conform adresei nr. : 1027157/16.09.2008.

(511) *Produse și/sau servicii grupate pe clase:*

- 6 Construcții metalice și parti componente ale structurii metalice.
41 Creație și interpretare artistică și literară.
42 Activități de arhitectura, inginerie și servicii de consultanță tehnică legate de aceasta.



(210) **M 2007 11444** (111) **096377**
(151) 13.12.2007
(732) **SC DIMEX ELA IMPEX SRL**, Str. Scorteni nr. 7, sector 3, 031217, BUCUREȘTI ROMANIA

(540)



MEGAVIT

(531) *Clasificare Viena:* 050520; 110320; 260207; 260418; 290112;

(591) Culori revendicate: verde, alb

(511) *Produse și/sau servicii grupate pe clase:*

- 35 Servicii de import; regruparea în avantajul terților a produselor diverse (cu excepția transportului lor) permițând consumatorilor să le vadă și să le cumpere comod.



(210) **M 2007 11465** (111) **096345**
(151) 13.12.2007
(732) **SC TOMEXIM MEDIA GRUP SRL**, Str. Icoanei nr.58, sector 2, **, BUCUREȘTI ROMANIA

(540)

CORPUS

(511) *Produse și/sau servicii grupate pe clase:*

- 42 Servicii științifice și tehnologice, precum și servicii de cercetare și de creație referitoare la acestea.



(210) **M 2007 11662** (111) **096197**
(151) 18.12.2007
(732) **BELLA BULGARIA AD**, 9 Momchil Voivoda Str., 4003, PLOVDIV BULGARIA

(740) **INVENTA - AGENȚIE DE PROPRIETATE INTELECTUALĂ SRL**, B-dul Corneliu Coposu nr. 7, bl. 104, sc. 2, et. 1, ap. 31, sector 3 BUCUREȘTI

(540)

HOTEL BRAND

HOTEL BRAND

(531) *Clasificare Viena:* 270502; 270503; 270511; 290112;

(591) Culori revendicate: bleu, roșu

- (511) *Produse și/sau servicii grupate pe clase:*
- 16 Hârtie, carton și produse din aceste materiale, neincluse în alte clase; tipărituri; articole de legătorie; fotografii; papetărie; adezivi pentru papetărie sau menaj; materiale pentru artiști; pensule; mașini de scris și articole de birou (cu excepția mobilierului); material didactic sau pentru învățământ (cu excepția aparatelor); materiale plastice pentru ambalaj (neincluse în alte clase); caractere tipografice; forme de tipar.
- 29 Carne de toate tipurile, pește, păsări și vânat; extracte de carne; fructe și legume conservate, congelate, uscate și gătite; jeleuri, dulcețuri, compoturi; ouă, lapte și produse lactate; uleiuri și grăsimi comestibile.
- 30 Cafea, ceai, cacao, zahăr, orez, tapioca, sago, înlocuitori de cafea; făină și preparate din cereale, pâine, patiserie și cofetărie, înghețată; miere, sirop de melasă; drojdie, praf de copt; sare, muștar; oțet, sosuri; condimente; gheață..
- 32 Bere; ape minerale și gazoase și alte băuturi nealcoolice; băuturi din fructe și sucuri din fructe; siropuri și alte preparate pentru fabricarea băuturilor.
- 33 Băuturi alcoolice cu excepția berii.



- (210) **M 2007 11738** (111) **096212**
 (151) 20.12.2007
 (732) **SC ADAMA MANAGEMENT SRL**,
 Str. Erou Iancu Nicolae nr. 29, et. 4,
 camera 11, Pipera, Județul Ilfov, **,
 VOLUNTARI ROMANIA

(540)



ESS EUROPEAN STANDARDS SYSTEM

- (531) *Clasificare Viena:* 011108; 260113; 260118;
- (591) Culori revendicate: auriu (pantone 871 C)
- (511) *Produse și/sau servicii grupate pe clase:*
- 36 Asigurări; afaceri financiare; afaceri monetare; afaceri imobiliare.
- 37 Construcții; reparații; servicii de instalații.



- (210) **M 2007 11797** (111) **096337**
 (151) 20.12.2007
 (732) **SC HRISTA IMPEX SRL**, Bdul.
 Basarabia nr. 57, bl. M27, sc. A, et.
 3, ap. 8, sector 2, BUCUREȘTI
 ROMANIA
 (740) APOSTOL SALOMIA P.F.A., Str.
 Regiment 11 Siret nr. 15, bl. E4, et.
 3, ap. 54 GALAȚI

(540)

FLEXI FOR LITTLE PEOPLE

- (511) *Produse și/sau servicii grupate pe clase:*
 25 Îmbrăcăminte , încălțăminte , acoperăminte de cap, produse pentru nou-născuți.
 35 Publicitate; gestiunea afacerilor comerciale; administrație comercială; lucrări de birou, import - export.



- (210) **M 2008 00011** (111) **096091**
 (151) 04.01.2008
 (732) **SC UNICORN RECORDS SRL**,
 Intrarea Grigore Alexandrescu, nr. 8, ap. 2, sector 1, BUCUREȘTI ROMANIA

(540)



**UNICORN
RECORDS**

UNICORN RECORDS

- (531) *Clasificare Viena:* 030301; 030317; 040309;
 (511) *Produse și/sau servicii grupate pe clase:*
 15 Instrumente muzicale.
 41 Servicii de creație de interpretare artistică și literară; editarea înregistrărilor sonore; reproducerea de înregistrări audio și video; producția de programe radio și video; activități fotografice (proiecții de filme cinematografice, închirieri și reportaje fotografice), fotografie.



- (210) **M 2008 00023** (111) **096092**
 (151) 07.01.2008
 (732) **SC SPRING PROD COM SRL**,
 Splaiul Independenței, bl. 101, parter, sector 5, 7000, BUCUREȘTI ROMANIA
 (740) **CABINET INDIVIDUAL ANDRONACHE PAUL**, Str. Sibiu nr. 14, bl.E21, et.6, ap.35 BUCUREȘTI

(540)

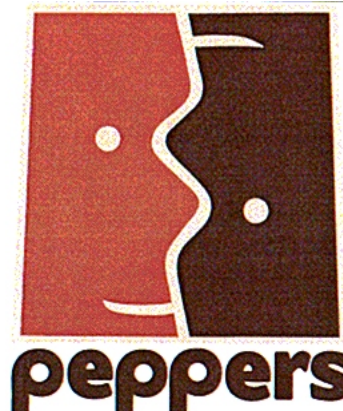

PEPPERS

- (531) *Clasificare Viena:* 250706; 250722; 251201; 290113;
 (591) Culori revendicate: roșu (pantone 180C), maro (pantone 477C), crem (pantone 7506C)
 (511) *Produse și/sau servicii grupate pe clase:*
 29 Carne, pește, păsări și vânat; extracte din carne; fructe și legume conservate, uscate și fierte; jeleurii, dulcețuri, compoturi; ouă, lapte și produse lactate; uleiuri și grăsimi comestibile.
 30 Orez, tapioca, sago; făină și preparate făcute din cereale, pâine, produse de patiserie ; miere, sirop de melasă; drojdie, praf de copt; sare, muștar; oțet, sosuri (condimente); mirodenii, gheață.
 34 Tutun; articole pentru fumători; chibrite.
 43 Servicii de alimentație publică;

servicii de cazare publică.



(210) **M 2008 00040** (111) **096064**
 (151) 08.01.2008
 (732) **SC PROGERAZ SERVICES SRL**,
 Intr. Dridu, nr.1, bl.L3, sc.A, et.2,
 ap.12, sector 1, 013203,
 BUCURESTI ROMANIA

(540)

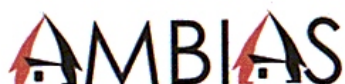

AMBIAS

(531) *Clasificare Viena: 270504; 270506;*
 290101;

(591) Culori revendicate: roșu

(511) *Produse și/sau servicii grupate pe*
clase:

11 Aparate de aer condiționat.

21 Acvarii de interior.



(210) **M 2008 00082** (111) **096302**
 (151) 10.01.2008
 (732) **SC RHODOS SRL**, Str. Bobâlna nr.
 44, Jud. Prahova, 105600,
 CÂMPINA ROMANIA

(540)

BRICONET

(511) *Produse și/sau servicii grupate pe*
clase:

6 Metale comune și aliajele lor;
 materiale de construcție metalice;
 construcții transportabile metalice;
 materiale metalice pentru căile
 ferate; cabluri și fire metalice
 neelectrice; articole de lăcătușerie și

feronerie metalică; tuburi metalice;
 case de bani; produse metalice
 necuprinse în alte clase; minereuri.

8 Scule și instrumente de mână
 acționate manual; cuțite, furculițe și
 linguri; arme albe; aparate de ras.

11 Aparate de iluminat, de încălzit, de
 producere a vaporilor, de coacere,
 de refrigerare, de uscare, de
 ventilare, de distribuire a apei și
 instalații sanitare.

20 Mobile, oglinzi, rame; produse
 (necuprinse în alte clase) din lemn,
 plută, trestie, stof, rachită, corn, os,
 fildeș, fanoane de balenă, solz,
 ambra, sidex, spumă de mare,
 înlocuitori ai tuturor acestor
 materiale sau din materiale plastice.



(210) **M 2008 00086** (111) **096093**
 (151) 10.01.2008
 (732) **SC DRIADA CONCEPT SRL**, Str.
 Păcurari nr. 18, sc. B, ap. 3, Jud.
 Iași, 700511, IAȘI ROMANIA

(540)



SENSATIONI

(531) *Clasificare Viena: 270515; 270519;*
 290106;

(591) Culori revendicate: gri (pantone
 7543C)

(511) *Produse și/sau servicii grupate pe*
clase:

14 Metale prețioase și aliajele lor și
 produse din aceste materiale sau
 placate cu acestea necuprinse în
 alte clase; giuvaergerie, bijuterii,
 pietre prețioase; ceasornicărie și
 instrumente pentru măsurarea

- 18 timpului.
Piele și imitații de piele, produse din aceste materiale necuprinse în alte clase; piei de animale; geamantane și valize; umbrele, umbrele de soare și bastoane, bice și articole de șelărie.



- (210) **M 2008 00109** (111) **096065**
(151) 10.01.2008
(732) **ATMOR INDUSTRIES LTD.,** 11 Galgalei Haplada St., 46722, HERZLIYA ISRAEL
(740) SC ROMINVENT SA Agenție de Brevete, Desene, Marci și Transfer de Tehnologie, Str. Ermil Pangratti nr. 35, et. 1, sector 1 BUCUREȘTI

(540)



AQUAPLUS

- (531) *Clasificare Viena:* 011515; 270508; 270511; 290113;
(591) Culori revendicate: roșu, albastru, turcoaz

În conformitate cu articolul 7 din Legea nr 84/1998 : marca a fost înregistrată pe baza consimțământului titularului mărcii anterioare, conform adresei nr. : 1031547/07.10.2008.

- (511) *Produse și/sau servicii grupate pe clase:*
11 Încălzitoare de apă electrice; încălzitoare instant de apă; încălzitoare de apă; încălzitoare de apă fără rezervor; dispozitive de încălzit.



- (210) **M 2008 00152** (111) **096454**
(151) 11.01.2008
(732) **RADULESCU VALERIA SIMONA,** B-dul Ion Mihalache nr. 98, bl. 44A, sc. A. et. 9, ap. 26, sector 1, **, BUCUREȘTI ROMANIA

(540)

SIMONA S COLLECTION

- (511) *Produse și/sau servicii grupate pe clase:*
35 Publicitate; gestiunea afacerilor comerciale; administrație comercială în domeniul decoratiunilor interioare.
39 Transport; ambalare și depozitarea mărfurilor în domeniul decoratiunilor interioare.



- (210) **M 2008 00166** (111) **096265**
(151) 11.01.2008
(732) **SC TSA GROUP SRL,** Aleea Ghețișoarei bl. 165A, sc.2, ap. 4, Județul Dolj, CRAIOVA ROMANIA

(540)

Security Group



SECURITY GROUP

- (531) *Clasificare Viena:* 030101; 030109; 290101;
(591) Culori revendicate: roșu
(511) *Produse și/sau servicii grupate pe clase:*
37 Construcții; reparații; servicii de instalații.
45 Servicii juridice, servicii personale și

sociale oferite de către terți, destinate să satisfacă nevoile indivizilor; servicii de siguranță pentru protejarea bunurilor și indivizilor.



(210) **M 2008 00178** (111) **096071**
 (151) 11.01.2008
 (732) **SC STILISSIMO ART & DESIGN SRL**, Str. Justiției nr. 1, sector 4, 040116, BUCUREȘTI ROMANIA
 (540)

INTERIO

(511) *Produse și/sau servicii grupate pe clase:*
 11 Aparate de iluminat, de încălzit, de producere a vaporilor, de coacere, de refrigerare, de uscare, de ventilare.
 35 Publicitate; gestiunea afacerilor comerciale; administrație comercială, toate aceste servicii cu excepția serviciilor referitoare la produsele din clasa 20; lucrări de birou.



(210) **M 2008 00180** (111) **096072**
 (151) 11.01.2008
 (732) **SC DEMCO IMPEX SRL**, Str. Justiției nr. 1, sector 4, 040116, BUCUREȘTI ROMANIA
 (540)

OSCAR

(511) *Produse și/sau servicii grupate pe clase:*
 11 Aparate de iluminat, de producere a vaporilor, de coacere, de refrigerare, de uscare, de ventilare.
 35 Publicitate; gestiunea afacerilor

comerciale; administrație comercială; lucrări de birou, toate aceste servicii în legătură cu produsele acceptate la protecție în clasa 11.



(210) **M 2008 00182** (111) **096073**
 (151) 11.01.2008
 (732) **SC DEMCO IMPEX SRL**, Str. Justiției nr. 1, sector 4, 040116, BUCUREȘTI ROMANIA
 (540)

LIGHTSTYLE

(511) *Produse și/sau servicii grupate pe clase:*
 11 Aparate de încălzit, de producere a vaporilor, de coacere, de refrigerare, de uscare, de ventilare.



(210) **M 2008 00186** (111) **096094**
 (151) 11.01.2008
 (732) **SC ANTENA 2 SA**, Bdul Ficusului nr. 44A, corp B, et. 4, sector 1, **, BUCUREȘTI ROMANIA
 (540)

CONFERINTA DE PRESA CU D I A N A M U N T E A - NU-NICULESCU

(511) *Produse și/sau servicii grupate pe clase:*
 16 Produse de imprimare și tipografie; fotografii; publicații (ziare și reviste cu caracter de periodice); articole de birou, materiale publicitare.
 28 Jocuri.
 35 Baze de date.
 37 Asistență tehnică pentru producția de programe radio - TV.
 38 Difuzarea de programe radio TV

(programe și generice radio TV);
consultanță în domeniul ma-
ss-media.

39 Distribuirea/difuzarea de publicații
(ziare și reviste cu caracter de
periodice), transport; ambalare și
depozitarea mărfurilor; organizarea
de călătorii, excursii și croaziere.

41 Filmare, organizarea de târguri și
expoziții în scop educativ.



(210) **M 2008 00260** (111) **095935**

(151) 15.01.2008

(732) **SC CREAMVERTISE SRL**, Str.
Polonă nr. 115, bl. 15, sc. A, et. 4,
ap. 19, sector 1, BUCUREȘTI
ROMANIA

(740) SC RODALL SRL, Str. Polonă nr.
115, bl. 15, ap.19, sector 1,
BUCUREȘTI

(540)

TRAVELESCO

(511) *Produse și/sau servicii grupate pe
clase:*

35 Publicitate on-line; servicii de
promovare și de informare.

38 Telecomunicații; furnizarea și
închirierea timpilor de acces la baze
de date deservite de computere, la
un computer utilizat pentru mesaje
și buletine informative, la rețele
interactive de comunicații prin
intermediul computerelor, la
publicații electronice în diverse
domenii, la cataloage de mărfuri,
servicii sau informații .

42 Crearea și dezvoltarea calcu-
latoarelor și a programelor de
calculator; crearea, proiectarea și
menținerea de pagini web și de
baze de date; programare pentru
calculatoare; crearea, găzduirea și
menținerea de site-uri web pentru
terți; consultanță cu privire la
calculatoare.



(210) **M 2008 00265** (111) **096251**

(151) 15.01.2008

(732) **SC SERVICII DE
TELECOMUNICATII SI
TEHNOLOGIA INFORMATIEI IN
RETELE ELECTRICE DE
TRANSPORT - TELETRANS SA**,

Str. Armand Călinescu nr. 2-4,
sector 2, **, BUCUREȘTI ROMANIA

(740) ARIANA AGENȚIE DE
PROPRIETATE INDUSTRIALĂ, Str.
Secuilor nr. 2, bl.21, sc.1, et.2,
ap.10, sector 4 BUCUREȘTI

(540)



TELETR@NS

(531) *Clasificare Viena:* 241725; 270502;
270508; 270515; 290113;

(591) Culori revendicate: albastru, gri

(511) *Produse și/sau servicii grupate pe
clase:*

9 Aparate și instrumente științifice,
nautice, geodezice, fotografice, ci-
nematografice, optice, de cântărire,
de măsurare, de semnalizare, de
control (verificare), de siguranță
(salvare) și didactice; aparate și
instrumente pentru conducerea,
distribuția, transformarea, acu-
mularea, reglarea sau comanda
curentului electric; aparate pentru
înregistrarea, transmiterea, repro-
ducerea sunetelor sau imaginilor;
suporturi de înregistrare magnetici,
discuri acustice; distribuitori
automate și mecanisme pentru apa-
rate cu preplată; case înregis-
tratoare, mașini de calculat,
echipamente pentru tratarea
informației și calculatoare; extinc-
toare.

- 35 Publicitate; gestiunea afacerilor comerciale; administrație comercială; lucrări de birou în domeniu.
 38 Telecomunicații.
 42 Servicii științifice și tehnologice, precum și servicii de cercetare și creație referitoare la acestea; servicii de analiză și cercetare industrială; crearea și dezvoltarea calculatoarelor și a programelor de calculator.



- (210) **M 2008 00271** (111) **096406**
 (151) 16.01.2008
 (732) **BALASA RADU CRISTIAN**, Str. Elena Cuza nr.12, sector 4, 040331, BUCURESTI ROMANIA
 (740) SC NOMENIUS SRL, Str. G.M. Zamfirescu nr. 46, bl.22A, sc.1, ap.11, camera 1, sector 6 BUCUREȘTI

(540)

phenomenon

PHENOMENON

- (531) *Clasificare Viena:* 270502; 270515; 290101;
 (591) Culori revendicate: roșu
 (511) *Produse și/sau servicii grupate pe clase:*
 35 Publicitate; gestiunea afacerilor comerciale; administrație comercială; lucrări de birou.
 41 Educație; instruire; divertisment; activități sportive și culturale; organizare de concerte; formație muzicală.



- (210) **M 2008 00284** (111) **096066**
 (151) 16.01.2008
 (732) **REGIA AUTONOMA JUDETEANA APA CANAL IASI**, Str. Mihail Costăchescu nr. 6, Jud. Iași, 700495, IAȘI ROMANIA

(540)



APAVITAL O PARTE DIN VIAȚA TA

- (531) *Clasificare Viena:* 011515; 270509; 270515; 290112;
 (591) Culori revendicate: bleu, albastru (pantone 279C), gri (pantone 7540C)
 (511) *Produse și/sau servicii grupate pe clase:*
 37 Construcții; reparații; servicii de instalare; construcții tehnico-edilitare și hidrotehnice, lucrări de instalații pentru construcții, lucrări de izolații și protecțe anticorozivă, instalare, întreținere și reparații conducte și aparate de măsurat și control specifice, închirieri utilaje de construcții, activități de întreținere și curățare a clădirilor.
 42 Servicii științifice, tehnologice, de cercetare științifică, de analize industriale, prospecțiuni geologice, petroliere, explorări marine, servicii în domeniul calculatoarelor reconstituire baze de date, decorațiuni interioare, design,

45 estetică industrială.
Servicii juridice, proprietate
intelectuală, drept de autor.



(210) **M 2008 00290** (111) **096429**
(151) 16.01.2008
(732) **SC TOP HORECA SRL**, Parcul de
Afaceri Metav, Str. Biharia nr.
67-77, clădirea H, et. 2, sector 1,
013981, BUCUREȘTI ROMANIA

(540)



YOUR SOFT WAY

(531) *Clasificare Viena:* 260106; 270519;
290112;

(591) Culori revendicate: albastru, verde

(511) *Produse și/sau servicii grupate pe
clase:*

45 Servicii juridice, proprietate intelec-
tuală, drept de autor.



(210) **M 2008 00305** (111) **095816**
(151) 16.01.2008
(732) **SC IASISTING SRL**, Str. Mitropolit
Varlaam nr. 10, 700223, IAȘI
ROMANIA

(540)



1 SAFETY FIRST

(531) *Clasificare Viena:* 260118; 260119;

(511) *Produse și/sau servicii grupate pe
clase:*

1 Compoziții (substanțe) pentru
extinctoare.



(210) **M 2008 00307** (111) **095936**
(151) 16.01.2008
(732) **BELUPO LIJEKOVI I KOZMETIKA**
DD, Danica 5, 48000, KOPRIVNICA
CROATIA

(740) **SC ROMINVENT SA** Agenție de
Brevete, Desene, Marci și Transfer
de Tehnologie, Str. Ermil Pangratti
nr. 35, et. 1, sector 1 BUCUREȘTI

(540)

DOXA

(511) *Produse și/sau servicii grupate pe
clase:*

5 Produse farmaceutice, medica-
mente cardio-vasculare.



- (210) **M 2008 00317** (111) **096378**
 (151) 17.01.2008
 (732) **RADULESCU GEORGEL**, Str. Dudului nr. 11, Jud. Brăila, BRĂILA ROMANIA
 (732) **RADULESCU MEDEEA IOANA**, Str. Laborator nr. 145, bl. S11, sc. 1, ap. 9, sector 3, **, BUCUREȘTI ROMANIA
 (540)

GIPSY STYLE KHALY

- (511) *Produse și/sau servicii grupate pe clase:*
 41 Educație; instruire; divertisment; activități sportive și culturale.



- (210) **M 2008 00319** (111) **096032**
 (151) 17.01.2008
 (732) **SC MEWI IMPORT EXPORT AGRAR INDUSTRIETECHNIK SRL**, DN 69 Timișoara-Arad, Km 22, Jud. Timiș, **, ORTISOARA ROMANIA
 (740) **ARIANA AGENȚIE DE PROPRIETATE INDUSTRIALĂ SRL**, Calea Aradului nr. 33, ap.7, județ Timiș TIMIȘOARA
 (540)

MEWI

MEWI

- (531) *Clasificare Viena:* 270502; 270503; 290103;
 (591) Culori revendicate: verde

- (511) *Produse și/sau servicii grupate pe clase:*
 35 Comercializare utilaje agricole noi si second hand, in special combine de recoltat, tractoare, utilaje pentru prelucrat solul, semanatoare, aparate pentru protectia plantelor, utilaje pentru recoltat furaje si tehnica pentru zootehnie.
 37 Reparații si servicii de instalatii pentru utilaje agricole.



- (210) **M 2008 00331** (111) **096346**
 (151) 17.01.2008
 (732) **SC MAJUTEX SRL**, Nr. 288, Jud. Iași, **, COMUNA BARNOVA ROMANIA
 (740) **SC BRAND SENSE SRL**, Str. Constantin Lacea, nr.12-14, biroul 2 BRAȘOV
 (540)

PANAMA

- (511) *Produse și/sau servicii grupate pe clase:*
 24 Jaluzele, jaluzele verticale,benzi textile pentru jaluzele,tesaturi pentru rulouri si materiale parasolare.



- (210) **M 2008 00340** (111) **096296**
 (151) 17.01.2008
 (732) **SC LUCA SRL**, str.Calea Feldioarei nr.18, jud.Brașov, 500483, BRAȘOV ROMANIA
 (740) **AGENȚIA DE PROPRIETATE INDUSTRIALĂ ARIANA SRL**, Str. 15 Noiembrie 90 , sc.B , ap.5 BRAȘOV
 (540)

SIBIANUL

- (511) *Produse și/sau servicii grupate pe clase:*
 29 Carne, pește, păsări, vânat; extracte din carne; fructe și legume conservate, uscate și fierte; jeleuri, dulceați, compoturi; uleiuri și grăsimi comestibile.
 35 Import-export; lanț de magazine; toate acestea pentru produsele proprii.



- (210) **M 2008 00359** (111) **096407**
 (151) 17.01.2008
 (732) **SC GENERAL ALFA GUARD SRL**,
 Str. Muscel nr.50, județul Prahova,
 105600, CÂMPINA ROMANIA

(540)



G GENERAL ALFA GUARD PAZA PROTECTIE

- (531) *Clasificare Viena:* 010102; 270106; 270521; 290112;
 (591) Culori revendicate: roșu, negru
 (511) *Produse și/sau servicii grupate pe clase:*
 37 Servicii de instalare și construcții auxiliare pentru sisteme de pază; montare sisteme de alarmă auto și pentru imobile; montare de sisteme electrice antiincendiu; montare de sisteme electronice de control acces și supraveghere video.

- 41 Organizarea de cursuri teoretice și practice de calificare și perfecționare pentru agenții de pază.
 45 Servicii de siguranță pentru protecția bunurilor și indivizilor; consultanță în domeniul pazei; activități de investigații și protecția bunurilor.



- (210) **M 2008 00382** (111) **095963**
 (151) 18.01.2008
 (732) **SC INTACT PRODUCTION SA**,
 B-dul Ficusului nr. 44A, corp B, et.
 4, sector 1, BUCUREȘTI ROMANIA

(540)



NEATZA CU RĂZVAN & DANI

- (531) *Clasificare Viena:* 040502; 040503; 270116; 270513;
 (511) *Produse și/sau servicii grupate pe clase:*
 16 Produse de imprimare și tipografie; fotografii; publicații (ziare și reviste cu caracter de periodice); articole de birou, materiale publicitare.
 28 Jocuri.
 35 Publicitate; gestiunea afacerilor comerciale; administrație comercială; lucrări de birou; baze de date; organizare de târguri și expoziții în scop comercial, publicitar și de promovare.
 37 Asistență tehnică pentru producția de programe radio-TV.
 38 Telecomunicații; difuzarea de programe radio TV (programe și

generice radio-TV); consultanță în domeniul mass-media, furnizarea de camere de discuții în spațiul virtual, respectiv pe internet (internet chatrooms).

- 39 Distribuirea/difuzarea de publicații (ziare și reviste cu caracter de periodice), transport; ambalare și depozitarea mărfurilor; organizarea de călătorii, excursii și croaziere.
- 41 Educație; instruire; divertisment; activități sportive și culturale; filmare, organizarea de târguri și expoziții în scop educativ.
- 42 Crearea și dezvoltarea programelor de calculator; crearea, întreținerea și găzduirea de pagini și site-uri web, furnizarea de motoare de căutare pe internet.



- (210) **M 2008 00385** (111) **096235**
 (151) 18.01.2008
 (732) **SC ANOTIMP SRL**, Str. Cornișei nr. 50, bl. D1, parter, spațiul 1, Jud. Călărași, CĂLĂRAȘI ROMANIA

(540)

燕京餐厅

YANJING RESTAURANT

YANJING RESTAURANT

- (531) *Clasificare Viena: 2803;*
- (511) *Produse și/sau servicii grupate pe clase:*
- 43 Servicii oferite de restaurante cu specific chinezesc.



- (210) **M 2008 00405** (111) **096329**
 (151) 18.01.2008
 (732) **SC LION HOUSE CONSULT SRL**, Șos. Mihai Bravu nr. 309, sector 3, BUCURESTI ROMANIA

(540)

REVISTA ROMÂNĂ
DE CONSULTANȚĂ

REVISTA ROMANA DE CONSULTANTA

- (531) *Clasificare Viena: 270501;*

La înregistrare solicitantul a invocat prevederile art.5 alin.II. conform căruia dispozițiile art.5 alin.1 lit.b),c) și d) nu se aplică, dacă, înainte de data cererii de înregistrare a mărcii și ca urmare a folosirii acesteia, marca a dobândit un caracter distinctiv.

- (511) *Produse și/sau servicii grupate pe clase:*
- 16 Hârtie, carton și produse din aceste materiale, necuprinse în alte clase; produse de imprimare; articole pentru legătorie; fotografii; papetărie; adezivi (materiale colante) pentru papetărie sau menaj; materiale pentru artiști; pensule; mașini de scris și articole de birou (cu excepția mobilelor); materiale de instruire sau învățământ (cu excepția aparatelor); materiale plastice pentru ambalaj (necuprinse în alte clase); caractere tipografice; clișee.



(210) **M 2008 00419** (111) **096379**
 (151) 18.01.2008
 (732) **URECHE ALEXANDRU CATALIN**,
 Str. Aleea Botorani nr.11, bl.V43,
 sc.1, et.6, ap.28, sector 5,
 BUCURESTI ROMANIA

(540)

PROGRESYS MANAGEMENT CONSULTING

(511) *Produse și/sau servicii grupate pe
clase:*
 38 Telecomunicații.



(210) **M 2008 00422** (111) **096380**
 (151) 18.01.2008
 (732) **URECHE ALEXANDRU CATALIN**,
 Str. Aleea Botorani nr.11, bl.V43,
 sc.1, et.6, ap.28, sector 5,
 BUCURESTI ROMANIA

(540)

PROGRESYS

(511) *Produse și/sau servicii grupate pe
clase:*
 38 Telecomunicații.
 42 Servicii științifice și tehnologice,
 precum și servicii de cercetare și de
 creație referitoare la acestea;
 servicii de analiză și de cercetare
 industrială; crearea și dezvoltarea
 calculatoarelor și a programelor de
 calculator.



(210) **M 2008 00473** (111) **096095**
 (151) 21.01.2008
 (732) **SC HARD DISCOUNT SRL**, Str.
 Soarelui nr.18, Jud. Brașov,
 507055, CRISTIAN ROMANIA

(540)



DOMNIȚA ALBĂ

(531) *Clasificare Viena:* 020316; 250105;
 250119; 290114;

(591) Culori revendicate: verde, negru,
 bej, alb

(511) *Produse și/sau servicii grupate pe
clase:*

43 Servicii de alimentație publică,
 referitoare la băuturi alcoolice.



(210) **M 2008 00475** (111) **095883**
 (151) 21.01.2008
 (732) **BATRANCA CORNELIA**, Str.
 Primăverii nr. 10, ap. 7, Județul Cluj,
 400540, CLUJ NAPOCA ROMANIA

(540)



FESTIVAL - CONCURS I.S.BACH

(531) *Clasificare Viena:* 241712; 241713;

În conformitate cu: regula 17
Alineatul 4 din regulamentul de aplicare al
Legii 84/1998, conform adresei nr.
1022114/09.07.2008/1029946/23.09.2008,
solicitantul nu revendică un drept exclusiv
asupra denumirii:

**FESTIVAL, CONCURS si J.S.
BACH**

(511) *Produse și/sau servicii grupate pe
clase:*

41 Activitate cultural-instructivă..



(210) **M 2008 00572** (111) **096144**

(151) 24.01.2008

(732) **SC ROYAL SECURITY SRL**, Str.
Semenicului nr. 39, ap.1, Județul
Timiș, 305500, LUGOJ ROMANIA

(540)



ROYAL SECURITY

(531) *Clasificare Viena:* 240901; 240924;
270502; 270507;

(511) *Produse și/sau servicii grupate pe
clase:*

45 Servicii juridice, servicii personale și
sociale oferite de către terți,
destinate să satisfacă nevoile
indivizilor; servicii de siguranță
pentru protejarea bunurilor și
indivizilor.



(210) **M 2008 00586** (111) **095937**

(151) 24.01.2008

(732) **SC ATLAS CORPORATION SRL**,
Șos. Pipera, nr. 59, sect. 2, 020111,
BUCUREȘTI ROMANIA

(740) **INVENTA - AGENȚIE DE
PROPRIETATE INTELLECTUALĂ
SRL**, B-dul Corneliu Coposu nr. 7,
bl. 104, sc. 2, et. 1, ap. 31, sector 3
BUCUREȘTI

(540)



ZENITH

(531) *Clasificare Viena:* 010102; 270507;
290112;

(591) Culori revendicate: roșu, negru

(511) *Produse și/sau servicii grupate pe
clase:*

11 Aparate de aer condiționat, cuptoare
cu microunde.



(210) **M 2008 00611** (111) **096200**

(151) 25.01.2008

(732) **FIGARO BOGDAN LAURENTIU**,
Str. Radu Boiangiu nr.8, bl.38, sc.A,
et.3, ap.16, sector 1, 011388,
BUCUREȘTI ROMANIA

(540)



SPOON MEDIA & STRATEGY

(531) *Clasificare Viena:* 110102; 260416;
270524; 290112;

- (591) Culori revendicate: verde kaki, ocru
- (511) *Produse și/sau servicii grupate pe clase:*
- 16 Articole pentru legătorie; papetărie; adezivi (materiale colante) pentru papetărie sau menaj; materiale pentru artiști; pensule; mașini de scris și articole de birou (cu excepția mobilelor); materiale plastice pentru ambalaj (necuprinse în alte clase).
- 35 Gestiunea afacerilor comerciale; administrație comercială; lucrări de birou.
- 38 Telecomunicații.



- (210) **M 2008 00612** (111) **096201**
 (151) 25.01.2008
 (732) **SC INTRO DESIGN CONCEPT SRL**, Str. Paris nr. 43bis, parter, sector 1, 011814, BUCURESTI ROMANIA

(540)

intro

INTRO

- (531) *Clasificare Viena:* 270501; 270502; 290112;
- (511) *Produse și/sau servicii grupate pe clase:*
- 11 Aparat de iluminat, de încălzit, de producere a vaporilor, de coacere, de refrigerare, de uscare, de ventilare, de distribuire a apei și instalații sanitare.
- 21 Ustensile și recipiente pentru menaj sau bucătărie; piepteni și bureți;

perii (cu excepția pensulelor); materiale pentru perii; material pentru curățare; bureți metalici; sticlă brută sau semiprelucrată (cu excepția sticlei de construcție); sticlărie, porțelan și faianță necuprinse în alte clase.

24 Tesături și produse textile necuprinse în alte clase; cuverturi de pat și de masă.

27 Covoare, preșuri, rogojini, linoleum și alte produse pentru acoperirea podelelor; tapete murale, nu din materiale textile.

41 Educație; instruire; divertisment; activități sportive și culturale.



- (210) **M 2008 00619** (111) **096280**
 (151) 25.01.2008
 (732) **SC CLINICA SANTE SRL**, Str. Ion Băieșu bl.C3, parter, Județul Buzău, 120037, BUZAU ROMANIA
 (740) SC BRAND SENSE SRL, Str. Constantin Lacea, nr.12-14, biroul 2 BRAȘOV

(540)



CLINICA SANTE...MULTA SANATATE!

(531) *Clasificare Viena:* 241322; 270515; 270519; 290114;

(591) Culori revendicate: portocaliu, verde, negru, alb

În conformitate cu: regula 17 Alineatul 4 din regulamentul de aplicare al Legii 84/1998, conform adresei nr. 1033365/23.10.2008, solicitantul nu

revendică un drept exclusiv asupra denumirii:

CLINICA si MULTA SANATATE

(511) *Produse și/sau servicii grupate pe clase:*

44 Servicii medicale: analize de laborator, consultații de specialitate, medicina muncii, stomatologie, psihologie medicală și psihologia muncii, ecografii, reflexoterapie, masaj medical, medicina de familie, medicina de laborator.



(210) **M 2008 00644** (111) **096330**

(151) 25.01.2008

(732) **SC A&C PARTNERS SRL**, Str. Sirlului nr. 13, bl. 16E, sc. A, et. 1, ap. 4, sector 1, BUCUREȘTI ROMANIA

(540)

PRETUIESTE VIATA

(511) *Produse și/sau servicii grupate pe clase:*

16 Articole de hârtie și carton, produse din aceste materiale: publicații, periodice, magazine, ghiduri, cărți ghid, imprimate, calendare, plicuri, prospecte, postere, pliante, cărți poștale, ecusoane, antete, cataloage, broșuri, clișee tipografice, matrițe, pungi hârtie sau plastic.

35 Gestiunea afacerilor comerciale; administrație comercială; lucrări de birou; constituire baze de date - servicii de afaceri, import-export pentru producțiile proprii, comercializarea produselor proprii prin diferite forme de comerț, inclusive barter, sondaje de opinie, servicii redacționale, tehnoredactare computerizată, organizare de expoziții, constituire baze de date, servicii

redacționale.

36 Finanțarea activităților proprii, realizarea de contracte pentru colaborări diverse, de împrumut și sponsorizare.

38 Telecomunicații - difuzarea emisiunilor de televiziune în eter, prin stații, linii sau rețele de telecomunicații radioelectrice, relee, telefonice, prin satelit, cablu, fibră optică, poștă electronică, telex, teletext, fax, internet, aflate în proprietate sau închiriate, retransmiterea emisiunilor de televiziune pe orice tip de support, publicitate prin difuzarea emisiunilor de televiziune.

39 Transport; ambalare și depozitare de mărfuri; organizare de călătorii - depozitarea, arhivarea pe orice tip de suport a producțiilor de televiziune realizate.

40 Tipărire.

41 Educație, divertisment, instruire, activități sportive și culturale - producerea de programe de televiziune și radio, servicii de realizare a emisiunilor de televiziune și radio, realizator tv și radio, redactor tv-radio, reporter tv, editor tv, regizor tv, servicii video, audio, iluminat artistic, imagine, înregistrări magnetice, procesare tehnoredactare, machetare, organizare de expoziții și saloane, în probleme de activități sociale, culturale, cursuri de pregătire în învățământ, organizare de spectacole, conferințe, publicare on line, organizare de concursuri-educative, divertisment, montaje de înregistrări video/audio, producție film, dezbateri în direct, talk-showuri.

42 Servicii științifice, tehnologice precum și servicii de cercetare și de creație referitoare la acestea, servicii de analiză și cercetare industrială - grafică, videografică, decor, decorațiuni, toate pentru

televiziune, creare și menținere pagină web.



(210) **M 2008 00666** (111) **096202**
 (151) 28.01.2008
 (732) **SC LASER CO SRL**, Șos. Ștefan cel Mare nr. 67-69, Județul Iași, 700498, IAȘI ROMANIA

(540)

ANOTIMPURI

(511) *Produse și/sau servicii grupate pe clase:*

30 Cafea, cacao, zahăr, orez, tapioca, sago, înlocuitori de cafea; făină și preparate făcute din cereale, pâine; miere, sirop de melasă; drojdie, praf de copt; sare, muștar; oțet, sosuri (condimente); mirodenii, gheață.

43 Servicii de alimentație publică; servicii de cazare temporară.



(210) **M 2008 00668** (111) **096203**
 (151) 28.01.2008
 (732) **SC LASER CO SRL**, Șos. Ștefan cel Mare nr. 67-69, Județul Iași, 700498, IAȘI ROMANIA

(540)

DONNA CUCINA

(511) *Produse și/sau servicii grupate pe clase:*

29 Carne, pește, păsări și vânat; extracte din carne; fructe și legume conservate, uscate și fierte; jeleuri, dulcețuri, compoturi; ouă, lapte și produse lactate; uleiuri și grăsimi comestibile.

30 Cafea, ceai, cacao, zahăr, orez, tapioca, sago, înlocuitori de cafea; făină și preparate făcute din

cereale, pâine, produse de patiserie și cofetărie, înghețată comestibilă; miere, sirop de melasă; drojdie, praf de copt; sare, muștar; oțet, sosuri (condimente); mirodenii, gheață.



(210) **M 2008 00721** (111) **096180**
 (151) 28.01.2008
 (732) **SOCIETATEA COMERCIALA PENTRU SERVICII DE TELECOMUNICATII SI TEHNOLOGIA INFORMATIEI IN REțele ELECTRICE DE TRANSPORT - TELETRANS SA**, Str. Armand Călinescu nr. 2-4, sector 2, **, BUCUREȘTI ROMANIA

(740) **ARIANA AGENȚIE DE PROPRIETATE INDUSTRIALĂ**, Str. Secuilor nr. 2, bl.21, sc.1, et.2, ap.10, sector 4 BUCUREȘTI

(540)



TELETR@NS BEYOND ALL EXPECTATIONS!

(531) *Clasificare Viena:* 241725; 270106; 270502; 290113;

(591) Culori revendicate: albastru, gri

(511) *Produse și/sau servicii grupate pe clase:*

9 Aparate și instrumente științifice, nautice, geodezice, fotografice, cinematografice, optice, de cântărire, de măsurare, de semnalizare, de control (verificare), de siguranță (salvare) și didactice; aparate și instrumente pentru conducerea, distribuirea, transformarea, acumularea, reglarea sau comanda

curentului electric; aparate pentru înregistrarea, transmiterea, reproducerea sunetelor sau imaginilor; suporturi de înregistrare magnetici, discuri acustice; distribuitoare automate și mecanisme pentru aparate cu preplată; case înregistratoare, mașini de calculat, echipamente pentru tratarea informației și calculatoare; extinctoare.

35 Publicitate; gestiunea afacerilor comerciale; administrație comercială; lucrări de birou în domeniu.

38 Telecomunicații.

42 Servicii științifice și tehnologice, precum și servicii de cercetare și creație, referitoare la acestea; servicii de analiză și cercetare industrială; crearea și dezvoltarea calculatoarelor și a programelor de calculator.



(210) **M 2008 00722** (111) **096181**

(151) 28.01.2008

(732) **SOCIETATEA COMERCIALA PENTRU SERVICII DE TELECOMUNICATII SI TEHNOLOGIA INFORMATIEI IN REțele ELECTRICE DE TRANSPORT - TELETRANS SA**, Str. Armand Călinescu nr. 2-4, sector 2, **, BUCUREȘTI ROMANIA

(740) **ARIANA AGENȚIE DE PROPRIETATE INDUSTRIALĂ**, Str. Secuilor nr. 2, bl.21, sc.1, et.2, ap.10, sector 4 BUCUREȘTI

(540)



Dincolo de așteptări!

TELETR@NS DICOLO DE AȘTEPTĂRI!

(531) *Clasificare Viena*: 241725; 270106; 270502; 290113;

(591) Culori revendicate: albastru, gri

(511) *Produse și/sau servicii grupate pe clase*:

9 Aparate și instrumente științifice, nautice, geodezice, fotografice, cinematografice, optice, de cântărire, de măsurare, de semnalizare, de control (verificare), de siguranță (salvare) și didactice; aparate și instrumente pentru conducerea, distribuirea, transformarea, acumularea, reglarea sau comanda curentului electric; aparate pentru înregistrarea, transmiterea, reproducerea sunetelor sau imaginilor; suporturi de înregistrare magnetici, discuri acustice; distribuitoare automate și mecanisme pentru aparate cu preplată; case înregistratoare, mașini de calculat, echipamente pentru tratarea informației și calculatoare; extinctoare.

35 Publicitate; gestiunea afacerilor comerciale; administrație comercială; lucrări de birou în domeniu.

38 Telecomunicații.

42 Servicii științifice și tehnologice, precum și servicii de cercetare și creație, referitoare la acestea; servicii de analiză și cercetare industrială; crearea și dezvoltarea calculatoarelor și a programelor de calculator.



(210) **M 2008 00739** (111) **096204**
 (151) 29.01.2008
 (732) **SC ALFACENTRUM SRL**, Str. Zaharia Barsan nr. 661, Jud. Braşov, 507190, SANPETRU ROMANIA

(540)

SUNRAY

(511) *Produse și/sau servicii grupate pe clase:*
 29 Carne, pește, păsări, vânat; extracte din carne; ouă, lapte și produse lactate; uleiuri și grăsimi comestibile.
 32 Bere.



(210) **M 2008 00776** (111) **096195**
 (151) 30.01.2008
 (732) **DUNAREANU LUCIAN**, Aleea Herculane nr. 2, sc. 2, ap. 3, Jud. Caraș-Severin, REȘIȚA ROMANIA
 (740) **ARIANA AGENȚIE DE PROPRIETATE INDUSTRIALĂ SRL**, Calea Aradului nr. 33, ap.7, județ Timiș TIMIȘOARA

(540)

BANAT TV

(511) *Produse și/sau servicii grupate pe clase:*
 35 Publicitate.
 38 Servicii de telecomunicații prestate de o televiziune, activități de difuzare televiziune prin cablu, post de televiziune, transmitere documentare, filme, seriale, muzica, transmisiuni în direct.
 41 Educație; instruire; divertisment; activități sportive și culturale.



(210) **M 2008 00778** (111) **096182**
 (151) 30.01.2008
 (732) **SC CONFIDENTIAL BUSINESS SRL**, B-dul Unirii nr. 76, bl. J3A, sc. 1, et. 3, ap. 7, sector 3, **, BUCUREȘTI ROMANIA

(540)

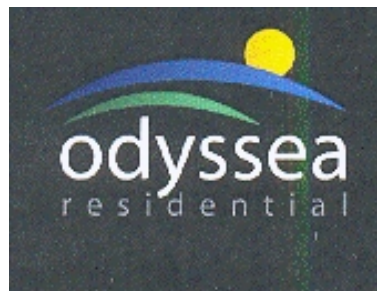

ODYSSEA RESIDENTIAL

(531) *Clasificare Viena:* 260101; 260205; 260418; 270507; 290115;
 (591) Culori revendicate: negru, galben, verde, albastru, alb, gri
 (511) *Produse și/sau servicii grupate pe clase:*
 36 Asigurări; afaceri financiare; afaceri monetare; afaceri imobiliare; servicii de dezvoltare imobiliară.
 37 Construcții; reparații; servicii de instalații; și anume realizarea de construcții prin încheierea de contracte de antrepriză, asigurarea, managementul și marketingul construcțiilor, supravegherea realizării construcțiilor; lucrări de instalații necesare construcțiilor; construcția de ansambluri de clădiri de locuințe, apartamente, parcuri precum și de spații comerciale, birouri, magazine, restaurante; servicii de întreținere și reparații pentru construcții, instalații și echipamente mecanice pentru lifturi, centrale de utilități, instalații termice, ventilare, aer condiționat, instalații pentru protecția și siguranța în caz de incendii; instalații și rețele de

utilități publice (apă, canalizare, iluminat, de curent electric, de telefonie și televiziune).



(210) **M 2008 00798** (111) **096081**
 (151) 30.01.2008
 (732) **SC ANTENA 3 SA**, Șos. București-Ploiești, nr. 25-27, et. 1, sector 1, BUCUREȘTI ROMANIA

(540)

BLOG FM

(511) *Produse și/sau servicii grupate pe clase:*
 16 Produse de imprimare și tipografie; fotografii; publicații (ziare și reviste cu caracter de periodice); articole de birou.
 28 Jocuri.
 37 Asistență tehnică pentru producția de programe radio - TV.
 39 Distribuirea/difuzarea de publicații (ziare și reviste cu caracter de periodice), transport; ambalare și depozitarea mărfurilor; organizarea de călătorii, excursii și croaziere.
 41 Organizarea de târguri și expoziții în scop educativ.



(210) **M 2008 00801** (111) **096124**
 (151) 30.01.2008
 (732) **SC ANTENA 3 SA**, Șos. București-Ploiești, nr. 25-27, et. 1, sector 1, BUCUREȘTI ROMANIA

(540)

MUSIC FIRST

(511) *Produse și/sau servicii grupate pe clase:*
 16 Materiale publicitare.

28 Jocuri.
 35 Publicitate; gestiunea afacerilor comerciale; administrație comercială; lucrări de birou; baze de date; organizare de târguri și expoziții în scop comercial, publicitar și de promovare.
 37 Asistență tehnică pentru producția de programe radio - TV.
 38 Furnizarea de camere de discuții în spațiul virtual, respectiv pe internet (internet chatrooms).
 39 Transport; ambalare și depozitarea mărfurilor; organizarea de călătorii, excursii și croaziere.
 41 Organizarea de târguri și expoziții în scop educativ.
 42 Crearea și dezvoltarea programelor de calculator; crearea, întreținerea și găzduirea de pagini și site-uri web, furnizarea de motoare de căutare pe internet.



(210) **M 2008 00802** (111) **096125**
 (151) 30.01.2008
 (732) **SC ANTENA 3 SA**, Șos. București-Ploiești, nr. 25-27, et. 1, sector 1, BUCUREȘTI ROMANIA

(540)

LIVE!

(511) *Produse și/sau servicii grupate pe clase:*
 28 Jocuri.
 35 Baze de date.
 37 Asistență tehnică pentru producția de programe radio - TV.
 39 Distribuirea/difuzarea de publicații (ziare și reviste cu caracter de periodice), transport; ambalare și depozitarea mărfurilor; organizarea de călătorii, excursii și croaziere.
 41 Filmare, organizarea de târguri și expoziții în scop educativ.



(210) **M 2008 00803** (111) **096126**
 (151) 30.01.2008
 (732) **SC ANTENA 3 SA**, Șos.
 București-Ploiești, nr. 25-27, et. 1,
 sector 1, BUCUREȘTI ROMANIA

(540)

TREND FM

(511) *Produse și/sau servicii grupate pe clase:*
 35 Lucrări de birou; baze de date.
 37 Asistență tehnică pentru producția de programe radio - TV.
 38 Telecomunicații; difuzarea de programe radio TV (programe și generice radio TV); consultanță în domeniul mass-media, furnizarea de camere de discuții în spațiul virtual, respectiv pe internet (internet chatrooms).
 39 Distribuirea/difuzarea de publicații (ziare și reviste cu caracter de periodice), transport; ambalare și depozitarea mărfurilor; organizarea de călătorii, excursii și croaziere.
 41 Educație; instruire; divertisment; activități sportive și culturale; filmare, organizarea de târguri și expoziții în scop educativ.
 42 Crearea și dezvoltarea programelor de calculator; crearea, întreținerea și găzduirea de pagini și site-uri web, furnizarea de motoare de căutare pe internet.



(210) **M 2008 00805** (111) **096082**
 (151) 30.01.2008
 (732) **SC ANTENA 3 SA**, Șos.
 București-Ploiești, nr. 25-27, et. 1,
 sector 1, **, BUCUREȘTI ROMANIA

(540)

THE BREAKING NEWS RADIO

(511) *Produse și/sau servicii grupate pe clase:*
 16 Produse de imprimare și tipografie; fotografii; publicații (ziare și reviste cu caracter de periodice); articole de birou, materiale publicitare.
 28 Jocuri.
 35 Publicitate; baze de date; organizare de târguri și expoziții în scop comercial, publicitar și de promovare.
 37 Asistență tehnică pentru producția de programe radio - TV.
 38 Telecomunicații; difuzarea de programe TV (programe și generice TV); consultanță în domeniul mass-media.
 39 Distribuirea/difuzarea de publicații (ziare și reviste cu caracter de periodice).
 41 Filmare, organizarea de târguri și expoziții în scop educativ.



(210) **M 2008 00806** (111) **096083**
 (151) 30.01.2008
 (732) **SC ANTENA 3 SA**, Șos.
 București-Ploiești, nr. 25-27, et. 1,
 sector 1, **, BUCUREȘTI ROMANIA

(540)

BREAKING NEWS, SMASHING MUSIC

(511) *Produse și/sau servicii grupate pe clase:*
 16 Produse de imprimare și tipografie; fotografii; publicații (ziare și reviste cu caracter de periodice); articole de birou, materiale publicitare.
 28 Jocuri.
 35 Publicitate; baze de date; organizare de târguri și expoziții în scop comercial, publicitar și de promovare.
 37 Asistență tehnică pentru producția de programe radio - TV.

- 38 Telecomunicații; difuzarea de programe TV (programe și generice TV); consultanță în domeniul mass-media.
- 39 Distribuirea/difuzarea de publicații (ziare și reviste cu caracter de periodice).
- 41 Filmare, organizarea de târguri și expoziții în scop educativ.



(210) **M 2008 00809** (111) **096331**
 (151) 30.01.2008
 (732) **SC ANTENA 3 SA**, Șos. București-Ploiești, nr. 25-27, et. 1, sector 1, BUCUREȘTI ROMANIA

(540)



NEWS FM THE . BREAKING . NEWS . RADIO 89

- (531) *Clasificare Viena:* 260418; 270515; 270717;
- (511) *Produse și/sau servicii grupate pe clase:*
- 16 Produse de imprimare și tipografie; fotografii; publicații (ziare și reviste cu caracter de periodice); articole de birou, materiale publicitare.
- 28 Jocuri.
- 35 Publicitate; baze de date; organizare de târguri și expoziții în scop comercial, publicitar și de promovare.
- 37 Asistență tehnică pentru producția de programe radio - TV.

- 38 Difuzarea de programe radio TV (programe și generice radio TV); consultanță în domeniul mass-media.
- 39 Distribuirea/difuzarea de publicații (ziare și reviste cu caracter de periodice).
- 41 Filmare, organizarea de târguri și expoziții în scop educativ.



(210) **M 2008 00866** (111) **096332**
 (151) 31.01.2008
 (732) **SC MEDIA CASA PRESS SRL**, Str. Semicercului nr.12, parter, camera 1, sector 1, BUCUREȘTI ROMANIA

(540)



FINANCIARUL

- (531) *Clasificare Viena:* 241521; 270505;
- (511) *Produse și/sau servicii grupate pe clase:*
- 16 Produse de imprimare și tipografie; fotografii; publicații (ziare și reviste cu caracter de periodice); articole de birou, materiale publicitare.
- 35 Gestiunea afacerilor comerciale; administrație comercială; lucrări de birou; baze de date; organizare de târguri și expoziții în scop comercial.
- 41 Educație; instruire; divertisment; activități sportive și culturale cu excepția redactării de texte; filmare, organizarea de târguri și expoziții în scop educativ.
- 42 Crearea și dezvoltarea programelor de calculator; crearea, întreținerea și găzduirea de pagini și site-uri

web, furnizarea de motoare de căutare pe internet.



(210) **M 2008 00886** (111) **095989**

(151) 01.02.2008

(732) **SC STUDIA EDITURA & TIPOGRAFIE SRL**, Str. Eroilor nr. 18, Județul Cluj, CLUJ NAPOCA ROMANIA

(740) AGENȚIA DE PROPRIETATE INDUSTRIALĂ ARIANA SRL, Str. 15 Noiembrie 90 , sc.B , ap.5 BRAȘOV

(540)



STUDIA

(531) *Clasificare Viena:* 270507; 270511; 270512; 290114;

(591) Culori revendicate: roșu, galben, albastru, negru

(511) *Produse și/sau servicii grupate pe clase:*

9 Aparate și instrumente științifice, nautice, geodezice, fotografice, cinematografice, optice, de cântărire, de măsurare, de semnalizare, de control (verificare), de siguranță (salvare) și didactice; aparate și instrumente pentru conducerea, distribuirea, transformarea, acumularea, reglarea sau comanda curentului electric; aparate pentru înregistrarea, transmiterea, reproducerea sunetelor sau imaginilor; suporturi de înregistrare magnetici, discuri acustice; distribuitoare

automate și mecanisme pentru aparate cu preplată; case înregistratoare, mașini de calculat, echipamente pentru tratarea informației și calculatoare; extinctoare.

16 Hârtie, carton și produse din aceste materiale, necuprinse în alte clase; produse de imprimare; articole pentru legătorie; fotografii; papetărie; adezivi (materiale colante) pentru papetărie sau menaj; materiale pentru artiști; pensule; mașini de scris și articole de birou (cu excepția mobilelor); materiale de instruire sau învățământ (cu excepția aparatelor); materiale plastice pentru ambalaj (necuprinse în alte clase); caractere tipografice; clișee.

35 Publicitate; gestiunea afacerilor comerciale; administrație comercială; lucrări de birou; import-export; lanț de magazine.

41 Educație; instruire; divertisment; activități sportive și culturale.



(210) **M 2008 00920** (111) **096027**

(151) 04.02.2008

(732) **ANDREEA OANA SERBAN**, Calea Victoriei nr. 100, et. 1, ap. 18, sector 1, BUCUREȘTI ROMANIA

(540)

AQUA D'AMORE

(511) *Produse și/sau servicii grupate pe clase:*

3 Preparate pentru albit și alte substanțe pentru spălat; preparate pentru curățare, lustruire, degresare și șlefuire.



(210) **M 2008 00948** (111) **095884**
 (151) 05.02.2008

(732) **KRAFT FOODS SCHWEIZ HOLDING AG**, Bellerivestrasse 203, 8008, ZURICH ELVETIA

(740) NESTOR NESTOR DICULESCU KINGSTON PETERSEN CONSILIERE IN PI SRL, Bucharest Business Park, Șoseaua București-Ploiești nr.1A, intrarea A, et.4, sector 1 BUCUREȘTI

(540)

JACOBS INTENSE

În conformitate cu articolul 7 din **Legea nr 84/1998** : marca a fost înregistrată pe baza consimțământului titularului mărcii anterioare, conform adresei nr. : 1029890/23.09.2008.

(511) *Produse și/sau servicii grupate pe clase:*

30 Cafea, extracte de cafea, produse substituite cafelei, băuturi din cafea și amestecuri pentru prepararea acestora, ceai.



(210) **M 2008 00990** (111) **096386**
 (151) 06.02.2008

(732) **SC ROTON SRL**, Șos. Bucium nr. 80, 6600, IAȘI ROMANIA

(540)



ROEVENT

(531) *Clasificare Viena*: 260118; 270515; 290102;

(591) Culori revendicate: galben

(511) *Produse și/sau servicii grupate pe clase:*

35 Publicitate.

41 Educație; instruire; divertisment.



(210) **M 2008 01023** (111) **096338**
 (151) 06.02.2008

(732) **PAN GROUP SA**, Calea București nr.173,, 200620, CRAIOVA ROMANIA

(740) INVENTA - AGENȚIE DE PROPRIETATE INTELLECTUALĂ SRL, B-dul Corneliu Coposu nr. 7, bl. 104, sc. 2, et. 1, ap. 31, sector 3 BUCUREȘTI

(540)

TARTINI

(511) *Produse și/sau servicii grupate pe clase:*

30 Tartine stratificate cu brânză și pizza.



(210) **M 2008 01063** (111) **096157**
 (151) 07.02.2008
 (732) **SC WANSHIDA IMPEX SRL**, Str. Răscoala 1907 nr. 2, bl. 1, sc. 1, et. 2, ap. 8, sector 2, BUCUREȘTI ROMANIA

(540)

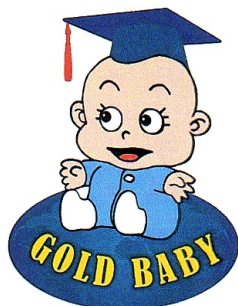

GOLD BABY

(531) *Clasificare Viena:* 020517; 090705; 290115;

(591) Culori revendicate: albastru, bleu, galben, alb, roșu, negru, crem

(511) *Produse și/sau servicii grupate pe clase:*

35 Regruparea în avantajul terților a îmbrăcăminte și a încălțămintei (cu excepția transportului lor) permițând consumatorilor să le vadă și să le cumpere comod; servicii de intermediari în comerțul cu produse diverse (exceptand articolele pentru copii).



(210) **M 2008 01091** (111) **096096**
 (151) 07.02.2008
 (732) **SC PROAMY SRL**, Str. George Apostu nr.11, județul Bacău, **, BACAU ROMANIA
 (740) CABINET INDIVIDUAL PROPRIETATE INDUSTRIALA ALECU BOGDAN, Str. Lucrețiu Pătrășcanu nr. 2, sc.B, ap.2 BACĂU

(540)

PROAMY

(511) *Produse și/sau servicii grupate pe clase:*

30 Pâine, produse de panificație.



(210) **M 2008 01175** (111) **096205**
 (151) 11.02.2008

(732) **SC PROGRANIT TRADING SRL**, Str. Lupului nr. 1, jud. Harghita, 535400, CRISTURU SECUIESC ROMANIA

(740) INTEGRATOR CONSULTING SRL, Str. Dunării nr. 25, bl. C1, ap. 5, Jud. Cluj CLUJ NAPOCA

(540)



TMAX

(531) *Clasificare Viena:* 260307; 270515;

(511) *Produse și/sau servicii grupate pe clase:*

9 Aparate și sisteme de telefonie fixă și mobilă.

12 Vehicule utilitare pentru sport.

- 22 Frânghii, sfori, plase, corturi, vele, saci necuprinse în alte clase; materiale de umplură (mai puțin cauciuc sau materiale plastice); materiale textile fibroase brute.
- 39 Transport; ambalare și depozitare mărfuri; organizarea de călătorii.



- (210) **M 2008 01219** (111) **096297**
 (151) 12.02.2008
 (732) **SC SIGMA PROIECT DEVELOPMENT SRL**, Str. Ialomiciorei nr. 8, sector 1, BUCURESTI ROMANIA

(540)



**SIGMA
RESIDENCE&GARDENS**

- (531) *Clasificare Viena:* 050116; 241725; 260416; 290112;
- (591) Culori revendicate: albastru, verde
- (511) *Produse și/sau servicii grupate pe clase:*
- 37 Construcții civile (de locuințe).



- (210) **M 2008 01222** (111) **095879**
 (151) 12.02.2008
 (732) **SC MCT IMPEX SRL**, Str. Crișan, Casa Tineretului, Sala 30, et.2, județul Mehedinți, 220012, DROBETA TURNU SEVERIN ROMANIA

(540)



TVT89

- (531) *Clasificare Viena:* 270711; 290113;
- (591) Culori revendicate: albastru, negru, galben, portocaliu
- (511) *Produse și/sau servicii grupate pe clase:*
- 9 Aparate și instrumente științifice, nautice, geodezice, fotografice, cinematografice, optice, de cântărire, de măsurare, de semnalizare, de control (verificare), de siguranță (salvare) și didactice; aparate și instrumente pentru conducerea, distribuirea, transformarea, acumularea, reglarea sau comanda curentului electric; distribuitoare automate și mecanisme pentru aparate cu preplată; case înregistratoare, mașini de calculat, echipamente pentru prelucrarea informației și calculatoare; extinctoare.
- 35 Publicitate prin mass media, în special prin postul propriu de televiziune; gestiunea afacerilor comerciale și administrație comercială în legătură cu produsele și serviciile acceptate la protecție în clasele 9, 38, 41 și 45; lucrări de birou.

- 38 Telecomunicații, în special difuzarea de programe și emisiuni de televiziune.
- 41 Educație; instruire; activități sportive și culturale.
- 45 Servicii juridice, servicii personale și sociale oferite de către terți, destinate să satisfacă nevoile indivizilor; servicii de siguranță pentru protejarea bunurilor și indivizilor.



- (210) **M 2008 01232** (111) **096170**
 (151) 13.02.2008
 (732) **SC EDIPRESSE AS SRL**, Str. Buzești nr. 50-52, sector 1, BUCUREȘTI ROMANIA
- (540)



JUNIOR FAMILIA MEA DE LA PĂRINTE LA PĂRINTE

- (531) *Clasificare Viena:* 270502; 270503; 270510; 290115;
- (591) Culori revendicate: roșu, verde, galben, albastru, lila, portocaliu
- (511) *Produse și/sau servicii grupate pe clase:*
- 9 Pagină web.
- 35 Servicii de redactare, publicitate.
- 39 Servicii de difuzare.
- 40 Servicii de tipărire.



- (210) **M 2008 01271** (111) **096097**
 (151) 14.02.2008
 (732) **SC CARGUS INTERNATIONAL SRL**, Str. Witing nr. 26, sector 1, 77121, BUCUREȘTI ROMANIA
- (540)

CARGUS

- (511) *Produse și/sau servicii grupate pe clase:*
- 39 Transport; depozitare; servicii de curierat, servicii poștale.



- (210) **M 2008 01273** (111) **096298**
 (151) 14.02.2008
 (732) **SC BEST PROMO GROUP SRL**, Str. Istriei nr. 20, bl. 3E1, sc.1, parter, ap.1, sector 3, **, BUCUREȘTI ROMANIA
- (740) AGENȚIA DE PROPRIETATE INDUSTRIALĂ ARIANA SRL, Str. 15 Noiembrie 90, sc.B, ap.5 BRAȘOV

(540)



TV TRAVEL ONE

- (531) *Clasificare Viena:* 160104; 260118; 270515; 290101;
- (591) Culori revendicate: roșu
- (511) *Produse și/sau servicii grupate pe clase:*
- 38 Transmiterea de informații și de imagini prin intermediul serviciilor de televiziune online; servicii de televiziune.
- 39 Transport de persoane; organizare de călătorii.

41 Difuzare de videoclipuri online; realizarea de producții pentru televiziune.



(210) **M 2008 01274** (111) **096299**
(151) 14.02.2008

(732) **SC BEST PROMO GROUP SRL**, Str. Istriei nr. 20, bl. 3E1, sc.1, parter, ap.1, sector 3, BUCURESTI ROMANIA

(740) **AGENȚIA DE PROPRIETATE INDUSTRIALĂ ARIANA SRL**, Str. 15 Noiembrie 90 , sc.B , ap.5 BRAȘOV

(540)



TV TRAVEL

(531) *Clasificare Viena:* 160104; 260118; 270515; 290101;

(591) Culori revendicate: roșu

(511) *Produse și/sau servicii grupate pe clase:*

39 Transport de persoane; organizare de călătorii.

41 Difuzare de videoclipuri online.



(210) **M 2008 01302** (111) **095817**
(151) 14.02.2008

(732) **SC LAUREL ACTIV INTERNATIONAL SRL**, Str. Breaza nr. 7, bl. V22A, sc, 2, et. 2, ap. 47, sector 3, BUCUREȘTI ROMANIA

(540)

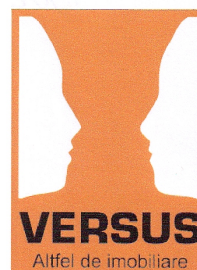

VERSUS ALTFEL DE IMOBILIARE

(531) *Clasificare Viena:* 020101; 020301; 290101;

(591) Culori revendicate: portocaliu

(511) *Produse și/sau servicii grupate pe clase:*

36 Asigurări; afaceri financiare; afaceri monetare; afaceri imobiliare.

37 Construcții; reparații; servicii de instalații.

45 Servicii juridice, servicii personale și sociale oferite de către terți, destinate să satisfacă nevoile indivizilor; servicii de siguranță pentru protejarea bunurilor și indivizilor.



(210) **M 2008 01333** (111) **096206**
 (151) 14.02.2008
 (732) **SC HIPOCRATE 2000 SRL**,
 Str.Prahova nr.6A, sector1, 012423,
 BUCUREȘTI ROMANIA
 (740) APOSTOL SALOMIA P.F.A., Str.
 Regiment 11 Siret nr. 15, bl. E4, et.
 3, ap. 54 GALAȚI
 (540)

ESENTA NATURII LA HIPOCRATE

În conformitate cu articolul 7 din
Legea nr 84/1998 : marca a fost
 înregistrată pe baza consimțământului
 titularului mărcii anterioare, conform
 adresei nr. : 1032693/16.10.2008.

- (511) *Produse și/sau servicii grupate pe
 clase:*
- 3 Preparate pentru albit și alte subs-
 tanțe pentru spălat; preparate
 pentru curățare, lustruire, degresare
 și șlefuire; săpunuri; parfumerie,
 uleiuri esențiale, cosmetice, loțiuni
 pentru păr; produse pentru îngrijirea
 dinților.
- 5 Produse farmaceutice.



(210) **M 2008 01364** (111) **096198**
 (151) 15.02.2008
 (732) **DINCULESCU CRISTIAN MARIUS**,
 Str. Tunari nr. 62, bl. 24D, sc. A, et.
 4, ap. 18, sector 2, **, BUCUREȘTI
 ROMANIA
 (740) ALLEGRA CONSULTING S.R.L.,
 Bd. Octavian Goga Nr. 23, Bl.
 M106, Sc. 4, Et.4, Ap. 117, Sector 3
 BUCUREȘTI

(540)



IN COFFEE ESPRESSO POINT

- (531) *Clasificare Viena:* 260418; 270509;
 270510; 270524; 290101;
- (591) Culori revendicate: portocaliu, alb,
 negru
- (511) *Produse și/sau servicii grupate pe
 clase:*
- 35 Publicitate; gestiunea afacerilor
 comerciale; administrație comer-
 cială; lucrări de birou.
- 43 Servicii de alimentație publică;
 servicii de cazare publică.



(210) **M 2008 01367** (111) **096098**
 (151) 15.02.2008
 (732) **SC REAL TOP INVEST SRL**, Str.
 George Enescu nr. 5, ap. 2, Județul
 Bihor, **, ORADEA ROMANIA
 (740) AGENȚIA DE PROPRIETATE
 INDUSTRIALĂ ARIANA SRL, Str.
 15 Noiembrie 90 , sc.B , ap.5
 BRAȘOV

(540)



APART HOTEL LIVING IN

(531) *Clasificare Viena:* 241521; 270509;
 270511; 290112;

(591) Culori revendicate: mov, argintiu

În conformitate cu: regula 17
 Alineatul 4 din regulamentul de aplicare al
 Legii 84/1998, conform adresei nr.
 1031463/07.10.2008, solicitantul nu
 revendică un drept exclusiv asupra
 denumirii:

APART HOTEL

(511) *Produse și/sau servicii grupate pe
 clase:*

43 Servicii de alimentație publică;
 servicii de cazare publică.



(210) **M 2008 01390** (111) **095897**
 (151) 15.02.2008
 (732) **TECI OVIDIU CONSTANTIN**, Str.
 Făget nr. 12A/6, Jud. Mureș,
 540126, TÂRGU-MUREȘ
 ROMANIA
 (740) SC CONINFO SRL, Str.
 Lăcrămioarei nr. 9, Jud. Mureș
 TÂRGU MUREȘ

(540)

REVISTA JOCURILOR DE NOROC

La înregistrare solicitantul a invocat
 prevederile art.5 alin.II. conform căruia
 dispozițiile art.5 alin.1 lit.b),c) și d) nu se
 aplică, dacă, înainte de data cererii de
 înregistrare a mărcii și ca urmare a folosirii
 acesteia, marca a dobândit un caracter
 distinctiv.

(511) *Produse și/sau servicii grupate pe
 clase:*

16 Publicații, broșuri, ziare, reviste,
 prospecte, periodice.

41 Publicare on-line.



(210) **M 2008 01391** (111) **095898**
 (151) 15.02.2008

(732) **TECI OVIDIU CONSTANTIN**, Str.
 Făget nr. 12A/6, Jud. Mureș,
 540126, TÂRGU-MUREȘ
 ROMANIA

(740) SC CONINFO SRL, Str.
 Lăcrămioarei nr. 9, Jud. Mureș
 TÂRGU MUREȘ

(540)

ANUARUL JOCURILOR DE NOROC

La înregistrare solicitantul a invocat
 prevederile art.5 alin.II. conform căruia
 dispozițiile art.5 alin.1 lit.b),c) și d) nu se

aplică, dacă, înainte de data cererii de înregistrare a mărcii și ca urmare a folosirii acesteia, marca a dobândit un caracter distinctiv.

- (511) *Produse și/sau servicii grupate pe clase:*
 16 Publicații, broșuri, ziare, reviste, prospecte, periodice.
 41 Publicare on-line.



- (210) **M 2008 01407** (111) **096033**
 (151) 15.02.2008
 (732) **ASOCIATIA REPERE FILIALA BACAU**, Str. Nicolae Titulescu nr. 27, județul Bacău, 600267, BACĂU ROMANIA

(540)



CAMBRIDGE CENTRE

- (531) *Clasificare Viena:* 020101; 250708; 270501; 290104;
 (591) Culori revendicate: albastru
 (511) *Produse și/sau servicii grupate pe clase:*
 45 Servicii juridice, servicii de siguranță pentru protejarea bunurilor și indivizilor; servicii personale și sociale oferite de către terți destinate să satisfacă nevoile indivizilor.



- (210) **M 2008 01452** (111) **096145**
 (151) 18.02.2008
 (732) **SC SGS ALERT SYSTEMS SRL**, Bdul. Republicii F.N., bl 11B2, et.8, ap. 35, Județul Prahova, 2000, PLOIESTI ROMANIA

(540)



ALERT SYSTEMS

- (531) *Clasificare Viena:* 030116; 260115; 290112;
 (591) Culori revendicate: portocaliu, roșu

În conformitate cu articolul 7 din Legea nr 84/1998 : marca a fost înregistrată pe baza consimțământului titularului mărcii anterioare, conform adresei nr. : 1033013/21.10.2008.

- (511) *Produse și/sau servicii grupate pe clase:*
 9 Avertizoare cu sistem de alarmă, avertizoare de incendiu, avertizoare contra furtului, avertizoare acustice, camere video.
 39 Transport de valori; servicii de salvare; însoțire de călători.
 45 Servicii de anchete și supraveghere referitoare la siguranța persoanelor și colectivităților; gardă de corp; escortă; agenții de detectivi.



- (210) **M 2008 01453** (111) **096034**
 (151) 18.02.2008
 (732) **SC BIOROMOIL SRL**, str. Nicolae
 Caramfil nr. 51, sector 1,
 BUCUREȘTI ROMANIA
 (740) **FRISCH & PARTNERS SRL**, Str.
 Thomas Masaryk nr. 1, sc.B, ap.9,
 sector 2 BUCUREȘTI

(540)



BIOROMOIL

- (531) *Clasificare Viena:* 011505; 260116;
 270502; 270503; 290112;
 (591) Culori revendicate: albastru, verde
 (511) *Produse și/sau servicii grupate pe
 clase:*
 1 Produse chimice destinate indus-
 triei, științelor și agriculturii.
 4 Uleiuri și grăsimi industriale;
 lubrifianți; combustibili (inclusiv
 benzine pentru motoare).
 29 Uleiuri și grăsimi comestibile.
 39 Transport; ambalarea și depozitarea
 mărfurilor.



- (210) **M 2008 01493** (111) **096028**
 (151) 19.02.2008
 (732) **SC RED MANAGEMENT CAPITAL
 SRL**, Calea Dorobanților nr. 18,
 parter, camera 4, sector 1,
 BUCUREȘTI ROMANIA

(540)



IBC

- (531) *Clasificare Viena:* 270501; 270502;
 290101;
 (591) Culori revendicate: vișiniu (pantone
 228C)
 (511) *Produse și/sau servicii grupate pe
 clase:*
 35 Publicitate.
 36 Afaceri imobiliare.



- (210) **M 2008 01563** (111) **096159**
 (151) 21.02.2008
 (732) **SC OZER CONSTRUCTION SA**,
 Str. Siriului nr. 6-8, et. 2, sector 1,
 BUCUREȘTI ROMANIA

(540)

BELLE VILLAGE

- (511) *Produse și/sau servicii grupate pe
 clase:*
 36 Asigurări; afaceri financiare; afaceri
 monetare.



(210) **M 2008 01565** (111) **096160**
 (151) 21.02.2008
 (732) **SC OZER CONSTRUCTION SA**,
 Str. Siriului nr. 6-8, et. 2, sector 1,
 BUCUREȘTI ROMANIA

(540)

BELLE TOWN

(511) *Produse și/sau servicii grupate pe clase:*
 36 Asigurări; afaceri financiare; afaceri monetare.



(210) **M 2008 01566** (111) **096161**
 (151) 21.02.2008
 (732) **SC OZER CONSTRUCTION SA**,
 Str. Siriului nr. 6-8, et. 2, sector 1,
 BUCUREȘTI ROMANIA

(540)

BELLE CITY

(511) *Produse și/sau servicii grupate pe clase:*
 36 Asigurări; afaceri financiare; afaceri monetare.



(210) **M 2008 01576** (111) **096146**
 (151) 21.02.2008

(732) **HEINEKEN ROMANIA SA**, Str.
 Osiei nr.18-34, sector 6, 062395,
 BUCURESTI ROMANIA

(740) NESTOR NESTOR DICULESCU
 KINGSTON PETERSEN -
 CONSILIERE IN PROPRIETATE
 INTELECTUALA SRL, Bucharest
 Business Park, Șoseaua
 București-Ploiești nr.1A, intrarea A,
 et.4, sector 1 BUCUREȘTI

(540)

GANDESTE VERDE

(511) *Produse și/sau servicii grupate pe clase:*

16 Hârtie, carton și produse din aceste materiale, necuprinse în alte clase; produse de imprimerie; articole pentru legătorie; fotografii; papetărie; adezivi (materiale colante) pentru papetărie sau menaj; materiale pentru artiști; pensule; mașini de scris și articole de birou (cu excepția mobilelor); materiale de instruire sau învățământ (cu excepția aparatelor); materiale plastice pentru ambalaj (necuprinse în alte clase); caractere tipografice; clișee.



(210) **M 2008 01600** (111) **096162**
(151) 21.02.2008
(732) **SC GRAFICPRINT INDUSTRIES SRL**, Str. Intrarea Abatorului nr.28, parter, camera 2, județul Argeș, PITESTI ROMANIA

(540)



GRAFICPRINT INDUSTRIES

(531) *Clasificare Viena*: 260418; 270519; 290112;

(591) Culori revendicate: roșu, galben

(511) *Produse și/sau servicii grupate pe clase*:

16 Articole pentru legătorie.

40 Servicii de legătorie.



(210) **M 2008 01604** (111) **095830**
(151) 21.02.2008
(732) **LUPU BOGDAN MIRCEA**, Aleea Politehnicii nr. 9, bl. 3Bis, sc. 2, ap, 14, sector 6, BUCUREȘTI ROMANIA
(740) **OSTER SOCIETATE CIVILĂ PROFESIONALĂ**, Str. Batiste nr. 35, ap. 23, sector 2 BUCUREȘTI

(540)

WWW.BEAUTYARENA.RO

În conformitate cu: regula 17 Alineatul 4 din regulamentul de aplicare al Legii 84/1998, conform adresei nr. 1032782/17.10.2008, solicitantul nu revendică un drept exclusiv asupra denumirii:

WWW si RO

(511) *Produse și/sau servicii grupate pe clase*:

35 Prezentarea produselor cosmetice și de înfrumusețare prin toate mijloacele de comunicare pentru vânzări cu amănuntul și cu ridicata; promovarea vânzărilor pentru terți în magazinele proprii; demonstrații și distribuirea de eșantioane pentru produsele cosmetice și de înfrumusețare; servicii de aprovizionare a terților cu produse cosmetice și de înfrumusețare; organizarea de târguri și expoziții cu scop comercial/publicitar pentru produse cosmetice și de înfrumusețare.



(210) **M 2008 01624** (111) **096142**
 (151) 22.02.2008
 (732) **SC LA PRINCIPE CONSULTING SRL**, Str. Gheorghe Șincai nr. 8, bl. 30, sc. 1, ap. 9, sector 4, BUCUREȘTI ROMANIA

(540)



UNIVERSO GROUP GLOBAL FRANCHISING NETWORK ITALIA ROMANIA

(531) *Clasificare Viena: 250707; 270507; 290112;*

(591) Culori revendicate: albastru închis, galben

În conformitate cu: regula 17 Alineatul 4 din regulamentul de aplicare al Legii 84/1998, conform adresei nr. 1032795/17.10.2008, solicitantul nu revendică un drept exclusiv asupra denumirii:

GLOBAL FRANCHISING NETWORK, GROUP si ITALIA ROMANIA

(511) *Produse și/sau servicii grupate pe clase:*

36 Asigurări; afaceri financiare; afaceri monetare; afaceri imobiliare.



(210) **M 2008 01627** (111) **096387**
 (151) 22.02.2008
 (732) **SC LASER CO SRL**, Șos. Ștefan cel Mare nr. 67-69, Județul Iași, 700498, IAȘI ROMANIA
 (540)

CARTE DE AUR

(511) *Produse și/sau servicii grupate pe clase:*

16 Hârtie, carton și produse din aceste materiale, necuprinse în alte clase; produse de imprimare; articole pentru legătorie; fotografiile; papetărie; adezivi (materiale colante) pentru papetărie sau menaj; materiale pentru artiști; pensule; mașini de scris și articole de birou (cu excepția mobilelor); materiale de instruire; caractere tipografice; clișee.



(210) **M 2008 01641** (111) **095996**
 (151) 22.02.2008
 (732) **SC HINCESTI WINE HOUSE SRL**, P-ța Daciei nr. 1, Județul Buzău, **, BUZĂU ROMANIA
 (740) SC CABINET ANI FUCIU SRL, Bl. P53, sc.A, parter, ap.1, județ Ilfov SNAGOV

(540)



MAGIE DU VIN

(531) *Clasificare Viena:* 020915; 020917; 270503; 290101;

(591) Culori revendicate: portocaliu

(511) *Produse și/sau servicii grupate pe clase:*

33 Băuturi alcoolice (cu excepția berii).



(210) **M 2008 01646** (111) **096274**

(151) 22.02.2008

(732) **FLOREA EUGEN**, Str. Luceafăruului nr. 2, bl. E23, sc. 3, et. 3, ap. 10, Județul Călărași, CĂLĂRAȘI ROMANIA

(740) **TEODORU & ASSOCIATES INTELLECTUAL PROPERTY AGENCY**, Str. Nerva Traian nr.12, bl.M37, sc.1, ap.1, sector 3 BUCUREȘTI

(540)



NOFIRE

(531) *Clasificare Viena:* 261109; 261113; 270502; 270508; 290112;

(591) Culori revendicate: roșu, negru

(511) *Produse și/sau servicii grupate pe clase:*

1 Produse chimice destinate industriei, științelor fotografice, agriculturii, horticulturii și silviculturii; rășini artificiale în stare brută, materiale plastice în stare brută; îngrășăminte pentru pământ; compoziții extinctoare; preparate pentru călire și sudura metalelor; produse chimice destinate conservării alimentelor; materiale tanante; adezivi (materiale de lipit)

destinate industriei.
9 Aparate și instrumente științifice, nautice, geodezice, fotografice, cinematografice, optice, de cântărire, de măsurare, de semnalizare, de control (verificare), de siguranță (salvare) și didactice; aparate și instrumente pentru conducerea, distribuirea, transformarea, acumularea, reglarea sau comanda curentului electric; aparate pentru înregistrarea, transmiterea, reproducerea suneților sau imaginilor; suporti de înregistrare magnetici, discuri acustice; distribuitoare automate și mecanisme pentru aparate cu preplată; case înregistratoare, mașini de calculat, echipamente pentru tratarea informației și calculatoare.

35 Publicitate; gestiunea afacerilor comerciale; administrație comercială, lucrări de birou.

42 Servicii științifice și tehnologice, precum și servicii de cercetare și de creație, referitoare la acestea; servicii de analiză și cercetare industrială; crearea și dezvoltarea calculatoarelor și a programelor de calculator.

45 Servicii juridice, servicii personale și sociale oferite de către terți, destinate să satisfacă nevoile indivizilor; servicii de siguranță pentru protejarea bunurilor și indivizilor.



(210) **M 2008 01650** (111) **095986**

(151) 22.02.2008

(732) **SC IDEA GROUP SRL**, Str. Livezilor bl. 6, sc. A, et. 4, ap. 17, Județul Argeș, 110128, PITEȘTI ROMANIA

(740) INTELMMI CONSULT SRL, Str. Sârguinței nr. 39, ap.12 TÂRGU MUREȘ

(540)



IDEA GROUP

(531) *Clasificare Viena:* 011514; 011515; 270503; 270505; 290114;

(591) Culori revendicate: albastru, roșu, portocaliu, gri

(511) *Produse și/sau servicii grupate pe clase:*

6 Metale comune și aliajele lor; materiale de construcție metalice; construcții transportabile metalice; materiale metalice pentru căile ferate; cabluri și fire metalice neelectrice; produse de lăcătușerie și feronerie metalică; tuburi metalice; case de bani; produse metalice necuprinse în alte clase; minereuri.

16 Hârtie, carton și produse din aceste materiale, necuprinse în alte clase; produse de imprimare; articole pentru legătorie; fotografiile; papetărie; caractere tipografice; clișee.

19 Materiale de construcție nemetalice, conducte rigide nemetalice pentru construcție; asfalt, smoală, bitum;

construcții transportabile nemetalice; monumente nemetalice.

20 Mobile, oglinzi, rame; produse (necuprinse în alte clase) din lemn, plută, trestie, stuf, rachită, corn, os, fildeș, fanoane de balenă, solz, ambra, sidex, spumă de mare, înlocuitori ai tuturor acestor materiale sau din materiale plastice.

35 Publicitate; gestiunea afacerilor comerciale; administrație comercială; lucrări de birou.

42 Servicii științifice și tehnologice, precum și servicii de cercetare și de creație, referitoare la acestea; servicii de analiză și cercetare industrială; crearea și dezvoltarea calculatoarelor și a programelor de calculator.



(210) **M 2008 01767** (111) **096221**

(151) 26.02.2008

(732) **SC CLASS MOB SRL**, Str. Fabrica de Glucoză nr.21, sector 2, **, BUCUREȘTI ROMANIA

(540)



CLASS LIVING

CLASS LIVING INTALENT INHOME INSPACE IN DESIGN

(531) *Clasificare Viena:* 260418; 270503; 290112;

(591) Culori revendicate: grenă, alb

(511) *Produse și/sau servicii grupate pe clase:*

4 Ceară (pentru iluminat), lumânări.

- | | |
|---|---|
| <p>11 Aparate de iluminat de orice tip, forma dimensiune, cu orice destinație, și din orice material sau combinație de materiale, șeminee.</p> <p>14 Ceasornicărie și instrumente pentru măsurarea timpului.</p> <p>16 Produse din hârtie și carton, necuprinse în alte clase; fotografii; reproduceri; reprezentări grafice; papetarie; adezivi (materiale colante) pentru papetărie sau menaj; materiale pentru artiști; articole pentru amenajarea birourilor (excepția mobilelor); materiale de instruire sau învățământ (cu excepția aparatelor);</p> <p>18 Piele și imitații din piele, produse din aceste materiale necuprinse în alte clase, inclusiv mobilier, geamantane și valize; umbrele, umbrele de soare, bastoane; articole de șelărie.</p> <p>20 Mobile destinate amenajării interioare a locuințelor și birourilor și accesoriile acestora, oglinzi, rame din materiale diverse, tablouri (de afișare); produse (necuprinse în alte clase) din lemn, plută, trestie, stuf, răchită, corn, os, fildeș, ambra, sidex, spumă de mare, înlocuitori ai tuturor acestor materiale sau din materiale plastice.</p> <p>21 Ustensile și recipiente pentru menaj sau bucătărie; produse din sticlă, porțelan și faianță necuprinse în alte clase de orice dimensiuni, destinate amenajărilor interioare; sticlărie, porțelan și faianță.</p> <p>24 Țesături și produse textile necuprinse în alte clase; cuverturi de pat și masă, tapete din material textil; lenjerie de pat, prosoape..</p> <p>25 Halate de baie.</p> <p>27 Covoare, preșuri, rogojini, linoleum și alte produse pentru acoperirea podelelor; din orice tip de material; tapete murale, nu din materiale textile.</p> <p>28 Jocuri, jucării; decorațiuni (ornamente) pentru pomul de</p> | <p>Crăciun; lumânări decorative și suporturi pentru lumânări decorative.</p> <p>35 Publicitate, activitatea agenților de publicitate; producerea materialelor publicitare; închirierea spațiilor și materialelor publicitare; gestiunea afacerilor comerciale; consultanță pentru afaceri; managementul afacerilor; administrație comercială; lucrări de birou.</p> <p>36 Afaceri financiare; management fiscal și financiar; afaceri imobiliare, activități specifice agenților imobiliare, închirierea, subînchirierea, vânzarea-cumpărarea de imobile, managementul investițiilor imobiliare, dezvoltarea proiectelor imobiliare.</p> <p>37 Construcția de imobile de locuințe și birouri, de ansambluri rezidențiale, de toate dimensiunile; reparații, renovări de construcții, restaurarea și repararea obiectelor de mobilier; servicii de instalații ale imobilelor.</p> <p>39 Transport de mobilă, accesorii, aparate de iluminat, obiecte de decorațiuni; ambalarea și depozitarea acestora; livrarea de mobilă, accesorii, aparate de iluminat, obiecte de decorațiuni.</p> <p>41 Programe educative, de instruire și de divertisment pentru categorii sociale diverse; organizarea de activități sportive și culturale pentru categorii sociale diverse; organizarea și coordonarea de conferințe, congrese, seminarii, cursuri; organizarea de expoziții în scopuri educative și culturale; organizarea de competiții sportive, pe teme de educație; publicarea de cărți.</p> |
|---|---|



(210) **M 2008 01768** (111) **096222**
 (151) 26.02.2008
 (732) **SC CLASS MOB SRL**, Str. Fabrica
 de Glucoză nr.21, sector 2,
 BUCUREȘTI ROMANIA

(540)

CLASS LIVING IN DESIGN

- (511) *Produse și/sau servicii grupate pe clase:*
- 4 Ceară (pentru iluminat), lumânări.
- 11 Aparate de iluminat de orice tip, forma dimensiune, cu orice destinație, și din orice material sau combinație de materiale, șeminee.
- 14 Ceasornicărie și instrumente pentru măsurarea timpului.
- 16 Produse din hârtie și carton, necuprinse în alte clase; fotografiile; reproduceri; reprezentări grafice; papetarie; adezivi (materiale colante) pentru papetărie sau menaj; materiale pentru artiști; articole pentru amenajarea birourilor (excepția mobilelor); materiale de instruire sau învățământ (cu excepția aparatelor);
- 18 Piele și imitații din piele, produse din aceste materiale necuprinse în alte clase, inclusiv mobilier, geamantane și valize; umbrele, umbrele de soare, bastoane; articole de șelărie.
- 20 Mobile destinate amenajării interioare a locuințelor și birourilor și accesoriile acestora, oglinzi, rame din materiale diverse, tablouri (de afișare); produse (necuprinse în alte clase) din lemn, plută, trestie, stuf, răchită, corn, os, fildeș, ambra, sidef, spumă de mare, înlocuitori ai tuturor acestor materiale sau din materiale plastice.
- 21 Ustensile și recipiente pentru menaj sau bucătărie; produse din sticlă, porțelan și faianță necuprinse în alte clase de orice dimensiuni, destinate amenajărilor interioare;

- 24 porțelan și faianță.
 Țesături și produse textile, necuprinse în alte clase; cuverturi de pat și masă, tapete din material textil; lenjerie de pat, prosoape..
- 25 Halate de baie.
- 27 Covoare, preșuri, rogojini, linoleum și alte produse pentru acoperirea podelelor; din orice tip de material; tapete murale, nu din materiale textile.
- 28 Jocuri, jucării; decorațiuni (ornamente) pentru pomul de Crăciun; lumânări decorative și suporturi pentru lumânări decorative.
- 39 Transport de mobilă, accesorii, aparate de iluminat, obiecte de decorațiuni; ambalarea și depozitarea acestora; livrarea de mobilă, accesorii, aparate de iluminat, obiecte de decorațiuni.



(210) **M 2008 01769** (111) **096223**
 (151) 26.02.2008
 (732) **SC CLASS MOB SRL**, Str. Fabrica
 de Glucoză nr.21, sector 2,
 BUCUREȘTI ROMANIA

(540)

CLASS LIVING IN HOME

- (511) *Produse și/sau servicii grupate pe clase:*
- 35 Publicitate; activitatea agențiilor de publicitate; producerea materialelor publicitare; închirierea spațiilor și materialelor publicitare; gestiunea afacerilor comerciale; consultanță pentru afaceri; managementul afacerilor; administrație comercială; lucrări de birou.
- 36 Afaceri financiare; managementul fiscal și financiar; afaceri imobiliare; activități specifice agențiilor imobiliare, închirierea, subîn-

chirierea, vânzarea-cumpărarea de imobile, managementul investițiilor imobiliare, dezvoltarea proiectelor imobiliare.

- 37 Construcția de imobile de locuințe și birouri, de ansambluri rezidențiale, de toate dimensiunile; reparații, renovări de construcții, restaurarea și repararea obiectelor de mobilier; servicii de instalații ale imobilelor.



(210) **M 2008 01770** (111) **096224**

(151) 26.02.2008

(732) **SC CLASS MOB SRL**, Str. Fabrica de Glucoză nr.21, sector 2, BUCUREȘTI ROMANIA

(540)

CLASS LIVING IN SPACE

(511) *Produse și/sau servicii grupate pe clase:*

- 4 Ceară (pentru iluminat), lumânări.
 11 Aparate de iluminat de orice tip, forma, dimensiune, cu orice destinație, și din orice material sau combinație de materiale, șeminee.
 14 Ceasornicărie și instrumente pentru măsurarea timpului.
 16 Produse din hârtie și carton, necuprinse în alte clase; fotografii; reproduceri; reprezentări grafice; papetarie; adezivi (materiale colante) pentru papetărie sau menaj; materiale pentru artiști; articole pentru amenajarea birourilor (excepția mobilelor); materiale de instruire sau învățământ (cu excepția aparatelor).
 18 Piele și imitații din piele, produse din aceste materiale necuprinse în alte clase, inclusiv mobilier, geamantane și valize; umbrele, umbrele de soare, bastoane; articole de șelărie.
 20 Mobile destinate amenajării interioare a locuințelor și birourilor și

accesoriile acestora, oglinzi, rame din materiale diverse, tablouri (de afișare); produse (necuprinse în alte clase) din lemn, plută, trestie, stuf, răchită, corn, os, fildeș, ambra, sidex, spumă de mare, înlocuitori ai tuturor acestor materiale sau din materiale plastice.

- 21 Ustensile și recipiente pentru menaj sau bucătărie; produse din sticlă, porțelan și faianță necuprinse în alte clase de orice dimensiuni, destinate amenajărilor interioare; sticlărie, porțelan și faianță.
 24 Țesături și produse textile, necuprinse în alte clase; cuverturi de pat și masă, tapete din material textil; lenjerie de pat, prosoape..
 25 Halate de baie.
 27 Covoare, preșuri, rogojini, linoleum și alte produse pentru acoperirea podelelor; din orice tip de material; tapete murale, nu din materiale textile.
 28 Jocuri, jucării; decorațiuni (ornamente) pentru pomul de Crăciun; lumânări decorative și suporturi pentru lumânări decorative.
 39 Transport de mobilă, accesorii, aparate de iluminat, obiecte de decorațiuni; ambalarea și depozitarea acestora; livrarea de mobilă, accesorii, aparate de iluminat, obiecte de decorațiuni.



(210) **M 2008 01771** (111) **096279**

(151) 26.02.2008

(732) **SC CLASS MOB SRL**, Str. Fabrica de Glucoză nr.21, sector 2, BUCUREȘTI ROMANIA

(540)

CLASS LIVING IN TALENT

- (511) *Produse și/sau servicii grupate pe clase:*
 16 Materiale de instruire sau învățământ (cu excepția aparatelor).
 41 Programe educative; de instruire și de divertisment pentru categorii sociale diverse; organizarea de activități sportive și culturale pentru categorii sociale diverse; organizarea și coordonarea de conferințe, congrese, seminarii, cursuri; organizarea de expoziții în scopuri educative și culturale; organizarea de competiții sportive, pe teme de educație; publicarea de cărți.



- (210) **M 2008 01797** (111) **096225**
 (151) 27.02.2008
 (732) **SC BEST MEDIA CONSULTING SRL**, Bdul. Unirii nr. 30, Județul Bacău, BACĂU ROMANIA
 (740) CABINET INDIVIDUAL PROPRIETATE INDUSTRIALA ALECU BOGDAN, Str. Lucrețiu Pătrășcanu nr. 2, sc.B, ap.2 BACĂU
 (540)

MONITORUL DE BACAU

- (511) *Produse și/sau servicii grupate pe clase:*
 16 Hârtie, carton și produse din aceste materiale, necuprinse în alte clase; produse de imprimare; articole pentru legătorie; fotografii; papetărie; adezivi (materiale colante) pentru papetărie sau menaj; materiale pentru artiști; pensule; mașini de scris și articole de birou (cu excepția mobilelor); materiale de instruire sau învățământ (cu excepția aparatelor); materiale plastice pentru ambalaj (necuprinse în alte clase); caractere tipografice; clișee.



- (210) **M 2008 01820** (111) **096226**
 (151) 27.02.2008
 (732) **SC BEST MEDIA CONSULTING SRL**, Bdul. Unirii nr. 30, Județul Bacău, **, BACĂU ROMANIA
 (740) CABINET INDIVIDUAL PROPRIETATE INDUSTRIALA ALECU BOGDAN, Str. Lucrețiu Pătrășcanu nr. 2, sc.B, ap.2 BACĂU
 (540)

MONITORUL DE BRAȘOV

- (511) *Produse și/sau servicii grupate pe clase:*
 16 Hârtie, carton și produse din aceste materiale, necuprinse în alte clase; produse de imprimare; articole pentru legătorie; fotografii; papetărie; adezivi (materiale colante) pentru papetărie sau menaj; materiale pentru artiști; pensule; mașini de scris și articole de birou (cu excepția mobilelor); materiale de instruire sau învățământ (cu excepția aparatelor); materiale plastice pentru ambalaj (necuprinse în alte clase); caractere tipografice; clișee.



- (210) **M 2008 01821** (111) **096227**
 (151) 27.02.2008
 (732) **SC BEST MEDIA CONSULTING SRL**, Bdul. Unirii nr. 30, Județul Bacău, **, BACĂU ROMANIA
 (740) CABINET INDIVIDUAL PROPRIETATE INDUSTRIALA ALECU BOGDAN, Str. Lucrețiu Pătrășcanu nr. 2, sc.B, ap.2 BACĂU
 (540)

MONITORUL DE BRĂILA

(511) *Produse și/sau servicii grupate pe clase:*

16 Hârtie, carton și produse din aceste materiale, necuprinse în alte clase; produse de imprimare; articole pentru legătorie; fotografii; pape-tărie; adezivi (materiale colante) pentru papetărie sau menaj; materiale pentru artiști; pensule; mașini de scris și articole de birou (cu excepția mobilelor); materiale de instruire sau învățământ (cu excepția aparatelor); materiale plastice pentru ambalaj (necuprinse în alte clase); caractere tipografice; clișee.



(210) **M 2008 01821** (111) **096227**

(151) 27.02.2008

(732) **SC BEST MEDIA CONSULTING SRL**, Bdul. Unirii nr. 30, Județul Bacău, BACĂU ROMANIA

(740) **CABINET INDIVIDUAL PROPRIETATE INDUSTRIALA ALECU BOGDAN**, Str. Lucrețiu Pătrășcanu nr. 2, sc.B, ap.2 BACĂU

(540)

MONITORUL DE BRĂILA

(511) *Produse și/sau servicii grupate pe clase:*

16 Hârtie, carton și produse din aceste materiale, necuprinse în alte clase; produse de imprimare; articole pentru legătorie; fotografii; papetărie; adezivi (materiale colante) pentru papetărie sau menaj; materiale pentru artiști; pensule; mașini de scris și articole de birou (cu excepția mobilelor); materiale de instruire sau învățământ (cu excepția aparatelor); materiale plastice pentru ambalaj (necuprinse în alte clase); caractere tipografice; clișee.



(210) **M 2008 01822** (111) **096228**

(151) 27.02.2008

(732) **SC BEST MEDIA CONSULTING SRL**, Bdul. Unirii nr. 30, Județul Bacău, **, BACĂU ROMANIA

(740) **CABINET INDIVIDUAL PROPRIETATE INDUSTRIALA ALECU BOGDAN**, Str. Lucrețiu Pătrășcanu nr. 2, sc.B, ap.2 BACĂU

(540)

MONITORUL DE CLUJ

(511) *Produse și/sau servicii grupate pe clase:*

16 Hârtie, carton și produse din aceste materiale, necuprinse în alte clase; produse de imprimare; articole pentru legătorie; fotografii; papetărie; adezivi (materiale colante) pentru papetărie sau menaj; materiale pentru artiști; pensule; mașini de scris și articole de birou (cu excepția mobilelor); materiale de instruire sau învățământ (cu excepția aparatelor); materiale plastice pentru ambalaj (necuprinse în alte clase); caractere tipografice; clișee.



(210) **M 2008 01823** (111) **096229**

(151) 27.02.2008

(732) **SC BEST MEDIA CONSULTING SRL**, Bdul. Unirii nr. 30, Județul Bacău, **, BACĂU ROMANIA

(740) **CABINET INDIVIDUAL PROPRIETATE INDUSTRIALA ALECU BOGDAN**, Str. Lucrețiu Pătrășcanu nr. 2, sc.B, ap.2 BACĂU

(540)

MONITORUL DE GALAȚI

(511) *Produse și/sau servicii grupate pe clase:*

16 Hârtie, carton și produse din aceste materiale, necuprinse în alte clase; produse de imprimare; articole pentru legătorie; fotografii; papetărie; adezivi (materiale colante) pentru papetărie sau menaj; materiale pentru artiști; pensule; mașini de scris și articole de birou (cu excepția mobilelor); materiale de instruire sau învățământ (cu excepția aparatelor); materiale plastice pentru ambalaj (necuprinse în alte clase); caractere tipografice; clișee.



(210) **M 2008 01823** (111) **096229**

(151) 27.02.2008

(732) **SC BEST MEDIA CONSULTING SRL**, Bdul. Unirii nr. 30, Județul Bacău, **, BACĂU ROMANIA

(740) **CABINET INDIVIDUAL PROPRIETATE INDUSTRIALA ALECU BOGDAN**, Str. Lucrețiu Pătrășcanu nr. 2, sc.B, ap.2 BACĂU

(540)

MONITORUL DE GALAȚI

(511) *Produse și/sau servicii grupate pe clase:*

16 Hârtie, carton și produse din aceste materiale, necuprinse în alte clase; produse de imprimare; articole pentru legătorie; fotografii; papetărie; adezivi (materiale colante) pentru papetărie sau menaj; materiale pentru artiști; pensule; mașini de scris și articole de birou (cu excepția mobilelor); materiale de instruire sau învățământ (cu excepția aparatelor); materiale plastice pentru ambalaj (necuprinse în alte clase); caractere

tipografice; clișee.



(210) **M 2008 01824** (111) **096230**

(151) 27.02.2008

(732) **SC BEST MEDIA CONSULTING SRL**, Bdul. Unirii nr. 30, Județul Bacău, **, BACĂU ROMANIA

(740) **CABINET INDIVIDUAL PROPRIETATE INDUSTRIALA ALECU BOGDAN**, Str. Lucrețiu Pătrășcanu nr. 2, sc.B, ap.2 BACĂU

(540)

MONITORUL DE NEAMȚ

(511) *Produse și/sau servicii grupate pe clase:*

16 Hârtie, carton și produse din aceste materiale, necuprinse în alte clase; produse de imprimare; articole pentru legătorie; fotografii; papetărie; adezivi (materiale colante) pentru papetărie sau menaj; materiale pentru artiști; pensule; mașini de scris și articole de birou (cu excepția mobilelor); materiale de instruire sau învățământ (cu excepția aparatelor); materiale plastice pentru ambalaj (necuprinse în alte clase); caractere tipografice; clișee.



- (210) **M 2008 01824** (111) **096230**
 (151) 27.02.2008
 (732) **SC BEST MEDIA CONSULTING SRL**, Bdul. Unirii nr. 30, Județul Bacău, BACĂU ROMANIA
 (740) CABINET INDIVIDUAL PROPRIETATE INDUSTRIALA ALECU BOGDAN, Str. Lucrețiu Pătrășcanu nr. 2, sc.B, ap.2 BACĂU
 (540)

MONITORUL DE NEAMȚ

- (511) *Produse și/sau servicii grupate pe clase:*
 16 Hârtie, carton și produse din aceste materiale, necuprinse în alte clase; produse de imprimare; articole pentru legătorie; fotografii; papetărie; adezivi (materiale colante) pentru papetărie sau menaj; materiale pentru artiști; pensule; mașini de scris și articole de birou (cu excepția mobilelor); materiale de instruire sau învățământ (cu excepția aparatelor); materiale plastice pentru ambalaj (necuprinse în alte clase); caractere tipografice; clișee.



- (210) **M 2008 01827** (111) **096231**
 (151) 27.02.2008
 (732) **SC BEST MEDIA CONSULTING SRL**, Bdul. Unirii nr. 30, Județul Bacău, **, BACĂU ROMANIA
 (740) CABINET INDIVIDUAL PROPRIETATE INDUSTRIALA ALECU BOGDAN, Str. Lucrețiu Pătrășcanu nr. 2, sc.B, ap.2 BACĂU
 (540)

MONITORUL DE VASLUI

- (511) *Produse și/sau servicii grupate pe clase:*
 16 Hârtie, carton și produse din aceste materiale, necuprinse în alte clase; produse de imprimare; articole pentru legătorie; fotografii; papetărie; adezivi (materiale colante) pentru papetărie sau menaj; materiale pentru artiști; pensule; mașini de scris și articole de birou (cu excepția mobilelor); materiale de instruire sau învățământ (cu excepția aparatelor); materiale plastice pentru ambalaj (necuprinse în alte clase); caractere tipografice; clișee.



- (210) **M 2008 01831** (111) **095964**
 (151) 27.02.2008
 (732) **ADRIAN SUBTIRICA**, Str. Gala Galaction nr. 5, sector 1, BUCUREȘTI ROMANIA
 (740) FRISCH & PARTNERS SRL, Str. Thomas Masaryk nr. 1, sc.B, ap.9, sector 2 BUCUREȘTI
 (540)



ALPRO

- (531) *Clasificare Viena:* 270502; 270508; 290112;
 (591) Culori revendicate: albastru, roșu
 (511) *Produse și/sau servicii grupate pe clase:*
 6 Metale comune și aliajele lor; materiale de construcție metalice; construcții transportabile metalice; materiale metalice pentru căile

- ferate; cabluri și fire metalice neelectrice; articole de lăcătușerie și fernerie metalică; tuburi metalice; case de bani; produse metalice necuprinse în alte clase; minereuri.
- 20 Mobile, oglinzi, rame; produse (necuprinse în alte clase) din lemn, plută, trestie, stuf, rachită, corn, os, fildeș, fanoane de balenă, solz, ambra, sîdef, spumă de mare, înlocuitori ai tuturor acestor materiale sau din materiale plastice.
- 35 Publicitate; gestiunea afacerilor comerciale; administrație comercială, toate aceste servicii exceptand cele referitoare la produsele din clasele 1,2,19 ; lucrări de birou.
- 36 Asigurări; afaceri financiare; afaceri monetare; afaceri imobiliare.
- 37 Construcții; reparații; servicii de instalații; activități de construcții civile și industriale, activități de reparații în construcții, administrarea (mentenanța), inclusiv servicii de instalații.
- 39 Transport; ambalare și depozitarea mărfurilor (exceptand serviciile referitoare la produsele din clasele 1,2,19); organizarea de călătorii.
- 40 Tratament de materiale.
- 42 Servicii științifice și tehnologice, precum și servicii de cercetare și de creație referitoare la acestea; servicii de analiză și cercetare industrială; crearea și dezvoltarea calculatoarelor și a programelor de calculator.



- (210) **M 2008 01835** (111) **095965**
 (151) 27.02.2008
 (732) **FUNDATIA BLUESYLVANIA**,
 Str.Vasile Lascăr nr. 33, ap. 15, **,
 BUCUREȘTI ROMANIA
 (732) **SC STARLINK CREATIVE
 SERVICES SRL**, Str. Nicolae Iorga
 nr. 13, sector 1, BUCUREȘTI
 ROMANIA

(540)



FREE DOM FEST

- (531) *Clasificare Viena: 220115; 220116;*
- (511) *Produse și/sau servicii grupate pe clase:*
- 9 Suporturi de înregistrare magnetici, CD-uri și DVD-uri.
- 16 Hârtie, carton și produse din aceste materiale, necuprinse în alte clase; produse de imprimare; articole pentru legătorie; fotografii; papetărie; adezivi (materiale colante) pentru papetărie sau menaj; materiale pentru artiști; pensule; mașini de scris și articole de birou (cu excepția mobilelor); materiale de instruire sau învățământ (cu excepția aparatelor); materiale plastice pentru ambalaj (necuprinse în alte clase); caractere tipografice; clișee.
- 25 Îmbrăcăminte, încălțăminte, articole care servesc la acoperirea capului.
- 30 Cafea, ceai, cacao, zahăr, orez, tapioca, sago, înlocuitori de cafea; făină și preparate făcute din cereale,

- pâine, produse de patiserie și cofetărie, înghețată comestibilă; miere, sirop de melasă; drojdie, praf de copt; sare, muștar; oțet, sosuri (condimente); mirodenii, gheață.
- 35 Publicitate prin televiziune; gestiunea afacerilor comerciale; administrație comercială; lucrări de birou.
- 41 Realizare de spectacole, de emisiuni și programe de radio și tv.
- 42 Servicii științifice și tehnologice, precum și servicii de cercetare și de creație, referitoare la acestea; servicii de analiză și cercetare industrială; crearea și dezvoltarea calculatoarelor și a programelor de calculator.



- (210) **M 2008 01860** (111) **096381**
 (151) 27.02.2008
 (732) **CHIORPEC ION EMIL**, Calea Călărașilor nr. 166, bl.54, et.5, ap.21, sector 3, BUCUREȘTI ROMANIA
- (740) SC CABINET ANI FUCIU SRL, Bl. P53, sc.A, parter, ap.1, județ Ilfov SNAGOV

(540)

MATACHE MACELARU' MEZELURI MESTESUGITE

În conformitate cu articolul 7 din **Legea nr 84/1998** : marca a fost înregistrată pe baza consimțământului titularului mărcii anterioare, conform adresei nr. : 1028376/09.09.2008.

- (511) *Produse și/sau servicii grupate pe clase:*
- 29 Carne, pește, păsări și vânat; extracte din carne; fructe și legume conservate, uscate și fierte; jeleuri, dulcețuri, compoturi; ouă, lapte și

- produse lactate; uleiuri și grăsimi comestibile.
- 35 Publicitate; gestiunea afacerilor comerciale; administrație comercială; lucrări de birou.



- (210) **M 2008 01873** (111) **095942**
 (151) 28.02.2008
 (732) **SC D-TOYS SRL**, Str. Vulturilor nr.9, județul Covasna, 520004, SF. GHEORGHE ROMANIA

(540)

PYRAMID PUZZLE

- (511) *Produse și/sau servicii grupate pe clase:*
- 16 Cărți de citit, desenat și colorat; produse de imprimare; articole pentru legătorie; fotografii; papetărie; adevizi (materiale colante) pentru papetărie sau menaj; materiale pentru artiști; pensule; mașini de scris și articole de birou (cu excepția mobilelor); materiale de instruire sau învățământ (cu excepția aparatelor); caractere tipografice; clișee.
- 28 Jocuri, jucării; articole de gimnastică și de sport, necuprinse în alte clase; decorațiuni (ornamente) pentru pomul de Crăciun.



(210) **M 2008 01896** (111) **095870**
 (151) 28.02.2008
 (732) **SC TOMIS GUARD SRL**, Str.
 Constanței nr. 21, bl. A4, et. IV, ap.
 32, Județul Constanța, 905700,
 NĂVODARI ROMANIA

(540)



TOMIS GUARD PAZA SI PROTECTIE

(531) *Clasificare Viena:* 030719; 260115; 290114;

(591) Culori revendicate: albastru, alb, roșu, galben

În conformitate cu: regula 17 Alineatul 4 din regulamentul de aplicare al Legii 84/1998, conform adresei nr. 1028962/15.09.2008, solicitantul nu revendică un drept exclusiv asupra denumirii:

TOMIS GUARD

(511) *Produse și/sau servicii grupate pe clase:*

45 Servicii de protecție personală specializată, denumită gardă de corp.



(210) **M 2008 01908** (111) **096183**
 (151) 28.02.2008
 (732) **S.C. SBS BROADCASTING MEDIA S.R.L.**, B-dul Dimitrie Pompei, nr. 9-9A, Clădirea 20, et. 8, sector 2, , BUCURESTI ROMANIA
 (740) **MUSAT & ASOCIATII**, B-DUL AVIATORILOR 43, SECT.1 BUCURESTI

(540)

FEM

(511) *Produse și/sau servicii grupate pe clase:*

9 Publicații electronice descărcabile.

16 Hârtie, carton și produse din aceste materiale, necuprinse în alte clase; produse de imprimare; articole pentru legătorie; fotografii; caractere tipografice; clișee; în special ziare, reviste și periodice, toate acestea cu excepția produselor de imprimare adresate domeniului medical și a prevenirii sanitare; papetărie; adevizi (substanțe de lipit) pentru papetărie sau menaj; materiale pentru artiști; pensule; mașini de scris și articole de birou (cu excepția mobilierului); materiale plastice pentru ambalare (necuprinse în alte clase).

35 Publicitate; publicitate prin radio și televiziune; servicii de promovare și de informare; gestionarea afacerilor comerciale; administrație comercială; lucrări de birou; strângerea la un loc, în beneficiul terților, a unor produse diverse (exceptând transportul) pentru a permite clienților să le vadă și să le achiziționeze cât mai comod prin mijloace electronice, prin intermediul site-urilor web sau al emisiunilor de teleshopping; publicitate on-line într-o rețea computerizată.

36 Transfer electronic de fonduri.

38 Telecomunicații; servicii de difuzare

a programelor de radio și televiziune; furnizarea și închirierea timpilor de acces la baze de date deservite de computere, la publicații electronice în diverse domenii, cu excepția celor din domeniul medical și al prevenției sanitare, la cataloage de mărfuri, servicii ; servicii de forumuri de discuții pe internet internet și mesaje electronice, cu excepția celor care fac referire la domeniul medical și al prevenției sanitare.

41 Educație, instruire, cu excepția serviciilor de educație și instruire din domeniul medical și al prevenției sanitare; divertisment; activități sportive și culturale, și în special emisiuni de televiziune; exploatarea publicațiilor electronice on-line nedescărcabile; publicare electronică on-line a cărților și periodicelor; cu excepția serviciilor de publicare electronică a cărților, publicațiilor și periodicelor din domeniul medicinei și al prevenției sanitare, jocuri on-line într-o rețea de calculatoare

42 Crearea și dezvoltarea calculatoarelor și a programelor de calculator; crearea, proiectarea și menținerea de pagini web și de baze de date; programare pentru calculatoare; crearea, găzduirea și menținerea de site-uri web pentru terți; consultanță cu privire la calculatoare; furnizarea de motoare de căutare pentru internet; închirierea serverelor web.



(210) **M 2008 01911** (111) **096067**
 (151) 28.02.2008
 (732) **SC STERA CHEMICALS SRL**, Șos. Giurgiului 292, Jud. Ilfov, 077120, COMUNA JILAVA ROMANIA

(540)

HERBAVERT

(511) *Produse și/sau servicii grupate pe clase:*

2 Vopsele, firnisuri, lacuri; substanțe de protecție contra ruginii și contra deteriorării lemnului; materiale colorante, mordanți; rășini naturale în stare brută; metale sub formă de foițe și sub formă de pudră pentru pictori, decoratori, tipografi și artiști.



(210) **M 2008 01912** (111) **096068**
 (151) 28.02.2008
 (732) **SC STERA CHEMICALS SRL**, Șos. Giurgiului 292, Jud. Ilfov, 077120, COMUNA JILAVA ROMANIA

(540)

STERACOLOR

(511) *Produse și/sau servicii grupate pe clase:*

1 Produse chimice destinate industriei, științelor fotografice, agriculturii, horticulturii și silviculturii; rășini artificiale în stare brută, materiale plastice în stare brută, ingrediente pentru pământ; compoziții extincatoare; preparate pentru călire și sudura metalelor; produse chimice destinate conservării alimentelor; materiale tanante; adezivi (materiale de lipit) destinați industriei.

2 Vopsele, firnisuri, lacuri; substanțe de protecție contra ruginii și contra deteriorării lemnului; materiale colorante, mordanți; rășini naturale

- 3 În stare brută; metale sub formă de foițe și sub formă de pudră pentru pictori, decoratori, tipografi și artiști. Preparate pentru albit și alte substanțe pentru spălat; preparate pentru curățare, lustruire, degresare și șlefuire; săpunuri; parfumerie, uleiuri esențiale, cosmetice, loțiuni pentru păr; produse pentru îngrijirea dinților.
- 4 Uleiuri și grăsimi industriale; lubrifianți; produse pentru absorbția, umezirea și compactarea pulberilor; combustibili (inclusiv benzine pentru motoare) și substanțe pentru iluminat; lumânări și fitile pentru iluminat.



- (210) **M 2008 01913** (111) **096069**
 (151) 28.02.2008
 (732) **SC STERA CHEMICALS SRL**, Șos. Giurgiului 292, Jud. Ilfov, 077120, COMUNA JILAVA ROMANIA

(540)

COOL RIVER

- (511) *Produse și/sau servicii grupate pe clase:*
- 2 Vopsele, firnisuri, lacuri; substanțe de protecție contra ruginii și contradeteriorării lemnului; materiale colorante, mordanți; rășini naturale în stare brută; metale sub formă de foițe și sub formă de pudră pentru pictori, decoratori, tipografi și artiști.
- 3 Preparate pentru albit și alte substanțe pentru spălat; preparate pentru curățare, lustruire, degresare și șlefuire; săpunuri; parfumerie, uleiuri esențiale, cosmetice, loțiuni pentru păr; produse pentru îngrijirea dinților.



- (210) **M 2008 01914** (111) **095997**
 (151) 28.02.2008
 (732) **SC REGIO IMPEX SRL**, Str. Florilor nr. 7, sector 1, 012263, BUCURESTI ROMANIA

(540)



REGIO POS

- (531) *Clasificare Viena:* 160106; 260116; 290104;
- (591) Culori revendicate: albastru
- (511) *Produse și/sau servicii grupate pe clase:*
- 42 Crearea și dezvoltarea programelor de calculator, în special aplicații comerciale software pentru benzinării și magazine.



- (210) **M 2008 01917** (111) **096171**
 (151) 29.02.2008
 (732) **SC SIMPLUS INVEST SRL**, Bdul. Unirii nr. 27, bl. 15, sc. 2, et. 4, ap. 35, sector 4, BUCUREȘTI ROMANIA

(540)



MOBI DOC

- (531) *Clasificare Viena*: 260409; 260418; 270515;
- (511) *Produse și/sau servicii grupate pe clase*:
- 9 Aparate și instrumente științifice, nautice, geodezice, fotografice, cinematografice, optice, de cântărire, de măsurare, de semnalizare, de control (verificare), de siguranță (salvare) și didactice; aparate și instrumente pentru conducerea, distribuirea, transformarea, acumularea, reglarea sau comanda curentului electric; aparate pentru înregistrarea, transmiterea, reproducerea sunetelor sau imaginilor; suporturi de înregistrare magnetici, discuri acustice; distribuitoare automate și mecanisme pentru aparate cu preplată; case înregistratoare, mașini de calculat, echipamente pentru tratarea informației și calculatoare; extinctoare.
- 35 Publicitate; gestiunea afacerilor comerciale; administrație comercială; lucrări de birou.
- 37 Construcții; reparații; servicii de instalații.
- 38 Telecomunicații.
- 41 Educație; instruire; divertisment; activități sportive și culturale.
- 42 Servicii științifice și tehnologice, precum și servicii de cercetare și de creație, referitoare la acestea; servicii de analiză și de cercetare industrială; crearea și dezvoltarea calculatoarelor și a programelor de calculator.



- (210) **M 2008 01918** (111) **096172**
 (151) 29.02.2008
 (732) **SC SIMPLUS INVEST SRL**, Bdul. Unirii nr. 27, bl. 15, sc. 2, et. 4, ap. 35, sector 4, BUCUREȘTI ROMANIA
- (540)



DOCTOR MOBI

- (531) *Clasificare Viena*: 270503; 270511;
- (511) *Produse și/sau servicii grupate pe clase*:
- 9 Aparate și instrumente științifice, nautice, geodezice, fotografice, cinematografice, optice, de cântărire, de măsurare, de semnalizare, de control (verificare), de siguranță (salvare) și didactice; aparate și instrumente pentru conducerea, distribuirea, transformarea, acumularea, reglarea sau comanda curentului electric; aparate pentru înregistrarea, transmiterea, reproducerea sunetelor sau imaginilor; suporturi de înregistrare magnetici, discuri acustice; distribuitoare automate și mecanisme pentru aparate cu preplată; case înregistratoare, mașini de calculat, echipamente pentru tratarea informației și calculatoare; extinctoare.
- 35 Publicitate; gestiunea afacerilor comerciale; administrație comercială; lucrări de birou.
- 37 Construcții; reparații; servicii de instalații.
- 38 Telecomunicații.

- 41 Educație; instruire; divertisment; activități sportive și culturale.
 42 Servicii științifice și tehnologice, precum și servicii de cercetare și de creație, referitoare la acestea; servicii de analiză și de cercetare industrială; crearea și dezvoltarea calculatoarelor și a programelor de calculator.



(210) **M 2008 01936** (111) **096070**
 (151) 29.02.2008
 (732) **CIUDIN IULIAN**, Str. Robanești nr. 45-49, sector 1, 013375, BUCUREȘTI ROMANIA

(540)

APA CRISTAL

- (511) *Produse și/sau servicii grupate pe clase:*
 32 Bere.



(210) **M 2008 01967** (111) **096044**
 (151) 03.03.2008
 (732) **ASOCIAȚIA CASCADORILOR PROFESIONISTI DIN ROMANIA - ACPR**, Bdul. Ghencea nr. 3, sector 6, BUCUREȘTI ROMANIA
 (740) CABINET OANA COCOLOI, Str. Drumul Taberei nr. 120, bl. OD1, et.3, ap.189, sector 6 București

(540)

CASCADE - ASOCIAȚIA CASCADORILOR PROFESIONISTI DIN ROMÂNIA ACPR

- (511) *Produse și/sau servicii grupate pe clase:*
 35 Activități de publicitate și promovare a profesiei de cascador.

- 37 Servicii de service și întreținere, pentru echipamentele folosite în profesia de cascador, respectiv pentru: aeremuri; aparate de smuls; deceleratoare; rampe; trambuline; tunuri cu nitrogen, pulbere, hidraulice; ranforsări auto; saltele pneumatice.

- 41 Interpretare artistică respectiv, cascadorii pentru film, teatru, tv, realizate prin: cascadorii cu răsturnări de mașini, derapaje controlate, tamponări, evitări auto-moto, mers paralel, tamponări laterale, căderi în prăpastie cu auto, cascadorii auto și moto pe teren denivelat, treceri prin foc prin încăperi, uși, ferestre, panouri, geam, sticlă, reconstituiri accidente auto-moto pentru film, precum și orice alt tip de cascadorie auto-moto; lupte arte marțiale, lupte polițiste, lupte cu armament de război, lupte cu arme albe, lupte la sol, lupte cu animale, lupte pe acoperișuri, căderi pe scări, balustrade, căderi pe plan înclinat, lupte de toate genurile inclusiv lupte cu efecte pirotehnice; cascadorii cu cai, turniruri, căderi în pantă, căderi la săgeți, la glonț, smulgeri, căderi la efecte pirotehnice, căderi de pe cal, căderi la explozii și împușcături, scenarii în lupte cu spade și alte arme-în galop și de pe loc, cascadorii diferite cu cai sau alte animale, precum și orice alt tip de cascadorie ecvestră; acrobații și căderi în apă, căderi prin plafoane de sticlă și treceri prin geam de sticlă; căderi de la înălțime, căderi de la împușcături de glonț, săgeți, acrobații cu om pe mașina sau motocicletă, căderi cu simularea unor acțiuni, cascadorii cu foc total și parțial, căderi din explozie, cățărări, catapultări mecanice și fizice, precum și orice alt tip de cascadorie cu elemente acrobatice;

cascadorii aeriene - parașută, parapantă; cascadorii subacvatice - lupte în apă și sub apă, scufundări precum și orice alt tip de cascadorii de acest gen; cascadorii cu ambarcațiuni agrement, precum și cascadorii cu orice alt tip de aparat de locomoție aerian, terestru sau maritim; producție și scenarii film, teatru, tv; producție casete video-cd-uri, dvd-uri; interpretări live; servicii de consiliere și formare profesională a persoanelor fizice și juridice în vederea desfășurării de către acestea a cascadoriilor de mai sus în condiții de siguranță (formare practică-demonstrație); acțiuni educative prin reconstituiri accidente sociale și de protecția muncii; organizarea de competiții sportive și show-uri cu grad ridicat de pericolozitate; servicii de consiliere, formare, calificare profesională a persoanelor fizice și juridice în vederea realizării în siguranță a cascadoriilor.

45 Asocierea contractuală cu persoane fizice și juridice în conformitate cu statutul de asociație; drept de autor și managementul acestor drepturi asupra producțiilor realizate de terți cu folosirea serviciilor asociației.



(210) **M 2008 01975** (111) **095871**
 (151) 03.03.2008
 (732) **CONSILIUL LOCAL TULCEA**, Str. Tineretului nr. 2, Jud. Tulcea, TULCEA ROMANIA

(540)



FOTBAL CLUB DELTA TULCEA

(531) *Clasificare Viena:* 210301; 240112; 240115; 290112;
 (591) Culori revendicate: alb, albastru

În conformitate cu: regula 17 Alineatul 4 din regulamentul de aplicare al Legii 84/1998, conform adresei nr. 1028743/11.09.2008, solicitantul nu revendică un drept exclusiv asupra denumirii:

FOTBAL CLUB si TULCEA

(511) *Produse și/sau servicii grupate pe clase:*
 25 Echipament sportiv (îmbrăcăminte, încălțăminte).
 28 Articole sportive necuprinse în alte clase.
 35 Publicitate.
 41 Activități sportive.



(210) **M 2008 01988** (111) **095924**
 (151) 03.03.2008
 (732) **SC BETTY ICE SRL**, Str. Cernăuți
 nr. 121, Jud. Suceava, 720021,
 SUCEAVA ROMANIA
 (740) SC CABINET N D GAVRIL SRL,
 Str. Ștefan Negulescu nr. 6A, sector
 1 BUCUREȘTI
 (540)

BONANZA

(511) *Produse și/sau servicii grupate pe clase:*
 32 Ape minerale și gazoase și alte băuturi nealcoolice; băuturi din fructe și sucuri de fructe - cu excepția mustului; siropuri și alte preparate pentru fabricarea băuturilor.
 35 Publicitate; gestiunea afacerilor comerciale; administrație comercială; lucrări de birou; toate aceste servii, pentru produsele din clasa 32.
 39 Transport; ambalarea și depozitarea mărfurilor din clasa 32; organizarea de călătorii.



(210) **M 2008 01989** (111) **096035**
 (151) 03.03.2008
 (732) **SC BETTY ICE SRL**, Str. Cernăuți
 nr. 121, Jud. Suceava, 720021,
 SUCEAVA ROMANIA
 (740) SC CABINET N D GAVRIL SRL,
 Str. Ștefan Negulescu nr. 6A, sector
 1 BUCUREȘTI
 (540)



BETTY ICE

(531) *Clasificare Viena:* 080118; 260418; 270508;
 (511) *Produse și/sau servicii grupate pe clase:*
 29 Carne, pește, păsări și vânat; extracte din carne; fructe, legume conservate, congelate, uscate și fierte; jeleuri, dulcețuri, compoturi; ouă, lapte și produse lactate; uleiuri și grăsimi comestibile.
 30 Cafea, ceai, cacao, zahăr, orez, tapioca, sago, înlocuitori de cafea; făină și preparate făcute din cereale, pâine, produse de patiserie și cofetărie congelate, înghețată comestibilă; miere, sirop de melasă; drojdie, praf de copt; sare, muștar; oțet, sosuri (condimente); mirodenii, gheață.
 32 Bere; ape minerale și gazoase și alte băuturi nealcoolice; băuturi din fructe și sucuri de fructe; siropuri și alte preparate pentru fabricarea băuturilor.
 35 Publicitate; gestiunea afacerilor comerciale; administrație comercială; lucrări de birou; toate în

- 39 domeniu.
Transport; ambalarea și depozitarea mărfurilor; organizarea de călătorii toate în domeniu.
- 43 Servicii de alimentație publică; gelaterie, cofetărie; servicii de cazare temporară.



- (210) **M 2008 01996** (111) **096303**
(151) 03.03.2008
(732) **SC SAFIR SRL**, Str. Valeni nr.1, județul Vaslui, VĂLENI ROMANIA
(740) **INVENTA - AGENȚIE DE PROPRIETATE INTELLECTUALĂ SRL**, B-dul Corneliu Coposu nr. 7, bl. 104, sc. 2, et. 1, ap. 31, sector 3 BUCUREȘTI

(540)



FLORICEL

- (531) *Clasificare Viena*: 040502; 050521; 050702; 080711; 270508; 290115;
- (591) Culori revendicate: verde, galben, bej, roșu, mov, albastru
- (511) *Produse și/sau servicii grupate pe clase*:
29 Ouă de consum.
35 Regruparea în avantajul terților a ouălelor de consum (cu excepția transportului lor) permițând consumatorilor să le vadă și să le cumpere comod.
39 Sortare, ambalare, etichetare și transport ouă de consum, distribuție ouă de consum.



- (210) **M 2008 02002** (111) **095966**
(151) 03.03.2008
(732) **SC NARCISA PRODUCTION SRL**, Str. Ion Slătineanu nr. 20, sector 1, BUCUREȘTI ROMANIA

(540)

CHATEAU VALVIS

- (511) *Produse și/sau servicii grupate pe clase*:
33 Băuturi alcoolice (cu excepția berii).
35 Publicitate; gestiunea afacerilor comerciale; administrație comercială; lucrări de birou.
39 Transport; organizarea de călătorii.



- (210) **M 2008 02043** (111) **096076**
(151) 04.03.2008
(732) **BRITISH AMERICAN TOBACCO (BRANDS) INC**, 2711 Centerville Road, Suite 300, 19808, WILMINGTON S.U.A. DELAWARE
(740) **SC ROMINVENT SA** Agenție de Brevete, Desene, Marci și Transfer de Tehnologie, Str. Ermil Pangratti nr. 35, et. 1, sector 1 BUCUREȘTI

(540)



- (531) *Clasificare Viena*: 050316; 051301; 250725; 290114;
- (591) Culori revendicate: verde, galben, portocaliu, roșu

(511) *Produse și/sau servicii grupate pe clase:*

34 Țigarete; tutun; produse din tutun; brichete; chibrituri; articole pentru fumători.



(210) **M 2008 02097** (111) **095998**

(151) 05.03.2008

(732) **SC BRICOPLUS DISTRIBUTION SRL**, DN. 65B, Km. 0+334, jud. Argeș, 117030, COM. ALBOTA ROMANIA

(740) SC RODALL SRL, Str. Polonă nr. 115, bl. 15, ap.19, sector 1, BUCUREȘTI

(540)



B+ BRICO PLUS

(531) *Clasificare Viena:* 241314; 270502; 270519; 290112;

(591) Culori revendicate: gri, roșu

(511) *Produse și/sau servicii grupate pe clase:*

35 Regruparea în avantajul terților a produselor nealimentare (cu excepția transportului lor) permițând consumatorilor să le vadă și să le cumpere comod; lanț de magazine; import-export, gestiunea afacerilor comerciale; administrație comercială; lucrări de birou.

39 Transport; ambalare și depozitarea mărfurilor; organizarea de călătorii; distribuție.



(210) **M 2008 02103** (111) **096054**

(151) 05.03.2008

(732) **INTERTEL COMMUNICATIONS SRL**, Str. Barbu Mumuleanu nr. 43, sector 2, **, BUCUREȘTI ROMANIA

(740) INVENTA - AGENȚIE DE PROPRIETATE INTELLECTUALĂ SRL, B-dul Corneliu Coposu nr. 7, bl. 104, sc. 2, et. 1, ap. 31, sector 3 BUCUREȘTI

(540)



BLUEON

(531) *Clasificare Viena:* 270503; 270505;

(511) *Produse și/sau servicii grupate pe clase:*

35 Soft pentru servicii de publicitate.

41 Educație; instruire; divertisment; activități sportive și culturale.

42 Crearea și dezvoltarea programelor de calculator pentru publicitate.



- (210) **M 2008 02108** (111) **096541**
 (151) 05.03.2008
 (732) **SC ANGELIS SRL**, Str. Roznovanu nr.1, Județul Neamț, 617390, ROZNOV ROMANIA
 (740) SC CABINET N D GAVRIL SRL, Str. Ștefan Negulescu nr. 6A, sector 1 BUCUREȘTI

(540)



- (531) *Clasificare Viena*: 190701; 190716;
 (511) *Produse și/sau servicii grupate pe clase*:
 21 Sticle (butelii) de toate felurile, sticle pentru ambalaj de toate felurile.
 32 Bere; ape minerale și gazoase și alte băuturi nealcoolice; băuturi din fructe și sucuri de fructe; siropuri și alte preparate pentru fabricarea băuturilor.
 33 Băuturi alcoolice (cu excepția berii).



- (210) **M 2008 02130** (111) **095925**
 (151) 06.03.2008
 (732) **SC INSERCO SRL**, Str. 22 Decembrie 1989, nr. 250A, județul Sălaj, ZALAU ROMANIA
 (740) ARIANA SRL, Bd. 15 noiembrie nr. 90, sc.B, ap.5 BRAȘOV

(540)



INSERCO

- (531) *Clasificare Viena*: 260418; 270514; 270519; 290112;
 (591) Culori revendicate: albastru, roșu
 (511) *Produse și/sau servicii grupate pe clase*:
 4 Uleiuri și grăsimi industriale; lubrifianti; produse pentru absorbția, umezirea și compactarea pulberilor; combustibili (inclusiv benzine pentru motoare) și substanțe pentru iluminat; lumânări și fitile pentru iluminat.
 19 Materiale de construcție nemetalice, conducte rigide nemetalice pentru construcție; asfalt, smoală și bitum; construcții transportabile nemetalice; monumente nemetalice.
 35 Publicitate; gestiunea afacerilor comerciale; administrație comercială; lucrări de birou; import - export, lanț de magazine.
 37 Construcții; reparații; servicii de instalații.
 39 Transport; ambalare și depozitare mărfuri - distribuție; organizare de călătorii.



(210) **M 2008 02168** (111) **095990**
 (151) 07.03.2008
 (732) **SC METROPOLIS GROUP SRL**,
 Str. Av. Lt. Gheorghe Stalpeanu nr.
 26, ap. 1, sector 1, 012074,
 BUCUREȘTI ROMANIA
 (540)

**TRAISTA CU POVESTI
 DESENE ANIMATE FARA
 VIOLENTA**

În conformitate cu: regula 17
 Alineatul 4 din regulamentul de aplicare al
 Legii 84/1998, conform adresei nr.
 10332296/14.10.2008, solicitantul nu
 revendică un drept exclusiv asupra
 denumirii:

**DESENE ANIMATE FARA
 VIOLENTA**

(511) *Produse și/sau servicii grupate pe
 clase:*
 41 Educație; instruire; divertisment;
 activități sportive și culturale.



(210) **M 2008 02187** (111) **096163**
 (151) 07.03.2008
 (732) **SC FARMACLASS INDUSTRY
 SRL**, Șos. Ștefan cel Mare nr.50,
 sector 2, 020148, BUCUREȘTI
 ROMANIA
 (540)



**FARMACLASS GIARDINON
 SIROP CU MIERE**

(531) *Clasificare Viena:* 040505; 130106;
 270501; 290115;
 (591) Culori revendicate: violet, galben,
 negru, albastru, roșu

În conformitate cu: regula 17
 Alineatul 4 din regulamentul de aplicare al
 Legii 84/1998, conform adresei nr.
 1033627/27.10.2008, solicitantul nu
 revendică un drept exclusiv asupra
 denumirii:

SIROP CU MIERE

(511) *Produse și/sau servicii grupate pe
 clase:*
 5 Produse farmaceutice și veterinare
 și igienice; substanțe dietetice de uz
 medical, alimente pentru copii mici;
 plasturi, materiale pentru pan-
 samente; materiale pentru
 plombarea dinților și pentru
 amprente dentare; dezinfectante;
 produse pentru distrugerea
 animalelor dăunătoare, fungicide,
 ierbicide.



(210) **M 2008 02188** (111) **096305**
 (151) 07.03.2008
 (732) **SC FARMACLASS INDUSTRY SRL**, Șos. Ștefan cel Mare nr.50, sector 2, 020148, BUCUREȘTI ROMANIA

(540)



FARMACLASS PROSTADYNON

(531) *Clasificare Viena:* 011521; 050313; 260418; 290113;

(591) Culori revendicate: gri, bleu, roșu

În conformitate cu: regula 17 Alineatul 4 din regulamentul de aplicare al Legii 84/1998, conform adresei nr. 1033626/27.10.2008, solicitantul nu revendică un drept exclusiv asupra denumirii:

PRODUS NATURAL STANDARDIZAT SI PENTRU AFECTIUNILE PROSTATEI SI POTENTA

(511) *Produse și/sau servicii grupate pe clase:*

5 Produse farmaceutice, veterinare și igienice; substanțe dietetice de uz medical, alimente pentru copii mici; plasturi, materiale pentru pansamente; materiale pentru plombarea dinților și pentru amprente dentare; dezinfectante; produse pentru distrugerea animalelor dăunătoare, fungicide, ierbicide.



(210) **M 2008 02189** (111) **096306**
 (151) 07.03.2008
 (732) **SC FARMACLASS INDUSTRY SRL**, Șos. Ștefan cel Mare nr.50, sector 2, 020148, BUCUREȘTI ROMANIA

(540)



FARMACLASS MEMOSTIM

(531) *Clasificare Viena:* 241313; 251203; 260418; 290114;

(591) Culori revendicate: albastru, bleu, roșu, negru

În conformitate cu: regula 17 Alineatul 4 din regulamentul de aplicare al Legii 84/1998, conform adresei nr. 1033625/27.10.2008, solicitantul nu revendică un drept exclusiv asupra denumirii:

PRODUS NATURAL STANDARDIZAT SI IMBUNATATESTE MEMORIA SI CAPACITATEA DE CONCENTRARE

(511) *Produse și/sau servicii grupate pe clase:*

5 Produse farmaceutice, veterinare și igienice; substanțe dietetice de uz medical, alimente pentru copii mici; plasturi, materiale pentru pansamente; materiale pentru plombarea dinților și pentru amprente dentare; dezinfectante; produse pentru distrugerea animalelor dăunătoare, fungicide, ierbicide.



(210) **M 2008 02258** (111) **096263**
 (151) 11.03.2008
 (732) **SC CONFIDENTIAL MEDIA SRL**,
 Bdul. Ficusului nr. 44A, corp A, et.
 4, camera 12, sector 1,
 BUCUREȘTI ROMANIA

(540)

CONFIDENTIAL

- (511) *Produse și/sau servicii grupate pe clase:*
- 16 Produse de tipografie; fotografii; articole de birou, materiale publicitare.
- 35 Publicitate; gestiunea afacerilor comerciale; administrație comercială; lucrări de birou; baze de date; organizare de târguri și expoziții în scop comercial, publicitar și de promovare.
- 38 Telecomunicații; difuzarea de programe radio TV (programe și generice radio TV); consultanță în domeniul mass-media, furnizarea de camere de discuții în spațiul virtual, respectiv pe internet (internet chatrooms).



(210) **M 2008 02259** (111) **096133**
 (151) 11.03.2008
 (732) **SC CONFIDENTIAL MEDIA SRL**,
 Bdul. Ficusului nr. 44A, corp A, et. 4,
 camera 12, sector 1, BUCUREȘTI
 ROMANIA

(540)

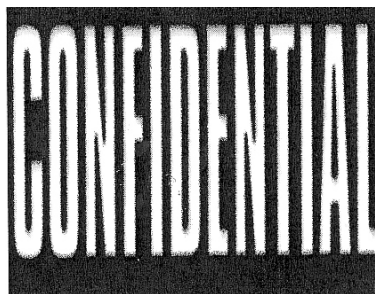

CONFIDENTIAL

- (531) *Clasificare Viena: 260418; 270503;*
- (511) *Produse și/sau servicii grupate pe clase:*
- 16 Produse de tipografie; fotografii; articole de birou, materiale publicitare.
- 35 Publicitate; gestiunea afacerilor comerciale; administrație comercială; lucrări de birou; baze de date; organizare de târguri și expoziții în scop comercial, publicitar și de promovare.
- 38 Telecomunicații; difuzarea de programe radio TV (programe și generice radio TV); consultanță în domeniul mass-media.



(210) **M 2008 02292** (111) **095943**

(151) 12.03.2008

(732) **SC LCH IMPEX TRADING SRL**,
Str. Sf. Niceta Nr. 21, sector 2,
023743, BUCUREȘTI ROMANIA

(740) CABINET POPESCU LIVIA, B-dul
Camil Ressu, nr.27, bl.N1, ap.188
BUCUREȘTI

(540)

FERARRA
fashion

FERARRA FASHION

(531) *Clasificare Viena:* 260418; 270503;

(511) *Produse și/sau servicii grupate pe clase:*

43 Servicii de alimentație publică;
servicii de cazare temporară.



(210) **M 2008 02316** (111) **095926**

(151) 12.03.2008

(732) **SC TCA 99 SRL**, B-dul Sudului nr
10- 14, sc. 71A, et. 4, ap.10, județul
Timiș, 300686, TIMISOARA
ROMANIA

(540)

TCA⁹⁹

TCA 99

(531) *Clasificare Viena:* 270515; 270711;

(591) Culori revendicate: albastru

(511) *Produse și/sau servicii grupate pe clase:*

37 Construcții de toate tipurile inclusiv

autostrăzi, drumuri; lucrări complexe și specifice pentru construcții, inclusiv finisaje, izolații, instalații electrice, termice, sanitare, de gaz, ventilație, reparații în special de drumuri și poduri; servicii de instalare și de întreținere; lucrări de tâmplărie și dulgherie, pardoseli, zugrăveli, montări geamuri; servicii de închiriere scule, utilaje și echipamente pentru construcții..

39 Transport; ambalare și depozitarea mărfurilor; organizarea de călătorii.



(210) **M 2008 02327** (111) **096307**

(151) 12.03.2008

(732) **SC SIMPLUS INVEST SRL**, Bdul.
Unirii nr. 27, bl. 15, sc. 2, et. 4, ap.
35, sector 4, BUCUREȘTI
ROMANIA

(540)

WWW.MIREASA.RO

În conformitate cu: regula 17 Alineatul 4 din regulamentul de aplicare al Legii 84/1998, conform adresei nr. 1033708/27.10.2008, solicitantul nu revendică un drept exclusiv asupra denumirii:

WWW si RO

(511) *Produse și/sau servicii grupate pe clase:*

35 Gestiunea afacerilor comerciale; administrație comercială.

38 Telecomunicații.

41 Educație; instruire; divertisment; activități sportive și culturale cu excepția serviciilor de publicare și publicare on-line.

45 Servicii juridice, servicii personale și sociale oferite de către terți, destinate să satisfacă nevoile indivizilor; servicii de siguranță pentru protejarea bunurilor și indivizilor.



(210) **M 2008 02346** (111) **096147**
 (151) 13.03.2008
 (732) **SC VIP GUARD & SECURITY SRL**,
 Al. Dinogeția nr. 26, sector 2,
 BUCUREȘTI ROMANIA

(540)



**VIP GUARD & SECURITY
 VALENTIN INTERNATIONAL
 PROTECTIE**

(531) *Clasificare Viena:* 260118;

În conformitate cu: regula 17
 Alineatul 4 din regulamentul de aplicare al
 Legii 84/1998, conform adresei nr.
 1031969/10.10.2008, solicitantul nu
 revendică un drept exclusiv asupra
 denumirii:

VIP GUARD & SECURITY

(511) *Produse și/sau servicii grupate pe
 clase:*
 45 Servicii de pază și protecție pentru
 bunuri și indivizi.



(210) **M 2008 02354** (111) **096188**
 (151) 13.03.2008
 (732) **SC DAYTONA CLASSIC CARS &
 MOTORCYCLES SRL**, str.
 Frunțașului nr. 18, sector 1, ,
 BUCUREȘTI ROMANIA
 (740) AGENȚIA DE PROPRIETATE
 INDUSTRIALĂ ARIANA SRL, Str.
 15 Noiembrie 90 , sc.B , ap.5
 BRAȘOV

(540)



**DAYTONA TWINS
 MOTORCYCLES**

(531) *Clasificare Viena:* 260418; 261108;
 270502; 270503; 290112;

(591) Culori revendicate: portocaliu, negru

(511) *Produse și/sau servicii grupate pe
 clase:*

12 Aparate de locomoție terestră,
 aeriană și navală.
 35 Publicitate; gestiunea afacerilor
 comerciale; administrație comer-
 cială; lucrări de birou; import-export,
 lanț de magazine.
 41 Educație; instruire; divertisment;
 activități sportive și culturale.
 42 Servicii științifice și tehnologice,
 precum și servicii de cercetare și de
 creație, referitoare la acestea;
 servicii de analiză și cercetare
 industrială, crearea și dezvoltarea
 calculatoarelor și a programelor de
 calculator.



(210) **M 2008 02357** (111) **096527**

(151) 13.03.2008

(732) **SC ARTSANI COM SRL**, Str. Ghe. Doja nr. 236, județul Prahova, PLOIEȘTI ROMANIA

(540)

IZOROOL

(511) *Produse și/sau servicii grupate pe clase:*

17 Cauciuc, gutapercă, gumă, azbest, mică și produse din aceste materiale necuprinse în alte clase; produse din materiale plastice semifinite; materiale de călăfătuire și etanșat; tuburi flexibile nemetalice.



(210) **M 2008 02433** (111) **095885**

(151) 14.03.2008

(732) **SC COSMOTE ROMANIAN MOBILE TELECOMMUNICATIONS SA**, Str. Nicolae Titulescu, nr. 4-8, sect. 1, 011141, BUCUREȘTI ROMANIA

(540)

COSMOTE PENTRU TINE

În conformitate cu articolul 7 din Legea nr 84/1998 : marca a fost înregistrată pe baza consimțământului titularului mărcii anterioare, conform adresei nr. : 1032076/13.10.2008.

(511) *Produse și/sau servicii grupate pe clase:*

9 Aparate și instrumente științifice, nautice, geodezice, fotografice, cinematografice, optice, de cântărire, de măsurare, de semnalizare, de control (verificare), de siguranță (salvare) și didactice; aparate și instrumente pentru

conducerea, distribuirea, transformarea, acumularea, reglarea sau comanda curentului electric; aparate pentru înregistrarea, transmiterea, reproducerea sunetelor sau imaginilor; suporturi de înregistrare magnetici, discuri acustice; distribuitoare automate și mecanisme pentru aparate cu preplată; case înregistratoare, mașini de calculat, echipamente pentru tratarea informației și calculatoare; extinctoare.

14 Metale prețioase și aliajele lor și produse din aceste materiale sau placate cu acestea, necuprinse în alte clase; giuvaergerie, bijuterii, pietre prețioase; ceasornicărie și instrumente pentru măsurarea timpului.

16 Hârtie, carton și produse din aceste materiale, necuprinse în alte clase; produse de imprimare; articole pentru legătorie; fotografii; papetărie; adezivi (materiale colante) pentru papetărie sau menaj; materiale pentru artiști; pensule; mașini de scris și articole de birou (cu excepția mobilelor); materiale de instruire sau învățământ (cu excepția aparatelor); materiale plastice pentru ambalaj (necuprinse în alte clase); caractere tipografice; clișee.

25 Îmbrăcăminte, încălțăminte, articole care servesc la acoperirea capului.

35 Publicitate; gestiunea afacerilor comerciale; administrație comercială; lucrări de birou.

36 Asigurări; afaceri financiare; afaceri monetare; afaceri imobiliare.

37 Construcții; reparații; servicii de instalații.

38 Telecomunicații.

39 Transport; ambalarea și depozitarea mărfurilor; organizarea de călătorii.

41 Educație; instruire; divertisment; activități sportive și culturale.

42 Servicii științifice și tehnologice,

precum și servicii de cercetare și de creație, referitoare la acestea; servicii de analiză și cercetare industrială; crearea și dezvoltarea calculatoarelor și a programelor de calculator.

- 43 Servicii de alimentație publică; servicii de cazare temporară.
- 44 Servicii medicale; servicii veterinare; servicii de igienă și de îngrijire a frumuseții pentru oameni sau animale; servicii de agricultură, horticultură și de silvicultură.
- 45 Servicii juridice, servicii personale și sociale oferite de către terți, destinate să satisfacă nevoile indivizilor; servicii de siguranță pentru protejarea bunurilor și indivizilor.



- (210) **M 2008 02440** (111) **095987**
 (151) 17.03.2008
 (732) **SC NOVATOURS HOLIDAYS SRL**,
 Str. N. Caramfil nr. 53, sector 1,
 BUCUREȘTI ROMANIA
 (740) AGENȚIA DE PROPRIETATE
 INDUSTRIALĂ ARIANA SRL, Str.
 15 Noiembrie 90 , sc.B , ap.5
 BRAȘOV

(540)



NOVAHOLIDAYS

- (531) *Clasificare Viena:* 260105; 260418;
 270508; 290113;
- (591) Culori revendicate: albastru, galben,
 roșu
- (511) *Produse și/sau servicii grupate pe
 clase:*
- 35 Publicitate; gestiunea afacerilor
 comerciale; administrație comer-

cială; lucrări de birou; import-export,
 lanț de magazine.

- 39 Transport; ambalare și depozitare
 mărfuri - distribuție; organizare de
 călătorii.
- 41 Educație; instruire; divertisment;
 activități sportive și culturale.
- 43 Servicii de alimentație publică;
 servicii de cazare publică.



- (210) **M 2008 02441** (111) **096528**
 (151) 17.03.2008
 (732) **SC PRUTUL SA**, Str. Ana Ipatescu
 nr. 12, județul Galați, 800223,
 GALAȚI ROMANIA

(540)

SPORNIC

- (511) *Produse și/sau servicii grupate pe
 clase:*
- 30 Cafea, ceai, cacao, zahăr, orez,
 tapioca, sago, înlocuitori de cafea;
 făină și preparate făcute din cereale,
 pâine, produse de patiserie și
 cofetărie, înghețată; miere, sirop de
 melasă; drojdie, praf de copt;
 gheață.



(210) **M 2008 02477** (111) **096045**
 (151) 18.03.2008
 (732) **FUNDATIA EUROCORD ROMANIA**, Str. Eftimie Murgu nr. 2A, Jud. Cluj, 400405, CLUJ NAPOCA ROMANIA

(540)



EUROCORD ROMÂNIA

(531) *Clasificare Viena*: 020925; 270507; 290101;

(591) Culori revendicate: roșu

(511) *Produse și/sau servicii grupate pe clase*:

5 Produse farmaceutice, veterinare și igienice; substanțe dietetice de uz medical, alimente pentru copii mici; plasturi, materiale pentru pansamente; materiale pentru plombarea dinților și pentru amprente dentare; dezinfectanți; produse pentru distrugerea animalelor dăunătoare, fungicide, ierbicide.

42 Servicii științifice, tehnologice, de cercetare științifică, de analize industriale, prospecțiuni geologice, petroliere, explorări marine, reconstituire baze de date, decorațiuni interioare, design, estetică industrială.

44 Servicii medicale, veterinare, de igienă, de frumusețe, pentru oameni și animale; servicii în agricultură, silvicultură, horticultură; saloane de coafură, cosmetică, băi, estetică chirurgicală, aromoterapie, consultanță în domeniul medical, farmaceutic.

45 Servicii juridice în domeniul calculatoarelor, proprietate intelectuală, drept de autor.



(210) **M 2008 02487** (111) **096308**
 (151) 18.03.2008
 (732) **CLUB SPORTIV UCM RESITA**, Calea Caransebeșului nr. 16A, Jud. Caraș-Severin, REȘIȚA ROMANIA

(540)



UCMSPORT

(531) *Clasificare Viena*: 260106; 270509; 290112;

(591) Culori revendicate: alb-albastru (pantone 301C, 303C)

În conformitate cu articolul 7 din Legea nr 84/1998 : marca a fost înregistrată pe baza consimțământului titularului mărcii anterioare, conform adresei nr. : 1032611/16.10.2008.

(511) *Produse și/sau servicii grupate pe clase*:

16 Hârtie, carton, caractere tipografice, produse de imprimare; fotografii; materiale colante, materiale plastice pentru ambalaj.

35 Publicitate; gestiunea afacerilor comerciale; administrație comercială.

41 Educație; instruire; activități sportive.



(210) **M 2008 02492** (111) **096055**

(151) 18.03.2008

(732) **SC MONDIAL IMPEX SRL**, Str. Viilor nr. 452 B, județul Mureș, 540575, SÂNTANA DE MUREȘ ROMANIA

(740) Cabinet Individual Santa Valentina, Str. Koos Ferencz nr. 21, bl. 21, ap. 44, Judetul Mures Tg. Mures

(540)



MONDIAL

(531) *Clasificare Viena*: 260118; 270511;

(511) *Produse și/sau servicii grupate pe clase*:

31 Semințe de floarea soarelui, dovleac, porumb pentru floricele.

39 Transport; ambalarea și depozitarea mărfurilor.



(210) **M 2008 02518** (111) **096264**

(151) 18.03.2008

(732) **LOCIC MARIUS**, Calea Dorobanților nr. 162, sector 1, **, BUCUREȘTI ROMANIA

(540)



10 +

(531) *Clasificare Viena*: 241705; 260417;

(511) *Produse și/sau servicii grupate pe clase*:

16 Produse de hârtie și carton imprimate; publicații, broșuri, fotografiile, autocolante; cursuri, manuale.

35 Publicitate; regruparea în avantajul terților a produselor din clasa 16 (cu excepția transportului lor) permițând consumatorilor să le vadă și să le cumpere comod, tratamentul textelor-redactare, editare.

38 Telecomunicații, difuzare de emisiuni radio și tv.

41 Educație; instruire; divertisment; activități sportive și culturale; realizare de emisiuni radio și tv; publicare cărți și publicare online.



(210) **M 2008 02539** (111) **096422**

(151) 19.03.2008

(732) **SC INDUSTRIALIZAREA CARNII KOSAROM SA**, Str. Abator nr.65, Județul Iași, 705200, PAȘCANI ROMANIA

(740) SC MILENIUL 3- AGENȚIA DE PROPRIETATE INDUSTRIALĂ SRL, Str. Moldovei nr. 10, bl. Crinul ,sc. A, ap.28, j ud. Iași, PAȘCANI

(540)

SALAM VÂNĂTORESC GASTRO

În conformitate cu: regula 17 Alineatul 4 din regulamentul de aplicare al Legii 84/1998, conform adresei nr. 214740/07.11.2008, solicitantul nu revendică un drept exclusiv asupra denumirii:

SALAM VANATORESC

(511) *Produse și/sau servicii grupate pe clase*:

29 Produse din carne, si anume salamuri.



- (210) **M 2008 02542** (111) **095999**
 (151) 19.03.2008
 (732) **SC VIADA SRL**, Str. Primăverii nr. 30, bl. G/8, sc. E, parter, județul Vaslui, BÂRLAD ROMANIA
 (740) MATEI ELENA CONSILIER ÎN PROPRIETATE INDUSTRIALĂ, Str. Alecu Russo, bl. 33, sc. C, ap. 26 BACĂU
 (540)

INSTINCT

- (511) *Produse și/sau servicii grupate pe clase:*
 25 Îmbrăcăminte, încălțăminte, articole care servesc la acoperirea capului.
 45 Servicii personale și sociale oferite de către terți, destinate să satisfacă nevoile indivizilor; servicii de siguranță pentru protejarea bunurilor și indivizilor.



- (210) **M 2008 02601** (111) **095946**
 (151) 20.03.2008
 (732) **ASOCIATIA PENTRU MEDIU SI TURISM ULMUL CERASULUI**, Sat Valea Tocii nr. 115, Jud. Prahova, 107140, COMUNA CERAȘU ROMANIA
 (540)



ASOCIATIA PENTRU MEDIU SI TURISM ULMUL CERASULUI

- (531) *Clasificare Viena*: 050304; 240110; 290114;

- (591) Culori revendicate: argintiu, albastru, verde, negru

În conformitate cu: regula 17 Alineatul 4 din regulamentul de aplicare al Legii 84/1998, conform adresei nr. 1033272/22.10.2008, solicitantul nu revendică un drept exclusiv asupra denumirii:

ASOCIATIA PENTRU MEDIU SI TURISM

- (511) *Produse și/sau servicii grupate pe clase:*
 41 Educație și instruire în domeniul mediului și turismului.



- (210) **M 2008 02647** (111) **095975**
 (151) 21.03.2008
 (732) **SC KARTAGO TOURS SRL**, Str. Alexandru Borza nr.13, județul Timiș, TIMISOARA ROMANIA
 (740) AGENȚIA DE PROPRIETATE INDUSTRIALĂ ARIANA SRL, Str. 15 Noiembrie 90 , sc.B , ap.5 BRAȘOV
 (540)

VACANTA MAXIMA PRET MINIM!

- (511) *Produse și/sau servicii grupate pe clase:*
 35 Publicitate ;gestiunea afacerilor comerciale; administrație comercială; lucrări de birou; import-export, lanț de magazine.
 39 Transport ;ambalare și depozitare mărfuri - distribuție ;organizare de calatorii



- (210) **M 2008 02649** (111) **096529**
 (151) 21.03.2008
 (732) **SC TOP AUTO GRUP SRL**, Calea
 Feldioarei nr. 75 R, Județul Brașov,
 , BRAȘOV ROMANIA
 (740) AGENȚIA DE PROPRIETATE
 INDUSTRIALĂ ARIANA SRL, Str.
 15 Noiembrie 90 , sc.B , ap.5
 BRAȘOV
 (540)



TOPAUTO GRUP

- (531) *Clasificare Viena*: 180123; 260207;
 270501; 290112;
- (591) Culori revendicate: roșu, albastru
- (511) *Produse și/sau servicii grupate pe clase*:
- 4 Uleiuri și grăsimi industriale; lubri-
 fianți; produse pentru absorbția,
 umezirea și compactarea pulberilor;
 combustibili (inclusiv benzine pentru
 motoare) și substanțe pentru
 iluminat; lumânări și fitile pentru
 iluminat.
- 6 Metale comune și aliajele lor;
 materiale de construcție metalice;
 construcții transportabile metalice;
 materiale metalice pentru căile
 ferate; cabluri și fire metalice
 neelectrice; produse de lăcătușerie
 și feronerie metalică; tuburi
 metalice; case de bani; produse
 metalice necuprinse în alte clase;
 minereuri.
- 12 Aparate de locomoție terestră,
 aeriană și navală, (cu exceptia
 accesoriilor de tuning auto).
- 35 Publicitate; gestiunea afacerilor
 comerciale; administrație comer-
 cială; lucrări de birou; import-export;

- lanț de magazine.
 36 Asigurări; afaceri financiare; afaceri
 monetare; afaceri imobiliare.
 37 Construcții; reparații; servicii de
 instalații.
 39 Transport; ambalare și depozitare
 mărfuri - distribuție; organizare de
 călătorii.
 41 Educație; instruire; divertisment;
 activități sportive și culturale.
 42 Servicii științifice și tehnologice,
 precum și servicii de cercetare și de
 creație, referitoare la acestea; ser-
 vicii de analiză și cercetare
 industrială, crearea și dezvoltarea
 calculatoarelor și a programelor de
 calculator.
 43 Servicii de alimentație publică; ser-
 vicii de cazare publică.



- (210) **M 2008 02662** (111) **096276**
 (151) 21.03.2008
 (732) **SC SMART BUCHAREST**
PARTNERS SBP SRL, Str. Stoian
 Militaru, sector 4, BUCURESTI
 ROMANIA

(540)

SMART BUCHAREST

- (511) *Produse și/sau servicii grupate pe*
clase:
- 36 Asigurări; afaceri financiare; afaceri
 monetare; afaceri imobiliare.



- (210) **M 2008 02691** (111) **096129**
 (151) 24.03.2008
 (732) **BOBELEAC SORIN VALERIU**,
 Com. Pietroasele, Jud. Buzău,
 127470, BUZĂU ROMANIA

(540)

PUTEREA VOINICULUI

- (511) *Produse și/sau servicii grupate pe clase:*
 33 Băuturi alcoolice (cu excepția berii).



- (210) **M 2008 02731** (111) **096099**
 (151) 24.03.2008
 (732) **SC DOMUS MAGAZIN SRL**, Str. Basmului nr. 3-5, bl. 108 A, sc. 1, et. 5, ap. 30, sector 6, , BUCURESTI ROMANIA

(540)

Ghidul
 LOCUINTELOR NOI

GHIDUL LOCUINTELOR NOI

- (531) *Clasificare Viena:* 270501; 290103;
 (591) Culori revendicate: verde

În conformitate cu: regula 17 Alineatul 4 din regulamentul de aplicare al Legii 84/1998, conform adresei nr. 214123/24.10.2008, solicitantul nu revendică un drept exclusiv asupra denumirii:

GHIDUL LOCUINTELOR NOI

- (511) *Produse și/sau servicii grupate pe clase:*
 16 Hârtie, carton și produse din aceste materiale, necuprinse în alte clase; produse de imprimare; articole pentru legătorie; fotografii; papetărie; adezivi (substanțe de lipit) pentru papetărie sau menaj; materiale pentru artiști; pensule; mașini de scris și articole de birou (cu excepția mobilierului); materiale de instruire sau învățământ (cu excepția aparatelor); materiale plastice pentru ambalare (necuprinse în alte clase); caractere

tipografice; clișee.

- 35 Publicitate; gestionarea afacerilor comerciale; administrație comercială; lucrări de birou.
 41 Educație; instruire; divertisment; activități sportive și culturale.



- (210) **M 2008 02732** (111) **096100**
 (151) 24.03.2008
 (732) **SC DOMUS MAGAZIN SRL**, Str. Basmului nr. 3-5, bl. 108 A, sc. 1, et. 5, ap. 30, sector 6, , BUCURESTI ROMANIA

(540)

Ghidul
 CASELOR NOI

GHIDUL CASELOR NOI

- (531) *Clasificare Viena:* 270501; 290103;
 (591) Culori revendicate: verde

În conformitate cu: regula 17 Alineatul 4 din regulamentul de aplicare al Legii 84/1998, conform adresei nr. 214123/24.10.2008, solicitantul nu revendică un drept exclusiv asupra denumirii:

GHIDUL CASELOR NOI

- (511) *Produse și/sau servicii grupate pe clase:*
 16 Hârtie, carton și produse din aceste materiale, necuprinse în alte clase; produse de imprimare; articole pentru legătorie; fotografii; papetărie; adezivi (substanțe de lipit) pentru papetărie sau menaj; materiale pentru artiști; pensule; mașini de scris și articole de birou (cu excepția mobilierului); materiale de instruire sau învățământ (cu excepția aparatelor); materiale

plastice pentru ambalare (necuprinse în alte clase); caractere tipografice; clișee.

35 Publicitate; gestionarea afacerilor comerciale; administrație comercială; lucrări de birou.

41 Educație; instruire; divertisment; activități sportive și culturale.



(210) **M 2008 02733** (111) **096101**

(151) 24.03.2008

(732) **SC DOMUS MAGAZIN SRL**, Str. Basmului nr. 3-5, bl. 108 A, sc. 1, et. 5, ap. 30, sector 6, , BUCURESTI ROMANIA

(540)

Ghidul
IMOBILIAR

GHIDUL IMOBILIAR

(531) *Clasificare Viena*: 270501; 290103;

(591) Culori revendicate: verde

În conformitate cu: regula 17 Alineatul 4 din regulamentul de aplicare al Legii 84/1998, conform adresei nr. 214123/24.10.2008, solicitantul nu revendică un drept exclusiv asupra denumirii:

GHIDUL IMOBILIAR

(511) *Produse și/sau servicii grupate pe clase*:

16 Hârtie, carton și produse din aceste materiale, necuprinse în alte clase; produse de imprimare; articole pentru legătorie; fotografii; papetărie; adezivi (substanțe de lipit) pentru papetărie sau menaj; materiale pentru artiști; pensule; mașini de scris și articole de birou

(cu excepția mobilierului); materiale de instruire sau învățământ (cu excepția aparatelor); materiale plastice pentru ambalare (necuprinse în alte clase); caractere tipografice; clișee.

35 Publicitate; gestionarea afacerilor comerciale; administrație comercială; lucrări de birou.

41 Educație; instruire; divertisment; activități sportive și culturale.



(210) **M 2008 02734** (111) **096102**

(151) 24.03.2008

(732) **SC DOMUS MAGAZIN SRL**, Str. Basmului nr. 3-5, bl. 108 A, sc. 1, et. 5, ap. 30, sector 6, , BUCURESTI ROMANIA

(540)

Ghidul
ANSAMBLURILOR REZIDENTIALE

GHIDUL ANSAMBLURILOR REZIDENTIALE

(531) *Clasificare Viena*: 270501; 290103;

(591) Culori revendicate: verde

În conformitate cu: regula 17 Alineatul 4 din regulamentul de aplicare al Legii 84/1998, conform adresei nr. 214123/24.10.2008, solicitantul nu revendică un drept exclusiv asupra denumirii:

GHIDUL ANSAMBLURILOR REZIDENTIALE

(511) *Produse și/sau servicii grupate pe clase*:

16 Hârtie, carton și produse din aceste materiale, necuprinse în alte clase; produse de imprimare; articole

pentru legătorie; fotografii; pape-
tărie; adezivi (substanțe de lipit)
pentru papetărie sau menaj;
materiale pentru artiști; pensule;
mașini de scris și articole de birou
(cu excepția mobilierului); materiale
de instruire sau învățământ (cu
excepția aparatelor); materiale
plastice pentru ambalare
(necuprinse în alte clase); caractere
tipografice; clișee.

35 Publicitate; gestionarea afacerilor
comerciale; administrație
comercială; lucrări de birou.

41 Educație; instruire; divertisment;
activități sportive și culturale.



(210) **M 2008 02776** (111) **096139**

(151) 25.03.2008

(732) **SC LACOSTA SRL**, Str. Mihai
Eminescu bl. 39, sc. B, ap. 8,
Județul Ialomița, **, SLOBOZIA
ROMANIA

(740) **TURTOI INTELLECTUAL
PROPERTY FIRM SRL**, Splaiul
Independentei nr. 3, bl.17, sc.1,
et.3, ap.7, sector 5 BUCUREȘTI

(540)

s.c. LaCosta s.r.l.

LA COSTA

(531) *Clasificare Viena*: 270501; 270515;
290103;

(591) Culori revendicate: verde

**În conformitate cu articolul 7 din
Legea nr 84/1998** : marca a fost
înregistrată pe baza consimțământului
titularului mărcii anterioare, conform
adresei nr. : 1031298/06.10.2008.

(511) *Produse și/sau servicii grupate pe
clase*:

43 Servicii de alimentație publică; ser-
vicii de cazare temporară.



(210) **M 2008 02857** (111) **096304**

(151) 27.03.2008

(732) **SC VALENTINO TESSUTI SRL**,
Str. Dragalina, nr. 45, **,
TIMIȘOARA ROMANIA

(740) **ARIANA AGENȚIE DE
PROPRIETATE INDUSTRIALĂ
SRL**, Calea Aradului nr. 33, ap.7,
județ Timiș TIMIȘOARA

(540)

VISCOLATTEX

(511) *Produse și/sau servicii grupate pe
clase*:

20 Saltele.



(210) **M 2008 02881** (111) **096148**

(151) 27.03.2008

(732) **SC RP TECH SRL**, Șos. Pipera nr.
50A, et. 1, sector 2, **, BUCUREȘTI
ROMANIA

(540)

PREMIUM BRANDS MOTORS

(511) *Produse și/sau servicii grupate pe
clase*:

35 Publicitate; gestiunea afacerilor
comerciale; administrație comer-
cială; lucrări de birou.



(210) **M 2008 02893** (111) **096252**
 (151) 27.03.2008
 (732) **SC NORVINIA SRL**, Str. Turnului
 nr. 5, Jud. Brașov, **, BRAȘOV
 ROMANIA
 (740) CABINET INDIVIDUAL IVANESCU
 GABRIEL DAN, Str. Al. I. Cuza nr.
 58, ap. 7 BRAȘOV
 (540)



N NORVINIA

(531) *Clasificare Viena:* 260418; 270502;
 (511) *Produse și/sau servicii grupate pe clase:*
 20 Mobile, oglinzi, rame; produse
 (necuprinse în alte clase) din lemn,
 plută, trestie, stuf, răchită, corn, os,
 fildeș, fanoane de balenă, solz,
 ambră, sidef, spumă de mare, din
 înlocuitor ai tuturor acestor
 materiale sau din materiale plastice;
 mobilier pentru birouri, mobilier
 pentru recepții, mobilier pentru
 camere de zi, mobilier pentru
 dormitoare, mobilier pentru
 bucătării, mobilier pentru băi.



(210) **M 2008 02894** (111) **096253**
 (151) 27.03.2008
 (732) **SC NORVINIA SRL**, Str. Turnului
 nr. 5, Jud. Brașov, BRAȘOV
 ROMANIA
 (740) CABINET INDIVIDUAL IVANESCU
 GABRIEL DAN, Str. Al. I. Cuza nr.
 58, ap. 7 BRAȘOV
 (540)

CONSUL

(511) *Produse și/sau servicii grupate pe clase:*
 20 Mobilier pentru birouri, mobilier
 pentru recepții, mobilier pentru
 camere de zi, mobilier pentru
 dormitoare, mobilier pentru
 bucătării, mobilier pentru băi.



(210) **M 2008 02895** (111) **096254**
 (151) 27.03.2008
 (732) **SC NORVINIA SRL**, Str. Turnului
 nr. 5, Jud. Brașov, **, BRAȘOV
 ROMANIA
 (740) CABINET INDIVIDUAL IVANESCU
 GABRIEL DAN, Str. Al. I. Cuza nr.
 58, ap. 7 BRAȘOV
 (540)

BRITOS

(511) *Produse și/sau servicii grupate pe clase:*
 20 Mobilier pentru birouri, mobilier
 pentru recepții, mobilier pentru
 camere de zi, mobilier pentru
 dormitoare, mobilier pentru
 bucătării, mobilier pentru băi.



(210) **M 2008 02897** (111) **095810**
 (151) 27.03.2008
 (732) **NEGOITA ROBERT SORIN**, Str.
 Traian nr. 55, ap. 120, sector 3,
 030573, BUCUREȘTI ROMANIA

(540)



RING

(531) *Clasificare Viena:* 260418; 270502;
 270503; 290112;

(591) Culori revendicate: roșu, portocaliu

**În conformitate cu articolul 7 din
 Legea nr 84/1998** : marca a fost
 înregistrată pe baza consimțământului
 titularului mărcii anterioare, conform
 adresei nr. : 1032820/17.10.2008.

(511) *Produse și/sau servicii grupate pe
 clase:*

16 Materiale imprimate și anume:
 ziare,reviste,periodice.



(210) **M 2008 02918** (111) **095976**
 (151) 28.03.2008
 (732) **ENACHE IONUT ALEXANDRU**,
 Bdul. Râmnicu Sărat nr. 24, bl. 7B,
 sc. B, et. 4, ap. 61, sector 3, **,
 BUCUREȘTI ROMANIA

(540)



CREDIT PARTNER

(531) *Clasificare Viena:* 260403; 260418;
 290113;

(591) Culori revendicate: galben, verde,
 negru

În conformitate cu: regula 17
 Alineatul 4 din regulamentul de aplicare al
 Legii 84/1998, conform adresei nr.
 1026997/26.08.2008, solicitantul nu
 revendică un drept exclusiv asupra
 denumirii:

CREDIT si PARTNER

(511) *Produse și/sau servicii grupate pe
 clase:*

36 Asigurări; afaceri financiare; afaceri
 monetare; afaceri imobiliare.



(210) **M 2008 03006** (111) **096000**
 (151) 31.03.2008
 (732) **SC DRAGON STAR PROTECTION SRL**, Calea Plevnei nr. 137A, corp C23, camera 3, sector 6, 060011, BUCUREȘTI ROMANIA

(540)



PROTECTION

(531) *Clasificare Viena*: 040303; 240109;
 (591) Culori revendicate: albastru, roșu, gri
 (511) *Produse și/sau servicii grupate pe clase*:
 37 Instalare de sisteme de alarmă.
 38 Servicii de dispecerat (monitorizare).
 39 Transport securizat.
 45 Servicii de siguranță, protecția bunurilor și indivizilor.



(210) **M 2008 03007** (111) **096001**
 (151) 31.03.2008
 (732) **SC SUPREMIA GRUP SRL**, Str. Blajului nr. 244C, Jud. Alba, 517675, SÂNTIMBRU ROMANIA

(540)

PICANTINO

(511) *Produse și/sau servicii grupate pe clase*:
 29 Carne, pește, păsări și vânat; concentrate din carne; fructe și legume conservate, uscate și fierte; jeleuri, dulcețuri și compoturi; ouă,

lapte și produse lactate; uleiuri și grăsimi comestibile.
 35 Publicitate; gestiunea afacerilor comerciale; administrație comercială; lucrări de birou - cu excepția acestor servicii referitoare la produsele din clasa 30.



(210) **M 2008 03008** (111) **096002**
 (151) 31.03.2008
 (732) **SC SUPREMIA GRUP SRL**, Str. Blajului nr. 244C, Jud. Alba, 517675, SÂNTIMBRU ROMANIA

(540)

BUTTERMIX

(511) *Produse și/sau servicii grupate pe clase*:
 29 Carne, pește, păsări și vânat; concentrate din carne; fructe și legume conservate, uscate și fierte; jeleuri, dulcețuri și compoturi; ouă, lapte și produse lactate; uleiuri și grăsimi comestibile.
 30 Cafea, ceai, cacao, zahăr, orez, tapioca, sago, înlocuitori de cafea; făină și preparate făcute din cereale, pâine, produse de patiserie și cofetărie, înghețată; miere, sirop de melasă; drojdie, praf de copt; sare, muștar; oțet, sosuri (condimente); mirodenii, gheață.
 35 Publicitate; gestiunea afacerilor comerciale; administrație comercială; lucrări de birou.



(210) **M 2008 03012** (111) **095991**
 (151) 31.03.2008
 (732) **SC PROFI TOOLS SRL**, B-dul
 Cloșca nr. 61, Jud. Satu Mare,
 440196, SATU MARE ROMANIA
 (540)



PROFITOOLS SOLUȚII PROFESIONALE

(531) *Clasificare Viena*: 270503; 270512;
 290112;
 (591) Culori revendicate: portocaliu, gri

În conformitate cu: regula 17
 Alineatul 4 din regulamentul de aplicare al
 Legii 84/1998, conform adresei nr.
 1032446/15.10.2008, solicitantul nu
 revendică un drept exclusiv asupra
 denumirii:

SOLUTII PROFESIONALE

(511) *Produse și/sau servicii grupate pe
 clase*:
 35 Publicitate; gestiunea afacerilor
 comerciale; administrație comer-
 cială; lucrări de birou; regruparea în
 avantajul terților a produselor
 diverse (cu excepția transportului
 lor) permițând consumatorilor să le
 vadă și să le cumpere comod, prin
 diferite forme de comerț, inclusiv
 virtual; export-import; lanț de
 magazine .



(210) **M 2008 03022** (111) **096441**
 (151) 31.03.2008
 (732) **SC FLORA SERCOM SA**, Calea
 Timișoarei nr. 179, județul
 Mehedinți, 220235, DROBETA
 TURNU SEVERIN ROMANIA
 (540)

FLORA SERCOM

(511) *Produse și/sau servicii grupate pe
 clase*:
 31 Produse agricole, horticole,
 forestiere și cereale, necuprinse în
 alte clase; semințe, plante și flori
 naturale.
 43 Servicii de alimentație publică;
 servicii de cazare publică.
 44 Servicii de agricultură, horticultură și
 de silvicultură.



(210) **M 2008 03042** (111) **096056**
 (151) 01.04.2008
 (732) **VISAN MADALIN**, Str. Moinesti nr.
 4, bl. 136, sc.2, et. 7, ap.101,
 061233, BUCURESTI ROMANIA
 (540)

STUDENTNEWS.RO

În conformitate cu: regula 17
 Alineatul 4 din regulamentul de aplicare al
 Legii 84/1998, conform adresei nr.
 1033514/24.10.2008, solicitantul nu
 revendică un drept exclusiv asupra
 denumirii:

.RO

(511) *Produse și/sau servicii grupate pe
 clase*:
 41 Furnizarea de publicații online,
 jurnal online, publicarea de texte,
 informații și știri educaționale.



- (210) **M 2008 03043** (111) **096046**
 (151) 01.04.2008
 (732) **MEDIA PROMOVALORES SRL**,
 Str. Fabrica de Glucoză, nr.21,
 parter, sector 2, 020331,
 BUCUREȘTI ROMANIA
 (740) SC CABINET ANI FUCIU SRL, Bl.
 P53, sc.A, parter, ap.1, județ Ilfov
 SNAGOV
 (540)

PROFA DE SEX

- (511) *Produse și/sau servicii grupate pe clase:*
 16 Hârtie, carton și produse din aceste materiale, necuprinse în alte clase; produse de imprimare; articole pentru legătorie; fotografii; papetărie; adezivi (materiale colante) pentru papetărie sau menaj; materiale pentru artiști; pensule; mașini de scris și articole de birou (cu excepția mobilelor); materiale de instruire sau învățământ (cu excepția aparatelor); materiale plastice pentru ambalaj (necuprinse în alte clase); caractere tipografice; clișee.
 35 Publicitate; gestiunea afacerilor comerciale; administrație comercială; lucrări de birou.
 38 Telecomunicații.
 41 Educație; instruire; divertisment; activități sportive și culturale.



- (210) **M 2008 03071** (111) **096255**
 (151) 02.04.2008
 (732) **SC LC INNUENDO ADVERTISING SRL**, Piața Țepeș Vodă nr. 1, Jud. Timiș, **, TIMIȘOARA ROMANIA
 (740) **ARIANA AGENȚIE DE PROPRIETATE INDUSTRIALĂ SRL**, Calea Aradului nr. 33, ap.7, județ Timiș TIMIȘOARA
 (540)

OPINIA TIMIȘOAREI

OPINIA TIMIȘOAREI

- (531) *Clasificare Viena:* 260418; 290112;
 (591) Culori revendicate: galben, roșu
 (511) *Produse și/sau servicii grupate pe clase:*
 16 Ziar, cotidian, publicație săptămânală.
 35 Publicitate, marketing, comercializare ziare, cotidiene, cotidiene prin poștă; tehnoredactare computerizată pentru ziar, respectiv cotidian; servicii de editare asistată de calculator pentru ziar, respectiv cotidian.



- (210) **M 2008 03094** (111) **096256**
 (151) 02.04.2008
 (732) **SC GAMA & GAMA SRL**, Str. Magnoliei nr. 4/A, județul Satu Mare, 440198, SATU MARE ROMANIA
 (540)

CLUB-BING-BANG!

- (511) *Produse și/sau servicii grupate pe clase:*
32 Bere.



- (210) **M 2008 03104** (111) **096207**
(151) 02.04.2008
(732) **SC PERLA HARGHITEI SA**, Str. Garii nr. 600, județul Harghita, **, SÂNCRĂIENI ROMANIA
(732) **SC TIVA HARGHITA SA**, Str. Principală nr. 517, Județul Harghita, 537265, SÂNCRĂIENI ROMANIA
(740) SC HARCOV API SRL, Str. Nicolae Iorga nr. 61, bl. 10 E, sc. B, ap. 9, județul Covasna SFÂNTU GHEORGHE

(540)



TIVA HARGHITA

- (531) *Clasificare Viena:* 240916; 240925; 260418; 270503;

În conformitate cu: regula 17 Alineatul 4 din regulamentul de aplicare al Legii 84/1998, conform adresei nr. 214208/27.10.2008, solicitantul nu revendică un drept exclusiv asupra denumirii:

HARGHITA APA MINERALA NATURALA

- (511) *Produse și/sau servicii grupate pe clase:*
32 Ape minerale și gazoase și alte băuturi nealcoolice; băuturi din

fructe și sucuri din fructe.



- (210) **M 2008 03110** (111) **096339**
(151) 02.04.2008
(732) **OH LA LA INTERNATIONAL SRL**, Șos. Progresului, nr.151-171, Centrul Complex Liberty Centre, Unitatea 2.44, sector 5, **, BUCUREȘTI ROMANIA
(740) INTELLEXIS SRL, BD. Hristo Botev nr.1, et.3, camera 37, sector 3 BUCUREȘTI

(540)



OH LA LA FASHION ACCESSORIES

- (531) *Clasificare Viena:* 170225; 241125; 270515;
- (511) *Produse și/sau servicii grupate pe clase:*
14 Metale prețioase și aliaje ale acestora, produse din sau placate cu metale prețioase care nu sunt cuprinse în alte clase; bijuterii, pietre prețioase; ceasuri și instrumente pentru măsurare a timpului.
21 Ustensile și recipiente de cosmetică și toaletă incluse în această clasă; piepteni și bureți; perii, sticlărie, porțelan și faianță neincluse în alte clase.



- (210) **M 2008 03124** (111) **095872**
 (151) 03.04.2008
 (732) **SC BIO EEL SRL**, Str.Bega nr. 4,
 Jud.Mureș, 540390, TÂRGU
 MUREȘ ROMANIA
 (740) SC RASKAI MM BREVMARC
 CONSULT SRL, Str. Unirii nr. 3, bl.
 D8, ap. 7, județul Cluj DEJ

(540)

ASPACO

- (511) *Produse și/sau servicii grupate pe clase:*
 5 Medicamente analgezice și
 antipiretice.



- (210) **M 2008 03146** (111) **095886**
 (151) 04.04.2008
 (732) **SC ALFA CLUJ SRL**, B-dul Muncii
 nr. 14/10, jud. Cluj, **, CLUJ
 NAPOCA ROMANIA

(540)



WWW.ALFA-CLUJ.RO ALFA LOGISTIK

- (531) *Clasificare Viena:* 260409; 270515;
 290113;
 (591) Culori revendicate: Roșu, Alb,Gri

În conformitate cu: regula 17
 Alineatul 4 din regulamentul de aplicare al
 Legii 84/1998, conform adresei nr.
 212286/16.09.2008, solicitantul nu
 revendică un drept exclusiv asupra
 denumirii:

WWW, CLUJ și .RO

- (511) *Produse și/sau servicii grupate pe clase:*
 6 Rafturi metalice pentru depozite și
 magazine; dulapuri de vestiar;
 transpaleți manuali; dispozitive
 atașabile furcilor stivuitoarelor;
 containere; sistem de rafturi "pater
 noster".
 7 Stivuitoare electrice și motostivui-
 toare; mese hidraulice; rampe
 mobile pentru descărcare și
 încărcare din/în mașini de transport;
 linii conveioare; benzi rulante.
 12 Cărucioare; cărucioare elevatoare.
 35 Publicitate; gestiunea afacerilor
 comerciale; administrație comer-
 cială; lucrări de birou.



- (210) **M 2008 03156** (111) **095848**
 (151) 07.04.2008
 (732) **DUNAREANU LUCIAN**, Aleea
 Herculane nr. 2, sc. 2, ap. 3, Jud.
 Caraș-Severin, **, REȘIȚA
 ROMANIA
 (732) **DUNAREANU MARIANA**, Aleea
 Herculane nr. 2, sc. 2,ap.3, județul
 Caras Severin, **, RESITA
 ROMANIA
 (740) ARIANA AGENȚIE DE
 PROPRIETATE INDUSTRIALĂ
 SRL, Calea Aradului nr. 33, ap.7,
 județ Timiș TIMIȘOARA
 (540)

BANAT FM

(511) *Produse și/sau servicii grupate pe clase:*

38 Servicii de telecomunicații prestate de un post de radio, difuzarea de programe radio, activități de radiodifuzare, radiocomunicații, agenții de presă, radiotelefonie mobilă, furnizare online de forumuri pentru transmisii de mesaje referitoare la stiri .



(210) **M 2008 03164** (111) **095967**

(151) 07.04.2008

(732) **SC MEBO GUARD SRL**, Sat Valea Voievozilor, str. Aleea Mănăstirii nr. 106, județul Dâmbovița, COM RAZVAD ROMANIA

(540)



MEBO GUARD

(531) *Clasificare Viena:* 030701; 240109; 240115; 290112;

(591) Culori revendicate: galben, negru

(511) *Produse și/sau servicii grupate pe clase:*

45 Servicii de gardă și protecție.



(210) **M 2008 03200** (111) **096347**

(151) 07.04.2008

(732) **SC CEIF INDUSTRIAL BETA SRL**, Str. Grigore Cobalcescu nr. 46, et. 2, camera 1, BUCURESTI ROMANIA

(540)



A1 BUSINESS PARK

(531) *Clasificare Viena:* 070124; 260418; 270711;

În conformitate cu: regula 17 Alineatul 4 din regulamentul de aplicare al Legii 84/1998, conform adresei nr. 103390/23.10.2008, solicitantul nu revendică un drept exclusiv asupra denumirii:

BUSINESS PARK

În conformitate cu articolul 7 din **Legea nr 84/1998** : marca a fost înregistrată pe baza consimțământului titularului mărcii anterioare, conform adresei nr. : 103390/23.10.2008.

(511) *Produse și/sau servicii grupate pe clase:*

35 Gestionarea afacerilor comerciale; administrație comercială; lucrări de birou.

36 Afaceri imobiliare.

37 Construcții; reparații - cu excepția reparațiilor pentru autovehiculele cu motor; servicii de instalare.



(210) **M 2008 03202** (111) **096348**
 (151) 07.04.2008
 (732) **SC CEIF INDUSTRIAL BETA SRL**,
 Str. Grigore Cobalcescu nr. 46, et.
 2, camera 1, BUCUREȘTI
 ROMANIA

(540)



A1 BUSINESS CENTRE

(531) *Clasificare Viena:* 070124; 260418;
 270711;

În conformitate cu: regula 17
 Alineatul 4 din regulamentul de aplicare al
 Legii 84/1998, conform adresei nr.
 1033389/23.10.2008, solicitantul nu
 revendică un drept exclusiv asupra
 denumirii:

BUSINESS CENTRE

În conformitate cu articolul 7 din

Legea nr 84/1998 : marca a fost
 înregistrată pe baza consimțământului
 titularului mărcii anterioare, conform
 adresei nr. : 1033389/23.10.2008.

(511) *Produse și/sau servicii grupate pe
 clase:*
 35 Gestionarea afacerilor comerciale;
 administrație comercială; lucrări de
 birou.
 36 Afaceri imobiliare.
 37 Construcții; reparații - cu excepția
 reparațiilor pentru autohehicule cu
 motor; servicii de instalare.



(210) **M 2008 03241** (111) **096257**
 (151) 09.04.2008
 (732) **KIKA MOBEL-HANDELSGESE-**
L L S C H A F T M . B . H . ,
 Anton-Scheiblin-Gasse 1, St. Polten,
 3100, OSTERREICH AUSTRIA
 (740) RATZA & RATZA, Bd. A. I. Cuza nr.
 52-54, sector 1 BUCUREȘTI

(540)

CARTONAȘUL ROȘU

(511) *Produse și/sau servicii grupate pe
 clase:*
 11 Aparate de iluminat, de încălzit, de
 producere a vaporilor, de coacere,
 de refrigerare, de uscare, de
 ventilare, de distribuire a apei și
 instalații sanitare.
 16 Hârtie, carton și produse din aceste
 materiale, necuprinse în alte clase.
 20 Mobile, oglinzi, rame; produse
 (necuprinse în alte clase) din lemn,
 plută, trestie, stuf, răchită, corn, os,
 fildeș, fanoane de balenă, solz,
 ambră, sidex, spumă de mare,
 înlocuitori ai tuturor acestor
 materiale sau din materiale plastice.
 21 Ustensile și recipiente pentru menaj
 sau bucătărie (nici din materiale
 prețioase, nici placate); piepteni și
 bureți; perii (cu excepția pensulelor);
 material pentru perii; material pentru
 curățare; bureți metalici; sticlă brută
 sau semiprelucrată (cu excepția
 sticlei de construcție); sticlărie,
 porțelan și faianță, necuprinse în
 alte clase.
 24 Țesături și produse textile,
 necuprinse în alte clase; cuverturi
 de pat și de masă.
 27 Covoare, preșuri, rogojini, linoleum
 și alte produse pentru acoperirea
 podelelor; tapete murale, nu din
 materiale textile.
 28 Jocuri, jucării; articole de gimnastică
 și de sport, necuprinse în alte clase;
 decorațiuni (ornamente) pentru

pomul de Crăciun.



(210) **M 2008 03242** (111) **096258**

(151) 09.04.2008

(732) **KIKA MOBEL-HANDELSGESELLSCHAFT M.B.H.**,

Anton-Scheiblin-Gasse 1, St. Polten, 3100, OSTERREICH AUSTRIA

(740) **RATZA & RATZA**, Bd. A. I. Cuza nr. 52-54, sector 1 BUCUREȘTI

(540)



CARTONAȘUL ROȘU

(531) *Clasificare Viena:* 120110; 290113;

(591) Culori revendicate: roșu, alb, negru

(511) *Produse și/sau servicii grupate pe clase:*

11 Aparate de iluminat, de încălzit, de producere a vaporilor, de coacere, de refrigerare, de uscare, de ventilare, de distribuire a apei și instalații sanitare.

16 Hârtie, carton și produse din aceste materiale, necuprinse în alte clase.

20 Mobile, oglinzi, rame; produse (necuprinse în alte clase) din lemn, plută, trestie, stuf, răchită, corn, os, fildeș, fanoane de balenă, solz, ambră, sidef, spumă de mare, înlocuitori ai tuturor acestor materiale sau din materiale plastice.

21 Ustensile și recipiente pentru menaj sau bucătărie (nici din materiale prețioase, nici placate); piepteni și bureți; perii (cu excepția pensulelor); material pentru perii; material pentru

curățare; bureți metalici; sticlă brută sau semiprelucrată (cu excepția sticlei de construcție); sticlărie, porțelan și faianță, necuprinse în alte clase.

24 Țesături și produse textile, necuprinse în alte clase; cuverturi de pat și de masă.

27 Covoare, preșuri, rogojini, linoleum și alte produse pentru acoperirea podelelor; tapete murale, nu din materiale textile.

28 Jocuri, jucării; articole de gimnastică și de sport, necuprinse în alte clase; decorațiuni (ornamente) pentru pomul de Crăciun.



(210) **M 2008 03253** (111) **096189**

(151) 09.04.2008

(732) **SC SHORTCUT SRL**, B-dul Griviței nr. 49, județul Brașov, **, BRASOV ROMANIA

(740) AGENȚIA DE PROPRIETATE INDUSTRIALĂ ARIANA SRL, Str. 15 Noiembrie 90, sc.B, ap.5 BRAȘOV

(540)



SHORTCUT COMPUTER

(531) *Clasificare Viena:* 241517; 260116; 260418; 260419; 290112;

(591) Culori revendicate: albastru, gri

(511) *Produse și/sau servicii grupate pe clase:*

9 Aparate și instrumente științifice, nautice, geodezice, fotografice, cinematografice, optice, de cântărire, de măsurare, de semnalizare, de control (verificare), de siguranță (salvare) și didactice; aparate și instrumente pentru conducerea,

distribuirea, transformarea, acumularea, reglarea sau comanda curentului electric; aparate pentru înregistrarea, transmiterea, reproducerea sunetelor sau imaginilor; suporturi de înregistrare magnetici, discuri acustice; distribuitoare automate și mecanisme pentru aparate cu preplată; case înregistratoare, mașini de calculat, echipament pentru prelucrarea informației și calculatoare; extinctoare.

35 Publicitate pentru produsele proprii din clasa 09; gestiunea afacerilor comerciale în domeniul produselor din clasa 09 în special echipamente de prelucrare a informației și calculatoare; administrație comercială în domeniul produselor din clasa 09 în special echipamente de prelucrare a informației și calculatoare; lucrări de birou în domeniul produselor din clasa 09 în special echipamente de prelucrare a informației și calculatoare; import-export și comercializare prin lanț de magazine a produselor proprii din clasa 09.

37 Construcții; reparații; servicii de instalații.



(210) **M 2008 03295** (111) **096047**
(151) 09.04.2008

(732) **SC STAR FORUM UNIC SRL**, Str. Luncșoara nr.25, bl.75, ap.74, sc.B, et.8, sector 2, BUCUREȘTI ROMANIA

(540)



RED
Rleaf

RED LEAF

(531) *Clasificare Viena:* 050313; 270515; 270519; 290101;

(591) Culori revendicate: roșu

(511) *Produse și/sau servicii grupate pe clase:*

14 Produse din metale prețioase și aliajele lor, placate sau nu; giuvaergerie, bijuterii, pietre prețioase; și în special cristale; ceasornicărie și instrumente pentru măsurarea timpului.

18 Piele și imitații de piele, produse din aceste materiale, necuprinse în alte clase; piei de animale; genți, geamantane și valize; umbrele, umbrele de soare, bastoane, bice și articole de șelarie.

25 Îmbrăcăminte, încălțăminte, articole care servesc la acoperirea capului.

35 Publicitate și gestiunea afacerilor comerciale; regruparea în avantajul terților a produselor din clasele 14,18,25 (cu excepția transportului lor) permițând consumatorilor să le vadă și să le cumpere comod.



(210) **M 2008 03341** (111) **096259**

(151) 10.04.2008

(732) **DR REDDY'S LABORATORIES LTD REPREZENTANTA IN ROMANIA**, Str. Av. Petre Crețu nr. 74, sector 1, BUCUREȘTI ROMANIA

(740) **INVENTA - AGENȚIE DE PROPRIETATE INTELLECTUALĂ SRL**, B-dul Corneliu Coposu nr. 7, bl. 104, sc. 2, et. 1, ap. 31, sector 3 BUCUREȘTI

(540)

MUNEVER

(511) *Produse și/sau servicii grupate pe clase:*

5 Produse farmaceutice care conțin enalapril.



(210) **M 2008 03365** (111) **096036**

(151) 11.04.2008

(732) **SC INTERSTUDIA SRL**, Bdul 1 Decembrie 1918, bl. E, nr. 126, ap. 10, Jud. Cluj, **, CLUJ NAPOCA ROMANIA

(740) **BRANDYNAMICS AGENȚIE DE PROPRIETATE INDUSTRIALĂ**, Aleea Caișilor, nr.9, bl.13, ap.17, jud. Neamț PIATRA NEAMȚ

(540)



CENTRUL DE LIMBI STRĂINE INTERSTUDIA

(531) *Clasificare Viena:* 260118; 270519; 290113;

(591) Culori revendicate: roșu, gri, negru

În conformitate cu: regula 17 Alineatul 4 din regulamentul de aplicare al Legii 84/1998, conform adresei nr. 214021/23.10.2008, solicitantul nu revendică un drept exclusiv asupra denumirii:

CENTRUL DE LIMBI STRAINE

(511) *Produse și/sau servicii grupate pe clase:*

35 Publicitate; gestiunea afacerilor comerciale; lucrări de birou; regruparea în avantajul terților a produselor diverse (cu excepția transportului lor) permițând consumatorilor să le vadă și să le cumpere comod.

- 41 Educație; instruire; divertisment; activități sportive și culturale.
- 42 Servicii științifice și tehnologice, precum și servicii de cercetare și de creație, referitoare la acestea; servicii de analiză și de cercetare industrială; crearea și dezvoltarea calculatoarelor și a programelor de calculator.



(210) **M 2008 03451** (111) **096455**

(151) 15.04.2008

(732) **SC MET&MET SRL**, Str. Mihai Eminescu nr. 1-4, mezanin, județul Bistrița-Năsăud, 420076, BISTRITA ROMANIA

(540)

VALORO®



VALORO

(531) *Clasificare Viena:* 010102; 260413; 270507;

(591) Culori revendicate: maro, galben

(511) *Produse și/sau servicii grupate pe clase:*

- 35 Publicitate (exceptând pentru: dulciuri, praline și a produselor zaharoase în general, ciocolatei și a derivatelor din cacao de orice fel; pentru programele de calculator pentru echipamentele de procesare a datelor și calculatoarelor, a programelor utilizate în placile cu circuite imprimate, a programelor pentru integrarea și asamblarea tuturor stadiilor dezvoltării și producției, a programelor destinate industriei și producției, a

programelor pentru internet, a programelor pentru testarea și analiza sistemelor, a bazelor de date și programelor de calculator destinate acestora, a programelor de calculator pentru simularea virtuală a producției, a programelor de calculator pentru gestionare și arhivare destinate industriei electronice, a programelor de calculator destinate soluționării problemelor de informare ale consumatorilor, a programelor specializate (drive) pentru deschiderea bazelor de date integrate în plăcile cu circuite imprimate, a programelor de calculator pre-produse pentru placile cu circuite imprimate, a programelor de calculator pentru managementul producției, a programelor de calculator pentru managementul producției de pardoseli, a programelor pentru managementul de inginerie și know-how tehnologic, a programelor de calculator destinate analizei și testării producției și ambalării produselor electronice, a sistemelor computerizate, marketing; conducerea și administrarea afacerilor; lucrări de birou.

36 Asigurări; afaceri financiare, monetare, imobiliare.

37 Construcții; reparații; instalații.

39 Transport; ambalare și depozitare a mărfurilor; organizare de călătorii.

41 Educație; instruire; divertisment; activități sportive și culturale.

43 Restaurante (exceptand cafenelele și ciocolaterii); cazare temporară.

44 Servicii medicale; servicii veterinare; servicii de igienă și frumusețe pentru oameni sau pentru animale; servicii din agricultură, horticultură și silvicultură.

45 Servicii juridice, servicii de securitate pentru protecția bunurilor și persoanelor; servicii personale și

sociale oferite de terți, pentru satisfacerea unor nevoi individuale.



(210) **M 2008 03453** (111) **096149**
 (151) 15.04.2008
 (732) **SC CATAVENCU SA**, Str. Alecu Russo nr. 13-19, et. 1, ap. 3, sector 2, BUCUREȘTI ROMANIA

(540)



WWW ANTREPRENOR.RO

(531) *Clasificare Viena:* 260118; 270519; 270521;

(591) Culori revendicate: albastru, portocaliu

În conformitate cu: regula 17 Alineatul 4 din regulamentul de aplicare al Legii 84/1998, conform adresei nr. *WWW.si.RO 1032276/14.10.2008*, solicitantul nu revendică un drept exclusiv asupra denumirii:

WWW. si .RO
1032276/14.10.2008

(511) *Produse și/sau servicii grupate pe clase:*

16 Publicații, ziare, periodice, almanahuri, reviste, imprimare, clișee tipografice.

35 Publicitate, organizare de evenimente, expoziții, târguri.

38 Telecomunicații, transmisiuni de radio, transmisie de programe și emisiuni de radio și televiziune.

40 Tipărire.

41 Realizare de programe și emisiuni de radio și televiziune; producție de conținut cu destinație online.

42 Administrare și menținere site-uri web.



(210) **M 2008 03480** (111) **096113**
 (151) 15.04.2008

(732) **SC MONDIAL IMPEX SRL**, Str. Viilor nr. 452 B, județul Mureș, 540575, SÂNTANA DE MUREȘ ROMANIA

(740) Cabinet Individual Santa Valentina, Str. Koos Ferencz nr. 21, bl. 21, ap. 44, Judetul Mures Tg. Mures

(540)

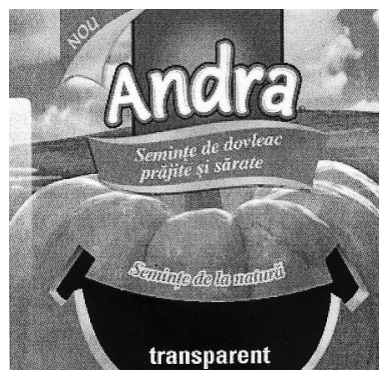

ANDRA SEMINTE DE DOVLEAC PRAJITE ȘI SĂRATE

(531) *Clasificare Viena:* 050722; 270503;

În conformitate cu: regula 17 Alineatul 4 din regulamentul de aplicare al Legii 84/1998, conform adresei nr. *1032966/20.10.2008*, solicitantul nu revendică un drept exclusiv asupra denumirii:

SEMINTE DE DOVLEAC PRAJITE SI SARATE

(511) *Produse și/sau servicii grupate pe clase:*

31 Produse agricole, horticoale,

forestiere și cereale, necuprinse în alte clase; animale vii; fructe și legume proaspete; semințe, plante și flori naturale; alimente pentru animale, malț.

39 Transport.



(210) **M 2008 03481** (111) **096114**
(151) 15.04.2008

(732) **SC MONDIAL IMPEX SRL**, Str. Viilor nr. 452 B, județul Mureș, 540575, SÂNTANA DE MUREȘ ROMANIA

(740) Cabinet Individual Santa Valentina, Str. Koos Ferencz nr. 21, bl. 21, ap. 44, Judetul Mures Tg. Mures

(540)



ANDRA SEMINȚE DE FLOAREA SOARELUI PRĂJITE ȘI SĂRATE

(531) *Clasificare Viena:* 051308; 051325;

În conformitate cu: regula 17 Alineatul 4 din regulamentul de aplicare al Legii 84/1998, conform adresei nr. 1032867/20.10.2008, solicitantul nu revendică un drept exclusiv asupra denumirii:

SEMINTE DE FLOAREA SOARELUI PRAJITE SI SARATE

(511) *Produse și/sau servicii grupate pe clase:*

31 Produse agricole, horticole, forestiere și cereale, necuprinse în alte clase; animale vii; fructe și legume proaspete; semințe, plante și flori naturale; alimente pentru animale, malț.

39 Transport.



(210) **M 2008 03482** (111) **096115**
(151) 15.04.2008

(732) **SC MONDIAL IMPEX SRL**, Str. Viilor nr. 452 B, județul Mureș, 540575, SÂNTANA DE MUREȘ ROMANIA

(740) Cabinet Individual Santa Valentina, Str. Koos Ferencz nr. 21, bl. 21, ap. 44, Judetul Mures Tg. Mures

(540)

ANDRA

(511) *Produse și/sau servicii grupate pe clase:*

31 Produse agricole, horticole, forestiere și cereale, necuprinse în alte clase; animale vii; fructe și legume proaspete; semințe, plante și flori naturale; alimente pentru animale, malț.

39 Transport.



(210) **M 2008 03540** (111) **096217**
 (151) 16.04.2008
 (732) **NUTU SERV COM SRL**, Aleea
 Banu Udrea nr. 12, bl.V.95, sc. 2,
 et. 1, ap. 26, sector 3, 031279,
 BUCUREȘTI ROMANIA
 (540)



ORASUL CURAT

(531) *Clasificare Viena:* 050121; 050320;
 270519; 290112;
 (591) Culori revendicate: albastru
 (pantone 288C și 3125C), verde
 (pantone 370C și 375C)
 (511) *Produse și/sau servicii grupate pe
 clase:*
 37 Servicii de curățenie; curățenie și
 întreținere a pișcinelor; curățenie a
 trenurilor, autobuzelor și a altor
 mijloace de transport, avioanelor;
 curățenie a interiorului cisternelor
 rutiere și maritime; activități de
 dezinfectare și deratizare; curățarea
 sticlelor; măturatul străzilor și
 îndepărtarea zăpezii și a gheții.
 39 Transporturi rutiere de mărfuri.
 40 Colectarea și epurarea apelor uzate;
 colectarea, tratarea și eliminarea
 deșeurilor periculoase și nepe-
 riculoase; activități și servicii de
 decontaminare.



(210) **M 2008 03562** (111) **095938**
 (151) 16.04.2008
 (732) **MIHAI TRAIȘTARIU**, Str. Dezrobirii
 nr. 124, bl. IS2, sc. A, ap. 103,
 Județul Constanța, **, CONSTANȚA
 ROMANIA
 (540)



MIHAI TAXI

(531) *Clasificare Viena:* 270501; 270502;
 290112;
 (591) Culori revendicate: roșu, negru

În conformitate cu: regula 17
 Alineatul 4 din regulamentul de aplicare al
 Legii 84/1998, conform adresei nr.
 211927/090.09.2008, solicitantul nu
 revendică un drept exclusiv asupra
 denumirii:

TAXI

(511) *Produse și/sau servicii grupate pe
 clase:*
 39 Servicii de transport.



- (210) **M 2008 03653** (111) **096103**
 (151) 17.04.2008
 (732) **SC BANCA TRANSILVANIA SA**,
 Str. George Barițiu nr. 8, județul
 Cluj, 3400, CLUJ NAPOCA
 ROMANIA
 (740) ALLEGRA CONSULTING S.R.L.,
 Bd. Octavian Goga Nr. 23, Bl.
 M106, Sc. 4, Et.4, Ap. 117, Sector 3
 BUCUREȘTI

(540)



1 ORĂ CREDIT PENTRU IMM-URI

- (531) *Clasificare Viena:* 170102; 270505;
 270711; 290112;
 (591) Culori revendicate: roșu, galben

În conformitate cu: regula 17
 Alineatul 4 din regulamentul de aplicare al
 Legii 84/1998, conform adresei nr.
 1033521/24.10.2008, solicitantul nu
 revendică un drept exclusiv asupra
 denumirii:

CREDIT PENTRU IMM-URI

- (511) *Produse și/sau servicii grupate pe
 clase:*
 36 Asigurări; afaceri financiare; afaceri
 monetare; afaceri imobiliare.



- (210) **M 2008 03680** (111) **096084**
 (151) 18.04.2008
 (732) **SC M-BORG FOODS SRL**, Șos.
 Străulești nr.144, vila 29, sector 1,
 013339, BUCUREȘTI ROMANIA
 (540)



TODAY'S 111 CHOICE

- (531) *Clasificare Viena:* 260417; 270503;
 270703; 290113;
 (591) Culori revendicate: roșu, albastru,
 alb
 (511) *Produse și/sau servicii grupate pe
 clase:*
 3 Preparate pentru albit și alte
 substanțe pentru spălat; preparate
 pentru curățare, lustruire, degresare
 și șlefuire; săpunuri; parfumerie,
 uleiuri esențiale, cosmetice, loțiuni
 pentru păr; produse pentru îngrijirea
 dinților.
 4 Combustibili și substanțe pentru
 iluminat; lumânări și fitile pentru
 iluminat.
 8 Scule și instrumente de mână
 acționate manual; cuțite, furculițe și
 linguri; aparate de ras.
 11 Aparate de iluminat, de încălzit, de
 producere a vaporilor, de coacere,
 de refrigerare, de uscare, de
 ventilare, de distribuire a apei și
 instalații sanitare.
 16 Hârtie, carton și produse din aceste
 materiale, necuprinse în alte clase;
 produse de imprimare; articole
 pentru legătorie; fotografii;

papetărie; adezivi (materiale colante) pentru papetărie sau menaj; materiale pentru artiști; pensule; mașini de scris și articole de birou (cu excepția mobilelor); materiale de instruire sau învățământ (cu excepția aparatelor); materiale plastice pentru ambalaj (necuprinse în alte clase); caractere tipografice; clișee.

21 Ustensile și recipiente pentru menaj sau bucătărie (nici din metale prețioase nici placate); piepteni și bureți; perii (cu excepția pensulelor); materiale pentru perii; material pentru curățare; bureți metalici; sticlă brută sau semiprelucrată (cu excepția sticlei pentru construcție); sticlărie, porțelan și faianță necuprinse în alte clase.

29 Carne, pește, păsări și vânat; extracte din carne; fructe și legume conservate, uscate și fierte; jeleuri, dulcețuri, compoturi; ouă, lapte și produse lactate; uleiuri și grăsimi comestibile.

30 Cafea, ceai, cacao, zahăr, orez, tapioca, sago, înlocuitori de cafea; făină și preparate făcute din cereale, pâine, produse de patiserie și cofetărie, înghețată comestibilă; miere, sirop de melasă; drojdie, praf de copt; sare, muștar; oțet, sosuri (condimente); mirodenii, gheață.



(210) **M 2008 03699** (111) **096134**

(151) 18.04.2008

(732) **SC MEDIANET SRL**, Județul Dolj, BRATOVOIEȘTI ROMANIA

(540)



BRICO SHOP

(531) *Clasificare Viena:* 020101; 270502; 290112;

(591) Culori revendicate: galben, negru

(511) *Produse și/sau servicii grupate pe clase:*

38 Telecomunicații, transmitere date on line (comunicații).

42 Servicii în domeniul calculatoarelor; reconstituire baze de date; decorațiuni interioare, design, estetică industrială.

45 Servicii de proprietate intelectuală, drept de autor.



(210) **M 2008 03700** (111) **095969**
 (151) 18.04.2008
 (732) **SC MEDIANET SRL**, Județul Dolj,
 BRATOVOIEȘTI ROMANIA

(540)



FLU.RO CHIC URBAN

(531) *Clasificare Viena:* 031301; 031324;
 270501; 290112;

(591) Culori revendicate: roșu, mov

În conformitate cu: regula 17
 Alineatul 4 din regulamentul de aplicare al
 Legii 84/1998, conform adresei nr.
 1033293/22.10.2008, solicitantul nu
 revendică un drept exclusiv asupra
 denumirii:

RO

(511) *Produse și/sau servicii grupate pe
 clase:*

9 Reviste on line (publicații
 electronice).

16 Hârtie, carton și produse din aceste
 materiale, necuprinse în alte clase;
 produse de imprimare; materiale de
 instruire sau învățământ (cu
 excepția aparatelor), reviste suport
 hârtie.

35 Publicitate; gestiunea afacerilor
 comerciale; administrație comer-
 cială; lucrări de birou; constituire
 baze de date, magazin on line.

38 Telecomunicații, transmitere date on
 line (comunicații).

41 Educație; instruire; divertisment;
 activități sportive și culturale;

programe de educație, de instruire și
 divertisment on line.



(210) **M 2008 03707** (111) **096309**
 (151) 21.04.2008
 (732) **PATER HELEN**, Str. Ianus
 Panonius nr. 8, Județul Bihor, **,
 ORADEA ROMANIA

(540)



TRANSILVANIA
TRAVEL SERVICES

TRANSILVANIA TRAVEL SERVICES

(531) *Clasificare Viena:* 180507; 270511;

(591) Culori revendicate: albastru, bleu

În conformitate cu: regula 17
 Alineatul 4 din regulamentul de aplicare al
 Legii 84/1998, conform adresei nr.
 1033833/28.10.2008, solicitantul nu
 revendică un drept exclusiv asupra
 denumirii:

TRANSILVANIA si TRAVEL SERVICES

(511) *Produse și/sau servicii grupate pe
 clase:*

39 Organizarea de călătorii, vânzări de
 bilete pentru călătorii.



(210) **M 2008 03711** (111) **096349**

(151) 21.04.2008

(732) **SC ROMAQUA GROUP SA**, Str. Carpați nr.46, județul Harghita, 535300, BORSEC ROMANIA

(540)

ALBACHER. ITI MERGE MINTEA.

(511) *Produse și/sau servicii grupate pe clase:*

32 Bere, ape minerale și gazoase și alte băuturi nealcoolice; băuturi din fructe și sucuri din fructe; siropuri și alte preparate pentru fabricarea băuturilor nealcoolice.



(210) **M 2008 03746** (111) **096085**

(151) 21.04.2008

(732) **MIHAI SORIN**, Jud. Tulcea, 827130, COMUNA MAHMUDIA ROMANIA

(732) **MIHAILESCU STELIAN**, Șos. Ștefan Cel Mare nr. 31, bl. 29, sc. 3, ap. 96, sector 2, 020127, BUCUREȘTI ROMANIA

(540)



CULINAR TV

(531) *Clasificare Viena:* 260118; 270508; 290101;

(591) Culori revendicate: portocaliu

În conformitate cu: regula 17 Alineatul 4 din regulamentul de aplicare al Legii 84/1998, conform adresei nr. 1032733/17.10.2008, solicitantul nu revendică un drept exclusiv asupra denumirii:

CULINAR si TV

(511) *Produse și/sau servicii grupate pe clase:*

16 Hârtie, carton și produse din aceste materiale, necuprinse în alte clase; tipărituri; articole de legătorie; fotografii; papetărie; adezivi pentru papetărie sau menaj; materiale pentru artiști; pensule; mașini de scris și articole de birou (cu excepția mobilierului); materiale didactice sau pentru învățământ (cu excepția aparatelor); materiale plastice pentru ambalaj (neincluse în alte clase); caractere tipografice; forme de tipar.

35 Publicitate; conducerea și administrarea afacerilor; lucrări de birou.

38 Telecomunicații.

40 Prelucrarea materialelor.

41 Educație; instruire; divertisment; activități sportive și culturale.



(210) **M 2008 03782** (111) **095970**
 (151) 22.04.2008
 (732) **S C T R A N S E U R O**
IMPORT-EXPORT SRL, B-dul 1
 Decembrie 1918, nr. 21, biroul 35,
 Jud. Constanța, 900162,
 CONSTANȚA ROMANIA

(540)



PARK FULL FLAVOR

(531) *Clasificare Viena:* 011511; 260118;
 260416; 270502; 290113;

(591) Culori revendicate: albastru,
 bleumarin, bej

În conformitate cu: regula 17
 Alineatul 4 din regulamentul de aplicare al
 Legii 84/1998, conform adresei nr.
 1032313/14.10.2008, solicitantul nu
 revendică un drept exclusiv asupra
 denumirii:

FULL si FLAVOR

(511) *Produse și/sau servicii grupate pe*
clase:

35 Regruparea în avantajul terților a
 țigaretelor (cu excepția transportului
 lor) permițând consumatorilor să le
 vadă și să le cumpere comod.



(210) **M 2008 03841** (111) **095992**
 (151) 23.04.2008
 (732) **SC IPCT INSTALATII SRL**, Str.
 Tudor Arghezi nr. 21, sector 2,
 020943, BUCUREȘTI ROMANIA
 (732) **SC ALGORITHM+ SRL**, Str. Brăilei
 nr. 58, bl. BR2, ap. 80, sc. 2, Județul
 Galați, 800400, GALAȚI ROMANIA
 (740) LOYAL PARTNERS AGENTIE DE
 PROPRIETATE INTELECTUALA
 SRL, Str.Portului nr.23, Parcul de
 Soft, cam.307 GALAȚI

(540)

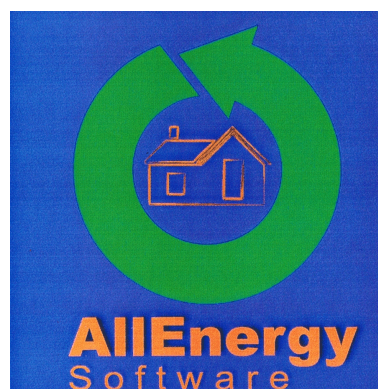

ALLENERGY SOFTWARE

(531) *Clasificare Viena:* 070108; 241513;
 290113;

(591) Culori revendicate: verde, albastru,
 orange

În conformitate cu: regula 17
 Alineatul 4 din regulamentul de aplicare al
 Legii 84/1998, conform adresei nr.
 1031227/22.10.2008, solicitantul nu
 revendică un drept exclusiv asupra
 denumirii:

SOFTWARE

(511) *Produse și/sau servicii grupate pe*
clase:

42 Crearea și dezvoltarea programelor
 de calculator.



(210) **M 2008 03851** (111) **096003**
 (151) 23.04.2008
 (732) **SC STAR SYSTEMS SECURITY SRL**, Intrarea Dridu nr.7, bl.F13, sc.B, et.9, ap.78, sector 1, BUCURESTI ROMANIA

(540)



Siguranța Ta Contează !

STAR SYSTEMS SECURITY SIGURANȚA TA CONTEAZĂ!

- (531) *Clasificare Viena:* 240111; 240115; 290115;
- (591) Culori revendicate: alb, negru, albastru, galben, orange
- (511) *Produse și/sau servicii grupate pe clase:*
- 37 Sisteme de instalare și întreținere a sistemelor de alarmă și supraveghere.
- 38 Servicii de dispecerat pentru monitorizarea sistemelor de alarmă și supraveghere.
- 39 Transport securizat.
- 41 Instruirea și pregătirea agenților de pază, a agenților de intervenție, a controlorilor acces, a gărzilor de corp și a dispecerilor .
- 45 Servicii de siguranță pentru protejarea bunurilor și indivizilor.



(210) **M 2008 03865** (111) **096218**
 (151) 23.04.2008
 (732) **FIRST CLASS TURISM SRL**, Str. Elev Ștefănescu Ștefan nr. 61, bl. 420, sc. A, et.5, ap.70, sector 2, **, BUCURESTI ROMANIA

(540)



1 ST CLASS FIRST CLASS TURISM

- (531) *Clasificare Viena:* 010515; 241517; 270711; 290112;
- (591) Culori revendicate: roșu, albastru
- (511) *Produse și/sau servicii grupate pe clase:*
- 39 Transport; ambalare și depozitare de mărfuri; organizare de călătorii.



(210) **M 2008 03870** (111) **095993**
 (151) 24.04.2008
 (732) **SC AVER GRUP SRL**, Str. Gara Progresului nr. 2, corp A, sector 4, **, BUCUREȘTI ROMANIA
 (740) AGENȚIA DE PROPRIETATE INDUSTRIALA ARIANA, B-dul 15 Noiembrie, Nr. 90, Sc. B, Ap. 5 BRASOV

(540)



AVERIS

- (531) *Clasificare Viena*: 260105; 270508; 270519; 290101;
- (591) Culori revendicate: roșu
- (511) *Produse și/sau servicii grupate pe clase*:
- 7 Mașini și mașini-uneltecu excepția masinilor folosite pentru manipularea marfurilor, a manipulatorilor automate, a masinilor pentru încarcat și descărcat, a macaralelor, a masinilor pentru manipularea și transportul marfurilor, a aparatelor și instrumentelor de podea sau de birou pentru încărcarea și descărcarea marfurilor, a instalațiilor mecanice verticale folosite pentru depozitarea marfurilor, a lifturilor utilizate pentru depozitarea marfurilor; motoare (cu excepția motoarelor pentru vehicule terestre); cuplaje și organe de transmisie (cu excepția celor pentru vehicule terestre); instrumente agricole altele decât cele acționate manual; incubatoare pentru ouă.
- 9 Aparate și instrumente științifice, nautice, geodezice, fotografice, cinematografice, optice, de cântărie, de măsurare, de semnalizare, de control (verificare), de siguranță (salvare) și didactice; aparate și instrumente pentru conducerea, distribuția, transformarea, acumularea, reglarea sau comanda curentului electric cu excepția cutiilor de distribuție electrice; aparate pentru înregistrarea, transmiterea, reproducerea suneților sau imaginilor; suporturi de înregistrare magnetici, discuri acustice; distribuitoare automate și mecanisme pentru aparate cu preplată; case înregistratoare, mașini de calculat, echipamente pentru tratare informației și calculatoare cu excepția softurilor pentru calculatoare utilizate exclusiv pentru administrarea siteurilor și pentru realizarea de estimări și statistici; extincatoare.
- 11 Aparate de iluminat, de încălzit, de producere a vaporilor, de coacere, de refrigerare, de uscare, de ventilare, de distribuție a apei și instalații sanitare.
- 21 Ustensile și recipiente pentru menaj sau bucătărie (nici din metale prețioase nici placate); piepteni și bureți; perii (cu excepția pensulelor); materiale pentru perii; materiale pentru curățare; bureți metalici; sticlă brută sau semiprelucrată (cu excepția sticlei de construcție); sticlărie, porțelan și faianță necuprinse în alte clase.
- 35 Publicitate pentru produsele proprii; comercializarea produselor proprii; import-export și comercializare prin lant de magazine a produselor proprii.
- 39 Transport pentru produsele proprii; ambalarea și depozitarea produselor proprii, distribuția produselor proprii; organizare de călătorii.



(210) **M 2008 03906** (111) **096086**

(151) 24.04.2008

(732) **INCOM FOOD**, Zapadna Promișlena Zona, 9000, VARNA BULGARIA

(740) **INVENTA - AGENȚIE DE PROPRIETATE INTELLECTUALĂ SRL**, B-dul Corneliu Coposu nr. 7, bl. 104, sc. 2, et. 1, ap. 31, sector 3 BUCUREȘTI

(540)



IZZI PACK

(531) *Clasificare Viena*: 020901; 270502; 270507; 270511; 290112;

(591) Culori revendicate: roșu, bleumarin

(511) *Produse și/sau servicii grupate pe clase*:

29 Carne, pește, păsări, vânat; extracte din carne; fructe și legume conservate, uscate și fierte; jeleuri, dulcețuri, compoturi; ouă, lapte și produse lactate; uleiuri și grăsimi comestibile.

30 Cafea, ceai, cacao, zahăr, orez, tapioca, sago, înlocuitori de cafea; făină și preparate făcute din cereale, pâine, produse de patiserie și cofetărie, înghețată comestibilă; miere, sirop de melasă; drojdie, praf de copt; sare, muștar; oțet, sosuri (condimente); mirodenii, gheață.

31 Produse agricole, horticoale, forestiere și cereale, necuprinse în alte clase; animale vii; fructe și legume proaspete; semințe, plante și flori naturale; alimente pentru animale, malț.

35 Publicitate; gestiunea afacerilor

comerciale; administrație comercială; lucrări de birou.



(210) **M 2008 03920** (111) **096048**

(151) 25.04.2008

(732) **SC FLOWER CITY SRL**, Calea Floreasca nr. 175, sector 1, 014459, BUCUREȘTI ROMANIA

(740) **BROJBOIU DUMITRU ADRIAN-CONSILIER ÎN PROPRIETATE INDUSTRIALĂ**, B-dul. Republicii bl. 212, sc. D, ap. 11, Jud. Argeș PITEȘTI

(540)

FLOWERCITY

(511) *Produse și/sau servicii grupate pe clase*:

35 Servicii de publicitate și studii de marketing în domeniul imobiliar.

36 Asigurări; afaceri financiare; afaceri monetare; afaceri imobiliare (achiziții, vânzări și închirieri, servicii de administratori de imobile), consultanță și evaluări imobiliare, expertize imobiliare, consultanță în domeniul imobiliar.

37 Construcții civile și industriale (verificări de proiecte de arhitectură și de construcții); servicii de întreținere și reparații în construcții; servicii de instalare a dotărilor construcțiilor civile și industriale.

38 Telecomunicații.

39 Transport destinat activităților imobiliare; ambalare și depozitare de mărfuri; organizare de călătorii.

40 Tratament de materiale.

41 Educație; instruire; divertisment; activități sportive și culturale.



- (210) **M 2008 03934** (111) **096143**
 (151) 25.04.2008
 (732) **LONDA GMBH**, An der Milchinsel 2,
 04103, LEIPZIG GERMANIA
 (740) RATZA & RATZA, Bd. A. I. Cuza nr.
 52 - 54, sector 1 BUCUREȘTI

(540)

ZA UPORNE SEDE

- (511) *Produse și/sau servicii grupate pe clase:*
 3 Săpunuri, articole de parfumerie, uleiuri esențiale, preparate pentru îngrijirea corpului și frumuseții, loțiuni pentru păr, pastă de dinți.



- (210) **M 2008 03947** (111) **096350**
 (151) 25.04.2008
 (732) **SC VODAFONE ROMANIA SA**, Piața Charles de Gaulle nr.15, sector 1, **, BUCUREȘTI ROMANIA

(540)

Vodafone Internet pe mobil

VODAFONE INTERNET PE MOBIL

- (531) *Clasificare Viena:* 270501; 290101;
 (591) Culori revendicate: roșu (pantone 485 C)

În conformitate cu: regula 17 Alineatul 4 din regulamentul de aplicare al Legii 84/1998, conform adresei nr. 214616/05.11.2008, solicitantul nu revendică un drept exclusiv asupra denumirii:

INTERNET PE MOBIL

- (511) *Produse și/sau servicii grupate pe clase:*
 35 Publicitate în afaceri.
 38 Telecomunicații.



- (210) **M 2008 04046** (111) **095939**
 (151) 05.05.2008
 (732) **SC ALBALACT SA**, Oiejdea, DN 1, Km 392+600, județul Alba, **, COM GALDA DE JOS ROMANIA
 (740) SC CABINET ANI FUCIU SRL, Bl. P53, sc.A, parter, ap.1, județ Ilfov SNAGOV

(540)



SMANTANA DE ALBALACT

- (531) *Clasificare Viena:* 110320; 290114;
 (591) Culori revendicate: roșu, auriu, albastru, verde

În conformitate cu: regula 17 Alineatul 4 din regulamentul de aplicare al Legii 84/1998, conform adresei nr. 1029531/19.09.2008, solicitantul nu revendică un drept exclusiv asupra denumirii:

SMÂNTĂNA

- (511) *Produse și/sau servicii grupate pe clase:*
 29 Carne, pește, păsări și vânat; extracte din carne; fructe și legume conservate, congelate, uscate și fierte; jeleuri, dulcețuri, compoturi; ouă, lapte și produse lactate; uleiuri

și grăsimi comestibile.



(210) **M 2008 04055** (111) **095789**
(151) 06.05.2008

(732) **WUHAN MAOREN GARMENTS CO., LTD.**, 31/F, Zhaoyin Building, No. 518, Jianshe Avenue, WUHAN CHINA

(740) SC RODALL SRL, Str. Polonă nr. 115, bl. 15, ap.19, sector 1, BUCUREȘTI

(540)



MIIOW

(531) *Clasificare Viena:* 260207; 261113; 270509;

(511) *Produse și/sau servicii grupate pe clase:*

25 Articole de îmbrăcăminte; lenjerie de corp; jerseuri pentru sport; îmbrăcăminte pentru exterior; centuri (îmbrăcăminte); încălțăminte pentru sport; pijamale; tricouri; pantaloni; rochii; fuste; tricotaje (îmbrăcăminte); articole de îmbrăcăminte din imitație de piele; chiloți; braziere; trusouri pentru copii (îmbrăcăminte); costume de baie; îmbrăcăminte impermeabilă; costume pentru bal mascat; încălțăminte pentru fotbal; încălțăminte acoperaminte pentru cap; șosete și ciorapi; mănuși (îmbrăcăminte); cravate; eșarfe.



(210) **M 2008 04062** (111) **095977**
(151) 06.05.2008

(732) **SC GOLUMB SRL**, Calea Crângași nr. 14, bl. 40, sc. 1, et. 9, ap. 35, sector 6, **, BUCUREȘTI ROMANIA

(540)



SHOPPING FOR YOU

(531) *Clasificare Viena:* 270503; 270508; 270515; 290114;

(591) Culori revendicate: albastru (pantone 2925C), bleu (pantone 297C), orange (pantone 151C), maro (pantone 724C)

(511) *Produse și/sau servicii grupate pe clase:*

8 Scule și instrumente de mână acționate manual; cuțite, furculițe și linguri; arme albe; aparate de ras.

9 Aparate și instrumente științifice, nautice, geodezice, fotografice, cinematografice, optice, de cântărire, de măsurare, de semnalizare, de control (verificare), de siguranță (salvare) și didactice; aparate și instrumente pentru conducerea, distribuirea, transformarea, reproducerea sunetelor sau imaginilor; suporturi de înregistrare magnetici, discuri acustice; distribuitoare automate și mecanisme pentru aparate cu preplată; case înregistratoare, mașini de calculat, echipament pentru tratarea informației și calculatoare; extinctoare.

11 Aparate de iluminat, de încălzit, de producere a vaporilor, de coacere, de refrigerare, de uscare, de ventilare, de distribuire a apei și

- instalații sanitare.
- 12 Aparate de locomoție terestră, aeriană și navală.
- 14 Metale prețioase și aliajele lor și produse din aceste materiale, placate sau nu necuprinse în alte clase; giuvaergerie, bijuterii, pietre prețioase; ceasornicărie și instrumente pentru măsurarea timpului.
- 16 Hârtie, carton și produse din aceste materiale, necuprinse în alte clase; produse de imprimare; articole pentru legătorie; fotografii; papetărie; adezivi (materiale colante) pentru papetărie sau menaj; materiale pentru artiști; pensule; mașini de scris și articole de birou (cu excepția mobilelor); materiale de instruire sau învățământ (cu excepția aparatelor); materiale plastice pentru ambalaj (necuprinse în alte clase); caractere tipografice; clișee.
- 22 Frânghii, sfori, plase, corturi, prelate, vele, saci (necuprinse în alte clase); materiale de umplutură (cu excepția cauciucului sau a materialelor plastice); materiale textile fibroase brute.



- (210) **M 2008 04126** (111) **096208**
 (151) 07.05.2008
 (732) **SC BURSA MOLDOVEI SA**, B-dul Dimitrie Mangeron nr. 55B,, **, IAȘI ROMANIA
 (740) **CABINET INDIVIDUAL ANDRONACHE PAUL**, Str. Sibiu nr. 14, bl.E21, et.6, ap.35 BUCUREȘTI
 (540)



STAS

(531) *Clasificare Viena*: 261113; 270507; 270511; 290112;

(591) Culori revendicate: alb, verde (pantone 349 C)

În conformitate cu: regula 17 Alineatul 4 din regulamentul de aplicare al Legii 84/1998, conform adresei nr. 1033987/29.10.2008, solicitantul nu revendică un drept exclusiv asupra denumirii:

STAS

(511) *Produse și/sau servicii grupate pe clase*:

- 2 Vopsele, firnisuri, lacuri; substanțe de protecție contra ruginii și contra deteriorării lemnului; materiale colorante, mordanți; rășini naturale în stare brută; metale sub formă de foițe și sub formă de pudră pentru pictori, decoratori, tipografi și artiști.
- 19 Materiale de construcție nemetalice, conducte rigide nemetalice pentru construcții; asfalt, smoală și bitum; construcții transportabile nemetalice; monumente nemetalice, ciment, beton.



- (210) **M 2008 04136** (111) **095799**
 (151) 08.05.2008
 (732) **TIRIFON EUGEN IONUT**, Str. Frunte Lată nr. 4, bl. P5, sc. 3, et. 7, ap. 87, sector 5, **, BUCUREȘTI ROMANIA
 (732) **VISAN CRISTIAN**, Str. Borsa nr. 23-25, bl. 8F, sc. 1, et. 3, ap. 13, sector 1, **, BUCUREȘTI ROMANIA
 (732) **SLEDZ EDWARD**, Str. Borsa nr. 7, bl. 10F, sc. 2, et. 4, ap. 27, sector 1, **, BUCUREȘTI ROMANIA
 (732) **FIBINGER RALUCA ANDREEA**, Str. Borsa nr. 19-21, bl. 8E, et. 1, sc. 1, ap. 5, sector 1, **, BUCUREȘTI ROMANIA

(540)



1100 CLUB ROMANIA

- (531) *Clasificare Viena*: 180107; 240113;

În conformitate cu: regula 17 Alineatul 4 din regulamentul de aplicare al Legii 84/1998, conform adresei nr. 1032570/16.10.2008, solicitantul nu revendică un drept exclusiv asupra denumirii:

CLUB si ROMANIA

- (511) *Produse și/sau servicii grupate pe clase*:
 42 Crearea și menținere de site-uri web.



- (210) **M 2008 04157** (111) **096282**
 (151) 08.05.2008
 (732) **PAROHIA ORTODOXA BUNA VESTIRE**, Nr. 250, Jud. Brașov, 507256, VISTEA DE SUS ROMANIA
 (540)

FESTIVALUL DE CANTARI RELIGIOASE BUNA VESTIRE

În conformitate cu: regula 17 Alineatul 4 din regulamentul de aplicare al Legii 84/1998, conform adresei nr. 1034565/03.11.2008, solicitantul nu revendică un drept exclusiv asupra denumirii:

FESTIVALUL DE CANTARI RELIGIOASE

- (511) *Produse și/sau servicii grupate pe clase*:
 41 Educație; instruire; divertisment; activități sportive și culturale.



- (210) **M 2008 04180** (111) **096388**
 (151) 09.05.2008
 (732) **SC DOMENIILE SĂHĂTENI SRL**, Calea Călărașilor, nr. 173, bl. 42, sc. 4, et. 3, ap. 114, sect. 3, **, BUCUREȘTI ROMANIA
 (740) SC CABINET ANI FUCIU SRL, Bl. P53, sc.A, parter, ap.1, județ Ilfov SNA GOV

(540)



DS DOMENIILE SĂHĂTENI

- (531) *Clasificare Viena*: 051303; 051308; 260418; 270502; 270511;

- (511) *Produse și/sau servicii grupate pe clase:*
 33 Vinuri din arealul Buzau-Dealul Mare.



- (210) **M 2008 04243** (111) **095887**
 (151) 09.05.2008
 (732) **SC REGENT SECURITY PRAHOVA SRL**, Șoseaua Nordului nr.11, bl.101, sc.D, et. 3, ap.76, Județul Prahova, PLOIESTI ROMANIA

(540)



REGENT SECURITY

- (531) *Clasificare Viena:* 010110; 260113; 290112;
 (591) Culori revendicate: galben, albastru

În conformitate cu articolul 7 din Legea nr 84/1998 : marca a fost înregistrată pe baza consimțământului titularului mărcii anterioare, conform adresei nr. : 1030930/01.10.2008.

- (511) *Produse și/sau servicii grupate pe clase:*
 45 Servicii de pază și protecție.



- (210) **M 2008 04250** (111) **095971**
 (151) 12.05.2008
 (732) **SC BAUM CAS FIBRES SRL**, Str. 22 Decembrie 1989 nr. 24 A, județul Cluj, 40113, TURDA ROMANIA
 (740) RAM CONSULTING SRL, Str. Augustin Bunea, nr. 28, Jud. Cluj CLUJ-NAPOCA

(540)



ARMIX

- (531) *Clasificare Viena:* 260419; 260424; 270511; 290112;
 (591) Culori revendicate: gri, roșu
 (511) *Produse și/sau servicii grupate pe clase:*
 6 Materiale de armare, din metal, pentru beton.



- (210) **M 2008 04281** (111) **096260**
 (151) 12.05.2008
 (732) **SC NORVINIA SRL**, Str. Turnului nr. 5, Jud. Brașov, **, BRAȘOV ROMANIA
 (740) CABINET INDIVIDUAL IVANESCU GABRIEL DAN, Str. Al. I. Cuza nr. 58, ap. 7 BRAȘOV

(540)

NORVINIA

(511) *Produse și/sau servicii grupate pe clase:*

20 Mobile, oglinzi, rame; produse (necuprinse în alte clase) din lemn, plută, trestie, stuf, rachită, corn, os, fildeș, fanoane de balenă, solz, ambra, sidef, spumă de mare, înlocuitori ai tuturor acestor materiale sau din materiale plastice; mobilier pentru birouri, mobilier pentru recepții, mobilier pentru camera de zi, mobilier pentru dormitoare, mobilier pentru bucătărie, mobilere pentru băi.



(210) **M 2008 04287** (111) **096004**

(151) 12.05.2008

(732) **CLAUDIU POPA**, Str. Grintiesului, nr.1, bl. O11, sc. 1, et. 8, ap. 212, sect. 6, 062223, BUCURESTI ROMANIA

(732) **LAURIAN POPA**, Str. Frumoasa, nr. 28, et. 2, ap. 5bis, sect. 1, 010987, BUCURESTI ROMANIA

(540)



SMART SING CONCEPT

(531) *Clasificare Viena:* 261121; 270503; 270505; 290112;

(591) Culori revendicate: verde, albastru

(511) *Produse și/sau servicii grupate pe clase:*

35 Publicitate; gestiunea afacerilor

comerciale; administrație comercială; lucrări de birou; import-export, lanț de magazine.

39 Transport; ambalare și depozitare mărfuri - distribuție; organizare de călătorii.



(210) **M 2008 04288** (111) **096005**

(151) 12.05.2008

(732) **CLAUDIU POPA**, Str. Grintiesului, nr.1, bl. O11, sc. 1, et. 8, ap. 212, sect. 6, 062223, BUCURESTI ROMANIA

(732) **LAURIAN POPA**, Str. Frumoasa, nr. 28, et. 2, ap. 5bis, sect. 1, 010987, BUCURESTI ROMANIA

(540)



SMART DTP&PREPRESS

(531) *Clasificare Viena:* 251201; 270503; 270505; 290112;

(591) Culori revendicate: verde, roșu

(511) *Produse și/sau servicii grupate pe clase:*

35 Publicitate; gestiunea afacerilor comerciale; administrație comercială; lucrări de birou; import-export, lanț de magazine.

39 Transport; ambalare și depozitare mărfuri - distribuție; organizare de călătorii.



- (210) **M 2008 04290** (111) **096006**
 (151) 12.05.2008
 (732) **CLAUDIU POPA**, Str. Grintiesului,
 nr.1, bl. O11, sc. 1, et. 8, ap. 212,
 sect. 6, 062223, BUCURESTI
 ROMANIA
 (732) **LAURIAN POPA**, Str. Frumoasa,
 nr. 28, et. 2, ap. 5bis, sect. 1,
 010987, BUCURESTI ROMANIA
 (540)



SMART & ASSOCIATES

- (531) *Clasificare Viena*: 200103; 270505;
 270510; 290112;
 (591) Culori revendicate: verde, negru
 (511) *Produse și/sau servicii grupate pe
 clase*:
 35 Publicitate; gestiunea afacerilor
 comerciale; administrație comer-
 cială; lucrări de birou; import-export,
 lanț de magazine.
 39 Transport; ambalare și depozitare
 mărfuri - distribuție; organizare de
 călătorii.



- (210) **M 2008 04302** (111) **095857**
 (151) 12.05.2008
 (732) **CLAUDIU POPA**, Str. Grintiesului,
 nr.1, bl. O11, sc. 1, et. 8, ap. 212,
 sect. 6, 062223, BUCURESTI
 ROMANIA
 (732) **LAURIAN POPA**, Str. Frumoasa, nr.
 28, et. 2, ap. 5bis, sect. 1, 010987,
 BUCURESTI ROMANIA
 (732) **MARIO RICHARD WILMS**, Str.
 Zorelelor, nr. 20, jud. Ilfov, 077165,
 SAT SNAGOV ROMANIA
 (540)

SMART RETAIL

- (511) *Produse și/sau servicii grupate pe
 clase*:
 35 Publicitate; gestiunea afacerilor
 comerciale; administrație comer-
 cială; lucrări de birou; import-export,
 lanț de magazine.
 36 Asigurări; afaceri financiare; afaceri
 monetare; afaceri imobiliare.
 39 Transport; ambalare și depozitare
 de mărfuri - distribuție; organizare
 de călătorii.
 41 Educație; instruire; divertisment;
 activități sportive și culturale.
 42 Servicii științifice și tehnologice,
 precum și servicii de cercetare și de
 creație referitoare la acestea; servicii
 de analiză și de cercetare
 industrială; crearea și dezvoltarea
 calculatoarelor și a programelor de
 calculator.



(210) **M 2008 04305** (111) **095790**
(151) 12.05.2008

(732) **SC HYUNDAI ROMANIA HAUSGERATE SRL**, Str. Sfanta Vineri nr.21 A, bloc 102, parter, sector 3, **, BUCURESTI ROMANIA
(740) CABINET DE PROPRIETATE INDUSTRIALA NEGOMIREANU LIVIA, Sos. Nicolae Titulescu nr.94, bl.14 A, sc.4, ap.127, sector 1 BUCURESTI

(540)

HRH HYUNDAI ROMANIA HAUSGERATE

(511) *Produse și/sau servicii grupate pe clase:*

7 Mașini și mașini-unelte; motoare (cu excepția motoarelor pentru vehicule terestre); cuplaje și organe de transmisie (cu excepția celor pentru vehicule terestre); instrumente agricole altele decât cele acționate manual; incubatoare pentru ouă.

9 Aparate și instrumente științifice, nautice, geodezice, fotografice, cinematografice, optice, de cântărire, de măsurare, de semnalizare, de control (verificare), de siguranță (salvare) și didactice; aparate și instrumente pentru conducerea, distribuirea, transformarea, acumularea, reglarea sau comanda curentului electric; aparate pentru înregistrarea, transmiterea, reproducerea sunetelor sau imaginilor; suporturi de înregistrare magnetici, discuri acustice; distribuitoare automate și mecanisme pentru aparate cu preplată; case înregistratoare, mașini de calculat, echipament pentru tratarea informației și calculatoare; extincatoare.

11 Aparate de iluminat, de încălzit, de

producere a vaporilor, de coacere, de refrigerare, de uscare, de ventilare, de distribuire a apei și instalații sanitare.



(210) **M 2008 04306** (111) **096310**
(151) 12.05.2008

(732) **X3M BIT SYSTEMS SRL**, Str. Aleea Poarta Albă Nr. 1-3, Bl. 110, Sc. 2, Ap. 52, Sector 6, **, BUCUREȘTI ROMANIA

(740) CABINET INDIVIDUAL DE PROPRIETATE INDUSTRIALĂ - NEGOMIREANU LIVIA, Șos. Nicolae Titulescu nr. 94, bl.14A, sc.4, ap.127, sector 1 BUCUREȘTI

(540)



X3MPC.RO EXTREMP C

(531) *Clasificare Viena:* 260418; 270515; 270711; 290114;

(591) Culori revendicate: albastru, verde, alb, negru

În conformitate cu: regula 17 Alineatul 4 din regulamentul de aplicare al Legii 84/1998, conform adresei nr. 1034157/30.10.2008, solicitantul nu revendică un drept exclusiv asupra denumirii:

.RO

(511) *Produse și/sau servicii grupate pe clase:*

35 Servicii de comerț electronic.



(210) **M 2008 04391** (111) **095944**

(151) 14.05.2008

(732) **RAINEA ALIN MARIAN**, Bdul. I.C. Brătianu nr. 18, bl. A4, ap. 34, Județul Argeș, 110003, PITEȘTI ROMANIA

(740) **BROJBOIU DUMITRU ADRIAN-CONSILIER ÎN PROPRIETATE INDUSTRIALĂ**, B-dul. Republicii bl. 212, sc. D, ap. 11, Jud. Argeș PITEȘTI

(540)



SPIDER HOLDING

(531) *Clasificare Viena:* 031308; 270506; 270512; 290112;

(591) Culori revendicate: galben, negru

(511) *Produse și/sau servicii grupate pe clase:*

6 Construcții transportabile metalice; produse de lăcătușerie metalică, în special indicatoare și marcaje rutiere reflectorizante din tablă ambutisată.

9 Firme și reclame luminoase; indicatoare și marcaje rutiere (reflectorizante).

11 Aparate de iluminat, instalații de iluminat.

16 Hârtie, carton și produse din aceste materiale, necuprinse în alte clase; publicații, tipărituri, prospecte, cataloage de prezentare; produse de imprimare; articole de legătorie; fotografii; materiale de instruire sau învățământ (cu excepția aparatelor); materiale plastice pentru ambalaje (necuprinse în alte clase); clișee fotografice.

20 Mobilier comercial și de prezentare

a produselor și serviciilor, din lemn, plută, trestie, stuf, rachită, corn, os, fildes, solz, ambră, sedef, spumă de mare, înlocuitori ai tuturor acestor materiale.

35 Gestionarea afacerilor comerciale; administrație comercială; lucrări de birou; multiplicare, tehnoredactare, tratamentul textelor, servicii de editare.

40 Tratament de materiale, în special servicii de gravare a metalelor, a sticlei, a materialelor plastice și a pielii, inclusiv gravare prin ardere; tipărire.

41 Servicii de fotografiere .



(210) **M 2008 04398** (111) **095994**

(151) 26.05.2008

(732) **SC SILPOP TRAINING CENTER SRL**, Str. Unirii nr. 13, bl. B, sc. B, et. 3, ap. 6, Jud. Botoșani, BOTOȘANI ROMANIA

(540)



SILPOP TRAINING CENTER

(531) *Clasificare Viena:* 030404; 240115; 290114;

(591) Culori revendicate: roșu, albastru, negru, alb

În conformitate cu: regula 17 Alineatul 4 din regulamentul de aplicare al

Legii 84/1998, conform adresei nr. 1033063/21.10.2008, solicitantul nu revendică un drept exclusiv asupra denumirii:

TRAINING CENTER

(511) *Produse și/sau servicii grupate pe clase:*

45 Activități de protecție și gardă; activități de investigații privind persoanele dispărute.



(210) **M 2008 04415** (111) **096150**
(151) 15.05.2008

(732) **SC PAGINI NATIONALE SA**, Piața Presei Libere nr. 1, corp B, parter, sector 1, BUCUREȘTI ROMANIA

(540)



**PAGINI INTERNATIONALE
ROMANIAN BUSINESS
DIRECTORY**

(531) *Clasificare Viena:* 200702; 270511; 290115;

(591) Culori revendicate: ultramarin, galben, roșu, albastru, negru

În conformitate cu: regula 17 Alineatul 4 din regulamentul de aplicare al Legii 84/1998, conform adresei nr. 1033324/231.10.2008, solicitantul nu revendică un drept exclusiv asupra denumirii:

**ROMANIAN BUSINESS
DIRECTORY**

(511) *Produse și/sau servicii grupate pe clase:*

9 Suporturi de înregistrare magnetici cu imagini și informații.

16 Produse tipărite.

35 Publicitate; redactare, editare texte; baze de date (constituire).

42 Creare și menținere site; baze de date (reconstituire).



(210) **M 2008 04462** (111) **095791**

(151) 16.05.2008

(732) **P.F. TARMURE VLAD VALENTIN**, Str. Gorunului nr. 7, bl. C7, ap. 23, Jud. Cluj, **, CLUJ NAPOCA ROMANIA

(740) **AGENȚIA DE PROPRIETATE INDUSTRIALĂ ARIANA SRL**, Str. 15 Noiembrie 90, sc.B, ap.5 BRAȘOV

(540)

MOR DE FOAME

(511) *Produse și/sau servicii grupate pe clase:*

43 Servicii de alimentație publică; servicii de cazare publică.



- (210) **M 2008 04529** (111) **095858**
 (151) 19.05.2008
 (732) **VOICU IOANA RALUCA**, Str. Rozelor nr. 57, bl. 103, ap.16, Jud. Braşov, **, BRAŞOV ROMANIA
 (740) **FÂNTÂNĂ RAUL SORIN & ASOCIAȚII SRL**, Str. Toamnei nr. 15, bl.5, sc.A, ap. 9, judeţ Braşov BRAŞOV
 (540)

ESPAVO



ESPAVO

- (531) *Clasificare Viena*: 260107; 260115; 270511;
- (511) *Produse și/sau servicii grupate pe clase*:
- 35 Publicitate; gestiunea afacerilor comerciale; administrație comercială; lucrări de birou; import - export, lanț de magazine, intermediari de contracte de cumpărare și vânzare de mărfuri, servicii de consultanță în afaceri; consultanță organizațională, dezvoltare de personal, consultanță de personal, proiectare de afaceri, dezvoltare de teme, antrenament în echipă, consultanță în probleme de management.
- 37 Reparații și service instalații și echipamente, de exemplu pentru instalații și echipamente de curățenie și întreținere de spații industriale și pentru vehicule.
- 41 Instruirea de traineri și consultanți, activități transeuropene de training și instructaj; realizarea de

instructaje pe teme de dezvoltare a afacerilor; dezvoltarea organizațiilor, consultanță organizațională, dezvoltare de personal, consultanță de personal, proiectare de afaceri, dezvoltare de teme, antrenament în echipă, consultanță în probleme de management - toate acestea în domeniul trainingului și de consultanță: training pentru forța de conducere, dezvoltare de forțe de conducere, asistență în pregătire profesională, consultanță pentru stabilirea bazelor existenței..



- (210) **M 2008 04544** (111) **095839**
 (151) 20.05.2008
 (732) **CRISTIAN LUTESCU**, Aleea Moldoviței Nr. 6, Bl. EM3, Sc. B, Ap. 28, Sector 4, 041823, BUCUREȘTI ROMANIA

(540)

9VIETI

- (511) *Produse și/sau servicii grupate pe clase*:
- 41 Educație; instruire; divertisment; activități sportive și culturale.



(210) **M 2008 04550** (111) **096300**
 (151) 20.05.2008
 (732) **SC AVE SECURITY GROUP SRL**,
 Str. Șoimuș Nr. 54, Sector 4,
 BUCUREȘTI ROMANIA

(540)



AVE SECURITY GROUP

(531) *Clasificare Viena:* 030711; 051308;
 230101; 240113; 290115;

(591) Culori revendicate: negru, alb, roșu,
 galben, gri

(511) *Produse și/sau servicii grupate pe
 clase:*

45 Servicii juridice, servicii personale și
 sociale oferite de către terți,
 destinate să satisfacă nevoile
 indivizilor; servicii de siguranță
 pentru protejarea bunurilor și
 indivizilor.



(210) **M 2008 04561** (111) **096152**
 (151) 20.05.2008
 (732) **SC ROMBRAC SRL**, Bdul. George
 Coșbuc nr.25, bl.C18, ap.47, Județul
 Galați, GALAȚI ROMANIA
 (740) APOSTOL SALOMIA P.F.A., Str.
 Regiment 11 Siret nr. 15, bl. E4, et.
 3, ap. 54 GALAȚI

(540)

ROMBRAC

(511) *Produse și/sau servicii grupate pe
 clase:*

25 Îmbrăcăminte, încălțăminte și
 articole din piele (îmbrăcăminte și
 încălțăminte).

35 Publicitate; gestiunea afacerilor
 comerciale; administrație comer-
 cială; lucrări de birou.



(210) **M 2008 04575** (111) **096209**
 (151) 20.05.2008
 (732) **SC STAR GATE SRL**, Str. Ion
 Minulescu, nr. 1, sc. B, ap. 16,,
 420025, BISTRIȚA ROMANIA

(540)

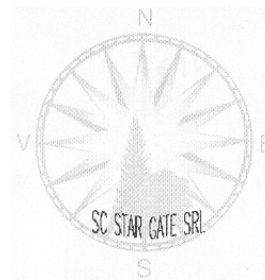

STAR GATE

(531) *Clasificare Viena:* 010117; 050101;
 260119;

(511) *Produse și/sau servicii grupate pe
 clase:*

19 Materiale de construcție nemetalice,
 conducte rigide nemetalice pentru

construcții; asfalt, smoală și bitum; construcții transportabile nemetalice; monumente (cu excepția celor din metal).

35 Publicitate; conducerea și administrarea afacerilor; lucrări de birou cu excepția serviciilor de recrutare - selectare a resurselor umane.



(210) **M 2008 04619** (111) **096151**
 (151) 21.05.2008
 (732) **SC ARGEȘUL LIBER SA**, Bdul. Republicii nr. 88, Județul Argeș, 110014, PITEȘTI ROMANIA

(540)

**CATALOGUL
 FIRMELEOR
 INSTITUȚIILOR
 ÎNTREPRINZĂTORILOR
 d i n A r g e ș**

**CATALOGUL FIRMELEOR
 INSTITUȚIILOR ÎNTREPRINZĂTORILOR DIN ARGEȘ**

(531) *Clasificare Viena:* 270510; 270515; 290112;

(591) Culori revendicate: roșu, negru

(511) *Produse și/sau servicii grupate pe clase:*

35 Publicitate; gestiunea afacerilor comerciale; administrație comercială; lucrări de birou; constituire baze de date



(210) **M 2008 04666** (111) **096536**
 (151) 23.05.2008
 (732) **SC PROFESSIONAL SECURITY SERVICES SRL**, Str. Ștefan Cicio Pop nr. 30, ap. 5, Județul Mureș, 540283, TÂRGU MUREȘ ROMANIA

(540)

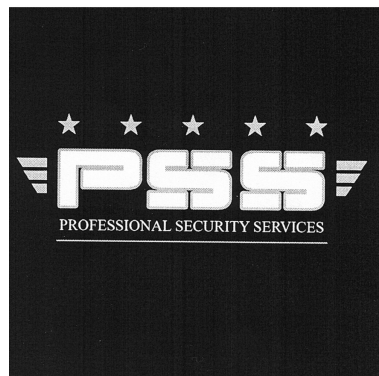

**PSS PROFESSIONAL
 SECURITY SERVICES**

(531) *Clasificare Viena:* 010105; 260418; 270503; 270507;

În conformitate cu: regula 17 Alineatul 4 din regulamentul de aplicare al Legii 84/1998, conform adresei nr. 1035502/11.11.2008, solicitantul nu revendică un drept exclusiv asupra denumirii:

**PROFESSIONAL SECURITY
 SERVICES**

(511) *Produse și/sau servicii grupate pe clase:*

45 Servicii de siguranță pentru protejarea bunurilor și indivizilor.



(210) **M 2008 04669** (111) **096049**
 (151) 23.05.2008
 (732) **SC DERMA VITAL SRL**, Bdul.
 Octavian Goga nr. 12, bl. M23, sc.
 1, ap. 3, sector 3, 030983,
 BUCUREȘTI ROMANIA

(540)



**DERMAVITAL CENTRU
 GERMAN DE ESTETICĂ
 MEDICALĂ ȘI DERMA-
 TOLOGIE**

(531) *Clasificare Viena:* 050314; 270508;
 270509; 290112;

(591) Culori revendicate: gri, verde

În conformitate cu: regula 17
 Alineatul 4 din regulamentul de aplicare al
 Legii 84/1998, conform adresei nr.
 1024178/28.07.2008, solicitantul nu
 revendică un drept exclusiv asupra
 denumirii:

**CENTRU GERMAN DE
 ESTETICA MEDICALA SI
 DERMATOLOGIE**

(511) *Produse și/sau servicii grupate pe
 clase:*

44 Servicii medicale; servicii veterinare;
 servicii de igienă și de îngrijire a
 frumuseții pentru oameni și animale;
 servicii de agricultură, horticultură și
 de silvicultură; asistență medicală;
 servicii de masaj; servicii SPA
 pentru sănătate; servicii de
 sănătate.



(210) **M 2008 04679** (111) **095840**
 (151) 23.05.2008
 (732) **SC LUISSE DESIGN SRL**, Str.
 Aleea Mihail Sadoveanu 21, Jud.
 Iași, IAȘI ROMANIA

(540)



LUISSE DESIGN

(531) *Clasificare Viena:* 270507; 270512;
 290112;

(591) Culori revendicate: roșu, negru

(511) *Produse și/sau servicii grupate pe
 clase:*

42 Servicii științifice și tehnologice,
 precum și servicii de cercetare și de
 creație, referitoare la acestea;
 servicii de analiză și cercetare
 industrială, design interior și
 ambiental.



(210) **M 2008 04682** (111) **096173**

(151) 23.05.2008

(732) **SC PROPERTY DEVELOPMENT TWO SRL**, Șos. București-Ploiești 42-44, clădirea B, Aripa B2, et.2, Birou 4, sector 1, BUCUREȘTI ROMANIA

(740) **ARIANA AGENȚIE DE PROPRIETATE INDUSTRIALĂ**, Str. Secuilor nr. 2, bl.21, sc.1, et.2, ap.10, sector 4 BUCUREȘTI

(540)

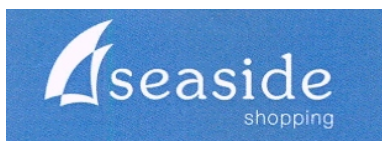

SEASIDE SHOPPING

(531) *Clasificare Viena*: 180321; 180323; 260418; 290112;

(591) Culori revendicate: albastru, alb

(511) *Produse și/sau servicii grupate pe clase*:

25 Îmbrăcăminte, încălțăminte, articole care servesc la acoperirea capului.

35 Publicitate; gestiunea afacerilor comerciale; administrație comercială; lucrări de birou.

36 Asigurări; afaceri financiare; afaceri monetare; afaceri imobiliare.

41 Educație; instruire; divertisment; activități sportive și culturale.

42 Servicii științifice și tehnologice, precum și servicii de cercetare și de creație, referitoare la acestea; servicii de analiză și de cercetare industrială; crearea și dezvoltarea calculatoarelor și a programelor de calculator.



(210) **M 2008 04705** (111) **095800**

(151) 26.05.2008

(732) **SC DELTA DISTRIBUTION SA**, Str.Ghetu Anghel 84-90, sector 3, BUCUREȘTI ROMANIA

(540)



DECO GRES

(531) *Clasificare Viena*: 260411; 270502; 270509; 290112;

(591) Culori revendicate: Roșu (pantone C485),Negru

(511) *Produse și/sau servicii grupate pe clase*:

20 Mobile, oglinzi, rame; produse (necuprinse în alte clase) din lemn, plută, trestie, stuf, rachită, corn, os, fildeș, fanoane de balenă, solzi, ambra, sidex, spumă de mare, înlocuitori ai tuturor acestor materiale sau din materiale plastice.

21 Ustensile și recipiente pentru menaj sau bucătărie (nici din metale prețioase nici placate); piepteni și bureți; perii (cu excepția pensulelor); materiale pentru perii; materiale pentru curățare; bureți metalici; sticlă brută sau semiprelucrată (cu excepția sticlei pentru construcții); sticlărie, porțelan și faianță necuprinse în alte clase.

35 Publicitate; gestiunea afacerilor comerciale; administrație comercială; lucrări de birou.

39 Transport; ambalare și depozitare de mărfuri; organizare de călătorii.



(210) **M 2008 04714** (111) **096236**
(151) 26.05.2008

(732) **SC VLAD EXIM SRL**, Șos. Vitan
Bârzești nr. 9A, parter, sector 4,
BUCUREȘTI ROMANIA

(740) **TURTOI INTELLECTUAL
PROPERTY FIRM SRL**, Splaiul
Independentei nr. 3, bl.17, sc.1,
et.3, ap.7, sector 5 BUCUREȘTI

(540)

VLAD EXIM DISTRIBUTIE

În conformitate cu: regula 17
Alineatul 4 din regulamentul de aplicare al
Legii 84/1998, conform adresei nr.
1034307/31.10.2008, solicitantul nu
revendică un drept exclusiv asupra
denumirii:

DISTRIBUTIE

(511) *Produse și/sau servicii grupate pe
clase:*

39 Servicii de distribuție.



(210) **M 2008 04720** (111) **096210**
(151) 26.05.2008

(732) **SC MASTER FOODS INDUSTRIES
SRL**, Str. Vovidenie nr. 23, et. 1, ap.
4, Județul Iași, 700079, IAȘI
ROMANIA

(540)



KRANTZ GRILL & ROTISERIE

(531) *Clasificare Viena: 270502; 270503;
290113;*

(591) Culori revendicate: roșu, negru,
portocaliu

În conformitate cu: regula 17
Alineatul 4 din regulamentul de aplicare al
Legii 84/1998, conform adresei nr.
1032619/16.10.2008, solicitantul nu
revendică un drept exclusiv asupra
denumirii:

GRILL & ROTISERIE

(511) *Produse și/sau servicii grupate pe
clase:*

29 Carne, pește, păsări și vânat;
extracte de carne.



(210) **M 2008 04742** (111) **095801**
(151) 27.05.2008

(732) **SC FRAME MEDIA
COMMUNICATIONS SRL**, Str.
Paleologu nr. 24, mansardă, camera
M23, sector 3, BUCUREȘTI
ROMANIA

(540)

SEE.MARKET

(511) *Produse și/sau servicii grupate pe
clase:*

16 Hârtie, carton și produse din aceste
materiale, necuprinse în alte clase;
tipătituri; articole de legătorie;
fotografii; papetărie; adezivi pentru
papetărie sau menaj; materiale
pentru artiști; pensule; mașini de
scris și articole de birou (cu excepția
mobilierului); materiale didactice sau
pentru învățământ (cu excepția
aparaturilor); materiale plastice
pentru ambalaj (necuprinse în alte
clase); caractere tipografice; forme
de tipar.

35 Publicitate; conducerea și
administrarea afacerilor; lucrări de
birou.

- 38 Telecomunicații.
 41 Educație; instruire; divertisment; activități sportive și culturale.
 42 Servicii în domeniilor științei și tehnologiei ca și cercetarea și proiectarea aferentă; servicii de analiză și cercetare industrială; proiectare și dezvoltare hardware și software.



- (210) **M 2008 04745** (111) **095808**
 (151) 27.05.2008
 (732) **MUNICIPIUL BUCUREȘTI-CONSILIUL LOCAL SECTOR 1-DIRECTIA GENERALA DE POLITIE COMUNITARA**, Calea Griviței nr. 208-210, sector 1, 010757, BUCUREȘTI ROMANIA

(540)



AM DECIS SĂ-I PROTEJĂM !!!

POLITIA ANIMALELOR SECTOR 1 AM DECIS SĂ-I PROTEJĂM!!!

- (531) *Clasificare Viena:* 030109; 260115; 290112;
 (591) Culori revendicate: albastru, verde
 (511) *Produse și/sau servicii grupate pe clase:*
 43 Pensiuni pentru animale, cantine pentru animale.
 44 Servicii spitalicești pentru animale, curățenia, îngrijirea și creșterea

- animalelor; toaleta animalelor.
 45 Servicii juridice, cercetări judiciare.



- (210) **M 2008 04746** (111) **095873**
 (151) 27.05.2008
 (732) **SC BIOTECH CENTER SRL**, Str. Războieni nr.6E, Jud. Argeș, 110225, PITEȘTI ROMANIA

(540)



- (531) *Clasificare Viena:* 050713; 290104;
 (591) Culori revendicate: albastru închis
 (511) *Produse și/sau servicii grupate pe clase:*
 3 Preparate pentru albit și alte substanțe pentru spălat; preparate pentru curățare, lustruire, degresare și șlefuire; săpunuri; parfumerie, uleiuri esențiale, cosmetice, loțiuni pentru păr; produse pentru îngrijirea dinților.
 5 Produse farmaceutice și veterinare; produse igienice pentru medicină; substanțe dietetice de uz medical, alimente pentru sugari; plasturi și materiale pentru pansamente; materiale pentru plombarea dinților și pentru mulaje dentare; dezinfectante; produse pentru distrugerea animalelor dăunătoare, fungicide, ierbicide.
 16 Hârtie, carton și produse din aceste materiale, necuprinse în alte clase; produse de imprimare; articole

pentru legătorie; fotografii; papetărie; adezivi (materiale colante) pentru papetărie sau menaj; materiale pentru artiști; pensule; mașini de scris și articole de birou (cu excepția mobilelor); materiale de instruire sau învățământ (cu excepția aparatelor); materiale plastice pentru ambalaj (necuprinse în alte clase); caractere tipografice; clișee.

25 Îmbrăcăminte, încălțăminte, articole careservesc la acoperirea capului.

35 Regruparea în avantajul terților a produselor pentru depoluarea apei și solurilor; instalațiilor, accesoriilor, sistemelor, echipamentelor și pieselor de schimb pentru instalații de (pre)epurare (cu excepția transportului lor) permițând consumatorilor să le vadă și să le cumpere comod; publicitate; gestiune afacerilor comerciale; administrație comercială; lucrări de birou..

40 Servicii de tratamente depoluare a apei și solului; servicii de tratare a apei și solului.

41 Educație; instruire; divertisment; activități sportive și culturale.

43 Servicii de alimentație publică; servicii de cazare publică.

44 Servicii medicale; servicii veterinare; servicii de igienă și de îngrijire a frumuseții pentru oameni sau animale; servicii de agricultură, horticultură și de silvicultură.



(210) **M 2008 04754** (111) **095874**

(151) 27.05.2008

(732) **BCR ASIGURARI DE VIATA SA**,
Str. Rabat nr. 21.et. 3 și et. 4, sector
1, BUCUREȘTI ROMANIA

(540)

FORTISSIMO BCR ASIGURARI DE VIATA

(511) *Produse și/sau servicii grupate pe clase:*

36 Asigurări; afaceri financiare; afaceri monetare; afaceri imobiliare.



(210) **M 2008 04756** (111) **095811**

(151) 27.05.2008

(732) **BCR ASIGURARI DE VIATA SA**,
Str. Rabat nr. 21.et. 3 și et. 4, sector
1, BUCUREȘTI ROMANIA

(540)

PIANO BCR ASIGURARI DE VIATA

(511) *Produse și/sau servicii grupate pe clase:*

36 Asigurări; afaceri financiare; afaceri monetare; afaceri imobiliare.



(210) **M 2008 04757** (111) **095863**

(151) 27.05.2008

(732) **BCR ASIGURARI DE VIATA SA**,
Str. Rabat nr. 21.et. 3 și et. 4, sector
1, BUCUREȘTI ROMANIA

(540)

FORTISSIMO

(511) *Produse și/sau servicii grupate pe clase:*

36 Asigurări; afaceri financiare; afaceri monetare; afaceri imobiliare.



(210) **M 2008 04758** (111) **095812**

(151) 27.05.2008

(732) **BCR ASIGURARI DE VIATA SA**, Str. Rabat nr. 21.et. 3 și et. 4, sector 1, BUCUREȘTI ROMANIA

(540)

PIANO

(511) *Produse și/sau servicii grupate pe clase:*

36 Asigurări; afaceri financiare; afaceri monetare; afaceri imobiliare.



(210) **M 2008 04771** (111) **095888**

(151) 27.05.2008

(732) **SC BARUMETAL SRL**, Str. Domnească, bl. Select, sc. 1, et. 3, ap. 6, Jud. Galați, GALAȚI ROMANIA

(740) APOSTOL SALOMIA P.F.A., Str. Regiment 11 Siret nr. 15, bl. E4, et. 3, ap. 54 GALAȚI

(540)



BARUMETAL

(531) *Clasificare Viena:* 260409; 260725; 270503;

(511) *Produse și/sau servicii grupate pe clase:*

6 Metale comune și aliajele lor;

materiale de construcție metalice; construcții metalice transportabile; materiale metalice pentru căile ferate; cabluri și sârme metalice (cu excepția celor electrice); articole de lăcătușerie și feronerie metalică; tuburi metalice; case de bani; produse metalice necuprinse în alte clase; minereuri.

35 Publicitate; gestiunea afacerilor comerciale; administrație comercială; lucrări de birou; import-export.



(210) **M 2008 04773** (111) **095792**

(151) 27.05.2008

(732) **JOINT STOCK COMPANY OLAINFARM**, 5 Rupnicu Street, LV-2114, OLAIN LETONIA

(740) TEODORU & ASSOCIATES INTELLECTUAL PROPERTY AGENCY, Str. Nerva Traian nr.12, bl.M37, sc.1, ap.1, sector 3 BUCUREȘTI

(540)

MEMODEX

(511) *Produse și/sau servicii grupate pe clase:*

5 Produse farmaceutice și veterinare; produse igienice pentru medicină; substanțe dietetice de uz medical, alimente pentru sugari; plasturi și materiale pentru pansamente; materiale pentru plombarea dinților și pentru mulaje dentare; dezinfectante; produse pentru distrugerea animalelor dăunătoare, fungicide, ierbicide.



(210) **M 2008 04781** (111) **096411**
 (151) 28.05.2008
 (732) **SC PROIECT BUCURESTI SA**, Str.
 Vasile Alecsandri nr.4, sector 1,
 010639, BUCUREȘTI ROMANIA

(540)

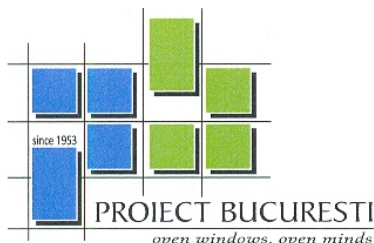

PROIECT BUCUREȘTI OPEN WINDOWS OPEN MINDS

(531) *Clasificare Viena*: 070124; 260409;
 270511; 290112;

(591) Culori revendicate: albastru, verde

În conformitate cu: regula 17
 Alineatul 4 din regulamentul de aplicare al
 Legii 84/1998, conform adresei nr.
 1035032/06.11.2008, solicitantul nu
 revendică un drept exclusiv asupra
 denumirii:

PROIECT BUCURESTI

(511) *Produse și/sau servicii grupate pe
 clase*:

37 Servicii de restaurări și consolidări.
 42 Proiectare complexă construcții,
 arhitectură urbanism, infrastructură
 urbană, servicii topografice,
 geotehnice, consultanță, expertize,
 evaluări, machete, servicii
 informatice complete, toate în
 domeniul construcției.



(210) **M 2008 04839** (111) **096164**
 (151) 29.05.2008
 (732) **SC SOPHORE INVESTMENTS
 SRL**, Bd. Iuliu Maniu, nr. 7, bl. corp
 B, et. 3, sect. 6, **, BUCURESTI
 ROMANIA

(540)



COTROCENI BUSINESS CENTER

(531) *Clasificare Viena*: 010502; 270501;
 290113;

(591) Culori revendicate: Negru, Albastru,
 Roșu

În conformitate cu: regula 17
 Alineatul 4 din regulamentul de aplicare al
 Legii 84/1998, conform adresei nr.
 1033649/27.10.2008, solicitantul nu
 revendică un drept exclusiv asupra
 denumirii:

COTROCENI și BUSINESS CENTER

(511) *Produse și/sau servicii grupate pe
 clase*:

35 Publicitate; conducerea și adminis-
 trarea afacerilor; lucrări de birou.
 36 Asigurări; afaceri financiare; afaceri
 monetare; afaceri imobiliare.
 41 Educație; instruire; divertisment;
 activități sportive și culturale.
 42 Servicii în domeniile științei și
 tehnologiei ca și cercetarea și
 proiectarea aferente; servicii de
 analiză și de cercetare industrială;
 proiectare și dezvoltare hardware și
 software.



(210) **M 2008 04844** (111) **095916**

(151) 29.05.2008

(732) **SC A & B TRADE CO SRL**, Str. Cozia, nr. 59, TIMISOARA ROMANIA

(740) **ARIANA AGENȚIE DE PROPRIETATE INDUSTRIALĂ SRL**, Calea Aradului nr. 33, ap.7, județ Timiș TIMIȘOARA

(540)



AB TRADE CO

(531) *Clasificare Viena:* 260418; 270509;

(511) *Produse și/sau servicii grupate pe clase:*

6 Metale comune și aliajele lor; materiale de construcție metalice; construcții transportabile metalice; materiale metalice pentru căile ferate; cabluri și fire metalice neelectrice; produse de lăcătușerie și feronerie metalică; tuburi metalice; case de bani; produse metalice necuprinse în alte clase; minereuri.

11 Aparate de iluminat, de încălzit, de producere a vaporilor, de coacere, de refrigerare, de uscare, de ventilare, de distribuire a apei și instalații sanitare.

17 Cauciuc, gutapercă, gumă, azbest, mică și produse din aceste materiale necuprinse în alte clase; produse din materiale plastice semiprelucrate; materiale de

călăfătuire, etanșare și izolare; conducte flexibile nemetalice.

19 Materiale de construcție nemetalice, conducte rigide nemetalice pentru construcții; asfalt, smoală și bitum; construcții transportabile nemetalice; monumente nemetalice.

20 Mobile, oglinzi, rame; produse (necuprinse în alte clase) din lemn, plută, trestie, stuf, rachită, corn, os, fildeș, fanoane de balenă, solzi, ambră, sîdef, spumă de mare, înlocuitori ai tuturor acestor materiale sau din materiale plastice.

37 Construcții; reparații; servicii de instalații.



(210) **M 2008 04871** (111) **095793**

(151) 29.05.2008

(732) **SC ROMPETROL SA**, Calea Victoriei nr. 222, bl. D6, sector 1, 010099, BUCURESTI ROMANIA

(540)

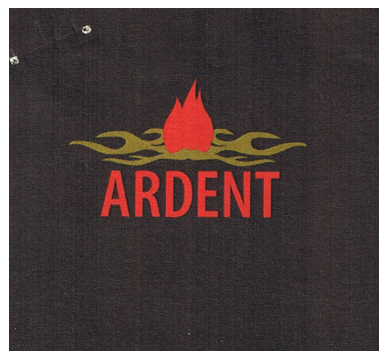

ARDENT

(531) *Clasificare Viena:* 011505; 270507; 290113;

(591) Culori revendicate: auriu (pantone 871 C), roșu (pantone Red O32C), negru (pantone Blak C)

(511) *Produse și/sau servicii grupate pe clase:*

4 Uleiuri și grăsimi industriale; lubrifianti; produse pentru absorbția,

umezirea și compactarea pulberilor; combustibili (inclusiv benzine pentru motoare) și substanțe pentru iluminat; lumânări și fitile pentru iluminat.

35 Publicitate; gestiunea afacerilor comerciale; administrație comercială; lucrări de birou.



(210) **M 2008 04872** (111) **095849**
 (151) 29.05.2008
 (732) **SC ROMPETROL SA**, Calea Victoriei nr. 222, bl. D6, sector 1, 010099, BUCURESTI ROMANIA

(540)



ARDENT

(531) *Clasificare Viena:* 011505; 270507; 290112;

(591) Culori revendicate: auriu (pantone 871 C), roșu (pantone red O32 C)

(511) *Produse și/sau servicii grupate pe clase:*

4 Uleiuri și grăsimi industriale; lubrifianți; produse pentru absorbția, umezirea și compactarea pulberilor; combustibili (inclusiv benzine pentru motoare) și substanțe pentru iluminat; lumânări și fitile pentru iluminat.

35 Publicitate; gestiunea afacerilor comerciale; administrație comercială; lucrări de birou.



(210) **M 2008 04885** (111) **095995**

(151) 30.05.2008

(732) **SC C.I.A. ABOLIV SRL**, Str. Morii nr. 99A, Jud. Cluj, 407405, MIHAI VITEAZU ROMANIA

(540)



BUCATE DIN ARDEAL CASA TURDEANA

(531) *Clasificare Viena:* 010105; 050519; 070109; 270503; 290113;

(591) Culori revendicate: negru, roșu, auriu

În conformitate cu: regula 17 Alineatul 4 din regulamentul de aplicare al Legii 84/1998, conform adresei nr. 213797/17.10.2008, solicitantul nu revendică un drept exclusiv asupra denumirii:

BUCATE DIN ARDEAL

(511) *Produse și/sau servicii grupate pe clase:*

29 Carne, pește, păsări și vânat; concentrate de carne; fructe și legume conservate, uscate și fierte; jeleuri, dulcețuri, compoturi; ouă, lapte și produse lactate; uleiuri și grăsimi comestibile.



- (210) **M 2008 05010** (111) **095841**
 (151) 04.06.2008
 (732) **SC ACTIVE TRAVEL SRL**, Str. Toamnei nr. 2, Jud. Braşov, BRAŞOV ROMANIA
 (740) FÂNTÂNĂ RAUL SORIN & ASOCIAȚII SRL, Str. Toamnei nr. 15, bl.5, sc.A, ap. 9, judeţ Braşov BRAŞOV

(540)

FII ACTIV, CĂLĂTOREŞTE

- (511) *Produse și/sau servicii grupate pe clase:*
 39 Transport; organizare de călătorii.
 41 Educație; instruire; divertisment; activități sportive și culturale.



- (210) **M 2008 05013** (111) **096057**
 (151) 04.06.2008
 (732) **ECFAN PROD 2008 SRL**, Str. Apelor 14, Jud. Prahova, PLOIEȘTI ROMANIA
 (740) Cabinet Individual Santa Valentina, Str. Koos Ferencz nr. 21, bl. 21, ap. 44, Judetul Mures Tg. Mures

(540)

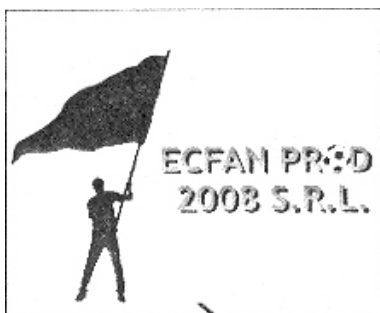

ECFAN PROD 2008

- (531) *Clasificare Viena:* 020123; 210301; 240701; 260418;

În conformitate cu: regula 17 Alineatul 4 din regulamentul de aplicare al Legii 84/1998, conform adresei nr. 214033/23.10.2008, solicitantul nu revendică un drept exclusiv asupra denumirii:

PROD si 2008

- (511) *Produse și/sau servicii grupate pe clase:*
 24 Ecusoane, fanioane, steaguri din materiale textile.
 25 Echipament sportiv și anume: tricouri, șorțuri, treninguri.



- (210) **M 2008 05029** (111) **095899**
 (151) 04.06.2008
 (732) **SC CREDIT IDEAL SRL**, Str. Cosminului nr. 5, bl. I2D, sc. 1, ap. 16, Județul Galați, GALAȚI ROMANIA
 (740) TEODORU & ASSOCIATES INTELLECTUAL PROPERTY AGENCY, Str. Nerva Traian nr.12, bl.M37, sc.1, ap.1, sector 3 BUCUREȘTI

(540)



CREDIT IDEAL

- (531) *Clasificare Viena:* 260207; 261112; 270501; 290101;
 (591) Culori revendicate: roșu

În conformitate cu: regula 17 Alineatul 4 din regulamentul de aplicare al Legii 84/1998, conform adresei nr. 1012700/09.06.2008, solicitantul nu

revendică un drept exclusiv asupra denumirii:

CREDIT IDEAL

(511) *Produse și/sau servicii grupate pe clase:*

- 35 Publicitate; gestiunea afacerilor comerciale; administrație comercială; lucrări de birou.
36 Asigurări; afaceri financiare; afaceri monetare; afaceri imobiliare.



(210) **M 2008 05035** (111) **096165**

(151) 05.06.2008

(732) **SC HALBER SRL**, Șos Alba Iulia nr. 112A, Jud. Sibiu, SIBIU ROMANIA

(540)

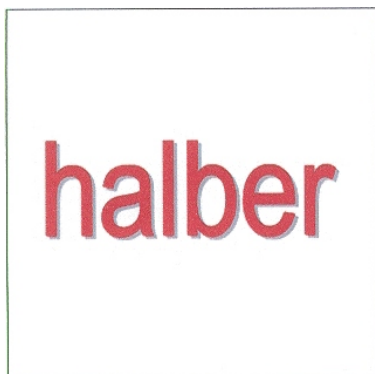

HALBER

(531) *Clasificare Viena:* 270502; 270503; 290112;

(591) Culori revendicate: roșu, alb

(511) *Produse și/sau servicii grupate pe clase:*

- 7 Mașini și mașini-unelte; motoare cu excepția motoarelor pentru vehicule terestre; cuplaje și organe de transmisie (cu excepția celor pentru vehicule terestre); utilaje (mari) pentru agricultură; incubatoare pentru ouă - toate aceste produse cu excepția pompelor centrifugale și

pompelor cu piston pentru instalațiile hidraulice, instalații de circulație, instalații pluviale și instalații de ridicare a presiunii apei; agregate de pompare pentru drenaje subterane și pentru eliminarea apelor, pompe submersibile, pompe pentru substanțe în suspensie, pompe de ape cu fecale, pompe pentru fluide cu temperaturi ridicate și coborate, pompe de alimentare cazane, pompe pentru condens, pompe pentru apa de răcire și alte pompe pentru uzine de producere a energiei, pompe pentru industria chimică, pentru industria petrochimică și pompe speciale pentru industria nucleară.

9 Aparate și instrumente științifice, nautice, geodezice, electrice (inclusiv aparate folosite în telecomunicații), fotografice, cinematografice, optice, de cântărit, de măsurat, de semnalizare, de control (inspecție), de salvare și didactice, aparate pentru înregistrarea, transmisia și reproducerea sunetelor sau imaginilor; suporturi de înregistrare magnetice, discuri acustice; distribuitoare automate și mecanisme acționate prin introducerea unui jeton sau a unei monede; case de marcat (de bani) înregistratoare, mașini de calculat; echipament pentru prelucrarea informației și calculatoare, programe pentru calculatoare; extincatoare.

11 Aparate și instalații de iluminat, de încălzit, de produs vapori, de gătit, de răcire, de uscare, de ventilație, de distribuire a apei și instalații sanitare.

35 Publicitate; gestiunea afacerilor comerciale; administrație comercială; lucrări de birou; constituire baze de date.



(210) **M 2008 05059** (111) **095802**
 (151) 05.06.2008
 (732) **SC EXPO TRANSILVANIA SA**, Str. Aurel Vlaicu, f.n., Județul Cluj, 400581, CLUJ NAPOCA ROMANIA
 (740) CABINET DE PROPRIETATE INDUSTRIALĂ CIUPAN CORNEL, Str. Mestecenilor nr. 6, bl.9E, ap.2, județ Cluj CLUJ NAPOCA

(540)

CAMEXPO

(511) *Produse și/sau servicii grupate pe clase:*
 7 Mașini, utilaje și instalații pentru construcții.
 19 Materiale pentru construcții.
 35 Publicitate; organizare de târguri și expoziții cu scop comercial.
 37 Construcții și instalații cu scop provizoriu.
 42 Servicii științifice și tehnologice, precum și servicii de cercetare și de creație pentru construcții.



(210) **M 2008 05061** (111) **095842**
 (151) 05.06.2008
 (732) **SC UNICREDITO INDUSTRIAL SRL**, Calea Victoriei nr. 224, bl. D5, sc. 1, et. 10, ap. 38, sector 1, **, BUCUREȘTI ROMANIA

(540)

UNICREDITO INDUSTRIAL

(511) *Produse și/sau servicii grupate pe clase:*
 11 Aparate de iluminat, de încălzire, de producere a aburului, de gătit, frigorifice, de uscare, de ventilare, de distribuție a apei și instalații sanitare.



(210) **M 2008 05075** (111) **095803**
 (151) 05.06.2008
 (732) **BLACK SEA SUPPLIERS SRL**, B-dul Aurel Vlaicu nr. 19, Jud. Constanța, **, CONSTANȚA ROMANIA

(540)

CRYSTAL

CRYSTAL

(531) *Clasificare Viena:* 270501; 290102;
 (591) Culori revendicate: galben
 (511) *Produse și/sau servicii grupate pe clase:*
 35 Import și regruparea în avantajul terților a pompelor și hidrofoarelor, pieselor și subansamblurilor în legătură cu pompe și hidrofoare (cu excepția transportului lor) permițând consumatorilor să le vadă și să le cumpere comod.
 37 Instalare și service pompe și hidrofoare în legătură cu pompe și hidrofoare.



(210) **M 2008 05102** (111) **095832**
 (151) 05.06.2008
 (732) **SC SHAPIR PIPERA SRL**, Str. Doctor Iacob Felix Nr. 70, Etaj 6, BUCUREȘTI ROMANIA

(540)



NORTH PARK RESIDENCE
CHANGE GREY FOR GREEN

(531) *Clasificare Viena:* 050520; 270508; 270512; 290113;

(591) Culori revendicate: Gri (pantone warm gray), Negru (pantone process black C), Verde (pantone 362C)

(511) *Produse și/sau servicii grupate pe clase:*

36 Asigurări; afaceri financiare; afaceri monetare; afaceri imobiliare.

37 Construcții; reparații; servicii de instalații.



(210) **M 2008 05107** (111) **095850**
(151) 05.06.2008

(732) **SC SHAPIR PIPERA SRL**, Str. Doctor Iacob Felix Nr. 70, Etaj 6, BUCUREȘTI ROMANIA

(540)

NORTH PARK

(511) *Produse și/sau servicii grupate pe clase:*

36 Asigurări; afaceri financiare; afaceri monetare; afaceri imobiliare.

37 Construcții; reparații; servicii de instalații.



(210) **M 2008 05109** (111) **095851**
(151) 05.06.2008

(732) **SC SHAPIR PIPERA SRL**, Str. Doctor Iacob Felix Nr. 70, Etaj 6, BUCUREȘTI ROMANIA

(540)

NORD PARC

(511) *Produse și/sau servicii grupate pe clase:*

36 Asigurări; afaceri financiare; afaceri monetare; afaceri imobiliare.

37 Construcții; reparații; servicii de instalații.



(210) **M 2008 05125** (111) **095889**
(151) 06.06.2008

(732) **SC CANE CORSO SRL**, Str. Tudor Vladimirescu nr. 12, bl. TV3, sc. A, et. 1, ap. 6, Județul Constanța, MEDGIDIA ROMANIA

(540)



CANE - CORSO SECURITY & PROTECTION COMPANY

(531) *Clasificare Viena:* 030108; 030116; 260115; 290112;

(591) Culori revendicate: albastru, gri

(511) *Produse și/sau servicii grupate pe clase:*

39 Transport valori.

45 Servicii de siguranță pentru protejarea bunurilor și indivizilor.



(210) **M 2008 05128** (111) **095784**
 (151) 06.06.2008
 (732) **SC OBSERVATOR SRL**, Str.
 Ecaterina Teodoroiu nr. 1 (Fundăția
 pentru Tineret - Olt), Județul Olt,
 SLATINA ROMANIA

(540)



LUPA

(531) *Clasificare Viena*: 160317; 270502;
 290103;

(591) Culori revendicate: verde

(511) *Produse și/sau servicii grupate pe
 clase:*

35 Servicii de editare; editarea ziarelor;
 publicitate.

40 Servicii de tipărire.

41 Servicii privind reproducerea de
 înregistrări pe orice sistem suport.



(210) **M 2008 05134** (111) **095777**
 (151) 06.06.2008

(732) **REBUL KOZMETIK SANAYI VE
 TICARET ANONIM SIRKETI**, Ust
 Deniz Bank Sitesi, Sokak Arasi, Nr.
 34 Emirganustu, Resitpasa, **,
 ISTANBUL TURCIA

(740) CABINET INDIVIDUAL OANA
 ALINA STURZA, Intr. Teiul
 Doamnei, nr.1, bl.19A, ap.39
 BUCUREȘTI

(540)

REBUL COLORS

(511) *Produse și/sau servicii grupate pe
 clase:*

3 Preparate pentru albit și alte
 substanțe pentru spălat; preparate
 pentru curățare, lustruire, degresare
 și șlefuire; săpunuri; parfumerie,
 uleiuri esențiale, cosmetice, loțiuni
 pentru păr; produse pentru îngrijirea
 dinților.



(210) **M 2008 05150** (111) **095945**

(151) 06.06.2008

(732) **SC ANTENA 4 SA**, Bdul. Ficusului
 nr. 44A, corp B, et. 4, sector 1, **,
 BUCUREȘTI ROMANIA

(540)

INELUL CU DIAMANT

(511) *Produse și/sau servicii grupate pe
 clase:*

9 Programe de calculator descărcabile
 (downloadable software), programe
 de calculator înregistrate (recorded
 software), programe pentru jocuri pe
 calculator (computer game
 programs).

16 Produse de imprimare și tipografie;
 fotografii; publicații (ziare și reviste
 cu sau fără caracter de periodice);
 articole de birou; materiale
 publicitare.

28 Jocuri, echipamente pentru diferite
 jocuri și sporturi, echipamente de
 pescuit.

35 Publicitate; gestiunea afacerilor
 comerciale; administrație comer-
 cială; lucrări de birou; baze de date;
 organizare de târguri și expoziții înb
 scop comercial, publicitar și de
 promovare.

37 Asistentă tehnică pentru producția
 de programe radio-Tv.

38 Telecomunicații; difuzarea de
 programe radio și/sau Tv (programe
 și generice radio și/sau Tv);

- consultanță în domeniul mass-media, furnizarea de camere de discuții în spațiu virtual, respectiv pe internet (internet chatrooms).
- 39 Distribuirea/difuzarea de publicații (ziare și reviste cu sau fără caracter de periodice), transport; ambalare și depozitare de mărfuri; organizare de călătorii, excursii și croaziere;
- 41 Educație; instruire; divertisment; activități sportive și culturale; filmare; organizarea de târguri și expoziții în scop educativ.
- 42 Crearea și dezvoltarea programelor de calculator; crearea, întreținerea și găzduirea de pagini și site-uri web, furnizarea de motoare de căutare pe internet.
- 45 Licențieri de exploatare de programe de calculator.



- (210) **M 2008 05164** (111) **095891**
 (151) 09.06.2008
 (732) **SC BLUE IDEA PROMOTIONS SRL**, Str. Soldat Tina M. Petre nr.11, bl. L 39, sc. B, et. 5, ap. 65, sect. 4, BUCUREȘTI ROMANIA

(540)

ADJOB

- (511) *Produse și/sau servicii grupate pe clase:*
- 16 Publicații, ziare, periodice, almanahuri, reviste, imprimare, clișee tipografice.
- 35 Publicitate, organizarea de târguri și expoziții cu scop comercial.
- 41 Realizare de programe și emisiuni de radio și televiziune; organizarea de evenimente cu scop cultural.
- 42 Administrare și menținere site-uri web;



- (210) **M 2008 05166** (111) **095824**
 (151) 09.06.2008
 (732) **S.C. A&S SUPERIOR NUTRITION S.R.L.**, Calea Giulesti nr. 333, sector 6, 060269, BUCURESTI ROMANIA
- (740) SC RODALL SRL, Str. Polonă nr. 115, bl. 15, ap.19, sector 1, BUCUREȘTI

(540)

GLOBAL PET

- (511) *Produse și/sau servicii grupate pe clase:*
- 35 Publicitate; gestiunea afacerilor comerciale; administrație comercială; lucrări de birou; regruparea în avantajul terților a produselor de pet-hrană animale, accesorii, cosmetice pentru animale (cu excepția transportului lor) permițând consumatorilor să le vadă și să le cumpere comod, inclusiv prin intermediul de site-uri web; comerț electronic.



- (210) **M 2008 05167** (111) **095825**
 (151) 09.06.2008
 (732) **S.C. A&S SUPERIOR NUTRITION S.R.L.**, Calea Giulesti nr. 333, sector 6, 060269, BUCURESTI ROMANIA
- (740) SC RODALL SRL, Str. Polonă nr. 115, bl. 15, ap.19, sector 1, BUCUREȘTI

(540)

EXCLUSIVE PET

- (511) *Produse și/sau servicii grupate pe clase:*
- 35 Publicitate; gestiunea afacerilor comerciale; administrație comercială; lucrări de birou; regruparea în

avantajul terților a produselor de pet-hrană animale, accesorii, cosmetice pentru animale (cu excepția transportului lor) permițând consumatorilor să le vadă și să le cumpere comod, inclusiv prin intermediul de site-uri web; comerț electronic.



(210) **M 2008 05181** (111) **095826**
 (151) 09.06.2008
 (732) **SC PROINVEST 2000 SRL**, Str. Luncii nr. 1, Birou 2, Județul Hunedoara, ORĂȘTIE ROMANIA

(540)



YUMMY YANG

(531) *Clasificare Viena:* 020301; 020311; 270501; 290112;

(591) Culori revendicate: negru, verde

(511) *Produse și/sau servicii grupate pe clase:*

43 Servicii de alimentație, cazare temporară, restaurant, hotel.



(210) **M 2008 05196** (111) **095794**
 (151) 10.06.2008

(732) **SC GLOBAL REAL INVEST SRL**, Voluntari, Șos. București Nord nr. 14, Jud. Ilfov, 077190, PIPERA ROMANIA

(540)

BAIA MEA

(511) *Produse și/sau servicii grupate pe clase:*

35 Publicitate; gestiunea afacerilor comerciale; administrație comercială; lucrări de birou.

39 Transport; ambalare și depozitarea mărfurilor; organizarea de călătorii.



(210) **M 2008 05202** (111) **095778**
 (151) 10.06.2008

(732) **SC INTERNATIONAL TRADE CONSULTING SRL**, Str. C. Romanilor bl. F1, ap. 29, Jud. Arad, ARAD ROMANIA

(740) **CABINET PROPRIETATE INDUSTRIALĂ - IONDA**, Calea Dorobanților nr. 126-130, bl.8, ap.50, sector 1 BUCUREȘTI

(540)

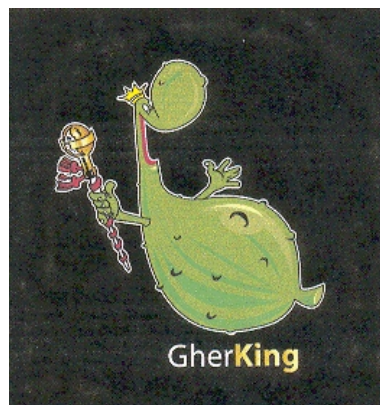

GHERKING

(531) *Clasificare Viena:* 040515; 230125; 290115;

- (591) Culori revendicate: verde închis, verde deschis, galben, portocaliu-galben, alb, roșu
- (511) *Produse și/sau servicii grupate pe clase:*
- 25 Îmbrăcăminte, încălțăminte, articole care servesc la acoperirea capului.
- 28 Jocuri, jucării; articole de gimnastică și de sport necuprinse în alte clase; decorațiuni (ornamente) pentru pomul de Crăciun.
- 30 Cafea, ceai, cacao, zahăr, orez, tapioca, sago, înlocuitori de cafea; făină și preparate făcute din cereale, pâine, produse de patiserie și cofetărie, înghețată comestibilă; miere, sirop de melasă; drojdie, praf de copt; sare, muștar; oțet, sosuri (condimente); mirodenii, gheață.
- 32 Bere; ape minerale și gazoase și alte băuturi nealcoolice; băuturi din fructe și sucuri de fructe; siropuri și alte preparate pentru fabricarea băuturilor.



- (210) **M 2008 05217** (111) **096311**
 (151) 10.06.2008
 (732) **SC ICPE SA**, Splaiul Unirii nr. 313, sector 3, 030138, BUCUREȘTI ROMANIA

(540)

ICPE - CENTRUL DE CERCETARE
 PENTRU INGINERIE ELECTRICĂ



ICPE - ELECTRICAL ENGINEERING

**ICPE - CENTRUL DE
 CERCETARE PENTRU
 INGINERIE ELECTRICĂ ICPE -
 ELECTRICAL ENGINEERING**

(531) *Clasificare Viena:* 260118; 270511;

În conformitate cu: regula 17 Alineatul 4 din regulamentul de aplicare al Legii 84/1998, conform adresei nr. 1034450/03.11.2008, solicitantul nu revendică un drept exclusiv asupra denumirii:

**CENTRUL DE CERCETARE
 PENTRU INGINERIE ELECTRICA si
 ELECTRICAL ENGINEERING**

- (511) *Produse și/sau servicii grupate pe clase:*
- 35 Constituire baze de date.
- 42 Servicii științifice, tehnologice, de cercetare științifică, informații tehnologice, cercetare universitară, cercetare-proiectare-dezvoltare de proiecte de produse de tehnologii, know-how, transfer tehnologic.
- 45 Servicii de proprietate intelectuală.



- (210) **M 2008 05218** (111) **096312**
 (151) 10.06.2008
 (732) **SC ICPE SA**, Splaiul Unirii nr. 313, sector 3, 030138, BUCUREȘTI ROMANIA

(540)

ICPE - CENTRUL "CONDUCTOARE ELECTRICE"



ICPE - ELECTROCOND

**ICPE - CENTRUL
 CONDUCTOARE ELECTRICE
 ICPE - ELECTROCOND**

(531) *Clasificare Viena:* 260118; 270501;

În conformitate cu: regula 17 Alineatul 4 din regulamentul de aplicare al Legii 84/1998, conform adresei nr.

1034451/03.11.2008, solicitantul nu revendică un drept exclusiv asupra denumirii:

CENTRUL CONDUCTOAREI ELECTRICE

(511) *Produse și/sau servicii grupate pe clase:*

- 35 Constituire baze de date.
- 42 Servicii științifice, tehnologice, de cercetare științifică, informații tehnologice, cercetare universitară, cercetare-proiectare-dezvoltare de proiecte de produse, de tehnologii, know-how, transfer tehnologic.
- 45 Servicii de proprietate intelectuală.



(210) **M 2008 05219** (111) **096313**
 (151) 10.06.2008
 (732) **SC ICPE SA**, Splaiul Unirii nr. 313, sector 3, 030138, BUCUREȘTI ROMANIA

(540) ICPE – CENTRUL "ENERGII ECOLOGICE"



ICPE - ECOENERG

ICPE - CENTRUL ENERGII ECOLOGICE ICPE - ECOENERG

(531) *Clasificare Viena:* 260118; 270511;

În conformitate cu: regula 17 Alineatul 4 din regulamentul de aplicare al Legii 84/1998, conform adresei nr. 1034452/03.11.2008, solicitantul nu revendică un drept exclusiv asupra denumirii:

CENTRUL ENERGII ECOLOGICE si ECOENERG

(511) *Produse și/sau servicii grupate pe clase:*

- 35 Constituire baze de date.
- 42 Servicii științifice, tehnologice, de cercetare științifică, informații tehnologice, cercetare universitară, cercetare-proiectare-dezvoltare de proiecte de produse, de tehnologii, know-how, transfer tehnologic.
- 45 Servicii de proprietate intelectuală.



(210) **M 2008 05220** (111) **096314**
 (151) 10.06.2008
 (732) **SC ICPE SA**, Splaiul Unirii nr. 313, sector 3, 030138, BUCUREȘTI ROMANIA

(540) ICPE – CENTRUL "MAȘINI ELECTRICE SPECIALE"



ICPE - messico

ICPE - CENTRUL MAȘINI ELECTRICE SPECIALE ICPE - MESSICO

(531) *Clasificare Viena:* 260118; 270511;

În conformitate cu: regula 17 Alineatul 4 din regulamentul de aplicare al Legii 84/1998, conform adresei nr. 1034453/03.11.2008, solicitantul nu revendică un drept exclusiv asupra denumirii:

CENTRUL MASINI ELECTRICE SPECIALE

(511) *Produse și/sau servicii grupate pe clase:*

- 35 Constituire baze de date.
- 42 Servicii științifice, tehnologice, de cercetare științifică, informații tehnologice, cercetare universitară,

45 cercetare-proiectare-dezvoltare de proiecte de produse, de tehnologii, know-how, transfer tehnologic.
Servicii de proprietate intelectuală.



(210) **M 2008 05228** (111) **096315**
(151) 10.06.2008
(732) **SC GEPEX SRL**, Str. Bradului nr. 51, 600245, BACĂU ROMANIA

(540)



PETER'S RESTAURANT

(531) *Clasificare Viena*: 110103; 110104; 260418; 290113;

(591) Culori revendicate: Roșu, Alb, Negru

În conformitate cu: regula 17 Alineatul 4 din regulamentul de aplicare al Legii 84/1998, conform adresei nr. 1034179/30.10.2008, solicitantul nu revendică un drept exclusiv asupra denumirii:

RESTAURANT si PENTRU ELEMENTUL FIGURATIV FURCULITA SI CUTITUL

(511) *Produse și/sau servicii grupate pe clase*:
43 Servicii de alimentație publică; servicii de cazare temporară.



(210) **M 2008 05237** (111) **095860**
(151) 11.06.2008
(732) **CHIRITA CLEMENT**, Calea Moșilor nr. 288, bl. 32, sc. 2, et. 5, ap. 57, sector 2, BUCUREȘTI ROMANIA

(540)

RECUPIT & ASOCIATII

(511) *Produse și/sau servicii grupate pe clase*:
36 Afaceri financiare; afaceri monetare; recuperare și colectare de creanțe, debite, datorii.



(210) **M 2008 05243** (111) **096351**
(151) 11.06.2008
(732) **SC TEPES SRL**, Str. Albinelor nr. 5, Jud. Timiș, 300261, TIMIȘOARA ROMANIA

(540)

Ester Catering

ESTER CATERING

(531) *Clasificare Viena*: 270501; 270511; 290105;

(591) Culori revendicate: violet

În conformitate cu: regula 17 Alineatul 4 din regulamentul de aplicare al Legii 84/1998, conform adresei nr. 1034819/05.11.2008, solicitantul nu revendică un drept exclusiv asupra denumirii:

CATERING

- (511) *Produse și/sau servicii grupate pe clase:*
 43 Servicii de alimentație publică; servicii de cazare temporară.



- (210) **M 2008 05256** (111) **096074**
 (151) 11.06.2008
 (732) **DR REDDY'S LABORATORIES LTD REPREZENTANTA IN ROMANIA**, Str. Av. Petre Crețu nr. 74, sector 1, BUCUREȘTI ROMANIA
 (740) **INVENTA - AGENȚIE DE PROPRIETATE INTELLECTUALĂ SRL**, B-dul Corneliu Coposu nr. 7, bl. 104, sc. 2, et. 1, ap. 31, sector 3 BUCUREȘTI

(540)

SIZOLAN

- (511) *Produse și/sau servicii grupate pe clase:*
 5 Produse farmaceutice care conțin tizanidină.



- (210) **M 2008 05274** (111) **095795**
 (151) 12.06.2008
 (732) **SC TOMELY PROD COM SRL**, Bivolaria nr. 300A, Jud. Suceava, **, VICOVU DE SUS ROMANIA
 (740) **AGENȚIA DE PROPRIETATE INDUSTRIALA ARIANA**, B-dul 15 Noiembrie, Nr. 90, Sc. B, Ap. 5 BRASOV

(540)



TOMELY

- (531) *Clasificare Viena:* 260418; 270503; 290112;

- (591) Culori revendicate: verde, portocaliu

- (511) *Produse și/sau servicii grupate pe clase:*

- 35 Publicitate; gestiunea afacerilor comerciale; administrație comercială; lucrări de birou; import-export, lanț de magazine.

- 37 Construcții; reparații; servicii de instalații.

- 39 Transport; ambalare și depozitare mărfuri-distribuție; organizare de călătorii.



- (210) **M 2008 05287** (111) **095861**

- (151) 12.06.2008

- (732) **SC EMPTOR SRL**, Str. Postăvarului nr. 7, bl. C6, sc.1, et. 1, ap.14, sector 3, BUCUREȘTI ROMANIA

- (740) **APOSTOL SALOMIA P.F.A.**, Str. Regiment 11 Siret nr. 15, bl. E4, et. 3, ap. 54 GALAȚI

(540)



TC1

- (531) *Clasificare Viena:* 270515; 270519; 270702;

- (511) *Produse și/sau servicii grupate pe clase:*
 34 Tutun; articole pentru fumători; chibrituri.
 35 Publicitate, gestionarea afacerilor comerciale, administrație comercială, lucrări de birou, import-export.



- (210) **M 2008 05288** (111) **095862**
 (151) 12.06.2008
 (732) **SC AGIS MANAGEMENT HOLDING SRL**, Str. Sinaii nr. 1, bl 10C1, sc. A, et. 3, ap.15, judetul Prahova, 100389, PLOIESTI ROMANIA

(540)

ED•MUN•DO

ED MUN DO

- (531) *Clasificare Viena:* 260101; 270515;
 (511) *Produse și/sau servicii grupate pe clase:*
 16 Publicații; materiale de instruire sau învățământ (cu excepția aparatelor); hârtie, carton și produse din aceste materiale, necuprinse în alte clase; produse de imprimare; fotografii; materiale cu caracter tipografic; clișee.
 35 Publicitate; gestiunea afacerilor comerciale; administrație comercială; lucrări de birou.
 41 Educație; instruire; divertisment; activități sportive și culturale; training și formare continuă; informații în domeniul educației/educațional; organizare și susținere de seminarii și/sau conferințe, servicii de publicare și publicare online.



- (210) **M 2008 05315** (111) **095804**
 (151) 13.06.2008
 (732) **SC SEDCOMLIBRIS SA**, Str. Mihai Viteazu nr. 23, Județul Suceava, 720059, SUCEAVA ROMANIA
 (740) CABINET INDIVIDUAL PROPRIETATE INDUSTRIALA ALECU BOGDAN, Str. Lucrețiu Pătrășcanu nr. 2, sc.B, ap.2 BACĂU

(540)

ALEXANDRA

- (511) *Produse și/sau servicii grupate pe clase:*
 35 Regruparea în avantajul terților a produselor diverse prin intermediul librăriilor (cu excepția transportului lor) permițând consumatorilor să le vadă și să le cumpere comod.



- (210) **M 2008 05318** (111) **095818**
 (151) 13.06.2008
 (732) **SC DECOR INSTAL SRL**, Aleea Vișinului nr. 11, Județul Bacău, **, BACĂU ROMANIA
 (740) CABINET INDIVIDUAL PROPRIETATE INDUSTRIALA ALECU BOGDAN, Str. Lucrețiu Pătrășcanu nr. 2, sc.B, ap.2 BACĂU

(540)



DECOR INSTAL

- (531) *Clasificare Viena:* 070124; 270507; 290101;
 (591) Culori revendicate: grenă, roșu

- (511) *Produse și/sau servicii grupate pe clase:*
37 Construcții și servicii de instalații.



- (210) **M 2008 05363** (111) **096135**
(151) 16.06.2008
(732) **SZEKELY IOZSEF**, Str. Donath nr. 186, ap. 12, Jud. Cluj, 400331, CLUJ NAPOCA ROMANIA

(540)



CHIMSZED AKKU

- (531) *Clasificare Viena:* 050520; 260418; 270511; 290112;

(591) Culori revendicate: roșu, alb

- (511) *Produse și/sau servicii grupate pe clase:*

9 Acumulatori electrice, acumulare electrice pentru vehicule.

35 Publicitate; conducerea și administrarea afacerilor; lucrări de birou.



- (210) **M 2008 05365** (111) **095819**
(151) 17.06.2008
(732) **SC OPTIMUM CONSULTING SRL**, Str. Inătești nr. 3, Județul Vâlcea, 240503, RÂMNICU VÂLCEA ROMANIA

(540)

8IMUM

- (511) *Produse și/sau servicii grupate pe clase:*

42 Servicii științifice și tehnologice, precum și servicii de cercetare și de

creație, referitoare la acestea; servicii de analiză și cercetare industrială, crearea și dezvoltarea calculatoarelor și a programelor de calculator.



- (210) **M 2008 05366** (111) **095820**
(151) 17.06.2008
(732) **SC WRIGLEY ROMANIA SRL**, Str. Tipografilor nr. 11-15, Clădirea A1, et. 4, **, BUCUREȘTI ROMANIA

(540)



BIGGIE

- (531) *Clasificare Viena:* 270502; 270503;

- (511) *Produse și/sau servicii grupate pe clase:*

29 Carne, pește, păsări, vânat; extracte din carne; fructe și legume conservate, uscate și fierte; jeleurii, dulceturii, compoturi; ouă, lapte și produse lactate; uleiuri și grăsimi comestibile.

30 Cafea, ceai, cacao, zahăr, orez, tapioca, sago, înlocuitori de cafea; făină și preparate făcute din cereale, pâine, produse de patiserie și cofetărie, înghețată comestibilă; miere, sirop de melasă; drojdie, praf de copt; sare, muștar; oțet, sosuri (condimente); mirodenii, gheață; bomboane, dropsuri, drajeuri, gumă de mestecat, caramelle.

35 Publicitate; lucrări de birou.



(210) **M 2008 05373** (111) **095821**

(151) 17.06.2008

(732) **GUANGZHOU PORAINAR GARMENTS CO., LTD.**, Complex Building, Jiangnan Industrial Development Zone, Nancun Town Panyu District, Guangdong Province, **, GUANGZHOU CITY CHINA

(740) SC RODALL SRL, Str. Polonă nr. 115, bl. 15, ap.19, sector 1, BUCUREȘTI

(540)

porainar

PORAINAR

(531) *Clasificare Viena:* 270501; 270502;

(511) *Produse și/sau servicii grupate pe clase:*

25 Articole de îmbrăcăminte; pantaloni; îmbrăcăminte pentru exterior; fuste; uniforme; jachete; diverse (îmbrăcăminte); trusouri pentru copii (îmbrăcăminte); bonete, băști, șepci, capișoane, acoperăminte pentru cap; șosete și ciorapi; lenjerie de corp; încălțăminte.



(210) **M 2008 05377** (111) **095822**

(151) 17.06.2008

(732) **SC MAP ADVERTISING SRL**, Str. Istriei nr. 4, bl. 21E, sc. 1, et. 1, ap. 9, sector 3, BUCUREȘTI ROMANIA

(740) **CABINET INDIVIDUAL ANDRONACHE PAUL**, Str. Sibiu nr. 14, bl.E21, et.6, ap.35 BUCUREȘTI

(540)

Fruncea
ZIARUL TIMISORENILOR CIVILIZATI

**FRUNCEA ZIARUL
TIMISORENILOR CIVILIZATI**

(531) *Clasificare Viena:* 270501; 270505; 290112;

(591) Culori revendicate: Roșu (pantone 185C),Negru

(511) *Produse și/sau servicii grupate pe clase:*

16 Hârtie, carton și produse din aceste materiale, necuprinse în alte clase; produse de imprimarie; articole pentru legătorie; fotografiile; papetărie; adezivi (materiale colante) pentru papetărie sau menaj; materiale pentru artiști; pensule; mașini de scris și articole de birou (cu excepția mobilierului); materiale de instruire sau învățământ (cu excepția aparatelor); materiale plastice pentru ambalaj (necuprinse în alte clase); caractere tipografice; clișee.

29 Carne, pește, păsări și vânat; extracte din carne; fructe și legume conservate, congelate, uscate și fierte; jeleuri, dulcețuri, compoturi; ouă, lapte și produse lactate; uleiuri și grăsimi comestibile.

30 Cafea, ceai, cacao, zahăr, orez, tapioca, sago, înlocuitori de cafea; făină și preparate făcute din cereale,

pâine, produse de patiserie și cofetărie, înghețată comestibilă; miere, sirop de melasă; drojdie, praf de copt; sare, muștar; oțet, sosuri (condimente); mirodenii, gheață.

32 Bere; ape minerale și gazoase și alte băuturi nealcoolice; băuturi din fructe și sucuri din fructe; siropuri și alte preparate pentru fabricarea băuturilor.

33 Băuturi alcoolice (cu excepția berii).

41 Educație; instruire; divertisment; activități sportive și culturale.



(210) **M 2008 05378** (111) **095823**

(151) 17.06.2008

(732) **SC WALANN TRADING SRL**, Calea Vitan, nr. 102, bl. V42C, sc. 3, sect. 3, BUCURESTI ROMANIA

(740) BARBU GHEORGHE MIRCEA PERSOANĂ FIZICĂ, Str. Iancului nr. 21, bl. 106A, sc. B, ap. 73, sector 2 BUCUREȘTI

(540)



WALANN

(531) *Clasificare Viena*: 270503; 270511; 290112;

(591) Culori revendicate: Negru, Roșu

(511) *Produse și/sau servicii grupate pe clase*:

16 Hârtie, carton și produse din aceste materiale, necuprinse în alte clase; produse de imprimare; articole pentru legătorie; fotografii; pape-tărie; adezivi (materiale colante) pentru papetărie sau menaj;

materiale pentru artiști; pensule; mașini de scris și articole de birou (cu excepția mobilierului); materiale de instruire sau învățământ (cu excepția aparatelor); materiale plastice pentru ambalaj (necuprinse în alte clase); caractere tipografice; clișee.



(210) **M 2008 05384** (111) **095785**

(151) 17.06.2008

(732) **GHITA FLORIAN VIOREL**, Str. Prevederii, nr. 21, bl. G15, sc. 1, et. 2, ap. 9, sect. 3, **, BUCURESTI ROMANIA

(540)

DREAM HAIR

(511) *Produse și/sau servicii grupate pe clase*:

41 Educație; instruire; divertisment; activități sportive și culturale.

44 Servicii medicale; servicii veterinare; servicii de igienă și de îngrijire a frumuseții pentru oameni sau pentru animale; servicii de agricultură, horticultură și de silvicultură.

45 Servicii juridice, servicii personale și sociale oferite de către terți, destinate să satisfacă nevoile indivizilor; servicii de siguranță pentru protejarea bunurilor și indivizilor.



(210) **M 2008 05385** (111) **095786**
 (151) 17.06.2008
 (732) **GHITA FLORIAN VIOREL**, Str. Prevederii, nr. 21, bl. G15, sc. 1, et. 2, ap. 9, sect. 3, BUCURESTI ROMANIA

(540)

DREAM BEAUTY & HAIR

(511) *Produse și/sau servicii grupate pe clase:*
 41 Educație; instruire; divertisment; activități sportive și culturale.
 44 Servicii medicale; servicii veterinare; servicii de igienă și de îngrijire a frumuseții pentru oameni sau pentru animale; servicii de agricultură, horticultură și de silvicultură.
 45 Servicii juridice, servicii personale și sociale oferite de către terți, destinate să satisfacă nevoile indivizilor; servicii de siguranță pentru protejarea bunurilor și indivizilor.



(210) **M 2008 05386** (111) **095787**
 (151) 17.06.2008
 (732) **GHITA FLORIAN VIOREL**, Str. Prevederii, nr. 21, bl. G15, sc. 1, et. 2, ap. 9, sect. 3, BUCURESTI ROMANIA

(540)



DREAM NAILS BAR

(531) *Clasificare Viena:* 270501; 270503; 290114;

(591) Culori revendicate: Albastru, Roșu, Gri, Alb

(511) *Produse și/sau servicii grupate pe clase:*

41 Educație; instruire; divertisment; activități sportive și culturale.

44 Servicii medicale; servicii veterinare; servicii de igienă și de îngrijire a frumuseții pentru oameni sau pentru animale; servicii de agricultură, horticultură și de silvicultură.

45 Servicii juridice, servicii personale și sociale oferite de către terți, destinate să satisfacă nevoile indivizilor; servicii de siguranță pentru protejarea bunurilor și indivizilor.



(210) **M 2008 05422** (111) **095779**
 (151) 18.06.2008

(732) **SC U HEALTHCARE DIVISION SRL**, Str. Splaiul Independenței nr. 3, bl. 17, sc. 1, et. 3, ap. 7, sector 5, BUCUREȘTI ROMANIA

(740) **TURTOI INTELLECTUAL PROPERTY FIRM SRL**, Splaiul Independenței nr. 3, bl.17, sc.1, et.3, ap.7, sector 5 BUCURESTI

(540)



U HEALTHCARE

(531) *Clasificare Viena:* 140102; 140108; 261113; 290112;

(591) Culori revendicate: albastru, verde

- (511) *Produse și/sau servicii grupate pe clase:*
- 3 Preparate pentru albit și alte substanțe pentru spălat; preparate pentru curățare, lustruire, degresare și șlefuire; săpunuri; parfumerie, uleiuri esențiale, cosmetice, loțiuni pentru păr; produse pentru îngrijirea dinților.
- 5 Produse farmaceutice și veterinare; produse igienice pentru medicină; substanțe dietetice de uz medical, alimente pentru sugari; plasturi și materiale pentru pansamente; materiale pentru plombarea dinților și pentru mulaje dentare; dezinfectante.
- 10 Aparate și instrumente chirurgicale, medicale, dentare și veterinare, membre, ochi și dinți artificiali; articole ortopedice; materiale pentru sutură.
- 30 Suplimente alimentare.
- 35 Publicitate; gestiunea afacerilor comerciale; administrație comercială; lucrări de birou.
- 44 Servicii medicale; servicii veterinare; servicii de igienă și de îngrijire a frumuseții pentru oameni sau animale.



- (210) **M 2008 05423** (111) **095907**
 (151) 18.06.2008
 (732) **NOVARTIS AG**, 4002 Basel, ELVETIA
 (740) RATZA & RATZA, Bd. A. I. Cuza nr. 52-54, sector 1 BUCUREȘTI
 (540)

ASTMASAN

- (511) *Produse și/sau servicii grupate pe clase:*
- 5 Preparate farmaceutice.



- (210) **M 2008 05424** (111) **095908**
 (151) 18.06.2008
 (732) **NOVARTIS AG**, 4002 Basel, ELVETIA
 (740) RATZA & RATZA, Bd. A. I. Cuza nr. 52-54, sector 1 BUCUREȘTI
 (540)

SINTRINEX

- (511) *Produse și/sau servicii grupate pe clase:*
- 5 Preparate farmaceutice și anume bronhodilatatori și medicamente anti-astmatice.



- (210) **M 2008 05429** (111) **095780**
 (151) 18.06.2008
 (732) **SC A & S SUPERIOR NUTRITION SRL**, Calea Giulești, nr. 333, sect. 6, **, BUCUREȘTI ROMANIA
 (740) SC RODALL SRL, Str. Polonă nr. 115, bl. 15, ap.19, sector 1, BUCUREȘTI
 (540)



NISIPUR

- (531) *Clasificare Viena:* 260418; 270501; 290101;
- (591) Culori revendicate: Roz
- (511) *Produse și/sau servicii grupate pe clase:*
- 31 Nisip pentru pisici; litieră; nisip aromat pentru animale de companie.



- (210) **M 2008 05430** (111) **095909**
 (151) 18.06.2008
 (732) **SC ACCES EXPERT SRL**, Bd. Tudor Vladimirescu, nr. 81, sc. B, et. 1, ap. 5, IAȘI ROMANIA
 (740) SC RODALL SRL, Str. Polonă nr. 115, bl. 15, ap.19, sector 1, BUCUREȘTI

(540)



VELLUTO MOBILI STUDIO

- (531) *Clasificare Viena:* 260416; 270502; 270517;
- (511) *Produse și/sau servicii grupate pe clase:*
- 20 Mobile, oglinzi, rame; produse (necuprinse în alte clase) din lemn, plută, trestie, stuf, rachită, corn, os, fildeș, fanoane de balenă, solzi, ambra, sidef, spumă de mare, înlocuitori ai tuturor acestor materiale sau din materiale plastice.
- 35 Publicitate; gestiunea afacerilor comerciale; administrație comercială; lucrări de birou; regruparea în avantajul terților a produselor din clasa 20 precum și a altor produse diverse folosite ca și decorațiuni interioare (cu excepția transporturilor) permițând consumatorilor să le vadă și să le cumpere comod.



- (210) **M 2008 05443** (111) **095781**
 (151) 18.06.2008
 (732) **SC GRI COM SRL**, Str. Petru Rareș, nr. 59, jud. Suceava, **, LOC. VAMA ROMANIA
 (540)



APROPO CAFE

- (531) *Clasificare Viena:* 110304; 270504;
- (511) *Produse și/sau servicii grupate pe clase:*
- 43 Servicii de alimentație publică; servicii de cazare publică.



- (210) **M 2008 05452** (111) **095782**
 (151) 18.06.2008
 (732) **GECOMWERT ANSTALT**, c/o Schreiber & Zindel, Kirchstrasse 39, 9490, VADUZ LIECHTENSTEIN
 (740) SC ROMINVENT SA Agenție de Brevete, Desene, Marci și Transfer de Tehnologie, Str. Ernil Pangratti nr. 35, et. 1, sector 1 BUCUREȘTI
 (540)

CRESCINA RE-GROWTH

- (511) *Produse și/sau servicii grupate pe clase:*
- 3 Preparate pentru curățare și lustruire, săpunuri; parfumerie, uleiuri esențiale, cosmetice, preparate pentru îngrijirea pielii, loțiuni pentru păr; produse pentru îngrijirea dinților.
- 5 Produse farmaceutice și veterinare; produse igienice pentru medicină; produse farmaceutice pentru îngrijirea pielii, substanțe dietetice

de uz medical, alimente pentru sugari; materiale pentru plombarea dinților și pentru mulaje dentare; fungicide, ierbicide.



(210) **M 2008 05456** (111) **095978**

(151) 18.06.2008

(732) **SOCIETATEA COMERCIALA SPORTIVA FOTBAL CLUB CFR 1907 CLUJ SA**, Str. Republicii nr. 109, et. 3, Jud. Cluj, **, CLUJ NAPOCA ROMANIA

(740) SC CABINET ANI FUCIU SRL, Bl. P53, sc.A, parter, ap.1, județ Ilfov SNAGOV

(540)



FOTBAL CLUB CFR 1907 CLUJ

(531) *Clasificare Viena*: 240103; 290101;

(591) Culori revendicate: roșu (pantone 209C)

(511) *Produse și/sau servicii grupate pe clase*:

9 Aparate și instrumente științifice, nautice, geodezice, fotografice, cinematografice, optice, de cântărire, de măsurare, de semnalizare, de control (verificare), de siguranță (salvare) și didactice; aparate și instrumente pentru conducerea, distribuirea, trans-

formarea, acumularea, reglarea sau comanda curentului electric; aparate pentru înregistrarea, transmiterea, reproducerea sunetului sau imaginilor; suporti de înregistrare magnetici, discuri acustice; distribuitoare automate și mecanisme pentru aparate cu preplată; case înregistratoare, mașini de calculat, echipamente pentru tratarea informației și calculatoare; extincatoare.

14 Metale prețioase și aliajele lor și produse din aceste materiale sau placate cu aceste, necuprinse în alte clase; giuvaergerie, bijuterii, pietre prețioase; ceasornicărie și instrumente pentru măsurarea timpului.

16 Hârtie, carton și produse din aceste materiale, necuprinse în alte clase; produse de imprimare; articole pentru legătorie; fotografii; papetărie; adezivi (materiale colante) pentru papetărie sau menaj; materiale pentru artiști; pensule; mașini de scris și articole de birou (cu excepția mobilelor); materiale de instruire sau învățământ (cu excepția aparatelor); materiale plastice pentru ambalaj (necuprinse în alte clase); caractere tipografice; clișee.

18 Piele și imitații de piele, produse din aceste materiale necuprinse în alte clase; piei de animale; geamantane și valize; umbrele, umbrele de soare, bastoane, bice și articole de șelarie.

21 Ustensile și recipiente pentru menaj sau bucătărie; piepteni și bureți; perii (cu excepția pensulelor); materiale pentru perii; materiale pentru curățare; bureți metalici; sticlă brută sau semiprelucrată (cu excepția sticlei pentru construcție); sticlărie, porțelan și faianță necuprinse în alte clase.

24 Țesături și produse textile necuprinse în alte clase; cuverturi

- de pat și de masă.
 25 Îmbrăcăminte, încălțăminte, articole care servesc la acoperirea capului.
 26 Dantele și broderii, panglici și șireturi; nasturi, capse și copci, ace și ace cu gămălie; flori artificiale.
 28 Jocuri, jucării; articole de gimnastică și de sport necuprinse în alte clase; decorațiuni (ornamente) pentru pomul de Crăciun.
 34 Tutun; articole pentru fumători; chibrituri.
 35 Publicitate; gestiunea afacerilor comerciale; administrație comercială; lucrări de birou.
 36 Asigurări; afaceri financiare; afaceri monetare; afaceri imobiliare.
 38 Telecomunicații.
 42 Servicii științifice și tehnologice, precum și servicii de cercetare și de creație, referitoare la acestea; servicii de analiză și de cercetare industrială; crearea și dezvoltarea calculatoarelor și a programelor de calculator.



- (210) **M 2008 05461** (111) **095979**
 (151) 18.06.2008
 (732) **SC GALMOPAN SA**, B-dul. George Coșbuc nr. 257, județul Galați, 800157, GALAȚI ROMANIA

(540)

STOP EAT

- (511) *Produse și/sau servicii grupate pe clase:*
 43 Servicii de alimentație publică; servicii de cazare temporară.



- (210) **M 2008 05462** (111) **095892**
 (151) 18.06.2008
 (732) **SC TROTTER MANAGEMENT SRL**, Str. Olari nr. 11, sector 2, BUCUREȘTI ROMANIA

(540)



BUONGIORNO QUANT'E BUONO!

- (531) *Clasificare Viena:* 260418; 270511; 290101;
 (591) Culori revendicate: roșu (pantone 187C)
 (511) *Produse și/sau servicii grupate pe clase:*
 43 Servicii de alimentație publică; servicii de cazare publică.



- (210) **M 2008 05468** (111) **095910**
 (151) 19.06.2008
 (732) **LABORATOARELE PROF. DR. MORAIT**, Str. Speranței, nr. 29, et. 2, ap. 3, sector 2, 020992, BUCUREȘTI ROMANIA

(540)

EXPIRID

- (511) *Produse și/sau servicii grupate pe clase:*
 5 Produse farmaceutice pentru uz uman destinate tratamentului afecțiunilor respiratorii.



- (210) **M 2008 05470** (111) **095813**
 (151) 19.06.2008
 (732) **SPATARU MIHAELA**, Str. Fabrica de Chibrituri nr. 34, ap. 14+15, sector 5, **, BUCUREȘTI ROMANIA
 (732) **GRIGOROIU RADU SORIN**, Ale. Lt. Av. Gheoghe Stalpeanu nr. 2, bl. 2, sc.2, et. 2, ap. 16, sector 1, SECTOR 1 ROMANIA

(540)

TRAVEL AND MORE

- (511) *Produse și/sau servicii grupate pe clase:*
 39 Transport; organizare de călătorii.
 43 Servicii de alimentație publică; servicii de cazare.



- (210) **M 2008 05476** (111) **095788**
 (151) 19.06.2008
 (732) **SC TOTALLACT GROUP SA**, Str. Dobrun nr. 3, bl. M67, sc. 2, et.4, ap. 49, sector 5, BUCUREȘTI ROMANIA

(540)



LACTEO

- (531) *Clasificare Viena:* 020901; 060102; 270501; 290113;
 (591) Culori revendicate: verde, albastru, alb

- (511) *Produse și/sau servicii grupate pe clase:*
 29 Carne, pește, păsări, vânat; extracte din carne; fructe și legume conservate, uscate și fierte; jeleuri, dulcețuri, compoturi; ouă, lapte și produse lactate; uleiuri și grăsimi comestibile.



- (210) **M 2008 05487** (111) **095875**
 (151) 19.06.2008
 (732) **SC DIANA PAZA SI PROTECTIE SRL**, Str. Gavenii, nr. 39, cam. 6, 110102, PITEȘTI ROMANIA

(540)



DIANA PAZA SI PROTECTIE-DPP

- (531) *Clasificare Viena:* 230125; 260118; 290115;
 (591) Culori revendicate: Galben, Albastru, Roșu, Gri, Negru
 (511) *Produse și/sau servicii grupate pe clase:*
 45 Servicii juridice, servicii de siguranță pentru protejarea bunurilor și indivizilor; servicii personale și sociale oferite de către terți, destinate să satisfacă nevoile indivizilor.



(210) **M 2008 05503** (111) **095814**
 (151) 19.06.2008
 (732) **BUJDOIU RADU IOAN**, Bd. 15
 Noiembrie, nr. 41, ap. 8, BRAȘOV
 ROMANIA

(540)

RAYALAND

(511) *Produse și/sau servicii grupate pe clase:*
 39 Transport; ambalarea și depozitarea mărfurilor; organizare călătorii.
 43 Servicii de alimentație publică; servicii de cazare.



(210) **M 2008 05504** (111) **095827**
 (151) 19.06.2008
 (732) **BUJDOIU RADU IOAN**, Bd. 15
 Noiembrie, nr. 41, ap. 8, BRAȘOV
 ROMANIA

(540)

RAYASAT-AIR

(511) *Produse și/sau servicii grupate pe clase:*
 38 Telecomunicații.
 39 Transport; ambalarea și depozitarea mărfurilor; organizare călătorii.



(210) **M 2008 05513** (111) **095852**
 (151) 20.06.2008
 (732) **NESTOR NESTOR DICULESCU KINGSTON PETERSEN SCA**, Șos. București-Ploiești 1A, Bucharest Business Park, Corp A, Intr. A, et. 4, sector 1, 013681, BUCUREȘTI ROMANIA

(540)

INCEPE-TI CARIERA CU DREPTUL!

(511) *Produse și/sau servicii grupate pe clase:*
 41 Educație; instruire; divertisment; activități sportive și culturale.
 45 Servicii juridice, servicii de siguranță pentru protejarea bunurilor și indivizilor; servicii personale și sociale oferite de către terți, destinate să satisfacă nevoile indivizilor.



(210) **M 2008 05518** (111) **095828**
 (151) 20.06.2008
 (732) **CABINET INTERDENTIS S.C.M.**, Str Mihail Kogălniceanu nr. 30, bl. I, parter, Jud. Iași, **, PAȘCANI ROMANIA
 (740) **INNOVIS INTELLECTUAL PROPERTY**, Calea Rahovei nr. 217, bl.12, ap.60 BUCUREȘTI

(540)



INTERDENTIS MEDICINĂ PENTRU TINE

(531) *Clasificare Viena*: 260101; 270502; 270519; 290112;

(591) Culori revendicate: portocaliu, grena

(511) *Produse și/sau servicii grupate pe clase*:

44 Servicii medicale.



(210) **M 2008 05521** (111) **095805**

(151) 20.06.2008

(732) **SC GREEN MEDIA CHANNEL SA**, Piața Națiunilor Unite nr. 3-5, bl. B1, parter, camera 9, sector 4, BUCUREȘTI ROMANIA

(740) CABINET INDIVIDUAL OANA ALINA STURZA, Intr. Teiul Doamnei, nr.1, bl.19A, ap.39 BUCUREȘTI

(540)



GREEN CHANNEL

(531) *Clasificare Viena*: 260415; 260418; 270502; 290103;

(591) Culori revendicate: verde (pantone 349C), verde deschis (pantone 382C), verde închis (pantone 350C)

(511) *Produse și/sau servicii grupate pe clase*:

35 Publicitate; gestiunea afacerilor comerciale; administrație comercială; lucrări de birou.

38 Telecomunicații.

41 Educație; instruire; divertisment;

activități sportive și culturale.



(210) **M 2008 05522** (111) **095806**

(151) 20.06.2008

(732) **SC GREEN MEDIA CHANNEL SA**, Piața Națiunilor Unite nr. 3-5, bl. B1, parter, camera 9, sector 4, **, BUCUREȘTI ROMANIA

(740) CABINET INDIVIDUAL OANA ALINA STURZA, Intr. Teiul Doamnei, nr.1, bl.19A, ap.39 BUCUREȘTI

(540)



(531) *Clasificare Viena*: 030108; 290103;

(591) Culori revendicate: verde (pantone 349C)

(511) *Produse și/sau servicii grupate pe clase*:

35 Publicitate; gestiunea afacerilor comerciale; administrație comercială; lucrări de birou.

38 Telecomunicații.

41 Educație; instruire; divertisment; activități sportive și culturale.



(210) **M 2008 05523** (111) **095829**
 (151) 20.06.2008
 (732) **SC SPICUL SA**, Sos. Orhideelor nr.
 15, sector 6, 060071, BUCUREȘTI
 ROMANIA
 (540)

SPICUL CITY

(511) *Produse și/sau servicii grupate pe clase:*
 30 Cafea, ceai, cacao, zahăr, orez, tapioca, sago, înlocuitori de cafea; făină și preparate făcute din cereale, pâine, produse de patiserie și cofetărie, înghețată comestibilă; miere, sirop de melasă; drojdie, praf de copt; sare, muștar; oțet, sosuri (condimente); mirodenii, gheață.



(210) **M 2008 05524** (111) **095859**
 (151) 20.06.2008
 (732) **SC SPICUL SA**, Sos. Orhideelor nr.
 15, sector 6, 060071, BUCUREȘTI
 ROMANIA
 (540)

SPICUL ZYNGO

(511) *Produse și/sau servicii grupate pe clase:*
 30 Cafea, ceai, cacao, zahăr, orez, tapioca, sago, înlocuitori de cafea; făină și preparate făcute din cereale, pâine, produse de patiserie și cofetărie, înghețată comestibilă; miere, sirop de melasă; drojdie, praf de copt; sare, muștar; oțet, sosuri (condimente); mirodenii, gheață.



(210) **M 2008 05526** (111) **095880**
 (151) 20.06.2008
 (732) **SC INTER-MEGA SRL**, Str. Nufar
 nr. 3, ap. 31, Jud. Bacău, **, BACĂU ROMANIA
 (540)

Magic Space

MAGIC SPACE

(531) *Clasificare Viena:* 270501; 290101;
 (591) Culori revendicate: roșu
 (511) *Produse și/sau servicii grupate pe clase:*
 14 Metale prețioase și aliajele lor și produse din aceste materiale, placate sau nu necuprinse în alte clase; bijuterii, pietre prețioase; ceasornicărie și instrumente pentru măsurarea timpului.
 25 Articole de îmbrăcăminte și încălțăminte, articole pentru acoprirea capului.
 28 Jocuri, jucării; articole de gimnastică și de sport, necuprinse în alte clase.
 35 Publicitate; gestiunea afacerilor comerciale; administrație comercială; lucrări de birou.
 37 Construcții; reparații; servicii de instalații.
 41 Educație; instruire; divertisment; activități sportive și culturale.
 42 Servicii în domeniile științei și tehnologiei ca și cercetarea și proiectarea aferente; servicii de analiză și cercetare industrială; proiectare și dezvoltare hardware și software.
 44 Servicii medicale; servicii veterinare; servicii de igienași de îngrijire a frumuseții pentru oameni sau

animale; servicii de agricultură, horticultură și de silvicultură.



(210) **M 2008 05529** (111) **095864**
 (151) 20.06.2008
 (732) **SC ASAD COM PROD SRL**, Aleea Barajul Rovinari, nr. 14, bl. M7A, sc.A, et. 6, ap. 26, sect. 3, BUCURESTI ROMANIA

(540)

HABBIBI

(511) *Produse și/sau servicii grupate pe clase:*
 18 Piele și imitații de piele, produse din aceste materiale necuprinse în alte clase; piei de animale; geamantane și valize; umbrele, umbrele de soare și bastoane, bice și articole de șelarie.
 25 Îmbrăcăminte, încălțăminte, articole care servesc la acoperirea capului.



(210) **M 2008 05531** (111) **095854**
 (151) 20.06.2008
 (732) **BEJINARIU IONUT**, Str Bujorilor, nr. 2, bl. 95, sc. A, ap. 5,, 720164, SUCEAVA ROMANIA

(540)

TUSIROMANIA

(511) *Produse și/sau servicii grupate pe clase:*
 35 Publicitate; gestiunea afacerilor comerciale; administrație comercială; lucrări de birou.
 41 Educație; instruire; divertisment; activități sportive și culturale.



(210) **M 2008 05533** (111) **095865**
 (151) 20.06.2008

(732) **BRITISH AMERICAN TABACCO (BRANDS) INC**, 2711 Centerville Road, Suite 300, Wilmington, 19808, DELAWARE S.U.A. SUA

(740) SC ROMINVENT SA Agenție de Brevete, Desene, Marci și Transfer de Tehnologie, Str. Ermil Pangratti nr. 35, et. 1, sector 1 BUCUREȘTI

(540)

KOOL WHITE NIGHTS

(300) Prioritate invocată: 2475607/20.12.2007/GB

(511) *Produse și/sau servicii grupate pe clase:*

34 Țigarete; tutun; produse din tutun; brichete; chibrituri; articole pentru fumători.



(210) **M 2008 05534** (111) **095881**
 (151) 20.06.2008

(732) **SC SECURITY LAVY DET SRL**, Str. Cristianului, nr. 6, bl. clădirea 1, et. 2, birou 3,, **, BRAȘOV ROMANIA

(740) CABINET INDIVIDUAL ANDRONACHE PAUL, Str. Sibiu nr. 14, bl.E21, et.6, ap.35 BUCUREȘTI

(540)



SECURITY LAVY DET LDS

(531) *Clasificare Viena:* 090110; 230501; 240115; 290112;

(591) Culori revendicate: Galben, Gri

(511) *Produse și/sau servicii grupate pe clase:*

45 Servicii personale și sociale oferite de către terți, destinate să satisfacă nevoile indivizilor; servicii de siguranță pentru protecția bunurilor și indivizilor.



(210) **M 2008 05535** (111) **095917**

(151) 20.06.2008

(732) **SC ENKI BUSINESS SRL**, Str. Caraiman, nr. 59, sect. 1, BUCURESTI ROMANIA

(540)



FREE SPIRIT

(531) *Clasificare Viena:* 010312; 030716; 050116; 060101; 290115;

(591) Culori revendicate: Verde, Portocaliu, Mov, Galben, Gri

(511) *Produse și/sau servicii grupate pe clase:*

39 Transport de persoane; organizare de călătorii.



(210) **M 2008 05537** (111) **095900**

(151) 20.06.2008

(732) **TARASIANCA DACIANA**, Str. Cluj, nr. 69, sect. 1,, **, BUCURESTI ROMANIA

(740) SC CABINET N D GAVRIL SRL, Str. Ștefan Negulescu nr. 6A, sector 1 BUCUREȘTI

(540)

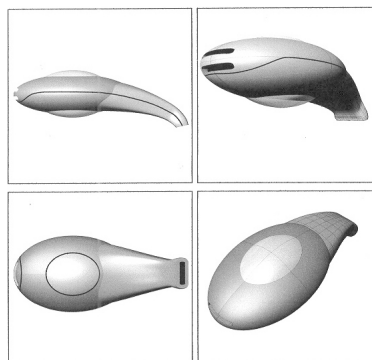

(531) *Clasificare Viena:* 160104;

(511) *Produse și/sau servicii grupate pe clase:*

10 Aparate și instrumente chirurgicale, medicale, dentare și veterinare, membre, ochi și dinți artificiali; articole ortopedice; materiale pentru sutură.

35 Publicitate; gestiunea afacerilor comerciale; administrație comercială; lucrări de birou, toate în domeniu.



- (210) **M 2008 05538** (111) **096412**
 (151) 20.06.2008
 (732) **SC MERSEL COMPANY SRL**, Șos. Centurii nr. 2-4, Județul Ilfov, COMUNA VOLUNTARI ROMANIA
 (740) **TEODORU & ASSOCIATES INTELLECTUAL PROPERTY AGENCY**, Str. Nerva Traian nr.12, bl.M37, sc.1, ap.1, sector 3 BUCUREȘTI

(540)



DEFNE CONSTRUCT

- (531) *Clasificare Viena*: 070109; 071522; 270503; 290112;

(591) Culori revendicate: Roșu, Verde

În conformitate cu: regula 17 Alineatul 4 din regulamentul de aplicare al Legii 84/1998, conform adresei nr. 1035003/06.11.2008, solicitantul nu revendică un drept exclusiv asupra denumirii:

CONSTRUCT

(511) *Produse și/sau servicii grupate pe clase:*

37 Construcții; reparații; servicii de instalații.

39 Transport; ambalare și depozitarea mărfurilor; organizarea de călătorii.



- (210) **M 2008 05539** (111) **095855**
 (151) 20.06.2008
 (732) **SC MERSEL COMPANY SRL**, Șos. Centurii nr. 2-4, Județul Ilfov, **, COMUNA VOLUNTARI ROMANIA
 (740) **TEODORU & ASSOCIATES INTELLECTUAL PROPERTY AGENCY**, Str. Nerva Traian nr.12, bl.M37, sc.1, ap.1, sector 3 BUCUREȘTI

(540)



MERVE

- (531) *Clasificare Viena*: 270502; 270508; 290112;

(591) Culori revendicate: Roșu, Verde

(511) *Produse și/sau servicii grupate pe clase:*

30 Cafea, ceai, cacao, zahăr, orez, tapioca, sago, înlocuitori de cafea; făină și preparate făcute din cereale, pâine, produse de patiserie și cofetărie, înghețată comestibilă; miere, sirop de melasă; drojdie, praf de copt; sare, muștar; oțet, sosuri (condimente); mirodenii, gheață.

32 Bere; ape minerale și gazoase și alte băuturi nealcoolice; băuturi din fructe și sucuri din fructe; siropuri și alte preparate pentru fabricarea băuturilor.



(210) **M 2008 05541** (111) **095856**
 (151) 20.06.2008

(732) **SC N & A MARKET GRUP SRL**,
 Aleea Secuilor, nr. 4, bl. 3, ap. 72,
 sect. 4, **, BUCURESTI ROMANIA
 (740) **TEODORU & ASSOCIATES**
INTELLECTUAL PROPERTY
AGENCY, Str. Nerva Traian nr.12,
 bl.M37, sc.1, ap.1, sector 3
 BUCUREȘTI

(540)

RAZALLY FASHION

(511) *Produse și/sau servicii grupate pe clase:*

25 Îmbrăcăminte , încălțăminte ,
 articole care servesc la acoperirea
 capului.

35 Publicitate; gestiunea afacerilor
 comerciale; administrație comer-
 cială; lucrări de birou.



(210) **M 2008 05542** (111) **095901**
 (151) 25.06.2008

(732) **SC FEDERAL GUARD SRL**, Str.
 Alexandru Macedonski nr. 35, Jud.
 Dolj, 200383, CRAIOVA ROMANIA

(540)



FEDERAL GUARD
PROTECTIE PAZA INVESTI-
GATII

(531) *Clasificare Viena:* 240109; 240115;
 290115;

(591) Culori revendicate: roșu, albastru,
 negru, portocaliu, alb

(511) *Produse și/sau servicii grupate pe*
clase:

38 Telecomunicații.

45 Servicii juridice; servicii de siguranță
 pentru protejarea bunurilor și
 indivizilor; servicii personale și
 sociale oferite de către terți,
 destinate să satisfacă nevoile
 indivizilor.



(210) **M 2008 05543** (111) **095954**
 (151) 20.06.2008

(732) **PISLARIU MARIUS BOGDAN**, Str.
 Rândunicii, nr. 2, bl. 37, sc. G, et. 3,
 ap. 11, 720118, SUCEAVA
 ROMANIA

(540)

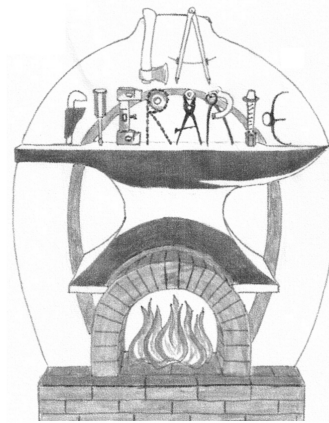

LA FIERARIE

(531) *Clasificare Viena:* 011505; 140704;
 270501;

(511) *Produse și/sau servicii grupate pe*
clase:

43 Servicii de alimentație publică;
 servicii de cazare publică.



(210) **M 2008 05544** (111) **096075**
 (151) 23.06.2008
 (732) **SC VANIMAR SRL**, Str. Dobrogei
 nr. 10, CONSTANȚA ROMANIA

(540)

IMAGINEA SANATOASA A BUNULUI GUST

(511) *Produse și/sau servicii grupate pe clase:*

- 30 Cafea, ceai, cacao, zahăr, orez, înlocuitori de cafea; făină și preparate făcute din cereale, pâine, produse de patiserie și cofetărie produse după rețete originale, înghețată, sosuri, condimente, mirodenii, gheață.
- 35 Publicitate; gestiunea afacerilor comerciale; lucrări de birou, în legătură cu clasele 30,36,39 și 43.
- 36 Afaceri imobiliare (ansambluri birouri/locuințe), servicii și contracte de închiriere în domeniu, afaceri financiare și monetare.
- 39 Transport; ambalarea și depozitarea mărfurilor în legătură cu clasa 30.
- 43 Servicii de alimentație publică.



(210) **M 2008 05545** (111) **095955**
 (151) 23.06.2008
 (732) **SC MEDIA SERVICES EVENTS SRL**, Str. Cpt. Av. Alexandru Serbanescu, nr. 42, bl. 19A, sc. 2, et. 2, ap. 26, sect. 1, **, BUCURESTI ROMANIA

(540)

MASTERS OF JAZZ

(511) *Produse și/sau servicii grupate pe clase:*

- 41 Divertisment; activități culturale; educație; instruire.



(210) **M 2008 05546** (111) **095956**
 (151) 23.06.2008

(732) **SC MEDIA SERVICES EVENTS SRL**, Str. Cpt. Av. Alexandru Serbanescu, nr. 42, bl. 19A, sc. 2, et. 2, ap. 26, sect. 1, **, BUCURESTI ROMANIA

(540)

BUCHAREST MASTERS OF JAZZ FESTIVAL

(511) *Produse și/sau servicii grupate pe clase:*

- 41 Divertisment; activități culturale; educație; instruire.



(210) **M 2008 05548** (111) **095866**
 (151) 23.06.2008

(732) **SOCIETE DES PRODUITS NESTLE SA**, **, 1800, VEVEY ELVETIA

(740) ANDRA MUSATESCU, Str. Drumul Taberei nr. 71, bl. TD 42, ap. 28, sector 6 BUCUREȘTI

(540)

IDEEA ZILEI

(511) *Produse și/sau servicii grupate pe clase:*

- 29 Carne, pește, păsări, vânat; extracte din carne; fructe și legume conservate, uscate și fierte; jeleurii, dulcețuri, compoturi; ouă, lapte și produse lactate; uleiuri și grăsimi comestibile.



- (210) **M 2008 05549** (111) **095867**
 (151) 23.06.2008
 (732) **THE PROCTER & GAMBLE COMPANY**, One Procter & Gamble Plaza, 45202, CINCINNATI S.U.A. OHIO
 (740) RATZA & RATZA, Bd. A. I. Cuza nr. 52-54, sector 1 BUCUREȘTI

(540)

SANSA LA VIATA

(511) *Produse și/sau servicii grupate pe clase:*

- 3 Preparate pentru albit și alte substanțe pentru spălat; preparate pentru curățare, lustruire, degresare și șlefuire; săpunuri; parfumerie, uleiuri esențiale, cosmetice, loțiuni pentru păr; produse pentru igiena gurii.
- 5 Produse farmaceutice și veterinare; produse igienice pentru medicină; substanțe dietetice de uz medical, alimente pentru sugari; plasturi și materiale pentru pansamente; materiale pentru plombarea dinților și pentru mulaje dentare; dezinfectante; produse pentru distrugerea animalelor dăunătoare, fungicide, ierbicide.
- 8 Scule și instrumente de mână acționate manual; tacâmuri; arme albe; aparate de ras.
- 9 Aparate și instrumente științifice, nautice, de supraveghere, optice, de cântărire, de măsurare, de semnalizare, de control (verificare), de siguranță (salvare) și didactice; distribuitoare automate și mecanisme pentru aparate cu preplată (cu monede); case înregistratoare, mașini de calculat, echipamente pentru tratarea informației și calculatoare; publicații electronice.
- 16 Hârtie, carton și produse din aceste materiale, necuprinse în alte clase; produse de imprimare; articole

pentru legătorie; fotografii; papetărie; adezivi (substanțe de lipit) pentru papetărie sau menaj; materiale pentru artiști; pensule; mașini de scris și articole de birou (cu excepția mobilierului); materiale de instruire sau învățământ (cu excepția aparatelor); materiale plastice pentru ambalare (necuprinse în alte clase); caractere tipografice; clișee.

21 Ustensile și recipiente pentru menaj sau bucătărie; piepteni și bureți; perii (cu excepția pensulelor); materiale pentru perii; materiale pentru întreținerea curățeniei; bureți metalici; sticlă brută sau semiprelucrată (cu excepția sticlei pentru construcții); sticlărie, porțelan și faianță necuprinse în alte clase.

35 Publicitate; gestiunea afacerilor comerciale; administrație comercială; lucrări de birou.

36 Afaceri financiare; afaceri monetare; colecte de fonduri (în scopuri caritabile).

44 Servicii medicale; servicii veterinare; servicii de igienă și de îngrijire a frumuseții pentru oameni sau animale; servicii de agricultură, horticultură și de silvicultură.

45 Servicii juridice, servicii de siguranță pentru protejarea bunurilor și indivizilor; servicii personale și sociale oferite de către terți, destinate să satisfacă nevoile indivizilor.



- (210) **M 2008 05550** (111) **095868**
 (151) 23.06.2008
 (732) **THE PROCTER & GAMBLE COMPANY**, One Procter & Gamble Plaza, 45202, CINCINNATI S.U.A. OHIO
 (740) RATZA & RATZA, Bd. A. I. Cuza nr. 52-54, sector 1 BUCUREȘTI

(540)

SANSA LA VIATA, SANSA LA NOI AMINTIRI

- (511) *Produse și/sau servicii grupate pe clase:*
- 3 Preparate pentru albit și alte substanțe pentru spălat; preparate pentru curățare, lustruire, degresare și șlefuire; săpunuri; parfumerie, uleiuri esențiale, cosmetice, loțiuni pentru păr; produse pentru igiena gurii.
- 5 Produse farmaceutice și veterinare; produse igienice pentru medicină; substanțe dietetice de uz medical, alimente pentru sugari; plasturi și materiale pentru pansamente; materiale pentru plombarea dinților și pentru mulaje dentare; dezinfectante; produse pentru distrugerea animalelor dăunătoare, fungicide, ierbicide.
- 8 Scule și instrumente de mână acționate manual; tacâmuri; arme albe; aparate de ras.
- 9 Aparate și instrumente științifice, nautice, de supraveghere, optice, de cântărire, de măsurare, de semnalizare, de control (verificare), de siguranță (salvare) și didactice; distribuitoare automate și mecanisme pentru aparate cu preplată (cu monede); case înregistratoare, mașini de calculat, echipamente pentru tratarea informației și calculatoare; publicații electronice.
- 16 Hârtie, carton și produse din aceste

materiale, necuprinse în alte clase; produse de imprimare; articole pentru legătorie; fotografii; papetărie; adezivi (substanțe de lipit) pentru papetărie sau menaj; materiale pentru artiști; pensule; mașini de scris și articole de birou (cu excepția mobilierului); materiale de instruire sau învățământ (cu excepția aparatelor); materiale plastice pentru ambalare (necuprinse în alte clase); caractere tipografice; clișee.

- 21 Ustensile și recipiente pentru menaj sau bucătărie; piepteni și bureți; perii (cu excepția pensulelor); materiale pentru perii; materiale pentru întreținerea curățeniei; bureți metalici; sticlă brută sau semiprelucrată (cu excepția sticlei pentru construcții); sticlărie, porțelan și faianță necuprinse în alte clase.
- 35 Publicitate; gestiunea afacerilor comerciale; administrație comercială; lucrări de birou.
- 36 Afaceri financiare; afaceri monetare; colecte de fonduri (în scopuri caritabile).
- 44 Servicii medicale; servicii veterinare; servicii de igienă și de îngrijire a frumuseții pentru oameni sau animale; servicii de agricultură, horticultură și de silvicultură.
- 45 Servicii juridice, servicii de siguranță pentru protejarea bunurilor și indivizilor; servicii personale și sociale oferite de către terți, destinate să satisfacă nevoile indivizilor.



(210) **M 2008 05555** (111) **096177**

(151) 23.06.2008

(732) **SC SOLAREX IMPEX SRL**, Str. Riului nr. 419, Jud. Dolj, 200636, CRAIOVA ROMANIA

(540)



SOLAREX

(531) *Clasificare Viena:* 270503; 270512; 290112;

(591) Culori revendicate: Galben, Verde

(511) *Produse și/sau servicii grupate pe clase:*

1 Produse chimice pentru industrie, știință, fotografie, agricultură horticultură și silvicultură.



(210) **M 2008 05557** (111) **095902**

(151) 23.06.2008

(732) **SC FLIPIO INTERACTIV SRL**, Str. Nicolae Pascu, nr.10, bl. 5, sc. 1, ap.16, sect. 3, 032075, BUCURESTI ROMANIA

(540)

FLIPIO

(511) *Produse și/sau servicii grupate pe clase:*

9 Aparate și instrumente de uz științific, nautic, topografic, pentru fotografie, cinematografie, optică, cântărire, măsurare, semnalizare, verificare, salvare și învățământ; aparate și instrumente pentru conducerea, distribuția, transformarea, acumularea, reglarea sau comanda curentului electric; aparate pentru înregistrarea, transmiterea și reproducerea sunetului sau imaginii;

suporturi magnetice de înregistrare, discuri acustice; automate de vânzare și mecanisme pentru aparate care funcționează cu fise; case de marcat, mașini de calculat, echipament de prelucrare a datelor și calculatoare; echipament pentru stingerea incendiilor.

35 Publicitate; conducerea și administrarea afacerilor comerciale; lucrări de birou.

38 Telecomunicații.



(210) **M 2008 05558** (111) **095972**

(151) 23.06.2008

(732) **TEODORESCU RAZVAN**, Str. Pescarilor, nr. 38, bl. BM15, sc. A, et. 7, ap. 29, CONSTANȚA ROMANIA

(540)



TRACOM

(531) *Clasificare Viena:* 260705; 270502; 290112;

(591) Culori revendicate: Roșu, Albastru

(511) *Produse și/sau servicii grupate pe clase:*

35 Publicitate; gestiunea afacerilor comerciale; administrație comercială; lucrări de birou.

37 Întreținerea și repararea automobilelor.



(210) **M 2008 05559** (111) **096130**
 (151) 23.06.2008
 (732) **SC CARMISTIN SRL**, Str. Nicolae Bălcescu nr. 30 C, bl. 47, parter, județul Prahova, MIZIL ROMANIA

(540)

LA PROVINCIA PUI DE CASA

(511) *Produse și/sau servicii grupate pe clase:*

40 Servicii de preparare a produselor din carne, inclusiv a celor din carne de pasăre.



(210) **M 2008 05560** (111) **095807**
 (151) 23.06.2008
 (732) **SC BLITZ PARTY SRL**, Str. Valea Albă, nr. 13,, **, BRAȘOV ROMANIA

(740) FÂNTÂNĂ RAUL SORIN & ASOCIAȚII SRL, Str. Toamnei nr. 15, bl.5, sc.A, ap. 9, județ Brașov BRAȘOV

(540)



BLITZ PARTY PENTRU CA VOI SA FITI IN LUMINA REFLECTOARELOR

(531) *Clasificare Viena:* 251225; 260418;

(511) *Produse și/sau servicii grupate pe clase:*

16 Hârtie, carton și produse din aceste materiale, necuprinse în alte clase; produse de imprimare; articole pentru legătorie; fotografii; papetărie; adezivi (materiale colante) pentru papetărie sau

menaj; materiale pentru artiști; pensule; mașini de scris și articole de birou (cu excepția mobilierului); materiale de instruire sau învățământ (cu excepția aparatelor); materiale plastice pentru ambalaj (necuprinse în alte clase); caractere tipografice; clișee, decorațiuni de hârtie pentru petreceri, servetele de hârtie, mileuri de hârtie, suporturi de masă pentru farfurii, hârtie creponată, invitații, mușamale din hârtie, decorațiuni din hârtie pentru prăjituri, benzi derulante din hârtie.

35 Publicitate; gestiunea afacerilor comerciale; administrație comercială; lucrări de birou; import-export, lanț de magazine, intermediari de contracte de cumpărare și vânzare de mărfuri.

41 Educație; instruire; divertisment; activități sportive și culturale, organizare evenimente, creare de imagini (filmare) și de sunete (studio de înregistrare), înregistrare de sunete (studio de înregistrare) sau de imagini (filmare) pe suporturi de înregistrare magnetice.

42 Design și organizarea spațiului interior, planificare și design de interior pentru clădiri de birouri, precum și proiectare, mobilare și decorare de birouri, design digital (design grafic), servicii de consiliere cu privire la designul de interior și designul incintelor de afaceri.



(210) **M 2008 05561** (111) **095918**

(151) 23.06.2008

(732) **SC POP FAMILY TRAVEL SRL**,
Str. Ștefan Burileanu nr. 2-4, bl. 111,
et. 3, ap. 29, sector 1, BUCUREȘTI
ROMANIA

(740) FÂNTÂNĂ RAUL SORIN &
ASOCIAȚII SRL, Str. Toamnei nr.
15, bl.5, sc.A, ap. 9, județ Brașov
BRAȘOV

(540)



FAMILY TRAVEL

(531) *Clasificare Viena:* 010112; 260116;
290115;

(591) Culori revendicate: verde, negru,
albastru, galben

(511) *Produse și/sau servicii grupate pe
clase:*

39 Transport; organizare de călătorii.

41 Educație; instruire; divertisment;
activități sportive și culturale.



(210) **M 2008 05562** (111) **095869**

(151) 23.06.2008

(732) **GOGEAN GABRIEL**, Str. Ion Roată
nr. 120, Sat 2 Mai, Județul
Constanța, 907161, COMUNA
LIMANU ROMANIA

(540)

LA CANAPELE

(511) *Produse și/sau servicii grupate pe
clase:*

43 Servicii de alimentație publică;
servicii de cazare temporară.



(210) **M 2008 05564** (111) **095957**

(151) 23.06.2008

(732) **SC EUROPA GROUP SRL**, Calea
Națională nr. 24 B, Județul Botoșani,
710011, BOTOȘANI ROMANIA

(540)

 RSTAL : CONFORTUL CAMINULUI TAU

RSTAL : CONFORTUL CAMINULUI TAU

(531) *Clasificare Viena:* 261121; 261125;

(511) *Produse și/sau servicii grupate pe
clase:*

37 Construcții; reparații; servicii de
instalații: lucrări de construcții a
clădirilor rezidențiale și
nerezidențiale; lucrări de construcții
a căilor ferate de suprafață și
subterane, a proiectelor utilitare
pentru fluide, a proiectelor utilitare
pentru electricitate și telecomu-
nicații; repararea echipamentelor
electronice și optice, a echipa-
mentelor electrice, a mobilei și
furniturilor casnice; instalarea
mașinilor și echipamentelor indus-
triale; repararea aparatelor elec-
tronice de uz casnic, a dispozitivelor
de uz gospodăresc și a echipa-
mentelor pentru casă și grădină;
lucrări de instalații electrice, de
instalații sanitare, de încălzire și de
aer condiționat, lucrări de instalații
pentru construcții, de instalații
sanitare, de încălzire și de aer
condiționat; lucrări de învelitori,
șarpante și terase la construcții, de
tâmplărie și dulgherie, de construcții
a drumurilor și autostrăzilor, de
pardosire și placare a perților, de
ipsoserie, de vopsitorie și montări de
geamuri.



(210) **M 2008 05566** (111) **095958**

(151) 23.06.2008

(732) **BENTA REMUS AUREL**, Str. Garofiței nr. 11, Județul Mureș, 540077, TÂRGU MUREȘ ROMANIA

(740) CABINET INDIVIDUAL SANTA VALENTINA, Str. Koos Ferencz, nr. 21, ap. 44, TÂRGU MUREȘ

(540)

BENȚA

(511) *Produse și/sau servicii grupate pe clase:*

- 2 Vopsele, firnisuri, lacuri, substanțe de protecție contra ruginii și contra deteriorării lemnului; materiale colorante, mordanți; rașini naturale în stare brută; metale sub formă de foiță și sub formă de pudră pentru pictori, decoratori, tipografi și artiști.
- 4 Uleiuri și grăsimi industriale; lubrifianți; produse pentru absorbția, umezirea și compactarea pulberilor; combustibili (inclusiv benzina pentru motoare); substanțe pentru iluminant; lumânări și fitile pentru iluminat.
- 5 Produse farmaceutice și veterinare; produse igienice pentru medicină; substanțe dietetice de uz medical, alimente pentru sugari; plasturi și materiale pentru pansamente; materiale pentru plombarea dinților și pentru mulaje dentare; dezinfectante; produse pentru distrugerea animalelor dăunătoare; fungicide, ierbicide.
- 6 Metale comune brute și aliajele lor; materiale de construcție metalice, construcții transportabile metalice; materiale metalice pentru căile ferate; cabluri și fire metalice neelectrice; produse de lăcătușerie și fernerie metalică; tuburi metalice; case de bani; produse metalice necuprinse în alte clase;

- 7 minereuri.
Mașini și mașini-unelte; motoare (cu excepția motoarelor pentru vehiculele terestre); cuplaje și organe de transmisie (cu excepția celor pentru vehiculele terestre), instrumente agricole altele decât cele acționate manual; incubatoare pentru ouă.
- 8 Scule și instrumente de mână acționate manual; cuțite, furculițe și linguri; arme albe; aparate de ras.
- 9 Aparate și instrumente științifice, nautice, geodezice, fotografice, cinematografice, optice, de cântărire, de măsurare, de semnalizare, de control (verificare), de siguranță (salvare) și didactice; aparate și instrumente pentru conducerea, distribuția, transformarea, acumularea, reglarea sau comanda curentului electric; aparate pentru înregistrarea, transmiterea, reproducerea sunetelor sau imaginilor; suporturi de înregistrare magnetici, discuri acustice; distribuitoare automate și mecanisme pentru aparate cu preplată; case înregistratoare, mașini de calculat, echipamente pentru tratarea informației și calculatoare; extinctoare.
- 10 Aparate și instrumente chirurgicale, medicale, dentare și veterinare, membre, ochi și dinți artificiali; articole ortopedice; materiale pentru sutură.
- 11 Aparate de iluminat, de încălzit, de producere a vaporilor, de coacere, de refrigerare, de uscare, de ventilare, de distribuție a apei și instalații sanitare.
- 12 Vehicule; aparate de locomotie terestră, aeriană sau navală.
- 13 Arme de foc; muniții și proiectile; explozivi; focuri de artificii.
- 14 Metale prețioase și aliajele lor și produse din aceste materiale sau placate cu acestea, necuprinse în

- alte clase; giuvaergerie, bijuterii, pietre prețioase; ceasornicărie și instrumente pentru măsurarea timpului.
- 15 Instrumente muzicale.
- 16 Hârtie, carton și produse din aceste materiale, necuprinse în alte clase; produse de imprimărie; articole pentru legătorie; fotografii; papetărie; adezivi (materiale colante) pentru papetărie sau menaj; materiale pentru artiști; pensule; mașini de scris și articole de birou (cu excepția mobilelor); materiale de instruire sau învățământ (cu excepția aparatelor); materiale plastice pentru ambalaj (necuprinse în alte clase); caractere tipografice; clișee.
- 17 Cauciuc, gutapercă, gumă, azbest, mică și produse din aceste materiale necuprinse în alte clase; produse din materiale plastice semiprelucrate; materiale de călăfătuire, etanșare și izolare; conducte flexibile nemetalice.
- 18 Piele și imitații din piele, produse din aceste materiale necuprinse în alte clase; piei de animale; geamantane și valize; umbrele, umbrele de soare, bastoane; bice și articole de șelarie.
- 19 Materiale de construcție nemetalice, conducte rigide nemetalice pentru construcție; asfalt, smoală și bitum; construcții transportabile nemetalice; monumente nemetalice.
- 20 Mobile, oglinzi, rame; produse (necuprinse în alte clase) din lemn, plută, trestie, stuf, rachită, corn, os, fildeș, fanoane de balenă, solz, ambra, sidex, spumă de mare, înlocuitori ai tuturor acestor materiale sau din materiale plastice.
- 21 Ustensile și recipiente pentru menaj sau bucătărie; piepteni și bureți; perii (cu excepția pensulelor); materiale pentru perii; materiale pentru curățare; bureți metalici;
- sticlă brută sau semiprelucrată (cu excepția sticlei de construcție); sticlărie, porțelan și faianță necuprinse în alte clase.
- 22 Frânghii, sfori, plase, corturi, prelate, vele, saci (necuprinse în alte clase); materiale de umplutură (cu excepția cauciucului sau materialelor plastice); materiale textile fibroase brute.
- 23 Fire de uz textil.
- 24 Țesături și produse textile necuprinse în alte clase; cuverturi de pat și de masă.
- 25 Îmbrăcăminte, încălțăminte, articole care servesc la acoperirea capului.
- 26 Dantele și broderii, panglici și șireturi; nasturi, capse și copci, ace și ace cu gămălie; flori artificiale.
- 27 Covoare, preșuri, rogojini, linoleum și alte produse pentru acoperirea podelelor; tapete murale, nu din materiale textile.
- 28 Jocuri, jucării; articole de gimnastică și de sport necuprinse în alte clase; decorațiuni (ornamente) pentru pomul de Crăciun.
- 30 Cafea, ceai, cacao, zahăr, orez, tapioca, sago, înlocuitori de cafea; făină și preparate făcute din cereale, pâine, produse de patiserie și cofetărie, înghețată comestibilă; miere, sirop de melasă; drojdie, praf de copt; sare, muștar; oțet, sosuri (condimente); mirodenii, gheață.
- 31 Produse agricole, horticultoare, forestiere și cereale, necuprinse în alte clase; animale vii; fructe și legume proaspete; semințe, plante și flori naturale; hrană pentru animale, malț.
- 32 Bere; ape minerale și gazoase și alte băuturi nealcoolice; băuturi din fructe și sucuri de fructe; siropuri și alte preparate pentru fabricarea băuturilor.
- 33 Băuturi alcoolice (cu excepția berii).
- 34 Tutun; articole pentru fumători; chibrite.

- 35 Publicitate; gestiunea afacerilor comerciale; administrație comercială; lucrări de birou.
- 36 Asigurări; afaceri financiare; afaceri monetare; afaceri imobiliare.
- 37 Construcții; reparații; servicii de instalații; lucrări de construcție: demolare clădiri, terasamente; lucrări de foraj și sondaj pentru construcții; dulgherie, tâmplărie, zugrăveli, vopsitorie, lucrări de finisare pentru construcții; efectuare de instalații sanitare, încălzire centrală, construcții hidrotehnice.
- 38 Telecomunicații.
- 39 Transport; ambalarea și depozitarea mărfurilor; organizarea de călătorii.
- 40 Tratament de materiale.
- 41 Educație; instruire; divertisment; activități sportive și culturale.
- 42 Servicii științifice și tehnologice, precum și servicii de cercetare și de creație, referitoare la acestea; servicii de analiză și cercetare industrială; crearea și dezvoltarea calculatoarelor și a programelor de calculator.
- 43 Servicii de alimentație publică; servicii de cazare temporară.
- 44 Servicii medicale; servicii veterinare; servicii de igienă și de îngrijire a frumuseții pentru oameni sau animale; servicii de agricultură, horticultură și de silvicultură.
- 45 Servicii juridice; servicii de siguranță pentru protejerea bunurilor și indivizilor; servicii personale și sociale oferite de către terți destinate să satisfacă nevoile indivizilor.



- (210) **M 2008 05569** (111) **095893**
 (151) 23.06.2008
 (732) **SC PROCERA AGROCHEMICALS ROMANIA SRL**, Str. Muncii nr. 11, Jud. Călărași, 915200, FUNDULEA ROMANIA
 (540)



AGROCREDIT PROGRAM PROCERA

- (531) *Clasificare Viena:* 241517; 260407; 270503; 290112;
- (591) Culori revendicate: roșu (pantone 192C), albastru (pantone 2726C), alb
- (511) *Produse și/sau servicii grupate pe clase:*
- 44 Servicii de agricultură.



(210) **M 2008 05572** (111) **095894**

(151) 23.06.2008

(732) **SC PROCERA AGROCHEMICALS ROMANIA SRL**, Str. Muncii nr. 11, Jud. Călărași, 915200, FUNDULEA ROMANIA

(540)

SPRINT
erbicid

SPRINT ERBICID

(531) *Clasificare Viena:* 270509; 270510; 270511; 290112;

(591) Culori revendicate: albastru (pantone process blue C), negru (pantone process black C)

(511) *Produse și/sau servicii grupate pe clase:*
5 erbicide.



(210) **M 2008 05573** (111) **095895**

(151) 23.06.2008

(732) **SC PROCERA AGROCHEMICALS ROMANIA SRL**, Str. Muncii nr. 11, Jud. Călărași, 915200, FUNDULEA ROMANIA

(540)

PRIMSTAR
erbicid

PRIMSTAR ERBICID

(531) *Clasificare Viena:* 270509; 270510; 270511; 290112;

(591) Culori revendicate: albastru (pantone process blue C), negru (pantone process black C)

(511) *Produse și/sau servicii grupate pe clase:*
5 erbicide.



(210) **M 2008 05574** (111) **095896**

(151) 23.06.2008

(732) **SC PROCERA AGROCHEMICALS ROMANIA SRL**, Str. Muncii nr. 11, Jud. Călărași, 915200, FUNDULEA ROMANIA

(540)

PRIMSTAR SUPER
erbicid

PRIMSTAR SUPER ERBICID

(531) *Clasificare Viena:* 270509; 270510; 270511; 290112;

(591) Culori revendicate: albastru (pantone process blue C), negru (pantone process black C)

(511) *Produse și/sau servicii grupate pe clase:*
5 erbicide.



(210) **M 2008 05578** (111) **095980**
 (151) 23.06.2008
 (732) **BAYER AKTIENGESELLSCHAFT**,
 51368, LEVERKUSEN GERMANIA
 (740) SC ROMINVENT SA Agenție de
 Brevete, Desene, Marci și Transfer
 de Tehnologie, Str. Ermil Pangratti
 nr. 35, et. 1, sector 1 BUCUREȘTI

(540)

PHYTOBAC

(511) *Produse și/sau servicii grupate pe
 clase:*
 11 Instalații pentru reciclarea și
 degradarea încărcărilor de apă
 reziduală în produsele pentru
 protecția culturilor.



(210) **M 2008 05579** (111) **095959**
 (151) 23.06.2008
 (732) **J. & P. COATS, LIMITED**, 155 St
 Vincent Street, G2 5PA, GLASGOW
 REGATUL UNIT
 (740) SC ROMINVENT SA Agenție de
 Brevete, Desene, Marci și Transfer
 de Tehnologie, Str. Ermil Pangratti
 nr. 35, et. 1, sector 1 BUCUREȘTI

(540)



ANCHOR ARTISTE

(531) *Clasificare Viena:* 180401; 270508;
 270509;

(511) *Produse și/sau servicii grupate pe
 clase:*
 23 Ațe și fire de uz textil.



(210) **M 2008 05585** (111) **095973**
 (151) 24.06.2008
 (732) **SC 76 GUARD SECURITY SRL**,
 Str. Mrs. Averescu nr. 28, Județul
 Mehedinți, **, DROBETA TURNU
 SEVERIN ROMANIA

(540)



76 GUARD SECURITY

(531) *Clasificare Viena:* 240115; 270711;
 290114;

(591) Culori revendicate: verde, galben,
 maro, negru

(511) *Produse și/sau servicii grupate pe
 clase:*

41 Organizare de cursuri teoretice și
 practice de calificare și perfecționare
 pentru agenții de pază.

45 Servicii de siguranță pentru protecția
 bunurilor și indivizilor; consultanță în
 domeniu.



- (210) **M 2008 05598** (111) **095960**
 (151) 24.06.2008
 (732) **SC TAHOG BAL SRL**, nr. 45,
 Doba, Județul Sălaj, **, COMUNA
 DOBRIN ROMANIA
 (740) AGENȚIA DE PROPRIETATE
 INDUSTRIALĂ ARIANA SRL, Str.
 15 Noiembrie 90 , sc.B , ap.5
 BRAȘOV
 (540)



MISS SĂLAJ

- (531) *Clasificare Viena*: 020307; 020309;
 020315; 290112;
 (591) Culori revendicate: mov, auriu
 (511) *Produse și/sau servicii grupate pe
 clase*:
 41 Educație; instruire; divertisment;
 activități sportive și culturale.



- (210) **M 2008 05602** (111) **095919**
 (151) 24.06.2008
 (732) **SC ATLAS CORPORATION SRL**,
 Șos. Pipera, nr. 59, sect. 2, 020111,
 BUCUREȘTI ROMANIA
 (740) INVENTA - AGENȚIE DE
 PROPRIETATE INTELLECTUALĂ
 SRL, B-dul Corneliu Coposu nr. 7,
 bl. 104, sc. 2, et. 1, ap. 31, sector 3
 BUCUREȘTI

(540)

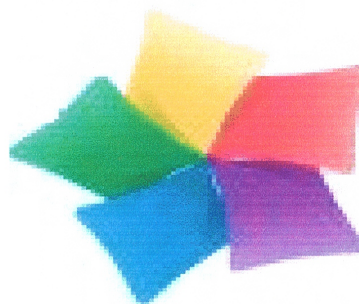

- (531) *Clasificare Viena*: 090123; 260408;
 290115;
 (591) Culori revendicate: verde, bleu,
 mov, roșu, galben,
 (511) *Produse și/sau servicii grupate pe
 clase*:
 2 Vopsele gata colorate pentru interior
 și exterior.



- (210) **M 2008 05603** (111) **096281**
 (151) 24.06.2008
 (732) **SC ATLAS CORPORATION SRL**,
 Șos. Pipera, nr. 59, sect. 2, 020111,
 BUCUREȘTI ROMANIA
 (740) INVENTA - AGENȚIE DE
 PROPRIETATE INTELLECTUALĂ
 SRL, B-dul Corneliu Coposu nr. 7,
 bl. 104, sc. 2, et. 1, ap. 31, sector 3
 BUCUREȘTI
 (540)

APLAREADYCOLOR

(511) *Produse și/sau servicii grupate pe clase:*

2 Vopsele gata colorate pentru interior și exterior.



(210) **M 2008 05604** (111) **095923**

(151) 24.06.2008

(732) **SC ATLAS CORPORATION SRL**, Șos. Pipera, nr. 59, sect. 2, 020111, BUCUREȘTI ROMANIA

(740) INVENTA - AGENȚIE DE PROPRIETATE INTELECTUALĂ SRL, B-dul Corneliu Coposu nr. 7, bl. 104, sc. 2, et. 1, ap. 31, sector 3 BUCUREȘTI

(540)



APLACOLOR READY

(531) *Clasificare Viena:* 090123; 260403; 270507; 290115;

(591) Culori revendicate: albastru, gri, verde, bleu, mov, roșu, galben

(511) *Produse și/sau servicii grupate pe clase:*

2 Vopsele gata colorate pentru interior și exterior.



(210) **M 2008 05605** (111) **095974**

(151) 24.06.2008

(732) **SC CLICK UNIVERS SRL**, Calea Călărașilor nr. 319, parter, ap. 3, sector 3, 030622, BUCUREȘTI ROMANIA

(740) INVENTA - AGENȚIE DE PROPRIETATE INTELECTUALĂ SRL, B-dul Corneliu Coposu nr. 7, bl. 104, sc. 2, et. 1, ap. 31, sector 3 BUCUREȘTI

(540)

SHOPIX TOATE BUNE

(511) *Produse și/sau servicii grupate pe clase:*

35 Adunarea împreună pentru beneficiul altora, a unei varietăți de bunuri, oferind clienților posibilitatea unei vizionări convenabile și a cumpărării acestor bunuri on-line.



(210) **M 2008 05606** (111) **095947**

(151) 24.06.2008

(732) **COMPAGNIE GERVAIS DANONE**, 17 Boulevard Haussmann, 75009, PARIS FRANTA

(740) INVENTA - AGENȚIE DE PROPRIETATE INTELECTUALĂ SRL, B-dul Corneliu Coposu nr. 7, bl. 104, sc. 2, et. 1, ap. 31, sector 3 BUCUREȘTI

(540)

CREMOSSO, GUSTUL DE CARE TE ÎNDRĂGOSTEȘTI

(511) *Produse și/sau servicii grupate pe clase:*

29 Lapte, lapte pudră, lapte sub formă de gel, lapte aromat și lapte bătut; produse lactate, cum ar fi: deserturi

din lapte, iaurturi, iaurturi de băut, brânză de vaci, băuturi simple sau aromate produse în principal din lapte sau produse lactate, băuturi lactate preparate în principal din lapte, băuturi lactate cu conținut de fructe; produse lactate sau aromate fermentate.



- (210) **M 2008 05607** (111) **095948**
 (151) 24.06.2008
 (732) **COMPAGNIE GERVAIS DANONE**,
 17 Boulevard Haussmann, 75009,
 PARIS FRANTA
 (740) INVENTA - AGENȚIE DE
 PROPRIETATE INTELECTUALĂ
 SRL, B-dul Corneliu Coposu nr. 7,
 bl. 104, sc. 2, et. 1, ap. 31, sector 3
 BUCUREȘTI

(540)

UN CREMOSSO PE ZI ÎȚI ADUCE BUCURIE

- (511) *Produse și/sau servicii grupate pe clase:*
 29 Lapte, lapte pudră, lapte sub formă de gel, lapte aromat și lapte bătut; produse lactate, cum ar fi: deserturi din lapte, iaurturi, iaurturi de băut, brânză de vaci, băuturi simple sau aromate produse în principal din lapte sau produse lactate, băuturi lactate preparate în principal din lapte, băuturi lactate cu conținut de fructe; produse lactate sau aromate fermentate.



- (210) **M 2008 05609** (111) **096016**
 (151) 24.06.2008
 (732) **SC URSUS BREWERIES SA**,
 Calea Stirbei Vodă nr. 26-28, etajele
 7-8, sector 1, 010113, BUCUREȘTI
 ROMANIA
 (740) RATZA & RATZA, Bd. A. I. Cuza nr.
 52-54, sector 1 BUCUREȘTI
 (540)



CIUCAS MONTANFEST

- (531) *Clasificare Viena:* 060102; 270502;
 270503; 290112;
 (591) Culori revendicate: Verde, Roșu
 (511) *Produse și/sau servicii grupate pe clase:*
 32 Bere; ape minerale și gazoase și alte băuturi nealcoolice; băuturi din fructe și sucuri de fructe; siropuri și alte preparate pentru fabricarea băuturilor.
 41 Educație; instruire; divertisment; activități sportive și culturale.
 43 Servicii de furnizare a mâncării și a băuturilor; cazare temporară; servicii de restaurant și bar.



(210) **M 2008 05613** (111) **095981**
 (151) 24.06.2008
 (732) **SC JOLIDON EXPORT IMPORT SRL**, Str. Tăbăcarilor nr.1, Județul Cluj, 400139, CLUJ NAPOCA ROMANIA
 (740) RATZA & RATZA, Bd. A. I. Cuza nr. 52-54, sector 1 BUCUREȘTI
 (540)

JOLIDON
 FASHION LINGERIE

JOLIDON FASHION LINGERIE

(531) *Clasificare Viena: 270501; 270509;*
 (511) *Produse și/sau servicii grupate pe clase:*
 3 Săpunuri; parfumuri, uleiuri esențiale, cosmetice, loțiuni pentru păr; produse pentru îngrijirea dinților.
 25 Îmbrăcăminte, încălțăminte, pălării.
 35 Publicitate; gestiunea afacerilor comerciale; administrație comercială.



(210) **M 2008 05614** (111) **095982**
 (151) 24.06.2008
 (732) **SC JOLIDON EXPORT IMPORT SRL**, Str. Tăbăcarilor nr.1, Județul Cluj, 400139, CLUJ NAPOCA ROMANIA
 (740) RATZA & RATZA, Bd. A. I. Cuza nr. 52-54, sector 1 BUCUREȘTI
 (540)

JOLIDON
 CLANDESTINE

JOLIDON CLANDESTINE

(531) *Clasificare Viena: 020904; 040521; 270507;*
 (511) *Produse și/sau servicii grupate pe clase:*
 3 Săpunuri; parfumuri, uleiuri esențiale, cosmetice, loțiuni pentru păr; produse pentru îngrijirea dinților.
 25 Îmbrăcăminte, încălțăminte, pălării.
 35 Publicitate; gestiunea afacerilor comerciale; administrație comercială.



- (210) **M 2008 05615** (111) **095983**
 (151) 24.06.2008
 (732) **SC JOLIDON EXPORT IMPORT SRL**, Str. Tăbăcarilor nr.1, Județul Cluj, 400139, CLUJ NAPOCA ROMANIA
 (740) **RATZA & RATZA**, Bd. A. I. Cuza nr. 52-54, sector 1 BUCUREȘTI

(540)

JOLIDON
 EUROPEAN FASHION LINGERIE

JOLIDON EUROPEAN FASHION LINGERIE

- (531) *Clasificare Viena: 270501;*
- (511) *Produse și/sau servicii grupate pe clase:*
- 3 Săpunuri; parfumuri, uleiuri esențiale, cosmetice, loțiuni pentru păr; produse pentru îngrijirea dinților.
- 25 Îmbrăcăminte, încălțăminte, pălării.
- 35 Publicitate; gestiunea afacerilor comerciale; administrație comercială.



- (210) **M 2008 05616** (111) **095984**
 (151) 24.06.2008
 (732) **SC JOLIDON EXPORT IMPORT SRL**, Str. Tăbăcarilor nr.1, Județul Cluj, 400139, CLUJ NAPOCA ROMANIA
 (740) **RATZA & RATZA**, Bd. A. I. Cuza nr. 52-54, sector 1 BUCUREȘTI

(540)

JOLIDON

JOLIDON

- (531) *Clasificare Viena: 270502; 270503;*
- (511) *Produse și/sau servicii grupate pe clase:*
- 3 Săpunuri; parfumuri, uleiuri esențiale, cosmetice, loțiuni pentru păr; produse pentru îngrijirea dinților.
- 25 Îmbrăcăminte, încălțăminte, pălării.
- 35 Publicitate; gestiunea afacerilor comerciale; administrație comercială.



- (210) **M 2008 05618** (111) **096058**
 (151) 24.06.2008
 (732) **SC TERAPIA SA**, str.Fabricii nr.124, jud.Cluj, 400632, CLUJ-NAPOCA ROMANIA

(540)

ALETA

- (511) *Produse și/sau servicii grupate pe clase:*
- 5 Produse farmaceutice și veterinare; suplimente nutritive; produse igienice pentru medicină; substanțe dietetice de uz medical, alimente pentru sugari; plasturi și materiale pentru pansamente; materiale pentru plombarea dinților și pentru mulaje dentare; dezinfectante;

produse pentru distrugerea animalelor dăunătoare, fungicide, ierbicide.

- 35 Publicitate; gestiunea afacerilor comerciale; administrație comercială; lucrări de birou.



- (210) **M 2008 05619** (111) **095903**
 (151) 24.06.2008
 (732) **BIRSAN ANDREITA EMIL AUREL**,
 Str. Deparateanu nr. 39, sector 1,
 BUCUREȘTI ROMANIA

(540)

MAGIC CHEF

- (511) *Produse și/sau servicii grupate pe clase:*

1 Produse chimice destinate industriei, științelor, fotografiei, agriculturii, horticulturii și silviculturii; rășini artificiale în stare brută, materiale plastice în stare brută; îngrășăminte pentru pământ; compoziții extinctoare; preparate pentru călire și sudura metalelor; produse chimice destinate conservării alimentelor; materiale tanante; adezivi (materiale de lipit) destinați industriei.

29 Carne, pește, păsări și vânat; extracte din carne; fructe și legume conservate, congelate, uscate și fierte; jeleuri, dulceturi, compoturi; ouă, lapte și produse lactate; uleiuri și grăsimi comestibile.

30 Cafea, ceai, cacao, zahăr, orez, tapioca, sago, înlocuitori de cafea; făină și preparate făcute din cereale, pâine, produse de patiserie și cofetărie, înghețată comestibilă; miere, sirop de melasă; drojdie, praf de copt; sare, muștar; oțet, sosuri (condimente); mirodenii, gheață.

31 Produse agricole, horticoale, forestiere și cereale, necuprinse în

alte clase; animale vii; fructe și legume proaspete; semințe, plante și flori naturale; alimente pentru animale, maț.

- 32 Bere; ape minerale și gazeoase și alte băuturi nealcoolice; băuturi din fructe și sucuri de fructe; siropuri și alte preparate pentru fabricarea băuturilor.

- 35 Publicitate; gestiunea afacerilor comerciale; administrație comercială; lucrări de birou.



- (210) **M 2008 05621** (111) **095904**
 (151) 24.06.2008
 (732) **SC MODERN MEDIA GROUP SRL**,
 Str. Vasile Conta nr. 6, sector 2,
 BUCUREȘTI ROMANIA

(540)

FULLPAGE

- (511) *Produse și/sau servicii grupate pe clase:*

16 Hârtie, carton și produse din aceste materiale, necuprinse în alte clase; produse de imprimare; articole pentru legătorie; fotografii; papetărie; adezivi (materiale colante) pentru papetărie sau menaj; materiale pentru artiști; pensule; mașini de scris și articole de birou (cu excepția mobilierului); materiale de instruire sau învățământ (cu excepția aparatelor).

35 Publicitate; gestiunea afacerilor comerciale; administrație comercială; lucrări de birou.

41 Educație; instruire; divertisment; activități sportive și culturale.



(210) **M 2008 05622** (111) **095905**
 (151) 24.06.2008
 (732) **SC MODERN MEDIA GROUP SRL**,
 Str. Vasile Conta nr. 6, sector 2,
 BUCURESTI ROMANIA

(540)

BUCHAREST MENU

(511) *Produse și/sau servicii grupate pe clase:*

- 16 Hârtie, carton și produse din aceste materiale, necuprinse în alte clase; produse de imprimare; articole pentru legătorie; fotografii; papetărie; adezivi (materiale colante) pentru papetărie sau menaj; materiale pentru artiști; pensule; mașini de scris și articole de birou (cu excepția mobilierului); materiale de instruire sau învățământ (cu excepția aparatelor).
- 35 Publicitate; gestiunea afacerilor comerciale; administrație comercială; lucrări de birou.
- 41 Educație; instruire; divertisment; activități sportive și culturale.



(210) **M 2008 05626** (111) **095906**
 (151) 24.06.2008
 (732) **RANI PALADE**, Str. Crângului, nr. 14, sect. 1, BUCURESTI ROMANIA

(540)

RASARIT DE SOARE

(511) *Produse și/sau servicii grupate pe clase:*

- 16 Hârtie, carton și produse din aceste materiale, necuprinse în alte clase; produse de imprimare; articole pentru legătorie; fotografii; papetărie; adezivi (materiale colante) pentru papetărie sau menaj; materiale pentru artiști;

pensule; mașini de scris și articole de birou (cu excepția mobilierului); materiale de instruire sau învățământ (cu excepția aparatelor); materiale plastice pentru ambalaj (necuprinse în alte clase); caractere tipografice; clișee.

- 39 Transport; ambalarea și depozitarea mărfurilor; organizare de călătorii.
- 41 Educație; instruire; divertisment; activități sportive și culturale.
- 42 Servicii științifice și tehnologice, precum și servicii de cercetare și de creație referitoare la acestea; servicii de analiză și de cercetare industrială; crearea și dezvoltarea calculatoarelor și a programelor de calculator.
- 43 Servicii de alimentație publică; servicii de cazare temporară.
- 44 Servicii medicale; servicii veterinare; servicii de igienă și de îngrijire a frumuseții pentru oameni sau pentru animale; servicii de agricultură, horticultură și de silvicultură.
- 45 Servicii juridice, servicii de siguranță pentru protejarea bunurilor și indivizilor; servicii personale și sociale oferite de către terți, destinate să satisfacă nevoile indivizilor.



(210) **M 2008 05639** (111) **096059**
 (151) 24.06.2008
 (732) **SC SKIN MEDIA SRL**, Str. Ocna Sibiului 46-48, sector 1, 014011, BUCUREȘTI ROMANIA

(540)

CAFENEAUA FOTOGRAFILOR

- (511) *Produse și/sau servicii grupate pe clase:*
 35 Publicitate; gestiunea afacerilor comerciale; administrație comercială; lucrări de birou.
 41 Educație; instruire; divertisment; activități sportive și culturale.
 42 Servicii științifice și tehnologice, precum și servicii de cercetare și de creație, referitoare la acestea; servicii de analiză și cercetare industrială; crearea și dezvoltarea calculatoarelor și a programelor de calculator.
 43 Servicii de alimentație publică; servicii de cazare temporară.



- (210) **M 2008 05643** (111) **096060**
 (151) 24.06.2008
 (732) **MIHAI CONSTANTIN**, Str. Câmpului nr. 1, sc. A, ap. 2, Jud. Brașov, RÂȘNOV ROMANIA

(540)

ROSENAU

- (511) *Produse și/sau servicii grupate pe clase:*
 12 Vehicule; aparate de locomoție terestră, aeriană și navală.
 39 Transport; ambalarea și depozitarea mărfurilor; organizarea de călătorii.
 43 Servicii de alimentație publică; cazare temporară.



- (210) **M 2008 05650** (111) **096061**
 (151) 24.06.2008
 (732) **SC S.I.T.E.A. ROMANIA SRL**, B-dul. Libertății nr. 18, bl. 104, sc. 2, et. 1, ap. 15, sector 5, 050706, BUCUREȘTI ROMANIA

(540)



SITEA TEHNOLOGIE ȘI STIL

- (531) *Clasificare Viena:* 260112; 260116; 270501; 290113;
 (591) Culori revendicate: ocru-auri, negru
 (511) *Produse și/sau servicii grupate pe clase:*
 5 Produse farmaceutice și de uz veterinar; produse sanitare de uz medical; substanțe dietetice de uz medical, alimente pentru sugari; plasturi, materiale de pansat; materiale pentru plombarea dinților și pentru amprente dentare; dezinfectanți; produse pentru distrugerea dăunătoare, fungicide, ierbicide.
 10 Aparate și instrumente chirurgicale, medicale, stomatologice și de uz veterinar, membre, ochi și dinți artificiali; articole ortopedice; materiale de sutură.
 37 Construcții; reparații; instalații; instalare și reparații de aparate și instrumente chirurgicale, medicale și stomatologice.



(210) **M 2008 05651** (111) **096105**
 (151) 24.06.2008
 (732) **SC PRO ELECTRO-SERVICE SRL**,
 B-dul Nicolae Grigorescu nr. 18, bl.
 B3 bis, sc. 8, et. 4, ap. 359, sector
 3, BUCUREȘTI ROMANIA

(540)

REABILROM

(511) *Produse și/sau servicii grupate pe clase:*
 36 Asigurări; afaceri financiare; afaceri monetare; afaceri imobiliare.
 37 Construcții; reparații; servicii de instalații.



(210) **M 2008 05653** (111) **096104**
 (151) 24.06.2008
 (732) **SC NICOARA ȘI FIUL SRL**, Aleea
 Av. Lt. Gh. Stâlpeanu nr. 11, bl. 8,
 sc. B, et.4, ap. 40, **, BUCUREȘTI
 ROMANIA
 (740) CABINET INDIVIDUAL IVANESCU
 GABRIEL DAN, Str. Al. I. Cuza nr.
 58, ap. 7 BRAȘOV

(540)

VINUL PENTRU PRIETENI

(511) *Produse și/sau servicii grupate pe clase:*
 33 Vinuri.



(210) **M 2008 05654** (111) **096062**
 (151) 24.06.2008
 (732) **SC DATA SEARCH SRL**, Str.
 Foișorului nr. 4, bl. F1C, sc. 1, ap.
 16, sector 3, BUCUREȘTI
 ROMANIA
 (740) TEODORU & ASSOCIATES
 INTELLECTUAL PROPERTY
 AGENCY, Str. Nerva Traian nr.12,
 bl.M37, sc.1, ap.1, sector 3
 BUCUREȘTI

(540)



PĂPICĂ.RO

(531) *Clasificare Viena:* 020501; 270502;
 290113;
 (591) Culori revendicate: portocaliu,
 galben, albastru
 (511) *Produse și/sau servicii grupate pe clase:*
 35 Publicitate; gestiunea afacerilor
 comerciale; administrație comercia-
 lă; lucrări de birou.
 38 Telecomunicații.



(210) **M 2008 05657** (111) **096017**
 (151) 25.06.2008
 (732) **SC POPAS BLIDAR SRL**, Str.
 Dealul Florilor, nr. 12,, 430165,
 BAI A MARE ROMANIA

(540)

DEALUL FLORILOR

(511) *Produse și/sau servicii grupate pe clase:*

43 Servicii de alimentație publică; servicii de cazare publică.



(210) **M 2008 05660** (111) **095843**

(151) 25.06.2008

(732) **SC IPOTECIDIRECT SRL**, Str. Joseph Hayden nr. 4, camera 2, Județul Timiș, **TIMIȘOARA ROMANIA**

(540)

HARTA DEZVOLTATORILOR

(511) *Produse și/sau servicii grupate pe clase:*

36 Asigurări; afaceri financiare; afaceri monetare; afaceri imobiliare.



(210) **M 2008 05661** (111) **096018**

(151) 25.06.2008

(732) **ROVIO GUARD SRL**, Sălătrucel, nr. 58, jud. Vâlcea, 247585, COM. SĂLATRUCEL ROMANIA

(540)



ROVIO GUARD

(531) *Clasificare Viena:* 011108; 260104; 260111; 260418; 290113;

(591) Culori revendicate: Albastru, Negru, Galben

(511) *Produse și/sau servicii grupate pe clase:*

37 Construcții; reparații; servicii de instalații; servicii de consultanță și instalare pentru: sisteme antiefracție (centrale de alarmă, detectori, accesorii); pentru sistemele de supraveghere video, pentru sistemele de control acces, pentru sistemele de alarmare pentru autoturisme (alarme auto); pentru sistemele de interfonie (interfoane, accesorii); pentru sistemele de alarmare și detecție incendiu și sisteme electrice.

38 Telecomunicații.

41 Servicii de educație; instruire.

45 Servicii de siguranță pentru protejarea bunurilor și indivizilor.



(210) **M 2008 05662** (111) **096277**

(151) 25.06.2008

(732) **STEFANESCU VLAICU CATALIN**, Str. Rândunelelor, nr. 9, sect. 3, **, BUCURESTI ROMANIA

(540)



KIDS PROTECTOR

(531) *Clasificare Viena:* 250722; 260418;

(511) *Produse și/sau servicii grupate pe clase:*

16 Hârtie, carton și produse din aceste materiale, necuprinse în alte clase; produse de imprimare; articole

pentru legătorie; fotografii; papetărie; adezivi (materiale colante) pentru papetărie sau menaj; materiale pentru artiști; pensule; mașini de scris și articole de birou (cu excepția mobilierului); materiale de instruire sau învățământ (cu excepția aparatelor); materiale plastice pentru ambalaj (necuprinse în alte clase); caractere tipografice; clișee.

28 Jocuri, jucării; articole de gimnastică și de sport necuprinse în alte clase; decorațiuni (ornamente) pentru pomul de Crăciun.

41 Educație; instruire; divertisment; activități sportive și culturale.

45 Servicii juridice, servicii de siguranță pentru protejarea bunurilor și indivizilor; servicii personale și sociale oferite de către terți, destinate să satisfacă nevoile indivizilor.



(210) **M 2008 05677** (111) **095796**

(151) 25.06.2008

(732) **SC SUPERCOM SECURITY SRL**,
Str. Gherghiței nr.23C, sector 2, **, BUCUREȘTI ROMANIA

(540)



SUPERCOM SECURITY

(531) *Clasificare Viena:* 030101; 240119; 260115; 290113;

(591) Culori revendicate: albastru, roșu, galben

(511) *Produse și/sau servicii grupate pe clase:*

45 Servicii de siguranță pentru protejarea bunurilor.



(210) **M 2008 05680** (111) **096316**

(151) 25.06.2008

(732) **ASOCIATIA CRESTINA A TINERILOR ACT-YMCA**, Str. Drobeta 3-5, ap. 7, sector 2, 020521, BUCUREȘTI ROMANIA

(540)



ACT-YMCA

(531) *Clasificare Viena:* 260305; 260322; 260418;

(511) *Produse și/sau servicii grupate pe clase:*

35 Publicitate; gestiunea afacerilor comerciale; administrație comercială; lucrări de birou.

39 Transport; ambalare și depozitarea mărfurilor; organizarea de călătorii.

41 Educație; instruire; divertisment; activități sportive și culturale.

43 Servicii de alimentație publică; servicii de cazare publică.

45 Servicii personale și sociale oferite de către terți, destinate să satisfacă nevoile indivizilor; servicii de siguranță pentru protejarea bunurilor și indivizilor.



- (210) **M 2008 05681** (111) **096116**
 (151) 25.06.2008
 (732) **SC RS INDUSTRIE SRL**, Str. Alexandru Ioan Cuza, nr. 59, Jud. Galați, 800216, GALAȚI ROMANIA
 (740) LOYAL PARTNERS AGENTIE DE PROPRIETATE INTELECTUALA SRL, Str.Portului nr.23, Parcul de Soft, cam.307 GALAȚI

(540)



EXTRECO

- (531) *Clasificare Viena*: 260407; 261108; 270502; 290112;
- (591) Culori revendicate: gri, portocaliu
- (511) *Produse și/sau servicii grupate pe clase*:
- 1 Produse chimice destinate industriei, științelor, fotografiei, agriculturii, horticulturii și silviculturii; rășini artificiale în stare brută, materiale plastice în stare brută, îngrășăminte pentru pământ; compoziții extinctoare preparate pentru călire și sudura metalelor; produse chimice destinate conservării alimentelor; materiale tanante; adezivi (materiale de lipit) destinate industriei.
- 17 Produse din materiale plastice semiprelucrate; materiale de călăfătuire, etansare și izolare în particular materiale termoizolatoare sub formă de plăci din spumă rigidă de polistiren extrudat pentru izolarea termică a acoperișurilor, a pardoselilor civile și industriale, a pereților de subsoluri, a soclurilor și

- punților termice, a pereților exteriori și teraselor, a spațiilor cu umiditate ridicată, a fațadelor, a spațiilor și încăperilor frigorifice, a tavanelor în depozite, produse pentru etansare, împachetare și izolare fonică; conducte flexibile nemetalice.
- 19 Materiale de construcții nemetalice; ciment, amestecuri de ciment pentru umplerea cavitațiilor, plăci din polistiren extrudat, întăritori, ciment pentru dale, preparate pentru tencuiele de mortar, benzi de etansare, acoperiri, tencuiele din mortar, ipsos, preparate pentru repararea și finisarea suprafețelor tencuite, asfalt, smoală, bitum, construcții transportabile nemetalice.
- 35 Publicitate; gestiunea afacerilor comerciale; administrație comercială; lucrări de birou.



- (210) **M 2008 05682** (111) **096063**
 (151) 25.06.2008
 (732) **SC ARABESQUE SRL**, Str. Timișului nr. 1, județul Galați, 800321, GALAȚI ROMANIA
 (740) LOYAL PARTNERS AGENTIE DE PROPRIETATE INTELECTUALA SRL, Str.Portului nr.23, Parcul de Soft, cam.307 GALAȚI

(540)



BUDMAX

- (531) *Clasificare Viena*: 070124; 260116; 260418; 290112;
- (591) Culori revendicate: galben, albastru
- (511) *Produse și/sau servicii grupate pe clase*:
- 1 Produse chimice destinate indus-

- triei, științelor, fotografiei, agriculturii, horticulturii și silviculturii; rășini artificiale în stare brută, materiale plastice în stare brută; îngrășăminte pentru pământ; compoziții extinctoare; preparate pentru călire și sudura metalelor; produse chimice destinate conservării alimentelor; materiale tanante; adezivi (materiale de lipit) destinați industriei.
- 2 Vopsele, firnisuri, lacuri; substanțe de protecție contra ruginii și contra deteriorării lemnului; materiale colorante, mordanți; rășini naturale în stare brută; metale sub formă de foițe și sub formă de pudră pentru pictori, decoratori, tipografi și artiști.
- 3 Preparate pentru albit și alte substanțe pentru spălat; preparate pentru curățare, lustruire, degresare și șlefuire; săpunuri; parfumerie, uleiuri esențiale, cosmetice, loțiuni pentru păr; produse pentru îngrijirea dinților.
- 6 Metale comune și aliajele lor; materiale de construcție metalice; construcții transportabile metalice; materiale metalice pentru căile ferate; cabluri și fire metalice neelectrice; produse de lăcătușerie și feronerie metalică; tuburi metalice; case de bani; produse metalice necuprinse în alte clase; minereuri.
- 9 Aparate și instrumente științifice, nautice, geodezice, fotografice, cinematografice, optice, de cântărire, de măsurare, de semnalizare, de control (verificare), de siguranță (salvare) și didactice; aparate și instrumente pentru conducerea, distribuirea, transformarea, acumularea, reglarea sau comanda curentului electric; aparate pentru înregistrarea, transmiterea, reproducerea sunetelor sau imaginilor; suporturi de înregistrare magnetici, discuri acustice; distribuitoare automate și mecanisme pentru aparate cu preplată; case înregistratoare, mașini de calculat, echipamente pentru tratarea informației și calculatoare; extinctoare.
- 11 Aparate de iluminat, de încălzit, de producere a vaporilor, de coacere, de refrigerare, de uscare, de ventilare, de distribuire a apei și instalații sanitare.
- 17 Cauciuc, gutapercă, gumă, azbest, mică și produse din aceste materiale necuprinse în alte clase; produse din materiale plastice semi-prelucrate; materiale de călăfătuire, etanșare și izolare; conducte flexibile nemetalice.
- 19 Materiale de construcție nemetalice, conducte rigide nemetalice pentru construcții; asfalt, smoală și bitum; construcții transportabile nemetalice; monumente nemetalice.
- 27 Covoare, preșuri, rogojini, linoleum și alte produse pentru acoperirea podelelor; tapete murale, nu din materiale textile.
- 35 Publicitate; gestiunea afacerilor comerciale; administrație comercială; lucrări de birou.
- 39 Transport; ambalare și depozitarea mărfurilor; organizarea de călătorii.
- ◆◆◆◆◆◆◆◆◆◆
- (210) **M 2008 05684** (111) **096019**
 (151) 25.06.2008
 (732) **SC MOTOR SIELD SRL**, Str. Intr. Morum nr.6, ap.3, județul Harghita, 535600, ODORHEIU SECUIESC ROMANIA
 (540)

ROADMEN

- (511) *Produse și/sau servicii grupate pe clase:*
 12 Aparate de locomoție terestră și accesoriile lor.



- (210) **M 2008 05691** (111) **095844**
 (151) 25.06.2008
 (732) **SC VENUS DSH IMPORT EXPORT SRL**, Calea Moșilor nr. 278, bl. 20 Bis, sc. A, et. 1, ap. 4, sector 2, 020893, BUCUREȘTI ROMANIA

(540)



DSH

- (531) *Clasificare Viena:* 260418; 270502; 270524; 290101;
 (591) Culori revendicate: roșu, alb

În conformitate cu: regula 17 Alineatul 4 din regulamentul de aplicare al Legii 84/1998, conform adresei nr. 1019794/18.06.2008, solicitantul nu revendică un drept exclusiv asupra denumirii:

DSH pentru produsele cuprinse in clasa 7

- (511) *Produse și/sau servicii grupate pe clase:*
 7 Mașini și mașini unelte.



- (210) **M 2008 05702** (111) **096317**
 (151) 25.06.2008
 (732) **SC ALFA OMEGA TV PRODUCTION SRL**, Str. Soroca nr. 8, et. 3, ap. 12, Județul Timiș, **, TIMIȘOARA ROMANIA

(540)



ALFA OMEGA TV

- (531) *Clasificare Viena:* 241725; 270515; 270519; 290113;
 (591) Culori revendicate: alb, roșu, albastru
 (511) *Produse și/sau servicii grupate pe clase:*
 35 Publicitate; gestiunea afacerilor comerciale; administrație comercială; lucrări de birou.
 38 Telecomunicații.
 41 Educație; instruire; divertisment; activități sportive și culturale.
 42 Servicii științifice și tehnologice, precum și servicii de cercetare și de creație, referitoare la acestea; servicii de analiză și cercetare industrială, crearea și dezvoltarea calculatoarelor și a programelor de calculator.



(210) **M 2008 05704** (111) **096191**
 (151) 26.06.2008
 (732) **SC RICKY IMPEX SRL**, Șos. Ștefănești nr. 57B, Jud. Ilfov, COMUNA AFUMAȚI ROMANIA

(540)



RICHLIFE

(531) *Clasificare Viena:* 260407; 260418; 260419; 270508; 290112;

(591) Culori revendicate: roșu, negru

(511) *Produse și/sau servicii grupate pe clase:*

11 Aparate de iluminat, de încălzit, de producere a vaporilor, de coacere, de refrigerare, de uscare, de ventilare, de distribuire a apei și instalații sanitare.

35 Publicitate; gestiunea afacerilor comerciale; administrație comercială; lucrări de birou.



(210) **M 2008 05707** (111) **096153**
 (151) 26.06.2008

(732) **SC DO TRANSPORT SRL**, Str. Dreptății nr. 22. bl. E2, sc. 2, et. 1, ap. 20, sector 6, BUCUREȘTI ROMANIA

(740) SC CABINET N D GAVRIL SRL, Str. Ștefan Negulescu nr. 6A, sector 1 BUCUREȘTI

(540)



DO TRANSPORT... AWAY IS THE WAY

(531) *Clasificare Viena:* 260409; 260418; 270503; 290114;

(591) Culori revendicate: alb, bleu, albastru, portocaliu

(511) *Produse și/sau servicii grupate pe clase:*

35 Publicitate; gestiunea afacerilor comerciale; administrație comercială.

36 Asigurări; afaceri financiare; afaceri monetare; afaceri imobiliare.

37 Construcții industriale; reparații și întreținere auto; servicii de instalații service auto; locație auto (închirieri de utilaje pentru șantier).

39 Transport; ambalare și depozitarea mărfurilor; distribuție de produse; toate în domeniul mijloacelor de transport auto; organizare de călătorii.

43 Servicii de alimentație publică; servicii de cazare temporară.



- (210) **M 2008 05708** (111) **096106**
 (151) 26.06.2008
 (732) **SC APIPRODEX SRL**, Str. Lucernei nr. 2, jud. Mureș, 540265, TÂRGU MUREȘ ROMANIA
 (740) INTELMMI CONSULT SRL, Str. Sârguinței nr. 39, ap.12 TÂRGU MUREȘ
 (540)

NECTARUL CARPAȚILOR

- (511) *Produse și/sau servicii grupate pe clase:*
 30 Cafea, ceai, cacao, zahăr, orez, tapioca, sago, înlocuitori de cafea; făină și preparate făcute din cereale, pâine, produse de patiserie și cofetărie, înghețată comestibilă; miere, sirop de melasă; drojdie, praf de copt; sare, muștar; oțet, sosuri (condimente); mirodenii, gheață.
 39 Transport; ambalarea și depozitarea mărfurilor; organizarea de călătorii.



- (210) **M 2008 05710** (111) **096269**
 (151) 26.06.2008
 (732) **TACHE ION**, Jud. Giurgiu, **, COMUNA ADUNAȚII-COPĂCENI ROMANIA
 (540)

EXPRESUL LIBERAL

- (511) *Produse și/sau servicii grupate pe clase:*
 16 Tipărituri.



- (210) **M 2008 05711** (111) **095834**
 (151) 26.06.2008
 (732) **SC ZAREA SA**, B-dul Bucureștii Noi nr.111, sector 1, **, BUCUREȘTI ROMANIA
 (740) INVENTA - AGENȚIE DE PROPRIETATE INTELECTUALĂ SRL, B-dul Corneliu Coposu nr. 7, bl. 104, sc. 2, et. 1, ap. 31, sector 3 BUCUREȘTI
 (540)

CORAZON DEL TORO

- (511) *Produse și/sau servicii grupate pe clase:*
 33 Băuturi alcoolice (cu excepția berii).



- (210) **M 2008 05713** (111) **095836**
 (151) 26.06.2008
 (732) **SC ADAZIA IMPEX SRL**, Str. Preciziei nr. 1, jud. Dolj, 200747, CRAIOVA ROMANIA
 (740) CABINET ENPORA, Str. George Călinescu nr. 52A, ap. 1, sector 1, P.O. Box 39-F1 BUCUREȘTI
 (540)



ADAZIA

- (531) *Clasificare Viena:* 260118; 260416; 260418; 290113;
 (591) Culori revendicate: roșu, auriu, albastru închis
 (511) *Produse și/sau servicii grupate pe clase:*
 3 Preparate pentru albit și alte substanțe pentru spălat; preparate pentru curățare, lustruire, degresare și șlefuire; săpunuri; parfumerie,

uleiuri esențiale, cosmetice, loțiuni pentru păr; produse pentru îngrijirea dinților; lichid pentru spălat parbrize.



(210) **M 2008 05714** (111) **096039**

(151) 26.06.2008

(732) **SC SBS BROADCASTING MEDIA SRL**, Iride Business Park, Bdul. Dimitrie Pompei nr. 9-9A, clădirea 20, et. 8, sector 2, BUCUREȘTI ROMANIA

(740) SC RODALL SRL, Str. Polonă nr. 115, bl. 15, ap.19, sector 1, BUCUREȘTI

(540)

WE LOVE
WE LOVE TO ENTERTAIN YOU.

WE LOVE WE LOVE TO ENTERTAIN YOU

(531) *Clasificare Viena: 270504; 270506; 290101;*

(591) Culori revendicate: roșu

(511) *Produse și/sau servicii grupate pe clase:*

9 Publicații electronice descărcabile.

16 Hârtie, carton și produse din aceste materiale, necuprinse în alte clase; produse de imprimare; articole pentru legătorie; fotografii; papetărie; adezivi (substanțe de lipit) pentru papetărie sau menaj; materiale pentru artiști; pensule; mașini de scris și articole de birou (cu excepția mobilierului); materiale de instruire sau învățământ (cu excepția aparatelor); materiale plastice pentru ambalare (necuprinse în alte clase); caractere tipografice; clișee; și în special

ziare, reviste și periodice.
35 Publicitate; publicitate prin radio și televiziune; servicii de promovare și de informare; gestionarea afacerilor comerciale; administrație comercială; lucrări de birou; strângerea la un loc, în beneficiul terților, a unor produse diverse (exceptând transportul) pentru a permite clienților să le vadă și să le achiziționeze cât mai comod prin mijloace electronice, prin intermediul site-urilor web sau al emisiunilor de teleshopping; publicitate on-line într-o rețea computerizată.

36 Transfer electronic de fonduri.

38 Telecomunicații; și în special prin internet; servicii de difuzare a programelor de radio și televiziune; furnizarea și închirierea timpilor de acces la baze de date deservite de computere, la un computer utilizat pentru mesaje și buletine informative, la rețele interactive de comunicații prin intermediul computerelor, la publicații electronice în diverse domenii, la cataloage de mărfuri, servicii sau informații; servicii de forumuri de discuții pe internet; mesaje electronice.

41 Educație; instruire; divertisment; activități sportive și culturale, și în special emisiuni de radio și de televiziune; exploatarea publicațiilor electronice on-line nedescărcabile; publicare electronică on-line a cărților și periodicelor, jocuri on-line într-o rețea de calculatoare.

42 Crearea și dezvoltarea calculatoarelor și a programelor de calculator; crearea, proiectarea și menținerea de pagini web și de baze de date; programare pentru calculatoare; crearea, găzduirea și menținerea de site-uri web pentru terți; consultanță cu privire la calculatoare; furnizarea de motoare de căutare pentru internet;

închirierea serverelor web.



(210) **M 2008 05715** (111) **096040**

(151) 26.06.2008

(732) **SC SBS BROADCASTING MEDIA SRL**, Iride Business Park, Bdul. Dimitrie Pompei nr. 9-9A, clădirea 20, et. 8, sector 2, BUCUREȘTI ROMANIA

(740) SC RODALL SRL, Str. Polonă nr. 115, bl. 15, ap.19, sector 1, BUCUREȘTI

(540)



WE LOVE WE LOVE TO ENTERTAIN YOU.

(531) *Clasificare Viena:* 260418; 270503; 270504; 270506; 290106;

(591) Culori revendicate: gri

(511) *Produse și/sau servicii grupate pe clase:*

9 Publicații electronice descărcabile.
16 Hârtie, carton și produse din aceste materiale, necuprinse în alte clase; produse de imprimare; articole pentru legătorie; fotografii; papetărie; adezivi (substanțe de lipit) pentru papetărie sau menaj; materiale pentru artiști; pensule; mașini de scris și articole de birou (cu excepția mobilierului); materiale de instruire sau învățământ (cu excepția aparatelor); materiale plastice pentru ambalare (necuprinse în alte clase); caractere tipografice; clișee; și în special ziare, reviste și periodice.

35 Publicitate; publicitate prin radio și televiziune; servicii de promovare și

de informare; gestionarea afacerilor comerciale; administrație comercială; lucrări de birou; strângerea la un loc, în beneficiul terților, a unor produse diverse (exceptând transportul) pentru a permite clienților să le vadă și să le achiziționeze cât mai comod prin mijloace electronice, prin intermediul site-urilor web sau al emisiunilor de teleshopping; publicitate on-line într-o rețea computerizată.

36 Transfer electronic de fonduri.

38 Telecomunicații; și în special prin internet; servicii de difuzare a programelor de radio și televiziune; furnizarea și închirierea timpilor de acces la baze de date deservite de computere, la un computer utilizat pentru mesaje și buletine informative, la rețele interactive de comunicații prin intermediul computerelor, la publicații electronice în diverse domenii, la cataloage de mărfuri, servicii sau informații; servicii de forumuri de discuții pe internet; mesaje electronice.

41 Educație; instruire; divertisment; activități sportive și culturale, și în special emisiuni de radio și de televiziune; exploatarea publicațiilor electronice on-line nedescărcabile; publicare electronică on-line a cărților și periodicelor, jocuri on-line într-o rețea de calculatoare.

42 Crearea și dezvoltarea calculatoarelor și a programelor de calculator; crearea, proiectarea și menținerea de pagini web și de baze de date; programare pentru calculatoare; crearea, găzduirea și menținerea de site-uri web pentru terți; consultanță cu privire la calculatoare; furnizarea de motoare de căutare pentru internet; închirierea serverelor web.



(210) **M 2008 05716** (111) **096041**

(151) 26.06.2008

(732) **SC SBS BROADCASTING MEDIA SRL**, Iride Business Park, Bdul. Dimitrie Pompei nr. 9-9A, clădirea 20, et. 8, sector 2, BUCUREȘTI ROMANIA

(740) SC RODALL SRL, Str. Polonă nr. 115, bl. 15, ap.19, sector 1, BUCUREȘTI

(540)

WE LOVE

WE LOVE TO ENTERTAIN YOU.

WE LOVE WE LOVE TO ENTERTAIN YOU

(531) *Clasificare Viena: 270503; 270504; 270506;*

(511) *Produse și/sau servicii grupate pe clase:*

9 Publicații electronice descărcabile.

16 Hârtie, carton și produse din aceste materiale, necuprinse în alte clase; produse de imprimare; articole pentru legătorie; fotografii; papetărie; adezivi (substanțe de lipit) pentru papetărie sau menaj; materiale pentru artiști; pensule; mașini de scris și articole de birou (cu excepția mobilierului); materiale de instruire sau învățământ (cu excepția aparatelor); materiale plastice pentru ambalare (necuprinse în alte clase); caractere tipografice; clișee; și în special ziare, reviste și periodice.

35 Publicitate; publicitate prin radio și televiziune; servicii de promovare și de informare; gestionarea afacerilor comerciale; administrație comercială; lucrări de birou; strângerea la un loc, în beneficiul terților, a unor produse diverse (exceptând transportul) pentru a permite

clienților să le vadă și să le achiziționeze cât mai comod prin mijloace electronice, prin intermediul site-urilor web sau al emisiunilor de teleshopping; publicitate on-line într-o rețea computerizată.

36 Transfer electronic de fonduri.

38 Telecomunicații; și în special prin internet; servicii de difuzare a programelor de radio și televiziune; furnizarea și închirierea timpilor de acces la baze de date deservite de computere, la un computer utilizat pentru mesaje și buletine informative, la rețele interactive de comunicații prin intermediul computerelor, la publicații electronice în diverse domenii, la cataloage de mărfuri, servicii sau informații; servicii de forumuri de discuții pe internet; mesaje electronice.

41 Educație; instruire; divertisment; activități sportive și culturale, și în special emisiuni de radio și de televiziune; exploatarea publicațiilor electronice on-line nedescărcabile; publicare electronică on-line a cărților și periodicelor, jocuri on-line într-o rețea de calculatoare.

42 Crearea și dezvoltarea calculatoarelor și a programelor de calculator; crearea, proiectarea și menținerea de pagini web și de baze de date; programare pentru calculatoare; crearea, găzduirea și menținerea de site-uri web pentru terți; consultanță cu privire la calculatoare; furnizarea de motoare de căutare pentru internet; închirierea serverelor web.



(210) **M 2008 05717** (111) **096318**
 (151) 26.06.2008
 (732) **SC SWISS SOLUTIONS SRL**,
 Aleea ICAR nr. 3, bl. 3, sc. A, ap. 5,
 Jud. Timiș, 300685, TIMIȘOARA
 ROMANIA

(540)



swiss solutions

SWISS SOLUTIONS

(531) *Clasificare Viena:* 260416; 261113;
 270521; 290112;

(591) Culori revendicate: roșu, alb

(511) *Produse și/sau servicii grupate pe
 clase:*

41 Servicii de traducere.



(210) **M 2008 05718** (111) **096192**
 (151) 26.06.2008
 (732) **CABINET DE PROPRIETATE
 INDUSTRIALĂ - BIONPI**, Calea
 Dorobanților, nr.126-130, bl.8, sc.A,
 et.9, ap.50, sector 1, 010577,
 BUCUREȘTI ROMANIA

(540)

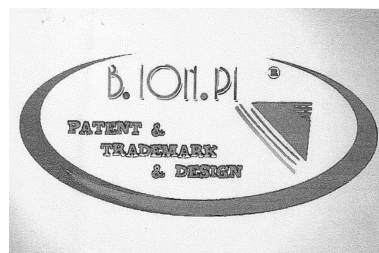

B.ION.PI

(531) *Clasificare Viena:* 260118; 260316;
 270503;

(511) *Produse și/sau servicii grupate pe
 clase:*

45 Servicii juridice; servicii de siguranță
 pentru protejarea bunurilor și
 indivizilor; servicii personale și
 sociale oferite de către terți
 destinate să satisfacă nevoile
 indivizilor; consiliere în proprietate
 intelectuală și în special în domeniul
 proprietății industriale, asistență și
 reprezentarea persoanelor fizice și
 juridice, române și străine, în
 domeniul proprietății industriale,
 redactarea documentațiilor pentru
 aplicații de invenții, modele de
 utilitate, mărci indicații geografice,
 desene, naționale, europene și
 internaționale, apărarea secretului
 comercial, a drepturilor de
 proprietate industrială, reprimarea
 concurenței neloiale respectiv a
 contrafacerilor, servicii de supra-
 veghere în domeniul proprietății
 industriale, asistență și consiliere
 privind transmiterea de drepturi în
 domeniul proprietății industriale.



(210) **M 2008 05719** (111) **096131**
 (151) 26.06.2008
 (732) **CRETU VLADIMIR SORIN**, Str.
 Zboina Neagră nr. 7, bl. 116, sc. B,
 ap. 45, sector 6, 60455,
 BUCUREȘTI ROMANIA

(540)

CLIPE PERFECTE

(511) *Produse și/sau servicii grupate pe clase:*
 41 Servicii de divertisment oferite de un solist și un instrumentist.



(210) **M 2008 05722** (111) **095837**
 (151) 26.06.2008
 (732) **SC EMOTICON MEDIA SRL**, Calea
 Giulești nr. 111, bl. 5, sc. A, et. 1,
 ap. 6, sector 6, 060258,
 BUCUREȘTI ROMANIA

(540)

UNDA VERDE

(511) *Produse și/sau servicii grupate pe clase:*
 41 Educație; instruire; divertisment; activități sportive și culturale.



(210) **M 2008 05724** (111) **095838**
 (151) 26.06.2008
 (732) **SC EMOTICON MEDIA SRL**, Calea
 Giulești nr. 111, bl. 5, sc. A, et. 1,
 ap. 6, sector 6, 060258,
 BUCUREȘTI ROMANIA

(540)

THE JOB MASTERS

(511) *Produse și/sau servicii grupate pe clase:*
 41 Educație; instruire; divertisment; activități sportive și culturale.



(210) **M 2008 05726** (111) **096278**
 (151) 26.06.2008
 (732) **SC EMOTICON MEDIA SRL**, Calea
 Giulești nr. 111, bl. 5, sc. A, et. 1,
 ap. 6, sector 6, 060258,
 BUCUREȘTI ROMANIA

(540)

PRESA'N PAISPE

(511) *Produse și/sau servicii grupate pe clase:*
 41 Educație; instruire; divertisment; activități sportive și culturale.



(210) **M 2008 05727** (111) **096193**
 (151) 26.06.2008
 (732) **SC EMOTICON MEDIA SRL**, Calea
 Giulești nr. 111, bl. 5, sc. A, et. 1,
 ap. 6, sector 6, 060258,
 BUCUREȘTI ROMANIA

(540)

POVESTILE BLUES-ULUI

(511) *Produse și/sau servicii grupate pe clase:*
 41 Educație; instruire; divertisment; activități sportive și culturale.



(210) **M 2008 05734** (111) **096154**
 (151) 26.06.2008
 (732) **SC EMOTICON MEDIA SRL**, Calea
 Giulești nr. 111, bl. 5, sc. A, et. 1,
 ap. 6, sector 6, 060258,
 BUCUREȘTI ROMANIA

(540)

CEAI CU ROMANIA

(511) *Produse și/sau servicii grupate pe
 clase:*
 41 Educație; instruire; divertisment;
 activități sportive și culturale.



(210) **M 2008 05736** (111) **096270**
 (151) 26.06.2008
 (732) **SC EMOTICON MEDIA SRL**, Calea
 Giulești nr. 111, bl. 5, sc. A, et. 1,
 ap. 6, sector 6, 060258,
 BUCUREȘTI ROMANIA

(540)

ASTROMAGIA

(511) *Produse și/sau servicii grupate pe
 clase:*
 41 Educație; instruire; divertisment;
 activități sportive și culturale.



(210) **M 2008 05738** (111) **095876**
 (151) 26.06.2008
 (732) **SC RINGIER ROMANIA SRL**, B-dul
 Dimitrie Pompeiu nr.6, sector 2,
 020337, BUCURESTI ROMANIA

(540)

**Libertatea
 îți plătește
 întreținerea**

LIBERTATEA ITI PLATESTE INTRETINEREA

(531) *Clasificare Viena:* 270503; 270515;
 (511) *Produse și/sau servicii grupate pe
 clase:*
 9 Aparate și instrumente științifice,
 fotografice, cinematografice, aparate
 pentru înregistrarea, transmiterea,
 reproducerea sunetelor sau
 imaginilor; suporti de înregistrare
 magnetici, discuri acustice; echi-
 pamente pentru tratarea informației
 și calculatoare; publicații pe internet.
 16 Hârtie, carton și produse din aceste
 materiale, necuprinse în alte clase;
 produse de imprimare; ziare,
 reviste, publicații, fotografii;
 materiale de instruire și învățământ;
 caractere tipografice; clișee.
 35 Publicitate; gestiunea afacerilor
 comerciale; administrație comer-
 cială; lucrări de birou; servicii de
 editare de publicații.
 38 Telecomunicații; organizare de
 concursuri prin mijloace de
 telecomunicații (transmitere de
 mesaje și informații).
 40 Servicii de tipărire de publicații.
 41 Educație; instruire; divertisment;

activități sportive și culturale;
organizare de concursuri tv.



(210) **M 2008 05739** (111) **095877**
(151) 26.06.2008
(732) **SC RINGIER ROMANIA SRL**, B-dul
Dimitrie Pompeiu nr.6, sector 2,
020337, BUCURESTI ROMANIA

(540)



PENTRU CA NE PASA LIBERTATEA

(531) *Clasificare Viena:* 020901; 020916;
260418; 270502;

(511) *Produse și/sau servicii grupate pe
clase:*

9 Aparate și instrumente științifice,
fotografice, cinematografice, aparate
pentru înregistrarea, transmiterea,
reproducerea sunetelor sau
imaginilor; suporti de înregistrare
magnetici, discuri acustice;
echipamente pentru tratarea informației
și calculatoare; publicații pe
internet.

16 Hârtie, carton și produse din aceste
materiale, necuprinse în alte clase;
produse de imprimare; ziare, reviste,
publicații, fotografii; materiale de
instruire și învățământ; caractere
tipografice; clișee.

35 Publicitate; gestiunea afacerilor
comerciale; administrație comercială;
lucrări de birou; servicii de
editare de publicații.

38 Telecomunicații; organizare de
concursuri prin mijloace de
telecomunicații (transmitere de
mesaje și informații).

40 Servicii de tipărire de publicații.

41 Educație; instruire; divertisment;
activități sportive și culturale;
organizare de concursuri tv.



(210) **M 2008 05741** (111) **096194**
(151) 26.06.2008
(732) **SC RINGIER ROMANIA SRL**, B-dul
Dimitrie Pompeiu nr.6, sector 2,
020337, BUCURESTI ROMANIA

(540)

Noi îți umplem frigiderul!

NOI ITI UMPLEM FRIGIDERUL!

(531) *Clasificare Viena:* 270501; 270503;

(511) *Produse și/sau servicii grupate pe
clase:*

9 Aparate și instrumente științifice,
fotografice, cinematografice, aparate
pentru înregistrarea, transmiterea,
reproducerea sunetelor sau
imaginilor; suporti de înregistrare
magnetici, discuri acustice;
echipamente pentru tratarea informației
și calculatoare; publicații pe
internet.

16 Hârtie, carton și produse din aceste
materiale, necuprinse în alte clase;
produse de imprimare; ziare,
reviste, publicații, fotografii; mate-
riale de instruire și învățământ;
caractere tipografice; clișee.

35 Publicitate; gestiunea afacerilor
comerciale; administrație comercială;
lucrări de birou; servicii de
editare de publicații.

- 38 Telecomunicații; organizare de concursuri prin mijloace de telecomunicații (transmitere de mesaje și informații).
- 40 Servicii de tipărire de publicații.
- 41 Educație; instruire; divertisment; activități sportive și culturale; organizare de concursuri tv.



- (210) **M 2008 05742** (111) **096087**
 (151) 26.06.2008
 (732) **SC CITRUS SRL**, Str. Humorului nr. 142 B, Sat Scheia, Județul Suceava, 727525, COMUNA SCHEIA ROMANIA

(540)



DECO PLUS

- (531) *Clasificare Viena:* 260418; 270524; 290113;
- (591) Culori revendicate: roșu, alb, negru
- (511) *Produse și/sau servicii grupate pe clase:*
- 35 Publicitate; gestiunea afacerilor comerciale; administrație comercială; lucrări de birou.



- (210) **M 2008 05746** (111) **095845**
 (151) 26.06.2008
 (732) **SC WULI INTERCOM SRL**, Str. Pâncota nr. 3, bl. 15, sc. 1, et. 6, ap. 21, sector 2, BUCUREȘTI ROMANIA

(540)

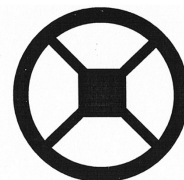

Lianniu

LIANNIU

- (531) *Clasificare Viena:* 260116; 270502; 270503;
- (511) *Produse și/sau servicii grupate pe clase:*
- 25 Îmbrăcăminte, încălțăminte și articole care servesc la acoperirea capului.



- (210) **M 2008 05753** (111) **096088**
 (151) 26.06.2008
 (732) **SC GEORGIO FAST SRL**, Str. Zmeurei nr. 20, bl. U8, sc. A, ap. 7, Județul Constanța, **, CONSTANȚA ROMANIA

(540)

SABROSO

- (511) *Produse și/sau servicii grupate pe clase:*
- 43 Servicii de alimentație publică (pizzeria).



(210) **M 2008 05758** (111) **096107**
 (151) 27.06.2008
 (732) **SC OVERLAND SRL**, Str.
 Căramidari nr. 14A, Jud. Ialomița,
 920081, SLOBOZIA ROMANIA
 (540)

Batista bebelușului

BATISTA BEBELUȘULUI

- (531) *Clasificare Viena*: 270501; 270502;
 290101;
- (591) Culori revendicate: roșu
- (511) *Produse și/sau servicii grupate pe clase*:
- 5 Produse farmaceutice și veterinare;
 produse igienice pentru medicină;
 substanțe dietetice de uz medical,
 alimente pentru sugari; plasturi și
 materiale pentru pansamente;
 materiale pentru plombarea dinților
 și pentru mulaje dentare; dezin-
 fectante; produse pentru distrugerea
 animalelor dăunătoare, fungicide,
 ierbicide.
- 10 Aparate și instrumente chirurgicale,
 medicale, dentare și veterinare,
 membre, ochi și dinți artificiali;
 articole ortopedice; materiale pentru
 sutură.



(210) **M 2008 05760** (111) **095927**
 (151) 27.06.2008
 (732) **SC GREEN NET SA**, Str. George
 Constantinescu nr. 2, et. 5, sector 2,
 BUCUREȘTI ROMANIA

(540)



BEAUTIK HAUTE PARFUMERIE

- (531) *Clasificare Viena*: 050520; 260418;
 270507; 270524; 290101;
- (591) Culori revendicate: roz (pantone
 196C)
- (511) *Produse și/sau servicii grupate pe clase*:
- 3 Preparate pentru albit și alte
 substanțe pentru spălat; preparate
 pentru curățare, lustruire, degresare
 și șlefuire; săpunuri; parfumerie,
 uleiuri esențiale, cosmetice, loțiuni
 pentru păr; produse pentru îngrijirea
 dinților.
- 35 Publicitate; gestiunea afacerilor
 comerciale; administrație comer-
 cială; lucrări de birou; regruparea în
 avantajul terților a produselor din
 clasele 3, 5 (cu excepția trans-
 portului lor) permițând consu-
 matorilor să le vadă și să le
 cumpere comod, inclusiv virtual; lanț
 de magazine.
- 44 Servicii de igienă și de îngrijire a
 frumuseții pentru oameni.



(210) **M 2008 05761** (111) **096007**
 (151) 27.06.2008
 (732) **SC IF TEHNOLOGII SRL**, B-dul
 Muncii nr, 16, Jud. Cluj, 400461,
 CLUJ NAPOCA ROMANIA

(540)



ECO BURN ROMÂNIA STAȚIE REGIONALĂ DE INCINERARE ECOLOGICĂ

(531) *Clasificare Viena:* 260403; 260409;
 270509; 270512; 290113;

(591) Culori revendicate: negru, alb, verde
 deschis (pantone 382C)

(511) *Produse și/sau servicii grupate pe
 clase:*

35 Lucrări de birou (recepționarea
 deșeurilor prin întocmirea de
 documente, completări de formulare
 privind transportul de deșeuri).

37 Servicii de dezinfecție prin
 distrugerea componentelor biologice
 active și a sistemelor organice
 halogenate.

39 Servicii de transport; servicii de
 stocare și colectare a deșeurilor;
 transportul deșeurilor cu autove-
 hicule speciale.

40 Tratarea deșeurilor.

45 Servicii de incinerare.



(210) **M 2008 05764** (111) **096008**
 (151) 27.06.2008
 (732) **SC SHAPIR SIBIU SRL**, Str. Doctor
 Iacob Felix nr. 70, et. 6, sector 1, **,
 BUCUREȘTI ROMANIA

(540)



MAI APROAPE
 DE NATURA

ZEPHIR PARK RESIDENCE MAI APROAPE DE NATURA

(531) *Clasificare Viena:* 060104; 270507;
 270508; 290112;

(591) Culori revendicate: bleu, negru

(511) *Produse și/sau servicii grupate pe
 clase:*

36 Asigurări; afaceri financiare; afaceri
 monetare; afaceri imobiliare.

37 Construcții; reparații; servicii de
 instalații.



(210) **M 2008 05766** (111) **096155**
 (151) 27.06.2008
 (732) **SC AUTOITALIA IMPEX SRL**,
 B-dul Timișoara nr. 60D, sector 6,
 BUCUREȘTI ROMANIA

(540)

ZILELE PORTIERELOR DESCHISE

(511) *Produse și/sau servicii grupate pe
 clase:*

35 Publicitate; gestiunea afacerilor

41 comerciale.
Divertisment; activități sportive și culturale.



(210) **M 2008 05768** (111) **096184**
(151) 27.06.2008

(732) **SC SEGES INTERNATIONAL SRL**,
Aleea Ghencea nr. 1, BUCUREȘTI
ROMANIA

(740) SC NOMENIUS SRL, Str. G.M.
Zamfirescu nr. 46, bl.22A, sc.1,
ap.11, camera 1, sector 6
BUCUREȘTI

(540)

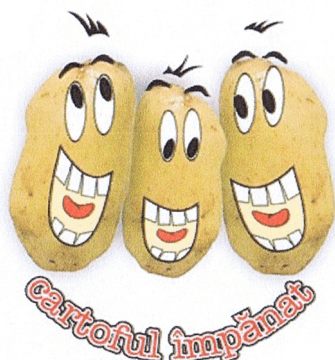

CARTOFUL ÎMPĂNAT

(531) *Clasificare Viena:* 040502; 050903;
290113;

(591) Culori revendicate: maro, roșu,
galben

(511) *Produse și/sau servicii grupate pe
clase:*

35 Publicitate; gestiunea afacerilor
comerciale; administrație comer-
cială; lucrări de birou.

43 Servicii de alimentație publică,
restaurante și catering, fast-food-uri,
servicii de cazare temporară.



(210) **M 2008 05774** (111) **095797**
(151) 27.06.2008

(732) **SC RVG SPEED SRL**, Str. George
Enescu nr. 30, Județul Botoșani,
710146, BOTOȘANI ROMANIA

(540)



RVG

(531) *Clasificare Viena:* 260725; 270503;
270512;

(591) Culori revendicate: roșu, albastru

(511) *Produse și/sau servicii grupate pe
clase:*

37 Construcții.

39 Transport; organizarea de călătorii.

43 Servicii de alimentație publică;
servicii de cazare publică.



(210) **M 2008 05775** (111) **096089**
(151) 27.06.2008

(732) **BRIGHIDOVICI DRAGOS**, Aleea
Mimozelor nr. 2, bl. L12, sc. D, ap.
72, Județul Constanța, 900413,
CONSTANȚA ROMANIA

(540)

ARIES BOATS

(511) *Produse și/sau servicii grupate pe
clase:*

35 Gestiunea afacerilor comerciale.



(210) **M 2008 05776** (111) **096127**

(151) 27.06.2008

(732) **BRIGHIDOVICI DRAGOS**, Aleea Mimoselor nr. 2, bl. L12, sc. D, ap. 72, Județul Constanța, 900413, CONSTANȚA ROMANIA

(540)

ARIES BOATS MARINA

(511) *Produse și/sau servicii grupate pe clase:*

35 Gestiunea afacerilor comerciale.



(210) **M 2008 05777** (111) **095915**

(151) 27.06.2008

(732) **SC LOU PROTECTOR SRL**, Str. Mierlei nr. 40, Jud. Arad., 310204, ARAD ROMANIA

(540)



LOU PROTECTOR PAZA SI PROTECTIE

(531) *Clasificare Viena:* 030116; 260115; 270519; 290113;

(591) Culori revendicate: Roșu, Negru, Alb

(511) *Produse și/sau servicii grupate pe clase:*

45 Activități de protecție și gardă (pază).



(210) **M 2008 05779** (111) **095798**

(151) 27.06.2008

(732) **BENIAMIN KIRA**, Str. Griviței, nr. 1,, 440101, SATU MARE ROMANIA

(540)



OLIMPIA SATU MARE

(531) *Clasificare Viena:* 210301; 240113; 240115; 290115;

(591) Culori revendicate: Albastru, Galben, Alb, Roșu, Negru

(511) *Produse și/sau servicii grupate pe clase:*

16 Hârtie, carton și produse din aceste materiale, necuprinse în alte clase; produse de imprimare; articole pentru legătorie; fotografii; papetărie; adezivi (substanțe de lipit) pentru papetărie sau menaj; materiale pentru artiști; pensule; mașini de scris și articole de birou (cu excepția mobilierului); materiale de instruire sau învățământ (cu excepția aparatelor); materiale plastice pentru ambalaj (necuprinse în alte clase); caractere tipografice; clișee.

35 Publicitate; gestionarea afacerilor comerciale; administrație comercială; lucrări de birou.

41 Educație; instruire; divertisment; activități sportive și culturale.

42 Servicii științifice și tehnologice, inclusiv toată gama de servicii web

și Internet, precum și servicii de cercetare și de creație referitoare la acestea;



(210) **M 2008 05780** (111) **096108**
 (151) 27.06.2008
 (732) **SC NORRIS PS SRL**, Str. Popa Savu nr.3, et. 1, ap.2, sector 1, BUCUREȘTI ROMANIA

(540)

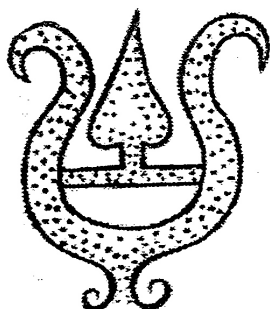

Dominic Boutique

DOMINIC BOUTIQUE

(531) *Clasificare Viena:* 180402; 241125; 270502; 270507;

(511) *Produse și/sau servicii grupate pe clase:*

43 Servicii de alimentație publică, hoteliere, închirieri temporare, rezervare hotel, motel, pensiune, camping, catering.



(210) **M 2008 05783** (111) **096117**
 (151) 27.06.2008

(732) **JAPAN TOBACCO INC**, 2-2-1 Toranomom, Minato-ku, **, TOKYO JAPONIA

(740) CABINET MIHAI LUCIAN MICULITI & ASOCIATII SCA (LINKLATERS), Str. Nicolae Iorga nr. 8, sector 1 BUCUREȘTI

(540)



MILD SEVEN ORIGINAL BLUE

(531) *Clasificare Viena:* 260205; 260207; 260418; 290114;

(591) Culori revendicate: Alb, Albastru, Bleu, Auriu

(511) *Produse și/sau servicii grupate pe clase:*

34 Țigări, tutun crud și manufacturat; articole pentru fumători; chibrituri.



- (210) **M 2008 05784** (111) **096118**
 (151) 27.06.2008
 (732) **JAPAN TOBACCO INC**, 2-2-1
 Toranomom, Minato-ku, **, TOKYO
 JAPONIA
 (740) CABINET MIHAI LUCIAN MICULITI
 & ASOCIATII SCA (LINKLATERS),
 Str. Nicolae Iorga nr. 8, sector 1
 BUCUREȘTI

(540)



MILD SEVEN ONE

- (531) *Clasificare Viena:* 260205; 260207;
 260418; 290114;
 (591) Culori revendicate: Albastru, Bleu,
 Argintiu, Alb
 (511) *Produse și/sau servicii grupate pe
 clase:*
 34 Țigări, tutun crud și manufacturat;
 articole pentru fumători; chibrituri.



- (210) **M 2008 05785** (111) **096119**
 (151) 27.06.2008
 (732) **JAPAN TOBACCO INC**, 2-2-1
 Toranomom, Minato-ku, TOKYO
 JAPONIA
 (740) CABINET MIHAI LUCIAN MICULITI
 & ASOCIATII SCA (LINKLATERS),
 Str. Nicolae Iorga nr. 8, sector 1
 BUCUREȘTI

(540)



MILD SEVEN WIND BLUE

- (531) *Clasificare Viena:* 260205; 260207;
 260418; 290114;
 (591) Culori revendicate: Alb, Albastru,
 Argintiu, Gri
 (511) *Produse și/sau servicii grupate pe
 clase:*
 34 Țigări, tutun crud și manufacturat;
 articole pentru fumători; chibrituri.



- (210) **M 2008 05786** (111) **096120**
 (151) 27.06.2008
 (732) **JAPAN TOBACCO INC**, 2-2-1
 Toranomon, Minato-ku, TOKYO
 JAPONIA
 (740) CABINET MIHAI LUCIAN MICULITI
 & ASOCIATII SCA (LINKLATERS),
 Str. Nicolae Iorga nr. 8, sector 1
 BUCUREȘTI

(540)



MILD SEVEN SKY BLUE

- (531) *Clasificare Viena:* 260205; 260207;
 260418; 290115;
 (591) Culori revendicate: Alb, Albastru,
 Bleu ciel, Argintiu
 (511) *Produse și/sau servicii grupate pe
 clase:*
 34 Țigări, tutun crud și manufacturat;
 articole pentru fumători; chibrituri.



- (210) **M 2008 05789** (111) **096121**
 (151) 30.06.2008
 (732) **SC GAMA SRL HERINA**, Str.
 Principală Nr. 219, Jud. Bistrița
 Năsăud, 427088, HERINA
 ROMANIA

(540)



GAMA MADAR

- (531) *Clasificare Viena:* 070113; 080101;
 260418; 290114;
 (591) Culori revendicate: verde,
 portocaliu, galben, maro
 (511) *Produse și/sau servicii grupate pe
 clase:*
 30 Cafea, ceai, cacao, zahăr, orez,
 tapioca, sago, înlocuitori de cafea;
 făină și preparate făcute din cereale,
 pâine, produse de patiserie și
 cofetărie, înghețată comestibilă;
 miere, sirop de melasă; drojdie, praf
 de copt; sare, muștar; oțet, sosuri
 (condimente); mirodenii, gheață.
 35 Publicitate; gestiunea afacerilor
 comerciale; administrație comer-
 cială; lucrări de birou.



- (210) **M 2008 05792** (111) **096128**
 (151) 30.06.2008
 (732) **SC TRANS PROTECTOR SRL**, Str. Tudor Vladimirescu nr. 87, Județul Caraș-Severin, BOCSA ROMANIA
 (740) AGENȚIA DE PROPRIETATE INDUSTRIALĂ ARIANA SRL, Str. 15 Noiembrie 90 , sc.B , ap.5 BRAȘOV

(540)



TRANS PROTECTOR

- (531) *Clasificare Viena*: 071110; 270509; 270512; 290112;
 (591) Culori revendicate: galben, albastru
 (511) *Produse și/sau servicii grupate pe clase*:
 35 Publicitate; gestiunea afacerilor comerciale; administrație comercială; lucrări de birou; import-export; lanț de magazine.
 37 Construcții; reparații; servicii de instalații.
 39 Transport; ambalare și depozitare mărfuri - distribuție; organizare de călătorii.



- (210) **M 2008 05793** (111) **096122**
 (151) 30.06.2008
 (732) **SC BEGAPAM SA**, Str. Martir Ioan Buteanu nr.2, județul Timiș, 300126, TIMIȘOARA ROMANIA
 (740) CONSTANTIN GHITA OFFICE, B-dul Take Ionescu nr. 24 - 28, sc. B, ap. 2 TIMIȘOARA

(540)



Begattone

BEGATONE

- (531) *Clasificare Viena*: 240103; 240107; 270503;
 (511) *Produse și/sau servicii grupate pe clase*:
 30 Cafea, ceai, cacao, zahăr, orez, griș, înlocuitori de cafea; făină și preparate făinoase, pâine, pesmet, prăjituri; produse de patiserie și cofetărie, înghețată, praf de copt; sare, muștar, piper, oțet, sosuri (condimente); mirodenii, biscuiți, napolitane.



- (210) **M 2008 05794** (111) **096009**
 (151) 30.06.2008
 (732) **SC TYMBARK MASPEX ROMANIA SRL**, Str. Ștefan cel Mare nr.38-40, jud. Prahova, 104600, VĂLENII DE MUNTE ROMANIA

(540)

FACI TOTUL PENTRU SETE!

- (511) *Produse și/sau servicii grupate pe clase*:
 32 Băuturi nealcoolice, sucuri, băuturi

și anume, sucuri din fructe, sucuri groase (nectaruri) din fructe, sucuti multifruct, băuturi cu aromă de fructe, apă gazoasă, apă minerală, băuturi din fructe, nectar de fructe, sirop, băuturi izotonice, băuturi cu vitamine, băuturi cu minerale, pudră pentru prepararea băuturilor, pastile pentru prepararea băuturilor, siropuri pentru pregătirea băuturilor, apă de masă, șerbeturi, esențe pentru prepararea băuturilor, must, fructe stoarse (sucuri).

35 Publicitate



(210) **M 2008 05801** (111) **096185**
 (151) 30.06.2008
 (732) **SC BLACK BIRD 2000 TRADING SRL**, Sos. Pantelimon, nr. 367, bl. A3, sc. 2, et. 1, ap. 48, sect. 2, BUCURESTI ROMANIA

(540)

B-LILIAC

(511) *Produse și/sau servicii grupate pe clase:*
 25 Îmbrăcăminte, încălțăminte și articole care servesc la acoperirea capului.



(210) **M 2008 05802** (111) **096166**
 (151) 30.06.2008
 (732) **SC EMOTICON MEDIA SRL**, Calea Giulești nr. 111, bl. 5, sc. A, et. 1, ap. 6, sector 6, 060258, BUCUREȘTI ROMANIA

(540)

CASA POETESCU

(511) *Produse și/sau servicii grupate pe clase:*

41 Educație; instruire; divertisment; activități sportive și culturale.



(210) **M 2008 05803** (111) **096132**
 (151) 30.06.2008
 (732) **TOTI MARKETING & DISTRIBUTION SRL**, Str. Sf. Gheorghe, nr. 20, hala 11, jud. Ilfov, PANTELIMON ROMANIA

(540)

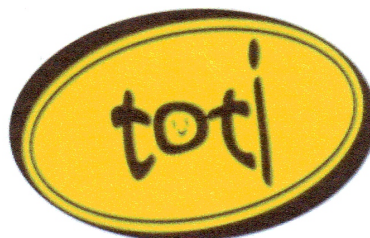

TOTI

(531) *Clasificare Viena:* 020501; 260118; 270508; 290112;

(591) Culori revendicate: Galben, Negru

(511) *Produse și/sau servicii grupate pe clase:*

16 Materiale plastice pentru ambalaje (necuprinse în alte clase de tipul pungilor, saci, folie, imprimate și neimprimate).

35 Regruparea în avantajul terților a produselor diverse (cu excepția transportului lor) permițând consumatorilor să le vadă și să le cumpere comod; publicitate în domeniu.

39 Transport; ambalare și depozitare de mărfuri.



(210) **M 2008 05814** (111) **096077**

(151) 01.07.2008

(732) **KRAFT FOODS ROMANIA SA**, Str. Alexandru Ioan Cuza nr. 3, județul Brașov, 2200, BRAȘOV ROMANIA

(740) NESTOR NESTOR DICULESCU KINGSTON PETERSEN CONSILIERE IN PI SRL, Bucharest Business Park, Șoseaua București-Ploiești nr.1A, intrarea A, et.4, sector 1 BUCUREȘTI

(540)

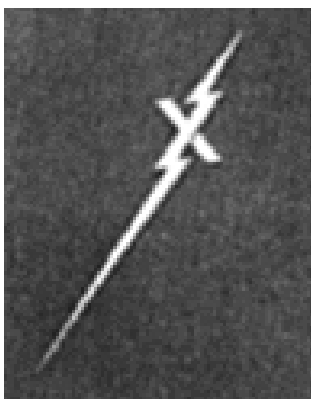

X

(531) *Clasificare Viena:* 270521; 270524;

(511) *Produse și/sau servicii grupate pe clase:*

30 Cafea, extracte de cafea, produse substituie cafelei, băuturi din cafea și amestecuri pentru prepararea acestora, ceai.



(210) **M 2008 05815** (111) **096301**

(151) 01.07.2008

(732) **KRAFT FOODS ROMANIA SA**, Str. Alexandru Ioan Cuza nr. 3, județul Brașov, 2200, BRAȘOV ROMANIA

(740) NESTOR NESTOR DICULESCU KINGSTON PETERSEN CONSILIERE IN PI SRL, Bucharest Business Park, Șoseaua București-Ploiești nr.1A, intrarea A, et.4, sector 1 BUCUREȘTI

(540)



(531) *Clasificare Viena:* 150902; 190303; 190315;

(511) *Produse și/sau servicii grupate pe clase:*

30 Cafea, extracte de cafea, produse substituie cafelei, băuturi din cafea și amestecuri pentru prepararea acestora, ceai.



(210) **M 2008 05816** (111) **096174**

(151) 01.07.2008

(732) **SC STRAUSS ROMANIA SRL**, Str. Theodor Pallady nr. 54-56, sector 3, 032266, BUCUREȘTI ROMANIA

(740) SC RODALL SRL, Str. Polonă nr. 115, bl. 15, ap.19, sector 1, BUCUREȘTI

(540)

CAFEA CU SUFLET

(511) *Produse și/sau servicii grupate pe clase:*

30 Cafea, ceai, cacao, zahăr, orez, tapioca, sago, înlocuitori de cafea; făină și preparate făcute din cereale, pâine, produse de patiserie și

cofetărie, înghețată; miere, sirop de melasă; drojdie, praf de copt; sare, muștar; oțet, sosuri (condimente); mirodenii, gheață.

35 Publicitate; gestionarea afacerilor comerciale; administrație comercială; lucrări de birou; regruparea în avantajul terților a produselor din clasa 30 (cu excepția transporturilor) permițând consumatorilor să le vadă și să le cumpere comod.

41 Educație; instruire; divertisment; activități sportive și culturale.



(210) **M 2008 05817** (111) **096237**

(151) 01.07.2008

(732) **FACONTROFA - INDUSTRIA DE CONFECOES, LDA.**, Senhor dos Perdoes, Vila Nova de Famalicao, RIBEIRAO PORTUGALIA

(740) SC RODALL SRL, Str. Polonă nr. 115, bl. 15, ap.19, sector 1, BUCUREȘTI

(540)

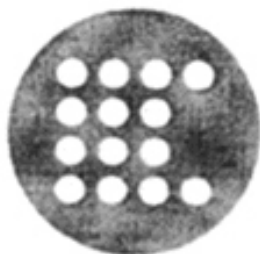

CHEYENNE

CHEYENNE

(531) *Clasificare Viena:* 260107; 270507;

(511) *Produse și/sau servicii grupate pe clase:*

25 Îmbrăcăminte, încălțăminte, acoperăminte de cap.



(210) **M 2008 05829** (111) **096248**

(151) 01.07.2008

(732) **SC GEDEON RICHTER ROMANIA SA**, Str. Cuza Vodă nr. 99-105, jud. Mureș, 540306, TÂRGU MUREȘ ROMANIA

(540)



ESQUFEET

(531) *Clasificare Viena:* 260101; 270502;

(511) *Produse și/sau servicii grupate pe clase:*

3 Preparate pentru albit și alte substanțe pentru spălat; preparate pentru curățare, lustruire, degresare și șlefuire; săpunuri; parfumerie, uleiuri esențiale, cosmetice, loțiuni pentru păr; produse pentru îngrijirea dinților.

5 Produse farmaceutice și veterinare; produse igienice pentru medicină; substanțe dietetice de uz medical, alimente pentru sugari; plasturi și materiale pentru pansamente; materiale pentru plombarea dinților și pentru mulaje dentare; dezinfectante; produse pentru distrugerea animalelor dăunătoare, fungicide, ierbicide.

10 Aparate și instrumente chirurgicale, medicale, dentare și veterinare, membre, ochi și dinți artificiali; articole ortopedice; material de sutură.



(210) **M 2008 05830** (111) **096109**
 (151) 01.07.2008
 (732) **SC ELECTRA TOTAL CONSULTING SA**, Str. Stelea Spătaru nr. 10, sector 3, 030211, BUCUREȘTI ROMANIA

(540)



E.T.C ELECTRA TOTAL CONSULTING

(531) *Clasificare Viena*: 260207; 270515; 270519; 290112;

(591) Culori revendicate: roșu, negru

(511) *Produse și/sau servicii grupate pe clase*:

9 Instalații de monitorizare a consumului de energie electrică (aparate).

37 Servicii de instalare, mentenanță și garanție pentru instalațiile de monitorizare a consumurilor de energie electrică; servicii (reparații).

38 Servicii de monitorizare on-line privind consumul de energie electrică.

41 Servicii de instruire în domeniul rețelelor de energie electrică.



(210) **M 2008 05831** (111) **096156**
 (151) 01.07.2008

(732) **TODEA IOAN VASILE**, Bdul. 1 Decembrie 1918 nr. 234, ap. 8, Județul Mureș, 540509, TÂRGU MUREȘ ROMANIA

(740) Cabinet Individual Santa Valentina, Str. Koos Ferencz nr. 21, bl. 21, ap. 44, Judetul Mures Tg. Mures

(540)



MIG MANSARDA INVESTMENT GROUP

(531) *Clasificare Viena*: 070124; 270521; 290112;

(591) Culori revendicate: maro, portocaliu

(511) *Produse și/sau servicii grupate pe clase*:

37 Construcții; reparații; servicii de instalații; lucrări de construcție: demolare clădiri, terasamente; lucrări de foraj și sondaj pentru construcții; dulgherie, tâmplărie, zugrăveli, vopsitorie, lucrări de finisare pentru construcții; efectuare de instalații sanitare, încălzire centrală, construcții hidrotehnice, lucrări de termoizolare clădiri și instalații.

42 Servicii științifice și tehnologice, precum și servicii de cercetare și de creație, referitoare la acestea; servicii de analiză și cercetare industrială; crearea și dezvoltarea calculatoarelor și a programelor de

- 45 calculator.
 Servicii juridice, servicii de siguranță pentru protejerea bunurilor și indivizilor; servicii personale și sociale oferite de către terți, destinate să satisfacă nevoile indivizilor.



(210) **M 2008 05832** (111) **096319**
 (151) 01.07.2008

(732) **TODEA IOAN VASILE**, Bdul. 1 Decembrie 1918 nr. 234, ap. 8, Județul Mureș, 540509, TÂRGU MUREȘ ROMANIA

(740) Cabinet Individual Santa Valentina, Str. Koos Ferencz nr. 21, bl. 21, ap. 44, Judetul Mures Tg. Mures

(540)



**MIG MANSARDA
 INVESTMENT GROUP**

(531) *Clasificare Viena: 070124; 270521;*

(511) *Produse și/sau servicii grupate pe clase:*

- 37 Construcții; reparații; servicii de instalații; lucrări de construcție: demolare clădiri, terasamente; lucrări de foraj și sondaj pentru construcții; dulgherie, tâmplărie, zugrăveli, vopsitorie, lucrări de finisare pentru construcții; efectuare de instalații sanitare, încălzire centrală, construcții hidrotehnice,

lucrări de termoizolare clădiri și instalații.

- 42 Servicii științifice și tehnologice, precum și servicii de cercetare și de creație, referitoare la acestea; servicii de analiză și cercetare industrială; crearea și dezvoltarea calculatoarelor și a programelor de calculator.

- 45 Servicii juridice, servicii de siguranță pentru protejerea bunurilor și indivizilor; servicii personale și sociale oferite de către terți, destinate să satisfacă nevoile indivizilor.



(210) **M 2008 05833** (111) **096167**
 (151) 01.07.2008

(732) **TODEA IOAN VASILE**, Bdul. 1 Decembrie 1918 nr. 234, ap. 8, Județul Mureș, 540509, TÂRGU MUREȘ ROMANIA

(740) Cabinet Individual Santa Valentina, Str. Koos Ferencz nr. 21, bl. 21, ap. 44, Judetul Mures Tg. Mures

(540)

**MANSARDA O ALEGERE
 IDEALA!**

(511) *Produse și/sau servicii grupate pe clase:*

- 37 Construcții; reparații; servicii de instalații; lucrări de construcție: demolare clădiri, terasamente; lucrări de foraj și sondaj pentru construcții; dulgherie, tâmplărie, zugrăveli, vopsitorie, lucrări de finisare pentru construcții; efectuare de instalații sanitare, încălzire centrală, construcții hidrotehnice, lucrări de termoizolare clădiri și instalații.

- 42 Servicii științifice și tehnologice, precum și servicii de cercetare și de

creație, referitoare la acestea; servicii de analiză și cercetare industrială; crearea și dezvoltarea calculatoarelor și a programelor de calculator.

- 45 Servicii juridice, servicii de siguranță pentru protejerea bunurilor și indivizilor; servicii personale și sociale oferite de către terți, destinate să satisfacă nevoile indivizilor.



- (210) **M 2008 05835** (111) **096249**
 (151) 01.07.2008
 (732) **SC ILCOS EXIM SRL**, Str. Gării nr. 16, bl. L24, et. 4, ap. 9, Județul Iași, 700091, IAȘI ROMANIA

(540)



VILLARTE ARTA CASEI

- (531) *Clasificare Viena*: 070108; 270511; 270524; 290112;
- (591) Culori revendicate: grenă, alb
- (511) *Produse și/sau servicii grupate pe clase*:
- 8 Scule și instrumente de mână acționate manual; cuțite, furculițe și linguri; arme albe; aparate de ras.
- 20 Mobile, oglinzi, rame; produse (necuprinse în alte clase) din lemn, plută, trestie, stuf, rachită, corn, os, fildeș, fanoane de balenă, solz, ambra, sidex, spumă de mare, înlocuitori ai tuturor acestor materiale sau din materiale plastice.
- 21 Ustensile și recipiente pentru menaj sau bucătărie; piepteni și bureți; perii (cu excepția pensulelor);

material pentru perii; material pentru curățare; bureți metalici; sticlă brută sau semiprelucrată (cu excepția sticlei pentru construcție); sticlărie, porțelan și faianță necuprinse în alte clase.

- 24 Țesături și produse textile, necuprinse în alte clase; cuverturi de pat și de masă.
- 35 Publicitate; gestiunea afacerilor comerciale; administrație comercială; lucrări de birou.



- (210) **M 2008 05836** (111) **096110**
 (151) 01.07.2008
 (732) **SC MITREA PREST SRL**, Str. Zorilor nr. 9, bl. D2, et. 2, ap. 10, Județul Brașov, 500265, BRAȘOV ROMANIA

(540)



MITREA PREST CHEIA SPRE CONFORT

- (531) *Clasificare Viena*: 011505; 011517; 270501; 270519; 290114;
- (591) Culori revendicate: roșu, negru, galben, albastru
- (511) *Produse și/sau servicii grupate pe clase*:
- 37 Construcții; reparații pentru aparate electronice, electrocasnice de bucătărie, aparate frigorifice, aparate pentru spălat și curățat, aparate pentru copt și gătit, automate de cafea; reparații auto, vulcanizare și spălătorie auto; servicii de instalații.
- 43 Servicii de alimentație publică;

servicii de cazare temporară.



- (210) **M 2008 05837** (111) **096186**
 (151) 01.07.2008
 (732) **INSTITUTUL BANCAR ROMAN**,
 Str. Negru Vodă nr. 3, sector 3,
 BUCUREȘTI ROMANIA
 (740) **RATZA & RATZA**, Bd. A. I. Cuza nr.
 52-54, sector 1 BUCUREȘTI

(540)



CYBERTHREATS

- (531) *Clasificare Viena*: 260418; 270511;
 290112;
 (591) Culori revendicate: albastru, roșu
 (511) *Produse și/sau servicii grupate pe
 clase*:
 41 Organizarea de conferințe speciali-
 zate în domeniul financiar-bancar.



- (210) **M 2008 05842** (111) **096111**
 (151) 01.07.2008
 (732) **SC MINERAL QUANTUM SRL**, Str.
 Gării F.N., Județul Harghita, **,
 SÂNCRĂIENI ROMANIA
 (740) **TEODORU & ASSOCIATES**
INTELLECTUAL PROPERTY
AGENCY, Str. Nerva Traian nr.12,
 bl.M37, sc.1, ap.1, sector 3
 BUCUREȘTI

(540)

SPRING HARGHITA - APA MINERALA NATURALA DIN INIMA MUNTILOR HARGHITA

- (511) *Produse și/sau servicii grupate pe
 clase*:
 32 Bere; ape minerale și gazoase și
 alte băuturi nealcoolice; băuturi din
 fructe și sucuri de fructe; siropuri și
 alte preparate pentru fabricarea
 băuturilor.
 35 Publicitate; gestiunea afacerilor
 comerciale; administrație comer-
 cială; lucrări de birou.



- (210) **M 2008 05844** (111) **096178**
 (151) 01.07.2008
 (732) **LAFARGE**, 61 rue des Belles
 Feuilles, 75116, PARIS FRANTA
 (740) **SD PETOSEVIC Romania SRL**, Str.
 Calea Victoriei nr. 100, sc.I, et.II,
 ap.20, Biroul 1, sector 1
 BUCUREȘTI

(540)

DAM VIATA MATERIALELOR

- (511) *Produse și/sau servicii grupate pe
 clase*:
 6 Materiale de construcții metalice,
 construcții metalice (transportabile
 sau netransportabile); elemente
 metalice folosite în construcții; grinzi
 metalice, articole de fierărie pentru
 confecționarea uneltelor și folosite în
 construcții, șuruburi, produse din
 cuie și elemente de îmbinare
 metalice folosite în construcții,
 aluminiu.
 17 Materiale pentru izolație fonică și
 termică; compoziții izolante contra
 umidității în construcții, vopsele
 (izolante); uleiuri și lacuri izolante;
 garnituri de hidroetanșare, etanșare
 termică sau fonică; rosturi de
 etanșare; compuși de etanșare
 pentru folosirea cu rosturi de
 etanșare; materiale plastice
 semiprelucrate, polistiren expandat
 și extrudat; poliuretan; fibră de sticlă

- 19 pentru izolații; materiale de oprire, etanșare și izolare fonică; produse calorifuge; țevi flexibile nemetalice.
- 19 Materiale de construcții nemetalice, materiale și bunuri pentru construcția, întreținerea, repararea și renovarea clădirilor, lucrărilor de artă, a drumurilor și a altor căi și suprafețe de transport și circulație și pentru toate lucrările publice; construcții nemetalice transportabile; ciment, var și alți lianți hidraulici, mortar, ipsos, beton, agregate și toate bunurile realizate din ciment și beton, cimenturi speciale, cimenturi cu microsilica, cimenturi albe, cimenturi de foraj, cimenturi aluminoase, betoane gata amestecate, betoane refractare, betoane speciale, mortare gata amestecate și mortare uscate, agregate, materiale aluvionare, calcaroase sau vulcanice, nisip, pietriș fin, pietriș, amestecuri de pietriș și nisip, anrocamente, agregate artificiale, tencuieli, tencuieli pentru fațade, tencuieli pentru finisarea podelelor, tencuieli bituminoase și lianți pentru construcția de drumuri, gudron, acoperiri nemetalice pentru pereți folosite în construcții, pereți despărțitori nemetalici, grinzi și panouri; plăci de ipsos gipsat, acoperiri, finisaje, căptușeli interioare și tencuieli din beton; ipsos pentru construcții pentru tencuieli interioare; dale de ipsos, ipsosuri speciale, tuburi din gresie sau ciment; geamuri izolante.
- 37 Construcția, reparația, întreținerea, restaurarea și renovarea clădirilor, lucrărilor de artă, drumurilor și altor zone de transport și circulație, terasamente, instalații de țevi și toate lucrările publice.



- (210) **M 2008 05858** (111) **096320**
 (151) 02.07.2008
 (732) **SC DP NET SYSTEM SOLUTIONS**,
 Str. Mohorului, nr. 3, bl. 141, sc. A,
 et. 2, ap. 13, sect. 6, 062151,
 BUCURESTI ROMANIA

(540)

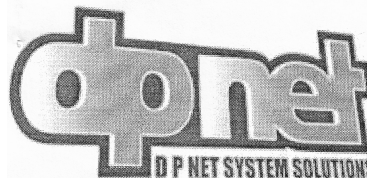

DP NET SYSTEM SOLUTIONS

- (531) *Clasificare Viena: 270503; 270519;*
- (511) *Produse și/sau servicii grupate pe clase:*
- 35 Publicitate; gestiunea afacerilor comerciale; administrație comercială; lucrări de birou.



- (210) **M 2008 05859** (111) **096140**
 (151) 02.07.2008
 (732) **SC ELPRECO SA**, Calea Severinului nr. 44, jud. Dolj, CRAIOVA ROMANIA

(540)

LUNA FLOR

- (511) *Produse și/sau servicii grupate pe clase:*
- 6 Materiale de construcție metalice; sistem pavaj și sistem învelitoare.
- 19 Materiale de construcție nemetalice, pavele din beton.



(210) **M 2008 05862** (111) **096141**
 (151) 02.07.2008
 (732) **SC ELPRECO SA**, Calea Severinului nr. 44, jud. Dolj, CRAIOVA ROMANIA

(540)

FLOR STEIN

(511) *Produse și/sau servicii grupate pe clase:*
 6 Materiale de construcție metalice; sistem pavaj și sistem învelitoare.
 19 Materiale de construcție nemetalice, pavele din beton.



(210) **M 2008 05868** (111) **096219**
 (151) 02.07.2008
 (732) **SC ELPRECO SA**, Calea Severinului nr. 44, jud. Dolj, CRAIOVA ROMANIA

(540)

RAINPOR

(511) *Produse și/sau servicii grupate pe clase:*
 6 Materiale de construcție metalice; sistem pavaj și sistem învelitoare.
 19 Materiale de construcție nemetalice, pavele din beton.



(210) **M 2008 05869** (111) **096175**
 (151) 02.07.2008
 (732) **ASOCIATIA INTERNATIONAL KARATE DO GOJUKAI ASSOCIATION CLUB ROMANIA**, Calea Crângași, nr. 17, bl. 7, sc. 1, et. 6, ap. 22, sect. 6, **, BUCURESTI ROMANIA

(540)



YAMAGUCHI GOJURYU KARATE-DO ROMANIA

(531) *Clasificare Viena:* 020914; 050320; 270519; 290113;

(591) Culori revendicate: Alb, Roșu, Negru

(511) *Produse și/sau servicii grupate pe clase:*
 41 Educație; instruire; divertisment; activități sportive și culturale.



(210) **M 2008 05874** (111) **096078**
 (151) 02.07.2008
 (732) **SC PRO TV SA**, B-dul Pache
 Protopopescu nr. 109, sect. 2,
 021409, BUCUREȘTI ROMANIA
 (540)



**MAREA
 PIERDE-VARĂ...DISTRACȚIE
 NAȚIONALĂ!**

- (531) *Clasificare Viena:* 270503; 270508;
 270519; 290115;
- (591) Culori revendicate: albastru, bleu,
 galben, portocaliu, alb
- (511) *Produse și/sau servicii grupate pe
 clase:*
 35 Publicitate.
 38 Telecomunicații; servicii internet;
 difuzare de programe și emisiuni de
 radio, televiziune, internet.
 41 Realizare de programe și emisiuni
 de radio și televiziune, internet;
 educație; divertisment; activități
 culturale; jocuri și concursuri.
 42 Servicii de creare și menținere de
 site web.



(210) **M 2008 05875** (111) **096079**
 (151) 02.07.2008
 (732) **AGENTIA NATIONALA**
ANTIDROG, Bdul. Unirii nr. 37, bl.
 A4, parter, sector 3, BUCUREȘTI
 ROMANIA

(540)



UNIȚI PENTRU VIAȚĂ

UNIȚI PENTRU VIAȚĂ

- (531) *Clasificare Viena:* 061905; 290113;
 290114;
- (591) Culori revendicate: verde, maro, bej
- (511) *Produse și/sau servicii grupate pe
 clase:*
 35 Servicii de publicitate prin
 distribuirea de materiale publicitare
 pentru prevenirea traficului și a
 consumului ilicit de droguri.
 41 Educație; instruire; organizarea de
 acțiuni de educare în scopul
 prevenirii consumului de droguri și
 alcool.



- (210) **M 2008 05884** (111) **096187**
 (151) 02.07.2008
 (732) **SC FENDISSIMA SRL**, Str. Mihai Eminescu nr. 16, ap. 1, Județul Brașov, BRAȘOV ROMANIA
 (740) AGENȚIA DE PROPRIETATE INDUSTRIALĂ ARIANA SRL, Str. 15 Noiembrie 90 , sc.B , ap.5 BRAȘOV

(540)

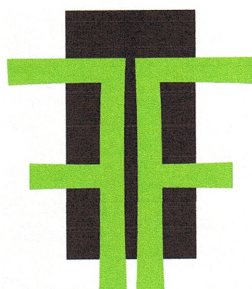

FENDISSIMA

FENDISSIMA

- (531) *Clasificare Viena:* 260419; 270523; 290103;
 (591) Culori revendicate: verde
 (511) *Produse și/sau servicii grupate pe clase:*
 35 Publicitate; gestiunea afacerilor comerciale; administrație comercială; lucrări de birou; import-export; lanț de magazine.
 39 Transport; ambalare și depozitare de mărfuri - distribuție; organizare de călătorii.
 44 Servicii medicale; servicii veterinare; servicii de igienă și de îngrijire a frumuseții pentru oameni sau animale; servicii de agricultură, horticultură și silvicultură.



- (210) **M 2008 05885** (111) **096283**
 (151) 02.07.2008
 (732) **SC ICOS TRADING SA**, Str. Bihorului nr. 6, bl. 8, ap. 5, Județul Sibiu, 550064, SIBIU ROMANIA

(540)

ARTECASA

- (511) *Produse și/sau servicii grupate pe clase:*
 8 Cuțite, furculițe și linguri din inox.
 21 Ustensile și recipiente pentru menaj sau bucătărie.



- (210) **M 2008 05893** (111) **095846**
 (151) 02.07.2008
 (732) **SC IRCAD DESIGN SRL**, Str. Prof. Iuliu Valaori nr. 6, sector 3, BUCUREȘTI ROMANIA

(540)



**IRCAD WE BUILD.
 HONESTLY**

- (531) *Clasificare Viena:* 270502; 270519; 270524; 290113;
 (591) Culori revendicate: alb, negru, roșu
 (511) *Produse și/sau servicii grupate pe clase:*
 6 Construcții metalice transportabile.



(210) **M 2008 05901** (111) **095949**
 (151) 02.07.2008
 (732) **CIORCAN N. MIHAI CATALIN**,
 B-dul Timișoara nr.69 A, bl. C13A,
 sc. A, ap.31, sector 6, BUCUREȘTI
 ROMANIA

(540)

NOT TALK, JUST FOOD

(511) *Produse și/sau servicii grupate pe clase:*
 30 Cafea, ceai, cacao, zahăr, orez, tapioca, sago, înlocuitori de cafea; făină și preparate din cereale, pâine, patiserie și cofetărie, înghețată; miere, sirop de melasă; drojdie, praf de copt; sare, muștar; oțet, sosuri condimente; gheață.
 35 Publicitate; gestiunea afacerilor comerciale; administrație comercială; lucrări de birou.
 42 Servicii științifice și tehnologice, precum și servicii de cercetare și de creație referitoare la acestea; servicii de analiză și cercetare industrială; crearea și dezvoltarea calculatoarelor și a programelor de calculator.
 43 Servicii de alimentație publică; servicii de cazare temporară.



(210) **M 2008 05907** (111) **095928**
 (151) 02.07.2008
 (732) **SC GLOB TROTTER INTERNATIONAL SRL**, Calea Moșilor nr. 245-249, bl. 49, sc. 1, et. 10, ap. 28, sector 2, **, BUCUREȘTI ROMANIA

(540)

SARRA ROBERTO

(511) *Produse și/sau servicii grupate pe clase:*
 35 Publicitate; gestiunea afacerilor comerciale; administrație comercială; lucrări de birou.



(210) **M 2008 05908** (111) **096261**
 (151) 02.07.2008
 (732) **BRITISH AMERICAN TOBACCO (BRANDS) LIMITED**, Globe House, 4 Temple Place, WC2R 2PG, LONDON REGATUL UNIT
 (740) SC ROMINVENT SA Agenție de Brevete, Desene, Marci și Transfer de Tehnologie, Str. Ermil Pangratti nr. 35, et. 1, sector 1 BUCUREȘTI

(540)

ATTITUDE

(511) *Produse și/sau servicii grupate pe clase:*
 34 Țigarete, tutun; produse din tutun; brichete; chibrituri; articole pentru fumători.



(210) **M 2008 05914** (111) **096020**
 (151) 02.07.2008
 (732) **SC INEDIT COMPUTER SRL**, Piața Romană nr. 9, sc. D, ap. 2, etaj 1, sector 1, **, BUCUREȘTI ROMANIA

(540)

4TUNINGRO

(511) *Produse și/sau servicii grupate pe clase:*
 12 Vehicule; aparate de locomoție terestră, aeriană și navală.



(210) **M 2008 05915** (111) **095950**
 (151) 02.07.2008
 (732) **STURZA SERBAN DIMITRIE**, Str.
 Obcina Mare nr. 9, bl. Z 26, ap. 46,
 sector 6, 061592, BUCURESTI
 ROMANIA

(540)

Chérica

CHERICA

(531) *Clasificare Viena: 270501;*

(511) *Produse și/sau servicii grupate pe
 clase:*

43 Servicii de cazare temporară.



(210) **M 2008 05920** (111) **096112**
 (151) 03.07.2008
 (732) **LEVENTER MIHAELA VIOLETA**,
 Șos. Gheorghe Ionescu Sisești nr.
 72 D, sector 1, BUCUREȘTI
 ROMANIA

(540)

MIHAELA LEVENTER

(511) *Produse și/sau servicii grupate pe
 clase:*

3 Preparate pentru albit și alte
 substanțe pentru spălat; preparate
 pentru curățare, lustruire, degresare
 și șlefuire; săpunuri; parfumerie,
 uleiuri esențiale, cosmetice, loțiuni
 pentru păr; produse pentru îngrijirea
 dinților.

44 Servicii medicale; servicii veterinare;
 servicii de igienă și de îngrijire a
 frumuseții pentru oameni sau
 animale; servicii de agricultură,
 horticultură și de silvicultură.



(210) **M 2008 05924** (111) **095951**
 (151) 03.07.2008
 (732) **SC ARCADIA CONSULTING SRL**,
 Bld. Vasile Milea, nr. 8, sector 6,
 061345, BUCUREȘTI ROMANIA

(540)

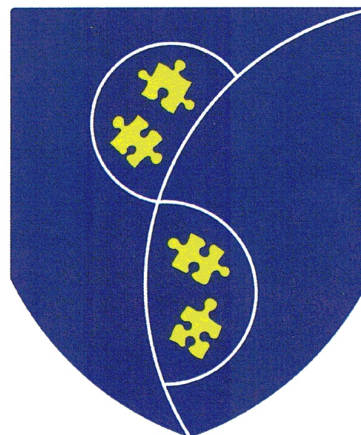

(531) *Clasificare Viena: 240103; 290113;*

(591) Culori revendicate: albastru, galben,
 alb

(511) *Produse și/sau servicii grupate pe
 clase:*

35 Resurse umane; servicii de
 consultanță în management,
 marketing.

42 Servicii de management de proiect.



(210) **M 2008 05925** (111) **096021**
 (151) 03.07.2008
 (732) **SC EUROMEDIA GROUP SA**, Str.
 Dumitru Florescu nr. 17, sector 1,
 012114, BUCURESTI ROMANIA

(540)

euromedia 
Member of EPAMEDIA

EUROMEDIA EM

(531) *Clasificare Viena: 270501; 270508;
 290112;*

- (591) Culori revendicate: albastru, roșu
- (511) *Produse și/sau servicii grupate pe clase:*
- 35 Publicitate; gestiunea afacerilor comerciale; administrație comercială; lucrări de birou.



- (210) **M 2008 05926** (111) **096022**
 (151) 03.07.2008
 (732) **SC EUROMEDIA GROUP SA**, Str. Dumitru Florescu nr. 17, sector 1, 012114, BUCURESTI ROMANIA

(540)

think OUTDOOR

THINK OUTDOOR

- (531) *Clasificare Viena:* 270509; 270510; 290101;
- (591) Culori revendicate: roșu (pantone 1795C)
- (511) *Produse și/sau servicii grupate pe clase:*
- 35 Publicitate; gestiunea afacerilor comerciale; administrație comercială; lucrări de birou.



- (210) **M 2008 05928** (111) **096321**
 (151) 03.07.2008
 (732) **SC CATAVENCU SA**, Str. Prof. David Emmanuel, nr. 9bis, sect. 1, BUCURESTI ROMANIA

(540)

**bucătăria
de azi**

BUCĂTĂRIA DE AZI

(531) *Clasificare Viena:* 270502; 270524;

- (591) Culori revendicate: roșu, alb
- (511) *Produse și/sau servicii grupate pe clase:*
- 16 Publicații, ziare, periodice, almanahuri, reviste, imprimate, clișee tipografice.
- 35 Publicitate; organizare de expoziții și târguri cu scop comercial.
- 40 Tipărire.
- 41 Realizare de programe și emisiuni de radio și televiziune; producție de conținut cu destinație online; organizare de evenimente; organizare de expoziții și târguri cu scop cultural.
- 42 Administrare și menținere site-uri web.



- (210) **M 2008 05931** (111) **096168**
 (151) 03.07.2008
 (732) **COMPAGNE GERVAIS DANONE**, 17 Boulevard Haussmann, 75009, PARIS FRANTA
 (740) **INVENTA - AGENȚIE DE PROPRIETATE INTELLECTUALĂ SRL**, B-dul Corneliu Coposu nr. 7, bl. 104, sc. 2, et. 1, ap. 31, sector 3 BUCUREȘTI

(540)

**CREMOSSO. E CREMA
IAURTURILOR!**

- (511) *Produse și/sau servicii grupate pe clase:*
- 29 Lapte, lapte pudră, lapte sub formă de gel, lapte aromat și lapte bătut; produse lactate, cum ar fi: deserturi din lapte, iaurturi, iaurturi de băut, brânză de vaci, băuturi simple sau aromate produse în principal din lapte sau produse lactate, băuturi lactate preparate în principal din lapte, băuturi lactate cu conținut de

fructe; produse lactate aromate sau fermentate.



(210) **M 2008 05939** (111) **096238**

(151) 03.07.2008

(732) **SC HBO ROMANIA SRL**, Str. Buzești nr. 62-64, Clădirea Cascade, et. 3, camera 2, sector 1, BUCUREȘTI ROMANIA

(540)

STAND UP CAFE

(511) *Produse și/sau servicii grupate pe clase:*

- 1 Produse chimice destinate industriei, științei, fotografiei, agriculturii, horticulturii și silviculturii; rășini artificiale în stare brută, materiale plastice în stare brută; îngrășăminte pentru pământ; compoziții extinctoare; preparate pentru călire și sudura metalelor; produse chimice destinate conservării alimentelor; materiale tanante; adezivi (materiale de lipit) destinați industriei.
- 2 Vopsele, firnisuri, lacuri; substanțe de protecție contra ruginii și contra deteriorării lemnului; materiale colorante, mordanți; rașini naturale în stare brută; metale sub formă de foițe și sub formă de pudră pentru pictori, decoratori, tipografi și artiști.
- 3 Preparat pentru albit și alte substanțe pentru spălat; preparate pentru curățare, lustruire, degresare și șlefuire; săpunuri; parfumerie, uleiuri esențiale, cosmetice, loțiuni pentru păr; produse pentru îngrijirea dinților.
- 4 Uleiuri și grăsimi industriale; lubrifianti; produse pentru absorbția, umezirea și compactarea pulberilor; combustibili (inclusiv benzine pentru motoare) și substanțe pentru

iluminat; lumânări și fitile pentru iluminat.

- 5 Produse farmaceutice și veterinare; produse igienice pentru medicină; substanțe dietetice de uz medical, alimente pentru sugari; plasturi și materiale pentru pansamente; materiale pentru plombarea dinților și pentru mulaje dentare; dezinfectante; produse pentru distrugerea animalelor dăunătoare, fungicide, ierbicide.
- 6 Metale comune și aliajele lor; materiale de construcție metalice; construcții transportabile metalice; materiale metalice pentru căile ferate; cabluri și fire metalice neelectrice; articole de lăcătușerie și feronerie metalică; tuburi metalice; case de bani; produse metalice necuprinse în alte clase; minereuri.
- 7 Mașini și mașini-unelte; motoare (cu excepția motoarelor pentru vehicule terestre); cuplaje și organe de transmisie (cu excepția celor pentru vehicule terestre); instrumente agricole altele decât cele acționate manual; incubatoare pentru ouă.
- 8 Scule și instrumente de mână acționate manual; cuțite, furculițe și linguri; arme albe; aparate de ras.
- 9 Aparat și instrumente științifice, nautice, geodezice, fotografice, cinematografice, optice, de cântărire, de măsurare, de semnalizare, de control (verificare), de siguranță (salvare) și didactice; aparate și instrumente pentru conducerea, distribuția, transformarea, acumularea, reglarea sau comanda curentului electric; aparate pentru înregistrarea, transmiterea, reproducerea sunetelor sau imaginilor; suporturi de înregistrare magnetici, discuri acustice; distribuitoare automate și mecanisme pentru aparate cu preplată; case înregistratoare, mașini de calculat, echipament pentru

- | | | | |
|----|--|----|---|
| | prelucrarea informației și calculatoare; extinctoare. | | și bastoane, bice și articole de șelarie. |
| 10 | Aparate și instrumente chirurgicale, medicale, dentare și veterinar, membre, ochi și dinți artificiali; articole ortopedice; materiale pentru sutură. | 19 | Materiale de construcție nemetalice, conducte rigide nemetalice pentru construcții; asfalt, smoală și bitum; construcții transportabile nemetalice; monumente nemetalice. |
| 11 | Aparate de iluminat, de încălzit, de producere a vaporilor, de coacere, de refrigerare, de uscare, de ventilare, de distribuire a apei și instalații sanitare. | 20 | Mobile, oglinzi, rame; produse (necuprinse în alte clase) din lemn, plută, trestie, stuf, rachită, corn, os, fildeș, fanoane de balenă, solzi, ambra, sidex, spumă de mare, înlocuitori ai tuturor acestor materiale sau din materiale plastice. |
| 12 | Vehicule; aparate de locomoție terestră, aeriană și navală. | 21 | Ustensile și recipiente pentru menaj sau bucătărie (nici din metale prețioase nici placate); piepteni și bureți; perii (cu excepția pensulelor); materiale pentru perii; materiale pentru curățare; bureți metalici; sticlă brută sau semiprelucrată (cu excepția sticlei pentru construcții); sticlărie, porțelan și faianță necuprinse în alte clase. |
| 13 | Arme de foc; muniții și proiectile; explozibili; focuri de artificii. | 22 | Frânghii, sfori, plase, corturi, prelate, vele, saci (necuprinse în alte clase); materiale de umplutură (cu excepția cauciucului sau a materialelor plastice); materiale textile fibroase brute. |
| 14 | Metale prețioase și aliajele lor și produse din aceste materiale, placate sau nu necuprinse în alte clase; giuvaergerie, bijuterii, pietre prețioase; ceasornicărie și instrumente pentru măsurarea timpului. | 23 | Fire de uz textil. |
| 15 | Instrumente muzicale. | 24 | Tesături și produse textile necuprinse în alte clase; cuverturi de pat și fețe de masă. |
| 16 | Hârtie, carton și produse din aceste materiale, necuprinse în alte clase; produse de imprimare; articole pentru legătorie; fotografii; papetărie; adezivi (materiale colante) pentru papetărie sau menaj; materiale pentru artiști; pensule; mașini de scris și articole de birou (cu excepția mobilierului); materiale de instruire sau învățământ (cu excepția aparatelor); materiale plastice pentru ambalaj (necuprinse în alte clase); caractere tipografice; clișee. | 25 | Îmbrăcăminte, încălțăminte, acoperăminte de cap. |
| 17 | Cauciuc, gutapercă, gumă, azbest, mică și produse din aceste materiale necuprinse în alte clase; produse din materiale plastice semiprelucrate; materiale de călăfăuire, etanșare și izolare; conducte flexibile nemetalice. | 26 | Dantele și broderii, panglici și șireturi; nasturi, capse, copci, ace și ace cu gămălie; flori artificiale. |
| 18 | Piele și imitații de piele, produse din aceste materiale necuprinse în alte clase; piei de animale; geamantane și valize; umbrele, umbrele de soare | 27 | Covoare, preșuri, rogojini, linoleum și alte produse pentru acoperirea podelelor; tapete murale, nu din materiale textile. |
| | | 28 | Jocuri, jucării; articole de gimnastică și de sport necuprinse în alte clase; decorațiuni (ornamente) pentru pomul de Crăciun. |
| | | 29 | Carne, pește, păsări și vânat; extracte din carne; fructe și legume |

- conservate, uscate și fierte; jeleuri, dulcețuri, compoturi; ouă, lapte și produse lactate; uleiuri și grăsimi comestibile.
- 30 Cafea, ceai, cacao, zahăr, orez, tapioca, sago, înlocuitori de cafea; făină și preparate făcute din cereale, pâine, produse de patiserie și cofetărie, înghețată comestibilă; miere, sirop de melasă; drojdie, praf de copt; sare, muștar; oțet, sosuri (condimente); mirodenii, gheață.
- 31 Produse agricole, horticoale, forestiere și cereale, necuprinse în alte clase; animale vii; fructe și legume proaspete; semințe, plante și flori naturale; hrană pentru animale, malț.
- 32 Bere; ape minerale și gazoase și alte băuturi nealcoolice; băuturi din fructe și sucuri din fructe; siropuri și alte preparate pentru fabricarea băuturilor.
- 33 Băuturi alcoolice (cu excepția berii).
- 34 Tutun; articole pentru fumători; chibrite.
- 35 Publicitate; gestiunea afacerilor comerciale; administrație comercială; lucrări de birou.
- 36 Asigurări; afaceri financiare; afaceri monetare; afaceri imobiliare.
- 37 Construcții; reparații; servicii de instalații.
- 38 Telecomunicații.
- 39 Transport; ambalarea și depozitarea mărfurilor; organizarea de călătorii.
- 40 Tratament de materiale.
- 41 Educație; instruire; divertisment; activități sportive și culturale.
- 42 Servicii științifice și tehnologice, precum și servicii de cercetare și de creație referitoare la acestea; servicii de analiză și de cercetare industrială; crearea și dezvoltarea calculatoarelor și a programelor de calculator.
- 43 Servicii de alimentație publică; servicii de cazare temporară.
- 44 Servicii medicale; servicii

veterinare; servicii de igienă și de îngrijire a frumuseții pentru oameni sau pentru animale; servicii de agricultură, horticultură și de silvicultură.

- 45 Servicii juridice, servicii personale și sociale oferite de către terți, destinate să satisfacă nevoile indivizilor; servicii de siguranță pentru protejarea bunurilor și indivizilor.



- (210) **M 2008 05940** (111) **095929**
 (151) 03.07.2008
 (732) **TERAZID EOOD**, 312, Tsar Simeon str., bl. 323, ap.3, 1309, SOFIA BULGARIA
 (740) NOWAPATENT SRL, Str. Lotru nr. 4, bl. 92, sc. C, ap. 1, adresa de corespondenta OP1, CP 5, MEDIAȘ
 (540)

MUL MIX

- (511) *Produse și/sau servicii grupate pe clase:*
- 1 Produse chimice folosite în industrie; rășini artificiale neprelucrate, materiale plastice neprelucrate; adezivi utilizați în industrie.
- 19 Materiale de construcție (nemetalice); acoperișuri nemetalice pentru clădiri; învelișuri (materiale de construcție); căptușeli nemetalice pentru clădiri; tencuieli; ciment.



- (210) **M 2008 05941** (111) **095941**
 (151) 03.07.2008
 (732) **TERAZID EOOD**, 312, Tsar Simeon str., bl. 323, ap.3, 1309, SOFIA BULGARIA
 (740) NOWAPATENT SRL, Str. Lotru nr. 4, bl. 92, sc. C, ap. 1, adresa de corespondenta OP1, CP 5, MEDIAȘ
 (540)

DECORIT

- (511) *Produse și/sau servicii grupate pe clase:*
 1 Produse chimice folosite în industrie; rășini artificiale neprelucrate, materiale plastice neprelucrate; adezivi utilizați în industrie.
 19 Materiale de construcție (nemetalice); acoperișuri nemetalice pentru clădiri; învelișuri (materiale de construcție); căptușeli nemetalice pentru clădiri; tencuieli; ciment.



- (210) **M 2008 05942** (111) **095930**
 (151) 03.07.2008
 (732) **TERAZID EOOD**, 312, Tsar Simeon str., bl. 323, ap.3, 1309, SOFIA BULGARIA
 (740) NOWAPATENT SRL, Str. Lotru nr. 4, bl. 92, sc. C, ap. 1, adresa de corespondenta OP1, CP 5, MEDIAȘ
 (540)

TOPMIX

- (511) *Produse și/sau servicii grupate pe clase:*
 1 Produse chimice folosite în industrie; rășini artificiale neprelucrate, materiale plastice neprelucrate; adezivi utilizați în industrie.
 19 Materiale de construcție (nemetalice); acoperișuri nemetalice

pentru clădiri; învelișuri (materiale de construcție); căptușeli nemetalice pentru clădiri; tencuieli; ciment.



- (210) **M 2008 05945** (111) **095831**
 (151) 03.07.2008
 (732) **DOKITA CORP SRL**, Str. Grintieșului nr. 5, bl. P38, sc. A. ap. 9, sector 6, **, BUCUREȘTI ROMANIA

(540)



Prima revista facuta de persoanele publice inteligente

BELIKE, AN INTELLIGENT PERSON. PRIMA REVISTA FACUTA DE PERSOANELE PUBLICE INTELIGENTE

- (531) *Clasificare Viena:* 050313; 270519;
 (591) Culori revendicate: mov
 (511) *Produse și/sau servicii grupate pe clase:*
 16 Revistă.
 35 Publicitate; editare; regruparea în avantajul terților a produselor din clasa 16 (cu excepția transportului lor) permițând consumatorilor să le vadă și să le cumpere comod.
 39 Distribuție.
 40 Tipărire.



(210) **M 2008 05954** (111) **096271**
 (151) 03.07.2008
 (732) **FUNDATIA DAN VOICULESCU
 PENTRU DEZVOLTAREA
 ROMANIEI**, Str. Gârlei nr. 1B,
 sector 1, 013721, BUCUREȘTI
 ROMANIA

(540)

TÂRGUL TRADIȚIILOR - NUNTA LA ROMÂNI

(511) *Produse și/sau servicii grupate pe
 clase:*
 41 Educație; instruire; divertisment;
 activități sportive și culturale.



(210) **M 2008 05958** (111) **096272**
 (151) 03.07.2008
 (732) **FUNDATIA DAN VOICULESCU
 PENTRU DEZVOLTAREA
 ROMANIEI**, Str. Gârlei nr. 1B,
 sector 1, 013721, BUCUREȘTI
 ROMANIA

(540)

STELUTELE EUROPEI

(511) *Produse și/sau servicii grupate pe
 clase:*
 41 Educație; instruire; divertisment;
 activități sportive și culturale.



(210) **M 2008 05959** (111) **095952**
 (151) 03.07.2008
 (732) **SC GALMOPAN SA**, B-dul. George
 Coșbuc nr. 257, județul Galați,
 800157, GALAȚI ROMANIA

(540)

ON THE ROOF

(511) *Produse și/sau servicii grupate pe
 clase:*
 43 Servicii de alimentație publică;
 servicii de cazare temporară.



(210) **M 2008 05960** (111) **095953**
 (151) 03.07.2008
 (732) **SC GALMOPAN SA**, B-dul. George
 Coșbuc nr. 257, județul Galați,
 800157, GALAȚI ROMANIA

(540)

GRADI'

(511) *Produse și/sau servicii grupate pe
 clase:*

29 Carne, pește, păsări și vânat;
 extracte din carne; fructe și legume
 conservate, congelate, uscate și
 fierte; jeleuri, dulcețuri, compoturi;
 ouă, lapte și produse lactate; uleiuri
 și grăsimi comestibile.

31 Produse agricole, horticole,
 forestiere și cereale, necuprinse în
 alte clase; animale vii; fructe și
 legume proaspete; semințe, plante
 și flori naturale; alimente pentru
 animale, maț.

32 Bere; ape minerale și gazoase și
 alte băuturi nealcoolice; băuturi din
 fructe și sucuri de fructe; siropuri și
 alte preparate pentru fabricarea
 băuturilor.

41 Educație; instruire, inclusiv grădinițe;
 divertisment; activități sportive și
 culturale.

43 Servicii de alimentație publică;
 servicii de cazare temporară.



- (210) **M 2008 05961** (111) **095847**
 (151) 03.07.2008
 (732) **CLEO NAILS SRL**, Str. Reșița, nr. 1, bl. 8, sc. 2, et. 10, ap.127, sect. 4, BUCURESTI ROMANIA

(540)



CLEO_NAILS

- (531) *Clasificare Viena:* 270515; 270524; 290101;
- (591) Culori revendicate: Roșu
- (511) *Produse și/sau servicii grupate pe clase:*
 44 Servicii oferite de un cabinet de înfrumusețare, manichiură, pedichiură.



- (210) **M 2008 05964** (111) **096239**
 (151) 03.07.2008
 (732) **SC ALSARAZ COMPANY SRL**, Sos. Pantelimon, nr. 225, bl. 66, sc. 7, et. 10, ap. 317, sect. 2, **, BUCURESTI ROMANIA

(540)



MAXIM LUX POUR HOMME

- (531) *Clasificare Viena:* 020105; 020123; 260418; 270519; 290101;
- (591) Culori revendicate: Roșu
- (511) *Produse și/sau servicii grupate pe clase:*
 25 Îmbrăcăminte, încălțăminte, articole care servesc la acoperirea capului.
 35 Publicitate; gestiunea afacerilor

comerciale; administrație comercială; lucrări de birou.



- (210) **M 2008 05965** (111) **095931**
 (151) 04.07.2008
 (732) **SC RO Credo SRL**, Str. Th. Burada nr. 10, județul Constanța, 900271, CONSTANȚA ROMANIA

(540)



BREAKFAST SĂNĂTOS!

- (531) *Clasificare Viena:* 260418; 270511; 290115;
- (591) Culori revendicate: crem-bej, galben-auriu, vișiniu, negru, maro
- (511) *Produse și/sau servicii grupate pe clase:*
 5 Produse dietetice și produse alimentare pentru copii și sugari.
 30 Pâine și specialități de panificație, produse de patiserie și cofetărie, biscuiți, produse zaharoase, diverse sortimente de snacksuri, prăjituri, preparate din cereale.
 35 Regruparea în avantajul terților a produselor alimentare (cu excepția transportului lor) permițând consumatorilor să le vadă și să le cumpere comod, import-export, publicitate și reclamă.



(210) **M 2008 05966** (111) **095932**

(151) 04.07.2008

(732) **SC RO CREDO SRL**, Str. Th. Burada nr. 10, județul Constanța, 900271, CONSTANȚA ROMANIA

(540)



BONGRANA SANA

(531) *Clasificare Viena*: 260418; 270503; 270515; 290115;

(591) Culori revendicate: alb, crem-bej, galben-auriu, vișiniu, negru, maro

(511) *Produse și/sau servicii grupate pe clase*:

5 Produse dietetice și produse alimentare pentru copii și sugari.

30 Pâine și specialități de panificație, produse de patiserie și cofetărie, biscuiți, produse zaharoase, diverse sortimente de snacksuri, prăjituri, preparate din cereale.

35 Regruparea în avantajul terților a produselor alimentare (cu excepția transportului lor) permițând consumatorilor să le vadă și să le cumpere comod, import-export, publicitate și reclamă.



(210) **M 2008 05968** (111) **096240**

(151) 04.07.2008

(732) **S . C . P U B L I M E D I A INTERNATIONAL SA**, Str. Bărăției, nr.31, sector 3, 030195, BUCUREȘTI ROMANIA

(540)

NOUTATI DE PE STRADA TA

(511) *Produse și/sau servicii grupate pe clase*:

16 Ziare, reviste, periodice, almanahuri, publicații.

35 Publicitate; gestionarea afacerilor comerciale; servicii de editare.

40 Servicii de tipărire.

41 Editare și editare online; educație; instruire; divertisment; jocuri și concursuri.

42 Dezvoltare și menținere de site web.



(210) **M 2008 05969** (111) **096250**

(151) 04.07.2008

(732) **S . C . P U B L I M E D I A INTERNATIONAL SA**, Str. Bărăției, nr.31, sector 3, 030195, BUCUREȘTI ROMANIA

(540)



100 TINERI MANAGERI DE TOP

(531) *Clasificare Viena*: 270503; 270711; 290101;

(591) Culori revendicate: portocaliu

(511) *Produse și/sau servicii grupate pe clase*:

16 Publicații periodice, ziare, almanahuri, reviste, albume, cataloage, pliante, broșuri, caractere tipografice; clișee.

35 Publicitate; tratamente de text;

- servicii de editare.
 38 Telecomunicații; servicii internet.
 41 Servicii de publicare și publicare on-line; educație; instruire; divertisment; activități sportive și culturale; jocuri și concursuri.
 42 Servicii de creare și menținere de site web.



- (210) **M 2008 05972** (111) **096262**
 (151) 04.07.2008
 (732) **HANGZHOU HIKVISION DIGITAL TECHNOLOGY CO., LTD.**, 36 Macheng Road, Xihu District, **, HANGZHOU CHINA
 (740) SC RODALL SRL, Str. Polonă nr. 115, bl. 15, ap.19, sector 1, BUCUREȘTI

(540)

HIKVISION

HIKVISION

- (531) *Clasificare Viena: 270501; 270502;*
 (511) *Produse și/sau servicii grupate pe clase:*
 9 Dispozitive pentru prelucrarea datelor (cuprinse în această clasă); circuite integrate; periferice electronice pentru atenționare; video-telefoane; instalații antifurt electrice; camere video portabile; extincitoare; cabluri electrice; dispozitive pentru înregistrare la distanță; aparate fotografice; dispozitive pentru siguranța traficului feroviar; baterii de înaltă tensiune; ecrane radiologice de uz industrial; dispozitive pentru fototelegrafie; agende electronice.



- (210) **M 2008 05980** (111) **096273**
 (151) 04.07.2008
 (732) **GCT GENERAL CLIMA THERM SRL**, Str. Dimitrie Grozdea nr. 10, bl. 82, sc.3, et.1, ap.44, sector 2, **, BUCURESTI ROMANIA

(540)

VATELY

- (511) *Produse și/sau servicii grupate pe clase:*
 11 Aparate de iluminat, de încălzire, de producere a aburului, de gătit, frigorifice, de uscare, de ventilare, de distribuția a apei și instalații sanitare.



- (210) **M 2008 05982** (111) **095933**
 (151) 04.07.2008
 (732) **S.C. IULIUS MANAGEMENT CENTER S.R.L.**, Str. Sărării nr.6, mezanin, județ Iași, 700117, IAȘI ROMANIA

- (740) **C A B I N E T C E C I U GABRIELA-CONSULTANTA IN DOMENIUL PROPRIETATII INTELLECTUALE**, Str.Narciselor nr 6, sc.A, ap.110, jud.Timiș, TIMIȘOARA

(540)



PALAS

- (531) *Clasificare Viena: 050314; 270507; 290115;*

- (591) Culori revendicate: portocaliu, roșu, verde, galben
- (511) *Produse și/sau servicii grupate pe clase:*
- 35 Publicitate; gestiunea afacerilor comerciale; administrație comercială; lucrări de birou.
- 36 Asigurări; afaceri financiare; afaceri monetare; afaceri imobiliare.
- 41 Educație; instruire; divertisment; activități sportive și culturale.
- 43 Servicii de alimentație publică; servicii de cazare temporară.
- 44 Servicii medicale; servicii veterinare; servicii de igienă și de îngrijire a frumuseții pentru oameni sau pentru animale; servicii de agricultură, horticultură și de silvicultură.



- (210) **M 2008 05984** (111) **096023**
 (151) 04.07.2008
 (732) **S.C. IULIUS MANAGEMENT CENTER S.R.L.**, Str. Sărării nr.6, mezanin, județ Iași, 700117, IAȘI ROMANIA
- (740) **C A B I N E T C E C I U GABRIELA-CONSULTANTA IN DOMENIUL PROPRIETATII INTELLECTUALE**, Str.Narciselor nr 6, s.c. A, ap. 110, jud. Timiș, TIMIȘOARA

(540)



ORASUL PRINDE VIATA

- (531) *Clasificare Viena:* 260116; 270501; 290112;
- (591) Culori revendicate: Alb, Albastru

- (511) *Produse și/sau servicii grupate pe clase:*
- 35 Publicitate; gestiunea afacerilor comerciale; administrație comercială; lucrări de birou.
- 36 Asigurări; afaceri financiare; afaceri monetare; afaceri imobiliare.
- 41 Educație; instruire; divertisment; activități sportive și culturale.
- 43 Servicii de alimentație publică; servicii de cazare temporară.
- 44 Servicii medicale; servicii veterinare; servicii de igienă și de îngrijire a frumuseții pentru oameni sau animale; servicii de agricultură, horticultură și de silvicultură.



- (210) **M 2008 05986** (111) **096024**
 (151) 04.07.2008
 (732) **SAHA TARIM URUNLERI ITHALAT IHRACAT LIMITED SIRKETI**, Eski Iskenderun Yolu Uzeri 87/A, Bahcelievler Bitişigi P.K. 262 Kuzeytepe, **, ANTAKYA-HATAY TURCIA
- (740) **CABINET POPESCU LIVIA**, B-dul Camil Ressu, nr.27, bl.N1, ap.188 BUCUREȘTI

(540)

ESME

- (511) *Produse și/sau servicii grupate pe clase:*
- 29 Carne, pește, păsări și vânat; extracte din carne; fructe și legume conservate, uscate și fierte; jeleurii, dulcețuri, compoturi; ouă, lapte și produse lactate; uleiuri și grăsimi comestibile, măsline, ulei de măsline, măsline conservate.



(210) **M 2008 05987** (111) **096050**
 (151) 04.07.2008

(732) **SAHA TARIM URUNLERI
 ITHALAT IHRACAT LIMITED
 SIRKETI**, Eski Iskenderun Yolu
 Uzeri 87/A, Bahcelievler Bitişigi P.K.
 262 Kuzeytepe, ANTAKYA-HATAY
 TURCIA

(740) CABINET POPESCU LIVIA, B-dul
 Camil Ressu, nr.27, bl.N1, ap.188
 BUCUREȘTI

(540)

TULLIA

(511) *Produse și/sau servicii grupate pe
 clase:*

29 Carne, pește, păsări și vânat;
 extracte din carne; fructe și legume
 conservate, uscate și fierte; jeleuri,
 dulcețuri, compoturi; ouă, lapte și
 produse lactate; uleiuri și grăsimi
 comestibile, măslin, ulei de
 măslin, măslin conservate.



(210) **M 2008 05990** (111) **096051**
 (151) 04.07.2008

(732) **SUN AND FAN TRAVEL**, Sos.
 Orhideelor, nr. 31-33, sect. 1, **,
 BUCUREȘTI ROMANIA

(540)

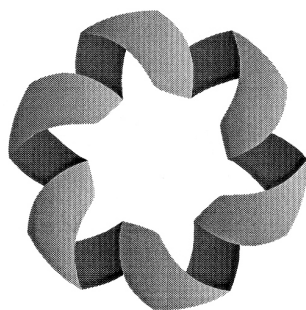

S F T R A V E L

SF TRAVEL

(531) *Clasificare Viena:* 261113; 261121;
 270501;

(511) *Produse și/sau servicii grupate pe
 clase:*

39 Transport; ambalarea și depozitarea
 mărfurilor; organizarea de călătorii.
 43 Servicii de alimentație publică;
 servicii de cazare temporară.



(210) **M 2008 06000** (111) **096361**
 (151) 07.07.2008

(732) **SKY TURN BRASOV SRL**, Str. Dr.
 Toma Ionescu nr. 9, ap. 2, 500073,
 BRAȘOV ROMANIA

(740) CABINET INDIVIDUAL
 PROPRIETATE INDUSTRIALĂ
 ADRIAN TOMESCU, Str. Poet
 Vasile Carlova nr. 2, bl.A7bis, ap.74
 BUCUREȘTI

(540)

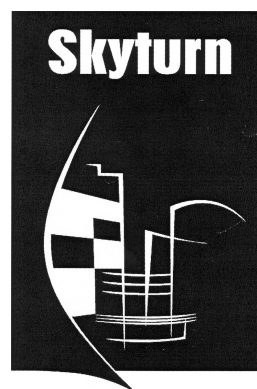

SKYTURN

(531) *Clasificare Viena:* 070124; 260418;

(511) *Produse și/sau servicii grupate pe
 clase:*

35 Publicitate; gestiunea afacerilor
 comerciale; administrație comer-
 cială; lucrări de birou.
 36 Asigurări; afaceri financiare; afaceri
 monetare; afaceri imobiliare.
 37 Construcții; reparații; servicii de
 instalații; construcția de clădiri civile

și industriale, construcția de clădiri rezidențiale și clădiri aferente industriei turismului, construcția de proiecte de infrastructură, activități de inginerie și arhitectură cu privire la construcții; reparații, întreținere și servicii de reparații cu privire la clădiri și instalații aferente clădirilor; instalații, servicii privind instalarea echipamentelor, rețelelor, utilităților și facilităților în legătură cu clădiri civile și industriale.

43 Servicii de alimentație publică; servicii de cazare temporară.



(210) **M 2008 06001** (111) **096362**

(151) 07.07.2008

(732) **SKY TURN BRASOV SRL**, Str. Dr. Toma Ionescu nr. 9, ap. 2, 500073, BRAȘOV ROMANIA

(740) CABINET INDIVIDUAL PROPRIETATE INDUSTRIALĂ ADRIAN TOMESCU, Str. Poet Vasile Carlova nr. 2, bl.A7bis, ap.74 BUCUREȘTI

(540)

SKYTURN THE FUTURE ARRIVED

(511) *Produse și/sau servicii grupate pe clase:*

35 Publicitate; gestiunea afacerilor comerciale; administrație comercială; lucrări de birou.

36 Asigurări; afaceri financiare; afaceri monetare; afaceri imobiliare.

37 Construcții; reparații; servicii de instalații; construcția de clădiri civile și industriale, construcția de clădiri rezidențiale și clădiri aferente industriei turismului, construcția de proiecte de infrastructură, activități de inginerie și arhitectură cu privire la construcții; reparații, întreținere și

servicii de reparații cu privire la clădiri și instalații aferente clădirilor; instalații, servicii privind instalarea echipamentelor, rețelelor, utilităților și facilităților în legătură cu clădiri civile și industriale.

43 Servicii de alimentație publică; servicii de cazare temporară.



(210) **M 2008 06002** (111) **096363**

(151) 07.07.2008

(732) **SKY TURN BRASOV SRL**, Str. Dr. Toma Ionescu nr. 9, ap. 2, 500073, BRAȘOV ROMANIA

(740) CABINET INDIVIDUAL PROPRIETATE INDUSTRIALĂ ADRIAN TOMESCU, Str. Poet Vasile Carlova nr. 2, bl.A7bis, ap.74 BUCUREȘTI

(540)

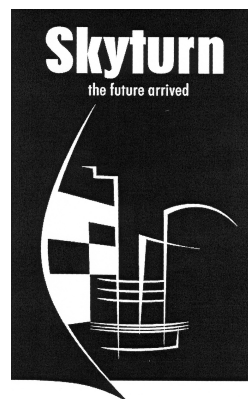

SKYTURN THE FUTURE ARRIVED

(531) *Clasificare Viena:* 070124; 260418;

(511) *Produse și/sau servicii grupate pe clase:*

35 Publicitate; gestiunea afacerilor comerciale; administrație comercială; lucrări de birou.

36 Asigurări; afaceri financiare; afaceri monetare; afaceri imobiliare.

37 Construcții; reparații; servicii de instalații; construcția de clădiri civile

și industriale, construcția de clădiri rezidențiale și clădiri aferente industriei turismului, construcția de proiecte de infrastructură, activități de inginerie și arhitectură cu privire la construcții; reparații, întreținere și servicii de reparații cu privire la clădiri și instalații aferente clădirilor; instalații, servicii privind instalarea echipamentelor, rețelelor, utilităților și facilităților în legătură cu clădiri civile și industriale.

43 Servicii de alimentație publică; servicii de cazare temporară.



(210) **M 2008 06007** (111) **096352**
 (151) 07.07.2008
 (732) **SC CEZAR FILIP PRODIMPEX SRL**, Str. Dimitrie Onciu, nr. 12A, ap. 9, sect.2., 024054, BUCURESTI ROMANIA

(540)

GINGER-RESTAURANT & BAR

(531) *Clasificare Viena: 270502; 270515;*

(511) *Produse și/sau servicii grupate pe clase:*

43 Servicii de alimentație publică: hoteliere, închirieri temporare, rezervare hotel, motel, pensiuni, camping; catering.



(210) **M 2008 06016** (111) **096333**
 (151) 07.07.2008

(732) **SC MG BUILDING DESIGN SRL**, Str. I.I. de la Brad nr. 1, Județul Timiș, 300253, TIMIȘOARA ROMANIA

(540)

VESTUL

(511) *Produse și/sau servicii grupate pe clase:*

9 Publicații electronice descărcabile, programe de calculator de orice tip, indiferent de suportul de înregistrare sau difuzare, programe înregistrare pe suport magnetic sau descărcate dintr-o rețea informatică externă.

16 Tipărituri, caractere tipografice, publicații.

35 Publicitate; compilarea și sistematizarea informațiilor în fișiere electronice, reproducerea de documente, publicare de texte publicitare, servicii de revista presei, compilații statistice.

38 Telecomunicații, transmiterea de imagini și mesaje asistată de calculator, buletine electronice; comunicații prin terminale de calculator.

41 Informații în materie de educație, divertisment, cu caracter informativ, redactarea de texte altele decât cele publicitare, publicare de cărți, fotoreportaje, fotografii.



(210) **M 2008 06026** (111) **096334**
 (151) 07.07.2008

(732) **DUNHILL TOBACCO OF LONDON LIMITED**, 1 A St. James's Street, SW1A 1EF, LONDRA REGATUL UNIT

(740) SC ROMINVENT SA Agenție de Brevete, Desene, Marci și Transfer de Tehnologie, Str. Ermil Pangratti nr. 35, et. 1, sector 1 BUCUREȘTI

(540)

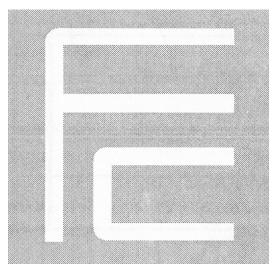

FC

(531) *Clasificare Viena:* 260418; 270510; 270519;

(511) *Produse și/sau servicii grupate pe clase:*

34 Țigări, tutun, produse din tutun; brichete; chibrituri; articole pentru fumători.



(210) **M 2008 06028** (111) **096499**
 (151) 07.07.2008

(732) **H E M O F A R M A . D . FARMACEUTSKO-HEMIJSKA INDUSTRIJA VRSAC**, Beogradski put bb, 26300, VRSAC SERBIA

(740) CABINET ENPORA, Str. George Călinescu nr. 52A, ap. 1, sector 1, P.O. Box 39-F1 BUCUREȘTI

(540)



HEMO - GLUCO - CHECK

HF HEMOFARM
HEMO-GLUCO-CHECK

(531) *Clasificare Viena:* 260118; 270509; 270515;

(591) Culori revendicate: portocaliu

(511) *Produse și/sau servicii grupate pe clase:*

5 Preparate farmaceutice.



(210) **M 2008 06029** (111) **096500**
 (151) 07.07.2008

(732) **H E M O F A R M A . D . FARMACEUTSKO-HEMIJSKA INDUSTRIJA VRSAC**, Beogradski put bb, 26300, VRSAC SERBIA

(740) CABINET ENPORA, Str. George Călinescu nr. 52A, ap. 1, sector 1, P.O. Box 39-F1 BUCUREȘTI

(540)



HEMO - CHECK

HF HEMOFARM
HEMO-CHECK

(531) *Clasificare Viena:* 260118; 270509; 270515;

(591) Culori revendicate: portocaliu

(511) *Produse și/sau servicii grupate pe clase:*

5 Produse farmaceutice.



(210) **M 2008 06032** (111) **096501**

(151) 07.07.2008

(732) **THE PROCTER & GAMBLE COMPANY**, One Procter & Gamble Plaza, 45202, CINCINNATI S.U.A. OHIO

(740) RATZA & RATZA, Bd. A. I. Cuza nr. 52-54, sector 1 BUCUREȘTI

(540)



(531) *Clasificare Viena:* 020901; 020904; 020908;

(511) *Produse și/sau servicii grupate pe clase:*

3 Preparate pentru albit și alte substanțe pentru spălat; preparate pentru curățare, lustruire, degresare și șlefuire; săpunuri; parfumerie, uleiuri esențiale, cosmetice, loțiuni pentru păr; produse pentru igiena gurii.

5 Produse farmaceutice și veterinare; produse igienice pentru medicină; substanțe dietetice de uz medical, alimente pentru sugari; plasturi și materiale pentru pansamente; materiale pentru plombarea dinților

și pentru mulaje dentare; dezinfectante; produse pentru distrugerea animalelor dăunătoare, fungicide, ierbicide.

8 Scule și instrumente de mână acționate manual; tacâmuri; arme albe; aparate de ras.

9 Aparate și instrumente științifice, nautice, de supraveghere, optice, de cântărire, de măsurare, de semnalizare, de control (verificare), de siguranță (salvare) și didactice; distribuitoare automate și mecanisme pentru aparate cu preplată (cu monede); case înregistratoare, mașini de calculat, echipamente pentru tratarea informației și calculatoare; publicații electronice.

16 Hârtie, carton și produse din aceste materiale, necuprinse în alte clase; produse de imprimare; articole pentru legătorie; fotografii; papetărie; adezivi (substanțe de lipit) pentru papetărie sau menaj; materiale pentru artiști; pensule; mașini de scris și articole de birou (cu excepția mobilierului); materiale de instruire sau învățământ (cu excepția aparatelor); materiale plastice pentru ambalare (necuprinse în alte clase); caractere tipografice; clișee.

21 Ustensile și recipiente pentru menaj sau bucătărie; piepteni și bureți; perii (cu excepția pensulelor); materiale pentru perii; materiale pentru întreținerea curățeniei; bureți metalici; sticlă brută sau semiprelucrată (cu excepția sticlei pentru construcții); sticlărie, porțelan și faianță necuprinse în alte clase.

36 Afaceri financiare; afaceri monetare; colecte de fonduri (în scopuri caritabile).

44 Servicii medicale; servicii veterinare; servicii de igienă și de îngrijire a frumuseții pentru oameni sau animale; servicii de agricultură, horticultură și de silvicultură.

45 Servicii juridice, servicii personale și sociale oferite de către terți, destinate să satisfacă nevoile indivizilor; servicii de siguranță pentru protejarea bunurilor și indivizilor.



(210) **M 2008 06033** (111) **096425**
 (151) 08.07.2008
 (732) **SC FLAROS SA**, Str. Ion Minulescu nr. 67-93, sector 3, BUCURESTI ROMANIA

(540)



C CELEBRITY BY FLAROS

(531) *Clasificare Viena*: 260418; 270509; 270515; 290113;

(591) Culori revendicate: roșu, alb, negru

(511) *Produse și/sau servicii grupate pe clase*:

18 Piele și imitații din piele, produse din aceste materiale necuprinse în alte clase; piei de animale; geamantane și valize; umbrele, umbrele de soare, bastoane; bice și articole de șelarie.

25 Încălțăminte.

35 Închiriere de spații comerciale.

36 Închirieri pentru birouri.

39 Servicii de depozitare; închiriere de spații pentru depozitare.



(210) **M 2008 06038** (111) **096336**
 (151) 08.07.2008

(732) **SC ZAREA SA**, Piatra Cetei nr. 1, sector 1, **, BUCUREȘTI ROMANIA
 (740) **INVENTA - AGENȚIE DE PROPRIETATE INTELECTUALĂ SRL**, B-dul Corneliu Coposu nr. 7, bl. 104, sc. 2, et. 1, ap. 31, sector 3 BUCUREȘTI

(540)

ZAREA CRYSTAL COLLECTION AROMA DESSERT

(511) *Produse și/sau servicii grupate pe clase*:

33 Băuturi alcoolice (cu excepția berii).



(210) **M 2008 06040** (111) **096213**
 (151) 08.07.2008

(732) **SC TCE LOGISTICA SRL**, Str. Drumul Săbăreni nr. 24-26, sector 6, BUCUREȘTI ROMANIA

(540)

ROPOST

ROPOST

(531) *Clasificare Viena*: 270502; 270515;

(511) *Produse și/sau servicii grupate pe clase*:

16 Ambalaj.

39 Transport; servicii de curierat; ambalare și depozitarea mărfurilor; organizarea de călătorii.



- (210) **M 2008 06042** (111) **096426**
 (151) 08.07.2008
 (732) **SC MARCO REALI SRL**, Sat Dancu, bl. A9, sc. 2, et. 1, ap. 2, jud. Iași, **, COM. HOLBOCA ROMANIA
 (740) GLOBAL CONSULTING S.R.L., str. Splai Bahlui nr. 29, bloc B5, sc. A, etaj 1, ap. 7 IAȘI

(540)



CARETTA

- (531) *Clasificare Viena*: 0311111; 031125; 290113;
 (591) Culori revendicate: Roșu, Verde, Negru
 (511) *Produse și/sau servicii grupate pe clase*:
 6 Materiale metalice de construcție; cornișe metalice; ornamente de cornișe metalice; apărătoare și țevi metalice pentru coșuri de fum; dolii metalice; învelitori metalice pentru acoperișuri; inele metalice; jgheaburi metalice pentru acoperiș; tuburi metalice de scurgere; table; tablă albă; țigle metalice; uluci de metal; conducte metalice pentru instalații de ventilare și climatizare; cabine metalice pentru vopsire cu pistolul.
 35 Publicitate; regruparea în avantajul terților a produselor menționate în clasa 6 (cu excepția transportului lor) permițând consumatorilor să le vadă și să le cumpere comod.



- (210) **M 2008 06043** (111) **096427**
 (151) 08.07.2008
 (732) **SC IMERAL SRL**, Sat Dancu, bl. A11, sc. A, et. 3, ap. 3, jud. Iași, **, COM. HOLBOCA ROMANIA
 (740) GLOBAL CONSULTING S.R.L., str. Splai Bahlui nr. 29, bloc B5, sc. A, etaj 1, ap. 7 IAȘI

(540)



NOI VĂ CONSTRUIM VIITORUL

IMERAL NOI VĂ CONSTRUIM VIITORUL

- (531) *Clasificare Viena*: 070311; 270507; 270511; 290114;
 (591) Culori revendicate: Albastru, Roșu, Verde, Maro
 (511) *Produse și/sau servicii grupate pe clase*:
 35 Publicitate; regruparea în avantajul terților a produselor diverse (cu excepția transportului lor) permițând consumatorilor să le vadă și să le cumpere comod.
 37 Construcții; reparații; servicii de instalații; instalarea și repararea de aparate pentru condiționarea aerului; asfaltare; informații de supervizare în domeniul construcțiilor; conducere de lucrări de construcții; demolări de construcții; instalare și reparare electrice; servicii de izolare; zidărie; montări de schele; lucrări de tencuire și instalații; lucrări de etanșeizare; aplicare de tapet.

39 Ambalarea și depozitarea mărfurilor;
închiriere de depozite.



(210) **M 2008 06047** (111) **096335**
(151) 08.07.2008
(732) **SC STUDIO MODERNA SRL**, Bd.
Iuliu Maniu, nr. 7, corp A, et. 4, sect.
6, 061072, BUCURESTI ROMANIA
(540)

TREZEȘTE-TE ODIHNIT

(511) *Produse și/sau servicii grupate pe
clase:*

20 Mobile, oglinzi, rame; produse
(necuprinse în alte clase) din lemn,
plută, trestie, stuf, rachită, corn, os,
fildes, fanoane de balenă, solz,
ambra, sidef, spumă de mare,
înlocuitori ai tuturor acestor
materiale sau din materiale plastice.

24 Tesături și produse textile
necuprinse în alte clase; cuverturi
de pat și de masă.

25 Îmbrăcăminte, încălțăminte, articole
care servesc la acoperirea capului.



(210) **M 2008 06049** (111) **096428**
(151) 08.07.2008
(732) **SC MAGNAT SECURITY SRL**, nr.
567, Județul Mureș, **, CORUNCA
ROMANIA

(540)



MAGNAT SECURITY

(531) *Clasificare Viena: 260312; 260318;
260322;*

(511) *Produse și/sau servicii grupate pe
clase:*

45 Servicii de pază a obiectivelor.



(210) **M 2008 06051** (111) **096522**
(151) 08.07.2008
(732) **SC ACTUAL SERVICE SRL**, Str.
Vasile Goldiș, nr. 4, bl. 2A, et. 3, ap.
15, 510209, ALBA IULIA ROMANIA

(540)

PubliActual

PUBLIACTUAL

(531) *Clasificare Viena: 270502; 290112;*

(591) Culori revendicate: Roșu, Negru

(511) *Produse și/sau servicii grupate pe
clase:*

16 Publicație periodică.

35 Publicitate, editare și redactare de texte.



(210) **M 2008 06055** (111) **096353**

(151) 08.07.2008

(732) **CALBUREAN GHEORGHE**, Str. Martian Negrea nr. 9c, județul Sibiu, 551082, MEDIAS ROMANIA

(740) CABINET M OPROIU, str.Popa Savu nr.42, C.P 2-229, sector 1 BUCUREȘTI

(540)



HERR MESSER

(531) *Clasificare Viena:* 020101; 020111;

(511) *Produse și/sau servicii grupate pe clase:*

29 Mezeluri și conserve din carne.



(210) **M 2008 06056** (111) **096340**

(151) 08.07.2008

(732) **SOCIETATEA NATIONALA DE GAZE NATURALE ROMGAZ SA MEDIAS SUCURSALA DE SERVICII BALNEARE SI RECUPERARE A FORTEI DE MUNCA**, Str. Avram Iancu nr. FN, Județul Sibiu, 557030, BAZNA ROMANIA

(740) Cabinet Individual Santa Valentina, Str. Koos Ferencz nr. 21, bl. 21, ap. 44, Judetul Mures Tg. Mures

(540)



HOTEL LACUL URSU

(531) *Clasificare Viena:* 010104; 011524; 050520; 270507; 290113;

(591) Culori revendicate: albastru (pantone 294C), albastru (pantone 300C), albastru (pantone 298C), verde (pantone 355C), galben (pantone 395C)

(511) *Produse și/sau servicii grupate pe clase:*

43 Servicii de alimentație publică; servicii de cazare temporară.



(210) **M 2008 06057** (111) **096341**
 (151) 08.07.2008

(732) **SOCIETATEA NATIONALA DE GAZE NATURALE ROMGAZ SA MEDIAS SUCURSALA DE SERVICII BALNEARE SI RECUPERARE A FORTEI DE MUNCA**, Str. Avram Iancu nr. FN, Județul Sibiu, 557030, BAZNA ROMANIA

(740) Cabinet Individual Santa Valentina, Str. Koos Ferencz nr. 21, bl. 21, ap. 44, Judetul Mures Tg. Mures

(540)



(531) *Clasificare Viena:* 011524; 050520; 050521; 290113;

(591) Culori revendicate: albastru (pantone 294 C), albastru (pantone 300 C), albastru (pantone 298 C), verde (pantone 355 C), galben (pantone 395 C)

(511) *Produse și/sau servicii grupate pe clase:*

43 Servicii de alimentație publică; servicii de cazare temporară.



(210) **M 2008 06058** (111) **096382**
 (151) 08.07.2008

(732) **SOCIETATEA NATIONALA DE GAZE NATURALE ROMGAZ SA MEDIAS SUCURSALA DE SERVICII BALNEARE SI RECUPERARE A FORTEI DE MUNCA**, Str. Avram Iancu nr. FN, Județul Sibiu, 557030, BAZNA ROMANIA

(740) Cabinet Individual Santa Valentina, Str. Koos Ferencz nr. 21, bl. 21, ap. 44, Judetul Mures Tg. Mures

(540)



COMPLEX BALNEAR EXPRO

(531) *Clasificare Viena:* 010104; 011524; 050520; 270507; 290113;

(591) Culori revendicate: albastru (pantone 294 C), albastru (pantone 300 C), albastru (pantone 298 C), verde (pantone 355 C), galben (pantone 395 C)

(511) *Produse și/sau servicii grupate pe clase:*

43 Servicii de alimentație publică; servicii de cazare temporară.



(210) **M 2008 06060** (111) **096523**
 (151) 08.07.2008
 (732) **PODUT RALUCA MARIANA**, Str.
 Franceză nr. 9, et. 2, ap. 16, sect. 3,
 BUCUREȘTI ROMANIA

(540)



KAZEBOO BEACH. GRILL. KITE & QUIET

(531) *Clasificare Viena:* 210114; 210115;
 270507; 290113;

(591) Culori revendicate: gri, bleu, vișiniu

(511) *Produse și/sau servicii grupate pe clase:*

41 Educație, instruire, divertisment (discotecă), activități sportive și culturale.

43 Servicii de alimentație publică, servicii de cazare publică, hoteliere, închirieri temporare (baruri).



(210) **M 2008 06062** (111) **096502**
 (151) 08.07.2008

(732) **H E M O F A R M A . D .**
FARMACEUTSKO-HEMIJSKA
INDUSTRIJA VRSAC, Beogradski
 put bb, 26300, VRSAC SERBIA

(740) **CABINET ENPORA**, Str. George
 Călinescu nr. 52A, ap. 1, sector 1,
 P.O. Box 39-F1 BUCUREȘTI

(540)

ZYMBAKTAR

(511) *Produse și/sau servicii grupate pe clase:*

5 Preparate farmaceutice.



(210) **M 2008 06064** (111) **096524**
 (151) 08.07.2008

(732) **SC 4TUNING SRL**, Str. Piața
 Romană nr. 9, sc. D, et. 1, ap. 2,
 sector 1, **, BUCUREȘTI ROMANIA

(540)

MOTODAYS

(511) *Produse și/sau servicii grupate pe clase:*

35 Publicitate; gestiunea afacerilor comerciale; administrație comercială; lucrări de birou.



(210) **M 2008 06067** (111) **096364**
 (151) 09.07.2008

(732) **DINU MIHNEA FLORIN**, Bdul.
 Mihail Kogălniceanu nr. 87, Județul
 Prahova, **, SINAIA ROMANIA

(540)

EASYGLIDER

(511) *Produse și/sau servicii grupate pe clase:*

12 Aparate de locomoție terestră, aeriană și navală.



(210) **M 2008 06078** (111) **096365**

(151) 09.07.2008

(732) **SC CRIOS SRL**, Bdul. Republicii nr. 129, bl. 117P, Județul Alba, **, ALBA IULIA ROMANIA

(740) **ARIANA AGENȚIE DE PROPRIETATE INDUSTRIALĂ SRL**, Calea Aradului nr. 33, ap.7, județ Timiș TIMIȘOARA

(540)



CRIOS

(531) *Clasificare Viena*: 070301; 070302; 260118; 270503; 290112;

(591) Culori revendicate: albastru, galben, bleu

(511) *Produse și/sau servicii grupate pe clase:*

6 Metale comune și aliajele lor, materiale de construcții metalice, construcții metalice transportabile, articole de lăcătușerie și feronerie metalică, tuburi metalice, sisteme complete de tâmplărie din metal, produse metalice necuprinse în alte clase, sisteme complete de tâmplărie din aluminiu.

17 Sisteme complete de tâmplărie PVC (materiale plastice semiprelucrate), accesorii și garnituri de etanșare incluse în această clasă.



(210) **M 2008 06081** (111) **096366**

(151) 09.07.2008

(732) **SC JET RENT SRL**, Splaiul Unirii, nr. 281-283, sect. 3, 030138, BUCUREȘTI ROMANIA

(540)

JET RENT

(511) *Produse și/sau servicii grupate pe clase:*

39 Transport; organizarea de călătorii.



(210) **M 2008 06083** (111) **096367**

(151) 09.07.2008

(732) **SC GROUP MILLENIUM 2000 SRL**, Bd. Dacia nr. 33, sector 1, **, BUCUREȘTI ROMANIA

(540)

DUKE LOGISTICS

(511) *Produse și/sau servicii grupate pe clase:*

35 Publicitate; gestiunea afacerilor comerciale; administrație comercială; lucrări de birou.

39 Transport; ambalare și depozitarea mărfurilor; organizarea de călătorii.



(210) **M 2008 06087** (111) **096392**
(151) 09.07.2008

(732) **SAHA TARIM URUNLERI
ITHALAT IHRACAT LIMITED
SIRKETI**, Eski Iskenderun Yolu
Uzeri 87/A, Bahcelievler Bitişigi P.K.
262 Kuzeytepe, ANTAKYA-HATAY
TURCIA

(740) CABINET POPESCU LIVIA, B-dul
Camil Ressu, nr.27, bl.N1, ap.188
BUCUREȘTI

(540)

AETHRAS

(511) *Produse și/sau servicii grupate pe
clase:*

29 Carne, pește, păsări, vânat; extracte
din carne; fructe și legume
conservate, uscate și fierte; jeleuri,
dulcețuri, compoturi; ouă, lapte și
produse lactate; uleiuri și grăsimi
comestibile, mășline, ulei de
mășline, mășline conservate.



(210) **M 2008 06089** (111) **096503**
(151) 09.07.2008

(732) **SC DAVIROM TRUCK & TRAILER
SRL**, Sat Luna de Sus nr.1302, jud.
Cluj, 407281, COM. FLOREȘTI
ROMANIA

(540)



DAVIROM TRUCK & TRAILER

(531) *Clasificare Viena: 260207; 270503;
290112;*

(591) Culori revendicate: Roșu (pantone
485C),Negru (pantone Black C)

(511) *Produse și/sau servicii grupate pe
clase:*

35 Publicitate; gestiunea afacerilor
comerciale; administrație comer-
cială; lucrări de birou; comerț cu
amănuntul de piese și accesorii
pentru autovehicule regruparea în
avantajul terților a semiremorcilor
(cu excepția transportului lor)
permițând consumatorilor să le vadă
și să le cumpere comod.



(210) **M 2008 06090** (111) **096504**
(151) 09.07.2008

(732) **ZAREA SA**, Piatra Cetei, nr. 1, sect.
1, BUCUREȘTI ROMANIA

(740) INVENTA - AGENȚIE DE
PROPRIETATE INTELLECTUALĂ
SRL, B-dul Corneliu Coposu nr. 7,
bl. 104, sc. 2, et. 1, ap. 31, sector 3
BUCUREȘTI

(540)

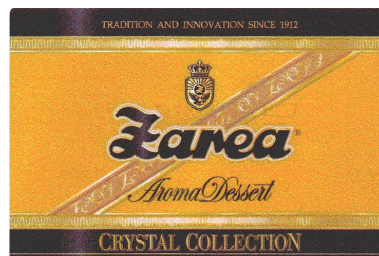

ZAREA CRYSTAL COLLECTION AROMA DESSERT

(531) *Clasificare Viena: 240924; 250119;
290115;*

(591) Culori revendicate: Galben, Auriu,
Alb, Negru, Portocaliu

- (511) *Produse și/sau servicii grupate pe clase:*
33 Băuturi alcoolice (cu excepția berii).



- (210) **M 2008 06091** (111) **096505**
(151) 09.07.2008
(732) **ZAREA SA**, Piatra Cetei, nr. 1, sect. 1, **, BUCURESTI ROMANIA
(740) **INVENTA - AGENȚIE DE PROPRIETATE INTELECTUALĂ SRL**, B-dul Corneliu Coposu nr. 7, bl. 104, sc. 2, et. 1, ap. 31, sector 3 BUCUREȘTI

(540)

ZAREA AROMA DESSERT

- (511) *Produse și/sau servicii grupate pe clase:*
33 Băuturi alcoolice (cu excepția berii).



- (210) **M 2008 06092** (111) **096506**
(151) 09.07.2008
(732) **SC CANAH INTERNATIONAL SRL**, Calea Moșilor nr.217, bl23, sc.A, et3, ap.11, **, BUCUREȘTI ROMANIA

(540)

BIO BOX

- (511) *Produse și/sau servicii grupate pe clase:*
29 Carne, pește, păsări și vânat; extracte din carne; fructe și legume conservate, congelate, uscate și gătit; jeleurii, dulceturii, compoturi; ouă, lapte și produse lactate; uleiuri și grăsimi comestibile.
30 Cafea, ceai, cacao, zahăr, orez, tapioca, sago, înlocuitori de cafea; făină și preparate din cereale, pâine, patiserie și cofetărie,

înghețată; miere, sirop de melasă; drojdie, praf de copt; sare, muștar; oțet, sosuri; condimente; gheață.

- 31 Produse agricole, horticoale, forestiere și cereale, neincluse în alte clase; animale vii; fructe și legume proaspete; semințe, plante și flori naturale; mâncare pentru animale, malț.

- 32 Bere; ape minerale și gazeoase și alte băuturi nealcoolice; băuturi și sucuri din fructe; siropuri și alte preparate pentru prepararea băuturilor.



- (210) **M 2008 06096** (111) **096393**
(151) 09.07.2008

- (732) **SAMSUNG ELECTRONICS CO LTD**, 416 Maetan-dong, Yeongtong-gu, Suwon-si, **, GYEONGGI-DO REPUBLICA COREEA

- (740) **SC ROMINVENT SA** Agenție de Brevete, Desene, Marci și Transfer de Tehnologie, Str. Ermil Pangratti nr. 35, et. 1, sector 1 BUCUREȘTI

(540)



CONTENT LIBRARY

- (531) *Clasificare Viena:* 200702; 260106; 260418; 290115;

- (591) Culori revendicate: alb, negru, albastru, galben, roșu, roz, verde

- (511) *Produse și/sau servicii grupate pe clase:*

- 9 Receptoare pentru televizor; computere; monitoare pentru computere.



(210) **M 2008 06120** (111) **096494**
 (151) 10.07.2008
 (732) **SC MAER AMBIENT SRL**, Str.
 Orizontului nr. 3, județul Ilfov,
 PANTELIMON ROMANIA

(540)

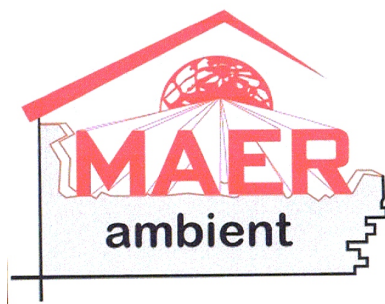

MAER AMBIENT

(531) *Clasificare Viena:* 010512; 070124;
 070311; 071522; 290112;

(591) Culori revendicate: roșu, gri

(511) *Produse și/sau servicii grupate pe clase:*

2 Vopsele, firnisuri, lacuri; substanțe de protecție contra ruginii și contra deteriorării lemnului; materiale colorante.

3 Preparate pentru albit și alte substanțe pentru spălat; preparate pentru curățare, lustruire, degresare și șlefuire.

17 Cauciuc, gutapercă, gumă, azbest, mică și produse din aceste materiale necuprinse în alte clase; produse din materiale plastice semiprelucrate; materiale de călăfăuire, etanșare și izolare; conducte flexibile nemetalice.

19 Materiale de construcție nemetalice, conducte rigide nemetalice pentru construcție; asfalt, smoală și bitum; construcții transportabile nemetalice; monumente nemetalice.

20 Mobile, oglinzi, rame; produse necuprinse în alte clase din lemn și plută, trestie, stuf, rachită, corn, os,

fildeș, fanoane de balenă, solz, ambra, sedef, spumă de mare, înlocuitori ai tuturor acestor materiale sau din materiale plastice.
 35 Publicitate; gestiunea afacerilor comerciale; administrație comercială; lucrări de birou.
 37 Construcții; reparații; servicii de instalații.
 40 Tratamente de materiale.



(210) **M 2008 06122** (111) **096525**
 (151) 10.07.2008
 (732) **SC SCOOTER FUN EVENT SRL**,
 Intrarea Horbotei nr. 1, bl. M1, sc. 3,
 ap. 42, camera 2, sector 3, **, BUCURESTI ROMANIA

(540)



SCOOTER FUN

(531) *Clasificare Viena:* 270502; 270508;
 270519; 290113;

(591) Culori revendicate: roșu, galben, negru

(511) *Produse și/sau servicii grupate pe clase:*

16 Publicații, jurnale, ziare.

35 Publicitate; servicii redacționale (redactare, tehnoredactare, tratamentul textelor); regruparea în avantajul terților a produselor din clasa 16 (cu excepția transportului lor) permițând consumatorilor să le vadă și să le cumpere comod.



(210) **M 2008 06138** (111) **096430**
 (151) 10.07.2008
 (732) **SC CARPATI STAR SRL**, Str. Pescarilor nr. 63, bl. FZ24, sc. A, et. 4, ap. 19, Județul Constanța, 900581, CONSTANȚA ROMANIA

(540)

La Leandri

LA LEANDRI

(531) *Clasificare Viena: 270501; 290112;*
 (591) Culori revendicate: negru, verde
 (511) *Produse și/sau servicii grupate pe clase:*
 43 Restaurante și cazare temporară.



(210) **M 2008 06145** (111) **096507**
 (151) 10.07.2008
 (732) **SC TOYO MOTOR BROKER DE ASIGURARE SRL**, Splaiul Unirii nr. 281-283, sector 3, 030138, BUCUREȘTI ROMANIA

(540)

Toyo Motor
Broker de Asigurare

TOYO MOTOR BROKER DE ASIGURARE

(531) *Clasificare Viena: 270501; 290101;*
 (591) Culori revendicate: roșu (pantone 1807C)
 (511) *Produse și/sau servicii grupate pe clase:*
 36 Asigurări; afaceri financiare; afaceri monetare; afaceri imobiliare.



(210) **M 2008 06146** (111) **096508**
 (151) 10.07.2008
 (732) **SC TOYO MOTOR LEASING IFN SA**, Splaiul Unirii nr. 281-283, sector 3, 030138, BUCUREȘTI ROMANIA

(540)

TOYO MOTOR LEASING IFN

TOYO MOTOR LEASING IFN

(531) *Clasificare Viena: 270501; 290101;*
 (591) Culori revendicate: roșu (pantone 1807 C)
 (511) *Produse și/sau servicii grupate pe clase:*
 36 Afaceri financiare.



(210) **M 2008 06151** (111) **096495**
 (151) 10.07.2008
 (732) **SC ADRIA FLUX SRL**, Aleea Barajului nr. 3, bl. Y13, sc. 2, ap. 33, sector 3, BUCUREȘTI ROMANIA

(540)

INFOLINE TV

(511) *Produse și/sau servicii grupate pe clase:*
 38 Telecomunicații.



(210) **M 2008 06153** (111) **096394**

(151) 10.07.2008

(732) **SC SENIC COM SRL**, Str. Bariera
Vîlcii nr. 247, jud. Dolj, 1100,
CRAIOVA ROMANIA

(740) CABINET INDIVIDUAL DE
PROPRIETATE INDUSTRIALĂ -
NEGOMIREANU LIVIA, Șos.
Nicolae Titulescu nr. 94, bl.14A,
sc.4, ap.127, sector 1 BUCUREȘTI

(540)

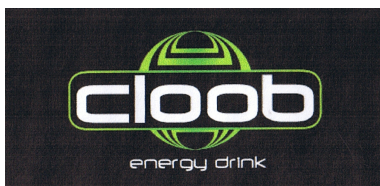

CLOOB ENERGY DRINK

(531) *Clasificare Viena:* 010506; 260418;
290113;

(591) Culori revendicate: verde, negru, alb

(511) *Produse și/sau servicii grupate pe
clase:*

32 Bere; ape minerale și gazoase și
alte băuturi nealcoolice; băuturi
energizante; băuturi din fructe și
sucuri din fructe; siropuri și alte
preparate pentru fabricarea
băuturilor.



(210) **M 2008 06158** (111) **096214**

(151) 10.07.2008

(732) **REVNIC CORNEL**, nr. 73, Județul
Cluj, SATUL SĂLICEA ROMANIA

(540)

Gospodarul

GOSPODARUL

(531) *Clasificare Viena:* 270502; 270503;
290112;

(591) Culori revendicate: roșu

(511) *Produse și/sau servicii grupate pe
clase:*

16 Publicație periodică.

35 Publicitate; editare; redactare de
texte publicitare.

41 Publicarea; redactarea de texte
(altele decât cele publicitare),
publicare on line.

42 Crearea și menținerea de site-uri.



(210) **M 2008 06159** (111) **096368**

(151) 10.07.2008

(732) **REVNIC CORNEL**, nr. 73, Județul
Cluj, SATUL SĂLICEA ROMANIA

(540)

VOCEA SATULUI TAU

VOCEA SATULUI TĂU

(531) *Clasificare Viena:* 260418; 270503;
290113;

(591) Culori revendicate: albastru, galben

(511) *Produse și/sau servicii grupate pe
clase:*

35 Publicitate.

38 Post de radiocomunicații.



(210) **M 2008 06161** (111) **096431**

(151) 11.07.2008

(732) **SC ELVILA SA**, Str. Sirlului nr.
74-76, sector 1, **, BUCUREȘTI
ROMANIA

(540)

ELVILA®

ELVILA

(531) *Clasificare Viena*: 260416; 270501; 290104;

(591) Culori revendicate: albastru

(511) *Produse și/sau servicii grupate pe clase*:

16 Cărți, reviste, publicații diverse care se referă numai la domeniul mobilei, decorațiuni interioare și ambientului.

20 Mobilă.

35 Comerț intern și internațional; import-export, publicitate și reclama, multiplicare (lucrări de birou).

37 Construcții civile și industriale, reparații service auto-moto.

39 Transport intern și internațional; servicii de turism (cu excepția serviciilor oferite de agențiile de cazare); difuzare de cărți (distribuție).

40 Servicii de tâmplărie (tăierea și debitarea lemnului, lucrări în lemn); servicii de tipărire; multiplicare.

41 Servicii hoteliere și de alimentație publică; publicare.

43 Servicii oferite de agențiile de cazare.



(210) **M 2008 06162** (111) **096509**

(151) 11.07.2008

(732) **SC TURISM & FUN ADVERTISING SRL**, Aleea Baraj Bicz nr. 9, bloc M31, sc. A, etaj 10, ap. 297, sector 3, BUCUREȘTI ROMANIA

(540)

FUNROMTOUR

(511) *Produse și/sau servicii grupate pe clase*:

42 Crearea, elaborarea de site web.



(210) **M 2008 06166** (111) **096496**

(151) 11.07.2008

(732) **SC CAMINA TRUST SRL**, Str. Gârlei nr. 1B, sector 1, BUCUREȘTI ROMANIA

(540)

PREMIUM LIGA

(511) *Produse și/sau servicii grupate pe clase*:

9 Programe de calculator descărcabile (downloadable software), programe de calculator înregistrate (recorded software), programe pentru jocuri pe calculator (computer game programs).

16 Produse de imprimare și tipografie; fotografii; publicații (ziare și reviste cu sau fără caracter de periodice); articole de birou (cu excepția mobilierului); materiale publicitare;

28 Jocuri, echipamente pentru diferite jocuri și sporturi, echipamente de pescuit.

35 Publicitate; gestiunea afacerilor comerciale; administrație comercială; lucrări de birou; baze de date, organizare de târguri și expoziții în scop comercial, publicitar și de promovare.

37 Asistență tehnică pentru producția de programe radio-tv.

38 Telecomunicații, difuzare de programe radio și/sau tv (programe și generice radio și/sau tv); consultanță în domeniul mass media, furnizarea de camere de discuții în spațiu virtual, respectiv pe internet (internet chatrooms).

39 Distribuirea/difuzarea de publicații (ziare și reviste cu sau fără caracter de periodice), transport, ambalare și depozitarea mărfurilor; organizarea de călătorii, excursii și croaziere.

41 Educație; instruire; divertisment; activități sportive și culturale; filmare, organizarea de târguri și

- 42 expoziții în scop educativ.
Crearea și dezvoltarea programelor de calculator; crearea, întreținerea și găzduirea de pagini și site-uri web, furnizarea de motoare de căutare pe internet;
- 45 Licențieri de exploatare de programe de calculator.



(210) **M 2008 06174** (111) **096512**
(151) 11.07.2008
(732) **SC CAMINA TRUST SRL**, Str. Gârlei nr. 1B, sector 1, BUCUREȘTI ROMANIA

(540)

LIGAMENT

- (511) *Produse și/sau servicii grupate pe clase:*
- 9 Programe de calculator descărcabile (downloadable software), programe de calculator înregistrate (recorded software), programe pentru jocuri pe calculator (computer game programs).
- 16 Produse de imprimare și tipografie; fotografii; publicații (ziare și reviste cu sau fără caracter de periodice); articole de birou (cu excepția mobilierului); materiale publicitare;
- 28 Jocuri, echipamente pentru diferite jocuri și sporturi, echipamente de pescuit.
- 35 Publicitate; gestiunea afacerilor comerciale; administrație comercială; lucrări de birou; baze de date, organizare de târguri și expoziții în scop comercial, publicitar și de promovare.
- 37 Asistență tehnică pentru producția de programe radio-tv.
- 38 Telecomunicații, difuzare de programe radio și/sau tv (programe și generice radio și/sau tv); consultanță în domeniul mass

- 39 media, furnizarea de camere de discuții în spațiu virtual, respectiv pe internet (internet chatrooms).
- 39 Distribuirea/difuzarea de publicații (ziare și reviste cu sau fără caracter de periodice), transport, ambalare și depozitarea mărfurilor; organizarea de călătorii, excursii și croaziere.
- 41 Educație; instruire; divertisment; activități sportive și culturale; filmare, organizarea de târguri și expoziții în scop educativ.
- 42 Crearea și dezvoltarea programelor de calculator; crearea, întreținerea și găzduirea de pagini și site-uri web, furnizarea de motoare de căutare pe internet;
- 45 Licențieri de exploatare de programe de calculator.



(210) **M 2008 06175** (111) **096442**
(151) 11.07.2008
(732) **SC CAMINA TRUST SRL**, Str. Gârlei nr. 1B, sector 1, **, BUCUREȘTI ROMANIA

(540)

PICIORUL DE LEMN

- (511) *Produse și/sau servicii grupate pe clase:*
- 9 Programe de calculator descărcabile (downloadable software), programe de calculator înregistrate (recorded software), programe pentru jocuri pe calculator (computer game programs).
- 16 Produse de imprimare și tipografie; fotografii; publicații (ziare și reviste cu sau fără caracter de periodice); articole de birou (cu excepția mobilierului); materiale publicitare;
- 28 Jocuri, echipamente pentru diferite jocuri și sporturi, echipamente de pescuit.
- 35 Publicitate; gestiunea afacerilor

- comerciale; administrație comercială; lucrări de birou; baze de date, organizare de târguri și expoziții în scop comercial, publicitar și de promovare.
- 37 Asistență tehnică pentru producția de programe radio-tv.
- 38 Telecomunicații, difuzare de programe radio și/sau tv (programe și generice radio și/sau tv); consultanță în domeniul mass media, furnizarea de camere de discuții în spațiu virtual, respectiv pe internet (internet chatrooms).
- 39 Distribuirea/difuzarea de publicații (ziare și reviste cu sau fără caracter de periodice), transport, ambalare și depozitarea mărfurilor; organizarea de călătorii, excursii și croaziere.
- 41 Educație; instruire; divertisment; activități sportive și culturale; filmare, organizarea de târguri și expoziții în scop educativ.
- 42 Crearea și dezvoltarea programelor de calculator; crearea, întreținerea și găzduirea de pagini și site-uri web, furnizarea de motoare de căutare pe internet;
- 45 Licențieri de exploatare de programe de calculator.



- (210) **M 2008 06176** (111) **096443**
 (151) 11.07.2008
 (732) **SC CAMINA TRUST SRL**, Str. Gârlei nr. 1B, sector 1, BUCUREȘTI ROMANIA
 (540)

JOC PE CONTRE

- (511) *Produse și/sau servicii grupate pe clase:*
- 9 Programe de calculator descărcabile (downloadable software), programe de calculator înregistrate (recorded software), programe

- pentru jocuri pe calculator (computer game programs).
- 16 Produse de imprimare și tipografie; fotografii; publicații (ziare și reviste cu sau fără caracter de periodice); articole de birou (cu excepția mobilierului); materiale publicitare;
- 28 Jocuri, echipamente pentru diferite jocuri și sporturi, echipamente de pescuit.
- 35 Publicitate; gestiunea afacerilor comerciale; administrație comercială; lucrări de birou; baze de date, organizare de târguri și expoziții în scop comercial, publicitar și de promovare.
- 37 Asistență tehnică pentru producția de programe radio-tv.
- 38 Telecomunicații, difuzare de programe radio și/sau tv (programe și generice radio și/sau tv); consultanță în domeniul mass media, furnizarea de camere de discuții în spațiu virtual, respectiv pe internet (internet chatrooms).
- 39 Distribuirea/difuzarea de publicații (ziare și reviste cu sau fără caracter de periodice), transport, ambalare și depozitarea mărfurilor; organizarea de călătorii, excursii și croaziere.
- 41 Educație; instruire; divertisment; activități sportive și culturale; filmare, organizarea de târguri și expoziții în scop educativ.
- 42 Crearea și dezvoltarea programelor de calculator; crearea, întreținerea și găzduirea de pagini și site-uri web, furnizarea de motoare de căutare pe internet;
- 45 Licențieri de exploatare de programe de calculator.



(210) **M 2008 06177** (111) **096444**
 (151) 11.07.2008
 (732) **SC CAMINA TRUST SRL**, Str.
 Gârlei nr. 1B, sector 1, **,
 BUCUREȘTI ROMANIA
 (540)

AVANSURILE ETAPEI

(511) *Produse și/sau servicii grupate pe clase:*
 9 Programe de calculator descărcabile (downloadable software), programe de calculator înregistrate (recorded software), programe pentru jocuri pe calculator (computer game programs).
 16 Produse de imprimare și tipografie; fotografii; publicații (ziare și reviste cu sau fără caracter de periodice); articole de birou (cu excepția mobilierului); materiale publicitare;
 28 Jocuri, echipamente pentru diferite jocuri și sporturi, echipamente de pescuit.
 35 Publicitate; gestiunea afacerilor comerciale; administrație comercială; lucrări de birou; baze de date, organizare de târguri și expoziții în scop comercial, publicitar și de promovare.
 37 Asistență tehnică pentru producția de programe radio-tv.
 38 Telecomunicații, difuzare de programe radio și/sau tv (programe și generice radio și/sau tv); consultanță în domeniul mass media, furnizarea de camere de discuții în spațiu virtual, respectiv pe internet (internet chatrooms).
 39 Distribuirea/difuzarea de publicații (ziare și reviste cu sau fără caracter de periodice), transport, ambalare și depozitarea mărfurilor; organizarea de călătorii, excursii și croaziere.
 41 Educație; instruire; divertisment; activități sportive și culturale;

filmare, organizarea de târguri și expoziții în scop educativ.
 42 Crearea și dezvoltarea programelor de calculator; crearea, întreținerea și găzduirea de pagini și site-uri web, furnizarea de motoare de căutare pe internet;
 45 Licențieri de exploatare de programe de calculator.



(210) **M 2008 06182** (111) **096486**
 (151) 11.07.2008
 (732) **SCA ANGHEL - LIZAC SI ASOCIATII**, Str. Gara Herăstrău nr. 2-4, et.7, camera 1, sector 2, **, BUCURESTI ROMANIA
 (540)

 **Law's Finest**

LAW ' S FINEST

(531) *Clasificare Viena:* 241725; 270511; 290112;
 (591) Culori revendicate: roșu (pantone 187C), negru
 (511) *Produse și/sau servicii grupate pe clase:*
 45 Servicii juridice.



(210) **M 2008 06183** (111) **096510**
 (151) 11.07.2008
 (732) **SC UNISALUD SRL**, Str. Calea Moșilor nr. 229, bl. 39, sector 2, **, BUCURESTI ROMANIA
 (540)

 **dentalliance**

DENTALLIANCE

(531) *Clasificare Viena:* 261325; 270501; 290112;

(591) Culori revendicate: galben, negru

(511) *Produse și/sau servicii grupate pe clase:*

5 Produse farmaceutice; produse igienice pentru medicină; substanțe dietetice de uz medical, plasturi și materiale pentru pansamente; materiale pentru plombarea dinților și pentru mulaje dentare; dezinfectante.

10 Aparate și instrumente chirurgicale, medicale, dentare și veterinare, membre, ochi și dinți artificiali; articole ortopedice; materiale pentru sutură.

44 Servicii medicale; servicii de igienă și de îngrijire a frumuseții pentru oameni sau pentru animale.



(210) **M 2008 06187** (111) **096487**

(151) 11.07.2008

(732) **ASOCIATIA GALERIA KVSC 1907**, Str. Țebeii nr. 9, județul Cluj, 400305, CLUJ NAPOCA ROMANIA

(740) INTEGRATOR CONSULTING SRL, Str. Dunării nr. 25, bl. C1, ap. 5, Jud. Cluj CLUJ NAPOCA

(540)



GALERIA 1907 KVSC

(531) *Clasificare Viena:* 180111; 240113; 240115;

(511) *Produse și/sau servicii grupate pe clase:*

16 Hârtie, carton și produse din aceste materiale, necuprinse în alte clase; produse de imprimare; fotografii; papetărie; materiale de instruire sau învățământ; materiale plastice pentru ambalaj.

35 Regruparea în avantajul terților a suvenirurilor (cu excepția transportului lor) permițând consumatorilor să le vadă și să le cumpere comod, inclusiv comerț ambulant.

41 Educație; instruire; divertisment; activități sportive și culturale.



(210) **M 2008 06188** (111) **096423**

(151) 11.07.2008

(732) **SC ARHIMAR BIROU DE ARHITECTURA SI URBANISM SRL**, Str. Gheorghe Bilascu nr. 25/12, județul Maramureș, **, BAIA MARE ROMANIA

(540)

ARHIMAR



A ARHIMAR

(531) *Clasificare Viena:* 260301; 270525; 290104;

(591) Culori revendicate: albastru (pantone 295C)

(511) *Produse și/sau servicii grupate pe clase:*

37 Construcții; reparații; servicii de instalații.

42 Servicii științifice și tehnologice, precum și servicii de cercetare și de creație referitoare la acestea; servicii de analiză și de cercetare industrială; crearea și dezvoltarea

calculatoarelor și a programelor de calculator.

- 45 Servicii juridice, pentru protejarea bunurilor și indivizilor; servicii personale și sociale oferite de către terți, destinate să satisfacă nevoile indivizilor.



(210) **M 2008 06189** (111) **096488**
(151) 11.07.2008

(732) **SC CLEVER GUARD SRL**, Aleea Industriilor nr. 1-3, Corp C1, județul Buzău, BUZAU ROMANIA

(540)



CLEVER GUARD

(531) *Clasificare Viena:* 020101; 020923; 260416; 270501; 290112;

(591) Culori revendicate: albastru, negru

(511) *Produse și/sau servicii grupate pe clase:*

39 Servicii de însoțire a călătorilor, servicii de transport securizat.

45 Activități de protecție și gardă, servicii de siguranță pentru protejarea bunurilor și indivizilor, servicii supraveghere referitoare la siguranța persoanelor și colectivităților; gardă de corp, escortă, agenții de detectivi, agenții de supraveghere nocturnă, servicii de protecție civilă.



(210) **M 2008 06195** (111) **096489**
(151) 11.07.2008

(732) **SC EUROVES COMPANY SRL**, Str. Harmanului nr. 70 A, bl. 136, sc. A, ap. 42, județul Brașov, **, BRAȘOV ROMANIA

(740) SC BRAND SENSE SRL, Str. Constantin Lacea, nr.12-14, biroul 2 BRAȘOV

(540)



COROANA REGINEI

(531) *Clasificare Viena:* 240916; 260118; 270504; 290101;

(591) Culori revendicate: roșu

(511) *Produse și/sau servicii grupate pe clase:*

43 Servicii de alimentație publică; servicii de cazare publică.



(210) **M 2008 06196** (111) **096456**
(151) 11.07.2008

(732) **SC SUN MEDIC INVEST SRL**, Str. Turnu Măgurele nr. 270D, sector 4, **, BUCUREȘTI ROMANIA

(740) AGENȚIA DE PROPRIETATE INDUSTRIALĂ ARIANA SRL, Str. 15 Noiembrie 90 , sc.B , ap.5 BRAȘOV

(540)

GALAFOR

(511) *Produse și/sau servicii grupate pe clase:*

5 Produse farmaceutice și veterinare; produse igienice pentru medicină;

substanțe dietetice de uz medical, alimente pentru sugari; plasturi și materiale pentru pansamente; materiale pentru plombarea dinților și pentru mulaje dentare; dezinfectante; produse pentru distrugerea animalelor dăunătoare, fungicide, ierbicide.



- (210) **M 2008 06197** (111) **096457**
 (151) 11.07.2008
 (732) **SC SUN MEDIC INVEST SRL**, Str. Turnu Măgurele nr. 270D, sector 4, BUCUREȘTI ROMANIA
 (740) ARIANA SRL, Bd. 15 noiembrie nr. 90, sc.B, ap.5 BRAȘOV
 (540)

HEPAID

- (511) *Produse și/sau servicii grupate pe clase:*
 5 Produse farmaceutice și veterinare; produse igienice pentru medicină; substanțe dietetice de uz medical, alimente pentru sugari; plasturi și materiale pentru pansamente; materiale pentru plombarea dinților și pentru mulaje dentare; dezinfectante; produse pentru distrugerea animalelor dăunătoare, fungicide, ierbicide.



- (210) **M 2008 06198** (111) **096458**
 (151) 11.07.2008
 (732) **SC SUN MEDIC INVEST SRL**, Str. Turnu Măgurele nr. 270D, sector 4, BUCUREȘTI ROMANIA
 (740) AGENȚIA DE PROPRIETATE INDUSTRIALĂ ARIANA SRL, Str. 15 Noiembrie 90 , sc.B , ap.5 BRAȘOV

(540)

DESIRE

- (511) *Produse și/sau servicii grupate pe clase:*
 5 Produse farmaceutice și veterinare; produse igienice pentru medicină; substanțe dietetice de uz medical, alimente pentru sugari; plasturi și materiale pentru pansamente; materiale pentru plombarea dinților și pentru mulaje dentare; dezinfectante; produse pentru distrugerea animalelor dăunătoare, fungicide, ierbicide.



- (210) **M 2008 06199** (111) **096459**
 (151) 11.07.2008
 (732) **SC SUN MEDIC INVEST SRL**, Str. Turnu Măgurele nr. 270D, sector 4, **, BUCUREȘTI ROMANIA
 (740) AGENȚIA DE PROPRIETATE INDUSTRIALĂ ARIANA SRL, Str. 15 Noiembrie 90 , sc.B , ap.5 BRAȘOV

(540)

SOYAKLIN

- (511) *Produse și/sau servicii grupate pe clase:*
 5 Produse farmaceutice și veterinare; produse igienice pentru medicină; substanțe dietetice de uz medical, alimente pentru sugari; plasturi și

materiale pentru pansamente;
materiale pentru plombarea dinților
și pentru mulaje dentare; dezin-
fectante; produse pentru distrugerea
animalelor dăunătoare, fungicide,
ierbicide.



(210) **M 2008 06200** (111) **096460**

(151) 11.07.2008

(732) **SC SUN MEDIC INVEST SRL**, Str.
Turnu Măgurele nr. 270D, sector 4,
BUCUREȘTI ROMANIA

(740) AGENȚIA DE PROPRIETATE
INDUSTRIALĂ ARIANA SRL, Str.
15 Noiembrie 90 , sc.B , ap.5
BRAȘOV

(540)

PREMENTRID

(511) *Produse și/sau servicii grupate pe
clase:*

5 Produse farmaceutice și veterinare;
produse igienice pentru medicină;
substanțe dietetice de uz medical,
alimente pentru sugari; plasturi și
materiale pentru pansamente;
materiale pentru plombarea dinților
și pentru mulaje dentare; dezin-
fectante; produse pentru distrugerea
animalelor dăunătoare, fungicide,
ierbicide.



(210) **M 2008 06204** (111) **096490**

(151) 11.07.2008

(732) **SC EDEVIS ASSETS SRL**, Bdul.
Regina Maria nr. 32, Modul V, et. 1,
camera 210, sector 4, **,
BUCUREȘTI ROMANIA

(540)



EDEVIS CASE FĂCUTE DIN VISE

(531) *Clasificare Viena:* 260103; 261325;
270509; 290112;

(591) Culori revendicate: auriu (pantone
871 C), galben (pantone 143 C)

(511) *Produse și/sau servicii grupate pe
clase:*

35 Publicitate; gestiunea afacerilor
comerciale; administrație comer-
cială; lucrări de birou.

36 Asigurări; afaceri financiare; afaceri
monetare; afaceri imobiliare.

37 Construcții; reparații; servicii de
instalații.



(210) **M 2008 06211** (111) **096511**

(151) 11.07.2008

(732) **U N D E R W R I T E R S
LABORATORIES INC.**, 333
Pfungsten Road, 60062-2096,
NORTHBROOK S.U.A. IL

(740) SD PETOSEVIC Romania SRL, Str.
Calea Victoriei nr. 100, sc.I, et.II,
ap.20, Biroul 1, sector 1
BUCUREȘTI

(540)

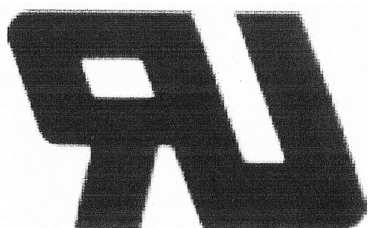

UR

(531) *Clasificare Viena:* 270514;

(511) *Produse și/sau servicii grupate pe clase:*

42 Servicii de testare și certificare a siguranței produselor; testarea bunurilor terților în vederea evaluării respectării și conformității cu standardele naționale și internaționale; testarea bunurilor terților în vederea evaluării compatibilității electromagnetice și conformității cu reglementările din domeniul telecomunicațiilor; evaluarea sistemelor de management al calității ale terților în vederea evaluării conformității cu ISO și alte standarde internaționale, și servicii de consultanță conexe, și anume legate de testarea siguranței produselor.



(210) **M 2008 06216** (111) **096232**

(151) 14.07.2008

(732) **SC PHARMA NORD SRL**, Calea
Moldovei nr.197, județul Bacău, **,
BACAU ROMANIA

(540)



PHARMA NORD

(531) *Clasificare Viena:* 241322; 270509;
270511; 290112;

(591) Culori revendicate: roșu, verde

(511) *Produse și/sau servicii grupate pe clase:*

3 Săpunuri; parfumerie, uleiuri esențiale, cosmetice, loțiuni pentru păr; pastă de dinți.

5 Produse farmaceutice și de uz veterinar, produse sanitare de uz medical, alimente pentru sugari; plasturi, materiale de pansat, materiale pentru plombarea dinților și pentru amprente dentare; dezinfectanți; produse pentru distrugerea animalelor dăunătoare.

10 Aparate și instrumente chirurgicale, medicale, stomatologice și de uz veterinar, membre, ochi și dinți artificiali; articole ortopedice; materiale de sutură.

35 Publicitate; conducerea și administrarea afacerilor; lucrări de birou.

44 Servicii medicale; servicii veterinare; servicii de igienă și frumusețe pentru oameni sau pentru animale.



(210) **M 2008 06226** (111) **096521**
 (151) 14.07.2008
 (732) **DR. VLADAU MIRCEA**, Str. Pictor Ștefan Luchian nr. 25F, ap. 6, Județul Brașov, BRAȘOV ROMANIA

(540)



DR. VLĂDĂU STUDIO

(531) *Clasificare Viena*: 260418; 270524; 290113;

(591) Culori revendicate: auriu, negru, alb

(511) *Produse și/sau servicii grupate pe clase*:

44 Servicii oferite de un cabinet stomatologic și un laborator dentar.



(210) **M 2008 06229** (111) **096530**
 (151) 14.07.2008
 (732) **SC CONCEPT CENTER SRL**, Str. Republicii nr. 12, ap. 11, Județul Bihor, 410025, ORADEA ROMANIA

(540)



CONCEPT CENTER

(531) *Clasificare Viena*: 070124; 270519; 290112;

(591) Culori revendicate: auriu, vișiniu

(511) *Produse și/sau servicii grupate pe clase*:

20 Mobile, oglinzi, rame; produse (necuprinse în alte clase) din lemn, plută, trestie, stuf, rachită, corn, os, fildeș, fanoane de balenă, solz, ambră, sidex, spumă de mare, înlocuitori ai tuturor acestor materiale sau din materiale plastice.

35 Publicitate; gestiunea afacerilor comerciale; administrație comercială; lucrări de birou.

36 Asigurări; afaceri financiare; afaceri monetare; afaceri imobiliare.

37 Construcții; reparații; servicii de instalații.

42 Servicii științifice și tehnologice, precum și servicii de cercetare și de creație, referitoare la acestea; servicii de analiză și cercetare industrială, crearea și dezvoltarea calculatoarelor și a programelor de calculator.



(210) **M 2008 06230** (111) **096535**
 (151) 14.07.2008
 (732) **SC CONCEPT CENTER SRL**, Str. Republicii nr. 12, ap. 11, Județul Bihor, 410025, ORADEA ROMANIA

(540)



ROCADA CEA MAI BUNA MUTARE!

(531) *Clasificare Viena*: 270502; 270508; 270519; 290103;

(591) Culori revendicate: verde oliv

(511) *Produse și/sau servicii grupate pe clase*:

19 Materiale de construcție nemetalice,

conducte rigide nemetalice pentru construcții; asfalt, smoală, bitum; construcții transportabile nemetalice; monumente nemetalice.

- 36 Asigurări; afaceri financiare; afaceri monetare; afaceri imobiliare.
37 Construcții; reparații; servicii de instalații.



- (210) **M 2008 06234** (111) **096383**
(151) 14.07.2008
(732) **SC MARIPUSC PROD SRL**, Str. Lungă nr. 142, ap. 1/B/2, Județul Brașov, **, BRAȘOV ROMANIA
(740) AGENȚIA DE PROPRIETATE INDUSTRIALĂ ARIANA SRL, Str. 15 Noiembrie 90 , sc.B , ap.5 BRAȘOV

(540)



MARIPUSC

- (531) *Clasificare Viena: 270503; 270507; 290112;*
(591) Culori revendicate: maro, portocaliu
(511) *Produse și/sau servicii grupate pe clase:*
30 Cafea, ceai, cacao, zahăr, orez, tapioca, sago, înlocuitori de cafea; făină și preparate făcute din cereale, pâine, produse de patiserie și cofetărie, înghețată comestibilă; miere, sirop de melasă; drojdie, praf de copt; sare, muștar; oțet, sosuri (condimente); mirodenii, gheață.
35 Publicitate; gestiunea afacerilor comerciale; administrație comercială; lucrări de birou; import-export, lanț de magazine.
43 Servicii de alimentație publică;

servicii de cazare publică.



- (210) **M 2008 06237** (111) **096369**
(151) 14.07.2008
(732) **SC ICE DYP BALAS SRL**, Str. VI-A nr.69, județul Timiș, 307090, CARPINIS ROMANIA
(540)

ROXANA DELUXE ICE DYP

ROXANA DELUXE ICE DYP

- (531) *Clasificare Viena: 270501; 270502;*
(511) *Produse și/sau servicii grupate pe clase:*
30 Înghețată.



(210) **M 2008 06243** (111) **096233**
 (151) 14.07.2008
 (732) **SC KLIMA SRL**, Str. Santimbru nr.18, judetul Harghita, 4150, ODORHEIU SECUIESC ROMANIA

(540)

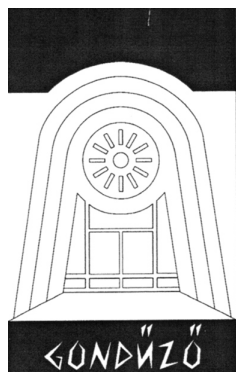

GONDUZO

(531) *Clasificare Viena:* 260101; 270524;

(511) *Produse și/sau servicii grupate pe clase:*

35 Publicitate.

43 Servicii de alimentație publică, hoteliere, închirieri temporare, rezervare hotel, motel, pensiuni, camping, cattering.



(210) **M 2008 06244** (111) **096424**
 (151) 14.07.2008
 (732) **ILIE DAN LUCIAN**, Str. Maria Rosetti nr. 8, ap.9, sector 2, 020481, BUCURESTI ROMANIA

(540)



ZOHAR MONEY

(531) *Clasificare Viena:* 240501; 270502; 290113;

(591) Culori revendicate: galben, gri, kaki

(511) *Produse și/sau servicii grupate pe clase:*

36 Activități ale agențiilor de colectare și a birourilor (oficiilor) de raportare a creditului.



(210) **M 2008 06250** (111) **096451**
 (151) 14.07.2008

(732) **NOVARTIS AG**, 4002 Basel, **, ** ELVETIA

(740) **RATZA & RATZA**, Bd. A. I. Cuza nr. 52-54, sector 1 BUCUREȘTI

(540)

VOXNEBIN

(511) *Produse și/sau servicii grupate pe clase:*

5 Preparate farmaceutice.



(210) **M 2008 06253** (111) **096370**
 (151) 27.02.2004

(732) **ASTELLAS PHARMA EUROPE B.V.**, Elisabethhof 19,, 2353 EW, LEIDERDORP TARILE DE JOS

(740) **CABINET ENPORA**, Str. George Călinescu nr. 52A, ap. 1, sector 1, P.O. Box 39-F1 BUCUREȘTI

(540)

ELEXIV

(300) *Prioritate invocată:* 1043028/31.10.2003/BX

(511) *Produse și/sau servicii grupate pe clase:*

5 Produse și substanțe farmaceutice de uz uman.



(210) **M 2008 06255** (111) **096234**
 (151) 14.07.2008
 (732) **SC AUTENTIC MUSIC SRL**, Str. Docenților nr.12A, parter, ap. 1, sector 1, 011402, BUCUREȘTI ROMANIA

(540)

CEI 3 GREI PE MP3

(511) *Produse și/sau servicii grupate pe clase:*
 41 Servicii privind editarea înregistrărilor sonore, înregistrarea sunetelor și imaginilor pe orice sistem suport.



(210) **M 2008 06270** (111) **096445**
 (151) 14.07.2008
 (732) **SC MOBILSI WORLD COMMUNICATIONS SRL**, B-dul Chișinău, Complex Delfinului, nr.1, et.1, sector 2, 022141, BUCUREȘTI ROMANIA

(540)



MOBILSI

(531) *Clasificare Viena:* 011305; 011310; 270501;

(511) *Produse și/sau servicii grupate pe clase:*
 38 Servicii de telecomunicații.



(210) **M 2008 06273** (111) **096395**
 (151) 15.07.2008
 (732) **SC PRO TV SA**, B-dul Pache Protopopescu nr. 109, sect. 2, 021409, BUCUREȘTI ROMANIA

(540)

STAI HAPPY LA PRO TV

(511) *Produse și/sau servicii grupate pe clase:*
 16 Publicații.
 35 Publicitate.
 38 Telecomunicații; servicii internet; difuzare de programe și emisiuni de radio și televiziune, internet.
 41 Realizare de programe și emisiuni de radio și televiziune, internet; educație; divertisment; activități culturale; jocuri și concursuri.
 42 Servicii de creare și menținere de site web.



(210) **M 2008 06282** (111) **096396**
 (151) 15.07.2008
 (732) **SC STUDIO MODERNA SRL**, Bd. Iuliu Maniu, nr. 7, corp A, et. 4, sect. 6, 061072, BUCUREȘTI ROMANIA

(540)

SPATELE TAU ITI VA FI RECUNOSCATOR !

(511) *Produse și/sau servicii grupate pe clase:*
 5 Produse farmaceutice și veterinare; produse igienice pentru medicină; substanțe dietetice de uz medical, alimente pentru sugari; plasturi și materiale pentru pansamente; materiale pentru plombarea dinților și pentru mulaje dentare; dezinfectante; produse pentru distrugerea animalelor dăunătoare, fungicide, ierbicide.

- 10 Aparate și instrumente chirurgicale, medicale, dentare și veterinare, membre, ochi și dinți artificiali; articole ortopedice; material de sutură.
- 16 Hârtie, carton și produse din aceste materiale, necuprinse în alte clase; produse de imprimare; articole pentru legătorie; fotografii; papetărie; adezivi (materiale colante) pentru papetărie sau menaj; materiale pentru artiști; pensule; mașini de scris și articole de birou (cu excepția mobilelor); materiale de instruire sau învățământ (cu excepția aparatelor); materiale plastice pentru ambalaj (necuprinse în alte clase); caractere tipografice; clișee.
- 41 Educație; instruire; divertisment; activități sportive și culturale.



- (210) **M 2008 06288** (111) **096526**
 (151) 15.07.2008
 (732) **SC ASTOP BROKER DE ASIGURARE SRL**, Str. Dimitrie Cantemir nr. 24-30, Județul Bihor, **, ORADEA ROMANIA
- (740) **ARIANA AGENȚIE DE PROPRIETATE INDUSTRIALĂ SRL**, Calea Aradului nr. 33, ap.7, județ Timiș TIMIȘOARA

(540)



AS ASTOP

- (531) *Clasificare Viena*: 260201; 270519; 290112;

- (591) Culori revendicate: roșu, albastru
- (511) *Produse și/sau servicii grupate pe clase*:
- 35 Publicitate; gestiunea afacerilor comerciale; administrație comercială; lucrări de birou; import-export, lanț de magazine.
- 36 Asigurări; afaceri financiare; afaceri monetare; afaceri imobiliare.



- (210) **M 2008 06297** (111) **096397**
 (151) 15.07.2008
 (732) **SC LIFE EXTENSION INDUSTRIE SRL**, Aleea Dealul Măcinului nr. 8, bl. D38, sc. 1, ap.132, sector 6, **, BUCUREȘTI ROMANIA
- (540)

ADD IQ SUPPORT

- (511) *Produse și/sau servicii grupate pe clase*:
- 5 Produse farmaceutice, veterinare și igienice; substanțe dietetice de uz medical, alimente pentru copii mici; plasturi, material pentru pansamente; materiale pentru plombarea dinților și pentru amprente dentare; dezinfectante; produse pentru distrugerea animalelor dăunătoare, fungicide, ierbicide.
- 30 Cafea, ceai, cacao, zahăr, orez, tapioca, sago, înlocuitori de cafea; făină și preparate făcute din cereale, pâine, produse de patiserie și cofetărie, înghețată; miere, sirop de melasă; drojdie, praf de copt; sare, muștar; oțet, sosuri (condimente); mirodenii, gheață de răcit.



(210) **M 2008 06304** (111) **096371**
 (151) 16.07.2008
 (732) **SC WASH & CLEAN SRL**, Colonia Făget nr. 29A, Județul Cluj, **, CLUJ NAPOCA ROMANIA
 (740) SC CABINET ANI FUCIU SRL, Bl. P53, sc.A, parter, ap.1, județ Ilfov SNAGOV

(540)



2 MINUTE AUTO SPA

(531) *Clasificare Viena:* 180109; 260118;
 (591) Culori revendicate: roșu (pantone 165 C), bleu, gri
 (511) *Produse și/sau servicii grupate pe clase:*
 37 Construcții; reparații; servicii de instalații, inclusiv servicii de spălătorie auto.



(210) **M 2008 06305** (111) **096542**
 (151) 21.07.2008
 (732) **GRECU NICOLAE COSTEL**, Str. Caporal Mișcă Petre bl. M18, sc. 1, et. 4, ap. 30, sector 5, **, BUCUREȘTI ROMANIA

(540)

CHEYACREW

(511) *Produse și/sau servicii grupate pe clase:*
 41 Servicii oferite de o formație muzicală.



(210) **M 2008 06316** (111) **096384**
 (151) 16.07.2008
 (732) **SC PRODVINALCO SA**, Str. Traian nr.36, județul Cluj, 3400, CLUJ NAPOCA ROMANIA

(540)

„Dreptate și tărie”

DREPTATE ȘI TĂRIE

(531) *Clasificare Viena:* 241701; 270501;
 (511) *Produse și/sau servicii grupate pe clase:*
 33 Băuturi alcoolice (cu excepția berii).
 35 Publicitate; gestiunea afacerilor comerciale; administrație comercială; lucrări de birou.



(210) **M 2008 06317** (111) **096413**
 (151) 16.07.2008
 (732) **SC PRODVINALCO SA**, Str. Traian nr.36, județul Cluj, 3400, CLUJ NAPOCA ROMANIA

(540)

„PVA-1932”

„PVA-1932”

(531) *Clasificare Viena:* 241701; 270502; 270702;
 (511) *Produse și/sau servicii grupate pe clase:*
 33 Băuturi alcoolice (cu excepția berii).
 35 Publicitate; gestiunea afacerilor comerciale; administrație comercială; lucrări de birou.



(210) **M 2008 06323** (111) **096215**
 (151) 16.07.2008
 (732) **HARPA DORIN GHEORGHE**, Str.
 Moldovei nr. 2, ap. 9, județul Mureș,
 TARGU MURES ROMANIA

(540)



KBR BROKER DE ASIGURARE

(531) *Clasificare Viena*: 240910; 270502;
 270511; 290112;

(591) Culori revendicate: galben (pantone
 116C), violet (pantone 2597C)

(511) *Produse și/sau servicii grupate pe
 clase*:

36 Asigurări; afaceri financiare; afaceri
 monetare; afaceri imobiliare.



(210) **M 2008 06325** (111) **096491**
 (151) 16.07.2008

(732) **PHILIP MORRIS PRODUCTS SA**,
 Quai Jeanrenaud 3, 2000,
 NEUCHATEL ELVETIA

(740) NESTOR NESTOR DICULESCU
 KINGSTON PETERSEN
 CONSILIERE IN PI SRL, Bucharest
 Business Park, Șoseaua
 București-Ploiești nr.1A, intrarea A,
 et.4, sector 1 BUCUREȘTI

(540)

BEST ENJOYED SLOWLY

(300) Prioritate invocată:
 02815024/4/22.02.2008/ES

(511) *Produse și/sau servicii grupate pe
 clase*:

34 Tutun, brut sau prelucrat; produse
 din tutun, inclusiv trabucuri, țigarete,
 țigări de foi, tutun pentru rularea
 țigaretelor, tutun de pipă, tutun de
 mestecat, tutun de prizat, kretek,
 produse substituibile tutunului (fără
 uz medicinal); articole pentru
 fumători incluzând hârtie și tuburi
 pentru țigarete, filtre pentru țigarete,
 țigarete, cutii metalice pentru
 țigarete, port-țigarete și scrumiere
 care nu sunt confecționate din
 metale prețioase, aliajele sau
 materialele învelitoare ale acestora,
 pipe, aparate de buzunar pentru
 rulat țigarete, brichete; chibrite.



(210) **M 2008 06326** (111) **096216**
 (151) 16.07.2008

(732) **SC SANOMA HEARST ROMANIA
 SRL**, Str. Buzești nr. 85, sector 1,
 **, BUCUREȘTI ROMANIA

(540)

VILLA DESIGN

(511) *Produse și/sau servicii grupate pe
 clase*:

16 Hârtie, carton și produse din aceste
 materiale, necuprinse în alte clase.

35 Publicitate.

41 Educație; divertisment.



(210) **M 2008 06336** (111) **096432**
 (151) 17.07.2008
 (732) **NOVARTIS AG**, **, 4002, BASEL
 ELVETIA
 (740) RATZA & RATZA, Bd. A. I. Cuza nr.
 52-54, sector 1 BUCUREȘTI

(540)

PANINDORIL

(511) *Produse și/sau servicii grupate pe
 clase:*

5 Preparate farmaceutice.



(210) **M 2008 06337** (111) **096452**
 (151) 17.07.2008
 (732) **NOVARTIS AG**, **, 4002, BASEL
 ELVETIA
 (740) RATZA & RATZA, Bd. A. I. Cuza nr.
 52-54, sector 1 BUCUREȘTI

(540)

DAXPAMIL

(511) *Produse și/sau servicii grupate pe
 clase:*

5 Preparate farmaceutice și anume
 medicamente cardiovasculare.



(210) **M 2008 06338** (111) **096433**
 (151) 17.07.2008
 (732) **NOVARTIS AG**, **, 4002, BASEL
 ELVETIA
 (740) RATZA & RATZA, Bd. A. I. Cuza nr.
 52-54, sector 1 BUCUREȘTI

(540)

PAMIDINIX

(511) *Produse și/sau servicii grupate pe
 clase:*

5 Preparate farmaceutice și anume
 medicamente cardiovasculare.



(210) **M 2008 06346** (111) **096446**
 (151) 17.07.2008
 (732) **SC SECURITEC PROTECTION**
SRL, Bdul. Eroilor, bl. IX C, sc. F,
 et. 3, ap. 7, Județul Teleorman, **,
 ZIMNICEA ROMANIA

(540)



SECURITEC PROTECTION S

(531) *Clasificare Viena:* 240115; 270502;
 290112;

(591) Culori revendicate: vișiniu, bleu

(511) *Produse și/sau servicii grupate pe
 clase:*

45 Servicii de siguranță pentru protecția
 bunurilor și indivizilor.



(210) **M 2008 06350** (111) **096285**

(151) 17.07.2008

(732) **SC LUC STAR PRODIMPEX SRL**,
Str. Avram Iancu nr. 80, Județu
Brașov, **, SĂCELE ROMANIA

(740) FÂNTÂNĂ RAUL SORIN &
ASOCIAȚII SRL, Str. Toamnei nr.
15, bl.5, sc.A, ap. 9, județ Brașov
BRAȘOV

(540)

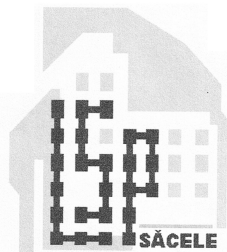

SĂCELE

(531) *Clasificare Viena: 070124; 270502;*

(511) *Produse și/sau servicii grupate pe
clase:*

37 Construcții civile și industriale;
zugrăveli de interior - exterior;
tapetare; reparații clădiri; instalații
de apă/canal; montaj instalații de
încălzire; montaj de ferestre și uși;
montaj izolații termice pentru
interior/exterior la clădiri; montaj și
reparații de acoperișuri.



(210) **M 2008 06369** (111) **096398**

(151) 17.07.2008

(732) **ANDREESCU ION**, Str. Foișorului
nr. 17, bl. F10C, sc.2, et.7, ap.67,
sector 3, **, BUCURESTI ROMANIA

(540)



AND - MARG GUARD

(531) *Clasificare Viena: 170202; 270509;*

(511) *Produse și/sau servicii grupate pe
clase:*

45 Servicii de siguranță pentru
protejarea bunurilor și indivizilor;
servicii personale și sociale oferite
de către terți, destinate să satisfacă
nevoile indivizilor.



(210) **M 2008 06370** (111) **096286**

(151) 17.07.2008

(732) **CIOCIRLAN GEORGIANA**, Ţos.
Olteniței nr. 240, bl. 48, sc.1, et.1,
ap.3, sector 4, 041331,
BUCURESTI ROMANIA

(540)

LANIERE

(511) *Produse și/sau servicii grupate pe
clase:*

14 Metale prețioase și aliajele lor și
produse din aceste materiale,
placate, necuprinse în alte clase;

giuvaergerie, bijuterii, pietre prețioase; ceasornicărie și instrumente de cronometrat.

- 18 Piele și imitații de piele, produse din aceste materiale necuprinse în alte clase; piei de animale; cufere și valize; umbrele, umbrele de soare și bastoane, bice și articole de șelarie.
- 20 Mobile, oglinzi, rame; produse (necuprinse în alte clase) din lemn, plută, trestie, stuf, rachită, corn, os, sedef, balene, silu, ambra, nacru, spumă de mare, înlocuitori ai tuturor acestor materiale sau din materiale plastice, această clasă cuprinzând în special: mobilă metalică și accesorii(mobila) pentru camping, articole pentru dormit și dormitor, articole de așternut (incluzând aici saltele, somiere, perne), oglinzi pentru mobilier și pentru toaletă, plăci nemetalice de înmatriculare, cutii poștale, cu excepția celor din metal și a celor zidite).



- (210) **M 2008 06379** (111) **096531**
 (151) 18.07.2008
 (732) **LEACREE (CHENGDU) CO., LTD.**,
 Chengdu Economic and
 Technological Development Zone,
 Longquanyi District, **, CHENGDU
 CITY CHINA SICHUAN PROVINCE
- (740) **RATZA & RATZA**, Bd. A. I. Cuza nr.
 52-54, sector 1 BUCUREȘTI

(540)

LEACREE

LEACREE

- (531) *Clasificare Viena:* 270501; 270502;
- (511) *Produse și/sau servicii grupate pe clase:*
- 12 Suspensii amortizoare de șocuri

pentru vehicule; arcuri amortizoare de șocuri pentru vehicule; șasiuri de automobile; șasiuri pentru vehicule; bare de protecție, amortizoare și tampoane pentru vehicule; sisteme de transmisie pentru vehicule de teren; suspensii pe arcuri pentru vehicule; bare de protecție, amortizoare și tampoane pentru automobile; amortizoare de șocuri pentru automobile.



- (210) **M 2008 06389** (111) **096532**
 (151) 18.07.2008
 (732) **SC PICANT EVENTS SRL**, Str.
 Caraiman nr. 127, sector 1, **,
 BUCUREȘTI ROMANIA
- (740) **SC NOMENIUS SRL**, Str. G.M.
 Zamfirescu nr. 46, bl.22A, sc.1,
 ap.11, camera 1, sector 6
 BUCUREȘTI

(540)

Gândesc PICANT

GANDESC PICANT

- (531) *Clasificare Viena:* 050901; 270502;
 290112;
- (591) Culori revendicate: verde (pantone
 575C), roșu (pantone 1815C)
- (511) *Produse și/sau servicii grupate pe
 clase:*
- 25 Îmbrăcăminte, încălțăminte, articole
 care servesc la acoperirea capului.
- 35 Publicitate; gestiunea afacerilor
 comerciale; administrație comer-
 cială; lucrări de birou.
- 41 Educație; instruire; divertisment;
 activități sportive și culturale; servicii
 de publicare (cărți).



(210) **M 2008 06391** (111) **096385**
 (151) 18.07.2008
 (732) **SC BOROMIR IND SRL**, Str.
 Târgului nr. 2, Jud. Vâlcea, 240485,
 RAMNICU VÂLCEA ROMANIA

(540)



BOROMIR

(531) *Clasificare Viena:* 050702; 090110;
 240115; 290115;

(591) Culori revendicate: roșu, galben,
 verde, negru, albastru

(511) *Produse și/sau servicii grupate pe
 clase:*

16 Ambalaj.

29 Carne, pește, păsări, vânat; extracte
 din carne, fructe și legume
 conservate, uscate și fierte; jeleuri,
 dulcețuri, compoturi; ouă, lapte și
 produse lactate; uleiuri și grăsimi
 comestibile.

30 Cafea, ceai, cacao, zahăr, orez,
 tapioca, sago, înlocuitori de cafea;
 făină și preparate făcute din
 cereale, specialități de panificație,
 pâine, produse de panificație,
 patiserie și cofetărie, înghețată
 comestibilă; miere, sirop de melasă;
 drojdie, praf de copt; sare, muștar;
 oțet, sosuri (condimente); mirodenii,
 gheață.

31 Produse agricole, horticoale,
 forestiere și cereale, necuprinse în
 alte clase; animale vii; fructe și
 legume proaspete; semințe, plante
 și flori naturale; alimente pentru
 animale, malț.

35 Publicitate; gestiunea afacerilor
 comerciale; administrație comer-
 cială; lucrări de birou; regruparea în
 avantajul terților, cu amănuntul și
 ridicata a produselor din clasele 29,
 30 și 31 (cu excepția transportului
 lor) permițând consumatorilor să le
 vadă și să le cumpere comod,
 import-export.

39 Transport; ambalarea și depozitarea
 mărfurilor; organizarea de călătorii.

42 Creare și menținere site.

43 Servicii de alimentație publică;
 servicii de cazare publică.



(210) **M 2008 06399** (111) **096533**
 (151) 18.07.2008

(732) **SC GREEN MEDIA CHANNEL SA**,
 Piața Națiunilor Unite nr. 3-5, bl. B1,
 parter, camera 9, sector 4, **,
 BUCUREȘTI ROMANIA

(740) CABINET INDIVIDUAL OANA
 ALINA STURZA, Intr. Teiul
 Doamnei, nr.1, bl.19A, ap.39
 BUCUREȘTI

(540)

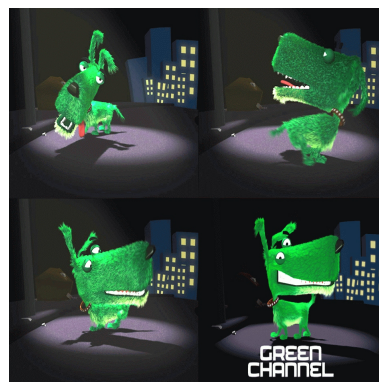

GREEN CHANNEL

(531) *Clasificare Viena:* 030108; 030124;
 270524; 290115;

(591) Culori revendicate: verde (pantone
 362C), gri (pantone 532C), albastru
 indigo (pantone 5255C), beige

(pantone 451C), negru (pantone blak C)

(511) *Produse și/sau servicii grupate pe clase:*

35 Publicitate; gestiunea afacerilor comerciale; administrație comercială; lucrări de birou.

38 Telecomunicații.

41 Educație; instruire; divertisment; activități sportive și culturale.



(210) **M 2008 06411** (111) **096475**

(151) 21.07.2008

(732) **SC AVERSA SA**, Str. Ziduri Moși nr. 25, sector 2, 021203, BUCUREȘTI ROMANIA

(540)

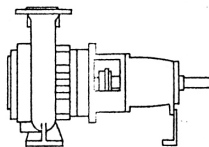
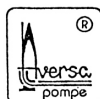

AC

AVERSA AC

(531) *Clasificare Viena:* 150101; 150125;

(511) *Produse și/sau servicii grupate pe clase:*

7 Pompe pentru protecția mediului înconjurător; pompe orizontale; centrifuge, monoetajate, în consolă pentru lichide încărcate.



(210) **M 2008 06412** (111) **096476**

(151) 21.07.2008

(732) **SC AVERSA SA**, Str. Ziduri Moși nr. 25, sector 2, 021203, BUCUREȘTI ROMANIA

(540)

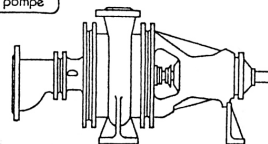

AH

AVERSA AH

(531) *Clasificare Viena:* 150101; 150125;

(511) *Produse și/sau servicii grupate pe clase:*

7 Pompe pentru instalații industriale; pompe orizontale; centrifuge, monoetajate, în consolă pentru pasta de celuloză și hârtie.



(210) **M 2008 06413** (111) **096477**
 (151) 21.07.2008
 (732) **SC AVERSA SA**, Str. Ziduri Moși
 nr. 25, sector 2, 021203,
 BUCUREȘTI ROMANIA

(540)

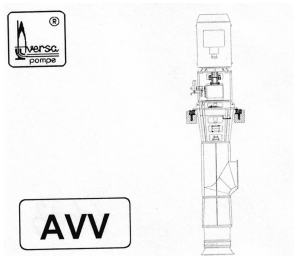

AVERSA AVV

(531) *Clasificare Viena:* 150101; 150125;

(511) *Produse și/sau servicii grupate pe clase:*

7 Pompe pentru alimentări cu apă, irigații și desecări; pompe axiale verticale.



(210) **M 2008 06414** (111) **096478**
 (151) 21.07.2008
 (732) **SC AVERSA SA**, Str. Ziduri Moși
 nr. 25, sector 2, 021203,
 BUCUREȘTI ROMANIA

(540)

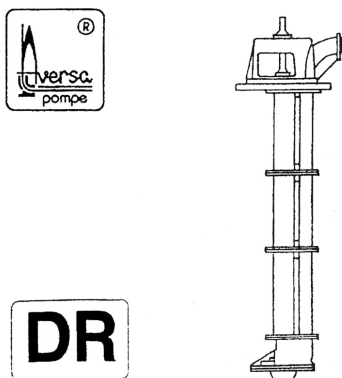

AVERSA DR

(531) *Clasificare Viena:* 150101; 150125;

(511) *Produse și/sau servicii grupate pe clase:*

7 Pompe pentru industria chimică, petrochimică și rafinării; pompe verticale, centrifuge, monoetajate sau bietajate pentru recipienti, cu lagăr imersat, pentru lichide curate.



(210) **M 2008 06415** (111) **096479**
 (151) 21.07.2008
 (732) **SC AVERSA SA**, Str. Ziduri Moși nr.
 25, sector 2, 021203, BUCUREȘTI
 ROMANIA

(540)

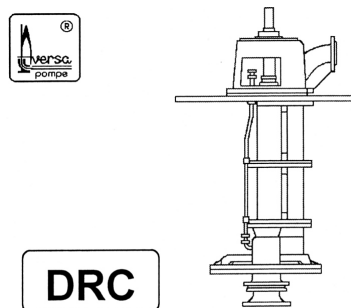

AVERSA DRC

(531) *Clasificare Viena:* 150101; 150125;

(511) *Produse și/sau servicii grupate pe clase:*

7 Pompe pentru industria chimică, petrochimică și rafinării; pompe verticale, centrifuge, monoetajate pentru recipienti, cu lagăr imersat, pentru lichide încărcate cu suspensii pulverulente.



(210) **M 2008 06416** (111) **096480**

(151) 21.07.2008

(732) **SC AVERSA SA**, Str. Ziduri Moși nr. 25, sector 2, 021203, BUCUREȘTI ROMANIA

(540)

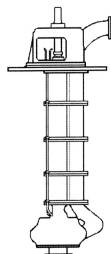

DRT

AVERSA DRT

(531) *Clasificare Viena:* 150101; 150125;

(511) *Produse și/sau servicii grupate pe clase:*

7 Pompe pentru industria chimică, petrochimică și rafinării; pompe verticale, centrifuge, monoetajate pentru recipienti, cu lagăr imersat, pentru lichide încărcate cu suspensii mari și/sau cu suspensii fibroase.



(210) **M 2008 06417** (111) **096481**

(151) 21.07.2008

(732) **SC AVERSA SA**, Str. Ziduri Moși nr. 25, sector 2, 021203, BUCUREȘTI ROMANIA

(540)

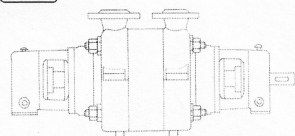

MEDC

AVERSA MEDC

(531) *Clasificare Viena:* 150101; 150125;

(511) *Produse și/sau servicii grupate pe clase:*

7 Pompe pentru industria chimică, petrochimică și rafinării; pompe orizontale, multietajate secționate radial cu disc de echilibrare.



(210) **M 2008 06418** (111) **096482**

(151) 21.07.2008

(732) **SC AVERSA SA**, Str. Ziduri Moși nr. 25, sector 2, 021203, BUCUREȘTI ROMANIA

(540)

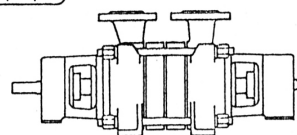
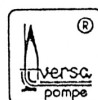

METC

AVERSA METC

(531) *Clasificare Viena:* 150101; 150125;

(511) *Produse și/sau servicii grupate pe clase:*

7 Pompe pentru industria chimică, petrochimică și rafinării; pompe orizontale, multietajate secționate radial cu tambur de echilibrare.



(210) **M 2008 06419** (111) **096483**
 (151) 21.07.2008
 (732) **SC AVERSA SA**, Str. Ziduri Moși
 nr. 25, sector 2, 021203,
 BUCUREȘTI ROMANIA

(540)

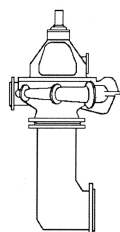

P 45

AVERSA P 45

(531) *Clasificare Viena:* 150101; 150125;

(511) *Produse și/sau servicii grupate pe clase:*

7 Pompe pentru industria energetică;
 pompe energetice la grupurile de
 300MW și 150MW.



(210) **M 2008 06420** (111) **096484**
 (151) 21.07.2008
 (732) **SC AVERSA SA**, Str. Ziduri Moși
 nr. 25, sector 2, 021203,
 BUCUREȘTI ROMANIA

(540)

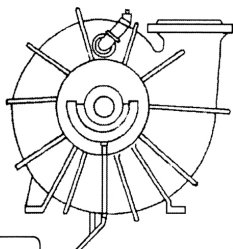

P 46

AVERSA P 46

(531) *Clasificare Viena:* 150101; 150125;

(511) *Produse și/sau servicii grupate pe clase:*

7 Pompe pentru industria energetică;
 pompe energetice la grupurile de
 330MW și 150MW.



(210) **M 2008 06421** (111) **096485**
 (151) 21.07.2008
 (732) **SC AVERSA SA**, Str. Ziduri Moși nr.
 25, sector 2, 021203, BUCUREȘTI
 ROMANIA

(540)

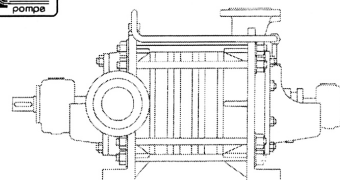

KSM

AVERSA KSM

(531) *Clasificare Viena:* 150101; 150125;

(511) *Produse și/sau servicii grupate pe clase:*

7 Pompe pentru instalații industriale;
 pompe centrifuge, multietajate,
 secționare radial, cu disc de echili-
 brare pentru industria minieră.



(210) **M 2008 06422** (111) **096399**
 (151) 21.07.2008
 (732) **SC AVERSA SA**, Str. Ziduri Moși
 nr. 25, sector 2, 021203,
 BUCUREȘTI ROMANIA

(540)

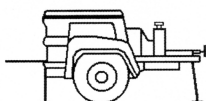

MOPSI100

AVERSA MOPSI 100

(531) *Clasificare Viena:* 150101; 150125;

(511) *Produse și/sau servicii grupate pe clase:*

7 Pompe pentru instalații industriale; pompe orizontale multietajate pentru stins incendii și intervenții rapide în cazul unor calamități.



(210) **M 2008 06423** (111) **096400**
 (151) 21.07.2008
 (732) **SC AVERSA SA**, Str. Ziduri Moși
 nr. 25, sector 2, 021203,
 BUCUREȘTI ROMANIA

(540)

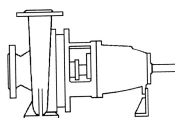

NC

AVERSA NC

(531) *Clasificare Viena:* 150101; 150125;

(511) *Produse și/sau servicii grupate pe clase:*

7 Pompe pentru industria chimică,

petrochimică și rafinării; pompe monoetajate, în consolă, pentru procese chimice.



(210) **M 2008 06424** (111) **096401**
 (151) 21.07.2008
 (732) **SC AVERSA SA**, Str. Ziduri Moși nr.
 25, sector 2, 021203, BUCUREȘTI
 ROMANIA

(540)

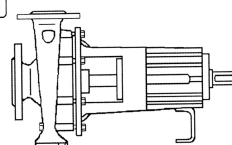

NS

AVERSA NS

(531) *Clasificare Viena:* 150101; 150125;

(511) *Produse și/sau servicii grupate pe clase:*

7 Pompe pentru lichide neutre; pompe orizontale, monoetajate, cu rotor în consolă.



(210) **M 2008 06425** (111) **096402**
 (151) 21.07.2008
 (732) **SC AVERSA SA**, Str. Ziduri Moși
 nr. 25, sector 2, 021203,
 BUCUREȘTI ROMANIA

(540)

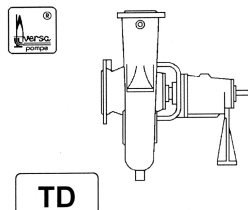

AVERSA TD

(531) *Clasificare Viena:* 150101; 150125;

(511) *Produse și/sau servicii grupate pe clase:*

7 Pompe pentru industria energetică; pompe orizontale, centrifuge, monoetajate, în consolă, pentru apa caldă.



(210) **M 2008 06427** (111) **096534**
 (151) 21.07.2008
 (732) **SC ALEXANDRION GRUP ROMANIA SRL**, Bucov, sat Pleasa, județul Prahova, 107113, PRAHOVA ROMANIA
 (740) **APIA SRL THEODOR VISALOM**, Str. Romancierilor nr. 5, bl. C14, sc. B, ap. 41, sector 6; OP 23, CP11 BUCUREȘTI

(540)



HOGS 3

(531) *Clasificare Viena:* 190701; 250118; 250119;

(591) Culori revendicate: auriu, negru, roșu

(511) *Produse și/sau servicii grupate pe clase:*

33 Băuturi alcoolice (cu excepția berii).



- (210) **M 2008 06431** (111) **096543**
 (151) 21.07.2008
 (732) **DANIROM TECHNOLOGY SRL**, Str. Hațegului Nr. 5, Ap. 7, **, SIBIU ROMANIA
 (740) **INVENTA - AGENȚIE DE PROPRIETATE INTELLECTUALĂ SRL**, B-dul Corneliu Coposu nr. 7, bl. 104, sc. 2, et. 1, ap. 31, sector 3 BUCUREȘTI
 (540)

BUSTV

- (511) *Produse și/sau servicii grupate pe clase:*
 16 Materiale promoționale și publicitare; tipizate.
 35 Publicitate.



- (210) **M 2008 06440** (111) **096492**
 (151) 21.07.2008
 (732) **SC VOSTOK SECURITY SRL**, Str. Petre Ispirescu nr. 10, bl. P14, sc. 2, et. 2, ap. 36, sector 5, BUCUREȘTI ROMANIA

(540)



VOSTOK SECURITY

- (531) *Clasificare Viena:* 010110; 240111; 240115; 290113;

- (591) Culori revendicate: bleumarin, alb, negru
 (511) *Produse și/sau servicii grupate pe clase:*
 45 Servicii de siguranță pentru protejarea bunurilor și indivizilor.



- (210) **M 2008 06445** (111) **096287**
 (151) 21.07.2008
 (732) **SC BIOFARM SA**, Str. Logofătul Tăutu nr.99, sector 3, 031212, BUCUREȘTI ROMANIA

(540)

BIOFERMENT

- (511) *Produse și/sau servicii grupate pe clase:*
 5 Produse farmaceutice pentru tractul digestiv și metabolism.



- (210) **M 2008 06446** (111) **096288**
 (151) 21.07.2008
 (732) **SC BIOFARM SA**, Str. Logofătul Tăutu nr.99, sector 3, 031212, BUCUREȘTI ROMANIA

(540)

CARBO +

- (511) *Produse și/sau servicii grupate pe clase:*
 5 Produse farmaceutice pentru tractul digestiv și metabolism.



(210) **M 2008 06447** (111) **096289**
 (151) 21.07.2008
 (732) **SC BIOFARM SA**, Str. Logofătul
 Tăutu nr.99, sector 3, 031212,
 BUCUREȘTI ROMANIA

(540)

CARBOPLUS

(511) *Produse și/sau servicii grupate pe clase:*
 5 Produse farmaceutice pentru tractul digestiv și metabolism.



(210) **M 2008 06451** (111) **096372**
 (151) 21.07.2008
 (732) **SC RENANIA TRADE SRL**, Str.
 Budiului (Corp C) nr. 68, județul
 Mureș, 540390, TÂRGU MUREȘ
 ROMANIA
 (740) SC RASKAI MM BREVMARC
 CONSULT SRL, Str. Unirii nr. 3, bl.
 D8, ap. 7, județ Cluj DEJ

(540)

OFFSHORE

OFFSHORE

(531) *Clasificare Viena:* 270501; 270502;
 290104;
 (591) Culori revendicate: albastru
 (pantone 305 C)
 (511) *Produse și/sau servicii grupate pe clase:*
 9 Îmbrăcăminte de protecția muncii:
 costume, capișoane, mănuși, pal-
 mare, jambiere, cotiere, bustiere,
 genunchiere, șorturi, toate de
 protecția muncii, încălțăminte de
 protecția muncii.



(210) **M 2008 06452** (111) **096373**
 (151) 21.07.2008

(732) **SC RENANIA TRADE SRL**, Str.
 Budiului (Corp C) nr. 68, județul
 Mureș, 540390, TÂRGU MUREȘ
 ROMANIA

(740) SC RASKAI MM BREVMARC
 CONSULT SRL, Str. Unirii nr. 3, bl.
 D8, ap. 7, județ Cluj DEJ

(540)

RENANIA

RENANIA

(531) *Clasificare Viena:* 270502; 290104;
 (591) Culori revendicate: albastru
 (pantone 2767 C)
 (511) *Produse și/sau servicii grupate pe clase:*
 9 Echipamente și îmbrăcăminte de
 protecția muncii: costume, căști,
 capișoane, antifoane, măști,
 semimăști, filtre și cartuș filtrant
 folosite pentru măști și semimăști,
 ochelari, suport și vizieră, mănuși,
 palmare, jambiere, cotiere, bustiere,
 genunchiere, centuri, șorțuri, toate
 de protecția muncii, încălțăminte de
 protecția muncii, detector de gaze și
 senzorii aferenți, fiole colorimetrice
 pentru detectare de gaze, centuri de
 protecția muncii și accesoriile
 acestora, accesorii de semnalizare
 și avertizare de protecția muncii.
 10 Aparată de respirație, brancardă de
 prim ajutor, trusă prim ajutor de
 protecția muncii.
 11 Dispozitive de climatizare.
 22 Frânghii de siguranță, de poziționare
 inclusiv accesoriile acestora.
 35 Publicitate; gestionarea afacerilor
 comerciale; administrație comer-
 cială; lucrări de birou; regruparea în
 avantajul terților a produselor
 diverse (cu excepția transportului

lor) permițând consumatorilor să le vadă și să le cumpere comod; import-export.

39 Transport; ambalare, depozitare și distribuție de mărfuri.



(210) **M 2008 06464** (111) **096242**

(151) 21.07.2008

(732) **SC ANCVER TRADING & ENGINEERING SRL**, Str. Ștefan cel Mare nr. 39, județul Dolj, 200130, CRAIOVA ROMANIA

(540)



PETRYFARM FARMACIE

(531) *Clasificare Viena:* 050314; 241314; 270508; 270512; 290112;

(591) Culori revendicate: albastru, verde

(511) *Produse și/sau servicii grupate pe clase:*

5 Produse farmaceutice și veterinare; produse igienice pentru medicină; substanțe dietetice de uz medical, alimente pentru sugari; plasturi și materiale pentru pansamente; materiale pentru plombarea dinților și pentru mulaje dentare; dezinfectante.

44 Servicii medicale; servicii veterinare; servicii de igienă și de îngrijire a frumuseții pentru oameni sau animale.



(210) **M 2008 06465** (111) **095911**

(151) 21.07.2008

(732) **BRITISH AMERICAN TOBACCO (GERMANY) GMBH**, ALSTERUFER 4, 20354, HAMBURG GERMANIA

(740) SC ROMINVENT SA Agenție de Brevete, Desene, Marci și Transfer de Tehnologie, Str. Ermil Pangratti nr. 35, et. 1, sector 1 BUCUREȘTI

(540)

MOKRI

(511) *Produse și/sau servicii grupate pe clase:*

34 Țigarete; tutun; produse de tutun; brichete; chibrituri; articole pentru fumători.



(210) **M 2008 06466** (111) **095912**

(151) 21.07.2008

(732) **BRITISH-AMERICAN TOBACCO POLSKA SA**, Ul Tytoniowa 16,, 16-300, AUGUSTOW POLONIA

(740) SC ROMINVENT SA Agenție de Brevete, Desene, Marci și Transfer de Tehnologie, Str. Ermil Pangratti nr. 35, et. 1, sector 1 BUCUREȘTI

(540)

ALBATROS

(511) *Produse și/sau servicii grupate pe clase:*

34 Țigarete; tutun; produse din tutun; brichete; chibrituri; articole pentru fumători.



(210) **M 2008 06467** (111) **095913**
 (151) 21.07.2008
 (732) **BRITISH AMERICAN TOBACCO (GERMANY) GMBH**, ALSTERUFER 4, 20354, HAMBURG GERMANIA
 (740) SC ROMINVENT SA Agenție de Brevete, Desene, Marci și Transfer de Tehnologie, Str. Ermil Pangratti nr. 35, et. 1, sector 1 BUCUREȘTI
 (540)

AUSLESE

(511) *Produse și/sau servicii grupate pe clase:*
 34 Țigarete; tutun; produse din tutun; brichete; chibrituri; articole pentru fumători.



(210) **M 2008 06469** (111) **095914**
 (151) 21.07.2008
 (732) **BRITISH-AMERICAN TOBACCO POLSKA S.A.**, Ul Tytoniowa 16, 16-300, AUGUSTOW POLONIA
 (740) SC ROMINVENT SA Agenție de Brevete, Desene, Marci și Transfer de Tehnologie, Str. Ermil Pangratti nr. 35, et. 1, sector 1 BUCUREȘTI
 (540)

MEWA

(511) *Produse și/sau servicii grupate pe clase:*
 34 Țigarete; tutun; produse din tutun; brichete; chibrituri; articole pentru fumători.



(210) **M 2008 06470** (111) **096544**
 (151) 21.07.2008
 (732) **P.J. CARROLL & COMPANY LIMITED**, Burton Hall Park, Sandyford, 18, DUBLIN IRLANDA
 (740) SC ROMINVENT SA Agenție de Brevete, Desene, Marci și Transfer de Tehnologie, Str. Ermil Pangratti nr. 35, et. 1, sector 1 BUCUREȘTI
 (540)

MAJOR

(511) *Produse și/sau servicii grupate pe clase:*
 34 Țigarete, tutun, produse din tutun, articole pentru fumători, brichete, chibrituri.



(210) **M 2008 06472** (111) **096374**
 (151) 21.07.2008
 (732) **SC P.M.S. INTERNATIONAL SRL**, Str. Constantin Mușat nr. 3, județul Bacău, **, BACAU ROMANIA
 (540)

100 de ferestre azi, 1000 mâine!

100 DE FERESTRE AZI, 1000 MÂINE!

(531) *Clasificare Viena:* 270501;
 (511) *Produse și/sau servicii grupate pe clase:*
 6 Metale comune și aliajele lor; materiale de construcție metalice; construcții transportabile metalice; materiale metalice pentru căile ferate; cabluri și fire metalice neelectrice; produse de lăcătușerie și feronerie metalică; tuburi metalice; case de bani; produse metalice necuprinse în alte clase; minereuri.

19 Materiale de construcție nemetalice; conducte rigide nemetalice pentru construcție; asfalt, smoală și bitum; construcții transportabile nemetalice; monumente nemetalice.



(210) **M 2008 06473** (111) **096375**
 (151) 21.07.2008
 (732) **SC P.M.S. INTERNATIONAL SRL**,
 Str. Constantin Mușat nr. 3, județul
 Bacău, **, BACAU ROMANIA

(540)

Meritați tot ce este mai bun!

MERITAȚI TOT CE ESTE MAI BUN!

(531) *Clasificare Viena: 270501;*

(511) *Produse și/sau servicii grupate pe clase:*

6 Metale comune și aliajele lor; materiale de construcție metalice; construcții transportabile metalice; materiale metalice pentru căile ferate; cabluri și fire metalice neelectrice; produse de lăcătușerie și feronerie metalică; tuburi metalice; case de bani; produse metalice necuprinse în alte clase; minereuri.

19 Materiale de construcție nemetalice, conducte rigide nemetalice pentru construcții; asfalt, smoală și bitum; construcții transportabile nemetalice; monumente nemetalice.



(210) **M 2008 06490** (111) **096243**
 (151) 22.07.2008
 (732) **SC NOUS MEDIA SRL**, Str. Traian
 nr.3, bl. E6, sc.2, et. 2, ap.34, sector
 3, 030571, BUCURESTI ROMANIA
 (540)



NOUSADV

(531) *Clasificare Viena: 031107; 270303; 270508; 270509;*

(511) *Produse și/sau servicii grupate pe clase:*

35 Publicitate; gestiunea afacerilor comerciale; administrație comercială; lucrări de birou.

42 Servicii științifice și tehnologice, precum și servicii de cercetare și de creație referitoare la acestea; servicii de analiză și cercetare industrială; crearea și dezvoltarea calculatoarelor și a programelor de calculator.



(210) **M 2008 06491** (111) **096244**
 (151) 22.07.2008
 (732) **SC NOUS MEDIA SRL**, Str. Traian
 nr.3, bl. E6, sc.2, et. 2, ap.34, sector
 3, 030571, BUCURESTI ROMANIA
 (540)

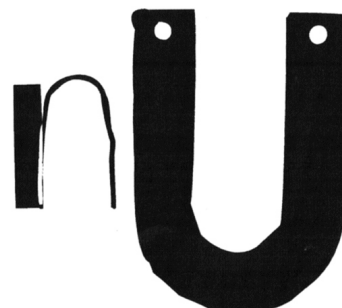

NU

- (531) *Clasificare Viena:* 270509; 270510;
- (511) *Produse și/sau servicii grupate pe clase:*
- 35 Publicitate; gestiunea afacerilor comerciale; administrație comercială; lucrări de birou.
- 42 Servicii științifice și tehnologice, precum și servicii de cercetare și de creație referitoare la acestea; servicii de analiză și cercetare industrială; crearea și dezvoltarea calculatoarelor și a programelor de calculator.



- (210) **M 2008 06495** (111) **096403**
 (151) 22.07.2008
 (732) **SERBAN ADINA CAMELIA**, Calea Griviței nr.200, bl.A, sc. B, et.1, ap.30, sector 1, 010755, BUCURESTI ROMANIA

(540)

**ALL THE BEST
FROM BUCHAREST**



**ALL THE BEST FROM
BUCHAREST**

- (531) *Clasificare Viena:* 020123; 190104; 260114;
- (511) *Produse și/sau servicii grupate pe clase:*
- 35 Publicitate.



- (210) **M 2008 06498** (111) **096245**
 (151) 22.07.2008
 (732) **SC VEORA MANAGEMENT SERVICES SRL**, Str. Av. Alexandru Șerbănescu nr. 36, bl. 18A, sc. 1, parter, ap. 1, sector 1, **, BUCUREȘTI ROMANIA
- (740) CABINET DE PROPRIETATE INDUSTRIALA BIONPI, Calea Dorobanților nr. 126-130, bl. 8, et. 9, ap. 50, sector 1 BUCUREȘTI

(540)



RANGALI ORGANICSHOP

- (531) *Clasificare Viena:* 050501; 270507; 270508; 290112;
- (591) Culori revendicate: lila , negru
- (511) *Produse și/sau servicii grupate pe clase:*
- 35 Publicitate; gestiunea afacerilor comerciale; administrație comercială; lucrări de birou; punerea împreună, spre beneficiul altora a unei varietăți de produse cosmetice pentru îngrijirea, înfrumusețare, întreținerea feței, a corpului, a părului, a pielii, de vopsele cosmetice și de ustensile cosmetice, de produse, de preparate, de loțiuni și de altele asemenea tradiționale precum și de produse organice naturale, permițând în mod convenabil consumatorilor să le vadă și să le cumpere, en-gross și/sau en-detail, în supermarketuri, în magazine specializate pentru produsele cu caracter specific și în

magazine nespecializate, prin centre comerciale, prin magazine mobile, la standuri sau pe bază de comandă prin poștă, prin corespondență, sau pe cale electronică prin internet, prin web-site sau sub formă de magazin on-line, prin programe de shopping prin televiziune, radio, telefonie sau prin alte mijloace de comunicații, după catalog, prin comisi voiajori și reprezentanți locali, prin distribuitorii automate de vândut produse; difuzare-distribuire de eșantioane și materiale publicitare referitoare la cosmetice; import-export de asemenea produse; organizarea de expoziții și târguri în scop comercial și de publicitate de produse cosmetice; compilarea și/sau sintetizarea de texte scrise.

39 Servicii de ambalare, înmagazinare, depozitare și transportul de produse cosmetice pentru uz uman, tradiționale și organice naturale, medicale, farmaceutice, dietetice și igienice.



(210) **M 2008 06501** (111) **096322**
 (151) 22.07.2008
 (732) **SC MINIMAX DISCOUNT SRL**, Str. Ithaca nr. 200 A, et. 1, Județul Giurgiu, BOLINTIN-DEAL ROMANIA

(540)



BEQUICK FAST SHOPPING

(531) *Clasificare Viena:* 170102; 270508; 270511; 290112;

(591) Culori revendicate: verde (pantone 369 C), roșu (pantone 186 C)

(511) *Produse și/sau servicii grupate pe clase:*

35 Publicitate; gestiunea afacerilor comerciale; administrație comercială; lucrări de birou.



(210) **M 2008 06518** (111) **096354**
 (151) 22.07.2008

(732) **ALEXANDRU TOMA PATRASCU**, Str. Smaranda Braescu Nr. 10, Bl. 2K, Sc. 2, Etaj 1, Ap. 25, Sector 1, 014205, BUCUREȘTI ROMANIA

(540)



ACVARIA.RO - STELELE SA-TI LUMINEZE CALEA!

(531) *Clasificare Viena:* 130101; 200702; 260418; 270508;

(511) *Produse și/sau servicii grupate pe clase:*

16 Publicații periodice; produse de hârtie sau de carton imprimate.

35 Publicitate; tratamentul textelor; gestionarea afacerilor comerciale.

41 Publicare; publicare on-line; servicii de divertisment.



(210) **M 2008 06522** (111) **096246**
 (151) 23.07.2008
 (732) **CAMERA DE COMERT SI
 INDUSTRIE A ROMANIEI**, B-dul.
 Octavian Goga nr.2, sector 3,
 030982, BUCUREȘTI ROMANIA

(540)

PRO BUSINESS

(511) *Produse și/sau servicii grupate pe
 clase:*
 9 Suporți de înregistrare pentru baze
 de date înregistrat
 16 Produse de imprimare.



(210) **M 2008 06528** (111) **096461**
 (151) 23.07.2008
 (732) **VASILIU EMILA PUICA**, Șos.
 Colentina nr. 28, bl. 65, sc. A, et. 7,
 ap. 30, sector 2, 021182,
 BUCUREȘTI ROMANIA

(540)



META TECH INDUSTRIES

(531) *Clasificare Viena: 270503; 270507;
 270519;*
 (511) *Produse și/sau servicii grupate pe
 clase:*
 35 Publicitate; gestiunea afacerilor
 comerciale; administrație comer-
 cială; lucrări de birou.
 42 Servicii științifice și tehnologice,
 precum și servicii de cercetare și de
 creație, referitoare la acestea;
 servicii de analiză și cercetare
 industrială; crearea și dezvoltarea
 calculatoarelor și a programelor de
 calculator.



(210) **M 2008 06529** (111) **096414**
 (151) 23.07.2008
 (732) **VASILIU EMILA PUICA**, Șos.
 Colentina nr. 28, bl. 65, sc. A, et. 7,
 ap. 30, sector 2, 021182,
 BUCUREȘTI ROMANIA

(540)

CoffeeNews

Știrile întregii familii

COFFEENEWS ȘTIRILE ÎNTREGII FAMILII

(531) *Clasificare Viena: 270501; 270510;*

(511) *Produse și/sau servicii grupate pe
 clase:*
 35 Publicitate; gestiunea afacerilor
 comerciale; administrație comer-
 cială; lucrări de birou.



(210) **M 2008 06532** (111) **096323**
 (151) 23.07.2008
 (732) **SC BIMA CONSULTING SRL**, Str.
 Nicolae Grigorescu nr. 13, et. 1,
 biroul 5, Județul Ilfov, **, OTOPENI
 ROMANIA

(540)



BIMA CONSULTING PROFESSIONAL BUSINESS ADVICE

(531) *Clasificare Viena: 261125; 270507;
 290112;*

(591) Culori revendicate: roșu (gri 485 C),
 gri (pantone 430 C)

- (511) *Produse și/sau servicii grupate pe clase:*
 35 Publicitate; gestiunea afacerilor comerciale; administrație comercială; lucrări de birou.
 42 Servicii științifice și tehnologice, precum și servicii de cercetare și de creație, referitoare la acestea; servicii de analiză și cercetare industrială; crearea și dezvoltarea calculatoarelor și a programelor de calculator.
 45 Servicii juridice, servicii personale și sociale oferite de către terți, destinate să satisfacă nevoile indivizilor; servicii de siguranță pentru protejarea bunurilor și indivizilor.



- (210) **M 2008 06555** (111) **096324**
 (151) 23.07.2008
 (732) **MONICA STAN**, Sos. Nordului, nr. 82-92, ap. 67, **, BUCURESTI ROMANIA
 (740) **ACSINTE PAULA ADRIANA**, Str. Theodor Speranția, nr. 137, bl. 84, sc. 1, et. 1, ap. 8, sect. 3 BUCUREȘTI

(540)

GONDOLA D' AMORE

- (511) *Produse și/sau servicii grupate pe clase:*
 35 Publicitate; conducerea și administrarea afacerilor; lucrări de birou.
 40 Prelucrarea materialelor.
 41 Educație; instruire; divertisment; activități sportive și culturale.



- (210) **M 2008 06556** (111) **096247**
 (151) 23.07.2008
 (732) **MARGINEANU SORIN ADRIAN**, Str. Cetatea Histria nr. 8, bl. A3, sc.B, et.4, ap.30, sector 6, **, BUCURESTI ROMANIA

(540)

LOLITA TRASEISTA

- (511) *Produse și/sau servicii grupate pe clase:*
 42 Întreținere și creere pagina web.



- (210) **M 2008 06561** (111) **096447**
 (151) 23.07.2008
 (732) **GRAJDEANU MIHAELA CEZARA**, Aleea Câmpul cu Flori nr. 10, bl. A 48, sc.A, et.1, ap.6, sector 6, 062026, BUCURESTI ROMANIA

(540)

SUNDARI DEVI

- (511) *Produse și/sau servicii grupate pe clase:*
 25 Îmbrăcăminte, încălțăminte, articole care servesc la acoperirea capului.
 35 Publicitate; gestiunea afacerilor comerciale; administrație comercială; lucrări de birou.



- (210) **M 2008 06567** (111) **096448**
 (151) 24.07.2008
 (732) **CRETU COSTINEL**, Str. Victoriei, Bl. 41, Sc. 3, Etaj 4, Ap. 11, **, TÂRGU-JIU ROMANIA

(540)

GORJDOMINO

- (511) *Produse și/sau servicii grupate pe clase:*
- 16 Hârtie, carton și produse din aceste materiale, necuprinse în alte clase; produse de imprimare; articole pentru legătorie; fotografii; pape-tărie; adezivi (materiale colante) pentru papetărie sau menaj; materiale pentru artiști; pensule; mașini de scris și articole de birou (cu excepția mobilierului); materiale de instruire sau învățământ (cu excepția aparatelor); materiale plastice pentru ambalaj (necuprinse în alte clase); caractere tipografice; clișee.
- 35 Publicitate; gestiunea afacerilor comerciale; administrație comercială; lucrări de birou.
- 41 Educație; instruire; divertisment; activități sportive și culturale.



- (210) **M 2008 06569** (111) **096449**
 (151) 24.07.2008
 (732) **TUDOR MIRCEA CRISTIAN**, Calea
 13 Septembrie nr. 137, bl. T1C, sc.
 1, ap.26, sector 5, 050719,
 BUCUREȘTI ROMANIA

(540)



MIRMIR

- (531) *Clasificare Viena:* 250105; 250113;
 260418;
- (511) *Produse și/sau servicii grupate pe clase:*
- 43 Servicii de alimentație publică; servicii de cazare temporară.



- (210) **M 2008 06578** (111) **096545**
 (151) 24.07.2008
 (732) **SC TOTAL SAFE SYSTEM SRL**,
 Str. Sălajului Nr. 1, cam. 402, **,
 ORADEA ROMANIA

(540)



TOTAL SAFE SYSTEM

- (531) *Clasificare Viena:* 230101; 240112;
 240115; 270519; 290112;
- (591) Culori revendicate: galben
- (511) *Produse și/sau servicii grupate pe clase:*
- 45 Servicii de siguranță pentru protejarea bunurilor și indivizilor; servicii personale și sociale oferite de către terți destinate să satisfacă nevoile indivizilor.



- (210) **M 2008 06579** (111) **096472**
 (151) 24.07.2008
 (732) **SC DGL PRO SRL**, Str. Crișul Alb
 nr. 17, sector 4, **, BUCUREȘTI
 ROMANIA

(540)

CLUB MASTER

- (511) *Produse și/sau servicii grupate pe clase:*
- 9 Programe software conținând jocuri.

- 28 Jocuri (în domeniul jocurilor de noroc).
41 Servicii în domeniul jocurilor de noroc.



- (210) **M 2008 06581** (111) **096497**
(151) 24.07.2008
(732) **SC DGL PRO SRL**, Str. Crișul Alb nr. 17, sector 4, BUCUREȘTI ROMANIA

(540)

DREAMMIN' DOLPHIN

- (511) *Produse și/sau servicii grupate pe clase:*
9 Programe software conținând jocuri.
28 Jocuri (în domeniul jocurilor de noroc).
41 Servicii în domeniul jocurilor de noroc.



- (210) **M 2008 06583** (111) **096498**
(151) 24.07.2008
(732) **SC DGL PRO SRL**, Str. Crișul Alb nr. 17, sector 4, BUCUREȘTI ROMANIA

(540)

SCARED NILE

- (511) *Produse și/sau servicii grupate pe clase:*
9 Programe software conținând jocuri.
28 Jocuri (în domeniul jocurilor de noroc).
41 Servicii în domeniul jocurilor de noroc.



- (210) **M 2008 06588** (111) **096355**
(151) 24.07.2008
(732) **SC AIMSEB SECURITY SRL**, Str. Tudor Vladimirescu nr. 6-8, Județul Cluj, 400225, CLUJ NAPOCA ROMANIA

(540)



AS AIMSEB SECURITY

- (531) *Clasificare Viena:* 020115; 240115; 290112;
(591) Culori revendicate: galben, mov (pantone 268 C)
(511) *Produse și/sau servicii grupate pe clase:*
37 Servicii privind repararea echipamentelor electrice; lucrări de instalații electrice.
41 Servicii de învățământ.
42 Activități de inginerie și consultanță tehnică în domeniul echipamentelor electrice.
45 Activități de protecție și gardă; servicii privind sistemele de securizare (pază și protecție); activități de investigații.



(210) **M 2008 06592** (111) **096450**
 (151) 24.07.2008
 (732) **SC PRUTUL SA**, Str. Ana Ipatescu
 nr. 12, județul Galați, 800223,
 GALAȚI ROMANIA

(540)

SPORNIC TRIO

(511) *Produse și/sau servicii grupate pe clase:*
 29 Carne, pește, păsări și vânat; concentrate de carne; fructe și legume conservate, uscate și fierte; jeleuri, dulcețuri, compoturi; ouă, lapte și produse lactate; uleiuri și grăsimi comestibile.



(210) **M 2008 06599** (111) **096356**
 (151) 24.07.2008
 (732) **UNIUNEA NATIONALA A AGENTILOR IMOBILIARE**, Bdul. Eroilor nr. 1, ap. 24, Județul Cluj, **, CLUJ NAPOCA ROMANIA
 (740) SC ACTA MARQUE SRL, Str. Dorobanților nr.3, et.3, ap.9, județ Cluj CLUJ NAPOCA

(540)



UNAI

(531) *Clasificare Viena:* 070124; 270511; 270515; 290104;

(591) Culori revendicate: albastru

(511) *Produse și/sau servicii grupate pe clase:*

35 Publicitate; gestiunea afacerilor comerciale; administrație comercială; lucrări de birou.

36 Asigurări; afaceri financiare; afaceri monetare; afaceri imobiliare.

41 Educație; instruire; divertisment; activități sportive și culturale.



(210) **M 2008 06606** (111) **096537**
 (151) 24.07.2008
 (732) **SC CREDEX CONSULTING SRL**, Str. Albești nr.8, parter, camera 1, sect. 2, BUCURESTI ROMANIA

(540)

CREDEX

(511) *Produse și/sau servicii grupate pe clase:*

7 Mașini și mașini-unelte; motoare (cu excepția motoarelor pentru vehicule terestre); cuplaje și organe de transmisie (cu excepția celor pentru vehicule terestre); unelte agricole altele decât cele acționate manual; incubatoare pentru ouă.

8 Scule și instrumente acționate manual.



(210) **M 2008 06615** (111) **096462**
 (151) 24.07.2008
 (732) **ASOCIATIA ECO TIC**, Șos.
 Olteniței nr. 105A, sector 4,
 BUCUREȘTI ROMANIA

(540)



ECO TIC PENTRU UN MEDIU CURAT!

(531) *Clasificare Viena:* 241513; 270112; 290112;

(591) Culori revendicate: verde, negru

(511) *Produse și/sau servicii grupate pe clase:*

40 Servicii privind reciclarea și valorificarea deșeurilor.

42 Servicii în domeniul protecției mediului.



(210) **M 2008 06616** (111) **096325**
 (151) 24.07.2008
 (732) **ASOCIATIA ECO TIC**, Șos.
 Olteniței nr. 105A, sector 4, **,
 BUCUREȘTI ROMANIA

(540)



TIMBRU VERDE DEEE

(531) *Clasificare Viena:* 200119; 250707; 270501; 290112;

(591) Culori revendicate: verde, blue

(511) *Produse și/sau servicii grupate pe clase:*

40 Servicii privind reciclarea și valorificarea deșeurilor.

42 Servicii în domeniul protecției mediului.



(210) **M 2008 06623** (111) **096538**

(151) 24.07.2008

(732) **SC DINO GRAPHICS SRL**, Str.
 Gîrniței nr.3, bl.50, sc.2, ap.63,
 sector 4, 041955, BUCUREȘTI
 ROMANIA

(540)

DINOGRAPHICS 

DINOGRAPHICS

(531) *Clasificare Viena:* 020301; 270501;

- (511) *Produse și/sau servicii grupate pe clase:*
- 16 Hârtie, carton și produse din aceste materiale, necuprinse în alte clase; tipărituri; articole de legătorie; fotografii; papetărie; adezivi pentru papetărie sau menaj; materiale pentru artiști; pensule; mașini de scris și articole de birou (cu excepția mobilierului); material didactic sau pentru învățământ (cu excepția aparatelor); materiale plastice pentru ambalaj (neincluse în alte clase); caractere tipografice; forme de tipar.
- 35 Publicitate; conducerea și administrarea afacerilor; lucrări de birou.
- 40 Prelucrarea materialelor.
- 42 Servicii în domeniile științei și tehnologiei ca și cercetarea și proiectare.



- (210) **M 2008 06630** (111) **096467**
 (151) 25.07.2008
 (732) **SC LIMAK IMP EXP SRL**, B-dul Vasile Milea bl.3, sc. B, ap.38, județul Sibiu, 550325, SIBIU ROMANIA

(540)

limak

LIMAK

- (531) *Clasificare Viena:* 270502;
- (511) *Produse și/sau servicii grupate pe clase:*
- 37 Construcții; reparații; servicii de instalații; întreținerea și repararea autovehiculelor (fără reparațiile executate în întreprinderi organizate de tip industrial; spălătorie auto.



- (210) **M 2008 06631** (111) **096468**
 (151) 25.07.2008
 (732) **SC LIMAK IMP EXP SRL**, B-dul Vasile Milea bl.3, sc. B, ap.38, județul Sibiu, 550325, SIBIU ROMANIA

(540)

limak
 import -
 export R

LIMAK IMPORT EXPORT R

- (531) *Clasificare Viena:* 270502; 270503;
- (511) *Produse și/sau servicii grupate pe clase:*
- 37 Construcții; reparații; servicii de instalații; întreținerea și repararea autovehiculelor (fără reparațiile executate în întreprinderi organizate de tip industrial; spălătorie auto.



- (210) **M 2008 06642** (111) **096415**
 (151) 25.07.2008
 (732) **SC GEOSOND SA**, Splaiul Independenței nr. 294, sector 6, **, BUCUREȘTI ROMANIA
 (740) **SC NOMENIUS SRL**, Str. G.M. Zamfirescu nr. 46, bl.22A, sc.1, ap.11, camera 1, sector 6 BUCUREȘTI

(540)

GEOSOND

GEOSOND

- (531) *Clasificare Viena:* 260418; 270524; 290104;
- (591) Culori revendicate: albastru

- (511) *Produse și/sau servicii grupate pe clase:*
- 6 Metale comune și aliajele lor; materiale de construcție metalice; construcții transportabile metalice; materiale metalice pentru căile ferate; cabluri și fire metalice neelectrice; produse de lăcătușerie și feronerie metalică; tuburi metalice; case de bani; produse metalice necuprinse în alte clase; minereuri.
- 19 Materiale de construcție nemetalice, conducte rigide nemetalice pentru construcții; asfalt, smoală și bitum; construcții transportabile nemetalice; monumente nemetalice.
- 37 Reparații în domeniul construcțiilor și servicii de instalații în domeniul construcțiilor.



- (210) **M 2008 06643** (111) **096539**
 (151) 25.07.2008
 (732) **SC CRAMELE HALEWOOD SA**, str.Găgeni nr.92, jud.Prahova, 100137, PLOIEȘTI ROMANIA

(540)



*Vinul e mai bun
când suntem împreună*

VINUL ESTE MAI BUN CÂND SUNTEM ÎMPREUNĂ

- (531) *Clasificare Viena:* 020501; 050710; 270501;
- (511) *Produse și/sau servicii grupate pe clase:*
- 33 Băuturi alcoolice (cu excepția berii).

- 35 Publicitate; gestiunea afacerilor comerciale; administrație comercială; lucrări de birou.
- 43 Servicii de alimentație publică; servicii de cazare publică.



- (210) **M 2008 06653** (111) **096546**
 (151) 25.07.2008
 (732) **SC INTREC SRL**, Bdul. Traian nr. 29, bl. A9, parter, Județul Neamț, 611003, PIATRA NEAMȚ ROMANIA

(540)



INTREC

- (531) *Clasificare Viena:* 241517; 270507; 290112;
- (591) Culori revendicate: roșu, albastru
- (511) *Produse și/sau servicii grupate pe clase:*
- 16 Hârtie, carton și produse din aceste materiale, neincluse în alte clase; tipărituri; articole de legătorie; fotografii; papetărie; materiale plastice pentru ambalaj.
- 25 Articole de îmbrăcăminte și încălțăminte, articole pentru acoperirea capului
- 35 Publicitate; conducerea și administrarea afacerilor; lucrări de birou;
- 42 Proiectarea și dezvoltarea hardware și software.
- 43 Restaurane și cazare temporară.



(210) **M 2008 06656** (111) **096416**
(151) 25.07.2008

(732) **SC OCEANUL INDIAN SRL**, Str. N. Bălcescu nr. 24, Județul Ilfov, COMUNA TUNARI ROMANIA

(740) **INVENTA - AGENȚIE DE PROPRIETATE INTELECTUALĂ SRL**, B-dul Corneliu Coposu nr. 7, bl. 104, sc. 2, et. 1, ap. 31, sector 3 BUCUREȘTI

(540)



THE FLAVOURS 3 BUCĂTARI

(531) *Clasificare Viena*: 260207; 270509; 270515; 270519; 290112;

(591) Culori revendicate: portocaliu, negru

(511) *Produse și/sau servicii grupate pe clase:*

38 Difuzare de programe de radio și televiziune.

41 Educație; instruire; divertisment; activități sportive și culturale.



(210) **M 2008 06657** (111) **096417**
(151) 25.07.2008

(732) **TIS FARMACEUTIC SA**, Str. Industriilor nr. 16, sector 3, 7000, BUCUREȘTI ROMANIA

(740) **INVENTA - AGENȚIE DE PROPRIETATE INTELECTUALĂ SRL**, B-dul Corneliu Coposu nr. 7, bl. 104, sc. 2, et. 1, ap. 31, sector 3 BUCUREȘTI

(540)

RUMATIS

(511) *Produse și/sau servicii grupate pe clase:*

5 Preparate farmaceutice pentru uz uman.



(210) **M 2008 06658** (111) **096473**
(151) 25.07.2008

(732) **GRIGORAS VIOREL**, Str. Unirii nr. 11, sc. B, et. 1, ap. 1, Județul Botoșani, 710221, BOTOȘANI ROMANIA

(540)

LYK

(511) *Produse și/sau servicii grupate pe clase:*

39 Transport; ambalarea și depozitarea mărfurilor; organizarea de călătorii.



(210) **M 2008 06676** (111) **096358**
(151) 28.07.2008

(732) **CAIA GHIORGHITA**, P-ța Trandafirilor nr. 39-41, ap.5, județul Mureș, 540490, TARGU MUREȘ ROMANIA

(540)

NATURA ÎN CASA TA

(511) *Produse și/sau servicii grupate pe clase:*

32 Bere; ape minerale și gazoase și alte băuturi nealcoolice; băuturi și sucuri din fructe; siropuri și alte produse pentru prepararea băuturilor.

35 Publicitate; conducerea și administrarea afacerilor; lucrări de birou.



(210) **M 2008 06679** (111) **096463**
 (151) 28.07.2008
 (732) **SC KENNEDY MEDIA SRL**, Str. Ion Ionescu Argetoiaia, nr. 1, B9, sc. 1, ap. 12, județul Dolj, 200324, CRAIOVA ROMANIA

(540)

ghod | Ghid de
despre | informatie
 si afaceri

GHID DESPRE - GHID DE INFORMATIE SI AFACERI

(531) *Clasificare Viena: 270502; 270519;*

(511) *Produse și/sau servicii grupate pe clase:*

16 Hârtie, carton și produse din aceste materiale, necuprinse în alte clase; produse de imprimare; articole pentru legătorie; fotografii; papetărie; adezivi (materiale colante) pentru papetărie sau menaj; materiale pentru artiști; pensule; mașini de scris și articole de birou (cu excepția mobilelor); materiale de instruire sau învățământ (cu excepția aparatelor); materiale plastice pentru ambalaj (necuprinse în alte clase); caracter tipografice; clișee.

35 Publicitate; gestiunea afacerilor comerciale; administrație comercială; lucrări de birou.



(210) **M 2008 06688** (111) **096513**
 (151) 28.07.2008
 (732) **SC CONSULTING GROUP ROMANIA SRL**, B-dul 15 Noiembrie, nr.68, ap.1, jud. Brasov, 500097, BRASOV ROMANIA

(540)



C.G.RO CONSULTING GROUP ROMANIA

(531) *Clasificare Viena: 260323; 270507; 270511; 270515; 290112;*

(591) Culori revendicate: roșu, albastru

(511) *Produse și/sau servicii grupate pe clase:*

16 Hârtie, carton și produse din aceste materiale, necuprinse în alte clase; produse de imprimare; articole pentru legătorie; fotografii; papetărie; adezivi (materiale colante) pentru papetărie sau menaj; materiale pentru artiști; pensule; mașini de scris și articole de birou (cu excepția mobilelor); materiale de instruire sau învățământ (cu excepția aparatelor); materiale plastice pentru ambalaj (necuprinse în alte clase); caracter tipografice; clișee.

35 Publicitate; gestiunea afacerilor comerciale; administrație comercială; lucrări de birou.

41 Educație; instruire; divertisment; activități sportive și culturale.



(210) **M 2008 06691** (111) **096554**
 (151) 28.07.2008
 (732) **SC ROMNED PORT OPERATOR SA**, Incinta Port Constanța, CONSTANȚA ROMANIA

(540)



BLADE BOATS

(531) *Clasificare Viena*: 241508; 260323; 270509; 270511; 290104;

(591) Culori revendicate: albastru

(511) *Produse și/sau servicii grupate pe clase*:

6 Construcții metalice.

12 Ambarcațiuni.

19 Construcții nemetalice.

35 Regruparea în avantajul terților a ambarcațiunilor (cu excepția transportului lor) permițând consumatorilor să le vadă și să le cumpere comod.



(210) **M 2008 06703** (111) **096514**
 (151) 28.07.2008
 (732) **RESEARCH IN MOTION LIMITED**, 295 Phillip Street, Waterloo, N2L3W8, ONTARIO CANADA
 (740) FRISCH & PARTNERS SRL, Str. Thomas Masaryk nr. 1, sc.B, ap.9, sector 2 BUCUREȘTI

(540)

BLACKBERRY STORM

(300) *Prioritate invocată*: 1.381.363/30.01.2008/CA

(511) *Produse și/sau servicii grupate pe clase*:

6 Lanțuri pentru chei, cabluri și sârme neelectrice din metale comune, componente mici de echipamente metalice, produse metalice necuprinse în alte clase.

9 Aparate și instrumente științifice, nautice, de control, fotografice, cinematografice, optice, de cântărire, de măsurare, de semnalizare, de supraveghere, de salvare și didactice; aparate pentru înregistrarea, transmiterea, reproducerea informațiilor, sunetelor sau imaginilor, suporturi de înregistrare magnetici, discuri de înregistrare, mașini de calculat, echipamente pentru tratarea informației și calculatoare, software pentru computere, dispozitive electronice de tip handheld pentru transmiterea fără fir (wireless) de date și/sau semnale prin voce, accesorii pentru dispozitive electronice de tip handheld pentru transmisiuni wireless și transmisiuni de date și/sau semnale vocale și anume: clapete (ușiță pentru baterii), chituri de mașină, încărcătoare, suporturi de încărcare (charging pods), căști adaptoare, suport pentru birouri, suport de

- documente, cabluri pentru computere, etuuri, suporturi, software pentru sincronizare, transmisie și distribuire de informații, calendar, conținut și mesaje între unul sau mai multe unități electronice handheld și stocare de date către sau asociate cu un computer.
- 11 Aparate de iluminat.
- 16 Produse de imprimare, papetărie, adezivi (materiale colante).
- 18 Piele și imitații de piele, produse din aceste materiale necuprinse în alte clase; umbrele, umbrele de soare.
- 20 Rame; produse (necuprinse în alte clase) din lemn, plută, trestie, stuf, rachită, corn, os, fildeș, fanoane de balenă, solz, sidef, spumă de mare, înlocuitori ai tuturor acestor materiale sau din materiale plastice.
- 21 Căni.
- 25 Îmbrăcăminte, încălțăminte, articole care servesc la acoperirea capului.
- 28 Jocuri, jucării; articole de gimnastică și de sport, necuprinse în alte clase; decorațiuni (ornamente) pentru pomul de Crăciun.
- 35 Servicii de publicitate; furnizare informații de afaceri și servicii de marketing.
- 37 Construcții; reparații; servicii de instalații.
- 38 Telecomunicații, furnizare acces internet, furnizare acces către baze de date electronice, furnizare acces către servicii de navigare GPS, servicii de e-mail, servicii de transmitere fără fir a mesajelor de date (wireless date messaging services) și în special servicii care permit utilizatorilor să trimită și/sau recepționeze mesaje prin intermediul unei rețele fără fir, servicii de paging uni și bi direcțional, transmiterea și recepționarea de servicii de comunicații prin voce, servicii de consultanță în telecomunicații, și anume, furnizare informații către terți în vederea asistării acestora și integrării conexiuni uni și bi direcționale la informații, incluzând informații de servicii și casă/personale și/sau comunicații voce.
- 39 Furnizare servicii de navigare GPS, furnizare informații referitoare la călătorii și transport.
- 41 Educație; instruire; divertisment; activități sportive și culturale și informații referitoare la acestea, servicii de educare și training cu scopuri de a furniza informații terților, să îi asiste în folosirea, dezvoltarea și susținerea pentru conexiunea wireless, dispozitive și conexiuni wireless și aplicații software pentru comunicații.
- 42 Servicii științifice și tehnologice, precum și servicii de cercetare și de creație, referitoare la acestea; servicii de analiză și cercetare industrială, crearea și dezvoltarea calculatoarelor și a programelor de calculator, consultanță pe servicii de suport tehnic referitoare la calculatoare și programe de calculator, la telecomunicații și servicii GPS, servicii de suport tehnic și anume actualizarea și mentenanța programelor de calculator, programe de suport tehnic pentru diagnosticuri și rezoluția instrumentelor de conectivitate wireless și a programelor aferente de calculator și calculator.
- 45 Servicii de licențiere a programelor de calculatoare.



(210) **M 2008 06705** (111) **096515**

(151) 29.07.2008

(732) **CLARA KLEININGER**, B-dul Octavian Goga nr.4, bl. M 26, sc. 2, et.IV, ap.34, sector 3, BUCURESTI ROMANIA

(740) I.P. NEW MARK COMPANY SRL, bdul. Mircea Vodă nr. 37, bl.M29, sc.C, ap.83, sector 3 BUCUREȘTI

(540)



LA MESTECENI PENSIUNE

(531) *Clasificare Viena:* 050318; 050320; 270501; 290112;

(591) Culori revendicate: verde, alb

(511) *Produse și/sau servicii grupate pe clase:*

39 Transport; ambalare și depozitarea mărfurilor; organizarea de călătorii.

42 Servicii științifice și tehnologice, precum și servicii de cercetare și de creație referitoare la acestea; servicii de analiză și de cercetare industrială; crearea și dezvoltarea calculatoarelor și a programelor de calculator.

43 Servicii de alimentație publică; servicii de cazare temporară.



(210) **M 2008 06707** (111) **096418**

(151) 29.07.2008

(732) **SC CATAVENCU SA**, Str. Prof. David Emmanuel, nr. 9bis, sect. 1, BUCURESTI ROMANIA

(540)



AVENTURI LA CRAP

(531) *Clasificare Viena:* 260418; 270511;

(591) Culori revendicate: roșu

(511) *Produse și/sau servicii grupate pe clase:*

16 Publicații, ziare, periodice, almanahuri, reviste, imprimate, clișee tipografice.

35 Publicitate; organizare de expoziții și târguri cu scop comercial.

38 Telecomunicații, transmisiuni de radio, transmisie de programe și emisiuni de radio și televiziune.

41 Realizarea de programe și emisiuni de radio și televiziune; producție de conținut cu destinație online; organizare de evenimente; organizare de expoziții și târguri cu scop cultural.



- (210) **M 2008 06714** (111) **096434**
 (151) 29.07.2008
 (732) **SC ASTRO CARGO SRL**, Str. Prunaru nr. 2-4, bl. 6-7, sc.C, ap.73, sector 1, BUCURESTI ROMANIA

(540)



ASTRO CARGO COMPANIA DE TAXIMETRE 9419

- (531) *Clasificare Viena:* 180108; 270511; 270711;
 (511) *Produse și/sau servicii grupate pe clase:*
 39 Transport; ambalare și depozitare a mărfurilor; organizare de călătorii; transport intern și internațional de mărfuri și persoane; servicii de taxi (transport).



- (210) **M 2008 06716** (111) **096516**
 (151) 29.07.2008
 (732) **TIGAU VALENTINA**, Calea Plevnei nr. 141, bl.3, et.3, ap.11, sector 6, BUCURESTI ROMANIA

(540)



FAKIR PROTECTIE ANTIPANĂ

- (531) *Clasificare Viena:* 020123; 240113; 240115;
 (511) *Produse și/sau servicii grupate pe clase:*
 1 Compoziție pentru repararea pneurilor (chit pentru pneuri).
 18 Piele și imitații din piele, produse din aceste materiale.
 24 Tesături și produse textile.
 25 Îmbrăcăminte, încălțăminte, articole care servesc la acoperirea capului.
 35 Publicitate.
 39 Transport; ambalaj; ambalarea și depozitarea de mărfurilor.
 43 Servicii de alimentație publică; servicii de cazare publică.
 45 Servicii personale și sociale oferite de către terți, destinate să satisfacă nevoile indivizilor.



- (210) **M 2008 06721** (111) **096435**
 (151) 29.07.2008
 (732) **SC PROFIPET COM SRL**, Str. Afinelor nr. 11 Bis, jud. Prahova, **, PLOIEȘTI ROMANIA

(540)



AQUAREX

- (531) *Clasificare Viena:* 011524; 270116; 290112;
 (591) Culori revendicate: roșu, bleu
 (511) *Produse și/sau servicii grupate pe clase:*
 31 Hrană pentru animale de companie, accesorii pentru animale de companie.



(210) **M 2008 06725** (111) **096436**
 (151) 29.07.2008
 (732) **SC MILCA SRL**, Jud. Giurgiu, **, COMUNA COMANA ROMANIA
 (540)



SUNNY

(531) *Clasificare Viena*: 010302; 260207; 290112;
 (591) Culori revendicate: galben, bleumarin
 (511) *Produse și/sau servicii grupate pe clase*:
 6 Construcții transportabile metalice (uși de garaj rezidențiale și industriale, porți industriale).
 19 Construcții transportabile nemetalice: (uși de garaj, rulouri exterioare, plase împotriva insectelor-cadre nemetalice).
 24 Plase împotriva insectelor.



(210) **M 2008 06727** (111) **096517**
 (151) 29.07.2008
 (732) **DUMITRESCU MIHAI DRAGOS**, Str. Valea Oltului nr. 12, bl. C9, sc. C, et. 2, ap. 88, sector 6, BUCUREȘTI ROMANIA

(540)

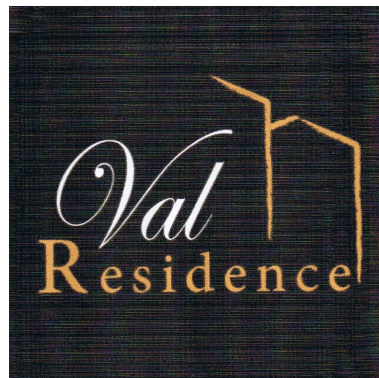

VAL RESIDENCE

(531) *Clasificare Viena*: 070124; 260418; 270509; 290113;
 (591) Culori revendicate: negru, alb, portocaliu
 (511) *Produse și/sau servicii grupate pe clase*:
 36 Afaceri imobiliare.
 37 Construcții, reparații, servicii de instalații.



(210) **M 2008 06728** (111) **096389**
 (151) 29.07.2008
 (732) **SC WINTEC SRL**, Bdul. Timișoara
 nr. 103-111, Complex București
 Construct, Stand B7, B8, B9, sector
 6, BUCUREȘTI ROMANIA

(540)



RHINO

(531) *Clasificare Viena:* 030215; 270303;
 270508; 290104;

(591) Culori revendicate: albastru

(511) *Produse și/sau servicii grupate pe
 clase:*

6 Balamale.



(210) **M 2008 06730** (111) **096493**
 (151) 29.07.2008
 (732) **Mul-T-Lock Ltd.**, Mul-T-Lock Park,
 Ha'Azmaut Blvd., POB 637, 81104,
 YAVNE ISRAEL
 (740) SC ROMINVENT SA Agenție de
 Brevete, Desene, Marci și Transfer
 de Tehnologie, Str. Ermil Pangratti
 nr. 35, et. 1, sector 1 BUCUREȘTI

(540)

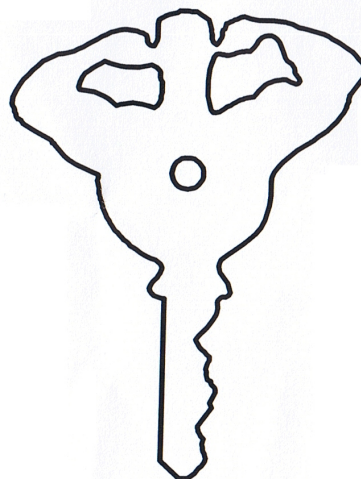

(531) *Clasificare Viena:* 020123; 140502;

(511) *Produse și/sau servicii grupate pe
 clase:*

9 Produse de încuiat și lacăte
 electrice, electronice și electrome-
 canice, deasemenea cilindrii de
 broască, plăci acționate electric,
 magneți de uși, chei electronice,
 carduri de identificare, deasemenea
 incluzând carduri electronice sau
 magnetice pentru controlul accesului
 și carduri inteligente, și cititoare de
 carduri de identificare; deasemenea
 incluzând cititoare electronice și
 magnetice pentru cardurile de
 control al accesului și pentru carduri
 inteligente; unități pentru progra-
 marea lacătelor, cilindrilor de
 broască, cheilor, cardurilor de
 identificare și cititoarelor de carduri
 de identificare; deschizătoare de uși,

dispozitive de închidere a ușii și închizătoare de uși electrohidraulice și electromecanice; armături electrice și electromecanice pentru uși și ferestre; senzori magnetice și electronici; aparate și instrumente pentru semnalizare și control, deasemenea incluzând verificarea și/sau controlul deplasării persoanelor de la intrare și până la ieșirea din clădiri, precum și deplasarea prin uși și/sau porți și/sau pentru utilizarea cu dispozitive de închidere; carduri de identitate magnetice și electronice; software de calculatoare și suporturi de înregistrare magnetice; toate incluse în clasa 9.



(210) **M 2008 06731** (111) **096359**
(151) 29.07.2008

(732) **GRIGORE CARMEN LILIANA**,
Bdul. Al. Obregia nr. 23, bl. M8, et.
10, ap. 85, sector 4, BUCUREȘTI
ROMANIA

(540)

SEMANTIX

(511) *Produse și/sau servicii grupate pe clase:*

41 Educație; instruire; divertisment; activități sportive și culturale.

42 Servicii științifice și tehnologice, precum și servicii de cercetare și creație, referitoare la acestea; servicii de analiză și cercetare industrială; crearea și dezvoltarea calculatoarelor și a programelor de calculator.



(210) **M 2008 06732** (111) **096518**
(151) 29.07.2008

(732) **SC MIKA LEX ETIC SRL**, Str.
Căminului nr.22-24, sc. B, et. 4, ap.
27, sector 2, 021744, BUCUREȘTI
ROMANIA

(540)



MIKA LEX ETIC LEGAL ASSISTENCE COMPANY

(531) *Clasificare Viena:* 260301; 260323; 270501;

(511) *Produse și/sau servicii grupate pe clase:*

45 Servicii juridice.



(210) **M 2008 06733** (111) **096360**
(151) 30.07.2008

(732) **ALEXANDRU SORIN**, Aleea
Tincani nr. 1, bl. F12, sc. B, et. 1,
ap. 21, sector 6, 061598,
BUCUREȘTI ROMANIA

(540)

BusinessDent

BUSINESSDENT

(531) *Clasificare Viena:* 270509; 270511; 290104;

(591) Culori revendicate: albastru (pantone 301 C)

(511) *Produse și/sau servicii grupate pe clase:*

44 Servicii medicale; servicii veterinare; servicii de igienă și de îngrijire a frumuseții pentru oameni sau

animale; servicii de agricultură,
horticultură și de silvicultură.



(210) **M 2008 06734** (111) **096464**
(151) 30.07.2008
(732) **SC CELTA ART SRL**, Bd.
Basarabia nr. 188, bl. L13 C+D, et.
3, ap. 30, sector 2, BUCUREȘTI
ROMANIA

(540)



CELTA 2005 SATISFACE TOATE GUSTURILE!

- (531) *Clasificare Viena*: 060313; 190717;
190725; 270502; 290113;
- (591) Culori revendicate: alb, negru,
albastru, bleu
- (511) *Produse și/sau servicii grupate pe
clase*:
- 32 Apă plată, gazoasă sau
carbogazoasă.
- 35 Regruparea în avantajul terților a
produselor din clasa 32 (cu excepția
transportului lor) permițând
consumatorilor să le vadă și să le
cumpere comod.
- 39 Transport, ambalare și depozitare.



(210) **M 2008 06756** (111) **096547**
(151) 30.07.2008
(732) **MUZEUL NATIONAL AL
TARANULUI ROMAN**, Șos. Kiseleff
nr. 3, sector 1, **, BUCUREȘTI
ROMANIA

(540)

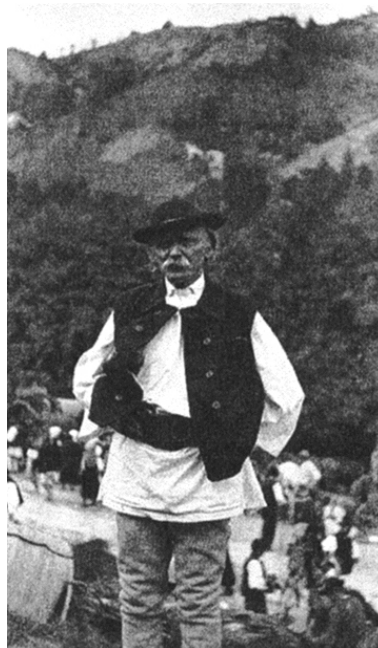

- (531) *Clasificare Viena*: 020104; 020714;
020717; 060102;
- (511) *Produse și/sau servicii grupate pe
clase*:
- 41 Educație; instruire; divertisment;
activități culturale.



(210) **M 2008 06757** (111) **096548**
 (151) 30.07.2008
 (732) **MUZEUL NATIONAL AL
 TARANULUI ROMAN**, Șos. Kiseleff
 nr. 3, sector 1, BUCUREȘTI
 ROMANIA

(540)



MUZEUL TARANULUI ROMAN

(531) *Clasificare Viena:* 241322; 241323;

(511) *Produse și/sau servicii grupate pe
 clase:*

41 Educație; instruire; divertisment;
 activități culturale.



(210) **M 2008 06760** (111) **096519**
 (151) 30.07.2008
 (732) **SC GENIUS DESIGN SRL**, Str.
 Gării nr. 667, corp B, județul Brașov,
 507085, HARMAN ROMANIA

(540)



G.D. GENIUS DESIGN

(531) *Clasificare Viena:* 230125; 270507;
 270511; 290112;

(591) Culori revendicate: roșu, albastru

(511) *Produse și/sau servicii grupate pe
 clase:*

20 Mobile, oglinzi, rame; produse
 (necuprinse în alte clase) din lemn,
 plută, trestie, stuf, rachită, corn, os,
 fildeș.

24 Tesături și produse textile
 necuprinse în alte clase; cuverturi
 de pat și de masă.

27 Covoare, preșuri, rogojini, linoleum
 și alte produse pentru acoperirea
 podelelor; tapete murale, nu din
 materiale textile.

35 Publicitate; gestiunea afacerilor
 comerciale; administrație comer-
 cială; lucrări de birou.



(210) **M 2008 06762** (111) **096520**
 (151) 30.07.2008
 (732) **BARA CSABA**, Str. Pietroasa nr. 3,
 ap. 14, Județul Harghita, 535600,
 ODORHEIU SECUIESC ROMANIA

(540)

GALLICOOP

(511) *Produse și/sau servicii grupate pe
 clase:*

29 Carne, pește, păsări, vânat; extracte
 din carne; măruntaie de pasare,
 extracte din carne de pasăre,
 preparate de carne, conserve de
 carne, conserve de carne de
 pasăre, preparate de carne de
 pasăre, diferite produse de carne de
 pasăre de gătit, produse de carne
 sărate și sau afumată, diferite
 produse de carne de pasăre
 congelată, diferite produse de carne
 de pasăre cu ciuperci, cu legume,
 cu cașcaval, diferite produse de

carne de pasăre: șuncă, mezeluri, cârnați, salam și alte tipuri de produse din carne de pasăre; pește proaspăt (cu excepția celui viu), sărat, afumat, conservat, congelat; ficat, pate, pate de ficat de pasăre; supe de carne, concentrate de supe de carne; fructe și legume conservate și/sau uscate și/sau fierte; jeleuri, dulceturi, compoturi; ouă, și produse pe bază de ouă; lapte și produse lactate; diferite produse de cașcaval; uleiuri și grăsimi comestibile.



- (210) **M 2008 06771** (111) **096419**
 (151) 30.07.2008
 (732) **DACARDI IMPEX SRL**, Calea Sântandrei, nr. 48,, 410238, ORADEA ROMANIA
 (740) **INTELMMI CONSULT SRL**, Str. Sârguinței nr. 39, ap.12 TÂRGU MUREȘ

(540)

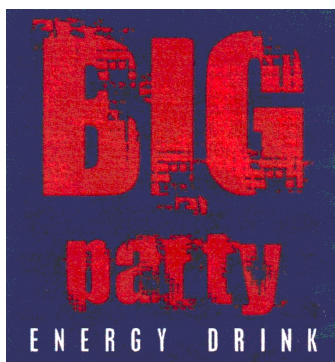

BIG PARTY

- (531) *Clasificare Viena:* 260418; 270509; 290113;
 (591) Culori revendicate: Roșu, Albastru, Alb
 (511) *Produse și/sau servicii grupate pe clase:*
 32 Bere; ape minerale și gazoase și

alte băuturi nealcoolice; băuturi din fructe și sucuri de fructe; siropuri și alte preparate pentru fabricarea băuturilor.



- (210) **M 2008 06772** (111) **096437**
 (151) 30.07.2008
 (732) **ARTE GRUP PRINT SRL**, Calea Floreasca, nr. 142, sc. A, et. 3, ap. 10, sect. 1, BUCURESTI ROMANIA
 (740) **INTELLEXIS SRL**, BD. Hristo Botev nr.1, et.3, camera 37, sector 3 BUCUREȘTI

(540)



ARTEGRUP LABELS & PACKAGES COMPANY. ART!

- (531) *Clasificare Viena:* 200111; 260207; 270502; 270515; 290112;
 (591) Culori revendicate: Albastru, Verde
 (511) *Produse și/sau servicii grupate pe clase:*
 16 Hârtie, carton și produse din aceste materiale, neincluse în alte clase; tipărituri; articole de legătorie; fotografii; papetărie; adezivi pentru papetărie sau menaj; materiale pentru artiști; pensule; mașini de scris și articole de birou (cu excepția mobilierului); materiale didactic sau pentru învățământ (cu excepția aparatelor); materiale plastice pentru ambalaj (neincluse în alte clase); caractere tipografice; forme

de tipar.
40 Tratament de materiale.



(210) **M 2008 06775** (111) **096357**

(151) 30.07.2008

(732) **BEVERAGE MARKETING USA, INC.**, 222 Bloomingdale Road Suite 400, White Plains, 10605, NEW YORK S.U.A. NY

(740) CABINET M OPROIU SRL, Str. Popa Savu, nr.42, sector 1, C.P. 2-229 BUCURESTI

(540)



ARIZONA

(531) *Clasificare Viena: 260725; 270502; 270507;*

(511) *Produse și/sau servicii grupate pe clase:*

30 Ceai cu gheață.



(210) **M 2008 06779** (111) **096474**

(151) 30.07.2008

(732) **SC ROM COREX COOLING SRL**, Str. Eroina de la Jiu, nr. 11-13, sect. 6, BUCURESTI ROMANIA

(540)



Q&V TOOLS-QUALITY & VALUE

(531) *Clasificare Viena: 261109; 270509; 270519; 290114;*

(591) Culori revendicate: Alb, Albastru, Roșu, Negru

(511) *Produse și/sau servicii grupate pe clase:*

35 Import; regruparea în avantajul terților a pieselor și accesoriilor pentru autovehicole (cu excepția transportului lor) permițând consumatorilor să le vadă și să le cumpere comod.



(210) **M 2008 06782** (111) **096420**

(151) 30.07.2008

(732) **RENT ALL EQUIPMENTS SRL**,
Sos. Berceni, nr. 104U, et. 2, sect.
4, 041919, BUCURESTI ROMANIA

(740) INTELMMI CONSULT SRL, Str.
Sârguinței nr. 39, ap.12 TÂRGU
MUREȘ

(540)



RENTALL EQUIPMENTS AI CU CE!

(531) *Clasificare Viena:* 241513; 241521;
290112;

(591) Culori revendicate: Negru, Galben
închis

(511) *Produse și/sau servicii grupate pe
clase:*

37 Construcții; reparații; servicii de
instalații.

39 Transport; ambalarea și depozitarea
mărfurilor; organizarea de călătorii.



(210) **M 2008 06783** (111) **096438**

(151) 31.07.2008

(732) **SC MOBICORD IMPEX SRL**, Sat
Maneciu Ungureni Nr. 91, județul
Prahova, **, MANECIU ROMANIA

(540)

AFRODITA

(511) *Produse și/sau servicii grupate pe
clase:*

20 Mobilă.



(210) **M 2008 06792** (111) **096555**

(151) 31.07.2008

(732) **SC CATAVENCU SA**, Str. Prof.
David Emmanuel, nr. 9bis, sect. 1,
BUCURESTI ROMANIA

(540)

la pescuit

LA PESCUIT

(531) *Clasificare Viena:* 270501; 270502;

(591) Culori revendicate: roșu, negru

(511) *Produse și/sau servicii grupate pe
clase:*

16 Publicații, ziare, periodice,
almanahuri, reviste, imprimate,
clîșee tipografice.

35 Publicitate; organizare de expoziții și
târguri cu scop comercial.

38 Telecomunicații; transmisiuni de
radio, transmisie de programe și
emisiuni de radio și televiziune.

41 Realizare de programe și emisiuni
de radio și televiziune; producție de
conținut cu destinație online;
organizare de evenimente;
organizare de expoziții și târguri cu
scop cultural.

42 Administrare și menținere site-uri
web.



(210) **M 2008 06810** (111) **096439**
 (151) 31.07.2008
 (732) **SC METCONS 2004 SRL**, Str. Dr.
 Petru Groza, nr. 5A, GALAȚI
 ROMANIA

(540)



ANITA CLUB

(531) *Clasificare Viena*: 020908; 270502;
 270512; 290112;
 (591) Culori revendicate: Roșu, Negru
 (511) *Produse și/sau servicii grupate pe
 clase*:
 43 Restaurante, cazare temporară.



(210) **M 2008 06815** (111) **096549**
 (151) 31.07.2008
 (732) **SC CARSIMUM SECURITY SRL**,
 Șos. Constanței Nr. 6 (Lot 15), Jud.
 Constanța, HĂRȘOVA ROMANIA

(540)

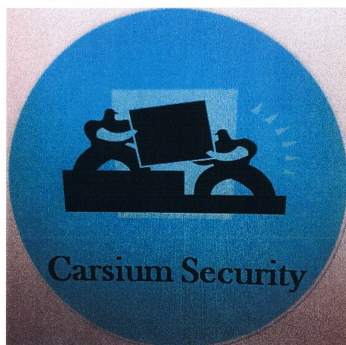

CARSIMUM SECURITY

(531) *Clasificare Viena*: 020723; 260116;
 290112;

(591) Culori revendicate: bleu, negru
 (511) *Produse și/sau servicii grupate pe
 clase*:
 37 Servicii de instalare și construcții
 auxiliare pentru sisteme de pază.
 38 Servicii de dispecerat pentru
 monitorizarea serviciilor de pază
 39 Servicii de transport securizat,
 servicii de transport valori.
 45 Servicii de siguranță pentru
 protejarea bunurilor și indivizilor;
 consultanță în domeniul pazei.



(210) **M 2008 06816** (111) **096440**
 (151) 31.07.2008
 (732) **ACCENDO INTERNATIONAL SRL**,
 Șos. Ștefan Cel Mare nr. 17, sc. c,
 ap. 71, sector 2, 020124,
 BUCUREȘTI ROMANIA
 (740) CABINET M OPROIU SRL, Str.
 Popa Savu, nr.42, sector 1, C.P.
 2-229 BUCUREȘTI

(540)

dr. **Credit**

DR.CREDIT

(531) *Clasificare Viena*: 260403; 270515;
 290112;
 (591) Culori revendicate: roșu închis
 (pantone 1815C), gri
 (511) *Produse și/sau servicii grupate pe
 clase*:
 36 Servicii financiare și în special
 servicii de intermediere a creditelor
 și servicii de consultanță încadrate
 în această clasă privind creditele.



(210) **M 2008 06822** (111) **096421**
 (151) 31.07.2008
 (732) **SC VADOVA SRL**, Sat Racovița,
 județul Vâlcea, 247062, BUDEȘTI
 ROMANIA
 (540)

VADOVA

(511) *Produse și/sau servicii grupate pe clase:*
 1 Diluanți pentru lacuri și vopsele.
 2 Vopsele, firnisuri, lacuri.



(210) **M 2008 06823** (111) **096465**
 (151) 01.08.2008
 (732) **PANAITESCU DAN**, Str. Marcu
 Armașu nr. 7, bl. 26, sc A, et. 9, ap.
 72, sector 2, 022422, BUCUREȘTI
 ROMANIA

(540)

DOMINANCE
 PROFESSIONAL TUBE DESIGN

DOMINANCE
PROFESSIONAL TUBE
DESIGN

(531) *Clasificare Viena: 270502; 270503;*
 (511) *Produse și/sau servicii grupate pe clase:*
 9 Amplificatoare de chitară cu tuburi
 electronice, mixere, efecte,
 preamplificatoare, puteri, boxe de
 difuzoare.



(210) **M 2008 06833** (111) **096550**
 (151) 01.08.2008
 (732) **DIET PLUS**, Str. Avalanșei, nr. 2,
 sect. 4, 040304, BUCUREȘTI
 ROMANIA

(540)

LA CIGALE

(511) *Produse și/sau servicii grupate pe clase:*
 43 Servicii de alimentație publică.



(210) **M 2008 06836** (111) **096551**
 (151) 01.08.2008
 (732) **DIET PLUS**, Str. Avalanșei, nr. 2,
 sect. 4, 040304, BUCUREȘTI
 ROMANIA

(540)

DIET CENTER

(511) *Produse și/sau servicii grupate pe clase:*
 43 Servicii de alimentație publică.



(210) **M 2008 06837** (111) **096552**
 (151) 01.08.2008
 (732) **DIET PLUS**, Str. Avalanșei, nr. 2,
 sect. 4, 040304, BUCUREȘTI
 ROMANIA

(540)

DIET PLUS

(511) *Produse și/sau servicii grupate pe clase:*
 43 Servicii de alimentație publică.



- (210) **M 2008 06843** (111) **096453**
 (151) 01.08.2008
 (732) **SC ZDROVIT ROMANIA SRL**, Str. Sevastopol nr. 13-17, ap. 404, sect. 1, **, BUCUREȘTI ROMANIA
 (740) SC NOMENIUS SRL, Str. G.M. Zamfirescu nr. 46, bl.22A, sc.1, ap.11, camera 1, sector 6 BUCUREȘTI

(540)

SANOHEPATIC

(511) *Produse și/sau servicii grupate pe clase:*

- 5 Produse farmaceutice și veterinare; produse igienice pentru medicină; substanțe dietetice de uz medical, alimente pentru sugari; plasturi și materiale pentru pansamente; materiale pentru plombarea dinților și pentru mulaje dentare; dezinfectante; produse pentru distrugerea animalelor dăunătoare, fungicide, ierbicide.



- (210) **M 2008 06872** (111) **096466**
 (151) 04.08.2008
 (732) **SC REWE ROMANIA SRL**, Sat Ștefăneștii de Jos, Tarlăua 41, Parcela A 329, județul Ilfov, **, COMUNA ȘTEFĂNEȘTII DE JOS ROMANIA

(540)

LA INDEMÂNĂ

(511) *Produse și/sau servicii grupate pe clase:*

- 35 Publicitate; gestiunea afacerilor comerciale; administrație comercială; lucrări de birou.



- (210) **M 2008 06884** (111) **096469**
 (151) 04.08.2008
 (732) **SC MARY COM PROD SRL**, Județul Botoșani, **, COMUNA RĂCHIȚI ROMANIA

(540)



PRODUS INTERMEDIAR MARY V22

(531) *Clasificare Viena:* 020121; 250119; 270711; 290112;

(591) Culori revendicate: albastru

(511) *Produse și/sau servicii grupate pe clase:*

- 33 Băuturi alcoolice cu excepția berii.



(210) **M 2008 06885** (111) **096470**
 (151) 06.08.2008
 (732) **SC MARY COM PROD SRL**,
 Județul Botoșani, COMUNA
 RĂCHIȚI ROMANIA

(540)



PRODUS INTERMEDIAR MARY-R22

(531) *Clasificare Viena:* 250119; 270503;
 270711; 290112;
 (591) Culori revendicate: brun roșcat
 (511) *Produse și/sau servicii grupate pe
 clase:*
 33 Băuturi alcoolice cu excepția berii.



(210) **M 2008 06900** (111) **096471**
 (151) 04.08.2008
 (732) **SC INTERVENTIE RAPIDA
 SECURITY SRL**, Sat Balotești, Șos.
 Unirii nr. 273, Jud. Ilfov, **,
 COMUNA BALOTEȘTI ROMANIA

(540)

INTER RAPSEC

(511) *Produse și/sau servicii grupate pe
 clase:*
 38 Servicii de dispecerat pentru
 monitorizarea serviciilor de pază.
 45 Servicii de siguranță pentru

protecția bunurilor și indivizilor,
 consultanță în domeniul pazei.



(210) **M 2008 06952** (111) **096011**
 (151) 05.08.2008
 (732) **PHARMACEUTICAL CHEMICAL
 COSMETIC INDUSTRY ALKALOID
 AD SKOPJE**, Blvd. Aleksandar
 Makedonski 12, 1000, SKOPJE
 REPUBLICA MACEDONIA
 (740) SC ROMINVENT SA Agenție de
 Brevete, Desene, Marci și Transfer
 de Tehnologie, Str. Ermil Pangratti
 nr. 35, et. 1, sector 1 BUCUREȘTI
 (540)

BONEZE

(511) *Produse și/sau servicii grupate pe
 clase:*
 5 Produse farmaceutice și anume
 pentru tratamentul afecțiunilor
 sistemului osos.



(210) **M 2008 07050** (111) **096012**
 (151) 08.08.2008
 (732) **DRAGU GHEORGHE**, Str.
 Republicii nr. 223, Jud. Tulcea, **,
 BABADAG ROMANIA

(540)



SGPI

(531) *Clasificare Viena:* 260116; 260418; 290102;

(591) Culori revendicate: roșu, galben

(511) *Produse și/sau servicii grupate pe clase:*

45 Servicii juridice, servicii de siguranță pentru protejarea bunurilor și indivizilor; servicii personale și sociale oferite de către terți, destinate să satisfacă nevoile indivizilor.



(210) **M 2008 07179** (111) **096013**
(151) 14.08.2008

(732) **SC MANIST SECURITY SRL**, Com Sănandrei, nr. 73, Jud. Timiș, SAT CARANI ROMANIA

(540)

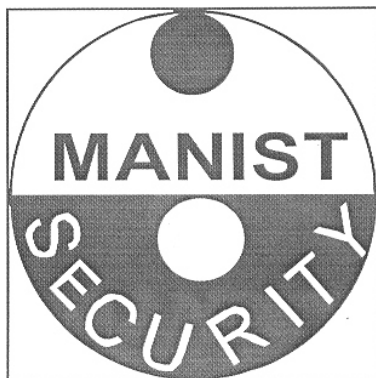

MANIST SECURITY

(531) *Clasificare Viena:* 260101; 260118;

(511) *Produse și/sau servicii grupate pe clase:*

45 Servicii de siguranță pentru protejarea bunurilor și indivizilor.



(210) **M 2008 07223** (111) **096014**
(151) 14.08.2008

(732) **SC PROFESIONAL CASA SRL**, Str. Ion Rațiu, nr. 10-12, ap. 11, 400014, CLUJ NAPOCA ROMANIA

(540)

OBSERVATOR IMOBILIAR

(511) *Produse și/sau servicii grupate pe clase:*

16 Hârtie, carton și produse din aceste materiale, necuprinse în alte clase; produse de imprimare; articole pentru legătorie; fotografii; papetărie; materiale de instruire sau învățământ (cu excepția aparatelor); caractere tipografice; clișee.

35 Publicitate.

36 Afaceri imobiliare.

42 Servicii științifice și tehnologice, precum și servicii de cercetare și de creație referitoare la acestea; servicii de analiză și de cercetare industrială; crearea și dezvoltarea calculatoarelor și a programelor de calculator.



(210) **M 2008 07309** (111) **096015**
(151) 18.08.2008

(732) **SC IRBIS GUARD GRUP SRL**, Str. Alexandru Obregia, nr. 30, bl. R4, sc. B, et. 9, ap. 82, sect. 4,, **, BUCURESTI ROMANIA

(540)



IRBIS GUARD GRUP

(531) *Clasificare Viena:* 030104; 030116; 070124;

(511) *Produse și/sau servicii grupate pe clase:*

39 Transport.

45 Servicii de siguranță pentru protejarea bunurilor și indivizilor; pază și protecție.



(210) **M 2008 07565** (111) **096169**

(151) 27.08.2008

(732) **METROPOLIS REAL ESTATE DEVELOPERS SRL**, Str. Teodosie Rudeanu nr. 35, sector 1, BUCUREȘTI ROMANIA

(740) SC ROMINVENT SA Agenție de Brevete, Desene, Marci și Transfer de Tehnologie, Str. Ermil Pangratti nr. 35, et. 1, sector 1 BUCUREȘTI

(540)



MAISON DE VIGNON

(531) *Clasificare Viena:* 070124; 270501;

(511) *Produse și/sau servicii grupate pe clase:*

36 Asigurări; afaceri financiare; afaceri monetare; afaceri imobiliare.

43 Servicii de alimentație publică, hoteliere, închirieri temporare, rezervare hotel, motel, pensiuni, camping; catering.



(210) **M 2008 08298** (111) **096390**

(151) 24.09.2008

(732) **SC GRUP SERVICII PETROLIERE SA**, Incinta Port Dana 34, județul

Constanța, CONSTANȚA ROMANIA

(740) INVENTA - AGENȚIE DE PROPRIETATE INTELLECTUALĂ SRL, B-dul Corneliu Coposu nr. 7, bl. 104, sc. 2, et. 1, ap. 31, sector 3 BUCUREȘTI

(540)

GSP-SA

(511) *Produse și/sau servicii grupate pe clase:*

37 Foraj și exploatare petrol și gaze în câmpuri submerse.

39 Transport, ambalare și depozitare conexate activității de foraj și exploatare maritimă.

42 Consultanță tehnică și tehnologică în domeniul forajului maritim.



(210) **M 2008 08299** (111) **096391**

(151) 24.09.2008

(732) **SC GRUP SERVICII PETROLIERE SA**, Incinta Port Dana 34, județul

Constanța, CONSTANȚA ROMANIA

(740) INVENTA - AGENȚIE DE PROPRIETATE INTELLECTUALĂ SRL, B-dul Corneliu Coposu nr. 7, bl. 104, sc. 2, et. 1, ap. 31, sector 3 BUCUREȘTI

(540)

GSPSA

(511) *Produse și/sau servicii grupate pe clase:*

37 Foraj și exploatare petrol și gaze în câmpuri submerse.

39 Transport, ambalare și depozitare conexate activității de foraj și exploatare maritimă.

42 Consultanță tehnică și tehnologică
în domeniul forajului maritim.



2. Tabele conținând mărcile publicate în ordinea:

- numărului de depozit**
- numărului de marcă**
- alfabetică a denumirii mărcii**
- alfabetică a numelui titularului**
- lista măcilor înregistrate pe clase NISA**

**Mărci publicate în BOPI nr 11/2008
(în ordinea numărului de depozit)**

Nr. Crt	Nr. Depozit	Data Depozit	Nr. Marcă	Titular	Denumire Marcă	Clase Nisa	pag
(0)	(210)	(151)	(111)	(732)	(540)	(511)	
1	M 2006 02491	10.03.2006	095934	ESTHETE SA	D. DI ROYALE	3 25	13
2	M 2006 08250	20.07.2006	096029	DRAGOS ALEXANDRU RUSCA	MOHITO	43	13
3	M 2006 08398	24.07.2006	096290	SC RNV MEDIA SRL	SUCEVEANUL	38	13
4	M 2006 08979	08.08.2006	096196	EUROPE DEVELOPPEMENT INTERNATIONAL ROMANIA	EUROPA TV	9 16 35 38 39 40 41 42	13
5	M 2006 09103	11.08.2006	096030	SC HOFIGAL EXPORT IMPORT SA	RELAXATIV	5	15
6	M 2006 09389	18.08.2006	096291	MOTOR PRESSE INTERNATIONAL VERLAGSGESELLSCHA FT HOLDING MBH & CO BETRIEBS KG	AUTO MOTOR ȘI SPORT	9 16 35 38 42	15
7	M 2006 11243	09.10.2006	096292	SC SOTER SRL	SOTER & PARTNERS	9 16 35 36 41 42	16
8	M 2006 13004	20.11.2006	096026	SC ARGAN 2000 SRL	LA CONTELE DRACULA	43	16
9	M 2006 14452	28.12.2006	096293	L. F. P., INC.	HUSTLER	25	17
10	M 2007 00990	31.01.2007	096342	DUAL COMPUTERS DISTRIBUTION SRL	DUALCOMP	9	17
11	M 2007 02290	02.03.2007	096052	SC PARAFARM MED SRL	PARAFARM MED	5 35	17
12	M 2007 02299	02.03.2007	096136	MEGHEA MIHAI GEORGE	DOM AUTOMOBILE PREMIUM BRANDS FOR PREMIUM PEOPLE	16 35 36 37 38 40	18
13	M 2007 02301	02.03.2007	096137	MEGHEA MIHAI GEORGE	DOM AUTOMOBILE PREMIUM CARS FOR PREMIUM PEOPLE	16 35 36 37 38 40	18
14	M 2007 02793	14.03.2007	095961	SC SMARTPOINT CONSULTING SRL	SMART POINT	9 35 42	19

BULETINUL OFICIAL DE PROPRIETATE INDUSTRIALĂ - Secțiunea Mărci nr. 11/2008

Nr. Crt	Nr. Depozit	Data Depozit	Nr. Marcă	Titular	Denumire Marcă	Clase Nisa	pag
(0)	(210)	(151)	(111)	(732)	(540)	(511)	
15	M 2007 03211	23.03.2007	095962	SC CASTILLO SRL	RAPID SUPERMARKET MAGAZINUL DE LÂNGĂ TINE	35 39	19
16	M 2007 04307	25.04.2007	096294	SC PROSPER MOD SRL	TENTATION	33	20
17	M 2007 05429	29.05.2007	096176	SC TRANSILVANIA DIGITAL NETWORK SA	TRANSILVANIA DIGITAL NETWORK	35 38 41 42 45	20
19	M 2007 06321	25.06.2007	096179	ARENA DD	ARENA	16 35 41	21
20	M 2007 06322	25.06.2007	096038	ARENA DD	AUTO KLUB	16 35 41	22
21	M 2007 06591	03.07.2007	095940	SC TUNGS-STAR SRL	TUNGS STAR	11 35	25
22	M 2007 07257	24.07.2007	096090	LIDL STIFTUNG & CO KG	DEEP	32	25
23	M 2007 07726	09.08.2007	096053	SC COSMOTE ROMANIAN MOBILE TELECOMMUNICATIONS SA	COSMOTE ALATURI DE TINE	9 14 16 44	25
24	M 2007 07772	10.08.2007	096404	SC STANDARD SNACKS SRL	CLASSICO	30	26
25	M 2007 07773	10.08.2007	096405	SC STANDARD SNACKS SRL	CLASSICO	30	26
26	M 2007 08248	28.08.2007	096343	SC DOHLER ROMANIA SRL	SNACK & GO	32 39	26
27	M 2007 08712	17.09.2007	096326	SC PLUS MEDIA COM SRL	PLUS MEDIA	36 41	27
28	M 2007 08803	20.09.2007	095809	SC IDABAC SRL	BATA	29 30 43	27
29	M 2007 08990	27.09.2007	095988	SC FAIIA COMPLEX SRL	MOBILA CASEI TALE	35 39	27
30	M 2007 09116	02.10.2007	096031	SC ROTEC INDUSTRY SRL	ROTECH	9	28
31	M 2007 09425	11.10.2007	096295	SC BEST MEDIA PRESS SRL	GARDIANUL ALTFEL PENTRU CA SI TU ESTI ALTFEL	16 35 39 41	28
32	M 2007 09689	18.10.2007	096025	SC ATITUDINE MEDIA GRUP SRL	ATITUDINE ÎN ARGEȘ	16 35 41	29

BULETINUL OFICIAL DE PROPRIETATE INDUSTRIALĂ - Secțiunea Mărci nr. 11/2008

Nr. Crt	Nr. Depozit	Data Depozit	Nr. Marcă	Titular	Denumire Marcă	Clase Nisa	pag
(0)	(210)	(151)	(111)	(732)	(540)	(511)	
33	M 2007 09698	18.10.2007	095882	CAMERA DE COMERT INDUSTRIE SI AGRICULTURA SUCEAVA	TOP BUCOVINA	16 35 41	29
34	M 2007 09786	22.10.2007	096327	SC CRAMA CEPTURA SRL	ZOLOTOE COLIE	33 35	30
35	M 2007 09822	23.10.2007	096138	SC MG TEC GRUP SA	MG TEC GRUP	35	30
36	M 2007 10440	13.11.2007	096540	INSTITUTUL DE STIINTE SPATIALE	ISS	42 45	31
37	M 2007 10777	22.11.2007	096199	SC RADIO XXI SRL	VIBE FM	45	31
38	M 2007 10793	22.11.2007	096275	SC HANSEN SRL	HANSEN	6 11 20 35 36 37 39 40 42 43 45	31
39	M 2007 10978	28.11.2007	096042	SC THE OFFICE IMPEX SERV SRL	THE OFFICE LOUNGE	43	32
40	M 2007 11015	29.11.2007	096376	NEGULESCU HORIA CATALIN	CORTINA	41 43	33
41	M 2007 11030	30.11.2007	096043	SC INTACT PRODUCTION SA	FINANCIAR.RO	28 37 38 39	33
42	M 2007 11066	30.11.2007	095815	SC IMO ELITE SRL	FISCHER PARKETT	35	33
43	M 2007 11126	04.12.2007	095878	CENTRUL DE LIMBI STRAINE FIDES	FIDES - FII DESCURCĂREȚ!	35 41	33
44	M 2007 11204	06.12.2007	096123	SC INTACT PRODUCTION SA	FINANCIARUL.R O	28 37 38 39	34
45	M 2007 11218	06.12.2007	096241	SC VACANTA DE VIS SRL	VACANȚA DE VIS	39	34
46	M 2007 11287	07.12.2007	096080	CREDIT TEAM SRL	CREDIT TEAM	36	34
47	M 2007 11341	10.12.2007	096344	SC IP GO INVENTURES SRL	ZONA INTERZISA	9 16 36 37 42	35
48	M 2007 11344	11.12.2007	096328	SC RECIPLAST SRL	RECIPLAST	1	35
49	M 2007 11439	12.12.2007	096211	SC SEAVIEW MEDIA SRL	SEAVIEW	6 41 42	35
50	M 2007 11444	13.12.2007	096377	SC DIMEX ELA IMPEX SRL	MEGAVIT	35	36
51	M 2007 11465	13.12.2007	096345	SC TOMEXIM MEDIA GRUP SRL	CORPUS	42	36
52	M 2007 11662	18.12.2007	096197	BELLA BULGARIA AD,	HOTEL BRAND	16 29 30 32 33	36

BULETINUL OFICIAL DE PROPRIETATE INDUSTRIALĂ - Secțiunea Mărci nr. 11/2008

Nr. Crt	Nr. Depozit	Data Depozit	Nr. Marcă	Titular	Denumire Marcă	Clase Nisa	pag
(0)	(210)	(151)	(111)	(732)	(540)	(511)	
53	M 2007 11738	20.12.2007	096212	SC ADAMA MANAGEMENT SRL	ESS EUROPEAN STANDARDS SYSTEM	36 37	37
54	M 2007 11797	20.12.2007	096337	SC HRISTA IMPEX SRL	FLEXI FOR LITTLE PEOPLE	25 35	37
55	M 2008 00011	04.01.2008	096091	SC UNICORN RECORDS SRL	UNICORN RECORDS	15 41	38
56	M 2008 00023	07.01.2008	096092	SC SPRING PROD COM SRL	PEPPERS	29 30 34 43	38
57	M 2008 00040	08.01.2008	096064	SC PROGERAZ SERVICES SRL	AMBIAS	11 21	39
58	M 2008 00082	10.01.2008	096302	SC RHODOS SRL	BRICONET	6 8 11 20	39
59	M 2008 00086	10.01.2008	096093	SC DRIADA CONCEPT SRL	SENSATIONI	14 18	39
60	M 2008 00109	10.01.2008	096065	ATMOR INDUSTRIES LTD.,	AQUAPLUS	11	40
61	M 2008 00152	11.01.2008	096454	RADULESCU VALERIA SIMONA	SIMONA S COLLECTION	35 39	40
62	M 2008 00166	11.01.2008	096265	SC TSA GROUP SRL	SECURITY GROUP	37 45	40
63	M 2008 00178	11.01.2008	096071	SC STILISSIMO ART & DESIGN SRL	INTERIO	11 35	41
64	M 2008 00180	11.01.2008	096072	SC DEMCO IMPEX SRL	OSCAR	11 35	41
65	M 2008 00182	11.01.2008	096073	SC DEMCO IMPEX SRL	LIGHTSTYLE	11	41
66	M 2008 00186	11.01.2008	096094	SC ANTENA 2 SA	CONFERINTA DE PRESA CU DIANA MUNTEANU-NIC ULESCU	16 28 35 37 38 39 41	41
67	M 2008 00260	15.01.2008	095935	SC CREAMVERTISE SRL	TRAVELESCO	35 38 42	42
68	M 2008 00265	15.01.2008	096251	SC SERVICII DE TELECOMUNICATII SI TEHNOLOGIA INFORMATIEI IN RETELE ELECTRICE DE TRANSPORT - TELETRANS SA	TELETR@NS	9 35 38 42	42
69	M 2008 00271	16.01.2008	096406	BALASA RADU CRISTIAN	PHENOMENON	35 41	43

BULETINUL OFICIAL DE PROPRIETATE INDUSTRIALĂ - Secțiunea Mărci nr. 11/2008

Nr. Crt	Nr. Depozit	Data Depozit	Nr. Marcă	Titular	Denumire Marcă	Clase Nisa	pag
(0)	(210)	(151)	(111)	(732)	(540)	(511)	
70	M 2008 00284	16.01.2008	096066	REGIA AUTONOMA JUDETEANA APA CANAL IASI	APAVITAL O PARTE DIN VIAȚA TA	37 42 45	43
71	M 2008 00290	16.01.2008	096429	SC TOP HORECA SRL	YOUR SOFT WAY	45	44
72	M 2008 00305	16.01.2008	095816	SC IASISTING SRL	1 SAFETY FIRST	1	44
73	M 2008 00307	16.01.2008	095936	BELUPO LIJEKOVII I KOZMETIKA DD	DOXA	5	44
74	M 2008 00317	17.01.2008	096378	RADULESCU GEORGEL RADULESCU MEDEEA IOANA	GIPSY STYLE KHALY	41	45
75	M 2008 00319	17.01.2008	096032	SC MEWI IMPORT EXPORT AGRAR INDUSTRIETECHNIK SRL	MEWI	35 37	45
76	M 2008 00331	17.01.2008	096346	SC MAJUTEX SRL	PANAMA	24	45
77	M 2008 00340	17.01.2008	096296	SC LUCA SRL	SIBIANUL	29 35	45
78	M 2008 00359	17.01.2008	096407	SC GENERAL ALFA GUARD SRL	G GENERAL ALFA GUARD PAZA PROTECTIE	37 41 45	46
79	M 2008 00382	18.01.2008	095963	SC INTACT PRODUCTION SA	NEȚTA CU RĂZVAN & DANI	16 28 35 37 38 39 41 42	46
80	M 2008 00385	18.01.2008	096235	SC ANOTIMP SRL	YANJING RESTAURANT	43	47
81	M 2008 00405	18.01.2008	096329	SC LION HOUSE CONSULT SRL	REVISTA ROMANA DE CONSULTANTA	16	47
82	M 2008 00419	18.01.2008	096379	URECHE ALEXANDRU CATALIN	PROGRESYS MANAGEMENT CONSULTING	38	48
83	M 2008 00422	18.01.2008	096380	URECHE ALEXANDRU CATALIN	PROGRESYS	38 42	48
84	M 2008 00473	21.01.2008	096095	SC HARD DISCOUNT SRL	DOMNIȚA ALBĂ	43	48
85	M 2008 00475	21.01.2008	095883	BATRANCA CORNELIA	FESTIVAL - CONCURS I.S.BACH	41	48
86	M 2008 00572	24.01.2008	096144	SC ROYAL SECURITY SRL	ROYAL SECURITY	45	49
87	M 2008 00586	24.01.2008	095937	SC ATLAS CORPORATION SRL	ZENITH	11	49

BULETINUL OFICIAL DE PROPRIETATE INDUSTRIALĂ - Secțiunea Mărci nr. 11/2008

Nr. Crt	Nr. Depozit	Data Depozit	Nr. Marcă	Titular	Denumire Marcă	Clase Nisa	pag
(0)	(210)	(151)	(111)	(732)	(540)	(511)	
88	M 2008 00611	25.01.2008	096200	FIGARO BOGDAN LAURENTIU	SPOON MEDIA & STRATEGY	16 35 38	49
89	M 2008 00612	25.01.2008	096201	SC INTRO DESIGN CONCEPT SRL	INTRO	11 21 24 27 41	50
90	M 2008 00619	25.01.2008	096280	SC CLINICA SANTE SRL	CLINICA SANTE...MULTA SANATATE!	44	50
91	M 2008 00644	25.01.2008	096330	SC A&C PARTNERS SRL	PRETUIESTE VIATA	16 35 36 38 39 40 41 42	51
92	M 2008 00666	28.01.2008	096202	SC LASER CO SRL	ANOTIMPURI	30 43	52
93	M 2008 00668	28.01.2008	096203	SC LASER CO SRL	DONNA CUCINA	29 30	52
94	M 2008 00721	28.01.2008	096180	SOCIETATEA COMERCIALA PENTRU SERVICII DE TELECOMUNICATII SI TEHNOLOGIA INFORMATIEI IN REELE ELECTRICE DE TRANSPORT - TELETRANS SA	TELETR@NS BEYOND ALL EXPECTATIONS!	9 35 38 42	52
95	M 2008 00722	28.01.2008	096181	SOCIETATEA COMERCIALA PENTRU SERVICII DE TELECOMUNICATII SI TEHNOLOGIA INFORMATIEI IN REELE ELECTRICE DE TRANSPORT - TELETRANS SA	TELETR@NS DICOLO DE AȘTEPTĂRI!	9 35 38 42	53
96	M 2008 00739	29.01.2008	096204	SC ALFACENTRUM SRL	SUNRAY	29 32	54
97	M 2008 00776	30.01.2008	096195	DUNAREANU LUCIAN	BANAT TV	35 38 41	54
98	M 2008 00778	30.01.2008	096182	SC CONFIDENTIAL BUSINESS SRL	ODYSSEA RESIDENTIAL	36 37	54
99	M 2008 00798	30.01.2008	096081	SC ANTENA 3 SA	BLOG FM	16 28 37 39 41	55
100	M 2008 00801	30.01.2008	096124	SC ANTENA 3 SA	MUSIC FIRST	16 28 35 37 38 39 41 42	55
101	M 2008 00802	30.01.2008	096125	SC ANTENA 3 SA	LIVE!	28 35 37 39 41	55
102	M 2008 00803	30.01.2008	096126	SC ANTENA 3 SA	TREND FM	35 37 38 39 41 42	56

BULETINUL OFICIAL DE PROPRIETATE INDUSTRIALĂ - Secțiunea Mărci nr. 11/2008

Nr. Crt	Nr. Depozit	Data Depozit	Nr. Marcă	Titular	Denumire Marcă	Clase Nisa	pag
(0)	(210)	(151)	(111)	(732)	(540)	(511)	
103	M 2008 00805	30.01.2008	096082	SC ANTENA 3 SA	THE BREAKING NEWS RADIO	16 28 35 37 38 39 41	56
104	M 2008 00806	30.01.2008	096083	SC ANTENA 3 SA	BREAKING NEWS, SMASHING MUSIC	16 28 35 37 38 39 41	56
105	M 2008 00809	30.01.2008	096331	SC ANTENA 3 SA	NEWS FM THE . BREAKING . NEWS . RADIO 89	16 28 35 37 38 39 41	57
106	M 2008 00866	31.01.2008	096332	SC MEDIA CASA PRESS SRL	FINANCIARUL	16 35 41 42	57
107	M 2008 00886	01.02.2008	095989	SC STUDIA EDITURA & TIPOGRAFIE SRL	STUDIA	9 16 35 41	58
108	M 2008 00920	04.02.2008	096027	ANDREEA OANA SERBAN	AQUA D'AMORE	3	58
109	M 2008 00948	05.02.2008	095884	KRAFT FOODS SCHWEIZ HOLDING AG	JACOBS INTENSE	30	59
110	M 2008 00990	06.02.2008	096386	SC ROTON SRL	ROEVENT	35 41	59
111	M 2008 01023	06.02.2008	096338	PAN GROUP SA	TARTINI	30	59
112	M 2008 01063	07.02.2008	096157	SC WANSHIDA IMPEX SRL	GOLD BABY	35	60
113	M 2008 01091	07.02.2008	096096	SC PROAMY SRL	PROAMY	30	60
114	M 2008 01175	11.02.2008	096205	SC PROGRANIT TRADING SRL	TMAX	9 12 22 39	60
115	M 2008 01219	12.02.2008	096297	SC SIGMA PROIECT DEVELOPMENT SRL	SIGMA RESIDENCE&GA RDENS	37	61
116	M 2008 01222	12.02.2008	095879	SC MCT IMPEX SRL	TVT89	9 35 38 41 45	61
117	M 2008 01232	13.02.2008	096170	SC EDIPRESSE AS SRL	JUNIOR FAMILIA MEA DE LA PĂRINTE LA PĂRINTE	9 35 39 40	62
118	M 2008 01271	14.02.2008	096097	SC CARGUS INTERNATIONAL SRL	CARGUS	39	62
119	M 2008 01273	14.02.2008	096298	SC BEST PROMO GROUP SRL	TV TRAVEL ONE	38 39 41	62
120	M 2008 01274	14.02.2008	096299	SC BEST PROMO GROUP SRL	TV TRAVEL	39 41	63
121	M 2008 01302	14.02.2008	095817	SC LAUREL ACTIV INTERNATIONAL SRL	VERSUS ALTFEL DE IMOBILIARE	36 37 45	63

BULETINUL OFICIAL DE PROPRIETATE INDUSTRIALĂ - Secțiunea Mărci nr. 11/2008

Nr. Crt	Nr. Depozit	Data Depozit	Nr. Marcă	Titular	Denumire Marcă	Clase Nisa	pag
(0)	(210)	(151)	(111)	(732)	(540)	(511)	
122	M 2008 01333	14.02.2008	096206	SC HIPOCRATE 2000 SRL	ESENTA NATURII LA HIPOCRATE	3 5	64
123	M 2008 01364	15.02.2008	096198	DINCULESCU CRISTIAN MARIUS	IN COFFEE ESPRESSO POINT	35 43	64
124	M 2008 01367	15.02.2008	096098	SC REAL TOP INVEST SRL	APART HOTEL LIVING IN	43	65
125	M 2008 01390	15.02.2008	095897	TECI OVIDIU CONSTANTIN	REVISTA JOCURILOR DE NOROC	16 41	65
126	M 2008 01391	15.02.2008	095898	TECI OVIDIU CONSTANTIN	ANUARUL JOCURILOR DE NOROC	16 41	65
127	M 2008 01407	15.02.2008	096033	ASOCIATIA REPERE FILIALA BACAU	CAMBRIDGE CENTRE	45	66
128	M 2008 01452	18.02.2008	096145	SC SGS ALERT SYSTEMS SRL	ALERT SYSTEMS	9 39 45	66
129	M 2008 01453	18.02.2008	096034	SC BIOROMOIL SRL	BIOROMOIL	1 4 29 39	67
130	M 2008 01493	19.02.2008	096028	SC RED MANAGEMENT CAPITAL SRL	IBC	35 36	67
131	M 2008 01563	21.02.2008	096159	SC OZER CONSTRUCTION SA	BELLE VILLAGE	36	67
132	M 2008 01565	21.02.2008	096160	SC OZER CONSTRUCTION SA	BELLE TOWN	36	68
133	M 2008 01566	21.02.2008	096161	SC OZER CONSTRUCTION SA	BELLE CITY	36	68
134	M 2008 01576	21.02.2008	096146	HEINEKEN ROMANIA SA	GANDESTE VERDE	16	68
135	M 2008 01600	21.02.2008	096162	SC GRAFICPRINT INDUSTRIES SRL	GRAFICPRINT INDUSTRIES	16 40	69
136	M 2008 01604	21.02.2008	095830	LUPU BOGDAN MIRCEA	WWW.BEAUTYA RENA.RO	35	69
137	M 2008 01624	22.02.2008	096142	SC LA PRINCIPE CONSULTING SRL	UNIVERSO GROUP GLOBAL FRANCHISING NETWORK ITALIA ROMANIA	36	70
138	M 2008 01627	22.02.2008	096387	SC LASER CO SRL	CARTE DE AUR	16	70
139	M 2008 01641	22.02.2008	095996	SC HINCESTI WINE HOUSE SRL	MAGIE DU VIN	33	70
140	M 2008 01646	22.02.2008	096274	FLOREA EUGEN	NOFIRE	1 9 35 42 45	71

BULETINUL OFICIAL DE PROPRIETATE INDUSTRIALĂ - Secțiunea Mărci nr. 11/2008

Nr. Crt	Nr. Depozit	Data Depozit	Nr. Marcă	Titular	Denumire Marcă	Clase Nisa	pag
(0)	(210)	(151)	(111)	(732)	(540)	(511)	
141	M 2008 01650	22.02.2008	095986	SC IDEA GROUP SRL	IDEA GROUP	6 16 19 20 35 42	72
142	M 2008 01767	26.02.2008	096221	SC CLASS MOB SRL	CLASS LIVING INTALENT INHOME INSPACE IN DESIGN	4 11 14 16 18 20 21 24 25 27 28 35 36 37 39 41	72
143	M 2008 01768	26.02.2008	096222	SC CLASS MOB SRL	CLASS LIVING IN DESIGN	4 11 14 16 18 20 21 24 25 27 28 39	74
144	M 2008 01769	26.02.2008	096223	SC CLASS MOB SRL	CLASS LIVING IN HOME	35 36 37	74
145	M 2008 01770	26.02.2008	096224	SC CLASS MOB SRL	CLASS LIVING IN SPACE	4 11 14 16 18 20 21 24 25 27 28 39	75
146	M 2008 01771	26.02.2008	096279	SC CLASS MOB SRL	CLASS LIVING IN TALENT	16 41	75
147	M 2008 01797	27.02.2008	096225	SC BEST MEDIA CONSULTING SRL	MONITORUL DE BACAU	16	76
148	M 2008 01797	27.02.2008	096225	SC BEST MEDIA CONSULTING SRL	MONITORUL DE BACAU	16	76
149	M 2008 01820	27.02.2008	096226	SC BEST MEDIA CONSULTING SRL	MONITORUL DE BRAȘOV	16	76
150	M 2008 01820	27.02.2008	096226	SC BEST MEDIA CONSULTING SRL	MONITORUL DE BRAȘOV	16	76
151	M 2008 01821	27.02.2008	096227	SC BEST MEDIA CONSULTING SRL	MONITORUL DE BRĂILA	16	76
152	M 2008 01821	27.02.2008	096227	SC BEST MEDIA CONSULTING SRL	MONITORUL DE BRĂILA	16	76
153	M 2008 01822	27.02.2008	096228	SC BEST MEDIA CONSULTING SRL	MONITORUL DE CLUJ	16	77
154	M 2008 01822	27.02.2008	096228	SC BEST MEDIA CONSULTING SRL	MONITORUL DE CLUJ	16	77
155	M 2008 01823	27.02.2008	096229	SC BEST MEDIA CONSULTING SRL	MONITORUL DE GALAȚI	16	77
156	M 2008 01823	27.02.2008	096229	SC BEST MEDIA CONSULTING SRL	MONITORUL DE GALAȚI	16	77
157	M 2008 01824	27.02.2008	096230	SC BEST MEDIA CONSULTING SRL	MONITORUL DE NEAMȚ	16	78
158	M 2008 01824	27.02.2008	096230	SC BEST MEDIA CONSULTING SRL	MONITORUL DE NEAMȚ	16	78
159	M 2008 01827	27.02.2008	096231	SC BEST MEDIA CONSULTING SRL	MONITORUL DE VASLUI	16	79

BULETINUL OFICIAL DE PROPRIETATE INDUSTRIALĂ - Secțiunea Mărci nr. 11/2008

Nr. Crt	Nr. Depozit	Data Depozit	Nr. Marcă	Titular	Denumire Marcă	Clase Nisa	pag
(0)	(210)	(151)	(111)	(732)	(540)	(511)	
160	M 2008 01831	27.02.2008	095964	ADRIAN SUBTIRICA	ALPRO	6 20 35 36 37 39 40 42	79
161	M 2008 01835	27.02.2008	095965	FUNDATIA BLUESYLVANIA SC STARLINK CREATIVE SERVICES SRL	FREE DOM FEST	9 16 25 30 35 41 42	80
162	M 2008 01860	27.02.2008	096381	CHIORPEC ION EMIL	MATACHE MACELARU' MEZELURI MESTESUGITE	29 35	81
163	M 2008 01873	28.02.2008	095942	SC D-TOYS SRL	PYRAMID PUZZLE	16 28	81
164	M 2008 01896	28.02.2008	095870	SC TOMIS GUARD SRL	TOMIS GUARD PAZA SI PROTECTIE	45	82
165	M 2008 01908	28.02.2008	096183	S.C. SBS BROADCASTING MEDIA S.R.L.	FEM	9 16 35 36 38 41 42	82
166	M 2008 01911	28.02.2008	096067	SC STERA CHEMICALS SRL	HERBAVERT	2	83
167	M 2008 01912	28.02.2008	096068	SC STERA CHEMICALS SRL	STERACOLOR	1 2 3 4	83
168	M 2008 01913	28.02.2008	096069	SC STERA CHEMICALS SRL	COOL RIVER	2 3	84
169	M 2008 01914	28.02.2008	095997	SC REGIO IMPEX SRL	REGIO POS	42	84
170	M 2008 01917	29.02.2008	096171	SC SIMPLUS INVEST SRL	MOBI DOC	9 35 37 38 41 42	84
171	M 2008 01918	29.02.2008	096172	SC SIMPLUS INVEST SRL	DOCTOR MOBI	9 35 37 38 41 42	85
172	M 2008 01936	29.02.2008	096070	CIUDIN IULIAN	APA CRISTAL	32	86
173	M 2008 01967	03.03.2008	096044	ASOCIATIA CASCADORILOR PROFESIONISTI DIN ROMANIA - ACPR	CASCADE - ASOCIAȚIA CASCADORILOR PROFESIONIȘTI DIN ROMÂNIA ACPR	35 37 41 45	86
174	M 2008 01975	03.03.2008	095871	CONSILIUL LOCAL TULCEA	FOTBAL CLUB DELTA TULCEA	25 28 35 41	87
175	M 2008 01988	03.03.2008	095924	SC BETTY ICE SRL	BONANZA	32 35 39	88
176	M 2008 01989	03.03.2008	096035	SC BETTY ICE SRL	BETTY ICE	29 30 32 35 39 43	88

BULETINUL OFICIAL DE PROPRIETATE INDUSTRIALĂ - Secțiunea Mărci nr. 11/2008

Nr. Crt	Nr. Depozit	Data Depozit	Nr. Marcă	Titular	Denumire Marcă	Clase Nisa	pag
(0)	(210)	(151)	(111)	(732)	(540)	(511)	
177	M 2008 01996	03.03.2008	096303	SC SAFIR SRL	FLORICEL	29 35 39	89
178	M 2008 02002	03.03.2008	095966	SC NARCISA PRODUCTION SRL	CHATEAU VALVIS	33 35 39	89
179	M 2008 02043	04.03.2008	096076	BRITISH AMERICAN TOBACCO (BRANDS) INC		34	89
180	M 2008 02097	05.03.2008	095998	SC BRICOPLUS DISTRIBUTION SRL	B+ BRICO PLUS	35 39	90
181	M 2008 02103	05.03.2008	096054	INTERTEL COMMUNICATIONS SRL	BLUEON	35 41 42	90
182	M 2008 02108	05.03.2008	096541	SC ANGELIS SRL		21 32 33	91
183	M 2008 02130	06.03.2008	095925	SC INSERCO SRL	INSERCO	4 19 35 37 39	91
184	M 2008 02168	07.03.2008	095990	SC METROPOLIS GROUP SRL	TRAISTA CU POVESTI DESENE ANIMATE FARA VIOLENTA	41	92
185	M 2008 02187	07.03.2008	096163	SC FARMACLASS INDUSTRY SRL	FARMACLASS GIARDINON SIROP CU MIERE	5	92
186	M 2008 02188	07.03.2008	096305	SC FARMACLASS INDUSTRY SRL	FARMACLASS PROSTADYNON	5	93
187	M 2008 02189	07.03.2008	096306	SC FARMACLASS INDUSTRY SRL	FARMACLASS MEMOSTIM	5	93
188	M 2008 02258	11.03.2008	096263	SC CONFIDENTIAL MEDIA SRL	CONFIDENTIAL	16 35 38	94
189	M 2008 02259	11.03.2008	096133	SC CONFIDENTIAL MEDIA SRL	CONFIDENTIAL	16 35 38	94
190	M 2008 02292	12.03.2008	095943	SC LCH IMPEX TRADING SRL	FERARRA FASHION	43	95
191	M 2008 02316	12.03.2008	095926	SC TCA 99 SRL	TCA 99	37 39	95
192	M 2008 02327	12.03.2008	096307	SC SIMPLUS INVEST SRL	WWW.MIREASA. RO	35 38 41 45	95
193	M 2008 02346	13.03.2008	096147	SC VIP GUARD & SECURITY SRL	VIP GUARD & SECURITY VALENTIN INTERNATIONAL PROTECTIE	45	96

BULETINUL OFICIAL DE PROPRIETATE INDUSTRIALĂ - Secțiunea Mărci nr. 11/2008

Nr. Crt	Nr. Depozit	Data Depozit	Nr. Marcă	Titular	Denumire Marcă	Clase Nisa	pag
(0)	(210)	(151)	(111)	(732)	(540)	(511)	
194	M 2008 02354	13.03.2008	096188	SC DAYTONA CLASSIC CARS & MOTORCYCLES SRL	DAYTONA TWINS MOTORCYCLES	12 35 41 42	96
195	M 2008 02357	13.03.2008	096527	SC ARTSANI COM SRL	IZOROOL	17	97
196	M 2008 02433	14.03.2008	095885	SC COSMOTE ROMANIAN MOBILE TELECOMMUNICATIONS SA	COSMOTE PENTRU TINE	9 14 16 25 35 36 37 38 39 41 42 43 44 45	97
197	M 2008 02440	17.03.2008	095987	SC NOVATOURS HOLIDAYS SRL	NOVAHOLIDAYS	35 39 41 43	98
198	M 2008 02441	17.03.2008	096528	SC PRUTUL SA	SPORNIC	30	98
199	M 2008 02477	18.03.2008	096045	FUNDATIA EUROCORD ROMANIA	EUROCORD ROMÂNIA	5 42 44 45	99
200	M 2008 02487	18.03.2008	096308	CLUB SPORTIV UCM RESITA	UCMSPORT	16 35 41	99
201	M 2008 02492	18.03.2008	096055	SC MONDIAL IMPEX SRL	MONDIAL	31 39	100
202	M 2008 02518	18.03.2008	096264	LOCIC MARIUS	10 +	16 35 38 41	100
203	M 2008 02539	19.03.2008	096422	SC INDUSTRIALIZAREA CARNII KOSAROM SA	SALAM VÂNĂTORESC GASTRO	29	100
204	M 2008 02542	19.03.2008	095999	SC VIADA SRL	INSTINCT	25 45	101
205	M 2008 02601	20.03.2008	095946	ASOCIATIA PENTRU MEDIU SI TURISM ULMUL CERASULUI	ASOCIATIA PENTRU MEDIU SI TURISM ULMUL CERAȘULUI	41	101
206	M 2008 02647	21.03.2008	095975	SC KARTAGO TOURS SRL	VACANTA MAXIMA PRET MINIM!	35 39	101
207	M 2008 02649	21.03.2008	096529	SC TOP AUTO GRUP SRL	TOPAUTO GRUP	4 6 12 35 36 37 39 41 42 43	102
208	M 2008 02662	21.03.2008	096276	SC SMART BUCHAREST PARTNERS SBP SRL	SMART BUCHAREST	36	102
209	M 2008 02691	24.03.2008	096129	BOBELEAC SORIN VALERIU	PUTEREA VOINICULUI	33	102
210	M 2008 02731	24.03.2008	096099	SC DOMUS MAGAZIN SRL	GHIDUL LOCUITELOR NOI	16 35 41	103

BULETINUL OFICIAL DE PROPRIETATE INDUSTRIALĂ - Secțiunea Mărci nr. 11/2008

Nr. Crt	Nr. Depozit	Data Depozit	Nr. Marcă	Titular	Denumire Marcă	Clase Nisa	pag
(0)	(210)	(151)	(111)	(732)	(540)	(511)	
211	M 2008 02732	24.03.2008	096100	SC DOMUS MAGAZIN SRL	GHIDUL CASELOR NOI	16 35 41	103
212	M 2008 02733	24.03.2008	096101	SC DOMUS MAGAZIN SRL	GHIDUL IMOBILIAR	16 35 41	104
213	M 2008 02734	24.03.2008	096102	SC DOMUS MAGAZIN SRL	GHIDUL ANSAMBLURILOR REZIDENTIALE	16 35 41	104
214	M 2008 02776	25.03.2008	096139	SC LACOSTA SRL	LA COSTA	43	105
215	M 2008 02857	27.03.2008	096304	SC VALENTINO TESSUTI SRL	VISCOLATTEX	20	105
216	M 2008 02881	27.03.2008	096148	SC RP TECH SRL	PREMIUM BRANDS MOTORS	35	105
217	M 2008 02893	27.03.2008	096252	SC NORVINIA SRL	N NORVINIA	20	106
218	M 2008 02894	27.03.2008	096253	SC NORVINIA SRL	CONSUL	20	106
219	M 2008 02895	27.03.2008	096254	SC NORVINIA SRL	BRITOS	20	106
220	M 2008 02897	27.03.2008	095810	NEGOITA ROBERT SORIN	RING	16	107
221	M 2008 02918	28.03.2008	095976	ENACHE IONUT ALEXANDRU	CREDIT PARTNER	36	107
222	M 2008 03006	31.03.2008	096000	SC DRAGON STAR PROTECTION SRL	PROTECTION	37 38 39 45	108
223	M 2008 03007	31.03.2008	096001	SC SUPREMIA GRUP SRL	PICANTINO	29 35	108
224	M 2008 03008	31.03.2008	096002	SC SUPREMIA GRUP SRL	BUTTERMIX	29 30 35	108
225	M 2008 03012	31.03.2008	095991	SC PROFI TOOLS SRL	PROFITOOLS SOLUȚII PROFESIONALE	35	109
226	M 2008 03022	31.03.2008	096441	SC FLORA SERCOM SA	FLORA SERCOM	31 43 44	109
227	M 2008 03042	01.04.2008	096056	VISAN MADALIN	STUDENTNEWS. RO	41	109
228	M 2008 03043	01.04.2008	096046	MEDIA PROMOVALORES SRL	PROFA DE SEX	16 35 38 41	110
229	M 2008 03071	02.04.2008	096255	SC LC INNUENDO ADVERTISING SRL	OPINIA TIMIȘOAREI	16 35	110
230	M 2008 03094	02.04.2008	096256	SC GAMA & GAMA SRL	CLUB-BING-BAN G!	32	110

BULETINUL OFICIAL DE PROPRIETATE INDUSTRIALĂ - Secțiunea Mărci nr. 11/2008

Nr. Crt	Nr. Depozit	Data Depozit	Nr. Marcă	Titular	Denumire Marcă	Clase Nisa	pag
(0)	(210)	(151)	(111)	(732)	(540)	(511)	
231	M 2008 03104	02.04.2008	096207	SC PERLA HARGHITEI SA SC TIVA HARGHITA SA	TIVA HARGHITA	32	111
232	M 2008 03110	02.04.2008	096339	OH LA LA INTERNATIONAL SRL	OH LA LA FASHION ACCESSORIES	14 21	111
233	M 2008 03124	03.04.2008	095872	SC BIO EEL SRL	ASPACO	5	112
234	M 2008 03146	04.04.2008	095886	SC ALFA CLUJ SRL	WWW.ALFA-CLU J.RO ALFA LOGISTIK	6 7 12 35	112
235	M 2008 03156	07.04.2008	095848	DUNAREANU LUCIAN DUNAREANU MARIANA	BANAT FM	38	112
236	M 2008 03164	07.04.2008	095967	SC MEBO GUARD SRL	MEBO GUARD	45	113
237	M 2008 03200	07.04.2008	096347	SC CEIF INDUSTRIAL BETA SRL	A1 BUSINESS PARK	35 36 37	113
238	M 2008 03202	07.04.2008	096348	SC CEIF INDUSTRIAL BETA SRL	A1 BUSINESS CENTRE	35 36 37	114
239	M 2008 03241	09.04.2008	096257	KIKA MOBEL-HANDELSGESEL LSCHAFT M.B.H.	CARTONAȘUL ROȘU	11 16 20 21 24 27 28	114
240	M 2008 03242	09.04.2008	096258	KIKA MOBEL-HANDELSGESEL LSCHAFT M.B.H.	CARTONAȘUL ROȘU	11 16 20 21 24 27 28	115
241	M 2008 03253	09.04.2008	096189	SC SHORTCUT SRL	SHORTCUT COMPUTER	9 35 37	115
242	M 2008 03295	09.04.2008	096047	SC STAR FORUM UNIC SRL	RED LEAF	14 18 25 35	116
243	M 2008 03341	10.04.2008	096259	DR REDDY'S LABORATORIES LTD REPREZENTANTA IN ROMANIA	MUNEVER	5	117
244	M 2008 03365	11.04.2008	096036	SC INTERSTUDIA SRL	CENTRUL DE LIMBI STRĂINE INTERSTUDIA	35 41 42	117
245	M 2008 03451	15.04.2008	096455	SC MET&MET SRL	VALORO	35 36 37 39 41 43 44 45	118
246	M 2008 03453	15.04.2008	096149	SC CATAVENCU SA	WWW ANTREPRENOR. RO	16 35 38 40 41 42	119
247	M 2008 03480	15.04.2008	096113	SC MONDIAL IMPEX SRL	ANDRA SEMIȚE DE DOYLEAC PRĂJITE ȘI SĂRATE	31 39	119

BULETINUL OFICIAL DE PROPRIETATE INDUSTRIALĂ - Secțiunea Mărci nr. 11/2008

Nr. Crt	Nr. Depozit	Data Depozit	Nr. Marcă	Titular	Denumire Marcă	Clase Nisa	pag
(0)	(210)	(151)	(111)	(732)	(540)	(511)	
248	M 2008 03481	15.04.2008	096114	SC MONDIAL IMPEX SRL	ANDRA SEMINȚE DE FLOAREA SOARELUI PRĂJITE ȘI SĂRATE	31 39	120
249	M 2008 03482	15.04.2008	096115	SC MONDIAL IMPEX SRL	ANDRA	31 39	120
250	M 2008 03540	16.04.2008	096217	NUTU SERV COM SRL	ORASUL CURAT	37 39 40	121
251	M 2008 03562	16.04.2008	095938	MIHAI TRAIȘTARIU	MIHAI TAXI	39	121
252	M 2008 03653	17.04.2008	096103	SC BANCA TRANSILVANIA SA	1 ORĂ CREDIT PENTRU IMM-URI	36	122
253	M 2008 03680	18.04.2008	096084	SC M-BORG FOODS SRL	TODAY'S 111 CHOICE	3 4 8 11 16 21 29 30	122
254	M 2008 03699	18.04.2008	096134	SC MEDIANET SRL	BRICO SHOP	38 42 45	123
255	M 2008 03700	18.04.2008	095969	SC MEDIANET SRL	FLU.RO CHIC URBAN	9 16 35 38 41	124
256	M 2008 03707	21.04.2008	096309	PATER HELEN	TRANSILVANIA TRAVEL SERVICES	39	124
257	M 2008 03711	21.04.2008	096349	SC ROMAQUA GROUP SA	ALBACHER. ITI MERGE MINTEA.	32	125
258	M 2008 03746	21.04.2008	096085	MIHAI SORIN MIHAILESCU STELIAN	CULINAR TV	16 35 38 40 41	125
259	M 2008 03782	22.04.2008	095970	SC TRANSEURO IMPORT-EXPORT SRL	PARK FULL FLAVOR	35	126
260	M 2008 03841	23.04.2008	095992	SC IPCT INSTALATII SRL SC ALGORITHM+ SRL	ALLENERGY SOFTWARE	42	126
261	M 2008 03851	23.04.2008	096003	SC STAR SISTEMS SECURITY SRL	STAR SISTEMS SECURITY SIGURANȚA TA CONTEAZĂ!	37 38 39 41 45	127
262	M 2008 03865	23.04.2008	096218	FIRST CLASS TURISM SRL	1 ST CLASS FIRST CLASS TURISM	39	127
263	M 2008 03870	24.04.2008	095993	SC AVER GRUP SRL	AVERIS	7 9 11 21 35 39	127
264	M 2008 03906	24.04.2008	096086	INCOM EOOD	IZZI PACK	29 30 31 35	129
265	M 2008 03920	25.04.2008	096048	SC FLOWER CITY SRL	FLOWERCITY	35 36 37 38 39 40 41	129

BULETINUL OFICIAL DE PROPRIETATE INDUSTRIALĂ - Secțiunea Mărci nr. 11/2008

Nr. Crt	Nr. Depozit	Data Depozit	Nr. Marcă	Titular	Denumire Marcă	Clase Nisa	pag
(0)	(210)	(151)	(111)	(732)	(540)	(511)	
266	M 2008 03934	25.04.2008	096143	LONDA GMBH	ZA UPORNE SEDE	3	130
267	M 2008 03947	25.04.2008	096350	SC VODAFONE ROMANIA SA	VODAFONE INTERNET PE MOBIL	35 38	130
268	M 2008 04046	05.05.2008	095939	SC ALBALACT SA	SMANTANA DE ALBALACT	29	130
269	M 2008 04055	06.05.2008	095789	WUHAN MAOREN GARMENTS CO., LTD.	MIIOW	25	131
270	M 2008 04062	06.05.2008	095977	SC GOLUMB SRL	SHOPPING FOR YOU	8 9 11 12 14 16 22	131
271	M 2008 04126	07.05.2008	096208	SC BURSA MOLDOVEI SA	STAS	2 19	132
272	M 2008 04136	08.05.2008	095799	TIRIFON EUGEN IONUT VISAN CRISTIAN SLEDZ EDWARD FIBINGER RALUCA ANDREEA	1100 CLUB ROMANIA	42	133
273	M 2008 04157	08.05.2008	096282	PAROHIA ORTODOXA BUNA VESTIRE	FESTIVALUL DE CANTARI RELIGIOASE BUNA VESTIRE	41	133
274	M 2008 04180	09.05.2008	096388	SC DOMENIILE SĂHĂTENI SRL	DS DOMENIILE SĂHĂTENI	33	133
275	M 2008 04243	09.05.2008	095887	SC REGENT SECURITY PRAHOVA SRL	REGENT SECURITY	45	134
276	M 2008 04250	12.05.2008	095971	SC BAUM CAS FIBRES SRL	ARMIX	6	134
277	M 2008 04281	12.05.2008	096260	SC NORVINIA SRL	NORVINIA	20	134
278	M 2008 04287	12.05.2008	096004	CLAUDIU POPA LAURIAN POPA	SMART SING CONCEPT	35 39	135
279	M 2008 04288	12.05.2008	096005	CLAUDIU POPA LAURIAN POPA	SMART DTP&PREPRESS	35 39	135
280	M 2008 04290	12.05.2008	096006	CLAUDIU POPA LAURIAN POPA	SMART & ASSOCIATES	35 39	136
281	M 2008 04302	12.05.2008	095857	CLAUDIU POPA LAURIAN POPA MARIO RICHARD WILMS	SMART RETAIL	35 36 39 41 42	136
282	M 2008 04305	12.05.2008	095790	SC HYUNDAI ROMANIA HAUSGERATE SRL	HRH HYUNDAI ROMANIA HAUSGERATE	7 9 11	137
283	M 2008 04306	12.05.2008	096310	X3M BIT SYSTEMS SRL	X3MPC.RO EXTREMP	35	137

BULETINUL OFICIAL DE PROPRIETATE INDUSTRIALĂ - Secțiunea Mărci nr. 11/2008

Nr. Crt	Nr. Depozit	Data Depozit	Nr. Marcă	Titular	Denumire Marcă	Clase Nisa	pag
(0)	(210)	(151)	(111)	(732)	(540)	(511)	
284	M 2008 04391	14.05.2008	095944	RAINEA ALIN MARIAN	SPIDER HOLDING	6 9 11 16 20 35 40 41	138
285	M 2008 04398	26.05.2008	095994	SC SILPOP TRAINING CENTER SRL	SILPOP TRAINING CENTER	45	138
286	M 2008 04415	15.05.2008	096150	SC PAGINI NATIONALE SA	PAGINI INTERNATIONAL E ROMANIAN BUSINESS DIRECTORY	9 16 35 42	139
287	M 2008 04462	16.05.2008	095791	P.F. TARMURE VLAD VALENTIN	MOR DE FOAME	43	139
288	M 2008 04529	19.05.2008	095858	VOICU IOANA RALUCA	ESPAVO	35 37 41	140
289	M 2008 04544	20.05.2008	095839	CRISTIAN LUTESCU	9VIETI	41	140
290	M 2008 04550	20.05.2008	096300	SC AVE SECURITY GROUP SRL	AVE SECURITY GROUP	45	141
291	M 2008 04561	20.05.2008	096152	SC ROMBRAC SRL	ROMBRAC	25 35	141
292	M 2008 04575	20.05.2008	096209	SC STAR GATE SRL	STAR GATE	19 35	141
293	M 2008 04619	21.05.2008	096151	SC ARGEȘUL LIBER SA	CATALOGUL FIRMELOR INSTITUȚIILOR ÎNTRERPRINZĂTO RILOR DIN ARGEȘ	35	142
294	M 2008 04666	23.05.2008	096536	SC PROFESSIONAL SECURITY SERVICES SRL	PSS PROFESSIONAL SECURITY SERVICES	45	142
295	M 2008 04669	23.05.2008	096049	SC DERMA VITAL SRL	DERMAVITAL CENTRU GERMAN DE ESTETICĂ MEDICALĂ ȘI DERMATOLOGIE	44	143
296	M 2008 04679	23.05.2008	095840	SC LUISSE DESIGN SRL	LUISSE DESIGN	42	143
297	M 2008 04682	23.05.2008	096173	SC PROPERTY DEVELOPMENT TWO SRL	SEASIDE SHOPPING	25 35 36 41 42	144
298	M 2008 04705	26.05.2008	095800	SC DELTA DISTRIBUTION SA	DECO GRES	20 21 35 39	144

BULETINUL OFICIAL DE PROPRIETATE INDUSTRIALĂ - Secțiunea Mărci nr. 11/2008

Nr. Crt	Nr. Depozit	Data Depozit	Nr. Marcă	Titular	Denumire Marcă	Clase Nisa	pag
(0)	(210)	(151)	(111)	(732)	(540)	(511)	
299	M 2008 04714	26.05.2008	096236	SC VLAD EXIM SRL	VLAD EXIM DISTRIBUTIE	39	145
300	M 2008 04720	26.05.2008	096210	SC MASTER FOODS INDUSTRIES SRL	KRANTZ GRILL & ROTISERIE	29	145
301	M 2008 04742	27.05.2008	095801	SC FRAME MEDIA COMMUNICATIONS SRL	SEE.MARKET	16 35 38 41 42	145
302	M 2008 04745	27.05.2008	095808	MUNICIPIUL BUCURESTI-CONSILIUL LOCAL SECTOR 1-DIRECTIA GENERALA DE POLITIE COMUNITARA	POLITIA ANIMALELOR SECTOR 1 AM DECIS SĂ-I PROTEJĂM!!!	43 44 45	146
303	M 2008 04746	27.05.2008	095873	SC BIOTECH CENTER SRL		3 5 16 25 35 40 41 43 44	146
304	M 2008 04754	27.05.2008	095874	BCR ASIGURARI DE VIATA SA	FORTISSIMO BCR ASIGURARI DE VIATA	36	147
305	M 2008 04756	27.05.2008	095811	BCR ASIGURARI DE VIATA SA	PIANO BCR ASIGURARI DE VIATA	36	147
306	M 2008 04757	27.05.2008	095863	BCR ASIGURARI DE VIATA SA	FORTISSIMO	36	147
307	M 2008 04758	27.05.2008	095812	BCR ASIGURARI DE VIATA SA	PIANO	36	148
308	M 2008 04771	27.05.2008	095888	SC BARUMETAL SRL	BARUMETAL	6 35	148
309	M 2008 04773	27.05.2008	095792	JOINT STOCK COMPANY OLAINFARM	MEMODEX	5	148
310	M 2008 04781	28.05.2008	096411	SC PROIECT BUCURESTI SA	PROIECT BUCUREȘTI OPEN WINDOWS OPEN MINDS	37 42	149
311	M 2008 04839	29.05.2008	096164	SC SOPHORE INVESTMENTS SRL	COTROCENI BUSINESS CENTER	35 36 41 42	149
312	M 2008 04844	29.05.2008	095916	SC A & B TRADE CO SRL	AB TRADE CO	6 11 17 19 20 37	150
313	M 2008 04871	29.05.2008	095793	SC ROMPETROL SA	ARDENT	4 35	150
314	M 2008 04872	29.05.2008	095849	SC ROMPETROL SA	ARDENT	4 35	151
315	M 2008 04885	30.05.2008	095995	SC C.I.A. ABOLIV SRL	BUCATE DIN ARDEAL CASA TURDEANA	29	151

BULETINUL OFICIAL DE PROPRIETATE INDUSTRIALĂ - Secțiunea Mărci nr. 11/2008

Nr. Crt	Nr. Depozit	Data Depozit	Nr. Marcă	Titular	Denumire Marcă	Clase Nisa	pag
(0)	(210)	(151)	(111)	(732)	(540)	(511)	
316	M 2008 05010	04.06.2008	095841	SC ACTIVE TRAVEL SRL	FII ACTIV, CĂLĂTOREȘTE	39 41	152
317	M 2008 05013	04.06.2008	096057	ECFAN PROD 2008 SRL	ECFAN PROD 2008	24 25	152
318	M 2008 05029	04.06.2008	095899	SC CREDIT IDEAL SRL	CREDIT IDEAL	35 36	152
319	M 2008 05035	05.06.2008	096165	SC HALBER SRL	HALBER	7 9 11 35	153
320	M 2008 05059	05.06.2008	095802	SC EXPO TRANSILVANIA SA	CAMEXPO	7 19 35 37 42	154
321	M 2008 05061	05.06.2008	095842	SC UNICREDITO INDUSTRIAL SRL	UNICREDITO INDUSTRIAL	11	154
322	M 2008 05075	05.06.2008	095803	BLACK SEA SUPPLIERS SRL	CRYSTAL	35 37	154
323	M 2008 05102	05.06.2008	095832	SC SHAPIR PIPERA SRL	NORTH PARK RESIDENCE CHANGE GREY FOR GREEN	36 37	154
324	M 2008 05107	05.06.2008	095850	SC SHAPIR PIPERA SRL	NORTH PARK	36 37	155
325	M 2008 05109	05.06.2008	095851	SC SHAPIR PIPERA SRL	NORD PARC	36 37	155
326	M 2008 05125	06.06.2008	095889	SC CANE CORSO SRL	CANE - CORSO SECURITY & PROTECTION COMPANY	39 45	155
327	M 2008 05128	06.06.2008	095784	SC OBSERVATOR SRL	LUPA	35 40 41	156
328	M 2008 05134	06.06.2008	095777	REBUL KOZMETIK SANAYI VE TICARET ANONIM SIRKETI	REBUL COLORS	3	156
329	M 2008 05150	06.06.2008	095945	SC ANTENA 4 SA	INELUL CU DIAMANT	9 16 28 35 37 38 39 41 42 45	156
330	M 2008 05164	09.06.2008	095891	SC BLUE IDEA PROMOTIONS SRL	ADJOB	16 35 41 42	157
331	M 2008 05166	09.06.2008	095824	S.C. A&S SUPERIOR NUTRITION S.R.L.	GLOBAL PET	35	157
332	M 2008 05167	09.06.2008	095825	S.C. A&S SUPERIOR NUTRITION S.R.L.	EXCLUSIVE PET	35	157
333	M 2008 05181	09.06.2008	095826	SC PROINVEST 2000 SRL	YUMMY YANG	43	158
334	M 2008 05196	10.06.2008	095794	SC GLOBAL REAL INVEST SRL	BAIA MEA	35 39	158

BULETINUL OFICIAL DE PROPRIETATE INDUSTRIALĂ - Secțiunea Mărci nr. 11/2008

Nr. Crt	Nr. Depozit	Data Depozit	Nr. Marcă	Titular	Denumire Marcă	Clase Nisa	pag
(0)	(210)	(151)	(111)	(732)	(540)	(511)	
335	M 2008 05202	10.06.2008	095778	SC INTERNATIONAL TRADE CONSULTING SRL	GHERKING	25 28 30 32	158
336	M 2008 05217	10.06.2008	096311	SC ICPE SA	ICPE - CENTRUL DE CERCETARE PENTRU INGINERIE ELECTRICĂ ICPE - ELECTRICAL ENGINEERING	35 42 45	159
337	M 2008 05218	10.06.2008	096312	SC ICPE SA	ICPE - CENTRUL CONDUCTOARE ELECTRICE ICPE - ELECTROCOND	35 42 45	159
338	M 2008 05219	10.06.2008	096313	SC ICPE SA	ICPE - CENTRUL ENERGII ECOLOGICE ICPE - ECOENERG	35 42 45	160
339	M 2008 05220	10.06.2008	096314	SC ICPE SA	ICPE - CENTRUL MAȘINI ELECTRICE SPECIALE ICPE - MESSICO	35 42 45	160
340	M 2008 05228	10.06.2008	096315	SC GEPEX SRL	PETER'S RESTAURANT	43	161
341	M 2008 05237	11.06.2008	095860	CHIRITA CLEMENT	RECUPIT & ASOCIATII	36	161
342	M 2008 05243	11.06.2008	096351	SC TEPEX SRL	ESTER CATERING	43	161
343	M 2008 05256	11.06.2008	096074	DR REDDY'S LABORATORIES LTD REPREZENTANTA IN ROMANIA	SIZOLAN	5	162
344	M 2008 05274	12.06.2008	095795	SC TOMELY PROD COM SRL	TOMELY	35 37 39	162
345	M 2008 05287	12.06.2008	095861	SC EMPTOR SRL	TC1	34 35	162
346	M 2008 05288	12.06.2008	095862	SC AGIS MANAGEMENT HOLDING SRL	ED MUN DO	16 35 41	163
347	M 2008 05315	13.06.2008	095804	SC SEDCOMLIBRIS SA	ALEXANDRA	35	163
348	M 2008 05318	13.06.2008	095818	SC DECOR INSTAL SRL	DECOR INSTAL	37	163

BULETINUL OFICIAL DE PROPRIETATE INDUSTRIALĂ - Secțiunea Mărci nr. 11/2008

Nr. Crt	Nr. Depozit	Data Depozit	Nr. Marcă	Titular	Denumire Marcă	Clase Nisa	pag
(0)	(210)	(151)	(111)	(732)	(540)	(511)	
349	M 2008 05363	16.06.2008	096135	SZEKELY IOZSEF	CHIMSZED AKKU	9 35	164
350	M 2008 05365	17.06.2008	095819	SC OPTIMUM CONSULTING SRL	8IMUM	42	164
351	M 2008 05366	17.06.2008	095820	SC WRIGLEY ROMANIA SRL	BIGGIE	29 30 35	164
352	M 2008 05373	17.06.2008	095821	GUANGZHOU PORAINAR GARMENTS CO., LTD.	PORAINAR	25	165
353	M 2008 05377	17.06.2008	095822	SC MAP ADVERTISING SRL	FRUNCEA ZIARUL TIMISORENILOR CIVILIZATI	16 29 30 32 33 41	165
354	M 2008 05378	17.06.2008	095823	SC WALANN TRADING SRL	WALANN	16	166
355	M 2008 05384	17.06.2008	095785	GHITA FLORIAN VIOREL	DREAM HAIR	41 44 45	166
356	M 2008 05385	17.06.2008	095786	GHITA FLORIAN VIOREL	DREAM BEAUTY & HAIR	41 44 45	167
357	M 2008 05386	17.06.2008	095787	GHITA FLORIAN VIOREL	DREAM NAILS BAR	41 44 45	167
358	M 2008 05422	18.06.2008	095779	SC U HEALTHCARE DIVISION SRL	U HEALTHCARE	3 5 10 30 35 44	167
359	M 2008 05423	18.06.2008	095907	NOVARTIS AG	ASTMASAN	5	168
360	M 2008 05424	18.06.2008	095908	NOVARTIS AG	SINTRINEX	5	168
361	M 2008 05429	18.06.2008	095780	SC A & S SUPERIOR NUTRITION SRL	NISIPUR	31	168
362	M 2008 05430	18.06.2008	095909	SC ACCES EXPERT SRL	VELLUTO MOBILI STUDIO	20 35	169
363	M 2008 05443	18.06.2008	095781	SC GRI COM SRL	APROPO CAFE	43	169
364	M 2008 05452	18.06.2008	095782	GECOMWERT ANSTALT	CRESCINA RE-GROWTH	3 5	169
365	M 2008 05456	18.06.2008	095978	SOCIETATEA COMERCIALA SPORTIVA FOTBAL CLUB CFR 1907 CLUJ SA	FOTBAL CLUB CFR 1907 CLUJ	9 14 16 18 21 24 25 26 28 34 35 36 38 42	170
366	M 2008 05461	18.06.2008	095979	SC GALMOPAN SA	STOP EAT	43	171
367	M 2008 05462	18.06.2008	095892	SC TROTTER MANAGEMENT SRL	BUONGIORNO QUANT'E BUONO!	43	171

BULETINUL OFICIAL DE PROPRIETATE INDUSTRIALĂ - Secțiunea Mărci nr. 11/2008

Nr. Crt	Nr. Depozit	Data Depozit	Nr. Marcă	Titular	Denumire Marcă	Clase Nisa	pag
(0)	(210)	(151)	(111)	(732)	(540)	(511)	
368	M 2008 05468	19.06.2008	095910	LABORATOARELE PROF. DR. MORAIT	EXPIRID	5	171
369	M 2008 05470	19.06.2008	095813	SPATARU MIHAELA GRIGOROIU RADU SORIN	TRAVEL AND MORE	39 43	172
370	M 2008 05476	19.06.2008	095788	SC TOTALLACT GROUP SA	LACTEO	29	172
371	M 2008 05487	19.06.2008	095875	SC DIANA PAZA SI PROTECTIE SRL	DIANA PAZA SI PROTECTIE-DPP	45	172
372	M 2008 05503	19.06.2008	095814	BUJDOIU RADU IOAN	RAYALAND	39 43	173
373	M 2008 05504	19.06.2008	095827	BUJDOIU RADU IOAN	RAYASAT-AIR	38 39	173
374	M 2008 05513	20.06.2008	095852	NESTOR NESTOR DICULESCU KINGSTON PETERSEN SCA	INCEPE-TI CARIERA CU DREPTUL!	41 45	173
375	M 2008 05518	20.06.2008	095828	CABINET INTERDENTIS S.C.M.	INTERDENTIS MEDICINĂ PENTRU TINE	44	173
376	M 2008 05521	20.06.2008	095805	SC GREEN MEDIA CHANNEL SA	GREEN CHANNEL	35 38 41	174
377	M 2008 05522	20.06.2008	095806	SC GREEN MEDIA CHANNEL SA		35 38 41	174
378	M 2008 05523	20.06.2008	095829	SC SPICUL SA	SPICUL CITY	30	175
379	M 2008 05524	20.06.2008	095859	SC SPICUL SA	SPICUL ZYNGO	30	175
380	M 2008 05526	20.06.2008	095880	SC INTER-MEGA SRL	MAGIC SPACE	14 25 28 35 37 41 42 44	175
381	M 2008 05529	20.06.2008	095864	SC ASAD COM PROD SRL	HABBIBI	18 25	176
382	M 2008 05531	20.06.2008	095854	BEJINARIU IONUT	TUSIROMANIA	35 41	176
383	M 2008 05533	20.06.2008	095865	BRITISH AMERICAN TABACCO (BRANDS) INC	KOOL WHITE NIGHTS	34	176
384	M 2008 05534	20.06.2008	095881	SC SECURITY LAVY DET SRL	SECURITY LAVY DET LDS	45	176
385	M 2008 05535	20.06.2008	095917	SC ENKI BUSINESS SRL	FREE SPIRIT	39	177
386	M 2008 05537	20.06.2008	095900	TARASI ANCA DACIANA		10 35	177
387	M 2008 05538	20.06.2008	096412	SC MERSEL COMPANY SRL	DEFNE CONSTRUCT	37 39	178

BULETINUL OFICIAL DE PROPRIETATE INDUSTRIALĂ - Secțiunea Mărci nr. 11/2008

Nr. Crt	Nr. Depozit	Data Depozit	Nr. Marcă	Titular	Denumire Marcă	Clase Nisa	pag
(0)	(210)	(151)	(111)	(732)	(540)	(511)	
388	M 2008 05539	20.06.2008	095855	SC MERSEL COMPANY SRL	MERVE	30 32	178
389	M 2008 05541	20.06.2008	095856	SC N & A MARKET GRUP SRL	RAZALLY FASHION	25 35	179
390	M 2008 05542	25.06.2008	095901	SC FEDERAL GUARD SRL	FEDERAL GUARD PROTECTIE PAZA INVESTIGATII	38 45	179
391	M 2008 05543	20.06.2008	095954	PISLARIU MARIUS BOGDAN	LA FIERARIE	43	179
392	M 2008 05544	23.06.2008	096075	SC VANIMAR SRL	IMAGINEA SANATOASA A BUNULUI GUST	30 35 36 39 43	180
393	M 2008 05545	23.06.2008	095955	SC MEDIA SERVICES EVENTS SRL	MASTERS OF JAZZ	41	180
394	M 2008 05546	23.06.2008	095956	SC MEDIA SERVICES EVENTS SRL	BUCHAREST MASTERS OF JAZZ FESTIVAL	41	180
395	M 2008 05548	23.06.2008	095866	SOCIETE DES PRODUITS NESTLE SA	IDEEA ZILEI	29	180
396	M 2008 05549	23.06.2008	095867	THE PROCTER & GAMBLE COMPANY	SANSA LA VIATA	3 5 8 9 16 21 35 36 44 45	181
397	M 2008 05550	23.06.2008	095868	THE PROCTER & GAMBLE COMPANY	SANSA LA VIATA, SANSA LA NOI AMINTIRI	3 5 8 9 16 21 35 36 44 45	182
398	M 2008 05555	23.06.2008	096177	SC SOLAREX IMPEX SRL	SOLAREX	1	183
399	M 2008 05557	23.06.2008	095902	SC FLIPIO INTERACTIV SRL	FLIPIO	9 35 38	183
400	M 2008 05558	23.06.2008	095972	TEODORESCU RAZVAN	TRACOM	35 37	183
401	M 2008 05559	23.06.2008	096130	SC CARMISTIN SRL	LA PROVINCIA PUI DE CASA	40	184
402	M 2008 05560	23.06.2008	095807	SC BLITZ PARTY SRL	BLITZ PARTY PENTRU CA VOI SA FITI IN LUMINA REFLECTOARELOR	16 35 41 42	184
403	M 2008 05561	23.06.2008	095918	SC POP FAMILY TRAVEL SRL	FAMILY TRAVEL	39 41	185
404	M 2008 05562	23.06.2008	095869	GOGEAN GABRIEL	LA CANAPELE	43	185

BULETINUL OFICIAL DE PROPRIETATE INDUSTRIALĂ - Secțiunea Mărci nr. 11/2008

Nr. Crt	Nr. Depozit	Data Depozit	Nr. Marcă	Titular	Denumire Marcă	Clase Nisa	pag
(0)	(210)	(151)	(111)	(732)	(540)	(511)	
405	M 2008 05564	23.06.2008	095957	SC EUROPA GROUP SRL	RSTAL : CONFORTUL CAMINULUI TAU	37	185
406	M 2008 05566	23.06.2008	095958	BENTA REMUS AUREL	BENȚA	2 4 5 6 7 8 9 10 11 12 13 14 15 16 17 18 19 20 21 22 23 24 25 26 27 28 30 31 32 33 34 35 36 37 38 39 40 41 42 43 44 45	186
407	M 2008 05569	23.06.2008	095893	SC PROCERA AGROCHEMICALS ROMANIA SRL	AGROCREDIT PROGRAM PROCERA	44	188
408	M 2008 05572	23.06.2008	095894	SC PROCERA AGROCHEMICALS ROMANIA SRL	SPRINT ERBICID	5	189
409	M 2008 05573	23.06.2008	095895	SC PROCERA AGROCHEMICALS ROMANIA SRL	PRIMSTAR ERBICID	5	189
410	M 2008 05574	23.06.2008	095896	SC PROCERA AGROCHEMICALS ROMANIA SRL	PRIMSTAR SUPER ERBICID	5	189
411	M 2008 05578	23.06.2008	095980	BAYER AKTIENGESELLSCHAFT	PHYTOBAC	11	190
412	M 2008 05579	23.06.2008	095959	J. & P. COATS, LIMITED	ANCHOR ARTISTE	23	190
413	M 2008 05585	24.06.2008	095973	SC 76 GUARD SECURITY SRL	76 GUARD SECURITY	41 45	190
414	M 2008 05598	24.06.2008	095960	SC TAHOG BAL SRL	MISS SĂLAJ	41	191
415	M 2008 05602	24.06.2008	095919	SC ATLAS CORPORATION SRL		2	191
416	M 2008 05603	24.06.2008	096281	SC ATLAS CORPORATION SRL	APLAREADYCOL OR	2	191
417	M 2008 05604	24.06.2008	095923	SC ATLAS CORPORATION SRL	APLACOLOR READY	2	192
418	M 2008 05605	24.06.2008	095974	SC CLICK UNIVERS SRL	SHOPIX TOATE BUNE	35	192
419	M 2008 05606	24.06.2008	095947	COMPAGNIE GERVAIS DANONE	CREMOSSO, GUSTUL DE CARE TE ÎNDRĂGOSTEȘT I	29	192

BULETINUL OFICIAL DE PROPRIETATE INDUSTRIALĂ - Secțiunea Mărci nr. 11/2008

Nr. Crt	Nr. Depozit	Data Depozit	Nr. Marcă	Titular	Denumire Marcă	Clase Nisa	pag
(0)	(210)	(151)	(111)	(732)	(540)	(511)	
420	M 2008 05607	24.06.2008	095948	COMPAGNIE GERVAIS DANONE	UN CREMOSSO PE ZI ÎȚI ADUCE BUCURIE	29	193
421	M 2008 05609	24.06.2008	096016	SC URSUS BREWERIES SA	CIUCAS MONTANFEST	32 41 43	193
422	M 2008 05613	24.06.2008	095981	SC JOLIDON EXPORT IMPORT SRL	JOLIDON FASHION LINGERIE	3 25 35	194
423	M 2008 05614	24.06.2008	095982	SC JOLIDON EXPORT IMPORT SRL	JOLIDON CLANDESTINE	3 25 35	194
424	M 2008 05615	24.06.2008	095983	SC JOLIDON EXPORT IMPORT SRL	JOLIDON EUROPEAN FASHION LINGERIE	3 25 35	195
425	M 2008 05616	24.06.2008	095984	SC JOLIDON EXPORT IMPORT SRL	JOLIDON	3 25 35	195
426	M 2008 05618	24.06.2008	096058	SC TERAPIA SA	ALETA	5 35	195
427	M 2008 05619	24.06.2008	095903	BIRSAN ANDREITA EMIL AUREL	MAGIC CHEF	1 29 30 31 32 35	196
428	M 2008 05621	24.06.2008	095904	SC MODERN MEDIA GROUP SRL	FULLPAGE	16 35 41	196
429	M 2008 05622	24.06.2008	095905	SC MODERN MEDIA GROUP SRL	BUCHAREST MENU	16 35 41	197
430	M 2008 05626	24.06.2008	095906	RANI PALADE	RASARIT DE SOARE	16 39 41 42 43 44 45	197
431	M 2008 05639	24.06.2008	096059	SC SKIN MEDIA SRL	CAFENEUA FOTOGRAFIILOR	35 41 42 43	197
432	M 2008 05643	24.06.2008	096060	MIHAI CONSTANTIN	ROSENAU	12 39 43	198
433	M 2008 05650	24.06.2008	096061	SC S.I.T.E.A. ROMANIA SRL	SITEA TEHNOLOGIE ȘI STIL	5 10 37	198
434	M 2008 05651	24.06.2008	096105	SC PRO ELECTRO-SERVICE SRL	REABILROM	36 37	199
435	M 2008 05653	24.06.2008	096104	SC NICOARA ȘI FIUL SRL	VINUL PENTRU PRIETENI	33	199
436	M 2008 05654	24.06.2008	096062	SC DATA SEARCH SRL	PĂPICĂ.RO	35 38	199
437	M 2008 05657	25.06.2008	096017	SC POPAS BLIDAR SRL	DEALUL FLORILOR	43	199
438	M 2008 05660	25.06.2008	095843	SC IPOTECIDIRECT SRL	HARTA DEZVOLTATORILOR	36	200

BULETINUL OFICIAL DE PROPRIETATE INDUSTRIALĂ - Secțiunea Mărci nr. 11/2008

Nr. Crt	Nr. Depozit	Data Depozit	Nr. Marcă	Titular	Denumire Marcă	Clase Nisa	pag
(0)	(210)	(151)	(111)	(732)	(540)	(511)	
439	M 2008 05661	25.06.2008	096018	ROVIO GUARD SRL	ROVIO GUARD	37 38 41 45	200
440	M 2008 05662	25.06.2008	096277	STEFANESCU VLAICU CATALIN	KIDS PROTECTOR	16 28 41 45	200
441	M 2008 05677	25.06.2008	095796	SC SUPERCOM SECURITY SRL	SUPERCOM SECURITY	45	201
442	M 2008 05680	25.06.2008	096316	ASOCIATIA CRESTINA A TINERILOR ACT-YMCA	ACT-YMCA	35 39 41 43 45	201
443	M 2008 05681	25.06.2008	096116	SC RS INDUSTRIE SRL	EXTRECO	1 17 19 35	202
444	M 2008 05682	25.06.2008	096063	SC ARABESQUE SRL	BUDMAX	1 2 3 6 9 11 17 19 27 35 39	202
445	M 2008 05684	25.06.2008	096019	SC MOTOR SIELD SRL	ROADMEN	12	203
446	M 2008 05691	25.06.2008	095844	SC VENUS DSH IMPORT EXPORT SRL	DSH	7	204
447	M 2008 05702	25.06.2008	096317	SC ALFA OMEGA TV PRODUCTION SRL	ALFA OMEGA TV	35 38 41 42	204
448	M 2008 05704	26.06.2008	096191	SC RICKY IMPEX SRL	RICHLIFE	11 35	205
449	M 2008 05707	26.06.2008	096153	SC DO TRANSPORT SRL	DO TRANSPORT... AWAY IS THE WAY	35 36 37 39 43	205
450	M 2008 05708	26.06.2008	096106	SC APIPRODEX SRL	NECTARUL CARPAȚILOR	30 39	206
451	M 2008 05710	26.06.2008	096269	TACHE ION	EXPRESUL LIBERAL	16	206
452	M 2008 05711	26.06.2008	095834	SC ZAREA SA	CORAZON DEL TORO	33	206
453	M 2008 05713	26.06.2008	095836	SC ADAZIA IMPEX SRL	ADAZIA	3	206
454	M 2008 05714	26.06.2008	096039	SC SBS BROADCASTING MEDIA SRL	WE LOVE WE LOVE TO ENTERTAIN YOU	9 16 35 36 38 41 42	207
455	M 2008 05715	26.06.2008	096040	SC SBS BROADCASTING MEDIA SRL	WE LOVE WE LOVE TO ENTERTAIN YOU.	9 16 35 36 38 41 42	208
456	M 2008 05716	26.06.2008	096041	SC SBS BROADCASTING MEDIA SRL	WE LOVE WE LOVE TO ENTERTAIN YOU	9 16 35 36 38 41 42	209
457	M 2008 05717	26.06.2008	096318	SC SWISS SOLUTIONS SRL	SWISS SOLUTIONS	41	210

BULETINUL OFICIAL DE PROPRIETATE INDUSTRIALĂ - Secțiunea Mărci nr. 11/2008

Nr. Crt	Nr. Depozit	Data Depozit	Nr. Marcă	Titular	Denumire Marcă	Clase Nisa	pag
(0)	(210)	(151)	(111)	(732)	(540)	(511)	
458	M 2008 05718	26.06.2008	096192	CABINET DE PROPRIETATE INDUSTRIALĂ - BIONPI	B.ION.PI	45	210
459	M 2008 05719	26.06.2008	096131	CRETU VLADIMIR SORIN	CLIFE PERFECTE	41	211
460	M 2008 05722	26.06.2008	095837	SC EMOTICON MEDIA SRL	UNDA VERDE	41	211
461	M 2008 05724	26.06.2008	095838	SC EMOTICON MEDIA SRL	THE JOB MASTERS	41	211
462	M 2008 05726	26.06.2008	096278	SC EMOTICON MEDIA SRL	PRESA'N PAISPE	41	211
463	M 2008 05727	26.06.2008	096193	SC EMOTICON MEDIA SRL	POVESTILE BLUES-ULUI	41	211
464	M 2008 05734	26.06.2008	096154	SC EMOTICON MEDIA SRL	CEAI CU ROMANIA	41	212
465	M 2008 05736	26.06.2008	096270	SC EMOTICON MEDIA SRL	ASTROMAGIA	41	212
466	M 2008 05738	26.06.2008	095876	SC RINGIER ROMANIA SRL	LIBERTATEA ITI PLATESTE INTRETINEREA	9 16 35 38 40 41	212
467	M 2008 05739	26.06.2008	095877	SC RINGIER ROMANIA SRL	PENTRU CA NE PASA LIBERTATEA	9 16 35 38 40 41	213
468	M 2008 05741	26.06.2008	096194	SC RINGIER ROMANIA SRL	NOI ITI UMLEM FRIGIDERUL!	9 16 35 38 40 41	213
469	M 2008 05742	26.06.2008	096087	SC CITRUS SRL	DECO PLUS	35	214
470	M 2008 05746	26.06.2008	095845	SC WULI INTERCOM SRL	LIANNIU	25	214
471	M 2008 05753	26.06.2008	096088	SC GEORGIO FAST SRL	SABROSO	43	214
472	M 2008 05758	27.06.2008	096107	SC OVERLAND SRL	BATISTA BEBELUȘULUI	5 10	215
473	M 2008 05760	27.06.2008	095927	SC GREEN NET SA	BEAUTIK HAUTE PARFUMERIE	3 35 44	215
474	M 2008 05761	27.06.2008	096007	SC IF TEHNOLOGII SRL	ECO BURN ROMÂNIA STAȚIE REGIONALĂ DE INCINERARE ECOLOGICĂ	35 37 39 40 45	216
475	M 2008 05764	27.06.2008	096008	SC SHAPIR SIBIU SRL	ZEPHIR PARK RESIDENCE MAI APROAPE DE NATURA	36 37	216

BULETINUL OFICIAL DE PROPRIETATE INDUSTRIALĂ - Secțiunea Mărci nr. 11/2008

Nr. Crt	Nr. Depozit	Data Depozit	Nr. Marcă	Titular	Denumire Marcă	Clase Nisa	pag
(0)	(210)	(151)	(111)	(732)	(540)	(511)	
476	M 2008 05766	27.06.2008	096155	SC AUTOITALIA IMPEX SRL	ZILELE PORTIERELOR DESCHISE	35 41	216
477	M 2008 05768	27.06.2008	096184	SC SEGES INTERNATIONAL SRL	CARTOFUL ÎMPĂNAT	35 43	217
478	M 2008 05774	27.06.2008	095797	SC RVG SPEED SRL	RVG	37 39 43	217
479	M 2008 05775	27.06.2008	096089	BRIGHIDOVICI DRAGOS	ARIES BOATS	35	217
480	M 2008 05776	27.06.2008	096127	BRIGHIDOVICI DRAGOS	ARIES BOATS MARINA	35	218
481	M 2008 05777	27.06.2008	095915	SC LOU PROTECTOR SRL	LOU PROTECTOR PAZA SI PROTECTIE	45	218
482	M 2008 05779	27.06.2008	095798	BENIAMIN KIRA	OLIMPIA SATU MARE	16 35 41 42	218
483	M 2008 05780	27.06.2008	096108	SC NORRIS PS SRL	DOMINIC BOUTIQUE	43	219
484	M 2008 05783	27.06.2008	096117	JAPAN TOBACCO INC	MILD SEVEN ORIGINAL BLUE	34	219
485	M 2008 05784	27.06.2008	096118	JAPAN TOBACCO INC	MILD SEVEN ONE	34	220
486	M 2008 05785	27.06.2008	096119	JAPAN TOBACCO INC	MILD SEVEN WIND BLUE	34	220
487	M 2008 05786	27.06.2008	096120	JAPAN TOBACCO INC	MILD SEVEN SKY BLUE	34	221
488	M 2008 05789	30.06.2008	096121	SC GAMA SRL HERINA	GAMA MADAR	30 35	221
489	M 2008 05792	30.06.2008	096128	SC TRANS PROTECTOR SRL	TRANS PROTECTOR	35 37 39	222
490	M 2008 05793	30.06.2008	096122	SC BEGAPAM SA	BEGATTONE	30	222
491	M 2008 05794	30.06.2008	096009	SC TYMBARK MASPEX ROMANIA SRL	FACI TOTUL PENTRU SETE!	32 35	222
492	M 2008 05801	30.06.2008	096185	SC BLACK BIRD 2000 TRADING SRL	B-LILIAC	25	223
493	M 2008 05802	30.06.2008	096166	SC EMOTICON MEDIA SRL	CASA POETESCU	41	223
494	M 2008 05803	30.06.2008	096132	TOTI MARKETING & DISTRIBUTION SRL	TOTI	16 35 39	223
495	M 2008 05814	01.07.2008	096077	KRAFT FOODS ROMANIA SA	X	30	224

BULETINUL OFICIAL DE PROPRIETATE INDUSTRIALĂ - Secțiunea Mărci nr. 11/2008

Nr. Crt	Nr. Depozit	Data Depozit	Nr. Marcă	Titular	Denumire Marcă	Clase Nisa	pag
(0)	(210)	(151)	(111)	(732)	(540)	(511)	
496	M 2008 05815	01.07.2008	096301	KRAFT FOODS ROMANIA SA		30	224
497	M 2008 05816	01.07.2008	096174	SC STRAUSS ROMANIA SRL	CAFEA CU SUFLET	30 35 41	224
498	M 2008 05817	01.07.2008	096237	FACONTROFA - INDUSTRIA DE CONFECIOES, LDA.	CHEYENNE	25	225
499	M 2008 05829	01.07.2008	096248	SC GEDEON RICHTER ROMANIA SA	ESQUFEET	3 5 10	225
500	M 2008 05830	01.07.2008	096109	SC ELECTRA TOTAL CONSULTING SA	E.T.C ELECTRA TOTAL CONSULTING	9 37 38 41	226
501	M 2008 05831	01.07.2008	096156	TODEA IOAN VASILE	MIG MANSARDA INVESTMENT GROUP	37 42 45	226
502	M 2008 05832	01.07.2008	096319	TODEA IOAN VASILE	MIG MANSARDA INVESTMENT GROUP	37 42 45	227
503	M 2008 05833	01.07.2008	096167	TODEA IOAN VASILE	MANSARDA O ALEGERE IDEALA!	37 42 45	227
504	M 2008 05835	01.07.2008	096249	SC ILCOS EXIM SRL	VILLARTE ARTA CASEI	8 20 21 24 35	228
505	M 2008 05836	01.07.2008	096110	SC MITREA PREST SRL	MITREA PREST CHEIA SPRE CONFORT	37 43	228
506	M 2008 05837	01.07.2008	096186	INSTITUTUL BANCAR ROMAN	CYBERTHREATS	41	229
507	M 2008 05842	01.07.2008	096111	SC MINERAL QUANTUM SRL	SPRING HARGHITA - APA MINERALA NATURALA DIN INIMA MUNTILOR HARGHITA	32 35	229
508	M 2008 05844	01.07.2008	096178	LAFARGE	DAM VIATA MATERIALELOR	6 17 19 37	229
509	M 2008 05858	02.07.2008	096320	SC DP NET SYSTEM SOLUTIONS	DP NET SYSTEM SOLUTIONS	35	230
510	M 2008 05859	02.07.2008	096140	SC ELPRECO SA	LUNA FLOR	6 19	230
511	M 2008 05862	02.07.2008	096141	SC ELPRECO SA	FLOR STEIN	6 19	231
512	M 2008 05868	02.07.2008	096219	SC ELPRECO SA	RAINPOR	6 19	231

BULETINUL OFICIAL DE PROPRIETATE INDUSTRIALĂ - Secțiunea Mărci nr. 11/2008

Nr. Crt	Nr. Depozit	Data Depozit	Nr. Marcă	Titular	Denumire Marcă	Clase Nisa	pag
(0)	(210)	(151)	(111)	(732)	(540)	(511)	
513	M 2008 05869	02.07.2008	096175	ASOCIATIA INTERNATIONAL KARATE DO GOJUKAI ASSOCIATION CLUB ROMANIA	YAMAGUCHI GOJURYU KARATE-DO ROMANIA	41	231
514	M 2008 05874	02.07.2008	096078	SC PRO TV SA	MAREA PIERDE-VARĂ... DISTRACȚIE NAȚIONALĂ!	35 38 41 42	232
515	M 2008 05875	02.07.2008	096079	AGENTIA NATIONALA ANTIDROG	UNIȚI PENTRU VIAȚĂ	35 41	232
516	M 2008 05884	02.07.2008	096187	SC FENDISSIMA SRL	FENDISSIMA	35 39 44	233
517	M 2008 05885	02.07.2008	096283	SC ICOS TRADING SA	ARTECASA	8 21	233
518	M 2008 05893	02.07.2008	095846	SC IRCAD DESIGN SRL	IRCAD WE BUILD. HONESTLY	6	233
519	M 2008 05901	02.07.2008	095949	CIORCAN N. MIHAI CATALIN	NOT TALK, JUST FOOD	30 35 42 43	234
520	M 2008 05907	02.07.2008	095928	SC GLOB TROTTER INTERNATIONAL SRL	SARRA ROBERTO	35	234
521	M 2008 05908	02.07.2008	096261	BRITISH AMERICAN TOBACCO (BRANDS) LIMITED	ATTITUDE	34	234
522	M 2008 05914	02.07.2008	096020	SC INEDIT COMPUTER SRL	4TUNINGRO	12	234
523	M 2008 05915	02.07.2008	095950	STURZA SERBAN DIMITRIE	CHERICA	43	235
524	M 2008 05920	03.07.2008	096112	LEVENTER MIHAELA VIOLETA	MIHAELA LEVENTER	3 44	235
525	M 2008 05924	03.07.2008	095951	SC ARCADIA CONSULTING SRL		35 42	235
526	M 2008 05925	03.07.2008	096021	SC EUROMEDIA GROUP SA	EUROMEDIA EM	35	235
527	M 2008 05926	03.07.2008	096022	SC EUROMEDIA GROUP SA	THINK OUTDOOR	35	236
528	M 2008 05928	03.07.2008	096321	SC CATAVENCU SA	BUCĂȚĂRIA DE AZI	16 35 40 41 42	236
529	M 2008 05931	03.07.2008	096168	COMPAGNE GERVAIS DANONE	CREMOSSO. E CREMA IAURTURILOR!	29	236

BULETINUL OFICIAL DE PROPRIETATE INDUSTRIALĂ - Secțiunea Mărci nr. 11/2008

Nr. Crt	Nr. Depozit	Data Depozit	Nr. Marcă	Titular	Denumire Marcă	Clase Nisa	pag
(0)	(210)	(151)	(111)	(732)	(540)	(511)	
530	M 2008 05939	03.07.2008	096238	SC HBO ROMANIA SRL	STAND UP CAFE	1 2 3 4 5 6 7 8 9 10 11 12 13 14 15 16 17 18 19 20 21 22 23 24 25 26 27 28 29 30 31 32 33 34 35 36 37 38 39 40 41 42 43 44 45	237
531	M 2008 05940	03.07.2008	095929	TERAZID EOOD	MUL MIX	1 19	239
532	M 2008 05941	03.07.2008	095941	TERAZID EOOD	DECORIT	1 19	240
533	M 2008 05942	03.07.2008	095930	TERAZID EOOD	TOPMIX	1 19	240
534	M 2008 05945	03.07.2008	095831	DOKITA CORP SRL	BELIKE, AN INTELLIGENT PERSON. PRIMA REVISTA FACUTA DE PERSOANELE PUBLICE INTELIGENTE	16 35 39 40	240
535	M 2008 05954	03.07.2008	096271	FUNDATIA DAN VOICULESCU PENTRU DEZVOLTAREA ROMANIEI	TÂRGUL TRADIȚIILOR - NUNȚA LA ROMÂNII	41	241
536	M 2008 05958	03.07.2008	096272	FUNDATIA DAN VOICULESCU PENTRU DEZVOLTAREA ROMANIEI	STELUTELE EUROPEI	41	241
537	M 2008 05959	03.07.2008	095952	SC GALMOPAN SA	ON THE ROOF	43	241
538	M 2008 05960	03.07.2008	095953	SC GALMOPAN SA	GRADI'	29 31 32 41 43	241
539	M 2008 05961	03.07.2008	095847	CLEO NAILS SRL	CLEO_NAILS	44	242
540	M 2008 05964	03.07.2008	096239	SC ALSARAZ COMPANY SRL	MAXIM LUX POUR HOMME	25 35	242
541	M 2008 05965	04.07.2008	095931	SC RO CREDO SRL	BREAKFAST SĂNĂTOS!	5 30 35	242
542	M 2008 05966	04.07.2008	095932	SC RO CREDO SRL	BONGRANA SANA	5 30 35	243
543	M 2008 05968	04.07.2008	096240	S.C. PUBLIMEDIA INTERNATIONAL SA	NOUTATI DE PE STRADA TA	16 35 40 41 42	243

BULETINUL OFICIAL DE PROPRIETATE INDUSTRIALĂ - Secțiunea Mărci nr. 11/2008

Nr. Crt	Nr. Depozit	Data Depozit	Nr. Marcă	Titular	Denumire Marcă	Clase Nisa	pag
(0)	(210)	(151)	(111)	(732)	(540)	(511)	
544	M 2008 05969	04.07.2008	096250	S.C. PUBLIMEDIA INTERNATIONAL SA	100 TINERI MANAGERI DE TOP	16 35 38 41 42	243
545	M 2008 05972	04.07.2008	096262	HANGZHOU HIKVISION DIGITAL TECHNOLOGY CO., LTD.	HIKVISION	9	244
546	M 2008 05980	04.07.2008	096273	GCT GENERAL CLIMA THERM SRL	VATELY	11	244
547	M 2008 05982	04.07.2008	095933	S.C. IULIUS MANAGEMENT CENTER S.R.L.	PALAS	35 36 41 43 44	244
548	M 2008 05984	04.07.2008	096023	S.C. IULIUS MANAGEMENT CENTER S.R.L.	ORASUL PRINDE VIATA	35 36 41 43 44	245
549	M 2008 05986	04.07.2008	096024	SAHA TARIM URUNLERI ITHALAT IHRACAT LIMITED SIRKETI	ESME	29	245
550	M 2008 05987	04.07.2008	096050	SAHA TARIM URUNLERI ITHALAT IHRACAT LIMITED SIRKETI	TULLIA	29	246
551	M 2008 05990	04.07.2008	096051	SUN AND FAN TRAVEL	SF TRAVEL	39 43	246
552	M 2008 06000	07.07.2008	096361	SKY TURN BRASOV SRL	SKYTURN	35 36 37 43	246
553	M 2008 06001	07.07.2008	096362	SKY TURN BRASOV SRL	SKYTURN THE FUTURE ARRIVED	35 36 37 43	247
554	M 2008 06002	07.07.2008	096363	SKY TURN BRASOV SRL	SKYTURN THE FUTURE ARRIVED	35 36 37 43	247
555	M 2008 06007	07.07.2008	096352	SC CEZAR FILIP PRODIMPEX SRL	GINGER-RESTA URANT & BAR	43	248
556	M 2008 06016	07.07.2008	096333	SC MG BUILDING DESIGN SRL	VESTUL	9 16 35 38 41	248
557	M 2008 06026	07.07.2008	096334	DUNHILL TOBACCO OF LONDON LIMITED	FC	34	249
558	M 2008 06028	07.07.2008	096499	HEMOFARM A.D. FARMACEUTSKO-HEMIJ SKA INDUSTRIJA VRSAK	HF HEMOFARM HEMO-GLUCO-C HECK	5	249
559	M 2008 06029	07.07.2008	096500	HEMOFARM A.D. FARMACEUTSKO-HEMIJ SKA INDUSTRIJA VRSAK	HF HEMOFARM HEMO-CHECK	5	249
560	M 2008 06032	07.07.2008	096501	THE PROCTER & GAMBLE COMPANY		3 5 8 9 16 21 36 44 45	250
561	M 2008 06033	08.07.2008	096425	SC FLAROS SA	C CELEBRITY BY FLAROS	18 25 35 36 39	251

BULETINUL OFICIAL DE PROPRIETATE INDUSTRIALĂ - Secțiunea Mărci nr. 11/2008

Nr. Crt	Nr. Depozit	Data Depozit	Nr. Marcă	Titular	Denumire Marcă	Clase Nisa	pag
(0)	(210)	(151)	(111)	(732)	(540)	(511)	
562	M 2008 06038	08.07.2008	096336	SC ZAREA SA	ZAREA CRYSTAL COLLECTION AROMA DESSERT	33	251
563	M 2008 06040	08.07.2008	096213	SC TCE LOGISTICA SRL	ROPOST	16 39	251
564	M 2008 06042	08.07.2008	096426	SC MARCO REALI SRL	CARETTA	6 35	252
565	M 2008 06043	08.07.2008	096427	SC IMERAL SRL	IMERAL NOI VĂ CONSTRUIM VIITORUL	35 37 39	252
566	M 2008 06047	08.07.2008	096335	SC STUDIO MODERNA SRL	TREZEȘTE-TE ODIHNIT	20 24 25	253
567	M 2008 06049	08.07.2008	096428	SC MAGNAT SECURITY SRL	MAGNAT SECURITY	45	253
568	M 2008 06051	08.07.2008	096522	SC ACTUAL SERVICE SRL	PUBLIACTUAL	16 35	253
569	M 2008 06055	08.07.2008	096353	CALBUREAN GHEORGHE	HERR MESSER	29	254
570	M 2008 06056	08.07.2008	096340	SOCIETATEA NATIONALA DE GAZE NATURALE ROMGAZ SA MEDIAS SUCURSALA DE SERVICII BALNEARE SI RECUPERARE A FORTEI DE MUNCA	HOTEL LACUL URSU	43	254
571	M 2008 06057	08.07.2008	096341	SOCIETATEA NATIONALA DE GAZE NATURALE ROMGAZ SA MEDIAS SUCURSALA DE SERVICII BALNEARE SI RECUPERARE A FORTEI DE MUNCA		43	255
572	M 2008 06058	08.07.2008	096382	SOCIETATEA NATIONALA DE GAZE NATURALE ROMGAZ SA MEDIAS SUCURSALA DE SERVICII BALNEARE SI RECUPERARE A FORTEI DE MUNCA	COMPLEX BALNEAR EXPRO	43	255
573	M 2008 06060	08.07.2008	096523	PODUT RALUCA MARIANA	KAZEBOO BEACH. GRILL. KITE & QUIET	41 43	256
574	M 2008 06062	08.07.2008	096502	HEMOFARM A.D. FARMACEUTSKO-HEMIJ SKA INDUSTRIJA VRSAČ	ZYMBAKTAR	5	256

BULETINUL OFICIAL DE PROPRIETATE INDUSTRIALĂ - Secțiunea Mărci nr. 11/2008

Nr. Crt	Nr. Depozit	Data Depozit	Nr. Marcă	Titular	Denumire Marcă	Clase Nisa	pag
(0)	(210)	(151)	(111)	(732)	(540)	(511)	
575	M 2008 06064	08.07.2008	096524	SC 4TUNING SRL	MOTODAYS	35	256
576	M 2008 06067	09.07.2008	096364	DINU MIHNEA FLORIN	EASYGLIDER	12	256
577	M 2008 06078	09.07.2008	096365	SC CRIOS SRL	CRIOS	6 17	257
578	M 2008 06081	09.07.2008	096366	SC JET RENT SRL	JET RENT	39	257
579	M 2008 06083	09.07.2008	096367	SC GROUP MILLENIUM 2000 SRL	DUKE LOGISTICS	35 39	257
580	M 2008 06087	09.07.2008	096392	SAHA TARIM URUNLERI ITHALAT IHRACAT LIMITED SIRKETI	AETHRAS	29	258
581	M 2008 06089	09.07.2008	096503	SC DAVIROM TRUCK & TRAILER SRL	DAVIROM TRUCK & TRAILER	35	258
582	M 2008 06090	09.07.2008	096504	ZAREA SA	ZAREA CRYSTAL COLLECTION AROMA DESSERT	33	258
583	M 2008 06091	09.07.2008	096505	ZAREA SA	ZAREA AROMA DESSERT	33	259
584	M 2008 06092	09.07.2008	096506	SC CANAH INTERNATIONAL SRL	BIO BOX	29 30 31 32	259
585	M 2008 06096	09.07.2008	096393	SAMSUNG ELECTRONICS CO LTD	CONTENT LIBRARY	9	259
586	M 2008 06120	10.07.2008	096494	SC MAER AMBIENT SRL	MAER AMBIENT	2 3 17 19 20 35 37 40	260
587	M 2008 06122	10.07.2008	096525	SC SCOOTER FUN EVENT SRL	SCOOTER FUN	16 35	260
588	M 2008 06138	10.07.2008	096430	SC CARPATI STAR SRL	LA LEANDRI	43	261
589	M 2008 06145	10.07.2008	096507	SC TOYO MOTOR BROKER DE ASIGURARE SRL	TOYO MOTOR BROKER DE ASIGURARE	36	261
590	M 2008 06146	10.07.2008	096508	SC TOYO MOTOR LEASING IFN SA	TOYO MOTOR LEASING IFN	36	261
591	M 2008 06151	10.07.2008	096495	SC ADRIA FLUX SRL	INFOLINE TV	38	261
592	M 2008 06153	10.07.2008	096394	SC SENIC COM SRL	CLOOB ENERGY DRINK	32	262
593	M 2008 06158	10.07.2008	096214	REVNIC CORNEL	GOSPODARUL	16 35 41 42	262

BULETINUL OFICIAL DE PROPRIETATE INDUSTRIALĂ - Secțiunea Mărci nr. 11/2008

Nr. Crt	Nr. Depozit	Data Depozit	Nr. Marcă	Titular	Denumire Marcă	Clase Nisa	pag
(0)	(210)	(151)	(111)	(732)	(540)	(511)	
594	M 2008 06159	10.07.2008	096368	REVNIC CORNEL	VOCEA SATULUI TĂU	35 38	262
595	M 2008 06161	11.07.2008	096431	SC ELVILA SA	ELVILA	16 20 35 37 39 40 41 43	262
596	M 2008 06162	11.07.2008	096509	SC TURISM & FUN ADVERTISING SRL	FUNROMTOUR	42	263
597	M 2008 06166	11.07.2008	096496	SC CAMINA TRUST SRL	PREMIUM LIGA	9 16 28 35 37 38 39 41 42 45	263
598	M 2008 06174	11.07.2008	096512	SC CAMINA TRUST SRL	LIGAMENT	9 16 28 35 37 38 39 41 42 45	264
599	M 2008 06175	11.07.2008	096442	SC CAMINA TRUST SRL	PICIORUL DE LEMN	9 16 28 35 37 38 39 41 42 45	264
600	M 2008 06176	11.07.2008	096443	SC CAMINA TRUST SRL	JOC PE CONTRE	9 16 28 35 37 38 39 41 42 45	265
601	M 2008 06177	11.07.2008	096444	SC CAMINA TRUST SRL	AVANSURILE ETAPEI	9 16 28 35 37 38 39 41 42 45	266
602	M 2008 06182	11.07.2008	096486	SCA ANGHEL - LIZAC SI ASOCIATII	LAW ' S FINEST	45	266
603	M 2008 06183	11.07.2008	096510	SC UNISALUD SRL	DENTALLIANCE	5 10 44	266
604	M 2008 06187	11.07.2008	096487	ASOCIATIA GALERIA KVSC 1907	GALERIA 1907 KVSC	16 35 41	267
605	M 2008 06188	11.07.2008	096423	SC ARHIMAR BIROU DE ARHITECTURA SI URBANISM SRL	A ARHIMAR	37 42 45	267
606	M 2008 06189	11.07.2008	096488	SC CLEVER GUARD SRL	CLEVER GUARD	39 45	268
607	M 2008 06195	11.07.2008	096489	SC EUROVES COMPANY SRL	COROANA REGINEI	43	268
608	M 2008 06196	11.07.2008	096456	SC SUN MEDIC INVEST SRL	GALAFOR	5	268
609	M 2008 06197	11.07.2008	096457	SC SUN MEDIC INVEST SRL	HEPAID	5	269
610	M 2008 06198	11.07.2008	096458	SC SUN MEDIC INVEST SRL	DESIRE	5	269
611	M 2008 06199	11.07.2008	096459	SC SUN MEDIC INVEST SRL	SOYAKLIN	5	269
612	M 2008 06200	11.07.2008	096460	SC SUN MEDIC INVEST SRL	PREMENTRID	5	270

BULETINUL OFICIAL DE PROPRIETATE INDUSTRIALĂ - Secțiunea Mărci nr. 11/2008

Nr. Crt	Nr. Depozit	Data Depozit	Nr. Marcă	Titular	Denumire Marcă	Clase Nisa	pag
(0)	(210)	(151)	(111)	(732)	(540)	(511)	
613	M 2008 06204	11.07.2008	096490	SC EDEVIS ASSETS SRL	EDEVIS CASE FĂCUTE DIN VISE	35 36 37	270
614	M 2008 06211	11.07.2008	096511	UNDERWRITERS LABORATORIES INC.	UR	42	271
615	M 2008 06216	14.07.2008	096232	SC PHARMA NORD SRL	PHARMA NORD	3 5 10 35 44	271
616	M 2008 06226	14.07.2008	096521	DR. VLADAU MIRCEA	DR. VLĂDĂU STUDIO	44	272
617	M 2008 06229	14.07.2008	096530	SC CONCEPT CENTER SRL	CONCEPT CENTER	20 35 36 37 42	272
618	M 2008 06230	14.07.2008	096535	SC CONCEPT CENTER SRL	ROCADA CEA MAI BUNA MUTARE!	19 36 37	272
619	M 2008 06234	14.07.2008	096383	SC MARIPUSC PROD SRL	MARIPUSC	30 35 43	273
620	M 2008 06237	14.07.2008	096369	SC ICE DYP BALAS SRL	ROXANA DELUXE ICE DYP	30	273
621	M 2008 06243	14.07.2008	096233	SC KLIMA SRL	GONDUZO	35 43	274
622	M 2008 06244	14.07.2008	096424	ILIE DAN LUCIAN	ZOHAR MONEY	36	274
623	M 2008 06250	14.07.2008	096451	NOVARTIS AG	VOXNEBIN	5	274
624	M 2008 06253	27.02.2004	096370	ASTELLAS PHARMA EUROPE B.V.	ELEXIV	5	274
625	M 2008 06255	14.07.2008	096234	SC AUTENTIC MUSIC SRL	CEI 3 GREI PE MP3	41	275
626	M 2008 06270	14.07.2008	096445	SC MOBILSI WORLD COMMUNICATIONS SRL	MOBILSI	38	275
627	M 2008 06273	15.07.2008	096395	SC PRO TV SA	STAI HAPPY LA PRO TV	16 35 38 41 42	275
628	M 2008 06282	15.07.2008	096396	SC STUDIO MODERNA SRL	SPATELE TAU ITI VA FI RECUNOSCATO R!	5 10 16 41	275
629	M 2008 06288	15.07.2008	096526	SC ASTOP BROKER DE ASIGURARE SRL	AS ASTOP	35 36	276
630	M 2008 06297	15.07.2008	096397	SC LIFE EXTENSION INDUSTRIE SRL	ADD IQ SUPPORT	5 30	276
631	M 2008 06304	16.07.2008	096371	SC WASH & CLEAN SRL	2 MINUTE AUTO SPA	37	277

BULETINUL OFICIAL DE PROPRIETATE INDUSTRIALĂ - Secțiunea Mărci nr. 11/2008

Nr. Crt	Nr. Depozit	Data Depozit	Nr. Marcă	Titular	Denumire Marcă	Clase Nisa	pag
(0)	(210)	(151)	(111)	(732)	(540)	(511)	
632	M 2008 06305	21.07.2008	096542	GRECU NICOLAE COSTEL	CHEYACREW	41	277
633	M 2008 06316	16.07.2008	096384	SC PRODVINALCO SA	DREPTATE ȘI TĂRIE	33 35	277
634	M 2008 06317	16.07.2008	096413	SC PRODVINALCO SA	„PVA-1932”	33 35	277
635	M 2008 06323	16.07.2008	096215	HARPA DORIN GHEORGHE	KBR BROKER DE ASIGURARE	36	278
636	M 2008 06325	16.07.2008	096491	PHILIP MORRIS PRODUCTS SA	BEST ENJOYED SLOWLY	34	278
637	M 2008 06326	16.07.2008	096216	SC SANOMA HEARST ROMANIA SRL	VILLA DESIGN	16 35 41	278
638	M 2008 06336	17.07.2008	096432	NOVARTIS AG	PANINDORIL	5	279
639	M 2008 06337	17.07.2008	096452	NOVARTIS AG	DAXPAMIL	5	279
640	M 2008 06338	17.07.2008	096433	NOVARTIS AG	PAMIDINIX	5	279
641	M 2008 06346	17.07.2008	096446	SC SECURITEC PROTECTION SRL	SECURITEC PROTECTION S	45	279
642	M 2008 06350	17.07.2008	096285	SC LUC STAR PRODIMPEX SRL	SĂCELE	37	280
643	M 2008 06369	17.07.2008	096398	ANDREESCU ION	AND - MARG GUARD	45	280
644	M 2008 06370	17.07.2008	096286	CIOCIRLAN GEORGIANA	LANIERE	14 18 20	280
645	M 2008 06379	18.07.2008	096531	LEACREE (CHENGDU) CO., LTD.	LEACREE	12	281
646	M 2008 06389	18.07.2008	096532	SC PICANT EVENTS SRL	GANDESC PICANT	25 35 41	281
647	M 2008 06391	18.07.2008	096385	SC BOROMIR IND SRL	BOROMIR	16 29 30 31 35 39 42 43	282
648	M 2008 06399	18.07.2008	096533	SC GREEN MEDIA CHANNEL SA	GREEN CHANNEL	35 38 41	282
649	M 2008 06411	21.07.2008	096475	SC AVERSA SA	AVERSA AC	7	283
650	M 2008 06412	21.07.2008	096476	SC AVERSA SA	AVERSA AH	7	283
651	M 2008 06413	21.07.2008	096477	SC AVERSA SA	AVERSA AVV	7	284
652	M 2008 06414	21.07.2008	096478	SC AVERSA SA	AVERSA DR	7	284

BULETINUL OFICIAL DE PROPRIETATE INDUSTRIALĂ - Secțiunea Mărci nr. 11/2008

Nr. Crt	Nr. Depozit	Data Depozit	Nr. Marcă	Titular	Denumire Marcă	Clase Nisa	pag
(0)	(210)	(151)	(111)	(732)	(540)	(511)	
653	M 2008 06415	21.07.2008	096479	SC AVERSA SA	AVERSA DRC	7	284
654	M 2008 06416	21.07.2008	096480	SC AVERSA SA	AVERSA DRT	7	285
655	M 2008 06417	21.07.2008	096481	SC AVERSA SA	AVERSA MEDC	7	285
656	M 2008 06418	21.07.2008	096482	SC AVERSA SA	AVERSA METC	7	285
657	M 2008 06419	21.07.2008	096483	SC AVERSA SA	AVERSA P 45	7	286
658	M 2008 06420	21.07.2008	096484	SC AVERSA SA	AVERSA P 46	7	286
659	M 2008 06421	21.07.2008	096485	SC AVERSA SA	AVERSA KSM	7	286
660	M 2008 06422	21.07.2008	096399	SC AVERSA SA	AVERSA MOPSI 100	7	287
661	M 2008 06423	21.07.2008	096400	SC AVERSA SA	AVERSA NC	7	287
662	M 2008 06424	21.07.2008	096401	SC AVERSA SA	AVERSA NS	7	287
663	M 2008 06425	21.07.2008	096402	SC AVERSA SA	AVERSA TD	7	288
664	M 2008 06427	21.07.2008	096534	SC ALEXANDRION GRUP ROMANIA SRL	HOGS 3	33	288
665	M 2008 06431	21.07.2008	096543	DANIROM TEHNOLOGY SRL	BUSTV	16 35	289
666	M 2008 06440	21.07.2008	096492	SC VOSTOK SECURITY SRL	VOSTOK SECURITY	45	289
667	M 2008 06445	21.07.2008	096287	SC BIOFARM SA	BIOFERMENT	5	289
668	M 2008 06446	21.07.2008	096288	SC BIOFARM SA	CARBO +	5	289
669	M 2008 06447	21.07.2008	096289	SC BIOFARM SA	CARBOPLUS	5	290
670	M 2008 06451	21.07.2008	096372	SC RENANIA TRADE SRL	OFFSHORE	9	290
671	M 2008 06452	21.07.2008	096373	SC RENANIA TRADE SRL	RENANIA	9 10 11 22 35 39	290
672	M 2008 06464	21.07.2008	096242	SC ANCVER TRADING & ENGINEERING SRL	PETRYFARM FARMACIE	5 44	291
673	M 2008 06465	21.07.2008	095911	BRITISH AMERICAN TOBACCO (GERMANY) GMBH	MOKRI	34	291

BULETINUL OFICIAL DE PROPRIETATE INDUSTRIALĂ - Secțiunea Mărci nr. 11/2008

Nr. Crt	Nr. Depozit	Data Depozit	Nr. Marcă	Titular	Denumire Marcă	Clase Nisa	pag
(0)	(210)	(151)	(111)	(732)	(540)	(511)	
674	M 2008 06466	21.07.2008	095912	BRITISH-AMERICAN TOBACCO POLSKA SA	ALBATROS	34	291
675	M 2008 06467	21.07.2008	095913	BRITISH AMERICAN TOBACCO (GERMANY) GMBH	AUSLESE	34	292
676	M 2008 06469	21.07.2008	095914	BRITISH-AMERICAN TOBACCO POLSKA S.A	MEWA	34	292
677	M 2008 06470	21.07.2008	096544	P.J. CARROLL & COMPANY LIMITED	MAJOR	34	292
678	M 2008 06472	21.07.2008	096374	SC P.M.S. INTERNATIONAL SRL	100 DE FERESTRE AZI, 1000 MÂINE!	6 19	292
679	M 2008 06473	21.07.2008	096375	SC P.M.S. INTERNATIONAL SRL	MERITAȚI TOT CE ESTE MAI BUN!	6 19	293
680	M 2008 06490	22.07.2008	096243	SC NOUS MEDIA SRL	NOUSADV	35 42	293
681	M 2008 06491	22.07.2008	096244	SC NOUS MEDIA SRL	NU	35 42	293
682	M 2008 06495	22.07.2008	096403	SERBAN ADINA CAMELIA	ALL THE BEST FROM BUCHAREST	35	294
683	M 2008 06498	22.07.2008	096245	SC VEORA MANAGEMENT SERVICES SRL	RANGALI ORGANICSHOP	35 39	294
684	M 2008 06501	22.07.2008	096322	SC MINIMAX DISCOUNT SRL	BEQUICK FAST SHOPPING	35	295
685	M 2008 06518	22.07.2008	096354	ALEXANDRU TOMA PATRASCU	ACVARIA.RO - STELELE SA-TI LUMINEZE CALEA!	16 35 41	295
686	M 2008 06522	23.07.2008	096246	CAMERA DE COMERT SI INDUSTRIE A ROMANIEI	PRO BUSINESS	9 16	296
687	M 2008 06528	23.07.2008	096461	VASILIU EMILA PUICA	META TECH INDUSTRIES	35 42	296
688	M 2008 06529	23.07.2008	096414	VASILIU EMILA PUICA	COFFEENEWS ȘTIRILE ÎNTREGII FAMILII	35	296
689	M 2008 06532	23.07.2008	096323	SC BIMA CONSULTING SRL	BIMA CONSULTING PROFESSIONAL BUSINESS ADVICE	35 42 45	296
690	M 2008 06555	23.07.2008	096324	MONICA STAN	GONDOLA D' AMORE	35 40 41	297

BULETINUL OFICIAL DE PROPRIETATE INDUSTRIALĂ - Secțiunea Mărci nr. 11/2008

Nr. Crt	Nr. Depozit	Data Depozit	Nr. Marcă	Titular	Denumire Marcă	Clase Nisa	pag
(0)	(210)	(151)	(111)	(732)	(540)	(511)	
691	M 2008 06556	23.07.2008	096247	MARGINEANU SORIN ADRIAN	LOLITA TRASEISTA	42	297
692	M 2008 06561	23.07.2008	096447	GRAJDEANU MIHAELA CEZARA	SUNDARI DEVI	25 35	297
693	M 2008 06567	24.07.2008	096448	CRETU COSTINEL	GORJDOMINO	16 35 41	297
694	M 2008 06569	24.07.2008	096449	TUDOR MIRCEA CRISTIAN	MIRMIR	43	298
695	M 2008 06578	24.07.2008	096545	SC TOTAL SAFE SYSTEM SRL	TOTAL SAFE SYSTEM	45	298
696	M 2008 06579	24.07.2008	096472	SC DGL PRO SRL	CLUB MASTER	9 28 41	298
697	M 2008 06581	24.07.2008	096497	SC DGL PRO SRL	DREAMMIN' DOLPHIN	9 28 41	299
698	M 2008 06583	24.07.2008	096498	SC DGL PRO SRL	SCARED NILE	9 28 41	299
699	M 2008 06588	24.07.2008	096355	SC AIMSEB SECURITY SRL	AS AIMSEB SECURITY	37 41 42 45	299
700	M 2008 06592	24.07.2008	096450	SC PRUTUL SA	SPORNIC TRIO	29	300
701	M 2008 06599	24.07.2008	096356	UNIUNEA NATIONALA A AGENTIILOR IMOBILIARE	UNAI	35 36 41	300
702	M 2008 06606	24.07.2008	096537	SC CREDEX CONSULTING SRL	CREDEX	7 8	300
703	M 2008 06615	24.07.2008	096462	ASOCIATIA ECO TIC	ECO TIC PENTRU UN MEDIU CURAT!	40 42	301
704	M 2008 06616	24.07.2008	096325	ASOCIATIA ECO TIC	TIMBRU VERDE DEEE	40 42	301
705	M 2008 06623	24.07.2008	096538	SC DINO GRAPHICS SRL	DINOGRAPHICS	16 35 40 42	301
706	M 2008 06630	25.07.2008	096467	SC LIMAK IMP EXP SRL	LIMAK	37	302
707	M 2008 06631	25.07.2008	096468	SC LIMAK IMP EXP SRL	LIMAK IMPORT EXPORT R	37	302
708	M 2008 06642	25.07.2008	096415	SC GEOSOND SA	GEOSOND	6 19 37	302
709	M 2008 06643	25.07.2008	096539	SC CRAMELE HALEWOOD SA	VINUL ESTE MAI BUN CÂND SUNTEM ÎMPREUNĂ	33 35 43	303
710	M 2008 06653	25.07.2008	096546	SC INTREC SRL	INTREC	16 25 35 42 43	303

BULETINUL OFICIAL DE PROPRIETATE INDUSTRIALĂ - Secțiunea Mărci nr. 11/2008

Nr. Crt	Nr. Depozit	Data Depozit	Nr. Marcă	Titular	Denumire Marcă	Clase Nisa	pag
(0)	(210)	(151)	(111)	(732)	(540)	(511)	
711	M 2008 06656	25.07.2008	096416	SC OCEANUL INDIAN SRL	THE FLAVOURS 3 BUCĂTARI	38 41	304
712	M 2008 06657	25.07.2008	096417	TIS FARMACEUTIC SA	RUMATIS	5	304
713	M 2008 06658	25.07.2008	096473	GRIGORAS VIOREL	LYK	39	304
714	M 2008 06676	28.07.2008	096358	CAIA GHIORGHITA	NATURA ÎN CASA TA	32 35	304
715	M 2008 06679	28.07.2008	096463	SC KENNEDY MEDIA SRL	GHID DESPRE - GHID DE INFORMATIE SI AFACERI	16 35	305
716	M 2008 06688	28.07.2008	096513	SC CONSULTING GROUP ROMANIA SRL	C.G.RO CONSULTING GROUP ROMANIA	16 35 41	305
717	M 2008 06691	28.07.2008	096554	SC ROMNED PORT OPERATOR SA	BLADE BOATS	6 12 19 35	306
718	M 2008 06703	28.07.2008	096514	RESEARCH IN MOTION LIMITED	BLACKBERRY STORM	6 9 11 16 18 20 21 25 28 35 37 38 39 41 42 45	306
719	M 2008 06705	29.07.2008	096515	CLARA KLEININGER	LA MESTECENI PENSIUNE	39 42 43	308
720	M 2008 06707	29.07.2008	096418	SC CATAVENCU SA	AVENTURI LA CRAP	16 35 38 41	308
721	M 2008 06714	29.07.2008	096434	SC ASTRO CARGO SRL	ASTRO CARGO COMPANIA DE TAXIMETRE 9419	39	309
722	M 2008 06716	29.07.2008	096516	TIGAU VALENTINA	FAKIR PROTECȚIE ANTIPANĂ	1 18 24 25 35 39 43 45	309
723	M 2008 06721	29.07.2008	096435	SC PROFIPET COM SRL	AQUAREX	31	309
724	M 2008 06725	29.07.2008	096436	SC MILCA SRL	SUNNY	6 19 24	310
725	M 2008 06727	29.07.2008	096517	DUMITRESCU MIHAI DRAGOS	VAL RESIDENCE	36 37	310
726	M 2008 06728	29.07.2008	096389	SC WINTEC SRL	RHINO	6	311
727	M 2008 06730	29.07.2008	096493	Mul-T-Lock Ltd.		9	311
728	M 2008 06731	29.07.2008	096359	GRIGORE CARMEN LILIANA	SEMANTIX	41 42	312

BULETINUL OFICIAL DE PROPRIETATE INDUSTRIALĂ - Secțiunea Mărci nr. 11/2008

Nr. Crt	Nr. Depozit	Data Depozit	Nr. Marcă	Titular	Denumire Marcă	Clase Nisa	pag
(0)	(210)	(151)	(111)	(732)	(540)	(511)	
729	M 2008 06732	29.07.2008	096518	SC MIKA LEX ETIC SRL	MIKA LEX ETIC LEGAL ASSISTENCE COMPANY	45	312
730	M 2008 06733	30.07.2008	096360	ALEXANDRU SORIN	BUSINESSDENT	44	312
731	M 2008 06734	30.07.2008	096464	SC CELTA ART SRL	CELTA 2005 SATISFACE TOATE GUSTURILE!	32 35 39	313
732	M 2008 06756	30.07.2008	096547	MUZEUL NATIONAL AL TARANULUI ROMAN		41	313
733	M 2008 06757	30.07.2008	096548	MUZEUL NATIONAL AL TARANULUI ROMAN	MUZEUL TARANULUI ROMAN	41	314
734	M 2008 06760	30.07.2008	096519	SC GENIUS DESIGN SRL	G.D. GENIUS DESIGN	20 24 27 35	314
735	M 2008 06762	30.07.2008	096520	BARA CSABA	GALLICOOP	29	314
736	M 2008 06771	30.07.2008	096419	DACARDI IMPEX SRL	BIG PARTY	32	315
737	M 2008 06772	30.07.2008	096437	ARTE GRUP PRINT SRL	ARTEGRUP LABELS & PACKAGES COMPANY. ART!	16 40	315
738	M 2008 06775	30.07.2008	096357	BEVERAGE MARKETING USA, INC.	ARIZONA	30	316
739	M 2008 06779	30.07.2008	096474	SC ROM COREX COOLING SRL	Q&V TOOLS-QUALITY & VALUE	35	316
740	M 2008 06782	30.07.2008	096420	RENT ALL EQUIPMENTS SRL	RENTALL EQUIPMENTS AI CU CE!	37 39	317
741	M 2008 06783	31.07.2008	096438	SC MOBICORD IMPEX SRL	AFRODITA	20	317
742	M 2008 06792	31.07.2008	096555	SC CATAVENCU SA	LA PESCUIT	16 35 38 41 42	317
743	M 2008 06810	31.07.2008	096439	SC METCONS 2004 SRL	ANITA CLUB	43	318
744	M 2008 06815	31.07.2008	096549	SC CARSIMUM SECURITY SRL	CARSIMUM SECURITY	37 38 39 45	318
745	M 2008 06816	31.07.2008	096440	ACCENDO INTERNATIONAL SRL	DR.CREDIT	36	318
746	M 2008 06822	31.07.2008	096421	SC VADOVA SRL	VADOVA	1 2	319

BULETINUL OFICIAL DE PROPRIETATE INDUSTRIALĂ - Secțiunea Mărci nr. 11/2008

Nr. Crt	Nr. Depozit	Data Depozit	Nr. Marcă	Titular	Denumire Marcă	Clase Nisa	pag
(0)	(210)	(151)	(111)	(732)	(540)	(511)	
747	M 2008 06823	01.08.2008	096465	PANAITESCU DAN	DOMINANCE PROFESSIONAL TUBE DESIGN	9	319
748	M 2008 06833	01.08.2008	096550	DIET PLUS	LA CIGALE	43	319
749	M 2008 06836	01.08.2008	096551	DIET PLUS	DIET CENTER	43	319
750	M 2008 06837	01.08.2008	096552	DIET PLUS	DIET PLUS	43	319
751	M 2008 06843	01.08.2008	096453	SC ZDROVIT ROMANIA SRL	SANOHEPATIC	5	320
752	M 2008 06872	04.08.2008	096466	SC REWE ROMANIA SRL	LA INDEMÂNĂ	35	320
753	M 2008 06884	04.08.2008	096469	SC MARY COM PROD SRL	PRODUS INTERMEDIAR MARY V22	33	320
754	M 2008 06885	06.08.2008	096470	SC MARY COM PROD SRL	PRODUS INTERMEDIAR MARY-R22	33	321
755	M 2008 06900	04.08.2008	096471	SC INTERVENTIE RAPIDA SECURITY SRL	INTER RAPSEC	38 45	321
756	M 2008 06952	05.08.2008	096011	PHARMACEUTICAL CHEMICAL COSMETIC INDUSTRY ALKALOID AD SKOPJE	BONEZE	5	321
757	M 2008 07050	08.08.2008	096012	DRAGU GHEORGHE	SGPI	45	321
758	M 2008 07179	14.08.2008	096013	SC MANIST SECURITY SRL	MANIST SECURITY	45	322
759	M 2008 07223	14.08.2008	096014	SC PROFESIONAL CASA SRL	OBSERVATOR IMOBILIAR	16 35 36 42	322
760	M 2008 07309	18.08.2008	096015	SC IRBIS GUARD GRUP SRL	IRBIS GUARD GRUP	39 45	322
761	M 2008 07565	27.08.2008	096169	METROPOLIS REAL ESTATE DEVELOPERS SRL	MAISON DE VIGNON	36 43	323
762	M 2008 08298	24.09.2008	096390	SC GRUP SERVICII PETROLIERE SA	GSP-SA	37 39 42	323
763	M 2008 08299	24.09.2008	096391	SC GRUP SERVICII PETROLIERE SA	GSPSA	37 39 42	323

**Mărci publicate în BOPI nr 11/2008
(în ordinea numărului de marcă)**

Nr. Marcă	Nr. Depozit	pag
(111)	(210)	
095777	M 2008 05134	156
095778	M 2008 05202	158
095779	M 2008 05422	167
095780	M 2008 05429	168
095781	M 2008 05443	169
095782	M 2008 05452	169
095784	M 2008 05128	156
095785	M 2008 05384	166
095786	M 2008 05385	167
095787	M 2008 05386	167
095788	M 2008 05476	172
095789	M 2008 04055	131
095790	M 2008 04305	137
095791	M 2008 04462	139
095792	M 2008 04773	148
095793	M 2008 04871	150
095794	M 2008 05196	158
095795	M 2008 05274	162
095796	M 2008 05677	201
095797	M 2008 05774	217
095798	M 2008 05779	218
095799	M 2008 04136	133
095800	M 2008 04705	144
095801	M 2008 04742	145
095802	M 2008 05059	154
095803	M 2008 05075	154
095804	M 2008 05315	163
095805	M 2008 05521	174
095806	M 2008 05522	174
095807	M 2008 05560	184
095808	M 2008 04745	146
095809	M 2007 08803	27
095810	M 2008 02897	107
095811	M 2008 04756	147
095812	M 2008 04758	148

Nr. Marcă	Nr. Depozit	pag
(111)	(210)	
095813	M 2008 05470	172
095814	M 2008 05503	173
095815	M 2007 11066	33
095816	M 2008 00305	44
095817	M 2008 01302	63
095818	M 2008 05318	163
095819	M 2008 05365	164
095820	M 2008 05366	164
095821	M 2008 05373	165
095822	M 2008 05377	165
095823	M 2008 05378	166
095824	M 2008 05166	157
095825	M 2008 05167	157
095826	M 2008 05181	158
095827	M 2008 05504	173
095828	M 2008 05518	173
095829	M 2008 05523	175
095830	M 2008 01604	69
095831	M 2008 05945	240
095832	M 2008 05102	154
095834	M 2008 05711	206
095836	M 2008 05713	206
095837	M 2008 05722	211
095838	M 2008 05724	211
095839	M 2008 04544	140
095840	M 2008 04679	143
095841	M 2008 05010	152
095842	M 2008 05061	154
095843	M 2008 05660	200
095844	M 2008 05691	204
095845	M 2008 05746	214
095846	M 2008 05893	233
095847	M 2008 05961	242
095848	M 2008 03156	112
095849	M 2008 04872	151

Nr. Marcă	Nr. Depozit	pag
(111)	(210)	
095850	M 2008 05107	155
095851	M 2008 05109	155
095852	M 2008 05513	173
095854	M 2008 05531	176
095855	M 2008 05539	178
095856	M 2008 05541	179
095857	M 2008 04302	136
095858	M 2008 04529	140
095859	M 2008 05524	175
095860	M 2008 05237	161
095861	M 2008 05287	162
095862	M 2008 05288	163
095863	M 2008 04757	147
095864	M 2008 05529	176
095865	M 2008 05533	176
095866	M 2008 05548	180
095867	M 2008 05549	181
095868	M 2008 05550	182
095869	M 2008 05562	185
095870	M 2008 01896	82
095871	M 2008 01975	87
095872	M 2008 03124	112
095873	M 2008 04746	146
095874	M 2008 04754	147
095875	M 2008 05487	172
095876	M 2008 05738	212
095877	M 2008 05739	213
095878	M 2007 11126	33
095879	M 2008 01222	61
095880	M 2008 05526	175
095881	M 2008 05534	176
095882	M 2007 09698	29
095883	M 2008 00475	48
095884	M 2008 00948	59
095885	M 2008 02433	97

Nr. Marcă	Nr. Depozit	pag
(111)	(210)	
095886	M 2008 03146	112
095887	M 2008 04243	134
095888	M 2008 04771	148
095889	M 2008 05125	155
095891	M 2008 05164	157
095892	M 2008 05462	171
095893	M 2008 05569	188
095894	M 2008 05572	189
095895	M 2008 05573	189
095896	M 2008 05574	189
095897	M 2008 01390	65
095898	M 2008 01391	65
095899	M 2008 05029	152
095900	M 2008 05537	177
095901	M 2008 05542	179
095902	M 2008 05557	183
095903	M 2008 05619	196
095904	M 2008 05621	196
095905	M 2008 05622	196
095906	M 2008 05626	197
095907	M 2008 05423	168
095908	M 2008 05424	168
095909	M 2008 05430	169
095910	M 2008 05468	171
095911	M 2008 06465	291
095912	M 2008 06466	291
095913	M 2008 06467	292
095914	M 2008 06469	292
095915	M 2008 05777	218
095916	M 2008 04844	150
095917	M 2008 05535	177
095918	M 2008 05561	185
095919	M 2008 05602	191
095923	M 2008 05604	192
095924	M 2008 01988	88
095925	M 2008 02130	91
095926	M 2008 02316	95

Nr. Marcă	Nr. Depozit	pag
(111)	(210)	
095927	M 2008 05760	215
095928	M 2008 05907	234
095929	M 2008 05940	239
095930	M 2008 05942	240
095931	M 2008 05965	242
095932	M 2008 05966	243
095933	M 2008 05982	244
095934	M 2006 02491	13
095935	M 2008 00260	42
095936	M 2008 00307	44
095937	M 2008 00586	49
095938	M 2008 03562	121
095939	M 2008 04046	130
095940	M 2007 06591	25
095941	M 2008 05941	239
095942	M 2008 01873	81
095943	M 2008 02292	95
095944	M 2008 04391	138
095945	M 2008 05150	156
095946	M 2008 02601	101
095947	M 2008 05606	192
095948	M 2008 05607	193
095949	M 2008 05901	234
095950	M 2008 05915	235
095951	M 2008 05924	235
095952	M 2008 05959	241
095953	M 2008 05960	241
095954	M 2008 05543	179
095955	M 2008 05545	180
095956	M 2008 05546	180
095957	M 2008 05564	185
095958	M 2008 05566	186
095959	M 2008 05579	190
095960	M 2008 05598	191
095961	M 2007 02793	19
095962	M 2007 03211	19
095963	M 2008 00382	46

Nr. Marcă	Nr. Depozit	pag
(111)	(210)	
095964	M 2008 01831	79
095965	M 2008 01835	80
095966	M 2008 02002	89
095967	M 2008 03164	113
095969	M 2008 03700	124
095970	M 2008 03782	126
095971	M 2008 04250	134
095972	M 2008 05558	183
095973	M 2008 05585	190
095974	M 2008 05605	192
095975	M 2008 02647	101
095976	M 2008 02918	107
095977	M 2008 04062	131
095978	M 2008 05456	170
095979	M 2008 05461	171
095980	M 2008 05578	190
095981	M 2008 05613	194
095982	M 2008 05614	194
095983	M 2008 05615	195
095984	M 2008 05616	195
095986	M 2008 01650	72
095987	M 2008 02440	98
095988	M 2007 08990	27
095989	M 2008 00886	58
095990	M 2008 02168	92
095991	M 2008 03012	109
095992	M 2008 03841	126
095993	M 2008 03870	127
095994	M 2008 04398	138
095995	M 2008 04885	151
095996	M 2008 01641	70
095997	M 2008 01914	84
095998	M 2008 02097	90
095999	M 2008 02542	101
096000	M 2008 03006	108
096001	M 2008 03007	108
096002	M 2008 03008	108

Nr. Marcă	Nr. Depozit	pag
(111)	(210)	
096003	M 2008 03851	127
096004	M 2008 04287	135
096005	M 2008 04288	135
096006	M 2008 04290	136
096007	M 2008 05761	216
096008	M 2008 05764	216
096009	M 2008 05794	222
096011	M 2008 06952	321
096012	M 2008 07050	321
096013	M 2008 07179	322
096014	M 2008 07223	322
096015	M 2008 07309	322
096016	M 2008 05609	193
096017	M 2008 05657	199
096018	M 2008 05661	200
096019	M 2008 05684	203
096020	M 2008 05914	234
096021	M 2008 05925	235
096022	M 2008 05926	236
096023	M 2008 05984	245
096024	M 2008 05986	245
096025	M 2007 09689	29
096026	M 2006 13004	16
096027	M 2008 00920	58
096028	M 2008 01493	67
096029	M 2006 08250	13
096030	M 2006 09103	15
096031	M 2007 09116	28
096032	M 2008 00319	45
096033	M 2008 01407	66
096034	M 2008 01453	67
096035	M 2008 01989	88
096036	M 2008 03365	117
096038	M 2007 06322	22
096039	M 2008 05714	207
096040	M 2008 05715	208

Nr. Marcă	Nr. Depozit	pag
(111)	(210)	
096041	M 2008 05716	209
096042	M 2007 10978	32
096043	M 2007 11030	33
096044	M 2008 01967	86
096045	M 2008 02477	99
096046	M 2008 03043	110
096047	M 2008 03295	116
096048	M 2008 03920	129
096049	M 2008 04669	143
096050	M 2008 05987	246
096051	M 2008 05990	246
096052	M 2007 02290	17
096053	M 2007 07726	25
096054	M 2008 02103	90
096055	M 2008 02492	100
096056	M 2008 03042	109
096057	M 2008 05013	152
096058	M 2008 05618	195
096059	M 2008 05639	197
096060	M 2008 05643	198
096061	M 2008 05650	198
096062	M 2008 05654	199
096063	M 2008 05682	202
096064	M 2008 00040	39
096065	M 2008 00109	40
096066	M 2008 00284	43
096067	M 2008 01911	83
096068	M 2008 01912	83
096069	M 2008 01913	84
096070	M 2008 01936	86
096071	M 2008 00178	41
096072	M 2008 00180	41
096073	M 2008 00182	41
096074	M 2008 05256	162
096075	M 2008 05544	180
096076	M 2008 02043	89
096077	M 2008 05814	224

Nr. Marcă	Nr. Depozit	pag
(111)	(210)	
096078	M 2008 05874	232
096079	M 2008 05875	232
096080	M 2007 11287	34
096081	M 2008 00798	55
096082	M 2008 00805	56
096083	M 2008 00806	56
096084	M 2008 03680	122
096085	M 2008 03746	125
096086	M 2008 03906	129
096087	M 2008 05742	214
096088	M 2008 05753	214
096089	M 2008 05775	217
096090	M 2007 07257	25
096091	M 2008 00011	38
096092	M 2008 00023	38
096093	M 2008 00086	39
096094	M 2008 00186	41
096095	M 2008 00473	48
096096	M 2008 01091	60
096097	M 2008 01271	62
096098	M 2008 01367	65
096099	M 2008 02731	103
096100	M 2008 02732	103
096101	M 2008 02733	104
096102	M 2008 02734	104
096103	M 2008 03653	122
096104	M 2008 05653	199
096105	M 2008 05651	199
096106	M 2008 05708	206
096107	M 2008 05758	215
096108	M 2008 05780	219
096109	M 2008 05830	226
096110	M 2008 05836	228
096111	M 2008 05842	229
096112	M 2008 05920	235
096113	M 2008 03480	119
096114	M 2008 03481	120

Nr. Marcă	Nr. Depozit	pag
(111)	(210)	
096115	M 2008 03482	120
096116	M 2008 05681	202
096117	M 2008 05783	219
096118	M 2008 05784	220
096119	M 2008 05785	220
096120	M 2008 05786	221
096121	M 2008 05789	221
096122	M 2008 05793	222
096123	M 2007 11204	34
096124	M 2008 00801	55
096125	M 2008 00802	55
096126	M 2008 00803	56
096127	M 2008 05776	218
096128	M 2008 05792	222
096129	M 2008 02691	102
096130	M 2008 05559	184
096131	M 2008 05719	211
096132	M 2008 05803	223
096133	M 2008 02259	94
096134	M 2008 03699	123
096135	M 2008 05363	164
096136	M 2007 02299	18
096137	M 2007 02301	18
096138	M 2007 09822	30
096139	M 2008 02776	105
096140	M 2008 05859	230
096141	M 2008 05862	231
096142	M 2008 01624	70
096143	M 2008 03934	130
096144	M 2008 00572	49
096145	M 2008 01452	66
096146	M 2008 01576	68
096147	M 2008 02346	96
096148	M 2008 02881	105
096149	M 2008 03453	119
096150	M 2008 04415	139
096151	M 2008 04619	142

Nr. Marcă	Nr. Depozit	pag
(111)	(210)	
096152	M 2008 04561	141
096153	M 2008 05707	205
096154	M 2008 05734	212
096155	M 2008 05766	216
096156	M 2008 05831	226
096157	M 2008 01063	60
096159	M 2008 01563	67
096160	M 2008 01565	68
096161	M 2008 01566	68
096162	M 2008 01600	69
096163	M 2008 02187	92
096164	M 2008 04839	149
096165	M 2008 05035	153
096166	M 2008 05802	223
096167	M 2008 05833	227
096168	M 2008 05931	236
096169	M 2008 07565	323
096170	M 2008 01232	62
096171	M 2008 01917	84
096172	M 2008 01918	85
096173	M 2008 04682	144
096174	M 2008 05816	224
096175	M 2008 05869	231
096176	M 2007 05429	20
096177	M 2008 05555	183
096178	M 2008 05844	229
096179	M 2007 06321	21
096180	M 2008 00721	52
096181	M 2008 00722	53
096182	M 2008 00778	54
096183	M 2008 01908	82
096184	M 2008 05768	217
096185	M 2008 05801	223
096186	M 2008 05837	229
096187	M 2008 05884	233
096188	M 2008 02354	96
096189	M 2008 03253	115

Nr. Marcă	Nr. Depozit	pag
(111)	(210)	
096191	M 2008 05704	205
096192	M 2008 05718	210
096193	M 2008 05727	211
096194	M 2008 05741	213
096195	M 2008 00776	54
096196	M 2006 08979	13
096197	M 2007 11662	36
096198	M 2008 01364	64
096199	M 2007 10777	31
096200	M 2008 00611	49
096201	M 2008 00612	50
096202	M 2008 00666	52
096203	M 2008 00668	52
096204	M 2008 00739	54
096205	M 2008 01175	60
096206	M 2008 01333	64
096207	M 2008 03104	111
096208	M 2008 04126	132
096209	M 2008 04575	141
096210	M 2008 04720	145
096211	M 2007 11439	35
096212	M 2007 11738	37
096213	M 2008 06040	251
096214	M 2008 06158	262
096215	M 2008 06323	278
096216	M 2008 06326	278
096217	M 2008 03540	121
096218	M 2008 03865	127
096219	M 2008 05868	231
096221	M 2008 01767	72
096222	M 2008 01768	74
096223	M 2008 01769	74
096224	M 2008 01770	75
096225	M 2008 01797	76
096225	M 2008 01797	76
096226	M 2008 01820	76
096226	M 2008 01820	76

Nr. Marcă	Nr. Depozit	pag
(111)	(210)	
096227	M 2008 01821	76
096227	M 2008 01821	76
096228	M 2008 01822	77
096228	M 2008 01822	77
096229	M 2008 01823	77
096229	M 2008 01823	77
096230	M 2008 01824	78
096230	M 2008 01824	78
096231	M 2008 01827	79
096232	M 2008 06216	271
096233	M 2008 06243	274
096234	M 2008 06255	275
096235	M 2008 00385	47
096236	M 2008 04714	145
096237	M 2008 05817	225
096238	M 2008 05939	237
096239	M 2008 05964	242
096240	M 2008 05968	243
096241	M 2007 11218	34
096242	M 2008 06464	291
096243	M 2008 06490	293
096244	M 2008 06491	293
096245	M 2008 06498	294
096246	M 2008 06522	296
096247	M 2008 06556	297
096248	M 2008 05829	225
096249	M 2008 05835	228
096250	M 2008 05969	243
096251	M 2008 00265	42
096252	M 2008 02893	106
096253	M 2008 02894	106
096254	M 2008 02895	106
096255	M 2008 03071	110
096256	M 2008 03094	110
096257	M 2008 03241	114
096258	M 2008 03242	115
096259	M 2008 03341	117

Nr. Marcă	Nr. Depozit	pag
(111)	(210)	
096260	M 2008 04281	134
096261	M 2008 05908	234
096262	M 2008 05972	244
096263	M 2008 02258	94
096264	M 2008 02518	100
096265	M 2008 00166	40
096269	M 2008 05710	206
096270	M 2008 05736	212
096271	M 2008 05954	240
096272	M 2008 05958	241
096273	M 2008 05980	244
096274	M 2008 01646	71
096275	M 2007 10793	31
096276	M 2008 02662	102
096277	M 2008 05662	200
096278	M 2008 05726	211
096279	M 2008 01771	75
096280	M 2008 00619	50
096281	M 2008 05603	191
096282	M 2008 04157	133
096283	M 2008 05885	233
096285	M 2008 06350	280
096286	M 2008 06370	280
096287	M 2008 06445	289
096288	M 2008 06446	289
096289	M 2008 06447	290
096290	M 2006 08398	13
096291	M 2006 09389	15
096292	M 2006 11243	16
096293	M 2006 14452	17
096294	M 2007 04307	20
096295	M 2007 09425	28
096296	M 2008 00340	45
096297	M 2008 01219	61
096298	M 2008 01273	62
096299	M 2008 01274	63
096300	M 2008 04550	141

Nr. Marcă	Nr. Depozit	pag
(111)	(210)	
096301	M 2008 05815	224
096302	M 2008 00082	39
096303	M 2008 01996	89
096304	M 2008 02857	105
096305	M 2008 02188	93
096306	M 2008 02189	93
096307	M 2008 02327	95
096308	M 2008 02487	99
096309	M 2008 03707	124
096310	M 2008 04306	137
096311	M 2008 05217	159
096312	M 2008 05218	159
096313	M 2008 05219	160
096314	M 2008 05220	160
096315	M 2008 05228	161
096316	M 2008 05680	201
096317	M 2008 05702	204
096318	M 2008 05717	210
096319	M 2008 05832	227
096320	M 2008 05858	230
096321	M 2008 05928	236
096322	M 2008 06501	295
096323	M 2008 06532	296
096324	M 2008 06555	297
096325	M 2008 06616	301
096326	M 2007 08712	27
096327	M 2007 09786	30
096328	M 2007 11344	35
096329	M 2008 00405	47
096330	M 2008 00644	51
096331	M 2008 00809	57
096332	M 2008 00866	57
096333	M 2008 06016	248
096334	M 2008 06026	249
096335	M 2008 06047	253
096336	M 2008 06038	251
096337	M 2007 11797	37

Nr. Marcă	Nr. Depozit	pag
(111)	(210)	
096338	M 2008 01023	59
096339	M 2008 03110	111
096340	M 2008 06056	254
096341	M 2008 06057	255
096342	M 2007 00990	17
096343	M 2007 08248	26
096344	M 2007 11341	35
096345	M 2007 11465	36
096346	M 2008 00331	45
096347	M 2008 03200	113
096348	M 2008 03202	114
096349	M 2008 03711	125
096350	M 2008 03947	130
096351	M 2008 05243	161
096352	M 2008 06007	248
096353	M 2008 06055	254
096354	M 2008 06518	295
096355	M 2008 06588	299
096356	M 2008 06599	300
096357	M 2008 06775	316
096358	M 2008 06676	304
096359	M 2008 06731	312
096360	M 2008 06733	312
096361	M 2008 06000	246
096362	M 2008 06001	247
096363	M 2008 06002	247
096364	M 2008 06067	256
096365	M 2008 06078	257
096366	M 2008 06081	257
096367	M 2008 06083	257
096368	M 2008 06159	262
096369	M 2008 06237	273
096370	M 2008 06253	274
096371	M 2008 06304	277
096372	M 2008 06451	290
096373	M 2008 06452	290
096374	M 2008 06472	292

Nr. Marcă	Nr. Depozit	pag
(111)	(210)	
096375	M 2008 06473	293
096376	M 2007 11015	33
096377	M 2007 11444	36
096378	M 2008 00317	45
096379	M 2008 00419	48
096380	M 2008 00422	48
096381	M 2008 01860	81
096382	M 2008 06058	255
096383	M 2008 06234	273
096384	M 2008 06316	277
096385	M 2008 06391	282
096386	M 2008 00990	59
096387	M 2008 01627	70
096388	M 2008 04180	133
096389	M 2008 06728	311
096390	M 2008 08298	323
096391	M 2008 08299	323
096392	M 2008 06087	258
096393	M 2008 06096	259
096394	M 2008 06153	262
096395	M 2008 06273	275
096396	M 2008 06282	275
096397	M 2008 06297	276
096398	M 2008 06369	280
096399	M 2008 06422	287
096400	M 2008 06423	287
096401	M 2008 06424	287
096402	M 2008 06425	288
096403	M 2008 06495	294
096404	M 2007 07772	26
096405	M 2007 07773	26
096406	M 2008 00271	43
096407	M 2008 00359	46
096411	M 2008 04781	149
096412	M 2008 05538	178
096413	M 2008 06317	277
096414	M 2008 06529	296

Nr. Marcă	Nr. Depozit	pag
(111)	(210)	
096415	M 2008 06642	302
096416	M 2008 06656	304
096417	M 2008 06657	304
096418	M 2008 06707	308
096419	M 2008 06771	315
096420	M 2008 06782	317
096421	M 2008 06822	319
096422	M 2008 02539	100
096423	M 2008 06188	267
096424	M 2008 06244	274
096425	M 2008 06033	251
096426	M 2008 06042	252
096427	M 2008 06043	252
096428	M 2008 06049	253
096429	M 2008 00290	44
096430	M 2008 06138	261
096431	M 2008 06161	262
096432	M 2008 06336	279
096433	M 2008 06338	279
096434	M 2008 06714	309
096435	M 2008 06721	309
096436	M 2008 06725	310
096437	M 2008 06772	315
096438	M 2008 06783	317
096439	M 2008 06810	318
096440	M 2008 06816	318
096441	M 2008 03022	109
096442	M 2008 06175	264
096443	M 2008 06176	265
096444	M 2008 06177	266
096445	M 2008 06270	275
096446	M 2008 06346	279
096447	M 2008 06561	297
096448	M 2008 06567	297
096449	M 2008 06569	298
096450	M 2008 06592	300
096451	M 2008 06250	274

Nr. Marcă	Nr. Depozit	pag
(111)	(210)	
096452	M 2008 06337	279
096453	M 2008 06843	320
096454	M 2008 00152	40
096455	M 2008 03451	118
096456	M 2008 06196	268
096457	M 2008 06197	269
096458	M 2008 06198	269
096459	M 2008 06199	269
096460	M 2008 06200	270
096461	M 2008 06528	296
096462	M 2008 06615	301
096463	M 2008 06679	305
096464	M 2008 06734	313
096465	M 2008 06823	319
096466	M 2008 06872	320
096467	M 2008 06630	302
096468	M 2008 06631	302
096469	M 2008 06884	320
096470	M 2008 06885	321
096471	M 2008 06900	321
096472	M 2008 06579	298
096473	M 2008 06658	304
096474	M 2008 06779	316
096475	M 2008 06411	283
096476	M 2008 06412	283
096477	M 2008 06413	284
096478	M 2008 06414	284
096479	M 2008 06415	284
096480	M 2008 06416	285
096481	M 2008 06417	285
096482	M 2008 06418	285
096483	M 2008 06419	286
096484	M 2008 06420	286
096485	M 2008 06421	286
096486	M 2008 06182	266
096487	M 2008 06187	267

Nr. Marcă	Nr. Depozit	pag
(111)	(210)	
096488	M 2008 06189	268
096489	M 2008 06195	268
096490	M 2008 06204	270
096491	M 2008 06325	278
096492	M 2008 06440	289
096493	M 2008 06730	311
096494	M 2008 06120	260
096495	M 2008 06151	261
096496	M 2008 06166	263
096497	M 2008 06581	299
096498	M 2008 06583	299
096499	M 2008 06028	249
096500	M 2008 06029	249
096501	M 2008 06032	250
096502	M 2008 06062	256
096503	M 2008 06089	258
096504	M 2008 06090	258
096505	M 2008 06091	259
096506	M 2008 06092	259
096507	M 2008 06145	261
096508	M 2008 06146	261
096509	M 2008 06162	263
096510	M 2008 06183	266
096511	M 2008 06211	271
096512	M 2008 06174	264
096513	M 2008 06688	305
096514	M 2008 06703	306
096515	M 2008 06705	308
096516	M 2008 06716	309
096517	M 2008 06727	310
096518	M 2008 06732	312
096519	M 2008 06760	314
096520	M 2008 06762	314
096521	M 2008 06226	272
096522	M 2008 06051	253
096523	M 2008 06060	256

Nr. Marcă	Nr. Depozit	pag
(111)	(210)	
096524	M 2008 06064	256
096525	M 2008 06122	260
096526	M 2008 06288	276
096527	M 2008 02357	97
096528	M 2008 02441	98
096529	M 2008 02649	102
096530	M 2008 06229	272
096531	M 2008 06379	281
096532	M 2008 06389	281
096533	M 2008 06399	282
096534	M 2008 06427	288
096535	M 2008 06230	272
096536	M 2008 04666	142
096537	M 2008 06606	300
096538	M 2008 06623	301
096539	M 2008 06643	303
096540	M 2007 10440	31
096541	M 2008 02108	91
096542	M 2008 06305	277
096543	M 2008 06431	289
096544	M 2008 06470	292
096545	M 2008 06578	298
096546	M 2008 06653	303
096547	M 2008 06756	313
096548	M 2008 06757	314
096549	M 2008 06815	318
096550	M 2008 06833	319
096551	M 2008 06836	319
096552	M 2008 06837	319
096554	M 2008 06691	306
096555	M 2008 06792	317

**Mărci (verbale și combinate) publicate în BOPI nr 11/2008
(în ordinea alfabetică a denumirii mărcii)**

Denumire marcă (540)	Nr. Depozit (210)	pag
1 ST CLASS FIRST CLASS TURISM	M 2008 03865	128
1 ORĂ CREDIT PENTRU IMM-URI	M 2008 03653	122
1 SAFETY FIRST	M 2008 00305	44
10 +	M 2008 02518	100
100 DE FERESTRE AZI, 1000 MÂINE!	M 2008 06472	292
100 TINERI MANAGERI DE TOP	M 2008 05969	243
1100 CLUB ROMANIA	M 2008 04136	133
2 MINUTE AUTO SPA	M 2008 06304	277
4TUNINGRO	M 2008 05914	234
76 GUARD SECURITY	M 2008 05585	190
8IMUM	M 2008 05365	164
9VIETI	M 2008 04544	140
A ARHIMAR	M 2008 06188	267
A1 BUSINESS PARK	M 2008 03200	113
A1 BUSINESS CENTRE	M 2008 03202	114
AB TRADE CO	M 2008 04844	150
ACT-YMCA	M 2008 05680	201
ACVARIA.RO - STELELE SA-TI LUMINEZE CALEA!	M 2008 06518	295
ADAZIA	M 2008 05713	206
ADD IQ SUPPORT	M 2008 06297	276
ADJOB	M 2008 05164	157
AETHRAS	M 2008 06087	258
AFRODITA	M 2008 06783	317
AGROCREDIT PROGRAM PROCERA	M 2008 05569	188
ALBACHER. ITI MERGE MINTEA.	M 2008 03711	125
ALBATROS	M 2008 06466	291
ALERT SYSTEMS	M 2008 01452	66
ALETA	M 2008 05618	195
ALEXANDRA	M 2008 05315	163
ALFA OMEGA TV	M 2008 05702	204

Denumire marcă (540)	Nr. Depozit (210)	pag
ALL THE BEST FROM BUCHAREST	M 2008 06495	294
ALLENERGY SOFTWARE	M 2008 03841	126
ALPRO	M 2008 01831	79
AMBIAS	M 2008 00040	39
ANCHOR ARTISTE	M 2008 05579	190
AND - MARG GUARD	M 2008 06369	280
ANDRA SEMINȚE DE DOVLEAC PRĂJITE ȘI SĂRATE	M 2008 03480	119
ANDRA	M 2008 03482	120
ANDRA SEMINȚE DE FLOAREA SOARELUI PRĂJITE ȘI SĂRATE	M 2008 03481	120
ANITA CLUB	M 2008 06810	318
ANOTIMPURI	M 2008 00666	52
ANUARUL JOCURILOR DE NOROC	M 2008 01391	65
APA CRISTAL	M 2008 01936	86
APART HOTEL LIVING IN	M 2008 01367	65
APAVITAL O PARTE DIN VIAȚA TA	M 2008 00284	43
APLACOLOR READY	M 2008 05604	192
APLAREADYCOLOR	M 2008 05603	191
APROPO CAFE	M 2008 05443	169
AQUA D'AMORE	M 2008 00920	58
AQUAPLUS	M 2008 00109	40
AQUAREX	M 2008 06721	309
ARDENT	M 2008 04871	150
ARDENT	M 2008 04872	151
ARENA	M 2007 06321	21
ARIES BOATS MARINA	M 2008 05776	218
ARIES BOATS	M 2008 05775	217
ARIZONA	M 2008 06775	316
ARMIX	M 2008 04250	134
ARTECASA	M 2008 05885	233

BULETINUL OFICIAL DE PROPRIETATE INDUSTRIALĂ - Secțiunea Mărci nr. 11/2008

Denumire marcă (540)	Nr. Depozit (210)	pag
ARTEGRUP LABELS & PACKAGES COMPANY. ART!	M 2008 06772	315
AS AIMSEB SECURITY	M 2008 06588	299
AS ASTOP	M 2008 06288	276
ASOCIATIA PENTRU MEDIU SI TURISM ULMUL CERAȘULUI	M 2008 02601	101
ASPACO	M 2008 03124	112
ASTMASAN	M 2008 05423	168
ASTRO CARGO COMPANIA DE TAXIMETRE 9419	M 2008 06714	309
ASTROMAGIA	M 2008 05736	212
ATITUDINE ÎN ARGEȘ	M 2007 09689	29
ATTITUDE	M 2008 05908	234
AUSLESE	M 2008 06467	292
AUTO MOTOR ȘI SPORT	M 2006 09389	15
AUTO KLUB	M 2007 06322	22
AVANSURILE ETAPEI	M 2008 06177	266
AVE SECURITY GROUP	M 2008 04550	141
AVENTURI LA CRAP	M 2008 06707	308
AVERIS	M 2008 03870	127
AVERSA DR	M 2008 06414	284
AVERSA AVV	M 2008 06413	284
AVERSA AH	M 2008 06412	283
AVERSA TD	M 2008 06425	288
AVERSA NS	M 2008 06424	287
AVERSA NC	M 2008 06423	287
AVERSA MOPSI 100	M 2008 06422	287
AVERSA DRT	M 2008 06416	285
AVERSA DRC	M 2008 06415	284
AVERSA KSM	M 2008 06421	286
AVERSA P 46	M 2008 06420	286
AVERSA P 45	M 2008 06419	286
AVERSA METC	M 2008 06418	285
AVERSA AC	M 2008 06411	283
AVERSA MEDC	M 2008 06417	285
B-LILIAN	M 2008 05801	223

Denumire marcă (540)	Nr. Depozit (210)	pag
B.ION.PI	M 2008 05718	210
B+ BRICO PLUS	M 2008 02097	90
BAIA MEA	M 2008 05196	158
BANAT TV	M 2008 00776	54
BANAT FM	M 2008 03156	112
BARUMETAL	M 2008 04771	148
BATA	M 2007 08803	27
BATISTA BEBELUȘULUI	M 2008 05758	215
BEAUTIK HAUTE PARFUMERIE	M 2008 05760	215
BEGATTONE	M 2008 05793	222
BELIKE, AN INTELLIGENT PERSON. PRIMA REVISTA FACUTA DE PERSOANELE PUBLICE INTELIGENTE	M 2008 05945	240
BELLE CITY	M 2008 01566	68
BELLE TOWN	M 2008 01565	68
BELLE VILLAGE	M 2008 01563	67
BENȚA	M 2008 05566	186
BEQUICK FAST SHOPPING	M 2008 06501	295
BEST ENJOYED SLOWLY	M 2008 06325	278
BETTY ICE	M 2008 01989	88
BIG PARTY	M 2008 06771	315
BIGGIE	M 2008 05366	164
BIMA CONSULTING PROFESSIONAL BUSINESS ADVICE	M 2008 06532	296
BIO BOX	M 2008 06092	259
BIOFERMENT	M 2008 06445	289
BIROMOIL	M 2008 01453	67
BLACKBERRY STORM	M 2008 06703	306
BLADE BOATS	M 2008 06691	306
BLITZ PARTY PENTRU CA VOI SA FITI IN LUMINA REFLECTOARELOR	M 2008 05560	184
BLOG FM	M 2008 00798	55
BLUEON	M 2008 02103	90

BULETINUL OFICIAL DE PROPRIETATE INDUSTRIALĂ - Secțiunea Mărci nr. 11/2008

Denumire marcă (540)	Nr. Depozit (210)	pag
BONANZA	M 2008 01988	88
BONEZE	M 2008 06952	321
BONGRANA SANA	M 2008 05966	243
BOROMIR	M 2008 06391	282
BREAKFAST SĂNĂTOS!	M 2008 05965	242
BREAKING NEWS, SMASHING MUSIC	M 2008 00806	56
BRICO SHOP	M 2008 03699	123
BRICONET	M 2008 00082	39
BRITOS	M 2008 02895	106
BUCĂTĂRIA DE AZI	M 2008 05928	236
BUCATE DIN ARDEAL CASA TURDEANA	M 2008 04885	151
BUCHAREST MASTERS OF JAZZ FESTIVAL	M 2008 05546	180
BUCHAREST MENU	M 2008 05622	197
BUDMAX	M 2008 05682	202
BUONGIORNO QUANT'E BUONO!	M 2008 05462	171
BUSINESSDENT	M 2008 06733	312
BUSTV	M 2008 06431	289
BUTTERMIX	M 2008 03008	108
C CELEBRITY BY FLAROS	M 2008 06033	251
C.G.RO CONSULTING GROUP ROMANIA	M 2008 06688	305
CAFEA CU SUFLET	M 2008 05816	224
CAFENEAUA FOTOGRAFILOR	M 2008 05639	197
CAMBRIDGE CENTRE	M 2008 01407	66
CAMEXPO	M 2008 05059	154
CANE - CORSO SECURITY & PROTECTION COMPANY	M 2008 05125	155
CARBO +	M 2008 06446	289
CARBOPLUS	M 2008 06447	290
CARETTA	M 2008 06042	252
CARGUS	M 2008 01271	62
CARSUM SECURITY	M 2008 06815	318
CARTE DE AUR	M 2008 01627	70

Denumire marcă (540)	Nr. Depozit (210)	pag
CARTOFUL ÎMPĂNAT	M 2008 05768	217
CARTONAȘUL ROȘU	M 2008 03241	114
CARTONAȘUL ROȘU	M 2008 03242	115
CASA POETESCU	M 2008 05802	223
CASCADE - ASOCIAȚIA CASCADORILOR PROFESIONIȘTI DIN ROMÂNIA ACPR	M 2008 01967	86
CATALOGUL FIRMELOR INSTITUȚIILOR ÎNTRERINZĂTORILOR DIN ARGEȘ	M 2008 04619	142
CEAI CU ROMANIA	M 2008 05734	212
CEI 3 GREI PE MP3	M 2008 06255	275
CELTA 2005 SATISFACE TOATE GUSTURILE!	M 2008 06734	313
CENTRUL DE LIMBI STRĂINE INTERSTUDIA	M 2008 03365	117
CHATEAU VALVIS	M 2008 02002	89
CHERICA	M 2008 05915	235
CHEYACREW	M 2008 06305	277
CHEYENNE	M 2008 05817	225
CHIMSZED AKKU	M 2008 05363	164
CIUCAS MONTANFEST	M 2008 05609	193
CLASS LIVING IN TALENT	M 2008 01771	75
CLASS LIVING IN SPACE	M 2008 01770	75
CLASS LIVING IN HOME	M 2008 01769	74
CLASS LIVING IN DESIGN	M 2008 01768	74
CLASS LIVING INTALENT INHOMESPACE IN DESIGN	M 2008 01767	72
CLASSICO	M 2007 07772	26
CLASSICO	M 2007 07773	26
CLEO_NAILS	M 2008 05961	242
CLEVER GUARD	M 2008 06189	268
CLINICA SANTE...MULTA SANATATE!	M 2008 00619	50
CLIFE PERFECTE	M 2008 05719	211
CLOOB ENERGY DRINK	M 2008 06153	262

BULETINUL OFICIAL DE PROPRIETATE INDUSTRIALĂ - Secțiunea Mărci nr. 11/2008

Denumire marcă (540)	Nr. Depozit (210)	pag
CLUB-BING-BANG!	M 2008 03094	110
CLUB MASTER	M 2008 06579	298
COFFEENEWS ȘTIRILE ÎNTREGII FAMILII	M 2008 06529	296
COMPLEX BALNEAR EXPRO	M 2008 06058	255
CONCEPT CENTER	M 2008 06229	272
CONFERINTA DE PRESA CU DIANA MUNTEANU-NICULESCU	M 2008 00186	41
CONFIDENTIAL	M 2008 02259	94
CONFIDENTIAL	M 2008 02258	94
CONSUL	M 2008 02894	106
CONTENT LIBRARY	M 2008 06096	259
COOL RIVER	M 2008 01913	84
CORAZON DEL TORO	M 2008 05711	206
COROANA REGINEI	M 2008 06195	268
CORPUS	M 2007 11465	36
CORTINA	M 2007 11015	33
COSMOTE PENTRU TINE	M 2008 02433	97
COSMOTE ALATURI DE TINE	M 2007 07726	25
COTROCENI BUSINESS CENTER	M 2008 04839	149
CREDEX	M 2008 06606	300
CREDIT PARTNER	M 2008 02918	107
CREDIT TEAM	M 2007 11287	34
CREDIT IDEAL	M 2008 05029	152
CREMOSSO, GUSTUL DE CARE TE ÎNDRĂGOSTEȘTI	M 2008 05606	192
CREMOSSO. E CREMA IAURTURILOR!	M 2008 05931	236
CRESCINA RE-GROWTH	M 2008 05452	169
CRIOS	M 2008 06078	257
CRYSTAL	M 2008 05075	154
CULINAR TV	M 2008 03746	125
CYBERTHREATS	M 2008 05837	229
D. DI ROYALE	M 2006 02491	13

Denumire marcă (540)	Nr. Depozit (210)	pag
DAM VIATA MATERIALELOR	M 2008 05844	229
DAVIROM TRUCK & TRAILER	M 2008 06089	258
DAXPAMIL	M 2008 06337	279
DAYTONA TWINS MOTORCYCLES	M 2008 02354	96
DEALUL FLORILOR	M 2008 05657	199
DECO GRES	M 2008 04705	144
DECO PLUS	M 2008 05742	214
DECOR INSTAL	M 2008 05318	163
DECORIT	M 2008 05941	240
DEEP	M 2007 07257	25
DEFNE CONSTRUCT	M 2008 05538	178
DENTALLIANCE	M 2008 06183	266
DERMAVITAL CENTRU GERMAN DE ESTETICĂ MEDICALĂ ȘI DERMATOLOGIE	M 2008 04669	143
DESIRE	M 2008 06198	269
DIANA PAZA SI PROTECTIE-DPP	M 2008 05487	172
DIET CENTER	M 2008 06836	319
DIET PLUS	M 2008 06837	319
DINOGRAPHICS	M 2008 06623	301
DO TRANSPORT... AWAY IS THE WAY	M 2008 05707	205
DOCTOR MOBI	M 2008 01918	85
DOM AUTOMOBILE PREMIUM CARS FOR PREMIUM PEOPLE	M 2007 02301	18
DOM AUTOMOBILE PREMIUM BRANDS FOR PREMIUM PEOPLE	M 2007 02299	18
DOMINANCE PROFESSIONAL TUBE DESIGN	M 2008 06823	319
DOMINIC BOUTIQUE	M 2008 05780	219
DOMNIȚA ALBĂ	M 2008 00473	48
DONNA CUCINA	M 2008 00668	52
DOXA	M 2008 00307	44

BULETINUL OFICIAL DE PROPRIETATE INDUSTRIALĂ - Secțiunea Mărci nr. 11/2008

Denumire marcă (540)	Nr. Depozit (210)	pag
DP NET SYSTEM SOLUTIONS	M 2008 05858	230
DR. VLĂDĂU STUDIO	M 2008 06226	272
DR.CREDIT	M 2008 06816	318
DREAM NAILS BAR	M 2008 05386	167
DREAM BEAUTY & HAIR	M 2008 05385	167
DREAM HAIR	M 2008 05384	166
DREAMMIN' DOLPHIN	M 2008 06581	299
DREPTATE ȘI TĂRIE	M 2008 06316	277
DS DOMENIILE SĂHĂTENI	M 2008 04180	133
DSH	M 2008 05691	204
DUALCOMP	M 2007 00990	17
DUKE LOGISTICS	M 2008 06083	257
E.T.C ELECTRA TOTAL CONSULTING	M 2008 05830	226
EASYGLIDER	M 2008 06067	256
ECFAN PROD 2008	M 2008 05013	152
ECO BURN ROMÂNIA STAȚIE REGIONALĂ DE INCINERARE ECOLOGICĂ	M 2008 05761	216
ECO TIC PENTRU UN MEDIU CURAT!	M 2008 06615	301
ED MUN DO	M 2008 05288	163
EDEVIS CASE FĂCUTE DIN VISE	M 2008 06204	270
ELEXIV	M 2008 06253	274
ELVILA	M 2008 06161	262
ESENTA NATURII LA HIPOCRATE	M 2008 01333	64
ESME	M 2008 05986	245
ESPAVO	M 2008 04529	140
ESQUFEET	M 2008 05829	225
ESS EUROPEAN STANDARDS SYSTEM	M 2007 11738	37
ESTER CATERING	M 2008 05243	161
EUROCORD ROMÂNIA	M 2008 02477	99
EUROMEDIA EM	M 2008 05925	235
EUROPA TV	M 2006 08979	13

Denumire marcă (540)	Nr. Depozit (210)	pag
EXCLUSIVE PET	M 2008 05167	157
EXPIRID	M 2008 05468	171
EXPRESUL LIBERAL	M 2008 05710	206
EXTRECO	M 2008 05681	202
FACI TOTUL PENTRU SETE!	M 2008 05794	222
FAKIR PROTECTIE ANTIPANĂ	M 2008 06716	309
FAMILY TRAVEL	M 2008 05561	185
FARMACLASS MEMOSTIM	M 2008 02189	93
FARMACLASS PROSTADYNON	M 2008 02188	93
FARMACLASS GIARDINON SIROP CU MIERE	M 2008 02187	92
FC	M 2008 06026	249
FEDERAL GUARD PROTECTIE PAZA INVESTIGATII	M 2008 05542	179
FEM	M 2008 01908	82
FENDISSIMA	M 2008 05884	233
FERARRA FASHION	M 2008 02292	95
FESTIVAL - CONCURS I.S.BACH	M 2008 00475	48
FESTIVALUL DE CANTARI RELIGIOASE BUNA VESTIRE	M 2008 04157	133
FIDES - FII DESCURCĂREȚ!	M 2007 11126	33
FII ACTIV, CĂLĂTOREȘTE	M 2008 05010	152
FINANCIAR.RO	M 2007 11030	33
FINANCIARUL	M 2008 00866	57
FINANCIARUL.RO	M 2007 11204	34
FISCHER PARKETT	M 2007 11066	33
FLEXI FOR LITTLE PEOPLE	M 2007 11797	37
FLIPIO	M 2008 05557	183
FLOR STEIN	M 2008 05862	231
FLORA SERCOM	M 2008 03022	109
FLORICEL	M 2008 01996	89

BULETINUL OFICIAL DE PROPRIETATE INDUSTRIALĂ - Secțiunea Mărci nr. 11/2008

Denumire marcă (540)	Nr. Depozit (210)	pag
FLOWERCITY	M 2008 03920	129
FLU.RO CHIC URBAN	M 2008 03700	124
FORTISSIMO	M 2008 04757	147
FORTISSIMO BCR ASIGURARI DE VIATA	M 2008 04754	147
FOTBAL CLUB DELTA TULCEA	M 2008 01975	87
FOTBAL CLUB CFR 1907 CLUJ	M 2008 05456	170
FREE DOM FEST	M 2008 01835	80
FREE SPIRIT	M 2008 05535	177
FRUNCEA ZIARUL TIMISORENILOR CIVILIZATI	M 2008 05377	165
FULLPAGE	M 2008 05621	196
FUNROMTOUR	M 2008 06162	263
G GENERAL ALFA GUARD PAZA PROTECTIE	M 2008 00359	46
G.D. GENIUS DESIGN	M 2008 06760	314
GALAFOR	M 2008 06196	268
GALERIA 1907 KVSC	M 2008 06187	267
GALLICOOP	M 2008 06762	314
GAMA MADAR	M 2008 05789	221
GANDESC PICANT	M 2008 06389	281
GANDESTE VERDE	M 2008 01576	68
GARDIANUL ALTFEL PENTRU CA SI TU ESTI ALTFEL	M 2007 09425	28
GEOSOND	M 2008 06642	302
GHERKING	M 2008 05202	158
GHID DESPRE - GHID DE INFORMATIE SI AFACERI	M 2008 06679	305
GHIDUL IMOBILIAR	M 2008 02733	104
GHIDUL LOCUINTELOR NOI	M 2008 02731	103
GHIDUL CASELOR NOI	M 2008 02732	103
GHIDUL ANSAMBLURILOR REZIDENTIALE	M 2008 02734	104
GINGER-RESTAURANT & BAR	M 2008 06007	248

Denumire marcă (540)	Nr. Depozit (210)	pag
GIPSY STYLE KHALY	M 2008 00317	45
GLOBAL PET	M 2008 05166	157
GOLD BABY	M 2008 01063	60
GONDOLA D' AMORE	M 2008 06555	297
GONDUZO	M 2008 06243	274
GORJDOMINO	M 2008 06567	297
GOSPODARUL	M 2008 06158	262
GRADI'	M 2008 05960	241
GRAFICPRINT INDUSTRIES	M 2008 01600	69
GREEN CHANNEL	M 2008 05521	174
GREEN CHANNEL	M 2008 06399	282
GSP-SA	M 2008 08298	323
GSPSA	M 2008 08299	323
HABBIBI	M 2008 05529	176
HALBER	M 2008 05035	153
HANSEN	M 2007 10793	31
HARTA DEZVOLTATORILOR	M 2008 05660	200
HEPAID	M 2008 06197	269
HERBAVERT	M 2008 01911	83
HERR MESSER	M 2008 06055	254
HF HEMOFARM HEMO-CHECK	M 2008 06029	249
HF HEMOFARM HEMO-GLUCO-CHECK	M 2008 06028	249
HIKVISION	M 2008 05972	244
HOGS 3	M 2008 06427	288
HOTEL LACUL URSU	M 2008 06056	254
HOTEL BRAND	M 2007 11662	36
HRH HYUNDAI ROMANIA HAUSGERATE	M 2008 04305	137
HUSTLER	M 2006 14452	17
IBC	M 2008 01493	67
ICPE - CENTRUL MAȘINI ELECTRICE SPECIALE ICPE - MESSICO	M 2008 05220	160
Denumire marcă (540)	Nr. Depozit (210)	pag

ICPE - CENTRUL CONDUCTOARE ELECTRICE ICPE - ELECTROCOND	M 2008 05218	159
ICPE - CENTRUL DE CERCETARE PENTRU INGINERIE ELECTRICĂ ICPE - ELECTRICAL ENGINEERING	M 2008 05217	159
ICPE - CENTRUL ENERGII ECOLOGICE ICPE - ECOENERG	M 2008 05219	160
IDEA GROUP	M 2008 01650	72
IDEEA ZILEI	M 2008 05548	180
IMAGINEA SANATOASA A BUNULUI GUST	M 2008 05544	180
IMERAL NOI VĂ CONSTRUIM VIITORUL	M 2008 06043	252
IN COFFEE ESPRESSO POINT	M 2008 01364	64
INCEPE-TI CARIERA CU DREPTUL!	M 2008 05513	173
INELUL CU DIAMANT	M 2008 05150	156
INFOLINE TV	M 2008 06151	261
INSERCO	M 2008 02130	91
INSTINCT	M 2008 02542	101
INTER RAPSEC	M 2008 06900	321
INTERDENTIS MEDICINĂ PENTRU TINE	M 2008 05518	173
INTERIO	M 2008 00178	41
INTREC	M 2008 06653	303
INTRO	M 2008 00612	50
IRBIS GUARD GRUP	M 2008 07309	322
IRCAD WE BUILD. HONESTLY	M 2008 05893	233
ISS	M 2007 10440	31
IZOROOL	M 2008 02357	97
IZZI PACK	M 2008 03906	129
JACOBS INTENSE	M 2008 00948	59
JET RENT	M 2008 06081	257
JOC PE CONTRE	M 2008 06176	265
JOLIDON CLANDESTINE	M 2008 05614	194
JOLIDON FASHION LINGERIE	M 2008 05613	194

Denumire marcă (540)	Nr. Depozit (210)	pag
JOLIDON	M 2008 05616	195
JOLIDON EUROPEAN FASHION LINGERIE	M 2008 05615	195
JUNIOR FAMILIA MEA DE LA PĂRINTE LA PĂRINTE	M 2008 01232	62
KAZEBOO BEACH. GRILL. KITE & QUIET	M 2008 06060	256
KBR BROKER DE ASIGURARE	M 2008 06323	278
KIDS PROTECTOR	M 2008 05662	200
KOOL WHITE NIGHTS	M 2008 05533	176
KRANTZ GRILL & ROTISERIE	M 2008 04720	145
LA MESTECENI PENSIUNE	M 2008 06705	308
LA LEANDRI	M 2008 06138	261
LA CIGALE	M 2008 06833	319
LA INDEMÂNĂ	M 2008 06872	320
LA CONTELE DRACULA	M 2006 13004	16
LA PESCUIT	M 2008 06792	317
LA PROVINCIA PUI DE CASA	M 2008 05559	184
LA FIERARIE	M 2008 05543	179
LA COSTA	M 2008 02776	105
LA CANAPELE	M 2008 05562	185
LACTEO	M 2008 05476	172
LANIERE	M 2008 06370	280
LAW ' S FINEST	M 2008 06182	266
LEACREE	M 2008 06379	281
LIANNIU	M 2008 05746	214
LIBERTATEA ITI PLATESTE INTRETINEREA	M 2008 05738	212
LIGAMENT	M 2008 06174	264
LIGHTSTYLE	M 2008 00182	41
LIMAK IMPORT EXPORT R	M 2008 06631	302
LIMAK	M 2008 06630	302
LIVE!	M 2008 00802	55
LOLITA TRASEISTA	M 2008 06556	297

BULETINUL OFICIAL DE PROPRIETATE INDUSTRIALĂ - Secțiunea Mărci nr. 11/2008

Denumire marcă (540)	Nr. Depozit (210)	pag
LOU PROTECTOR PAZA SI PROTECTIE	M 2008 05777	218
LUISSSE DESIGN	M 2008 04679	143
LUNA FLOR	M 2008 05859	230
LUPA	M 2008 05128	156
LYK	M 2008 06658	304
MAER AMBIENT	M 2008 06120	260
MAGIC CHEF	M 2008 05619	196
MAGIC SPACE	M 2008 05526	175
MAGIE DU VIN	M 2008 01641	70
MAGNAT SECURITY	M 2008 06049	253
MAISON DE VIGNON	M 2008 07565	323
MAJOR	M 2008 06470	292
MANIST SECURITY	M 2008 07179	322
MANSARDA O ALEGERE IDEALA!	M 2008 05833	227
MAREA PIERDE-VARĂ....DISTRA CȚIE NAȚIONALĂ!	M 2008 05874	232
MARIPUSC	M 2008 06234	273
MASTERS OF JAZZ	M 2008 05545	180
MATACHE MACELARU' MEZELURI MESTESUGITE	M 2008 01860	81
MAXIM LUX POUR HOMME	M 2008 05964	242
MEBO GUARD	M 2008 03164	113
MEGAVIT	M 2007 11444	36
MEMODEX	M 2008 04773	148
MERITAȚI TOT CE ESTE MAI BUN!	M 2008 06473	293
MERVE	M 2008 05539	178
META TECH INDUSTRIES	M 2008 06528	296
MEWA	M 2008 06469	292
MEWI	M 2008 00319	45
MG TEC GRUP	M 2007 09822	30
MIG MANSARDA INVESTMENT GROUP	M 2008 05832	227
MIG MANSARDA INVESTMENT GROUP	M 2008 05831	226

Denumire marcă (540)	Nr. Depozit (210)	pag
MIHAELA LEVENTER	M 2008 05920	235
MIHAI TAXI	M 2008 03562	121
MIIOW	M 2008 04055	131
MIKA LEX ETIC LEGAL ASSISTENCE COMPANY	M 2008 06732	312
MILD SEVEN SKY BLUE	M 2008 05786	221
MILD SEVEN ORIGINAL BLUE	M 2008 05783	219
MILD SEVEN WIND BLUE	M 2008 05785	220
MILD SEVEN ONE	M 2008 05784	220
MIRMIR	M 2008 06569	298
MISS SĂLAJ	M 2008 05598	191
MITREA PREST CHEIA SPRE CONFORT	M 2008 05836	228
MOBI DOC	M 2008 01917	84
MOBILA CASEI TALE	M 2007 08990	27
MOBILSI	M 2008 06270	275
MOHITO	M 2006 08250	13
MOKRI	M 2008 06465	291
MONDIAL	M 2008 02492	100
MONITORUL DE BRAȘOV	M 2008 01820	76
MONITORUL DE BACAU	M 2008 01797	76
MONITORUL DE GALAȚI	M 2008 01823	77
MONITORUL DE NEAMȚ	M 2008 01824	78
MONITORUL DE NEAMȚ	M 2008 01824	78
MONITORUL DE BACAU	M 2008 01797	76
MONITORUL DE BRAȘOV	M 2008 01820	76
MONITORUL DE CLUJ	M 2008 01822	77
MONITORUL DE BRĂILA	M 2008 01821	76
MONITORUL DE BRĂILA	M 2008 01821	76
MONITORUL DE VASLUI	M 2008 01827	79
MONITORUL DE CLUJ	M 2008 01822	77
MONITORUL DE GALAȚI	M 2008 01823	77
MOR DE FOAME	M 2008 04462	139
MOTODAYS	M 2008 06064	256
MUL MIX	M 2008 05940	239
MUNEVER	M 2008 03341	117

BULETINUL OFICIAL DE PROPRIETATE INDUSTRIALĂ - Secțiunea Mărci nr. 11/2008

Denumire marcă (540)	Nr. Depozit (210)	pag
MUSIC FIRST	M 2008 00801	55
MUZEUL TARANULUI ROMAN	M 2008 06757	314
N NORVINIA	M 2008 02893	106
NATURA ÎN CASA TA	M 2008 06676	304
NEATZA CU RĂZVAN & DANI	M 2008 00382	46
NECTARUL CARPAȚILOR	M 2008 05708	206
NEWS FM THE . BREAKING . NEWS . RADIO 89	M 2008 00809	57
NISIPUR	M 2008 05429	168
NOFIRE	M 2008 01646	71
NOI ITI UMPLEM FRIGIDERUL!	M 2008 05741	213
NORD PARC	M 2008 05109	155
NORTH PARK RESIDENCE CHANGE GREY FOR GREEN	M 2008 05102	154
NORTH PARK	M 2008 05107	155
NORVINIA	M 2008 04281	134
NOT TALK, JUST FOOD	M 2008 05901	234
NOUSADV	M 2008 06490	293
NOUTATI DE PE STRADA TA	M 2008 05968	243
NOVAHOLIDAYS	M 2008 02440	98
NU	M 2008 06491	293
OBSERVATOR IMOBILIAR	M 2008 07223	322
ODYSSEA RESIDENTIAL	M 2008 00778	54
OFFSHORE	M 2008 06451	290
OH LA LA FASHION ACCESSORIES	M 2008 03110	111
OLIMPIA SATU MARE	M 2008 05779	218
ON THE ROOF	M 2008 05959	241
OPINIA TIMIȘOAREI	M 2008 03071	110
ORASUL PRINDE VIATA	M 2008 05984	245
ORASUL CURAT	M 2008 03540	121
OSCAR	M 2008 00180	41

Denumire marcă (540)	Nr. Depozit (210)	pag
PAGINI INTERNATIONALE ROMANIAN BUSINESS DIRECTORY	M 2008 04415	139
PALAS	M 2008 05982	244
PAMIDINIX	M 2008 06338	279
PANAMA	M 2008 00331	45
PANINDORIL	M 2008 06336	279
PĂPICĂ.RO	M 2008 05654	199
PARAFARM MED	M 2007 02290	17
PARK FULL FLAVOR	M 2008 03782	126
PENTRU CA NE PASA LIBERTATEA	M 2008 05739	213
PEPPERS	M 2008 00023	38
PETER'S RESTAURANT	M 2008 05228	161
PETRYFARM FARMACIE	M 2008 06464	291
PHARMA NORD	M 2008 06216	271
PHENOMENON	M 2008 00271	43
PHYTOBAC	M 2008 05578	190
PIANO BCR ASIGURARI DE VIATA	M 2008 04756	147
PIANO	M 2008 04758	148
PICANTINO	M 2008 03007	108
PICIORUL DE LEMN	M 2008 06175	264
PLUS MEDIA	M 2007 08712	27
POLITIA ANIMALELOR SECTOR 1 AM DECIS SĂ-I PROTEJĂM!!!	M 2008 04745	146
PORAINAR	M 2008 05373	165
POVESTILE BLUES-ULUI	M 2008 05727	211
PREMENTRID	M 2008 06200	270
PREMIUM LIGA	M 2008 06166	263
PREMIUM BRANDS MOTORS	M 2008 02881	105
PRESA'N PAISPE	M 2008 05726	211
PRETUIESTE VIATA	M 2008 00644	51
PRIMSTAR ERBICID	M 2008 05573	189
PRIMSTAR SUPER ERBICID	M 2008 05574	189

BULETINUL OFICIAL DE PROPRIETATE INDUSTRIALĂ - Secțiunea Mărci nr. 11/2008

Denumire marcă (540)	Nr. Depozit (210)	pag
PRO BUSINESS	M 2008 06522	296
PROAMY	M 2008 01091	60
PRODUS INTERMEDIAR MARY-R22	M 2008 06885	321
PRODUS INTERMEDIAR MARY V22	M 2008 06884	320
PROFA DE SEX	M 2008 03043	110
PROFITOOLS SOLUȚII PROFESIONALE	M 2008 03012	109
PROGRESYS	M 2008 00422	48
PROGRESYS MANAGEMENT CONSULTING	M 2008 00419	48
PROIECT BUCUREȘTI OPEN WINDOWS OPEN MINDS	M 2008 04781	149
PROTECTION	M 2008 03006	108
PSS PROFESSIONAL SECURITY SERVICES	M 2008 04666	142
PUBLIACTUAL	M 2008 06051	253
PUTEREA VOINICULUI	M 2008 02691	102
„PVA-1932”	M 2008 06317	277
PYRAMID PUZZLE	M 2008 01873	81
Q&V TOOLS-QUALITY & VALUE	M 2008 06779	316
RAINPOR	M 2008 05868	231
RANGALI ORGANICSHOP	M 2008 06498	294
RAPID SUPERMARKET MAGAZINUL DE LÂNGĂ TINE	M 2007 03211	19
RASARIT DE SOARE	M 2008 05626	197
RAYALAND	M 2008 05503	173
RAYASAT-AIR	M 2008 05504	173
RAZALLY FASHION	M 2008 05541	179
REABILROM	M 2008 05651	199
REBUL COLORS	M 2008 05134	156
RECIPLAST	M 2007 11344	35
RECUPIT & ASOCIATII	M 2008 05237	161
RED LEAF	M 2008 03295	116
REGENT SECURITY	M 2008 04243	134

Denumire marcă (540)	Nr. Depozit (210)	pag
REGIO POS	M 2008 01914	84
RELAXATIV	M 2006 09103	15
RENANIA	M 2008 06452	290
RENTALL EQUIPMENTS AI CU CE!	M 2008 06782	317
REVISTA JOCURILOR DE NOROC	M 2008 01390	65
REVISTA ROMANA DE CONSULTANTA	M 2008 00405	47
RHINO	M 2008 06728	311
RICHLIFE	M 2008 05704	205
RING	M 2008 02897	107
ROADMEN	M 2008 05684	203
ROCADA CEA MAI BUNA MUTARE!	M 2008 06230	272
ROEVENT	M 2008 00990	59
ROMBRAC	M 2008 04561	141
ROPOST	M 2008 06040	251
ROSENAU	M 2008 05643	198
ROTECH	M 2007 09116	28
ROVIO GUARD	M 2008 05661	200
ROXANA DELUXE ICE DYP	M 2008 06237	273
ROYAL SECURITY	M 2008 00572	49
RSTAL : CONFORTUL CAMINULUI TAU	M 2008 05564	185
RUMATIS	M 2008 06657	304
RVG	M 2008 05774	217
SABROSO	M 2008 05753	214
SĂCELE	M 2008 06350	280
SALAM VÂNĂTORESC GASTRO	M 2008 02539	100
SANOHEPATIC	M 2008 06843	320
SANSA LA VIATA, SANSA LA NOI AMINTIRI	M 2008 05550	182
SANSA LA VIATA	M 2008 05549	181
SARRA ROBERTO	M 2008 05907	234
SCARED NILE	M 2008 06583	299
SCOOTER FUN	M 2008 06122	260
SEASIDE SHOPPING	M 2008 04682	144

BULETINUL OFICIAL DE PROPRIETATE INDUSTRIALĂ - Secțiunea Mărci nr. 11/2008

Denumire marcă (540)	Nr. Depozit (210)	pag
SEAVIEW	M 2007 11439	35
SECURITEC PROTECTION S	M 2008 06346	279
SECURITY GROUP	M 2008 00166	40
SECURITY LAVY DET LDS	M 2008 05534	176
SEE.MARKET	M 2008 04742	145
SEMANTIX	M 2008 06731	312
SENSATIONI	M 2008 00086	39
SF TRAVEL	M 2008 05990	246
SGPI	M 2008 07050	321
SHOPIX TOATE BUNE	M 2008 05605	192
SHOPPING FOR YOU	M 2008 04062	131
SHORTCUT COMPUTER	M 2008 03253	115
SIBIANUL	M 2008 00340	45
SIGMA RESIDENCE&GARDENS	M 2008 01219	61
SILPOP TRAINING CENTER	M 2008 04398	138
SIMONA S COLLECTION	M 2008 00152	40
SINTRINEX	M 2008 05424	168
SITEA TEHNOLOGIE ȘI STIL	M 2008 05650	198
SIZOLAN	M 2008 05256	162
SKYTURN THE FUTURE ARRIVED	M 2008 06002	247
SKYTURN THE FUTURE ARRIVED	M 2008 06001	247
SKYTURN	M 2008 06000	246
SMANTANA DE ALBALACT	M 2008 04046	130
SMART BUCHAREST	M 2008 02662	102
SMART SING CONCEPT	M 2008 04287	135
SMART RETAIL	M 2008 04302	136
SMART POINT	M 2007 02793	19
SMART & ASSOCIATES	M 2008 04290	136
SMART DTP&PREPRESS	M 2008 04288	135
SNACK & GO	M 2007 08248	26
SOLAREX	M 2008 05555	183
SOTER & PARTNERS	M 2006 11243	16

Denumire marcă (540)	Nr. Depozit (210)	pag
SOYAKLIN	M 2008 06199	269
SPATELE TAU ITI VA FI RECUNOSCATOR !	M 2008 06282	275
SPICUL ZYNGO	M 2008 05524	175
SPICUL CITY	M 2008 05523	175
SPIDER HOLDING	M 2008 04391	138
SPOON MEDIA & STRATEGY	M 2008 00611	49
SPORNIC TRIO	M 2008 06592	300
SPORNIC	M 2008 02441	98
SPRING HARGHITA - APA MINERALA NATURALA DIN INIMA MUNTILOR HARGHITA	M 2008 05842	229
SPRINT ERBICID	M 2008 05572	189
STAI HAPPY LA PRO TV	M 2008 06273	275
STAND UP CAFE	M 2008 05939	237
STAR SYSTEMS SECURITY SIGURANȚA TA CONTEAZĂ!	M 2008 03851	127
STAR GATE	M 2008 04575	141
STAS	M 2008 04126	132
STELUTELE EUROPEI	M 2008 05958	241
STERACOLOR	M 2008 01912	83
STOP EAT	M 2008 05461	171
STUDENTNEWS.RO	M 2008 03042	109
STUDIA	M 2008 00886	58
SUCEVEANUL	M 2006 08398	13
SUNDARI DEVI	M 2008 06561	297
SUNNY	M 2008 06725	310
SUNRAY	M 2008 00739	54
SUPERCOM SECURITY	M 2008 05677	201
SWISS SOLUTIONS	M 2008 05717	210
TÂRGUL TRADIȚIILOR - NUNTA LA ROMÂNI	M 2008 05954	241
TARTINI	M 2008 01023	59
TC1	M 2008 05287	162
TCA 99	M 2008 02316	95
TELETR@NS	M 2008 00265	42

BULETINUL OFICIAL DE PROPRIETATE INDUSTRIALĂ - Secțiunea Mărci nr. 11/2008

Denumire marcă (540)	Nr. Depozit (210)	pag
TELETR@NS DICOLO DE AȘTEPTĂRI!	M 2008 00722	53
TELETR@NS BEYOND ALL EXPECTATIONS!	M 2008 00721	52
TENTATION	M 2007 04307	20
THE FLAVOURS 3 BUCĂTARI	M 2008 06656	304
THE JOB MASTERS	M 2008 05724	211
THE BREAKING NEWS RADIO	M 2008 00805	56
THE OFFICE LOUNGE	M 2007 10978	32
THINK OUTDOOR	M 2008 05926	236
TIMBRU VERDE DEEE	M 2008 06616	301
TIVA HARGHITA	M 2008 03104	111
TMAX	M 2008 01175	60
TODAY'S 111 CHOICE	M 2008 03680	122
TOMELY	M 2008 05274	162
TOMIS GUARD PAZA SI PROTECTIE	M 2008 01896	82
TOP BUCOVINA	M 2007 09698	29
TOPAUTO GRUP	M 2008 02649	102
TOPMIX	M 2008 05942	240
TOTAL SAFE SYSTEM	M 2008 06578	298
TOTI	M 2008 05803	223
TOYO MOTOR LEASING IFN	M 2008 06146	261
TOYO MOTOR BROKER DE ASIGURARE	M 2008 06145	261
TRACOM	M 2008 05558	183
TRAISTA CU POVESTI DESENE ANIMATE FARA VIOLENTA	M 2008 02168	92
TRANS PROTECTOR	M 2008 05792	222
TRANSILVANIA TRAVEL SERVICES	M 2008 03707	124
TRANSILVANIA DIGITAL NETWORK	M 2007 05429	20
TRAVEL AND MORE	M 2008 05470	172
TRAVELESCO	M 2008 00260	42
TREND FM	M 2008 00803	56
TREZEȘTE-TE ODIHNIT	M 2008 06047	253

Denumire marcă (540)	Nr. Depozit (210)	pag
TULLIA	M 2008 05987	246
TUNGS STAR	M 2007 06591	25
TUSIROMANIA	M 2008 05531	176
TV TRAVEL	M 2008 01274	63
TV TRAVEL ONE	M 2008 01273	62
TVT89	M 2008 01222	61
U HEALTHCARE	M 2008 05422	167
UCMSPORT	M 2008 02487	99
UN CREMOSO PE ZI ÎȚI ADUCE BUCURIE	M 2008 05607	193
UNAI	M 2008 06599	300
UNDA VERDE	M 2008 05722	211
UNICORN RECORDS	M 2008 00011	38
UNICREDITO INDUSTRIAL	M 2008 05061	154
UNIȚI PENTRU VIAȚĂ	M 2008 05875	232
UNIVERSO GROUP GLOBAL FRANCHISING NETWORK ITALIA ROMANIA	M 2008 01624	70
UR	M 2008 06211	271
VACANTA MAXIMA PRET MINIM!	M 2008 02647	101
VACANȚA DE VIS	M 2007 11218	34
VADOVA	M 2008 06822	319
VAL RESIDENCE	M 2008 06727	310
VALORO	M 2008 03451	118
VATELY	M 2008 05980	244
VELLUTO MOBILI STUDIO	M 2008 05430	169
VERSUS ALTFEL DE IMOBILIARE	M 2008 01302	63
VESTUL	M 2008 06016	248
VIBE FM	M 2007 10777	31
VILLA DESIGN	M 2008 06326	278
VILLARTE ARTA CASEI	M 2008 05835	228
VINUL PENTRU PRIETENI	M 2008 05653	199
VINUL ESTE MAI BUN CÂND SUNTEM ÎMPREUNĂ	M 2008 06643	303

BULETINUL OFICIAL DE PROPRIETATE INDUSTRIALĂ - Secțiunea Mărci nr. 11/2008

Denumire marcă (540)	Nr. Depozit (210)	pag
VIP GUARD & SECURITY VALENTIN INTERNATIONAL PROTECTIE	M 2008 02346	96
VISCOLATTEX	M 2008 02857	105
VLAD EXIM DISTRIBUTIE	M 2008 04714	145
VOCEA SATULUI TĂU	M 2008 06159	262
VODAFONE INTERNET PE MOBIL	M 2008 03947	130
VOSTOK SECURITY	M 2008 06440	289
VOXNEBIN	M 2008 06250	274
WALANN	M 2008 05378	166
WE LOVE WE LOVE TO ENTERTAIN YOU	M 2008 05716	209
WE LOVE WE LOVE TO ENTERTAIN YOU	M 2008 05714	207
WE LOVE WE LOVE TO ENTERTAIN YOU.	M 2008 05715	208
WWW ANTREPRENOR.RO	M 2008 03453	119
WWW.ALFA-CLUJ.RO ALFA LOGISTIK	M 2008 03146	112
WWW.BEAUTYARENA.RO	M 2008 01604	69
WWW.MIREASA.RO	M 2008 02327	95
X	M 2008 05814	224
X3MPC.RO EXTREMP	M 2008 04306	137
YAMAGUCHI GOJURYU KARATE-DO ROMANIA	M 2008 05869	231
YANJING RESTAURANT	M 2008 00385	47
YOUR SOFT WAY	M 2008 00290	44
YUMMY YANG	M 2008 05181	158
ZA UPORNE SEDE	M 2008 03934	130
ZAREA AROMA DESSERT	M 2008 06091	259
ZAREA CRYSTAL COLLECTION AROMA DESSERT	M 2008 06090	258
ZAREA CRYSTAL COLLECTION AROMA DESSERT	M 2008 06038	251
ZENITH	M 2008 00586	49

Denumire marcă (540)	Nr. Depozit (210)	pag
ZEPHIR PARK RESIDENCE MAI APROAPE DE NATURA	M 2008 05764	216
ZILELE PORTIERELOR DESCHISE	M 2008 05766	216
ZOHAR MONEY	M 2008 06244	274
ZOLOTOE COLIE	M 2007 09786	30
ZONA INTERZISA	M 2007 11341	35
ZYMBAKTAR	M 2008 06062	256

**Mărci publicate în BOPI nr 11/2008
(în ordinea alfabetică a numelui titularului)**

Titular (732)	Nr. Depozit (210)	Pag
ESTHETE SA	M 2006 02491	13
ACCENDO INTERNATIONAL SRL	M 2008 06816	318
ADRIAN SUBTIRICA	M 2008 01831	79
AGENTIA NATIONALA ANTIDROG	M 2008 05875	232
ALEXANDRU TOMA PATRASCU	M 2008 06518	295
ALEXANDRU SORIN	M 2008 06733	312
ANDREEA OANA SERBAN	M 2008 00920	58
ANDREESCU ION	M 2008 06369	280
ARENA DD	M 2007 06322	22
ARENA DD	M 2007 06321	21
ARTE GRUP PRINT SRL	M 2008 06772	315
ASOCIATIA PENTRU MEDIU SI TURISM ULMUL CERASULUI	M 2008 02601	101
ASOCIATIA GALERIA KVSC 1907	M 2008 06187	267
ASOCIATIA ECO TIC	M 2008 06615	301
ASOCIATIA CRESTINA A TINERILOR ACT-YMCA	M 2008 05680	201
ASOCIATIA CASCADORILOR PROFESIONISTI DIN ROMANIA - ACPR	M 2008 01967	86
ASOCIATIA REPERE FILIALA BACAU	M 2008 01407	66
ASOCIATIA ECO TIC	M 2008 06616	301
ASOCIATIA INTERNATIONAL KARATE DO GOJUKAI ASSOCIATION CLUB ROMANIA	M 2008 05869	231
ASTELLAS PHARMA EUROPE B.V.	M 2008 06253	274
ATMOR INDUSTRIES LTD.,	M 2008 00109	40
BALASA RADU CRISTIAN	M 2008 00271	43
BARA CSABA	M 2008 06762	314
BATRANCA CORNELIA	M 2008 00475	48
BAYER AKTIENGESELLSCHAFT	M 2008 05578	190
BCR ASIGURARI DE VIATA SA	M 2008 04754	147
BCR ASIGURARI DE VIATA SA	M 2008 04757	147
BCR ASIGURARI DE VIATA SA	M 2008 04756	147
BCR ASIGURARI DE VIATA SA	M 2008 04758	148
BEJINARIU IONUT	M 2008 05531	176
BELLA BULGARIA AD,	M 2007 11662	36
BELUPO LIJEKOVI I KOZMETIKA DD	M 2008 00307	44
BENIAMIN KIRA	M 2008 05779	218
BENTA REMUS AUREL	M 2008 05566	186

BULETINUL OFICIAL DE PROPRIETATE INDUSTRIALĂ - Secțiunea Mărci nr. 11/2008

Titular (732)	Nr. Depozit (210)	Pag
BEVERAGE MARKETING USA, INC.	M 2008 06775	316
BIRSAN ANDREITA EMIL AUREL	M 2008 05619	196
BLACK SEA SUPPLIERS SRL	M 2008 05075	154
BOBELEAC SORIN VALERIU	M 2008 02691	102
BRIGHIDOVICI DRAGOS	M 2008 05776	218
BRIGHIDOVICI DRAGOS	M 2008 05775	217
BRITISH AMERICAN TOBACCO (GERMANY) GMBH	M 2008 06467	292
BRITISH AMERICAN TOBACCO (GERMANY) GMBH	M 2008 06465	291
BRITISH AMERICAN TOBACCO (BRANDS) LIMITED	M 2008 05908	234
BRITISH AMERICAN TOBACCO (BRANDS) INC	M 2008 02043	89
BRITISH AMERICAN TABACCO (BRANDS) INC	M 2008 05533	176
BRITISH-AMERICAN TOBACCO POLSKA S.A	M 2008 06469	292
BRITISH-AMERICAN TOBACCO POLSKA SA	M 2008 06466	291
BUJDOIU RADU IOAN	M 2008 05503	173
BUJDOIU RADU IOAN	M 2008 05504	173
CABINET DE PROPRIETATE INDUSTRIALĂ - BIONPI	M 2008 05718	210
CABINET INTERDENTIS S.C.M.	M 2008 05518	173
CAIA GHIORGHITA	M 2008 06676	304
CALBUREAN GHEORGHE	M 2008 06055	254
CAMERA DE COMERT INDUSTRIE SI AGRICULTURA SUCEAVA	M 2007 09698	29
CAMERA DE COMERT SI INDUSTRIE A ROMANIEI	M 2008 06522	296
CENTRUL DE LIMBI STRAINE FIDES	M 2007 11126	33
CHIORPEC ION EMIL	M 2008 01860	81
CHIRITA CLEMENT	M 2008 05237	161
CIOCIRLAN GEORGIANA	M 2008 06370	280
CIORCAN N. MIHAI CATALIN	M 2008 05901	234
CIUDIN IULIAN	M 2008 01936	86
CLARA KLEININGER	M 2008 06705	308
CLAUDIU POPA LAURIAN POPA MARIO RICHARD WILMS	M 2008 04302	136
CLAUDIU POPA LAURIAN POPA	M 2008 04288	135
CLAUDIU POPA LAURIAN POPA	M 2008 04290	136
CLAUDIU POPA LAURIAN POPA	M 2008 04287	135
CLEO NAILS SRL	M 2008 05961	242

BULETINUL OFICIAL DE PROPRIETATE INDUSTRIALĂ - Secțiunea Mărci nr. 11/2008

Titular (732)	Nr. Depozit (210)	Pag
CLUB SPORTIV UCM RESITA	M 2008 02487	99
COMPAGNE GERVAIS DANONE	M 2008 05931	236
COMPAGNIE GERVAIS DANONE	M 2008 05606	192
COMPAGNIE GERVAIS DANONE	M 2008 05607	193
CONSILIUL LOCAL TULCEA	M 2008 01975	87
CREDIT TEAM SRL	M 2007 11287	34
CRETU VLADIMIR SORIN	M 2008 05719	211
CRETU COSTINEL	M 2008 06567	297
CRISTIAN LUTESCU	M 2008 04544	140
DACARDI IMPEX SRL	M 2008 06771	315
DANIROM TEHNOLOGY SRL	M 2008 06431	289
DIET PLUS	M 2008 06836	319
DIET PLUS	M 2008 06837	319
DIET PLUS	M 2008 06833	319
DINCULESCU CRISTIAN MARIUS	M 2008 01364	64
DINU MIHNEA FLORIN	M 2008 06067	256
DOKITA CORP SRL	M 2008 05945	240
DR REDDY'S LABORATORIES LTD REPREZENTANTA IN ROMANIA	M 2008 05256	162
DR REDDY'S LABORATORIES LTD REPREZENTANTA IN ROMANIA	M 2008 03341	117
DR. VLADAU MIRCEA	M 2008 06226	272
DRAGOS ALEXANDRU RUSCA	M 2006 08250	13
DRAGU GHEORGHE	M 2008 07050	321
DUAL COMPUTERS DISTRIBUTION SRL	M 2007 00990	17
DUMITRESCU MIHAI DRAGOS	M 2008 06727	310
DUNAREANU LUCIAN DUNAREANU MARIANA	M 2008 03156	112
DUNAREANU LUCIAN	M 2008 00776	54
DUNHILL TOBACCO OF LONDON LIMITED	M 2008 06026	249
ECFAN PROD 2008 SRL	M 2008 05013	152
ENACHE IONUT ALEXANDRU	M 2008 02918	107
EUROPE DEVELOPPEMENT INTERNATIONAL ROMANIA	M 2006 08979	13
FACONTROFA - INDUSTRIA DE CONFECOES, LDA.	M 2008 05817	225
FIGARO BOGDAN LAURENTIU	M 2008 00611	49
FIRST CLASS TURISM SRL	M 2008 03865	127
FLOREA EUGEN	M 2008 01646	71
FUNDATIA BLUESYLVANIA SC STARLINK CREATIVE SERVICES SRL	M 2008 01835	80

BULETINUL OFICIAL DE PROPRIETATE INDUSTRIALĂ - Secțiunea Mărci nr. 11/2008

Titular (732)	Nr. Depozit (210)	Pag
FUNDATIA DAN VOICULESCU PENTRU DEZVOLTAREA ROMANIEI	M 2008 05954	241
FUNDATIA EUROCORD ROMANIA	M 2008 02477	99
FUNDATIA DAN VOICULESCU PENTRU DEZVOLTAREA ROMANIEI	M 2008 05958	241
GCT GENERAL CLIMA THERM SRL	M 2008 05980	244
GECOMWERT ANSTALT	M 2008 05452	169
GHITA FLORIAN VIOREL	M 2008 05386	167
GHITA FLORIAN VIOREL	M 2008 05384	166
GHITA FLORIAN VIOREL	M 2008 05385	167
GOGEAN GABRIEL	M 2008 05562	185
GRAJDEANU MIHAELA CEZARA	M 2008 06561	297
GRECU NICOLAE COSTEL	M 2008 06305	277
GRIGORAS VIOREL	M 2008 06658	304
GRIGORE CARMEN LILIANA	M 2008 06731	312
GUANGZHOU PORAINAR GARMENTS CO., LTD.	M 2008 05373	165
HANGZHOU HIKVISION DIGITAL TECHNOLOGY CO., LTD.	M 2008 05972	244
HARPA DORIN GHEORGHE	M 2008 06323	278
HEINEKEN ROMANIA SA	M 2008 01576	68
HEMOPARM A.D. FARMACEUTSKO-HEMIJSKA INDUSTRIJA VRSAC	M 2008 06062	256
HEMOPARM A.D. FARMACEUTSKO-HEMIJSKA INDUSTRIJA VRSAC	M 2008 06029	249
HEMOPARM A.D. FARMACEUTSKO-HEMIJSKA INDUSTRIJA VRSAC	M 2008 06028	249
ILIE DAN LUCIAN	M 2008 06244	274
INCOM EOOD	M 2008 03906	129
INSTITUTUL BANCAR ROMAN	M 2008 05837	229
INSTITUTUL DE STIINTE SPATIALE	M 2007 10440	31
INTERTEL COMMUNICATIONS SRL	M 2008 02103	90
J. & P. COATS, LIMITED	M 2008 05579	190
JAPAN TOBACCO INC	M 2008 05784	220
JAPAN TOBACCO INC	M 2008 05785	220
JAPAN TOBACCO INC	M 2008 05783	219
JAPAN TOBACCO INC	M 2008 05786	221
JOINT STOCK COMPANY OLAINFARM	M 2008 04773	148
KIKA MOBEL-HANDELSGESELLSCHAFT M.B.H.	M 2008 03241	114
KIKA MOBEL-HANDELSGESELLSCHAFT M.B.H.	M 2008 03242	115
KRAFT FOODS ROMANIA SA	M 2008 05814	224
KRAFT FOODS ROMANIA SA	M 2008 05815	224
KRAFT FOODS SCHWEIZ HOLDING AG	M 2008 00948	59
L. F. P., INC.	M 2006 14452	17

BULETINUL OFICIAL DE PROPRIETATE INDUSTRIALĂ - Secțiunea Mărci nr. 11/2008

Titular (732)	Nr. Depozit (210)	Pag
LABORATOARELE PROF. DR. MORAIT	M 2008 05468	171
LAFARGE	M 2008 05844	229
LEACREE (CHENGDU) CO., LTD.	M 2008 06379	281
LEVENTER MIHAELA VIOLETA	M 2008 05920	235
LIDL STIFTUNG & CO KG	M 2007 07257	25
LOCIC MARIUS	M 2008 02518	100
LONDA GMBH	M 2008 03934	130
LUPU BOGDAN MIRCEA	M 2008 01604	69
MARGINEANU SORIN ADRIAN	M 2008 06556	297
MEDIA PROMOVA LORES SRL	M 2008 03043	110
MEGHEA MIHAI GEORGE	M 2007 02299	18
MEGHEA MIHAI GEORGE	M 2007 02301	18
METROPOLIS REAL ESTATE DEVELOPERS SRL	M 2008 07565	323
MIHAI SORIN MIHAILESCU STELIAN	M 2008 03746	125
MIHAI CONSTANTIN	M 2008 05643	198
MIHAI TRAI STARIU	M 2008 03562	121
MONICA STAN	M 2008 06555	297
MOTOR PRESSE INTERNATIONAL VERLAGSGESELLSCHAFT HOLDING MBH & CO BETRIEBS KG	M 2006 09389	15
Mul-T-Lock Ltd.	M 2008 06730	311
MUNICIPIUL BUCURESTI-CONSILIUL LOCAL SECTOR 1-DIRECTIA GENERALA DE POLITIE COMUNITARA	M 2008 04745	146
MUZEUL NATIONAL AL TARANULUI ROMAN	M 2008 06757	314
MUZEUL NATIONAL AL TARANULUI ROMAN	M 2008 06756	313
NEGOITA ROBERT SORIN	M 2008 02897	107
NEGULESCU HORIA CATALIN	M 2007 11015	33
NESTOR NESTOR DICULESCU KINGSTON PETERSEN SCA	M 2008 05513	173
NOVARTIS AG	M 2008 05424	168
NOVARTIS AG	M 2008 06250	274
NOVARTIS AG	M 2008 05423	168
NOVARTIS AG	M 2008 06336	279
NOVARTIS AG	M 2008 06337	279
NOVARTIS AG	M 2008 06338	279
NUTU SERV COM SRL	M 2008 03540	121
OH LA LA INTERNATIONAL SRL	M 2008 03110	111
P.F. TARMURE VLAD VALENTIN	M 2008 04462	139
P.J. CARROLL & COMPANY LIMITED	M 2008 06470	292

BULETINUL OFICIAL DE PROPRIETATE INDUSTRIALĂ - Secțiunea Mărci nr. 11/2008

Titular (732)	Nr. Depozit (210)	Pag
PAN GROUP SA	M 2008 01023	59
PANAITESCU DAN	M 2008 06823	319
PAROHIA ORTODOXA BUNA VESTIRE	M 2008 04157	133
PATER HELEN	M 2008 03707	124
PHARMACEUTICAL CHEMICAL COSMETIC INDUSTRY ALKALOID AD SKOPJE	M 2008 06952	321
PHILIP MORRIS PRODUCTS SA	M 2008 06325	278
PISLARIU MARIUS BOGDAN	M 2008 05543	179
PODUT RALUCA MARIANA	M 2008 06060	256
RADULESCU VALERIA SIMONA	M 2008 00152	40
RADULESCU GEORGEL RADULESCU MEDEEA IOANA	M 2008 00317	45
RAINEA ALIN MARIAN	M 2008 04391	138
RANI PALADE	M 2008 05626	197
REBUL KOZMETIK SANAYI VE TICARET ANONIM SIRKETI	M 2008 05134	156
REGIA AUTONOMA JUDETEANA APA CANAL IASI	M 2008 00284	43
RENT ALL EQUIPMENTS SRL	M 2008 06782	317
RESEARCH IN MOTION LIMITED	M 2008 06703	306
REVNIC CORNEL	M 2008 06159	262
REVNIC CORNEL	M 2008 06158	262
ROVIO GUARD SRL	M 2008 05661	200
S.C. A&S SUPERIOR NUTRITION S.R.L.	M 2008 05167	157
S.C. PUBLIMEDIA INTERNATIONAL SA	M 2008 05968	243
S.C. IULIUS MANAGEMENT CENTER S.R.L.	M 2008 05984	245
S.C. IULIUS MANAGEMENT CENTER S.R.L.	M 2008 05982	244
S.C. PUBLIMEDIA INTERNATIONAL SA	M 2008 05969	243
S.C. A&S SUPERIOR NUTRITION S.R.L.	M 2008 05166	157
S.C. SBS BROADCASTING MEDIA S.R.L.	M 2008 01908	82
SAHA TARIM URUNLERI ITHALAT IHRACAT LIMITED SIRKETI	M 2008 06087	258
SAHA TARIM URUNLERI ITHALAT IHRACAT LIMITED SIRKETI	M 2008 05987	246
SAHA TARIM URUNLERI ITHALAT IHRACAT LIMITED SIRKETI	M 2008 05986	245
SAMSUNG ELECTRONICS CO LTD	M 2008 06096	259
SC KARTAGO TOURS SRL	M 2008 02647	101
SC TOP AUTO GRUP SRL	M 2008 02649	102
SC SMART BUCHAREST PARTNERS SBP SRL	M 2008 02662	102
SC MAJUTEX SRL	M 2008 00331	45

BULETINUL OFICIAL DE PROPRIETATE INDUSTRIALĂ - Secțiunea Mărci nr. 11/2008

Titular (732)	Nr. Depozit (210)	Pag
SC DOMUS MAGAZIN SRL	M 2008 02731	103
SC DOMUS MAGAZIN SRL	M 2008 02732	103
SC DOMUS MAGAZIN SRL	M 2008 02733	104
SC DOMUS MAGAZIN SRL	M 2008 02734	104
SC LACOSTA SRL	M 2008 02776	105
SC VALENTINO TESSUTI SRL	M 2008 02857	105
SC RP TECH SRL	M 2008 02881	105
SC NORVINIA SRL	M 2008 02893	106
SC NORVINIA SRL	M 2008 02894	106
SC NORVINIA SRL	M 2008 02895	106
SC TCA 99 SRL	M 2008 02316	95
SC BEST MEDIA CONSULTING SRL	M 2008 01797	76
SC DRAGON STAR PROTECTION SRL	M 2008 03006	108
SC SUPREMIA GRUP SRL	M 2008 03007	108
SC SUPREMIA GRUP SRL	M 2008 03008	108
SC PROFI TOOLS SRL	M 2008 03012	109
SC FLORA SERCOM SA	M 2008 03022	109
SC CLASS MOB SRL	M 2008 01771	75
SC CLASS MOB SRL	M 2008 01770	75
SC LC INNUENDO ADVERTISING SRL	M 2008 03071	110
SC GAMA & GAMA SRL	M 2008 03094	110
SC PERLA HARGHITEI SA SC TIVA HARGHITA SA	M 2008 03104	111
SC LCH IMPEX TRADING SRL	M 2008 02292	95
SC BIO EEL SRL	M 2008 03124	112
SC ALFA CLUJ SRL	M 2008 03146	112
SC CLASS MOB SRL	M 2008 01769	74
SC MEBO GUARD SRL	M 2008 03164	113
SC CEIF INDUSTRIAL BETA SRL	M 2008 03200	113
SC CEIF INDUSTRIAL BETA SRL	M 2008 03202	114
SC CLASS MOB SRL	M 2008 01768	74
SC CLASS MOB SRL	M 2008 01767	72
SC SHORTCUT SRL	M 2008 03253	115
SC STAR FORUM UNIC SRL	M 2008 03295	116
SC MEWI IMPORT EXPORT AGRAR INDUSTRIE TECHNIK SRL	M 2008 00319	45
SC INTERSTUDIA SRL	M 2008 03365	117
SC MET&MET SRL	M 2008 03451	118

BULETINUL OFICIAL DE PROPRIETATE INDUSTRIALĂ - Secțiunea Mărci nr. 11/2008

Titular (732)	Nr. Depozit (210)	Pag
SC CATAVENCU SA	M 2008 03453	119
SC MONDIAL IMPEX SRL	M 2008 03480	119
SC MONDIAL IMPEX SRL	M 2008 03481	120
SC MONDIAL IMPEX SRL	M 2008 03482	120
SC CONFIDENTIAL MEDIA SRL	M 2008 02259	94
SC CONFIDENTIAL MEDIA SRL	M 2008 02258	94
SC BANCA TRANSILVANIA SA	M 2008 03653	122
SC M-BORG FOODS SRL	M 2008 03680	122
SC MEDIANET SRL	M 2008 03699	123
SC MEDIANET SRL	M 2008 03700	124
SC FARMACLASS INDUSTRY SRL	M 2008 02189	93
SC ROMAQUA GROUP SA	M 2008 03711	125
SC FARMACLASS INDUSTRY SRL	M 2008 02188	93
SC TRANSEURO IMPORT-EXPORT SRL	M 2008 03782	126
SC IPCT INSTALATII SRL SC ALGORITHM+ SRL	M 2008 03841	126
SC STAR SISTEMS SECURITY SRL	M 2008 03851	127
SC IDEA GROUP SRL	M 2008 01650	72
SC AVER GRUP SRL	M 2008 03870	127
SC HINCESTI WINE HOUSE SRL	M 2008 01641	70
SC FLOWER CITY SRL	M 2008 03920	129
SC LASER CO SRL	M 2008 01627	70
SC VODAFONE ROMANIA SA	M 2008 03947	130
SC ALBALACT SA	M 2008 04046	130
SC FARMACLASS INDUSTRY SRL	M 2008 02187	92
SC GOLUMB SRL	M 2008 04062	131
SC BURSA MOLDOVEI SA	M 2008 04126	132
SC INTERVENTIE RAPIDA SECURITY SRL	M 2008 06900	321
SC METROPOLIS GROUP SRL	M 2008 02168	92
SC DOMENIILE SĂHĂTENI SRL	M 2008 04180	133
SC REGENT SECURITY PRAHOVA SRL	M 2008 04243	134
SC BAUM CAS FIBRES SRL	M 2008 04250	134
SC NORVINIA SRL	M 2008 04281	134
SC INSERCO SRL	M 2008 02130	91
SC IASISTING SRL	M 2008 00305	44
SC TOP HORECA SRL	M 2008 00290	44
SC ANGELIS SRL	M 2008 02108	91

BULETINUL OFICIAL DE PROPRIETATE INDUSTRIALĂ - Secțiunea Mărci nr. 11/2008

Titular (732)	Nr. Depozit (210)	Pag
SC HYUNDAI ROMANIA HAUSGERATE SRL	M 2008 04305	137
SC MARY COM PROD SRL	M 2008 06885	321
SC BEST MEDIA CONSULTING SRL	M 2008 01820	76
SC SILPOP TRAINING CENTER SRL	M 2008 04398	138
SC PAGINI NATIONALE SA	M 2008 04415	139
SC BRICOPLUS DISTRIBUTION SRL	M 2008 02097	90
SC MARY COM PROD SRL	M 2008 06884	320
SC SERVICII DE TELECOMUNICATII SI TEHNOLOGIA INFORMATIEI IN REțele ELECTRICE DE TRANSPORT - TELETRANS SA	M 2008 00265	42
SC AVE SECURITY GROUP SRL	M 2008 04550	141
SC ROMBRAC SRL	M 2008 04561	141
SC STAR GATE SRL	M 2008 04575	141
SC ARGEȘUL LIBER SA	M 2008 04619	142
SC PROFESSIONAL SECURITY SERVICES SRL	M 2008 04666	142
SC DERMA VITAL SRL	M 2008 04669	143
SC LUISSE DESIGN SRL	M 2008 04679	143
SC PROPERTY DEVELOPMENT TWO SRL	M 2008 04682	144
SC DELTA DISTRIBUTION SA	M 2008 04705	144
SC VLAD EXIM SRL	M 2008 04714	145
SC MASTER FOODS INDUSTRIES SRL	M 2008 04720	145
SC FRAME MEDIA COMMUNICATIONS SRL	M 2008 04742	145
SC INTACT PRODUCTION SA	M 2008 00382	46
SC BIOTECH CENTER SRL	M 2008 04746	146
SC CREAMVERTISE SRL	M 2008 00260	42
SC ANTENA 2 SA	M 2008 00186	41
SC DEMCO IMPEX SRL	M 2008 00182	41
SC DEMCO IMPEX SRL	M 2008 00180	41
SC BARUMETAL SRL	M 2008 04771	148
SC LA PRINCIPE CONSULTING SRL	M 2008 01624	70
SC PROIECT BUCURESTI SA	M 2008 04781	149
SC SOPHORE INVESTMENTS SRL	M 2008 04839	149
SC A & B TRADE CO SRL	M 2008 04844	150
SC ROMPETROL SA	M 2008 04871	150
SC ROMPETROL SA	M 2008 04872	151
SC C.I.A. ABOLIV SRL	M 2008 04885	151
SC ACTIVE TRAVEL SRL	M 2008 05010	152
SC GRAFICPRINT INDUSTRIES SRL	M 2008 01600	69

BULETINUL OFICIAL DE PROPRIETATE INDUSTRIALĂ - Secțiunea Mărci nr. 11/2008

Titular (732)	Nr. Depozit (210)	Pag
SC CREDIT IDEAL SRL	M 2008 05029	152
SC HALBER SRL	M 2008 05035	153
SC EXPO TRANSILVANIA SA	M 2008 05059	154
SC UNICREDITO INDUSTRIAL SRL	M 2008 05061	154
SC STILISSIMO ART & DESIGN SRL	M 2008 00178	41
SC SHAPIR PIPERA SRL	M 2008 05102	154
SC SHAPIR PIPERA SRL	M 2008 05107	155
SC SHAPIR PIPERA SRL	M 2008 05109	155
SC CANE CORSO SRL	M 2008 05125	155
SC OBSERVATOR SRL	M 2008 05128	156
SC NARCISA PRODUCTION SRL	M 2008 02002	89
SC ANTENA 4 SA	M 2008 05150	156
SC BLUE IDEA PROMOTIONS SRL	M 2008 05164	157
SC LUCA SRL	M 2008 00340	45
SC VIADA SRL	M 2008 02542	101
SC PROINVEST 2000 SRL	M 2008 05181	158
SC GLOBAL REAL INVEST SRL	M 2008 05196	158
SC INTERNATIONAL TRADE CONSULTING SRL	M 2008 05202	158
SC ICPE SA	M 2008 05217	159
SC ICPE SA	M 2008 05218	159
SC ICPE SA	M 2008 05219	160
SC ICPE SA	M 2008 05220	160
SC GEPEX SRL	M 2008 05228	161
SC TSA GROUP SRL	M 2008 00166	40
SC TEPES SRL	M 2008 05243	161
SC SAFIR SRL	M 2008 01996	89
SC TOMELY PROD COM SRL	M 2008 05274	162
SC EMPTOR SRL	M 2008 05287	162
SC AGIS MANAGEMENT HOLDING SRL	M 2008 05288	163
SC SEDCOMLIBRIS SA	M 2008 05315	163
SC DECOR INSTAL SRL	M 2008 05318	163
SC REWE ROMANIA SRL	M 2008 06872	320
SC OPTIMUM CONSULTING SRL	M 2008 05365	164
SC WRIGLEY ROMANIA SRL	M 2008 05366	164
SC OZER CONSTRUCTION SA	M 2008 01566	68
SC MAP ADVERTISING SRL	M 2008 05377	165
SC WALANN TRADING SRL	M 2008 05378	166

BULETINUL OFICIAL DE PROPRIETATE INDUSTRIALĂ - Secțiunea Mărci nr. 11/2008

Titular (732)	Nr. Depozit (210)	Pag
SC OZER CONSTRUCTION SA	M 2008 01565	68
SC OZER CONSTRUCTION SA	M 2008 01563	67
SC RED MANAGEMENT CAPITAL SRL	M 2008 01493	67
SC U HEALTHCARE DIVISION SRL	M 2008 05422	167
SC BETTY ICE SRL	M 2008 01989	88
SC BETTY ICE SRL	M 2008 01988	88
SC A & S SUPERIOR NUTRITION SRL	M 2008 05429	168
SC ACCES EXPERT SRL	M 2008 05430	169
SC GRI COM SRL	M 2008 05443	169
SC BIOROMOIL SRL	M 2008 01453	67
SC ZDROVIT ROMANIA SRL	M 2008 06843	320
SC GALMOPAN SA	M 2008 05461	171
SC TROTTER MANAGEMENT SRL	M 2008 05462	171
SC SGS ALERT SYSTEMS SRL	M 2008 01452	66
SC RNV MEDIA SRL	M 2006 08398	13
SC TOTALLACT GROUP SA	M 2008 05476	172
SC DIANA PAZA SI PROTECTIE SRL	M 2008 05487	172
SC DRIADA CONCEPT SRL	M 2008 00086	39
SC RHODOS SRL	M 2008 00082	39
SC ANOTIMP SRL	M 2008 00385	47
SC PROGERAZ SERVICES SRL	M 2008 00040	39
SC GREEN MEDIA CHANNEL SA	M 2008 05521	174
SC GREEN MEDIA CHANNEL SA	M 2008 05522	174
SC SPICUL SA	M 2008 05523	175
SC SPICUL SA	M 2008 05524	175
SC INTER-MEGA SRL	M 2008 05526	175
SC ASAD COM PROD SRL	M 2008 05529	176
SC SPRING PROD COM SRL	M 2008 00023	38
SC UNICORN RECORDS SRL	M 2008 00011	38
SC SECURITY LAVY DET SRL	M 2008 05534	176
SC ENKI BUSINESS SRL	M 2008 05535	177
SC ROYAL SECURITY SRL	M 2008 00572	49
SC INDUSTRIALIZAREA CARNII KOSAROM SA	M 2008 02539	100
SC MERSEL COMPANY SRL	M 2008 05539	178
SC N & A MARKET GRUP SRL	M 2008 05541	179
SC FEDERAL GUARD SRL	M 2008 05542	179
SC LION HOUSE CONSULT SRL	M 2008 00405	47

BULETINUL OFICIAL DE PROPRIETATE INDUSTRIALĂ - Secțiunea Mărci nr. 11/2008

Titular (732)	Nr. Depozit (210)	Pag
SC VANIMAR SRL	M 2008 05544	180
SC VIP GUARD & SECURITY SRL	M 2008 02346	96
SC MEDIA SERVICES EVENTS SRL	M 2008 05546	180
SC HOFIGAL EXPORT IMPORT SA	M 2006 09103	15
SC MANIST SECURITY SRL	M 2008 07179	322
SC VADOVA SRL	M 2008 06822	319
SC SOLAREX IMPEX SRL	M 2008 05555	183
SC FLIPIO INTERACTIV SRL	M 2008 05557	183
SC SIMPLUS INVEST SRL	M 2008 01918	85
SC IRBIS GUARD GRUP SRL	M 2008 07309	322
SC BLITZ PARTY SRL	M 2008 05560	184
SC POP FAMILY TRAVEL SRL	M 2008 05561	185
SC SIMPLUS INVEST SRL	M 2008 01917	84
SC EUROPA GROUP SRL	M 2008 05564	185
SC HRISTA IMPEX SRL	M 2007 11797	37
SC PROCERA AGROCHEMICALS ROMANIA SRL	M 2008 05569	188
SC PROCERA AGROCHEMICALS ROMANIA SRL	M 2008 05572	189
SC PROCERA AGROCHEMICALS ROMANIA SRL	M 2008 05573	189
SC PROCERA AGROCHEMICALS ROMANIA SRL	M 2008 05574	189
SC ADAMA MANAGEMENT SRL	M 2007 11738	37
SC REAL TOP INVEST SRL	M 2008 01367	65
SC 76 GUARD SECURITY SRL	M 2008 05585	190
SC TAHOG BAL SRL	M 2008 05598	191
SC ATLAS CORPORATION SRL	M 2008 05602	191
SC ATLAS CORPORATION SRL	M 2008 05603	191
SC ATLAS CORPORATION SRL	M 2008 05604	192
SC CLICK UNIVERS SRL	M 2008 05605	192
SC TOMEXIM MEDIA GRUP SRL	M 2007 11465	36
SC DIMEX ELA IMPEX SRL	M 2007 11444	36
SC REGIO IMPEX SRL	M 2008 01914	84
SC JOLIDON EXPORT IMPORT SRL	M 2008 05613	194
SC JOLIDON EXPORT IMPORT SRL	M 2008 05614	194
SC JOLIDON EXPORT IMPORT SRL	M 2008 05615	195
SC JOLIDON EXPORT IMPORT SRL	M 2008 05616	195
SC TERAPIA SA	M 2008 05618	195
SC SEAVIEW MEDIA SRL	M 2007 11439	35
SC MODERN MEDIA GROUP SRL	M 2008 05621	196

BULETINUL OFICIAL DE PROPRIETATE INDUSTRIALĂ - Secțiunea Mărci nr. 11/2008

Titular (732)	Nr. Depozit (210)	Pag
SC MODERN MEDIA GROUP SRL	M 2008 05622	197
SC STERA CHEMICALS SRL	M 2008 01913	84
SC SKIN MEDIA SRL	M 2008 05639	197
SC STERA CHEMICALS SRL	M 2008 01912	83
SC S.I.T.E.A. ROMANIA SRL	M 2008 05650	198
SC PRO ELECTRO-SERVICE SRL	M 2008 05651	199
SC NICOARA ȘI FIUL SRL	M 2008 05653	199
SC DATA SEARCH SRL	M 2008 05654	199
SC POPAS BLIDAR SRL	M 2008 05657	199
SC IPOTECIDIRECT SRL	M 2008 05660	200
SC BEST MEDIA CONSULTING SRL	M 2008 01797	76
SC CARSUIM SECURITY SRL	M 2008 06815	318
SC SUPERCOM SECURITY SRL	M 2008 05677	201
SC RECIPLAST SRL	M 2007 11344	35
SC RS INDUSTRIE SRL	M 2008 05681	202
SC ARABESQUE SRL	M 2008 05682	202
SC MOTOR SIELD SRL	M 2008 05684	203
SC VENUS DSH IMPORT EXPORT SRL	M 2008 05691	204
SC ALFA OMEGA TV PRODUCTION SRL	M 2008 05702	204
SC RICKY IMPEX SRL	M 2008 05704	205
SC DO TRANSPORT SRL	M 2008 05707	205
SC APIPRODEX SRL	M 2008 05708	206
SC METCONS 2004 SRL	M 2008 06810	318
SC ZAREA SA	M 2008 05711	206
SC ADAZIA IMPEX SRL	M 2008 05713	206
SC SBS BROADCASTING MEDIA SRL	M 2008 05714	207
SC SBS BROADCASTING MEDIA SRL	M 2008 05715	208
SC SBS BROADCASTING MEDIA SRL	M 2008 05716	209
SC SWISS SOLUTIONS SRL	M 2008 05717	210
SC IP GO INVENTURES SRL	M 2007 11341	35
SC VACANTA DE VIS SRL	M 2007 11218	34
SC EMOTICON MEDIA SRL	M 2008 05722	211
SC EMOTICON MEDIA SRL	M 2008 05724	211
SC EMOTICON MEDIA SRL	M 2008 05726	211
SC EMOTICON MEDIA SRL	M 2008 05727	211
SC EMOTICON MEDIA SRL	M 2008 05734	212
SC EMOTICON MEDIA SRL	M 2008 05736	212

BULETINUL OFICIAL DE PROPRIETATE INDUSTRIALĂ - Secțiunea Mărci nr. 11/2008

Titular (732)	Nr. Depozit (210)	Pag
SC RINGIER ROMANIA SRL	M 2008 05738	212
SC RINGIER ROMANIA SRL	M 2008 05739	213
SC RINGIER ROMANIA SRL	M 2008 05741	213
SC CITRUS SRL	M 2008 05742	214
SC WULI INTERCOM SRL	M 2008 05746	214
SC GEORGIO FAST SRL	M 2008 05753	214
SC OVERLAND SRL	M 2008 05758	215
SC GREEN NET SA	M 2008 05760	215
SC IF TEHNOLOGII SRL	M 2008 05761	216
SC SHAPIR SIBIU SRL	M 2008 05764	216
SC AUTOITALIA IMPEX SRL	M 2008 05766	216
SC SEGES INTERNATIONAL SRL	M 2008 05768	217
SC RVG SPEED SRL	M 2008 05774	217
SC INTACT PRODUCTION SA	M 2007 11204	34
SC IMO ELITE SRL	M 2007 11066	33
SC LOU PROTECTOR SRL	M 2008 05777	218
SC INTACT PRODUCTION SA	M 2007 11030	33
SC NORRIS PS SRL	M 2008 05780	219
SC ATLAS CORPORATION SRL	M 2008 00586	49
SC HIPOCRATE 2000 SRL	M 2008 01333	64
SC LAUREL ACTIV INTERNATIONAL SRL	M 2008 01302	63
SC BEST PROMO GROUP SRL	M 2008 01274	63
SC GAMA SRL HERINA	M 2008 05789	221
SC TRANS PROTECTOR SRL	M 2008 05792	222
SC BEGAPAM SA	M 2008 05793	222
SC TYMBARK MASPEX ROMANIA SRL	M 2008 05794	222
SC BLACK BIRD 2000 TRADING SRL	M 2008 05801	223
SC EMOTICON MEDIA SRL	M 2008 05802	223
SC CATAVENCU SA	M 2008 06792	317
SC BEST PROMO GROUP SRL	M 2008 01273	62
SC CARGUS INTERNATIONAL SRL	M 2008 01271	62
SC STRAUSS ROMANIA SRL	M 2008 05816	224
SC EDIPRESSE AS SRL	M 2008 01232	62
SC GEDEON RICHTER ROMANIA SA	M 2008 05829	225
SC ELECTRA TOTAL CONSULTING SA	M 2008 05830	226
SC MOBICORD IMPEX SRL	M 2008 06783	317
SC STERA CHEMICALS SRL	M 2008 01911	83

BULETINUL OFICIAL DE PROPRIETATE INDUSTRIALĂ - Secțiunea Mărci nr. 11/2008

Titular (732)	Nr. Depozit (210)	Pag
SC ROM COREX COOLING SRL	M 2008 06779	316
SC ILCOS EXIM SRL	M 2008 05835	228
SC MITREA PREST SRL	M 2008 05836	228
SC MCT IMPEX SRL	M 2008 01222	61
SC MINERAL QUANTUM SRL	M 2008 05842	229
SC SIGMA PROIECT DEVELOPMENT SRL	M 2008 01219	61
SC DP NET SYSTEM SOLUTIONS	M 2008 05858	230
SC ELPRECO SA	M 2008 05859	230
SC ELPRECO SA	M 2008 05862	231
SC ELPRECO SA	M 2008 05868	231
SC MONDIAL IMPEX SRL	M 2008 02492	100
SC PRO TV SA	M 2008 05874	232
SC THE OFFICE IMPEX SERV SRL	M 2007 10978	32
SC FENDISSIMA SRL	M 2008 05884	233
SC ICOS TRADING SA	M 2008 05885	233
SC IRCAD DESIGN SRL	M 2008 05893	233
SC HANSEN SRL	M 2007 10793	31
SC GLOB TROTTER INTERNATIONAL SRL	M 2008 05907	234
SC RADIO XXI SRL	M 2007 10777	31
SC INEDIT COMPUTER SRL	M 2008 05914	234
SC SOTER SRL	M 2006 11243	16
SC PROGRANIT TRADING SRL	M 2008 01175	60
SC ARCADIA CONSULTING SRL	M 2008 05924	235
SC EUROMEDIA GROUP SA	M 2008 05925	235
SC EUROMEDIA GROUP SA	M 2008 05926	236
SC CATAVENCU SA	M 2008 05928	236
SC PROAMY SRL	M 2008 01091	60
SC HBO ROMANIA SRL	M 2008 05939	237
SC ARGAN 2000 SRL	M 2006 13004	16
SC WANSHIDA IMPEX SRL	M 2008 01063	60
SC TOMIS GUARD SRL	M 2008 01896	82
SC MG TEC GRUP SA	M 2007 09822	30
SC ROTON SRL	M 2008 00990	59
SC STUDIA EDITURA & TIPOGRAFIE SRL	M 2008 00886	58
SC GALMOPAN SA	M 2008 05959	241
SC GALMOPAN SA	M 2008 05960	241
SC CRAMA CEPTURA SRL	M 2007 09786	30

BULETINUL OFICIAL DE PROPRIETATE INDUSTRIALĂ - Secțiunea Mărci nr. 11/2008

Titular (732)	Nr. Depozit (210)	Pag
SC ALSARAZ COMPANY SRL	M 2008 05964	242
SC RO CREDO SRL	M 2008 05965	242
SC RO CREDO SRL	M 2008 05966	243
SC GENERAL ALFA GUARD SRL	M 2008 00359	46
SC BEST MEDIA CONSULTING SRL	M 2008 01820	76
SC MEDIA CASA PRESS SRL	M 2008 00866	57
SC ANTENA 3 SA	M 2008 00809	57
SC PRUTUL SA	M 2008 02441	98
SC NOVATOURS HOLIDAYS SRL	M 2008 02440	98
SC COSMOTE ROMANIAN MOBILE TELECOMMUNICATIONS SA	M 2008 02433	97
SC ARTSANI COM SRL	M 2008 02357	97
SC GENIUS DESIGN SRL	M 2008 06760	314
SC D-TOYS SRL	M 2008 01873	81
SC PROFESIONAL CASA SRL	M 2008 07223	322
SC CELTA ART SRL	M 2008 06734	313
SC CEZAR FILIP PRODIMPEX SRL	M 2008 06007	248
SC MG BUILDING DESIGN SRL	M 2008 06016	248
SC ANTENA 3 SA	M 2008 00806	56
SC ANTENA 3 SA	M 2008 00805	56
SC ANTENA 3 SA	M 2008 00803	56
SC PARAFARM MED SRL	M 2007 02290	17
SC FLAROS SA	M 2008 06033	251
SC ZAREA SA	M 2008 06038	251
SC TCE LOGISTICA SRL	M 2008 06040	251
SC MARCO REALI SRL	M 2008 06042	252
SC IMERAL SRL	M 2008 06043	252
SC STUDIO MODERNA SRL	M 2008 06047	253
SC MAGNAT SECURITY SRL	M 2008 06049	253
SC ACTUAL SERVICE SRL	M 2008 06051	253
SC ATITUDINE MEDIA GRUP SRL	M 2007 09689	29
SC MIKA LEX ETIC SRL	M 2008 06732	312
SC ANTENA 3 SA	M 2008 00802	55
SC BEST MEDIA CONSULTING SRL	M 2008 01821	76
SC HARD DISCOUNT SRL	M 2008 00473	48
SC ANTENA 3 SA	M 2008 00801	55
SC 4TUNING SRL	M 2008 06064	256
SC BEST MEDIA PRESS SRL	M 2007 09425	28

BULETINUL OFICIAL DE PROPRIETATE INDUSTRIALĂ - Secțiunea Mărci nr. 11/2008

Titular (732)	Nr. Depozit (210)	Pag
SC CRIOS SRL	M 2008 06078	257
SC JET RENT SRL	M 2008 06081	257
SC GROUP MILLENIUM 2000 SRL	M 2008 06083	257
SC MERSEL COMPANY SRL	M 2008 05538	178
SC DAVIROM TRUCK & TRAILER SRL	M 2008 06089	258
SC WINTEC SRL	M 2008 06728	311
SC ANTENA 3 SA	M 2008 00798	55
SC CANAH INTERNATIONAL SRL	M 2008 06092	259
SC DAYTONA CLASSIC CARS & MOTORCYCLES SRL	M 2008 02354	96
SC MAER AMBIENT SRL	M 2008 06120	260
SC SCOOTER FUN EVENT SRL	M 2008 06122	260
SC CARPATI STAR SRL	M 2008 06138	261
SC TOYO MOTOR BROKER DE ASIGURARE SRL	M 2008 06145	261
SC TOYO MOTOR LEASING IFN SA	M 2008 06146	261
SC ADRIA FLUX SRL	M 2008 06151	261
SC SENIC COM SRL	M 2008 06153	262
SC MEDIA SERVICES EVENTS SRL	M 2008 05545	180
SC SIMPLUS INVEST SRL	M 2008 02327	95
SC ELVILA SA	M 2008 06161	262
SC TURISM & FUN ADVERTISING SRL	M 2008 06162	263
SC CAMINA TRUST SRL	M 2008 06166	263
SC CAMINA TRUST SRL	M 2008 06174	264
SC CAMINA TRUST SRL	M 2008 06175	264
SC CAMINA TRUST SRL	M 2008 06176	265
SC CAMINA TRUST SRL	M 2008 06177	266
SC MILCA SRL	M 2008 06725	310
SC UNISALUD SRL	M 2008 06183	266
SC ROTEC INDUSTRY SRL	M 2007 09116	28
SC ARHIMAR BIROU DE ARHITECTURA SI URBANISM SRL	M 2008 06188	267
SC CLEVER GUARD SRL	M 2008 06189	268
SC EUROVES COMPANY SRL	M 2008 06195	268
SC SUN MEDIC INVEST SRL	M 2008 06196	268
SC SUN MEDIC INVEST SRL	M 2008 06197	269
SC SUN MEDIC INVEST SRL	M 2008 06198	269
SC SUN MEDIC INVEST SRL	M 2008 06199	269
SC SUN MEDIC INVEST SRL	M 2008 06200	270
SC EDEVIS ASSETS SRL	M 2008 06204	270

BULETINUL OFICIAL DE PROPRIETATE INDUSTRIALĂ - Secțiunea Mărci nr. 11/2008

Titular (732)	Nr. Depozit (210)	Pag
SC PROFIPET COM SRL	M 2008 06721	309
SC PHARMA NORD SRL	M 2008 06216	271
SC FAIIA COMPLEX SRL	M 2007 08990	27
SC CONCEPT CENTER SRL	M 2008 06229	272
SC CONCEPT CENTER SRL	M 2008 06230	272
SC MARIPUSC PROD SRL	M 2008 06234	273
SC ICE DYP BALAS SRL	M 2008 06237	273
SC KLIMA SRL	M 2008 06243	274
SC CONFIDENTIAL BUSINESS SRL	M 2008 00778	54
SC BEST MEDIA CONSULTING SRL	M 2008 01827	79
SC IDABAC SRL	M 2007 08803	27
SC AUTENTIC MUSIC SRL	M 2008 06255	275
SC MOBILSI WORLD COMMUNICATIONS SRL	M 2008 06270	275
SC PRO TV SA	M 2008 06273	275
SC STUDIO MODERNA SRL	M 2008 06282	275
SC ASTOP BROKER DE ASIGURARE SRL	M 2008 06288	276
SC LIFE EXTENSION INDUSTRIE SRL	M 2008 06297	276
SC WASH & CLEAN SRL	M 2008 06304	277
SC ALFACENTRUM SRL	M 2008 00739	54
SC PRODVINALCO SA	M 2008 06316	277
SC PRODVINALCO SA	M 2008 06317	277
SC GRUP SERVICII PETROLIERE SA	M 2008 08298	323
SC BEST MEDIA CONSULTING SRL	M 2008 01824	78
SC SANOMA HEARST ROMANIA SRL	M 2008 06326	278
SC BEST MEDIA CONSULTING SRL	M 2008 01824	78
SC BEST MEDIA CONSULTING SRL	M 2008 01823	77
SC BEST MEDIA CONSULTING SRL	M 2008 01823	77
SC SECURITEC PROTECTION SRL	M 2008 06346	279
SC LUC STAR PRODIMPEX SRL	M 2008 06350	280
SC PLUS MEDIA COM SRL	M 2007 08712	27
SC DOHLER ROMANIA SRL	M 2007 08248	26
SC GRUP SERVICII PETROLIERE SA	M 2008 08299	323
SC PICANT EVENTS SRL	M 2008 06389	281
SC BOROMIR IND SRL	M 2008 06391	282
SC GREEN MEDIA CHANNEL SA	M 2008 06399	282
SC AVERSA SA	M 2008 06411	283
SC AVERSA SA	M 2008 06412	283

BULETINUL OFICIAL DE PROPRIETATE INDUSTRIALĂ - Secțiunea Mărci nr. 11/2008

Titular (732)	Nr. Depozit (210)	Pag
SC AVERSA SA	M 2008 06413	284
SC AVERSA SA	M 2008 06414	284
SC AVERSA SA	M 2008 06415	284
SC AVERSA SA	M 2008 06416	285
SC AVERSA SA	M 2008 06417	285
SC AVERSA SA	M 2008 06418	285
SC AVERSA SA	M 2008 06419	286
SC AVERSA SA	M 2008 06420	286
SC AVERSA SA	M 2008 06421	286
SC AVERSA SA	M 2008 06422	287
SC AVERSA SA	M 2008 06423	287
SC AVERSA SA	M 2008 06424	287
SC AVERSA SA	M 2008 06425	288
SC ALEXANDRION GRUP ROMANIA SRL	M 2008 06427	288
SC STANDARD SNACKS SRL	M 2007 07773	26
SC VOSTOK SECURITY SRL	M 2008 06440	289
SC BIOFARM SA	M 2008 06445	289
SC BIOFARM SA	M 2008 06446	289
SC BIOFARM SA	M 2008 06447	290
SC RENANIA TRADE SRL	M 2008 06451	290
SC RENANIA TRADE SRL	M 2008 06452	290
SC ANCVER TRADING & ENGINEERING SRL	M 2008 06464	291
SC STANDARD SNACKS SRL	M 2007 07772	26
SC COSMOTE ROMANIAN MOBILE TELECOMMUNICATIONS SA	M 2007 07726	25
SC LASER CO SRL	M 2008 00668	52
SC TUNGS-STAR SRL	M 2007 06591	25
SC BEST MEDIA CONSULTING SRL	M 2008 01822	77
SC P.M.S. INTERNATIONAL SRL	M 2008 06472	292
SC P.M.S. INTERNATIONAL SRL	M 2008 06473	293
SC NOUS MEDIA SRL	M 2008 06490	293
SC NOUS MEDIA SRL	M 2008 06491	293
SC ASTRO CARGO SRL	M 2008 06714	309
SC VEORA MANAGEMENT SERVICES SRL	M 2008 06498	294
SC MINIMAX DISCOUNT SRL	M 2008 06501	295
SC BEST MEDIA CONSULTING SRL	M 2008 01822	77
SC TRANSILVANIA DIGITAL NETWORK SA	M 2007 05429	20
SC CATAVENCU SA	M 2008 06707	308

BULETINUL OFICIAL DE PROPRIETATE INDUSTRIALĂ - Secțiunea Mărci nr. 11/2008

Titular (732)	Nr. Depozit (210)	Pag
SC LASER CO SRL	M 2008 00666	52
SC BIMA CONSULTING SRL	M 2008 06532	296
SC URSUS BREWERIES SA	M 2008 05609	193
SC A&C PARTNERS SRL	M 2008 00644	51
SC CLINICA SANTE SRL	M 2008 00619	50
SC PROSPER MOD SRL	M 2007 04307	20
SC BEST MEDIA CONSULTING SRL	M 2008 01821	76
SC TOTAL SAFE SYSTEM SRL	M 2008 06578	298
SC DGL PRO SRL	M 2008 06579	298
SC DGL PRO SRL	M 2008 06581	299
SC DGL PRO SRL	M 2008 06583	299
SC AIMSEB SECURITY SRL	M 2008 06588	299
SC PRUTUL SA	M 2008 06592	300
SC ROMNED PORT OPERATOR SA	M 2008 06691	306
SC CREDEX CONSULTING SRL	M 2008 06606	300
SC CASTILLO SRL	M 2007 03211	19
SC SMARTPOINT CONSULTING SRL	M 2007 02793	19
SC DINO GRAPHICS SRL	M 2008 06623	301
SC LIMAK IMP EXP SRL	M 2008 06630	302
SC LIMAK IMP EXP SRL	M 2008 06631	302
SC GEOSOND SA	M 2008 06642	302
SC CRAMELE HALEWOOD SA	M 2008 06643	303
SC INTREC SRL	M 2008 06653	303
SC OCEANUL INDIAN SRL	M 2008 06656	304
SC CONSULTING GROUP ROMANIA SRL	M 2008 06688	305
SC CARMISTIN SRL	M 2008 05559	184
SC INTRO DESIGN CONCEPT SRL	M 2008 00612	50
SC KENNEDY MEDIA SRL	M 2008 06679	305
SCA ANGHEL - LIZAC SI ASOCIATII	M 2008 06182	266
SERBAN ADINA CAMELIA	M 2008 06495	294
SKY TURN BRASOV SRL	M 2008 06001	247
SKY TURN BRASOV SRL	M 2008 06000	246
SKY TURN BRASOV SRL	M 2008 06002	247
SOCIETATEA NATIONALA DE GAZE NATURALE ROMGAZ SA MEDIAS SUCURSALA DE SERVICII BALNEARE SI RECUPERARE A FORTEI DE MUNCA	M 2008 06056	254

BULETINUL OFICIAL DE PROPRIETATE INDUSTRIALĂ - Secțiunea Mărci nr. 11/2008

Titular (732)	Nr. Depozit (210)	Pag
SOCIETATEA COMERCIALA PENTRU SERVICII DE TELECOMUNICATII SI TEHNOLOGIA INFORMATIEI IN REțele ELECTRICE DE TRANSPORT - TELETRANS SA	M 2008 00722	53
SOCIETATEA NATIONALA DE GAZE NATURALE ROMGAZ SA MEDIAS SUCURSALA DE SERVICII BALNEARE SI RECUPERARE A FORTEI DE MUNCA	M 2008 06057	255
SOCIETATEA COMERCIALA PENTRU SERVICII DE TELECOMUNICATII SI TEHNOLOGIA INFORMATIEI IN REțele ELECTRICE DE TRANSPORT - TELETRANS SA	M 2008 00721	52
SOCIETATEA NATIONALA DE GAZE NATURALE ROMGAZ SA MEDIAS SUCURSALA DE SERVICII BALNEARE SI RECUPERARE A FORTEI DE MUNCA	M 2008 06058	255
SOCIETATEA COMERCIALA SPORTIVA FOTBAL CLUB CFR 1907 CLUJ SA	M 2008 05456	170
SOCIETE DES PRODUITS NESTLE SA	M 2008 05548	180
SPATARU MIHAELA GRIGOROIU RADU SORIN	M 2008 05470	172
STEFANESCU VLAICU CATALIN	M 2008 05662	200
STURZA SERBAN DIMITRIE	M 2008 05915	235
SUN AND FAN TRAVEL	M 2008 05990	246
SZEKELY IOZSEF	M 2008 05363	164
TACHE ION	M 2008 05710	206
TARASI ANCA DACIANA	M 2008 05537	177
TECI OVIDIU CONSTANTIN	M 2008 01390	65
TECI OVIDIU CONSTANTIN	M 2008 01391	65
TEODORESCU RAZVAN	M 2008 05558	183
TERAZID EOOD	M 2008 05940	239
TERAZID EOOD	M 2008 05941	240
TERAZID EOOD	M 2008 05942	240
THE PROCTER & GAMBLE COMPANY	M 2008 05549	181
THE PROCTER & GAMBLE COMPANY	M 2008 06032	250
THE PROCTER & GAMBLE COMPANY	M 2008 05550	182
TIGAU VALENTINA	M 2008 06716	309
TIRIFON EUGEN IONUT VISAN CRISTIAN SLEDZ EDWARD FIBINGER RALUCA ANDREEA	M 2008 04136	133
TIS FARMACEUTIC SA	M 2008 06657	304
TODEA IOAN VASILE	M 2008 05833	227
TODEA IOAN VASILE	M 2008 05832	227
TODEA IOAN VASILE	M 2008 05831	226

BULETINUL OFICIAL DE PROPRIETATE INDUSTRIALĂ - Secțiunea Mărci nr. 11/2008

Titular (732)	Nr. Depozit (210)	Pag
TOTI MARKETING & DISTRIBUTION SRL	M 2008 05803	223
TUDOR MIRCEA CRISTIAN	M 2008 06569	298
UNDERWRITERS LABORATORIES INC.	M 2008 06211	271
UNIUNEA NATIONALA A AGENTIILOR IMOBILIARE	M 2008 06599	300
URECHE ALEXANDRU CATALIN	M 2008 00419	48
URECHE ALEXANDRU CATALIN	M 2008 00422	48
VASILIU EMILA PUICA	M 2008 06528	296
VASILIU EMILA PUICA	M 2008 06529	296
VISAN MADALIN	M 2008 03042	109
VOICU IOANA RALUCA	M 2008 04529	140
WUHAN MAOREN GARMENTS CO., LTD.	M 2008 04055	131
X3M BIT SYSTEMS SRL	M 2008 04306	137
ZAREA SA	M 2008 06090	258
ZAREA SA	M 2008 06091	259

**Mărci publicate în BOPI nr 11/2008
(în ordinea clasei Nisa)**

clasa	Nr. depozit	Nr. marcă	Clase NISA	pag
	(540)	(210)	(511)	
1	M 2008 00305	095816	1	44
1	M 2008 05619	095903	1 29 30 31 32 35	196
1	M 2008 05940	095929	1 19	239
1	M 2008 05942	095930	1 19	240
1	M 2008 05941	095941	1 19	240
1	M 2008 01453	096034	1 4 29 39	67
1	M 2008 05682	096063	1 2 3 6 9 11 17 19 27 35 39	202
1	M 2008 01912	096068	1 2 3 4	83
1	M 2008 05681	096116	1 17 19 35	202
1	M 2008 05555	096177	1	183
1	M 2008 05939	096238	1 2 3 4 5 6 7 8 9 10 11 12 13 14 15 16 17 18 19 20 21 22 23 24 25 26 27 28 29 30 31 32 33 34 35 36 37 38 39 40 41 42 43 44 45	237
1	M 2008 01646	096274	1 9 35 42 45	71
1	M 2007 11344	096328	1	35
1	M 2008 06822	096421	1 2	319
1	M 2008 06716	096516	1 18 24 25 35 39 43 45	309
2	M 2008 05602	095919	2	191
2	M 2008 05604	095923	2	192
2	M 2008 05566	095958	2 4 5 6 7 8 9 10 11 12 13 14 15 16 17 18 19 20 21 22 23 24 25 26 27 28 30 31 32 33 34 35 36 37 38 39 40 41 42 43 44 45	186
2	M 2008 05682	096063	1 2 3 6 9 11 17 19 27 35 39	202
2	M 2008 01911	096067	2	83
2	M 2008 01912	096068	1 2 3 4	83
2	M 2008 01913	096069	2 3	84
2	M 2008 04126	096208	2 19	132
2	M 2008 05939	096238	1 2 3 4 5 6 7 8 9 10 11 12 13 14 15 16 17 18 19 20 21 22 23 24 25 26 27 28 29 30 31 32 33 34 35 36 37 38 39 40 41 42 43 44 45	237

clasa	Nr. depozit	Nr. marcă	Clase NISA	pag
	(540)	(210)	(511)	
2	M 2008 05603	096281	2	191
2	M 2008 06822	096421	1 2	319
2	M 2008 06120	096494	2 3 17 19 20 35 37 40	260
3	M 2008 05134	095777	3	156
3	M 2008 05422	095779	3 5 10 30 35 44	167
3	M 2008 05452	095782	3 5	169
3	M 2008 05713	095836	3	206
3	M 2008 05549	095867	3 5 8 9 16 21 35 36 44 45	181
3	M 2008 05550	095868	3 5 8 9 16 21 35 36 44 45	182
3	M 2008 04746	095873	3 5 16 25 35 40 41 43 44	146
3	M 2008 05760	095927	3 35 44	215
3	M 2006 02491	095934	3 25	13
3	M 2008 05613	095981	3 25 35	194
3	M 2008 05614	095982	3 25 35	194
3	M 2008 05615	095983	3 25 35	195
3	M 2008 05616	095984	3 25 35	195
3	M 2008 00920	096027	3	58
3	M 2008 05682	096063	1 2 3 6 9 11 17 19 27 35 39	202
3	M 2008 01912	096068	1 2 3 4	83
3	M 2008 01913	096069	2 3	84
3	M 2008 03680	096084	3 4 8 11 16 21 29 30	122
3	M 2008 05920	096112	3 44	235
3	M 2008 03934	096143	3	130
3	M 2008 01333	096206	3 5	64
3	M 2008 06216	096232	3 5 10 35 44	271
3	M 2008 05939	096238	1 2 3 4 5 6 7 8 9 10 11 12 13 14 15 16 17 18 19 20 21 22 23 24 25 26 27 28 29 30 31 32 33 34 35 36 37 38 39 40 41 42 43 44 45	237
3	M 2008 05829	096248	3 5 10	225
3	M 2008 06120	096494	2 3 17 19 20 35 37 40	260

BULETINUL OFICIAL DE PROPRIETATE INDUSTRIALĂ - Secțiunea Mărci nr. 11/2008

clasa	Nr. depozit	Nr. marcă	Clase NISA	pag
	(540)	(210)	(511)	
3	M 2008 06032	096501	3 5 8 9 16 21 36 44 45	250
4	M 2008 04871	095793	4 35	150
4	M 2008 04872	095849	4 35	151
4	M 2008 02130	095925	4 19 35 37 39	91
4	M 2008 05566	095958	2 4 5 6 7 8 9 10 11 12 13 14 15 16 17 18 19 20 21 22 23 24 25 26 27 28 30 31 32 33 34 35 36 37 38 39 40 41 42 43 44 45	186
4	M 2008 01453	096034	1 4 29 39	67
4	M 2008 01912	096068	1 2 3 4	83
4	M 2008 03680	096084	3 4 8 11 16 21 29 30	122
4	M 2008 01767	096221	4 11 14 16 18 20 21 24 25 27 28 35 36 37 39 41	72
4	M 2008 01768	096222	4 11 14 16 18 20 21 24 25 27 28 39	74
4	M 2008 01770	096224	4 11 14 16 18 20 21 24 25 27 28 39	75
4	M 2008 05939	096238	1 2 3 4 5 6 7 8 9 10 11 12 13 14 15 16 17 18 19 20 21 22 23 24 25 26 27 28 29 30 31 32 33 34 35 36 37 38 39 40 41 42 43 44 45	237
4	M 2008 02649	096529	4 6 12 35 36 37 39 41 42 43	102
5	M 2008 05422	095779	3 5 10 30 35 44	167
5	M 2008 05452	095782	3 5	169
5	M 2008 04773	095792	5	148
5	M 2008 05549	095867	3 5 8 9 16 21 35 36 44 45	181
5	M 2008 05550	095868	3 5 8 9 16 21 35 36 44 45	182
5	M 2008 03124	095872	5	112
5	M 2008 04746	095873	3 5 16 25 35 40 41 43 44	146
5	M 2008 05572	095894	5	189
5	M 2008 05573	095895	5	189
5	M 2008 05574	095896	5	189
5	M 2008 05423	095907	5	168
5	M 2008 05424	095908	5	168
5	M 2008 05468	095910	5	171

clasa	Nr. depozit	Nr. marcă	Clase NISA	pag
	(540)	(210)	(511)	
5	M 2008 05965	095931	5 30 35	242
5	M 2008 05966	095932	5 30 35	243
5	M 2008 00307	095936	5	44
5	M 2008 05566	095958	2 4 5 6 7 8 9 10 11 12 13 14 15 16 17 18 19 20 21 22 23 24 25 26 27 28 30 31 32 33 34 35 36 37 38 39 40 41 42 43 44 45	186
5	M 2008 06952	096011	5	321
5	M 2006 09103	096030	5	15
5	M 2008 02477	096045	5 42 44 45	99
5	M 2007 02290	096052	5 35	17
5	M 2008 05618	096058	5 35	195
5	M 2008 05650	096061	5 10 37	198
5	M 2008 05256	096074	5	162
5	M 2008 05758	096107	5 10	215
5	M 2008 02187	096163	5	92
5	M 2008 01333	096206	3 5	64
5	M 2008 06216	096232	3 5 10 35 44	271
5	M 2008 05939	096238	1 2 3 4 5 6 7 8 9 10 11 12 13 14 15 16 17 18 19 20 21 22 23 24 25 26 27 28 29 30 31 32 33 34 35 36 37 38 39 40 41 42 43 44 45	237
5	M 2008 06464	096242	5 44	291
5	M 2008 05829	096248	3 5 10	225
5	M 2008 03341	096259	5	117
5	M 2008 06445	096287	5	289
5	M 2008 06446	096288	5	289
5	M 2008 06447	096289	5	290
5	M 2008 02188	096305	5	93
5	M 2008 02189	096306	5	93
5	M 2008 06253	096370	5	274
5	M 2008 06282	096396	5 10 16 41	275
5	M 2008 06297	096397	5 30	276
5	M 2008 06657	096417	5	304
5	M 2008 06336	096432	5	279
5	M 2008 06338	096433	5	279

BULETINUL OFICIAL DE PROPRIETATE INDUSTRIALĂ - Secțiunea Mărci nr. 11/2008

clasa	Nr. depozit	Nr. marcă	Clase NISA	pag
	(540)	(210)	(511)	
5	M 2008 06250	096451	5	274
5	M 2008 06337	096452	5	279
5	M 2008 06843	096453	5	320
5	M 2008 06196	096456	5	268
5	M 2008 06197	096457	5	269
5	M 2008 06198	096458	5	269
5	M 2008 06199	096459	5	269
5	M 2008 06200	096460	5	270
5	M 2008 06028	096499	5	249
5	M 2008 06029	096500	5	249
5	M 2008 06032	096501	3 5 8 9 16 21 36 44 45	250
5	M 2008 06062	096502	5	256
5	M 2008 06183	096510	5 10 44	266
6	M 2008 05893	095846	6	233
6	M 2008 03146	095886	6 7 12 35	112
6	M 2008 04771	095888	6 35	148
6	M 2008 04844	095916	6 11 17 19 20 37	150
6	M 2008 04391	095944	6 9 11 16 20 35 40 41	138
6	M 2008 05566	095958	2 4 5 6 7 8 9 10 11 12 13 14 15 16 17 18 19 20 21 22 23 24 25 26 27 28 30 31 32 33 34 35 36 37 38 39 40 41 42 43 44 45	186
6	M 2008 01831	095964	6 20 35 36 37 39 40 42	79
6	M 2008 04250	095971	6	134
6	M 2008 01650	095986	6 16 19 20 35 42	72
6	M 2008 05682	096063	1 2 3 6 9 11 17 19 27 35 39	202
6	M 2008 05859	096140	6 19	230
6	M 2008 05862	096141	6 19	231
6	M 2008 05844	096178	6 17 19 37	229
6	M 2007 11439	096211	6 41 42	35
6	M 2008 05868	096219	6 19	231
6	M 2008 05939	096238	1 2 3 4 5 6 7 8 9 10 11 12 13 14 15 16 17 18 19 20 21 22 23 24 25 26 27 28 29 30 31 32 33 34 35 36 37 38 39 40 41 42 43 44 45	237

clasa	Nr. depozit	Nr. marcă	Clase NISA	pag
	(540)	(210)	(511)	
6	M 2007 10793	096275	6 11 20 35 36 37 39 40 42 43 45	31
6	M 2008 00082	096302	6 8 11 20	39
6	M 2008 06078	096365	6 17	257
6	M 2008 06472	096374	6 19	292
6	M 2008 06473	096375	6 19	293
6	M 2008 06728	096389	6	311
6	M 2008 06642	096415	6 19 37	302
6	M 2008 06042	096426	6 35	252
6	M 2008 06725	096436	6 19 24	310
6	M 2008 06703	096514	6 9 11 16 18 20 21 25 28 35 37 38 39 41 42 45	306
6	M 2008 02649	096529	4 6 12 35 36 37 39 41 42 43	102
6	M 2008 06691	096554	6 12 19 35	306
7	M 2008 04305	095790	7 9 11	137
7	M 2008 05059	095802	7 19 35 37 42	154
7	M 2008 05691	095844	7	204
7	M 2008 03146	095886	6 7 12 35	112
7	M 2008 05566	095958	2 4 5 6 7 8 9 10 11 12 13 14 15 16 17 18 19 20 21 22 23 24 25 26 27 28 30 31 32 33 34 35 36 37 38 39 40 41 42 43 44 45	186
7	M 2008 03870	095993	7 9 11 21 35 39	127
7	M 2008 05035	096165	7 9 11 35	153
7	M 2008 05939	096238	1 2 3 4 5 6 7 8 9 10 11 12 13 14 15 16 17 18 19 20 21 22 23 24 25 26 27 28 29 30 31 32 33 34 35 36 37 38 39 40 41 42 43 44 45	237
7	M 2008 06422	096399	7	287
7	M 2008 06423	096400	7	287
7	M 2008 06424	096401	7	287
7	M 2008 06425	096402	7	288
7	M 2008 06411	096475	7	283
7	M 2008 06412	096476	7	283
7	M 2008 06413	096477	7	284
7	M 2008 06414	096478	7	284
7	M 2008 06415	096479	7	284

BULETINUL OFICIAL DE PROPRIETATE INDUSTRIALĂ - Secțiunea Mărci nr. 11/2008

clasa	Nr. depozit	Nr. marcă	Clase NISA	pag
	(540)	(210)	(511)	
7	M 2008 06416	096480	7	285
7	M 2008 06417	096481	7	285
7	M 2008 06418	096482	7	285
7	M 2008 06419	096483	7	286
7	M 2008 06420	096484	7	286
7	M 2008 06421	096485	7	286
7	M 2008 06606	096537	7 8	300
8	M 2008 05549	095867	3 5 8 9 16 21 35 36 44 45	181
8	M 2008 05550	095868	3 5 8 9 16 21 35 36 44 45	182
8	M 2008 05566	095958	2 4 5 6 7 8 9 10 11 12 13 14 15 16 17 18 19 20 21 22 23 24 25 26 27 28 30 31 32 33 34 35 36 37 38 39 40 41 42 43 44 45	186
8	M 2008 04062	095977	8 9 11 12 14 16 22	131
8	M 2008 03680	096084	3 4 8 11 16 21 29 30	122
8	M 2008 05939	096238	1 2 3 4 5 6 7 8 9 10 11 12 13 14 15 16 17 18 19 20 21 22 23 24 25 26 27 28 29 30 31 32 33 34 35 36 37 38 39 40 41 42 43 44 45	237
8	M 2008 05835	096249	8 20 21 24 35	228
8	M 2008 05885	096283	8 21	233
8	M 2008 00082	096302	6 8 11 20	39
8	M 2008 06032	096501	3 5 8 9 16 21 36 44 45	250
8	M 2008 06606	096537	7 8	300
9	M 2008 04305	095790	7 9 11	137
9	M 2008 05549	095867	3 5 8 9 16 21 35 36 44 45	181
9	M 2008 05550	095868	3 5 8 9 16 21 35 36 44 45	182
9	M 2008 05738	095876	9 16 35 38 40 41	212
9	M 2008 05739	095877	9 16 35 38 40 41	213
9	M 2008 01222	095879	9 35 38 41 45	61
9	M 2008 02433	095885	9 14 16 25 35 36 37 38 39 41 42 43 44 45	97
9	M 2008 05557	095902	9 35 38	183

clasa	Nr. depozit	Nr. marcă	Clase NISA	pag
	(540)	(210)	(511)	
9	M 2008 04391	095944	6 9 11 16 20 35 40 41	138
9	M 2008 05150	095945	9 16 28 35 37 38 39 41 42 45	156
9	M 2008 05566	095958	2 4 5 6 7 8 9 10 11 12 13 14 15 16 17 18 19 20 21 22 23 24 25 26 27 28 30 31 32 33 34 35 36 37 38 39 40 41 42 43 44 45	186
9	M 2007 02793	095961	9 35 42	19
9	M 2008 01835	095965	9 16 25 30 35 41 42	80
9	M 2008 03700	095969	9 16 35 38 41	124
9	M 2008 04062	095977	8 9 11 12 14 16 22	131
9	M 2008 05456	095978	9 14 16 18 21 24 25 26 28 34 35 36 38 42	170
9	M 2008 00886	095989	9 16 35 41	58
9	M 2008 03870	095993	7 9 11 21 35 39	127
9	M 2007 09116	096031	9	28
9	M 2008 05714	096039	9 16 35 36 38 41 42	207
9	M 2008 05715	096040	9 16 35 36 38 41 42	208
9	M 2008 05716	096041	9 16 35 36 38 41 42	209
9	M 2007 07726	096053	9 14 16 44	25
9	M 2008 05682	096063	1 2 3 6 9 11 17 19 27 35 39	202
9	M 2008 05830	096109	9 37 38 41	226
9	M 2008 05363	096135	9 35	164
9	M 2008 01452	096145	9 39 45	66
9	M 2008 04415	096150	9 16 35 42	139
9	M 2008 05035	096165	7 9 11 35	153
9	M 2008 01232	096170	9 35 39 40	62
9	M 2008 01917	096171	9 35 37 38 41 42	84
9	M 2008 01918	096172	9 35 37 38 41 42	85
9	M 2008 00721	096180	9 35 38 42	52
9	M 2008 00722	096181	9 35 38 42	53
9	M 2008 01908	096183	9 16 35 36 38 41 42	82
9	M 2008 03253	096189	9 35 37	115
9	M 2008 05741	096194	9 16 35 38 40 41	213

BULETINUL OFICIAL DE PROPRIETATE INDUSTRIALĂ - Secțiunea Mărci nr. 11/2008

clasa	Nr. depozit	Nr. marcă	Clase NISA	pag
	(540)	(210)	(511)	
9	M 2006 08979	096196	9 16 35 38 39 40 41 42	13
9	M 2008 01175	096205	9 12 22 39	60
9	M 2008 05939	096238	1 2 3 4 5 6 7 8 9 10 11 12 13 14 15 16 17 18 19 20 21 22 23 24 25 26 27 28 29 30 31 32 33 34 35 36 37 38 39 40 41 42 43 44 45	237
9	M 2008 06522	096246	9 16	296
9	M 2008 00265	096251	9 35 38 42	42
9	M 2008 05972	096262	9	244
9	M 2008 01646	096274	1 9 35 42 45	71
9	M 2006 09389	096291	9 16 35 38 42	15
9	M 2006 11243	096292	9 16 35 36 41 42	16
9	M 2008 06016	096333	9 16 35 38 41	248
9	M 2007 00990	096342	9	17
9	M 2007 11341	096344	9 16 36 37 42	35
9	M 2008 06451	096372	9	290
9	M 2008 06452	096373	9 10 11 22 35 39	290
9	M 2008 06096	096393	9	259
9	M 2008 06175	096442	9 16 28 35 37 38 39 41 42 45	264
9	M 2008 06176	096443	9 16 28 35 37 38 39 41 42 45	265
9	M 2008 06177	096444	9 16 28 35 37 38 39 41 42 45	265
9	M 2008 06823	096465	9	319
9	M 2008 06579	096472	9 28 41	298
9	M 2008 06730	096493	9	311
9	M 2008 06166	096496	9 16 28 35 37 38 39 41 42 45	263
9	M 2008 06581	096497	9 28 41	299
9	M 2008 06583	096498	9 28 41	299
9	M 2008 06032	096501	3 5 8 9 16 21 36 44 45	250
9	M 2008 06174	096512	9 16 28 35 37 38 39 41 42 45	264
9	M 2008 06703	096514	6 9 11 16 18 20 21 25 28 35 37 38 39 41 42 45	306
10	M 2008 05422	095779	3 5 10 30 35 44	167
10	M 2008 05537	095900	10 35	177

clasa	Nr. depozit	Nr. marcă	Clase NISA	pag
	(540)	(210)	(511)	
10	M 2008 05566	095958	2 4 5 6 7 8 9 10 11 12 13 14 15 16 17 18 19 20 21 22 23 24 25 26 27 28 30 31 32 33 34 35 36 37 38 39 40 41 42 43 44 45	186
10	M 2008 05650	096061	5 10 37	198
10	M 2008 05758	096107	5 10	215
10	M 2008 06216	096232	3 5 10 35 44	271
10	M 2008 05939	096238	1 2 3 4 5 6 7 8 9 10 11 12 13 14 15 16 17 18 19 20 21 22 23 24 25 26 27 28 29 30 31 32 33 34 35 36 37 38 39 40 41 42 43 44 45	237
10	M 2008 05829	096248	3 5 10	225
10	M 2008 06452	096373	9 10 11 22 35 39	290
10	M 2008 06282	096396	5 10 16 41	275
10	M 2008 06183	096510	5 10 44	266
11	M 2008 04305	095790	7 9 11	137
11	M 2008 05061	095842	11	154
11	M 2008 04844	095916	6 11 17 19 20 37	150
11	M 2008 00586	095937	11	49
11	M 2007 06591	095940	11 35	25
11	M 2008 04391	095944	6 9 11 16 20 35 40 41	138
11	M 2008 05566	095958	2 4 5 6 7 8 9 10 11 12 13 14 15 16 17 18 19 20 21 22 23 24 25 26 27 28 30 31 32 33 34 35 36 37 38 39 40 41 42 43 44 45	186
11	M 2008 04062	095977	8 9 11 12 14 16 22	131
11	M 2008 05578	095980	11	190
11	M 2008 03870	095993	7 9 11 21 35 39	127
11	M 2008 05682	096063	1 2 3 6 9 11 17 19 27 35 39	202
11	M 2008 00040	096064	11 21	39
11	M 2008 00109	096065	11	40
11	M 2008 00178	096071	11 35	41
11	M 2008 00180	096072	11 35	41
11	M 2008 00182	096073	11	41
11	M 2008 03680	096084	3 4 8 11 16 21 29 30	122

BULETINUL OFICIAL DE PROPRIETATE INDUSTRIALĂ - Secțiunea Mărci nr. 11/2008

clasa	Nr. depozit	Nr. marcă	Clase NISA	pag
	(540)	(210)	(511)	
11	M 2008 05035	096165	7 9 11 35	153
11	M 2008 05704	096191	11 35	205
11	M 2008 00612	096201	11 21 24 27 41	50
11	M 2008 01767	096221	4 11 14 16 18 20 21 24 25 27 28 35 36 37 39 41	72
11	M 2008 01768	096222	4 11 14 16 18 20 21 24 25 27 28 39	74
11	M 2008 01770	096224	4 11 14 16 18 20 21 24 25 27 28 39	75
11	M 2008 05939	096238	1 2 3 4 5 6 7 8 9 10 11 12 13 14 15 16 17 18 19 20 21 22 23 24 25 26 27 28 29 30 31 32 33 34 35 36 37 38 39 40 41 42 43 44 45	237
11	M 2008 03241	096257	11 16 20 21 24 27 28	114
11	M 2008 03242	096258	11 16 20 21 24 27 28	115
11	M 2008 05980	096273	11	244
11	M 2007 10793	096275	6 11 20 35 36 37 39 40 42 43 45	31
11	M 2008 00082	096302	6 8 11 20	39
11	M 2008 06452	096373	9 10 11 22 35 39	290
11	M 2008 06703	096514	6 9 11 16 18 20 21 25 28 35 37 38 39 41 42 45	306
12	M 2008 03146	095886	6 7 12 35	112
12	M 2008 05566	095958	2 4 5 6 7 8 9 10 11 12 13 14 15 16 17 18 19 20 21 22 23 24 25 26 27 28 30 31 32 33 34 35 36 37 38 39 40 41 42 43 44 45	186
12	M 2008 04062	095977	8 9 11 12 14 16 22	131
12	M 2008 05684	096019	12	203
12	M 2008 05914	096020	12	234
12	M 2008 05643	096060	12 39 43	198
12	M 2008 02354	096188	12 35 41 42	96
12	M 2008 01175	096205	9 12 22 39	60
12	M 2008 05939	096238	1 2 3 4 5 6 7 8 9 10 11 12 13 14 15 16 17 18 19 20 21 22 23 24 25 26 27 28 29 30 31 32 33 34 35 36 37 38 39 40 41 42 43 44 45	237

clasa	Nr. depozit	Nr. marcă	Clase NISA	pag
	(540)	(210)	(511)	
12	M 2008 06067	096364	12	256
12	M 2008 02649	096529	4 6 12 35 36 37 39 41 42 43	102
12	M 2008 06379	096531	12	281
12	M 2008 06691	096554	6 12 19 35	306
13	M 2008 05566	095958	2 4 5 6 7 8 9 10 11 12 13 14 15 16 17 18 19 20 21 22 23 24 25 26 27 28 30 31 32 33 34 35 36 37 38 39 40 41 42 43 44 45	186
13	M 2008 05939	096238	1 2 3 4 5 6 7 8 9 10 11 12 13 14 15 16 17 18 19 20 21 22 23 24 25 26 27 28 29 30 31 32 33 34 35 36 37 38 39 40 41 42 43 44 45	237
14	M 2008 05526	095880	14 25 28 35 37 41 42 44	175
14	M 2008 02433	095885	9 14 16 25 35 36 37 38 39 41 42 43 44 45	97
14	M 2008 05566	095958	2 4 5 6 7 8 9 10 11 12 13 14 15 16 17 18 19 20 21 22 23 24 25 26 27 28 30 31 32 33 34 35 36 37 38 39 40 41 42 43 44 45	186
14	M 2008 04062	095977	8 9 11 12 14 16 22	131
14	M 2008 05456	095978	9 14 16 18 21 24 25 26 28 34 35 36 38 42	170
14	M 2008 03295	096047	14 18 25 35	116
14	M 2007 07726	096053	9 14 16 44	25
14	M 2008 00086	096093	14 18	39
14	M 2008 01767	096221	4 11 14 16 18 20 21 24 25 27 28 35 36 37 39 41	72
14	M 2008 01768	096222	4 11 14 16 18 20 21 24 25 27 28 39	74
14	M 2008 01770	096224	4 11 14 16 18 20 21 24 25 27 28 39	75
14	M 2008 05939	096238	1 2 3 4 5 6 7 8 9 10 11 12 13 14 15 16 17 18 19 20 21 22 23 24 25 26 27 28 29 30 31 32 33 34 35 36 37 38 39 40 41 42 43 44 45	237
14	M 2008 06370	096286	14 18 20	280

BULETINUL OFICIAL DE PROPRIETATE INDUSTRIALĂ - Secțiunea Mărci nr. 11/2008

clasa	Nr. depozit	Nr. marcă	Clase NISA	pag
	(540)	(210)	(511)	
14	M 2008 03110	096339	14 21	111
15	M 2008 05566	095958	2 4 5 6 7 8 9 10 11 12 13 14 15 16 17 18 19 20 21 22 23 24 25 26 27 28 30 31 32 33 34 35 36 37 38 39 40 41 42 43 44 45	186
15	M 2008 00011	096091	15 41	38
15	M 2008 05939	096238	1 2 3 4 5 6 7 8 9 10 11 12 13 14 15 16 17 18 19 20 21 22 23 24 25 26 27 28 29 30 31 32 33 34 35 36 37 38 39 40 41 42 43 44 45	237
16	M 2008 05779	095798	16 35 41 42	218
16	M 2008 04742	095801	16 35 38 41 42	145
16	M 2008 05560	095807	16 35 41 42	184
16	M 2008 02897	095810	16	107
16	M 2008 05377	095822	16 29 30 32 33 41	165
16	M 2008 05378	095823	16	166
16	M 2008 05945	095831	16 35 39 40	240
16	M 2008 05288	095862	16 35 41	163
16	M 2008 05549	095867	3 5 8 9 16 21 35 36 44 45	181
16	M 2008 05550	095868	3 5 8 9 16 21 35 36 44 45	182
16	M 2008 04746	095873	3 5 16 25 35 40 41 43 44	146
16	M 2008 05738	095876	9 16 35 38 40 41	212
16	M 2008 05739	095877	9 16 35 38 40 41	213
16	M 2007 09698	095882	16 35 41	29
16	M 2008 02433	095885	9 14 16 25 35 36 37 38 39 41 42 43 44 45	97
16	M 2008 05164	095891	16 35 41 42	157
16	M 2008 01390	095897	16 41	65
16	M 2008 01391	095898	16 41	65
16	M 2008 05621	095904	16 35 41	196
16	M 2008 05622	095905	16 35 41	197
16	M 2008 05626	095906	16 39 41 42 43 44 45	197
16	M 2008 01873	095942	16 28	81
16	M 2008 04391	095944	6 9 11 16 20 35 40 41	138

clasa	Nr. depozit	Nr. marcă	Clase NISA	pag
	(540)	(210)	(511)	
16	M 2008 05150	095945	9 16 28 35 37 38 39 41 42 45	156
16	M 2008 05566	095958	2 4 5 6 7 8 9 10 11 12 13 14 15 16 17 18 19 20 21 22 23 24 25 26 27 28 30 31 32 33 34 35 36 37 38 39 40 41 42 43 44 45	186
16	M 2008 00382	095963	16 28 35 37 38 39 41 42	46
16	M 2008 01835	095965	9 16 25 30 35 41 42	80
16	M 2008 03700	095969	9 16 35 38 41	124
16	M 2008 04062	095977	8 9 11 12 14 16 22	131
16	M 2008 05456	095978	9 14 16 18 21 24 25 26 28 34 35 36 38 42	170
16	M 2008 01650	095986	6 16 19 20 35 42	72
16	M 2008 00886	095989	9 16 35 41	58
16	M 2008 07223	096014	16 35 36 42	322
16	M 2007 09689	096025	16 35 41	29
16	M 2007 06322	096038	16 35 41	22
16	M 2008 05714	096039	9 16 35 36 38 41 42	207
16	M 2008 05715	096040	9 16 35 36 38 41 42	208
16	M 2008 05716	096041	9 16 35 36 38 41 42	209
16	M 2008 03043	096046	16 35 38 41	110
16	M 2007 07726	096053	9 14 16 44	25
16	M 2008 00798	096081	16 28 37 39 41	55
16	M 2008 00805	096082	16 28 35 37 38 39 41	56
16	M 2008 00806	096083	16 28 35 37 38 39 41	56
16	M 2008 03680	096084	3 4 8 11 16 21 29 30	122
16	M 2008 03746	096085	16 35 38 40 41	125
16	M 2008 00186	096094	16 28 35 37 38 39 41	41
16	M 2008 02731	096099	16 35 41	103
16	M 2008 02732	096100	16 35 41	103
16	M 2008 02733	096101	16 35 41	104
16	M 2008 02734	096102	16 35 41	104
16	M 2008 00801	096124	16 28 35 37 38 39 41 42	55

BULETINUL OFICIAL DE PROPRIETATE INDUSTRIALĂ - Secțiunea Mărci nr. 11/2008

clasa	Nr. depozit	Nr. marcă	Clase NISA	pag
	(540)	(210)	(511)	
16	M 2008 05803	096132	16 35 39	223
16	M 2008 02259	096133	16 35 38	94
16	M 2007 02299	096136	16 35 36 37 38 40	18
16	M 2007 02301	096137	16 35 36 37 38 40	18
16	M 2008 01576	096146	16	68
16	M 2008 03453	096149	16 35 38 40 41 42	119
16	M 2008 04415	096150	9 16 35 42	139
16	M 2008 01600	096162	16 40	69
16	M 2007 06321	096179	16 35 41	21
16	M 2008 01908	096183	9 16 35 36 38 41 42	82
16	M 2008 05741	096194	9 16 35 38 40 41	213
16	M 2006 08979	096196	9 16 35 38 39 40 41 42	13
16	M 2007 11662	096197	16 29 30 32 33	36
16	M 2008 00611	096200	16 35 38	49
16	M 2008 06040	096213	16 39	251
16	M 2008 06158	096214	16 35 41 42	262
16	M 2008 06326	096216	16 35 41	278
16	M 2008 01767	096221	4 11 14 16 18 20 21 24 25 27 28 35 36 37 39 41	72
16	M 2008 01768	096222	4 11 14 16 18 20 21 24 25 27 28 39	74
16	M 2008 01770	096224	4 11 14 16 18 20 21 24 25 27 28 39	75
16	M 2008 01797	096225	16	76
16	M 2008 01797	096225	16	76
16	M 2008 01820	096226	16	76
16	M 2008 01820	096226	16	76
16	M 2008 01821	096227	16	76
16	M 2008 01821	096227	16	76
16	M 2008 01822	096228	16	77
16	M 2008 01822	096228	16	77
16	M 2008 01823	096229	16	77
16	M 2008 01823	096229	16	77
16	M 2008 01824	096230	16	78
16	M 2008 01824	096230	16	78
16	M 2008 01827	096231	16	79

clasa	Nr. depozit	Nr. marcă	Clase NISA	pag
	(540)	(210)	(511)	
16	M 2008 05939	096238	1 2 3 4 5 6 7 8 9 10 11 12 13 14 15 16 17 18 19 20 21 22 23 24 25 26 27 28 29 30 31 32 33 34 35 36 37 38 39 40 41 42 43 44 45	237
16	M 2008 05968	096240	16 35 40 41 42	243
16	M 2008 06522	096246	9 16	296
16	M 2008 05969	096250	16 35 38 41 42	243
16	M 2008 03071	096255	16 35	110
16	M 2008 03241	096257	11 16 20 21 24 27 28	114
16	M 2008 03242	096258	11 16 20 21 24 27 28	115
16	M 2008 02258	096263	16 35 38	94
16	M 2008 02518	096264	16 35 38 41	100
16	M 2008 05710	096269	16	206
16	M 2008 05662	096277	16 28 41 45	200
16	M 2008 01771	096279	16 41	75
16	M 2006 09389	096291	9 16 35 38 42	15
16	M 2006 11243	096292	9 16 35 36 41 42	16
16	M 2007 09425	096295	16 35 39 41	28
16	M 2008 02487	096308	16 35 41	99
16	M 2008 05928	096321	16 35 40 41 42	236
16	M 2008 00405	096329	16	47
16	M 2008 00644	096330	16 35 36 38 39 40 41 42	51
16	M 2008 00809	096331	16 28 35 37 38 39 41	57
16	M 2008 00866	096332	16 35 41 42	57
16	M 2008 06016	096333	9 16 35 38 41	248
16	M 2007 11341	096344	9 16 36 37 42	35
16	M 2008 06518	096354	16 35 41	295
16	M 2008 06391	096385	16 29 30 31 35 39 42 43	282
16	M 2008 01627	096387	16	70
16	M 2008 06273	096395	16 35 38 41 42	275
16	M 2008 06282	096396	5 10 16 41	275
16	M 2008 06707	096418	16 35 38 41	308
16	M 2008 06161	096431	16 20 35 37 39 40 41 43	262
16	M 2008 06772	096437	16 40	315

BULETINUL OFICIAL DE PROPRIETATE INDUSTRIALĂ - Secțiunea Mărci nr. 11/2008

clasa	Nr. depozit	Nr. marcă	Clase NISA	pag
	(540)	(210)	(511)	
16	M 2008 06175	096442	9 16 28 35 37 38 39 41 42 45	264
16	M 2008 06176	096443	9 16 28 35 37 38 39 41 42 45	265
16	M 2008 06177	096444	9 16 28 35 37 38 39 41 42 45	265
16	M 2008 06567	096448	16 35 41	297
16	M 2008 06679	096463	16 35	305
16	M 2008 06187	096487	16 35 41	267
16	M 2008 06166	096496	9 16 28 35 37 38 39 41 42 45	263
16	M 2008 06032	096501	3 5 8 9 16 21 36 44 45	250
16	M 2008 06174	096512	9 16 28 35 37 38 39 41 42 45	264
16	M 2008 06688	096513	16 35 41	305
16	M 2008 06703	096514	6 9 11 16 18 20 21 25 28 35 37 38 39 41 42 45	306
16	M 2008 06051	096522	16 35	253
16	M 2008 06122	096525	16 35	260
16	M 2008 06623	096538	16 35 40 42	301
16	M 2008 06431	096543	16 35	289
16	M 2008 06653	096546	16 25 35 42 43	303
16	M 2008 06792	096555	16 35 38 41 42	317
17	M 2008 04844	095916	6 11 17 19 20 37	150
17	M 2008 05566	095958	2 4 5 6 7 8 9 10 11 12 13 14 15 16 17 18 19 20 21 22 23 24 25 26 27 28 30 31 32 33 34 35 36 37 38 39 40 41 42 43 44 45	186
17	M 2008 05682	096063	1 2 3 6 9 11 17 19 27 35 39	202
17	M 2008 05681	096116	1 17 19 35	202
17	M 2008 05844	096178	6 17 19 37	229
17	M 2008 05939	096238	1 2 3 4 5 6 7 8 9 10 11 12 13 14 15 16 17 18 19 20 21 22 23 24 25 26 27 28 29 30 31 32 33 34 35 36 37 38 39 40 41 42 43 44 45	237
17	M 2008 06078	096365	6 17	257
17	M 2008 06120	096494	2 3 17 19 20 35 37 40	260
17	M 2008 02357	096527	17	97

clasa	Nr. depozit	Nr. marcă	Clase NISA	pag
	(540)	(210)	(511)	
18	M 2008 05529	095864	18 25	176
18	M 2008 05566	095958	2 4 5 6 7 8 9 10 11 12 13 14 15 16 17 18 19 20 21 22 23 24 25 26 27 28 30 31 32 33 34 35 36 37 38 39 40 41 42 43 44 45	186
18	M 2008 05456	095978	9 14 16 18 21 24 25 26 28 34 35 36 38 42	170
18	M 2008 03295	096047	14 18 25 35	116
18	M 2008 00086	096093	14 18	39
18	M 2008 01767	096221	4 11 14 16 18 20 21 24 25 27 28 35 36 37 39 41	72
18	M 2008 01768	096222	4 11 14 16 18 20 21 24 25 27 28 39	74
18	M 2008 01770	096224	4 11 14 16 18 20 21 24 25 27 28 39	75
18	M 2008 05939	096238	1 2 3 4 5 6 7 8 9 10 11 12 13 14 15 16 17 18 19 20 21 22 23 24 25 26 27 28 29 30 31 32 33 34 35 36 37 38 39 40 41 42 43 44 45	237
18	M 2008 06370	096286	14 18 20	280
18	M 2008 06033	096425	18 25 35 36 39	251
18	M 2008 06703	096514	6 9 11 16 18 20 21 25 28 35 37 38 39 41 42 45	306
18	M 2008 06716	096516	1 18 24 25 35 39 43 45	309
19	M 2008 05059	095802	7 19 35 37 42	154
19	M 2008 04844	095916	6 11 17 19 20 37	150
19	M 2008 02130	095925	4 19 35 37 39	91
19	M 2008 05940	095929	1 19	239
19	M 2008 05942	095930	1 19	240
19	M 2008 05941	095941	1 19	240
19	M 2008 05566	095958	2 4 5 6 7 8 9 10 11 12 13 14 15 16 17 18 19 20 21 22 23 24 25 26 27 28 30 31 32 33 34 35 36 37 38 39 40 41 42 43 44 45	186
19	M 2008 01650	095986	6 16 19 20 35 42	72
19	M 2008 05682	096063	1 2 3 6 9 11 17 19 27 35 39	202
19	M 2008 05681	096116	1 17 19 35	202

BULETINUL OFICIAL DE PROPRIETATE INDUSTRIALĂ - Secțiunea Mărci nr. 11/2008

clasa	Nr. depozit	Nr. marcă	Clase NISA	pag
	(540)	(210)	(511)	
19	M 2008 05859	096140	6 19	230
19	M 2008 05862	096141	6 19	231
19	M 2008 05844	096178	6 17 19 37	229
19	M 2008 04126	096208	2 19	132
19	M 2008 04575	096209	19 35	141
19	M 2008 05868	096219	6 19	231
19	M 2008 05939	096238	1 2 3 4 5 6 7 8 9 10 11 12 13 14 15 16 17 18 19 20 21 22 23 24 25 26 27 28 29 30 31 32 33 34 35 36 37 38 39 40 41 42 43 44 45	237
19	M 2008 06472	096374	6 19	292
19	M 2008 06473	096375	6 19	293
19	M 2008 06642	096415	6 19 37	302
19	M 2008 06725	096436	6 19 24	310
19	M 2008 06120	096494	2 3 17 19 20 35 37 40	260
19	M 2008 06230	096535	19 36 37	272
19	M 2008 06691	096554	6 12 19 35	306
20	M 2008 04705	095800	20 21 35 39	144
20	M 2008 05430	095909	20 35	169
20	M 2008 04844	095916	6 11 17 19 20 37	150
20	M 2008 04391	095944	6 9 11 16 20 35 40 41	138
20	M 2008 05566	095958	2 4 5 6 7 8 9 10 11 12 13 14 15 16 17 18 19 20 21 22 23 24 25 26 27 28 30 31 32 33 34 35 36 37 38 39 40 41 42 43 44 45	186
20	M 2008 01831	095964	6 20 35 36 37 39 40 42	79
20	M 2008 01650	095986	6 16 19 20 35 42	72
20	M 2008 01767	096221	4 11 14 16 18 20 21 24 25 27 28 35 36 37 39 41	72
20	M 2008 01768	096222	4 11 14 16 18 20 21 24 25 27 28 39	74
20	M 2008 01770	096224	4 11 14 16 18 20 21 24 25 27 28 39	75

clasa	Nr. depozit	Nr. marcă	Clase NISA	pag
	(540)	(210)	(511)	
20	M 2008 05939	096238	1 2 3 4 5 6 7 8 9 10 11 12 13 14 15 16 17 18 19 20 21 22 23 24 25 26 27 28 29 30 31 32 33 34 35 36 37 38 39 40 41 42 43 44 45	237
20	M 2008 05835	096249	8 20 21 24 35	228
20	M 2008 02893	096252	20	106
20	M 2008 02894	096253	20	106
20	M 2008 02895	096254	20	106
20	M 2008 03241	096257	11 16 20 21 24 27 28	114
20	M 2008 03242	096258	11 16 20 21 24 27 28	115
20	M 2008 04281	096260	20	134
20	M 2007 10793	096275	6 11 20 35 36 37 39 40 42 43 45	31
20	M 2008 06370	096286	14 18 20	280
20	M 2008 00082	096302	6 8 11 20	39
20	M 2008 02857	096304	20	105
20	M 2008 06047	096335	20 24 25	253
20	M 2008 06161	096431	16 20 35 37 39 40 41 43	262
20	M 2008 06783	096438	20	317
20	M 2008 06120	096494	2 3 17 19 20 35 37 40	260
20	M 2008 06703	096514	6 9 11 16 18 20 21 25 28 35 37 38 39 41 42 45	306
20	M 2008 06760	096519	20 24 27 35	314
20	M 2008 06229	096530	20 35 36 37 42	272
21	M 2008 04705	095800	20 21 35 39	144
21	M 2008 05549	095867	3 5 8 9 16 21 35 36 44 45	181
21	M 2008 05550	095868	3 5 8 9 16 21 35 36 44 45	182
21	M 2008 05566	095958	2 4 5 6 7 8 9 10 11 12 13 14 15 16 17 18 19 20 21 22 23 24 25 26 27 28 30 31 32 33 34 35 36 37 38 39 40 41 42 43 44 45	186
21	M 2008 05456	095978	9 14 16 18 21 24 25 26 28 34 35 36 38 42	170
21	M 2008 03870	095993	7 9 11 21 35 39	127
21	M 2008 00040	096064	11 21	39

BULETINUL OFICIAL DE PROPRIETATE INDUSTRIALĂ - Secțiunea Mărci nr. 11/2008

clasa	Nr. depozit	Nr. marcă	Clase NISA	pag
	(540)	(210)	(511)	
21	M 2008 03680	096084	3 4 8 11 16 21 29 30	122
21	M 2008 00612	096201	11 21 24 27 41	50
21	M 2008 01767	096221	4 11 14 16 18 20 21 24 25 27 28 35 36 37 39 41	72
21	M 2008 01768	096222	4 11 14 16 18 20 21 24 25 27 28 39	74
21	M 2008 01770	096224	4 11 14 16 18 20 21 24 25 27 28 39	75
21	M 2008 05939	096238	1 2 3 4 5 6 7 8 9 10 11 12 13 14 15 16 17 18 19 20 21 22 23 24 25 26 27 28 29 30 31 32 33 34 35 36 37 38 39 40 41 42 43 44 45	237
21	M 2008 05835	096249	8 20 21 24 35	228
21	M 2008 03241	096257	11 16 20 21 24 27 28	114
21	M 2008 03242	096258	11 16 20 21 24 27 28	115
21	M 2008 05885	096283	8 21	233
21	M 2008 03110	096339	14 21	111
21	M 2008 06032	096501	3 5 8 9 16 21 36 44 45	250
21	M 2008 06703	096514	6 9 11 16 18 20 21 25 28 35 37 38 39 41 42 45	306
21	M 2008 02108	096541	21 32 33	91
22	M 2008 05566	095958	2 4 5 6 7 8 9 10 11 12 13 14 15 16 17 18 19 20 21 22 23 24 25 26 27 28 30 31 32 33 34 35 36 37 38 39 40 41 42 43 44 45	186
22	M 2008 04062	095977	8 9 11 12 14 16 22	131
22	M 2008 01175	096205	9 12 22 39	60
22	M 2008 05939	096238	1 2 3 4 5 6 7 8 9 10 11 12 13 14 15 16 17 18 19 20 21 22 23 24 25 26 27 28 29 30 31 32 33 34 35 36 37 38 39 40 41 42 43 44 45	237
22	M 2008 06452	096373	9 10 11 22 35 39	290
23	M 2008 05566	095958	2 4 5 6 7 8 9 10 11 12 13 14 15 16 17 18 19 20 21 22 23 24 25 26 27 28 30 31 32 33 34 35 36 37 38 39 40 41 42 43 44 45	186

clasa	Nr. depozit	Nr. marcă	Clase NISA	pag
	(540)	(210)	(511)	
23	M 2008 05579	095959	23	190
23	M 2008 05939	096238	1 2 3 4 5 6 7 8 9 10 11 12 13 14 15 16 17 18 19 20 21 22 23 24 25 26 27 28 29 30 31 32 33 34 35 36 37 38 39 40 41 42 43 44 45	237
24	M 2008 05566	095958	2 4 5 6 7 8 9 10 11 12 13 14 15 16 17 18 19 20 21 22 23 24 25 26 27 28 30 31 32 33 34 35 36 37 38 39 40 41 42 43 44 45	186
24	M 2008 05456	095978	9 14 16 18 21 24 25 26 28 34 35 36 38 42	170
24	M 2008 05013	096057	24 25	152
24	M 2008 00612	096201	11 21 24 27 41	50
24	M 2008 01767	096221	4 11 14 16 18 20 21 24 25 27 28 35 36 37 39 41	72
24	M 2008 01768	096222	4 11 14 16 18 20 21 24 25 27 28 39	74
24	M 2008 01770	096224	4 11 14 16 18 20 21 24 25 27 28 39	75
24	M 2008 05939	096238	1 2 3 4 5 6 7 8 9 10 11 12 13 14 15 16 17 18 19 20 21 22 23 24 25 26 27 28 29 30 31 32 33 34 35 36 37 38 39 40 41 42 43 44 45	237
24	M 2008 05835	096249	8 20 21 24 35	228
24	M 2008 03241	096257	11 16 20 21 24 27 28	114
24	M 2008 03242	096258	11 16 20 21 24 27 28	115
24	M 2008 06047	096335	20 24 25	253
24	M 2008 00331	096346	24	45
24	M 2008 06725	096436	6 19 24	310
24	M 2008 06716	096516	1 18 24 25 35 39 43 45	309
24	M 2008 06760	096519	20 24 27 35	314
25	M 2008 05202	095778	25 28 30 32	158
25	M 2008 04055	095789	25	131
25	M 2008 05373	095821	25	165
25	M 2008 05746	095845	25	214
25	M 2008 05541	095856	25 35	179

BULETINUL OFICIAL DE PROPRIETATE INDUSTRIALĂ - Secțiunea Mărci nr. 11/2008

clasa	Nr. depozit	Nr. marcă	Clase NISA	pag
	(540)	(210)	(511)	
25	M 2008 05529	095864	18 25	176
25	M 2008 01975	095871	25 28 35 41	87
25	M 2008 04746	095873	3 5 16 25 35 40 41 43 44	146
25	M 2008 05526	095880	14 25 28 35 37 41 42 44	175
25	M 2008 02433	095885	9 14 16 25 35 36 37 38 39 41 42 43 44 45	97
25	M 2006 02491	095934	3 25	13
25	M 2008 05566	095958	2 4 5 6 7 8 9 10 11 12 13 14 15 16 17 18 19 20 21 22 23 24 25 26 27 28 30 31 32 33 34 35 36 37 38 39 40 41 42 43 44 45	186
25	M 2008 01835	095965	9 16 25 30 35 41 42	80
25	M 2008 05456	095978	9 14 16 18 21 24 25 26 28 34 35 36 38 42	170
25	M 2008 05613	095981	3 25 35	194
25	M 2008 05614	095982	3 25 35	194
25	M 2008 05615	095983	3 25 35	195
25	M 2008 05616	095984	3 25 35	195
25	M 2008 02542	095999	25 45	101
25	M 2008 03295	096047	14 18 25 35	116
25	M 2008 05013	096057	24 25	152
25	M 2008 04561	096152	25 35	141
25	M 2008 04682	096173	25 35 36 41 42	144
25	M 2008 05801	096185	25	223
25	M 2008 01767	096221	4 11 14 16 18 20 21 24 25 27 28 35 36 37 39 41	72
25	M 2008 01768	096222	4 11 14 16 18 20 21 24 25 27 28 39	74
25	M 2008 01770	096224	4 11 14 16 18 20 21 24 25 27 28 39	75
25	M 2008 05817	096237	25	225
25	M 2008 05939	096238	1 2 3 4 5 6 7 8 9 10 11 12 13 14 15 16 17 18 19 20 21 22 23 24 25 26 27 28 29 30 31 32 33 34 35 36 37 38 39 40 41 42 43 44 45	237
25	M 2008 05964	096239	25 35	242
25	M 2006 14452	096293	25	17

clasa	Nr. depozit	Nr. marcă	Clase NISA	pag
	(540)	(210)	(511)	
25	M 2008 06047	096335	20 24 25	253
25	M 2007 11797	096337	25 35	37
25	M 2008 06033	096425	18 25 35 36 39	251
25	M 2008 06561	096447	25 35	297
25	M 2008 06703	096514	6 9 11 16 18 20 21 25 28 35 37 38 39 41 42 45	306
25	M 2008 06716	096516	1 18 24 25 35 39 43 45	309
25	M 2008 06389	096532	25 35 41	281
25	M 2008 06653	096546	16 25 35 42 43	303
26	M 2008 05566	095958	2 4 5 6 7 8 9 10 11 12 13 14 15 16 17 18 19 20 21 22 23 24 25 26 27 28 30 31 32 33 34 35 36 37 38 39 40 41 42 43 44 45	186
26	M 2008 05456	095978	9 14 16 18 21 24 25 26 28 34 35 36 38 42	170
26	M 2008 05939	096238	1 2 3 4 5 6 7 8 9 10 11 12 13 14 15 16 17 18 19 20 21 22 23 24 25 26 27 28 29 30 31 32 33 34 35 36 37 38 39 40 41 42 43 44 45	237
27	M 2008 05566	095958	2 4 5 6 7 8 9 10 11 12 13 14 15 16 17 18 19 20 21 22 23 24 25 26 27 28 30 31 32 33 34 35 36 37 38 39 40 41 42 43 44 45	186
27	M 2008 05682	096063	1 2 3 6 9 11 17 19 27 35 39	202
27	M 2008 00612	096201	11 21 24 27 41	50
27	M 2008 01767	096221	4 11 14 16 18 20 21 24 25 27 28 35 36 37 39 41	72
27	M 2008 01768	096222	4 11 14 16 18 20 21 24 25 27 28 39	74
27	M 2008 01770	096224	4 11 14 16 18 20 21 24 25 27 28 39	75
27	M 2008 05939	096238	1 2 3 4 5 6 7 8 9 10 11 12 13 14 15 16 17 18 19 20 21 22 23 24 25 26 27 28 29 30 31 32 33 34 35 36 37 38 39 40 41 42 43 44 45	237
27	M 2008 03241	096257	11 16 20 21 24 27 28	114

BULETINUL OFICIAL DE PROPRIETATE INDUSTRIALĂ - Secțiunea Mărci nr. 11/2008

clasa	Nr. depozit	Nr. marcă	Clase NISA	pag
	(540)	(210)	(511)	
27	M 2008 03242	096258	11 16 20 21 24 27 28	115
27	M 2008 06760	096519	20 24 27 35	314
28	M 2008 05202	095778	25 28 30 32	158
28	M 2008 01975	095871	25 28 35 41	87
28	M 2008 05526	095880	14 25 28 35 37 41 42 44	175
28	M 2008 01873	095942	16 28	81
28	M 2008 05150	095945	9 16 28 35 37 38 39 41 42 45	156
28	M 2008 05566	095958	2 4 5 6 7 8 9 10 11 12 13 14 15 16 17 18 19 20 21 22 23 24 25 26 27 28 30 31 32 33 34 35 36 37 38 39 40 41 42 43 44 45	186
28	M 2008 00382	095963	16 28 35 37 38 39 41 42	46
28	M 2008 05456	095978	9 14 16 18 21 24 25 26 28 34 35 36 38 42	170
28	M 2007 11030	096043	28 37 38 39	33
28	M 2008 00798	096081	16 28 37 39 41	55
28	M 2008 00805	096082	16 28 35 37 38 39 41	56
28	M 2008 00806	096083	16 28 35 37 38 39 41	56
28	M 2008 00186	096094	16 28 35 37 38 39 41	41
28	M 2007 11204	096123	28 37 38 39	34
28	M 2008 00801	096124	16 28 35 37 38 39 41 42	55
28	M 2008 00802	096125	28 35 37 39 41	55
28	M 2008 01767	096221	4 11 14 16 18 20 21 24 25 27 28 35 36 37 39 41	72
28	M 2008 01768	096222	4 11 14 16 18 20 21 24 25 27 28 39	74
28	M 2008 01770	096224	4 11 14 16 18 20 21 24 25 27 28 39	75
28	M 2008 05939	096238	1 2 3 4 5 6 7 8 9 10 11 12 13 14 15 16 17 18 19 20 21 22 23 24 25 26 27 28 29 30 31 32 33 34 35 36 37 38 39 40 41 42 43 44 45	237
28	M 2008 03241	096257	11 16 20 21 24 27 28	114
28	M 2008 03242	096258	11 16 20 21 24 27 28	115

clasa	Nr. depozit	Nr. marcă	Clase NISA	pag
	(540)	(210)	(511)	
28	M 2008 05662	096277	16 28 41 45	200
28	M 2008 00809	096331	16 28 35 37 38 39 41	57
28	M 2008 06175	096442	9 16 28 35 37 38 39 41 42 45	264
28	M 2008 06176	096443	9 16 28 35 37 38 39 41 42 45	265
28	M 2008 06177	096444	9 16 28 35 37 38 39 41 42 45	265
28	M 2008 06579	096472	9 28 41	298
28	M 2008 06166	096496	9 16 28 35 37 38 39 41 42 45	263
28	M 2008 06581	096497	9 28 41	299
28	M 2008 06583	096498	9 28 41	299
28	M 2008 06174	096512	9 16 28 35 37 38 39 41 42 45	264
28	M 2008 06703	096514	6 9 11 16 18 20 21 25 28 35 37 38 39 41 42 45	306
29	M 2008 05476	095788	29	172
29	M 2007 08803	095809	29 30 43	27
29	M 2008 05366	095820	29 30 35	164
29	M 2008 05377	095822	16 29 30 32 33 41	165
29	M 2008 05548	095866	29	180
29	M 2008 05619	095903	1 29 30 31 32 35	196
29	M 2008 04046	095939	29	130
29	M 2008 05606	095947	29	192
29	M 2008 05607	095948	29	193
29	M 2008 05960	095953	29 31 32 41 43	241
29	M 2008 04885	095995	29	151
29	M 2008 03007	096001	29 35	108
29	M 2008 03008	096002	29 30 35	108
29	M 2008 05986	096024	29	245
29	M 2008 01453	096034	1 4 29 39	67
29	M 2008 01989	096035	29 30 32 35 39 43	88
29	M 2008 05987	096050	29	246
29	M 2008 03680	096084	3 4 8 11 16 21 29 30	122
29	M 2008 03906	096086	29 30 31 35	129
29	M 2008 00023	096092	29 30 34 43	38
29	M 2008 05931	096168	29	236
29	M 2007 11662	096197	16 29 30 32 33	36

BULETINUL OFICIAL DE PROPRIETATE INDUSTRIALĂ - Secțiunea Mărci nr. 11/2008

clasa	Nr. depozit	Nr. marcă	Clase NISA	pag
	(540)	(210)	(511)	
29	M 2008 00668	096203	29 30	52
29	M 2008 00739	096204	29 32	54
29	M 2008 04720	096210	29	145
29	M 2008 05939	096238	1 2 3 4 5 6 7 8 9 10 11 12 13 14 15 16 17 18 19 20 21 22 23 24 25 26 27 28 29 30 31 32 33 34 35 36 37 38 39 40 41 42 43 44 45	237
29	M 2008 00340	096296	29 35	45
29	M 2008 01996	096303	29 35 39	89
29	M 2008 06055	096353	29	254
29	M 2008 01860	096381	29 35	81
29	M 2008 06391	096385	16 29 30 31 35 39 42 43	282
29	M 2008 06087	096392	29	258
29	M 2008 02539	096422	29	100
29	M 2008 06592	096450	29	300
29	M 2008 06092	096506	29 30 31 32	259
29	M 2008 06762	096520	29	314
30	M 2008 05202	095778	25 28 30 32	158
30	M 2008 05422	095779	3 5 10 30 35 44	167
30	M 2007 08803	095809	29 30 43	27
30	M 2008 05366	095820	29 30 35	164
30	M 2008 05377	095822	16 29 30 32 33 41	165
30	M 2008 05523	095829	30	175
30	M 2008 05539	095855	30 32	178
30	M 2008 05524	095859	30	175
30	M 2008 00948	095884	30	59
30	M 2008 05619	095903	1 29 30 31 32 35	196
30	M 2008 05965	095931	5 30 35	242
30	M 2008 05966	095932	5 30 35	243
30	M 2008 05901	095949	30 35 42 43	234
30	M 2008 05566	095958	2 4 5 6 7 8 9 10 11 12 13 14 15 16 17 18 19 20 21 22 23 24 25 26 27 28 30 31 32 33 34 35 36 37 38 39 40 41 42 43 44 45	186
30	M 2008 01835	095965	9 16 25 30 35 41 42	80
30	M 2008 03008	096002	29 30 35	108

clasa	Nr. depozit	Nr. marcă	Clase NISA	pag
	(540)	(210)	(511)	
30	M 2008 01989	096035	29 30 32 35 39 43	88
30	M 2008 05544	096075	30 35 36 39 43	180
30	M 2008 05814	096077	30	224
30	M 2008 03680	096084	3 4 8 11 16 21 29 30	122
30	M 2008 03906	096086	29 30 31 35	129
30	M 2008 00023	096092	29 30 34 43	38
30	M 2008 01091	096096	30	60
30	M 2008 05708	096106	30 39	206
30	M 2008 05789	096121	30 35	221
30	M 2008 05793	096122	30	222
30	M 2008 05816	096174	30 35 41	224
30	M 2007 11662	096197	16 29 30 32 33	36
30	M 2008 00666	096202	30 43	52
30	M 2008 00668	096203	29 30	52
30	M 2008 05939	096238	1 2 3 4 5 6 7 8 9 10 11 12 13 14 15 16 17 18 19 20 21 22 23 24 25 26 27 28 29 30 31 32 33 34 35 36 37 38 39 40 41 42 43 44 45	237
30	M 2008 05815	096301	30	224
30	M 2008 01023	096338	30	59
30	M 2008 06775	096357	30	316
30	M 2008 06237	096369	30	273
30	M 2008 06234	096383	30 35 43	273
30	M 2008 06391	096385	16 29 30 31 35 39 42 43	282
30	M 2008 06297	096397	5 30	276
30	M 2007 07772	096404	30	26
30	M 2007 07773	096405	30	26
30	M 2008 06092	096506	29 30 31 32	259
30	M 2008 02441	096528	30	98
31	M 2008 05429	095780	31	168
31	M 2008 05619	095903	1 29 30 31 32 35	196
31	M 2008 05960	095953	29 31 32 41 43	241

BULETINUL OFICIAL DE PROPRIETATE INDUSTRIALĂ - Secțiunea Mărci nr. 11/2008

clasa	Nr. depozit	Nr. marcă	Clase NISA	pag
	(540)	(210)	(511)	
31	M 2008 05566	095958	2 4 5 6 7 8 9 10 11 12 13 14 15 16 17 18 19 20 21 22 23 24 25 26 27 28 30 31 32 33 34 35 36 37 38 39 40 41 42 43 44 45	186
31	M 2008 02492	096055	31 39	100
31	M 2008 03906	096086	29 30 31 35	129
31	M 2008 03480	096113	31 39	119
31	M 2008 03481	096114	31 39	120
31	M 2008 03482	096115	31 39	120
31	M 2008 05939	096238	1 2 3 4 5 6 7 8 9 10 11 12 13 14 15 16 17 18 19 20 21 22 23 24 25 26 27 28 29 30 31 32 33 34 35 36 37 38 39 40 41 42 43 44 45	237
31	M 2008 06391	096385	16 29 30 31 35 39 42 43	282
31	M 2008 06721	096435	31	309
31	M 2008 03022	096441	31 43 44	109
31	M 2008 06092	096506	29 30 31 32	259
32	M 2008 05202	095778	25 28 30 32	158
32	M 2008 05377	095822	16 29 30 32 33 41	165
32	M 2008 05539	095855	30 32	178
32	M 2008 05619	095903	1 29 30 31 32 35	196
32	M 2008 01988	095924	32 35 39	88
32	M 2008 05960	095953	29 31 32 41 43	241
32	M 2008 05566	095958	2 4 5 6 7 8 9 10 11 12 13 14 15 16 17 18 19 20 21 22 23 24 25 26 27 28 30 31 32 33 34 35 36 37 38 39 40 41 42 43 44 45	186
32	M 2008 05794	096009	32 35	222
32	M 2008 05609	096016	32 41 43	193
32	M 2008 01989	096035	29 30 32 35 39 43	88
32	M 2008 01936	096070	32	86
32	M 2007 07257	096090	32	25
32	M 2008 05842	096111	32 35	229
32	M 2007 11662	096197	16 29 30 32 33	36
32	M 2008 00739	096204	29 32	54
32	M 2008 03104	096207	32	111

clasa	Nr. depozit	Nr. marcă	Clase NISA	pag
	(540)	(210)	(511)	
32	M 2008 05939	096238	1 2 3 4 5 6 7 8 9 10 11 12 13 14 15 16 17 18 19 20 21 22 23 24 25 26 27 28 29 30 31 32 33 34 35 36 37 38 39 40 41 42 43 44 45	237
32	M 2008 03094	096256	32	110
32	M 2007 08248	096343	32 39	26
32	M 2008 03711	096349	32	125
32	M 2008 06676	096358	32 35	304
32	M 2008 06153	096394	32	262
32	M 2008 06771	096419	32	315
32	M 2008 06734	096464	32 35 39	313
32	M 2008 06092	096506	29 30 31 32	259
32	M 2008 02108	096541	21 32 33	91
33	M 2008 05377	095822	16 29 30 32 33 41	165
33	M 2008 05711	095834	33	206
33	M 2008 05566	095958	2 4 5 6 7 8 9 10 11 12 13 14 15 16 17 18 19 20 21 22 23 24 25 26 27 28 30 31 32 33 34 35 36 37 38 39 40 41 42 43 44 45	186
33	M 2008 02002	095966	33 35 39	89
33	M 2008 01641	095996	33	70
33	M 2008 05653	096104	33	199
33	M 2008 02691	096129	33	102
33	M 2007 11662	096197	16 29 30 32 33	36
33	M 2008 05939	096238	1 2 3 4 5 6 7 8 9 10 11 12 13 14 15 16 17 18 19 20 21 22 23 24 25 26 27 28 29 30 31 32 33 34 35 36 37 38 39 40 41 42 43 44 45	237
33	M 2007 04307	096294	33	20
33	M 2007 09786	096327	33 35	30
33	M 2008 06038	096336	33	251
33	M 2008 06316	096384	33 35	277
33	M 2008 04180	096388	33	133
33	M 2008 06317	096413	33 35	277
33	M 2008 06884	096469	33	320
33	M 2008 06885	096470	33	321

BULETINUL OFICIAL DE PROPRIETATE INDUSTRIALĂ - Secțiunea Mărci nr. 11/2008

clasa	Nr. depozit	Nr. marcă	Clase NISA	pag
	(540)	(210)	(511)	
33	M 2008 06090	096504	33	258
33	M 2008 06091	096505	33	259
33	M 2008 06427	096534	33	288
33	M 2008 06643	096539	33 35 43	303
33	M 2008 02108	096541	21 32 33	91
34	M 2008 05287	095861	34 35	162
34	M 2008 05533	095865	34	176
34	M 2008 06465	095911	34	291
34	M 2008 06466	095912	34	291
34	M 2008 06467	095913	34	292
34	M 2008 06469	095914	34	292
34	M 2008 05566	095958	2 4 5 6 7 8 9 10 11 12 13 14 15 16 17 18 19 20 21 22 23 24 25 26 27 28 30 31 32 33 34 35 36 37 38 39 40 41 42 43 44 45	186
34	M 2008 05456	095978	9 14 16 18 21 24 25 26 28 34 35 36 38 42	170
34	M 2008 02043	096076	34	89
34	M 2008 00023	096092	29 30 34 43	38
34	M 2008 05783	096117	34	219
34	M 2008 05784	096118	34	220
34	M 2008 05785	096119	34	220
34	M 2008 05786	096120	34	221
34	M 2008 05939	096238	1 2 3 4 5 6 7 8 9 10 11 12 13 14 15 16 17 18 19 20 21 22 23 24 25 26 27 28 29 30 31 32 33 34 35 36 37 38 39 40 41 42 43 44 45	237
34	M 2008 05908	096261	34	234
34	M 2008 06026	096334	34	249
34	M 2008 06325	096491	34	278
34	M 2008 06470	096544	34	292
35	M 2008 05422	095779	3 5 10 30 35 44	167
35	M 2008 05128	095784	35 40 41	156
35	M 2008 04871	095793	4 35	150
35	M 2008 05196	095794	35 39	158
35	M 2008 05274	095795	35 37 39	162
35	M 2008 05779	095798	16 35 41 42	218

clasa	Nr. depozit	Nr. marcă	Clase NISA	pag
	(540)	(210)	(511)	
35	M 2008 04705	095800	20 21 35 39	144
35	M 2008 04742	095801	16 35 38 41 42	145
35	M 2008 05059	095802	7 19 35 37 42	154
35	M 2008 05075	095803	35 37	154
35	M 2008 05315	095804	35	163
35	M 2008 05521	095805	35 38 41	174
35	M 2008 05522	095806	35 38 41	174
35	M 2008 05560	095807	16 35 41 42	184
35	M 2007 11066	095815	35	33
35	M 2008 05366	095820	29 30 35	164
35	M 2008 05166	095824	35	157
35	M 2008 05167	095825	35	157
35	M 2008 01604	095830	35	69
35	M 2008 05945	095831	16 35 39 40	240
35	M 2008 04872	095849	4 35	151
35	M 2008 05531	095854	35 41	176
35	M 2008 05541	095856	25 35	179
35	M 2008 04302	095857	35 36 39 41 42	136
35	M 2008 04529	095858	35 37 41	140
35	M 2008 05287	095861	34 35	162
35	M 2008 05288	095862	16 35 41	163
35	M 2008 05549	095867	3 5 8 9 16 21 35 36 44 45	181
35	M 2008 05550	095868	3 5 8 9 16 21 35 36 44 45	182
35	M 2008 01975	095871	25 28 35 41	87
35	M 2008 04746	095873	3 5 16 25 35 40 41 43 44	146
35	M 2008 05738	095876	9 16 35 38 40 41	212
35	M 2008 05739	095877	9 16 35 38 40 41	213
35	M 2007 11126	095878	35 41	33
35	M 2008 01222	095879	9 35 38 41 45	61
35	M 2008 05526	095880	14 25 28 35 37 41 42 44	175
35	M 2007 09698	095882	16 35 41	29
35	M 2008 02433	095885	9 14 16 25 35 36 37 38 39 41 42 43 44 45	97
35	M 2008 03146	095886	6 7 12 35	112
35	M 2008 04771	095888	6 35	148

BULETINUL OFICIAL DE PROPRIETATE INDUSTRIALĂ - Secțiunea Mărci nr. 11/2008

clasa	Nr. depozit	Nr. marcă	Clase NISA	pag
	(540)	(210)	(511)	
35	M 2008 05164	095891	16 35 41 42	157
35	M 2008 05029	095899	35 36	152
35	M 2008 05537	095900	10 35	177
35	M 2008 05557	095902	9 35 38	183
35	M 2008 05619	095903	1 29 30 31 32 35	196
35	M 2008 05621	095904	16 35 41	196
35	M 2008 05622	095905	16 35 41	197
35	M 2008 05430	095909	20 35	169
35	M 2008 01988	095924	32 35 39	88
35	M 2008 02130	095925	4 19 35 37 39	91
35	M 2008 05760	095927	3 35 44	215
35	M 2008 05907	095928	35	234
35	M 2008 05965	095931	5 30 35	242
35	M 2008 05966	095932	5 30 35	243
35	M 2008 05982	095933	35 36 41 43 44	244
35	M 2008 00260	095935	35 38 42	42
35	M 2007 06591	095940	11 35	25
35	M 2008 04391	095944	6 9 11 16 20 35 40 41	138
35	M 2008 05150	095945	9 16 28 35 37 38 39 41 42 45	156
35	M 2008 05901	095949	30 35 42 43	234
35	M 2008 05924	095951	35 42	235
35	M 2008 05566	095958	2 4 5 6 7 8 9 10 11 12 13 14 15 16 17 18 19 20 21 22 23 24 25 26 27 28 30 31 32 33 34 35 36 37 38 39 40 41 42 43 44 45	186
35	M 2007 02793	095961	9 35 42	19
35	M 2007 03211	095962	35 39	19
35	M 2008 00382	095963	16 28 35 37 38 39 41 42	46
35	M 2008 01831	095964	6 20 35 36 37 39 40 42	79
35	M 2008 01835	095965	9 16 25 30 35 41 42	80
35	M 2008 02002	095966	33 35 39	89
35	M 2008 03700	095969	9 16 35 38 41	124
35	M 2008 03782	095970	35	126
35	M 2008 05558	095972	35 37	183
35	M 2008 05605	095974	35	192

clasa	Nr. depozit	Nr. marcă	Clase NISA	pag
	(540)	(210)	(511)	
35	M 2008 02647	095975	35 39	101
35	M 2008 05456	095978	9 14 16 18 21 24 25 26 28 34 35 36 38 42	170
35	M 2008 05613	095981	3 25 35	194
35	M 2008 05614	095982	3 25 35	194
35	M 2008 05615	095983	3 25 35	195
35	M 2008 05616	095984	3 25 35	195
35	M 2008 01650	095986	6 16 19 20 35 42	72
35	M 2008 02440	095987	35 39 41 43	98
35	M 2007 08990	095988	35 39	27
35	M 2008 00886	095989	9 16 35 41	58
35	M 2008 03012	095991	35	109
35	M 2008 03870	095993	7 9 11 21 35 39	127
35	M 2008 02097	095998	35 39	90
35	M 2008 03007	096001	29 35	108
35	M 2008 03008	096002	29 30 35	108
35	M 2008 04287	096004	35 39	135
35	M 2008 04288	096005	35 39	135
35	M 2008 04290	096006	35 39	136
35	M 2008 05761	096007	35 37 39 40 45	216
35	M 2008 05794	096009	32 35	222
35	M 2008 07223	096014	16 35 36 42	322
35	M 2008 05925	096021	35	235
35	M 2008 05926	096022	35	236
35	M 2008 05984	096023	35 36 41 43 44	245
35	M 2007 09689	096025	16 35 41	29
35	M 2008 01493	096028	35 36	67
35	M 2008 00319	096032	35 37	45
35	M 2008 01989	096035	29 30 32 35 39 43	88
35	M 2008 03365	096036	35 41 42	117
35	M 2007 06322	096038	16 35 41	22
35	M 2008 05714	096039	9 16 35 36 38 41 42	207
35	M 2008 05715	096040	9 16 35 36 38 41 42	208
35	M 2008 05716	096041	9 16 35 36 38 41 42	209

BULETINUL OFICIAL DE PROPRIETATE INDUSTRIALĂ - Secțiunea Mărci nr. 11/2008

clasa	Nr. depozit	Nr. marcă	Clase NISA	pag
	(540)	(210)	(511)	
35	M 2008 01967	096044	35 37 41 45	86
35	M 2008 03043	096046	16 35 38 41	110
35	M 2008 03295	096047	14 18 25 35	116
35	M 2008 03920	096048	35 36 37 38 39 40 41	129
35	M 2007 02290	096052	5 35	17
35	M 2008 02103	096054	35 41 42	90
35	M 2008 05618	096058	5 35	195
35	M 2008 05639	096059	35 41 42 43	197
35	M 2008 05654	096062	35 38	199
35	M 2008 05682	096063	1 2 3 6 9 11 17 19 27 35 39	202
35	M 2008 00178	096071	11 35	41
35	M 2008 00180	096072	11 35	41
35	M 2008 05544	096075	30 35 36 39 43	180
35	M 2008 05874	096078	35 38 41 42	232
35	M 2008 05875	096079	35 41	232
35	M 2008 00805	096082	16 28 35 37 38 39 41	56
35	M 2008 00806	096083	16 28 35 37 38 39 41	56
35	M 2008 03746	096085	16 35 38 40 41	125
35	M 2008 03906	096086	29 30 31 35	129
35	M 2008 05742	096087	35	214
35	M 2008 05775	096089	35	217
35	M 2008 00186	096094	16 28 35 37 38 39 41	41
35	M 2008 02731	096099	16 35 41	103
35	M 2008 02732	096100	16 35 41	103
35	M 2008 02733	096101	16 35 41	104
35	M 2008 02734	096102	16 35 41	104
35	M 2008 05842	096111	32 35	229
35	M 2008 05681	096116	1 17 19 35	202
35	M 2008 05789	096121	30 35	221
35	M 2008 00801	096124	16 28 35 37 38 39 41 42	55
35	M 2008 00802	096125	28 35 37 39 41	55
35	M 2008 00803	096126	35 37 38 39 41 42	56
35	M 2008 05776	096127	35	218
35	M 2008 05792	096128	35 37 39	222

clasa	Nr. depozit	Nr. marcă	Clase NISA	pag
	(540)	(210)	(511)	
35	M 2008 05803	096132	16 35 39	223
35	M 2008 02259	096133	16 35 38	94
35	M 2008 05363	096135	9 35	164
35	M 2007 02299	096136	16 35 36 37 38 40	18
35	M 2007 02301	096137	16 35 36 37 38 40	18
35	M 2007 09822	096138	35	30
35	M 2008 02881	096148	35	105
35	M 2008 03453	096149	16 35 38 40 41 42	119
35	M 2008 04415	096150	9 16 35 42	139
35	M 2008 04619	096151	35	142
35	M 2008 04561	096152	25 35	141
35	M 2008 05707	096153	35 36 37 39 43	205
35	M 2008 05766	096155	35 41	216
35	M 2008 01063	096157	35	60
35	M 2008 04839	096164	35 36 41 42	149
35	M 2008 05035	096165	7 9 11 35	153
35	M 2008 01232	096170	9 35 39 40	62
35	M 2008 01917	096171	9 35 37 38 41 42	84
35	M 2008 01918	096172	9 35 37 38 41 42	85
35	M 2008 04682	096173	25 35 36 41 42	144
35	M 2008 05816	096174	30 35 41	224
35	M 2007 05429	096176	35 38 41 42 45	20
35	M 2007 06321	096179	16 35 41	21
35	M 2008 00721	096180	9 35 38 42	52
35	M 2008 00722	096181	9 35 38 42	53
35	M 2008 01908	096183	9 16 35 36 38 41 42	82
35	M 2008 05768	096184	35 43	217
35	M 2008 05884	096187	35 39 44	233
35	M 2008 02354	096188	12 35 41 42	96
35	M 2008 03253	096189	9 35 37	115
35	M 2008 05704	096191	11 35	205
35	M 2008 05741	096194	9 16 35 38 40 41	213
35	M 2008 00776	096195	35 38 41	54
35	M 2006 08979	096196	9 16 35 38 39 40 41 42	13
35	M 2008 01364	096198	35 43	64
35	M 2008 00611	096200	16 35 38	49

BULETINUL OFICIAL DE PROPRIETATE INDUSTRIALĂ - Secțiunea Mărci nr. 11/2008

clasa	Nr. depozit	Nr. marcă	Clase NISA	pag
	(540)	(210)	(511)	
35	M 2008 04575	096209	19 35	141
35	M 2008 06158	096214	16 35 41 42	262
35	M 2008 06326	096216	16 35 41	278
35	M 2008 01767	096221	4 11 14 16 18 20 21 24 25 27 28 35 36 37 39 41	72
35	M 2008 01769	096223	35 36 37	74
35	M 2008 06216	096232	3 5 10 35 44	271
35	M 2008 06243	096233	35 43	274
35	M 2008 05939	096238	1 2 3 4 5 6 7 8 9 10 11 12 13 14 15 16 17 18 19 20 21 22 23 24 25 26 27 28 29 30 31 32 33 34 35 36 37 38 39 40 41 42 43 44 45	237
35	M 2008 05964	096239	25 35	242
35	M 2008 05968	096240	16 35 40 41 42	243
35	M 2008 06490	096243	35 42	293
35	M 2008 06491	096244	35 42	293
35	M 2008 06498	096245	35 39	294
35	M 2008 05835	096249	8 20 21 24 35	228
35	M 2008 05969	096250	16 35 38 41 42	243
35	M 2008 00265	096251	9 35 38 42	42
35	M 2008 03071	096255	16 35	110
35	M 2008 02258	096263	16 35 38	94
35	M 2008 02518	096264	16 35 38 41	100
35	M 2008 01646	096274	1 9 35 42 45	71
35	M 2007 10793	096275	6 11 20 35 36 37 39 40 42 43 45	31
35	M 2006 09389	096291	9 16 35 38 42	15
35	M 2006 11243	096292	9 16 35 36 41 42	16
35	M 2007 09425	096295	16 35 39 41	28
35	M 2008 00340	096296	29 35	45
35	M 2008 01996	096303	29 35 39	89
35	M 2008 02327	096307	35 38 41 45	95
35	M 2008 02487	096308	16 35 41	99
35	M 2008 04306	096310	35	137
35	M 2008 05217	096311	35 42 45	159
35	M 2008 05218	096312	35 42 45	159
35	M 2008 05219	096313	35 42 45	160

clasa	Nr. depozit	Nr. marcă	Clase NISA	pag
	(540)	(210)	(511)	
35	M 2008 05220	096314	35 42 45	160
35	M 2008 05680	096316	35 39 41 43 45	201
35	M 2008 05702	096317	35 38 41 42	204
35	M 2008 05858	096320	35	230
35	M 2008 05928	096321	16 35 40 41 42	236
35	M 2008 06501	096322	35	295
35	M 2008 06532	096323	35 42 45	296
35	M 2008 06555	096324	35 40 41	297
35	M 2007 09786	096327	33 35	30
35	M 2008 00644	096330	16 35 36 38 39 40 41 42	51
35	M 2008 00809	096331	16 28 35 37 38 39 41	57
35	M 2008 00866	096332	16 35 41 42	57
35	M 2008 06016	096333	9 16 35 38 41	248
35	M 2007 11797	096337	25 35	37
35	M 2008 03200	096347	35 36 37	113
35	M 2008 03202	096348	35 36 37	114
35	M 2008 03947	096350	35 38	130
35	M 2008 06518	096354	16 35 41	295
35	M 2008 06599	096356	35 36 41	300
35	M 2008 06676	096358	32 35	304
35	M 2008 06000	096361	35 36 37 43	246
35	M 2008 06001	096362	35 36 37 43	247
35	M 2008 06002	096363	35 36 37 43	247
35	M 2008 06083	096367	35 39	257
35	M 2008 06159	096368	35 38	262
35	M 2008 06452	096373	9 10 11 22 35 39	290
35	M 2007 11444	096377	35	36
35	M 2008 01860	096381	29 35	81
35	M 2008 06234	096383	30 35 43	273
35	M 2008 06316	096384	33 35	277
35	M 2008 06391	096385	16 29 30 31 35 39 42 43	282
35	M 2008 00990	096386	35 41	59
35	M 2008 06273	096395	16 35 38 41 42	275
35	M 2008 06495	096403	35	294
35	M 2008 00271	096406	35 41	43

BULETINUL OFICIAL DE PROPRIETATE INDUSTRIALĂ - Secțiunea Mărci nr. 11/2008

clasa	Nr. depozit	Nr. marcă	Clase NISA	pag
	(540)	(210)	(511)	
35	M 2008 06317	096413	33 35	277
35	M 2008 06529	096414	35	296
35	M 2008 06707	096418	16 35 38 41	308
35	M 2008 06033	096425	18 25 35 36 39	251
35	M 2008 06042	096426	6 35	252
35	M 2008 06043	096427	35 37 39	252
35	M 2008 06161	096431	16 20 35 37 39 40 41 43	262
35	M 2008 06175	096442	9 16 28 35 37 38 39 41 42 45	264
35	M 2008 06176	096443	9 16 28 35 37 38 39 41 42 45	265
35	M 2008 06177	096444	9 16 28 35 37 38 39 41 42 45	265
35	M 2008 06561	096447	25 35	297
35	M 2008 06567	096448	16 35 41	297
35	M 2008 00152	096454	35 39	40
35	M 2008 03451	096455	35 36 37 39 41 43 44 45	118
35	M 2008 06528	096461	35 42	296
35	M 2008 06679	096463	16 35	305
35	M 2008 06734	096464	32 35 39	313
35	M 2008 06872	096466	35	320
35	M 2008 06779	096474	35	316
35	M 2008 06187	096487	16 35 41	267
35	M 2008 06204	096490	35 36 37	270
35	M 2008 06120	096494	2 3 17 19 20 35 37 40	260
35	M 2008 06166	096496	9 16 28 35 37 38 39 41 42 45	263
35	M 2008 06089	096503	35	258
35	M 2008 06174	096512	9 16 28 35 37 38 39 41 42 45	264
35	M 2008 06688	096513	16 35 41	305
35	M 2008 06703	096514	6 9 11 16 18 20 21 25 28 35 37 38 39 41 42 45	306
35	M 2008 06716	096516	1 18 24 25 35 39 43 45	309
35	M 2008 06760	096519	20 24 27 35	314
35	M 2008 06051	096522	16 35	253
35	M 2008 06064	096524	35	256
35	M 2008 06122	096525	16 35	260

clasa	Nr. depozit	Nr. marcă	Clase NISA	pag
	(540)	(210)	(511)	
35	M 2008 06288	096526	35 36	276
35	M 2008 02649	096529	4 6 12 35 36 37 39 41 42 43	102
35	M 2008 06229	096530	20 35 36 37 42	272
35	M 2008 06389	096532	25 35 41	281
35	M 2008 06399	096533	35 38 41	282
35	M 2008 06623	096538	16 35 40 42	301
35	M 2008 06643	096539	33 35 43	303
35	M 2008 06431	096543	16 35	289
35	M 2008 06653	096546	16 25 35 42 43	303
35	M 2008 06691	096554	6 12 19 35	306
35	M 2008 06792	096555	16 35 38 41 42	317
36	M 2008 04756	095811	36	147
36	M 2008 04758	095812	36	148
36	M 2008 01302	095817	36 37 45	63
36	M 2008 05102	095832	36 37	154
36	M 2008 05660	095843	36	200
36	M 2008 05107	095850	36 37	155
36	M 2008 05109	095851	36 37	155
36	M 2008 04302	095857	35 36 39 41 42	136
36	M 2008 05237	095860	36	161
36	M 2008 04757	095863	36	147
36	M 2008 05549	095867	3 5 8 9 16 21 35 36 44 45	181
36	M 2008 05550	095868	3 5 8 9 16 21 35 36 44 45	182
36	M 2008 04754	095874	36	147
36	M 2008 02433	095885	9 14 16 25 35 36 37 38 39 41 42 43 44 45	97
36	M 2008 05029	095899	35 36	152
36	M 2008 05982	095933	35 36 41 43 44	244
36	M 2008 05566	095958	2 4 5 6 7 8 9 10 11 12 13 14 15 16 17 18 19 20 21 22 23 24 25 26 27 28 30 31 32 33 34 35 36 37 38 39 40 41 42 43 44 45	186
36	M 2008 01831	095964	6 20 35 36 37 39 40 42	79
36	M 2008 02918	095976	36	107

BULETINUL OFICIAL DE PROPRIETATE INDUSTRIALĂ - Secțiunea Mărci nr. 11/2008

clasa	Nr. depozit	Nr. marcă	Clase NISA	pag
	(540)	(210)	(511)	
36	M 2008 05456	095978	9 14 16 18 21 24 25 26 28 34 35 36 38 42	170
36	M 2008 05764	096008	36 37	216
36	M 2008 07223	096014	16 35 36 42	322
36	M 2008 05984	096023	35 36 41 43 44	245
36	M 2008 01493	096028	35 36	67
36	M 2008 05714	096039	9 16 35 36 38 41 42	207
36	M 2008 05715	096040	9 16 35 36 38 41 42	208
36	M 2008 05716	096041	9 16 35 36 38 41 42	209
36	M 2008 03920	096048	35 36 37 38 39 40 41	129
36	M 2008 05544	096075	30 35 36 39 43	180
36	M 2007 11287	096080	36	34
36	M 2008 03653	096103	36	122
36	M 2008 05651	096105	36 37	199
36	M 2007 02299	096136	16 35 36 37 38 40	18
36	M 2007 02301	096137	16 35 36 37 38 40	18
36	M 2008 01624	096142	36	70
36	M 2008 05707	096153	35 36 37 39 43	205
36	M 2008 01563	096159	36	67
36	M 2008 01565	096160	36	68
36	M 2008 01566	096161	36	68
36	M 2008 04839	096164	35 36 41 42	149
36	M 2008 07565	096169	36 43	323
36	M 2008 04682	096173	25 35 36 41 42	144
36	M 2008 00778	096182	36 37	54
36	M 2008 01908	096183	9 16 35 36 38 41 42	82
36	M 2007 11738	096212	36 37	37
36	M 2008 06323	096215	36	278
36	M 2008 01767	096221	4 11 14 16 18 20 21 24 25 27 28 35 36 37 39 41	72
36	M 2008 01769	096223	35 36 37	74
36	M 2008 05939	096238	1 2 3 4 5 6 7 8 9 10 11 12 13 14 15 16 17 18 19 20 21 22 23 24 25 26 27 28 29 30 31 32 33 34 35 36 37 38 39 40 41 42 43 44 45	237

clasa	Nr. depozit	Nr. marcă	Clase NISA	pag
	(540)	(210)	(511)	
36	M 2007 10793	096275	6 11 20 35 36 37 39 40 42 43 45	31
36	M 2008 02662	096276	36	102
36	M 2006 11243	096292	9 16 35 36 41 42	16
36	M 2007 08712	096326	36 41	27
36	M 2008 00644	096330	16 35 36 38 39 40 41 42	51
36	M 2007 11341	096344	9 16 36 37 42	35
36	M 2008 03200	096347	35 36 37	113
36	M 2008 03202	096348	35 36 37	114
36	M 2008 06599	096356	35 36 41	300
36	M 2008 06000	096361	35 36 37 43	246
36	M 2008 06001	096362	35 36 37 43	247
36	M 2008 06002	096363	35 36 37 43	247
36	M 2008 06244	096424	36	274
36	M 2008 06033	096425	18 25 35 36 39	251
36	M 2008 06816	096440	36	318
36	M 2008 03451	096455	35 36 37 39 41 43 44 45	118
36	M 2008 06204	096490	35 36 37	270
36	M 2008 06032	096501	3 5 8 9 16 21 36 44 45	250
36	M 2008 06145	096507	36	261
36	M 2008 06146	096508	36	261
36	M 2008 06727	096517	36 37	310
36	M 2008 06288	096526	35 36	276
36	M 2008 02649	096529	4 6 12 35 36 37 39 41 42 43	102
36	M 2008 06229	096530	20 35 36 37 42	272
36	M 2008 06230	096535	19 36 37	272
37	M 2008 05274	095795	35 37 39	162
37	M 2008 05774	095797	37 39 43	217
37	M 2008 05059	095802	7 19 35 37 42	154
37	M 2008 05075	095803	35 37	154
37	M 2008 01302	095817	36 37 45	63
37	M 2008 05318	095818	37	163
37	M 2008 05102	095832	36 37	154
37	M 2008 05107	095850	36 37	155
37	M 2008 05109	095851	36 37	155
37	M 2008 04529	095858	35 37 41	140

BULETINUL OFICIAL DE PROPRIETATE INDUSTRIALĂ - Secțiunea Mărci nr. 11/2008

clasa	Nr. depozit	Nr. marcă	Clase NISA	pag
	(540)	(210)	(511)	
37	M 2008 05526	095880	14 25 28 35 37 41 42 44	175
37	M 2008 02433	095885	9 14 16 25 35 36 37 38 39 41 42 43 44 45	97
37	M 2008 04844	095916	6 11 17 19 20 37	150
37	M 2008 02130	095925	4 19 35 37 39	91
37	M 2008 02316	095926	37 39	95
37	M 2008 05150	095945	9 16 28 35 37 38 39 41 42 45	156
37	M 2008 05564	095957	37	185
37	M 2008 05566	095958	2 4 5 6 7 8 9 10 11 12 13 14 15 16 17 18 19 20 21 22 23 24 25 26 27 28 30 31 32 33 34 35 36 37 38 39 40 41 42 43 44 45	186
37	M 2008 00382	095963	16 28 35 37 38 39 41 42	46
37	M 2008 01831	095964	6 20 35 36 37 39 40 42	79
37	M 2008 05558	095972	35 37	183
37	M 2008 03006	096000	37 38 39 45	108
37	M 2008 03851	096003	37 38 39 41 45	127
37	M 2008 05761	096007	35 37 39 40 45	216
37	M 2008 05764	096008	36 37	216
37	M 2008 05661	096018	37 38 41 45	200
37	M 2008 00319	096032	35 37	45
37	M 2007 11030	096043	28 37 38 39	33
37	M 2008 01967	096044	35 37 41 45	86
37	M 2008 03920	096048	35 36 37 38 39 40 41	129
37	M 2008 05650	096061	5 10 37	198
37	M 2008 00284	096066	37 42 45	43
37	M 2008 00798	096081	16 28 37 39 41	55
37	M 2008 00805	096082	16 28 35 37 38 39 41	56
37	M 2008 00806	096083	16 28 35 37 38 39 41	56
37	M 2008 00186	096094	16 28 35 37 38 39 41	41
37	M 2008 05651	096105	36 37	199
37	M 2008 05830	096109	9 37 38 41	226
37	M 2008 05836	096110	37 43	228

clasa	Nr. depozit	Nr. marcă	Clase NISA	pag
	(540)	(210)	(511)	
37	M 2007 11204	096123	28 37 38 39	34
37	M 2008 00801	096124	16 28 35 37 38 39 41 42	55
37	M 2008 00802	096125	28 35 37 39 41	55
37	M 2008 00803	096126	35 37 38 39 41 42	56
37	M 2008 05792	096128	35 37 39	222
37	M 2007 02299	096136	16 35 36 37 38 40	18
37	M 2007 02301	096137	16 35 36 37 38 40	18
37	M 2008 05707	096153	35 36 37 39 43	205
37	M 2008 05831	096156	37 42 45	226
37	M 2008 05833	096167	37 42 45	227
37	M 2008 01917	096171	9 35 37 38 41 42	84
37	M 2008 01918	096172	9 35 37 38 41 42	85
37	M 2008 05844	096178	6 17 19 37	229
37	M 2008 00778	096182	36 37	54
37	M 2008 03253	096189	9 35 37	115
37	M 2007 11738	096212	36 37	37
37	M 2008 03540	096217	37 39 40	121
37	M 2008 01767	096221	4 11 14 16 18 20 21 24 25 27 28 35 36 37 39 41	72
37	M 2008 01769	096223	35 36 37	74
37	M 2008 05939	096238	1 2 3 4 5 6 7 8 9 10 11 12 13 14 15 16 17 18 19 20 21 22 23 24 25 26 27 28 29 30 31 32 33 34 35 36 37 38 39 40 41 42 43 44 45	237
37	M 2008 00166	096265	37 45	40
37	M 2007 10793	096275	6 11 20 35 36 37 39 40 42 43 45	31
37	M 2008 06350	096285	37	280
37	M 2008 01219	096297	37	61
37	M 2008 05832	096319	37 42 45	227
37	M 2008 00809	096331	16 28 35 37 38 39 41	57
37	M 2007 11341	096344	9 16 36 37 42	35
37	M 2008 03200	096347	35 36 37	113
37	M 2008 03202	096348	35 36 37	114
37	M 2008 06588	096355	37 41 42 45	299
37	M 2008 06000	096361	35 36 37 43	246

BULETINUL OFICIAL DE PROPRIETATE INDUSTRIALĂ - Secțiunea Mărci nr. 11/2008

clasa	Nr. depozit	Nr. marcă	Clase NISA	pag
	(540)	(210)	(511)	
37	M 2008 06001	096362	35 36 37 43	247
37	M 2008 06002	096363	35 36 37 43	247
37	M 2008 06304	096371	37	277
37	M 2008 08298	096390	37 39 42	323
37	M 2008 08299	096391	37 39 42	323
37	M 2008 00359	096407	37 41 45	46
37	M 2008 04781	096411	37 42	149
37	M 2008 05538	096412	37 39	178
37	M 2008 06642	096415	6 19 37	302
37	M 2008 06782	096420	37 39	317
37	M 2008 06188	096423	37 42 45	267
37	M 2008 06043	096427	35 37 39	252
37	M 2008 06161	096431	16 20 35 37 39 40 41 43	262
37	M 2008 06175	096442	9 16 28 35 37 38 39 41 42 45	264
37	M 2008 06176	096443	9 16 28 35 37 38 39 41 42 45	265
37	M 2008 06177	096444	9 16 28 35 37 38 39 41 42 45	265
37	M 2008 03451	096455	35 36 37 39 41 43 44 45	118
37	M 2008 06630	096467	37	302
37	M 2008 06631	096468	37	302
37	M 2008 06204	096490	35 36 37	270
37	M 2008 06120	096494	2 3 17 19 20 35 37 40	260
37	M 2008 06166	096496	9 16 28 35 37 38 39 41 42 45	263
37	M 2008 06174	096512	9 16 28 35 37 38 39 41 42 45	264
37	M 2008 06703	096514	6 9 11 16 18 20 21 25 28 35 37 38 39 41 42 45	306
37	M 2008 06727	096517	36 37	310
37	M 2008 02649	096529	4 6 12 35 36 37 39 41 42 43	102
37	M 2008 06229	096530	20 35 36 37 42	272
37	M 2008 06230	096535	19 36 37	272
37	M 2008 06815	096549	37 38 39 45	318
38	M 2008 04742	095801	16 35 38 41 42	145
38	M 2008 05521	095805	35 38 41	174
38	M 2008 05522	095806	35 38 41	174

clasa	Nr. depozit	Nr. marcă	Clase NISA	pag
	(540)	(210)	(511)	
38	M 2008 05504	095827	38 39	173
38	M 2008 03156	095848	38	112
38	M 2008 05738	095876	9 16 35 38 40 41	212
38	M 2008 05739	095877	9 16 35 38 40 41	213
38	M 2008 01222	095879	9 35 38 41 45	61
38	M 2008 02433	095885	9 14 16 25 35 36 37 38 39 41 42 43 44 45	97
38	M 2008 05542	095901	38 45	179
38	M 2008 05557	095902	9 35 38	183
38	M 2008 00260	095935	35 38 42	42
38	M 2008 05150	095945	9 16 28 35 37 38 39 41 42 45	156
38	M 2008 05566	095958	2 4 5 6 7 8 9 10 11 12 13 14 15 16 17 18 19 20 21 22 23 24 25 26 27 28 30 31 32 33 34 35 36 37 38 39 40 41 42 43 44 45	186
38	M 2008 00382	095963	16 28 35 37 38 39 41 42	46
38	M 2008 03700	095969	9 16 35 38 41	124
38	M 2008 05456	095978	9 14 16 18 21 24 25 26 28 34 35 36 38 42	170
38	M 2008 03006	096000	37 38 39 45	108
38	M 2008 03851	096003	37 38 39 41 45	127
38	M 2008 05661	096018	37 38 41 45	200
38	M 2008 05714	096039	9 16 35 36 38 41 42	207
38	M 2008 05715	096040	9 16 35 36 38 41 42	208
38	M 2008 05716	096041	9 16 35 36 38 41 42	209
38	M 2007 11030	096043	28 37 38 39	33
38	M 2008 03043	096046	16 35 38 41	110
38	M 2008 03920	096048	35 36 37 38 39 40 41	129
38	M 2008 05654	096062	35 38	199
38	M 2008 05874	096078	35 38 41 42	232
38	M 2008 00805	096082	16 28 35 37 38 39 41	56
38	M 2008 00806	096083	16 28 35 37 38 39 41	56
38	M 2008 03746	096085	16 35 38 40 41	125

BULETINUL OFICIAL DE PROPRIETATE INDUSTRIALĂ - Secțiunea Mărci nr. 11/2008

clasa	Nr. depozit	Nr. marcă	Clase NISA	pag
	(540)	(210)	(511)	
38	M 2008 00186	096094	16 28 35 37 38 39 41	41
38	M 2008 05830	096109	9 37 38 41	226
38	M 2007 11204	096123	28 37 38 39	34
38	M 2008 00801	096124	16 28 35 37 38 39 41 42	55
38	M 2008 00803	096126	35 37 38 39 41 42	56
38	M 2008 02259	096133	16 35 38	94
38	M 2008 03699	096134	38 42 45	123
38	M 2007 02299	096136	16 35 36 37 38 40	18
38	M 2007 02301	096137	16 35 36 37 38 40	18
38	M 2008 03453	096149	16 35 38 40 41 42	119
38	M 2008 01917	096171	9 35 37 38 41 42	84
38	M 2008 01918	096172	9 35 37 38 41 42	85
38	M 2007 05429	096176	35 38 41 42 45	20
38	M 2008 00721	096180	9 35 38 42	52
38	M 2008 00722	096181	9 35 38 42	53
38	M 2008 01908	096183	9 16 35 36 38 41 42	82
38	M 2008 05741	096194	9 16 35 38 40 41	213
38	M 2008 00776	096195	35 38 41	54
38	M 2006 08979	096196	9 16 35 38 39 40 41 42	13
38	M 2008 00611	096200	16 35 38	49
38	M 2008 05939	096238	1 2 3 4 5 6 7 8 9 10 11 12 13 14 15 16 17 18 19 20 21 22 23 24 25 26 27 28 29 30 31 32 33 34 35 36 37 38 39 40 41 42 43 44 45	237
38	M 2008 05969	096250	16 35 38 41 42	243
38	M 2008 00265	096251	9 35 38 42	42
38	M 2008 02258	096263	16 35 38	94
38	M 2008 02518	096264	16 35 38 41	100
38	M 2006 08398	096290	38	13
38	M 2006 09389	096291	9 16 35 38 42	15
38	M 2008 01273	096298	38 39 41	62
38	M 2008 02327	096307	35 38 41 45	95
38	M 2008 05702	096317	35 38 41 42	204
38	M 2008 00644	096330	16 35 36 38 39 40 41 42	51

clasa	Nr. depozit	Nr. marcă	Clase NISA	pag
	(540)	(210)	(511)	
38	M 2008 00809	096331	16 28 35 37 38 39 41	57
38	M 2008 06016	096333	9 16 35 38 41	248
38	M 2008 03947	096350	35 38	130
38	M 2008 06159	096368	35 38	262
38	M 2008 00419	096379	38	48
38	M 2008 00422	096380	38 42	48
38	M 2008 06273	096395	16 35 38 41 42	275
38	M 2008 06656	096416	38 41	304
38	M 2008 06707	096418	16 35 38 41	308
38	M 2008 06175	096442	9 16 28 35 37 38 39 41 42 45	264
38	M 2008 06176	096443	9 16 28 35 37 38 39 41 42 45	265
38	M 2008 06177	096444	9 16 28 35 37 38 39 41 42 45	265
38	M 2008 06270	096445	38	275
38	M 2008 06900	096471	38 45	321
38	M 2008 06151	096495	38	261
38	M 2008 06166	096496	9 16 28 35 37 38 39 41 42 45	263
38	M 2008 06174	096512	9 16 28 35 37 38 39 41 42 45	264
38	M 2008 06703	096514	6 9 11 16 18 20 21 25 28 35 37 38 39 41 42 45	306
38	M 2008 06399	096533	35 38 41	282
38	M 2008 06815	096549	37 38 39 45	318
38	M 2008 06792	096555	16 35 38 41 42	317
39	M 2008 05196	095794	35 39	158
39	M 2008 05274	095795	35 37 39	162
39	M 2008 05774	095797	37 39 43	217
39	M 2008 04705	095800	20 21 35 39	144
39	M 2008 05470	095813	39 43	172
39	M 2008 05503	095814	39 43	173
39	M 2008 05504	095827	38 39	173
39	M 2008 05945	095831	16 35 39 40	240
39	M 2008 05010	095841	39 41	152
39	M 2008 04302	095857	35 36 39 41 42	136
39	M 2008 02433	095885	9 14 16 25 35 36 37 38 39 41 42 43 44 45	97

BULETINUL OFICIAL DE PROPRIETATE INDUSTRIALĂ - Secțiunea Mărci nr. 11/2008

clasa	Nr. depozit	Nr. marcă	Clase NISA	pag
	(540)	(210)	(511)	
39	M 2008 05125	095889	39 45	155
39	M 2008 05626	095906	16 39 41 42 43 44 45	197
39	M 2008 05535	095917	39	177
39	M 2008 05561	095918	39 41	185
39	M 2008 01988	095924	32 35 39	88
39	M 2008 02130	095925	4 19 35 37 39	91
39	M 2008 02316	095926	37 39	95
39	M 2008 03562	095938	39	121
39	M 2008 05150	095945	9 16 28 35 37 38 39 41 42 45	156
39	M 2008 05566	095958	2 4 5 6 7 8 9 10 11 12 13 14 15 16 17 18 19 20 21 22 23 24 25 26 27 28 30 31 32 33 34 35 36 37 38 39 40 41 42 43 44 45	186
39	M 2007 03211	095962	35 39	19
39	M 2008 00382	095963	16 28 35 37 38 39 41 42	46
39	M 2008 01831	095964	6 20 35 36 37 39 40 42	79
39	M 2008 02002	095966	33 35 39	89
39	M 2008 02647	095975	35 39	101
39	M 2008 02440	095987	35 39 41 43	98
39	M 2007 08990	095988	35 39	27
39	M 2008 03870	095993	7 9 11 21 35 39	127
39	M 2008 02097	095998	35 39	90
39	M 2008 03006	096000	37 38 39 45	108
39	M 2008 03851	096003	37 38 39 41 45	127
39	M 2008 04287	096004	35 39	135
39	M 2008 04288	096005	35 39	135
39	M 2008 04290	096006	35 39	136
39	M 2008 05761	096007	35 37 39 40 45	216
39	M 2008 07309	096015	39 45	322
39	M 2008 01453	096034	1 4 29 39	67
39	M 2008 01989	096035	29 30 32 35 39 43	88
39	M 2007 11030	096043	28 37 38 39	33
39	M 2008 03920	096048	35 36 37 38 39 40 41	129
39	M 2008 05990	096051	39 43	246
39	M 2008 02492	096055	31 39	100

clasa	Nr. depozit	Nr. marcă	Clase NISA	pag
	(540)	(210)	(511)	
39	M 2008 05643	096060	12 39 43	198
39	M 2008 05682	096063	1 2 3 6 9 11 17 19 27 35 39	202
39	M 2008 05544	096075	30 35 36 39 43	180
39	M 2008 00798	096081	16 28 37 39 41	55
39	M 2008 00805	096082	16 28 35 37 38 39 41	56
39	M 2008 00806	096083	16 28 35 37 38 39 41	56
39	M 2008 00186	096094	16 28 35 37 38 39 41	41
39	M 2008 01271	096097	39	62
39	M 2008 05708	096106	30 39	206
39	M 2008 03480	096113	31 39	119
39	M 2008 03481	096114	31 39	120
39	M 2008 03482	096115	31 39	120
39	M 2007 11204	096123	28 37 38 39	34
39	M 2008 00801	096124	16 28 35 37 38 39 41 42	55
39	M 2008 00802	096125	28 35 37 39 41	55
39	M 2008 00803	096126	35 37 38 39 41 42	56
39	M 2008 05792	096128	35 37 39	222
39	M 2008 05803	096132	16 35 39	223
39	M 2008 01452	096145	9 39 45	66
39	M 2008 05707	096153	35 36 37 39 43	205
39	M 2008 01232	096170	9 35 39 40	62
39	M 2008 05884	096187	35 39 44	233
39	M 2006 08979	096196	9 16 35 38 39 40 41 42	13
39	M 2008 01175	096205	9 12 22 39	60
39	M 2008 06040	096213	16 39	251
39	M 2008 03540	096217	37 39 40	121
39	M 2008 03865	096218	39	127
39	M 2008 01767	096221	4 11 14 16 18 20 21 24 25 27 28 35 36 37 39 41	72
39	M 2008 01768	096222	4 11 14 16 18 20 21 24 25 27 28 39	74
39	M 2008 01770	096224	4 11 14 16 18 20 21 24 25 27 28 39	75
39	M 2008 04714	096236	39	145

BULETINUL OFICIAL DE PROPRIETATE INDUSTRIALĂ - Secțiunea Mărci nr. 11/2008

clasa	Nr. depozit	Nr. marcă	Clase NISA	pag
	(540)	(210)	(511)	
39	M 2008 05939	096238	1 2 3 4 5 6 7 8 9 10 11 12 13 14 15 16 17 18 19 20 21 22 23 24 25 26 27 28 29 30 31 32 33 34 35 36 37 38 39 40 41 42 43 44 45	237
39	M 2007 11218	096241	39	34
39	M 2008 06498	096245	35 39	294
39	M 2007 10793	096275	6 11 20 35 36 37 39 40 42 43 45	31
39	M 2007 09425	096295	16 35 39 41	28
39	M 2008 01273	096298	38 39 41	62
39	M 2008 01274	096299	39 41	63
39	M 2008 01996	096303	29 35 39	89
39	M 2008 03707	096309	39	124
39	M 2008 05680	096316	35 39 41 43 45	201
39	M 2008 00644	096330	16 35 36 38 39 40 41 42	51
39	M 2008 00809	096331	16 28 35 37 38 39 41	57
39	M 2007 08248	096343	32 39	26
39	M 2008 06081	096366	39	257
39	M 2008 06083	096367	35 39	257
39	M 2008 06452	096373	9 10 11 22 35 39	290
39	M 2008 06391	096385	16 29 30 31 35 39 42 43	282
39	M 2008 08298	096390	37 39 42	323
39	M 2008 08299	096391	37 39 42	323
39	M 2008 05538	096412	37 39	178
39	M 2008 06782	096420	37 39	317
39	M 2008 06033	096425	18 25 35 36 39	251
39	M 2008 06043	096427	35 37 39	252
39	M 2008 06161	096431	16 20 35 37 39 40 41 43	262
39	M 2008 06714	096434	39	309
39	M 2008 06175	096442	9 16 28 35 37 38 39 41 42 45	264
39	M 2008 06176	096443	9 16 28 35 37 38 39 41 42 45	265
39	M 2008 06177	096444	9 16 28 35 37 38 39 41 42 45	265
39	M 2008 00152	096454	35 39	40
39	M 2008 03451	096455	35 36 37 39 41 43 44 45	118

clasa	Nr. depozit	Nr. marcă	Clase NISA	pag
	(540)	(210)	(511)	
39	M 2008 06734	096464	32 35 39	313
39	M 2008 06658	096473	39	304
39	M 2008 06189	096488	39 45	268
39	M 2008 06166	096496	9 16 28 35 37 38 39 41 42 45	263
39	M 2008 06174	096512	9 16 28 35 37 38 39 41 42 45	264
39	M 2008 06703	096514	6 9 11 16 18 20 21 25 28 35 37 38 39 41 42 45	306
39	M 2008 06705	096515	39 42 43	308
39	M 2008 06716	096516	1 18 24 25 35 39 43 45	309
39	M 2008 02649	096529	4 6 12 35 36 37 39 41 42 43	102
39	M 2008 06815	096549	37 38 39 45	318
40	M 2008 05128	095784	35 40 41	156
40	M 2008 05945	095831	16 35 39 40	240
40	M 2008 04746	095873	3 5 16 25 35 40 41 43 44	146
40	M 2008 05738	095876	9 16 35 38 40 41	212
40	M 2008 05739	095877	9 16 35 38 40 41	213
40	M 2008 04391	095944	6 9 11 16 20 35 40 41	138
40	M 2008 05566	095958	2 4 5 6 7 8 9 10 11 12 13 14 15 16 17 18 19 20 21 22 23 24 25 26 27 28 30 31 32 33 34 35 36 37 38 39 40 41 42 43 44 45	186
40	M 2008 01831	095964	6 20 35 36 37 39 40 42	79
40	M 2008 05761	096007	35 37 39 40 45	216
40	M 2008 03920	096048	35 36 37 38 39 40 41	129
40	M 2008 03746	096085	16 35 38 40 41	125
40	M 2008 05559	096130	40	184
40	M 2007 02299	096136	16 35 36 37 38 40	18
40	M 2007 02301	096137	16 35 36 37 38 40	18
40	M 2008 03453	096149	16 35 38 40 41 42	119
40	M 2008 01600	096162	16 40	69
40	M 2008 01232	096170	9 35 39 40	62
40	M 2008 05741	096194	9 16 35 38 40 41	213
40	M 2006 08979	096196	9 16 35 38 39 40 41 42	13

BULETINUL OFICIAL DE PROPRIETATE INDUSTRIALĂ - Secțiunea Mărci nr. 11/2008

clasa	Nr. depozit	Nr. marcă	Clase NISA	pag
	(540)	(210)	(511)	
40	M 2008 03540	096217	37 39 40	121
40	M 2008 05939	096238	1 2 3 4 5 6 7 8 9 10 11 12 13 14 15 16 17 18 19 20 21 22 23 24 25 26 27 28 29 30 31 32 33 34 35 36 37 38 39 40 41 42 43 44 45	237
40	M 2008 05968	096240	16 35 40 41 42	243
40	M 2007 10793	096275	6 11 20 35 36 37 39 40 42 43 45	31
40	M 2008 05928	096321	16 35 40 41 42	236
40	M 2008 06555	096324	35 40 41	297
40	M 2008 06616	096325	40 42	301
40	M 2008 00644	096330	16 35 36 38 39 40 41 42	51
40	M 2008 06161	096431	16 20 35 37 39 40 41 43	262
40	M 2008 06772	096437	16 40	315
40	M 2008 06615	096462	40 42	301
40	M 2008 06120	096494	2 3 17 19 20 35 37 40	260
40	M 2008 06623	096538	16 35 40 42	301
41	M 2008 05128	095784	35 40 41	156
41	M 2008 05384	095785	41 44 45	166
41	M 2008 05385	095786	41 44 45	167
41	M 2008 05386	095787	41 44 45	167
41	M 2008 05779	095798	16 35 41 42	218
41	M 2008 04742	095801	16 35 38 41 42	145
41	M 2008 05521	095805	35 38 41	174
41	M 2008 05522	095806	35 38 41	174
41	M 2008 05560	095807	16 35 41 42	184
41	M 2008 05377	095822	16 29 30 32 33 41	165
41	M 2008 05722	095837	41	211
41	M 2008 05724	095838	41	211
41	M 2008 04544	095839	41	140
41	M 2008 05010	095841	39 41	152
41	M 2008 05513	095852	41 45	173
41	M 2008 05531	095854	35 41	176
41	M 2008 04302	095857	35 36 39 41 42	136
41	M 2008 04529	095858	35 37 41	140
41	M 2008 05288	095862	16 35 41	163

clasa	Nr. depozit	Nr. marcă	Clase NISA	pag
	(540)	(210)	(511)	
41	M 2008 01975	095871	25 28 35 41	87
41	M 2008 04746	095873	3 5 16 25 35 40 41 43 44	146
41	M 2008 05738	095876	9 16 35 38 40 41	212
41	M 2008 05739	095877	9 16 35 38 40 41	213
41	M 2007 11126	095878	35 41	33
41	M 2008 01222	095879	9 35 38 41 45	61
41	M 2008 05526	095880	14 25 28 35 37 41 42 44	175
41	M 2007 09698	095882	16 35 41	29
41	M 2008 00475	095883	41	48
41	M 2008 02433	095885	9 14 16 25 35 36 37 38 39 41 42 43 44 45	97
41	M 2008 05164	095891	16 35 41 42	157
41	M 2008 01390	095897	16 41	65
41	M 2008 01391	095898	16 41	65
41	M 2008 05621	095904	16 35 41	196
41	M 2008 05622	095905	16 35 41	197
41	M 2008 05626	095906	16 39 41 42 43 44 45	197
41	M 2008 05561	095918	39 41	185
41	M 2008 05982	095933	35 36 41 43 44	244
41	M 2008 04391	095944	6 9 11 16 20 35 40 41	138
41	M 2008 05150	095945	9 16 28 35 37 38 39 41 42 45	156
41	M 2008 02601	095946	41	101
41	M 2008 05960	095953	29 31 32 41 43	241
41	M 2008 05545	095955	41	180
41	M 2008 05546	095956	41	180
41	M 2008 05566	095958	2 4 5 6 7 8 9 10 11 12 13 14 15 16 17 18 19 20 21 22 23 24 25 26 27 28 30 31 32 33 34 35 36 37 38 39 40 41 42 43 44 45	186
41	M 2008 05598	095960	41	191
41	M 2008 00382	095963	16 28 35 37 38 39 41 42	46
41	M 2008 01835	095965	9 16 25 30 35 41 42	80
41	M 2008 03700	095969	9 16 35 38 41	124
41	M 2008 05585	095973	41 45	190

BULETINUL OFICIAL DE PROPRIETATE INDUSTRIALĂ - Secțiunea Mărci nr. 11/2008

clasa	Nr. depozit	Nr. marcă	Clase NISA	pag
	(540)	(210)	(511)	
41	M 2008 02440	095987	35 39 41 43	98
41	M 2008 00886	095989	9 16 35 41	58
41	M 2008 02168	095990	41	92
41	M 2008 03851	096003	37 38 39 41 45	127
41	M 2008 05609	096016	32 41 43	193
41	M 2008 05661	096018	37 38 41 45	200
41	M 2008 05984	096023	35 36 41 43 44	245
41	M 2007 09689	096025	16 35 41	29
41	M 2008 03365	096036	35 41 42	117
41	M 2007 06322	096038	16 35 41	22
41	M 2008 05714	096039	9 16 35 36 38 41 42	207
41	M 2008 05715	096040	9 16 35 36 38 41 42	208
41	M 2008 05716	096041	9 16 35 36 38 41 42	209
41	M 2008 01967	096044	35 37 41 45	86
41	M 2008 03043	096046	16 35 38 41	110
41	M 2008 03920	096048	35 36 37 38 39 40 41	129
41	M 2008 02103	096054	35 41 42	90
41	M 2008 03042	096056	41	109
41	M 2008 05639	096059	35 41 42 43	197
41	M 2008 05874	096078	35 38 41 42	232
41	M 2008 05875	096079	35 41	232
41	M 2008 00798	096081	16 28 37 39 41	55
41	M 2008 00805	096082	16 28 35 37 38 39 41	56
41	M 2008 00806	096083	16 28 35 37 38 39 41	56
41	M 2008 03746	096085	16 35 38 40 41	125
41	M 2008 00011	096091	15 41	38
41	M 2008 00186	096094	16 28 35 37 38 39 41	41
41	M 2008 02731	096099	16 35 41	103
41	M 2008 02732	096100	16 35 41	103
41	M 2008 02733	096101	16 35 41	104
41	M 2008 02734	096102	16 35 41	104
41	M 2008 05830	096109	9 37 38 41	226
41	M 2008 00801	096124	16 28 35 37 38 39 41 42	55

clasa	Nr. depozit	Nr. marcă	Clase NISA	pag
	(540)	(210)	(511)	
41	M 2008 00802	096125	28 35 37 39 41	55
41	M 2008 00803	096126	35 37 38 39 41 42	56
41	M 2008 05719	096131	41	211
41	M 2008 03453	096149	16 35 38 40 41 42	119
41	M 2008 05734	096154	41	212
41	M 2008 05766	096155	35 41	216
41	M 2008 04839	096164	35 36 41 42	149
41	M 2008 05802	096166	41	223
41	M 2008 01917	096171	9 35 37 38 41 42	84
41	M 2008 01918	096172	9 35 37 38 41 42	85
41	M 2008 04682	096173	25 35 36 41 42	144
41	M 2008 05816	096174	30 35 41	224
41	M 2008 05869	096175	41	231
41	M 2007 05429	096176	35 38 41 42 45	20
41	M 2007 06321	096179	16 35 41	21
41	M 2008 01908	096183	9 16 35 36 38 41 42	82
41	M 2008 05837	096186	41	229
41	M 2008 02354	096188	12 35 41 42	96
41	M 2008 05727	096193	41	211
41	M 2008 05741	096194	9 16 35 38 40 41	213
41	M 2008 00776	096195	35 38 41	54
41	M 2006 08979	096196	9 16 35 38 39 40 41 42	13
41	M 2008 00612	096201	11 21 24 27 41	50
41	M 2007 11439	096211	6 41 42	35
41	M 2008 06158	096214	16 35 41 42	262
41	M 2008 06326	096216	16 35 41	278
41	M 2008 01767	096221	4 11 14 16 18 20 21 24 25 27 28 35 36 37 39 41	72
41	M 2008 06255	096234	41	275
41	M 2008 05939	096238	1 2 3 4 5 6 7 8 9 10 11 12 13 14 15 16 17 18 19 20 21 22 23 24 25 26 27 28 29 30 31 32 33 34 35 36 37 38 39 40 41 42 43 44 45	237
41	M 2008 05968	096240	16 35 40 41 42	243
41	M 2008 05969	096250	16 35 38 41 42	243
41	M 2008 02518	096264	16 35 38 41	100

BULETINUL OFICIAL DE PROPRIETATE INDUSTRIALĂ - Secțiunea Mărci nr. 11/2008

clasa	Nr. depozit	Nr. marcă	Clase NISA	pag
	(540)	(210)	(511)	
41	M 2008 05736	096270	41	212
41	M 2008 05954	096271	41	241
41	M 2008 05958	096272	41	241
41	M 2008 05662	096277	16 28 41 45	200
41	M 2008 05726	096278	41	211
41	M 2008 01771	096279	16 41	75
41	M 2008 04157	096282	41	133
41	M 2006 11243	096292	9 16 35 36 41 42	16
41	M 2007 09425	096295	16 35 39 41	28
41	M 2008 01273	096298	38 39 41	62
41	M 2008 01274	096299	39 41	63
41	M 2008 02327	096307	35 38 41 45	95
41	M 2008 02487	096308	16 35 41	99
41	M 2008 05680	096316	35 39 41 43 45	201
41	M 2008 05702	096317	35 38 41 42	204
41	M 2008 05717	096318	41	210
41	M 2008 05928	096321	16 35 40 41 42	236
41	M 2008 06555	096324	35 40 41	297
41	M 2007 08712	096326	36 41	27
41	M 2008 00644	096330	16 35 36 38 39 40 41 42	51
41	M 2008 00809	096331	16 28 35 37 38 39 41	57
41	M 2008 00866	096332	16 35 41 42	57
41	M 2008 06016	096333	9 16 35 38 41	248
41	M 2008 06518	096354	16 35 41	295
41	M 2008 06588	096355	37 41 42 45	299
41	M 2008 06599	096356	35 36 41	300
41	M 2008 06731	096359	41 42	312
41	M 2007 11015	096376	41 43	33
41	M 2008 00317	096378	41	45
41	M 2008 00990	096386	35 41	59
41	M 2008 06273	096395	16 35 38 41 42	275
41	M 2008 06282	096396	5 10 16 41	275
41	M 2008 00271	096406	35 41	43
41	M 2008 00359	096407	37 41 45	46
41	M 2008 06656	096416	38 41	304
41	M 2008 06707	096418	16 35 38 41	308

clasa	Nr. depozit	Nr. marcă	Clase NISA	pag
	(540)	(210)	(511)	
41	M 2008 06161	096431	16 20 35 37 39 40 41 43	262
41	M 2008 06175	096442	9 16 28 35 37 38 39 41 42 45	264
41	M 2008 06176	096443	9 16 28 35 37 38 39 41 42 45	265
41	M 2008 06177	096444	9 16 28 35 37 38 39 41 42 45	265
41	M 2008 06567	096448	16 35 41	297
41	M 2008 03451	096455	35 36 37 39 41 43 44 45	118
41	M 2008 06579	096472	9 28 41	298
41	M 2008 06187	096487	16 35 41	267
41	M 2008 06166	096496	9 16 28 35 37 38 39 41 42 45	263
41	M 2008 06581	096497	9 28 41	299
41	M 2008 06583	096498	9 28 41	299
41	M 2008 06174	096512	9 16 28 35 37 38 39 41 42 45	264
41	M 2008 06688	096513	16 35 41	305
41	M 2008 06703	096514	6 9 11 16 18 20 21 25 28 35 37 38 39 41 42 45	306
41	M 2008 06060	096523	41 43	256
41	M 2008 02649	096529	4 6 12 35 36 37 39 41 42 43	102
41	M 2008 06389	096532	25 35 41	281
41	M 2008 06399	096533	35 38 41	282
41	M 2008 06305	096542	41	277
41	M 2008 06756	096547	41	313
41	M 2008 06757	096548	41	314
41	M 2008 06792	096555	16 35 38 41 42	317
42	M 2008 05779	095798	16 35 41 42	218
42	M 2008 04136	095799	42	133
42	M 2008 04742	095801	16 35 38 41 42	145
42	M 2008 05059	095802	7 19 35 37 42	154
42	M 2008 05560	095807	16 35 41 42	184
42	M 2008 05365	095819	42	164
42	M 2008 04679	095840	42	143
42	M 2008 04302	095857	35 36 39 41 42	136
42	M 2008 05526	095880	14 25 28 35 37 41 42 44	175

BULETINUL OFICIAL DE PROPRIETATE INDUSTRIALĂ - Secțiunea Mărci nr. 11/2008

clasa	Nr. depozit	Nr. marcă	Clase NISA	pag
	(540)	(210)	(511)	
42	M 2008 02433	095885	9 14 16 25 35 36 37 38 39 41 42 43 44 45	97
42	M 2008 05164	095891	16 35 41 42	157
42	M 2008 05626	095906	16 39 41 42 43 44 45	197
42	M 2008 00260	095935	35 38 42	42
42	M 2008 05150	095945	9 16 28 35 37 38 39 41 42 45	156
42	M 2008 05901	095949	30 35 42 43	234
42	M 2008 05924	095951	35 42	235
42	M 2008 05566	095958	2 4 5 6 7 8 9 10 11 12 13 14 15 16 17 18 19 20 21 22 23 24 25 26 27 28 30 31 32 33 34 35 36 37 38 39 40 41 42 43 44 45	186
42	M 2007 02793	095961	9 35 42	19
42	M 2008 00382	095963	16 28 35 37 38 39 41 42	46
42	M 2008 01831	095964	6 20 35 36 37 39 40 42	79
42	M 2008 01835	095965	9 16 25 30 35 41 42	80
42	M 2008 05456	095978	9 14 16 18 21 24 25 26 28 34 35 36 38 42	170
42	M 2008 01650	095986	6 16 19 20 35 42	72
42	M 2008 03841	095992	42	126
42	M 2008 01914	095997	42	84
42	M 2008 07223	096014	16 35 36 42	322
42	M 2008 03365	096036	35 41 42	117
42	M 2008 05714	096039	9 16 35 36 38 41 42	207
42	M 2008 05715	096040	9 16 35 36 38 41 42	208
42	M 2008 05716	096041	9 16 35 36 38 41 42	209
42	M 2008 02477	096045	5 42 44 45	99
42	M 2008 02103	096054	35 41 42	90
42	M 2008 05639	096059	35 41 42 43	197
42	M 2008 00284	096066	37 42 45	43
42	M 2008 05874	096078	35 38 41 42	232
42	M 2008 00801	096124	16 28 35 37 38 39 41 42	55
42	M 2008 00803	096126	35 37 38 39 41 42	56

clasa	Nr. depozit	Nr. marcă	Clase NISA	pag
	(540)	(210)	(511)	
42	M 2008 03699	096134	38 42 45	123
42	M 2008 03453	096149	16 35 38 40 41 42	119
42	M 2008 04415	096150	9 16 35 42	139
42	M 2008 05831	096156	37 42 45	226
42	M 2008 04839	096164	35 36 41 42	149
42	M 2008 05833	096167	37 42 45	227
42	M 2008 01917	096171	9 35 37 38 41 42	84
42	M 2008 01918	096172	9 35 37 38 41 42	85
42	M 2008 04682	096173	25 35 36 41 42	144
42	M 2007 05429	096176	35 38 41 42 45	20
42	M 2008 00721	096180	9 35 38 42	52
42	M 2008 00722	096181	9 35 38 42	53
42	M 2008 01908	096183	9 16 35 36 38 41 42	82
42	M 2008 02354	096188	12 35 41 42	96
42	M 2006 08979	096196	9 16 35 38 39 40 41 42	13
42	M 2007 11439	096211	6 41 42	35
42	M 2008 06158	096214	16 35 41 42	262
42	M 2008 05939	096238	1 2 3 4 5 6 7 8 9 10 11 12 13 14 15 16 17 18 19 20 21 22 23 24 25 26 27 28 29 30 31 32 33 34 35 36 37 38 39 40 41 42 43 44 45	237
42	M 2008 05968	096240	16 35 40 41 42	243
42	M 2008 06490	096243	35 42	293
42	M 2008 06491	096244	35 42	293
42	M 2008 06556	096247	42	297
42	M 2008 05969	096250	16 35 38 41 42	243
42	M 2008 00265	096251	9 35 38 42	42
42	M 2008 01646	096274	1 9 35 42 45	71
42	M 2007 10793	096275	6 11 20 35 36 37 39 40 42 43 45	31
42	M 2006 09389	096291	9 16 35 38 42	15
42	M 2006 11243	096292	9 16 35 36 41 42	16
42	M 2008 05217	096311	35 42 45	159
42	M 2008 05218	096312	35 42 45	159
42	M 2008 05219	096313	35 42 45	160
42	M 2008 05220	096314	35 42 45	160

BULETINUL OFICIAL DE PROPRIETATE INDUSTRIALĂ - Secțiunea Mărci nr. 11/2008

clasa	Nr. depozit	Nr. marcă	Clase NISA	pag
	(540)	(210)	(511)	
42	M 2008 05702	096317	35 38 41 42	204
42	M 2008 05832	096319	37 42 45	227
42	M 2008 05928	096321	16 35 40 41 42	236
42	M 2008 06532	096323	35 42 45	296
42	M 2008 06616	096325	40 42	301
42	M 2008 00644	096330	16 35 36 38 39 40 41 42	51
42	M 2008 00866	096332	16 35 41 42	57
42	M 2007 11341	096344	9 16 36 37 42	35
42	M 2007 11465	096345	42	36
42	M 2008 06588	096355	37 41 42 45	299
42	M 2008 06731	096359	41 42	312
42	M 2008 00422	096380	38 42	48
42	M 2008 06391	096385	16 29 30 31 35 39 42 43	282
42	M 2008 08298	096390	37 39 42	323
42	M 2008 08299	096391	37 39 42	323
42	M 2008 06273	096395	16 35 38 41 42	275
42	M 2008 04781	096411	37 42	149
42	M 2008 06188	096423	37 42 45	267
42	M 2008 06175	096442	9 16 28 35 37 38 39 41 42 45	264
42	M 2008 06176	096443	9 16 28 35 37 38 39 41 42 45	265
42	M 2008 06177	096444	9 16 28 35 37 38 39 41 42 45	265
42	M 2008 06528	096461	35 42	296
42	M 2008 06615	096462	40 42	301
42	M 2008 06166	096496	9 16 28 35 37 38 39 41 42 45	263
42	M 2008 06162	096509	42	263
42	M 2008 06211	096511	42	271
42	M 2008 06174	096512	9 16 28 35 37 38 39 41 42 45	264
42	M 2008 06703	096514	6 9 11 16 18 20 21 25 28 35 37 38 39 41 42 45	306
42	M 2008 06705	096515	39 42 43	308
42	M 2008 02649	096529	4 6 12 35 36 37 39 41 42 43	102
42	M 2008 06229	096530	20 35 36 37 42	272
42	M 2008 06623	096538	16 35 40 42	301

clasa	Nr. depozit	Nr. marcă	Clase NISA	pag
	(540)	(210)	(511)	
42	M 2007 10440	096540	42 45	31
42	M 2008 06653	096546	16 25 35 42 43	303
42	M 2008 06792	096555	16 35 38 41 42	317
43	M 2008 05443	095781	43	169
43	M 2008 04462	095791	43	139
43	M 2008 05774	095797	37 39 43	217
43	M 2008 04745	095808	43 44 45	146
43	M 2007 08803	095809	29 30 43	27
43	M 2008 05470	095813	39 43	172
43	M 2008 05503	095814	39 43	173
43	M 2008 05181	095826	43	158
43	M 2008 05562	095869	43	185
43	M 2008 04746	095873	3 5 16 25 35 40 41 43 44	146
43	M 2008 02433	095885	9 14 16 25 35 36 37 38 39 41 42 43 44 45	97
43	M 2008 05462	095892	43	171
43	M 2008 05626	095906	16 39 41 42 43 44 45	197
43	M 2008 05982	095933	35 36 41 43 44	244
43	M 2008 02292	095943	43	95
43	M 2008 05901	095949	30 35 42 43	234
43	M 2008 05915	095950	43	235
43	M 2008 05959	095952	43	241
43	M 2008 05960	095953	29 31 32 41 43	241
43	M 2008 05543	095954	43	179
43	M 2008 05566	095958	2 4 5 6 7 8 9 10 11 12 13 14 15 16 17 18 19 20 21 22 23 24 25 26 27 28 30 31 32 33 34 35 36 37 38 39 40 41 42 43 44 45	186
43	M 2008 05461	095979	43	171
43	M 2008 02440	095987	35 39 41 43	98
43	M 2008 05609	096016	32 41 43	193
43	M 2008 05657	096017	43	199
43	M 2008 05984	096023	35 36 41 43 44	245
43	M 2006 13004	096026	43	16
43	M 2006 08250	096029	43	13
43	M 2008 01989	096035	29 30 32 35 39 43	88

BULETINUL OFICIAL DE PROPRIETATE INDUSTRIALĂ - Secțiunea Mărci nr. 11/2008

clasa	Nr. depozit	Nr. marcă	Clase NISA	pag
	(540)	(210)	(511)	
43	M 2007 10978	096042	43	32
43	M 2008 05990	096051	39 43	246
43	M 2008 05639	096059	35 41 42 43	197
43	M 2008 05643	096060	12 39 43	198
43	M 2008 05544	096075	30 35 36 39 43	180
43	M 2008 05753	096088	43	214
43	M 2008 00023	096092	29 30 34 43	38
43	M 2008 00473	096095	43	48
43	M 2008 01367	096098	43	65
43	M 2008 05780	096108	43	219
43	M 2008 05836	096110	37 43	228
43	M 2008 02776	096139	43	105
43	M 2008 05707	096153	35 36 37 39 43	205
43	M 2008 07565	096169	36 43	323
43	M 2008 05768	096184	35 43	217
43	M 2008 01364	096198	35 43	64
43	M 2008 00666	096202	30 43	52
43	M 2008 06243	096233	35 43	274
43	M 2008 00385	096235	43	47
43	M 2008 05939	096238	1 2 3 4 5 6 7 8 9 10 11 12 13 14 15 16 17 18 19 20 21 22 23 24 25 26 27 28 29 30 31 32 33 34 35 36 37 38 39 40 41 42 43 44 45	237
43	M 2007 10793	096275	6 11 20 35 36 37 39 40 42 43 45	31
43	M 2008 05228	096315	43	161
43	M 2008 05680	096316	35 39 41 43 45	201
43	M 2008 06056	096340	43	254
43	M 2008 06057	096341	43	255
43	M 2008 05243	096351	43	161
43	M 2008 06007	096352	43	248
43	M 2008 06000	096361	35 36 37 43	246
43	M 2008 06001	096362	35 36 37 43	247
43	M 2008 06002	096363	35 36 37 43	247
43	M 2007 11015	096376	41 43	33
43	M 2008 06058	096382	43	255
43	M 2008 06234	096383	30 35 43	273

clasa	Nr. depozit	Nr. marcă	Clase NISA	pag
	(540)	(210)	(511)	
43	M 2008 06391	096385	16 29 30 31 35 39 42 43	282
43	M 2008 06138	096430	43	261
43	M 2008 06161	096431	16 20 35 37 39 40 41 43	262
43	M 2008 06810	096439	43	318
43	M 2008 03022	096441	31 43 44	109
43	M 2008 06569	096449	43	298
43	M 2008 03451	096455	35 36 37 39 41 43 44 45	118
43	M 2008 06195	096489	43	268
43	M 2008 06705	096515	39 42 43	308
43	M 2008 06716	096516	1 18 24 25 35 39 43 45	309
43	M 2008 06060	096523	41 43	256
43	M 2008 02649	096529	4 6 12 35 36 37 39 41 42 43	102
43	M 2008 06643	096539	33 35 43	303
43	M 2008 06653	096546	16 25 35 42 43	303
43	M 2008 06833	096550	43	319
43	M 2008 06836	096551	43	319
43	M 2008 06837	096552	43	319
44	M 2008 05422	095779	3 5 10 30 35 44	167
44	M 2008 05384	095785	41 44 45	166
44	M 2008 05385	095786	41 44 45	167
44	M 2008 05386	095787	41 44 45	167
44	M 2008 04745	095808	43 44 45	146
44	M 2008 05518	095828	44	173
44	M 2008 05961	095847	44	242
44	M 2008 05549	095867	3 5 8 9 16 21 35 36 44 45	181
44	M 2008 05550	095868	3 5 8 9 16 21 35 36 44 45	182
44	M 2008 04746	095873	3 5 16 25 35 40 41 43 44	146
44	M 2008 05526	095880	14 25 28 35 37 41 42 44	175
44	M 2008 02433	095885	9 14 16 25 35 36 37 38 39 41 42 43 44 45	97
44	M 2008 05569	095893	44	188
44	M 2008 05626	095906	16 39 41 42 43 44 45	197
44	M 2008 05760	095927	3 35 44	215

BULETINUL OFICIAL DE PROPRIETATE INDUSTRIALĂ - Secțiunea Mărci nr. 11/2008

clasa	Nr. depozit	Nr. marcă	Clase NISA	pag
	(540)	(210)	(511)	
44	M 2008 05982	095933	35 36 41 43 44	244
44	M 2008 05566	095958	2 4 5 6 7 8 9 10 11 12 13 14 15 16 17 18 19 20 21 22 23 24 25 26 27 28 30 31 32 33 34 35 36 37 38 39 40 41 42 43 44 45	186
44	M 2008 05984	096023	35 36 41 43 44	245
44	M 2008 02477	096045	5 42 44 45	99
44	M 2008 04669	096049	44	143
44	M 2007 07726	096053	9 14 16 44	25
44	M 2008 05920	096112	3 44	235
44	M 2008 05884	096187	35 39 44	233
44	M 2008 06216	096232	3 5 10 35 44	271
44	M 2008 05939	096238	1 2 3 4 5 6 7 8 9 10 11 12 13 14 15 16 17 18 19 20 21 22 23 24 25 26 27 28 29 30 31 32 33 34 35 36 37 38 39 40 41 42 43 44 45	237
44	M 2008 06464	096242	5 44	291
44	M 2008 00619	096280	44	50
44	M 2008 06733	096360	44	312
44	M 2008 03022	096441	31 43 44	109
44	M 2008 03451	096455	35 36 37 39 41 43 44 45	118
44	M 2008 06032	096501	3 5 8 9 16 21 36 44 45	250
44	M 2008 06183	096510	5 10 44	266
44	M 2008 06226	096521	44	272
45	M 2008 05384	095785	41 44 45	166
45	M 2008 05385	095786	41 44 45	167
45	M 2008 05386	095787	41 44 45	167
45	M 2008 05677	095796	45	201
45	M 2008 04745	095808	43 44 45	146
45	M 2008 01302	095817	36 37 45	63
45	M 2008 05513	095852	41 45	173
45	M 2008 05549	095867	3 5 8 9 16 21 35 36 44 45	181
45	M 2008 05550	095868	3 5 8 9 16 21 35 36 44 45	182
45	M 2008 01896	095870	45	82
45	M 2008 05487	095875	45	172

clasa	Nr. depozit	Nr. marcă	Clase NISA	pag
	(540)	(210)	(511)	
45	M 2008 01222	095879	9 35 38 41 45	61
45	M 2008 05534	095881	45	176
45	M 2008 02433	095885	9 14 16 25 35 36 37 38 39 41 42 43 44 45	97
45	M 2008 04243	095887	45	134
45	M 2008 05125	095889	39 45	155
45	M 2008 05542	095901	38 45	179
45	M 2008 05626	095906	16 39 41 42 43 44 45	197
45	M 2008 05777	095915	45	218
45	M 2008 05150	095945	9 16 28 35 37 38 39 41 42 45	156
45	M 2008 05566	095958	2 4 5 6 7 8 9 10 11 12 13 14 15 16 17 18 19 20 21 22 23 24 25 26 27 28 30 31 32 33 34 35 36 37 38 39 40 41 42 43 44 45	186
45	M 2008 03164	095967	45	113
45	M 2008 05585	095973	41 45	190
45	M 2008 04398	095994	45	138
45	M 2008 02542	095999	25 45	101
45	M 2008 03006	096000	37 38 39 45	108
45	M 2008 03851	096003	37 38 39 41 45	127
45	M 2008 05761	096007	35 37 39 40 45	216
45	M 2008 07050	096012	45	321
45	M 2008 07179	096013	45	322
45	M 2008 07309	096015	39 45	322
45	M 2008 05661	096018	37 38 41 45	200
45	M 2008 01407	096033	45	66
45	M 2008 01967	096044	35 37 41 45	86
45	M 2008 02477	096045	5 42 44 45	99
45	M 2008 00284	096066	37 42 45	43
45	M 2008 03699	096134	38 42 45	123
45	M 2008 00572	096144	45	49
45	M 2008 01452	096145	9 39 45	66
45	M 2008 02346	096147	45	96
45	M 2008 05831	096156	37 42 45	226
45	M 2008 05833	096167	37 42 45	227
45	M 2007 05429	096176	35 38 41 42 45	20

BULETINUL OFICIAL DE PROPRIETATE INDUSTRIALĂ - Secțiunea Mărci nr. 11/2008

clasa	Nr. depozit	Nr. marcă	Clase NISA	pag
	(540)	(210)	(511)	
45	M 2008 05718	096192	45	210
45	M 2007 10777	096199	45	31
45	M 2008 05939	096238	1 2 3 4 5 6 7 8 9 10 11 12 13 14 15 16 17 18 19 20 21 22 23 24 25 26 27 28 29 30 31 32 33 34 35 36 37 38 39 40 41 42 43 44 45	237
45	M 2008 00166	096265	37 45	40
45	M 2008 01646	096274	1 9 35 42 45	71
45	M 2007 10793	096275	6 11 20 35 36 37 39 40 42 43 45	31
45	M 2008 05662	096277	16 28 41 45	200
45	M 2008 04550	096300	45	141
45	M 2008 02327	096307	35 38 41 45	95
45	M 2008 05217	096311	35 42 45	159
45	M 2008 05218	096312	35 42 45	159
45	M 2008 05219	096313	35 42 45	160
45	M 2008 05220	096314	35 42 45	160
45	M 2008 05680	096316	35 39 41 43 45	201
45	M 2008 05832	096319	37 42 45	227
45	M 2008 06532	096323	35 42 45	296
45	M 2008 06588	096355	37 41 42 45	299
45	M 2008 06369	096398	45	280
45	M 2008 00359	096407	37 41 45	46
45	M 2008 06188	096423	37 42 45	267
45	M 2008 06049	096428	45	253
45	M 2008 00290	096429	45	44
45	M 2008 06175	096442	9 16 28 35 37 38 39 41 42 45	264
45	M 2008 06176	096443	9 16 28 35 37 38 39 41 42 45	265
45	M 2008 06177	096444	9 16 28 35 37 38 39 41 42 45	265
45	M 2008 06346	096446	45	279
45	M 2008 03451	096455	35 36 37 39 41 43 44 45	118
45	M 2008 06900	096471	38 45	321
45	M 2008 06182	096486	45	266
45	M 2008 06189	096488	39 45	268
45	M 2008 06440	096492	45	289

clasa	Nr. depozit	Nr. marcă	Clase NISA	pag
	(540)	(210)	(511)	
45	M 2008 06166	096496	9 16 28 35 37 38 39 41 42 45	263
45	M 2008 06032	096501	3 5 8 9 16 21 36 44 45	250
45	M 2008 06174	096512	9 16 28 35 37 38 39 41 42 45	264
45	M 2008 06703	096514	6 9 11 16 18 20 21 25 28 35 37 38 39 41 42 45	306
45	M 2008 06716	096516	1 18 24 25 35 39 43 45	309
45	M 2008 06732	096518	45	312
45	M 2008 04666	096536	45	142
45	M 2007 10440	096540	42 45	31
45	M 2008 06578	096545	45	298
45	M 2008 06815	096549	37 38 39 45	318

3. MODIFICĂRI ȘI TRANSMITERI DE DREPTURI

CONFORM ART. 34, 39 DIN LEGEA 84/1998

CONFORM REGULA 24 HG nr.833/1998

CONFORM REGULA 26 HG 833/1998

- **modificări nume titular**
- **modificări adrese titular**
- **modificări nume și adrese titulari**
- **cesiuni totale**
- **cesiuni parțiale**
- **fuziuni**
- **licențe**
- **modificări în situația juridică a mărcilor înregistrate pe cale internațională**

Modificari nume titular

Nr.depozit/ marcă	Denumire marcă	Titular vechi	Titular nou	BOPI
003648 R016734	TOYS US	GEOFFREY INC WILMINGTON, 2002 West 14th Street, S.U.A.	GEOFFREY, LLC. DELAWARE, WILMINGTON, 2002 West 14th Street, S.U.A.	
003649 R016735	KIDS"R"US	GEOFFREY INC WILMINGTON, 2002 West 14th Street, S.U.A.	GEOFFREY, LLC WILMINGTON, 2002 West 14 th Street, S.U.A.	
025455 R018557	GEROASLAN H3-PRODUS ORIGINAL PROF.DR. ANA ASLAN	SOCIETATEA COMERCIALA "SICOMED" S.A. , B-dul Th.Pallady nr. 50, sector 3, Bucuresti, Romania, ROMANIA	SC ZENTIVA SA BUCURESTI, B-dul Theodor Pallady nr. 50, sector 3, ROMANIA	
025456 R017828	GEROVITAL H3	SOCIETATEA COMERCIALA "SICOMED" S.A. , B-dul Theodor Pallady nr.50, sector 3, Bucuresti, Romania, ROMANIA	SC ZENTIVA SA BUCURESTI, B-dul Theodor Pallady nr. 50, sector 3, ROMANIA	
025736 R018585	GERO H3 ASLAN	SOCIETATEA COMERCIALA "SICOMED" S.A. , B-dul Th. Pallady nr.50, sector 3, Bucuresti, Romania, ROMANIA	SC ZENTIVA SA BUCURESTI, B-dul Theodor Pallady nr. 50, sector 3, ROMANIA	
026336 R021324	ANTIMIGRIN	SOCIETATEA COMERCIALA "SICOMED" S.A. , B-dul Th. Pallady nr. 50, sector 3, Bucuresti, Romania, ROMANIA	SC ZENTIVA SA BUCURESTI, B-dul Theodor Pallady nr. 50, sector 3, ROMANIA	
026339 R021598	COFEDOL	SOCIETATEA COMERCIALA SICOMED-S.A. , Bd. Theodor Pallady nr.50, sector 3, Bucuresti, Romania, ROMANIA	SC ZENTIVA SA BUCURESTI, B-dul Theodor Pallady nr. 50, sector 3, ROMANIA	

BULETINUL OFICIAL DE PROPRIETATE INDUSTRIALĂ - Secțiunea Mărci nr. 11/2008

Nr.depozit/ marcă	Denumire marcă	Titular vechi	Titular nou	BOPI
027113 R019427	A.S. 13	SOCIETATEA COMERCIALA SICOMED S.A. , Bd. Theodor Pallady nr.50, sector 3, Bucuresti, Romania, ROMANIA	SC ZENTIVA SA BUCURESTI, B-dul Theodor Pallady nr. 50, sector 3, ROMANIA	
027114 R019428	DEPRODENT	SOCIETATEA COMERCIALA SICOMED S.A. , Bd.Theodor Pallady nr.50, sector 3, Bucuresti, Romania, ROMANIA	SC ZENTIVA SA BUCURESTI, B-dul Theodor Pallady nr. 50, sector 3, ROMANIA	
027116 R019430	DACIGAL	SOCIETATEA COMERCIALA SICOMED S.A. , Bd. Theodor Pallday nr.22, sector 3, Bucuresti, Romania, ROMANIA	SC ZENTIVA SA BUCURESTI, B-dul Theodor Pallady nr. 50, sector 3, ROMANIA	
027118 R019432	ANAPETOL	SOCIETATEA COMERCIALA SICOMED S.A. , Bd. Theodor Pallady nr.50, sector 3, Bucuresti, Romania, ROMANIA	SC ZENTIVA SA BUCURESTI, B-dul Theodor Pallady nr. 50, sector 3, ROMANIA	
027120 R019532	GOTALITIN	SOCIETATEA COMERCIALA SICOMED S.A. , Bd. Theodor Pallady nr.50, sector 3, Bucuresti, Romania, ROMANIA	SC ZENTIVA SA BUCURESTI, B-dul Theodor Pallady nr. 50, sector 3, ROMANIA	
028188 R019571	APILARNIL	SOCIETATEA COMERCIALA SICOMED S.A. , Bd. Th. Pallady nr.50, sector 3, Bucuresti, Romania, ROMANIA	SC ZENTIVA SA BUCURESTI, B-dul Theodor Pallady nr. 50, sector 3, ROMANIA	
028189 R019572	APILARNIL PROP.	SOCIETATEA COMERCIALA SICOMED S.A. , Bd. Th. Pallady nr.50, sector 3, Bucuresti, Romania, ROMANIA	SC ZENTIVA SA BUCURESTI, B-dul Theodor Pallady nr. 50, sector 3, ROMANIA	

BULETINUL OFICIAL DE PROPRIETATE INDUSTRIALĂ - Secțiunea Mărci nr. 11/2008

Nr.depozit/ marcă	Denumire marcă	Titular vechi	Titular nou	BOPI
032533 R023255	NOI SUNTEM JUCARII	GEOFFREY INC WAYNE, One Geoffrey Way, S.U.A.	GEOFFREY, LLC. DELAWARE, WILMINGTON, 2002 West 14th Street, S.U.A.	
033855 R027090	GEROVITAL H3	S.C. SICOMED S.A. , Bd. Theodor Pallady nr.50, sector 3, Bucuresti, Romania, ROMANIA	SC ZENTIVA SA BUCURESTI, B-dul Theodor Pallady nr. 50, sector 3, ROMANIA	1/98
035364 R028359	DURA LUBE	PERFORMANCE SA BUCUREȘTI, B-dul Unirii nr 17 bl 4A sc 2 et 4 apt 37 sector 5, ROMANIA	SC PERFORMANCE SRL BUCUREȘTI, B-dul Unirii, nr.17, bloc 4A, scara 2, etaj 4, ap.37, sector 5, ROMANIA	7/98
037893 R026556	BIBORTENI PURA	SC BIBORTENI SA BIBORȚENI, Str. Principala nr. 270, birou nr.2, Județul Covasna, ROMANIA	SC BIBORTENI SRL BIBORTENI, Str. Principala nr. 270, Birou nr. 2, Judetul Covasna, ROMANIA	9/97
051554 038774	ROBEMA	SC ROBEMA SA ROȘIORI DE VEDE, Str. Oltului nr. 73, Jud. Teleorman, ROMANIA	SC BERE SI MALT ROBEMA SA ROSIORII DE VEDE, Str. Oltului nr. 73, judetul Teleorman, ROMANIA	8/2000
052061 R042156	FARMACIST	EXMARKET GLOBAL PHARMA SRL BUCUREȘTI, Str. Emil Racoviță nr. 31, bl. EM 2, sc. B, ap. 37, sector 4, ROMANIA	SC CEGEDIM ROMÂNIA SRL BUCUREȘTI, str. Emil Racoviță nr. 31, bl. EM 2, sc. B, ap. 37, sector 4, ROMANIA	3/2001
052068 039400	INTERNET COM	INT MEDIA GROUP INC WESTPORT, 20 Ketchum Street,, S.U.A.	JUPITERMEDIA CORPORATION CONNECTICUT, 20 Ketchum Street Westport, S.U.A.	9/2000
053711 038434	IZORIFAM	SC SICOMED SA BUCUREȘTI, B-dul. Theodor Pallady nr. 50, sector 3, ROMANIA	SC ZENTIVA SA BUCURESTI, B-dul Theodor Pallady nr. 50, sector 3, ROMANIA	7/2000
M 2000 00614 041207	CODENAL	SC SICOMED SA BUCUREȘTI, B-dul. Theodor Pallady nr. 50, sector 3, ROMANIA	SC ZENTIVA SA BUCURESTI, B-dul Theodor Pallady nr. 50, sector 3, ROMANIA	12/2000

BULETINUL OFICIAL DE PROPRIETATE INDUSTRIALĂ - Secțiunea Mărci nr. 11/2008

Nr.depozit/ marcă	Denumire marcă	Titular vechi	Titular nou	BOPI
M 2000 01621 043322	N NIRO GROUP	SC NIRO '95 IMPEX SA ILFOV, Sos.Afumați nr.13, ap.Birou nr.1, județul Ilfov, ROMANIA	SC NIRO INVESTMENT SA VOLUNTARI, Șos. Afumați nr. 13, Ap. Birou nr. 1, județul Ilfov, ROMANIA	6/2001
M 2000 02316 041970	GLUTAMAG+B6	SC SICOMED SA BUCUREȘTI, B-dul. Theodor Pallady nr. 50, sector 3, ROMANIA	SC ZENTIVA SA BUCURESTI, B-dul Theodor Pallady nr. 50, sector 3, ROMANIA	2/2001
M 2000 02627 042402	CARBOMED	SC SICOMED SA BUCUREȘTI, B-dul. Theodor Pallady nr. 50, sector 3, ROMANIA	SC ZENTIVA SA BUCURESTI, B-dul Theodor Pallady nr. 50, sector 3, ROMANIA	3/2001
M 2000 02628 042403	CLOTIZOL	SC SICOMED SA BUCUREȘTI, B-dul. Theodor Pallady nr. 50, sector 3, ROMANIA	SC ZENTIVA SA BUCURESTI, B-dul Theodor Pallady nr. 50, sector 3, ROMANIA	3/2001
M 2000 02631 042404	LAXATOL	SC SICOMED SA BUCUREȘTI, B-dul. Theodor Pallady nr. 50, sector 3, ROMANIA	SC ZENTIVA SA BUCURESTI, B-dul Theodor Pallady nr. 50, sector 3, ROMANIA	3/2001
M 2000 02634 042406	CALCIFORM	SC SICOMED SA BUCUREȘTI, B-dul. Theodor Pallady nr. 50, sector 3, ROMANIA	SC ZENTIVA SA BUCURESTI, B-dul Theodor Pallady nr. 50, sector 3, ROMANIA	3/2001
M 2000 02771 042341	GLIMID	SC SICOMED SA BUCUREȘTI, B-dul. Theodor Pallady nr. 50, sector 3, ROMANIA	SC ZENTIVA SA BUCURESTI, B-dul Theodor Pallady nr. 50, sector 3, ROMANIA	3/2001
M 2000 02778 042345	CARDIOSPIR	SC SICOMED SA BUCUREȘTI, B-dul. Theodor Pallady nr. 50, sector 3, ROMANIA	SC ZENTIVA SA BUCURESTI, B-dul Theodor Pallady nr. 50, sector 3, ROMANIA	3/2001
M 2000 03552 043152	SÂNGE DE TAUR	SC DOMENIILE VITICOLE SRL GURA VADULUI, Județul Prahova, ROMANIA	SC DOMENIILE VITICOLE TOHANI SRL GURA VADULUI, Comuna Gura Vadului, județul Prahova, ROMANIA	5/2001

BULETINUL OFICIAL DE PROPRIETATE INDUSTRIALĂ - Secțiunea Mărci nr. 11/2008

Nr.depozit/ marcă	Denumire marcă	Titular vechi	Titular nou	BOPI
M 2000 04129 042759	LIZADON P	SC SICOMED SA BUCUREȘTI, B-dul. Theodor Pallady nr. 50, sector 3, ROMANIA	SC ZENTIVA SA BUCURESTI, B-dul Theodor Pallady nr. 50, sector 3, ROMANIA	4/2001
M 2000 04967 045921	BIBORȚENI AQUA VIVA	SC BIBORȚENI SA BIBORȚENI, str. Principală nr. 270, județul COVASNA, ROMANIA	SC BIBORTENI SRL BIBORTENI, Str. Principală nr. 270, Birou nr. 2, Judetul Covasna, ROMANIA	11/2001
M 2000 04968 045922	BIBORȚENI AQUA MAGNESIA	SC BIBORȚENI SA BIBORȚENI, str. Principală nr. 270, județul COVASNA, ROMANIA	SC BIBORTENI SRL BIBORTENI, Str. Principală nr. 270, Birou nr. 2, Judetul Covasna, ROMANIA	11/2001
M 2000 04969 045923	BIBORȚENI AQUA LEGGERA	SC BIBORȚENI SA BIBORȚENI, str. Principală nr. 270, județul COVASNA, ROMANIA	SC BIBORTENI SRL BIBORTENI, Str. Principală nr. 270, Birou nr. 2, Judetul Covasna, ROMANIA	11/2001
M 2000 04970 045924	BIBCO ORANGE	SC BIBORTENI SA BIBORȚENI, Str. Principală nr. 270, birou nr.2, Județul Covasna, ROMANIA	SC BIBORTENI SRL BIBORTENI, Str. Principală nr. 270, Birou nr. 2, Judetul Covasna, ROMANIA	11/2001
M 2000 04971 045925	BIBCO TROPICAL	SC BIBORTENI SA BIBORȚENI, Str. Principală nr. 270, birou nr.2, Județul Covasna, ROMANIA	SC BIBORTENI SRL BIBORTENI, Str. Principală nr. 270, Birou nr. 2, Judetul Covasna, ROMANIA	11/2001
M 2000 04972 045926	BIBCO COLA EXPLODING ENERGY	SC BIBORTENI SA BIBORȚENI, Str. Principală nr. 270, birou nr.2, Județul Covasna, ROMANIA	SC BIBORTENI SRL BIBORTENI, Str. Principală nr. 270, Birou nr. 2, Judetul Covasna, ROMANIA	11/2001
M 2000 04973 045927	BIBCO CĂPȘUNI	SC BIBORTENI SA BIBORȚENI, Str. Principală nr. 270, birou nr.2, Județul Covasna, ROMANIA	SC BIBORTENI SRL BIBORTENI, Str. Principală nr. 270, Birou nr. 2, Judetul Covasna, ROMANIA	11/2001
M 2000 04974 046786	BIBCO MERE	SC BIBORTENI SA BIBORȚENI, Str. Principală nr. 270, birou nr.2, Județul Covasna, ROMANIA	SC BIBORTENI SRL BIBORTENI, Str. Principală nr. 270, Birou nr. 2, Judetul Covasna, ROMANIA	1/2002

BULETINUL OFICIAL DE PROPRIETATE INDUSTRIALĂ - Secțiunea Mărci nr. 11/2008

Nr.depozit/ marcă	Denumire marcă	Titular vechi	Titular nou	BOPI
M 2001 00275 047705	CHOLEDYL	SC SICOMED SA BUCURESTI, B-dul Theodor Pallady nr.50, sector 3, ROMANIA	SC ZENTIVA SA BUCURESTI, B-dul Theodor Pallady nr. 50, sector 3, ROMANIA	3/2002
M 2001 00682 045531	ADELA	RAISIO YHTYMA OYJ RAISIO, Raisionkaari 55, FINLANDA	RAISIO OYJ RAISIO, Raisionkaari 55, FINLANDA	10/2001
M 2001 00871 045500	ISOPROL	SC SICOMED SA BUCURESTI, B-dul Theodor Pallady nr.50, sector 3, ROMANIA	SC ZENTIVA SA BUCURESTI, B-dul Theodor Pallady nr. 50, sector 3, ROMANIA	10/2001
M 2001 01855 046536	ACIFOL	SC SICOMED SA BUCUREȘTI, B-dul. Theodor Pallady nr. 50, sector 3, ROMANIA	SC ZENTIVA SA BUCURESTI, B-dul Theodor Pallady nr. 50, sector 3, ROMANIA	12/2001
M 2001 01856 046537	FOLITOL	SC SICOMED SA BUCUREȘTI, B-dul. Theodor Pallady nr. 50, sector 3, ROMANIA	SC ZENTIVA SA BUCURESTI, B-dul Theodor Pallady nr. 50, sector 3, ROMANIA	12/2001
M 2001 01860 046650	BUTOL	SC SICOMED SA BUCUREȘTI, B-dul. Theodor Pallady nr. 50, sector 3, ROMANIA	SC ZENTIVA SA BUCURESTI, B-dul Theodor Pallady nr. 50, sector 3, ROMANIA	1/2002
M 2001 03011 047097	LINORIL	SC SICOMED SA BUCUREȘTI, B-dul. Theodor Pallady nr. 50, sector 3, ROMANIA	SC ZENTIVA SA BUCURESTI, B-dul Theodor Pallady nr. 50, sector 3, ROMANIA	2/2002
M 2002 01776 049869	DOLETTE	SC DOMENIILE VITICOLE SRL GURA VADULUI, Județul Prahova, ROMANIA	SC DOMENIILE VITICOLE TOHANI SRL GURA VADULUI, Comuna Gura Vadului, județul Prahova, ROMANIA	8/2002
M 2003 00650 055910	WANDWEISS	SC DUFĂ ROMANIA SRL BUCUREȘTI, Str. Cătănoaia nr. 33, sector 3, ROMANIA	SC DUFĂ DEUTEK SA BUCURESTI, Str. Catanoaia nr. 33, sector 3, ROMANIA	1/2004

BULETINUL OFICIAL DE PROPRIETATE INDUSTRIALĂ - Secțiunea Mărci nr. 11/2008

Nr.depozit/ marcă	Denumire marcă	Titular vechi	Titular nou	BOPI
M 2003 00650 055910	WANDWEISS	SC DUFA DEUTEK SA BUCUREȘTI, Str. Catanoaia nr. 33, sector 3, ROMANIA	SC DEUTEK SA BUCUREȘTI, Str. Catanoaia nr. 33, sector 3, ROMANIA	1/2004
M 2003 00652 055911	WANDFARBE	SC DUFA ROMANIA SRL BUCUREȘTI, Str. Cătănoaia nr. 33, sector 3, ROMANIA	SC DUFA DEUTEK SA BUCUREȘTI, Str. Catanoaia nr. 33, sector 3, ROMANIA	1/2004
M 2003 00652 055911	WANDFARBE	SC DUFA DEUTEK SA BUCUREȘTI, Str. Catanoaia nr. 33, sector 3, ROMANIA	SC DEUTEK SA BUCUREȘTI, Str. Catanoaia nr. 33, sector 3, ROMANIA	1/2004
M 2003 00653 055895	SUPERWEISS	SC DUFA ROMANIA SRL BUCUREȘTI, Str. Cătănoaia nr. 33, sector 3, ROMANIA	SC DUFA DEUTEK SA BUCUREȘTI, Str. Catanoaia nr. 33, sector 3, ROMANIA	1/2004
M 2003 00653 055895	SUPERWEISS	SC DUFA DEUTEK SA BUCUREȘTI, Str. Catanoaia nr. 33, sector 3, ROMANIA	SC DEUTEK SA BUCUREȘTI, Str. Catanoaia nr. 33, sector 3, ROMANIA	1/2004
M 2003 00654 054453	FASSADE	SC DUFA ROMANIA SRL BUCUREȘTI, Str. Cătănoaia nr. 33, sector 3, ROMANIA	SC DUFA DEUTEK SA BUCUREȘTI, Str. Catanoaia nr. 33, sector 3, ROMANIA	9/2003
M 2003 00654 054453	FASSADE	SC DUFA DEUTEK SA BUCUREȘTI, Str. Catanoaia nr. 33, sector 3, ROMANIA	SC DEUTEK SA BUCUREȘTI, Str. Catanoaia nr. 33, sector 3, ROMANIA	9/2003
M 2003 02016 056705	DANKE ! VOPSEA LUCIOASĂ	SC DUFA ROMANIA SRL BUCUREȘTI, Str. Cătănoaia nr. 33, sector 3, ROMANIA	SC DUFA DEUTEK SA BUCUREȘTI, Str. Catanoaia nr. 33, sector 3, ROMANIA	2/2004
M 2003 02016 056705	DANKE ! VOPSEA LUCIOASĂ	SC DUFA DEUTEK SA BUCUREȘTI, Str. Catanoaia nr. 33, sector 3, ROMANIA	SC DEUTEK SA BUCUREȘTI, Str. Catanoaia nr. 33, sector 3, ROMANIA	2/2004
M 2003 03843 058223	PARTNER	SC DUFA ROMANIA SRL BUCUREȘTI, Str. Cătănoaia nr. 33, sector 3, ROMANIA	SC DUFA DEUTEK SA BUCUREȘTI, Str. Catanoaia nr. 33, sector 3, ROMANIA	5/2004

BULETINUL OFICIAL DE PROPRIETATE INDUSTRIALĂ - Secțiunea Mărci nr. 11/2008

Nr.depozit/ marcă	Denumire marcă	Titular vechi	Titular nou	BOPI
M 2003 03843 058223	PARTNER	SC DUFA DEUTEK SA BUCURESTI, Str. Catanoaia nr. 33, sector 3, ROMANIA	SC DEUTEK SA BUCURESTI, Str. Catanoaia nr. 33, sector 3, ROMANIA	5/2004
M 2003 04111 068298	BIBORȚENI FONDAT 1897	SC BIBORTENI SA BIBORȚENI, Str. Principală nr. 270, birou nr.2, Județul Covasna, ROMANIA	SC BIBORTENI SRL BIBORTENI, Str. Principală nr. 270, Birou nr. 2, Judetul Covasna, ROMANIA	1/2006
M 2004 02440 059975	PRINCIAR	SC DOMENIILE VITICOLE SRL GURA VADULUI, Județul Prahova, ROMANIA	SC DOMENIILE VITICOLE TOHANI SRL GURA VADULUI, Comuna Gura Vadului, județul Prahova, ROMANIA	9/2004
M 2004 08756 064839	FAIN	SC DUFA ROMANIA SRL BUCUREȘTI, Str. Cătănoaia nr. 33, sector 3, ROMANIA	SC DUFA DEUTEK SA BUCURESTI, Str. Catanoaia nr. 33, sector 3, ROMANIA	7/2005
M 2004 08756 064839	FAIN	SC DUFA DEUTEK SA BUCURESTI, Str. Catanoaia nr. 33, sector 3, ROMANIA	SC DEUTEK SA BUCURESTI, Str. Catanoaia nr. 33, sector 3, ROMANIA	7/2005
M 2004 10562 066626	DOMENIILE TOHANI	SC DOMENIILE VITICOLE SRL GURA VADULUI, Județul Prahova, ROMANIA	SC DOMENIILE VITICOLE TOHANI SRL GURA VADULUI, Comuna Gura Vadului, județul Prahova, ROMANIA	11/2005
M 2005 03182 076036	BIBORȚENI	SC BIBORȚENI SA BIBORȚENI, str. Principală nr. 270, județul COVASNA, ROMANIA	SC BIBORTENI SRL BIBORTENI, Str. Principală nr. 270, Birou nr. 2, Judetul Covasna, ROMANIA	1/2007
M 2005 04868 069726	ROȘU DE TOHANI	SC DOMENIILE VITICOLE SRL GURA VADULUI, Jud. Prahova, ROMANIA	SC DOMENIILE VITICOLE TOHANI SRL GURA VADULUI, Comuna Gura Vadului, județul Prahova, ROMANIA	4/2006

BULETINUL OFICIAL DE PROPRIETATE INDUSTRIALĂ - Secțiunea Mărci nr. 11/2008

Nr.depozit/ marcă	Denumire marcă	Titular vechi	Titular nou	BOPI
M 2005 04869 069727	FETEASCA DE TOHANI	SC DOMENIILE VITICOLE SRL GURA VADULUI, Jud. Prahova, ROMANIA	SC DOMENIILE VITICOLE TOHANI SRL GURA VADULUI, Comuna Gura Vadului, județul Prahova, ROMANIA	4/2006
M 2005 08376 071155	JAMDAT	EA MOBILE INC. LOS ANGELES, 3415 South Sepulveda Boulevard, Suite 500, S.U.A.	EA MOBILE LLC. LOS ANGELES, 3415 South Sepulveda Boulevard, Suite 500, S.U.A.	7/2006
M 2005 08377 071145	figurativă	EA MOBILE INC. LOS ANGELES, 3415 South Sepulveda Boulevard, Suite 500, S.U.A.	EA MOBILE LLC. LOS ANGELES, 3415 South Sepulveda Boulevard, Suite 500, S.U.A.	7/2006
M 2005 11525 074725	DOMENIILE TOHANI TARÂMUL VINULUI ROȘU	SC DOMENIILE VITICOLE SRL GURA VADULUI, Județul Prahova, ROMANIA	SC DOMENIILE VITICOLE TOHANI SRL GURA VADULUI, Comuna Gura Vadului, județul Prahova, ROMANIA	13/2006
M 2006 01180 075492	OSKAR	SC DUFA ROMANIA SRL BUCUREȘTI, Str. Cătănoaia nr. 33, sector 3, ROMANIA	SC DUFA DEUTEK SA BUCUREȘTI, Str. Catanoaia nr. 33, sector 3, ROMANIA	14/2006
M 2006 01180 075492	OSKAR	SC DUFA DEUTEK SA BUCUREȘTI, Str. Catanoaia nr. 33, sector 3, ROMANIA	SC DEUTEK SA BUCUREȘTI, Str. Catanoaia nr. 33, sector 3, ROMANIA	14/2006
M 2006 01180 075492	OSKAR	SC DEUTEK SA BUCUREȘTI, Str. Catanoaia nr. 33, sector 3, ROMANIA	SC DEUTEK SA BUCUREȘTI, Str. Catanoaia nr. 33, sector 3, ROMANIA	14/2006
M 2006 01400 075494	VOPSEȘTE NEMȚEȘTE!	SC DUFA ROMANIA SA BUCUREȘTI, Str. Cătănoaia nr.33, sector 3, ROMANIA	SC DUFA DEUTEK SA BUCUREȘTI, Str. Catanoaia nr. 33, sector 3, ROMANIA	14/2006
M 2006 01400 075494	VOPSEȘTE NEMȚEȘTE!	SC DUFA DEUTEK SA BUCUREȘTI, Str. Catanoaia nr. 33, sector 3, ROMANIA	SC DEUTEK SA BUCUREȘTI, Str. Catanoaia nr. 33, sector 3, ROMANIA	14/2006

BULETINUL OFICIAL DE PROPRIETATE INDUSTRIALĂ - Secțiunea Mărci nr. 11/2008

Nr.depozit/ marcă	Denumire marcă	Titular vechi	Titular nou	BOPI
M 2006 01401 075463	SUPERWEISS PENTRU SUPER CASE!	SC DUFA ROMANIA SA BUCURESTI, Str. Cătănoaia nr.33, sector 3, ROMANIA	SC DUFA DEUTEK SA BUCURESTI, Str. Catanoaia nr. 33, sector 3, ROMANIA	14/2006
M 2006 01401 075463	SUPERWEISS PENTRU SUPER CASE!	SC DUFA DEUTEK SA BUCURESTI, Str. Catanoaia nr. 33, sector 3, ROMANIA	SC DEUTEK SA BUCURESTI, Str. Catanoaia nr. 33, sector 3, ROMANIA	14/2006
M 2006 01402 075472	DANKE! SCOATE NEAMȚUL DIN TINE	SC DUFA ROMANIA SA BUCURESTI, Str. Cătănoaia nr.33, sector 3, ROMANIA	SC DUFA DEUTEK SA BUCURESTI, Str. Catanoaia nr. 33, sector 3, ROMANIA	14/2006
M 2006 01402 075472	DANKE! SCOATE NEAMȚUL DIN TINE	SC DUFA DEUTEK SA BUCURESTI, Str. Catanoaia nr. 33, sector 3, ROMANIA	SC DEUTEK SA BUCURESTI, Str. Catanoaia nr. 33, sector 3, ROMANIA	14/2006
M 2006 02115 076463	BUDDHA-BAR	GEORGE V RESTAURATION SOCIETE ANONYME PARIS, Avenue de l Opera nr. 4, FRANTA	GEORGE V ENTERTAINMENT SOCIETE ANONIME PARIS, Avenue de L Opera nr. 4, FRANTA	2/2007
M 2006 02652 081384	BIBO	SC BIBORTENI SA BIBORȚENI, Str. Principală nr. 270, birou nr.2, Județul Covasna, ROMANIA	SC BIBORTENI SRL BIBORTENI, Str. Principală nr. 270, Birou nr. 2, Judetul Covasna, ROMANIA	7/2007
M 2006 02653 077563	BIBCO	SC BIBORTENI SA BIBORȚENI, Str. Principală nr. 270, birou nr.2, Județul Covasna, ROMANIA	SC BIBORTENI SRL BIBORTENI, Str. Principală nr. 270, Birou nr. 2, Judetul Covasna, ROMANIA	3/2007
M 2006 03091 076185	DUFA SPIRIT OF COLOR	SC DUFA ROMANIA SA BUCURESTI, Str. Cătănoaia nr.33, sector 3, ROMANIA	SC DUFA DEUTEK SA BUCURESTI, Str. Catanoaia nr. 33, sector 3, ROMANIA	1/2007
M 2006 03091 076185	DUFA SPIRIT OF COLOR	SC DUFA DEUTEK SA BUCURESTI, Str. Catanoaia nr. 33, sector 3, ROMANIA	SC DEUTEK SA BUCURESTI, Str. Catanoaia nr. 33, sector 3, ROMANIA	1/2007
M 2006 03675 076777	DEUTEK	SC DUFA ROMANIA SA BUCURESTI, Str. Cătănoaia nr.33, sector 3, ROMANIA	SC DUFA DEUTEK SA BUCURESTI, Str. Catanoaia nr. 33, sector 3, ROMANIA	2/2007

BULETINUL OFICIAL DE PROPRIETATE INDUSTRIALĂ - Secțiunea Mărci nr. 11/2008

Nr.depozit/ marcă	Denumire marcă	Titular vechi	Titular nou	BOPI
M 2006 03675 076777	DEUTEK	SC DUFA DEUTEK SA BUCURESTI, Str. Catanoaia nr. 33, sector 3, ROMANIA	SC DEUTEK SA BUCURESTI, Str. Catanoaia nr. 33, sector 3, ROMANIA	2/2007
M 2006 05277 082408	BIBORTENI ADUCE VIATA DIN 1871	SC BIBORTENI SA BIBORȚENI, Str. Principală nr. 270, birou nr.2, Județul Covasna, ROMANIA	SC BIBORTENI SRL BIBORTENI, Str. Principală nr. 270, Birou nr. 2, Judetul Covasna, ROMANIA	9/2007
M 2006 05278 082409	BIBORTENI INSEAMNA VIATA DIN 1871	SC BIBORTENI SA BIBORȚENI, Str. Principală nr. 270, birou nr.2, Județul Covasna, ROMANIA	SC BIBORTENI SRL BIBORTENI, Str. Principală nr. 270, Birou nr. 2, Judetul Covasna, ROMANIA	9/2007
M 2006 05279 077610	BIBORTENI ITI DA VIATA DIN 1871	SC BIBORTENI SA BIBORȚENI, Str. Principală nr. 270, birou nr.2, Județul Covasna, ROMANIA	SC BIBORTENI SRL BIBORTENI, Str. Principală nr. 270, Birou nr. 2, Judetul Covasna, ROMANIA	3/2007
M 2006 05280 077611	BIBORTENI TRAI BUN DIN 1871	SC BIBORTENI SA BIBORȚENI, Str. Principală nr. 270, birou nr.2, Județul Covasna, ROMANIA	SC BIBORTENI SRL BIBORTENI, Str. Principală nr. 270, Birou nr. 2, Judetul Covasna, ROMANIA	3/2007
M 2006 05281 077612	BIBORTENI SURSA DE VIGOARE DIN 1871	SC BIBORTENI SA BIBORȚENI, Str. Principală nr. 270, birou nr.2, Județul Covasna, ROMANIA	SC BIBORTENI SRL BIBORTENI, Str. Principală nr. 270, Birou nr. 2, Judetul Covasna, ROMANIA	3/2007
M 2006 06228 078757	DOMENIILE TOHANI TĂRĂMUL VINULUI ROȘU	SC DOMENIILE VITICOLE SRL GURA VADULUI, Jud. Prahova, ROMANIA	SC DOMENIILE VITICOLE TOHANI SRL GURA VADULUI, Comuna Gura Vadului, județul Prahova, ROMANIA	5/2007
M 2006 09606 080447	TV K LUMEA	SC AMEROM TELEVISION SRL BUCUREȘTI, B-dul. Iuliu Maniu nr 1-3 sector 6, ROMANIA	SC SBS BROADCASTING MEDIA SRL BUCURESTI, B-dul. Iuliu Maniu nr. 1-3, sector 6, ROMANIA	6/2007
M 2006 09607 080448	TV K LUMEA	SC AMEROM TELEVISION SRL BUCUREȘTI, B-dul. Iuliu Maniu nr 1-3 sector 6, ROMANIA	SC SBS BROADCASTING MEDIA SRL BUCURESTI, B-dul. Iuliu Maniu nr. 1-3, sector 6, ROMANIA	6/2007

BULETINUL OFICIAL DE PROPRIETATE INDUSTRIALĂ - Secțiunea Mărci nr. 11/2008

Nr.depozit/ marcă	Denumire marcă	Titular vechi	Titular nou	BOPI
M 2006 11247 084577	DEUTEK	SC DUFA DEUTEK SA BUCUREȘTI, Str. Cătănoaia nr. 33, sector 3, ROMANIA	SC DEUTEK SA BUCUREȘTI, Str. Catanoaia nr. 33, sector 3, ROMANIA	10/2007
M 2006 14156 091131	SARA DIAMANT	SC DELFIN VNC IMPEX SRL COMUNA AFUMAȚI, Șos. București - Urziceni nr. 16, Pavilion N, Stand 7, Jud Ilfov, ROMANIA	SC SARA DIAMANT IMPEX SRL Comuna Afumați, Șos.București-Urziceni nr.16, Pavilion N, Stand 7, județul Ilfov, ROMANIA	5/2008
M 2006 14200 082816	CLEAR + STABLE	WOLFF WALSRODE AG, WALSRODE, **, GERMANIA	DOW WOLFF CELLULOSICS GmbH WALSRODE, **, GERMANIA	9/2007
M 2007 04482 085779	BUN PENTRU FEMEI DACĂ-L BEAU BĂRBAȚII !!	SC DOMENIILE VITICOLE SRL GURA VADULUI, Jud. Prahova, ROMANIA	SC DOMENIILE VITICOLE TOHANI SRL GURA VADULUI, Comuna Gura Vadului, județul Prahova, ROMANIA	11/2007
M 2007 04956 086872	CRAMA TOHANI	SC DOMENIILE VITICOLE SRL GURA VADULUI, Județul Prahova, ROMANIA	SC DOMENIILE VITICOLE TOHANI SRL GURA VADULUI, Comuna Gura Vadului, județul Prahova, ROMANIA	12/2007
M 2007 04957 086873	NEGRU DE TOHANI	SC DOMENIILE VITICOLE SRL GURA VADULUI, Județul Prahova, ROMANIA	SC DOMENIILE VITICOLE TOHANI SRL GURA VADULUI, Comuna Gura Vadului, județul Prahova, ROMANIA	12/2007
M 2007 04958 085879	VIN PE VIAȚĂ	SC DOMENIILE VITICOLE SRL GURA VADULUI, Județul Prahova, ROMANIA	SC DOMENIILE VITICOLE TOHANI SRL GURA VADULUI, Comuna Gura Vadului, județul Prahova, ROMANIA	11/2007
M 2007 05014 086108	APCO	SC APCO IMPORT EXPORT SRL FOCȘANI, Str. Calea Moldovei nr. 35, Jud. Vrancea, ROMANIA	SC APCOVIN IMPORT EXPORT SRL FOCȘANI, Str. Calea Moldovei nr. 35, Jud. Vrancea, ROMANIA	11/2007

BULETINUL OFICIAL DE PROPRIETATE INDUSTRIALĂ - Secțiunea Mărci nr. 11/2008

Nr.depozit/ marcă	Denumire marcă	Titular vechi	Titular nou	BOPI
M 2007 06405 087015	SCHIMBĂ CASA. DECOREAZĂ. SUPER	SC DUFA DEUTEK SA BUCUREȘTI, Str. Cătănoaia nr. 33, sector 3, ROMANIA	SC DEUTEK SA BUCUREȘTI, Str. Catanoaia nr. 33, sector 3, ROMANIA	12/2007
M 2007 06622 087121	SÂNGE DE TAUR	SC DOMENIILE VITICOLE SRL GURA VADULUI, Jud. Prahova, ROMANIA	SC DOMENIILE VITICOLE TOHANI SRL GURA VADULUI, Comuna Gura Vadului, județul Prahova, ROMANIA	12/2007
M 2007 06803 088455	A1 INDUSTRIAL PARK	SC T40 REAL ESTATE ZETA SRL BUCUREȘTI, str. Grigore Cobălcescu nr. 46, et. 2, Camera 2, sector 1, ROMANIA	SC CEIF INDUSTRIAL EPSILON SRL București, str. Grigore Cobălcescu nr.46, etaj 2, camera 2, sector 1, ROMANIA	2/2008
M 2007 06982 090995	SLĂBEȘTI MÂNCÂND	SC NUTRIROM SRL CĂLIMENEȘTI, str. C. Traian nr. 297, județul Vâlcea, ROMANIA	SC DIETETICA SRL CĂLIMĂNEȘTI, Str. Calea Lui Traian nr. 297, Jud. Vâlcea, ROMANIA	5/2008
M 2007 08517	SÂNGE DE LEU	SC DOMENIILE VITICOLE SRL GURA VADULUI, Jud. Prahova, ROMANIA	SC DOMENIILE VITICOLE TOHANI SRL GURA VADULUI, Comuna Gura Vadului, județul Prahova, ROMANIA	
M 2007 09744 090816	CU APA MINERALA NATURALA BIBORTENI BIBO ORANGE	SC BIBORTENI SA BIBORTENI, Str. Principală nr. 270, birou nr.2, Județul Covasna, ROMANIA	SC BIBORTENI SRL BIBORTENI, Str. Principală nr. 270, Birou nr. 2, Judetul Covasna, ROMANIA	5/2008
M 2007 09745 090892	CU APA MINERALA NATURALA BIBORTENI BIBO TROPICAL	SC BIBORTENI SA BIBORTENI, Str. Principală nr. 270, birou nr.2, Județul Covasna, ROMANIA	SC BIBORTENI SRL BIBORTENI, Str. Principală nr. 270, Birou nr. 2, Judetul Covasna, ROMANIA	5/2008
M 2007 09746 090893	CU APA MINERALA NATURALA BIBORTENI BIBO SOC SI LAMAIE	SC BIBORTENI SA BIBORTENI, Str. Principală nr. 270, birou nr.2, Județul Covasna, ROMANIA	SC BIBORTENI SRL BIBORTENI, Str. Principală nr. 270, Birou nr. 2, Judetul Covasna, ROMANIA	5/2008
M 2007 09747 090894	CU APA MINERALA NATURALA BIBORTENI BIBO LAMAIE VERDE	SC BIBORTENI SA BIBORTENI, Str. Principală nr. 270, birou nr.2, Județul Covasna, ROMANIA	SC BIBORTENI SRL BIBORTENI, Str. Principală nr. 270, Birou nr. 2, Judetul Covasna, ROMANIA	5/2008

BULETINUL OFICIAL DE PROPRIETATE INDUSTRIALĂ - Secțiunea Mărci nr. 11/2008

Nr.depozit/ marcă	Denumire marcă	Titular vechi	Titular nou	BOPI
M 2007 09748 090895	CU APA MINERALA NATURALA BIBORTENI BIBO MERE	SC BIBORTENI SA BIBORȚENI, Str. Principala nr. 270, birou nr.2, Județul Covasna, ROMANIA	SC BIBORTENI SRL BIBORTENI, Str. Principala nr. 270, Birou nr. 2, Judetul Covasna, ROMANIA	5/2008
M 2007 10577 090485	BIORITM	SC BIBORTENI SA BIBORȚENI, Str. Principala nr. 270, birou nr.2, Județul Covasna, ROMANIA	SC BIBORTENI SRL BIBORTENI, Str. Principala nr. 270, Birou nr. 2, Judetul Covasna, ROMANIA	4/2008
M 2008 00112 092024	TATA SI FIUL	SC APCO IMPORT EXPORT SRL FOCȘANI, Str. Calea Moldovei nr. 35, Jud. Vrancea, ROMANIA	SC APCOVIN IMPORT EXPORT SRL FOCȘANI, Str. Calea Moldovei nr. 35, Jud. Vrancea, ROMANIA	6/2008
M 2008 04180 096388	DS DOMENIILE SĂHĂTENI	FONTANA DI VINI COM SRL BUCUREȘTI, Calea Călărașilor nr. 173, bl. 42, sc. 4, ap. 114, sector 3, ROMANIA	SC DOMENIILE SĂHĂTENI SRL BUCUREȘTI, Calea Călărașilor, nr. 173, bl. 42, sc. 4, et. 3, ap. 114, sect. 3, ROMANIA	11/2008
M 2008 08902	OSIM	OSIM INTERATIONAL LTD SINGAPORE, 65 Ubi Avenue 1, OSIM Headquarters, SINGAPORE	OSIM INTERNATIONAL LTD SINGAPORE, 65 Ubi Avenue 1, OSIM Headquarters, SINGAPORE	

Modificari adresa titular

Nr.depozit/ marcă	Denumire marcă	Titular vechi și adresă	Titular nou și adresă	BOPI
003035 R016108	ETERNITY	CALVIN KLEIN COSMETIC CORPORATION WILMINGTON, 501 Silverside Road,, S.U.A.	CALVIN KLEIN COSMETIC CORPORATION NEW YORK, 2 Park Avenue, S.U.A.	
003648 R016734	TOYS US	GEOFFREY, LLC. DELAWARE, WILMINGTON, 2002 West 14th Street, S.U.A.	GEORFFREY, LLC. NEW JERSEY, One Geoffrey Way, Wayne, S.U.A.	
003649 R016735	KIDS"R"US	GEOFFREY, LLC WILMINGTON, 2002 West 14 th Street, S.U.A.	GEOFFREY, LLC. WAYNE, One Geoffrey Way, S.U.A.	
022435 R018002	SUBWAY	DOCTOR'S ASSOCIATES INC FORT LAUDERDALE, 3000 NE 30 Place Suite 207,, S.U.A.	DOCTOR'S ASSOCIATES INC. PLANTATION, 300 South Pine Island Road, Suite no. 306, S.U.A.	
031732 R021862	LATITUDE	DELL INC ROUND ROCK, One Dell Way, S.U.A.	DELL INC ROUND ROCK, One Dell Way, S.U.A.	
032533 R023255	NOI SUNTEM JUCARII	GEOFFREY, LLC. DELAWARE, WILMINGTON, 2002 West 14th Street, S.U.A.	GEORFFREY, LLC. NEW JERSEY, One Geoffrey Way, Wayne, S.U.A.	
050129 R034777	NYRACTA	SB PHARMCO PUERTO RICO INC CIDRA, State Road 172, KM9. 1/Bo., Certenejas, PORTO RICO	SB PHARMCO PUERTO RICO INC SAN JUAN, The Prentice Hall Corporation System of Puerto Rico, Inc. c/o FGR Corporate Services, Inc. BBV Tower 254 Munoz Rivera, 8th Floor, Puerto Rico, PORTO RICO	11/99
050988 R036195	MINDSHARE	MINDSHARE MEDIA WORLDWIDE LIMITED LONDON, 27 Farm Street, REGATUL UNIT	MINDSHARE MEDIA WORLDWIDE LIMITED LONDRA, 40 The Strand, REGATUL UNIT	3/2000

BULETINUL OFICIAL DE PROPRIETATE INDUSTRIALĂ - Secțiunea Mărci nr. 11/2008

Nr.depozit/ marcă	Denumire marcă	Titular vechi și adresă	Titular nou și adresă	BOPI
051646 R040591	DELL PRECISION	DELL INC ROUND ROCK, One Dell Way, S.U.A.	DELL INC ROUND ROCK, One Dell Way, S.U.A.	11/2000
051970 040012	NORAD	SC NORAD SRL TIMIȘOARA, Str. Popa Laurențiu 7, ap.13, Jud. Timiș, ROMANIA	SC NORAD SRL TIMISOARA, Str. Drobeta nr. 85, Judetul Timis, ROMANIA	10/2000
051980 032644	ATS	ADVANCED TECHNOLOGY SYSTEMS SRL TÂRGOVIȘTE, Str. Poet Grigore Alexandrescu, Bl. E 3, sc. 3, et. 3, ap. 8, ROMANIA	ADVANCED TECHNOLOGY SYSTEMS SRL TARGOVISTE, Str. Calea Domneasca nr. 222, bl. A3, sc. D, ap.5, Judetul Dambovita, ROMANIA	6/99
051981 032645	ADVANCED TECHNOLOGY SYSTEMS	ADVANCED TECHNOLOGY SYSTEMS SRL TÂRGOVIȘTE, Str. Poet Grigore Alexandrescu, Bl. E 3, sc. 3, et. 3, ap. 8, ROMANIA	ADVANCED TECHNOLOGY SYSTEMS SRL TARGOVISTE, Str. Calea Domneasca nr. 222, bl. A3, sc. D, ap.5, Judetul Dambovita, ROMANIA	6/99
052061 R042156	FARMACIST	SC CEGEDIM ROMÂNIA SRL BUCUREȘTI, str. Emil Racoviță nr. 31, bl. EM 2, sc. B, ap. 37, sector 4, ROMANIA	SC CEGEDIM ROMANIA SRL BUCUREȘTI, Str. Dornei nr. 81, sector 1, ROMANIA	3/2001
052068 039400	INTERNET COM	JUPITERMEDIA CORPORATION CONNECTICUT, 20 Ketchum Street Westport, S.U.A.	JUPITERMEDIA CORPORATION CONNECTICUT, 23 Old Kings Highway South Darien, S.U.A.	9/2000
052097 037183	BEN SHERMAN	BEN SHERMAN GROUP LIMITED LURGAN, Portadown Road, Irlanda de Nord,, IRLANDA	BEN SHERMAN GROUP LIMITED Co. ARMAGH, 20 Portadown Road, Lurgan, IRLANDA	5/2000
052298 040593	figurativă	SC CAMAD GROUP SRL BUCUREȘTI, B-dul. Decebal nr. 14, sc. 6, ap. 82, sector 3, ROMANIA	SC CAMAD GROUP SRL București, str. Vulturilor nr.98A, et.3, sector 3, ROMANIA	11/2000
052323 036212	WWW DELL COM	DELL INC ROUND ROCK, One Dell Way, S.U.A.	DELL INC ROUND ROCK, One Dell Way, S.U.A.	3/2000

BULETINUL OFICIAL DE PROPRIETATE INDUSTRIALĂ - Secțiunea Mărci nr. 11/2008

Nr.depozit/ marcă	Denumire marcă	Titular vechi și adresă	Titular nou și adresă	BOPI
055308 039752	EUPHORIA	CALVIN KLEIN COSMETIC CORPORATION WILMINGTON, 501 SilverSide Road, S.U.A.	CALVIN KLEIN COSMETIC CORPORATION NEW YORK, 2 Park Avenue, S.U.A.	9/2000
M 2000 01621 043322	N NIRO GROUP	SC NIRO INVESTMENT SA VOLUNTARI, Șos. Afumați nr. 13, Ap. Birou nr. 1, județul Ilfov, ROMANIA	SC NIRO INVESTMENT SA Sat FUNDENI, Comuna DOBROEȘTI, str. Dragonul Roșu nr. 1-10, Centrul Comercial Dragonul Roșu Megashop, et. 3, biroul 2-4, județul Ilfov, ROMANIA	6/2001
M 2000 02638 042218	PRETZY	SC STANDARD SNACKS SRL BUCUREȘTI, Str. Fabrica de Glucoza nr. 7, et. 2, sector 2, ROMANIA	SC STANDARD SNACKS SRL BUCUREȘTI, Str. Gheorghe Țițeica nr. 144-146, et. 1, sector 2, ROMANIA	3/2001
M 2000 03153 042946	POWEREDGE	DELL INC ROUND ROCK, One Dell Way, S.U.A.	DELL INC ROUND ROCK, One Dell Way, S.U.A.	5/2001
M 2000 03154 042947	DELL	DELL INC ROUND ROCK, One Dell Way, S.U.A.	DELL INC ROUND ROCK, One Dell Way, S.U.A.	5/2001
M 2000 03155 042948	DELL	DELL INC ROUND ROCK, One Dell Way, S.U.A.	DELL INC ROUND ROCK, One Dell Way, S.U.A.	5/2001
M 2001 01107 045631	CLUJEANUL	PUBLIMEDIA INTERNATIONAL SA BUCUREȘTI, Str.Luterană nr.11,corp A,et.4,cam.402,sector 1,, ROMANIA	PUBLIMEDIA INTERNATIONAL SA BUCUREȘTI, B-dul Lascar Catargiu nr. 46, parter, camera 2, sector 1, ROMANIA	10/2001
M 2001 01107 045631	CLUJEANUL	PUBLIMEDIA INTERNATIONAL SA BUCUREȘTI, B-dul Lascar Catargiu nr. 46, parter, camera 2, sector 1, ROMANIA	PUBLIMEDIA INTERNATIONAL S.A BUCUREȘTI, Str. Bărăției nr.31, sector 3, ROMANIA	10/2001
M 2001 02552 046667	FIREX ENGINEERING	FIREX ENGINEERING SRL București, Str. Vasile Lascăr nr. 31, sector 2, ROMANIA	SC FIREX ENGINEERING SRL BUCUREȘTI, str. Cernăuți nr. 27B, sector 2, ROMANIA	1/2002

BULETINUL OFICIAL DE PROPRIETATE INDUSTRIALĂ - Secțiunea Mărci nr. 11/2008

Nr.depozit/ marcă	Denumire marcă	Titular vechi și adresă	Titular nou și adresă	BOPI
M 2002 00818 048788	GARDIANUL	BEST MEDIA PRESS SRL BUCUREȘTI, Str. Elena Văcărescu nr. 3, bl.22/1, sc.C, et. 6, ap.50, sector 1, ROMANIA	SC BEST MEDIA PRESS SRL BUCUREȘTI, Piața Presei Libere nr. 1, Casa Presei Libere Corp D1 mezanian, ROMANIA	5/2002
M 2002 01006 049358	E BODA	SC ROSAL ELECTRONICS SRL BUCUREȘTI, Șos. Dudești Pantelimon nr. 1-3, sector 3, ROMANIA	SC ROSAL ELECTRONICS SRL BUCUREȘTI, șos. Dudeștii-Pantelimon nr. 2-4-6 parter, Camera 17, sector 3, ROMANIA	7/2002
M 2003 00523 054317	DELL	DELL INC ROUND ROCK, One Dell Way, S.U.A.	DELL INC ROUND ROCK, One Dell Way, S.U.A.	8/2003
M 2003 00524 054318	DELL	DELL INC ROUND ROCK, One Dell Way, S.U.A.	DELL INC ROUND ROCK, One Dell Way, S.U.A.	8/2003
M 2003 07196 058408	PREZDY	SC STANDARD SNACKS SRL BUCUREȘTI, Str. Fabrica de Glucoza nr. 7, et. 2, sector 2, ROMANIA	SC STANDARD SNACKS SRL BUCUREȘTI, Str. Gheorghe Țițeica nr. 144-146, et. 1, sector 2, ROMANIA	6/2004
M 2004 01547 059234	TINY CLUB HOTEL	SC CMC HOTELS GRUP SRL BUCUREȘTI, Str. Nicolae Caramfil nr. 32, bl. 1B, sc. 2, ap. 16, sector 1, ROMANIA	SC CMC HOTELS GRUP SRL BUCUREȘTI, str.Căuzași nr.27, sector 3, ROMANIA	7/2004
M 2004 07032 062383	NOVELLI	SC TRANSILVANIA DEVELOPMENT SRL CLUJ NAPOCA, Str. Republicii nr. 74, județul Cluj, ROMANIA	SC TRANSILVANIA DEVELOPMENT SRL CLUJ-NAPOCA, Str. Emil Racoviță nr. 25, Județul Cluj, ROMANIA	1/2005
M 2005 11872 074146	EQUIP	GAVRILA VASILICA NELU SIBIU, Str. Ana Ipatescu nr.18, jud. Sibiu, ROMANIA	GAVRILA VASILICA NELU SELIMBAR, Str. Mihai Viteazu nr. 28B, jud. Sibiu, ROMANIA	12/2006
M 2006 00293 090970	ALFA WEB	SC ALFA WEB SRL PLOIEȘTI, Aleea Scorușului nr. 5, bl. 13, sc. B, et. 6, ap. 64, județul Prahova, ROMANIA	SC ALFA WEB SRL PLOIEȘTI, Aleea Scorușului nr. 5, bl. 13, sc. A, ap. 32, județul Prahova, ROMANIA	5/2008

BULETINUL OFICIAL DE PROPRIETATE INDUSTRIALĂ - Secțiunea Mărci nr. 11/2008

Nr.depozit/ marcă	Denumire marcă	Titular vechi și adresă	Titular nou și adresă	BOPI
M 2006 00294 091678	ALFA WEB	SC ALFA WEB SRL PLOIEȘTI, Aleea Scorușului nr. 5, bl. 13, sc. B, et. 6, ap. 64, județul Prahova, ROMANIA	SC ALFA WEB SRL PLOIEȘTI, Aleea Scorușului nr. 5, bl. 13, sc. A, ap. 32, județul Prahova, ROMANIA	6/2008
M 2006 00398 076447	OSCAR CAFE BAR MUSIC	SC SAVI CONSTRUCT SRL CONSTANȚA, Str. Banu Mihalcea nr. 21 bis, ,camera 1, județul Constanța, ROMANIA	SC SAVI CONSTRUCT SRL CONSTANTA, Str. Lacului nr. 20, parter, ap. 2, Jud. Constanta, ROMANIA	2/2007
M 2006 02970 083619	PAZA TEHNO INTERNATIONAL	SC PAZA TEHNO SRL BUCUREȘTI, Bdul. 1864, nr.16 A, sector 6, ROMANIA	SC PAZA TEHNO SRL BUCUREȘTI, Str. Dâmbovița nr. 59-61, parter, sector 6, ROMANIA	9/2007
M 2006 09606 080447	TV K LUMEA	SC SBS BROADCASTING MEDIA SRL BUCURESTI, B-dul. Iuliu Maniu nr. 1-3, sector 6, ROMANIA	S.C. SBS BROADCASTING MEDIA S.R.L. BUCURESTI, B-dul Dimitrie Pompei, nr. 9-9A, Clădirea 20, et. 8, sector 2, ROMANIA	6/2007
M 2006 09607 080448	TV K LUMEA	SC SBS BROADCASTING MEDIA SRL BUCURESTI, B-dul. Iuliu Maniu nr. 1-3, sector 6, ROMANIA	S.C. SBS BROADCASTING MEDIA S.R.L. BUCURESTI, B-dul Dimitrie Pompei, nr. 9-9A, Clădirea 20, et. 8, sector 2, ROMANIA	6/2007
M 2006 10411 085541	PEOPLE FIRST	SC GLOBAL EYE SRL BUCURESTI, Str. Progresului nr. 130-144 intrarea 1, corp A, parter, sector 5, ROMANIA	SC GLOBAL EYE SRL BUCURESTI, Str. Tipografilor nr. 29, parter, camera 5, sector 1, ROMANIA	11/2007
M 2006 13368 087274	MEDIA INVESTMENT	SC MEDIA INVESTMENT COMMUNICATION SRL BUCUREȘTI, Șos. București - Ploiești nr. 1A, Corp B2, parter, Biroul C3, sector 1, ROMANIA	SC MEDIA INVESTMENT COMMUNICATION SRL BUCURESTI, Str. Barbu Văcărescu nr. 164 A, intrarea A, parter, camera 15, biroul 7, Caro Business Park, Sector 2, ROMANIA	1/2008

BULETINUL OFICIAL DE PROPRIETATE INDUSTRIALĂ - Secțiunea Mărci nr. 11/2008

Nr.depozit/ marcă	Denumire marcă	Titular vechi și adresă	Titular nou și adresă	BOPI
M 2006 13369 088079	BT PRODUCTION	SC MEDIA INVESTMENT COMMUNICATION SRL BUCUREȘTI, Șos. București - Ploiești nr. 1A, Corp B2, parter, Biroul C3, sector 1, ROMANIA	SC BT & PRODUCTION GROUP SRL BUCUREȘTI, str. Barbu Văcărescu nr. 164A, intrarea A, parter, camera 15, biroul 7, Caro Business Park, sector2, ROMANIA	1/2008
M 2007 02791 084343	RTW ROTW GUARD SECURITY SRL	SC ROTW GUARD SECURITY SRL MANGALIA, Bd. Callatis bl. MG30A, sc. A, et. 3, ap. 11, județul Constanța, ROMANIA	SC ROTW GUARD SECURITY SRL Greaca, Comuna Greaca, nr.69, județul Giurgiu, ROMANIA	10/2007
M 2007 06803 088455	A1 INDUSTRIAL PARK	SC T40 REAL ESTATE ZETA SRL BUCUREȘTI, Str. Heleșteului nr.17, Biroul 7, ROMANIA	SC T40 REAL ESTATE ZETA SRL BUCUREȘTI, str. Grigore Cobălcescu nr. 46, et. 2, Camera 2, sector 1, ROMANIA	2/2008
M 2007 07772 096404	CLASSICO	SC STANDARD SNACKS SRL BUCUREȘTI, Str. Fabrica de Glucoza nr. 7, et. 2, sector 2, ROMANIA	SC STANDARD SNACKS SRL BUCUREȘTI, Str. Gheorghe Țițeica nr. 144-146, et. 1, sector 2, ROMANIA	11/2008
M 2007 07773 096405	CLASSICO	SC STANDARD SNACKS SRL BUCUREȘTI, Str. Fabrica de Glucoza nr. 7, et. 2, sector 2, ROMANIA	SC STANDARD SNACKS SRL BUCUREȘTI, Str. Gheorghe Țițeica nr. 144-146, et. 1, sector 2, ROMANIA	11/2008
M 2007 09542	LIDO GIRBEA	SC LIDO GIRBEA SRL PLOIEȘTI, Str. Nicolae Filimon nr. 19, Complex Movila Vulpiei, județul Prahova, ROMANIA	SC LIDO GIRBEA SRL PĂULEȘTI, Punctul Movila Vulpiei, Ferma 3, comuna Păulești nr. 1045, județ Prahova, ROMANIA	
M 2007 11767 092794	ROMANEL	SC ROMANEL INTERNATIONAL GROUP SA BUCUREȘTI, Bd. Ghencea nr. 79A, sector 6, ROMANIA	SC ROMANEL INTERNATIONAL GROUP S.A. BUCUREȘTI, Str. Tuzla nr. 9-27, ap. G 61b, bl. G, sc. B, et. 6, sector 2, ROMANIA	7/2008

BULETINUL OFICIAL DE PROPRIETATE INDUSTRIALĂ - Secțiunea Mărci nr. 11/2008

Nr.depozit/ marcă	Denumire marcă	Titular vechi și adresă	Titular nou și adresă	BOPI
M 2008 00435 093249	COLECTIILE COTIDIANUL.EDUCAT IVA	SC CATAVENCU SA BUCUREȘTI, Str. Alecu Russo nr. 13-19, et. 1, ap. 3, sector 2, ROMANIA	S.C. CATAVENCU S.A. BUCUREȘTI, Str. Prof. David Emmanuel nr. 9bis, sect.1, ROMANIA	7/2008
M 2008 01025	CUCURUZ	SC STANDARD SNACKS SRL BUCUREȘTI, Str. Fabrica de Glucoză nr. 7, etaj 2, ROMANIA	SC STANDARD SNACKS SRL BUCUREȘTI, Str. Gheorghe Țițeica nr. 144-146, et. 1, sector 2, ROMANIA	
M 2008 03110 096339	OH LA LA FASHION ACCESSORIES	OHLALA INTERNATIONAL SRL BUCUREȘTI, Șos. Alexandria nr. 84, bl. L23, sc.1, et. 5, ap.17, sector 5, ROMANIA	OHLALA INTERNATIONAL SRL BUCUREȘTI, Șos. Progresului, nr.151-171, Centrul Complex Liberty Centre, Unitatea 2.44, sector 5, ROMANIA	11/2008
M 2008 03200 096347	A1 BUSINESS PARK	SC CEIF INDUSTRIAL BETA SRL BUCUREȘTI, Str. Heleșteului nr. 17, birou 6, sector 1, ROMANIA	SC CEIF INDUSTRIAL BETA SRL BUCUREȘTI, Str. Grigore Cobalcescu nr. 46, et. 2, camera 1, ROMANIA	11/2008
M 2008 03202 096348	A1 BUSINESS CENTRE	SC CEIF INDUSTRIAL BETA SRL BUCUREȘTI, Str. Heleșteului nr. 17, birou 6, sector 1, ROMANIA	SC CEIF INDUSTRIAL BETA SRL BUCUREȘTI, Str. Grigore Cobalcescu nr. 46, et. 2, camera 1, ROMANIA	11/2008
M 2008 03829 094383	ICECOOL	VESTEL ELECTRONICA SRL BUCUREȘTI, Calea 13 Septembrie nr.90, Hotel Marriott, Grand Office, et. 8, camera 8.11, sector 5, ROMANIA	SC VESTEL ELECTORNICA SRL BUCUREȘTI, str. Zidarului nr. 9-11, ap. 1, sector 5, ROMANIA	9/2008
M 2008 03830 094384	METCOLOR	VESTEL ELECTRONICA SRL BUCUREȘTI, Calea 13 Septembrie nr.90, Hotel Marriott, Grand Office, et. 8, camera 8.11, sector 5, ROMANIA	SC VESTEL ELECTORNICA SRL BUCUREȘTI, str. Zidarului nr. 9-11, ap. 1, sector 5, ROMANIA	9/2008

BULETINUL OFICIAL DE PROPRIETATE INDUSTRIALĂ - Secțiunea Mărci nr. 11/2008

Nr.depozit/ marcă	Denumire marcă	Titular vechi și adresă	Titular nou și adresă	BOPI
M 2008 03862	TECHNIKLINE	VESTEL ELECTRONICA SRL BUCUREȘTI, Calea 13 Septembrie nr.90, Hotel Marriott, Grand Office, et. 8, camera 8.11, sector 5, ROMANIA	SC VESTEL ELECTORNICA SRL BUCUREȘTI, str. Zidarului nr. 9-11, ap. 1, sector 5, ROMANIA	
M 2008 07287	FESTIGAL	GAL GOLAN **, **, ITALIA	GAL GOLAN SHERMAN OAKS, 4735 Sepulveda BLVD 227, California, S.U.A.	
M 2008 07399	ROLLING STOCK COMPANY	ROLLING STOCK COMPANY SA BUCUREȘTI, Str. Econom Cezărescu nr. 1-9, ap.3, sector 6, ROMANIA	SC ROLLING STOCK COMPANY SA BUCUREȘTI, Șos. Nordului nr. 94F, sector 1, ROMANIA	
M 2008 08250	C/A	SC CINAR ROM PRESTIGE SRL BUCUREȘTI, Intr. Dacilor nr. 4, demisol, ap. 6, sector 1, ROMANIA	SC CINAR ROM PRESTIGE SRL BUCUREȘTI, B-dul. Corneliu Coposu nr. 1A, sector 3, ROMANIA	
M 2008 08251	CINAR GOLD	SC CINAR ROM PRESTIGE SRL BUCUREȘTI, Intr. Dacilor nr. 4, demisol, ap. 6, sector 1, ROMANIA	SC CINAR ROM PRESTIGE SRL BUCUREȘTI, B-dul. Corneliu Coposu nr. 1A, sector 3, ROMANIA	
M 2008 08252	VICTORIA GOLD	SC CINAR ROM PRESTIGE SRL BUCUREȘTI, Intr. Dacilor nr. 4, demisol, ap. 6, sector 1, ROMANIA	SC CINAR ROM PRESTIGE SRL BUCUREȘTI, B-dul. Corneliu Coposu nr. 1A, sector 3, ROMANIA	

Modificari nume și adresă titular

Nr.depozit/ marcă	Denumire marcă	Titular vechi și adresă	Titular nou și adresă	BOPI
M 2000 05204A 043357A	figurativă	SC MURFATLAR ROMANIA SRL BASARABI, Str. Murfatlar nr.1, judetul Constanta, ROMANIA	SC MURFATLAR ROMANIA SA MURFATLAR, Str. Murfatlar nr.1, jud.Constanța, ROMANIA	
M 2001 00173 045326	UDVARHELYI HIRADO	SC INFOPRESS SA ODORHEIU SECUIESC, Str. Digului nr. 47, Jud. Harghita, ROMANIA	SC INFOPRESS GROUP SA ODORHEIU SECUIESC, P-ta Gutenberg nr.1, Jud. Harghita, ROMANIA	10/2001
M 2005 01209 078953	VERITY	SC BETTY & CRISS PROD SRL SUCEAVA, Str. Mircea Damaschian f.n. județul Suceava, ROMANIA	SC BETTY ICE SRL SUCEAVA, Str. Cernăuți nr. 121, Jud. Suceava, ROMANIA	
M 2005 10595 072271	figurativă	SC BETTY & CRISS PROD SRL SUCEAVA, Str. Mircea Damaschian f.n. județul Suceava, ROMANIA	SC BETTY ICE SRL SUCEAVA, Str. Cernăuți nr. 121, Jud. Suceava, ROMANIA	9/2006
M 2005 10596 071482	BETTY ICE	SC BETTY & CRISS PROD SRL SUCEAVA, Str. Mircea Damaschian f.n. județul Suceava, ROMANIA	SC BETTY ICE SRL SUCEAVA, Str. Cernăuți nr. 121, Jud. Suceava, ROMANIA	8/2006
M 2006 00225 075222	QUICKLY	SC BETTY & CRISS PROD SRL SUCEAVA, Str. Mircea Damaschian f.n. județul Suceava, ROMANIA	SC BETTY ICE SRL SUCEAVA, Str. Cernăuți nr. 121, Jud. Suceava, ROMANIA	14/2006
M 2006 06937 079096	BETTY BLUE	SC BETTY & CRISS PROD SRL SUCEAVA, Str. Mircea Damaschian f.n. județul Suceava, ROMANIA	SC BETTY ICE SRL SUCEAVA, Str. Cernăuți nr. 121, Jud. Suceava, ROMANIA	5/2007
M 2006 06938 079100	VERITY	SC BETTY & CRISS PROD SRL SUCEAVA, Str. Mircea Damaschian f.n. județul Suceava, ROMANIA	SC BETTY ICE SRL SUCEAVA, Str. Cernăuți nr. 121, Jud. Suceava, ROMANIA	5/2007

BULETINUL OFICIAL DE PROPRIETATE INDUSTRIALĂ - Secțiunea Mărci nr. 11/2008

Nr.depozit/ marcă	Denumire marcă	Titular vechi și adresă	Titular nou și adresă	BOPI
M 2006 09127 081623	S BENNETT	SC MURFATLAR ROMANIA SRL BASARABI, Str. Murfatlar nr.1, judetul Constanta, ROMANIA	SC MURFATLAR ROMANIA SA MURFATLAR, Str. Murfatlar nr.1, jud.Constanța, ROMANIA	8/2007
M 2006 09128 079684	STEPHEN BENNETT	SC MURFATLAR ROMANIA SRL BASARABI, Str. Murfatlar nr.1, judetul Constanta, ROMANIA	SC MURFATLAR ROMANIA SA MURFATLAR, Str. Murfatlar nr.1, jud.Constanța, ROMANIA	6/2007
M 2007 08160 090417	RAI DE MURFATLAR	SC MURFATLAR ROMANIA SRL BASARABI, Str. Murfatlar nr.1, judetul Constanta, ROMANIA	SC MURFATLAR ROMANIA SA MURFATLAR, Str. Murfatlar nr.1, jud.Constanța, ROMANIA	4/2008
M 2007 08161 088279	FERMA NOUĂ	SC MURFATLAR ROMANIA SRL BASARABI, Str. Murfatlar nr.1, judetul Constanta, ROMANIA	SC MURFATLAR ROMANIA SA MURFATLAR, Str. Murfatlar nr.1, jud.Constanța, ROMANIA	2/2008
M 2007 08162 088280	AREZAN	SC MURFATLAR ROMANIA SRL BASARABI, Str. Murfatlar nr.1, judetul Constanta, ROMANIA	SC MURFATLAR ROMANIA SA MURFATLAR, Str. Murfatlar nr.1, jud.Constanța, ROMANIA	2/2008
M 2008 00072 091812	GLITTERATI	SC MURFATLAR ROMANIA SRL BASARABI, Str. Murfatlar nr.1, judetul Constanta, ROMANIA	SC MURFATLAR ROMANIA SA MURFATLAR, Str. Murfatlar nr.1, jud.Constanța, ROMANIA	6/2008
M 2008 00073 091813	TANAGRA	SC MURFATLAR ROMANIA SRL BASARABI, Str. Murfatlar nr.1, judetul Constanta, ROMANIA	SC MURFATLAR ROMANIA SA MURFATLAR, Str. Murfatlar nr.1, jud.Constanța, ROMANIA	6/2008
M 2008 00074 091814	FATUM	SC MURFATLAR ROMANIA SRL BASARABI, Str. Murfatlar nr.1, judetul Constanta, ROMANIA	SC MURFATLAR ROMANIA SA MURFATLAR, Str. Murfatlar nr.1, jud.Constanța, ROMANIA	6/2008

BULETINUL OFICIAL DE PROPRIETATE INDUSTRIALĂ - Secțiunea Mărci nr. 11/2008

Nr.depozit/ marcă	Denumire marcă	Titular vechi și adresă	Titular nou și adresă	BOPI
M 2008 00075 091815	CARAVANSERAI	SC MURFATLAR ROMANIA SRL BASARABI, Str. Murfatlar nr.1, judetul Constanta, ROMANIA	SC MURFATLAR ROMANIA SA MURFATLAR, Str. Murfatlar nr.1, jud.Constanța, ROMANIA	6/2008

Cesiuni totale

Nr.depozit/ marcă	Denumire marcă	Cedent	Cesionar	BOPI
000156 R012778	LINK-BELT	FMC TECHNOLOGIES, INC HOUSTON, 1803 Gears Road, Texas, S.U.A.	Link-Belt Construction Equipment Company, L.P., LLLP LEXINGTON, 2651 Palumbo Drive, P.O. Box 13600, S.U.A.	
004614 3R002627	LINK BELT	FMC TECHNOLOGIES, INC HOUSTON, 1803 Gears Road, Texas, S.U.A.	Link-Belt Construction Equipment Company, L.P., LLLP LEXINGTON, 2651 Palumbo Drive, P.O. Box 13600, S.U.A.	
038638 R027338	ROMPROIECT	ROMPROIECT SA BUCUREȘTI, Calea Griviței nr. 6, sector 1., ROMANIA	SNC LAVALIN ROMÂNIA SA BUCUREȘTI, Șos. București-Ploiești nr. 1A, sector 1, ROMANIA	2/98
043695 R031467	AVANDEZ	SB PHARMCO PUERTO RICO INC SAN JUAN, The Prentice Hall Corporation System of Puerto Rico, Inc. c/o FGR Corporate Services, Inc. BBV Tower 254 Munoz Rivera, 8th Floor, Puerto Rico, PORTO RICO	SMITHKLINE BEECHAM (CORK) LIMITED COUNTY CORK, Currabinny, Carrigaline, IRLANDA	4/99
048021 R034519	AQUAFRESH	BEECHAM GROUP PLC BRENTFORD, 980 GREAT WEST ROAD, REGATUL UNIT	GLAXO GROUP LIMITED MIDDLESEX, Glaxo Wellcome House, Berkeley Avenue, Greenford, REGATUL UNIT	11/99
050129 R034777	NYRACTA	SB PHARMCO PUERTO RICO INC SAN JUAN, The Prentice Hall Corporation System of Puerto Rico, Inc. c/o FGR Corporate Services, Inc. BBV Tower 254 Munoz Rivera, 8th Floor, Puerto Rico, PORTO RICO	SMITHKLINE BEECHAM (CORK) LIMITED COUNTY CORK, Currabinny, Carrigaline, IRLANDA	11/99

BULETINUL OFICIAL DE PROPRIETATE INDUSTRIALĂ - Secțiunea Mărci nr. 11/2008

Nr.depozit/ marcă	Denumire marcă	Cedent	Cesionar	BOPI
052387 037714	PROCAR	SC TEMECO SA TIMIȘOARA, Calea Dorobanților nr. 54, ROMANIA	SC PROCAR TIMIȘOARA SA TIMIȘOARA, Calea Șagului nr. 138 B, județul Timiș, ROMANIA	6/2000
055474 039804	figurativă	BEECHAM GROUP PLC BRENTFORD, 980 GREAT WEST ROAD, REGATUL UNIT	GLAXO GROUP LIMITED MIDDLESEX, Glaxo Wellcome House, Berkeley Avenue, Greenford, REGATUL UNIT	9/2000
056664 050852	figurativă	BEECHAM GROUP PLC BRENTFORD, 980 GREAT WEST ROAD, REGATUL UNIT	GLAXO GROUP LIMITED MIDDLESEX, Glaxo Wellcome House, Berkeley Avenue, Greenford, REGATUL UNIT	
056665 050817	figurativă	BEECHAM GROUP PLC BRENTFORD, 980 GREAT WEST ROAD, REGATUL UNIT	GLAXO GROUP LIMITED MIDDLESEX, Glaxo Wellcome House, Berkeley Avenue, Greenford, REGATUL UNIT	
M 2001 00682 045531	ADELA	RAISIO OYJ RAISIO, Raisionkaari 55, FINLANDA	RAVINTORAISIO OY RAISIO, Raisionkaari 55, FINLANDA	10/2001
M 2002 01006 049358	E BODA	SC ROSAL ELECTRONICS SRL BUCUREȘTI, șos. Dudeștii-Pantelimon nr. 2-4-6 parter, Camera 17, sector 3, ROMANIA	SC ROSAL IMPORT EXPORT SRL BUCUREȘTI, Șos. Dudeștii-Pantelimon nr. 2-4-6 parter, Camera 17, sector 3, ROMANIA	7/2002
M 2002 05515 053310	FIBERTUF	ANSELL PROTECTIVE PRODUCTS INC RED BANK, 200 Schulz Drive,, S.U.A.	ANSELL LIMITED RICHMOND VICTORIA, Level 3, 678 Victoria Street,, AUSTRALIA	5/2003
M 2003 02646 058363	BRIO	SC GALMOPAN SA GALAȚI, B-dul George Coșbuc nr. 257, județul Galați, ROMANIA	HERASCU PETRICĂ GALAȚI, Str. Traian, nr. 292, ROMANIA	6/2004

BULETINUL OFICIAL DE PROPRIETATE INDUSTRIALĂ - Secțiunea Mărci nr. 11/2008

Nr.depozit/ marcă	Denumire marcă	Cedent	Cesionar	BOPI
M 2003 06176 057534	SUTENT	PHARMACIA & UPJOHN COMPANY LLC PEAPACK, 100 Route 206 North, S.U.A.	C.P PHARMACEUTICALS INTERNATIONAL C.V. NEW YORK, C/O General Partners Pfizer Manufacturing LLC and Pfizer Production LLC, 235 East 42nd Street, S.U.A.	4/2004
M 2004 01443 059806	SUMO	KOC HOLDING AS ISTAMBUL, Nakkastepe Azizbey Sokak No1, Kuzguncuk, TURCIA	OTOMOTIV LASTIKLERI TEVZI ANONIM SIRKETI ISTANBUL, Aydinevler Mah. Dumlupinar Sok. No:24 Kucukyali-Maltepe, TURCIA	8/2004
M 2004 01547 059234	TINY CLUB HOTEL	SC CMC HOTELS GRUP SRL BUCUREȘTI, str.Căuzași nr.27, sector 3, ROMANIA	SC COMITY PROD EXIM SRL BUCUREȘTI, str.Căuzași, nr.27, sector 3, ROMANIA	7/2004
M 2004 02285 062463	HD HABITAT DESIGN	SC ALTO ADVERTISING SRL CLUJ-NAPOCA, Str. Snagov nr. 3, ap. 48, jud. Cluj, ROMANIA	SC HABITAT DESIGN SRL CLUJ NAPOCA, str. Morarilor nr. 4, județul Cluj, ROMANIA	2/2005
M 2004 09320 066053	WEST PROTGUARD	SC WEST PROTGUARD SRL ARAD, Str. Ceaikovski nr. 3, ap. 3, jud. Arad, ROMANIA	SC WEST PROTGUARD TRANSPORT SRL ARAD, Str. Barabaș Bela nr. 29, Jud. Arad, ROMANIA	9/2005
M 2005 07498 070594	ALL SPORT BODY QUENCHER	THE MONARCH BEVERAGE COMPANY INC GEORGIA, 3424 Peachtree Road N.E, Atlanta, S.U.A.	ALL SPORT, INC WACO, 720 Jewell Drive, S.U.A.	6/2006
M 2005 07576 070453	ENEAS	PROCTER & GAMBLE PHARMACEUTICALS SARL PETIT LANCY 1, 47 Route de Saint Georges, ELVETIA	FERRER INTERNACIONAL S.A. BARCELONA, Gran Via Carlos III, 94, SPANIA	6/2006

BULETINUL OFICIAL DE PROPRIETATE INDUSTRIALĂ - Secțiunea Mărci nr. 11/2008

Nr.depozit/ marcă	Denumire marcă	Cedent	Cesionar	BOPI
M 2005 07923 088346	HIT FACTORY	SC COMPANIA DE RADIO PRO SRL BUCUREȘTI, Bd.Pache Protopopescu nr.25, et. 7, sector 2, ROMANIA	SC PRO TV SA BUCUREȘTI, B-dul Pache Protopopescu nr. 109, sect. 2, ROMANIA	
M 2005 08376 071155	JAMDAT	EA MOBILE LLC. LOS ANGELES, 3415 South Sepulveda Boulevard, Suite 500, S.U.A.	ELECTRONIC ARTS INC REDWOOD CITY, 209 Redwood Shores Parkway, S.U.A.	7/2006
M 2005 08377 071145	figurativă	EA MOBILE LLC. LOS ANGELES, 3415 South Sepulveda Boulevard, Suite 500, S.U.A.	ELECTRONIC ARTS INC REDWOOD CITY, 209 Redwood Shores Parkway, S.U.A.	7/2006
M 2005 08519 075788	MISIUNEA CASA SECRETUL AMENAJĂRILOR DE CALITATE!	DIACONU CĂLIN București, str. Bulgăruș nr. 53, sector 5, ROMANIA	SC BABEL COMMUNICATIONS SRL BUCUREȘTI, Str. Cpt. Demetriade nr. 5, et. 1, ap. 5, sector 1, ROMANIA	1/2007
M 2006 00385 074743	SVASTA BUSINESS CONSULTING	SC SVASTA SRL BUCUREȘTI, Str. Piața Amzei nr. 7-9, sc. C, et. 2, ap. 6, sector 1, ROMANIA	MIHAI SVASTA Comuna VOLUNTARI, Șos. Pipera-Tunari 1H, vila O10, județul Ilfov, ROMANIA	13/2006
M 2006 00398 076447	OSCAR CAFE BAR MUSIC	SC SAVI CONSTRUCT SRL CONSTANTA, Str. Lacului nr. 20, parter, ap. 2, Jud. Constanta, ROMANIA	BASIL YOUNG TRANS SRL CONSTANTA, Str. Lacului nr. 20, et. P, ap. 2, ROMANIA	2/2007
M 2006 02488 079601	figurativă	PHARMACIA & UPJOHN COMPANY LLC PEAPACK, 100 Route 206 North, S.U.A.	C.P. PHARMACEUTICALS INTERNATIONAL C.V. NEW YORK, C/O General Partners Pfizer Manufacturing LLC and Pfizer Production LLC; 235 East 42nd Street, S.U.A.	5/2007

BULETINUL OFICIAL DE PROPRIETATE INDUSTRIALĂ - Secțiunea Mărci nr. 11/2008

Nr.depozit/ marcă	Denumire marcă	Cedent	Cesionar	BOPI
M 2006 06419 078995	AVE CHICKEN	SC AVE CHICKEN SRL SATU MARE, Str.Gh.Barițiu nr.21, județul Satu Mare, ROMANIA	SC AVE GOLDEN SRL SATU MARE, str. Șoimoșeni nr. 32, județul Satu Mare, ROMANIA	5/2007
M 2006 12749 086437	TENARIS THERMO	TENARIS CONNECTIONS AG SCHAAN, Bahnhofstrasse 7, Postfach 48, LIECHTENSTEIN	TENARIS CONNECTIONS B.V. AMSTERDAM, Locatellikatde 1, TARILE DE JOS	12/2007
M 2006 14200 082816	CLEAR + STABLE	DOW WOLFF CELLULOSICS GmbH WALSRODE, **, GERMANIA	THE DOW CHEMICAL COMPANY MICHIGAN, Midland,, S.U.A.	9/2007
M 2006 14327 083290	BELLEVIEW ALL SEASONS APARTMENTS	SC UNITED MEDIA CORPORATION SRL BUCUREȘTI, Str. Dr. Florea Teodorescu nr. 2, et. 1, ap. 2, sector 5, ROMANIA	SC OZER CONSTRUCTION SRL București, str. Siriului nr.6-8, et.2, sector 1, ROMANIA	9/2007
M 2007 05567 086428	BELLEVIEW, APARTAMENTE CU VEDERE LA MUNTE	SC UNITED MEDIA CORPORATION SRL BUCUREȘTI, Str. Dr. Florea Teodorescu nr. 2, et. 1, ap. 2, sector 5, ROMANIA	SC OZER CONSTRUCTION SRL București, str. Siriului nr.6-8, et.2, sector 1, ROMANIA	12/2007
M 2008 07674	GOSPO	HAAIANU LIVIU MIHAI BUCUREȘTI, Șos. Olteniței Nr. 252, Bl. 149, Sc.1, Etaj 8, Ap. 31, Sector 4, ROMANIA	SC CASA DE COMERT RURAL SA BUCURESTI, Splaiul Unirii nr. 160B, et.1, spatiul nr. 1, sector 4, ROMANIA	
M 2008 07675	GOSPO	HAAIANU LIVIU MIHAI BUCUREȘTI, Șos. Olteniței Nr. 252, Bl. 149, Sc.1, Etaj 8, Ap. 31, Sector 4, ROMANIA	SC CASA DE COMERT RURAL SA BUCURESTI, Splaiul Unirii nr. 160B, et.1, spatiul nr. 1, sector 4, ROMANIA	
M 2008 08399	SPOR LA CUMPARATURI!	LIVIU MIHAI HAAIANU BUCUREȘTI, Șos. Olteniței nr. 252, bl. 149, sc. 1, et. 8, ap. 31, sector 4, ROMANIA	SC CASA DE COMERT RURAL SA BUCURESTI, Splaiul Unirii nr. 160B, et.1, spatiul nr. 1, sector 4, ROMANIA	

Fuziuni

Nr.depozit/ marcă	Denumire marcă	Titular vechi și adresă	Titular nou și adresă	BOPI
005650 3R007083	PADAN	SUMITOMO CHEMICAL TAKEDA AGRO COMPANY LIMITED TOKIO, 16-3, Shinkawa 1-chome, Chuo-ku, JAPONIA	SUMITOMO CHEMICAL CO., LTD TOKYO, 27-1 Shinkawa 2-chome, Chuo-Ku, JAPONIA	
007366 2R012113	CONPAL	SUMITOMO CHEMICAL TAKEDA AGRO COMPANY LIMITED TOKIO, 16-3, Shinkawa 1-chome, Chuo-ku, JAPONIA	SUMITOMO CHEMICAL CO., LTD TOKYO, 27-1 Shinkawa 2-chome, Chuo-Ku, JAPONIA	
007408 2R012211	VICTENON	SUMITOMO CHEMICAL TAKEDA AGRO COMPANY LIMITED TOKIO, 16-3, Shinkawa 1-chome, Chuo-ku, JAPONIA	SUMITOMO CHEMICAL CO., LTD TOKYO, 27-1 Shinkawa 2-chome, Chuo-Ku, JAPONIA	
028568 2R012969	VALIDACIN	SUMITOMO CHEMICAL TAKEDA AGRO COMPANY LIMITED TOKIO, 16-3, Shinkawa 1-chome, Chuo-ku, JAPONIA	SUMITOMO CHEMICAL CO., LTD TOKYO, 27-1 Shinkawa 2-chome, Chuo-Ku, JAPONIA	
042135 R031252	UNITED TRADE INTERNATIONAL UTI	UTI TRADING SRL București, str. Cernăuți nr. 27C, sector 2, ROMANIA	SC UTI GRUP SRL București, str. Cernauti nr. 27C, sector 2, ROMANIA	4/99
M 2000 04561 043796	EIMIENE	SUMITOMO CHEMICAL TAKEDA AGRO COMPANY LIMITED TOKIO, 16-3, Shinkawa 1-chome, Chuo-ku, JAPONIA	SUMITOMO CHEMICAL CO., LTD TOKYO, 27-1 Shinkawa 2-chome, Chuo-Ku, JAPONIA	7/2001
M 2000 04562 043797	MEFECK	SUMITOMO CHEMICAL TAKEDA AGRO COMPANY LIMITED TOKIO, 16-3, Shinkawa 1-chome, Chuo-ku, JAPONIA	SUMITOMO CHEMICAL CO., LTD TOKYO, 27-1 Shinkawa 2-chome, Chuo-Ku, JAPONIA	7/2001

BULETINUL OFICIAL DE PROPRIETATE INDUSTRIALĂ - Secțiunea Mărci nr. 11/2008

Nr.depozit/ marcă	Denumire marcă	Titular vechi și adresă	Titular nou și adresă	BOPI
M 2000 04566 043923	DANTOP	SUMITOMO CHEMICAL TAKEDA AGRO COMPANY LIMITED TOKIO, 16-3, Shinkawa 1-chome, Chuo-ku, JAPONIA	SUMITOMO CHEMICAL CO., LTD TOKYO, 27-1 Shinkawa 2-chome, Chuo-Ku, JAPONIA	7/2001
M 2002 04127 052648	TAKFIRE	SUMITOMO CHEMICAL TAKEDA AGRO COMPANY LIMITED TOKIO, 16-3, Shinkawa 1-chome, Chuo-ku, JAPONIA	SUMITOMO CHEMICAL CO., LTD TOKYO, 27-1 Shinkawa 2-chome, Chuo-Ku, JAPONIA	4/2003
M 2002 04128 052649	WIZARD	SUMITOMO CHEMICAL TAKEDA AGRO COMPANY LIMITED TOKIO, 16-3, Shinkawa 1-chome, Chuo-ku, JAPONIA	SUMITOMO CHEMICAL CO., LTD TOKYO, 27-1 Shinkawa 2-chome, Chuo-Ku, JAPONIA	4/2003
M 2002 04129 052668	FIELDER	SUMITOMO CHEMICAL TAKEDA AGRO COMPANY LIMITED TOKIO, 16-3, Shinkawa 1-chome, Chuo-ku, JAPONIA	SUMITOMO CHEMICAL CO., LTD TOKYO, 27-1 Shinkawa 2-chome, Chuo-Ku, JAPONIA	4/2003
M 2002 04130 052669	LEPLIA	SUMITOMO CHEMICAL TAKEDA AGRO COMPANY LIMITED TOKIO, 16-3, Shinkawa 1-chome, Chuo-ku, JAPONIA	SUMITOMO CHEMICAL CO., LTD TOKYO, 27-1 Shinkawa 2-chome, Chuo-Ku, JAPONIA	4/2003
M 2002 04388 052159	HEFTY	SUMITOMO CHEMICAL TAKEDA AGRO COMPANY LIMITED TOKIO, 16-3, Shinkawa 1-chome, Chuo-ku, JAPONIA	SUMITOMO CHEMICAL CO., LTD TOKYO, 27-1 Shinkawa 2-chome, Chuo-Ku, JAPONIA	2/2003
M 2005 08376 071155	JAMDAT	JAMDAT MOBILE INC., LOS ANGELES, 3415 South Sepulveda Boulevard, Suite 700, S.U.A.	EA MOBILE INC. LOS ANGELES, 3415 South Sepulveda Boulevard, Suite 500, S.U.A.	7/2006
M 2005 08377 071145	figurativă	JAMDAT MOBILE INC., LOS ANGELES, 3415 South Sepulveda Boulevard, Suite 700, S.U.A.	EA MOBILE INC. LOS ANGELES, 3415 South Sepulveda Boulevard, Suite 500, S.U.A.	7/2006

BULETINUL OFICIAL DE PROPRIETATE INDUSTRIALĂ - Secțiunea Mărci nr. 11/2008

Licențe înscrise în Registrul Național al Mărcilor

Nr.depozit/ marcă	Denumire marcă	Titularul mărcii și adresa	Licențiat și adresa	Durata licenței	Felul licenței	Obiectul licenței
M 2 0 0 5 01249/ 068029	P E R F E C T VODKA	SC IMPEX RENAISSANCE 1992 SRL , Str. Vasile Lupu nr. 16, jud. Timiș, 300142, TIMIȘOARA ROMANIA	SC PERFECT DISTRIBUTION SRL , Str. Vasile Lupu nr. 16, jud. Timis, **, TIMISOARA ROMANIA	01.01.2008- 31.12.2008	Exclusivă	Cl. 33
M 2 0 0 5 01249/ 068029	P E R F E C T VODKA	SC IMPEX RENAISSANCE 1992 SRL , Str. Vasile Lupu nr. 16, jud. Timiș, 300142, TIMIȘOARA ROMANIA	SC PERFECT DISTRIBUTION SRL , Str. Vasile Lupu nr. 16, jud. Timis, **, TIMISOARA ROMANIA	01.01.2008- 31.12.2008	Exclusivă	Cl. 33
M 2 0 0 5 02049/ 067174	P U N C T U L VERDE	DER GRUNE PUNKT DUALES SYSTEM DEUTSCHLAND AG , Frankfurter Strasse 720-726, 51145, COLOGNE GERMANIA	SC ECO-ROM AMBALAJE SA , B-dul 1 Mai nr.51-55, Pav. Administrativ, et.5, camera 501, sector 6, **, BUCUREȘTI ROMANIA	15.01.2008- 24.02.2015	Exclusivă	clasa 35, 36, 39, 40 și 42

¹⁾ Data când prin voința părților (una din părți) se decide încetarea contractului.

Referitor la mărcile înregistrate pe cale națională:

-WOOLWORTHS nr.17167

-LADYBIRG cu element figurativ nr.19774

Titular WOLWORTHS nr.17167

Titular WOLWORTHS PLC. Cu sediul în Woolworth House, 242/246, Marylebone Road, Londra, NW1 6JL, Anglia s-a înscris în Registrul Național al Mărcilor gajul asupra acestor mărci instituit în favoarea GMAC COMMERCIAL FINANCE PLC, cu sediul în Sovereign House, Church Street, Brighton, BN11SS, Marea Britanie, în calitate de administrator al garanției.

Referitor la marca PERFECT VODKA nr.68029; constatând că documentele anexate cererii de radiere a înscrierii licenței exclusive înscrisă în Registrul Național al Mărcilor prin contractul de licență de marcă încheiat între SC IMPEX RENAISSANCE 1992 SRL, cu sediul în Str. Vasile Lupu, nr.16, Timișoara, România, în temeiul Regulii 29 din HG nr.833/1998, s-a radiat din Registrul Național al Mărcilor înscrierea licenței asupra mărcilor sus menționate.

4. LISTA MĂRCILOR REÎNNOITE

Se publică în ordine următoarele date : numărul marcii reînnoite, data expirării reînnoirii, numărul claselor de produse și/sau servicii pentru care a fost reînnoită marca, conform clasificării de la Nisa, denumirea titularului și mandatarul.

Pentru mărcile publicate mai jos, se vor elibera certificate de reînnoire pe o perioadă de 10 ani (conform art. 29 din Legea nr. 84/1998).

BULETINUL OFICIAL DE PROPRIETATE INDUSTRIALĂ - Secțiunea Mărci nr. 11/2008

Nr. marcă	Data expirării	Clase	Titular	Mandatar
(116)	(186)	(511)	(732)	(740)
2R015212	21.09.2018	43	HLT INTERNATIONAL IP LLC	SC ROMINVENT SA Agenție de Brevete, Desene, Marci și Transfer de Tehnologie
2R015578	20.10.2018	14	ORIENT TOKEI KABUSHIKI KAISHA (ORIENT WATCH CO LTD)	SC ROMINVENT SA Agenție de Brevete, Desene, Marci și Transfer de Tehnologie
2R015954	31.10.2018	12	HYUNDAI MOTOR COMPANY	RATZA & RATZA
2R016851	02.08.2018	7, 9, 11, 12, 15, 25	DAEWOO INTERNATIONAL CORPORATION	SC ROMINVENT SA Agenție de Brevete, Desene, Marci și Transfer de Tehnologie
4R001536	13.05.2018	1, 2	Ineos Silicas Netherlands B.V.	RATZA & RATZA
4R001578	20.05.2018	33	BACARDI & COMPANY LIMITED	SC ROMINVENT SA Agenție de Brevete, Desene, Marci și Transfer de Tehnologie
4R001759	25.09.2018	34	BRITISH AMERICAN TOBACCO (BRANDS) LIMITED	SC ROMINVENT SA Agenție de Brevete, Desene, Marci și Transfer de Tehnologie
4R001824	05.11.2018	5	ASTRAZENECA AB	SC ROMINVENT SA Agenție de Brevete, Desene, Marci și Transfer de Tehnologie
4R001835	26.11.2018	9	SANYO ELECTRIC CO LTD	SC ROMINVENT SA Agenție de Brevete, Desene, Marci și Transfer de Tehnologie
4R001838	27.11.2018	7, 8, 9, 11	SHARP KABUSHIKI KAISHA CUNOSCUT SI CA SHARP CORPORATION	INVENTA - AGENTIE DE PROPRIETATE INTELLECTUALA SRL
4R001839	27.11.2018	34	BRITISH AMERICAN TOBACCO (BRANDS) INC	SC ROMINVENT SA Agenție de Brevete, Desene, Marci și Transfer de Tehnologie
4R001847	20.12.2018	4	SHELL BRANDS INTERNATIONAL AG	CABINET MIHAI LUCIAN MICULITI & ASOCIATII SCA (LINKLATERS)
4R001848	11.12.2018	4	SHELL BRANDS INTERNATIONAL AG	CABINET MIHAI LUCIAN MICULITI & ASOCIATII SCA (LINKLATERS)
4R005200	22.11.2018	30	UNILEVER NV	SC ROMINVENT SA Agenție de Brevete, Desene, Marci și Transfer de Tehnologie
3R010315	23.11.2018	5	BIOFARM SA	
4R001710	24.07.2018	34	British American Tobacco (Brands) Inc.	SC ROMINVENT SA Agenție de Brevete, Desene, Marci și Transfer de Tehnologie

BULETINUL OFICIAL DE PROPRIETATE INDUSTRIALĂ - Secțiunea Mărci nr. 11/2008

Nr. marcă	Data expirării	Clase	Titular	Mandatar
(116)	(186)	(511)	(732)	(740)
R033930	18.12.2017	33, 35, 39	S. C. BEST WINE DISTRIBUTION SRL	
R033931	18.12.2017	33, 35, 39	S. C. BEST WINE DISTRIBUTION SRL	
R035064	12.02.2018	1, 35	S.C. KEMWATER CRISTAL S.R.L	APOSTOL SALOMIA P.F.A.
R036066	24.02.2018	16, 38, 42	AGENTIA NATIONALA DE PRESA ROMPRES	
R035517	27.02.2018	1, 35	S.C. KEMWATER CRISTAL S.R.L	APOSTOL SALOMIA P.F.A.
R035238	27.02.2018	1, 35	S.C. KEMWATER CRISTAL S.R.L	APOSTOL SALOMIA P.F.A.
R034790	01.04.2018	5	T H E I N D U S T R I A L DEVELOPMENT CO. "INDEVCO" S.A.L.	SC ROMINVENT SA Agenție de Brevete, Desene, Marci și Transfer de Tehnologie
R034791	01.04.2018	5	T H E I N D U S T R I A L DEVELOPMENT CO. "INDEVCO" S.A.L.	SC ROMINVENT SA Agenție de Brevete, Desene, Marci și Transfer de Tehnologie
R034792	01.04.2018	5	T H E I N D U S T R I A L DEVELOPMENT CO. "INDEVCO" S.A.L.	SC ROMINVENT SA Agenție de Brevete, Desene, Marci și Transfer de Tehnologie
R034793	01.04.2018	5	T H E I N D U S T R I A L DEVELOPMENT CO. "INDEVCO" S.A.L.	SC ROMINVENT SA Agenție de Brevete, Desene, Marci și Transfer de Tehnologie
R034794	01.04.2018	16	T H E I N D U S T R I A L DEVELOPMENT CO. "INDEVCO" S.A.L.	SC ROMINVENT SA Agenție de Brevete, Desene, Marci și Transfer de Tehnologie
R034795	01.04.2018	16	T H E I N D U S T R I A L DEVELOPMENT CO. "INDEVCO" S.A.L.	SC ROMINVENT SA Agenție de Brevete, Desene, Marci și Transfer de Tehnologie
R034796	01.04.2018	16	T H E I N D U S T R I A L DEVELOPMENT CO. "INDEVCO" S.A.L.	SC ROMINVENT SA Agenție de Brevete, Desene, Marci și Transfer de Tehnologie
R034797	01.04.2018	16	T H E I N D U S T R I A L DEVELOPMENT CO. "INDEVCO" S.A.L.	SC ROMINVENT SA Agenție de Brevete, Desene, Marci și Transfer de Tehnologie
R034798	01.04.2018	16	T H E I N D U S T R I A L DEVELOPMENT CO. "INDEVCO" S.A.L.	SC ROMINVENT SA Agenție de Brevete, Desene, Marci și Transfer de Tehnologie
R038038	14.04.2018	7, 17, 35, 42	SC ELKA PRODCOM SRL	SPRINCEANU NICOLAE-CONSILIER IN PROPRIETATE INDUSTRIALA

BULETINUL OFICIAL DE PROPRIETATE INDUSTRIALĂ - Secțiunea Mărci nr. 11/2008

Nr. marcă	Data expirării	Clase	Titular	Mandatar
(116)	(186)	(511)	(732)	(740)
R036158	17.04.2018	5, 35, 39, 42, 43, 44, 45	EUROPHARM SA	CABINET M OPROIU SRL CONSILIERE IN PROPRIETATE INTELECTUALA
R035347	25.05.2018	29, 30	S.C. A&G INVEST SRL	SC RODALL SRL
R039376	27.05.2018	16	THRACE PAPER MILL SA	SC ROMINVENT SA Agenție de Brevete, Desene, Marci și Transfer de Tehnologie
R036978	10.06.2018	9, 14, 16, 25, 41	VIACOM INTERNATIONAL INC	INVENTA - AGENȚIE DE PROPRIETATE INTELECTUALĂ SRL
R036195	15.06.2018	35	MINDSHARE MEDIA WORLWIDE LIMITED	
R036993	18.06.2018	9	TELEFONAKTIEBOLAGET L M ERICSSON	SC ROMINVENT SA Agenție de Brevete, Desene, Marci și Transfer de Tehnologie
R036996	22.06.2018	35, 37, 42, 43	SC STEVE SRL	
R037017	01.07.2018	17, 19	BPB UNITED KINGDOM LIMITED	SC ROMINVENT SA Agenție de Brevete, Desene, Marci și Transfer de Tehnologie
R042198	03.07.2018	1, 3, 35, 39, 41, 42	RECKITT BENCKISER ROMANIA SRL	SC ROMINVENT SA Agenție de Brevete, Desene, Marci și Transfer de Tehnologie
R042200	03.07.2018	3, 35, 39, 41, 42	RECKITT BENCKISER ROMANIA SRL	SC ROMINVENT SA Agenție de Brevete, Desene, Marci și Transfer de Tehnologie
R035735	09.07.2018	30	UNILEVER NV	SC ROMINVENT SA Agenție de Brevete, Desene, Marci și Transfer de Tehnologie
R037065	29.07.2018	28	SC TIPOGRAFIA DEICO SRL	
R037066	29.07.2018	16	SC TIPOGRAFIA DEICO SRL	
R037068	29.07.2018	35, 36, 41, 42, 44	SEDGWICK GROUP PLC	SC ROMINVENT SA Agenție de Brevete, Desene, Marci și Transfer de Tehnologie
R040697	29.07.2018	3	UNILEVER NV	SC ROMINVENT SA Agenție de Brevete, Desene, Marci și Transfer de Tehnologie
R037070	29.07.2018	35, 36, 41, 42, 44, 45	SEDGWICK GROUP PLC	SC ROMINVENT SA Agenție de Brevete, Desene, Marci și Transfer de Tehnologie

BULETINUL OFICIAL DE PROPRIETATE INDUSTRIALĂ - Secțiunea Mărci nr. 11/2008

Nr. marcă	Data expirării	Clase	Titular	Mandatar
(116)	(186)	(511)	(732)	(740)
R041101	06.08.2018	30, 35	SC CAFEA FORTUNA SRL	CABINET INDIVIDUAL ANDRONACHE PAUL
R036695	10.08.2018	17	SC ISOPOR SRL	INTEGRATOR CONSULTING SRL
R038116B	26.08.2018	29	CARGILL OILS SA	CABINET INDIVIDUAL DE PROPRIETATE INDUSTRIALĂ - NEGOMIREANU LIVIA
R038128	01.09.2018	35, 38, 41	SC SBS BROADCASTING MEDIA SRL	SC RODALL SRL
R038129	01.09.2018	35, 38, 41	SC SBS BROADCASTING MEDIA SRL	SC RODALL SRL
R037114	01.09.2018	5	PFIZER HEALTH AB	INVENTA - AGENȚIE DE PROPRIETATE INTELECTUALĂ SRL
R042243	02.09.2018	32	ANADOLU EFES BIRACILIK ve MALT SANAYII ANONIM ŞIRKETI	SC ROMINVENT SA Agenție de Brevete, Desene, Marci și Transfer de Tehnologie
R036762	07.09.2018	5	SMITHKLINE BEECHAM (CORK) LIMITED	CABINET M OPROIU SRL
R040461	07.09.2018	5	SMITHKLINE BEECHAM (CORK) LIMITED	CABINET M OPROIU SRL
R040006	07.09.2018	5	SMITHKLINE BEECHAM (CORK) LIMITED	CABINET M OPROIU SRL
R037124	07.09.2018	5	SMITHKLINE BEECHAM (CORK) LIMITED	CABINET M OPROIU SRL
R035426	09.09.2018	36	D L J L O N G T E R M INVESTMENT CORPORATION	CABINET ENPORA
R038138	14.09.2018	5, 29, 30, 31, 32, 33, 35, 42, 43, 44, 45	SC NATURAVIT TRADE SRL	CABINET INDIVIDUAL DE PROPRIETATE INDUSTRIALĂ - NEGOMIREANU LIVIA
R042156	28.09.2018	9, 42, 44	SC CEGEDIM ROMANIA SRL	
R037195	29.09.2018	3	REVLON (SUISSE) SA	SC ROMINVENT SA Agenție de Brevete, Desene, Marci și Transfer de Tehnologie
R039405	30.09.2018	34	B R I T I S H A M E R I C A N TOBACCO (BRANDS) INC	SC ROMINVENT SA Agenție de Brevete, Desene, Marci și Transfer de Tehnologie

BULETINUL OFICIAL DE PROPRIETATE INDUSTRIALĂ - Secțiunea Mărci nr. 11/2008

Nr. marcă	Data expirării	Clase	Titular	Mandatar
(116)	(186)	(511)	(732)	(740)
2R040592	06.10.2018	5	BRISTOL-MYERS SQUIBB PHARMA COMPANY	SC ROMINVENT SA Agenție de Brevete, Desene, Marci și Transfer de Tehnologie
R039420	06.10.2018	5	SC ZENTIVA SA	Ratza&Ratza
R038785	09.10.2018	30, 31	DOMA SRL	
R037694	09.10.2018	11	PPG INDUSTRIES OHIO INC	CABINET M OPROIU SRL CONSILIERE IN PROPRIETATE INTELECTUALA
R035435	14.10.2018	10	TAKASO RUBBER PRODUCTS SDN BHD	AGENTIA DE PROPRIETATE INTELECTUALA INVENTA
R035436	14.10.2018	10	TAKASO RUBBER PRODUCTS SDN BHD	AGENTIA DE PROPRIETATE INTELECTUALA INVENTA
2R037219	14.10.2018	30	SC CAFEA FORTUNA SRL	CABINET INDIVIDUAL ANDRONACHE PAUL
R037221	14.10.2018	3	REVLON (SUISSE) SA	SC ROMINVENT SA Agenție de Brevete, Desene, Marci și Transfer de Tehnologie
R036771	14.10.2018	5	SC ZENTIVA SA	Ratza&Ratza
R037225	15.10.2018	29, 30, 35	SC PAMBAC SA	CABINET INDIVIDUAL PROPRIETATE INDUSTRIALA ALECU BOGDAN
R036773	15.10.2018	35	SC ZENTIVA SA	Ratza&Ratza
R043871	19.10.2018	32, 35, 39	HEINEKEN ROMANIA SA	NESTOR NESTOR DICULESCU KINGSTON PETERSEN - CONSILIERE IN PROPRIETATE INTELECTUALA SRL
R035441	21.10.2018	10	TAKASO RUBBER PRODUCTS SDN BHD	INVENTA AGENTIA DE PROPRIETATE INTELECTUALĂ SRL
R035442	21.10.2018	10	TAKASO RUBBER PRODUCTS SDN BHD	AGENTIA DE PROPRIETATE INTELECTUALA INVENTA
R037238	23.10.2018	1, 2, 9	KABUSHIKI KAISHA TOSHIBA (Toshiba Corporation)	SC ROMINVENT SA Agenție de Brevete, Desene, Marci și Transfer de Tehnologie
R037737	30.10.2018	3	SC GEROCOSSEN SRL	
R039454	05.11.2018	5, 35, 39	EUROPHARM SA	CABINET M OPROIU SRL CONSILIERE IN PROPRIETATE INTELECTUALA
R037766	05.11.2018	12	HYUNDAI MOTOR COMPANY	Ratza&Ratza
R037768	09.11.2018	5	ALTICOR INC	Ratza&Ratza

BULETINUL OFICIAL DE PROPRIETATE INDUSTRIALĂ - Secțiunea Mărci nr. 11/2008

Nr. marcă	Data expirării	Clase	Titular	Mandatar
(116)	(186)	(511)	(732)	(740)
R037770	09.11.2018	35	GALLUP, INC.	SC ROMINVENT SA Agenție de Brevete, Desene, Marci și Transfer de Tehnologie
R037775	11.11.2018	43	SC EVEREST FOOD SRL	CABINET M OPROIU
R037271	11.11.2018	2, 3	THE ARMOR ALL/STP PRODUCTS	RATZA & RATZA
R037278	11.11.2018	25	ENYCE, LLC (Delaware corp.)	SC ROMINVENT SA Agenție de Brevete, Desene, Marci și Transfer de Tehnologie
R037283	12.11.2018	35	SC NICOL INTERNATIONAL SRL	
R037782	16.11.2018	29, 30	SOH IP COMPANY, INC. (ARIZONA CORPORATION)	Ratza&Ratza
R037295	17.11.2018	31	BAYER CROPSCIENCE AKTIENGESELLSCHAFT	SC ROMINVENT SA Agenție de Brevete, Desene, Marci și Transfer de Tehnologie
R037301	19.11.2018	12	COMPAGNIE GENERALE DES ETABLISSEMENTS MICHELIN	Ratza&Ratza
R038816	10.12.2018	35	CORATRANS SA	
R038840	17.12.2018	9	THAI STORAGE BATTERY PUBLIC COMPANY LIMITED	CABINET M OPROIU SRL
R038209	17.12.2018	5	ALMIRALL HERMAL GmbH	SC ROMINVENT SA Agenție de Brevete, Desene, Marci și Transfer de Tehnologie
R038210	17.12.2018	3, 5	ALMIRALL HERMAL GmbH	SC ROMINVENT SA Agenție de Brevete, Desene, Marci și Transfer de Tehnologie
R038211	17.12.2018	3, 5	ALMIRALL HERMAL GmbH	SC ROMINVENT SA Agenție de Brevete, Desene, Marci și Transfer de Tehnologie
R039488	07.01.2019	1, 2, 29, 31, 35, 39	CEREALCOM SA TELEORMAN SUCURSALA ULEI ROȘIORI	

5. E R A T E

Referitor la marca PEGAMETO nr.91717 publicată în BOPI 6/2008, în conformitate cu prevederile Regulii 18 pct.2 din HG nr.833/1998, facem precizarea că marca este admisă la înregistrare și pentru clasa de produse 6: “materiale de construcție metalice”, așa cum aceasta a fost precizată la cererea de înregistrare depusă la data 19.12.2007.

Dintr-o eroare materială, în BOPI 10/2008, a fost publicată marca M 2008 05270, constând în denumirea VISIT TRANSYLVANIA, cu element figurativ.

Dintr-o eroare materială, în BOPI 8/2008, a fost publicată marca M 2008 02511, constând în denumirea ȚINUTUL SECUIESC, cu element figurativ.

Referitor la depozitul M 2003 03625 din data de 07.07.2003, dintr-o eroare materială a fost introdusă reproducerea altei mărci în loc de reprezentarea grafică a mărcii “DERBY FANTASTIC”. Depozitul M 2003 03625 a fost publicat în BOPI 6/2004, în consecință erata se va publica în BOPI 11/2008.

Marca admisă la înregistrare este cea reprezentată în continuare, care înlocuiește reprezentarea grafică publicată în BOPI 6/2004.

DERBY
fantastic

6. RETRAGERI ȘI LIMITĂRI LA CERERE

Tabel al mărcilor limitate la cererea titularului

Nr. depozit data depozit Nr. marcă	Mandatar	Nume titular	Bopi prima publicare	Clasificare după limitare	Obs
M 2006 09414/ 089414	CABINET DE PROPRIETATE INDUSTRIALĂ „LAZĂR ELENA”	SC LINDE GAZ ROMANIA SRL,	3/2008	1 - Produse chimice destinate industriei, științelor fotografice, agriculturii, horticulturii și silviculturii; rășini artificiale în stare brută, materiale plastice în stare brută; îngrășăminte pentru pământ; compoziții extinctoare; preparate pentru călire și sudura metalelor; produse chimice destinate conservării alimentelor; materiale tanante; adezivi (materiale de lipit) destinați industriei.2 - Vopsele, firmisuri, lacuri; substanțe de protecție contra ruginii și contra deteriorării lemnului; materiale colorante, mordanți; rășini naturale în stare brută; metale sub formă de foițe și sub formă de pudră pentru pictori, decoratori, tipografi și artiști.3 - Preparate pentru albit și alte substanțe pentru spălat; preparate pentru curățare, lustruire, degresare și șlefuire; săpunuri; parfumerie, uleiuri esențiale, cosmetice, loțiuni pentru păr; produse pentru îngrijirea dinților.4 - Uleiuri și grăsimi industriale; lubrifianti; produse pentru absorbția, umezirea și compactarea pulberilor; combustibili (inclusiv benzină pentru motoare) și substanțe pentru iluminat; lumânări și fitile pentru iluminat.6 - Metale comune și aliajele lor; materiale de construcție metalice; construcții transportabile metalice; materiale metalice pentru căile ferate; cabluri și fire metalice neelectrice; produse de lăcătușerie și fernerie metalică; tuburi metalice; case de bani; produse metalice necuprinse în alte clase; minereuri.9 - Aparate și instrumente științifice, nautice, geodezice, fotografice, cinematografice, optice, de cântărire, de	1 - neschimbata 2 - neschimbata 3 - neschimbata 4 - neschimbata 6 - neschimbata 9 - neschimbata 10 - neschimbata 17 - neschimbata 19 - neschimbata 35 - neschimbata 36 - neschimbata 37 - neschimbata 39 - neschimbata 40 - neschimbata 42 - modificata

				<p>măsurare, de semnalizare, de control (verificare), de siguranță (salvare) și didactice; aparate și instrumente pentru conducerea, distribuirea, transformarea, acumularea, reglarea sau comanda curentului electric, aparate pentru înregistrarea, transmiterea, reproducerea sunetelor sau imaginilor; suporturi de înregistrare magnetici, discuri acustice, distribuitoare automate și mecanisme pentru aparate cu preplată; case înregistratoare, mașini de calculat, echipamente pentru tratarea informației și calculatoare; extinctoare.10 - Aparate și instrumente chirurgicale, medicale, dentare și veterinare, membre, ochi și dinți artificiali; articole ortopedice; materiale pentru sutură.17 - Cauciuc, gutapercă, gumă, azbest, mică și produse din aceste materiale necuprinse în alte clase; produse din materiale plastice semiprelucrate; materiale de călăfătuire, etanșare și izolare; conducte flexibile nemetalice.19 - Materiale de construcție nemetalice, conducte rigide nemetalice pentru construcții; asfalt, smoală și bitum; construcții transportabile nemetalice; monumente nemetalice.35 - Publicitate; gestiunea afacerilor comerciale; administrație comercială; import-export; regruparea în avantajul terților a produselor diverse (cu excepția transportului lor) permițând consumatorilor să le vadă și să le cumpere comod; lucrări de birou.36 - Asigurări; afaceri financiare; afaceri monetare; afaceri imobiliare.37 - Construcții; reparații; servicii de instalații.39 - Transport; ambalarea și depozitarea mărfurilor; organizarea de călătorii.40 - Tratament de materiale.42 - Servicii științifice și tehnologice, precum și servicii de cercetare și de creație referitoare la acestea; servicii de analiză și de cercetare industrială; crearea și dezvoltarea calculatoarelor și a</p>	
--	--	--	--	---	--

BULETINUL OFICIAL DE PROPRIETATE INDUSTRIALĂ - Secțiunea Mărci nr. 11/2008

				programelor de calculator.	
M 2007 02996/ 092513		SC AEROSTAR SA,	7/2008	6 - Construcții transportabile metalice și anume: platforme metalice rotative și basculante, plăci metalice turnante, containere și buncăre metalice mobile, construcții metalice din grinzi simple, profilate sau cu zăbrele; dispozitive de fixare pe poziție a construcțiilor metalice transportabile; tuburi metalice simple sau cu ghinturi; țevi și racorduri pentru țevi metalice; produse de lăcătușerie și feronerie metalică; blindaje; recipiente metalice și anume recipiente metalice pentru combustibil lichid, recipiente metalice pentru gaz sub presiune lichefiat.7 - Motoare pentru aeronave; mecanisme de propulsie și mecanisme de transmisie pentru vehicule aeriene; motoare, pompe și mașini cu aer comprimat; motoare și turbine hidraulice; pompe pentru mașini și motoare; dispozitive de comandă a mașinilor și motoarelor; comenzi hidraulice sau pneumatice pentru mașini și motoare; supape de presiune; valve robinete și regulatoare de presiune pentru mașini; cuplaje (cu excepția celor pentru vehicule terestre); transmisii pentru mașini; carcase și ghidaje pentru mașini; transportoare; manipolatoare industriale; macarale (aparate de ridicat); cricuri, mașini unelte; cuțite, scule și port-scule pentru mașini; mașini agricole; mașini de pompare.9 - Aparate și instrumente științifice, nautice, geodezice, fotografice, optice, de măsurare, de semnalizare, de control (verificare), de siguranță (salvare); aparate pentru înregistrarea, transmiterea, reproducerea sunetului sau imaginilor; echipamente pentru tratarea informației; stingătoare cu excepția produselor destinate asigurării iluminatului.12 - Aeronave și părți structurale ale acestora; aparate, mașini și dispozitive pentru	6 - neschimbata 7 - neschimbata 9 - modificata 12 - neschimbata 37 - neschimbata 42 - neschimbata

				<p>aeronautică; vehicule terestre cu destinație specială și anume vehicule cu instalații pentru stins incendii, vehicule cu instalații pentru studii și măsurători meteorologice, vehicule militare de transport cu amenajări pentru conducerea misiunilor de luptă, vehicule militare cu instalații artileristice, vehicule militare cu amenajări pentru asistență medicală și părți structurale ale acestora; aparate de locomoție pe pământ, prin aer și prin apă; circuite hidraulice și pneumatice pentru vehicule; cuplaje pentru vehicule terestre; propulsii mecanice pentru vehicule terestre; mecanisme de transmisie pentru vehicule terestre; motoare pentru vehicule terestre; remorci.</p> <p>37 - Întreținere, reparații și modernizări ale aeronavelor; întreținere, reparații și modernizări ale vehiculelor terestre; instalare, întreținere, reparații și modernizări ale mașinilor; recondiționare a mașinilor sau motoarelor uzate.</p> <p>42 - Inginerie și proiectare industrială; studii ale proiectelor tehnice; cercetări în mecanică și electronică, încercări ale materialelor; analize chimice; programare pentru calculator; reconstituiri ale bazelor de date; proiectarea sistemelor informatice.</p>	
--	--	--	--	---	--

Tabel al mărcilor radiate la cererea titularului

Nr. Depozit	Data Depozit	Nr. marca	Denumire Marca	Nume titular	Clase
M 2007 03603	03.04.2007	085668	LOW ENERGY	23 COMMUNICATIONS IDEAS SRL, Str. Nicolae Iorga nr. 13, sector 1, BUCUREȘTI, ROMANIA, **	32
M 2007 06303	25.06.2007	085392	MILPA REAL	GRUPO BIMBO S.A.B. DE C.V., Prolongacion Paseo de la Reforma no. 1000 Colonia Pena Blanca Santa Fe, Delegacion Alvaro Obregon, MEXICO DISTRITO FEDERAL, MEXIC, CP 01210	29 30 31 32 33
M 2007 10318	08.11.2007	094235	CRYSTAL SECURITY RO	SC CRYSTAL SECURITY RO SRL, Str. Clăbucet nr.11, bl.R2, ap.26, județul Cluj, CLUJ NAPOCA, ROMANIA, **	45
M 2007 10654	19.11.2007	090431	EXPERT HORECA SELECT	BILANCIA EXIM SRL, B-dul Chișinău nr.1, sector 2, BUCUREȘTI, ROMANIA, **	29 30 31 32 33 35 41
M 2007 11427	12.12.2007	092202	BRD STANDARD	BRD - Groupe Societe Generale SA, Bd. Ion Mihalache nr. 1 - 7, sector 1, BUCUREȘTI, ROMANIA, 011171	16 35 36 38 42

**7.DECIZII ALE COMISIEI DE EXAMINARE OPOZIȚII
MĂRCI CONFORM ART.25 DIN LEGEA NR.84/1998
MARCI RESPINSE**

Tabel al mărcilor respinse în urma deciziei comisiei de examinare a opozițiilor

Nr. Depozit	Data Depozit	Nr. marca	Denumire Marca	Nume titular	Clase
G 2003 00002	11.09.2003	ig 00037	BIBORȚENI	ASOCIATIA DE PRODUCATORI COVAPEMIN, Str. Martinovics Ignac nr.2, Jud. Covasna, SFANTU GHEORGHE, ROMANIA, 520009	5 32
M 2006 01749	22.02.2006	076749	BROOK 'S	SC DANDOR SRL, B-dul. I. Ghe. Duca nr.81, bl. L42, sc.A, et.1, ap.10, județul Constanța, CONSTANȚA, ROMANIA, **	25
M 2006 04954	03.05.2006	078145	ATOMIO	SC FENIX IMPORT COMPANY SRL, Str. Zemeș nr. 4, bl. PM 19, sc. 2, ap. 130, sector 3, BUCUREȘTI, ROMANIA, **	25
M 2006 05561	17.05.2006	079536	NINE WEST	MUSAT DANIEL MIHAI, Str. Magnoliei nr. 9, județul Ilfov, BRAGADIRU, ROMANIA, **	25 35

8.HOTARARI ALE COMISIEI DE EXAMINARE CF.
ART.23 din LEGEA 84/1998
(MARCI MODIFICATE)

BULETINUL OFICIAL DE PROPRIETATE INDUSTRIALĂ - Secțiunea Mărci nr. 11/2008

Opozitii: tabel al marcilor modificate in urma deciziei comisiei de opozitie.

Nr. Depozit	Data Depozit	Nr. marca	Denumire Marca	Nume titular	Clase
M 2005 00717	21.01.2005	079393	VITAKID	OZONE LABORATORIES LTD , 180 Tottenham Court Road, Queens House, W1T 7PD, LONDON REGATUL UNIT	5
M 2005 08585	09.08.2005	078307	ELMEC	SC ELMEC ROMANIA SRL , Str. Take Ionescu nr. 8, sect. 1, 010351, BUCUREȘTI ROMANIA	1 2 3 4 5 6 7 8 9 11 12 13 14 15 16 17 19 20 21 22 23 24 26 27 29 30 31 34 36 37 39 40 42 43 44 45
M 2006 03287	27.03.2006	079239	CALZEDONIA	SUCIU LAURA , Calea Griviței nr.156, sc.A, et.3, ap.13, sector 1, **, BUCUREȘTI ROMANIA	24
M 2006 05262	11.05.2006	081340	ALTEX	SC ALTEX IMPEX SRL , Str.General Dascalescu nr.15, bl.T1, județul Neamț, **, PIATRA NEAMȚ ROMANIA	2 3 4 5 6 7 8 10 11 12 13 15 16 17 18 19 20 21 22 23 24 25 26 27 28 29 30 31 32 33 34 35 36 37 38 39 40 41 42 43 44 45
M 2006 08636	28.07.2006	082337	EUROCLEANER	SC EUROCLEANER TRADING SRL , B-dul Iuliu Maniu nr. 6, corp 12, sect. 6, 061102, BUCUREȘTI ROMANIA	35 37

BULETINUL OFICIAL DE PROPRIETATE INDUSTRIALĂ - Secțiunea Mărci nr. 11/2008

M 2006 09026	09.08.2006	080364	AUTOEVOLUTION	SC SOFTNEWS NET SRL , Aleea Suraia 4, bl.21b, sc. 1, et. 7, ap.46, sector 3, 032056, BUCUREȘTI ROMANIA	2 3 5 6 7 8 9 10 11 13 14 15 16 17 18 19 20 21 22 23 24 25 26 27 28 29 30 31 32 33 34 35 36 37 38 39 40 41 42 43 44 45
M 2006 09914	31.08.2006	081544	PRIMO	SC PRIMO SRL , Str. Dogăriei nr.100-102, Județul Galați, 800225, GALAȚI ROMANIA	9 11 35 37 39 40 41 42

(210) **M 2005 00717** (111) **079393**

(151) 21.01.2005

(732) **OZONE LABORATORIES LTD**,
180 Tottenham Court Road,
Queens House, W1T 7PD,
LONDON REGATUL UNIT

(740) SC ROMINVENT SA Agenție de
Brevete, Desene, Marci și Transfer
de Tehnologie, Str. Ermil Pangratti
nr. 35, et. 1, sector 1 BUCUREȘTI

(540) **VITAKID**

(511) *Produse și/sau servicii grupate pe
clase:*

5 Preparate veterinare și igienice;
substanțe dietetice de uz medical;
plasturi, materiale pentru
pansamente; dezinfectante; pro-
duse pentru distrugerea animalelor
dăunătoare, fungicide, ierbicide.



(210) **M 2005 08585** (111) **078307**

(151) 09.08.2005

(732) **SC ELMEC ROMANIA SRL**, Str.
Take Ionescu nr. 8, sect. 1,
010351, BUCUREȘTI ROMANIA

(540) **ELMEC**

(511) *Produse și/sau servicii grupate pe
clase:*

1 Produse chimice destinate indus-
triei, științelor fotografice, agri-
culturii, horticulturii și silviculturii;
rășini artificiale în stare brută,
materiale plastice în stare brută,
îngrășăminte pentru pământ;

compoziții extinctoare; preparate
pentru călire și sudura metalelor;
produse chimice destinate
conservării alimentelor; materiale
tanante; adezivi (materiale de lipit)
destinate industriei.

2 Vopsele, firnisuri, lacuri, substanțe
de protecție contra ruginii și contra
deteriorării lemnului; materiale
colorante, mordanți; rășini naturale
în stare brută; metale sub formă de
foițe și sub formă de pudră pentru
pictori, decoratori, tipografi și
artiști.

3 Preparate pentru albit și alte
substanțe pentru spălat; preparate
pentru curățare, lustruire, degre-
sare și șlefuire; săpunuri; produse
pentru îngrijirea dinților.

4 Uleiuri și grăsimi industriale;
lubrifianti; produse pentru
absorbția, umezirea și compac-
tarea pulberilor; combustibili
(inclusiv benzine pentru motoare)
și substanțe pentru iluminat;
lumânări și fitile pentru iluminat.

5 Produse veterinare; substanțe
dietetice de uz medical, alimente
pentru sugari; plasturi și materiale
pentru pansamente; materiale
pentru plombarea dinților și pentru
mulaje dentare; dezinfectante;
produse pentru distrugerea
animalelor dăunătoare, fungicide,
ierbicide.

6 Materiale de construcții metalice;
construcții transportabile metalice;
materiale metalice pentru căile
ferate; cabluri și fire metalice
neelectrice; produse de lăcătușerie
și feronerie metalică; tuburi
metalice; case de bani; produse
metalice necuprinse în alte clase;

- | | |
|--|---|
| <p>7 minereuri.
Mașini și mașini-unelte; motoare (cu excepția motoarelor pentru vehicule terestre); cuplaje și organe de transmisie (cu excepția celor pentru vehicule terestre); instrumente agricole altele decât cele acționate manual; incubatoare pentru ouă.</p> <p>8 Scule și instrumente de mână acționate manual; cuțite, furculițe și linguri; arme albe; aparate de ras.</p> <p>9 Aparate și instrumente științifice, nautice, geodezice, didactice; aparate pentru înregistrarea, transmiterea, reproducerea sunetelor sau imaginilor; suporturi de înregistrare magnetici, discuri acustice; distribuitoare automate și mecanisme pentru aparate cu preplată; case înregistratoare, mașini de calculat, echipamente pentru tratarea informației și calculatoare; extinctoare.</p> <p>11 Aparate de iluminat, de încălzit, de producere a vaporilor, de coacere, de refrigerare, de uscare, de ventilare, de distribuție a apei și instalații sanitare.</p> <p>12 Aparate de locomoție terestră, aeriană și navală.</p> <p>13 Arme de foc; muniții și proiectile; explozibili; focuri de artificii.</p> <p>14 Metale prețioase și aliajele lor și produse din aceste materiale placate sau nu necuprinse în alte clase; giuvaergerie, bijuterii, pietre prețioase; ceasornicărie și instrumente pentru măsurarea timpului.</p> <p>15 Instrumente de muzică.</p> <p>16 Hârtie, carton și produse din aceste materiale, necuprinse în alte</p> | <p>clase; produse de imprimare; articole pentru legătorie; fotografii; papetărie; adezivi (materiale colante) pentru papetărie sau menaj; materiale pentru artiști; pensule; mașini de scris și articole de birou (cu excepția mobilelor); materiale de instruire sau învățământ (cu excepția aparatelor); materiale plastice pentru ambalaj (necuprinse în alte clase); caractere tipografice; clișee.</p> <p>17 Cauciuc, gutapercă, gumă, azbest, mică și produse din aceste materiale necuprinse în alte clase; produse din materiale plastice semiprelucrate; materiale de călăfătuire, etanșare și izolare; conducte flexibile nemetalice.</p> <p>19 Materiale de construcție nemetalice, conducte rigide nemetalice pentru construcție; asfalt, smoală și bitum; construcții transportabile nemetalice; monumente nemetalice.</p> <p>20 Mobile, oglinzi, rame; produse (necuprinse în alte clase) din lemn, plută, trestie, stuf, rachită, corn, os, fildeș, fanoane de balenă, solzi, ambră, sidef, spumă de mare, înlocuitori ai tuturor acestor materiale sau din materiale plastice.</p> <p>21 Ustensile și recipiente pentru menaj sau bucătărie (nici din materiale prețioase, nici placate); piepteni și bureți; perii (cu excepția pensulelor); material pentru perii; material pentru curățare; bureți metalici; sticlă brută sau semiprelucrată (cu excepția sticlei de construcție), sticlărie, porțelan și faianță, necuprinse în alte clase.</p> |
|--|---|

22 Frânghii, sfori, plase, corturi, prelate, vele, saci, necuprinse în alte clase; materiale de umplură (cu excepția cauciucului sau materialelor plastice); materiale textile fibroase brute.

23 Fire de uz textil.

24 Țesături și produse textile, necuprinse în alte clase; cuverturi de pat și de masă.

26 Dantele, broderii, panglici și șireturi; nasturi, capse, copci, ace și ace cu gămălie; flori artificiale.

27 Covoare, preșuri, rogojini, linoleum și alte produse pentru acoperirea podelelor; tapete murale, nu din materiale textile.

29 Carne, pește, păsări, vânat; extracte din carne; fructe și legume conservate, uscate și fierte; jeleuri, dulcețuri, compoturi; ouă, lapte și produse lactate; uleiuri și grăsimi comestibile.

30 Cafea, ceai, cacao, zahăr, orez, tapioca, sago, înlocuitori de cafea; făină și preparate făcute din cereale, pâine, produse de patiserie și cofetărie, înghețată comestibilă; miere, sirop de melasă; drojdie, praf de copt; sare, muștar; oțet, sosuri (condimente); mirodenii, gheață.

31 Produse agricole, horticole, forestiere și cereale, necuprinse în alte clase; animale vii; fructe și legume proaspete; semințe, plante și flori naturale; alimente pentru animale, malț.

34 Tutun; articole pentru fumători; chibrite.

36 Asigurări; afaceri financiare; afaceri monetare; afaceri imobiliare.

37 Construcții; reparații; servicii de instalații.

39 Transport; ambalare și depozitarea mărfurilor; organizarea de călătorii.

40 Tratament de materiale.

42 Servicii științifice și tehnologice, precum și servicii de cercetare și de creație referitoare la acestea; servicii de analiză și de cercetare industrială; crearea și dezvoltarea calculatoarelor și a programelor de calculator; servicii juridice.

43 Servicii de alimentație publică; servicii de cazare publică.

44 Servicii medicale; servicii veterinare; servicii de igienă și de îngrijire a frumuseții pentru oameni sau animale; servicii de agricultură, horticultură și de silvicultură.

45 Servicii personale și sociale oferite de către terți destinate să satisfacă nevoile indivizilor; servicii de siguranță pentru protejarea bunurilor și indivizilor



(210) **M 2006 03287** (111) **079239**
 (151) 27.03.2006
 (732) **SUCIU LAURA**, Calea Griviței nr.156, sc.A, et.3, ap.13, sector 1, BUCUREȘTI ROMANIA

(540) **CALZEDONIA**

(511) *Produse și/sau servicii grupate pe clase:*
 24 Țesături și produse textile, necuprinse în alte clase; cuverturi de pat și de masă.



(210) **M 2006 05262** (111) **081340**
 (151) 11.05.2006
 (732) **SC ALTEX IMPEX SRL**,
 Str.General Dascalescu nr.15,
 bl.T1, județul Neamț, **, PIATRA
 NEAMȚ ROMANIA



Alineatul 4 din regulamentul de aplicare al Legii 84/1998 solicitantul nu revendică drept de folosință exclusivă pentru 1016907/06.06.2007

- (591) Culori revendicate: roșu, galben
- (511) *Produse și/sau servicii grupate pe clase:*
- 2 Vopsele, firnisuri, lacuri, substanțe de protecție contra ruginii și contra deteriorării lemnului; materiale colorante, mordanți; rășini naturale în stare brută; metale sub formă de foițe și sub formă de pudră pentru pictori, decoratori, tipografi și artiști.
- 3 Preparate pentru albit și alte substanțe pentru spălat; preparate pentru curățare, lustruire, degresare și șlefuire; săpunuri; parfumerie, uleiuri esențiale, cosmetice, loțiuni pentru păr; produse pentru îngrijirea dinților.
- 4 Uleiuri și grăsimi industriale; lubrifianți; produse pentru absorbția, umezirea și compactarea pulberilor; combustibili (inclusiv benzine pentru motoare) și substanțe pentru iluminat; lumânări și fitile pentru iluminat.
- 5 Produse farmaceutice și

- veterinare,; produse igienice pentru medicină; substanțe dietetice de uz medical, alimente pentru sugari; plasturi și materiale pentru pansamente; materiale pentru plombarea dinților și pentru mulaje dentare; dezinfectante; produse pentru distrugerea animalelor dăunătoare, fungicide, ierbicide.
- 6 Metale comune și aliajele lor; materiale de construcție metalice; construcții transportabile metalice; materiale metalice pentru căile ferate; cabluri și fire metalice neelectrice; produse de lăcătușerie și feronerie metalică; tuburi metalice; case de bani; produse metalice necuprinse în alte clase; minereuri.
- 7 Mașini și mașini-unelte; motoare (cu excepția motoarelor pentru vehicule terestre); cuplaje și organe de transmisie (cu excepția celor pentru vehicule terestre); instrumente agricole altele decât cele acționate manual; incubatoare pentru ouă.
- 8 Scule și instrumente de mână acționate manual; cuțite, furculițe și linguri; arme albe; aparate de ras.
- 10 Aparate și instrumente chirurgicale, medicale, dentare și veterinare, membre, ochi și dinți artificiali; articole ortopedice; materiale pentru sutură.
- 11 Aparate de iluminat, de încălzire, de producere a vaporilor, de coacere, de refrigerare, de uscare, de ventilare, de distribuire a apei și instalații sanitare.
- 12 Aparate de locomoție terestră, aeriană și navală.
- 13 Arme de foc; muniții și proiectile;

- | | | | |
|----|--|----|---|
| | explozivi; focuri de artificii. | | |
| 15 | Instrumente de muzică. | | |
| 16 | Hârtie, carton și produse din aceste materiale, necuprinse în alte clase; produse de imprimărie; articole pentru legătorie; fotografii; papetărie; adezivi (materiale colante) pentru papetărie sau menaj; materiale pentru artiști; pensule; mașini de scris și articole de birou (cu excepția mobilelor); materiale de instruire sau învățământ (cu excepția aparatelor); materiale plastice pentru ambalaj (necuprinse în alte clase); caractere tipografice; clișee. | | |
| 17 | Cauciuc, gutapercă, gumă, azbest, mică și produse din aceste materiale necuprinse în alte clase; produse din materiale plastice semiprelucrate; materiale de călăfătuire, etanșare și izolare; conducte flexibile nemetalice. | 22 | Frânghii, sfori, plase, corturi, prelate, vele, saci, necuprinse în alte clase; materiale de umplutură (cu excepția cauciucului sau a materialelor plastice); materiale textile fibroase brute. |
| 18 | Piele și imitații de piele, produse din aceste materiale necuprinse în alte clase; piei de animale; geamantane și valize; umbrele, umbrele de soare, bastoane, bice și articole de șelarie. | 23 | Fire de uz textil. |
| 19 | Materiale de construcție nemetalice, conducte rigide nemetalice pentru construcție; asfalt, smoală și bitum; construcții transportabile nemetalice; monumente nemetalice. | 24 | Tesături și produse textile, necuprinse în alte clase; cuverturi de pat și de masă. |
| 20 | Mobile, oglinzi, rame; produse (necuprinse în alte clase) din lemn, plută, trestie, stuf, rachită, corn, os, fildeș, fanoane de balenă, solz, ambra, sidef, spumă de mare, înlocuitori ai tuturor acestor materiale sau din materiale plastice. | 25 | Îmbrăcăminte, încălțăminte, articole care servesc la acoperirea capului. |
| 21 | Ustensile și recipiente pentru | 26 | Dantele, broderii, panglici și șireturi; nasturi, capse, copci, ace și ace cu gămălie; flori artificiale. |
| | | 27 | Covoare, preșuri, rogojini, linoleum și alte produse pentru acoperirea podelelor; tapet murale, nu din materiale textile. |
| | | 28 | Jocuri, jucării; articole de gimnastică și de sport, necuprinse în alte clase; decorațiuni (ornamente) pentru pomul de Crăciun. |
| | | 29 | Carne, pește, păsări, vânat; extracte din carne; fructe și legume conservate, uscate și fierte; jeleurii, dulcețuri, compoturi; ouă, lapte și produse lactate; uleiuri și grăsimi comestibile. |
| | | 30 | Cafea, ceai, cacao, zahăr, orez, |

- tapioca, sago, înlocuitori de cafea; făină și preparate făcute din cereale, pâine, produse de patiserie și cofetărie, înghețată comestibilă; miere, sirop de melasă; drojdie, praf de copt; sare, muștar; oțet, sosuri (condimente); mirodenii, gheață.
- 31 Produse agricole, horticoale, forestiere și cereale, necuprinse în alte clase; animale vii; fructe și legume proaspete; semințe, plante și flori naturale; alimente pentru animale, malț.
- 32 Bere; ape minerale și gazeoase și alte băuturi nealcoolice; băuturi din fructe și sucuri de fructe; siropuri și alte preparate pentru fabricarea băuturilor.
- 33 Băuturi alcoolice (cu excepția berii).
- 34 Tutun; articole pentru fumători; chibrite.
- 35 Publicitate; gestiunea afacerilor comerciale; administrație comercială; lucrări de birou.
- 36 Asigurări; afaceri financiare; afaceri monetare; afaceri imobiliare.
- 37 Construcții; reparații; servicii de instalații.
- 38 Telecomunicații.
- 39 Transport; ambalare și depozitarea mărfurilor; organizarea de călătorii.
- 40 Tratament de materiale.
- 41 Educație; instruire; divertisment; activități sportive și culturale.
- 42 Servicii științifice și tehnologice, precum și servicii de cercetare și de creație, referitoare la acestea; servicii de analiză și cercetare industrială; crearea și dezvoltarea calculatoarelor și a programelor de

- calculator; servicii juridice.
- 43 Servicii de alimentație publică; servicii de cazare publică.
- 44 Servicii medicale; servicii veterinare; servicii de igienă și de îngrijire a frumuseții pentru oameni sau animale; servicii de agricultură, horticultură și de silvicultură.
- 45 Servicii personale și sociale oferite de către terți, destinate să satisfacă nevoile indivizilor; servicii de siguranță pentru protejarea bunurilor și indivizilor.



(210) **M 2006 08636** (111) **082337**
 (151) 28.07.2006
 (732) **SC EUROCLEANER TRADING SRL**, B-dul Iuliu Maniu nr. 6, corp 12, sect. 6, 061102, BUCUREȘTI ROMANIA



În conformitate cu regula 17 Alineatul 4 din regulamentul de aplicare al Legii 84/1998 solicitantul nu revendică drept de folosință exclusivă pentru EUROCLEANER ^ 211845/31.07.2007

(591) Culori revendicate: albastru, galben

(511) *Produse și/sau servicii grupate pe clase:*

35 Import; regruparea în avantajul terților a echipamentelor și produselor pentru spălătoriile auto (cu excepția transportului lor) permițând consumatorilor să le vadă și să le cumpere comod.

37 Reparații și servicii de instalații, service, mentenanță și montarea instalațiilor și echipamentelor de spălare a autovehiculelor, pentru spălătoriile auto.



(210) **M 2006 09026** (111) **080364**

(151) 09.08.2006

(732) **SC SOFTNEWS NET SRL**, Aleea Suraia 4, bl.21b, sc. 1, et. 7, ap.46, sector 3, 032056, BUCUREȘTI ROMANIA

(740) NESTOR NESTOR DICULESCU KINGSTON PETERSEN CONSILIERE IN PI SRL, Bucharest Business Park, Șoseaua București-Ploiești nr.1A, intrarea A, et.4, sector 1 BUCUREȘTI

autoevolution

(511) *Produse și/sau servicii grupate pe clase:*

2 Vopsele, firnisuri, lacuri; substanțe de protecție contra ruginii și contra deteriorării lemnului; materiale colorante, mordanți; rășini naturale în stare brută; metale sub formă de foițe și sub formă de pudră

3 pentru pictori, decoratori, tipografi și artiști.

3 Preparate pentru albit și alte substanțe pentru spălat; preparate pentru curățare, lustruire, degresare și șlefuire; săpunuri; parfumerie, uleiuri esențiale, cosmetice, loțiuni pentru păr; produse pentru îngrijirea dinților.

5 Produse farmaceutice și veterinare; produse igienice pentru medicină; substanțe dietetice de uz medical, alimente pentru sugari; plasturi și materiale pentru pansamente; materiale pentru plombarea dinților și pentru mulaje dentare; dezinfectante; produse pentru distrugerea animalelor dăunătoare, fungicide, ierbicide.

6 Metale comune și aliajele lor, materiale de construcție metalice; construcții transportabile metalice; materiale metalice pentru căile ferate; cabluri și fire metalice neelectrice; produse de lăcătușerie și feronerie metalică; tuburi metalice, case de bani, produse metalice necuprinse în alte clase; minereuri.

7 Mașini și mașini-unelte; motoare (cu excepția motoarelor pentru vehicule terestre); cuplaje și organe de transmisie (cu excepția celor pentru vehicule terestre); instrumente agricole altele decât cele acționate manual; incubatoare pentru ouă.

8 Scule și instrumente de mână acționate manual; cuțite, furculițe și linguri; arme albe; aparate de ras.

9 Aparate și instrumente științifice, nautice, geodezice, fotografice, cinematografice, optice, de

- cântărire, de măsurare, de semnalizare, de control (verificare), de siguranță (salvare) și didactice; aparate și instrumente pentru conducerea, distribuirea, transformarea, acumularea, reglarea sau comanda curentului electric; aparate pentru înregistrarea, transmiterea, reproducerea sunetelor sau imaginilor; suporturi de înregistrare magnetici, discuri acustice; distribuitoare automate și mecanisme pentru aparate cu preplată; case înregistratoare, mașini de calculat, echipamente pentru tratarea informației și calculatoare; extinctoare.
- 10 Aparate și instrumente chirurgicale, medicale, dentare și veterinare, membre, ochi și dinți artificiali; articole ortopedice; materiale pentru sutură.
- 11 Aparate de iluminat, de încălzit, de producere a vaporilor, de coacere, de refrigerare, de uscare, de ventilare, de distribuire a apei și instalații sanitare.
- 13 Arme de foc; muniții și proiectile; explozibili; focuri de artificii.
- 14 Metale prețioase și aliajele lor și produse din aceste materiale, placate sau nu necuprinse în alte clase; giuvaergerie, bijuterii, pietre prețioase; ceasornicărie și instrumente pentru măsurarea timpului.
- 15 Instrumente de muzică.
- 16 Hârtie, carton și produse din aceste materiale, necuprinse în alte clase; produse de imprimare; articole pentru legătorie; fotografii; papetărie; adezivi (materiale colante) pentru papetărie sau menaj; materiale pentru artiști; pensule; mașini de scris și articole de birou (cu excepția mobilelor); materiale de instruire sau învățământ (cu excepția aparatelor); materiale plastice pentru ambalaj (necuprinse în alte clase); caractere tipografice, clișee.
- 17 Cauciuc, gutapercă, gumă, azbest, mică și produse din aceste materiale necuprinse în alte clase; produse din materiale plastice semiprelucrate; materiale de călăfăuire, etanșare și izolare; conducte flexibile nemetalice.
- 18 Piele și imitații de piele, produse din aceste materiale, necuprinse în alte clase, piei de animale; geamantane și valize; umbrele, umbrele de soare, bastoane; bice și articole de șelarie.
- 19 Materiale de construcție nemetalice, conducte rigide nemetalice pentru construcție, asphalt, smoală, bitum; construcții transportabile nemetalice; monumente nemetalice.
- 20 Mobile, oglinzi, rame; produse (necuprinse în alte clase) din lemn, plută, trestie, stuf, rachită, corn, os, fildeș, fanoane de balenă, solz, ambra, sidef, spumă de mare, înlocuitori ai tuturor acestor materiale sau din materiale plastice.
- 21 Ustensile și recipiente pentru menaj sau bucătărie (nici din metale prețioase, nici placate); piepteni și bureți; perii (cu excepția pensulelor); material pentru perii; material pentru curățare; bureți metalici; sticlă brută sau semiprelucrată (cu excepția sticlei

	construcții); sticlărie, porțelan și faianță, necuprinse în alte clase.		
22	Frânghii, sfori, plase, corturi, prelate, vele, saci (necuprinse în alte clase); materiale de umplură (cu excepția cauciucului sau a materialelor plastice); materiale textile fibroase brute.		forestiere și cereale, necuprinse în alte clase; animale vii; fructe și legume proaspete; semințe, plante și flori naturale; alimente pentru animale, malț.
23	Fire de uz textil.	32	Bere; ape minerale și gazoase și alte băuturi nealcoolice; băuturi din fructe și sucuri de fructe; siropuri și alte preparate pentru fabricarea băuturilor.
24	Tesături și produse textile, necuprinse în alte clase; cuverturi de pat și de masă.	33	Băuturi alcoolice (cu excepția berii).
25	Îmbrăcăminte, încălțăminte, articole care servesc la acoperirea capului.	34	Tutun; articole pentru fumători; chibrite.
26	Dantele, broderii, panglici și șireturi; nasturi, capse, copci, ace și ace cu gămălie; flori artificiale.	35	Publicitate; gestiunea afacerilor comerciale; administrație comercială; lucrări de birou.
27	Covoare, preșuri, rogojini, linoleum și alte produse pentru acoperirea podelelor; tapete murale, nu din materiale textile.	36	Asigurări; afaceri financiare; afaceri monetare; afaceri imobiliare.
28	Jocuri, jucării; articole de gimnastică și de sport necuprinse în alte clase; decorațiuni (ornamente) pentru pomul de Crăciun.	37	Construcții; reparații; servicii de instalații.
29	Carne, pește, păsări, vânat; extracte din carne, fructe și legume conservate, uscate și fierte; jeleuri, dulcețuri, compoturi; ouă, lapte și produse lactate; uleiuri și grăsimi comestibile.	38	Telecomunicații.
30	Cafea, ceai, cacao, zahăr, orez, tapioca, sago, înlocuitori de cafea; făină și preparate făcute din cereale, pâine, produse de patiserie și cofetărie, înghețată comestibilă; miere, sirop de melasă; drojdie, praf de copt; sare, muștar; oțet, sosuri (condimente); mirodenii, gheață.	39	Transport; ambalare și depozitarea mărfurilor; organizarea de călătorii.
31	Produse agricole, horticoale,	40	Tratament de materiale.
		41	Educație; instruire; divertisment; activități sportive și culturale.
		42	Servicii științifice și tehnologice, precum și servicii de cercetare și de creație, referitoare la acestea; servicii de analiză și de cercetare industrială, crearea și dezvoltarea calculatoarelor și a programelor de calculator; servicii juridice.
		43	Servicii de alimentație publică; servicii de cazare publică.
		44	Servicii medicale; servicii veterinare; servicii de igienă și de îngrijire a frumuseții pentru oameni sau animale; servicii de agricultură, horticultură și de silvicultură.
		45	Servicii personale și sociale oferite de către terți, destinate să

satisfacă nevoile indivizilor, servicii de siguranță pentru protejarea bunurilor și indivizilor.



(210) **M 2006 09914** (111) **081544**
 (151) 31.08.2006
 (732) **SC PRIMO SRL**, Str. Dogăriei nr.100-102, Județul Galați, 800225, GALAȚI ROMANIA
 (740) AGENȚIA DE PROPRIETATE INDUSTRIALĂ ARIANA SRL, Str. 15 Noiembrie 90 , sc.B , ap.5 BRAȘOV



În conformitate cu regula 17 Alineatul 4 din regulamentul de aplicare al Legii 84/1998 solicitantul nu revendică drept de folosință exclusivă pentru .

(591) Culori revendicate: roșu, albastru
 (511) *Produse și/sau servicii grupate pe clase:*

9 Aparate și instrumente științifice, nautice, geodezice, electrice (inclusiv aparate folosite în telecomunicații), optice, de cântărit, de măsurat, de semnalizare, de control (inspecție), de salvare și didactice; aparate pentru înregistrarea, transmisia și reproducerea sunetelor sau imaginilor; suporturi de înregistrare magnetice, discuri acustice; distribuitoare automate și mecanisme acționate prin introducerea

unui jeton sau a unei monede; case de marcat (de bani) înregistratoare, mașini de calculat, echipament pentru prelucrarea informației și calculatoare, extinctoare.

11 Aparate și instalații de încălzit, de produs vapori, de gătit, de răcire, de uscare, de ventilație, de distribuire a apei și instalații sanitare.

35 Publicitate; gestiunea afacerilor comerciale; administrație comercială; lucrări de birou (constituire bază de date), toate aceste servicii referitoare la produsele din clasele 9 și 11 din lista acceptată la înregistrare.

37 Construcții; reparații; servicii de instalare.

39 Transport; ambalare și depozitare de mărfuri-distribuție pentru produsele din clasele 9 și 11 ale marcii acceptate la înregistrare; organizare de călătorii.

40 Prelucrări de materiale.

41 Educație; instruire; divertisment; activități sportive și culturale.

42 Servicii științifice, tehnologice, de cercetare științifică, de analize industriale cu excepția serviciilor de concepție și consultanță în domeniul tehnologiei pentru aparate și instalații de iluminat, prospecțiuni geologice, petroliere, explorări marine, servicii juridice, în domeniul calculatoarelor, reconstituire bază de date, decorațiuni interioare, design, estetică industrială, gestionarea dreptului de autor și consultanță în domeniul proprietății intelectuale.



**11. SENTINTE ALE INSTANTELOR JUDECATORESTI
CF. ART.45 din LEGEA 84/1998**

Tabel al mărcilor anulate în urma deciziei definitive a tribunalului

Nr. Depozit	Data Depozit	Nr. marca	Denumire Marca	Nume titular	Clase
M 2002 04647	29.08.2002	054051	EUROPA TV	SC INTERMARK SRL, Str. Lucian Blaga nr. 8, Jud. Bihor, STEI, ROMANIA, **	35 39 42 44 45
M 2002 04648	29.08.2002	054052	EUROPA FM	SC INTERMARK SRL, Str. Lucian Blaga nr. 8, Jud. Bihor, STEI, ROMANIA, **	35 39 42 44 45

DECIZII ALE TRIBUNALULUI RĂMASE DEFINITIVE ȘI IREVOCABILE (ART. 45 DIN LEGEA NR. 84/1998)

Nr. Depozit	Data Depozit	Nr. marcă	Denumire Marcă	Nume titular	Mandatar	Decizie tribunal	stare marcă
37461	20.11.1995	33667	TEDDY	S C R I E N I DRINKS SRL	-----	785/17.04.2008	titularul este decăzut din drepturile sale cu privire la marcă doar pentru clasa 35
M 2002 04648	29.08.2002	54052	EUROPA FM	SC INTERMARK SRL	-----	100A/06.05.2008	titularul este decăzut din drepturile sale cu privire la marca pentru clasele de servicii 35,39,42

**12.SENTINTE ALE INSTANTELOR JUDECATORESTI
CF.ART. 81/alin.3 DIN LEGEA 84/98**

(210) **037461** (111) **033667**
(151) 20.11.1995
(732) **SC RIENI DRINKS SA**, Rieni, Jud.
Bihor, 3633, RIENI ROMANIA

(540)

TEDDY

TEDDY

(531) *Clasificare Viena: 270501;*

(511) *Produse și/sau servicii grupate pe clase:*

29 Carne, pește, păsări și vânat; extracte din carne; jeleuri, dulcețuri, compoturi; ouă, lapte și produse lactate.

31 Produse agricole, horticole, forestiere și cereale, necuprinse în alte clase; animale vii; fructe și legume proaspete; semințe, plante și flori naturale; hrană pentru animale, malț.

33 Băuturi alcoolice (cu excepția berii).



**CAPITOL PRIVIND
ELIBERARI DUPLICATE
CERTIFICATE DE INREGISTRARE
A MARCILOR**

CONFORM ART.7 DIN DISPOZITIA DE SERVICIU NR.87
SI MODIFICATA PRIN DISPOZITIA DE SERVICIU NR.95/31.07.2003

In conformitate cu prevederile art.7 din Dispoziția de serviciu nr.87/05.05.2003 modificată prin Dispoziția de serviciu nr.95/31.07.2003, facem mențiunea că s-a eliberat duplicatul certificatului de înregistrare a mărcii TANASE PROTECT nr.71616.

In conformitate cu prevederile art.7 din Dispoziția de serviciu nr.87/05.05.2003 modificată prin Dispoziția de serviciu nr.95/31.07.2003, facem mențiunea că s-a eliberat duplicatul certificatului de înregistrare a mărcii SILK BLUE nr.77365

In conformitate cu prevederile art.7 din Dispoziția de serviciu nr.87/05.05.2003 modificată prin Dispoziția de serviciu nr.95/31.07.2003, facem mențiunea că s-a eliberat duplicatul certificatului de înregistrare a mărcii **S SOMACO PREFABRICATE PENTRU CONSTRUCȚII BUCUREȘTI cu element figurativ nr.58919**

In conformitate cu prevederile art.7 din Dispoziția de serviciu nr.87/05.05.2003 modificată prin Dispoziția de serviciu nr.95/31.07.2003, facem mențiunea că s-a eliberat duplicatul certificatului de înregistrare a mărcii **SBS STEP BY STEP nr.058592**

14. DOCUMENTE MARCI COLECTIVE SI DE CERTIFICARE

-Regulamente ~~marci~~ colective

-Documente oficiale care reglementeaza efectuarea activitatii de certificare

-Regulamente m arci de certificare

REGULATIONS



These are the Regulations governing the use of the " " Certification Trade Mark of Underwriters Laboratories Inc. (the "Corporation") in relation to the Class 9 and Class 11 goods set forth in Appendix 1.

DEFINITIONS

1. For the purposes of these Regulations, unless otherwise stated:



"Certification Trade Mark" means the trade mark " " of the Corporation.

"Certification"; "Certified" means that the Corporation has assessed a sample of manufactured goods to determine compliance with the Requirements; Product constructed and marked in accordance with the Requirements shall be deemed Certified.

"Client" means a manufacturer or merchant authorized to represent its goods as Certified.

"Corporation" means Underwriters Laboratories Inc. of 333 Pfingsten Road, Northbrook, Illinois 60062-2096, United States of America.

"Field Representative" means an individual from the Corporation or a qualified subcontracted organization that performs periodic inspections at the Client's facility or other premises to check compliance of Products, that the Client represents as Certified, with the Requirements.

"Directories" means a record of the Clients authorized to use the Certification Trade Mark maintained and periodically published by or on behalf of the Corporation.

"Procedure" means a document issued by the Corporation upon determination that a product is eligible for the Certification Trade Mark. The document is loaned to a manufacturer for use by the manufacturer and the Field Representative. It contains requirements and other provisions and conditions regarding the certified product, the use of the Certification Trade Mark on the product and the conduct of follow-up inspections.

"Product" means goods eligible to bear the Corporation's Certification Trade Mark.

"Report" means a report with the results of testing and assessment to applicable Requirements and issued by the Corporation to the applicant who has submitted goods for testing and certification.

“Requirements” means the requirements applicable to the Products as applied by the Corporation, including safety standards published or used by the Corporation.

“Services” means safety testing and assessment, quality management system assessment and registration, and follow-up inspections by the Corporation.

“Services Agreement” means a written agreement between the Corporation and the party who applies to have its goods or systems tested and examined by the Corporation. A sample Services Agreement is attached as Appendix 2.

OWNERSHIP OF CERTIFICATION MARK

2. The Certification Mark is the property of the Corporation and shall not be used by any manufacturer or merchant except in accordance with these Regulations.

ADMINISTRATION OF REGULATIONS

3. These Regulations shall be administered by the Corporation.

RECORD OF CLIENTS

4. The Corporation's Directories contain records of Clients including each Client's name, address, trade description and enrollment date and product material or system eligible to use the Certification Trade Mark. Evidence of a company no longer being authorized to use the Certification Trade Mark is by its non-inclusion in the Directories or failure to appear on the Corporation's web site. The Directories are available online. The Corporation's website www.ul.com also provides free and quick access to the Directories.

CERTIFIABLE GOODS

5. The Certification Trade Mark shall be used in relation to the classification of goods listed set forth in Appendix 1.

AVAILABILITY

6. Certification of Products is available to all entities and individuals who meet the applicable Requirements and the terms of the Services Agreement.

APPLICATION AND AUTHORIZATION TO USE CERTIFICATION TRADE MARK

7. An applicant desiring certification shall complete and sign a Services Agreement. To authorize an applicant to use the Certification Trade Mark, the Corporation must be satisfied that:
 - (a) the applicant is a manufacturer or distributor of any or some or all of the goods described in Appendix I;

- (b) the goods submitted for Certification are in the process of being manufactured or will be manufactured for sale;
 - (b) the applicant has signed a Services Agreement; and
 - (c) the goods submitted by the applicant conform with the Requirements.
8. On conclusion of the testing and assessment, the Corporation shall issue a Report to the applicant.
9. Every applicant who satisfies the conditions set out in Regulation 7 above shall be issued a Procedure and shall be authorized to use the Certification Trade Mark in relation to the specific goods certified for such time as these goods continue to comply with the Services Agreement, the Requirements and the Procedure.

PROVISION OF STANDARDS

10. Standards shall be made available by the Corporation to parties seeking Certification.

COMPLIANCE WITH REQUIREMENTS

11. All Products represented as Certified shall comply with the Requirements.
12. The Corporation performs unannounced inspections of the Products at the Client's factory and elsewhere. [Samples may come from the market place]
13. Every Client shall at any time within normal business hours permit any representative duly authorized by the Corporation, free access to any facilities where the Product is manufactured, tested or stored and shall receive the cooperation of the Client's staff to facilitate the inspection of all Products represented as Certified.
14. If any inspection reveals deviations from the Requirements, the Client must, within a specified time, correct such deviations or cease using the Certification Trade Mark.

USE OF CERTIFICATION MARK

15. A Client shall apply the Certification Trade Mark only to goods that are certified and specified in the Directories and that conform with the Procedure and the Requirements, and the Client shall do so only by:
- (a) a label which combines a representation of the Certification Trade Mark with the identification given by the Corporation to the Client and such other data as may be specified by the Corporation; or
 - (b) a representation of the Certification Trade Mark stamped, cast or molded directly on or in the Products and such other data as may be specified by the Corporation .
16. A Client may print or otherwise represent the Certification Trade Mark on its own packaging. If in other trade literature or press advertisements, or in any other

manner authorized by the Corporation, use shall only be made in respect of the Client's certified goods included in the Directories.

BREACH OF REGULATIONS AND WITHDRAWAL OF AUTHORIZATION

17. If any applicant, Client, or the Client's manufacturers commit any breach of these Regulations, the Services Agreement, the Procedure or the Requirements, the Corporation may revoke or suspend the Client's authorization to use the Certification Trade Mark.
18. The Corporation may withdraw its authorization to a Client to use the Certification Trade Mark if:
 - (a) the Client fails to use the Certification Trade Mark on the certified goods for a period of twenty-four (24) consecutive months;
 - (b) the Client is subject to any voluntary or involuntary petition for bankruptcy;
 - (c) the Client has made any arrangement or compromise with creditors;
 - (d) a receiver has been appointed for or in relation to the business of the Client; or
 - (e) the Client is subject to voluntary or involuntary liquidation.

The Corporation shall notify the Client of such decisions in writing.

19. The Client shall indemnify the Corporation against any financial losses that the Corporation may incur as a result of the Client's failure to comply with the Regulations, the Requirements and/or the Services Agreement.

APPEALS

20. Any applicant aggrieved by the Corporation's refusal to authorize use of the Certification Trade Mark and any Client aggrieved by the Corporation's revocation or suspension of its authorization to use the Certification Trade Mark should first attempt to resolve that disagreement with the responsible primary designated engineering manager and director. If the matter cannot be resolved, the Client or applicant may appeal to the Chief Technology Officer. If the dispute still cannot be resolved, the Client or applicant may appeal to senior management, which includes the President and Chief Executive Officer of the Corporation ("Senior Management").
21. If the complainant is not satisfied after appealing to Senior Management, the complainant may utilize an independent organization for complaints involving technical issues as follows:
 - (a) issues involving methods of measurement or interpretation of test results shall be referred to the National Institute of Standards and Technology ("NIST"), provided that, in NIST's opinion, the importance of the case justifies its consideration by NIST and the parties involved agree to accept and abide by the decision of NIST; and
 - (b) for other technical issues, the Corporation shall convene its Technical Appeals Board, an independent body which consists of members from the insurance industry, government bodies, public safety organizations,

educational institutions, consumer councils and other standardization bodies.

22. Upon completing the review of an appeal at any level, the resolution shall be provided in writing to the complaining applicant or Client. If the applicant or Client is dissatisfied with the resolution, it may proceed to the next level of appeal. If an appeal is reviewed by any outside organization, the Corporation shall have absolute discretion in rendering the final decision regarding Certification.

ALTERATION OF REGULATIONS

23. The Corporation may amend these Regulations or write new Regulations in whole or in part, but no such amendment or new Regulations shall affect a Client's rights to use the Certification Trade Mark except with two (2) months' advance written notice to the Client.

Dated this 19TH day of May 2008

UNDERWRITERS LABORATORIES INC.

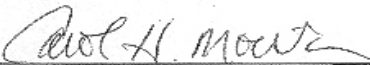
By: 
Name: Carol H. Morita
Title: Assistant General Counsel

APPENDIX 1 – TYPES OF GOODS TO BE CERTIFIED BY THE CERTIFICATION TRADE MARK in Romania

The Certification Mark is to be used in relation to the following classes of goods:

CLASS 9

Scientific, nautical, surveying, photographic, cinematographic, optical, weighing, measuring, signaling, checking (supervision), life-saving and teaching apparatus and instruments; apparatus and instruments for conducting, switching, transforming, accumulating, regulating or controlling electricity; apparatus for recording, transmission or reproduction of sound or images; magnetic data carriers, recording discs; automatic vending machines and mechanisms for coin-operated apparatus; cash registers, calculating machines, data processing equipment and computers; fire-extinguishing apparatus; computer game program; computer programs downloadable from a global computer network.

CLASS 11

Apparatus for lighting, heating, steam generating, cooking, refrigerating, drying, ventilating, water supply and sanitary purposes.]

APPENDIX 2 - SERVICES AGREEMENT

L-40 Services Agreement

Subscriber No: _____
Employee No: _____
(For Internal UL Use Only)

**UNDERWRITERS LABORATORIES INC. ®
UL SERVICES AGREEMENT**

Choose a method to return the completed Agreement:

Mail to: _____

Fax to: _____ E-mail to: _____

THIS AGREEMENT is made at Northbrook, Illinois, as of _____ by and between Underwriters Laboratories Inc. ("UL"), a not-for-profit Delaware corporation, 333 Pfingsten Road, Northbrook, Illinois 60062 and

(Company Name, City and State [or Country if not in U.S.A.]

(hereinafter sometimes referred to as "Subscriber").

Under this Agreement, Subscriber enters into a relationship with UL as: (a) an "Applicant" who submits devices, equipment, materials or systems ("products") to UL for investigation to assess the product's conformity with UL's requirements including, without limitation, the applicable standard and UL Procedure (the "Requirements") and the eligibility of those products for UL's Listing, Classification, Recognition, Verification, Follow-Up Service and/or other Service ("UL Service"); (b) a "Manufacturer" who manufactures or assembles products covered by UL Service; and/or (c) a "Listee" whose name is listed in UL's published records in connection with products covered by UL Service. "Subscriber" shall refer to a party acting as an Applicant, Manufacturer or Listee unless otherwise indicated. UL will investigate submitted products. If UL determines, in its sole opinion, that such products are eligible for UL Service, UL will permit the use of UL's registered Certification Marks or other markings ("Marks") under the following terms and conditions:

A. Product Investigation Fees. UL will establish a fee for each product investigation (including engineering, technical and support personnel charges). The fee covers one examination and set of tests that UL determines are appropriate for the product (not including testing of additional samples, separate investigation of components of a product, or reimbursable expenses), and the preparation of a report. The fee shall not be exceeded without written authorization.

B. Follow-Up Service Fees. UL's Follow-Up Service is an integral part of UL Service and includes, without limitation, inspection of facilities where products covered by UL Service are manufactured or assembled, and additional testing to determine whether manufactured products are eligible for UL Service. UL will bill Applicant for Follow-Up Service at UL's current rates, which may change from time to time as determined by UL, in its sole discretion. Follow-Up Service charges may vary depending upon the nature and extent of the necessary inspection, testing and evaluation, including any extra costs resulting from the failure of a product to conform to UL's Requirements or insufficient Manufacturer quality control procedures.

C. Field Report Investigation Fees. UL will bill Applicant at UL's then current rates for investigations and corrective actions resulting from unauthorized use of the UL Mark and/or the failure of a covered product to conform to (a) the description, specifications, and Requirements contained in the Procedure; (b) the published Standard(s), if any, applicable from time to time to the covered product; and (c) the performance Requirements applied as a condition of UL Service.

D. Expenses. Reimbursable expenses associated with a product investigation may include, without limitation: travel expenses; carrier, communications and special equipment charges; materials, energy and fuel; services of outside contractors or facilities; charges for photographs, drawings, reproductions and printing; and charges for preparation of extra copies of UL reports and other documents.

E. Deposits and Credit Information. UL may require a deposit (to be credited against the total charges) before UL begins a product investigation. UL also reserves the right to share an Applicant's credit history and information with its affiliates.

F. Applicant shall be responsible for payment of all fees and expenses in connection with products submitted to UL or covered by UL Service. UL may render invoices for all UL Service on a monthly basis. All fees and reimbursable expenses associated with each product investigation shall be paid regardless of whether the product investigation results in any product being eligible for UL Service. The Applicant is responsible for payment of all bank fees incurred with wire transfers. All invoiced charges shall be paid in full without any set off or deductions such as bank charges, VAT or withholding tax upon presentation of invoices by UL, and Applicant shall be deemed to be in default if Applicant fails to pay such charges within thirty (30) days after presentation. UL shall not be financially responsible for any tax, expenses, or charges imposed or levied by the local authority or government in which Applicant is situated. UL may charge interest at the rate of 1.5% per month (18% per year), or the maximum legal rate, from the due date until paid and all costs of collection, including without limitation, reasonable attorneys fees and court costs allowable by law. If charges are not paid when due, UL may deny or withdraw UL Service for any of Subscriber's products. UL reserves the right to refuse to investigate or cancel the investigation of any product submitted at any time. All costs and expenses UL has incurred up to the date the product investigation is terminated shall be paid.

SUBSCRIBER AGREES TO THE TERMS AND CONDITIONS ON ALL FOUR PAGES OF THIS AGREEMENT AND WARRANTS THAT NO ALTERATIONS OF ITS TEXT HAVE BEEN MADE WITHOUT UL'S PRIOR WRITTEN CONSENT. THE UNDERSIGNED REPRESENTS AND WARRANTS THAT S/HE IS AUTHORIZED TO EXECUTE THIS AGREEMENT ON BEHALF OF SUBSCRIBER.

UNDERWRITERS LABORATORIES INC.

By: CRG
Columbus R. Gangemi Jr., Corporate Secretary
(Typed Name and Title)

By: [Signature]
(Subscriber's Complete Legal Company Name)
(Signature)
(Typed Name and Title)

1.0 Establishment of UL Service.

1.1 If UL determines that a product is eligible for UL Service, UL will prepare and lend a Follow-Up Service Procedure for the product (the "Procedure") to the Manufacturer(s). UL will issue the Procedure only after establishment of UL Service in the form and manner UL determines. The Procedure contains provisions and conditions identifying and defining the product, the UL Service and the conditions for use of the Marks in connection with the product, and the facilities at which UL Marks are to be applied. The parties agree that any Procedure prepared by UL for a product is hereby made a part of and incorporated by reference into this Agreement. In particular, the provisions and conditions of the Procedure shall govern the use of the Marks.

1.2 Before UL establishes UL Service for a product, the Applicant will provide UL with the intended Listee's company name and address (if different than the Applicant) and the name of the Manufacturer(s) and address of the factory(ies) at which the product is manufactured or assembled. When UL Service is established, the Listee's name and the identification of the covered products will appear in UL's published records. Listee authorizes UL to publish its name and other information regarding the product in UL's published records. No UL Service will be established or maintained unless all appropriate Applicants, Listees and Manufacturers have executed and continue to comply with an agreement designated by UL.

1.3 Subscriber acknowledges that the Manufacturer(s) of the product must demonstrate to UL's satisfaction that the Manufacturer(s) will produce the product in accordance with this Agreement including, without limitation, the Procedure. UL also reserves the right to conduct an "Initial Production Inspection" (IPI) to determine whether the manufactured products conform to UL's requirements. The Manufacturer(s) shall establish and maintain a program of production, inspection and tests to assure that products bearing the Marks comply with UL's Requirements. UL Service shall be terminated for any product that, for any reason, is no longer eligible for UL Service.

1.4 Subscriber agrees that if a revision in UL's Requirements is adopted or the Requirements are withdrawn during the term of the Agreement, UL shall determine the date by which use of the Mark under the Requirements shall terminate and shall notify the Subscriber of such date. Subscriber agrees to comply with any such notice. If the Requirements are revised, the continued coverage of the product and the rights of the Subscriber to use the Mark beyond the specified date shall be contingent upon a revised product being submitted to UL, found to comply with the applicable Requirements, and appropriate revisions made in the Procedure. If the product is found not to comply with the revised Requirements, or if the Requirements are withdrawn, the coverage of the product shall be terminated on the specified date and the right to use the Mark will cease on that date. Where examination and/or testing of the product is necessary to determine its compliance with new or revised requirements, the cost of such determination shall be charged to the Applicant on the same basis as a new product submittal.

1.5 Preliminary Investigations. Prior to establishing a UL Service, the Applicant may choose a preliminary investigation service. A preliminary investigation is solely to obtain information in relation to UL's requirements with the intention that the Applicant will subsequently submit a product of this type to UL for investigation, Listing, Classification, or Recognition (as appropriate) and Follow-Up Service. Any preliminary investigation report issued by UL will not indicate acceptability of the product for Listing, Classification or Recognition by UL, and the parties further agree that any such report will not be used to convey the impression that the product has been or is eligible to be Listed, Classified or Recognized by UL. A preliminary investigation will not authorize the Applicant to use the name of Underwriters Laboratories Inc., any abbreviation thereof or any symbol therefore shall not be used on or in connection with the product unless and until specifically authorized by UL in writing as a result of establishment of appropriate Follow-Up Services. A preliminary investigation report is solely to obtain information in relation to UL's requirements.

2.0 Conduct of Follow-Up Service.

2.1 Subscriber agrees that UL representatives will make periodic examinations or tests of the products at factories where covered products are manufactured. UL may, from time to time, select samples at the factory, place of sale or elsewhere for examination or testing to determine compliance with UL's Requirements. UL's Follow-Up Service, and any sampling, inspections or tests conducted by UL as part of the Follow-Up Service, is designed to serve only as a check on the means the Manufacturer(s) use to determine compliance of the products with UL's Requirements and does not relieve Subscriber of any responsibility for its products. Subscriber agrees that UL may share the information it obtains from these tests and examinations with its affiliates and subcontractors worldwide.

2.2 UL's representatives shall have free, unannounced, immediate, safe and secure access to factories or storage facilities where the products or any components are fabricated, processed, finished, stored or located, at all times during business hours or when the factory or storage facilities are in operation in order for UL's representatives to perform their duties. Subscriber agrees to provide UL's representatives with all safety and other protections required by law for its own employees including, without limitation, all Occupational Health and Safety Administration rules and regulations. The right of UL's representatives to obtain free access to a factory or storage facility shall not be conditioned upon the execution by UL or the representative of any agreement, waiver, or release which in any way purports to affect the legal rights or obligations of UL or the representative. If UL's representatives sign such an agreement, waiver or release, it shall be considered void and have no force and effect. However, UL shall direct its representatives to exercise due care to comply with any plant safety regulations generally applicable to personnel at the factory or storage facility.

2.3 The Manufacturer(s) shall make all Marks and the means of applying such Marks available for inspection by UL's representatives at all reasonable times. If UL's examination or tests disclose features which, in the sole opinion of UL's representative, are not in compliance with UL's Requirements, the Manufacturer(s) will either correct such items or remove the Marks from all products designated by the representative. If the Manufacturer(s) disagree with UL's representative regarding whether a product is eligible to use the Marks, the Manufacturer(s) may hold the product at the factory or storage facility pending an appeal to and a decision by UL.

3.0 Subscriber's Acknowledgements.

3.1 Subscriber represents and warrants that all the information and data provided to UL by Subscriber or on its behalf is complete and accurate and that UL may rely upon such information when testing, investigating and establishing a UL Service for Subscriber's products. In the event that any UL Service is established, Subscriber agrees that it will comply with the applicable UL Requirements at all times including (a) the description, specifications, and Requirements contained in the Procedure; (b) the published Standard(s), if any, applicable from time to time to the covered product; and (c) the performance Requirements applied as a condition of UL Service.

3.2 Subscriber recognizes that each product investigation is unique and that the timing of each investigation will vary depending upon the particular investigation and the findings. Subscriber agrees that UL, its trustees, members, officers, employees, subcontractors, and agents shall have no obligation or liability for any damages, including, without limitation, consequential damages, or for specific performance arising from UL's performance, non-performance, or delay in performance under this Agreement.

3.3 Subscriber agrees that UL shall not be responsible for lost, damaged or destroyed samples or for injuries or damages of any nature

caused by any sample. UL will return tested samples to Subscriber (insured for a nominal value) unless they are completely destroyed during UL's investigation or Subscriber instructs UL otherwise in writing.

3.4 Subscriber agrees that UL does not assume or undertake to discharge any responsibility of Subscriber to any other party. Subscriber recognizes that UL's opinions and findings represent its judgment given with due consideration to the necessary limitations of practical operation in accordance with UL's objectives and purposes. Subscriber agrees that UL does not warrant or guarantee that its opinions or findings will be recognized or accepted.

3.5 Subscriber recognizes that UL testing may be inherently hazardous. UL does not assume or accept responsibility or liability for any personal injury, death or property damage to Subscriber's personnel or property in connection with any tests performed at any location by any persons, including without limitation, personnel of UL, Subscriber or any third party, unless due to UL's sole negligence.

3.6 Subscriber agrees to indemnify, defend and hold UL, its trustees, members, officers, employees, agents and subcontractors, harmless against any claims, suits, losses, judgments, costs, fines, liabilities or expenses, including, without limitation, attorneys' fees for counsel of UL's choosing, arising from any misuse by the Subscriber of the Marks or arising from any violation by the Subscriber of the terms and conditions of this Agreement.

3.7 Subscriber acknowledges its willingness to support UL's public safety mission and that UL, as the certifier of Subscriber's products, is entitled to receive information received, developed or collected by Subscriber regarding the field performance of UL certified products. Accordingly, Subscriber will promptly notify UL in writing: (i) when Subscriber notifies a relevant governmental agency of potential field hazards, such as the notification of U.S. Consumer Products Safety Commission pursuant to Section 15(b) of the Consumer Product Safety Act, 15 U.S.C. § 2064(b); (ii) when Subscriber's product fails to meet any of the following: a. the description, specifications, and Requirements contained in the Procedure; b. The published Standard(s), if any, applicable from time to time to the covered product; and/or c. the performance Requirements applied as a condition of UL Service; and/or (iii) when the Subscriber has found or has received a report that Subscriber's product could create a substantial hazard to users. Subscriber agrees to make available to UL for inspection and copying all documents, test results and other information related to i-iii above, keep a record of all complaints made known to the Subscriber relating to any product's compliance with UL Requirements and to make these records available to UL when requested. Subscriber agrees that UL may share such information with its affiliates and subcontractors worldwide. Specifically with respect to documents provided by Subscriber to the U.S. Consumer Product Safety Commission or any similar federal, state, local or governmental agency, Subscriber authorizes that agency to make those documents available to UL for inspection and copying. Subscriber further agrees that it will cooperate with and assist UL in connection with its investigation of any affected products and undertake such corrective action, including, without limitation, recall, where, in UL's sole opinion, such action is in the best interests of public safety.

3.8 Subscriber represents and warrants that all information and data provided to UL by Subscriber or on its behalf are complete and accurate and that UL may rely thereon when providing Services.

4.0 **Confidentiality.** UL agrees not to voluntarily disclose secret information obtained in confidence from Subscriber to third parties, except UL's affiliates and subcontractors, without Subscriber's prior written authorization unless the information is already known to UL, publicly available, subsequently acquired from other sources, disclosure is required by law, disclosure is necessary to perform the requested Services or disclosure is in the interests of public safety. Subscriber agrees that UL, as an independent not-for-profit organization testing for public safety, will from time to time notify the public concerning products then or previously marketed where UL's investigations reveal that such products present, in UL's sole opinion, substantial hazards.

4.1 Subscriber hereby authorizes UL to transmit unencrypted confidential information and other information through the Internet or a public network to e-mail addresses or other locations provided by Subscriber. Subscriber acknowledges that UL cannot guarantee the privacy and confidentiality of such transmissions. Subscriber agrees that UL's transmission of confidential information via the Internet or other public network shall not be a breach of any confidentiality obligation under this Agreement and that UL shall not be liable for any damages resulting from such transmissions.

5.0 **The UL Marks.** Subscriber acknowledges that UL is the owner of registered certification marks. Subscriber assumes full and complete responsibility for its use of the Marks. Subscriber agrees that it will, through proper inspection or otherwise, determine that products bearing the Marks have been made in compliance with UL's Requirements. Subscriber agrees that its use of the Marks constitutes its declaration that the products are covered by UL Service and have been made in compliance with UL's Requirements.

5.1 Unless otherwise authorized by UL, the Marks shall be in the form of separable, legible labels not readily transferable from one product to another. Orders for separable labels shall be processed through UL and obtained only from a printer or manufacturer of Marks authorized by UL.

5.2 Notwithstanding that the manufacturing cost of labels or other means of applying the Marks are not paid by UL, it is agreed that title to and control of labels, markers, or other means of marking shall be vested in UL until such time as the Marks are properly applied to the covered product in accordance with this Agreement. UL's representatives shall have the right, on demand, to acquire possession of any or all unused labels, markers, or other means of applying the Marks when, in the opinion of UL's representative, that action is warranted.

5.3 Subscriber agrees that the manufacture, sale, delivery, shipment, distribution or promotion of any product utilizing a Mark or description referring to UL would mislead the public if such product is not covered by UL Service, does not comply with UL's Requirements, including without limitation the applicable standards or Procedure, or if the Marks are used in any other way than as provided in this Agreement and the applicable Procedure. Subscriber agrees that such a breach of this Agreement could not adequately be compensated for in money damages. Subscriber agrees that a temporary injunction may be issued at UL's request: (i) prohibiting Subscriber from using the Marks or referring to UL in any manner; (ii) prohibiting Subscriber from selling, offering for sale, delivering or distributing any products bearing the Marks or referring to UL in any way; (iii) prohibiting Subscriber from publishing UL reports or other documentation in any media, including without limitation on the Internet, after withdrawal of permission to apply the Mark to a product; or (iv) providing any other appropriate relief. The parties agree that such a temporary injunction shall not affect UL's right to compensatory or punitive damages for misuse of the Marks or UL's name, abbreviations or symbols and shall be in addition to, and not in lieu of, any other rights and remedies provided by this Agreement or law.

5.4 Recognized Components are not eligible to bear the registered UL Listing Mark or Classification Marking. Manufacturers of components produced under UL's Recognition Service are only authorized to use the registered Recognized Component Mark or other specified Markings to identify the covered product.

6.0 References to UL. Subscriber acknowledges that UL owns several Marks including, without limitation, "Underwriters Laboratories Inc.," "UL" and the UL Recognized Component Mark. Subscriber shall not use Underwriters Laboratories Inc.'s name, or any abbreviation or symbol or Mark, thereof, on or in connection with products, containers or packaging, unless and until expressly authorized by the Procedure and then only in the form or manner specified in the Procedure, e.g., Subscriber may not refer to a product submitted for UL Service as "UL pending." Subscriber agrees that UL may notify vendors, authorities, potential users and others of any improper or unauthorized use of the Marks or reference to UL when, in UL's sole opinion, necessary for public safety or the protection of the Marks.

6.1 Use of UL Name and Marks in Advertising and Promotional Materials. UL will permit the use of appropriate references to Underwriters Laboratories Inc., such as "Listed by Underwriters Laboratories Inc.," "Underwriters Laboratories Inc. Listed," "UL Listed," "Listed by U. L., Inc.," "Recognized by ...," "UL Recognized ...," or the form or text (wording) specified in the Procedure in promotional or advertising material, in any form including without limitation print or electronic media, solely in connection with covered products that bear the Marks, provided that in UL's sole opinion the promotional or advertising material is not in conflict with the findings and coverages of UL and that the reference to Underwriters Laboratories Inc. in no way tends to create a misleading impression as to the nature of UL's findings, its coverages and Service. Except for the Mark that is prescribed for use in a specific relevant Procedure, no other UL Marks may be used in the advertising and promotional material supplied with covered product. In those instances where a Mark is used, any text which is required by the Procedure shall be set forth in full.

6.2 Hyperlinking to UL's Web Site. If Subscriber hyperlinks to UL's Web site, Subscriber agrees: (i) the information contained on UL's Web site belongs to UL; (ii) the linking Web site will transfer the user directly to UL's Web site as posted by UL without imposing any frames, browser windows or third-party content; and (iii) the linking Web site may not state or imply that Subscriber or its products are endorsed by UL.

7.0 Termination. This Agreement will continue in effect until terminated as set forth below.

7.1 Either party may terminate this Agreement, with or without cause, at any time upon thirty (30) days prior written notice to the other party. Any termination notice shall specify the proposed termination date. The parties agree that any notice of termination shall be sufficient if sent by registered or certified mail addressed to either UL (with copies to UL's Corporate Secretary and General Counsel) or Subscriber at its last known address. The notice period shall begin on the date a party deposits the notice in the mail, properly addressed and postage prepaid.

7.2 UL may immediately terminate or suspend this Agreement at any time upon written notice to Subscriber if, among other things, Subscriber: (i) becomes insolvent or makes a general assignment for the benefit of creditors or a petition under the Bankruptcy Act is filed with respect to Subscriber; (ii) becomes involved in legal proceedings that, in UL's sole discretion, interfere with performance of this Agreement; or (iii) defaults in any of its obligations under this Agreement. Termination of this Agreement will not affect the parties' obligations existing as of the date of termination, shall not relieve the Subscriber of its indemnity obligations, or excuse Subscriber from paying any charges owing to UL. Upon termination, with or without cause, of any rights or authority conferred by this Agreement, UL shall (a) discontinue UL Service on any affected products and/or (b) have the right to acquire possession of any Procedure or any unused Marks which, in its sole opinion, were issued for use in connection with any product that is the subject of the termination. Subscriber shall discontinue the use of the Marks on or in connection with any product that is the subject of such termination. Subscriber also shall discontinue any reference to UL in connection with any product which is the subject of such termination in promotion, advertising or otherwise. The foregoing does not in any way limit the actions that UL may take in the event of the termination of any rights or authority conferred by this Agreement.

8.0 Export Controls/Trade Sanctions. Subscriber represents and warrants that, during the term of this Agreement, it: (i) shall not cause UL to violate any trade sanction or export control laws, including those enforced by the United States ("U.S."); (ii) shall ensure that any payments made to or by UL or its affiliates will not be paid from or deposited into a financial institution or account subject to any trade sanction; and (iii) shall advise UL if a product or product component involves technology that is subject to any government export controls, including U.S. export controls, and if so, shall supply UL with all information needed or requested to comply with such controls, including any export control classification number (ECCN) or munitions classification number, before UL begins its evaluation.

9.0 Waiver. Any failure by a party to insist upon the performance of any provision of this Agreement shall not constitute a waiver of any rights under the Agreement or future performance of that provision.

10.0 No Third Party Beneficiaries. No provisions of this Agreement shall in any way inure to the benefit of any third party, including the public at large. The parties intend that no third party shall have any rights or cause of action under this Agreement.

11.0 Governing Law. This Agreement shall be governed by the laws of the State of Illinois, USA without reference to its choice of law principles. Any action related to the Agreement shall be filed in the federal or state court having jurisdiction in Cook County, Illinois, USA. The parties consent to the exercise of personal jurisdiction of that court and shall bear any costs, legal fees and expenses incurred in transferring actions filed elsewhere.

12.0 Subcontracting. Subscriber agrees that UL may, in its sole discretion, subcontract testing or other services. All subcontractors shall meet UL's current qualification requirements and comply with UL's requirements for confidentiality, conflicts of interest and ethical standards.

13.0 No Assignment. Subscriber may not assign any of its rights or obligations under this Agreement to any other person without UL's written authorization.

14.0 Entirety of the Agreement. This constitutes the entire and complete agreement between the parties and supersedes any other communications, representations or agreements with respect to its subject matter. This Agreement may only be modified by a writing duly executed by authorized persons for both parties. No preprinted additional or different terms or conditions on either party's purchase orders, invoices, sales or marketing materials or other business documents shall apply to any investigation or transaction under this Agreement. Subscriber represents and warrants that it is authorized to execute this Agreement; that its representative has read the Agreement and understands its terms; that each party has had access to legal counsel; and that each party intends to be legally bound by this Agreement.

**TABEL CU MARCILE CARE EXPIRA ÎN PERIOADA
1.03.2009 - 31.03.2009
SI URMEAZA A FI REÎNNOITE**

Conform articolului 29 din Legea 84/1998, la cererea titularului, înregistrarea marcii poate fi reînnoita la împlinirea fiecarui termen de 10 ani, cu plata taxei prevazute de lege. Cererea de reînnoire a înregistrării marcii poate fi facuta înainte de expirarea duratei în curs, dar nu mai devreme de 3 luni de la expirarea acestei durate. Reînnoirea înregistrării marcii se opereaza începând cu ziua imediat urmatoare expira protectie în curs.

Taxa pentru cererea de reînnoire a înregistrării marcii este datorata la data înregistrării cererii, în cuantumul aplicabil la aceasta data; taxa poate fi platita si în urmatoarele 6 luni de la expirarea duratei de protectie în curs, dar cu majorarea prevazuta de lege. Neplata taxei în conditiile prevazute mai sus este sanctionata cu decaderea titularului din dreptul la marca.

Conform articolului 30 din Regulamentul de aplicare a Legii 84/1998, când înregistrarea unei marcinu este reînnoita la expirarea termenului prevazut la art. 29 din lege, OSIM înscrie în Registrul National al Marcilor mentiunea ca înregistrarea acestei marci a ramas fara efect de la data expirării ultimei perioade de protectie de 10 ani.

Conform Legii 583/2006, taxele de reînnoire sunt urmatoarele :

1.Reînnoirea unei marci individuale: (taxa achitata odata cu depunerea cererii):

- *pentru o clasa de produse sau/si servicii, marca fiind verbala a l b / n e g r u432 lei /120EURO
- *pentru o clasa de produse sau/si servicii, marca având elementul figurativ color.....720 lei /200EURO
- *pentru fiecare clasa suplimentara de produse sau /si servicii180 lei /50 EURO
- *pentru un element figurativ sau o marca cu o grafica speciala (suplimentar fata de taxele mentionate anterior108 lei /30EURO

2. Reînnoirea unei marci colective sau de certificare (taxa achitata odata cu depunerea cererii):

- *pentru o clasa de produse sau/ si servicii, marca fiind verbala sau având un element figurativ alb negru.....1440 lei /400 EURO
- *pentru o clasa de produse sau/ si servicii, marca având elementul figurativ color....1800 lei /500EURO
- *pentru fiecare clasa suplimentara de produse sau/ si servicii.....180 lei /60 EURO
- *pentru un element figurativ sau o marca cu grafica speciala (suplimentar fata de taxele mentionate anterio180 lei /60EURO

3.Reînnoirea unei marci dupa expirarea duratei de protectie în curs (taxa achitata în termen de 6 luni de la data expirării duratei de protectie în curs): se achita taxele prevazute la punctele 1 si 2.cu o majorare de 50%.

4.Eliberarea certificatului de reinnoire a inregistrării marcii(odata cu depunerea cererii de reinnoire a inregistrării marcii).....180lei/50EURO

Subliniem înca o data ca nerespectarea acestor prevederi duce la decaderea titularului din drepturisi la disponibilizarea marcii pentru a putea fi înregistrata de catre alti solicitanti; prin aceasta toate investitiile facute de catre titular pentru promovarea marcii si consolidarea pozitiei acesteia pe piata pot fi iremediabilcompromise.

Tabel

Nr. Marcă	Nr. Depozit	Denumire Marcă	Titular	Data expirare
001904	004342	PHILIP MORRIS	PHILIP MORRIS PRODUCTS SA	05.03.2009
001905	004343	UCAR	UNION CARBIDE CORPORATION	06.03.2009
001906	004344	PHILIP MORRIS & CO LTD.	PHILIP MORRIS PRODUCTS SA	06.03.2009
001910	004347	COROMANT	SANDVIK INTELLECTUAL PROPERTY AB	23.03.2009
001911	004348	HITEC	AFTON CHEMICAL LIMITED	23.03.2009
005628	005062	CARDHU	DIAGEO SCOTLAND LIMITED	03.03.2009
005779	005107	AGA	AGA AKTIENBOLAG	03.03.2009
005788	005114	ORAHESIVE	E R SQUIBB & SONS LLC	13.03.2009
005792	005115	TEREX	TEREX CORPORATION	13.03.2009
005798	005119	NBC	NATIONAL BROADCASTING COMPANY INC	19.03.2009
005808	005121	DELPHICORT	MEDA AB	25.03.2009
005811	005123	KAPSEALS	PARKE DAVIS & COMPANY	26.03.2009
005963	005178	SPRITE	THE COCA-COLA COMPANY	26.03.2009
005995	005193	INCONEL	SPECIAL METALS WIGGIN LIMITED	03.03.2009
005996	005194	BRIGHTRAY	SPECIAL METALS WIGGIN LIMITED	03.03.2009
005997	005195	TORO	THE TORO COMPANY	03.03.2009
005999	005196	INCOLOY	SPECIAL METALS WIGGIN LIMITED	03.03.2009
006003	005199	CAPASTAT	ELI LILLY AND COMPANY	13.03.2009
006008	005203	MODITEN	E R SQUIBB & SONS LLC	19.03.2009

Nr. Marcă	Nr. Depozit	Denumire Marcă	Titular	Data expirare
006010	005204	TEKTRONIX	TEKTRONIX INC	26.03.2009
006040	005213	FREON	EI DU PONT DE NEMOURS AND COMPANY	28.03.2009
006041	005214	TOYOBO	TOYO BOSEKI KABUSHIKI CUNOSCUȚA SI CA TOYOBO CO LTD	28.03.2009
006132	005254	AMP	THE WHITAKER CORPORATION	13.03.2009
006504	005395	ONCOVIN	ELI LILLY AND COMPANY	13.03.2009
006505	005396	KEFLEX	ACTAVIS GROUP HF.	13.03.2009
006551	005408	VELBE	ELI LILLY AND COMPANY	13.03.2009
006556	005409	PYRO CERAM	CORNING INCORPORATED	28.03.2009
006820	005542	BRUFEN	ABBOTT GMBH & CO KG	28.03.2009
006985	005621	ELANCO	ELI LILLY AND COMPANY	13.03.2009
010639	006493	MOZAIC	KRAFT FOODS ROMANIA SA	03.03.2009
010640	006494	DELICIA	KRAFT FOODS ROMANIA SA	03.03.2009
010647	006501	DESERT	KRAFT FOODS ROMANIA SA	03.03.2009
010653	006507	CITRODEX	KRAFT FOODS ROMANIA SA	03.03.2009
010656	006510	SILVANA	SC KANDIA EXCELENT SA	03.03.2009
010658	006512	FREZIA	KRAFT FOODS ROMANIA SA	03.03.2009
010659	006513	MARGARETA	KRAFT FOODS ROMANIA SA	03.03.2009
010661	006515	FLORA	KRAFT FOODS ROMANIA SA	03.03.2009
010662	006516	GAROFITA	KRAFT FOODS ROMANIA SA	03.03.2009
010663	006517	CRIZANTEMA	KRAFT FOODS ROMANIA SA	03.03.2009

Nr. Marcă	Nr. Depozit	Denumire Marcă	Titular	Data expirare
010664	006518	LIMONA	KRAFT FOODS ROMANIA SA	03.03.2009
010665	006519	CUTIA CU POVESTI	KRAFT FOODS ROMANIA SA	03.03.2009
010666	006520	CADOU	KRAFT FOODS ROMANIA SA	03.03.2009
010667	006521	RUSTIC	KRAFT FOODS ROMANIA SA	03.03.2009
010669	006523	BUCEGI	KRAFT FOODS ROMANIA SA	03.03.2009
010670	006524	LEBADA	KRAFT FOODS ROMANIA SA	03.03.2009
010671	006525	PUISOR	KRAFT FOODS ROMANIA SA	03.03.2009
010673	006527	IEPURILA	KRAFT FOODS ROMANIA SA	03.03.2009
010677	006531	POIANA	KRAFT FOODS ROMANIA SA	03.03.2009
010678	006532	START	KRAFT FOODS ROMANIA SA	03.03.2009
010679	006533	RALIU	KRAFT FOODS ROMANIA SA	03.03.2009
010682	006536	CITRO	KRAFT FOODS ROMANIA SA	03.03.2009
010683	006537	CREM-SALON	KRAFT FOODS ROMANIA SA	03.03.2009
010684	019423	POVESTE DE CIOCOLATA	KRAFT FOODS ROMANIA SA	03.03.2009
010697	006550	ISPE	INSTITUTUL DE STUDII SI PROIECTARI ENERGETICE	14.03.2009
010746	006578	CEDOMAL 51	SOCIETATEA COMERCIALA UBEMAR SA	07.03.2009
010747	000007	TELEMAC HT-125	SOCIETATEA COMERCIALA UBEMAR SA	07.03.2009
010748	006579	CEDOMAL 15	SOCIETATEA COMERCIALA UBEMAR SA	07.03.2009
010936	006725		NIKE INTERNATIONAL LTD	13.03.2009
010952	006733	TCB	ALBERTO CULVER COMPANY	13.03.2009

Nr. Marcă	Nr. Depozit	Denumire Marcă	Titular	Data expirare
011284	006968	NIKE	NIKE INTERNATIONAL LTD	13.03.2009
011338	007004		CARRERAS LIMITED	01.03.2009
011551	007147	ZANTAC	GLAXO GROUP LIMITED	01.03.2009
015452	002388	UTB UNIVERSAL S 1501 LS	SC FLAVUS INVESTIȚII SRL	31.03.2009
015454	002390	UTB UNIVERSAL 1010 DT	SC FLAVUS INVESTIȚII SRL	31.03.2009
015455	002391	UTB UNIVERSAL U 1010	SC FLAVUS INVESTIȚII SRL	31.03.2009
015462	002398	UTB UNIVERSAL U 750	SC FLAVUS INVESTIȚII SRL	31.03.2009
015464	002400	UTB UNIVERSAL U 650 DTC	SC FLAVUS INVESTIȚII SRL	31.03.2009
015465	002401	UTB UNIVERSAL 651 M	SC FLAVUS INVESTIȚII SRL	31.03.2009
015466	002402	UTB UNIVERSAL U 650 M	SC FLAVUS INVESTIȚII SRL	31.03.2009
015468	002404	UTB UNIVERSAL U 640	SC FLAVUS INVESTIȚII SRL	31.03.2009
015473	002409	UTB UNIVERSAL 640 DTC	SC FLAVUS INVESTIȚII SRL	31.03.2009
015485	002421	UTB UNIVERSAL U 300	SC FLAVUS INVESTIȚII SRL	31.03.2009
015486	002422	UTB UNIVERSAL 300 DTC	SC FLAVUS INVESTIȚII SRL	31.03.2009
015495	002431	UTB UNIVERSAL U 445	SC FLAVUS INVESTIȚII SRL	31.03.2009
015496	002432	UTB UNIVERSAL V 445	SC FLAVUS INVESTIȚII SRL	31.03.2009
015497	002433	UTB UNIVERSAL L 445	SC FLAVUS INVESTIȚII SRL	31.03.2009
015499	002435	UTB UNIVERSAL 445 DTC	SC FLAVUS INVESTIȚII SRL	31.03.2009
015628	002564	COMPAQ	COMPAQ TRADE MARK BV	16.03.2009
015629	002565	BARRIALON	ASAHI KASEI KOGYO KABUSHIKI KAISHA	22.03.2009

Nr. Marcă	Nr. Depozit	Denumire Marcă	Titular	Data expirare
015630	002566	UPILEX	UBE INDUSTRIES LTD	22.03.2009
015631	002567	MICTONETTEN	APOGEPHA ARZNEIMITTEL GMBH	27.03.2009
015759	002694	INDERMAK	SANKYO PHARMA GMBH	13.03.2009
015760	002695	NIFURETTEN	APOGEPHA ARZNAIMITTEL GMBH	27.03.2009
015789	002723	MCGREGOR	MCGREGOR FINANCE BV	10.03.2009
016000	002928	POLYTRIM	GLAXO GROUP LIMITED	13.03.2009
016103	003030	OP OCEAN PACIFIC	OP HOLDING LLC	13.03.2009
016309	003231	UMELISA	CENTRO DE INMUNOENSAYO	01.03.2009
016311	003233	SUMA	CENTRO DE INMUNOENSAYO	01.03.2009
017185	019804	ROLAND DIGITAL GROUP	ROLAND CORPORATION	22.03.2009
034819	053755	TRANSCOM	SC TRANSCOM SA	03.03.2009
035457	053805	GDG SUPREM	SC SUPREM SRL SC MARELDO SRL	08.03.2009
035892	053831	MARCO POLO	SC OMNITRON TRADING AND INDUSTRIES SRL	09.03.2009
036802	053793	MIKIM	MIKIM SRL	05.03.2009
036803	053794	IM PRODUCTION	IM PRODUCTION SRL	05.03.2009
036804	053941	WEBSPICE	DEMORGAN INDUSTRIES CORPORATION	19.03.2009
036805	053955	BUNICA MODERNA	SC BEGAPAM SA	22.03.2009
036806	053999	STARWOOD	STARWOOD CAPITAL GROUP LLC	24.03.2009
036807	054010	CLINICA DE PARBRIZE	SC TGM IMPEX SRL	25.03.2009
037382	053730	RDS	SC RCS & RDS SA	02.03.2009

Nr. Marcă	Nr. Depozit	Denumire Marcă	Titular	Data expirare
037383	053842	EUROJET	SC EU RO INSTALATII SA	10.03.2009
037384	053849	HURTOX	SC ROMTOX INVESTING GROUP SRL	10.03.2009
037385	053868	PERSONA	SC ROMANIAN PUBLISHING GROUP SRL	12.03.2009
037386	053900		SC CENTRUL DE INFORMATICA MINIERA SA	15.03.2009
037387	053933	MULTIPLU DE DIALOG	MOBIL ROM SA	18.03.2009
037388	053944		COMITETUL OLIMPIC ŞI SPORTIV ROMÂN	19.03.2009
037867	053713	LEX NAVIGATOR	SC ULTRA TECH GROUP SRL	01.03.2009
037868	053769	LOSIVA	ASTRAZENECA AB	03.03.2009
037869	053774	CASA VECHE	SC PACOMP SA	04.03.2009
037870	053775	CASA VECHE	SC PACOMP SA	04.03.2009
037871	053798	SPICUL	SC SPICUL SA	05.03.2009
037872	053814	ZF LEX SUPLIMENT LEGISLATIV AL ZIARULUI FINANCIAR	SC PUBLIMEDIA INTERNATIONAL SA	08.03.2009
037873	053816	ZIARUL FINANCIAR	SC PUBLIMEDIA INTERNATIONAL SA	08.03.2009
037874	053817	ELION	SC ELION IMPORT EXPORT SRL	09.03.2009
037875	053818	ELION	SC ELION IMPORT EXPORT SRL	09.03.2009
037876	053819		SC PUBLIMEDIA INTERNATIONAL SA	09.03.2009
037877	053822		CIAUŞOIU MIRELA	09.03.2009
037878	053828	DIXIDEXTRACAINA	SC SICOMED SA	09.03.2009
037879	053834	SPACE MATE	IGLOO PRODUCTS CORP	10.03.2009
037880	053835	IGLOO	IGLOO PRODUCTS CORP	10.03.2009

Nr. Marcă	Nr. Depozit	Denumire Marcă	Titular	Data expirare
037881	053837	NAGAN	SC EUROAVIPO SA	10.03.2009
037882	053838	HUSKY	SC EUROAVIPO SA	10.03.2009
037883	053839	PRELUDE	SC EUROAVIPO SA	10.03.2009
037884	053965	ICS INSPECTION AND CONTROL SERVICES	ICS INSPECTION AND CONTROL SERVICES LTD	22.03.2009
037885	053983	FAMILIA TONELI	SC AVICOLA GĂEȘTI SA	23.03.2009
038434	053711	IZORIFAM	SC ZENTIVA SA	01.03.2009
038435	053714	ARDENT	SC THETA SA	01.03.2009
038436	053718	UNIUNEA FOTBAL CLUB RAPID	SC FOTBAL CLUB RAPID SA	01.03.2009
038437	053720	UNIUNEA FOTBAL CLUB RAPID BUCUREȘTI	SC FOTBAL CLUB RAPID SA	01.03.2009
038438	053723		BASF AGROCHEMICAL PRODUCTS BV, A DUTCH PRIVATE LIMITED LIABILITY COMPANY	01.03.2009
038439	053724	CLEARFIELD	BASF AGROCHEMICAL PRODUCTS BV, A DUTCH PRIVATE LIMITED LIABILITY COMPANY	01.03.2009
038440	053725	PRO LIFE TELESHOPPING	EROSTAR INTERPROD SRL	01.03.2009
038441	053734	PEGABO	SC NOVITATI SRL	02.03.2009
038442	053735	PEGABO	SC NOVITATI SRL	02.03.2009
038443	053739	CORDONNIER	SC NOVITATI SRL	02.03.2009
038444	053743		MARS INCORPORATED	02.03.2009
038445	053744	OLISOL	SC AGRO SERV EXIM SRL	02.03.2009
038446	053745	PUTEREA DE A CUNOASTE	SC CODECS SA	02.03.2009
038447	053746	FARMEXPERT	FARMEXPERT D.C.I. S.A.	02.03.2009

Nr. Marcă	Nr. Depozit	Denumire Marcă	Titular	Data expirare
038448	053751	ACASA MAGAZIN	SC PUBLIMEDIA INTERNATIONAL SA	03.03.2009
038449	053753	ROYAL TRADING COMPANY ED 2000 CARTE DE BIROU CU INFORMATII UTILE SI ADNOTARI ZILNICE	SC ROYAL TRADING COMPANY ED 2000 SRL	03.03.2009
038450	053754	ROYAL TRADING COMPANY ED 2000 CARTEA SUPERALMANAHURIL OR EROTICE	SC ROYAL TRADING COMPANY ED 2000 SRL	03.03.2009
038451	053757	UNIVERSUL ALIMENTAR	SC IMPRESS PUBLISHING SERV SRL	03.03.2009
038452	053758	HEPATYRIX	GLAXOSMITHKLINE BIOLOGICALS SA	03.03.2009
038453	053761	CATIVA	ASTRAZENECA AB	03.03.2009
038454	053763	CONEXIUM	ASTRAZENECA AB	03.03.2009
038455	053764	REFEXXIN	ASTRAZENECA AB	03.03.2009
038456	053776	REVISTA ROMANA DE YOGA	GRUPUL NATIONAL DE STUDIU SI PRACTICA YOGA	04.03.2009
038457	053788	RAMES	SC RAMES SA	04.03.2009
038458	053790	ST MORITZ	TURMAC TOBACCO COMPANY BV	05.03.2009
038459	053791	STER CENTURY	STER KINEKOR EUROPE LIMITED	05.03.2009
038460	053796	KEMWATER PAX	SC KEMWATER CRISTAL SA	05.03.2009
038461	053797	UNIUNEA FOTBAL CLUB RAPID BUCURESTI	SC FOTBAL CLUB RAPID SA	05.03.2009
038462	053799	SPRINT COMPUTERS	SC SPRINT SRL	05.03.2009
038463	053800	YOUR PASSWORD FOR TOMORROW	SC SPRINT SRL	05.03.2009
038464	053801	SPRINT MILLENIUM	SC SPRINT SRL	05.03.2009
038465	053802	NT NEWTEC	SC JUGUAR IMP SRL	05.03.2009

Nr. Marcă	Nr. Depozit	Denumire Marcă	Titular	Data expirare
038466	053804	MARGALITE REFORMA PE PAINE	HOLLAND MIX SRL	08.03.2009
038467	053806	EVOLUS	EI DU PONT DE NEMOURS AND COMPANY	08.03.2009
038468	053807	FEG	SC COM TOUR CONSULT SRL	08.03.2009
038469	053809	ITANIUM	INTEL CORPORATION	08.03.2009
038470	053810	PRIMUS	FORD MOTOR COMPANY	08.03.2009
038471	053811	PRIMUS	FORD MOTOR COMPANY	08.03.2009
038472	053812	BIG SPLIT	UNILEVER NV	08.03.2009
038473	053820	INCLUSIV	XANDRA IMPEX SRL	09.03.2009
038474	053825	O & M	THE OGILVY GROUP INC	09.03.2009
038475	053843	NATUR PRODUKT	TURULI VEACESLAV NICOLAE	10.03.2009
038477	053846	GERMAIN'S	FOOD INVESTMENTS LIMITED	10.03.2009
038478	053847	BELETTE	RAISIO YHTYMA OYJ	10.03.2009
038479	053848	SCAN HOLIDAY	TUI AG	10.03.2009
038480	053869	SUNTEL LEMS	TELEMOBIL SA	12.03.2009
038481	053902	MAGAZINUL PROGRESIV	SC CMG ROMANIA SRL	16.03.2009
038482	053907	ME & YOU	KITO (THAILAND) CO LTD	16.03.2009
038483	053913	PITIPUF	SC ACVILA SRL	17.03.2009
038484	053914	XNET	MOBIFON SA	17.03.2009
038485	053930		SC THEIL METAL SRL	17.03.2009
038486	053991	C CHIMICA DAILY	COOPERATIȚA MEȘTEȘUGĂREASCĂ COLIN DAILY	24.03.2009

Nr. Marcă	Nr. Depozit	Denumire Marcă	Titular	Data expirare
038487	053994	PROFESIONISTII CURATENIEI	PERFECT CLEAN INTERNATIONAL SRL	24.03.2009
038488	053995	REVISTA ROMANA DE PSIHOFARMACOLOGIE ROMANIAN JOURNAL OF PSYCHOPHARMACOLOGY	COLEGIUL DE PSIHOFARMACOLOGIE DIN ROMANIA	24.03.2009
038489	053993	AMERICAN CHANCE CASINOS	TRANS WORLD GAMING CORPORATION	24.03.2009
038490	053996	ANTIVIRUS EXPERT	BITDEFENDER IPR MANAGEMENT LTD	24.03.2009
038491	053997	ANTIVIRUS EXPERT AVX	SC SOFTWIN SRL	24.03.2009
038492	053998	IMUNITATE LA INDEMANA ORICUI	SC SOFTWIN SRL	24.03.2009
038493	054000	ROYAL MAIL	ROYAL MAIL GROUP PLC	24.03.2009
038494	054031	CYPERMETRIN CE	ALPHA STAR CO SRL	26.03.2009
038495	054048	EUROPRIIL	EUROPHARM SA	30.03.2009
038889	053747	MTV	VIACOM INTERNATIONAL INC	02.03.2009
038890	053815	PROFIL	SC ZIARUL FINANCIAR SA	08.03.2009
038891	053856	RADCOM	SC RADCOM SRL	11.03.2009
038892	053860	KAO	KAO KABUSHIKI KAISHA - KAO CORPORATION	11.03.2009
038893	053861		KAO KABUSHIKI KAISHA - KAO CORPORATION	11.03.2009
038894	053864	HLEKS SHOOGY BOOM POPPING CANDY	HLEKS GIDA SANAYI VE TICARET ANONIM SIRKETI	11.03.2009
038895	053865	IE	SC INSTA ELECTRIC SA	11.03.2009
038896	053866	BOB	SC FARMEC SA	11.03.2009
038897	053867	EXM POWER START	SC EXMOBI COMPANY SRL	11.03.2009

Nr. Marcă	Nr. Depozit	Denumire Marcă	Titular	Data expirare
038898	053876	VITA GINS	SC PRO NATURA SRL	15.03.2009
038899	053881	LABORATOARELE MEDICA	SC LABORATOARELE MEDICA SRL	15.03.2009
038900	053884	ELECTRECORD	ELECTRECORD SA	15.03.2009
038901	053954	ABC TELEFONIC	SC INES ADVERTISING SRL	19.03.2009
038902	053970	AVANTAJ LA SERVICIU PE MASURA TA	SPERIATU VICENTIU STEFAN NITU CORALIA MARGARETA IONEL PAUL VAL	22.03.2009
038904	053975	HR DIEMEN	SC TELE ZIMEX SRL	22.03.2009
038905	054024	SALONUL AUTOMOBILULUI DIN ROMANIA	ASOCIATIA PRODUCATORILOR SI IMPORTATORILOR DE AUTOMOBILE (APIA)	26.03.2009
039537	053712	X PAT PROFILE	SC ANTENA 1 SA	01.03.2009
039538	053722	FRAPPUCCINO	STARBUCKS CORPORATION (STARBUCKS COFFEE CO)	01.03.2009
039539	053768	REDICA	ASTRAZENECA AB	03.03.2009
039540	053772	RFM STYLE	SC ROMFORM STYLE SRL	04.03.2009
039541	053844	VECTOR	SC TOTAL LUBRIFIN SA	10.03.2009
039542	053851	TOYOTA D4	TOYOTA JIDOSHA KABUSHIKI KAISHA (TOYOTA MOTOR CORPORATION)	11.03.2009
039543	053852	JOHNNIE WALKER GOLD LABEL	DIAGEO BRANDS BV	11.03.2009
039544	053853	JOHNNIE WALKER BLUE LABEL	DIAGEO BRANDS BV	11.03.2009
039545	053862	LOURINO	INDUSTRIAS FRIGORICAS DEL LOURO SA	11.03.2009
039547	053893	AEGEAN AVIATION	AEGEAN AVIATION SA AEROPORIA AEGEOU SA	15.03.2009
039548	053894	AEGEAN AIRLINES	AEGEAN AVIATION SA AEROPORIA AEGEOU SA	15.03.2009
039549	053895	VIATA SANATOASA	SOCIETE DES PRODUITS NESTLE SA	15.03.2009

Nr. Marcă	Nr. Depozit	Denumire Marcă	Titular	Data expirare
039550	053896	ENSEMBLE	THE GILLETTE COMPANY	15.03.2009
039551	053901	CLANUL LICEENILOR	MANEA DUMITRU	16.03.2009
039552	053909	GUZU	GUZU NICUSOR DANIEL	16.03.2009
039553	053910	KROKYMANIA	KRAFT FOODS SCHWEIZ HOLDING AG (KRAFT FOODS SUISSE HOLDING SA;KRAFT FOODS SWITZERLAND HOLDING LTD)	16.03.2009
039554	053911	JELLYMANIA	SC KANDIA-EXCELENT SA	16.03.2009
039555	053943	MIKOGA	ASOCIATIA FAMILIALA MIKOGA	19.03.2009
039556	053948	SCAPA	ALLIED DOMEQ SPIRITS & WINE LIMITED	19.03.2009
039557	053949	BALLANTINE'S GOLD SEAL	ALLIED DOMEQ SPIRITS & WINE LIMITED	19.03.2009
039558	053950	GLENDRONACH	ALLIED DOMEQ SPIRITS & WINE LIMITED	19.03.2009
039559	053958	GIVE IT SOME JUICE!	MARS INCORPORATED	22.03.2009
039560	053963	UNMISTAKABLE	DUNHILL TOBACCO OF LONDON LIMITED	22.03.2009
039561	053964	SA8 SOLUTIONS	ALTICOR INC	22.03.2009
039562	053987	ENVIROZIN	W CANNING PLC	23.03.2009
039563	054001	ROYAL MAIL	ROYAL MAIL GROUP PLC	24.03.2009
039564	054002	FRANGELICO	C&C INTERNATIONAL LIMITED	24.03.2009
039565	054003	TULLAMORE DEW	C & C INTERNATIONAL LIMITED	24.03.2009
039566	054004	IRISH MIST	IRISH MIST LIQUEUR COMPANY LIMITED	24.03.2009
039567	054005	CAROLANS	GRANTS OF IRELAND LIMITED	24.03.2009
039568	054007	QSTED	PFIZER PRODUCTS INC	24.03.2009

Nr. Marcă	Nr. Depozit	Denumire Marcă	Titular	Data expirare
039569	054008	QTRA	PFIZER PRODUCTS INC	24.03.2009
039570	054013	VINVICO	SC VINVICO SA	25.03.2009
039571	054016	SIGPRU	SC TRANSDATA SA	25.03.2009
039572	054021	ETERA COSMETICE	SC ETERA PROD SRL	25.03.2009
039573	054029	THIS PACK COULD WORTH LEI 20000000 ACEST PACHET POATE VALORA 20000000 LEI	RJ REYNOLDS TOBACCO (ROMANIA) SRL	26.03.2009
039574	054030	FIND LEI 20000000 PACKS GASESTE PACHETELE DE 20000000	RJ REYNOLDS TOBACCO (ROMANIA) SRL	26.03.2009
039575	054035	ADI	ADI SYSTEMS INC	29.03.2009
039576	054037	KERNITE	NCH CORPORATION	29.03.2009
039577	054038	AMATRON	NCH CORPORATION	29.03.2009
039578	054041	KROLL O'GARA THE RISK MITIGATION COMPANY	THE KROLL O'GARA COMPANY	29.03.2009
039579	054042	KOG	THE KROLL O'GARA COMPANY	29.03.2009
039580	054043	KROLL O'GARA	THE KROLL O'GARA COMPANY	29.03.2009
039581	054045	CLIPSY	VALAHORUM MULTI MEDIA SRL	29.03.2009
039582	054047	MUCOCISTIN	EUROPHARM SA	30.03.2009
039583	054049	AGEXIM	SC AGEXIM MOTOR SA	30.03.2009
039584	054050	FEPA	SC FEPA SA	30.03.2009
039585	054057	ASENTRA	BP PLC	30.03.2009
039586	054060	PRODIROM	SC CECMA PARTNER SRL	31.03.2009

Nr. Marcă	Nr. Depozit	Denumire Marcă	Titular	Data expirare
039587	054061	ROMDIR	SC CECMA PARTNER SRL	31.03.2009
039588	054065	LIPTON ICE TEA	UNILEVER NV	31.03.2009
039589	054066	LIPTONICE	UNILEVER NV	31.03.2009
039590	054067	BOURSIN	UNILEVER NV	31.03.2009
039591	054068	LIPTONIC	UNILEVER NV	31.03.2009
039733	053792		STER KINEKOR EUROPE LIMITED	05.03.2009
040021	053721	PRELONE	MEDA PHARMA GmbH & Co.KG.	01.03.2009
040022	053771	TAURUS	SC TAURUS SRL	04.03.2009
040023	053912	MILLENNIUM BUSINESS CENTER	MILLENNIUM ESTATE SRL	16.03.2009
040095	053916	X TREM PC	ROMAS COMERCIAL SRL	17.03.2009
040107	053935	MEDILINK CORMAY	SC CORMAY ROMANIA SRL	18.03.2009
040108	053934	SOFTMED CORMAY	SC CORMAY ROMANIA SRL	18.03.2009
040130	053770	A ARDEALUL COVASNA	SC ARDEALUL SRL	04.03.2009
040161	053957	LA FESTA	SC TYMBARK MASPEX ROMANIA SRL	22.03.2009
040244	053956	CERNA	CERNA SA	22.03.2009
040245	053974	BRINEL	SC NET BRINEL COMPUTERS SRL	22.03.2009
040246	053919	DOMY HOME SYSTEM	SILK TRGOVINA DOO	17.03.2009
040247	053936	TIA MARIA	TIA MARIA LIMITED	18.03.2009
040248	053937	OLD SMUGGLER	ALLIED DOMECCQ SPIRITS & WINE LIMITED	18.03.2009
040252	053715	RUSTIC	SC THETA SA	01.03.2009

Nr. Marcă	Nr. Depozit	Denumire Marcă	Titular	Data expirare
040253	053752	FIVE STAR	MEAD WESTVACO CORPORATION	03.03.2009
040254	053827	NEURIPLEGE	SC SICOMED SA	09.03.2009
040255	053829	PNEUMOSEPT	SC SICOMED SA	09.03.2009
040357	053939	LAPHROAIG	BEAM GLOBAL UK LIMITED	18.03.2009
040358	053945	CROWN JEWEL	ALLIED DOMEQ SPIRITS & WINE LIMITED	19.03.2009
040437	053845	2TAB	SC TOTAL LUBRIFIN SA	10.03.2009
040473	053947	ANNO	ALLIED DOMEQ SPIRITS & WINE LIMITED	19.03.2009
040491	053899	PETRY	SC PRIMACOM SRL	15.03.2009
040916	053898	ROMTIAZIN	SC SICOMED SA	15.03.2009
040949	053981	PEGASUS TURISM	DL.FELIX DUCHA-ARRIZABALAGA	23.03.2009
041047	053741	DIVIZIA A URSUS	URSUS BREWERIES SA	02.03.2009
041244	053719	GIULESTINA	UNIUNEA FOTBAL CLUB RAPID BUCURESTI	01.03.2009
041245	053750	ATOMIC CAFE	S.C. SBS BROADCASTING MEDIA S.R.L.	02.03.2009
041258	053803	ROMTARIF GHID DE UTILIZARE A TARIFULUI VAMAL DE IMPORT AL ROMANIEI	CENTRUL ROMAN DE COMERT EXTERIOR	05.03.2009
041298	053756	ALPINA	SC MANOS CHIM SRL	03.03.2009
041301	054052	CELLA FEMINA	SC CELLA FEMINA SRL	30.03.2009
041367	053731	AVANCE	SC NOVITATI SRL	02.03.2009
041368	053732	LEA CASATI	SC NOVITATI SRL	02.03.2009
041369	053733	ACCENT	SC NOVITATI SRL	02.03.2009

Nr. Marcă	Nr. Depozit	Denumire Marcă	Titular	Data expirare
041370	053736	LUCA FERRI	SC NOVITATI SRL	02.03.2009
041371	053737	KING STREET	SC NOVITATI SRL	02.03.2009
041372	053738	GOSH	SC NOVITATI SRL	02.03.2009
041373	053749	SELECTOR	S.C. SBS BROADCASTING MEDIA S.R.L.	02.03.2009
041374	053942	KITTY	SC ADETA SRL	19.03.2009
041513	053717	LIBERTATEA EDITIE NATIONALA	SC RINGIER ROMANIA SRL	01.03.2009
041522	053748	PALMER'S	E T BROWNE DRUG CO INC	02.03.2009
041633	053968	TASK	EI DUPONT DE NEMOURS AND COMPANY	22.03.2009
041753	054056	LA FESTA	SC TYMBARK MASPEX ROMANIA SRL	30.03.2009
041809	053897	VENUS	THE GILLETTE COMPANY	15.03.2009
042	006090	MERCURY	FORD MOTOR COMPANY	05.03.2009
042092	053808	NIKKO	KABUSHIKI KAISHA NIKKO CORDIAL GROUP (NIKKO CORDIAL CORPORATION)	08.03.2009
042111	053883	BULETINU' DE STIRI	SC INTACT PRODUCTION SA	15.03.2009
042112	053931	MAESTRO CASA VINICOLA	SC GENERAL PARMA FOOD SRL	18.03.2009
042113	053946	COCKBURN'S SPECIAL RESERVE	ALLIED DOMECQ SPIRITS & WINE LIMITED	19.03.2009
042323	054020	PLANT ACTIV	SC ETERA PROD SRL	25.03.2009
042465	053885	SUN	SUNPRESS SA	15.03.2009
042477	053740	SCARPISSIMA	SC NOVITATI SRL	02.03.2009
042535	053824	OGILVY & MATHER	THE OGILVY GROUP INC	09.03.2009
042597	054012	BLACK SEA	SC VINVICO SA	25.03.2009

Nr. Marcă	Nr. Depozit	Denumire Marcă	Titular	Data expirare
042634	053918	MAMMY'S	FERFELIS LINE PRODEXIM SRL	17.03.2009
042781	053857	ZIARUL FINANCIAR PROFIT SUPLIMENT DE INVESTITII PERSONALE	SC PUBLIMEDIA INTERNATIONAL SA	11.03.2009
043	006092	WILLARD	EXIDE CORPORATION	05.03.2009
043020	053961		BACARDI & COMPANY LIMITED	22.03.2009
043029	054009	GEROVITAL FARMEC	SC FARMEC SA	24.03.2009
043030	054014	SICAP	SC TRANSDATA SA	25.03.2009
043031	054017	BUSOLA	SC TRANSDATA SA	25.03.2009
043124	053850	BOBOVITA	NV NUTRICIA	11.03.2009
043125	054036	NXT DIGITAL	NEW TRANSDUCERS LIMITED	29.03.2009
043248	053813	GRAN CENTENARIO	EX HACIENDA LOS CAMICHINES SA de CV	08.03.2009
043435	053880	BRONCHOLIZIN	SC PRO NATURA SRL	15.03.2009
044	006094	CHEVROLET	GENERAL MOTORS CORPORATION	09.03.2009
044415	053759	NEXIUM	ASTRAZENECA AB	03.03.2009
045	006095	KENSITAS	GALLAHER LIMITED	13.03.2009
045047	054015	SIGMA	SC TRANSDATA SA	25.03.2009
045048	054025	SALONUL AUTO APIA	SC APIA CONSULT SRL	26.03.2009
045049	054040	ASTRA	SC ASTRA SRL	29.03.2009
046140	053971	TGI	BMRB INTERNATIONAL	22.03.2009
047237	053985	SGI	SILICON GRAPHICS INC	23.03.2009

Nr. Marcă	Nr. Depozit	Denumire Marcă	Titular	Data expirare
048	006102	GOODRICH	BF GOODRICH COMPANY	09.03.2009
048370	053726	SPOGI	SPOGI TEKSTIL SANAYI VE DIS TICARET LIMITED SIRKETI	01.03.2009
049000	054063	CARTEA GALBENA	SC ASTRA SRL	31.03.2009
050575	053967	BURGER KING	BURGER KING CORPORATION	22.03.2009
110	006023	KIWI	KIWI EUROPEAN HOLDINGS B V	18.03.2009

15. Lista agențiilor specializate în proprietate industrială

AGENȚIILE SPECIALIZATE ÎN PROPRIETATE INDUSTRIALĂ
pentru luna noiembrie 2008

Data înființării	Nr. registru agenții	Denumirea completă a cabinetului/agenției Adresa Consilieri cu drept de practică	Domenii	Statut juridic
27.03.1991	001	INVENTA – AGENȚIE DE PROPRIETATE INTELECTUALĂ S.R.L. București, Bdul Corneliu Coposu nr. 7, bl. 104, sc. 2, ap.31, sect.3, cod 030602, Tel: 021/3200285, Fax: 021/3228325, e-mail: contact@inventa.ro, inventa@mark-patent.ro, turcanu@inventa.ro, GSM: 0744 324510 Prof. univ. dr. ing. Țurcanu Constantin, Farm. Rădulescu Mioara, Dr. ing. Lorenț Alexandru, Ing. Velțan Loredana, Ing. Secăreanu Doina, prof.univ.dr.chim. Ungureanu Mihaela, ec. Bodomoi Otilia Florentina, arh.ing. Țurcanu Costin Radu, dr.Gheorghe Bucșă	Brevete Mărci Desene Topografii	SRL
29.05.1991	002	CABINET ENPORA S.R.L. București, str. George Calinescu nr.52A, ap.1, 011694, Tel: 021 2300990; 031 1001634, Fax: 021 2302311; 031 1007927, pop@patents.ro Ing. Pop Virginia Daisy, Ing. Pop Călin Radu, Ing.Constantin Adrian, Ing. Popescu Bianu Anca, Ing.Velicu Anca	Brevete Mărci Desene Topografii	SRL
23.07.1991	003	PATENTMARK S.R.L. București str. Dr. N. Turnescu nr. 2,ap.2, sector 5, cod 050467Tel: 021/3121669, Fax: 021/2233963, stema@pcnet.ro Mohonea Liliana, Mohonea Cristian, Borlan T. Radu, Marinescu Ruxandra	Brevete Mărci Desene Topografii	SRL
18.12.1991	004	RODALL AGENȚIE DE PROPRIETATE INDUSTRIALĂ S.R.L. București, Str. Polonă nr. 115, bl. 15, sc. A, ap. 19 sector 1, cod 010497, Tel: 021/2108342, GSM: 0722 652111, Fax:021/2105794, rodall@b.astral.ro Jur. Bălan Gheorghită, Pițu Dalila	Brevete Mărci Desene Topografii	SRL
25.08.1992	005	INTELECT S.R.L. Oradea, B-dul Dacia nr. 48 Bl. D10, Ap.3, Tel: 0259/453847, Fax:0259/268094, OP 9-CP 128, cod 410346,e-mail: info@intelect.ro, GSM: 0745 040831 Buzlea Elisabeta, Buzlea Mircea Valentin, Buzlea Narcisa Floricica	Brevete Mărci Desene Topografii	SRL

04.12.1992	008	CONSTANTIN GHIȚĂ OFFICE SRL Timișoara, str. Take Ionescu nr. 24-28 sc. B ap. 2 judetul Timiș, cod 300042, Tel/Fax: 0256/435976, GSM: 0744 162462, e-mail: ghiță@mail.dnttm.ro, cleliapop@mail.dnttm.ro Ing. Ghiță Constantin, Pop Motogna Clelia	Brevete Mărci Desene	SRL
05.01.1993	009	CABINET DE PROPRIETATE INDUSTRIALĂ S.I. Timișoara, Str. Moise Dobosan nr.110, cod poștal 300600, GSM: 0722 984909, Tel/Fax: 0256/475105, e-mail: ioan_sovar@yahoo.com Șovar Ioan	Brevete Mărci Desene	SRL
13.05.1993	010	ROMINVENT S.A București, Str. Ermil Pangratti nr. 35, et.1, sect.1, cod 011882, Tel: 021/2312515, 2312541,Fax: 021/2312550, 2312454,e-mail: office@rominvent.ro Ing.Enescu Lucian, Chim. Larion Sonia, Fil. Rodica Bucătaru, Jur. Mocanu Ion, Fiz. Nicolaescu Daniella, Ec. Ghenu Mihaela, Ing.Teodorescu Mihaela, Ing. Cosmina Fierăscu, Ing. Ploscă Daniel, Ing. Spătaru Daniela, Ing. Alexandra Hașiu, Dr. Ing. Cristina Popa, Ec. Joitoiu Andreea Simona, Ing. Năstase Cristian,Bio.Enescu Miruna, farm.Dumitrescu Artemis Sorina, jur. Markusev Denisa Mary, ec. Olteanu Camelia, jur. Dragulin Ioana, Petcu Costin, jur. Martinescu Alina Nicoleta, jur.Cavescu Adrian	Brevete Mărci Desene Topografii	SA
17.07.1993	011	CABINET INDIVIDUAL "INDEPENDENT PROPINI AGENT" București, sector 5, Str. Fabrica de chibrituri nr. 42, cod 050183,Tel/Fax: 021/3352938, GSM: 0728.865.008 Nicolae Ioan	Brevete Mărci Desene Topografii	CI
13.03.1995	014	PERSOANĂ FIZICĂ INDEPENDENTĂ TĂTARU DOINA Piatra Neamț, Str. Apele Minerale nr. 4. cod 610121 Tel: 0233/223602, e-mail: doina_tataru@msn.com Tătaru Doina	Brevete Mărci Desene	PF
30.03.1995	015	CABINET M. OPROIU - CONSILIERE ÎN PROPRIETATE INTELLECTUALĂ SRL București, Str. Popa Savu, nr. 42, parter, sector 1, cod 011434, Tel: 021/2602833; 021/ 2602834, Fax: 021/2602836; 021/2602835, P.O.Box 2-229, e-mail: office@oproiu.ro Fiz. Oproiu Margareta, MBA arh.Vasilescu Raluca, jur. Sturza Ioana, , ing.chim.Marin Elena, ing.Ene Silvia, ec. MBA Pătrascu Georgiana, ing.chim.Petrea Dana Maria, filolog Oana Țambrea, ing.chim.Filippi Valentina	Brevete Mărci Desene Topografii	SRL

21.05.1996	017	AGENȚIA DE PROPRIETATE INDUSTRIALĂ "LABIRINT" Arad, Str. Coriolan Petreanu nr. 28, cod 310151 Tel/Fax: 0257/255842, GSM: 0722 458129, e-mail: info@labirint.ro Ing. Ivanca Maria	Brevete Mărci Desene	CI
14.11.1996	018	INTEGRATOR Consulting SRL Cluj Napoca, str. Dunării nr. 25 bl.C1 ap.5, , jud. Cluj, cod 400593 Tel/Fax: 0264/442817, GSM: 0745235585, e-mail: dorin.isoc@aut.utcluj.ro Isoc Dorin	Brevete Mărci Desene	SRL
1997	019	LOYAL PARTNERS -AGENȚIE DE PROPRIETATE INTELECTUALĂ Galati, Str. Portului nr.23, Parcul De Soft, cam.307, cod 800025, Tel/Fax: 0236/464847, tel/fax: 0236/407032, GSM: 0722 744241, office@loyalpartners.ro www.loyalpartners.ro ing.jr. Pușcașu Dan	Brevete Mărci Desene Topografii	SRL
01.07.1997	020	AGENȚIE DE PROPRIETATE INTELECTUALĂ ȘI TRANSFER DE TEHNOLOGIE -AGPITT-SRL București, B-dul Libertății nr. 12, bl.113, sc.2, ap.28, sector 4; cod 040129, CP 42-106, Tel: 3177693;;Fax: 021/3177584, GSM: 0744293552; 0724539752, e-mail: faighenov@xnet.ro; office@agpitt.ro Ing.jur. Faighenov Marioara	Brevete Mărci Desene	SRL
10.07.1997	016	MILENIUL 3 – AGENȚIE DE PROPRIETATE INDUSTRIALĂ SRL Pașcani, Str. Moldovei nr. 10, bl. Crinul, sc. A, ap. 28, jud Iași, cod 705200, Tel/Fax: 0232/719190; GSM: 0740 820582 Ing.Burțilă Ioan	Brevete Mărci Desene	SRL
03.10.1997	021	LAZĂR ELENA CABINET DE PROPRIETATE INDUSTRIALĂ Buzău, Str.Unirii, Bl.16C,Et.3, Ap. 12, cod 120013, OP 1, CP 52, Tel./Fax: 0238 724262 GSM: 0723 328633, cpielena@recomplast.com Lazăr Elena	Brevete Mărci Desene Topografii	CI
29.10.1997	022	PERSOANĂ FIZICĂ INDEPENDENTĂ BARBU GHEORGHE MIRCEA București, Șos Iancului nr.21, bl. 106A,sc.B, ap.73, sect.2, Tel/Fax : 021/6536608, 0724.834.010 e-mail : bmircea@mailbox.ro Barbu Gheorghe Mircea	Brevete Mărci Desene	CI

02.12.1997	023	“ HARCOV” A.P.I. S.R.L. Sfântu Gheorghe, jud. Covasna, Str. Nicolae Iorga nr. 61, bl. 10E, sc. B, ap. 9, cod 520089, Tel: 0267/352267, GSM : 0744435291, stanciu@planet.ro, propind@mail.asimcov.ro Stanciu Adelina	Brevete Mărci Desene	SRL
18.12.1997	024	AGENȚIE DE PROPRIETATE INDUSTRIALĂ ȘI TRANSFER TEHNOLOGIC « STOIAN IOAN » Roman, Bd. Republicii, bl. 46, sc. C, ap. 35, cod 611127, jud. Neamț, Tel/Fax : 0233/741268, GSM : 0745 643738, istoian@engineer.com Stoian Ioan	Brevete Mărci Desene	CI
1998	007	ROMPROSPER SERVIMPEX SRL Agentie de proprietate intelectuala „PIVA” București, Șos. Mihai Bravu nr. 294, bl.6,sc.B, ap. 63, sector 3, cod 030319, Tel/Fax: 021/3222857, 021/3207419, fax: 326.20.20 Mobil:0744654128;0744536405, 0724880514 e-mail: office@piva.ro; raluca_pioaru@yahoo.com lector univ.dr. Pioaru Mihalache Raluca Andreea	Mărci Desene Brevete	SRL
1998	048	PETRU COSTINESCU-DICOSTI București, Str. Viorele nr. 30, bl. 20 A, ap. 23, sector 4,cod 040428, OP 44 – CP5 , Tel: 021/3303162, e-mail: dicosti@rdslink.ro Petru Costinescu	Brevete Mărci Desene	CI
27.04.1998	026	PIDES-CABINET DE PROPRIETATE INDUSTRIALĂ București, Str. Valea Buzăului, nr. 10, bl. G30, ap. 36, sector 3, cod 032334, Tel : 3455351 GSM : 0723 708632, e-mail: pides2004@yahoo.com ing. Șova Dan Eugen	Brevete Mărci Desene Topografii	CI
23.02.1999	027	SZENTE SÁNDOR Odorheiu Secuiesc, str. Victoriei, nr. 41,bl.U6, et.1, ap.4, jud. Harghita,cod poștal 535600, Tel : 0266/219143, e-mail : prooffice@szente.ro Szente Sándor	Brevete Mărci Desene	CI
21.07.1999	028	NOWAPATENT SRL Medias, str. Lotru, nr.4, bl.92, ap.1 Tel : 0269/841373 ; 0264/833273, Fax : 0269/833273 e-mail : nowapatent@birotec.ro office@nowapatent.ro Danciu Ioan	Brevete Mărci Desene	SRL

30.08.1999	029	CABINET DE PROPRIETATE INDUSTRIALĂ "BIONPI" București, 010577, Calea Dorobanților 126-130 Bl. 8, et. 9 Ap. 50 sector 1, cod 010577, Tel/Fax: 021/2316549, 031/8054616 GSM: 0723 187944, 0746184697 e-mail: bionpi@rdsmail.ro, bionpi@hotmail.com Ing. Ion Rodica Cocuța	Brevete Mărci Desene	CI
12.11.1999	030	AGENȚIE DE CONSULTANȚĂ ÎN PROPRIETATE INTELECTUALĂ ȘI TRANSFER DE TEHNOLOGIE « SPRÎNCEANU NICOLAE » Drobeta Turnu Severin, Str. Gheorghe Ionescu Sisești nr. 96, bl.E2, sc.1, et. 3, ap.8, cod 220212, Tel/Fax : 0252/311690, Mobil :0721796318 e-mail: nicolaesprinceanu@yahoo.com Jur. Nicolae Sprinceanu	Brevete Mărci Desene	CI
21.01.2000	031	CABINET INDIVIDUAL IVĂNESCU GABRIEL DAN Brașov, Str. Al. I. Cuza nr. 58 ap. 7, cod 500085, Tel/fax:0368816013, GSM:0722248415, e-mail: d.ivanescu@xnet.ro Ivănescu Gabriel Dan	Brevete Mărci Desene	CI
15.02.2000	032	CABINET DE PROPRIETATE INDUSTRIALA ANGHEL LUMINIȚA DOINA București, Str. Gherghitei Nr.1, Bl.94B, Sc. B, Ap.76, Sector 2, Fax: 031.4013777, GSM : 0723301706, 0743218219 e-mail : anghel.doina@rdslink.ro, anghel2na@yahoo.com, anghel2na@gmail.com Ing.Av.Anghel Luminita Doina	Brevete Mărci Desene	CI
24.08.2000	033	APOSTOL SALOMIA P.F.A. Galați, Str. Reg. 11 Siret nr. 15, bl. E4, Et.3, ap. 54, cod 800333, Tel/Fax : 0236/436437, 0766765027, saly_apostol@yahoo.com Ing.Apostol Salomia	Brevete Mărci Desene	CI
07.09.2000	034	AGENȚIA DE PROPRIETATE INDUSTRIALĂ - APIA SRL București, Str. Romancierilor nr. 5, bl.C14, sc.B, ap.41, sector 6, cod 061791, OP23-CP11, Tel/Fax: 021/7783100, GSM: 0745 031557, e-mail: office@mark-apia.ro, www.mark-apia.ro Visalom Theodor, Visalom Monica	Mărci Desene	SRL
17.10.2000	035	PERSOANĂ FIZICĂ INDEPENDENTĂ BERCEANU MARIA AURELIA București, Str. Cogîlnic 25, sector 3, Tel: 021/3264568 GSM:0744954085, berceanu_maria_aurelia@yahoo.com Berceanu Maria Aurelia	Brevete Mărci	PF

20.10.2000	036	CABINET PROPRIETATE INDUSTRIALĂ POPESCU ANGELA București, str. Complexului nr.10, bl.40, ap.14, Tel :021/3243756 GSM : 0723051279, Tel : 0318.04.68.81, angela_intelect@yahoo.com Popescu Angela	Brevete Mărci Desene	CI
25.10.2000	037	PERSOANĂ FIZICĂ INDEPENDENTĂ MATEI ELENA Bacău, Str. Alecu Russo, bl. 33, Et.6,sc. C, ap.26, cod 600133, Tel: 0234/160424 Matei Elena	Mărci	CI
20.11.2000	038	CABINET INDIVIDUAL' ION FLOREA' București, 010577, Calea Dorobanților 126-130, bl.8,et.9,ap.50, sector 1, cod 010577, Tel/Fax: 021/2316549,GSM: 0724313260, e-mail: iflorea@rdsmail.ro, florea_ion@plic.ro Ing.Ion Florea	Mărci	CI
28.11.2000	039	CABINET IN DIVIDUAL GREAVU DOINA MARIANA Sibiu, str. Constantin Noica, bl. 2, ap.21, cod 550169 Tel:0269/218500,Fax:0269/212170, Mobil:0766489179, 0731308189, aurorapca@yahoo.com, protectro@xnet.ro Ing. Greavu Doina Mariana	Brevete Mărci Desene	CI
11.12.2000	040	INTEL PROTECT SRL Brașov, B-dul M. Kogălniceanu, nr. 20, bl. 1k, sc. C-D, cod 500173, Tel: 068/413117, Fax: 0268/477333, GSM: 0744 355100 e-mail: intelprotect@ccibv.ro Axente Elena	Mărci Desene	SRL
08.01.2001	041	CABINET "CECIU GABRIELA" CONSULTANȚĂ ÎN DOMENIUL PROPRIETĂȚII INTELLECTUALE Timișoara, Str. Narciselor, nr. 6, sc. A, ap. 110, jud. Timis, cod postal 300024, Tel/Fax.: 0256/494846; GSM: 0745 388039, e-mail: gabrielaceciu@hotmail.com Ing.Ceciu Gabriela	Brevete Mărci Desene	CI
10.01.2001	042	VLAD CONSTANTIN Constanta, Bd. 1 decembrie 1918 nr. 5, bl. F16, ap.34, cod 900711, Tel: 0241625643, 0341172650, Fax: 0241625643,GSM: 0722 370300, 0770251145, e-mail: constantin.vlad@rdslink.ro Vlad Constantin	Brevete Mărci Desene	CI
05.03.2001	045	BIROU DE PROPRIETATE INDUSTRIALA BROJBOIU DUMITRU ADRIAN FLORINEL Pitești, Bd. Republicii, bl.212,sc. D, ap.11, jud.Argeș, cod 110176, Tel/Fax.: 0348/412529, GSM: 0745 143095,adrian_brojboiu@yahoo.com Brojboiu Dumitru Adrian Florinel	Brevete Mărci Desene	CI

12.04.2001	047	INTELLECTUAL PROPERTY OFFICE SRL București, Str. Alexandru Moruzzi nr. 6, bl. B6, sc. 2, ap.62, sector 3, cod 031155, Tel/Fax.: 021/3262388, GSM: 0745 094241, e-mail: ipo@b.astral.ro Ciuda Berivoe Anca	Brevete Mărci Desene	SRL
07.05.2001	049	ANDRA MUSATESCU CABINET DE PROPRIETATE INDUSTRIALA București, Str. Drumul Taberei nr. 71, bl.TD42, sc.1, et.4, ap.28, sector 6, cod 061366, GSM: 0722 879810, e-mail: amusatescu@dnt.ro Mușatescu Andra Oana	Brevete Mărci Desene Topografii	CI
2001	050	CABINET ACSINTE PAULA-ADRIANA București, str. Maior Coravu Ion, nr.1-7, bl. C4, ap.85, Tel/fax: 021/2507396, GSM: 0723317631 paula@legalservices.ro Av. Acsinte Paula Adriana	Mărci	PF
2001	051	PERSOANĂ FIZICĂ INDEPENDENTĂ POPESCU RADU-ROMEO București, Bd. Corneliu Coposu nr.3, bl. 101, sc. 3, et.4, ap. 50, sector 3, cod 030601, GSM: 0721753049, romeoradu.popescu@rdslink.ro Popescu Radu Romeo	Brevete Mărci Desene	PF
31.05.2001	071	CONS INTEL BMA CABINET CONSULTANȚĂ Cart. Dorobanti, nr.2, bl. D2, at.1, ap.5,120087, C.P.8- O.P. 1 Buzau, Fax : 0238/719619, GSM: 0745086588, email: marius_bozio@yahoo.com Marius Bozioreanu	Brevete Mărci Desene Topografii	CI
12.09.2001	053	CABINET MIHAI LUCIAN Miculiți & Asociații SCPA (LINKLATERS) București, Str. Nicolae Iorga, nr. 8, sector 1, cod 010434 Tel : 021/3071500, Fax : 021/3071555 e-mail: lucian.mihai@linklaters.com, Av. Mihai Lucian	Brevete Mărci Desene	PF
21.11.2001	055	ROVALCONS SRL AGENȚIE DE PROPRIETATE INTELECTUALĂ Câmpina, Str. Orizontului, nr.1, bl. R10, et.7, ap.27, Jud. Prahova, cod 105600, Tel/Fax : 0244/ 371390; GSM :0722 540580, e-mail: rovalcons@xnet.ro Ioacăra Valentin	Brevete Mărci Desene	S.R.L.
2001	056	SOLO INVENT S.R.L. București, Calea 13 Septembrie, nr. 104, bl. 48, ap. 8, sect. 5, cod 050727, Tel/Fax: 021/4511497, GSM: 0744 313 229, solo_invent@yahoo.com	Brevete Mărci Desene	S.R.L.

2001	057	CABINET N. D. GAVRIL S.R.L. București, Str. Ștefan Negulescu nr. 6A, sector 1, Tel./fax : 021/2302882, GSM :0722983520, 0723 383 758, e-mail : gavrilnin@yahoo.com cabinetgavril@yahoo.com, Gavril Niculina	Brevete Mărci Desene	S.R.L.
24.04.2002	087	IACOBINI&CO, CONSILIERI IN DREPTUL DE PROPRIETATE INDUSTRIALĂ SRL Bucuresti, Calea Mosilor, nr.258, bl. 4bis, ap.22, sector 2,Tel : 021/2104690 ;Fax : 021/2104793, e-mail : asimri@yahoo.com,vladrosanu@hotmail.com Iacobini Anca Svetlana, Iacobini Mihnea Razvan	Mărci Brevete Desene Topografii	S.R.L.
04.09.2002	088	MANAGER EXPERT SRL Tg. Mures, Str. Nicolae Grigorescu, nr. 33, ap.3 Tel :0265/250825 ;0265/233033,evaluator@rdslink.ro Nutiu Emil, Cetina Dan	Mărci	S.R.L.
08.01.2003	059	CABINET INDIVIDUAL - LAPTEȘ ELVINE Bucuresti, Intrarea Badeni nr.3, Bl.M18, sc. 2, ap.40,sector 3 cod 030471, Tel: 021/3405500, elvine17@yahoo.com Lapteș Elvine	Brevete	CI
11.02.2003	089	RATZĂ ȘI RATZĂ SRL București, B-dul A.I. Cuza Nr. 52-54, Sect.1, cod 011053, Tel :021/2601348, Fax : 021/2601349 e-mail ; office@ratza-ratza.com Rață Grigore, Rață Andrei Vlad, Mărginean Dragoș, Enache Mihai Andrei	Brevete Mărci Desene	SRL
13.02.2003	062	CABINET INDIVIDUAL ANDRONACHE PAUL București, Str.Sibiu nr.14, bl.E21, et.6, ap.35, sect 6,Tel/Fax: 021/7250069, GSM: 0722741043, e-mail: paul.andronache@artelecom.ro Andronache Paul	Mărci Desene Topografii Brevete	CI
14.05.2003	090	RAMCONSULTING SRL Cluj Napoca, Str. Augustin Buneanr.28, cod 400170 fax.0364/401528 tel. mobil 0722-229696 e-mail ramcluj@yahoo.com Gânscă AurelianTudor	Mărci Desene Topografii Brevete	SRL
16.05.2003	070	CABINET OANA COCOLOI București, Drumul Taberei nr.120, bl.OD1, sc.5, ap.189, sector 6, cod 061413, Tel: 021/7450757, GSM: 0730557744, e-mail: oana_cocoloi@yahoo.com Oana Cocoloi	Mărci Desene Brevete	CI

10.06.2003	091	ALLEGRA CONSULTING SRL Bucuresti, Aleea Huedin nr.1, bl.5, sc.1, ap.5, sector 4, cod 040917, GSM: 0722249961, Tel/Fax: 021/3231384 e-mail: gabriela.milcev@allegra.ro; www.allegra.ro Milcev Gabriela	Brevete Mărci Desene Topografii	SRL
19.06.2003	069	RASKAI M M BREVMARC CONSULT S.R.L. Dej, Str. Unirii, nr.3,BL. D8, ap.7, judetul Cluj, 405200, Tel/Fax: 0264/211847, GSM: 0742084050, raskaimm@yahoo.com Raskai Maria	Brevete Mărci Desene Topografii	S.R.L.
01.07.2003	092	CONINFO S.R.L. Târgu Mures, str. Lacrimioarea nr.9, Tel: 0265/210138, Fax: 0265/210109 mobil: 0729618641 e-mail: teodora@coninfo.ro, office@coninfo.ro www.coninfo.ro Itu Teodora	Desene Brevete Mărci	S.R.L.
25.07.2003	093	NESTOR NESTOR DICULESCU KINGSTON PETERSEN – CONSILIERE ÎN P.I. S.R.L. București, sector 1, sos. Bucuresti Ploiesti, nr.1A, Bucharest Business Park, corp A, et.1 camerele 9 si 10, tel: 0212011200, fax: 0212011210, e-mail: office@nnkp.ro, www.nnkp.ro Harsany Alexandru, Baciu Ana Maria, Florea Ileana Maria, Viciu Monica Stefania, Belciu Delia Mihaela, Doina Țuluca, Bădărău Adina Adriana	Mărci Desene Brevete Topografii	S.R.L.
11.08.2003	66	CABINET INDIVIDUAL MÎNDRU MIHAELA București, Str. Grigore Alexandrescu nr.1, bl.D7, ap.4, sector1, Fax: 021/2230342 GSM: 0722601120 e-mail: florea@gide.com Mindru Mihaela	Mărci Desene Brevete	CI
19.08.2003	068	CABINET DE PROPRIETATE INDUSTRIALA NICOLAE BURCHEL București, Str. Dr. Radovici nr.8, sector 5, cod 050468, Tel: 021/3175841, Fax: 021/3175843, e-mail: nburchel@lenp.ro Nicolae Burghel	Mărci	CI
21.08.2003	094	N.P.C. S.R.L. Brașov, str. Alexandru cel Bun, nr.13, bl.E28, ap.7 cod 500025, OP 1 – CP 298, GSM: 0744520357, e-mail: totu@unitbv.ro Toțu Ioan	Mărci Desene Topografii	SRL
22.10.2003	072	CABINET INDIVIDUAL DE PROPRIETATE INDUSTRIALĂ - NEGOMIREANU LIVIA București, Șos. Nicolae Titulescu nr.94, bl.14A, sc 4 ap.127, sect.1, cod 011146, Tel/Fax: 0314214598, GSM: 0722444719, cabinetnegomireanu@airbites.ro Negomireanu Livia	Mărci Desene	CI

30.10.2003	073	CABINET DE PROPRIETATE INDUSTRIALA "VIȘOIU LILIAN CATALIN" București, Str. Alexandru Vlahuta nr.3, bl. M48, sc.A, ap.7, sector 3, Tel/Fax: 021/3207251, GSM: 0744480657, e-mail: visoiucatalin@yahoo.com, www.visoiucatalin.home.ro jur. Vișoiu Lilian Catalin	Brevete Mărci Desene Topografii	CI
4.11.2003	074	CABINET DE PROPRIETATE INDUSTRIALA "DUNĂREANU MIHAIL" Bucuresti, Bd. Constantin Brâncoveanu nr.8, Bl B2, ap.13, sector 4, Tel: 021/4600419, GSM : 0723398499, e-mail: dunareanu_mileniu3@k.ro Dunăreanu Mihail	Brevete	CI
09.12.2003	151	DONEXPERT SRL Suceava, str. George Enescu nr.34, bl.D72, sc.A, ap.5, ovidon@ccisv.ro, Tel: o230.215004, 0742108100 Dontu Ovidiu Liviu	Brevete Mărci Desene	SRL
12.12.2003	096	EDIPLAST S.R.L. Tg. Mureș, Str. Măgurei nr.25, ap.2, Tel/Fax: 0265/263775, GSM: 0744394036, e-mail: moniadel@artelecom.net Vasilache Virgilius	Mărci Desene Brevete	SRL
22.12.2003	097	SD PETOSEVIC ROMANIA SRL București, Calea Victoriei nr.100, sc.1, ap.20, biroul 1, Tel: 021/3057996, Fax: 021/3145481, e-mail: acampeanu@petosevic.com, Mobil: 0723522698 Campeanu Ioana Aura	Brevete Mărci Desene	SRL
2.02.2004	080	CABINET INDIVIDUAL IOANIȚESCU TRAIAN București, Bd. Timișoara nr.49, Bl Cc6, ap.27, sector 6, Tel: 021/4402510 Ioanițescu Traian	Brevete Mărci Desene	CI
9.02.2004	098	CABINET ANI FUCIU SRL Com.Snagov, Bloc P53, sc.A, ap.1, jud.Ilfov, Tel: 021/3106399, Fax: 021/3106398, GSM: 0744370196, e-mail: ani.fuciu@consilier-marci.ro Fuciu Anișoara	Mărci Desene	SRL
16.02.2004	099	LEGAL BRAND S.R.L. București, Str. Nicolae Licăreț nr.1, bl.33, sc.C, ap.107, Tel: 0722674635, 0722607380, e-mail: legal.brand@easynet.ro Stăncescu Anca, Stăncescu Alin Cristian	Brevete Mărci Desene Topografii	SRL

22.02.2004	082	CABINET DE PROPRIETATE INDUSTRIALĂ CIUPAN CORNEL Cluj Napoca, Str. Mestecenilor nr.6, bl.9E, ap.2, Tel: 0264/524425; 0264/415051, Fax: 0264/415054, e-mail: cornel.ciupan@muri.utcluj.ro Ciupan Cornel	Brevete Mărci Desene	CI
26.03.2004	083	CABINET POPESCU LIVIA Bucuresti, bd. Camil Ressu 27, bl.N1, ap.188 Tel: 021/3481010, liviap25@yahoo.com Popescu Livia	Brevete Mărci Desene Topografii	CI
01.06.2004	102	S.C. LUTARIS INTELPROT S.R.L. Timisoara, 300426, str. Ana Ipatescu nr.45, Tel/Fax: 0256/489301, Mobil: 0742143718, 0723319154, e-mail: qualitarium@qualitarium.ro Tărăbîc Lucian	Brevete Mărci Desene	SRL
17.06.2004	108	ARIANA AGENȚIE DE PROPRIETATE INDUSTRIALĂ SRL Bucuresti, str. Aleea Trestiana, nr.4, bl.20, sc.B, ap.72, tel: 0213274978, fax: 0213227689, mobil: 0724260277, e-mail: office@branduri.ro, www.branduri.ro Bicu Cristina, Constanda Madalina Timisoara, Calea Aradului, nr.33, ap.7 c_popescu2000@yahoo.com Popescu Codruta Octavia	Brevete Mărci Desene	SRL
14.07.2004	107	ARIANA S.R.L. Brasov, str. M.Kogalniceanu nr.17, bl. C4, et.7, birou 22, 0723204268, tel/fax : 0268/315046, office@inregistrare-marci.ro Bozocea Violeta	Brevete Mărci Desene	SRL
10.09.2004	101	CABINET PROPRIETATE INDUSTRIALA BLAG IOANA Câmpia Turzii, str. Muresului nr.6, bl. J2, ap.17, cod 405100, Tel: 0264/366663, 0264/366399, mobil: 0743433507, ioanablag@yahoo.com Blag Ioana	Brevete Mărci Desene Topografii	CI
10.09.2004	103	CABINET INDIVIDUAL DE PROPRIETATE INDUSTRIALĂ - MIHAELA PITICU București, str. Pictor Ion Andreescu nr.31, ap.14 Tel: 6442760, Fax: 2527279, Mobil: 0722398836, e-mail: mihaelapiticu@yahoo.com, mihaelap@musat.ro Piticu Mihaela	Mărci	CI
10.09.2004	105	CABINET PROPRIETATE INDUSTRIALA – IONDA Bucuresti, 010577, Calea Dorobantilor nr.126-130, bl.8, ap.50, Tel/fax: 021/2316549, Mobil: 0722687982 e-mail: ionda@rdsmail.ro Ion Dan Adrian	Mărci Desene Brevete	CI

28.10.2004	106	OSTER – SOCIETATE CIVILĂ PROFESIONALĂ DE PROPRIETATE INDUSTRIALĂ Bucuresti, Str. Batiste nr.35, ap. 23, cod 020935, Tel/Fax: 021/3147249 , GSM: 0721254270, 0723177236 traianosiescu@xnet.ro Udrea Elena Rodica, Traian Osiescu	Mărci Desene	S.C.P.
28.10.2004	109	CABINET INDIVIDUAL CAMPEAN GHEORGHE GEORGEL Campina, str. Dr. Constantin Istrati nr.52, bl.3, ap.5, Tel: 0244/335207, mobil: 0729902117, e-mail: george_campean@yahoo.com Campean George Georgel	Mărci Desene Topografii Brevete	CI
22.12.2004	116	INVEL – AGENȚIE DE PROPRIETATE INDUSTRIALĂ București, str. Ion Ghica nr.3, ap.20, Fax: 0311.027.616, GSM: 0723205048, velcea@invel.ro Velcea Marian	Brevete Mărci Desene Topografii	SRL
06.01.2005	118	EURORESSOURCES SRL Medias, str. Ion Creangă, nr.4, ap.6, Tel: 0269/843504, Fax: 0269/824812 Fulea Maria	Brevete Mărci Desene	SRL
27.01.2005	111	CABINET INDIVIDUAL – NIȚU ION Constanta, str. Dezrobirii nr.110, bl. IS8, sc.A, ap.1, Tel: 0241/512608, mobil: 0723317298 Nitu Ion	Mărci Desene Brevete	CI
27.01.2005	112	CABINET VELICA – Agenție de proprietate industrială Bucuresti, str. Brutus M.I., nr.13, ap.3, cod 050124 Tel/ Fax: 021/3357463, Mobil: 0722645283, www.velica.ro, office@velica.ro Velica Ion Gabriel	Mărci Desene	CI
21.04.2005	129	BRANDYNAMICS AGENTIE DE PROPRIETATE INDUSTRIALA S.R.L. Piatra Neamt, Aleea Caisilor nr.9, bl.13, ap.17 Tel/fax: 0233/232452, 0364/102070, 0744143965, Cluj Napoca, str. Inocentiu Micu Klein, nr.8 office@brandynamics.ro, www.brandynamics.ro Pantilimon Mihai, Bran Laura Gabriela	Mărci Desene	SRL
27.04.2005	117	CABINET PROPRIETATE INDUSTRIALĂ ALPER RAMAZAN Constanța, str. Ștefan cel Mare nr.57, bl.M17, sc.B, ap.17, cod 900683, Tel: 0341/410937, Fax: 0241/635547, Mobil: 0722.704.363, alperramazan@gmail.com, zonguldakro@yahoo.com Alper Ramazan	Mărci	CI

06.06.2005	125	V&F IP CONSULTING SRL Bucuresti, Bd Camil Ressu, nr.27, bl.N1, ap.214, Tel: 021/3140200, Fax: 021/3140290, Mobil: 0744487223, popescul@vf.ro Popescu Laurentiu Horea	Mărci Desene Brevete	SRL
30.06.2005	120	CABINET PROPRIETATE INDUSTRIALĂ PUȘCAȘ NICOLAE IOSIF București, str. Secerișului nr.25, sector 4, Tel/Fax : 021/ 332.73.88, Mobil: 0722.878.946 Pușcaș Nicolae Iosif	Brevete Mărci Desene Topografii	CI
30.06.2005	121	CABINET PROPRIETATE INDUSTRIALĂ MARIA POP București, Intrarea Vasile Paun nr.5, ap.2, sector 5, Tel: 021/ 3159040, Fax: 021/3161888, office@legal-assistance.ro Pop Maria	Mărci Desene	CI
18.07.2005	130	CXC TRADEMARK S.R.L. Bucuresti, sector 1, str. Aviator Stefan Protopopescu nr.1, bl.C6, ap.1, Tel: 021/3177919, Fax: 021/3177505, cosmina_ionescu@hotmail.com Ionescu Laura Cosmina	Mărci	SRL
26.08.2005	126	CABINET DE PROPRIETATE INDUSTRIALĂ ANGHEL PARASCHIVA Arad, str. Voinicilor nr.51, bl.502, ap.6, Tel: 0357411876, Fax: 0357411876, Mobil: 0723171424, e-mail: anghelvera@yahoo.com Anghel Paraschiva	Brevete	CI
20.09.2005	131	CUNESCU, BALACIU & ASOCIATII CONSILIERE PROPRIETATE INDUSTRIALA Bucuresti, sector 3, str. Vulcan Judetu nr.13, Tel: 021/ 3275577, 3276633, 3274400; 0745605151, 0723339939; Fax: 021/ 3274310, dinu.petre@cbalaw.ro, monica.badescu@cbalaw.ro, beatrice.onica@cbalaw.ro Onica Jarka Beatrice, Badescu Monica, Petre Dinu	Mărci Desene	SRL
29.09.2005	67	TEODORU & ASSOCIATES INTELLECTUAL PROPERTY AGENCY Bucuresti, str. Nerva Traian, nr.12, bl. M37, ap.1, Tel: 323.08.38, Fax: 326.39.55, GSM: 0722549219 e-mail: emanuel@teodoru.ro, violeta@teodoru.ro, www.romaniatrademarks.ro Teodoru Violeta, Teodoru Emanuel	Mărci Desene Brevete	CI
04.11.2005	133	FRISCH & PARTNERS SRL Bucuresti, str. Thomas Mazaryk, nr.1, sc.B, ap.9, sector 2, 020983, tel: 310.11.65, fax: 313.01.30, Mobil: 0722212480, office@frisch.ro, crina.frisch@frisch.ro Crina Nicoleta Frisch	Mărci Desene Brevete	SRL

30.06.2005	124	CABINET DE PROPRIETATE INDUSTRIALA SAVU MARIANA Bucuresti, str. Paul Greceanu nr.9, bl.20A, ap.26, Tel/ Fax: 021.2120651, mobil: 0722783660, liliana.savu@credidam.ro Savu Mariana	Mărci Desene	CI
31.10.2005	128	CABINET PROPRIETATE INDUSTRIALA ARINOVA Arad, 310151, str. Coriolan Petreanu, nr.28, Tel/fax: 0257/255842, mobil: 0744246562, info@arinova.ro Ivanca Gavril	Mărci Desene Brevete	CI
05.01.2006	136	TUCA ZBARCEA & ASOCIATII I.P. S.R.L. Bucuresti, str. Nicolae Titulescu nr. 4-8, etaj 8, biroul 1, cladirea America House Tel: 2048890, ciprian.dragomir@tuca.ro Dragomir Ciprian Dumitru	Mărci	SRL
19.01.2006	134	CABINET PROPRIETATE INDUSTRIALA MITU ALIS MIHAELA Ploiesti, str. Clementei nr.46, Tel: 0244/590154, mobil: 0746108142, alis_mitu@yahoo.com ; office@mitu-cpi-ims.com Mitu Alis Mihaela	Mărci Brevete	CI
14.02.2006	137	M.D.P. RIGHTS AGENCY SRL Brasov, str. Lunga nr.270, cod postal 500450, Tel: 0268/440100, 440313; Fax: 0268/440221, Mobil: 0744355100, e-mail: office@mdp-rights-agency.ro www.mdp-rights-agency.ro Cosescu Camelia	Brevete Mărci Desene Topografii	SRL
30.03.2006	138	CABINET DE PROPRIETATE INDUSTRIALA ROMEO NICOLESCU Bucuresti, sector 5, str. Dr. Leonte nr.36A, Tel: 3178910, Mobil: 0744535285, Fax: 3178910, e-mail: office@m-law.ro Nicolescu Mihail Romeo	Mărci	CI
30.03.2006	139	CABINET DE PROPRIETATE INDUSTRIALA RUTA FULGER LAURENTIU Cluj Napoca, bd. 21 decembrie, nr.40, ap.4, Mobil: 0747892450, ruta_laurentiu@yoahoo.com Ruta Fulger Laurentiu	Mărci Desene	CI
30.03.2006	140	AGENTIE DE PROPRIETATE INDUSTRIALA HORATIU APETROAIE Bucuresti, str. Faurei nr.1, bl.P11, ap.228, Mobil: 0722302801, e-mail: horatiuat@xnet.ro Apetroaie Horatiu Tudor	Mărci Desene	CI

30.03.2006	141	INNOVIS INTELLECTUAL PROPERTY Bucuresti, Calea Rahovei, nr.217, bl.12, ap.60, sector 5, Mobil: 0741572398, e-mail: office@innovis.ro Dumitrescu Oana Irina	Mărci Desene	CI
30.03.2006	142	CABINET INDIVIDUAL PROPRIETATE INDUSTRIALA ALECU BOGDAN Bacau, str. Lucretiu Patrascanu nr.2, sc.B, ap.2, Tel/fax: 0334407577, Mobil: 0740274741, office@marcidesene.ro, www.marcidesene.ro Alec Florin Bogdan	Mărci Desene	CI
07.04.2006	152	ACTA MARQUE SRL Cluj Napoca, str. Dorobantilor nr.3, etj.3, ap.9, Mobil: 0749053325, 0730909831, 0730909834, actamarque@yahoo.com, www.actamarque.ro Ciurea Delia	Mărci	SRL
27.04.2006	143	GLOBAL CONSULTING S.R.L. Iasi, spl. Bahlui, nr.29, bl. B5, sc.A, ap.7, Paunet Alexandrina	Brevete Mărci Desene	SRL
28.04.2006	147	CONSINVENT S.R.L. Buzau, b-dul Unirii, bl.35B, ap.2, mobil : 0745452268 E-mail: consinvent@yahoo.com Radu Daniela	Brevete Mărci Desene Topografii	SRL
25.05.2006	144	CABINET INDIVIDUAL PROPRIETATE INDUSTRIALA CATALIN NEAGU Iasi, str. Tutea Petre nr.5, bl.909, tr.1, ap.11, Cod postal: 700730, Tel: 0232/276000, Fax: 0232/405425, 0232/211843, Mobil: 0744514264, e-mail: catalin.neagu@proprietateindustriala.ro, Neagu Catalin	Mărci Desene	CI
25.05.2006	145	BOSTINA SI ASOCIATII – INDUSTRIAL PROPERTY SRL Bucuresti, sector 1, str. Aleea Alexandru , nr 20A, camera 2, Tel/ fax: 021/3194466, Mobil: 0722294830, ovidiu.mihut@bostinalawyers.eu Mihut Ionel Ovidiu	Mărci Desene	SRL
12.12.2006	162	MY TRADEMARK SRL Ploiesti, str. Abrud, nr.8, Mobil: 0722501414, nicolau@avocatulmeu.ro Nicolau Florin	Mărci	CI

20.06.2006	149	INTELMMI CONSULT SRL Tg. Mures, str. Sârghinței nr.39, ap.12, cod poștal 540543, Tel/fax: 0365 401839, mobil: 0745303867, cojocneanmaria@yahoo.com; office@intelmmi.ro, www.intelmmi.ro Cojocnean Maria Rodica	Brevete Mărci Desene	SRL
20.06.2006	167	INTELLEXIS SRL Bucuresti, 030231, bd. Hristo Botev nr.1, etaj 3, camera 37, Tel/fax: 021.3103042, mobil: 0723300147, contact@intellexis.ro mat. Benga Bogdan Florin	Mărci Desene Brevete	SRL
11.07.2006	148	CABINET INDIVIDUAL OANA ALINA STURZA Bucuresti, Intr. Teiul Doamnei, nr.1, bl.19A, ap.39 Mobil: 0741136409, e-mail: alinasturza@gmail.com Sturza Oana Alina	Mărci Desene	CI
11.09.2006	150	CABINET INDIVIDUAL VALENTINA ȘANTA Tg.Mures, str. Koos Ferencz nr.21, bl.21, ap.44, Mobil: 0740028967, 0728151499 vsanta@gedeon-richter.ro Santa Valentina	Mărci Desene	CI
20.10.2006	154	CABINET INDIVIDUAL ROS VIOREL Bucuresti, bd.Unirii nr.66, bl.K3, ap.7, Mobil: 0722560675, fax: 3208044, e-mail: viorelros@asdpi.ro Ros Viorel	Brevete Mărci Desene Topografii	CI
26.10.2006	156	CABINET INDIVIDUAL RALUCA DUȚESCU Bucuresti, str. Foisorului nr.15, bl.F9C, sc.1, ap.54, Mobil: 0723548722, tel: 021/3117908, fax: 021/3117908, e-mail: ralu_haz23@yahoo.com, office@dutescu.com Duțescu Andreea Raluca	Mărci	CI
26.10.2006	157	SOCIETATE CIVILA PROFESIONALA LEGAL2M Bucuresti, bd. Carol I, nr.50, sc.1, ap.9, mobil: 0728839880, fax: 021.3154462, magda.popescu@legal2m.com Popescu Magdalena Daniela	Mărci Desene	SCP
01.11.2006	159	DICONSULT – Cabinet consiliere in domeniul proprietatii industriale Cluj Napoca, str. Paring nr.35, sc.1, ap.23, Tel: 0264/565885, mobil: 0724323761, patricia.ciceo@terapia.ro Ciceo Patricia Diana	Mărci Desene	CI

06.11.2006	165	DRINCEANU, ENE & ASOCIATII – CONSILIERI IN PROPRIETATE INDUSTRIALA SRL Bucuresti, str. Dr. Nicolae D.Staicovici nr.14, sector 5, Tel: 0722558957, fax: 021.2300175, marilena.ene@enepartners.ro Ene Marilena	Mărci Desene Topografii	SRL
06.12.2006	181	HAHUI, MINCĂ ȘI ASOCIATII SRL București, str. Ghiocci nr.12, sector 2, tel: 021.3189619, fax: 021.3109189, e-mail: dns_minca@yahoo.com Minca Denis Antoaneta	Mărci Desene	SRL
08.12.2006	160	NOMENIUS S.R.L. Bucuresti, sector 6, str. G.M. Zamfirescu nr.46, bl.22A, sc.1, ap.11, camera 1, elena.grecu@nomenius.ro Grecu Elena	Mărci Desene	SRL
18.01.2007	161	CABINET PROPRIETATE INDUSTRIALA ALAN LILIANA Sat Otvesti nr.183B, jud. Timis, 0724250467, e-mail: cabinet.alan@yahoo.com Alan Liliana	Brevete Mărci Desene Topografii	CI
06.02.2007	175	MUSAT SI ASOCIATII – INTELLECTUAL PROPERTY SRL Bucuresti, bd Aviatorilor nr.43, etaj 4, camera 4, Tel: 021 2025900, ancam@musat.ro Musat Anca	Mărci	SRL
28.02.2007	169	TURTOI INTELLECTUAL PROPERTY FIRM SRL Bucuresti, Splaiul Independenței nr.3, bl.17, ap.7,sector 5, mobil: 0722390388, tel/fax: 021.3135120, office@turtoi.ro, www.turtoi.ro Turtoi Raducu	Mărci Desene	SRL
15.02.2007	176	BRAND SENSE SRL Brasov, str. Constantin Lacea, nr.12-14, biroul 2, Mobil: 0723474183, nicoleta.costache@gmail.com Costache Demes Anna Nicoleta	Mărci	SRL
05.03.2007	163	CABINET PROPRIETATE INDUSTRIALA C.I. COLAN București, str. Mihai Eminescu nr.128-130, ap.17, sect.2, tel: 021.6190308, fax: 021.6190309, ionut.colan@cbea.ro Colan Cristian Ionut	Mărci Desene	CI
05.03.2007	164	CABINET INDIVIDUAL NEACȘU CARMEN AUGUSTINA Baia Mare, str. Mărășești, bl.20, ap.35, tel: 0727318168, e-mail: carmen@bic.cdimm.org Neacșu Carmen Augustina	Brevete Mărci Desene	CI

07.03.2007	174	ARIANA BRAND EXPERT SRL Craiova, calea Severinului, bl.11, sc.1, ap.1, jud. Dolj, 0726718638, c_cirstea@yahoo.com, cristina_cirstea@inregistrare-marci.ro Cirstea Cristina	Mărci Desene	SRL
30.03.2007	172	CABINET PROPRIETATE INDUSTRIALA TAVASZI ZOLTAN Bucuresti, Calea Mosilor nr.135, et.7, ap.14, tel: 021.3155969, fax: 021.3155969, tavaszi.zoltan@gmail.com Tavaszi Zoltan	Mărci Desene	CI
30.03.2007	173	CABINET PROPRIETATE INDUSTRIALA CIPRIAN MACOVEI Bucuresti, str. Popa Tatu nr.15, sector 1,mobil: 0788134669, tel: 021.3144657, fax: 021.3157836, mmacovei@gmx.net Macovei Ciprian Mihail	Mărci	CI
10.04.2007	187	INTELECTA OFFICE S.R.L. Bucuresti, sector 3, str. Patinoarului nr.7, bl. PM50, ap.90, tel: 0788995577, 0744310030, 0722522784, fax: 021.3245250, office@intelecta.ro, www.intelecta.ro Aldea Robert Emilian, Aldea Cristina Raluca	Mărci Desene	SRL
16.07.2007	182	PRI INTELLECTUAL PROPERTY SRL București, str. Răspântiilor nr.37, ap.2, 020547, tel: 0722503002, fax 0318 169 608 e-mail: ana.dan@the-pri.com, www.the-pri.com P.A.lic.Dan Ana Nicolina	Mărci	SRL
07.08.2007	177	CABINET INDIVIDUAL ADRIANA DOICIU București, Drumul Taberei nr.76, bl. M39, ap.8, tel: 0722621926, fax: 031.1027304, apazanta@gmail.com Doiciu Adriana	Mărci	CI
07.08.2007	178	CABINET INDIVIDUAL SONIA FLOREA – consiliere p.i. București, calea Moșilor nr.207, bl. 15, ap.5, tel: 2103215, fax: 2100449, sonia.florea@avfloreagheorghe.ro Florea Sonia	Mărci	CI
07.08.2007	179	MOTMARK – I.G. Iasi, str. Cuza Voda nr.12, bl.B, sc.C, ap.7, tel: 0232262076, e-mail: excg@clicknet.ro Motrescu Mihai	Mărci	CI
07.08.2007	180	GLADCOV PROINVENT Bucuresti, str. Mizil nr.7, bl.G19, ap.35, Tel: 6307728, petregladcov@yahoo.com Gladcov Petre	Mărci Desene Topografii Brevete	CI

01.10.2007	183	CABINET INDIVIDUAL P.I. VALENTIN BEREĂ Bucuresti, bd. Carol I, nr.51, ap.26, sector 2, Tel: 4088904, Fax: 4088911, mobil: 0721473317, e-mail: valentin.berea@bulboaca.com Berea Valentin	Mărci Desene	CI
08.10.2007	185	I.P. NEW MARK COMPANY S.R.L. Bucuresti, sector 3, bd. Mircea Voda, nr.37, bl. M29, sc.C, ap.83 Kleininger Toma	Mărci Desene	SRL
01.10.2007	184	CABINET INDIVIDUAL PROPRIETATE INDUSTRIALA ADRIAN TOMESCU Bucuresti, str. Poet Vasile Carlova nr.2, bl. A7 bis, ap.74, tel: 021 2224422, 3217070, fax: 021 2222626, atomescu@buzescu.com, amtomescu@yahoo.com Tomescu Adrian	Mărci	CI
10.10.2007	043	FĂNTÂNĂ RAUL SORIN & ASOCIAȚII SRL Brașov, str. Barbu Lăutaru nr.19 Punct lucru: Brașov, str. Toamnei 15, ap.9, Tel/fax: 0268531988, 0745361270, office@inventii- marci.ro, www.inventii-marci.ro Fântână Raul Sorin	Mărci Desene Brevete	SRL
22.11.2007	189	CABINET VOICU ALEXANDRA București, B-dul Magheru, nr. 9, sc. 2, etaj 9, ap. 89, Sector 1, PO BOX 22-246, Tel/Fax: 021/3153684, agv-office@xnet.ro Ing. Voicu Alexandra	Brevete Mărci Desene Topografii	CI
23.11.2007	186	CABINET INDIVIDUAL MARIA HĂIȘAN Botoșani, calea Națională nr.65, bl. I3, ap.10, tel: 0231534249, mobil: 0728004574, mh20@k.ro Hăișan Maria	Brevete Mărci Desene Topografii	CI
16.01.2008	188	CABINET INDIVIDUAL PROPRIETATE INDUSTRIALA IULIA BURBEA Bucuresti, sector 1, str. Stirbei Voda nr.105, bl.24B, ap.4, tel: 0726375412, iuliad_bis@yahoo.com Burbea Milescu Iulia Adriana	Mărci Desene	CI
07.03.2008	190	CABINET MARILENA OPREA Bucuresti, sector 6, str. Mărgelelor nr.6, bl. 304, sc.4, ap.45, tel: 0722259260, moprea@cimo.ro, marilena.oprea@cimo.ro Oprea Marilena	Brevete Mărci Desene Topografii	CI
27.03.2008	191	CABINET P.I. MARIUS PETROIU Bucuresti, sector 6, aleea Bucsenesti nr.3, bl. E11, ap. 46, tel: 0723239409, marius.petroiu@gmail.com Petroiu Marius	Mărci	CI

28.03.2008	192	CABINET P.I. MÎNDÎCANU EMIL București, sector 4, str. Valerian Prescurea nr. 27-29, tel: 0723820750, mindicanu@yahoo.com Mîndîcanu Emil	Mărci	CI
02.06.2008	193	CABINET INDIVIDUAL P.I. TICU JIANU CRISTINA București, sector 5, str. Baltagulului nr.11, bl. V67, ap.4, tel: 0722551203, tel/fax: 0213153717, cristina.jianu@xnet.ro Ticu Jianu Cristina	Mărci	CI
12.06.2008	194	VREMESCU & ASOCIAȚII - CABINET PROPRIETATE INDUSTRIALĂ Bucuresti, sos.lancului nr.9, bl.109A, ap.129, 0721267811, fax: 021.6533962, rodicastanciulescu@yahoo.com Vremescu Simona Rodica	Mărci	CI
25.06.2008	203	AGENTIA DE PROPRIETATE INDUSTRIALA ANDAN SRL Ploiesti, str. Banesti nr.2, bl. 8D, ap.4, tel: 0244535416, fax: 0244535416, mobil: 0722857653, 0748857653, 0729857653, 0722482873 avocat-rotaru@yahoo.com, avocat- adriana@yahoo.com Rotaru Ion, Tudora Adriana Georgiana	Mărci	SRL
15.08.2008	202	SIDEMO - SIGLE DESENE MODELE SRL Bucuresti, sector 6, str. Sandulesti nr.3, bl. Z40, ap.4, tel/fax: 0214139834, mobil: 0741135012, 0722548381, contact@sidemo.ro, www.sidemo.ro Băișan Cristina Carmen	Mărci Desene	SRL
25.08.2008	197	CABINET DE PROPRIETATE INDUSTRIALA LUCACEL MIHAIELA I.I. Bucuresti, sector 3, aleea Rotunda nr.2, bl. H8, ap.38, GSM:0745347813, e-mail : office@markdesign.ro Lucacel Mihaiela	Mărci Desene	CI
28.08.2008	204	CAF SERVICII DE MARCĂ SRL Snagov, str. Garoafelor bl. P53, sc.A, ap.2, jud. Ilfov, magdalena.bolintineanu@consilier-marci.ro Bolintineanu Magdalena Gabriela	Mărci Desene	SRL
29.08.2008	198	SCHOENHERR INTELLECTUAL PROPERTY S.R.L. București, bd. Dacia nr.30, etaj 4, camera – Echipa Sebastian 01, tel: 0213196790, fax: 0213196791, e.pavel@schoenherr.ro Pavel Sorin Eduard	Brevete Mărci Desene	SRL

10.09.2008	196	ARUAL IP CONSULTING SRL Bucuresti, str. Rosia Montana nr.6, bl. O7, sc.2, ap.60, tel: 0318073739, fax: 0318073739, mobil: 0723181941, office@ipromania.com Pasanciuc Oana Laura	Marci	SRL
------------	-----	--	-------	-----

AGENȚIILE SPECIALIZATE ÎN PROPRIETATE INDUSTRIALĂ
care funcționează începând cu luna noiembrie 2008

Data înființării	Nr. registru agenții	Denumirea completă a cabinetului/agenției Adresa Consilieri cu drept de practică	Domenii	Statut juridic
24.10.2008	205	ROMARK INTELLECTUAL PROPERTY Bucuresti, Aleea Campul cu flori nr.12, bl. A49, ap.35, sector 6, mobil: 0724755705 Manea Marcela Elena	Mărci Desene	CI
17.10.2008	208	BIA CONS SRL Constanta, bd Aurel Vlaicu nr.43, bl. PC3, ap.32, tel: 0341444888, fax: 0341814940, mobil: 0745259643, e-mail: iorgulescumariana@yahoo.com Iorgulescu Mariana	Marci	SRL

16. Lista consilierilor în proprietate industrială

LISTA CONSILIERILOR ÎN PROPRIETATE INDUSTRIALĂ, MEMBRI AI CAMEREI NAȚIONALE
A CONSILIERILOR ÎN PROPRIETATE INDUSTRIALĂ DIN ROMÂNIA AUTORIZAȚI PENTRU
DOMENIUL MĂRCILOR,
pentru luna noiembrie/ 2008

Nume și Prenume/ Nr. din reg. naț.	Denumirea societății/ Adresa societății	Societate cu obiect de activitate proprietatea industrială
ACSINTE PAULA- ADRIANA 2000-1160	CABINET ACSINTE PAULA ADRIANA București, str. Maior Coravu Ion, nr.1-7, bl.C4, ap.85, Tel/fax : 021/2507396, GSM : 0723 317631 paula@legalservices.ro	DA
ALAN LILIANA 1994-1037	CABINET PROPRIETATE INDUSTRIALA ALAN LILIANA Sat Otvesti nr.183B, jud. Timis, 0724250467, e-mail: cabinet.alan@yahoo.com	DA
ALDEA CRISTINA RALUCA 2006-1489	INTELECTA OFFICE S.R.L. Bucuresti, sector 3, str. Patinoarului nr.7, bl. PM50, ap.90, tel: 0788995533, 0744550778, tel/fax: 021.3245250, office@intelecta.ro, www.intelecta.ro	DA
ALDEA ROBERT EMILIAN 2006-1490	INTELECTA OFFICE S.R.L. Bucuresti, sector 3, str. Patinoarului nr.7, bl. PM50, ap.90, tel: 0788997755, 07889955777, 0744310030, 0722522784, tel/fax: 021.3245250, office@intelecta.ro, www.intelecta.ro, robert.aldea@eval.ro	DA
ALECU FLORIN BOGDAN 2005-1394	CABINET INDIVIDUAL PROPRIETATE INDUSTRIALA ALECU BOGDAN Bacau, str. Lucretiu Patrascanu nr.2, sc.B, ap.2, Tel/fax: 0334407577, Mobil: 0740274741, office@marcidesene.ro, www.marcidesene.ro	DA
ANDREI MARIANA 1993-1017	M.Ap.N. – Departamentul pentru armament București, Drumul Taberei nr. 9-11, sector 6 Tel: 021/4106267; Fax: 021/3151779, 3147327, GSM: 0723668592, e-mail:mariana.andrei@dpa.ro	NU
ANDRONACHE PAUL 2003-1216	CABINET INDIVIDUAL ANDRONACHE PAUL București, Str.Sibiu nr.14, bl.E21, et.6, ap.35, Tel/Fax: 021/7250069, GSM: 0722741043, e-mail: paul.andronache@artelecom.net	DA
ANGHEL LUMINIȚA DOINA 1993-1020	CABINET DE PROPRIETATE INDUSTRIALA ANGHEL LUMINIȚA DOINA București, Str. Gherghitei Nr.1, Bl.94B, Sc. B, Ap.76, Sector 2, Fax: 031.4013777, GSM : 0723301706, 0743218219 e-mail : anghel.doina@rdslink.ro, anghel2na@yahoo.com, anghel2na@gmail.com	DA

APETROAIE HORATIU TUDOR 2005-1400	AGENTIE DE PROPRIETATE INDUSTRIALA HORATIU APETROAIE Bucuresti, str. Faurei nr.1, bl.P11, ap.228, Mobil: 0722302801, e-mail: horatiuat@xnet.ro	DA
APOSTOL SALOMIA 1999-1127	PERSOANĂ FIZICĂ Galați, Str. Reg. 11 Siret nr. 15, bl. E4, ap. 54, Tel/fax: 0236/436437 GSM 0766765027, saly_apostol@yahoo.com	DA
AXENTE ELENA 1999-46/1	INTEL PROTECT SRL Braşov, B-dul M. Kogălniceanu, nr. 18-20, bloc 1k, sc. C-D, Tel: 0268/412567, 0268/470819, GSM: 0722464314, Fax: 0268/477333, e-mail:intelprotect@ccibv.ro	DA
BACIU ANA MARIA 2004-1325	NESTOR NESTOR DICULESCU KINGSTON PETERSEN – CONSILIERE ÎN P.I. S.R.L. Bucureşti, sector 1, sos. Bucuresti Ploiesti, nr.1A, Bucharest Business Park, corp A, et.4, Mobil: 0722256758, Tel: 021/2011200, e-mail :ana-maria.baciu@nnkp.ro	DA
BARBU MIRCEA 1994-1042	PERSOANĂ FIZICĂ Bucureşti, Sos.lancului nr.21, bl.106A, sc.b, ap.73, sect.2, Tel/Fax: 021/6536608, 0724.834.010 e-mail: bmircea@mailbox.ro	DA
BĂDĂRĂU ADINA ADRIANA 2006-1494	NESTOR NESTOR DICULESCU KINGSTON PETERSEN – CONSILIERE ÎN P.I. S.R.L. Bucureşti, sector 1, sos. Bucuresti Ploiesti, nr.1A, Bucharest Business Park, corp A, et.4, Tel: 021/2011200, fax: 0212011210, e-mail: adina.badarau@nnkp.ro	DA
BADESCU MONICA 2004 - 1320	CUNESCU, BALACIU & ASOCIATII CONSILIERE PROPRIETATE INDUSTRIALA Bucuresti, sector 3, str. Vulcan Judetu nr.13, Tel: 021/ 3275577, 3276633, 3274400; 0745605151, 0723339939; Fax: 021/ 3274310, monica.badescu@cbalaw.ro	DA
BĂIŞAN CRISTINA CARMEN 2008-1569	SIDEMO - SIGLE DESENE MODELE SRL Bucuresti, sector 6, str. Sandulesti nr.3, bl. Z40, ap.4, tel/fax: 0214139834, mobil: 0741135012, 0722548381, contact@sidemo.ro, www.sidemo.ro	DA
BĂLAN GHEORGHİŢĂ 1992-1	RODALL-AGENŢIE DE PROPRIETATE INDUSTRIALĂ S.R.L. Bucureşti, Str. Polonă nr. 115, bl. 15, sc. A, ap. 19, sector 1, Tel: 021/2108342, Fax: 021/2105794, GSM: 0722 652111	DA

BĂRCUȚEAN CORINA 2007-1546	LABORMED-PHARMA SA București, Splaiul Independenței 319 E, sector 6, tel: 021.3180377, fax: 021.3180376, bpi@labormedpharma.ro	NU
BELCIU DELIA MIHAELA 2008-1578	NESTOR NESTOR DICULESCU KINGSTON PETERSEN – CONSILIERE ÎN P.I. S.R.L. București, sector 1, sos. Bucuresti Ploiesti, nr.1A, Bucharest Business Park, corp A, et.1 camerele 9 si 10, tel: 0212011200, fax: 0212011210, e-mail : delia.belciu@nnkp.ro	DA
BENGA BOGDAN FLORIN 2005-1407	INTELLEXIS SRL Bucuresti, 030231, bd. Hristo Botev nr.1, etaj 3, camera 37, Tel/fax: 021.3103042, mobil: 0723300147, contact@intellexis.ro bogdanbenga@xnet.ro	DA
BERCEANU MARIA AURELIA 1994-1038	PERSOANĂ FIZICĂ București, Str. Cogâlnic 25, sector 3 Tel: 021/3264568 Tel: 0744954085 berceanu_maria_aurelia@yahoo.com	DA
BEREA VALENTIN 2006-1495	CABINET INDIVIDUAL P.I. VALENTIN BEREĂ Bucuresti, bd. Carol I, nr.51, ap.26, sector 2, Tel: 4088904, Fax: 4088911, mobil: 0721473317, e-mail: valentin.berea@bulboaca.com	DA
BICU CRISTINA MĂDĂLINA 2003-1308	ARIANA AGENTIE DE PROPRIETATE INDUSTRIALA SRL Bucuresti, str. Aleea Trestiana, nr.4, bl.20, sc.B, ap.72, tel: 0213274978, fax: 0213227689, mobil: 0724260277, e-mail: office@branduri.ro, www.branduri.ro	DA
BLAG IOANA 1994-1039	CABINET PROPRIETATE INDUSTRIALA BLAG IOANA Câmpia Turzii, str. Muresului nr.6, bl. J2, ap.17, cod 405100, Tel: 0264/366663, 0264/366399, mobil: 0743433507, ioanablag@yahoo.com	DA
BODOMOI OTILIA FLORENTINA 2008-1573	INVENTA - AGENTIE DE PROPRIETATE INTELECTUALA S.R.L. București, Bdul Corneliu Coposu, nr. 7, bl. 104, sc.2, etaj 1, ap.31, sector 3, Tel : 021/3200285, Tel/Fax : 021/3228325, inventa@mark-patent.ro	DA
BOLINTINEANU MAGDALENA GABRIELA 2008-1597	CAF SERVICII DE MARCĂ SRL Snagov, str. Garoafelor bl. P53, sc.A, ap.2, jud. Ilfov, magdalena.bolintineanu@consilier-marci.ro	DA
BORLAN T. RADU 2000-1161	PATENTMARK S.R.L. București str. Dr. N. Turnescu nr. 2, sector 5, Tel: 021/3121669, Fax: 021/2233963, e-mail:stema@pcnet.ro	DA

BOZIOREANU MARIUS ADRIAN 2000-1165	CONS INTEL BMA CABINET CONSULTANȚĂ Buzău, cart Dorobanti 2, bl.D2, et.1,ap.5 CP 8,OP1, Mobil : 0745086588, Fax : 0238/71961,marius_bozio@yahoo.com	DA
BOZOCEA GINA VIOLETA 2003- 1222	ARIANA S.R.L. Brasov, str.M.Kogalniceanu nr.17, bl.C4, et.7, biroul 22 e-mail : 0723204268, tel/fax : 0268/315046, office@inregistrare-marci.ro	DA
BRAN LAURA GABRIELA 2004 - 1336	BRANDYNAMICS AGENTIE DE PROPRIETATE INDUSTRIALA S.R.L. Cluj Napoca, str. Inocentiu Micu Klein, nr.8 Tel/fax: 0364/102070, 0744143965, laura.bran@brandynamics.ro	DA
BROJBOIU DUMITRU ADRIAN FLORINEL 1995-1067	BIROU DE PROPRIETATE INDUSTRIALA BROJBOIU DUMITRU ADRIAN FLORINEL Pitești, Bd. Republicii, bl.212,sc. D, ap.11, jud.Argeș, cod 110176, Tel/Fax.: 0348/412529, GSM: 0745 143095,adrian_brojboiu@yahoo.com	DA
BUCĂȚARU RODICA FILICA 1993-14	ROMINVENT S.A. București, Str. Ermil Pangratti nr. 35, et.1, sect.1, Tel: 021/2312515, 2312541, Fax: 021/2312550, 2312454, e-mail: office@rominvent.ro	DA
BUCȘĂ GHEORGHE 2005-1391	INVENTA - AGENȚIE DE PROPRIETATE INTELECTUALĂ S.R.L. București, Bdul Corneliu Coposu, nr. 7, bl. 104, sc. 2, et. 1 ap. 31,sector 3, Tel: 021/3200285, Fax: 021/3228325, e-mail: inventa@mark-patent.ro	DA
BURBEA MILESCU IULIA ADRIANA 2005-1379	CABINET INDIVIDUAL PROPRIETATE INDUSTRIALA IULIA BURBEA Bucuresti, sector 1, str. Stirbei Voda nr.105, bl.24B, ap.4, tel: 0726375412, iuliad_bis@yahoo.com	DA
BURCHEL NICOLAE 1996-1085	CABINET DE PROPRIETATE INDUSTRIALĂ NICOLAE BURCHEL București, Str. Dr. Radovici nr.8, sector 5, Tel: 021/3175841, Fax: 021/3175843, nburchel@bnp.ro	DA
BURȚILĂ IOAN 1993-1022	MILENIUL 3 S.R.L. - Agenție de Proprietate Industrială Pașcani, Str. Moldovei nr. 10, bloc Crinul, sc. A, Ap. 28, Tel/Fax: 0232/719190; GSM: 0740820582	DA
BUZLEA ELISABETA 1993-25	INTELECT S.R.L. ORADEA Oradea, B-dul Dacia nr. 48, Bl. D10, Ap.3, OP9-CP128, Tel 0259/453847, Fax:0259/268094 e-mail: info@intelect.ro, GSM: 0745040831	DA

BUZLEA MIRCEA VALENTIN 2003- 1234	INTELECT S.R.L. Oradea, B-dul Dacia nr. 48, Bl. D10, Ap.3, OP9-CP128, Tel 0259/453847, Fax:0259/268094 e-mail: info@intelect.ro	DA
BUZLEA NARCISA FLORICICA 2003- 1235	INTELECT S.R.L. Oradea, B-dul Dacia nr. 48, Bl. D10, Ap.3, OP9-CP128, Tel 0259/453847, Fax:0259/268094 e-mail: info@intelect.ro	DA
CAMENIȚA ANA GABRIELA 1999-1130	PETROM S.A. INCERP CERCETARE Ploiești, B-dul Republicii, bl. 291A, Tel: 0244/564380, Fax: 0244/598732, ana_gabriela.camenita@petrom.com	NU
CAVESCU ADRIAN 2008-1609	ROMINVENT S.A. București, Str. Ermil Pangratti nr. 35, et.1, sect.1, Tel: 021/2312515, Fax: 021/2312550 e-mail: adriancavescu@yahoo.com	DA
CÂMPEAN GHEORGHE- GEORGEL 1996-1087	CABINET INDIVIDUAL CAMPEAN GHEORGHE GEORGEL Campina, str. Dr. Constantin Istrati nr.52, bl.3, ap.5, Tel: 0244/335207, mobil: 0729902117, e-mail: george_campean@yahoo.com	DA
CAMPEANU IOANA AURA 2005-1409	SD PETOSEVIC ROMANIA SRL București, Calea Victoriei nr.100, sc.1, ap.20, biroul 1, Tel: 021/3057996, Fax: 021/3145481, e-mail: acampeanu@petosevic.com, Mobil: 0723522698	DA
CÂRCEL CRISTINA VIRGINIA 2006- 1497	INMA BUCURESTI Bucuresti, bd. Ion Ionescu de la Brad, nr.6, cod postal 013813, Tel: 021.2693274, fax: 021.2693273, mobil: 0722605516, cristina.carcel@hotmail.com	NU
CECIU GABRIELA 1994-1045	CABINET "CECIU GABRIELA" CONSULTANȚĂ ÎN DOMENIUL PROPRIETĂȚII INTELLECTUALE Timișoara, 300024, Str. Narciselor, nr. 6, sc. A, ap. 110, jud. Timis, Tel/Fax: 0256/494846; GSM: 0745 388 039, gabrielaceciu@hotmail.com	DA
CETINĂ NICOLAE DAN 2003- 1237	MANAGER EXPERT SRL Tg. Mures, Str. Nicolae Grigorescu nr.33, ap.3, Tel : 0265/250825	DA
CICEO PATRICIA DIANA 2005-1412	DICONSULT – Cabinet consiliere in domeniul proprietatii industriale Cluj Napoca, str. Paring nr.35, sc.1, ap.23, Tel: 0264/565885, mobil: 0724323761, patricia.ciceo@terapia.ro	DA

CIRSTEA CRISTINA 2004-1346	ARIANA BRAND EXPERT SRL Craiova, calea Severinului, bl.11, sc.1, ap.1, jud. Dolj, 0726718638, c_cirstea@yahoo.com, cristina_cirstea@inregistrare-marci.ro	DA
CIUDA-BERIVOE ANCA 1996-41	INTELLECTUAL PROPERTY OFFICE SRL București, Str. Alexandru Moruzzi nr. 6, bl. B6, sc. 2, et. 8, ap. 62, sector 3; CP 61-62 ,Tel/Fax: 021/3262388, GSM : 0745 094241, ipo@b.astral.ro	DA
CIUPAN CORNEL 2003-1310	CABINET DE PROPRIETATE INDUSTRIALĂ CIUPAN CORNEL Cluj Napoca, Str. Mestecenilor nr.6, bl. 9E, ap.2, Tel: 0264/524425; 0264/415051, Fax: 0264/415054, e-mail: cornel.ciupan@muri.utcluj.ro	DA
CIUREA DELIA 2005 - 1416	ACTA MARQUE SRL Cluj Napoca, str. Dorobantilor nr.3, etj.3, ap.9, Mobil: 0749053325, 0730909831, 0730909834, actamarque@yahoo.com, www.actamarque.ro	DA
COCOLOI OANA 2003- 1263	CABINET OANA COCOLOI București, Drumul Taberei nr.120, bl. OD1, sc.5, ap. 189, sector 6, Tel : 021/7450757, GSM : 0730557744, e-mail : oana_cocoloi@yahoo.com	DA
COJOCNEAN MARIA RODICA 2003- 1241	INTELMMI CONSULT SRL Tg. Mures, str. Sârguinței nr.39, ap.12, cod poștal 540543, Tel/fax: 0365 401839, mobil: 0745303867, cojocnean_maria@yahoo.com	DA
COLAN CRISTIAN IONUT 2005-1418	CABINET PROPRIETATE INDUSTRIALA C.I. COLAN București, str. Mihai Eminescu nr.128-130, ap.17, sect.2, tel: 021.6190308, fax: 021.6190309, ionut.colan@cbea.ro	DA
COMĂNESCU NADIA VASILICA 2003- 1242	PFIZER ROMANIA SRL Bucuresti, Splaiul Independentei nr.179, sector 5, cod 050099, Tel: 021/2072800, Fax: 021/2072801, nadia.comanescu@pfizer.com	NU
CONSTANDA CECILIA MĂDĂLINA 2003-1304	ARIANA AGENTIE DE PROPRIETATE INDUSTRIALA SRL Bucuresti, str. Aleea Trestiana, nr.4, bl.20, sc.B, ap.72, tel: 0213274978, fax: 0213227689, mobil: 0724260277, e-mail: office@branduri.ro, www.branduri.ro	DA
CONSTANTIN ADRIAN GEORGE 1999-1148	CABINET ENPORA S.R.L. București, str. George Calinescu nr.52A, ap.1, 011694, Tel: 021 2300990; 031 1001634, Fax: 021 2302311; 031 1007927, pop@patents.ro	DA
COSTACHE DEMES ANNA NICOLETA 2006-1499	BRAND SENSE SRL Brasov, str. Constantin Lacea, nr.12-14, biroul 2, Mobil: 0723474183, nicoleta.costache@gmail.com	DA

COSTINESCU PETRU 1998-1125	PETRU COSTINESCU-DICOSTI București, Str. Vioarele nr. 30, bl. 20A, ap. 23, sector 4, OP 44 – CP5, Tel : 021/3303162, Fax : 021/330473 e-mail : dicosti@rdslink.ro	DA
COȘESCU CAMELIA 1999-46/2	M.D.P. RIGHTS AGENCY SRL Brasov, str. Lunga nr.270, cod postal 500450, Tel: 0268/440100, 440313; Fax: 0268/440221, Mobil: 0744355100, e-mail: office@mdp-rights-agency.ro www.mdp-rights-agency.ro	DA
CSOMOS LILIANA – MARIA 1999-1144	EUROPHARM S. A. BRAȘOV Brașov, str. Poienelor, nr. 5, Tel: 068/310007, Fax: 0268/314026, liliana.csomos@gsk.com	NU
DAN ANA NICOLINA 2005-1430	PRI INTELLECTUAL PROPERTY SRL București, str. Răspântiilor nr.37, ap.2, 020547, tel: 0722503002, fax 0318 169 608 e-mail: ana.dan@the-pri.com, www.the-pri.com	DA
DANCIU IOAN 2004 - 1373	NOWAPATENT SRL Medias, str. Lotru, nr.4, bl.92, ap.1 Tel : 0269/841373 ; 833273 GSM : 0744556074 Fax : 0269/833273, e-mail : nowapatent@birotec.ro, office@nowapatent.ro	DA
DOICIU ADRIANA 2005-1431	CABINET INDIVIDUAL ADRIANA DOICIU București, Drumul Taberei nr.76, bl. M39, ap.8, tel: 0722621926, fax: 031.1027304, apazanta@gmail.com	DA
DONȚU OVIDIU-LIVIU 2000-1171	DONEXPERT SRL Suceava, str. George Enescu nr.34, bl.D72, sc.A, ap.5, ovidon@ccisv.ro, Tel: o230.215004, 0742108100	DA
DRAGOMIR CIPRIAN DUMITRU 2004-1324	TUCA ZBARCEA & ASOCIATII I.P. S.R.L. Bucuresti, str. Nicolae Titulescu nr. 4-8, etaj 8, biroul 1, cladirea America House Tel: 2048890, ciprian.dragomir@tuca.ro	DA
DRAGULIN IOANA 2005-1385	ROMINVENT S.A. București, Str. Ermil Pangratti nr. 35, et.1, sector 1, Tel: 021/2312515, 2312541, Fax: 021/2312550, 2312454, e-mail: office@rominvent.ro	DA
DUMITRESCU ARTEMIS SORINA 2003- 1250	ROMINVENT S.A. București, Str. Ermil Pangratti nr. 35, et.1, sect.1, Tel: 021/2312515, Fax: 021/2312550 e-mail: artemisb@rominvent.ro	DA
DUMITRESCU OANA IRINA 2005 - 1434	INNOVIS INTELLECTUAL PROPERTY Bucuresti, Calea Rahovei nr.217, bl.12, ap.60, Mobil: 0741572398, e-mail: office@innovis.ro	DA

DUȚESCU ANDREEA RALUCA 2004-1319	CABINET INDIVIDUAL RALUCA DUȚESCU București, str. Foisorului nr.15, bl.F9C, sc.1, ap.54, Mobil: 0723548722, tel: 021/3117908, fax: 021/3117908, e-mail: ralu_haz23@yahoo.com, office@dutescu.com	DA
ENACHE MIHAI ANDREI 2006- 1505	RATZĂ ȘI RATZĂ SRL București, B-dul A.I. Cuza Nr. 52-54, Sect.1, cod 011053, Tel :021/2601348, Fax : 021/2601349 e-mail ; mae@ratza-ratza.com	DA
ENE MARILENA 2003- 1253	DRINCEANU, ENE & ASOCIATII – CONSILIERI IN PROPRIETATE INDUSTRIALA SRL București, str. Dr. Nicolae D.Staicovici nr.14, sector 5, Tel: 0722558957, fax: 021.2300175, marilena.ene@enepartners.ro	DA
ENE SILVIA 2000-1159	CABINET M. OPROIU- CONSILIERE ÎN PROPRIETATE INTELECTUALĂ București, Str. Popa Savu, nr.42, parter, sector 1. Tel: 021/2602833, 021/2602834, Fax: 021/2602835, 021/2602836, P.O.Box 2-229, e-mail: office@oproiu.ro	DA
ENESCU LUCIAN 1992-7	ROMINVENT S.A. București, Str. Ermil Pangratti nr. 35, et.1, sector 1, Tel: 021/2312515, 2312541, Fax: 021/2312550, 2312454, e-mail: office@rominvent.ro	DA
ENESCU MIRUNA 2003- 1254	ROMINVENT S.A. București, Str. Ermil Pangratti nr. 35, et.1, sect.1 , Tel: 021/2312515, Fax: 021/2312550 e-mail:menescu@rominvent.ro	DA
FAIGHENOV MARIOARA 1995-1063	AGENȚIE DE PROPRIETATE INTELECTUALĂ ȘI TRANSFER DE TEHNOLOGIE-AGPITT-SRL București, B-dul Libertății nr. 12, bl.113, sc.2, et. 3, ap.28, sector 4; CP 42-106,Tel: 021/3177693; Fax: 021/3177584; GSM: 0744 293 552; 0724539752,e- mail:faighenov@xnet.ro; office@agpitt.ro	DA
FĂNTĂNĂ RAUL-SORIN 1994-23	FĂNTĂNĂ RAUL SORIN & ASOCIAȚII SRL Brașov, str. Barbu Lăutaru nr.19 Punct lucru: Brașov, str. Toamnei 15, ap.9, Tel/fax: 0268531988, office@inventii-marci.ro, www.inventii-marci.ro	DA
FIERĂSCU COSMINA- CATRINEL 1996-42	ROMINVENT S.A. București, Str. Ermil Pangratti nr. 35, et.1, sect.1, Tel: 021/2312515, 2312541, Fax: 021/2312550, 2312454, e-mail: cfierascu@rominvent.ro	DA

FLOREA ILEANA MARIA 2003- 1258	NESTOR NESTOR DICULESCU KINGSTON PETERSEN – CONSILIERE ÎN P.I. S.R.L. București, sector 1, sos. Bucuresti Ploiesti, nr.1A, Bucharest Business Park, corp A, et.1 camerele 9 si 10, Tel: 0212011200, fax: 0212011210, e-mail : ileana.florea@nnkp.ro	DA
FLOREA SONIA 2005-1387	CABINET INDIVIDUAL SONIA FLOREA – consiliere p.i. București, calea Moșilor nr.207, bl. 15, ap.5, tel: 2103215, fax: 2100449, sonia.florea@avfloreaagheorghe.ro	DA
FRISCH CRINA NICOLETA 2000-1172	FRISCH & PARTNERS SRL Bucuresti, str. Thomas Mazaryk, nr.1, sc.B, ap.9, sector 2, 020983, tel: 310.11.65, fax: 313.01.30, Mobil: 0722212480, office@frisch.ro, crina.frisch@frisch.ro	DA
FRINCU RALUCA GABRIELA 2004 - 1360	CABINET INDIVIDUAL PROPRIETATE INDUSTRIALA FRINCU RALUCA GABRIELA Bucuresti, str. Valea lui Mihai nr.14, bitD6, ap.11, Mobil: 0745186062	DA
FUCIU ANIȘOARA 2003-1259	CABINET ANI FUCIU SRL Com.Snagov, Bloc P53, sc.A, ap.1, jud.Ilfov, Tel: 021/3106399, Fax: 021/3106398, GSM: 0744370196, e-mail: ani.fuciu@consilier-marci.ro	DA
FULEA MARIA 1995-1076	EURORESSOURCES SRL Medias, str. Ion Creangă, nr.4, ap.6, Tel: 0269/843504, Fax: 0269/824812	DA
GAVRIL NICULINA 2001-1211	CABINET N. D. GAVRIL S.R.L. București, Str. Ștefan Negulescu nr. 6A, sector 1, Tel./fax : 021/2302882 , GSM : 0722983520, 0723 383 758, : cabinetgavril@yahoo.com, gavrilmn@yahoo.com	DA
GAVRILIU ANA-CORINA 1993-1031	BIOTEHNOS S.A. Otopeni, Str. Gorunului nr.3-5, Tel: 031.7102402, 0317102383, Fax: 031.7102400, GSM : 0723302092, corinagav@hotmail.com	NU
GÂNSCA AURELIAN TUDOR 2003-1221	RAMCONSULTING SRL Cluj Napoca, Str. Augustin Bunea nr.28, fax.0364/401528 tel. mobil 0722-229696 e-mail ramcluj@yahoo.com	DA
GHENU MIHAELA 1993-15	ROMINVENT S.A. București, Str. Ermil Pangratti nr. 35, et.1, sect.1, Tel: 021/2312515, 2312541, Fax: 021/2312550, 2312454, e-mail: office@rominvent.ro	DA

GHEORGHICESCU EUGENIA 1994-1048	ICTCM S.A. București, Șos. Olteniței nr. 103 sector 4, Tel: 021/3321870, 3323770/437, Fax: 021/3320775, 3321870 GSM:0721863338 e-mail: egheorghicescu@yahoo.com	NU
GHITĂ CONSTANTIN 1992-13	CONSTANTIN GHITĂ OFFICE SRL Timișoara, str. Take Ionescu nr. 24-28 sc. B, ap. 2, Tel/Fax: 0256/435976, e-mail: ghita@mail.dnttm.ro; GSM: 0744162462	DA
GÎJGA ANA LUIZA 2005 - 1439	VERNON, DAVID ȘI ASOCIAȚII SCA Bucuresti, str. Benjamin Franklin nr.16, etaj 1, sector 1, tel: 021.3115654, fax: 021.3115650, luiza.gijga@dalegal.ro	NU
GLADCOV PETRE 1999-1135	GLADCOV PROINVENT Bucuresti, str. Mizil nr.7, bl.G19, ap.35, Tel: 6307728, petregladcov@yahoo.com	DA
GREAVU DOINA-MARIANA 1996-1093	PERSOANĂ FIZICĂ Sibiu, Str. Constantin Noica, bl. 2, ap.21, Tel :0269/218500, Fax :0269/212170, GSM 0766489179 , 0731308189, e-mail : protectro@xnet.ro, aurorapca@yahoo.com	DA
GRECU ELENA 2005 - 1382	NOMENIUS S.R.L. Bucuresti, sector 6, str. G.M. Zamfirescu nr.46, bl.22A, sc.1, ap.11, camera 1, elena.grecu@nomenius.ro	DA
HARSANY ALEXANDRU 2003-1251	NESTOR NESTOR DICULESCU KINGSTON PETERSEN – CONSILIERE IN P.I. S.R.L. București, sector 1, sos. Bucuresti Ploiesti, nr.1A, Bucharest Business Park, corp A, et. 1, camerele 9 si 10, Tel : 021/2011200, Fax : 021/2011210, GSM : 0722203934, e-mail : alexandru.harsany@nnkp.ro	DA
HAȘIU ALEXANDRA 1999-57	ROMINVENT S.A. București, Str. Ermil Pangratti nr. 35, et.1, sect.1, Tel: 021/2312515, 2312541, Fax: 021/2312550, 2312454, e-mail: office@rominvent.ro	DA
HĂISAN MARIA 2000-1202	CABINET INDIVIDUAL MARIA HĂIȘAN Botoșani, calea Natională nr.65, bl. I3, ap.10, tel: 0231534249, mobil: 0728004574, mh20@k.ro	DA
IACOBINI ANCA SVETLANA 2003- 1262	SC IACOBINI&CO, CONSILIERI IN DREPTUL DE PROPRIETATE INDUSTRIALA SRL Bucuresti, Calea Mosilor, nr.258, bl. 4bis, ap.22, sector 2, Tel : 021/2104690 ; Fax : 021/2104793, e-mail : asimri@yahoo.com	DA

IACOBINI MIHNEA RAZVAN 2003- 1261	IACOBINI&CO, CONSILIERI IN DREPTUL DE PROPRIETATE INDUSTRIALA SRL București, Calea Mosilor, nr.258, bl. 4bis, ap.22, sector 2, Tel : 021/2104690 ; Fax : 021/2104793, e-mail : asimri@yahoo.com	DA
IOACĂRĂ VALENTIN 1999-50	ROVALCONS SRL -AGENȚIE DE PROPRIETATE INTELECTUALĂ Câmpina, Str. Orizontului, nr.1, bl. R10, et.7, ap.27, jud. Prahova, Tel/Fax: 0244/371390, GSM: 0722 540580 , e-mail: rovalcons@xnet.ro	DA
IOANITESCUL TRAIAN 1994-1053	CABINET INDIVIDUAL IOANIȚESCU TRAIAN București, Bd. Timișoara nr.49, Bl Cc6, ap.27, sector 6, Tel: 021/4402510	DA
ION DAN ADRIAN 2003-1260	CABINET PROPRIETATE INDUSTRIALA – IONDA Bucuresti, 010577, Calea Dorobantilor nr.126-130, bl.8, ap.50, Tel/fax: 021/2316549, Mobil: 0722687982 e-mail: ionda@rdsmail.ro	DA
ION FLOREA 1997-1109	CABINET INDIVIDUAL' ION FLOREA' București, Calea Dorobanților 126-130, bl.8,et.9,ap.50, sector 1, cod 010577, Tel/Fax: 021/2316549,GSM: 0724313260, e-mail: iflorea@rdsmail.ro, florea_ion@plic.ro	DA
ION RODICA-COCUȚA 1993-1032	CABINET DE PROPRIETATE INDUSTRIALĂ "BIONPI" București, Calea Dorobanților 126-130 Bl. 8, et. 9 Ap. 50 sector 1, cod 010577, Tel/Fax: 021/2316549, 031/8054616 GSM: 0723 187944, 0746184697 e-mail: bionpi@rdsmail.ro, bionpi@hotmail.com	DA
IONESCU LAURA COSMINA 2004 - 1328	CXC TRADEMARK S.R.L. Bucuresti, sector 1, str. Aviator Stefan Protopopescu nr.1, bl.C6, ap.1, Tel: 021/3177919, Fax: 021/3177505, cosmina_ionescu@hotmail.com	DA
IORGULESCU MARIANA 2008-1607	BIA CONS SRL Constanta, bd Aurel Vlaicu nr.43, bl. PC3, ap.32, tel: 0341444888, fax: 0341814940, mobil: 0745259643, e-mail: iorgulescumariana@yahoo.com	DA
ISOC DORIN 1994-1052	INTEGRATOR CONSULTING SRL Cluj Napoca, Str. Dunării nr. 25 b1C1 ap5,jud. Cluj Tel/Fax: 0264/442817, GSM : 0745235585 e-mail : dorin.Isoc@aut.utcluj.ro	DA
ISTRATE ȘTEFAN 2000-1175	SOLO INVENT S.R.L. București, Calea 13 Septembrie, nr. 104, bl. 48, ap. 8, sector 5, Tel/Fax: 021/4511497, GSM: 0744313229, solo_invent@yahoo.com	DA

ITU TEODORA 2003-1268	CONINFO S.R.L. Târgu Mures, str. Lacrimioarea nr.9, Tel: 0265/210138, Fax: 0265/210109, Mobil: 0729618641 e-mail: teodora@coninfo.ro, office@coninfo.ro	DA
IVANCA GAVRIL 2004-1357	CABINET PROPRIETATE INDUSTRIALA ARINOVA Arad, 310151, str. Coriolan Petreanu, nr.28, Tel/fax: 0257/255842, mobil: 0744246562, info@arinova.ro	DA
IVANCA MARIA ELISAVETA 1993-1033	AGENȚIA P.I. LABIRINT Arad, Str. Coriolan Petreanu ,nr. 28, Tel/Fax: 0257/255842, GSM: 0722 458129, e-mail: info@labirint.ro	DA
IVĂNESCU GABRIEL DAN 1996-1091	CABINET INDIVIDUAL IVANESCU GABRIEL DAN Brașov, Str. Al. I. Cuza nr. 58 ap. 7 Tel/fax: 0368816013, GSM: 0722 248415 e-mail: d.ivanescu@xnet.ro	DA
JOIȚOIU ANDREEA SIMONA 2000-1197	ROMINVENT S.A. București, Str. Ermil Pangratti nr. 35, et.1, sect.1, Tel: 021/2312515, 2312541, Fax: 021/2312550, e-mail : office@rominvent.ro	DA
KLEININGER TOMA 2005-1423	I.P. NEW MARK COMPANY S.R.L. Bucuresti, sector 3, bd. Mircea Voda, nr.37, bl. M29, sc.C, ap.83	DA
LARION ELISABETA- SONIA 1992-9	ROMINVENT S.A. București, Str. Ermil Pangratti nr. 35, et.1, sector 1, Tel: 021/2312515, 2312541, Fax: 021/2312550, 2312454, office@rominvent.ro	DA
LAZĂR ELENA 1997-28	CABINET DE PROPRIETATE INDUSTRIALĂ Buzău, Str.Unirii, Bl.16C,Et.3, Ap. 12, cod 120013, OP 1, CP 52, Tel./Fax: 0238 724262 GSM: 0723 328633, cpielena@recomplast.com	DA
LORENȚ ALEXANDRU 1992-6	INVENTA - AGENTIE DE PROPRIETATE INTELECTUALA S.R.L. București, Bdul Corneliu Coposu, nr. 7, bl. 104, sc. 2, etaj 1, ap. 31, sector 3, Tel: 021/3200285, Fax: 021/3228325, e-mail: inventa@mark-patent.ro	DA
LUCĂCEL MIHAIELA 2003- 1288	CABINET DE PROPRIETATE INDUSTRIALA LUCACEL MIHAIELA I.I. Bucuresti, sector 3, alea Rotunda nr.2, bl. H8, ap.38, GSM:0745347813, e-mail : office@markdesign.ro	DA
MACAMETE ELENA 1992-1003	ICPE CA București, Splaiul Unirii 313, sect. 3 Tel: 021/3467231, mobil: 0722642756, lmacamete@icpe-ca.ro	NU

MACOVEI CIPRIAN MIHAIL 2004-1334	CABINET PROPRIETATE INDUSTRIALA CIPRIAN MACOVEI Bucuresti, str. Popa Tatu nr.15, sector 1,mobil: 0788134669, tel: 021.3144657, fax: 021.3157836, mmacovei@gmx.net	DA
MANEA MARCELA 2008-1602	ROMARK INTELLECTUAL PROPERTY Bucuresti, Aleea Campul cu flori nr.12, bl. A49, ap.35, sector 6, mobil: 0724755705	DA
MARINESCU RUXANDRA 2003-1271	PATENTMARK S.R.L. București, Str. Dr. N. Turnescu nr. 2, sector 5, Tel/fax 021/3121669, Fax: 021/2233963, e-mail: stema@pcnet.ro , 0722626875	DA
MARTINESCU ALINA NICOLETA 2008-1605	ROMINVENT S.A. București, Str. Ermil Pangratti nr. 35, et.1, sect.1, Tel: 021/2312515, Fax: 021/2312550 e-mail: alina.v.burlacu@gmail.com	DA
MARKUSEV DENISA MARY 2003 - 1272	ROMINVENT S.A. București, Str. Ermil Pangratti nr. 35, et.1, sect.1, Tel: 021/2312515, Fax: 021/2312550 e-mail: dmarkusev@rominvent.ro	DA
MATEI ELENA 1995-1077	PERSOANĂ FIZICĂ Bacău, Str. Alecu Russo, Bl.33, sc. C, ap.26 Tel. 0234/160424	DA
MĂRGINEAN DRAGOȘ 2005 - 1384	RATZĂ ȘI RATZĂ SRL București, B-dul A.I. Cuza Nr. 52-54, Sect.1 Tel :021/2601348, Fax : 021/2601349 email : office@ratza-ratza.com, avr@ratza-ratza.com	DA
MIHAI LUCIAN 2001-1209	LINKLATERS MICULIȚI ȘI ASOCIATII S.C.P.A București, Str. Nicolae Iorga, nr. 8, sector 1 Tel : 021/3071500, Fax : 021/3071555 e-mail: lucian.mihai@linklaters.com, lucian.mihai@drept.unibuc.ro	DA
MIHUT IONEL OVIDIU 2004 - 1365	BOSTINA SI ASOCIATII – INDUSTRIAL PROPERTY SRL Bucuresti, sector 1, str. Aleea Alexandru , nr20A, camera 2, Tel/ fax: 021/3194466, Mobil: 0722294830, ovidiu.mihut@bostinalawyers.eu	DA
MINCA DENIS ANTOANETA 2006- 1519	HAHUI, MINCA SI ASOCIATII SRL Bucuresti, str. Ghiociei nr.12, sector 2, tel: 021.3189619, fax: 021.3109189, e-mail: dns_minca@yahoo.com	DA
MILCEV GABRIELA 2003- 1230	ALLEGRA CONSULTING SRL București, Aleea Huedin nr.1, bl.5, sc.1, ap.5, sector4, GSM: 0722249961, Tel/Fax: 021/3231384 e-mail: gabriela.milcev@allegra.ro; www.allegra.ro	DA

MITU ALIS-MIHAELA 1997-1111	CABINET PROPRIETATE INDUSTRIALA MITU ALIS MIHAELA Ploiesti, str. Clementei nr.46, Tel: 0244/590154, mobil: 0746108142, alis_mitu@yahoo.com ; office@mitu-cpi-ims.com	DA
MÎNDÎCANU EMIL 2006-1559	CABINET P.I. MÎNDÎCANU EMIL București, sector 4, str. Valerian Prescurea nr. 27-29, tel: 0723820750, mindicanu@yahoo.com	DA
MÎNDRU MIHAELA 2003-1257	CABINET INDIVIDUAL MÎNDRU MIHAELA București, Str. Grigore Alexandrescu nr.1, bl.D7, ap.4, sector1, Fax: 021/2230342 GSM: 0722601120 , e-mail: florea@gide.com	DA
MOCANU ION 2000-1179	ROMINVENT S.A. București, str. Emil Pangratti nr. 35, et. 1, sector 1, Tel : 021/2312515 ; 2312541, Fax :021/2312550, 2312454, office@rominvent.ro	DA
MOHONEA CRISTIAN 1997-62	PATENTMARK S.R.L. București str. Dr. N. Turnescu nr. 2, sector 5 Tel/fax 021/3121669, Fax:2233963, stema@pcnet.ro	DA
MOHONEA LILIANA 1997-61	PATENTMARK S.R.L. București str. Dr. N. Turnescu nr. 2, sector 5, tel/fax 021/3121669, Fax:2233963 e-mail: stema@pcnet.ro	DA
MOTRESCU MIHAI 2006-1523	MOTMARK – I.G. Iasi, str. Cuza Voda nr.12, bl.B, sc.C, ap.7, tel: 0232262076, e-mail: excg@clicknet.ro	DA
MUSAT ANCA 2006-1524	MUSAT SI ASOCIATII – INTELLECTUAL PROPERTY SRL Bucuresti, bd Aviatorilor nr.43, etaj 4, camera 4, Tel: 021 2025900, ancam@musat.ro	DA
MUȘATESCU ANDRA-OANA 2000-1181	ANDRA MUȘATESCU CABINET DE PROPRIETATE INDUSTRIALA București, Str. Drumul Taberei nr. 71, Bl. TD 42, sc. 1, et. 4, ap. 28, sector 6, GSM : 0722 879810 e-mail : amusatescu@dnt.ro	DA
NAE CĂLIN TUDOR 2000-1154	GLOBAL CONSULTING SRL Bucuresti, str. Masina de Paine nr.2, bl. OD32A, sc.C, ap.114, tel: 0740303300, 0722258980, e-mail: calin@lawoff.ro	NU
NĂSTASE CRISTIAN 2000-1184	ROMINVENT S.A. București, Str. Ermil Pangratti nr. 35, et.1, sect.1, Tel: 021/2312515, 2312541, Fax: 021/2312550, 2312454, e-mail : office@rominvent.ro	DA

NEACSU CARMEN AUGUSTINA 2000- 1186	CABINET INDIVIDUAL NEACSU CARMEN AUGUSTINA Baia Mare, str. Marasesti, bl.20, ap.35, tel: 0727318168, e-mail: carmen@bic.cdimm.org	DA
NEAGU CATALIN 2005 - 1458	CABINET INDIVIDUAL PROPRIETATE INDUSTRIALA CATALIN NEAGU Iasi, str. Tutea Petre nr.5, bl.909, tr.1, ap.11, Cod postal: 700730, Tel: 0232/276000, Fax: 0232/405425, 0232/211843, Mobil: 0744514264, e-mail: catalin.neagu@proprietateindustriala.ro	DA
NEGOMIREANU LIVIA 1999-1140	CABINET INDIVIDUAL NEGOMIREANU LIVIA București, Sos. Nicolae Titulescu nr.94, bl.14A, ap.127,sect.1, Tel/Fax: 0314214598, GSM: 0722444719, cabinetnegomireanu@airbites.ro	DA
NICOLAE IOAN 1993-22	CABINET INDIVIDUAL "INDEPENDENT PROPRINI AGENT" București, sector 5, str. Fabrica de Chibrituri nr. 42 , Tel/ Fax: 021/3352938 ; GSM: 0728.865.008	DA
NICOLAESCU DANIELLA- OLGA 1992-1006	ROMINVENT S.A. București, Str. Ermil Pangratti nr. 35, et.1, sect.1, Tel: 021/2312515, 2312541, Fax: 021/2312550, 2312454, e-mail: office@rominvent.ro	DA
NICOLAU FLORIN 2005-1460	MY TRADEMARK SRL Ploiesti, str. Abrud, nr.8, Mobil: 0722501414, nicolau@avocatulmeu.ro	DA
NICOLESCU MIHAIL ROMEO 2005-1461	CABINET DE PROPRIETATE INDUSTRIALA ROMEO NICOLESCU Bucuresti, sector 5, str. Dr. Leonte nr.36A, Tel: 3178910, Mobil: 0744535285, Fax: 3178910, e-mail: office@rn-law.ro	DA
NIȚĂ FLORINA 1996-1083	OLTCHIM SA Râmnicu Vâlcea, Str. Uzinei nr. 1 jud. Vâlcea, Tel: 0250/701200/3225, Fax: 0250/735030, e-mail: oltchim@oltchim.ro	NU
NIȚU ION 2000-1204	CABINET INDIVIDUAL – NITU ION Constanta, str. Dezrobirii nr.110, bl. IS8, sc.A, ap.1, Tel: 0241/512608, mobil: 0723317298	DA
NUȚIU EMIL 2003- 1244	MANAGER EXPERT SRL Tg. Mures,Str. Nicolae Grigorescu nr.33, ap.3, Tel : 0265/233033, evaluator@rdslink.ro	DA
OLTEANU CAMELIA 2000 - 1189	ROMINVENT S.A. București, Str. Ermil Pangratti nr. 35,et.1, sector1, Tel: 021/2312515, 2312541, Fax: 021/2312550, 2312454, e-mail: office@rominvent.ro	DA

ONICA JARKA BEATRICE 2004 - 1352	CUNESCU, BALACIU & ASOCIATI CONSILIERE PROPRIETATE INDUSTRIALA Bucuresti, sector 3, str. Vulcan Judetu nr.13, Tel: 021/ 3275577, 3276633, 3274400; 0745605151, 0723339939; Fax: 021/ 3274310, beatrice.onica@cbalaw.ro	DA
OPREA MARILENA 2003-1277	CABINET MARILENA OPREA Bucuresti, sector 6, str. Mărgelilor nr.6, bl. 304, sc.4, ap.45, tel: 0722259260, moprea@cimo.ro, marilena.oprea@cimo.ro	DA
OPROIU MARGARETA 1992-8	CABINET M. OPROIU-CONSILIERE ÎN PROPRIETATE INTELECTUALĂ București, Str. Popa Savu, nr. 42, parter, sector 1, Tel : 021/ 2602833, 021/2602834, Fax : 021/2602836, 021/2602835, P.O.Box 2-229, e-mail : office@oproiu.ro	DA
OSIESCU TRAIAN 1999-1138	OSTER – SOCIETATE CIVILA PROFESIONALA DE PROPRIETATE INDUSTRIALA Bucuresti, Str. Batiste nr.35, ap. 23, sector 2, cod 020935, Tel/Fax: 021/3147249 , GSM: 0723.177.236, traianosiescu@xnet.ro	DA
PALCO SORINA-IUSTINA 1999-1150	AEROSTAR S.A. Str. Condorilor, nr. 9, Bacău, Tel 0234/175 070, Fax : 0234/ 172 023, e-mail : aerostar@aerostar.ro	NU
PANTILIMON MIHAI 2004 - 1337	BRANDYNAMICS AGENTIE DE PROPRIETATE INDUSTRIALA S.R.L. Piatra Neamt, Aleea Caisilor nr.9, bl.13, ap.17 Tel/fax: 0233/232452, 0364/102070, 0747403927, OP3, CP 19 Piatra Neamt, office@brandynamics.ro	DA
PASANCIUC OANA LAURA 2008-1588	ARUAL IP CONSULTING SRL Bucuresti, str. Rosia Montana nr.6, bl. 07, sc.2, ap.60, tel: 0318073739, fax: 0318073739, mobil: 0723181941, office@ipromania.com	DA
PAVEL SORIN EDUARD 2003-1273	SCHOENHERR INTELLECTUAL PROPERTY S.R.L. București, bd. Dacia nr.30, etaj 4, camera – Echipa Sebastian 01, tel: 0213196790, fax: 0213196791, e.pavel@schoenherr.ro	DA
PĂTRASCU GEORGIANA 2003- 1226	CABINET M. OPROIU-CONSILIERE ÎN PROPRIETATE INTELECTUALĂ București, Str. Popa Savu, nr. 42, parter, sector 1, Tel : 021/2602834, 021/2602833, Fax : 021/2602836, 021/2602835, P.O.Box 2-229, e-mail : office@oproiu.ro	DA
PĂUNET ALEXANDRINA 2003- 1245	GLOBAL CONSULTING S.R.L. Iasi, spl. Bahlui, nr.29, bl. B5, sc.A, ap.7 Tel: 0726737527	DA

PETCU COSTIN 97-1115	ROMINVENT S.A. București, Str. Ermil Pangratti nr. 35, et. 1, sect. 1 Tel: 021/2312515, 2312541, Fax: 021/2312550, 2312454, e-mail: cpetcu@rominvent.ro	DA
PETREA DANA MARIA 2003- 1223	CABINET M. OPROIU-CONSILIERE ÎN PROPRIETATE INTELECTUALĂ București, Str. Popa Savu, nr. 42, parter, sector 1, Tel : 021/2602834, 021/2602833, Fax : 021/2602836, 021/2602835, P.O.Box 2-229, e-mail : office@oproiu.ro	DA
PETROIU MARIUS 2004-1333	CABINET P.I. MARIUS PETROIU Bucuresti, sector 6, aleea Bucsenesti nr.3, bl. E11, ap. 46, mobil: 0723239409, marius.petroiu@gmail.com	DA
PIOARU RALUCA ANDREEA 1999-56	ROMPROSPER SERVIMPEX SRL București, Șos. Mihai Bravu nr. 294, bl.6,sc.B, ap. 63, sector 3, cod 030319, Tel/Fax: 021/3222857, 021/3207419, fax: 326.20.20 Mobil:0744654128;0744536405, 0724880514 e-mail: office@piva.ro; raluca_pioaru@yahoo.com	DA
PITICU MIHAELA 2003-1287	CABINET INDIVIDUAL DE PROPRIETATE INDUSTRIALA - MIHAELA PITICU București, str. Pictor Ion Andreescu nr.31, ap.14, Tel: 6442760, Fax: 2527279, Mobil: 0722398836, e-mail mihaelapiticu@yahoo.com, mihaelap@musat.ro	DA
PIȚU DALILA 1999-58	RODALL-AGENȚIE DE PROPRIETATE INDUSTRIALĂ S.R.L. București, Str. Polonă nr. 115, bl. 15, sc. A, ap. 19, sector 1, Tel: 021/2108342, Fax: 021/2105794, GSM: 0722 652111	DA
PLOSCA DANIEL 1998-39	ROMINVENT S.A. București, Str. Ermil Pangratti nr. 35, et.1, sect.1, Tel: 021/2312515, 2312541, Fax: 021/2312550, 2312454, e-mail: office@rominvent.ro	DA
POP CĂLIN RADU 1996-50	CABINET ENPORA S.R.L. București, str. George Calinescu nr.52A, ap.1, 011694, Tel: 021 2300990; 031 1001634, Fax: 021 2302311; 031 1007927, pop@patents.ro	DA
POP MARIA 2004- 1355	CABINET PROPRIETATE INDUSTRIALĂ MARIA POP București, Intrarea Vasile Paun nr.5, ap.2, sector 5, Tel: 021/ 3159040, Fax: 021/3161888, office@legal-assistance.ro	DA
POP MOTOGNA CLELIA 2004- 1351	CONSTANTIN GHIȚĂ OFFICE SRL Timișoara, str. Take Ionescu nr. 24-28 sc. B, ap. 2, Tel/Fax: 0256/435976, e-mail: cleliapop@mail.dnttm.ro	DA

POP VIRGINIA DAISY 1992-2	CABINET ENPORA S.R.L. București, str. George Calinescu nr.52A, ap.1, 011694, Tel: 021 2300990; 031 1001634, Fax: 021 2302311; 031 1007927, pop@patents.ro	DA
POPA CRISTINA 2000-1193	ROMINVENT S.A. București, Str. Ermil Pangratti nr. 35, et. 1, sect. 1, Tel: 021/2312515, 2312541, Fax: 021/2312550, 2312454, office@rominvent.ro	DA
POPESCU ANGELA 1997-1103	CABINET PROPRIETATE INDUSTRIALĂ POPESCU ANGELA București, str. Complexului nr.10, bl.40, ap.14, Tel :021/3243756, tel : 0318.04.68.81 GSM : 0723051279, angela_intelect@yahoo.com	DA
POPESCU BIANU ANCA – LILIANA 2001-1210	CABINET ENPORA S.R.L. București, str. George Calinescu nr.52A, ap.1, 011694, Tel: 021 2300990; 031 1001634, Fax: 021 2302311; 031 1007927, pop@patents.ro	DA
POPESCU CODRUTA OCTAVIA 2004 - 1326	ARIANA AGENȚIE DE PROPRIETATE INDUSTRIALĂ SRL Timisoara, Calea Aradului, nr.33, ap.7, Tel: 0722538766, c_popescu2000@yahoo.com	DA
POPESCU LAURENTIU HOREA 2004-1354	V&F IP CONSULTING SRL Bucuresti, Bd Camil Ressu, nr.27, bl.N1, ap.214, Tel: 021/3140200, Fax: 021/3140290, Mobil: 0744487223, popescul@vf.ro	DA
POPESCU LIVIA 2004-1312	CABINET POPESCU LIVIA Bucuresti, bd. Camil Ressu 27, bl.N1, ap.188 Tel: 021/3481010, liviap25@yahoo.com	DA
POPESCU MAGDALENA DANIELA 2005-1466	SOCIATATE CIVILA PROFESIONALA LEGAL2M Bucuresti, bd. Carol I, nr.50, sc.1, ap.9, mobil: 0728839880, fax: 021.3154462, magda.popescu@legal2m.com	DA
POPESCU RADU-ROMEO 2001-1207	CABINET POPESCU RADU ROMEO București, Bd. Corneliu Coposu nr.3, bl. 101, sc. 3, ap. 50, sector 3, GSM : 0721753049 e-mail : romeoradu.popescu@rdslink.ro	DA
PUȘCAȘ NICOLAE IOSIF 2005- 1377	CABINET PROPRIETATE INDUSTRIALĂ PUȘCAȘ NICOLAE IOSIF București, str. Secerișului nr.25, sector 4, Tel/Fax : 021/ 332.73.88, Mobil: 0722.878.946	DA
PUȘCAȘU DAN 1994-1056	LOYAL PARTNERS – AGENȚIE DE PROPRIETATE INTELECTUALĂ SRL Galati, Str. Portului nr.23, Parcul De Soft, cam.307, cod 800025, Tel/Fax: 0236/464847, tel/fax: 0236/407032, GSM: 0722 744241, office@loyalpartners.ro www.loyalpartners.ro	DA

RADU DANIELA 2003-1240	CONSINVENT S.R.L. Buzau, b-dul Unirii, bl.35B, ap.2, mobil : 0745452268 E-mail: consinvent@yahoo.com	DA
RAMAZAN ALPER 2004 - 1361	CABINET PROPRIETATE INDUSTRIALĂ ALPER RAMAZAN Constanța, str. Ștefan cel Mare nr.57, bl.M17, sc.B, ap.17, cod 900683, Tel: 0341/ 410937, Fax: 0241/635547, Mobil: 0722.704.363, alperramazan@gmail.com, zonguldakro@yahoo.com	DA
RASKAI MARIA MAGDALENA 1993-28	RASKAI M M BREVMARC CONSULT S.R.L. Dej, Str. Unirii, nr.3,BL.d8, ap.7, judetul Cluj, 405200, Tel/Fax: 0264/211847, GSM: 0742084050, raskaimm@yahoo.com	DA
RAȚĂ ANDREI VLAD 2005 - 1381	RATZĂ ȘI RATZĂ SRL București, B-dul A.I. Cuza Nr. 52-54, Sect.1 Tel :021/2601348, Fax : 021/2601349 email : office@ratza-ratza.com, avr@ratza-ratza.com	DA
RAȚĂ GRIGORE 1992-3	RATZĂ ȘI RATZĂ SRL București, B-dul A.I. Cuza Nr. 52-54, Sect.1 Tel :021/2601348, Fax : 021/2601349 email : office@ratza-ratza.com, gregory@ratza-ratza.com	DA
RĂDULESCU MIOARA 1996-47	INVENTA - AGENTIE DE PROPRIETATE INTELECTUALA S.R.L. București, Bdul Corneliu Coposu, nr. 7, bl. 104, sc. 2, ap. 31, sector 3, Tel: 021/3200285, Fax: 021/3228325, GSM: 0723 441841; e-mail: inventa@mark-patent.ro	DA
ROBU MARICICA 1999-1133	MITTAL STEEL ROMAN SA Roman, Str.Ștefan cel Mare,nr.15, parter, sc.A, cod 611038, Tel: 0233/701403, 0233/701223, Fax: 0233/748405, 0233/748465 maricica.robust@mittalsteel.com	NU
ROMAN IOAN 1999-1152	IAR S.A. Brașov, str. Aeroportului nr. 1, Tel: 0268/475269/1076, Fax: 0268/475287, e-mail: ioanry@yahoo.com	NU
ROȘ VIOREL 2006-1485	CABINET INDIVIDUAL ROȘ VIOREL Bucuresti, bd.Unirii nr.66, bl.K3, ap.7, Mobil: 0722560675, fax: 3208044, e-mail: viorelros@asdpi.ro	DA
ROTARU ION 2006-1543	AGENTIA DE PROPRIETATE INDUSTRIALA ANDAN SRL Ploiesti, str. Banesti nr.2, bl. 8D, ap.4, tel: 0244535416, fax: 0244535416, mobil: 0722857653, 0748857653, 0729857653, avocat-rotaru@yahoo.com	DA

RUTA FULGER LAURENTIU 2005 - 1470	CABINET DE PROPRIETATE INDUSTRIALA RUTA FULGER LAURENTIU Cluj Napoca, bd. 21 decembrie, nr.40, ap.4, Mobil: 0747892450, ruta_laurentiu@yoahoo.com	DA
SAVU MARIANA 2004-1342	CABINET DE PROPRIETATE INDUSTRIALA SAVU MARIANA Bucuresti, str. Paul Greceanu nr.9, bl.20A, ap.26, Tel/ Fax: 021.2120651, mobil: 0722783660, liliana.savu@credidam.ro	DA
SECĂREANU DOINA MARIA 2003-1286	INVENTA - AGENTIE DE PROPRIETATE INTELLECTUALA S.R.L. București, Bdul Corneliu Coposu, nr. 7, bl. 104, sc.2, etaj 1, ap.31, sector 3, Tel : 021/3200285, Tel/Fax : 021/3228325,e-mail : inventa@mark-patent.ro	DA
SPĂTARU DANIELA VICTORIA 1999- 44	ROMINVENT S.A. București, Str. Ermil Pangratti nr. 35, et.1, sect.1, Tel: 021/2312515, 2312541, Fax: 021/2312550, 2312454, e-mail: office@rominvent.ro	DA
SPIRIDON CRISTINA 1999-1139	CABINET INDIVIDUAL DE AVOCATURĂ “ CRISTINA SPIRIDON “ București, Str. G. Garibaldi nr.4, sc.E , et.1, ap.60, sect. 2, Tel: 021/2304330, 4117405, Fax: 021/4118293, cristinaspiridon@yahoo.com	NU
SPRÎNCEANU NICOLAE 1996-1097	AGENȚIE DE CONSULTANȚĂ ÎN PROPRIETATE INTELLECTUALĂ ȘI TRANSFER DE TEHNOLOGIE “SPRÎNCEANU NICOLAE” Drobeta Turnu Severin Str. Gheorghe Ionescu Sisești, nr. 96, bl.E2, sc.1, ap.8, Tel/Fax: 0252/311690 e-mail: NicolaeSprinceanu@yahoo.com GSM: 0721 796318	DA
STANCIU ADELINA 1994-14	“HARCOV” A.P.I. S.R.L. Sfântu Gheorghe, Jud Covasna Str. Nicolae Iorga nr. 61 bl. 10 E sc. B. ap.9 Tel. 0267352267 GSM: 0744435291, stanciu@planet.ro, propind@mail.asimcov.ro	DA
STANCIU ION 1994-1058	S.N.P. PETROM S.A.-SUCURSALA I.C.P.T. CAMPINA Jud. Prahova, Câmpina 105600, B-dul Culturii, nr. 29, Tel:0244/549944, Fax: 0244/549682, ion.stanciu@petrom.com	NU
STĂNCESCU ALIN CRISTIAN 2003-1278	LEGAL BRAND S.R.L. București, Str. Nicolae Licăreț nr.1, bl.33, sc.C, ap.107,Tel: 0722607380, legal.brand@easynet.ro	DA
STĂNCESCU ANCA 2000-1194	LEGAL BRAND S.R.L. București, Str. Nicolae Licăreț nr.1, bl.33, sc.C, ap.107,Tel: 0722674635, legal.brand@easynet.ro	DA

STOIAN IOAN 1992-1008	AGENȚIE DE PROPRIETATE INDUSTRIALĂ ȘI TRANSFER TEHNOLOGIC "STOIAN IOAN" Roman, 611127, B-dul Republicii, bloc 46, sc. C, ap. 35, jud. Neamț, Tel/Fax: 0233/741268, GSM: 0745 643738, istoian@engineer.com	DA
STRECHE GHERGHINA 1997-1116	S.C. PETROM S.A. Bucuresti, Calea Dorobantilor nr. 239, Sector 1. Telefon: 40 60092; Mob. 0723 55 20 26; Fax: 4060433 e-mail: gherghina.streche@petrom.com	NU
STURZA IOANA 1999-59	CABINET M. OPROIU-CONSILIERE ÎN PROPRIETATE INTELECTUALĂ București, Str. Popa Savu, nr. 42, parter, sector 1, Tel : 021/ 2602833, 021/2602834, Fax : 021/2602836, 021/2602835, P.O.Box 2-229, e-mail : office@oproiu.ro	DA
STURZA OANA ALINA 2003-1224	CABINET INDIVIDUAL OANA ALINA STURZA Bucuresti, Intr. Teiul Doamnei, nr.1, bl.19A, ap.39 Mobil: 0741136409, e-mail: alinasturza@gmail.com	DA
SULIMAN MARIA- GABRIELA 1999-1147	AGENȚIA NAȚIONALĂ A MEDICAMENTULUI București, str. Av. Sănătescu nr. 48, Tel: 021/2241710/368, Fax: 021/2243497, e-mail:maria.suliman @anm.ro	NU
SZENTE SĂNDOR 1999-48	SZENTE SĂNDOR Odorheiu Secuiesc, str. Victoriei, nr. 41, bl. U6, et.1, ap. 4, județ Harghita, cod poștal 535600, Tel. /fax 0266/219143, e-mail: prooffice@szente.ro	DA
ȘANTA VALENTINA 2003-1227	CABINET INDIVIDUAL VALENTINA ȘANTA Tg.Mures, str. Koos Ferencz nr.21, bl.21, ap.44, Mobil: 0740028967, 0728151499 vsanta@gedeon-richter.ro	DA
ȘOVA DAN-EUGEN 1993-1013	PIDES - CABINET INDIVIDUAL București, str. Valea Buzăului, nr. 10, bl. G30, ap. 36, sector 3, Tel: 021/3455351, GSM: : 0723708632 e-mail: pides2004@yahoo.com	DA
ȘOVAR IOAN 1995-32	CABINET PROPRIETATE INDUSTRIALĂ S.I. Timișoara, Str. Moise Doboșan 110, cod 300600 GSM: 0722 984909, Tel/fax: 0256/475105, e-mail: ioan_sovar@yahoo.fr	DA
TAVASZI ZOLTAN 2005-1471	CABINET PROPRIETATE INDUSTRIALA TAVASZI ZOLTAN Bucuresti, Calea Mosilor nr.135, et.7, ap.14, tel: 021.3155969, fax: 021.3155969, tavaszi.zoltan@gmail.com	DA

TĂRĂBÎC LUCIAN 2000-1195	LUTARIS INTELPROT S.R.L. Timisoara, 300426, str. Ana Ipatescu nr.45, Tel/Fax: 0256/489301, Mobil: 0742143718, 0723319154, qualitarium@qualitarium.ro	DA
TĂTARU DOINA 1995-19	PERSOANĂ FIZICĂ Piatra Neamț, Str. Apele Minerale nr.4, Tel:0233/223602, e-mail:doina_tataru@msn.com	DA
TEODORESCU MIHAELA 1995-30	ROMINVENT S.A. București, Str. Ermil Pangratti nr. 35, et.1, sect.1, Tel: 021/2312515, 2312541, Fax: 021/2312550, 2312454, e-mail: office@rominvent.ro	DA
TEODORU EMANUEL 2004-1322	TEODORU & ASSOCIATES INTELLECTUAL PROPERTY AGENCY Bucuresti, str. Nerva Traian, nr.12, bl. M37, ap.1, Tel: 323.08.38, Fax: 326.39.55, e-mail: emanuel@teodoru.ro, www.romaniatrademarks.ro	DA
TEODORU VIOLETA 2003-1264	TEODORU & ASSOCIATES INTELLECTUAL PROPERTY AGENCY Bucuresti, str. Nerva Traian, nr.12, bl. M37, ap.1, Tel: 323.08.38, Fax: 326.39.55, GSM: 0722549219 e-mail: violeta@teodoru.ro, www.romaniatrademarks.ro	DA
TICU JIANU CRISTINA 2005-1478	CABINET INDIVIDUAL P.I. TICU JIANU CRISTINA București, sector 5, str. Baltagului nr.11, bl. V67, ap.4, tel: 0722551203, tel/fax: 0213153717, cristina.jianu@xnet.ro	DA
TOMESCU ADRIAN 2005-1398	CABINET INDIVIDUAL PROPRIETATE INDUSTRIALA ADRIAN TOMESCU Bucuresti, str. Poet Vasile Carlova nr.2, bl. A7 bis, ap.74, tel: 021 2224422, 3217070, fax: 021 2222626, atomescu@buzescu.com, amtomescu@yahoo.com	DA
TUDOR DANIELA 1999-136	BIOGALENICA PROJECT & CONSULTING SRL București, Splaiul Unirii nr. 313 , corp H, etaj 1, sector 3 cod 030138, Tel: 021/3469737, Fax: 021/3469727 GSM: 0749218326, danielatudor2007@yahoo.com	NU
TUDORA ADRIANA GEORGIANA 2006-1542	AGENTIA DE PROPRIETATE INDUSTRIALA ANDAN SRL Ploiesti, str. Banesti nr.2, bl. 8D, ap.4, tel: 0244535416, fax: 0244535416, mobil: 0722482873 avocat-adriana@yahoo.com	DA
TUDORICA DAN MIHAIL 2003-1270	GENERAL CONSULTING SRL Com. Ciorogârla, sat Dârvari, str. 6 martie nr.120, camera 4, Tel: 0748240279	NU

TURTOI RADUCU 2007- 1545	TURTOI INTELECTUAL PROPERTY FIRM SRL Bucuresti, Splaiul Independenței nr.3, bl.17, ap.7,sector 5, mobil: 0722390388, tel/fax: 021.3135120, office@turtoi.ro, www.turtoi.ro	DA
ȚAMBREA OANA 2003- 1225	CABINET M. OPROIU-CONSILIERE ÎN PROPRIETATE INTELECTUALĂ București, Str. Popa Savu, nr. 42, parter, sector 1, Tel : 021/2602834, 021/2602833, Fax : 021/2602836, 021/2602835, P.O.Box 2-229, e-mail : office@oproiu.ro	DA
ȚOȚU IOAN 2000-1196	N.P.C. S.R.L. Brașov, str. Alexandru cel Bun, nr.13, bl.E28, ap.7, cod 500025, OP 1 – CP 298, GSM: 0744520357,e-mail: totu@unitbv.ro	DA
ȚULUCA DOINA 1996-48	NESTOR NESTOR DICULESCU KINGSTON PETERSEN – CONSILIERE ÎN P.I. S.R.L. București, sector 1, sos. Bucuresti Ploiesti, nr.1A, Bucharest Business Park, corp A, et.1 camerele 9 si 10, tel: 0212011200, fax: 0212011210, e-mail : doina.tuluca@nnkp.ro	DA
ȚURCANU CONSTANTIN 1992-10	INVENTA - AGENTIE DE PROPRIETATE INTELECTUALA S.R.L. București, Bdul Corneliu Coposu, nr. 7, bl. 104, sc. 2, etaj 1, ap. 31, sector 3, Tel: 021/3200285, Fax: 021/3228325, GSM: 0744 324510, e-mail: inventa@mark-patent.ro	DA
UDREA ELENA RODICA 1994-25	OSTER – SOCIETATE CIVILA PROFESIONALA DE PROPRIETATE INDUSTRIALA Bucuresti, Str. Batiste nr.35, ap. 23, sector 2 Tel/Fax: 021/3147249 GSM: 0721254270, traianosiescu@xnet.ro	DA
VASILESCU RALUCA 1995-37	CABINET M. OPROIU-CONSILIERE ÎN PROPRIETATE INTELECTUALĂ București, Str. Popa Savu, nr. 42, parter, sector 1, Tel : 021/ 2602833, 021/2602834, Fax : 021/2602836, 021/2602835, P.O.Box 2-229, e-mail : office@oproiu.ro	DA
VĂTAVU LIVIU 2006- 1539	SC ANTIBIOTICE SA Iasi, str. Valea Lupului nr 1, cod 707410, tel: 0742532882, 0727024582, fax: 0232.211020, e-mail: liviu.vatavu@antibiotice.ro, trademarks@antibiotice.ro	NU
VELCEA MARIAN 1994-26	INVEL – AGENȚIE DE PROPRIETATE INDUSTRIALĂ București, str. Ion Ghica nr.3, ap.20,Fax: 0311.027.616, GSM: 0723205048, 0788885352, velcea@invel.ro	DA

VELICA ION GABRIEL 2004 - 1370	CABINET VELICA – Agenție de proprietate industrială Bucuresti, str. Brutus M.I., nr.13, ap.3, cod 050124 Tel/ Fax: 021/3357463, Mobil: 0722645283, www.velica.ro, office@velica.ro	DA
VELICU ANCA 2003- 1275	CABINET ENPORA S.R.L. București, str. George Calinescu nr.52A, ap.1, 011694, Tel: 021 2300990; 031 1001634, Fax: 021 2302311; 031 1007927, pop@patents.ro	DA
VELȚAN LOREDANA 1999-45	INVENTA - AGENTIE DE PROPRIETATE INTELLECTUALA S.R.L. București, Bdul Corneliu Coposu, nr. 7, bl. 104, sc. 2, ap. 31, sector 3, Tel: 021/3200285, Fax: 021/3228325, e-mail: inventa@mark-patent.ro	DA
VIRGILIUS VASILACHE 2003-1228	EDIPLAST S.R.L. Tg. Mureș, Str. Măgurei nr.25, ap.2, Tel/Fax: 0265/263775, GSM: 0744394036, moniadel@artelecom.net	DA
VISALOM MONICA 2004 - 1340	AGENȚIE DE PROPRIETATE INDUSTRIALĂ – APIA SRL București, Str. Romancierilor nr.5, bl.C14, sc.B Ap.41, sector 6; OP 23 CP 11, Tel./Fax: 021/7783100; e-mail: office@mark-apia.ro, Site: www.mark-apia.ro	DA
VISALOM THEODOR 1996-1100	AGENȚIE DE PROPRIETATE INDUSTRIALĂ – APIA SRL București, Str. Romancierilor nr.5, bl.C14, sc.B Ap.41, sector 6; OP 23 CP 11, Tel./Fax: 021/7783100; e-mail: office@mark-apia.ro, Site: www.mark-apia.ro	DA
VIȘOIU LILIAN CĂTALIN 2003-1246	CABINET DE PROPRIETATE INDUSTRIALA “VIȘOIU LILIAN CĂTĂLIN” București, Str. Alexandru Mahuta nr.3, bl. M48, sc.A, ap.7, sector 3, Tel/Fax: 021/3207251, GSM: 0744480657, visoiucatalin@yahoo.com	DA
VLAD CONSTANTIN 2000-1199	VLAD CONSTANTIN Constanta, Bd. 1 decembrie 1918 nr. 5, bl. F16, ap.34, cod 900711, Tel: 0241625643, 0341172650, Fax: 0241625643,GSM: 0722 370300, 0770251145, e-mail: constantin.vlad@rdslink.ro	DA
VOICU ALEXANDRA 1992-5	CABINET VOICU ALEXANDRA București, B-dul Magheru, nr. 9, sc. 2, etaj 9, ap. 89, sector 1, PO BOX: 22-246, Tel/Fax: 021/3153684, agv-office@xnet.ro	DA
VREMESCU SIMONA RODICA 2005- 1473	VREMESCU & ASOCIAȚII - CABINET PROPRIETATE INDUSTRIALĂ Bucuresti, sos.lancului nr.9, bl.109A, ap.129, 0721267811, fax: 021.6533962, e-mail : rodicastanciulescu@yahoo.com	DA

LISTA NOILOR CONSILIERI ÎN PROPRIETATE INDUSTRIALĂ, MEMBRI AI CAMEREI
 NAȚIONALE A CONSILIERILOR ÎN PROPRIETATE INDUSTRIALĂ DIN ROMÂNIA,
 publicati in liste in luna noiembrie 2008

Nume și Prenume/ Nr. reg. național	Denumirea societății/ Adresa societății	Societate cu obiect activitate p.i.	Domenii
IORGULESCU MARIANA 2008-1607	BIA CONS SRL Constanta, bd Aurel Vlaicu nr.43, bl. PC3, ap.32, tel: 0341444888, fax: 0341814940, mobil: 0745259643, e-mail: iorgulescumariana@yahoo.com	DA	Marci
MANEA MARCELA 2008-1602	ROMARK INTELLECTUAL PROPERTY Bucuresti, Aleea Campul cu flori nr.12, bl. A49, ap.35, sector 6, mobil: 0724755705	DA	Marci Desene

**Adrese si nume de contact pentru Centrele Regionale din Romania
Valabile la 01. Iunie 2006**

BACAU- str. Libertatii nr. 1, Cod 600052, judetul Bacau,

- tel: 004-0234 570010, int.104

- fax: 004-0234 571070

- mobil: 004-0744538409

- e-mail : camerabc@cciabc.ro ; strategie@cciabc.ro; crppi@cciabc.ro

- www.cciabc.ro/departamente/crppi.php

- Contact: Cons.juridic **Silviu MUNTEANU**

BAIA MARE - Bd. Independentei nr. 4B, Baia Mare, Cod 430123, judetul MARAMURES.

- tel./ fax : 004-0262 213753

- e-mail : crpppimm@bic.cdimm.org; sorin@bic.cdimm.org; carmen@bic.cdimm.org

- <http://crpppimm.cdimm.org/>

Contact: **Ing. Sorin IANCU**

Ing. Carmen NEACSU - director centru

BIHOR - str. Roman Ciorogariu nr. 65, ORADEA, Cod 410009, CP 211, judetul BIHOR

- tel: 004-0259 417807; 004-0359417991; 004-0359417992

- fax: 004-0259 47 0015

- e-mail : secretariat@ccibh.ro

Contact : **Mihaela SECARA**

BISTRITA-NASAUD- Str. Petre Ispirescu nr. 15 A, Bistrita, Cod 420081, judetul BISTRITA-NASAUD; **Adresă corespondență: Oficiul Postal 1, Casuta Postala 18, Bistrita 420081, judet Bistrita -Nasaud**

- tel. 004-0263 230640; 004-230400; 004-210038

- fax. 004-0263 230640; 004-0263 210039

- e-mail : office@ccibn.ro sau relatii@ccibn.ro

- www.cciabn.ro

Contact: **Ing. Daniel Cristian BALAN**- tel : 004-0788569243

BRAILA- str. Pensionatului nr. 3, C.P. 6-42, Braila, Cod 810245, judetul BRAILA

- tel/fax : 004-0239 613716; 004-0239 613172; 004-0239 614324

- tel. :004-0239 612388

- e-mail : cciabr@brx.ssibr.ro

- Contact: **Ing. Angela SPIRIDON**

BRASOV- Adresa de vizitare si consultanta: Colina Universitatii, Corp I
Adresa corespondență: **Brasov, Cod 500500, Judet BRASOV, O.P.1,C.P. 298**
- tel: 004-0268 412921/196
- fax: 004-0268 472241
- e- mail : totu@unitbv.ro
- www.ctib.ro
- Contact: Cons.juridic **Simona HRIȚCU**

CONSTANȚA - B-dul Alex. Lăpușneanu nr.185 A, județul CONSTANȚA
- tel: 004-0241-618475 ; 004-0241 613907;004-0241 619854 ;
- fax: 004-0241-619454
- e-mail : barothi@ccina.ro ;
- www.ccina.ro
Contact: **ing. Adriana BAROTHI**

COVASNA - Sediul ASIMCOV, str. Martinovics nr.2 , Sfantu Gheorghe, Cod 520009, judetul COVASNA O.P.1, C.P. 167
- tel/fax: 004-0267 318152
- e-mail : stanciu@planet.ro
- Contact: **ing. Adelina STANCIU**- telefon : 004-0744435291

CRAIOVA- STR. Libertatii nr. 19, Corp Administrativ Universitate, cam. 208-209
Craiova, Cod 200583, Judet DOLJ
Adresă corespondență: *CP. 609, Oficiul Postal 6 (OP 6), Craiova*
- tel/fax: 004-0251 534880
- e-mail : inventii@administrativ.ucv.ro ghmanolea@em.ucv.ro sau
gmanolea@gmail.com
- www.central.ucv.ro/newwebpg/ciitt/CRPPI.htm sau <http://em.ucv.ro/cercetare/ciitt>
Cotact : Prof. dr. ing. **Gheorghe MANOLEA** - tel : 004-0744771432

GALATI- str. Mihai Bravu nr.46, Galati, Cod 800208, sediul Camerei de Comert,
judetul GALATI
- tel : 004-0236 460312; 004-0236 473580;
- fax: 004-0236 460650
- e-mail: camcomin1@xnet.ro
- www.cciagl.xnet.ro
- Responsabil centru: **Dr. Ing. Dumitru GHECENCO** tel :004-0236407049 - fax:
0236 306181
e-mail: fpdpigl@yahoo.com

IASI- Univ. Gheorghe Asachi, sediul Institutului National de Inventica din str. Bdul CAROL nr.3-5, C.P. 727- IASI -3, Cod 700506, judetul IASI

- tel/fax 004-0232 214763

- e-mail : bplaht@athena.mt.tuiasi.ro

- Contact: **Prof. Univ. Dr. ing. Boris PLAHTEANU**

SUCEAVA - str. Universitatii nr. 15-17, Suceava, Cod 720229, judetul SUCEAVA

- tel. 004-0230 521506; 004-0230520099

- fax.004-0230 520099; 004-0230521506

- e-mail : ccisv@ccisv.ro; ovidon@ccisv.ro; sebastian@ccisv.ro

Contact: **Ing. Sebastian PADURARU** tel. 004-0741221494

TARGU MURES- Centrul Regional de Promovare a Protectiei Proprietatii Industriale,

str. Henri COANDA nr. 1, Targu Mures, Cod 540048, judetul MURES

- tel:004-0365806829;

- fax:004-026525 377

- e-mail: crpppi@rdslink.ro ; office@patlib-mures.ro

- www.patlib-mures.ro

- Coordonator: dl. Adrian PLESA - Director General

Contact : **ing.Adrian PLESA**

chim.Mircea POP

TIMIS - Sediul lucrativ str. Piata Victoriei nr.3 , parter, sediu al CCIA Timis, Timisoara, Cod 300030, judetul TIMIS

- tel: 004-0256 497136

- fax. 004-0256 219173

- e-mail : Aurelia.Chira@cciat.ro ;ru@cciat.ro

- www.cciat.ro

Contact: **ing. Aurelia CHIRA, consilier** ; mobil :004-0745 422896

19. ORDINE ALE DIRECTORULUI GENERAL AL OSIM

- INSTRUCTIUNI DE SERVICIU**
- DISPOZITII**
- ANUNTURI**

Serv. marci; situatia sintetica a planului pe oct. 2008

Nr.	Indicatorul	Per. ant	Luna crt.	Cumul. an
1	Înreg. pe cale nationala	8487	1069	9556
	solicitanti români	7857	979	8836
	solicitanti straini	630	90	720
2	Înreg. pe cale internationala	3329	339	3668
3	Reînnoiri	5375	335	5710
	pe cale nationala	1438	100	1538
	pe cale internationala	3937	235	4172
4	Total (1+2+3)	17191	1743	18934
5	Exam.cereri cale nationala (total)	10675	1178	11853
	înregistrari	7094	885	7979
	respingeri	3249	268	3517
	radieri	332	25	357
6	Exam.cereri cale internat. (total)	4015	490	4505
	înregistrari	3771	427	4198
	respingeri	244	63	307
	radieri	0	0	0
7	Exam.cereri reînn. nationale (total)	1609	203	1812
	înregistrari	1609	203	1812
	respingeri	0	0	0
	radieri	0	0	0
8	Total examinari	16299	1871	18170
	înregistrari	12474	1515	13989
	respingeri	3493	331	3824
	radieri	332	25	357
9	Indicatii geografice depuse	0	0	0
10	Data BD nationala			
	Nr zile între data de depozit și data introd în BD			2
	Data examinării pt cca 90% cereri nationale			15.07.2008
11	Publicare BOPI		nr. 10 / 08	
12	Certificate eliberate	7807	1081	8888
	Certificate tiparite	3971	683	4654
13	Dosare arhiva	2524	2016	4540
	cereri nat.	11528	1016	12544
	cereri inter.	1245	1000	2245
14	Cereri RO pt OMPI			
	Solicitari	84	9	93
	Transmis la OMPI	76	10	86

15	Situatia stocului	
	a). cereri nationale - total	5983
din care	cereri ne examinate	4260
	cereri cu ARP si R 17.4, ce urmeaza a fi finalizate	1723
	b). cereri internationale - total	6410
din care	cereri ne examinate	3999
	cereri cu ARP si R 17.4, ce urmeaza a fi finalizate	2411
	c). Total cereri nationale si internationale	12393
din care	cereri ne examinate	8259
	cereri cu ARP si R 17.4, ce urmeaza a fi finalizate	4134

Situatia sintetica a stocului - oct. 2008

	Stoc in.	Intrari	Exam.	Stoc fin.
Cereri nt.	6092	1069	1178	5983
Cereri int.	6561	339	490	6410
Reinn. nt.	239	100	203	136
TOTAL	12892	1508	1871	12529
Stoc fara reinnoiri				12393

ORDIN NR. 108/10.11.2008

În vederea reducerii costurilor de publicare și distribuție a informațiilor din literatura de proprietate industrială, precum și pentru scurtarea timpului de acces la aceasta,

În temeiul art.6 alin.3 din HG 573/1998 și a deciziei Primului Ministru nr.45/1998, directorul general al OSIM emite următorul

ORDIN

Art. 1. Începând cu data de 1 Ianuarie 2009, OSIM încetează publicarea BOPI pe suport hârtie, CD-DVD sau orice alt suport material, pentru toate secțiunile și a publicațiilor pe CD/DVD derivate din secțiunile acestuia, cu excepția EROB.

Art. 2. Editarea BOPI DM pe hârtie și/sau CD-DVD se va face numai pentru scopuri de arhivare sau în baza unui abonament plătit.

Art. 3. Vânzarea 'la bucată' se va face numai pe bază de comandă fermă; prețul unui exemplar se va calcula funcție de prețurile curente ale materialelor folosite.

*Art. 4. Tot de la data de 1 Ianuarie 2009 se sistează orice distribuție gratuită sau schimb național sau internațional a BOPI folosind mediul hârtie și/sau CD-DVD, inclusiv distribuția internă. Pentru consultarea internă a BOPI - toate secțiunile - format pdf, specialiștii OSIM vor utiliza calea "<http://intranet/>", accesând "**publicații**" sau pot împrumuta / consulta BOPI de la / la Biblioteca OSIM.*

În acest sens, până la data de 08.12.2008 vor fi notificați, prin scrisori din partea Conducerii, partenerii interni și externi ai OSIM.

Excepție fac:

- Centrele Regionale de PI, care vor primi formatul electronic al BOPI, pentru toate secțiunile, versiunea CD;
- Bibliotecile Județene partenere, care vor primi formatul electronic al BOPI, pentru toate secțiunile, versiunea CD;
- Biblioteca OSIM, care va primi câte 2 exemplare, atât din varianta tipărită, cât și cea electronică (CD);

- *Biblioteca Națională a României, conform Legislației în vigoare, vizând constituirea depozitului legal (Legea nr. 111/1995 modificată prin Legea 594/2004).*

*Art. 5. Începând cu 1 ianuarie 2009 toate secțiunile BOPI, în format pdf, se vor putea **consulta** gratuit la adresa <http://www.osim.ro/publicatii/publicont.htm> .*

Art. 6. La finele fiecărei luni serviciul Editură va realiza versiunea hârtie și CD/DVD pentru abonamante și arhivare și în conformitate cu art.4.

Art. 7. Începând cu 1 ianuarie 2009 BOPI DM și Registrul Cererilor pentru protecție prin DM se vor putea consulta on-line la adresa <http://www.osim.ro/publicatii/publicont.htm> .

BOPI DM online este, începând cu 1 ianuarie 2009, modalitatea oficială de publicare utilizată de OSIM, în domeniul DM.

Art. 8. Prezentul Ordin se publică în toate secțiunile BOPI, în RRPI și în Internet / Intranet.

Gábor Varga

Director General

- *Biblioteca Națională a României, conform Legislației în vigoare, vizând constituirea depozitului legal (Legea nr. 111/1995 modificată prin Legea 594/2004).*

*Art. 5. Începând cu 1 ianuarie 2009 toate secțiunile BOPI, în format pdf, se vor putea **consulta** gratuit la adresa <http://www.osim.ro/publicatii/publicont.htm> .*

Art. 6. La finele fiecărei luni serviciul Editură va realiza versiunea hârtie și CD/DVD pentru abonamante și arhivare și în conformitate cu art.4.

Art. 7. Începând cu 1 ianuarie 2009 BOPI DM și Registrul Cererilor pentru protecție prin DM se vor putea consulta on-line la adresa <http://www.osim.ro/publicatii/publicont.htm> .

BOPI DM online este, începând cu 1 ianuarie 2009, modalitatea oficială de publicare utilizată de OSIM, în domeniul DM.

Art. 8. Prezentul Ordin se publică în toate secțiunile BOPI, în RRPI și în Internet / Intranet.

Gábor Varga

Director General

Inscripționat la: Tipografia O.S.I.M. sub comada nr. 134/26.11.2008

Direcția - Redacția - Administrația
OFICIUL DE STAT PENTRU INVENȚII ȘI MĂRCI
Str. Ion Ghica nr. 5, Sector 3, telefon: + 401 315.19.66;
fax: + 401 312.38.19
e-mail: office@osim.ro [http: www.osim.ro](http://www.osim.ro)
BUCUREȘTI - ROMÂNIA

Tehnoredactare și tipar: OFICIUL DE STAT PENTRU INVENȚII ȘI MĂRCI

Dir. Liviu Bulgar

Serv marci;

Situatia derularii procedurilor post-examniare

10/31/2007

	Cumulat an	Oct
1 Opozitii		
inregistrate	659	44
solutionate	365	63
comunicate	372	57
2 Trans drept - Total	1064	99
cesiuni	789	79
fuziuni	105	15
licente	107	5
Gajuri	63	0
3 Inscrieri / modificari - Total	3014	270
modif adrese sol/c/tit	1171	121
modif nume sol/c	718	64
inscr /modif mandatar	1068	75
corect / modif BD / litari / radieri	57	10
4 Finalizare dosare - Total	718	76
dupa opozitie	266	55
dupa contestatie	357	17
dupa tribunal	95	4
5 Alte activitati - Total	333	17
Adeverinte vama	18	0
PDV serv juridic	11	0
Duplicate certificate	16	3
Duplicate acte dosar	53	4
Raspuns adrese intern	1	0
Raspuns adrese extern	270	10

Situatia sintetica a stocurilor opozitii

	Stoc init	
Opoz inreg de solutionat	295	589
Opoz solut (de comunicat)	114	107
Opoz comunic		57
Total opoz in stoc	409	696

Direcția - Redacția - Administrația
OFICIUL DE STAT PENTRU INVENȚII ȘI MĂRCI
Str. Ion Ghica nr. 5, Sector 3, telefon: + 401 315.19.66;
fax: + 401 312.38.19
e-mail: office@osim.ro [http: www.osim.ro](http://www.osim.ro)
BUCUREȘTI - ROMÂNIA

Tehnoredactare și tipar: OFICIUL DE STAT PENTRU INVENȚII ȘI MĂRCI