

OFICIUL DE STAT  
PENTRU  
INVENȚII ȘI MĂRCI

ROMÂNIA



# BULETINUL OFICIAL DE PROPRIETATE INDUSTRIALĂ

Secțiunea MĂRCI  
și  
INDICAȚII GEOGRAFICE

Nr. 9/2009

**OFICIUL DE STAT PENTRU INVENȚII ȘI MĂRCI**

**BUCUREȘTI - ROMÂNIA**

**BULETIN OFICIAL  
DE  
PROPRIETATE INDUSTRIALĂ**

**SECTIUNEA MARCI  
SI INDICATII GEOGRAFICE**

**9  
2009**

Publicat la data de:  
30.09.2009

BULETIN OFICIAL DE PROPRIETATE INDUSTRIALĂ

PUBLICAȚIE OFICIALĂ EDITATĂ DE  
OFICIUL DE STAT PENTRU INVENȚII ȘI MĂRCI,  
ÎN 12 VOLUME ANUAL, ÎN FUNCȚIE DE NUMĂRUL  
CERERILOR DE ÎNREGISTRARE A MĂRCILOR, A  
CERTIFICATELOR DE ÎNREGISTRARE ȘI DE REÎNNOIRE  
A MĂRCILOR ACORDATE.

Costul estimativ al abonamentului anual este de 1 5 lei,  
exclusiv cheltuielile de difuzare.

Plata se face anticipat în contul Oficiului de  
Stat pentru Invenții și Mărci RO 89 TREZ 7005025XXX000278  
DIRECTIA DE TREZORERIE  
SI  
CONTABILITATE PUBLICA A MUNICIPIULUI BUCUREȘTI

---

**Colegiu de redacție:**

**Ștefan Cocoș**  
**Mariana Hahue**

**Coperta: Cristina-Maria Bararu**

**Tipărit la: Tipografia O.S.I.M. sub comanda nr. 275/25.09. 2009**

**Nr.9**

**30 septembrie 2009**

Directia-Redactia-Administratia

OFICIUL DE STAT PENTRU

INVENTII SI MARCI

Str. Ion Ghica nr.5, sect.3  
telefon:3151965; 3151964;  
3145964; 3145965; 3145966;  
3149256;

fax: 401 312 38 19

e-mail:office@osim.ro  
BUCURESTI- ROMANIA

I.S.S.N. 1841- 9917

CUPRINS GENERAL

I. CAPITOL MĂRCI:

1. Lista mărcilor înregistrate conf. art.22 legea 84/98 și R17.3, R.17.4.....	11
2. Tabel cu mărcile înregistrate:	
-în ordinea nr. de depozit.....	259
-în ordinea nr.de marcă.....	289
-în ordinea alfabetică numai pentru mărcile verbale și combinate.....	295
-in ordinea alfabetica a numelui titularului.....	305
-lista mărcilor înregistrate pe clase NISA.....	321
3. Modificări și transmiteri de drepturi conf.art.34,39 legea 84/98 si a Regulei 24, 26 din HG 833/98.....	341
4. Lista mărcilor reînnoite conf. art.32 legea 84/98.....	413
5. Erate.....	-
6.Tabel cuprinzand retragerea sau limitarea la cerere.....	-
7.Decizii ale comisiei de examinare opozitii conf art. 25 din legea 84/98(marci respinse).....	-
8.Hotariri ale comisiei de examinare cf.art.23 din legea 84/98(marci modificate.....	-
9.Hotariri ale comisiei de reexaminare cf.art.80./legea 84/98(marci respinse).....	-
10.Hotariri ale comisiei de reexaminare cf.art.80./legea 84/98 (mărci modificate).....	425
11.Sentinte ale instantelor judecatoresti cf.art.45 din legea 84/1998.....	433
12.Sentinte ale instantelor judecatoresti cf.art.81/alin.3 din legea 84/1998.....	437
13.Capitol privind eliberari certificate Dispozitia de serviciu nr.87.....	-
14.Tabel cuprinzând mărcile care expiră până la data de 1.01.2009 - 31.01.2009 și urmează a fi reînnoite.....	487
15. Regulamente mărci colective și de certificare.....	441
16.Lista agențiilor specializate în proprietate industrială.....	503
17. Lista consilierilor în proprietate industrială.....	527
18. Lista centrelor regionale.....	555
19. Ordine ale Directorului general al OSIM; instrucțiuni de serviciu; dispoziții; anunțuri; .....-	

## Statele membre ale Sistemului de la Madrid

(decembrie 2006)

Albania (A&P)	Lituania (P)
Algeria (A)	Luxemburg* (A&P)
Antigua & Barbuda (P)	Macedonia (A&P)
Armenia (A&P)	Marea Britanie (P)
Australia (P)	Monaco (A&P)
Austria (A&P)	Mongolia (A&P)
Azerbaijan (A)	Maroc (A&P)
Bahrein (P)	Mozambic (A&P)
Belarus (A&P)	Muntenegru (A&P)
Belgium* (A&P)	Namibia (A&P)
Bhutan (A&P)	Norvegia (P)
Bosnia & Herțegovina (A)	Olanda:
Botswana (P)	– Europa* (A&P)
Bulgaria (A&P)	– Antile** (P)
China (A&P)	Polonia (A&P)
Cipru (A&P)	Portugalia (A&P)
Comunitatea Europeană (P)	Republica Coreea (P)
Croația (A&P)	Republica Moldova (A&P)
Cuba (A&P)	România (A&P)
Republica Cehă (A&P)	Federația Rusă (A&P)
Republica Populară Democrată Coreea (A&P)	San Marino (A)
Danemarca (P)	Serbia (A&P)
Egipt (A)	Sierra Leone (A&P)
Elveția (A&P)	Singapore (P)
Estonia (P)	Slovacia (A&P)
Finlanda (P)	Slovenia (A&P)
Franța (A&P)	Spania (A&P)
Georgia (P)	Sudan (A)
Germania (A&P)	Swaziland (A&P)
Grecia (P)	Suedia (P)
Islanda (P)	Republica Arabă Siriană (A&P)
Iran (A&P)	Tajikistan (A)
Irlanda (P)	Turcia (P)
Italia (A&P)	Turkmenistan (P)
Japonia (P)	Ucraina (A&P)
Kazakhstan (A)	Ungaria (A&P)
Kenya (A&P)	Statele Unite ale Americii (P)
Kyrgyzstan (A&P)	Uzbekistan (A&P)
Letonia (A&P)	Viet Nam (A&P)
Lesotho (A&P)	Zambia (P)
Liberia (A)	
Liechtenstein (A&P)	

Total: (80)

(A): Aranjament (57)

(P): Protocol (71)

\* Belgium, Luxembourg and the territory of the Kingdom of the Netherlands in Europe have a unified legislation on trademarks and a common Office for the registration of trademarks under that legislation (Benelux Office). Under the Madrid System, protection shall be requested as if they were one country (Benelux). Their designation shall be subject to payment of a single complementary or individual fee.

\*\* The Netherlands Antilles is a territory of the Kingdom of the Netherlands to which Benelux trademark law does not apply, but which has its own trademark law and its own Office for the registration of trademarks under that law. Protection in respect of the Netherlands Antilles shall be requested through a specific designation under the Protocol, distinct from that of the Benelux.

# LISTA CODURILOR INID

## NORMA O M P I ST.60

### (100) Date privind înregistrarea / reînnoirea

\* Numărul de ordine

(111) Numărul de ordine al înregistrării

(116) Numărul de ordine al reînnoirii, dacă este diferit de numărul de ordine al înregistrării inițiale.

(117) În caz de reînnoire, numărul (numerele) de înregistrare înaintea reînnoirii (reînnoirilor).

(141) Data sfârșitului validității înregistrării mărcii .

\* Data înregistrării / reînnoirii

(151) Data înregistrării

(156) Data reînnoirii

Numere de înregistrare conexe

(161) Numărul (numere) de înregistrare anterior (e ) înregistrării reînnoite, în caz de diferențe cu numărul (numerele) indicat (e) sub codurile (111) și (116).

(170) Durata prevăzută a înregistrării/ reînnoirii

(171) Durata prevăzută a înregistrării

(176) Durata prevăzută a reînnoirii

(180) Data prevăzută de expirare a înregistrării / reînnoirii

(181) Data prevăzută de expirare a înregistrării

(186) Data prevăzută de expirare a reînnoirii

Administrația care înregistrează marca

\* (190) Codul cu două litere ( conform normei ST 3a OMPI) permițând identificarea administrației care înregistrează marca.

### (200) Date referitoare la cerere

\* (210) Numărul de ordine al cererii

\* (220) Data de depozit a cererii

(230) Date referitoare la expoziții

(250) Locul de depozit al cererii

\* (260) Numărul de ordine al cererii examinate

(270) Limba (limbile) cererii

### (300) Date referitoare la prioritate conform Convenției de la Paris și alte date referitoare la vechimea sau la înregistrarea mărcii în țara de origine.

\* (310) Numărul de ordine atribuit primei cereri

\* (320) Data de depozit a primei cereri

\* (330) Codul conform normei ST3 a OMPI, permițând identificarea oficiului național sau regional la care a fost depusă prima cerere sau organizația la care a fost depusă prima cerere.

(340) Prioritate parțială

(350) Vechime

(360) Vechime parțială

(390) Date referitoare la înregistrare în țara de origine ( de exemplu, în cazul înregistrării unei mărci( " telle quelle").

### (400) Data la care anumite informații sunt făcute accesibile publicului

(441) Data la care informațiile privind cererea neexaminată au fost făcute accesibile publicului.

(442) Data la care informațiile privind cererea examinată au fost făcute accesibile publicului.

(450) Data la care informațiile privind înregistrarea au fost făcute accesibile publicului.

(500) Informații diverse

Clasificarea, produselor sau serviciilor

\*(510) Lista produselor sau serviciilor, când acestea nu sunt clasificate.

\*(511) Clasificarea internațională a produselor sau serviciilor în scopul înregistrării mărcilor (clasificarea Nisa), lista produselor sau serviciilor conform acestei clasificări.

(512) Clasificarea națională, lista produselor sau serviciilor clasificate conform acestei clasificări.

Indicații referitoare la folosirea mărcii

(521) Indicații conform căreia marca a dobândit un caracter distinctiv prin folosirea sa în comerț.

(523) Indicație conform căreia solicitantul a prezentat dovezile dreptului său de a folosi anumite elemente ale mărcii.

(525) Indicație conform căreia marca a fost radiată pentru nefolosire.

(526) Renunțare

(527) Indicații referitoare la cerințele utilizării.

(529) Indicații referitoare la limitările utilizării.

Descrierea elementelor figurative ale mărcii.

(531) Conform clasificării internaționale a elementelor figurative ale mărcii (clasificarea Viena).

(532) Conform unei clasificări naționale

(539) Folosind cuvinte cheie sau un text liber formulat.

\*(540) Reproducerea mărcii.

\*(541) Reproducerea mărcii când aceasta este reprezentată în caractere standard.

\*(546) Reproducerea mărcii când aceasta e reprezentată în caractere nestandard.

(550) Indicații referitoare la natura mărcii sau la tipul de marcă.

(551) Indicația faptului că marca este o marcă colectivă, o marcă de certificare sau o marcă de garanție.

(554) Marca tridimensională

(555) Marca hologramă

(556) Marca sonoră, inclusiv caracteristicile sale

(557) Marca olfactivă, inclusiv caracteristicile sale.

(561) Transliterarea mărcii

(566) Traducerea mărcii sau a cuvintelor conținute în marcă

(571) Descrierea mărcii

(580) Data înscrierii oricărui tip de tranzacție privind cererile de înregistrare sau înregistrările (de exemplu: modificarea de titular, modificare de nume sau adresă, renunțare, cesiune a protecției).

(591) Informații privind culorile revendicate

(600) Referințe la alte depozite și înregistrări de marcă înrudite din punct de vedere juridic.

(641) Numărul și data altor cereri înrudite din punct de vedere juridic

(646) Numărul și data altor înregistrări înrudite din punct de vedere juridic

(700) Informații privind părțile interesate de o cerere sau de o înregistrare

\*(730) Numărul și adresa solicitantului sau titularului înregistrării

\*(731) Numele și adresa solicitantului

\*(732) Numele și adresa titularului înregistrării

(733) Indicarea activităților industriale sau comerciale ale solicitantului.

(740) Numele și adresa mandatarului

(750) Adresa pentru corespondență

(770) Numele și adresa precedentului solicitant sau titular (în caz de schimbare de titular)

(771) Numele precedent sau adresa precedentă a solicitantului sau titularului (fără schimbare de titular).

Informații privind licențiatul sau licențiații



- (791) Numele și adresa licențiatului
- (793) Indicația condițiilor sau restricțiilor prevăzute în licență.

(800) Anumite date referitoare la înregistrarea internațională a mărcilor conform Aranjamentului de la Madrid privind înregistrarea internațională a mărcilor și Protocolul referitor la acest Aranjament.

Date privind dreptul la înregistrare

- (811) Statul contractant al cărui titular este solicitant
- (812) Statul contractant sau organizația contractantă pe teritoriul căruia sau căreia titularul are o întreprindere industrială sau comercială efectivă și serioasă.
- (813) Statul contractant sau organizația contractantă pe teritoriul căruia sau căreia titularul își are domiciliul
- (814) Partea contractantă pe teritoriul căreia noul titular îndeplinește condițiile cerute ca să fie titular de înregistrare internațională.

Date privind cererea de bază sau înregistrarea de bază

- (821) Cererea de bază
- (822) Înregistrarea de bază

Date privind părțile contractante vizate prin înregistrarea internațională, reînnoirea sau modificarea

- (831) Desemnare conform Aranjamentului de la Madrid
- (832) Desemnare conform Protocolului de la Madrid
- (833) Părți contractante interesate

Informații diverse

- (841) Statul al cărui titular este solicitant
- (842) Natura juridică a titularului (persoană morală) și statul și, dacă e cazul, teritoriul în interiorul acestui stat în care persoana morală e constituită.

Date privind limitarea listei produselor și serviciilor.

- (851) Limitarea listei produselor și serviciilor

Date privind refuzul de protecție și invalidările

- (861) Refuz total de protecție
- (862) Refuz parțial de protecție
- (863) Data la care ia efect invalidarea.

Date privind o modificare adusă înregistrării internaționale

- (871) Numărul părții cedate din înregistrarea internațională
- (872) Numărul înregistrărilor internaționale fuzionate
- (873) Numărul înregistrărilor internaționale care rezultă din fuziune.

Date privind înlocuirea și divizarea

- (881) Numărul și data înregistrării naționale sau a înregistrărilor naționale sau regionale înlocuite printr-o înregistrare internațională (artic.4 bis al Aranjamentului de la Madrid și articolul 4 bis al protocolului.)
- (882) Data și numărul elementelor care fac obiectul divizării: cererea de bază, înregistrarea care decurge din cerere sau înregistrarea de bază.
- (883) Noile numere ale elementelor care rezultă din diviziune: cererea de bază, înregistrarea care decurge din cererea de bază, sau înregistrarea de bază.

Date privind înregistrările posterioare

- (891) Data desemnării posterioare (regula 24.6 a regulamentului de execuție comun).

**2. LISTA MĂRCILOR ÎNREGISTRATE CONFORM ART. 22 LEGEA 84/98 SI A  
REGULEI 17.3 SI 17.4 DIN REGULAMENTUL DE APLICARE A LEGII 84/98 IN  
ORDINEA NUMĂRULUI DE DEPOZIT**

**Se publică în ordine următoarele date conform normelor OMPI : ST 60 si ST3 și  
anume: numărul depozitului(210) ; data înregistrării cererii (151) numărul  
indicatiei geografice acordate (111); denumirea și sediul titularului (732);  
denumirea sau reproducerea mărcii (540); prioritatea invocată (300); lista  
produselor și serviciilor pentru care s-a cerut înregistrarea (511), conform  
claselor de produse si/sau servicii ale clasificării internaționale.**

**În conformitate cu art.23, al.1 si 2 din Legea nr.84/1998 privind marcile si  
indicatiile geografice, cei interesați pot introduce opoziții împotriva  
înregistrării marilor la Comisia pentru examinarea opozițiilor privind mărcile,  
din cadrul Oficiului de Stat pentru Invenții și Mărci, în termen de 3 luni de la  
data publicării mărcii. Dacă în acest termen nu se introduc opoziții, sau dacă  
aceste opoziții sunt respinse, marcile vor fi înregistrate.**

(210) **M 2004 01110** (111) **102855**  
 (151) 16.02.2004  
 (732) **FUNDATIA EUROFORUM 33**, Str  
 Lt. Negel nr 75, sector 6.,  
 BUCURESTI ROMANIA

(540)



## TIMPUL 7 ZILE IN ROMANIA SI IN LUME

(531) *Clasificare Viena:* 020305; 030102;  
 240115; 240119; 260117; 270501;  
 270524; 270702; 290104;

(591) Culori revendicate: albastru

(511) *Produse și/sau servicii grupate pe  
 clase:*

16 Publicație periodică.

35 Publicitate, editare, redactare.



(210) **M 2007 01181** (111) **103190**  
 (151) 05.02.2007  
 (732) **BELUPO LIJEKOVI I KOZMETIKA  
 DD**, Danica 5, 48000, KOPRIVNICA  
 CROATIA  
 (740) ROMINVENT, str. Ermil Pangratti  
 nr. 35, et. 1, sector 1 BUCUREȘTI

(540)

## PINOX

(511) *Produse și/sau servicii grupate pe  
 clase:*

5 Produse farmaceutice car-  
 dio-vasculare.



(210) **M 2007 01313** (111) **103198**  
 (151) 07.02.2007  
 (732) **SC ROMPAK SRL**, Str. Grădiniței  
 nr. 1, Jud. Iași, 705200, PAȘCANI  
 ROMANIA

(540)

DELISIA

## DELISIA

(531) *Clasificare Viena:* 270503; 270517;

(511) *Produse și/sau servicii grupate pe  
 clase:*

29 Jeleuri.

30 Budinci instant, creme, creme  
 instant, glazuri instant, ciocolată  
 instant, sare de lămâie, zahăr va-  
 nilat, bicarbonat de sodiu, praf de  
 înghețată, frișcă instant, întăritor de  
 frișcă, praf de blaturi pentru prăjituri.



(210) **M 2007 03275** (111) **103182**  
 (151) 26.03.2007  
 (732) **KEYLINE BRANDS LIMITED**, 3-5  
 Armstrong Way, Great Western  
 Industrial Park, Southall, UB 2 4SD,  
 MIDDLESEX REGATUL UNIT  
 (740) SC ROMINVENT SA Agenție de  
 Brevete, Desene, Marci și Transfer  
 de Tehnologie, Str. Ermil Pangratti  
 nr. 35, et. 1, sector 1 BUCUREȘTI

(540)

## AAPRI

(511) *Produse și/sau servicii grupate pe  
 clase:*

3 Preparate de toaletă, preparate  
 pentru îngrijirea pielii, preparate de  
 curățare a pielii, preparate pentru

hidratarea pielii, preparate pentru a fi folosite la baie și duș, preparate pentru îndepărtarea machiajului; șervețele nemedicamentoase impregnate pentru uz de toaletă, preparate cosmetice pentru aplicare pe unghii, preparate pentru curățarea, hidratarea și îngrijirea unghiilor.



(210) **M 2007 03305** (111) **103183**  
 (151) 27.03.2007  
 (732) **SC PROF TAXI SRL**, Str. Plantelor nr.60, ap. 6, sector 2, BUCURESTI ROMANIA

(540)

### PROF TAXI

(511) *Produse și/sau servicii grupate pe clase:*  
 39 Servicii de taximetrie (oferite de o companie de taxi).



(210) **M 2007 04701** (111) **103191**  
 (151) 09.05.2007

(732) **BON SWEET BON PRODUCTIE SRL**, Str. Constructorilor nr. 3, Jud. Covasna, 520077, SFÂNTU GHEORGHE ROMANIA

(740) **CABINET VELICA-** Agenție de Proprietate Industrială, Str.Brutus M.I., nr.13, ap.3 BUCUREȘTI

(540)

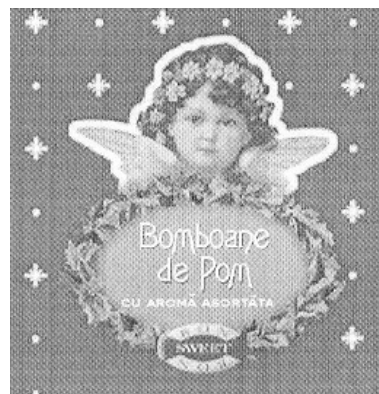

### BOMBOANE DE POM CU AROMĂ ASORTATĂ

(531) *Clasificare Viena:* 011523; 020503; 040102; 260414;

În conformitate cu: regula 17 Alineatul 4 din regulamentul de aplicare al Legii 84/1998, conform adresei nr. 1002543/25.01.2008, solicitantul nu revendică un drept exclusiv asupra denumirii:

### BOMBOANE DE POM CU AROMA ASORTATA

În conformitate cu articolul 7 din **Legea nr 84/1998** : marca a fost înregistrată pe baza consimțământului titularului mărcii anterioare, conform adresei nr. : 1002543/25.0.2008.

(511) *Produse și/sau servicii grupate pe clase:*

30 Bomboane, dulciuri pentru decorarea pomilor de Crăciun, ciocolată, praline, fondante.



- (210) **M 2007 05285** (111) **103192**  
 (151) 25.05.2007  
 (732) **FORTUNE GROUP**, Sheikh Zayed Road, Al Attar Business Tower, P.O.Box 75557, 2302, DUBAI EMIRATELE ARABE UNITE  
 (740) FRISCH & PARTNERS SRL, Str. Ceasornicului nr. 7, sector 1 BUCUREȘTI

(540)



### FORTUNE GROUP

- (531) *Clasificare Viena*: 020904; 050520; 270510;  
 (591) Culori revendicate: albastru  
 (511) *Produse și/sau servicii grupate pe clase*:  
 36 Asigurări; afaceri financiare; afaceri monetare; afaceri imobiliare.  
 37 Construcții; reparații; servicii de instalații.  
 39 Transport; ambalare și depozitarea de mărfurilor; organizarea de călătorii.



- (210) **M 2007 05295** (111) **103193**  
 (151) 25.05.2007  
 (732) **SC SIF COMPUTER SRL**, Str. Mare a Unirii nr.2, ap.4, Județul Vrancea, 620037, FOCȘANI ROMANIA  
 (540)

### 1MAG

- (511) *Produse și/sau servicii grupate pe clase*:  
 9 Mașini de calculat, echipament pentru tratarea informației și calculatoare; suporti de înregistrare magnetici, discuri acustice.  
 42 Crearea și dezvoltarea calculatoarelor și a programelor de calculator.



- (210) **M 2007 05632** (111) **103194**  
 (151) 04.06.2007  
 (732) **GEMELLI FILIPPO**, 17 Tiziano, \*\*, TORINO ITALIA  
 (740) AGENTIE DE PROPRIETATE INTELECTUALA SI TRANSFER DE TEHNOLOGIE AGPITT SRL, B-dul Libertății nr. 12, bl. 113, sc. 2, ap. 28, sector 4, C.P. 42-106 BUCUREȘTI

(540)

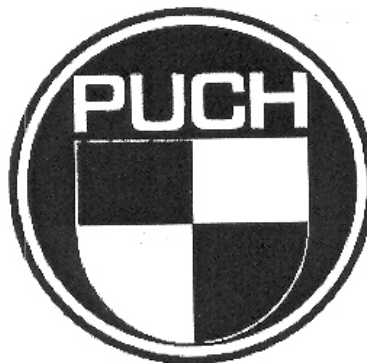

### PUCH

- (531) *Clasificare Viena*: 240103; 260116; 260301; 260402;  
 (511) *Produse și/sau servicii grupate pe clase*:  
 7 Mașini și mașini-unelte; cuplaje și organe de transmisie (cu excepția celor pentru vehicule terestre); instrumente agricole altele decât cele acționate manual; incubatoare

28 pentru ouă.  
Jocuri, jucării; articole de gimnastică și de sport, necuprinse în alte clase; decorațiuni (ornamente) pentru pomul de Crăciun.



(210) **M 2007 05634** (111) **103210**  
(151) 04.06.2007  
(732) **GEMELLI FILIPPO**, 17 Tiziano, \*\*, TORINO ITALIA  
(740) AGENTIE DE PROPRIETATE INTELLECTUALA SI TRANSFER DE TEHNOLOGIE AGPITT SRL, B-dul Libertății nr. 12, bl. 113, sc. 2, ap. 28, sector 4, C.P. 42-106 BUCUREȘTI

(540)



**MOTO RUMI**

(531) *Clasificare Viena*: 260112; 260304; 270515;  
(511) *Produse și/sau servicii grupate pe clase*:  
7 Mașini și mașini-unelte; motoare (cu excepția motoarelor pentru vehicule terestre); cuplaje și organe de transmisie (cu excepția celor pentru vehicule terestre); instrumente agricole altele decât cele acționate manual; incubatoare pentru ouă.  
12 Aparate de locomoție terestră și aeriană (cu excepția motocicletelor și a componentelor acestora)

28 Jocuri, jucării; articole de gimnastică și de sport necuprinse în alte clase; decorațiuni (ornamente) pentru pomul de Crăciun.



(210) **M 2007 05876** (111) **103160**  
(151) 12.06.2007  
(732) **SC U MEDIA STORE SRL**, Str. Cernăuți nr. 27B, sector 2, \*\*, BUCUREȘTI ROMANIA  
(740) CABINET INDIVIDUAL "ION FLOREA", Calea Dorobanților nr. 126-130, bl. 8, ap. 50, sector 1 BUCUREȘTI

(540)



**I'M FAMOUS**

**I'M FAMOUS**

(531) *Clasificare Viena*: 020301; 020904; 260416;  
(591) Culori revendicate: roșu, alb, negru  
(511) *Produse și/sau servicii grupate pe clase*:  
9 Produse preînregistrate: filme, show-uri, programe de televiziune; medii, sub forma benzilor, discurilor, dischetelor, CD-urilor, casete și discuri audio, casete și discuri video, casete și discuri audio-video, precum și alte suporturi, DVD-uri, discuri optice și/sau magnetice, preînregistrate cu producții și programe de televiziune; benzi, discuri, CD-ROM-uri, discuri ROM digitale multilaterale, discuri RAM

- digitale multilaterale, cartele, fire și filamente, toate magnetice sau codate și altele din această clasă pentru înregistrarea de date și folosite pentru stocarea filmelor și producțiilor de televiziune, producțiilor audio-video, de show-uri, preînregistrate cu muzică, comedie, dramă, acțiune, aventură, și/sau animație, pentru stocarea de înregistrări de date, imagini, jocuri, documente grafice, texte, programe sau informații; programe de calculator pentru televiziune interactivă și pentru jocuri și/sau concursuri interactive de televiziune; software și/sau hardware pentru crearea unei interfețe între o rețea de comunicații globale și radio, televiziune și/sau presa scrisă; calculatoare (procesoare), camere video și microfoane pentru aplicații pentru sisteme de comunicații prin calculator; echipamente și sisteme de videoconferințe și pentru realizarea de programe de televiziune; jocuri și aparate pentru jocuri utilizate cu un ecran de televiziune sau un monitor video; ghiduri electronice de programe de televiziune, inclusiv ghiduri electronice cu funcții de informare.
- 16 Materiale tipărite referitoare la programele de televiziune, scenariu pentru folosire în televiziune, broșuri, ghiduri de programe de televiziune tipărite; reviste cu informații despre programe de televiziune; materiale tipărite relative la producția de televiziune.
- 35 Servicii de publicitate prin radio și televiziune; punerea împreună, spre beneficiul altora, a unei varietăți de programe de televiziune sau de televiziune comercială, sau de alte produse prin intermediul canalelor TV comerciale de shopping, permițând convenabil cumpărătorilor să le vadă și să le cumpere prin
- mijloacele de telecomunicații; servicii de management al angajaților pentru filme și producții, programele de televiziune; difuzarea de anunțuri și materiale publicitare; conducerea afacerilor artistice; sondaje de opinie; procesare de cuvinte, de informații, de date; diseminare de informații despre cărți, despre programe de televiziune, despre filme, despre instruire profesională în domeniul mass-media și televiziune; organizarea de expoziții în scop comercial sau de publicitate; închirierea de spații publicitare; selecția de personal în domeniul mass-media și în special televiziune; conducerea, managementul afacerilor în domeniul televiziunii; studii de piață privind producțiile de televiziune (rating); concepere de strategii de publicitate, de texte publicitare și de grafică publicitară; organizarea de producție de publicitate în special publicitate prin radio, prin televiziune, în cinematografe, prin tipărituri, videotext și teletext, on-line.
- 38 Televiziune și servicii televizuale și audio; difuzare, transmisie și retransmisie de texte, imagini, grafică sau sunet, de programe de televiziune, videoconferințe, muzică, filme, jocuri în circuit închis, via cablu, prin satelit, prin unde radio, prin eter, relee și emițătoare radio-televiziune terestre sau prin servicii on-line, prin transmisii de date sau rețele de calculatoare, prin orice mijloace de transmisie din această clasă; organizare de transmisii de programe radiofonice și de televiziune; comunicații prin telefoane celulare, comunicații prin terminale de calculator, transmitere de informații, mesaje, texte, sunete, imagini, date, programe de radio și

- televiziune, asistate de calculator, prin rețele de comunicații și de calculatoare; poștă electronică; comunicarea informațiilor prin televiziune; transmisie și difuzare de programe de televiziune cu ajutorul tehnologiei analogice sau digitale, inclusiv de programe pay-per-view; servicii interactive, servicii de televiziune interactive, pentru facilitarea preselecției programelor de televiziune; furnizarea de acces la informații și baze de date; transmisia de date computerizate și teletexte prin mijloace de televiziune.
- 40 Servicii de prelucrare de filme, fotografii; developare și printare de fotografii; developare de filme; prelucrare și procesare de pelicule fotografice și teletexte și de suporturi preînregistrate cu programe de televiziune; servicii de înregistrări video și audio și de programe de radio și televiziune înregistrate; prelucrarea materialelor informatice audio-video.
- 41 Impresariat artistic, servicii de impresariat, impresariat teatral și pentru personalități de radio, televiziune și din alte domenii, cântăreți; publicare de muzică, constând în înregistrare de clipuri muzicale pe discuri, benzi, benzi video, discuri optice; editare de cărți, periodice și alte tipărituri și suporturi electronice conexe (inclusiv discuri compacte de date și discuri compacte interactive); producție, distribuție și leasing de filme cinematografice și de radio și de televiziune, de materiale video, de înregistrări audio și/sau video, de benzi, casete sau discuri, discuri compacte, minidiscuri, dischete, benzi și filme; casă de discuri; închiriere de înregistrări, discuri compacte sau benzi magnetice preînregistrate, închiriere de benzi video, discuri video și filme cinematografice preînregistrate; producție, publicare și editare de casete video și filme pe benzi video, discuri compacte și suporturi magnetice de date; producție, prezentare, distribuție, difuzare simultană, distribuire în rețea și închiriere de materiale interactive cu caracter educativ și de divertisment, precum și de discuri compacte de date, programe de calculator și jocuri de calculator interactive, echipamente pentru jocuri electronice și de programe de radio și de televiziune, emisiuni și de seriale de televiziune, show-uri de televiziune, divertisment interactiv, înregistrări de filme, video și sonore, discuri compacte interactive și discuri compacte de date; producție audio; servicii de înregistrare audio, video, de filme și de programe de televiziune; servicii de închiriere de echipament audio și video; producție de filme, materiale audio, video și de televiziune; publicare de periodice în domeniul audio și video; organizare și producție de spectacole, programe și înregistrări audio și vizuale; publicare de texte, imagini, grafice sau materiale audio-video pe orice tip de suport; producție, distribuție și leasing de filme cinematografice și de programe și /sau producții de televiziune, de înregistrări audio și/sau video, de benzi, casete sau discuri ; productie de materiale video, de filme cinematografice, de benzi audio, de emisiuni și seriale de televiziune; organizare și producție de spectacole, reprezentații, programe și înregistrări audio și vizuale; producție de reprezentații radio și de televiziune în direct; producție, înregistrare și editare de software de calculator, precum și de înregistrări audio,



video și multimedia și programe de radio și televiziune; distribuție și închiriere de filme cinematografice și de televiziune, precum și de înregistrări audio și/sau video, benzi, casete sau discuri, software de calculator și discuri compacte de date; servicii ale bibliotecilor electronice de furnizare de informații electronice (inclusiv informații arhivate) sub formă de texte electronice, informații și date audio și/sau video, jocuri și materiale de divertisment.

42 Servicii tehnice și de inginerie, mai ales în domeniul multimedia, televiziune digitală și/sau interactivă și televiziune cu plata; dezvoltare de ghiduri electronice de programe de televiziune; servicii domeniul calculatoarelor pentru accesarea și recepția programelor de radio și televiziune; eliberare, negociere, închiriere și alte forme de exploatare a drepturilor de producție de filme, de televiziune și video, precum și a altor programe de imagini și sunete; servicii de imprimare pe dischete și discuri compacte; servicii de creare și proiectare grafică; servicii de design artă grafică; programarea calculatoarelor; culegere de texte; proiectare grafică pentru compilare de pagini web pe Internet; proiectare grafică, desen și redactare la comanda pentru compilare de pagini web pe Internet; web design; instalare de pagini web pe Internet pentru terți (găzduire web); proiectare de pagini web, inclusiv proiectare de pagini web pentru utilizare pe Internet; creare și administrare de site-uri web pentru terți și găzduire de site-uri web pentru terți; servicii de design; servicii de design de modă; servicii de design artă grafică; găzduire web; proiectare de pagini web; creare de site-uri web de Internet;

exploatarea unui site web; servicii de proiectare și creare de site-uri web; consultare și găzduire web; servicii de dezvoltare de site-uri web; compilare de pagini web pe Internet; servicii de proiectare de pagini web, de site-uri web; servicii de portaluri pentru site-uri web; găzduire de site-uri web pentru terți; servicii de site-uri web pe Internet; creare, proiectare și furnizare de pagini web; servicii de proiectare, creare, gestionare, găzduire și administrare, promovare de site-uri web de Internet; gestionare de site-uri web pentru terți; proiectare și compilare de pagini web; asistență tehnică, creare și gestionare de stații web; servicii de proiectare, creare, exploatare și găzduire de site-uri web; servicii de proiectare, proiectare grafică pentru compilare de pagini web pe Internet; instalare de pagini web pe Internet, inclusiv pentru terți; găzduire de site-uri web ale terților pe un server, pentru o rețea globală de calculatoare; proiectare și furnizare de pagini principale și pagini web; creare, proiectare, desenare, redactare la comandă și/sau administrare de site-uri web; dezvoltare de site-uri web pentru și/sau incluzând facilitarea managementului integrat al căștilor de credit; servicii de consultanță în domeniul creării, dezvoltării, administrării și utilizării paginilor web; proiectare, desen și redactare la comandă de pagini web pentru o rețea globală de calculatoare; personalizare, implementare de site-uri web pentru terți; servicii de consiliere în domeniul serverelor de world wide web (www); servicii de consiliere în domeniul creării, dezvoltării, administrării și utilizării site-urilor web și servicii on-line; consultanță profesională și asistență pentru

crearea de site-uri web statice și dinamice; proiectare grafică, desen și redactare la comandă pentru compilare de pagini web pe Internet; furnizare de programe de calculator în rețele de date, în special pe Internet și world wide web; servicii prestate de un furnizor de servicii de Internet și anume programare pentru soluționarea problemelor locale specifice de Internet, servicii de liste alfabetice și tematice pentru localizare de persoane, locuri, organizații, numere de telefon, pagini web și adrese de poștă electronică; redactare de scrisori personale și în special redactare de scrisori personale pe Internet și/sau world wide web ; creare de pagini stocate pe suport electronic pentru servicii on-line și Internet (pagini world wide web); furnizarea accesului public și privat la calculatoare, calculatoare personale, Internet și world wide web; consultanță, proiectare, testare, cercetare, analiză, asistență tehnică și alte servicii tehnice și de consiliere, toate în domeniul informaticii, programării calculatoarelor, multimedia, Internetului și site-urilor web.



(210) **M 2007 06276** (111) **103199**  
 (151) 25.06.2007  
 (732) **SC EMICRIS SRL**, Str. Louis Pasteur nr. 80, Jud. Bihor, \*\*, ORADEA ROMANIA

(540)

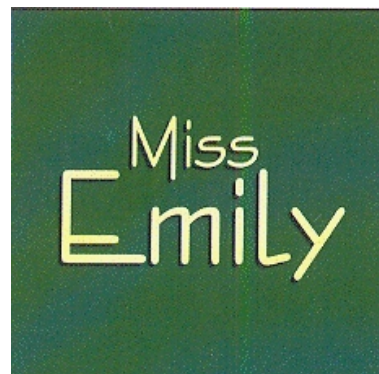

### MISS EMILY

(531) *Clasificare Viena:* 260418; 270524; 290112;

(591) Culori revendicate: verde, alb

(511) *Produse și/sau servicii grupate pe clase:*

30 Sosuri pe bază de maioneză simple și cu diverse ingrediente (condimente) pentru paste făinoase; ketchup .



(210) **M 2007 07784** (111) **103161**  
 (151) 10.08.2007  
 (732) **SC BROOKLYN INVESTMENT SRL**, Str. Banu Antonache nr. 40-44, et. 2, \*\*, BUCUREȘTI ROMANIA

(740) **ALLEGRA CONSULTING SRL**, Bd.Octavian Goga nr. 23, bl.M106, sc.4, ap.117, sector 3 BUCUREȘTI

(540)

### SAPPHIRE

- (511) *Produse și/sau servicii grupate pe clase:*
- 6 Metale comune și aliajele lor; materiale metalice pentru căile ferate; cabluri și fire metalice neelectrice; produse de lăcătușerie și feronerie metalică; tuburi metalice; case de bani; minereuri.
- 19 Conducte rigide nemetalice pentru construcții; asfalt, smoală și bitum; monumente nemetalice.
- 41 Divertisment; activități sportive și culturale.
- 43 Servicii de cazare publică.
- 44 Servicii de horticultură și silvicultură.



- (210) **M 2007 08155** (111) **103184**
- (151) 23.08.2007
- (732) **SC ARCADEA INVEST SA**, Str. Brașov nr. 1, Jud. Cluj, 400066, CLUJ NAPOCA ROMANIA
- (740) INTEGRATOR CONSULTING SRL, Str. Dunării nr. 25, bl. C1, ap. 5, Jud. Cluj CLUJ NAPOCA
- (540)

## ARCADA

- (511) *Produse și/sau servicii grupate pe clase:*
- 37 Construcții; reparații, servicii de instalații (utilități, rețele de apă, gaze, termice de internet, telecomunicații); închiriere de utilaje și materiale de construcție; verificarea proiectelor de construcție.



- (210) **M 2007 09320** (111) **103200**
- (151) 08.10.2007
- (732) **SC VIKINGPROFIL SRL**, Str. Ștrandului nr. 2, Jud. Prahova, \*\*, PLOIEȘTI ROMANIA
- (740) INVENTA - AGENȚIE DE PROPRIETATE INTELLECTUALĂ SRL, B-dul Corneliu Coposu nr. 7, bl. 104, sc. 2, et. 1, ap. 31, sector 3 BUCUREȘTI

(540)



## MIRA

- (531) *Clasificare Viena:* 261113; 270507; 290113;
- (591) Culori revendicate: negru, roșu, alb
- (511) *Produse și/sau servicii grupate pe clase:*
- 1 Materiale plastice în stare brută; compoziții extinctoare; preparate pentru călire și sudura metalelor; materiale tanante; elemente de etanșare; polietilenă expandată.
- 6 Case de bani; minereuri.
- 17 Cauciuc, gutapercă, gumă, azbest, mică și produse din aceste materiale necuprinse în alte clase; produse din materiale plastice semiprelucrate; materiale de călăfătuire; conducte flexibile nemetalice.
- 19 Conducte rigide nemetalice pentru construcții; asfalt, smoală și bitum; monumente nemetalice.



(210) **M 2007 09321** (111) **103205**  
 (151) 08.10.2007  
 (732) **SC VIKINGPROFIL SRL**, Str.  
 Ștrandului nr. 2, Jud. Prahova,  
 PLOIEȘTI ROMANIA  
 (740) **INVENTA - AGENȚIE DE**  
**PROPRIETATE INTELLECTUALĂ**  
**SRL**, B-dul Corneliu Coposu nr. 7,  
 bl. 104, sc. 2, et. 1, ap. 31, sector 3  
 BUCUREȘTI

(540)



## ARCADIA

- (531) *Clasificare Viena*: 261112; 270507;  
 290113;
- (591) Culori revendicate: negru, roșu, alb
- (511) *Produse și/sau servicii grupate pe clase*:
- 1 Elemente de etanșare .
- 6 Metale comune și aliajele lor ;  
 construcții transportabile metalice;  
 materiale metalice pentru căile  
 ferate; cabluri și fire metalice  
 neelectrice; produse de lăcătușerie  
 și feronerie metalică; tuburi  
 metalice; case de bani; minereuri.
- 17 Cauciuc, gutapercă, gumă, azbest,  
 mică și produse din aceste  
 materiale necuprinse în alte clase ;  
 materiale de călăfăuire .



(210) **M 2007 09410** (111) **103185**  
 (151) 11.10.2007  
 (732) **SC CREDĂ CONSULTANTA SRL**,  
 Str. Făinari nr. 3, sector 2, \*\*,  
 BUCUREȘTI ROMANIA  
 (540)



## EMPIK

- (531) *Clasificare Viena*: 270501; 270502;
- (511) *Produse și/sau servicii grupate pe clase*:
- 9 Aparate și instrumente științifice,  
 nautice, geodezice, optice, de  
 cântărire, de măsurare, de  
 semnalizare, de control (verificare),  
 de siguranță (salvare) și didactice;  
 aparate și instrumente pentru  
 conducerea, distribuirea, trans-  
 formarea, acumularea, reglarea sau  
 comanda curentului electric;  
 distribuitoare automate și meca-  
 nisme pentru aparate cu preplată;  
 case înregistratoare ; extinctoare.
- 16 Adezivi (materiale colante) pentru  
 papetărie sau menaj; materiale  
 pentru artiști; pensule; mașini de  
 scris ; materiale plastice pentru  
 ambalaj (necuprinse în alte clase).
- 18 Piele și imitații de piele, produse din  
 aceste materiale, necuprinse în alte  
 clase; piei de animale; geamantane  
 și valize; umbrele, umbrele de soare  
 și bastoane, bice și articole de  
 șelarie.
- 28 Jocuri, jucării; articole de gimnastică  
 și de sport necuprinse în alte clase;  
 decorațiuni (ornamente) pentru  
 pomul de Crăciun; cărți de joc.
- 35 Regruparea în avantajul terților a  
 produselor din clasele 9,18,28,(cele  
 precizate mai sus) și 16 (cele

precizate mai sus),(cu excepția transportului lor) ,permițând consumatorilor să le vadă și să le cumpere comod.



(210) **M 2007 09951** (111) **103195**  
 (151) 26.10.2007  
 (732) **SC PRO TV SA**, B-dul Pache Protopopescu nr. 109, sect. 2, 021409, BUCUREȘTI ROMANIA  
 (540)



### HAPPY HOUR

(531) *Clasificare Viena:* 270507; 270511;  
 (591) Culori revendicate: roșu, gri  
 (511) *Produse și/sau servicii grupate pe clase:*  
 38 Transmisiuni, difuzarea de programe și emisiuni de radio și televiziune.



(210) **M 2007 10361** (111) **103251**  
 (151) 09.11.2007  
 (732) **BIOGALENICA PROJECT & CONSULTING**, Str. Speranței nr. 29, et. 2, ap. 3, sector 2, \*\*, BUCUREȘTI ROMANIA  
 (732) **LABORATOARELE PROF. DR. MORAIT**, Str. Speranței, nr. 29, et. 2, ap. 3, sector 2, 020992, BUCUREȘTI ROMANIA  
 (540)

### DIOSPERIN

(511) *Produse și/sau servicii grupate pe clase:*

5 Produse farmaceutice cu acțiune vasoprotectoare.



(210) **M 2007 10566** (111) **103206**  
 (151) 15.11.2007  
 (732) **SC D-TOYS SRL**, Str. Vulturilor nr.9, județul Covasna, 520004, SF. GHEORGHE ROMANIA  
 (540)

### MEMO PLUS

(511) *Produse și/sau servicii grupate pe clase:*

16 Hârtie, carton și produse din aceste materiale, necuprinse în alte clase; papetărie; adezivi (materiale colante) pentru papetărie sau menaj; materiale pentru artiști; pensule; mașini de scris și articole de birou (cu excepția mobilierului); materiale de instruire sau învățământ (cu excepția aparatelor).  
 28 Jocuri, jucării; articole de gimnastică și de sport necuprinse în alte clase; decorațiuni (ornamente) pentru pomul de Crăciun.  
 41 Educație; editare cărți; instruire; divertisment; activități sportive și culturale.



- (210) **M 2007 11249** (111) **103186**  
 (151) 07.12.2007  
 (732) **SC WEB4COMM SRL**, Str. Călușei  
 nr. 64 A, ap. 2, sector 2, 021356,  
 BUCUREȘTI ROMANIA  
 (540)

**DI BAS**

## DI BAS

- (531) *Clasificare Viena: 270502; 270512;*  
 (511) *Produse și/sau servicii grupate pe clase:*  
 42 Crearea și dezvoltarea calculatoarelor .



- (210) **M 2007 11740** (111) **102972**  
 (151) 20.12.2007  
 (732) **CINEPLEXX KINOBETRIEBE GMBH**, SIEBENSTERNGASSE 37,  
 A 1070, VIENA AUSTRIA AT  
 (740) **CABINET MARILENA OPREA**, Str.  
 Mărgelilor nr.6, bl.304, sc.IV, ap.45,  
 sector 6 BUCUREȘTI

(540)

## CINEPLEXX

- (511) *Produse și/sau servicii grupate pe clase:*  
 41 Divertisment, producție de filme cinematografice și producție de filme video..



- (210) **M 2007 11741** (111) **102973**  
 (151) 20.12.2007  
 (732) **CINEPLEXX KINOBETRIEBE GMBH**, SIEBENSTERNGASSE 37,  
 A 1070, VIENA AUSTRIA AT  
 (740) **CABINET MARILENA OPREA**, Str.  
 Mărgelilor nr.6, bl.304, sc.IV, ap.45,  
 sector 6 BUCUREȘTI  
 (540)



## CINEPLEXX

- (531) *Clasificare Viena: 011521; 011524; 260101; 260203; 270507; 290112;*  
 (591) Culori revendicate: roșu, gri  
 (511) *Produse și/sau servicii grupate pe clase:*  
 41 Divertisment; producție de filme cinematografice și producție de filme video.



- (210) **M 2008 01077** (111) **103154**  
 (151) 07.02.2008  
 (732) **NIPPON SODA CO LTD**, 2-1,  
 Ohtemachi 2-chome, Chiyoda-ku,  
 TOKYO JAPONIA  
 (740) **SC ROMINVENT SA** Agenție de  
 Brevete, Desene, Marci și Transfer  
 de Tehnologie, Str. Ermil Pangratti  
 nr. 35, et. 1, sector 1 BUCUREȘTI

(540)

## TOPSIN

- (511) *Produse și/sau servicii grupate pe clase:*  
 5 Fungicide pentru uz agricol și horticol.



- (210) **M 2008 01169** (111) **102884**  
 (151) 11.02.2008  
 (732) **SC NEVADA IMPEX SRL**, Str. Porumbacului nr. 33, Județul Sibiu, 550330, SIBIU ROMANIA  
 (540)



## NEVADA SENIORII FRIGULUI

- (531) *Clasificare Viena:* 010125; 270507; 270519; 290112;  
 (591) Culori revendicate: albastru, alb  
 (511) *Produse și/sau servicii grupate pe clase:*  
 11 Aparate de iluminat, de încălzit, de producere a vaporilor, de coacere, de refrigerare, de uscare, de ventilare, de distribuire a apei și instalații sanitare.  
 35 Publicitate; gestiunea afacerilor comerciale; administrație comercială; lucrări de birou.  
 37 Reparații; servicii de instalații; servicii de reparații în domeniul electricității; servicii de întreținere.



- (210) **M 2008 01241** (111) **103136**  
 (151) 13.02.2008  
 (732) **SC ROMAQUA GROUP SA**, Str. Carpați nr.46, județul Harghita, 535300, BORSEC ROMANIA

(540)

## METROPOLITAN KONZERT

- (511) *Produse și/sau servicii grupate pe clase:*  
 30 Cafea, ceai, cacao, zahăr, orez, tapioca, sago, înlocuitori de cafea; făină și preparate făcute din cereale, pâine, produse de patiserie și cofetărie, înghețată; miere, sirop de melasă; drojdie, praf de copt; sare, muștar; oțet, sosuri (condimente); mirodenii, gheață.  
 35 Publicitate; gestionarea afacerilor comerciale; administrație comercială; lucrări de birou.  
 39 Transport; ambalare și depozitare.



- (210) **M 2008 01242** (111) **103137**  
 (151) 13.02.2008  
 (732) **SC ROMAQUA GROUP SA**, Str. Carpați nr.46, județul Harghita, 535300, BORSEC ROMANIA  
 (540)

## METROPOLITAN HARMONIE

- (511) *Produse și/sau servicii grupate pe clase:*  
 30 Cafea, ceai, cacao, zahăr, orez, tapioca, sago, înlocuitori de cafea; făină și preparate făcute din cereale, pâine, produse de patiserie și cofetărie, înghețată; miere, sirop de melasă; drojdie, praf de copt; sare, muștar; oțet, sosuri (condimente); mirodenii, gheață.  
 35 Publicitate; gestionarea afacerilor

comerciale; administrație comercială; lucrări de birou.  
39 Transport; ambalare și depozitare.



(210) **M 2008 01388** (111) **103273**  
(151) 15.02.2008

(732) **SC RELADA COMEXIM SRL**, Str. Păltiniși nr. 2, bl. F8, ap. 42, Jud. Neamț, PIATRA-NEAMȚ ROMANIA

(740) BRANDYNAMICS AGENȚIE DE PROPRIETATE INDUSTRIALĂ, Aleea Caișilor, nr.9, bl.13, ap.17, jud. Neamț PIATRA NEAMȚ

(540)



**ACTUAL**

(531) *Clasificare Viena:* 260403; 260418; 290112;

(591) Culori revendicate: albastru, gri

(511) *Produse și/sau servicii grupate pe clase:*

35 Publicitate; gestiunea afacerilor comerciale; administrație comercială; lucrări de birou.(toate aceste servicii,mai puțin cele referitoare la clasele18,25 și 30).

38 Telecomunicații (cu excepția dispecerat taxi).

41 Educație; instruire; divertisment; activități sportive și culturale.



(210) **M 2008 02190** (111) **103121**  
(151) 07.03.2008

(732) **SC FARMACLASS INDUSTRY SRL**, Șos. Ștefan cel Mare nr.50, sector 2, 020148, BUCUREȘTI ROMANIA

(540)



**FARMACLASS IMUNOKID  
SIROP CU MIERE**

(531) *Clasificare Viena:* 040505; 130106; 270501; 290115;

(591) Culori revendicate: roz, galben, negru, albastru, roșu

În conformitate cu: regula 17 Alineatul 4 din regulamentul de aplicare al Legii 84/1998, conform adresei nr. 1023767/21.08.2009, solicitantul nu revendică un drept exclusiv asupra denumirii:

**SIROP CU MIERE si  
STIMULATOR IMUNITAR**

(511) *Produse și/sau servicii grupate pe clase:*

5 Produse farmaceutice, suplimente alimentare, alimente pentru copii mici.





(210) **M 2008 02394** (111) **102893**  
 (151) 13.03.2008  
 (732) **SC PICCOLINO SRL**, Str. Aviator  
 Mircea Zorileanu nr. 74A, sector 1,  
 BUCURESTI ROMANIA  
 (740) CABINET INDIVIDUAL  
 PROPRIETATE INDUSTRIALA  
 ALECU BOGDAN, Str. Lucrețiu  
 Pătrășcanu nr. 2, sc.B, ap.2 BACĂU

(540)



**PICCOLINO**

(531) *Clasificare Viena:* 260418; 270524;  
 290101;

(591) Culori revendicate: portocaliu

(511) *Produse și/sau servicii grupate pe  
 clase:*

11 Seturi de baie și anume: cădițe de  
 baie; suporturi pentru căzi de baie;  
 masă de înfășat, capace WC pentru  
 copii.

18 Genți de umăr pentru transportul de  
 accesorii îngrijire copil.



(210) **M 2008 03277** (111) **103017**  
 (151) 09.04.2008  
 (732) **SC KERAMIK ART SRL**, Str. St. L.  
 Roth nr. 1, județul Sibiu, 551002,  
 MEDIAȘ ROMANIA  
 (740) NOWAPATENT SRL, Str. Lotru nr.  
 4, bl. 92, sc. C, ap. 1, adresa de  
 corespondenta OP1, CP 5, MEDIAȘ  
 (540)

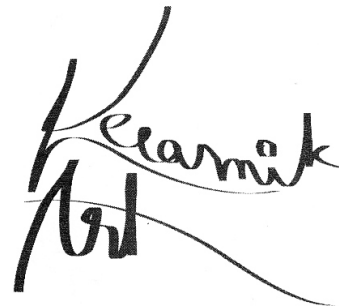

**KERAMIK ART**

(531) *Clasificare Viena:* 270504; 270525;

(511) *Produse și/sau servicii grupate pe  
 clase:*

21 Ustensile și recipiente pentru menaj  
 sau bucătărie; piepteni și bureți;  
 perii; porțelan și faianță, necuprinse  
 în alte clase.



(210) **M 2008 05182** (111) **103252**  
 (151) 09.06.2008  
 (732) **STX CORPORATION**, 100,  
 Wonpo-dong, Jinhae-si,, \*\*,  
 G Y E O N G S A N G N A M - D O  
 REPUBLICA COREEA  
 (740) INVENTA - AGENȚIE DE  
 PROPRIETATE INTELLECTUALĂ  
 SRL, B-dul Corneliu Coposu nr. 7,  
 bl. 104, sc. 2, et. 1, ap. 31, sector 3  
 BUCUREȘTI  
 (540)

**STX**

(511) *Produse și/sau servicii grupate pe clase:*

- 4 Lianți (uleiuri și unsori industriale).
- 6 Semnalizatoare, balize de metal (ne-mecanice, ne-luminoase); oțel turnat; încuietori de uși; conducte și tuburi de fier; plăci de încărcare din metal; catarge și piloni de metal; cuie, știfturi și piroane din metal; scări de metal; aliaje de oțel; rezervoare de metal; valve de metal (altele decât părți de mașini).
- 7 Mașini de facturat și de contabilizat (mașini de tipărit); alternatoare; chiulase pentru motoare; cilindri pentru motoare; generatoare DC; motoare Diesel pentru aeronave; motoare Diesel pentru vapoare; motoare Diesel altele decât cele pentru vehicule; mașini de dragare; excavatoare; turbine de gaz altele decât pentru vehicule, motoare auxiliare/generatoare pentru motoare; mașini de remorcare a năvodului; mașini de ambalare; mașini și aparate pentru vopsire; pistoane pentru motoare; motoare cu turbopropulsie pentru aeronave; motoare cu turbopropulsie pentru vapoare; războaie de țesut (mașini).
- 11 Aparate de aer condiționat pentru vapoare; aparate și mașini de purificare a aerului; boilere pentru vapoare (cu excepția boilerelor pentru motoare cu aburi); boilere altele decât pentru vehicule; aparate de încălzire cu apă fierbinte; incineratoare; mașini frigorifice.
- 12 Motoare Diesel pentru vehicule de teren; turbine de gaz pentru vehicule de locomoție terestră; motoare cu turbopropulsie pentru vehicule de locomoție terestră.
- 19 Acvarii (structura); semnalizatoare, balize (ne-metalice, ne-luminoase); catarge (vîrfuri) nemetalice, eșafodaj nemetalic; sticlă călită (pentru construcții).
- 35 Agenții de vânzare a combustibilului

pentru aeronave; organizare a vânzărilor de combustibil pentru aeronave; agenție de vânzări de combustibil derivat; organizare a vânzărilor de combustibil derivați; compilarea informațiilor în bazele de date computerizate, agenții de vânzare a benzinei, organizare a vânzărilor de benzină; agenții de import-export; agenții de vânzare de gaz lampant; organizare a vânzărilor de gaz lampant; agenții de vânzări de produse petroliere albe; organizare a vânzărilor de produse petroliere albe; servicii de marketing; agenții de import-export petrol; agenții de vânzare de petrol; organizare a vânzărilor de petrol; agenții de vânzare a solvenților; organizare a vânzărilor de solvenți; sistematizarea informațiilor în bazele de date computerizate; administrarea amenajărilor portuare (afaceri comerciale, administrare).

- 36 Asigurari contra accidentelor; birouri de acomodare (apartamente); servicii referitoare la asigurari; administratia apartamentelor; aranjarea investitiilor financiare; servicii de asigurari automobile; servicii de asigurari in aviatie; servicii de garantii vamale; servicii bancare; servicii bancare cu masini de casierie automate; cumparari prin vama; servicii de vanzari imobiliare; asigurari contra spargerilor; servicii de lichidare a afacerilor (financiare); asigurari de credit pentru cumparator; investitii de capital; verificari de cecuri; sisteme de plata prin compensare; asigurari sociale obligatorii; consultanta in investitiile de siguranta; imobiliare; birouri de credite, servicii de credit card; solicitari de credit; brokeraj; servicii de debit card; colectarea datoriilor; agentii de colectare a datoriilor; depozite de obiecte de valoare; transfer

electronic de fonduri, schimb valutar; activități de intermediere prin care sunt finanțate și asigurate exporturile; analize financiare; afaceri bancare financiare; evaluări financiare (asigurări; activități bancare și imobiliare); informații financiare; administrație financiară; sponsorizare financiară; servicii financiare pentru dezvoltare; servicii financiare pentru tehnologia nouă; asigurări contra incendiilor; estimări financiare; asigurări de garanții; garanții; asigurări de sănătate; finanțare sistem de cumpărare/vanzare cu plată în rate; afaceri bancare domestice; administrația caselor (imobiliare); agenții de locuințe; asigurări de accidente industriale; împrumuturi în rate; asigurări contra pierderilor; agenții de asigurări; evaluări asigurări; intermediari asigurări; evaluare pretențiilor asigurări; consultanță în asigurări; informații în asigurări; asigurări cu privire la pensii; afaceri bancare internaționale; afaceri bancare de investiții, emitere de credit card, emitere de bilete de loterie; emitere de cecuri de călătorie; finanțare contracte de închiriere, închirieri imobiliare; credite, servicii de asigurare a obligațiilor, servicii de licențiere a activității de imobiliare; asigurări de viață; împrumuturi (financiare); administrarea facilităților sportive; asigurări marine, management de piață (imobiliare), servicii de asigurare medicală; finanțare militară, afaceri bancare ipotecare; fonduri mutuale; servicii de asigurări mutuale; servicii de oferte (tranzacții); amanetari; furnizari de împrumuturi; agenții imobiliare; evaluări imobiliare; administrări imobiliare; servicii de reasigurare, colectarea chiriilor, închiriere de birouri (imobiliare); închiriere de

seifuri; închiriere de apartamente; servicii de plată a pensiilor; bănci de economii; afaceri de asigurări sportive; cotare a bursei; brokeraj de bursă; servicii de cauciuc, servicii de chezasie; brokeraj comercial, tutele, evaluare a cotării de bursă; servicii de intermediere de securitate, afaceri de securitate (servicii de cotare la bursă de titluri de evaluare, acțiuni și obligațiuni).

37 Construcții de apartamente; construcții de canale și căi de navigație; curățirea rezervoarelor de depozitare; construcții de case; construcții de instalații; construcții de blocuri; construcții de depozite; construcții subacvatice; construcții de fabrici; construcții de porturi; instalarea aparatelor de comunicație; instalarea dispozitivelor de tratare a mediului; întreținerea hardului calculatoarelor; lucrări de prevenire a zgomotului; construcții de diguri; întreținerea instalațiilor; lucrări de instalații apă și canal; reconstruirea motoarelor uzate sau parțial distruse; reparații de clădiri; reparații de containere; reparații de mașini; reparații ale motoarelor primare; fosfaturi; construcții de tuneluri; construcții subacvatice; capitanari.

38 Localizarea autocamionelor prin calculator.

39 Servicii de curierat (mesaje sau mărfuri); depozitarea produselor periculoase; distribuția de energie; scufundare; distribuție de electricitate; transport cu feribotul; transport de mărfuri; reexpedierea mărfurilor; operație de încărcare și stivuire a mărfurilor, navlosire; depozitare generală; distribuție de căldură, depozitare a produselor maritime; transport maritim; agenție de transport maritim; transport de petrol; livrare de pachete; agenție de rezervare a petrolului; transport

pe nave de agrement; ranfluare a navelor; depozite frigorifice; închiriere de frigorifice; realimentarea cu combustibil a navelor; închiriere de nave; închiriere de containere de depozitare; închiriere de depozite; operațiuni de salvare; brokeraj nave; transport nave; ambarcări; operații de încărcare și stivuire; informații privind depozitarea; depozitarea de bagaje; depozitarea de mărfuri; depozitarea gunoiului; depozitarea deșeurilor; intermediere transport; transport prin conducte; transportul gunoiului; transportul deșeurilor; rezervări de transport; informații privind transportul; distribuția apei; furnizarea de apă.

40 Lustruire prin șlefuire; distrugerea deșeurilor și gunoiului; incinerarea deșeurilor și gunoiului; imprimare șabloane; rafinarea petrolului; reciclarea deșeurilor și gunoiului; netezirea produselor minerale nemetalice; închiriere de generatoare; topirea produselor minerale nemetalice; colectarea și tratamentul deșeurilor; reciclarea uleiului uzat; tratamentul deșeurilor în raport cu controlul mediului.

42 Planuri arhitecturale; soft de design; desene tehnice pentru construcții; design și proiectare nave și hoteluri; întreținerea softului de calculator; cercetare mecanică; închirieri de soft; explorarea subacvatică; actualizarea softului de calculator; servicii de inginerie de construcții.



(210) **M 2008 05686** (111) **103274**  
(151) 25.06.2008

(732) **SC MEDISENSE SRL**, Str. 9 Mai nr.31, județul Bacău, BACĂU ROMANIA

(740) **CABINET INDIVIDUAL PROPRIETATE INDUSTRIALA ALECU BOGDAN**, Str. Lucrețiu Pătrășcanu nr. 2, sc.B, ap.2 BACĂU

(540)

## MEDISENSE

(511) *Produse și/sau servicii grupate pe clase:*

44 Servicii oferite de un cabinet medical; laborator de analize medicale.



(210) **M 2008 06488** (111) **103275**  
(151) 22.07.2008

(732) **SC PRIMATECH SRL**, Str. Avram Iancu nr. 29, județul Maramureș, \*\*, BAI A MARE ROMANIA

(740) **INVENTA - AGENȚIE DE PROPRIETATE INTELLECTUALĂ SRL**, B-dul Corneliu Coposu nr. 7, bl. 104, sc. 2, et. 1, ap. 31, sector 3 BUCUREȘTI

(540)

## SECOR

(511) *Produse și/sau servicii grupate pe clase:*

9 Detectoare de gaze.  
11 Detectoare de gaze.



(210) **M 2008 06781** (111) **102803**  
 (151) 30.07.2008

(732) **SC ROMCREDIT CONSULTING SRL**, Str. Valea Argeșului, nr. 3, bl. D11, sc. 2, ap. 11, sect. 6, BUCUREȘTI ROMANIA

(740) AGENTIA DE PROPRIETATE INDUSTRIALA ARIANA, Bdul. Mihail Kogălniceanu nr. 17, bl. C4, et. 7, Județul Brașov BRAȘOV

(540)

### ROMCREDIT

(511) *Produse și/sau servicii grupate pe clase:*

36 Servicii de brokeraj financiar.



(210) **M 2008 07341** (111) **103253**  
 (151) 19.08.2008

(732) **HB HOTELS SA**, Bd. Jepilor, nr. 2, bl. A8, mezanin,, \*\*, BRAȘOV ROMANIA

(740) N.P.C. SRL, OP 1 CP. 298 BRAȘOV

(540)



### BIO TUSNAD

(531) *Clasificare Viena:* 020301; 261113; 270507; 290112;

(591) Culori revendicate: Albastru, Verde

În conformitate cu: regula 17 Alineatul 4 din regulamentul de aplicare al Legii 84/1998, conform adresei nr. 1021814/03.08.2009, solicitantul nu

revendică un drept exclusiv asupra denumirii:

### TUȘNAD

(511) *Produse și/sau servicii grupate pe clase:*

30 Cafea, ceai, cacao, zahăr, orez, tapioca, sago, înlocuitori de cafea; făină și preparate făcute din cereale, pâine, produse de patiserie și cofetărie, înghețată comestibilă; miere, sirop de melasă; drojdie, praf de copt; sare, muștar; oțet, sosuri (condimente); mirodenii, gheață.

32 Bere; ape minerale și gazoase și alte băuturi nealcoolice; băuturi din fructe și sucuri de fructe; siropuri și alte preparate pentru fabricarea băuturilor, inclusiv sucuri din fructe de pădure.

39 Organizare de călătorii; servicii specifice agențiilor de turism pentru organizarea și asigurarea transportului persoanelor și mărfurilor pe cale terestră; navală, navală și aeriană în general și pentru scopuri turistice în special; servicii în legătură cu depozitarea, ambalarea și împachetarea mărfurilor înaintea expedierii; servicii constând în informații referitoare la călătorii sau transporturi de mărfuri pri agenți maritimi și agenți de turism; informații privitoare la tarife, la orare și la moduri de transport; servicii de însoțire a călătorilor inclusiv a persoanelor cu dizabilități; servicii de transport securizat.

40 Conservarea alimentelor și băuturilor.

41 Educație; instruire; divertisment; activități sportive și culturale.

43 Servicii de alimentație publică; servicii de cazare publică; în special servicii de prepararea alimentelor și băuturilor pentru consum; servicii de rezervare a cazării pentru călători în: hoteluri, stațiuni, pensiuni și alte stabilimente, care asigură cazare

temporară; servicii de intermediere turistică (referitoare la servicii hoteliere și de cazare temporară).

- 44 Servicii medicale; servicii veterinare; servicii de igienă și de îngrijire a frumuseții pentru oameni și animale; servicii medicale, de igienă și de îngrijire a frumuseții în hoteluri, pensiuni și stațiuni care asigură turiștilor cazare temporară, cum ar fi: servicii de saună, masaj, fitness, piscină, tratament balneo-climateric; servicii de agricultură, horticultură și de silvicultură.



- (210) **M 2008 07349** (111) **102875**  
 (151) 19.08.2008  
 (732) **BACANU PETRE**, Str. Presei nr. 5, bl. 21, sc. B, et. 1, ap. 21, sector 1, BUCUREȘTI ROMANIA

(540)

# PROMO

## PROMO

- (531) *Clasificare Viena: 270502;*
- (511) *Produse și/sau servicii grupate pe clase:*
- 16 Hârtie, carton și produse din aceste materiale, necuprinse în alte clase; produse de imprimare; articole pentru legătorie; fotografii; papetărie; adezivi (substanțe de lipit) pentru papetărie sau menaj; materiale pentru artiști; pensule; materiale de instruire sau învățământ (cu excepția aparatelor); materiale plastice pentru ambalare (necuprinse în alte clase); caractere tipografice; clișee.
- 41 Educație; instruire; divertisment;

activități sportive și culturale.



- (210) **M 2008 07750** (111) **102964**  
 (151) 02.09.2008  
 (732) **CADBURY ROMANIA SA**, Sos. Viilor, nr. 20, sect. 5, 052381, BUCUREȘTI ROMANIA
- (740) **CABINET M OPROIU SRL**, Str. Popa Savu, nr.42, sector 1, C.P. 2-229 BUCUREȘTI

(540)

## VINGA

- (511) *Produse și/sau servicii grupate pe clase:*
- 30 Produse de cofetărie nemedicamentease; produse de cofetărie pe bază de ciocolată; produse de cofetărie zaharoase, produse de cofetărie congelate, înghețată, prăjituri și biscuiți.



- (210) **M 2008 07873** (111) **102957**  
 (151) 08.09.2008  
 (732) **SC YAREN IMPORT EXPORT SRL**, Str. Pavel Ceamur nr. 23, Județul Ilfov, POPEȘTI LEORDENI ROMANIA
- (740) **SC CABINET N.D. GAVRIL SRL**, Str. Stefan Negulescu nr.6A, sector 1 BUCUREȘTI

(540)

## RIXON

- (511) *Produse și/sau servicii grupate pe clase:*
- 3 Preparate pentru albit și alte substanțe pentru spălat; preparate pentru curățare, lustruire, degresare și șlefuire; săpunuri; parfumerie, uleiuri esențiale, cosmetice, loțiuni

pentru păr; produse pentru îngrijirea dinților.

5 Dezinfectante; produse pentru distrugerea animalelor dăunătoare.



(210) **M 2008 08082** (111) **102846**

(151) 16.09.2008

(732) **SC OMEGA SPV SRL**, Str. Nerva Traian, nr. 3, sect. 3, 031041, BUCURESTI ROMANIA

(540)

### CITY BUSINESS CENTER

(511) *Produse și/sau servicii grupate pe clase:*

36 Asigurări; afaceri financiare; afaceri monetare.



(210) **M 2008 08484** (111) **103038**

(151) 30.09.2008

(732) **SC U MEDIA STORE SRL**, Str. Cernăuți nr. 27B, sector 2, BUCUREȘTI ROMANIA

(740) CABINET INDIVIDUAL "ION FLOREA", Calea Dorobanților nr. 126-130, bl. 8, ap. 50, sector 1 BUCUREȘTI

(540)



**UTV**

(531) *Clasificare Viena:* 160116; 260118; 270515; 290114;

(591) Culori revendicate: Roșu, Portocaliu, Alb, Negru

**În conformitate cu articolul 7 din Legea nr 84/1998** : marca a fost înregistrată pe baza consimțământului titularului mărcii anterioare, conform adresei nr. : 1034807/05.11.2008.

(511) *Produse și/sau servicii grupate pe clase:*

9 Echipamente si computere pentru procesarea, comunicarea si transmiterea informatiilor; echipamente audio, video și de lumini, de înregistrări si reproduceri audio-video, pentru studiouri de televiziune analogice si digitale, fixe si mobile, televiziune digitală, echipamente de televiziune cu circuit inchis, echipamente pentru transmiterea semnalelor de televiziune; filme de televiziune; programe inregistrate pentru televiziune; role (casete cu peliculă fotografică) cu programe memorate pentru jocuri, programe si film de televiziune; Suporti (casete, discuri si alte formate) de înregistrare magnetici, optici cuprinse in aceasta clasă, înregistrați cu programe, filme și jocuri de televiziune; imagini animate on-line.

14 Metale pretioase si aliajele lor si produse din aceste materiale, placate sau nu necuprinse in alte clase; giuvaergerie, bijuterii, pietre pretioase; ceasornicărie si instrumente pentru masurarea timpului în special de tipul breloc sau alte produse asemenea, promoționale si de reclamă.

16 Hârtie, carton si produse din aceste materiale, necuprinse in alte clase; produse de imprimarie; articole pentru legătorie; fotografii; papetărie; adezivi (materiale colante) pentm papetărie sau menaj; materiale pentm artiști;

- pensule; mașini de scris și articole de birou (cu excepția mobilelor); materiale de instruire sau învățământ (cu excepția aparatelor); materiale plastice pentru ambalaj (necuprinse în alte clase); caractere tipografice, clisee; materiale tipărite referitoare la programele de televiziune, scenarii pentru folosire în televiziune, broșuri, ghiduri de programe de televiziune tiparite; materiale tipărite relative la producția de televiziune; coperti, mape, genți toate pentru documente din materiale cuprinse în această clasă, hârtii cu antete, afișe, postere, cărți de vizită.
- 18 Umbrele, umbrele de soare, genți; articole de sport; promoționale; mape și genți pentru documente din materiale cuprinse în această clasă.
- 25 Tricouri, îmbrăcăminte, articole pentru acoperit capul, sepuțe; promoționale.
- 28 Jocuri, jucării; articole de gimnastică și de sport, necuprinse în alte clase; deorațiuni (ornamente) pentru pomul de Crăciun.
- 35 Publicitate; gestiunea afacerilor comerciale; administrație comercială; lucrări de birou; servicii de publicitate prin radio și televiziune și de programe de televiziune comerciale; prezentarea produselor prin toate mijloacele de comunicare pentru vânzarea cu amănuntul; punerea împreună, spre beneficiul altora, a unei varietăți de bunuri, prin intermediul canalelor TV comerciale de shopping, permițând convenabil cumpărătorilor să le vadă și să le cumpere prin mijloacele de telecomunicații; servicii de management al angajaților pentru filmele și producțiile, programele de televiziune; pregătirea, redactarea, difuzarea și actualizarea de texte publicitare, anunțuri și materiale publicitare; publicitate on-line într-o rețea computerizată; procesare de cuvinte, de informații, de date; compilarea, gestionarea și sistematizarea informațiilor în fișiere electronice; diseminare de informații despre cărți, despre programe de televiziune, despre filme, despre instruire profesională în domeniul mass-media; cautare de informații în fișiere informatice pentru terți; organizarea de expoziții în scop comercial sau de publicitate; închirierea de spații și timp publicitare; selecția de personal în domeniul mass-media; consiliere profesională pentru artiștii interpreți; conducerea afacerilor în domeniu în special conducerea afacerilor artistice; investigații, estimări și date, consultanță, expertiză pentru afaceri; sondaje de opinie; studii de piață privind producțiile de televiziune (reting).
- 38 Servicii de transmitere, difuzare, retransmitere, diseminare de programe, muzică, filme, jocuri și alte producții de televiziune, prin unde radio, prin eter, prin cablu, în circuit închis; servicii de transmitere de informații cu mijloacele televiziunii; servicii de comunicații electronice; transmiterea de mesaje și imagini asistate de calculator, transmiterea de texte și documente în format electronic protejate prin sistem de parolare generat vocal, servicii de informații interactiv relativ la telecomunicații; punerea la dispoziție de mijloace de comunicație electronice și de site-uri pentru salvarea datelor; servicii interactive pentru facilitarea preselecției și înregistrării programelor de televiziune; furnizarea de acces la informații și la baze de date; servicii de televiziune interactivă; transmiterea de date computerizate și tele-texte prin



- mijloacele de televiziune.
- 40 Prelucrare foto, dezvoltare de fotografii și filme; printarea foto; prelucrare și procesare de pelicule cinematografice; prelucrarea materialelor informatice, video-audio; gravare foto /imprimare serigrafie.
- 41 Producerea de filme, programe educative, muzicale, de informații, documentare, de divertisment, sportive, și alte producții audio-video, de radio și de televiziune, producerea de tipărituri cu programe de televiziune; publicarea de programe și ghiduri de televiziune; organizarea și conducerea programelor de televiziune și a producerii acestora; servicii de conceperea (crearea), implementarea, instalarea, procesarea, adaptarea, punerea la zi, de licențiere de utilizare și de închiriere, de dezvoltare de programe pentru televiziune; consultații relativ la serviciile precizate în domeniul programelor de televiziune, cercetare și dezvoltare de produse noi pentru televiziune; servicii de redactare, reporter, de fotografiere, de editare și de înregistrări audio-video pentru televiziune; educație; instruire și conducerea de ateliere de formare profesională în mass-media; divertisment, divertisment de televiziune și radio; activități culturale; producerea de spectacole; organizarea impresariatului pentru spectacole; organizarea de cursuri și seminarii în domeniul mass-media și televiziune; organizarea de concursuri și expoziții de educație și/sau divertisment; servicii de club pentru divertisment și educație; servicii de divertisment, mai ales oferta de jocuri on-line, înregistrări video, imagini și muzica on-line; închirieri de echipamente audio (sonorizare), video; închirierea de posturi de radio și televiziune (către alții); servicii de discotecă; producerea de programe de radio și televiziune; producția de show-uri; producerea de filme pe peliculă și pe suporturi magnetice și optice; servicii de montaj de programe de radio și de televiziune; înregistrarea și montajul a suporturilor magnetice (benzi, casete) video; editarea casetelor video; închirierea de casete video înregistrate cu filme sau producții tv și de casete audio; închirieri de decoruri și echipamente de scenă de televiziune; servicii de înregistrări de studio; producția de filme pe bandă video; servicii pentru studiouri cinematografice; închirierea de filme cinematografice; publicarea de cărți; publicarea de texte altele decât cele publicitare; servicii de reporter; animație, jocuri video, avataruri on-line, și anume o reprezentare grafică a utilizatorului de calculator folosită în jocuri sau forumuri, simularea realității în scopuri de divertisment, și anume o simulare pe calculator a realității folosind interfața utilizatorului pentru a crea on-line un mediu înconjurător identic cu cel real.
- 42 Servicii în domeniul calculatoarelor pentru comunicații interactive și televiziune.
- 45 Exploatarea drepturilor de radiodifuzare; licențierea dreptului la reproducere a programelor de radio și de televiziune, radio-tele difuzate și a retransmiterii acestora.



(210) **M 2008 08485** (111) **103039**

(151) 30.09.2008

(732) **SC U MEDIA STORE SRL**, Str. Cernăuți nr. 27B, sector 2, BUCUREȘTI ROMANIA

(740) CABINET INDIVIDUAL "ION FLOREA", Calea Dorobanților nr. 126-130, bl. 8, ap. 50, sector 1 BUCUREȘTI

(540)



**UTV**

(531) *Clasificare Viena:* 160116; 260118; 270515; 290112;

(591) Culori revendicate: Roșu, Alb

**În conformitate cu articolul 7 din Legea nr 84/1998** : marca a fost înregistrată pe baza consimțământului titularului mărcii anterioare, conform adresei nr. : 1034807/05.11.2008.

(511) *Produse și/sau servicii grupate pe clase:*

9 Echipamente si computere pentru procesarea, comunicarea si transmiterea informatiilor; echipamente audio, video și de lumini, de înregistrări si reproduceri audio-video, pentru studiouri de televiziune analogice si digitale, fixe si mobile, televiziune digitală, echipamente de televiziune cu circuit inchis, echipamente pentru transmiterea semnalelor de televiziune; filme de televiziune; programe înregistrate pentru

televiziune; role (casete cu peliculă fotografică) cu programe memorate pentru jocuri, programe si film de televiziune; Suporti (casete, discuri si alte formate) de înregistrare magnetici, optici cuprinse in aceasta clasă, înregistrați cu programe, filme și jocuri de televiziune; imagini animate on-line.

14 Metale pretioase si aliajele lor si produse din aceste materiale, placate sau nu necuprinse in alte clase; giuvaergerie, bijuterii, pietre pretioase; ceasornicărie si instrumente pentru masurarea timpului în special de tipul breloc sau alte produse asemenea, promoționale si de reclamă.

16 Hârtie, carton si produse din aceste materiale, necuprinse in alte clase; produse de imprimarie; articole pentru legătorie; fotografii; papetărie; adezivi (materiale colante) pentm papetărie sau menaj; materiale pentm artiști; pensule; mașini de scris si articole de birou (cu exceptia mobilelor); materiale de instruire sau învățamint (cu exceptia aparatelor); materiale plastice pentru ambalaj (necuprinse în alte clase); caractere tipografice, clisee; materiale tipărite referitoare la programele de televiziune, scenariii pentru folosire în televiziune, broșuri, ghiduri de programe de televiziune tiparite; materiale tipărite relative la producția de televiziune; coperti, mape, genți toate pentru documente din materiale cuprinse in acesta clasă, hârtii cu antete, afișe, postere, cărți de vizită.

18 Umbrele, umbrele de soare, genți; articole de sport; promoționale; mape si genți pentru documente din materiale cuprinse in acesta clasă.

25 Tricouri, îmbrăcăminte, articole pentru acoperit capul, sepcuțe ;promotionale.

28 Jocuri, jucării; articole de gimnastică

- și de sport, necuprinse în alte clase; deocrațiuni (ornamente) pentru pomul de Crăciun.
- 35 Publicitate; gestiunea afacerilor comerciale; administrație comercială; lucrari de birou; servicii de publicitate prin radio și televiziune și de programe de televiziune comerciale; prezentarea produselor prin toate mijloacele de comunicare pentru vânzarea cu amănuntul; punerea împreună, spre beneficiul altora, a unei varietăți de bunuri, prin intermediul canalelor TV comerciale de shopping, permițând convenabil cumpărătorilor să le vadă și să le cumpere prin mijloacele de telecomunicații; servicii de management al angajaților pentru filmele și producțiile, programele de televiziune; pregătirea, redactarea, difuzarea și actualizarea de texte publicitare, anunțuri și materiale publicitare; publicitate on-line într-o rețea computerizată; procesare de cuvinte, de informații, de date; compilarea, gestionarea și sistematizarea informațiilor în fișiere electronice; diseminare de informații despre cărți, despre programe de televiziune, despre filme, despre instruire profesională în domeniul mass-media; cautare de informații în fișiere informatice pentru terți; organizarea de expoziții în scop comercial sau de publicitate; închirierea de spații și timp publicitare; selecția de personal în domeniul mass-media; consiliere profesională pentru artiștii interpreți; conducerea afacerilor în domeniu în special conducerea afacerilor artistice; investigații, estimări și date, consultanță, expertiză pentru afaceri; sondaje de opinie; studii de piață privind producțiile de televiziune (reting).
- 38 Servicii de transmitere, difuzare, retransmitere, diseminare de programe, muzică, filme, jocuri și alte producții de televiziune, prin unde radio, prin eter, prin cablu, în circuit închis; servicii de transmitere de informații cu mijloacele televiziunii; servicii de comunicații electronice; transmiterea de mesaje și imagini asistate de calculator, transmiterea de texte și documente în format electronic protejate prin sistem de parolare generat vocal, servicii de informații interactiv relativ la telecomunicații; punerea la dispoziție de mijloace de comunicație electronice și de site-uri pentru salvarea datelor; servicii interactive pentru facilitarea preselectării și înregistrării programelor de televiziune; furnizarea de acces la informații și la baze de date; servicii de televiziune interactivă; transmiterea de date computerizate și tele texte prin mijloacele de televiziune.
- 40 Prelucrare foto, dezvoltare de fotografii și filme; printarea foto; prelucrare și procesare de pelicule cinematografice; prelucrarea materialelor informatice, video-audio; gravare foto /imprimare serigrafie.
- 41 Producerea de filme, programe educative, muzicale, de informații, documentare, de divertisment, sportive, și alte producții audio-video, de radio și de televiziune, producerea de tipărituri cu programe de televiziune; publicarea de programe și ghiduri de televiziune; organizarea și conducerea programelor de televiziune și a producerii acestora; servicii de conceperea (crearea), implementarea, instalarea, procesarea, adaptarea, punerea la zi, de licențiere de utilizare și de închiriere, de dezvoltare de programe pentru televiziune; consultații relativ la serviciile precizate în domeniul

programelor de televiziune, cercetare si dezvoltare de produse noi pentru televiziune; servicii de radactare, reporter, de fotografiere, de editare și de înregistrări audio-video pentru televiziune; educație; instruire și conducerea de ateliere de formare profesională în mass-media; divertisment, divertisment de televiziune si radio; activități culturale; producerea de spectacole; organizarea impresariatului pentru spectacole; organizarea de cursuri și seminarii în domeniul mass-media și televiziune; organizarea de concursuri și expoziții de educație și/sau divertisment; servicii de club pentru divertisment și educație; servicii de divertisment, mai ales oferta de jocuri on-line, înregistrări video, imagini si muzica on-line; închirieri de echipamente audio (sonorizare), video; închirierea de posturi de radio și televiziune (către alții); servicii de discotecă; producerea de programe de radio și televiziune; producția de show-uri; producerea de filme pe peliculă și pe suporturi magnetice și optice; servicii de montaj de programe de radio și de televiziune; înregistrarea si montajul a suporturilor magnetice (benzi, casete) video; editarea casetelor video; închirierea de casete video înregistrate cu filme sau producții tv și de casete audio; închirieri de decoruri și echipamente de scenă de televiziune; servicii de înregistrari de studio; producția de filme pe bandă video; servicii pentru studiouri cinematografice; închirierea de filme cinematografice; publicarea de cărți; publicarea de texte altele decât cele publicitare; servicii de reporter; animație, jocuri video, avataruri on-line, și anume o reprezentare grafică a utilizatorului de calculator folosită în jocuri sau

forumuri, simularea realității în scopuri de divertisment, și anume o simulare pe calculator a realității folosind interfața utilizatorului pentru a crea on-line un mediu înconjurător identic cu cel real.

42 Servicii în domeniul calculatoarelor pentru comunicații interactive și televiziune.

45 Exploatarea drepturilor de radiodifuzare; licențierea dreptului la reproducere a programelor de radio și de televiziune, radio-tele difuzate și a retransmiterii acestora.



(210) **M 2008 08486** (111) **103040**

(151) 30.09.2008

(732) **SC U MEDIA STORE SRL**, Str. Cernăuți nr. 27B, sector 2, \*\*, BUCUREȘTI ROMANIA

(740) CABINET INDIVIDUAL "ION FLOREA", Calea Dorobanților nr. 126-130, bl. 8, ap. 50, sector 1 BUCUREȘTI

(540)



**UTV**

(531) *Clasificare Viena:* 160116; 260118; 270515;

**În conformitate cu articolul 7 din Legea nr 84/1998** : marca a fost înregistrată pe baza consimțământului titularului mărcii anterioare, conform adresei nr. : 1034807/05.11.2009.

- (511) *Produse și/sau servicii grupate pe clase:*
- 9 Echipamente si computere pentru procesarea, comunicarea si transmiterea informatiilor; echipamente audio, video și de lumini, de înregistrări si reproduceri audio-video, pentru studiouri de televiziune analogice si digitale, fixe si mobile, televiziune digitală, echipamente de televiziune cu circuit închis, echipamente pentru transmiterea semnalelor de televiziune; filme de televiziune; programe înregistrate pentru televiziune; role (casete cu peliculă fotografică) cu programe memorate pentru jocuri, programe si film de televiziune; Suporti (casete, discuri si alte formate) de înregistrare magnetici, optici cuprinse în aceasta clasă, înregistrați cu programe, filme și jocuri de televiziune; imagini animate on-line.
- 14 Metale pretioase si aliajele lor si produse din aceste materiale, placate sau nu necuprinse în alte clase; giuvaergerie, bijuterii, pietre pretioase; ceasornicărie si instrumente pentru masurarea timpului în special de tipul breloc sau alte produse asemenea, promoționale si de reclamă.
- 16 Hârtie, carton si produse din aceste materiale, necuprinse în alte clase; produse de imprimarie; articole pentru legătorie; fotografii; papetărie; adezivi (materiale colante) pentm papetărie sau menaj; materiale pentm artiști; pensule; mașini de scris si articole de birou (cu exceptia mobilelor); materiale de instruire sau învatamint (cu exceptia aparatelor); materiale plastice pentru ambalaj (necuprinse în alte clase); caractere tipografice, clisee; materiale tipărite referitoare la programele de televiziune, scenariii pentru folosire în televiziune, broșuri, ghiduri de programe de televiziune tiparite; materiale tipărite relative la producția de televiziune; coperti, mape, genți toate pentru documente din materiale cuprinse în acesta clasă, hârtii cu antete, afișe, postere, cărți de vizită.
- 18 Umbrele, umbrele de soare, genți; articole de sport; promoționale; mape si genți pentru documente din materiale cuprinse în acesta clasă.
- 25 Tricouri, îmbrăcăminte, articole pentru acoperit capul, sepcuțe ;promotionale.
- 28 Jocuri, jucării; articole de gimnastică și de sport, necuprinse în alte clase; deocrațiuni (ornamente) pentru pomul de Crăciun.
- 35 Publicitate; gestiunea afacerilor comerciale; administrație comercială; lucrari de birou; servicii de publicitate prin radio și televiziune și de programe de televiziune comerciale; prezentarea produselor prin toate mijloacele de comunicare pentru vânzarea cu amănuntul; punerea împreună , spre beneficiul altora, a unei varietăți de bunuri, prin intermediul canalelor TV comerciale de shopping, permițând convenabil cumpărătorilor să le vadă și să le cumpere prin mijloacele de telecomunicații; servicii de management al angajaților pentru filmele si producțiile, programele de televiziune; pregătirea, redactarea, difuzarea și actualizarea de texte publicitare, anunțuri și materiale publicitare; publicitate on-line într-o rețea computerizată; procesare de cuvinte, de informații, de date; compilarea, gestionarea și sistematizarea informațiilor în fișiere electronice; diseminare de informații despre cărți, despre programe de televiziune, despre filme, despre instruire profesională în domeniul

- mass-media; cautare de informații în fișiere informatice pentru terți; organizarea de expoziții în scop comercial sau de publicitate; închirierea de spații și timp publicitare; selecția de personal în domeniul mass-media; consiliere profesională pentru artiștii interpreți; conducerea afacerilor în domeniu în special conducerea afacerilor artistice; investigații, estimări și date, consultanță, expertiză pentru afaceri; sondaje de opinie; studii de piață privind producțiile de televiziune (reting).
- 38 Servicii de transmitere, difuzare, retransmitere, diseminare de programe, muzică, filme, jocuri și alte producții de televiziune, prin unde radio, prin eter, prin cablu, în circuit închis; servicii de transmitere de informații cu mijloacele televiziunii; servicii de comunicații electronice; transmiterea de mesaje și imagini asistate de calculator, transmiterea de texte și documente în format electronic protejate prin sistem de parolare generat vocal, servicii de informații interactiv relativ la telecomunicații; punerea la dispoziție de mijloace de comunicație electronice și de site-uri pentru salvarea datelor; servicii interactive pentru facilitarea preselecției și înregistrării programelor de televiziune; furnizarea de acces la informații și la baze de date; servicii de televiziune interactivă; transmiterea de date computerizate și tele-texte prin mijloacele de televiziune.
- 40 Prelucrare foto, dezvoltare de fotografii și filme; printarea foto; prelucrare și procesare de pelicule cinematografice; prelucrarea materialelor informatice, video-audio; gravare foto /imprimare serigrafie.
- 41 Producerea de filme, programe educative, muzicale, de informații, documentare, de divertisment, sportive, și alte producții audio-video, de radio și de televiziune, producerea de tipărituri cu programe de televiziune; publicarea de programe și ghiduri de televiziune; organizarea și conducerea programelor de televiziune și a producerii acestora; servicii de conceperea (crearea), implementarea, instalarea, procesarea, adaptarea, punerea la zi, de licențiere de utilizare și de închiriere, de dezvoltare de programe pentru televiziune; consultații relativ la serviciile precizate în domeniul programelor de televiziune, cercetare și dezvoltare de produse noi pentru televiziune; servicii de redactare, reporter, de fotografiere, de editare și de înregistrări audio-video pentru televiziune; educație; instruire și conducerea de ateliere de formare profesională în mass-media; divertisment, divertisment de televiziune și radio; activități culturale; producerea de spectacole; organizarea impresariatului pentru spectacole; organizarea de cursuri și seminarii în domeniul mass-media și televiziune; organizarea de concursuri și expoziții de educație și/sau divertisment; servicii de club pentru divertisment și educație; servicii de divertisment, mai ales oferta de jocuri on-line, înregistrări video, imagini și muzica on-line; închirieri de echipamente audio (sonorizare), video; închirierea de posturi de radio și televiziune (către alții); servicii de discotecă; producerea de programe de radio și televiziune; producția de show-uri; producerea de filme pe peliculă și pe suporturi magnetice și optice; servicii de montaj de programe de radio și de televiziune; înregistrarea și montajul a suporturilor magnetice

(benzi, casete) video; editarea casetelor video; închirierea de casete video înregistrate cu filme sau producții tv și de casete audio; închirieri de decoruri și echipamente de scenă de televiziune; servicii de înregistrări de studio; producția de filme pe bandă video; servicii pentru studiouri cinematografice; închirierea de filme cinematografice; publicarea de cărți; publicarea de texte altele decât cele publicitare; servicii de reporter; animație, jocuri video, avataruri on-line, și anume o reprezentare grafică a utilizatorului de calculator folosită în jocuri sau forumuri, simularea realității în scopuri de divertisment, și anume o simulare pe calculator a realității folosind interfața utilizatorului pentru a crea on-line un mediu înconjurător identic cu cel real.

42 Servicii în domeniul calculatoarelor pentru comunicații interactive și televiziune.

45 Exploatarea drepturilor de radiodifuzare; licențierea dreptului la reproducere a programelor de radio și de televiziune, radio-tele difuzate și a retransmiterii acestora.



(210) **M 2008 08519** (111) **103138**

(151) 01.10.2008

(732) **SC PROFESIONAL MEDIA SRL**,  
Str. Mioriței nr.23, județul Bacău, \*\*, BACAU ROMANIA

(740) CABINET INDIVIDUAL  
PROPRIETATE INDUSTRIALA  
ALECU BOGDAN, Str. Lucrețiu  
Pătrășcanu nr. 2, sc.B, ap.2 BACĂU

(540)

Atitudinea viitorului

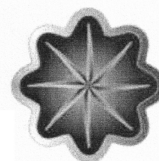

Profesional Media  
• Consultanță în advertising

## PROFESIONAL MEDIA ATITUDINEA VIITORULUI

(531) *Clasificare Viena: 050520; 270503;*

(511) *Produse și/sau servicii grupate pe clase:*

35 Publicitate, gestiunea afacerilor comerciale, lucrări de birou.



(210) **M 2008 08706** (111) **103059**  
 (151) 07.10.2008  
 (732) **SC ISARAN SRL**, Str. Traian  
 Grozăvescu nr. 1, Jud. Brașov,  
 BRAȘOV ROMANIA

(540)

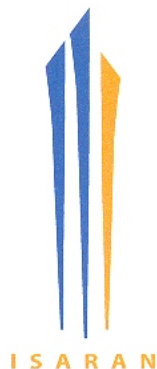

**ISARAN**

(531) *Clasificare Viena*: 071520; 290112;  
 (591) Culori revendicate: portocaliu,  
 albastru  
 (511) *Produse și/sau servicii grupate pe  
 clase*:  
 36 Asigurări; afaceri financiare; afaceri  
 monetare; afaceri imobiliare.



(210) **M 2008 08986** (111) **103109**  
 (151) 16.10.2008  
 (732) **UCM TURNATE SRL**, Str. Mociur  
 (Fabrica de piese Turnate, Forja),  
 nr. 50, Jud. Caraș-Severin, 320062,  
 REȘIȚA ROMANIA

(540)



**UCM TURNATE**

(531) *Clasificare Viena*: 011505; 270502;  
 290112;

(591) Culori revendicate: albastru  
 (pantone 661C), alb

**În conformitate cu articolul 7 din  
 Legea nr 84/1998** : marca a fost  
 înregistrată pe baza consimțământului  
 titularului mărcii anterioare, conform  
 adresei nr. : 1024324/31.08.2009.

(511) *Produse și/sau servicii grupate pe  
 clase*:

6 Piese turnate din fontă, oțel și  
 neferoase (produse metalice), piese  
 forjate și matrițate (piese metalice).  
 35 Publicitate; gestiunea afacerilor  
 comerciale; regruparea în avantajul  
 terților a produselor (cu excepția  
 transportului lor) permițând consu-  
 matorilor să le vadă și să le  
 cumpere comod; operațiuni de  
 import-export, lucrări de birou.  
 40 Tratament de materiale.  
 42 Servicii științifice și tehnologice,  
 precum și servicii de cercetare și de  
 creație; servicii de analiză și de  
 cercetare industrială.



(210) **M 2008 09098** (111) **103122**  
 (151) 21.10.2008  
 (732) **SC BOOM IDEEA CONSULTING  
 SRL**, Șos. Ianului nr. 4, bl. 113A,  
 sc. B, ap. 82, sector 2, \*\*,  
 BUCUREȘTI ROMANIA

(540)



**IZI CADOURI SI JUCARI DE  
 POVESTE**



(531) *Clasificare Viena:* 010125; 010302; 011507; 270504; 270506; 290112;

(591) Culori revendicate: galben, verde

(511) *Produse și/sau servicii grupate pe clase:*

14 Metale prețioase și aliaje ale acestora, produse din sau placate cu metale prețioase, care nu sunt cuprinse în alte clase; bijuterii, pietre prețioase; ceasuri și instrumente de măsurare timpului.

28 Jocuri, jucării; articole de gimnastică și sport necuprinse în alte clase; decorațiuni pentru pomul de Crăciun.

35 Publicitate; conducerea și administrarea afacerilor; lucrări de birou - toate aceste servicii referitoare la produsele din clasele 14 și 28.



(210) **M 2008 09200** (111) **103207**

(151) 22.10.2008

(732) **SC BUSINESS QUALITY CERT SRL**, Calea Prutului nr. 12 (Clădirea Administrativă), Județul Galați, 800219, GALAȚI ROMANIA

(540)

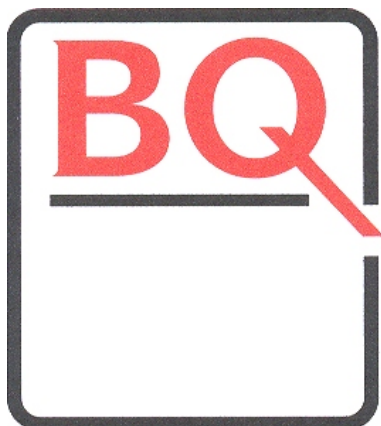

**BQ**

(531) *Clasificare Viena:* 260418; 270511; 290112;

(591) Culori revendicate: roșu, negru

(511) *Produse și/sau servicii grupate pe clase:*

35 Publicitate; gestiunea afacerilor comerciale; administrație comercială; lucrări de birou; constituire baze de date.



(210) **M 2008 09259** (111) **102847**

(151) 23.10.2008

(732) **ALFA WASSERMANN HUNGARY KFT**, Zichy Jenő u.4, 1066, BUDAPESTA UNGARIA

(740) SC ROMINVENT SA, Str. Ermil Pangratti nr. 35, et.1, sector 1 BUCUREȘTI

(540)

**NORMIX**

(511) *Produse și/sau servicii grupate pe clase:*

3 Preparate pentru albit și alte substanțe pentru spălat; preparate pentru curățare, lustruire, degresare și șlefuire; săpunuri; parfumerie, uleiuri esențiale, cosmetice, loțiuni pentru păr; produse pentru îngrijirea dinților.

5 Produse veterinare; produse pentru distrugerea animalelor dăunătoare, fungicide, ierbicide.



- (210) **M 2008 09261** (111) **102848**  
 (151) 23.10.2008  
 (732) **C O O P E R A T I O N**  
**PHARMACEUTIQUE FRANCAISE**  
**EN ABREGE COOPER**, Place  
 Lucien Auvert, 77000, MELUN  
 FRANTA  
 (740) SC ROMINVENT SA, Str. Ermil  
 Pangratti nr. 35, et.1, sector 1  
 BUCUREȘTI

(540)

## COOPER

- (511) *Produse și/sau servicii grupate pe clase:*  
 5 Produse farmaceutice, veterinare și igienice; plasturi și materiale pentru pansamente; materiale pentru plombarea dinților și pentru mulaje dentare; dezinfectante; vată folosită în scop medical; vată aseptice (steril); comprese; balsamuri folosite în scop medical; bandaje pentru pansamente; bandaje adezive pentru uz medical; creioane hemostatice; creioane cu nitrați, creioane cu nitrați de argint; creioane anti-neg; antiseptice; produse pentru distrugerea animalelor dăunătoare; fungicide, ierbicide.



- (210) **M 2008 09262** (111) **102849**  
 (151) 23.10.2008  
 (732) **C O O P E R A T I O N**  
**PHARMACEUTIQUE FRANCAISE**  
**EN ABREGE COOPER**, Place  
 Lucien Auvert, 77000, MELUN  
 FRANTA  
 (740) SC ROMINVENT SA, Str. Ermil  
 Pangratti nr. 35, et.1, sector 1  
 BUCUREȘTI

(540)

## SALVA

- (511) *Produse și/sau servicii grupate pe clase:*  
 5 Produse veterinare; materiale pentru plombarea dinților și pentru mulaje dentare; produse pentru distrugerea animalelor dăunătoare; fungicide, ierbicide.



- (210) **M 2008 09912** (111) **103276**  
 (151) 13.11.2008  
 (732) **SC BIOFARM SA**, Str. Logofătul  
 Tăutu nr.99, sector 3, 031212,  
 BUCUREȘTI ROMANIA

(540)

## BIOXOL

- (511) *Produse și/sau servicii grupate pe clase:*  
 5 Produse farmaceutice de uz uman; produse igienice pentru medicină; substanțe dietetice de uz medical, alimente pentru sugari; plasturi și materiale pentru pansamente; materiale pentru plombarea dinților și pentru mulaje dentare; dezinfectante; produse pentru distrugerea animalelor dăunătoare, fungicide, ierbicide.  
 35 Publicitate; gestiunea afacerilor

comerciale; administrație comercială.



(210) **M 2008 09913** (111) **103255**  
 (151) 13.11.2008  
 (732) **SC BIOFARM SA**, Str. Logofătul  
 Tăutu nr.99, sector 3, 031212,  
 BUCUREȘTI ROMANIA

(540)

## EXTRAVALERIANIC BIOFARM

(511) *Produse și/sau servicii grupate pe clase:*

- 5 Produse farmaceutice și veterinare; produse igienice pentru medicină; substanțe dietetice de uz medical, alimente pentru sugari; plasturi și materiale pentru pansamente; materiale pentru plombarea dinților și pentru mulaje dentare; dezinfectante; produse pentru distrugerea animalelor dăunătoare, fungicide, ierbicide.
- 35 Publicitate; gestiunea afacerilor comerciale; administrație comercială.



(210) **M 2008 09914** (111) **103018**  
 (151) 13.11.2008  
 (732) **SC BIOFARM SA**, Str. Logofătul  
 Tăutu nr.99, sector 3, 031212,  
 BUCUREȘTI ROMANIA

(540)

## MAGNECOMPLEX

(511) *Produse și/sau servicii grupate pe clase:*

- 5 Produse farmaceutice și veterinare; produse igienice pentru medicină;

substanțe dietetice de uz medical, alimente pentru sugari; plasturi și materiale pentru pansamente; materiale pentru plombarea dinților și pentru mulaje dentare; dezinfectante; produse pentru distrugerea animalelor dăunătoare, fungicide, ierbicide.

- 35 Publicitate; gestiunea afacerilor comerciale; administrație comercială.



(210) **M 2008 09917** (111) **103019**  
 (151) 13.11.2008  
 (732) **SC BIOFARM SA**, Str. Logofătul  
 Tăutu nr.99, sector 3, 031212,  
 BUCUREȘTI ROMANIA

(540)

## MULTIBEVIT

(511) *Produse și/sau servicii grupate pe clase:*

- 5 Produse farmaceutice și veterinare; produse igienice pentru medicină; substanțe dietetice de uz medical, alimente pentru sugari; plasturi și materiale pentru pansamente; materiale pentru plombarea dinților și pentru mulaje dentare; dezinfectante; produse pentru distrugerea animalelor dăunătoare, fungicide, ierbicide.
- 35 Publicitate; gestiunea afacerilor comerciale; administrație comercială.



(210) **M 2008 09918** (111) **103052**  
 (151) 13.11.2008  
 (732) **SC BIOFARM SA**, Str. Logofătul  
 Tăutu nr.99, sector 3, 031212,  
 BUCUREȘTI ROMANIA  
 (540)

**BIOLAND**

## BIOLAND

(531) *Clasificare Viena*: 260418; 270504;  
 270506;  
 (511) *Produse și/sau servicii grupate pe  
 clase*:  
 5 Produse farmaceutice; produse  
 igienice pentru medicină; plasturi și  
 materiale pentru pansamente;  
 materiale pentru plombarea dinților  
 și pentru mulaje dentare; dezin-  
 fectante.  
 35 Publicitate; gestiunea afacerilor  
 comerciale; administrație comer-  
 cială.



(210) **M 2008 10127** (111) **103060**  
 (151) 19.11.2008  
 (732) **SC LORI COMSERV 2002 SRL**,  
 Comuna Limanu, Jud. Constanța,  
 HAGIENI ROMANIA  
 (540)



## RESTAURANT PESCĂRESC MAMMA LEONE

(531) *Clasificare Viena*: 020101; 030901;  
 270502; 290114;  
 (591) Culori revendicate: galben, maro,  
 negru, albastru  
 (511) *Produse și/sau servicii grupate pe  
 clase*:  
 43 Servicii de cazare temporară.



(210) **M 2008 10308** (111) **103053**  
 (151) 24.11.2008  
 (732) **SC IMPEX DONA SRL**, B-dul Mihai  
 Eminescu nr. 99, Jud. Botoșani, \*\*,  
 BOTOȘANI ROMANIA  
 (740) CABINET INDIVIDUAL MARIA  
 HĂIȘAN, Calea Națională nr. 65, bl.  
 I3, sc. C, et. 4, ap. 10, județul  
 Botoșani BOTOȘANI  
 (540)

## STEJARUL

- (511) *Produse și/sau servicii grupate pe clase:*
- 29 Carne, pește, vânat; extracte din carne; fructe și legume conservate, uscate și fierte; jeleuri, dulcețuri, compoturi; ouă, lapte și produse lactate; uleiuri și grăsimi comestibile.
- 31 Produse agricole, horticoale, forestiere și cereale, necuprinse în alte clase; animale vii; fructe și legume proaspete; semințe, plante și flori naturale; alimente pentru animale, malț.
- 35 Publicitate; gestiunea afacerilor comerciale; administrație comercială - toate aceste servicii referitoare la produsele din clasele 29 și 31.
- 39 Transport; ambalare și depozitarea mărfurilor din clasele 29 și 31; organizarea de călătorii.
- 43 Servicii de alimentație publică; servicii de cazare temporară.



- (210) **M 2008 10309** (111) **103054**  
 (151) 24.11.2008  
 (732) **SC IMPEX DONA SRL**, B-dul Mihai Eminescu nr. 99, Jud. Botoșani, BOTOȘANI ROMANIA  
 (740) CABINET INDIVIDUAL MARIA HĂIȘAN, Calea Națională nr. 65, bl. I3, sc. C, et. 4, ap. 10, județul Botoșani BOTOȘANI  
 (540)

## IMPEX DONA

În conformitate cu: regula 17 Alineatul 4 din regulamentul de aplicare al Legii 84/1998, conform adresei nr. 1020349/17.07.2009, solicitantul nu revendică un drept exclusiv asupra denumirii:

**IMPEX**

- (511) *Produse și/sau servicii grupate pe clase:*
- 29 Carne, pește, vânat; extracte din carne; fructe și legume conservate, uscate și fierte; jeleuri, dulcețuri, compoturi; ouă, lapte și produse lactate; uleiuri și grăsimi comestibile.



- (210) **M 2008 10325** (111) **103162**  
 (151) 24.11.2008  
 (732) **SC ISSIMA IMPORT SRL**, Str. Anton Pann nr. 13, camera nr. 3, Județul Ilfov, PANTELIMON ROMANIA

(540)

## ISSIMA

- (511) *Produse și/sau servicii grupate pe clase:*
- 35 Publicitate; gestiunea afacerilor comerciale; administrație comercială; lucrări de birou, toate aceste servicii cu excepția celor referitoare la produsele din clasele 3 și 25.



- (210) **M 2008 10365** (111) **103120**  
 (151) 26.11.2008  
 (732) **ALAMODA IMPEX SRL**, Str. Gologanului Nr. 64, Camera 2, Sector 3, BUCUREȘTI ROMANIA

(540)

## PRIUS

- (511) *Produse și/sau servicii grupate pe clase:*
- 35 Regruparea în avantajul terților a ochelarilor (cu excepția transportului lor) permițând consumatorilor să le vadă și să le cumpere comod.



(210) **M 2008 10537** (111) **103163**  
 (151) 02.12.2008  
 (732) **SC TOPWAY INDUSTRIES SA**, Str.  
 Fabricilor nr. 1, Județul Dolj,  
 PODARI ROMANIA

(540)



### BUNICA TOPWAY

- (531) *Clasificare Viena*: 020311; 020318;  
 290113;
- (591) Culori revendicate: roșu, verde,  
 galben
- (511) *Produse și/sau servicii grupate pe  
 clase*:
- 29 Carne, pește, păsări și vânat; ex-  
 tracte de carne, fructe și legume  
 conservate, congelate, uscate și  
 fierte; jeleuri, dulcețuri, compoturi;  
 ouă, lapte și produse lactate.



(210) **M 2008 10596** (111) **103244**  
 (151) 04.12.2008  
 (732) **SUIDEN COMMERCE FOOD**, 16,  
 Malashevka str., BG-1225, SOFIA  
 BULGARIA  
 (740) RATZA & RATZA, Bd. A. I. Cuza nr.  
 52 - 54, sector 1 BUCUREȘTI

(540)



### KRINA NATURAL CHOICE

- (531) *Clasificare Viena*: 110109; 110320;  
 270524; 290114;
- (591) Culori revendicate: roșu, negru, alb,  
 albastru

**În conformitate cu articolul 7 din  
 Legea nr 84/1998** : marca a fost  
 înregistrată pe baza consimțământului  
 titularului mărcii anterioare, conform  
 adresei nr. : 1025196/09.09.2009.

- (511) *Produse și/sau servicii grupate pe  
 clase*:
- 29 Carne, pește, păsări și vânat;  
 concentrate din carne; fructe și  
 legume conservate, uscate și fierte;  
 jeleuri, gemuri, marmelade,  
 dulcețuri; ouă, lapte și produse  
 lactate; uleiuri și grăsimi  
 comestibile; conserve, murături.
- 30 Cafea, ceai, cacao, orez, tapioca,  
 griș, surogate de cafea; făină și  
 paste făinoase, pâine, pesmeți;  
 drojdie de bere, prafuri de copt;

sare, muștar, piper; oțet, sosuri;  
mirodenii, gheață.



(210) **M 2008 10599** (111) **103201**  
(151) 04.12.2008  
(732) **TIS FARMACEUTIC SA**, Str.  
Industriilor nr. 16, sector 3, 7000,  
BUCUREȘTI ROMANIA  
(540)

## TISOGEL

(511) *Produse și/sau servicii grupate pe  
clase:*  
5 Produse igienice pentru medicină;  
plasturi și materiale pentru  
pansamente; dezinfectante.



(210) **M 2008 10689** (111) **102850**  
(151) 09.12.2008  
(732) **SC ALL CERT SYSTEMS SRL**,  
Șos. Colentina nr. 60, bl. 103, sc. A,  
et. 4, ap. 20, sector 2, 021186,  
BUCUREȘTI ROMANIA

(540)

## ALL CERT SYSTEMS

(511) *Produse și/sau servicii grupate pe  
clase:*  
42 Certificarea sistemelor de mana-  
gement (calitate, mediu, sănătate și  
securitate ocupațională, siguranța  
alimentului, securitatea informației,  
responsabilitate socială).



(210) **M 2008 10690** (111) **102851**  
(151) 09.12.2008  
(732) **SC ALL CERT SYSTEMS SRL**,  
Șos. Colentina nr. 60, bl. 103, sc. A,  
et. 4, ap. 20, sector 2, 021186,  
BUCUREȘTI ROMANIA

(540)



## ALL CERT

(531) *Clasificare Viena:* 260101; 260118;  
270508; 290113;

(591) Culori revendicate: roșu, albastru,  
violet

(511) *Produse și/sau servicii grupate pe  
clase:*  
42 Certificarea sistemelor de mana-  
gement (calitate, mediu, sănătate și  
securitate ocupațională, siguranța  
alimentului, securitatea informației,  
responsabilitate socială).



(210) **M 2008 10696** (111) **102974**  
 (151) 09.12.2008

(732) **SC STANDARD PLASTICA INTERNATIONAL SRL**, Str. Valea Oltului nr. 16, bl. A 28, ap. 21, sector 6, \*\*, BUCUREȘTI ROMANIA

(740) **ARIANA AGENȚIE DE PROPRIETATE INDUSTRIALĂ SRL**, Str. Aleea Trestiana nr. 4, bl.20, sc.B, et. 7, ap.72, sector 4 BUCUREȘTI

(540)



## STANDARD PLASTICA

(531) *Clasificare Viena*: 260107; 260118; 270508; 290113;

(591) Culori revendicate: portocaliu, galben, negru

În conformitate cu: regula 17 Alineatul 4 din regulamentul de aplicare al Legii 84/1998, conform adresei nr. 10233640/20.08.2009, solicitantul nu revendică un drept exclusiv asupra denumirii:

### STANDARD

(511) *Produse și/sau servicii grupate pe clase*:

6 Metale comune și aliajele lor; materiale de construcție metalice; construcții transportabile metalice; materiale metalice pentru căile ferate; cabluri și fire metalice neelectrice; produse de lăcătușerie și feronerie metalică; tuburi metalice; case de bani; produse metalice necuprinse în alte clase; minereuri.

7 Mașini și mașini-unelte; motoare (cu

excepția motoarelor pentru vehicule terestre); cuplaje și organe de transmisie (cu excepția celor pentru vehicule terestre); instrumente agricole altele decât cele acționate manual; incubatoare pentru ouă.

16 Hârtie, carton și produse din aceste materiale, necuprinse în alte clase; produse de imprimerie; articole pentru legătorie; fotografii; papetărie; adezivi (materiale colante) pentru papetărie sau menaj; materiale pentru artiști; pensule; mașini de scris și articole de birou (cu excepția mobilelor); materiale de instruire sau învățământ (cu excepția aparatelor); materiale plastice pentru ambalaj (necuprinse în alte clase); caractere tipografice; clișee.

35 Publicitate; gestiunea afacerilor comerciale; administrație comercială; lucrări de birou.



(210) **M 2008 10778** (111) **102819**  
 (151) 12.12.2008

(732) **SC BRATIANU SRL**, Str. Tudor Vladimirescu nr. 509, Jud. Vâlcea, DRĂGĂȘANI ROMANIA

(740) **CABINET INDIVIDUAL IVANESCU GABRIEL DAN**, Str. Al. I. Cuza nr. 58, ap. 7, Județul Brașov BRAȘOV

(540)

## BRATIANU CUVEE ILEANA

În conformitate cu: regula 17 Alineatul 4 din regulamentul de aplicare al Legii 84/1998, conform adresei nr. 1010860/14.04.2009, solicitantul nu revendică un drept exclusiv asupra denumirii:

### CUVEE



(511) *Produse și/sau servicii grupate pe clase:*  
33 Vinuri.



(210) **M 2008 10779** (111) **102820**  
(151) 12.12.2008

(732) **SC BRATIANU SRL**, Str. Tudor Vladimirescu nr. 509, Jud. Vâlcea, DRĂGĂȘANI ROMANIA

(740) CABINET INDIVIDUAL IVANESCU GABRIEL DAN, Str. Al. I. Cuza nr. 58, ap. 7, Județul Brașov BRAȘOV

(540)

## BRATIANU CUVEE CONSTANTIN

În conformitate cu: regula 17 Alineatul 4 din regulamentul de aplicare al Legii 84/1998, conform adresei nr. 1021948/20.05.2009, solicitantul nu revendică un drept exclusiv asupra denumirii:

### CUVEE

(511) *Produse și/sau servicii grupate pe clase:*  
33 Vinuri.



(210) **M 2008 10818** (111) **103139**  
(151) 19.12.2008

(732) **SC RAPTRONIC SRL**, Str. Nicolae Bălcescu nr. 61, Jud. Brașov, 500019, BRAȘOV ROMANIA

(740) ROMARK INTELLECTUAL PROPERTY, Aleea Câmpul cu Flori nr. 12, bl. A49, sc. 1, ap. 35, sector 6 BUCUREȘTI

(540)



## RAP GROUP

(531) *Clasificare Viena:* 260418; 270502; 270515; 290112;

(591) Culori revendicate: albastru (pantone 2905C, 2728C)

În conformitate cu: regula 17 Alineatul 4 din regulamentul de aplicare al Legii 84/1998, conform adresei nr. 1020919/24.07.2009, solicitantul nu revendică un drept exclusiv asupra denumirii:

### GROUP

(511) *Produse și/sau servicii grupate pe clase:*

6 Materiale de construcții metalice; construcții metalice transportabile; cabluri și fire metalice neelectrice; fierărie, articole mici din metal; țevi și tuburi metalice; produse metalice necuprinse în alte clase.

7 Mașini și mașini-unelte; motoare (cu excepția motoarelor pentru vehicule terestre); cuplaje și organe de transmisie (cu excepția celor pentru vehicule terestre).

9 Aparate și instrumente de cântărire, măsurare, verificare; aparate și

instrumente pentru conducerea, distribuția, transformarea, acumularea, reglarea sau comanda curentului electric; mașini de calculat, echipamente de prelucrare a datelor și calculatoare; echipament pentru stingerea incendiilor.

11 Aparat de iluminat, de încălzire, de producere a aburului, frigorifice, de uscare, de ventilare, aparate de aer condiționat de distribuție a apei și instalații sanitare.

37 Servicii referitoare la construcția de clădiri, drumuri, poduri, baraje sau linii de transmisie; servicii de închiriere de echipamente sau material de construcții; lucrări de instalații; instalare și reparații pentru instalații de încălzire, sanitare, frigorifice; lucrări de zugrăvire, montare acoperișuri; instalare și reparare de dispozitive de alarmă în caz de incendiu; servicii de reparații, și anume servicii destinate recondiționării obiectelor în urma uzurii, defectării, deteriorării sau distrugerii parțiale (readucerea unui edificiu sau a altui obiect în starea inițială).

40 Servicii de prelucrare a materialelor care pot interveni în cursul fabricării unui obiect, altul decât o clădire; servicii care se referă la tăierea, fasonarea, debitarea, lustruirea unui obiect metalic.



(210) **M 2008 10867** (111) **103202**  
(151) 16.12.2008

(732) **SC PARCAJ SUBTERAN INTERNATIONAL SRL**, Str. Coralilor nr. 69 B, sector 1, \*\*, BUCUREȘTI ROMANIA

(540)

**ZOOM PARKING**

(511) *Produse și/sau servicii grupate pe clase:*

39 Servicii de parcare.



(210) **M 2008 10911** (111) **103055**  
(151) 17.12.2008

(732) **SC BIOCHAIN SRL**, Sos. Bucuresti-Ploiești, nr.42-44, locația C, aripa A2, clădirea A, et. 4, sect.1, \*\*, BUCUREȘTI ROMANIA

(740) SC CABINET ANI FUCIU SRL, Bl. P53, sc.A, parter, ap.1, Județ Ilfov SNAGOV

(540)



**BIOGOOD**

(531) *Clasificare Viena:* 020901; 050314; 050713; 270511; 270519; 290113;

(591) Culori revendicate: Roșu (pantone 1797C), Verde (pantone 357C), Galben (pantone 382C)

(511) *Produse și/sau servicii grupate pe clase:*

35 Regruparea în avantajul terților a produselor bio (cu excepția transportului lor) permițând consumatorilor să le vadă și să le cumpere comod; magazine de produse bio; rețele de magazine conținând produse bio; magazine online (vânzare prin intermediul site-urilor web) de produse bio; servicii de vânzare a produselor bio prin cataloage poștale.

39 Transport; ambalare și depozitare mărfuri.



(210) **M 2008 11045** (111) **103164**  
 (151) 22.12.2008  
 (732) **SC VIM SPECTRUM SRL**, Șos. Sighișoarei nr. 409, județul Mureș, 547367, COMUNA CORUNCA ROMANIA

(540)

## VIPERTEN

(511) *Produse și/sau servicii grupate pe clase:*  
 5 Produse igienice pentru medicină; substanțe dietetice de uz medical, alimente pentru sugari; plasturi și materiale pentru pansamente; materiale pentru plombarea dinților și pentru mulaje dentare; dezinfectante; produse pentru distrugerea animalelor dăunătoare, fungicide, ierbicide.



(210) **M 2008 11068** (111) **102856**  
 (151) 15.01.2009  
 (732) **DRAGOMIR OVIDIU GHEORGHE**, Str. Lucian Blaga nr. 401, Jud. Satu Mare, 440274, SATU MARE ROMANIA

(540)

## AAZ

(511) *Produse și/sau servicii grupate pe clase:*  
 42 Crearea si mentinerea de site-uri web referitoare la anunturi de mica publicitate.



(210) **M 2008 11069** (111) **102857**  
 (151) 15.01.2009  
 (732) **DRAGOMIR OVIDIU GHEORGHE**, Str. Lucian Blaga nr. 401, Jud. Satu Mare, 440274, SATU MARE ROMANIA

(540)

## ELSIEA

(511) *Produse și/sau servicii grupate pe clase:*  
 42 Crearea si mentinerea de site-uri web referitoare la matrimoniale, formuri, articole pe forum.



(210) **M 2009 00012** (111) **103257**  
 (151) 05.01.2009  
 (732) **SC LIDO GIRBEA SRL**, Punctul Movila Vulpiei, Ferma 3, comuna Păulești nr. 1045, județ Prahova, \*, PĂULEȘTI ROMANIA  
 (740) ROVALCONS SRL AGENTIE DE PROPRIETATE INTELECTUALA - IOACARA VALENTIN, Str. Orizontului nr. 1, bl. R 10, ap. 27, județul Prahova CÂMPINA

(540)



## LIDO GÎRBEA

(531) *Clasificare Viena:* 050702; 060102; 070113; 290115;  
 (591) Culori revendicate: roșu, galben, albastru, verde, negru

(511) *Produse și/sau servicii grupate pe clase:*

30 Făină și preparate făcute din cereale, pâine, produse de patiserie și cofetărie.



(210) **M 2009 00081** (111) **103208**

(151) 08.01.2009

(732) **SC INSIDE TECHNOLOGIES SRL**,  
Str. Brazda lui Novac nr. 37, bl. A9,  
ap. 5, Județul Dolj, CRAIOVA  
ROMANIA

(540)

**INFOPET.RO**

În conformitate cu: regula 17  
Alineatul 4 din regulamentul de aplicare al  
Legii 84/1998, conform adresei nr.  
1022479/10.08.2009, solicitantul nu  
revendică un drept exclusiv asupra  
denumirii:

**.RO**

(511) *Produse și/sau servicii grupate pe clase:*

38 Telecomunicații.



(210) **M 2009 00087** (111) **103020**

(151) 08.01.2009

(732) **SC INSIDE TECHNOLOGIES SRL**,  
Str. Brazda lui Novac nr. 37, bl. A9,  
ap. 5, Județul Dolj, \*\*, CRAIOVA  
ROMANIA

(540)

**HI24.RO**

În conformitate cu: regula 17  
Alineatul 4 din regulamentul de aplicare al  
Legii 84/1998, conform adresei nr.  
1022485/10.08.2009, solicitantul nu  
revendică un drept exclusiv asupra  
denumirii:

**24 si .RO**

(511) *Produse și/sau servicii grupate pe clase:*

41 Furnizarea de activități de divertisment prin intermediul unei pagini de internet.



(210) **M 2009 00091** (111) **102804**

(151) 08.01.2009

(732) **SC INSIDE TECHNOLOGIES SRL**,  
Str. Brazda lui Novac nr. 37, bl. A9,  
ap. 5, Județul Dolj, \*\*, CRAIOVA  
ROMANIA

(540)

**TOP300.RO**

În conformitate cu: regula 17  
Alineatul 4 din regulamentul de aplicare al  
Legii 84/1998, conform adresei nr.  
1019915/14.07.2009, solicitantul nu  
revendică un drept exclusiv asupra  
denumirii:

**.RO**

(511) *Produse și/sau servicii grupate pe clase:*

38 Portal web.



- (210) **M 2009 00162** (111) **102805**  
 (151) 13.01.2009  
 (732) **ALFA WASSERMANN HUNGARY KFT**, Zichy Jenő u.4, 1066, BUDAPESTA UNGARIA  
 (740) SC ROMINVENT SA, Str. Ermil Pangratti nr. 35, et.1, sector 1 BUCUREȘTI  
 (540)

## VESSEL

În conformitate cu articolul 7 din **Legea nr 84/1998** : marca a fost înregistrată pe baza consimțământului titularului mărcii anterioare, conform adresei nr. : 1022222/05.08.2009.

- (511) *Produse și/sau servicii grupate pe clase:*
- 3 Preparate pentru albit și alte substanțe pentru spălat; preparate pentru curățare, lustruire, degresare și șlefuire; săpunuri; parfumerie, uleiuri esențiale, cosmetice, loțiuni pentru păr; produse pentru îngrijirea dinților.
- 5 Produse farmaceutice, veterinare; produse igienice de uz medical; substanțe dietetice de uz medical, alimente pentru sugari; plasturi și materiale pentru pansamente; materiale pentru plombarea dinților și pentru mulaje dentare; dezinfectante; produse pentru distrugerea animalelor dăunătoare, fungicide, ierbicide.



- (210) **M 2009 00203** (111) **103277**  
 (151) 15.01.2009  
 (732) **SC BIOFARM SA**, Str. Logofătul Tăutu nr. 99, sector 3, 031212, BUCUREȘTI ROMANIA  
 (540)

## BIOKIT

- (511) *Produse și/sau servicii grupate pe clase:*
- 3 Cosmetice, uleiuri esențiale, loțiuni pentru păr; produse de îngrijirea dinților.
- 5 Produse farmaceutice și veterinare; produse igienice pentru medicină; substanțe dietetice de uz medical, alimente pentru sugari; plasturi și materiale pentru pansamente; materiale pentru plombarea dinților și pentru mulaje dentare; dezinfectante; produse pentru distrugerea animalelor dăunătoare, fungicide, ierbicide.
- 35 Publicitate; gestiunea afacerilor comerciale; administrație comercială.



- (210) **M 2009 00204** (111) **103278**  
 (151) 15.01.2009  
 (732) **SC BIOFARM SA**, Str. Logofătul Tăutu nr. 99, sector 3, 031212, BUCUREȘTI ROMANIA

(540)

## KITDIGEST

- (511) *Produse și/sau servicii grupate pe clase:*
- 5 Alimente pentru sugari; materiale pentru plombarea dinților și pentru mulaje dentare; produse pentru distrugerea animalelor dăunătoare, fungicide, ierbicide.
- 35 Publicitate; gestiunea afacerilor comerciale; administrație comercială. (cu excepția serviciilor referitoare la următoarele produse din clasa 5 : "produse farmaceutice și veterinare; produse igienice pentru medicină; substanțe dietetice de uz medical; plasturi și materiale pentru pansamente; dezinfectante".



(210) **M 2009 00213** (111) **102909**  
 (151) 15.01.2009  
 (732) **SC ALISTAR SECURITY SRL**, Str. Orzari nr. 67, bl. 210, sc. A, parter, ap. 10, sector 2, BUCUREȘTI ROMANIA

(540)



**AS**

(531) *Clasificare Viena:* 260105; 260118; 290113;

(591) Culori revendicate: galben, albastru, alb

**În conformitate cu articolul 7 din Legea nr 84/1998** : marca a fost înregistrată pe baza consimțământului titularului mărcii anterioare, conform adresei nr. : 1023105/13.08.2009.

(511) *Produse și/sau servicii grupate pe clase:*

- 37 Instalare sisteme de alarmă.
- 38 Servicii de dispecerat-monitorizare.
- 39 Transport securizat.
- 45 Servicii de siguranță, protecția bunurilor și indivizilor.



(210) **M 2009 00283** (111) **103299**  
 (151) 19.01.2009  
 (732) **CORPUL NATIONAL AL POLITISTILOR**, Str. Eforiei nr. 3-5, sector 5, 050041, BUCUREȘTI ROMANIA

(540)



**CORPUL NAȚIONAL AL POLIȚIȘTILOR**

(531) *Clasificare Viena:* 050501; 170302; 230101; 240112; 260119; 290115;

(591) Culori revendicate: albastru, roșu, auriu, negru

(511) *Produse și/sau servicii grupate pe clase:*

- 35 Lucrări de birou.
- 41 Educație; instruire; divertisment; activități sportive și culturale.
- 43 Servicii de cazare temporară.
- 45 Servicii juridice, servicii personale și sociale oferite de către terți, destinate să satisfacă nevoile indivizilor.



(210) **M 2009 00325** (111) **103305**  
 (151) 20.01.2009  
 (732) **SC SENATOR PRODIMPEX SRL**,  
 Str. Mr. Gh. Pastia nr. 5, bl. 8,  
 parter, ap. 1, Județul Vrancea,  
 620035, FOCȘANI ROMANIA

(540)

## SUAV

(511) *Produse și/sau servicii grupate pe clase:*  
 33 Băuturi alcoolice (cu excepția berii).



(210) **M 2009 00348** (111) **103110**  
 (151) 21.01.2009  
 (732) **SC SABATINI PIZZA SRL**, Str.  
 Valea Argeșului nr. 14, Bl. M26, et.  
 8, ap. 51, sector 6, \*\*, BUCUREȘTI  
 ROMANIA

(740) ROMARK INTELLECTUAL  
 PROPERTY, Aleea Câmpul cu Flori  
 nr. 12, bl. A49, sc. 1, ap. 35, sector  
 6 BUCUREȘTI

(540)



## SABATINI PIZZA

(531) *Clasificare Viena:* 080725; 270502;  
 290113;

(591) Culori revendicate: roșu, galben

(511) *Produse și/sau servicii grupate pe clase:*

30 Cafea, ceai, cacao, zahăr, orez,

tapioca, sago, înlocuitori de cafea;  
 făină și preparate făcute din  
 cereale, pâine, produse de patiserie  
 și cofetărie, înghețată comestibilă;  
 miere, sirop de melasă; drojdie, praf  
 de copt; sare, muștar; oțet, sosuri  
 (condimente); mirodenii, gheață, în  
 special pizza.

35 Servicii de publicitate; gestiunea  
 afacerilor comerciale; administrație  
 comercială, referitoare doar la  
 produsele și serviciile din clasele 30  
 și 43; lucrări de birou.

43 Servicii de alimentație publică;  
 servicii de cazare temporară.



(210) **M 2009 00352** (111) **103156**  
 (151) 21.01.2009  
 (732) **OCHIA CLAUDIU**, Str. Panselor  
 nr. 13, bl. 164, sc. 2, ap. 12, sector  
 4, BUCUREȘTI ROMANIA

(540)



## OCHIA DANIELA EXPERT CONTABIL

(531) *Clasificare Viena:* 020301; 020904;  
 270502; 290104;

(591) Culori revendicate: albastru

În conformitate cu: regula 17  
 Alineatul 4 din regulamentul de aplicare al  
 Legii 84/1998, conform adresei nr.  
 1024562/02.09.2009, solicitantul nu  
 revendică un drept exclusiv asupra  
 denumirii:

**EXPERT CONTABIL**

- (511) *Produse și/sau servicii grupate pe clase:*  
 36 Asigurări, afaceri financiare, afaceri monetare, afaceri imobiliare.



- (210) **M 2009 00368** (111) **103056**  
 (151) 21.01.2009  
 (732) **DUMITRU ILEANA CATALINA**, Str. Dristorului, nr. 98, bl. 11, sc. A, et. 5, ap. 21, sect. 3, 031539, BUCURESTI ROMANIA

(540)



Academia de Nunti

## A ACADEMIA DE NUNȚI

- (531) *Clasificare Viena:* 050523; 260118; 270501; 270521;
- (511) *Produse și/sau servicii grupate pe clase:*  
 35 Publicitate; conducerea și administrarea afacerilor, servicii de consiliere pentru afaceri, consultanță profesională pentru afaceri, lucrări de birou.  
 41 Organizare de evenimente sociale, culturale și de divertisment, organizare de evenimente familiale și spectacole.



- (210) **M 2009 00385** (111) **102806**  
 (151) 22.01.2009  
 (732) **A S O C I A T I A P E N T R U D E Z V O L T A R E E C O N O M I C A L O C A L A B A C A U**, Str. Nicu Enea nr. 42, sc. A, Județul Bacău, 600191, BACĂU ROMANIA

(540)

## ADEL

- (511) *Produse și/sau servicii grupate pe clase:*  
 35 Publicitate; gestiunea afacerilor comerciale; administrație comercială; lucrări de birou.  
 36 Asigurări; afaceri financiare; afaceri monetare; afaceri imobiliare.  
 41 Educație; instruire; divertisment; activități sportive și culturale.  
 42 Servicii științifice și tehnologice, precum și servicii de cercetare și de creație, referitoare la acestea; servicii de analiză și cercetare industrială; crearea și dezvoltarea calculatoarelor și a programelor de calculator.  
 45 Servicii juridice, servicii de siguranță pentru protejarea bunurilor și indivizilor; servicii personale și sociale oferite de către terți, destinate să satisfacă nevoile indivizilor.





(210) **M 2009 00408** (111) **103165**  
 (151) 22.01.2009  
 (732) **SC VANIA UNIVERSAL SRL**, Str.  
 Catrunesti nr. 22, \*\*, BUCUREȘTI  
 ROMANIA

(540)



### CASA DE MODA ELLA

- (531) *Clasificare Viena: 270504; 270506; 290112;*
- (591) Culori revendicate: galben, roșu
- (511) *Produse și/sau servicii grupate pe clase:*  
 25 Îmbrăcăminte, încălțăminte, articole care servesc la acoperirea capului.  
 35 Publicitate; gestiunea afacerilor comerciale; administrație comercială; lucrări de birou.



(210) **M 2009 00504** (111) **103033**  
 (151) 27.01.2009  
 (732) **SC FEDRA IMPORT EXPORT SRL**, Str. Henri Coandă nr. 59 A, bl. M52, , sc. 2, ap. 2, județul Dolj, 200566, CRAIOVA ROMANIA  
 (740) **ARIANA BRAND EXPERT SRL**, Calea Severinului, bl.11, sc.1, ap.1, județ Dolj CRAIOVA

(540)



### MAMMA MIA !

- (531) *Clasificare Viena: 020111; 270502; 290115;*
- (591) Culori revendicate: roșu, negru, galben, verde, portocaliu, vișiniu
- (511) *Produse și/sau servicii grupate pe clase:*  
 29 Carne, pește, păsări, vânat; extracte din carne; fructe și legume conservate, uscate și fierte; jeleurii, dulceturi, compoturi; ouă, lapte și produse lactate; uleiuri și grăsimi comestibile.  
 30 Cafea, ceai, cacao, zahăr, orez, tapioca, sago, înlocuitori de cafea; făină și preparate făcute din cereale, pâine, produse de patiserie și cofetărie, înghețată comestibilă; miere, sirop de melasă; drojdie, praf de copt; sare, muștar; oțet, sosuri (condimente); mirodenii, gheață.  
 35 Publicitate; gestiunea afacerilor comerciale; administrație comercială; lucrări de birou; import-export, lanț de magazine.

- 39 Transport; ambalare și depozitare mărfuri - distribuție; organizare de călătorii.  
43 Servicii de alimentație publică; servicii de cazare temporară.



- (210) **M 2009 00525** (111) **103159**  
(151) 27.01.2009  
(732) **HAJOS LADISLAU CRISTIAN**, Str. Rotarilor, nr. 36, jud. Hunedoara, 331116, HUNEDOARA ROMANIA  
(540)

**ZAKUDO**

**ZAKUDO**

- (531) *Clasificare Viena:* 270509; 270511; 290112;  
(591) Culori revendicate: negru (pantone 6C), portocaliu (pantone 1505C)  
(511) *Produse și/sau servicii grupate pe clase:*  
25 Îmbrăcăminte, încălțăminte, articole care servesc la acoperirea capului.



- (210) **M 2009 00535** (111) **102894**  
(151) 28.01.2009  
(732) **CLUB SPORTIV DESIGN CONSTRUCT BRASOV**, Str. Jepilor, nr. 6A, bl. A6A, sc. C, ap. 9, Jud. Brașov, \*\*, BRAȘOV ROMANIA  
(740) AGENTIA DE PROPRIETATE INDUSTRIALA ARIANA, Bdul. Mihail Kogălniceanu nr. 17, bl. C4, et. 7, Județul Brașov BRAȘOV

(540)



**DC CLUBUL SPORTIV DESIGN CONSTRUCT**

- (531) *Clasificare Viena:* 260418; 270514; 290104;  
(591) Culori revendicate: albastru

**În conformitate cu articolul 7 din Legea nr 84/1998** : marca a fost înregistrată pe baza consimțământului titularului mărcii anterioare, conform adresei nr. : 1022872/12.08.2009.

- (511) *Produse și/sau servicii grupate pe clase:*  
16 Hârtie, carton și produse din aceste materiale, necuprinse în alte clase; produse de imprimare; articole pentru legătorie; fotografii; papetărie; adezivi (materiale colante) pentru papetărie sau menaj; materiale pentru artiști; pensule; mașini de scris și articole de birou (cu excepția mobilelor); materiale de instruire sau învățământ (cu excepția aparatelor); materiale plastice pentru ambalaj (necuprinse în alte clase); caractere tipografice; clișee.  
25 Îmbrăcăminte, încălțăminte, articole

- 28 care servesc la acoperirea capului.  
Jocuri, jucării; articole de gimnastică și de sport necuprinse în alte clase; decorațiuni (ornamente) pentru pomul de Crăciun.
- 35 Publicitate; gestiunea afacerilor comerciale; administrație comercială; lucrări de birou; import-export, lanț de magazine.
- 39 Transport; ambalare și depozitare mărfuri-distribuție; organizare de călătorii.
- 41 Educație; instruire; divertisment; activități sportive și culturale.
- 42 Servicii științifice și tehnologice, precum și servicii de cercetare și de creație, referitoare la acestea; servicii de analiză și cercetare industrială; crearea și dezvoltarea calculatoarelor și a programelor de calculator.
- 43 Servicii de alimentație publică; servicii de cazare temporară.



- (210) **M 2009 00536** (111) **102826**  
(151) 28.01.2009  
(732) **SC LUMEN MEDIA SRL**, Str. Țepeș Vodă nr. 2, bl. V1, sc. F, et. 3, ap. 2, Jud. Iași, \*\*, IAȘI ROMANIA  
(740) AGENTIA DE PROPRIETATE INDUSTRIALA ARIANA, Bdul. Mihail Kogălniceanu nr. 17, bl. C4, et. 7, Județul Brașov BRAȘOV  
(540)

## LUMEN

- (511) *Produse și/sau servicii grupate pe clase:*
- 16 Produse de imprimare; cărți, reviste, cataloage, manuale și materiale didactice.
- 35 Publicitate pentru produsele și serviciile oferite de o editură, publicitate în reviste, cataloage,

- broșuri; gestiunea unei edituri; administrația unei edituri; lucrări de birou oferite de o editură; comercializarea produselor de imprimare, cărți, reviste, cataloage, manuale și materiale didactice, inclusiv prin magazine online; import-export și comercializarea prin lanț de magazine a produselor de imprimare, cărți, reviste, cataloage, manuale și materiale didactice.
- 41 Educație; instruire; divertisment; activități sportive și culturale.
- 42 Servicii științifice și tehnologice, precum și servicii de cercetare și de creație referitoare la acestea; servicii de analiză și cercetare industrială; crearea și dezvoltarea calculatoarelor și a programelor de calculator.



- (210) **M 2009 00537** (111) **103021**  
(151) 28.01.2009  
(732) **SC COMPACT SECURITY SRL**, Str. Aleea Plopilor, bl. 4, sc. 3, et. 1, ap. 7, Jud. Hunedoara, \*\*, DEVA ROMANIA 0727/882266  
(740) SC RODALL SRL, Str. Polonă nr. 115, bl. 15, ap.19, sector 1, BUCUREȘTI  
(540)



**COMPACT SECURITY**

(531) *Clasificare Viena:* 240115; 270519; 290115;

(591) Culori revendicate: alb, gri, galben, portocaliu, albastru, negru în conformitate cu: regula 17 Alineatul 4 din regulamentul de aplicare al Legii 84/1998, conform adresei nr. 1023887/25.08.2009, solicitantul nu revendică un drept exclusiv asupra denumirii:

**COMPACT SECURITY**

(511) *Produse și/sau servicii grupate pe clase:*

- 37 Servicii de instalare sisteme pază.
- 38 Servicii de dispecerat și monitorizare sisteme de pază.
- 39 Transport securizat.
- 41 Cursuri de pregătire și formare pentru personalul de pază.
- 45 Servicii de siguranță pentru protejarea bunurilor și persoanelor.



(210) **M 2009 00588** (111) **102282**

(151) 29.01.2009

(732) **TUCA MARIUS**, Str. Primăverii, nr. 11, sect. 1, 011971, BUCURESTI ROMANIA

(540)

**BIBLIOTECA PENTRU TOȚI**

(511) *Produse și/sau servicii grupate pe clase:*

- 16 Hârtie, carton și produse din aceste materiale, necuprinse în alte clase; produse de imprimare; articole pentru legătorie; fotografii; papetărie; adezivi (materiale colante) pentru papetărie sau menaj; materiale pentru artiști; pensule; mașini de scris și articole de birou (cu excepția mobilelor); materiale de instruire sau învățământ (cu excepția aparatelor);

mine de creion; materiale plastice pentru ambalaj (necuprinse în alte clase); caractere tipografice; clișee; publicații; ziare; reviste; cărți; periodice; carnete; carnete cu cotor; etuiuri pentru carnete de cecuri; carnete de notițe; casete pentru hârtie (articole de birou); creioane; ascuțitori de creioane electrice sau neelectrice; suporturi pentru creioane.

- 41 Educație; instruire; divertisment; activități sportive și culturale; organizarea și conducerea de congrese; organizarea și conducerea de seminarii; organizarea și conducerea de simpozioane; organizarea și conducerea de workshop-uri; organizarea și dirijarea de concerte; organizarea de concursuri (educație sau divertisment); organizarea de expoziții în scopuri culturale sau educative; organizarea de spectacole (servicii de impresariat; organizarea și conducerea de colocvii; organizarea și conducerea de conferințe.



(210) **M 2009 00639** (111) **103209**  
 (151) 02.02.2009  
 (732) **SC CENTRUL AGRO  
 TRANSILVANIA CLUJ SA**, Str.  
 Crișeni FN, Sat Dezmir, Județul  
 Cluj, 407036, COMUNA APAHIDA  
 ROMANIA

(540)



## CENTRUL AGRO TRANSILVANIA

(531) *Clasificare Viena*: 011108; 270519;  
 290112;

(591) Culori revendicate: albastru, verde

(511) *Produse și/sau servicii grupate pe  
 clase*:

31 Produse agricole, horticole, fores-  
 tiere și cereale, necuprinse în alte  
 clase; animale vii; fructe și legume  
 proaspete; semințe, plante și flori  
 naturale; alimente pentru animale,  
 malț.



(210) **M 2009 00656** (111) **103057**  
 (151) 02.02.2009  
 (732) **SC VOLUMETRIC DF ROMANIA  
 SRL**, Bd. Nicolae Titulescu, nr. 4-8,  
 clădirea America House, et. 4, birou  
 52, sect. 1, \*\*, BUCUREȘTI  
 ROMANIA  
 (740) ROMARK INTELLECTUAL  
 PROPERTY, Aleea Câmpul cu Flori  
 nr. 12, bl. A49, sc. 1, ap. 35, sector  
 6 BUCUREȘTI

(540)



## PRIVILEGIO

(531) *Clasificare Viena*: 260405; 260418;  
 290112;

(591) Culori revendicate: albastru, alb

(511) *Produse și/sau servicii grupate pe  
 clase*:

36 Asigurări; afaceri financiare; afaceri  
 monetare; afaceri imobiliare.



(210) **M 2009 00680** (111) **102827**  
 (151) 04.02.2009

(732) **SC BENSON CONSULTING SRL**,  
 Str. Amurgului nr. 10, Jud. Iași, \*\*,  
 IAȘI ROMANIA

(740) AGENTIA DE PROPRIETATE  
 INDUSTRIALA ARIANA, Bdul.  
 Mihail Kogălniceanu nr. 17, bl. C4,  
 et. 7, Județul Brașov BRAȘOV

(540)

## BENSON CONSULTING

- (511) *Produse și/sau servicii grupate pe clase:*  
 35 Publicitate; gestiunea afacerilor comerciale; administrație comercială; lucrări de birou; import-export, lanț de magazine.  
 42 Servicii științifice și tehnologice, precum și servicii de cercetare și de creație referitoare la acestea; servicii de analiză și cercetare industrială; crearea și dezvoltarea calculatoarelor și a programelor de calculator.



- (210) **M 2009 00842** (111) **103010**  
 (151) 09.02.2009  
 (732) **AGENTIA IMAGE FACTORY SRL**,  
 Șos. Pipera nr. 5, bl. 1E, sc. 2, ap.  
 25, sector 1, BUCUREȘTI  
 ROMANIA

(540)

## I'M STILL STANDING

- (511) *Produse și/sau servicii grupate pe clase:*  
 25 Îmbrăcăminte, încălțăminte, articole care servesc la acoperirea capului.  
 35 Publicitate; gestiunea afacerilor comerciale; administrație comercială; lucrări de birou.



- (210) **M 2009 00858** (111) **102885**  
 (151) 10.02.2009  
 (732) **SC AUTOMOBILE DACIA SA**, Str.  
 Uzinei nr. 1, jud. Argeș, 115400,  
 MIOVENI ROMANIA

(540)



## DODO

- (531) *Clasificare Viena: 270502; 270507; 290112;*  
 (591) Culori revendicate: portocaliu, albastru  
 (511) *Produse și/sau servicii grupate pe clase:*  
 16 Produse de imprimare și tipografie; fotografii; publicații (ziare și reviste cu caracter de periodice); articole de birou; materiale publicitare.  
 28 Jocuri, jucării.  
 41 Educație; instruire; divertisment; activități sportive și culturale.



(210) **M 2009 00909** (111) **103123**  
 (151) 11.02.2009  
 (732) **SC PUBLI VENT SRL**, Al. Detunata  
 nr.9, ap.114, județul Cluj, 400434,  
 CLUJ-NAPOCA ROMANIA

(540)

**smart**  
**CUBE**

**SMART CUBE**

(531) *Clasificare Viena:* 270502; 270509;  
 290112;

(591) Culori revendicate: verde, albastru

(511) *Produse și/sau servicii grupate pe clase:*

16 Papetărie; articole de birou (cu excepția mobilelor); blocuri papetărie; coli de hârtie (papetărie); cutii din carton sau din hârtie; desene; imagini; reprezentări grafice.

35 Publicitate; agenții de publicitate; redactare de texte publicitare; prelucrare de texte, paginare în scopuri publicitare; publicare de texte publicitare; reactualizarea materialelor publicitare; difuzare (distribuire) de eșantioane; difuzarea de anunțuri publicitare; distribuire de materiale publicitare (broșuri, prospecte, imprimare, eșantioane); prezentare de produse; prezentare a produselor prin toate mijloacele de comunicare pentru vânzarea cu amănuntul; promovarea vânzărilor pentru terți, publicitate on-line într-o rețea

computerizată; publicitate prin corespondență; transcriere de comunicări; relații publice; cercetarea pieței; studiul pieței; sondaje de opinie; organizare de expoziții în scopuri comerciale sau publicitar; organizarea târgurilor pentru scopuri comerciale și publicitare.



(210) **M 2009 00955** (111) **102895**  
 (151) 15.05.2009  
 (732) **SC LIDER KOZMETIK SRL**, Sos.  
 Afumați, nr. 93-95, cam. 1, jud. Ilfov,  
 077190, VOLUNTARI ROMANIA

(540)



**Green World Xlarge**

(531) *Clasificare Viena:* 260418; 270509;  
 270519; 290114;

(591) Culori revendicate: bej, negru, roșu,  
 alb

(511) *Produse și/sau servicii grupate pe clase:*

39 Transport; ambalarea și depozitarea mărfurilor (toate aceste servicii cu excepția produselor din clasele 03, 05 17, 31).



(210) **M 2009 00964** (111) **103333**

(151) 12.02.2009

(732) **SC CEO CONSULTING M.C.C.SA**,  
Str. Principală nr. 387, sat Bran,  
Județul Brașov, BRAN ROMANIA

(740) AGENTIA DE PROPRIETATE  
INDUSTRIALA ARIANA, Bdul.  
Mihail Kogălniceanu nr. 17, bl. C4,  
et. 7, Județul Brașov BRAȘOV

(540)



## CEO CONSULTING GROUP ALL ABOUT MANAGEMENT

(531) *Clasificare Viena:* 010706; 260118;  
260203; 270511; 290112;

(591) Culori revendicate: albastru, gri

În conformitate cu: regula 17  
Alineatul 4 din regulamentul de aplicare al  
Legii 84/1998, conform adresei nr.  
1025788/15.09.2009, solicitantul nu  
revendică un drept exclusiv asupra  
denumirii:

### CONSULTING GROUP

(511) *Produse și/sau servicii grupate pe  
clase:*

35 Publicitate; gestiunea afacerilor  
comerciale; administrație comer-  
cială; lucrări de birou; import-export;  
lanț de magazine.

36 Asigurări; afaceri financiare; afaceri  
monetare; afaceri imobiliare.



(210) **M 2009 00966** (111) **102828**

(151) 12.02.2009

(732) **SC TEHNO PLUS SRL**, Str.  
Primăverii nr. 19, bl. D2B, parter,  
ap. 1, județul Iași, 700171, IAȘI

ROMANIA

(740) AGENTIA DE PROPRIETATE  
INDUSTRIALA ARIANA, Bdul.  
Mihail Kogălniceanu nr. 17, bl. C4,  
et. 7, Județul Brașov BRAȘOV

(540)

## TEHNO PLUS

(511) *Produse și/sau servicii grupate pe  
clase:*

6 Metale comune și aliajele lor,  
materiale de construcție metalice;  
construcții transportabile metalice;  
materiale metalice pentru căile  
ferate; cabluri și fire metalice  
neelectrice; produse de lăcătușerie  
și feronerie metalică; tuburi  
metalice; case de bani; produse  
metalice necuprinse în alte clase;  
minereuri.

7 Mașini și mașini unelte; motoare (cu  
excepția motoarelor pentru  
vehiculele terestre); cuplaje și  
organe de transmisie (cu excepția  
celor pentru vehiculele terestre);  
instrumente agricole altele decât  
cele acționate manual; incubatoare  
pentru ouă.

8 Scule și instrumente de mână  
acționate manual; cuțite, furculițe și  
linguri; arme albe; aparate de ras.

35 Comercializarea produselor proprii  
din clasele 6, 7, 8, inclusiv a sculelor  
electrice industriale, a sculelor  
pentru pădure și grădină, a sculelor  
pneumatice, a sculelor de mână, a  
sculelor așchietoare, a sculelor  
pentru sudură, a produselor  
abrazive, a mașinilor și sculelor  
pentru instalații; import-export și  
comercializarea prin lanțuri de  
magazine a produselor proprii din  
clasele 6, 7, 8, inclusiv a sculelor  
electrice industriale, a sculelor  
pentru pădure și grădină, a sculelor  
pneumatice, a sculelor de mână, a  
sculelor așchietoare, a sculelor



37 pentru sudură, a produselor abrazive, a mașinilor și sculelor pentru instalații.  
Construcții; reparații; servicii de instalații.



(210) **M 2009 00968** (111) **103188**  
(151) 12.02.2009  
(732) **SC MARA SECURITY SRL**, Bdul. Traian nr.16/44, Județul Maramureș, 4730212, BAIA MARE ROMANIA  
(540)



### MARA SECURITY

(531) *Clasificare Viena:* 070101; 070103; 230107; 240112; 290104;

(591) Culori revendicate: albastru

**În conformitate cu articolul 7 din Legea nr 84/1998** : marca a fost înregistrată pe baza consimțământului titularului mărcii anterioare, conform adresei nr. : 1024620/2.09.2009.

(511) *Produse și/sau servicii grupate pe clase:*  
45 Servicii de siguranță pentru protejarea bunurilor și indivizilor.



(210) **M 2009 00980** (111) **103140**  
(151) 12.02.2009  
(732) **SC ATELIERUL ARHITEXT SRL**, Calea Lugojului nr. 7, et. P, camera B1, Jud. Timiș, 307200, GHIRODA ROMANIA  
(740) LUTARIS INTELPROT SRL, Str. Ana Ipătescu nr. 45, Județul Timiș TIMIȘOARA

(540)

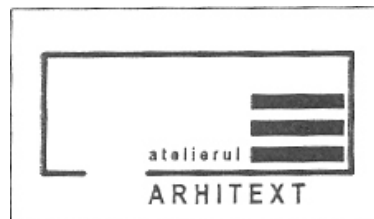

### atelierul ARHITEXT

(531) *Clasificare Viena:* 260416; 261108;

(511) *Produse și/sau servicii grupate pe clase:*

42 Servicii de arhitectură, consultanță în arhitectură, consultanță în construcții, urbanism, protecția mediului, grafică.



(210) **M 2009 00981** (111) **102917**  
(151) 12.02.2009  
(732) **GEORGESCU IULIANA ANCA**, Str. Arh. Ion Berindei nr. 8, bl. OD 17, et. 5, ap. 22, sector 2, \*\*, BUCUREȘTI ROMANIA

(540)

### NewsAir

(511) *Produse și/sau servicii grupate pe clase:*

9 Aparate și instrumente științifice, nautice, geodezice, fotografice, cinematografice, optice, de cântărire, de măsurare, de

semnalizare, de control (verificare), de siguranță (salvare) și didactice; aparate pentru înregistrarea, transmiterea, reproducerea sunelelor sau imaginilor; suporturi de înregistrare magnetici, mașini de calculat, echipamente pentru tratarea informației și calculatoare.

- 42 Servicii științifice și tehnologice, precum și servicii de cercetare și de creație, referitoare la acestea; servicii de analiză și de cercetare industrială; crearea și dezvoltarea calculatoarelor și a programelor de calculator.



- (210) **M 2009 01011** (111) **103245**  
 (151) 13.02.2009  
 (732) **SC ELROM SRL**, Aleea Tudor Neculai nr. 45A, Jud. Iași, \*\*, IAȘI ROMANIA  
 (740) AGENTIA DE PROPRIETATE INDUSTRIALA ARIANA, Bdul. Mihail Kogălniceanu nr. 17, bl. C4, et. 7, Județul Brașov BRAȘOV  
 (540)



## ELROM

- (531) *Clasificare Viena:* 241517; 270508; 290112;  
 (591) Culori revendicate: albastru, verde  
 (511) *Produse și/sau servicii grupate pe clase:*  
 37 Instalații și servicii de instalații pentru rețele electrice, inclusiv stații și posturi de transformare cu

tensiuni de 0,4-20 KV; servicii de instalații de automatizări și curenți slabi; instalarea și ansamblarea instalațiilor paratrăsnet și a prizelor de pământ..



- (210) **M 2009 01032** (111) **103218**  
 (151) 16.02.2009  
 (732) **SC GARDIENII 2008 SRL**, Str. Barajului nr. 29, Județul Neamț, 615100, BICAZ ROMANIA  
 (540)



## GARDIENII 2008 PIATRA NEAMT

- (531) *Clasificare Viena:* 230125; 240112; 290113;  
 (591) Culori revendicate: galben, negru, portocaliu

În conformitate cu: regula 17 Alineatul 4 din regulamentul de aplicare al Legii 84/1998, conform adresei nr. 1023141/14.08.2009, solicitantul nu revendică un drept exclusiv asupra denumirii:

### GARDIENII si PIATRA NEAMȚ

- (511) *Produse și/sau servicii grupate pe clase:*  
 45 Servicii de pază și protecție.



- (210) **M 2009 01221** (111) **103166**  
 (151) 19.02.2009  
 (732) **SC CHIULAN HOUSE FACTORY SRL**, Str. Dr. Pavel Vasici Ungureanu, nr. 3, jud. Timiș, \*\*, TIMIȘOARA ROMANIA  
 (740) **ARIANA AGENȚIE DE PROPRIETATE INDUSTRIALĂ SRL**, Calea Aradului nr. 33, ap.7, județ Timiș TIMIȘOARA  
 (540)

**CHIULAN** house factory  
 case prefabricate din lemn pe sistem german

**CHIULAN house factory,  
 case prefabricate din lemn pe  
 sistem german**

(531) *Clasificare Viena:* 270510; 270519; 290112;

(591) Culori revendicate: roșu, gri

În conformitate cu: regula 17 Alineatul 4 din regulamentul de aplicare al Legii 84/1998, conform adresei nr. 1023346/18.08.2009, solicitantul nu revendică un drept exclusiv asupra denumirii:

**CASE PREFABRICATE DIN  
 LEMN PE SISTEM GERMAN**

(511) *Produse și/sau servicii grupate pe clase:*

37 Construcții; reparații; servicii de instalații.



- (210) **M 2009 01254** (111) **102852**  
 (151) 19.02.2009  
 (732) **SC SIEPCOFAR SA**, Calea Serban Vodă nr. 282, bl. 3B, parter, ap. 36, sector 4, \*\*, BUCUREȘTI ROMANIA  
 (740) **ROVALCONS SRL**, Str. Orizontului, nr. 1, bl. R10, ap. 27, județul Prahova CÂMPINA  
 (540)



**Transport Gratuit pe Drumul  
 spre sănătate!**

(531) *Clasificare Viena:* 270113; 270116; 270515; 290112;

(591) Culori revendicate: verde, alb

În conformitate cu: regula 17 Alineatul 4 din regulamentul de aplicare al Legii 84/1998, conform adresei nr. 1022739/11.08.2009, solicitantul nu revendică un drept exclusiv asupra denumirii:

**TRANSPORT GRATUIT**

(511) *Produse și/sau servicii grupate pe clase:*

39 Transport; organizare călătorii.  
 44 Servicii medicale.



- (210) **M 2009 01255** (111) **103167**  
 (151) 19.02.2009  
 (732) **SC SIEPCOFAR SA**, Calea Serban  
 Vodă nr. 282, bl. 3B, parter, ap. 36,  
 sector 4, \*\*, BUCUREȘTI ROMANIA  
 (740) ROVALCONS SRL, Str. Orizontului,  
 nr. 1, bl. R10, ap. 27, județul  
 Prahova CÂMPINA

(540)



### Farmaciile DONA Drumul spre sănătate Card de fidelitate

- (531) *Clasificare Viena:* 200511; 200516;  
 290115;  
 (591) Culori revendicate: albastru, verde,  
 alb, gri, roșu, negru

În conformitate cu: regula 17  
 Alineatul 4 din regulamentul de aplicare al  
 Legii 84/1998, conform adresei nr.  
 1022737/11.08.2009, solicitantul nu  
 revendică un drept exclusiv asupra  
 denumirii:

#### CARD DE FIDELITATE

- (511) *Produse și/sau servicii grupate pe  
 clase:*  
 9 Carduri magnetice pentru fidelizarea  
 clienților; software în domeniul  
 medical.  
 35 Publicitate; regruparea în avantajul  
 terților a produselor farmaceutice  
 (cu excepția transportului lor)  
 permițând consumatorilor să le vadă  
 și să le cumpere comod; servicii  
 pentru fidelizarea clienților cu  
 ajutorul cardurilor care le permit  
 clienților obținerea unor reduceri la

- prețul produselor datorită folosirii  
 repetate a cardurilor cu ocazia  
 achiziției produselor.  
 44 Servicii medicale, de igienă, de  
 frumusețe, saloane de coafură,  
 cosmetică, băi, estetică chirurgicală,  
 aromoterapie, consultanță în  
 domeniul medical, farmaceutic,  
 servicii prestate de farmaciști  
 (incluse în această clasă).



- (210) **M 2009 01257** (111) **102845**  
 (151) 19.02.2009  
 (732) **SC BIAO 2000 IMPEX SRL**, Str.  
 Luntrei nr. 3, bl. 10, ap. 51, sector 2,  
 \*\*, BUCUREȘTI ROMANIA

(540)

# BIL&C

## BIL&C

- (531) *Clasificare Viena:* 241725; 270502;  
 (511) *Produse și/sau servicii grupate pe  
 clase:*  
 18 Piele și imitații din piele, produse din  
 aceste materiale, necuprinse în alte  
 clase și în anume curele din piele  
 sau imitații din piele, portofele, genti  
 din piele.  
 25 Îmbrăcăminte.  
 35 Publicitate; gestiunea afacerilor  
 comerciale; administrație comer-  
 cială; lucrări de birou, toate aceste  
 servicii în legătură cu produsele din  
 clasele 18 și 25 din lista acceptată  
 la protecție.



- (210) **M 2009 01260** (111) **103168**  
 (151) 19.02.2009  
 (732) **SC SIEPCOFAR SA**, Calea Serban  
 Vodă nr. 282, bl. 3B, parter, ap. 36,  
 sector 4, \*\*, BUCUREȘTI ROMANIA  
 (740) ROVALCONS SRL AGENTIE DE  
 PROPRIETATE INTELECTUALA -  
 IOACARA VALENTIN, Str.  
 Orizontului nr. 1, bl. R 10, ap. 27,  
 județul Prahova CÂMPINA

(540)

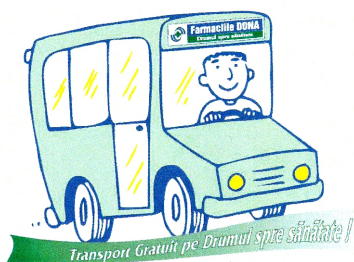

## Farmacile DONA Transport gratuit pe Drumul spre sanatate

- (531) *Clasificare Viena*: 020115; 180108;  
 180109; 290114;  
 (591) Culori revendicate: albastru, verde,  
 alb, galben

În conformitate cu: regula 17  
 Alineatul 4 din regulamentul de aplicare al  
 Legii 84/1998, conform adresei nr.  
 1022738/11.08.2009, solicitantul nu  
 revendică un drept exclusiv asupra  
 denumirii:

### TRANSPORT GRATUIT

- (511) *Produse și/sau servicii grupate pe  
 clase*:  
 9 Carduri magnetice pentru fidelizarea  
 clienței; publicații on-line; software  
 în domeniul medical.  
 16 Publicații; produse de imprimare;  
 calendare, postere, afișe, pliante,  
 prospecte, cărți poștale, ecusoane,  
 antete, broșuri, cataloage; materiale

- de instruire sau învățământ (cu  
 excepția aparatelor); materiale  
 plastice pentru ambalare.  
 35 Publicitate; regruparea în avantajul  
 terților a produselor farmaceutice  
 (cu excepția transportului lor)  
 permițând consumatorilor să le vadă  
 și să le cumpere comod; servicii  
 pentru fidelizarea clienței cu  
 ajutorul cardurilor care le permit  
 clienților obținerea unor reduceri la  
 prețul produselor datorită folosirii  
 repetate a cardurilor cu ocazia  
 achiziției produselor.  
 39 Transport; organizare călătorii.  
 41 Educație; instruire; divertisment;  
 activități sportive și culturale;  
 publicare on-line; realizare emisiuni  
 radio și tv.  
 44 Servicii medicale, de igienă, de  
 frumusețe, saloane de coafură,  
 cosmetică, băi, estetică chirurgicală,  
 aromoterapie, consultanță în  
 domeniul medical, farmaceutic,  
 servicii prestate de farmaciști  
 (incluse în această clasă).



- (210) **M 2009 01353** (111) **103219**  
 (151) 23.02.2009  
 (732) **SC DOEHLER ROMANIA SRL**,  
 Șos. de Centură nr. 13, Clădirea  
 Mega IV, Județul Ilfov, \*\*, COMUNA  
 CHIAJNA ROMANIA  
 (740) CABINET INDIVIDUAL  
 PROPRIETATE INDUSTRIALĂ  
 IULIA BURBEA, Str. Stirbei Voda nr.  
 105, bl.24B, ap. 4, , sector 1  
 BUCURESTI  
 (540)



## GREEN PONT ENERGY DRINK

- (531) *Clasificare Viena:* 270508; 270512;  
 270519; 290112;  
 (591) Culori revendicate: negru, verde  
 (511) *Produse și/sau servicii grupate pe clase:*  
 29 Carne, pește, păsări și vânat;  
 extracte din carne; fructe și legume  
 conservate, congelate, uscate și  
 fierte; jeleurii, dulceațuri, compoturi;  
 ouă, lapte și produse lactate; uleiuri  
 și grăsimi comestibile.  
 30 Cafea, ceai, cacao, zahăr, orez,  
 tapioca, sago, înlocuitori de cafea;  
 făină și preparate făcute din

- cereale, pâine, produse de patiserie  
 și cofetărie, înghețată comestibilă;  
 miere, sirop de melasă; drojdie, praf  
 de copt; sare, muștar; oțet, sosuri  
 (condimente); mirodenii, gheață.  
 35 Publicitate; gestiunea afacerilor  
 comerciale; administrație comer-  
 cială; lucrări de birou. (cu excepția  
 serviciilor referitoare la clasele 32 și  
 33).  
 39 Servicii de ambalare, încărcare,  
 depozitare, distribuție și transport în  
 special a produselor din clasele 29  
 și 30.



- (210) **M 2009 01354** (111) **103220**  
 (151) 23.02.2009  
 (732) **SC DOEHLER ROMANIA SRL**,  
 Șos. de Centură nr. 13, Clădirea  
 Mega IV, Județul Ilfov, \*\*, COMUNA  
 CHIAJNA ROMANIA  
 (740) CABINET INDIVIDUAL  
 PROPRIETATE INDUSTRIALĂ  
 IULIA BURBEA, Str. Stirbei Voda nr.  
 105, bl.24B, ap. 4, , sector 1  
 BUCURESTI  
 (540)



## BLACK PONT ENERGY DRINK

- (531) *Clasificare Viena*: 261301; 270512; 270519; 290112;
- (591) Culori revendicate: negru,roșu
- (511) *Produse și/sau servicii grupate pe clase*:
- 29 Carne, pește, păsări și vânat; extracte din carne; fructe și legume conservate, congelate, uscate și fierte; jeleuri, dulcețuri, compoturi; ouă, lapte și produse lactate; uleiuri și grăsimi comestibile.
- 30 Cafea, ceai, cacao, zahăr, orez, tapioca, sago, înlocuitori de cafea; făină și preparate făcute din cereale, pâine, produse de patiserie și cofetărie, înghețată comestibilă; miere, sirop de melasă; drojdie, praf de copt; sare, muștar; oțet, sosuri (condimente); mirodenii, gheață.
- 32 Bere; ape minerale și gazoase și alte băuturi nealcoolice; băuturi din fructe și sucuri de fructe; siropuri și alte preparate pentru fabricarea băuturilor.
- 33 Băuturi alcoolice (cu excepția berii).
- 35 Publicitate; gestiunea afacerilor comerciale; administrație comercială; lucrări de birou.
- 39 Servicii de ambalare, încărcare, depozitare, distribuție și transport în special a produselor din clasele 29,30,32 și 33.



- (210) **M 2009 01355** (111) **103221**  
 (151) 23.02.2009  
 (732) **SC DOEHLER ROMANIA SRL**,  
 Șos. de Centură nr. 13, Clădirea  
 Mega IV, Județul Ilfov, \*\*, COMUNA  
 CHIAJNA ROMANIA  
 (740) CABINET INDIVIDUAL  
 PROPRIETATE INDUSTRIALĂ  
 IULIA BURBEA, Str. Stirbei Voda nr.  
 105, bl.24B, ap. 4, , sector 1  
 BUCUREȘTI  
 (540)



## GREEN PONT ENERGY DRINK

- (531) *Clasificare Viena*: 270512; 270519; 290112;
- (591) Culori revendicate: negru,verde
- (511) *Produse și/sau servicii grupate pe clase*:
- 29 Carne, pește, păsări și vânat; extracte din carne; fructe și legume conservate, congelate, uscate și fierte; jeleuri, dulcețuri, compoturi; ouă, lapte și produse lactate; uleiuri și grăsimi comestibile.
- 30 Cafea, ceai, cacao, zahăr, orez, tapioca, sago, înlocuitori de cafea; făină și preparate făcute din cereale, pâine, produse de patiserie și cofetărie, înghețată comestibilă; miere, sirop de melasă; drojdie, praf de copt; sare, muștar; oțet, sosuri (condimente); mirodenii, gheață.
- 35 Publicitate; gestiunea afacerilor comerciale; administrație comercială; lucrări de birou. (cu excepția serviciilor referitoare la clasele 32 și 33).
- 39 Servicii de ambalare, încărcare,

depozitare, distribuție și transport în special a produselor din clasele 29 și 30.



- (210) **M 2009 01356** (111) **103222**  
 (151) 23.02.2009  
 (732) **SC DOEHLER ROMANIA SRL**,  
 Șos. de Centură nr. 13, Clădirea  
 Mega IV, Județul Ilfov, \*\*, COMUNA  
 CHIAJNA ROMANIA  
 (740) CABINET INDIVIDUAL  
 PROPRIETATE INDUSTRIALĂ  
 IULIA BURBEA, Str. Stirbei Voda nr.  
 105, bl.24B, ap. 4, , sector 1  
 BUCURESTI

(540)



## RED PONT ENERGY DRINK

- (531) *Clasificare Viena:* 270512; 270519;  
 290112;  
 (591) Culori revendicate: negru,roșu  
 (511) *Produse și/sau servicii grupate pe  
 clase:*  
 29 Carne, pește, păsări și vânat;  
 extracte din carne; fructe și legume  
 conservate, congelate, uscate și  
 fierte; jeleurii, dulceturii, compoturi;  
 ouă, lapte și produse lactate; uleiuri  
 și grăsimi comestibile.  
 30 Cafea, ceai, cacao, zahăr, orez,  
 tapioca, sago, înlocuitori de cafea;  
 făină și preparate făcute din

cereale, pâine, produse de patiserie  
 și cofetărie, înghețată comestibilă;  
 miere, sirop de melasă; drojdie, praf  
 de copt; sare, muștar; oțet, sosuri  
 (condimente); mirodenii, gheață.

- 32 Bere; ape minerale și gazoase și  
 alte băuturi nealcoolice; băuturi din  
 fructe și sucuri de fructe; siropuri și  
 alte preparate pentru fabricarea  
 băuturilor.  
 33 Băuturi alcoolice (cu excepția berii).  
 35 Publicitate; gestiunea afacerilor  
 comerciale; administrație comer-  
 cială; lucrări de birou.  
 39 Servicii de ambalare, încărcare,  
 depozitare, distribuție și transport în  
 special a produselor din clasele  
 29,30,32 și 33.



- (210) **M 2009 01357** (111) **103223**  
 (151) 23.02.2009  
 (732) **SC DOEHLER ROMANIA SRL**,  
 Șos. de Centură nr. 13, Clădirea  
 Mega IV, Județul Ilfov, \*\*, COMUNA  
 CHIAJNA ROMANIA  
 (740) CABINET INDIVIDUAL  
 PROPRIETATE INDUSTRIALĂ  
 IULIA BURBEA, Str. Stirbei Voda nr.  
 105, bl.24B, ap. 4, , sector 1  
 BUCURESTI

(540)



## BLACK PONT ENERGY DRINK

- (531) *Clasificare Viena:* 260112; 261301;  
 270512; 270519;  
 (591) Culori revendicate: negru,roșu



- (511) *Produse și/sau servicii grupate pe clase:*
- 29 Carne, pește, păsări și vânat; extracte din carne; fructe și legume conservate, congelate, uscate și fierte; jeleuri, dulcețuri, compoturi; ouă, lapte și produse lactate; uleiuri și grăsimi comestibile.
- 30 Cafea, ceai, cacao, zahăr, orez, tapioca, sago, înlocuitori de cafea; făină și preparate făcute din cereale, pâine, produse de patiserie și cofetărie, înghețată comestibilă; miere, sirop de melasă; drojdie, praf de copt; sare, muștar; oțet, sosuri (condimente); mirodenii, gheață.
- 32 Bere; ape minerale și gazoase și alte băuturi nealcoolice; băuturi din fructe și sucuri de fructe; siropuri și alte preparate pentru fabricarea băuturilor.
- 33 Băuturi alcoolice (cu excepția berii).
- 35 Publicitate; gestiunea afacerilor comerciale; administrație comercială; lucrări de birou.
- 39 Servicii de ambalare, încărcare, depozitare, distribuție și transport în special a produselor din clasele 29,30,32 și 33.



- (210) **M 2009 01358** (111) **103246**  
 (151) 23.02.2009  
 (732) **SC DOEHLER ROMANIA SRL**,  
 Șos. de Centură nr. 13, Clădirea  
 Mega IV, Județul Ilfov, \*\*, COMUNA  
 CHIAJNA ROMANIA  
 (740) **CABINET INDIVIDUAL**  
**PROPRIETATE INDUSTRIALĂ**  
 IULIA BURBEA, Str. Stirbei Voda nr.  
 105, bl.24B, ap. 4, , sector 1  
 BUCUREȘTI  
 (540)



## PONT ENERGY DRINK

- (531) *Clasificare Viena:* 270512; 270519;  
 290112;
- (591) Culori revendicate: negru, roșu
- (511) *Produse și/sau servicii grupate pe clase:*
- 29 Carne, pește, păsări și vânat; extracte din carne; fructe și legume conservate, congelate, uscate și fierte; jeleuri, dulcețuri, compoturi; ouă, lapte și produse lactate; uleiuri și grăsimi comestibile.
- 30 Cafea, ceai, cacao, zahăr, orez, tapioca, sago, înlocuitori de cafea; făină și preparate făcute din cereale, pâine, produse de patiserie și cofetărie, înghețată comestibilă; miere, sirop de melasă; drojdie, praf de copt; sare, muștar; oțet, sosuri (condimente); mirodenii, gheață.
- 32 Bere; ape minerale și gazoase și alte băuturi nealcoolice; băuturi din fructe și sucuri de fructe; siropuri și alte preparate pentru fabricarea băuturilor.
- 33 Băuturi alcoolice (cu excepția berii).
- 35 Publicitate; gestiunea afacerilor

- comerciale; administrație comercială; lucrări de birou.
- 39 Servicii de ambalare, încărcare, depozitare, distribuție și transport în special a produselor din clasele 29,30,32 și 33.



(210) **M 2009 01359** (111) **103247**  
(151) 23.02.2009

(732) **SC DOEHLER ROMANIA SRL**,  
Șos. de Centură nr. 13, Clădirea  
Mega IV, Județul Ilfov, \*\*, COMUNA  
CHIAJNA ROMANIA

(740) CABINET INDIVIDUAL  
PROPRIETATE INDUSTRIALĂ  
IULIA BURBEA, Str. Stirbei Voda nr.  
105, bl.24B, ap. 4, , sector 1  
BUCURESTI

(540)



## PONT MY ENERGY DRINK

(531) *Clasificare Viena:* 270509; 270519;  
290112;

(591) Culori revendicate: negru,roșu

(511) *Produse și/sau servicii grupate pe  
clase:*

29 Carne, pește, păsări și vânat;  
extracte din carne; fructe și legume  
conservate, congelate, uscate și  
fierte; jeleurii, dulcețuri, compoturi;  
ouă, lapte și produse lactate; uleiuri  
și grăsimi comestibile.

30 Cafea, ceai, cacao, zahăr, orez,  
tapioca, sago, înlocuitori de cafea;  
făină și preparate făcute din  
cereale, pâine, produse de patiserie  
și cofetărie, înghețată comestibilă;

miere, sirop de melasă; drojdie, praf  
de copt; sare, muștar; oțet, sosuri  
(condimente); mirodenii, gheață.

32 Bere; ape minerale și gazoase și  
alte băuturi nealcoolice; băuturi din  
fructe și sucuri de fructe; siropuri și  
alte preparate pentru fabricarea  
băuturilor.

33 Băuturi alcoolice (cu excepția berii).

35 Publicitate; gestiunea afacerilor  
comerciale; administrație comer-  
cială; lucrări de birou.

39 Servicii de ambalare, încărcare,  
depozitare, distribuție și transport în  
special a produselor din clasele  
29,30,32 și 33.



(210) **M 2009 01360** (111) **103248**  
(151) 23.02.2009

(732) **SC DOEHLER ROMANIA SRL**,  
Șos. de Centură nr. 13, Clădirea  
Mega IV, Județul Ilfov, \*\*, COMUNA  
CHIAJNA ROMANIA

(740) CABINET INDIVIDUAL  
PROPRIETATE INDUSTRIALĂ  
IULIA BURBEA, Str. Stirbei Voda nr.  
105, bl.24B, ap. 4, , sector 1  
BUCURESTI

(540)



## RED PONT ENERGY DRINK

(531) *Clasificare Viena:* 261301; 270512;  
270519; 290112;

(591) Culori revendicate: negru,roșu

- (511) *Produse și/sau servicii grupate pe clase:*
- 29 Carne, pește, păsări și vânat; extracte din carne; fructe și legume conservate, congelate, uscate și fierte; jeleuri, dulcețuri, compoturi; ouă, lapte și produse lactate; uleiuri și grăsimi comestibile.
- 30 Cafea, ceai, cacao, zahăr, orez, tapioca, sago, înlocuitori de cafea; făină și preparate făcute din cereale, pâine, produse de patiserie și cofetărie, înghețată comestibilă; miere, sirop de melasă; drojdie, praf de copt; sare, muștar; oțet, sosuri (condimente); mirodenii, gheață.
- 32 Bere; ape minerale și gazoase și alte băuturi nealcoolice; băuturi din fructe și sucuri de fructe; siropuri și alte preparate pentru fabricarea băuturilor.
- 33 Băuturi alcoolice (cu excepția berii).
- 35 Publicitate; gestiunea afacerilor comerciale; administrație comercială; lucrări de birou.
- 39 Servicii de ambalare, încărcare, depozitare, distribuție și transport în special a produselor din clasele 29,30,32 și 33.



- (210) **M 2009 01370** (111) **102807**  
 (151) 23.02.2009  
 (732) **MARIANA CAMPEANU**, Str. Armenească, nr. 30, sect. 2, \*\*, BUCUREȘTI ROMANIA  
 (732) **VLAD ION NAICU**, Str. Sf. Ștefan, nr. 19, et. 1, ap. 1, sect. 2, \*\*, BUCUREȘTI ROMANIA

(540)



Punct de informare și consultanță cetățenească

### **Punctul galben - Punct de informare și consultanță cetățenească**

- (531) *Clasificare Viena:* 260118; 270515; 290112;
- (591) Culori revendicate: galben,albastru

În conformitate cu: regula 17 Alineatul 4 din regulamentul de aplicare al Legii 84/1998, conform adresei nr. 1021991/04.08.2009, solicitantul nu revendică un drept exclusiv asupra denumirii:

#### **PUNCT DE INFORMARE SI CONSULTANTA CETATENEASCA**

- (511) *Produse și/sau servicii grupate pe clase:*
- 41 Educație; instruire; divertisment; activități sportive și culturale.
- 45 Servicii juridice, servicii personale și sociale oferite de către terți, destinate să satisfacă nevoile indivizilor.



- (210) **M 2009 01374** (111) **103141**  
 (151) 23.02.2009  
 (732) **SC SENIOR PROTECT PIN SRL**,  
 Șos. Națională nr. 153 (clădirea  
 C1), Județul Argeș, CÂMPULUNG  
 ROMANIA  
 (740) SC ROMINVENT SA Agenție de  
 Brevete, Desene, Marci și Transfer  
 de Tehnologie, Str. Ermil Pangratti  
 nr. 35, et. 1, sector 1 BUCUREȘTI

(540)



### SENIOR PROTECT PIN

- (531) *Clasificare Viena:* 030717; 260116;  
 260118; 290112;  
 (591) Culori revendicate: galben, roșu  
 (511) *Produse și/sau servicii grupate pe  
 clase:*  
 45 Servicii juridice, servicii de siguranță  
 pentru protejarea bunurilor și  
 indivizilor; servicii personale și  
 sociale oferite de către terți,  
 destinate să satisfacă nevoile  
 indivizilor.



- (210) **M 2009 01453** (111) **102971**  
 (151) 25.02.2009  
 (732) **SC ROMAQUA GROUP SA**, Str.  
 Carpați nr.46, județul Harghita,  
 535300, BORSEC ROMANIA  
 (540)



### ANTIOXIDANȚI NATURALI

- (531) *Clasificare Viena:* 260118; 260119;  
 260205;  
 (591) Culori revendicate: olive

În conformitate cu: regula 17  
 Alineatul 4 din regulamentul de aplicare al  
 Legii 84/1998, conform adresei nr.  
 1022845/12.08.2009, solicitantul nu  
 revendică un drept exclusiv asupra  
 denumirii:

#### ANTIOXIDANTI NATURALI

- (511) *Produse și/sau servicii grupate pe  
 clase:*  
 30 Cafea.  
 35 Publicitate; gestionarea afacerilor  
 comerciale; administrație comer-  
 cială; lucrări de birou, toate aceste  
 servicii în legătură cu produsul:  
 cafea.  
 39 Transport; ambalare și depozitare,  
 toate aceste servicii în legătură cu  
 produsul: cafea.



(210) **M 2009 01458** (111) **103279**  
 (151) 25.02.2009  
 (732) **SC DEICO GAMES SRL**, Str. Presei nr. 8B, jud. Covasna, 520064, SFÂNTU GHEORGHE ROMANIA

(540)

## REMI

(511) *Produse și/sau servicii grupate pe clase:*  
 28 Articole de gimnastică și de sport necuprinse în alte clase; decorațiuni (ornamente) pentru pomul de Crăciun.



(210) **M 2009 01470** (111) **102829**  
 (151) 25.02.2009  
 (732) **SC MASTER ARTIS SRL**, Str. Roman Vodă nr. 16, Județul Iași, \*\*, IAȘI ROMANIA  
 (740) CABINET INDIVIDUAL PROPRIETATE INDUSTRIALA ALECU BOGDAN, Str. Lucrețiu Pătrășcanu nr. 2, sc.B, ap.2 BACĂU

(540)

## ArtEd

(511) *Produse și/sau servicii grupate pe clase:*  
 41 Educație; instruire; divertisment; activități sportive și culturale.



(210) **M 2009 01480** (111) **102865**  
 (151) 25.02.2009  
 (732) **SC PANIMON SA**, Str. Mărășești, nr. 12, jud. Bacău, \*\*, BACĂU ROMANIA  
 (740) CABINET INDIVIDUAL PROPRIETATE INDUSTRIALA ALECU BOGDAN, Str. Lucrețiu Pătrășcanu nr. 2, sc.B, ap.2 BACĂU

(540)



## EURO DOLCE

(531) *Clasificare Viena:* 080112; 080725; 260121; 270504; 290113;

(591) Culori revendicate: roșu, galben, maro

(511) *Produse și/sau servicii grupate pe clase:*

30 Cafea, ceai, cacao, zahăr, orez, tapioca, sago, înlocuitori de cafea; făină și preparate făcute din cereale, pâine, produse de patiserie și cofetărie, înghețată comestibilă; miere, sirop de melasă; drojdie, praf de copt; sare, muștar; oțet, sosuri (condimente); mirodenii, gheață.



- (210) **M 2009 01499** (111) **103256**  
 (151) 26.02.2009  
 (732) **KASTA METAL SRL**, Str.  
 Armenească nr. 33, sector 2,  
 BUCUREȘTI ROMANIA  
 (740) BIA CONS SRL, B-dul Aurel Vlaicu  
 nr.43, bl.PC3, ap.32, jud. Constanța  
 CONSTANȚA

(540)



## KASTA metal Relaxare si Rafinament

- (531) *Clasificare Viena:* 050520; 060314;  
 270507; 290114;
- (591) Culori revendicate: roșu, negru,  
 albastru, alb
- (511) *Produse și/sau servicii grupate pe  
 clase:*  
 35 Publicitate; gestiunea afacerilor  
 comerciale; administrație comer-  
 cială; lucrări de birou; import-export  
 de mărfuri. (cu excepția serviciilor  
 referitoare la clasele 9 și 25)  
 37 Reparația și întreținerea echipa-  
 mentelor și componentelor hi-  
 draulice a piscinelor și scaunelor.  
 39 Transport; ambalare și depozitarea  
 mărfurilor; organizarea de călătorii.  
 (aceste servicii referitoare la clasele  
 9 și 25).



- (210) **M 2009 01501** (111) **103230**  
 (151) 26.02.2009  
 (732) **SC CHEZ MARQUIS SRL**, Str.  
 Decebal nr. 51, Jud. Constanța, \*\*,  
 CONSTANȚA ROMANIA  
 (740) AGENTIA DE PROPRIETATE  
 INDUSTRIALA ARIANA, Bdul.  
 Mihail Kogălniceanu nr. 17, bl. C4,  
 et. 7, Județul Brașov BRAȘOV

(540)

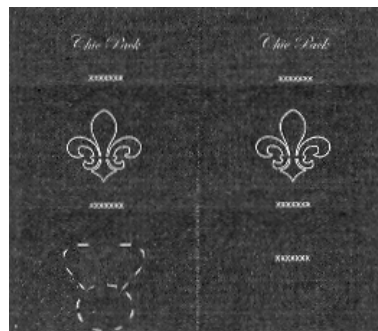

## CHIC PACK

- (531) *Clasificare Viena:* 050520; 260416;  
 (511) *Produse și/sau servicii grupate pe  
 clase:*  
 16 Hârtie, carton și produse din aceste  
 materiale, necuprinse în alte clase;  
 produse de imprimare; articole  
 pentru legătorie; fotografiile;  
 papetărie; adezivi (materiale  
 colante) pentru papetărie sau  
 menaj; materiale pentru artiști;  
 pensule; mașini de scris și articole  
 de birou (cu excepția mobilelor);  
 materiale de instruire sau  
 învățământ (cu excepția aparatelor);  
 materiale plastice pentru ambalaj  
 (necuprinse în alte clase); caractere  
 tipografice; clișee.  
 33 Băuturi alcoolice (cu excepția berii).  
 35 Publicitate; gestiunea afacerilor co-  
 merciale; administrație comercială;  
 lucrări de birou; import-export, lanț  
 de magazine.  
 39 Transport; ambalare și depozitare  
 mărfuri-distribuție; organizare de  
 călătorii.



(210) **M 2009 01514** (111) **102830**  
 (151) 26.02.2009  
 (732) **SC GALMOPAN SA**, B-dul. George  
 Coșbuc nr. 257, județul Galați,  
 800157, GALAȚI ROMANIA

(540)

## CRISPONCINO

(511) *Produse și/sau servicii grupate pe clase:*  
 30 Cafea, ceai, cacao, zahăr, orez, tapioca, sago, înlocuitori de cafea; făină și preparate făcute din cereale, pâine, produse de patiserie și cofetărie, înghețată comestibilă; miere, sirop de melasă; drojdie, praf de copt; sare, muștar; oțet, sosuri (condimente); mirodenii, gheață.



(210) **M 2009 01516** (111) **102831**  
 (151) 26.02.2009  
 (732) **SC GALMOPAN SA**, B-dul. George  
 Coșbuc nr. 257, județul Galați,  
 800157, GALAȚI ROMANIA

(540)

## GALMONCINO

(511) *Produse și/sau servicii grupate pe clase:*  
 29 Carne, pește, păsări și vânat; extracte din carne; fructe și legume conservate, uscate și fierte; jeleuri, dulcețuri, compoturi; ouă, lapte și produse lactate; uleiuri și grăsimi comestibile.  
 30 Cafea, ceai, cacao, zahăr, orez, tapioca, sago, înlocuitori de cafea; făină și preparate făcute din cereale, pâine, produse de patiserie și cofetărie, înghețată comestibilă; miere, sirop de melasă; drojdie, praf de copt; sare, muștar; oțet, sosuri (condimente); mirodenii, gheață.

32 Bere; ape minerale și gazoase și alte băuturi nealcoolice; băuturi din fructe și sucuri de fructe; siropuri și alte preparate pentru fabricarea băuturilor.



(210) **M 2009 01519** (111) **102832**  
 (151) 26.02.2009  
 (732) **SC GALMOPAN SA**, B-dul. George  
 Coșbuc nr. 257, județul Galați,  
 800157, GALAȚI ROMANIA

(540)

## GALMIGNO

(511) *Produse și/sau servicii grupate pe clase:*  
 29 Carne, pește, păsări și vânat; extracte din carne; fructe și legume conservate, uscate și fierte; jeleuri, dulcețuri, compoturi; ouă, lapte și produse lactate; uleiuri și grăsimi comestibile.  
 30 Cafea, ceai, cacao, zahăr, orez, tapioca, sago, înlocuitori de cafea; făină și preparate făcute din cereale, pâine, produse de patiserie și cofetărie, înghețată comestibilă; miere, sirop de melasă; drojdie, praf de copt; sare, muștar; oțet, sosuri (condimente); mirodenii, gheață.



(210) **M 2009 01521** (111) **102833**  
 (151) 26.02.2009  
 (732) **SC GALMOPAN SA**, B-dul. George  
 Coșbuc nr. 257, județul Galați,  
 800157, GALAȚI ROMANIA

(540)

## PURCELLONE

- (511) *Produse și/sau servicii grupate pe clase:*
- 29 Carne, pește, păsări și vânat; extracte din carne; fructe și legume conservate, uscate și fierte; jeleuri, dulcețuri, compoturi; ouă, lapte și produse lactate; uleiuri și grăsimi comestibile.
- 30 Cafea, ceai, cacao, zahăr, orez, tapioca, sago, înlocuitori de cafea; făină și preparate făcute din cereale, pâine, produse de patiserie și cofetărie, înghețată comestibilă; miere, sirop de melasă; drojdie, praf de copt; sare, muștar; oțet, sosuri (condimente); mirodenii, gheață.



- (210) **M 2009 01539** (111) **103280**  
 (151) 26.02.2009  
 (732) **WM WRIGLEY JR COMPANY**, 410 North Michigan Avenue, 60611, CHICAGO S.U.A. ILLINOIS  
 (740) SD PETOSEVIC Romania SRL, Calea Victoriei nr. 100, sc. I, et. II, ap. 20, biroul 1, sector 1 BUCUREȘTI

(540)

## APROPIERE FARA LIMITE

În conformitate cu articolul 7 din **Legea nr 84/1998** : marca a fost înregistrată pe baza consimțământului titularului mărcii anterioare, conform adresei nr. : 1025449/10.09.2009.

- (511) *Produse și/sau servicii grupate pe clase:*
- 30 Dulciuri și anume gumă de mestecat, gumă de mestecat de făcut baloane, bomboane și bomboane mentolate.



- (210) **M 2009 01559** (111) **103317**  
 (151) 27.02.2009  
 (732) **STAN AUREL**, Str. T.S.Saveanu bl. 85, sc. E, et. 2, ap. 12, Județul Constanța, \*\*, MANGALIA ROMANIA  
 (740) AGENTIA DE PROPRIETATE INDUSTRIALA ARIANA, Bdul. Mihail Kogălniceanu nr. 17, bl. C4, et. 7, Județul Brașov BRAȘOV

(540)



- (531) *Clasificare Viena*: 010105; 010110; 070124; 290101;
- (591) Culori revendicate: portocaliu, roșu, alb-perlă
- (511) *Produse și/sau servicii grupate pe clase:*
- 43 Servicii de alimentație publică; servicii de cazare temporară.





(210) **M 2009 01575** (111) **103281**  
 (151) 27.02.2009  
 (732) **SC GAUSS SRL**, Str. Paris, nr. 2A,  
 jud. Timiș, TIMIȘOARA ROMANIA  
 (740) ROMARK INTELLECTUAL  
 PROPERTY, Aleea Câmpul cu Flori  
 nr. 12, bl. A49, sc. 1, ap. 35, sector  
 6 BUCUREȘTI

(540)



## **GAUSS TOPOGRAFIE, GEODEZIE, CADASTRU, G.I.S.**

- (531) *Clasificare Viena:* 260401; 270501;  
 290104;
- (591) Culori revendicate: albastru
- (511) *Produse și/sau servicii grupate pe  
 clase:*
- 35 Publicitate; gestiunea afacerilor  
 comerciale; administrație comer-  
 cială; lucrări de birou.
- 36 Asigurări; afaceri financiare; afaceri  
 monetare; afaceri imobiliare.
- 41 Educație; instruire; divertisment;  
 activități sportive și culturale.
- 42 Servicii științifice și tehnologice,  
 precum și servicii de creație  
 referitoare la acestea; servicii de  
 analiză industrială .
- 44 Servicii medicale; servicii vete-  
 rinare; servicii de igienă și de îngrijire  
 a frumuseții pentru oameni sau  
 animale; servicii de agricultură,  
 horticultură și de silvicultură.



(210) **M 2009 01586** (111) **103318**  
 (151) 02.03.2009  
 (732) **FUNDATIA CENTRUL DE  
 DEZVOLTARE PENTRU  
 INTREPRINDERILE MICI SI  
 MIJLOCII MARAMURES**, Bd.  
 Traian nr. 9/16, județul Maramureș,  
 430211, BAIJA MARE ROMANIA

(540)

## **BISNET**

- (511) *Produse și/sau servicii grupate pe  
 clase:*
- 16 Hârtie, carton și produse din aceste  
 materiale, necuprinse în alte clase;  
 produse de imprimare; articole  
 pentru legătorie; fotografii; pape-  
 tărie; adezivi (materiale colante)  
 pentru papetărie sau menaj;  
 materiale pentru artiști; pensule;  
 mașini de scris și articole de birou  
 (cu excepția mobilelor); materiale de  
 instruire sau învățământ (cu  
 excepția aparatelor); materiale plas-  
 tice pentru ambalaj (necuprinse în  
 alte clase); caractere tipografice;  
 clișee.
- 41 Educație; instruire; divertisment;  
 activități sportive și culturale.



- (210) **M 2009 01590** (111) **103093**  
 (151) 02.03.2009  
 (732) **SC VIREAL SRL**, Str. Mihail Birca nr. 8, Județul Dolj, CRAIOVA ROMANIA  
 (740) **ARIANA BRAND EXPERT SRL**, Calea Severinului, bl.11, sc.1, ap.1, județ Dolj CRAIOVA

(540)



### VIREAL 3D EXPERIENCE-CINEMA

- (531) *Clasificare Viena*: 260417; 260418; 270501; 290101; 290104;  
 (591) Culori revendicate: albastru, roșu

În conformitate cu: regula 17 Alineatul 4 din regulamentul de aplicare al Legii 84/1998, conform adresei nr. 1022283/06.08.2009, solicitantul nu revendică un drept exclusiv asupra denumirii:

#### 3D CINEMA

- (511) *Produse și/sau servicii grupate pe clase:*  
 35 Publicitate; gestiunea afacerilor comerciale; administrație comercială; lucrări de birou; import-export, lanț de magazine.  
 41 Educație; instruire; divertisment; servicii de studiouri de cinema; exploatare de săli de cinema; montaj de filme de cinema; teatru 3d; activități sportive și culturale.  
 42 Servicii științifice și tehnologice, precum și servicii de cercetare și de creație, referitoare la acestea; servicii de analiză și cercetare industrială, crearea și dezvoltarea

calculatoarelor și a programelor de calculator; proiectare și realizare de reprezentări 3d și vizualizare 3d; crearea de prezentări 3d; imagini 3d și video 3d.



- (210) **M 2009 01601** (111) **103111**  
 (151) 02.03.2009  
 (732) **SC APELE NATURALE SRL**, jud. Vrancea, \*\*, COM. JARIȘTEA ROMANIA  
 (540)

### PERLA VRANCEI

- (511) *Produse și/sau servicii grupate pe clase:*  
 32 Ape minerale și gazoase și alte băuturi nealcoolice.  
 35 Publicitate; gestiunea afacerilor comerciale; administrație comercială; lucrări de birou.  
 39 Transport; ambalare și depozitarea mărfurilor; organizarea de călătorii.



- (210) **M 2009 01609** (111) **103266**  
 (151) 02.03.2009  
 (732) **SC EXPO TRANSILVANIA SA**, Str. Aurel Vlaicu, f.n., Județul Cluj, 400581, CLUJ NAPOCA ROMANIA  
 (740) **CABINET DE PROPRIETATE INDUSTRIALĂ CIUPAN CORNEL**, Str. Mestecenilor nr. 6, bl.9E, ap.2, județ Cluj CLUJ NAPOCA  
 (540)

### GPE GREEN POWER ENERGY

- (511) *Produse și/sau servicii grupate pe clase:*  
 4 Combustibili și biocombustibili sub formă solidă, lichidă și gazoasă; materiale pentru iluminat.

- 7 Motoare și generatoare de electricitate.  
 9 Aparate și instrumente pentru transportul, transformarea, acumularea, reglarea sau comanda curentului electric.  
 11 Aparate de iluminat, aparate de încălzire, aparate de gătit, ustensile electrice de gătit, aparate frigorifice și de aer condiționat.  
 35 Publicitate și organizare de târguri și expoziții.  
 42 Servicii de cercetare și proiectare în domeniul energiei.



- (210) **M 2009 01625** (111) **103022**  
 (151) 02.03.2009  
 (732) **NYCOMED GMBH**, Byk-Gulden-Str. 2, 78467, KONSTANZ GERMANIA DE  
 (740) SC ROMINVENT SA Agenție de Brevete, Desene, Marci și Transfer de Tehnologie, Str. Ermil Pangratti nr. 35, et. 1, sector 1 BUCUREȘTI  
 (540)

### SOMAC

- (511) *Produse și/sau servicii grupate pe clase:*  
 5 Preparate farmaceutice (produse farmaceutice) pentru tratamentul bolilor și afecțiunilor gastrointestinale numai pentru uz uman.



- (210) **M 2009 01654** (111) **102834**  
 (151) 03.03.2009  
 (732) **SC MOTOR TEAM SRL**, Str. Bolidului, nr. 8A, parter + et. 1, sect. 6, BUCUREȘTI ROMANIA  
 (740) ARIANA AGENȚIE DE PROPRIETATE INDUSTRIALĂ SRL, Str. Aleea Trestiana nr. 4, bl.20, sc.B, et. 7, ap.72, sector 4 BUCUREȘTI  
 (540)



### MOTORTEAM

- (531) *Clasificare Viena:* 261112; 261121; 290108;  
 (591) Culori revendicate: roșu,negru,alb  
 (511) *Produse și/sau servicii grupate pe clase:*  
 35 Regruparea în avantajul terților a autovehiculelor, motocicletelor, scuterelor, ATV-uri și a echipamentelor și accesoriilor pentru autovehicule, motociclete, scutere, ATV- uri, (cu excepția transportului lor) permițând consumatorilor să le vadă și să le cumpere comod.  
 37 Service pentru autovehicule, motociclete, scutere, ATV- uri.



(210) **M 2009 01716** (111) **102886**  
 (151) 05.03.2009  
 (732) **SC SINAIA SA**, B-dul Carol I, nr. 8,  
 Jud. Prahova, SINAIA ROMANIA  
 (740) SC BRAND SENSE SRL, Str.  
 Constantin Lacea, nr.12-14, biroul 2  
 BRAȘOV

(540)



### RINA SINAIA HOTEL

(531) *Clasificare Viena:* 090110; 290101;  
 290106;

(591) Culori revendicate: portocaliu,gri

În conformitate cu articolul 7 din  
**Legea nr 84/1998** : marca a fost  
 înregistrată pe baza consimțământului  
 titularului mărcii anterioare, conform  
 adresei nr. : 1023024/13.08.2009.

(511) *Produse și/sau servicii grupate pe  
 clase:*

43 Servicii de alimentație publică;  
 servicii de cazare temporară.



(210) **M 2009 01724** (111) **103224**  
 (151) 05.03.2009  
 (732) **PIPEREA GHEORGHE**, Splaiul  
 Unirii nr. 223, sector 3, 030136,  
 BUCUREȘTI ROMANIA  
 (540)

### Conferințele de dreptul afacerilor Piperea și Asociații

În conformitate cu: regula 17  
 Alineatul 4 din regulamentul de aplicare al  
 Legii 84/1998, conform adresei nr.  
 1023925/25.08.2009, solicitantul nu  
 revendică un drept exclusiv asupra  
 denumirii:

#### CONFERINȚELE DE DREPTUL AFACERILOR

(511) *Produse și/sau servicii grupate pe  
 clase:*

41 Organizarea și conducerea de  
 conferințe.



(210) **M 2009 01793** (111) **102835**  
 (151) 09.03.2009  
 (732) **SC PRO OFFICE SRL**, Str. Labirint  
 nr. 6, ap. 32, Județul Timiș, \*\*,  
 TIMIȘOARA ROMANIA  
 (740) ARIANA AGENȚIE DE  
 PROPRIETATE INDUSTRIALĂ  
 SRL, Calea Aradului nr. 33, ap.7,  
 județ Timiș TIMIȘOARA

(540)



### OFIX

(531) *Clasificare Viena:* 020914; 270501;  
 290112;

- (591) Culori revendicate: bordeaux, maro
- (511) *Produse și/sau servicii grupate pe clase:*
- 35 Publicitate; gestiunea afacerilor comerciale; administrație comercială; lucrări de birou; import-export; lanț de magazine.



- (210) **M 2009 01830** (111) **103169**
- (151) 10.03.2009
- (732) **GAZONUL SRL**, B-dul Griviței nr. 68, bl. 5, ap. 36, Jud. Brașov, 500173, BRAȘOV ROMANIA
- (740) SC MDP RIGHTS AGENCY SRL, str. Lungă nr. 270, județul Brașov BRAȘOV

(540)



## GAZONUL

- (531) *Clasificare Viena:* 090121; 260103; 260116; 260118; 270501; 290103;
- (591) Culori revendicate: verde
- (511) *Produse și/sau servicii grupate pe clase:*
- 31 Gazon natural sub toate formele inclusiv rulouri de gazon.
- 35 Regruparea în avantajul terților a produselor din clasa 31 (cu excepția transportului lor) permițând consumatorilor să le vadă și să le cumpere comod; lanțuri de magazine inclusiv import-export..
- 44 Servicii efectuate de grădinari peisagiști inclusiv design și arhitectură peisagist; amenajări de parcuri și grădini.



- (210) **M 2009 01835** (111) **103300**
- (151) 10.03.2009
- (732) **SC TEEN TRANS RO SRL**, Bdul. Ghe. Șincai nr. 2, bl. 4, sc. 3, et. 8, ap. 92, sector 4, \*\*, BUCUREȘTI ROMANIA

(540)

## TANAR

- (511) *Produse și/sau servicii grupate pe clase:*
- 39 Transport, ambalare și depozitarea mărfurilor; organizarea de călătorii.



- (210) **M 2009 01838** (111) **102866**
- (151) 10.03.2009
- (732) **SC FANCEA PROD SRL**, B-dul Iuliu Maniu nr.38, jud. Brasov, \*\*, BRASOV ROMANIA
- (740) AGENTIA DE PROPRIETATE INDUSTRIALA ARIANA, Bdul. Mihail Kogălniceanu nr. 17, bl. C4, et. 7, Județul Brașov BRAȘOV

(540)



## DIECI

- (531) *Clasificare Viena:* 260201; 270501; 290113;
- (591) Culori revendicate: vișiniu, verde, roșu
- (511) *Produse și/sau servicii grupate pe clase:*
- 30 Cafea, ceai, cacao, zahăr, orez,

tapioca, sago, înlocuitori de cafea; făină și preparate făcute din cereale, pâine, produse de patiserie și cofetărie, înghețată comestibilă; miere, sirop de melasă; drojdie, praf de copt; sare, muștar; oțet, sosuri (condimente); mirodenii, gheață.

35 Publicitate; gestiunea afacerilor comerciale; administrație comercială; lucrări de birou; import-export; lanț de magazine.

43 Servicii de alimentație publică; servicii de cazare temporară.



(210) **M 2009 01839** (111) **102867**

(151) 10.03.2009

(732) **SC FANCEA PROD SRL**, B-dul Iuliu Maniu nr.38, jud. Brasov, \*\*, BRASOV ROMANIA

(740) AGENTIA DE PROPRIETATE INDUSTRIALA ARIANA, Bdul. Mihail Kogălniceanu nr. 17, bl. C4, et. 7, Județul Brașov BRAȘOV

(540)



## DIECI COFFEE

(531) *Clasificare Viena:* 260103; 260201; 270501; 270524; 290113;

(591) Culori revendicate: roșu, galben, vișiniu

(511) *Produse și/sau servicii grupate pe clase:*

43 Servicii de alimentație publică;

servicii de cazare temporară.



(210) **M 2009 01840** (111) **102868**

(151) 10.03.2009

(732) **SC FANCEA PROD SRL**, B-dul Iuliu Maniu nr.38, jud. Brasov, \*\*, BRASOV ROMANIA

(740) AGENTIA DE PROPRIETATE INDUSTRIALA ARIANA, Bdul. Mihail Kogălniceanu nr. 17, bl. C4, et. 7, Județul Brașov BRAȘOV

(540)



## BLUE VIKING

(531) *Clasificare Viena:* 020101; 020102; 020104; 290102; 290104;

(591) Culori revendicate: albastru, galben

(511) *Produse și/sau servicii grupate pe clase:*

30 Cafea, ceai, cacao, zahăr, orez, tapioca, sago, înlocuitori de cafea; făină și preparate făcute din cereale, pâine, produse de patiserie și cofetărie, înghețată comestibilă; miere, sirop de melasă; drojdie, praf de copt; sare, muștar; oțet, sosuri (condimente); mirodenii, gheață.

35 Publicitate; gestiunea afacerilor comerciale; administrație comercială; lucrări de birou; import-export; lanț de magazine.

43 Servicii de alimentație publică; servicii de cazare temporară.



(210) **M 2009 01863** (111) **102876**  
(151) 11.03.2009

(732) **SC MY WEB MASTER SERV SRL**,  
Str. Ion Mihalache nr. 109, bl. 13A,  
sc. B, et. 7, ap. 90, sector 1,  
BUCUREȘTI ROMANIA

(740) AGENTIA DE PROPRIETATE  
INDUSTRIALA ARIANA, Bdul.  
Mihail Kogălniceanu nr. 17, bl. C4,  
et. 7, Județul Brașov BRAȘOV

(540)

## 100% CONTABILITATE

(511) *Produse și/sau servicii grupate pe clase:*

35 Publicitate; gestiunea afacerilor comerciale; administrație comercială; lucrări de birou; import-export, lanț de magazine.

36 Asigurări; afaceri financiare; afaceri monetare; afaceri imobiliare.

38 Telecomunicații.

41 Educație; instruire; divertisment; activități sportive și culturale.

42 Servicii științifice și tehnologice, precum și servicii de cercetare și de creație, referitoare la acestea; servicii de analiză și cercetare industrială, crearea și dezvoltarea calculatoarelor și a programelor de calculator.



(210) **M 2009 01914** (111) **102910**  
(151) 12.03.2009

(732) **SC TECSA BUSINESS SRL**, Bd.  
Decebal nr. 14, bl. S6, sc. 4, et. 1,  
ap. 68, sector 3, \*\*, BUCUREȘTI  
ROMANIA

(540)

## TECSA TECO

(511) *Produse și/sau servicii grupate pe clase:*

30 Cafea, ceai, cacao, zahăr, orez, tapioca, sago, înlocuitori de cafea; făină și preparate făcute din cereale, pâine, produse de patiserie și cofetărie, înghețată comestibilă; miere, sirop de melasă; drojdie, praf de copt; sare, oțet, sosuri (condimente); mirodenii, gheață, biscuiți, napolitane, rahat, halva, dropsuri, drajeuri, caramele, nuga, croissant, pufuleți, fursecuri, jeleuri, ciocolată.

35 Publicitate; administrație comercială; regruparea în avantajul terților a produselor diverse (cu excepția transportului lor) permițând consumatorilor să le vadă și să le cumpere comod.



(210) **M 2009 01920** (111) **103023**  
(151) 12.03.2009

(732) **SC ONLINESHOP SRL**, Str. Orhei  
nr. 4, bl. T1, sc. B, ap. 31, județul  
Neamț, 610112, PIATRA NEAMȚ  
ROMANIA

(540)

## ONLINESHOP

(511) *Produse și/sau servicii grupate pe clase:*

9 Aparate electronice; aparatură de radio telecomunicații și echipamente auxiliare, aparate de control a vitezei pentru vehicule, camere video, detectoare de fum, detectoare; dispozitive de navigat prin satelit, dispozitive de redare pentru casete, dispozitive de redare pentru discuri compacte, dispozitive de redare pentru dvd-uri, dispozitive hands-free pentru telefoane, emițătoare de semnale electronice, emițătoare (telecomunicații),

aparate fotografice, hands-free, aparate pentru intercomunicații, aparate de radio, radio aparate de radio pentru vehicule, receptoare telefonice, receptoare (audio, video), emițătoare de semnale electronice, stații radio portative, telefoane portabile, aparate telefonice, televizoare, transmițătoare (telecomunicații)

37 Activități de reparații și întreținere aferente serviciilor de telecomunicații în general, stații radio în particular.

38 Telecomunicații; stații radio.

39 Ambalare și depozitare de mărfuri.

42 Servicii științifice, tehnologice, de cercetare științifică, de analize industriale, prospecțiuni geologice, petroliere, explorări marine, servicii în domeniul calculatoarelor, reconstituire baze de date, decorațiuni interioare, design, estetică industrială.

45 Servicii juridice, proprietate intelectuală, drept de autor.



(210) **M 2009 01922** (111) **103024**

(151) 12.03.2009

(732) **SC ONLINESHOP SRL**, Str. Orhei nr. 4, bl. T1, sc. B, ap. 31, județul Neamț, 610112, PIATRA NEAMȚ ROMANIA

(540)



**PNI**

(531) *Clasificare Viena:* 160107; 190112; 260418; 270501; 270524; 290104;

(591) Culori revendicate: albastru

În conformitate cu: regula 17 Alineatul 4 din regulamentul de aplicare al Legii 84/1998, conform adresei nr. 1022505/10.08.2009, solicitantul nu revendică un drept exclusiv asupra denumirii:

**WWW si .RO**

(511) *Produse și/sau servicii grupate pe clase:*

9 Aparate electronice; aparatură de radio telecomunicații și echipamente auxiliare, aparate de control a vitezei pentru vehicule, camere video, detectoare de fum, detectoare; dispozitive de navigat prin satelit, dispozitive de redare pentru casete, dispozitive de redare pentru discuri compacte, dispozitive de redare pentru dvd-uri, dispozitive hands-free pentru telefoane, emițătoare de semnale electronice, emițătoare (telecomunicații), apa-



- rate fotografice, hands-free, aparate pentru intercomunicații, aparate de radio, radio aparate de radio pentru vehicule, receptoare telefonice, receptoare (audio, video), emițătoare de semnale electronice, stații radio portative, telefoane portabile, aparate telefonice, televizoare, transmițătoare (telecomunicații)
- 35 Regruparea în avantajul terților a echipamentelor și produselor electronice și de radio telecomunicații (cu excepția transporturilor) permițând consumatorilor să le vadă și să le cumpere comod.
- 37 Activități de reparații și întreținere aferente serviciilor de telecomunicații în general, stații radio în particular.
- 38 Telecomunicații; stații radio.
- 39 Ambalare și depozitare de mărfuri.
- 42 Servicii științifice, tehnologice, de cercetare științifică, de analize industriale, prospecțiuni geologice, petroliere, explorări marine, servicii în domeniul calculatoarelor, reconstituire baze de date, decorațiuni interioare, design, estetică industrială.
- 45 Servicii juridice, proprietate intelectuală, drept de autor.



- (210) **M 2009 01933** (111) **102927**  
 (151) 12.03.2009  
 (732) **FRATILA PAUL GABRIEL**, Str. Borșa, nr. 48, bl. 4D, sc. 4, et. 4, ap. 58, sect. 1, \*\*, BUCUREȘTI ROMANIA
- (540)

## AUDITAX

- (511) *Produse și/sau servicii grupate pe clase:*  
 35 Publicitate; gestiunea afacerilor

- 41 comerciale; administrație comercială; lucrări de birou.  
 Educație; instruire; divertisment; activități sportive și culturale.



- (210) **M 2009 01940** (111) **102877**  
 (151) 12.03.2009  
 (732) **VIEW OPTIC SRL**, Bd. I. C. Brătianu, nr. 44, sc. C, et. 6, ap. 57, sect. 3, \*\*, BUCUREȘTI ROMANIA
- (740) **INVENTA - AGENȚIE DE PROPRIETATE INTELLECTUALĂ SRL**, B-dul Corneliu Coposu nr. 7, bl. 104, sc. 2, et. 1, ap. 31, sector 3 BUCUREȘTI

(540)



## view optic

- (531) *Clasificare Viena:* 020904; 270501; 270517;
- (511) *Produse și/sau servicii grupate pe clase:*  
 9 Lentile corectoare optice; lentile optice; lentile de contact; accesorii pentru optică; ochelari; ochelari de soare; rame pentru ochelari; lăncișoare pentru ochelari; șnururi pentru ochelari; tocuri pentru ochelari; aparate și instrumente pentru domeniul optic; trusă cu eșantioane.
- 35 Publicitate, gestiunea afacerii comerciale; administrare comercială în legătură cu produsele menționate în clasele de mai sus.



- (210) **M 2009 01945** (111) **102965**  
 (151) 13.03.2009  
 (732) **SC VICARIS SRL**, B-dul Republicii nr. 9, Jud. Prahova, SINAIA ROMANIA  
 (740) SC RODALL SRL, Str. Polonă nr. 115, bl. 15, ap.19, sector 1, BUCUREȘTI

(540)



CASA NOASTRA  
 CALITATE MAXIMA PRET MINIM

## CASA NOASTRA CALITATE MAXIMA PRET MINIM

(531) *Clasificare Viena:* 020101; 270501;

În conformitate cu: regula 17 Alineatul 4 din regulamentul de aplicare al Legii 84/1998, conform adresei nr. 1022489/10.08.2009, solicitantul nu revendică un drept exclusiv asupra denumirii:

### CALITATE MAXIMA PRET MINIM

- (511) *Produse și/sau servicii grupate pe clase:*  
 43 Servicii de alimentație publică; cazare temporară; pensiuni; hotel, restaurante, crame; terasă, laborator cofetărie, cuprinse în această clasă.



- (210) **M 2009 01988** (111) **103178**  
 (151) 13.03.2009  
 (732) **URSULESCU AURELIAN**, Str. Jugastrului, nr. 10, sect. 1, 014623, BUCUREȘTI ROMANIA  
 (740) AGENTIA DE PROPRIETATE INDUSTRIALA-APIA SRL, Str. Romancierilor nr. 5, bl. C14, sc. B, ap. 41, sector 6; OP 23, CP11 BUCUREȘTI

(540)

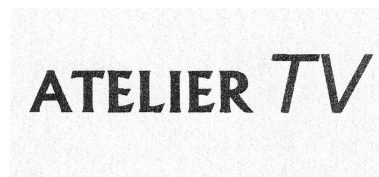

## ATELIER TV

(531) *Clasificare Viena:* 270501; 270517;

În conformitate cu: regula 17 Alineatul 4 din regulamentul de aplicare al Legii 84/1998, conform adresei nr. 1020682/22.07.2009, solicitantul nu revendică un drept exclusiv asupra denumirii:

### TV

- (511) *Produse și/sau servicii grupate pe clase:*  
 35 Publicitate prin radio, televiziune.  
 38 Telecomunicații și în special prin internet, servicii de difuzare a programelor de radio și televiziune cu excepția difuzării programelor și emisiunilor cu caracter cultural.  
 41 Educație; instruire; divertisment; activități sportive și culturale și în special emisiuni de televiziune și radio, cu excepția producerii de emisiuni cu caracter cultural.



(210) **M 2009 02043** (111) **102958**  
 (151) 17.03.2009  
 (732) **SC POLE POSITION SRL**, P-ța Ștefan cel Mare, nr. 5, ap. 81, Jud. Cluj, \*\*, CLUJ NAPOCA ROMANIA  
 (740) AGENTIA DE PROPRIETATE INDUSTRIALA ARIANA, Bdul. Mihail Kogălniceanu nr. 17, bl. C4, et. 7, Județul Brașov BRAȘOV

(540)



### CRAZY CAFE

(531) *Clasificare Viena:* 270501; 270524; 290102;  
 (591) Culori revendicate: auriu  
 (511) *Produse și/sau servicii grupate pe clase:*  
 41 Educație; instruire; divertisment; activități sportive și culturale.  
 43 Servicii de alimentație publică; servicii de cazare temporară.



(210) **M 2009 02088** (111) **103319**  
 (151) 18.03.2009  
 (732) **CAN PAULA-SILVIA**, Str. Ștefăgan cel Mare nr. 6, bl. 65, ap. 20, Jud. Vrancea, \*\*, FOCȘANI ROMANIA  
 (740) AGENTIA DE PROPRIETATE INDUSTRIALA ARIANA, Bdul. Mihail Kogălniceanu nr. 17, bl. C4, et. 7, Județul Brașov BRAȘOV

(540)



### HELIN

(531) *Clasificare Viena:* 260518; 261109; 270501; 290113;  
 (591) Culori revendicate: roșu, galben, verde  
 (511) *Produse și/sau servicii grupate pe clase:*  
 35 Publicitate; gestiunea afacerilor comerciale; administrație comercială; lucrări de birou; import-export, lanț de magazine.  
 43 Servicii de alimentație publică; servicii de cazare temporară.



- (210) **M 2009 02105** (111) **102928**  
 (151) 18.03.2009  
 (732) **SC DESTEPTAREA SA**, Str. Vasile  
 Alecsandri nr. 41, județul Bacău,  
 600011, BACĂU ROMANIA  
 (740) CABINET INDIVIDUAL  
 PROPRIETATE INDUSTRIALA  
 ALECU BOGDAN, Str. Lucrețiu  
 Pătrășcanu nr. 2, sc.B, ap.2 BACĂU

(540)

## DEȘTEPTAREA DE BACĂU

- (511) *Produse și/sau servicii grupate pe  
 clase:*  
 16 Publicații, hârtie, carton și produse  
 din aceste materiale, necuprinse în  
 alte clase; produse de imprimare;  
 articole pentru legătorie; fotografii;  
 papetărie; adezivi (materiale  
 colante) pentru papetărie sau  
 menaj; materiale pentru artiști;  
 pensule; mașini de scris și articole  
 de birou (cu excepția mobilelor);  
 materiale de instruire sau  
 învățământ (cu excepția aparatelor);  
 materiale plastice pentru ambalaj  
 (necuprinse în alte clase); caractere  
 tipografice; clișee.



- (210) **M 2009 02106** (111) **102929**  
 (151) 18.03.2009  
 (732) **SC DESTEPTAREA SA**, Str. Vasile  
 Alecsandri nr. 41, județul Bacău,  
 600011, BACĂU ROMANIA  
 (740) CABINET INDIVIDUAL  
 PROPRIETATE INDUSTRIALA  
 ALECU BOGDAN, Str. Lucrețiu  
 Pătrășcanu nr. 2, sc.B, ap.2 BACĂU

(540)

## DEȘTEPTAREA DE MOLDOVA

- (511) *Produse și/sau servicii grupate pe  
 clase:*  
 16 Publicații, hârtie, carton și produse  
 din aceste materiale, necuprinse în  
 alte clase; produse de imprimare;  
 articole pentru legătorie; fotografii;  
 papetărie; adezivi (materiale co-  
 lante) pentru papetărie sau menaj;  
 materiale pentru artiști; pensule;  
 mașini de scris și articole de birou  
 (cu excepția mobilelor); materiale de  
 instruire sau învățământ (cu  
 excepția aparatelor); materiale  
 plastice pentru ambalaj (necuprinse  
 în alte clase); caractere tipografice;  
 clișee.



- (210) **M 2009 02119** (111) **103124**  
 (151) 19.03.2009  
 (732) **SC ENGELMI SRL**, Str. Milcov nr.  
 165, Jud Galați, \*\*, GALATI  
 ROMANIA  
 (740) SC LOYAL PARTNERS AGENTIE  
 DE PROPRIETATE  
 INTELECTUALA SRL, Str. Portului,  
 nr.23, Parcul De Soft, cam.307  
 GALAȚI

(540)



## Cuky's

- (531) *Clasificare Viena:* 050702; 080101;  
 080107; 270525;  
 (591) Culori revendicate: galben (pantone  
 7499C), verde (pantone 5773  
 C), maro (pantone 1535C)

În conformitate cu: regula 17 Alineatul 4 din regulamentul de aplicare al Legii 84/1998, conform adresei nr. 1024326/31.08.2009, solicitantul nu revendică un drept exclusiv asupra denumirii:

**PANIFICATIE,  
PATISERIE,COFETARIE**

În conformitate cu articolul 7 din Legea nr 84/1998 : marca a fost înregistrată pe baza consimțământului titularului mărcii anterioare, conform adresei nr. : 1024326/31.08.2009.

(511) *Produse și/sau servicii grupate pe clase:*

- 29 Carne, pește, păsări, vânat; extracte din carne; fructe și legume conservate, uscate și fierte; jeleuri, dulcețuri, compoturi; ouă, lapte și produse lactate; uleiuri și grăsimi comestibile.
- 30 Cafea, ceai, cacao, zahăr, orez, tapioca, sago, înlocuitori de cafea; făină și preparate făcute din cereale, pâine, produse de patiserie și cofetărie, înghețată comestibilă; miere, sirop de melasă; drojdie, praf de copt; sare, muștar; oțet, sosuri (condimente); mirodenii, gheață.
- 31 Produse agricole, horticoale, forestiere și cereale, necuprinse în alte clase; animale vii; fructe și legume proaspete; semințe, plante și flori naturale; alimente pentru animale, malț.
- 32 Bere; ape minerale și gazoase și alte băuturi nealcoolice; băuturi de fructe și sucuri din fructe; siropuri și alte preparate pentru fabricarea băuturilor.
- 35 Publicitate; gestiunea afacerilor comerciale; administrație comercială, lucrări de birou.
- 43 Servicii de alimentație publică; servicii de cazare temporară.



- (210) **M 2009 02120** (111) **103125**  
 (151) 19.03.2009  
 (732) **SC ENGELMI SRL**, Str. Milcov nr. 165, Jud Galați, \*\*, GALATI ROMANIA  
 (740) SC LOYAL PARTNERS AGENTIE DE PROPRIETATE INTELECTUALA SRL, Str. Portului, nr.23, Parcul De Soft, cam.307 GALAȚI

(540)



**Cuky's**

- (531) *Clasificare Viena:* 050702; 080101; 080107; 270525;  
 (591) Culori revendicate: galben (pantone 7499C),verde (pantone 5773C), maro (pantone 1535C)

În conformitate cu: regula 17 Alineatul 4 din regulamentul de aplicare al Legii 84/1998, conform adresei nr. 1024325/31.08.2009, solicitantul nu revendică un drept exclusiv asupra denumirii:

**PANIFICATIE,PATISERIE,COFETARIE**

În conformitate cu articolul 7 din Legea nr 84/1998 : marca a fost înregistrată pe baza consimțământului titularului mărcii anterioare, conform adresei nr. : 1024325/31.08.2009.

- (511) *Produse și/sau servicii grupate pe clase:*  
 29 Carne, pește, păsări, vânat; extracte din carne; fructe și legume

- conservate, uscate și fierte; jeleuri, dulcețuri, compoturi; ouă, lapte și produse lactate; uleiuri și grăsimi comestibile.
- 30 Cafea, ceai, cacao, zahăr, orez, tapioca, sago, înlocuitori de cafea; făină și preparate făcute din cereale, pâine, produse de patiserie și cofetărie, înghețată comestibilă; miere, sirop de melasă; drojdie, praf de copt; sare, muștar; oțet, sosuri (condimente); mirodenii, gheață.
- 31 Produse agricole, horticoale, forestiere și cereale, necuprinse în alte clase; animale vii; fructe și legume proaspete; semințe, plante și flori naturale; alimente pentru animale, malț.
- 32 Bere; ape minerale și gazoase și alte băuturi nealcoolice; băuturi de fructe și sucuri din fructe; siropuri și alte preparate pentru fabricarea băuturilor.
- 35 Publicitate; gestiunea afacerilor comerciale; administrație comercială, lucrări de birou.
- 43 Servicii de alimentație publică; servicii de cazare temporară.



- (210) **M 2009 02129** (111) **103126**  
 (151) 19.03.2009  
 (732) **EUROPE DEVELOPPEMENT INTERNATIONAL ROMANIA**, Str. Horia Măcelariu nr. 36-38, sector 1, 013937, BUCUREȘTI ROMANIA  
 (740) **P I D E S C A B I N E T D E PROPRIETATE INDUSTRIALA**, Str. Valea Buzăului nr. 10, bl. G30, ap. 36, sector 3 BUCUREȘTI  
 (540)

**SUNET SECRET LA EUROPA FM**

- (511) *Produse și/sau servicii grupate pe clase:*
- 35 Publicitate media on-air, on-line, și pe alte suporturi pentru campanii de marketing; publicitate, curierat publicitar, distribuire de prospecte sau de eșantioane; organizare de expoziții, expunere de produse, promovare și ofertă de produse și/sau de servicii, activități de birou, de înregistrare, transcriere, compunere, compilare sau sistematizare a comunicărilor scrise sau a înregistrărilor, exploatarea sau compilarea datelor matematice sau statistice; ofertă de publicații și carte pe hârtie sau în format electronic, servicii de abonament la publicații; relații publice.
- 38 Difuzare de programe audiovizuale, de radio sau de televiziune, în eter, prin satelit, prin rețele de comunicații sau prin alte mijloace, transmisii de date, alte servicii de telecomunicații.
- 41 Organizare de programe și de evenimente instructiv educative și de divertisment; realizare de programe artistice și de emisiuni audiovizuale; filmări și înregistrări video și/sau audio, montaje de înregistrări video și audio; producție de film, închiriere de filme, de înregistrări audio sau video; instruire, activități culturale, de divertisment, sportive, organizare de concursuri educative sau de divertisment, publicare on-line.
- 45 Servicii personale și sociale oferite pentru a satisface nevoile indivizilor.



- (210) **M 2009 02131** (111) **103127**  
 (151) 19.03.2009  
 (732) **RADIO XXI**, Str. Horia Măcelariu nr. 36-38, sector 1, 013937, BUCUREȘTI ROMANIA  
 (740) **PIDES CABINET DE PROPRIETATE INDUSTRIALA**, Str. Valea Buzăului nr. 10, bl. G30, ap. 36, sector 3 BUCUREȘTI  
 (540)

## Radio 21 transforma muzica în hit!

- (511) *Produse și/sau servicii grupate pe clase:*
- 9 Suporturi cu înregistrări audio, video; publicație electronică on-line descărcabilă.
- 16 Publicație, hârtie, carton și produse din aceste materiale, produse de imprimare, fotografii, albume, calendare, autocolante, papetărie, materiale pentru ambalare, clișee.
- 35 Publicitate media on-air, on-line și pe alte suporturi pentru campanii de marketing; publicitate, curierat publicitar, distribuire de prospecte sau de eșantioane; organizare de expoziții, expunere de produse, promovare și ofertă de produse și/sau de servicii, activități de birou, de înregistrare, transcriere, compunere, compilare sau sistematizare a comunicărilor scrise sau a înregistrărilor, exploatarea sau compilarea datelor matematice sau statistice; ofertă de publicații și carte pe hârtie sau în format electronic, servicii de abonament la publicații; relații publice.
- 38 Difuzare de programe audiovizuale, de radio sau de televiziune, în eter, prin satelit, prin rețele de comunicații sau prin alte mijloace, transmisii de date, alte servicii de telecomunicații.
- 41 Organizare de programe și de

evenimente instructiv educative și de divertisment; realizare de programe artistice și de emisiuni audiovizuale; filmări și înregistrări video și/sau audio, montaje de înregistrări video și audio; producție de film, închiriere de filme, de înregistrări audio sau video; instruire, activități culturale, de divertisment, sportive, organizare de concursuri educative sau de divertisment, publicare on-line.

45 Servicii personale și sociale oferite pentru a satisface nevoile indivizilor.



- (210) **M 2009 02189** (111) **102930**  
 (151) 20.03.2009  
 (732) **SC ORTOTECH SRL**, Str. Reconstrucției nr. 10, bl. 29, sc. 1, et. 7, ap. 30, sector 3, \*\*, BUCUREȘTI ROMANIA  
 (740) **ARIANA AGENȚIE DE PROPRIETATE INDUSTRIALĂ SRL**, Str. Aleea Trestiana nr. 4, bl.20, sc.B, et. 7, ap.72, sector 4 BUCUREȘTI

(540)



## ORTOTECH

- (531) *Clasificare Viena:* 020919; 260314; 260504; 270501; 290115;
- (591) Culori revendicate: roșu, albastru, turcoise-vernii, negru, gri

- (511) *Produse și/sau servicii grupate pe clase:*
- 5 Produse farmaceutice și veterinare; produse igienice pentru medicină; substanțe dietetice de uz medical, alimente pentru sugari; plasturi și materiale pentru pansamente; materiale pentru plombarea dinților și pentru mulaje dentare; dezinfectante; produse pentru distrugerea animalelor dăunătoare, fungicide, ierbicide.
- 10 Aparate și instrumente chirurgicale, medicale, dentare și veterinare, membre, ochi și dinți artificiali; articole ortopedice; materiale pentru sutură.
- 25 Îmbrăcăminte, încălțăminte, articole care servesc la acoperirea capului.
- 35 Publicitate; gestiunea afacerilor comerciale; administrație comercială; lucrări de birou.
- 44 Servicii medicale; servicii veterinare; servicii de igienă și de îngrijire a frumuseții pentru oameni sau animale; servicii de agricultură, horticultură și de silvicultură.



- (210) **M 2009 02220** (111) **102966**  
 (151) 23.03.2009  
 (732) **SPIRIDON IONEL**, Str. Postasului nr. 4, bl. 10, sc. 3, et. 2, ap. 100, sector 3, \*\*, BUCUREȘTI ROMANIA  
 (540)



## MOBILE FORCE

- (531) *Clasificare Viena:* 030701; 230101; 240109; 270502; 290112;  
 (591) Culori revendicate: vișiniu, alb

În conformitate cu: regula 17 Alineatul 4 din regulamentul de aplicare al Legii 84/1998, conform adresei nr. 1023600/20.08.2009, solicitantul nu revendică un drept exclusiv asupra denumirii:

## MOBILE FORCE

- (511) *Produse și/sau servicii grupate pe clase:*
- 45 Servicii personale și sociale destinate a satisface necesități individuale, servicii de protecție și securitate, agenții de detectivi, escortă, pază nocturnă, cercetare privind persoanele dispărute, pază contra incendiilor, servicii funerare, de incinerare.





- (210) **M 2009 02279** (111) **103044**  
 (151) 24.03.2009  
 (732) **LACEWORLD SRL**, Str. Aurel Vlaicu, nr. 60, et. 7, ap. 25, jud. Cluj, , CLUJ NAPOCA ROMANIA  
 (740) **INTELLEXIS SRL**, BD. Hristo Botev nr.1, et.3, camera 37, sector 3 BUCUREȘTI  
 (540)

## LACEWORLD

- (511) *Produse și/sau servicii grupate pe clase:*  
 25 Îmbrăcăminte, încălțăminte, articole care servesc la acoperirea capului.  
 35 Publicitate; gestiunea afacerilor comerciale; administrație comercială; lucrări de birou.



- (210) **M 2009 02281** (111) **103011**  
 (151) 24.03.2009  
 (732) **IONESCU NICOLETA**, Str. Roșiorilor nr. 523, Județul Brăila, \*\*, BRĂILA ROMANIA

(540)

investigmed  
for life

## investigmed for life

- (531) *Clasificare Viena:* 020901; 270501; 270504; 270508;  
 (591) Culori revendicate: albastru (turquoise), roșu  
 (511) *Produse și/sau servicii grupate pe clase:*  
 39 Transport; ambalare și depozitarea mărfurilor; organizarea de călătorii.  
 44 Servicii medicale; servicii vete-

- rinare; servicii de igienă și de îngrijire a frumuseții pentru oameni sau animale; servicii de agricultură, horticultură și de silvicultură.  
 45 Servicii juridice, servicii de siguranță pentru protejarea bunurilor și indivizilor; servicii personale și sociale oferite de către terți, destinate să satisfacă nevoile indivizilor.



- (210) **M 2009 02304** (111) **103094**  
 (151) 25.03.2009  
 (732) **SC BUNGE ROMANIA SRL**, Aleea Industriilor nr 5-7, Județul Buzău, \*\*, BUZĂU ROMANIA  
 (740) **SC RODALL SRL**, Str. Polonă nr. 115, bl. 15, ap.19, sector 1, BUCUREȘTI

(540)



## FLORIOL 90-60-90

- (531) *Clasificare Viena:* 011515; 020305; 050313; 270701;  
 (591) Culori revendicate: roz, verde, maro, galben, albastru, roz închis

În conformitate cu: regula 17 Alineatul 4 din regulamentul de aplicare al Legii 84/1998, conform adresei nr. 1024283/31.08.2009, solicitantul nu revendică un drept exclusiv asupra denumirii:

**90 60 90**

În conformitate cu articolul 7 din **Legea nr 84/1998** : marca a fost înregistrată pe baza consimțământului titularului mărcii anterioare, conform adresei nr. : 1012848/30.04.2009.

- (511) *Produse și/sau servicii grupate pe clase:*
- 29 Carne, pește, păsări și vânat; extracte din carne; fructe și legume conservate, uscate și fierte; jeleuri, dulcețuri, compoturi; ouă, lapte și produse lactate; uleiuri și grăsimi comestibile.
- 30 Cafea, ceai, cacao, zahăr, orez, tapioca, sago, înlocuitori de cafea; făină și preparate făcute din cereale, pâine, produse de patiserie și cofetărie, înghețată; miere, sirop de melasă; drojdie, praf de copt; sare, muștar; oțet, sosuri (condimente); mirodenii, gheață.
- 35 Publicitate; gestionarea afacerilor comerciale; administrație comercială; lucrări de birou.



- (210) **M 2009 02305** (111) **103095**  
 (151) 25.03.2009  
 (732) **SC BUNGE ROMANIA SRL**, Aleea Industriilor nr 5-7, Județul Buzău, \*\*, BUZĂU ROMANIA  
 (740) SC RODALL SRL, Str. Polonă nr. 115, bl. 15, ap.19, sector 1, BUCUREȘTI  
 (540)



**FLORIOL 90-60-90 - Te hrănești sănătos, ai poftă de viață!**

(531) *Clasificare Viena:* 011515; 020305; 050313; 250115; 270501; 270701;

(591) Culori revendicate: roz, verde, maro, galben, albastru, roz închis

În conformitate cu: regula 17 Alineatul 4 din regulamentul de aplicare al Legii 84/1998, conform adresei nr. 1024284/31.08.2009, solicitantul nu revendică un drept exclusiv asupra denumirii:

**90 60 90**

În conformitate cu articolul 7 din **Legea nr 84/1998** : marca a fost înregistrată pe baza consimțământului titularului mărcii anterioare, conform adresei nr. : 1012848/30.04.2009.

- (511) *Produse și/sau servicii grupate pe clase:*
- 29 Carne, pește, păsări și vânat; extracte din carne; fructe și legume conservate, uscate și fierte; jeleuri, dulcețuri, compoturi; ouă, lapte și produse lactate; uleiuri și grăsimi comestibile.
- 30 Cafea, ceai, cacao, zahăr, orez, tapioca, sago, înlocuitori de cafea; făină și preparate făcute din cereale, pâine, produse de patiserie și cofetărie, înghețată; miere, sirop de melasă; drojdie, praf de copt; sare, muștar; oțet, sosuri (condimente); mirodenii, gheață.
- 35 Publicitate; gestionarea afacerilor comerciale; administrație comercială; lucrări de birou.



- (210) **M 2009 02306** (111) **103128**  
 (151) 25.03.2009  
 (732) **SC BUNGE ROMANIA SRL**, Aleea  
 Industriilor nr 5-7, Județul Buzău,  
 BUZĂU ROMANIA  
 (740) SC RODALL SRL, Str. Polonă nr.  
 115, bl. 15, ap.19, sector 1,  
 BUCUREȘTI

(540)



## FLORIOL - Te hrănești sănătos, ai poftă de viață!

- (531) *Clasificare Viena:* 011515; 020323;  
 050313; 050521; 250115; 270501;  
 270508;  
 (591) Culori revendicate: verde, maro,  
 galben, albastru, bleu, kaki

În conformitate cu: regula 17  
 Alineatul 4 din regulamentul de aplicare al  
 Legii 84/1998, conform adresei nr.  
 1024279/31.08.2009, solicitantul nu  
 revendică un drept exclusiv asupra  
 denumirii:

### NATURAL BOGAT IN VITAMINA

**E si  
 GARNITURI, GĂTIT, PATISERIE, PRAJIT**

În conformitate cu articolul 7 din  
**Legea nr 84/1998** : marca a fost  
 înregistrată pe baza consimțământului  
 titularului mărcii anterioare, conform  
 adresei nr. : 1024279/31.08.2009.

- (511) *Produse și/sau servicii grupate pe  
 clase:*  
 29 Carne, pește, păsări și vânat;  
 extracte din carne; fructe și legume  
 conservate, uscate și fierte; jeleuri,  
 dulcetuuri, compoturi; ouă, lapte și

produse lactate; uleiuri și grăsimi  
 comestibile, - toate acestea fiind  
 produse naturale cu un conținut  
 bogat în vitamina E.

- 30 Cafea, ceai, cacao, zahăr, orez,  
 tapioca, sago, înlocuitori de cafea;  
 făină și preparate făcute din  
 cereale, pâine, produse de patiserie  
 și cofetărie, înghețată; miere, sirop  
 de melasă; drojdie, praf de copt;  
 sare, muștar; oțet, sosuri  
 (condimente); mirodenii, gheață, -  
 toate aceste produse fiind naturale,  
 cu un conținut bogat în vitamina E.  
 35 Publicitate; gestionarea afacerilor  
 comerciale; administrație comer-  
 cială; lucrări de birou.



- (210) **M 2009 02307** (111) **103129**  
 (151) 25.03.2009  
 (732) **SC BUNGE ROMANIA SRL**, Aleea  
 Industriilor nr 5-7, Județul Buzău, \*\*,  
 BUZĂU ROMANIA  
 (740) SC RODALL SRL, Str. Polonă nr.  
 115, bl. 15, ap.19, sector 1,  
 BUCUREȘTI  
 (540)



GARNITURI



GĂTIT



PATISERIE



PRAJIT

## GARNITURI - GĂTIT - PATISERIE - PRAJIT

(531) *Clasificare Viena:* 080515; 090719; 110104; 110309; 110318; 260116; 270501; 290103;

(591) Culori revendicate: verde, verde deschis

În conformitate cu: regula 17 Alineatul 4 din regulamentul de aplicare al Legii 84/1998, conform adresei nr. 1024282/31.08.2009, solicitantul nu revendică un drept exclusiv asupra denumirii:

**GARNITURI,GATIT,PATISERIE si PRAJIT**

(511) *Produse și/sau servicii grupate pe clase:*

29 Carne, pește, păsări și vânat; extracte din carne; fructe și legume conservate, uscate și fierte; jeleuri, dulceațuri, compoturi; ouă, lapte și produse lactate; uleiuri și grăsimi comestibile.

30 Cafea, ceai, cacao, zahăr, orez, tapioca, sago, înlocuitori de cafea; făină și preparate făcute din cereale, pâine, produse de patiserie și cofetărie, înghețată; miere, sirop de melasă; drojdie, praf de copt; sare, muștar; oțet, sosuri (condimente); mirodenii, gheață.

35 Publicitate; gestionarea afacerilor comerciale; administrație comercială; lucrări de birou.



(210) **M 2009 02308** (111) **103130**

(151) 25.03.2009

(732) **SC BUNGE ROMANIA SRL**, Aleea Industriilor nr 5-7, Județul Buzău, \*\*, BUZĂU ROMANIA

(740) SC RODALL SRL, Str. Polonă nr. 115, bl. 15, ap.19, sector 1, BUCUREȘTI

(540)



**Natural bogat în vitamina E**

(531) *Clasificare Viena:* 020323; 260118; 270501;

(591) Culori revendicate: verde, galben, albastru

În conformitate cu: regula 17 Alineatul 4 din regulamentul de aplicare al Legii 84/1998, conform adresei nr. 1024285/31.08.2009, solicitantul nu revendică un drept exclusiv asupra denumirii:

**NATURAL BOGAT IN VITAMINA E**

(511) *Produse și/sau servicii grupate pe clase:*

29 Carne, pește, păsări și vânat; extracte din carne; fructe și legume conservate, uscate și fierte; jeleuri,

dulcețuri, compoturi; ouă, lapte și produse lactate; uleiuri și grăsimi comestibile, - toate aceste produse fiind naturale, cu un conținut bogat în vitamina E.

- 30 Cafea, ceai, cacao, zahăr, orez, tapioca, sago, înlocuitori de cafea; făină și preparate făcute din cereale, pâine, produse de patiserie și cofetărie, înghețată; miere, sirop de melasă; drojdie, praf de copt; sare, muștar; oțet, sosuri (condimente); mirodenii, gheață, - toate aceste produse fiind naturale, cu un conținut bogat în vitamina E.
- 35 Publicitate; gestionarea afacerilor comerciale; administrație comercială; lucrări de birou.



- (210) **M 2009 02310** (111) **103131**  
 (151) 25.03.2009  
 (732) **SC BUNGE ROMANIA SRL**, Aleea Industriilor nr 5-7, Județul Buzău, BUZĂU ROMANIA  
 (740) SC RODALL SRL, Str. Polonă nr. 115, bl. 15, ap.19, sector 1, BUCUREȘTI

(540)



**FLORIOL MEDITERAN - Te hrănești sănătos, ai poftă de viață!**

- (531) Clasificare Viena: 011515; 020323; 050313; 250115; 270501; 270508;  
 (591) Culori revendicate: mov, verde, maro, galben, albastru, kaki

**În conformitate cu articolul 7 din Legea nr 84/1998** : marca a fost înregistrată pe baza consimțământului titularului mărcii anterioare, conform adresei nr. : 1024278/31.08.2009.

- (511) *Produse și/sau servicii grupate pe clase:*
- 29 Carne, pește, păsări și vânat; extracte din carne; fructe și legume conservate, uscate și fierte; jeleurii, dulcețuri, compoturi; ouă, lapte și produse lactate; uleiuri și grăsimi comestibile.
- 30 Cafea, ceai, cacao, zahăr, orez, tapioca, sago, înlocuitori de cafea; făină și preparate făcute din cereale, pâine, produse de patiserie și cofetărie, înghețată; miere, sirop de melasă; drojdie, praf de copt; sare, muștar; oțet, sosuri (condimente); mirodenii, gheață.
- 35 Publicitate; gestionarea afacerilor comerciale; administrație comercială; lucrări de birou.



- (210) **M 2009 02311** (111) **103132**  
 (151) 25.03.2009  
 (732) **SC BUNGE ROMANIA SRL**, Aleea Industriilor nr 5-7, Județul Buzău, \*\*, BUZĂU ROMANIA  
 (740) SC RODALL SRL, Str. Polonă nr. 115, bl. 15, ap.19, sector 1, BUCUREȘTI

(540)

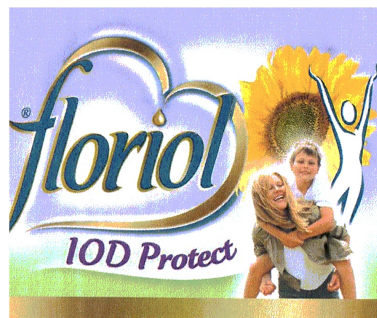

**FLORIOL IOD PROTECT**

(531) *Clasificare Viena*: 020323; 020710; 050313; 050521; 270501; 270508;

(591) Culori revendicate: mov, verde, maro, galben, albastru, kaki

**În conformitate cu articolul 7 din Legea nr 84/1998** : marca a fost înregistrată pe baza consimțământului titularului mărcii anterioare, conform adresei nr. : 1012848/30.04.2009.

(511) *Produse și/sau servicii grupate pe clase*:

29 Carne, pește, păsări și vânat; extracte din carne; fructe și legume conservate, uscate și fierte; jeleuri, dulcețuri, compoturi; ouă, lapte și produse lactate; uleiuri și grăsimi comestibile, - toate aceste produse, cu adăugare de iod.

30 Cafea, ceai, cacao, zahăr, orez, tapioca, sago, înlocuitori de cafea; făină și preparate făcute din cereale, pâine, produse de patiserie și cofetărie, înghețată; miere, sirop de melasă; drojdie, praf de copt; sare, muștar; oțet, sosuri (condimente); mirodenii, gheață, - toate aceste produse, cu adăugare de iod.

35 Publicitate; gestionarea afacerilor comerciale; administrație comercială; lucrări de birou.



(210) **M 2009 02312** (111) **103133**

(151) 25.03.2009

(732) **SC BUNGE ROMANIA SRL**, Aleea Industriilor nr 5-7, Județul Buzău, \*\*, BUZĂU ROMANIA

(740) SC RODALL SRL, Str. Polonă nr. 115, bl. 15, ap.19, sector 1, BUCUREȘTI

(540)



**FLORIOL IOD PROTECT - Te hrănești sănătos, ai poftă de viață!**

(531) *Clasificare Viena*: 011515; 020710; 050313; 050521; 270501; 270508;

(591) Culori revendicate: mov, verde, maro, galben, albastru, kaki

**În conformitate cu articolul 7 din Legea nr 84/1998** : marca a fost înregistrată pe baza consimțământului titularului mărcii anterioare, conform adresei nr. : 1024281/31.08.2009.

(511) *Produse și/sau servicii grupate pe clase*:

29 Carne, pește, păsări și vânat; extracte din carne; fructe și legume conservate, uscate și fierte; jeleuri, dulcețuri, compoturi; ouă, lapte și produse lactate; uleiuri și grăsimi comestibile, - toate aceste produse, cu adăugare de iod.

30 Cafea, ceai, cacao, zahăr, orez, tapioca, sago, înlocuitori de cafea; făină și preparate făcute din cereale, pâine, produse de patiserie și cofetărie, înghețată; miere, sirop de melasă; drojdie, praf de copt; sare, muștar; oțet, sosuri

(condimente); mirodenii, gheață, - toate aceste produse, cu adăugare de iod.

35 Publicitate; gestionarea afacerilor comerciale; administrație comercială; lucrări de birou.



(210) **M 2009 02314** (111) **103155**  
(151) 25.03.2009

(732) **SC PROMOTAX SRL**, Str. Meșteșugarilor nr. 1, Județul Bihor, ORADEA ROMANIA

(540)

**PROMOTAX**  
RECLAME VIDEO IN TAXIURI

### PROMOTAX RECLAME VIDEO IN TAXIURI

(531) *Clasificare Viena:* 270501; 270517; 270519;

În conformitate cu: regula 17 Alineatul 4 din regulamentul de aplicare al Legii 84/1998, conform adresei nr. 1024448/01.09.2009, solicitantul nu revendică un drept exclusiv asupra denumirii:

#### RECLAME VIDEO IN TAXIURI

(511) *Produse și/sau servicii grupate pe clase:*

35 Publicitate; gestiunea afacerilor comerciale; administrație comercială; lucrări de birou.



(210) **M 2009 02337** (111) **103170**  
(151) 25.03.2009

(732) **SC AVEMAR SRL**, Port Midia Năvodari, Jud. Constanța, \*\*, CONSTANȚA ROMANIA

(540)

**GIL STYLE**

### GIL STYLE

(531) *Clasificare Viena:* 270501; 270517; 290105;

(591) Culori revendicate: violet închis

(511) *Produse și/sau servicii grupate pe clase:*

44 Servicii medicale; servicii de igienă și de îngrijire a frumuseții pentru oameni.



(210) **M 2009 02341** (111) **103171**  
 (151) 26.03.2009  
 (732) **SC CARMO LACT PROD SRL**, Str.  
 Principală nr. 153 B, Jud. Bistrița  
 Năsăud, 427175, MONOR  
 ROMANIA

(540)



### LAPTE DE VACĂ 1,8%

(531) *Clasificare Viena:* 011515; 251225;  
 270711; 290112;

(591) Culori revendicate: maro, albastru

În conformitate cu: regula 17  
 Alineatul 4 din regulamentul de aplicare al  
 Legii 84/1998, conform adresei nr.  
 1023742/21.08.2009, solicitantul nu  
 revendică un drept exclusiv asupra  
 denumirii:

#### LAPTE DE VACA 1,8%

(511) *Produse și/sau servicii grupate pe  
 clase:*

29 Carne, pește, păsări și vânat;  
 extracte de carne; fructe și legume  
 conservate, congelate, uscate și  
 gătit; jeleuri, dulcețuri, compoturi;  
 ouă, lapte și produse lactate; uleiuri  
 și grăsimi comestibile.

35 Publicitate; conducerea și  
 administrarea afacerilor; lucrări de  
 birou.



(210) **M 2009 02342** (111) **103172**  
 (151) 26.03.2009  
 (732) **SC CARMO LACT PROD SRL**, Str.  
 Principală nr. 153 B, Jud. Bistrița  
 Năsăud, 427175, MONOR  
 ROMANIA

(540)



### LAPTE DE VACA 3,5%

(531) *Clasificare Viena:* 011515; 251225;  
 270711; 290104;

(591) Culori revendicate: albastru

În conformitate cu: regula 17  
 Alineatul 4 din regulamentul de aplicare al  
 Legii 84/1998, conform adresei nr.  
 1023741/21.08.2009, solicitantul nu  
 revendică un drept exclusiv asupra  
 denumirii:

#### LAPTE DE VACA 3,5%

(511) *Produse și/sau servicii grupate pe  
 clase:*

29 Carne, pește, păsări și vânat;  
 extracte de carne; fructe și legume  
 conservate, congelate, uscate și  
 gătit; jeleuri, dulcețuri, compoturi;  
 ouă, lapte și produse lactate; uleiuri  
 și grăsimi comestibile.

35 Publicitate; conducerea și  
 administrarea afacerilor; lucrări de  
 birou.





(210) **M 2009 02348** (111) **102967**  
 (151) 26.03.2009  
 (732) **SC LEAOTA DESIGN SRL**, Bd.  
 Pache Protopopescu, nr. 68, sect.  
 2, \*\*, BUCUREȘTI ROMANIA

(540)



### L LEAOTA DESIGN

(531) *Clasificare Viena:* 240901; 240905;  
 240924; 270508; 270509; 270517;

(511) *Produse și/sau servicii grupate pe clase:*

- 35 Publicitate; gestiunea afacerilor comerciale; administrație comercială; lucrări de birou.
- 37 Construcții; reparații; servicii de instalații.
- 39 Transport; ambalarea și depozitarea mărfurilor; organizarea de călătorii.
- 41 Educație; instruire; divertisment; activități sportive și culturale.
- 43 Servicii de alimentație publică; servicii de cazare temporară.
- 45 Servicii juridice, servicii personale și sociale oferite de către terți, destinate să satisfacă nevoile indivizilor; servicii de siguranță pentru protejarea bunurilor și indivizilor.



(210) **M 2009 02351** (111) **103142**  
 (151) 26.03.2009  
 (732) **SC CCT SRL**, Str. Ghe. Brătianu nr.  
 30, sector 1, 011413, BUCUREȘTI  
 ROMANIA  
 (740) **SOCIETATE CIVILĂ**  
**PROFESIONALĂ LEGAL 2M**, Str.  
 George Enescu nr. 7, ap. 23, sector  
 1 BUCUREȘTI

(540)



### CCT consultants

(531) *Clasificare Viena:* 270501; 270509;  
 270510; 270517;

(511) *Produse și/sau servicii grupate pe clase:*

- 35 Publicitate; gestiunea afacerilor comerciale; administrație comercială; lucrări de birou.
- 41 Educație; instruire.
- 42 Servicii științifice și tehnologice, precum și servicii de cercetare și de creație referitoare la acestea; servicii de analiză și cercetare industrială; crearea și dezvoltarea calculatoarelor și a programelor de calculator.



(210) **M 2009 02352** (111) **103143**  
 (151) 26.03.2009  
 (732) **SC CCT SRL**, Str. Ghe. Brătianu nr. 30, sector 1, 011413, BUCUREȘTI ROMANIA  
 (740) **SOCIETATE CIVILĂ PROFESIONALĂ LEGAL 2M**, Str. George Enescu nr. 7, ap. 23, sector 1 BUCUREȘTI

(540)

### **CCT Consultants**

(511) *Produse și/sau servicii grupate pe clase:*  
 35 Publicitate; gestiunea afacerilor comerciale; administrație comercială; lucrări de birou.  
 41 Educație; instruire.  
 42 Servicii științifice și tehnologice, precum și servicii de cercetare și de creație referitoare la acestea; servicii de analiză și cercetare industrială; crearea și dezvoltarea calculatoarelor și a programelor de calculator.



(210) **M 2009 02356** (111) **103025**  
 (151) 26.03.2009  
 (732) **SC CCT SRL**, Str. Ghe. Brătianu nr. 30, sector 1, 011413, BUCUREȘTI ROMANIA  
 (740) **SOCIETATE CIVILĂ PROFESIONALĂ LEGAL 2M**, Str. George Enescu nr. 7, ap. 23, sector 1 BUCUREȘTI

(540)

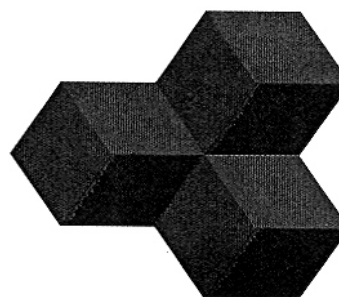

(531) *Clasificare Viena:* 260401; 261509; 290108;

(591) Culori revendicate: negru (pantone Black 7C, 447C, Hexachrome Black C),

(511) *Produse și/sau servicii grupate pe clase:*

35 Publicitate; gestiunea afacerilor comerciale; administrație comercială; lucrări de birou.

41 Educație; instruire.

42 Servicii științifice și tehnologice, precum și servicii de cercetare și de creație, referitoare la acestea; servicii de analiză și cercetare industrială; crearea și dezvoltarea calculatoarelor și a programelor de calculator.



(210) **M 2009 02357** (111) **103026**  
 (151) 26.03.2009  
 (732) **SC CCT SRL**, Str. Ghe. Brătianu nr. 30, sector 1, 011413, BUCUREȘTI ROMANIA  
 (740) **SOCIETATE CIVILĂ PROFESIONALĂ LEGAL 2M**, Str. George Enescu nr. 7, ap. 23, sector 1 BUCUREȘTI

(540)

### Noi știm cum

- (511) *Produse și/sau servicii grupate pe clase:*
- 9 Aparate și instrumente electrice (inclusiv aparate folosite în telecomunicații) și didactice; echipament pentru prelucrarea informației și calculatoare; programe pentru calculatoare.
- 35 Publicitate; gestiunea afacerilor comerciale; administrație comercială; lucrări de birou.
- 41 Educație; instruire.
- 42 Servicii științifice și tehnologice, precum și servicii de cercetare și de creație, referitoare la acestea; servicii de analiză și cercetare industrială; crearea și dezvoltarea calculatoarelor și a programelor de calculator.



(210) **M 2009 02372** (111) **102858**  
 (151) 26.03.2009  
 (732) **SC BUENA VISTA SRL**, Str. Basarabia nr. 256, sector 3, BUCUREȘTI ROMANIA  
 (740) **CABINET MARILENA OPREA**, Str. Măgelelor nr.6, bl.304, sc.IV, ap.45, sector 6 BUCUREȘTI

(540)

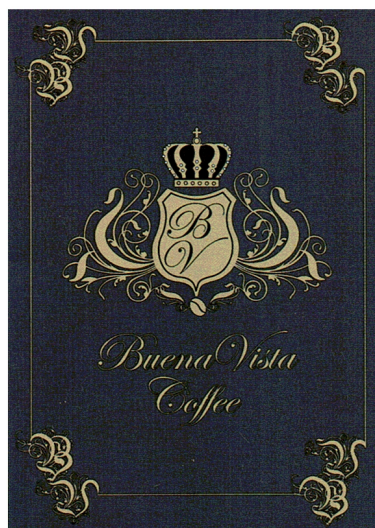

### BUENA VISTA

- (531) *Clasificare Viena:* 240115; 240901; 250113; 250119; 270501;
- (591) Culori revendicate: negru, auriu, alb

**În conformitate cu articolul 7 din Legea nr 84/1998** : marca a fost înregistrată pe baza consimțământului titularului mărcii anterioare, conform adresei nr. : 1022685/11.08.2009.

- (511) *Produse și/sau servicii grupate pe clase:*
- 30 Cafea, zahăr.



(210) **M 2009 02385** (111) **103027**

(151) 26.03.2009

(732) **SC MIXMONTAN SRL**, Str. Teilor nr. 11, Jud. Prahova, \*\*, CÂMPINA ROMANIA

(740) ROVALCONS SRL, Str. Orizontului, nr. 1, bl. R10, ap. 27, județul Prahova CÂMPINA

(540)



## TELEVIZIUNEA VALEA PRAHOVEI TV VP TV

(531) *Clasificare Viena*: 260407; 260418; 270501; 270517; 290113;

(591) Culori revendicate: negru, alb, roșu

În conformitate cu: regula 17 Alineatul 4 din regulamentul de aplicare al Legii 84/1998, conform adresei nr. 1022740/11.08.2009, solicitantul nu revendică un drept exclusiv asupra denumirii:

### TELEVIZIUNEA, TV si VALEA PRAHOVEI

(511) *Produse și/sau servicii grupate pe clase:*

16 Hârtie, carton și produse din aceste materiale, necuprinse în alte clase; produse de imprimare; articole pentru legătorie; fotografii; papetărie; adezivi (substanțe de lipit) pentru papetărie sau menaj; materiale pentru artiști; pensule; mașini de scris și articole de birou

(cu excepția mobilierului); materiale de instruire sau învățământ (cu excepția aparatelor); materiale plastice pentru ambalare (necuprinse în alte clase); caractere tipografice; clișee; publicații (ziare, reviste); materiale publicitare.

35 Publicitate; gestionarea afacerilor comerciale; administrație comercială; lucrări de birou; publicitate online.

38 Telecomunicații; difuzarea de programe radio-tv.

41 Educație; instruire; divertisment; activități sportive și culturale.

42 Crearea și dezvoltarea programelor de calculator; crearea de pagini și site-uri web.



(210) **M 2009 02392** (111) **102808**

(151) 27.03.2009

(732) **SC VIAROM CONSTRUCT SA**, Str. Intrarea Glucozei nr. 37-39, Tronson 1, parter, camerele P101-P119, sector 2, \*\*, BUCUREȘTI ROMANIA

(540)



## VIAROM

(531) *Clasificare Viena*: 260406; 261509; 270501; 290113;

(591) Culori revendicate: albastru închis, roșu, alb

(511) *Produse și/sau servicii grupate pe clase:*

6 Metale comune și aliajele lor;

- materiale de construcție metalice; construcții transportabile metalice; materiale metalice pentru căile ferate; cabluri și fire metalice neelectrice; articole de lăcătușerie și feronerie metalică; tuburi metalice; case de bani; produse metalice necuprinse în alte clase; minereuri.
- 17 Cauciuc, gutapercă, gumă, azbest, mică și produse din aceste materiale necuprinse în alte clase; produse din materiale plastice semiprelucrate; materiale de călăfăuire, etanșare și izolare; conducte flexibile nemetalice.
- 19 Materiale de construcție nemetalice, conducte rigide nemetalice pentru construcției; asfalt, smoală și bitum; construcții transportabile nemetalice; monumente nemetalice.
- 20 Mobile, oglinzi, rame; produse (necuprinse în alte clase) din lemn, plută, trestie, stuf, rachită, corn, os, fildeș, fanoane de balenă, solz, ambra, sidef, spumă de mare, înlocuitori ai tuturor acestor materiale sau din materiale plastice.
- 22 Frânghii, sfori, plase, corturi, prelate, vele, saci (necuprinse în alte clase); materiale de umplutură (cu excepția cauciucului sau a materialelor plastice); materiale textile fibroase brute.
- 35 Publicitate; gestiunea afacerilor comerciale; administrație comercială; lucrări de birou.
- 36 Asigurări; afaceri financiare; afaceri monetare; afaceri imobiliare.
- 37 Construcții; reparații; servicii de instalații.
- 40 Tratament de materiale.
- 42 Servicii științifice și tehnologice, precum și servicii de cercetare și de creație, referitoare la acestea; servicii de analiză și de cercetare industrială; crearea și dezvoltarea calculatoarelor și a programelor de calculator.



(210) **M 2009 02396** (111) **102809**  
 (151) 27.03.2009  
 (732) **SC BIOFARM SA**, Str. Logofătul  
 Tăutu nr.99, sector 3, 031212,  
 BUCUREȘTI ROMANIA

(540)

## FORMULA COMPLETA PENTRU SANATATEA OCHILOR TAI

- (511) *Produse și/sau servicii grupate pe clase:*
- 5 Produse farmaceutice destinate afecțiunii ochilor.
- 35 Publicitate; gestiunea afacerilor comerciale; administrație comercială; lucrări de birou.



(210) **M 2009 02407** (111) **103225**  
 (151) 27.03.2009  
 (732) **SC MAXIM PUBLISHER SRL**, P-ța.  
 Presei Libere, nr. 1, corp D, et. 4,  
 cam. 427, sect. 1, 013701,  
 BUCUREȘTI ROMANIA

(540)

## INTEGRAME START

În conformitate cu: regula 17 Alineatul 4 din regulamentul de aplicare al Legii 84/1998, conform adresei nr. 1024936/07.09.2009, solicitantul nu revendică un drept exclusiv asupra denumirii:

### INTEGRAME

- (511) *Produse și/sau servicii grupate pe clase:*
- 16 Publicație periodică.
- 35 Redactare și editare, regruparea în avantajul terților a produselor diverse (cu excepția transportului lor) permițând consumatorilor să le

- 39 vadă și să le cumpere comod;  
publicitate.  
Difuzare.



- (210) **M 2009 02474** (111) **102859**  
(151) 30.03.2009  
(732) **DAN VICTOR CATALIN**, Bd. M  
Kogălniceanu, nr. 2, bl. 17, sc. C,  
ap. 13, 500210, BRAȘOV  
ROMANIA

(540)

**BRICOHOLIC**

**BRICOHOLIC**

- (531) *Clasificare Viena: 270504; 270506;  
290103;*
- (591) Culori revendicate: verde închis
- (511) *Produse și/sau servicii grupate pe  
clase:*
- 16 Hârtie, carton și produse din aceste  
materiale (necuprinse în alte clase);  
produse de imprimărie; tipărituri,  
fotografii; papetărie; adezivi (mate-  
riale colante) pentru papetărie,  
materiale pentru artiști; articole de  
birou (cu excepția mobilelor);  
materiale de instruire sau învăță-  
mânt (cu excepția aparatelor);  
obiecte de artă (gravate și  
litografiate); modelaj (forme și  
materiale).
- 20 Mobilier și piese mobilier, mobilă,  
oglinzi, rame; produse (necuprinse  
în alte clase) din lemn, plută, trestie,  
stuf, rachită, corn, scoici, sedef,  
spumă de mare, înlocuitori ai tuturor  
acestor materiale sau din materiale  
plastice; mobilier metalic; obiecte  
pentru decorare (obiecte de artă din  
lemn, ceară, ghips sau din materiale

plastice; baghete pentru rame de  
tablouri (șipci); benzi de lemn;  
coșulețe; coșuri împletite; cufărașe;  
cufere din lemn sau din materiale  
plastice; cutii din lemn sau din  
materiale plastice; figurine din lemn,  
ceară, ghips sau din materiale  
plastice (statuete); pedestale pentru  
ghivece de flori; ornamente pentru  
cadre (rame); rame de tablouri;  
suporturi de cărți; suporturi pentru  
reviste; tablouri (de afișare).

- 28 Jocuri, jucării; decorațiuni (orna-  
mente) pentru pomul de Crăciun.
- 35 Publicitate; gestiunea afacerilor  
comerciale; administrație comer-  
cială; lucrări de birou.



- (210) **M 2009 02505** (111) **103144**  
(151) 31.03.2009  
(732) **CAMERA DE COMERT  
INDUSTRIE NAVIGATIE SI  
AGRICULTURA CONSTANTA**,  
Bdul. Alexandru Lăpușeanu nr.  
185A, Județul Constanța, \*\*,  
CONSTANTA ROMANIA
- (732) **CAMERA DE COMERT  
INDUSTRIE SI AGRICULTURA  
TULCEA**, Str. Victoriei nr. 22, Jud.  
Tulcea, \*\*, TULCEA ROMANIA

(540)



**AMBARCATIUNEA ANULUI  
IN ROMANIA**

(531) *Clasificare Viena:* 030707; 030716; 180321; 290113;

(591) Culori revendicate: roșu, galben, albastru

În conformitate cu: regula 17 Alineatul 4 din regulamentul de aplicare al Legii 84/1998, conform adresei nr. 1022707/11.08.2009, solicitantul nu revendică un drept exclusiv asupra denumirii:

### AMBARCATIUNEA ANULUI IN ROMANIA

(511) *Produse și/sau servicii grupate pe clase:*

35 Publicitate; gestiunea afacerilor comerciale; administrație comercială; lucrări de birou.

41 Educație; instruire; divertisment; activități sportive și culturale.



(210) **M 2009 02587** (111) **102810**

(151) 02.04.2009

(732) **M&M EXP ENTERPRISE, INC.,**  
2620 Huntington rd, 95864,  
S A C R A M E N T O S . U . A .  
CALIFORNIA

(740) BROJBOIU DUMITRU, Bdul  
Republicii, bl. 212, sc. D, ap. 11,  
județul Argeș PITEȘTI

(540)



### GOVIA For A Healthy Planet

(531) *Clasificare Viena:* 010501; 010525; 011301; 261113; 270508; 290114;

(591) Culori revendicate: albastru, roșu, verde, verde-marونی

(511) *Produse și/sau servicii grupate pe clase:*

29 Carne, peste, pasări, vanat; extracte din carne, fructe și legume conservate; jeleuri, dulcețuri, compoturi, marmeladă; ouă, lapte evaporat cu diverse arome, lapte și produse lactate (smântână, iaurt, brânzeturi, unt, cașcaval), lapte de soia, boabe de soia conservate de uz alimentar, uleiuri și grăsimi comestibile, gelatină de uz alimentar, cartofi prăjiți, supe instant cu diferite amestecuri și arome, conserve de carne, de pește, de legume, de fructe, bulion de tomate, paste de tomate, stafide, miez de nucă, uleiuri comestibile (de soia, de floarea soarelui, de porumb, de palmier), grăsimi comestibile, unt de cacao, unt de arahide, unt de alune, toate aceste produse provenind din agricultura biologică total și/sau parțial obținute din ingrediente biologice în conformitate cu standardele și prevederile legale.

30 Cafea, cafea cu lapte, ceai, băuturi pe bază de ceai, cacao, cacao cu lapte, zahăr, orez, tapioca, sago, chili, taco, înlocuitori de cafea, făină din cereale, produse de cofetărie și patiserie (tort, budincă, ciocolată, bomboane, caramele, bezele, plăcinte, brișe), produse de panificație (pâine, pâine integrală, cozonac, blaturi de tort și pizza), paste făinoase (macaroane, spaghete, taiței, fidea), înghețată; miere, sirop de melasă, drojdie, praf de copt, bicarbonat de sodiu, amidon; sare de bucătărie și pentru conserve, muștar, oțet, fulgi de cereale, fulgi de porumb, fulgi de grâu, fulgi de ovăz, griș de grâu, griș de porumb, porumb fiert, porumb pentru floricele; pizza, sandvișuri, sosuri cu diverse amestecuri și arome, sosuri de salate, sosuri pentru carne;

condimente, mirodenii, ovăz arpacaș, ovăz decorticat, mălai din cereale, maioneza, ketchup, sos de tomate, creme de ciocolată, biscuiți, napolitane, pastă din boabe de soia, făină de soia, sos picant de soia, toate aceste produse provenind din agricultura biologica total si/sau partial obtinute din ingrediente biologice in conformitate cu standardele si prevederile legale.

31 Produse agricole, horticoale, forestiere si cereale (grâu, porumb, fasole, tărâțe de grâu), alune, arahide, fistic, migdale, făină de pește de uz uman, mălaiuri furajere, turte pentru animale din arahide, porumb, rapiță, floarea soarelui și din alte plate oleaginoase; fructe și legume proaspete; semințe, plante și flori naturale; malț; alimente pentru animale domestice, inclusiv cele de casă, toate aceste produse provenind din agricultura biologica total si/sau partial obtinute din ingrediente biologice in conformitate cu standardele si prevederile legale.

32 Bere; ape minerale și gazoase; băuturi nealcoolice, băuturi energizante, băuturi din fructe, sucuri din fructe, siropuri cu diverse arome, suc de lămâie, siropuri și alte preparate pentru fabricarea băuturilor din această clasă, toate aceste produse provenind din agricultura biologica total si /sau partial obtinute din ingrediente biologice in conformitate cu standardele si prevederile legale.



(210) **M 2009 02591** (111) **103301**  
(151) 02.04.2009

(732) **SC BRETCO DESIGN COMPANY SRL**, Str. Odobești nr.17, bl. V16, sc. A, ap. 5, sector 3, \*\*, BUCUREȘTI ROMANIA

(740) AGENTIA DE PROPRIETATE INDUSTRIALA ARIANA, Bdul. Mihail Kogălniceanu nr. 17, bl. C4, et. 7, Județul Brașov BRAȘOV

(540)



**FERETTI**

(531) *Clasificare Viena: 031301; 031324; 270508; 270519;*

(511) *Produse și/sau servicii grupate pe clase:*

20 Mobile, oglinzi, rame; produse (necuprinse în alte clase) din lemn, plută, trestie, stuf, rachită, corn, os, fildeș, fanoane de balenă, solz, ambra, sidex, spumă de mare, înlocuitori ai tuturor acestor materiale sau din materiale plastice.

24 Țesături și produse textile, necuprinse în alte clase; cuverturi de pat și de masă.

25 Îmbrăcăminte, încălțăminte, articole care servesc la acoperirea capului.

35 Publicitate; gestiunea afacerilor comerciale; administrație comercială; lucrări de birou; import-export; lanț de magazine.





- (210) **M 2009 02595** (111) **103302**  
 (151) 02.04.2009  
 (732) **SC ALB VIOLET SRL**, Str. Calin Nemes bl. 11, sc. B, ap. 11, Județul Timiș, **TIMIȘOARA ROMANIA**  
 (740) **ARIANA AGENȚIE DE PROPRIETATE INDUSTRIALĂ SRL**, Calea Aradului nr. 33, ap.7, județ Timiș **TIMIȘOARA**

(540)



## ALB VIOLET HABITAT HARMONY HOMELAND

- (531) *Clasificare Viena*: 020123; 270502; 270508; 290113;  
 (591) Culori revendicate: alb, violet, portocaliu  
 (511) *Produse și/sau servicii grupate pe clase*:  
 35 Publicitate; gestiunea afacerilor comerciale; administrație comercială; lucrări de birou; import-export; lanț de magazine.  
 37 Construcții; reparații; servicii de instalații.  
 41 Educație; instruire; divertisment; activități sportive și culturale.



- (210) **M 2009 02598** (111) **102811**  
 (151) 02.04.2009  
 (732) **SC TELEROM PROIECT SA INSTITUTUL NATIONAL DE PROIECTARI PENTRU TELECOMUNICATII**, Str. Mendeleev nr. 21-25, sector 1, 010362, **BUCUREȘTI ROMANIA**

(540)

S.C. TELEROM PROIECT S.A



INSTITUTUL NATIONAL DE PROIECTARI PENTRU TELECOMUNICATII

## S.C. TELEROM PROIECT S.A. INSTITUTUL NATIONAL DE PROIECTARI PENTRU TELECOMUNICATII

- (531) *Clasificare Viena*: 010502; 011702; 070106; 160101; 290112;  
 (591) Culori revendicate: negru, albastru

**În conformitate cu articolul 7 din Legea nr 84/1998** : marca a fost înregistrată pe baza consimțământului titularului mărcii anterioare, conform adresei nr. : 1022081/05.08.2009 cu acordul Secretariatului General al Guvernului.

- (511) *Produse și/sau servicii grupate pe clase*:  
 42 Activități de inginerie și consultanță tehnică legate de acestea în domeniile telecomunicații, radiocomunicații, structuri metalice și electroalimentare, această clasă include: consultanță și proiectare preliminară (studii de fezabilitate)

și fezabilitate; studii de soluție și amplasament; studii de propagare radio și compatibilitate electromagnetică, plan de frecvență; evaluarea infrastructurii existente; elaborarea de standarde, norme, reglementări, specificații tehnice; studii privind rețelele și sistemele de comunicații, precum și strategia și prognoza acestora; studii topometrice și măsurători electrometrice; analiza comparativă a echipamentelor fabricate de diverși producători); proiectare specializată pentru investiții și reparații capitale (proiecte tehnice; caiete de sarcini; detalii de execuție; documentații pentru obținerea avizelor, acordurilor și autorizațiilor de construire necesare realizării investițiilor și obținerea acestora; elaborarea de documentații pentru licitații, evaluări de costuri, recomandării, negocieri sau orice fel de asistență pentru licitații organizate); management de proiect, antreprenariat, coordonare lucrări la cheie, integrator de sistem (consultanță și engineering) în domeniul IT&C; asistență tehnică; cercetare aplicativă în comunicații; proiecte de cercetare în colaborare internațională; verificări și expertize pentru turnurile și pilonii utilizați ca suporturi antene; verificarea și expertizarea de documentații și lucrări de telecomunicații și de transmitere a informațiilor.



(210) **M 2009 02600** (111) **102812**  
 (151) 02.04.2009  
 (732) **SC CERNACONSTRUCT SRL**,  
 Șos. Păcurari nr. 34, bl. 555, sc. C,  
 ap. 1, et. 1, Județul Iași, 700538,  
 IAȘI ROMANIA

(540)



## CERNACONSTRUCT IAȘI

(531) *Clasificare Viena:* 170507; 270503;  
 270514; 290104;

(591) Culori revendicate: albastru

În conformitate cu: regula 17  
 Alineatul 4 din regulamentul de aplicare al  
 Legii 84/1998, conform adresei nr.  
 208124/06.08.2009, solicitantul nu  
 revendică un drept exclusiv asupra  
 denumirii:

### IASI

(511) *Produse și/sau servicii grupate pe  
 clase:*

35 Activități de consultanță în domeniul  
 relațiilor publice și al comunicării;  
 activități de consultanță pentru  
 afaceri și management.

42 Servicii în domeniile științei și  
 tehnologiei ca și cercetarea și  
 proiectarea aferente; servicii de  
 analiză și cercetare industrială;  
 proiectare și dezvoltare hardware și  
 software; activități de inginerie și  
 consultanță tehnică legate de

acestea; activități de arhitectură;  
alte activități profesionale științifice  
și tehnice.



(210) **M 2009 02623** (111) **103311**  
(151) 02.04.2009  
(732) **SOCIETATEA IMOBILIARA A  
FINANTEI SI MAREI INDUSTRII  
(AFIM) SA**, Str. Aliorului nr. 4, bl.  
A8, sc. 1, et. 3, ap. 14, sector 4, \*\*,  
BUCUREȘTI ROMANIA

(540)

## MĂRUL DE AUR

(511) *Produse și/sau servicii grupate pe  
clase:*  
36 Asigurări; afaceri financiare; afaceri  
monetare; afaceri imobiliare.



(210) **M 2009 02624** (111) **103187**  
(151) 02.04.2009  
(732) **SOCIETATEA DE FINANTE SI  
INDUSTRIE (SIFIN) SRL**, Str.  
Aviatorilor, bl. 36, ap. 18, jud.  
Hunedoara, 332108, PETROȘANI  
ROMANIA

(540)

## SIFIN

(511) *Produse și/sau servicii grupate pe  
clase:*  
35 Publicitate; gestiunea afacerilor  
comerciale; administrație comer-  
cială; lucrări de birou.  
36 Asigurări; afaceri financiare; afaceri  
monetare; afaceri imobiliare.  
41 Educație; instruire; divertisment;  
activități sportive și culturale.  
45 Servicii juridice, servicii de siguranță  
pentru protejarea bunurilor și

indivizilor; servicii personale și  
sociale oferite de către terți,  
destinate să satisfacă nevoile  
indivizilor.



(210) **M 2009 02640** (111) **103028**  
(151) 03.04.2009  
(732) **SC BIOFARM SA**, Str. Logofătul  
Tăutu nr.99, sector 3, 031212,  
BUCUREȘTI ROMANIA

(540)



## BIOFLU SINUS

(531) *Clasificare Viena:* 010113; 260418;  
261125; 290113;  
(591) Culori revendicate: albastru, roșu,  
alb

În conformitate cu: regula 17  
Alineatul 4 din regulamentul de aplicare al  
Legii 84/1998, conform adresei nr.  
1021891/03.08.2009, solicitantul nu  
revendică un drept exclusiv asupra  
denumirii:

**SINUS, PARACETAMOL,  
CLORHIDRAT DE PSEUDOEDEFDRINA  
si MALEAT DR CLORFENIRAMINA**

(511) *Produse și/sau servicii grupate pe  
clase:*  
5 Produse farmaceutice destinate  
tratării afecțiunilor sinusurilor.  
35 Publicitate; gestiunea afacerilor

comerciale; administrație comercială; lucrări de birou.



(210) **M 2009 02643** (111) **103134**  
 (151) 03.04.2009  
 (732) **SC BIOFARM SA**, Str. Logofătul  
 Tăutu nr.99, sector 3, 031212,  
 BUCUREȘTI ROMANIA

(540)



## PARACETAMOL DUO

(531) *Clasificare Viena:* 260418; 270502;  
 270511; 290113;

(591) Culori revendicate: mov (pantone 526C), bleu (pantone 2708 C), alb

În conformitate cu: regula 17  
 Alineatul 4 din regulamentul de aplicare al  
 Legii 84/1998, conform adresei nr.  
 1021892/03.08.2009, solicitantul nu  
 revendică un drept exclusiv asupra  
 denumirii:

### PARACETAMOL

(511) *Produse și/sau servicii grupate pe clase:*

5 Produse farmaceutice și veterinare;  
 produse igienice pentru medicină;  
 substanțe dietetice de uz medical,  
 alimente pentru sugari; plasturi și  
 materiale pentru pansamente;  
 materiale pentru plombarea dinților  
 și pentru mulaje dentare;

dezinfectante; produse pentru  
 distrugerea animalelor dăunătoare,  
 fungicide, ierbicide.

35 Publicitate; gestiunea afacerilor  
 comerciale; administrație comercială.



(210) **M 2009 02645** (111) **103029**  
 (151) 03.04.2009  
 (732) **SC BIOFARM SA**, Str. Logofătul  
 Tăutu nr.99, sector 3, 031212,  
 BUCUREȘTI ROMANIA

(540)



## BIOFLU SINUS

(531) *Clasificare Viena:* 270509; 270517;  
 270519; 290113;

(591) Culori revendicate: albastru  
 (pantone P295C), mov (pantone  
 P233C)

În conformitate cu: regula 17  
 Alineatul 4 din regulamentul de aplicare al  
 Legii 84/1998, conform adresei nr.  
 1021890/03.08.2009, solicitantul nu  
 revendică un drept exclusiv asupra  
 denumirii:

### SINUS, PARACETAMOL, CLORHIDRAT DE PSEUDOEDEFDRINA și MALEAT DE CLORFENIRAMINA

(511) *Produse și/sau servicii grupate pe clase:*

5 Produse farmaceutice destinate  
 tratării afecțiunilor sinusurilor.

35 Publicitate; gestiunea afacerilor  
 comerciale; administrație comercială.



(210) **M 2009 02698** (111) **102813**  
 (151) 03.04.2009  
 (732) **FUNDATIA POST PRIVATIZARE**,  
 Str. Poterași nr. 11, sector 4,  
 040263, BUCUREȘTI ROMANIA

(540)



Comunitatea virtuală a IMM-urilor de succes

**esimplu.ro Comunitatea  
 virtuală a IMM - urilor de  
 succes**

(531) *Clasificare Viena:* 010113; 260205;  
 270508; 290115;

(591) Culori revendicate: albastru închis  
 (pantone 2955C), galben (pantone  
 116C), roșu (pantone 200C),  
 albastru deschis (pantone 279C),  
 negru (pantone 419C), gri (pantone  
 425C)

În conformitate cu: regula 17  
 Alineatul 4 din regulamentul de aplicare al  
 Legii 84/1998, conform adresei nr.  
 1021255/28.07.2009, solicitantul nu  
 revendică un drept exclusiv asupra  
 denumirii:

**.RO**

(511) *Produse și/sau servicii grupate pe  
 clase:*

42 Servicii științifice și tehnologice,  
 precum și servicii de cercetare și de  
 creație referitoare la acestea; servicii  
 de analiză și cercetare industrială;  
 crearea și dezvoltarea calcu-  
 latoarelor și a programelor de  
 calculator.



(210) **M 2009 02748** (111) **103145**  
 (151) 07.04.2009  
 (732) **SC GREEN CITY CONSTRUCT  
 SRL**, Șos. București-Giurgiu nr.  
 264, Jud. Ilfov, \*, COMUNA 1  
 DECEMBRIE ROMANIA

(540)



**GREEN CITY**

(531) *Clasificare Viena:* 050103; 270519;  
 290112;

(591) Culori revendicate: negru, verde

(511) *Produse și/sau servicii grupate pe  
 clase:*

36 Afaceri imobiliare.



(210) **M 2009 02752** (111) **103267**

(151) 07.04.2009

(732) **SC WEST PALACE HOTELS SRL**,  
Str. Iosif Vulcan nr. 9, ap. 11,  
Județul Bihor, \*\*, ORADEA  
ROMANIA

(740) **ARIANA AGENȚIE DE  
PROPRIETATE INDUSTRIALĂ  
SRL**, Calea Aradului nr. 33, ap.7,  
județ Timiș TIMIȘOARA

(540)



## TAPTA COGNAC, CIGARS & MORE...

(531) *Clasificare Viena: 270509; 270511;*

(511) *Produse și/sau servicii grupate pe  
clase:*

43 Servicii de alimentație publică;  
servicii de cazare temporară.



(210) **M 2009 02790** (111) **102878**

(151) 07.04.2009

(732) **SC NATURALIA IMPEX SRL**, Str.  
Erou Mircea Marinescu nr. 8, Jud.  
Ilfov, VOLUNTARI ROMANIA

(540)



## SĂNĂTATE PRIN STIL DE VIAȚĂ

(531) *Clasificare Viena: 050311; 270508;  
270512; 290112;*

(591) Culori revendicate: verde, roșu

(511) *Produse și/sau servicii grupate pe  
clase:*

16 Hârtie, carton și produse din aceste  
materiale, necuprinse în alte clase;  
produse de imprimare; articole  
pentru legătorie; fotografii; pape-  
tărie; adezivi (materiale colante)  
pentru papetărie sau menaj;  
materiale pentru artiști; pensule;  
mașini de scris și articole de birou  
(cu excepția mobilelor); materiale de  
instruire sau învățământ (cu ex-  
cepția aparatelor); materiale plastice  
pentru ambalaj (necuprinse în alte  
clase); caractere tipografice; clișee;  
revistă.

35 Publicitate; gestiunea afacerilor  
comerciale; administrație comer-  
cială; lucrări de birou.

41 Educație; instruire; divertisment;  
activități sportive și culturale.

42 Servicii științifice și tehnologice,

precum și servicii de cercetare și de creație referitoare la acestea; servicii de analiză și cercetare industrială; crearea și dezvoltarea calculatoarelor și a programelor de calculator.



- (210) **M 2009 02799** (111) **103259**  
 (151) 08.04.2009  
 (732) **SC BRETCO DESIGN COMPANY SRL**, Str. Odobești nr.17, bl. V16, sc. A, ap. 5, sector 3, \*\*, BUCUREȘTI ROMANIA  
 (740) AGENTIA DE PROPRIETATE INDUSTRIALA ARIANA, Bdul. Mihail Kogălniceanu nr. 17, bl. C4, et. 7, Județul Brașov BRAȘOV  
 (540)



## CICCINO

- (531) *Clasificare Viena*: 260118; 270501;  
 (591) Culori revendicate: roșu, albastru  
 (511) *Produse și/sau servicii grupate pe clase*:  
 20 Mobile, oglinzi, rame; produse (necuprinse în alte clase) din lemn, plută, trestie, stuf, rachită, corn, os, fildeș, fanoane de balenă, solz, ambra, sidef, spumă de mare, înlocuitori ai tuturor acestor materiale sau din materiale plastice.  
 35 Publicitate; gestiunea afacerilor

comerciale; administrație comercială; lucrări de birou; import-export, lanț de magazine.



- (210) **M 2009 02800** (111) **103293**  
 (151) 08.04.2009  
 (732) **SC FERMA HONIGBERG SRL**, Str. Nicolae Titulescu nr. 2, et. 1, Jud. Brașov, \*\*, BRAȘOV ROMANIA  
 (740) AGENTIA DE PROPRIETATE INDUSTRIALA ARIANA, Bdul. Mihail Kogălniceanu nr. 17, bl. C4, et. 7, Județul Brașov BRAȘOV  
 (540)

## CRENVURȘTILĂ

- (511) *Produse și/sau servicii grupate pe clase*:  
 30 Cafea, ceai, cacao, zahăr, orez, tapioca, sago, înlocuitori de cafea; făină și preparate făcute din cereale, pâine, produse de patiserie și cofetărie, înghețată comestibilă; miere, sirop de melasă; drojdie, praf de copt; sare, muștar; oțet, sosuri (condimente); mirodenii, gheață.  
 35 Publicitate; gestiunea afacerilor comerciale; administrație comercială; lucrări de birou; import-export, lanț de magazine.  
 39 Transport; ambalare și depozitare mărfuri-distribuție; organizare de călătorii.



- (210) **M 2009 02801** (111) **103260**  
 (151) 08.04.2009  
 (732) **SC SERVOTERM SRL**, Str. Negoiu nr. 9A, ap. 17, Jud. Brașov, FĂGĂRAȘ ROMANIA  
 (740) SC BRAND SENSE SRL, Str. Constantin Lacea, nr.12-14, biroul 2 BRAȘOV

(540)

## SERVOTERM

- (511) *Produse și/sau servicii grupate pe clase:*  
 35 Publicitate; gestiunea afacerilor comerciale; administrație comercială; lucrări de birou; import-export, lanț de magazine.  
 37 Construcții; reparații; servicii de instalații.



- (210) **M 2009 02817** (111) **103287**  
 (151) 08.04.2009  
 (732) **SC AB ONIX HOTEL SRL**, Str. Septimiu Albini nr. 12, Județul Cluj, \*\*, CLUJ NAPOCA ROMANIA  
 (740) BRANDYNAMICS AGENȚIE DE PROPRIETATE INDUSTRIALĂ, Aleea Caișilor, nr.9, bl.13, ap.17, jud. Neamț PIATRA NEAMȚ

(540)



**Oh ONIX HOTEL the name of hospitality**

- (531) *Clasificare Viena:* 010105; 260418; 270509;  
 (591) Culori revendicate: alb, roșu  
 (511) *Produse și/sau servicii grupate pe clase:*  
 35 Publicitate; gestiunea afacerilor comerciale; administrație comercială; lucrări de birou desfășurate în legătură cu servicii de alimentație publică și de cazare temporară.  
 43 Servicii de alimentație publică; servicii de cazare temporară.



- (210) **M 2009 02822** (111) **102860**  
 (151) 08.04.2009  
 (732) **SC ZHENG SHI INTERNATIONAL GROUP SRL**, Șos. Colentina nr. 312 A, sector 2, \*\*, BUCUREȘTI ROMANIA  
 (740) SC RASKAI MM BREVMARC CONSULT SRL, Str. Unirii nr. 3, bl. D8, ap. 7, județul Cluj DEJ

(540)



## IDEEA

- (531) *Clasificare Viena:* 071522; 261325; 270508; 270519; 290113;  
 (591) Culori revendicate: roșu, verde, portocaliu



- (511) *Produse și/sau servicii grupate pe clase:*
- 6 Materiale de construcție metalice; invelitori metalice pentru acoperiș; construcții metalice transportabile; uși metalice; garnituri și accesorii de uși metalice; articole de lăcătușerie și feronerie metalică; tuburi metalice; mobilier metalic, garnituri și accesorii de mobilă metalică, coșuri metalice.
- 11 Aparate de iluminat, de încălzire, de producere a aburului, de gătit, de răcire, de uscare, de ventilație, de distribuție a apei; instalații și obiecte sanitare cuprinse în această clasă.
- 17 Materiale de călăfătuire, etanșat și izolat; garnituri de etanșare; tuburi flexibile nemetalice.
- 19 Materiale de construcție nemetalice, tuburi rigide nemetalice pentru construcții; construcții transportabile nemetalice; uși nemetalice, panouri, rame, tocuri de uși nemetalice; monumente nemetalice.
- 20 Mobile, oglinzi, rame; etajere; uși, uși MDF; garnituri și accesorii de uși nemetalice; produse necuprinse în alte clase din lemn, plută, trestie, stuf, rachită, corn, os, fildeș, fanoane de balenă, solzi, ambră, sedef, spumă de mare, înlocuitori ai tuturor acestor materiale sau din materiale plastice.
- 21 Ustensile și recipiente pentru menaj sau bucătărie (cu excepția celor din metale prețioase sau placate); piepteni și bureți; perii (cu excepția pensulelor); materiale pentru perii; materiale pentru curățare; bureți metalici; sticlă brută sau semiprelucrată (cu excepția sticlei pentru construcții); sticlărie, porțelan și faianță necuprinse în alte clase.



(210) **M 2009 02826** (111) **103034**  
 (151) 08.04.2009

- (732) **SC SIEPCOFAR SA**, Calea Serban Vodă nr. 282, bl. 3B, parter, ap. 36, sector 4, \*\*, BUCUREȘTI ROMANIA
- (740) ROVALCONS SRL, Str. Orizontului, nr. 1, bl. R10, ap. 27, județul Prahova CÂMPINA

(540)



## DONAinfo Ghidul sănătății tale

- (531) *Clasificare Viena:* 260301; 270508; 270509; 270511; 290115;
- (591) Culori revendicate: albastru, verde, alb, roșu, galben

În conformitate cu: regula 17 Alineatul 4 din regulamentul de aplicare al Legii 84/1998, conform adresei nr. 1022736/11.08.2009, solicitantul nu revendică un drept exclusiv asupra denumirii:

### INFO

- (511) *Produse și/sau servicii grupate pe clase:*
- 9 Carduri magnetice pentru fidelizarea clientelei; publicații on-line; software în domeniul medical.
- 16 Publicații; produse de imprimare; calendare, postere, afișe, pliante, prospecte, cărți poștale, ecusoane, antete, broșuri, cataloage, materiale de instruire sau învățământ (cu excepția aparatelor); materiale plastice pentru ambalare.
- 35 Publicitate; regruparea în avantajul terților a produselor farmaceutice (cu excepția transportului lor) permițând consumatorilor să le vadă și să le cumpere comod; servicii; servicii pentru fidelizarea clientelei cu ajutorul cardurilor care le permit clienților obținerea unor reduceri la

prețul produselor datorită folosirii repetate a cardurilor cu ocazia achiziției produselor.

- 41 Educație; instruire; divertisment; activități sportive și culturale; publicare on-line; realizare emisiuni radio și tv.



- (210) **M 2009 02827** (111) **103261**  
 (151) 08.04.2009  
 (732) **IONESCU ADRIANA MIHAELA**,  
 Str. Matei Basarab nr. 88, bl. L116,  
 sc. C, ap. 31, sector 3, BUCUREȘTI  
 ROMANIA

(540)



**OAKY**

- (531) *Clasificare Viena:* 031112; 031124;  
 031125; 270501; 290113;
- (591) Culori revendicate: verde, negru,  
 albastru
- (511) *Produse și/sau servicii grupate pe  
 clase:*
- 36 Asigurări; afaceri financiare; afaceri  
 monetare; afaceri imobiliare.
- 39 Transport; ambalare și depozitarea  
 mărfurilor; organizarea de călătorii.
- 41 Educație; instruire; divertisment;  
 activități sportive și culturale.
- 42 Servicii științifice și tehnologice,  
 precum și servicii de cercetare și de

creație referitoare la acestea; servicii de analiză și cercetare industrială; crearea și dezvoltarea calculatoarelor și a programelor de calculator.

- 43 Servicii de alimentație publică; servicii de cazare temporară.



- (210) **M 2009 02844** (111) **103157**  
 (151) 09.04.2009  
 (732) **SC INAPROTECT SRL**, Aleea  
 Narcisei nr. 2, sc. 2, et. 3, ap. 13,  
 Județul Caraș Severin, \*\*, REȘIȚA  
 ROMANIA
- (740) **ARIANA AGENȚIE DE  
 PROPRIETATE INDUSTRIALĂ  
 SRL**, Calea Aradului nr. 33, ap.7,  
 județ Timiș **TIMIȘOARA**

(540)



**INAPROTECT PAZA SI  
 PROTECTIE**

- (531) *Clasificare Viena:* 030121; 030122;  
 240109; 240113; 290113;
- (591) Culori revendicate: roșu, negru,  
 galben

În conformitate cu: regula 17  
 Alineatul 4 din regulamentul de aplicare al  
 Legii 84/1998, conform adresei nr.  
 1023347/18.08.2009, solicitantul nu

revendică un drept exclusiv asupra denumirii:

**PAZA si PROTECTIE**

(511) *Produse și/sau servicii grupate pe clase:*

45 Servicii juridice, servicii personale și sociale oferite de către terți, destinate să satisfacă nevoile indivizilor; servicii de siguranță pentru protejarea bunurilor și indivizilor.



(210) **M 2009 02845** (111) **102842**

(151) 09.04.2009

(732) **FUNDATIA VACANTE MUZICALE LA PIATRA NEAMT**, Aleea Armoniei, bl. 55, ap. 4, Jud. Neamț, , PIATRA NEAMȚ ROMANIA

(740) AGENTIA DE PROPRIETATE INDUSTRIALA ARIANA, Str. M. Kogălniceanu nr.17, bl.C4, et.7, BRASOV

(540)

**FESTIVALUL  
INTERNAȚIONAL VACANȚE  
MUZICALE LA PIATRA  
NEAMȚ**

În conformitate cu: regula 17 Alineatul 4 din regulamentul de aplicare al Legii 84/1998, conform adresei nr. 1022428/07.08.2009, solicitantul nu revendică un drept exclusiv asupra denumirii:

**FESTIVALUL INTERNATIONAL**

(511) *Produse și/sau servicii grupate pe clase:*

41 Educație; instruire; divertisment; activități sportive și culturale.



(210) **M 2009 02847** (111) **103262**

(151) 09.04.2009

(732) **SC FERMA HONIGBERG SRL**, Str. Nicolae Titulescu nr. 2, et. 1, Jud. Brașov, \*\*, BRAȘOV ROMANIA

(740) AGENTIA DE PROPRIETATE INDUSTRIALA ARIANA, Str. M. Kogălniceanu nr.17, bl.C4, et.7, BRASOV

(540)

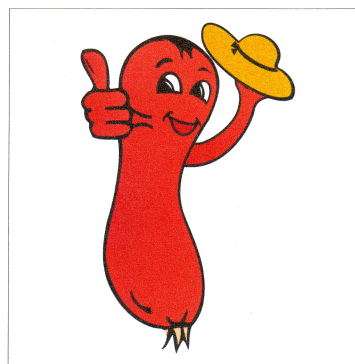

(531) *Clasificare Viena:* 031325; 040505; 290113;

(591) Culori revendicate: galben, roșu, cărămiziu

(511) *Produse și/sau servicii grupate pe clase:*

30 Cafea, ceai, cacao, zahăr, orez, tapioca, sago, înlocuitori de cafea; făină și preparate făcute din cereale, pâine, produse de patiserie și cofetărie, înghețată comestibilă; miere, sirop de melasă; drojdie, praf de copt; sare, muștar; oțet, sosuri (condimente); mirodenii, gheață.

35 Publicitate; gestiunea afacerilor comerciale; administrație comercială; lucrări de birou; import-export, lanț de magazine.

39 Transport; ambalare și depozitare mărfuri-distribuție; organizare de călătorii.



- (210) **M 2009 02851** (111) **103294**  
 (151) 09.04.2009  
 (732) **SC PRINCIPAL COMPANY SA**, Sat  
 Minier, Județul Prahova,  
 FILIPEȘTII DE PĂDURE ROMANIA  
 (740) SC CABINET ANI FUCIU SRL, Bl.  
 P53, sc.A, parter, ap.1, Județ Ilfov  
 SNAGOV

(540)

## MATACHE MACELARU'

- (511) *Produse și/sau servicii grupate pe clase:*  
 30 Cafea, ceai, cacao, zahăr, orez, tapioca, sago, înlocuitori de cafea; făină și preparate făcute din cereale, pâine, produse de patiserie și cofetărie, înghețată comestibilă; miere, sirop de melasă; drojdie, praf de copt; sare, muștar; oțet, sosuri (condimente); mirodenii, gheață.  
 33 Băuturi alcoolice (cu excepția berii).  
 35 Publicitate; gestiunea afacerilor comerciale; administrație comercială; lucrări de birou.  
 39 Transport; ambalarea și depozitarea mărfurilor; organizarea de călătorii.



- (210) **M 2009 02875** (111) **103303**  
 (151) 09.04.2009  
 (732) **SC ZEYNEP IMPEX 2000 SRL**, Str.  
 Radovanu nr. 12, bl. 38, et. 8, ap.  
 63, sector 2, \*\*, BUCUREȘTI  
 ROMANIA

(540)



**CLIMACOOOL**

- (531) *Clasificare Viena:* 260118; 260124;  
 270515;

- (511) *Produse și/sau servicii grupate pe clase:*  
 35 Import și regruparea în avantajul terților a produselor nealimentare (cu excepția transportului lor) permițând consumatorilor să le vadă și să le cumpere comod.



- (210) **M 2009 02889** (111) **103312**  
 (151) 10.04.2009  
 (732) **SC SOHO SRL**, Str. Eftimie Murgu  
 nr. 1, bl. D5, ap. 17, Județul Brașov,  
 BRAȘOV ROMANIA  
 (740) AGENTIA DE PROPRIETATE  
 INDUSTRIALA ARIANA, Bdul.  
 Mihail Kogălniceanu nr. 17, bl. C4,  
 et. 7, Județul Brașov BRAȘOV

(540)



**SPY TRACK**

- (531) *Clasificare Viena:* 260105; 270508;  
 270515; 290112;  
 (591) Culori revendicate: verde, gri  
 (511) *Produse și/sau servicii grupate pe clase:*  
 9 Aparate și instrumente științifice, nautice, geodezice, fotografice, cinematografice, optice, de cântărire, de măsurare, de semnalizare, de control (verificare), de siguranță (salvare) și didactice; aparate și instrumente pentru conducerea,

distribuirea, transformarea, acumularea, reglarea sau comanda curentului electric; aparate pentru înregistrarea, transmiterea, reproducerea sunetelor sau imaginilor; suporturi de înregistrare magnetici, discuri acustice; distribuitoare automate și mecanisme pentru aparate cu preplată; case înregistratoare, mașini de calculat, echipamente pentru tratarea informației și calculatoare; extinctoare.

- 42 Servicii științifice și tehnologice, precum și servicii de cercetare și de creație referitoare la acestea; servicii de analiză și de cercetare industrială; crearea și dezvoltarea calculatoarelor și a programelor de calculator.



- (210) **M 2009 02895** (111) **103288**  
 (151) 10.04.2009  
 (732) **PRIMARIA MUNICIPIULUI BACAU**, Str. Mărășești nr. 6, Județul Bacău, 600017, BACĂU ROMANIA

(540)

### MESAGERUL DE BACAU

- (511) *Produse și/sau servicii grupate pe clase:*  
 16 Hârtie, carton și produse din aceste materiale, necuprinse în alte clase; produse de imprimare; articole pentru legătorie; fotografii; papetărie; adezivi (materiale colante) pentru papetărie sau menaj; materiale pentru artiști; pensule; mașini de scris și articole de birou (cu excepția mobilelor); materiale de instruire sau învățământ (cu excepția aparatelor); materiale plastice pentru ambalaj (necuprinse în alte clase); caractere tipografice;

clișee.

- 35 Publicitate; gestiunea afacerilor comerciale; administrație comercială; lucrări de birou.  
 41 Educație; instruire; divertisment; activități sportive și culturale.



- (210) **M 2009 02897** (111) **103289**  
 (151) 10.04.2009  
 (732) **SC BODDO TECH SRL**, Str. Calea Bârladului nr. 144, Județul Bacău, BACĂU ROMANIA  
 (740) **CABINET INDIVIDUAL PROPRIETATE INDUSTRIALA ALECU BOGDAN**, Str. Lucrețiu Pătrășcanu nr. 2, sc.B, ap.2 BACĂU

(540)

### MEPA

- (511) *Produse și/sau servicii grupate pe clase:*  
 9 Aparate și instrumente științifice, nautice, geodezice, fotografice, cinematografice, optice, de cântărire, de măsurare, de semnalizare, de control (verificare), de siguranță (salvare) și didactice; aparate și instrumente pentru conducerea, distribuirea, transformarea, acumularea, reglarea sau comanda curentului electric; aparate pentru înregistrarea, transmiterea, reproducerea sunetelor sau imaginilor; suporturi de înregistrare magnetici, discuri acustice; distribuitoare automate și mecanisme pentru aparate cu preplată; case înregistratoare, mașini de calculat, echipamente pentru tratarea informației și calculatoare; extinctoare.



(210) **M 2009 02898** (111) **103327**

(151) 10.04.2009

(732) **SC ALMERA INTERNATIONAL SRL**, Str. Brăilei nr. 4, Jud. Galați, GALAȚI ROMANIA

(740) CABINET INDIVIDUAL PROPRIETATE INDUSTRIALA ALECU BOGDAN, Str. Lucrețiu Pătrășcanu nr. 2, sc.B, ap.2 BACĂU

(540)

### Souplless

(511) *Produse și/sau servicii grupate pe clase:*

29 Lapte și produse lactate.



(210) **M 2009 02899** (111) **103328**

(151) 10.04.2009

(732) **SC ALMERA INTERNATIONAL SRL**, Str. Brăilei nr. 4, Jud. Galați, GALAȚI ROMANIA

(740) CABINET INDIVIDUAL PROPRIETATE INDUSTRIALA ALECU BOGDAN, Str. Lucrețiu Pătrășcanu nr. 2, sc.B, ap.2 BACĂU

(540)

### Supless

(511) *Produse și/sau servicii grupate pe clase:*

29 Lapte și produse lactate.



(210) **M 2009 02906** (111) **103226**

(151) 10.04.2009

(732) **SC ROYAL SLOTS SRL**, Bd. Gheorghe Duca, nr. 1, parter, sect. 1, BUCUREȘTI ROMANIA

(540)



### CASH POT

(531) *Clasificare Viena:* 011507; 011509; 241725; 270508; 270511; 290114;

(591) Culori revendicate: mov, roșu, galben, albastru

În conformitate cu: regula 17 Alineatul 4 din regulamentul de aplicare al Legii 84/1998, conform adresei nr. 1023226/14.08.2009, solicitantul nu revendică un drept exclusiv asupra denumirii:

### CASH POT si ELECTRONIC CASINO

(511) *Produse și/sau servicii grupate pe clase:*

28 Jocuri, jucării; articole de gimnastică și de sport necuprinse în alte clase; decorațiuni (ornamente) pentru pomul de Crăciun.

41 Educație; instruire; divertisment; activități sportive și culturale.

43 Servicii de alimentație publică; servicii de cazare temporară.



(210) **M 2009 02944** (111) **103306**  
 (151) 13.04.2009  
 (732) **SC ROPLAST THERMO SRL**, Nr. 175A, jud. Suceava, 727573, COM. SPĂTAREȘTI ROMANIA

(540)



**ROPLAST THERMO**  
**TÂMPLĂRIE PENTRU O VIAȚĂ**

(531) *Clasificare Viena*: 070302; 260409; 270502; 290114;

(591) Culori revendicate: albastru (pantone 293C), bleu (pantone Cyan C), roșu (pantone 485 C)

În conformitate cu: regula 17 Alineatul 4 din regulamentul de aplicare al Legii 84/1998, conform adresei nr. 1024572/02.09.2009, solicitantul nu revendică un drept exclusiv asupra denumirii:

**THERMO**

(511) *Produse și/sau servicii grupate pe clase:*

- 6 Metale comune și aliajele lor, materiale de construcție metalice, construcții transportabile metalice; materiale metalice pentru căile ferate; cabluri și fire metalice neelectrice; produse de lăcătușerie și feronerie metalică; tuburi metalice, case de bani, produse metalice necuprinse în alte clase; minereuri.
- 19 Materiale de construcție nemetalice, conducte rigide nemetalice pentru construcție, asfalt, smoală, bitum; construcții transportabile nemetalice; monumente nemetalice.
- 35 Publicitate; gestiunea afacerilor

comerciale; administrație comercială; lucrări de birou.

37 Construcții; reparații; servicii de instalații, activități de service pentru mașini și utilaje pentru pădure și grădină.



(210) **M 2009 03007** (111) **103227**  
 (151) 14.04.2009  
 (732) **SC TERAPIA SA**, Str. Fabricii nr. 124, Jud. Cluj, 400632, CLUJ-NAPOCA ROMANIA

(540)

**EFORTEX**

(511) *Produse și/sau servicii grupate pe clase:*

- 5 Produse farmaceutice și veterinare; suplimente nutritive; produse igienice pentru medicină; alimente pentru sugari; plasturi și materiale pentru pansamente; materiale pentru plombarea dinților și pentru mulaje dentare; dezinfectante; produse pentru distrugerea animalelor dăunătoare, fungicide, ierbicide.
- 35 Publicitate; gestiunea afacerilor comerciale; administrație comercială; lucrări de birou.



(210) **M 2009 03013** (111) **102918**  
 (151) 15.04.2009  
 (732) **ASOCIATIA SECRETUL EVOLUTIEI**, Str. Jean Steriadi nr. 12, bl. 117, sc. E, ap. 72, sector 3, BUCUREȘTI ROMANIA

(540)



## CLUBUL COPIILOR SĂNĂTOȘI-ASOCIAȚIA SECRETUL EVOLUȚIEI

(531) *Clasificare Viena:* 020723; 020725; 260104; 260114; 260119; 290113;

(591) Culori revendicate: albastru, portocaliu, gri

(511) *Produse și/sau servicii grupate pe clase:*

35 Publicitate; gestiunea afacerilor comerciale; administrație comercială; lucrări de birou.

41 Educație; instruire; divertisment; activități sportive și culturale.

44 Servicii medicale; servicii veterinare; servicii de igienă și de îngrijire a frumuseții pentru oameni și animale; servicii de agricultură, horticultură și de silvicultură.



(210) **M 2009 03040** (111) **102814**  
 (151) 15.04.2009  
 (732) **SC FLAMEXIM COM SRL**, Bd. 1 Decembrie 1918, nr. 46, bl. O20, sc. 1, et. 4, ap. 15, sect. 3, \*\*, BUCUREȘTI ROMANIA

(540)

## BEAUTY SENSAS

(511) *Produse și/sau servicii grupate pe clase:*

44 Servicii medicale; servicii veterinare; servicii de igienă și de îngrijire a frumuseții pentru oameni sau animale; servicii de agricultură, horticultură și de silvicultură.



(210) **M 2009 03068** (111) **102968**  
 (151) 16.04.2009  
 (732) **SC HIPARION MAGAZINES SRL**, Str. Nerva Traian nr. 3, bl. M 101, et. 8, sector 3, \*\*, BUCUREȘTI ROMANIA

(540)



## DESIGN WAVE

(531) *Clasificare Viena:* 010105; 260418; 270515; 270524;

(591) Culori revendicate: gri

(511) *Produse și/sau servicii grupate pe clase:*

16 Hârtie, carton și produse din aceste materiale, necuprinse în alte clase; produse de imprimare; articole pentru legătorie; fotografii; papetărie; adezivi (substanțe de



lipit) pentru papetărie sau menaj; materiale pentru artiști; pensule; mașini de scris și articole de birou (cu excepția mobilierului); materiale de instruire sau învățământ (cu excepția aparatelor); materiale plastice pentru ambalare (necuprinse în alte clase); caractere tipografice; clișee.

- 35 Publicitate; gestionarea afacerilor comerciale; administrație comercială; lucrări de birou (organizarea de târguri și expoziții cu caracter comercial).
- 41 Educație; instruire; divertisment; activități sportive și culturale; organizarea de seminarii.



- (210) **M 2009 03084** (111) **103254**  
 (151) 16.04.2009  
 (732) **GHEORGHITA DOBRIN**, Str. Nicolae Grigorescu, nr. 37A, jud. Argeș, PITEȘTI ROMANIA

(540)

### Nicolae Dobrin - Gascanul

- (511) *Produse și/sau servicii grupate pe clase:*
- 16 Hârtie, carton și produse din aceste materiale, neincluse în alte clase; tipărituri; fotografii; papetărie; adezivi pentru papetărie sau menaj; materiale pentru artiști; pensule; mașini de scris și articole de birou; material didactic sau pentru învățământ; materiale plastice pentru ambalaj; caractere tipografice; forme de tipar.
- 25 Articole de îmbrăcăminte și de încălțăminte, articole pentru acoperirea capului.
- 28 Jocuri, jucării; articole de gimnastică și sport necuprinse în alte clase; decorațiuni pentru pomul de Crăciun.

- 35 Publicitate; conducerea și administrarea afacerilor; lucrări de birou.
- 38 Telecomunicații.
- 41 Educație; instruire; divertisment; activități sportive și culturale.



- (210) **M 2009 03095** (111) **103313**  
 (151) 17.04.2009  
 (732) **SC REDOX RESEARCH & ANALYTIC SRL**, Calea Călărașilor nr. 46, et. 2, ap. 2, sector 3, \*\*, BUCUREȘTI ROMANIA  
 (740) **ARIANA AGENȚIE DE PROPRIETATE INDUSTRIALĂ SRL**, Str. Aleea Trestiana nr. 4, bl.20, sc.B, et. 7, ap.72, sector 4 BUCUREȘTI

(540)



### REDOX RESEARCH & ANALYTIC

- (531) *Clasificare Viena:* 011305; 180510; 270503; 270511; 290113;
- (591) Culori revendicate: albastru, verde, bleu
- (511) *Produse și/sau servicii grupate pe clase:*
- 35 Publicitate; gestiunea afacerilor comerciale; administrație comercială; lucrări de birou.
- 39 Transport; ambalarea și depozitarea

44 mărfurilor; organizarea de călătorii.  
Servicii medicale; servicii veterinare;  
servicii de igienă și de îngrijire a  
frumuseții pentru oameni sau  
animale; servicii de agricultură,  
horticultură și de silvicultură.



(210) **M 2009 03132** (111) **103146**  
(151) 21.04.2009  
(732) **SC ADSERVIO CENTER SRL**, Str.  
Hanciuc, nr. 15, jud. Iași, \*\*, IAȘI  
ROMANIA  
(740) SC GLOBAL CONSULTING SRL,  
Str. Splai Bahlui, nr. 29, bl. B5, sc.  
A, et. 1, ap. 7 IAȘI

(540)

## ADSERVIO SCHOOL INNOVATION

În conformitate cu: regula 17  
Alineatul 4 din regulamentul de aplicare al  
Legii 84/1998, conform adresei nr.  
1024450/01.09.2009, solicitantul nu  
revendică un drept exclusiv asupra  
denumirii:

### SCHOOL INNOVATION

(511) *Produse și/sau servicii grupate pe  
clase:*

35 Agenții de publicitate, difuzare de  
anunțuri publicitare, închiriere de  
spații publicitare, paginare în  
scopuri publicitare, prelucrare de  
texte, publicare de texte publicitare,  
publicitate on-line într-o rețea  
computerizată, redactare de texte  
publicitare.

38 Servicii de afișare electronică,  
transmitere de mesaje și imagini  
asistate de calculator, comunicații  
prin terminale de calculator.

41 Divertisment televizat, servicii de  
procesare de imagini digitale;  
organizare și conducere de colocvii,

conferințe, congrese, seminarii,  
simpozioane, workshop-uri.



(210) **M 2009 03139** (111) **102920**  
(151) 21.04.2009  
(732) **SC ION MOS ECHIPAMENTE SI  
UTILAJE SRL**, Str. Rovine, nr. 3, bl.  
65, ap. 4, sect. 2, \*\*, BUCURESTI  
ROMANIA

(740) INVENTA - AGENȚIE DE  
PROPRIETATE INTELLECTUALĂ  
SRL, B-dul Corneliu Coposu nr. 7,  
bl. 104, sc. 2, et. 1, ap. 31, sector 3  
BUCUREȘTI

(540)

## SHARK&SABRE

(511) *Produse și/sau servicii grupate pe  
clase:*

8 Cuțite, satâre, masate (cuțite,  
bricege)



(210) **M 2009 03172** (111) **103045**  
(151) 15.06.2009  
(732) **SC SCUT PROTECT SRL**, Str.  
Bariera Vâlcii, nr. 17B, et. 1, jud.  
Dolj, \*\*, CRAIOVA ROMANIA

(540)



SP

(531) *Clasificare Viena:* 030102; 230101; 240109; 240115;

(591) Culori revendicate: alb, bleumarin, negru

(511) *Produse și/sau servicii grupate pe clase:*

37 Construcții; reparații; instalații; lucrări de instalații electrice; instalare și reparare dispozitive de alarmă în caz de furt, incendiu; instalare și reparare de camere video de supraveghere.

45 Servicii juridice, servicii de securitate pentru protecția bunurilor și persoanelor; servicii personale și sociale oferite de terți pentru satisfacerea unor nevoi individuale.



(210) **M 2009 03176** (111) **102836**

(151) 22.04.2009

(732) **KAUFLAND WARENHANDEL GMBH & CO. KG**, Rotelstr. 35, 74172, NECKARSULM GERMANIA

(740) CABINET ENPORA, Str. George Călinescu nr. 52A, ap. 1, sector 1, P.O. Box 39-F1 BUCUREȘTI

(540)



**K Kaufland Ilyen jól, ilyen olcsón!**

(531) *Clasificare Viena:* 260407; 260418; 270511; 290112;

(591) Culori revendicate: roșu, alb

(511) *Produse și/sau servicii grupate pe clase:*

35 Publicitate; publicitate pentru terți pe internet; gestionarea afacerilor comerciale; administrarea afacerilor; lucrări de birou; servicii de vânzare en-detail și en-gros în domeniul alimentelor; mâncărilor de lux, băuturi alcoolice și nealcoolice, articole pentru magazinele de mâncăruri sănătoase, produse farmaceutice, cosmetice, parfumerie medicamente, articole de menaj, ustensile de bucătărie, produse sanitare, preparate pentru spălat și curățat, articole pentru magazinele de fierărie și menaj precum și de aparatură hardware, articole pentru magazinele de bricolaj, articole de grădină, accesorii de mașini, biciclete, motociclete, mobilă, articole de camping, computere, software de computere, echipament și aparatură electronică pentru consumatori, aplicații electrice și aplicații electrice pentru menaj, echipament multimedia, accesorii multimedia, echipamente de telecomunicație, jucării, articole de legătorie și materiale imprimare, furnituri pentru birou, furnituri pentru meserii, decorare, furnituri pentru școală și decorațiuni, produse din tutun, îmbrăcăminte, încălțăminte și accesorii, textile pentru menaj, articole de mercerie, galanterie, accesorii pentru călătorii, articole pentru scopuri de recreere, echipamente pentru sport și fitness, furnituri pentru animale, aparate fotografice, articole fotografice și echipament fotografic, bijuterii și ceasuri, o adunare a produselor altora pentru scopuri de prezentare,

cumpărare și vânzare, prezentarea produselor pe medii de comunicare pentru comercializare en-detail, consiliere și informare comercială și de afaceri, promovarea vânzărilor pentru alții; organizarea de expoziții cu scopuri comerciale și de publicitate, organizarea de târguri cu scopuri comerciale și de publicitate; magazine de croitorie la vedere (shop window dressing); studii de marketing și analiza pieții, cercetări de marketing; relații publice; organizarea de tranzacții comerciale pentru alții și în contextul comerțului electronic (e-commerce); aranjarea de contracte referitoare la furnizarea unor servicii de reparații și întreținere pentru alții, primirea comenzii, servicii de facturare; aranjarea de subscripții la servicii de telecomunicație pentru alții, aranjarea contractelor de telefonie mobilă pentru alții și ale contractelor de distribuire de tonuri de apel pentru telefoanele mobile pentru alții; aranjarea de contracte furnizori de electricitate; publicarea de materiale imprimare și în format electronic pentru scopuri de publicitate; dezvoltarea măsurilor de reținere a clienților sub aspect de publicitate și de marketing; lucrări de birou și de publicitate pentru programele de reținere a clienților; distribuire de materiale publicitare; mediere comercială și contacte de afaceri, inclusiv via internet; publicitate prin poșta directă (broșuri, fluturașe, imprimate, eșantioane); servicii de primire a comenzii, servicii de facturare în contextul comerțului electronic și aranjarea de contracte pentru cumpărarea și vânzarea produselor; servicii de call-center, în special servicii de susținere prin linii de urgență în contextul procesării administrative a comenzilor de

cumpărare, primirea comenzilor prin telefon, primirea întrebărilor și/sau plângerilor clienților prin telefon, sfătuirea organizată prin call-center; sistematizarea informației în baza de date computerizate; închirierea și leasing a facilităților de magazin incluse în clasa 35, în special echipament de birou, mașini de xerox, mașini automate de vânzare, sisteme de case de marcat, pupitre pentru încasare (cash desk), standuri pentru vânzări, spațiu de publicitate.

36 Subscrierea asigurărilor; servicii financiare; tranzacții financiare; afacerii imobiliare inclusiv gestionarea imobiliară și agenții imobiliare, închirierea și leasingul imobiliar (managementul facilităților); închirierea și leasingul de proprietăți imobiliare și anume spațiul magazinului, efectuarea de programe premium și a bonusurilor ca măsuri de reținere a clienților prin emiterea de titluri de valoare (pentru alții) a biletelor cu discount, a cardurilor de magazin cu caracteristici de plată; emiterea de purtători de date adecvați pentru rezervarea de tranzacții bonus și premium (incluse în clasa 36); emiterea de carduri de credit precum și de carduri de servicii și bonusuri de club cu caracteristici de plată; servicii financiare și anume efectuarea de plăți, în particular neplatibile (noncash) și plăți pe bază de carduri; tranzacții financiare; informare financiară; servicii de tranzacții de plată și anume clearing financiar; consultanță în asigurări, consultanță financiară, consultanță privind tranzacții financiare, consultanță imobiliară (incluse în clasa 36).

37 Construcții; reparații și anume repararea, întreținerea și serviciul în domeniul articolelor pentru menaj, a

ustensilelor de bucătărie, a articolelor pentru magazinele de fierarie și menaj, hardware și aparatură, articole pentru magazinele de bricolaj, articole de grădină, accesorii de mașini, biciclete, motociclete, mobilă, camping, computere, software de computer, echipamente și aparate electronice pentru clienți, echipament electric, articole și dispozitive electrice și articole și dispozitive electrice pentru menaj, instalații de răcire și aparate de răcire, mașini, echipament multi media, accesorii multimedia, aparate fotografice, echipament de telecomunicații, mașini, produse din metal în special chei și lacăte, tapițerie, jucării, articole din piele, îmbrăcăminte, încălțăminte, textile pentru menaj, articole pentru scopuri de recreere, echipament pentru sporturi și fitness, furnituri pentru animale, articole fotografice, echipament fotografic, bijuterii și ceasuri; instalarea și întreținerea aparatelor electronice, în particular cititori de card, case de marcat; spălarea vehiculelor, spălare; albirea și curățarea lenjeriei; curățarea clădirilor; închirierea și leasingul echipamentului de magazin inclus în clasa 37; în special mașini de curățat.

38 Telecomunicații; furnizarea accesului utilizatorilor la informații pe internet; furnizarea de platforme și portale pe internet; comunicație prin telefoane mobile; servicii telefonice via call centers; închiriere și leasing a echipamentelor pentru magazine incluse în clasa 38, în particular aparate de telecomunicații, echipament pentru telecomunicații, aparate de trimitere a mesajelor.

39 Transport, ambalarea și depozitarea de bunuri; livrarea de bunuri; servicii

de curier; parcare de mașini; organizarea, rezervarea și aranjarea de turnee, excursii, călătorii de o zi, călătorii și tururi de vizitare a orașelor; servicii de transport al încărcăturii; informare în domeniul turismului via liniilor de urgență (hotlines) sau call center; transportul de pasageri și mărfuri prin automobile, căi ferate, cu barca sau cu aeroplanul; servicii de însoțitori, gardă, a călătorilor; informație privind călătoriile; informații de trafic; închiriere, rezervare și procurare de automobile, biciclete; servicii și conducerea de agenții de călătorii (incluse în clasa 39); închiriere și leasing pentru facilități de magazine incluse în clasa 39, în particular instalații de răcire, mașini și aparate de răcire, containere de depozitare, automobile, cărucioare pentru cumpărături, tonete de vanzare, rafturi pentru depozitarea și prezentarea produselor; servicii de livrare a comenzilor.

40 Prelucrarea de materiale; dezvoltare de filme fotografice, printare fotografică; procesarea filmelor fotografice și/sau cinematografice (incluse în clasa 40); printarea de șabloane/modele; tipărire; laser scribing; prelucrarea pielii; tratarea hârtiei; înramare de fotografii/tablouri; congelarea alimentelor; afumarea alimentelor; servicii de gravare; tipărire offset; reciclarea sticlelor de băuturi; fabricare de chei; modificare de îmbrăcăminte; închiriere și leasing de aparatură pentru magazine incluse în clasa 40, în particular generatoare, aparate de condiționare a aerului, aparate pentru încălzirea spațiului.

41 Educație; creșe; îngrijirea copiilor (educare); antrenare; dezvoltare de personal prin antrenare și educare; divertisment; spectacole muzicale; informare privind divertismentul;

activități sportive și culturale; informare via linii de urgență (hotlines) sau call centers în domeniul educației și divertismentului; organizarea și conducerea a activităților sportive și culturale; aranjarea și conducerea de seminare și ateliere (training); organizarea de expoziții pentru scopuri culturale și educaționale; organizare de competiții (educație și divertisment); publicarea de materiale imprimare (și în formă electronică), cu excepția celor pentru scopuri de publicitate; organizarea, aranjarea și conducerea de loterii și alte jocuri și jocuri pe bani; distribuirea de bilete de loterie și alte documente de participare; servicii de agenție de bilete (divertisment); rezervarea de locuri de spectacole; publicarea și editarea de imprimate, cărți, ziare și reviste; furnizarea de publicații electronice on-line care nu pot fi descărcate; servicii digitale de procesare, comprimare, depozitare, printare și redare a imaginilor digitale; închirierea și leasingul de echipament pentru magazine incluse în clasa 41, în particular echipament audio, radio și televizor, video camere.

42 Servicii științifice și tehnologice și activități de cercetare și servicii de design referitoare la acestea; servicii de analiză industrială și servicii de cercetare; proiectarea și dezvoltarea de hardware și software de calculator; procesare de date și gestionarea de date pentru alții (incluse în clasa 42) în particular administrare de servere, depozitare de date electronice; salvarea de date electronice; servicii de design al artelor grafice și anume consultații referitoare la designul și la conținutul publicațiilor printate sau electronice, designul publicațiilor

tipărite sau electronice; procesarea imaginilor digitale (designul artelor grafice); modernizarea paginilor web; designul și întreținerea paginilor web pentru alții; testarea materialelor; controlul calității; testarea materialelor; consultanță privind decorațiile interioare; consultanță în domeniul economisirii energiei; închirierea și leasing privind echipamentele de magazine incluse în clasa 42.

43 Servicii de restaurante și de cazare; catering; servicii de agenții de călătorii și anume planificarea, rezervarea și eliberarea de bilete de cazare; conducere de restaurante; informare prin linii de urgență sau call centers în domeniul birourilor de cazare, planificarea și închirierea a apartamentelor de vacanță sau case turistice, rezervări de cazare temporară și rezervări de hotel precum și de servicii de cazare și de restaurant; închiriere sau leasing a facilităților de magazin incluse în clasa 43, în particular scaune, mese, construcții transportabile.



(210) **M 2009 03221** (111) **103258**

(151) 23.04.2009

(732) **FMCG MARKETING & DISTRIBUTIE SRL**, Calea 13 Septembrie nr. 55-57, sc. 1, et. 2, ap. 4, sector 5, \*\*, BUCUREȘTI ROMANIA

(740) LUCĂCEL MIHAIELA, Aleea Rotundă, nr. 2, bl.H8, sc. 2, et. 4, ap.38, sector 3 BUCUREȘTI

(540)



**FMCG**

(531) *Clasificare Viena:* 260418; 270502; 270515; 290112;

(591) Culori revendicate: albastru, alb

(511) *Produse și/sau servicii grupate pe clase:*

35 Publicitate; gestiunea afacerilor comerciale; administrație comercială; lucrări de birou.



(210) **M 2009 03234** (111) **102921**

(151) 23.04.2009

(732) **SLAVIA PHARM SRL**, Str. Știrbei Vodă nr. 53-55, sector 1, 7000, BUCUREȘTI ROMANIA

(540)

**GRIPOSTOP**

(511) *Produse și/sau servicii grupate pe clase:*

5 Produse farmaceutice pentru uz uman.



(210) **M 2009 03244** (111) **102837**

(151) 24.04.2009

(732) **SC JIN HENG IMPORT EXPORT SRL**, Str. Rezonanței, nr. 4, bl. 13, sc. 1, et. 3, ap. 13, cam. 1, sect. 4, BUCUREȘTI ROMANIA

(540)



**ROTA**

(531) *Clasificare Viena:* 270501; 270717; 270719;

(511) *Produse și/sau servicii grupate pe clase:*

25 Îmbrăcăminte, încălțăminte, articole care servesc la acoperirea capului.



(210) **M 2009 03266** (111) **102943**  
 (151) 24.04.2009  
 (732) **SC VLAMAR EST SRL**, P-ța  
 Voievozilor nr. 23, bl. A-13, et. 5,  
 ap. 20, Jud. Iași, 700587, IAȘI  
 ROMANIA 0720/055615

(540)



(531) *Clasificare Viena: 020120;*

(511) *Produse și/sau servicii grupate pe clase:*

33 Băuturi alcoolice (cu excepția berii).  
 35 Publicitate; conducerea și administrarea afacerilor; lucrări de birou.



(210) **M 2009 03283** (111) **103135**  
 (151) 27.04.2009  
 (732) **FLOREA MIHAI IONUT**, Str.  
 George Călinescu nr. 20, bl. 19A,  
 sc. A, et. 2, ap. 12, sector 1, \*\*,  
 BUCUREȘTI ROMANIA

(540)



**HEKA**

(531) *Clasificare Viena: 030717; 090110; 241517; 270503; 290113;*

(591) Culori revendicate: albastru, portocaliu, gri

(511) *Produse și/sau servicii grupate pe clase:*

6 Produse metalice ca: robinetărie, instalații sanitare, accesorii pentru baie și bucătărie, chiuvete, radiatoare, organe de asamblare, accesorii pentru mobilă, alte produse metalice, țevi ( tuburi ) metalice.

11 Corpuri de iluminat, termotehnică (centrale, încălzitoare, răcire, vaporizare) electrocasnice mici și mari, robinete, instalații sanitare metalice și din alte materiale, tevi, robineți, fittinguri, alte produse pentru instalații sanitare.

19 Plăci faianță și gresie, parchet, linoleum, mochetă, țevi de instalații, glafuri, elemente de finisaj, tâmplărie PVC, uși, alte produse pentru construcții.

20 Mobile, oglinzi, rame, produse (necuprinse în alte clase) din lemn,



27 plută, trestie, stuf, rachită. corn, os. fildes, fanoane de balenă, solz, ambra, sidef, spumă de mare, înlocuitori ai tuturor acestor materiale sau din materiale plastice. Linoleum, mochetă.



(210) **M 2009 03293** (111) **103268**  
 (151) 27.04.2009  
 (732) **ASOCIATIA FOTBAL CLUB MUNICIPAL TG. MUREȘ**, Str. Bega nr. 2, Jud. Mureș, TG. MUREȘ ROMANIA

(540)



## FOTBAL CLUB MUNICIPAL TÎRGU-MUREȘ

(531) *Clasificare Viena:* 040505; 040521; 170302; 240108; 240112; 290112;

(591) Culori revendicate: portocaliu, albastru

(511) *Produse și/sau servicii grupate pe clase:*

41 Activități sportive.



(210) **M 2009 03294** (111) **103087**

(151) 27.04.2009

(732) **SC LEGROM SRL**, Sat Băleni Sârbi, Jud. Dâmbovița, \*\*, COMUNA BĂLENI ROMANIA

(540)



## LEGROM

(531) *Clasificare Viena:* 260118; 270509;

(511) *Produse și/sau servicii grupate pe clase:*

31 Fructe și legume proaspete.

39 Ambalare și depozitare a mărfurilor.

44 Servicii din agricultură, horticultură și silvicultură.



(210) **M 2009 03298** (111) **102911**

(151) 27.04.2009

(732) **SC PANEUROGAL SRL**, DN 26 KM 8 Ferma Broiller 3-B3 Tarlaua 61 Parcela 837, Jud. Galați, 807325, COMUNA VINATORI ROMANIA

(540)

## MEREU ÎMPREUNĂ

(511) *Produse și/sau servicii grupate pe clase:*

30 Produse de panificație (specialități de panificație).



(210) **M 2009 03307** (111) **103096**  
 (151) 27.04.2009  
 (732) **SC RINGIER ROMANIA SRL**, B-dul  
 Dimitrie Pompeiu nr.6, sector 2,  
 020337, BUCURESTI ROMANIA  
 (540)

**evz.ro:net superior**

În conformitate cu: regula 17  
 Alineatul 4 din regulamentul de aplicare al  
 Legii 84/1998, conform adresei nr.  
 1022409/07.08.2009, solicitantul nu  
 revendică un drept exclusiv asupra  
 denumirii:

**.RO**

(511) *Produse și/sau servicii grupate pe  
 clase:*

9 Publicații pe internet; aparate și  
 instrumente științifice, nautice,  
 geodezice, fotografice, cine-  
 matografice, optice, de cântărire, de  
 măsurare, de semnalizare, de  
 control (verificare), de siguranță  
 (salvare) și didactice; aparate și  
 instrumente pentru conducerea,  
 distribuirea, transformarea,  
 acumularea, reglarea sau comanda  
 curentului electric; aparate pentru  
 înregistrarea, transmiterea,  
 reproducerea sunetelor sau  
 imaginilor; suporti de înregistrare  
 magnetici, discuri acustice;  
 distribuitoare automate și  
 mecanisme pentru aparate cu  
 preplată; case înregistratoare,  
 mașini de calculat, echipamente  
 pentru tratarea informației și  
 calculatoare; extinctoare.

16 Publicații, ziare, reviste; hârtie,  
 carton și produse din aceste  
 materiale, necuprinse în alte clase;  
 produse de imprimare; articole  
 pentru legătorie; fotografii;  
 papetărie; adezivi (materiale  
 colante) pentru papetărie sau  
 menaj; materiale pentru artiști;

pensule; mașini de scris și articole  
 de birou (cu excepția mobilelor);  
 materiale de instruire sau  
 învățământ (cu excepția aparatelor);  
 materiale plastice pentru ambalaj  
 (necuprinse în alte clase); caractere  
 tipografice; clișee.

35 Publicitate; gestiunea afacerilor  
 comerciale; administrație comer-  
 cială; lucrări de birou; servicii de  
 editare pentru texte publicitare.

38 Telecomunicații.

41 Educație; instruire; divertisment;  
 activități sportive și culturale;  
 realizarea de emisiuni tv; servicii de  
 editare pentru texte (altele decât  
 textele publicitare).



(210) **M 2009 03351** (111) **103061**  
 (151) 28.04.2009  
 (732) **PRIMARIA MUNICIPIULUI**  
**MANGALIA**, Șos. Constanței nr. 13,  
 Județul Constanța, 905 500,  
 MANGALIA ROMANIA

(540)



**Callatis TV**

(531) *Clasificare Viena:* 270509; 270515;  
 290112;

(591) Culori revendicate: roșu, albastru

În conformitate cu: regula 17  
Alineatul 4 din regulamentul de aplicare al  
Legii 84/1998, conform adresei nr.  
208508/18.08.2009, solicitantul nu  
revendică un drept exclusiv asupra  
denumirii:

**TV**

(511) *Produse și/sau servicii grupate pe  
clase:*  
38 Telecomunicații.



(210) **M 2009 03353** (111) **103179**  
(151) 28.04.2009  
(732) **SC INTERSEC SRL**, Str.  
Transilvaniei nr. 17-19, bl.  
AN2-AN3, Județul Bihor, 410404,  
ORADEA ROMANIA

(540)



## SECURITY INTER SEC

(531) *Clasificare Viena:* 270509; 270511;  
290112;

(591) Culori revendicate: roșu, albastru

(511) *Produse și/sau servicii grupate pe  
clase:*

45 Servicii de siguranță pentru  
protejarea bunurilor și indivizilor;  
servicii personale și sociale oferite  
de către terți, destinate să satisfacă  
nevoile indivizilor.



(210) **M 2009 03373** (111) **102912**  
(151) 29.04.2009  
(732) **SC CATAVENCU SA**, Str. Prof.  
David Emmanuel nr. 9 bis, sector 1,  
BUCURESTI ROMANIA

(540)

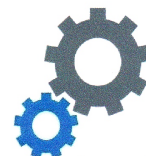

guvernul**privat**

## guvernul privat

(531) *Clasificare Viena:* 150711; 150717;  
270501; 290112;

(591) Culori revendicate: albastru, gri

(511) *Produse și/sau servicii grupate pe  
clase:*

16 Publicații, ziare, periodice, alma-  
nahuri, reviste, imprimate, clișee  
tipografice

35 Publicitate; organizare de expoziții și  
târguri cu scop comercial.

38 Telecomunicații, transmisiuni de  
radio, transmisie de programe și  
emisiuni de radio și televiziune.

41 Realizare de programe și emisiuni  
de radio și televiziune; realizare de  
emisiuni (materiale audio-video) cu  
destinație online; organizare de  
evenimente; organizare de expoziții  
și târguri cu scop cultural.

42 Administrare și menținere site-uri  
web.



(210) **M 2009 03380** (111) **102913**  
 (151) 01.07.2009  
 (732) **FUNDATIA COMUNIA**, Str. Sf. Ladislau nr. 7, Jud. Bihor, 410172, ORADEA ROMANIA

(540)



## COMUNIA

- (531) *Clasificare Viena*: 020901; 290112;
- (591) Culori revendicate: albastru (pantone 300C, 319C), verde (pantone 382C, 370C)
- (511) *Produse și/sau servicii grupate pe clase*:
- 35 Publicitate; conducerea și administrarea afacerilor; lucrări de birou.
- 39 Transport; ambalare și depozitare a mărfurilor; organizare de călătorii.
- 41 Educație; instruire; divertisment; activități sportive și culturale.
- 45 Servicii juridice, servicii de securitate pentru protecția bunurilor și persoanelor; servicii personale și sociale oferite de terți pentru satisfacerea unor nevoi individuale.



(210) **M 2009 03390** (111) **102896**  
 (151) 29.04.2009  
 (732) **SC MILLENNIUM I.T SRL**, Bdul Timișoara nr. 43a, bl.33, ap.8,, \*\*, BUCURESTI ROMANIA  
 (740) **TURTOI INTELLECTUAL PROPERTY FIRM SRL**, Splaiul Independentei nr. 3, bl.17, sc.1, et.3, ap.7, sector 5 BUCURESTI

(540)



## MITNET

- (531) *Clasificare Viena*: 260418; 270509; 270515; 290112;
- (591) Culori revendicate: albastru, galben
- (511) *Produse și/sau servicii grupate pe clase*:
- 35 Publicitate; gestiunea afacerilor comerciale; administrație comercială; lucrări de birou.
- 38 Telecomunicații.
- 42 Servicii științifice și tehnologice, precum și servicii de cercetare și de creație, referitoare la acestea; servicii de analiză și de cercetare industrială; crearea și dezvoltarea calculatoarelor și a programelor de calculator.



(210) **M 2009 03420** (111) **102815**  
 (151) 30.04.2009  
 (732) **SC TERAPIA SA**, Str. Fabricii nr. 124, Jud. Cluj, 400632, CLUJ-NAPOCA ROMANIA  
 (540)

## ALERTVIT

(511) *Produse și/sau servicii grupate pe clase:*

5 Produse farmaceutice și veterinare; produse igienice pentru medicină; substanțe dietetice de uz medical, alimente pentru sugari; plasturi și materiale pentru pansamente; materiale pentru plombarea dinților și pentru mulaje dentare; dezinfectante.

35 Publicitate; gestiunea afacerilor comerciale; administrație comercială; lucrări de birou.



(210) **M 2009 03431** (111) **102816**

(151) 30.04.2009

(732) **SC TERAPIA SA**, Str. Fabricii nr. 124, Jud. Cluj, 400632, CLUJ-NAPOCA ROMANIA

(540)

## FARINGOHERB

(511) *Produse și/sau servicii grupate pe clase:*

5 Produse farmaceutice, produse veterinare și suplimente nutritive - toate acestea pe baza de plante.

35 Publicitate; gestiunea afacerilor comerciale; administrație comercială; lucrări de birou.



(210) **M 2009 03448** (111) **103147**

(151) 11.05.2009

(732) **SC PROTUBMET SRL**, Str. Brăilei nr. 220, județul Galați, 800409, GALATI ROMANIA

(540)

## DUNAREA CENTER MALL

(511) *Produse și/sau servicii grupate pe clase:*

36 Asigurări; afaceri financiare; afaceri monetare; afaceri imobiliare.



(210) **M 2009 03475** (111) **103329**

(151) 30.04.2009

(732) **SC ECO STAR REL SRL**, Bd. Mamaia nr. 292, județul Constanța, CONSTANȚA ROMANIA

(740) AGENTIE DE PROPRIETATE INTELECTUALA SI TRANSFER DE TEHNOLOGIE AGPITT SRL, B-dul Libertății nr. 12, bl. 113, sc. 2, ap. 28, sector 4, C.P. 42-106 BUCUREȘTI

(540)



## DUMECO food - service - expert

(531) *Clasificare Viena:* 260305; 270503; 270515; 290113;

(591) Culori revendicate: roșu, grenă, gri

(511) *Produse și/sau servicii grupate pe clase:*

7 Mașini și mașini-unelte; motoare (cu excepția motoarelor pentru vehicule terestre); cuplaje și organe de transmisie (cu excepția celor pentru vehicule terestre); instrumente agricole altele decât cele acționate manual; incubatoare pentru ouă.

11 Aparate de iluminat, de încălzit, de producere a vaporilor, de coacere, de refrigerare, de uscare, de ventilare, de distribuire a apei și instalații sanitare.

35 Publicitate; gestiunea afacerilor comerciale; administrație

- comercială; lucrări de birou.  
 37 Construcții; reparații; servicii de instalații.  
 40 Tratament de materiale.  
 41 Educație; instruire; divertisment; activități sportive și culturale.  
 43 Servicii de alimentație publică; servicii de cazare temporară.



(210) **M 2009 03476** (111) **102914**  
 (151) 30.04.2009  
 (732) **PRICOP MARIA**, Str. Reșița, nr. 20, bl. A19, sc. 5, ap. 75, sect. 4, 040922, BUCUREȘTI ROMANIA

(540)



**the florists**  
 turn your feelings into flowers

**the florists turn your feelings into flowers**

- (531) *Clasificare Viena:* 050520; 270509; 270515; 290112;  
 (591) Culori revendicate: alb, roșu  
 (511) *Produse și/sau servicii grupate pe clase:*  
 16 Hârtie, carton și produse din aceste materii neincluse în aceste clase; produse de imprimare, articole pentru legătorie; fotografii, papetărie, adezivi (materiale de lipit) pentru papetărie sau menaj; materiale pentru artiști; pensule; mașini de

scris și articole de birou (cu excepția mobilierului); materiale de instruire sau învățământ (cu excepția aparatelor); materiale plastice pentru ambalat (neincluse în alte clase); caractere de imprimare; clișee; picturi murale (pânză pentru picturi și tablouri înrămate sau nu).  
 27 Tapet, linoleum și alte acoperăminte de pardoseală cu excepția celor din material textil.

- 35 Publicitate; gestiunea afacerilor comerciale; administrație comercială; lucrări de birou.



(210) **M 2009 03491** (111) **102915**  
 (151) 04.05.2009  
 (732) **SC ROMERO IFN SRL**, Str. Traian Vuia nr. 8, bl. L5, ap. 23, Jud. Galați, GALAȚI ROMANIA

(540)



**ROMERO**

- (531) *Clasificare Viena:* 241725; 260106; 260116; 270502; 290112;  
 (591) Culori revendicate: verde, galben  
 (511) *Produse și/sau servicii grupate pe clase:*  
 14 Metale prețioase și aliaje ale acestora, produse din sau placate cu metale prețioase care nu sunt cuprinse în alte clase; bijuterii, pietre prețioase; ceasuri și instrumente de măsurare a timpului.



(210) **M 2009 03500** (111) **102862**

(151) 04.05.2009

(732) **SC ARTERIOGRAF SRL**, Str. Pomilor nr. 144, Județul Mureș, 547530, SANGEORGIU DE MURES ROMANIA

(740) SC RASKAI MM BREVMARC CONSULT SRL, Str. Unirii nr. 3, bl. D8, ap. 7, județ Cluj DEJ

(540)

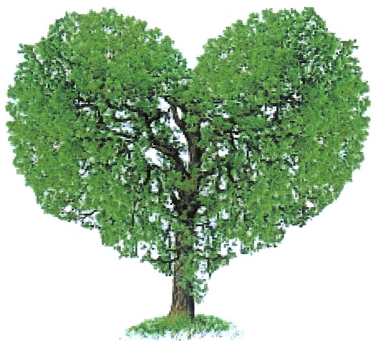

(531) *Clasificare Viena*: 050103; 050105; 290112;

(591) Culori revendicate: verde deschis (pantone 380 C), verde închis (pantone 7491 C), maro deschis (pantone 4515 C), maro închis (pantone 448 C)

(511) *Produse și/sau servicii grupate pe clase*:

10 Aparat și instrumente medicale.

35 Publicitate și reclamă; prezentare și promovare de produse, prezentarea produselor prin toate mijloacele de comunicare; campanii publicitare; organizare de expoziții în scopuri publicitare și comerciale; cercetare și studii de piață; activitate comercială; import-export.



(210) **M 2009 03504** (111) **102843**

(151) 04.05.2009

(732) **MAVER S.r.l.**, Via Antignano, 23, 24055, COLOGNO AL SERIO (BG) ITALIA

(740) SC ROMINVENT SA Agenție de Brevete, Desene, Marci și Transfer de Tehnologie, Str. Ermil Pangratti nr. 35, et. 1, sector 1 BUCUREȘTI

(540)



### Caffè Colleoni

(531) *Clasificare Viena*: 020120; 270509; 270519;

(511) *Produse și/sau servicii grupate pe clase*:

11 Aparat de iluminat, de încălzit, de producere a vaporilor, de coacere, de refrigerare, de uscare, de ventilare, de distribuire a apei și instalații sanitare.

30 Cafea, ceai, cacao, zahăr, orez, tapioca, sago, înlocuitori de cafea; făină și preparate făcute din cereale, pâine, produse de patiserie și cofetărie, înghețată comestibilă; miere, sirop de melasă; drojdie, praf de copt; sare, muștar; oțet, sosuri (condimente); mirodenii, gheață.



- (210) **M 2009 03519** (111) **102817**  
 (151) 05.05.2009  
 (732) **SC EUROAVIPO SA**, Poșta Câlnău, jud. Buzău, \*\*, COMUNA POȘTA CÂLNĂU ROMANIA  
 (740) SC CABINET ANI FUCIU SRL, Bl. P53, sc.A, parter, ap.1, Județ Ilfov SNAGOV

(540)

## CORABIOARA

- (511) *Produse și/sau servicii grupate pe clase:*  
 33 Băuturi alcoolice (cu excepția berii).  
 35 Publicitate; gestiunea afacerilor comerciale; administrație comercială; lucrări de birou.  
 39 Transport; ambalarea și depozitarea mărfurilor; organizarea de călătorii.



- (210) **M 2009 03525** (111) **103058**  
 (151) 05.05.2009  
 (732) **SC EUROGUARD SECURITY 2007 SRL**, Str. B-dul Republicii bl.D5b, et.mezanin, județul Argeș, \*\*, PITESTI ROMANIA

(540)



## EUROGUARD SECURITY 2007

- (531) *Clasificare Viena:* 011108; 270503; 270711; 290112;  
 (591) Culori revendicate: albastru, galben

În conformitate cu: regula 17 Alineatul 4 din regulamentul de aplicare al Legii 84/1998, conform adresei nr. 1022260/06.08.2009, solicitantul nu revendică un drept exclusiv asupra denumirii:

## EUROGUARD, SECURITY, 2007

- (511) *Produse și/sau servicii grupate pe clase:*  
 37 Instalarea de sisteme (aparate împotriva efracției).  
 42 Proiectarea de sisteme împotriva efracției.  
 45 Activități de investigație și protecție a bunurilor și persoanelor.



- (210) **M 2009 03530** (111) **102844**  
 (151) 05.05.2009  
 (732) **WIEN ENERGIE GMBH**, Schoterring 30, A-1011, VIENA AUSTRIA  
 (740) INVENTA - AGENȚIE DE PROPRIETATE INTELLECTUALĂ SRL, B-dul Corneliu Coposu nr. 7, bl. 104, sc. 2, et. 1, ap. 31, sector 3 BUCUREȘTI

(540)



## VIENNA ENERGY - FORȚĂ NATURALĂ

- (531) *Clasificare Viena:* 260418; 261121; 261325; 270509; 290113;  
 (591) Culori revendicate: alb, portocaliu, albastru  
 (511) *Produse și/sau servicii grupate pe clase:*  
 4 Energie electrică.  
 39 Furnizare de energie și anume



stocare, transmitere (transport) și distribuție de energie, în special electricitate, gaz și termoficare, alocare de resurse energetice pentru terți.

40 Producere de energie, în special electricitate, gaz și încălzire urbană, procesarea și reciclare de produse secundare și deșeuri (produse rebutate).



(210) **M 2009 03537** (111) **102818**

(151) 06.05.2009

(732) **SC SMARALD COMIMPEX 2002 SRL**, Str. Depozitului nr. 64, sector 3, BUCUREȘTI ROMANIA

(540)

## SMARALD

(511) *Produse și/sau servicii grupate pe clase:*

25 Îmbrăcăminte, încălțăminte și articole care servesc la acoperirea capului.



(210) **M 2009 03541** (111) **102897**

(151) 06.05.2009

(732) **SC APRIL'91 SRL**, Str. Bobalna nr. 2, Jud. Brașov, \*\*, BRAȘOV ROMANIA

(740) AGENTIA DE PROPRIETATE INDUSTRIALA ARIANA, Bdul. Mihail Kogălniceanu nr. 17, bl. C4, et. 7, Județul Brașov BRAȘOV

(540)



## PASSIFLORA

(531) *Clasificare Viena:* 050521; 270501; 270507; 290112;

(591) Culori revendicate: verde, mov

(511) *Produse și/sau servicii grupate pe clase:*

1 Produse chimice destinate industriei, științelor, fotografice, agriculturii, horticulturii și silviculturii; rășini artificiale în stare brută; materiale plastice în stare brută; îngrășăminte pentru pământ; compoziții extinctoare; preparate pentru călire și sudura metalelor; produse chimice destinate conservării alimentelor; materiale tanante; adezivi (materiale de lipit) destinați industriei.

2 Vopsele, firnisuri, lacuri; substanțe de protecție contra ruginii și contra deteriorării lemnului; materiale colorante, mordanți; rășini naturale

- în stare brută; metale sub formă de foițe și sub formă de pudră pentru pictori, decoratori, tipografi și artiști.
- 17 Cauciuc, gutapercă, gumă, azbest, mică și produse din aceste materiale necuprinse în alte clase; produse din materiale plastice semiprelucrate; materiale de călăfătuire, etanșare și izolare; conducte flexibile nemetalice.
- 35 Publicitate; gestiunea afacerilor comerciale; administrație comercială; lucrări de birou; import-export, lanț de magazine.
- 40 Tratament de materiale.



- (210) **M 2009 03543** (111) **102898**  
 (151) 06.05.2009  
 (732) **SC APRIL'91 SRL**, Str. Bobalna nr. 2, Jud. Brașov, BRAȘOV ROMANIA  
 (740) AGENTIA DE PROPRIETATE INDUSTRIALA ARIANA, Bdul. Mihail Kogălniceanu nr. 17, bl. C4, et. 7, Județul Brașov BRAȘOV  
 (540)

**april91**  
 vopsele pentru toate suprafețele

**APRIL 91**

- (531) *Clasificare Viena:* 270510; 270511; 270519; 290101;  
 (591) Culori revendicate: roșu

- (511) *Produse și/sau servicii grupate pe clase:*
- 2 Vopsele, firnisuri, lacuri; substanțe de protecție contra ruginii și contra deteriorării lemnului; materiale colorante, mordanți; rășini naturale în stare brută; metale sub formă de foițe și sub formă de pudră pentru pictori, decoratori, tipografi și artiști.
- 19 Materiale de construcție nemetalice, conducte rigide nemetalice pentru construcției; asfalt, smoală și bitum; construcții transportabile nemetalice; monumente nemetalice.
- 35 Publicitate; gestiunea afacerilor comerciale; administrație comercială; lucrări de birou; import-export, lanț de magazine.
- 37 Construcții; reparații; servicii de instalații.
- 39 Transport; ambalare și depozitare mărfuri-distribuție; organizare de călătorii.
- 40 Tratament de materiale.
- 42 Servicii științifice și tehnologice, precum și servicii de cercetare și de creație referitoare la acestea; servicii de analiză și cercetare industrială; crearea și dezvoltarea calculatoarelor și a programelor de calculator.



- (210) **M 2009 03551** (111) **102933**  
 (151) 06.05.2009  
 (732) **CHIOREANU GELU**, Str. Târgului nr. 5, Județul Brașov, 505000, RUPEA ROMANIA  
 (540)

**Clinoforte**

**CLINOFORTE**

(531) *Clasificare Viena:* 270501; 270502; 290103;

(591) Culori revendicate: verde

(511) *Produse și/sau servicii grupate pe clase:*

5 Supliment alimentar de uz medical.

35 Regruparea în avantajul terților a suplimentelor alimentare de uz medical (cu excepția transportului lor) permițând consumatorilor să le vadă și să le cumpere comod.



(210) **M 2009 03570** (111) **103197**

(151) 07.05.2009

(732) **ASOCIATIA DE ACTIONARI ELECTRICE**, Str. Științei nr. 2, Jud. Galați, \*\*, GALAȚI ROMANIA

(540)

Asociația de Acționari Electrice

**AAE**  
**CNAE**

Conferința Națională de Acționari Electrice

**Asociația de Acționari  
Electrice AAE CNAE  
Conferința Națională de  
Acționari Electrice**

(531) *Clasificare Viena:* 270510; 270515;

În conformitate cu: regula 17 Alineatul 4 din regulamentul de aplicare al Legii 84/1998, conform adresei nr. 209049/03.09.2009, solicitantul nu revendică un drept exclusiv asupra denumirii:

**ASOCIATIA DE ACTIONARI  
ELECTRICE si CONFERINTA  
NATIONALA DE ACTIONARI  
ELECTRICE**

(511) *Produse și/sau servicii grupate pe clase:*

41 Organizarea și conducerea de colocvii; organizarea și conducerea de conferințe; organizarea și conducerea de congrese; organizarea și conducerea de seminarii; organizarea și conducerea de simpozioane; organizarea și conducerea de workshopuri; organizarea de concursuri (educatie sau divertisment); organizarea de expoziții în scopuri culturale sau educative; orientare profesională consiliere în domeniul educației și formării); publicare de cărți; publicare de texte, altele decât textele publicitare; publicare electronică online a cărților și periodicelor; redactarea de texte, altele decât cele publicitare; organizarea de baluri.



(210) **M 2009 03602** (111) **102821**

(151) 07.05.2009

(732) **SC ASIGURARI ON-LINE-ASILINE SRL**, Str. Constantin Daniel, nr. 9, parter, ap. 1, sect. 1, \*\*, BUCUREȘTI ROMANIA

(740) SC CABINET ANI FUCIU SRL, Bl. P53, sc.A, parter, ap.1, Județ Ilfov SNAGOV

(540)

**ASILINE**

- (511) *Produse și/sau servicii grupate pe clase:*
- 35 Publicitate; gestiunea afacerilor comerciale; administrație comercială; lucrări de birou.
- 36 Asigurări; afaceri financiare; afaceri monetare; afaceri imobiliare.
- 38 Telecomunicații.
- 41 Educație; instruire; divertisment; activități sportive și culturale.



- (210) **M 2009 03628** (111) **102999**  
 (151) 08.05.2009  
 (732) **SC GEN'ALI SRL**, Str. Calomfirescu nr. 90, Județul Mehedinți, DROBETA TURNU SEVERIN ROMANIA

(540)

## GEN'ALI

- (511) *Produse și/sau servicii grupate pe clase:*
- 30 Cafea, ceai, cacao, zahăr, orez, tapioca, sago, înlocuitori de cafea; făină și preparate făcute din cereale, pâine, produse de patiserie și cofetărie, înghețată comestibilă; miere, sirop de melasă; drojdie, praf de copt; sare, muștar; oțet, sosuri (condimente); mirodenii, gheață.



- (210) **M 2009 03636** (111) **102887**  
 (151) 08.05.2009  
 (732) **SC VINCON VRANCEA SA**, Str. Avântului nr. 12, județul Vrancea, 620075, FOCȘANI ROMANIA

(540)

## LA CETATE

- (511) *Produse și/sau servicii grupate pe clase:*
- 29 Carne, peste, păsări și vânat; extracte din carne; fructe și legum; conserve, congelate, uscate și fierte; jeleuri, dulcețuri, compoturi; ouă, lapte și produse lactate; uleiuri și grăsinii comestibile.
- 31 Produse agricole, horticoale, forestiere și cereale, necuprinse în alte clase; animale vii; fructe și legume proaspete; semințe, plante și flori naturale; alimente pentru animale, malț.
- 32 Bere; ape minerale și gazoase și alte băuturi nealcoolice; băuturi din fructe și sucuri de fructe; siropuri și alte preparate pentru fabricarea băuturilor.
- 34 Tutun; articole pentru fumători; chibrite.
- 35 Publicitate; gestiunea afacerilor comerciale; administrație comercială (toate aceste servicii exceptând cele referitoare la produsele din clasa 33); lucrări de birou.
- 36 Asigurări; afaceri financiare; afaceri monetare; afaceri imobiliare.
- 39 Ambalarea și depozitare mărfuri cu excepția produselor din clasa 33
- 43 Servicii de alimentație publică; servicii de cazare temporară.



- (210) **M 2009 03637** (111) **103269**  
 (151) 08.05.2009  
 (732) **SC RO LAS NEM SRL**, Str. Târgu Mare, județul Timiș, DETA ROMANIA  
 (740) **ARIANA AGENȚIE DE PROPRIETATE INDUSTRIALĂ SRL**, Calea Aradului nr. 33, ap.7, județ Timiș TIMIȘOARA

(540)



## RO-LAS-NEM

- (531) *Clasificare Viena:* 241116; 250115; 260201; 290113;
- (591) Culori revendicate: vișiniu, galben, gri
- (511) *Produse și/sau servicii grupate pe clase:*  
 30 Cafea, ceai, cacao, zahăr, orez, tapioca, sago, înlocuitori de cafea; făină și preparate făcute din cereale, pâine, produse de patiserie și cofetărie, înghețată comestibilă; miere, sirop de melasă; drojdie, praf de copt; sare, muștar; oțet, sosuri (condimente); mirodenii, gheață.



- (210) **M 2009 03651** (111) **103000**  
 (151) 08.05.2009  
 (732) **CRISTIAN VASILIU**, Sos. Ștefan cel Mare, nr. 14, bl. 19, sc. B, ap. 57,sect. 2, BUCUREȘTI ROMANIA  
 (740) **CABINET INDIVIDUAL ANDRONACHE PAUL**, Str. Sibiu nr. 14, bl.E21, et.6, ap.35 BUCUREȘTI  
 (540)



## ADConcept2000, ARHITECTURA, DESIGN, CONSTRUCȚII

- (531) *Clasificare Viena:* 260402; 260422; 270501; 270509; 270510; 290115;
- (591) Culori revendicate: albastru (pantone 2715 C), roșu (pantone 488 C) negru, verde (pantone 355 C), roșu (pantone process magenta C), galben (pantone 158 C), albastru (pantone 5275 C)
- (511) *Produse și/sau servicii grupate pe clase:*  
 42 Servicii științifice și tehnologice, precum și servicii de cercetare și de creație, referitoare la acestea; servicii de analiză și cercetare industrială, crearea și dezvoltarea calculatoarelor și a programelor de calculator.



(210) **M 2009 03716** (111) **102934**

(151) 12.05.2009

(732) **SC ATLAS CORPORATION SRL**,  
Șos. Pipera, nr. 59, sect. 2, 020111,  
BUCUREȘTI ROMANIA

(740) **INVENTA - AGENȚIE DE  
PROPRIETATE INTELLECTUALĂ  
SRL**, B-dul Corneliu Coposu nr. 7,  
bl. 104, sc. 2, et. 1, ap. 31, sector 3  
BUCUREȘTI

(540)

## APLAFIX

(511) *Produse și/sau servicii grupate pe  
clase:*

17 Adeziv pentru plăci termoizolante  
din polistiren.



(210) **M 2009 03717** (111) **102935**

(151) 12.05.2009

(732) **SC CHYCHY DATA SRL**, Bd.  
Republicii, nr. 19A, jud. Prahova,  
106100, SINAIA ROMANIA

(540)

## CHYCHY

(511) *Produse și/sau servicii grupate pe  
clase:*

16 Hârtie, carton și produse din aceste  
materiale, necuprinse în alte clase;  
produse de imprimărie; articole  
pentru legătorie; fotografii; pape-  
tărie; adezivi (substanțe de lipit)  
pentru papetărie sau menaj;  
materiale pentru artiști; pensule;  
mașini de scris și articole de birou  
(cu excepția mobilierului); materiale  
de instruire sau învățământ (cu  
excepția aparatelor); materiale  
plastice pentru ambalare (necu-  
prinse în alte clase); cărți de joc;  
caractere tipografice; clișee.

35 Publicitate; gestiunea afacerilor

comerciale; administrație comer-  
cială; lucrări de birou; constituire  
baze de date.

38 Telecomunicații.

41 Educație; instruire; divertisment;  
activități sportive și culturale.

43 Servicii de alimentație publică;  
hoteliere, închirieri temporare,  
rezervare hotel, motel, pensiuni,  
camping, catering.



(210) **M 2009 03718** (111) **102936**

(151) 12.05.2009

(732) **SC ATLAS CORPORATION SRL**,  
Șos. Pipera, nr. 59, sect. 2, 020111,  
BUCUREȘTI ROMANIA

(740) **INVENTA - AGENȚIE DE  
PROPRIETATE INTELLECTUALĂ  
SRL**, B-dul Corneliu Coposu nr. 7,  
bl. 104, sc. 2, et. 1, ap. 31, sector 3  
BUCUREȘTI

(540)

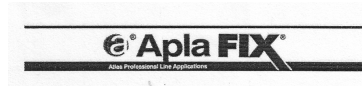

## a Apla FIX

(531) *Clasificare Viena:* 260118; 270509;  
270511;

(511) *Produse și/sau servicii grupate pe  
clase:*

17 Adeziv pentru plăci termoizolante  
din polistiren.



(210) **M 2009 03722** (111) **103330**  
 (151) 12.05.2009  
 (732) **SC THE PEACH TREE SRL**, Str. Nicolae Racotă nr. 9-11, parter, ap.1, camera 12, sector 1, \*\*, BUCURESTI ROMANIA

(540)



### The Peach Tree

(531) *Clasificare Viena*: 050714; 050721; 270515; 290115;  
 (591) Culori revendicate: verde, roșu, maro închis, maro deschis  
 (511) *Produse și/sau servicii grupate pe clase*:  
 43 Servicii de alimentație publică; servicii de cazare temporară.



(210) **M 2009 03724** (111) **102822**  
 (151) 12.05.2009  
 (732) **BUTUCEA MAGDALENA CRISTINA**, Str. Straubing, nr. 181, jud. Vâlcea, RÂMNICU VÂLCEA ROMANIA

(540)

### ASPECTE DIPLOMATICE

(511) *Produse și/sau servicii grupate pe clase*:  
 16 Produse de hârtie și carton imprimate; publicații, broșuri, fotografii, autocolante; cursuri, manuale.  
 35 Publicitate; regruparea în avantajul terților a produselor din clasa 16 (cu

excepția transportului lor) permițând consumatorilor să le vadă și să le cumpere comod, tratamentul textelor, redactare și editare de texte publicitare.

41 Educație, instruire, divertisment; activități sportive și culturale; realizarea de emisiuni radio și tv; publicare cărți și publicare online; redactare texte altele decât publicitare.



(210) **M 2009 03733** (111) **103062**  
 (151) 13.05.2009  
 (732) **SC MINET CONF SRL**, Str. Depozitelor nr. 12, Județul Vâlcea, 240380, RAMNICU VALCEA ROMANIA

(540)

*Infinity*

### Infinity

(531) *Clasificare Viena*: 270501; 290101;  
 (591) Culori revendicate: roșu  
 (511) *Produse și/sau servicii grupate pe clase*:  
 5 Produse farmaceutice și veterinare; produse igienice pentru medicină; substanțe dietetice de uz medical alimente pentru sugari; plasturi și materiale pentru pansamente; materiale pentru plombarea dinților și pentru mulaje dentare; dezinfectante; produse pentru distrugerea animalelor dăunătoare; fungicide, ierbicide.  
 23 Fire de uz textil.  
 24 Țesături și produse textile, necuprinse în alte clase; cuverturi de pat și de masă.



(210) **M 2009 03746** (111) **102944**  
 (151) 13.05.2009  
 (732) **SC TERRANOVA GROUP SRL**,  
 Bd.Unirii nr.45, bloc E3, scara 2A,  
 ap.34, sector 3, 030824,  
 BUCUREȘTI ROMANIA

(540)



**citygo**

(531) *Clasificare Viena:* 260105; 270502;  
 270515; 290112;

(591) Culori revendicate: albastru, verde

(511) *Produse și/sau servicii grupate pe clase:*

37 Servicii de reparații, întreținerea și  
 spălarea automobilelor.

39 Servicii de parcare.

43 Servicii de alimentație publică  
 oferite de restaurante și baruri.



(210) **M 2009 03754** (111) **103035**  
 (151) 13.05.2009  
 (732) **SC GLOBAL PRIVATE SECURITY SOLUTIONS SRL**, Șos. Olteniei nr. 35-37, bl. Turn ISPIF, et. 7, sector 4, BUCUREȘTI ROMANIA

(540)

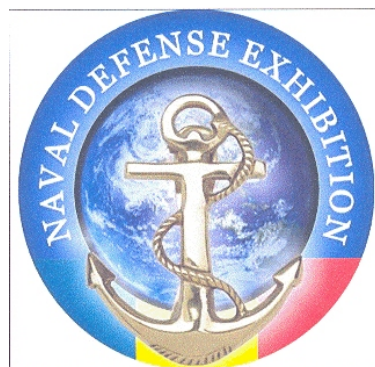

**NAVAL DEFENSE EXHIBITION**

(531) *Clasificare Viena:* 180402; 180403;  
 260119; 290104;

(591) Culori revendicate: albastru

În conformitate cu: regula 17  
 Alineatul 4 din regulamentul de aplicare al  
 Legii 84/1998, conform adresei nr.  
 1022569/10.08.2009, solicitantul nu  
 revendică un drept exclusiv asupra  
 denumirii:

**NAVAL DEFENSE EXHIBITION**

(511) *Produse și/sau servicii grupate pe clase:*

41 Educație, instruire, activități  
 culturale, organizare de expoziții cu  
 scop cultural.





(210) **M 2009 03764** (111) **102869**  
 (151) 14.05.2009  
 (732) **SC LDK CONSULTANTS ENGINEERS AND PLANNERS SRL**, Intrarea Victor Eftimiu, nr. 9, sc. A, ap. 45, sect. 1, 010154, BUCUREȘTI ROMANIA

(540)

**www.ldk.ro**

În conformitate cu: regula 17 Alineatul 4 din regulamentul de aplicare al Legii 84/1998, conform adresei nr. 1022669/11.08.2009, solicitantul nu revendică un drept exclusiv asupra denumirii:

**WWW si .RO**

(511) *Produse și/sau servicii grupate pe clase:*

- 16 Hârtie, carton și produse din aceste materiale necuprinse în alte clase, produse de imprimare, articole pentru legătorie, fotografii, papetărie, adezivi (materiale colante) pentru papetărie sau menaj, materiale pentru artiști, pensule, mașini de scris și articole pentru birou, materiale de instruire sau învățământ, materiale plastice pentru ambalaj, caractere tipografice, clisee.
- 35 Publicitate, gestiunea afacerilor comerciale, administrație comercială, lucrări de birou, activități de consultanță în afaceri și management.
- 36 Asigurări, afaceri financiare, afaceri monetare, afaceri imobiliare.
- 38 Telecomunicații.
- 39 Transport, ambalare și depozitare mărfuri, organizare de calatorii.
- 41 Educație, instruire, divertisment, activități sportive și culturale.
- 42 Servicii științifice și tehnologice, precum și servicii de cercetare și creație referitoare la acestea, servicii

de analiză și cercetare industrială, crearea și dezvoltarea calculatoarelor și a programelor de calculator.

- 43 Servicii de alimentație publică, servicii de cazare temporară.
- 45 Servicii juridice, servicii personale și sociale oferite de către terți, destinate să satisfacă nevoile.



(210) **M 2009 03780** (111) **102823**  
 (151) 14.05.2009  
 (732) **ZAMFIR FLORIN IOAN**, Str. Nicorita nr. 14, bl. 14, et. 3, ap. 15, Județul Iași, 700397, IAȘI ROMANIA

(540)

**CIRNACIORI LA ZAMFIR**

(511) *Produse și/sau servicii grupate pe clase:*

- 29 Carne, pește, păsări și vânat; extracte din carne; fructe și legume conservate, uscate și fierte; jeleuri, dulcețuri, compoturi; ouă, lapte și produse lactate; uleiuri și grăsimi comestibile.
- 43 Servicii de alimentație publică; servicii de cazare temporară.



(210) **M 2009 03787** (111) **102937**  
 (151) 14.05.2009  
 (732) **SC GERMICOR SRL**, Nr. 251-252,  
 Jud. Galați, 807080, COMUNA  
 COROD ROMANIA  
 (540)



### Lukan open up your appetite

(531) *Clasificare Viena*: 050314; 260205;  
 270507; 270511; 290113;

(591) Culori revendicate: roșu, verde,  
 orange

(511) *Produse și/sau servicii grupate pe  
 clase*:

29 Carne, pește, păsări și vânat;  
 extracte din carne; fructe și legume  
 conservate, uscate și fierte; jeleuri,  
 dulcețuri, compoturi; ouă, lapte și  
 produse lactate; uleiuri și grăsimi  
 comestibile.

30 Cafea, ceai, cacao, zahăr, orez,  
 tapioca, sago, înlocuitori de cafea;  
 făină și preparate făcute din  
 cereale, pâine, produse de patiserie  
 și cofetărie, înghețată comestibilă;  
 miere, sirop de melasă; drojdie, praf  
 de copt; sare, muștar; oțet, sosuri  
 (condimente); mirodenii, gheață.

31 Produse agricole, horticole,  
 forestiere și cereale, necuprinse în  
 alte clase; animale vii; fructe și  
 legume proaspete; semințe, plante  
 și flori naturale; alimente pentru  
 animale, malț.

35 Publicitate; gestiunea afacerilor  
 comerciale; administrație comer-  
 cială; lucrări de birou; import -  
 export, lanț de magazine.

39 Transport; ambalare și depozitare  
 mărfuri - distribuție; organizare de  
 călătorii.



(210) **M 2009 03788** (111) **102938**  
 (151) 14.05.2009  
 (732) **SC GERMICOR SRL**, Nr. 251-252,  
 Jud. Galați, 807080, COMUNA  
 COROD ROMANIA

(540)



### GERMICOR DIN RESPECT PENTRU NATURĂ

(531) *Clasificare Viena*: 050314; 270508;  
 290112;

(591) Culori revendicate: negru, verde

(511) *Produse și/sau servicii grupate pe  
 clase*:

29 Carne, pește, păsări, vânat; extracte  
 din carne; fructe și legume  
 conservate, uscate și fierte; jeleuri,  
 dulcețuri, compoturi; ouă, lapte și  
 produse lactate; uleiuri și grăsimi  
 comestibile.

30 Cafea, ceai, cacao, zahăr, orez,  
 tapioca, sago, înlocuitori de cafea;  
 făină și preparate făcute din  
 cereale, pâine, produse de patiserie  
 și cofetărie, înghețată comestibilă;  
 miere, sirop de melasă; drojdie, praf  
 de copt; sare, muștar; oțet, sosuri  
 (condimente); mirodenii, gheață.

31 Produse agricole, horticole,  
 forestiere și cereale, necuprinse în  
 alte clase; animale vii; fructe și

- legume proaspete; semințe, plante și flori naturale; hrană pentru animale, malt.
- 35 Publicitate; gestiunea afacerilor comerciale; administrație comercială; lucrări de birou; import-export, lanț de magazine.
- 39 Transport; ambalare și depozitare mărfuri-distribuție; organizare de călătorii.



- (210) **M 2009 03797** (111) **103331**  
 (151) 14.05.2009  
 (732) **TELE PIZZA SA**, C/Isla Graciosa, 7, Parque Empresarial la Marina San Sebastian de los Reyes, 28700, MADRID SPANIA  
 (740) **INVENTA AGENTIA DE PROPRIETATE INTELECTUALĂ SRL**, B-dul Corneliu Coposu nr. 7, bl. 104, sc. 2, ap. 31, sector 3 BUCUREȘTI

(540)

**telepizza**

**TELEPIZZA**

- (531) *Clasificare Viena: 270503; 290101;*
- (591) Culori revendicate: roșu
- (511) *Produse și/sau servicii grupate pe clase:*
- 30 Cafea, ceai, cacao, zahăr, orez, tapioca, sago, înlocuitori de cafea; făină și preparate făcute din cereale, pâine, biscuiți, prăjituri, produse de patiserie și cofetărie, înghețată comestibilă; miere, sirop de melasă; drojdie, praf de copt; sare, muștar; piper, oțet, sosuri (cu excepția maionezei), mirodenii; gheață și pizza specială.
- 39 Transport; ambalarea și depozitarea

mărfurilor, în special a produselor alimentare.

- 43 Aprovizionare cu mâncare și băutură, în special a restaurantelor, cafenelelor, barurilor, cantinelor, restaurantelor cu autoservire și a serviciilor de takeaway (livrare pentru acasă).



- (210) **M 2009 03798** (111) **103270**  
 (151) 14.05.2009  
 (732) **SC ROMSTAL IMEX SRL**, Sos. Vitan-Bârzești nr. 11A, sector 4, 042122, BUCUREȘTI ROMANIA  
 (740) **INVENTA AGENTIA DE PROPRIETATE INTELECTUALĂ SRL**, B-dul Corneliu Coposu nr. 7, bl. 104, sc. 2, ap. 31, sector 3 BUCUREȘTI
- (540)

**ROMSTAL ZEYA**

- (511) *Produse și/sau servicii grupate pe clase:*
- 11 Aparat de iluminat, de încălzire, de producere a aburului, de gătit, frigorifice, de uscare, de ventilare, de distribuție a apei și instalații sanitare.
- 21 Ustensile și recipiente de menaj sau de bucătărie; piepteni și bureți; perii; materiale pentru perii; materiale de curățare; lână metalică; sticlă brută sau semiprelucrată (cu excepția sticlei folosite în construcții); sticlărie, porțelan și faiantă neincluse în alte clase.



- (210) **M 2009 03818** (111) **102955**  
(151) 15.05.2009  
(732) **SC ZAREA SA**, Str. Piatra Cetei nr. 1, sector 1, BUCUREȘTI ROMANIA  
(740) SC RODALL SRL, Str. Polonă nr. 115, bl. 15, ap.19, sector 1, BUCUREȘTI  
(540)

## PRUNA DE ARAD

- (511) *Produse și/sau servicii grupate pe clase:*  
33 Băuturi alcoolice (cu excepția berii).



- (210) **M 2009 03819** (111) **102926**  
(151) 15.05.2009  
(732) **SC ZAREA SA**, Str. Piatra Cetei nr. 1, sector 1, BUCUREȘTI ROMANIA  
(740) SC RODALL SRL, Str. Polonă nr. 115, bl. 15, ap.19, sector 1, BUCUREȘTI  
(540)

## 2 PRUNE

- (511) *Produse și/sau servicii grupate pe clase:*  
33 Băuturi alcoolice (cu excepția berii).



- (210) **M 2009 03826** (111) **103107**  
(151) 15.05.2009  
(732) **SC PANEUROGAL SRL**, DN 26 KM 8 Ferma Broiler 3-B3 Tarlaua 61 Parcela 837, Jud. Galați, 807325, COMUNA VINATORI ROMANIA  
(540)

de-al  
tău!

## DE - AL TĂU!

- (531) *Clasificare Viena:* 270501; 270502;  
(511) *Produse și/sau servicii grupate pe clase:*  
30 Produse de panificație (specialități de panificație).



(210) **M 2009 03827** (111) **103088**

(151) 15.05.2009

(732) **SC PANEUROGAL SRL**, DN 26  
KM 8 Ferma Broiller 3-B3 Tarlaua  
61 Parcela 837, Jud. Galați,  
807325, COMUNA VINATORI  
ROMANIA

(540)



**PANIBU**

(531) *Clasificare Viena:* 080112; 270524;  
290112;

(591) Culori revendicate: roșu, alb

(511) *Produse și/sau servicii grupate pe  
clase:*

30 Produse de panificație (specialități  
de panificație).



(210) **M 2009 03828** (111) **103089**

(151) 15.05.2009

(732) **SC PANEUROGAL SRL**, DN 26  
KM 8 Ferma Broiller 3-B3 Tarlaua  
61 Parcela 837, Jud. Galați,  
807325, COMUNA VINATORI  
ROMANIA

(540)

**turtilă**

**TURTILĂ**

(531) *Clasificare Viena:* 270501; 270515;

(511) *Produse și/sau servicii grupate pe  
clase:*

30 Produse de panificație (specialități  
de panificație).



(210) **M 2009 03829** (111) **103090**

(151) 15.05.2009

(732) **SC PANEUROGAL SRL**, DN 26  
KM 8 Ferma Broiller 3-B3 Tarlaua  
61 Parcela 837, Jud. Galați,  
807325, COMUNA VINATORI  
ROMANIA

(540)

**rotilă**

**ROTILĂ**

(531) *Clasificare Viena:* 270501; 270515;

(511) *Produse și/sau servicii grupate pe clase:*

30 Produse de panificație (specialități de panificație).



(210) **M 2009 03830** (111) **103091**

(151) 15.05.2009

(732) **SC PANEUROGAL SRL**, DN 26 KM 8 Ferma Broiller 3-B3 Tarlaua 61 Parcela 837, Jud. Galați, 807325, COMUNA VINATORI ROMANIA

(540)

**Poftilă**

**POFTILĂ**

(531) *Clasificare Viena:* 270501; 270515;

(511) *Produse și/sau servicii grupate pe clase:*

30 Produse de panificație (specialități de panificație).



(210) **M 2009 03831** (111) **103092**

(151) 15.05.2009

(732) **SC PANEUROGAL SRL**, DN 26 KM 8 Ferma Broiller 3-B3 Tarlaua 61 Parcela 837, Jud. Galați, 807325, COMUNA VINATORI ROMANIA

(540)

**berilă**

**BERILĂ**

(531) *Clasificare Viena:* 270501; 270515;

(511) *Produse și/sau servicii grupate pe clase:*

30 Produse de panificație (specialități de panificație).



(210) **M 2009 03838** (111) **102939**

(151) 15.05.2009

(732) **SC SANOS ETALON SRL**, Str. Prevederii nr. 15, bl. A12, sc. A, et. 8, ap. 36, sector 3, \*\*, BUCUREȘTI ROMANIA

(540)

**H**

**DIKLAN**

**H DIKLAN**

(531) *Clasificare Viena:* 270502; 270521;

(511) *Produse și/sau servicii grupate pe clase:*

9 Aparat și instrumente științifice, nautice, geodezice, fotografice, cinematografice, optice, de cântărire, de măsurat, de semnalizare, de control (verificare), de siguranță (salvare) și didactice; aparate pentru înregistrarea, transmiterea, reproducerea suneților sau imaginilor; suporturi de înregistrare magnetici, discuri acustice; distribuitoare automate și mecanisme pentru aparate cu preplată; case înregistratoare, mașini de calculat, echipamente pentru prelucrarea informației și calculatoare; extinctoare, întrerupătoare, comutatoare, prize,

- 11 ștechere, prelungitoare.  
Aparate de iluminat, de încălzire, de producere a aburului, de gătit, de răcire, de uscare, de ventilație, electrocasnice, de distribuție a apei și instalații sanitare; radiatoare și cazane pentru încălzire centrală; generatoare de abur.
- 19 Materiale de construcție nemetalice, tuburi rigide nemetalice pentru construcții; gresie, faianță, asfalt, smoală și bitum; construcții transportabile nemetalice; monumente nemetalice.



- (210) **M 2009 03861** (111) **102948**  
(151) 18.05.2009  
(732) **SC CAMEFAN SRL**, B-dul Saturn nr. 13, sc. B, ap. 2, Jud. Brașov, BRAȘOV ROMANIA
- (540)

## CAMEFAN

- (511) *Produse și/sau servicii grupate pe clase:*
- 35 Publicitate; gestiunea afacerilor comerciale; administrație comercială; lucrări de birou.
- 39 Transport; ambalarea și depozitarea mărfurilor; organizarea de călătorii.



- (210) **M 2009 03863** (111) **103211**  
(151) 18.05.2009  
(732) **SC INFORM MEDIA SRL**, Calea Torontalului, DN 6, KM 5-7, OP 8, CP 1329, Jud. Timiș, \*\*, TIMIȘOARA ROMANIA  
(740) CONSTANTIN GHITA OFFICE, B-dul Take Ionescu nr. 24 - 28, sc. B, ap. 2, Județul Timiș TIMIȘOARA
- (540)



## A mi Varadunk

- (531) *Clasificare Viena:* 050314; 260418; 270507; 290113;
- (591) Culori revendicate: alb, negru, verde
- (511) *Produse și/sau servicii grupate pe clase:*
- 16 Publicație periodică, cotidian.
- 42 Creare și menținere de pagini (site-uri web).



- (210) **M 2009 03884** (111) **102824**  
(151) 18.05.2009  
(732) **FILIALA RPER RENCONTRES DU PATRIMOINE EUROPE ROMANIE**, Str. Batiștei, nr. 24A, sect. 2, \*\*, BUCUREȘTI ROMANIA  
(740) INVENTA - AGENȚIE DE PROPRIETATE INTELLECTUALĂ SRL, B-dul Corneliu Coposu nr. 7, bl. 104, sc. 2, et. 1, ap. 31, sector 3 BUCUREȘTI
- (540)

## PE DRUMURILE ROMANE ÎN ȚARA MOȘILOR UN PARCURS ÎNȚIATIC

(511) *Produse și/sau servicii grupate pe clase:*

41 Educație; instruire; divertisment; activități sportive și culturale.



(210) **M 2009 03886** (111) **102961**

(151) 18.05.2009

(732) **KAUFLAND WARENHANDEL GMBH & CO. KG**, Rotelstr. 35, 74172, NECKARSULM GERMANIA

(740) CABINET ENPORA, Str. George Călinescu nr. 52A, ap. 1, sector 1, P.O. Box 39-F1 BUCUREȘTI

(540)



### **K Kaufland Ilyen jól, ilyen olcsón!**

(531) *Clasificare Viena:* 260407; 260418; 270511; 270521;

(511) *Produse și/sau servicii grupate pe clase:*

35 Publicitate; publicitate pentru terți pe internet; gestionarea afacerilor comerciale; administrarea afacerilor; lucrări de birou; servicii de vânzare en-detail și en-gros în domeniul alimentelor; mâncărilor de lux, băuturi alcoolice și nealcoolice, articole pentru magazinele de mâncăruri sănătoase, produse farmaceutice, cosmetice, parfumerie

medicamente, articole de menaj, ustensile de bucătărie, produse sanitare, preparate pentru spălat și curățat, articole pentru magazinele de fierărie și menaj precum și de aparatură hardware, articole pentru magazinele de bricolaj, articole de grădină, accesorii de mașini, biciclete, motociclete, mobilă, articole de camping, computere, software de computere, echipament și aparatură electronică pentru consumatori, aplicații electrice și aplicații electrice pentru menaj, echipament multimedia, accesorii multimedia, echipamente de telecomunicație, jucării, articole de legătorie și materiale imprimare, furnituri pentru birou, furnituri pentru meserii, decorare, furnituri pentru școală și decorațiuni, produse din tutun, îmbrăcăminte, încălțăminte și accesorii, textile pentru menaj, articole de mercerie, galanterie, accesorii pentru călătorii, articole pentru scopuri de recreere, echipamente pentru sport și fitness, furnituri pentru animale, aparate fotografice, articole fotografice și echipament fotografic, bijuterii și ceasuri, o adunare a produselor altora pentru scopuri de prezentare, cumpărare și vânzare, prezentarea produselor pe medii de comunicare pentru comercializare en-detail, consiliere și informare comercială și de afaceri, promovarea vânzărilor pentru alții; organizarea de expoziții cu scopuri comerciale și de publicitate, organizarea de târguri cu scopuri comerciale și de publicitate; magazine de croitorie la vedere (shop window dressing); studii de marketing și analiza pieții, cercetări de marketing; relații publice; organizarea de tranzacții comerciale pentru alții și în contextul comerțului electronic (e-commerce); aranjarea de contracte referitoare la furnizarea



unor servicii de reparații și întreținere pentru alții, primirea comenzii, servicii de facturare; aranjarea de subscripții la servicii de telecomunicație pentru alții, aranjarea contractelor de telefonie mobilă pentru alții și ale contractelor de distribuire de tonuri de apel pentru telefoanele mobile pentru alții; aranjarea de contracte furnizori de electricitate; publicarea de materiale imprimare și în format electronic pentru scopuri de publicitate; dezvoltarea măsurilor de reținere a clienților sub aspect de publicitate și de marketing; lucrări de birou și de publicitate pentru programele de reținere a clienților; distribuire de materiale publicitare; mediere comercială și contacte de afaceri, inclusiv via internet; publicitate prin poșta directă (broșuri, fluturașe, imprimare, eșantioane); servicii de primire a comenzii, servicii de facturare în contextul comerțului electronic și aranjarea de contracte pentru cumpărarea și vânzarea produselor; servicii de call-center, în special servicii de susținere prin linii de urgență în contextul procesării administrative a comenzilor de cumpărare, primirea comenzilor prin telefon, primirea întrebărilor și/sau plângerilor clienților prin telefon, sfătuirea organizată prin call-center; sistematizarea informației în baza de date computerizate; închirierea și leasing a facilităților de magazin incluse în clasa 35, în special echipament de birou, mașini de xerox, mașini automate de vânzare, sisteme de case de marcat, pupitre pentru încasare (cash desk), standuri pentru vânzări, spațiu de publicitate.

36 Subscrierea asigurărilor; servicii financiare; tranzacții financiare; afacerii imobiliare inclusiv

gestionarea imobiliară și agenții imobiliare, închirierea și leasingul imobiliar (managementul facilităților); închirierea și leasingul de proprietăți imobiliare și anume spațiul magazinului, efectuarea de programe premium și a bonusurilor ca măsuri de reținere a clienților prin emiterea de titluri de valoare (pentru alții) a biletelor cu discount, a cardurilor de magazin cu caracteristici de plată; emiterea de purtători de date adecvați pentru rezervarea de tranzacții bonus și premium (incluse în clasa 36); emiterea de carduri de credit precum și de carduri de servicii și bonusuri de club cu caracteristici de plată; servicii financiare și anume efectuarea de plăți, în particular neplatibile (noncash) și plăți pe bază de carduri; tranzacții financiare; informare financiară; servicii de tranzacții de plată și anume clearing financiar; consultanță în asigurări, consultanță financiară, consultanță privind tranzacții financiare, consultanță imobiliară (incluse în clasa 36).

37 Construcții; reparații și anume repararea, întreținerea și serviciul în domeniul articolelor pentru menaj, a ustensilelor de bucătărie, a articolelor pentru magazinele de fierarie și menaj, hardware și aparatură, articole pentru magazinele de bricolaj, articole de grădină, accesorii de mașini, biciclete, motocicletă, mobilă, camping, computere, software de computer, echipamente și aparate electronice pentru clienți, echipament electric, articole și dispozitive electrice și articole și dispozitive electrice pentru menaj, instalații de răcire și aparate de răcire, mașini, echipament multi media, accesorii multimedia, aparate fotografice, echipament de

- telecomunicații, mașini, produse din metal în special chei și lacăte, tapițerie, jucării, articole din piele, îmbrăcăminte, încălțăminte, textile pentru menaj, articole pentru scopuri de recreere, echipament pentru sporturi și fitness, furnituri pentru animale, articole fotografice, echipament fotografic, bijuterii și ceasuri; instalarea și întreținerea aparatelor electronice, în particular cititori de card, case de marcat; spălarea vehiculelor, spălare; albirea și curățarea lenjeriei; curățarea clădirilor; închirierea și leasingul echipamentului de magazin inclus în clasa 37; în special mașini de curățat.
- 38 Telecomunicații; furnizarea accesului utilizatorilor la informații pe internet; furnizarea de platforme și portale pe internet; comunicație prin telefoane mobile; servicii telefonice via call centers; închiriere și leasing a echipamentelor pentru magazine incluse în clasa 38, în particular aparate de telecomunicații, echipament pentru telecomunicații, aparate de trimitere a mesajelor.
- 39 Transport, ambalarea și depozitarea de bunuri; livrarea de bunuri; servicii de curier; parcare de mașini; organizarea, rezervarea și aranjarea de turnee, excursii, călătorii de o zi, călătorii și tururi de vizitare a orașelor; servicii de transport al încărcăturii; informare în domeniul turismului via liniilor de urgență (hotlines) sau call center; transportul de pasageri și mărfuri prin automobile, căi ferate, cu barca sau cu aeroplanul; servicii de însoțitori, gardă, a călătorilor; informație privind călătoriile; informații de trafic; închiriere, rezervare și procurare de automobile, biciclete; servicii și conducerea de agenții de călătorii (incluse în clasa 39); închiriere și leasing pentru facilități de magazine incluse în clasa 39, în particular instalații de răcire, mașini și aparate de răcire, containere de depozitare, automobile, cărucioare pentru cumpărături, tonete de vanzare, rafturi pentru depozitarea și prezentarea produselor.
- 40 Prelucrarea de materiale; dezvoltare de filme fotografice, printare fotografică; procesarea filmelor fotografice și/sau cinematografice (incluse în clasa 40); printarea de șabloane/modele; tipărire; laser scribing; prelucrarea pielii; tratarea hârtiei; înramare de fotografii/tablouri; congelarea alimentelor; afumarea alimentelor; servicii de gravare; tipărire offset; reciclarea sticlelor de băuturi; fabricare de chei; modificare de îmbrăcăminte; închiriere și leasing de aparatură pentru magazine incluse în clasa 40, în particular generatoare, aparate de condiționare a aerului, aparate pentru încălzirea spațiului.
- 41 Educație; creșe; îngrijirea copiilor (educare); antrenare; dezvoltare de personal prin antrenare și educare; divertisment; spectacole muzicale; informare privind divertismentul; activități sportive și culturale; informare via linii de urgență (hotlines) sau call centers în domeniul educației și divertismentului; organizarea și conducerea a activităților sportive și culturale; aranjarea și conducerea de seminare și ateliere (training); organizarea de expoziții pentru scopuri culturale și educaționale; organizare de competiții (educație și divertisment); publicarea de materiale imprimare (și în formă electronică), cu excepția celor pentru scopuri de publicitate; organizarea, aranjarea și conducerea de loterii și alte jocuri și jocuri pe bani; distribuirea de bilete

de loterie și alte documente de participare; servicii de agenție de bilete (divertisment); rezervarea de locuri de spectacole; publicarea și editarea de imprimare, cărți, ziare și reviste; furnizarea de publicații electronice on-line care nu pot fi descărcate; servicii digitale de procesare, comprimare, depozitare, printare și redare a imaginilor digitale; închirierea și leasingul de echipament pentru magazine incluse în clasa 41, în particular echipament audio, radio și televizor, video camere.

42 Servicii științifice și tehnologice și activități de cercetare și servicii de design referitoare la acestea; servicii de analiză industrială și servicii de cercetare; proiectarea și dezvoltarea de hardware și software de calculator; procesare de date și gestionarea de date pentru alții (incluse în clasa 42) în particular administrare de servere, depozitare de date electronice; salvarea de date electronice; servicii de design al artelor grafice și anume consultații referitoare la designul și la conținutul publicațiilor printate sau electronice, designul publicațiilor tipărite sau electronice; procesarea imaginilor digitale (designul artelor grafice); modernizarea paginilor web; designul și întreținerea paginilor web pentru alții; testarea materialelor; controlul calității; testarea materialelor; consultanță privind decorațiile interioare; consultanță în domeniul economisirii energiei; închirierea și leasing privind echipamentele de magazine incluse în clasa 42.

43 Servicii de restaurante și de cazare; catering; servicii de agenții de călătorii și anume planificarea, rezervarea și eliberarea de bilete de cazare; conducere de restaurante; informare prin linii de urgență sau

call centers în domeniul birourilor de cazare, planificarea și închirierea a apartamentelor de vacanță sau case turistice, rezervări de cazare temporară și rezervări de hotel precum și de servicii de cazare și de restaurant; închiriere sau leasing a facilităților de magazin incluse în clasa 43, în particular scaune, mese, construcții transportabile.



(210) **M 2009 03888** (111) **102825**

(151) 19.05.2009

(732) **SC ARIANI IMPEX GENERAL SRL**, Str. Reșița nr. 18, bl. A18, sc. B, ap. 18, sector 4, 040926, BUCUREȘTI ROMANIA

(540)

## IZVORUL MOTILOR

(511) *Produse și/sau servicii grupate pe clase:*

32 Bere; ape minerale și gazoase și alte băuturi nealcoolice; băuturi din fructe și sucuri de fructe; siropuri și alte preparate pentru fabricarea băuturilor.

35 Publicitate; gestiunea afacerilor comerciale; administrație comercială; lucrări de birou.



(210) **M 2009 03894** (111) **102940**  
 (151) 19.05.2009  
 (732) **SC ROYAL GAMES SRL**, Str.  
 Alexandru Vaida Voievod nr. 18,  
 Jud. Bihor, 410088, ORADEA  
 ROMANIA

(540)



### **black & white biliard cafe games**

(531) *Clasificare Viena*: 060704; 070124;  
 210325; 270503;

(511) *Produse și/sau servicii grupate pe  
clase:*

- 41 Educație; instruire; divertisment;  
 activități sportive și culturale.  
 43 Servicii de alimentație publică;  
 servicii oferite de hoteluri; închirieri  
 temporare; servicii de rezervare  
 hotel, motel, pensiuni, camping;  
 servicii de catering.



(210) **M 2009 03897** (111) **103249**  
 (151) 19.05.2009  
 (732) **NACU IOAN NICOLAE**, B-dul  
 Gheorghe Șincai nr. 15, bl. 5A, sc.  
 1, et. 6, ap. 19, sect. 4, 040314,  
 BUCUREȘTI ROMANIA

(540)

### **PLASTIK CHARM**

(511) *Produse și/sau servicii grupate pe  
clase:*

- 41 Educație; instruire; divertisment;  
 activități sportive și culturale.



(210) **M 2009 03917** (111) **103007**  
 (151) 19.05.2009  
 (732) **SC OPORTUNITIES  
 INVESTMENTS SRL**, Str.  
 Gheorghe Lățeșca, nr. 10, bl. C53, sc.  
 1, et. 4, ap. 28, sect. 6, 061666,  
 BUCUREȘTI ROMANIA

(540)

### **TRANSYLVANIA MOTOR AUCTIONS - TMA**

(511) *Produse și/sau servicii grupate pe  
clase:*

- 35 Publicitate; conducerea și adminis-  
 trarea afacerilor; lucrări de birou.  
 39 Transport; ambalare și depozitare a  
 mărfurilor; organizare de călătorii.



(210) **M 2009 03921** (111) **102949**  
 (151) 20.05.2009  
 (732) **SC ZAREA SA**, Str. Piatra Cetei nr.  
 1, sector 1, \*\*, BUCUREȘTI  
 ROMANIA  
 (740) SC RODALL SRL, Str. Polonă nr.  
 115, bl. 15, ap.19, sector 1,  
 BUCUREȘTI

(540)

### **2 PERE**

(511) *Produse și/sau servicii grupate pe  
clase:*

- 33 Băuturi alcoolice (cu excepția berii).



(210) **M 2009 03933** (111) **103030**  
 (151) 15.06.2009  
 (732) **SC POLITES SRL**, Str. Poenaru  
 Petrache nr. 6, bl. H17, sc. 1, ap. 7,  
 Județul Dolj, 200041, CRAIOVA  
 ROMANIA

(540)



**POLITES SECURITY  
 SYSTEMS CEA MAI BUNĂ  
 OFERTĂ DE PROFE-  
 SIONALISM**

(531) *Clasificare Viena:* 260416; 270511;  
 270519;

(511) *Produse și/sau servicii grupate pe  
 clase:*

37 Construcții, reparații, instalații; lu-  
 crări de instalații electrice, instalare  
 și reparare dispozitive de alarma în  
 caz de furt, incendiu, instalare și  
 reparare camere video de  
 supraveghere.



(210) **M 2009 03971** (111) **103282**  
 (151) 21.05.2009  
 (732) **SC GREENLIT SRL**, Str. Albac nr.  
 4, ap. 1, Jud. Cluj, CLUJ NAPOCA  
 ROMANIA  
 (740) SC ACTA MARQUE SRL, Str.  
 Dorobanților nr.3, et.3, ap.9, județ  
 Cluj CLUJ NAPOCA

â(540)



**GREENLIT**

(531) *Clasificare Viena:* 050315; 050521;  
 270508; 290112;

(591) Culori revendicate: roșu, verde,  
 galben

(511) *Produse și/sau servicii grupate pe  
 clase:*

31 Produse agricole, horticole, fores-  
 tiere și cereale, necuprinse în alte  
 clase; animale vii; fructe și legume  
 proaspete; semințe, plante și flori  
 naturale; alimente pentru animale,  
 malț.

35 Regruparea în avantajul terților a  
 produselor din clasa 31 (cu excepția  
 transportului lor) permițând consu-  
 matorilor să le vadă și să le  
 cumpere comod; publicitate și  
 reclamă.

41 Educație, instruire, divertisment.

42 Servicii științifice și tehnologice,  
 precum și servicii de cercetare și de  
 analiză, referitoare la acestea.

44 Servicii de horticultură; servicii de  
 artă florală, servicii asigurate de  
 gradinari peisagiști.



- (210) **M 2009 03976** (111) **103212**  
 (151) 21.05.2009  
 (732) **ILIE CORNELIU**, Calea  
 Dorobanților 126, ap. 20, sector 1,  
 BUCUREȘTI ROMANIA  
 (732) **SARGHEA MIHAI NICUSOR**, Str.  
 Dionisie Fotino nr. 23, sector 1,  
 BUCUREȘTI ROMANIA

(540)

## VUNK

- (511) *Produse și/sau servicii grupate pe  
 clase:*  
 41 Educație, instruire, divertisment,  
 activități culturale, servicii oferite de  
 o trupă muzicală.



- (210) **M 2009 03982** (111) **103213**  
 (151) 21.05.2009  
 (732) **UNIVERSITATEA TEHNICA DIN  
 CLUJ NAPOCA**, Str. Constantin  
 Daicoviciu nr. 15, județul Cluj, \*\*,  
 CLUJ-NAPOCA ROMANIA  
 (740) CABINET DE PROPRIETATE  
 INDUSTRIALĂ CIUPAN CORNEL,  
 Str. Mestecenilor nr. 6, bl.9E, ap.2,  
 județ Cluj CLUJ NAPOCA

(540)

## UcchAll

- (511) *Produse și/sau servicii grupate pe  
 clase:*  
 9 Echipamente pentru tratarea  
 informației și calculatoare; aparate  
 de măsură și control pentru  
 construcții hidrotehnice; programe  
 de calculator pentru urmărirea  
 construcțiilor hidrotehnice.  
 37 Servicii de întreținere și urmărire a  
 comportării construcțiilor  
 hidrotehnice.  
 38 Telecomunicații; transmiterea  
 datelor la distanță.

- 42 Servicii științifice și tehnologice,  
 precum și servicii de cercetare și de  
 creație privind comanda, măsurarea  
 și controlul instalațiilor de auto-  
 matizare; servicii de cercetare  
 privind realizarea unor modele  
 matematice, prelucrarea informa-  
 țiilor și generarea automată a  
 documentațiilor.



- (210) **M 2009 03983** (111) **103036**  
 (151) 21.05.2009  
 (732) **SC OLTEANU PROFESIONAL  
 SRL**, Str. Aleea Merișor nr. 1, bl.  
 A4, sc. A, ap. 13, Jud. Tulcea, \*\*,  
 TULCEA ROMANIA

(540)



## SC OLTEANU PROFESIONAL SRL

- (531) *Clasificare Viena:* 030916; 270106;  
 290112;  
 (591) Culori revendicate: roșu, negru

În conformitate cu: regula 17  
 Alineatul 4 din regulamentul de aplicare al  
 Legii 84/1998, conform adresei nr.  
 1024031/26.08.2009, solicitantul nu  
 revendică un drept exclusiv asupra  
 denumirii:

**SC, SRL, TULCEA si  
 PROFESIONAL**

- (511) *Produse și/sau servicii grupate pe clase:*  
 41 Cursuri de calificare agent de pază și ordine.  
 45 Servicii de pază și protecție.



- (210) **M 2009 03986** (111) **102853**  
 (151) 21.05.2009  
 (732) **SC ROHOFER SRL**, Str. Nicolae Bălcescu nr. 16, bl. D3A, ap. 6, Jud. Alba, 510097, ALBA IULIA ROMANIA  
 (740) SC ROMINVENT SA, Str. Ermil Pangratti nr. 35, et.1, sector 1 BUCUREȘTI

(540)

### AMAROY GOLDBERGER

- (511) *Produse și/sau servicii grupate pe clase:*  
 30 Cafea și derivați din cafea.  
 35 Comercializare în domeniu.  
 39 Transport; ambalare și depozitare.  
 40 Prelucrarea cafelei.



- (210) **M 2009 03987** (111) **102854**  
 (151) 21.05.2009  
 (732) **SC ROHOFER SRL**, Str. Nicolae Bălcescu nr. 16, bl. D3A, ap. 6, Jud. Alba, 510097, ALBA IULIA ROMANIA  
 (740) SC ROMINVENT SA, Str. Ermil Pangratti nr. 35, et.1, sector 1 BUCUREȘTI

(540)

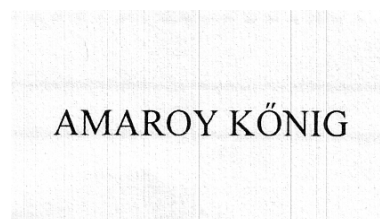

### AMAROY KONIG

(531) *Clasificare Viena: 270501;*

- (511) *Produse și/sau servicii grupate pe clase:*  
 30 Cafea și derivați de cafea.  
 35 Comercializare în domeniu.  
 39 Transport; ambalare și depozitare.  
 40 Prelucrarea cafelei.



(210) **M 2009 03988** (111) **103117**  
 (151) 21.05.2009  
 (732) **SC HARDY IMPORT EXPORT & SERVICII SRL**, Str. Mr. Alexandru Câmpineanu nr. 59, sector 1, \*\*, BUCUREȘTI ROMANIA  
 (740) BIA CONS SRL, B-dul Aurel Vlaicu nr.43, bl.PC3, ap.32, jud. Constanța  
 CONSTANȚA

(540)



### LA HISTORIA bistro

(531) *Clasificare Viena*: 071505; 241517; 270511; 290114;  
 (591) Culori revendicate: negru, galben, maro, alb  
 (511) *Produse și/sau servicii grupate pe clase*:  
 43 Servicii de alimentație publică; servicii de cazare temporară.



(210) **M 2009 03994** (111) **103180**  
 (151) 22.05.2009  
 (732) **SC CONVERGENT MEDIA SA**, Piața Presei Libere nr. 1, et. 8, sect. 1, BUCUREȘTI ROMANIA

(540)

NE PASA DE SPORT.  
 POATE PREA MULT.

### NE PASA DE SPORT. POATE PREA MULT.

(531) *Clasificare Viena*: 260418; 270515; 270519;  
 (511) *Produse și/sau servicii grupate pe clase*:  
 9 Programe de calculator descărcabile (downloadable software), programe de calculator înregistrate (recorded software), programe pentru jocuri pe calculator (computer game programs).  
 16 Produse de imprimare și tipografie; fotografii; publicații (ziare și reviste cu sau fără caracter de periodice); articole de birou; materiale publicitare.  
 28 Jocuri, echipamente pentru diferite jocuri și sporturi, echipamente de pescuit.  
 35 Publicitate; gestiunea afacerilor comerciale; administrație comercială; lucrări de birou; baze de date; organizare de târguri și expoziții în scop comercial, publicitar și de promovare.  
 37 Asistență tehnică pentru producția de programe radio-tv.  
 38 Telecomunicații; difuzarea de programe radio și/sau TV (programe și generice radio și/sau TV); consultanță în domeniul mass-media, furnizarea de camere de discuții în spațiul virtual,



- respectiv pe internet (internet chatrooms).
- 39 Distribuirea/difuzarea de publicații (ziare și reviste cu caracter de periodice), transport; ambalare și depozitarea mărfurilor; organizarea de călătorii, excursii și croaziere.
- 41 Educație; instruire; divertisment; activități sportive și culturale; filmare, organizarea de târguri și expoziții în scop educativ.
- 42 Crearea și dezvoltarea programelor de calculator; crearea, întreținerea și găzduirea de pagini și site-uri web, furnizarea de motoare de căutare pe internet.
- 45 Licențieri de exploatare de programe de calculator.



(210) **M 2009 03995** (111) **103181**  
 (151) 22.05.2009  
 (732) **SC CONVERGENT MEDIA SA**,  
 Piața Presei Libere nr. 1, et. 8, sect.  
 1, BUCUREȘTI ROMANIA

(540)

## NE PASA DE SPORT. POATE PREA MULT.

- (511) *Produse și/sau servicii grupate pe clase:*
- 9 Programe de calculator descărcabile (downloadable software), programe de calculator înregistrate (recorded software), programe pentru jocuri pe calculator (computer game programs).
- 16 Produse de imprimărie și tipografie; fotografii; publicații (ziare și reviste cu sau fără caracter de periodice); articole de birou; materiale publicitare.
- 28 Jocuri, echipamente pentru diferite jocuri și sporturi, echipamente de pescuit.

- 35 Publicitate; gestiunea afacerilor comerciale; administrație comercială; lucrări de birou; baze de date; organizare de târguri și expoziții în scop comercial, publicitar și de promovare.
- 37 Asistență tehnică pentru producția de programe radio-tv.
- 38 Telecomunicații; difuzarea de programe radio și/sau TV (programe și generice radio și/sau TV); consultanță în domeniul mass-media, furnizarea de camere de discuții în spațiul virtual, respectiv pe internet (internet chatrooms).
- 39 Distribuirea/difuzarea de publicații (ziare și reviste cu caracter de periodice), transport; ambalare și depozitarea mărfurilor; organizarea de călătorii, excursii și croaziere.
- 41 Educație; instruire; divertisment; activități sportive și culturale; filmare, organizarea de târguri și expoziții în scop educativ.
- 42 Crearea și dezvoltarea programelor de calculator; crearea, întreținerea și găzduirea de pagini și site-uri web, furnizarea de motoare de căutare pe internet.
- 45 Licențieri de exploatare de programe de calculator.



(210) **M 2009 03999** (111) **103097**  
 (151) 22.05.2009  
 (732) **SC GALMOPAN SA**, B-dul. George  
 Coșbuc nr. 257, județul Galați,  
 800157, GALAȚI ROMANIA

(540)

## PAUZELE DULCI SI DESE

- (511) *Produse și/sau servicii grupate pe clase:*
- 29 Carne, pește, păsări și vânat; extracte din carne; fructe și legume

conservate, congelate, uscate și fierte; jeleuri, dulcețuri, compoturi; ouă, lapte și produse lactate; uleiuri și grăsimi comestibile.

- 30 Cafea, ceai, cacao, zahăr, orez, tapioca, sagp, înlocuitori de cafea; făină și preparate făcute din cereale, pâine, produse de patiserie și cofetărie, înghețată comestibilă; miere, sirop de melasă; drojdie, praf de copt; sare, muștar; oțet, sosuri (condimente); mirodenii; gheață.
- 35 Publicitate; gestiunea afacerilor comerciale; administrație comercială; lucrări de birou.



- (210) **M 2009 04000** (111) **103098**  
 (151) 22.05.2009  
 (732) **SC CARPET & MORE SI ASOCIATII SRL**, Str. Zăvoiuului, nr. 70, Jud. Ilfov, \*\*, CORNETU ROMANIA
- (740) AGENTIA DE PROPRIETATE INDUSTRIALA ARIANA, Str. M. Kogălniceanu nr.17, bl.C4, et.7, BRASOV

(540)

### CARPET&MORE

- (511) *Produse și/sau servicii grupate pe clase:*
- 35 Publicitate; gestiunea afacerilor comerciale; administrație comercială; lucrări de birou; import - export, lanț de magazine.
- 37 Construcții; reparații; servicii de instalații.
- 39 Transport; ambalare și depozitare mărfuri - distribuție; organizare de călătorii.
- 42 Servicii științifice și tehnologice, precum și servicii de cercetare și de creație, referitoare la acestea; servicii de analiză și cercetare industrială, crearea și dezvoltarea

calculatoarelor și a programelor de calculator.



- (210) **M 2009 04011** (111) **103099**  
 (151) 22.05.2009  
 (732) **SC AS TRAINING & COACHING SRL**, Șos. Colentina nr. 1, \*\*, BUCUREȘTI ROMANIA
- (740) SC NOMENIUS SRL, Str. G.M. Zamfirescu nr. 46, bl.22A, sc.1, ap.11, camera 1, sector 6 BUCUREȘTI

(540)



### BOOT CAMP DECLANȘATORII MOTIVAȚIEI ÎN BUSINESS

- (531) *Clasificare Viena:* 011509; 060104; 260118; 270515;
- (511) *Produse și/sau servicii grupate pe clase:*
- 41 Educație; instruire; divertisment; activități sportive și culturale.



(210) **M 2009 04015** (111) **103173**  
 (151) 22.05.2009  
 (732) **SC BITECH COMPANY SRL**, Bdul.  
 G-ral. Vasile Milea nr. 2 i, et. 3 și 4,  
 sector 6, \*\*, BUCUREȘTI ROMANIA  
 (540)



## BITECH COMPANY BINARY TECHNOLOGIES

(531) *Clasificare Viena:* 260118; 270503;  
 270524; 290113;  
 (591) Culori revendicate: roșu, negru, alb  
 (511) *Produse și/sau servicii grupate pe  
 clase:*  
 38 Telecomunicații.



(210) **M 2009 04025** (111) **102838**  
 (151) 22.05.2009  
 (732) **SC DYAT SERVICII DE  
 SECURITATE SRL**, Sat Teghes nr.  
 36, camera 2, Jud. Ilfov, 077090,  
 COMUNA DOMNEȘTI ROMANIA

(540)



## dyat SERVICII DE SECURITATE

(531) *Clasificare Viena:* 030104; 030124;  
 240109; 290115;  
 (591) Culori revendicate: negru, roșu  
 (pantone 1788), gri (pantone 423),  
 alb  
 (511) *Produse și/sau servicii grupate pe  
 clase:*  
 38 Servicii de dispecerizare, moni-  
 torizare a sistemelor de alarmă și  
 intervenție cu echipaje mobile.  
 45 Servicii de siguranță pentru  
 protejarea bunurilor și indivizilor;  
 servicii de pază a obiectivelor,  
 bunurilor și valorilor importante;  
 servicii de protecție specializată a  
 persoanelor; servicii de consultanță  
 în domeniul pazei și protecției.



- (210) **M 2009 04026** (111) **102888**  
 (151) 22.05.2009  
 (732) **BLAGA - BODEA PETRU GABRIEL**, Aleea Câmpul cu Flori, nr. 3A, bl. M49A, sc. C, ap. 107, sector 6, \*\*, BUCUREȘTI ROMANIA  
 (740) SC CABINET ANI FUCIU SRL, Bl. P53, sc.A, parter, ap.1, Județ Ilfov SNAGOV

(540)



### cevabun.ro numa' bun de pus pe masă

- (531) *Clasificare Viena*: 020101; 020111; 270515; 290101;
- (591) Culori revendicate: roșu (pantone 185C)
- (511) *Produse și/sau servicii grupate pe clase*:  
 16 Hârtie, carton și produse din aceste materiale, necuprinse în alte clase; produse de imprimare; articole pentru legătorie; fotografii; papetărie; adezivi (materiale colante) pentru papetărie sau menaj; materiale pentru artiști; pensule; mașini de scris și articole de birou (cu excepția mobilelor); materiale de instruire sau învățământ (cu excepția aparatelor); materiale plastice pentru ambalaj (necuprinse în alte clase); caractere tipografice; clișee.  
 35 Publicitate; gestiunea afacerilor comerciale; administrație comercială; lucrări de birou.  
 38 Telecomunicații.  
 41 Educație; instruire; divertisment; activități sportive și culturale.



- (210) **M 2009 04031** (111) **103112**  
 (151) 22.05.2009  
 (732) **CUNICER GREGORY**, Șos. Câmpia Liberății nr. 41, Bl. MC 4, sc. 1, et. 4, ap. 30, sector 3, \*\*, BUCUREȘTI ROMANIA

(540)

### SUCESIUNI DE LA A LA Z

- (511) *Produse și/sau servicii grupate pe clase*:  
 16 Hârtie, carton și produse din aceste materiale, necuprinse în alte clase; produse de imprimare; articole pentru legătorie; fotografii; papetărie; adezivi (materiale colante) pentru papetărie sau menaj; materiale pentru artiști; pensule; mașini de scris și articole de birou (cu excepția mobilelor); materiale de instruire sau învățământ (cu excepția aparatelor); materiale plastice pentru ambalaj (necuprinse în alte clase); caractere tipografice; clișee.  
 41 Educație; instruire; divertisment; activități sportive și culturale.



- (210) **M 2009 04034** (111) **103215**  
 (151) 22.05.2009  
 (732) **SC FARMACLASS INDUSTRY SRL**, Șos. Ștefan cel Mare nr.50, sector 2, 020148, BUCUREȘTI ROMANIA

(540)

### EXSTRES

- (511) *Produse și/sau servicii grupate pe clase*:  
 5 Produse farmaceutice, veterinare și igienice; substanțe dietetice de uz medical, alimente pentru copii mici; plasturi, material pentru pansa-

mente; materiale pentru plombarea dinților și pentru amprente dentare; dezinfectante; produse pentru distrugerea animalelor dăunătoare, fungicide, ierbicide.



- (210) **M 2009 04038** (111) **103314**  
 (151) 25.05.2009  
 (732) **NITA-MANU PAUL-EMILIAN**, Str. Braziliei nr. 15, et. 2, ap. 2, sector 1, \*\*, BUCUREȘTI ROMANIA  
 (740) **ARIANA AGENTIE DE PROPRIETATE INDUSTRIALA**, Calea Aradului nr. 33, ap.7 TIMISOARA  
 (540)



### PAUL SOLL

- (531) *Clasificare Viena: 270501; 270502; 290107;*  
 (591) Culori revendicate: maro  
 (511) *Produse și/sau servicii grupate pe clase:*  
 35 Publicitate; gestiunea afacerilor comerciale; administrație comercială; lucrări de birou; import - export, lanț de magazine.  
 40 Tratament de materiale.  
 41 Educație; instruire; divertisment; activități sportive și culturale.  
 42 Servicii științifice și tehnologice, precum și servicii de cercetare și de creație, referitoare la acestea;

servicii de analiză și de cercetare industrială; crearea și dezvoltarea calculatoarelor și a programelor de calculator.



- (210) **M 2009 04043** (111) **103106**  
 (151) 25.05.2009  
 (732) **SC HEALTH ADVISORS SRL**, B-dul Ghica Tei nr. 10, subsol, camera nr. 2 (camera administrator), sector 2, 023706, BUCUREȘTI ROMANIA  
 (740) **AGENTIA DE PROPRIETATE INDUSTRIALA-APIA SRL**, Str. Romancierilor nr. 5, bl. C14, sc. B, ap. 41, sector 6; OP 23, CP11 BUCUREȘTI

(540)

### COMBATE ISTORIC DUREREA

- (511) *Produse și/sau servicii grupate pe clase:*  
 5 Produse farmaceutice și veterinare; produse igienice pentru medicină; substanțe dietetice de uz medical, alimente pentru sugari; plasturi, material pentru pansamente; materiale pentru plombarea dinților și pentru mulaje dentare; dezinfectante; produse pentru distrugerea animalelor dăunătoare, fungicide, ierbicide.  
 35 Publicitate; gestionarea afacerilor comerciale; administrare comercială; lucrări de birou.



(210) **M 2009 04044** (111) **102931**  
 (151) 25.05.2009  
 (732) **BOLEA MOREL**, Șos. Arcu nr. 71,  
 bl. T10, sc A, et. 3, ap. 13, Județul  
 Iași, 700135, IASI ROMANIA  
 (540)

“Teatru de Modă”  

 “Morrely - Fashion Theatre”

**TEATRU DE MODĂ  
 MORRELY - FASHION  
 THEATRE**

(531) *Clasificare Viena:* 020305; 020316;  
 020317; 270508; 270515;

(511) *Produse și/sau servicii grupate pe  
 clase:*  
 41 Organizare de spectacole (teatru de  
 modă), servicii artistice, artă  
 teatrală, arta modei, artă coregrafică  
 și pantomimică; prezentări de modă  
 și spectacole tematice prezentate  
 într-o formă teatrală; festivaluri de  
 modă; evenimente cultural-artistice,  
 evenimente mondene tematice;  
 prezentare artistică de creații  
 vestimentare haute-couture,  
 pret-a-porter; organizarea de eveni-  
 mente de modă cu scenariu, regie și  
 coregrafie specifice artei teatrale,  
 adaptate la tipul de eveniment și  
 locație; organizarea de spectacole  
 tematice originale și inovatoare cu  
 prezentare de creații de modă;  
 spectacole artistice originale, unice  
 ca realizare, concepți și interpretare  
 scenică ceîmbină creativ moda,  
 muzica, arta teatrală și coregrafică.



(210) **M 2009 04045** (111) **103228**  
 (151) 25.05.2009  
 (732) **SC ENGELMI SRL**, Str. Milcov nr.  
 165, Jud Galați, \*\*, GALATI  
 ROMANIA  
 (740) LOYAL PARTENERS API SRL,  
 Str.Portului nr.23, Parcul De Soft,  
 cam.307 GALAȚI  
 (540)

 Finesse  
 caffè

**Finesse caffè**

(531) *Clasificare Viena:* 260205; 261325;  
 270509; 270519; 290112;

(591) Culori revendicate: mov (pantone  
 2623C), verde (pantone 384C)

(511) *Produse și/sau servicii grupate pe  
 clase:*  
 43 Servicii de alimentație publică.



(210) **M 2009 04046** (111) **103075**  
 (151) 25.05.2009  
 (732) **SC ROMPETROL DOWNSTREAM SRL**, Str. Macul Roșu nr. 1-3, sector 1, BUCUREȘTI ROMANIA

(540)



### CARGLANCE

(531) *Clasificare Viena*: 010125; 011515; 011521; 270507; 290112;

(591) Culori revendicate: verde (pantone 376 C), albastru (pantone 299 C)

(511) *Produse și/sau servicii grupate pe clase*:

1 Produse chimice pentru industrie, științe, fotografie, agricultură, horticultură și silvicultură; rășini artificiale în stare brută, materiale plastice în stare brută; îngrășăminte; compoziții pentru stingerea incendiilor; preparate pentru călirea și lipirea metalelor; produse chimice pentru conservarea alimentelor; tananți; adezivi pentru industrie.

2 Coloranți, lacuri și vopsele; produse pentru prevenirea coroziunii și a deteriorării lemnului; materiale pentru vopsit; mordanți; rășini naturale în stare brută, metale sub forma de folie sau pulbere pentru pictură, decorațiuni, tipografie și artă.

3 Înălbitori și alte preparate pentru spălare; preparate pentru curățare, lustruire, degresare și preparate abrazive; săpunuri, parfumerie, uleiuri esențiale, cosmetice, loțiuni

35 pentru păr, pastă de dinți. Publicitate; conducerea și administrarea afacerilor; lucrări de birou.



(210) **M 2009 04050** (111) **103250**  
 (151) 25.05.2009  
 (732) **SC TOP TRANS SRL**, Bdul. 21 Decembrie 1989 nr. 146, Județul Cluj, \*\*, CLUJ NAPOCA ROMANIA

(540)



### 7 Wonders

(531) *Clasificare Viena*: 270503; 270711; 290112;

(591) Culori revendicate: roșu, verde

(511) *Produse și/sau servicii grupate pe clase*:

30 Cafea, ceai, cacao, zahăr, orez, tapioca, sago, înlocuitori de cafea; făină și preparate făcute din cereale, pâine, produse de patiserie și cofetărie, înghețată comestibilă; miere, sirop de melasă; drojdie, praf de copt; sare, muștar; oțet, sosuri (condimente); mirodenii, gheață.

35 Publicitate; gestiunea afacerilor comerciale; administrație comercială; lucrări de birou.

43 Servicii de alimentație publică; servicii de cazare temporară.



(210) **M 2009 04051** (111) **103100**  
 (151) 25.05.2009  
 (732) **SC VAD PROD SRL**, Str. Tufănele  
 nr. 7, Județul Dolj, CRAIOVA  
 ROMANIA

(540)

## VAD PROD SYSTEM SECURITY

(511) *Produse și/sau servicii grupate pe  
 clase:*  
 37 Construcții, reparații, instalații; lu-  
 crări de instalații electrice; instalare  
 și reparare dispozitive de alarmă în  
 caz de furt, incendiu; instalare și  
 reparare camere video de  
 supraveghere.



(210) **M 2009 04052** (111) **103101**  
 (151) 25.05.2009  
 (732) **SC GALMOPAN SA**, B-dul. George  
 Coșbuc nr. 257, județul Galați,  
 800157, GALAȚI ROMANIA

(540)

## O ZI DULCE

(511) *Produse și/sau servicii grupate pe  
 clase:*  
 30 Cafea, ceai, cacao, zahăr, orez,  
 tapioca, sago, înlocuitori de cafea;  
 făină și preparate făcute din  
 cereale, pâine, produse de patiserie  
 și cofetărie, înghețată comestibilă;  
 miere, sirop de melasă; drojdie, praf  
 de copt; sare, muștar; oțet, sosuri  
 (condimente); mirodenii, gheață.  
 35 Publicitate; gestiunea afacerilor  
 comerciale; administrație  
 comercială; lucrări de birou.



(210) **M 2009 04054** (111) **103012**  
 (151) 29.05.2009  
 (732) **GHITULESCU DAMIAN**, Str.  
 Câmpului nr. 42, ap. 85, Județul  
 Cluj, CLUJ NAPOCA ROMANIA

(540)

hostvision 

## hostvision

(531) *Clasificare Viena:* 261325; 270524;  
 290112;

(591) Culori revendicate: alb, verde

(511) *Produse și/sau servicii grupate pe  
 clase:*

35 Publicitate; conducerea și admi-  
 nistrarea afacerilor; lucrări de birou;  
 servicii de promovare online în  
 directoare și motoare de căutare pe  
 internet.

42 Servicii în domeniile științei și  
 tehnologiei ca și cercetarea și  
 proiectarea aferente; servicii de  
 analiză și cercetare industrială;  
 proiectare și dezvoltare hardware și  
 software; crearea și menținerea  
 web-site-urilor; servicii de găzduire  
 web; design-ul paginilor web.

45 Servicii de înregistrare a domeniilor  
 internet; înregistrarea numelor de  
 domeniu internet.





(210) **M 2009 04055** (111) **102950**  
 (151) 25.05.2009  
 (732) **SC ENERGY BIO CHEMICALS SA**  
**BUCURESTI - SUCURSALA**  
**CAROM ONESTI**, Str. Industriilor nr.  
 1, Pavilion Administrativ C 399,  
 Județul Bacău, 601124, ONEȘTI  
 ROMANIA

(540)



**CAROM**

(531) *Clasificare Viena:* 260518; 270502;  
 290112;  
 (591) Culori revendicate: galben, albastru  
 (511) *Produse și/sau servicii grupate pe*  
*clase:*  
 1 Produse chimice destinate  
 industriei; butadienă, metil tert butil  
 eter.  
 4 Gaz petrolier lichefiat (combustibil).  
 17 Cauciuc sintetic.



(210) **M 2009 04056** (111) **103063**  
 (151) 25.05.2009  
 (732) **SC ALCONS ENGINEERING SRL**,  
 Str. Theodor Speranția, nr. 98, bl.  
 S28, sc. 2, ap. 46, sect. 3, 030938,  
 BUCUREȘTI ROMANIA  
 (540)

**ALCONS**

**ALCONS**

(531) *Clasificare Viena:* 270501; 270502;  
 290104;  
 (591) Culori revendicate: albastru  
 (pantone Blue 072C)  
 (511) *Produse și/sau servicii grupate pe*  
*clase:*  
 37 Construcții, reparații, instalații.



(210) **M 2009 04062** (111) **103008**  
 (151) 25.05.2009  
 (732) **SC ROM STAR TEHNICA SRL**, Str.  
 Vasile Alecsandri, nr. 5, ap. 1, Jud.  
 Iași, \*\*, IAȘI ROMANIA  
 (740) **INVENTA - AGENȚIE DE**  
**PROPRIETATE INTELLECTUALĂ**  
**SRL**, B-dul Corneliu Coposu nr. 7,  
 bl. 104, sc. 2, et. 1, ap. 31, sector 3  
 BUCUREȘTI

(540)

**AROMA VIILOR**

(511) *Produse și/sau servicii grupate pe*  
*clase:*  
 33 Băuturi alcoolice (cu excepția berii).  
 35 Regruparea în avantajul terților a  
 băuturilor alcoolice (cu excepția

transportului lor) permițând consumatorilor să le vadă și să le cumpere comod.



(210) **M 2009 04063** (111) **103076**  
 (151) 25.05.2009  
 (732) **HOFMANN ILEANA GAROFITA**,  
 Sos. Pantelimon, nr. 237, bl. 65, sc.  
 3, et. 5, ap. 110, sect. 2, BUCURȘTI  
 ROMANIA

(540)



**TURBO PET MOBIL  
 COSMETICA CANINA IN FATA  
 CASEI TALE**

(531) *Clasificare Viena:* 030108; 030124;  
 270503; 270515; 290112;  
 (591) Culori revendicate: negru, galben  
 (511) *Produse și/sau servicii grupate pe  
 clase:*  
 44 Servicii medicale, veterinare, de  
 igienă, de frumusețe, pentru oameni  
 și animale; saloane de coafură,  
 cosmetică, băi, estetică chirurgicală,  
 aromoterapie, consultanță în  
 domeniul medical, farmaceutic.



(210) **M 2009 04069** (111) **103118**  
 (151) 26.05.2009  
 (732) **SC MONKEY BUSINESS  
 AVENTURA PARC SRL**, Str.  
 Paltinului, nr. 16bis, Jud. Brașov, \*\*,  
 BRAȘOV ROMANIA  
 (740) SC BRAND SENSE SRL, Str.  
 Constantin Lacea, nr. 12-14, biroul 2  
 BRAȘOV

(540)



**PARC AVENTURA**

(531) *Clasificare Viena:* 020108; 050320;  
 270502; 290113;  
 (591) Culori revendicate: verde, negru,  
 maro  
 (511) *Produse și/sau servicii grupate pe  
 clase:*  
 16 Hârtie, carton și produse din aceste  
 materiale, necuprinse în alte clase;  
 produse de imprimare; articole  
 pentru legătorie; fotografiile;  
 papetărie; adezivi (materiale  
 colante) pentru papetărie sau  
 menaj; materiale pentru artiști;  
 pensule; mașini de scris și articole  
 de birou (cu excepția mobilelor);  
 materiale de instruire sau  
 învățământ (cu excepția aparatelor);  
 materiale plastice pentru ambalaj  
 (necuprinse în alte clase); caractere  
 tipografice; clișee.  
 25 Îmbrăcăminte, încălțăminte, articole  
 care servesc la acoperirea capului.

- 35 Publicitate; gestiunea afacerilor comerciale; administrație comercială; lucrări de birou; import - export, lanț de magazine.  
41 Educație; instruire; divertisment; activități sportive și culturale.



- (210) **M 2009 04070** (111) **103119**  
(151) 26.05.2009  
(732) **GHERZAN NATALIA**, Str. Petre Ispirescu, nr. 5, Jud. Argeș, \*\*, PITEȘTI ROMANIA

(540)



### Castelul Piraților

- (531) *Clasificare Viena:* 020107; 020122; 270504; 270506; 290113;  
(591) Culori revendicate: roșu, albastru, galben  
(511) *Produse și/sau servicii grupate pe clase:*  
41 Educație; instruire; divertisment; activități sportive și culturale.  
43 Servicii de alimentație publică; servicii de cazare temporară.



- (210) **M 2009 04082** (111) **103174**  
(151) 26.05.2009  
(732) **CLEANING LOGISTIC SRL**, Bd. Iuliu Maniu, nr. 6, corp 12, sect. 6, 061102, BUCUREȘTI ROMANIA

(540)



### cleaning logistic

- (531) *Clasificare Viena:* 031301; 270501; 290105;  
(591) Culori revendicate: violet deschis (pantone 522C), violet închis (pantone 2583C)  
(511) *Produse și/sau servicii grupate pe clase:*  
35 Publicitate; gestiunea afacerilor comerciale; administrație comercială; lucrări de birou.



- (210) **M 2009 04087** (111) **103041**  
(151) 26.05.2009  
(732) **SC BRAMI PRODUCTION SRL**, Str. Radu Boiangiu nr. 1B, et. 1, ap. 3, sector 1, BUCUREȘTI ROMANIA

(540)



### Sandwich Break pentru o zi mai bună

(531) *Clasificare Viena:* 220305; 270508; 270509; 290112;

(591) Culori revendicate: roșu, verde

(511) *Produse și/sau servicii grupate pe clase:*

43 Servicii de alimentație publică; servicii oferite de hoteluri; închirieri temporare; servicii de rezervare hotel, motel, pensiuni, camping; servicii de catering.



(210) **M 2009 04091** (111) **103148**

(151) 26.05.2009

(732) **SC BIOFARM SA**, Str. Logofătul Tăutu nr. 99, sector 3, 031212, BUCUREȘTI ROMANIA

(540)



### Bixtonim LAVAJ NAZAL

(531) *Clasificare Viena:* 020116; 020316; 270511; 290113;

(591) Culori revendicate: violet (pantone 2597 C), verde deschis (pantone 382 C), mov (pantone 2592 C)

În conformitate cu: regula 17 Alineatul 4 din regulamentul de aplicare al Legii 84/1998, conform adresei nr. 1024102/27.08.2009, solicitantul nu revendică un drept exclusiv asupra denumirii:

### LAVAJ NAZAL

(511) *Produse și/sau servicii grupate pe clase:*

5 Produse farmaceutice și veterinare; produse igienice pentru medicină; substanțe dietetice de uz medical, alimente pentru sugari; plasturi și materiale pentru pansamente; materiale pentru plombarea dinților și pentru mulaje dentare; dezinfectante; fungicide.

35 Publicitate; gestiunea afacerilor comerciale; administrație comercială.



(210) **M 2009 04094** (111) **103203**

(151) 26.05.2009

(732) **SC BIOFARM SA**, Str. Logofătul Tăutu nr. 99, sector 3, 031212, BUCUREȘTI ROMANIA

(540)



### DEVARICID PLUS C ASIGURĂ O CIRCULAȚIE VENOASĂ FĂRĂ BARIERE!

(531) *Clasificare Viena:* 020919; 270502; 270509; 290114;

(591) Culori revendicate: roz (pantone 196 C), roșu (pantone 541 C), alb, negru

(511) *Produse și/sau servicii grupate pe clase:*

5 Produse farmaceutice și veterinare; produse igienice pentru medicină; substanțe dietetice de uz medical, alimente pentru sugari; plasturi și materiale pentru pansamente; materiale pentru plombarea dinților și pentru mulaje dentare; dezinfectante; fungicide.

35 Publicitate; gestiunea afacerilor comerciale; administrație comercială.



(210) **M 2009 04095** (111) **103204**

(151) 26.05.2009

(732) **SC BIOFARM SA**, Str. Logofătul Tăutu nr. 99, sector 3, 031212, BUCUREȘTI ROMANIA

(540)



**DEVARICID ASIGURĂ O CIRCULAȚIE VENOASĂ FĂRĂ BARIERE!**

(531) *Clasificare Viena:* 020919; 270502; 270510; 290101;

(591) Culori revendicate: roz (pantone 196 C), albastru închis (pantone 541 C), alb, negru

(511) *Produse și/sau servicii grupate pe clase:*

5 Produse farmaceutice și veterinare; produse igienice pentru medicină; substanțe dietetice de uz medical, alimente pentru sugari; plasturi și materiale pentru pansamente;

materiale pentru plombarea dinților și pentru mulaje dentare; dezinfectante; fungicide.

35 Publicitate; gestiunea afacerilor comerciale; administrație comercială.



(210) **M 2009 04106** (111) **103013**

(151) 26.05.2009

(732) **VAVA STEFAN CLAUDIU**, Str. Dezrobirii nr. 182, bl. D1, sc. 1, ap. 4, Jud. Dolj, \*\*, CRAIOVA ROMANIA

(732) **FICA MARCELA SIMONA**, Str. Al. Virgil Carianopol nr. 4, bl. N, sc. B, ap. 13, Jud Olt, \*\*, CARACAL ROMANIA

(540)



**EXPLOZIV-NEWS**

(531) *Clasificare Viena:* 011507; 270503; 270512; 290113;

(591) Culori revendicate: verde, alb, bleu

(511) *Produse și/sau servicii grupate pe clase:*

9 Publicații electronice descărcabile.

16 Publicații reviste, ziare, periodice, caractere de imprimare, clișee.

35 Publicare texte, redactare texte publicitare, tratamente texte.

41 Publicare on-line, redactare texte altele decât cele publicitare.

42 Creare și mentinere site web.



- (210) **M 2009 04111** (111) **102956**  
 (151) 26.05.2009  
 (732) **SC TRIVOLI IMPEX SRL**, Str. Unirii  
 Siret bl. 6A, sc. 1, ap. 4, Județul  
 Gorj, TÂRGU JIU ROMANIA  
 (740) **CABINET M OPROIU SRL**, Str.  
 Popa Savu, nr.42, sector 1, C.P.  
 2-229 BUCURESTI  
 (540)

## CONSTRUIEȘTE ÎNȚELEPT

- (511) *Produse și/sau servicii grupate pe  
 clase:*  
 35 Publicitate; gestiunea afacerilor  
 comerciale; administrație comer-  
 cială; lucrări de birou.



- (210) **M 2009 04116** (111) **103014**  
 (151) 27.05.2009  
 (732) **SC INTACT PRODUCTION SA**,  
 B-dul Ficusului nr. 44A, corp B, et.  
 4, sector 1, BUCUREȘTI ROMANIA  
 (540)

## VREAU SA FIU STEWARDESA

- (511) *Produse și/sau servicii grupate pe  
 clase:*  
 9 Programe de calculator descăr-  
 cabile (downloadable software),  
 programe de calculator înregistrate  
 (recorded software), programe  
 pentru jocuri pe calculator  
 (computer game programs).  
 16 Produse de imprimare și tipografie;  
 fotografii; publicații (ziare și reviste  
 cu sau fără caracter de periodice);  
 articole de birou; materiale  
 publicitare.  
 28 Jocuri, echipamente pentru diferite  
 jocuri și sporturi, echipamente de  
 pescuit.

- 35 Publicitate; gestiunea afacerilor  
 comerciale; administrație comer-  
 cială; lucrări de birou; baze de date;  
 organizare de târguri și expoziții în  
 scop comercial, publicitar și de  
 promovare.  
 37 Asistență tehnică pentru producția  
 de programe radio-tv.  
 38 Telecomunicații; difuzarea de  
 programe radio și/sau TV (programe  
 și generice radio și/sau TV);  
 consultanță în domeniul ma-  
 ss-media, furnizarea de camere de  
 discuții în spațiul virtual, respectiv  
 pe internet (internet chatrooms).  
 39 Distribuirea/difuzarea de publicații  
 (ziare și reviste cu caracter de  
 periodice), transport; ambalare și  
 depozitarea mărfurilor; organizarea  
 de călătorii, excursii și croaziere.  
 41 Educație; instruire; divertisment;  
 activități sportive și culturale;  
 filmare, organizarea de târguri și  
 expoziții în scop educativ.  
 42 Crearea și dezvoltarea programelor  
 de calculator; crearea, întreținerea  
 și găzduirea de pagini și site-uri  
 web, furnizarea de motoare de  
 căutare pe internet.  
 45 Licențieri de exploatare de  
 programe de calculator.



- (210) **M 2009 04117** (111) **103077**  
 (151) 27.05.2009  
 (732) **SC INTACT PRODUCTION SA**,  
 B-dul Ficusului nr. 44A, corp B, et.  
 4, sector 1, BUCUREȘTI ROMANIA  
 (540)

## TALENTE FARA NUMAR

- (511) *Produse și/sau servicii grupate pe  
 clase:*  
 9 Programe de calculator des-  
 cărcabile (downloadable software),  
 programe de calculator înregistrate

- (recorded software), programe pentru jocuri pe calculator (computer game programs).
- 16 Produse de imprimare și tipografie; fotografii; publicații (ziare și reviste cu sau fără caracter de periodice); articole de birou; materiale publicitare.
- 28 Jocuri, echipamente pentru diferite jocuri și sporturi, echipamente de pescuit.
- 35 Publicitate; gestiunea afacerilor comerciale; administrație comercială; lucrări de birou; baze de date; organizare de târguri și expoziții în scop comercial, publicitar și de promovare.
- 37 Asistență tehnică pentru producția de programe radio-tv.
- 38 Telecomunicații; difuzarea de programe radio și/sau TV (programe și generice radio și/sau TV); consultanță în domeniul mass-media, furnizarea de camere de discuții în spațiul virtual, respectiv pe internet (internet chatrooms).
- 39 Distribuirea/difuzarea de publicații (ziare și reviste cu caracter de periodice), transport; ambalare și depozitarea mărfurilor; organizarea de călătorii, excursii și croaziere.
- 41 Educație; instruire; divertisment; activități sportive și culturale; filmare, organizarea de târguri și expoziții în scop educativ.
- 42 Crearea și dezvoltarea programelor de calculator; crearea, întreținerea și găzduirea de pagini și site-uri web, furnizarea de motoare de căutare pe internet.
- 45 Licențieri de exploatare de programe de calculator.



- (210) **M 2009 04124** (111) **103015**  
 (151) 27.05.2009  
 (732) **SC ROMPETROL RAFINARE SA,**  
 DJ 226, Km. 23, jud. Constanța,  
 905700, NĂVODARI ROMANIA

(540)

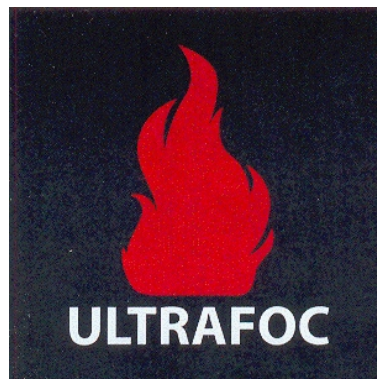

**ULTRAFOC**

- (531) *Clasificare Viena:* 011505; 270524; 290101;
- (591) Culori revendicate: roșu (pantone 1085C)
- (511) *Produse și/sau servicii grupate pe clase:*
- 4 Uleiuri și unsoare industriale; lubrifiante; produse pentru absorbția, umezirea și legarea prafului; combustibili (inclusiv benzină pentru motoare) materiale pentru iluminat; lumânări și fitiluri.
- 35 Publicitate; conducerea și administrarea afacerilor, lucrări de birou.



- (210) **M 2009 04126** (111) **103196**  
 (151) 27.05.2009  
 (732) **SC INFORM MEDIA SRL**, Calea  
 Torontalului, DN 6, KM 5-7, OP 8,  
 CP 1329, Jud. Timiș, **TIMIȘOARA**  
**ROMANIA**  
 (740) **CONSTANTIN GHITA OFFICE**,  
 B-dul Take Ionescu nr. 24 - 28, sc.  
 B, ap. 2, Județul Timiș **TIMIȘOARA**  
 (540)

### **www.maglavais.ro**

În conformitate cu: regula 17  
 Alineatul 4 din regulamentul de aplicare al  
 Legii 84/1998, conform adresei nr.  
 209096/04.09.2009, solicitantul nu  
 revendică un drept exclusiv asupra  
 denumirii:

#### **WWW si .RO**

- (511) *Produse și/sau servicii grupate pe  
 clase:*  
 42 Creare și menținere de pagini  
 (site-uri web).



- (210) **M 2009 04130** (111) **103102**  
 (151) 27.05.2009  
 (732) **SC VOLTA TRADE SRL**, Str.  
 Transilvaniei nr. 4, ap. 53, Jud.  
 Maramureș, 430253, **BAIA MARE**  
**ROMANIA**  
 (740) **CABINET DE PROPRIETATE**  
**INDUSTRIALA NEGOMIREANU**  
**LIVIA**, Sos. Nicolae Titulescu nr.94,  
 bl.14 A, sc.4, ap.127, sector 1  
**BUCUREȘTI**  
 (540)

### **CLITORIA**

- (511) *Produse și/sau servicii grupate pe  
 clase:*  
 33 Bauturi alcoolice (cu excepția berii).



- (210) **M 2009 04139** (111) **102863**  
 (151) 23.09.2004  
 (732) **M U S T A N G**  
**BEKLEIDUNGSWERKE GMBH. +**  
**CO. KG**, Austrasse 10, D-74653,  
**KUNZELSAU GERMANIA**  
 (740) **SC ROMINVENT SA** Agenție de  
 Brevete, Desene, Marci și Transfer  
 de Tehnologie, Str. Ermil Pangratti  
 nr. 35, et. 1, sector 1 **BUCUREȘTI**  
 (540)

### **MUSTANG STORE**

- (511) *Produse și/sau servicii grupate pe  
 clase:*  
 25 Îmbrăcăminte, articole de cor-  
 setărie, îmbrăcăminte sport,  
 îmbrăcăminte din piele, centuri  
 (curele), încălțăminte pentru sport,  
 articole care servesc la acoperirea  
 capului.  
 35 Vânzări, în mod deosebit:  
 îmbrăcăminte, încălțăminte și genți,  
 în magazine de comerț cu amă-  
 nuntul, via cataloage și medii  
 electronice; servicii administrative în  
 cadrul activității de comerț cu  
 amănuntul (de retail), comandă prin  
 poștă și vânzări on-line; servicii de  
 informare și consultanță privind  
 activitatea de comerț cu amănuntul;  
 publicitate, gestiunea afacerilor  
 comerciale, lucrări de birou,  
 import-export, franchiza (licența) în  
 legătură cu asistență în operarea  
 sau managementul întreprinderilor  
 comerciale.





(210) **M 2009 04143** (111) **102945**  
 (151) 27.05.2009  
 (732) **CRENGUTA HAUSMANN**, Bd. Unirii, nr. 25, bl. 14, sc. 1, et. 6, ap. 23, sect. 5, BUCUREȘTI ROMANIA

(540)



### Beste Kneipe

- (531) *Clasificare Viena:* 020716; 080503; 080701; 240113; 260409; 290115;
- (591) Culori revendicate: maro, galben, roșu, castaniu, verde, negru, gri, alb
- (511) *Produse și/sau servicii grupate pe clase:*
- 32 Bere.
- 35 Publicitate, conducerea și administrarea afacerilor comerciale.
- 43 Servicii de alimentație publică oferite de restaurante; servicii de cazare temporară.



(210) **M 2009 04144** (111) **102840**  
 (151) 27.05.2009  
 (732) **SC COCOR SA**, B-dul. I. C. Brătianul nr. 29-33, sector 3, 7000, BUCUREȘTI ROMANIA

(540)

**COCOR**  
 L U X U R Y S T O R E

### COCOR LUXURY STORE

- (531) *Clasificare Viena:* 270501; 270502;
- (511) *Produse și/sau servicii grupate pe clase:*
- 35 Publicitate; gestiunea afacerilor comerciale; administrație comercială; lucrări de birou.
- 36 Asigurări; afaceri financiare; afaceri monetare; afaceri imobiliare.



(210) **M 2009 04145** (111) **102841**  
 (151) 27.05.2009  
 (732) **SC COCOR SA**, B-dul. I. C. Brătianul nr. 29-33, sector 3, 7000, BUCUREȘTI ROMANIA

(540)

**COCOR**  
 D E P A R T M E N T S T O R E

### COCOR DEPARTMENT STORE

- (531) *Clasificare Viena:* 270501; 270502;

- (511) *Produse și/sau servicii grupate pe clase:*  
 35 Publicitate; gestiunea afacerilor comerciale; administrație comercială; lucrări de birou.  
 36 Asigurări; afaceri financiare; afaceri monetare; afaceri imobiliare.



- (210) **M 2009 04150** (111) **103332**  
 (151) 27.05.2009  
 (732) **CABINET INDIVIDUAL DE AVOCATURA BOGDAN NASTASE**, nr. 32, sat Daia, Jud. Sibiu, \*\*, COM. ROȘIA ROMANIA

(540)

### STIINTA CRAIOVA

- (511) *Produse și/sau servicii grupate pe clase:*  
 41 Educație; instruire; divertisment; activități sportive și culturale.



- (210) **M 2009 04152** (111) **103315**  
 (151) 27.05.2009  
 (732) **CABINET INDIVIDUAL DE AVOCATURA BOGDAN NASTASE**, nr. 32, sat Daia, Jud. Sibiu, COM. ROȘIA ROMANIA

(540)

### CAMPIOANA UNEI MARI IUBIRI

- (511) *Produse și/sau servicii grupate pe clase:*  
 41 Educație; instruire; divertisment; activități sportive și culturale.



- (210) **M 2009 04156** (111) **103175**  
 (151) 28.05.2009  
 (732) **SC MOLBAL PRODCOM SRL**, Bdul. Theodor Pallady nr. 2, bl. CA25, sector 3, \*\*, BUCUREȘTI ROMANIA

(540)



### DIET LUNCH Your Daily Healthy Food

- (531) *Clasificare Viena:* 080701; 080725; 110320; 120115; 260118; 290113;

- (591) Culori revendicate: verde, portocaliu, alb

- (511) *Produse și/sau servicii grupate pe clase:*

- 35 Publicitate; gestiunea afacerilor comerciale; administrație comercială; lucrări de birou.

- 42 Servicii în domeniile științei și tehnologiei ca și cercetarea și proiectarea aferente; servicii de analiză și cercetare industrială; proiectare și dezvoltare hardware și software.

- 43 Servicii de alimentație publică oferite de restaurante; servicii de cazare temporară.



(210) **M 2009 04161** (111) **103031**  
 (151) 28.05.2009  
 (732) **SC DIET PLUS SRL**, Str. Avalanșei  
 nr. 2, sector 4, BUCUREȘTI  
 ROMANIA

(540)



...adding *taste* to your diet

**Diet center...adding taste to  
 your diet**

(531) *Clasificare Viena*: 050713; 270508;  
 270509; 290112;

(591) Culori revendicate: roșu (pantone  
 215), verde (pantone 375)

(511) *Produse și/sau servicii grupate pe  
 clase*:

43 Servicii de alimentație publică.



(210) **M 2009 04163** (111) **102983**  
 (151) 28.05.2009

(732) **SC PRESTIGE SRL**, Str. George  
 Enescu nr. 31, ap. 1, sector 1, \*\*,  
 BUCUREȘTI ROMANIA

(740) AGENTIA DE PROPRIETATE  
 INDUSTRIALA ARIANA, Bdul.  
 Mihail Kogălniceanu nr. 17, bl. C4,  
 et. 7, Județul Brașov BRAȘOV

(540)



**PRESTIGE TOURS**

(531) *Clasificare Viena*: 010701; 260101;  
 261113; 270502; 290112;

(591) Culori revendicate: portocaliu,  
 albastru

(511) *Produse și/sau servicii grupate pe  
 clase*:

35 Publicitate; gestiunea afacerilor  
 comerciale; administrație comer-  
 cială; lucrări de birou; import-export,  
 lanț de magazine.

38 Telecomunicații.

39 Transport; ambalare și depozitare  
 mărfuri - distribuție; organizare de  
 calatorii.

41 Educație; instruire; divertisment;  
 activități sportive și culturale.



(210) **M 2009 04164** (111) **103316**  
 (151) 28.05.2009  
 (732) **PRIMARIA IGHIU**, Str. Principală  
 nr. 369, Județul Alba, IGHIU  
 ROMANIA  
 (740) **AGENTIA DE PROPRIETATE**  
**INDUSTRIALA ARIANA**, Bdul.  
 Mihail Kogălniceanu nr. 17, bl. C4,  
 et. 7, Județul Brașov **BRAȘOV**

(540)



## FESTIVALUL IMBRANZITUL OILOR IGHIU

(531) *Clasificare Viena*: 020104; 030411;  
 270504; 290103;  
 (591) Culori revendicate: verde  
 (511) *Produse și/sau servicii grupate pe*  
*clase*:  
 41 Educație; instruire; divertisment;  
 activități sportive și culturale.



(210) **M 2009 04167** (111) **102870**  
 (151) 28.05.2009  
 (732) **ETA AUTOMATIZARI**  
**INDUSTRIALE SRL**, Str. Gh. Dima  
 nr. 1, Jud. Timiș, 300079,  
 TIMIȘOARA ROMANIA  
 (540)



## SAFEFLEET

(531) *Clasificare Viena*: 011305; 011509;  
 011523; 270508; 290112;  
 (591) Culori revendicate: roșu, gri  
 (511) *Produse și/sau servicii grupate pe*  
*clase*:  
 9 Aparate și instrumente științifice,  
 nautice, geodezice, fotografice,  
 cinematografice, optice, de  
 cântărire, de măsurare, de  
 semnalizare, de control (verificare),  
 de siguranță (salvare) și didactice;  
 aparate și instrumente pentru  
 conducerea, distribuirea, transfor-  
 marea, acumularea, reglarea sau  
 comanda curentului electric; aparate  
 pentru înregistrarea, transmiterea,  
 reproducerea sunetelor sau  
 imaginilor; suporturi de înregistrare  
 magnetici, discuri acustice;  
 distribuitoare automate și meca-  
 nisme pentru aparate cu preplată;  
 case înregistratoare, mașini de  
 calculat, echipament pentru tratarea  
 informației și calculatoare;  
 extinctoare.  
 42 Servicii științifice și tehnologice,  
 precum și servicii de cercetare și de

creație, referitoare la acestea; servicii de analiză și de cercetare industrială; crearea și dezvoltarea calculatoarelor și a programelor de calculator.



(210) **M 2009 04171** (111) **102872**

(151) 28.05.2009

(732) **SC SCANDIA ROMANA SA**, Str. Morilor nr. 45, Jud. Sibiu, 550197, SIBIU ROMANIA

(740) ANDRA MUȘATESCU CABINET DE PROPRIETATE INDUSTRIALĂ, Str. Drumul Taberei nr.71, bl.TD42, sc.1, et.4, ap.28, sector 6 BUCUREȘTI

(540)



**VIA**

(531) *Clasificare Viena:* 050316; 270507; 290112;

(591) Culori revendicate: roșu, verde

(511) *Produse și/sau servicii grupate pe clase:*

29 Carne, pește, păsări, vânat; extracte din carne; fructe și legume conservate, uscate și fierte; jeleuri, dulcețuri, compoturi; ouă, lapte și produse lactate; uleiuri și grăsimi comestibile.

30 Cafea, ceai, cacao, zahăr, orez, tapioca, sago, înlocuitori de cafea; făină și preparate făcute din

cereale, pâine, produse de patiserie și cofetărie, înghețată comestibilă; miere, sirop de melasă; drojdie, praf de copt; sare, muștar; oțet, sosuri (condimente); mirodenii, gheață.

31 Produse agricole, horticole, forestiere și cereale, necuprinse în alte clase; animale vii; fructe și legume proaspete; semințe, plante și flori naturale; alimente pentru animale, malț.

32 Bere; ape minerale și gazoase și alte băuturi nealcoolice; băuturi din fructe și sucuri de fructe; siropuri și alte preparate pentru fabricarea băuturilor.

33 Băuturi alcoolice (cu excepția berii).



(210) **M 2009 04176** (111) **103016**

(151) 28.05.2009

(732) **SC PRO TV SA**, B-dul Pache Protopopescu nr. 109, sect. 2, 021409, BUCUREȘTI ROMANIA

(540)



**MELTENIA**

(531) *Clasificare Viena:* 090303; 090305; 090309; 270503; 270508; 270511; 290115;

(591) Culori revendicate: alb, roșu, albastru, bleumarin, turcoize, verde, kaki, galben, ocru, negru

- (511) *Produse și/sau servicii grupate pe clase:*  
 16 Publicații periodice, reviste, albume, cataloage, pliante, broșuri, tipărituri.  
 35 Publicitate.  
 38 Telecomunicații; difuzare de programe și emisiuni de radio și televiziune.  
 41 Realizare de programe și emisiuni de radio și televiziune; educație; divertisment; activități culturale; jocuri și concursuri.  
 42 Servicii de creare și menținere de site web.



- (210) **M 2009 04180** (111) **103103**  
 (151) 28.05.2009  
 (732) **REED ELSEVIER PROPERTIES INC.**, 1105 North Market Street, 19801, WILMINGTON S.U.A. DELAWARE  
 (740) NESTOR NESTOR DICULESCU KINGSTON PETERSEN CONSILIERE IN PI SRL, Bucharest Business Park, Șoseaua București-Ploiești nr.1A, intrarea A, et.4, sector 1 BUCUREȘTI

(540)

## VARIETY

- (511) *Produse și/sau servicii grupate pe clase:*  
 9 Publicații electronice aferente industriei divertismentului.  
 16 Materiale tipărite și de imprimare, cărți, ziare, jurnale, reviste și publicații periodice referitoare la industria divertismentului.  
 38 Știri și informații online în legătură cu industria divertismentului; știri transmise pe email în legătură cu industria divertismentului.  
 42 Menținerea de web site-uri aferente industriei divertismentului.



- (210) **M 2009 04181** (111) **103104**  
 (151) 28.05.2009  
 (732) **REED ELSEVIER PROPERTIES INC.**, 1105 North Market Street, 19801, WILMINGTON S.U.A. DELAWARE  
 (740) NESTOR NESTOR DICULESCU KINGSTON PETERSEN CONSILIERE IN PI SRL, Bucharest Business Park, Șoseaua București-Ploiești nr.1A, intrarea A, et.4, sector 1 BUCUREȘTI

(540)

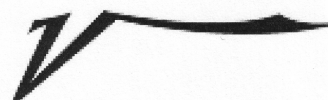

**V**

- (531) *Clasificare Viena:* 241521; 241705; 241725;  
 (511) *Produse și/sau servicii grupate pe clase:*  
 9 Publicații electronice aferente industriei divertismentului.  
 16 Materiale tipărite și de imprimare, cărți, ziare, jurnale, reviste și publicații periodice referitoare la industria divertismentului.  
 38 Știri și informații online în legătură cu industria divertismentului; știri transmise pe email în legătură cu industria divertismentului.  
 42 Menținerea de web site-uri aferente industriei divertismentului.



(210) **M 2009 04183** (111) **103176**  
 (151) 28.05.2009  
 (732) **CLEANING LOGISTIC SRL**, Bd.  
 Iuliu Maniu, nr. 6, corp 12, sect. 6,  
 061102, BUCUREȘTI ROMANIA  
 (540)



(531) *Clasificare Viena*: 031301; 290105;

(591) Culori revendicate: violet deschis  
 (pantone 522C), violet închis  
 (pantone 2583C)

(511) *Produse și/sau servicii grupate pe  
 clase*:

35 Publicitate; gestiunea afacerilor  
 comerciale; administrație comer-  
 cială; lucrări de birou.



(210) **M 2009 04184** (111) **103105**  
 (151) 28.05.2009  
 (732) **REED ELSEVIER PROPERTIES  
 INC.**, 1105 North Market Street,  
 19801, WILMINGTON S.U.A.  
 DELAWARE  
 (740) NESTOR NESTOR DICULESCU  
 KINGSTON PETERSEN  
 CONSILIERE IN PI SRL, Bucharest  
 Business Park, Șoseaua  
 București-Ploiești nr.1A, intrarea A,  
 et.4, sector 1 BUCUREȘTI

(540)

**VARIETY**

(531) *Clasificare Viena*: 270503; 270507;

(511) *Produse și/sau servicii grupate pe  
 clase*:

9 Publicații electronice aferente  
 industriei divertismentului.

16 Materiale tipărite și de imprimare,  
 cărți, ziare, jurnale, reviste și  
 publicații periodice referitoare la  
 industria divertismentului.

38 Știri și informații online în legătură  
 cu industria divertismentului; știri  
 transmise pe email în legătură cu  
 industria divertismentului.

42 Menținerea de web site-uri aferente  
 industriei divertismentului.



(210) **M 2009 04185** (111) **103323**  
 (151) 28.05.2009  
 (732) **SC JUNO TRADING SRL**, Str. B.P.  
 Hașdeu, nr. 120, bl. L8B, sc. A, et.  
 3, ap. 8, Jud. Constanța, 900382,  
 CONSTANȚA ROMANIA

(540)

**MICROZIMA**

(511) *Produse și/sau servicii grupate pe clase:*

29 Lapte și produse lactate, cheag pentru produse lactate.



(210) **M 2009 04187** (111) **102951**

(151) 28.05.2009

(732) **SC ROUA VEST SRL**, Str. Sergent Nuțu Ion nr. 44, BUCUREȘTI ROMANIA

(740) SC RODALL SRL, Str. Polonă nr. 115, bl. 15, ap.19, sector 1, BUCUREȘTI

(540)



**GALA**

**GALA**

(531) *Clasificare Viena:* 100313; 270508; 290115;

(591) Culori revendicate: roșu, galben, albastru, roz, mov

(511) *Produse și/sau servicii grupate pe clase:*

36 Asigurări, afaceri financiare, afaceri monetare, afaceri imobiliare; închirieri de spații pentru birouri (imobiliare), închirieri spații comerciale.

37 Construcții; reparații; instalații; instalare și reparații de antrepozite;

construcția standurilor de expoziții și magazine; informații din domeniul construcțiilor; supervizarea și conducerea lucrărilor de construcții; construcția de locuințe și birouri.



(210) **M 2009 04191** (111) **103324**

(151) 28.05.2009

(732) **SC APA CANAL 2000 SA**, Str. I.C. Brătianu, nr. 24A, Jud. Argeș, 110004, PITEȘTI ROMANIA

(540)

**PIKY**

(511) *Produse și/sau servicii grupate pe clase:*

28 Jocuri, jucării.

32 Ape minerale.

41 Educație.



(210) **M 2009 04192** (111) **102922**

(151) 28.05.2009

(732) **SC NATURA CONSTRUCT SRL**, Sos. București-Urziceni, nr. 17, bl. Coro C1, Jud. Ilfov, \*\*, \*\* ROMANIA

(540)

**NaturaCenter**

Materiale de construcții și finisaje

**Natura center**

(531) *Clasificare Viena:* 260205; 270511; 270519; 290113;

(591) Culori revendicate: verde, negru, alb

(511) *Produse și/sau servicii grupate pe clase:*

35 Publicitate; gestiunea afacerilor



- comerciale; administrație comercială; lucrări de birou.
- 37 Construcții; reparații; servicii de instalații.
- 39 Transport, ambalare și depozitare mărfuri-distribuție; organizare de călătorii.



(210) **M 2009 04193** (111) **102952**  
 (151) 28.05.2009  
 (732) **SC MAILA IMPEX SRL**, Sos. Olteniței, nr. 202, Corp Micro, et. 1, Jud. Ilfov, \*\*, POPEȘTI LEORDENI ROMANIA

(540)



**MAILA**

- (531) *Clasificare Viena*: 261113; 261121; 270502; 290113;
- (591) Culori revendicate: verde, negru, alb
- (511) *Produse și/sau servicii grupate pe clase*:
- 7 Mașini și mașini unelte; motoare (cu excepția motoarelor pentru vehiculele terestre); cuplaje și organe de transmisie (cu excepția celor pentru vehiculele terestre); instrumente agricole altele decât cele acționate manual; incubatoare pentru ouă.
- 19 Materiale de construcție nemetalice; conducte rigide nemetalice pentru construcție, asfalt, smoală, bitum; construcții transportabile nemetalice; monumente nemetalice.
- 20 Mobile, oglinzi, rame; produse

- (necuprinse în alte clase) din lemn, plută, trestie, stuf, răchită, corn, os, fildes, fanoane de balena, solz, ambra, sidex, spumă de mare, înlocuitori ai tuturor acestor materiale sau din materiale plastice.
- 30 Cafea, ceai, cacao, zahăr, orez, tapioca, sago, înlocuitori de cafea; făină și preparate făcute din cereale, pâine, produse de patiserie și cofetărie, înghețată comestibilă; miere, sirop de melasă; drojdie, praf de copt; sare, muștar; oțet, sosuri (condimente); mirodenii; gheață.
- 35 Publicitate; gestiunea afacerilor comerciale; administrație comercială; lucrări de birou.
- 43 Servicii de alimentație publică; servicii de cazare temporară.



(210) **M 2009 04203** (111) **103177**  
 (151) 28.05.2009  
 (732) **SC TERAPIA SA**, Str. Fabricii nr. 124, Jud. Cluj, 400632, CLUJ-NAPOCA ROMANIA

(540)

**FORTALGIN**

- (511) *Produse și/sau servicii grupate pe clase*:
- 5 Produse farmaceutice și veterinare; suplimente nutritive; produse igienice pentru medicină; substanțe dietetice de uz medical, alimente pentru sugari; plasturi și materiale pentru pansamente; materiale pentru plombarea dinților și pentru mulaje dentare; dezinfectante; produse pentru distrugerea animalelor dăunătoare, fungicide, ierbicide.
- 35 Publicitate; gestiunea afacerilor comerciale; administrație comercială; lucrări de birou.



(210) **M 2009 04213** (111) **102873**

(151) 29.05.2009

(732) **SC PRODVINALCO SA**, Str. Traian nr.36, județul Cluj, 400046, CLUJ NAPOCA ROMANIA

(540)



### Tradiție din 1932 PRODVINALCO CLUJ

(531) *Clasificare Viena:* 260405; 260418; 261108; 270501; 270509; 270510; 290113;

(591) Culori revendicate: roșu, negru, galben

(511) *Produse și/sau servicii grupate pe clase:*

33 Băuturi alcoolice (cu excepția berii).

35 Publicitate; gestiunea afacerilor comerciale; administrație comercială; lucrări de birou.



(210) **M 2009 04230** (111) **103214**

(151) 29.05.2009

(732) **SC VOCALNET SRL**, Str. Drumul Taberei nr. 15, bl. A1, sc. 2, ap. 70, sector 6, BUCUREȘTI ROMANIA

(540)

### VOCALNET

(511) *Produse și/sau servicii grupate pe clase:*

9 Aparate și instrumente științifice; aparate pentru înregistrarea, transmiterea, reproducerea sunetelor sau imaginilor; mașini de calculat; echipamente pentru tratarea

informației și calculatoare; periferice de calculator.

35 Publicitate; consultanță pentru conducerea afacerilor; administrație comercială; lucrări de birou.

37 Instalare și reparații de aparate electrice și electronice; instalarea, întreținerea și repararea calculatoarelor, telefoanelor și a aparaturii de birou.

42 Servicii științifice și tehnologice, precum și servicii de cercetare și de creație, referitoare la acestea; servicii de analiză și cercetare industrială; crearea, dezvoltarea, întreținerea și consultanță în domeniul calculatoarelor și a programelor de calculator; crearea, găzduirea și întreținerea site-urilor web; proiectarea sistemelor informatice; servicii de protecție împotriva virusurilor informatice.



(210) **M 2009 04237** (111) **103189**

(151) 29.05.2009

(732) **SC SIBMEDIA INTERACTIVE SRL**, Str. Avram Iancu nr. 1-3, ap. 8, Județul Sibiu, \*\*, SIBIU ROMANIA

(740) SC CABINET ANI FUCIU SRL, Bl. P53, sc.A, parter, ap.1, Județul Ilfov SNAGOV

(540)



### TOCMAI.RO ANUNTURI DIN TOATA ROMANIA

(531) *Clasificare Viena:* 011511; 070124; 160125; 180123; 270501; 290113;

(591) Culori revendicate: verde, albastru, alb

În conformitate cu: regula 17 Alineatul 4 din regulamentul de aplicare al Legii 84/1998, conform adresei nr. 1024611/02.09.2009, solicitantul nu revendică un drept exclusiv asupra denumirii:

**.RO si ANUNTURI DIN TOATA ROMANIA**

(511) *Produse și/sau servicii grupate pe clase:*

35 Publicitate; gestiunea afacerilor comerciale; administrație comercială; lucrări de birou.

38 Telecomunicații.

41 Educație; instruire; divertisment; activități sportive și culturale.

42 Servicii științifice și tehnologice, precum și servicii de cercetare și de creație, referitoare la acestea; servicii de analiză și cercetare industrială; crearea și dezvoltarea calculatoarelor și a programelor de calculator.



(210) **M 2009 04239** (111) **103325**

(151) 29.05.2009

(732) **LUNTRARU CONSTANTIN CATALIN**, Str. Tutea Petre nr. 31, bl. 919, tr. 3, et. 7, ap. 28, Județul Iași, 700731, IAȘI ROMANIA

(540)



**DEGONY**

(531) *Clasificare Viena:* 050320; 240110; 270501; 270502; 290114;

(591) Culori revendicate: galben, verde, maro, gri

(511) *Produse și/sau servicii grupate pe clase:*

41 Educație; instruire; divertisment; activități sportive și culturale.

42 Servicii științifice și tehnologice, precum și servicii de cercetare și de creație, referitoare la acestea; servicii de analiză și cercetare industrială. crearea și dezvoltarea calculatoarelor și a programelor de calculator.



(210) **M 2009 04246** (111) **102874**

(151) 01.06.2009

(732) **SC PRO TV SA**, B-dul Pache Protopopescu nr. 109, sect. 2, 021409, BUCUREȘTI ROMANIA

(540)



**PROFM HOT**

(531) *Clasificare Viena:* 010125; 260302; 260418; 290115;

(591) Culori revendicate: alb, negru, roșu, galben, portocaliu, verde, mov

(511) *Produse și/sau servicii grupate pe clase:*

16 Publicații periodice, reviste, albume, cataloage, pliante, broșuri, tipărituri.

35 Publicitate.

- 38 Telecomunicații; difuzare de programe și emisiuni de radio și televiziune.  
 41 Realizare de programe și emisiuni de radio și televiziune; educație; divertisment; activități culturale; jocuri și concursuri.  
 42 Servicii de creare și menținere de site web.



- (210) **M 2009 04247** (111) **102889**  
 (151) 01.06.2009  
 (732) **SC ZAREA SA**, Str. Piatra Cetei nr. 1, sector 1, BUCUREȘTI ROMANIA  
 (740) SC RODALL SRL, Str. Polonă nr. 115, bl. 15, ap.19, sector 1, BUCUREȘTI  
 (540)

## 2 CAISE

- (511) *Produse și/sau servicii grupate pe clase:*  
 33 Băuturi alcoolice (cu excepția berii).



- (210) **M 2009 04248** (111) **102984**  
 (151) 01.06.2009  
 (732) **SC ZAREA SA**, Str. Piatra Cetei nr. 1, sector 1, BUCUREȘTI ROMANIA  
 (740) SC RODALL SRL, Str. Polonă nr. 115, bl. 15, ap.19, sector 1, BUCUREȘTI  
 (540)

## 2 CIREȘE

- (511) *Produse și/sau servicii grupate pe clase:*  
 33 Băuturi alcoolice (cu excepția berii).



- (210) **M 2009 04255** (111) **102880**  
 (151) 01.06.2009  
 (732) **STAIKU ROBERT**, Str. Dumbrava Nouă nr. 33, bl. P3, ap. 114, sector 5, BUCUREȘTI ROMANIA

(540)

## SHELTER PUB

- (511) *Produse și/sau servicii grupate pe clase:*  
 43 Servicii de alimentație publică; servicii de cazare publică.



- (210) **M 2009 04262** (111) **103326**  
 (151) 01.06.2009  
 (732) **GITOIU PAUL ANGEL**, Bdul. Independenței bl. D14, sc. 2, et. 4, ap. 37, Județul Teleorman, \*\*, TURNU MĂGURELE ROMANIA

(540)

## NOVIS TEMPLI

- (511) *Produse și/sau servicii grupate pe clase:*  
 45 Servicii juridice, servicii personale și sociale oferite de către terți, destinate să satisfacă nevoile indivizilor; servicii de siguranță pentru protejarea bunurilor și indivizilor.



(210) **M 2009 04288** (111) **103009**  
 (151) 01.06.2009  
 (732) **SC EURO TRADE DISTRIBUTIONS SRL**, Str. Păcii, nr. 31, Jud. Ilfov, 077045, CHITILA ROMANIA

(540)



**CUPTORUL DIN DRUM**  
**măncare cum se făcea o'dat**

(531) *Clasificare Viena*: 070309; 070312; 261109; 270501; 270508; 270509; 270510; 270511; 290113;

(591) Culori revendicate: maro (pantone 729C), roșu, gri

(511) *Produse și/sau servicii grupate pe clase*:

43 Servicii de alimentație publică: hoteliere, închirieri temporare, rezervare hotel, motel, pensiuni, camping, catering.



(210) **M 2009 04292** (111) **102953**  
 (151) 02.06.2009  
 (732) **LEPUS DANIELA**, Str. Oituz, bl. 24, ap. 11, Jud. Bacău, \*\*, ONEȘTI ROMANIA

(540)



TRIPPYDOO

**TRIPPYDOO**

(531) *Clasificare Viena*: 030411; 030424; 030425; 270501; 290112;

(591) Culori revendicate: mov, lila

(511) *Produse și/sau servicii grupate pe clase*:

42 Servicii științifice și tehnologice, precum și servicii de cercetare și de creație, referitoare la acestea; servicii de analiză și de cercetare industrială; crearea și dezvoltarea calculatoarelor și a programelor de calculator.



- (210) **M 2009 04293** (111) **102923**  
 (151) 02.06.2009  
 (732) **SC DOUBLE CLICK NET SRL**,  
 Piața Presei Libere nr. 1, Corp D1 și  
 B1, sector 1, BUCUREȘTI  
 ROMANIA  
 (740) SC CABINET ANI FUCIU SRL, Bl.  
 P53, sc.A, parter, ap.1, Județ Ilfov  
 SNAGOV

(540)

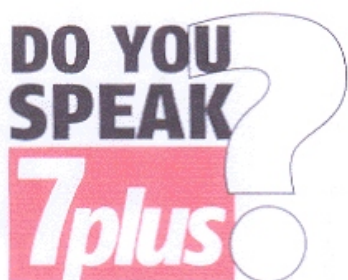

### DO YOU SPEAK 7 PLUS?

- (531) *Clasificare Viena:* 241701; 260417;  
 260418; 270501; 270524; 290113;  
 (591) Culori revendicate: roșu, alb, negru  
 (511) *Produse și/sau servicii grupate pe  
 clase:*  
 16 Hârtie, carton și produse din aceste  
 materiale, necuprinse în alte clase;  
 produse de imprimare; articole  
 pentru legătorie; fotografii; pape-  
 tărie; adezivi (materiale colante)  
 pentru papetărie sau menaj;  
 materiale pentru artiști; pensule;  
 mașini de scris și articole de birou  
 (cu excepția mobilelor); materiale de  
 instruire sau învățământ (cu  
 excepția aparatelor); materiale  
 plastice pentru ambalaj (necuprinse  
 în alte clase); caractere tipografice;  
 clișee.  
 41 Educație; instruire; divertisment;  
 activități sportive și culturale.



- (210) **M 2009 04314** (111) **102959**  
 (151) 02.06.2009  
 (732) **SC NET TEAM SRL**, Str. Gheorghe  
 Țițeica nr. 188B, sector 2, \*\*,  
 BUCUREȘTI ROMANIA

(540)



### NET TEAM

- (531) *Clasificare Viena:* 020723; 270501;  
 290112;  
 (591) Culori revendicate: albastru închis,  
 cărămiziu  
 (511) *Produse și/sau servicii grupate pe  
 clase:*  
 38 Telecomunicații.



- (210) **M 2009 04316** (111) **102985**  
 (151) 02.06.2009  
 (732) **ALBU ALEXANDRU PUIU**, Șos.  
 Pantelimon nr. 92, bl. 211, sc. 2, ap.  
 57, et. 9, sector 2, \*\*, BUCUREȘTI  
 ROMANIA

(540)

### ELVEN SOFT

- (511) *Produse și/sau servicii grupate pe  
 clase:*  
 42 Servicii științifice și tehnologice,  
 precum și servicii de cercetare și de  
 creație, referitoare la acestea;  
 servicii de analiză și cercetare  
 industrială, crearea și dezvoltarea  
 calculatoarelor și a programelor de  
 calculator.



(210) **M 2009 04317** (111) **103310**  
 (151) 02.06.2009  
 (732) **ALBU ALEXANDRU PUIU**, Șos. Pantelimon nr. 92, bl. 211, sc. 2, ap. 57, et. 9, sector 2, BUCUREȘTI ROMANIA

(540)

## ASIGMANAGER

(511) *Produse și/sau servicii grupate pe clase:*  
 42 Servicii științifice și tehnologice, precum și servicii de cercetare și de creație, referitoare la acestea; servicii de analiză și cercetare industrială, crearea și dezvoltarea calculatoarelor și a programelor de calculator.



(210) **M 2009 04322** (111) **102946**  
 (151) 07.07.2009  
 (732) **SC MERT SAN IMPEX MASINI AGRICOLE SRL**, Str. Lungă nr. 12, Județul Brașov, CODLEA ROMANIA

(540)

## MERT-SAN

(511) *Produse și/sau servicii grupate pe clase:*  
 35 Comerț cu ridicata echipamente și utilaje agricole și furnituri.



(210) **M 2009 04329** (111) **102941**  
 (151) 02.06.2009  
 (732) **WELLINGHAM LIMITED**, 113 Barksdale Professional Center in the City of Newark, \*\*, COUNTY OF THE NEW CASTLE S.U.A.

(740) **INVENTA AGENTIA DE PROPRIETATE INTELLECTUALĂ SRL**, B-dul Corneliu Coposu nr. 7, bl. 104, sc. 2, ap. 31, sector 3 BUCUREȘTI

(540)

## KUNST

(511) *Produse și/sau servicii grupate pe clase:*  
 16 Hârtie, carton și produse din aceste materiale, necuprinse în alte clase; produse de imprimare; articole pentru legătorie; fotografii; papetărie; adezivi (materiale colante) pentru papetărie sau menaj; materiale pentru artiști; pensule; mașini de scris și articole de birou (cu excepția mobilelor); materiale de instruire sau învățământ (cu excepția aparatelor); materiale plastice pentru ambalaj (necuprinse în alte clase); caractere tipografice; clișee.



- (210) **M 2009 04331** (111) **102942**  
 (151) 02.06.2009  
 (732) **WELLINGHAM LIMITED**, 113  
 Barksdale Professional Center in  
 the City of Newark, \*\*, COUNTY OF  
 THE NEW CASTLE S.U.A.  
 (740) **INVENTA - AGENȚIE DE**  
**PROPRIETATE INTELLECTUALĂ**  
**SRL**, B-dul Corneliu Coposu nr. 7,  
 bl. 104, sc. 2, et. 1, ap. 31, sector 3  
**BUCUREȘTI**

(540)



## K KUNST

- (531) *Clasificare Viena*: 260405; 260410;  
 260418; 270517; 290113;
- (591) Culori revendicate: roșu, negru, alb
- (511) *Produse și/sau servicii grupate pe*  
*clase*:  
 16 Hârtie, carton și produse din aceste  
 materiale, necuprinse în alte clase;  
 produse de imprimare; articole  
 pentru legătorie; fotografii; pape-  
 tărie; adezivi (materiale colante)  
 pentru papetărie sau menaj;  
 materiale pentru artiști; pensule;  
 mașini de scris și articole de birou  
 (cu excepția mobilelor); materiale de  
 instruire sau învățământ (cu  
 excepția aparatelor); materiale  
 plastice pentru ambalaj (necuprinse  
 în alte clase); caractere tipografice;  
 clișee.



- (210) **M 2009 04333** (111) **102960**  
 (151) 02.06.2009  
 (732) **SC OSTROVIT SA**, Str. Regiei nr.  
 1, Jud. Constanța, \*\*, OSTROV  
 ROMANIA  
 (740) **INVENTA - AGENȚIE DE**  
**PROPRIETATE INTELLECTUALĂ**  
**SRL**, B-dul Corneliu Coposu nr. 7,  
 bl. 104, sc. 2, et. 1, ap. 31, sector 3  
**BUCUREȘTI**

(540)

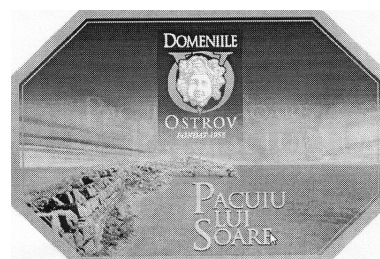

## PACUIU LUI SOARE

- (531) *Clasificare Viena*: 060601; 260514;  
 260518; 260524; 270508; 270510;
- (511) *Produse și/sau servicii grupate pe*  
*clase*:  
 33 Băuturi alcoolice (cu excepția berii).  
 35 Publicitate; gestiunea afacerilor  
 comerciale; administrație comer-  
 cială; lucrări de birou.  
 39 Transport; ambalare și depozitare a  
 mărfurilor; organizare de călătorii.  
 41 Educație; instruire; divertisment;  
 activități sportive și culturale.  
 42 Servicii științifice și tehnologice,  
 precum și servicii de cercetare și de  
 creație referitoare la acestea; servicii  
 de analiză și cercetare industrială;  
 crearea și dezvoltarea calcula-  
 toarelor și a programelor de  
 calculator.  
 43 Servicii de alimentație publică;  
 servicii de cazare temporară.





(210) **M 2009 04345** (111) **102947**  
 (151) 02.06.2009  
 (732) **CORDA ADRIAN GIOVANI**, Str. Mr. Laurențiu Claudian nr. 4, sector 2, BUCUREȘTI ROMANIA

(540)



### British School of Bucharest

(531) *Clasificare Viena*: 030108; 030114; 240109; 240117; 270505; 270508; 270510; 290112;

(591) Culori revendicate: albastru (pantone 282), roșu (pantone 193)

(511) *Produse și/sau servicii grupate pe clase*:

16 Material de instruire sau învăță-mânt, publicații periodice, reviste, broșuri, produse din hârtie și carton imprimate.

25 Haine.

35 Publicitate; redactare, editare pentru texte publicitare; regruparea în avantajul terților a motocicletelor și a părților componente ale motocicletelor (cu excepția transportului lor) permițând consumatorilor să le vadă și să le cumpere comod.

40 Imprimare pe umbrele de soare și umbrele de ploaie, imprimare de haine, produse de terți

41 Educație, instruire, divertisment, activități sportive și culturale.

44 Servicii medicale stomatologice.



(210) **M 2009 04355** (111) **102954**  
 (151) 03.06.2009  
 (732) **SC AS PAN SRL**, Șos. Oltenței nr. 202, Hala 24, Județul Ilfov, 077160, POPEȘTI LEORDENI ROMANIA

(540)



### AS PAN 1948

(531) *Clasificare Viena*: 050702; 270514; 270701; 290115;

(591) Culori revendicate: maro, portocaliu, galben, negru, alb

(511) *Produse și/sau servicii grupate pe clase*:

30 Cafea, ceai, cacao, zahăr, orez, tapioca, sago, înlocuitori de cafea; făină și preparate făcute din cereale, pâine, produse de patiserie și cofetărie, înghețată comestibilă; miere, sirop de melasă; drojdie, praf de copt; sare, muștar; oțet, sosuri (condimente); mirodenii, gheață.

43 Servicii de alimentație publică; servicii de cazare temporară.



(210) **M 2009 04356** (111) **102890**

(151) 03.06.2009

(732) **SC ESTETIK PACKING SRL**, Șos. Olteniței nr. 202, Corp B3, parter, Județul Ilfov, 077160, POPEȘTI LEORDENI ROMANIA

(540)

**estetik packing**

**estetik packing**

(531) *Clasificare Viena:* 241513; 270501; 290113;

(591) Culori revendicate: albastru, portocaliu, alb

(511) *Produse și/sau servicii grupate pe clase:*

16 Hârtie, carton și produse din aceste materiale, necuprinse în alte clase; produse de imprimare; articole pentru legătorie; fotografii; papețarie; adezivi (materiale colante) pentru papetărie sau menaj; materiale pentru artiști; pensule; mașini de scris și articole de birou (cu excepția mobilelor); materiale de instruire sau învățământ (cu excepția aparatelor); materiale plastice pentru ambalaj (necuprinse în alte clase); caractere tipografice; clișee.

17 Cauciuc, gutapercă, gumă, azbest, mică și produse din aceste materiale necuprinse în alte clase; produse din materiale plastice semiprelucrate; materiale de călăfătuire, etanșare și izolare; conducte flexibile nemetalice.

39 Transport; ambalarea și depozitarea mărfurilor; organizarea de călătorii.



(210) **M 2009 04365** (111) **102881**

(151) 09.06.2009

(732) **SC INFO SCUT SRL**, Str. Eliberării nr. 15, camera 40, et. 1, Județul Maramureș, 430334, BAI A MARE ROMANIA

(740) CABINET INDIVIDUAL NEACSU CARMEN AUGUSTINA, Str. Rozelor nr.12/3, județul Maramureș BAI A MARE

(540)

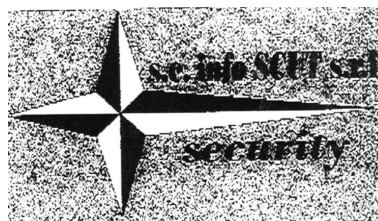

**S.C. INFO SCUT S.R.L.  
SECURITY**

(531) *Clasificare Viena:* 010102; 010109; 241702; 270501; 290114;

(591) Culori revendicate: galben, albastru, alb, negru

În conformitate cu: regula 17 Alineatul 4 din regulamentul de aplicare al Legii 84/1998, conform adresei nr. 03.06.2009, solicitantul nu revendică un drept exclusiv asupra denumirii:

**SC, SRL și SECURITY**

(511) *Produse și/sau servicii grupate pe clase:*

45 Servicii personale și sociale oferite de către terți, destinate să satisfacă nevoile indivizilor; servicii de siguranță pentru protejarea bunurilor și indivizilor.



(210) **M 2009 04379** (111) **103149**  
 (151) 03.06.2009  
 (732) **SC BIOFARM SA**, Str. Logofătul  
 Tăutu nr. 99, sector 3, 031212,  
 BUCUREȘTI ROMANIA

(540)

### Antrenorul bilei leneșe

(511) *Produse și/sau servicii grupate pe clase:*  
 5 Produse farmaceutice pentru  
 tratarea afecțiunilor biliare.  
 35 Publicitate; gestiunea afacerilor  
 comerciale; administrație comer-  
 cială; lucrări de birou.



(210) **M 2009 04382** (111) **103150**  
 (151) 03.06.2009  
 (732) **SC BIOFARM SA**, Str. Logofătul  
 Tăutu nr. 99, sector 3, 031212,  
 BUCUREȘTI ROMANIA

(540)

### Triferment! Aliatul digestiei!

(511) *Produse și/sau servicii grupate pe clase:*  
 5 Produse farmaceutice pentru  
 digestie.  
 35 Publicitate; gestiunea afacerilor  
 comerciale; administrație comer-  
 cială; lucrări de birou.



(210) **M 2009 04384** (111) **103151**  
 (151) 03.06.2009  
 (732) **SC BIOFARM SA**, Str. Logofătul  
 Tăutu nr. 99, sector 3, 031212,  
 BUCUREȘTI ROMANIA

(540)

### Triferment, natural pentru o digestie excelentă!

(511) *Produse și/sau servicii grupate pe clase:*  
 5 Produse farmaceutice pentru  
 digestie.  
 35 Publicitate; gestiunea afacerilor  
 comerciale; administrație comer-  
 cială; lucrări de birou.



(210) **M 2009 04386** (111) **103152**  
 (151) 03.06.2009  
 (732) **SC BIOFARM SA**, Str. Logofătul  
 Tăutu nr. 99, sector 3, 031212,  
 BUCUREȘTI ROMANIA

(540)



### Difebiom Forte Luteină

(531) *Clasificare Viena:* 020904; 260101;  
 260114; 270501; 290114;  
 (591) Culori revendicate: mov, negru, alb,  
 albastru

În conformitate cu: regula 17  
 Alineatul 4 din regulamentul de aplicare al  
 Legii 84/1998, conform adresei nr.  
 1024101/27.08.2009, solicitantul nu  
 revendică un drept exclusiv asupra  
 denumirii:

**FORTE si LUTEINA**

(511) *Produse și/sau servicii grupate pe clase:*

5 Produse farmaceutice și veterinare; produse igienice pentru medicină; substanțe dietetice de uz medical, alimente pentru sugari; plasturi și materiale pentru pansamente; materiale pentru plombarea dinților și pentru mulaje dentare; dezinfectante; produse pentru distrugerea animalelor dăunătoare, fungicide, ierbicide.

35 Publicitate; gestiunea afacerilor comerciale; administrație comercială; lucrări de birou.



(210) **M 2009 04409** (111) **102992**

(151) 03.06.2009

(732) **SC HUI FEN IMPEX 2000 SRL**, Str. Soldanului nr. 12, bl. 159, sc. 2, ap. 99, sector 4, BUCUREȘTI ROMANIA

(540)

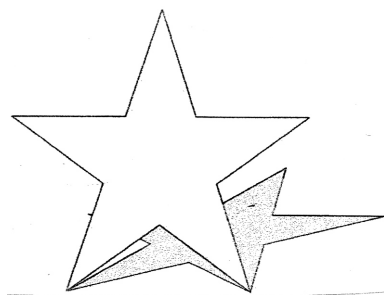

**CROSSTAR**

**CROSSTAR**

(531) *Clasificare Viena:* 010102; 010110;

(511) *Produse și/sau servicii grupate pe clase:*

18 Piele și imitații de piele, produse din aceste materiale necuprinse în alte clase; piei de animale; cufere și valize; umbrele, umbrele de soare și bastoane; bice și articole de șelărie.

25 Îmbrăcăminte, încălțăminte, pălării.



(210) **M 2009 04413** (111) **103271**

(151) 04.06.2009

(732) **KENTUCKY FRIED CHICKEN INTERNATIONAL HOLDINGS, INC.**, 1441 Gardiner Lane,, 40213, LOUISVILLE S.U.A. KENTUCKY

(740) ROMINVENT SA, Str.Ermil Pangratti nr.35, et.1, sector 1 BUCURESTI

(540)

**KFC KRUSHERS**

(511) *Produse și/sau servicii grupate pe clase:*

29 Carne, peste, păsări și vânat; extracte din carne; fructe și legume conservate, congelate, uscate și fierte; jeleuri, dulcețuri, compoturi; oua, lapte și produse lactate; uleiuri și grăsimi comestibile.

30 Cafea, ceai, cacao, zahăr, orez, tapioca, sago, înlocuitori de cafea; făină și preparate făcute din cereale, pâine, produse de patiserie și cofetarie, înghețată comestibilă; miere, sirop de melasă; drojdie, praf de copt; sare, muștar; oțet, sosuri (condimente); mirodenii; gheață.

32 Bere; ape minerale și gazoase și alte băuturi nealcoolice; băuturi din fructe și sucuri de fructe; siropuri și alte preparate pentru fabricarea băuturilor.



(210) **M 2009 04417** (111) **102993**  
 (151) 04.06.2009  
 (732) **RO SCIENTIFIC SRL**, Aleea  
 Decebal nr. 4, bl. B6, sc. B, ap. 10,  
 județul Iași, IASI ROMANIA

(540)



**RO SCIENTIFIC**

(531) *Clasificare Viena:* 260403; 270501;  
 270502; 290112;

(591) Culori revendicate: portocaliu  
 (pantone 151 C), gri (pantone cool  
 gray 10 C), negru (pantone process  
 black)

(511) *Produse și/sau servicii grupate pe  
 clase:*

9 Aparate și instrumente științifice,  
 nautice, geodezice, fotografice, ci-  
 nematografice, optice, de cântărire,  
 de măsurare, de semnalizare, de  
 control (verificare), de siguranță  
 (salvare) și didactice; aparate și  
 instrumente pentru conducerea,  
 distribuirea, transformarea, acu-  
 mularea, reglarea sau comanda  
 curentului electric; aparate pentru  
 înregistrarea, transmiterea, repro-  
 ducerea sunetelor sau imaginilor;  
 suporturi de înregistrare magnetici,  
 discuri acustice; distribuitoare  
 automate și mecanisme pentru  
 aparate cu preplată; case  
 înregistratoare, mașini de calculat,

echipament pentru prelucrarea  
 informației și calculatoare;  
 extinctoare.

35 Publicitate; gestiunea afacerilor  
 comerciale; administrație comer-  
 cială; lucrări de birou.

42 Servicii științifice și tehnologice,  
 precum și servicii de cercetare și de  
 creație referitoare la acestea;  
 servicii de analiză și de cercetare  
 industrială; crearea și dezvoltarea  
 calculatoarelor și a programelor de  
 calculator.



(210) **M 2009 04418** (111) **102882**  
 (151) 04.06.2009  
 (732) **POPOVICI RAZVAN**, Stockaweg 5,  
 83346, BERGEN GERMANIA  
 (740) AGENTIA DE PROPRIETATE  
 INDUSTRIALA ARIANA, Bdul.  
 Mihail Kogălniceanu nr. 17, bl. C4,  
 et. 7, Județul Brașov BRAȘOV

(540)



**SONORO**

(531) *Clasificare Viena:* 270501; 270510;

(511) *Produse și/sau servicii grupate pe  
 clase:*

9 Aparate pentru înregistrarea,  
 transmiterea, reproducerea sune-  
 telor sau imaginilor; aparatură  
 pentru sonorizare, suporturi de  
 înregistrare magnetici, discuri  
 acustice preînregistrate, în special  
 cd-uri, dvd-uri.

16 Produse de hârtie și carton

- imprimate, reviste, broșuri, materiale pentru artiști; materiale de instruire sau învățământ (cu excepția aparatelor).
- 35 Publicitate; gestiunea afacerilor comerciale; administrație comercială; lucrări de birou; import - export; regruparea în avantajul terților a produselor ce țin de un festival de muzică (cu excepția transportului lor) permițând consumatorilor să le vadă și să le cumpere comod.
- 41 Educație; instruire; divertisment; activități sportive și culturale; servicii de divertisment oferite de un festival de muzică, organizarea de manifestări cu caracter cultural, servicii oferite de un studio de înregistrări, servicii de publicare și de publicare on-line; servicii de compunere și editare de muzică.



- (210) **M 2009 04419** (111) **102899**  
 (151) 04.06.2009  
 (732) **SC COMPANIA PAZA SI INTERVENTII - DAC SRL**, Str. Popa Petre, Nr. 2A, Sectorul 2, 020801, BUCUREȘTI ROMANIA

(540)



**COMPANIA PAZA SI INTERVENTII DAC**

- (531) *Clasificare Viena*: 050320; 240109; 260116; 270501; 290114;
- (591) Culori revendicate: galben, negru, albastru, roșu
- (511) *Produse și/sau servicii grupate pe clase*:
- 45 Servicii de siguranță pentru protecția bunurilor și indivizilor, consultanță în domeniul pazei.



- (210) **M 2009 04421** (111) **103290**  
 (151) 04.06.2009  
 (732) **BOBU SVETLANA**, Str. Jepilor, nr. 4, bl. A7, sc. A, et. 3, ap. 9, Jud. Brașov, \*\*, BRAȘOV ROMANIA  
 (740) **AGENTIA DE PROPRIETATE INDUSTRIALA ARIANA**, Bdul. Mihail Kogălniceanu nr. 17, bl. C4, et. 7, Județul Brașov BRAȘOV

(540)

**AQUASORB**

- (511) *Produse și/sau servicii grupate pe clase*:
- 35 Publicitate; gestiunea afacerilor comerciale; administrație comercială; lucrări de birou; import - export, lanț de magazine.
- 39 Transport; ambalare și depozitare marfuri - distribuție; organizare de călătorii.
- 44 Servicii medicale; servicii veterinare; servicii de igienă și de îngrijire a frumuseții pentru oameni sau animale; servicii de agricultură, horticultură și silvicultură.



(210) **M 2009 04425** (111) **103307**  
 (151) 04.06.2009  
 (732) **NESTOR NESTOR DICULESCU KINGSTON PETERSEN SCA**, Șos. București-Ploiești 1A, Bucharest Business Park, Corp A, Intr. A, et. 4, sector 1, 013681, BUCUREȘTI ROMANIA

(540)

## NNDKP Lex Atelier

(511) *Produse și/sau servicii grupate pe clase:*  
 41 Educație; instruire; divertisment; activități sportive și culturale.  
 45 Servicii juridice, servicii personale și sociale oferite de către terți, destinate să satisfacă nevoile indivizilor.



(210) **M 2009 04426** (111) **103308**  
 (151) 04.06.2009  
 (732) **NESTOR NESTOR DICULESCU KINGSTON PETERSEN SCA**, Șos. București-Ploiești 1A, Bucharest Business Park, Corp A, Intr. A, et. 4, sector 1, 013681, BUCUREȘTI ROMANIA

(540)

## Lex Atelier

### Lex Atelier

(531) *Clasificare Viena:* 270501; 270509; 270510; 290103;  
 (591) Culori revendicate: verde deschis (pantone 369C)

(511) *Produse și/sau servicii grupate pe clase:*  
 41 Educație; instruire; divertisment; activități sportive și culturale.  
 45 Servicii juridice, servicii personale și sociale oferite de către terți, destinate să satisfacă nevoile indivizilor.



(210) **M 2009 04446** (111) **102901**  
 (151) 04.06.2009  
 (732) **SC TICHET PLUS SERVICES SRL**, Str. Intr. Constantin Brâncoveanu nr. 4, camera 1, Jud. Ilfov, \*\*, VOLUNTARI ROMANIA

(540)

tichetPLUS

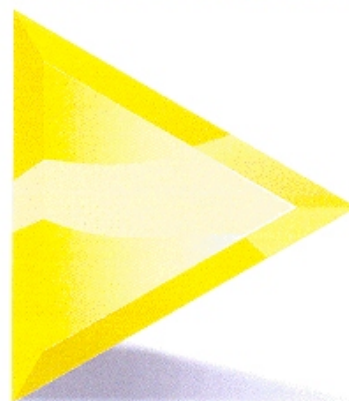

Te ajută inteligent

### TICHET PLUS TE AJUTA INTELIGENT

(531) *Clasificare Viena:* 260302; 270501; 290112;  
 (591) Culori revendicate: galben, gri  
 (511) *Produse și/sau servicii grupate pe clase:*  
 36 Asigurări; afaceri financiare; afaceri monetare; afaceri imobiliare.



(210) **M 2009 04447** (111) **103064**  
 (151) 04.06.2009  
 (732) **CABINET INDIVIDUAL DE AVOCATURA SCARLATESCU MIHAELA**, Bdul Unirii nr. 76, bl. J3A, sc. 2, ap. 64, sector 3, BUCUREȘTI ROMANIA

(540)



### SCĂRLĂTESCU law woffice

(531) *Clasificare Viena:* 050116; 270501; 290112;

(591) Culori revendicate: verde, negru

(511) *Produse și/sau servicii grupate pe clase:*

45 Servicii juridice; servicii de siguranță pentru protejarea bunurilor și indivizilor; servicii personale și sociale oferite de către terți destinate să satisfacă nevoile indivizilor.



(210) **M 2009 04449** (111) **103320**  
 (151) 04.06.2009  
 (732) **SC CLUB FERVIAR SRL**, Aleea Postăvarul, nr.2B, bl.D4 bis, sc.B, ap.24, et.2, sector 3, 032428, BUCUREȘTI ROMANIA

(540)

### PENTRU VIITOR

(511) *Produse și/sau servicii grupate pe clase:*

16 Publicație periodică.  
 35 Publicitate.  
 42 Menținere site internet.



(210) **M 2009 04450** (111) **103321**  
 (151) 04.06.2009  
 (732) **SC EDITURA DE TRANSPORT & LOGISTICA SRL**, Aleea Postăvarul nr. 2B, bl. D4bis, sc. B, et. 2, ap. 24, sector 3, 032428, BUCUREȘTI ROMANIA

(540)

### CLUB DEFENSE

(511) *Produse și/sau servicii grupate pe clase:*

16 Publicație periodică.  
 35 Publicitate.  
 42 Menținere site internet.



(210) **M 2009 04457** (111) **103153**  
 (151) 04.06.2009  
 (732) **MORAR IULIAN**, Str. Tokio nr. 1, sector 1, 011765, BUCUREȘTI ROMANIA

(540)



### LIVELAND FESTIVAL



(531) *Clasificare Viena:* 030724; 050314; 220115; 270501; 290115;

(591) Culori revendicate: galben, verde, roșu, albastru, negru

În conformitate cu: regula 17 Alineatul 4 din regulamentul de aplicare al Legii 84/1998, conform adresei nr. 1024480/01.09.2009, solicitantul nu revendică un drept exclusiv asupra denumirii:

**FESTIVAL**

(511) *Produse și/sau servicii grupate pe clase:*

41 Educație, divertisment, activități culturale.



(210) **M 2009 04462** (111) **103283**

(151) 04.06.2009

(732) **SC DRAGON RBA IMPORT EXPORT SRL**, B-dul Burebista nr.3, bl. D16, sc.1, ap.3, sector 3, 031106, BUCURESTI ROMANIA

(540)

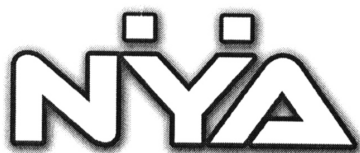

**NYA**

(531) *Clasificare Viena:* 270502; 270507;

(511) *Produse și/sau servicii grupate pe clase:*

41 Educație; instruire; divertisment; activități sportive și culturale; servicii oferite de o trupă de muzică.



(210) **M 2009 04465** (111) **103042**

(151) 05.06.2009

(732) **SC AGRICOLA STIRBEY SRL**, Intrarea Urali nr.6, sector 1, \*\*, BUCURESTI ROMANIA

(740) CABINET INDIVIDUAL IVANESCU GABRIEL DAN, Str. Al. I. Cuza nr. 58, ap. 7, Județul Brașov BRAȘOV

(540)



**STIRBEY**

(531) *Clasificare Viena:* 030702; 200702; 240113; 240901; 260418; 270501; 290113;

(591) Culori revendicate: roșu, galben, albastru

În conformitate cu articolul 7 din **Legea nr 84/1998** : marca a fost înregistrată pe baza consimțământului titularului mărcii anterioare, conform adresei nr. : 1021219/28.07.2009.

(511) *Produse și/sau servicii grupate pe clase:*

19 Materiale de construcție nemetalice, conducte rigide nemetalice pentru construcție; asfalt, smoală și bitum; construcții transportabile nemetalice; monumente nemetalice.

29 Carne, pește, păsări și vânat; extracte din carne; fructe și legume conservate, congelate, uscate și fierte; jeleuri, dulcețuri, compoturi; ouă, lapte și produse lactate; uleiuri și grăsimi comestibile.

30 Cafea, ceai, cacao, zahăr, orez, tapioca, sago, înlocuitori de cafea; făină și preparate făcute din cereale, pâine, produse de patiserie și cofetărie, înghețată comestibilă;

- miere, sirop de melasă; drojdie, praf de copt; sare, muștar; oțet, sosuri (condimente); mirodenii, gheață.
- 31 Produse agricole, horticoale, forestiere și cereale, necuprinse în alte clase; animale vii; fructe și legume proaspete; semințe, plante și flori naturale; alimente pentru animale; malț.
- 32 Bere; ape minerale și gazoase și alte băuturi nealcoolice; băuturi din fructe și sucuri de fructe; siropuri și alte preparate pentru fabricarea băuturilor.
- 33 Băuturi alcoolice (cu excepția berii).
- 35 Publicitate; gestiunea afacerilor comerciale; administrație comercială; lucrări de birou.
- 36 Asigurări; afaceri financiare; afaceri monetare; afaceri imobiliare.
- 41 Educație; instruire; divertisment; activități sportive și culturale.
- 43 Servicii de alimentație publică; servicii de cazare temporară.
- 44 Servicii medicale; servicii veterinare; servicii de igienă și de îngrijire a frumuseții pentru oameni sau animale; servicii de agricultură, horticultură și de silvicultură.



- (210) **M 2009 04477** (111) **102902**  
 (151) 05.06.2009  
 (732) **SC TICHET PLUS SERVICES SRL**,  
 Str. Intr. Constantin Brâncoveanu  
 nr. 4, camera 1, Jud. Ilfov, \*\*,  
 VOLUNTARI ROMANIA

(540)

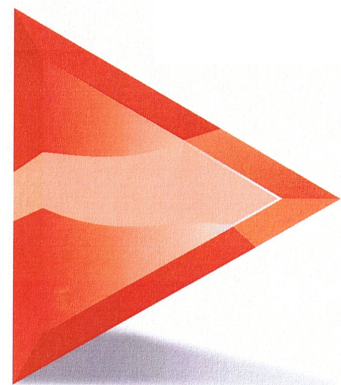

cadou**PLUS**

**CADOU PLUS**

- (531) *Clasificare Viena:* 260302; 261113; 270501; 290112;
- (591) Culori revendicate: roșu, gri
- (511) *Produse și/sau servicii grupate pe clase:*
- 36 Asigurări; afaceri financiare; afaceri monetare; afaceri imobiliare.



(210) **M 2009 04479** (111) **102903**  
 (151) 05.06.2009  
 (732) **SC TICHET PLUS SERVICES SRL**,  
 Str. Intr. Constantin Brâncoveanu  
 nr. 4, camera 1, Jud. Ilfov,  
 VOLUNTARI ROMANIA

(540)

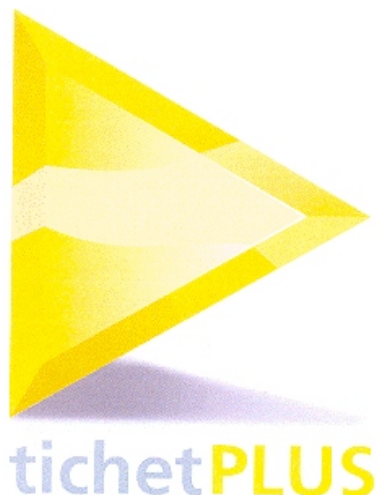

### TICHET PLUS

(531) *Clasificare Viena:* 260302; 261113;  
 270501; 290112;  
 (591) Culori revendicate: galben, gri  
 (511) *Produse și/sau servicii grupate pe  
 clase:*  
 36 Asigurări; afaceri financiare; afaceri  
 monetare; afaceri imobiliare.



(210) **M 2009 04480** (111) **102994**  
 (151) 05.06.2009  
 (732) **SC TICHET PLUS SERVICES SRL**,  
 Str. Intr. Constantin Brâncoveanu  
 nr. 4, camera 1, Jud. Ilfov, \*\*,  
 VOLUNTARI ROMANIA

(540)



### vacanță PLUS

(531) *Clasificare Viena:* 260302; 261113;  
 270501; 290112;  
 (591) Culori revendicate: portocaliu, gri  
 (511) *Produse și/sau servicii grupate pe  
 clase:*  
 36 Asigurări; afaceri financiare; afaceri  
 monetare; afaceri imobiliare.



(210) **M 2009 04481** (111) **102995**  
 (151) 05.06.2009  
 (732) **SC TICHET PLUS SERVICES SRL**,  
 Str. Intr. Constantin Brâncoveanu  
 nr. 4, camera 1, Jud. Ilfov, \*\*,  
 VOLUNTARI ROMANIA

(540)



**promo PLUS**

(531) *Clasificare Viena:* 260302; 261113;  
 270501; 290112;  
 (591) Culori revendicate: albastru, gri  
 (511) *Produse și/sau servicii grupate pe  
 clase:*  
 36 Asigurări; afaceri financiare; afaceri  
 monetare; afaceri imobiliare.



(210) **M 2009 04482** (111) **103272**  
 (151) 05.06.2009  
 (732) **FUNDAȚIA DINU PATRICIU**, Bdul.  
 Mircea Eliade nr. 2, sector 1, \*\*,  
 BUCUREȘTI ROMANIA

(540)



**Gala Premiilor în Educație**  
 Fundația Dinu Patriciu

**GALA PREMIILOR IN  
 EDUCAȚIE - FUNDAȚIA DINU  
 PATRICIU**

(531) *Clasificare Viena:* 010302; 010311;  
 200702; 290113;  
 (591) Culori revendicate: gri-bleu (pantone  
 5415C), bleu (pantone Process  
 Cyan), galben (pantone 3955C)  
 (511) *Produse și/sau servicii grupate pe  
 clase:*  
 16 Hârtie, carton și produse din aceste  
 materiale, necuprinse în alte clase;  
 tipărituri, articole de legătorie;  
 fotografii; papetărie; adezivi pentru  
 papetărie sau menaj; mașini de  
 scris și articole de birou (cu excepția  
 mobilierului); material didactic sau  
 pentru învățământ (cu excepția  
 aparatelor); materiale plastice  
 pentru ambalaj (necuprinse în alte  
 clase); caractere tipografice; forme  
 de tipar.  
 41 Educație; instruire; divertisment;  
 activități sportive și culturale.



(210) **M 2009 04483** (111) **102904**  
 (151) 05.06.2009  
 (732) **FUNDATIA DINU PATRICIU**, Bdul.  
 Mircea Eliade nr. 2, sector 1,  
 BUCUREȘTI ROMANIA

(540)



(531) *Clasificare Viena*: 010302; 010311;  
 200702;

(511) *Produse și/sau servicii grupate pe  
 clase*:

16 Hârtie, carton și produse din aceste  
 materiale, necuprinse în alte clase;  
 tipărituri, articole de legătorie;  
 fotografii; papetărie; adezivi pentru  
 papetărie sau menaj; mașini de  
 scris și articole de birou (cu excepția  
 mobilierului); material didactic sau  
 pentru învățământ (cu excepția  
 aparatelor); materiale plastice  
 pentru ambalaj (necuprinse în alte  
 clase); caractere tipografice; forme  
 de tipar.

41 Educație; instruire; divertisment;  
 activități sportive și culturale.



(210) **M 2009 04484** (111) **102905**  
 (151) 05.06.2009  
 (732) **FUNDATIA DINU PATRICIU**, Bdul.  
 Mircea Eliade nr. 2, sector 1, \*\*,  
 BUCUREȘTI ROMANIA

(540)

**PRETUIESTE  
 CUNOASTEREA, NOI TE  
 SPRIJINIM**

(511) *Produse și/sau servicii grupate pe  
 clase*:

16 Hârtie, carton și produse din aceste  
 materiale, necuprinse în alte clase;  
 tipărituri, articole de legătorie;  
 fotografii; papetărie; adezivi pentru  
 papetărie sau menaj; mașini de  
 scris și articole de birou (cu excepția  
 mobilierului); material didactic sau  
 pentru învățământ (cu excepția  
 aparatelor); materiale plastice  
 pentru ambalaj (neincluse în alte  
 clase); caractere tipografice; forme  
 de tipar.

41 Educație; instruire; divertisment;  
 activități sportive și culturale.



(210) **M 2009 04485** (111) **102906**  
 (151) 05.06.2009

(732) **SC PRIMATEHNIC SERVICE SRL**,  
 Sos. Panduri nr.1, bl.P33, sc.1,  
 ap.4, etaj 2, sector 5, \*\*,  
 BUCUREȘTI ROMANIA

(540)

**PRIMATEHNIC**  
 COMPLETE SOLUTIONS PROVIDER

## PRIMATEHNIC SERVICE

(531) *Clasificare Viena*: 270501; 270511;  
 290112;

(591) Culori revendicate: pantone process  
 cyan C, pantone process magenta  
 C, pantone process yellow C,  
 pantone process block C, portocaliu  
 (pantone 151 C), albastru (pantone  
 3135C)

- (511) *Produse și/sau servicii grupate pe clase:*  
 35 Regruparea în avantajul terților a utilajelor și consumabilelor tipografice (cu excepția transportului lor) permițând consumatorilor să le vadă și să le cumpere comod.  
 37 Service utilaje tipografice.  
 39 Transport rutier internațional de mărfuri.



- (210) **M 2009 04486** (111) **102907**  
 (151) 05.06.2009  
 (732) **SC PRIMATEHNIC SERVICE SRL**, Sos. Panduri nr.1, bl.P33, sc.1, ap.4, etaj 2, sector 5, \*\*, BUCUREȘTI ROMANIA

(540)



## PRIMATEHNIC

- (531) *Clasificare Viena:* 270501; 270511; 290112;  
 (591) Culori revendicate: pantone process cyan C, pantone process magenta C, pantone process yellow C, pantone process black C, portocaliu (pantone 151C), albastru (pantone 3135 C)  
 (511) *Produse și/sau servicii grupate pe clase:*  
 35 Regruparea în avantajul terților a utilajelor și consumabilelor

tipografice (cu excepția transportului lor) permițând consumatorilor să le vadă și să le cumpere comod.

- 37 Service utilaje tipografice.  
 39 Transport rutier internațional de mărfuri.



- (210) **M 2009 04496** (111) **103291**  
 (151) 05.06.2009  
 (732) **SC SUPER RIALDA IMPORT EXPORT SRL**, Str. Rene Descartes, nr. 4, Jud. Cluj, \*\*, CLUJ NAPOCA ROMANIA  
 (740) SC ACTA MARQUE SRL, Str. Dorobanților nr.3, et.3, ap.9, județ Cluj CLUJ NAPOCA

(540)



## Rialda CLUJ-NAPOCA

- (531) *Clasificare Viena:* 261101; 261113; 270501; 270508; 270509; 270510; 290113;  
 (591) Culori revendicate: negru, roșu, alb  
 (511) *Produse și/sau servicii grupate pe clase:*  
 18 Piele și imitații de piele, produse din aceste materiale necuprinse în alte clase; piei de animale; geamantane și valize; umbrele, umbrele de soare și bastoane, bice și articole de șelarie.  
 25 Îmbrăcăminte, încălțăminte, articole care servesc la acoperirea capului.  
 35 Publicitate; gestiunea afacerilor comerciale; administrație comercială; lucrări de birou.



- (210) **M 2009 04500** (111) **102908**  
 (151) 05.06.2009  
 (732) **SC MICROTEHNICA SRL**, Sos. Olteniței, nr. 107, sect. 4, BUCUREȘTI ROMANIA  
 (740) SC NOMENIUS SRL, Str. G.M. Zamfirescu nr. 46, bl.22A, sc.1, ap.11, camera 1, sector 6 BUCUREȘTI

(540)



## MICROTEHNICA

- (531) *Clasificare Viena*: 260402; 260416; 260418; 270508; 270517; 290112;  
 (591) Culori revendicate: roșu, vișiniu  
 (511) *Produse și/sau servicii grupate pe clase*:  
 42 Servicii științifice, tehnologice, de cercetare științifică, de analize industriale, inginerie.  
 45 Servicii personale și sociale destinate a satisface necesități individuale, servicii de securitate, management și consultanță în sisteme de securitate.



- (210) **M 2009 04505** (111) **102916**  
 (151) 05.06.2009  
 (732) **SC AGER PROTECT SRL**, Str. Calafat, nr. 7, Jud. Dâmbovița, \*\*, TÂRGOVIȘTE ROMANIA  
 (540)



## AGER PROTECT

- (531) *Clasificare Viena*: 240109; 240115; 270508; 270509; 270510; 270517; 290111; 290112;  
 (591) Culori revendicate: maro, albastru  
 (511) *Produse și/sau servicii grupate pe clase*:  
 41 Organizare de cursuri teoretice și practice de calificare și perfecționare pentru agenții de pază.  
 45 Servicii de siguranță pentru protecția bunurilor și indivizilor; consultanță în domeniu.



(210) **M 2009 04514** (111) **102924**

(151) 11.06.2009

(732) **MIHOC GABRIEL**, Bdul. 2 Grăniceri  
bl. 7, sc. A, ap. 8, Județul Suceava,  
725200, FĂLTICENI ROMANIA

(540)



## CLIMATERM - CALITATE INAINTE DE TOATE!

(531) *Clasificare Viena*: 011505; 241701;  
270112; 270501; 270517;

(591) Culori revendicate: negru, roșu,  
albastru

(511) *Produse și/sau servicii grupate pe  
clase*:

6 Metale comune și aliajele lor;  
materiale de construcție metalice;  
construcții transportabile metalice;  
materiale metalice pentru căile  
ferate; cabluri și fire metalice  
neelectrice; articole de lăcătușerie și  
feronerie metalică; tuburi metalice;  
case de bani; produse metalice  
necuprinse în alte clase; minereuri,  
cui, holșuruburi.

11 Aparate de iluminat, de încălzit, de  
producere a vaporilor, de coacere,  
de refrigerare, de uscare, de  
ventilare, de distribuire a apei și  
instalații sanitare, aparate de aer  
condiționat.

35 Publicitate; gestiunea afacerilor  
comerciale; administrație comer-  
cială; lucrări de birou.

37 Construcții; reparații; servicii de  
instalații, activități de service pentru  
mașini și utilaje pentru pădure și  
grădină.



(210) **M 2009 04519** (111) **102925**

(151) 09.06.2009

(732) **SC KAVIAR HOUSE SRL**, Str.  
Presei nr. 6, sector 1, \*\*,  
BUCUREȘTI ROMANIA

(540)

## DRUMUL CAVIARULUI

(511) *Produse și/sau servicii grupate pe  
clase*:

35 Publicitate; gestiunea afacerilor  
comerciale; administrație comer-  
cială; lucrări de birou.

39 Transport; ambalare și depozitarea  
mărfurilor; organizarea de călătorii.

43 Servicii de alimentație publică;  
servicii de cazare temporară.



(210) **M 2009 04520** (111) **103295**

(151) 09.06.2009

(732) **SC ESOTERA SRL**, Str. Lucian  
Blaga nr. 10, Jud. Timiș, 1900,  
TIMIȘOARA ROMANIA

(740) **C A B I N E T C E C I U**  
**GABRIELA-CONSULTANTA IN**  
**DOMENIUL PROPRIETATII**  
**INTELECTUALE**, Str.Narciselor nr  
6, sc.A, ap.110, jud.Timiș,  
TIMIȘOARA

(540)



**esotera**



- (531) *Clasificare Viena*: 200507; 200525; 290113;
- (591) Culori revendicate: alb, crem, vișiniu
- (511) *Produse și/sau servicii grupate pe clase*:
- 16 Hârtie, carton și produse din aceste materiale, necuprinse în alte clase; produse de imprimare; articole pentru legătorie; fotografii; pape-tărie; adezivi (materiale colante) pentru papetărie sau menaj; materiale pentru artiști; pensule; mașini de scris și articole de birou (cu excepția mobilelor); materiale de instruire sau învățământ (cu excepția aparatelor); materiale plastice pentru ambalaj (necuprinse în alte clase); caractere tipografice; clișee.
- 35 Publicitate; gestiunea afacerilor comerciale; administrație comercială; lucrări de birou.
- 39 Transport; ambalare și depozitarea mărfurilor.
- 41 Educație; instruire; divertisment; activități sportive și culturale.



- (210) **M 2009 04526** (111) **103335**  
 (151) 09.06.2009  
 (732) **SC ORION COM SRL**, Str. Frumoasă nr. 3, Jud. Brăila, \*\*, BRĂILA ROMANIA

(540)



**RESET IRISH-PUB**

- (531) *Clasificare Viena*: 250106; 250110; 270501; 290112;

- (591) Culori revendicate: grenă, negru
- (511) *Produse și/sau servicii grupate pe clase*:
- 42 Servicii de cercetare și de creație (pentru publicitate pe site-uri).
- 43 Servicii de alimentație publică oferite de un restaurant-pub, pizzerie cu cuptor pe lemne, livrări la domiciliu, catering.



- (210) **M 2009 04530** (111) **103296**  
 (151) 09.06.2009  
 (732) **SIMEONOV TATIANA RAMONA**, Șos. Giurgiului nr. 104-116, bl. A, sc. 5, et. 3, ap. 157, sector 4, \*\*, BUCUREȘTI ROMANIA

(540)

**DIAVOLINA**

- (511) *Produse și/sau servicii grupate pe clase*:
- 35 Importul și comercializarea de produse din gama biotehnologie pe baza de bacterii și enzime selecționate, nepatogene.
- 39 Distribuția de produse din gama biotehnologie pe bază de bacterii și enzime selecționate, nepatogene.



- (210) **M 2009 04546** (111) **103046**  
 (151) 18.06.2009  
 (732) **CRISTIAN ARISTEL ANGHELESCU**, B-dul. Ceahlăul nr. 3, bl. 19, sc. 1, et. 3, ap. 21, sector 6, \*\*, BUCUREȘTI ROMANIA

(540)



**VIMAX**

- (531) *Clasificare Viena*: 270501; 290112;
- (591) Culori revendicate: gri, albastru
- (511) *Produse și/sau servicii grupate pe clase*:
- 5 Produse farmaceutice și veterinare; produse igienice pentru medicină; substanțe dietetice de uz medical, alimente pentru sugari; plasturi și materiale pentru pansamente; materiale pentru plombarea dinților și pentru mulaje dentare; dezinfectante; produse pentru distrugerea animalelor dăunătoare; fungicide, ierbicide.
- 31 Produse agricole, horticoale, forestiere și cereale, necuprinse în alte clase; animale vii; fructe și legume proaspete; semințe, plante și flori naturale; alimente pentru animale; malț.
- 35 Publicitate; gestiunea afacerilor comerciale; administrație comercială; lucrări de birou.
- 44 Servicii medicale; servicii veterinare; servicii de igienă și de îngrijire și frumuseții pentru oameni sau animale; servicii de agricultură, horticultură și de silvicultură.



- (210) **M 2009 04553** (111) **103231**  
 (151) 21.07.2005  
 (732) **REWE ZENTRAL AG**, Domstr. 20, 50668, KOLN GERMANIA  
 (740) SC ROMINVENT SA Agenție de Brevete, Desene, Marci și Transfer de Tehnologie, Str. Ermil Pangratti nr. 35, et. 1, sector 1 BUCUREȘTI  
 (540)

### Tacoma

- (511) *Produse și/sau servicii grupate pe clase*:
- 25 Îmbrăcăminte, încălțăminte, articole care servesc la acoperirea capului.



- (210) **M 2009 04555** (111) **102996**  
 (151) 10.06.2009  
 (732) **SC MOLBAL PRODCOM SRL**, Bdul. Theodor Pallady nr. 2, bl. CA25, sector 3, \*\*, BUCUREȘTI ROMANIA

(540)



### DIET CAFE

- (531) *Clasificare Viena*: 260103; 260118; 270501; 290112;
- (591) Culori revendicate: verde, portocaliu
- (511) *Produse și/sau servicii grupate pe clase*:
- 35 Publicitate; conducerea și administrarea afacerilor; lucrări de birou.
- 42 Servicii în domeniile științei și tehnologiei ca și cercetarea și proiectarea aferente; servicii de analiză și cercetare industrială; proiectare și dezvoltare hardware și software.
- 43 Servicii de alimentație oferite de restaurante; cazare temporară.



- (210) **M 2009 04556** (111) **103073**  
 (151) 10.06.2009  
 (732) **SC GEEA PROTECT GUARD SRL**,  
 Str. Drumul Între Tarlale nr.  
 150-174, Corp C, et. 1, Biroul nr. 1,  
 Camera 2, sector 3, BUCUREȘTI  
 ROMANIA

(540)



## GEEA PROTECT GUARD

- (531) *Clasificare Viena*: 260112; 260118;  
 270106; 270501; 270524;
- (511) *Produse și/sau servicii grupate pe  
 clase*:
- 38 Servicii de dispecerat pentru moni-  
 torizarea serviciilor de pază.
- 39 Servicii de transport securizat,  
 servicii de transport valori.
- 45 Servicii de siguranță pentru protec-  
 ția bunurilor și indivizilor; con-  
 sultanță în domeniul pazei.



- (210) **M 2009 04584** (111) **102969**  
 (151) 11.06.2009  
 (732) **SC PHOENIX SRL**, DN1 nr. 12 (în  
 incinta fostă Avicola), Jud. Prahova,  
 \*\*, BĂICOI ROMANIA  
 (740) RATZA & RATZA, Bd. A. I. Cuza nr.  
 52-54, sector 1 BUCUREȘTI  
 (540)

## LIGA OPTIMIȘTILOR

- (511) *Produse și/sau servicii grupate pe  
 clase*:
- 30 Cafea, ceai, cacao, zahăr, orez,  
 tapioca, sago, înlocuitori de cafea;  
 făină și preparate făcute din  
 cereale, produse expandate din  
 făină de porumb cu sau fără arome,  
 snack-uri, pufuleți, pâine, produse  
 de patiserie și cofetărie, biscuiți,  
 pișcoturi, turtă dulce, înghețată  
 comestibilă; miere, sirop de melasă;  
 drojdie, praf de copt; sare, muștar;  
 oțet, sosuri (condimente); mirodenii,  
 gheață.
- 35 Publicitate; gestiunea afacerilor  
 comerciale; administrație comer-  
 cială; lucrări de birou.
- 41 Educație; instruire; divertisment;  
 activități sportive și culturale.



- (210) **M 2009 04585** (111) **103043**  
 (151) 11.06.2009  
 (732) **SC PHOENIX SRL**, DN1 nr. 12 (în  
 incinta fostă Avicola), Jud. Prahova,  
 \*\*, BĂICOI ROMANIA  
 (740) RATZA & RATZA, Bd. A. I. Cuza nr.  
 52-54, sector 1 BUCUREȘTI

(540)

## MIȘCAREA PENTRU OPTIMISM

- (511) *Produse și/sau servicii grupate pe  
 clase*:
- 30 Cafea, ceai, cacao, zahăr, orez,  
 tapioca, sago, înlocuitori de cafea;  
 făină și preparate făcute din  
 cereale, produse expandate din  
 făină de porumb cu sau fără arome,  
 snack-uri, pufuleți, pâine, produse  
 de patiserie și cofetărie, biscuiți,  
 pișcoturi, turtă dulce, înghețată  
 comestibilă; miere, sirop de melasă;  
 drojdie, praf de copt; sare, muștar;  
 oțet, sosuri (condimente); mirodenii,

- 35 gheață.  
Publicitate; gestiunea afacerilor comerciale; administrație comercială; lucrări de birou.
- 41 Educație; instruire; divertisment; activități sportive și culturale.



- (210) **M 2009 04586** (111) **103309**  
(151) 11.06.2009  
(732) **SC ALL CERT PRODUCT SRL**, Șos. Colentina nr. 60, bl. 103, sc. A, et. 4, ap. 20, sector 2, 021186, BUCUREȘTI ROMANIA

(540)



### ALL CERT PRODUCT

- (531) *Clasificare Viena:* 260407; 260418; 270501; 270503; 290114;
- (591) Culori revendicate: roșu, albastru, gri, alb
- (511) *Produse și/sau servicii grupate pe clase:*
- 42 Certificări de produs: analize și testări tehnice pentru agregate naturale și piatră prelucrată pentru lucrări de drumuri, agregate naturale de balastieră, beton și mixturi asfaltice (certifică conformitatea produsului cu standardele de certificare).



- (210) **M 2009 04588** (111) **102970**  
(151) 11.06.2009  
(732) **SC GECOMIR SRL**, Str. Înfrățirii nr. 40, Județul Bihor, \*\*, ORADEA ROMANIA

(540)



### GECOMIR LINEAR mobilier & design

- (531) *Clasificare Viena:* 270501; 270510;
- (511) *Produse și/sau servicii grupate pe clase:*
- 20 Mobile, oglinzi, rame; produse (necuprinse în alte clase) din lemn, plută, restie, stuf, rachită, corn, os, fildeș, fanoane de balenă, solz, ambra, sidex, spumă de mare, înlocuitori ai tuturor acestor materiale sau din materiale plastice.
- 35 Publicitate; gestiune afacerilor comerciale; administrație comercială; lucrări de birou.



- (210) **M 2009 04594** (111) **103113**  
(151) 11.06.2009  
(732) **SC MYBUSINESS CONSULTANTS SRL**, Str. Agatha Birsescu nr.11, bl. V11, sc. A, et. 3, ap. 15, sector 3, 031481, BUCUREȘTI ROMANIA

(540)

NEGOCIEREA Practica, Eficace si Eficienta

### NEGOCIEREA Practica, Eficace si Eficienta

(531) *Clasificare Viena:* 260418; 270501; 290104;

(591) Culori revendicate: bleumarin (albastru închis), albastru deschis

În conformitate cu: regula 17 Alineatul 4 din regulamentul de aplicare al Legii 84/1998, conform adresei nr. 11.06.2009, solicitantul nu revendică un drept exclusiv asupra denumirii:

**NEGOCIEREA, PRACTICA, EFICACE, SI, EFICIENTA**

(511) *Produse și/sau servicii grupate pe clase:*

35 Publicitate; gestiunea afacerilor comerciale; administrație comercială; lucrări de birou.

36 Asigurări; afaceri financiare; afaceri monetare; afaceri imobiliare.

41 Educație; instruire; divertisment; activități sportive și culturale.

42 Servicii științifice și tehnologice, precum și servicii de cercetare și de creație, referitoare la acestea; servicii de analiză și cercetare industrială, crearea și dezvoltarea calculatoarelor și a programelor de calculator.

45 Servicii juridice; servicii de siguranță pentru protejarea bunurilor și indivizilor; servicii personale și sociale oferite de către terți destinate să satisfacă nevoile indivizilor.



(210) **M 2009 04595** (111) **103047**

(151) 11.06.2009

(732) **SC NAPOLACT SA**, Calea Baciului nr. 2-4, jud. Cluj, 400230, CLUJ-NAPOCA ROMANIA

(740) CONSTANTIN GHITA OFFICE, B-dul Take Ionescu nr. 24 - 28, sc. B, ap. 2, Județul Timiș TIMIȘOARA

(540)



*Prilej de răgaz*

**napolact Prilej de răgaz**

(531) *Clasificare Viena:* 010301; 270501; 270517; 290115;

(591) Culori revendicate: galben, portocaliu, roșu, negru, alb

(511) *Produse și/sau servicii grupate pe clase:*

29 Carne, pește, păsări și vânat; extracte din carne; fructe și legume conservate, uscate și fierte; jeleuri, dulcețuri, compoturi; ouă, lapte și produse lactate; uleiuri și grăsimi comestibile.



- (210) **M 2009 04596** (111) **103048**  
 (151) 11.06.2009  
 (732) **SC NAPOLACT SA**, Calea Baciului  
 nr. 2-4, jud. Cluj, 400230,  
 CLUJ-NAPOCA ROMANIA  
 (740) CONSTANTIN GHITA OFFICE,  
 B-dul Take Ionescu nr. 24 - 28, sc.  
 B, ap. 2, Județul Timiș TIMIȘOARA

(540)



*Ia de bea*

**napolact ia de bea**

- (531) *Clasificare Viena:* 010301; 270501;  
 270517; 290115;  
 (591) Culori revendicate: galben,  
 portocaliu, roșu, negru, alb  
 (511) *Produse și/sau servicii grupate pe  
 clase:*  
 29 Carne, pește, păsări și vânat;  
 extracte din carne; fructe și legume  
 conservate, uscate și fierte; jeleuri,  
 dulcețuri, compoturi; ouă, lapte și  
 produse lactate; uleiuri și grăsimi  
 comestibile.



- (210) **M 2009 04597** (111) **103049**  
 (151) 11.06.2009  
 (732) **SC NAPOLACT SA**, Calea Baciului  
 nr. 2-4, jud. Cluj, 400230,  
 CLUJ-NAPOCA ROMANIA  
 (740) CONSTANTIN GHITA OFFICE,  
 B-dul Take Ionescu nr. 24 - 28, sc.  
 B, ap. 2, Județul Timiș TIMIȘOARA

(540)



*Trage-ți sufletul*

**napolact Trage-ți sufletul**

- (531) *Clasificare Viena:* 010301; 270501;  
 270517; 290115;  
 (591) Culori revendicate: galben,  
 portocaliu, roșu, negru, alb  
 (511) *Produse și/sau servicii grupate pe  
 clase:*  
 29 Carne, pește, păsări și vânat;  
 extracte din carne; fructe și legume  
 conservate, uscate și fierte; jeleuri,  
 dulcețuri, compoturi; ouă, lapte și  
 produse lactate; uleiuri și grăsimi  
 comestibile.



- (210) **M 2009 04606** (111) **103108**  
 (151) 11.06.2009  
 (732) **SC BEST TRADING ALLIANCES  
 SRL**, Str. Fabrica de Glucoză nr. 15,  
 sector 2, \*\*, BUCUREȘTI ROMANIA  
 (540)

**ASCHIUTA**

- (511) *Produse și/sau servicii grupate pe clase:*
- 20 Mobile, oglinzi, rame; produse (necuprinse în alte clase) din lemn, plută, trestie, stuf, rachită, corn, os, fildeș, fanoane de balenă, solz, ambra, sidef, spumă de mare, înlocuitori ai tuturor acestor materiale sau din materiale plastice.
- 25 Îmbrăcăminte, încălțăminte, articole care servesc la acoperirea capului.
- 28 Jocuri, jucării; articole de gimnastică și de sport, necuprinse în alte clase; decorațiuni (ornamente) pentru pomul de Crăciun.
- 35 Publicitate; gestiunea afacerilor comerciale; administrație comercială; lucrări de birou.



- (210) **M 2009 04610** (111) **103292**  
 (151) 11.06.2009  
 (732) **CADBURY UK LIMITED**, P.O.Box 12, Bournville Lane, B30 2LU, BIRGMINGHAM REGATUL UNIT BOURNVILLE
- (740) S.C CABINET M.OPROIU S.R.L, Str.Popa Savu nr.42, sector 1 , BUCUREȘTI

(540)

## CHOMP

- (511) *Produse și/sau servicii grupate pe clase:*
- 30 Produse de cofetărie ne-medica-mentoase, produse de cofetărie cu ciocolată, ciocolată, produse de cofetărie cu zahăr, prăjituri și biscuiți.



- (210) **M 2009 04613** (111) **103050**  
 (151) 11.06.2009  
 (732) **ION MOS SRL**, Str. Rovine nr. 3, bl. 65, sector 2, \*\*, BUCUREȘTI ROMANIA
- (740) INVENTA - AGENȚIE DE PROPRIETATE INTELLECTUALĂ SRL, B-dul Corneliu Coposu nr. 7, bl. 104, sc. 2, et. 1, ap. 31, sector 3 BUCUREȘTI

(540)

## STRUCTUREX

- (511) *Produse și/sau servicii grupate pe clase:*
- 2 Coloranți alimentari.
- 30 Amestecuri de condimente și aditivi, amestecuri de aditivi, proteine animale și vegetale, adjuvanți alimentari, amestecuri de aditivi, condimente și arome alimentare.



- (210) **M 2009 04619** (111) **103065**  
 (151) 12.06.2009  
 (732) **SC AUTOMOBILE DACIA SA**, Str. Uzinei nr. 1, jud. Argeș, 115400, MIOVENI ROMANIA

(540)

## DACIA PIESE

- (511) *Produse și/sau servicii grupate pe clase:*
- 35 Publicitate; gestiunea afacerilor comerciale; administrație comercială; lucrări de birou, baze de date; organizarea de târguri și expoziții în scop comercial, publicitar, de promovare.
- 42 Crearea și dezvoltarea programelor de calculator, crearea de pagini și site-uri web.



- (210) **M 2009 04620** (111) **103066**  
 (151) 12.06.2009  
 (732) **SC AUTOMOBILE DACIA SA**, Str. Uzinei nr. 1, jud. Argeș, 115400, MIOVENI ROMANIA  
 (540)

## DACIAp@rts

- (511) *Produse și/sau servicii grupate pe clase:*  
 12 Vehicule, aparate de locomoție terestră și părțile lor componente precum și accesoriile aferente.  
 35 Publicitate; gestiunea afacerilor comerciale; administrație comercială; lucrări de birou, baze de date; organizarea de târguri și expoziții în scop comercial, publicitar, de promovare.  
 42 Crearea și dezvoltarea programelor de calculator, crearea de pagini și site-uri web.



- (210) **M 2009 04621** (111) **103037**  
 (151) 12.06.2009  
 (732) **SC GLAXOSMITHKLINE (GSK) SRL**, Str. Costache Negri nr. 1-5, et. 3, sector 5, 050552, BUCUREȘTI ROMANIA  
 (540)

## PANTOMERAN

În conformitate cu articolul 7 din **Legea nr 84/1998** : marca a fost înregistrată pe baza consimțământului titularului mărcii anterioare, conform adresei nr. : 1023594/20.08.2009.

- (511) *Produse și/sau servicii grupate pe clase:*  
 5 Produse farmaceutice, medicamente, suplimente nutritive, produse veterinare, produse igienice

pentru medicină; substanțe dietetice de uz medical, alimente pentru sugari; dezinfectante; produse pentru distrugerea animalelor dăunătoare, fungicide, ierbicide.

- 16 Ambalaje: cutii de carton și etichete.  
 35 Publicitate; gestiunea afacerilor comerciale.  
 39 Transport; ambalare și depozitarea de mărfuri.  
 41 Educație; instruire; divertisment; activități sportive și culturale.



- (210) **M 2009 04627** (111) **102975**  
 (151) 12.06.2009  
 (732) **SC VELFINA SA**, Str. lezer nr. 7, Jud. Argeș, 115100, CÂMPULUNG ROMANIA  
 (740) AGENTIA DE PROPRIETATE INDUSTRIALA ARIANA, Bdul. Mihail Kogălniceanu nr. 17, bl. C4, et. 7, Județul Brașov BRAȘOV

(540)

## FLAMADERM

- (511) *Produse și/sau servicii grupate pe clase:*  
 5 Produse farmaceutice; produse igienice pentru medicină; plasturi și materiale pentru pansamente; dezinfectante, comprese de uz medical, comprese și tampoane pentru tehnică medicală ca material aspirant, plasturi, comprese și articole pentru acoperirea rănilor, comprese pe suport din poliuretan alveolar destinate tratamentului arsurilor, comprese pe suport din nețesut, spray air-less, spray și crema antiseptică, spray pentru dezinfectare, produse medicale și chirurgicale pentru acoperirea ranilor, plasturi cu spray, articole pentru dezinfectarea rănilor, produse igienice, cum ar fi vată,



discuri de vată, betișoare cu vată, agent antitumoral, agenți de tratare a leziunilor provocate de factori fizici, agenți sub formă de spray pentru tratarea epidermei, agenți de invigorare a funcțiilor celulare, agenți de tratare a leziunilor provocate de factori chimici, pregătirea pentru tratament medical, agenți antibiotici, agenți chemoterapeutici, agenți pe bază de produse biologice, medicamente naturiste, spray steril pentru bandaje chirurgicale, dezinfectante, în special dezinfectante pentru suprafețe și dezinfectante în formă de spray, spray de corp pentru pansare care contine hidrogel ( pentru uz medical), truse de prim-ajutor.

10 Aparate și instrumente chirurgicale, medicale, dentare și veterinare, membre, ochi și dinti artificiali; articole ortopedice, material de sutură, bandaje pentru comprese, comprese termoelectrice, comprese pentru suport, comprese sterile, comprese încălzite electric de uz chirurgical, comprese cu fluide, freze, comprese medicale pentru ochi, protecții și tave, pansamente, căptușeli medicinale, comprese pentru scopuri ortopedice, consumabile medicale, respectiv, seringi, materiale de sutură, pungi de perfuzie, comprese sterile și mănuși, bandaje din ghips, bandaje ortopedice, anumite articole sanitare din cauciuc.



- (210) **M 2009 04630** (111) **102962**
- (151) 12.06.2009
- (732) **GABOR PAUL**, Str. Dealul Cetății nr.117, bl.117, sc.A, ap.15, județul Brașov, \*\*, BRASOV ROMANIA
- (740) AGENTIA DE PROPRIETATE INDUSTRIALA ARIANA, Bdul. Mihail Kogălniceanu nr. 17, bl. C4, et. 7, Județul Brașov **BRAȘOV**
- (540)



## PE PIATA

- (531) *Clasificare Viena: 260418; 270515;*
- (511) *Produse și/sau servicii grupate pe clase:*
- 16 Hârtie, carton și produse din aceste materiale, necuprinse în alte clase; produse de imprimerie; articole pentru legătorie; fotografii; papetărie; adezivi (materiale colante) pentru papetărie sau menaj; materiale pentru artiști; pensule; mașini de scris și articole de birou (cu excepția mobilelor); materiale de instruire sau învățământ (cu excepția aparatelor); materiale plastice pentru ambalaj (necuprinse în alte clase); caractere tipografice, clișee.
- 35 Publicitate; gestiunea afacerilor comerciale; administrație comercială; lucrări de birou; import - export, lanț de magazine.
- 38 Telecomunicații.
- 42 Servicii științifice și tehnologice, precum și servicii de cercetare și de creație, referitoare la acestea; servicii de analiză și cercetare industrială, crearea și dezvoltarea calculatoarelor și a programelor de calculator.



- (210) **M 2009 04639** (111) **102891**  
 (151) 12.06.2009  
 (732) **ANDREI GEORGE MARCEL**, Str. Memorandului, nr. 1, Jud. Timiș, TIMIȘOARA ROMANIA  
 (740) ALAN LILIANA Consilier în proprietate industrială, nr.183B, jud.Timis OTVESTI

(540)

## BOXGREEN

- (511) *Produse și/sau servicii grupate pe clase:*  
 34 Scrumiere portabile din carton; ambalaje pentru scrumiere și pachete țigări.



- (210) **M 2009 04642** (111) **102892**  
 (151) 12.06.2009  
 (732) **SC LUXPRIMUM SRL**, Str.Agatha Bîrsescu nr. 4, Județul Iași, 700074, IAȘI ROMANIA  
 (740) SC NOMENIUS SRL, Str. G.M. Zamfirescu nr. 46, bl.22A, sc.1, ap.11, camera 1, sector 6 BUCUREȘTI

(540)



## 4Love

- (531) *Clasificare Viena:* 020901; 270511; 270704; 290101;  
 (591) Culori revendicate: roșu  
 (511) *Produse și/sau servicii grupate pe clase:*  
 35 Regruparea în avantajul terților a

- articolelor de sex shop (cu excepția transportului lor) permițând consumatorilor să le vadă și să le cumpere comod.  
 39 Distribuție de articole erotice.



- (210) **M 2009 04646** (111) **103067**  
 (151) 12.06.2009  
 (732) **SC AUTOMAT CAFFE SRL**, Șos. Dudești-Pantelimon nr. 44, sector 3, \*\*, BUCUREȘTI ROMANIA  
 (740) INTELLEXIS SRL, BD. Hristo Botev nr.1, et.3, camera 37, sector 3 BUCUREȘTI

(540)



## BLU VENDING

- (531) *Clasificare Viena:* 110304; 110320; 270509; 290104;  
 (591) Culori revendicate: albastru (pantone 280 C)  
 (511) *Produse și/sau servicii grupate pe clase:*  
 30 Cafea, cacao, ceai, înlocuitori de cafea.



(210) **M 2009 04679** (111) **103216**  
 (151) 15.06.2009  
 (732) **SC RBA DRAGON IMPORT EXPORT SRL**, B-dul Burebista nr. 3, bl. D16, sc. 1, ap. 3, sector 3, 031106, BUCUREȘTI ROMANIA

(540)



**KARMELITA**

(531) *Clasificare Viena: 270509; 270510;*  
 (511) *Produse și/sau servicii grupate pe clase:*  
 41 Educație; instruire; divertisment; activități sportive și culturale; servicii oferite de o trupă de muzică.



(210) **M 2009 04683** (111) **102932**  
 (151) 15.06.2009  
 (732) **SC KAREMIS ECOM SRL**, Bd. Alexandru Lăpușeanu, nr. 99, bl. LV33, sc. C, et. 2, ap. 44, Jud. Constanța, CONSTANȚA ROMANIA

(540)



**chocogift**

(531) *Clasificare Viena: 190303; 270503; 270509; 290107;*

(591) Culori revendicate: maro  
 (511) *Produse și/sau servicii grupate pe clase:*  
 30 Cacao, produse de patiserie și cofetărie, înghețată comestibilă.  
 35 Publicitate; gestiunea afacerilor comerciale, administrație comercială, lanț de magazine.



(210) **M 2009 04684** (111) **103322**  
 (151) 15.06.2009  
 (732) **SC SUPERCON SRL**, Str. Siderurgiștilor, nr. 10, bl. D3, sc. 4, ap. 62, Jud. Galați, \*\*, GALAȚI ROMANIA  
 (740) ROMARK INTELLECTUAL PROPERTY, Aleea Câmpul cu Flori nr. 12, bl. A49, sc. 1, ap. 35, sector 6 BUCUREȘTI

(540)



**SUPERCON**

(531) *Clasificare Viena: 261505; 270502; 290101;*  
 (591) Culori revendicate: roșu, roz  
 (511) *Produse și/sau servicii grupate pe clase:*  
 35 Publicitate; gestiunea afacerilor comerciale; administrație comercială; lucrări de birou.  
 42 Servicii științifice și tehnologice, precum și servicii de cercetare și de

creație, referitoare la acestea; servicii de analiză și cercetare industrială, crearea și dezvoltarea calculatoarelor și a programelor de calculator.



(210) **M 2009 04692** (111) **103243**  
 (151) 16.06.2009  
 (732) **SC BOUTIQUE DU PAIN BUCHAREST SRL**, Str. Știrbei Vodă nr. 103, bl. 24A, ap. 22, sector 1, BUCUREȘTI ROMANIA

(540)

*Boutique du Pain*

## BOUTIQUE DU PAIN

(531) *Clasificare Viena: 270501; 270511;*  
 (511) *Produse și/sau servicii grupate pe clase:*  
 43 Servicii de alimentație publică; servicii de cazare temporară.



(210) **M 2009 04693** (111) **102998**  
 (151) 16.06.2009  
 (732) **CONSILIUL JUDEȚEAN ARGES**, Piața Vasile Milea nr. 1, Jud. Argeș, PITEȘTI ROMANIA

(540)

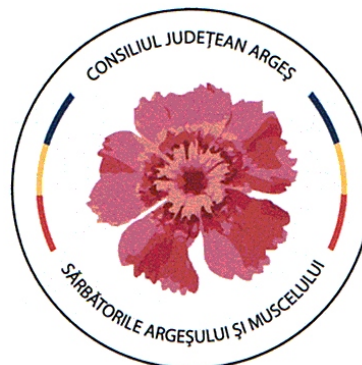

## Consiliul Județean Argeș-Sărbătorile Argeșului și Muscelului

(531) *Clasificare Viena: 050505; 260115; 290115;*  
 (591) Culori revendicate: ciclamen, alb, roșu, galben, albastru, negru  
 (511) *Produse și/sau servicii grupate pe clase:*  
 41 Educație, instruire, divertisment, activități sportive și culturale.



- (210) **M 2009 04704** (111) **102976**  
 (151) 16.06.2009  
 (732) **C BRANDS CO LIMITED**, Chrysses Demetriades 284 Arch. Makariou III Ave., 3105, LIMASSOL CIPRU  
 (740) SC RODALL SRL, Str. Polonă nr. 115, bl. 15, ap.19, sector 1, BUCUREȘTI

(540)



### ChipnGo

- (531) *Clasificare Viena:* 270503; 270511; 270519; 290101;  
 (591) Culori revendicate: roșu  
 (511) *Produse și/sau servicii grupate pe clase:*  
 29 Cartofi prăjiți.



- (210) **M 2009 04714** (111) **103114**  
 (151) 16.06.2009  
 (732) **RAVENOR ROXANNA**, Str. Nerva Traian nr. 23-25, bl. M71, sc. 1, ap. 40, sector 3, 031044, BUCUREȘTI ROMANIA

(540)



### X-PILL

- (531) *Clasificare Viena:* 260118; 260418; 270511; 270521;  
 (511) *Produse și/sau servicii grupate pe clase:*  
 5 Produse farmaceutice și de uz veterinar; produse sanitare de uz medical; substanțe dietetice de uz medical, alimente pentru sugari; plasturi, materiale de pansat; materiale pentru plombarea dinților și pentru amprente dentare; dezinfectanți; produse pentru distrugerea animalelor dăunătoare, fungicide, ierbicide.



(210) **M 2009 04721** (111) **102977**  
(151) 16.06.2009

(732) **E.R. SQUIBB & SONS, L.L.C.**,  
Lawrenceville - Princeton Road,,  
08540, PRINCETON S.U.A. NEW  
JERSEY

(740) SC ROMINVENT SA Agenție de  
Brevete, Desene, Marci și Transfer  
de Tehnologie, Str. Ermil Pangratti  
nr. 35, et. 1, sector 1 BUCUREȘTI

(540)

## MONOPRIL

(511) *Produse și/sau servicii grupate pe  
clase:*

5 Produse farmaceutice pentru uz  
uman.



(210) **M 2009 04732** (111) **102883**  
(151) 16.06.2009

(732) **SC AZIENDA SECURITY SRL**, Nr.  
1057, construcția C1, Jud. Brăila, \*\*,  
COM. TUFEȘTI ROMANIA

(540)



## AZIENDA SECURITY

(531) *Clasificare Viena:* 230125; 240115;  
290114;

(591) Culori revendicate: auriu, albastru,  
roșu, galben

(511) *Produse și/sau servicii grupate pe  
clase:*

45 Servicii de siguranță pentru  
protecția bunurilor și persoanelor.



(210) **M 2009 04737** (111) **103284**  
(151) 16.06.2009

(732) **PERENNIAL INTELLECTUAL  
PROPERTY NV**, Ara Hill Top Unit A  
2, Pletterijweg Oost 1, \*\*,  
CURACAO ANTILELE OLANDEZE  
(740) S.C CABINET M.OPROIU S.R.L.,  
Str.Popa Savu nr.42, sector 1 ,  
BUCUREȘTI

(540)

## CUCULAND. PUR ȘI LIBER

(511) *Produse și/sau servicii grupate pe  
clase:*

25 Îmbrăcăminte, încălțăminte, articole  
care servesc la acoperirea capului.

29 Carne, pește, păsări, vânat; extracte  
din carne, fructe și legume  
conservate, uscate și fierte; jeleurii,  
dulcețuri, compoturi; ouă, lapte și  
produse lactate, uleiuri și grăsimi  
comestibile.

30 Cafea, ceai, cacao, zahăr, orez,  
tapioca, sago, înlocuitori de cafea;  
făină și preparate făcute din  
cereale, pâine, produse de patiserie  
și cofetărie, înghețată comestibilă;  
miere, sirop de melasă; drojdie, praf  
de copt; sare, muștar; oțet, sosuri  
(condimente); mirodenii; gheață.

32 Bere; ape minerale și gazoase și  
alte băuturi nealcoolice; băuturi din  
fructe și sucuri de fructe; siropuri și  
alte preparate pentru fabricarea  
băuturilor.

33 Băuturi alcoolice (cu excepția berii).

35 Publicitate; gestiunea afacerilor  
comerciale; administrație comer-  
cială; lucrări de birou.

38 Telecomunicații.

- 41 Educație; instruire; divertisment; activități sportive și culturale.  
43 Servicii de alimentație publică; servicii de cazare temporară.



- (210) **M 2009 04739** (111) **103285**  
(151) 16.06.2009  
(732) **SC ANGELLI SPUMANTE & APERITIVE SRL**, Bd. Iuliu Maniu, nr. 341-359, sect. 6, \*\*, BUCUREȘTI ROMANIA  
(740) S.C CABINET M.OPROIU S.R.L, Str.Popa Savu nr.42, sector 1 , BUCUREȘTI

(540)



### ADOR COCKTAIL FRAGOLA

- (531) *Clasificare Viena:* 020901; 050708; 240904; 270503; 270512; 290115;  
(591) Culori revendicate: bej, auriu, galben, roșu, vișiniu, verde, alb, portocaliu, roz,  
(511) *Produse și/sau servicii grupate pe clase:*  
33 Băuturi alcoolice (cu excepția berii).



- (210) **M 2009 04740** (111) **103286**  
(151) 16.06.2009  
(732) **SC ANGELLI SPUMANTE & APERITIVE SRL**, Bd. Iuliu Maniu, nr. 341-359, sect. 6, \*\*, BUCUREȘTI ROMANIA  
(740) S.C CABINET M.OPROIU S.R.L, Str.Popa Savu nr.42, sector 1 , BUCUREȘTI

(540)



### ADOR COCKTAIL PESCA

- (531) *Clasificare Viena:* 020901; 050714; 240904; 270503; 290115;  
(591) Culori revendicate: bej, auriu, galben, roșu, vișiniu, maro, negru, alb, portocaliu  
(511) *Produse și/sau servicii grupate pe clase:*  
33 Băuturi alcoolice (cu excepția berii).



(210) **M 2009 04756** (111) **102986**

(151) 06.07.2009

(732) **SC BUDO BEST SRL**, Str. Cpt. Valdemar Lăscărescu nr. 4, sector 5, 052378, BUCUREȘTI ROMANIA

(540)



## BUDO ARTE MARȚIALE

(531) *Clasificare Viena:* 260418; 2803;

(511) *Produse și/sau servicii grupate pe clase:*

16 Publicații.

35 Servicii editoriale și redacționale (editare, redactare, tehnoredactare, tratamentul textelor) pentru texte publicitare.

38 Servicii de difuzarea emisiunilor TV.

41 Realizare de emisiuni TV; servicii editoriale și de redactare pentru texte, altele decât cele publicitare.



(210) **M 2009 04768** (111) **102987**

(151) 17.06.2009

(732) **SC ASCOMEX SRL**, Str. Sld. Zaharia nr. 22, sector 1, 011284, BUCUREȘTI ROMANIA

(540)

*Legumescu*

**LEGUMESCU**

(531) *Clasificare Viena:* 270501; 270502; 290103;

(591) Culori revendicate: verde

(511) *Produse și/sau servicii grupate pe clase:*

31 Produse agricole, horticole, forestiere și cereale, necuprinse în alte clase; animale vii; fructe și legume proaspete; semințe, plante și flori naturale; alimente pentru animale, malț.

44 Servicii medicale; servicii veterinare; servicii de igienă și de îngrijire a frumuseții pentru oameni sau animale; servicii de agricultură, horticultură și de silvicultură.



(210) **M 2009 04770** (111) **102988**

(151) 17.06.2009

(732) **SC PRO PLUS SRL**, Sos. Păcurari, nr. 62, bl. 551, sc. C, et. 4, ap. 16, Jud. Iași, 700607, IAȘI ROMANIA

(540)

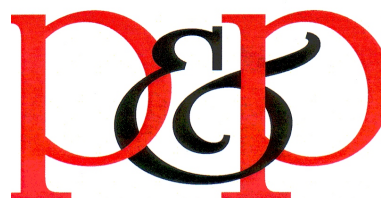

**PROPLUS**

**p & p PROPLUS**

(531) *Clasificare Viena:* 270508; 270509; 290112;

(591) Culori revendicate: roșu (pantone 1795C), negru (pantone 419C)



- (511) *Produse și/sau servicii grupate pe clase:*  
 11 Aparate de iluminat.  
 20 Oglinzi, rame.  
 24 Țesături și produse textile necuprinse în alte clase.  
 27 Tapete murale, nu din materiale textile.



- (210) **M 2009 04772** (111) **102997**  
 (151) 17.06.2009  
 (732) **GHINEA DRAGOS DUMITRU**, Str. Părăluțelor, nr. 3, bl. P4, sc. 1, et. 2, ap. 8, sect. 6, \*\*, BUCUREȘTI ROMANIA

(540)

## MOARA CU NOROC

- (511) *Produse și/sau servicii grupate pe clase:*  
 41 Educație, divertisment, activități culturale, servicii oferite de o trupă muzicală.



- (210) **M 2009 04775** (111) **102900**  
 (151) 17.06.2009  
 (732) **PHARMACEUTICAL CHEMICAL COSMETIC INDUSTRY ALKALOID AD SKOPJE**, Blvd. Aleksandar Makedonski 12, 1000, SKOPJE REPUBLICA MACEDONIA

- (740) SC ROMINVENT SA, Str. Ermil Pangratti nr. 35, et.1, sector 1 BUCUREȘTI

(540)

## MOTRIG

- (511) *Produse și/sau servicii grupate pe clase:*  
 5 Preparate farmaceutice-antiepileptice.



- (210) **M 2009 04777** (111) **102989**  
 (151) 17.06.2009  
 (732) **SC MERIDIAN TAXI SRL**, Str. Dumitru Brumărescu nr. 7, sector 4, 041838, BUCUREȘTI ROMANIA

(540)

**Mai ieftin ca noi nu este decât mersul pe jos!**

## Mai ieftin ca noi nu este decât mersul pe jos!

- (531) *Clasificare Viena:* 270501; 290104;  
 (591) Culori revendicate: albastru  
 (511) *Produse și/sau servicii grupate pe clase:*  
 39 Transport; ambalare și depozitarea mărfurilor; organizarea de călătorii.



- (210) **M 2009 04778** (111) **102990**  
 (151) 17.06.2009  
 (732) **SC PROFESIONAL AGROMEDIA SRL**, Str. Serg. Tache Gheorghe, nr. 13, bl. 17, sc. 6, et. 5, ap. 223, sect. 4, \*\*, BUCUREȘTI ROMANIA

(540)

## Gazeta Primarului

- (511) *Produse și/sau servicii grupate pe clase:*  
 16 Hârtie, carton și produse din aceste materiale, neincluse în alte clase; tipărituri; articole de legătorie;

fotografii; papetărie; adezivi pentru papetărie sau menaj; materiale pentru artiști; pensule; mașini de scris și articole de birou (cu excepția mobilierului); material didactic sau învățământ (cu excepția aparatelor); materiale plastice pentru ambalaj (neincluse în alte clase); caractere tipografice; forme de tipar.

41 Educație; instruire; divertisment; activități sportive și culturale.



(210) **M 2009 04781** (111) **103068**  
(151) 18.06.2009

(732) **MIU FLORIN ADRIAN**, Str. Popa Nicolae 16, bl. 51, sc. 2, ap. 31, sector 2, \*\*, BUCUREȘTI ROMANIA

(540)



**cinecafe**

(531) *Clasificare Viena:* 110304; 160305; 270502;

(511) *Produse și/sau servicii grupate pe clase:*

35 Publicitate; gestiunea afacerilor comerciale; administrație comercială; lucrări de birou; import - export, lanț de magazine.

43 Servicii de alimentație publică; servicii de cazare publică.



(210) **M 2009 04782** (111) **102991**  
(151) 18.06.2009

(732) **SC VOLTA TRADE SRL**, Str. Transilvaniei nr. 4, ap. 53, Jud. Maramureș, 430253, BAI A MARE ROMANIA

(740) CABINET DE PROPRIETATE INDUSTRIALA NEGOMIREANU LIVIA, Sos. Nicolae Titulescu nr.94, bl.14 A, sc.4, ap.127, sector 1 BUCURESTI

(540)

**NOI BEM PRIMII!**

(511) *Produse și/sau servicii grupate pe clase:*

33 Băuturi alcoolice (cu excepția berii).



(210) **M 2009 04783** (111) **103001**  
(151) 18.06.2009

(732) **SC VOLTA TRADE SRL**, Str. Transilvaniei nr. 4, ap. 53, Jud. Maramureș, 430253, BAI A MARE ROMANIA

(740) CABINET DE PROPRIETATE INDUSTRIALA NEGOMIREANU LIVIA, Sos. Nicolae Titulescu nr.94, bl.14 A, sc.4, ap.127, sector 1 BUCURESTI

(540)

**DIN VREMURI BUNE**

(511) *Produse și/sau servicii grupate pe clase:*

33 Băuturi alcoolice (cu excepția berii).



- (210) **M 2009 04784** (111) **103002**  
 (151) 18.06.2009  
 (732) **SC VOLTA TRADE SRL**, Str. Transilvaniei nr. 4, ap. 53, Jud. Maramureș, 430253, BAIA MARE ROMANIA  
 (740) CABINET DE PROPRIETATE INDUSTRIALA NEGOMIREANU LIVIA, Sos. Nicolae Titulescu nr.94, bl.14 A, sc.4, ap.127, sector 1 BUCURESTI

(540)

### CERBUL CARPATIN

- (511) *Produse și/sau servicii grupate pe clase:*  
 32 Ape minerale și gazoase și alte băuturi nealcoolice; băuturi din fructe și sucuri din fructe; siropuri și alte preparate pentru fabricarea băuturilor.  
 33 Băuturi alcoolice (cu excepția berii).



- (210) **M 2009 04786** (111) **103003**  
 (151) 18.06.2009  
 (732) **SC VOLTA TRADE SRL**, Str. Transilvaniei nr. 4, ap. 53, Jud. Maramureș, 430253, BAIA MARE ROMANIA  
 (740) CABINET DE PROPRIETATE INDUSTRIALA NEGOMIREANU LIVIA, Sos. Nicolae Titulescu nr.94, bl.14 A, sc.4, ap.127, sector 1 BUCURESTI

(540)

### ALUCARD

- (511) *Produse și/sau servicii grupate pe clase:*  
 33 Băuturi alcoolice (cu excepția berii).



- (210) **M 2009 04789** (111) **103004**  
 (151) 18.06.2009  
 (732) **SC REMCO ROMANIA SRL**, Calea 13 Septembrie nr. 90, et. VIII, cam. 8.18-8.19, sector 5, \*\*, BUCUREȘTI ROMANIA

(540)



### FLEX-O-SHED MAI BINE PE METRU PATRAT!

- (531) *Clasificare Viena:* 010104; 020123; 270507; 270511; 290113;  
 (591) Culori revendicate: roșu, albastru, alb  
 (511) *Produse și/sau servicii grupate pe clase:*  
 37 Construcții; reparații; servicii de instalații.  
 40 Tratament de materiale.



(210) **M 2009 04793** (111) **103079**

(151) 18.06.2009

(732) **SC HEALTH ADVISORS SRL**,  
B-dul Ghica Tei nr. 10, subsol,  
camera nr. 2 (camera  
administrator), sector 2, 023706,  
BUCUREȘTI ROMANIA

(740) AGENTIA DE PROPRIETATE  
INDUSTRIALA-APIA SRL, Str.  
Romancierilor nr. 5, bl. C14, sc. B,  
ap. 41, sector 6; OP 23, CP11  
BUCUREȘTI

(540)



**HA**

(531) *Clasificare Viena:* 260418; 270519;

(511) *Produse și/sau servicii grupate pe clase:*

5 Produse farmaceutice și veterinare;  
produse igienice pentru medicină;  
substanțe dietetice de uz medical,  
alimente pentru sugari; plasturi și  
materiale pentru pansamente;  
materiale pentru plombarea dinților  
și pentru mulaje dentare; dezin-  
fectante; produse pentru distrugerea  
animalelor dăunătoare, fungicide,  
ierbicide.

35 Publicitate; gestionarea afacerilor  
comerciale; administrație comer-  
cială; lucrări de birou.



(210) **M 2009 04800** (111) **103005**

(151) 18.06.2009

(732) **SC STUDIO WEBER SRL**, Str.  
Mureșului nr. 2, bl. E 22, ap. 33,  
Județul Brașov, 500284, BRAȘOV  
ROMANIA

(540)

 **STUDIOWEBER**

**W STUDIOWEBER**

(531) *Clasificare Viena:* 260418; 270521;  
290113;

(591) Culori revendicate: roșu (pantone  
485 C), alb, negru (pantone 419 C)

(511) *Produse și/sau servicii grupate pe  
clase:*

42 Servicii științifice și tehnologice,  
precum și servicii de cercetare și de  
creație, referitoare la acestea;  
servicii de analiză și cercetare  
industrială; crearea și dezvoltarea  
calculatoarelor și a programelor de  
calculator.



- (210) **M 2009 04804** (111) **103080**  
 (151) 18.06.2009  
 (732) **JAPAN TOBACCO INC**, 2-2-1  
 Toranomom, Minato-ku, TOKYO  
 JAPONIA  
 (740) **RATZA & RATZA**, Bd. A. I. Cuza nr.  
 52 - 54, sector 1 BUCUREȘTI

(540)



**CAMEL**  
 ACCESS '09

### **CAMEL ACCESS '09**

- (531) *Clasificare Viena*: 270502; 270511;  
 290112;
- (591) Culori revendicate: albastru, alb
- (511) *Produse și/sau servicii grupate pe clase*:
- 34 Țigarete, tutun crud și manufacturat, tutun de fumat, tutun de pipă, tutun pentru rulat manual, tutun de mestecat, tutun de uz oral, trabucuri, cigarillos, substanțe pentru fumat vândute separat ori în amestec cu tutun, niciuna pentru scopuri medicinale ori curative, tutun de prizat, articole pentru fumători, chibrituri.



- (210) **M 2009 04805** (111) **103081**  
 (151) 18.06.2009  
 (732) **JAPAN TOBACCO INC**, 2-2-1  
 Toranomom, Minato-ku, \*\*, TOKYO  
 JAPONIA  
 (740) **RATZA & RATZA**, Bd. A. I. Cuza nr.  
 52 - 54, sector 1 BUCUREȘTI

(540)



### **DISCOVER MORE BUENOS AIRES**

- (531) *Clasificare Viena*: 030213; 260418;  
 270508; 290112;
- (591) Culori revendicate: auriu, alb
- (511) *Produse și/sau servicii grupate pe clase*:
- 34 Țigarete, tutun crud și manufacturat, tutun de fumat, tutun de pipă, tutun pentru rulat manual, tutun de mestecat, tutun de uz oral, trabucuri, cigarillos, substanțe pentru fumat vândute separat ori în amestec cu tutun, niciuna pentru scopuri medicinale ori curative, tutun de prizat, articole pentru fumători, chibrituri.



- (210) **M 2009 04806** (111) **103082**  
 (151) 18.06.2009  
 (732) **JAPAN TOBACCO INC**, 2-2-1  
 Toranomom, Minato-ku, TOKYO  
 JAPONIA  
 (740) **RATZA & RATZA**, Bd. A. I. Cuza nr.  
 52 - 54, sector 1 BUCUREȘTI

(540)



### DISCOVER MORE BUENOS AIRES CAMEL ACCESS '09

- (531) *Clasificare Viena*: 030213; 260418;  
 270711; 290113;
- (591) Culori revendicate: auriu, albastru,  
 alb
- (511) *Produse și/sau servicii grupate pe  
 clase*:
- 34 Țigarete, tutun crud și manufacturat,  
 tutun de fumat, tutun de pipă, tutun  
 pentru rulat manual, tutun de  
 mestecat, tutun de uz oral,  
 trabucuri, cigarillos, substanțe  
 pentru fumat vândute separat ori în  
 amestec cu tutun, niciuna pentru  
 scopuri medicinale ori curative,  
 tutun de prizat, articole pentru  
 fumători, chibrituri.



- (210) **M 2009 04810** (111) **103263**  
 (151) 18.06.2009  
 (732) **SC UMO SERV SRL**, Str. Alexandru  
 Vlahuță, nr. 19, bl. 19, ap. 3, Jud.  
 Vrancea, 620160, FOCȘANI  
 ROMANIA

(540)



### UMO SERV

- (531) *Clasificare Viena*: 270519; 270524;  
 290112;
- (591) Culori revendicate: alb, albastru
- (511) *Produse și/sau servicii grupate pe  
 clase*:
- 37 Servicii de instalare sisteme de  
 pază.
- 38 Servicii de dispecerat pentru moni-  
 torizarea serviciilor de pază.
- 39 Transport securizat.
- 41 Cursuri de pregătire pentru agenții  
 de pază.
- 45 Servicii de siguranță pentru  
 protejarea bunurilor și indivizilor.



- (210) **M 2009 04814** (111) **103334**  
 (151) 18.06.2009  
 (732) **SOCIETE DES PRODUITS NESTLE SA, \*\***, 1800, VEVEY ELVETIA  
 (740) ANDRA MUȘATESCU CABINET DE PROPRIETATE INDUSTRIALĂ, Str. Drumul Taberei nr.71, bl.TD42, sc.1, et.4, ap.28, sector 6 BUCUREȘTI  
 (540)

## JOE JOYZ

- (511) *Produse și/sau servicii grupate pe clase:*  
 30 Produse de cofetărie, produse de patiserie, ciocolată, produse de ciocolată, napolitane.



- (210) **M 2009 04816** (111) **102963**  
 (151) 19.06.2009  
 (732) **SC ART DU CHOCOLAT SRL**, Str. Eroilor, nr. 1, corp C1, Jud. Prahova, \*\*, BUCOV ROMANIA  
 (540)



## Art du Chocolat

- (531) *Clasificare Viena:* 010125; 020523; 260116; 290101;

- (591) Culori revendicate: portocaliu  
 (511) *Produse și/sau servicii grupate pe clase:*  
 30 Cafea, ceai, cacao, zahăr, orez, tapioca, sago, înlocuitori de cafea; făină și preparate făcute din cereale, pâine, produse de patiserie și cofetărie, înghețată comestibilă; miere, sirop de melasă; drojdie, praf de copt; sare, muștar; oțet, sosuri (condimente); mirodenii, gheață.



- (210) **M 2009 04819** (111) **103264**  
 (151) 19.06.2009  
 (732) **SC SALT RADIO SRL**, Str. 13 Decembrie, bl. 13, sc. D, ap. 6, Jud. Brașov, \*\*, FĂCĂRAȘ ROMANIA  
 (740) AGENTIA DE PROPRIETATE INDUSTRIALA ARIANA, Bdul. Mihail Kogălniceanu nr. 17, bl. C4, et. 7, Județul Brașov BRAȘOV  
 (540)



## Mit Metal

- (531) *Clasificare Viena:* 251225; 260418; 270506; 290101;  
 (591) Culori revendicate: roșu  
 (511) *Produse și/sau servicii grupate pe clase:*  
 6 Metale comune și aliajele lor, materiale de construcție metalice;

construcții transportabile metalice; materiale metalice pentru căile ferate; cabluri și fire metalice neelectrice; produse de lăcătușerie și feronerie metalică; tuburi metalice, case de bani, produse metalice necuprinse în alte clase; minereuri.

- 19 Materiale de construcție nemetalice; conducte rigide nemetalice pentru construcție, asfalt, smoală, bitum; construcții transportabile nemetalice; monumente nemetalice.
- 20 Mobile, oglinzi, rame; produse (necuprinse în alte clase) din lemn, plută, trestie, stuf, rachită, corn, os, fildeș, fanoane de balenă, solz, ambră, sidef, spumă de mare, înlocuitori ai tuturor acestor materiale sau din materiale plastice.
- 35 Publicitate; gestiunea afacerilor comerciale; administrație comercială; lucrări de birou; import - export, lanț de magazine.
- 37 Construcții; reparații; servicii de instalații.
- 39 Transport; ambalare și depozitare mărfuri - distribuție; organizare de călătorii.
- 42 Servicii științifice și tehnologice, precum și servicii de cercetare și de creație, referitoare la acestea; servicii de analiză și cercetare industrială, crearea și dezvoltarea calculatoarelor și a programelor de calculator.



- (210) **M 2009 04823** (111) **103069**  
 (151) 19.06.2009  
 (732) **SC TREND AMBIANCE SRL**, Aleea Băiuț nr. 1, bl. D 13, sc. D, ap. 35, sector 6, \*\*, BUCUREȘTI ROMANIA  
 (540)

**MOARA MĂRIEI**

(511) *Produse și/sau servicii grupate pe clase:*

- 43 Servicii de alimentație publică, servicii oferite de un restaurant.



- (210) **M 2009 04828** (111) **102978**  
 (151) 19.06.2009  
 (732) **SC UNICARM SRL**, Str. Principală nr. 314, județul Satu Mare, 447355, COMUNA VETIS ROMANIA

(540)

**UNIMO PLUS**

(511) *Produse și/sau servicii grupate pe clase:*

- 29 Carne, pește, păsări și vânat; extracte de carne; fructe și legume conservate; congelate, uscate și gătite; jeleuri, dulcețuri, compoturi; ouă, lapte și produse lactate; uleiuri și grăsimi comestibile.
- 30 Cafea, ceai, cacao, zahăr, orez, tapioca, sago, înlocuitori de cafea; făină și preparate făcute din cereale, pâine, produse de patiserie și cofetărie, înghețată comestibilă; miere, sirop de melasă; drojdie, praf de copt; sare, muștar; oțet, sosuri (condimente); mirodenii; gheață.



- (210) **M 2009 04829** (111) **102979**  
 (151) 19.06.2009  
 (732) **SC UNICARM SRL**, Str. Principală nr. 314, județul Satu Mare, 447355, COMUNA VETIS ROMANIA

(540)

**UNIMO**

(511) *Produse și/sau servicii grupate pe clase:*

- 29 Carne, pește, păsări și vânat;



extracte de carne; fructe și legume conservate, congelate, uscate și gătit; jeleurii, dulceturii, compoturi; ouă, lapte și produse lactate; uleiuri și grăsimi comestibile.

30 Cafea, ceai, cacao, zahăr, orez, tapioca, sago, înlocuitori de cafea; făină și preparate făcute din cereale, pâine, produse de patiserie și cofetărie, înghețată comestibilă; miere, sirop de melasă; drojdie, praf de copt; sare, muștar; oțet, sosuri (condimente); mirodenii; gheață.



(210) **M 2009 04830** (111) **103074**

(151) 19.06.2009

(732) **NEGOITA GHEORGHE LIVIU**, Bdul. Octavian Goga nr. 22, bl. M 63, sc. 2, ap. 63, sector 3, 030984, BUCUREȘTI ROMANIA

(540)

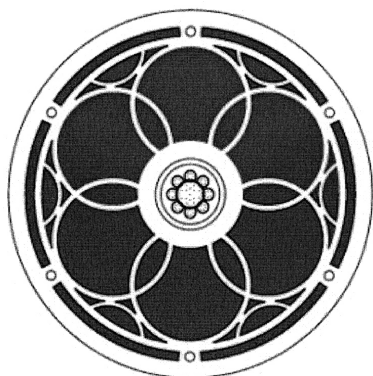

(531) *Clasificare Viena:* 050520; 260116; 260121;

(511) *Produse și/sau servicii grupate pe clase:*

45 Servicii juridice; servicii de securitate pentru protecția bunurilor și persoanelor; servicii personale și sociale oferite de terți pentru satisfacerea unor nevoi individuale.



(210) **M 2009 04838** (111) **103083**

(151) 22.06.2009

(732) **SC OLTEAN PROFI SECURITI SRL**, Str. Tofalau nr. 650, Jud. Mureș, 547530, SÂNGEORZU DE MUREȘ ROMANIA

(540)



(531) *Clasificare Viena:* 011102; 030701; 260115; 290114;

(591) Culori revendicate: albastru, galben, negru, roșu

(511) *Produse și/sau servicii grupate pe clase:*

37 Servicii de instalare și construcții auxiliare pentru sisteme de pază; montare sisteme de alarmă auto și pentru imobile; montare sisteme electrice antiincendiu; montare sisteme electronice de control, acces și supraveghere video.

38 Servicii de dispecerat pentru monitorizarea serviciilor de pază.

39 Servicii de transport securizat, servicii de transport valori.

41 Organizare de cursuri teoretice și practice de calificare și perfecționare pentru agenții de pază.

45 Servicii de siguranță pentru protecția bunurilor și indivizilor; consultanță în domeniul pazei.



(210) **M 2009 04852** (111) **102864**

(151) 22.06.2009

(732) **SC ELMI PRODFARM SRL**, Șos. Berceni nr.8, sector 4, 041914, BUCUREȘTI ROMANIA

(540)



## Cellufight!

(531) *Clasificare Viena: 270509; 270524;*

(511) *Produse și/sau servicii grupate pe clase:*

3 Preparate pentru albit și alte substanțe pentru spălat, preparate pentru curățare, lustruire, degresare, șlefuire, săpunuri, parfumerie, uleiuri esențiale.

5 Produse și preparate farmaceutice, veterinare și igienice, plasturi, material pentru pansamente, dezinfectante.



(210) **M 2009 04868** (111) **103084**

(151) 22.06.2009

(732) **SC TECSA BUSINESS SRL**, Bd. Decebal nr. 14, bl. S6, sc. 4, et. 1, ap. 68, sector 3, \*\*, BUCUREȘTI ROMANIA

(540)

## TIMO

(511) *Produse și/sau servicii grupate pe clase:*

30 Cafea, ceai, cacao, zahăr, orez, tapioca, sago, înlocuitori de cafea; făină și preparate făcute din cereale, pâine, produse de patiserie și cofetărie, înghețată comestibilă; miere, sirop de melasă; drojdie, praf

de copt; sare, muștar; oțet, sosuri (condimente); mirodenii, gheață, biscuiți, napolitane, rahat, halva, dropsuri, drajeuri, caramele, nuga, croissant, pufuleți, fursecuri, jeleuri, ciocolată, bomboane, cremă de ciocolată.

35 Regruparea în avantajul terților a produselor din clasa 30 (cu excepția transportului lor) permițând consumatorilor să le vadă și să le cumpere comod.



(210) **M 2009 04882** (111) **102980**

(151) 23.06.2009

(732) **SC DCM PRO DESIGN SRL**, Str. Condurache Gheorghe, nr. 8, sector 4, \*\*, BUCUREȘTI ROMANIA

(540)



## DCM DESIGN

(531) *Clasificare Viena: 270509; 270515; 290115;*

(591) Culori revendicate: bleumarin, roșu, roz, galben, verde, bleu

(511) *Produse și/sau servicii grupate pe clase:*

35 Publicitate.



- (210) **M 2009 04901** (111) **103051**  
 (151) 23.06.2009  
 (732) **ION MOS SRL**, Str. Rovine nr. 3, bl. 65, sector 2, BUCUREȘTI ROMANIA  
 (740) **INVENTA - AGENȚIE DE PROPRIETATE INTELLECTUALĂ SRL**, B-dul Corneliu Coposu nr. 7, bl. 104, sc. 2, et. 1, ap. 31, sector 3 BUCUREȘTI  
 (540)

### SALAMURIN

- (511) *Produse și/sau servicii grupate pe clase:*  
 29 Carne, pește, păsări și vânat; extracte din carne; fructe și legume conservate, congelate, uscate și fierte; jeleuri, dulcețuri, compoturi; ouă, lapte și produse lactate; uleiuri și grăsimi comestibile.  
 30 Cafea, ceai, cacao, zahăr, orez, tapioca, sago, înlocuitori de cafea; făină și preparate făcute din cereale, pâine, produse de patiserie și cofetărie, înghețată comestibilă; miere, sirop de melasă; drojdie, praf de copt; sare, muștar; oțet, sosuri (condimente); mirodenii; gheață.  
 31 Produse agricole, horticoale, forestiere și cereale, necuprinse în alte clase; animale vii; fructe și legume proaspete; semințe, plante și flori naturale; alimente pentru animale; malț.  
 32 Bere; ape minerale și gazoase și alte băuturi nealcoolice; băuturi din fructe și sucuri de fructe; siropuri și alte preparate pentru fabricarea băuturilor.  
 42 Servicii științifice și tehnologice, precum și servicii de cercetare și de creație, referitoare la acestea; servicii de analiză și cercetare industrială; crearea și dezvoltarea calculatoarelor și a programelor de calculator.



- (210) **M 2009 04904** (111) **103085**  
 (151) 23.06.2009  
 (732) **SC C & C SEMIRAMIDA SRL**, Str. Zorilor, nr. 15, Jud. Brașov, \*\*, BRAȘOV ROMANIA  
 (740) **ROMARK INTELLECTUAL PROPERTY**, Aleea Câmpul cu Flori nr. 12, bl. A49, sc. 1, ap. 35, sector 6 BUCUREȘTI  
 (540)



### SEMIRAMIDA RULOURI DE GAZON NATURAL

- (531) *Clasificare Viena:* 260118; 270524; 290113;  
 (591) Culori revendicate: verde, alb  
 (511) *Produse și/sau servicii grupate pe clase:*  
 31 Produse agricole, horticoale, forestiere și cereale, necuprinse în alte clase; animale vii; fructe și legume proaspete; semințe, plante și flori naturale; alimente pentru animale; malț.  
 42 Servicii științifice și tehnologice, precum și servicii de cercetare și de creație, referitoare la acestea; servicii de analiză și cercetare industrială, crearea și dezvoltarea calculatoarelor și a programelor de calculator.  
 44 Servicii medicale; servicii veterinare; servicii de igienă și de îngrijire a frumuseții pentru oameni sau animale; servicii de agricultură, horticultură și de silvicultură.



(210) **M 2009 04905** (111) **103158**  
 (151) 23.06.2009  
 (732) **SC ALL LIFE SRL**, Str. Alexandru Moruzzi, nr. 4, bl. B1, sc. 3, et. 1, ap. 67, sect. 3, BUCUREȘTI ROMANIA

(540)

**ghemotoc**

(531) *Clasificare Viena*: 020501; 270502; 270508;

(511) *Produse și/sau servicii grupate pe clase*:

35 Publicitate; gestiunea afacerilor comerciale; administrație comercială; lucrări de birou.

41 Educație; instruire; divertisment; activități sportive și culturale.



(210) **M 2009 04912** (111) **103217**  
 (151) 24.06.2009  
 (732) **SC ANTENA 4 SA**, Bdul. Ficusului nr. 44A, corp B, et. 4, sector 1, \*\*, BUCUREȘTI ROMANIA

(540)

**PARADISUL FEMEILOR**

(511) *Produse și/sau servicii grupate pe clase*:

3 Cosmetice, loțiuni pentru păr, săpunuri, parfumerie, uleiuri esențiale, produse pentru îngrijirea dinților.

16 Produse de imprimare și tipografie; fotografii; publicații (ziare și reviste cu caracter de periodice); articole de birou; materiale publicitare.

28 Jocuri.  
 35 Publicitate; gestiunea afacerilor comerciale; administrație comercială; lucrări de birou; baze de date; organizare de târguri și expoziții în scop comercial, publicitar și de promovare.

37 Asistență tehnică pentru producția de programe radio-tv.

38 Telecomunicații; difuzarea de programe radio-tv (programe și generice radio-tv); consultanță în domeniul mass-media.

39 Distribuirea / difuzarea de publicații (ziare și reviste cu caracter de periodice), transport; ambalarea și depozitarea mărfurilor; organizarea de călătorii, excursii și croaziere.

41 Educație; instruire; divertisment; activități sportive și culturale; filmare, organizarea de târguri și expoziții în scop educativ.

42 Crearea și dezvoltarea programelor de calculator; crearea de pagini și site-uri web.

43 Servicii de alimentație (restaurante, catering, cafenele) și servicii de cazare (hoteluri, moteluri) inclusiv rezervări hoteliere.

44 Servicii de igienă, frumusețe, saloane de coafură, cosmetică.

45 Servicii personale și sociale, destinate a satisface necesități individuale (servicii de escortă, protecție și pază de persoane și bunuri, agenții matrimoniale, închiriere de haine).



(210) **M 2009 04913** (111) **103086**  
 (151) 24.06.2009  
 (732) **SC PRODVINALCO SA**, Str. Traian nr.36, județul Cluj, 400046, CLUJ NAPOCA ROMANIA

(540)

**DOI CAI FRUMOȘI**

- (511) *Produse și/sau servicii grupate pe clase:*  
 33 Băuturi alcoolice (cu excepția berii).  
 35 Publicitate; gestiunea afacerilor comerciale; administrație comercială; lucrări de birou.



- (210) **M 2009 04915** (111) **103265**  
 (151) 24.06.2009  
 (732) **SC JAWA GROUP SRL**, Str. Șiragului nr. 15, sector 2, \*\*, BUCUREȘTI ROMANIA

(540)



### EMLAK TV

- (531) *Clasificare Viena:* 070311; 270507; 270519; 290112;
- (591) Culori revendicate: verde închis, verde deschis, negru
- (511) *Produse și/sau servicii grupate pe clase:*  
 35 Publicitate.  
 36 Afaceri imobiliare.  
 38 Telecomunicații.  
 42 Servicii de cercetare și de creație, servicii de analiză și cercetare industrială.



- (210) **M 2009 04917** (111) **103070**  
 (151) 24.06.2009  
 (732) **SC PRODVINALCO SA**, Str. Traian nr.36, județul Cluj, 400046, CLUJ NAPOCA ROMANIA

(540)

### BIBELOU

- (511) *Produse și/sau servicii grupate pe clase:*  
 33 Băuturi alcoolice (cu excepția berii).  
 35 Publicitate; gestiunea afacerilor comerciale; administrație comercială; lucrări de birou.



- (210) **M 2009 04929** (111) **103032**  
 (151) 24.06.2009  
 (732) **LAURA SERBAN**, Str. Barboși, nr. 41, bl. B5, ap. 20, sc. 1, Jud. Galați, 800402, GALAȚI ROMANIA

(540)



### Yako

- (531) *Clasificare Viena:* 270501; 270502; 290112;
- (591) Culori revendicate: roșu, negru
- (511) *Produse și/sau servicii grupate pe clase:*  
 35 Publicitate; gestiunea afacerilor comerciale; administrație comercială; lucrări de birou; constituire baze de date.  
 43 Servicii de alimentație publică:

hoteliere, închirieri temporare, rezervare hotel, motel, pensiuni, camping; catering.



(210) **M 2009 04931** (111) **103232**  
 (151) 24.06.2009  
 (732) **SC AVERSA SA**, Str. Ziduri Moși nr. 25, sector 2, 021203, BUCUREȘTI ROMANIA

(540)

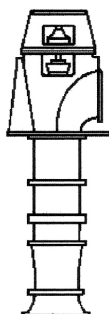

**AVR**

### AVERSA AVR

(531) *Clasificare Viena:* 150111; 150117; 260418;

(511) *Produse și/sau servicii grupate pe clase:*

7 Pompe pentru alimentări cu apă, irigații și desecări, pompe axiale verticale cu reglare statică a poziției paletelor rotorice.



(210) **M 2009 04932** (111) **103233**  
 (151) 24.06.2009  
 (732) **SC AVERSA SA**, Str. Ziduri Moși nr. 25, sector 2, 021203, BUCUREȘTI ROMANIA

(540)

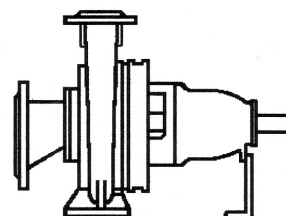

**CH**

### AVERSA CH

(531) *Clasificare Viena:* 150111; 150117; 260418;

(511) *Produse și/sau servicii grupate pe clase:*

7 Pompe pentru hidrotransportul lichidelor încărcate cu suspensii fibroase în industria celulozei și hârtiei, pompe orizontale, centrifuge, monoetajate, cu o construcție tip proces, cu rotorul deschis de o geometrie studiată montat în consolă pe un arbore sprijinit pe un lagăr cu rulmenți.



(210) **M 2009 04933** (111) **103234**

(151) 24.06.2009

(732) **SC AVERSA SA**, Str. Ziduri Moși nr. 25, sector 2, 021203, BUCUREȘTI ROMANIA

(540)

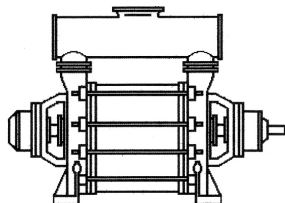

**CO**

### AVERSA CO

(531) *Clasificare Viena:* 150111; 150117; 260418;

(511) *Produse și/sau servicii grupate pe clase:*

7 Pompe pentru instalații industriale; compresoare cu inel de lichid.



(210) **M 2009 04934** (111) **103235**

(151) 24.06.2009

(732) **SC AVERSA SA**, Str. Ziduri Moși nr. 25, sector 2, 021203, BUCUREȘTI ROMANIA

(540)

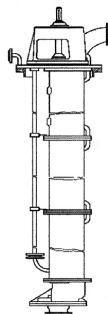

**DRS**

### AVERSA DRS

(531) *Clasificare Viena:* 150111; 150117; 260418;

(511) *Produse și/sau servicii grupate pe clase:*

7 Pompe pentru industria chimică, petrochimică și rafinării, pompe pentru recipienti, pentru lichide curate speciale (gen sulf topit), cu lagăr imersat uns cu lichidul vehiculat, prevăzute cu manta de încălzire/ răcire a lichidului vehiculat, verticale cu transmisie lungă prin arbori cuplați rigid, centrifuge, monoetajate sau bietajate, cu carcasă spirală cu două ieșiri, cu rotorul închis (etanșat prin labirinți) în consolă pe un tren de arbori sprijiniți pe un lagăr mixt (de alunecare, pentru ghidare, și pe rulmenți, pentru preluarea efortului axial).



(210) **M 2009 04938** (111) **103236**

(151) 24.06.2009

(732) **SC AVERSA SA**, Str. Ziduri Moși nr. 25, sector 2, 021203, BUCUREȘTI ROMANIA

(540)

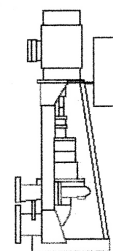

**TAV**

### AVERSA TAV

(531) *Clasificare Viena:* 150101; 150117; 260418;

(511) *Produse și/sau servicii grupate pe clase:*

7 Pompe pentru industria chimică, petrochimică și rafinării; pompe pentru procese grele; pompe centrifuge, verticale, monoetajate cu ștuțurile de aspirație și refulare opuse situate într-un plan perpendicular pe axa pompei, cu rotor în consolă și arbore ghidat pe un lagăr de alunecare la partea inferioară și un lagăr de rostogolire la partea superioară cu labirint pe spate pentru echilibrarea forței axiale.



(210) **M 2009 04939** (111) **103237**

(151) 24.06.2009

(732) **SC AVERSA SA**, Str. Ziduri Moși nr. 25, sector 2, 021203, BUCUREȘTI ROMANIA

(540)

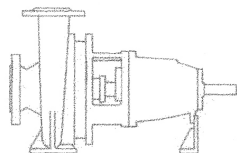

**MOPSIN**

### **AVERSA MOPSIN**

(531) *Clasificare Viena:* 150111; 150117; 260418;

(511) *Produse și/sau servicii grupate pe clase:*

7 Pompe pentru stins incendii pe nave și pentru servicii industriale; pompe centrifuge, autoamorsante, orizontale multietajate cu ștuț de aspirație orizontal și ștuț de refulare vertical, cu tambur de echilibrare

pentru echilibrarea forței axiale, dispusă între lagăre.



(210) **M 2009 04940**

(111) **103238**

(151) 24.06.2009

(732) **SC AVERSA SA**, Str. Ziduri Moși nr. 25, sector 2, 021203, BUCUREȘTI ROMANIA

(540)

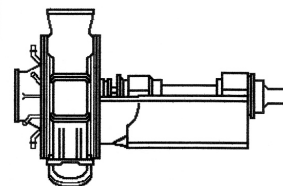

**TB**

### **AVERSA TB**

(531) *Clasificare Viena:* 150111; 150117; 260418;

(511) *Produse și/sau servicii grupate pe clase:*

7 Pompe pentru hidrotransport greu (lichide încărcate cu suspensii abrazive grosiere gen pietriș și nisip); pompe orizontale, centrifuge, monoetajate, cu carcasă cu trecere largă secționată radial cu tălpi de sprijin înglobate proprii, cu rotorul închis tip canal montat în consolă pe un arbore sprijinit pe un lagăr cu rulmenți prevăzut cu talpă de sprijin proprie, cu etanșare la arbore moale cu presetupă prevăzută cu alimentare cu apă de spălare/ungere dintr-o sursă externă.





(210) **M 2009 04941** (111) **103239**

(151) 24.06.2009

(732) **SC AVERSA SA**, Str. Ziduri Moși  
nr. 25, sector 2, 021203,  
BUCUREȘTI ROMANIA

(540)

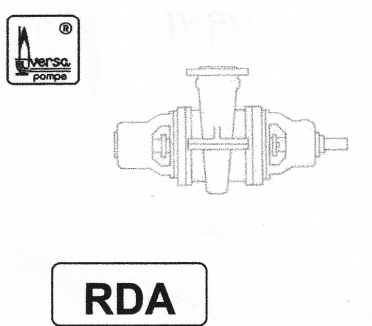

### **AVERSA RDA**

(531) *Clasificare Viena:* 150111; 150117;  
260418;

(511) *Produse și/sau servicii grupate pe  
clase:*

7 Pompe pentru industria chimică,  
petrochimică și rafinării; pompe  
pentru procese grele, pompe  
centrifuge, orizontale, monoetajate,  
secționate radial, cu ștuțurile de  
aspirație și refulare tangențiale  
orientate în sus, cu rotor dublu flux  
dispus între lagăre.



(210) **M 2009 04942** (111) **103240**

(151) 24.06.2009

(732) **SC AVERSA SA**, Str. Ziduri Moși  
nr. 25, sector 2, 021203,  
BUCUREȘTI ROMANIA

(540)

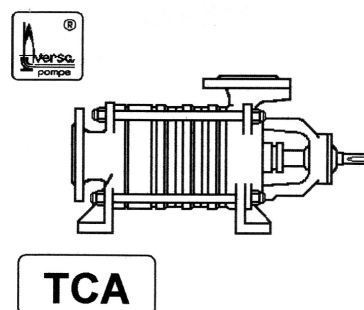

### **AVERSA TCA**

(531) *Clasificare Viena:* 150101; 150111;  
150117; 260418;

(511) *Produse și/sau servicii grupate pe  
clase:*

7 Pompe pentru industria chimică,  
petrochimică și rafinării; pompe  
multietajate orizontale secționate cu  
canal lateral și cu rotor de aspirație.



(210) **M 2009 04943** (111) **103241**  
 (151) 24.06.2009  
 (732) **SC AVERSA SA**, Str. Ziduri Moși  
 nr. 25, sector 2, 021203,  
 BUCUREȘTI ROMANIA

(540)

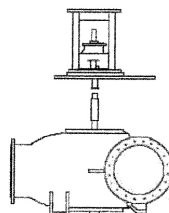

**RDDV**

### **AVERSA RDDV**

(531) *Clasificare Viena:* 150101; 150111;  
 150117; 260419;

(511) *Produse și/sau servicii grupate pe clase:*

7 Pompe pentru instalații industriale, pompe pentru golire docuri plutitoare, pompe centrifuge, verticale, monoetajate, cu rotor în dublu flux dispus între lagăre de alunecare, cu ștuț de aspirație lateral în ax și de refulare lateral sau central.



(210) **M 2009 04944** (111) **103297**  
 (151) 24.06.2009  
 (732) **SC SALSTAR SRL**, Aleea Meses,  
 nr. 4/27, Jud. Cluj, \*\*, CLUJ  
 NAPOCA ROMANIA

(740) **INTEGRATOR CONSULTING SRL**,  
 Str. Dunării nr. 25, bl. C1, ap. 5,  
 Jud. Cluj CLUJ NAPOCA

(540)

**Pentru tine și mașina ta**

(511) *Produse și/sau servicii grupate pe clase:*

12 Vehicule; aparate de locomoție terestră, aeriană și navală, părți de automobile și accesorii, roți de mașină, cauciucuri; părți și accesorii pentru produsele anterior menționate din această clasă.

37 Servicii de reparații vehicule terestre (autovehicule).

40 Servicii de aplicare de folii de plastic sau metalizate termosensibile, lipite sau aplicabile pe alte căi pe geamuri, inclusiv ale autovehiculelor.



(210) **M 2009 04956** (111) **103242**  
 (151) 24.06.2009  
 (732) **SC COLINA MOTORS SRL**, Str.  
 Pechea nr. 17/19, sector 1, 013982,  
 BUCUREȘTI ROMANIA

(540)

### **Pasionați de Mașini, Inspirați de Performanță**

(511) *Produse și/sau servicii grupate pe clase:*

35 Publicitate; gestiunea afacerilor comerciale; administrație comercială; lucrări de birou.



(210) **M 2009 04958** (111) **102981**  
 (151) 24.06.2009  
 (732) **SC M BORG FOODS SRL**, Sos.  
 Străulești, nr. 144, vila 29, sect. 1,  
 013339, BUCUREȘTI ROMANIA  
 (540)



## AQUAMARINA

- (531) *Clasificare Viena:* 030924; 270511; 290114;
- (591) Culori revendicate: alb, roșu, albastru, galben
- (511) *Produse și/sau servicii grupate pe clase:*  
 29 Carne, pește, fructe de mare, păsări, vânat; proaspete, congelate, conservate; extracte din carne; fructe și legume congelate, conservate, uscate și fierte; jeleuri, dulcețuri, compoturi; ouă, lapte și produse lactate; uleiuri și grăsimi comestibile.



(210) **M 2009 04962** (111) **103071**  
 (151) 24.06.2009  
 (732) **MIHAI ANDREI SIBIANU**, Str.  
 Episcopul Radu nr. 36, sector 2,  
 020752, BUCUREȘTI ROMANIA  
 (540)



## WONDERBOY

- (531) *Clasificare Viena:* 020101; 270502;
- (511) *Produse și/sau servicii grupate pe clase:*  
 35 Publicitate; conducerea și administrarea afacerilor; lucrări de birou.  
 41 Educație; instruire; divertisment; activități sportive și culturale.



- (210) **M 2009 04978** (111) **102982**  
 (151) 25.06.2009  
 (732) **ASOCIATIA MAI MULT VERDE**,  
 Str. Dr. Grigore Mora, nr. 33, et. 1,  
 ap. 2, sect. 1, \*\*, BUCUREȘTI  
 ROMANIA  
 (740) AGENTIA DE PROPRIETATE  
 INDUSTRIALA ARIANA, Bdul.  
 Mihail Kogălniceanu nr. 17, bl. C4,  
 et. 7, Județul Brașov BRAȘOV  
 (540)



## MaiMultVerde CONTEAZĂ CE INSPIRI

- (531) *Clasificare Viena:* 020316; 020323;  
 270501; 290103;  
 (591) Culori revendicate: verde  
 (511) *Produse și/sau servicii grupate pe  
 clase:*  
 35 Publicitate; gestiunea afacerilor  
 comerciale; administrație comer-  
 cială; lucrări de birou; import -  
 export, lanț de magazine.  
 38 Telecomunicații.  
 41 Educație; instruire; divertisment;  
 activități sportive și culturale.



- (210) **M 2009 04988** (111) **103072**  
 (151) 25.06.2009  
 (732) **SC THE RED POINT SA**, B-dul  
 Poitiers nr. 16, parter, 700671, IAȘI  
 ROMANIA  
 (540)

**QUANTIS**

## QUANTIS

- (531) *Clasificare Viena:* 270502; 290101;  
 (591) Culori revendicate: portocaliu  
 (pantone 144 C)  
 (511) *Produse și/sau servicii grupate pe  
 clase:*  
 9 Aplicație software de evaluare pe  
 bază de chestionare  
 42 Servicii științifice și tehnologice,  
 precum și servicii de cercetare și de  
 creație, referitoare la acestea;  
 servicii de analiză și cercetare  
 industrială, crearea și dezvoltarea  
 calculatoarelor și a programelor de  
 calculator.



(210) **M 2009 04995** (111) **103115**  
 (151) 25.06.2009  
 (732) **SC CORVINUS INTERNATIONAL SRL**, Str. Iancu de Hunedoara nr.54, sector 1, BUCUREȘTI ROMANIA

(540)



**1880**

(531) *Clasificare Viena:* 260417; 270711; 290112;

(591) Culori revendicate: verde (pantone 359U)

(511) *Produse și/sau servicii grupate pe clase:*

43 Servicii de alimentație publică, servicii oferite de un restaurant, servicii de cazare temporară.



(210) **M 2009 04996** (111) **103116**  
 (151) 25.06.2009  
 (732) **SC CORVINUS INTERNATIONAL SRL**, Str. Iancu de Hunedoara nr.54, sector 1, \*\*, BUCUREȘTI ROMANIA

(540)



**Kubler KAFFEE**

(531) *Clasificare Viena:* 261113; 270507; 290112;

(591) Culori revendicate: verde (pantone 359U), maro (pantone 7518U)

(511) *Produse și/sau servicii grupate pe clase:*

43 Servicii de alimentație publică, servicii oferite de un restaurant, servicii de cazare temporară.



(210) **M 2009 05377** (111) **103229**

(151) 10.07.2009

(732) **MINISTERUL TURISMULUI**, Bdul. Dinicu Golescu nr. 38, sector 1, \*\*, BUCUREȘTI ROMANIA

(540)



### ROMANIA LAND OF CHOICE

(531) *Clasificare Viena:* 010312; 060104; 260418; 270507; 290113;

(591) Culori revendicate: roșu (pantone 172C), galben (pantone 123C), albastru (pantone 660C)(**300**)

Prioritate invocată: \*\*/19.03.2009/RO

(511) *Produse și/sau servicii grupate pe clase:*

9 Aparate și instrumente științifice, nautice, geodezice, fotografice, cinematografice, optice, de cântărire, de măsurare, de semnalizare, de control (verificare), de siguranță (salvare) și didactice; aparate și instrumente pentru conducerea, distribuirea, transformarea, acumularea, reglarea sau comanda curentului electric; aparate pentru înregistrarea, transmiterea, reproducerea sunetului sau imaginilor; suporturi de înregistrare magnetici, discuri acustice; distribuitoare automate și mecanisme pentru aparate cu preplată; case înregistratoare, mașini de calculat, echipamente pentru tratarea informației și calculatoare; extinctoare.

16 Hârtie, carton și produse din aceste materiale, necuprinse în alte clase; produse de imprimare; articole pentru legătorie; fotografii; papetărie; adezivi (materiale

colante) pentru papetărie sau menaj; materiale pentru artiști; pensule; mașini de scris și articole de birou (cu excepția mobilelor); materiale de instruire sau învățământ (cu excepția aparatelor); materiale plastice pentru ambalaj (necuprinse în alte clase); caractere tipografice; clișee.

35 Publicitate; gestiunea afacerilor comerciale; administrație comercială; lucrări de birou.

38 Telecomunicații.

39 Transport; ambalarea și depozitarea mărfurilor; organizarea de călătorii.

41 Educație; instruire; divertisment; activități sportive și culturale.

43 Servicii de alimentație publică; servicii de cazare temporară.

44 Servicii medicale; servicii veterinare; servicii de igienă și de îngrijire a frumuseții pentru nimeni sau animale; servicii de agricultură, horticultură și de silvicultură.



## **2. Tabele conținând mărcile publicate în ordinea:**

- numărului de depozit**
- numărului de marcă**
- alfabetică a denumirii mărcii**
- alfabetică a numelui titularului**
- lista măcilor înregistrate pe clase NISA**

**Mărci publicate în BOPI nr 9/2009  
(în ordinea numărului de depozit)**

<b>Nr. Crt</b>	<b>Nr. Depozit</b>	<b>Data Depozit</b>	<b>Nr. Marcă</b>	<b>Titular</b>	<b>Denumire Marcă</b>	<b>Clase Nisa</b>	<b>pag</b>
(0)	(210)	(151)	(111)	(732)	(540)	(511)	
1	<b>M 2004 01110</b>	16.02.2004	102855	FUNDATIA EUROFORUM 33	TIMPUL 7 ZILE IN ROMANIA SI IN LUME	16 35	13
2	<b>M 2007 01181</b>	05.02.2007	103190	BELUPO LIJEKOVI I KOZMETIKA DD	PINOX	5	13
3	<b>M 2007 01313</b>	07.02.2007	103198	SC ROMPAK SRL	DELISIA	29 30	13
4	<b>M 2007 03275</b>	26.03.2007	103182	KEYLINE BRANDS LIMITED	AAPRI	3	13
5	<b>M 2007 03305</b>	27.03.2007	103183	SC PROF TAXI SRL	PROF TAXI	39	14
6	<b>M 2007 04701</b>	09.05.2007	103191	BON SWEET BON PRODUCTIE SRL	BOMBOANE DE POM CU AROMĂ ASORTATA	30	14
7	<b>M 2007 05285</b>	25.05.2007	103192	FORTUNE GROUP	FORTUNE GROUP	36 37 39	15
8	<b>M 2007 05295</b>	25.05.2007	103193	SC SIF COMPUTER SRL	1MAG	9 42	15
9	<b>M 2007 05632</b>	04.06.2007	103194	GEMELLI FILIPPO	PUCH	7 28	15
10	<b>M 2007 05634</b>	04.06.2007	103210	GEMELLI FILIPPO	MOTO RUMI	7 12 28	16
11	<b>M 2007 05876</b>	12.06.2007	103160	SC U MEDIA STORE SRL	I'M FAMOUS	9 16 35 38 40 41 42	16
12	<b>M 2007 06276</b>	25.06.2007	103199	SC EMICRIS SRL	MISS EMILY	30	20
13	<b>M 2007 07784</b>	10.08.2007	103161	SC BROOKLYN INVESTMENT SRL	SAPPHIRE	6 19 41 43 44	20
14	<b>M 2007 08155</b>	23.08.2007	103184	SC ARCADA INVEST SA	ARCADA	37	21
15	<b>M 2007 09320</b>	08.10.2007	103200	SC VIKINGPROFIL SRL	MIRA	1 6 17 19	21
16	<b>M 2007 09321</b>	08.10.2007	103205	SC VIKINGPROFIL SRL	ARCADIA	1 6 17	22
17	<b>M 2007 09410</b>	11.10.2007	103185	SC CREDA CONSULTANTA SRL	EMPIK	9 16 18 28 35	22
18	<b>M 2007 09951</b>	26.10.2007	103195	SC PRO TV SA	HAPPY HOUR	38	23



**BULETINUL OFICIAL DE PROPRIETATE INDUSTRIALĂ - Secțiunea Mărci nr. 9/2009**

<b>Nr. Crt</b>	<b>Nr. Depozit</b>	<b>Data Depozit</b>	<b>Nr. Marcă</b>	<b>Titular</b>	<b>Denumire Marcă</b>	<b>Clase Nisa</b>	<b>pag</b>
(0)	(210)	(151)	(111)	(732)	(540)	(511)	
19	<b>M 2007 10361</b>	09.11.2007	103251	BIOGALENICA PROJECT & CONSULTING LABORATOARELE PROF. DR. MORAIT	DIOSPERIN	5	23
20	<b>M 2007 10566</b>	15.11.2007	103206	SC D-TOYS SRL	MEMO PLUS	16 28 41	23
21	<b>M 2007 11249</b>	07.12.2007	103186	SC WEB4COMM SRL	DI BAS	42	24
22	<b>M 2007 11740</b>	20.12.2007	102972	CINEPLEXX KINOBETRIEBE GMBH	CINEPLEXX	41	24
23	<b>M 2007 11741</b>	20.12.2007	102973	CINEPLEXX KINOBETRIEBE GMBH	CINEPLEXX	41	24
24	<b>M 2008 01077</b>	07.02.2008	103154	NIPPON SODA CO LTD	TOPSIN	5	24
25	<b>M 2008 01169</b>	11.02.2008	102884	SC NEVADA IMPEX SRL	NEVADA SENIORII FRIGULUI	11 35 37	25
26	<b>M 2008 01241</b>	13.02.2008	103136	SC ROMAQUA GROUP SA	METROPOLITAN KONZERT	30 35 39	25
27	<b>M 2008 01242</b>	13.02.2008	103137	SC ROMAQUA GROUP SA	METROPOLITAN HARMONIE	30 35 39	25
28	<b>M 2008 01388</b>	15.02.2008	103273	SC RELADA COMEXIM SRL	ACTUAL	35 38 41	26
29	<b>M 2008 02190</b>	07.03.2008	103121	SC FARMACLASS INDUSTRY SRL	FARMACLASS IMUNOKID SIROP CU MIERE	5	26
30	<b>M 2008 02394</b>	13.03.2008	102893	SC PICCOLINO SRL	PICCOLINO	11 18	27
31	<b>M 2008 03277</b>	09.04.2008	103017	SC KERAMIK ART SRL	KERAMIK ART	21	27
32	<b>M 2008 05182</b>	09.06.2008	103252	STX CORPORATION	STX	4 6 7 11 12 19 35 36 37 38 39 40 42	27
33	<b>M 2008 05686</b>	25.06.2008	103274	SC MEDISENSE SRL	MEDISENSE	44	30
34	<b>M 2008 06488</b>	22.07.2008	103275	SC PRIMATECH SRL	SECOR	9 11	30
35	<b>M 2008 06781</b>	30.07.2008	102803	SC ROMCREDIT CONSULTING SRL	ROMCREDIT	36	31
36	<b>M 2008 07341</b>	19.08.2008	103253	HB HOTELS SA	BIO TUSNAD	30 32 39 40 41 43 44	31
37	<b>M 2008 07349</b>	19.08.2008	102875	BACANU PETRE	PROMO	16 41	32

**BULETINUL OFICIAL DE PROPRIETATE INDUSTRIALĂ - Secțiunea Mărci nr. 9/2009**

<b>Nr. Crt</b>	<b>Nr. Depozit</b>	<b>Data Depozit</b>	<b>Nr. Marcă</b>	<b>Titular</b>	<b>Denumire Marcă</b>	<b>Clase Nisa</b>	<b>pag</b>
(0)	(210)	(151)	(111)	(732)	(540)	(511)	
38	<b>M 2008 07750</b>	02.09.2008	102964	CADBURY ROMANIA SA	VINGA	30	32
39	<b>M 2008 07873</b>	08.09.2008	102957	SC YAREN IMPORT EXPORT SRL	RIXON	3 5	32
40	<b>M 2008 08082</b>	16.09.2008	102846	SC OMEGA SPV SRL	CITY BUSINESS CENTER	36	33
41	<b>M 2008 08484</b>	30.09.2008	103038	SC U MEDIA STORE SRL	UTV	9 14 16 18 25 28 35 38 40 41 42 45	33
42	<b>M 2008 08485</b>	30.09.2008	103039	SC U MEDIA STORE SRL	UTV	9 14 16 18 25 28 35 38 40 41 42 45	36
43	<b>M 2008 08486</b>	30.09.2008	103040	SC U MEDIA STORE SRL	UTV	9 14 16 18 25 28 35 38 40 41 42 45	38
44	<b>M 2008 08519</b>	01.10.2008	103138	SC PROFESIONAL MEDIA SRL	PROFESIONAL MEDIA ATITUDINEA VIITORULUI	35	41
45	<b>M 2008 08706</b>	07.10.2008	103059	SC ISARAN SRL	ISARAN	36	42
46	<b>M 2008 08986</b>	16.10.2008	103109	UCM TURNATE SRL	UCM TURNATE	6 35 40 42	42
47	<b>M 2008 09098</b>	21.10.2008	103122	SC BOOM IDEEA CONSULTING SRL	IZI CADOURI SI JUCARII DE POVESTE	14 28 35	42
48	<b>M 2008 09200</b>	22.10.2008	103207	SC BUSINESS QUALITY CERT SRL	BQ	35	43
49	<b>M 2008 09259</b>	23.10.2008	102847	ALFA WASSERMANN HUNGARY KFT	NORMIX	3 5	43
50	<b>M 2008 09261</b>	23.10.2008	102848	COOPERATION PHARMACEUTIQUE FRANCAISE EN ABREGE COOPER	COOPER	5	44
51	<b>M 2008 09262</b>	23.10.2008	102849	COOPERATION PHARMACEUTIQUE FRANCAISE EN ABREGE COOPER	SALVA	5	44
52	<b>M 2008 09912</b>	13.11.2008	103276	SC BIOFARM SA	BIOXOL	5 35	44
53	<b>M 2008 09913</b>	13.11.2008	103255	SC BIOFARM SA	EXTRAVALERIA NIC BIOFARM	5 35	45
54	<b>M 2008 09914</b>	13.11.2008	103018	SC BIOFARM SA	MAGNECOMPLE X	5 35	45
55	<b>M 2008 09917</b>	13.11.2008	103019	SC BIOFARM SA	MULTIBEVIT	5 35	45

**BULETINUL OFICIAL DE PROPRIETATE INDUSTRIALĂ - Secțiunea Mărci nr. 9/2009**

<b>Nr. Crt</b>	<b>Nr. Depozit</b>	<b>Data Depozit</b>	<b>Nr. Marcă</b>	<b>Titular</b>	<b>Denumire Marcă</b>	<b>Clase Nisa</b>	<b>pag</b>
(0)	(210)	(151)	(111)	(732)	(540)	(511)	
56	<b>M 2008 09918</b>	13.11.2008	103052	SC BIOFARM SA	BIOLAND	5 35	46
57	<b>M 2008 10127</b>	19.11.2008	103060	SC LORI COMSERV 2002 SRL	RESTAURANT PESCĂRESC MAMMA LEONE	43	46
58	<b>M 2008 10308</b>	24.11.2008	103053	SC IMPEX DONA SRL	STEJARUL	29 31 35 39 43	46
59	<b>M 2008 10309</b>	24.11.2008	103054	SC IMPEX DONA SRL	IMPEX DONA	29	47
60	<b>M 2008 10325</b>	24.11.2008	103162	SC ISSIMA IMPORT SRL	ISSIMA	35	47
61	<b>M 2008 10365</b>	26.11.2008	103120	ALAMODA IMPEX SRL	PRIUS	35	47
62	<b>M 2008 10537</b>	02.12.2008	103163	SC TOPWAY INDUSTRIES SA	BUNICA TOPWAY	29	48
63	<b>M 2008 10596</b>	04.12.2008	103244	SUIDEN COMMERCE EOOD	KRINA NATURAL CHOICE	29 30	48
64	<b>M 2008 10599</b>	04.12.2008	103201	TIS FARMACEUTIC SA	TISOGEL	5	49
65	<b>M 2008 10689</b>	09.12.2008	102850	SC ALL CERT SYSTEMS SRL	ALL CERT SYSTEMS	42	49
66	<b>M 2008 10690</b>	09.12.2008	102851	SC ALL CERT SYSTEMS SRL	ALL CERT	42	49
67	<b>M 2008 10696</b>	09.12.2008	102974	SC STANDARD PLASTICA INTERNATIONAL SRL	STANDARD PLASTICA	6 7 16 35	50
68	<b>M 2008 10778</b>	12.12.2008	102819	SC BRATIANU SRL	BRATIANU CUVEE ILEANA	33	50
69	<b>M 2008 10779</b>	12.12.2008	102820	SC BRATIANU SRL	BRATIANU CUVEE CONSTANTIN	33	51
70	<b>M 2008 10818</b>	19.12.2008	103139	SC RAPTRONIC SRL	RAP GROUP	6 7 9 11 37 40	51
71	<b>M 2008 10867</b>	16.12.2008	103202	SC PARCAJ SUBTERAN INTERNATIONAL SRL	ZOOM PARKING	39	52
72	<b>M 2008 10911</b>	17.12.2008	103055	SC BIOCHAIN SRL	BIOGOOD	35 39	52
73	<b>M 2008 11045</b>	22.12.2008	103164	SC VIM SPECTRUM SRL	VIPERTEN	5	53
74	<b>M 2008 11068</b>	15.01.2009	102856	DRAGOMIR OVIDIU GHEORGHE	AAZ	42	53
75	<b>M 2008 11069</b>	15.01.2009	102857	DRAGOMIR OVIDIU GHEORGHE	ELSIEA	42	53

**BULETINUL OFICIAL DE PROPRIETATE INDUSTRIALĂ - Secțiunea Mărci nr. 9/2009**

<b>Nr. Crt</b>	<b>Nr. Depozit</b>	<b>Data Depozit</b>	<b>Nr. Marcă</b>	<b>Titular</b>	<b>Denumire Marcă</b>	<b>Clase Nisa</b>	<b>pag</b>
(0)	(210)	(151)	(111)	(732)	(540)	(511)	
76	<b>M 2009 00012</b>	05.01.2009	103257	SC LIDO GIRBEA SRL	LIDO GÎRBEA	30	53
77	<b>M 2009 00081</b>	08.01.2009	103208	SC INSIDE TECHNOLOGIES SRL	INFOPET.RO	38	54
78	<b>M 2009 00087</b>	08.01.2009	103020	SC INSIDE TECHNOLOGIES SRL	HI24.RO	41	54
79	<b>M 2009 00091</b>	08.01.2009	102804	SC INSIDE TECHNOLOGIES SRL	TOP300.RO	38	54
80	<b>M 2009 00162</b>	13.01.2009	102805	ALFA WASSERMANN HUNGARY KFT	VESSEL	3 5	55
81	<b>M 2009 00203</b>	15.01.2009	103277	SC BIOFARM SA	BIOKIT	3 5 35	55
82	<b>M 2009 00204</b>	15.01.2009	103278	SC BIOFARM SA	KITDIGEST	5 35	55
83	<b>M 2009 00213</b>	15.01.2009	102909	SC ALISTAR SECURITY SRL	AS	37 38 39 45	56
84	<b>M 2009 00283</b>	19.01.2009	103299	CORPUL NATIONAL AL POLITISTILOR	CORPUL NAȚIONAL AL POLIȚIȘTILOR	35 41 43 45	56
85	<b>M 2009 00325</b>	20.01.2009	103305	SC SENATOR PRODIMPEX SRL	SUAV	33	57
86	<b>M 2009 00348</b>	21.01.2009	103110	SC SABATINI PIZZA SRL	SABATINI PIZZA	30 35 43	57
87	<b>M 2009 00352</b>	21.01.2009	103156	OCHIA CLAUDIU	OCHIA DANIELA EXPERT CONTABIL	36	57
88	<b>M 2009 00368</b>	21.01.2009	103056	DUMITRU ILEANA CATALINA	A ACADEMIA DE NUNȚI	35 41	58
89	<b>M 2009 00385</b>	22.01.2009	102806	ASOCIATIA PENTRU DEZVOLTARE ECONOMICA LOCALA BACAU	ADEL	35 36 41 42 45	58
90	<b>M 2009 00408</b>	22.01.2009	103165	SC VANIA UNIVERSAL SRL	CASA DE MODA ELLA	25 35	59
91	<b>M 2009 00504</b>	27.01.2009	103033	SC FEDRA IMPORT EXPORT SRL	MAMMA MIA !	29 30 35 39 43	59
92	<b>M 2009 00525</b>	27.01.2009	103159	HAJOS LADISLAU CRISTIAN	ZAKUDO	25	60
93	<b>M 2009 00535</b>	28.01.2009	102894	CLUB SPORTIV DESIGN CONSTRUCT BRASOV	DC CLUBUL SPORTIV DESIGN CONSTRUCT	16 25 28 35 39 41 42 43	60
94	<b>M 2009 00536</b>	28.01.2009	102826	SC LUMEN MEDIA SRL	LUMEN	16 35 41 42	61

**BULETINUL OFICIAL DE PROPRIETATE INDUSTRIALĂ - Secțiunea Mărci nr. 9/2009**

<b>Nr. Crt</b>	<b>Nr. Depozit</b>	<b>Data Depozit</b>	<b>Nr. Marcă</b>	<b>Titular</b>	<b>Denumire Marcă</b>	<b>Clase Nisa</b>	<b>pag</b>
(0)	(210)	(151)	(111)	(732)	(540)	(511)	
95	<b>M 2009 00537</b>	28.01.2009	103021	SC COMPACT SECURITY SRL	COMPACT SECURITY	37 38 39 41 45	61
96	<b>M 2009 00588</b>	29.01.2009	102282	TUCA MARIUS	BIBLIOTECA PENTRU TOȚI	16 41	62
97	<b>M 2009 00639</b>	02.02.2009	103209	SC CENTRUL AGRO TRANSILVANIA CLUJ SA	CENTRUL AGRO TRANSILVANIA	31	63
98	<b>M 2009 00656</b>	02.02.2009	103057	SC VOLUMETRIC DF ROMANIA SRL	PRIVILEGIO	36	63
99	<b>M 2009 00680</b>	04.02.2009	102827	SC BENSON CONSULTING SRL	BENSON CONSULTING	35 42	63
100	<b>M 2009 00842</b>	09.02.2009	103010	AGENTIA IMAGE FACTORY SRL	I'M STILL STANDING	25 35	64
101	<b>M 2009 00858</b>	10.02.2009	102885	SC AUTOMOBILE DACIA SA	DODO	16 28 41	64
102	<b>M 2009 00909</b>	11.02.2009	103123	SC PUBLI VENT SRL	SMART CUBE	16 35	65
103	<b>M 2009 00955</b>	15.05.2009	102895	SC LIDER KOZMETIK SRL	Green World Xlarge	39	65
104	<b>M 2009 00964</b>	12.02.2009	103333	SC CEO CONSULTING M.C.C.SA	CEO CONSULTING GROUP ALL ABOUT MANAGEMENT	35 36	66
105	<b>M 2009 00966</b>	12.02.2009	102828	SC TEHNO PLUS SRL	TEHNO PLUS	6 7 8 35 37	66
106	<b>M 2009 00968</b>	12.02.2009	103188	SC MARA SECURITY SRL	MARA SECURITY	45	67
107	<b>M 2009 00980</b>	12.02.2009	103140	SC ATELIERUL ARHITEXT SRL	atelierul ARHITEXT	42	67
108	<b>M 2009 00981</b>	12.02.2009	102917	GEORGESCU IULIANA ANCA	NewsAir	9 42	67
109	<b>M 2009 01011</b>	13.02.2009	103245	SC ELROM SRL	ELROM	37	68
110	<b>M 2009 01032</b>	16.02.2009	103218	SC GARDIENII 2008 SRL	GARDIENII 2008 PIATRA NEAMT	45	68
111	<b>M 2009 01221</b>	19.02.2009	103166	SC CHIULAN HOUSE FACTORY SRL	CHIULAN house factory, case prefabricate din lemn pe sistem german	37	69
112	<b>M 2009 01254</b>	19.02.2009	102852	SC SIEPCOFAR SA	Transport Gratuit pe Drumul spre sănătate!	39 44	69

**BULETINUL OFICIAL DE PROPRIETATE INDUSTRIALĂ - Secțiunea Mărci nr. 9/2009**

<b>Nr. Crt</b>	<b>Nr. Depozit</b>	<b>Data Depozit</b>	<b>Nr. Marcă</b>	<b>Titular</b>	<b>Denumire Marcă</b>	<b>Clase Nisa</b>	<b>pag</b>
(0)	(210)	(151)	(111)	(732)	(540)	(511)	
113	<b>M 2009 01255</b>	19.02.2009	103167	SC SIEPCOFAR SA	Farmaciile DONA Drumul spre sănătate Card de fidelitate	9 35 44	70
114	<b>M 2009 01257</b>	19.02.2009	102845	SC BIAO 2000 IMPEX SRL	BIL&C	18 25 35	70
115	<b>M 2009 01260</b>	19.02.2009	103168	SC SIEPCOFAR SA	Farmaciile DONA Transport gratuit pe Drumul spre sanatate	9 16 35 39 41 44	71
116	<b>M 2009 01353</b>	23.02.2009	103219	SC DOEHLER ROMANIA SRL	GREEN PONT ENERGY DRINK	29 30 35 39	72
117	<b>M 2009 01354</b>	23.02.2009	103220	SC DOEHLER ROMANIA SRL	BLACK PONT ENERGY DRINK	29 30 32 33 35 39	72
118	<b>M 2009 01355</b>	23.02.2009	103221	SC DOEHLER ROMANIA SRL	GREEN PONT ENERGY DRINK	29 30 35 39	73
119	<b>M 2009 01356</b>	23.02.2009	103222	SC DOEHLER ROMANIA SRL	RED PONT ENERGY DRINK	29 30 32 33 35 39	74
120	<b>M 2009 01357</b>	23.02.2009	103223	SC DOEHLER ROMANIA SRL	BLACK PONT ENERGY DRINK	29 30 32 33 35 39	74
121	<b>M 2009 01358</b>	23.02.2009	103246	SC DOEHLER ROMANIA SRL	PONT ENERGY DRINK	29 30 32 33 35 39	75
122	<b>M 2009 01359</b>	23.02.2009	103247	SC DOEHLER ROMANIA SRL	PONT MY ENERGY DRINK	29 30 32 33 35 39	76
123	<b>M 2009 01360</b>	23.02.2009	103248	SC DOEHLER ROMANIA SRL	RED PONT ENERGY DRINK	29 30 32 33 35 39	76
124	<b>M 2009 01370</b>	23.02.2009	102807	MARIANA CAMPEANU VLAD ION NAICU	Punctul galben - Punct de informare și consultanță cetățenească	41 45	77
125	<b>M 2009 01374</b>	23.02.2009	103141	SC SENIOR PROTECT PIN SRL	SENIOR PROTECT PIN	45	78
126	<b>M 2009 01453</b>	25.02.2009	102971	SC ROMAQUA GROUP SA	ANTIOXIDANȚI NATURALI	30 35 39	78
127	<b>M 2009 01458</b>	25.02.2009	103279	SC DEICO GAMES SRL	REMI	28	79
128	<b>M 2009 01470</b>	25.02.2009	102829	SC MASTER ARTIS SRL	ArtEd	41	79
129	<b>M 2009 01480</b>	25.02.2009	102865	SC PANIMON SA	EURO DOLCE	30	79
130	<b>M 2009 01499</b>	26.02.2009	103256	KASTA METAL SRL	KASTA metal Relaxare si Refinament	35 37 39	80

**BULETINUL OFICIAL DE PROPRIETATE INDUSTRIALĂ - Secțiunea Mărci nr. 9/2009**

<b>Nr. Crt</b>	<b>Nr. Depozit</b>	<b>Data Depozit</b>	<b>Nr. Marcă</b>	<b>Titular</b>	<b>Denumire Marcă</b>	<b>Clase Nisa</b>	<b>pag</b>
(0)	(210)	(151)	(111)	(732)	(540)	(511)	
131	<b>M 2009 01501</b>	26.02.2009	103230	SC CHEZ MARQUIS SRL	CHIC PACK	16 33 35 39	80
132	<b>M 2009 01514</b>	26.02.2009	102830	SC GALMOPAN SA	CRISPONCINO	30	81
133	<b>M 2009 01516</b>	26.02.2009	102831	SC GALMOPAN SA	GALMONCINO	29 30 32	81
134	<b>M 2009 01519</b>	26.02.2009	102832	SC GALMOPAN SA	GALMIGNO	29 30	81
135	<b>M 2009 01521</b>	26.02.2009	102833	SC GALMOPAN SA	PURCELLONE	29 30	81
136	<b>M 2009 01539</b>	26.02.2009	103280	WM WRIGLEY JR COMPANY	APROPIERE FARA LIMITE	30	82
137	<b>M 2009 01559</b>	27.02.2009	103317	STAN AUREL		43	82
138	<b>M 2009 01575</b>	27.02.2009	103281	SC GAUSS SRL	GAUSS TOPOGRAFIE, GEODEZIE, CADASTRU, G.I.S.	35 36 41 42 44	83
139	<b>M 2009 01586</b>	02.03.2009	103318	FUNDATIA CENTRUL DE DEZVOLTARE PENTRU INTREPRINDERILE MICI SI MIJLOCII MARAMURES	BISNET	16 41	83
140	<b>M 2009 01590</b>	02.03.2009	103093	SC VIREAL SRL	VIREAL 3D EXPERIENCE-CI NEMA	35 41 42	84
141	<b>M 2009 01601</b>	02.03.2009	103111	SC APELE NATURALE SRL	PERLA VRANCEI	32 35 39	84
142	<b>M 2009 01609</b>	02.03.2009	103266	SC EXPO TRANSILVANIA SA	GPE GREEN POWER ENERGY	4 7 9 11 35 42	84
143	<b>M 2009 01625</b>	02.03.2009	103022	NYCOMED GMBH	SOMAC	5	85
144	<b>M 2009 01654</b>	03.03.2009	102834	SC MOTOR TEAM SRL	MOTORTEAM	35 37	85
145	<b>M 2009 01716</b>	05.03.2009	102886	SC SINAIA SA	RINA SINAIA HOTEL	43	86
146	<b>M 2009 01724</b>	05.03.2009	103224	PIPEREA GHEORGHE	Conferințele de dreptul afacerilor Piperea și Asociații	41	86
147	<b>M 2009 01793</b>	09.03.2009	102835	SC PRO OFFICE SRL	OFIX	35	86
148	<b>M 2009 01830</b>	10.03.2009	103169	GAZONUL SRL	GAZONUL	31 35 44	87

**BULETINUL OFICIAL DE PROPRIETATE INDUSTRIALĂ - Secțiunea Mărci nr. 9/2009**

<b>Nr. Crt</b>	<b>Nr. Depozit</b>	<b>Data Depozit</b>	<b>Nr. Marcă</b>	<b>Titular</b>	<b>Denumire Marcă</b>	<b>Clase Nisa</b>	<b>pag</b>
(0)	(210)	(151)	(111)	(732)	(540)	(511)	
149	<b>M 2009 01835</b>	10.03.2009	103300	SC TEEN TRANS RO SRL	TANAR	39	87
150	<b>M 2009 01838</b>	10.03.2009	102866	SC FANCEA PROD SRL	DIECI	30 35 43	87
151	<b>M 2009 01839</b>	10.03.2009	102867	SC FANCEA PROD SRL	DIECI COFFEE	43	88
152	<b>M 2009 01840</b>	10.03.2009	102868	SC FANCEA PROD SRL	BLUE VIKING	30 35 43	88
153	<b>M 2009 01863</b>	11.03.2009	102876	SC MY WEB MASTER SERV SRL	100% CONTABILITATE	35 36 38 41 42	89
154	<b>M 2009 01914</b>	12.03.2009	102910	SC TECSA BUSINESS SRL	TECSA TECO	30 35	89
155	<b>M 2009 01920</b>	12.03.2009	103023	SC ONLINESHOP SRL	ONLINESHOP	9 37 38 39 42 45	89
156	<b>M 2009 01922</b>	12.03.2009	103024	SC ONLINESHOP SRL	PNI	9 35 37 38 39 42 45	90
157	<b>M 2009 01933</b>	12.03.2009	102927	FRATILA PAUL GABRIEL	AUDITAX	35 41	91
158	<b>M 2009 01940</b>	12.03.2009	102877	VIEW OPTIC SRL	view optic	9 35	91
159	<b>M 2009 01945</b>	13.03.2009	102965	SC VICARIS SRL	CASA NOASTRA CALITATE MAXIMA PRET MINIM	43	92
160	<b>M 2009 01988</b>	13.03.2009	103178	URSULESCU AURELIAN	ATELIER TV	35 38 41	92
161	<b>M 2009 02043</b>	17.03.2009	102958	SC POLE POSITION SRL	CRAZY CAFE	41 43	93
162	<b>M 2009 02088</b>	18.03.2009	103319	CAN PAULA-SILVIA	HELIN	35 43	93
163	<b>M 2009 02105</b>	18.03.2009	102928	SC DEȘTEPTAREA SA	DEȘTEPTAREA DE BACĂU	16	94
164	<b>M 2009 02106</b>	18.03.2009	102929	SC DEȘTEPTAREA SA	DEȘTEPTAREA DE MOLDOVA	16	94
165	<b>M 2009 02119</b>	19.03.2009	103124	SC ENGELMI SRL	Cuky's	29 30 31 32 35 43	94
166	<b>M 2009 02120</b>	19.03.2009	103125	SC ENGELMI SRL	Cuky's	29 30 31 32 35 43	95
167	<b>M 2009 02129</b>	19.03.2009	103126	EUROPE DEVELOPPEMENT INTERNATIONAL ROMANIA	SUNET SECRET LA EUROPA FM	35 38 41 45	96



**BULETINUL OFICIAL DE PROPRIETATE INDUSTRIALĂ - Secțiunea Mărci nr. 9/2009**

Nr. Crt	Nr. Depozit	Data Depozit	Nr. Marcă	Titular	Denumire Marcă	Clase Nisa	pag
(0)	(210)	(151)	(111)	(732)	(540)	(511)	
168	<b>M 2009 02131</b>	19.03.2009	103127	RADIO XXI	Radio 21 transforma muzica în hit!	9 16 35 38 41 45	97
169	<b>M 2009 02189</b>	20.03.2009	102930	SC ORTOTECH SRL	ORTOTECH	5 10 25 35 44	97
170	<b>M 2009 02220</b>	23.03.2009	102966	SPIRIDON IONEL	MOBILE FORCE	45	98
171	<b>M 2009 02279</b>	24.03.2009	103044	LACEWORLD SRL	LACEWORLD	25 35	99
172	<b>M 2009 02281</b>	24.03.2009	103011	IONESCU NICOLETA	investigmed for life	39 44 45	99
173	<b>M 2009 02304</b>	25.03.2009	103094	SC BUNGE ROMANIA SRL	FLORIOI 90-60-90	29 30 35	99
174	<b>M 2009 02305</b>	25.03.2009	103095	SC BUNGE ROMANIA SRL	FLORIOI 90-60-90 - Te hrănești sănătos, ai poftă de viață!	29 30 35	100
175	<b>M 2009 02306</b>	25.03.2009	103128	SC BUNGE ROMANIA SRL	FLORIOI - Te hrănești sănătos, ai poftă de viață!	29 30 35	101
176	<b>M 2009 02307</b>	25.03.2009	103129	SC BUNGE ROMANIA SRL	GARNITURI - GĂTIT - PAȚISERIE - PRĂJIT	29 30 35	101
177	<b>M 2009 02308</b>	25.03.2009	103130	SC BUNGE ROMANIA SRL	Natural bogat în vitamina E	29 30 35	102
178	<b>M 2009 02310</b>	25.03.2009	103131	SC BUNGE ROMANIA SRL	FLORIOI MEDITERAN - Te hrănești sănătos, ai poftă de viață!	29 30 35	103
179	<b>M 2009 02311</b>	25.03.2009	103132	SC BUNGE ROMANIA SRL	FLORIOI IOD PROTECT	29 30 35	103
180	<b>M 2009 02312</b>	25.03.2009	103133	SC BUNGE ROMANIA SRL	FLORIOI IOD PROTECT - Te hrănești sănătos, ai poftă de viață!	29 30 35	104
181	<b>M 2009 02314</b>	25.03.2009	103155	SC PROMOTAX SRL	PROMOTAX RECLAME VIDEO IN TAXIURI	35	105
182	<b>M 2009 02337</b>	25.03.2009	103170	SC AVEMAR SRL	GIL STYLE	44	105
183	<b>M 2009 02341</b>	26.03.2009	103171	SC CARMO LACT PROD SRL	LAPTE DE VACĂ 1,8%	29 35	106
184	<b>M 2009 02342</b>	26.03.2009	103172	SC CARMO LACT PROD SRL	LAPTE DE VACA 3,5%	29 35	106

**BULETINUL OFICIAL DE PROPRIETATE INDUSTRIALĂ - Secțiunea Mărci nr. 9/2009**

<b>Nr. Crt</b>	<b>Nr. Depozit</b>	<b>Data Depozit</b>	<b>Nr. Marcă</b>	<b>Titular</b>	<b>Denumire Marcă</b>	<b>Clase Nisa</b>	<b>pag</b>
(0)	(210)	(151)	(111)	(732)	(540)	(511)	
185	<b>M 2009 02348</b>	26.03.2009	102967	SC LEAOTA DESIGN SRL	L LEAOTA DESIGN	35 37 39 41 43 45	107
186	<b>M 2009 02351</b>	26.03.2009	103142	SC CCT SRL	CCT consultants	35 41 42	107
187	<b>M 2009 02352</b>	26.03.2009	103143	SC CCT SRL	CCT Consultants	35 41 42	108
188	<b>M 2009 02356</b>	26.03.2009	103025	SC CCT SRL		35 41 42	108
189	<b>M 2009 02357</b>	26.03.2009	103026	SC CCT SRL	Noi știm cum	9 35 41 42	109
190	<b>M 2009 02372</b>	26.03.2009	102858	SC BUENA VISTA SRL	BUENA VISTA	30	109
191	<b>M 2009 02385</b>	26.03.2009	103027	SC MIXMONTAN SRL	TELEVIZIUNEA VALEA PRAHOVEI TV VP TV	16 35 38 41 42	110
192	<b>M 2009 02392</b>	27.03.2009	102808	SC VIAROM CONSTRUCT SA	VIAROM	6 17 19 20 22 35 36 37 40 42	110
193	<b>M 2009 02396</b>	27.03.2009	102809	SC BIOFARM SA	FORMULA COMPLETA PENTRU SANATATEA OCHILOR TAI	5 35	111
194	<b>M 2009 02407</b>	27.03.2009	103225	SC MAXIM PUBLISHER SRL	INTEGRAME START	16 35 39	111
195	<b>M 2009 02474</b>	30.03.2009	102859	DAN VICTOR CATALIN	BRICOHOLIC	16 20 28 35	112
196	<b>M 2009 02505</b>	31.03.2009	103144	CAMERA DE COMERT INDUSTRIE NAVIGATIE SI AGRICULTURA CONSTANTA CAMERA DE COMERT INDUSTRIE SI AGRICULTURA TULCEA	AMBARCATIUNE A ANULUI IN ROMANIA	35 41	112
197	<b>M 2009 02587</b>	02.04.2009	102810	M&M EXP ENTERPRISE, INC,	GOVIA For A Healthy Planet	29 30 31 32	113
198	<b>M 2009 02591</b>	02.04.2009	103301	SC BRETCO DESIGN COMPANY SRL	FERETTI	20 24 25 35	114
199	<b>M 2009 02595</b>	02.04.2009	103302	SC ALB VIOLET SRL	ALB VIOLET HABITAT HARMONY HOMELAND	35 37 41	115

**BULETINUL OFICIAL DE PROPRIETATE INDUSTRIALĂ - Secțiunea Mărci nr. 9/2009**

Nr. Crt	Nr. Depozit	Data Depozit	Nr. Marcă	Titular	Denumire Marcă	Clase Nisa	pag
(0)	(210)	(151)	(111)	(732)	(540)	(511)	
200	<b>M 2009 02598</b>	02.04.2009	102811	SC TELEROM PROIECT SA INSTITUTUL NATIONAL DE PROIECTARI PENTRU TELECOMUNICATII	S.C. TELEROM PROIECT S.A. INSTITUTUL NATIONAL DE PROIECTARI PENTRU TELECOMUNICATII	42	115
201	<b>M 2009 02600</b>	02.04.2009	102812	SC CERNACONSTRUCT SRL	CERNACONSTRUCT IAȘI	35 42	116
202	<b>M 2009 02623</b>	02.04.2009	103311	SOCIETATEA IMOBILIARA A FINANTEI SI MAREI INDUSTRII (AFIM) SA	MĂRUL DE AUR	36	117
203	<b>M 2009 02624</b>	02.04.2009	103187	SOCIETATEA DE FINANTE SI INDUSTRIE (SIFIN) SRL	SIFIN	35 36 41 45	117
204	<b>M 2009 02640</b>	03.04.2009	103028	SC BIOFARM SA	BIOFLU SINUS	5 35	117
205	<b>M 2009 02643</b>	03.04.2009	103134	SC BIOFARM SA	PARACETAMOL DUO	5 35	118
206	<b>M 2009 02645</b>	03.04.2009	103029	SC BIOFARM SA	BIOFLU SINUS	5 35	118
207	<b>M 2009 02698</b>	03.04.2009	102813	FUNDATIA POST PRIVATIZARE	esimplu.ro Comunitatea virtuală a IMM - urilor de succes	42	119
208	<b>M 2009 02748</b>	07.04.2009	103145	SC GREEN CITY CONSTRUCT SRL	GREEN CITY	36	119
209	<b>M 2009 02752</b>	07.04.2009	103267	SC WEST PALACE HOTELS SRL	TAPTA COGNAC, CIGARS & MORE...	43	120
210	<b>M 2009 02790</b>	07.04.2009	102878	SC NATURALIA IMPEX SRL	SĂNĂTATE PRIN STIL DE VIAȚĂ	16 35 41 42	120
211	<b>M 2009 02799</b>	08.04.2009	103259	SC BRETCO DESIGN COMPANY SRL	CICCINO	20 35	121
212	<b>M 2009 02800</b>	08.04.2009	103293	SC FERMA HONIGBERG SRL	CRENVURȘTILĂ	30 35 39	121
213	<b>M 2009 02801</b>	08.04.2009	103260	SC SERVOTERM SRL	SERVOTERM	35 37	122
214	<b>M 2009 02817</b>	08.04.2009	103287	SC AB ONIX HOTEL SRL	Oh ONIX HOTEL the name of hospitality	35 43	122
215	<b>M 2009 02822</b>	08.04.2009	102860	SC ZHENG SHI INTERNATIONAL GROUP SRL	IDEEA	6 11 17 19 20 21	122

**BULETINUL OFICIAL DE PROPRIETATE INDUSTRIALĂ - Secțiunea Mărci nr. 9/2009**

Nr. Crt	Nr. Depozit	Data Depozit	Nr. Marcă	Titular	Denumire Marcă	Clase Nisa	pag
(0)	(210)	(151)	(111)	(732)	(540)	(511)	
216	<b>M 2009 02826</b>	08.04.2009	103034	SC SIEPCOFAR SA	DONAINfo Ghidul sănătății tale	9 16 35 41	123
217	<b>M 2009 02827</b>	08.04.2009	103261	IONESCU ADRIANA MIHAELA	OAKY	36 39 41 42 43	124
218	<b>M 2009 02844</b>	09.04.2009	103157	SC INAPROTECT SRL	INAPROTECT PAZA SI PROTECTIE	45	124
219	<b>M 2009 02845</b>	09.04.2009	102842	FUNDATIA VACANTE MUZICALE LA PIATRA NEAMT	FESTIVALUL INTERNAȚIONAL VACANȚE MUZICALE LA PIATRA NEAMȚ	41	125
220	<b>M 2009 02847</b>	09.04.2009	103262	SC FERMA HONIGBERG SRL		30 35 39	125
221	<b>M 2009 02851</b>	09.04.2009	103294	SC PRINCIPAL COMPANY SA	MATACHE MACELARU'	30 33 35 39	126
222	<b>M 2009 02875</b>	09.04.2009	103303	SC ZEYNEP IMPEX 2000 SRL	CLIMACOOOL	35	126
223	<b>M 2009 02889</b>	10.04.2009	103312	SC SOHO SRL	SPY TRACK	9 42	126
224	<b>M 2009 02895</b>	10.04.2009	103288	PRIMARIA MUNICIPIULUI BACAU	MESAGERUL DE BACAU	16 35 41	127
225	<b>M 2009 02897</b>	10.04.2009	103289	SC BODDO TECH SRL	MEPA	9	127
226	<b>M 2009 02898</b>	10.04.2009	103327	SC ALMERA INTERNATIONAL SRL	Soupless	29	128
227	<b>M 2009 02899</b>	10.04.2009	103328	SC ALMERA INTERNATIONAL SRL	Supless	29	128
228	<b>M 2009 02906</b>	10.04.2009	103226	SC ROYAL SLOTS SRL	CASH POT	28 41 43	128
229	<b>M 2009 02944</b>	13.04.2009	103306	SC ROPLAST THERMO SRL	ROPLAST THERMO TÂMLĂRIE PENTRU O VIAȚĂ	6 19 35 37	129
230	<b>M 2009 03007</b>	14.04.2009	103227	SC TERAPIA SA	EFORTEX	5 35	129
231	<b>M 2009 03013</b>	15.04.2009	102918	ASOCIATIA SECRETUL EVOLUTIEI	CLUBUL COPIILOR SĂNĂTOȘI-ASO CIAȚIA SECRETUL EVOLUȚIEI	35 41 44	130
232	<b>M 2009 03040</b>	15.04.2009	102814	SC FLAMEXIM COM SRL	BEAUTY SENSAS	44	130

**BULETINUL OFICIAL DE PROPRIETATE INDUSTRIALĂ - Secțiunea Mărci nr. 9/2009**

Nr. Crt	Nr. Depozit	Data Depozit	Nr. Marcă	Titular	Denumire Marcă	Clase Nisa	pag
(0)	(210)	(151)	(111)	(732)	(540)	(511)	
233	<b>M 2009 03068</b>	16.04.2009	102968	SC HIPARION MAGAZINES SRL	DESIGN WAVE	16 35 41	130
234	<b>M 2009 03084</b>	16.04.2009	103254	GHEORGHITA DOBRIN	Nicolae Dobrin - Gascanul	16 25 28 35 38 41	131
235	<b>M 2009 03095</b>	17.04.2009	103313	SC REDOX RESEARCH & ANALYTIC SRL	REDOX RESEARCH & ANALYTIC	35 39 44	131
236	<b>M 2009 03132</b>	21.04.2009	103146	SC ADSERVIO CENTER SRL	ADSERVIO SCHOOL INNOVATION	35 38 41	132
237	<b>M 2009 03139</b>	21.04.2009	102920	SC ION MOS ECHIPAMENTE SI UTILAJE SRL	SHARK&SABRE	8	132
238	<b>M 2009 03172</b>	15.06.2009	103045	SC SCUT PROTECT SRL	SP	37 45	132
239	<b>M 2009 03176</b>	22.04.2009	102836	KAUFLAND WARENHANDEL GMBH & CO. KG,	K Kaufland Ilyen jol, ilyen olcson!	35 36 37 38 39 40 41 42 43	133
240	<b>M 2009 03221</b>	23.04.2009	103258	FMCG MARKETING & DISTRIBUTIE SRL	FMCG	35	137
241	<b>M 2009 03234</b>	23.04.2009	102921	SLAVIA PHARM SRL	GRIPOSTOP	5	137
242	<b>M 2009 03244</b>	24.04.2009	102837	SC JIN HENG IMPORT EXPORT SRL	ROTA	25	137
243	<b>M 2009 03266</b>	24.04.2009	102943	SC VLAMAR EST SRL		33 35	138
244	<b>M 2009 03283</b>	27.04.2009	103135	FLOREA MIHAI IONUT	HEKA	6 11 19 20 27	138
245	<b>M 2009 03293</b>	27.04.2009	103268	ASOCIATIA FOTBAL CLUB MUNICIPAL TG. MUREȘ	FOTBAL CLUB MUNICIPAL TÎRGU-MUREȘ	41	139
246	<b>M 2009 03294</b>	27.04.2009	103087	SC LEGROM SRL	LEGROM	31 39 44	139
247	<b>M 2009 03298</b>	27.04.2009	102911	SC PANEUROGAL SRL	MEREU ÎMPREUNĂ	30	139
248	<b>M 2009 03307</b>	27.04.2009	103096	SC RINGIER ROMANIA SRL	evz.ro:net superior	9 16 35 38 41	140
249	<b>M 2009 03351</b>	28.04.2009	103061	PRIMARIA MUNICIPIULUI MANGALIA	Callatis TV	38	140
250	<b>M 2009 03353</b>	28.04.2009	103179	SC INTERSEC SRL	SECURITY INTER SEC	45	141
251	<b>M 2009 03373</b>	29.04.2009	102912	SC CATAVENCU SA	guvernul privat	16 35 38 41 42	141
252	<b>M 2009 03380</b>	01.07.2009	102913	FUNDATIA COMUNIA	COMUNIA	35 39 41 45	142

**BULETINUL OFICIAL DE PROPRIETATE INDUSTRIALĂ - Secțiunea Mărci nr. 9/2009**

Nr. Crt	Nr. Depozit	Data Depozit	Nr. Marcă	Titular	Denumire Marcă	Clase Nisa	pag
(0)	(210)	(151)	(111)	(732)	(540)	(511)	
253	<b>M 2009 03390</b>	29.04.2009	102896	SC MILLENNIUM I.T SRL	MITNET	35 38 42	142
254	<b>M 2009 03420</b>	30.04.2009	102815	SC TERAPIA SA	ALERTVIT	5 35	142
255	<b>M 2009 03431</b>	30.04.2009	102816	SC TERAPIA SA	FARINGOHERB	5 35	143
256	<b>M 2009 03448</b>	11.05.2009	103147	SC PROTUBMET SRL	DUNAREA CENTER MALL	36	143
257	<b>M 2009 03475</b>	30.04.2009	103329	SC ECO STAR REL SRL	DUMECO food - service - expert	7 11 35 37 40 41 43	143
258	<b>M 2009 03476</b>	30.04.2009	102914	PRICOP MARIA	the florists turn your feelings into flowers	16 27 35	144
259	<b>M 2009 03491</b>	04.05.2009	102915	SC ROMERO IFN SRL	ROMERO	14	144
260	<b>M 2009 03500</b>	04.05.2009	102862	SC ARTERIOGRAF SRL		10 35	145
261	<b>M 2009 03504</b>	04.05.2009	102843	MAVER S.r.l.	Caffe Colleoni	11 30	145
262	<b>M 2009 03519</b>	05.05.2009	102817	SC EUROAVIPO SA	CORABIOARA	33 35 39	146
263	<b>M 2009 03525</b>	05.05.2009	103058	SC EUROGUARD SECURITY 2007 SRL	EUROGUARD SECURITY 2007	37 42 45	146
264	<b>M 2009 03530</b>	05.05.2009	102844	WIEN ENERGIE GMBH	VIENNA ENERGY - FORȚĂ NATURALĂ	4 39 40	146
265	<b>M 2009 03537</b>	06.05.2009	102818	SC SMARALD COMIMPEX 2002 SRL	SMARALD	25	147
266	<b>M 2009 03541</b>	06.05.2009	102897	SC APRIL'91 SRL	PASSIFLORA	1 2 17 35 40	147
267	<b>M 2009 03543</b>	06.05.2009	102898	SC APRIL'91 SRL	APRIL 91	2 19 35 37 39 40 42	148
268	<b>M 2009 03551</b>	06.05.2009	102933	CHIOREANU GELU	CLINOFORTE	5 35	148
269	<b>M 2009 03570</b>	07.05.2009	103197	ASOCIAȚIA DE ACȚIONĂRI ELECTRICE	Asociația de Acționări Electrice AAE CNAE Conferința Națională de Acționări Electrice	41	149
270	<b>M 2009 03602</b>	07.05.2009	102821	SC ASIGURARI ON-LINE-ASILINE SRL	ASILINE	35 36 38 41	149
271	<b>M 2009 03628</b>	08.05.2009	102999	SC GEN'ALI SRL	GEN'ALI	30	150

**BULETINUL OFICIAL DE PROPRIETATE INDUSTRIALĂ - Secțiunea Mărci nr. 9/2009**

Nr. Crt	Nr. Depozit	Data Depozit	Nr. Marcă	Titular	Denumire Marcă	Clase Nisa	pag
(0)	(210)	(151)	(111)	(732)	(540)	(511)	
272	<b>M 2009 03636</b>	08.05.2009	102887	SC VINCON VRANCEA SA	LA CETATE	29 31 32 34 35 36 39 43	150
273	<b>M 2009 03637</b>	08.05.2009	103269	SC RO LAS NEM SRL	RO-LAS-NEM	30	151
274	<b>M 2009 03651</b>	08.05.2009	103000	CRISTIAN VASILIU	ADConcept2000, ARHITECTURA, DESIGN, CONSTRUCȚII	42	151
275	<b>M 2009 03716</b>	12.05.2009	102934	SC ATLAS CORPORATION SRL	APLAFIX	17	152
276	<b>M 2009 03717</b>	12.05.2009	102935	SC CHYCHY DATA SRL	CHYCHY	16 35 38 41 43	152
277	<b>M 2009 03718</b>	12.05.2009	102936	SC ATLAS CORPORATION SRL	a Apla FIX	17	152
278	<b>M 2009 03722</b>	12.05.2009	103330	SC THE PEACH TREE SRL	The Peach Tree	43	153
279	<b>M 2009 03724</b>	12.05.2009	102822	BUTUCEA MAGDALENA CRISTINA	ASPECTE DIPLOMATICE	16 35 41	153
280	<b>M 2009 03733</b>	13.05.2009	103062	SC MINET CONF SRL	Infinity	5 23 24	153
281	<b>M 2009 03746</b>	13.05.2009	102944	SC TERRANOVA GROUP SRL	citygo	37 39 43	154
282	<b>M 2009 03754</b>	13.05.2009	103035	SC GLOBAL PRIVATE SECURITY SOLUTIONS SRL	NAVAL DEFENSE EXHIBITION	41	154
283	<b>M 2009 03764</b>	14.05.2009	102869	SC LDK CONSULTANTS ENGINEERS AND PLANNERS SRL	www.ldk.ro	16 35 36 38 39 41 42 43 45	155
284	<b>M 2009 03780</b>	14.05.2009	102823	ZAMFIR FLORIN IOAN	CIRNACIORI LA ZAMFIR	29 43	155
285	<b>M 2009 03787</b>	14.05.2009	102937	SC GERMICOR SRL	Lukan open up your appetite	29 30 31 35 39	156
286	<b>M 2009 03788</b>	14.05.2009	102938	SC GERMICOR SRL	GERMICOR DIN RESPECT PENTRU NATURĂ	29 30 31 35 39	156
287	<b>M 2009 03797</b>	14.05.2009	103331	TELE PIZZA SA	TELEPIZZA	30 39 43	157
288	<b>M 2009 03798</b>	14.05.2009	103270	SC ROMSTAL IMEX SRL	ROMSTAL ZEYA	11 21	157
289	<b>M 2009 03818</b>	15.05.2009	102955	SC ZAREA SA	PRUNA DE ARAD	33	158
290	<b>M 2009 03819</b>	15.05.2009	102926	SC ZAREA SA	2 PRUNE	33	158

**BULETINUL OFICIAL DE PROPRIETATE INDUSTRIALĂ - Secțiunea Mărci nr. 9/2009**

Nr. Crt	Nr. Depozit	Data Depozit	Nr. Marcă	Titular	Denumire Marcă	Clase Nisa	pag
(0)	(210)	(151)	(111)	(732)	(540)	(511)	
291	<b>M 2009 03826</b>	15.05.2009	103107	SC PANEUROGAL SRL	DE - AL TĂU!	30	158
292	<b>M 2009 03827</b>	15.05.2009	103088	SC PANEUROGAL SRL	PANIBU	30	159
293	<b>M 2009 03828</b>	15.05.2009	103089	SC PANEUROGAL SRL	TURTILĂ	30	159
294	<b>M 2009 03829</b>	15.05.2009	103090	SC PANEUROGAL SRL	ROTILĂ	30	159
295	<b>M 2009 03830</b>	15.05.2009	103091	SC PANEUROGAL SRL	POFTILĂ	30	160
296	<b>M 2009 03831</b>	15.05.2009	103092	SC PANEUROGAL SRL	BERILĂ	30	160
297	<b>M 2009 03838</b>	15.05.2009	102939	SC SANOS ETALON SRL	H DIKLAN	9 11 19	160
298	<b>M 2009 03861</b>	18.05.2009	102948	SC CAMEFAN SRL	CAMEFAN	35 39	161
299	<b>M 2009 03863</b>	18.05.2009	103211	SC INFORM MEDIA SRL	A mi Varadunk	16 42	161
300	<b>M 2009 03884</b>	18.05.2009	102824	FILIALA RPER RENCONTRES DU PATRIMOINE EUROPE ROMANIE	PE DRUMURILE ROMANE ÎN ȚARA MOȘILOR UN PARCURS INIȚIATIC	41	161
301	<b>M 2009 03886</b>	18.05.2009	102961	KAUFLAND WARENHANDEL GMBH & CO. KG,	K Kaufland Ilyen jol, ilyen olcson!	35 36 37 38 39 40 41 42 43	162
302	<b>M 2009 03888</b>	19.05.2009	102825	SC ARIANI IMPEX GENERAL SRL	IZVORUL MOTILOR	32 35	165
303	<b>M 2009 03894</b>	19.05.2009	102940	SC ROYAL GAMES SRL	black & white biliard cafe games	41 43	166
304	<b>M 2009 03897</b>	19.05.2009	103249	NACU IOAN NICOLAE	PLASTIK CHARM	41	166
305	<b>M 2009 03917</b>	19.05.2009	103007	SC OPORTUNITIES INVESTMENTS SRL	TRANSYLVANIA MOTOR AUCTIONS - TMA	35 39	166
306	<b>M 2009 03921</b>	20.05.2009	102949	SC ZAREA SA	2 PERE	33	166
307	<b>M 2009 03933</b>	15.06.2009	103030	SC POLITES SRL	POLITES SECURITY SISTEMS CEA MAI BUNĂ OFERTĂ DE PROFESIONALIS M	37	167



**BULETINUL OFICIAL DE PROPRIETATE INDUSTRIALĂ - Secțiunea Mărci nr. 9/2009**

Nr. Crt	Nr. Depozit	Data Depozit	Nr. Marcă	Titular	Denumire Marcă	Clase Nisa	pag
(0)	(210)	(151)	(111)	(732)	(540)	(511)	
308	<b>M 2009 03971</b>	21.05.2009	103282	SC GREENLIT SRL	GREENLIT	31 35 41 42 44	167
309	<b>M 2009 03976</b>	21.05.2009	103212	ILIE CORNELIU SARGHEA MIHAI NICUSOR	VUNK	41	168
310	<b>M 2009 03982</b>	21.05.2009	103213	UNIVERSITATEA TEHNICA DIN CLUJ NAPOCA	UcchAll	9 37 38 42	168
311	<b>M 2009 03983</b>	21.05.2009	103036	SC OLTEANU PROFESIONAL SRL	SC OLTEANU PROFESIONAL SRL	41 45	168
312	<b>M 2009 03986</b>	21.05.2009	102853	SC ROHOFER SRL	AMAROY GOLDBERGER	30 35 39 40	169
313	<b>M 2009 03987</b>	21.05.2009	102854	SC ROHOFER SRL	AMAROY KONIG	30 35 39 40	169
314	<b>M 2009 03988</b>	21.05.2009	103117	SC HARDY IMPORT EXPORT & SERVICII SRL	LA HISTORIA bistro	43	170
315	<b>M 2009 03994</b>	22.05.2009	103180	SC CONVERGENT MEDIA SA	NE PASA DE SPORT. POATE PREA MULT.	9 16 28 35 37 38 39 41 42 45	170
316	<b>M 2009 03995</b>	22.05.2009	103181	SC CONVERGENT MEDIA SA	NE PASA DE SPORT. POATE PREA MULT.	9 16 28 35 37 38 39 41 42 45	171
317	<b>M 2009 03999</b>	22.05.2009	103097	SC GALMOPAN SA	PAUZELE DULCI SI DESE	29 30 35	171
318	<b>M 2009 04000</b>	22.05.2009	103098	SC CARPET & MORE SI ASOCIATII SRL	CARPET&MORE	35 37 39 42	172
319	<b>M 2009 04011</b>	22.05.2009	103099	SC AS TRAINING & COACHING SRL	BOOT CAMP DECLANȘATORII MOTIVAȚIEI ÎN BUSINESS	41	172
320	<b>M 2009 04015</b>	22.05.2009	103173	SC BITECH COMPANY SRL	BITECH COMPANY BINARY TECHNOLOGIES	38	173
321	<b>M 2009 04025</b>	22.05.2009	102838	SC DYAT SERVICII DE SECURITATE SRL	dyat SERVICII DE SECURITATE	38 45	173
322	<b>M 2009 04026</b>	22.05.2009	102888	BLAGA-BODEA PETRU GABRIEL	cevabun.ro numa'bun de pus pe masă	16 35 38 41	174
323	<b>M 2009 04031</b>	22.05.2009	103112	CUNICER GREGORY	SUCCESIUNI DE LA A LA Z	16 41	174
324	<b>M 2009 04034</b>	22.05.2009	103215	SC FARMACLASS INDUSTRY SRL	EXSTRES	5	174
325	<b>M 2009 04038</b>	25.05.2009	103314	NITA-MANU PAUL-EMILIAN	PAUL SOLL	35 40 41 42	175

**BULETINUL OFICIAL DE PROPRIETATE INDUSTRIALĂ - Secțiunea Mărci nr. 9/2009**

<b>Nr. Crt</b>	<b>Nr. Depozit</b>	<b>Data Depozit</b>	<b>Nr. Marcă</b>	<b>Titular</b>	<b>Denumire Marcă</b>	<b>Clase Nisa</b>	<b>pag</b>
(0)	(210)	(151)	(111)	(732)	(540)	(511)	
326	<b>M 2009 04043</b>	25.05.2009	103106	SC HEALTH ADVISORS SRL	COMBATE ISTORIC DUREREA	5 35	175
327	<b>M 2009 04044</b>	25.05.2009	102931	BOLEA MOREL	TEATRU DE MODĂ MORRELY - FASHION THEATRE	41	176
328	<b>M 2009 04045</b>	25.05.2009	103228	SC ENGELMI SRL	Finesse cafe	43	176
329	<b>M 2009 04046</b>	25.05.2009	103075	SC ROMPETROL DOWNSTREAM SRL	CARGLANCE	1 2 3 35	177
330	<b>M 2009 04050</b>	25.05.2009	103250	SC TOP TRANS SRL	7 Wonders	30 35 43	177
331	<b>M 2009 04051</b>	25.05.2009	103100	SC VAD PROD SRL	VAD PROD SYSTEM SECURITY	37	178
332	<b>M 2009 04052</b>	25.05.2009	103101	SC GALMOPAN SA	O ZI DULCE	30 35	178
333	<b>M 2009 04054</b>	29.05.2009	103012	GHITULESCU DAMIAN	hostvision	35 42 45	178
334	<b>M 2009 04055</b>	25.05.2009	102950	SC ENERGY BIO CHEMICALS SA BUCURESTI - SUCURSALA CAROM ONESTI	CAROM	1 4 17	179
335	<b>M 2009 04056</b>	25.05.2009	103063	SC ALCONS ENGINEERING SRL	ALCONS	37	179
336	<b>M 2009 04062</b>	25.05.2009	103008	SC ROM STAR TEHNICA SRL	AROMA VIILOR	33 35	179
337	<b>M 2009 04063</b>	25.05.2009	103076	HOFMANN ILEANA GAROFITA	TURBO PET MOBIL COSMETICA CANINA IN FATA CASEI TALE	44	180
338	<b>M 2009 04069</b>	26.05.2009	103118	SC MONKEY BUSINESS AVENTURA PARC SRL	PARC AVENTURA	16 25 35 41	180
339	<b>M 2009 04070</b>	26.05.2009	103119	GHERZAN NATALIA	Castelul Piraților	41 43	181
340	<b>M 2009 04082</b>	26.05.2009	103174	CLEANING LOGISTIC SRL	cleaning logistic	35	181
341	<b>M 2009 04087</b>	26.05.2009	103041	SC BRAMI PRODUCTION SRL	Sandwich Break pentru o zi mai bună	43	181
342	<b>M 2009 04091</b>	26.05.2009	103148	SC BIOFARM SA	Bixtonim LAVAJ NAZAL	5 35	182

**BULETINUL OFICIAL DE PROPRIETATE INDUSTRIALĂ - Secțiunea Mărci nr. 9/2009**

<b>Nr. Crt</b>	<b>Nr. Depozit</b>	<b>Data Depozit</b>	<b>Nr. Marcă</b>	<b>Titular</b>	<b>Denumire Marcă</b>	<b>Clase Nisa</b>	<b>pag</b>
(0)	(210)	(151)	(111)	(732)	(540)	(511)	
343	<b>M 2009 04094</b>	26.05.2009	103203	SC BIOFARM SA	DEVARICID PLUS C ASIGURĂ O CIRCULAȚIE VENOASĂ FĂRĂ BARIERE!	5 35	182
344	<b>M 2009 04095</b>	26.05.2009	103204	SC BIOFARM SA	DEVARICID ASIGURĂ O CIRCULAȚIE VENOASĂ FĂRĂ BARIERE!	5 35	183
345	<b>M 2009 04106</b>	26.05.2009	103013	VAVA STEFAN CLAUDIU FICA MARCELA SIMONA	EXPLOZIV-NEWS	9 16 35 41 42	183
346	<b>M 2009 04111</b>	26.05.2009	102956	SC TRIVOLI IMPEX SRL	CONSTRUIEȘTE ÎNȚELEPT	35	184
347	<b>M 2009 04116</b>	27.05.2009	103014	SC INTACT PRODUCTION SA	VREAU SA FIU STEWARDESA	9 16 28 35 37 38 39 41 42 45	184
348	<b>M 2009 04117</b>	27.05.2009	103077	SC INTACT PRODUCTION SA	TALENTE FARA NUMAR	9 16 28 35 37 38 39 41 42 45	184
349	<b>M 2009 04124</b>	27.05.2009	103015	SC ROMPETROL RAFINARE SA	ULTRAFOC	4 35	185
350	<b>M 2009 04126</b>	27.05.2009	103196	SC INFORM MEDIA SRL	www.maglavais.ro	42	186
351	<b>M 2009 04130</b>	27.05.2009	103102	SC VOLTA TRADE SRL	CLITORIA	33	186
352	<b>M 2009 04139</b>	23.09.2004	102863	MUSTANG BEKLEIDUNGSWERKE GMBH. + CO. KG	MUSTANG STORE	25 35	186
353	<b>M 2009 04143</b>	27.05.2009	102945	CRENGUTA HAUSMANN	Beste Kneipe	32 35 43	187
354	<b>M 2009 04144</b>	27.05.2009	102840	SC COCOR SA	COCOR LUXURY STORE	35 36	187
355	<b>M 2009 04145</b>	27.05.2009	102841	SC COCOR SA	COCOR DEPARTMENT STORE	35 36	187
356	<b>M 2009 04150</b>	27.05.2009	103332	CABINET INDIVIDUAL DE AVOCATURA BOGDAN NASTASE	STIINTA CRAIOVA	41	188
357	<b>M 2009 04152</b>	27.05.2009	103315	CABINET INDIVIDUAL DE AVOCATURA BOGDAN NASTASE	CAMPIONA UNEI MARI IUBIRI	41	188
358	<b>M 2009 04156</b>	28.05.2009	103175	SC MOLBAL PRODCOM SRL	DIET LUNCH Your Daily Healthy Food	35 42 43	188

**BULETINUL OFICIAL DE PROPRIETATE INDUSTRIALĂ - Secțiunea Mărci nr. 9/2009**

<b>Nr. Crt</b>	<b>Nr. Depozit</b>	<b>Data Depozit</b>	<b>Nr. Marcă</b>	<b>Titular</b>	<b>Denumire Marcă</b>	<b>Clase Nisa</b>	<b>pag</b>
(0)	(210)	(151)	(111)	(732)	(540)	(511)	
359	<b>M 2009 04161</b>	28.05.2009	103031	SC DIET PLUS SRL	Diet center...adding taste to your diet	43	189
360	<b>M 2009 04163</b>	28.05.2009	102983	SC PRESTIGE SRL	PRESTIGE TOURS	35 38 39 41	189
361	<b>M 2009 04164</b>	28.05.2009	103316	PRIMARIA IGHIU	FESTIVALUL IMBRANZITUL OILOR IGHIU	41	190
362	<b>M 2009 04167</b>	28.05.2009	102870	ETA AUTOMATIZARI INDUSTRIALE SRL	SAFEFLEET	9 42	190
363	<b>M 2009 04171</b>	28.05.2009	102872	SC SCANDIA ROMANA SA	VIA	29 30 31 32 33	191
364	<b>M 2009 04176</b>	28.05.2009	103016	SC PRO TV SA	MELTENIA	16 35 38 41 42	191
365	<b>M 2009 04180</b>	28.05.2009	103103	REED ELSEVIER PROPERTIES INC.	VARIETY	9 16 38 42	192
366	<b>M 2009 04181</b>	28.05.2009	103104	REED ELSEVIER PROPERTIES INC.	V	9 16 38 42	192
367	<b>M 2009 04183</b>	28.05.2009	103176	CLEANING LOGISTIC SRL		35	193
368	<b>M 2009 04184</b>	28.05.2009	103105	REED ELSEVIER PROPERTIES INC.	VARIETY	9 16 38 42	193
369	<b>M 2009 04185</b>	28.05.2009	103323	SC JUNO TRADING SRL	MICROZIMA	29	193
370	<b>M 2009 04187</b>	28.05.2009	102951	SC ROUA VEST SRL	GALA	36 37	194
371	<b>M 2009 04191</b>	28.05.2009	103324	SC APA CANAL 2000 SA	PIKY	28 32 41	194
372	<b>M 2009 04192</b>	28.05.2009	102922	SC NATURA CONSTRUCT SRL	Natura center	35 37 39	194
373	<b>M 2009 04193</b>	28.05.2009	102952	SC MAILA IMPEX SRL	MAILA	7 19 20 30 35 43	195
374	<b>M 2009 04203</b>	28.05.2009	103177	SC TERAPIA SA	FORTALGIN	5 35	195
375	<b>M 2009 04213</b>	29.05.2009	102873	SC PRODVINALCO SA	Tradiție din 1932 PRODVINALCO CLUJ	33 35	196
376	<b>M 2009 04230</b>	29.05.2009	103214	SC VOCALNET SRL	VOCALNET	9 35 37 42	196
377	<b>M 2009 04237</b>	29.05.2009	103189	SC SIBMEDIA INTERACTIVE SRL	TOCMAI.RO ANUNTURI DIN TOATA ROMANIA	35 38 41 42	196
378	<b>M 2009 04239</b>	29.05.2009	103325	LUNTRARU CONSTANTIN CATALIN	DEGONY	41 42	197

**BULETINUL OFICIAL DE PROPRIETATE INDUSTRIALĂ - Secțiunea Mărci nr. 9/2009**

<b>Nr. Crt</b>	<b>Nr. Depozit</b>	<b>Data Depozit</b>	<b>Nr. Marcă</b>	<b>Titular</b>	<b>Denumire Marcă</b>	<b>Clase Nisa</b>	<b>pag</b>
(0)	(210)	(151)	(111)	(732)	(540)	(511)	
379	<b>M 2009 04246</b>	01.06.2009	102874	SC PRO TV SA	PROFM HOT	16 35 38 41 42	197
380	<b>M 2009 04247</b>	01.06.2009	102889	SC ZAREA SA	2 CAISE	33	198
381	<b>M 2009 04248</b>	01.06.2009	102984	SC ZAREA SA	2 CIREȘE	33	198
382	<b>M 2009 04255</b>	01.06.2009	102880	STAIKU ROBERT	SHELTER PUB	43	198
383	<b>M 2009 04262</b>	01.06.2009	103326	GITOIU PAUL ANGEL	NOVIS TEMPLI	45	198
384	<b>M 2009 04288</b>	01.06.2009	103009	SC EURO TRADE DISTRIBUTIONS SRL	CUPTORUL DIN DRUM mâncare cum se făcea o'dat	43	199
385	<b>M 2009 04292</b>	02.06.2009	102953	LEPUS DANIELA	TRIPPYDOO	42	199
386	<b>M 2009 04293</b>	02.06.2009	102923	SC DOUBLE CLICK NET SRL	DO YOU SPEAK 7 PLUS?	16 41	200
387	<b>M 2009 04314</b>	02.06.2009	102959	SC NET TEAM SRL	NET TEAM	38	200
388	<b>M 2009 04316</b>	02.06.2009	102985	ALBU ALEXANDRU PUIU	ELVEN SOFT	42	200
389	<b>M 2009 04317</b>	02.06.2009	103310	ALBU ALEXANDRU PUIU	ASIGMANAGER	42	201
390	<b>M 2009 04322</b>	07.07.2009	102946	SC MERT SAN IMPEX MASINI AGRICOLE SRL	MERT-SAN	35	201
391	<b>M 2009 04329</b>	02.06.2009	102941	WELLINGHAM LIMITED	KUNST	16	201
392	<b>M 2009 04331</b>	02.06.2009	102942	WELLINGHAM LIMITED	K KUNST	16	202
393	<b>M 2009 04333</b>	02.06.2009	102960	SC OSTROVIT SA	PACUIU LUI SOARE	33 35 39 41 42 43	202
394	<b>M 2009 04345</b>	02.06.2009	102947	CORDA ADRIAN GIOVANI	British School of Bucharest	16 25 35 40 41 44	203
395	<b>M 2009 04355</b>	03.06.2009	102954	SC AS PAN SRL	AS PAN 1948	30 43	203
396	<b>M 2009 04356</b>	03.06.2009	102890	SC ESTETIK PACKING SRL	estetik packing	16 17 39	204
397	<b>M 2009 04365</b>	09.06.2009	102881	SC INFO SCUT SRL	S.C. INFO SCUT S.R.L. SECURITY	45	204
398	<b>M 2009 04379</b>	03.06.2009	103149	SC BIOFARM SA	Antrenorul bilei leneșe	5 35	205
399	<b>M 2009 04382</b>	03.06.2009	103150	SC BIOFARM SA	Triferment! Aliatul digestiei!	5 35	205

**BULETINUL OFICIAL DE PROPRIETATE INDUSTRIALĂ - Secțiunea Mărci nr. 9/2009**

<b>Nr. Crt</b>	<b>Nr. Depozit</b>	<b>Data Depozit</b>	<b>Nr. Marcă</b>	<b>Titular</b>	<b>Denumire Marcă</b>	<b>Clase Nisa</b>	<b>pag</b>
(0)	(210)	(151)	(111)	(732)	(540)	(511)	
400	<b>M 2009 04384</b>	03.06.2009	103151	SC BIOFARM SA	Triferment, natural pentru o digestie excelentă!	5 35	205
401	<b>M 2009 04386</b>	03.06.2009	103152	SC BIOFARM SA	Difebiom Forte Luteină	5 35	205
402	<b>M 2009 04409</b>	03.06.2009	102992	SC HUI FEN IMPEX 2000 SRL	CROSSTAR	18 25	206
403	<b>M 2009 04413</b>	04.06.2009	103271	KENTUCKY FRIED CHICKEN INTERNATIONAL HOLDINGS, INC.	KFC KRUSHERS	29 30 32	206
404	<b>M 2009 04417</b>	04.06.2009	102993	RO SCIENTIFIC SRL	RO SCIENTIFIC	9 35 42	207
405	<b>M 2009 04418</b>	04.06.2009	102882	POPOVICI RAZVAN	SONORO	9 16 35 41	207
406	<b>M 2009 04419</b>	04.06.2009	102899	SC COMPANIA PAZA SI INTERVENTII - DAC SRL	COMPANIA PAZA SI INTERVENTII DAC	45	208
407	<b>M 2009 04421</b>	04.06.2009	103290	BOBU SVETLANA	AQUASORB	35 39 44	208
408	<b>M 2009 04425</b>	04.06.2009	103307	NESTOR NESTOR DICULESCU KINGSTON PETERSEN SCA	NNDKP Lex Atelier	41 45	209
409	<b>M 2009 04426</b>	04.06.2009	103308	NESTOR NESTOR DICULESCU KINGSTON PETERSEN SCA	Lex Atelier	41 45	209
410	<b>M 2009 04446</b>	04.06.2009	102901	SC TICHET PLUS SERVICES SRL	TICHET PLUS TE AJUTA INTELLIGENT	36	209
411	<b>M 2009 04447</b>	04.06.2009	103064	CABINET INDIVIDUAL DE AVOCATURA SCARLATESCU MIHAELA	SCĂRLĂTESCU law woffice	45	210
412	<b>M 2009 04449</b>	04.06.2009	103320	SC CLUB FERVIAR SRL	PENTRU VIITOR	16 35 42	210
413	<b>M 2009 04450</b>	04.06.2009	103321	SC EDITURA DE TRANSPORT & LOGISTICA SRL	CLUB DEFENSE	16 35 42	210
414	<b>M 2009 04457</b>	04.06.2009	103153	MORAR IULIAN	LIVELAND FESTIVAL	41	210
415	<b>M 2009 04462</b>	04.06.2009	103283	SC DRAGON RBA IMPORT EXPORT SRL	NYA	41	211

**BULETINUL OFICIAL DE PROPRIETATE INDUSTRIALĂ - Secțiunea Mărci nr. 9/2009**

Nr. Crt	Nr. Depozit	Data Depozit	Nr. Marcă	Titular	Denumire Marcă	Clase Nisa	pag
(0)	(210)	(151)	(111)	(732)	(540)	(511)	
416	<b>M 2009 04465</b>	05.06.2009	103042	SC AGRICOLA STIRBEY SRL	STIRBEY	19 29 30 31 32 33 35 36 41 43 44	211
417	<b>M 2009 04477</b>	05.06.2009	102902	SC TICHET PLUS SERVICES SRL	CADOU PLUS	36	212
418	<b>M 2009 04479</b>	05.06.2009	102903	SC TICHET PLUS SERVICES SRL	TICHET PLUS	36	213
419	<b>M 2009 04480</b>	05.06.2009	102994	SC TICHET PLUS SERVICES SRL	vacanță PLUS	36	213
420	<b>M 2009 04481</b>	05.06.2009	102995	SC TICHET PLUS SERVICES SRL	promo PLUS	36	214
421	<b>M 2009 04482</b>	05.06.2009	103272	FUNDATIA DINU PATRICIU	GALA PREMIILOR IN EDUCAȚIE - FUNDAȚIA DINU PATRICIU	16 41	214
422	<b>M 2009 04483</b>	05.06.2009	102904	FUNDATIA DINU PATRICIU		16 41	215
423	<b>M 2009 04484</b>	05.06.2009	102905	FUNDATIA DINU PATRICIU	PRETUIESTE CUNOASTEREA, NOI TE SPRIJINIM	16 41	215
424	<b>M 2009 04485</b>	05.06.2009	102906	SC PRIMATEHNIC SERVICE SRL	PRIMATEHNIC SERVICE	35 37 39	215
425	<b>M 2009 04486</b>	05.06.2009	102907	SC PRIMATEHNIC SERVICE SRL	PRIMATEHNIC	35 37 39	216
426	<b>M 2009 04496</b>	05.06.2009	103291	SC SUPER RIALDA IMPORT EXPORT SRL	Rialda CLUJ-NAPOCA	18 25 35	216
427	<b>M 2009 04500</b>	05.06.2009	102908	SC MICROTEHNICA SRL	MICROTEHNICA	42 45	217
428	<b>M 2009 04505</b>	05.06.2009	102916	SC AGER PROTECT SRL	AGER PROTECT	41 45	217
429	<b>M 2009 04514</b>	11.06.2009	102924	MIHOC GABRIEL	CLIMATERM - CALITATE INAINTE DE TOATE!	6 11 35 37	218
430	<b>M 2009 04519</b>	09.06.2009	102925	SC KAVIAR HOUSE SRL	DRUMUL CAVIARULUI	35 39 43	218
431	<b>M 2009 04520</b>	09.06.2009	103295	SC ESOTERA SRL	esotera	16 35 39 41	218
432	<b>M 2009 04526</b>	09.06.2009	103335	SC ORION COM SRL	RESET IRISH-PUB	42 43	219
433	<b>M 2009 04530</b>	09.06.2009	103296	SIMEONOV TATIANA RAMONA	DIAVOLINA	35 39	219

**BULETINUL OFICIAL DE PROPRIETATE INDUSTRIALĂ - Secțiunea Mărci nr. 9/2009**

<b>Nr. Crt</b>	<b>Nr. Depozit</b>	<b>Data Depozit</b>	<b>Nr. Marcă</b>	<b>Titular</b>	<b>Denumire Marcă</b>	<b>Clase Nisa</b>	<b>pag</b>
(0)	(210)	(151)	(111)	(732)	(540)	(511)	
434	<b>M 2009 04546</b>	18.06.2009	103046	CRISTIAN ARISTEL ANGHELESCU	VIMAX	5 31 35 44	219
435	<b>M 2009 04553</b>	21.07.2005	103231	REWE ZENTRAL AG	Tacoma	25	220
436	<b>M 2009 04555</b>	10.06.2009	102996	SC MOLBAL PRODCOM SRL	DIET CAFE	35 42 43	220
437	<b>M 2009 04556</b>	10.06.2009	103073	SC GEEA PROTECT GUARD SRL	GEEA PROTECT GUARD	38 39 45	221
438	<b>M 2009 04584</b>	11.06.2009	102969	SC PHOENIXY SRL	LIGA OPTIMIȘTILOR	30 35 41	221
439	<b>M 2009 04585</b>	11.06.2009	103043	SC PHOENIXY SRL	MIȘCAREA PENTRU OPTIMISM	30 35 41	221
440	<b>M 2009 04586</b>	11.06.2009	103309	SC ALL CERT PRODUCT SRL	ALL CERT PRODUCT	42	222
441	<b>M 2009 04588</b>	11.06.2009	102970	SC GECOMIR SRL	GECOMIR LINEAR mobilier & design	20 35	222
442	<b>M 2009 04594</b>	11.06.2009	103113	SC MYBUSINESS CONSULTANTS SRL	NEGOCIEREA Practica, Eficace si Eficienta	35 36 41 42 45	222
443	<b>M 2009 04595</b>	11.06.2009	103047	SC NAPOLACT SA	napolact Prilej de răgaz	29	223
444	<b>M 2009 04596</b>	11.06.2009	103048	SC NAPOLACT SA	napolact la de bea	29	224
445	<b>M 2009 04597</b>	11.06.2009	103049	SC NAPOLACT SA	napolact Trage-ți sufletul	29	224
446	<b>M 2009 04606</b>	11.06.2009	103108	SC BEST TRADING ALLIANCES SRL	ASCHIUTA	20 25 28 35	224
447	<b>M 2009 04610</b>	11.06.2009	103292	CADBURY UK LIMITED	CHOMP	30	225
448	<b>M 2009 04613</b>	11.06.2009	103050	ION MOS SRL	STRUCTUREX	2 30	225
449	<b>M 2009 04619</b>	12.06.2009	103065	SC AUTOMOBILE DACIA SA	DACIA PIESE	35 42	225
450	<b>M 2009 04620</b>	12.06.2009	103066	SC AUTOMOBILE DACIA SA	DACIAp@rts	12 35 42	226
451	<b>M 2009 04621</b>	12.06.2009	103037	SC GLAXOSMITHKLINE (GSK) SRL	PANTOMERAN	5 16 35 39 41	226
452	<b>M 2009 04627</b>	12.06.2009	102975	SC VELFINA SA	FLAMADERM	5 10	226
453	<b>M 2009 04630</b>	12.06.2009	102962	GABOR PAUL	PE PIATA	16 35 38 42	227



**BULETINUL OFICIAL DE PROPRIETATE INDUSTRIALĂ - Secțiunea Mărci nr. 9/2009**

<b>Nr. Crt</b>	<b>Nr. Depozit</b>	<b>Data Depozit</b>	<b>Nr. Marcă</b>	<b>Titular</b>	<b>Denumire Marcă</b>	<b>Clase Nisa</b>	<b>pag</b>
(0)	(210)	(151)	(111)	(732)	(540)	(511)	
454	<b>M 2009 04639</b>	12.06.2009	102891	ANDREI GEORGEO MARCEL	BOXGREEN	34	228
455	<b>M 2009 04642</b>	12.06.2009	102892	SC LUXPRIMUM SRL	4Love	35 39	228
456	<b>M 2009 04646</b>	12.06.2009	103067	SC AUTOMAT CAFFE SRL	BLU VENDING	30	228
457	<b>M 2009 04679</b>	15.06.2009	103216	SC RBA DRAGON IMPORT EXPORT SRL	KARMELITA	41	229
458	<b>M 2009 04683</b>	15.06.2009	102932	SC KAREMIS ECOM SRL	chocogift	30 35	229
459	<b>M 2009 04684</b>	15.06.2009	103322	SC SUPERCON SRL	SUPERCON	35 42	229
460	<b>M 2009 04692</b>	16.06.2009	103243	SC BOUTIQUE DU PAIN BUCHAREST SRL	BOUTIQUE DU PAIN	43	230
461	<b>M 2009 04693</b>	16.06.2009	102998	CONSILIUL JUDETEAN ARGES	Consiliul Județean Argeș-Sărbătorile Argeșului și Muscelului	41	230
462	<b>M 2009 04704</b>	16.06.2009	102976	C BRANDS CO LIMITED	ChipnGo	29	231
463	<b>M 2009 04714</b>	16.06.2009	103114	RAVENOR ROXANNA	X-PILL	5	231
464	<b>M 2009 04721</b>	16.06.2009	102977	E.R. SQUIBB & SONS, L.L.C	MONOPRIL	5	232
465	<b>M 2009 04732</b>	16.06.2009	102883	SC AZIENDA SECURITY SRL	AZIENDA SECURITY	45	232
466	<b>M 2009 04737</b>	16.06.2009	103284	PERENNIAL INTELLECTUAL PROPERTY NV	CUCULAND. PUR ȘI LIBER	25 29 30 32 33 35 38 41 43	232
467	<b>M 2009 04739</b>	16.06.2009	103285	SC ANGELLI SPUMANTE & APERITIVE SRL	ADOR COCKTAIL FRAGOLA	33	233
468	<b>M 2009 04740</b>	16.06.2009	103286	SC ANGELLI SPUMANTE & APERITIVE SRL	ADOR COCKTAIL PESCA	33	233
469	<b>M 2009 04756</b>	06.07.2009	102986	SC BUDO BEST SRL	BUDO ARTE MARȚIALE	16 35 38 41	234
470	<b>M 2009 04768</b>	17.06.2009	102987	SC ASCOMEX SRL	LEGUMESCU	31 44	234
471	<b>M 2009 04770</b>	17.06.2009	102988	SC PRO PLUS SRL	p & p PROPLUS	11 20 24 27	234
472	<b>M 2009 04772</b>	17.06.2009	102997	GHINEA DRAGOS DUMITRU	MOARA CU NOROC	41	235

**BULETINUL OFICIAL DE PROPRIETATE INDUSTRIALĂ - Secțiunea Mărci nr. 9/2009**

Nr. Crt	Nr. Depozit	Data Depozit	Nr. Marcă	Titular	Denumire Marcă	Clase Nisa	pag
(0)	(210)	(151)	(111)	(732)	(540)	(511)	
473	<b>M 2009 04775</b>	17.06.2009	102900	PHARMACEUTICAL CHEMICAL COSMETIC INDUSTRY ALKALOID AD SKOPJE	MOTRIG	5	235
474	<b>M 2009 04777</b>	17.06.2009	102989	SC MERIDIAN TAXI SRL	Mai ieftin ca noi nu este decât mersul pe jos!	39	235
475	<b>M 2009 04778</b>	17.06.2009	102990	SC PROFESIONAL AGROMEDIA SRL	Gazeta Primarului	16 41	235
476	<b>M 2009 04781</b>	18.06.2009	103068	MIU FLORIN ADRIAN	cincafe	35 43	236
477	<b>M 2009 04782</b>	18.06.2009	102991	SC VOLTA TRADE SRL	NOI BEM PRIMIII!	33	236
478	<b>M 2009 04783</b>	18.06.2009	103001	SC VOLTA TRADE SRL	DIN VREMURI BUNE	33	236
479	<b>M 2009 04784</b>	18.06.2009	103002	SC VOLTA TRADE SRL	CERBUL CARPATIN	32 33	237
480	<b>M 2009 04786</b>	18.06.2009	103003	SC VOLTA TRADE SRL	ALUCARD	33	237
481	<b>M 2009 04789</b>	18.06.2009	103004	SC REMCO ROMANIA SRL	FLEX-O-SHED MAI BINE PE METRU PATRAT!	37 40	237
482	<b>M 2009 04793</b>	18.06.2009	103079	SC HEALTH ADVISORS SRL	HA	5 35	238
483	<b>M 2009 04800</b>	18.06.2009	103005	SC STUDIO WEBER SRL	W STUDIOWEBER	42	238
484	<b>M 2009 04804</b>	18.06.2009	103080	JAPAN TOBACCO INC	CAMEL ACCESS '09	34	239
485	<b>M 2009 04805</b>	18.06.2009	103081	JAPAN TOBACCO INC	DISCOVER MORE BUENOS AIRES	34	239
486	<b>M 2009 04806</b>	18.06.2009	103082	JAPAN TOBACCO INC	DISCOVER MORE BUENOS AIRES CAMEL ACCESS '09	34	240
487	<b>M 2009 04810</b>	18.06.2009	103263	SC UMO SERV SRL	UMO SERV	37 38 39 41 45	240
488	<b>M 2009 04814</b>	18.06.2009	103334	SOCIETE DES PRODUITS NESTLE SA	JOE JOYZ	30	241
489	<b>M 2009 04816</b>	19.06.2009	102963	SC ART DU CHOCOLAT SRL	Art du Chocolat	30	241
490	<b>M 2009 04819</b>	19.06.2009	103264	SC SALT RADIO SRL	Mit Metal	6 19 20 35 37 39 42	241
491	<b>M 2009 04823</b>	19.06.2009	103069	SC TREND AMBIANCE SRL	MOARA MĂRIEI	43	242

**BULETINUL OFICIAL DE PROPRIETATE INDUSTRIALĂ - Secțiunea Mărci nr. 9/2009**

<b>Nr. Crt</b>	<b>Nr. Depozit</b>	<b>Data Depozit</b>	<b>Nr. Marcă</b>	<b>Titular</b>	<b>Denumire Marcă</b>	<b>Clase Nisa</b>	<b>pag</b>
(0)	(210)	(151)	(111)	(732)	(540)	(511)	
492	<b>M 2009 04828</b>	19.06.2009	102978	SC UNICARM SRL	UNIMO PLUS	29 30	242
493	<b>M 2009 04829</b>	19.06.2009	102979	SC UNICARM SRL	UNIMO	29 30	242
494	<b>M 2009 04830</b>	19.06.2009	103074	NEGOITA GHEORGHE LIVIU		45	243
495	<b>M 2009 04838</b>	22.06.2009	103083	SC OLTEAN PROFI SECURITI SRL		37 38 39 41 45	243
496	<b>M 2009 04852</b>	22.06.2009	102864	SC ELMI PRODFARM SRL	Cellufight!	3 5	244
497	<b>M 2009 04868</b>	22.06.2009	103084	SC TECSA BUSINESS SRL	TIMO	30 35	244
498	<b>M 2009 04882</b>	23.06.2009	102980	SC DCM PRO DESIGN SRL	DCM DESIGN	35	244
499	<b>M 2009 04901</b>	23.06.2009	103051	ION MOS SRL	SALAMURIN	29 30 31 32 42	245
500	<b>M 2009 04904</b>	23.06.2009	103085	SC C & C SEMIRAMIDA SRL	SEMIRAMIDA RULOURI DE GAZON NATURAL	31 42 44	245
501	<b>M 2009 04905</b>	23.06.2009	103158	SC ALL LIFE SRL	ghemotoc	35 41	246
502	<b>M 2009 04912</b>	24.06.2009	103217	SC ANTENA 4 SA	PARADISUL FEMEILOR	3 16 28 35 37 38 39 41 42 43 44 45	246
503	<b>M 2009 04913</b>	24.06.2009	103086	SC PRODVINALCO SA	DOI CAI FRUMOȘI	33 35	246
504	<b>M 2009 04915</b>	24.06.2009	103265	SC JAWA GROUP SRL	EMLAK TV	35 36 38 42	247
505	<b>M 2009 04917</b>	24.06.2009	103070	SC PRODVINALCO SA	BIBELOU	33 35	247
506	<b>M 2009 04929</b>	24.06.2009	103032	LAURA SERBAN	Yako	35 43	247
507	<b>M 2009 04931</b>	24.06.2009	103232	SC AVERSA SA	AVERSA AVR	7	248
508	<b>M 2009 04932</b>	24.06.2009	103233	SC AVERSA SA	AVERSA CH	7	248
509	<b>M 2009 04933</b>	24.06.2009	103234	SC AVERSA SA	AVERSA CO	7	249
510	<b>M 2009 04934</b>	24.06.2009	103235	SC AVERSA SA	AVERSA DRS	7	249
511	<b>M 2009 04938</b>	24.06.2009	103236	SC AVERSA SA	AVERSA TAV	7	249

**BULETINUL OFICIAL DE PROPRIETATE INDUSTRIALĂ - Secțiunea Mărci nr. 9/2009**

<b>Nr. Crt</b>	<b>Nr. Depozit</b>	<b>Data Depozit</b>	<b>Nr. Marcă</b>	<b>Titular</b>	<b>Denumire Marcă</b>	<b>Clase Nisa</b>	<b>pag</b>
(0)	(210)	(151)	(111)	(732)	(540)	(511)	
512	<b>M 2009 04939</b>	24.06.2009	103237	SC AVERSA SA	AVERSA MOPSIN	7	250
513	<b>M 2009 04940</b>	24.06.2009	103238	SC AVERSA SA	AVERSA TB	7	250
514	<b>M 2009 04941</b>	24.06.2009	103239	SC AVERSA SA	AVERSA RDA	7	251
515	<b>M 2009 04942</b>	24.06.2009	103240	SC AVERSA SA	AVERSA TCA	7	251
516	<b>M 2009 04943</b>	24.06.2009	103241	SC AVERSA SA	AVERSA RDDV	7	252
517	<b>M 2009 04944</b>	24.06.2009	103297	SC SALSTAR SRL	Pentru tine și mașina ta	12 37 40	252
518	<b>M 2009 04956</b>	24.06.2009	103242	SC COLINA MOTORS SRL	Pasionați de Mașini, Inspirați de Performanță	35	252
519	<b>M 2009 04958</b>	24.06.2009	102981	SC M BORG FOODS SRL	AQUAMARINA	29	253
520	<b>M 2009 04962</b>	24.06.2009	103071	MIHAI ANDREI SIBIANU	WONDERBOY	35 41	253
521	<b>M 2009 04978</b>	25.06.2009	102982	ASOCIATIA MAI MULT VERDE	MaiMultVerde CONTEAZĂ CE INSPIRI	35 38 41	254
522	<b>M 2009 04988</b>	25.06.2009	103072	SC THE RED POINT SA	QUANTIS	9 42	254
523	<b>M 2009 04995</b>	25.06.2009	103115	SC CORVINUS INTERNATIONAL SRL	1880	43	255
524	<b>M 2009 04996</b>	25.06.2009	103116	SC CORVINUS INTERNATIONAL SRL	Kubler KAFFEE	43	255
525	<b>M 2009 05377</b>	10.07.2009	103229	MINISTERUL TURISMULUI	ROMANIA LAND OF CHOICE	9 16 35 38 39 41 43 44	256

**Mărci publicate în BOPI nr 9/2009  
(în ordinea numărului de marcă)**

Nr. Marcă	Nr. Depozit	pag
(111)	(210)	
102282	M 2009 00588	62
102803	M 2008 06781	31
102804	M 2009 00091	54
102805	M 2009 00162	55
102806	M 2009 00385	58
102807	M 2009 01370	77
102808	M 2009 02392	110
102809	M 2009 02396	111
102810	M 2009 02587	113
102811	M 2009 02598	116
102812	M 2009 02600	117
102813	M 2009 02698	119
102814	M 2009 03040	131
102815	M 2009 03420	143
102816	M 2009 03431	143
102817	M 2009 03519	146
102818	M 2009 03537	147
102819	M 2008 10778	50
102820	M 2008 10779	51
102821	M 2009 03602	150
102822	M 2009 03724	153
102823	M 2009 03780	156
102824	M 2009 03884	162
102825	M 2009 03888	166
102826	M 2009 00536	61
102827	M 2009 00680	63
102828	M 2009 00966	66
102829	M 2009 01470	79
102830	M 2009 01514	81
102831	M 2009 01516	81
102832	M 2009 01519	81
102833	M 2009 01521	81
102834	M 2009 01654	85
102835	M 2009 01793	86
102836	M 2009 03176	133

Nr. Marcă	Nr. Depozit	pag
(111)	(210)	
102837	M 2009 03244	138
102838	M 2009 04025	174
102840	M 2009 04144	188
102841	M 2009 04145	188
102842	M 2009 02845	125
102843	M 2009 03504	146
102844	M 2009 03530	147
102845	M 2009 01257	70
102846	M 2008 08082	33
102847	M 2008 09259	43
102848	M 2008 09261	44
102849	M 2008 09262	44
102850	M 2008 10689	49
102851	M 2008 10690	49
102852	M 2009 01254	69
102853	M 2009 03986	169
102854	M 2009 03987	170
102855	M 2004 01110	13
102856	M 2008 11068	53
102857	M 2008 11069	53
102858	M 2009 02372	109
102859	M 2009 02474	112
102860	M 2009 02822	123
102862	M 2009 03500	145
102863	M 2009 04139	187
102864	M 2009 04852	244
102865	M 2009 01480	79
102866	M 2009 01838	87
102867	M 2009 01839	88
102868	M 2009 01840	88
102869	M 2009 03764	155
102870	M 2009 04167	191
102872	M 2009 04171	191
102873	M 2009 04213	196
102874	M 2009 04246	198

Nr. Marcă	Nr. Depozit	pag
(111)	(210)	
102875	M 2008 07349	32
102876	M 2009 01863	89
102877	M 2009 01940	91
102878	M 2009 02790	121
102880	M 2009 04255	199
102881	M 2009 04365	205
102882	M 2009 04418	208
102883	M 2009 04732	232
102884	M 2008 01169	25
102885	M 2009 00858	64
102886	M 2009 01716	86
102887	M 2009 03636	150
102888	M 2009 04026	174
102889	M 2009 04247	198
102890	M 2009 04356	204
102891	M 2009 04639	228
102892	M 2009 04642	228
102893	M 2008 02394	27
102894	M 2009 00535	60
102895	M 2009 00955	65
102896	M 2009 03390	143
102897	M 2009 03541	148
102898	M 2009 03543	148
102899	M 2009 04419	208
102900	M 2009 04775	235
102901	M 2009 04446	210
102902	M 2009 04477	213
102903	M 2009 04479	213
102904	M 2009 04483	215
102905	M 2009 04484	215
102906	M 2009 04485	216
102907	M 2009 04486	216
102908	M 2009 04500	217
102909	M 2009 00213	56
102910	M 2009 01914	89

<b>Nr. Marcă</b>	<b>Nr. Depozit</b>	<b>pag</b>
(111)	(210)	
102911	M 2009 03298	140
102912	M 2009 03373	142
102913	M 2009 03380	142
102914	M 2009 03476	144
102915	M 2009 03491	145
102916	M 2009 04505	218
102917	M 2009 00981	67
102918	M 2009 03013	130
102920	M 2009 03139	133
102921	M 2009 03234	137
102922	M 2009 04192	195
102923	M 2009 04293	200
102924	M 2009 04514	218
102925	M 2009 04519	219
102926	M 2009 03819	158
102927	M 2009 01933	91
102928	M 2009 02105	94
102929	M 2009 02106	94
102930	M 2009 02189	97
102931	M 2009 04044	176
102932	M 2009 04683	229
102933	M 2009 03551	149
102934	M 2009 03716	152
102935	M 2009 03717	152
102936	M 2009 03718	153
102937	M 2009 03787	156
102938	M 2009 03788	157
102939	M 2009 03838	161
102940	M 2009 03894	166
102941	M 2009 04329	202
102942	M 2009 04331	202
102943	M 2009 03266	138
102944	M 2009 03746	154
102945	M 2009 04143	187
102946	M 2009 04322	201
102947	M 2009 04345	203
102948	M 2009 03861	161

<b>Nr. Marcă</b>	<b>Nr. Depozit</b>	<b>pag</b>
(111)	(210)	
102949	M 2009 03921	167
102950	M 2009 04055	179
102951	M 2009 04187	194
102952	M 2009 04193	195
102953	M 2009 04292	200
102954	M 2009 04355	204
102955	M 2009 03818	158
102956	M 2009 04111	184
102957	M 2008 07873	32
102958	M 2009 02043	93
102959	M 2009 04314	201
102960	M 2009 04333	203
102961	M 2009 03886	162
102962	M 2009 04630	228
102963	M 2009 04816	241
102964	M 2008 07750	32
102965	M 2009 01945	92
102966	M 2009 02220	98
102967	M 2009 02348	107
102968	M 2009 03068	131
102969	M 2009 04584	221
102970	M 2009 04588	223
102971	M 2009 01453	78
102972	M 2007 11740	24
102973	M 2007 11741	24
102974	M 2008 10696	50
102975	M 2009 04627	227
102976	M 2009 04704	231
102977	M 2009 04721	232
102978	M 2009 04828	243
102979	M 2009 04829	243
102980	M 2009 04882	245
102981	M 2009 04958	253
102982	M 2009 04978	254
102983	M 2009 04163	190
102984	M 2009 04248	198
102985	M 2009 04316	201

<b>Nr. Marcă</b>	<b>Nr. Depozit</b>	<b>pag</b>
(111)	(210)	
102986	M 2009 04756	234
102987	M 2009 04768	234
102988	M 2009 04770	235
102989	M 2009 04777	236
102990	M 2009 04778	236
102991	M 2009 04782	237
102992	M 2009 04409	206
102993	M 2009 04417	207
102994	M 2009 04480	214
102995	M 2009 04481	214
102996	M 2009 04555	221
102997	M 2009 04772	235
102998	M 2009 04693	231
102999	M 2009 03628	150
103000	M 2009 03651	152
103001	M 2009 04783	237
103002	M 2009 04784	237
103003	M 2009 04786	237
103004	M 2009 04789	238
103005	M 2009 04800	239
103007	M 2009 03917	167
103008	M 2009 04062	180
103009	M 2009 04288	199
103010	M 2009 00842	64
103011	M 2009 02281	99
103012	M 2009 04054	179
103013	M 2009 04106	184
103014	M 2009 04116	184
103015	M 2009 04124	186
103016	M 2009 04176	192
103017	M 2008 03277	27
103018	M 2008 09914	45
103019	M 2008 09917	45
103020	M 2009 00087	54
103021	M 2009 00537	61
103022	M 2009 01625	85
103023	M 2009 01920	89

Nr. Marcă	Nr. Depozit	pag
(111)	(210)	
103024	M 2009 01922	90
103025	M 2009 02356	108
103026	M 2009 02357	109
103027	M 2009 02385	110
103028	M 2009 02640	118
103029	M 2009 02645	119
103030	M 2009 03933	167
103031	M 2009 04161	189
103032	M 2009 04929	248
103033	M 2009 00504	59
103034	M 2009 02826	123
103035	M 2009 03754	155
103036	M 2009 03983	169
103037	M 2009 04621	226
103038	M 2008 08484	33
103039	M 2008 08485	36
103040	M 2008 08486	38
103041	M 2009 04087	182
103042	M 2009 04465	212
103043	M 2009 04585	222
103044	M 2009 02279	99
103045	M 2009 03172	133
103046	M 2009 04546	220
103047	M 2009 04595	224
103048	M 2009 04596	224
103049	M 2009 04597	225
103050	M 2009 04613	226
103051	M 2009 04901	245
103052	M 2008 09918	46
103053	M 2008 10308	46
103054	M 2008 10309	47
103055	M 2008 10911	52
103056	M 2009 00368	58
103057	M 2009 00656	63
103058	M 2009 03525	146
103059	M 2008 08706	42
103060	M 2008 10127	46

Nr. Marcă	Nr. Depozit	pag
(111)	(210)	
103061	M 2009 03351	141
103062	M 2009 03733	154
103063	M 2009 04056	180
103064	M 2009 04447	210
103065	M 2009 04619	226
103066	M 2009 04620	226
103067	M 2009 04646	229
103068	M 2009 04781	236
103069	M 2009 04823	242
103070	M 2009 04917	248
103071	M 2009 04962	254
103072	M 2009 04988	255
103073	M 2009 04556	221
103074	M 2009 04830	243
103075	M 2009 04046	177
103076	M 2009 04063	180
103077	M 2009 04117	185
103079	M 2009 04793	238
103080	M 2009 04804	239
103081	M 2009 04805	240
103082	M 2009 04806	240
103083	M 2009 04838	244
103084	M 2009 04868	244
103085	M 2009 04904	246
103086	M 2009 04913	247
103087	M 2009 03294	140
103088	M 2009 03827	159
103089	M 2009 03828	160
103090	M 2009 03829	160
103091	M 2009 03830	160
103092	M 2009 03831	160
103093	M 2009 01590	84
103094	M 2009 02304	99
103095	M 2009 02305	100
103096	M 2009 03307	140
103097	M 2009 03999	172
103098	M 2009 04000	172

Nr. Marcă	Nr. Depozit	pag
(111)	(210)	
103099	M 2009 04011	173
103100	M 2009 04051	178
103101	M 2009 04052	178
103102	M 2009 04130	186
103103	M 2009 04180	192
103104	M 2009 04181	193
103105	M 2009 04184	194
103106	M 2009 04043	176
103107	M 2009 03826	159
103108	M 2009 04606	225
103109	M 2008 08986	42
103110	M 2009 00348	57
103111	M 2009 01601	84
103112	M 2009 04031	175
103113	M 2009 04594	223
103114	M 2009 04714	232
103115	M 2009 04995	255
103116	M 2009 04996	256
103117	M 2009 03988	170
103118	M 2009 04069	181
103119	M 2009 04070	181
103120	M 2008 10365	47
103121	M 2008 02190	26
103122	M 2008 09098	42
103123	M 2009 00909	65
103124	M 2009 02119	94
103125	M 2009 02120	95
103126	M 2009 02129	96
103127	M 2009 02131	97
103128	M 2009 02306	101
103129	M 2009 02307	101
103130	M 2009 02308	102
103131	M 2009 02310	103
103132	M 2009 02311	103
103133	M 2009 02312	104
103134	M 2009 02643	118
103135	M 2009 03283	139

<b>Nr. Marcă</b>	<b>Nr. Depozit</b>	<b>pag</b>
(111)	(210)	
103136	M 2008 01241	25
103137	M 2008 01242	25
103138	M 2008 08519	41
103139	M 2008 10818	51
103140	M 2009 00980	67
103141	M 2009 01374	78
103142	M 2009 02351	107
103143	M 2009 02352	108
103144	M 2009 02505	112
103145	M 2009 02748	120
103146	M 2009 03132	132
103147	M 2009 03448	143
103148	M 2009 04091	182
103149	M 2009 04379	205
103150	M 2009 04382	205
103151	M 2009 04384	206
103152	M 2009 04386	206
103153	M 2009 04457	211
103154	M 2008 01077	24
103155	M 2009 02314	105
103156	M 2009 00352	57
103157	M 2009 02844	125
103158	M 2009 04905	246
103159	M 2009 00525	60
103160	M 2007 05876	16
103161	M 2007 07784	20
103162	M 2008 10325	47
103163	M 2008 10537	48
103164	M 2008 11045	53
103165	M 2009 00408	59
103166	M 2009 01221	69
103167	M 2009 01255	70
103168	M 2009 01260	71
103169	M 2009 01830	87
103170	M 2009 02337	105
103171	M 2009 02341	106
103172	M 2009 02342	106

<b>Nr. Marcă</b>	<b>Nr. Depozit</b>	<b>pag</b>
(111)	(210)	
103173	M 2009 04015	173
103174	M 2009 04082	182
103175	M 2009 04156	189
103176	M 2009 04183	193
103177	M 2009 04203	196
103178	M 2009 01988	92
103179	M 2009 03353	141
103180	M 2009 03994	171
103181	M 2009 03995	171
103182	M 2007 03275	13
103183	M 2007 03305	14
103184	M 2007 08155	21
103185	M 2007 09410	22
103186	M 2007 11249	24
103187	M 2009 02624	117
103188	M 2009 00968	67
103189	M 2009 04237	197
103190	M 2007 01181	13
103191	M 2007 04701	14
103192	M 2007 05285	15
103193	M 2007 05295	15
103194	M 2007 05632	15
103195	M 2007 09951	23
103196	M 2009 04126	186
103197	M 2009 03570	149
103198	M 2007 01313	13
103199	M 2007 06276	20
103200	M 2007 09320	21
103201	M 2008 10599	49
103202	M 2008 10867	52
103203	M 2009 04094	183
103204	M 2009 04095	183
103205	M 2007 09321	22
103206	M 2007 10566	23
103207	M 2008 09200	43
103208	M 2009 00081	54
103209	M 2009 00639	63

<b>Nr. Marcă</b>	<b>Nr. Depozit</b>	<b>pag</b>
(111)	(210)	
103210	M 2007 05634	16
103211	M 2009 03863	162
103212	M 2009 03976	168
103213	M 2009 03982	168
103214	M 2009 04230	196
103215	M 2009 04034	175
103216	M 2009 04679	229
103217	M 2009 04912	246
103218	M 2009 01032	68
103219	M 2009 01353	72
103220	M 2009 01354	72
103221	M 2009 01355	73
103222	M 2009 01356	74
103223	M 2009 01357	74
103224	M 2009 01724	86
103225	M 2009 02407	111
103226	M 2009 02906	129
103227	M 2009 03007	130
103228	M 2009 04045	177
103229	M 2009 05377	256
103230	M 2009 01501	80
103231	M 2009 04553	220
103232	M 2009 04931	248
103233	M 2009 04932	249
103234	M 2009 04933	249
103235	M 2009 04934	249
103236	M 2009 04938	250
103237	M 2009 04939	250
103238	M 2009 04940	251
103239	M 2009 04941	251
103240	M 2009 04942	252
103241	M 2009 04943	252
103242	M 2009 04956	253
103243	M 2009 04692	230
103244	M 2008 10596	48
103245	M 2009 01011	68
103246	M 2009 01358	75



Nr. Marcă	Nr. Depozit	pag
(111)	(210)	
103247	M 2009 01359	76
103248	M 2009 01360	76
103249	M 2009 03897	166
103250	M 2009 04050	178
103251	M 2007 10361	23
103252	M 2008 05182	27
103253	M 2008 07341	31
103254	M 2009 03084	131
103255	M 2008 09913	45
103256	M 2009 01499	80
103257	M 2009 00012	53
103258	M 2009 03221	137
103259	M 2009 02799	121
103260	M 2009 02801	122
103261	M 2009 02827	124
103262	M 2009 02847	126
103263	M 2009 04810	241
103264	M 2009 04819	242
103265	M 2009 04915	247
103266	M 2009 01609	84
103267	M 2009 02752	120
103268	M 2009 03293	139
103269	M 2009 03637	151
103270	M 2009 03798	158
103271	M 2009 04413	207
103272	M 2009 04482	215
103273	M 2008 01388	26
103274	M 2008 05686	30
103275	M 2008 06488	30
103276	M 2008 09912	44
103277	M 2009 00203	55
103278	M 2009 00204	55
103279	M 2009 01458	79
103280	M 2009 01539	82
103281	M 2009 01575	83
103282	M 2009 03971	168

Nr. Marcă	Nr. Depozit	pag
(111)	(210)	
103283	M 2009 04462	211
103284	M 2009 04737	233
103285	M 2009 04739	233
103286	M 2009 04740	234
103287	M 2009 02817	122
103288	M 2009 02895	127
103289	M 2009 02897	128
103290	M 2009 04421	209
103291	M 2009 04496	217
103292	M 2009 04610	225
103293	M 2009 02800	122
103294	M 2009 02851	126
103295	M 2009 04520	219
103296	M 2009 04530	220
103297	M 2009 04944	252
103299	M 2009 00283	56
103300	M 2009 01835	87
103301	M 2009 02591	115
103302	M 2009 02595	115
103303	M 2009 02875	126
103305	M 2009 00325	57
103306	M 2009 02944	129
103307	M 2009 04425	209
103308	M 2009 04426	209
103309	M 2009 04586	222
103310	M 2009 04317	201
103311	M 2009 02623	117
103312	M 2009 02889	127
103313	M 2009 03095	132
103314	M 2009 04038	175
103315	M 2009 04152	188
103316	M 2009 04164	190
103317	M 2009 01559	82
103318	M 2009 01586	83
103319	M 2009 02088	93
103320	M 2009 04449	210

Nr. Marcă	Nr. Depozit	pag
(111)	(210)	
103321	M 2009 04450	211
103322	M 2009 04684	230
103323	M 2009 04185	194
103324	M 2009 04191	195
103325	M 2009 04239	197
103326	M 2009 04262	199
103327	M 2009 02898	128
103328	M 2009 02899	128
103329	M 2009 03475	144
103330	M 2009 03722	153
103331	M 2009 03797	157
103332	M 2009 04150	188
103333	M 2009 00964	66
103334	M 2009 04814	241
103335	M 2009 04526	219

**Mărci (verbale și combinate) publicate în BOPI nr 9/2009  
(în ordinea alfabetică a denumirii mărcii)**

Denumire marcă (540)	Nr. Depozit (210)	pag
100% CONTABILITATE	M 2009 01863	88
1880	M 2009 04995	255
1MAG	M 2007 05295	15
2 PERE	M 2009 03921	166
2 CAISE	M 2009 04247	198
2 CIREȘE	M 2009 04248	198
2 PRUNE	M 2009 03819	158
4Love	M 2009 04642	228
7 Wonders	M 2009 04050	177
a Apla FIX	M 2009 03718	152
A mi Varadunk	M 2009 03863	161
A ACADEMIA DE NUNȚI	M 2009 00368	58
AAPRI	M 2007 03275	13
AAZ	M 2008 11068	53
ACTUAL	M 2008 01388	26
ADConcept2000, ARHITECTURA, DESIGN, CONSTRUCȚII	M 2009 03651	151
ADEL	M 2009 00385	58
ADOR COCKTAIL PESCA	M 2009 04740	233
ADOR COCKTAIL FRAGOLA	M 2009 04739	233
ADSERVIO SCHOOL INNOVATION	M 2009 03132	132
AGER PROTECT	M 2009 04505	217
ALB VIOLET HABITAT HARMONY HOMELAND	M 2009 02595	115
ALCONS	M 2009 04056	179
ALERTVIT	M 2009 03420	142
ALL CERT PRODUCT	M 2009 04586	222
ALL CERT SYSTEMS	M 2008 10689	49
ALL CERT	M 2008 10690	49
ALUCARD	M 2009 04786	237
AMAROY KONIG	M 2009 03987	169
AMAROY GOLDBERGER	M 2009 03986	169
AMBARCATIUNEA ANULUI IN ROMANIA	M 2009 02505	112

Denumire marcă (540)	Nr. Depozit (210)	pag
ANTIOXIDANȚI NATURALI	M 2009 01453	78
Antrenorul bilei leneșe	M 2009 04379	205
APLAFIX	M 2009 03716	152
APRIL 91	M 2009 03543	148
APROPIERE FARA LIMITE	M 2009 01539	82
AQUAMARINA	M 2009 04958	253
AQUASORB	M 2009 04421	208
ARCADA	M 2007 08155	21
ARCADIA	M 2007 09321	22
AROMA VIILOR	M 2009 04062	179
Art du Chocolat	M 2009 04816	241
ArtEd	M 2009 01470	79
AS PAN 1948	M 2009 04355	203
AS	M 2009 00213	56
ASCHIUTA	M 2009 04606	224
ASIGMANAGER	M 2009 04317	201
ASILINE	M 2009 03602	149
Asociația de Acționari Electrice AAE CNAE Conferința Națională de Acționari Electrice	M 2009 03570	149
ASPECTE DIPLOMATICE	M 2009 03724	153
ATELIER TV	M 2009 01988	92
atelierul ARHITEXT	M 2009 00980	67
AUDITAX	M 2009 01933	91
AVERSA RDDV	M 2009 04943	252
AVERSA RDA	M 2009 04941	251
AVERSA TB	M 2009 04940	250
AVERSA CH	M 2009 04932	248
AVERSA CO	M 2009 04933	249
AVERSA MOPSIN	M 2009 04939	250
AVERSA TAV	M 2009 04938	249
AVERSA DRS	M 2009 04934	249
AVERSA TCA	M 2009 04942	251

**BULETINUL OFICIAL DE PROPRIETATE INDUSTRIALĂ - Secțiunea Mărci nr. 9/2009**

Denumire marcă (540)	Nr. Depozit (210)	pag
<b>AVERSA AVR</b>	M 2009 04931	248
<b>AZIENDA SECURITY</b>	M 2009 04732	232
<b>BEAUTY SENSAS</b>	M 2009 03040	130
<b>BENSON CONSULTING</b>	M 2009 00680	63
<b>BERILĂ</b>	M 2009 03831	160
<b>Beste Kneipe</b>	M 2009 04143	187
<b>BIBELOU</b>	M 2009 04917	247
<b>BIBLIOTECA PENTRU TOȚI</b>	M 2009 00588	62
<b>BIL&amp;C</b>	M 2009 01257	70
<b>BIO TUSNAD</b>	M 2008 07341	31
<b>BIOFLU SINUS</b>	M 2009 02645	118
<b>BIOFLU SINUS</b>	M 2009 02640	117
<b>BIOGOOD</b>	M 2008 10911	52
<b>BIOKIT</b>	M 2009 00203	55
<b>BIOLAND</b>	M 2008 09918	46
<b>BIOXOL</b>	M 2008 09912	44
<b>BISNET</b>	M 2009 01586	83
<b>BITECH COMPANY BINARY TECHNOLOGIES</b>	M 2009 04015	173
<b>Bixtonim LAVAJ NAZAL</b>	M 2009 04091	182
<b>black &amp; white biliard cafe games</b>	M 2009 03894	166
<b>BLACK PONT ENERGY DRINK</b>	M 2009 01354	72
<b>BLACK PONT ENERGY DRINK</b>	M 2009 01357	74
<b>BLU VENDING</b>	M 2009 04646	228
<b>BLUE VIKING</b>	M 2009 01840	88
<b>BOMBOANE DE POM CU AROMĂ ASORTATA</b>	M 2007 04701	14
<b>BOOT CAMP DECLANȘATORII MOTIVAȚIEI ÎN BUSINESS</b>	M 2009 04011	172
<b>BOUTIQUE DU PAIN</b>	M 2009 04692	230
<b>BOXGREEN</b>	M 2009 04639	228
<b>BQ</b>	M 2008 09200	43
<b>BRATIANU CUVÉE ILEANA</b>	M 2008 10778	50

Denumire marcă (540)	Nr. Depozit (210)	pag
<b>BRATIANU CUVÉE CONSTANTIN</b>	M 2008 10779	51
<b>BRICOHOLIC</b>	M 2009 02474	112
<b>British School of Bucharest</b>	M 2009 04345	203
<b>BUDO ARTE MARȚIALE</b>	M 2009 04756	234
<b>BUENA VISTA</b>	M 2009 02372	109
<b>BUNICA TOPWAY</b>	M 2008 10537	48
<b>CADOU PLUS</b>	M 2009 04477	212
<b>Caffe Colleoni</b>	M 2009 03504	145
<b>Callatis TV</b>	M 2009 03351	140
<b>CAMEFAN</b>	M 2009 03861	161
<b>CAMEL ACCESS '09</b>	M 2009 04804	239
<b>CAMPIONA UNEI MARI IUBIRI</b>	M 2009 04152	188
<b>CARGLANCE</b>	M 2009 04046	177
<b>CAROM</b>	M 2009 04055	179
<b>CARPET&amp;MORE</b>	M 2009 04000	172
<b>CASA DE MODA ELLA</b>	M 2009 00408	59
<b>CASA NOASTRA CALITATE MAXIMA PREȚ MINIM</b>	M 2009 01945	92
<b>CASH POT</b>	M 2009 02906	128
<b>Castelul Pirașilor</b>	M 2009 04070	181
<b>CCT consultants</b>	M 2009 02351	107
<b>CCT Consultants</b>	M 2009 02352	108
<b>Cellufight!</b>	M 2009 04852	244
<b>CENTRUL AGRO TRANSILVANIA</b>	M 2009 00639	63
<b>CEO CONSULTING GROUP ALL ABOUT MANAGEMENT</b>	M 2009 00964	66
<b>CERBUL CARPATIN</b>	M 2009 04784	237
<b>CERNACONSTRUCT IAȘI</b>	M 2009 02600	116
<b>cevabun.ro numa'bun de pus pe masă</b>	M 2009 04026	174
<b>CHIC PACK</b>	M 2009 01501	80
<b>ChipnGo</b>	M 2009 04704	231
<b>CHIULAN house factory, case prefabricate din lemn pe sistem german</b>	M 2009 01221	69

**BULETINUL OFICIAL DE PROPRIETATE INDUSTRIALĂ - Secțiunea Mărci nr. 9/2009**

Denumire marcă (540)	Nr. Depozit (210)	pag
chocogift	M 2009 04683	229
CHOMP	M 2009 04610	225
CHYCHY	M 2009 03717	152
CICCINO	M 2009 02799	121
cincafe	M 2009 04781	236
CINEPLEXX	M 2007 11741	24
CINEPLEXX	M 2007 11740	24
CIRNACIORI LA ZAMFIR	M 2009 03780	155
CITY BUSINESS CENTER	M 2008 08082	33
citygo	M 2009 03746	154
cleaning logistic	M 2009 04082	181
CLIMACOOOL	M 2009 02875	126
CLIMATERM - CALITATE INAINTE DE TOATE!	M 2009 04514	218
CLINOFORTE	M 2009 03551	148
CLITORIA	M 2009 04130	186
CLUB DEFENSE	M 2009 04450	210
CLUBUL COPIILOR SĂNĂTOȘI-ASOCIAȚIA SECRETUL EVOLUȚIEI	M 2009 03013	130
COCOR DEPARTMENT STORE	M 2009 04145	187
COCOR LUXURY STORE	M 2009 04144	187
COMBATE ISTORIC DUREREA	M 2009 04043	175
COMPACT SECURITY	M 2009 00537	61
COMPANIA PAZA SI INTERVENTII DAC	M 2009 04419	208
COMUNIA	M 2009 03380	142
Conferințele de dreptul afacerilor Piperea și Asociații	M 2009 01724	86
Consiliul Județean Argeș-Sărbătorile Argeșului și Muscelului	M 2009 04693	230
CONSTRUIEȘTE ÎNȚELEPT	M 2009 04111	184
COOPER	M 2008 09261	44
CORABIOARA	M 2009 03519	146
CORPUL NAȚIONAL AL POLIȚIȘTILOR	M 2009 00283	56

Denumire marcă (540)	Nr. Depozit (210)	pag
CRAZY CAFE	M 2009 02043	93
CRENVURȘTILĂ	M 2009 02800	121
CRISPONCINO	M 2009 01514	81
CROSSTAR	M 2009 04409	206
CUCULAND. PUR ȘI LIBER	M 2009 04737	232
Cuky's	M 2009 02119	94
Cuky's	M 2009 02120	95
CUPTORUL DIN DRUM mâncare cum se făcea o'dat	M 2009 04288	199
DACIA PIESE	M 2009 04619	225
DACIAp@rts	M 2009 04620	226
DC CLUBUL SPORTIV DESIGN CONSTRUCT	M 2009 00535	60
DCM DESIGN	M 2009 04882	244
DE - AL TĂU!	M 2009 03826	158
DEGONY	M 2009 04239	197
DELISIA	M 2007 01313	13
DESIGN WAVE	M 2009 03068	130
DEȘTEPTAREA DE BACĂU	M 2009 02105	94
DEȘTEPTAREA DE MOLDOVA	M 2009 02106	94
DEVARICID PLUS C ASIGURĂ O CIRCULAȚIE VENOASĂ FĂRĂ BARIERE!	M 2009 04094	182
DEVARICID ASIGURĂ O CIRCULAȚIE VENOASĂ FĂRĂ BARIERE!	M 2009 04095	183
DI BAS	M 2007 11249	24
DIABOLINA	M 2009 04530	219
DIECI COFFEE	M 2009 01839	88
DIECI	M 2009 01838	87
Diet center...adding taste to your diet	M 2009 04161	189
DIET CAFE	M 2009 04555	220
DIET LUNCH Your Daily Healthy Food	M 2009 04156	188
Difebiom Forte Luteină	M 2009 04386	205

Denumire marcă	Nr. Depozit	pag
(540)	(210)	
<b>DIN VREMURI BUNE</b>	M 2009 04783	236
<b>DIOSPERIN</b>	M 2007 10361	23
<b>DISCOVER MORE BUENOS AIRES</b>	M 2009 04805	239
<b>DISCOVER MORE BUENOS AIRES CAMEL ACCESS '09</b>	M 2009 04806	240
<b>DO YOU SPEAK 7 PLUS?</b>	M 2009 04293	200
<b>DODO</b>	M 2009 00858	64
<b>DOI CAI FRUMOȘI</b>	M 2009 04913	246
<b>DONAinfo Ghidul sănătății tale</b>	M 2009 02826	123
<b>DRUMUL CAVIARULUI</b>	M 2009 04519	218
<b>DUMECO food - service - expert</b>	M 2009 03475	143
<b>DUNAREA CENTER MALL</b>	M 2009 03448	143
<b>dyat SERVICII DE SECURITATE</b>	M 2009 04025	173
<b>EFORTEX</b>	M 2009 03007	129
<b>ELROM</b>	M 2009 01011	68
<b>ELSIEA</b>	M 2008 11069	53
<b>ELVEN SOFT</b>	M 2009 04316	200
<b>EMLAK TV</b>	M 2009 04915	247
<b>EMPIK</b>	M 2007 09410	22
<b>esimplu.ro Comunitatea virtuală a IMM - urilor de succes</b>	M 2009 02698	119
<b>esotera</b>	M 2009 04520	218
<b>estetik packing</b>	M 2009 04356	204
<b>EURO DOLCE</b>	M 2009 01480	79
<b>EUROGUARD SECURITY 2007</b>	M 2009 03525	146
<b>evz.ro:net superior</b>	M 2009 03307	140
<b>EXPLOZIV-NEWS</b>	M 2009 04106	183
<b>EXSTRES</b>	M 2009 04034	174
<b>EXTRAVALERIANIC BIOFARM</b>	M 2008 09913	45
<b>FARINGOHERB</b>	M 2009 03431	143
Denumire marcă	Nr. Depozit	pag
(540)	(210)	

<b>Farmaciile DONA Transport gratuit pe Drumul spre sanatate</b>	M 2009 01260	71
<b>Farmaciile DONA Drumul spre sănătate Card de fidelitate</b>	M 2009 01255	70
<b>FARMACLASS IMUNOKID SIROP CU MIERE</b>	M 2008 02190	26
<b>FERETTI</b>	M 2009 02591	114
<b>FESTIVALUL INTERNAȚIONAL VACANȚE MUZICALE LA PIATRA NEAMȚ</b>	M 2009 02845	125
<b>FESTIVALUL IMBRANZITUL OILOR IGHIU</b>	M 2009 04164	190
<b>Finesse cafe</b>	M 2009 04045	176
<b>FLAMADERM</b>	M 2009 04627	226
<b>FLEX-O-SHED MAI BINE PE METRU PATRAT!</b>	M 2009 04789	237
<b>FLORIOL IOD PROTECT - Te hrănești sănătos, ai poftă de viață!</b>	M 2009 02312	104
<b>FLORIOL 90-60-90 - Te hrănești sănătos, ai poftă de viață!</b>	M 2009 02305	100
<b>FLORIOL IOD PROTECT</b>	M 2009 02311	103
<b>FLORIOL - Te hrănești sănătos, ai poftă de viață!</b>	M 2009 02306	101
<b>FLORIOL MEDITERAN - Te hrănești sănătos, ai poftă de viață!</b>	M 2009 02310	103
<b>FLORIOL 90-60-90</b>	M 2009 02304	99
<b>FMCG</b>	M 2009 03221	137
<b>FORMULA COMPLETA PENTRU SANATATEA OCHILOR TAI</b>	M 2009 02396	111
<b>FORTALGIN</b>	M 2009 04203	195
<b>FORTUNE GROUP</b>	M 2007 05285	15
<b>FOTBAL CLUB MUNICIPAL TÎRGU-MUREȘ</b>	M 2009 03293	139
<b>GALA</b>	M 2009 04187	194
<b>GALA PREMIILOR IN EDUCAȚIE - FUNDAȚIA DINU PATRICIU</b>	M 2009 04482	214

**BULETINUL OFICIAL DE PROPRIETATE INDUSTRIALĂ - Secțiunea Mărci nr. 9/2009**

Denumire marcă (540)	Nr. Depozit (210)	pag
<b>GALMIGNO</b>	M 2009 01519	81
<b>GALMONCINO</b>	M 2009 01516	81
<b>GARDIENII 2008 PIATRA NEAMT</b>	M 2009 01032	68
<b>GARNITURI - GĂȚIT - PATISERIE - PRĂJIT</b>	M 2009 02307	101
<b>GAUSS TOPOGRAFIE, GEODEZIE, CADASTRU, G.I.S.</b>	M 2009 01575	83
<b>Gazeta Primarului</b>	M 2009 04778	235
<b>GAZONUL</b>	M 2009 01830	87
<b>GECOMIR LINEAR mobilier &amp; design</b>	M 2009 04588	222
<b>GEEA PROTECT GUARD</b>	M 2009 04556	221
<b>GEN'ALI</b>	M 2009 03628	150
<b>GERMICOR DIN RESPECT PENTRU NATURĂ</b>	M 2009 03788	156
<b>ghemotoc</b>	M 2009 04905	246
<b>GIL STYLE</b>	M 2009 02337	105
<b>GOVIA For A Healthy Planet</b>	M 2009 02587	113
<b>GPE GREEN POWER ENERGY</b>	M 2009 01609	84
<b>Green World Xlarge</b>	M 2009 00955	65
<b>GREEN PONT ENERGY DRINK</b>	M 2009 01353	72
<b>GREEN PONT ENERGY DRINK</b>	M 2009 01355	73
<b>GREEN CITY</b>	M 2009 02748	119
<b>GREENLIT</b>	M 2009 03971	167
<b>GRIPOSTOP</b>	M 2009 03234	137
<b>guvernul privat</b>	M 2009 03373	141
<b>H DIKLAN</b>	M 2009 03838	160
<b>HA</b>	M 2009 04793	238
<b>HAPPY HOUR</b>	M 2007 09951	23
<b>HEKA</b>	M 2009 03283	138
<b>HELIN</b>	M 2009 02088	93
<b>HI24.RO</b>	M 2009 00087	54
<b>hostvision</b>	M 2009 04054	178
<b>I'M FAMOUS</b>	M 2007 05876	16

Denumire marcă (540)	Nr. Depozit (210)	pag
<b>I'M STILL STANDING</b>	M 2009 00842	64
<b>IDEEA</b>	M 2009 02822	122
<b>IMPEX DONA</b>	M 2008 10309	47
<b>INAPROTECT PAZA SI PROTECTIE</b>	M 2009 02844	124
<b>Infinity</b>	M 2009 03733	153
<b>INFOPET.RO</b>	M 2009 00081	54
<b>INTEGRAME START</b>	M 2009 02407	111
<b>investigmed for life</b>	M 2009 02281	99
<b>ISARAN</b>	M 2008 08706	42
<b>ISSIMA</b>	M 2008 10325	47
<b>IZI CADOURI SI JUCARIILE DE POVESTE</b>	M 2008 09098	42
<b>IZVORUL MOTILOR</b>	M 2009 03888	165
<b>JOE JOYZ</b>	M 2009 04814	241
<b>K KUNST</b>	M 2009 04331	202
<b>K Kaufland Ilyen jol, ilyen olcson!</b>	M 2009 03886	162
<b>K Kaufland Ilyen jol, ilyen olcson!</b>	M 2009 03176	133
<b>KARMELITA</b>	M 2009 04679	229
<b>KASTA metal Relaxare si Rafinament</b>	M 2009 01499	80
<b>KERAMIK ART</b>	M 2008 03277	27
<b>KFC KRUSHERS</b>	M 2009 04413	206
<b>KITDIGEST</b>	M 2009 00204	55
<b>KRINA NATURAL CHOICE</b>	M 2008 10596	48
<b>Kubler KAFFEE</b>	M 2009 04996	255
<b>KUNST</b>	M 2009 04329	201
<b>L LEAOTA DESIGN</b>	M 2009 02348	107
<b>LA HISTORIA bistro</b>	M 2009 03988	170
<b>LA CETATE</b>	M 2009 03636	150
<b>LACEWORLD</b>	M 2009 02279	99
<b>LAPTE DE VACĂ 1,8%</b>	M 2009 02341	106
<b>LAPTE DE VACA 3,5%</b>	M 2009 02342	106
<b>LEGROM</b>	M 2009 03294	139
<b>LEGUMESCU</b>	M 2009 04768	234
<b>Lex Atelier</b>	M 2009 04426	209

**BULETINUL OFICIAL DE PROPRIETATE INDUSTRIALĂ - Secțiunea Mărci nr. 9/2009**

Denumire marcă (540)	Nr. Depozit (210)	pag
LIDO GÎRBEA	M 2009 00012	53
LIGA OPTIMIȘTILOR	M 2009 04584	221
LIVELAND FESTIVAL	M 2009 04457	210
Lukan open up your appetite	M 2009 03787	156
LUMEN	M 2009 00536	61
MAGNECOMPLEX	M 2008 09914	45
Mai ieftin ca noi nu este decât mersul pe jos!	M 2009 04777	235
MAILA	M 2009 04193	195
MaiMultVerde CONTEAZĂ CE INSPIRI	M 2009 04978	254
MAMMA MIA !	M 2009 00504	59
MARA SECURITY	M 2009 00968	67
MĂRUL DE AUR	M 2009 02623	117
MATACHE MACELARU'	M 2009 02851	126
MEDISENSE	M 2008 05686	30
MELTENIA	M 2009 04176	191
MEMO PLUS	M 2007 10566	23
MEPA	M 2009 02897	127
MEREU ÎMPREUNĂ	M 2009 03298	139
MERT-SAN	M 2009 04322	201
MESAGERUL DE BACAU	M 2009 02895	127
METROPOLITAN KONZERT	M 2008 01241	25
METROPOLITAN HARMONIE	M 2008 01242	25
MICROTEHNICA	M 2009 04500	217
MICROZIMA	M 2009 04185	193
MIRA	M 2007 09320	21
MIȘCAREA PENTRU OPTIMISM	M 2009 04585	221
MISS EMILY	M 2007 06276	20
Mit Metal	M 2009 04819	241
MITNET	M 2009 03390	142
MOARA MĂRIEI	M 2009 04823	242
MOARA CU NOROC	M 2009 04772	235
MOBILE FORCE	M 2009 02220	98
MONOPRIL	M 2009 04721	232

Denumire marcă (540)	Nr. Depozit (210)	pag
MOTO RUMI	M 2007 05634	16
MOTORTEAM	M 2009 01654	85
MOTRIG	M 2009 04775	235
MULTIBEVIT	M 2008 09917	45
MUSTANG STORE	M 2009 04139	186
napolact Prilej de răgaz	M 2009 04595	223
napolact Trage-ți sufletul	M 2009 04597	224
napolact la de bea	M 2009 04596	224
Natura center	M 2009 04192	194
Natural bogat în vitamina E	M 2009 02308	102
NAVAL DEFENSE EXHIBITION	M 2009 03754	154
NE PASA DE SPORT. POATE PREA MULT.	M 2009 03994	170
NE PASA DE SPORT. POATE PREA MULT.	M 2009 03995	171
NEGOCIEREA Practica, Eficace si Eficienta	M 2009 04594	222
NET TEAM	M 2009 04314	200
NEVADA SENIORII FRIGULUI	M 2008 01169	25
NewsAir	M 2009 00981	67
Nicolae Dobrin - Gascanul	M 2009 03084	131
NNDKP Lex Atelier	M 2009 04425	209
Noi știm cum	M 2009 02357	109
NOI BEM PRIMII!	M 2009 04782	236
NORMIX	M 2008 09259	43
NOVIS TEMPLI	M 2009 04262	198
NYA	M 2009 04462	211
O ZI DULCE	M 2009 04052	178
OAKY	M 2009 02827	124
OCHIA DANIELA EXPERT CONTABIL	M 2009 00352	57
OFIX	M 2009 01793	86
Oh ONIX HOTEL the name of hospitality	M 2009 02817	122
ONLINESHOP	M 2009 01920	89
ORTOTECH	M 2009 02189	97

**BULETINUL OFICIAL DE PROPRIETATE INDUSTRIALĂ - Secțiunea Mărci nr. 9/2009**

Denumire marcă (540)	Nr. Depozit (210)	pag
<b>p &amp; p PROPLUS</b>	M 2009 04770	234
<b>PACUIU LUI SOARE</b>	M 2009 04333	202
<b>PANIBU</b>	M 2009 03827	159
<b>PANTOMERAN</b>	M 2009 04621	226
<b>PARACETAMOL DUO</b>	M 2009 02643	118
<b>PARADISUL FEMEILOR</b>	M 2009 04912	246
<b>PARC AVENTURA</b>	M 2009 04069	180
<b>Pasionați de Mașini, Inspirați de Performanță</b>	M 2009 04956	252
<b>PASSIFLORA</b>	M 2009 03541	147
<b>PAUL SOLL</b>	M 2009 04038	175
<b>PAUZELE DULCI SI DESE</b>	M 2009 03999	171
<b>PE DRUMURILE ROMANE ÎN ȚARA MOȘILOR UN PARCURS INIȚIATIC</b>	M 2009 03884	161
<b>PE PIATA</b>	M 2009 04630	227
<b>Pentru tine și mașina ta</b>	M 2009 04944	252
<b>PENTRU VIITOR</b>	M 2009 04449	210
<b>PERLA VRANCEI</b>	M 2009 01601	84
<b>PICCOLINO</b>	M 2008 02394	27
<b>PIKY</b>	M 2009 04191	194
<b>PINOX</b>	M 2007 01181	13
<b>PLASTIK CHARM</b>	M 2009 03897	166
<b>PNI</b>	M 2009 01922	90
<b>POFTILĂ</b>	M 2009 03830	160
<b>POLITES SECURITY SYSTEMS CEA MAI BUNĂ OFERTĂ DE PROFESIONALISM</b>	M 2009 03933	167
<b>PONT ENERGY DRINK</b>	M 2009 01358	75
<b>PONT MY ENERGY DRINK</b>	M 2009 01359	76
<b>PRESTIGE TOURS</b>	M 2009 04163	189
<b>PRETUIESTE CUNOASTEREA, NOI TE SPRIJINIM</b>	M 2009 04484	215
<b>PRIMATEHNIC</b>	M 2009 04486	216
<b>PRIMATEHNIC SERVICE</b>	M 2009 04485	215
<b>PRIUS</b>	M 2008 10365	47

Denumire marcă (540)	Nr. Depozit (210)	pag
<b>PRIVILEGIO</b>	M 2009 00656	63
<b>PROF TAXI</b>	M 2007 03305	14
<b>PROFESIONAL MEDIA ATITUDINEA VIITORULUI</b>	M 2008 08519	41
<b>PROFM HOT</b>	M 2009 04246	197
<b>promo PLUS</b>	M 2009 04481	214
<b>PROMO</b>	M 2008 07349	32
<b>PROMOTAX RECLAME VIDEO IN TAXIURI</b>	M 2009 02314	105
<b>PRUNA DE ARAD</b>	M 2009 03818	158
<b>PUCH</b>	M 2007 05632	15
<b>Punctul galben - Punct de informare și consultanță cetățenească</b>	M 2009 01370	77
<b>PURCELLONE</b>	M 2009 01521	81
<b>QUANTIS</b>	M 2009 04988	254
<b>Radio 21 transforma muzica în hit!</b>	M 2009 02131	97
<b>RAP GROUP</b>	M 2008 10818	51
<b>RED PONT ENERGY DRINK</b>	M 2009 01356	74
<b>RED PONT ENERGY DRINK</b>	M 2009 01360	76
<b>REDOX RESEARCH &amp; ANALYTIC</b>	M 2009 03095	131
<b>REMI</b>	M 2009 01458	79
<b>RESET IRISH-PUB</b>	M 2009 04526	219
<b>RESTAURANT PESCĂRESC MAMMA LEONE</b>	M 2008 10127	46
<b>Rialda CLUJ-NAPOCA</b>	M 2009 04496	216
<b>RINA SINAIA HOTEL</b>	M 2009 01716	86
<b>RIXON</b>	M 2008 07873	32
<b>RO SCIENTIFIC</b>	M 2009 04417	207
<b>RO-LAS-NEM</b>	M 2009 03637	151
<b>ROMANIA LAND OF CHOICE</b>	M 2009 05377	256
<b>ROMCREDIT</b>	M 2008 06781	31
<b>ROMERO</b>	M 2009 03491	144
<b>ROMSTAL ZEYA</b>	M 2009 03798	157



**BULETINUL OFICIAL DE PROPRIETATE INDUSTRIALĂ - Secțiunea Mărci nr. 9/2009**

Denumire marcă (540)	Nr. Depozit (210)	pag
<b>ROPLAST THERMO TÂMLĂRIE PENTRU O VIAȚĂ</b>	M 2009 02944	129
<b>ROTA</b>	M 2009 03244	137
<b>ROTILĂ</b>	M 2009 03829	159
<b>S.C. INFO SCUT S.R.L. SECURITY</b>	M 2009 04365	204
<b>S.C. TELEROM PROIECT S.A. INSTITUTUL NATIONAL DE PROIECTARI PENTRU TELECOMUNICATII</b>	M 2009 02598	115
<b>SABATINI PIZZA</b>	M 2009 00348	57
<b>SAFEFLEET</b>	M 2009 04167	190
<b>SALAMURIN</b>	M 2009 04901	245
<b>SALVA</b>	M 2008 09262	44
<b>SĂNĂTATE PRIN STIL DE VIAȚĂ</b>	M 2009 02790	120
<b>Sandwich Break pentru o zi mai bună</b>	M 2009 04087	181
<b>SAPPHIRE</b>	M 2007 07784	20
<b>SC OLTEANU PROFESIONAL SRL</b>	M 2009 03983	168
<b>SCĂRLĂTESCU law woffice</b>	M 2009 04447	210
<b>SECOR</b>	M 2008 06488	30
<b>SECURITY INTER SEC</b>	M 2009 03353	141
<b>SEMIRAMIDA RULOURI DE GAZON NATURAL</b>	M 2009 04904	245
<b>SENIOR PROTECT PIN</b>	M 2009 01374	78
<b>SERVOTERM</b>	M 2009 02801	122
<b>SHARK&amp;SABRE</b>	M 2009 03139	132
<b>SHELTER PUB</b>	M 2009 04255	198
<b>SIFIN</b>	M 2009 02624	117
<b>SMARALD</b>	M 2009 03537	147
<b>SMART CUBE</b>	M 2009 00909	65
<b>SOMAC</b>	M 2009 01625	85
<b>SONORO</b>	M 2009 04418	207
<b>Soupless</b>	M 2009 02898	128
<b>SP</b>	M 2009 03172	132
<b>SPY TRACK</b>	M 2009 02889	126

Denumire marcă (540)	Nr. Depozit (210)	pag
<b>STANDARD PLASTICA</b>	M 2008 10696	50
<b>STEJARUL</b>	M 2008 10308	46
<b>STIINTA CRAIOVA</b>	M 2009 04150	188
<b>STIRBEY</b>	M 2009 04465	211
<b>STRUCTUREX</b>	M 2009 04613	225
<b>STX</b>	M 2008 05182	27
<b>SUAV</b>	M 2009 00325	57
<b>SUCESIUNI DE LA A LA Z</b>	M 2009 04031	174
<b>SUNET SECRET LA EUROPA FM</b>	M 2009 02129	96
<b>SUPERCON</b>	M 2009 04684	229
<b>Supless</b>	M 2009 02899	128
<b>Tacoma</b>	M 2009 04553	220
<b>TALENTE FARA NUMAR</b>	M 2009 04117	184
<b>TANAR</b>	M 2009 01835	87
<b>TAPTA COGNAC, CIGARS &amp; MORE...</b>	M 2009 02752	120
<b>TEATRU DE MODĂ MORRELY - FASHION THEATRE</b>	M 2009 04044	176
<b>TECSA TECO</b>	M 2009 01914	89
<b>TEHNO PLUS</b>	M 2009 00966	66
<b>TELEPIZZA</b>	M 2009 03797	157
<b>TELEVIZIUNEA VALEA PRAHOVEI TV VP TV</b>	M 2009 02385	110
<b>the florists turn your feelings into flowers</b>	M 2009 03476	144
<b>The Peach Tree</b>	M 2009 03722	153
<b>TICHET PLUS TE AJUTA INTELIGENT</b>	M 2009 04446	209
<b>TICHET PLUS</b>	M 2009 04479	213
<b>TIMO</b>	M 2009 04868	244
<b>TIMPUL 7 ZILE IN ROMANIA SI IN LUME</b>	M 2004 01110	13
<b>TISOGEL</b>	M 2008 10599	49
<b>TOCMAI.RO ANUNTURI DIN TOATA ROMANIA</b>	M 2009 04237	196
<b>TOP300.RO</b>	M 2009 00091	54
<b>TOPSIN</b>	M 2008 01077	24

**BULETINUL OFICIAL DE PROPRIETATE INDUSTRIALĂ - Secțiunea Mărci nr. 9/2009**

Denumire marcă (540)	Nr. Depozit (210)	pag
<b>Tradiție din 1932 PRODVINALCO CLUJ</b>	M 2009 04213	196
<b>Transport Gratuit pe Drumul spre sănătate!</b>	M 2009 01254	69
<b>TRANSYLVANIA MOTOR AUCTIONS - TMA</b>	M 2009 03917	166
<b>Triferment, natural pentru o digestie excelentă!</b>	M 2009 04384	205
<b>Triferment! Aliatul digestiei!</b>	M 2009 04382	205
<b>TRIPPYDOO</b>	M 2009 04292	199
<b>TURBO PET MOBIL COSMETICA CANINA IN FATA CASEI TALE</b>	M 2009 04063	180
<b>TURTILĂ</b>	M 2009 03828	159
<b>UcchAll</b>	M 2009 03982	168
<b>UCM TURNATE</b>	M 2008 08986	42
<b>ULTRAFOC</b>	M 2009 04124	185
<b>UMO SERV</b>	M 2009 04810	240
<b>UNIMO PLUS</b>	M 2009 04828	242
<b>UNIMO</b>	M 2009 04829	242
<b>UTV</b>	M 2008 08485	36
<b>UTV</b>	M 2008 08486	38
<b>UTV</b>	M 2008 08484	33
<b>V</b>	M 2009 04181	192
<b>vacanță PLUS</b>	M 2009 04480	213
<b>VAD PROD SYSTEM SECURITY</b>	M 2009 04051	178
<b>VARIETY</b>	M 2009 04180	192
<b>VARIETY</b>	M 2009 04184	193
<b>VESSEL</b>	M 2009 00162	55
<b>VIA</b>	M 2009 04171	191
<b>VIAROM</b>	M 2009 02392	110
<b>VIENNA ENERGY - FORȚĂ NATURALĂ</b>	M 2009 03530	146
<b>view optic</b>	M 2009 01940	91
<b>VIMAX</b>	M 2009 04546	219
<b>VINGA</b>	M 2008 07750	32
<b>VIPERTEN</b>	M 2008 11045	53

Denumire marcă (540)	Nr. Depozit (210)	pag
<b>VIREAL 3D EXPERIENCE-CINEMA</b>	M 2009 01590	84
<b>VOCALNET</b>	M 2009 04230	196
<b>VREAU SA FIU STEWARDESA</b>	M 2009 04116	184
<b>VUNK</b>	M 2009 03976	168
<b>W STUDIOWEBER</b>	M 2009 04800	238
<b>WONDERBOY</b>	M 2009 04962	253
<b>www.ldk.ro</b>	M 2009 03764	155
<b>www.maglavais.ro</b>	M 2009 04126	186
<b>X-PILL</b>	M 2009 04714	231
<b>Yako</b>	M 2009 04929	247
<b>ZAKUDO</b>	M 2009 00525	60
<b>ZOOM PARKING</b>	M 2008 10867	52

**Mărci publicate în BOPI nr 9/2009  
(în ordinea alfabetică a numelui titularului)**

<b>Titular</b>	<b>Nr. Depozit</b>	<b>Pag</b>
(732)	(210)	
FUNDATIA EUROFORUM 33	<b>M 2004 01110</b>	13
AGENTIA IMAGE FACTORY SRL	<b>M 2009 00842</b>	64
ALAMODA IMPEX SRL	<b>M 2008 10365</b>	47
ALBU ALEXANDRU PUIU	<b>M 2009 04316</b>	200
ALBU ALEXANDRU PUIU	<b>M 2009 04317</b>	201
ALFA WASSERMANN HUNGARY KFT	<b>M 2009 00162</b>	55
ALFA WASSERMANN HUNGARY KFT	<b>M 2008 09259</b>	43
ANDREI GEORGE MARCEL	<b>M 2009 04639</b>	228
ASOCIATIA MAI MULT VERDE	<b>M 2009 04978</b>	254
ASOCIATIA SECRETUL EVOLUTIEI	<b>M 2009 03013</b>	130
ASOCIATIA DE ACTIONĂRI ELECTRICE	<b>M 2009 03570</b>	149
ASOCIATIA PENTRU DEZVOLTARE ECONOMICA LOCALA BACAU	<b>M 2009 00385</b>	58
ASOCIATIA FOTBAL CLUB MUNICIPAL TG. MUREȘ	<b>M 2009 03293</b>	139
BACANU PETRE	<b>M 2008 07349</b>	32
BELUPO LIJEKOVI I KOZMETIKA DD	<b>M 2007 01181</b>	13
BIOGALENICA PROJECT & CONSULTING LABORATOARELE PROF. DR. MORAIT	<b>M 2007 10361</b>	23
BLAGA-BODEA PETRU GABRIEL	<b>M 2009 04026</b>	174
BOBU SVETLANA	<b>M 2009 04421</b>	208
BOLEA MOREL	<b>M 2009 04044</b>	176
BON SWEET BON PRODUCTIE SRL	<b>M 2007 04701</b>	14
BUTUCEA MAGDALENA CRISTINA	<b>M 2009 03724</b>	153
C BRANDS CO LIMITED	<b>M 2009 04704</b>	231
CABINET INDIVIDUAL DE AVOCATURA BOGDAN NASTASE	<b>M 2009 04152</b>	188
CABINET INDIVIDUAL DE AVOCATURA BOGDAN NASTASE	<b>M 2009 04150</b>	188
CABINET INDIVIDUAL DE AVOCATURA SCARLATESCU MIHAELA	<b>M 2009 04447</b>	210
CADBURY UK LIMITED	<b>M 2009 04610</b>	225
CADBURY ROMANIA SA	<b>M 2008 07750</b>	32
CAMERA DE COMERT INDUSTRIE NAVIGATIE SI AGRICULTURA CONSTANTA CAMERA DE COMERT INDUSTRIE SI AGRICULTURA TULCEA	<b>M 2009 02505</b>	112
CAN PAULA-SILVIA	<b>M 2009 02088</b>	93
CHIOREANU GELU	<b>M 2009 03551</b>	148
CINEPLEXX KINOBETRIEBE GMBH	<b>M 2007 11740</b>	24
CINEPLEXX KINOBETRIEBE GMBH	<b>M 2007 11741</b>	24

**BULETINUL OFICIAL DE PROPRIETATE INDUSTRIALĂ - Secțiunea Mărci nr. 9/2009**

Titular (732)	Nr. Depozit (210)	Pag
CLEANING LOGISTIC SRL	M 2009 04183	193
CLEANING LOGISTIC SRL	M 2009 04082	181
CLUB SPORTIV DESIGN CONSTRUCT BRASOV	M 2009 00535	60
CONSILIUL JUDETEAN ARGES	M 2009 04693	230
COOPERATION PHARMACEUTIQUE FRANCAISE EN ABREGE COOPER	M 2008 09261	44
COOPERATION PHARMACEUTIQUE FRANCAISE EN ABREGE COOPER	M 2008 09262	44
CORDA ADRIAN GIOVANI	M 2009 04345	203
CORPUL NATIONAL AL POLITISTILOR	M 2009 00283	56
CRENGUTA HAUSMANN	M 2009 04143	187
CRISTIAN VASILIU	M 2009 03651	151
CRISTIAN ARISTEL ANGHELESCU	M 2009 04546	219
CUNICER GREGORY	M 2009 04031	174
DAN VICTOR CATALIN	M 2009 02474	112
DRAGOMIR OVIDIU GHEORGHE	M 2008 11069	53
DRAGOMIR OVIDIU GHEORGHE	M 2008 11068	53
DUMITRU ILEANA CATALINA	M 2009 00368	58
E.R. SQUIBB & SONS, L.L.C	M 2009 04721	232
ETA AUTOMATIZARI INDUSTRIALE SRL	M 2009 04167	190
EUROPE DEVELOPPEMENT INTERNATIONAL ROMANIA	M 2009 02129	96
FILIALA RPER RENCONTRES DU PATRIMOINE EUROPE ROMANIE	M 2009 03884	161
FLOREA MIHAI IONUT	M 2009 03283	138
FMCG MARKETING & DISTRIBUTIE SRL	M 2009 03221	137
FORTUNE GROUP	M 2007 05285	15
FRATILA PAUL GABRIEL	M 2009 01933	91
FUNDATIA COMUNIA	M 2009 03380	142
FUNDATIA DINU PATRICIU	M 2009 04482	214
FUNDATIA VACANTE MUZICALE LA PIATRA NEAMT	M 2009 02845	125
FUNDATIA DINU PATRICIU	M 2009 04483	215
FUNDATIA POST PRIVATIZARE	M 2009 02698	119
FUNDATIA DINU PATRICIU	M 2009 04484	215
FUNDATIA CENTRUL DE DEZVOLTARE PENTRU INTREPRINDERILE MICI SI MIJLOCII MARAMURES	M 2009 01586	83
GABOR PAUL	M 2009 04630	227
GAZONUL SRL	M 2009 01830	87
GEMELLI FILIPPO	M 2007 05634	16
GEMELLI FILIPPO	M 2007 05632	15

**BULETINUL OFICIAL DE PROPRIETATE INDUSTRIALĂ - Secțiunea Mărci nr. 9/2009**

Titular (732)	Nr. Depozit (210)	Pag
GEORGESCU IULIANA ANCA	M 2009 00981	67
GHEORGHITA DOBRIN	M 2009 03084	131
GHERZAN NATALIA	M 2009 04070	181
GHINEA DRAGOS DUMITRU	M 2009 04772	235
GHITULESCU DAMIAN	M 2009 04054	178
GITOIU PAUL ANGEL	M 2009 04262	198
HAJOS LADISLAU CRISTIAN	M 2009 00525	60
HB HOTELS SA	M 2008 07341	31
HOFMANN ILEANA GAROFITA	M 2009 04063	180
ILIE CORNELIU SARGHEA MIHAI NICUSOR	M 2009 03976	168
ION MOS SRL	M 2009 04613	225
ION MOS SRL	M 2009 04901	245
IONESCU NICOLETA	M 2009 02281	99
IONESCU ADRIANA MIHAELA	M 2009 02827	124
JAPAN TOBACCO INC	M 2009 04804	239
JAPAN TOBACCO INC	M 2009 04805	239
JAPAN TOBACCO INC	M 2009 04806	240
KASTA METAL SRL	M 2009 01499	80
KAUFLAND WARENHANDEL GMBH & CO. KG,	M 2009 03886	162
KAUFLAND WARENHANDEL GMBH & CO. KG,	M 2009 03176	133
KENTUCKY FRIED CHICKEN INTERNATIONAL HOLDINGS, INC.	M 2009 04413	206
KEYLINE BRANDS LIMITED	M 2007 03275	13
LACEWORLD SRL	M 2009 02279	99
LAURA SERBAN	M 2009 04929	247
LEPUS DANIELA	M 2009 04292	199
LUNTRARU CONSTANTIN CATALIN	M 2009 04239	197
M&M EXP ENTERPRISE, INC,	M 2009 02587	113
MARIANA CAMPEANU VLAD ION NAICU	M 2009 01370	77
MAVER S.r.l.	M 2009 03504	145
MIHAI ANDREI SIBIANU	M 2009 04962	253
MIHOC GABRIEL	M 2009 04514	218
MINISTERUL TURISMULUI	M 2009 05377	256
MIU FLORIN ADRIAN	M 2009 04781	236
MORAR IULIAN	M 2009 04457	210
MUSTANG BEKLEIDUNGSWERKE GMBH. + CO. KG	M 2009 04139	186

**BULETINUL OFICIAL DE PROPRIETATE INDUSTRIALĂ - Secțiunea Mărci nr. 9/2009**

Titular (732)	Nr. Depozit (210)	Pag
NACU IOAN NICOLAE	M 2009 03897	166
NEGOITA GHEORGHE LIVIU	M 2009 04830	243
NESTOR NESTOR DICULESCU KINGSTON PETERSEN SCA	M 2009 04426	209
NESTOR NESTOR DICULESCU KINGSTON PETERSEN SCA	M 2009 04425	209
NIPPON SODA CO LTD	M 2008 01077	24
NITA-MANU PAUL-EMILIAN	M 2009 04038	175
NYCOMED GMBH	M 2009 01625	85
OCHIA CLAUDIU	M 2009 00352	57
PERENNIAL INTELLECTUAL PROPERTY NV	M 2009 04737	232
PHARMACEUTICAL CHEMICAL COSMETIC INDUSTRY ALKALOID AD SKOPJE	M 2009 04775	235
PIPEREA GHEORGHE	M 2009 01724	86
POPOVICI RAZVAN	M 2009 04418	207
PRICOP MARIA	M 2009 03476	144
PRIMARIA MUNICIPIULUI MANGALIA	M 2009 03351	140
PRIMARIA IGHIU	M 2009 04164	190
PRIMARIA MUNICIPIULUI BACAU	M 2009 02895	127
RADIO XXI	M 2009 02131	97
RAVENOR ROXANNA	M 2009 04714	231
REED ELSEVIER PROPERTIES INC.	M 2009 04181	192
REED ELSEVIER PROPERTIES INC.	M 2009 04184	193
REED ELSEVIER PROPERTIES INC.	M 2009 04180	192
REWE ZENTRAL AG	M 2009 04553	220
RO SCIENTIFIC SRL	M 2009 04417	207
SC ROMAQUA GROUP SA	M 2009 01453	78
SC DEICO GAMES SRL	M 2009 01458	79
SC MASTER ARTIS SRL	M 2009 01470	79
SC PANIMON SA	M 2009 01480	79
SC LIDER KOZMETIK SRL	M 2009 00955	65
SC CHEZ MARQUIS SRL	M 2009 01501	80
SC GALMOPAN SA	M 2009 01514	81
SC GALMOPAN SA	M 2009 01516	81
SC GALMOPAN SA	M 2009 01519	81
SC GALMOPAN SA	M 2009 01521	81
SC PUBLI VENT SRL	M 2009 00909	65
SC SALSTAR SRL	M 2009 04944	252
SC GAUSS SRL	M 2009 01575	83

**BULETINUL OFICIAL DE PROPRIETATE INDUSTRIALĂ - Secțiunea Mărci nr. 9/2009**

Titular (732)	Nr. Depozit (210)	Pag
SC BRATIANU SRL	<b>M 2008 10779</b>	51
SC VIREAL SRL	<b>M 2009 01590</b>	84
SC APELE NATURALE SRL	<b>M 2009 01601</b>	84
SC EXPO TRANSILVANIA SA	<b>M 2009 01609</b>	84
SC SIEPCOFAR SA	<b>M 2009 01254</b>	69
SC MOTOR TEAM SRL	<b>M 2009 01654</b>	85
SC SINAIA SA	<b>M 2009 01716</b>	86
SC CEO CONSULTING M.C.C.SA	<b>M 2009 00964</b>	66
SC PRO OFFICE SRL	<b>M 2009 01793</b>	86
SC BRATIANU SRL	<b>M 2008 10778</b>	50
SC TEEN TRANS RO SRL	<b>M 2009 01835</b>	87
SC FANCEA PROD SRL	<b>M 2009 01838</b>	87
SC FANCEA PROD SRL	<b>M 2009 01839</b>	88
SC FANCEA PROD SRL	<b>M 2009 01840</b>	88
SC MY WEB MASTER SERV SRL	<b>M 2009 01863</b>	89
SC TECSA BUSINESS SRL	<b>M 2009 01914</b>	89
SC ONLINESHOP SRL	<b>M 2009 01920</b>	89
SC ONLINESHOP SRL	<b>M 2009 01922</b>	90
SC STANDARD PLASTICA INTERNATIONAL SRL	<b>M 2008 10696</b>	50
SC AVERSA SA	<b>M 2009 04943</b>	252
SC VICARIS SRL	<b>M 2009 01945</b>	92
SC AVERSA SA	<b>M 2009 04942</b>	251
SC POLE POSITION SRL	<b>M 2009 02043</b>	93
SC ALL CERT SYSTEMS SRL	<b>M 2008 10690</b>	49
SC DESTEPTAREA SA	<b>M 2009 02105</b>	94
SC DESTEPTAREA SA	<b>M 2009 02106</b>	94
SC ENGELMI SRL	<b>M 2009 02119</b>	94
SC ENGELMI SRL	<b>M 2009 02120</b>	95
SC ALL CERT SYSTEMS SRL	<b>M 2008 10689</b>	49
SC DOEHLER ROMANIA SRL	<b>M 2009 01360</b>	76
SC ORTOTECH SRL	<b>M 2009 02189</b>	97
SC AVERSA SA	<b>M 2009 04941</b>	251
SC AUTOMOBILE DACIA SA	<b>M 2009 00858</b>	64
SC PARCAJ SUBTERAN INTERNATIONAL SRL	<b>M 2008 10867</b>	52
SC BUNGE ROMANIA SRL	<b>M 2009 02304</b>	99
SC BUNGE ROMANIA SRL	<b>M 2009 02305</b>	100
SC BUNGE ROMANIA SRL	<b>M 2009 02306</b>	101

**BULETINUL OFICIAL DE PROPRIETATE INDUSTRIALĂ - Secțiunea Mărci nr. 9/2009**

Titular (732)	Nr. Depozit (210)	Pag
SC BUNGE ROMANIA SRL	<b>M 2009 02307</b>	101
SC BUNGE ROMANIA SRL	<b>M 2009 02308</b>	102
SC BUNGE ROMANIA SRL	<b>M 2009 02310</b>	103
SC BUNGE ROMANIA SRL	<b>M 2009 02311</b>	103
SC BUNGE ROMANIA SRL	<b>M 2009 02312</b>	104
SC PROMOTAX SRL	<b>M 2009 02314</b>	105
SC AVEMAR SRL	<b>M 2009 02337</b>	105
SC CARMO LACT PROD SRL	<b>M 2009 02341</b>	106
SC CARMO LACT PROD SRL	<b>M 2009 02342</b>	106
SC LEAOTA DESIGN SRL	<b>M 2009 02348</b>	107
SC CCT SRL	<b>M 2009 02351</b>	107
SC CCT SRL	<b>M 2009 02352</b>	108
SC CCT SRL	<b>M 2009 02356</b>	108
SC CCT SRL	<b>M 2009 02357</b>	109
SC BUENA VISTA SRL	<b>M 2009 02372</b>	109
SC MIXMONTAN SRL	<b>M 2009 02385</b>	110
SC VIAROM CONSTRUCT SA	<b>M 2009 02392</b>	110
SC BIOFARM SA	<b>M 2009 02396</b>	111
SC MAXIM PUBLISHER SRL	<b>M 2009 02407</b>	111
SC M BORG FOODS SRL	<b>M 2009 04958</b>	253
SC BENSON CONSULTING SRL	<b>M 2009 00680</b>	63
SC VOLUMETRIC DF ROMANIA SRL	<b>M 2009 00656</b>	63
SC BRETCO DESIGN COMPANY SRL	<b>M 2009 02591</b>	114
SC ALB VIOLET SRL	<b>M 2009 02595</b>	115
SC TELEROM PROIECT SA INSTITUTUL NATIONAL DE PROIECTARI PENTRU TELECOMUNICATII	<b>M 2009 02598</b>	115
SC CERNACONSTRUCT SRL	<b>M 2009 02600</b>	116
SC AVERSA SA	<b>M 2009 04940</b>	250
SC AVERSA SA	<b>M 2009 04939</b>	250
SC BIOFARM SA	<b>M 2009 02640</b>	117
SC BIOFARM SA	<b>M 2009 02643</b>	118
SC BIOFARM SA	<b>M 2009 02645</b>	118
SC TOPWAY INDUSTRIES SA	<b>M 2008 10537</b>	48
SC GREEN CITY CONSTRUCT SRL	<b>M 2009 02748</b>	119
SC WEST PALACE HOTELS SRL	<b>M 2009 02752</b>	120
SC NATURALIA IMPEX SRL	<b>M 2009 02790</b>	120
SC BRETCO DESIGN COMPANY SRL	<b>M 2009 02799</b>	121



**BULETINUL OFICIAL DE PROPRIETATE INDUSTRIALĂ - Secțiunea Mărci nr. 9/2009**

<b>Titular</b> (732)	<b>Nr. Depozit</b> (210)	<b>Pag</b>
SC FERMA HONIGBERG SRL	<b>M 2009 02800</b>	121
SC SERVOTERM SRL	<b>M 2009 02801</b>	122
SC AB ONIX HOTEL SRL	<b>M 2009 02817</b>	122
SC ZHENG SHI INTERNATIONAL GROUP SRL	<b>M 2009 02822</b>	122
SC SIEPCOFAR SA	<b>M 2009 02826</b>	123
SC CENTRUL AGRO TRANSILVANIA CLUJ SA	<b>M 2009 00639</b>	63
SC INAPROTECT SRL	<b>M 2009 02844</b>	124
SC ISSIMA IMPORT SRL	<b>M 2008 10325</b>	47
SC FERMA HONIGBERG SRL	<b>M 2009 02847</b>	125
SC PRINCIPAL COMPANY SA	<b>M 2009 02851</b>	126
SC ZEYNEP IMPEX 2000 SRL	<b>M 2009 02875</b>	126
SC SOHO SRL	<b>M 2009 02889</b>	126
SC DOEHLER ROMANIA SRL	<b>M 2009 01359</b>	76
SC BODDO TECH SRL	<b>M 2009 02897</b>	127
SC ALMERA INTERNATIONAL SRL	<b>M 2009 02898</b>	128
SC ALMERA INTERNATIONAL SRL	<b>M 2009 02899</b>	128
SC ROYAL SLOTS SRL	<b>M 2009 02906</b>	128
SC ROPLAST THERMO SRL	<b>M 2009 02944</b>	129
SC TERAPIA SA	<b>M 2009 03007</b>	129
SC IMPEX DONA SRL	<b>M 2008 10309</b>	47
SC FLAMEXIM COM SRL	<b>M 2009 03040</b>	130
SC HIPARION MAGAZINES SRL	<b>M 2009 03068</b>	130
SC IMPEX DONA SRL	<b>M 2008 10308</b>	46
SC REDOX RESEARCH & ANALYTIC SRL	<b>M 2009 03095</b>	131
SC ADSERVIO CENTER SRL	<b>M 2009 03132</b>	132
SC ION MOS ECHIPAMENTE SI UTILAJE SRL	<b>M 2009 03139</b>	132
SC SCUT PROTECT SRL	<b>M 2009 03172</b>	132
SC COLINA MOTORS SRL	<b>M 2009 04956</b>	252
SC LORI COMSERV 2002 SRL	<b>M 2008 10127</b>	46
SC AVERSA SA	<b>M 2009 04938</b>	249
SC JIN HENG IMPORT EXPORT SRL	<b>M 2009 03244</b>	137
SC VLAMAR EST SRL	<b>M 2009 03266</b>	138
SC BIOFARM SA	<b>M 2008 09918</b>	46
SC BIOFARM SA	<b>M 2008 09917</b>	45
SC LEGROM SRL	<b>M 2009 03294</b>	139
SC PANEUROGAL SRL	<b>M 2009 03298</b>	139
SC RINGIER ROMANIA SRL	<b>M 2009 03307</b>	140

**BULETINUL OFICIAL DE PROPRIETATE INDUSTRIALĂ - Secțiunea Mărci nr. 9/2009**

Titular (732)	Nr. Depozit (210)	Pag
SC DOEHLER ROMANIA SRL	<b>M 2009 01358</b>	75
SC INTERSEC SRL	<b>M 2009 03353</b>	141
SC BIOFARM SA	<b>M 2008 09914</b>	45
SC BIOFARM SA	<b>M 2008 09913</b>	45
SC MILLENNIUM I.T SRL	<b>M 2009 03390</b>	142
SC TERAPIA SA	<b>M 2009 03420</b>	142
SC TERAPIA SA	<b>M 2009 03431</b>	143
SC PROTUBMET SRL	<b>M 2009 03448</b>	143
SC ECO STAR REL SRL	<b>M 2009 03475</b>	143
SC DOEHLER ROMANIA SRL	<b>M 2009 01357</b>	74
SC ROMERO IFN SRL	<b>M 2009 03491</b>	144
SC ARTERIOGRAF SRL	<b>M 2009 03500</b>	145
SC COMPACT SECURITY SRL	<b>M 2009 00537</b>	61
SC EUROAVIPO SA	<b>M 2009 03519</b>	146
SC EUROGUARD SECURITY 2007 SRL	<b>M 2009 03525</b>	146
SC AVERSA SA	<b>M 2009 04934</b>	249
SC SMARALD COMIMPEX 2002 SRL	<b>M 2009 03537</b>	147
SC APRIL'91 SRL	<b>M 2009 03541</b>	147
SC APRIL'91 SRL	<b>M 2009 03543</b>	148
SC BIOFARM SA	<b>M 2008 09912</b>	44
SC BUSINESS QUALITY CERT SRL	<b>M 2008 09200</b>	43
SC ASIGURARI ON-LINE-ASILINE SRL	<b>M 2009 03602</b>	149
SC GEN'ALI SRL	<b>M 2009 03628</b>	150
SC VINCON VRANCEA SA	<b>M 2009 03636</b>	150
SC RO LAS NEM SRL	<b>M 2009 03637</b>	151
SC DOEHLER ROMANIA SRL	<b>M 2009 01356</b>	74
SC ATLAS CORPORATION SRL	<b>M 2009 03716</b>	152
SC CHYCHY DATA SRL	<b>M 2009 03717</b>	152
SC ATLAS CORPORATION SRL	<b>M 2009 03718</b>	152
SC THE PEACH TREE SRL	<b>M 2009 03722</b>	153
SC ISARAN SRL	<b>M 2008 08706</b>	42
SC MINET CONF SRL	<b>M 2009 03733</b>	153
SC TERRANOVA GROUP SRL	<b>M 2009 03746</b>	154
SC GLOBAL PRIVATE SECURITY SOLUTIONS SRL	<b>M 2009 03754</b>	154
SC LUMEN MEDIA SRL	<b>M 2009 00536</b>	61
SC CORVINUS INTERNATIONAL SRL	<b>M 2009 04996</b>	255
SC GERMICOR SRL	<b>M 2009 03787</b>	156

**BULETINUL OFICIAL DE PROPRIETATE INDUSTRIALĂ - Secțiunea Mărci nr. 9/2009**

Titular (732)	Nr. Depozit (210)	Pag
SC CHIULAN HOUSE FACTORY SRL	<b>M 2009 01221</b>	69
SC AVERSA SA	<b>M 2009 04933</b>	249
SC ROMSTAL IMEX SRL	<b>M 2009 03798</b>	157
SC ZAREA SA	<b>M 2009 03818</b>	158
SC ZAREA SA	<b>M 2009 03819</b>	158
SC PANEUROGAL SRL	<b>M 2009 03826</b>	158
SC PANEUROGAL SRL	<b>M 2009 03827</b>	159
SC PANEUROGAL SRL	<b>M 2009 03828</b>	159
SC PANEUROGAL SRL	<b>M 2009 03829</b>	159
SC PANEUROGAL SRL	<b>M 2009 03830</b>	160
SC PANEUROGAL SRL	<b>M 2009 03831</b>	160
SC SANOS ETALON SRL	<b>M 2009 03838</b>	160
SC CAMEFAN SRL	<b>M 2009 03861</b>	161
SC INFORM MEDIA SRL	<b>M 2009 03863</b>	161
SC PROFESIONAL MEDIA SRL	<b>M 2008 08519</b>	41
SC BIOCHAIN SRL	<b>M 2008 10911</b>	52
SC ARIANI IMPEX GENERAL SRL	<b>M 2009 03888</b>	165
SC ROYAL GAMES SRL	<b>M 2009 03894</b>	166
SC VIM SPECTRUM SRL	<b>M 2008 11045</b>	53
SC OPORTUNITIES INVESTMENTS SRL	<b>M 2009 03917</b>	166
SC ZAREA SA	<b>M 2009 03921</b>	166
SC POLITES SRL	<b>M 2009 03933</b>	167
SC GREENLIT SRL	<b>M 2009 03971</b>	167
SC U MEDIA STORE SRL	<b>M 2008 08486</b>	38
SC AVERSA SA	<b>M 2009 04932</b>	248
SC OLTEANU PROFESIONAL SRL	<b>M 2009 03983</b>	168
SC ROHOFER SRL	<b>M 2009 03986</b>	169
SC ROHOFER SRL	<b>M 2009 03987</b>	169
SC HARDY IMPORT EXPORT & SERVICII SRL	<b>M 2009 03988</b>	170
SC CONVERGENT MEDIA SA	<b>M 2009 03994</b>	170
SC CONVERGENT MEDIA SA	<b>M 2009 03995</b>	171
SC GALMOPAN SA	<b>M 2009 03999</b>	171
SC CARPET & MORE SI ASOCIATII SRL	<b>M 2009 04000</b>	172
SC AS TRAINING & COACHING SRL	<b>M 2009 04011</b>	172
SC BITECH COMPANY SRL	<b>M 2009 04015</b>	173
SC DYAT SERVICII DE SECURITATE SRL	<b>M 2009 04025</b>	173
SC U MEDIA STORE SRL	<b>M 2008 08485</b>	36

**BULETINUL OFICIAL DE PROPRIETATE INDUSTRIALĂ - Secțiunea Mărci nr. 9/2009**

<b>Titular</b> (732)	<b>Nr. Depozit</b> (210)	<b>Pag</b>
SC U MEDIA STORE SRL	<b>M 2008 08484</b>	33
SC FARMACLASS INDUSTRY SRL	<b>M 2009 04034</b>	174
SC GARDIENII 2008 SRL	<b>M 2009 01032</b>	68
SC HEALTH ADVISORS SRL	<b>M 2009 04043</b>	175
SC OMEGA SPV SRL	<b>M 2008 08082</b>	33
SC ENGELMI SRL	<b>M 2009 04045</b>	176
SC ROMPETROL DOWNSTREAM SRL	<b>M 2009 04046</b>	177
SC TOP TRANS SRL	<b>M 2009 04050</b>	177
SC VAD PROD SRL	<b>M 2009 04051</b>	178
SC GALMOPAN SA	<b>M 2009 04052</b>	178
SC YAREN IMPORT EXPORT SRL	<b>M 2008 07873</b>	32
SC ENERGY BIO CHEMICALS SA BUCURESTI - SUCURSALA CAROM ONESTI	<b>M 2009 04055</b>	179
SC ALCONS ENGINEERING SRL	<b>M 2009 04056</b>	179
SC ROM STAR TEHNICA SRL	<b>M 2009 04062</b>	179
SC ROMCREDIT CONSULTING SRL	<b>M 2008 06781</b>	31
SC MONKEY BUSINESS AVENTURA PARC SRL	<b>M 2009 04069</b>	180
SC PRIMATECH SRL	<b>M 2008 06488</b>	30
SC MEDISENSE SRL	<b>M 2008 05686</b>	30
SC BRAMI PRODUCTION SRL	<b>M 2009 04087</b>	181
SC BIOFARM SA	<b>M 2009 04091</b>	182
SC BIOFARM SA	<b>M 2009 04094</b>	182
SC BIOFARM SA	<b>M 2009 04095</b>	183
SC AVERSA SA	<b>M 2009 04931</b>	248
SC TRIVOLI IMPEX SRL	<b>M 2009 04111</b>	184
SC INTACT PRODUCTION SA	<b>M 2009 04116</b>	184
SC INTACT PRODUCTION SA	<b>M 2009 04117</b>	184
SC ROMPETROL RAFINARE SA	<b>M 2009 04124</b>	185
SC INFORM MEDIA SRL	<b>M 2009 04126</b>	186
SC VOLTA TRADE SRL	<b>M 2009 04130</b>	186
SC FEDRA IMPORT EXPORT SRL	<b>M 2009 00504</b>	59
SC THE RED POINT SA	<b>M 2009 04988</b>	254
SC COCOR SA	<b>M 2009 04144</b>	187
SC COCOR SA	<b>M 2009 04145</b>	187
SC KERAMIK ART SRL	<b>M 2008 03277</b>	27
SC PICCOLINO SRL	<b>M 2008 02394</b>	27
SC MOLBAL PRODCOM SRL	<b>M 2009 04156</b>	188

**BULETINUL OFICIAL DE PROPRIETATE INDUSTRIALĂ - Secțiunea Mărci nr. 9/2009**

Titular (732)	Nr. Depozit (210)	Pag
SC DIET PLUS SRL	M 2009 04161	189
SC PRESTIGE SRL	M 2009 04163	189
SC DOEHLER ROMANIA SRL	M 2009 01355	73
SC FARMACLASS INDUSTRY SRL	M 2008 02190	26
SC SCANDIA ROMANA SA	M 2009 04171	191
SC PRO TV SA	M 2009 04176	191
SC DOEHLER ROMANIA SRL	M 2009 01354	72
SC DOEHLER ROMANIA SRL	M 2009 01353	72
SC RELADA COMEXIM SRL	M 2008 01388	26
SC SIEPCOFAR SA	M 2009 01260	71
SC JUNO TRADING SRL	M 2009 04185	193
SC ROUA VEST SRL	M 2009 04187	194
SC APA CANAL 2000 SA	M 2009 04191	194
SC NATURA CONSTRUCT SRL	M 2009 04192	194
SC MAILA IMPEX SRL	M 2009 04193	195
SC TERAPIA SA	M 2009 04203	195
SC PRODVINALCO SA	M 2009 04213	196
SC VOCALNET SRL	M 2009 04230	196
SC SIBMEDIA INTERACTIVE SRL	M 2009 04237	196
SC VANIA UNIVERSAL SRL	M 2009 00408	59
SC PRO TV SA	M 2009 04246	197
SC ZAREA SA	M 2009 04247	198
SC ZAREA SA	M 2009 04248	198
SC LIDO GIRBEA SRL	M 2009 00012	53
SC ROMAQUA GROUP SA	M 2008 01242	25
SC EURO TRADE DISTRIBUTIONS SRL	M 2009 04288	199
SC INSIDE TECHNOLOGIES SRL	M 2009 00081	54
SC DOUBLE CLICK NET SRL	M 2009 04293	200
SC NET TEAM SRL	M 2009 04314	200
SC ROMAQUA GROUP SA	M 2008 01241	25
SC NEVADA IMPEX SRL	M 2008 01169	25
SC MERT SAN IMPEX MASINI AGRICOLE SRL	M 2009 04322	201
SC PRODVINALCO SA	M 2009 04917	247
SC JAWA GROUP SRL	M 2009 04915	247
SC OSTROVIT SA	M 2009 04333	202
SC ELROM SRL	M 2009 01011	68
SC AS PAN SRL	M 2009 04355	203

**BULETINUL OFICIAL DE PROPRIETATE INDUSTRIALĂ - Secțiunea Mărci nr. 9/2009**

Titular (732)	Nr. Depozit (210)	Pag
SC ESTETIK PACKING SRL	<b>M 2009 04356</b>	204
SC INFO SCUT SRL	<b>M 2009 04365</b>	204
SC BIOFARM SA	<b>M 2009 04379</b>	205
SC BIOFARM SA	<b>M 2009 04382</b>	205
SC BIOFARM SA	<b>M 2009 04384</b>	205
SC BIOFARM SA	<b>M 2009 04386</b>	205
SC HUI FEN IMPEX 2000 SRL	<b>M 2009 04409</b>	206
SC RAPTRONIC SRL	<b>M 2008 10818</b>	51
SC SENIOR PROTECT PIN SRL	<b>M 2009 01374</b>	78
SC BIAO 2000 IMPEX SRL	<b>M 2009 01257</b>	70
SC COMPANIA PAZA SI INTERVENTII - DAC SRL	<b>M 2009 04419</b>	208
SC WEB4COMM SRL	<b>M 2007 11249</b>	24
SC ATELIERUL ARHITEXT SRL	<b>M 2009 00980</b>	67
SC MARA SECURITY SRL	<b>M 2009 00968</b>	67
SC TICHET PLUS SERVICES SRL	<b>M 2009 04446</b>	209
SC D-TOYS SRL	<b>M 2007 10566</b>	23
SC CLUB FERVIAR SRL	<b>M 2009 04449</b>	210
SC EDITURA DE TRANSPORT & LOGISTICA SRL	<b>M 2009 04450</b>	210
SC SABATINI PIZZA SRL	<b>M 2009 00348</b>	57
SC DRAGON RBA IMPORT EXPORT SRL	<b>M 2009 04462</b>	211
SC AGRICOLA STIRBEY SRL	<b>M 2009 04465</b>	211
SC TICHET PLUS SERVICES SRL	<b>M 2009 04477</b>	212
SC TICHET PLUS SERVICES SRL	<b>M 2009 04479</b>	213
SC TICHET PLUS SERVICES SRL	<b>M 2009 04480</b>	213
SC TICHET PLUS SERVICES SRL	<b>M 2009 04481</b>	214
SC PRO TV SA	<b>M 2007 09951</b>	23
SC CREDIA CONSULTANTA SRL	<b>M 2007 09410</b>	22
SC VIKINGPROFIL SRL	<b>M 2007 09321</b>	22
SC PRIMATEHNIC SERVICE SRL	<b>M 2009 04485</b>	215
SC PRIMATEHNIC SERVICE SRL	<b>M 2009 04486</b>	216
SC SUPER RIALDA IMPORT EXPORT SRL	<b>M 2009 04496</b>	216
SC MICROTEHNICA SRL	<b>M 2009 04500</b>	217
SC AGER PROTECT SRL	<b>M 2009 04505</b>	217
SC SENATOR PRODIMPEX SRL	<b>M 2009 00325</b>	57
SC KAVIAR HOUSE SRL	<b>M 2009 04519</b>	218
SC ESOTERA SRL	<b>M 2009 04520</b>	218
SC ORION COM SRL	<b>M 2009 04526</b>	219

**BULETINUL OFICIAL DE PROPRIETATE INDUSTRIALĂ - Secțiunea Mărci nr. 9/2009**

Titular (732)	Nr. Depozit (210)	Pag
SC PRODVINALCO SA	M 2009 04913	246
SC VIKINGPROFIL SRL	M 2007 09320	21
SC BOOM IDEEA CONSULTING SRL	M 2008 09098	42
SC MOLBAL PRODCOM SRL	M 2009 04555	220
SC GEEA PROTECT GUARD SRL	M 2009 04556	221
SC PHOENIXY SRL	M 2009 04584	221
SC PHOENIXY SRL	M 2009 04585	221
SC ALL CERT PRODUCT SRL	M 2009 04586	222
SC GECOMIR SRL	M 2009 04588	222
SC MYBUSINESS CONSULTANTS SRL	M 2009 04594	222
SC NAPOLACT SA	M 2009 04595	223
SC NAPOLACT SA	M 2009 04596	224
SC NAPOLACT SA	M 2009 04597	224
SC BEST TRADING ALLIANCES SRL	M 2009 04606	224
SC ARCADA INVEST SA	M 2007 08155	21
SC BROOKLYN INVESTMENT SRL	M 2007 07784	20
SC AUTOMOBILE DACIA SA	M 2009 04619	225
SC AUTOMOBILE DACIA SA	M 2009 04620	226
SC GLAXOSMITHKLINE (GSK) SRL	M 2009 04621	226
SC VELFINA SA	M 2009 04627	226
SC EMICRIS SRL	M 2007 06276	20
SC U MEDIA STORE SRL	M 2007 05876	16
SC LUXPRIMUM SRL	M 2009 04642	228
SC AUTOMAT CAFFE SRL	M 2009 04646	228
SC RBA DRAGON IMPORT EXPORT SRL	M 2009 04679	229
SC KAREMIS ECOM SRL	M 2009 04683	229
SC SUPERCON SRL	M 2009 04684	229
SC BOUTIQUE DU PAIN BUCHAREST SRL	M 2009 04692	230
SC SIF COMPUTER SRL	M 2007 05295	15
SC PROF TAXI SRL	M 2007 03305	14
SC SIEPCOFAR SA	M 2009 01255	70
SC INSIDE TECHNOLOGIES SRL	M 2009 00087	54
SC AZIENDA SECURITY SRL	M 2009 04732	232
SC GERMICOR SRL	M 2009 03788	156
SC ANGELLI SPUMANTE & APERITIVE SRL	M 2009 04739	233
SC ANGELLI SPUMANTE & APERITIVE SRL	M 2009 04740	233
SC BUDO BEST SRL	M 2009 04756	234

**BULETINUL OFICIAL DE PROPRIETATE INDUSTRIALĂ - Secțiunea Mărci nr. 9/2009**

<b>Titular</b> (732)	<b>Nr. Depozit</b> (210)	<b>Pag</b>
SC ASCOMEX SRL	<b>M 2009 04768</b>	234
SC PRO PLUS SRL	<b>M 2009 04770</b>	234
SC ROMPAK SRL	<b>M 2007 01313</b>	13
SC TEHNO PLUS SRL	<b>M 2009 00966</b>	66
SC MERIDIAN TAXI SRL	<b>M 2009 04777</b>	235
SC PROFESIONAL AGROMEDIA SRL	<b>M 2009 04778</b>	235
SC ALISTAR SECURITY SRL	<b>M 2009 00213</b>	56
SC VOLTA TRADE SRL	<b>M 2009 04782</b>	236
SC VOLTA TRADE SRL	<b>M 2009 04783</b>	236
SC VOLTA TRADE SRL	<b>M 2009 04784</b>	237
SC VOLTA TRADE SRL	<b>M 2009 04786</b>	237
SC REMCO ROMANIA SRL	<b>M 2009 04789</b>	237
SC HEALTH ADVISORS SRL	<b>M 2009 04793</b>	238
SC STUDIO WEBER SRL	<b>M 2009 04800</b>	238
SC BIOFARM SA	<b>M 2009 00204</b>	55
SC BIOFARM SA	<b>M 2009 00203</b>	55
SC LDK CONSULTANTS ENGINEERS AND PLANNERS SRL	<b>M 2009 03764</b>	155
SC UMO SERV SRL	<b>M 2009 04810</b>	240
SC ANTENA 4 SA	<b>M 2009 04912</b>	246
SC ART DU CHOCOLAT SRL	<b>M 2009 04816</b>	241
SC SALT RADIO SRL	<b>M 2009 04819</b>	241
SC TREND AMBIANCE SRL	<b>M 2009 04823</b>	242
SC UNICARM SRL	<b>M 2009 04828</b>	242
SC UNICARM SRL	<b>M 2009 04829</b>	242
SC INSIDE TECHNOLOGIES SRL	<b>M 2009 00091</b>	54
SC OLTEAN PROFI SECURITI SRL	<b>M 2009 04838</b>	243
SC ELMI PRODFARM SRL	<b>M 2009 04852</b>	244
SC TECSA BUSINESS SRL	<b>M 2009 04868</b>	244
SC DCM PRO DESIGN SRL	<b>M 2009 04882</b>	244
SC CATAVENCU SA	<b>M 2009 03373</b>	141
SC C & C SEMIRAMIDA SRL	<b>M 2009 04904</b>	245
SC ALL LIFE SRL	<b>M 2009 04905</b>	246
SC CORVINUS INTERNATIONAL SRL	<b>M 2009 04995</b>	255
SIMEONOV TATIANA RAMONA	<b>M 2009 04530</b>	219
SLAVIA PHARM SRL	<b>M 2009 03234</b>	137
SOCIETATEA DE FINANTE SI INDUSTRIE (SIFIN) SRL	<b>M 2009 02624</b>	117
SOCIETATEA IMOBILIARA A FINANTEI SI MAREI INDUSTRII (AFIM) SA	<b>M 2009 02623</b>	117



**BULETINUL OFICIAL DE PROPRIETATE INDUSTRIALĂ - Secțiunea Mărci nr. 9/2009**

<b>Titular</b> (732)	<b>Nr. Depozit</b> (210)	<b>Pag</b>
SOCIETE DES PRODUITS NESTLE SA	<b>M 2009 04814</b>	241
SPIRIDON IONEL	<b>M 2009 02220</b>	98
STAIKU ROBERT	<b>M 2009 04255</b>	198
STAN AUREL	<b>M 2009 01559</b>	82
STX CORPORATION	<b>M 2008 05182</b>	27
SUIDEN COMMERCE EOOD	<b>M 2008 10596</b>	48
TELE PIZZA SA	<b>M 2009 03797</b>	157
TIS FARMACEUTIC SA	<b>M 2008 10599</b>	49
TUCA MARIUS	<b>M 2009 00588</b>	62
UCM TURNATE SRL	<b>M 2008 08986</b>	42
UNIVERSITATEA TEHNICA DIN CLUJ NAPOCA	<b>M 2009 03982</b>	168
URSULESCU AURELIAN	<b>M 2009 01988</b>	92
VAVA STEFAN CLAUDIU FICA MARCELA SIMONA	<b>M 2009 04106</b>	183
VIEW OPTIC SRL	<b>M 2009 01940</b>	91
WELLINGHAM LIMITED	<b>M 2009 04329</b>	201
WELLINGHAM LIMITED	<b>M 2009 04331</b>	202
WIEN ENERGIE GMBH	<b>M 2009 03530</b>	146
WM WRIGLEY JR COMPANY	<b>M 2009 01539</b>	82
ZAMFIR FLORIN IOAN	<b>M 2009 03780</b>	155

**Mărci publicate în BOPI nr 9/2009  
(în ordinea clasei Nisa)**

clasa	Nr. depozit	Nr. marcă	Clase NISA	pag
	(540)	(210)	(511)	
1	M 2009 03541	102897	1 2 17 35 40	147
1	M 2009 04055	102950	1 4 17	179
1	M 2009 04046	103075	1 2 3 35	177
1	M 2007 09320	103200	1 6 17 19	21
1	M 2007 09321	103205	1 6 17	22
2	M 2009 03541	102897	1 2 17 35 40	147
2	M 2009 03543	102898	2 19 35 37 39 40 42	148
2	M 2009 04613	103050	2 30	225
2	M 2009 04046	103075	1 2 3 35	177
3	M 2009 00162	102805	3 5	55
3	M 2008 09259	102847	3 5	43
3	M 2009 04852	102864	3 5	244
3	M 2008 07873	102957	3 5	32
3	M 2009 04046	103075	1 2 3 35	177
3	M 2007 03275	103182	3	13
3	M 2009 04912	103217	3 16 28 35 37 38 39 41 42 43 44 45	246
3	M 2009 00203	103277	3 5 35	55
4	M 2009 03530	102844	4 39 40	146
4	M 2009 04055	102950	1 4 17	179
4	M 2009 04124	103015	4 35	185
4	M 2008 05182	103252	4 6 7 11 12 19 35 36 37 38 39 40 42	27
4	M 2009 01609	103266	4 7 9 11 35 42	84
5	M 2009 00162	102805	3 5	55
5	M 2009 02396	102809	5 35	111
5	M 2009 03420	102815	5 35	142
5	M 2009 03431	102816	5 35	143
5	M 2008 09259	102847	3 5	43
5	M 2008 09261	102848	5	44
5	M 2008 09262	102849	5	44
5	M 2009 04852	102864	3 5	244
5	M 2009 04775	102900	5	235
5	M 2009 03234	102921	5	137
5	M 2009 02189	102930	5 10 25 35 44	97

clasa	Nr. depozit	Nr. marcă	Clase NISA	pag
	(540)	(210)	(511)	
5	M 2009 03551	102933	5 35	148
5	M 2008 07873	102957	3 5	32
5	M 2009 04627	102975	5 10	226
5	M 2009 04721	102977	5	232
5	M 2008 09914	103018	5 35	45
5	M 2008 09917	103019	5 35	45
5	M 2009 01625	103022	5	85
5	M 2009 02640	103028	5 35	117
5	M 2009 02645	103029	5 35	118
5	M 2009 04621	103037	5 16 35 39 41	226
5	M 2009 04546	103046	5 31 35 44	219
5	M 2008 09918	103052	5 35	46
5	M 2009 03733	103062	5 23 24	153
5	M 2009 04793	103079	5 35	238
5	M 2009 04043	103106	5 35	175
5	M 2009 04714	103114	5	231
5	M 2008 02190	103121	5	26
5	M 2009 02643	103134	5 35	118
5	M 2009 04091	103148	5 35	182
5	M 2009 04379	103149	5 35	205
5	M 2009 04382	103150	5 35	205
5	M 2009 04384	103151	5 35	205
5	M 2009 04386	103152	5 35	205
5	M 2008 01077	103154	5	24
5	M 2008 11045	103164	5	53
5	M 2009 04203	103177	5 35	195
5	M 2007 01181	103190	5	13
5	M 2008 10599	103201	5	49
5	M 2009 04094	103203	5 35	182
5	M 2009 04095	103204	5 35	183
5	M 2009 04034	103215	5	174
5	M 2009 03007	103227	5 35	129
5	M 2007 10361	103251	5	23
5	M 2008 09913	103255	5 35	45

**BULETINUL OFICIAL DE PROPRIETATE INDUSTRIALĂ - Secțiunea Mărci nr. 9/2009**

clasa	Nr. depozit	Nr. marcă	Clase NISA	pag
	(540)	(210)	(511)	
5	M 2008 09912	103276	5 35	44
5	M 2009 00203	103277	3 5 35	55
5	M 2009 00204	103278	5 35	55
6	M 2009 02392	102808	6 17 19 20 22 35 36 37 40 42	110
6	M 2009 00966	102828	6 7 8 35 37	66
6	M 2009 02822	102860	6 11 17 19 20 21	122
6	M 2009 04514	102924	6 11 35 37	218
6	M 2008 10696	102974	6 7 16 35	50
6	M 2008 08986	103109	6 35 40 42	42
6	M 2009 03283	103135	6 11 19 20 27	138
6	M 2008 10818	103139	6 7 9 11 37 40	51
6	M 2007 07784	103161	6 19 41 43 44	20
6	M 2007 09320	103200	1 6 17 19	21
6	M 2007 09321	103205	1 6 17	22
6	M 2008 05182	103252	4 6 7 11 12 19 35 36 37 38 39 40 42	27
6	M 2009 04819	103264	6 19 20 35 37 39 42	241
6	M 2009 02944	103306	6 19 35 37	129
7	M 2009 00966	102828	6 7 8 35 37	66
7	M 2009 04193	102952	7 19 20 30 35 43	195
7	M 2008 10696	102974	6 7 16 35	50
7	M 2008 10818	103139	6 7 9 11 37 40	51
7	M 2007 05632	103194	7 28	15
7	M 2007 05634	103210	7 12 28	16
7	M 2009 04931	103232	7	248
7	M 2009 04932	103233	7	248
7	M 2009 04933	103234	7	249
7	M 2009 04934	103235	7	249
7	M 2009 04938	103236	7	249
7	M 2009 04939	103237	7	250
7	M 2009 04940	103238	7	250
7	M 2009 04941	103239	7	251
7	M 2009 04942	103240	7	251
7	M 2009 04943	103241	7	252
7	M 2008 05182	103252	4 6 7 11 12 19 35 36 37 38 39 40 42	27
7	M 2009 01609	103266	4 7 9 11 35 42	84

clasa	Nr. depozit	Nr. marcă	Clase NISA	pag
	(540)	(210)	(511)	
7	M 2009 03475	103329	7 11 35 37 40 41 43	143
8	M 2009 00966	102828	6 7 8 35 37	66
8	M 2009 03139	102920	8	132
9	M 2009 04167	102870	9 42	190
9	M 2009 01940	102877	9 35	91
9	M 2009 04418	102882	9 16 35 41	207
9	M 2009 00981	102917	9 42	67
9	M 2009 03838	102939	9 11 19	160
9	M 2009 04417	102993	9 35 42	207
9	M 2009 04106	103013	9 16 35 41 42	183
9	M 2009 04116	103014	9 16 28 35 37 38 39 41 42 45	184
9	M 2009 01920	103023	9 37 38 39 42 45	89
9	M 2009 01922	103024	9 35 37 38 39 42 45	90
9	M 2009 02357	103026	9 35 41 42	109
9	M 2009 02826	103034	9 16 35 41	123
9	M 2008 08484	103038	9 14 16 18 25 28 35 38 40 41 42 45	33
9	M 2008 08485	103039	9 14 16 18 25 28 35 38 40 41 42 45	36
9	M 2008 08486	103040	9 14 16 18 25 28 35 38 40 41 42 45	38
9	M 2009 04988	103072	9 42	254
9	M 2009 04117	103077	9 16 28 35 37 38 39 41 42 45	184
9	M 2009 03307	103096	9 16 35 38 41	140
9	M 2009 04180	103103	9 16 38 42	192
9	M 2009 04181	103104	9 16 38 42	192
9	M 2009 04184	103105	9 16 38 42	193
9	M 2009 02131	103127	9 16 35 38 41 45	97
9	M 2008 10818	103139	6 7 9 11 37 40	51
9	M 2007 05876	103160	9 16 35 38 40 41 42	16
9	M 2009 01255	103167	9 35 44	70
9	M 2009 01260	103168	9 16 35 39 41 44	71
9	M 2009 03994	103180	9 16 28 35 37 38 39 41 42 45	170
9	M 2009 03995	103181	9 16 28 35 37 38 39 41 42 45	171
9	M 2007 09410	103185	9 16 18 28 35	22
9	M 2007 05295	103193	9 42	15

**BULETINUL OFICIAL DE PROPRIETATE INDUSTRIALĂ - Secțiunea Mărci nr. 9/2009**

clasa	Nr. depozit	Nr. marcă	Clase NISA	pag
	(540)	(210)	(511)	
9	M 2009 03982	103213	9 37 38 42	168
9	M 2009 04230	103214	9 35 37 42	196
9	M 2009 05377	103229	9 16 35 38 39 41 43 44	256
9	M 2009 01609	103266	4 7 9 11 35 42	84
9	M 2008 06488	103275	9 11	30
9	M 2009 02897	103289	9	127
9	M 2009 02889	103312	9 42	126
10	M 2009 03500	102862	10 35	145
10	M 2009 02189	102930	5 10 25 35 44	97
10	M 2009 04627	102975	5 10	226
11	M 2009 03504	102843	11 30	145
11	M 2009 02822	102860	6 11 17 19 20 21	122
11	M 2008 01169	102884	11 35 37	25
11	M 2008 02394	102893	11 18	27
11	M 2009 04514	102924	6 11 35 37	218
11	M 2009 03838	102939	9 11 19	160
11	M 2009 04770	102988	11 20 24 27	234
11	M 2009 03283	103135	6 11 19 20 27	138
11	M 2008 10818	103139	6 7 9 11 37 40	51
11	M 2008 05182	103252	4 6 7 11 12 19 35 36 37 38 39 40 42	27
11	M 2009 01609	103266	4 7 9 11 35 42	84
11	M 2009 03798	103270	11 21	157
11	M 2008 06488	103275	9 11	30
11	M 2009 03475	103329	7 11 35 37 40 41 43	143
12	M 2009 04620	103066	12 35 42	226
12	M 2007 05634	103210	7 12 28	16
12	M 2008 05182	103252	4 6 7 11 12 19 35 36 37 38 39 40 42	27
12	M 2009 04944	103297	12 37 40	252
14	M 2009 03491	102915	14	144
14	M 2008 08484	103038	9 14 16 18 25 28 35 38 40 41 42 45	33
14	M 2008 08485	103039	9 14 16 18 25 28 35 38 40 41 42 45	36
14	M 2008 08486	103040	9 14 16 18 25 28 35 38 40 41 42 45	38
14	M 2008 09098	103122	14 28 35	42
16	M 2009 00588	102282	16 41	62

clasa	Nr. depozit	Nr. marcă	Clase NISA	pag
	(540)	(210)	(511)	
16	M 2009 03724	102822	16 35 41	153
16	M 2009 00536	102826	16 35 41 42	61
16	M 2004 01110	102855	16 35	13
16	M 2009 02474	102859	16 20 28 35	112
16	M 2009 03764	102869	16 35 36 38 39 41 42 43 45	155
16	M 2009 04246	102874	16 35 38 41 42	197
16	M 2008 07349	102875	16 41	32
16	M 2009 02790	102878	16 35 41 42	120
16	M 2009 04418	102882	9 16 35 41	207
16	M 2009 00858	102885	16 28 41	64
16	M 2009 04026	102888	16 35 38 41	174
16	M 2009 04356	102890	16 17 39	204
16	M 2009 00535	102894	16 25 28 35 39 41 42 43	60
16	M 2009 04483	102904	16 41	215
16	M 2009 04484	102905	16 41	215
16	M 2009 03373	102912	16 35 38 41 42	141
16	M 2009 03476	102914	16 27 35	144
16	M 2009 04293	102923	16 41	200
16	M 2009 02105	102928	16	94
16	M 2009 02106	102929	16	94
16	M 2009 03717	102935	16 35 38 41 43	152
16	M 2009 04329	102941	16	201
16	M 2009 04331	102942	16	202
16	M 2009 04345	102947	16 25 35 40 41 44	203
16	M 2009 04630	102962	16 35 38 42	227
16	M 2009 03068	102968	16 35 41	130
16	M 2008 10696	102974	6 7 16 35	50
16	M 2009 04756	102986	16 35 38 41	234
16	M 2009 04778	102990	16 41	235
16	M 2009 04106	103013	9 16 35 41 42	183
16	M 2009 04116	103014	9 16 28 35 37 38 39 41 42 45	184
16	M 2009 04176	103016	16 35 38 41 42	191
16	M 2009 02385	103027	16 35 38 41 42	110
16	M 2009 02826	103034	9 16 35 41	123
16	M 2009 04621	103037	5 16 35 39 41	226

**BULETINUL OFICIAL DE PROPRIETATE INDUSTRIALĂ - Secțiunea Mărci nr. 9/2009**

clasa	Nr. depozit	Nr. marcă	Clase NISA	pag
	(540)	(210)	(511)	
16	M 2008 08484	103038	9 14 16 18 25 28 35 38 40 41 42 45	33
16	M 2008 08485	103039	9 14 16 18 25 28 35 38 40 41 42 45	36
16	M 2008 08486	103040	9 14 16 18 25 28 35 38 40 41 42 45	38
16	M 2009 04117	103077	9 16 28 35 37 38 39 41 42 45	184
16	M 2009 03307	103096	9 16 35 38 41	140
16	M 2009 04180	103103	9 16 38 42	192
16	M 2009 04181	103104	9 16 38 42	192
16	M 2009 04184	103105	9 16 38 42	193
16	M 2009 04031	103112	16 41	174
16	M 2009 04069	103118	16 25 35 41	180
16	M 2009 00909	103123	16 35	65
16	M 2009 02131	103127	9 16 35 38 41 45	97
16	M 2007 05876	103160	9 16 35 38 40 41 42	16
16	M 2009 01260	103168	9 16 35 39 41 44	71
16	M 2009 03994	103180	9 16 28 35 37 38 39 41 42 45	170
16	M 2009 03995	103181	9 16 28 35 37 38 39 41 42 45	171
16	M 2007 09410	103185	9 16 18 28 35	22
16	M 2007 10566	103206	16 28 41	23
16	M 2009 03863	103211	16 42	161
16	M 2009 04912	103217	3 16 28 35 37 38 39 41 42 43 44 45	246
16	M 2009 02407	103225	16 35 39	111
16	M 2009 05377	103229	9 16 35 38 39 41 43 44	256
16	M 2009 01501	103230	16 33 35 39	80
16	M 2009 03084	103254	16 25 28 35 38 41	131
16	M 2009 04482	103272	16 41	214
16	M 2009 02895	103288	16 35 41	127
16	M 2009 04520	103295	16 35 39 41	218
16	M 2009 01586	103318	16 41	83
16	M 2009 04449	103320	16 35 42	210
16	M 2009 04450	103321	16 35 42	210
17	M 2009 02392	102808	6 17 19 20 22 35 36 37 40 42	110
17	M 2009 02822	102860	6 11 17 19 20 21	122
17	M 2009 04356	102890	16 17 39	204

clasa	Nr. depozit	Nr. marcă	Clase NISA	pag
	(540)	(210)	(511)	
17	M 2009 03541	102897	1 2 17 35 40	147
17	M 2009 03716	102934	17	152
17	M 2009 03718	102936	17	152
17	M 2009 04055	102950	1 4 17	179
17	M 2007 09320	103200	1 6 17 19	21
17	M 2007 09321	103205	1 6 17	22
18	M 2009 01257	102845	18 25 35	70
18	M 2008 02394	102893	11 18	27
18	M 2009 04409	102992	18 25	206
18	M 2008 08484	103038	9 14 16 18 25 28 35 38 40 41 42 45	33
18	M 2008 08485	103039	9 14 16 18 25 28 35 38 40 41 42 45	36
18	M 2008 08486	103040	9 14 16 18 25 28 35 38 40 41 42 45	38
18	M 2007 09410	103185	9 16 18 28 35	22
18	M 2009 04496	103291	18 25 35	216
19	M 2009 02392	102808	6 17 19 20 22 35 36 37 40 42	110
19	M 2009 02822	102860	6 11 17 19 20 21	122
19	M 2009 03543	102898	2 19 35 37 39 40 42	148
19	M 2009 03838	102939	9 11 19	160
19	M 2009 04193	102952	7 19 20 30 35 43	195
19	M 2009 04465	103042	19 29 30 31 32 33 35 36 41 43 44	211
19	M 2009 03283	103135	6 11 19 20 27	138
19	M 2007 07784	103161	6 19 41 43 44	20
19	M 2007 09320	103200	1 6 17 19	21
19	M 2008 05182	103252	4 6 7 11 12 19 35 36 37 38 39 40 42	27
19	M 2009 04819	103264	6 19 20 35 37 39 42	241
19	M 2009 02944	103306	6 19 35 37	129
20	M 2009 02392	102808	6 17 19 20 22 35 36 37 40 42	110
20	M 2009 02474	102859	16 20 28 35	112
20	M 2009 02822	102860	6 11 17 19 20 21	122
20	M 2009 04193	102952	7 19 20 30 35 43	195
20	M 2009 04588	102970	20 35	222
20	M 2009 04770	102988	11 20 24 27	234
20	M 2009 04606	103108	20 25 28 35	224

**BULETINUL OFICIAL DE PROPRIETATE INDUSTRIALĂ - Secțiunea Mărci nr. 9/2009**

clasa	Nr. depozit	Nr. marcă	Clase NISA	pag
	(540)	(210)	(511)	
20	M 2009 03283	103135	6 11 19 20 27	138
20	M 2009 02799	103259	20 35	121
20	M 2009 04819	103264	6 19 20 35 37 39 42	241
20	M 2009 02591	103301	20 24 25 35	114
21	M 2009 02822	102860	6 11 17 19 20 21	122
21	M 2008 03277	103017	21	27
21	M 2009 03798	103270	11 21	157
22	M 2009 02392	102808	6 17 19 20 22 35 36 37 40 42	110
23	M 2009 03733	103062	5 23 24	153
24	M 2009 04770	102988	11 20 24 27	234
24	M 2009 03733	103062	5 23 24	153
24	M 2009 02591	103301	20 24 25 35	114
25	M 2009 03537	102818	25	147
25	M 2009 03244	102837	25	137
25	M 2009 01257	102845	18 25 35	70
25	M 2009 04139	102863	25 35	186
25	M 2009 00535	102894	16 25 28 35 39 41 42 43	60
25	M 2009 02189	102930	5 10 25 35 44	97
25	M 2009 04345	102947	16 25 35 40 41 44	203
25	M 2009 04409	102992	18 25	206
25	M 2009 00842	103010	25 35	64
25	M 2008 08484	103038	9 14 16 18 25 28 35 38 40 41 42 45	33
25	M 2008 08485	103039	9 14 16 18 25 28 35 38 40 41 42 45	36
25	M 2008 08486	103040	9 14 16 18 25 28 35 38 40 41 42 45	38
25	M 2009 02279	103044	25 35	99
25	M 2009 04606	103108	20 25 28 35	224
25	M 2009 04069	103118	16 25 35 41	180
25	M 2009 00525	103159	25	60
25	M 2009 00408	103165	25 35	59
25	M 2009 04553	103231	25	220
25	M 2009 03084	103254	16 25 28 35 38 41	131
25	M 2009 04737	103284	25 29 30 32 33 35 38 41 43	232
25	M 2009 04496	103291	18 25 35	216
25	M 2009 02591	103301	20 24 25 35	114

clasa	Nr. depozit	Nr. marcă	Clase NISA	pag
	(540)	(210)	(511)	
27	M 2009 03476	102914	16 27 35	144
27	M 2009 04770	102988	11 20 24 27	234
27	M 2009 03283	103135	6 11 19 20 27	138
28	M 2009 02474	102859	16 20 28 35	112
28	M 2009 00858	102885	16 28 41	64
28	M 2009 00535	102894	16 25 28 35 39 41 42 43	60
28	M 2009 04116	103014	9 16 28 35 37 38 39 41 42 45	184
28	M 2008 08484	103038	9 14 16 18 25 28 35 38 40 41 42 45	33
28	M 2008 08485	103039	9 14 16 18 25 28 35 38 40 41 42 45	36
28	M 2008 08486	103040	9 14 16 18 25 28 35 38 40 41 42 45	38
28	M 2009 04117	103077	9 16 28 35 37 38 39 41 42 45	184
28	M 2009 04606	103108	20 25 28 35	224
28	M 2008 09098	103122	14 28 35	42
28	M 2009 03994	103180	9 16 28 35 37 38 39 41 42 45	170
28	M 2009 03995	103181	9 16 28 35 37 38 39 41 42 45	171
28	M 2007 09410	103185	9 16 18 28 35	22
28	M 2007 05632	103194	7 28	15
28	M 2007 10566	103206	16 28 41	23
28	M 2007 05634	103210	7 12 28	16
28	M 2009 04912	103217	3 16 28 35 37 38 39 41 42 43 44 45	246
28	M 2009 02906	103226	28 41 43	128
28	M 2009 03084	103254	16 25 28 35 38 41	131
28	M 2009 01458	103279	28	79
28	M 2009 04191	103324	28 32 41	194
29	M 2009 02587	102810	29 30 31 32	113
29	M 2009 03780	102823	29 43	155
29	M 2009 01516	102831	29 30 32	81
29	M 2009 01519	102832	29 30	81
29	M 2009 01521	102833	29 30	81
29	M 2009 04171	102872	29 30 31 32 33	191
29	M 2009 03636	102887	29 31 32 34 35 36 39 43	150
29	M 2009 03787	102937	29 30 31 35 39	156
29	M 2009 03788	102938	29 30 31 35 39	156

**BULETINUL OFICIAL DE PROPRIETATE INDUSTRIALĂ - Secțiunea Mărci nr. 9/2009**

clasa	Nr. depozit	Nr. marcă	Clase NISA	pag
	(540)	(210)	(511)	
29	M 2009 04704	102976	29	231
29	M 2009 04828	102978	29 30	242
29	M 2009 04829	102979	29 30	242
29	M 2009 04958	102981	29	253
29	M 2009 00504	103033	29 30 35 39 43	59
29	M 2009 04465	103042	19 29 30 31 32 33 35 36 41 43 44	211
29	M 2009 04595	103047	29	223
29	M 2009 04596	103048	29	224
29	M 2009 04597	103049	29	224
29	M 2009 04901	103051	29 30 31 32 42	245
29	M 2008 10308	103053	29 31 35 39 43	46
29	M 2008 10309	103054	29	47
29	M 2009 02304	103094	29 30 35	99
29	M 2009 02305	103095	29 30 35	100
29	M 2009 03999	103097	29 30 35	171
29	M 2009 02119	103124	29 30 31 32 35 43	94
29	M 2009 02120	103125	29 30 31 32 35 43	95
29	M 2009 02306	103128	29 30 35	101
29	M 2009 02307	103129	29 30 35	101
29	M 2009 02308	103130	29 30 35	102
29	M 2009 02310	103131	29 30 35	103
29	M 2009 02311	103132	29 30 35	103
29	M 2009 02312	103133	29 30 35	104
29	M 2008 10537	103163	29	48
29	M 2009 02341	103171	29 35	106
29	M 2009 02342	103172	29 35	106
29	M 2007 01313	103198	29 30	13
29	M 2009 01353	103219	29 30 35 39	72
29	M 2009 01354	103220	29 30 32 33 35 39	72
29	M 2009 01355	103221	29 30 35 39	73
29	M 2009 01356	103222	29 30 32 33 35 39	74
29	M 2009 01357	103223	29 30 32 33 35 39	74
29	M 2008 10596	103244	29 30	48
29	M 2009 01358	103246	29 30 32 33 35 39	75
29	M 2009 01359	103247	29 30 32 33 35 39	76
29	M 2009 01360	103248	29 30 32 33 35 39	76

clasa	Nr. depozit	Nr. marcă	Clase NISA	pag
	(540)	(210)	(511)	
29	M 2009 04413	103271	29 30 32	206
29	M 2009 04737	103284	25 29 30 32 33 35 38 41 43	232
29	M 2009 04185	103323	29	193
29	M 2009 02898	103327	29	128
29	M 2009 02899	103328	29	128
30	M 2009 02587	102810	29 30 31 32	113
30	M 2009 01514	102830	30	81
30	M 2009 01516	102831	29 30 32	81
30	M 2009 01519	102832	29 30	81
30	M 2009 01521	102833	29 30	81
30	M 2009 03504	102843	11 30	145
30	M 2009 03986	102853	30 35 39 40	169
30	M 2009 03987	102854	30 35 39 40	169
30	M 2009 02372	102858	30	109
30	M 2009 01480	102865	30	79
30	M 2009 01838	102866	30 35 43	87
30	M 2009 01840	102868	30 35 43	88
30	M 2009 04171	102872	29 30 31 32 33	191
30	M 2009 01914	102910	30 35	89
30	M 2009 03298	102911	30	139
30	M 2009 04683	102932	30 35	229
30	M 2009 03787	102937	29 30 31 35 39	156
30	M 2009 03788	102938	29 30 31 35 39	156
30	M 2009 04193	102952	7 19 20 30 35 43	195
30	M 2009 04355	102954	30 43	203
30	M 2009 04816	102963	30	241
30	M 2008 07750	102964	30	32
30	M 2009 04584	102969	30 35 41	221
30	M 2009 01453	102971	30 35 39	78
30	M 2009 04828	102978	29 30	242
30	M 2009 04829	102979	29 30	242
30	M 2009 03628	102999	30	150
30	M 2009 00504	103033	29 30 35 39 43	59
30	M 2009 04465	103042	19 29 30 31 32 33 35 36 41 43 44	211
30	M 2009 04585	103043	30 35 41	221
30	M 2009 04613	103050	2 30	225

**BULETINUL OFICIAL DE PROPRIETATE INDUSTRIALĂ - Secțiunea Mărci nr. 9/2009**

clasa	Nr. depozit	Nr. marcă	Clase NISA	pag
	(540)	(210)	(511)	
30	M 2009 04901	103051	29 30 31 32 42	245
30	M 2009 04646	103067	30	228
30	M 2009 04868	103084	30 35	244
30	M 2009 03827	103088	30	159
30	M 2009 03828	103089	30	159
30	M 2009 03829	103090	30	159
30	M 2009 03830	103091	30	160
30	M 2009 03831	103092	30	160
30	M 2009 02304	103094	29 30 35	99
30	M 2009 02305	103095	29 30 35	100
30	M 2009 03999	103097	29 30 35	171
30	M 2009 04052	103101	30 35	178
30	M 2009 03826	103107	30	158
30	M 2009 00348	103110	30 35 43	57
30	M 2009 02119	103124	29 30 31 32 35 43	94
30	M 2009 02120	103125	29 30 31 32 35 43	95
30	M 2009 02306	103128	29 30 35	101
30	M 2009 02307	103129	29 30 35	101
30	M 2009 02308	103130	29 30 35	102
30	M 2009 02310	103131	29 30 35	103
30	M 2009 02311	103132	29 30 35	103
30	M 2009 02312	103133	29 30 35	104
30	M 2008 01241	103136	30 35 39	25
30	M 2008 01242	103137	30 35 39	25
30	M 2007 04701	103191	30	14
30	M 2007 01313	103198	29 30	13
30	M 2007 06276	103199	30	20
30	M 2009 01353	103219	29 30 35 39	72
30	M 2009 01354	103220	29 30 32 33 35 39	72
30	M 2009 01355	103221	29 30 35 39	73
30	M 2009 01356	103222	29 30 32 33 35 39	74
30	M 2009 01357	103223	29 30 32 33 35 39	74
30	M 2008 10596	103244	29 30	48
30	M 2009 01358	103246	29 30 32 33 35 39	75
30	M 2009 01359	103247	29 30 32 33 35 39	76
30	M 2009 01360	103248	29 30 32 33 35 39	76
30	M 2009 04050	103250	30 35 43	177

clasa	Nr. depozit	Nr. marcă	Clase NISA	pag
	(540)	(210)	(511)	
30	M 2008 07341	103253	30 32 39 40 41 43 44	31
30	M 2009 00012	103257	30	53
30	M 2009 02847	103262	30 35 39	125
30	M 2009 03637	103269	30	151
30	M 2009 04413	103271	29 30 32	206
30	M 2009 01539	103280	30	82
30	M 2009 04737	103284	25 29 30 32 33 35 38 41 43	232
30	M 2009 04610	103292	30	225
30	M 2009 02800	103293	30 35 39	121
30	M 2009 02851	103294	30 33 35 39	126
30	M 2009 03797	103331	30 39 43	157
30	M 2009 04814	103334	30	241
31	M 2009 02587	102810	29 30 31 32	113
31	M 2009 04171	102872	29 30 31 32 33	191
31	M 2009 03636	102887	29 31 32 34 35 36 39 43	150
31	M 2009 03787	102937	29 30 31 35 39	156
31	M 2009 03788	102938	29 30 31 35 39	156
31	M 2009 04768	102987	31 44	234
31	M 2009 04465	103042	19 29 30 31 32 33 35 36 41 43 44	211
31	M 2009 04546	103046	5 31 35 44	219
31	M 2009 04901	103051	29 30 31 32 42	245
31	M 2008 10308	103053	29 31 35 39 43	46
31	M 2009 04904	103085	31 42 44	245
31	M 2009 03294	103087	31 39 44	139
31	M 2009 02119	103124	29 30 31 32 35 43	94
31	M 2009 02120	103125	29 30 31 32 35 43	95
31	M 2009 01830	103169	31 35 44	87
31	M 2009 00639	103209	31	63
31	M 2009 03971	103282	31 35 41 42 44	167
32	M 2009 02587	102810	29 30 31 32	113
32	M 2009 03888	102825	32 35	165
32	M 2009 01516	102831	29 30 32	81
32	M 2009 04171	102872	29 30 31 32 33	191
32	M 2009 03636	102887	29 31 32 34 35 36 39 43	150
32	M 2009 04143	102945	32 35 43	187



**BULETINUL OFICIAL DE PROPRIETATE INDUSTRIALĂ - Secțiunea Mărci nr. 9/2009**

clasa	Nr. depozit	Nr. marcă	Clase NISA	pag
	(540)	(210)	(511)	
32	M 2009 04784	103002	32 33	237
32	M 2009 04465	103042	19 29 30 31 32 33 35 36 41 43 44	211
32	M 2009 04901	103051	29 30 31 32 42	245
32	M 2009 01601	103111	32 35 39	84
32	M 2009 02119	103124	29 30 31 32 35 43	94
32	M 2009 02120	103125	29 30 31 32 35 43	95
32	M 2009 01354	103220	29 30 32 33 35 39	72
32	M 2009 01356	103222	29 30 32 33 35 39	74
32	M 2009 01357	103223	29 30 32 33 35 39	74
32	M 2009 01358	103246	29 30 32 33 35 39	75
32	M 2009 01359	103247	29 30 32 33 35 39	76
32	M 2009 01360	103248	29 30 32 33 35 39	76
32	M 2008 07341	103253	30 32 39 40 41 43 44	31
32	M 2009 04413	103271	29 30 32	206
32	M 2009 04737	103284	25 29 30 32 33 35 38 41 43	232
32	M 2009 04191	103324	28 32 41	194
33	M 2009 03519	102817	33 35 39	146
33	M 2008 10778	102819	33	50
33	M 2008 10779	102820	33	51
33	M 2009 04171	102872	29 30 31 32 33	191
33	M 2009 04213	102873	33 35	196
33	M 2009 04247	102889	33	198
33	M 2009 03819	102926	33	158
33	M 2009 03266	102943	33 35	138
33	M 2009 03921	102949	33	166
33	M 2009 03818	102955	33	158
33	M 2009 04333	102960	33 35 39 41 42 43	202
33	M 2009 04248	102984	33	198
33	M 2009 04782	102991	33	236
33	M 2009 04783	103001	33	236
33	M 2009 04784	103002	32 33	237
33	M 2009 04786	103003	33	237
33	M 2009 04062	103008	33 35	179
33	M 2009 04465	103042	19 29 30 31 32 33 35 36 41 43 44	211
33	M 2009 04917	103070	33 35	247

clasa	Nr. depozit	Nr. marcă	Clase NISA	pag
	(540)	(210)	(511)	
33	M 2009 04913	103086	33 35	246
33	M 2009 04130	103102	33	186
33	M 2009 01354	103220	29 30 32 33 35 39	72
33	M 2009 01356	103222	29 30 32 33 35 39	74
33	M 2009 01357	103223	29 30 32 33 35 39	74
33	M 2009 01501	103230	16 33 35 39	80
33	M 2009 01358	103246	29 30 32 33 35 39	75
33	M 2009 01359	103247	29 30 32 33 35 39	76
33	M 2009 01360	103248	29 30 32 33 35 39	76
33	M 2009 04737	103284	25 29 30 32 33 35 38 41 43	232
33	M 2009 04739	103285	33	233
33	M 2009 04740	103286	33	233
33	M 2009 02851	103294	30 33 35 39	126
33	M 2009 00325	103305	33	57
34	M 2009 03636	102887	29 31 32 34 35 36 39 43	150
34	M 2009 04639	102891	34	228
34	M 2009 04804	103080	34	239
34	M 2009 04805	103081	34	239
34	M 2009 04806	103082	34	240
35	M 2009 00385	102806	35 36 41 42 45	58
35	M 2009 02392	102808	6 17 19 20 22 35 36 37 40 42	110
35	M 2009 02396	102809	5 35	111
35	M 2009 02600	102812	35 42	116
35	M 2009 03420	102815	5 35	142
35	M 2009 03431	102816	5 35	143
35	M 2009 03519	102817	33 35 39	146
35	M 2009 03602	102821	35 36 38 41	149
35	M 2009 03724	102822	16 35 41	153
35	M 2009 03888	102825	32 35	165
35	M 2009 00536	102826	16 35 41 42	61
35	M 2009 00680	102827	35 42	63
35	M 2009 00966	102828	6 7 8 35 37	66
35	M 2009 01654	102834	35 37	85
35	M 2009 01793	102835	35	86
35	M 2009 03176	102836	35 36 37 38 39 40 41 42 43	133

**BULETINUL OFICIAL DE PROPRIETATE INDUSTRIALĂ - Secțiunea Mărci nr. 9/2009**

clasa	Nr. depozit	Nr. marcă	Clase NISA	pag
	(540)	(210)	(511)	
35	M 2009 04144	102840	35 36	187
35	M 2009 04145	102841	35 36	187
35	M 2009 01257	102845	18 25 35	70
35	M 2009 03986	102853	30 35 39 40	169
35	M 2009 03987	102854	30 35 39 40	169
35	M 2004 01110	102855	16 35	13
35	M 2009 02474	102859	16 20 28 35	112
35	M 2009 03500	102862	10 35	145
35	M 2009 04139	102863	25 35	186
35	M 2009 01838	102866	30 35 43	87
35	M 2009 01840	102868	30 35 43	88
35	M 2009 03764	102869	16 35 36 38 39 41 42 43 45	155
35	M 2009 04213	102873	33 35	196
35	M 2009 04246	102874	16 35 38 41 42	197
35	M 2009 01863	102876	35 36 38 41 42	89
35	M 2009 01940	102877	9 35	91
35	M 2009 02790	102878	16 35 41 42	120
35	M 2009 04418	102882	9 16 35 41	207
35	M 2008 01169	102884	11 35 37	25
35	M 2009 03636	102887	29 31 32 34 35 36 39 43	150
35	M 2009 04026	102888	16 35 38 41	174
35	M 2009 04642	102892	35 39	228
35	M 2009 00535	102894	16 25 28 35 39 41 42 43	60
35	M 2009 03390	102896	35 38 42	142
35	M 2009 03541	102897	1 2 17 35 40	147
35	M 2009 03543	102898	2 19 35 37 39 40 42	148
35	M 2009 04485	102906	35 37 39	215
35	M 2009 04486	102907	35 37 39	216
35	M 2009 01914	102910	30 35	89
35	M 2009 03373	102912	16 35 38 41 42	141
35	M 2009 03380	102913	35 39 41 45	142
35	M 2009 03476	102914	16 27 35	144
35	M 2009 03013	102918	35 41 44	130
35	M 2009 04192	102922	35 37 39	194
35	M 2009 04514	102924	6 11 35 37	218

clasa	Nr. depozit	Nr. marcă	Clase NISA	pag
	(540)	(210)	(511)	
35	M 2009 04519	102925	35 39 43	218
35	M 2009 01933	102927	35 41	91
35	M 2009 02189	102930	5 10 25 35 44	97
35	M 2009 04683	102932	30 35	229
35	M 2009 03551	102933	5 35	148
35	M 2009 03717	102935	16 35 38 41 43	152
35	M 2009 03787	102937	29 30 31 35 39	156
35	M 2009 03788	102938	29 30 31 35 39	156
35	M 2009 03266	102943	33 35	138
35	M 2009 04143	102945	32 35 43	187
35	M 2009 04322	102946	35	201
35	M 2009 04345	102947	16 25 35 40 41 44	203
35	M 2009 03861	102948	35 39	161
35	M 2009 04193	102952	7 19 20 30 35 43	195
35	M 2009 04111	102956	35	184
35	M 2009 04333	102960	33 35 39 41 42 43	202
35	M 2009 03886	102961	35 36 37 38 39 40 41 42 43	162
35	M 2009 04630	102962	16 35 38 42	227
35	M 2009 02348	102967	35 37 39 41 43 45	107
35	M 2009 03068	102968	16 35 41	130
35	M 2009 04584	102969	30 35 41	221
35	M 2009 04588	102970	20 35	222
35	M 2009 01453	102971	30 35 39	78
35	M 2008 10696	102974	6 7 16 35	50
35	M 2009 04882	102980	35	244
35	M 2009 04978	102982	35 38 41	254
35	M 2009 04163	102983	35 38 39 41	189
35	M 2009 04756	102986	16 35 38 41	234
35	M 2009 04417	102993	9 35 42	207
35	M 2009 04555	102996	35 42 43	220
35	M 2009 03917	103007	35 39	166
35	M 2009 04062	103008	33 35	179
35	M 2009 00842	103010	25 35	64
35	M 2009 04054	103012	35 42 45	178
35	M 2009 04106	103013	9 16 35 41 42	183
35	M 2009 04116	103014	9 16 28 35 37 38 39 41 42 45	184

**BULETINUL OFICIAL DE PROPRIETATE INDUSTRIALĂ - Secțiunea Mărci nr. 9/2009**

clasa	Nr. depozit	Nr. marcă	Clase NISA	pag
	(540)	(210)	(511)	
35	M 2009 04124	103015	4 35	185
35	M 2009 04176	103016	16 35 38 41 42	191
35	M 2008 09914	103018	5 35	45
35	M 2008 09917	103019	5 35	45
35	M 2009 01922	103024	9 35 37 38 39 42 45	90
35	M 2009 02356	103025	35 41 42	108
35	M 2009 02357	103026	9 35 41 42	109
35	M 2009 02385	103027	16 35 38 41 42	110
35	M 2009 02640	103028	5 35	117
35	M 2009 02645	103029	5 35	118
35	M 2009 04929	103032	35 43	247
35	M 2009 00504	103033	29 30 35 39 43	59
35	M 2009 02826	103034	9 16 35 41	123
35	M 2009 04621	103037	5 16 35 39 41	226
35	M 2008 08484	103038	9 14 16 18 25 28 35 38 40 41 42 45	33
35	M 2008 08485	103039	9 14 16 18 25 28 35 38 40 41 42 45	36
35	M 2008 08486	103040	9 14 16 18 25 28 35 38 40 41 42 45	38
35	M 2009 04465	103042	19 29 30 31 32 33 35 36 41 43 44	211
35	M 2009 04585	103043	30 35 41	221
35	M 2009 02279	103044	25 35	99
35	M 2009 04546	103046	5 31 35 44	219
35	M 2008 09918	103052	5 35	46
35	M 2008 10308	103053	29 31 35 39 43	46
35	M 2008 10911	103055	35 39	52
35	M 2009 00368	103056	35 41	58
35	M 2009 04619	103065	35 42	225
35	M 2009 04620	103066	12 35 42	226
35	M 2009 04781	103068	35 43	236
35	M 2009 04917	103070	33 35	247
35	M 2009 04962	103071	35 41	253
35	M 2009 04046	103075	1 2 3 35	177
35	M 2009 04117	103077	9 16 28 35 37 38 39 41 42 45	184
35	M 2009 04793	103079	5 35	238
35	M 2009 04868	103084	30 35	244

clasa	Nr. depozit	Nr. marcă	Clase NISA	pag
	(540)	(210)	(511)	
35	M 2009 04913	103086	33 35	246
35	M 2009 01590	103093	35 41 42	84
35	M 2009 02304	103094	29 30 35	99
35	M 2009 02305	103095	29 30 35	100
35	M 2009 03307	103096	9 16 35 38 41	140
35	M 2009 03999	103097	29 30 35	171
35	M 2009 04000	103098	35 37 39 42	172
35	M 2009 04052	103101	30 35	178
35	M 2009 04043	103106	5 35	175
35	M 2009 04606	103108	20 25 28 35	224
35	M 2008 08986	103109	6 35 40 42	42
35	M 2009 00348	103110	30 35 43	57
35	M 2009 01601	103111	32 35 39	84
35	M 2009 04594	103113	35 36 41 42 45	222
35	M 2009 04069	103118	16 25 35 41	180
35	M 2008 10365	103120	35	47
35	M 2008 09098	103122	14 28 35	42
35	M 2009 00909	103123	16 35	65
35	M 2009 02119	103124	29 30 31 32 35 43	94
35	M 2009 02120	103125	29 30 31 32 35 43	95
35	M 2009 02129	103126	35 38 41 45	96
35	M 2009 02131	103127	9 16 35 38 41 45	97
35	M 2009 02306	103128	29 30 35	101
35	M 2009 02307	103129	29 30 35	101
35	M 2009 02308	103130	29 30 35	102
35	M 2009 02310	103131	29 30 35	103
35	M 2009 02311	103132	29 30 35	103
35	M 2009 02312	103133	29 30 35	104
35	M 2009 02643	103134	5 35	118
35	M 2008 01241	103136	30 35 39	25
35	M 2008 01242	103137	30 35 39	25
35	M 2008 08519	103138	35	41
35	M 2009 02351	103142	35 41 42	107
35	M 2009 02352	103143	35 41 42	108
35	M 2009 02505	103144	35 41	112
35	M 2009 03132	103146	35 38 41	132
35	M 2009 04091	103148	5 35	182

**BULETINUL OFICIAL DE PROPRIETATE INDUSTRIALĂ - Secțiunea Mărci nr. 9/2009**

clasa	Nr. depozit	Nr. marcă	Clase NISA	pag
	(540)	(210)	(511)	
35	M 2009 04379	103149	5 35	205
35	M 2009 04382	103150	5 35	205
35	M 2009 04384	103151	5 35	205
35	M 2009 04386	103152	5 35	205
35	M 2009 02314	103155	35	105
35	M 2009 04905	103158	35 41	246
35	M 2007 05876	103160	9 16 35 38 40 41 42	16
35	M 2008 10325	103162	35	47
35	M 2009 00408	103165	25 35	59
35	M 2009 01255	103167	9 35 44	70
35	M 2009 01260	103168	9 16 35 39 41 44	71
35	M 2009 01830	103169	31 35 44	87
35	M 2009 02341	103171	29 35	106
35	M 2009 02342	103172	29 35	106
35	M 2009 04082	103174	35	181
35	M 2009 04156	103175	35 42 43	188
35	M 2009 04183	103176	35	193
35	M 2009 04203	103177	5 35	195
35	M 2009 01988	103178	35 38 41	92
35	M 2009 03994	103180	9 16 28 35 37 38 39 41 42 45	170
35	M 2009 03995	103181	9 16 28 35 37 38 39 41 42 45	171
35	M 2007 09410	103185	9 16 18 28 35	22
35	M 2009 02624	103187	35 36 41 45	117
35	M 2009 04237	103189	35 38 41 42	196
35	M 2009 04094	103203	5 35	182
35	M 2009 04095	103204	5 35	183
35	M 2008 09200	103207	35	43
35	M 2009 04230	103214	9 35 37 42	196
35	M 2009 04912	103217	3 16 28 35 37 38 39 41 42 43 44 45	246
35	M 2009 01353	103219	29 30 35 39	72
35	M 2009 01354	103220	29 30 32 33 35 39	72
35	M 2009 01355	103221	29 30 35 39	73
35	M 2009 01356	103222	29 30 32 33 35 39	74
35	M 2009 01357	103223	29 30 32 33 35 39	74
35	M 2009 02407	103225	16 35 39	111

clasa	Nr. depozit	Nr. marcă	Clase NISA	pag
	(540)	(210)	(511)	
35	M 2009 03007	103227	5 35	129
35	M 2009 05377	103229	9 16 35 38 39 41 43 44	256
35	M 2009 01501	103230	16 33 35 39	80
35	M 2009 04956	103242	35	252
35	M 2009 01358	103246	29 30 32 33 35 39	75
35	M 2009 01359	103247	29 30 32 33 35 39	76
35	M 2009 01360	103248	29 30 32 33 35 39	76
35	M 2009 04050	103250	30 35 43	177
35	M 2008 05182	103252	4 6 7 11 12 19 35 36 37 38 39 40 42	27
35	M 2009 03084	103254	16 25 28 35 38 41	131
35	M 2008 09913	103255	5 35	45
35	M 2009 01499	103256	35 37 39	80
35	M 2009 03221	103258	35	137
35	M 2009 02799	103259	20 35	121
35	M 2009 02801	103260	35 37	122
35	M 2009 02847	103262	30 35 39	125
35	M 2009 04819	103264	6 19 20 35 37 39 42	241
35	M 2009 04915	103265	35 36 38 42	247
35	M 2009 01609	103266	4 7 9 11 35 42	84
35	M 2008 01388	103273	35 38 41	26
35	M 2008 09912	103276	5 35	44
35	M 2009 00203	103277	3 5 35	55
35	M 2009 00204	103278	5 35	55
35	M 2009 01575	103281	35 36 41 42 44	83
35	M 2009 03971	103282	31 35 41 42 44	167
35	M 2009 04737	103284	25 29 30 32 33 35 38 41 43	232
35	M 2009 02817	103287	35 43	122
35	M 2009 02895	103288	16 35 41	127
35	M 2009 04421	103290	35 39 44	208
35	M 2009 04496	103291	18 25 35	216
35	M 2009 02800	103293	30 35 39	121
35	M 2009 02851	103294	30 33 35 39	126
35	M 2009 04520	103295	16 35 39 41	218
35	M 2009 04530	103296	35 39	219
35	M 2009 00283	103299	35 41 43 45	56

**BULETINUL OFICIAL DE PROPRIETATE INDUSTRIALĂ - Secțiunea Mărci nr. 9/2009**

clasa	Nr. depozit	Nr. marcă	Clase NISA	pag
	(540)	(210)	(511)	
35	M 2009 02591	103301	20 24 25 35	114
35	M 2009 02595	103302	35 37 41	115
35	M 2009 02875	103303	35	126
35	M 2009 02944	103306	6 19 35 37	129
35	M 2009 03095	103313	35 39 44	131
35	M 2009 04038	103314	35 40 41 42	175
35	M 2009 02088	103319	35 43	93
35	M 2009 04449	103320	16 35 42	210
35	M 2009 04450	103321	16 35 42	210
35	M 2009 04684	103322	35 42	229
35	M 2009 03475	103329	7 11 35 37 40 41 43	143
35	M 2009 00964	103333	35 36	66
36	M 2008 06781	102803	36	31
36	M 2009 00385	102806	35 36 41 42 45	58
36	M 2009 02392	102808	6 17 19 20 22 35 36 37 40 42	110
36	M 2009 03602	102821	35 36 38 41	149
36	M 2009 03176	102836	35 36 37 38 39 40 41 42 43	133
36	M 2009 04144	102840	35 36	187
36	M 2009 04145	102841	35 36	187
36	M 2008 08082	102846	36	33
36	M 2009 03764	102869	16 35 36 38 39 41 42 43 45	155
36	M 2009 01863	102876	35 36 38 41 42	89
36	M 2009 03636	102887	29 31 32 34 35 36 39 43	150
36	M 2009 04446	102901	36	209
36	M 2009 04477	102902	36	212
36	M 2009 04479	102903	36	213
36	M 2009 04187	102951	36 37	194
36	M 2009 03886	102961	35 36 37 38 39 40 41 42 43	162
36	M 2009 04480	102994	36	213
36	M 2009 04481	102995	36	214
36	M 2009 04465	103042	19 29 30 31 32 33 35 36 41 43 44	211
36	M 2009 00656	103057	36	63
36	M 2008 08706	103059	36	42
36	M 2009 04594	103113	35 36 41 42 45	222

clasa	Nr. depozit	Nr. marcă	Clase NISA	pag
	(540)	(210)	(511)	
36	M 2009 02748	103145	36	119
36	M 2009 03448	103147	36	143
36	M 2009 00352	103156	36	57
36	M 2009 02624	103187	35 36 41 45	117
36	M 2007 05285	103192	36 37 39	15
36	M 2008 05182	103252	4 6 7 11 12 19 35 36 37 38 39 40 42	27
36	M 2009 02827	103261	36 39 41 42 43	124
36	M 2009 04915	103265	35 36 38 42	247
36	M 2009 01575	103281	35 36 41 42 44	83
36	M 2009 02623	103311	36	117
36	M 2009 00964	103333	35 36	66
37	M 2009 02392	102808	6 17 19 20 22 35 36 37 40 42	110
37	M 2009 00966	102828	6 7 8 35 37	66
37	M 2009 01654	102834	35 37	85
37	M 2009 03176	102836	35 36 37 38 39 40 41 42 43	133
37	M 2008 01169	102884	11 35 37	25
37	M 2009 03543	102898	2 19 35 37 39 40 42	148
37	M 2009 04485	102906	35 37 39	215
37	M 2009 04486	102907	35 37 39	216
37	M 2009 00213	102909	37 38 39 45	56
37	M 2009 04192	102922	35 37 39	194
37	M 2009 04514	102924	6 11 35 37	218
37	M 2009 03746	102944	37 39 43	154
37	M 2009 04187	102951	36 37	194
37	M 2009 03886	102961	35 36 37 38 39 40 41 42 43	162
37	M 2009 02348	102967	35 37 39 41 43 45	107
37	M 2009 04789	103004	37 40	237
37	M 2009 04116	103014	9 16 28 35 37 38 39 41 42 45	184
37	M 2009 00537	103021	37 38 39 41 45	61
37	M 2009 01920	103023	9 37 38 39 42 45	89
37	M 2009 01922	103024	9 35 37 38 39 42 45	90
37	M 2009 03933	103030	37	167
37	M 2009 03172	103045	37 45	132
37	M 2009 03525	103058	37 42 45	146

**BULETINUL OFICIAL DE PROPRIETATE INDUSTRIALĂ - Secțiunea Mărci nr. 9/2009**

clasa	Nr. depozit	Nr. marcă	Clase NISA	pag
	(540)	(210)	(511)	
37	M 2009 04056	103063	37	179
37	M 2009 04117	103077	9 16 28 35 37 38 39 41 42 45	184
37	M 2009 04838	103083	37 38 39 41 45	243
37	M 2009 04000	103098	35 37 39 42	172
37	M 2009 04051	103100	37	178
37	M 2008 10818	103139	6 7 9 11 37 40	51
37	M 2009 01221	103166	37	69
37	M 2009 03994	103180	9 16 28 35 37 38 39 41 42 45	170
37	M 2009 03995	103181	9 16 28 35 37 38 39 41 42 45	171
37	M 2007 08155	103184	37	21
37	M 2007 05285	103192	36 37 39	15
37	M 2009 03982	103213	9 37 38 42	168
37	M 2009 04230	103214	9 35 37 42	196
37	M 2009 04912	103217	3 16 28 35 37 38 39 41 42 43 44 45	246
37	M 2009 01011	103245	37	68
37	M 2008 05182	103252	4 6 7 11 12 19 35 36 37 38 39 40 42	27
37	M 2009 01499	103256	35 37 39	80
37	M 2009 02801	103260	35 37	122
37	M 2009 04810	103263	37 38 39 41 45	240
37	M 2009 04819	103264	6 19 20 35 37 39 42	241
37	M 2009 04944	103297	12 37 40	252
37	M 2009 02595	103302	35 37 41	115
37	M 2009 02944	103306	6 19 35 37	129
37	M 2009 03475	103329	7 11 35 37 40 41 43	143
38	M 2009 00091	102804	38	54
38	M 2009 03602	102821	35 36 38 41	149
38	M 2009 03176	102836	35 36 37 38 39 40 41 42 43	133
38	M 2009 04025	102838	38 45	173
38	M 2009 03764	102869	16 35 36 38 39 41 42 43 45	155
38	M 2009 04246	102874	16 35 38 41 42	197
38	M 2009 01863	102876	35 36 38 41 42	89
38	M 2009 04026	102888	16 35 38 41	174
38	M 2009 03390	102896	35 38 42	142

clasa	Nr. depozit	Nr. marcă	Clase NISA	pag
	(540)	(210)	(511)	
38	M 2009 00213	102909	37 38 39 45	56
38	M 2009 03373	102912	16 35 38 41 42	141
38	M 2009 03717	102935	16 35 38 41 43	152
38	M 2009 04314	102959	38	200
38	M 2009 03886	102961	35 36 37 38 39 40 41 42 43	162
38	M 2009 04630	102962	16 35 38 42	227
38	M 2009 04978	102982	35 38 41	254
38	M 2009 04163	102983	35 38 39 41	189
38	M 2009 04756	102986	16 35 38 41	234
38	M 2009 04116	103014	9 16 28 35 37 38 39 41 42 45	184
38	M 2009 04176	103016	16 35 38 41 42	191
38	M 2009 00537	103021	37 38 39 41 45	61
38	M 2009 01920	103023	9 37 38 39 42 45	89
38	M 2009 01922	103024	9 35 37 38 39 42 45	90
38	M 2009 02385	103027	16 35 38 41 42	110
38	M 2008 08484	103038	9 14 16 18 25 28 35 38 40 41 42 45	33
38	M 2008 08485	103039	9 14 16 18 25 28 35 38 40 41 42 45	36
38	M 2008 08486	103040	9 14 16 18 25 28 35 38 40 41 42 45	38
38	M 2009 03351	103061	38	140
38	M 2009 04556	103073	38 39 45	221
38	M 2009 04117	103077	9 16 28 35 37 38 39 41 42 45	184
38	M 2009 04838	103083	37 38 39 41 45	243
38	M 2009 03307	103096	9 16 35 38 41	140
38	M 2009 04180	103103	9 16 38 42	192
38	M 2009 04181	103104	9 16 38 42	192
38	M 2009 04184	103105	9 16 38 42	193
38	M 2009 02129	103126	35 38 41 45	96
38	M 2009 02131	103127	9 16 35 38 41 45	97
38	M 2009 03132	103146	35 38 41	132
38	M 2007 05876	103160	9 16 35 38 40 41 42	16
38	M 2009 04015	103173	38	173
38	M 2009 01988	103178	35 38 41	92
38	M 2009 03994	103180	9 16 28 35 37 38 39 41 42 45	170

**BULETINUL OFICIAL DE PROPRIETATE INDUSTRIALĂ - Secțiunea Mărci nr. 9/2009**

clasa	Nr. depozit	Nr. marcă	Clase NISA	pag
	(540)	(210)	(511)	
38	M 2009 03995	103181	9 16 28 35 37 38 39 41 42 45	171
38	M 2009 04237	103189	35 38 41 42	196
38	M 2007 09951	103195	38	23
38	M 2009 00081	103208	38	54
38	M 2009 03982	103213	9 37 38 42	168
38	M 2009 04912	103217	3 16 28 35 37 38 39 41 42 43 44 45	246
38	M 2009 05377	103229	9 16 35 38 39 41 43 44	256
38	M 2008 05182	103252	4 6 7 11 12 19 35 36 37 38 39 40 42	27
38	M 2009 03084	103254	16 25 28 35 38 41	131
38	M 2009 04810	103263	37 38 39 41 45	240
38	M 2009 04915	103265	35 36 38 42	247
38	M 2008 01388	103273	35 38 41	26
38	M 2009 04737	103284	25 29 30 32 33 35 38 41 43	232
39	M 2009 03519	102817	33 35 39	146
39	M 2009 03176	102836	35 36 37 38 39 40 41 42 43	133
39	M 2009 03530	102844	4 39 40	146
39	M 2009 01254	102852	39 44	69
39	M 2009 03986	102853	30 35 39 40	169
39	M 2009 03987	102854	30 35 39 40	169
39	M 2009 03764	102869	16 35 36 38 39 41 42 43 45	155
39	M 2009 03636	102887	29 31 32 34 35 36 39 43	150
39	M 2009 04356	102890	16 17 39	204
39	M 2009 04642	102892	35 39	228
39	M 2009 00535	102894	16 25 28 35 39 41 42 43	60
39	M 2009 00955	102895	39	65
39	M 2009 03543	102898	2 19 35 37 39 40 42	148
39	M 2009 04485	102906	35 37 39	215
39	M 2009 04486	102907	35 37 39	216
39	M 2009 00213	102909	37 38 39 45	56
39	M 2009 03380	102913	35 39 41 45	142
39	M 2009 04192	102922	35 37 39	194
39	M 2009 04519	102925	35 39 43	218
39	M 2009 03787	102937	29 30 31 35 39	156

clasa	Nr. depozit	Nr. marcă	Clase NISA	pag
	(540)	(210)	(511)	
39	M 2009 03788	102938	29 30 31 35 39	156
39	M 2009 03746	102944	37 39 43	154
39	M 2009 03861	102948	35 39	161
39	M 2009 04333	102960	33 35 39 41 42 43	202
39	M 2009 03886	102961	35 36 37 38 39 40 41 42 43	162
39	M 2009 02348	102967	35 37 39 41 43 45	107
39	M 2009 01453	102971	30 35 39	78
39	M 2009 04163	102983	35 38 39 41	189
39	M 2009 04777	102989	39	235
39	M 2009 03917	103007	35 39	166
39	M 2009 02281	103011	39 44 45	99
39	M 2009 04116	103014	9 16 28 35 37 38 39 41 42 45	184
39	M 2009 00537	103021	37 38 39 41 45	61
39	M 2009 01920	103023	9 37 38 39 42 45	89
39	M 2009 01922	103024	9 35 37 38 39 42 45	90
39	M 2009 00504	103033	29 30 35 39 43	59
39	M 2009 04621	103037	5 16 35 39 41	226
39	M 2008 10308	103053	29 31 35 39 43	46
39	M 2008 10911	103055	35 39	52
39	M 2009 04556	103073	38 39 45	221
39	M 2009 04117	103077	9 16 28 35 37 38 39 41 42 45	184
39	M 2009 04838	103083	37 38 39 41 45	243
39	M 2009 03294	103087	31 39 44	139
39	M 2009 04000	103098	35 37 39 42	172
39	M 2009 01601	103111	32 35 39	84
39	M 2008 01241	103136	30 35 39	25
39	M 2008 01242	103137	30 35 39	25
39	M 2009 01260	103168	9 16 35 39 41 44	71
39	M 2009 03994	103180	9 16 28 35 37 38 39 41 42 45	170
39	M 2009 03995	103181	9 16 28 35 37 38 39 41 42 45	171
39	M 2007 03305	103183	39	14
39	M 2007 05285	103192	36 37 39	15
39	M 2008 10867	103202	39	52
39	M 2009 04912	103217	3 16 28 35 37 38 39 41 42 43 44 45	246

**BULETINUL OFICIAL DE PROPRIETATE INDUSTRIALĂ - Secțiunea Mărci nr. 9/2009**

clasa	Nr. depozit	Nr. marcă	Clase NISA	pag
	(540)	(210)	(511)	
39	M 2009 01353	103219	29 30 35 39	72
39	M 2009 01354	103220	29 30 32 33 35 39	72
39	M 2009 01355	103221	29 30 35 39	73
39	M 2009 01356	103222	29 30 32 33 35 39	74
39	M 2009 01357	103223	29 30 32 33 35 39	74
39	M 2009 02407	103225	16 35 39	111
39	M 2009 05377	103229	9 16 35 38 39 41 43 44	256
39	M 2009 01501	103230	16 33 35 39	80
39	M 2009 01358	103246	29 30 32 33 35 39	75
39	M 2009 01359	103247	29 30 32 33 35 39	76
39	M 2009 01360	103248	29 30 32 33 35 39	76
39	M 2008 05182	103252	4 6 7 11 12 19 35 36 37 38 39 40 42	27
39	M 2008 07341	103253	30 32 39 40 41 43 44	31
39	M 2009 01499	103256	35 37 39	80
39	M 2009 02827	103261	36 39 41 42 43	124
39	M 2009 02847	103262	30 35 39	125
39	M 2009 04810	103263	37 38 39 41 45	240
39	M 2009 04819	103264	6 19 20 35 37 39 42	241
39	M 2009 04421	103290	35 39 44	208
39	M 2009 02800	103293	30 35 39	121
39	M 2009 02851	103294	30 33 35 39	126
39	M 2009 04520	103295	16 35 39 41	218
39	M 2009 04530	103296	35 39	219
39	M 2009 01835	103300	39	87
39	M 2009 03095	103313	35 39 44	131
39	M 2009 03797	103331	30 39 43	157
40	M 2009 02392	102808	6 17 19 20 22 35 36 37 40 42	110
40	M 2009 03176	102836	35 36 37 38 39 40 41 42 43	133
40	M 2009 03530	102844	4 39 40	146
40	M 2009 03986	102853	30 35 39 40	169
40	M 2009 03987	102854	30 35 39 40	169
40	M 2009 03541	102897	1 2 17 35 40	147
40	M 2009 03543	102898	2 19 35 37 39 40 42	148
40	M 2009 04345	102947	16 25 35 40 41 44	203

clasa	Nr. depozit	Nr. marcă	Clase NISA	pag
	(540)	(210)	(511)	
40	M 2009 03886	102961	35 36 37 38 39 40 41 42 43	162
40	M 2009 04789	103004	37 40	237
40	M 2008 08484	103038	9 14 16 18 25 28 35 38 40 41 42 45	33
40	M 2008 08485	103039	9 14 16 18 25 28 35 38 40 41 42 45	36
40	M 2008 08486	103040	9 14 16 18 25 28 35 38 40 41 42 45	38
40	M 2008 08986	103109	6 35 40 42	42
40	M 2008 10818	103139	6 7 9 11 37 40	51
40	M 2007 05876	103160	9 16 35 38 40 41 42	16
40	M 2008 05182	103252	4 6 7 11 12 19 35 36 37 38 39 40 42	27
40	M 2008 07341	103253	30 32 39 40 41 43 44	31
40	M 2009 04944	103297	12 37 40	252
40	M 2009 04038	103314	35 40 41 42	175
40	M 2009 03475	103329	7 11 35 37 40 41 43	143
41	M 2009 00588	102282	16 41	62
41	M 2009 00385	102806	35 36 41 42 45	58
41	M 2009 01370	102807	41 45	77
41	M 2009 03602	102821	35 36 38 41	149
41	M 2009 03724	102822	16 35 41	153
41	M 2009 03884	102824	41	161
41	M 2009 00536	102826	16 35 41 42	61
41	M 2009 01470	102829	41	79
41	M 2009 03176	102836	35 36 37 38 39 40 41 42 43	133
41	M 2009 02845	102842	41	125
41	M 2009 03764	102869	16 35 36 38 39 41 42 43 45	155
41	M 2009 04246	102874	16 35 38 41 42	197
41	M 2008 07349	102875	16 41	32
41	M 2009 01863	102876	35 36 38 41 42	89
41	M 2009 02790	102878	16 35 41 42	120
41	M 2009 04418	102882	9 16 35 41	207
41	M 2009 00858	102885	16 28 41	64
41	M 2009 04026	102888	16 35 38 41	174
41	M 2009 00535	102894	16 25 28 35 39 41 42 43	60



**BULETINUL OFICIAL DE PROPRIETATE INDUSTRIALĂ - Secțiunea Mărci nr. 9/2009**

clasa	Nr. depozit	Nr. marcă	Clase NISA	pag
	(540)	(210)	(511)	
41	M 2009 04483	102904	16 41	215
41	M 2009 04484	102905	16 41	215
41	M 2009 03373	102912	16 35 38 41 42	141
41	M 2009 03380	102913	35 39 41 45	142
41	M 2009 04505	102916	41 45	217
41	M 2009 03013	102918	35 41 44	130
41	M 2009 04293	102923	16 41	200
41	M 2009 01933	102927	35 41	91
41	M 2009 04044	102931	41	176
41	M 2009 03717	102935	16 35 38 41 43	152
41	M 2009 03894	102940	41 43	166
41	M 2009 04345	102947	16 25 35 40 41 44	203
41	M 2009 02043	102958	41 43	93
41	M 2009 04333	102960	33 35 39 41 42 43	202
41	M 2009 03886	102961	35 36 37 38 39 40 41 42 43	162
41	M 2009 02348	102967	35 37 39 41 43 45	107
41	M 2009 03068	102968	16 35 41	130
41	M 2009 04584	102969	30 35 41	221
41	M 2007 11740	102972	41	24
41	M 2007 11741	102973	41	24
41	M 2009 04978	102982	35 38 41	254
41	M 2009 04163	102983	35 38 39 41	189
41	M 2009 04756	102986	16 35 38 41	234
41	M 2009 04778	102990	16 41	235
41	M 2009 04772	102997	41	235
41	M 2009 04693	102998	41	230
41	M 2009 04106	103013	9 16 35 41 42	183
41	M 2009 04116	103014	9 16 28 35 37 38 39 41 42 45	184
41	M 2009 04176	103016	16 35 38 41 42	191
41	M 2009 00087	103020	41	54
41	M 2009 00537	103021	37 38 39 41 45	61
41	M 2009 02356	103025	35 41 42	108
41	M 2009 02357	103026	9 35 41 42	109
41	M 2009 02385	103027	16 35 38 41 42	110
41	M 2009 02826	103034	9 16 35 41	123
41	M 2009 03754	103035	41	154

clasa	Nr. depozit	Nr. marcă	Clase NISA	pag
	(540)	(210)	(511)	
41	M 2009 03983	103036	41 45	168
41	M 2009 04621	103037	5 16 35 39 41	226
41	M 2008 08484	103038	9 14 16 18 25 28 35 38 40 41 42 45	33
41	M 2008 08485	103039	9 14 16 18 25 28 35 38 40 41 42 45	36
41	M 2008 08486	103040	9 14 16 18 25 28 35 38 40 41 42 45	38
41	M 2009 04465	103042	19 29 30 31 32 33 35 36 41 43 44	211
41	M 2009 04585	103043	30 35 41	221
41	M 2009 00368	103056	35 41	58
41	M 2009 04962	103071	35 41	253
41	M 2009 04117	103077	9 16 28 35 37 38 39 41 42 45	184
41	M 2009 04838	103083	37 38 39 41 45	243
41	M 2009 01590	103093	35 41 42	84
41	M 2009 03307	103096	9 16 35 38 41	140
41	M 2009 04011	103099	41	172
41	M 2009 04031	103112	16 41	174
41	M 2009 04594	103113	35 36 41 42 45	222
41	M 2009 04069	103118	16 25 35 41	180
41	M 2009 04070	103119	41 43	181
41	M 2009 02129	103126	35 38 41 45	96
41	M 2009 02131	103127	9 16 35 38 41 45	97
41	M 2009 02351	103142	35 41 42	107
41	M 2009 02352	103143	35 41 42	108
41	M 2009 02505	103144	35 41	112
41	M 2009 03132	103146	35 38 41	132
41	M 2009 04457	103153	41	210
41	M 2009 04905	103158	35 41	246
41	M 2007 05876	103160	9 16 35 38 40 41 42	16
41	M 2007 07784	103161	6 19 41 43 44	20
41	M 2009 01260	103168	9 16 35 39 41 44	71
41	M 2009 01988	103178	35 38 41	92
41	M 2009 03994	103180	9 16 28 35 37 38 39 41 42 45	170
41	M 2009 03995	103181	9 16 28 35 37 38 39 41 42 45	171
41	M 2009 02624	103187	35 36 41 45	117

**BULETINUL OFICIAL DE PROPRIETATE INDUSTRIALĂ - Secțiunea Mărci nr. 9/2009**

clasa	Nr. depozit	Nr. marcă	Clase NISA	pag
	(540)	(210)	(511)	
41	M 2009 04237	103189	35 38 41 42	196
41	M 2009 03570	103197	41	149
41	M 2007 10566	103206	16 28 41	23
41	M 2009 03976	103212	41	168
41	M 2009 04679	103216	41	229
41	M 2009 04912	103217	3 16 28 35 37 38 39 41 42 43 44 45	246
41	M 2009 01724	103224	41	86
41	M 2009 02906	103226	28 41 43	128
41	M 2009 05377	103229	9 16 35 38 39 41 43 44	256
41	M 2009 03897	103249	41	166
41	M 2008 07341	103253	30 32 39 40 41 43 44	31
41	M 2009 03084	103254	16 25 28 35 38 41	131
41	M 2009 02827	103261	36 39 41 42 43	124
41	M 2009 04810	103263	37 38 39 41 45	240
41	M 2009 03293	103268	41	139
41	M 2009 04482	103272	16 41	214
41	M 2008 01388	103273	35 38 41	26
41	M 2009 01575	103281	35 36 41 42 44	83
41	M 2009 03971	103282	31 35 41 42 44	167
41	M 2009 04462	103283	41	211
41	M 2009 04737	103284	25 29 30 32 33 35 38 41 43	232
41	M 2009 02895	103288	16 35 41	127
41	M 2009 04520	103295	16 35 39 41	218
41	M 2009 00283	103299	35 41 43 45	56
41	M 2009 02595	103302	35 37 41	115
41	M 2009 04425	103307	41 45	209
41	M 2009 04426	103308	41 45	209
41	M 2009 04038	103314	35 40 41 42	175
41	M 2009 04152	103315	41	188
41	M 2009 04164	103316	41	190
41	M 2009 01586	103318	16 41	83
41	M 2009 04191	103324	28 32 41	194
41	M 2009 04239	103325	41 42	197
41	M 2009 03475	103329	7 11 35 37 40 41 43	143
41	M 2009 04150	103332	41	188

clasa	Nr. depozit	Nr. marcă	Clase NISA	pag
	(540)	(210)	(511)	
42	M 2009 00385	102806	35 36 41 42 45	58
42	M 2009 02392	102808	6 17 19 20 22 35 36 37 40 42	110
42	M 2009 02598	102811	42	115
42	M 2009 02600	102812	35 42	116
42	M 2009 02698	102813	42	119
42	M 2009 00536	102826	16 35 41 42	61
42	M 2009 00680	102827	35 42	63
42	M 2009 03176	102836	35 36 37 38 39 40 41 42 43	133
42	M 2008 10689	102850	42	49
42	M 2008 10690	102851	42	49
42	M 2008 11068	102856	42	53
42	M 2008 11069	102857	42	53
42	M 2009 03764	102869	16 35 36 38 39 41 42 43 45	155
42	M 2009 04167	102870	9 42	190
42	M 2009 04246	102874	16 35 38 41 42	197
42	M 2009 01863	102876	35 36 38 41 42	89
42	M 2009 02790	102878	16 35 41 42	120
42	M 2009 00535	102894	16 25 28 35 39 41 42 43	60
42	M 2009 03390	102896	35 38 42	142
42	M 2009 03543	102898	2 19 35 37 39 40 42	148
42	M 2009 04500	102908	42 45	217
42	M 2009 03373	102912	16 35 38 41 42	141
42	M 2009 00981	102917	9 42	67
42	M 2009 04292	102953	42	199
42	M 2009 04333	102960	33 35 39 41 42 43	202
42	M 2009 03886	102961	35 36 37 38 39 40 41 42 43	162
42	M 2009 04630	102962	16 35 38 42	227
42	M 2009 04316	102985	42	200
42	M 2009 04417	102993	9 35 42	207
42	M 2009 04555	102996	35 42 43	220
42	M 2009 03651	103000	42	151
42	M 2009 04800	103005	42	238
42	M 2009 04054	103012	35 42 45	178
42	M 2009 04106	103013	9 16 35 41 42	183

**BULETINUL OFICIAL DE PROPRIETATE INDUSTRIALĂ - Secțiunea Mărci nr. 9/2009**

clasa	Nr. depozit	Nr. marcă	Clase NISA	pag
	(540)	(210)	(511)	
42	M 2009 04116	103014	9 16 28 35 37 38 39 41 42 45	184
42	M 2009 04176	103016	16 35 38 41 42	191
42	M 2009 01920	103023	9 37 38 39 42 45	89
42	M 2009 01922	103024	9 35 37 38 39 42 45	90
42	M 2009 02356	103025	35 41 42	108
42	M 2009 02357	103026	9 35 41 42	109
42	M 2009 02385	103027	16 35 38 41 42	110
42	M 2008 08484	103038	9 14 16 18 25 28 35 38 40 41 42 45	33
42	M 2008 08485	103039	9 14 16 18 25 28 35 38 40 41 42 45	36
42	M 2008 08486	103040	9 14 16 18 25 28 35 38 40 41 42 45	38
42	M 2009 04901	103051	29 30 31 32 42	245
42	M 2009 03525	103058	37 42 45	146
42	M 2009 04619	103065	35 42	225
42	M 2009 04620	103066	12 35 42	226
42	M 2009 04988	103072	9 42	254
42	M 2009 04117	103077	9 16 28 35 37 38 39 41 42 45	184
42	M 2009 04904	103085	31 42 44	245
42	M 2009 01590	103093	35 41 42	84
42	M 2009 04000	103098	35 37 39 42	172
42	M 2009 04180	103103	9 16 38 42	192
42	M 2009 04181	103104	9 16 38 42	192
42	M 2009 04184	103105	9 16 38 42	193
42	M 2008 08986	103109	6 35 40 42	42
42	M 2009 04594	103113	35 36 41 42 45	222
42	M 2009 00980	103140	42	67
42	M 2009 02351	103142	35 41 42	107
42	M 2009 02352	103143	35 41 42	108
42	M 2007 05876	103160	9 16 35 38 40 41 42	16
42	M 2009 04156	103175	35 42 43	188
42	M 2009 03994	103180	9 16 28 35 37 38 39 41 42 45	170
42	M 2009 03995	103181	9 16 28 35 37 38 39 41 42 45	171
42	M 2007 11249	103186	42	24
42	M 2009 04237	103189	35 38 41 42	196

clasa	Nr. depozit	Nr. marcă	Clase NISA	pag
	(540)	(210)	(511)	
42	M 2007 05295	103193	9 42	15
42	M 2009 04126	103196	42	186
42	M 2009 03863	103211	16 42	161
42	M 2009 03982	103213	9 37 38 42	168
42	M 2009 04230	103214	9 35 37 42	196
42	M 2009 04912	103217	3 16 28 35 37 38 39 41 42 43 44 45	246
42	M 2008 05182	103252	4 6 7 11 12 19 35 36 37 38 39 40 42	27
42	M 2009 02827	103261	36 39 41 42 43	124
42	M 2009 04819	103264	6 19 20 35 37 39 42	241
42	M 2009 04915	103265	35 36 38 42	247
42	M 2009 01609	103266	4 7 9 11 35 42	84
42	M 2009 01575	103281	35 36 41 42 44	83
42	M 2009 03971	103282	31 35 41 42 44	167
42	M 2009 04586	103309	42	222
42	M 2009 04317	103310	42	201
42	M 2009 02889	103312	9 42	126
42	M 2009 04038	103314	35 40 41 42	175
42	M 2009 04449	103320	16 35 42	210
42	M 2009 04450	103321	16 35 42	210
42	M 2009 04684	103322	35 42	229
42	M 2009 04239	103325	41 42	197
42	M 2009 04526	103335	42 43	219
43	M 2009 03780	102823	29 43	155
43	M 2009 03176	102836	35 36 37 38 39 40 41 42 43	133
43	M 2009 01838	102866	30 35 43	87
43	M 2009 01839	102867	43	88
43	M 2009 01840	102868	30 35 43	88
43	M 2009 03764	102869	16 35 36 38 39 41 42 43 45	155
43	M 2009 04255	102880	43	198
43	M 2009 01716	102886	43	86
43	M 2009 03636	102887	29 31 32 34 35 36 39 43	150
43	M 2009 00535	102894	16 25 28 35 39 41 42 43	60
43	M 2009 04519	102925	35 39 43	218
43	M 2009 03717	102935	16 35 38 41 43	152

**BULETINUL OFICIAL DE PROPRIETATE INDUSTRIALĂ - Secțiunea Mărci nr. 9/2009**

clasa	Nr. depozit	Nr. marcă	Clase NISA	pag
	(540)	(210)	(511)	
43	M 2009 03894	102940	41 43	166
43	M 2009 03746	102944	37 39 43	154
43	M 2009 04143	102945	32 35 43	187
43	M 2009 04193	102952	7 19 20 30 35 43	195
43	M 2009 04355	102954	30 43	203
43	M 2009 02043	102958	41 43	93
43	M 2009 04333	102960	33 35 39 41 42 43	202
43	M 2009 03886	102961	35 36 37 38 39 40 41 42 43	162
43	M 2009 01945	102965	43	92
43	M 2009 02348	102967	35 37 39 41 43 45	107
43	M 2009 04555	102996	35 42 43	220
43	M 2009 04288	103009	43	199
43	M 2009 04161	103031	43	189
43	M 2009 04929	103032	35 43	247
43	M 2009 00504	103033	29 30 35 39 43	59
43	M 2009 04087	103041	43	181
43	M 2009 04465	103042	19 29 30 31 32 33 35 36 41 43 44	211
43	M 2008 10308	103053	29 31 35 39 43	46
43	M 2008 10127	103060	43	46
43	M 2009 04781	103068	35 43	236
43	M 2009 04823	103069	43	242
43	M 2009 00348	103110	30 35 43	57
43	M 2009 04995	103115	43	255
43	M 2009 04996	103116	43	255
43	M 2009 03988	103117	43	170
43	M 2009 04070	103119	41 43	181
43	M 2009 02119	103124	29 30 31 32 35 43	94
43	M 2009 02120	103125	29 30 31 32 35 43	95
43	M 2007 07784	103161	6 19 41 43 44	20
43	M 2009 04156	103175	35 42 43	188
43	M 2009 04912	103217	3 16 28 35 37 38 39 41 42 43 44 45	246
43	M 2009 02906	103226	28 41 43	128
43	M 2009 04045	103228	43	176
43	M 2009 05377	103229	9 16 35 38 39 41 43 44	256
43	M 2009 04692	103243	43	230

clasa	Nr. depozit	Nr. marcă	Clase NISA	pag
	(540)	(210)	(511)	
43	M 2009 04050	103250	30 35 43	177
43	M 2008 07341	103253	30 32 39 40 41 43 44	31
43	M 2009 02827	103261	36 39 41 42 43	124
43	M 2009 02752	103267	43	120
43	M 2009 04737	103284	25 29 30 32 33 35 38 41 43	232
43	M 2009 02817	103287	35 43	122
43	M 2009 00283	103299	35 41 43 45	56
43	M 2009 01559	103317	43	82
43	M 2009 02088	103319	35 43	93
43	M 2009 03475	103329	7 11 35 37 40 41 43	143
43	M 2009 03722	103330	43	153
43	M 2009 03797	103331	30 39 43	157
43	M 2009 04526	103335	42 43	219
44	M 2009 03040	102814	44	130
44	M 2009 01254	102852	39 44	69
44	M 2009 03013	102918	35 41 44	130
44	M 2009 02189	102930	5 10 25 35 44	97
44	M 2009 04345	102947	16 25 35 40 41 44	203
44	M 2009 04768	102987	31 44	234
44	M 2009 02281	103011	39 44 45	99
44	M 2009 04465	103042	19 29 30 31 32 33 35 36 41 43 44	211
44	M 2009 04546	103046	5 31 35 44	219
44	M 2009 04063	103076	44	180
44	M 2009 04904	103085	31 42 44	245
44	M 2009 03294	103087	31 39 44	139
44	M 2007 07784	103161	6 19 41 43 44	20
44	M 2009 01255	103167	9 35 44	70
44	M 2009 01260	103168	9 16 35 39 41 44	71
44	M 2009 01830	103169	31 35 44	87
44	M 2009 02337	103170	44	105
44	M 2009 04912	103217	3 16 28 35 37 38 39 41 42 43 44 45	246
44	M 2009 05377	103229	9 16 35 38 39 41 43 44	256
44	M 2008 07341	103253	30 32 39 40 41 43 44	31
44	M 2008 05686	103274	44	30

**BULETINUL OFICIAL DE PROPRIETATE INDUSTRIALĂ - Secțiunea Mărci nr. 9/2009**

clasa	Nr. depozit	Nr. marcă	Clase NISA	pag
	(540)	(210)	(511)	
44	M 2009 01575	103281	35 36 41 42 44	83
44	M 2009 03971	103282	31 35 41 42 44	167
44	M 2009 04421	103290	35 39 44	208
44	M 2009 03095	103313	35 39 44	131
45	M 2009 00385	102806	35 36 41 42 45	58
45	M 2009 01370	102807	41 45	77
45	M 2009 04025	102838	38 45	173
45	M 2009 03764	102869	16 35 36 38 39 41 42 43 45	155
45	M 2009 04365	102881	45	204
45	M 2009 04732	102883	45	232
45	M 2009 04419	102899	45	208
45	M 2009 04500	102908	42 45	217
45	M 2009 00213	102909	37 38 39 45	56
45	M 2009 03380	102913	35 39 41 45	142
45	M 2009 04505	102916	41 45	217
45	M 2009 02220	102966	45	98
45	M 2009 02348	102967	35 37 39 41 43 45	107
45	M 2009 02281	103011	39 44 45	99
45	M 2009 04054	103012	35 42 45	178
45	M 2009 04116	103014	9 16 28 35 37 38 39 41 42 45	184
45	M 2009 00537	103021	37 38 39 41 45	61
45	M 2009 01920	103023	9 37 38 39 42 45	89
45	M 2009 01922	103024	9 35 37 38 39 42 45	90
45	M 2009 03983	103036	41 45	168
45	M 2008 08484	103038	9 14 16 18 25 28 35 38 40 41 42 45	33
45	M 2008 08485	103039	9 14 16 18 25 28 35 38 40 41 42 45	36
45	M 2008 08486	103040	9 14 16 18 25 28 35 38 40 41 42 45	38
45	M 2009 03172	103045	37 45	132
45	M 2009 03525	103058	37 42 45	146
45	M 2009 04447	103064	45	210
45	M 2009 04556	103073	38 39 45	221
45	M 2009 04830	103074	45	243
45	M 2009 04117	103077	9 16 28 35 37 38 39 41 42 45	184
45	M 2009 04838	103083	37 38 39 41 45	243

clasa	Nr. depozit	Nr. marcă	Clase NISA	pag
	(540)	(210)	(511)	
45	M 2009 04594	103113	35 36 41 42 45	222
45	M 2009 02129	103126	35 38 41 45	96
45	M 2009 02131	103127	9 16 35 38 41 45	97
45	M 2009 01374	103141	45	78
45	M 2009 02844	103157	45	124
45	M 2009 03353	103179	45	141
45	M 2009 03994	103180	9 16 28 35 37 38 39 41 42 45	170
45	M 2009 03995	103181	9 16 28 35 37 38 39 41 42 45	171
45	M 2009 02624	103187	35 36 41 45	117
45	M 2009 00968	103188	45	67
45	M 2009 04912	103217	3 16 28 35 37 38 39 41 42 43 44 45	246
45	M 2009 01032	103218	45	68
45	M 2009 04810	103263	37 38 39 41 45	240
45	M 2009 00283	103299	35 41 43 45	56
45	M 2009 04425	103307	41 45	209
45	M 2009 04426	103308	41 45	209
45	M 2009 04262	103326	45	198

### **3. MODIFICĂRI ȘI TRANSMITERI DE DREPTURI**

**CONFORM ART. 34, 39 DIN LEGEA 84/1998**

**CONFORM REGULA 24 HG nr.833/1998**

**CONFORM REGULA 26 HG 833/1998**

- **modificări nume titular**
- **modificări adrese titular**
- **modificări nume și adrese titulari**
- **cesiuni totale**
- **cesiuni parțiale**
- **fuziuni**
- **licențe**
- **modificări în situația juridică a mărcilor înregistrate pe cale internațională**

Modificari nume titular

Nr.depozit/ marcă	Denumire marcă	Titular vechi	Titular nou	BOPI
<b>006707</b> 3R010913	VINGA	SC KANDIA - EXCELENT SA BUCUREȘTI, Șos. Viilor nr. 20, sector 5, ROMANIA	CADBURY ROMANIA SA BUCUREȘTI, Sos. Viilor, nr. 20, sect. 5, ROMANIA	
<b>040682</b> R028989	CHEWITS	LEAF UNITED KINGDOM HOLDINGS LIMITED MERSEYSIDE, 66 Virginia Street, Southport, REGATUL UNIT	LEAF UNITED KINGDOM LIMITED MERSEY SIDE, 66 Virginia Street, Southport, REGATUL UNIT	9/98
<b>054666</b> 040135	ANIMIX	SC VIPROMAX SRL CRAIOVA, Str. Preciziei nr.19, județul Dolj, ROMANIA	SC PROVIMI ROMANIA SRL CRAIOVA, str. Preciziei nr.19, județul Dolj, ROMANIA	10/2000
<b>054667</b> 042069	ANIMIX	SC VIPROMAX SRL CRAIOVA, Str. Preciziei nr.19, județul Dolj, ROMANIA	SC PROVIMI ROMANIA SRL CRAIOVA, str. Preciziei nr.19, județul Dolj, ROMANIA	2/2001
<b>054668</b> 040134	VIPROMIN 2000	SC VIPROMAX SRL CRAIOVA, Str. Preciziei nr.19, județul Dolj, ROMANIA	SC PROVIMI ROMANIA SRL CRAIOVA, str. Preciziei nr.19, județul Dolj, ROMANIA	10/2000
<b>055493</b> 039816	PLANUL CASEI MELE	SC DOMUS MAGAZIN SRL CLUJ-NAPOCA, str.Mihai Veliciu nr.15, jud. Cluj, ROMANIA	SC HIPARION MAGAZINES SRL CLUJ-NAPOCA, Str. Mihai Veliciu nr. 15, Jud. Cluj, ROMANIA	9/2000
<b>M 2005 10661</b> 074387	PROACTIV	GUTHY-RENKER CORPORATION PALM DESERT, 41-550 Eclectic Street, Suite 200, S.U.A.	GUTHY -RENKER LLC Palm Desert, 41-550 Eclectic Street, Suite 200, S.U.A.	13/2006
<b>M 2005 10726</b> 074902	PROACTIV SOLUTION	GUTHY-RENKER CORPORATION PALM DESERT, 41-550 Eclectic Street, Suite 200, S.U.A.	GUTHY-RENKER LLC Palm Desert, 41-550 Eclectic Street, Suite 200, S.U.A.	14/2006
<b>M 2005 12329</b> 076313	WINSOR PILATES	GUTHY-RENKER CORPORATION PALM DESERT, 41-550 Eclectic Street, Suite 200, S.U.A.	GUTHY -RENKER LLC Palm Desert, 41-550 Eclectic Street, Suite 200, S.U.A.	2/2007

**BULETINUL OFICIAL DE PROPRIETATE INDUSTRIALĂ - Secțiunea Mărci nr. 9/2009**

Nr.depozit/ marcă	Denumire marcă	Titular vechi	Titular nou	BOPI
<b>M 2005 12528</b> 070099	SANKT PETERSBURG	SC EUROAVIPO GRUP SRL COM. POSTA CALNAU, Sat Posta Calnau, camera 8, cladire C9 din imobilul avand nr. cadastral 20/1, jud. Buzău, ROMANIA SC EUROAVIPO SA POSTA CALNAU, Posta Calnau, județul Buzău, ROMANIA	SC EUROAVIPO SA POSTA CALNAU, Posta Calnau, județul Buzău, ROMANIA SC EUROAVIPO GRUP SRL COM. POSTA CALNAU, Sat Posta Calnau, camera 8, cladire C9 din imobilul avand nr. cadastral 20/1, jud. Buzău, ROMANIA	6/2006



Modificari adresa titular

Nr.depozit/ marcă	Denumire marcă	Titular vechi și adresă	Titular nou și adresă	BOPI
<b>003535</b> R016621	ROMANIA LIBERA	SOCIETATEA R BUCUREȘTI, Piata Presei Libere nr.1, sector 1, ROMANIA	SC R SA BUCUREȘTI, Str. Nerva Traian nr. 3, Bl. M101, et. 8, sector 3, ROMANIA	
<b>005052</b> 4R005610	SANTOQUIN	NOVUS INTERNATIONAL INC ST. LOUIS, 530 Maryville Centre Drive, S.U.A.	NOVUS INTERNATIONAL, INC ST. CHARLES, 20 Research Park Drive St. Charles, Missouri 63304, S.U.A.	
<b>005096</b> 3R005764	IUS	SOCIETATEA COMERCIALA IUS SA BRAȘOV, str. Harmanului nr.58, judetul Brasov, ROMANIA	S.C. IUS S.A BRAȘOV, Str. Narciselor nr. 50, imobil 2, județul Brașov, ROMANIA	
<b>005287</b> 4R006202	KETALAR	PARKE DAVIS & COMPANY LLC MORRIS PLAINS, 201 Tabor Road, S.U.A.	PARKE DAVIS & COMPANY LLC NEW YORK, 235 eAST 42nd Street, S.U.A.	
<b>005295</b> 3R006217	MARLEX	CHEV RON PHILLIPS CHEMICAL COMPANY LP HOUSTON, 1301 Mckinney Road,Suite 3450,, S.U.A.	CHEVRON PHILLIPS CHEMICAL COMPANY LP THE WOODLANDS, 10001 Six Pines Drive,, S.U.A.	
<b>005463</b> 3R006653	DIAL	DIAL INTERNATIONAL, INC SCOTTSDALE, 15501 N. Dial Blvd., S.U.A.	DIAL ARIZONA, 19001 North Scottsdale Road, S.U.A.	
<b>005497</b> 4R006739	CANTER	MITSUBISHI FUSO TRUCK AND BUS CORPORATION TOKYO, 16-4, Konan 2-chome, Minato-ku, JAPONIA	MITSUBISHI FUSO TRUCK AND BUS CORPORATION Kanagawa, 890-12, Kashimada, Saiwai-ku, Kawasaki-shi, JAPONIA	
<b>005806</b> 4R007531	FUSO	MITSUBISHI FUSO TRUCK AND BUS CORPORATION TOKYO, 16-4, Konan 2-chome, Minato-ku, JAPONIA	MITSUBISHI FUSO TRUCK AND BUS CORPORATION Kanagawa, 890-12, Kashimada, Saiwai-ku, Kawasaki-shi, JAPONIA	

**BULETINUL OFICIAL DE PROPRIETATE INDUSTRIALĂ - Secțiunea Mărci nr. 9/2009**

Nr.depozit/ marcă	Denumire marcă	Titular vechi și adresă	Titular nou și adresă	BOPI
<b>006340</b> 3R010305	MOLDOVA	SOCIETATEA COMERCIALA ZAREA SA BUCUREȘTI, B-dul. Bucurestii Noi nr.111, sector 1, ROMANIA	SC ZAREA SA BUCUREȘTI, Str. Piatra Cetei nr. 1, sector 1, ROMANIA	
<b>007491</b> 2R012460	SOXINOL	SUMITOMO CHEMICAL CO LTD OSAKA, 5-33, Kitahama 4-chome, Chuo-Ku, JAPONIA	SUMITOMO CHEMICAL CO LTD TOKYO, 27-1, Shinkawa 2-chome, Chuo-ku, 104-8260, Japonia, JAPONIA	
<b>007492</b> 2R012461	ANTIGENE	SUMITOMO CHEMICAL CO LTD OSAKA, 5-33, Kitahama 4-chome, Chuo-Ku, JAPONIA	SUMITOMO CHEMICAL CO LTD TOKYO, 27-1, Shinkawa 2-chome, Chuo-ku, 104-8260, Japonia, JAPONIA	
<b>040682</b> R028989	CHEWITS	LEAF UNITED KINGDOM LIMITED MERSEY SIDE, 66 Virginia Street, Southport, REGATUL UNIT	LEAF UNITED KINGDOM LIMITED MERSEY SIDE, Crossens Way Marine Drive,, REGATUL UNIT	9/98
<b>053249</b> R040792	PROFESSIONAL OMUL POTRIVIT LA LOCUL POTRIVIT	AGENTIA DE SERVICII PROFESSIONAL SRL BUCUREȘTI, Aleea Valea Roșie nr. 2, bl. M 5, ap. 8, sector 6, ROMANIA	SC AGENȚIA DE SERVICII PROFESSIONAL SRL BUCUREȘTI, Str. Vasile Cârlova nr. 6, bl. A7, sc.1, parter, ap.1, sector 3, ROMANIA	11/2000
<b>055225</b> 039707	SUN RAY	SUN MICROSYSTEMS INC PALO ALTO, 901 San Antonio Road, S.U.A.	SUN MICROSYSTEMS INC SANTA CLARA, 4150 Network Circle, S.U.A.	9/2000
<b>055388</b> R040232	MALBERA BEER	HEINEKEN ROMANIA SA BUCURESTI, Str. Osiei nr. 18-34, sector 6, ROMANIA	HEINEKEN ROMANIA SA BUCURESTI, Str. Tipografilor nr. 11-15, S-Park, Corp A2L, Etaj 4, Sector 1, ROMANIA	10/2000
<b>055389</b> R040233	MALBERA FUN BEER & LEMON	HEINEKEN ROMANIA SA BUCURESTI, Str. Osiei nr. 18-34, sector 6, ROMANIA	HEINEKEN ROMANIA SA BUCURESTI, Str. Tipografilor nr. 11-15, S-Park, Corp A2L, Etaj 4, Sector 1, ROMANIA	10/2000

**BULETINUL OFICIAL DE PROPRIETATE INDUSTRIALĂ - Secțiunea Mărci nr. 9/2009**

Nr.depozit/ marcă	Denumire marcă	Titular vechi și adresă	Titular nou și adresă	BOPI
<b>055425</b> R040256	ARBEMA JUBILEUM BOCK	HEINEKEN ROMANIA SA BUCURESTI, Str. Osiei nr. 18-34, sector 6, ROMANIA	HEINEKEN ROMÂNIA SA BUCUREȘTI, Str. Tipografilor nr. 11-15, Corp A2L, Et. 4, sector 1, ROMANIA	10/2000
<b>055426</b> R041988	ARBEMA PREMIUM	HEINEKEN ROMANIA SA BUCURESTI, Str. Osiei nr. 18-34, sector 6, ROMANIA	HEINEKEN ROMANIA SA BUCURESTI, Str. Tipografilor nr. 11-15, S-Park, Corp A2L, Etaj 4, Sector 1, ROMANIA	2/2001
<b>055428</b> R039786	P	PARKER PEN PRODUCTS MIDDLESEX, 101 Syon Lane, Isleworth, REGATUL UNIT	PARKER PEN PRODUCTS NEWHAVEN, Estate Road, East Sussex, REGATUL UNIT	9/2000
<b>055493</b> 039816	PLANUL CASEI MELE	SC HIPARION MAGAZINES SRL CLUJ-NAPOCA, Str. Mihai Veliciu nr. 15, Jud. Cluj, ROMANIA	SC HIPARION MAGAZINES SRL BUCURESTI, Str. Nerva Traian nr. 3, bl. M101, et. 8, sector 3,, ROMANIA	9/2000
<b>M 2001 01100</b> 045625	SIBIANUL	PUBLIMEDIA INTERNATIONAL SA BUCUREȘTI, Str.Luterană nr.11,corp A,et.4,cam.402,sector 1,, ROMANIA	SC PUBLIMEDIA INTERNATIONAL SA BUCUREȘTI, Bdul Lascăr Catargiu nr. 46, parter, camera 2, sector 1, ROMANIA	10/2001
<b>M 2001 01100</b> 045625	SIBIANUL	SC PUBLIMEDIA INTERNATIONAL SA BUCUREȘTI, Bdul Lascăr Catargiu nr. 46, parter, camera 2, sector 1, ROMANIA	SC PUBLIMEDIA INTERNATIONAL SA BUCUREȘTI, Str. Barației nr. 31, sector 3, ROMANIA	10/2001
<b>M 2001 01113</b> 046413	IEȘEANUL	PUBLIMEDIA INTERNATIONAL SA BUCUREȘTI, Str.Luterană nr.11,corp A,et.4,cam.402,sector 1,, ROMANIA	SC PUBLIMEDIA INTERNATIONAL SA BUCUREȘTI, Bdul Lascăr Catargiu nr. 46, parter, camera 2, sector 1, ROMANIA	12/2001
<b>M 2001 01113</b> 046413	IEȘEANUL	SC PUBLIMEDIA INTERNATIONAL SA BUCUREȘTI, Bdul Lascăr Catargiu nr. 46, parter, camera 2, sector 1, ROMANIA	SC PUBLIMEDIA INTERNATIONAL SA BUCUREȘTI, Str. Barației nr. 31, sector 3, ROMANIA	12/2001

**BULETINUL OFICIAL DE PROPRIETATE INDUSTRIALĂ - Secțiunea Mărci nr. 9/2009**

Nr.depozit/ marcă	Denumire marcă	Titular vechi și adresă	Titular nou și adresă	BOPI
<b>M 2002 02069</b> 052717	TAXI NO 1 NIK & SUN COMPANY	SC NIK & SUN COMPANY SRL BUCUREȘTI, B-dul Iuliu Maniu nr. 187, bl. D, sc. 2, ap. 38, sector 6, ROMANIA	SC NIK & SUN COMPANY SRL BUCUREȘTI, Str. Orsova nr. 111, sector 6,, ROMANIA	4/2003
<b>M 2002 03778</b> 052009	BONI	SC REWE ROMANIA SRL BUCUREȘTI, Str. Fundeni nr. 13, sector 2, ROMANIA	SC REWE (ROMÂNIA) SRL ȘTEFĂNEȘTII DE JOS, Str. Bușteni nr. 7, Sat Ștefăneștii de jos, Comuna Ștefăneștii de jos, județul Ilfov, ROMANIA	2/2003
<b>M 2002 03784</b> 052162	MOLLI	SC REWE ROMANIA SRL BUCUREȘTI, Str. Fundeni nr. 13, sector 2, ROMANIA	SC REWE (ROMÂNIA) SRL ȘTEFĂNEȘTII DE JOS, Str. Bușteni nr. 7, Sat Ștefăneștii de jos, Comuna Ștefăneștii de jos, județul Ilfov, ROMANIA	2/2003
<b>M 2002 03785</b> 052010	MORZSI	SC REWE ROMANIA SRL BUCUREȘTI, Str. Fundeni nr. 13, sector 2, ROMANIA	SC REWE (ROMÂNIA) SRL ȘTEFĂNEȘTII DE JOS, Str. Bușteni nr. 7, Sat Ștefăneștii de jos, Comuna Ștefăneștii de jos, județul Ilfov, ROMANIA	2/2003
<b>M 2003 01100</b> 055142	VITO	IRENA Elektrik Diş Tic. Koll. Şti Ahmet Hanpolat ve Ortagi ISTANBUL, A.H.L. Serbest Bolge, ISBI Plaza Ofis nr. 574/34149 Havalmani, TURCIA	IRENA ELEKTRIK DIŞ TICARET KOLLEKTIF ŞİRKETİ AHMET HANPOLAT VE ORTAG ISTANBUL, Istanbul Bakirkoy Istanbul Ataturk, Havalimani Serbest Bolgesi E Blok No: 1/A2, TURCIA, TURCIA	11/2003

**BULETINUL OFICIAL DE PROPRIETATE INDUSTRIALĂ - Secțiunea Mărci nr. 9/2009**

Nr.depozit/ marcă	Denumire marcă	Titular vechi și adresă	Titular nou și adresă	BOPI
<b>M 2003 01327</b> 072705	VITO	IRENA ELEKTRIK DIS TIKARET KOLL STI HAVALIMANI ISTAMBUL, Ahl Serbest Bolge Isbi Plaza Ofis No. 504-34149, TURCIA	IRENA ELEKTRIK DIŞ TICARET KOLLEKTIF ŞIRKETI AHMET HANPOLAT VE ORTAG ISTANBUL, Istanbul Bakirkoy Istanbul Ataturk, Havalimani Serbest Bolgesi E Blok No: 1/A2, TURCIA, TURCIA	10/2006
<b>M 2004 03655</b> 060749	TRENZA	SC REWE ROMANIA SRL BUCUREŞTI, Str. Fundeni nr. 13, sector 2, ROMANIA	SC REWE (ROMÂNIA) SRL ŞTEFĂNEŞTII DE JOS, Str. Buşteni nr. 7, Sat Ştefăneştii de jos, Comuna Ştefăneştii de jos, judeţul Ilfov, ROMANIA	10/2004
<b>M 2004 03656</b> 060750	GRAND FINALE	SC REWE ROMANIA SRL BUCUREŞTI, Str. Fundeni nr. 13, sector 2, ROMANIA	SC REWE (ROMÂNIA) SRL ŞTEFĂNEŞTII DE JOS, Str. Buşteni nr. 7, Sat Ştefăneştii de jos, Comuna Ştefăneştii de jos, judeţul Ilfov, ROMANIA	10/2004
<b>M 2004 03657</b> 060751	AKLOA	SC REWE ROMANIA SRL BUCUREŞTI, Str. Fundeni nr. 13, sector 2, ROMANIA	SC REWE (ROMÂNIA) SRL ŞTEFĂNEŞTII DE JOS, Str. Buşteni nr. 7, Sat Ştefăneştii de jos, Comuna Ştefăneştii de jos, judeţul Ilfov, ROMANIA	10/2004
<b>M 2004 07598</b> 063178	RIXON	SC YAREN IMPORT-EXPORT SRL POPEŞTI LEORDENI, Şos. Olteniţei nr. 204, judeţul Ilfov, ROMANIA	SC YAREN IMPORT EXPORT SRL POPEŞTI LEORDENI, Str. Pavel Ceamur nr. 23, Judeţul Ilfov, ROMANIA	3/2005
<b>M 2004 08791</b> 066027	MODULLO	SC BASE CONSULTING SRL CLUJ NAPOCA, Str. Rovine nr. 31/9, jud. Cluj, ROMANIA	S.C. BASE CONSULTING S.R.L. CLUJ-NAPOCA, str. Plevnei nr.172/1, judeţul Cluj, ROMANIA	9/2005

**BULETINUL OFICIAL DE PROPRIETATE INDUSTRIALĂ - Secțiunea Mărci nr. 9/2009**

Nr.depozit/ marcă	Denumire marcă	Titular vechi și adresă	Titular nou și adresă	BOPI
<b>M 2005 00382</b> 066889	9 AM	SECELEANU MIRCEA MIHAIL BUCUREȘTI, Str. Veteranilor nr. 12, bl. C8, sc. 2, et. 1, ap. 25, sector 6, ROMANIA DUMITRASCU ILIE LIVIU RÂMNICU VÂLCEA, Str. Aleea Trandafirilor nr. 3, bl. B9, sc. C, ap. 11, Jud. Vâlcea, ROMANIA TATAR DANIEL GALAȚI, Str. Domneasca nr. 24, bl. Modern, ap. 36,sc. 3, Jud. Galați, ROMANIA	SECELEANU MIRCEA MIHAIL BUCUREȘTI, Str. Veteranilor nr. 12, bl. C8, sc. 2, et. 1, ap. 25, sector 6, ROMANIA DUMITRASCU ILIE LIVIU RÂMNICU VÂLCEA, Str. Aleea Trandafirilor nr. 3, bl. B9, sc. C, ap. 11, Jud. Vâlcea, ROMANIA TATAR DANIEL GALAȚI, Str. Domneasca nr. 24, bl. Modern, ap. 36,sc. 3, Jud. Galați, ROMANIA	11/2005
<b>M 2005 02361</b> 067443	ȘI BĂNUȚII PRIND PUTERE !	SC REWE ROMANIA SRL COMUNA ȘTEFĂNEȘTII DE JOS, Sat Ștefăneștii de Jos, Tarlăua 41, Parcela A 329, județul Ilfov, ROMANIA	SC REWE (ROMÂNIA) SRL ȘTEFĂNEȘTII DE JOS, Str. Bușteni nr. 7, Sat Ștefăneștii de jos, Comuna Ștefăneștii de jos, județul Ilfov, ROMANIA	12/2005
<b>M 2005 10215</b> 071864	YUPPY	SECELEANU MIRCEA MIHAIL BUCUREȘTI, Str. Veteranilor nr. 12, bl. C8, sc. 2, et. 1, ap. 25, sector 6, ROMANIA DUMITRASCU ILIE LIVIU RÂMNICU VÂLCEA, Str. Aleea Trandafirilor nr. 3, bl. B9, ap. 11, sc. C, Jud Vâlcea, ROMANIA TATAR DANIEL GALAȚI, Str. Domneasca nr. 24, bl. Modern, ap. 36,sc. 3, Jud. Galați, ROMANIA	SECELEANU MIRCEA MIHAIL BUCUREȘTI, Str. Veteranilor nr. 12, bl. C8, sc. 2, et. 1, ap. 25, sector 6, ROMANIA DUMITRASCU ILIE LIVIU RÂMNICU VÂLCEA, Str. Aleea Trandafirilor nr. 3, bl. B9, ap. 11, sc. C, Jud Vâlcea, ROMANIA TATAR DANIEL GALAȚI, Str. Domneasca nr. 24, bl. Modern, ap. 36,sc. 3, Jud. Galați, ROMANIA	8/2006

**BULETINUL OFICIAL DE PROPRIETATE INDUSTRIALĂ - Secțiunea Mărci nr. 9/2009**

Nr.depozit/ marcă	Denumire marcă	Titular vechi și adresă	Titular nou și adresă	BOPI
<b>M 2005 10216</b> 071849	KUDIKA	SECELEANU MIRCEA MIHAIL BUCUREȘTI, Str. Veteranilor nr. 12, bl. C8, sc. 2, et. 1, ap. 25, sector 6, ROMANIA DUMITRASCU ILIE LIVIU RÂMNICU VÂLCEA, Str. Aleea Trandafirilor nr. 3, bl. B9, ap. 11, sc. C, Jud Vâlcea, ROMANIA TATAR DANIEL GALAȚI, Str. Domneasca nr. 24, bl. Modern, ap. 36,sc. 3, Jud. Galați, ROMANIA	SECELEANU MIRCEA MIHAIL BUCUREȘTI, Str. Veteranilor nr. 12, bl. C8, sc. 2, et. 1, ap. 25, sector 6, ROMANIA DUMITRASCU ILIE LIVIU RÂMNICU VÂLCEA, Str. Aleea Trandafirilor nr. 3, bl. B9, ap. 11, sc. C, Jud Vâlcea, ROMANIA TATAR DANIEL GALAȚI, Str. Domneasca nr. 24, bl. Modern, ap. 36,sc. 3, Jud. Galați, ROMANIA	8/2006
<b>M 2005 12136</b> 074984	TOP FARINA	SC REWE ROMANIA SRL COMUNA ȘTEFĂNEȘTII DE JOS, Sat Ștefăneștii de Jos, Tarlăua 41, Parcela A 329, județul Ilfov, ROMANIA	SC REWE (ROMÂNIA) SRL ȘTEFĂNEȘTII DE JOS, Str. Bușteni nr. 7, Sat Ștefăneștii de jos, Comuna Ștefăneștii de jos, județul Ilfov, ROMANIA	14/2006
<b>M 2005 12138</b> 073942	TOP CORN	SC REWE ROMANIA SRL COMUNA ȘTEFĂNEȘTII DE JOS, Sat Ștefăneștii de Jos, Tarlăua 41, Parcela A 329, județul Ilfov, ROMANIA	SC REWE (ROMÂNIA) SRL ȘTEFĂNEȘTII DE JOS, Str. Bușteni nr. 7, Sat Ștefăneștii de jos, Comuna Ștefăneștii de jos, județul Ilfov, ROMANIA	12/2006
<b>M 2005 12139</b> 072673	TOP RISO	SC REWE ROMANIA SRL COMUNA ȘTEFĂNEȘTII DE JOS, Sat Ștefăneștii de Jos, Tarlăua 41, Parcela A 329, județul Ilfov, ROMANIA	SC REWE (ROMÂNIA) SRL ȘTEFĂNEȘTII DE JOS, Str. Bușteni nr. 7, Sat Ștefăneștii de jos, Comuna Ștefăneștii de jos, județul Ilfov, ROMANIA	10/2006

**BULETINUL OFICIAL DE PROPRIETATE INDUSTRIALĂ - Secțiunea Mărci nr. 9/2009**

Nr.depozit/ marcă	Denumire marcă	Titular vechi și adresă	Titular nou și adresă	BOPI
<b>M 2006 02056</b> 077873	TOP FARINA	SC REWE ROMANIA SRL COMUNA ȘTEFĂNEȘTII DE JOS, Sat Ștefăneștii de Jos, Tarlaua 41, Parcela A 329, județul Ilfov, ROMANIA	SC REWE (ROMÂNIA) SRL ȘTEFĂNEȘTII DE JOS, Str. Bușteni nr. 7, Sat Ștefăneștii de jos, Comuna Ștefăneștii de jos, județul Ilfov, ROMANIA	3/2007
<b>M 2006 02159</b> 078911	KARAT	SC REWE ROMANIA SRL COMUNA ȘTEFĂNEȘTII DE JOS, Sat Ștefăneștii de Jos, Tarlaua 41, Parcela A 329, județul Ilfov, ROMANIA	SC REWE (ROMÂNIA) SRL ȘTEFĂNEȘTII DE JOS, Str. Bușteni nr. 7, Sat Ștefăneștii de jos, Comuna Ștefăneștii de jos, județul Ilfov, ROMANIA	5/2007
<b>M 2006 06264</b> 078298	PROSPETIME LA INDEMANA ORICUI!	SC REWE ROMANIA SRL COMUNA ȘTEFĂNEȘTII DE JOS, Sat Ștefăneștii de Jos, Tarlaua 41, Parcela A 329, județul Ilfov, ROMANIA	SC REWE (ROMÂNIA) SRL ȘTEFĂNEȘTII DE JOS, Str. Bușteni nr. 7, Sat Ștefăneștii de jos, Comuna Ștefăneștii de jos, județul Ilfov, ROMANIA	4/2007
<b>M 2006 08679</b> 079880	TOP FLORIS	SC REWE ROMANIA SRL COMUNA ȘTEFĂNEȘTII DE JOS, Sat Ștefăneștii de Jos, Tarlaua 41, Parcela A 329, județul Ilfov, ROMANIA	SC REWE (ROMÂNIA) SRL ȘTEFĂNEȘTII DE JOS, Str. Bușteni nr. 7, Sat Ștefăneștii de jos, Comuna Ștefăneștii de jos, județul Ilfov, ROMANIA	6/2007
<b>M 2006 13459</b> 082937	ÎN AVANTAJUL TĂU !	SC REWE ROMANIA SRL COMUNA ȘTEFĂNEȘTII DE JOS, Sat Ștefăneștii de Jos, Tarlaua 41, Parcela A 329, județul Ilfov, ROMANIA	SC REWE (ROMÂNIA) SRL ȘTEFĂNEȘTII DE JOS, Str. Bușteni nr. 7, Sat Ștefăneștii de jos, Comuna Ștefăneștii de jos, județul Ilfov, ROMANIA	9/2007



**BULETINUL OFICIAL DE PROPRIETATE INDUSTRIALĂ - Secțiunea Mărci nr. 9/2009**

Nr.depozit/ marcă	Denumire marcă	Titular vechi și adresă	Titular nou și adresă	BOPI
<b>M 2006 13658</b> 082755	CONDO	DUMITRASCU ILIE LIVIU RÂMNICU VÂLCEA, Str. Aleea Trandafirilor nr. 3, bl. B9, ap. 11, sc. C, Jud Vâlcea, ROMANIA TATAR DANIEL GALAȚI, Str. Domneasca nr. 24, bl. Modern, ap. 36,sc. 3, Jud. Galați, ROMANIA SECELEANU MIRCEA MIHAIL BUCUREȘTI, Str. Veteranilor nr. 12, bl. C8, sc. 2, et. 1, ap. 25, sector 6, ROMANIA	DUMITRASCU ILIE LIVIU RÂMNICU VÂLCEA, Str. Aleea Trandafirilor nr. 3, bl. B9, ap. 11, sc. C, Jud Vâlcea, ROMANIA TATAR DANIEL GALAȚI, Str. Domneasca nr. 24, bl. Modern, ap. 36,sc. 3, Jud. Galați, ROMANIA SECELEANU MIRCEA MIHAIL BUCUREȘTI, Str. Veteranilor nr. 12, bl. C8, sc. 2, et. 1, ap. 25, sector 6, ROMANIA	9/2007
<b>M 2006 13659</b> 082756	DELLY	DUMITRASCU ILIE LIVIU RÂMNICU VÂLCEA, Str. Aleea Trandafirilor nr. 3, bl. B9, ap. 11, sc. C, Jud Vâlcea, ROMANIA TATAR DANIEL GALAȚI, Str. Domneasca nr. 24, bl. Modern, ap. 36,sc. 3, Jud. Galați, ROMANIA SECELEANU MIRCEA MIHAIL BUCUREȘTI, Str. Veteranilor nr. 12, bl. C8, sc. 2, et. 1, ap. 25, sector 6, ROMANIA	DUMITRASCU ILIE LIVIU RÂMNICU VÂLCEA, Str. Aleea Trandafirilor nr. 3, bl. B9, ap. 11, sc. C, Jud Vâlcea, ROMANIA TATAR DANIEL GALAȚI, Str. Domneasca nr. 24, bl. Modern, ap. 36,sc. 3, Jud. Galați, ROMANIA SECELEANU MIRCEA MIHAIL BUCUREȘTI, Str. Veteranilor nr. 12, bl. C8, sc. 2, et. 1, ap. 25, sector 6, ROMANIA	9/2007
<b>M 2006 13660</b> 082748	CORPORATE NEWS	DUMITRASCU ILIE LIVIU RÂMNICU VÂLCEA, Str. Aleea Trandafirilor nr. 3, bl. B9, ap. 11, sc. C, Jud Vâlcea, ROMANIA TATAR DANIEL GALAȚI, Str. Domneasca nr. 24, bl. Modern, ap. 36,sc. 3, Jud. Galați, ROMANIA SECELEANU MIRCEA MIHAIL BUCUREȘTI, Str. Veteranilor nr. 12, bl. C8, sc. 2, et. 1, ap. 25, sector 6, ROMANIA	DUMITRASCU ILIE LIVIU RÂMNICU VÂLCEA, Str. Aleea Trandafirilor nr. 3, bl. B9, ap. 11, sc. C, Jud Vâlcea, ROMANIA TATAR DANIEL GALAȚI, Str. Domneasca nr. 24, bl. Modern, ap. 36,sc. 3, Jud. Galați, ROMANIA SECELEANU MIRCEA MIHAIL BUCUREȘTI, Str. Veteranilor nr. 12, bl. C8, sc. 2, et. 1, ap. 25, sector 6, ROMANIA	9/2007

**BULETINUL OFICIAL DE PROPRIETATE INDUSTRIALĂ - Secțiunea Mărci nr. 9/2009**

Nr.depozit/ marcă	Denumire marcă	Titular vechi și adresă	Titular nou și adresă	BOPI
<b>M 2006 13661</b> 087577	SOTTO	DUMITRASCU ILIE LIVIU RÂMNICU VÂLCEA, Str. Aleea Trandafirilor nr. 3, bl. B9, ap. 11, sc. C, Jud Vâlcea, ROMANIA TATAR DANIEL GALAȚI, Str. Domneasca nr. 24, bl. Modern, ap. 36,sc. 3, Jud. Galați, ROMANIA SECELEANU MIRCEA MIHAIL BUCUREȘTI, Str. Veteranilor nr. 12, bl. C8, sc. 2, et. 1, ap. 25, sector 6, ROMANIA	DUMITRASCU ILIE LIVIU RÂMNICU VÂLCEA, Str. Aleea Trandafirilor nr. 3, bl. B9, ap. 11, sc. C, Jud Vâlcea, ROMANIA TATAR DANIEL GALAȚI, Str. Domneasca nr. 24, bl. Modern, ap. 36,sc. 3, Jud. Galați, ROMANIA SECELEANU MIRCEA MIHAIL BUCUREȘTI, Str. Veteranilor nr. 12, bl. C8, sc. 2, et. 1, ap. 25, sector 6, ROMANIA	1/2008
<b>M 2006 13662</b> 087578	YOUR LIFE	DUMITRASCU ILIE LIVIU RÂMNICU VÂLCEA, Str. Aleea Trandafirilor nr. 3, bl. B9, ap. 11, sc. C, Jud Vâlcea, ROMANIA TATAR DANIEL GALAȚI, Str. Domneasca nr. 24, bl. Modern, ap. 36,sc. 3, Jud. Galați, ROMANIA SECELEANU MIRCEA MIHAIL BUCUREȘTI, Str. Veteranilor nr. 12, bl. C8, sc. 2, et. 1, ap. 25, sector 6, ROMANIA	DUMITRASCU ILIE LIVIU RÂMNICU VÂLCEA, Str. Aleea Trandafirilor nr. 3, bl. B9, ap. 11, sc. C, Jud Vâlcea, ROMANIA TATAR DANIEL GALAȚI, Str. Domneasca nr. 24, bl. Modern, ap. 36,sc. 3, Jud. Galați, ROMANIA SECELEANU MIRCEA MIHAIL BUCUREȘTI, Str. Veteranilor nr. 12, bl. C8, sc. 2, et. 1, ap. 25, sector 6, ROMANIA	1/2008
<b>M 2006 13663</b> 087579	ENVY	DUMITRASCU ILIE LIVIU RÂMNICU VÂLCEA, Str. Aleea Trandafirilor nr. 3, bl. B9, ap. 11, sc. C, Jud Vâlcea, ROMANIA TATAR DANIEL GALAȚI, Str. Domneasca nr. 24, bl. Modern, ap. 36,sc. 3, Jud. Galați, ROMANIA SECELEANU MIRCEA MIHAIL BUCUREȘTI, Str. Veteranilor nr. 12, bl. C8, sc. 2, et. 1, ap. 25, sector 6, ROMANIA	DUMITRASCU ILIE LIVIU RÂMNICU VÂLCEA, Str. Aleea Trandafirilor nr. 3, bl. B9, ap. 11, sc. C, Jud Vâlcea, ROMANIA TATAR DANIEL GALAȚI, Str. Domneasca nr. 24, bl. Modern, ap. 36,sc. 3, Jud. Galați, ROMANIA SECELEANU MIRCEA MIHAIL BUCUREȘTI, Str. Veteranilor nr. 12, bl. C8, sc. 2, et. 1, ap. 25, sector 6, ROMANIA	1/2008

**BULETINUL OFICIAL DE PROPRIETATE INDUSTRIALĂ - Secțiunea Mărci nr. 9/2009**

Nr.depozit/ marcă	Denumire marcă	Titular vechi și adresă	Titular nou și adresă	BOPI
<b>M 2006 13664</b> 087580	HEALTHY	DUMITRASCU ILIE LIVIU RÂMNICU VÂLCEA, Str. Aleea Trandafirilor nr. 3, bl. B9, ap. 11, sc. C, Jud Vâlcea, ROMANIA TATAR DANIEL GALAȚI, Str. Domneasca nr. 24, bl. Modern, ap. 36,sc. 3, Jud. Galați, ROMANIA SECELEANU MIRCEA MIHAIL BUCUREȘTI, Str. Veteranilor nr. 12, bl. C8, sc. 2, et. 1, ap. 25, sector 6, ROMANIA	DUMITRASCU ILIE LIVIU RÂMNICU VÂLCEA, Str. Aleea Trandafirilor nr. 3, bl. B9, ap. 11, sc. C, Jud Vâlcea, ROMANIA TATAR DANIEL GALAȚI, Str. Domneasca nr. 24, bl. Modern, ap. 36,sc. 3, Jud. Galați, ROMANIA SECELEANU MIRCEA MIHAIL BUCUREȘTI, Str. Veteranilor nr. 12, bl. C8, sc. 2, et. 1, ap. 25, sector 6, ROMANIA	1/2008
<b>M 2006 13665</b> 087581	YOUR MONEY	DUMITRASCU ILIE LIVIU RÂMNICU VÂLCEA, Str. Aleea Trandafirilor nr. 3, bl. B9, ap. 11, sc. C, Jud Vâlcea, ROMANIA TATAR DANIEL GALAȚI, Str. Domneasca nr. 24, bl. Modern, ap. 36,sc. 3, Jud. Galați, ROMANIA SECELEANU MIRCEA MIHAIL BUCUREȘTI, Str. Veteranilor nr. 12, bl. C8, sc. 2, et. 1, ap. 25, sector 6, ROMANIA	DUMITRASCU ILIE LIVIU RÂMNICU VÂLCEA, Str. Aleea Trandafirilor nr. 3, bl. B9, ap. 11, sc. C, Jud Vâlcea, ROMANIA TATAR DANIEL GALAȚI, Str. Domneasca nr. 24, bl. Modern, ap. 36,sc. 3, Jud. Galați, ROMANIA SECELEANU MIRCEA MIHAIL BUCUREȘTI, Str. Veteranilor nr. 12, bl. C8, sc. 2, et. 1, ap. 25, sector 6, ROMANIA	1/2008
<b>M 2006 13666</b> 087651	GARBO	DUMITRASCU ILIE LIVIU RÂMNICU VÂLCEA, Str. Aleea Trandafirilor nr. 3, bl. B9, ap. 11, sc. C, Jud Vâlcea, ROMANIA TATAR DANIEL GALAȚI, Str. Domneasca nr. 24, bl. Modern, ap. 36,sc. 3, Jud. Galați, ROMANIA SECELEANU MIRCEA MIHAIL BUCUREȘTI, Str. Veteranilor nr. 12, bl. C8, sc. 2, et. 1, ap. 25, sector 6, ROMANIA	DUMITRASCU ILIE LIVIU RÂMNICU VÂLCEA, Str. Aleea Trandafirilor nr. 3, bl. B9, ap. 11, sc. C, Jud Vâlcea, ROMANIA TATAR DANIEL GALAȚI, Str. Domneasca nr. 24, bl. Modern, ap. 36,sc. 3, Jud. Galați, ROMANIA SECELEANU MIRCEA MIHAIL BUCUREȘTI, Str. Veteranilor nr. 12, bl. C8, sc. 2, et. 1, ap. 25, sector 6, ROMANIA	1/2008

**BULETINUL OFICIAL DE PROPRIETATE INDUSTRIALĂ - Secțiunea Mărci nr. 9/2009**

Nr.depozit/ marcă	Denumire marcă	Titular vechi și adresă	Titular nou și adresă	BOPI
<b>M 2006 13667</b> 087652	PLUGIN	DUMITRASCU ILIE LIVIU RÂMNICU VÂLCEA, Str. Alea Trandafirilor nr. 3, bl. B9, ap. 11, sc. C, Jud Vâlcea, ROMANIA TATAR DANIEL GALAȚI, Str. Domneasca nr. 24, bl. Modern, ap. 36,sc. 3, Jud. Galați, ROMANIA SECELEANU MIRCEA MIHAIL BUCUREȘTI, Str. Veteranilor nr. 12, bl. C8, sc. 2, et. 1, ap. 25, sector 6, ROMANIA	DUMITRASCU ILIE LIVIU RÂMNICU VÂLCEA, Str. Alea Trandafirilor nr. 3, bl. B9, ap. 11, sc. C, Jud Vâlcea, ROMANIA TATAR DANIEL GALAȚI, Str. Domneasca nr. 24, bl. Modern, ap. 36,sc. 3, Jud. Galați, ROMANIA SECELEANU MIRCEA MIHAIL BUCUREȘTI, Str. Veteranilor nr. 12, bl. C8, sc. 2, et. 1, ap. 25, sector 6, ROMANIA	1/2008
<b>M 2006 14282</b> 083401	ID MONNET	SC PUBLIMEDIA INTERNATIONAL SA BUCUREȘTI, Bdul. Lascăr Catargiu nr. 46, parter, cam. 2, sector 1, ROMANIA	SC PUBLIMEDIA INTERNATIONAL SA BUCUREȘTI, str. Bărăției nr. 31, sector 3, ROMANIA	9/2007
<b>M 2007 01324</b> 084191	PAPA BUN	SC REWE ROMANIA SRL COMUNA ȘTEFĂNEȘTII DE JOS, Sat Ștefăneștii de Jos, Tarlăua 41, Parcela A 329, județul Ilfov, ROMANIA	SC REWE (ROMÂNIA) SRL ȘTEFĂNEȘTII DE JOS, Str. Bușteni nr. 7, Sat Ștefăneștii de jos, Comuna Ștefăneștii de jos, județul Ilfov, ROMANIA	10/2007
<b>M 2007 03894</b> 085484	LA BUONA PASTICCERIA	SC REWE ROMANIA SRL COMUNA ȘTEFĂNEȘTII DE JOS, Sat Ștefăneștii de Jos, Tarlăua 41, Parcela A 329, județul Ilfov, ROMANIA	SC REWE (ROMÂNIA) SRL ȘTEFĂNEȘTII DE JOS, Str. Bușteni nr. 7, Sat Ștefăneștii de jos, Comuna Ștefăneștii de jos, județul Ilfov, ROMANIA	11/2007

**BULETINUL OFICIAL DE PROPRIETATE INDUSTRIALĂ - Secțiunea Mărci nr. 9/2009**

Nr.depozit/ marcă	Denumire marcă	Titular vechi și adresă	Titular nou și adresă	BOPI
<b>M 2007 04259</b> 089586	WALL-STREET.RO	SECELEANU MIRCEA MIHAIL BUCUREȘTI, Str. Veteranilor nr. 12, bl. C8, sc. 2, et. 1, ap. 25, sector 6, ROMANIA DUMITRASCU ILIE LIVIU RĂMNICU VĂLCEA, Str. Aleea Trandafirilor nr. 3, bl. B9, sc. C, ap. 11, Jud. Vâlcea, ROMANIA TATAR DANIEL GALAȚI, Str. Domnească nr. 24, bl. Modern, ap. 36, ROMANIA	SECELEANU MIRCEA MIHAIL BUCUREȘTI, Str. Veteranilor nr. 12, bl. C8, sc. 2, et. 1, ap. 25, sector 6, ROMANIA DUMITRASCU ILIE LIVIU RĂMNICU VĂLCEA, Str. Aleea Trandafirilor nr. 3, bl. B9, sc. C, ap. 11, Jud. Vâlcea, ROMANIA TATAR DANIEL GALAȚI, Str. Domnească nr. 24, bl. Modern, ap. 36, ROMANIA	3/2008
<b>M 2007 04697</b> 086189	DD	SC CLARION SRL CÂMPINA, B-dul Carol I, nr. 54-56, bl. 14D-14E, Jud. Prahova, ROMANIA	SC CLARION SRL CAMPINA, Str. N. Balcescu, Nr. 46, Cladire Cultural Administrativa, ROMANIA	11/2007
<b>M 2007 05053</b> 085951	FIT & ACTIV	SC REWE ROMANIA SRL COMUNA ȘTEFĂNEȘTII DE JOS, Sat Ștefăneștii de Jos, Tarlăua 41, Parcela A 329, județul Ilfov, ROMANIA	SC REWE (ROMÂNIA) SRL ȘTEFĂNEȘTII DE JOS, Str. Bușteni nr. 7, Sat Ștefăneștii de jos, Comuna Ștefăneștii de jos, județul Ilfov, ROMANIA	11/2007
<b>M 2007 05054</b> 090320	BIANCA	SC REWE ROMANIA SRL COMUNA ȘTEFĂNEȘTII DE JOS, Sat Ștefăneștii de Jos, Tarlăua 41, Parcela A 329, județul Ilfov, ROMANIA	SC REWE (ROMÂNIA) SRL ȘTEFĂNEȘTII DE JOS, Str. Bușteni nr. 7, județul Ilfov, ROMANIA	4/2008
<b>M 2007 05054</b> 090320	BIANCA	SC REWE (ROMÂNIA) SRL ȘTEFĂNEȘTII DE JOS, Str. Bușteni nr. 7, județul Ilfov, ROMANIA	SC REWE (ROMÂNIA) SRL ȘTEFĂNEȘTII DE JOS, Str. Bușteni nr. 7, județul Ilfov, ROMANIA	4/2008

**BULETINUL OFICIAL DE PROPRIETATE INDUSTRIALĂ - Secțiunea Mărci nr. 9/2009**

Nr.depozit/ marcă	Denumire marcă	Titular vechi și adresă	Titular nou și adresă	BOPI
<b>M 2007 05055</b> 090321	BIG BEN	SC REWE ROMANIA SRL COMUNA ȘTEFĂNEȘTII DE JOS, Sat Ștefăneștii de Jos, Tarlaua 41, Parcela A 329, județul Ilfov, ROMANIA	SC REWE (ROMÂNIA) SRL ȘTEFĂNEȘTII DE JOS, Str. Bușteni nr. 7, Sat Ștefăneștii de jos, Comuna Ștefăneștii de jos, județul Ilfov, ROMANIA	4/2008
<b>M 2007 05056</b> 090322	VAN D'OR	SC REWE ROMANIA SRL COMUNA ȘTEFĂNEȘTII DE JOS, Sat Ștefăneștii de Jos, Tarlaua 41, Parcela A 329, județul Ilfov, ROMANIA	SC REWE (ROMÂNIA) SRL ȘTEFĂNEȘTII DE JOS, Str. Bușteni nr. 7, Sat Ștefăneștii de jos, Comuna Ștefăneștii de jos, județul Ilfov, ROMANIA	4/2008
<b>M 2007 05057</b> 090323	GOOD MORNING	SC REWE ROMANIA SRL COMUNA ȘTEFĂNEȘTII DE JOS, Sat Ștefăneștii de Jos, Tarlaua 41, Parcela A 329, județul Ilfov, ROMANIA	SC REWE (ROMÂNIA) SRL ȘTEFĂNEȘTII DE JOS, Str. Bușteni nr. 7, Sat Ștefăneștii de jos, Comuna Ștefăneștii de jos, județul Ilfov, ROMANIA	4/2008
<b>M 2007 05058</b> 085952	KRACK NUGGETS	SC REWE ROMANIA SRL COMUNA ȘTEFĂNEȘTII DE JOS, Sat Ștefăneștii de Jos, Tarlaua 41, Parcela A 329, județul Ilfov, ROMANIA	SC REWE (ROMÂNIA) SRL ȘTEFĂNEȘTII DE JOS, Str. Bușteni nr. 7, Sat Ștefăneștii de jos, Comuna Ștefăneștii de jos, județul Ilfov, ROMANIA	11/2007
<b>M 2007 05060</b> 090324	MAX	SC REWE ROMANIA SRL COMUNA ȘTEFĂNEȘTII DE JOS, Sat Ștefăneștii de Jos, Tarlaua 41, Parcela A 329, județul Ilfov, ROMANIA	SC REWE (ROMÂNIA) SRL ȘTEFĂNEȘTII DE JOS, Str. Bușteni nr. 7, Sat Ștefăneștii de jos, Comuna Ștefăneștii de jos, județul Ilfov, ROMANIA	4/2008

**BULETINUL OFICIAL DE PROPRIETATE INDUSTRIALĂ - Secțiunea Mărci nr. 9/2009**

Nr.depozit/ marcă	Denumire marcă	Titular vechi și adresă	Titular nou și adresă	BOPI
<b>M 2007 05062</b> 090905	OLIVER'S	SC REWE ROMANIA SRL COMUNA ȘTEFĂNEȘTII DE JOS, Sat Ștefăneștii de Jos, Tarlaua 41, Parcela A 329, județul Ilfov, ROMANIA	SC REWE (ROMÂNIA) SRL ȘTEFĂNEȘTII DE JOS, Str. Bușteni nr. 7, Sat Ștefăneștii de jos, Comuna Ștefăneștii de jos, județul Ilfov, ROMANIA	5/2008
<b>M 2007 05063</b> 090906	PIASTEN	SC REWE ROMANIA SRL COMUNA ȘTEFĂNEȘTII DE JOS, Sat Ștefăneștii de Jos, Tarlaua 41, Parcela A 329, județul Ilfov, ROMANIA	SC REWE (ROMÂNIA) SRL ȘTEFĂNEȘTII DE JOS, Str. Bușteni nr. 7, Sat Ștefăneștii de jos, Comuna Ștefăneștii de jos, județul Ilfov, ROMANIA	5/2008
<b>M 2007 05067</b> 090907	SPURTY	SC REWE ROMANIA SRL COMUNA ȘTEFĂNEȘTII DE JOS, Sat Ștefăneștii de Jos, Tarlaua 41, Parcela A 329, județul Ilfov, ROMANIA	SC REWE (ROMÂNIA) SRL ȘTEFĂNEȘTII DE JOS, Str. Bușteni nr. 7, Sat Ștefăneștii de jos, Comuna Ștefăneștii de jos, județul Ilfov, ROMANIA	5/2008
<b>M 2007 05068</b> 086112	CHEWY'S	SC REWE ROMANIA SRL COMUNA ȘTEFĂNEȘTII DE JOS, Sat Ștefăneștii de Jos, Tarlaua 41, Parcela A 329, județul Ilfov, ROMANIA	SC REWE (ROMÂNIA) SRL ȘTEFĂNEȘTII DE JOS, Str. Bușteni nr. 7, Sat Ștefăneștii de jos, Comuna Ștefăneștii de jos, județul Ilfov, ROMANIA	11/2007

**BULETINUL OFICIAL DE PROPRIETATE INDUSTRIALĂ - Secțiunea Mărci nr. 9/2009**

Nr.depozit/ marcă	Denumire marcă	Titular vechi și adresă	Titular nou și adresă	BOPI
<b>M 2007 08952</b> 093580	GRACE	SECELEANU MIRCEA MIHAIL BUCUREȘTI, Str. Veteranilor nr. 12, bl. C8, sc. 2, et. 1, ap. 25, sector 6, ROMANIA DUMITRAȘCU ILIE LIVIU RÂMNICU-VÂLCEA, Str. Aleea Trandafirilor, nr. 3, bl. B9, sc. C, ap. 11, ROMANIA TATAR DANIEL GALAȚI, Str. Domneasca nr. 30, bl. Modern sc. 3, ap. 36, Județul Galați, ROMANIA	SECELEANU MIRCEA MIHAIL BUCUREȘTI, Str. Veteranilor nr. 12, bl. C8, sc. 2, et. 1, ap. 25, sector 6, ROMANIA DUMITRAȘCU ILIE LIVIU RÂMNICU-VÂLCEA, Str. Aleea Trandafirilor, nr. 3, bl. B9, sc. C, ap. 11, ROMANIA TATAR DANIEL GALAȚI, Str. Domneasca nr. 30, bl. Modern sc. 3, ap. 36, Județul Galați, ROMANIA	8/2008
<b>M 2007 08953</b> 093581	MONEYBOX	SECELEANU MIRCEA MIHAIL BUCUREȘTI, Str. Veteranilor nr. 12, bl. C8, sc. 2, et. 1, ap. 25, sector 6, ROMANIA DUMITRAȘCU ILIE LIVIU RÂMNICU-VÂLCEA, Str. Aleea Trandafirilor, nr. 3, bl. B9, sc. C, ap. 11, ROMANIA TATAR DANIEL GALAȚI, Str. Domneasca nr. 30, bl. Modern sc. 3, ap. 36, Județul Galați, ROMANIA	SECELEANU MIRCEA MIHAIL BUCUREȘTI, Str. Veteranilor nr. 12, bl. C8, sc. 2, et. 1, ap. 25, sector 6, ROMANIA DUMITRAȘCU ILIE LIVIU RÂMNICU-VÂLCEA, Str. Aleea Trandafirilor, nr. 3, bl. B9, sc. C, ap. 11, ROMANIA TATAR DANIEL GALAȚI, Str. Domneasca nr. 30, bl. Modern sc. 3, ap. 36, Județul Galați, ROMANIA	8/2008
<b>M 2008 02748</b> 098880	CARIBE	SC REWE ROMANIA SRL COMUNA ȘTEFĂNEȘTII DE JOS, Sat Ștefăneștii de Jos, Tarlăua 41, Parcela A 329, județul Ilfov, ROMANIA	SC REWE (ROMÂNIA) SRL ȘTEFĂNEȘTII DE JOS, Str. Bușteni nr. 7, Sat Ștefăneștii de jos, Comuna Ștefăneștii de jos, județul Ilfov, ROMANIA	2/2009



**BULETINUL OFICIAL DE PROPRIETATE INDUSTRIALĂ - Secțiunea Mărci nr. 9/2009**

Nr.depozit/ marcă	Denumire marcă	Titular vechi și adresă	Titular nou și adresă	BOPI
<b>M 2008 02749</b> 093890	KIKERIKII	SC REWE ROMANIA SRL COMUNA ȘTEFĂNEȘTII DE JOS, Sat Ștefăneștii de Jos, Tarlaua 41, Parcela A 329, județul Ilfov, ROMANIA	SC REWE (ROMÂNIA) SRL ȘTEFĂNEȘTII DE JOS, Str. Bușteni nr. 7, Sat Ștefăneștii de jos, Comuna Ștefăneștii de jos, județul Ilfov, ROMANIA	8/2008
<b>M 2008 02750</b> 097020	LA TINA	SC REWE ROMANIA SRL COMUNA ȘTEFĂNEȘTII DE JOS, Sat Ștefăneștii de Jos, Tarlaua 41, Parcela A 329, județul Ilfov, ROMANIA	SC REWE (ROMÂNIA) SRL ȘTEFĂNEȘTII DE JOS, Str. Bușteni nr. 7, Sat Ștefăneștii de jos, Comuna Ștefăneștii de jos, județul Ilfov, ROMANIA	12/2008
<b>M 2008 02751</b> 097021	PESCADONA	SC REWE ROMANIA SRL COMUNA ȘTEFĂNEȘTII DE JOS, Sat Ștefăneștii de Jos, Tarlaua 41, Parcela A 329, județul Ilfov, ROMANIA	SC REWE (ROMÂNIA) SRL ȘTEFĂNEȘTII DE JOS, Str. Bușteni nr. 7, Sat Ștefăneștii de jos, Comuna Ștefăneștii de jos, județul Ilfov, ROMANIA	12/2008
<b>M 2008 02752</b> 097022	BOCCINO	SC REWE ROMANIA SRL COMUNA ȘTEFĂNEȘTII DE JOS, Sat Ștefăneștii de Jos, Tarlaua 41, Parcela A 329, județul Ilfov, ROMANIA	SC REWE (ROMÂNIA) SRL ȘTEFĂNEȘTII DE JOS, Str. Bușteni nr. 7, Sat Ștefăneștii de jos, Comuna Ștefăneștii de jos, județul Ilfov, ROMANIA	12/2008
<b>M 2008 02753</b> 097023	ASTECA	SC REWE ROMANIA SRL COMUNA ȘTEFĂNEȘTII DE JOS, Sat Ștefăneștii de Jos, Tarlaua 41, Parcela A 329, județul Ilfov, ROMANIA	SC REWE (ROMÂNIA) SRL ȘTEFĂNEȘTII DE JOS, Str. Bușteni nr. 7, Sat Ștefăneștii de jos, Comuna Ștefăneștii de jos, județul Ilfov, ROMANIA	12/2008

**BULETINUL OFICIAL DE PROPRIETATE INDUSTRIALĂ - Secțiunea Mărci nr. 9/2009**

Nr.depozit/ marcă	Denumire marcă	Titular vechi și adresă	Titular nou și adresă	BOPI
<b>M 2008 03474</b> 094175	LAPTINA	SC REWE ROMANIA SRL COMUNA ȘTEFĂNEȘTII DE JOS, Sat Ștefăneștii de Jos, Tarlaua 41, Parcela A 329, județul Ilfov, ROMANIA	SC REWE (ROMÂNIA) SRL ȘTEFĂNEȘTII DE JOS, Str. Bușteni nr. 7, județul Ilfov, ROMANIA	8/2008
<b>M 2008 03474</b> 094175	LAPTINA	SC REWE (ROMÂNIA) SRL ȘTEFĂNEȘTII DE JOS, Str. Bușteni nr. 7, județul Ilfov, ROMANIA	SC REWE (ROMÂNIA) SRL ȘTEFĂNEȘTII DE JOS, Str. Bușteni nr. 7, Sat Ștefăneștii de jos, Comuna Ștefăneștii de jos, județul Ilfov, ROMANIA	8/2008
<b>M 2008 04576</b> 097801	MAGAZIN AGRICOL - REVISTĂ DE AGRICULTURĂ ROMÂNEASCĂ	TENSOR SRL BUCUREȘTI, Aleea Callatis, nr. 10, bl. D8, sc. 3, ap. 27, sect. 6., ROMANIA	SC TENSOR SRL BUCUREȘTI, Str. Matei Basarab nr.48, sector 3, ROMANIA	1/2009
<b>M 2008 04776</b> 095132	TIP TIL	SC REWE ROMANIA SRL COMUNA ȘTEFĂNEȘTII DE JOS, Sat Ștefăneștii de Jos, Tarlaua 41, Parcela A 329, județul Ilfov, ROMANIA	SC REWE (ROMÂNIA) SRL ȘTEFĂNEȘTII DE JOS, Str. Bușteni nr. 7, Sat Ștefăneștii de jos, Comuna Ștefăneștii de jos, județul Ilfov, ROMANIA	10/2008
<b>M 2008 06872</b> 096466	LA INDEMÂNĂ	SC REWE ROMANIA SRL COMUNA ȘTEFĂNEȘTII DE JOS, Sat Ștefăneștii de Jos, Tarlaua 41, Parcela A 329, județul Ilfov, ROMANIA	SC REWE (ROMÂNIA) SRL ȘTEFĂNEȘTII DE JOS, Str. Bușteni nr. 7, Sat Ștefăneștii de jos, Comuna Ștefăneștii de jos, județul Ilfov, ROMANIA	11/2008
<b>M 2008 10543</b>	GUSTILE	SC REWE ROMANIA SRL COMUNA ȘTEFĂNEȘTII DE JOS, Sat Ștefăneștii de Jos, Tarlaua 41, Parcela A 329, județul Ilfov, ROMANIA	SC REWE (ROMÂNIA) SRL ȘTEFĂNEȘTII DE JOS, Str. Bușteni nr. 7, Sat Ștefăneștii de jos, Comuna Ștefăneștii de jos, județul Ilfov, ROMANIA	

**BULETINUL OFICIAL DE PROPRIETATE INDUSTRIALĂ - Secțiunea Mărci nr. 9/2009**

Nr.depozit/ marcă	Denumire marcă	Titular vechi și adresă	Titular nou și adresă	BOPI
<b>M 2008 10993</b> 099678	BUYMED	MARCIU VICENTIU-BOGDAN-I ON BUCUREȘTI, Str.Chilia Veche Nr.6, Bl. A8, Sc.3, Etaj 2, Ap. 38, Sector 6, ROMANIA	MARCIU VICENȚIU-BOGDAN-I ON BOLINTIN VALE, Bdul Republicii nr. 56, județul Giurgiu, ROMANIA	4/2009
<b>M 2009 00285</b> 100476	CARIBE PORTOCAL	SC REWE ROMANIA SRL COMUNA ȘTEFĂNEȘTII DE JOS, Sat Ștefăneștii de Jos, Tarlăua 41, Parcela A 329, județul Ilfov, ROMANIA	SC REWE (ROMÂNIA) SRL ȘTEFĂNEȘTII DE JOS, Str. Bușteni nr. 7, Sat Ștefăneștii de jos, Comuna Ștefăneștii de jos, județul Ilfov, ROMANIA	5/2009
<b>M 2009 00286</b> 100477	CARIBE EXOTIC	SC REWE ROMANIA SRL COMUNA ȘTEFĂNEȘTII DE JOS, Sat Ștefăneștii de Jos, Tarlăua 41, Parcela A 329, județul Ilfov, ROMANIA	SC REWE (ROMÂNIA) SRL ȘTEFĂNEȘTII DE JOS, Str. Bușteni nr. 7, Sat Ștefăneștii de jos, Comuna Ștefăneștii de jos, județul Ilfov, ROMANIA	5/2009
<b>M 2009 00287</b> 100478	CARIBE GRAPEFRUIT ROZ	SC REWE ROMANIA SRL COMUNA ȘTEFĂNEȘTII DE JOS, Sat Ștefăneștii de Jos, Tarlăua 41, Parcela A 329, județul Ilfov, ROMANIA	SC REWE (ROMÂNIA) SRL ȘTEFĂNEȘTII DE JOS, Str. Bușteni nr. 7, Sat Ștefăneștii de jos, Comuna Ștefăneștii de jos, județul Ilfov, ROMANIA	5/2009
<b>M 2009 00288</b>	CASA GUSTULUI	SC REWE ROMANIA SRL COMUNA ȘTEFĂNEȘTII DE JOS, Sat Ștefăneștii de Jos, Tarlăua 41, Parcela A 329, județul Ilfov, ROMANIA	SC REWE (ROMÂNIA) SRL ȘTEFĂNEȘTII DE JOS, Str. Bușteni nr. 7, Sat Ștefăneștii de jos, Comuna Ștefăneștii de jos, județul Ilfov, ROMANIA	

**BULETINUL OFICIAL DE PROPRIETATE INDUSTRIALĂ - Secțiunea Mărci nr. 9/2009**

Nr.depozit/ marcă	Denumire marcă	Titular vechi și adresă	Titular nou și adresă	BOPI
<b>M 2009 00289</b> 100298	CARIBE COLA	SC REWE ROMANIA SRL COMUNA ȘTEFĂNEȘTII DE JOS, Sat Ștefăneștii de Jos, Tarlaua 41, Parcela A 329, județul Ilfov, ROMANIA	SC REWE (ROMÂNIA) SRL ȘTEFĂNEȘTII DE JOS, Str. Bușteni nr. 7, Sat Ștefăneștii de jos, Comuna Ștefăneștii de jos, județul Ilfov, ROMANIA	5/2009
<b>M 2009 00290</b> 100324	CARIBE MERE VERZI	SC REWE ROMANIA SRL COMUNA ȘTEFĂNEȘTII DE JOS, Sat Ștefăneștii de Jos, Tarlaua 41, Parcela A 329, județul Ilfov, ROMANIA	SC REWE (ROMÂNIA) SRL ȘTEFĂNEȘTII DE JOS, Str. Bușteni nr. 7, Sat Ștefăneștii de jos, Comuna Ștefăneștii de jos, județul Ilfov, ROMANIA	5/2009
<b>M 2009 00291</b> 100299	CARIBE TONIC	SC REWE ROMANIA SRL COMUNA ȘTEFĂNEȘTII DE JOS, Sat Ștefăneștii de Jos, Tarlaua 41, Parcela A 329, județul Ilfov, ROMANIA	SC REWE (ROMÂNIA) SRL ȘTEFĂNEȘTII DE JOS, Str. Bușteni nr. 7, Sat Ștefăneștii de jos, Comuna Ștefăneștii de jos, județul Ilfov, ROMANIA	5/2009
<b>M 2009 00292</b> 100300	CARIBE SOC ȘI LĂMÂIE	SC REWE ROMANIA SRL COMUNA ȘTEFĂNEȘTII DE JOS, Sat Ștefăneștii de Jos, Tarlaua 41, Parcela A 329, județul Ilfov, ROMANIA	SC REWE (ROMÂNIA) SRL ȘTEFĂNEȘTII DE JOS, Str. Bușteni nr. 7, Sat Ștefăneștii de jos, Comuna Ștefăneștii de jos, județul Ilfov, ROMANIA	5/2009
<b>M 2009 00293</b>	MARES	SC REWE ROMANIA SRL COMUNA ȘTEFĂNEȘTII DE JOS, Sat Ștefăneștii de Jos, Tarlaua 41, Parcela A 329, județul Ilfov, ROMANIA	SC REWE (ROMÂNIA) SRL ȘTEFĂNEȘTII DE JOS, Str. Bușteni nr. 7, Sat Ștefăneștii de jos, Comuna Ștefăneștii de jos, județul Ilfov, ROMANIA	

**BULETINUL OFICIAL DE PROPRIETATE INDUSTRIALĂ - Secțiunea Mărci nr. 9/2009**

Nr.depozit/ marcă	Denumire marcă	Titular vechi și adresă	Titular nou și adresă	BOPI
<b>M 2009 00294</b> 100320	PESCADONA	SC REWE ROMANIA SRL COMUNA ȘTEFĂNEȘTII DE JOS, Sat Ștefăneștii de Jos, Tarlăua 41, Parcela A 329, județul Ilfov, ROMANIA	SC REWE (ROMÂNIA) SRL ȘTEFĂNEȘTII DE JOS, Str. Bușteni nr. 7, Sat Ștefăneștii de jos, Comuna Ștefăneștii de jos, județul Ilfov, ROMANIA	5/2009
<b>M 2009 00295</b> 100321	CARIBE ANANAS	SC REWE ROMANIA SRL COMUNA ȘTEFĂNEȘTII DE JOS, Sat Ștefăneștii de Jos, Tarlăua 41, Parcela A 329, județul Ilfov, ROMANIA	SC REWE (ROMÂNIA) SRL ȘTEFĂNEȘTII DE JOS, Str. Bușteni nr. 7, Sat Ștefăneștii de jos, Comuna Ștefăneștii de jos, județul Ilfov, ROMANIA	5/2009
<b>M 2009 00296</b> 100322	PESCADONA	SC REWE ROMANIA SRL COMUNA ȘTEFĂNEȘTII DE JOS, Sat Ștefăneștii de Jos, Tarlăua 41, Parcela A 329, județul Ilfov, ROMANIA	SC REWE (ROMÂNIA) SRL ȘTEFĂNEȘTII DE JOS, Str. Bușteni nr. 7, Sat Ștefăneștii de jos, Comuna Ștefăneștii de jos, județul Ilfov, ROMANIA	5/2009
<b>M 2009 00297</b>	CASA GUSTULUI	SC REWE ROMANIA SRL COMUNA ȘTEFĂNEȘTII DE JOS, Sat Ștefăneștii de Jos, Tarlăua 41, Parcela A 329, județul Ilfov, ROMANIA	SC REWE (ROMÂNIA) SRL ȘTEFĂNEȘTII DE JOS, Str. Bușteni nr. 7, Sat Ștefăneștii de jos, Comuna Ștefăneștii de jos, județul Ilfov, ROMANIA	
<b>M 2009 00380</b>	AMALIA	SC REWE ROMANIA SRL COMUNA ȘTEFĂNEȘTII DE JOS, Sat Ștefăneștii de Jos, Tarlăua 41, Parcela A 329, județul Ilfov, ROMANIA	SC REWE (ROMÂNIA) SRL ȘTEFĂNEȘTII DE JOS, Str. Bușteni nr. 7, Sat Ștefăneștii de jos, Comuna Ștefăneștii de jos, județul Ilfov, ROMANIA	
<b>M 2009 01434</b>	LINGHEA	Lingea s.r.o. BRNO, Vackova 9., REPUBLICA CEHA	Lingea s.r.o. BRNO, Nalepkova 131, REPUBLICA CEHA	

**BULETINUL OFICIAL DE PROPRIETATE INDUSTRIALĂ - Secțiunea Mărci nr. 9/2009**

Nr.depozit/ marcă	Denumire marcă	Titular vechi și adresă	Titular nou și adresă	BOPI
<b>M 2009 02478</b>	RAPID SI GUSTOS LA DORNA	SC DORNA LACTATE SA BUCUREȘTI, Str. Nicolae Caranfil, nr. 81, ROMANIA	SC DORNA LACTATE SA COM. DORNA CANDRENILOR, Cartierul Floreni, nr. 505, Sat Dorna Candrenilor, Jud. Suceava, ROMANIA	
<b>M 2009 02479</b>	DIMINETI LEJERE LA DORNA	SC DORNA LACTATE SA BUCUREȘTI, Str. Nicolae Caranfil, nr. 81, ROMANIA	SC DORNA LACTATE SA COM. DORNA CANDRENILOR, Cartierul Floreni, nr. 505, Sat Dorna Candrenilor, Jud. Suceava, ROMANIA	
<b>M 2009 04223</b>	MARCONI	SC CONTACT EAST SRL CLUJ NAPOCA, Str. Dostoievski nr. 26, Jud. Cluj, ROMANIA	SC CONTACT EAST SRL BUCUREȘTI, Str. Mihail Eminescu nr. 122, sector 2, ROMANIA	
<b>M 2009 04224</b>	STEAUA	SC CONTACT EAST SRL CLUJ NAPOCA, Str. Dostoievski nr. 26, Jud. Cluj, ROMANIA	SC CONTACT EAST SRL BUCUREȘTI, Str. Mihail Eminescu nr. 122, sector 2, ROMANIA	
<b>M 2009 04229</b>	RDS	SC CONTACT EAST SRL CLUJ NAPOCA, Str. Dostoievski nr. 26, Jud. Cluj, ROMANIA	SC CONTACT EAST SRL BUCUREȘTI, Str. Mihail Eminescu nr. 122, sector 2, ROMANIA	

Modificari nume și adresă titular

Nr.depozit/ marcă	Denumire marcă	Titular vechi și adresă	Titular nou și adresă	BOPI
<b>006031</b> 5R014	figurativă	WESTINGHOUSE BRAKE & SIGNAL CO LTD LONDRA, 3 John Street, REGATUL UNIT	Westinghouse Brake and Signal Holdings Limited LONDRA, Portland House, Bressenden Place, SW1E 5BF, REGATUL UNIT	
<b>M 2003 06900</b> 060653	ECOMASTER A COMPANY OF THE ROMPETROL GROUP	SC ECOMASTER SERVICII ECOLOGICE SA BUCUREȘTI, Calea Victoriei nr. 222, cector 1, ROMANIA SC ROMPETROL SA BUCUREȘTI, Calea Victoriei nr. 222, sector 1, ROMANIA	SC ROMPETROL SA BUCUREȘTI, Calea Victoriei nr. 222, sector 1, ROMANIA SC ECOMASTER SERVICII ECOLOGICE SA BUCUREȘTI, Calea Victoriei nr. 222, sector 1, ROMANIA	10/2004

Cesiuni totale

Nr.depozit/ marcă	Denumire marcă	Cedent	Cesionar	BOPI
<b>006924</b> 2R011195	ANDEROL	HULS AMERICA INC PISCATAWAY, 80 Centennial Avenue, S.U.A.	HATCO CORPORATION NEW JERSEY, 1020 King George Post Road Fords, New Jersey, S.U.A.	
<b>007931</b> 2R008841	QUESTRAN	MEAD JOHNSON & COMPANY EVANSVILLE, 2400 West Lloyd Expressway, S.U.A.	E R SQUIBB & SONS LLC PRINCETON, Lawrenceville-Princeto n Road, S.U.A.	
<b>007932</b> 2R008842	MUCOMYST	MEAD JOHNSON & COMPANY EVANSVILLE, 2400 West Lloyd Expressway, S.U.A.	E R SQUIBB & SONS LLC PRINCETON, Lawrenceville-Princeto n Road, S.U.A.	
<b>028305</b> R018314	QUINABIC	TEVA PHARMACEUTICAL INDUSTRIES LTD. , Science Based Industries Campus, Har Hotzvim P.O.Box 1142, Ierusalim 91010, Israel, ISRAEL	Abic Biological Laboratories Ltd. Beit Shemesh, 3 Hamelacha St., Western Industrial Zone, ISRAEL	
<b>034363</b> R022607	NAPOCA	SC NAPOLACT SA CLUJ-NAPOCA, Calea Baciului nr. 2-4, jud. Cluj, ROMANIA	UNILEVER N.V. ROTTERDAM, Weena 455, NETHERLANDS	
<b>034376</b> R022617	NAPOCA DE LUX	SC NAPOLACT SA CLUJ-NAPOCA, Calea Baciului nr. 2-4, jud. Cluj, ROMANIA	UNILEVER N.V. ROTTERDAM, Weena 455, NETHERLANDS	
<b>039067</b> R028911	INGHETATA SCARISOARA	SC NAPOLACT SA CLUJ-NAPOCA, Calea Baciului nr. 2-4, jud. Cluj, ROMANIA	UNILEVER N.V. ROTTERDAM, Weena 455, NETHERLANDS	9/98
<b>039068</b> R028912	MISTRAL	SC NAPOLACT SA CLUJ-NAPOCA, Calea Baciului nr. 2-4, jud. Cluj, ROMANIA	UNILEVER N.V. ROTTERDAM, Weena 455, NETHERLANDS	9/98
<b>039666</b> R027364	MAGOR	SC MAGOR COVACET SRL SFÂNTU GHEORGHE, Str. Sălcilor nr.7, jud. Covasna, ROMANIA	SC MAGOR NANO SRL SFÂNTU GHEORGHE, Str. Energiei nr. 64A, Jud. Covasna, ROMANIA	2/98



**BULETINUL OFICIAL DE PROPRIETATE INDUSTRIALĂ - Secțiunea Mărci nr. 9/2009**

Nr.depozit/ marcă	Denumire marcă	Cedent	Cesionar	BOPI
<b>044955</b> R035829	AUTOHALER	RIKER LABORATORIES INC ST. PAUL, 3M Center,2501 Hudson Road, S.U.A.	3 M COMPANY ST. PAUL, 3M Center, 2501 Hudson Road, S.U.A.	2/2000
<b>051136</b> R037575	COLDREX LARYPLUS	SMITHKLINE BEECHAM CORPORATION PHILADELPHIA, One Franklin Plaza, S.U.A.	GLAXO GROUP LIMITED MIDDLESEX, Glaxo Wellcome House, Berkeley Avenue, Greenford, REGATUL UNIT	6/2000
<b>054460</b> R038987	O LUME INTREAGA IN VIVA	SC EDIPRESSE AS SRL BUCUREȘTI, Str. Buzești nr. 50-52, sector 1, ROMANIA	EDIPRESSE SA LAUSANNE, 33, av. de la Gare, ELVETIA	8/2000
<b>M 2000 00633</b> 042054	PRINCIPAL CONSTRUCT	SC CASCO DISTRIBUTION SRL Comuna Poșta Călnău, sat Poșta Călnău, clădirea C23, județul Buzău, ROMANIA	SC PRINCIPAL COMPANY SA FILIPEȘTII DE PĂDURE, Sat Minier, Județul Prahova, ROMANIA	2/2001
<b>M 2000 01250</b> 042974	SALVUS	SC APEMIN TUSNAD SA COMUNA TUȘNAD, Str. Gării nr. 599, Jud. Harghita, Sat. Tușnad Nou, ROMANIA	SALVUS Gyogy- Asvanyviz Termelo, Feldolgozo es Ertekesito Kft. Pilisszentivan, Szabadsag ut 16., UNGARIA	5/2001
<b>M 2001 00393</b> 049095	PORTAL RO	SC INFORM MEDIA SRL TIMIȘOARA, Calea Torontalului, DN 6, KM 5-7, OP 8, CP 1329, Jud. Timiș, ROMANIA	SC ROPORTAL SRL TIMIȘOARA, Calea Torontalului, DN 6 Km. 5-7, etaj 2, OP 8 - CP 1329, Jud. Timiș, ROMANIA	6/2002
<b>M 2001 02046</b> 072689	ROMANTINE	SC JIDVEI SRL FILIALA ALBA JIDVEI, Str. Unirii nr. 9, Jud. Alba, ROMANIA	CLAUDIU NECȘULESCU CONSTANȚA, Str. Ștefan cel Mare nr. 27, județul Constanța, ROMANIA	10/2006
<b>M 2001 02414</b> 046542	WOW	SC FRIESLAND ROMANIA SA SATU-MARE, Bd. Cloșca nr. 90, județul Satu-Mare, ROMANIA	UNILEVER N V ROTTERDAM, Weena 455, NETHERLANDS	12/2001

**BULETINUL OFICIAL DE PROPRIETATE INDUSTRIALĂ - Secțiunea Mărci nr. 9/2009**

Nr.depozit/ marcă	Denumire marcă	Cedent	Cesionar	BOPI
<b>M 2001 04256</b> 049703	CASSEROLLA SAN GIOVANNI	SC FRIESLAND ROMANIA SA SATU-MARE, Bd. Cloșca nr. 90, județul Satu-Mare, ROMANIA	UNILEVER N V ROTTERDAM, Weena 455, NETHERLANDS	7/2002
<b>M 2001 06196</b> 048542	OXYGEN	DOCAN DRAGOȘ BUCUREȘTI, Bd. Nicolae Bălcescu nr. 36, sc. B, et. 5, ap. 17, sector 1, ROMANIA BARON RADUT BUCUREȘTI, B-dul Burebista, nr.1, bl.D15, sc.4, ap.108, sector 3, ROMANIA	BARON RADUT BUCUREȘTI, B-dul Burebista, nr.1, bl.D15, sc.4, ap.108, sector 3, ROMANIA	5/2002
<b>M 2002 00068</b> 051064	OZONE	OZONE LABORATORIES LIMITED Limassol, 17 Grigoriou Xenopoulou Street, Totalserve House, CIPRU	OZONE LABORATORIES PHARMA SA BUCUREȘTI, Splaiul Independenței nr. 319 E, etaj 1, sector 6, ROMANIA	11/2002
<b>M 2002 00734</b> 051661	TARNAVE RIESLING JIDVEI SEC	SC JIDVEI SRL FILIALA ALBA JIDVEI, Str. Unirii nr. 9, Jud. Alba, ROMANIA	CLAUDIU NECȘULESCU CONSTANȚA, Str. Ștefan cel Mare nr. 27, județul Constanța, ROMANIA	1/2003
<b>M 2002 00735</b> 051662	JIDVEI FETEASCA ALBA	SC JIDVEI SRL FILIALA ALBA JIDVEI, Str. Unirii nr. 9, Jud. Alba, ROMANIA	CLAUDIU NECȘULESCU CONSTANȚA, Str. Ștefan cel Mare nr. 27, județul Constanța, ROMANIA	1/2003
<b>M 2002 00736</b> 051663	JIDVEI TARNAVA VALLEY CHARDONNAY SEC	SC JIDVEI SRL FILIALA ALBA JIDVEI, Str. Unirii nr. 9, Jud. Alba, ROMANIA	CLAUDIU NECȘULESCU CONSTANȚA, Str. Ștefan cel Mare nr. 27, județul Constanța, ROMANIA	1/2003
<b>M 2002 00739</b> 051666	JIDVEI EXTRA DRY	SC JIDVEI SRL FILIALA ALBA JIDVEI, Str. Unirii nr. 9, Jud. Alba, ROMANIA	CLAUDIU NECȘULESCU CONSTANȚA, Str. Ștefan cel Mare nr. 27, județul Constanța, ROMANIA	1/2003

**BULETINUL OFICIAL DE PROPRIETATE INDUSTRIALĂ - Secțiunea Mărci nr. 9/2009**

Nr.depozit/ marcă	Denumire marcă	Cedent	Cesionar	BOPI
<b>M 2002 00740</b> 051667	JIDVEI MUSCAT OTTONEL	SC JIDVEI SRL FILIALA ALBA JIDVEI, Str. Unirii nr. 9, Jud. Alba, ROMANIA	CLAUDIU NECȘULESCU CONSTANȚA, Str. Ștefan cel Mare nr. 27, județul Constanța, ROMANIA	1/2003
<b>M 2002 00743</b> 051670	JIDVEI TRAMINER ROZ	SC JIDVEI SRL FILIALA ALBA JIDVEI, Str. Unirii nr. 9, Jud. Alba, ROMANIA	CLAUDIU NECȘULESCU CONSTANȚA, Str. Ștefan cel Mare nr. 27, județul Constanța, ROMANIA	1/2003
<b>M 2002 00747</b> 052330	MARGARITAR JIDVEI DEMISEC	SC JIDVEI SRL FILIALA ALBA JIDVEI, Str. Unirii nr. 9, Jud. Alba, ROMANIA	CLAUDIU NECȘULESCU CONSTANȚA, Str. Ștefan cel Mare nr. 27, județul Constanța, ROMANIA	3/2003
<b>M 2002 00749</b> 050864	JIDVEI	SC JIDVEI SRL FILIALA ALBA JIDVEI, Str. Unirii nr. 9, Jud. Alba, ROMANIA	CLAUDIU NECȘULESCU CONSTANȚA, Str. Ștefan cel Mare nr. 27, județul Constanța, ROMANIA	11/2002
<b>M 2002 00750</b> 071576	BRUT ROMANTINE	SC JIDVEI SRL FILIALA ALBA JIDVEI, Str. Unirii nr. 9, Jud. Alba, ROMANIA	CLAUDIU NECȘULESCU CONSTANȚA, Str. Ștefan cel Mare nr. 27, județul Constanța, ROMANIA	8/2006
<b>M 2002 00751</b> 093910	ROMANTINE	SC JIDVEI SRL FILIALA ALBA JIDVEI, Str. Unirii nr. 9, Jud. Alba, ROMANIA	CLAUDIU NECȘULESCU CONSTANȚA, Str. Ștefan cel Mare nr. 27, județul Constanța, ROMANIA	
<b>M 2002 00753</b> 051675	JIDVEI FETEASCA REGALA	SC JIDVEI SRL FILIALA ALBA JIDVEI, Str. Unirii nr. 9, Jud. Alba, ROMANIA	CLAUDIU NECȘULESCU CONSTANȚA, Str. Ștefan cel Mare nr. 27, județul Constanța, ROMANIA	1/2003
<b>M 2002 00754</b> 051676	JIDVEI	SC JIDVEI SRL FILIALA ALBA JIDVEI, Str. Unirii nr. 9, Jud. Alba, ROMANIA	CLAUDIU NECȘULESCU CONSTANȚA, Str. Ștefan cel Mare nr. 27, județul Constanța, ROMANIA	1/2003

**BULETINUL OFICIAL DE PROPRIETATE INDUSTRIALĂ - Secțiunea Mărci nr. 9/2009**

Nr.depozit/ marcă	Denumire marcă	Cedent	Cesionar	BOPI
<b>M 2002 00864</b> 049356	CRĂIȚA	SC JIDVEI SRL FILIALA ALBA JIDVEI, Str. Unirii nr. 9, Jud. Alba, ROMANIA	CLAUDIU NECȘULESCU CONSTANȚA, Str. Ștefan cel Mare nr. 27, județul Constanța, ROMANIA	7/2002
<b>M 2002 02358</b> 050853	MIVINA	ZAKRITE AKTSIONERNE TOVARISTVO TECHNOKOM KHARKIV, 15, provulok Zabaikalsky, UKRAINA	DYNAMIC INVEST GROUP LIMITED CENTRAL HONG KONG, 12th floor Ruttonjee House, 11 Dudell Street,, HONG-KONG	10/2002
<b>M 2002 03932</b> 056083	BONITO	SC PESCADO GRUP SRL BUHUȘI, Str. Chebac nr. 59, județul Bacău,, ROMANIA	SC PESCADO GRUP SRL BUHUȘI, Str. Chebac nr. 59, județul Bacău, ROMANIA	
<b>M 2002 05525</b> 053848	CJ CASTEL JIDVEI SAUVIGNON BLANC	SC JIDVEI SRL FILIALA ALBA JIDVEI, Str. Unirii nr. 9, Jud. Alba, ROMANIA	CLAUDIU NECȘULESCU CONSTANȚA, Str. Ștefan cel Mare nr. 27, județul Constanța, ROMANIA	7/2003
<b>M 2003 00407</b> 055186	TEZAUUR JIDVEI SAUVIGNON BLANC CU FETEASCĂ REGALĂ SEC	SC JIDVEI SRL FILIALA ALBA JIDVEI, Str. Unirii nr. 9, Jud. Alba, ROMANIA	CLAUDIU NECȘULESCU CONSTANȚA, Str. Ștefan cel Mare nr. 27, județul Constanța, ROMANIA	11/2003
<b>M 2003 00408</b> 055187	TEZAUUR JIDVEI FETEASCĂ REGALĂ MUSCAT OTTONEL SEC	SC JIDVEI SRL FILIALA ALBA JIDVEI, Str. Unirii nr. 9, Jud. Alba, ROMANIA	CLAUDIU NECȘULESCU CONSTANȚA, Str. Ștefan cel Mare nr. 27, județul Constanța, ROMANIA	11/2003
<b>M 2003 00442</b> 056702	AMERICANINO	AMERICANINO EUROPE TECHNICAL INDUSTRIAL GARMENT SOCIETE ANONYME (AMERICANINO EUROPE SA) ATHENS, 64 Vas. Sofias Str.,, GRECIA	META APPAREL S.p.A AREZZO, Via L. Galvani 28/A,, ITALIA	2/2004

**BULETINUL OFICIAL DE PROPRIETATE INDUSTRIALĂ - Secțiunea Mărci nr. 9/2009**

Nr.depozit/ marcă	Denumire marcă	Cedent	Cesionar	BOPI
<b>M 2003 02562</b> 054783	TANAFORT	OZONE LABORATORIES LIMITED LONDON, 180 Tottenham Court Road, Queens House, REGATUL UNIT	OZONE LABORATORIES PHARMA SA BUCUREȘTI, Splaiul Independenței nr. 319 E, etaj 1, sector 6, ROMANIA	10/2003
<b>M 2003 03352</b> 101962	MIOZONE	OZONE LABORATORIES LIMITED LONDON, 180 Tottenham Court Road, Queens House, REGATUL UNIT	OZONE LABORATORIES PHARMA SA BUCUREȘTI, Splaiul Independenței nr. 319 E, etaj 1, sector 6, ROMANIA	
<b>M 2003 04550</b> 056797	CIPROZONE	OZONE LABORATORIES LIMITED LONDON, 180 Tottenham Court Road, Queens House, REGATUL UNIT	OZONE LABORATORIES PHARMA SA BUCUREȘTI, Splaiul Independenței nr. 319 E, etaj 1, sector 6, ROMANIA	3/2004
<b>M 2003 05192</b> 057976	VINARS JIDVEI VSOP	SC JIDVEI SRL FILIALA ALBA JIDVEI, Str. Unirii nr. 9, Jud. Alba, ROMANIA	CLAUDIU NECȘULESCU CONSTANȚA, Str. Ștefan cel Mare nr. 27, județul Constanța, ROMANIA	5/2004
<b>M 2003 06390</b> 060000	CARA	OZONE LABORATORIES LTD LONDON, 180 Tottenham Court Road, Queens House, REGATUL UNIT	OZONE LABORATORIES PHARMA SA BUCUREȘTI, Splaiul Independenței nr. 319 E, etaj 1, sector 6, ROMANIA	9/2004
<b>M 2003 06752</b> 060562	JIDVEI FETEASCĂ REGALĂ	SC JIDVEI SRL FILIALA ALBA JIDVEI, Str. Unirii nr. 9, Jud. Alba, ROMANIA	CLAUDIU NECȘULESCU CONSTANȚA, Str. Ștefan cel Mare nr. 27, județul Constanța, ROMANIA	10/2004
<b>M 2003 06753</b> 060563	JIDVEI SAUVIGNON BLANC	SC JIDVEI SRL FILIALA ALBA JIDVEI, Str. Unirii nr. 9, Jud. Alba, ROMANIA	CLAUDIU NECȘULESCU CONSTANȚA, Str. Ștefan cel Mare nr. 27, județul Constanța, ROMANIA	10/2004

**BULETINUL OFICIAL DE PROPRIETATE INDUSTRIALĂ - Secțiunea Mărci nr. 9/2009**

Nr.depozit/ marcă	Denumire marcă	Cedent	Cesionar	BOPI
<b>M 2003 06754</b> 060553	JIDVEI PINOT GRIS	SC JIDVEI SRL FILIALA ALBA JIDVEI, Str. Unirii nr. 9, Jud. Alba, ROMANIA	CLAUDIU NECȘULESCU CONSTANȚA, Str. Ștefan cel Mare nr. 27, județul Constanța, ROMANIA	10/2004
<b>M 2003 06755</b> 060554	JIDVEI DRY MUSCAT	SC JIDVEI SRL FILIALA ALBA JIDVEI, Str. Unirii nr. 9, Jud. Alba, ROMANIA	CLAUDIU NECȘULESCU CONSTANȚA, Str. Ștefan cel Mare nr. 27, județul Constanța, ROMANIA	10/2004
<b>M 2003 06757</b> 060555	JIDVEI DRY RIESLING	SC JIDVEI SRL FILIALA ALBA JIDVEI, Str. Unirii nr. 9, Jud. Alba, ROMANIA	CLAUDIU NECȘULESCU CONSTANȚA, Str. Ștefan cel Mare nr. 27, județul Constanța, ROMANIA	10/2004
<b>M 2003 06760</b> 061845	JIDVEI PERLA	SC JIDVEI SRL FILIALA ALBA JIDVEI, Str. Unirii nr. 9, Jud. Alba, ROMANIA	CLAUDIU NECȘULESCU CONSTANȚA, Str. Ștefan cel Mare nr. 27, județul Constanța, ROMANIA	12/2004
<b>M 2003 06761</b> 061846	JIDVEI PERLA VIN SPUMOS	SC JIDVEI SRL FILIALA ALBA JIDVEI, Str. Unirii nr. 9, Jud. Alba, ROMANIA	CLAUDIU NECȘULESCU CONSTANȚA, Str. Ștefan cel Mare nr. 27, județul Constanța, ROMANIA	12/2004
<b>M 2003 06762</b> 061835	JIDVEI PERLA	SC JIDVEI SRL FILIALA ALBA JIDVEI, Str. Unirii nr. 9, Jud. Alba, ROMANIA	CLAUDIU NECȘULESCU CONSTANȚA, Str. Ștefan cel Mare nr. 27, județul Constanța, ROMANIA	12/2004
<b>M 2003 06764</b> 059332	JIDVEI EXTRA DRY	SC JIDVEI SRL FILIALA ALBA JIDVEI, Str. Unirii nr. 9, Jud. Alba, ROMANIA	CLAUDIU NECȘULESCU CONSTANȚA, Str. Ștefan cel Mare nr. 27, județul Constanța, ROMANIA	7/2004
<b>M 2003 06765</b> 060567	JIDVEI MĂRGĂRITAR	SC JIDVEI SRL FILIALA ALBA JIDVEI, Str. Unirii nr. 9, Jud. Alba, ROMANIA	CLAUDIU NECȘULESCU CONSTANȚA, Str. Ștefan cel Mare nr. 27, județul Constanța, ROMANIA	10/2004

**BULETINUL OFICIAL DE PROPRIETATE INDUSTRIALĂ - Secțiunea Mărci nr. 9/2009**

Nr.depozit/ marcă	Denumire marcă	Cedent	Cesionar	BOPI
<b>M 2003 06766</b> 060557	JIDVEI PINOT GRIS	SC JIDVEI SRL FILIALA ALBA JIDVEI, Str. Unirii nr. 9, Jud. Alba, ROMANIA	CLAUDIU NECȘULESCU CONSTANȚA, Str. Ștefan cel Mare nr. 27, județul Constanța, ROMANIA	10/2004
<b>M 2003 06770</b> 060569	JIDVEI MUSCAT OTTONEL	SC JIDVEI SRL FILIALA ALBA JIDVEI, Str. Unirii nr. 9, Jud. Alba, ROMANIA	CLAUDIU NECȘULESCU CONSTANȚA, Str. Ștefan cel Mare nr. 27, județul Constanța, ROMANIA	10/2004
<b>M 2003 06772</b> 060570	JIDVEI GEWURTZTRAMINER	SC JIDVEI SRL FILIALA ALBA JIDVEI, Str. Unirii nr. 9, Jud. Alba, ROMANIA	CLAUDIU NECȘULESCU CONSTANȚA, Str. Ștefan cel Mare nr. 27, județul Constanța, ROMANIA	10/2004
<b>M 2003 06773</b> 060965	VINARS JIDVEI	SC JIDVEI SRL FILIALA ALBA JIDVEI, Str. Unirii nr. 9, Jud. Alba, ROMANIA	CLAUDIU NECȘULESCU CONSTANȚA, Str. Ștefan cel Mare nr. 27, județul Constanța, ROMANIA	11/2004
<b>M 2003 06775</b> 060560	JIDVEI TRAMINER ROZ	SC JIDVEI SRL FILIALA ALBA JIDVEI, Str. Unirii nr. 9, Jud. Alba, ROMANIA	CLAUDIU NECȘULESCU CONSTANȚA, Str. Ștefan cel Mare nr. 27, județul Constanța, ROMANIA	10/2004
<b>M 2003 06778</b> 060571	CASTEL JIDVEI	SC JIDVEI SRL FILIALA ALBA JIDVEI, Str. Unirii nr. 9, Jud. Alba, ROMANIA	CLAUDIU NECȘULESCU CONSTANȚA, Str. Ștefan cel Mare nr. 27, județul Constanța, ROMANIA	10/2004
<b>M 2004 03682</b> 063289	DIGEN	OZONE LABORATORIES LTD LONDON, 180 Tottenham Court Road, Queens House, REGATUL UNIT	OZONE LABORATORIES PHARMA SA BUCUREȘTI, Splaiul Independenței nr. 319 E, etaj 1, sector 6, ROMANIA	3/2005
<b>M 2004 05202</b> 061317	OSTEOZONE	OZONE LABORATORIES LIMITED LONDRA, 180 Tottenham Court Road, Queens House,, REGATUL UNIT	OZONE LABORATORIES PHARMA SA BUCUREȘTI, Splaiul Independenței nr. 319 E, etaj 1, sector 6, ROMANIA	11/2004

**BULETINUL OFICIAL DE PROPRIETATE INDUSTRIALĂ - Secțiunea Mărci nr. 9/2009**

Nr.depozit/ marcă	Denumire marcă	Cedent	Cesionar	BOPI
<b>M 2004 07303</b> 063342	ENTRAN	OZONE LABORATORIES LIMITED PC, Limassol Grigoriou Xenopoulou 17 Total Serve House, CIPRU	OZONE LABORATORIES PHARMA SA BUCUREȘTI, Splaiul Independenței nr. 319 E, etaj 1, sector 6, ROMANIA	3/2005
<b>M 2004 08347</b> 067408	ATHLON	OZONE LABORATORIES LIMITED PC, Limassol Grigoriou Xenopoulou 17 Total Serve House, CIPRU	OZONE LABORATORIES PHARMA SA BUCUREȘTI, Splaiul Independenței nr. 319 E, etaj 1, sector 6, ROMANIA	12/2005
<b>M 2004 08348</b> 064566	DIGENZYM DIGESTIV FORTE	OZONE LABORATORIES LIMITED PC, Limassol Grigoriou Xenopoulou 17 Total Serve House, CIPRU	OZONE LABORATORIES PHARMA SA BUCUREȘTI, Splaiul Independenței nr. 319 E, etaj 1, sector 6, ROMANIA	6/2005
<b>M 2004 08791</b> 066027	MODULLO	S.C. BASE CONSULTING S.R.L. CLUJ-NAPOCA, str. Plevnei nr.172/1, județul Cluj, ROMANIA	S.C. MODULLO MEDIA S.R.L. Cluj-Napoca, Str. Plevnei nr.172, județul Cluj, ROMANIA	9/2005
<b>M 2004 09412</b> 074337	NAPOCA E CAUTATA PENTRU GUST INGHETATA PANDA	SC NAPOLACT SA CLUJ-NAPOCA, Calea Baciului nr. 2-4, jud. Cluj, ROMANIA	UNILEVER N.V. ROTTERDAM, Weena 455, NETHERLANDS	
<b>M 2004 10787</b> 066099	GRIPOZONE	OZONE LABORATORIES LIMITED LONDRA, 180 Tottenham Court Road, Queens House,, REGATUL UNIT	OZONE LABORATORIES PHARMA SA BUCUREȘTI, Splaiul Independenței nr. 319 E, etaj 1, sector 6, ROMANIA	9/2005
<b>M 2005 00247</b> 065830	VITAMINA C	OZONE LABORATORIES LIMITED PC, Limassol Grigoriou Xenopoulou 17 Total Serve House, CIPRU	OZONE LABORATORIES PHARMA SA BUCUREȘTI, Splaiul Independenței nr. 319 E, etaj 1, sector 6, ROMANIA	9/2005



**BULETINUL OFICIAL DE PROPRIETATE INDUSTRIALĂ - Secțiunea Mărci nr. 9/2009**

Nr.depozit/ marcă	Denumire marcă	Cedent	Cesionar	BOPI
<b>M 2005 00382</b> 066889	9 AM	TATAR DANIEL GALAȚI, Str. Domneasca nr. 24, bl. Modern, ap. 36,sc. 3, Jud. Galați, ROMANIA DUMITRASCU ILIE-LIVIU București, str. Puțul de Piatră nr.6, et.1, ap.3, sector 1, ROMANIA SECELEANU MIRCEA MIHAIL BUCUREȘTI, Str. Veteranilor nr. 12, bl. C8, sc. 2, et. 1, ap. 25, sector 6, ROMANIA	TATAR DANIEL GALAȚI, Str. Domneasca nr. 24, bl. Modern, ap. 36,sc. 3, Jud. Galați, ROMANIA	11/2005
<b>M 2005 00716</b> 068764	IMUNOCOMPLEX	OZONE LABORATORIES LTD LONDON, 180 Tottenham Court Road, Queens House, REGATUL UNIT	OZONE LABORATORIES PHARMA SA BUCUREȘTI, Splaiul Independenței nr. 319 E, etaj 1, sector 6, ROMANIA	2/2006
<b>M 2005 00717</b> 079393	VITAKID	OZONE LABORATORIES LTD LONDON, 180 Tottenham Court Road, Queens House, REGATUL UNIT	OZONE LABORATORIES PHARMA SA BUCUREȘTI, Splaiul Independenței nr. 319 E, etaj 1, sector 6, ROMANIA	5/2007
<b>M 2005 00718</b> 066999	FEMICARE	OZONE LABORATORIES LTD LONDON, 180 Tottenham Court Road, Queens House, REGATUL UNIT	OZONE LABORATORIES PHARMA SA BUCUREȘTI, Splaiul Independenței nr. 319 E, etaj 1, sector 6, ROMANIA	11/2005
<b>M 2005 00921</b> 072205	INTELECTPLUS	OZONE LABORATORIES LIMITED PC, Limassol Grigoriou Xenopoulou 17 Totalserve House, CIPRU	OZONE LABORATORIES PHARMA SA BUCUREȘTI, Splaiul Independenței nr. 319 E, etaj 1, sector 6, ROMANIA	9/2006
<b>M 2005 02006</b> 067147	FEMIVITAL	OZONE LABORATORIES LIMITED PC, Limassol Grigoriou Xenopoulou 17 Totalserve House, CIPRU	OZONE LABORATORIES PHARMA SA BUCUREȘTI, Splaiul Independenței nr. 319 E, etaj 1, sector 6, ROMANIA	11/2005

**BULETINUL OFICIAL DE PROPRIETATE INDUSTRIALĂ - Secțiunea Mărci nr. 9/2009**

Nr.depozit/ marcă	Denumire marcă	Cedent	Cesionar	BOPI
<b>M 2005 02290</b> 069586	NAPOCA CASSEROLLA SAN GIOVANNI PREMIUM	SC NAPOLACT SA CLUJ-NAPOCA, Calea Baciului nr. 2-4, jud. Cluj, ROMANIA	UNILEVER N.V. ROTTERDAM, Weena 455, NETHERLANDS	4/2006
<b>M 2005 04281</b> 070211	figurativă	SC VINALCOOL NEAMT SA PIATRA NEAMȚ, Str. Dumbravei nr. 1, județul Neamț, ROMANIA	SC IZVORUL MUNTELUI APA MINERALA NATURALA SRL PIATRA NEAMT, Str. Dumbravei nr. 1, Bicaz-Chei, Jud. Neamt, ROMANIA	5/2006
<b>M 2005 04577</b> 068892	BIL PLUS	OZONE LABORATORIES LIMITED PC, Limassol Grigoriou Xenopoulou 17 Totalserve House, CIPRU	OZONE LABORATORIES PHARMA SA BUCUREȘTI, Splaiul Independenței nr. 319 E, etaj 1, sector 6, ROMANIA	3/2006
<b>M 2005 05374</b> 068569	TRAVISIL	OZONE LABORATORIES LIMITED PC, Limassol Grigoriou Xenopoulou 17 Totalserve House, CIPRU	OZONE LABORATORIES PHARMA SA BUCUREȘTI, Splaiul Independenței nr. 319 E, etaj 1, sector 6, ROMANIA	2/2006
<b>M 2005 05478</b> 069490	BEBETTO	OZONE LABORATORIES LIMITED PC, Limassol Grigoriou Xenopoulou 17 Totalserve House, CIPRU	OZONE LABORATORIES PHARMA SA BUCUREȘTI, Splaiul Independenței nr. 319 E, etaj 1, sector 6, ROMANIA	4/2006
<b>M 2005 06169</b> 073643	PRINCIPAL	SC CASCO DISTRIBUTION SRL Comuna Poșta Călnău, sat Poșta Călnău, clădirea C23, județul Buzău, ROMANIA	SC PRINCIPAL COMPANY SA FILIFEȘTII DE PĂDURE, Sat Minier, Județul Prahova, ROMANIA	12/2006
<b>M 2005 06170</b> 073644	PRINCIPAL	SC CASCO DISTRIBUTION SRL Comuna Poșta Călnău, sat Poșta Călnău, clădirea C23, județul Buzău, ROMANIA	SC PRINCIPAL COMPANY SA FILIFEȘTII DE PĂDURE, Sat Minier, Județul Prahova, ROMANIA	12/2006

**BULETINUL OFICIAL DE PROPRIETATE INDUSTRIALĂ - Secțiunea Mărci nr. 9/2009**

Nr.depozit/ marcă	Denumire marcă	Cedent	Cesionar	BOPI
<b>M 2005 06578</b> 072537	PRINCIPAL	SC CASCO DISTRIBUTION SRL Comuna Poșta Călnău, sat Poșta Călnău, clădirea C23, județul Buzău, ROMANIA	SC PRINCIPAL COMPANY SA FILIFEȘTII DE PĂDURE, Sat Minier, Județul Prahova, ROMANIA	10/2006
<b>M 2005 06741</b> 071916	DINOZONE	OZONE LABORATORIES LTD LONDRA, 88 Brompton Road, 38 Princes Court, REGATUL UNIT	OZONE LABORATORIES PHARMA SA BUCUREȘTI, Splaiul Independenței nr. 319 E, etaj 1, sector 6, ROMANIA	8/2006
<b>M 2005 07938</b> 070951	OZOPIRIN	OZONE LABORATORIES LIMITED PC, Limassol Grigoriou Xenopoulou 17 Totalserve House, CIPRU	OZONE LABORATORIES PHARMA SA BUCUREȘTI, Splaiul Independenței nr. 319 E, etaj 1, sector 6, ROMANIA	7/2006
<b>M 2005 09286</b> 075426	DERMIO	OZONE LABORATORIES LIMITED PC, Limassol Grigoriou Xenopoulou 17 Totalserve House, CIPRU	OZONE LABORATORIES PHARMA SA BUCUREȘTI, Splaiul Independenței nr. 319 E, etaj 1, sector 6, ROMANIA	14/2006
<b>M 2005 09287</b> 073636	HIPOCHOL	OZONE LABORATORIES LIMITED PC, Limassol Grigoriou Xenopoulou 17 Totalserve House, CIPRU	OZONE LABORATORIES PHARMA SA BUCUREȘTI, Splaiul Independenței nr. 319 E, etaj 1, sector 6, ROMANIA	11/2006
<b>M 2005 09973</b> 071571	OZONE UN AER DE SANATATE!	OZONE LABORATORIES LIMITED PC, Limassol Grigoriou Xenopoulou 17 Totalserve House, CIPRU	OZONE LABORATORIES PHARMA SA BUCUREȘTI, Splaiul Independenței nr. 319 E, etaj 1, sector 6, ROMANIA	8/2006
<b>M 2005 09974</b> 071117	OZONE CONTEAZA CE E INAUNTRU!	OZONE LABORATORIES LIMITED PC, Limassol Grigoriou Xenopoulou 17 Totalserve House, CIPRU	OZONE LABORATORIES PHARMA SA BUCUREȘTI, Splaiul Independenței nr. 319 E, etaj 1, sector 6, ROMANIA	7/2006

**BULETINUL OFICIAL DE PROPRIETATE INDUSTRIALĂ - Secțiunea Mărci nr. 9/2009**

Nr.depozit/ marcă	Denumire marcă	Cedent	Cesionar	BOPI
<b>M 2005 10215</b> 071864	YUPPY	TATAR DANIEL GALAȚI, Str. Domneasca nr. 24, bl. Modern, ap. 36,sc. 3, Jud. Galați, ROMANIA DUMITRASCU ILIE-LIVIU București, str. Puțul de Piatră nr.6, et.1, ap.3, sector 1, ROMANIA SECELEANU MIRCEA MIHAIL BUCUREȘTI, Str. Veteranilor nr. 12, bl. C8, sc. 2, et. 1, ap. 25, sector 6, ROMANIA	TATAR DANIEL GALAȚI, Str. Domneasca nr. 24, bl. Modern, ap. 36,sc. 3, Jud. Galați, ROMANIA	8/2006
<b>M 2005 10216</b> 071849	KUDIKA	TATAR DANIEL GALAȚI, Str. Domneasca nr. 24, bl. Modern, ap. 36,sc. 3, Jud. Galați, ROMANIA DUMITRASCU ILIE-LIVIU București, str. Puțul de Piatră nr.6, et.1, ap.3, sector 1, ROMANIA SECELEANU MIRCEA MIHAIL BUCUREȘTI, Str. Veteranilor nr. 12, bl. C8, sc. 2, et. 1, ap. 25, sector 6, ROMANIA	TATAR DANIEL GALAȚI, Str. Domneasca nr. 24, bl. Modern, ap. 36,sc. 3, Jud. Galați, ROMANIA	8/2006
<b>M 2005 11356</b> 088506	NEVRALMED	OZONE LABORATORIES LIMITED PC, Limassol Grigoriou Xenopoulou 17 Totalserve House, CIPRU	OZONE LABORATORIES PHARMA SA BUCUREȘTI, Splaiul Independenței nr. 319 E, etaj 1, sector 6, ROMANIA	
<b>M 2005 11357</b> 075450	MIGRENODOL	OZONE LABORATORIES LIMITED PC, Limassol Grigoriou Xenopoulou 17 Totalserve House, CIPRU	OZONE LABORATORIES PHARMA SA BUCUREȘTI, Splaiul Independenței nr. 319 E, etaj 1, sector 6, ROMANIA	14/2006

**BULETINUL OFICIAL DE PROPRIETATE INDUSTRIALĂ - Secțiunea Mărci nr. 9/2009**

Nr.depozit/ marcă	Denumire marcă	Cedent	Cesionar	BOPI
<b>M 2005 11687</b> 072234	LORAZONE	OZONE LABORATORIES LIMITED PC, Limassol Grigoriou Xenopoulou 17 Totalserve House, CIPRU	OZONE LABORATORIES PHARMA SA BUCUREȘTI, Splaiul Independenței nr. 319 E, etaj 1, sector 6, ROMANIA	9/2006
<b>M 2006 02351</b> 076065	IZVORUL MUNTELUI	SC VINALCOOL NEAMT SA PIATRA NEAMȚ, Str. Dumbravei nr. 1, Jud. Neamț, ROMANIA	SC IZVORUL MUNTELUI APA MINERALA NATURALA SRL PIATRA NEAMT, Str. Dumbravei nr. 1, Bicaz-Chei, Jud. Neamt, ROMANIA	1/2007
<b>M 2006 02385</b> 088507	TIGER SECURITY GRUP	SC TIGER SECURITY GRUP SRL BUCUREȘTI, Aleea Postăvarul nr.4A, bl.GC7, sc.A, et.6, ap.25, sector 3, ROMANIA	SC TIGER PROTECTOR COMPANY SRL BUCUREȘTI, Str. Ion Tuculescu nr. 42A, BL. PM40, sc.1, parter, ap. 1, sector 3, ROMANIA	
<b>M 2006 02551</b> 075855	THE PLATINUM CASINO	SC TOTAL REAL ESTATE SRL BUCUREȘTI, Str. Calea Victoriei nr. 112, et. 3, ap. 40, sector 1, ROMANIA	SC PLATINIUM CASINO SRL BUCUREȘTI, Calea Victoriei nr. 63-81, corp A1, etaj 1, sector 1, ROMANIA	1/2007
<b>M 2006 04125</b> 077794	NAPOCA WHITE E CĂUTATĂ PENTRU GUST	SC NAPOLACT SA CLUJ-NAPOCA, Calea Baciului nr. 2-4, jud. Cluj, ROMANIA	UNILEVER N.V. ROTTERDAM, Weena 455, NETHERLANDS	3/2007
<b>M 2006 07265</b> 078357	BY TERRY	TERRY DE GUNZBURG LONDRA, 1A Neville Terrace, REGATUL UNIT	Mesyl Limited Castletown, Bridge House, Bridge Street, REGATUL UNIT	4/2007
<b>M 2006 07427</b> 091159	INCITY RESIDENCES ANCHOR & SUMMA	SC ANCHOR GRUP SA BUCUREȘTI, Bd. Timișoara, nr.26Z, Clădirea Anchor Plaza, et.11, Corp B, Biroul 11B01 și et.12, Corp A, Biroul 12A01, sector 6, ROMANIA	SC ANCHOR REAL ESTATE DEVELOPMENT SRL BUCUREȘTI, Bd. Timisoara, nr.26Z, Clădirea Anchor Plaza, et.12, corp B, biroul 12B01, sector 6, ROMANIA	5/2008

**BULETINUL OFICIAL DE PROPRIETATE INDUSTRIALĂ - Secțiunea Mărci nr. 9/2009**

Nr.depozit/ marcă	Denumire marcă	Cedent	Cesionar	BOPI
<b>M 2006 09498</b> 086801	INCITY RESIDENCES ANCHOR GRUP	SC ANCHOR GRUP SA BUCURESTI, Bd. Timișoara, nr.26Z, Clădirea Anchor Plaza, et.11, Corp B, Biroul 11B01 și et.12, Corp A, Biroul 12A01, sector 6, ROMANIA	SC ANCHOR REAL ESTATE DEVELOPMENT SRL BUCURESTI, Bd. Timisoara, nr.26Z, Clădirea Anchor Plaza, et.12, corp B, biroul 12B01, sector 6, ROMANIA	12/2007
<b>M 2006 10256</b> 081175	DIVAVIT	O.P. OZONE PHARMA LIMITED Limassol, 17th Grigoriou Xenpoulou Street, Total Serve house, CIPRU	OZONE LABORATORIES PHARMA SA BUCUREȘTI, Splaiul Independenței nr. 319 E, etaj 1, sector 6, ROMANIA	7/2007
<b>M 2006 10641</b> 080559	4 SUCCESS TEAM	SC OZONE LABORATORIES SRL BUCUREȘTI, Calea Șerban Vodă nr. 133, clădirea D, et. 2, sector 4, ROMANIA	OZONE LABORATORIES PHARMA SA BUCUREȘTI, Splaiul Independenței nr. 319 E, etaj 1, sector 6, ROMANIA	6/2007
<b>M 2006 10682</b> 082071	OZONE 4 SUCCESS	SC OZONE LABORATORIES SRL BUCUREȘTI, Calea Șerban Vodă nr. 133, clădirea D, et. 2, sector 4, ROMANIA	OZONE LABORATORIES PHARMA SA BUCUREȘTI, Splaiul Independenței nr. 319 E, etaj 1, sector 6, ROMANIA	8/2007
<b>M 2006 10856</b> 082998	OZONITHY	SC OZONE LABORATORIES SRL BUCUREȘTI, Calea Șerban Vodă nr. 133, clădirea D, et. 2, sector 4, ROMANIA	OZONE LABORATORIES PHARMA SA BUCUREȘTI, Splaiul Independenței nr. 319 E, etaj 1, sector 6, ROMANIA	9/2007
<b>M 2006 11451</b> 085223	PRINCIPAL NICIODATA DIN TAUR!	SC PRINCIPAL COMPANY SA FIȚIPEȘTII DE PĂDURE, Sat Minier, Județul Prahova, ROMANIA	CASCO DISTRIBUTION SRL Comuna Poșta Câlnău, Sat Câlnău, județul Buzău, ROMANIA	11/2007

**BULETINUL OFICIAL DE PROPRIETATE INDUSTRIALĂ - Secțiunea Mărci nr. 9/2009**

Nr.depozit/ marcă	Denumire marcă	Cedent	Cesionar	BOPI
<b>M 2006 13658</b> 082755	CONDO	TATAR DANIEL GALAȚI, Str. Domneasca nr. 24, bl. Modern, ap. 36,sc. 3, Jud. Galați, ROMANIA SECELEANU MIRCEA MIHAIL BUCUREȘTI, Str. Veteranilor nr. 12, bl. C8, sc. 2, et. 1, ap. 25, sector 6, ROMANIA DUMITRASCU ILIE-LIVIU București, str. Puțul de Piatră nr.6, et.1, ap.3, sector 1, ROMANIA	TATAR DANIEL GALAȚI, Str. Domneasca nr. 24, bl. Modern, ap. 36,sc. 3, Jud. Galați, ROMANIA	9/2007
<b>M 2006 13659</b> 082756	DELLY	SECELEANU MIRCEA MIHAIL BUCUREȘTI, Str. Veteranilor nr. 12, bl. C8, sc. 2, et. 1, ap. 25, sector 6, ROMANIA DUMITRASCU ILIE-LIVIU București, str. Puțul de Piatră nr.6, et.1, ap.3, sector 1, ROMANIA TATAR DANIEL GALAȚI, Str. Domneasca nr. 24, bl. Modern, ap. 36,sc. 3, Jud. Galați, ROMANIA	SECELEANU MIRCEA MIHAIL BUCUREȘTI, Str. Veteranilor nr. 12, bl. C8, sc. 2, et. 1, ap. 25, sector 6, ROMANIA	9/2007
<b>M 2006 13660</b> 082748	CORPORATE NEWS	SECELEANU MIRCEA MIHAIL BUCUREȘTI, Str. Veteranilor nr. 12, bl. C8, sc. 2, et. 1, ap. 25, sector 6, ROMANIA DUMITRASCU ILIE-LIVIU București, str. Puțul de Piatră nr.6, et.1, ap.3, sector 1, ROMANIA TATAR DANIEL GALAȚI, Str. Domneasca nr. 24, bl. Modern, ap. 36,sc. 3, Jud. Galați, ROMANIA	SECELEANU MIRCEA MIHAIL BUCUREȘTI, Str. Veteranilor nr. 12, bl. C8, sc. 2, et. 1, ap. 25, sector 6, ROMANIA	9/2007

**BULETINUL OFICIAL DE PROPRIETATE INDUSTRIALĂ - Secțiunea Mărci nr. 9/2009**

Nr.depozit/ marcă	Denumire marcă	Cedent	Cesionar	BOPI
<b>M 2006 13661</b> 087577	SOTTO	SECELEANU MIRCEA MIHAIL BUCUREȘTI, Str. Veteranilor nr. 12, bl. C8, sc. 2, et. 1, ap. 25, sector 6, ROMANIA DUMITRASCU ILIE-LIVIU București, str. Puțul de Piatră nr.6, et.1, ap.3, sector 1, ROMANIA TATAR DANIEL GALAȚI, Str. Domneasca nr. 24, bl. Modern, ap. 36,sc. 3, Jud. Galați, ROMANIA	SECELEANU MIRCEA MIHAIL BUCUREȘTI, Str. Veteranilor nr. 12, bl. C8, sc. 2, et. 1, ap. 25, sector 6, ROMANIA	1/2008
<b>M 2006 13662</b> 087578	YOUR LIFE	SECELEANU MIRCEA MIHAIL BUCUREȘTI, Str. Veteranilor nr. 12, bl. C8, sc. 2, et. 1, ap. 25, sector 6, ROMANIA DUMITRASCU ILIE-LIVIU București, str. Puțul de Piatră nr.6, et.1, ap.3, sector 1, ROMANIA TATAR DANIEL GALAȚI, Str. Domneasca nr. 24, bl. Modern, ap. 36,sc. 3, Jud. Galați, ROMANIA	SECELEANU MIRCEA MIHAIL BUCUREȘTI, Str. Veteranilor nr. 12, bl. C8, sc. 2, et. 1, ap. 25, sector 6, ROMANIA	1/2008
<b>M 2006 13663</b> 087579	ENVY	TATAR DANIEL GALAȚI, Str. Domneasca nr. 24, bl. Modern, ap. 36,sc. 3, Jud. Galați, ROMANIA SECELEANU MIRCEA MIHAIL BUCUREȘTI, Str. Veteranilor nr. 12, bl. C8, sc. 2, et. 1, ap. 25, sector 6, ROMANIA DUMITRASCU ILIE-LIVIU București, str. Puțul de Piatră nr.6, et.1, ap.3, sector 1, ROMANIA	TATAR DANIEL GALAȚI, Str. Domneasca nr. 24, bl. Modern, ap. 36,sc. 3, Jud. Galați, ROMANIA	1/2008



**BULETINUL OFICIAL DE PROPRIETATE INDUSTRIALĂ - Secțiunea Mărci nr. 9/2009**

Nr.depozit/ marcă	Denumire marcă	Cedent	Cesionar	BOPI
<b>M 2006 13664</b> 087580	HEALTHY	SECELEANU MIRCEA MIHAIL BUCUREȘTI, Str. Veteranilor nr. 12, bl. C8, sc. 2, et. 1, ap. 25, sector 6, ROMANIA DUMITRASCU ILIE-LIVIU București, str. Puțul de Piatră nr.6, et.1, ap.3, sector 1, ROMANIA TATAR DANIEL GALAȚI, Str. Domneasca nr. 24, bl. Modern, ap. 36,sc. 3, Jud. Galați, ROMANIA	SECELEANU MIRCEA MIHAIL BUCUREȘTI, Str. Veteranilor nr. 12, bl. C8, sc. 2, et. 1, ap. 25, sector 6, ROMANIA	1/2008
<b>M 2006 13665</b> 087581	YOUR MONEY	SECELEANU MIRCEA MIHAIL BUCUREȘTI, Str. Veteranilor nr. 12, bl. C8, sc. 2, et. 1, ap. 25, sector 6, ROMANIA DUMITRASCU ILIE-LIVIU București, str. Puțul de Piatră nr.6, et.1, ap.3, sector 1, ROMANIA TATAR DANIEL GALAȚI, Str. Domneasca nr. 24, bl. Modern, ap. 36,sc. 3, Jud. Galați, ROMANIA	SECELEANU MIRCEA MIHAIL BUCUREȘTI, Str. Veteranilor nr. 12, bl. C8, sc. 2, et. 1, ap. 25, sector 6, ROMANIA	1/2008
<b>M 2006 13666</b> 087651	GARBO	TATAR DANIEL GALAȚI, Str. Domneasca nr. 24, bl. Modern, ap. 36,sc. 3, Jud. Galați, ROMANIA SECELEANU MIRCEA MIHAIL BUCUREȘTI, Str. Veteranilor nr. 12, bl. C8, sc. 2, et. 1, ap. 25, sector 6, ROMANIA DUMITRASCU ILIE-LIVIU București, str. Puțul de Piatră nr.6, et.1, ap.3, sector 1, ROMANIA	TATAR DANIEL GALAȚI, Str. Domneasca nr. 24, bl. Modern, ap. 36,sc. 3, Jud. Galați, ROMANIA	1/2008

**BULETINUL OFICIAL DE PROPRIETATE INDUSTRIALĂ - Secțiunea Mărci nr. 9/2009**

Nr.depozit/ marcă	Denumire marcă	Cedent	Cesionar	BOPI
<b>M 2006 13667</b> 087652	PLUGIN	TATAR DANIEL GALAȚI, Str. Domneasca nr. 24, bl. Modern, ap. 36,sc. 3, Jud. Galați, ROMANIA SECELEANU MIRCEA MIHAIL BUCUREȘTI, Str. Veteranilor nr. 12, bl. C8, sc. 2, et. 1, ap. 25, sector 6, ROMANIA DUMITRASCU ILIE-LIVIU București, str. Puțul de Piatră nr.6, et.1, ap.3, sector 1, ROMANIA	TATAR DANIEL GALAȚI, Str. Domneasca nr. 24, bl. Modern, ap. 36,sc. 3, Jud. Galați, ROMANIA	1/2008
<b>M 2007 00246</b> 083910	PREDOZONE	SC OZONE LABORATORIES SRL BUCUREȘTI, Calea Șerban Vodă nr. 133, clădirea D, et. 2, sector 4, ROMANIA	OZONE LABORATORIES PHARMA SA BUCUREȘTI, Splaiul Independenței nr. 319 E, etaj 1, sector 6, ROMANIA	10/2007
<b>M 2007 00247</b> 083893	ZAREDIL	SC OZONE LABORATORIES SRL BUCUREȘTI, Calea Șerban Vodă nr. 133, clădirea D, et. 2, sector 4, ROMANIA	OZONE LABORATORIES PHARMA SA BUCUREȘTI, Splaiul Independenței nr. 319 E, etaj 1, sector 6, ROMANIA	10/2007
<b>M 2007 00291</b> 083894	CECLOZONE	SC OZONE LABORATORIES SRL BUCUREȘTI, Calea Șerban Vodă nr. 133, clădirea D, et. 2, sector 4, ROMANIA	OZONE LABORATORIES PHARMA SA BUCUREȘTI, Splaiul Independenței nr. 319 E, etaj 1, sector 6, ROMANIA	10/2007
<b>M 2007 00590</b> 083753	SPLENDOR, ATELIER DE CREATIE FLORALA	SC ALCATRAZ INTERNATIONAL IMPEX SRL BUCURESTI, Str. Popa Nicolae nr.9, bl.1, sc.2, et.2, ap.10, sector 2, ROMANIA	SC SPLENDOR FLORART SRL BUCURESTI, Str. Schitului nr. 16, bl. 43, ap. 18, sector 3, ROMANIA	10/2007
<b>M 2007 02134</b> 089419	PRINCIPAL RETETE DE ALTADATA	SC PRINCIPAL COMPANY SA FIȚIPEȘTII DE PĂDURE, Sat Minier, Județul Prahova, ROMANIA	CASCO DISTRIBUTION SRL Comuna Poșta Câlnău, Sat Câlnău, județul Buzău, ROMANIA	3/2008

**BULETINUL OFICIAL DE PROPRIETATE INDUSTRIALĂ - Secțiunea Mărci nr. 9/2009**

Nr.depozit/ marcă	Denumire marcă	Cedent	Cesionar	BOPI
<b>M 2007 02136</b> 088999	PRINCIPAL	SC PRINCIPAL COMPANY SA FILIPESȚII DE PĂDURE, Sat Minier, Județul Prahova, ROMANIA	CASCO DISTRIBUTION SRL Comuna Poșta Câlnău, Sat Câlnău, județul Buzău, ROMANIA	2/2008
<b>M 2007 02569</b> 084912	BIROPAT	SC OZONE LABORATORIES SRL BUCUREȘTI, Calea Șerban Vodă nr. 133, clădirea D, et. 2, sector 4, ROMANIA	OZONE LABORATORIES PHARMA SA BUCUREȘTI, Splaiul Independenței nr. 319 E, etaj 1, sector 6, ROMANIA	10/2007
<b>M 2007 02570</b> 091145	VITARITM	SC OZONE LABORATORIES SRL BUCUREȘTI, Calea Șerban Vodă nr. 133, clădirea D, et. 2, sector 4, ROMANIA	OZONE LABORATORIES PHARMA SA BUCUREȘTI, Splaiul Independenței nr. 319 E, etaj 1, sector 6, ROMANIA	5/2008
<b>M 2007 03345</b> 084647	ANIPROSIN	SC OZONE LABORATORIES SRL BUCUREȘTI, Calea Șerban Vodă nr. 133, clădirea D, et. 2, sector 4, ROMANIA	OZONE LABORATORIES PHARMA SA BUCUREȘTI, Splaiul Independenței nr. 319 E, etaj 1, sector 6, ROMANIA	10/2007
<b>M 2007 03345</b> 084647	ANIPROSIN	OZONE LABORATORIES PHARMA SA BUCUREȘTI, Splaiul Independenței nr. 319 E, etaj 1, sector 6, ROMANIA	OZONE LABORATORIES PHARMA SA BUCUREȘTI, Splaiul Independenței nr. 319 E, etaj 1, sector 6, ROMANIA	10/2007
<b>M 2007 03495</b> 088788	PRINCIPAL SALAM POPULAR	SC PRINCIPAL COMPANY SA FILIPESȚII DE PĂDURE, Sat Minier, Județul Prahova, ROMANIA	CASCO DISTRIBUTION SRL Comuna Poșta Câlnău, Sat Câlnău, județul Buzău, ROMANIA	2/2008
<b>M 2007 03857</b> 085825	NAPOCA MOUSSE CĂPȘUNI VATĂ DE ZAHĂR	SC NAPOLACT SA CLUJ NAPOCA, Calea Baciului nr. 2-4, Jud. Cluj, ROMANIA	UNILEVER N.V. ROTTERDAM, Weena 455, NETHERLANDS	11/2007

**BULETINUL OFICIAL DE PROPRIETATE INDUSTRIALĂ - Secțiunea Mărci nr. 9/2009**

Nr.depozit/ marcă	Denumire marcă	Cedent	Cesionar	BOPI
<b>M 2007 03940</b> 085745	POIANA MUNTELUI	SC VINALCOOL NEAMT SA PIATRA NEAMȚ, Str. Dumbravei nr. 1, Jud. Neamț, ROMANIA	SC IZVORUL MUNTELUI APA MINERALA NATURALA SRL PIATRA NEAMT, Str. Dumbravei nr. 1, Bicaz-Chei, Jud. Neamt, ROMANIA	11/2007
<b>M 2007 04259</b> 089586	WALL-STREET.RO	TATAR DANIEL GALAȚI, Str. Domnească nr. 24, bl. Modern, ap. 36, ROMANIA DUMITRASCU ILIE-LIVIU București, str. Puțul de Piatră nr.6, et.1, ap.3, sector 1, ROMANIA SECELEANU MIRCEA MIHAIL BUCUREȘTI, Str. Veteranilor nr. 12, bl. C8, sc. 2, et. 1, ap. 25, sector 6, ROMANIA	TATAR DANIEL GALAȚI, Str. Domnească nr. 24, bl. Modern, ap. 36, ROMANIA	3/2008
<b>M 2007 04283</b> 086209	COVACOLOR	SC MAGOR COVACET SRL SFÂNTU GHEORGHE, Str. Sălcilor nr.7, jud. Covasna, ROMANIA	SC MAGOR NANO SRL SFANTU GHEORGHE, Str. Energiei nr. 64A, Jud. Covasna,, ROMANIA	11/2007
<b>M 2007 04426</b> 087282	ÎNGHEȚATĂ NAPOCA GUSTUL COPILĂRIEI	SC NAPOLACT SA CLUJ NAPOCA, Calea Baciului nr. 2-4, Jud. Cluj, ROMANIA	UNILEVER N.V. ROTTERDAM, Weena 455, NETHERLANDS	1/2008
<b>M 2007 04744</b> 088287	COMAG CREME	GODEANU MARIOARA BUCUREȘTI, Str. G-ral Grigore Ipătescu nr. 10, sector 2, ROMANIA	ARHIEPISCOPIA ORTODOXĂ ROMÂNĂ ALBA IULIA MĂNĂSTIREA NAȘTEREA MAICII DOMNULUI RECEA, județul Mureș, ROMANIA	2/2008
<b>M 2007 04815</b> 085512	NAPOCA VAL VÂRTEJ	SC NAPOLACT SA CLUJ NAPOCA, Calea Baciului nr. 2-4, Jud. Cluj, ROMANIA	UNILEVER N.V. ROTTERDAM, Weena 455, NETHERLANDS	11/2007

**BULETINUL OFICIAL DE PROPRIETATE INDUSTRIALĂ - Secțiunea Mărci nr. 9/2009**

Nr.depozit/ marcă	Denumire marcă	Cedent	Cesionar	BOPI
<b>M 2007 05610</b> 086232	KOFA	SC MAXTRADE SRL ODORHEIU SECUIESC, Str. Pietroasă nr. 3, ap. 14, jud. Harghita, ROMANIA	POINT MARKETING KFT. PILISSZENTIVAN, Napkozi Koz nr. 1, UNGARIA	11/2007
<b>M 2007 06049</b> 089631	CARNATI VANJOSI PRINCIPAL	SC PRINCIPAL COMPANY SA FIȚIPEȘTII DE PĂDURE, Sat Minier, Județul Prahova, ROMANIA	CASCO DISTRIBUTION SRL Comuna Poșta Câlnău, Sat Câlnău, județul Buzău, ROMANIA	3/2008
<b>M 2007 06050</b> 089632	PRINCIPAL SALAM BUN DE GURA	SC PRINCIPAL COMPANY SA FIȚIPEȘTII DE PĂDURE, Sat Minier, Județul Prahova, ROMANIA	CASCO DISTRIBUTION SRL Comuna Poșta Câlnău, Sat Câlnău, județul Buzău, ROMANIA	3/2008
<b>M 2007 06052</b> 089633	PRINCIPAL MATEIASI	SC PRINCIPAL COMPANY SA FIȚIPEȘTII DE PĂDURE, Sat Minier, Județul Prahova, ROMANIA	CASCO DISTRIBUTION SRL Comuna Poșta Câlnău, Sat Câlnău, județul Buzău, ROMANIA	3/2008
<b>M 2007 06117</b> 086761	VIVOKAR	SC OZONE LABORATORIES SRL BUCUREȘTI, Calea Șerban Vodă nr. 133, clădirea D, et. 2, sector 4, ROMANIA	OZONE LABORATORIES PHARMA SA BUCUREȘTI, Splaiul Independenței nr. 319 E, etaj 1, sector 6, ROMANIA	12/2007
<b>M 2007 06505</b> 086481	DIGEN PROTECT	SC OZONE LABORATORIES SRL BUCUREȘTI, Calea Șerban Vodă nr. 133, clădirea D, et. 2, sector 4, ROMANIA	OZONE LABORATORIES PHARMA SA BUCUREȘTI, Splaiul Independenței nr. 319 E, etaj 1, sector 6, ROMANIA	12/2007
<b>M 2007 06696</b> 087077	PETROLUL 52	SC FOTBAL CLUB PETROLUL SA PLOIEȘTI, Str. Ghe. Doja nr.41, bl.45 F3, et.8-9, Județul Prahova, ROMANIA	F.S.L.I. PETROM PLOIEȘTI, Pța Eroilor nr. 1A, et. 7, județul Prahova, ROMANIA	12/2007

**BULETINUL OFICIAL DE PROPRIETATE INDUSTRIALĂ - Secțiunea Mărci nr. 9/2009**

Nr.depozit/ marcă	Denumire marcă	Cedent	Cesionar	BOPI
<b>M 2007 06902</b> 093514	FINANCIAL DIRECTOR	BUSINESS PUBLISHING GROUP SRL BUCUREȘTI, B-dul. Burebista nr. 1, bloc D15, sc. 1, et. 5, ap. 23, sector 3, ROMANIA	IOSIF SORIN-CRISTIAN BUCUREȘTI, Bd. Corneliu Coposu nr. 5, bl. 103, sc. C, et. 2, ap. 51, sector 3, ROMANIA	8/2008
<b>M 2007 07008</b> 087683	TEMPOVITA	SC OZONE LABORATORIES SRL BUCUREȘTI, Calea Șerban Vodă nr. 133, clădirea D, et. 2, sector 4, ROMANIA	OZONE LABORATORIES PHARMA SA BUCUREȘTI, Splaiul Independenței nr. 319 E, etaj 1, sector 6, ROMANIA	1/2008
<b>M 2007 07011</b> 087699	VITAJOY	SC OZONE LABORATORIES SRL BUCUREȘTI, Calea Șerban Vodă nr. 133, clădirea D, et. 2, sector 4, ROMANIA	OZONE LABORATORIES PHARMA SA BUCUREȘTI, Splaiul Independenței nr. 319 E, etaj 1, sector 6, ROMANIA	1/2008
<b>M 2007 07113</b> 087552	LOLIVITA	SC OZONE LABORATORIES SRL BUCUREȘTI, Calea Șerban Vodă nr. 133, clădirea D, et. 2, sector 4, ROMANIA	OZONE LABORATORIES PHARMA SA BUCUREȘTI, Splaiul Independenței nr. 319 E, etaj 1, sector 6, ROMANIA	1/2008
<b>M 2007 07114</b> 087553	YOKOVITA	SC OZONE LABORATORIES SRL BUCUREȘTI, Calea Șerban Vodă nr. 133, clădirea D, et. 2, sector 4, ROMANIA	OZONE LABORATORIES PHARMA SA BUCUREȘTI, Splaiul Independenței nr. 319 E, etaj 1, sector 6, ROMANIA	1/2008
<b>M 2007 08371</b> 091299	PRINCIPAL SUNCA PIZZA	SC PRINCIPAL COMPANY SA FILIPEȘTII DE PĂDURE, Sat Minier, Județul Prahova, ROMANIA	CASCO DISTRIBUTION SRL Comuna Poșta Câlnău, Sat Câlnău, județul Buzău, ROMANIA	5/2008

**BULETINUL OFICIAL DE PROPRIETATE INDUSTRIALĂ - Secțiunea Mărci nr. 9/2009**

Nr.depozit/ marcă	Denumire marcă	Cedent	Cesionar	BOPI
<b>M 2007 08952</b> 093580	GRACE	SECELEANU MIRCEA MIHAIL BUCUREȘTI, Str. Veteranilor nr. 12, bl. C8, sc. 2, et. 1, ap. 25, sector 6, ROMANIA TATAR DANIEL GALAȚI, Str. Domneasca nr. 30, bl. Modern sc. 3, ap. 36, Județul Galați, ROMANIA DUMITRASCU ILIE-LIVIU București, str. Puțul de Piatră nr.6, et.1, ap.3, sector 1, ROMANIA	SECELEANU MIRCEA MIHAIL BUCUREȘTI, Str. Veteranilor nr. 12, bl. C8, sc. 2, et. 1, ap. 25, sector 6, ROMANIA	8/2008
<b>M 2007 08953</b> 093581	MONEYBOX	TATAR DANIEL GALAȚI, Str. Domneasca nr. 30, bl. Modern sc. 3, ap. 36, Județul Galați, ROMANIA DUMITRASCU ILIE-LIVIU București, str. Puțul de Piatră nr.6, et.1, ap.3, sector 1, ROMANIA SECELEANU MIRCEA MIHAIL BUCUREȘTI, Str. Veteranilor nr. 12, bl. C8, sc. 2, et. 1, ap. 25, sector 6, ROMANIA	TATAR DANIEL GALAȚI, Str. Domneasca nr. 30, bl. Modern sc. 3, ap. 36, Județul Galați, ROMANIA	8/2008
<b>M 2007 09433</b> 089992	NATURAZONE	SC OZONE LABORATORIES SRL BUCUREȘTI, Calea Șerban Vodă nr. 133, clădirea D, et. 2, sector 4, ROMANIA	OZONE LABORATORIES PHARMA SA BUCUREȘTI, Splaiul Independenței nr. 319 E, etaj 1, sector 6, ROMANIA	4/2008
<b>M 2007 09709</b> 089565	APIOLIN	SC OZONE LABORATORIES SRL BUCUREȘTI, Calea Șerban Vodă nr. 133, clădirea D, et. 2, sector 4, ROMANIA	OZONE LABORATORIES PHARMA SA BUCUREȘTI, Splaiul Independenței nr. 319 E, etaj 1, sector 6, ROMANIA	3/2008

**BULETINUL OFICIAL DE PROPRIETATE INDUSTRIALĂ - Secțiunea Mărci nr. 9/2009**

Nr.depozit/ marcă	Denumire marcă	Cedent	Cesionar	BOPI
<b>M 2007 10035</b> 093932	EUBIOTIC	SC OZONE LABORATORIES SRL BUCUREȘTI, Calea Șerban Vodă nr. 133, clădirea D, et. 2, sector 4, ROMANIA	OZONE LABORATORIES PHARMA SA BUCUREȘTI, Splaiul Independenței nr. 319 E, etaj 1, sector 6, ROMANIA	8/2008
<b>M 2007 10035</b> 093932	EUBIOTIC	OZONE LABORATORIES PHARMA SA BUCUREȘTI, Splaiul Independenței nr. 319 E, etaj 1, sector 6, ROMANIA	OZONE LABORATORIES PHARMA SA BUCUREȘTI, Splaiul Independenței nr. 319 E, etaj 1, sector 6, ROMANIA	8/2008
<b>M 2007 10035</b> 093932	EUBIOTIC	OZONE LABORATORIES PHARMA SA BUCUREȘTI, Splaiul Independenței nr. 319 E, etaj 1, sector 6, ROMANIA	OZONE LABORATORIES PHARMA SA BUCUREȘTI, Splaiul Independenței nr. 319 E, etaj 1, sector 6, ROMANIA	8/2008
<b>M 2008 00026</b> 091998	LA CUCINA UNDE TI-E DRAG SA GATESTI!	SC RACRIS MEDIA SRL BUCUREȘTI, b-dul Bucureștii Noi nr. 25A, Imobil P+3, parter, birou R23, sector 1, ROMANIA	GHIOCEL ȘERBAN EUGEN BUCUREȘTI, Str. Obcina Mare nr. 3, bl. Z 29, et. 2, ap. 13, sector 6, ROMANIA	6/2008
<b>M 2008 01156</b> 092555	NAPOLACT DELICATESE TÂRNAVA	SC NAPOLACT SA CLUJ NAPOCA, Calea Baciului nr. 2-4, Jud. Cluj, ROMANIA	UNILEVER N.V. ROTTERDAM, Weena 455, NETHERLANDS	7/2008
<b>M 2008 02157</b> 097003	BRIKSTON	EUROBRICK INTERNATIONAL BV AMSTERDAM, 200 Prins Bernhardplein, NETHERLANDS	EUROBUILDING INTERNATIONAL SRL BUCUREȘTI, Str. Ion Cămpineanu nr. 11, modul Z, etaj 4, camera 411, sector 1,, ROMANIA	12/2008
<b>M 2008 03110</b> 096339	OH LA LA FASHION ACCESSORIES	OH LA LA INTERNATIONAL SRL BUCUREȘTI, Șos. Progresului, nr.151-171, Centrul Complex Liberty Centre, Unitatea 2.44, sector 5, ROMANIA	Z GROUP HELLAS SA Rhodes, 37, Kapodistriou Street, GRECIA	11/2008



**BULETINUL OFICIAL DE PROPRIETATE INDUSTRIALĂ - Secțiunea Mărci nr. 9/2009**

Nr.depozit/ marcă	Denumire marcă	Cedent	Cesionar	BOPI
<b>M 2008 03412</b> 096911	NAPOCA ȘUGUBĂȚ	SC NAPOLACT SA CLUJ-NAPOCA, Calea Baciului nr. 2-4, jud. Cluj, ROMANIA	UNILEVER N.V. ROTTERDAM, Weena 455, NETHERLANDS	12/2008
<b>M 2008 03413</b> 096912	NAPOCA CIOCOLATĂ	SC NAPOLACT SA CLUJ-NAPOCA, Calea Baciului nr. 2-4, jud. Cluj, ROMANIA	UNILEVER N.V. ROTTERDAM, Weena 455, NETHERLANDS	12/2008
<b>M 2008 03729</b> 094322	NAPOCA POFTĂ DE LAPTE DE PASĂRE	SC NAPOLACT SA CLUJ-NAPOCA, Calea Baciului nr. 2-4, jud. Cluj, ROMANIA	UNILEVER N.V. ROTTERDAM, Weena 455, NETHERLANDS	9/2008
<b>M 2008 03730</b> 094402	NAPOCA MI-E GÂNDUL LA SPUMA DE CĂPȘUNI, LAPTE DE PASĂRE ȘI CIOCOLATĂ DE CASĂ	SC NAPOLACT SA CLUJ NAPOCA, Calea Baciului nr. 2-4, Jud. Cluj, ROMANIA	UNILEVER N.V. ROTTERDAM, Weena 455, NETHERLANDS	9/2008
<b>M 2008 04925</b>	BIOTICS	SC OZONE LABORATORIES SRL BUCUREȘTI, Calea Șerban Vodă nr. 133, clădirea D, et. 2, sector 4, ROMANIA	OZONE LABORATORIES PHARMA SA BUCUREȘTI, Splaiul Independenței nr. 319 E, etaj 1, sector 6, ROMANIA	
<b>M 2008 04926</b> 097004	DERMIONE	SC OZONE LABORATORIES SRL BUCUREȘTI, Calea Șerban Vodă nr. 133, clădirea D, et. 2, sector 4, ROMANIA	OZONE LABORATORIES PHARMA SA BUCUREȘTI, Splaiul Independenței nr. 319 E, etaj 1, sector 6, ROMANIA	12/2008
<b>M 2008 04926</b> 097004	DERMIONE	OZONE LABORATORIES PHARMA SA BUCUREȘTI, Splaiul Independenței nr. 319 E, etaj 1, sector 6, ROMANIA	OZONE LABORATORIES PHARMA SA BUCUREȘTI, Splaiul Independenței nr. 319 E, etaj 1, sector 6, ROMANIA	12/2008
<b>M 2008 05619</b> 095903	MAGIC CHEF	BIRSAN ANDREITA EMIL AUREL BUCUREȘTI, Str. Deperateanu nr. 39, sector 1, ROMANIA	SC CONTEC FOODS SRL AFUMATI, Sos. Bucuresti-Urziceni nr. 89, cam. 1-5, et. 1, Jud. ILFOV, ROMANIA	11/2008

**BULETINUL OFICIAL DE PROPRIETATE INDUSTRIALĂ - Secțiunea Mărci nr. 9/2009**

Nr.depozit/ marcă	Denumire marcă	Cedent	Cesionar	BOPI
<b>M 2008 06122</b> 096525	SCOOTER FUN	SC SCOOTER FUN EVENT SRL BUCURESTI, Intrarea Horbotei nr. 1, bl. M1, sc. 3, ap. 42, camera 2, sector 3, ROMANIA	I.P. Grup IndTech SRL BUCUREȘTI, Str. Lucrețiu Pătrășcanu nr. 9, bl. Y2, sc. 1, ap. 40, sector 3, ROMANIA	11/2008
<b>M 2008 07377</b> 097144	TROMBI	SC CEFS SRL BACĂU, Str. Cornișa Bistriței, bl. 17, sc. B, ap. 1., ROMANIA	SC CEFS SRL BACĂU, Str. Cornișa Bistriței, bl. 17, sc. B, ap. 1., ROMANIA	12/2008
<b>M 2008 07377</b> 097144	TROMBI	SC CEFS SRL BACĂU, Str. Cornișa Bistriței, bl. 17, sc. B, ap. 1., ROMANIA	SC EFS 2008 SRL BACAU, Str. Cornisa Bistritei, Bl 17, Sc. B, Ap.1., ROMANIA	12/2008
<b>M 2008 08425</b> 097853	GETAX	SC NN GETAX COM SRL BUCUREȘTI, str. Vasile Stolnicul nr. 13, bl. 34, sc. 1, ap. 13, sector 2, ROMANIA	SC GETAX SERVICII COM SRL BUCURESTI, Str. Vasile Stolnicul nr. 13, bl. 34, sc. 1, et. 4, ap. 13, sector 2., ROMANIA	1/2009
<b>M 2008 08477</b> 097784	FILIP ȘI CHEIA FERMECATĂ	RAVISION SRL ORADEA, Bd. Dacia, nr. 44, bl. B12, ap. 48, ROMANIA	LUKACS GABRIELA EVA MIRELA ORADEA, Bd. Dacia nr.44, bl.B12, ap.48, județul Bihor, ROMANIA	1/2009
<b>M 2008 09691</b> 099084	TOATA GRIJA PENTRU GATUL TAU. DE LA NATURA	SC OZONE LABORATORIES SRL BUCUREȘTI, Calea Șerban Vodă nr. 133, clădirea D, et. 2, sector 4, ROMANIA	OZONE LABORATORIES PHARMA SA BUCUREȘTI, Splaiul Independenței nr. 319 E, etaj 1, sector 6, ROMANIA	3/2009
<b>M 2008 10869</b> 099753	BRINGING PLANT POTENTIAL TO LIFE AGRICULTURA ÎNSEAMNĂ VIAȚĂ	SC SYNGENTA AGRO SRL BUCUREȘTI, Șos. București-Ploiești nr- 73-81, Victoria Parc, Building 3, et. 4, sector 1, ROMANIA	SYNGENTA PARTICIPATIONS AG BASEL, Schwarzwaldallee 215, ELVETIA	4/2009
<b>M 2009 00151</b> 101459	GHESAF	SC GHESAF TRADE SRL BUCURESTI, Str. Levăntica, nr. 26, sect. 3, ROMANIA	GHEORA ILARIAN BUCUREȘTI, Str. Calea 13 Septembrie nr. 59-61, bl. 59-61, ap. 45, sector 5, ROMANIA	7/2009

**BULETINUL OFICIAL DE PROPRIETATE INDUSTRIALĂ - Secțiunea Mărci nr. 9/2009**

Nr.depozit/ marcă	Denumire marcă	Cedent	Cesionar	BOPI
<b>M 2009 02388</b>	BIOTICS ZONE	SC OZONE LABORATORIES SRL BUCUREȘTI, Calea Șerban Vodă nr. 133, clădirea D, et. 2, sector 4, ROMANIA	OZONE LABORATORIES PHARMA SA BUCUREȘTI, Splaiul Independenței nr. 319 E, etaj 1, sector 6, ROMANIA	
<b>M 2009 06648</b>	the EATERY	COKYAPICI BORA BAHADIR **, Cu rezidență în România, str. Prometeu nr. 32, bl. 14F, sc. 2, ap. 24, sector 1, București, TURCIA	SC EATERY-PASTA SRL BUCUREȘTI, Str. Av. Radu Beller, nr. 8, sector 1, ROMANIA	

Fuziuni

Nr.depozit/ marcă	Denumire marcă	Titular vechi și adresă	Titular nou și adresă	BOPI
<b>006707</b> 3R010913	VINGA	SC EXCELENT SA BUCUREȘTI, Sos. Viilor nr.20, sector 5, ROMANIA	SC KANDIA - EXCELENT SA BUCUREȘTI, Șos. Viilor nr. 20, sector 5, ROMANIA	
<b>054666</b> 040135	ANIMIX	SC VIPROMIN 2000 SRL SALONTA, Sos. Ardealului, Km 75+300m, Jud. Bihor, ROMANIA	SC VIPROMAX SRL CRAIOVA, Str. Preciziei nr.19, județul Dolj, ROMANIA	10/2000
<b>054667</b> 042069	ANIMIX	SC VIPROMIN 2000 SRL SALONTA, Sos. Ardealului, Km 75+300m, Jud. Bihor, ROMANIA	SC VIPROMAX SRL CRAIOVA, Str. Preciziei nr.19, județul Dolj, ROMANIA	2/2001
<b>054668</b> 040134	VIPROMIN 2000	SC VIPROMIN 2000 SRL SALONTA, Sos. Ardealului, Km 75+300m, Jud. Bihor, ROMANIA	SC VIPROMAX SRL CRAIOVA, Str. Preciziei nr.19, județul Dolj, ROMANIA	10/2000

**BULETINUL OFICIAL DE PROPRIETATE INDUSTRIALĂ - Secțiunea Mărci nr. 9/2009**

**Licențe înscrise în Registrul Național al Mărcilor**

Nr.depozit/ marcă	Denumire marcă	Titularul mărcii și adresa	Licențiat și adresa	Durata licenței	Felul licenței	Obiectul licenței
050828/ 035357	ALKA	<b>INTER ON LINE TRADING GROUP INC.</b> , 51st Street, Campo Alegre, Area Bancaria, Centro Magna Corp. Building, 6 th Floor, Office No. 608, **, PANAMA CITY PANAMA	<b>SC ALKA CO SRL</b> , str. Străulești nr. 76-86, sector 1, , BUCUREȘTI ROMANIA	01.09.2009- 28.05.2018	Exclusivă	Totală
M 2 0 0 0 02398/ 044850	IDM TOUR	<b>SC IDM CO SRL</b> , Str. Icoanei nr. 39B, sector 2, 020452, BUCUREȘTI ROMANIA	<b>SC IMPERO TOUR SRL</b> , Spl. Independentei nr. 319B, sector 6, , BUCUREȘTI ROMANIA	15.05.2009- 24.05.2010	Neexclusivă	Totală
M 2 0 0 0 04660/ 043932	AUTOVIT	<b>PARVU CORNEL</b> , Str. Sabinelor nr. 56, sector 5, , **, BUCUREȘTI ROMANIA	<b>SC AUTOVIT SA</b> , Splaiul Unirii nr. 450, sector 4, , BUCUREȘTI ROMANIA	15.05.2009- 01.11.2010	Neexclusivă	Totală

**BULETINUL OFICIAL DE PROPRIETATE INDUSTRIALĂ - Secțiunea Mărci nr. 9/2009**

Nr.depozit/ marcă	Denumire marcă	Titularul mărcii și adresa	Licențiat și adresa	Durata licenței	Felul licenței	Obiectul licenței
M 2 0 0 1 04379/ 047659	DR KRANTZ	<b>INTER ON LINE TRADING GROUP INC.</b> , 51st Street, Campo Alegre, Area Bancaria, Centro Magna Corp. Building, 6 th Floor, Office No. 608, **, PANAMA CITY PANAMA	<b>SC ALKA CO SRL</b> , str. Străulești nr. 76-86, sector 1, , BUCUREȘTI ROMANIA	01.09.2009- 12.09.2011	Exclusivă	Totală
M 2 0 0 1 04380/ 047663	CIP	<b>INTER ON LINE TRADING GROUP INC.</b> , 51st Street, Campo Alegre, Area Bancaria, Centro Magna Corp. Building, 6 th Floor, Office No. 608, **, PANAMA CITY PANAMA	<b>SC ALKA CO SRL</b> , str. Străulești nr. 76-86, sector 1, , BUCUREȘTI ROMANIA	01.09.2009- 12.09.2011	Exclusivă	Totală
M 2 0 0 1 04703/ 047660	A L K A F E C O F F E E SERVICE	<b>INTER ON LINE TRADING GROUP INC.</b> , 51st Street, Campo Alegre, Area Bancaria, Centro Magna Corp. Building, 6 th Floor, Office No. 608, **, PANAMA CITY PANAMA	<b>SC ALKA CO SRL</b> , str. Străulești nr. 76-86, sector 1, , BUCUREȘTI ROMANIA	01.09.2009- 02.10.2011	Exclusivă	Totală

**BULETINUL OFICIAL DE PROPRIETATE INDUSTRIALĂ - Secțiunea Mărci nr. 9/2009**

Nr.depozit/ marcă	Denumire marcă	Titularul mărcii și adresa	Licențiat și adresa	Durata licenței	Felul licenței	Obiectul licenței
M 2 0 0 1 06435/ 048925	TRADIȚIE ȘI CALITATE !	<b>INTER ON LINE TRADING GROUP INC.</b> , 51st Street, Campo Alegre, Area Bancaria, Centro Magna Corp. Building, 6 th Floor, Office No. 608, **, PANAMA CITY PANAMA	<b>SC ALKA CO SRL</b> , str. Străulești nr. 76-86, sector 1, , BUCUREȘTI ROMANIA	01.09.2009- 28.12.2011	Exclusivă	Totală
M 2 0 0 2 00581/ 049521	ALKAROY	<b>INTER ON LINE TRADING GROUP INC.</b> , 51st Street, Campo Alegre, Area Bancaria, Centro Magna Corp. Building, 6 th Floor, Office No. 608, **, PANAMA CITY PANAMA	<b>SC ALKA CO SRL</b> , str. Străulești nr. 76-86, sector 1, , BUCUREȘTI ROMANIA	01.09.2009- 05.02.2012	Exclusivă	Totală
M 2 0 0 2 00582/ 049558	ALKAROYAL	<b>INTER ON LINE TRADING GROUP INC.</b> , 51st Street, Campo Alegre, Area Bancaria, Centro Magna Corp. Building, 6 th Floor, Office No. 608, **, PANAMA CITY PANAMA	<b>SC ALKA CO SRL</b> , str. Străulești nr. 76-86, sector 1, , BUCUREȘTI ROMANIA	01.09.2009- 05.02.2012	Exclusivă	Totală

**BULETINUL OFICIAL DE PROPRIETATE INDUSTRIALĂ - Secțiunea Mărci nr. 9/2009**

Nr.depozit/ marcă	Denumire marcă	Titularul mărcii și adresa	Licențiat și adresa	Durata licenței	Felul licenței	Obiectul licenței
M 2 0 0 2 00627/ 049722	ALKA CO	<b>INTER ON LINE TRADING GROUP INC.</b> , 51st Street, Campo Alegre, Area Bancaria, Centro Magna Corp. Building, 6 th Floor, Office No. 608, **, PANAMA CITY PANAMA	<b>SC ALKA CO SRL</b> , str. Străulești nr. 76-86, sector 1, , BUCUREȘTI ROMANIA	01.09.2009- 06.02.2012	Exclusivă	Totală
M 2 0 0 2 00867/ 050075	ALKA ZEO A N I M A L B I S Q U I T K I N G D O M	<b>INTER ON LINE TRADING GROUP INC.</b> , 51st Street, Campo Alegre, Area Bancaria, Centro Magna Corp. Building, 6 th Floor, Office No. 608, **, PANAMA CITY PANAMA	<b>SC ALKA CO SRL</b> , str. Străulești nr. 76-86, sector 1, , BUCUREȘTI ROMANIA	01.09.2009- 15.02.2012	Exclusivă	Totală
M 2 0 0 2 00868/ 050499	ALKA ZODIAC F O R T U N E B I S C U I T S	<b>INTER ON LINE TRADING GROUP INC.</b> , 51st Street, Campo Alegre, Area Bancaria, Centro Magna Corp. Building, 6 th Floor, Office No. 608, **, PANAMA CITY PANAMA	<b>SC ALKA CO SRL</b> , str. Străulești nr. 76-86, sector 1, , BUCUREȘTI ROMANIA	01.09.2009- 15.02.2012	Exclusivă	Totală



**BULETINUL OFICIAL DE PROPRIETATE INDUSTRIALĂ - Secțiunea Mărci nr. 9/2009**

Nr.depozit/ marcă	Denumire marcă	Titularul mărcii și adresa	Licențiat și adresa	Durata licenței	Felul licenței	Obiectul licenței
M 2 0 0 2 00868/ 050499	ALKA ZODIAC F O R T U N E BISCUITS	<b>INTER ON LINE TRADING GROUP INC.</b> , 51st Street, Campo Alegre, Area Bancaria, Centro Magna Corp. Building, 6 th Floor, Office No. 608, **, PANAMA CITY PANAMA	<b>SC ALKA CO SRL</b> , str. Străulești nr. 76-86, sector 1, , BUCUREȘTI ROMANIA	01.09.2009- 15.02.2012	Exclusivă	Totală
M 2 0 0 2 00869/ 049726	PREMO	<b>INTER ON LINE TRADING GROUP INC.</b> , 51st Street, Campo Alegre, Area Bancaria, Centro Magna Corp. Building, 6 th Floor, Office No. 608, **, PANAMA CITY PANAMA	<b>SC ALKA CO SRL</b> , str. Străulești nr. 76-86, sector 1, , BUCUREȘTI ROMANIA	01.09.2009- 15.02.2012	Exclusivă	Totală
M 2 0 0 2 00870/ 050500	ALKA SULTAN TRADIȚIE ȘI CALITATE	<b>INTER ON LINE TRADING GROUP INC.</b> , 51st Street, Campo Alegre, Area Bancaria, Centro Magna Corp. Building, 6 th Floor, Office No. 608, **, PANAMA CITY PANAMA	<b>SC ALKA CO SRL</b> , str. Străulești nr. 76-86, sector 1, , BUCUREȘTI ROMANIA	01.09.2009- 15.02.2012	Exclusivă	Totală

**BULETINUL OFICIAL DE PROPRIETATE INDUSTRIALĂ - Secțiunea Mărci nr. 9/2009**

Nr.depozit/ marcă	Denumire marcă	Titularul mărcii și adresa	Licențiat și adresa	Durata licenței	Felul licenței	Obiectul licenței
M 2 0 0 2 02783/ 050912	ALFERS	<b>INTER ON LINE TRADING GROUP INC.</b> , 51st Street, Campo Alegre, Area Bancaria, Centro Magna Corp. Building, 6 th Floor, Office No. 608, **, PANAMA CITY PANAMA	<b>SC ALKA CO SRL</b> , str. Străulești nr. 76-86, sector 1, , BUCUREȘTI ROMANIA	01.09.2009- 16.05.2012	Exclusivă	Totală
M 2 0 0 2 04034/ 052013	YOFY	<b>INTER ON LINE TRADING GROUP INC.</b> , 51st Street, Campo Alegre, Area Bancaria, Centro Magna Corp. Building, 6 th Floor, Office No. 608, **, PANAMA CITY PANAMA	<b>SC ALKA CO SRL</b> , str. Străulești nr. 76-86, sector 1, , BUCUREȘTI ROMANIA	01.09.2009- 24.07.2012	Exclusivă	Totală
M 2 0 0 2 05421/ 052026	ALKA NUTLINE	<b>INTER ON LINE TRADING GROUP INC.</b> , 51st Street, Campo Alegre, Area Bancaria, Centro Magna Corp. Building, 6 th Floor, Office No. 608, **, PANAMA CITY PANAMA	<b>SC ALKA PRO SRL</b> , str. Principală nr. 941, județul Prahova, , FILIPEȘTI DE PĂDURE ROMANIA	01.09.2009- 10.10.2012	Exclusivă	licență totală

**BULETINUL OFICIAL DE PROPRIETATE INDUSTRIALĂ - Secțiunea Mărci nr. 9/2009**

Nr.depozit/ marcă	Denumire marcă	Titularul mărcii și adresa	Licențiat și adresa	Durata licenței	Felul licenței	Obiectul licenței
M 2 0 0 3 04989/ 060266	DIVERTIS	<b>GRECU ARHIRE</b> , Str. Caraiman nr. 116, ap. 3, sector 1, 011564, BUCUREȘTI ROMANIA	<b>SC PRO TV SA</b> , Bdul Pache Protopopescu nr. 109, sector 2, **, BUCUREȘTI ROMANIA	30.07.2009- 01.07.2010	Exclusivă	CI 35: Publicitate; gestionarea afacerilor comerciale; administrație comercială; lucrări de birou.CI 38: Telecomunicații.CI 41: Educație; instruire; divertisment; activități sportive și culturale.
M 2 0 0 4 02297/ 059611	NUTLINE	<b>INTER ON LINE TRADING GROUP INC.</b> , 51st Street, Campo Alegre, Area Bancaria, Centro Magna Corp. Building, 6 th Floor, Office No. 608, **, PANAMA CITY PANAMA	<b>SC ALKA PRO SRL</b> , str. Principală nr. 941, județul Prahova, , FILIPEȘTII DE PĂDURE ROMANIA	01.09.2009- 22.03.2014	Exclusivă	licență totală

**BULETINUL OFICIAL DE PROPRIETATE INDUSTRIALĂ - Secțiunea Mărci nr. 9/2009**

Nr.depozit/ marcă	Denumire marcă	Titularul mărcii și adresa	Licențiat și adresa	Durata licenței	Felul licenței	Obiectul licenței
M 2 0 0 4 02298/ 059612	NUTLINE	<b>INTER ON LINE TRADING GROUP INC.</b> , 51st Street, Campo Alegre, Area Bancaria, Centro Magna Corp. Building, 6 th Floor, Office No. 608, **, PANAMA CITY PANAMA	<b>SC ALKA PRO SRL</b> , str. Principală nr. 941, județul Prahova, , FILIPEȘTII DE PĂDURE ROMANIA	01.09.2009- 22.03.2014	Exclusivă	licență totală
M 2 0 0 4 10379/ 063418	ALKA	<b>INTER ON LINE TRADING GROUP INC.</b> , 51st Street, Campo Alegre, Area Bancaria, Centro Magna Corp. Building, 6 th Floor, Office No. 608, **, PANAMA CITY PANAMA	<b>SC ALKA CO SRL</b> , str. Străulești nr. 76-86, sector 1, , BUCUREȘTI ROMANIA	01.09.2009- 02.12.2014	Exclusivă	Totală
M 2 0 0 4 11477/ 066681	NUTLINE	<b>INTER ON LINE TRADING GROUP INC.</b> , 51st Street, Campo Alegre, Area Bancaria, Centro Magna Corp. Building, 6 th Floor, Office No. 608, **, PANAMA CITY PANAMA	<b>SC ALKA PRO SRL</b> , str. Principală nr. 941, județul Prahova, , FILIPEȘTII DE PĂDURE ROMANIA	01.09.2009- 30.12.2014	Exclusivă	licență totală

**BULETINUL OFICIAL DE PROPRIETATE INDUSTRIALĂ - Secțiunea Mărci nr. 9/2009**

Nr.depozit/ marcă	Denumire marcă	Titularul mărcii și adresa	Licențiat și adresa	Durata licenței	Felul licenței	Obiectul licenței
M 2 0 0 4 11478/ 066211	C U T O T S U F L E T U L PENTRU TINE!	<b>INTER ON LINE TRADING GROUP INC.</b> , 51st Street, Campo Alegre, Area Bancaria, Centro Magna Corp. Building, 6 th Floor, Office No. 608, **, PANAMA CITY PANAMA	<b>SC ALKA CO SRL</b> , str. Străulești nr. 76-86, sector 1, , BUCUREȘTI ROMANIA	01.09.2009- 30.12.2014	Exclusivă	Totală
M 2 0 0 4 11480/ 066539	NUTLINE	<b>INTER ON LINE TRADING GROUP INC.</b> , 51st Street, Campo Alegre, Area Bancaria, Centro Magna Corp. Building, 6 th Floor, Office No. 608, **, PANAMA CITY PANAMA	<b>SC ALKA PRO SRL</b> , str. Principală nr. 941, județul Prahova, , FILIPEȘTII DE PĂDURE ROMANIA	01.09.2009- 30.12.2014	Exclusivă	licență totală
M 2 0 0 5 00320/ 065557	GOLD MOCCA	<b>INTER ON LINE TRADING GROUP INC.</b> , 51st Street, Campo Alegre, Area Bancaria, Centro Magna Corp. Building, 6 th Floor, Office No. 608, **, PANAMA CITY PANAMA	<b>SC ALKA CO SRL</b> , str. Străulești nr. 76-86, sector 1, , BUCUREȘTI ROMANIA	01.09.2009- 14.01.2015	Exclusivă	Totală

**BULETINUL OFICIAL DE PROPRIETATE INDUSTRIALĂ - Secțiunea Mărci nr. 9/2009**

Nr.depozit/ marcă	Denumire marcă	Titularul mărcii și adresa	Licențiat și adresa	Durata licenței	Felul licenței	Obiectul licenței
M 2 0 0 5 05168/ 070461	CAREY	<b>CAREY INTERNATIONAL INC,</b> 4530 Wisconsin Avenue, 20016, WASHINGTON D.C. S.U.A. N.W.	<b>STAR LIMO SERVICES SRL,</b> Splaiul Unirii nr. 45, Bl. 45 M. Ap. 68,sector 4, *, BUCUREȘTI ROMANIA	01.01.2009- 31.12.2013	Exclusivă	Totală
M 2 0 0 5 05639/ 069504	PUNE SUFLET	<b>INTER ON LINE TRADING GROUP INC.,</b> 51st Street, Campo Alegre, Area Bancaria, Centro Magna Corp. Building, 6 th Floor, Office No. 608, **, PANAMA CITY PANAMA	<b>SC ALKA CO SRL,</b> str. Străulești nr. 76-86, sector 1, , BUCUREȘTI ROMANIA	01.09.2009- 13.05.2015	Exclusivă	Totală
M 2 0 0 6 10314/ 083494	PRAJITURA CASEI	<b>INTER ON LINE TRADING GROUP INC.,</b> 51st Street, Campo Alegre, Area Bancaria, Centro Magna Corp. Building, 6 th Floor, Office No. 608, **, PANAMA CITY PANAMA	<b>SC ALKA CO SRL,</b> str. Străulești nr. 76-86, sector 1, , BUCUREȘTI ROMANIA	01.09.2009- 13.09.2016	Exclusivă	Totală

**BULETINUL OFICIAL DE PROPRIETATE INDUSTRIALĂ - Secțiunea Mărci nr. 9/2009**

Nr.depozit/ marcă	Denumire marcă	Titularul mărcii și adresa	Licențiat și adresa	Durata licenței	Felul licenței	Obiectul licenței
M 2 0 0 6 10363/ 079492	... ȘI NU TE POȚI OPRI	<b>INTER ON LINE TRADING GROUP INC.</b> , 51st Street, Campo Alegre, Area Bancaria, Centro Magna Corp. Building, 6 th Floor, Office No. 608, **, PANAMA CITY PANAMA	<b>SC ALKA PRO SRL</b> , str. Principală nr. 941, județul Prahova, , FILIPEȘTII DE PĂDURE ROMANIA	01.09.2009- 14.09.2016	Exclusivă	licență totală
M 2 0 0 6 10364/ 080743	SIX O'CLOCK	<b>INTER ON LINE TRADING GROUP INC.</b> , 51st Street, Campo Alegre, Area Bancaria, Centro Magna Corp. Building, 6 th Floor, Office No. 608, **, PANAMA CITY PANAMA	<b>SC ALKA CO SRL</b> , str. Străulești nr. 76-86, sector 1, , BUCUREȘTI ROMANIA	01.09.2009- 14.09.2016	Exclusivă	Totală
M 2 0 0 6 10365/ 091754	ALKA GOLD MOCCA	<b>INTER ON LINE TRADING GROUP INC.</b> , 51st Street, Campo Alegre, Area Bancaria, Centro Magna Corp. Building, 6 th Floor, Office No. 608, **, PANAMA CITY PANAMA	<b>SC ALKA CO SRL</b> , str. Străulești nr. 76-86, sector 1, , BUCUREȘTI ROMANIA	01.09.2009- 14.09.2016	Exclusivă	Totală

**BULETINUL OFICIAL DE PROPRIETATE INDUSTRIALĂ - Secțiunea Mărci nr. 9/2009**

Nr.depozit/ marcă	Denumire marcă	Titularul mărcii și adresa	Licențiat și adresa	Durata licenței	Felul licenței	Obiectul licenței
M 2 0 0 7 04069/ 098424	ALKA HOME CAKE	<b>INTER ON LINE TRADING GROUP INC.</b> , 51st Street, Campo Alegre, Area Bancaria, Centro Magna Corp. Building, 6 th Floor, Office No. 608, **, PANAMA CITY PANAMA	<b>SC ALKA CO SRL</b> , str. Străulești nr. 76-86, sector 1, , BUCUREȘTI ROMANIA	01.09.2009- 19.04.2017	Exclusivă	Totală
M 2 0 0 7 04070/ 087313	N U T L I N E D O N ' T W O R R Y , B E H A P P Y !	<b>INTER ON LINE TRADING GROUP INC.</b> , 51st Street, Campo Alegre, Area Bancaria, Centro Magna Corp. Building, 6 th Floor, Office No. 608, **, PANAMA CITY PANAMA	<b>SC ALKA PRO SRL</b> , str. Principală nr. 941, județul Prahova, , FILIPEȘTII DE PĂDURE ROMANIA	01.09.2009- 19.04.2017	Exclusivă	licență totală
M 2 0 0 7 04071/ 085188	A L K A P R Ă J I T U R A C A S E I	<b>INTER ON LINE TRADING GROUP INC.</b> , 51st Street, Campo Alegre, Area Bancaria, Centro Magna Corp. Building, 6 th Floor, Office No. 608, **, PANAMA CITY PANAMA	<b>SC ALKA CO SRL</b> , str. Străulești nr. 76-86, sector 1, , BUCUREȘTI ROMANIA	01.09.2009- 19.04.2017	Exclusivă	Totală



**BULETINUL OFICIAL DE PROPRIETATE INDUSTRIALĂ - Secțiunea Mărci nr. 9/2009**

Nr.depozit/ marcă	Denumire marcă	Titularul mărcii și adresa	Licențiat și adresa	Durata licenței	Felul licenței	Obiectul licenței
M 2 0 0 7 04891/ 091252	ALLCAFE	<b>INTER ON LINE TRADING GROUP INC.</b> , 51st Street, Campo Alegre, Area Bancaria, Centro Magna Corp. Building, 6 th Floor, Office No. 608, **, PANAMA CITY PANAMA	<b>SC ALKA CO SRL</b> , str. Străulești nr. 76-86, sector 1, , BUCUREȘTI ROMANIA	01.09.2009- 15.05.2017	Exclusivă	Totală

<sup>1)</sup> Data când prin voința părților (una din părți) se decide încetarea contractului.

#### **4. LISTA MĂRCILOR REÎNNOITE**

**Se publică în ordine următoarele date : numărul marcii reînnoite, data expirării reînnoirii, numărul claselor de produse și/sau servicii pentru care a fost reînnoită marca, conform clasificării de la Nisa, denumirea titularului și mandatarul.**

**Pentru mărcile publicate mai jos, se vor elibera certificate de reînnoire pe o perioadă de 10 ani (conform art. 29 din Legea nr. 84/1998).**

**BULETINUL OFICIAL DE PROPRIETATE INDUSTRIALĂ - Secțiunea Mărci nr. 9/2009**

<b>Nr. marcă</b>	<b>Data expirării</b>	<b>Clase</b>	<b>Titular</b>	<b>Mandatar</b>
<b>(116)</b>	<b>(186)</b>	<b>(511)</b>	<b>(732)</b>	<b>(740)</b>
2R015904	03.08.2019	21	G U E R L A I N S O C I E T E ANONYME	RATZA & RATZA
2R015907	15.08.2019	32	CERVECERIA DEL PACIFICO SA DE CV	CABINET M OPROIU SRL
2R015914	29.09.2019	7	Seco Tools AB	SC ROMINVENT SA Agenție de Brevete, Desene, Marci și Transfer de Tehnologie
2R015916	04.09.2019	32	CERVECERIA MODELO SA DE CV	CABINET M OPROIU SRL CONSILIERE IN PROPRIETATE INTELECTUALA
2R015917	04.09.2019	32	CERVECERIA MODELO SA DE CV	CABINET M OPROIU SRL CONSILIERE IN PROPRIETATE INTELECTUALA
2R015926	15.08.2019	5	SCHERING CORPORATION	SC ROMINVENT SA Agenție de Brevete, Desene, Marci și Transfer de Tehnologie
2R015928	15.08.2019	3, 5	SCHERING CORPORATION	SC ROMINVENT SA Agenție de Brevete, Desene, Marci și Transfer de Tehnologie
2R015978	15.09.2019	5	VALENT BIOSCIENCES CORPORATION	SC ROMINVENT SA Agenție de Brevete, Desene, Marci și Transfer de Tehnologie
2R016017	07.09.2019	34	HOUSE OF PRINCE A/S	SC ROMINVENT SA Agenție de Brevete, Desene, Marci și Transfer de Tehnologie
2R016051	04.09.2019	32	CERVECERIA MODELO SA DE CV	CABINET M OPROIU SRL CONSILIERE IN PROPRIETATE INTELECTUALA
2R016109	28.08.2019	1	COGNIS IP MANAGEMENT GmbH	SC ROMINVENT SA Agenție de Brevete, Desene, Marci și Transfer de Tehnologie
2R016112	09.10.2019	7	KABUSHIKI KAISHA BARUDAN	SC ROMINVENT SA Agenție de Brevete, Desene, Marci și Transfer de Tehnologie
2R016189	11.05.2019	7, 9, 11, 12, 37	CHRYSLER LLC	SC ROMINVENT SA Agenție de Brevete, Desene, Marci și Transfer de Tehnologie
4R005610	10.02.2019	1, 5	NOVUS INTERNATIONAL, INC	SC ROMINVENT SA Agenție de Brevete, Desene, Marci și Transfer de Tehnologie
4R006170	04.11.2019	1, 17	SOCIETATEA COMERCIALA OLTCHIM SA	

**BULETINUL OFICIAL DE PROPRIETATE INDUSTRIALĂ - Secțiunea Mărci nr. 9/2009**

<b>Nr. marcă</b>	<b>Data expirării</b>	<b>Clase</b>	<b>Titular</b>	<b>Mandatar</b>
<b>(116)</b>	<b>(186)</b>	<b>(511)</b>	<b>(732)</b>	<b>(740)</b>
4R006261	08.09.2019	1, 4	E X X O N M O B I L CORPORATION	SC ROMINVENT SA Agenție de Brevete, Desene, Marci și Transfer de Tehnologie
4R006263	09.09.2019	5	MEDA AB	RATZA & RATZA
4R006266	09.09.2019	5	BEECHAM GROUP P.L.C.	CABINET M OPROIU SRL
4R006400	24.07.2019	34	GALLAHER LIMITED	RATZA & RATZA
4R006489	29.11.2019	26	YKK CORPORATION	INVENTA - AGENȚIE DE PROPRIETATE INTELLECTUALĂ SRL
4R006567	25.09.2019	1, 2, 17	SABIC INNOVATIVE PLASTICS IP B.V.	SC ROMINVENT SA Agenție de Brevete, Desene, Marci și Transfer de Tehnologie
4R006647	29.07.2019	6, 7, 9, 12	SUMITOMO KIZOKU KOGYO KABUSHIKI KAISHA (SUMITOMO METAL INDUSTRIES, LTD.)	SC ROMINVENT SA Agenție de Brevete, Desene, Marci și Transfer de Tehnologie
4R006786	10.09.2019	5	JONSON & JONSON	SC ROMINVENT SA Agenție de Brevete, Desene, Marci și Transfer de Tehnologie
5R116	23.06.2019	33	CANADIAN CLUB CANADA INC.	SC ROMINVENT SA Agenție de Brevete, Desene, Marci și Transfer de Tehnologie
5R014	16.12.2018	7, 9, 12	Westinghouse Brake and Signal Holdings Limited	SC ROMINVENT SA Agenție de Brevete, Desene, Marci și Transfer de Tehnologie
3R010305	18.11.2018	33	SC ZAREA SA	SC RODALL SRL
3R010913	20.07.2019	30	CADBURY ROMANIA SA	CABINET M OPROIU SRL
3R011020	03.04.2019	12	KABUSHIKI KAISHA KUBOTA (KUBOTA CORPORATION)	INVENTA - AGENȚIE DE PROPRIETATE INTELLECTUALĂ SRL
3R011223	05.09.2019	25	LEVI STRAUSS & CO	SC ROMINVENT SA Agenție de Brevete, Desene, Marci și Transfer de Tehnologie
3R011347	05.09.2019	34	PHILIP MORRIS PRODUCTS SA	NESTOR NESTOR DICULESCU KINGSTON PETERSEN CONSILIERE IN PI SRL
4R002036	20.10.2019	34	PHILIP MORRIS PRODUCTS SA	NESTOR NESTOR DICULESCU KINGSTON PETERSEN CONSILIERE IN PI SRL
4R002017	21.09.2019	33	PERNOD RICARD USA, LLC.	SC ROMINVENT SA Agenție de Brevete, Desene, Marci și Transfer de Tehnologie

**BULETINUL OFICIAL DE PROPRIETATE INDUSTRIALĂ - Secțiunea Mărci nr. 9/2009**

<b>Nr. marcă</b>	<b>Data expirării</b>	<b>Clase</b>	<b>Titular</b>	<b>Mandatar</b>
<b>(116)</b>	<b>(186)</b>	<b>(511)</b>	<b>(732)</b>	<b>(740)</b>
2R015887	21.11.2018	3, 7, 9	PETER WOLTERS OF AMERICA, INC	SC ROMINVENT SA Agenție de Brevete, Desene, Marci și Transfer de Tehnologie
3R112	26.08.2019	6, 7, 8, 12, 21, 25, 26	NACCO MATERIALS HANDLUNG GROUP INC	SC ROMINVENT SA Agenție de Brevete, Desene, Marci și Transfer de Tehnologie
2R112A	26.08.2019	6, 8, 21, 25, 26	ASSA ABLOY AB	SC ROMINVENT SA Agenție de Brevete, Desene, Marci și Transfer de Tehnologie
2R017861	18.08.2019	1, 5, 18, 29, 31, 32, 35, 37, 39, 40	SC SMITHFIELD FERME SRL	NESTOR NESTOR DICULESCU KINGSTON PETERSEN CONSILIERE IN PI SRL
2R017425	06.10.2019	5	TAKEDA PHARMACEUTICAL COMPANY LIMITED	RATZA & RATZA
2R019907	07.10.2019	5	MERIAL LLC	SC ROMINVENT SA Agenție de Brevete, Desene, Marci și Transfer de Tehnologie
R037609	24.08.2018	16, 35, 40, 41	SC BAUER MEDIA SCS	
R039958	14.09.2018	3, 35, 39	SC YAREN IMPORT EXPORT SRL	
R040555	17.11.2018	9	SC ALSTING SA	
R038316	13.01.2019	2, 17, 35, 39	SC GREROM INTERNATIONAL SRL	
R038330	21.01.2019	35	ATHLETE ' S FOOT BRANDS, LLC	SC ROMINVENT SA Agenție de Brevete, Desene, Marci și Transfer de Tehnologie
R040293	13.04.2019	1, 5, 31, 35	SC GLISSANDO SRL	
R047525	29.04.2019	31, 35, 39	SC GLISSANDO SRL	
R038960	04.05.2019	5, 35, 39	EUROPHARM SA	CABINET M OPROIU SRL
R038526	18.05.2019	39	JTB CORP	SC ROMINVENT SA Agenție de Brevete, Desene, Marci și Transfer de Tehnologie
R038527	18.05.2019	39	JTB CORP.	SC ROMINVENT SA Agenție de Brevete, Desene, Marci și Transfer de Tehnologie
R039038	07.06.2019	35, 38	FODOR SILVIA MARTA	SC RODALL SRL

**BULETINUL OFICIAL DE PROPRIETATE INDUSTRIALĂ - Secțiunea Mărci nr. 9/2009**

<b>Nr. marcă</b>	<b>Data expirării</b>	<b>Clase</b>	<b>Titular</b>	<b>Mandatar</b>
<b>(116)</b>	<b>(186)</b>	<b>(511)</b>	<b>(732)</b>	<b>(740)</b>
R039672	17.06.2019	33	V&S VIN& SPRIT AKTIEBOLAG (publ)	CABINET M OPROIU SRL
R047514	28.06.2019	9	MARCHON EYEWEAR INC	CABINET ENPORA
R039099	30.06.2019	5	GEDEON RICHTER ROMÂNIA SA	
R042264	06.07.2019	29, 30, 31, 35, 39	SC OLIMP COMPANY SRL	
R039153	13.07.2019	4, 9, 12, 35, 37	K A B U S H I K I K A I S H A AUTOBACS SEVEN	SC ROMINVENT SA Agenție de Brevete, Desene, Marci și Transfer de Tehnologie
R039193	20.07.2019	9, 19, 20, 24, 42	HERMAN MILLER INC	RATZA & RATZA
R039200	21.07.2019	25	JONES INVESTMENT CO INC	SC ROMINVENT SA Agenție de Brevete, Desene, Marci și Transfer de Tehnologie
R039698	26.07.2019	3	THE PROCTER & GAMBLE COMPANY	RATZA & RATZA
R039708	27.07.2019	5	A G A N C H E M I C A L MANUFACTURERS LTD	SC ROMINVENT SA Agenție de Brevete, Desene, Marci și Transfer de Tehnologie
R039712	28.07.2019	3, 16, 21	THE PROCTER & GAMBLE COMPANY	RATZA & RATZA
R040700	28.07.2019	5	CEREXAGRI SA	SC ROMINVENT SA Agenție de Brevete, Desene, Marci și Transfer de Tehnologie
R039722	29.07.2019	35, 43	H O W A R D J O H N S O N INTERNATIONAL, INC.	SC ROMINVENT SA Agenție de Brevete, Desene, Marci și Transfer de Tehnologie
R039723	29.07.2019	35, 43	H O W A R D J O H N S O N INTERNATIONAL, INC.	SC ROMINVENT SA Agenție de Brevete, Desene, Marci și Transfer de Tehnologie
R039743	02.08.2019	3	UNILEVER ROMANIA SA	SC ROMINVENT SA Agenție de Brevete, Desene, Marci și Transfer de Tehnologie
R039747	02.08.2019	5	DOW AGROSCIENCES LLC	SC ROMINVENT SA Agenție de Brevete, Desene, Marci și Transfer de Tehnologie
R043039	05.08.2019	36	G E N E R A L E L E C T R I C COMPANY	SC ROMINVENT SA Agenție de Brevete, Desene, Marci și Transfer de Tehnologie

**BULETINUL OFICIAL DE PROPRIETATE INDUSTRIALĂ - Secțiunea Mărci nr. 9/2009**

<b>Nr. marcă</b>	<b>Data expirării</b>	<b>Clase</b>	<b>Titular</b>	<b>Mandatar</b>
<b>(116)</b>	<b>(186)</b>	<b>(511)</b>	<b>(732)</b>	<b>(740)</b>
R042202	11.08.2019	30	SC TYMBARK MASPEX ROMANIA SRL	
R042203	11.08.2019	30	SC TYMBARK MASPEX ROMANIA SRL	
R042204	11.08.2019	30	SC TYMBARK MASPEX ROMANIA SRL	
R042205	11.08.2019	30	SC TYMBARK MASPEX ROMANIA SRL	
R040030	12.08.2019	9, 12, 16, 24, 25, 28, 32, 36, 37, 38, 39, 41	VSG Verlags Service Gesellschaft AG	SC RODALL SRL
R039235	12.08.2019	3, 35, 39, 42, 43, 44, 45	SC EUROPHARM SA	CABINET M OPROIU SRL
R039236	12.08.2019	3, 35, 39, 42, 43, 44, 45	SC EUROPHARM SA	CABINET M OPROIU SRL
R040232	12.08.2019	32, 35, 39	HEINEKEN ROMANIA SA	NESTOR NESTOR DICULESCU KINGSTON PETERSEN - CONSILIERE IN PROPRIETATE INTELECTUALA SRL
R040233	12.08.2019	32, 35, 39	HEINEKEN ROMANIA SA	NESTOR NESTOR DICULESCU KINGSTON PETERSEN - CONSILIERE IN PROPRIETATE INTELECTUALA SRL
R040116	13.08.2019	31	THE REGENTS OF THE UNIVERSITY OF CALIFORNIA	RATZA & RATZA
R039243	16.08.2019	33, 35, 39	SC CRAMELE RECAS SA	CABINET M OPROIU SRL CONSILIERE IN PROPRIETATE INTELECTUALA

**BULETINUL OFICIAL DE PROPRIETATE INDUSTRIALĂ - Secțiunea Mărci nr. 9/2009**

<b>Nr. marcă</b>	<b>Data expirării</b>	<b>Clase</b>	<b>Titular</b>	<b>Mandatar</b>
<b>(116)</b>	<b>(186)</b>	<b>(511)</b>	<b>(732)</b>	<b>(740)</b>
R041607	16.08.2019	1, 2, 3, 4, 5, 6, 7, 8, 9, 10, 11, 12, 13, 14, 15, 16, 17, 18, 19, 20, 21, 22, 23, 24, 25, 26, 27, 28, 29, 30, 31, 32, 33, 34, 35, 36, 37, 38, 39, 40, 41, 42, 43, 44, 45	E X X O N M O B I L CORPORATION	SC ROMINVENT SA Agenție de Brevete, Desene, Marci și Transfer de Tehnologie
R041681	16.08.2019	4, 16	E X X O N M O B I L CORPORATION	SC ROMINVENT SA Agenție de Brevete, Desene, Marci și Transfer de Tehnologie
R040256	17.08.2019	30, 32, 35, 39	HEINEKEN ROMÂNIA SA	NESTOR NESTOR DICULESCU KINGSTON PETERSEN CONSILIERE IN PI SRL
R041988	17.08.2019	30, 32, 35, 39	HEINEKEN ROMANIA SA	NESTOR NESTOR DICULESCU KINGSTON PETERSEN - CONSILIERE IN PROPRIETATE INTELECTUALA SRL
R039786	17.08.2019	16	PARKER PEN PRODUCTS	INVENTA - AGENȚIE DE PROPRIETATE INTELCTUALĂ SRL
R039788	18.08.2019	5, 35, 42, 43, 44, 45	A M E N A R I N I FARMACEUTICHE RIUNITE SRL	SC ROMINVENT SA Agenție de Brevete, Desene, Marci și Transfer de Tehnologie
R039789	19.08.2019	9	A T O M I C E N E R G Y O F C A N A D A L I M I T E D / E N E R G I E A T O M I Q U E D U C A N A D A L I M I T E E	SC ROMINVENT SA Agenție de Brevete, Desene, Marci și Transfer de Tehnologie
R039797	20.08.2019	32, 35, 41	SC EUROPEAN DRINKS SA	



**BULETINUL OFICIAL DE PROPRIETATE INDUSTRIALĂ - Secțiunea Mărci nr. 9/2009**

<b>Nr. marcă</b>	<b>Data expirării</b>	<b>Clase</b>	<b>Titular</b>	<b>Mandatar</b>
<b>(116)</b>	<b>(186)</b>	<b>(511)</b>	<b>(732)</b>	<b>(740)</b>
R039801	23.08.2019	5, 35, 39, 42, 43, 44, 45	EUROPHARM SA	CABINET M OPROIU SRL
R039804	23.08.2019	5	GLAXO GROUP LIMITED	CABINET M OPROIU SRL
R040319	25.08.2019	31	THE JAMS COMPANY	RATZA & RATZA
R039817	25.08.2019	9	FedEx Office and Print Services, Inc.	SC ROMINVENT SA Agenție de Brevete, Desene, Marci și Transfer de Tehnologie
R039819	25.08.2019	5	ASTRAZENECA AB	SC ROMINVENT SA Agenție de Brevete, Desene, Marci și Transfer de Tehnologie
R041682	25.08.2019	5	ASTRAZENECA AB	SC ROMINVENT SA Agenție de Brevete, Desene, Marci și Transfer de Tehnologie
R046141	26.08.2019	3	AROMA AG	CABINET M OPROIU SRL
R039826	26.08.2019	5	MEDA AB	Ratza&Ratza
R039833	27.08.2019	3	COLGATE PALMOLIVE COMPANY	SC ROMINVENT SA Agenție de Brevete, Desene, Marci și Transfer de Tehnologie
R039836	30.08.2019	30, 31, 35, 39, 42, 43	SC HARMOPAN SA	
R040712	30.08.2019	30	SC HARMOPAN SA	
R040822	30.08.2019	30	SC HARMOPAN SA	
R039838	30.08.2019	30	SC HARMOPAN SA	
R039840	01.09.2019	29, 30	SC AGROALIM DISTRIBUTION SRL	ALLEGRA CONSULTING SRL
R046425	01.09.2019	29, 30, 35, 39	SC AGROALIM DISTRIBUTION SRL	ALLEGRA CONSULTING SRL
R039847	06.09.2019	5	ALCON INC	SC ROMINVENT SA Agenție de Brevete, Desene, Marci și Transfer de Tehnologie
R039848	08.09.2019	11, 20, 35, 37, 39	SC MONDIAL ELITE EAST SRL	
R040136	08.09.2019	4	S H E L L B R A N D S INTERNATIONAL AG	SD PETOSEVIC Romania SRL
R039861	08.09.2019	5	PFIZER INC	CABINET M OPROIU SRL

**BULETINUL OFICIAL DE PROPRIETATE INDUSTRIALĂ - Secțiunea Mărci nr. 9/2009**

<b>Nr. marcă</b>	<b>Data expirării</b>	<b>Clase</b>	<b>Titular</b>	<b>Mandatar</b>
<b>(116)</b>	<b>(186)</b>	<b>(511)</b>	<b>(732)</b>	<b>(740)</b>
R039863	08.09.2019	16	ZEBRA CO LTD	INVENTA - AGENȚIE DE PROPRIETATE INTELECTUALĂ SRL
R040873	13.09.2019	35, 36, 38, 39, 41, 42	AMAZON EUROPE HOLDING TECHNOLOGIES SCS	CABINET M OPROIU SRL
R039871	14.09.2019	30, 31, 35, 39, 40	SC LUJERUL SA	
R039872	14.09.2019	30	SC FARINSAN SA	
R040722	16.09.2019	33, 35	SC INTERSTOCK EXIM SRL	
R040328	16.09.2019	33, 35	SC INTERSTOCK EXIM SRL	
R042676	16.09.2019	2, 3	CIBA SPECIALTY CHEMICALS HOLDING INC	RATZA & RATZA
R039884	17.09.2019	33	SC TRUST LF TRADE SRL	
R039885	17.09.2019	33	TRUST LF INTERNATIONAL TRADE SRL	
R039887	17.09.2019	33	SC TRUST LF TRADE SRL	
R039892	20.09.2019	43	PREFERRED GUEST, INC	RATZA & RATZA
R039893	20.09.2019	35	GREY GLOBAL GROUP INC	SC ROMINVENT SA Agenție de Brevete, Desene, Marci și Transfer de Tehnologie
R039906	21.09.2019	9	ADVANCED MICRO DEVICES INC	CABINET M OPROIU SRL
R040035	22.09.2019	10	FUKUDA DENSHI CO LTD	SC ROMINVENT SA Agenție de Brevete, Desene, Marci și Transfer de Tehnologie
R040039	23.09.2019	33, 35	SC INTERSTOCK EXIM SRL	
R039921	24.09.2019	5, 10	SC ZENTIVA SA	
R039919	24.09.2019	5	SC ZENTIVA SA	
R041876	28.09.2019	5	SC ARMEDICA SA	
R040263	28.09.2019	5	GEDEON RICHTER ROMÂNIA SA	
R041878	29.09.2019	5	GEDEON RICHTER ROMÂNIA SA	
R042611	30.09.2019	5	WYETH	SC ROMINVENT SA Agenție de Brevete, Desene, Marci și Transfer de Tehnologie
R040310	01.10.2019	33	SC TRUST LF TRADE SRL	

**BULETINUL OFICIAL DE PROPRIETATE INDUSTRIALĂ - Secțiunea Mărci nr. 9/2009**

<b>Nr. marcă</b>	<b>Data expirării</b>	<b>Clase</b>	<b>Titular</b>	<b>Mandatar</b>
<b>(116)</b>	<b>(186)</b>	<b>(511)</b>	<b>(732)</b>	<b>(740)</b>
R040311	01.10.2019	5	SC TRUST LF TRADE SRL	
R040313	04.10.2019	1, 9, 12, 17, 20, 23, 24	SC ROMCARBON SA	
R041619	05.10.2019	20	HERMAN MILLER INC	RATZA & RATZA
R040185	07.10.2019	35, 38, 41	S C M E D I A P R O INTERNATIONAL SA	
R040190	07.10.2019	35, 38, 41	S C M E D I A P R O INTERNATIONAL SA	
R040196	24.09.2019	3, 5, 16, 25, 29, 30, 32, 35, 41	THE PROCTER & GAMBLE COMPANY	RATZA & RATZA
R041636	11.10.2019	3, 5, 21, 30	THE PROCTER & GAMBLE COMPANY	RATZA & RATZA
R040047	21.10.2019	9, 35, 38, 41	SC PRO TV SA	
R039546	21.10.2019	3, 5, 10, 21	THE PROCTER & GAMBLE COMPANY	RATZA & RATZA
R040419	22.10.2019	29	C O M P A G N I E G E R V A I S DANONE	INVENTA - AGENȚIE DE PROPRIETATE INTELLECTUALĂ SRL
R040967	25.10.2019	9, 36, 37, 41, 42	ACCORD ELECTRONICS SRL	INVENTA - AGENȚIE DE PROPRIETATE INTELLECTUALĂ SRL
R043210	26.10.2019	11	THE PROCTER & GAMBLE COMPANY	RATZA & RATZA
R042231	27.10.2019	35	SC RIENI DRINKS SA	
R042232	27.10.2019	35	SC RIENI DRINKS SA	
R042233	27.10.2019	35	SC RIENI DRINKS SA	
R041395	02.11.2019	33	SC DISTILERIILE REGUN SRL	INTELMMI CONSULT SRL
R042683	03.12.2019	5	SC BIOFARM SA	
R040442	03.12.2019	5	SC BIOFARM SA	
R040536	03.12.2019	5	SC BIOFARM SA	
R040610	03.12.2019	5	SC BIOFARM SA	
R041718	08.12.2019	5	SC BIOFARM SA	

**BULETINUL OFICIAL DE PROPRIETATE INDUSTRIALĂ - Secțiunea Mărci nr. 9/2009**

<b>Nr. marcă</b>	<b>Data expirării</b>	<b>Clase</b>	<b>Titular</b>	<b>Mandatar</b>
<b>(116)</b>	<b>(186)</b>	<b>(511)</b>	<b>(732)</b>	<b>(740)</b>
R041782	22.12.2019	6, 9, 11, 17, 35, 37, 38, 39, 40	SC EXIMPROD GRUP SA	AGENTIA DE PROPRIETATE INDUSTRIALA SI TRANSFER TEHNOLOGIC- STOIAN IOAN Persoana fizică

**10. HOTARÂRI ALE COMISIEI DE REEXAMINARE  
CF.ART 80 DIN LEGEA 84/98  
( MARCI MODIFICATE )**

**BULETINUL OFICIAL DE PROPRIETATE INDUSTRIALĂ - Secțiunea Mărci nr.9/2009**

Contestații: tabel al marilor modificate in urma deciziei comisiei de contestatie.

<b>Nr. Depozit</b>	<b>Data Depozit</b>	<b>Nr. marca</b>	<b>Denumire Marca</b>	<b>Nume titular</b>	<b>Clase</b>
M 2005 06584	09.06.2005	070101	NATURIN SANATATE DIN PLIN	<b>MERLAS VASILE DECEBAL</b> , Str. Zorilor nr. 50, Jud. Maramureș, 430403, BAIA MARE ROMANIA <b>NOVAC VOICU GRUIA</b> , B-dul.Oaspeților nr. 19A, sector 1, 013865, BUCUREȘTI ROMANIA <b>VAUM VICTOR WALDEMAR</b> , Nr. 647, Jud.Maramure, 437345, TĂUȚII MĂGHERĂUS ROMANIA <b>MERLAS CIPRIAN ALEXANDRU</b> , Aleea Circului nr. 1, bl. 1, sc. J,et. 3, ap. 17, sector 2, 021103, BUCUREȘTI ROMANIA	29 30 31 32

- (210) **M 2005 06584** (111) **070101**  
 (151) 09.06.2005  
 (732) **MERLAS VASILE DECEBAL**, Str. Zorilor nr. 50, Jud. Maramureș, 430403, BAIA MARE ROMANIA  
 (732) **NOVAC VOICU GRUIA**, B-dul.Oaspeților nr. 19A, sector 1, 013865, BUCUREȘTI ROMANIA  
 (732) **VAUM VICTOR WALDEMAR**, Nr. 647, Jud.Maramure, 437345, TĂUȚII MĂGHERĂUS ROMANIA  
 (732) **MERLAS CIPRIAN ALEXANDRU**, Aleea Circului nr. 1, bl. 1, sc. J,et. 3, ap. 17, sector 2, 021103, BUCUREȘTI ROMANIA  
 (740) **INVENTA - AGENȚIE DE PROPRIETATE INTELLECTUALĂ SRL**, B-dul Corneliu Coposu nr. 7, bl. 104, sc. 2, et. 1, ap. 31, sector 3 BUCUREȘTI



Culori revendicate: roșu, verde

- (511) *Produse și/sau servicii grupate pe clase:*  
 29 Fructe și legume conservate, uscate și fierte.  
 30 Cafea, ceai, cacao, zahăr, orez, tapioca, sago, înlocuitori de cafea; făină și preparate făcute din cereale, pâine, produse de patiserie și cofetărie, înghețată comestibilă; miere, sirop de melasă; drojdie, praf de copt; sare,

- muștar; oțet, sosuri (condimente); mirodenii, gheață.  
 31 Produse agricole, horticole, forestiere și cereale, necuprinse în alte clase; animale vii; fructe și legume proaspete; semințe, plante și flori naturale; hrană pentru animale, malț.  
 32 Bere; ape minerale și gazoase și alte băuturi nealcoolice; băuturi din fructe și sucuri de fructe; siropuri și alte preparate pentru fabricarea băuturilor.



(210) **M 2006 07180** (111) **103298**  
(151) 26.06.2006  
(732) **SC CENTRUL DE AFACERI  
MILLENNIUM III SRL**, Str. Vasile  
Lucaciu nr.2, județul Maramureș,  
430341, BAIA MARE ROMANIA

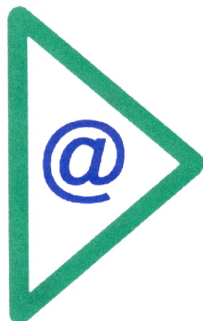

**www.CentrudeAfaceri.ro**

În conformitate cu: regula 17  
Alineatul 4 din regulamentul de aplicare al  
Legii 84/1998, solicitantul nu revendică  
drept de folosință exclusivă pentru  
"CENTRUDEAFACERI" / ^Hotărârea CRM  
nr. 341/20.02.2008

(591) Culori revendicate: v e r d e ,  
albastru

(511) *Produse și/sau servicii grupate pe  
clase:*

35 Publicitate; gestiunea afacerilor  
comerciale; administrație  
comercială; lucrări de birou.

41 Educație; instruire; divertisment;  
activități sportive și culturale.





**11. SENTINTE ALE INSTANTELOR JUDECATORESTI  
CF. ART.45 din LEGEA 84/1998**

**Tabel al mărcilor anulate în urma deciziei definitive a tribunalului**

<b>Nr. Depozit</b>	<b>Data Depozit</b>	<b>Nr. marca</b>	<b>Denumire Marca</b>	<b>Nume titular</b>	<b>Clase</b>
M 2006 00115	06.01.2006	072313	CORPUL NAȚIONAL AL POLIȚIȘTILOR UNITAS PER VERITATEM	Asociația profesională " Corpul Național al Polițiștilor", B-dul Republicii, nr.112, jud. Giurgiu, BOLINTIN-VALE, ROMANIA, 085100	42 45
M 2006 10506	19.09.2006	081115	ÎMPINGE TAVA RESTAURANT	SC COM NICO SERV SRL, B-dul Iuliu Maniu nr. 594, sector 6, BUCUREȘTI, ROMANIA, 061129	43

**12.SENTINTE ALE INSTANTELOR JUDECATORESTI  
CF.ART. 81/alin.3 DIN LEGEA 84/98**

(210) **048376** (111) **033355**

(151) 10.02.1998

(732) **GIMAR SERPICO SRL**, Str. Gura Motrului nr. 7, bloc 13/5, sc. A, ap. 5, sector 1, 715531, BUCUREȘTI ROMANIA

(740) **INVEL AGENTIE DE PROPRIETATE INTELLECTUALA SC MAVI SERPICO TRADE SRL VELCEA MARIAN**, Str. Belizarie nr. 1, ap. 2, C.P. 63-110 BUCURESTI

(540)

**GIMAR SERPICO**

**GIMAR SERPICO**

(531) *Clasificare Viena: 270502;*

(511) *Produse și/sau servicii grupate pe clase:*

- 1 Produse chimice destinate industriei, științei, fotografiei ca și agriculturii, horticulturii și siviculturii; rășini artificiale în stare brută, materiale plastice în stare brută; îngrășăminte pentru pământ; compoziții extinctoare; preparate pentru călirea și sudura metalelor; produse chimice destinate conservării alimentelor; substanțe tanante; adezivi (materiale de lipit) destinați industriei.
- 2 Vopsele, firnisuri, lacuri, substanțe de protecție contra ruginii și contra deteriorării lemnului; materiale colorante, mordanți; rășini naturale în stare brută; metale sub formă de foițe și sub formă de pudră pentru pictori, decoratori, tipografi și artiști.
- 6 Metale comune și aliajele lor; materiale de construcție metalice; construcții metalice transportabile; materiale metalice pentru căile ferate; cabluri și sârme metalice (cu excepția celor electrice); articole de lăcătușerie și feronerie metalică; tuburi metalice; case de bani; produse metalice necuprinse în alte

clase; minereuri.

- 9 Aparate și instrumente științifice, nautice, geodezice, electrice, fotografice, cinematografice, optice, de cântărit, de măsurat, de semnalizare, de control (verificare), de siguranță (salvare) și didactice; aparate pentru înregistrarea, transmiterea și reproducerea sunetelor sau imaginilor; suporturi de înregistrare magnetice, discuri acustice, distribuitoare automate și mecanisme pentru aparate cu preplată; case înregistratoare, mașini de calculat, echipament pentru prelucrarea informației și calculatoare; extinctoare.
- 37 Construcții; reparații; servicii de instalare.
- 38 Telecomunicații.



## **14. DOCUMENTE MĂRCI COLECTIVE ȘI DE CERTIFICARE**

- **Regulamente mărci colective**
- **Documente oficiale care reglementează efectuarea activităților de certificare**
- **Regulamente mărci de certificare**

# ASOCIAȚIA DE ACREDITARE DIN ROMÂNIA - RENAR

București, Str. Plugariilor nr. 18, sector 4, cod 040443  
CIF RO 4311980



## CERTIFICAT DE ACREDITARE Nr. PR 085

Asociația de Accreditare din România – RENAR, fiind recunoscută ca Organism Național de Accreditare prin OMIR 354/12.06.2003, declară că:

### S.C. ALL CERT PRODUCT S.R.L.

Sediul social: București, Șos. Colentinei nr. 60, bl.103, sc. A, et. 4, ap. 20 sector 2  
Punct de lucru: București, str. Mecet nr. 42-44, corp A, parter, sector 2

satisface cerințele **SR EN 45011:2001** și este competent să efectueze activități de **CERTIFICARE A CONFORMITĂȚII PRODUSELOR** în conformitate cu standardele de certificare, așa cum se detaliază în Anexa la prezentul certificat de acreditare.

Această acreditare este valabilă cu condiția îndeplinirii în mod continuu a criteriilor de acreditare stabilite de Asociația de Accreditare din România - RENAR.

Data acreditării inițiale: 18.05.2009  
Data expirării acreditării: 17.05.2013

Prezentul certificat este valabil numai însoțit de Anexa nr. 1 (1 pagină), parte integrantă a acestuia.  
Certificatul poate fi revizuit și reeditat de către RENAR.

DIRECTOR GENERAL

Cristian Dorin NICHITA



PREȘEDINTE AL CONSILIULUI DE ACREDITARE

prof. univ. dr. ing. Ioan POPESCU

Reproducerea parțială a prezentului certificat este interzisă.

**Anexa nr. 1 la Certificatul de Accreditare nr. PR 085 din 18.05.2009**

Valabilă de la 18.05.2009 până la 17.05.2013

**S.C. ALL CERT PRODUCT S.R.L.**

Sediul social: București, Șos. Colentinei nr. 60, bl.103, sc. A, et. 4, ap. 20 sector 2  
Punct de lucru: București, str. Mecet nr. 42-44, corp A, parter, sector 2

Nr. Crt.	Produs / Grupă de produse	Documentul Normativ (referențialul de certificare)	Sistemul / Schema de Certificare
1	Agregate naturale și piatră prelucrată pentru lucrări de drumuri	SR 667: 2001	1a, 3 cf. SR Ghid ISO/ CEI 67:2006
2	Agregate naturale de balastieră	SR 662: 2002	1a, 3 cf. SR Ghid ISO/ CEI 67:2006
3	Beton	CP 012-1: 2007	1a, 3 cf. SR Ghid ISO/ CEI 67:2006
4	Mixturi asfaltice	SR 7970: 2001 SR 174-1: 2009	1a, 3 cf. SR Ghid ISO/ CEI 67:2006

Se încheie documentul

**DIRECTOR GENERAL**  
**Cristian Dorin NICHITA**





**EFQM**

## **All Cert Product – Organism de Certificare**

**Numele documentului: Regulament de utilizare a licentelor,  
certificatelor si marilor**

**Codul documentului: R-14.2, ed. 1, rev. 1**

**Intrat in vigoare: 04.02.2008**

**Elaborat: Dan Marius Niculescu**

**Functie: Reprezentantul Managementului pentru Calitate**

**Data: 15.01.2008**

**Aprobat: Razvan Voiculescu**

**Functie: Director General**

**Data: 04.02.2008**

Acest document este proprietatea Organismului de Certificare All Cert Product.  
Reproducerea integrală sau parțială a prezentului document în orice publicații și prin orice procedeu (mecanic, electronic, fotocopiere sau altele) este  
interzisă fără acordul scris al Organismului de Certificare All Cert Product.

Întocmit : Ing. Marius-Dan Niculescu

Verificat : Ing. Razvan Voiculescu

FP G-4.8-03



1. persoane juridice și fizice autorizate cu autorizație de funcționare validă, și care își desfășoară activitatea în zona
2. care au ca obiect de activitate : perpetuarea agriculturii tradiționale , a artei culinare , a turismului tradițional și a produselor și serviciilor cu specific secuiesc
3. care dispun de dreptul de proprietar asupra produsului aplicant,
4. care răspund în mod direct pentru calitatea produsului/serviciului aplicant și pentru condițiile de confecționare al acestuia,
5. care respectă legea privind fabricarea și comercializarea produsului/serviciului aplicant.
6. Inscriere pentru utilizarea mărcii colective nu implica plata unei taxe de utilizare

#### **CAPITOLUL IV : indicații privind utilizarea mărcii colective**

Procesul de acordare al dreptului de utilizare a mărcii colective „SZÉKELYFÖLDJ” (în traducere TINUTUL SECUIESC , SEKLERLAND , TERRA SICULORUM ) va analizat de o comisie , și se inițiază :

1. Depunerea cererii de înscriere .
2. Comisia examinează cererea în sensul îndeplinirii condițiilor de punctele 1-5
3. În cazul în care sunt îndeplinite condițiile persoana fizică sau juridică este înscrisă în lista persoanelor autorizate să utilizeze marca și se comunică acest lucru solicitantului
4. În cazul în care nu sunt îndeplinite una sau mai multe condiții ,comisia notifică acest lucru și acordă un termen de 3 (trei ) luni pentru remedieri
5. În cazul în care persoana fizică sau juridică remediează lipsurile în termenul prevăzut este înscris în lista persoanelor autorizate să utilizeze marca și se comunică acest lucru
6. În cazul în care persoana fizică sau juridică nu îndeplinește condițiile în termen acordat i se comunică că nu poate utiliza marca
7. Decizia comisiei poate fi contestată la Comisia de Arbitraj în cadrul Camerei de Comerț și Industrie Miercurea Ciuc
8. Anual se comunică la OSIM lista actualizată cu persoanele autorizate să utilizeze marca
9. După depunerea formularului de înscriere și în cazul în care se îndeplinesc

ALL CERT PRODUCT	<b>REGULAMENT DE UTILIZARE A LICENTELOR, CERTIFICATELOR SI MARCII</b>	Cod : R-14.2 Ediția : 1 Revizia : 1 – 04.02.2008 Pagina : 3 / 8
---------------------	---	--

## 1 SCOP

Prezentul document descrie condițiile în care titularii pot utiliza certificatul de conformitate/ licența pentru utilizarea mărcii ALL CERT PRODUCT pentru produse. Nerespectarea acestor condiții conduce la suspendarea sau retragerea și anularea certificării.

## 2 DOMENIU DE APLICARE

Documentul se aplică atât de ALL CERT PRODUCT la supravegherea modului de utilizare a certificatului de conformitate și licenței pentru utilizarea mărcii ALL CERT PRODUCT pentru produse de către titularii de licență, cât și de aceștia la utilizarea certificatului, licenței și mărcii.

## 3 DOCUMENTE DE REFERINTA

SR EN ISO 9000:2006	Sisteme de management al calității. Principii fundamentale și vocabular.
SR EN ISO/CEI 17000:2005	Evaluarea conformității . Vocabular si principii generale
<u>SR EN ISO/CEI 17030:2004</u>	<u>Evaluarea conformității. Cerințe generale pentru mărci de conformitate de terță parte;</u>
SR EN 45011 : 2001	Cerințe generale pentru organismele care aplică sisteme de certificare a produselor (ISO/CEI Ghid 65 : 1996).
<u>IAF GD 5:2006</u>	<u>Ghidul IAF de aplicare a Ghidului ISO/CEI 65:1996. Cerințe generale pentru organismele care aplica sisteme de certificare a produselor.</u>
<u>SR Ghid ISO/CEI 67 : 2006 CR-03 ed.2</u>	<u>Evaluarea conformității. Principii fundamentale ale certificării produselor Note explicative ale cerințelor 45011</u>

## 4 DEFINITII și ABREVIERI

### 4.1 Definiții

Pentru scopurile prezentei proceduri se adopta definițiile din SR EN ISO 9000: 2006; SR EN ISO/CEI 17000:2005, SR EN 45011: 2001 și SR EN 45020:2007.

## 5 ATRIBUTII și RESPONSABILITATI

### 5.1 Directorul General ALL CERT PRODUCT

- după încheierea contractului de certificare, pune la dispoziția solicitantului prezentul regulament;
- acordă Certificatul de conformitate și licența pentru utilizarea mărcii ALL CERT PRODUCT pentru produse;
- coordonează activitatea de supraveghere privind respectarea prevederilor prezentului regulament;
- publică periodic lista titularilor de certificate de conformitate / licență pentru utilizarea mărcii ALL CERT PRODUCT pentru produse;
- ratifică aplicarea de sancțiuni în cazul utilizării abuzive a certificării.

Înlocmit : Ing. Marius-Dan Niculescu FP G-4.8-04	Verificat : Ing.Razvan Voiculescu
---	-----------------------------------

ALL CERT PRODUCT	<b>REGULAMENT DE UTILIZARE A LICENTELOR, CERTIFICATELOR SI MARCHII</b>	Cod : R-14.2 Ediția : 1 Revizia : 1 – 04.02.2008 Pagina : 2 / 8
---------------------	--	--

## REGULAMENT

### 01 LISTA DE DIFUZARE

Exemplar Nr.	Destinatar	Data Difuzării	Numele și prenumele	Semnătura
0	ALL CERT PRODUCT – RMC	15.01.2008	Marius-Dan Niculescu	
1	RENAR			

### 02 LISTA DE CONTROL A EDITIEI / REVIZIEI

Ediția	Conținutul modificării	Pag. Modificată	Revizia / Data
1	Elaborare inițială		0 / 01.06.2006
1	Modificare documente referința	2	1 / 15.01.2008

Exemplar controlat  Da  Nu

Întocmit : Ing. Marius-Dan Niculescu	Verificat : Ing. Razvan Voiculescu
--------------------------------------	------------------------------------

FP G-4.8-04

ALL CERT PRODUCT	<b>REGULAMENT DE UTILIZARE A LICENTELOR, CERTIFICATELOR SI MARCII</b>	Cod : R-14.2 Ediția : 1 Revizia : 1 – 04.02.2008 Pagina : 4 / 8
---------------------	---	--

- analizează sesizările privind utilizarea abuzivă a certificatelor de conformitate / licenței pentru utilizarea mărcii ALL CERT PRODUCT pentru produse și decide aplicarea de sancțiuni;

## 6 PROCEDURA

### 6.1 Prevederi generale

Certificatul de conformitate și licența pentru utilizarea mărcii ALL CERT PRODUCT pentru produse sunt destinate să ateste conformitatea produselor cu documentele de referință ale acestora.

Marca ALL CERT PRODUCT pentru produse este proprietatea exclusivă a ALL CERT PRODUCT, care are sediul în București, Sector 2, soseaua Colentina nr.60, bl.103, sc.A, et.4, ap.20.

Marca ALL CERT PRODUCT pentru produse este gestionată de către ALL CERT PRODUCT. Ea nu poate fi concesionată și nu poate face obiectul unei măsuri de executare silită.

Simbolul mărcii ALL CERT PRODUCT pentru produse poate fi aplicat (prin tipărire, imprimare, poansonare, gravare, ștanțare sau etichete autoadezive etc.) de către titularii de licență pe produsele care fac obiectul licenței, pe documente și în reclame.

Dimensiunile mărcii ALL CERT PRODUCT pentru produse pot fi mărite sau micșorate proporțional și poate fi reprezentată prin culorile negru pe fond alb.

Utilizarea certificatului de conformitate sau a licenței pentru utilizarea mărcii ALL CERT PRODUCT pentru produse nu trebuie să sugereze certificarea sistemului calității.

### 6.2 Simbolul mărcii ALL CERT PRODUCT pentru produse

Simbolul grafic al mărcii ALL CERT PRODUCT pentru produse este prezentat mai jos:



### 6.3 Condiții de utilizare

Utilizarea mărcii ALL CERT PRODUCT pentru produse este permisă numai în condițiile stabilite în prezentul regulament pe care titularii de licență se angajează să îl respecte.

Dreptul de utilizare a mărcii ALL CERT PRODUCT pentru produse îl au numai titularii care au obținut o licență de la ALL CERT PRODUCT.

Orice persoană juridică ce solicită dreptul de utilizare a mărcii ALL CERT PRODUCT pentru produse trebuie să demonstreze că produsele în cauză sunt realizate conform standardelor și/sau documentelor de referință ale acestora.

Întocmit : Ing. Marius-Dan Niculescu	Verificat : Ing. Razvan Voiculescu
--------------------------------------	------------------------------------

FP G-4.8-04

ALL CERT PRODUCT	<b>REGULAMENT DE UTILIZARE A LICENTELOR, CERTIFICATELOR SI MARCII</b>	Cod : R-14.2 Ediția : 1 Revizia : 1 – 04.02.2008 Pagina : 5 / 8
---------------------	---	--

Responsabilitatea care revine titularului de licență, nu este substituită printr-o responsabilitate a ALL CERT PRODUCT.

ALL CERT PRODUCT acordă în urma deciziei Directorului Executiv sau a Comitetului Tehnic:

- Certificatul de conformitate care indică faptul că un anumit produs clar identificat este în conformitate cu standardele declarate ca referențial sau cu anumite cerințe din acestea.
- Licența pentru utilizarea mărcii ALL CERT PRODUCT pentru produse atestă conformitatea produselor certificate cu standardele declarate ca referențial și acordă titularului dreptul de aplicare a mărcii pe acel produs clar identificat.

Aceste documente sunt semnate de către Directorul Executiv și Directorul General ALL CERT PRODUCT

#### **6.4 Drepturile titularilor de licență pentru utilizarea mărcii ALL CERT PRODUCT pentru produse**

Titularii de licență au următoarele drepturi:

- a) să aplice marca ALL CERT PRODUCT pe produse, pe ambalajele acestora sau pe documentele referitoare la acestea numai pentru produsele certificate;
- b) să facă referiri la marca ALL CERT PRODUCT în corespondența, contracte sau alte documente privind numai produsele certificate prezentând și o copie a licenței;
- c) să conteste orice decizie de sancționare aplicată conform prevederilor din Regulii generale pentru certificarea produselor, cod R-8.1.1;
- d) să utilizeze marca ALL CERT PRODUCT ca mijloc de publicitate în vederea promovării produselor certificate;
- e) să renunțe la licența înainte de expirarea perioadei pentru care a fost acordată;
- f) să fie publicați în Lista titularilor de licență pentru utilizarea mărcii ALL CERT PRODUCT pentru produse

#### **6.5 Drepturile titularilor de certificate de conformitate**

Titularii de certificate de conformitate au următoarele drepturi:

- a) să facă referire la certificatul de conformitate obținut în corespondența, contracte sau alte documente privind numai produsele certificate,
- b) să utilizeze o copie a certificatului de conformitate ca document de însoțire numai pentru produsul / lotul de produse certificat;

Întocmit : Ing. Marius-Dan Niculescu	Verificat : Ing. Razvan Voiculescu
--------------------------------------	------------------------------------

FP G-4.8-04

ALL CERT PRODUCT	<b>REGULAMENT DE UTILIZARE A LICENTELOR, CERTIFICATELOR SI MARCII</b>	Cod : R-14.2 Ediția : 1 Revizia : 1 – 04.02.2008 Pagina : 6 / 8
---------------------	---	--

- c) să conteste orice decizie de sancționare aplicată conform prevederilor din Reguli generale pentru certificarea produselor, cod R-8.1.1;
- d) să renunțe la certificat înainte de expirarea perioadei pentru care a fost acordat;
- e) să fie publicați în Lista titularilor de certificate de conformitate.

#### 6.6 Obligațiile titularilor

Titularii au următoarele obligații:

- a) să utilizeze licența / certificatul numai pentru produsele pentru care au obținut acest drept, fără ambiguități sau posibilități de confuzie cu celelalte produse realizate;
- b) să permită supravegherea programată sau neprogramată din partea ALL CERT PRODUCT;
- c) să mențină condițiile de realizare a produsului pentru care i-a fost acordată certificarea; să păstreze înregistrări în acest sens și să le prezinte ALL CERT PRODUCT în timpul supravegherii;
- d) să anunțe ALL CERT PRODUCT despre orice modificare intervenită în concepția produsului, în procesul de fabricație sau în schimbarea locului de producție. În aceste cazuri licența / certificatul nu mai pot fi folosite decât după recertificare;
- e) să comunice ALL CERT PRODUCT orice modificare survenită în statutul său juridic;
- f) să anunțe ALL CERT PRODUCT renunțarea la certificare și să se supuna deciziei acestuia privind comercializarea produselor marcate aflate în stoc și să transmită licența / certificatul înapoi la ALL CERT PRODUCT;
- g) să dea explicațiile cerute de Directorul Executiv atunci când se dovedeste că a utilizat incorect licența / certificatul obținut;
- h) să întreprindă măsurile corective stabilite în cazul sancțiunilor de avertisment și suspendare.

#### 6.7 Răspunderea juridică a titularilor

Răspunderea juridică asupra produselor certificate supuse comercializării pentru care s-a obținut certificarea revine în întregime titularului și nu poate fi substituită de răspunderea organismului de certificare ALL CERT PRODUCT.

#### 6.8 Modul de aplicare a mărcii ALL CERT PRODUCT pentru produse

Marcajul produsului este constituit din:

- simbolul grafic al mărcii ALL CERT PRODUCT pentru produse;
- indicativul standardului sau documentului de referință plasat în dreapta simbolului grafic al mărcii sau sub acesta.

Întocmit : Ing. Marius-Dan Niculescu	Verificat : Ing. Razvan Voiculescu
--------------------------------------	------------------------------------

FP G-4.8-04

ALL CERT PRODUCT	<b>REGULAMENT DE UTILIZARE A LICENTELOR, CERTIFICATELOR SI MARCHII</b>	Cod : R-14.2 Ediția : 1 Revizia : 1 – 04.02.2008 Pagina : 7 / 8
---------------------	--	--

Marcajul poate fi aplicat prin tipărire, imprimare, poansonare, gravare, ștanțare sau etichete autoadezive păstrându-se forma și proporțiile din model. Marca se aplică pe produs sau pe primul ambalaj al acestuia.

### **6.9 Publicitate**

Titularul poate face referire la certificatul de conformitate sau licența pentru utilizarea mărcii ALL CERT PRODUCT pentru produse în materialele sale publicitare, de promovare sau în corespondență fără plata altor tarife suplimentare în afara redevenței anuale.

Se va utiliza certificatul de conformitate sau licența pentru utilizarea mărcii ALL CERT PRODUCT numai în legatură cu produsul certificat, fără nici o posibilitate de confuzie.

### **6.10 Încetarea dreptului de utilizare a certificării**

Dreptul de utilizare a certificatului de conformitate sau licența pentru utilizarea mărcii ALL CERT PRODUCT pentru produse încetează în următoarele cazuri:

- a) suspendarea sau retragerea și anularea certificării;
- b) expirarea perioadei pentru care a fost acordat acest drept;
- c) modificarea standardului de referință și neadaptarea produsului la aceste modificări;
- d) anularea standardelor de referință;
- e) renunțarea titularului la acest drept;
- f) suspendarea sau anularea certificării sistemului calității, în cazul în care certificarea de produs s-a bazat pe certificarea de sistem.

### **6.11 Utilizarea abuzivă a certificatului de conformitate / licenței pentru utilizarea mărcii ALL CERT PRODUCT pentru produse**

Se consideră utilizare abuzivă a certificatului de conformitate / licenței pentru utilizarea mărcii ALL CERT PRODUCT pentru produse în următoarele cazuri:

- a) de către cei care nu au obținut acest drept;
- b) în legatură cu produse care sunt în curs de certificare;
- c) pentru alte produse realizate de titular, decât cele pentru care s-a obținut certificarea;
- d) după ce a încetat perioada de valabilitate;
- e) de către un producător căruia i-a fost cedat dreptul de fabricație de către titularul certificării fără avizarea ALL CERT PRODUCT.

Întocmit : Ing. Marius-Dan Niculescu	Verificat : Ing. Razvan Voiculescu
FP G-4.8-04	

ALL CERT PRODUCT	<b>REGULAMENT DE UTILIZARE A LICENTELOR, CERTIFICATELOR SI MARCII</b>	Cod : R-14.2 Ediția : 1 Revizia : 1 – 04.02.2008 Pagina : 8 / 8
---------------------	---	--

### 6.12 Sancțiuni

În cazurile în care se dovedeste că titularii de licențe / certificate nu respectă una sau mai multe prevederi din Reguli generale pentru certificarea produselor, cod R01 sau au utilizat incorect licența / certificatul / marca, Directorul Executiv și Comitetul Tehnic poate aplica următoarele sancțiuni:

#### 6.12.1 Avertismentul

Avertismentul se aplică în următoarele cazuri:

- titularul nu efectuează autocontrolul produselor certificate și a procesului de realizare a acestora;
- datele obținute în urma autocontrolului nu sunt înregistrate și nu sunt puse la dispoziția ALL CERT PRODUCT;
- nu se respectă una sau mai multe prevederi din Reguli generale pentru certificarea produselor, cod R-8.1.1.

Avertismentul se aplică o singură dată pentru neconformitatea constatată. Avertismentul poate fi însoțit și de o creștere a frecvenței activităților de supraveghere. La prima repetare a neconformității pentru care s-a primit avertisment, se suspendă certificarea.

#### 6.12.2 Suspendarea

Suspendarea se aplică în următoarele cazuri:

- neconformitatea pentru care s-a aplicat avertismentul se repetă;
- titularul nu se supune acțiunii de supraveghere;
- titularul nu-și achită obligațiile financiare;
- titularul nu respectă condițiile inițiale care au stat la baza certificării;
- titularul încalcă o condiție a standardului/documentului normativ care a stat la baza certificării;
- titularul se afla în una din situațiile de la pct.6.11 c) sau d).

Suspendarea se aplică până la eliminarea neconformității constatate, dar pe o perioadă de maximum 6 luni de la aplicare. În această perioadă titularul nu are dreptul să utilizeze licența / certificatul. Dacă neconformitatea nu se elimină în interval de 6 luni, se retrage și se anulează certificarea.

Întocmit : Ing. Marius-Dan Niculescu	Verificat : Ing. Razvan Voiculescu
--------------------------------------	------------------------------------

FP G-4.8-04



ALL CERT PRODUCT	<b>REGULAMENT DE UTILIZARE A LICENTELOR, CERTIFICATELOR SI MARCHI</b>	Cod : R-14.2 Ediția : 1 Revizia : 1 – 04.02.2008 Pagina : 9 / 8
---------------------	---	--

### 6.12.3 Anularea

Anularea se aplică în cazul în care neconformitatea pentru care s-a acordat suspendarea nu s-a eliminat în interval de 6 luni. Anularea se mai aplică și în cazul descris la pct. 6.11 c).

Sancțiunile de retragere și anulare se publică de către ALL CERT PRODUCT în revista Asigurarea Calității.

### 6.13 Acțiuni în justiție

Utilizarea abuzivă dovedită prin dovezi obținute în procesul de supraveghere dă dreptul ALL CERT PRODUCT să întenteze acțiuni în justiție.

## 7. INREGISTRARI

N/A

Întocmit : Ing. Marius-Dan Niculescu	Verificat : Ing. Razvan Voiculescu
--------------------------------------	------------------------------------

FP G-4.8-04



Licenza Number 024



Membro degli Accordi Multilaterali di Riconoscimento EA e IAF  
Signatory of EA and IAF Multilateral Recognition Arrangements



Ente Federato

## CERTIFICATO DI ACCREDITAMENTO Accreditation Certificate

Registrazione n°  
Registration n° **037D** Rev. **00**

Si dichiara che  
We declare that **S.C. ALL CERT SYSTEMS S.r.l.**

Sede:  
Sede Legale - SOS. COLENTINA, N.60, S.C.A., ET.4, AP.20, SECTOR 2 BL.103 -  
BUCHAREST - Romania  
Unità Operative:  
Sede Operativa - Str. Mecet, nr. 42-44, sector 2 024086 - BUCHAREST - Romania

è conforme ai requisiti  
della norma

UNI EN ISO/IEC 17021:2006

meets the requirements  
of the standard

EN ISO/IEC 17021:2006

quale Organismo di

**Certificazione di sistemi di gestione ambientale**  
(così come dettagliato nell'Allegato al presente Certificato)

as Body for the

**Certification of environmental management systems**  
(as stated in the Enclosure to this Certificate)

Il presente Certificato non è da ritenersi valido se non accompagnato dal relativo Allegato, può essere sospeso o revocato in qualsiasi momento nel caso di inadempienza accertata da parte di SINCERT.  
This Certificate is not valid without the relative Enclosure, can be suspended or withdrawn at any time in the event of non fulfilment as ascertained by SINCERT.

Data di 1ª emissione  
1st issue date  
2008-10-14

Data di Scadenza  
Expiring date  
2012-10-13

Il Direttore Tecnico  
The Technical Director

Il Presidente  
The President

Il Direttore Generale  
The General Director

SINCERT - Via Saccardo, 9 - I-20134 Milano - Telefono: +39 02 2100961 - Fax: +39 02 21009637 - E-mail: sincert@sincert.it - www.sincert.it



## **All Cert Systems – Organism de Certificare**

**Numele documentului: Reguli de utilizare a marilor de conformitate All Cert Systems**

**Codul documentului: PO - 8.4 - 1, VERS. 1.0**

**Intrat in vigoare: 01.01.2008**

**Elaborat: Alina Deacă**

**Funcție: Director Calitate**

**Data: 20.09.2007**

**Aprobat: Monica Pescaru**

**Funcție: Director General**

**Data: 07.12.2007**

Acest document este proprietatea Organismului de Certificare All Cert Systems.

Reproducerea integrală sau parțială a prezentului document în orice publicații și prin orice procedeu (mecanic, electronic, fotocopiere sau altele) este interzisă fără acordul scris al Organismului de Certificare All Cert Systems.

## Cuprins

Scop .....	2
1 Domeniu de aplicare .....	2
2 Documente de referință .....	2
3 Definiții și prescurtări .....	2
4 Elemente ale abordării procesuale .....	3
5 Descrierea procesului .....	3
5.1 Eliberarea marcii/marcilor de conformitate ALL CERT SYSTEMS .....	3
5.2 Utilizarea marcii/marcilor de conformitate All Cert Systems .....	5
5.3 Tarife de redevență .....	5
5.4 Incetarea dreptului de utilizare a marcii/marcilor de conformitate All Cert Systems si al certificatelor de conformitate .....	5
6 Anexe .....	7
7 Diagrama flux .....	10
8 Documente asociate .....	11
9 Înregistrări .....	11

## Scop

Prezenta procedură are ca scop stabilirea regulilor referitoare la dreptul și modul de utilizare a marilor și certificatelor de conformitate All Cert.

Procedura promovează o abordare uniformă privind utilizarea marilor și certificatelor de conformitate All Cert Systems, tratarea problemelor potențiale care apar din utilizările diferite ale marilor și certificatelor de conformitate, stabilind astfel, în final, cerințe general valabile și asigură o bază clară și rațională pentru utilizarea lor.

## 1 Domeniu de aplicare

Prezenta procedură se aplică de către auditorii All Cert Systems în procesul de audit al sistemului de management din cadrul diferitelor organizații și de către toți utilizatorii marilor All Cert (organizații certificate). La baza, stă ideea prin care marile și certificatele de conformitate conferă încrederea pieței.

Prezenta procedură furnizează cerințe generale pentru marile și certificatele de conformitate de terță parte All Cert Systems, inclusiv emiterea și utilizarea lor (drepturi și obligații ale organizațiilor, restricții sau limitări ale utilizării marilor).

*Nota: All Cert Systems este un organism de certificare sisteme de management. În concluzie, marile eliberate organizațiilor certificate atestă conformitatea sistemului lor de management cu standardul/standardele de referință pentru care au obținut certificarea.*

## 2 Documente de referință

- SR EN ISO/CEI 17021:2007, "Evaluarea conformității. Cerințe pentru organisme care efectuează audit și certificare de sisteme de management"
- SR EN ISO/CEI 17000: 2005, "Evaluarea conformității. Vocabular și principii generale"
- SR EN ISO 19011, „Ghid pentru auditarea sistemelor de management al calității și/sau mediu”;
- ISO 66:1999, "Cerințe generale pentru organismele care efectuează evaluarea și certificarea/inregistrarea sistemelor de management”;
- EA 07/01:2001, "Guidelines for the Accreditation of Certification Bodies for certification/registration of Quality Systems (Îndrumări EA privind aplicarea standardului EA Guidelines on the Application of EN 45012)".
- EA 07/02:2001, "Guidelines for the Accreditation of Certification Bodies for certification/registration of Environmental Management Systems".
- IAF GD 8: 2007, "Informative Guidance on the Transition to ISO/IEC 17021 Accreditation from ISO/IEC Guide 62 and ISO/IEC Guide 66

## 3 Definiții și prescurtări

Marca de conformitate de terță parte – marca protejată emisă de către un organism care efectuează evaluarea conformității de terță parte, care arată că o entitate supusă evaluării conformității (produs, proces, persoană, sistem sau organism) este în conformitate cu cerințele specificate

Proprietarul unei marci de conformitate de terta parte – persoana sau organizatie care are dreptul legal asupra unei marci de conformitate de terta parte 3

Emitentul unei marci de conformitate de terta parte – organismul care acorda dreptul de utilizare a unei marci de conformitate de terta parte

#### 4 Elemente ale abordării procesuale

N/A

#### 5 Descrierea procesului

Orice organizatie care colaboreaza cu All Cert Systems are drept de utilizare a marcii si certificatului de conformitate All Cert Systems in momentul obtinerii certificatului de conformitate a sistemului sau de management. Marca si certificatul se folosesc pe perioada valabilitatii certificatului, in conditiile in care nu au fost identificate situatii de utilizare necorespunzatoare sau abuziva a acestora.

##### 5.1 Eliberarea marcii/marcilor de conformitate ALL CERT SYSTEMS

Certificatul/certificatele de conformitate a sistemului de management se elibereaza de catre Referentul Calitate al organismului de certificare All Cert Systems, in urma analizei dosarului de catre Comitetul Tehnic de Certificare. Atat certificatul/certificatele, cat si marca/marcile de conformitate All Cert Systems se emit numai in cazul deciziei favorabile privind acordarea certificarii unei organizatii.

Marca/marcile de conformitate All Cert se acorda o data cu certificatul/certificatele de conformitate a sistemului de management. Pentru fiecare sistem de management se elibereaza un certificat de conformitate si o marca de conformitate. Organizatia primeste certificatul/certificatele pe suport de hartie, iar marca/marcile pe suport de hartie si suport informatic, alaturi de Reguliile de utilizare a marcii de conformitate All Cert Systems, editia in vigoare. Certificatele, marcile si Reguliile de utilizare a marcii de conformitate All Cert Systems se transmit clientului insotite de un Proces verbal de predare-primire in dublu exemplar (unul pentru All Cert Systems si unul pentru client).

All Cert Systems mentine o lista a tuturor organizatiilor carora le-a fost eliberata o marca de conformitate sau un certificate de conformitate in cadrul Registrului de certificate emise unde apare mentionat numarul certificatului pentru fiecare standard in parte. In felul acesta, marca este unica pentru fiecare organizatie certificata in parte.

Certificatele de conformitate au dimensiunea standard A4 si cuprinde urmatoarele semne de identificare:

- O suprafata arcuita in partea stanga a paginii, a carei culoare difera pentru fiecare standard in parte, astfel: albastru (9001) - R: 51 G:103 B:205; verde (14001) - R: 0 G:122 B:1; orange (22000) - R: 242 G:111 B:33; gri (SA 8000) - R: 137 G:142 B:148; bleumarin (27001) - R: 2 G:49
- B:103; rosu (18001) - R: 176 G:59 B:49.

- Sigla All Cert Systems pe fundal;
- Globul pamantesc in coltul din dreapta jos;
- Inscrisul avand caracter Tahoma, cu doua culori: 0, 50, 99 si 194, 90, 27.

Certificatele de conformitate cuprind urmatoarele informatii:

- Numele organizatiei si adresa sediilor si a punctelor de lucru pentru care se acorda certificatul;
- Domeniul de activitate pentru care se acorda certificatul;
- Standardul pentru care se elibereaza certificatul respectiv;

Nume document: Reguli de utilizare a marcii si certificatelor de conformitate All Cert Systems

Cod document: PO - 8.4 - 1, VERSIUNEA 1.0

Intrat în vigoare: 01.01.2008

- Data emiterii si valabilitatea certificatului (3 ani);
- Seria si numarul certificatului (seria este specifica fiecarui standard in parte – C pentru 9001; M pentru 14001, S pentru 18001, A pentru 22000; SA pentru SA 8000; SI pentru 27001; iar numarul este format din 5 cifre, acordate in ordine crescatoare pentru fiecare standard in parte);
- Timbru sec - All Cert Systems;
- Semnatura Directorului General.

Certificatul se elibereaza in dublu exemplar pentru fiecare standard in parte, unul in limba romana si unul intr-o alta limba asa cum este cerut de catre client. In cazul certificarilor multisite, certificatul este insotit de o anexa care detaliaza activitatea desfasurata in fiecare punct de lucru al organizatiei respective.

Marca de conformitate All Cert Systems are dimensiunea standard \_\_\_\_\_ si cuprinde urmatoarele semne de identificare, positionate asa cum este evidentiat in anexele a-f, din cadrul prezentei proceduri:

- Logoul All Cert Systems avand codurile de culoare:
- Inscrisul „Nr. Certificat \_\_\_\_\_” (negru);
- Inscrisul „ISO \_\_\_\_\_ : \_\_\_\_\_” sau „OHSAS \_\_\_\_\_ : \_\_\_\_\_” sau „SA \_\_\_\_\_ : \_\_\_\_\_” - dupa caz (negru)

Marca All Cert pentru calitate – semnul de identificare grafica pentru sistemul de management al calitatii certificat. Marca de conformitate All Cert pentru calitate se utilizeaza cu inscristul Nr. certificat: \_\_\_\_\_; ISO 9001, care identifica standardul de referinta ISO 9001: 2000 pentru organizatia certificata, precum si numarul certificatului acordat de All Cert.

Marca de conformitate All Cert pentru mediu – semnul de identificare grafica pentru sistemul de management de mediu certificat. Marca de conformitate All Cert pentru mediu se utilizeaza cu inscristul Nr. certificat: \_\_\_\_\_; ISO 14001: 2004 care identifica standardul de referinta ISO 14001: 2004, precum si numarul certificatului acordat de All Cert.

Marca de conformitate All Cert pentru sanatate si securitate ocupationala – semnul de identificare grafica pentru sistemul de management al sanatatii si securitatii ocupationale certificat. Marca de conformitate All Cert pentru sanatate si securitate ocupationala se utilizeaza cu inscristul Nr. certificat: \_\_\_\_\_; OHSAS 18001: 2004, care identifica standardul de referinta OHSAS 18001: 2004 pentru organizatia certificata, precum si numarul certificatului acordat de All Cert.

Marca de conformitate All Cert pentru siguranta alimentului – semnul de identificare grafica pentru sistemul de management al sigurantei alimentului certificat. Marca de conformitate All Cert pentru siguranta alimentului se utilizeaza cu inscristul: Nr. certificat \_\_\_\_\_; ISO 22000: 2005, care identifica standardul de referinta ISO 22000: 2005 pentru organizatia certificata, precum si numarul certificatului acordat de All Cert.

Marca de conformitate All Cert pentru securitatea informatiilor – semnul de identificare grafica pentru sistemul de management al sigurantei informatiilor certificat. Marca de conformitate All Cert pentru siguranta informatiilor se utilizeaza cu inscristul: Nr. certificat \_\_\_\_\_; ISO 27001: 2005, care identifica standardul de referinta ISO 27001: 2005 pentru organizatia certificata, precum si numarul certificatului acordat de All Cert.

Marca de conformitate All Cert pentru responsabilitate sociala – semnul de identificare grafica pentru sistemul de management al sigurantei alimentului certificat. Marca de conformitate All Cert pentru siguranta alimentului se utilizeaza cu inscrierile: Nr. certificat \_\_\_\_\_; SA 8000: 2001, care identifica standardul de referinta SA 8000: 2001 pentru organizatia certificata, precum si numarul certificatului acordat de All Cert.

## **5.2 Utilizarea marcii/marcilor de conformitate All Cert Systems**

Organizatia certificata are dreptul de a utiliza marcele All Cert numai in conditiile specificate in prezenta procedura.

Marca se va utiliza la dimensiunile furnizate de catre organismul de certificare pe suport informatic sau microrata in asa fel incat sa fie respectate proportiile. Marca poate fi utilizata atat color (cu respectarea culorilor), cat si alb-negru.

Marcile de conformitate All Cert se utilizeaza numai in corespondenta (scrisori, antete), in materialele publicitare, pe sediu, mijloace de transport. In acest context, este strict interzisa utilizarea marcilor All Cert pe produse, avand in vedere ca acestea se refera la certificarea sistemului de management si nu la certificarea de produs. Pe produs sau pe ambalajele acestora se poate utiliza marca All Cert numai alaturi de un text care sa specifice ca produsul este realizat in cadrul sistemului de management certificat conform standardului x.

Dreptul de utilizare al marcilor All Cert si al certificatelor de conformitate nu poate fi transferat catre nici o alta organizatie, marcele de conformitate fiind specifice organizatiei certificate.

Marcile de conformitate All Cert si certificatul de conformitate se utilizeaza numai pe perioada de valabilitate a certificatului (3 ani). In acest context, marcele si certificatul de conformitate nu pot fi utilizate dupa depasirea perioadei de valabilitate a certificatului, dupa retragerea sau suspendarea certificatului, pentru alte activitati ale aceleiasi organizatii, dar care nu au facut obiectul auditului de certificare, pe ambalajele produselor fara textul insotitor prezentat mai sus. In cazul unei organizatii cu sedii secundare sau puncte de lucru sau filiale in care isi desfasoara diverse activitati, marca de conformitate va fi utilizata numai de sediile secundare, punctele de lucru sau filialele pentru care a fost obtinuta certificarea. In cazul certificarilor multisite, certificatele acordate se utilizeaza numai insotite de anexa si invers.

In cazul certificarilor multiple, marca de conformitate All Cert Systems poate fi utilizata alaturi de marci provenind de la alte organisme de certificare.

## **5.3 Tarife de redeventa**

Dreptul de utilizare a marcii de conformitate All Cert Systems si mentinerea acestui drept presupune achitarea a 3 taxe de redeventa pe parcursul celor 3 ani de valabilitate a certificatului.

Valoarea tarifelor de redeventa este aprobata de catre Comitetul de Asigurare a Impartialitatii si nu fac obiectul negocierii. Acestea se regasesc in devizul inclus in contractul de certificare.

## **5.4 Incetarea dreptului de utilizare a marcii/marcilor de conformitate All Cert Systems si al certificatelor de conformitate**

Incetarea dreptului de utilizare a marcii de conformitate All Cert Systems si al certificatelor de conformitate are loc in urmatoarele situatii:

- Suspendarea certificarii
- Retragerea certificarii
- Expirarea termenului de valabilitate a certificatului
- Renuntarea oficiala la certificat



Suspendarea certificării, deci a dreptului de utilizare a mărcii de conformitate All Cert Systems și al certificatelor de conformitate are loc în următoarele situații:

- nerespectarea prezentelor reguli;
- utilizarea abuzivă a mărcilor de conformitate All Cert Systems și al certificatelor de conformitate;
- utilizarea mărcii înainte de obținerea certificării;

În cazul identificării unei situații reale de utilizare incorectă a mărcii de conformitate All Cert Systems și al certificatelor de conformitate, sunt luate o serie de acțiuni corective. Pentru fiecare caz de întrebuințare abuzivă a mărcii de conformitate All Cert Systems și al certificatelor de conformitate, se stabilește un plan de acțiuni corective prin care să se minimizeze consecințele negative ale utilizării necorespunzătoare.

În acest sens, în termen de 10 zile, organizația vizată va înapoia certificatele și mărcile organismului de certificare și va lua măsurile considerate necesare pentru ca acestea să nu mai apară pe piață, urmând a le reprimi la reînnoirea certificării sau ridicarea suspendării.

Suspendarea dreptului de utilizare a mărcii de conformitate și al certificatelor de conformitate este ridicată în momentul în care se constată că organizația vizată a întreprins acțiuni corective care să elimine cauzele și efectele abaterii identificate.

Utilizarea mărcii de conformitate și al certificatelor de conformitate în perioada de suspendare, atrage după sine retragerea certificării.

În cazul folosirii abuzive a certificatelor și a mărcii de conformitate, după retragerea dreptului de utilizare, All Cert Systems își rezervă dreptul de a sesiza instituțiile responsabile cu aplicarea sancțiunilor legale și, după caz, de a cere daune organizației în cauză sau răspunderea civilă/ penală.

Organizația în cauză poate contesta decizia All Cert de retragere / suspendare a dreptului de utilizare a mărcilor All Cert. Contestata va fi analizată de Comisia de Apel din cadrul All Cert Systems.

## 6 Anexe

- a. Marca de conformitate All Cert pentru sistem de management al calitatii



- b. Marca de conformitate All Cert pentru sistem de management de mediu



- c. Marca de conformitate All Cert pentru sistem de management al sanatatii si securitatii ocupationale

Nume document: Reguli de utilizare a marilor si certificatelor de conformitate All Cert Systems

Cod document: PO - 8.4 - 1, VERSIUNEA 1.0

Intrat în vigoare: 01.01.2008



d. Marca de conformitate All Cert pentru sisteme de management al sigurantei alimentului



e. Marca de conformitate All Cert pentru sistem de management al securitatii informatiilor

Nume document: Reguli de utilizare a marilor si certificatelor de conformitate All Cert Systems

Cod document: PO - 8.4 - 1, VERSIUNEA 1.0

Intrat în vigoare: 01.01.2008



Nr. Certificat:  
**ISO 27001: 2005**



f. Marca de conformitate All Cert pentru sisteme de management al responsabilității sociale



Nr. Certificat:  
**SA 8000: 2001**



Nume document: Reguli de utilizare a marilor și certificatelor de conformitate All Cert Systems

Cod document: PO - 8.4 - 1, VERSIUNEA 1.0

Intrat în vigoare: 01.01.2008

## 7 Diagrama flux

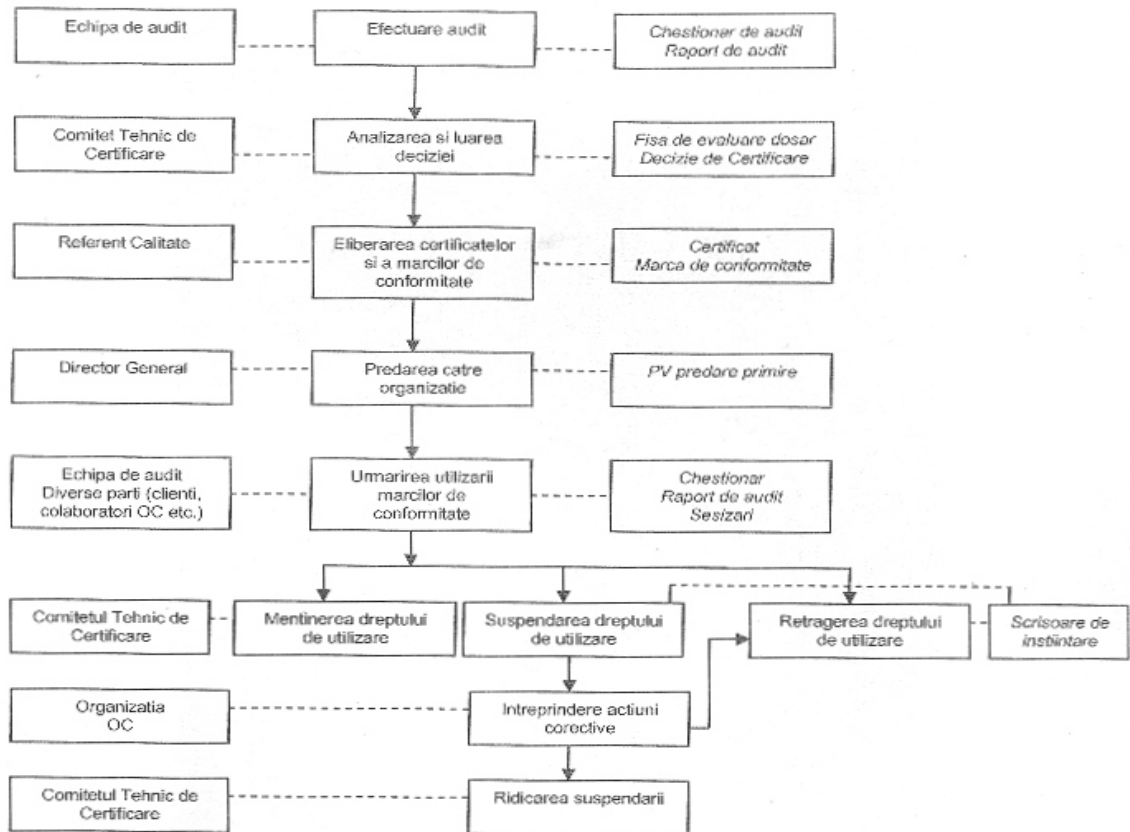

## 8 Documente asociate

- Politica de administrare a marilor - P - 8.4 - 1
- Politica privind tarifele practicate de ALL CERT SYSTEMS - P - 5.1 - 1
- Evaluarea SMC in vederea certificarii - PO - 9.2 - 2
- Evaluarea SMM in vederea certificarii - PO - 9.2 - 3
- Evaluarea SMSSM in vederea certificarii - PO - 9.2 - 4
- Evaluarea SMSA in vederea certificarii - PO - 9.2 - 5
- Evaluarea SMRS in vederea certificarii - PO - 9.2 - 6
- Evaluarea SMSI in vederea certificarii - PO - 9.2 - 7
- Evaluarea SMI in vederea certificarii - PO - 9.2 - 8
- Supravegherea sistemelor de management certificate - PO - 9.3 - 1
- Reevaluarea/reinnoirea sistemelor de management certificate - PO - 9.4 - 1
- Suspendarea, retragerea sau restrangerea domeniului de certificare - PO - 9.6 - 1
- Tratarea apelurilor - PO - 9.7 - 1
- Tratarea reclamatilor - PO - 9.7 - 2

## 9 Înregistrări

Nume formular	Cod	Versiune	Timp de pastrare	Timp de arhivare
Proces verbal de predare primire	F-9.2-34	1.0	3 ANI	3 ANI

Nume document: Reguli de utilizare a marilor si certificatelor de conformitate All Cert Systems

Cod document: PO - 8.4 - 1, VERSIUNEA 1.0

Intrať în vigoare: 01.01.20



Licenze Number 024



Membro degli Accordi Multilaterali di Riconoscimento EA e IAF  
Signatory of EA and IAF Multilateral Recognition Arrangements



Ente Federato

## CERTIFICATO DI ACCREDITAMENTO Accreditation Certificate

Registrazione n°  
Registration n° **037D** Rev. **00**

Si dichiara che  
We declare that

**S.C. ALL CERT SYSTEMS S.r.l.**

Sede:

Sede Legale - SOS. COLENTINA, N.60, SC.A., ET.4, AP.20, SECTOR 2 BL.103 -  
BUCHAREST - Romania

Unità Operativa:

Sede Operativa - Str. Mecer, nr. 42-44, sector 2 024086 - BUCHAREST - Romania

è conforme ai requisiti  
della norma

UNI EN ISO/IEC 17021:2006

meets the requirements  
of the standard

EN ISO/IEC 17021:2006

qualo Organismo di

**Certificazione di sistemi di gestione ambientale**  
(così come dettagliato nell'Allegato al presente Certificato)

as Body for the

**Certification of environmental management systems**  
(as stated in the Enclosure to this Certificate)

Il presente Certificato non è da ritenersi valido se non accompagnato dal relativo Allegato, può essere  
sospeso o revocato in qualsiasi momento nel caso di inadempienza accertata da parte di SINCERT.  
*This Certificate is not valid without the relative Enclosure, can be suspended or withdrawn at any time in  
the event of non fulfilment as ascertained by SINCERT.*

Data di 1<sup>a</sup> emissione  
1st issue date  
2008 -10 -14

Data di Scadenza  
Expiring date  
2012 -10 -13

Il Direttore Tecnico  
The Technical Director

Il Presidente  
The President

Il Direttore Generale  
The General Director



License Number 024



Membro degli Accordi Multilaterali di Riconoscimento EA e IAF  
Signatory of EA and IAF Multilateral Recognition Arrangements



Ente Federato

## CERTIFICATO DI ACCREDITAMENTO Accreditation Certificate

Registrazione n°  
Registration n° 102A Rev. 00

Si dichiara che  
We declare that

**S.C. ALL CERT SYSTEMS S.r.l.**

Sede:  
Sede Legale - SOS. COLENTINA, N.60, S.C.A., ET.4, AP.20, SECTOR 2 BL.103 -  
BUCHAREST - Romania  
Unità Operative:  
Sede Operativa - Str. Mecet, nr. 42-44, sector 2 024086 - BUCHAREST - Romania

è conforme ai requisiti  
della norma

UNI EN ISO/IEC 17021:2006

meets the requirements  
of the standard

EN ISO/IEC 17021:2006

quale Organismo di

**Certificazione di sistemi di gestione per la qualità**  
(così come dettagliato nell'Allegato al presente Certificato)

as Body for the

**Certification of quality management systems**  
(as stated in the Enclosure to this Certificate)

Il presente Certificato non è da ritenersi valido se non accompagnato dal relativo Allegato, può essere sospeso o revocato in qualsiasi momento nel caso di inadempienza accertata da parte di SINCERT.  
*This Certificate is not valid without the relative Enclosure, can be suspended or withdrawn at any time in the event of non fulfilment as ascertained by SINCERT.*

Data di 1° emissione  
1st issue date  
2008 -10 -14

Data di Scadenza  
Expiring date  
2012 -10 -13

Il Direttore Tecnico  
The Technical Director

Il Presidente  
The President

Il Direttore Generale  
The General Director

SINCERT - Via Saccardo, 9 - I-20134 Milano - Telefono: +39 02 2100951 - Fax: +39 02 21009637 - E-mail: [sincert@sincert.it](mailto:sincert@sincert.it) - [www.sincert.it](http://www.sincert.it)





## **All Cert Systems – Organism de Certificare**

**Numele documentului: Reguli de utilizare a marilor de  
conformitate All Cert Systems**

**Codul documentului: PO - 8.4 - 1, VERS. 1.0**

**Intrat in vigoare: 01.01.2008**

**Elaborat: Alina Deacă**

**Funcție: Director Calitate**

**Data: 20.09.2007**

**Aprobat: Monica Pescaru**

**Funcție: Director General**

**Data: 07.12.2007**

Acest document este proprietatea Organismului de Certificare All Cert Systems.

Reproducerea integrală sau parțială a prezentului document în orice publicații și prin orice procedeu (mecanic, electronic, fotocopiere sau altele) este interzisă fără acordul scris al Organismului de Certificare All Cert Systems.

## Cuprins

Scop .....	2
1 Domeniu de aplicare .....	2
2 Documente de referință .....	2
3 Definiții și prescurtări .....	2
4 Elemente ale abordării procesuale .....	3
5 Descrierea procesului .....	3
5.1 Eliberarea marcii/marcilor de conformitate ALL CERT SYSTEMS .....	3
5.2 Utilizarea marcii/marcilor de conformitate All Cert Systems .....	5
5.3 Tarife de redevență .....	5
5.4 Incetarea dreptului de utilizare a marcii/marcilor de conformitate All Cert Systems și al certificatelor de conformitate .....	5
6 Anexe .....	7
7 Diagrama flux .....	10
8 Documente asociate .....	11
9 Înregistrări .....	11

## Scop

Prezenta procedură are ca scop stabilirea regulilor referitoare la dreptul și modul de utilizare a marilor și certificatelor de conformitate All Cert.

Procedura promovează o abordare uniformă privind utilizarea marilor și certificatelor de conformitate All Cert Systems, tratarea problemelor potențiale care apar din utilizările diferite ale marilor și certificatelor de conformitate, stabilind astfel, în final, cerințe general valabile și asigură o bază clară și rațională pentru utilizarea lor.

## 1 Domeniu de aplicare

Prezenta procedură se aplică de către auditorii All Cert Systems în procesul de audit al sistemului de management din cadrul diferitelor organizații și de către toți utilizatorii marilor All Cert (organizații certificate). La baza, stă ideea prin care marile și certificatele de conformitate conferă încrederea pieței.

Prezenta procedură furnizează cerințe generale pentru marile și certificatele de conformitate de terță parte All Cert Systems, inclusiv emiterea și utilizarea lor (drepturi și obligații ale organizațiilor, restricții sau limitări ale utilizării marilor).

*Nota: All Cert Systems este un organism de certificare sisteme de management. În concluzie, marile eliberate organizațiilor certificate atestă conformitatea sistemului lor de management cu standardul/standardele de referință pentru care au obținut certificarea.*

## 2 Documente de referință

- SR EN ISO/CEI 17021:2007, "Evaluarea conformității. Cerințe pentru organisme care efectuează audit și certificare de sisteme de management"
- SR EN ISO/CEI 17000: 2005, "Evaluarea conformității. Vocabular și principii generale"
- SR EN ISO 19011, „Ghid pentru auditarea sistemelor de management al calității și/sau mediu”;
- ISO 66:1999, "Cerințe generale pentru organismele care efectuează evaluarea și certificarea/înregistrarea sistemelor de management”;
- EA 07/01:2001, "Guidelines for the Accreditation of Certification Bodies for certification/registration of Quality Systems (Îndrumări EA privind aplicarea standardului EA Guidelines on the Application of EN 45012)".
- EA 07/02:2001, "Guidelines for the Accreditation of Certification Bodies for certification/registration of Environmental Management Systems".
- IAF GD 8: 2007, "Informative Guidance on the Transition to ISO/IEC 17021 Accreditation from ISO/IEC Guide 62 and ISO/IEC Guide 66"

## 3 Definiții și prescurtări

Marca de conformitate de terță parte – marca protejată emisă de către un organism care efectuează evaluarea conformității de terță parte, care arată că o entitate supusă evaluării conformității (produs, proces, persoană, sistem sau organism) este în conformitate cu cerințele specificate

Proprietarul unei marci de conformitate de terta parte – persoana sau organizatie care are dreptul legal asupra unei marci de conformitate de terta parte

Emitentul unei marci de conformitate de terta parte – organismul care acorda dreptul de utilizare a unei marci de conformitate de terta parte

#### 4 Elemente ale abordării procesuale

N/A

#### 5 Descrierea procesului

Orice organizatie care colaboreaza cu All Cert Systems are drept de utilizare a marcii si certificatului de conformitate All Cert Systems in momentul obtinerii certificatului de conformitate a sistemului sau de management. Marca si certificatul se foloseste pe perioada valabilitatii certificatului, in conditiile in care nu au fost identificate situatii de utilizare necorespunzatoare sau abuziva a acestora.

##### 5.1 Eliberarea marcii/marcilor de conformitate ALL CERT SYSTEMS

Certificatul/certIFICATELE de conformitate a sistemului de management se elibereaza de catre Referentul Calitate al organismului de certificare All Cert Systems, in urma analizei dosarului de catre Comitetul Tehnic de Certificare. Atat certificatul/certIFICATELE, cat si marca/marcile de conformitate All Cert Systems se emit numai in cazul deciziei favorabile privind acordarea certificarii unei organizatii.

Marca/marcile de conformitate All Cert se acorda o data cu certificatul/certIFICATELE de conformitate a sistemului de management. Pentru fiecare sistem de management se elibereaza un certificat de conformitate si o marca de conformitate. Organizatia primeste certificatul/certIFICATELE pe suport de hartie, iar marca/marcile pe suport de hartie si suport informatic, alaturi de Regulile de utilizare a marcii/marcilor de conformitate All Cert Systems se transmit clientului insotite de un Proces verbal de predare-primire in dublu exemplar (unul pentru All Cert Systems si unul pentru client).

All Cert Systems mentine o lista a tuturor organizatiilor carora le-a fost eliberata o marca de conformitate sau un certificate de conformitate in cadrul Registrului de certificate emise unde apare mentionat numarul certificatului pentru fiecare standard in parte. In felul acesta, marca este unica pentru fiecare organizatie certificata in parte.

CertIFICATELE de conformitate au dimensiunea standard A4 si cuprinde urmatoarele semne de identificare:

- O suprafata arcuita in partea stanga a paginii, a carei culoare difera pentru fiecare standard in parte, astfel: albastru (9001) - R: 51 G:103 B:205; verde (14001) - R: 0 G:122 B:1; orange (22000) - R: 242 G:111 B:33; gri (SA 8000) - R: 137 G:142 B:148; bleumarin (27001) - R: 2 G:49 B:103; rosu (18001) - R: 176 G:59 B:49.
- Sigla All Cert Systems pe fundal;
- Globul pamantesc in coltul din dreapta jos;
- Inscrisul avand caracter Tahoma, cu doua culori: 0, 50, 99 si 194, 90, 27.

CertIFICATELE de conformitate cuprind urmatoarele informatii:

- Numele organizatiei si adresa sediilor si a punctelor de lucru pentru care se acorda certificatul;
- Domeniul de activitate pentru care se acorda certificatul;
- Standardul pentru care se elibereaza certificatul respectiv;

Nume document: Reguli de utilizare a marcii/marcilor si certificatelor de conformitate All Cert Systems

Cod document: PO - 8.4 - 1, VERSIUNEA 1.0

Intrat în vigoare: 01.01.2008

- Data emiterii si valabilitatea certificatului (3 ani);
- Seria si numarul certificatului (seria este specifica fiecarui standard in parte – C pentru 9001; M pentru 14001, S pentru 18001, A pentru 22000; SA pentru SA 8000; SI pentru 27001; iar numarul este format din 5 cifre, acordate in ordine crescatoare pentru fiecare standard in parte);
- Timbru sec - All Cert Systems;
- Semnatura Directorului General.

Certificatul se elibereaza in dublu exemplar pentru fiecare standard in parte, unul in limba romana si unul intr-o alta limba asa cum este cerut de catre client. In cazul certificarilor multisite, certificatul este insotit de o anexa care detaliaza activitatea desfasurata in fiecare punct de lucru al organizatiei respective.

Marca de conformitate All Cert Systems are dimensiunea standard \_\_\_\_\_ si cuprinde urmatoarele semne de identificare, pozitionate asa cum este evidentiat in anexele a-f, din cadrul prezentei proceduri:

- Logoul All Cert Systems avand codurile de culoare:
- Inscrisul „Nr. Certificat \_\_\_\_\_” (negru);
- Inscrisul „ISO \_\_\_\_\_ : \_\_\_\_\_” sau „OHSAS \_\_\_\_\_ : \_\_\_\_\_” sau „SA \_\_\_\_\_ : \_\_\_\_\_”- dupa caz (negru)

Marca All Cert pentru calitate – semnul de identificare grafica pentru sistemul de management al calitatii certificat. Marca de conformitate All Cert pentru calitate se utilizeaza cu inscristul Nr. certificat: \_\_\_\_\_; ISO 9001, care identifica standardul de referinta ISO 9001: 2000 pentru organizatia certificata, precum si numarul certificatului acordat de All Cert.

Marca de conformitate All Cert pentru mediu – semnul de identificare grafica pentru sistemul de management de mediu certificat. Marca de conformitate All Cert pentru mediu se utilizeaza cu inscristul: Nr. certificat: \_\_\_\_\_; ISO 14001: 2004 care identifica standardul de referinta ISO 14001: 2004, precum si numarul certificatului acordat de All Cert.

Marca de conformitate All Cert pentru sanatate si securitate ocupationala – semnul de identificare grafica pentru sistemul de management al sanatatii si securitatii ocupationale certificat. Marca de conformitate All Cert pentru sanatate si securitate ocupationala se utilizeaza cu inscristul Nr. certificat: \_\_\_\_\_; OHSAS 18001: 2004, care identifica standardul de referinta OHSAS 18001: 2004 pentru organizatia certificata, precum si numarul certificatului acordat de All Cert.

Marca de conformitate All Cert pentru siguranta alimentului – semnul de identificare grafica pentru sistemul de management al sigurantei alimentului certificat. Marca de conformitate All Cert pentru siguranta alimentului se utilizeaza cu inscristul: Nr. certificat \_\_\_\_\_; ISO 22000: 2005, care identifica standardul de referinta ISO 22000: 2005 pentru organizatia certificata, precum si numarul certificatului acordat de All Cert.

Marca de conformitate All Cert pentru securitatea informatiilor – semnul de identificare grafica pentru sistemul de management al sigurantei informatiilor certificat. Marca de conformitate All Cert pentru siguranta alimentului se utilizeaza cu inscristul: Nr. certificat \_\_\_\_\_; ISO 27001: 2005, care identifica standardul de referinta ISO 27001: 2005 pentru organizatia certificata, precum si numarul certificatului acordat de All Cert.

---

Nume document: Reguli de utilizare a marilor si certificatelor de conformitate All Cert Systems

Cod document: PO - 8.4 - 1, VERSIUNEA 1.0

Intrat în vigoare: 01.01.2008

Marca de conformitate All Cert pentru responsabilitate sociala – semnul de identificare grafica pentru sistemul de management al sigurantei alimentului certificat. Marca de conformitate All Cert pentru siguranta alimentului se utilizeaza cu inscrisul: Nr. certificat \_\_\_\_\_; SA 8000: 2001, care identifica standardul de referinta SA 8000: 2001 pentru organizatia certificata, precum si numarul certificatului acordat de All Cert.

## 5.2 Utilizarea marcii/marcilor de conformitate All Cert Systems

Organizatia certificata are dreptul de a utiliza marcele All Cert numai in conditiile specificate in prezenta procedura.

Marca se va utiliza la dimensiunile furnizate de catre organismul de certificare pe suport informatic sau micsorata in asa fel incat sa fie respectate proportiile. Marca poate fi utilizata atat color (cu respectarea culorilor), cat si alb-negru.

Marcile de conformitate All Cert se utilizeaza numai in corespondenta (scrisori, antete), in materialele publicitare, pe sediu, mijloace de transport. In acest context, este strict interzisa utilizarea marilor All Cert pe produse, avand in vedere ca acestea se refera la certificarea sistemului de management si nu la certificarea de produs. Pe produs sau pe ambalajele acestora se poate utiliza marca All Cert numai alaturi de un text care sa specifice ca produsul este realizat in cadrul sistemului de management certificat conform standardului x.

Dreptul de utilizare al marilor All Cert si al certificatelor de conformitate nu poate fi transferat catre nici o alta organizatie, marcele de conformitate fiind specifice organizatiei certificate.

Marcile de conformitate All Cert si certificatul de conformitate se utilizeaza numai pe perioada de valabilitate a certificatului (3 ani). In acest context, marcele si certificatul de conformitate nu pot fi utilizate dupa depasirea perioadei de valabilitate a certificatului, dupa retragerea sau suspendarea certificatului, pentru alte activitati ale aceleasi organizatii, dar care nu au facut obiectul auditului de certificare, pe ambalajele produselor fara textul insotitor prezentat mai sus. In cazul unei organizatii cu sedii secundare sau puncte de lucru sau filiale in care isi desfasoara diverse activitati, marca de conformitate va fi utilizata numai de sediile secundare, punctele de lucru sau filialele pentru care a fost obtinuta certificarea. In cazul certificarilor multisite, certificatele acordate se utilizeaza numai insotite de anexa si invers.

In cazul certificarilor multiple, marca de conformitate All Cert Systems poate fi utilizata alaturi de marci provenind de la alte organisme de certificare.

## 5.3 Tarife de redeventa

Dreptul de utilizare a marcii de conformitate All Cert Systems si mentinerea acestui drept presupune achitarea a 3 taxe de redeventa pe parcursul celor 3 ani de valabilitate a certificatului.

Valoarea tarifulor de redeventa este aprobata de catre Comitetul de Asigurare a Impartialitatii si nu fac obiectul negocierii. Acestea se regasesc in devizul inclus in contractul de certificare.

## 5.4 Incetarea dreptului de utilizare a marcii/marcilor de conformitate All Cert Systems si al certificatelor de conformitate

Incetarea dreptului de utilizare a marcii de conformitate All Cert Systems si al certificatelor de conformitate are loc in urmatoarele situatii:

- Suspendarea certificarii
- Retragerea certificarii
- Expirarea termenului de valabilitate a certificatului
- Renuntarea oficiala la certificat

Suspendarea certificării, deci a dreptului de utilizare a mărcii de conformitate All Cert Systems și al certificatelor de conformitate are loc în următoarele situații:

- nerespectarea prezentelor reguli;
- utilizarea abuzivă a mărcilor de conformitate All Cert Systems și al certificatelor de conformitate;
- utilizarea mărcii înainte de obținerea certificării;

În cazul identificării unei situații reale de utilizare incorectă a mărcii de conformitate All Cert Systems și al certificatelor de conformitate, sunt luate o serie de acțiuni corective. Pentru fiecare caz de întrebuintare abuzivă a mărcii de conformitate All Cert Systems și al certificatelor de conformitate, se stabilește un plan de acțiuni corective prin care să se minimizeze consecințele negative ale utilizării necorespunzătoare.

În acest sens, în termen de 10 zile, organizația vizată va înapoia certificatele și mărcile organismului de certificare și va lua măsurile considerate necesare pentru ca acestea să nu mai apară pe piață, urmând a le reprimi la reînnoirea certificării sau ridicarea suspendării.

Suspendarea dreptului de utilizare a mărcii de conformitate și al certificatelor de conformitate este ridicată în momentul în care se constată că organizația vizată a întreprins acțiuni corective care să elimine cauzele și efectele abaterii identificate.

Utilizarea mărcii de conformitate și al certificatelor de conformitate în perioada de suspendare, atrage după sine retragerea certificării.

În cazul folosirii abuzive a certificatelor și a mărcii de conformitate, după retragerea dreptului de utilizare, All Cert Systems își rezervă dreptul de a sesiza instituțiile responsabile cu aplicarea sancțiunilor legale și, după caz, de a cere daune organizației în cauză sau răspunderea civilă/ penală.

Organizația în cauză poate contesta decizia All Cert de retragere / suspendare a dreptului de utilizare a mărcilor All Cert. Contestatia va fi analizată de Comisia de Apel din cadrul All Cert Systems.

## 6 Anexe

- a. Marca de conformitate All Cert pentru sistem de management al calitatii



- b. Marca de conformitate All Cert pentru sistem de management de mediu

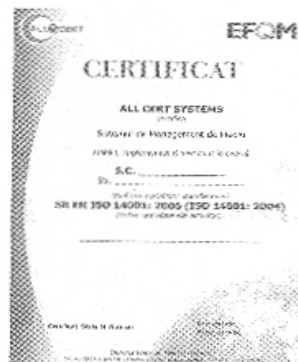

- c. Marca de conformitate All Cert pentru sistem de management al sanatatii si securitatii ocupationale

Nume document: Reguli de utilizare a marilor si certificatelor de conformitate All Cert Systems

Cod document: PO - 8.4 - 1, VERSIUNEA 1.0

Intrat în vigoare: 01.01.2008





Nr. Certificat:  
**OHSAS 18001: 2004**



d. Marca de conformitate All Cert pentru sisteme de management al sigurantei alimentului



Nr. Certificat:  
**ISO 22000: 2005**



e. Marca de conformitate All Cert pentru sistem de management al securitatii informatiilor

Nume document: Reguli de utilizare a marilor si certificatelor de conformitate All Cert Systems

Cod document: PO - 8.4 - 1, VERSIUNEA 1.0

Intrat în vigoare: 01.01.2008



Nr. Certificat:  
**ISO 27001: 2005**

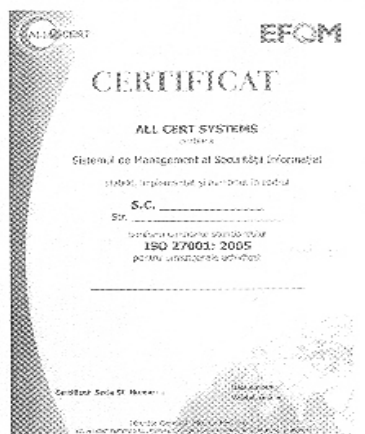

f. Marca de conformitate All Cert pentru sisteme de management al responsabilitatii sociale



Nr. Certificat:  
**SA 8000: 2001**



## 7 Diagrama flux

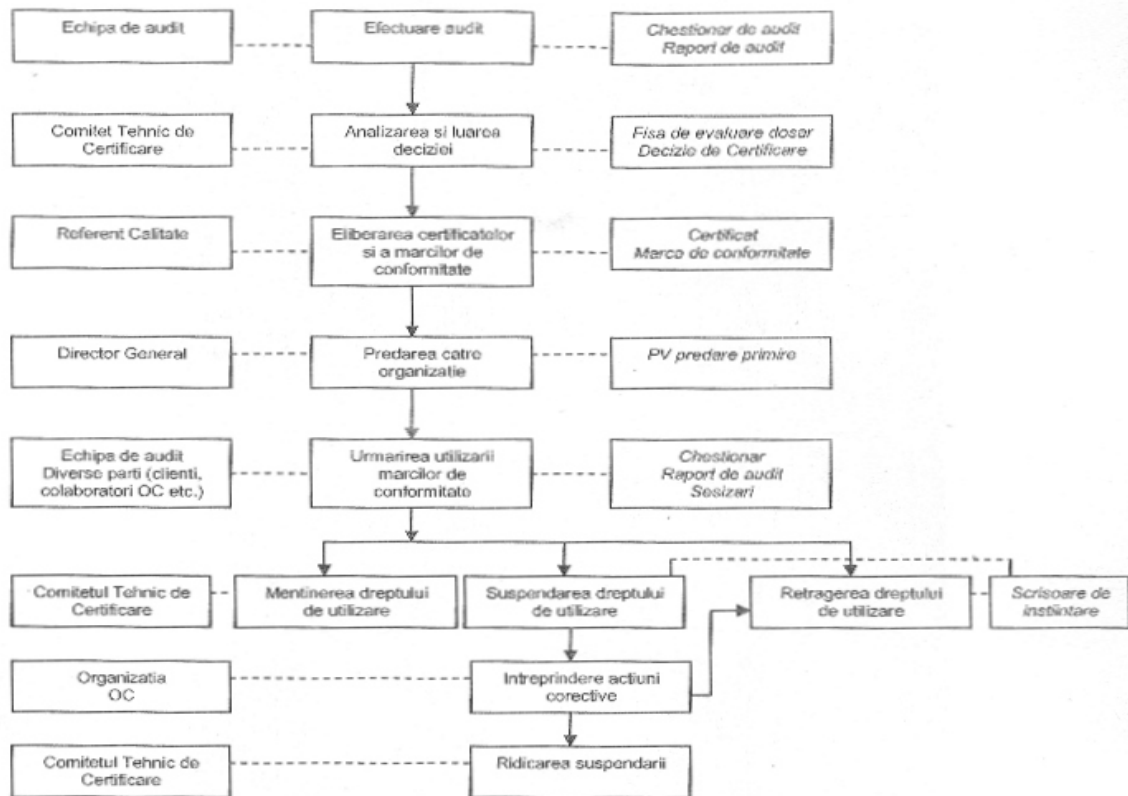

## 7 Diagrama flux

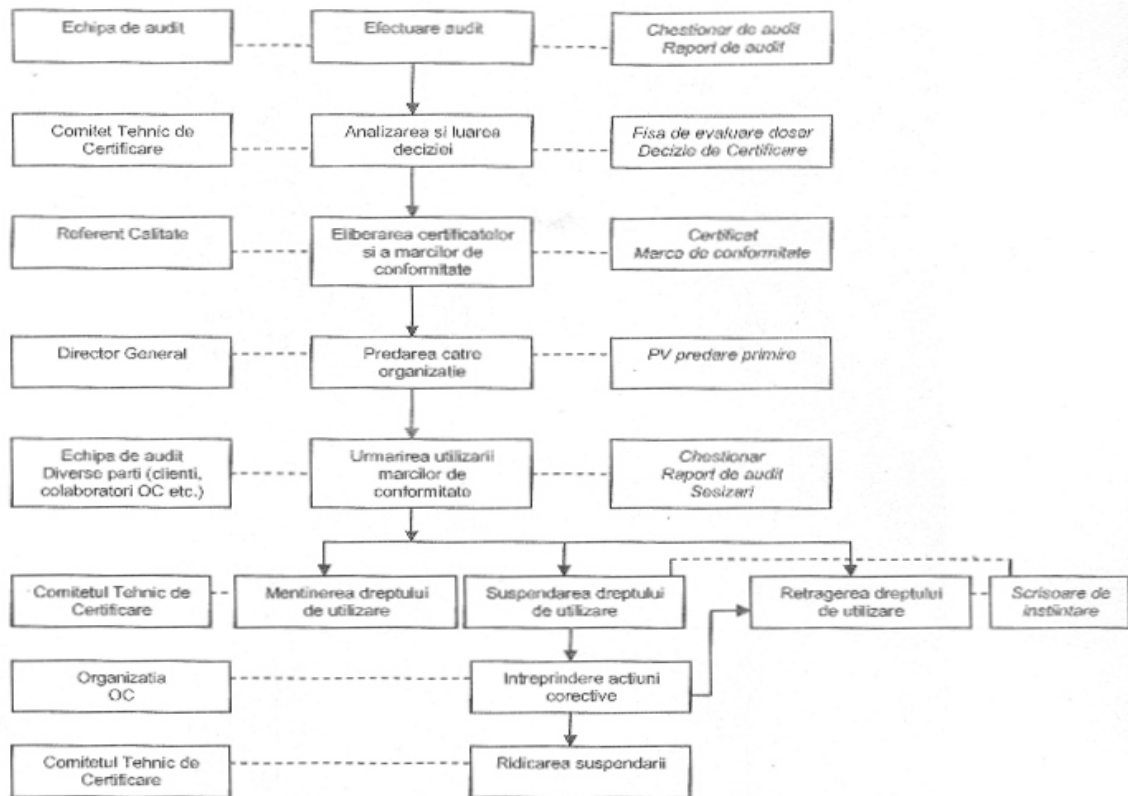

## 8 Documente asociate

- Politica de administrare a marilor - P - 8.4 - 1
- Politica privind tarifele practicate de ALL CERT SYSTEMS - P - 5.1 - 1
- Evaluarea SMC in vederea certificarii - PO - 9.2 - 2
- Evaluarea SMM in vederea certificarii - PO - 9.2 - 3
- Evaluarea SMSSM in vederea certificarii - PO - 9.2 - 4
- Evaluarea SMSA in vederea certificarii - PO - 9.2 - 5
- Evaluarea SMRS in vederea certificarii - PO - 9.2 - 6
- Evaluarea SMSI in vederea certificarii - PO - 9.2 - 7
- Evaluarea SMI in vederea certificarii - PO - 9.2 - 8
- Supravegherea sistemelor de management certificate - PO - 9.3 - 1
- Reevaluarea/reinnoirea sistemelor de management certificate - PO - 9.4 - 1
- Suspendarea, retragerea sau restrangerea domeniului de certificare - PO - 9.6 - 1
- Tratarea apelurilor - PO - 9.7 - 1
- Tratarea reclamatilor - PO - 9.7 - 2

## 9 Înregistrări

Nume formular	Cod	Versiune	Timp de pastrare	Timp de arhivare
Proces verbal de predare primire	F-9.2-34	1.0	3 ANI	3 ANI

Nume document: Reguli de utilizare a marilor si certificatelor de conformitate All Cert Systems

Cod document: PO - 8.4 - 1, VERSIUNEA 1.0

Intrat în vigoare: 01.01.2

## REGULAMENT DE UTILIZARE AL MĂRCII COLECTIVE

### „SZÉKELYFÖLDI”

#### Capitolul I: Dispoziții generale

**Denumirea:** CONSILIUL JUDETEAN HARGHITA ,

**Sediul:** 530140 Miercurea Ciuc, str.Piata Libertatii nr.5, județul Harghita, Romania

**Caracterul:** Persoana juridica ,romana ,legal constituita pe baza legii nr. 215/2001 privind administratia publica locala, republicata,

#### CAPITOLUL II :Scopul și obiectivele

**Scopul:** Promovarea valorilor democratice pentru dezvoltarea complexă a comunităților.

**Obiectivele:**

– obiectivul este acela sa asigure perpetuarea agriculturii traditionale, a artei culinare, a turismului traditional si a produselor si serviciilor cu specific secuiesc prin consolidarea relatiilor intre micii producători, mestesugari, autorități publice locale, societatea civilă din estul Transilvaniei , care cuprinde cea mai mare parte din județele Covasna și Harghita, precum și o parte din județul Mureș, trei comune din județul Neamț (Bicaz-Chei, Bicazu Ardelean și Dămuc) și o comună din județul Bacău (Ghimeș-Făget),

– promovarea si implementarea parteneriatului intersectorial pentru revitalizarea comunităților din punct de vedere social, cultural, ecologic, economic.

#### Capitolul III: Condiții de afiliere

Pentru dobândirea dreptului de utilizare a mărcii colective „ SZÉKELYFÖLDI”(in traducere TINUTUL SECUIESC , SEKLERLAND ,TERRA SICULORUM ) se pot înscrie:

1. persoane juridice și fizice autorizate cu autorizație de funcționare validă, și care își desfășoară activitatea în zona
2. care au ca obiect de activitate : perpetuarea agriculturii tradiționale , a artei culinare , a turismului tradițional și a produselor și serviciilor cu specific secuiesc
3. care dispun de dreptul de proprietar asupra produsului aplicant,
4. care răspund în mod direct pentru calitatea produsului/serviciului aplicant și pentru condițiile de confecționare al acestuia,
5. care respectă legea privind fabricarea și comercializarea produsului/serviciului aplicant.
6. Inscriere pentru utilizarea marcii colective nu implica plata unei taxe de utilizare

#### **CAPITOLUL IV : indicatii privind utilizarea marcii colective**

Procesul de acordare al dreptului de utilizare a mărcii colective **„SZÉKELYFÖLDI”** (in traducere TINUTUL SECUIESC , SEKLERLAND , TERRA SICULORUM ) va analizat de o comisie , si se inițiază :

1. Depunerea cererii de înscriere .
2. Comisia examineaza cererea in sensul indeplinirii conditiilor de punctele 1-5
3. In cazul in care sunt ideplinite conditiile persoana fizica sau juridica este inscrisa in lista persoanelor autorizate sa utilizeze marca si se comunica acest lucru solicitantului
4. In cazul in care nu sunt ideplinite una sau mai multe conditii ,comisia notifica acest lucru si acorda un termen de 3 (trei ) luni pentru remedieri
5. In cazul in care persoana fizica sau juridica remedieaza lipsurile in termenul prevazut este inscris in lista persoanelor autorizate sa utilizeze marca si se comunica acest lucru
6. In cazul in care persoana fizica sau juridica nu indeplineste conditiile in termen acordat i se comunica ca nu poate utiliza marca
7. Decizia comisiei poate fi contestata la Comisia de Arbitraj in cadrul Camerei de Comert si Industrie Miercurea Ciuc
8. Anual se comunica la OSIM lista actualizata cu persoanele autorizate sa utilizeze marca
9. Dupa depunerea formularului de inscriere si in cazul in care se indeplinesc

conditiile susmentionate , marca colectiva poate fi utilizata fara restrictii.

10. Comisia periodic ( semestrial ) verifica respectarea conditiilor cuprinse in prezentul Regulament
11. In cazul in care persoana fizica sau juridica nu respecta oricare din aceste conditii mai sus formulate, comisia va informa utilizatorul marcii colective si va acorda un termen de remediere
12. In cazul in care utilizatorul marcii colective nu remedieaza deficientele constatate la propunerea comisiei , titularii marcii colective vor avea dreptul sa excluda de pe lista utilizarii marcii colective
13. In cazul excluderii decizia comisiei poate fi contestata la Curtii de Arbitraj de pe langa Camera de Comerț și Industrie Harghita
14. Titularii marcii colective vor avea dreptul actioneze in instanta pentru introducerea in eroare a consumatorului, sa ceara interzicerea utilizarii marcii colective

#### **CAPITOLUL V : Persoanele autorizate să utilizeze marca colectivă**

Persoanele fizice și juridice autorizate să utilizeze marca colectivă „**SZÉKELYFÖLDJ**” (in traducere TINUTUL SECUIESC , SEKLERLAND , TERRA SICULORUM ) la momentul depunerii Regulamentului înregistrării mărcii sunt urmatoarele :

1. Consiliu Judetean Harghita
2. Consiliu Judetean Covasna
3. Fundația Pentru Parteneriat cu sediul in Miercurea Ciuc
4. Bernad Otto domiciliat în comuna Suseni, Valea Strâmbă nr.250, județul Harghita,

La acestea se vor adăuga ulterior acele persoane fizice și juridice autorizate, din regiunea Estul Transilvaniei, care aderă la principiile programului și care respectă condițiile impuse de prezentul regulament.

#### **CAPITOLUL VI : Condiții de utilizare a mărcii colective**

Marca colectivă „**SZÉKELYFÖLDJ**” (in traducere TINUTUL SECUIESC , SEKLERLAND, TERRA SICULORUM ) se utilizează de către membrii asociați pe scrisori, antete, reclame, sediile ce le aparțin, la materiale de publicitate si la toate produsele și serviciile.



**TABEL CU MARCILE CARE EXPIRA ÎN PERIOADA  
1.01.2010 - 31.01.2010  
SI URMEAZA A FI REÎNNOITE**

Conform articolului 29 din Legea 84/1998, la cererea titularului, înregistrarea marcii poate fi reînnoita la împlinirea fiecărui termen de 10 ani, cu plata taxei prevazute de lege. Cererea de reînnoire a înregistrării marcii poate fi facuta înainte de expirarea duratei în curs, dar nu mai devreme de 3 luni de la expirarea acestei durate. Reînnoirea înregistrării marcii se opereaza începând cu ziua imediat urmatoare expira protectie în curs.

Taxa pentru cererea de reînnoire a înregistrării marcii este datorata la data înregistrării cererii, în cuantumul aplicabil la aceasta data; taxa poate fi platita si în urmatoarele 6 luni de la expirarea duratei de protectie în curs, dar cu majorarea prevazuta de lege. Neplata taxei în conditiile prevazute mai sus este sanctionata cu decaderea titularului din dreptul la marca.

Conform articolului 30 din Regulamentul de aplicare a Legii 84/1998, când înregistrarea unei marcinu este reînnoita la expirarea termenului prevazut la art. 29 din lege, OSIM înscrie în Registrul National al Marcilor mentiunea ca înregistrarea acestei marci a ramas fara efect de la data expirării ultimei perioade de protectie de 10 ani.

Conform Legii 583/2006, taxele de reînnoire sunt urmatoarele :

1.Reînnoirea unei marci individuale: (taxa achitata odata cu depunerea cererii):

\*pentru o clasa de produse sau/si servicii, marca fiind verbala a l b / n e g r u . . . .432 lei /120EURO

\*pentru o clasa de produse sau/si servicii, marca având elementul figurativ color.....720 lei /200EURO

\*pentru fiecare clasa suplimentara de produse sau /si servicii .....180 lei /50 EURO

\*pentru un element figurativ sau o marca cu o grafica speciala (suplimentar fata de taxele mentionate anterior108 lei /30EURO

2. Reînnoirea unei marci colective sau de certificare (taxa achitata odata cu depunerea cererii):

\*pentru o clasa de produse sau/ si servicii, marca fiind verbala sau având un element figurativ alb negru.....1440 lei /400 EURO

\*pentru o clasa de produse sau/ si servicii, marca având elementul figurativ color....1800 lei /500EURO

\*pentru fiecare clasa suplimentara de produse sau/ si servicii.....180 lei /60 EURO

\*pentru un element figurativ sau o marca cu grafica speciala (suplimentar fata de taxele mentionate anterio180 lei /60EURO

3.Reînnoirea unei marci dupa expirarea duratei de protectie în curs (taxa achitata în termen de 6 luni de la data expirării duratei de protectie în curs): se achita taxele prevazute la punctele 1 si 2.cu o majorare de 50%.

4.Eliberarea certificatului de reinnoire a inregistrării marcii(odata cu depunerea cererii de reinnoire a inregistrării marcii).....180lei/50EURO

Subliniem înca o data ca nerespectarea acestor prevederi duce la decaderea titularului din drepturisi la disponibilizarea marcii pentru a putea fi înregistrata de catre alti solicitanti; prin aceasta toate investitiile facute de catre titular pentru promovarea marcii si consolidarea pozitiei acesteia pe piata pot fi iremediabilcompromise.

**Tabel**

<b>Nr. Marcă</b>	<b>Nr. Depozit</b>	<b>Denumire Marcă</b>	<b>Titular</b>	<b>Data expirare</b>
002096	021184	DOW	THE DOW CHEMICAL COMPANY	15.01.2010
002098	008506	DUNLOP	DUNLOP HOLDINGS LIMITED	16.01.2010
002101	008616	LABSTIX	BAYER HEALTH CARE LLC	25.01.2010
006590	005424		I W S NOMINEE COMPANY LIMITED	22.01.2010
006591	005425	CAT	CATERPILLAR INC	22.01.2010
006592	005426	CATERPILLAR	CATERPILLAR INC	22.01.2010
006593	005427	RAMROD	MONSANTO TECHNOLOGY LLC	23.01.2010
006828	005547	FRANKLIN ELEKTRIC	FRANKLIN ELECTRIC CO INC	22.01.2010
006989	005622	BP	B.P. P.L.C.	22.01.2010
011205	006930	DIFEBIOM	SC BIOFARM SA	08.01.2010
011211	006935	FULGA	UNILEVER ROMANIA SA	18.01.2010
011291	006975	TIMEX-BIO	SC DETERGENȚI SA	23.01.2010
011359	007019	MOPAL BISTRITA	COMBINATUL DE PRELUCRARE A LEMNULUI	29.01.2010
011728	010013	SEIKO	SEIKO HOLDINGS KABUSHIKI KAISHA	19.01.2010
011872	010090	ALBA	SEIKO KABUSHI KAISHA (SEYKO CORPORATION)	19.01.2010
011913	021183	IB 200	RECKITT & COLMAN (OVERSEAS) LIMITED	19.01.2010
011914	007251	IB-400	RECKITT & COLMAN (OVERSEAS) LIMITED	19.01.2010
012165	007385	OROGLAS	ATOFINA	15.01.2010
016149	003076	IMIGRAN	GLAXO GROUP LIMITED	30.01.2010

<b>Nr. Marcă</b>	<b>Nr. Depozit</b>	<b>Denumire Marcă</b>	<b>Titular</b>	<b>Data expirare</b>
016197	003124	ADI-PURE	INVISTA TECHNOLOGIES S.A.R.L.	26.01.2010
016202	021220	SEE'N SAY	MATTEL INC	30.01.2010
016203	021221	HE - MAN	MATTEL INC	30.01.2010
016204	021222	MATTEL	MATTEL INC	30.01.2010
016261	003183	PULSAR	NISSAN JIDOSHA KABUSHIKI KAISHA (NISSAN MOTOR CO LTD)	25.01.2010
016262	003184	NISSAN	NISSAN JIDOSHA KABUSHIKI KAISHA (NISSAN MOTOR CO LTD)	25.01.2010
016319	003241	CONCORD	CONCORD CAMERA CORPORATION	25.01.2010
016514	003433	CELANEX	CELANESE INTERNATIONAL CORPORATION	04.01.2010
016749	003662	CREDOR	SEIKO HOLDINGS KABUSHIKI KAISHA	17.01.2010
040537	M 2000 00129	VOX MARIS	ALCOPROD SERVICE SA	12.01.2010
040559	M 2000 00044	CARTE DE COLORAT CU UMBRE SI LUMINI	SC ROYAL TRADING COMPANY ED 2000 SRL	06.01.2010
040560	M 2000 00048	PRATEL	LEK PHARMACEUTICAL AND CHEMICAL COMPANY DD	06.01.2010
040561	M 2000 00049	IMRON	EI DU PONT DE NEMOURS AND COMPANY	06.01.2010
040562	M 2000 00050	CENTARI	EI DU PONT DE NEMOURS AND COMPANY	06.01.2010
040563	M 2000 00051	ALIVE BECAUSE LIFE'S FOR LIVING	AMWAY CORPORATION	06.01.2010
040564	M 2000 00058	SICOXIL	SC ZENTIVA SA	07.01.2010
040565	M 2000 00062	CIPROD PHARM	SC CIPROD PHARM SRL	07.01.2010
040568	M 2000 00068	JURIDICA	EDITURA ALL BECK SA	10.01.2010
040569	M 2000 00082	IN SFARSIT O METODA SIMPLA DE A INVATA	EDITURA TEORA SRL	11.01.2010

<b>Nr. Marcă</b>	<b>Nr. Depozit</b>	<b>Denumire Marcă</b>	<b>Titular</b>	<b>Data expirare</b>
040570	M 2000 00083	O CARTE DE REFERINTA PENTRU NOI CEILALTI!	EDITURA TEORA SRL	11.01.2010
040571	M 2000 00084	CE SA FACETI ATUNCI CAND NU MAI STITI CE SA FACETI	EDITURA TEORA SRL	11.01.2010
040572	M 2000 00089	SPITALUL CLINIC DE URGENTA	SPITALUL CLINIC DE URGENTA	11.01.2010
040573	M 2000 00123	DUNABRAZ ELIND	SC ELIND SA	12.01.2010
040574	M 2000 00124	EI	SC ELIND SA	12.01.2010
040575	M 2000 00125	VISCAVIN CA SPEZ	SC TESATURILE REUNITE SA	12.01.2010
040576	M 2000 00131	UUVOICE	UUNET TECHNOLOGIES INC	12.01.2010
040577	M 2000 00132	UUDIRECT	UUNET TECHNOLOGIES INC	12.01.2010
040578	M 2000 00133	UUDIAL	UUNET TECHNOLOGIES INC	12.01.2010
040579	M 2000 00134	UUSECURE	UUNET TECHNOLOGIES INC	12.01.2010
040633	M 2000 00045	SICORELAX	SC ZENTIVA SA	06.01.2010
040740	M 2000 00052	CIC CHOCOLATE INFORMATION CENTER	MARS INCORPORATED	06.01.2010
040741	M 2000 00148	DP	SC PORTELANUL SA	13.01.2010
040742	M 2000 00169	BLN	SC ROMGROS SRL	13.01.2010
040743	M 2000 00170	YUETU	SC ROM VAL PRODUCT SRL	13.01.2010
040744	M 2000 00173	MATUSALEM	1872 HOLDINGS VOF	13.01.2010
040745	M 2000 00291	DORNISSIMA	COCA-COLA ROMÂNIA SRL	21.01.2010
040746	M 2000 00293	DORNAVIS	COCA-COLA ROMÂNIA SRL	21.01.2010
040747	M 2000 00294	NECTADOR	COCA-COLA ROMÂNIA SRL	21.01.2010

<b>Nr. Marcă</b>	<b>Nr. Depozit</b>	<b>Denumire Marcă</b>	<b>Titular</b>	<b>Data expirare</b>
040748	M 2000 00298	GRUNDOFLEX	SC SPUMOFLEX SA	21.01.2010
040749	M 2000 00295	KARTAGO TOURS	SC KARTAGO TOURS SRL	21.01.2010
040750	M 2000 00308	ZONA SPECIALA	SC REALITATEA ROMANEASCA COMSERV SRL	24.01.2010
040751	M 2000 00314	MEREU LA MODA!	SC HEKATEX PROD SRL	24.01.2010
040752	M 2000 00318	FINNFOREST	FINNFOREST CORPORATION	24.01.2010
040753	M 2000 00319	BENCOLOR	EROSTAR INTERPROD SRL	24.01.2010
040754	M 2000 00320	BENFATTO	EROSTAR INTERPROD SRL	24.01.2010
040755	M 2000 00321	ARTHUR ANDERSEN	ARTHUR ANDERSEN LLP	24.01.2010
040756	M 2000 00323	ANACONDA	SC ANACONDA IMPEX SRL	24.01.2010
040763	M 2000 00075	CREAMWOOD	SC FARES SA	10.01.2010
040764	M 2000 00076	NATASHA	SC FARES SA	10.01.2010
040765	M 2000 00094	RUBISKAYA	PERNOD RICARD	11.01.2010
040766	M 2000 00095	GREENLAND	PERNOD RICARD	11.01.2010
040767	M 2000 00096	TILBURY	PERNOD RICARD	11.01.2010
040768	M 2000 00100	X ACTIVE	SMITHKLINE BEECHAM PLC	11.01.2010
040769	M 2000 00175	REVISTA DE ASTROLOGIE	INOAN V AURORA	14.01.2010
040804	M 2000 00121	TRANSYLVANIA WILD HERBS MADALINA	SC MADALINA SRL	12.01.2010
040805	M 2000 00338	ULCORAN FORTE	SC EUROPHARM SA	26.01.2010
040806	M 2000 00341	TIZORIN	SC EUROPHARM SA	26.01.2010
040807	M 2000 00342	HEPATON FORTE	SC EUROPHARM SA	26.01.2010

<b>Nr. Marcă</b>	<b>Nr. Depozit</b>	<b>Denumire Marcă</b>	<b>Titular</b>	<b>Data expirare</b>
040824	M 2000 00028		WARNER COMMUNICATIONS INC	05.01.2010
040825	M 2000 00029	NICHOLAS	ARBOR ACRES FARM INC	05.01.2010
040826	M 2000 00178	BBW MAXIM	AMERICELT PUBLISHING SRL	14.01.2010
040827	M 2000 00179	BBW ESQUIRE	AMERICELT PUBLISHING SRL	14.01.2010
040828	M 2000 00181	VIATA FARA SECRETE	SC ANY JENI COM SRL	14.01.2010
040829	M 2000 00192	MURESUL	SC MURESUL SA	14.01.2010
040830	M 2000 00202	ZENIT	SC AGROVAL SRL	17.01.2010
040831	M 2000 00239	OMNICLEAN	SC MEDICAROM GROUP SRL	18.01.2010
040832	M 2000 00240	HAEMARINZ	SC MEDICAROM GROUP SRL	18.01.2010
040833	M 2000 00241	SANWORKS	HEWLETT-PACKARD DEVELOPMENT COMPANY, L.P.	18.01.2010
040834	M 2000 00243		DR. REDDY'S LABORATORIES LTD	19.01.2010
040835	M 2000 00244	ACADEMICA	SC ING NEDERLANDEN ASIGURARI DE VIATA SA	19.01.2010
040836	M 2000 00245	DEBUT	SC ING NEDERLANDEN ASIGURARI DE VIATA SA	19.01.2010
040837	M 2000 00248	UNIT LINKED GOLD	SC ING NEDERLANDEN ASIGURARI DE VIATA SA	19.01.2010
040838	M 2000 00249	UNIT LINKED ACTIV	SC ING NEDERLANDEN ASIGURARI DE VIATA SA	19.01.2010
040839	M 2000 00250	DA VALOARE VIETII TALE	SC ING NEDERLANDEN ASIGURARI DE VIATA SA	19.01.2010
040840	M 2000 00253	ARCTICA	SC ARIS & ANTHEA SRL	19.01.2010
040841	M 2000 00254	NELI VOYAGES	SC NELI VOYAGES SA	19.01.2010
040842	M 2000 00266	MC CAMPBELL	SC INTERMARK SRL	20.01.2010
040844	M 2000 00001	DAC ART	DAC ART PROD SRL	03.01.2010

<b>Nr. Marcă</b>	<b>Nr. Depozit</b>	<b>Denumire Marcă</b>	<b>Titular</b>	<b>Data expirare</b>
040845	M 2000 00019	PNL PARTIDUL NATIONAL LIBERAL PRIN NOI INSINE IN EUROPA	PARTIDUL NATIONAL LIBERAL	04.01.2010
040846	M 2000 00020	ACADEMIA ROMANA FNSA FUNDATIA NATIONALA PENTRU STIINTA SI ARTA	FUNDATIA NATIONALA PENTRU STIINTA SI ARTA	04.01.2010
040847	M 2000 00021	CAMEDIA	OLYMPUS KOGAKU KOGYO KABUSHIKI KAISHA (OLYMPUS OPTICAL CO LTD)	04.01.2010
040848	M 2000 00026	KUK	KUK ROMANIA SRL	05.01.2010
040849	M 2000 00027	2M VISUAL SYSTEMS	SC 2M VISUAL SYSTEMS SRL	05.01.2010
040850	M 2000 00206	LA FASTA	SC AL FAIAWADN IMPEX SRL	17.01.2010
040851	M 2000 00207	KEEP WALKING	DIAGEO BRANDS BV	17.01.2010
040852	M 2000 00258	PHOENIX LIGNO	SC PHOENIX LINGO SA	19.01.2010
040853	M 2000 00259	MENINGITEC	WYETH	19.01.2010
040854	M 2000 00260	N LATITUDE LONGITUDE	UNILEVER COSMETICS INTERNATIONAL SA	19.01.2010
040855	M 2000 00423	TREI STEJARI	SC BERE TREI STEJARI SA	31.01.2010
040856	M 2000 00430	TACUMA	GM DAEWOO AUTO & TECHNOLOGY COMPANY	31.01.2010
040881	M 2000 00101	CROMAX	EI DU PONT DE NEMOURS AND COMPANY	11.01.2010
040882	M 2000 00111	ROMANIA 4 EVER	PUBLISELF COMPANY SRL	11.01.2010
040883	M 2000 00167	INTER KOREX	SC INTER KOREX CO SRL FILIALA BUCURESTI	13.01.2010
040884	M 2000 00188	TIAN SHEN	DEWHIRST TOILETRIES LIMITED	14.01.2010
040885	M 2000 00190		THE COCA-COLA COMPANY	14.01.2010
040886	M 2000 00216	MAPASON	SC MAPASON PROD SRL	17.01.2010

<b>Nr. Marcă</b>	<b>Nr. Depozit</b>	<b>Denumire Marcă</b>	<b>Titular</b>	<b>Data expirare</b>
040887	M 2000 00234	FANTA EXOTIC	THE COCA-COLA COMPANY	18.01.2010
040888	M 2000 00235	HYDREX	SC MEDICAROM GROUP SRL	18.01.2010
040889	M 2000 00264	MIORITA	SC GENERAL PRODUCT INTERNATIONAL SRL	19.01.2010
040890	M 2000 00197	TARNAVA	SC TARNAVA SA	17.01.2010
040895	M 2000 00099	PECOROL P415 D	SOCIETATEA NATIONALA A PETROLULUI PETROM BUCURESTI SA SUCURSALA PECO BRASOV	11.01.2010
040898	M 2000 00077	WIS WEGGENMANN TOTUL PENTRU CARMANGERIE	WIS WEGGENMANN TOTUL PENTRU CARMANGERIE SRL	10.01.2010
040899	M 2000 00078	SEAT ALHAMBRA	SEAT SA	10.01.2010
040900	M 2000 00080	ATICO INTERNATIONAL VETERINARY	SC ATICO INTERNATIONAL VETERINARY SRL	10.01.2010
040901	M 2000 00103	VALUESHADE	EI DU PONT DE NEMOURS AND COMPANY	11.01.2010
040902	M 2000 00104	LE	EI DU PONT DE NEMOURS AND COMPANY	11.01.2010
040903	M 2000 00108	MINI JOE	SOCIETE DES PRODUITS NESTLE SA	11.01.2010
040904	M 2000 00109	UNIPLAST	UNIPLAST INDUSTRIES INC	11.01.2010
040905	M 2000 00120		SC TITAN SA	12.01.2010
040906	M 2000 00161	COOPER	DUMITRU RADU GABRIEL	13.01.2010
040907	M 2000 00344		SC VINCON VRANCEA SA	26.01.2010
040908	M 2000 00351	GRADINA MEA DE VIS	SC BURDA ROMANIA SRL	26.01.2010
040909	M 2000 00352	O VIATA FRUMOASA CU PLANTE SI FLORI	SC BURDA ROMANIA SRL	26.01.2010
040910	M 2000 00353	VIATA CU PLANTE	SC BURDA ROMANIA SRL	26.01.2010
040911	M 2000 00384	SHOWERSAFE	THE GILLETTE COMPANY	27.01.2010



<b>Nr. Marcă</b>	<b>Nr. Depozit</b>	<b>Denumire Marcă</b>	<b>Titular</b>	<b>Data expirare</b>
040912	M 2000 00385	COLGATE PREMIER ULTRA	COLGATE PALMOLIVE COMPANY	27.01.2010
040913	M 2000 00389	NAPOCA	SC EXPO TRANSILVANIA SA	27.01.2010
040939	M 2000 00354	SA TRAIM CU PLANTE ȘI FLORI	SC BURDA ROMANIA SRL	26.01.2010
040940	M 2000 00355	DOCTORUL CASEI	ALDO PRESS SRL	26.01.2010
040941	M 2000 00365	NETSTOC	SC GREEN PIXEL INTERACTIVE SRL	26.01.2010
040942	M 2000 00374	ASTROMANIA	SC WORLD PHONE ROMANIA SRL	27.01.2010
040943	M 2000 00377	FIORELL	SC INDLACTO MURES SRL	27.01.2010
040944	M 2000 00390	UNIVERSITARIA	SC EXPO TRANSILVANIA SA	27.01.2010
040993	M 2000 00420	FERDINAND	CASA DE VINURI PIETROASA SRL	31.01.2010
040994	M 2000 00419	SINTECO	SC SINTEZA COLOR SA	31.01.2010
040995	M 2000 00417	NU TE SATURI NICIODATA	SOCIETE DES PRODUITS NESTLE SA	31.01.2010
040996	M 2000 00416	ROATA NOROCULUI	SC ROATA NOROCULUI SRL	28.01.2010
040997	M 2000 00414	FIRST TUESDAY	FIRST TUESDAY LIMITED	28.01.2010
040998	M 2000 00410	CATENA	SC FARMACEUTICA ARGESFARM SA	28.01.2010
040999	M 2000 00327	ROMDUR	SC ROMDUR EXIM SRL	25.01.2010
041000	M 2000 00326	CARLIN VIDIANGI	SC DEHA INTERNATIONAL PROD CO SRL	25.01.2010
041020	M 2000 00336	RACNETUL CARPATILOR	AMOS AS SERV SRL	26.01.2010
041022	M 2000 00343	OUPS	SC STANDARD SNACKS SRL	26.01.2010
041023	M 2000 00362	PENTRU AMICI!	IDG BOOKS WORLDWIDE INC	26.01.2010
041024	M 2000 00363	HIGH ENDURANCE	THE PROCTER & GAMBLE COMPANY	26.01.2010

<b>Nr. Marcă</b>	<b>Nr. Depozit</b>	<b>Denumire Marcă</b>	<b>Titular</b>	<b>Data expirare</b>
041025	M 2000 00376	SANATATEA PLANTELOR	SC ALCEDO SRL	27.01.2010
041048	M 2000 00287		SC DEMOPAN SA	20.01.2010
041049	M 2000 00307	BCR BANCA COMERCIALA ROMANA	BANCA COMERCIALA ROMANA SA	21.01.2010
041050	M 2000 00288	ISPITA GUSTULUI	HOCHLAND AG	20.01.2010
041051	M 2000 00237	TOTACIDE 28	SC MEDICAROM GROUP SRL	18.01.2010
041052	M 2000 00284	AURIN	SC M G EXIM ROMITALIA SRL	20.01.2010
041061	M 2000 00304		THE PROCTER & GAMBLE COMPANY	21.01.2010
041148	M 2000 00176	GECOGEL SKIN CLEAN	SC GENERAL CONF GRUP SRL	14.01.2010
041169	M 2000 00011		SC ONCOS IMPEX SRL	03.01.2010
041170	M 2000 00013	VANTOR	ASTRAZENECA AB	03.01.2010
041171	M 2000 00210	IMUNOSTIM	SC COSMO PHARM ROMANIA SRL	17.01.2010
041172	M 2000 00212	CARTIREC	SC COSMO PHARM ROMANIA SRL	17.01.2010
041173	M 2000 00315	SANBRILLIO	SC SANIROM SRL	24.01.2010
041174	M 2000 00214	PROSTATOFORT	SC COSMO PHARM ROMANIA SRL	17.01.2010
041175	M 2000 00217	VERITAS	FTF INTERNATIONAL SRL	18.01.2010
041176	M 2000 00220	LONGEVITA	SC TER UM VET HIPOCRATE SRL	18.01.2010
041177	M 2000 00221	GERONTOFORT	SC TER UM VET HIPOCRATE SRL	18.01.2010
041178	M 2000 00222	CRIS TIM	SC CRISTIM 2 PRODCOM SRL	18.01.2010
041194	M 2000 00396	NOLERG	GEDEON RICHTER ROMÂNIA SA	28.01.2010
041195	M 2000 00397	FUCOBIN	GEDEON RICHTER ROMÂNIA SA	28.01.2010

<b>Nr. Marcă</b>	<b>Nr. Depozit</b>	<b>Denumire Marcă</b>	<b>Titular</b>	<b>Data expirare</b>
041196	M 2000 00411	FILDAS	SC FILDAS TRADING SRL	28.01.2010
041197	M 2000 00412	NET2PHONE	NET2PHONE INC	28.01.2010
041198	M 2000 00433	NUTRISTAR	NUTRISTAR SA	31.01.2010
041199	M 2000 00434	MRC ROMANIAN MOVEMENT FOR QUALITY	MISCAREA ROMANA PENTRU CALITATE	31.01.2010
041200	M 2000 00435	HELPAN	HELCO SRL	31.01.2010
041210	M 2000 00159	CLICK & GO ATAT DE SIMPLU	WINSFORD HOLDINGS LIMITED	13.01.2010
041218	M 2000 00394	FORMULA AS	SOCIETATE DE PRESA ISIS EDIT COM SRL	28.01.2010
041242	M 2000 00301	DE CART BRANDLY	SC CARDEN SRL	21.01.2010
041303	M 2000 00022	ARA	ACADEMIA ROMANA DE AVIATIE	05.01.2010
041304	M 2000 00218	ICC CHEMICAL	ICC CHEMICALS SRL	18.01.2010
041305	M 2000 00223	ALPHASECT	ALPHA STAR CO SRL	18.01.2010
041339	M 2000 00268	ET EUROPEAN TRANSPORT	SC EUROPEAN DRINKS SA	20.01.2010
041340	M 2000 00269	ES EUROPEAN SERVICES	SC EUROPEAN DRINKS SA	20.01.2010
041396	M 2000 00367	APA TRECE ... RAMAN	BABEL COMMUNICATIONS SRL	27.01.2010
041397	M 2000 00368	ZIUA BUNA SE CUNOASTE DE ...	BABEL COMMUNICATIONS SRL	27.01.2010
041398	M 2000 00369	CEI CARE NU AU BATRANI SA SI-I ...	BABEL COMMUNICATIONS SRL	27.01.2010
041399	M 2000 00370	N-ADUCE ANUL CE ADUCE...	BABEL COMMUNICATIONS SRL	27.01.2010
041400	M 2000 00371	CU O ... NU SE FACE PRIMAVARA	BABEL COMMUNICATIONS SRL	27.01.2010
041442	M 2000 00375	REPERE PUBLICATIE ELECTRONICA	SC WORLD PHONE ROMANIA SRL	27.01.2010
041471	M 2000 00425	MOBILA TERRA	SC COMPLEX PROD INVEST SRL	31.01.2010

<b>Nr. Marcă</b>	<b>Nr. Depozit</b>	<b>Denumire Marcă</b>	<b>Titular</b>	<b>Data expirare</b>
041511	M 2000 00386	AGRARIA	SC EXPO TRANSILVANIA SA	27.01.2010
041639	M 2000 00010	NATURFRUCT	SC NATURFRUCT SA	03.01.2010
041651	M 2000 00391	ECO CITY LIFE	SC EXPO TRANSILVANIA SA	27.01.2010
041691	M 2000 00189	VARIAN MEDICAL SYSTEMS	VARIAN MEDICAL SYSTEMS INC	14.01.2010
041723	M 2000 00330	MESIR	SC TITAN TRACO SA	25.01.2010
041864	M 2000 00126	CRELAN	SC CRELAN SRL	12.01.2010
041909	M 2000 00055	NEW INTERNATIONAL	NEW INTERNATIONAL SRL	07.01.2010
041910	M 2000 00066	ROBO	RO BO IMPORT EXPORT SRL	10.01.2010
041911	M 2000 00387	SECURIT	SC EXPO TRANSILVANIA SA	27.01.2010
041921	M 2000 00328	AVI	SC AVI SRL	25.01.2010
041976	M 2000 00290	ALUTUS	SC BERE ALUTUS SA	21.01.2010
041978	M 2000 00059	AF CAMERA AUDITORILOR	CAMERA AUDITORILOR DIN ROMANIA	07.01.2010
041979	M 2000 00088	AROME CAMAD	SC CAMAD GROUP SRL	11.01.2010
041980	M 2000 00334	TURNEUL CANDIDATILOR	AMOS AS SERV SRL	26.01.2010
041981	M 2000 00339	ZEPAD	SC EUROPHARM SA	26.01.2010
041982	M 2000 00340	DOXICICLINA	SC EUROPHARM SA	26.01.2010
041990	M 2000 00297	VOFLEX	SC SPUMOFLEX SA	21.01.2010
042052	M 2000 00278	CARTE DE COLORAT ȘI JOCURI PENTRU COPII	SC ROYAL TRADING COMPANY ED 2000 SRL	20.01.2010
042119	M 2000 00177	BBW HIMSELF	SC ANAMCARA MEDIA GROUP SRL	14.01.2010
042120	M 2000 00180	BBW MEN'S HEALTH	SC ANAMCARA MEDIA GROUP SRL	14.01.2010

<b>Nr. Marcă</b>	<b>Nr. Depozit</b>	<b>Denumire Marcă</b>	<b>Titular</b>	<b>Data expirare</b>
042149	M 2000 00098	ALCUPRAL 50PU	SC ALCHIMEX SA	11.01.2010
042209	M 2000 00263	LUCY SILHOUETTE DIET POWDER	SC NATURAL PHARMACEUTICALS SRL	19.01.2010
042211	M 2000 00300	CARDEN	SC CARDEN SRL	21.01.2010
042212	M 2000 00335	BULETINUL DE BUCURESTI	AMOS AS SERV SRL	26.01.2010
042238	M 2000 00316	FRESH AIR SA	FRESH AIR SA	24.01.2010
042307	M 2000 00251		SC ARIS & ANTHEA SRL	19.01.2010
042308	M 2000 00252		SC ARIS & ANTHEA SRL	19.01.2010
042329	M 2000 00030	IFR INTERNATIONAL FOODS ROMANIA SRL	INTERNATIONAL FOODS ROMANIA SRL	06.01.2010
042348	M 2000 00257	CASTALDI	SC TRUST LF TRADE SRL	19.01.2010
042459	M 2000 00292	DORNAL	COCA-COLA ROMÂNIA SRL	21.01.2010
042481	M 2000 00305	INTERACTIVE	MUL T LOCK LTD (O CORPORATIE ISRAELIANA)	21.01.2010
042540	M 2000 00213	NEUROTONIC	SC COSMO PHARM ROMANIA SRL	17.01.2010
042541	M 2000 00215	HERBOLAX	SC COSMO PHARM ROMANIA SRL	17.01.2010
042543	M 2000 00261	GO FLUX	GEDEON RICHTER ROMÂNIA SA	19.01.2010
042570	M 2000 00372	RAPID	RAPID-PROD SRL	27.01.2010
042613	M 2000 00195	LADY VI	SC TRIBATEX SRL	17.01.2010
042614	M 2000 00262	PROFLUX	GEDEON RICHTER ROMÂNIA SA	19.01.2010
042615	M 2000 00395	VALENAL	GEDEON RICHTER ROMÂNIA SA	28.01.2010
042812	M 2000 00196	CRISTAL CAR	SC CRISTAL CAR WASH ROMANIA SRL	17.01.2010
042877	M 2000 00332	NEUTROGENA HEALTHY SKIN	NEUTROGENA CORPORATION	25.01.2010

<b>Nr. Marcă</b>	<b>Nr. Depozit</b>	<b>Denumire Marcă</b>	<b>Titular</b>	<b>Data expirare</b>
042887	M 2000 00236	VIDENE	SC MEDICAROM GROUP SRL	18.01.2010
042888	M 2000 00283	CEDRIL CONCENTRAT	SC M G EXIM ROMITALIA SRL	20.01.2010
042891	M 2000 00097	GEORGE XIX	PERNOD RICARD	11.01.2010
042907	M 2000 00233	AJAX SHOWER POWER	COLGATE PALMOLIVE COMPANY	18.01.2010
043038	M 2000 00225	R TRACK	SC RADACINI SRL	18.01.2010
043044	M 2000 00227	DARIA	SC CONTEC FOODS SRL	18.01.2010
043045	M 2000 00130	TURKROM	SC TURKROM SA	12.01.2010
043107	M 2000 00079	PREVNAR	WYETH	10.01.2010
043186	M 2000 00270	EF	SC EUROPEAN DRINKS SA	20.01.2010
043252	M 2000 00201	FIT KID	SC CALIFORNIA FITNESS ROMANIA SRL	17.01.2010
043437	M 2000 00128	DOHLER AROME ALIMENTARE	SC DOHLER NATURAL FOOD INGREDIENTS IMPEX ROMANIA SRL	12.01.2010
043507	M 2000 00383	VOLTEX	AMCOL INTERNATIONAL CORPORATION	27.01.2010
044697	M 2000 00230	SNACK A DOO	BEST FOODS PRODUCTIONS SRL	18.01.2010
044806	M 2000 00350	VRANCEA	SC VINCON VRANCEA SA	26.01.2010
045034	M 2000 00199	NOPALIN	SC CALIFORNIA FITNESS ROMANIA SRL	17.01.2010
045050	M 2000 00200	DEPRENIX	SC CALIFORNIA FITNESS ROMANIA SRL	17.01.2010
045422	M 2000 00432	EDA	DENIZ IMPEX SRL	31.01.2010
046712	M 2000 00002	OVELLA	WM WRIGLEY JR COMPANY	03.01.2010
048520	M 2000 00349	MIORITA	SC VINCON VRANCEA SA	26.01.2010
147	006034	SANDEMAN	PORTUGAL VENTURE LIMITED	11.01.2010

<b>Nr. Marcă</b>	<b>Nr. Depozit</b>	<b>Denumire Marcă</b>	<b>Titular</b>	<b>Data expirare</b>
172	006036	MORGANITE	THE MORGAN CRUCIBLE COMPANY PLC	20.01.2010
173	006037		THE MORGAN CRUCIBLE COMPANY PLC	20.01.2010
191	006038	BELCO	PPG INDUSTRIES OHIO INC	24.01.2010
205	006040	ELECTRIT	CARBORUNDUM ELECTRITE A S	28.01.2010

## **15. Lista agențiilor specializate în proprietate industrială**



**AGENȚIILE SPECIALIZATE ÎN PROPRIETATE INDUSTRIALĂ**  
pentru luna septembrie 2009

Data înființării	Nr. registru agenții	Denumirea completă a cabinetului/agenției Adresa Consilieri cu drept de practică	Domenii	Statut juridic
27.03.1991	001	<b>INVENTA – AGENȚIE DE PROPRIETATE INTELECTUALĂ S.R.L.</b>  București, Bdul Corneliu Coposu nr. 7, bl. 104, sc. 2, ap.31, sect.3, cod 030602, Tel: 021/3200285, Fax: 021/3228325, e-mail: contact@inventa.ro, inventa@mark-patent.ro, turcanu@inventa.ro, GSM: 0744 324510 Prof. univ. dr. ing. Țurcanu Constantin, Dr. ing. Lorentz Alexandru, Ing. Velțan Loredana, Ing. Secăreanu Doina, prof.univ.dr.chim. Ungureanu Mihaela, ec. Bodomoi Otilia Florentina, arh.ing. Țurcanu Costin Radu, dr.Gheorghe Bucșă	Brevete Mărci Desene Topografii	SRL
29.05.1991	002	<b>CABINET ENPORA S.R.L.</b>  București, str. George Calinescu nr.52A, ap.1, 011694, Tel: 021 2300990; 031 1001634, Fax: 021 2302311; 031 1007927, pop@patents.ro Ing. Pop Virginia Daisy, Ing. Pop Călin Radu, Ing. Popescu Bianu Anca, jur. Tărchilă Nicoleta Aurica	Brevete Mărci Desene Topografii	SRL
23.07.1991	003	<b>PATENTMARK S.R.L.</b>  București str. Dr. N. Turnescu nr. 2,ap.2, sector 5, cod 050467Tel: 021/3121669, Fax: 021/2233963, stema@pcnet.ro Mohonea Liliana, Mohonea Cristian, Borlan T. Radu, Marinescu Ruxandra	Brevete Mărci Desene Topografii	SRL
18.12.1991	004	<b>RODALL AGENȚIE DE PROPRIETATE INDUSTRIALĂ S.R.L.</b>  București, Str. Polonă nr. 115, bl. 15, sc. A, ap. 19 sector 1, cod 010497, Tel: 021/2108342, GSM: 0722 652111, Fax:021/2105794, rodall@b.astral.ro Jur. Bălan Gheorghită, Pițu Dalila	Brevete Mărci Desene Topografii	SRL
25.08.1992	005	<b>INTELECT S.R.L.</b>  Oradea, B-dul Dacia nr. 48 Bl. D10, Ap.3, Tel: 0259/453847, Fax:0259/268094, OP 9-CP 128, cod 410346,e-mail: info@intelec.ro, GSM: 0745 040831 Buzlea Elisabeta, Buzlea Mircea Valentin, Buzlea Narcisa Floricica	Brevete Mărci Desene Topografii	SRL

08.09.1992	006	<b>A.G.V. –AGENTIE DE PROPRIETATE INDUSTRIALA SRL</b>  Bucuresti, sector 1, str. Clucereasa Elena nr.67, tel/fax: 0216664311, mobil: 0744369265, ion.costin@yahoo.de Ion Costin	Mărci Desene	SRL
04.12.1992	008	<b>CONSTANTIN GHIȚĂ OFFICE SRL</b>  Timișoara, str. Take Ionescu nr. 24-28 sc. B ap. 2 judetul Timiș, cod 300042, Tel/Fax: 0256/435976, GSM: 0744 162462, e-mail: ghita@ghitaconstantin.ro, clelia@ghitaconstantin.ro, www.ghitaconstantin.ro Ing. Ghiță Constantin, Pop Motogna Clelia	Brevete Mărci Desene	SRL
05.01.1993	009	<b>CABINET DE PROPRIETATE INDUSTRIALĂ S.I.</b>  Timișoara, Str. Moise Dobosan nr.110, cod poștal 300600, GSM: 0722 984909, Tel/Fax: 0256/475105, e-mail: ioan_sovar@yahoo.com Șovar Ioan	Brevete Mărci Desene	SRL
13.05.1993	010	<b>ROMINVENT S.A</b>  București, Str. Ermil Pangratti nr. 35, et.1, sect.1, cod 011882, Tel: 021/2312515, 2312541,Fax: 021/2312550, 2312454,e-mail: office@rominvent.ro Ing.Enescu Lucian, Chim. Larion Sonia, Jur. Mocanu Ion, Fiz. Nicolaescu Daniella, Ec. Ghenu Mihaela, Ing.Teodorescu Mihaela, Ing. Cosmina Fierăscu, Ing. Ploscă Daniel, Ing. Spătaru Daniela, Ing. Alexandra Hașiu, Dr. Ing. Cristina Popa, Ec. Joitoiu Andreea Simona, Bio.Enescu Miruna, farm.Dumitrescu Artemis Sorina, jur. Markusev Denisa Mary, ec. Olteanu Camelia, jur. Dragulin Ioana, ing. Petcu Costin, jur. Martinescu Alina Nicoleta, jur. Pasanciuc Laura	Brevete Mărci Desene Topografii	SA
17.07.1993	011	<b>CABINET INDIVIDUAL “INDEPENDENT PROPINI AGENT”</b>  București, sector 5, Str. Fabrica de chibrituri nr. 42, cod 050183,Tel/Fax: 021/3352938, GSM: 0728.865.008 Nicolae Ioan	Brevete Mărci Desene Topografii	CI
13.03.1995	014	<b>PERSOANĂ FIZICĂ INDEPENDENTĂ TĂTARU DOINA</b>  Piatra Neamț, Str. Apele Minerale nr. 4. cod 610121 Tel: 0233/223602, e-mail: doina_tataru@msn.com Tătaru Doina	Brevete Mărci Desene	PF

30.03.1995	015	<b>CABINET M. OPROIU - CONSILIERE ÎN PROPRIETATE INTELECTUALĂ SRL</b>  București, Str. Popa Savu, nr. 42, parter, sector 1, cod 011434, Tel: 021/2602833; 021/ 2602834, Fax: 021/2602836; 021/2602835, P.O.Box 2-229, e-mail: office@oproiu.ro Fiz. Oproiu Margareta, MBA arh.Vasilescu Raluca, jur. Sturza Ioana, , ing.chim.Marin Elena, ing.Ene Silvia, ec. MBA Pătrascu Georgiana, ing.chim.Petrea Dana Maria, filolog Oana Țambrea, ing.chim.Filippi Valentina	Brevete Mărci Desene Topografii	SRL
21.05.1996	017	<b>AGENȚIA DE PROPRIETATE INDUSTRIALĂ "LABIRINT"</b>  Arad, Str. Coriolan Petreanu nr. 28, cod 310151 Tel/Fax: 0257/255842, GSM: 0722 458129, e-mail: info@labirint.ro Ing. Ivanca Maria	Brevete Mărci Desene	CI
14.11.1996	018	<b>INTEGRATOR Consulting SRL</b>  Cluj Napoca, str. Dunării nr. 25 bl.C1 ap.5, , jud. Cluj, cod 400593 Tel/Fax: 0264/442817, GSM: 0745235585, e-mail: dorin.isoc@aut.utcluj.ro Isoc Dorin	Brevete Mărci Desene	SRL
1997	019	<b>LOYAL PARTNERS -AGENȚIE DE PROPRIETATE INTELECTUALĂ</b>  Galati, Str. Portului nr.23, Parcul De Soft, cam.307, cod 800025, Tel/Fax: 0236/464847, tel/fax: 0236/407032, GSM: 0722 744241, office@loyalpartners.ro www.loyalpartners.ro ing.jr. Pușcașu Dan	Brevete Mărci Desene Topografii	SRL
01.07.1997	020	<b>AGENȚIE DE PROPRIETATE INTELECTUALĂ ȘI TRANSFER DE TEHNOLOGIE -AGPITT-SRL</b>  București, B-dul Libertății nr. 12, bl.113, sc.2, ap.28, sector 4; cod 040129, CP 42-106, Tel: 3177693;;Fax: 021/3177584, GSM: 0744293552; 0724539752, e-mail: faighenov@xnet.ro; office@agpitt.ro Ing.jur. Faighenov Marioara	Brevete Mărci Desene	SRL
10.07.1997	016	<b>MILENIUL 3 – AGENȚIE DE PROPRIETATE INDUSTRIALĂ SRL</b>  Pașcani, Str. Moldovei nr. 10, bl. Crinul, sc. A, ap. 28, jud Iași, cod 705200, Tel/Fax: 0232/719190; GSM: 0740 820582 Ing.Burțilă Ioan	Brevete Mărci Desene	SRL
03.10.1997	021	<b>LAZĂR ELENA CABINET DE PROPRIETATE INDUSTRIALĂ</b>  Buzău, Str.Unirii, Bl.16C,Et.3, Ap. 12, cod 120013, OP 1, CP 52, Tel./Fax: 0238 724262 GSM: 0723 328633, cpielena@recomplast.com Lazăr Elena	Brevete Mărci Desene Topografii	CI

29.10.1997	022	<b>PERSOANĂ FIZICĂ INDEPENDENTĂ BARBU GHEORGHE MIRCEA</b>  București, Șos Iancului nr.21, bl. 106A,sc.B, ap.73, sect.2, Tel/Fax : 021/6536608, 0724.834.010 e-mail : bmircea@mailbox.ro Barbu Gheorghe Mircea	Brevete Mărci Desene	CI
02.12.1997	023	<b>“ HARCOV” A.P.I. S.R.L.</b>  Sfântu Gheorghe, jud. Covasna, Str. Nicolae Iorga nr. 61, bl. 10E, sc. B, ap. 9, cod 520089, Tel: 0267/352267, GSM : 0744435291, stanciu@planet.ro, propind@mail.asimcov.ro Stanciu Adelina	Brevete Mărci Desene	SRL
18.12.1997	024	<b>AGENȚIE DE PROPRIETATE INDUSTRIALĂ ȘI TRANSFER TEHNOLOGIC « STOIAN IOAN »</b>  Roman, Bd. Republicii, bl. 46, sc. C, ap. 35, cod 611127, jud. Neamț, Tel/Fax : 0233/741268, GSM : 0745 643738, istoian@engineer.com Stoian Ioan	Brevete Mărci Desene	CI
1998	007	<b>ROMPROSPER SERVIMPEX SRL</b> <b>Agentie de proprietate intelectuala „PIVA”</b>  București, Șos. Mihai Bravu nr. 294, bl.6,sc.B, ap. 63, sector 3, cod 030319, Tel: 021.322.28.57, fax: 021.322.28.57 Mobil: 0724880514; 0744654128; 0744536405 e-mail: office@piva.ro; raluca_pioaru@yahoo.com; mihalache.andra@gmail.com lector univ.dr. Pioaru Mihalache Raluca Andreea	Mărci Desene Brevete	SRL
27.04.1998	026	<b>PIDES-CABINET DE PROPRIETATE INDUSTRIALĂ</b>  București, Str. Valea Buzăului, nr. 10, bl. G30, ap. 36, sector 3, cod 032334, Tel : 3455351 GSM : 0723 708632, e-mail: pides2004@yahoo.com ing. Șova Dan Eugen	Brevete Mărci Desene Topografii	CI
1998	048	<b>PETRU COSTINESCU-DICOSTI</b>  București, Str. Viorele nr. 30, bl. 20 A, ap. 23, sector 4,cod 040428, OP 44 – CP5 , Tel: 021/3303162, e-mail: petrucostinescu.dicosti@gmail.com Petru Costinescu	Brevete Mărci Desene	CI
23.02.1999	027	<b>SZENTE SÁNDOR</b>  Odorheiu Secuiesc, str. Victoriei, nr. 41,bl.U6, et.1, ap.4, jud. Harghita,cod poștal 535600, Tel : 0266/219143, e-mail : prooffice@szente.ro Szente Sándor	Brevete Mărci Desene	CI
21.07.1999	028	<b>NOWAPATENT SRL</b>  Medias, str. Lotru, nr.4, bl.92, ap.1 Tel : 0269/841373 ; 0264/833273, Fax : 0269/833273 e-mail : nowapatent@birotec.ro office@nowapatent.ro Danciu Ioan	Brevete Mărci Desene	SRL

30.08.1999	029	<b>CABINET DE PROPRIETATE INDUSTRIALĂ "BIONPI"</b>  București, 010577, Calea Dorobanților 126-130 Bl. 8, et. 9 Ap. 50 sector 1, cod 010577, Tel/Fax: 021/2316549, 031/8054616 GSM: 0723 187944, 0746184697 e-mail: bionpi@rdsmail.ro, bionpi@hotmail.com Ing. Ion Rodica Cocuța	Brevete Mărci Desene	CI
12.11.1999	030	<b>AGENȚIE DE CONSULTANȚĂ ÎN PROPRIETATE INTELECTUALĂ ȘI TRANSFER DE TEHNOLOGIE « SPRÎNCEANU NICOLAE »</b>  Drobeta Turnu Severin, Str. Gheorghe Ionescu Sisești nr. 96, bl.E2, sc.1, et. 3, ap.8, cod 220212, Tel/Fax : 0352801490, Mobil :0721796318 e-mail: nicolaesprinceanu@yahoo.com Jur.ing. Nicolae Sprinceanu	Brevete Mărci Desene	CI
21.01.2000	031	<b>CABINET INDIVIDUAL IVĂNESCU GABRIEL DAN</b>  Brașov, Str. Al. I. Cuza nr. 58 ap. 5, cod 500085, tel: 0268471650, fax:0368816013, GSM:0722248415, e-mail: d.ivanescu@xnet.ro, dan.ivanescu@clicknet.ro Ivănescu Gabriel Dan	Brevete Mărci Desene	CI
15.02.2000	032	<b>CABINET DE PROPRIETATE INDUSTRIALA ANGHEL LUMINIȚA DOINA</b>  București, Str. Gherghitei Nr.1, Bl.94B, Sc. B, Ap.76, Sector 2, Fax: 031.4013777, GSM : 0723301706, 0743218219 e-mail : anghel.doina@rdslink.ro, anghel2na@yahoo.com, anghel2na@gmail.com Ing.Av.Anghel Luminita Doina	Brevete Mărci Desene	CI
24.08.2000	033	<b>APOSTOL SALOMIA P.F.A.</b>  Galați, Str. Reg. 11 Siret nr. 15, bl. E4, Et.3, ap. 54, cod 800333,Tel/Fax : 0236/436437, 0766765027, saly_apostol@yahoo.com Ing.Apostol Salomia	Brevete Mărci Desene	CI
07.09.2000	034	<b>AGENȚIA DE PROPRIETATE INDUSTRIALĂ - APIA SRL</b>  București, Str. Romancierilor nr. 5, bl.C14, sc.B, ap.41, sector 6, cod 061791, OP23-CP11, Tel/Fax: 021/7783100, GSM: 0745 031557, e-mail: office@mark-apia.ro, www.mark-apia.ro Visalom Theodor, Visalom Monica	Mărci Desene	SRL
17.10.2000	035	<b>PERSOANĂ FIZICĂ INDEPENDENTĂ BERCEANU MARIA AURELIA</b>  București, Str. Cogîlnic 25, sector 3, Tel: 021/3264568 GSM:0744954085, berceanu_maria_aurelia@yahoo.com Berceanu Maria Aurelia	Brevete Mărci	PF

20.10.2000	036	<b>CABINET PROPRIETATE INDUSTRIALĂ POPESCU ANGELA</b>  București, str. Complexului nr.10, bl.40, ap.14, Tel :021/3243756 GSM : 0723051279, Tel : 0318.04.68.81, angela_intelect@yahoo.com Popescu Angela	Brevete Mărci Desene	CI
25.10.2000	037	<b>PERSOANĂ FIZICĂ INDEPENDENTĂ MATEI ELENA</b>  Bacău, Str. Alecu Russo, bl. 33, Et.6,sc. C, ap.26, cod 600133, Tel: 0234/160424 Matei Elena	Mărci	CI
20.11.2000	038	<b>CABINET INDIVIDUAL' ION FLOREA'</b>  București, 010577, Calea Dorobanților 126-130, bl.8,et.9,ap.50, sector 1, cod 010577, Tel/Fax: 021/2316549,GSM: 0724313260, e-mail: iflorea@rdsmail.ro, florea_ion@plic.ro Ing.Ion Florea	Mărci	CI
28.11.2000	039	<b>CABINET IN DIVIDUAL GREAVU DOINA MARIANA</b>  Sibiu, str. Constantin Noica, bl. 2, ap.21, cod 550169 Tel:0269/218500,Fax:0269/212170, Mobil:0766489179, 0731308189, aurorapca@yahoo.com, protectro@xnet.ro Ing. Greavu Doina Mariana	Brevete Mărci Desene	CI
11.12.2000	040	<b>INTEL PROTECT SRL</b>  Brașov, B-dul M. Kogălniceanu, nr. 20, bl. 1k, sc. C-D, cod 500173, Tel: 068/413117, Fax: 0268/477333, GSM: 0744 355100 e-mail: intelprotect@ccibv.ro Axente Elena	Mărci Desene	SRL
08.01.2001	041	<b>CABINET "CECIU GABRIELA" CONSULTANȚĂ ÎN DOMENIUL PROPRIETĂȚII INTELLECTUALE</b>  Timișoara, Str. Narciselor, nr. 6, sc. A, ap. 110, jud. Timis, cod postal 300024, Tel/Fax.: 0256/494846; GSM: 0745 388039, e-mail: gabrielaceciu@hotmail.com Ing.Ceciu Gabriela	Brevete Mărci Desene	CI
10.01.2001	042	<b>VLAD CONSTANTIN</b>  Constanta, Bd. 1 decembrie 1918 nr. 5, bl. F16, ap.34, cod 900711, Tel: 0241625643, 0341172650, Fax: 0241625643,GSM: 0722 370300, 0770251145, e-mail: constantin.vlad@rdslink.ro Vlad Constantin	Brevete Mărci Desene	CI
05.03.2001	045	<b>BROJBY PATENT INNOVATION</b>  Pitești, Bd. Republicii, bl.212,sc. D, ap.11, jud.Argeș, cod 110176, Tel/Fax.: 0348/412529, GSM: 0745 143095,adrian_brojboiu@yahoo.com Brojboiu Dumitru Adrian Florinel	Brevete Mărci Desene	CI

12.04.2001	047	<b>INTELLECTUAL PROPERTY OFFICE SRL</b> București, Str. Alexandru Moruzzi nr. 6, bl. B6, sc. 2, ap.62, sector 3, cod 031155, Tel/Fax.: 021/3262388, GSM: 0745 094241, e-mail: office@ipoffice.ro Ciuda Berivoe Anca	Brevete Mărci Desene	SRL
07.05.2001	049	<b>ANDRA MUSATESCU CABINET DE PROPRIETATE INDUSTRIALA</b> București, Str. Drumul Taberei nr. 71, bl.TD42, sc.1, et.4, ap.28, sector 6, cod 061366, GSM: 0722 879810, e-mail: amusatescu@dnt.ro Mușatescu Andra Oana	Brevete Mărci Desene Topografii	CI
2001	050	<b>CABINET ACSINTE PAULA-ADRIANA</b> București, str. Maior Coravu Ion, nr.1-7, bl. C4, ap.85, Tel/fax: 021/2507396, GSM: 0723317631 paula@legalservices.ro Av. Acșinte Paula Adriana	Mărci	PF
2001	051	<b>PERSOANĂ FIZICĂ INDEPENDENTĂ POPESCU RADU-ROMEO</b> București, Bd. Corneliu Coposu nr.3, bl. 101, sc. 3, et.4, ap. 50, sector 3, cod 030601, GSM: 0721753049, romeoradu.popescu@rdslink.ro Popescu Radu Romeo	Brevete Mărci Desene	PF
31.05.2001	071	<b>CONS INTEL BMA CABINET CONSULTANȚĂ</b> Cart. Dorobanti, nr.2, bl. D2, at.1, ap.5,120087, C.P.8- O.P. 1 Buzau, Fax : 0238/719619, GSM: 0745086588, email: marius_bozio@yahoo.com Marius Bozioreanu	Brevete Mărci Desene Topografii	CI
12.09.2001	053	<b>CABINET MIHAI LUCIAN Miculiți &amp; Asociații SCPA (LINKLATERS)</b> București, Str. Nicolae Iorga, nr. 8, sector 1, cod 010434Tel : 021/3071500, Fax : 021/3071555 e-mail: lucian.mihai@linklaters.com, Av. Mihai Lucian	Brevete Mărci Desene	PF
21.11.2001	055	<b>ROVALCONS SRL AGENȚIE DE PROPRIETATE INTELECTUALĂ</b> Câmpina, Str. Orizontului, nr.1, bl. R10, et.7, ap.27, Jud. Prahova, cod 105600,Tel/Fax : 0244/ 371390; GSM :0722 540580, e-mail: rovalcons@xnet.ro Ioacăra Valentin	Brevete Mărci Desene	S.R.L.
2001	056	<b>SOLO INVENT S.R.L.</b> București, Calea 13 Septembrie, nr. 104, bl. 48, ap. 8, sect. 5, cod 050727, Tel/Fax: 021/4511497, GSM: 0744 313 229, solo_invent@yahoo.com	Brevete Mărci Desene	S.R.L.

2001	057	<b>CABINET N. D. GAVRIL S.R.L.</b> București, Str. Ștefan Negulescu nr. 6A, sector 1, Tel./fax : 021/2302882, GSM :0722983520, 0723 383 758, e-mail : gavrilmn@yahoo.com cabinetgavril@yahoo.com, Gavril Niculina	Brevete Mărci Desene	S.R.L.
24.04.2002	087	<b>IACOBINI&amp;CO, CONSILIERI IN DREPTUL DE PROPRIETATE INDUSTRIALĂ SRL</b> Bucuresti, Calea Mosilor, nr.258, bl. 4bis, ap.22, sector 2, Tel : 021/2104690 ;Fax : 021/2104793, e-mail : asimri@yahoo.com, vladrosanu@hotmail.com Iacobini Anca Svetlana, Iacobini Mihnea Razvan	Mărci Brevete Desene Topografii	S.R.L.
04.09.2002	088	<b>MANAGER EXPERT SRL</b> Tg. Mures, Str. Nicolae Grigorescu, nr. 33, ap.3 Tel :0265/250825 ;0265/233033, evaluator@rdslink.ro Nutiu Emil, Cetina Dan	Mărci	S.R.L.
11.02.2003	089	<b>RATZĂ ȘI RATZĂ SRL</b> București, B-dul A.I. Cuza Nr. 52-54, Sect.1, cod 011053, Tel :021/2601348, Fax : 021/2601349 e-mail ; office@ratza-ratza.com Rață Grigore, Rață Andrei Vlad, Mărginean Dragoș, Enache Mihai Andrei	Brevete Mărci Desene	SRL
13.02.2003	062	<b>CABINET INDIVIDUAL ANDRONACHE PAUL</b> București, aleea Compozitorilor nr.1, bl.E21, et.6, ap.35, sect 6, Tel/Fax: 021/7250069, GSM: 0722741043, 0727476335 e-mail: paul.andronache@clicknet.ro, paul_andronache@yahoo.com Andronache Paul	Mărci Desene Topografii Brevete	CI
14.05.2003	090	<b>RAMCONSULTING SRL</b> Cluj Napoca, Str. Augustin Bunea nr.28, cod 400170 fax.0364/401528 tel. mobil 0722-229696 e-mail ramcluj@yahoo.com Gânscă Aurelian Tudor	Mărci Desene Topografii Brevete	SRL
16.05.2003	070	<b>CABINET OANA COCOLOI</b> București, Drumul Taberei nr.120, bl.OD1, sc.5, ap.189, sector 6, cod 061413, Tel: 021/7450757, GSM: 0730557744, e-mail: oana_cocoloi@yahoo.com Oana Cocoloi	Mărci Desene Brevete	CI
10.06.2003	091	<b>ALLEGRA CONSULTING SRL</b> Bucuresti, bd. Octavian Goga 23, bl.M106, sc.4, ap.117, GSM: 0722249961, Tel/Fax: 021/3231384 e-mail: gabriela.milcev@allegra.ro; www.allegra.ro Milcev Gabriela	Brevete Mărci Desene Topografii	SRL



19.06.2003	069	<b>RASKAI M M BREVMARC CONSULT S.R.L.</b> Dej, Str. Unirii, nr.3, BL. D8, ap.7, judetul Cluj, 405200, Tel/Fax: 0264/211847, GSM: 0742084050, raskaimm@yahoo.com Raskai Maria	Brevete Mărci Desene Topografii	S.R.L.
01.07.2003	092	<b>CONINFO S.R.L.</b> Târgu Mures, str. Lacrimioarea nr.9, Tel: 0265/210138, Fax: 0265/210109 mobil: 0729618641 e-mail: teodora@coninfo.ro, office@coninfo.ro www.coninfo.ro Itu Teodora	Desene Brevete Mărci	S.R.L.
25.07.2003	093	<b>NESTOR NESTOR DICULESCU KINGSTON PETERSEN – CONSILIERE ÎN P.I. S.R.L.</b> București, sector 1, sos. Bucuresti Ploiesti, nr.1A, Bucharest Business Park, corp A, et.1 camerele 9 si 10, tel: 0212011200, fax: 0212011210, e-mail: office@nnkp.ro, www.nnkp.ro av.Harsany Alexandru, av.Baciu Ana Maria, dr.Florea Ileana Maria, ing.chim.Viciu Monica Stefania, av.Belciu Delia Mihaela, ing. Doina Țuluca, chim.Bădărău Adina Adriana, ec.Codrescu Andreea	Mărci Desene Brevete Topografii	S.R.L.
11.08.2003	66	<b>CABINET INDIVIDUAL MÎNDRU MIHAELA</b> București, Str. Grigore Alexandrescu nr.1, bl.D7, ap.4, sector1, Fax: 021/2230342 GSM: 0722601120 e-mail: florea@gide.com Mîndru Mihaela	Mărci Desene Brevete	CI
19.08.2003	068	<b>CABINET DE PROPRIETATE INDUSTRIALA NICOLAE BURCHEL</b> București, Str. Dr. Radovici nr.8, sector 5, cod 050468, Tel: 021/3175841, Fax: 021/3175843, e-mail: nburchel@lenp.ro Nicolae Burghel	Mărci	CI
21.08.2003	094	<b>N.P.C. S.R.L.</b> Brașov, str. Alexandru cel Bun, nr.13, bl.E28, ap.7 cod 500025, OP 1 – CP 298, GSM: 0744520357, e-mail: totu@unitbv.ro Toțu Ioan	Mărci Desene Topografii	SRL
22.10.2003	072	<b>CABINET INDIVIDUAL DE PROPRIETATE INDUSTRIALĂ - NEGOMIREANU LIVIA</b> București, Șos. Nicolae Titulescu nr.94, bl.14A, sc 4 ap.127, sect.1, cod 011146, Tel/Fax: 0314214598, GSM: 0722444719, office@cabinetnegomireanu.ro Negomireanu Livia	Mărci Desene	CI

30.10.2003	073	<b>CABINET DE PROPRIETATE INDUSTRIALA "VIȘOIU LILIAN CATALIN"</b>  București, Str. Alexandru Vlahuta nr.3, bl. M48, sc.A, ap.7, sector 3, Tel/Fax: 021/3207251, GSM: 0744480657, e-mail: visoiucatalin@yahoo.com, www.visoiucatalin.home.ro jur. Vișoiu Lilian Catalin	Brevete Mărci Desene Topografii	CI
4.11.2003	074	<b>CABINET DE PROPRIETATE INDUSTRIALA "DUNĂREANU MIHAIL"</b>  Bucuresti, Bd. Constantin Brâncoveanu nr.8, Bl B2, ap.13, sector 4, Tel: 021/4600419, GSM : 0723398499, e-mail: dunareanu_mileniu3@k.ro Dunăreanu Mihail	Brevete	CI
09.12.2003	151	<b>DONEXPERT SRL</b>  Suceava, str. George Enescu nr.34, bl.D72, sc.A, ap.5, ovidon@ccisv.ro, Tel: o230.215004, 0742108100 Dontu Ovidiu Liviu	Brevete Mărci Desene	SRL
12.12.2003	096	<b>EDIPLAST S.R.L.</b>  Tg. Mureș, Str. Măgurei nr.25, ap.2, Tel/Fax: 0265/263775, GSM: 0744394036, e-mail: moniadel@artelecom.net Vasilache Virgilius	Mărci Desene Brevete	SRL
22.12.2003	097	<b>SD PETOSEVIC ROMANIA SRL</b>  București, Calea Victoriei nr.100, sc.1, ap.20, biroul 1, Tel: 021/3057996, Fax: 021/3145481, e-mail: acampeanu@petosevic.com, Mobil: 0723522698 Campeanu Ioana Aura, Ing. Năstase Cristian	Brevete Mărci Desene	SRL
2.02.2004	077	<b>CABINET INDIVIDUAL PEICIU ADRIANA</b>  Bucuresti, str. Stefan cel Mare nr.230, Bl.46, ap.47, Tel/fax: 021/2360317, 2104132 Peiciu Adriana	Mărci Desene	CI
2.02.2004	080	<b>CABINET INDIVIDUAL IOANIȚESCU TRAIAN</b>  București, Bd. Timișoara nr.49, Bl Cc6, ap.27, sector 6, Tel: 021/4402510 Ioanițescu Traian	Brevete Mărci Desene	CI
9.02.2004	098	<b>CABINET ANI FUCIU SRL</b>  Com.Snagov, Bloc P53, sc.A, ap.1, jud.Ilfov, Tel: 021/3106399, Fax: 021/3106398, GSM: 0744370196, e-mail: ani.fuciu@consilier-marci.ro Fuciu Anișoara, Bolintineanu Magdalena Gabriela	Mărci Desene	SRL

16.02.2004	099	<b>LEGAL BRAND S.R.L.</b> București, Str. Nicolae Licăreț nr.1, bl.33, sc.C, ap.107, Punct lucru: str. Campia libertatii nr.64, bl.34A, ap.269, Tel: 0722674635, 0722607380, e-mail: legal.brand@easynet.ro, info@legal-brand.ro, www.legal-brand.ro Stăncescu Anca, Stăncescu Alin Cristian	Brevete Mărci Desene Topografii	SRL
22.02.2004	082	<b>CABINET DE PROPRIETATE INDUSTRIALĂ CIUPAN CORNEL</b> Cluj Napoca, Str. Mestecenilor nr.6, bl.9E, ap.2, Tel: 0264/524425; 0264/415051, Fax: 0264/415054, e-mail: cornel.ciupan@muri.utcluj.ro Ciupan Cornel	Brevete Mărci Desene	CI
26.03.2004	083	<b>CABINET POPESCU LIVIA</b> Bucuresti, bd. Camil Ressu 27, bl.N1, ap.188 Tel: 021/3481010, liviap25@yahoo.com Popescu Livia	Brevete Mărci Desene Topografii	CI
01.06.2004	102	<b>S.C. LUTARIS INTELPROT S.R.L.</b> Timisoara, 300426, str. Ana Ipatescu nr.45, Tel/Fax: 0256/489301, Mobil: 0742143718, 0723319154, e-mail: qualitarium@qualitarium.ro Tărăbîc Lucian	Brevete Mărci Desene	SRL
17.06.2004	108	<b>ARIANA AGENȚIE DE PROPRIETATE INDUSTRIALĂ SRL</b> Bucuresti, str. Aleea Trestiana, nr.4, bl.20, sc.B, ap.72, tel: 0213274978, fax: 0213227689, mobil: 0724260277, e-mail: office@branduri.ro, www.branduri.ro Bicu Cristina, Constanda Madalina Timisoara, Calea Aradului, nr.33, ap.7 c_popescu2000@yahoo.com Orgovici Codruta Octavia	Brevete Mărci Desene	SRL
14.07.2004	107	<b>ARIANA S.R.L.</b> Brasov, str. M.Kogalniceanu nr.17, bl. C4, et.7, birou 22, 0723204268, tel/fax : 0268/315046, office@inregistrare-marci.ro Bozocea Violeta	Brevete Mărci Desene	SRL
10.09.2004	103	<b>CABINET INDIVIDUAL DE PROPRIETATE INDUSTRIALĂ - MIHAELA PITICU</b> București, str. Pictor Ion Andreescu nr.31, ap.14 Tel: 6442760, Fax: 2527279, Mobil: 0722398836, e-mail: mihaelapiticu@yahoo.com, mihaelap@musat.ro Piticu Mihaela	Mărci	CI
10.09.2004	105	<b>CABINET PROPRIETATE INDUSTRIALA – IONDA</b> Bucuresti, 010577, Calea Dorobantilor nr.126-130, bl.8, ap.50, Tel/fax: 021/2316549, Mobil: 0722687982 e-mail: ionda@rdsmail.ro Ion Dan Adrian	Mărci Desene Brevete	CI

28.10.2004	106	<b>OSTER – SOCIETATE CIVILA PROFESIONALA DE PROPRIETATE INDUSTRIALĂ</b>  Bucuresti, Str. Batiste nr.35, ap. 23, cod 020935, Tel/Fax: 021/3147249 , GSM: 0721254270, 0723177236 traianosiescu@xnet.ro Udrea Elena Rodica, Traian Osiescu	Mărci Desene	S.C.P.
28.10.2004	109	<b>CABINET INDIVIDUAL CAMPEAN GHEORGHE GEORGEL</b>  Campina, str. Dr. Constantin Istrati nr.52, bl.3, ap.5, Tel: 0244/335207, mobil: 0729902117, e-mail: george_campean@yahoo.com Campean George Georgel	Mărci Desene Topografii Brevete	CI
22.12.2004	116	<b>INVEL – AGENȚIE DE PROPRIETATE INDUSTRIALĂ</b>  București, str. Ion Ghica nr.3, ap.20, Fax: 0311.027.616, GSM: 0723205048, velcea@invel.ro Velcea Marian	Brevete Mărci Desene Topografii	SRL
06.01.2005	118	<b>EURORESSOURCES SRL</b>  Medias, str. Ion Creangă, nr.4, ap.6, Tel: 0269/843504, Fax: 0269/824812 Fulea Maria	Brevete Mărci Desene	SRL
27.01.2005	111	<b>CABINET INDIVIDUAL – NIȚU ION</b>  Constanta, str. Dezrobirii nr.110, bl. IS8, sc.A, ap.1, Tel: 0241/512608, mobil: 0723317298 Nitu Ion	Mărci Desene Brevete	CI
27.01.2005	112	<b>CABINET VELICA – Agenție de proprietate industrială</b>  Bucuresti, str. Brutus M.I., nr.13, ap.3, cod 050124 Tel/ Fax: 021/3357463, Mobil: 0722645283, www.velica.ro, office@velica.ro Velica Ion Gabriel	Mărci Desene	CI
21.04.2005	129	<b>BRANDYNAMICS AGENTIE DE PROPRIETATE INDUSTRIALA S.R.L.</b>  Piatra Neamt,bd. Republicii nr.13, etaj 2, cam.19-20 Tel/fax: 0233/232452,0747251502, 0756070271, Cluj Napoca, str. Inocentiu Micu Klein, nr.8, tel/fax: 0364102070, 0744143965 office@brandynamics.ro, www.brandynamics.ro, www.registered.ro Pantilimon Mihai, Bran Laura Gabriela	Mărci Desene Brevete	SRL
27.04.2005	117	<b>CABINET PROPRIETATE INDUSTRIALĂ ALPER RAMAZAN</b>  Constanța, str. Ștefan cel Mare nr.57, bl.M17, sc.B, ap.17, cod 900683, Tel: 0341/410937, Fax: 0241/635547, Mobil: 0722.704.363, alperramazan@gmail.com, zonguldakro@yahoo.com Alper Ramazan	Mărci	CI

06.06.2005	125	<b>V&amp;F IP CONSULTING SRL</b> Bucuresti, Bd Camil Ressu, nr.27, bl.N1, ap.214, Tel: 021/3140200, Fax: 021/3140290, Mobil: 0744487223, popescul@vf.ro Popescu Laurentiu Horea	Mărci Desene Brevete	SRL
30.06.2005	120	<b>CABINET PROPRIETATE INDUSTRIALĂ PUȘCAȘ NICOLAE IOSIF</b> București, str. Secerișului nr.25, sector 4, Tel/Fax : 021/ 332.73.88, Mobil: 0722.878.946 Pușcaș Nicolae Iosif	Brevete Mărci Desene Topografii	CI
30.06.2005	121	<b>CABINET PROPRIETATE INDUSTRIALĂ MARIA POP</b> București, Intrarea Vasile Paun nr.5, ap.2, sector 5, Tel: 021/ 3159040, Fax: 021/3161888, office@legal-assistance.ro Pop Maria	Mărci Desene	CI
30.06.2005	124	<b>CABINET DE PROPRIETATE INDUSTRIALA SAVU MARIANA</b> Bucuresti, str. Paul Greceanu nr.9, bl.20A, ap.26, Tel/ Fax: 021.2120651, mobil: 0722783660, liliana.savu@credidam.ro Savu Mariana	Mărci Desene	CI
18.07.2005	130	<b>CXC TRADEMARK S.R.L.</b> Bucuresti, sector 1, str. Aviator Stefan Protopopescu nr.1, bl.C6, ap.1, Tel: 021/2309135, 031/1050959, Fax: 021/2309135, 031/1050958, cosmina.ionescu@giurgiuipartners.ro Ionescu Laura Cosmina	Mărci	SRL
26.08.2005	126	<b>CABINET DE PROPRIETATE INDUSTRIALĂ ANGHEL PARASCHIVA</b> Arad, str. Voinicilor nr.51, bl.502, ap.6, Tel: 0357411876, Fax: 0357411876, Mobil: 0723171424, e-mail: anghelvera@yahoo.com Anghel Paraschiva	Brevete	CI
20.09.2005	131	<b>CUNESCU, BALACIU &amp; ASOCIATII CONSILIERE PROPRIETATE INDUSTRIALA</b> Bucuresti, sector 3, str. Vulcan Judetu nr.13, Tel: 021/ 3275577, 3276633, 3274400; 0745605151, 0723339939; Fax: 021/ 3274310, beatrice.onicajarka@cunescu.ro Onica Jarka Beatrice	Mărci	SRL
29.09.2005	67	<b>TEODORU &amp; ASSOCIATES INTELLECTUAL PROPERTY AGENCY</b> Bucuresti, bd. Marasesti nr.2B, bl.A, sc.2, parter, ap.4 bis, cod postal 040254, Tel: 323.08.38, Fax: 326.39.55, GSM: 0722549219 e-mail: emanuel@teodoru.ro, violeta@teodoru.ro, www.romaniatrademarks.ro Teodoru Violeta, Teodoru Emanuel	Mărci Desene Brevete	SCA

04.11.2005	133	<b>FRISCH &amp; PARTNERS SRL</b> Bucuresti, str. Ceasornicului, nr.7, sector 1, cod 141111, tel: 0213101165, fax: 0213130130, Mobil: 0722212480, office@frisch.ro, crina.frisch@frisch.ro Crina Nicoleta Frisch	Mărci Desene Brevete	SRL
31.10.2005	128	<b>CABINET PROPRIETATE INDUSTRIALA ARINOVA</b> Arad, 310151, str. Coriolan Petreanu, nr.28, Tel/fax: 0257/255842, mobil: 0744246562, info@arinova.ro Ivanca Gavril	Mărci Desene Brevete	CI
05.01.2006	136	<b>TUCA ZBARCEA &amp; ASOCIATII I.P. S.R.L.</b> Bucuresti, str. Nicolae Titulescu nr. 4-8, etaj 8, biroul 1, cladirea America House Tel: 2048890, ciprian.dragomir@tuca.ro Dragomir Ciprian Dumitru	Mărci	SRL
19.01.2006	134	<b>CABINET PROPRIETATE INDUSTRIALA MITU ALIS MIHAELA</b> Ploiesti, str. Clementei nr.46, Tel: 0244/590154, mobil: 0746108142, alis_mitu@yahoo.com ; office@mitu-cpi-ims.com Mitu Alis Mihaela	Mărci Brevete	CI
14.02.2006	137	<b>M.D.P. RIGHTS AGENCY SRL</b> Brasov, str. Lunga nr.270, cod postal 500450, Tel: 0268/440100, 440313; Fax: 0268/440221, Mobil: 0744355100, e-mail: office@mdp-rights-agency.ro www.mdp-rights-agency.ro Cosescu Camelia	Brevete Mărci Desene Topografii	SRL
30.03.2006	138	<b>CABINET DE PROPRIETATE INDUSTRIALA ROMEO NICOLESCU</b> Bucuresti, sector 5, str. Dr. Leonte nr.36A, Tel: 3178910, Mobil: 0744535285, Fax: 3178910, e-mail: office@rn-law.ro Nicolescu Mihail Romeo	Mărci	CI
30.03.2006	139	<b>CABINET DE PROPRIETATE INDUSTRIALA RUTA FULGER LAURENTIU</b> Cluj Napoca, bd. 21 decembrie, nr,40, ap.4, Mobil: 0747892450, ruta_laurentiu@yoahoo.com Ruta Fulger Laurentiu	Mărci Desene	CI
30.03.2006	140	<b>AGENTIE DE PROPRIETATE INDUSTRIALA HORATIU APETROAIE</b> Bucuresti, str. Faurei nr.1, bl.P11, ap.228, Mobil: 0722302801, e-mail: horatiuat@xnet.ro Apetroaie Horatiu Tudor	Mărci Desene	CI

30.03.2006	141	<b>INNOVIS INTELLECTUAL PROPERTY</b> Bucuresti, Calea Rahovei, nr.217, bl.12, ap.60, sector 5, Mobil: 0741572398, e-mail: office@innovis.ro Dumitrescu Oana Irina	Mărci Desene	CI
30.03.2006	142	<b>CABINET INDIVIDUAL PROPRIETATE INDUSTRIALA ALECU BOGDAN</b> Bacau, str. Lucretiu Patrascanu nr.2, sc.B, ap.2, Tel/fax: 0334407577, Mobil: 0740274741, office@marcidesene.ro, www.marcidesene.ro Alecu Florin Bogdan	Mărci Desene	CI
07.04.2006	152	<b>ACTA MARQUE SRL</b> Cluj Napoca, str. Dorobantilor nr.3, etj.3, ap.9, Mobil: 0749053325, 0730909831, 0730909834, actamarque@yahoo.com, www.actamarque.ro Ciurea Delia	Mărci	SRL
27.04.2006	143	<b>GLOBAL CONSULTING S.R.L.</b> Iasi, spl. Bahlui, nr.29, bl. B5, sc.A, ap.7, Paunet Alexandrina	Brevete Mărci Desene	SRL
28.04.2006	147	<b>CONSINVENT S.R.L.</b> Buzau, b-dul Unirii, bl.35B, ap.2, mobil : 0745452268 E-mail: consinvent@yahoo.com Radu Daniela	Brevete Mărci Desene Topografii	SRL
25.05.2006	144	<b>CABINET INDIVIDUAL PROPRIETATE INDUSTRIALA CATALIN NEAGU</b> Iasi, str. Tutea Petre nr.5, bl.909, tr.1, ap.11, Cod postal: 700730, Tel: 0232/276000, Fax: 0232/405425, 0232/211843, Mobil: 0744514264, e-mail: catalin.neagu@proprietateindustriala.ro, Neagu Catalin	Mărci Desene	CI
25.05.2006	145	<b>BOSTINA SI ASOCIATII – INDUSTRIAL PROPERTY SRL</b> Bucuresti, sector 1, str. Aleea Alexandru , nr 20A, camera 2, Tel/ fax: 021/3194466, Mobil: 0722294830, ovidiu.mihut@bostinalawyers.eu Mihut Ionel Ovidiu	Mărci Desene	SRL
12.12.2006	162	<b>MY TRADEMARK SRL</b> Ploiesti, str. Gheorghe Doja, bl. 35A1, ap.5, Mobil: 0722501414, nicolau@avocatulmeu.ro Nicolau Florin	Mărci	CI

20.06.2006	149	<b>INTELMMI CONSULT SRL</b> Tg. Mures, str. Sârghinței nr.39, ap.12, cod poștal 540543, Tel/fax: 0365 401839, mobil: 0745303867, cojocneanmaria@yahoo.com; office@intelmml.ro, www.intelmml.ro Cojocnean Maria Rodica	Brevete Mărci Desene	SRL
20.06.2006	167	<b>INTELLEXIS SRL</b> Bucuresti, 030231, bd. Hristo Botev nr.1, etaj 3, camera 37, Tel/fax: 021.3103042, mobil: 0723300147, contact@intellexis.ro mat. Benga Bogdan Florin	Mărci Desene Brevete	SRL
11.07.2006	148	<b>CABINET INDIVIDUAL OANA ALINA STURZA</b> Bucuresti, Intr. Teiul Doamnei, nr.1, bl.19A, ap.39 Mobil: 0741136409, e-mail: alinasturza@gmail.com Sturza Oana Alina	Mărci Desene	CI
11.09.2006	150	<b>CABINET INDIVIDUAL VALENTINA ȘANTA</b> Tg.Mures, str. Koos Ferencz nr.21, bl.21, ap.44, Mobil: 0740028967, 0728151499, fax: 0365815201 vsanta@gedeon-richter.ro, santa_valentina2002@yahoo.com Santa Valentina	Mărci Desene	CI
20.10.2006	154	<b>CABINET INDIVIDUAL ROS VIOREL</b> Bucuresti, bd.Unirii nr.66, bl.K3, ap.7, Mobil: 0722560675, fax: 3208044, e-mail: viorelros@asdpi.ro Ros Viorel	Brevete Mărci Desene Topografii	CI
26.10.2006	156	<b>CABINET INDIVIDUAL RALUCA DUȚESCU</b> Bucuresti, str. Foisorului nr.15, bl.F9C, sc.1, ap.54, Mobil: 0723548722, tel: 021/3117908, fax: 021/3117908, e-mail: ralu_haz23@yahoo.com, office@dutescu.com Duțescu Andreea Raluca	Mărci	CI
26.10.2006	157	<b>SOCIETATE CIVILA PROFESIONALA LEGAL2M</b> Bucuresti, str. George Enescu nr.7, et.4, ap.23, mobil: 0728839880, fax: 021.3154462, magda.popescu@legal2m.com, mihaela.gavenea@legal2m.com Popescu Magdalena Daniela, Gavenea Mihaela	Mărci Desene	SCP
26.10.2006	158	<b>SOCIETATE CIVILĂ PROFESIONALĂ MĂRGĂRIT, FLOROV &amp; ASOCIAȚII</b> București, str. Dornei nr.56, et.1, camera 1, tel: 0214103992, fax: 0214103570, e-mail: office@mfplawyers.ro Mărgărit Cătălin, Tomuș Octavian Ion	Mărci Desene	SCP



01.11.2006	159	<b>DICONSULT – Cabinet consiliere in domeniul proprietatii industriale</b>  Cluj Napoca, str. Mircea cel Batran, nr.2, ap.12, Tel: 0264/565885, mobil: 0724323761, patricia.ciceo@terapia.ro Oprea Patricia Diana	Mărci Desene	CI
06.11.2006	165	<b>DRINCEANU, ENE &amp; ASOCIATII – CONSILIERI IN PROPRIETATE INDUSTRIALA SRL</b>  Bucuresti, str. Dr. Nicolae D.Staicovici nr.14, sector 5, Tel: 0722558957, fax: 021.2300175, marilena.ene@enepartners.ro Ene Marilena	Mărci Desene Topografii	SRL
06.12.2006	181	<b>HAHUI, MINCĂ ȘI ASOCIATII SRL</b>  București, str. Ghiociei nr.12, sector 2, tel: 021.3189619, fax: 021.3109189, e-mail: dns_minca@yahoo.com Minca Denis Antoaneta	Mărci Desene	SRL
08.12.2006	160	<b>NOMENIUS S.R.L.</b>  Bucuresti, sector 6, str. G.M. Zamfirescu nr.46, bl.22A, sc.1, ap.11, camera 1, elena.grecu@nomenius.ro Grecu Elena	Mărci Desene	SRL
18.01.2007	161	<b>CABINET PROPRIETATE INDUSTRIALA ALAN LILIANA</b>  Sat Otvesti nr.183B, jud. Timis, 0724250467, e-mail: cabinet.alan@yahoo.com Alan Liliana	Brevete Mărci Desene Topografii	CI
06.02.2007	175	<b>MUSAT SI ASOCIATII – INTELLECTUAL PROPERTY SRL</b>  Bucuresti, bd Aviatorilor nr.43, etaj 4, camera 4, Tel: 021 2025900, ancam@musat.ro Buta Anca	Mărci	SRL
28.02.2007	169	<b>TURTOI INTELLECTUAL PROPERTY FIRM SRL</b>  Bucuresti, Splaiul Independenței nr.3, bl.17, ap.7,sector 5, mobil: 0722390388, tel/fax: 021.3135120, office@turtoi.ro, www.turtoi.ro Turtoi Raducu	Mărci Desene	SRL
15.02.2007	176	<b>BRAND SENSE SRL</b>  Brasov, str. Constantin Lacea, nr.12-14, biroul 2, Mobil: 0723474183, nicoleta.costache@gmail.com Costache Demes Anna Nicoleta	Mărci	SRL
05.03.2007	163	<b>CABINET PROPRIETATE INDUSTRIALA C.I. COLAN</b>  București, str. Mihai Eminescu nr.128-130, ap.17, sect.2, tel: 021.6190308, fax: 021.6190309, ionut.colan@cbea.ro Colan Cristian Ionut	Mărci Desene	CI

05.03.2007	164	<b>CABINET INDIVIDUAL NEACȘU CARMEN AUGUSTINA</b> Baia Mare, str. Rozelor, nr.12/3, tel: 0727318168, e-mail: carmen@bic.cdimm.org Neacșu Carmen Augustina	Brevete Mărci Desene	CI
07.03.2007	174	<b>ARIANA BRAND EXPERT SRL</b> Craiova, str. Mihail Kogalniceanu nr.20, jud. Dolj, 0726718638, c_cirstea@yahoo.com, cristina_cirstea@inregistrare-marci.ro Cirstea Cristina	Mărci Desene	SRL
29.03.2007	170	<b>CABINET INDIVIDUAL SUSU LILIANA MARIA</b> Brasov, str. Carierei nr.126, cod postal 500216, Tel: 0268/310007, Fax: 0268/314026, liliana.csomos@gsk.com Susu Liliana Maria	Brevete Mărci Desene	CI
30.03.2007	172	<b>CABINET PROPRIETATE INDUSTRIALA TAVASZI ZOLTAN</b> Bucuresti, Calea Mosilor nr.135, et.7, ap.14, tel: 021.3155969, fax: 021.3155969, tavaszi.zoltan@gmail.com Tavaszi Zoltan	Mărci Desene	CI
30.03.2007	173	<b>CABINET PROPRIETATE INDUSTRIALA CIPRIAN MACOVEI</b> Bucuresti, str. Popa Tatu nr.15, sector 1,mobil: 0788134669, tel: 021.3144657, fax: 021.3157836, mmacovei@gmx.net Macovei Ciprian Mihail	Mărci	CI
10.04.2007	187	<b>INTELECTA OFFICE S.R.L.</b> Bucuresti, sector 3, str. Patinoarului nr.7, bl. PM50, ap.90, tel: 0788995577, 0744310030, 0722522784, fax: 021.3245250, office@intelecta.ro, www.intelecta.ro Aldea Robert Emilian, Aldea Cristina Raluca	Mărci Desene	SRL
16.07.2007	182	<b>PRI INTELLECTUAL PROPERTY SRL</b> București, str. Răspântiilor nr.37, ap.2, 020547, tel: 0722503002, fax 0318 169 608 e-mail: ana.dan@the-pri.com, www.the-pri.com P.A.lic.Dan Ana Nicolina	Mărci	SRL
07.08.2007	177	<b>CABINET INDIVIDUAL ADRIANA DOICIU</b> București, Drumul Taberei nr.76, bl. M39, ap.8, tel: 0722621926, fax: 031.1027304, apazanta@gmail.com Doiciu Adriana	Mărci	CI

07.08.2007	178	<b>CABINET INDIVIDUAL SONIA FLOREA – consiliere p.i.</b>  București, calea Moșilor nr.207, bl. 15, ap.5, tel: 2103215, fax: 2100449, sonia.florea@avfloreagheorghe.ro Florea Sonia	Mărci	CI
07.08.2007	179	<b>MOTMARK – I.G.</b>  Iasi, str. Cuza Voda nr.12, bl.B, sc.C, ap.7, tel: 0232262076, e-mail: excg@clicknet.ro Motrescu Mihai	Mărci	CI
07.08.2007	180	<b>GLADCOV PROINVENT</b>  Bucuresti, str. Mizil nr.7, bl.G19, ap.35, Tel: 6307728, petregladcov@yahoo.com Gladcov Petre	Mărci Desene Topografii Brevete	CI
01.10.2007	183	<b>CABINET INDIVIDUAL P.I. VALENTIN BEREA</b>  Bucuresti, bd. Carol I, nr.51, ap.26, sector 2, Tel: 4088904, Fax: 4088911, mobil: 0721473317, e-mail: valentin.berea@bulboaca.com Berea Valentin	Mărci Desene	CI
08.10.2007	185	<b>I.P. NEW MARK COMPANY S.R.L.</b>  Bucuresti, sector 3, bd. Mircea Voda, nr.37, bl. M29, sc.C, ap.83 Kleininger Toma	Mărci Desene	SRL
01.10.2007	184	<b>CABINET INDIVIDUAL PROPRIETATE INDUSTRIALA ADRIAN TOMESCU</b>  Bucuresti, str. Poet Vasile Carlova nr.2, bl. A7 bis, ap.74, tel: 021 2224422, 3217070, fax: 021 2222626, atomescu@buzescu.com, amtomescu@yahoo.com Tomescu Adrian	Mărci	CI
10.10.2007	043	<b>FĂNTÂNĂ RAUL SORIN &amp; ASOCIAȚII SRL</b>  Brașov, str. 9 mai, nr.4, sc.D, ap.3 Tel/fax: 0268543657, 0745361270, office@inventii- marci.ro, www.inventii-marci.ro Fântână Raul Sorin	Mărci Desene Brevete	SRL
22.11.2007	189	<b>CABINET VOICU ALEXANDRA</b>  București, B-dul Magheru, nr. 9, sc. 2, etaj 9, ap. 89, Sector 1, PO BOX 22-246, Tel/Fax: 021/3153684, agv-office@xnet.ro Ing. Voicu Alexandra	Brevete Mărci Desene Topografii	CI
23.11.2007	186	<b>CABINET INDIVIDUAL MARIA HĂISAN</b>  Botoșani, calea Natională nr.65, bl. I3, ap.10, tel: 0231534249, mobil: 0728004574, mh20@k.ro Hăisan Maria	Brevete Mărci Desene Topografii	CI

16.01.2008	188	<b>CABINET INDIVIDUAL PROPRIETATE INDUSTRIALA IULIA BURBEA</b>  Bucuresti, sector 1, str. Stirbei Voda nr.105, bl.24B, ap.4, tel: 0726375412, iuliad_bis@yahoo.com Burbea Milescu Iulia Adriana	Mărci Desene	CI
07.03.2008	190	<b>CABINET MARILENA OPREA</b>  Bucuresti, sector 6, str. Mărgelelor nr.6, bl. 304, sc.4, ap.45, tel: 0722259260, moprea@cimo.ro, marilena.oprea@cimo.ro Oprea Marilena	Brevete Mărci Desene Topografii	CI
27.03.2008	191	<b>CABINET P.I. MARIUS PETROIU</b>  Bucuresti, sector 6, alea Bucsenesti nr.3, bl. E11, ap. 46, tel: 0723239409, marius.petroiu@gmail.com Petroiu Marius	Mărci	CI
28.03.2008	192	<b>CABINET P.I. MÎNDÎCANU EMIL</b>  București, sector 4, str. Valerian Prescurea nr. 27-29, tel: 0723820750, mindicanu@yahoo.com Mîndîcanu Emil	Mărci	CI
02.06.2008	193	<b>CABINET INDIVIDUAL P.I. TICU JIANU CRISTINA</b>  București, sector 5, str. Baltagulului nr.11, bl. V67, ap.4, tel: 0722551203, tel/fax: 0213153717, cristina.jianu@xnet.ro Ticu Jianu Cristina	Mărci	CI
12.06.2008	194	<b>VREMESCU &amp; ASOCIAȚII - CABINET PROPRIETATE INDUSTRIALĂ</b>  Bucuresti, sos.lancului nr.9, bl.109A, ap.129, 0721267811, fax: 021.6533962, rodicastanciulescu@yahoo.com Vremescu Simona Rodica	Mărci	CI
25.06.2008	203	<b>AGENTIA DE PROPRIETATE INDUSTRIALA ANDAN SRL</b>  Ploiesti, str. Banesti nr.2, bl. 8D, ap.4, tel: 0244535416, fax: 0244535416, mobil: 0722857653, 0748857653, 0729857653, 0722482873 avocat-rotaru@yahoo.com, avocat-adriana@yahoo.com Rotaru Ion, Tudora Adriana Georgiana	Mărci	SRL
01.08.2008	195	<b>TUDOR DANIELA – persoana fizica autorizata</b>  Bucuresti, str. Baba Novac nr.11, bl. G17, ap.51, cod postal 031623, Tel./Fax.: 040213240412 Mobil : 0749218326, consultanta@tudordaniela.ro Tudor Daniela	Brevete Mărci Desene	CI
15.08.2008	202	<b>SIDEMO - SIGLE DESENE MODELE SRL</b>  Bucuresti, sector 6, str. Sandulesti nr.3, bl. Z40, ap.4, tel/fax: 0214139834, mobil: 0741135012, 0722548381, contact@sidemo.ro, www.sidemo.ro Băisan Cristina Carmen	Mărci Desene	SRL

25.08.2008	197	<b>CABINET DE PROPRIETATE INDUSTRIALA LUCACEL MIHAIELA I.I.</b>  Bucuresti, sector 3, aleea Rotunda nr.2, bl. H8, ap.38, GSM:0745347813, e-mail : office@markdesign.ro Lucacel Mihaiela	Mărci Desene	CI
29.08.2008	198	<b>SCHOENHERR INTELLECTUAL PROPERTY S.R.L.</b>  București, bd. Dacia nr.30, etaj 4, camera – Echipa Sebastian 01, tel: 0213196790, fax: 0213196791, e.pavel@schoenherr.ro Pavel Sorin Eduard	Brevete Mărci Desene	SRL
22.09.2008	200	<b>CABINET IINDIVIDUAL PROPRIETATE INDUSTRIALA VLAD SIMONA</b>  Bucuresti, sector 3, str. Liviu Rebreanu, nr.7, bl.51, ap.67, tel/fax: 0216477471 Vlad Simona	Mărci	CI
17.10.2008	208	<b>BIA CONS SRL</b>  Constanta, bd Aurel Vlaicu nr.43, bl. PC3, ap.32, tel: 0341444888, fax: 0341814940, mobil: 0745259643, e-mail: iorgulescumariana@yahoo.com Iorgulescu Mariana	Marci Desene	SRL
24.10.2008	205	<b>ROMARK INTELLECTUAL PROPERTY</b>  Bucuresti, Aleea Campul cu flori nr.12, bl. A49, ap.35, sector 6, mobil: 0724755705 Manea Marcela Elena	Mărci Desene	CI
24.10.2008	206	<b>CABINET INDIVIDUAL ADAM BEATA</b>  Miercurea Ciuc, aleea Octavian Goga nr.2, sc.A, ap.10, tel: 0740887334, beata.adam@gmail.com Adam Beata	Mărci	CI
03.02.2009	209	<b>CABINET INDIVIDUAL DE PROPRIETATE INDUSTRIALA MIHAELA CRACEA</b>  Bucuresti, sos. Chitilei nr.229-231, ap.303, sector 1, tel: 0724397849, mihaela.cracea@ozonelaboratorires.com Cracea Mihaela	Mărci	CI
18.02.2009	210	<b>CONSTANTIN &amp; VELICU – INTELLECTUAL PROPERTY SRL</b>  Bucuresti, sector 4, str. Trestiana nr.1A, bl. 8A, sc.A, ap.16, Tel: 0314256780, fax: 0314256781, office@candv-ip.ro Constantin Adrian George, Velicu Anca	Brevete Mărci Desene Topografii	SRL
16.03.2009	211	<b>CAVESCU SI ASOCIATII</b>  Bucuresti, bd. Iuliu Maniu nr.65, bl.7P, sc.5, ap.158, e-mail: adriancavescu@yahoo.com Cavescu Adrian	Mărci Desene	CI

16.03.2009	212	<b>CABINET PROPRIETATE INDUSTRIALA COTRUTA LEONID</b>  Bucuresti, str. Vasile Lascar nr.182, bir. Nr.3, leonid.cotruta@gmail.com Cotruta Leonid	Mărci Desene	CI
14.05.2009	214	<b>ANACOR – Cabinet de proprietate industrială</b>  Bucuresti, bd. Bucurestii Noi nr.51-61, bl.B1, ap.11, tel: 0216678665, mobil: 0726475018, anacor.cpi@gmail.com Endes Corina	Brevete Mărci Desene	CI
14.05.2009	215	<b>Cabinet individual consultanta in proprietate industrială ROBU MARICICA</b>  Roman, jud. Neamt, str. Stefan cel Mare, bl.3, sc.C, ap.38, tel: 0333105979, mobil: 0730633391, maricica.robu@yahoo.com Robu Maricica	Brevete Mărci Desene	CI
14.05.2009	216	<b>CABINET DE PROPRIETATE INDUSTRIALA PRISTAVU</b>  Piatra Neamt, str. Gral Nicolae Dascalescu 11, bl. T3, sc.F, ap.70, 0745535936, office@cabinetpristavu.ro, www.cabinetpristavu.ro Pristavu Gheorghe	Brevete Mărci Desene	CI

**AGENȚIILE SPECIALIZATE ÎN PROPRIETATE INDUSTRIALĂ  
care funcționează începând cu luna septembrie 2009**

Data înființării	Nr. registru agenții	Denumirea completă a cabinetului/agenției Adresa Consilieri cu drept de practică	Domenii	Statut juridic
03.08.2009	217	<b>Nicolae Muresan – Cabinet proprietate industrială</b>  Bucuresti, str. Cernisoara nr.5, bl.57, sc.2, ap.31, tel: 0724100328, fax: 0359438304, nicolaemuresan@nicolaemuresan.ro, www.nicolaemuresan.ro Muresan Nicolae	Mărci	CI
20.08.2009	220	<b>Cabinet de proprietate industrială Raluca Ardeleanu</b>  Bucuresti, str. Ion Tuculescu nr.37, bl.07, ap.29, tel: 0723601875, fax: 0318015023, r.ardeleanu@yahoo.com Ardeleanu Raluca	Mărci Desene	CI
27.08.2009	223	<b>Cabinet individual Olivia Iordanescu</b>  Bucuresti. Str. Capitan Vijelie nr.20, tel: 0740303142, olivia.iordanescu@scaiordanescu.ro Iordanescu Olivia	Mărci	CI

## **16. Lista consilierilor în proprietate industrială**

**LISTA CONSILIERILOR ÎN PROPRIETATE INDUSTRIALĂ, MEMBRI AI CAMEREI NAȚIONALE  
A CONSILIERILOR ÎN PROPRIETATE INDUSTRIALĂ DIN ROMÂNIA AUTORIZAȚI PENTRU  
DOMENIUL MĂRCILOR, pentru luna septembrie 2009**

Nume și Prenume/ Nr. din reg. naț.	Denumirea societății/ Adresa societății	Societate cu obiect de activitate proprietatea industrială
ACSINTE PAULA- ADRIANA 2000-1160	<b>CABINET ACSINTE PAULA ADRIANA</b>  București, str. Maior Coravu Ion, nr.1-7, bl.C4, ap.85, Tel/fax : 021/2507396, GSM : 0723 317631 paula@legalservices.ro	DA
ADAM BEATA 2008-1566	<b>CABINET INDIVIDUAL ADAM BEATA</b>  Miercurea Ciuc, aleea Octavian Goga nr.2, sc.A, ap.10, tel: 0740887334, beata.adam@gmail.com	DA
ALAN LILIANA 1994-1037	<b>CABINET PROPRIETATE INDUSTRIALA ALAN LILIANA</b>  Sat Otvesti nr.183B, jud. Timis, 0724250467, e-mail: cabinet.alan@yahoo.com	DA
ALDEA CRISTINA RALUCA 2006-1489	<b>INTELECTA OFFICE S.R.L.</b>  Bucuresti, sector 3, str. Patinoarului nr.7, bl. PM50, ap.90, tel: 0788995533, 0744550778, tel/fax: 021.3245250, office@intelecta.ro, www.intelecta.ro	DA
ALDEA ROBERT EMILIAN 2006-1490	<b>INTELECTA OFFICE S.R.L.</b>  Bucuresti, sector 3, str. Patinoarului nr.7, bl. PM50, ap.90, tel: 0788997755, 07889955777, 0744310030, 0722522784, tel/fax: 021.3245250, office@intelecta.ro, www.intelecta.ro, robert.aldea@eval.ro	DA
ALECU FLORIN BOGDAN 2005-1394	<b>CABINET INDIVIDUAL PROPRIETATE INDUSTRIALA ALECU BOGDAN</b>  Bacau, str. Lucretiu Patrascanu nr.2, sc.B, ap.2, Tel/fax: 0334407577, Mobil: 0740274741, office@marcidesene.ro, www.marcidesene.ro	DA
ANDRONACHE PAUL 2003-1216	<b>CABINET INDIVIDUAL ANDRONACHE PAUL</b>  București, aleea Compozitorilor nr.1, bl.E21, et.6, ap.35, sect 6, Tel/Fax: 021/7250069, GSM: 0722741043, 0727476335 e-mail: paul.andronache@clicknet.ro, paul_andronache@yahoo.com	DA
ANGHEL LUMINIȚA DOINA 1993-1020	<b>CABINET DE PROPRIETATE INDUSTRIALA ANGHEL LUMINIȚA DOINA</b>  București, Str. Gherghitei Nr.1, Bl.94B, Sc. B, Ap.76, Sector 2, Fax: 031.4013777, GSM : 0723301706, 0743218219 e-mail : anghel.doina@rdslink.ro, anghel2na@yahoo.com, anghel2na@gmail.com	DA



APETROAIE HORATIU TUDOR 2005-1400	<b>AGENTIE DE PROPRIETATE INDUSTRIALA HORATIU APETROAIE</b>  Bucuresti, str. Faurei nr.1, bl.P11, ap.228, Mobil: 0722302801, e-mail: horatiuat@xnet.ro	DA
APOSTOL SALOMIA 1999-1127	<b>PERSOANĂ FIZICĂ</b>  Galați, Str. Reg. 11 Siret nr. 15, bl. E4, ap. 54, Tel/fax: 0236/436437 GSM 0766765027, saly_apostol@yahoo.com	DA
ARDELEANU RALUCA 2009 - 1693	<b>Cabinet de proprietate industriala Raluca Ardeleanu</b>  Bucuresti, str. Ion Tuculescu nr.37, bl.07, ap.29, tel: 0723601875, fax: 0318015023, r.ardeleanu@yahoo.com	DA
AXENTE ELENA 1999-46/1	<b>INTEL PROTECT SRL</b>  Brașov, B-dul M. Kogălniceanu, nr. 18-20, bloc 1k, sc. C-D, Tel: 0268/412567, 0268/470819, GSM: 0722464314, Fax: 0268/477333, e-mail:intelprotect@ccibv.ro	DA
BACIU ANA MARIA 2004-1325	<b>NESTOR NESTOR DICULESCU KINGSTON PETERSEN – CONSILIERE ÎN P.I. S.R.L.</b>  București, sector 1, sos. Bucuresti Ploiesti, nr.1A, Bucharest Business Park, corp A, et.4, Mobil: 0722256758, Tel: 021/2011200, e-mail :ana-maria.baciu@nnkp.ro	DA
BARBU MIRCEA 1994-1042	<b>PERSOANĂ FIZICĂ</b>  București, Sos.lancului nr.21, bl.106A, sc.b, ap.73, sect.2, Tel/Fax: 021/6536608, 0724.834.010 e-mail: bmircea@mailbox.ro	DA
BĂDĂRĂU ADINA ADRIANA 2006-1494	<b>NESTOR NESTOR DICULESCU KINGSTON PETERSEN – CONSILIERE ÎN P.I. S.R.L.</b>  București, sector 1, sos. Bucuresti Ploiesti, nr.1A, Bucharest Business Park, corp A, et.4, Tel: 021/2011200, fax: 0212011210, e-mail: adina.badarau@nnkp.ro	DA
BĂISAN CRISTINA CARMEN 2008-1569	<b>SIDEMO - SIGLE DESENE MODELE SRL</b>  Bucuresti, sector 6, str. Sandulesti nr.3, bl. Z40, ap.4, tel/fax: 0214139834, mobil: 0741135012, 0722548381, contact@sidemo.ro, www.sidemo.ro	DA
BĂLAN GHEORGHİȚĂ 1992-1	<b>RODALL-AGENȚIE DE PROPRIETATE INDUSTRIALĂ S.R.L.</b>  București, Str. Polonă nr. 115, bl. 15, sc. A, ap. 19, sector 1, Tel: 021/2108342, Fax: 021/2105794, GSM: 0722 652111, rodall@b.astral.ro	DA

BELCIU DELIA MIHAELA 2008-1578	<b>NESTOR NESTOR DICULESCU KINGSTON PETERSEN – CONSILIERE ÎN P.I. S.R.L.</b>  București, sector 1, sos. Bucuresti Ploiesti, nr.1A, Bucharest Business Park, corp A, et.1 camerele 9 si 10, tel: 0212011200, fax: 0212011210, e-mail : delia.belciu@nnkp.ro	DA
BENGA BOGDAN FLORIN 2005-1407	<b>INTELLEXIS SRL</b>  Bucuresti, 030231, bd. Hristo Botev nr.1, etaj 3, camera 37, Tel/fax: 021.3103042, mobil: 0723300147, contact@intellexis.ro bogdanbenga@xnet.ro	DA
BERCEANU MARIA AURELIA 1994-1038	<b>PERSOANĂ FIZICĂ</b>  București, Str. Cogâlnic 25, sector 3 Tel: 021/3264568 Tel: 0744954085 berceanu_maria_aurelia@yahoo.com	DA
BEREA VALENTIN 2006-1495	<b>CABINET INDIVIDUAL P.I. VALENTIN BEREA</b>  Bucuresti, bd. Carol I, nr.51, ap.26, sector 2, Tel: 4088904, Fax: 4088911, mobil: 0721473317, e-mail: valentin.berea@bulboaca.com	DA
BICU CRISTINA MĂDĂLINA 2003-1308	<b>ARIANA AGENTIE DE PROPRIETATE INDUSTRIALA SRL</b>  Bucuresti, str. Aleea Trestiana, nr.4, bl.20, sc.B, ap.72, tel: 0213274978, fax: 0213227689, mobil: 0724260277, e-mail: office@branduri.ro, www.branduri.ro	DA
BODOMOI OTILIA FLORENTINA 2008-1573	<b>INVENTA - AGENTIE DE PROPRIETATE INTELECTUALA S.R.L.</b>  București, Bdul Corneliu Coposu, nr. 7, bl. 104, sc.2, etaj 1, ap.31, sector 3, Tel : 021/3200285, Tel/Fax : 021/3228325, inventa@mark-patent.ro	DA
BOLINTINEANU MAGDALENA GABRIELA 2008-1597	<b>CABINET ANI FUCIU SRL</b>  Com.Snagov, Bloc P53, sc.A, ap.1, jud.Ilfov, Tel: 021/3106399, Fax: 021/3106398	DA
BORLAN T. RADU 2000-1161	<b>PATENTMARK S.R.L.</b>  București str. Dr. N. Turnescu nr. 2, sector 5, Tel: 021/3121669, Fax: 021/2233963, e-mail:stema@pcnet.ro	DA
BOZIOREANU MARIUS ADRIAN 2000-1165	<b>CONS INTEL BMA CABINET CONSULTANȚĂ</b>  Buzău, cart Dorobanti 2, bl.D2, et.1,ap.5 CP 8,OP1, Mobil : 0745086588, Fax : 0238/71961,marius_bozio@yahoo.com	DA
BOZOCEA GINA VIOLETA 2003- 1222	<b>ARIANA S.R.L.</b>  Brasov, str.M.Kogalniceanu nr.17, bl.C4, et.7, biroul 22 e-mail : 0723204268, tel/fax : 0268/315046, office@inregistrare-marci.ro	DA

BRAN LAURA GABRIELA 2004 - 1336	<b>BRANDYNAMICS AGENTIE DE PROPRIETATE INDUSTRIALA S.R.L.</b>  Cluj Napoca, str. Inocentiu Micu Klein, nr.8 Tel/fax: 0364/102070, 0744143965, laura.bran@brandynamics.ro	DA
BROJBOIU DUMITRU ADRIAN FLORINEL 1995-1067	<b>BROJBY PATENT INNOVATION</b>  Pitești, Bd. Republicii, bl.212,sc. D, ap.11, jud.Argeș, cod 110176, Tel/Fax.: 0348/412529, GSM: 0745 143095,adrian_brojboiu@yahoo.com	DA
BUÇĂ GHEORGHE 2005-1391	<b>INVENTA - AGENȚIE DE PROPRIETATE INTELECTUALĂ S.R.L.</b>  București, Bdul Corneliu Coposu, nr. 7, bl. 104, sc. 2, et. 1 ap. 31,sector 3, Tel: 021/3200285, Fax: 021/3228325, e-mail: inventa@mark-patent.ro	DA
BURBEA MILESCU IULIA ADRIANA 2005-1379	<b>CABINET INDIVIDUAL PROPRIETATE INDUSTRIALA IULIA BURBEA</b>  Bucuresti, sector 1, str. Stirbei Voda nr.105, bl.24B, ap.4, tel: 0726375412, iuliad_bis@yahoo.com	DA
BURCHEL NICOLAE 1996-1085	<b>CABINET DE PROPRIETATE INDUSTRIALĂ NICOLAE BURCHEL</b>  București, Str. Dr. Radovici nr.8, sector 5, Tel: 021/3175841, Fax: 021/3175843, nburchel@bnp.ro	DA
BURȚILĂ IOAN 1993-1022	<b>MILENIUL 3 S.R.L. - Agenție de Proprietate Industrială</b>  Pașcani, Str. Moldovei nr. 10, bloc Crinul, sc. A, Ap. 28, Tel/Fax: 0232/719190; GSM: 0740820582	DA
BUTA ANCA 2006-1524	<b>MUSAT SI ASOCIATII – INTELLECTUAL PROPERTY SRL</b>  Bucuresti, bd Aviatorilor nr.43, etaj 4, camera 4, Tel: 021 2025900, ancam@musat.ro	DA
BUZLEA ELISABETA 1993-25	<b>INTELECT S.R.L. ORADEA</b>  Oradea, B-dul Dacia nr. 48, Bl. D10, Ap.3, OP9-CP128, Tel 0259/453847, Fax:0259/268094, e-mail: info@intelect.ro, GSM: 0745040831	DA
BUZLEA MIRCEA VALENTIN 2003- 1234	<b>INTELECT S.R.L.</b>  Oradea, B-dul Dacia nr. 48, Bl. D10, Ap.3, OP9-CP128, Tel 0259/453847, Fax:0259/268094 e-mail: info@intelect.ro	DA
BUZLEA NARCISA FLORICICA 2003- 1235	<b>INTELECT S.R.L.</b>  Oradea, B-dul Dacia nr. 48, Bl. D10, Ap.3, OP9-CP128, Tel 0259/453847, Fax:0259/268094 e-mail: info@intelect.ro	DA

CAMENIȚA ANA GABRIELA 1999-1130	<b>PETROM S.A. INCERP CERCETARE</b>  Ploiești, B-dul Republicii, bl. 291A, Tel: 0244/564380, Fax: 0244/598732, ana_gabriela.camenita@petrom.com	NU
CAVESCU ADRIAN 2008-1609	<b>CAVESCU SI ASOCIATII</b>  Bucuresti, bd. Iuliu Maniu nr.65, bl.7P, sc.5, ap.158 e-mail: adriancavescu@yahoo.com	DA
CÂMPEAN GHEORGHE- GEORGEL 1996-1087	<b>CABINET INDIVIDUAL CAMPEAN GHEORGHE GEORGEL</b>  Campina, str. Dr. Constantin Istrati nr.52, bl.3, ap.5, Tel: 0244/335207, mobil: 0729902117, e-mail: george_campean@yahoo.com	DA
CAMPEANU IOANA AURA 2005-1409	<b>SD PETOSEVIC ROMANIA SRL</b>  București, Calea Victoriei nr.100, sc.1, ap.20, biroul 1, Tel: 021/3057996, Fax: 021/3145481, e-mail: acampeanu@petosevic.com, Mobil: 0723522698	DA
CÂRCEL CRISTINA VIRGINIA 2006- 1497	<b>INMA BUCURESTI</b>  Bucuresti, bd. Ion Ionescu de la Brad, nr.6, cod postal 013813, Tel: 021.2693274, fax: 021.2693273, mobil: 0722605516, cristina.carcel@hotmail.com	NU
CECIU GABRIELA 1994-1045	<b>CABINET "CECIU GABRIELA" CONSULTANȚĂ ÎN DOMENIUL PROPRIETĂȚII INTELLECTUALE</b>  Timișoara, 300024, Str. Narciselor, nr. 6, sc. A, ap. 110, jud. Timis, Tel/Fax: 0256/494846; GSM: 0745 388 039, gabrielaceciu@hotmail.com	DA
CETINĂ NICOLAE DAN 2003- 1237	<b>MANAGER EXPERT SRL</b>  Tg. Mures, Str. Nicolae Grigorescu nr.33, ap.3, Tel : 0265/250825	DA
CHISTRUGA VICTORIA 2008-1590	<b>ATELIERELE CFR GRIVIȚA S.A.</b>  Str. Calea Griviței nr.359, tel: 0212240913, fax: 0212241736, e-mail: office@grivita.ro	NU
CIRSTEA CRISTINA 2004-1346	<b>ARIANA BRAND EXPERT SRL</b>  Craiova, str. Mihail Kogalniceanu nr.20, jud. Dolj, 0726718638, c_cirstea@yahoo.com, cristina_cirstea@inregistrare-marci.ro	DA
CIUDA-BERIVOE ANCA 1996-41	<b>INTELLECTUAL PROPERTY OFFICE SRL</b>  București, Str. Alexandru Moruzzi nr. 6, bl. B6, sc. 2, et. 8, ap. 62, sector 3; CP 61-62 ,Tel/Fax: 021/3262388, GSM : 0745 094241, office@jpoffice.ro	DA
CIUPAN CORNEL 2003-1310	<b>CABINET DE PROPRIETATE INDUSTRIALĂ CIUPAN CORNEL</b>  Cluj Napoca, Str. Mestecenilor nr.6, bl. 9E, ap.2, Tel: 0264/524425; 0264/415051, Fax: 0264/415054, e-mail: cornel.ciupan@muri.utcluj.ro	DA

CIUREA DELIA 2005 - 1416	<b>ACTA MARQUE SRL</b>  Cluj Napoca, str. Dorobantilor nr.3, etj.3, ap.9, Mobil: 0749053325, 0730909831, 0730909834, actamarque@yahoo.com, www.actamarque.ro	DA
COCOLOI OANA 2003- 1263	<b>CABINET OANA COCOLOI</b>  București, Drumul Taberei nr.120, bl. OD1, sc.5, ap. 189, sector 6, Tel : 021/7450757, GSM : 0730557744, e-mail : oana_cocoloi@yahoo.com	DA
CODRESCU ANDREEA 2008-1579	<b>NESTOR NESTOR DICULESCU KINGSTON PETERSEN – CONSILIERE ÎN P.I. S.R.L.</b>  București, sector 1, sos. Bucuresti Ploiesti, nr.1A, Bucharest Business Park, corp A, et.1 camerele 9 si 10, tel: 0212011200, fax: 0212011210, andreea.codrescu@nnkp.ro	DA
COJOCNEAN MARIA RODICA 2003- 1241	<b>INTELMMI CONSULT SRL</b>  Tg. Mures, str. Sârguinței nr.39, ap.12, cod poștal 540543, Tel/fax: 0365 401839, mobil: 0745303867, cojocnean_maria@yahoo.com	DA
COLAN CRISTIAN IONUT 2005-1418	<b>CABINET PROPRIETATE INDUSTRIALA C.I. COLAN</b>  București, str. Mihai Eminescu nr.128-130, ap.17, sect.2, tel: 021.6190308, fax: 021.6190309, ionut.colan@cbea.ro	DA
COMĂNESCU NADIA VASILICA 2003- 1242	<b>PFIZER ROMANIA SRL</b>  Bucuresti, Splaiul Independentei nr.179, sector 5, cod 050099, Tel: 021/2072800, Fax: 021/2072801, nadia.comanescu@pfizer.com	NU
CONSTANDA CECILIA MĂDĂLINA 2003-1304	<b>ARIANA AGENTIE DE PROPRIETATE INDUSTRIALA SRL</b>  Bucuresti, str. Aleea Trestiana, nr.4, bl.20, sc.B, ap.72, tel: 0213274978, fax: 0213227689, mobil: 0724260277, e-mail: office@branduri.ro, www.branduri.ro	DA
CONSTANTIN ADRIAN GEORGE 1999-1148	<b>CONSTANTIN &amp; VELICU – INTELLECTUAL PROPERTY SRL</b>  Bucuresti, sector 4, str. Trestiana nr.1A, bl. 8A, sc.A, ap.16, Tel: 0314256780, fax: 0314256781, office@candv-ip.ro	DA
COSTACHE DEMES ANNA NICOLETA 2006-1499	<b>BRAND SENSE SRL</b>  Brasov, str. Constantin Lacea, nr.12-14, biroul 2, Mobil: 0723474183, nicoleta.costache@gmail.com	DA
COSTINESCU PETRU 1998-1125	<b>PETRU COSTINESCU-DICOSTI</b>  București, Str. Viorele nr. 30, bl. 20A, ap. 23, sector 4, OP 44 – CP5, Tel : 021/3303162, Fax : 021/330473 e-mail : petrucostinescu.dicosti@gmail.com	DA

COȘESCU CAMELIA 1999-46/2	<b>M.D.P. RIGHTS AGENCY SRL</b>  Brasov, str. Lunga nr.270, cod postal 500450, Tel: 0268/440100, 440313; Fax: 0268/440221, Mobil: 0744355100, e-mail: office@mdp-rights-agency.ro www.mdp-rights-agency.ro	DA
COTRUTA LEONID 2006-1533	<b>CABINET PROPRIETATE INDUSTRIALA COTRUTA LEONID</b>  Bucuresti, str. Vasile Lascar nr.182, bir. Nr.3, leonid.cotruta@gmail.com	DA
CRACEA MIHAELA 2008-1592	<b>CABINET INDIVIDUAL DE PROPRIETATE INDUSTRIALA MIHAELA CRACEA</b>  Bucuresti, sos. Chitilei nr.229-231, ap.303, sector 1, tel: 0724397849, mihaela.cracea@ozonelaboratorires.com	DA
DAN ANA NICOLINA 2005-1430	<b>PRI INTELLECTUAL PROPERTY SRL</b>  București, str. Răspântiilor nr.37, ap.2, 020547, tel: 0722503002, fax 0318 169 608 e-mail: ana.dan@the-pri.com, www.the-pri.com	DA
DANCIU IOAN 2004 - 1373	<b>NOWAPATENT SRL</b>  Medias, str. Lotru, nr.4, bl.92, ap.1 Tel : 0269/841373 ; 833273 GSM : 0744556074 Fax : 0269/833273, e-mail : nowapatent@birotec.ro, office@nowapatent.ro	DA
DOICIU ADRIANA 2005-1431	<b>CABINET INDIVIDUAL ADRIANA DOICIU</b>  București, Drumul Taberei nr.76, bl. M39, ap.8, tel: 0722621926, fax: 031.1027304, apazanta@gmail.com	DA
DONȚU OVIDIU-LIVIU 2000-1171	<b>DONEXPERT SRL</b>  Suceava, str. George Enescu nr.34, bl.D72, sc.A, ap.5, ovidon@ccisv.ro, Tel: o230.215004, 0742108100	DA
DRAGOMIR CIPRIAN DUMITRU 2004-1324	<b>TUCA ZBARCEA &amp; ASOCIATII I.P. S.R.L.</b>  Bucuresti, str. Nicolae Titulescu nr. 4-8, etaj 8, biroul 1, cladirea America House Tel: 2048890, ciprian.dragomir@tuca.ro	DA
DRAGULIN IOANA 2005-1385	<b>ROMINVENT S.A.</b>  București, Str. Ermil Pangratti nr. 35, et.1, sector 1, Tel: 021/2312515, 2312541, Fax: 021/2312550, 2312454, e-mail: idragulin@rominvent.ro	DA
DUMITRESCU ARTEMIS SORINA 2003- 1250	<b>ROMINVENT S.A.</b>  București, Str. Ermil Pangratti nr. 35, et.1, sect.1, Tel: 021/2312515, Fax: 021/2312550 e-mail: adumitrescu@rominvent.ro	DA
DUMITRESCU OANA IRINA 2005 - 1434	<b>INNOVIS INTELLECTUAL PROPERTY</b>  Bucuresti, Calea Rahovei nr.217, bl.12, ap.60, Mobil: 0741572398, e-mail: office@innovis.ro	DA

DUȚESCU ANDREEA RALUCA 2004-1319	<b>CABINET INDIVIDUAL RALUCA DUȚESCU</b>  Bucuresti, str. Foisorului nr.15, bl.F9C, sc.1, ap.54, Mobil: 0723548722, tel: 021/3117908, fax: 021/3117908, e-mail: ralu_haz23@yahoo.com, office@dutescu.com	DA
ENACHE MIHAI ANDREI 2006- 1505	<b>RATZĂ ȘI RATZĂ SRL</b>  București, B-dul A.I. Cuza Nr. 52-54, Sect.1, cod 011053, Tel :021/2601348, Fax : 021/2601349 e-mail ; mae@ratza-ratza.com	DA
ENDES CORINA 2007-1546	<b>ANACOR – Cabinet de proprietate industriala</b>  Bucuresti, bd. Bucurestii Noi nr.51-61, bl.B1, ap.11, tel: 0216678665, mobil: 0726475018, anacor.cpi@gmail.com	DA
ENE MARILENA 2003- 1253	<b>DRINCEANU, ENE &amp; ASOCIATII – CONSILIERI IN PROPRIETATE INDUSTRIALA SRL</b>  Bucuresti, str. Dr. Nicolae D.Staicovici nr.14, sector 5, Tel: 0722558957, fax: 021.2300175, marilena.ene@enepartners.ro	DA
ENE SILVIA 2000-1159	<b>CABINET M. OPROIU- CONSILIERE ÎN PROPRIETATE INTELECTUALĂ</b>  București, Str. Popa Savu, nr.42, parter, sector 1. Tel: 021/2602833, 021/2602834, Fax: 021/2602835, 021/2602836, P.O.Box 2-229, e-mail: office@oproiu.ro	DA
ENESCU LUCIAN 1992-7	<b>ROMINVENT S.A.</b>  București, Str. Ermil Pangratti nr. 35, et.1, sector 1, Tel: 021/2312515, 2312541, Fax: 021/2312550, 2312454, e-mail: office@rominvent.ro	DA
ENESCU MIRUNA 2003- 1254	<b>ROMINVENT S.A.</b>  București, Str. Ermil Pangratti nr. 35, et.1, sect.1 , Tel: 021/2312515, Fax: 021/2312550 e-mail:menescu@rominvent.ro	DA
FAIGHENOV MARIOARA 1995-1063	<b>AGENȚIE DE PROPRIETATE INTELECTUALĂ ȘI TRANSFER DE TEHNOLOGIE-AGPITT-SRL</b>  București, B-dul Libertății nr. 12, bl.113, sc.2, et. 3, ap.28, sector 4; CP 42-106,Tel: 021/3177693; Fax: 021/3177584; GSM: 0744 293 552; 0724539752,e- mail:faighenov@xnet.ro; office@agpitt.ro	DA
FĂNTĂNĂ RAUL-SORIN 1994-23	<b>FĂNTĂNĂ RAUL SORIN &amp; ASOCIAȚII SRL</b>  Brașov, str. 9 mai, nr.4, sc.D, ap.3 Tel/fax: 0268543657, office@inventii-marci.ro, www.inventii-marci.ro	DA
FIERĂSCU COSMINA- CATRINEL 1996-42	<b>ROMINVENT S.A.</b>  București, Str. Ermil Pangratti nr. 35, et.1, sect.1, Tel: 021/2312515, 2312541, Fax: 021/2312550, 2312454, e-mail: cfierascu@rominvent.ro	DA

FLOREA ILEANA MARIA 2003- 1258	<b>NESTOR NESTOR DICULESCU KINGSTON PETERSEN – CONSILIERE ÎN P.I. S.R.L.</b>  București, sector 1, sos. Bucuresti Ploiesti, nr.1A, Bucharest Business Park, corp A, et.1 camerele 9 si 10, Tel: 0212011200, fax: 0212011210, e-mail : ileana.florea@nnkp.ro	DA
FLOREA SONIA 2005-1387	<b>CABINET INDIVIDUAL SONIA FLOREA – consiliere p.i.</b>  București, calea Moșilor nr.207, bl. 15, ap.5, tel: 2103215, fax: 2100449, sonia.florea@avfloreaagheorghe.ro	DA
FRISCH CRINA NICOLETA 2000-1172	<b>FRISCH &amp; PARTNERS SRL</b>  Bucuresti, str. Ceasornicului, nr.7, sector 1, cod 14111, tel: 0213101165, fax: 0213130130, Mobil: 0722212480, office@frisch.ro, crina.frisch@frisch.ro	DA
FRINCU RALUCA GABRIELA 2004 - 1360	<b>CABINET INDIVIDUAL PROPRIETATE INDUSTRIALA FRINCU RALUCA GABRIELA</b>  Bucuresti, str. Valea lui Mihai nr.14, bITD6, ap.11, Mobil: 0745186062	DA
FUCIU ANIȘOARA 2003-1259	<b>CABINET ANI FUCIU SRL</b>  Com.Snagov, Bloc P53, sc.A, ap.1, jud.Ifov, Tel: 021/3106399, Fax: 021/3106398, GSM: 0744370196, e-mail: ani.fuciu@consilier-marci.ro	DA
FULEA MARIA 1995-1076	<b>EURORESSOURCES SRL</b>  Medias, str. Ion Creangă, nr.4, ap.6, Tel: 0269/843504, Fax: 0269/824812	DA
GAVRIL NICULINA 2001-1211	<b>CABINET N. D. GAVRIL S.R.L.</b>  București, Str. Ștefan Negulescu nr. 6A, sector 1, Tel./fax : 021/2302882 , GSM : 0722983520, 0723 383 758, : cabinetgavril@yahoo.com, gavrilnin@yahoo.com	DA
GAVRILIU ANA-CORINA 1993-1031	<b>BIOTEHNOS S.A.</b>  Otopeni, Str. Gorunului nr.3-5, Tel: 031.7102402, 0317102383, Fax: 031.7102400, GSM : 0723302092, corinagav@hotmail.com	NU
GĂVENEA MIHAELA 2005-1437	<b>SOCIETATE CIVILA PROFESIONALA LEGAL2M</b>  Bucuresti,str. George Enescu nr.7, et.4, ap.23, mobil: 0728836880, fax: 021.3154462, mihaela.gavenea@legal2m.com	DA
GÂNSCA AURELIAN TUDOR 2003-1221	<b>RAMCONSULTING SRL</b>  Cluj Napoca, Str. Augustin Bunea nr.28, fax.0364/401528 tel. mobil 0722-229696 e-mail ramcluj@yahoo.com	DA



GHENU MIHAELA 1993-15	<b>ROMINVENT S.A.</b>  București, Str. Ermil Pangratti nr. 35, et.1, sect.1, Tel: 021/2312515, 2312541, Fax: 021/2312550, 2312454, e-mail: mghenu@rominvent.ro	DA
GHÎȚĂ CONSTANTIN 1992-13	<b>CONSTANTIN GHÎȚĂ OFFICE SRL</b>  Timișoara, str. Take Ionescu nr. 24-28 sc. B, ap. 2, Tel/Fax: 0256/435976, e-mail: ghita@ghitaconstantin.ro; GSM: 0744162462	DA
GÎJGA ANA LUIZA 2005 - 1439	<b>VERNON, DAVID ȘI ASOCIAȚII SCA</b>  Bucuresti, str. Benjamin Franklin nr.16, etaj 1, sector 1, tel: 021.3115654, fax: 021.3115650, luiza.gijga@dalegal.ro	NU
GLADCOV PETRE 1999-1135	<b>GLADCOV PROINVENT</b>  Bucuresti, str. Mizil nr.7, bl.G19, ap.35, Tel: 6307728, petregladcov@yahoo.com	DA
GREAVU DOINA-MARIANA 1996-1093	<b>PERSOANĂ FIZICĂ</b>  Sibiu, Str. Constantin Noica, bl. 2, ap.21, Tel :0269/218500, Fax :0269/212170, GSM 0766489179 , 0731308189, e-mail : protectro@xnet.ro, aurorapca@yahoo.com	DA
GRECU ELENA 2005 - 1382	<b>NOMENIUS S.R.L.</b>  Bucuresti, sector 6, str. G.M. Zamfirescu nr.46, bl.22A, sc.1, ap.11, camera 1, elena.grecu@nomenius.ro	DA
HARSANY ALEXANDRU 2003-1251	<b>NESTOR NESTOR DICULESCU KINGSTON PETERSEN – CONSILIERE IN P.I. S.R.L.</b>  București, sector 1, sos. Bucuresti Ploiesti, nr.1A, Bucharest Business Park, corp A, et.1, camerele 9 si 10, Tel : 021/2011200, Fax : 021/2011210, GSM : 0722203934, e-mail : alexandru.harsany@nnkp.ro	DA
HAȘIU ALEXANDRA 1999-57	<b>ROMINVENT S.A.</b>  București, Str. Ermil Pangratti nr. 35, et.1, sect.1, Tel: 021/2312515, 2312541, Fax: 021/2312550, 2312454, e-mail: ahasiu@rominvent.ro	DA
HĂISAN MARIA 2000-1202	<b>CABINET INDIVIDUAL MARIA HĂISAN</b>  Botoșani, calea Natională nr.65, bl. I3, ap.10, tel: 0231534249, mobil: 0728004574, mh20@k.ro	DA
IACOBINI ANCA SVETLANA 2003- 1262	<b>SC IACOBINI&amp;CO, CONSILIERI IN DREPTUL DE PROPRIETATE INDUSTRIALA SRL</b>  Bucuresti, Calea Mosilor, nr.258, bl. 4bis, ap.22, sector 2, Tel : 021/2104690 ; Fax : 021/2104793, e-mail : asimri@yahoo.com	DA

IACOBINI MIHNEA RAZVAN 2003- 1261	<b>IACOBINI&amp;CO, CONSILIERI IN DREPTUL DE PROPRIETATE INDUSTRIALA SRL</b>  București, Calea Mosilor, nr.258, bl. 4bis, ap.22, sector 2, Tel : 021/2104690 ; Fax : 021/2104793, e-mail : asimri@yahoo.com	DA
IOACĂRĂ VALENTIN 1999-50	<b>ROVALCONS SRL -AGENȚIE DE PROPRIETATE INTELECTUALĂ</b>  Câmpina, Str. Orizontului, nr.1, bl. R10, et.7, ap.27, jud. Prahova, Tel/Fax: 0244/371390, GSM: 0722 540580 , e-mail: rovalcons@xnet.ro	DA
IOANITESCUL TRAIAN 1994-1053	<b>CABINET INDIVIDUAL IOANIȚESCU TRAIAN</b>  București, Bd. Timișoara nr.49, Bl Cc6, ap.27, sector 6, Tel: 021/4402510	DA
ION COSTIN	<b>A.G.V. –AGENTIE DE PROPRIETATE INDUSTRIALA SRL</b>  Bucuresti, sector 1, str. Clucereasa Elena nr.67, tel/fax: 0216664311, mobil: 0744369265, ion.costin@yahoo.de	DA
ION DAN ADRIAN 2003-1260	<b>CABINET PROPRIETATE INDUSTRIALA – IONDA</b>  Bucuresti, 010577, Calea Dorobantilor nr.126-130, bl.8, ap.50, Tel/fax: 021/2316549, Mobil: 0722687982 e-mail: ionda@rdsmail.ro	DA
ION FLOREA 1997-1109	<b>CABINET INDIVIDUAL' ION FLOREA'</b>  București, Calea Dorobanților 126-130, bl.8,et.9,ap.50, sector 1, cod 010577, Tel/Fax: 021/2316549,GSM: 0724313260, e-mail: iflorea@rdsmail.ro, florea_ion@plic.ro	DA
ION RODICA-COCUȚA 1993-1032	<b>CABINET DE PROPRIETATE INDUSTRIALĂ "BIONPI"</b>  București, Calea Dorobanților 126-130 Bl. 8, et. 9 Ap. 50 sector 1, cod 010577, Tel/Fax: 021/2316549, 031/8054616 GSM: 0723 187944, 0746184697 e-mail: bionpi@rdsmail.ro, bionpi@hotmail.com	DA
IONESCU LAURA COSMINA 2004 - 1328	<b>CXC TRADEMARK S.R.L.</b>  Bucuresti, sector 1, str. Aviator Stefan Protopopescu nr.1, bl.C6, ap.1, Tel: 021/2309135, 031/1050959, Fax: 021/2309135, 031/1050958, cosmina.ionescu@giurgiuipartners.ro	DA
IODANESCU OLIVIA 2008 - 1638	<b>Cabinet individual Olivia Iordanescu</b>  Bucuresti. Str. Capitan Vijelie nr.20, tel: 0740303142, olivia.iordanescu@scaiordanescu.ro	DA
IORGULESCU MARIANA 2008-1607	<b>BIA CONS SRL</b>  Constanta, bd Aurel Vlaicu nr.43, bl. PC3, ap.32, tel: 0341444888, fax: 0341814940, mobil: 0745259643, e-mail: iorgulescumariana@yahoo.com	DA

ISOC DORIN 1994-1052	<b>INTEGRATOR CONSULTING SRL</b>  Cluj Napoca, Str. Dunării nr. 25 blC1 ap5,jud. Cluj Tel/Fax: 0264/442817, GSM : 0745235585 e-mail : dorin.Isoc@aut.utcluj.ro	DA
ISTRATE ȘTEFAN 2000-1175	<b>SOLO INVENT S.R.L.</b>  București, Calea 13 Septembrie, nr. 104, bl. 48, ap. 8, sector 5,Tel/Fax: 021/4511497, GSM: 0744313229, solo_invent@yahoo.com	DA
ITU TEODORA 2003-1268	<b>CONINFO S.R.L.</b>  Târgu Mures, str. Lacrimioarea nr.9, Tel: 0265/210138, Fax: 0265/210109, Mobil: 0729618641 e-mail: teodora@coninfo.ro, office@coninfo.ro	DA
IVANCA GAVRIL 2004-1357	<b>CABINET PROPRIETATE INDUSTRIALA ARINOVA</b>  Arad, 310151, str. Coriolan Petreanu, nr.28, Tel/fax: 0257/255842, mobil: 0744246562, info@arinova.ro	DA
IVANCA MARIA ELISAVETA 1993-1033	<b>AGENȚIA P.I. LABIRINT</b>  Arad, Str. Coriolan Petreanu ,nr. 28, Tel/Fax: 0257/255842, GSM: 0722 458129, e-mail: info@labirint.ro	DA
IVĂNESCU GABRIEL DAN 1996-1091	<b>CABINET INDIVIDUAL IVANESCU GABRIEL DAN</b>  Brașov, Str. Al. I. Cuza nr. 58 ap. 5, tel: 0268471650 Fax: 0368816013, GSM: 0722 248415 e-mail: d.ivanescu@xnet.ro, dan.ivanescu@clicknet.ro	DA
JEFLEA SIMONA FLORENTINA 2008 - 1625	<b>ESAROM ROMANIA SRL</b>  Sibiu, soseaua Alba Iulia nr.150, cod 550052, tel: 0268208013, fax: 0268208038, simona.jeflea@esarom.ro	NU
JOIȚOIU ANDREEA SIMONA 2000-1197	<b>ROMINVENT S.A.</b>  București, Str. Ermil Pangratti nr. 35, et.1, sect.1, Tel: 021/2312515, 2312541, Fax: 021/2312550, e-mail : ajoituiu@rominvent.ro	DA
KLEININGER TOMA 2005-1423	<b>I.P. NEW MARK COMPANY S.R.L.</b>  Bucuresti, sector 3, bd. Mircea Voda, nr.37, bl. M29, sc.C, ap.83	DA
LARION ELISABETA- SONIA 1992-9	<b>ROMINVENT S.A.</b>  București, Str. Ermil Pangratti nr. 35, et.1, sector 1, Tel: 021/2312515, 2312541, Fax: 021/2312550, 2312454, office@rominvent.ro	DA
LAZĂR ELENA 1997-28	<b>CABINET DE PROPRIETATE INDUSTRIALĂ</b>  Buzău, Str.Unirii, Bl.16C,Et.3, Ap. 12, cod 120013, OP 1, CP 52, Tel./Fax: 0238 724262 GSM: 0723 328633, cpielena@recomplast.com	DA

LORENȚ ALEXANDRU 1992-6	<b>INVENTA - AGENTIE DE PROPRIETATE INTELECTUALA S.R.L.</b>  București, Bdul Corneliu Coposu, nr. 7, bl. 104, sc. 2, etaj 1, ap. 31, sector 3, Tel: 021/3200285, Fax: 021/3228325, e-mail: inventa@mark-patent.ro	DA
LUCĂCEL MIHAIELA 2003- 1288	<b>CABINET DE PROPRIETATE INDUSTRIALA LUCACEL MIHAIELA I.I.</b>  Bucuresti, sector 3, aleea Rotunda nr.2, bl. H8, ap.38, GSM:0745347813, e-mail : office@markdesign.ro	DA
MACAMETE ELENA 1992-1003	<b>ICPE CA</b>  București, Splaiul Unirii 313, sect. 3 Tel: 021/3467231, mobil: 0722642756, Imacamete@icpe-ca.ro	NU
MACOVEI CIPRIAN MIHAIL 2004-1334	<b>CABINET PROPRIETATE INDUSTRIALA CIPRIAN MACOVEI</b>  Bucuresti, str. Popa Tatu nr.15, sector 1,mobil: 0788134669, tel: 021.3144657, fax: 021.3157836, mmacovei@gmx.net	DA
MANEA MARCELA 2008-1602	<b>ROMARK INTELLECTUAL PROPERTY</b>  Bucuresti, Aleea Campul cu flori nr.12, bl. A49, ap.35, sector 6, mobil: 0724755705	DA
MARINESCU RUXANDRA 2003-1271	<b>PATENTMARK S.R.L.</b>  București, Str. Dr. N. Turnescu nr. 2, sector 5, Tel/fax 021/3121669, Fax: 021/2233963, e-mail: stema@pcnet.ro , 0722626875	DA
MARTINESCU ALINA NICOLETA 2008-1605	<b>ROMINVENT S.A.</b>  București, Str. Ermil Pangratti nr. 35, et.1, sect.1, Tel: 021/2312515, Fax: 021/2312550 e-mail: amartinescu@rominvent.ro	DA
MARKUSEV DENISA MARY 2003 - 1272	<b>ROMINVENT S.A.</b>  București, Str. Ermil Pangratti nr. 35, et.1, sect.1, Tel: 021/2312515, Fax: 021/2312550 e-mail: dmarkusev@rominvent.ro	DA
MATEI ELENA 1995-1077	<b>PERSOANĂ FIZICĂ</b>  Bacău, Str. Alecu Russo, Bl.33, sc. C, ap.26 Tel. 0234/160424	DA
MĂRGĂRIT CĂTĂLIN 2004-1364	<b>SOCIETATE CIVILĂ PROFESIONALĂ MĂRGĂRIT, FLOROV &amp; ASOCIAȚII</b>  București, str. Dornei nr.56, et.1, camera 1, tel: 0214103992, fax: 0214103570, e-mail: office@mfplawyers.ro	DA
MĂRGINEAN DRAGOȘ 2005 - 1384	<b>RATZĂ ȘI RATZĂ SRL</b>  București, B-dul A.I. Cuza Nr. 52-54, Sect.1 Tel :021/2601348, Fax : 021/2601349 email : office@ratza-ratza.com, avr@ratza-ratza.com	DA

MIHAI LUCIAN 2001-1209	<b>LINKLATERS MICULIȚI ȘI ASOCIATII S.C.P.A</b>  București, Str. Nicolae Iorga, nr. 8, sector 1 Tel : 021/3071500, Fax : 021/3071555 e-mail: lucian.mihai@linklaters.com, lucian.mihai@drept.unibuc.ro	DA
MIHUT IONEL OVIDIU 2004 - 1365	<b>BOSTINA SI ASOCIATII – INDUSTRIAL PROPERTY SRL</b>  Bucuresti, sector 1, str. Aleea Alexandru , nr20A, camera 2, Tel/ fax: 021/3194466, Mobil: 0722294830, ovidiu.mihut@bostinalawyers.eu	DA
MINCA DENIS ANTOANETA 2006- 1519	<b>HAHUI, MINCA SI ASOCIATII SRL</b>  Bucuresti, str. Ghiociei nr.12, sector 2, tel: 021.3189619, fax: 021.3109189, e-mail: dns_minca@yahoo.com	DA
MILCEV GABRIELA 2003- 1230	<b>ALLEGRA CONSULTING SRL</b>  Bucuresti, bd. Octavian Goga 23, bl.M106, sc.4, ap.117, GSM: 0722249961, Tel/Fax: 021/3231384 e-mail: gabriela.milcev@allegra.ro; www.allegra.ro	DA
MITU ALIS-MIHAELA 1997-1111	<b>CABINET PROPRIETATE INDUSTRIALA MITU ALIS MIHAELA</b>  Ploiesti, str. Clementei nr.46, Tel: 0244/590154, mobil: 0746108142, alis_mitu@yahoo.com ; office@mitu-cpi-ims.com	DA
MÎNDÎCANU EMIL 2006-1559	<b>CABINET P.I. MÎNDÎCANU EMIL</b>  București, sector 4, str. Valerian Prescurea nr. 27-29, tel: 0723820750, mindicanu@yahoo.com	DA
MÎNDRU MIHAELA 2003-1257	<b>CABINET INDIVIDUAL MÎNDRU MIHAELA</b>  București, Str. Grigore Alexandrescu nr.1, bl.D7, ap.4, sector1, Fax: 021/2230342 GSM: 0722601120 , e-mail: florea@gide.com	DA
MOCANU ION 2000-1179	<b>ROMINVENT S.A.</b>  București, str. Emil Pangratti nr. 35, et. 1, sector 1, Tel : 021/2312515 ; 2312541, Fax :021/2312550, 2312454, imocanu@rominvent.ro	DA
MOHONEA CRISTIAN 1997-62	<b>PATENTMARK S.R.L.</b>  București str. Dr. N. Turnescu nr. 2, sector 5 Tel/fax 021/3121669, Fax:2233963, stema@pcnet.ro	DA
MOHONEA LILIANA 1997-61	<b>PATENTMARK S.R.L.</b>  București str. Dr. N. Turnescu nr. 2, sector 5, tel/fax 021/3121669, Fax:2233963 e-mail: stema@pcnet.ro	DA
MOTRESCU MIHAI 2006-1523	<b>MOTMARK – I.G.</b>  Iasi, str. Cuza Voda nr.12, bl.B, sc.C, ap.7, tel: 0232262076, e-mail: excg@clicknet.ro	DA

MURESAN NICOLAE 2005-1454	<b>Nicolae Muresan – Cabinet proprietate industriala</b>  Bucuresti, str. Cernisoara nr.5, bl.57, sc.2, ap.31, tel: 0724100328, fax: 0359438304, nicolaemuresan@nicolaemuresan.ro, www.nicolaemuresan.ro	DA
MUŞATESCU ANDRA- OANA 2000-1181	<b>ANDRA MUSATESCU CABINET DE PROPRIETATE INDUSTRIALA</b>  Bucureşti, Str. Drumul Taberei nr. 71, Bl. TD 42, sc. 1, et. 4, ap. 28, sector 6, GSM : 0722 879810 e-mail :amusatescu@dnt.ro	DA
NAE CĂLIN TUDOR 2000-1154	<b>GLOBAL CONSULTING SRL</b>  Bucuresti, str. Masina de Paine nr.2, bl. OD32A, sc.C, ap.114, tel: 0740303300, 0722258980, e-mail: calin@lawoff.ro	NU
NĂSTASE CRISTIAN 2000-1184	<b>SD PETOSEVIC ROMANIA SRL</b>  Bucureşti, Calea Victoriei nr.100, sc.1, ap.20, biroul 1, Tel: 021/3057996, Fax: 021/3145481, cnastase@petosevic.com	DA
NEACSU CARMEN AUGUSTINA 2000- 1186	<b>CABINET INDIVIDUAL NEACSU CARMEN AUGUSTINA</b>  Baia Mare, str. Rozelor, nr. 12/3, tel: 0727318168, e-mail: carmen@bic.cdimm.org	DA
NEAGU CATALIN 2005 - 1458	<b>CABINET INDIVIDUAL PROPRIETATE INDUSTRIALA CATALIN NEAGU</b>  Iasi, str. Tutea Petre nr.5, bl.909, tr.1, ap.11, Cod postal: 700730, Tel: 0232/276000, Fax: 0232/405425, 0232/211843, Mobil: 0744514264, e-mail: catalin.neagu@proprietateindustriala.ro	DA
NEGOMIREANU LIVIA 1999-1140	<b>CABINET INDIVIDUAL NEGOMIREANU LIVIA</b>  Bucureşti, Sos. Nicolae Titulescu nr.94, bl.14A, ap.127,sect.1, Tel/Fax: 0314214598, GSM: 0722444719, office@cabinetnegomireanu.ro	DA
NICOLAE IOAN 1993-22	<b>CABINET INDIVIDUAL “INDEPENDENT PROPRINI AGENT”</b>  Bucureşti, sector 5, str. Fabrica de Chibrituri nr. 42 , Tel/ Fax: 021/3352938 ; GSM: 0728.865.008	DA
NICOLAESCU DANIELLA- OLGA 1992-1006	<b>ROMINVENT S.A.</b>  Bucureşti, Str. Ermil Pangratti nr. 35, et.1, sect.1, Tel: 021/2312515, 2312541, Fax: 021/2312550, 2312454, e-mail: dnicolaescu@rominvent.ro	DA
NICOLAU FLORIN 2005-1460	<b>MY TRADEMARK SRL</b>  Ploiesti, str. Gheorghe Doja, bl. 35A1, ap.5, Mobil: 0722501414, nicolau@avocatulmeu.ro	DA

NICOLESCU MIHAIL ROMEO 2005-1461	<b>CABINET DE PROPRIETATE INDUSTRIALA ROMEO NICOLESCU</b>  Bucuresti, sector 5, str. Dr. Leonte nr.36A, Tel: 3178910, Mobil: 0744535285, Fax: 3178910, e-mail: office@rn-law.ro	DA
NIȚĂ FLORINA 1996-1083	<b>OLTCHIM SA</b>  Râmnicu Vâlcea, Str. Uzinei nr. 1 jud. Vâlcea, Tel: 0250/701200/3225, Fax: 0250/735030, e-mail: oltchim@oltchim.ro	NU
NIȚU ION 2000-1204	<b>CABINET INDIVIDUAL – NITU ION</b>  Constanta, str. Dezrobirii nr.110, bl. IS8, sc.A, ap.1, Tel: 0241/512608, mobil: 0723317298	DA
NUȚIU EMIL 2003- 1244	<b>MANAGER EXPERT SRL</b>  Tg. Mures,Str. Nicolae Grigorescu nr.33, ap.3, Tel : 0265/233033, evaluator@rdslink.ro	DA
OLTEANU CAMELIA 2000 - 1189	<b>ROMINVENT S.A.</b>  București, Str. Ermil Pangratti nr. 35,et.1, sector1, Tel: 021/2312515, 2312541, Fax: 021/2312550, 2312454, e-mail: colteanu@rominvent.ro	DA
ONICA JARKA BEATRICE 2004 - 1352	<b>CUNESCU, BALACIU &amp; ASOCIATII CONSILIERE PROPRIETATE INDUSTRIALA</b>  Bucuresti, sector 3, str. Vulcan Judetu nr.13, Tel: 021/ 3275577, 3276633, 3274400; 0745605151, 0723339939; Fax: 021/ 3274310, beatrice.onicajarka@cunescu.ro	DA
OPREA MARILENA 2003-1277	<b>CABINET MARILENA OPREA</b>  Bucuresti, sector 6, str. Mărgelilor nr.6, bl. 304, sc.4, ap.45, tel: 0722259260, moprea@cimo.ro, marilena.oprea@cimo.ro	DA
OPREA PATRICIA DIANA 2005-1412	<b>DICONSULT – Cabinet consiliere in domeniul proprietatii industriale</b>  Cluj Napoca, str. Mircea cel Batran, nr.2, ap.12, Tel: 0264/565885, mobil: 0724323761, patricia.ciceo@terapia.ro	DA
OPROIU MARGARETA 1992-8	<b>CABINET M. OPROIU-CONSILIERE ÎN PROPRIETATE INTELECTUALĂ</b>  București, Str. Popa Savu, nr. 42, parter, sector 1, Tel : 021/ 2602833, 021/2602834, Fax : 021/2602836, 021/2602835, P.O.Box 2-229, e-mail : office@oproiu.ro	DA
ORGOVICI CODRUTA OCTAVIA 2004 - 1326	<b>ARIANA AGENȚIE DE PROPRIETATE INDUSTRIALĂ SRL</b>  Timisoara, Calea Aradului, nr.33, ap.7, Tel: 0722538766, c_popescu2000@yahoo.com	DA

OSIESCU TRAIAN 1999-1138	<b>OSTER – SOCIETATE CIVILA PROFESIONALA DE PROPRIETATE INDUSTRIALA</b>  Bucuresti, Str. Batiste nr.35, ap. 23, sector 2, cod 020935, Tel/Fax: 021/3147249 , GSM: 0723.177.236, traianosiescu@xnet.ro	DA
PALCO SORINA-IUSTINA 1999-1150	<b>AEROSTAR S.A.</b>  Str. Condorilor, nr. 9, Bacău, Tel 0234/175 070, Fax : 0234/ 172 023, e-mail : aerostar@aerostar.ro	NU
PANTILIMON MIHAI 2004 - 1337	<b>BRANDYNAMICS AGENTIE DE PROPRIETATE INDUSTRIALA S.R.L.</b>  Piatra Neamt, bd. Republicii nr.13, etaj 2, cam. 19-20 Tel/fax: 0233/232452, 0747251502, office@brandynamics.ro	DA
PASANCIUC OANA LAURA 2008-1588	<b>ROMINVENT S.A.</b>  București, Str. Ermil Pangratti nr. 35, et. 1, sect. 1 Tel: 021/2312515, 2312541, Fax: 021/2312550, 2312454, e-mail: lpasanciuc@rominvent.ro	DA
PAVEL SORIN EDUARD 2003-1273	<b>SCHOENHERR INTELLECTUAL PROPERTY S.R.L.</b>  București, bd. Dacia nr.30, etaj 4, camera – Echipa Sebastian 01, tel: 0213196790, fax: 0213196791, e.pavel@schoenherr.ro	DA
PĂTRASCU GEORGIANA 2003- 1226	<b>CABINET M. OPROIU-CONSILIERE ÎN PROPRIETATE INTELECTUALĂ</b>  București, Str. Popa Savu, nr. 42, parter, sector 1, Tel : 021/2602834, 021/2602833, Fax : 021/2602836, 021/2602835, P.O.Box 2-229, e-mail : office@oproiu.ro	DA
PĂUNȚ ALEXANDRINA 2003- 1245	<b>GLOBAL CONSULTING S.R.L.</b>  Iasi, spl. Bahlui, nr.29, bl. B5, sc.A, ap.7 Tel: 0726737527	DA
PEICIU ADRIANA 2003-1289	<b>CABINET INDIVIDUAL PEICIU ADRIANA</b>  Bucuresti, str. Stefan cel Mare nr.230, Bl.46, ap.47, Tel/fax: 021/2360317, 2104132	DA
PETCU COSTIN 97-1115	<b>ROMINVENT S.A.</b>  București, Str. Ermil Pangratti nr. 35, et. 1, sect. 1 Tel: 021/2312515, 2312541, Fax: 021/2312550, 2312454, e-mail: cpetcu@rominvent.ro	DA
PETREA DANA MARIA 2003- 1223	<b>CABINET M. OPROIU-CONSILIERE ÎN PROPRIETATE INTELECTUALĂ</b>  București, Str. Popa Savu, nr. 42, parter, sector 1, Tel : 021/2602834, 021/2602833, Fax : 021/2602836, 021/2602835, P.O.Box 2-229, e-mail : office@oproiu.ro	DA
PETROIU MARIUS 2004-1333	<b>CABINET P.I. MARIUS PETROIU</b>  Bucuresti, sector 6, aleea Bucsenesti nr.3, bl. E11, ap. 46, mobil: 0723239409, marius.petroiu@gmail.com	DA



PIOARU MIHALACHE RALUCA ANDREEA 1999-56	<b>ROMPROSPER SERVIMPEX SRL</b>  București, Șos. Mihai Bravu nr. 294, bl.6,sc.B, ap. 63, sector 3, cod 030319, Tel: 021.322.28.57, fax: 021.322.28.57 Mobil: 0724880514; 0744654128; 0744536405, e-mail: office@piva.ro; raluca_pioaru@yahoo.com; mihalache.andra@gmail.com	DA
PITICU MIHAELA 2003-1287	<b>CABINET INDIVIDUAL DE PROPRIETATE INDUSTRIALA - MIHAELA PITICU</b>  București, str. Pictor Ion Andreescu nr.31, ap.14, Tel: 6442760, Fax: 2527279, Mobil: 0722398836, e-mail mihaelapiticu@yahoo.com, mihaelap@musat.ro	DA
PITU DALILA 1999-58	<b>RODALL-AGENȚIE DE PROPRIETATE INDUSTRIALĂ S.R.L.</b>  București, Str. Polonă nr. 115, bl. 15, sc. A, ap. 19, sector 1, Tel: 021/2108342, Fax: 021/2105794, GSM: 0722 652111, rodall@b.astral.ro	DA
PLOSCA DANIEL 1998-39	<b>ROMINVENT S.A.</b>  București, Str. Ermil Pangratti nr. 35, et.1, sect.1, Tel: 021/2312515, 2312541, Fax: 021/2312550, 2312454, e-mail: dplosca@rominvent.ro	DA
POP CĂLIN RADU 1996-50	<b>CABINET ENPORA S.R.L.</b>  București, str. George Calinescu nr.52A, ap.1, 011694, Tel: 021 2300990; 031 1001634, Fax: 021 2302311; 031 1007927, pop@patents.ro	DA
POP MARIA 2004- 1355	<b>CABINET PROPRIETATE INDUSTRIALĂ MARIA POP</b>  București, Intrarea Vasile Paun nr.5, ap.2, sector 5, Tel: 021/ 3159040, Fax: 021/3161888, office@legal-assistance.ro	DA
POP MOTOGNA CLELIA 2004- 1351	<b>CONSTANTIN GHIȚĂ OFFICE SRL</b>  Timișoara, str. Take Ionescu nr. 24-28 sc. B, ap. 2, Tel/Fax: 0256/435976, e-mail: clelia@ghitaconstantin.ro	DA
POP VIRGINIA DAISY 1992-2	<b>CABINET ENPORA S.R.L.</b>  București, str. George Calinescu nr.52A, ap.1, 011694, Tel: 021 2300990; 031 1001634, Fax: 021 2302311; 031 1007927, pop@patents.ro	DA
POPA CRISTINA 2000-1193	<b>ROMINVENT S.A.</b>  București, Str. Ermil Pangratti nr. 35, et. 1, sect. 1, Tel: 021/2312515, 2312541, Fax: 021/2312550, 2312454, office@rominvent.ro	DA
POPESCU ANGELA 1997-1103	<b>CABINET PROPRIETATE INDUSTRIALĂ POPESCU ANGELA</b>  București, str. Complexului nr.10, bl.40, ap.14, Tel :021/3243756, tel : 0318.04.68.81 GSM : 0723051279, angela_intelect@yahoo.com	DA

POPESCU BIANU ANCA – LILIANA 2001-1210	<b>CABINET ENPORA S.R.L.</b>  București, str. George Calinescu nr.52A, ap.1, 011694, Tel: 021 2300990; 031 1001634, Fax: 021 2302311; 031 1007927, pop@patents.ro	DA
POPESCU LAURENTIU HOREA 2004-1354	<b>V&amp;f IP CONSULTING SRL</b>  Bucuresti, Bd Camil Ressu, nr.27, bl.N1, ap.214, Tel: 021/3140200, Fax: 021/3140290, Mobil: 0744487223, popescul@vf.ro	DA
POPESCU LIVIA 2004-1312	<b>CABINET POPESCU LIVIA</b>  Bucuresti, bd. Camil Ressu 27, bl.N1, ap.188 Tel: 021/3481010, liviap25@yahoo.com	DA
POPESCU MAGDALENA DANIELA 2005-1466	<b>SOCIATATE CIVILA PROFESIONALA LEGAL2M</b>  Bucuresti, str. George Enescu nr.7, et.4, ap.23, mobil: 0728839880, fax: 021.3154462, magda.popescu@legal2m.com	DA
POPESCU RADU-ROMEO 2001-1207	<b>CABINET POPESCU RADU ROMEO</b>  București, Bd. Corneliu Coposu nr.3, bl. 101, sc. 3, ap. 50, sector 3, GSM : 0721753049 e-mail : romeoradu.popescu@rdslink.ro	DA
PRISTAVU GHEORGHE 2008-1591	<b>CABINET DE PROPRIETATE INDUSTRIALA PRISTAVU</b>  Piatra Neamt, str. Gral Nicolae Dascalescu 11, bl. T3, sc.F, ap.70	DA
PUȘCAȘ NICOLAE IOSIF 2005- 1377	<b>CABINET PROPRIETATE INDUSTRIALĂ PUȘCAȘ NICOLAE IOSIF</b>  București, str. Secerișului nr.25, sector 4, Tel/Fax : 021/ 332.73.88, Mobil: 0722.878.946	DA
PUȘCAȘU DAN 1994-1056	<b>LOYAL PARTNERS – AGENȚIE DE PROPRIETATE INTELECTUALĂ SRL</b>  Galati, Str. Portului nr.23, Parcul De Soft, cam.307, cod 800025, Tel/Fax: 0236/464847, tel/fax: 0236/407032, GSM: 0722 744241, office@loyalpartners.ro www.loyalpartners.ro	DA
RADU DANIELA 2003-1240	<b>CONSINVENT S.R.L.</b>  Buzau, b-dul Unirii, bl.35B, ap.2, mobil : 0745452268 E-mail: consinvent@yahoo.com	DA
RAMAZAN ALPER 2004 - 1361	<b>CABINET PROPRIETATE INDUSTRIALĂ ALPER RAMAZAN</b>  Constanța, str. Ștefan cel Mare nr.57, bl.M17, sc.B, ap.17, cod 900683, Tel: 0341/ 410937, Fax: 0241/635547, Mobil: 0722.704.363, alperramazan@gmail.com, zonguldakro@yahoo.com	DA
RASKAI MARIA MAGDALENA 1993-28	<b>RASKAI M M BREVMARC CONSULT S.R.L.</b>  Dej, Str. Unirii, nr.3, BL.d8, ap.7, judetul Cluj, 405200, Tel/Fax: 0264/211847, GSM: 0742084050, raskaimm@yahoo.com	DA

RAȚĂ ANDREI VLAD 2005 - 1381	<b>RATZĂ ȘI RATZĂ SRL</b>  București, B-dul A.I. Cuza Nr. 52-54, Sect.1 Tel :021/2601348, Fax : 021/2601349 email : office@ratza-ratza.com, avr@ratza-ratza.com	DA
RAȚĂ GRIGORE 1992-3	<b>RATZĂ ȘI RATZĂ SRL</b>  București, B-dul A.I. Cuza Nr. 52-54, Sect.1 Tel :021/2601348, Fax : 021/2601349 email : office@ratza-ratza.com, gregory@ratza-ratza.com	DA
RĂDULESCU MIOARA 1996-47	<b>TERMOOPTIM SRL</b>  Str. Cetatea de Balta nr.118, bl.9, sc.B, ap.12, tel/fax : 0214330310, termooptim@rdslink.ro	NU
ROBU MARICICA 1999-1133	<b>Cabinet individual consultanta in proprietate industriala ROBU MARICICA</b>  Roman, jud. Neamt, str. Stefan cel Mare, bl.3, sc.C, ap.38, tel: 0333105979, mobil: 0730633391, maricica.robuc@yahoo.com	DA
ROMAN IOAN 1999-1152	<b>IAR S.A.</b>  Brașov, str. Aeroportului nr. 1, Tel: 0268/475269/1076, Fax: 0268/475287, e-mail: ioanry@yahoo.com	NU
ROȘ VIOREL 2006-1485	<b>CABINET INDIVIDUAL ROȘ VIOREL</b>  Bucuresti, bd.Unirii nr.66, bl.K3, ap.7, Mobil: 0722560675, fax: 3208044, e-mail: viorelros@asdpi.ro	DA
ROTARU ION 2006-1543	<b>AGENTIA DE PROPRIETATE INDUSTRIALA ANDAN SRL</b>  Ploiesti, str. Banesti nr.2, bl. 8D, ap.4, tel: 0244535416, fax: 0244535416, mobil: 0722857653, 0748857653, 0729857653, avocat-rotaru@yahoo.com	DA
RUTA FULGER LAURENTIU 2005 - 1470	<b>CABINET DE PROPRIETATE INDUSTRIALA RUTA FULGER LAURENTIU</b>  Cluj Napoca, bd. 21 decembrie, nr,40, ap.4, Mobil: 0747892450, ruta_laurentiu@yahoo.com	DA
SAVU MARIANA 2004-1342	<b>CABINET DE PROPRIETATE INDUSTRIALA SAVU MARIANA</b>  Bucuresti, str. Paul Greceanu nr.9, bl.20A, ap.26, Tel/ Fax: 021.2120651, mobil: 0722783660, liliana.savuc@credidam.ro	DA
SECĂREANU DOINA MARIA 2003-1286	<b>INVENTA - AGENTIE DE PROPRIETATE INTELECTUALA S.R.L.</b>  București, Bdul Corneliu Coposu, nr. 7, bl. 104, sc.2, etaj 1, ap.31, sector 3, Tel : 021/3200285, Tel/Fax : 021/3228325,e-mail : inventa@mark-patent.ro	DA

SPĂTARU DANIELA VICTORIA 1999- 44	<b>ROMINVENT S.A.</b>  București, Str. Ermil Pangratti nr. 35, et.1, sect.1, Tel: 021/2312515, 2312541, Fax: 021/2312550, 2312454, e-mail: dspataru@rominvent.ro	DA
SPIRIDON CRISTINA 1999-1139	<b>CABINET INDIVIDUAL DE AVOCATURĂ “ CRISTINA SPIRIDON “</b>  București, Str. G. Garibaldi nr.4, sc.E , et.1, ap.60, sect. 2, Tel: 021/2304330, 4117405, Fax: 021/4118293, cristinaspiridon@yahoo.com	NU
SPRÎNCEANU NICOLAE 1996-1097	<b>AGENȚIE DE CONSULTANȚĂ ÎN PROPRIETATE INTELECTUALĂ ȘI TRANSFER DE TEHNOLOGIE “SPRÎNCEANU NICOLAE”</b>  Drobeta Turnu Severin Str. Gheorghe Ionescu Sisești, nr. 96, bl.E2, sc.1, ap.8, Tel/Fax: 0352801490 e-mail: NicolaeSprinceanu@yahoo.com GSM: 0721 796318	DA
STANCIU ADELINA 1994-14	<b>“HARCOV” A.P.I. S.R.L.</b>  Sfântu Gheorghe, Jud Covasna Str. Nicolae Iorga nr. 61 bl. 10 E sc. B. ap.9 Tel. 0267352267 GSM: 0744435291, stanciu@planet.ro, propind@mail.asimcov.ro	DA
STANCIU ION 1994-1058	<b>S.N.P. PETROM S.A.-SUCURSALA I.C.P.T. CAMPINA</b>  Jud. Prahova, Câmpina 105600, B-dul Culturii, nr. 29, Tel:0244/549944, Fax: 0244/549682, ion.stanciu@petrom.com	NU
STĂNCESCU ALIN CRISTIAN 2003-1278	<b>LEGAL BRAND S.R.L.</b>  București, Str. Nicolae Licăreț nr.1, bl.33, sc.C, ap.107, Punct lucru: str. Campia libertatii nr.64, bl.34A, ap. 269, Tel: 0722674635, 0722607380, e-mail: legal.brand@easynet.ro, info@legal-brand.ro, www.legal-brand.ro	DA
STĂNCESCU ANCA 2000-1194	<b>LEGAL BRAND S.R.L.</b>  București, Str. Nicolae Licăreț nr.1, bl.33, sc.C, ap.107, Punct lucru: str. Campia libertatii nr.64, bl.34A, ap. 269, Tel: 0722674635, 0722607380, e-mail: legal.brand@easynet.ro, info@legal-brand.ro, www.legal-brand.ro	DA
STOIAN IOAN 1992-1008	<b>AGENȚIE DE PROPRIETATE INDUSTRIALĂ ȘI TRANSFER TEHNOLOGIC “STOIAN IOAN”</b>  Roman, 611127, B-dul Republicii, bloc 46, sc. C, ap. 35, jud. Neamț, Tel/Fax: 0233/741268, GSM: 0745 643738, istoian@engineer.com	DA
STRECHE GHERGHINA 1997-1116	<b>S.C. PETROM S.A.</b>  Bucuresti, Calea Dorobantilor nr. 239, Sector 1. Telefon: 40 60092; Mob. 0723 55 20 26; Fax: 4060433 e-mail: gherghina.streche@petrom.com	NU

STURZA IOANA 1999-59	<b>CABINET M. OPROIU-CONSILIERE ÎN PROPRIETATE INTELECTUALĂ</b>  București, Str. Popa Savu, nr. 42, parter, sector 1, Tel : 021/ 2602833, 021/2602834, Fax : 021/2602836, 021/2602835, P.O.Box 2-229, e-mail : office@oproiu.ro	DA
STURZA OANA ALINA 2003-1224	<b>CABINET INDIVIDUAL OANA ALINA STURZA</b>  Bucuresti, Intr. Teiul Doamnei, nr.1, bl.19A, ap.39 Mobil: 0741136409, e-mail: alinasturza@gmail.com	DA
SULIMAN MARIA- GABRIELA 1999-1147	<b>AGENȚIA NAȚIONALĂ A MEDICAMENTULUI</b>  București, str. Av. Sănătescu nr. 48, Tel: 021/2241710/368, Fax: 021/2243497, e-mail:maria.suliman @anm.ro	NU
SUSU LILIANA – MARIA 1999-1144	<b>CABINET INDIVIDUAL SUSU LILIANA MARIA</b>  Brasov, str. Carierei nr.126, cod postal 500216, Tel: 0268/310007, Fax: 0268/314026, liliana.csomos@gsk.com	DA
SZENTE SÁNDOR 1999-48	<b>SZENTE SÁNDOR</b>  Odorheiu Secuiesc, str. Victoriei, nr. 41, bl. U6, et.1, ap. 4, județ Harghita, cod poștal 535600, Tel. /fax 0266/219143, e-mail: prooffice@szente.ro	DA
ȘANTA VALENTINA 2003-1227	<b>CABINET INDIVIDUAL VALENTINA ȘANTA</b>  Tg.Mures, str. Koos Ferencz nr.21, bl.21, ap.44, Mobil: 0740028967, 0728151499, fax: 0365815201 vsanta@gedeon-richter.ro, santa_valentina2002@yahoo.com	DA
ȘOVA DAN-EUGEN 1993-1013	<b>PIDES - CABINET INDIVIDUAL</b>  București, str. Valea Buzăului, nr. 10, bl. G30, ap. 36, sector 3, Tel: 021/3455351, GSM: : 0723708632 e-mail: pides2004@yahoo.com	DA
ȘOVAR IOAN 1995-32	<b>CABINET PROPRIETATE INDUSTRIALĂ S.I.</b>  Timișoara, Str. Moise Doboșan 110, cod 300600 GSM: 0722 984909, Tel/fax: 0256/475105, e-mail: ioan_sovar@yahoo.fr	DA
TAVASZI ZOLTAN 2005-1471	<b>CABINET PROPRIETATE INDUSTRIALA TAVASZI ZOLTAN</b>  Bucuresti, Calea Mosilor nr.135, et.7, ap.14, tel: 021.3155969, fax: 021.3155969, tavaszi.zoltan@gmail.com	DA
TĂRĂBÎC LUCIAN 2000-1195	<b>LUTARIS INTELPROT S.R.L.</b>  Timisoara, 300426, str. Ana Ipatescu nr.45, Tel/Fax: 0256/489301, Mobil: 0742143718, 0723319154, qualitarium@qualitarium.ro	DA

TĂRCHILĂ NICOLETA AURICA 2008-1595	<b>CABINET ENPORA S.R.L.</b>  București, str. George Calinescu nr.52A, ap.1, 011694, Tel: 021 2300990; 031 1001634, Fax: 021 2302311; 031 1007927, pop@patents.ro	DA
TĂTARU DOINA 1995-19	<b>PERSOANĂ FIZICĂ</b>  Piatra Neamț, Str. Apele Minerale nr.4, Tel:0233/223602, e-mail:doina_tataru@msn.com	DA
TEODORESCU MIHAELA 1995-30	<b>ROMINVENT S.A.</b>  București, Str. Ermil Pangratti nr. 35, et.1, sect.1, Tel: 021/2312515, 2312541, Fax: 021/2312550, 2312454, e-mail: mteodorescu@rominvent.ro	DA
TEODORU EMANUEL 2004-1322	<b>TEODORU &amp; ASSOCIATES INTELLECTUAL PROPERTY AGENCY</b>  Bucuresti, bd. Marasesti nr.2B, bl.A, sc.2, parter, ap.4 bis, cod postal 040254, Tel: 323.08.38, Fax: 326.39.55, e-mail: emmanuel@teodoru.ro, www.romaniatrademarks.ro	DA
TEODORU VIOLETA 2003-1264	<b>TEODORU &amp; ASSOCIATES INTELLECTUAL PROPERTY AGENCY</b>  Bucuresti, bd. Marasesti nr.2B, bl.A, sc.2, parter, ap.4 bis, cod postal 040254, Tel: 323.08.38, Fax: 326.39.55, GSM: 0722549219 e-mail: violeta@teodoru.ro, www.romaniatrademarks.ro	DA
TICU JIANU CRISTINA 2005-1478	<b>CABINET INDIVIDUAL P.I. TICU JIANU CRISTINA</b>  București, sector 5, str. Baltagulului nr.11, bl. V67, ap.4, tel: 0722551203, tel/fax: 0213153717, cristina.jianu@xnet.ro	DA
TOMESCU ADRIAN 2005-1398	<b>CABINET INDIVIDUAL PROPRIETATE INDUSTRIALA ADRIAN TOMESCU</b>  Bucuresti, str. Poet Vasile Carlova nr.2, bl. A7 bis, ap.74, tel: 021 2224422, 3217070, fax: 021 2222626, atomescu@buzescu.com, amtomescu@yahoo.com	DA
TOMUȘ OCTAVIAN ION 2005-1481	<b>SOCIETATE CIVILĂ PROFESIONALĂ MĂRGĂRIT, FLOROV &amp; ASOCIAȚII</b>  București, str. Dornei nr.56, et.1, camera 1, tel: 0214103992, fax: 0214103570, e-mail: office@mfplawyers.ro	DA
TUDOR DANIELA 1999-1136	<b>TUDOR DANIELA – persoana fizica autorizata</b>  Bucuresti, str. Baba Novac nr.11, bl. G17, ap.51, cod postal 031623, Tel./Fax.: 040213240412 Mobil : 0749218326, consultanta@tudordaniela.ro	DA

TUDORA ADRIANA GEORGIANA 2006-1542	<b>AGENTIA DE PROPRIETATE INDUSTRIALA ANDAN SRL</b>  Ploiesti, str. Banesti nr.2, bl. 8D, ap.4, tel: 0244535416, fax: 0244535416, mobil: 0722482873 avocat-adriana@yahoo.com	DA
TUDORICA DAN MIHAIL 2003-1270	<b>GENERAL CONSULTING SRL</b>  Com. Ciorogârla, sat Dârvari, str. 6 martie nr.120, camera 4, Tel: 0748240279	NU
TURTOI RADUCU 2007- 1545	<b>TURTOI INTELECTUAL PROPERTY FIRM SRL</b>  Bucuresti, Splaiul Independenței nr.3, bl.17, ap.7,sector 5, mobil: 0722390388, tel/fax: 021.3135120, office@turtoi.ro, www.turtoi.ro	DA
ȚAMBREA OANA 2003- 1225	<b>CABINET M. OPROIU-CONSILIERE ÎN PROPRIETATE INTELECTUALĂ</b>  București, Str. Popa Savu, nr. 42, parter, sector 1, Tel : 021/2602834, 021/2602833, Fax : 021/2602836, 021/2602835, P.O.Box 2-229, e-mail : office@oproiu.ro	DA
ȚOȚU IOAN 2000-1196	<b>N.P.C. S.R.L.</b>  Brașov, str. Alexandru cel Bun, nr.13, bl.E28, ap.7, cod 500025, OP 1 – CP 298, GSM: 0744520357,e-mail: totu@unitbv.ro	DA
ȚULUCA DOINA 1996-48	<b>NESTOR NESTOR DICULESCU KINGSTON PETERSEN – CONSILIERE ÎN P.I. S.R.L.</b>  București, sector 1, sos. Bucuresti Ploiesti, nr.1A, Bucharest Business Park, corp A, et.1 camerele 9 si 10, tel: 0212011200, fax: 0212011210, e-mail : doina.tuluca@nnkp.ro	DA
ȚURCANU CONSTANTIN 1992-10	<b>INVENTA - AGENTIE DE PROPRIETATE INTELECTUALA S.R.L.</b>  București, Bdul Corneliu Coposu, nr. 7, bl. 104, sc. 2, etaj 1, ap. 31, sector 3, Tel: 021/3200285, Fax: 021/3228325, GSM: 0744 324510, e-mail: inventa@mark-patent.ro	DA
UDREA ELENA RODICA 1994-25	<b>OSTER – SOCIETATE CIVILA PROFESIONALA DE PROPRIETATE INDUSTRIALA</b>  Bucuresti, Str. Batiste nr.35, ap. 23, sector 2 Tel/Fax: 021/3147249 GSM: 0721254270, traianosiescu@xnet.ro	DA
VASILESCU RALUCA 1995-37	<b>CABINET M. OPROIU-CONSILIERE ÎN PROPRIETATE INTELECTUALĂ</b>  București, Str. Popa Savu, nr. 42, parter, sector 1, Tel : 021/ 2602833, 021/2602834, Fax : 021/2602836, 021/2602835, P.O.Box 2-229, e-mail : office@oproiu.ro	DA

VĂTAVU LIVIU 2006- 1539	<b>SC ANTIBIOTICE SA</b>  Iasi, str. Valea Lupului nr 1, cod 707410, tel: 0742532882, 0727024582, fax: 0232.211020, e-mail: liviu.vatavu@antibiotice.ro, trademarks@antibiotice.ro	NU
VELCEA MARIAN 1994-26	<b>INVEL – AGENȚIE DE PROPRIETATE INDUSTRIALĂ</b>  București, str. Ion Ghica nr.3, ap.20,Fax: 0311.027.616, GSM: 0723205048, 0788885352, velcea@invel.ro	DA
VELICA ION GABRIEL 2004 - 1370	<b>CABINET VELICA – Agenție de proprietate industrială</b>  Bucuresti, str. Brutus M.I., nr.13, ap.3, cod 050124 Tel/ Fax: 021/3357463, Mobil: 0722645283, www.velica.ro, office@velica.ro	DA
VELICU ANCA 2003- 1275	<b>CONSTANTIN &amp; VELICU – INTELLECTUAL PROPERTY SRL</b>  Bucuresti, sector 4, str. Trestiana nr.1A, bl. 8A, sc.A, ap.16, Tel: 0314256780, fax: 0314256781, office@candv-ip.ro	DA
VELȚAN LOREDANA 1999-45	<b>INVENTA - AGENTIE DE PROPRIETATE INTELLECTUALA S.R.L.</b>  București, Bdul Corneliu Coposu, nr. 7, bl. 104, sc. 2, ap. 31, sector 3, Tel: 021/3200285, Fax: 021/3228325, e-mail: inventa@mark-patent.ro	DA
VIRGILIUS VASILACHE 2003-1228	<b>EDIPLAST S.R.L.</b>  Tg. Mureș, Str. Măgurei nr.25, ap.2, Tel/Fax: 0265/263775, GSM: 0744394036, moniadel@artelecom.net	DA
VISALOM MONICA 2004 - 1340	<b>AGENȚIE DE PROPRIETATE INDUSTRIALĂ – APIA SRL</b>  București, Str. Romancierilor nr.5, bl.C14, sc.B Ap.41, sector 6; OP 23 CP 11,Tel./Fax: 021/7783100; e-mail: office@mark-apia.ro, Site: www.mark-apia.ro	DA
VISALOM THEODOR 1996-1100	<b>AGENȚIE DE PROPRIETATE INDUSTRIALĂ – APIA SRL</b>  București, Str. Romancierilor nr.5, bl.C14, sc.B Ap.41, sector 6; OP 23 CP 11,Tel./Fax: 021/7783100; e-mail: office@mark-apia.ro, Site: www.mark-apia.ro	DA
VIȘOIU LILIAN CĂTALIN 2003-1246	<b>CABINET DE PROPRIETATE INDUSTRIALA “VIȘOIU LILIAN CĂTALIN”</b>  București, Str. Alexandru Vlahuta nr.3, bl. M48, sc.A, ap.7, sector 3, Tel/Fax: 021/3207251, GSM: 0744480657, visoiucatalin@yahoo.com	DA
VLAD CONSTANTIN 2000-1199	<b>VLAD CONSTANTIN</b>  Constanta, Bd. 1 decembrie 1918 nr. 5, bl. F16, ap.34, cod 900711, Tel: 0241625643, 0341172650, Fax: 0241625643,GSM: 0722 370300, 0770251145, e-mail: constantin.vlad@rdslink.ro	DA



<p>VLAD SIMONA 2006-1540</p>	<p><b>CABINET IINDIVIDUAL PROPRIETATE INDUSTRIALA VLAD SIMONA</b></p> <p>Bucuresti, sector 3, str. Liviu Rebreanu, nr.7, bl.51, ap.67, tel/fax: 0216477471</p>	<p>DA</p>
<p>VOICU ALEXANDRA 1992-5</p>	<p><b>CABINET VOICU ALEXANDRA</b></p> <p>București, B-dul Magheru, nr. 9, sc. 2, etaj 9, ap. 89, sector 1, PO BOX: 22-246, Tel/Fax: 021/3153684, agv-office@xnet.ro</p>	<p>DA</p>
<p>VREMESCU SIMONA RODICA 2005- 1473</p>	<p><b>VREMESCU &amp; ASOCIAȚII - CABINET PROPRIETATE INDUSTRIALĂ</b></p> <p>Bucuresti, sos.lancului nr.9, bl.109A, ap.129, 0721267811, fax: 021.6533962, e-mail : rodicastanciulescu@yahoo.com</p>	<p>DA</p>

**Adrese si nume de contact pentru Centrele Regionale din Romania  
Valabile la 01. Iunie 2006**

**BACAU**- str. Libertatii nr. 1, Cod 600052, judetul Bacau,

- tel: 004-0234 570010, int.104

- fax: 004-0234 571070

- mobil: 004-0744538409

- e-mail : [camerabc@cciabc.ro](mailto:camerabc@cciabc.ro) ; [strategie@cciabc.ro](mailto:strategie@cciabc.ro); [crppi@cciabc.ro](mailto:crppi@cciabc.ro)

- [www.cciabc.ro/departamente/crppi.php](http://www.cciabc.ro/departamente/crppi.php)

- Contact: Cons.juridic **Silviu MUNTEANU**

**BAIA MARE** - Bd. Independentei nr. 4B, Baia Mare, Cod 430123, judetul MARAMURES.

- tel./ fax : 004-0262 213753

- e-mail : [crpppimm@bic.cdimm.org](mailto:crpppimm@bic.cdimm.org); [sorin@bic.cdimm.org](mailto:sorin@bic.cdimm.org); [carmen@bic.cdimm.org](mailto:carmen@bic.cdimm.org)

- <http://crpppimm.cdimm.org/>

Contact: **Ing. Sorin IANCU**

**Ing. Carmen NEACSU** - director centru

**BIHOR** - str. Roman Ciorogariu nr. 65, ORADEA, Cod 410009, CP 211, judetul BIHOR

- tel: 004-0259 417807; 004-0359417991; 004-0359417992

- fax: 004-0259 47 0015

- e-mail : [secretariat@ccibh.ro](mailto:secretariat@ccibh.ro)

Contact : **Mihaela SECARA**

**BISTRITA-NASAUD**- Str. Petre Ispirescu nr. 15 A, Bistrita, Cod 420081, judetul BISTRITA-NASAUD; **Adresă corespondență: Oficiul Postal 1, Casuta Postala 18, Bistrita 420081, judet Bistrita -Nasaud**

- tel. 004-0263 230640; 004-230400; 004-210038

- fax. 004-0263 230640; 004-0263 210039

- e-mail : [office@ccibn.ro](mailto:office@ccibn.ro) sau [relatii@ccibn.ro](mailto:relatii@ccibn.ro)

- [www.cciabn.ro](http://www.cciabn.ro)

Contact: **Ing. Daniel Cristian BALAN**- tel : 004-0788569243

**BRAILA**- str. Pensionatului nr. 3, C.P. 6-42, Braila, Cod 810245, judetul BRAILA

- tel/fax : 004-0239 613716; 004-0239 613172; 004-0239 614324

- tel. :004-0239 612388

- e-mail : [cciabr@brx.ssibr.ro](mailto:cciabr@brx.ssibr.ro)

- Contact: **Ing. Angela SPIRIDON**

**BRASOV**- Adresa de vizitare si consultanta: Colina Universitatii, Corp I  
Adresa corespondență: **Brasov, Cod 500500, Judet BRASOV, O.P.1,C.P. 298**  
- tel: 004-0268 412921/196  
- fax: 004-0268 472241  
- e- mail : [totu@unitbv.ro](mailto:totu@unitbv.ro)  
- [www.ctib.ro](http://www.ctib.ro)  
- Contact: Cons.juridic **Simona HRIȚCU**

**CONSTANȚA** - B-dul Alex. Lăpușneanu nr.185 A, județul CONSTANȚA  
- tel: 004-0241-618475 ; 004-0241 613907;004-0241 619854 ;  
- fax: 004-0241-619454  
- e-mail : [barothi@ccina.ro](mailto:barothi@ccina.ro) ;  
- [www.ccina.ro](http://www.ccina.ro)  
Contact: **ing. Adriana BAROTHI**

**COVASNA** - Sediul ASIMCOV, str. Martinovics nr.2 , Sfantu Gheorghe, Cod 520009, judetul COVASNA O.P.1, C.P. 167  
- tel/fax: 004-0267 318152  
- e-mail : [stanciu@planet.ro](mailto:stanciu@planet.ro)  
- Contact: **ing. Adelina STANCIU**- telefon : 004-0744435291

**CRAIOVA**- STR. Libertatii nr. 19, Corp Administrativ Universitate, cam. 208-209  
Craiova, Cod 200583, Judet DOLJ  
Adresă corespondență: *CP. 609, Oficiul Postal 6 (OP 6), Craiova*  
- tel/fax: 004-0251 534880  
- e-mail : [inventii@administrativ.ucv.ro](mailto:inventii@administrativ.ucv.ro) [ghmanolea@em.ucv.ro](mailto:ghmanolea@em.ucv.ro) sau  
[gmanolea@gmail.com](mailto:gmanolea@gmail.com)  
- [www.central.ucv.ro/newwebpg/ciitt/CRPPI.htm](http://www.central.ucv.ro/newwebpg/ciitt/CRPPI.htm) sau <http://em.ucv.ro/cercetare/ciitt>  
Cotact : Prof. dr. ing. **Gheorghe MANOLEA** - tel : 004-0744771432

**GALATI**- str. Mihai Bravu nr.46, Galati, Cod 800208, sediul Camerei de Comert,  
judetul GALATI  
- tel : 004-0236 460312; 004-0236 473580;  
- fax: 004-0236 460650  
- e-mail: [camcomin1@xnet.ro](mailto:camcomin1@xnet.ro)  
- [www.cciagl.xnet.ro](http://www.cciagl.xnet.ro)  
- Responsabil centru: **Dr. Ing. Dumitru GHECENCO** tel :004-0236407049 - fax:  
0236 306181  
e-mail: [fpdpigl@yahoo.com](mailto:fpdpigl@yahoo.com)

**IASI**- Univ. Gheorghe Asachi, sediul Institutului National de Inventica din str. Bdul CAROL nr.3-5, C.P. 727- IASI -3, Cod 700506, judetul IASI  
- tel/fax 004-0232 214763  
- e-mail : [bplaht@athena.mt.tuiasi.ro](mailto:bplaht@athena.mt.tuiasi.ro)  
- Contact: **Prof. Univ. Dr. ing. Boris PLAHTEANU**

**SUCEAVA** - str. Universitatii nr. 15-17, Suceava, Cod 720229, judetul SUCEAVA  
- tel. 004-0230 521506; 004-0230520099  
- fax.004-0230 520099; 004-0230521506  
- e-mail : [ccisv@ccisv.ro](mailto:ccisv@ccisv.ro); [ovidon@ccisv.ro](mailto:ovidon@ccisv.ro); [sebastian@ccisv.ro](mailto:sebastian@ccisv.ro)  
Contact: **Ing. Sebastian PADURARU** tel. 004-0741221494

**TARGU MURES**- Centrul Regional de Promovare a Protectiei Proprietatii Industriale,  
str. Henri COANDA nr. 1, Targu Mures, Cod 540048, judetul MURES  
- tel:004-0365806829;  
- fax:004-026525 377  
- e-mail: [crpppi@rdslink.ro](mailto:crpppi@rdslink.ro) ; [office@patlib-mures.ro](mailto:office@patlib-mures.ro)  
- [www.patlib-mures.ro](http://www.patlib-mures.ro)  
- Coordonator: dl. Adrian PLESA - Director General  
Contact : **ing.Adrian PLESA**  
**chim.Mircea POP**

**TIMIS** - Sediul lucrativ str. Piata Victoriei nr.3 , parter, sediu al CCIA Timis, Timisoara, Cod 300030, judetul TIMIS  
- tel: 004-0256 497136  
- fax. 004-0256 219173  
- e-mail : [Aurelia.Chira@cciat.ro](mailto:Aurelia.Chira@cciat.ro) ;[ru@cciat.ro](mailto:ru@cciat.ro)  
- [www.cciat.ro](http://www.cciat.ro)  
Contact: **ing. Aurelia CHIRA, consilier** ; mobil :004-0745 422896

---

---

Inscripționat la: Tipografia O.S.I.M. sub comada nr. 276/25.09.2009