

**ROMÂNIA**



**OFICIUL DE STAT  
PENTRU  
INVENȚII ȘI MĂRCI**

**BULETIN OFICIAL  
DE  
PROPRIETATE  
INDUSTRIALĂ**

**Secțiunea  
DESENE ȘI MODELE INDUSTRIALE  
(Design industrial)**

**Nr. 1/2004**

ROMANIA



OFICIUL DE STAT PENTRU INVENȚII ȘI MĂRCI

# **BULETIN OFICIAL DE PROPRIETATE INDUSTRIALĂ**

**SECȚIUNEA DESENE ȘI MODELE INDUSTRIALE  
(DESIGN INDUSTRIAL)**

**1**

**Publicat la 05 februarie 2004**

© Toate drepturile sunt rezervate O.S.I.M. Această publicație nu va putea fi reprodusă în tot sau în parte, în nici un mod, fără autorizație prealabilă.

**BULETIN OFICIAL DE PROPRIETATE INDUSTRIALĂ  
- SECȚIUNEA DESENE ȘI MODELE INDUSTRIALE -**

**Numărul 1  
IANUARIE 2004**

**CUPRINS GENERAL**

<b>Redacția - Administrația:</b>		
<b>OFICIUL DE STAT PENTRU INVENȚII ȘI MĂRCI Sectorul Desene și Modele Industriale</b>	Cereri de înregistrare a desenelor și modelelor industriale depuse la O.S.I.M.	<b>7</b>
Str. Ion Ghica nr. 5, sector 3 Telefon: 315.19.66 Fax: (401) 312.38.19 Telex: 11370 ROPAT-R e-mail: office@osim.ro BUCUREȘTI - ROMÂNIA	Lista cererilor de înregistrare a desenelor și modelelor industriale publicate în ordinea crescătoare a numerelor de înregistrare	<b>77</b>
	Lista alfabetică a solicitanților	<b>81</b>
Buletinul poate fi procurat de la Oficiul de Stat pentru Invenții și Mărci, prin: S abonamente anuale, la prețul estimativ de <b>4.152.000 lei/an</b>	Desenele și modelele industriale înregistrate în Registrul Național al desenelor și modelelor industriale conform hotărârii comisiei de specialitate a O.S.I.M.	<b>85</b>
Sumele se vor depune în contul: <b>50.25.4266.081 - Direcția de Trezorerie și Contabilitate Publică a Municipiului București</b>	Lista certificatelor de înregistrare a desenelor și modelelor industriale reînnoite și perioada de valabilitate	<b>93</b>
	Lista titularilor decăzuți din drepturi	<b>95</b>
	Revalidări ale certificatelor de înregistrare	<b>97</b>

**ISSN - 1223 - 7728**

**CONTENTS**

**CONTENU GENERAL**

Applications of registration of industrial designs filed at OSIM	<b>7</b>	Demandes d'enregistrement des dessins et des modeles industriels deposees a l'OSIM	<b>7</b>
List of the applications of registration of industrial designs published according to registration thereof	<b>77</b>	Liste des demandes d'enregistrement des dessins et des modeles industriels publiees tentant compte de l'ordre de leur enregistrement	<b>77</b>
Alphabetical list of depositors	<b>81</b>	Liste alphabetique des deposants	<b>81</b>
Industrial designs registered in the National Register of Industrial Designs according to the decision of the State Office for Inventions and Trademarks design commission	<b>85</b>	Des dessins et des modeles industriels enregistres au Registre National des Dessins et des Modeles Industriels conformement a la decision de la Commission de Specialite de l'Office d'Etat pour les Inventions et les Marques	<b>85</b>
List of certificates for registration of the renewed industrial designs and their period of validity	<b>93</b>	Liste des certificats d'enregistrement des dessins et modeles industriels renouveles et leur periode de valabilite	<b>93</b>
List of owners whose rights have ceased (forfeiture of their rights)	<b>95</b>	La liste des titulaires dechus des droits	<b>95</b>
Certificates for industrial design restoration	<b>97</b>	Restauration des certificats d'enregistrement de dessins et modeles industriels	<b>97</b>

# CERERI DE ÎNREGISTRARE A DESENELOR ȘI MODELELOR INDUSTRIALE DEPUSE

(conform Legii nr. 129/29.12.1992 privind protecția  
Desenelor și Modelelor Industriale)

În cuprins sunt publicate cererile pentru care s-a cerut protecția în România, inclusiv cele conform Aranjamentului de la Haga, pentru care România a fost desemnată, și care au fost publicate în Buletinul Internațional de Desene și Modele Industriale.

Publicarea cererilor internaționale în Buletinul Oficial de Proprietate Industrială se face gratuit, cuprinzând doar datele bibliografice și nu produce efecte juridice, scopul fiind informarea persoanelor interesate.

\*

\*

\*

The applications requesting protection of industrial designs in Romania are published, the ones under the Hague Agreement for which Romania has been designated included which applications have been published in the International Bulletin of Industrial Designs.

Publication of international applications in the Official Bulletin of Industrial Property is free of charge and only comprises the bibliographic data and produces no legal effects, its aim being that of informing the interested persons.

**CODURILE INID** ale cererilor de certificat de înregistrare a desenelor și modelelor industriale au următoarea semnificație:

- (21) Numărul depozitului național:
- (22) Data depozitului național:
- (43) Data publicării:
- (71) Numele și adresa solicitantului:
- (74) Numele și adresa mandatarului:
- (72) Numele autorului:
- (54) Denumirea desenului/modelului:
- (28) Numărul de desene/modele:
- (51) LOC (7) CI:
- (57) Descrierea desenului/modelului:
- (80)\*Numărul de depozit internațional conform Aranjamentului de la Haga:  
 Data înregistrării internaționale:  
 Data publicării internaționale:
- (30) Prioritate invocată:
- (33) Țara:
- (32) Data:
- (31) Numărul:

\* Depozit internațional înregistrat conform Aranjamentului de la Haga, la care România a fost desemnată, publicat în Buletinul Internațional de Desene și Modele, care poate fi consultat, integral inclusiv reprezentările grafice, la Oficiul de Stat pentru Invenții și Mărci. Procurarea Buletinului Internațional de Desene și Modele se poate face prin abonament la Biroul Internațional O.M.P.I. - Geneva, Elveția.

**CODURILE STANDARDIZATE** pentru reprezentarea țărilor, ca și a altor entități și organizații internaționale, care eliberează sau înregistrează titluri de proprietate industrială.

Organizația Mondială de Proprietate Intelectuală (OMPI)	<b>WO</b>
Oficiul European de Brevete (OEB)	<b>EP</b>
Organizația Africană de Proprietate Intelectuală	<b>OA</b>
Organizația Regională Africană de Proprietate Intelectuală	<b>OA</b>

Argentina	<b>AR</b>	Irlanda	<b>IE</b>
Australia	<b>AU</b>	Israel	<b>IL</b>
Belgia	<b>BE</b>	Italia	<b>IT</b>
Brazilia	<b>BR</b>	Japonia	<b>JP</b>
Bulgaria	<b>BG</b>	Luxembourg	<b>LU</b>
Canada	<b>CA</b>	Marea Britanie	<b>GB</b>
China	<b>CN</b>	Mexic	<b>MX</b>
Croația	<b>HR</b>	Norvegia	<b>NO</b>
Danemarca	<b>DK</b>	Olanda	<b>NL</b>
Egipt	<b>EG</b>	Polonia	<b>PL</b>
Elveția	<b>CH</b>	Portugalia	<b>PT</b>
Finlanda	<b>FI</b>	Republica Coreea	<b>KR</b>
Franța	<b>FR</b>	Republica Moldova	<b>MD</b>
Grecia	<b>GR</b>	România	<b>RO</b>
Germania	<b>DE</b>	Spania	<b>ES</b>
India	<b>IN</b>	Statele Unite ale Americii	<b>US</b>
Indonezia	<b>ID</b>	Suedia	<b>SE</b>
Iordania	<b>IO</b>	Turcia	<b>TR</b>
Iran	<b>IR</b>	Ungaria	<b>HU</b>
Irak	<b>IK</b>		

## **CERERI DE ÎNREGISTRARE A DESENELOR ȘI MODELELOR INDUSTRIALE DEPUSE LA O.S.I.M.**

În cuprins sunt publicate toate cererile de înregistrare a desenelor și modelelor industriale depuse la Oficiul de Stat pentru Invenții și Mărci - Sectorul desene și modele industriale pentru care s-au constituit depozite reglementare în luna septembrie, octombrie și noiembrie 2003 (cu excepția cererilor pentru care nu s-au achitat taxele legale sau sunt incomplete). **Având în vedere art. 30 din Legea nr. 129/29.12.1992**, pentru aceste cereri publicate, **persoana fizică sau persoana juridică îndreptățită la eliberarea certificatului, beneficiază provizoriu de aceleași drepturi conferite titularului**, în conformitate cu prevederile **art. 2 și 29, începând cu data constituirii depozitului național reglementar al cererii**, până la eliberarea certificatului de înregistrare.

**Publicarea cererilor internaționale** în Buletinul Oficial de Proprietate Industrială - Secțiunea desene și modele industriale (design industrial), **se face gratuit, cuprinzând doar datele bibliografice și nu produce efecte juridice**, scopul fiind informarea persoanelor interesate. Depozitele internaționale înregistrate conform Aranjamentului de la Haga, la care România a fost desemnată, sunt publicate în Buletinul de Desene și Modele Internaționale nr. 8/2003. Procurarea Buletinului de Desene și Modele Internaționale se poate face prin abonament la Biroul Internațional O.M.P.I. - Geneva, Elveția.

Publicarea datelor bibliografice a depozitelor se va face în ordinea crescătoare a claselor și subclaselor, conform Clasificării internaționale pentru desene și modele industriale (ediția a VII-a), conform Aranjamentului de la Locarno.

Dacă **mai multe depozite au aceeași clasă și subclasă**, publicarea datelor bibliografice se va face în **ordinea numărului de înregistrare**.

În conformitate cu **art. 21 din Legea nr. 129/29.12.1992**, **orice persoană interesată poate face obiecții** privind înregistrarea desenului sau modelului industrial, **în termen de 3 luni de la data publicării acestuia**.

În prezentarea cererilor de înregistrare a desenelor și modelelor industriale se folosesc codurile INID și codurile țărilor, a căror semnificație este dată la pag. 6.



**CLASA 02 - ARTICOLE DE ÎMBRĂCĂMINTE ȘI MERCERIE**

- (21) Numărul depozitului național:  
**f 2003 1157**
- (22) Data depozitului național: 09.09.2002
- (43) Data publicării: 31.01.2004
- (71) Numele și adresa solicitantului:  
**TOD'S S.P.A.**, 1, via Filippo Della Valle, I-63019 Sant'Elpinio a Mare, AP, IT
- (72) Numele autorului: Diego Della Valle
- (54) Denumirea desenului/modelului:  
**Talpă pentru încălțăminte, încălțăminte**
- (28) Numărul de desene/modele: 6
- (51) LOC (7) Cl: **02** - 04
- (80)\*Nr. înregistrării internaționale:  
**DM/064 111**  
Data înregistrării internaționale:  
09.09.2002  
Data publicării internaționale:  
30.09.2003

**CLASA 03 - ARTICOLE DE VOIAJ, CUTII, UMBRELE ȘI OBIECTE PERSONALE NECUPRINSE ÎN ALTE CLASE**

- (21) Numărul depozitului național:  
**f 2003 1138**
- (22) Data depozitului național: 30.09.2003
- (43) Data publicării: 31.01.2004
- (71) Numele și adresa solicitantului:  
**OBLIO ASTRANS S.A.**, str. Av. Mihai Berbecariu nr. 8, Bistrița, județul Bistrița Năsăud
- (72) Numele autorului: Balan Teodor
- (54) Denumirea desenului/modelului:  
**Umbrele de grădină**
- (28) Numărul de desene/modele: 5
- (51) LOC (7) Cl: **03** - 03

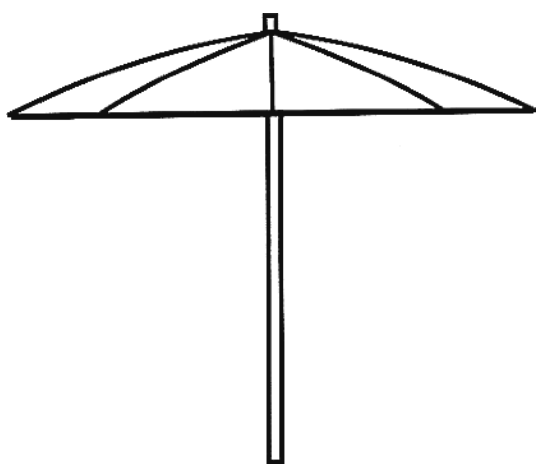

1.1

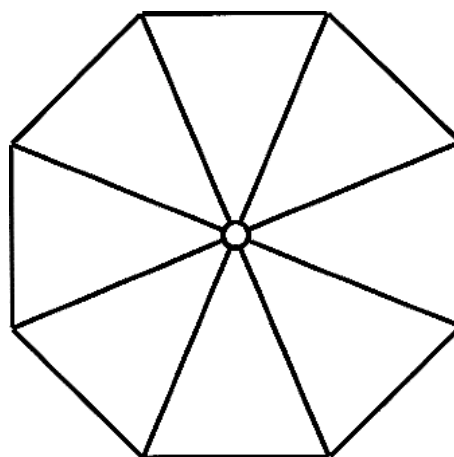

1.2

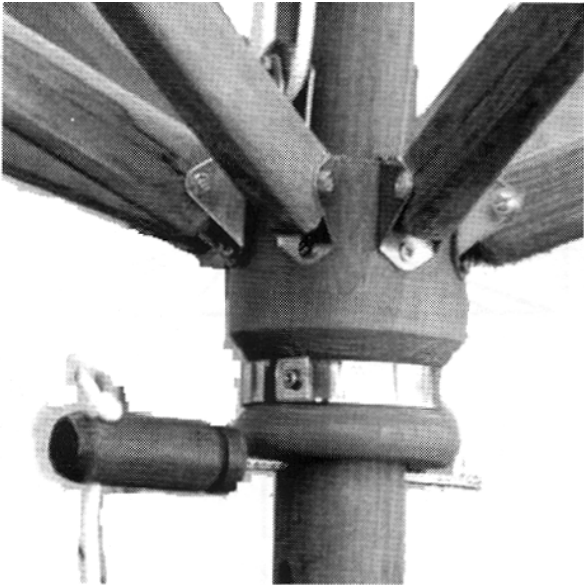

1.3

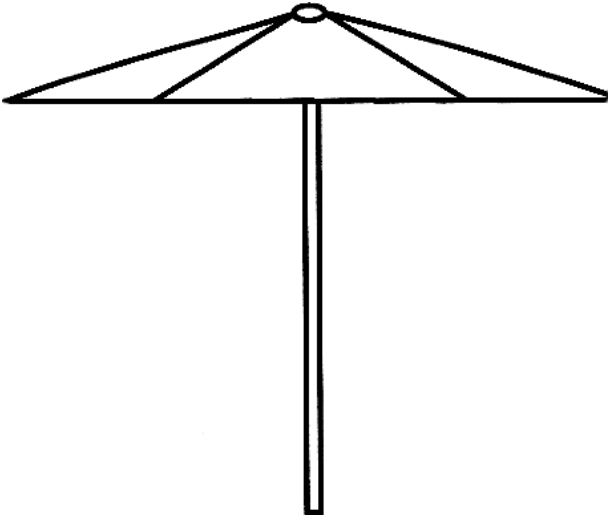

2.1

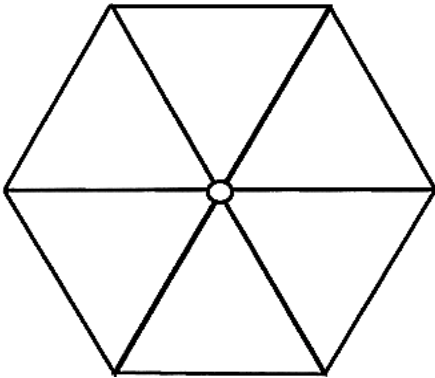

2.2

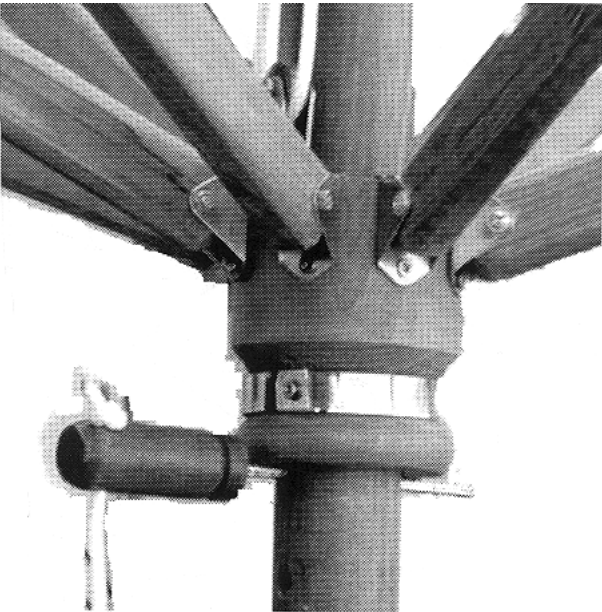

2.3

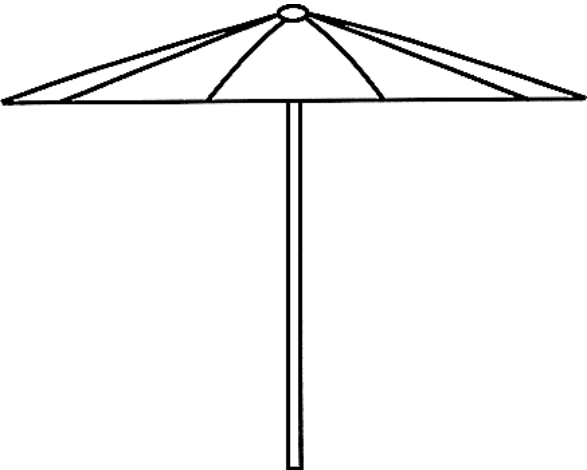

3.1

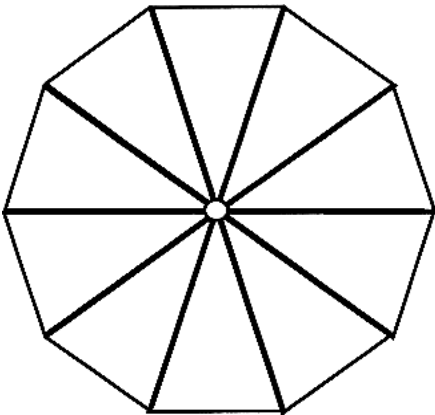

3.2

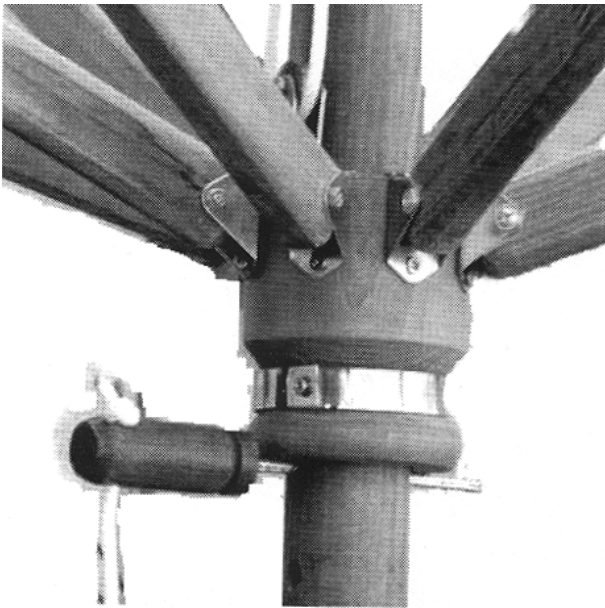

3.3

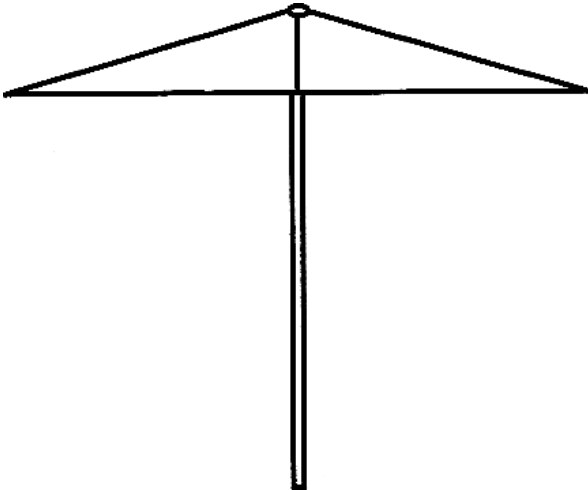

4.1

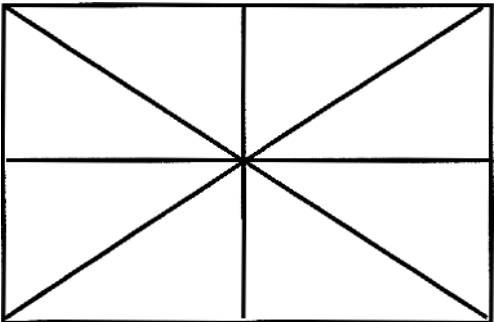

4.2

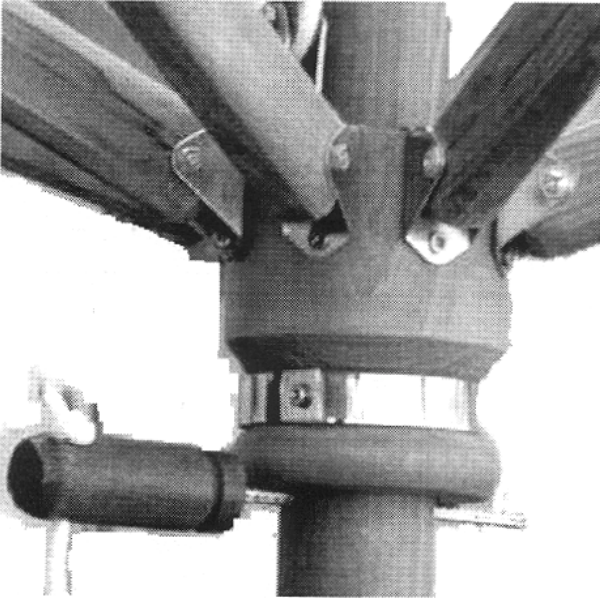

4.3

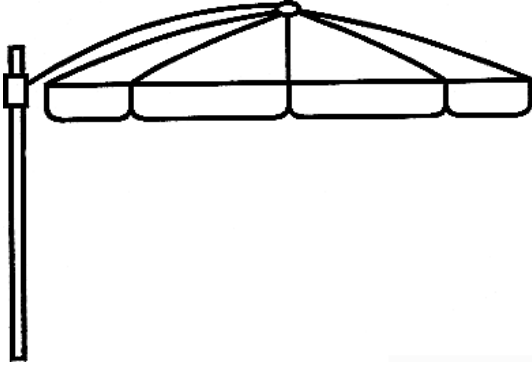

5.1

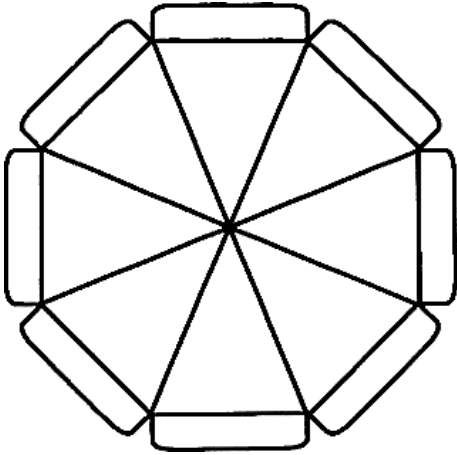

5.2

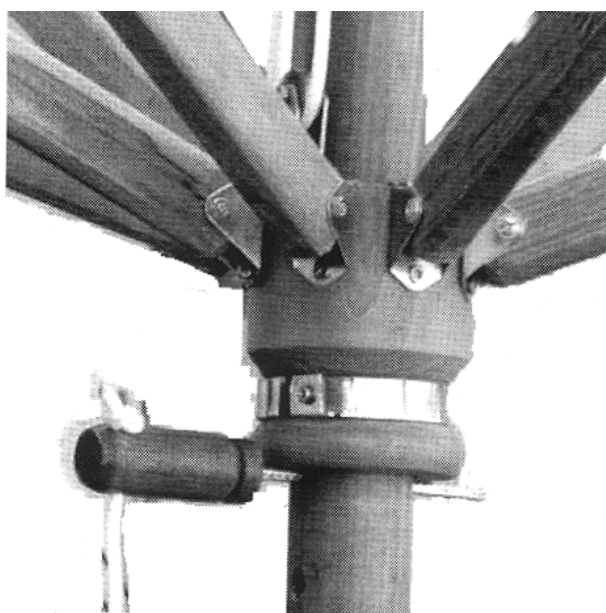

5.3

---

**CLASA 05 - ARTICOLE TEXTILE  
NECONFEȚIONATE,  
MATERIALE DIN FIBRE  
SINTETICE SAU NATURALE**

- (21) Numărul depozitului național:  
**f 2003 1115**
- (22) Data depozitului național: 18.09.2003
- (43) Data publicării: 31.01.2004
- (71) Numele și adresa solicitantului:  
**S.C. AȚA ODORHEI S.A.**, str. Nicolae  
Bălcescu nr. 2, Odorheiu Secuiesc,  
județul Harghita
- (74) Numele și adresa mandatarului:  
S.C. HARCOV A.P.I. S.R.L., str. N.  
Iorga nr. 61, bl. 10E, sc. B, ap. 9, 4000  
Sfântu Gheorghe, județul Covasna
- (72) Numele autorului: Balint Iolanda
- (54) Denumirea desenului/modelului:  
**Fir de ață multicoloră**
- (28) Numărul de desene/modele: 1
- (51) LOC (7) Cl: **05 - 01**

- (21) Numărul depozitului național:  
**f 2003 1196**
- (22) Data depozitului național: 16.10.2003
- (43) Data publicării: 31.01.2004
- (71) Numele și adresa solicitantului:  
**S.C. PRESTIGE MOB S.R.L.**, str.  
Calea Bucureștilor nr. 1A, Balotești,  
județul Ilfov
- (74) Numele și adresa mandatarului:  
CABINET ENPORA, șos. Iancului  
nr. 7, bl. 109B, sc. B, ap. 46, 021712  
sector 2, București
- (72) Numele autorului: Mahmut Kakillioglu
- (54) Denumirea desenului/modelului:  
**Model țesătură**
- (28) Numărul de desene/modele: 1
- (51) LOC (7) Cl: **05 - 05**

**Reprezentările grafice se găsesc la  
pag. 71**

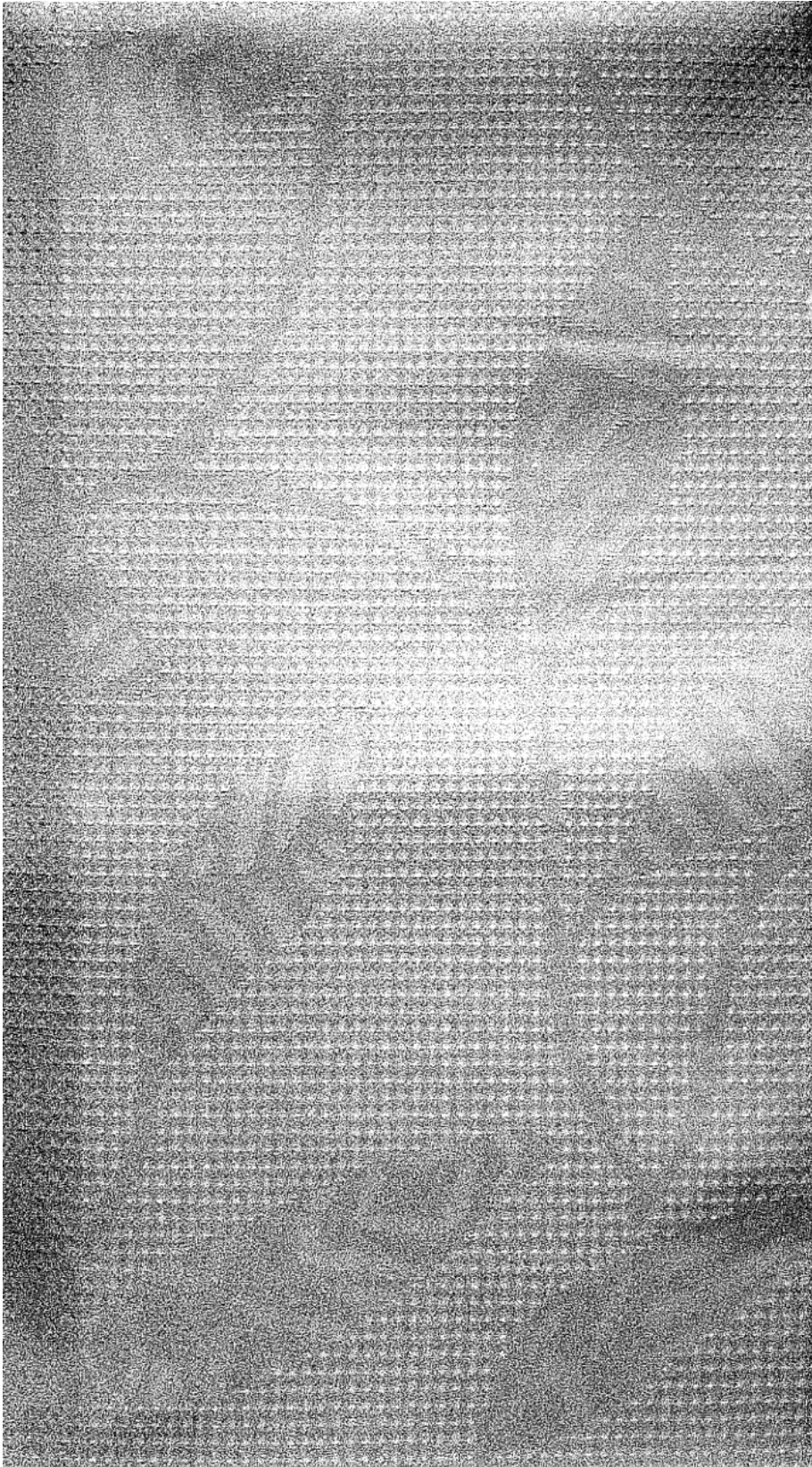

**CLASA 06 - MOBILIER**

- (21) Numărul depozitului național:  
**f 2003 1175**
- (22) Data depozitului național: 06.10.2003
- (43) Data publicării: 31.01.2004
- (71) Numele și adresa solicitantului:  
**S.C. QUADRA INVEST S.A.**, șos.  
Găești nr. 1, 130087 Târgoviște,  
județul Dâmbovița
- (72) Numele autorului: Rentea Georgeta
- (54) Denumirea desenului/modelului:  
**Piese mobilier tapițat piele**
- (28) Numărul de desene/modele: 12
- (51) LOC (7) Cl: **06 - 01**

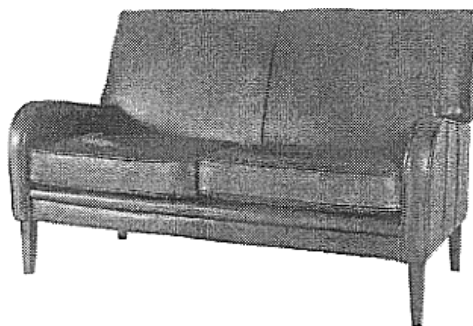

4

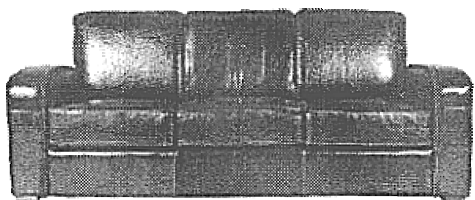

1

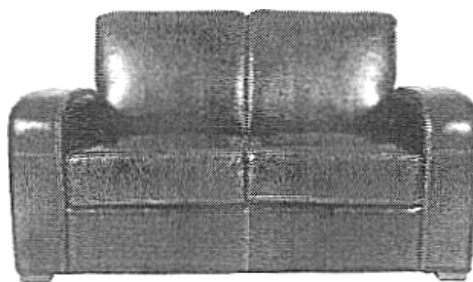

5



2

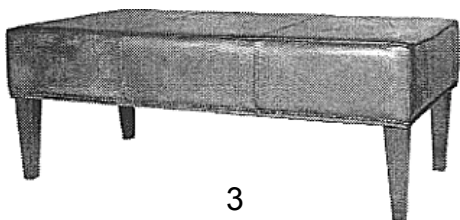

3



6



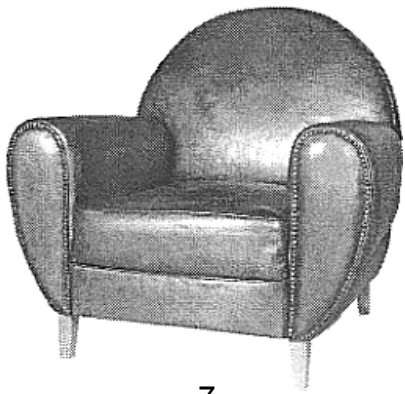

7

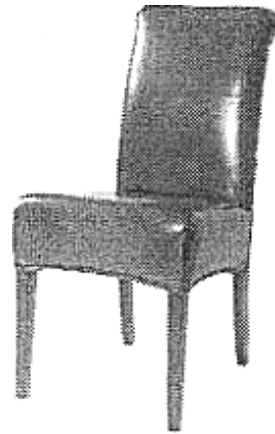

10



8



11



9



12

- (21) Numărul depozitului național:  
**f 2003 1202**
- (22) Data depozitului național: 17.10.2003
- (43) Data publicării: 31.01.2004
- (71) Numele și adresa solicitantului:  
**S.C. LARIX FOREST S.R.L.**, str.  
Iernuteni nr. 56, 545300 Reghin,  
județul Mureș
- (74) Numele și adresa mandatarului:  
**S.C. RASKAI MM BREVMARC  
CONSULT S.R.L.**, str. Unirii nr. 3,  
bl. D8/31, 405200 Dej, județul Cluj  
Napoca
- (54) Denumirea desenului/modelului:  
**Scaun pliant**
- (28) Numărul de desene/modele: 2
- (51) LOC (7) Cl: **06 - 01**

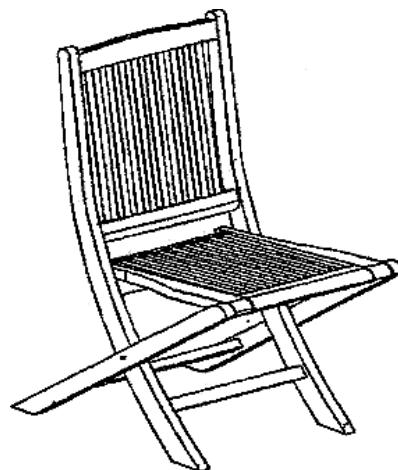

2.1

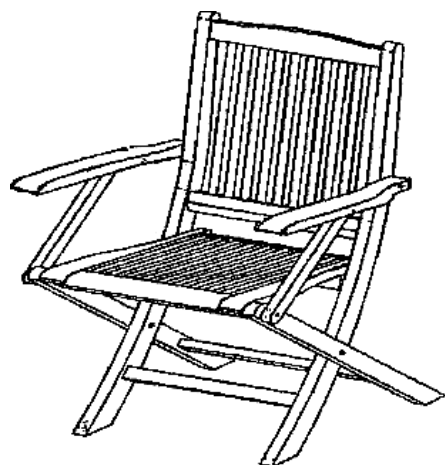

1.1

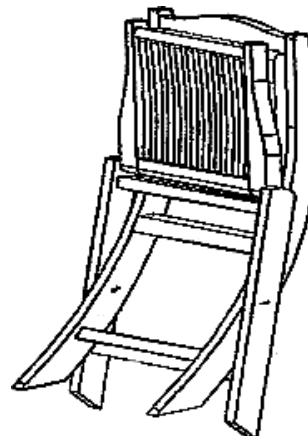

2.2

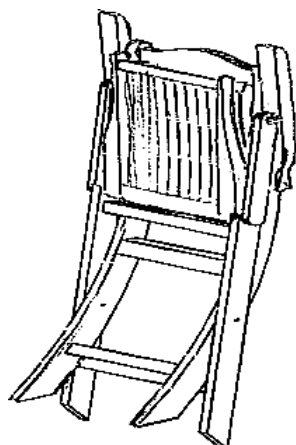

1.2

- 
- (21) Numărul depozitului național:  
**f 2003 1177**
- (22) Data depozitului național: 08.10.2003
- (43) Data publicării: 31.01.2004
- (71) Numele și adresa solicitantului:  
**S.C. FEROMET M S.R.L.**, comuna  
Dumbrava Roșie, 617188 Izvoare,  
județul Neamț
- (74) Numele și adresa mandatarului:  
**STOIAN ION - AGENȚIE DE  
PROPRIETATE INDUSTRIALĂ  
ȘI TRANSFER TEHNOLOGIC**,  
bdul Republicii, bl. 46, sc. C, ap. 35,  
611127 Roman, județul Neamț

(72) Numele autorului: Murguleț Cornelia  
Sânziana

(54) Denumirea desenului/modelului:

**Masă de lucru pentru grădină**

(28) Numărul de desene/modele: 1

(51) LOC (7) Cl: **06** - 03

(57) Descrierea desenului/modelului:  
Picioare duble rabatabile, din oțel lat, evazate spre bază și rigidizate cu niște traverse de sârmă sub formă de "X" și cu traversă inferioară din oțel lat racordată până la tălpi, poliță inferioară din rigle de lemn longitudinale, tăblie de lemn compactă și cu o îngrădire de sârmă pe latura din sptate și părțile laterale ale tăbliei și o poliță cu inele pe jumătate din lungime și cu tablă expandată pe cealaltă jumătate.



(51) LOC (7) Cl: **06** - 04, 07

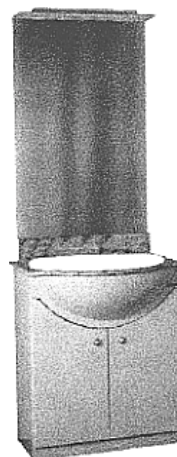

1

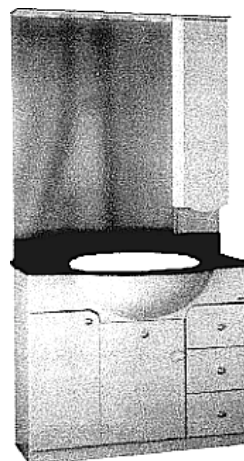

2

(21) Numărul depozitului național:

**f 2003 1179**

(22) Data depozitului național: 09.10.2003

(43) Data publicării: 31.01.2004

(71) Numele și adresa solicitantului:

**S.C. ARHEMA S.R.L.**, str. C.

Negruzzi nr. 22, Timișoara

(74) Numele și adresa mandatarului:

AGENȚIA DE PROPRIETATE

INDUSTRIALĂ LABIRINT, str.

Coriolan Petreanu nr. 28, 310151 Arad

(72) Numele autorului: Dobrin Elena

(54) Denumirea desenului/modelului:

**Mobilier pentru baie**

(28) Numărul de desene/modele: 50

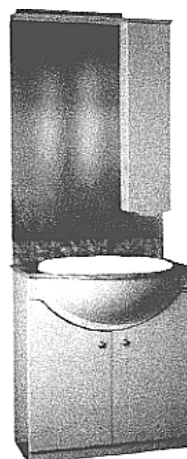

3

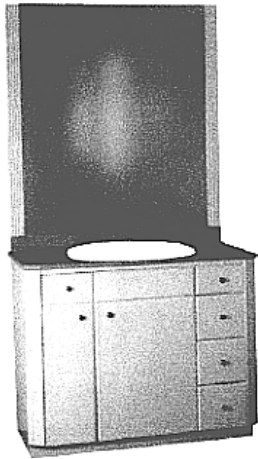

4

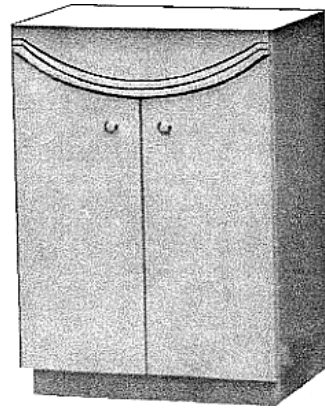

7

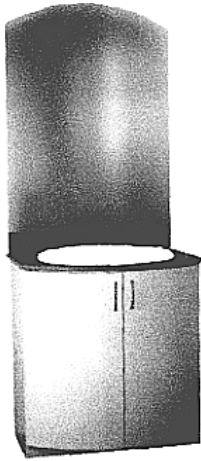

5

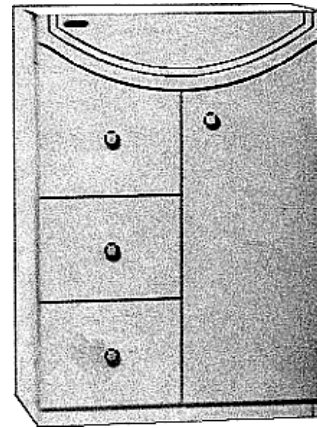

8

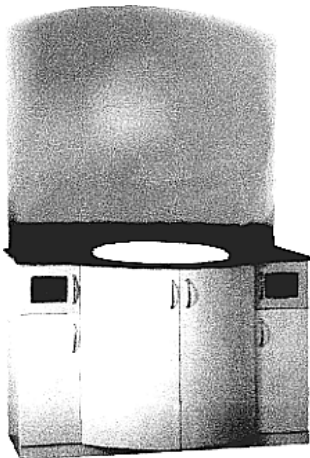

6



9

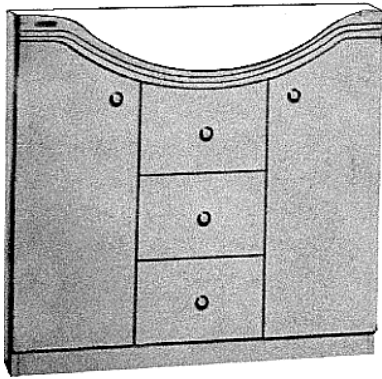

10

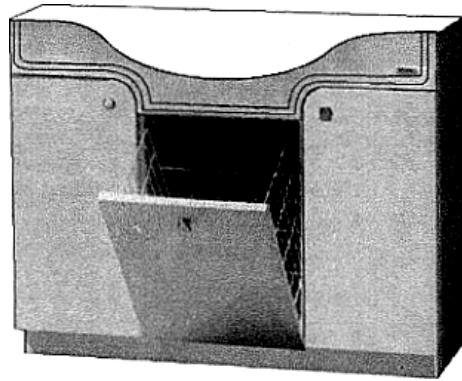

12.2

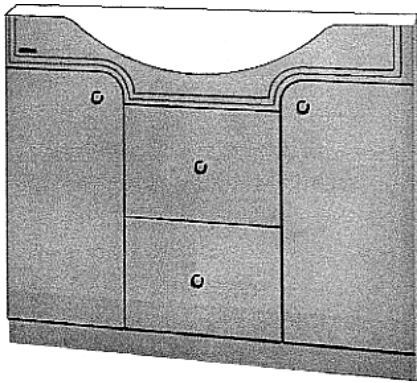

11

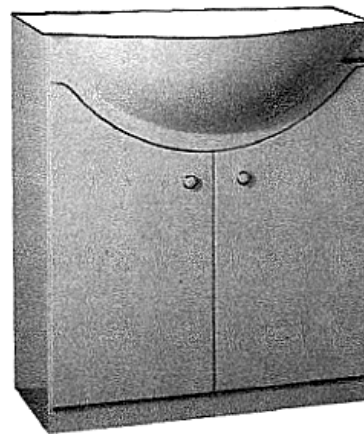

13

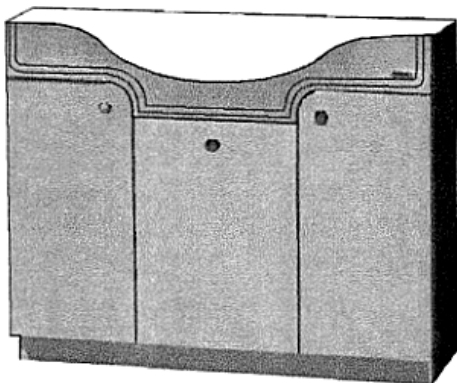

12.1

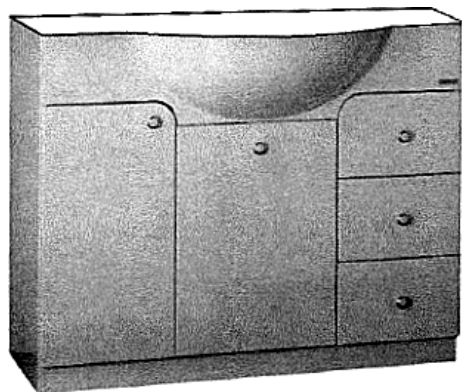

14.1

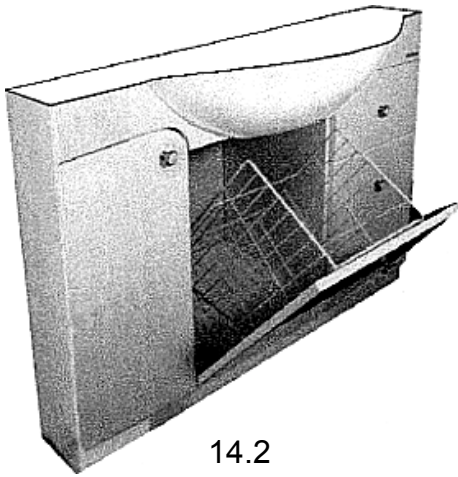

14.2



17

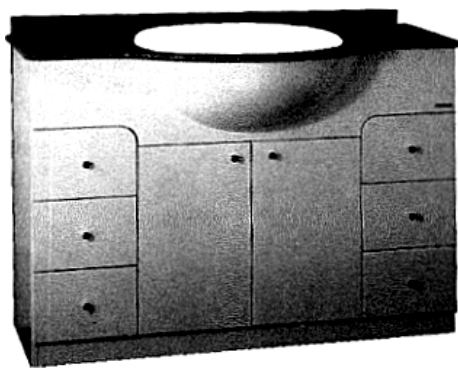

15



18



16

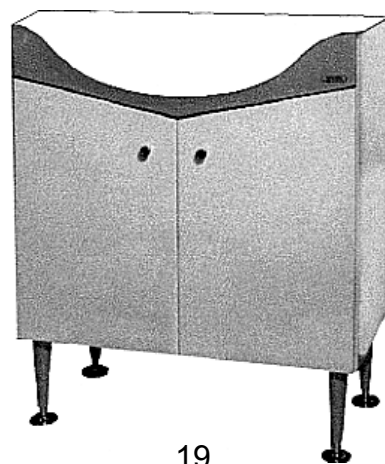

19

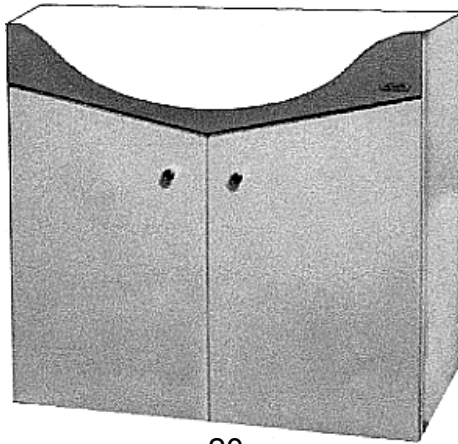

20

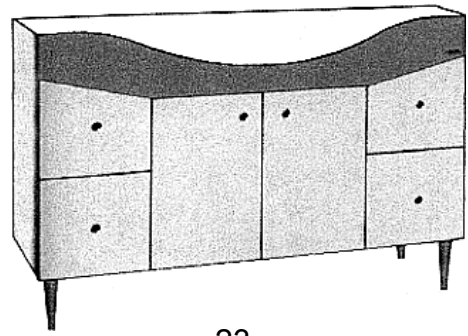

23

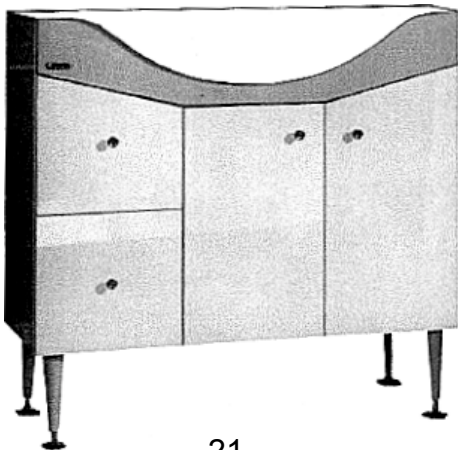

21

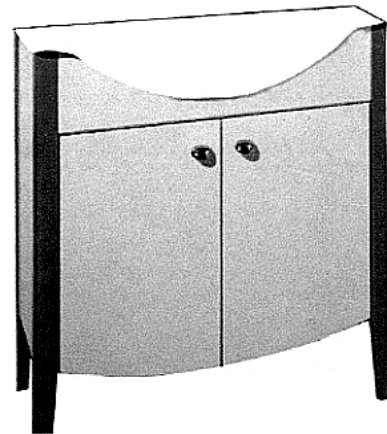

24

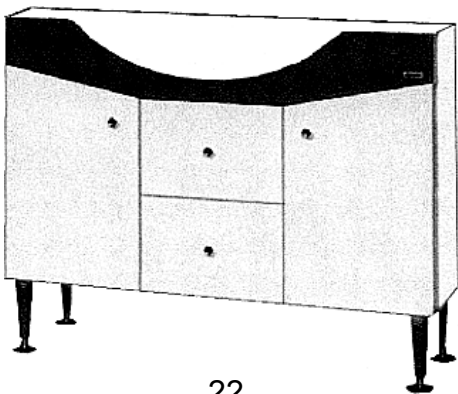

22

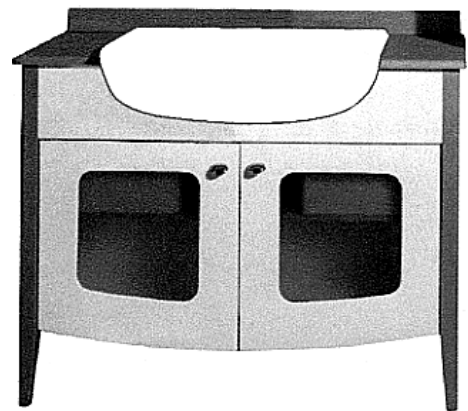

25.1

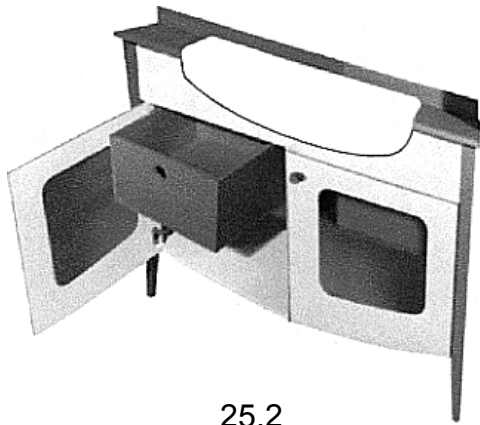

25.2

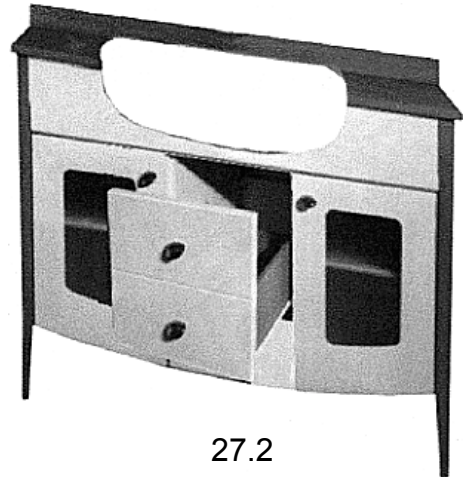

27.2



26

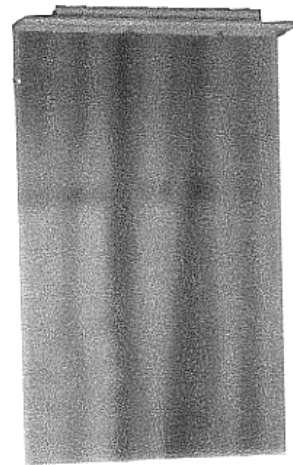

28

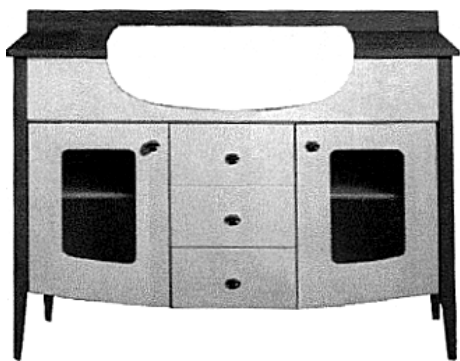

27.1

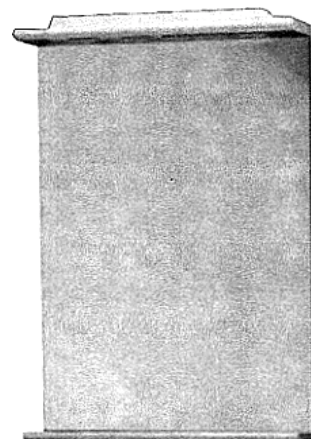

29



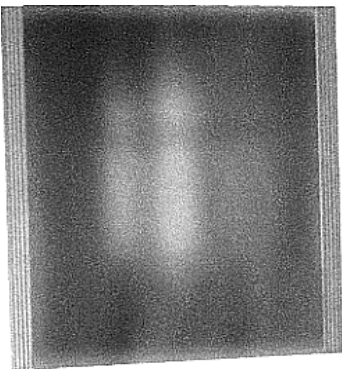

30

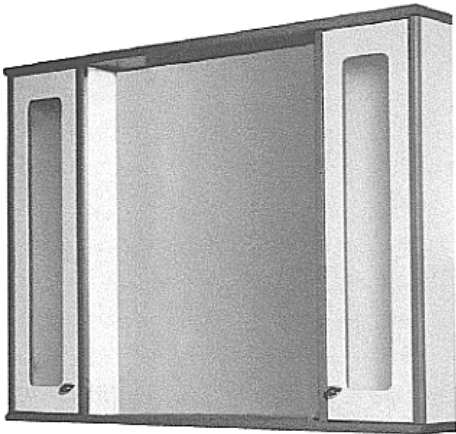

33

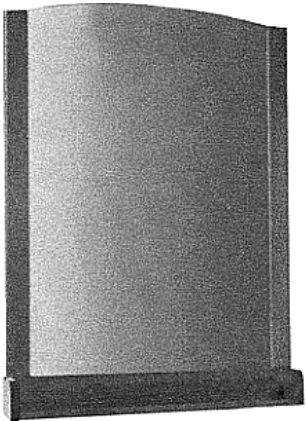

31

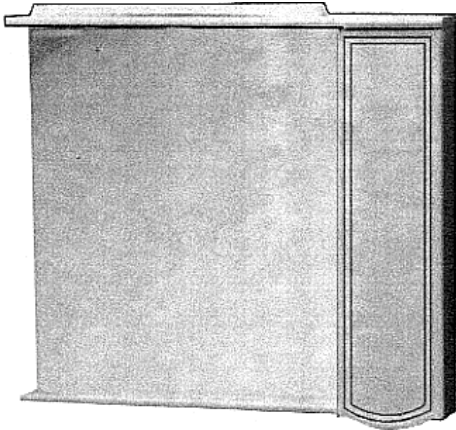

34

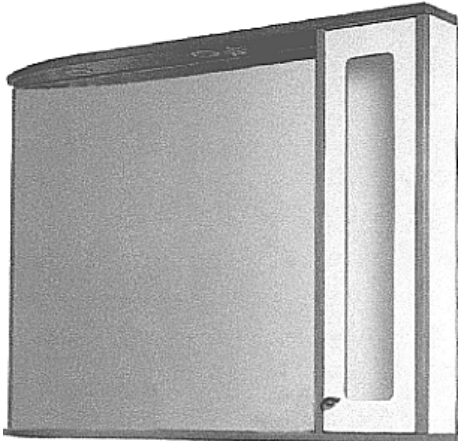

32

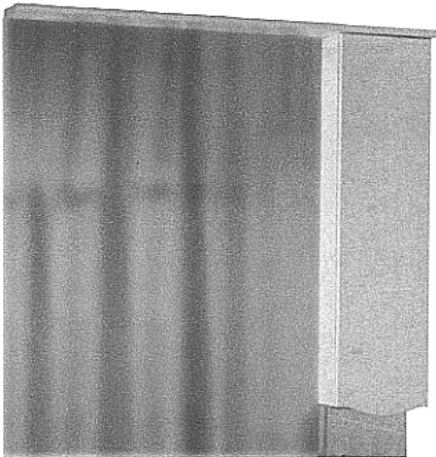

35

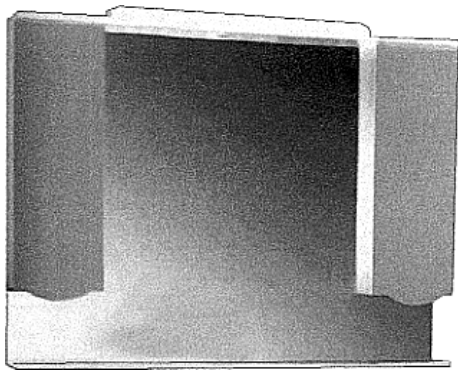

36

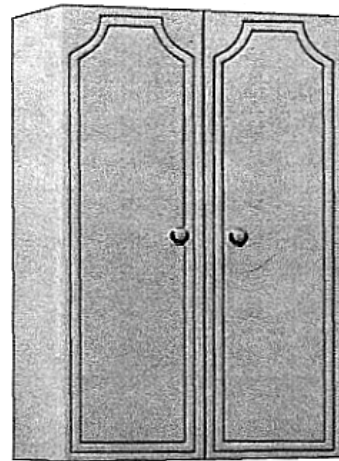

39

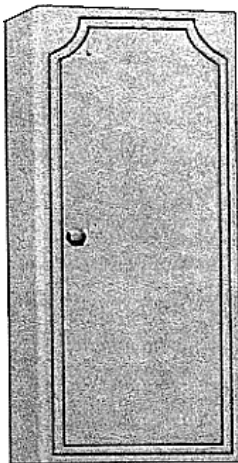

37

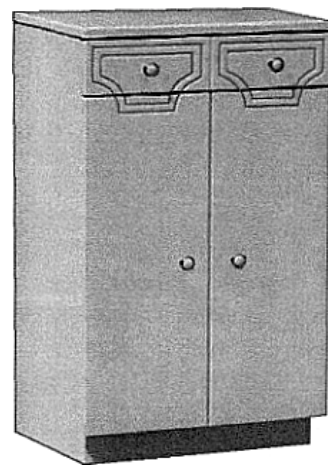

40

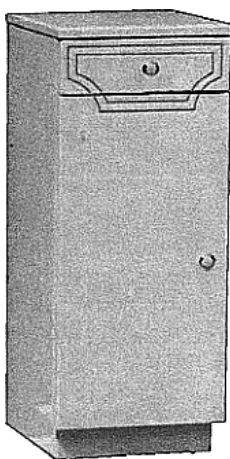

38

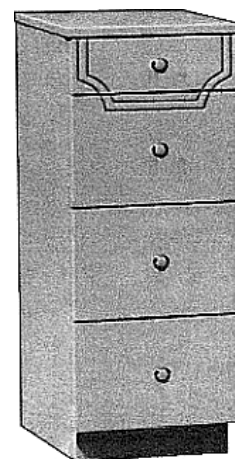

41

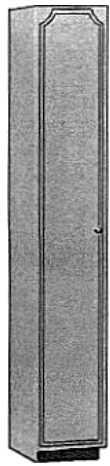

42

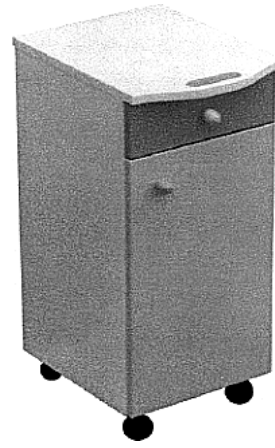

45

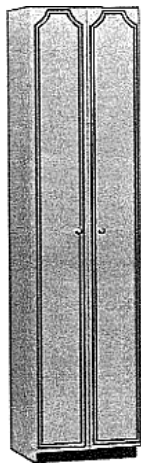

43

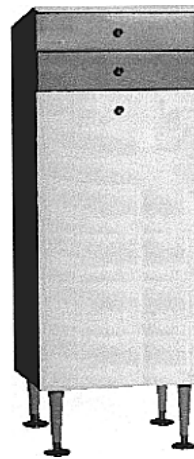

46.1

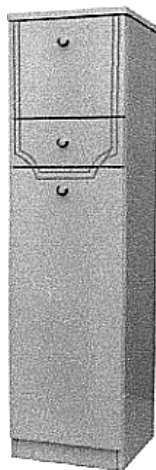

44

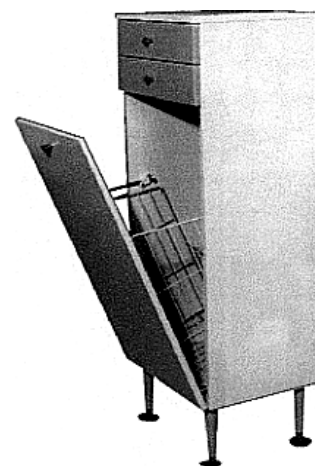

46.2

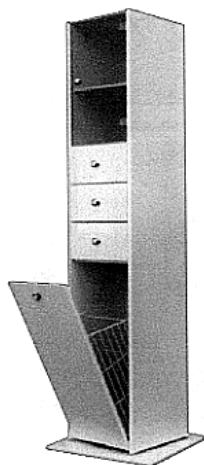

47



50



48

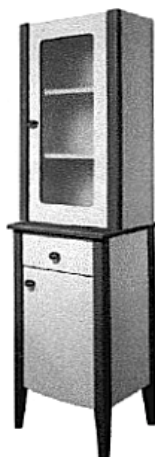

49

(21) Numărul depozitului național:

**f 2003 1149**

(22) Data depozitului național: 02.10.2003

(43) Data publicării: 31.01.2004

(71) Numele și adresa solicitantului:

**S.C. GRIMETAL S.R.L.**, str. Bistriței  
nr. 431, 5612 Săvinești, județul Neamț

(72) Numele autorului: Stănescu B. Istrate

(54) Denumirea desenului/modelului:

**Picior metalic pentru mobilier**

(28) Numărul de desene/modele: 1

(51) LOC (7) Cl: **06 - 05**



- (21) Numărul depozitului național:  
**f 2003 1184**
- (22) Data depozitului național: 10.10.2003
- (43) Data publicării: 31.01.2004
- (71) Numele și adresa solicitantului:  
**S.C. SACRIS IMPEX S.R.L.**, str. Aurel  
Vlaicu nr. 72, 440122 Satu Mare
- (72) Numele autorului: Cosac Gheorghe
- (54) Denumirea desenului/modelului:  
**Părți componente de mobilier**
- (28) Numărul de desene/modele: 2
- (51) LOC (7) Cl: **06 - 06**

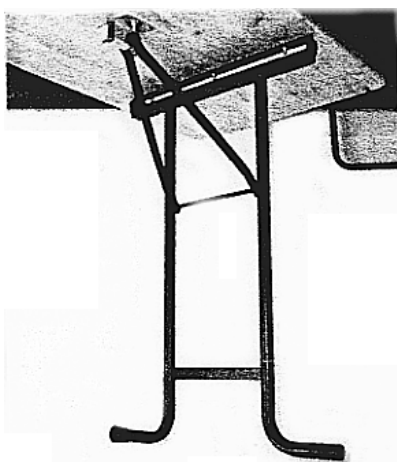

1

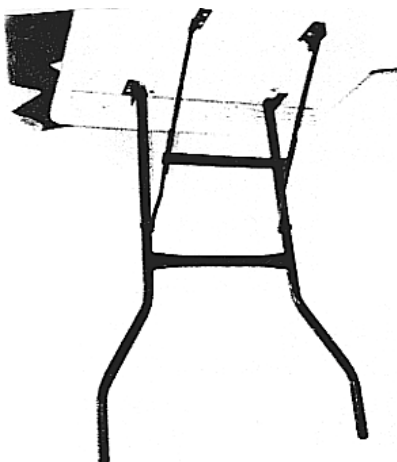

2

### CLASA 07 - ARTICOLE DE MENAJ NECUPRINSE ÎN ALTE CLASE

- (21) Numărul depozitului național:  
**f 2003 1171**
- (22) Data depozitului național: 11.08.2003
- (43) Data publicării: 31.01.2004
- (71) Numele și adresa solicitantului:  
**PORZELLANFABRIKEN CHRISTIAN  
SELTSMANN GMBH**, Christian-  
Seltmann-Strasse 59-67, D-92637  
Weiden/Opf., DE
- (54) Denumirea desenului/modelului:  
**Sosieră, suport pentru ouă fierte,  
zaharniță cu capac, cremieră,  
farfurie pentru desert**
- (28) Numărul de desene/modele: 5
- (51) LOC (7) Cl: **07 - 01, 06**
- (80)\*Nr. înregistrării internaționale:  
**DM/064 200**  
Data înregistrării internaționale:  
11.08.2003  
Data publicării internaționale:  
30.09.2003

---

### CLASA 08 - ARTICOLE ȘI UTILAJE CASNICE DIN METAL

- (21) Numărul depozitului național:  
**f 2003 1161**
- (22) Data depozitului național: 14.07.2003
- (43) Data publicării: 31.01.2004
- (71) Numele și adresa solicitantului:  
**GAMM S.R.L.**, 21/23, Via della  
Tecnica, I-36075 Montecchio  
Maggiore, Vicenza, IT
- (72) Numele autorului: Agosti Franco
- (54) Denumirea desenului/modelului:  
**Mâner tubular, în special pentru  
scule, mașini și altele asemănătoare,  
buton de comandă cu mâner, în  
special pentru unelte, mașini și altele  
asemănătoare**
- (28) Numărul de desene/modele: 2
- (51) LOC (7) Cl: **08 - 06**

(80)\*Nr. înregistrării internaționale:  
**DM/064 137**  
 Data înregistrării internaționale:  
 14.07.2003  
 Data publicării internaționale:  
 30.09.2003

---

(21) Numărul depozitului național:  
**f 2003 1162**  
 (22) Data depozitului național: 24.04.2003  
 (43) Data publicării: 31.01.2004  
 (71) Numele și adresa solicitantului:  
**MARCEL BAECHLER**  
**INNENARCHITEKTUR &**  
**PRODUKTEGESTALTUNG**, Nielsen-  
 strasse 3, CH-6033 Buchrain, CH  
 (72) Numele autorului: Marcel Baechler  
 (54) Denumirea desenului/modelului:  
**Mâner pentru uși și ferestre**  
 (28) Numărul de desene/modele: 1  
 (51) LOC (7) Ci: **08** - 06  
 (80)\*Nr. înregistrării internaționale:  
**DM/064 154**  
 Data înregistrării internaționale:  
 24.04.2003  
 Data publicării internaționale:  
 30.09.2003  
 (30) Prioritatea invocată:  
 (33) Țara: CH  
 (32) Data: 29.10.2002  
 (31) Numărul: 129 256

---

**CLASA 09 - AMBALAJE ȘI RECIPIENTE  
 PENTRU TRANSPORTUL  
 SAU PĂSTRAREA  
 MĂRFURILOR**

(21) Numărul depozitului național:  
**f 2003 1172**  
 (22) Data depozitului național: 20.08.2003  
 (43) Data publicării: 31.01.2004  
 (71) Numele și adresa solicitantului:  
**HENKEL KOMMANDIT-**  
**GESELLSCHAFT AUF AKTIEN**,  
 Henkelstraße 67, D-40589 Dusseldorf,  
 DE

(72) Numele autorului: Peter Riemer  
 (54) Denumirea desenului/modelului:  
**Sticle**  
 (28) Numărul de desene/modele: 4  
 (51) LOC (7) Ci: **09** - 01  
 (80)\*Nr. înregistrării internaționale:  
**DM/064 206**  
 Data înregistrării internaționale:  
 20.08.2003  
 Data publicării internaționale:  
 30.09.2003

---

(21) Numărul depozitului național:  
**f 2003 1181**  
 (22) Data depozitului național: 09.10.2003  
 (43) Data publicării: 31.01.2004  
 (71) Numele și adresa solicitantului:  
**S.C. DAJADO IMPEX S.R.L.**, str. Păcii  
 nr. 8, 2300 Făgăraș, județul Brașov  
 (54) Denumirea desenului/modelului:  
**Ambalaje pentru cosmetice tip  
 flacon**  
 (28) Numărul de desene/modele: 4  
 (51) LOC (7) Ci: **09** - 01

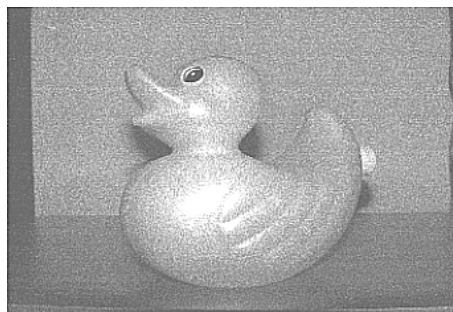

1

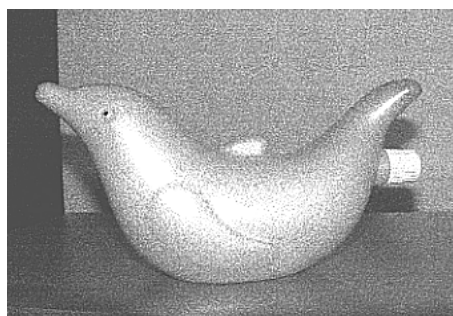

2

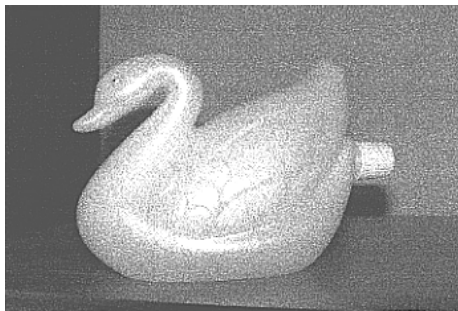

3

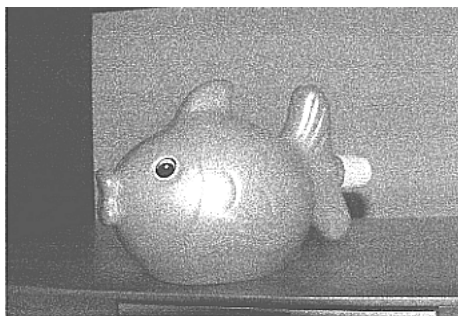

4

- 
- (21) Numărul depozitului național:  
**f 2003 1194**
- (22) Data depozitului național: 15.10.2003
- (43) Data publicării: 31.01.2004
- (71) Numele și adresa solicitantului:  
**S.C. RALU PLAST S.R.L.**, str.  
Brașovului nr. 13/9, 540537 Tg. Mureș
- (72) Numele autorului: Nemeș Rodica
- (54) Denumirea desenului/modelului:  
**Ambalaje**
- (28) Numărul de desene/modele: 3
- (51) LOC (7) Cl: **09** - 01



1



2



3

- 
- (21) Numărul depozitului național:  
**f 2003 1203**
- (22) Data depozitului național: 17.10.2003
- (43) Data publicării: 31.01.2004
- (71) Numele și adresa solicitantului:  
**S.C. FARMEC S.A.**, str. Henri  
Barbusse nr. 16, 3400 Cluj-Napoca
- (72) Numele autorului: Coșar Daniela  
Elena
- (54) Denumirea desenului/modelului:  
**Ambalaj pentru produse cosmetice**
- (28) Numărul de desene/modele: 1
- (51) LOC (7) Cl: **09** - 01

**Reprezentarea grafică se găsește la  
pag. 72**

- (21) Numărul depozitului național:  
**f 2003 1002**
- (22) Data depozitului național: 21.08.2003
- (43) Data publicării: 31.01.2004
- (71) Numele și adresa solicitantului:  
**MEHMET KOYU**, str. Valea Oltului  
nr. 4, bl. B10, et. 5, ap. 97, sector 6,  
București
- (72) Numele autorului: Mehmet Koyu
- (54) Denumirea desenului/modelului:  
**Cutie carton colorată policrom  
folosită la mabalarea acadelor**
- (28) Numărul de desene/modele: 1
- (51) LOC (7) Cl: **09** - 03



1.3



1.1



1.2

- 
- (21) Numărul depozitului național:  
**f 2003 1032**
- (22) Data depozitului național: 12.09.2003
- (43) Data publicării: 31.01.2004
- (71) Numele și adresa solicitantului:  
**GLAXO GROUP LIMITED**, Glaxo  
Wellcom House, Berkeley Avenue,  
Greenford, Middlesex UB6 ONN,  
GB
- (74) Numele și adresa mandatarului:  
ROMINVENT S.A., str. Ermil Pangratti  
nr. 35, sector 1, București
- (72) Numele autorului: David Martin  
Poole
- (54) Denumirea desenului/modelului:  
**Ambalaj**
- (28) Numărul de desene/modele: 1
- (51) LOC (7) Cl: **09** - 03
- (30) Prioritatea invocată:
- (33) Țara: GB
- (32) Data: 14.03.2003
- (31) Numărul: 3011659



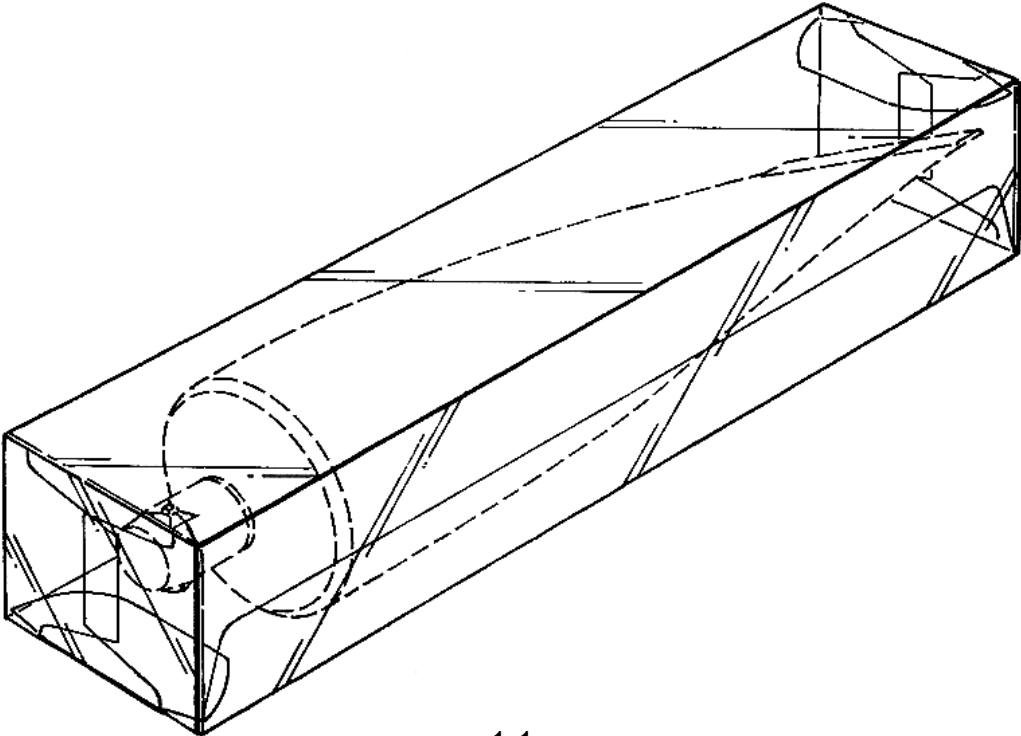

1.1



1.2

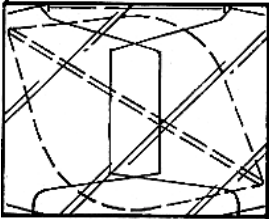

1.3

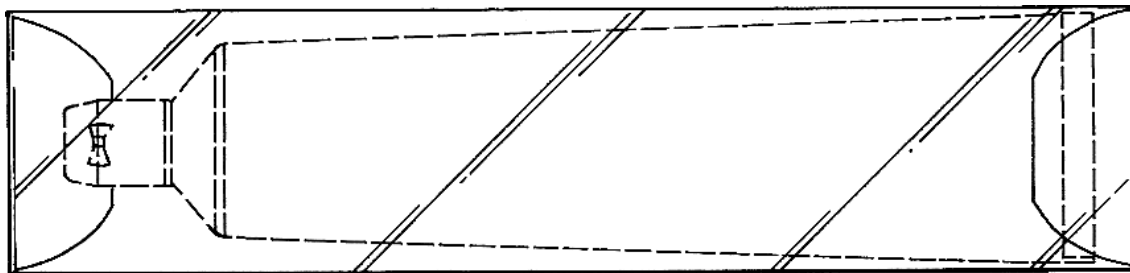

1.4

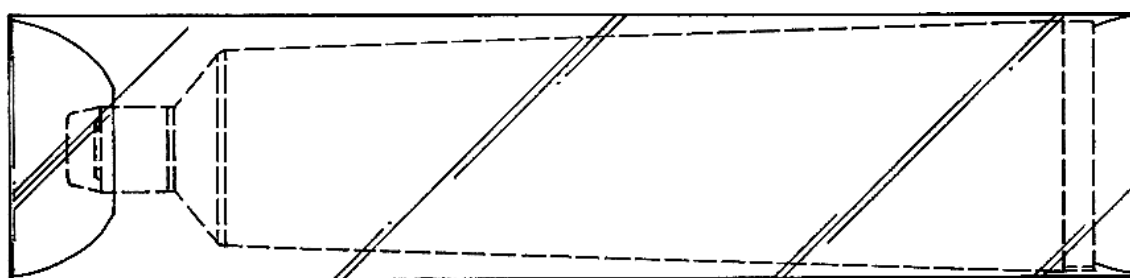

1.5

(21) Numărul depozitului național:

**f 2003 1200**

(22) Data depozitului național: 17.10.2003

(43) Data publicării: 31.01.2004

(71) Numele și adresa solicitantului:

**S.C. LARIX FOREST S.R.L.**, str.  
Iernuteni nr. 56, 545300 Reghin,  
județul Harghita

(74) Numele și adresa mandatarului:

**S.C. RASKAI MM BREVMARC**

CONSULT S.R.L., str. Unirii nr. 3,  
bl. D8/31, 405200 Dej, județul Cluj

(54) Denumirea desenului/modelului:

**Ladă de nisip**

(28) Numărul de desene/modele: 1

(51) LOC (7) Cl: **09** - 03

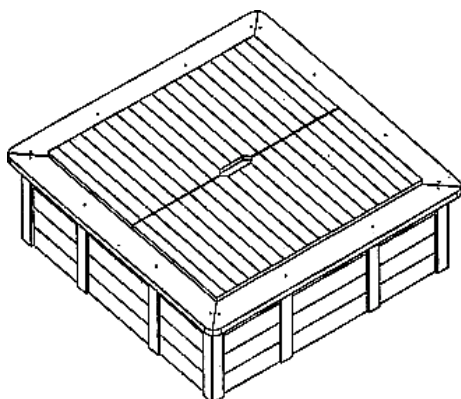

1.1

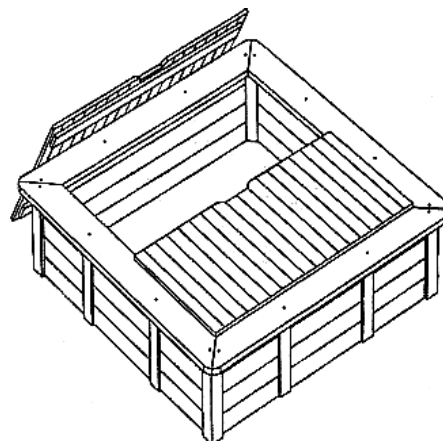

1.2

- (21) Numărul depozitului național:  
**f 2003 1288**
- (22) Data depozitului național: 04.11.2003
- (43) Data publicării: 31.01.2004
- (71) Numele și adresa solicitantului:  
**GEDAS AUTOMATIC GROUP S.R.L.**,  
str. Ghirlandei nr. 1, bl. 64, sc. 1, et. 2,  
ap. 12, sector 6, București
- (72) Numele autorului: Bogdan George  
Damian
- (54) Denumirea desenului/modelului:  
**Săculeț**
- (28) Numărul de desene/modele: 2
- (51) LOC (7) Cl: **09** - 03

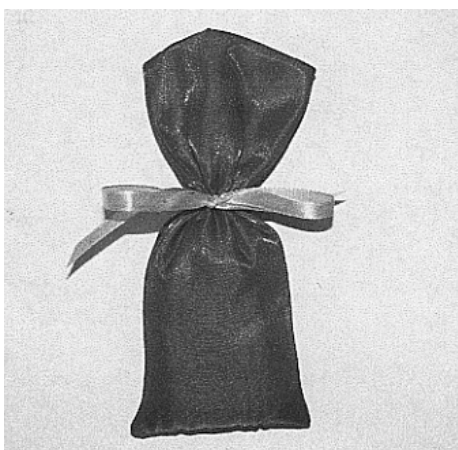

1



2

- (21) Numărul depozitului național:  
**f 2003 1188**
- (22) Data depozitului național: 13.10.2003
- (43) Data publicării: 31.01.2004
- (71) Numele și adresa solicitantului:  
**ERBAY IMPEX S.R.L.**, str. Doinei  
nr. 25, comuna Dobroiești, județul Ilfov
- (74) Numele și adresa mandatarului:  
CABINET ENPORA, șos. Iancului  
nr. 7, bl. 109B, sc. B, ap. 46,  
021712 București
- (72) Numele autorului: Albay Erol
- (54) Denumirea desenului/modelului:  
**Ambalaj din plastic**
- (28) Numărul de desene/modele: 1
- (51) LOC (7) Cl: **09** - 05

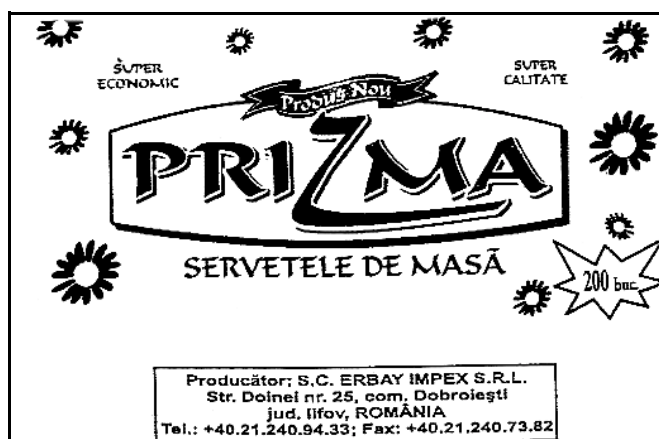

- (21) Numărul depozitului național:  
**f 2003 1284**
- (22) Data depozitului național: 03.11.2003
- (43) Data publicării: 31.01.2004
- (71) Numele și adresa solicitantului:  
**S.C. RAMA INTERNATIONAL S.R.L.**,  
str. Liviu Rebreanu nr. 64, Timișoara,  
județul Timiș
- (74) Numele și adresa mandatarului: GHIȚĂ  
CONSTANTIN, bdul Take Ionescu nr.  
24-28, sc. B, ap. 2, 300042 Timișoara
- (72) Numele autorului: Mihăescu Camil
- (54) Denumirea desenului/modelului:  
**Ambalaj**
- (28) Numărul de desene/modele: 1
- (51) LOC (7) Cl: **09** - 03

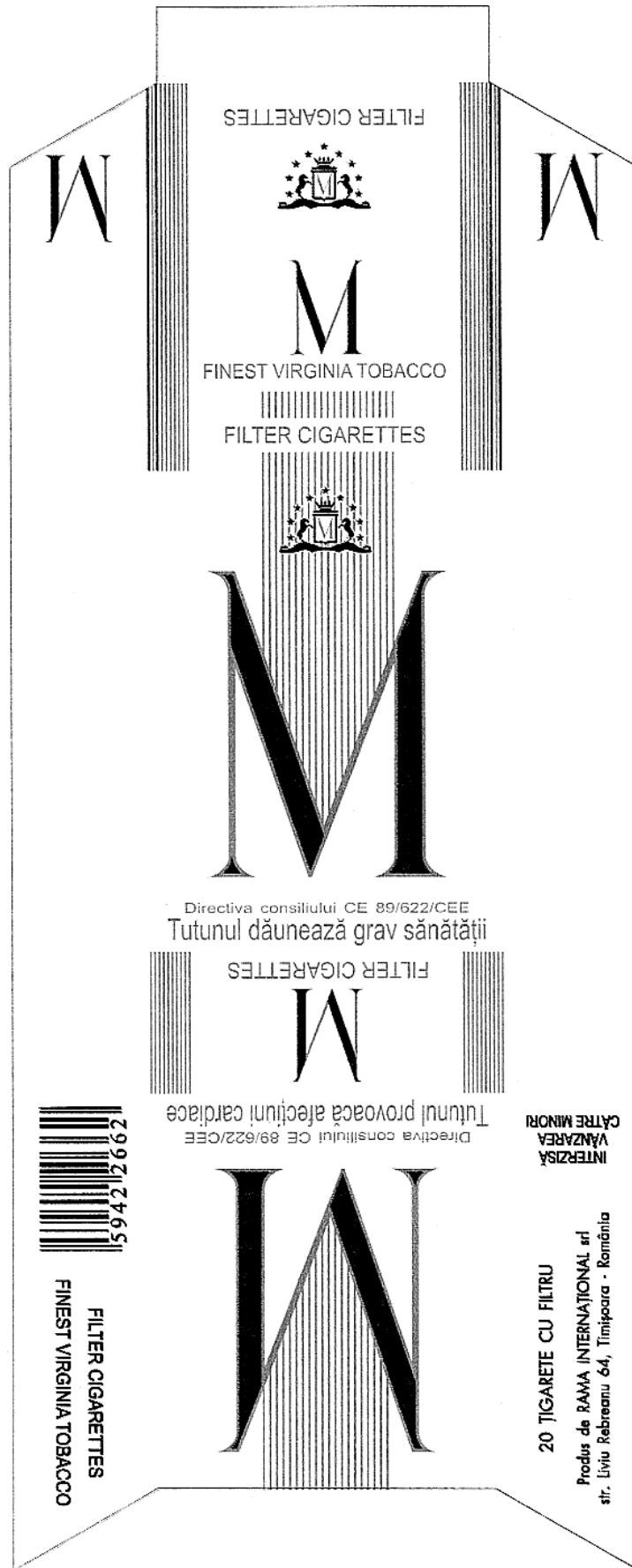

- (21) Numărul depozitului național:  
**f 2003 1206**
- (22) Data depozitului național: 20.10.2003
- (43) Data publicării: 31.01.2004
- (71) Numele și adresa solicitantului:  
**S.C. STANDARD NUTRICIA S.R.L.,**  
str. Speranței nr. 27, parter, ap. 1,  
sector 2, București
- (72) Numele autorului: Branzas Bogdan
- (54) Denumirea desenului/modelului:  
**Ambalaje**
- (28) Numărul de desene/modele: 11
- (51) LOC (7) Cl: **09 - 05**



3

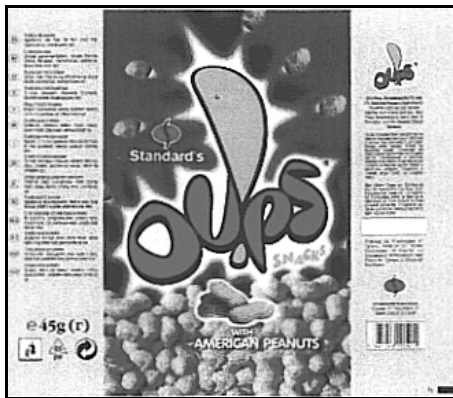

1

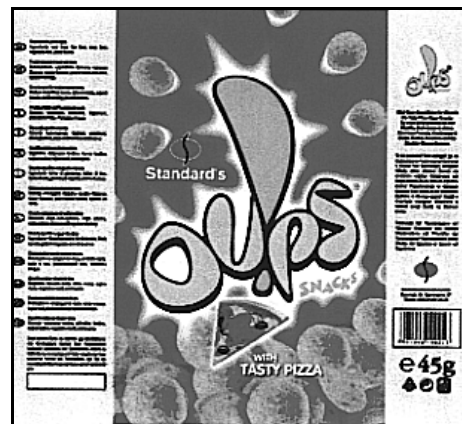

4



2

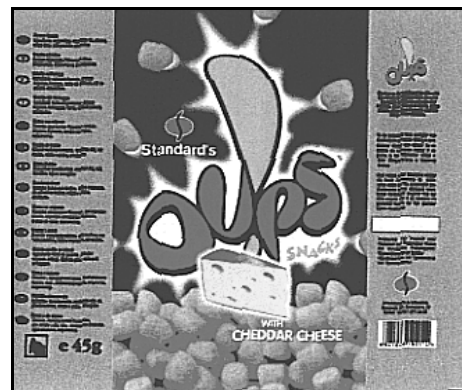

5

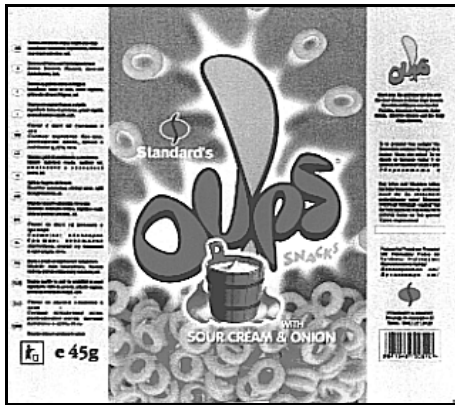

6



9

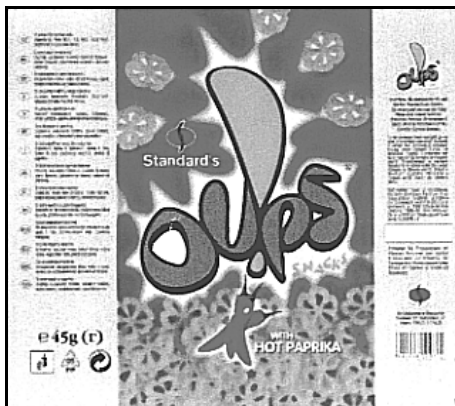

7



10

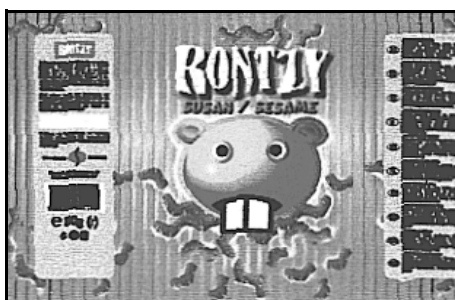

8



11

- (21) Numărul depozitului național:  
**f 2003 1208**
- (22) Data depozitului național: 21.10.2003
- (43) Data publicării: 31.01.2004
- (71) Numele și adresa solicitantului:  
**S.C. PAN GROUP S.A.**, str. Calea  
Bucureștilor nr. 173, Craiova, județul  
Dolj
- (74) Numele și adresa mandatarului:  
AGENȚIA UNIVERSITARĂ DE  
INVENTICĂ INVENTA S.R.L., bdul  
C. Coposu nr. 7, bl. 104, sc. 2, et. 1,  
ap. 31, sector 3, București
- (72) Numele autorului: Rotaru Mircea
- (54) Denumirea desenului/modelului:  
**Ambalaje**
- (28) Numărul de desene/modele: 3
- (51) LOC (7) Ci: **09** - 05

**Reprezentările grafice se găsesc la  
pag. 71**

---

- (21) Numărul depozitului național:  
**f 2003 1224**
- (22) Data depozitului național: 28.10.2003
- (43) Data publicării: 31.01.2004
- (71) Numele și adresa solicitantului:  
**AGRANA ROMANIA HOLDING AND  
TRADING COMPANY S.R.L.**, șos.  
Străulești nr. 178-180, sector 1,  
București; **ZAHĂRUL ROMÂNESC  
S.A.**, Aleea Industriei nr. 7, Buzău,  
județul Buzău; **DANUBIANA ROMAN  
S.A.**, str. Energiei nr. 6, Roman,  
județul Neamț
- (72) Numele autorului: Cristian Flor  
Petriceanu; Mircea Moldovan
- (54) Denumirea desenului/modelului:  
**Ambalaj**
- (28) Numărul de desene/modele: 1
- (51) LOC (7) Ci: **09** - 05

**Reprezentarea grafică se găsește la  
pag. 74**

---

### **CLASA 10 - CEASORNICĂRIE ȘI ALTE INSTRUMENTE DE MĂSURĂ, INSTRUMENTE DE CONTROL ȘI DE SEMNALIZARE**

- (21) Numărul depozitului național:  
**f 2003 1155**
- (22) Data depozitului național: 25.07.2003
- (43) Data publicării: 31.01.2004
- (71) Numele și adresa solicitantului:  
**SWATCH AG (SWATCH S.A.)  
(SWATCH LTD.)**, 94, Rue Jakob  
Stampfli, CH-2502 Bienne, CH
- (54) Denumirea desenului/modelului:  
**Ceas de mână**
- (28) Numărul de desene/modele: 1
- (51) LOC (7) Ci: **10** - 02
- (80)\*Nr. înregistrării internaționale:  
**DM/064 102**  
Data înregistrării internaționale:  
25.07.2003  
Data publicării internaționale:  
30.09.2003
- 

### **CLASA 11- OBIECTE ORNAMENTALE**

- (21) Numărul depozitului național:  
**f 2003 1169**
- (22) Data depozitului național: 17.07.2003
- (43) Data publicării: 31.01.2004
- (71) Numele și adresa solicitantului:  
**W. GOEBEL PORZELLANFABRIK  
GMBH & CO KG**, 7, Coburger Strasse,  
D-96472 Rodental, DE
- (72) Numele autorului: W. Goebel  
Porzellanfabrik
- (54) Denumirea desenului/modelului:  
**Farfurii decorative, figurine,  
ornamente**
- (28) Numărul de desene/modele: 61
- (51) LOC (7) Ci: **11** - 02
- (80)\*Nr. înregistrării internaționale:  
**DM/064 195**  
Data înregistrării internaționale:  
17.07.2003  
Data publicării internaționale:  
30.09.2003

- (30) Prioritatea invocată:  
 (33) Țara: DE  
 (32) Data: 23.01.2003; 09.06.2003  
 (31) Numărul: 40300493.4 pentru modelele:  
 1, 2, 3, 4, 5, 6, 7, 8; 40303933.9

- (21) Numărul depozitului național:  
**f 2003 1209**  
 (22) Data depozitului național: 21.10.2003  
 (43) Data publicării: 31.01.2004  
 (71) Numele și adresa solicitantului:  
**S.C. AMA 2001 S.R.L.**, str. Labirint  
 nr. 75, sector 3, București  
 (72) Numele autorului: Podaru Florea Ana  
 (54) Denumirea desenului/modelului:  
**Ornamente pentru obiecte  
 decorative din sticlă**  
 (28) Numărul de desene/modele: 8  
 (51) LOC (7) Cl: 11 - 02



3



1

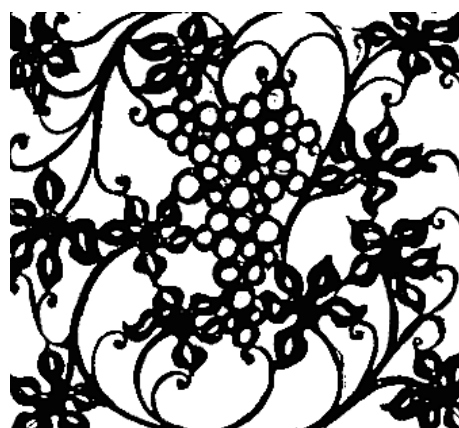

4



2



5





6

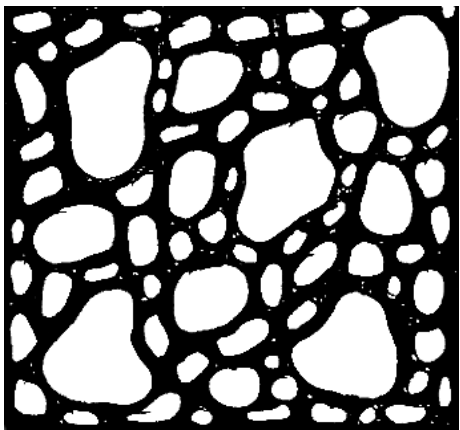

7



8

(21) Numărul depozitului național:

**f 2003 1295**

(22) Data depozitului național: 06.11.2003

(43) Data publicării: 31.01.2004

(71) Numele și adresa solicitantului:

**BANCA NAȚIONALĂ A ROMÂNIEI,**  
str. Lipscani nr. 25, sector 2, 70421  
București

(72) Numele autorului: Ștefan Ursachi

(54) Denumirea desenului/modelului:

**Medalie de argint - Palatul Șuțu**

(28) Numărul de desene/modele: 1

(51) LOC (7) Ci: 11 - 03



1.1



1.2

**CLASA 12 - MIJLOACE DE TRANSPORT  
ȘI DE RIDICAT**

(21) Numărul depozitului național:  
**f 2003 1201**

(22) Data depozitului național: 17.10.2003

(43) Data publicării: 31.01.2004

(71) Numele și adresa solicitantului:  
**S.C. LARIX FOREST S.R.L.**, str.  
Iernuteni nr. 56, 545300 Reghin,  
județul Mureș

(74) Numele și adresa mandatarului:  
S.C. RASKAI MM BREVMARC  
CONSULT S.R.L., str. Unirii nr. 3,  
bl. D8/31, 405200 Dej, județul Cluj

(54) Denumirea desenului/modelului:  
**Sanie și accesorii pentru sanie**

(28) Numărul de desene/modele: 8

(51) LOC (7) Cl: 12 - 04

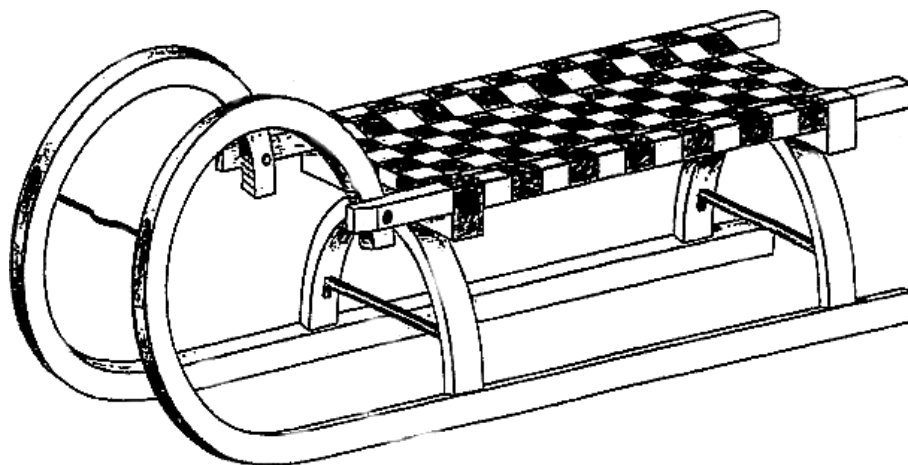

1

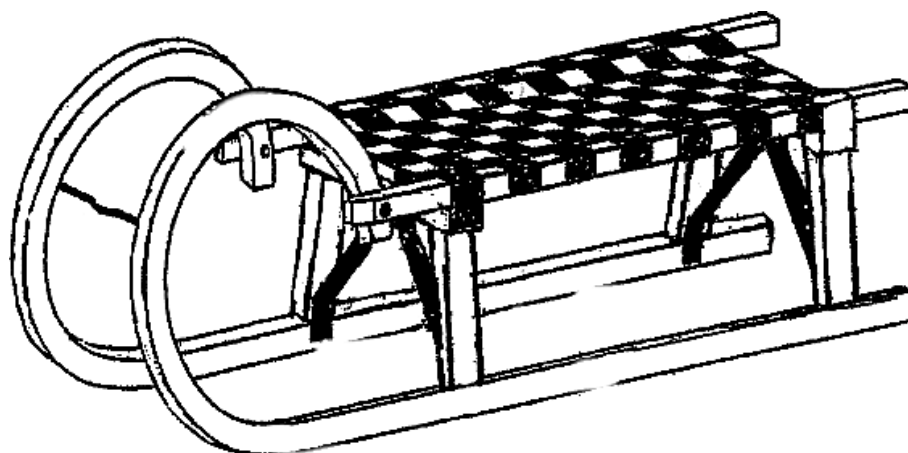

2

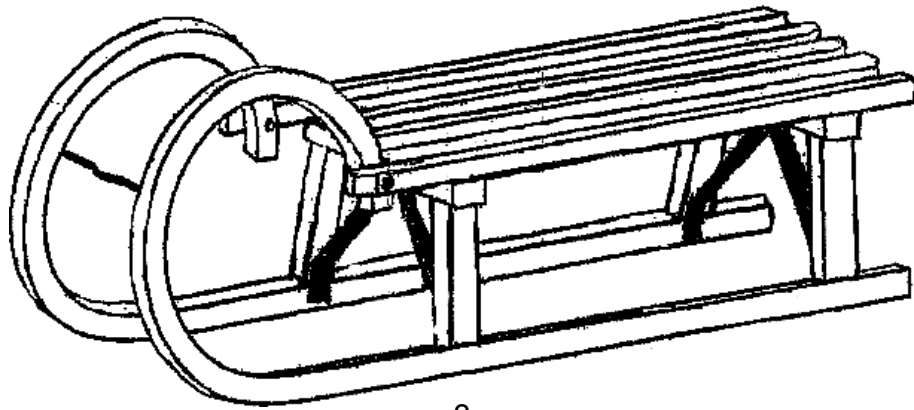

3

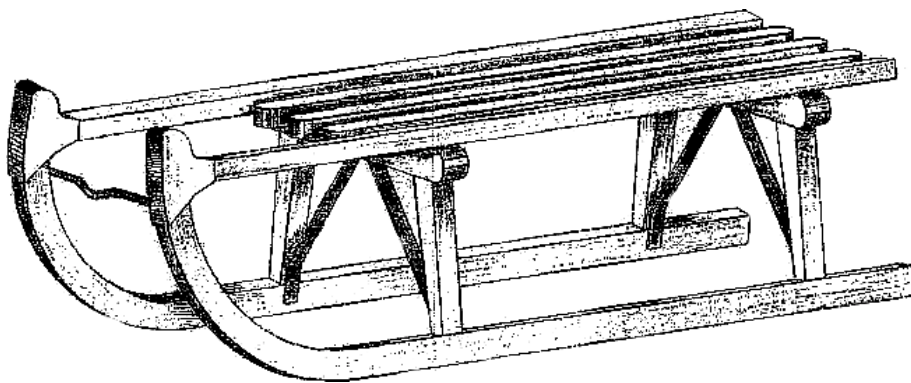

4

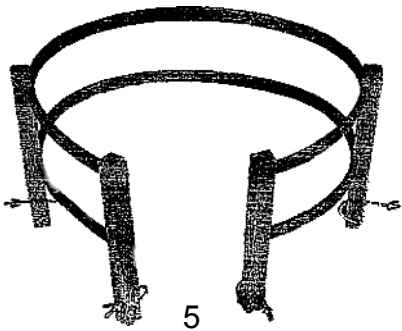

5

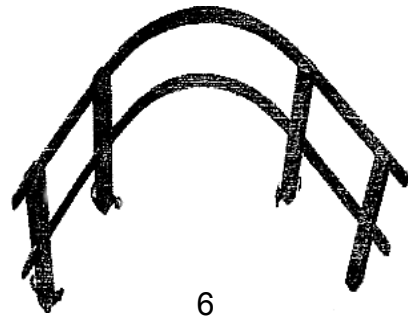

6



7

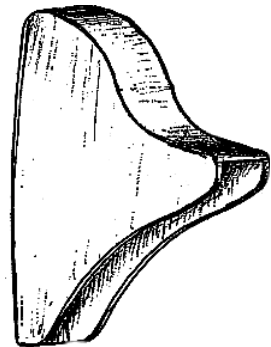

8

- (21) Numărul depozitului național:  
**f 2003 1152**
- (22) Data depozitului național: 19.03.2003
- (43) Data publicării: 31.01.2004
- (71) Numele și adresa solicitantului:  
**RUBBERMAID COMMERCIAL PRODUCTS**, ZI Paris Nord II, 53  
Avenue Bois de la Pie, F-95948  
Roissy CDG Cedex, FR
- (54) Denumirea desenului/modelului:  
**Suprafață de lucru pentru cărucioare de aprovizionare, cărucioare de aprovizionare cu suprafață de lucru**
- (28) Numărul de desene/modele: 3
- (51) LOC (7) Cl: **12 - 02**
- (80)\*Nr. înregistrării internaționale:  
**DM/064 078**  
Data înregistrării internaționale:  
19.03.2003  
Data publicării internaționale:  
30.09.2003
- (30) Prioritatea invocată:
- (33) Țara: US
- (32) Data: 20.09.2002
- (31) Numărul: 29/167,680, 29/167,681

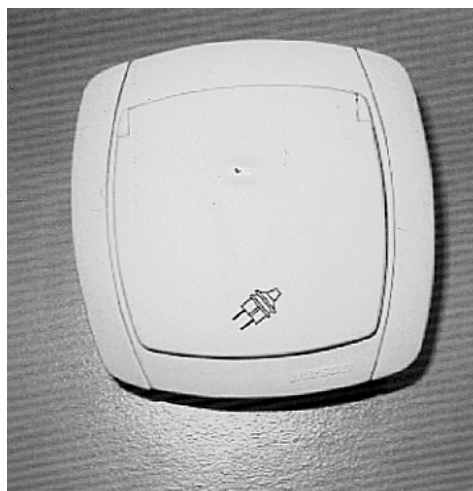

1

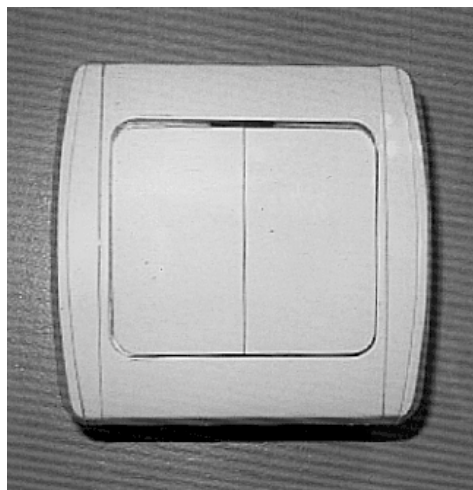

2

---

**CLASA 13 - APARATE DE  
PRODUCERE,  
DISTRIBUȚIE ȘI  
TRANSFORMARE A  
ENERGIEI ELECTRICE**

- (21) Numărul depozitului național:  
**f 2003 1319**
- (22) Data depozitului național: 14.11.2003
- (43) Data publicării: 31.01.2004
- (71) Numele și adresa solicitantului:  
**VASILIU CRISTIAN MIHAIL**, str.  
Mihai Eminescu nr. 27, comuna  
Chitila, județul Ilfov
- (72) Numele autorului: Vasiliu Cristian  
Mihail
- (54) Denumirea desenului/modelului:  
**Prize și întrerupătoare**
- (28) Numărul de desene/modele: 11
- (51) LOC (7) Cl: **13 - 03**



3

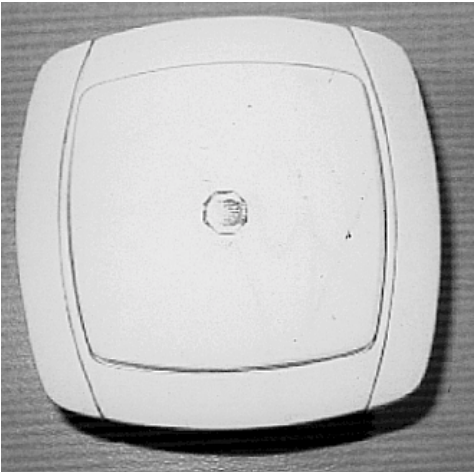

4

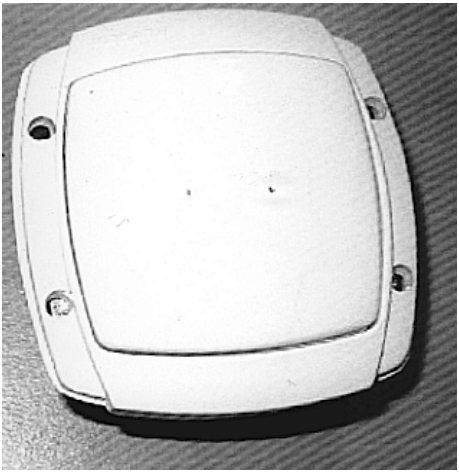

7



5

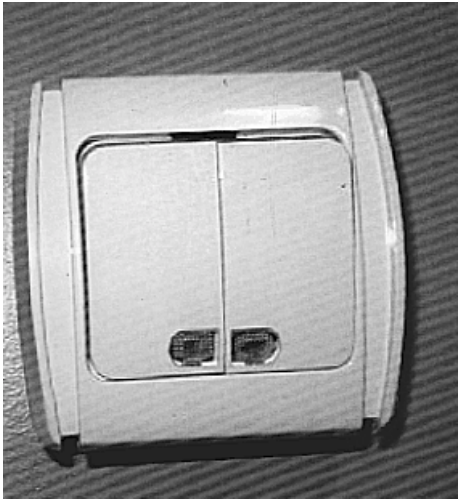

8

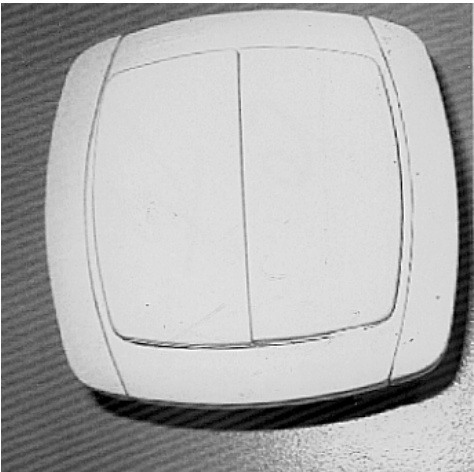

6

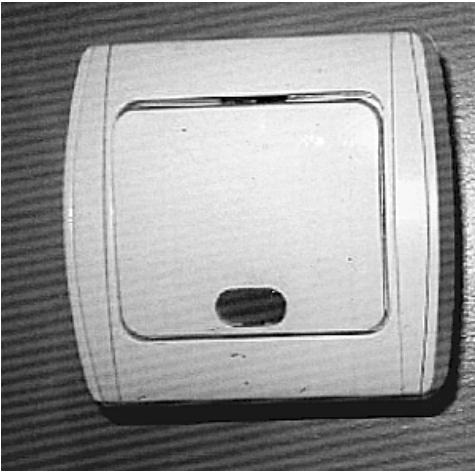

9



10



11

---

**CLASA 14 - APARATE DE  
ÎNREGISTRARE, DE  
TELECOMUNICAȚII  
ȘI DE PRELUCRARE  
A INFORMAȚIILOR**

- (21) Numărul depozitului național:  
**f 2003 1153**  
(22) Data depozitului național: 19.06.2003  
(43) Data publicării: 31.01.2004

- (71) Numele și adresa solicitantului:  
**BURG-WACHTER KG,**  
Wormgermuhle, D-58540  
Meinerzhagen, DE  
(54) Denumirea desenului/modelului:  
**Claviatură**  
(28) Numărul de desene/modele: 7  
(51) LOC (7) Ci: **14 - 02**  
(80)\*Nr. înregistrării internaționale:  
**DM/064 094**  
Data înregistrării internaționale:  
19.06.2003  
Data publicării internaționale:  
30.09.2003

- 
- (21) Numărul depozitului național:  
**f 2003 1158**  
(22) Data depozitului național: 27.02.2003  
(43) Data publicării: 31.01.2004  
(71) Numele și adresa solicitantului:  
**KRONE GMBH,** Beekowdamm 3-11,  
D-14167 Berlin, DE  
(54) Denumirea desenului/modelului:  
**Conector de bransament și  
distribuitor**  
(28) Numărul de desene/modele: 1  
(51) LOC (7) Ci: **14 - 03**  
(80)\*Nr. înregistrării internaționale:  
**DM/064 125**  
Data înregistrării internaționale:  
27.02.2003  
Data publicării internaționale:  
30.09.2003  
(30) Prioritatea invocată:  
(33) Țara: DE  
(32) Data: 12.09.2002  
(31) Numărul: 402 07 600.1

---

**CLASA 15 - MAȘINI NECUPRINSE  
ÎN ALTE CLASE**

- (21) Numărul depozitului național:  
**f 2003 1156**  
(22) Data depozitului național: 03.09.2002  
(43) Data publicării: 31.01.2004

- (71) Numele și adresa solicitantului:  
**DAVY S.R.L.**, Corso Sempione 274,  
 I-20028 San Vittore Olona, Milano, IT
- (54) Denumirea desenului/modelului:  
**Accesorii pentru aspirator**
- (28) Numărul de desene/modele: 4
- (51) LOC (7) Cl: **15** - 05
- (80)\*Nr. înregistrării internaționale:  
**DM/064 104**  
 Data înregistrării internaționale:  
 03.09.2002  
 Data publicării internaționale:  
 30.09.2003

---

**CLASA 19 - PAPETĂRIE, ARTICOLE  
 DE BIROU, MATERIALE  
 PENTRU ARTE,  
 ÎNVĂȚĂMÂNT**

- (21) Numărul depozitului național:  
**f 2003 1159**
- (22) Data depozitului național: 03.03.2003
- (43) Data publicării: 31.01.2004
- (71) Numele și adresa solicitantului:  
**ROEDEMA JAN**, 117 III, Europaplein,  
 NL-1079 AX Amsterdam, NL
- (72) Numele autorului: Roedema
- (54) Denumirea desenului/modelului:  
**Dispozitiv pentru numărât monezi**
- (28) Numărul de desene/modele: 5
- (51) LOC (7) Cl: **19** - 02
- (80)\*Nr. înregistrării internaționale:  
**DM/064 126**  
 Data înregistrării internaționale:  
 03.03.2003  
 Data publicării internaționale:  
 30.09.2003
- (30) Prioritatea invocată:
- (33) Țara: NL
- (32) Data: 06.09.2002; 14.01.2003
- (31) Numărul: 79790-00/01; 80227-00

- (21) Numărul depozitului național:  
**f 2003 1164**
- (22) Data depozitului național: 26.05.2003
- (43) Data publicării: 31.01.2004
- (71) Numele și adresa solicitantului:  
**SOCIETE BIC**, 14, rue Jeanne  
 d'Asnieres, F-92110 Clichy, FR
- (72) Numele autorului: Bertheaux Cyril
- (54) Denumirea desenului/modelului:  
**Pix retractabil**
- (28) Numărul de desene/modele: 2
- (51) LOC (7) Cl: **19** - 06
- (80)\*Nr. înregistrării internaționale:  
**DM/064 176**  
 Data înregistrării internaționale:  
 26.05.2003  
 Data publicării internaționale:  
 30.09.2003
- (30) Prioritatea invocată:
- (33) Țara: FR
- (32) Data: 11.12.2002
- (31) Numărul: 02 7588

- 
- (21) Numărul depozitului național:  
**f 2003 0689**
- (22) Data depozitului național: 11.06.2003
- (43) Data publicării: 31.01.2004
- (71) Numele și adresa solicitantului:  
**S.C. DERPAN S.R.L.**, str. Cloșca  
 nr. 13, bl. PS9, sc. 4, et. 1, ap. 65,  
 Galați
- (74) Numele și adresa mandatarului:  
 APOSTOL SALOMIA - CONSILIER  
 PROPRIETATE INDUSTRIALĂ, str.  
 Regimentul 11 Siret nr. 15, bl. E4,  
 ap. 4, Galați
- (72) Numele autorului: Ancuța Valentin
- (54) Denumirea desenului/modelului:  
**Etichetă ambalaj**
- (28) Numărul de desene/modele: 3
- (51) LOC (7) Cl: **19** - 08

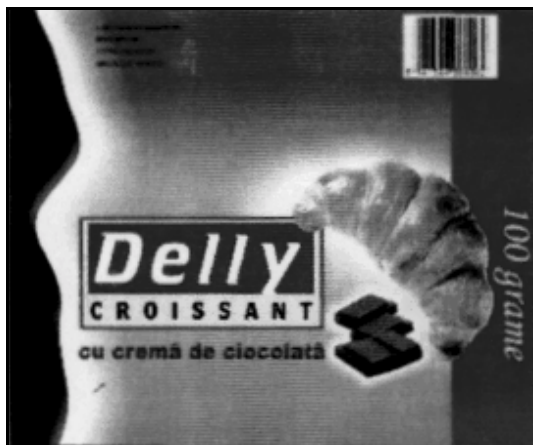

1



2

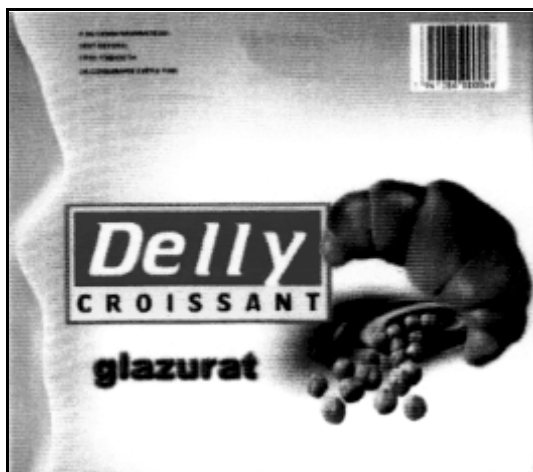

3

(21) Numărul depozitului național:

**f 2003 1180**

(22) Data depozitului național: 09.10.2003

(43) Data publicării: 31.01.2004

(71) Numele și adresa solicitantului:

**S.C. MURFATLAR ROMANIA S.A.**,  
str. Murfatlar nr. 1, Basarabi, județul  
Constanța

(54) Denumirea desenului/modelului:

**Etichete**

(28) Numărul de desene/modele: 2

(51) LOC (7) Cl: **19 - 08**



1



2

(21) Numărul depozitului național:

**f 2003 1182**

(22) Data depozitului național: 09.10.2003

(43) Data publicării: 31.01.2004



- (71) Numele și adresa solicitantului:  
**S.C. EXCELENT S.A.**, șos. Viilor  
nr. 20, sector 5, București
- (74) Numele și adresa mandatarului:  
**S.C. CABINET M OPROIU S.R.L.**,  
str. Popa Savu nr. 42, C.P. 2-229,  
sector 1, București
- (72) Numele autorului: Lazăr Bogdan  
Cătălin
- (54) Denumirea desenului/modelului:  
**Grafică pentru ambalaje**
- (28) Numărul de desene/modele: 5
- (51) LOC (7) Cl: **19** - 08



2

**Reprezentările grafice se găsesc la  
pag. 72**

- (21) Numărul depozitului național:  
**f 2003 1185**
- (22) Data depozitului național: 13.10.2003
- (43) Data publicării: 31.01.2004
- (71) Numele și adresa solicitantului:  
**S.C. ITAL-KOL S.R.L.**, str. X nr. 64,  
comuna Sag-Timișeni, județul Timiș
- (74) Numele și adresa mandatarului:  
**GHIȚĂ CONSTANTIN**, bdul Take  
Ionescu nr. 24-28, sc. B, ap. 2,  
300042 Timișoara, județul Timiș
- (72) Numele autorului: Iordache  
Alexandru
- (54) Denumirea desenului/modelului:  
**Etichete**
- (28) Numărul de desene/modele: 3
- (51) LOC (7) Cl: **19** - 08



3



1

- (21) Numărul depozitului național:  
**f 2003 1189**
- (22) Data depozitului național: 13.10.2003
- (43) Data publicării: 31.01.2004
- (71) Numele și adresa solicitantului:  
**S.C. STENZON COM S.R.L.**, comuna  
Joita, județul Giurgiu
- (72) Numele autorului: Nițu Marian
- (54) Denumirea desenului/modelului:  
**Etichetă**
- (28) Numărul de desene/modele: 1
- (51) LOC (7) Cl: **19** - 08



- (21) Numărul depozitului național:  
**f 2003 1190**
- (22) Data depozitului național: 13.10.2003
- (43) Data publicării: 31.01.2004
- (71) Numele și adresa solicitantului:  
**S.C. STENYON COM S.R.L.**, comuna  
 Joita, județul Giurgiu
- (72) Numele autorului: Sulai Alexandru;  
 Natalia Iancu
- (54) Denumirea desenului/modelului:  
**Etichete**
- (28) Numărul de desene/modele: 3
- (51) LOC (7) Cl: **19 - 08**



2



1



2

- (21) Numărul depozitului național:  
**f 2003 1192**
- (22) Data depozitului național: 14.10.2003
- (43) Data publicării: 31.01.2004
- (71) Numele și adresa solicitantului:  
**S.C. AIMAN.S CO S.R.L.**, str. Cpt.  
Av. Alexandru Șerbănescu nr. 28-30,  
bl. 17A, ap. 18, sector 1, București
- (72) Numele autorului: Sijri Aimn
- (54) Denumirea desenului/modelului:  
**Sigla**
- (28) Numărul de desene/modele: 1
- (51) LOC (7) Ci: **19 - 08**
- (57) Descrierea desenului/modelului:  
Doamnă cu părul lung suflat spre stânga, pe  
spate, având ca element distinctiv bustul,  
conturându-se partea de sus a trupului.

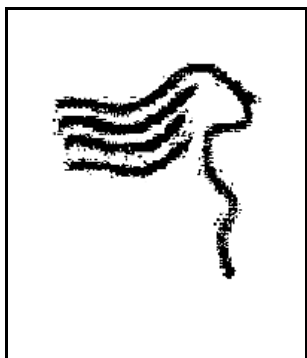

- (21) Numărul depozitului național:  
**f 2003 1195**
- (22) Data depozitului național: 15.10.2003
- (43) Data publicării: 31.01.2004
- (71) Numele și adresa solicitantului:  
**S.C. NEGRO 2000 S.R.L.**, șos.  
Berceni nr. 41, bl. 108, parter,  
sector 4, București
- (74) Numele și adresa mandatarului:  
AGENȚIA UNIVERSITARĂ DE  
INVENTICĂ INVENTA, bdul C.  
Coposu nr. 7, bl. 104, sc. B, ap. 31,  
București
- (72) Numele autorului: Vlad Floricica
- (54) Denumirea desenului/modelului:  
**Etichete**
- (28) Numărul de desene/modele: 2
- (51) LOC (7) Ci: **19 - 08**



1

- (21) Numărul depozitului național:  
**f 2003 1193**
- (22) Data depozitului național: 15.10.2003
- (43) Data publicării: 31.01.2004
- (71) Numele și adresa solicitantului:  
**S.C. FORATEL S.R.L.**, str. Costeni  
nr. 232, 335101 Iscroni, județul  
Hunedoara
- (72) Numele autorului: Tătaru Nicolae;  
Bordeianu Constantin; Codrin Mircea
- (54) Denumirea desenului/modelului:  
**Etichetă**
- (28) Numărul de desene/modele: 1
- (51) LOC (7) Ci: **19 - 08**



2

**Reprezentarea grafică se găsește la  
pag. 73**

- (21) Numărul depozitului național:  
**f 2003 1207**
- (22) Data depozitului național: 21.10.2003
- (43) Data publicării: 31.01.2004
- (71) Numele și adresa solicitantului:  
**S.C. EUROAVIPO S.A.**, Poșta Câlnău,  
comuna Poșta Câlnău, județul Buzău
- (54) Denumirea desenului/modelului:  
**Etichetă**
- (28) Numărul de desene/modele: 1
- (51) LOC (7) Cl: **19 - 08**



- (21) Numărul depozitului național:  
**f 2003 1222**
- (22) Data depozitului național: 28.10.2003
- (43) Data publicării: 31.01.2004
- (71) Numele și adresa solicitantului:  
**S.C. RUSSIAN VODKA DISTILLERY S.R.L.**, str. Ogorului nr. 34, comuna Cernica, sat Bălăceanca, județul Ilfov
- (54) Denumirea desenului/modelului:  
**Etichete**
- (28) Numărul de desene/modele: 2
- (51) LOC (7) Cl: **19 - 08**

**Reprezentările grafice se găsesc la pag. 73**

- (21) Numărul depozitului național:  
**f 2003 1226**
- (22) Data depozitului național: 31.10.2003
- (43) Data publicării: 31.01.2004

- (71) Numele și adresa solicitantului:  
**S.C. INTERDRINKS ROMANIA S.R.L.**,  
str. I. Bogdan nr. 1A, 3700 Oradea,  
județul Bohor
- (72) Numele autorului: Csavossy Gheorghe Ștefan
- (54) Denumirea desenului/modelului:  
**Etichetă**
- (28) Numărul de desene/modele: 1
- (51) LOC (7) Cl: **19 - 08**
- (57) Descrierea desenului/modelului: Pe hârtie pergamentată, în partea centrală este prezentat un butoi. Denumirea apare în partea superioară, urmând forma unei bolte. Culoarele folosite diferă în funcție de aromă, păstrându-se forma boltită.

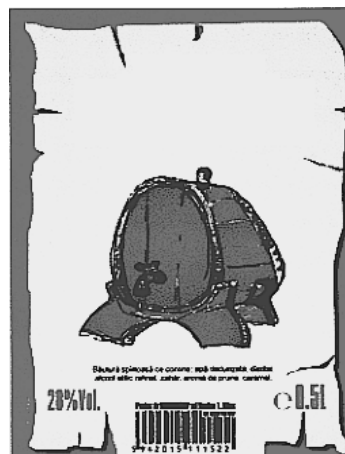

- (21) Numărul depozitului național:  
**f 2003 1287**
- (22) Data depozitului național: 04.11.2003
- (43) Data publicării: 31.01.2004
- (71) Numele și adresa solicitantului:  
**S.C. GUZU PROD COM S.R.L.**, str. Sucevița nr. 14bis, sector 5, București
- (72) Numele autorului: Guzu Nicușor-Daniel
- (54) Denumirea desenului/modelului:  
**Etichetă**
- (28) Numărul de desene/modele: 1
- (51) LOC (7) Cl: **19 - 08**

**Reprezentarea grafică se găsește la pag. 74**

**CLASA 20 - ECHIPAMENTE PENTRU  
VÂNZĂRI ȘI PUBLICITATE,  
SEMNE INDICATOARE**

- (21) Numărul depozitului național:  
**f 2003 1140**
- (22) Data depozitului național: 07.10.2003
- (43) Data publicării: 31.01.2004
- (71) Numele și adresa solicitantului:  
**S.C. HORUS SERVICE S.R.L.**,  
bdul Banu Manta nr. 22, bl. 29,  
sc. 1, ap. 2, sector 1, București
- (74) Numele și adresa mandatarului:  
S.C. RODALL S.R.L., str. Polonă  
nr. 115, bl. 15, sc. A, et. 4, ap. 19,  
sector 1, București
- (72) Numele autorului: Ivan Marian
- (54) Denumirea desenului/modelului:  
**Panou publicitar**
- (28) Numărul de desene/modele: 1
- (51) LOC (7) Ci: **20 - 02**

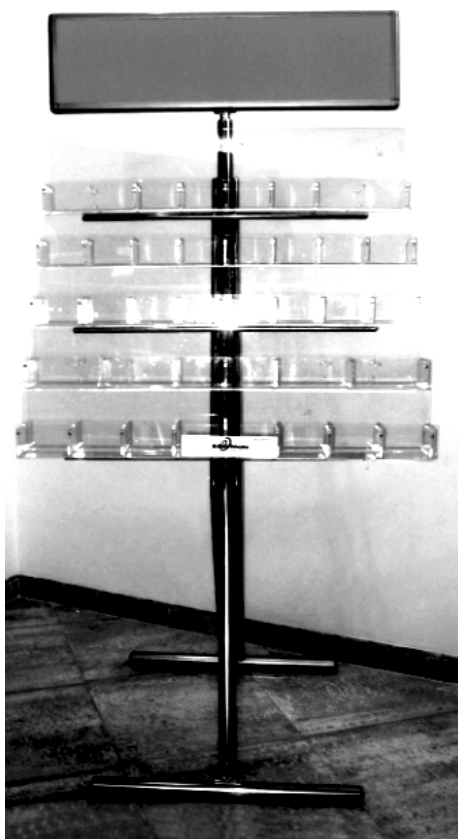

- (21) Numărul depozitului național:  
**f 2003 1167**
- (22) Data depozitului național: 11.12.2002
- (43) Data publicării: 31.01.2004
- (71) Numele și adresa solicitantului:  
**DC DESIGN COMPANY AGENTUR  
GMBH**, Nymphenburger Str. 58-60,  
D-80335 Munchen, DE
- (72) Numele autorului: Hubert Grothaus
- (54) Denumirea desenului/modelului:  
**Stand de expunere, material de  
prezentare a articolelor**
- (28) Numărul de desene/modele: 19
- (51) LOC (7) Ci: **20 - 02**
- (80)\*Nr. înregistrării internaționale:  
**DM/064 191**  
Data înregistrării internaționale:  
11.12.2002  
Data publicării internaționale:  
30.09.2003
- (30) Prioritatea invocată:
- (33) Țara: DE
- (32) Data: 11.06.2002
- (31) Numărul: 402 04 912.8 pentru  
modelele: 1, 2, 5, 6, 17

- (21) Numărul depozitului național:  
**f 2003 1187**
- (22) Data depozitului național: 13.10.2003
- (43) Data publicării: 31.01.2004
- (71) Numele și adresa solicitantului:  
**S.C. CANTECH SERVICES S.R.L.**,  
str. Barbu Văcărescu nr. 141, sc. A,  
et. 2, ap. 9, sector 2, București
- (72) Numele autorului: Stuart Frederick  
Kull
- (54) Denumirea desenului/modelului:  
**Raft gravitațional pentru țigări**
- (28) Numărul de desene/modele: 1
- (51) LOC (7) Ci: **20 - 02**

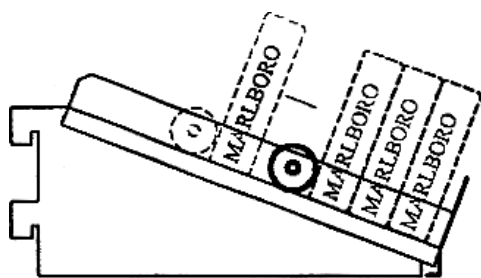

1.1

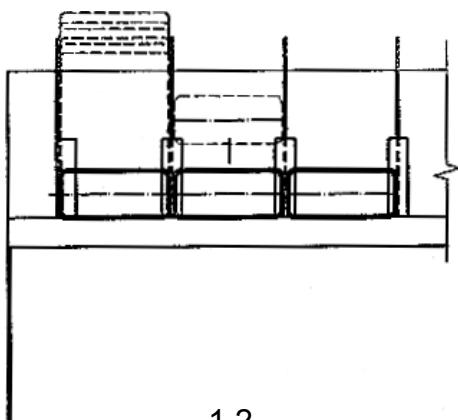

1.2

un ormanet de tablă de formă elipsoidală, ce poartă sigla firmei.

Reprezentarea grafică se găsește la pag. 75

### CLASA 21 - JOCURI, JUCĂRII, CORTURI ȘI ARTICOLE DE SPORT

- (21) Numărul depozitului național:  
**f 2003 1204**
- (22) Data depozitului național: 17.10.2003
- (43) Data publicării: 31.01.2004
- (71) Numele și adresa solicitantului:  
**S.C. EXCELENT S.A.**, șos. Viilor nr. 20, sector 5, București
- (74) Numele și adresa mandatarului:  
S.C. CABINET M OPROIU S.R.L., str. Popa Savu nr. 42, C.P. 2-229, sector 1, București
- (72) Numele autorului: Lazăr Bogdan Cătălin
- (54) Denumirea desenului/modelului:  
**Jucării**
- (28) Numărul de desene/modele: 5
- (51) LOC (7) Ci: 21 - 01

Reprezentările grafice se găsesc la pag. 75

### CLASA 23 - INSTALAȚII PENTRU DISTRIBUȚIA FLUIDELOR, INSTALAȚII SANITARE DE CĂLDURĂ, DE VENTILAȚIE ȘI DE CONDIȚIONARE A AERULUI, COMBUSTIBILI SOLIZI

- (21) Numărul depozitului național:  
**f 2003 1170**
- (22) Data depozitului național: 07.08.2003
- (43) Data publicării: 31.01.2004
- (71) Numele și adresa solicitantului:  
**VAN DE LANDE EN ZONEN B.V.**, Lisseveld 1, NL-4941 VK Raamsdonkveer, NL

- (21) Numărul depozitului național:  
**f 2003 1280**
- (22) Data depozitului național: 03.11.2003
- (43) Data publicării: 31.01.2004
- (71) Numele și adresa solicitantului:  
**S.C. ITINERIS MEDIA**, Calea Victoriei nr. 12C, bl. A, sc. 1, et. 5, ap. 21, sector 3, București
- (72) Numele autorului: Alexandrescu Vlad Ioan
- (54) Denumirea desenului/modelului:  
**Amsamblu monobloc - panou administrativ și panou publicitar luminos**
- (28) Numărul de desene/modele: 1
- (51) LOC (7) Ci: 20 - 03
- (57) Descrierea desenului/modelului: Panou publicitar format din două casete luminoase dreptunghiulare suprapuse, așezate pe un picior în formă de arc cu brațele orientate în plan vertical. La partea inferioară este atașat

(54) Denumirea desenului/modelului:

**Vană-fluture**

(28) Numărul de desene/modele: 1

(51) LOC (7) Cl: **23** - 01

(80)\*Nr. înregistrării internaționale:

**DM/064 196**

Data înregistrării internaționale:

07.08.2003

Data publicării internaționale:

30.09.2003

(21) Numărul depozitului național:

**f 2003 1139**

(22) Data depozitului național: 30.09.2003

(43) Data publicării: 31.01.2004

(71) Numele și adresa solicitantului:

**S.C. WEST CO IMPEX S.R.L.**, str.

Crișeni nr. 1, Zalău, județul Sălaj

(72) Numele autorului: Rus Lucian

(54) Denumirea desenului/modelului:

**Cadă de baie**

(28) Numărul de desene/modele: 1

(51) LOC (7) Cl: **23** - 02



(21) Numărul depozitului național:

**f 2003 1166**

(22) Data depozitului național: 20.08.2003

(43) Data publicării: 31.01.2004

(71) Numele și adresa solicitantului:

**HANSGROHE AG**, Auestr. 5-9,

D-77761 Schiltach, DE

(72) Numele autorului: Gunter Glunk

(54) Denumirea desenului/modelului:

**Cap pentru duș**

(28) Numărul de desene/modele: 1

(51) LOC (7) Cl: **23** - 02

(80)\*Nr. înregistrării internaționale:

**DM/064 189**

Data înregistrării internaționale:

20.08.2003

Data publicării internaționale:

30.09.2003

(30) Prioritatea invocată:

(33) Țara: DE

(32) Data: 27.02.2003

(31) Numărul: 403 01 677.0

(21) Numărul depozitului național:

**f 2003 1132**

(22) Data depozitului național: 29.09.2003

(43) Data publicării: 31.01.2004

(71) Numele și adresa solicitantului:

**S.C. FILTRE AER CURAT S.R.L.**,

comuna Gura Vadului, 5026 județul

Prahova

(72) Numele autorului: Mihail Bălănescu

(54) Denumirea desenului/modelului:

**Filtre de aer**

(28) Numărul de desene/modele: 2

(51) LOC (7) Cl: **23** - 04

(57) Descrierea desenului/modelului:

**Modelul 1** - model industrial pentru filtre plane și ondulate, executate cu rame din tablă zincată ambutisată și structuri metalice din oțel rotund pentru pliuri conform desenelor din anexa nr. 1; **modelul 2** - model industrial pentru filtre cu saci executate cu plăci frontale din tablă zincată. Asamblare sacilor în cadre din fâșii late din tablă zincată și etanșarea acestora în rame prin îmbinarea la rece cu aer comprimat prin presare sau sistem capsator.

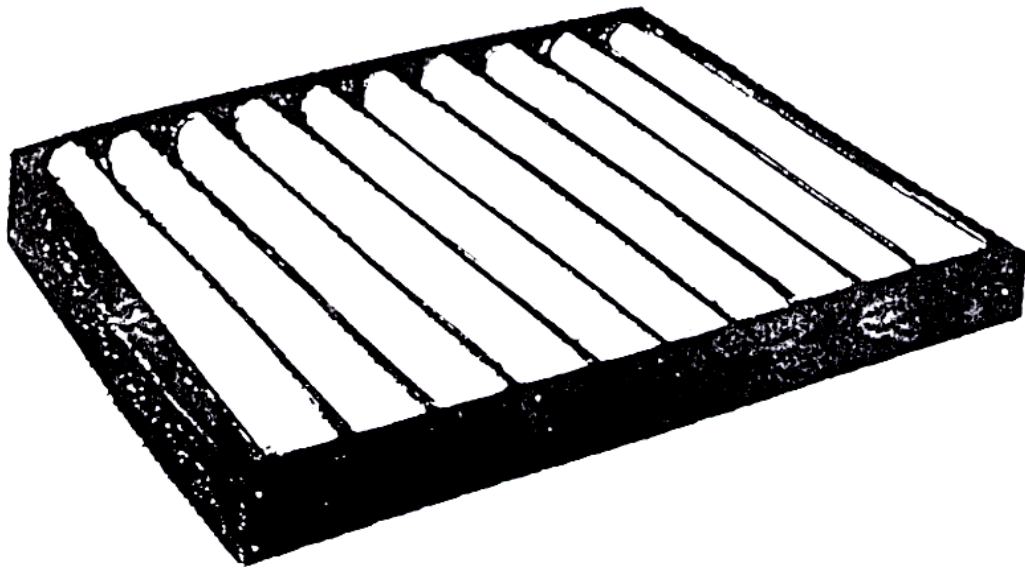

1.1

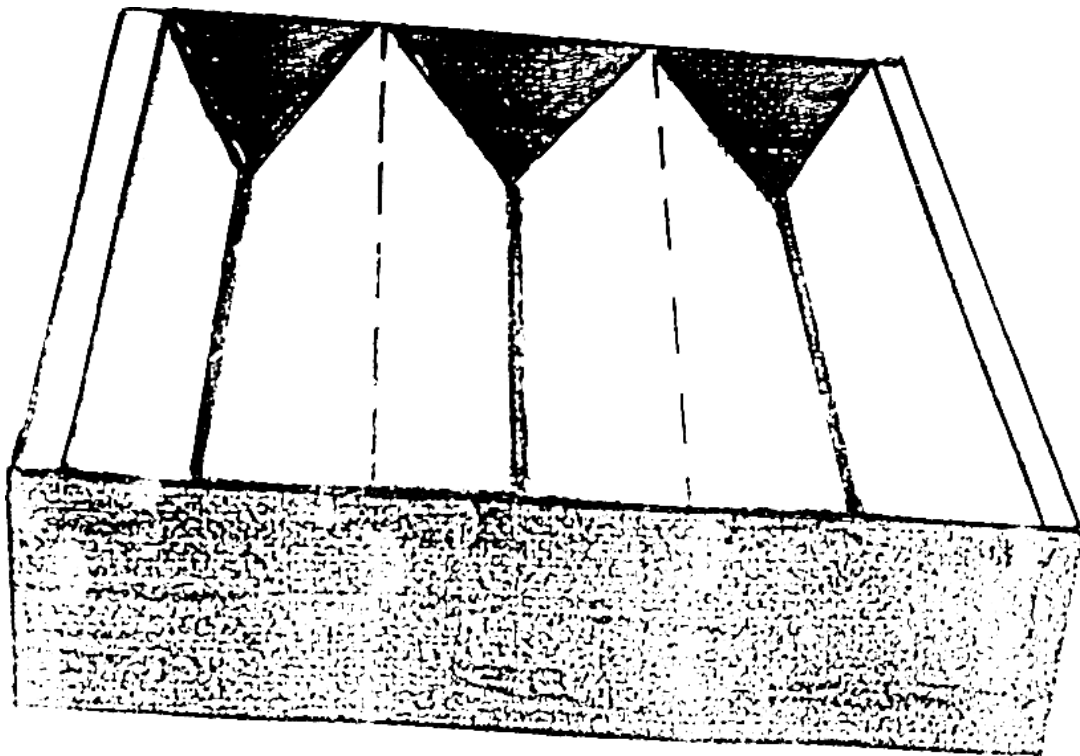

1.2



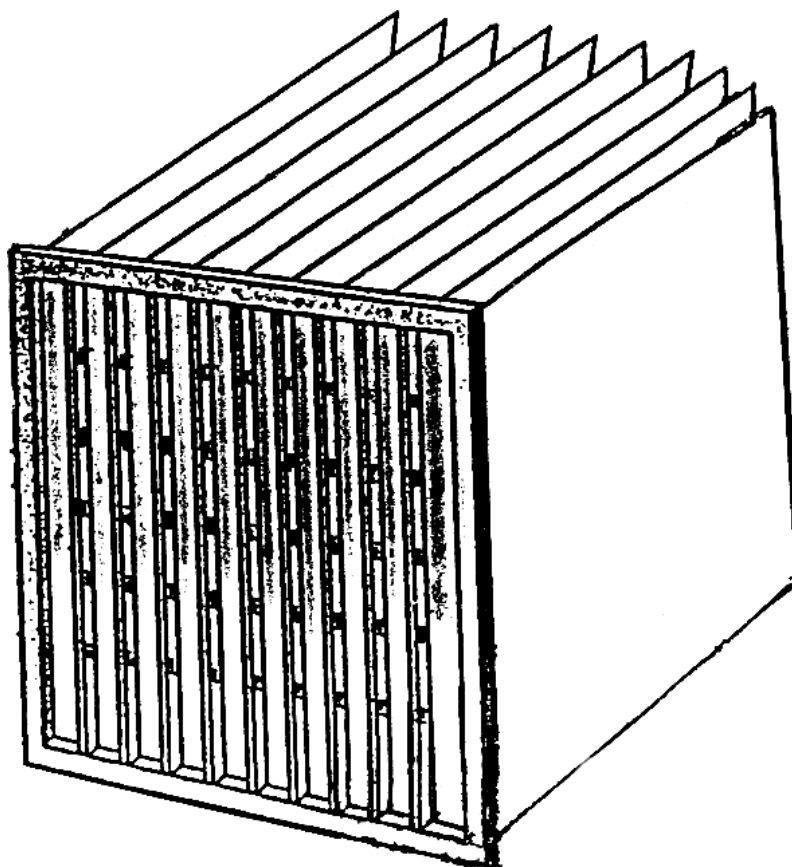

2

(21) Numărul depozitului național:  
**f 2003 1163**  
 (22) Data depozitului național: 03.04.2003  
 (43) Data publicării: 31.01.2004  
 (71) Numele și adresa solicitantului:

**AGT THERMOTECHNIK GMBH,**  
 Richard-Lucas-Str. 6, D-41812  
 Erkelenz, DE

(72) Numele autorului: Jurgen Schmelcher

(54) Denumirea desenului/modelului:  
**Carcasă de ventilator pentru uscător  
 de aer comprimat**

(28) Numărul de desene/modele: 1

(51) LOC (7) Cl: **23 - 04**

(80)\*Nr. înregistrării internaționale:

**DM/064 156**

Data înregistrării internaționale:  
 03.04.2003

Data publicării internaționale:  
 30.09.2003

(30) Prioritatea invocată:

(33) Țara: DE

(32) Data: 29.11.2002

(31) Numărul: 402 09 949.4

---

### CLASA 25 - CONSTRUCȚII ȘI ELEMENTE DE CONSTRUCȚII

(21) Numărul depozitului național:

**f 2003 1176**

(22) Data depozitului național: 08.10.2003

(43) Data publicării: 31.01.2004

(71) Numele și adresa solicitantului: **S.C.  
 BI AL ALUMINIU S.R.L.**, șos. Olteniței  
 nr. 204, Popești Leordeni, județul Ilfov

(74) Numele și adresa mandatarului:  
 CABINET N.D. GAVRIL, str. Ștefan  
 Negulescu nr. 6A, sector 1, 011651  
 București

(72) Numele autorului: Erdem Ali  
(54) Denumirea desenului/modelului:  
**Profile din aluminiu**  
(28) Numărul de desene/modele: 36  
(51) LOC (7) Cl: **25** - 01

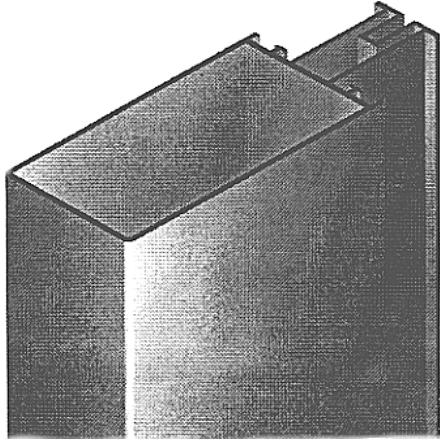

1.1

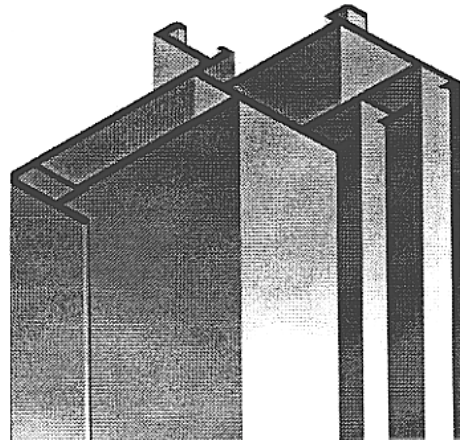

2.2

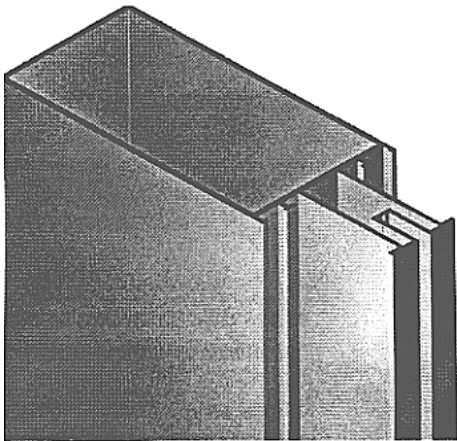

1.2

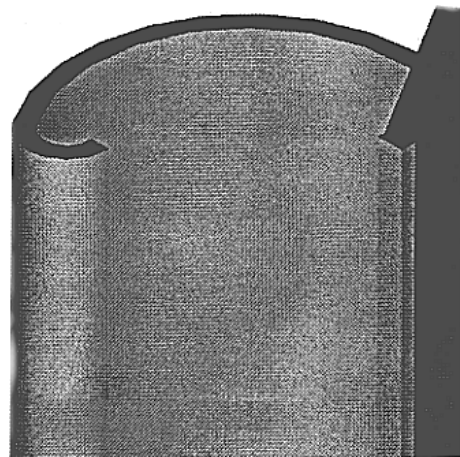

3.1

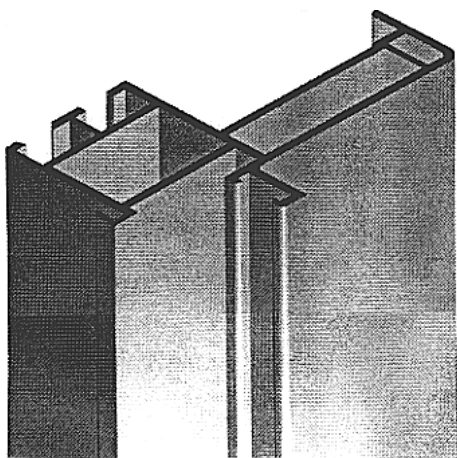

2.1

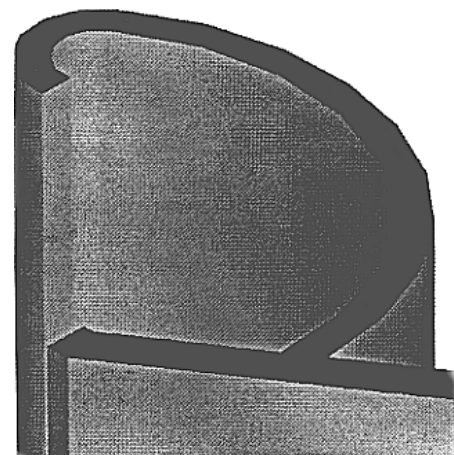

3.2

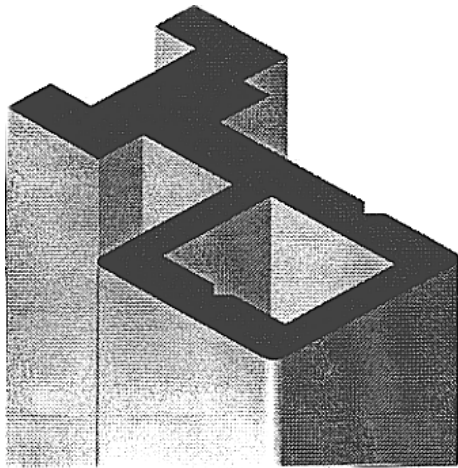

4.1

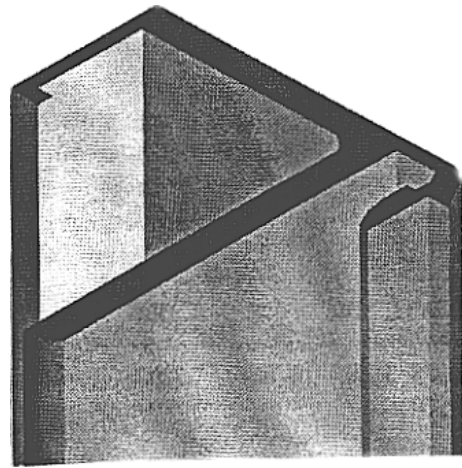

5.2

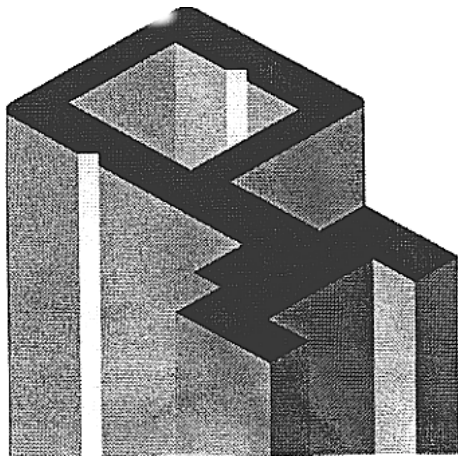

4.2

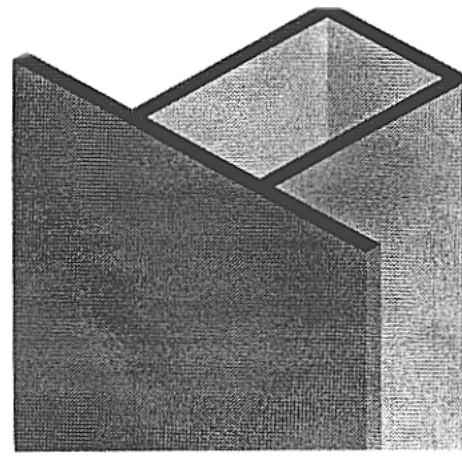

6.1

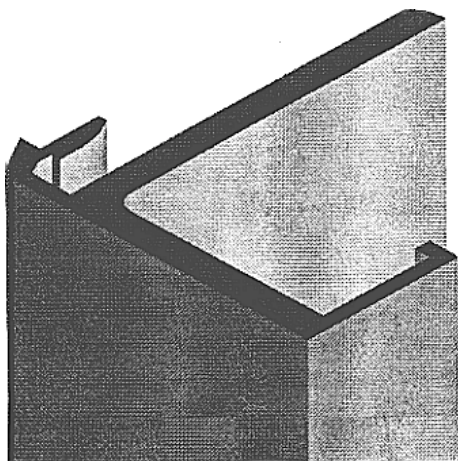

5.1

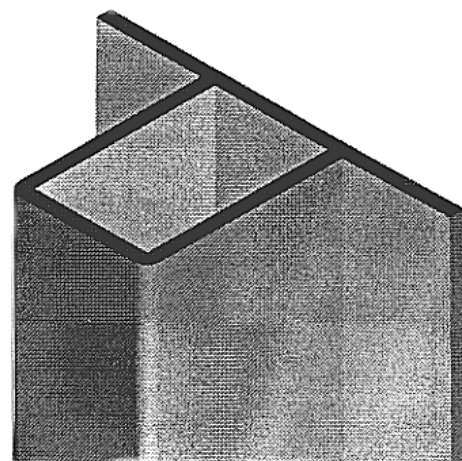

6.2

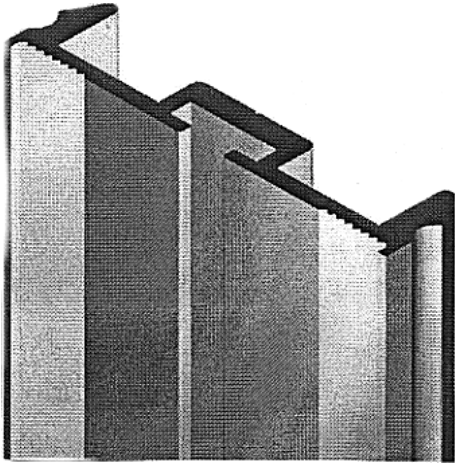

7.1

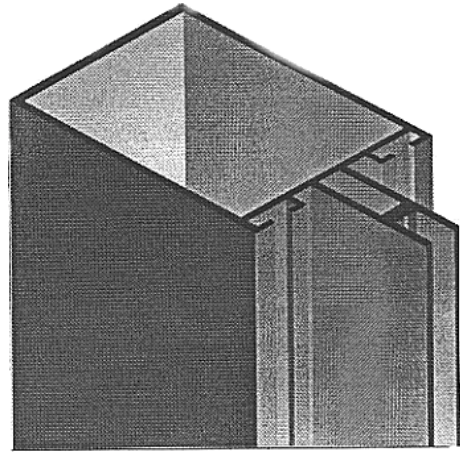

8.2

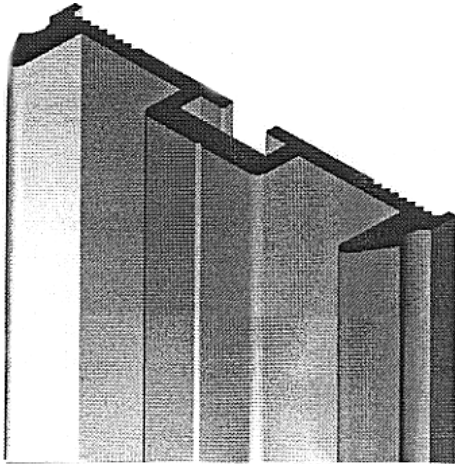

7.2

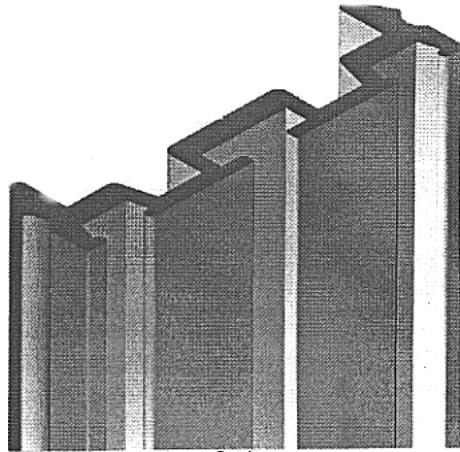

9.1

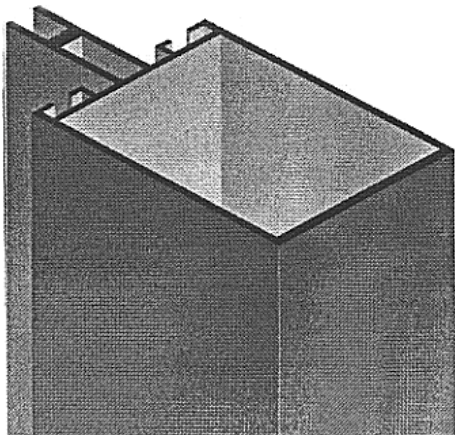

8.1

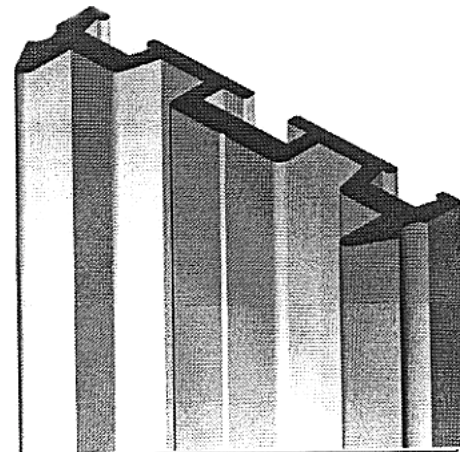

9.2

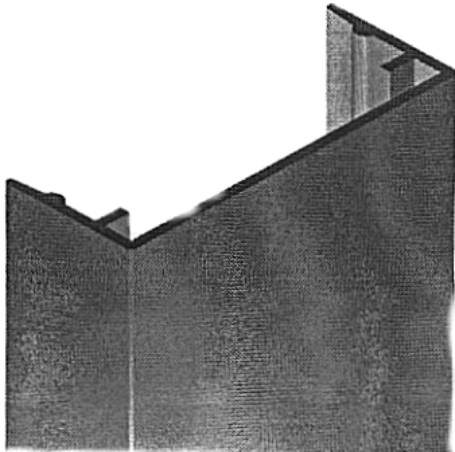

10.1

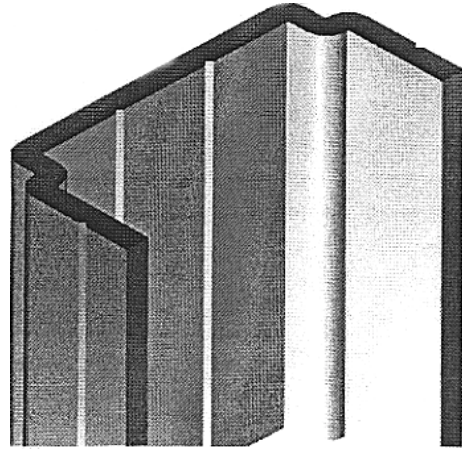

11.2

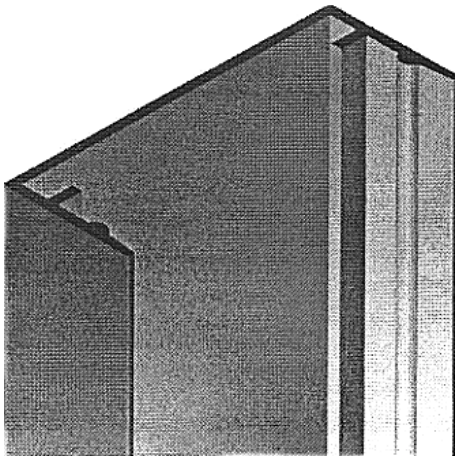

10.2

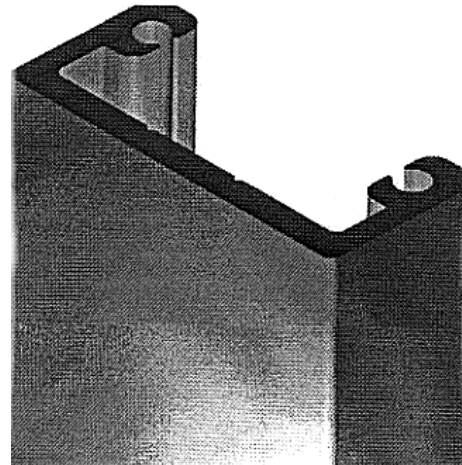

12.1

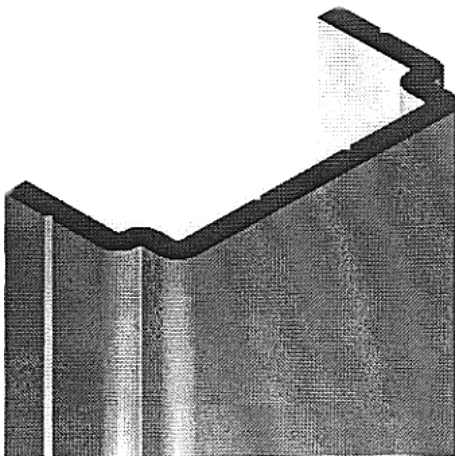

11.1

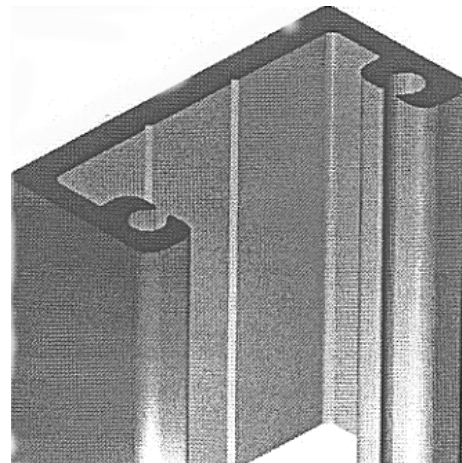

12.2

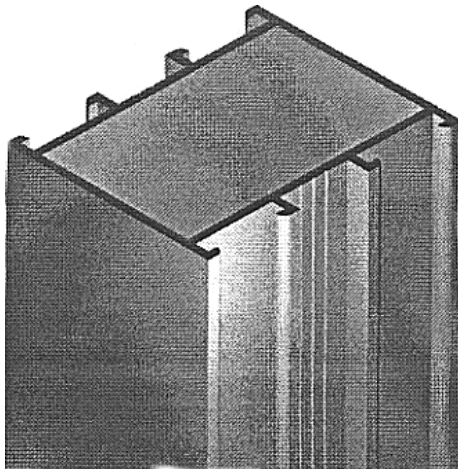

13.1

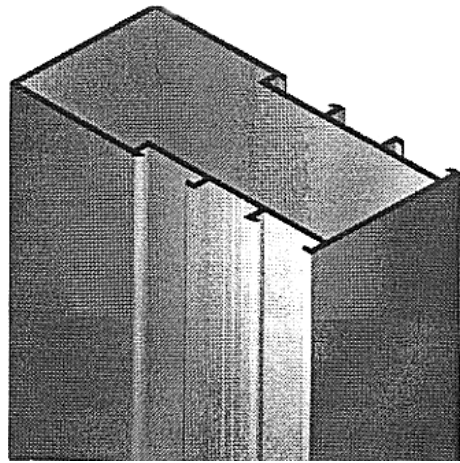

14.2

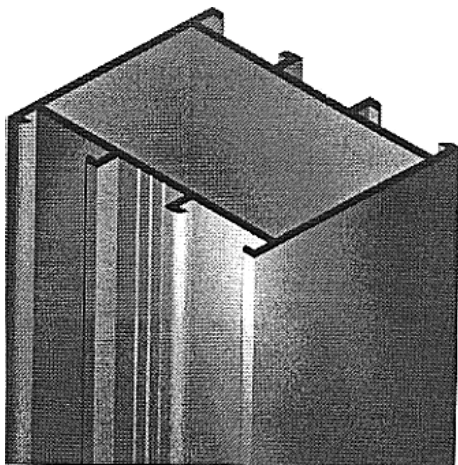

13.2

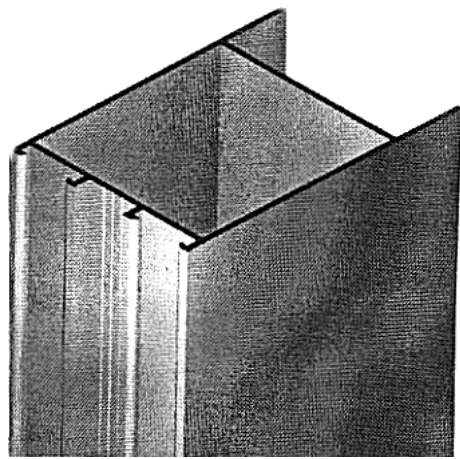

15.1

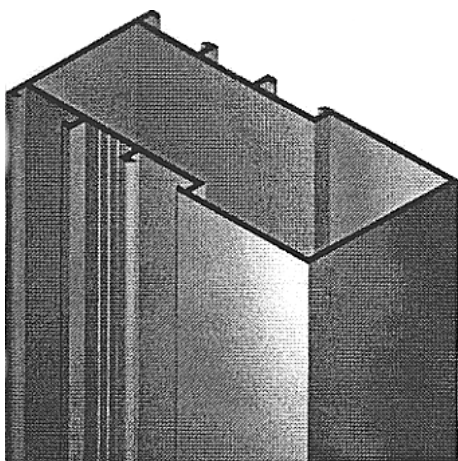

14.1

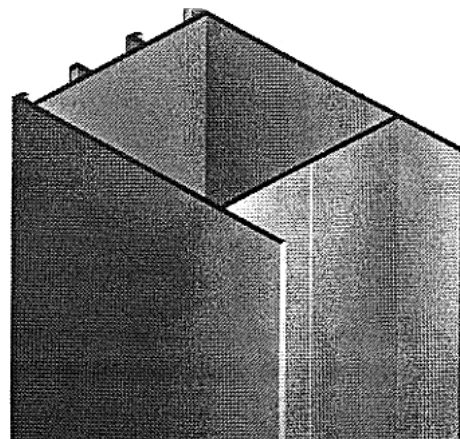

15.2

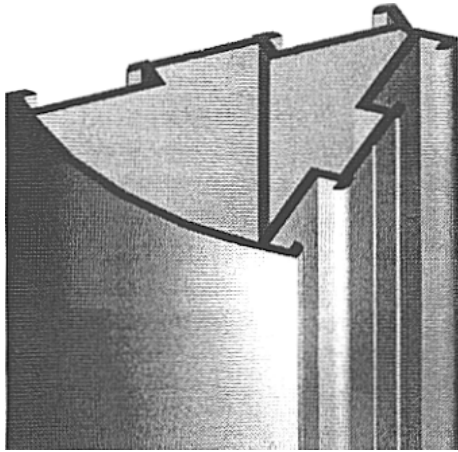

16.1

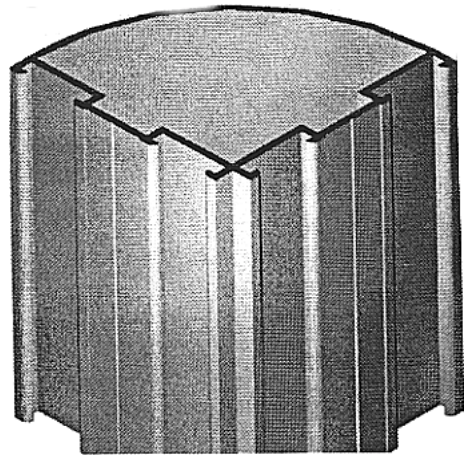

17.2

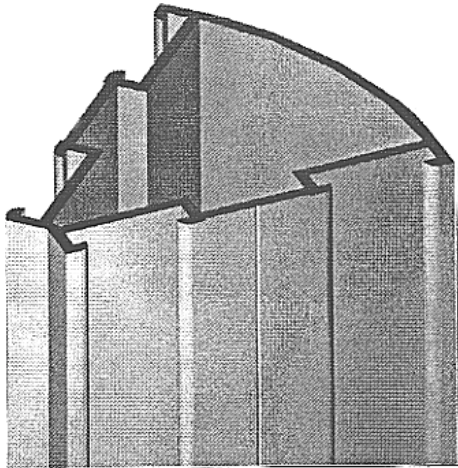

16.1

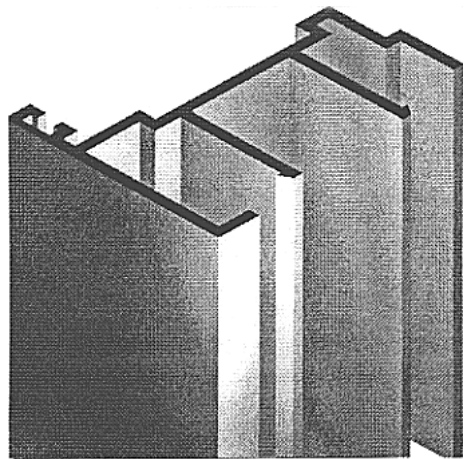

18.1

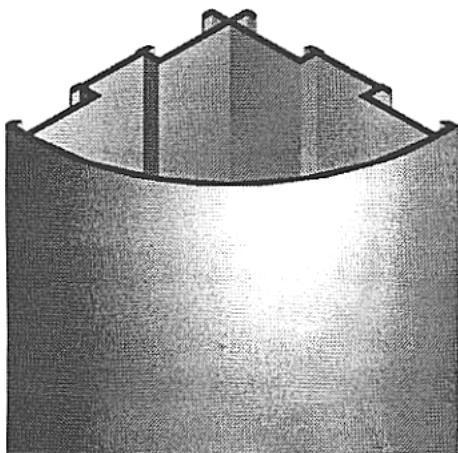

17.1

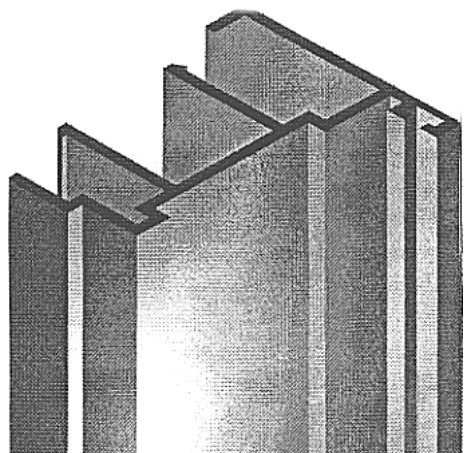

18.2

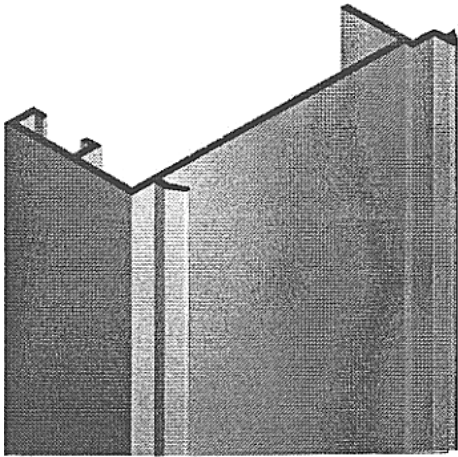

19.1

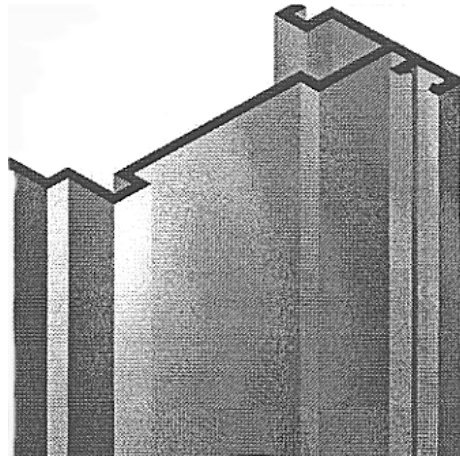

20.2

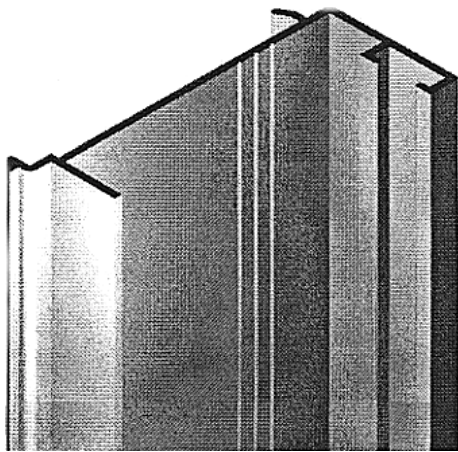

19.2

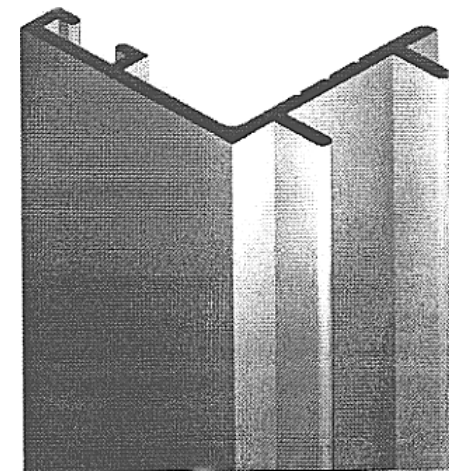

21.1

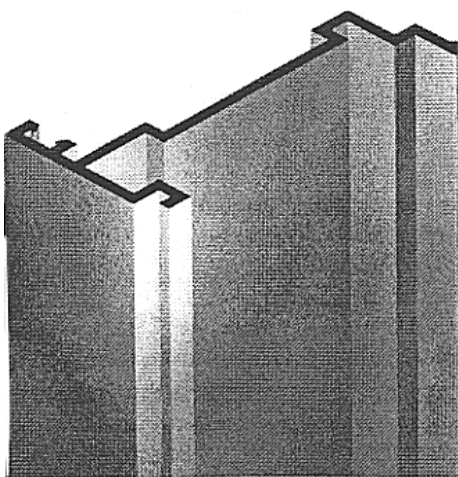

20.1

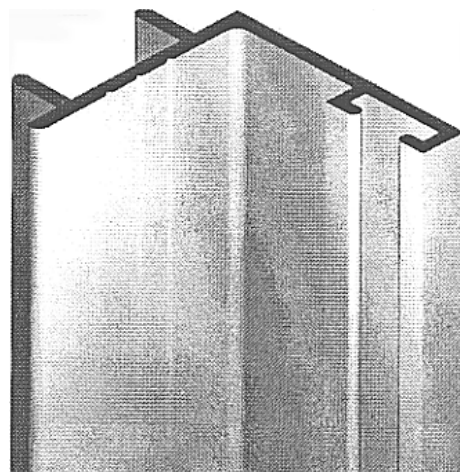

21.2



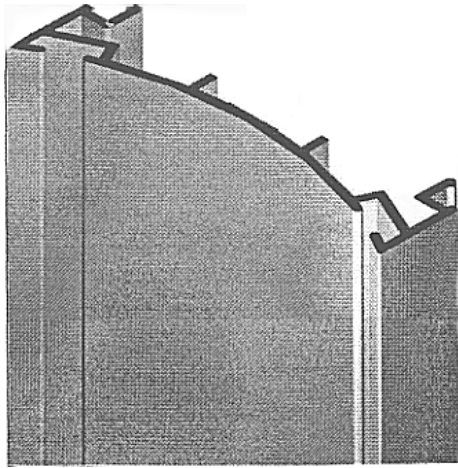

22.1

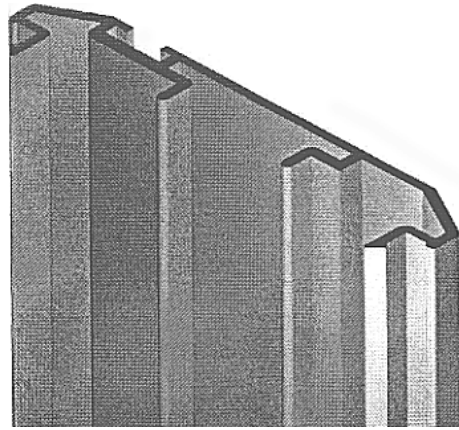

23.2

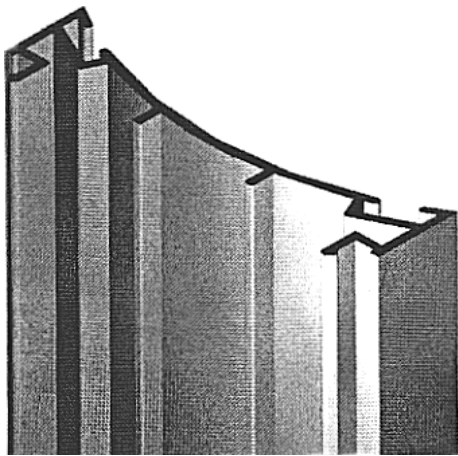

22.2

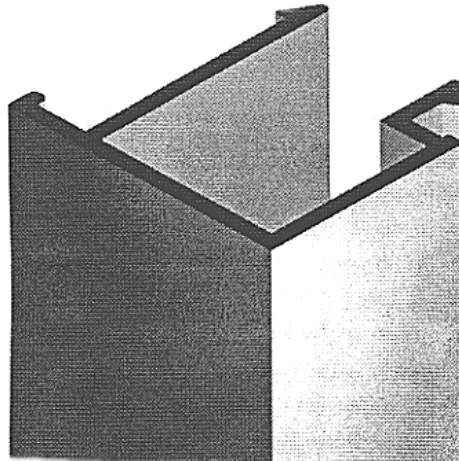

24.1

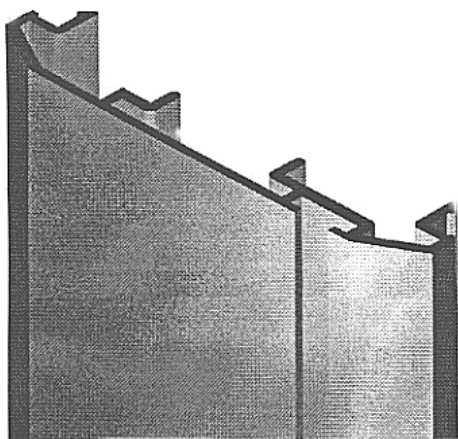

23.1

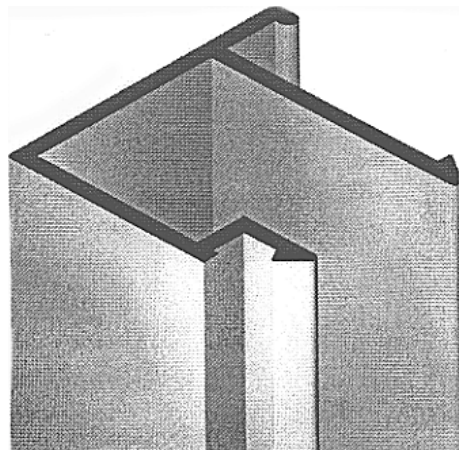

24.2

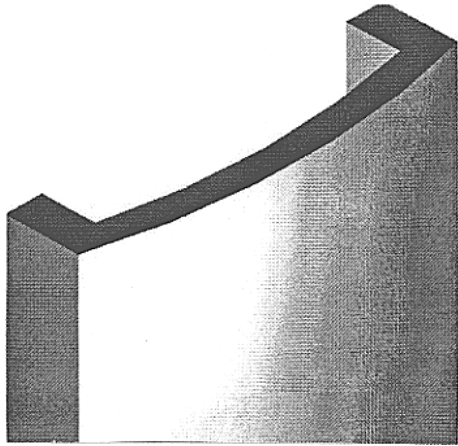

25.1

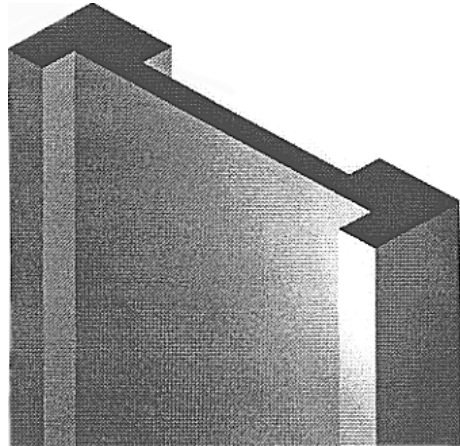

26.2

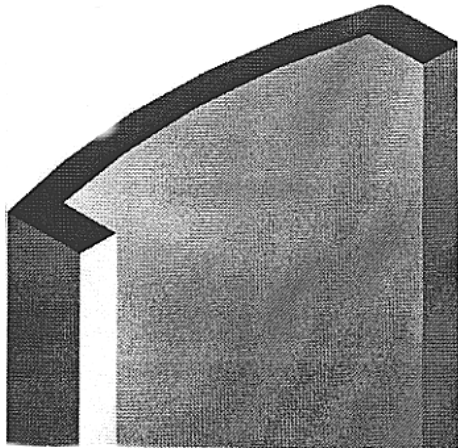

25.2

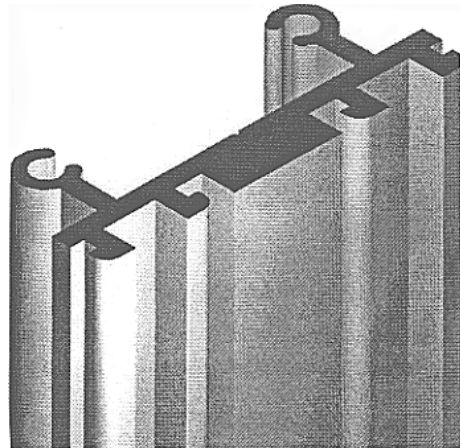

27.1

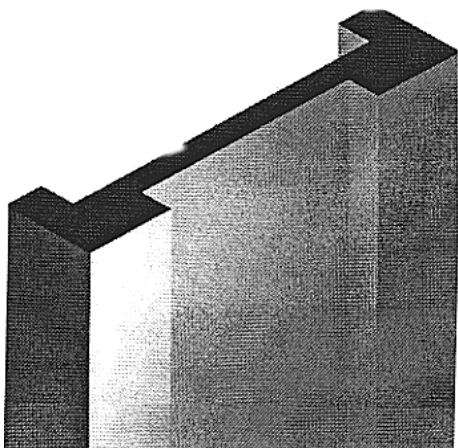

26.1

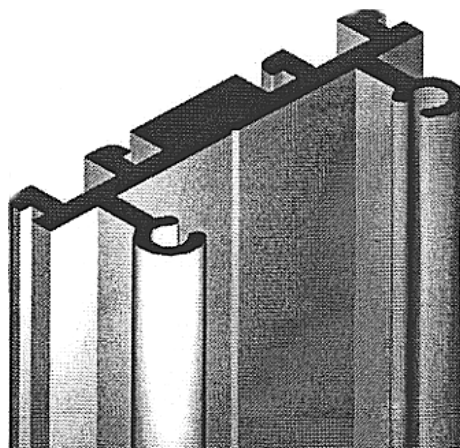

27.2

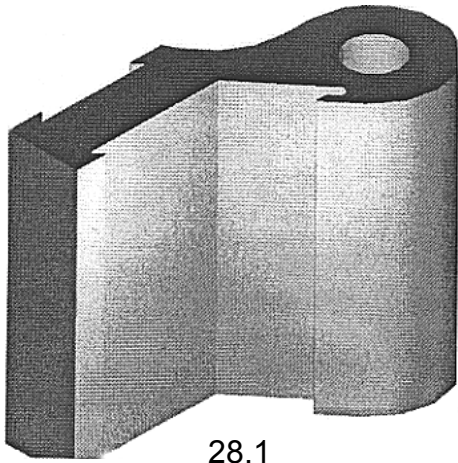

28.1

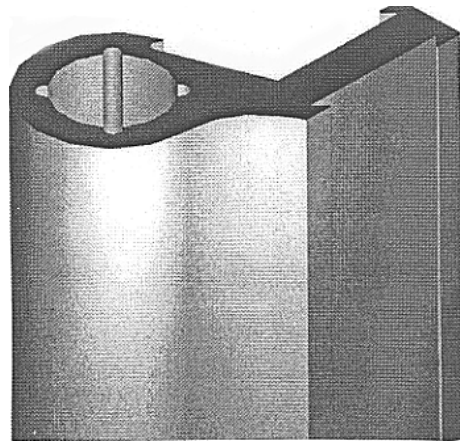

29.2

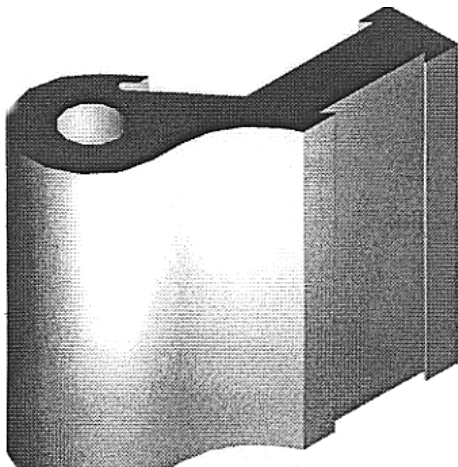

28.2

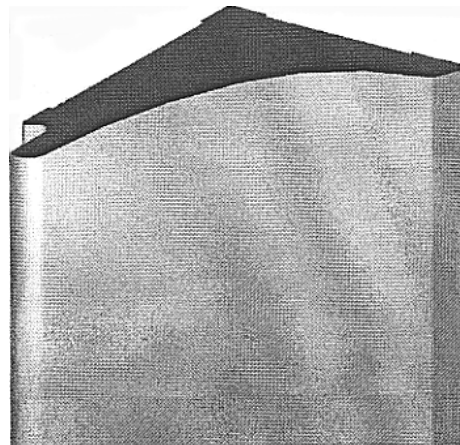

30.1

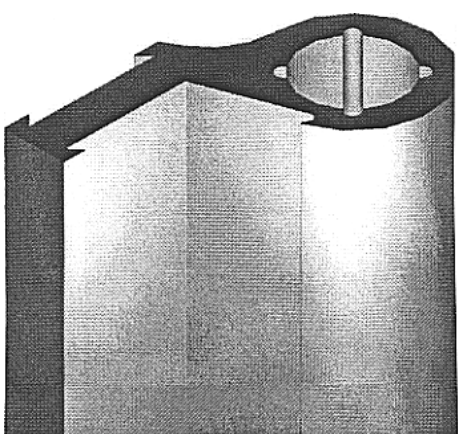

29.1

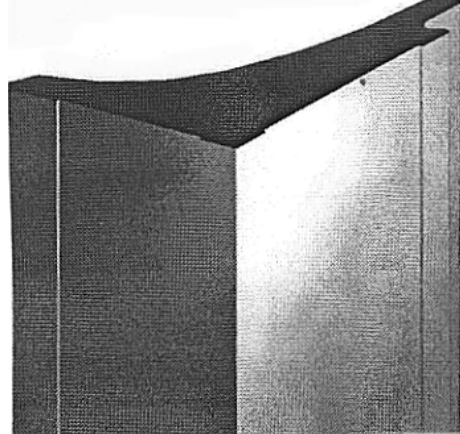

30.2

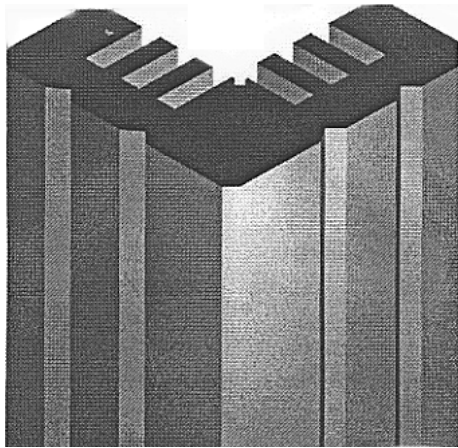

31.1

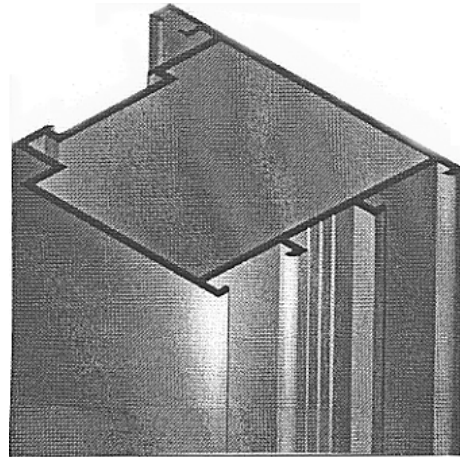

32.2

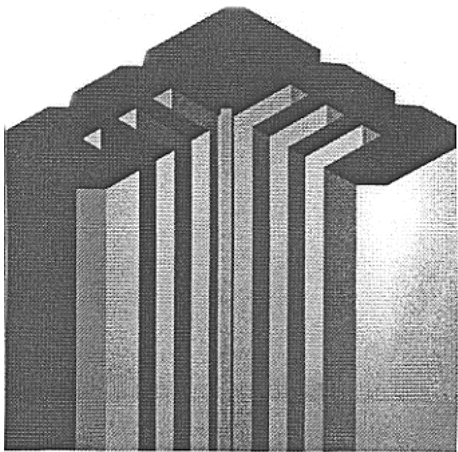

31.2

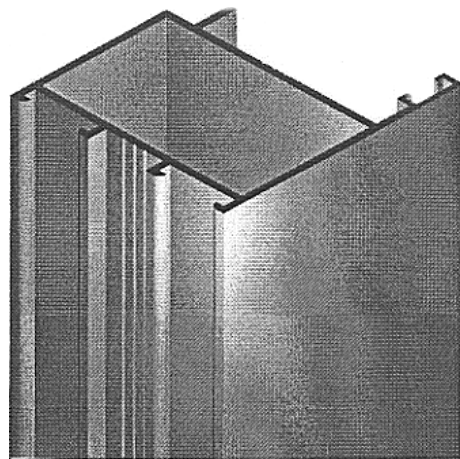

33.1

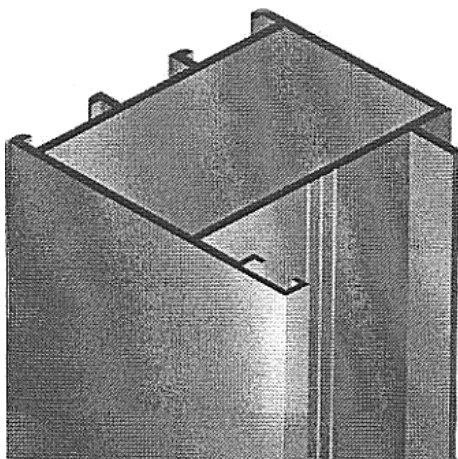

32.1

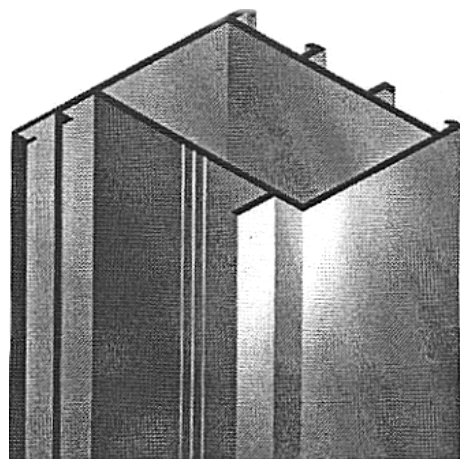

33.2

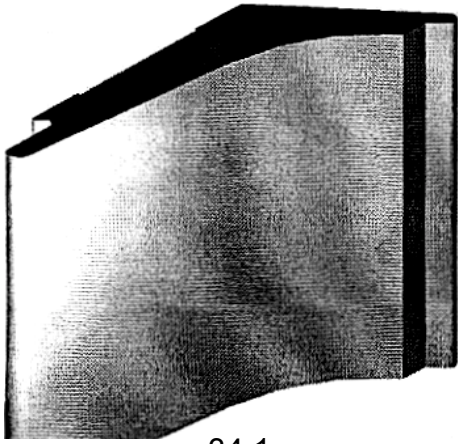

34.1

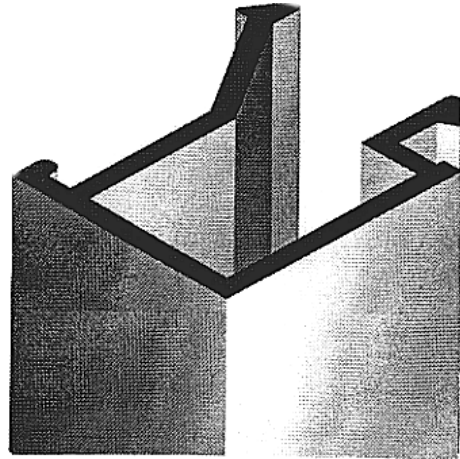

35.1

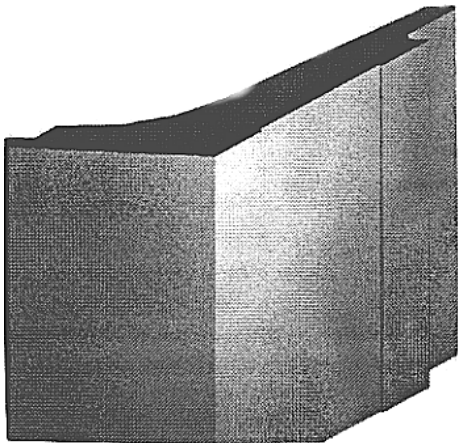

34.2

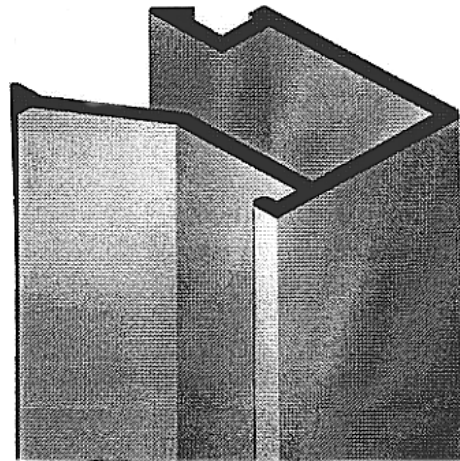

35.2

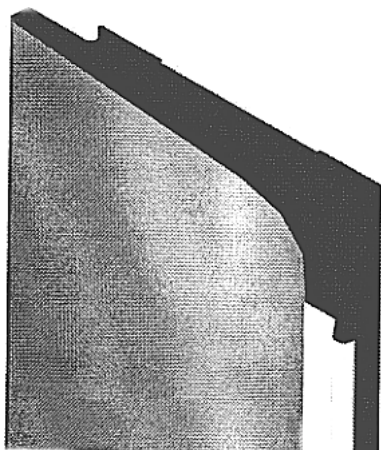

34.3

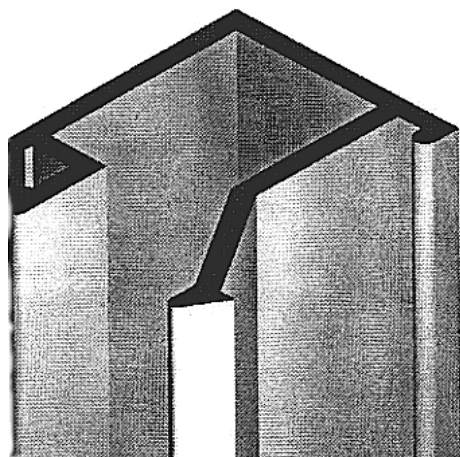

35.3

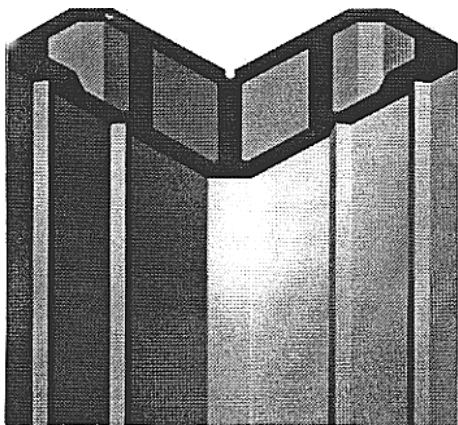

36.1

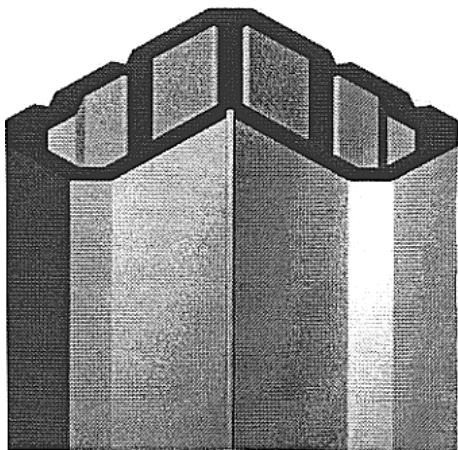

36.2

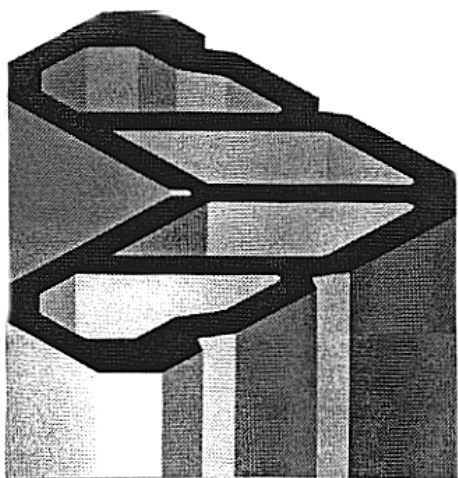

36.3

- (21) Numărul depozitului național:  
**f 2003 1154**
- (22) Data depozitului național: 24.06.2003
- (43) Data publicării: 31.01.2004
- (71) Numele și adresa solicitantului:  
**REHAU AG + CO**, Rheniumhaus,  
D-95111 Rehau, DE
- (54) Denumirea desenului/modelului:  
**Profil pentru oblon rulant**
- (28) Numărul de desene/modele: 2
- (51) LOC (7) Cl: **25 - 02**
- (80)\*Nr. înregistrării internaționale:  
**DM/064 095**  
Data înregistrării internaționale:  
24.06.2003  
Data publicării internaționale:  
30.09.2003

- (21) Numărul depozitului național:  
**f 2003 1296**
- (22) Data depozitului național: 06.11.2003
- (43) Data publicării: 31.01.2004
- (71) Numele și adresa solicitantului:  
**MAN IOAN**, 547310 Hodac, nr. 359,  
județul Mureș
- (72) Numele autorului: Man Ioan
- (54) Denumirea desenului/modelului:  
**Jaluzea**
- (28) Numărul de desene/modele: 1
- (51) LOC (7) Cl: **25 - 02**

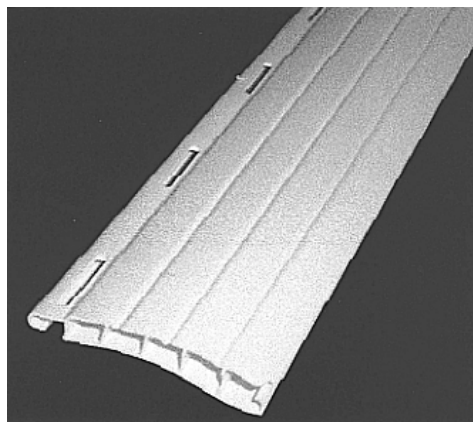

**CLASA 26 - APARATE DE  
ILUMINAT**

- (21) Numărul depozitului național:  
**f 2003 1168**
- (22) Data depozitului național: 30.05.2003
- (43) Data publicării: 31.01.2004
- (71) Numele și adresa solicitantului:  
**FRANZ SILL GMBH**, 9-10,  
Ritterstrasse, D-10969 Berlin,  
DE
- (54) Denumirea desenului/modelului:  
**Candelabru**
- (28) Numărul de desene/modele: 1
- (51) LOC (7) Cl: **26** - 05
- (80)\*Nr. înregistrării internaționale:  
**DM/064 192**  
Data înregistrării internaționale:  
30.05.2003  
Data publicării internaționale:  
30.09.2003
- (30) Prioritatea invocată:
- (33) Țara: DE
- (32) Data: 20.03.2003
- (31) Numărul: 403 02 517.6

**CLASA 27 - TUTUN ȘI ARTICOLE  
PENTRU FUMĂTORI**

- (21) Numărul depozitului național:  
**f 2003 1165**
- (22) Data depozitului național: 28.07.2003
- (43) Data publicării: 31.01.2004
- (71) Numele și adresa solicitantului:  
**TITAN CEMENT COMPANY SA**, 22A,  
Halkidos Str., GR-11143 Athens, GR
- (72) Numele autorului: Nicolaos Nicolaou
- (54) Denumirea desenului/modelului:  
**Scrumieră din inox și porțelan**
- (28) Numărul de desene/modele: 1
- (51) LOC (7) Cl: **27** - 03
- (80)\*Nr. înregistrării internaționale:  
**DM/064 188**  
Data înregistrării internaționale:  
28.07.2003  
Data publicării internaționale:  
30.09.2003

- (30) Prioritatea invocată:
- (33) Țara: GR
- (32) Data: 05.04.2003
- (31) Numărul: 200306000097

**CLASA 28 - PRODUSE FARMACEUTICE  
SAU COSMETICE,  
ARTICOLE ȘI  
INSTRUMENTE PENTRU  
TOALETĂ**

- (21) Numărul depozitului național:  
**f 2003 1160**
- (22) Data depozitului național: 24.03.2003
- (43) Data publicării: 31.01.2004
- (71) Numele și adresa solicitantului:  
**ECOVAP S.A.**, 20, allee du Laser,  
CH-2300 La Chaux-de-Fonds, CH
- (54) Denumirea desenului/modelului:  
**Distribuitor de vapori faciali**
- (28) Numărul de desene/modele: 1
- (51) LOC (7) Cl: **28** - 03
- (80)\*Nr. înregistrării internaționale:  
**DM/064 127**  
Data înregistrării internaționale:  
24.03.2003  
Data publicării internaționale:  
30.09.2003

(21) Numărul depozitului național: f 2003 1115

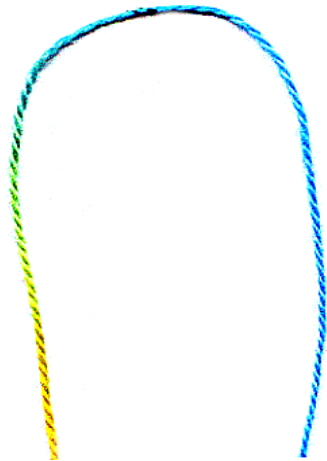

1.1



1.2

(21) Numărul depozitului național: f 2003 1208



1



2





3

(21) Numărul depozitului național:  
f 2003 1203



2

(21) Numărul depozitului național:  
f 2003 1182



1



3



4



5

---

(21) Numărul depozitului național: f 2003 1193



---

(21) Numărul depozitului național: f 2003 1222



1



2

(21) Numărul depozitului național: f 2003 1224

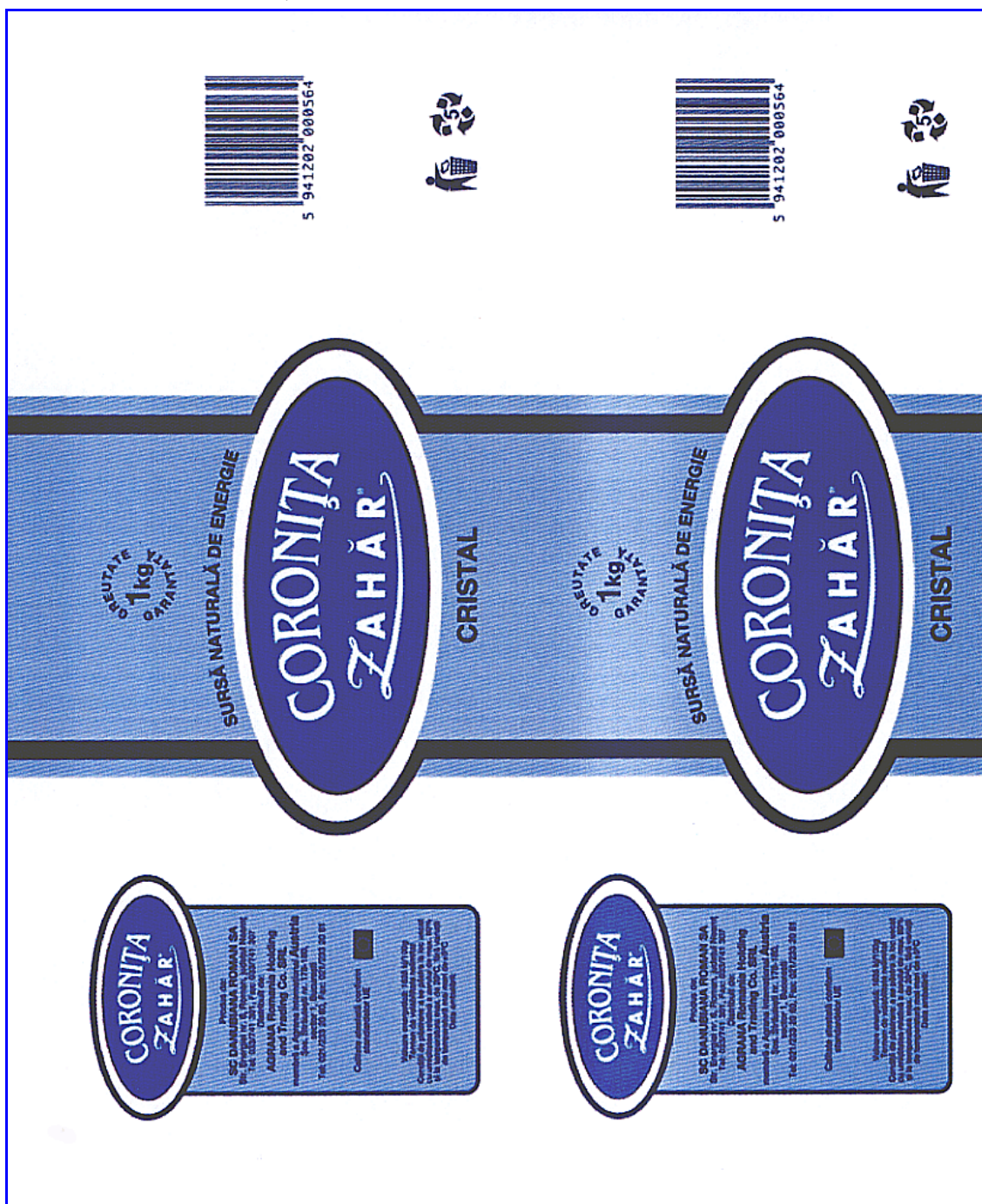

(21) Numărul depozitului național: f 2003 1287



(21) Numărul depozitului național:  
f 2003 1280

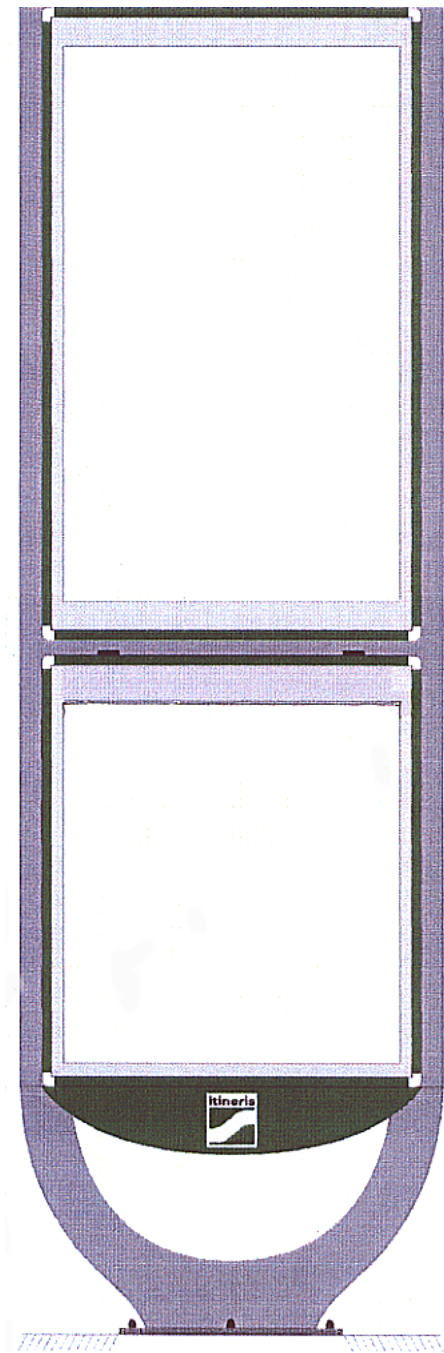

(21) Numărul depozitului național:  
f 2003 1204



1.1



1.2



2.1



2.2



3.1



3.2



4.1



4.2



5.1



5.2

**LISTA CERERILOR DE ÎNREGISTRARE A DESENELOR ȘI MODELELOR  
INDUSTRIALE PUBLICATE ÎN ORDINEA CRESCĂTOARE  
A NUMERELOR DE ÎNREGISTRARE**

Nr. de înregistrare al cererii	Clasa și subclasa	Data înregistrării	Pagina
f 2003 0689	19 - 08	11.06.2003	46
f 2003 1002	09 - 03	21.08.2003	31
f 2003 1032	09 - 03	12.09.2003	31
f 2003 1115	05 - 01	18.09.2003	13
f 2003 1132	23 - 04	29.09.2003	54
f 2003 1138	03 - 03	30.09.2003	8
f 2003 1139	23 - 02	30.09.2003	54
f 2003 1140	20 - 02	07.10.2003	52
f 2003 1149	06 - 05	02.10.2003	27
f 2003 1152	12 - 02	19.03.2003	43
f 2003 1153	14 - 02	19.06.2003	45
f 2003 1154	25 - 02	24.06.2003	69
f 2003 1155	10 - 02	25.07.2003	38
f 2003 1156	15 - 05	03.09.2002	45
f 2003 1157	02 - 04	09.09.2003	8
f 2003 1158	14 - 03	27.02.2003	45
f 2003 1159	19 - 02	03.03.2003	46

## RO - BOPI - DMI 1/2004

f 2003 1160	28 - 03	24.03.2003	70
f 2003 1161	08 - 06	14.07.2003	28
f 2003 1162	08 - 06	24.04.2003	29
f 2003 1163	23 - 04	03.04.2003	56
f 2003 1164	19 - 06	26.05.2003	46
f 2003 1165	27 - 03	28.07.2003	70
f 2003 1166	23 - 02	20.08.2003	54
f 2003 1167	20 - 02	11.12.2002	52
f 2003 1168	26 - 05	30.05.2003	70
f 2003 1169	11 - 02	17.07.2003	38
f 2003 1170	23 - 01	07.08.2003	53
f 2003 1171	07 - 01, 06	11.08.2003	28
f 2003 1172	09 - 01	20.08.2003	29
f 2003 1175	06 - 01	06.10.2003	15
f 2003 1176	25 - 01	08.10.2003	56
f 2003 1177	06 - 03	08.10.2003	17
f 2003 1179	06 - 04, 07	09.10.2003	18
f 2003 1180	19 - 08	09.10.2003	47
f 2003 1181	09 - 01	09.10.2003	29
f 2003 1182	19 - 08	09.10.2003	47
f 2003 1184	06 - 06	10.10.2003	28
f 2003 1185	19 - 08	13.10.2003	48

## RO - BOPI - DMI 1/2004

f 2003 1187	20 - 02	13.10.2003	52
f 2003 1188	09 - 05	13.10.2003	34
f 2003 1189	19 - 08	13.10.2003	48
f 2003 1190	19 - 08	13.10.2003	49
f 2003 1192	19 - 08	14.10.2003	50
f 2003 1193	19 - 08	15.10.2003	50
f 2003 1194	09 - 01	15.10.2003	30
f 2003 1195	19 - 08	15.10.2003	50
f 2003 1196	05 - 05	16.10.2003	13
f 2003 1200	09 - 03	17.10.2003	33
f 2003 1201	12 - 14	17.10.2003	41
f 2003 1202	06 - 01	17.10.2003	17
f 2003 1203	09 - 01	17.10.2003	30
f 2003 1204	21 - 01	17.10.2003	53
f 2003 1206	09 - 05	20.10.2003	36
f 2003 1207	19 - 08	21.10.2003	51
f 2003 1208	09 - 05	21.10.2003	38
f 2003 1209	11 - 02	21.10.2003	39
f 2003 1222	19 - 08	28.10.2003	51
f 2003 1224	09 - 05	28.10.2003	38
f 2003 1226	19 - 08	31.10.2003	51
f 2003 1280	20 - 03	03.11.2003	53



## RO - BOPI - DMI 1/2004

f 2003 1284	09 - 03	03.11.2003	34
f 2003 1287	19 - 08	04.11.2003	51
f 2003 1288	09 - 03	04.11.2003	34
f 2003 1295	11 - 03	06.11.2003	40
f 2003 1296	25 - 02	06.11.2003	69
f 2003 1319	13 - 03	14.11.2003	43

## LISTA ALFABETICĂ A SOLICITANȚILOR

### A

**AGRANA ROMANIA HOLDING AND TRADING COMPANY S.R.L.** - șos. Străulești nr. 178-180, sector 1, București;  
**ZAHĂRUL ROMÂNESC S.A.** - Aleea Industriei nr. 7, Buzău, județul Buzău;  
**DANUBIANA ROMAN S.A.** - str. Energiei nr. 6, Roman, județul Neamț  
f 2003 1224 Cl: 09 - 05; pag. 38

**AGT THERMOTECHNIK GMBH** - Richard-Lucas-Str. 6, D-41812 Erkelenz, DE  
f 2003 1163 Cl: 23 - 04; pag. 56

**S.C. AIMAN.S CO S.R.L.** - str. Cpt. Av. Alexandru Șerbănescu nr. 28-30, bl. 17A, ap. 18, sector 1, București  
f 2003 1192 Cl: 19 - 08; pag. 50

**S.C. AMA 2001 S.R.L.** - str. Labirint nr. 75, sector 3, București  
f 2003 1209 Cl: 11 - 02; pag. 39

**S.C. ARTHEMA S.R.L.** - str. C. Negruzzi nr. 22, Timișoara  
f 2003 1179 Cl: 06 - 04, 07; pag. 18

**S.C. AȚA ODORHEI S.A.** - str. Nicolae Bălcescu nr. 2, Odorheiu Secuiesc, județul Harghita  
f 2003 1115 Cl: 05 - 01; pag. 13

### B

**BANCA NAȚIONALĂ A ROMÂNIEI** - str. Lipscani nr. 25, sector 2, 70421 București  
f 2003 1295 Cl: 11 - 03; pag. 40

**BI AL ALUMINIU S.R.L.** - șos. Olteniței nr. 204, Popești Leordeni, județul Ilfov  
f 2003 1176 Cl: 25 - 01; pag. 56

**SOCIETE BIC** - 14, rue Jeanne d'Asnieres, F-92110 Clichy, FR  
f 2003 1164 Cl: 19 - 06; pag. 46

**BURG-WACHTER KG** - Wormgermuhle, D-58540 Meinerzhagen, DE  
f 2003 1153 Cl: 14 - 02; pag. 45

### C

**S.C. CANTECH SERVICES S.R.L.** - str. Barbu Văcărescu nr. 141, sc. A, et. 2, ap. 9, sector 2, București  
f 2003 1187 Cl: 20 - 02; pag. 52

### D

**S.C. DAJADO IMPEX S.R.L.** - str. Păcii nr. 8, 2300 Făgăraș, județul Brașov  
f 2003 1181 Cl: 09 - 01; pag. 29

**DAVY S.R.L.** - Corso Sempione 274, I-20028 San Vittore Olona, Milano, IT  
f 2003 1156 Cl: 15 - 05; pag. 45

**S.C. DERPAN S.R.L.** - str. Cloșca nr. 13, bl. PS9, sc. 4, et. 1, ap. 65, Galați  
f 2003 0689 Cl: 19 - 08; pag. 46

**DC DESIGN COMPANY AGENTUR GMBH** - Nymphenburger Str. 58-60, D-80335 Munchen, DE  
f 2003 1167 Cl: 20 - 02; pag. 52

### E

**ECOVAP S.A.** - 20, allée du Laser, CH-2300 La Chaux-de-Fonds, CH  
f 2003 1160 Cl: 28 - 03; pag. 70

**ERBAY IMPEX S.R.L. - str. Doinei nr. 25, comuna Dobroiești, județul Ilfov**  
f 2003 1188 Cl: 09 - 05; pag. 34

**S.C. EUROAVIPO S.A. - Poșta Câlnău, comuna Poșta Câlnău, județul Buzău**  
f 2003 1207 Cl: 19 - 08; pag. 51

**S.C. EXCELENT S.A. - șos. Viilor nr. 20, sector 5, București**  
f 2003 1182 Cl: 19 - 08; pag. 47  
f 2003 1204 Cl: 21 - 01; pag. 53

**GLAXO GROUP LIMITED - Glaxo Wellcom House, Berkeley Avenue, Greenford, Middlesex UB6 ONN, GB**  
f 2003 1032 Cl: 09 - 03; pag. 31

**S.C. GRIMETAL S.R.L. - str. Bistriței nr. 431, 5612 Săvinești, județul Neamț**  
f 2003 1149 Cl: 06 - 05; pag. 27

**S.C. GUZU PROD COM S.R.L. - str. Sucevița nr. 14bis, sector 5, București**  
f 2003 1287 Cl: 19 - 08; pag. 51

## F

**S.C. FARMEC S.A. - str. Henri Barbusse nr. 16, 3400 Cluj-Napoca**  
f 2003 1203 Cl: 09 - 01; pag. 30

**S.C. FEROMET M S.R.L. - comuna Dumbrava Roșie, 617188 Izvoare, județul Neamț**  
f 2003 1177 Cl: 06 - 03; pag. 17

**S.C. FILTRE AER CURAT S.R.L. - comuna Gura Vadului, 5026 județul Prahova**  
f 2003 1132 Cl: 23 - 04; pag. 54

**S.C. FORATEL S.R.L. - str. Costeni nr. 232, 335101 Iscroni, județul Hunedoara**  
f 2003 1193 Cl: 19 - 08; pag. 50

**FRANZ SILL GMBH - 9-10, Ritterstrasse, D-10969 Berlin, DE**  
f 2003 1168 Cl: 26 - 05; pag. 70

## G

**GAMM S.R.L. - 21/23, Via della Tecnica, I-36075 Montecchio Maggiore, Vicenza, IT**  
f 2003 1161 Cl: 08 - 06; pag. 28

**GEDAS AUTOMATIC GROUP S.R.L. - str. Ghirlandei nr. 1, bl. 64, sc. 1, et. 2, ap. 12, sector 6, București**  
f 2003 1288 Cl: 09 - 03; pag. 34

## H

**HANSGROHE AG - Auestr. 5-9, D-77761 Schiltach, DE**  
f 2003 1166 Cl: 23 - 02; pag. 54

**HENKEL KOMMANDITGESELLSCHAFT AUF AKTIEN - Henkelstraße 67, D-40589 Dusseldorf, DE**  
f 2003 1172 Cl: 09 - 01; pag. 29

**S.C. HORUS SERVICE S.R.L. - bdul Banu Manta nr. 22, bl. 29, sc. 1, ap. 2, sector 1, București**  
f 2003 1140 Cl: 20 - 02; pag. 52

## I

**S.C. INTERDRINKS ROMANIA S.R.L. - str. I. Bogdan nr. 1A, 3700 Oradea, județul Bohor**  
f 2003 1226 Cl: 19 - 08; pag. 51

**S.C. ITAL-KOL S.R.L. - str. X nr. 64, comuna Sag-Timișeni, județul Timiș**  
f 2003 1185 Cl: 19 - 08; pag. 48

**S.C. ITINERIS MEDIA - Calea Victoriei nr. 12C, bl. A, sc. 1, et. 5, ap. 21, sector 3, București**  
f 2003 1280 Cl: 20 - 03; pag. 53

**K**

**KRONE GMBH - Beekowdamm 3-11,  
D-14167 Berlin, DE**  
f 2003 1158 Cl: 14 - 03; pag. 45

**L**

**S.C. LARIX FOREST S.R.L. - str. Iernuteni  
nr. 56, 545300 Reghin, județul Mureș**  
f 2003 1200 Cl: 09 - 03; pag. 33  
f 2003 1201 Cl: 12 - 04; pag. 41  
f 2003 1202 Cl: 06 - 01; pag. 17

**M**

**MAN IOAN - 547310 Hodac, nr. 359, județul  
Mureș**  
f 2003 1296 Cl: 25 - 02; pag. 69

**M A R C E L B A E C H L E R  
I N N E N A R C H I T E K T U R &  
P R O D U K T E G E S T A L T U N G - Nielsen-  
strasse 3, CH-6033 Buchrain, CH**  
f 2003 1162 Cl: 08 - 06; pag. 29

**MEHMET KOYU - str. Valea Oltului nr. 4,  
bl. B10, et. 5, ap. 97, sector 6, București**  
f 2003 1002 Cl: 09 - 03; pag. 31

**S.C. MURFATLAR ROMANIA S.A. - str.  
Murfatlar nr. 1, Basarabi, județul  
Constanța**  
f 2003 1180 Cl: 19 - 08; pag. 47

**N**

**S.C. NEGRO 2000 S.R.L. - șos. Berceni nr.  
41, bl. 108, parter, sector 4, București**  
f 2003 1195 Cl: 19 - 08; pag. 50

**O**

**OBLIO ASTRANS S.A. - str. Av. Mihai  
Berbecariu nr. 8, Bistrița, județul Bistrița  
Năsăud**  
f 2003 1138 Cl: 03 - 03; pag. 8

**P**

**S.C. PAN GROUP S.A. - str. Calea  
Bucureștilor nr. 173, Craiova, județul Dolj**  
f 2003 1208 Cl: 09 - 05; pag. 38

**PORZELLANFABRIKEN CHRISTIAN  
SELTMANN GMBH - Christian-Seltmann-  
Strasse 59-67, D-92637 Weiden/Opf., DE**  
f 2003 1171 Cl: 07 - 01,  
06; pag. 28

**S.C. PRESTIGE MOB S.R.L. - str. Calea  
Bucureștilor nr. 1A, Balotești, județul Ilfov**  
f 2003 1196 Cl: 05 - 05; pag. 13

**Q**

**S.C. QUADRA INVEST S.A. - șos. Găești  
nr. 1, 130087 Târgoviște, județul  
Dâmbovița**  
f 2003 1175 Cl: 06 - 01; pag. 15

**R**

**S.C. RALU PLAST S.R.L. - str. Brașovului  
nr. 13/9, 540537 Tg. Mureș**  
f 2003 1194 Cl: 09 - 01; pag. 30

**S.C. RAMA INTERNATIONAL S.R.L. - str.  
Liviu Rebreanu nr. 64, Timișoara, județul  
Timiș**  
f 2003 1284 Cl: 09 - 03; pag. 34

**REHAU AG + CO - Rheniumhaus, D-95111  
Rehau, DE**  
f 2003 1154 Cl: 25 - 02; pag. 69

RO - BOPI - DMI 1/2004

**ROEDEMA JAN - 117 III, Europaplein,  
NL-1079 AX Amsterdam, NL**  
f 2003 1159 Cl: 19 - 02; pag. 46

**RUBBERMAID COMMERCIAL PRODUCTS  
- ZI Paris Nord II, 53 Avenue Bois de la Pie,  
F-95948 Roissy CDG Cedex, FR**  
f 2003 1152 Cl: 12 - 02; pag. 43

**S.C. RUSSIAN VODKA DISTILLERY S.R.L.  
- str. Ogorului nr. 34, comuna Cernica, sat  
Bălăceanca, județul Ilfov**  
f 2003 1222 Cl: 19 - 08; pag. 51

### S

**S.C. SACRIS IMPEX S.R.L. - str. Aurel  
Vlaicu nr. 72, 440122 Satu Mare**  
f 2003 1184 Cl: 06 - 06; pag. 28

**S.C. STANDARD NUTRICIA S.R.L. - str.  
Speranței nr. 27, parter, ap. 1, sector 2,  
București**  
f 2003 1206 Cl: 09 - 05; pag. 36

**S.C. STENZON COM S.R.L. - comuna Joita,  
județul Giurgiu**  
f 2003 1189 Cl: 19 - 08; pag. 48  
f 2003 1190 Cl: 19 - 08; pag. 49

**SWATCH AG (SWATCH S.A.)(SWATCH  
LTD.) - 94, Rue Jakob Stampfli, CH-2502  
Bienne, CH**  
f 2003 1155 Cl: 10 - 02; pag. 38

### T

**TITAN CEMENT COMPANY SA - 22A,  
Halkidos Str., GR-11143 Athens, GR**  
f 2003 1165 Cl: 27 - 03; pag. 70

**TOD'S S.P.A. - 1, via Filippo Della Valle,  
I-63019 Sant'Elpinio a Mare, AP, IT**  
f 2003 1157 Cl: 02 - 04; pag. 8

### V

**VAN DE LANDE EN ZONEN B.V. -  
Lisseveld 1, NL-4941 VK Raamsdonkveer,  
NL**  
f 2003 1170 Cl: 23 - 01; pag. 53

**VASILIU CRISTIAN MIHAIL - str. Mihai  
Eminescu nr. 27, comuna Chitila, județul  
Ilfov**  
f 2003 1319 Cl: 13 - 03; pag. 43

### W

**W. GOEBEL PORZELLANFABRIK GMBH &  
CO KG - 7, Coburger Strasse, D-96472  
Rodental, DE**  
f 2003 1169 Cl: 11 - 02; pag. 38

**S.C. WEST CO IMPEX S.R.L. - str. Crișeni  
nr. 1, Zalău, județul Sălaj**  
f 2003 1139 Cl: 23 - 02; pag. 54

**LISTA DESENELOR ȘI MODELELOR INDUSTRIALE ÎNREGISTRATE ÎN  
REGISTRUL NAȚIONAL AL DESENELOR ȘI MODELELOR INDUSTRIALE  
CONFORM HOTĂRÂRII COMISIEI DE SPECIALITATE A O.S.I.M.**

**Partea a-I a**

Nr. din Registrul Național al Desenelor și Modelelor Industriale	Nr. din Registrul Național al cererilor depuse	Data depozitului	Titular	Publicat în Buletinul de Desene și Modele Internaționale numărul/data
013461	2003/0591	26.03.2003	SWATCHAG (SWATCH S.A.) (SWATCH LTD.)	3/30.04.2003
013462	2003/0515	13.12.2002	ESSER - EFFEFF ALARM GMBH	3/30.04.2003
013463	2003/0523	14.01.2003	KUN ATTILA SEN; KUN ATTILA JUN	3/30.04.2003
013464	2003/0575	17.03.2003	SCHNEIDER ELECTRIC INDUSTRIES SAS	3/30.04.2003
013465	2003/0547	07.03.2003	KEFLA-GLASGMBH & CO. KG	3/30.04.2003
013466	2003/0528	03.02.2003	ELECTRO GMBH	3/30.04.2003
013467	2003/0529	03.02.2003	BECKER-ANTRIEBE GMBH; ERNST SELVE GMBH & CO. KG	3/30.04.2003
013468	2003/0406	29.11.2002	INTERIOR'S S.A.S.	2/31.03.2003
013469	2003/0394	12.12.2002	KONINKLIJKE PHILIPS ELECTRONICS N.V.	2/31.03.2003
013470	2003/0421	28.11.2002	ENTROPIES SOCIETE A RESPONSABILITE LIMITEE	2/31.03.2003
013471	2003/0435	12.02.2003	HERMES SELLIER (societe anonyme)	2/31.03.2003

013472	2003/0407	29.11.2002	INTERIOR'S S.A.S.	2/31.03.2003
013473	2003/0412	29.11.2002	INTERIOR'S S.A.S.	2/31.03.2003
013474	2003/0518	27.02.2003	SALOMON S.A.	3/30.04.2003
013475	2003/0520	27.02.2003	SALOMON S.A.	3/30.04.2003
013476	2003/0557	25.11.2002	NATURANA DOLKER GMBH & CO. KOMMANDIT- GESELLSCHAFT	3/30.04.2003
013477	2003/0522	15.11.2002	MASTRAD (societe anonyme)	3/30.04.2003
013478	2003/0519	27.02.2003	SALOMON S.A.	3/30.04.2003
013479	2003/0556	16.01.2003	HELIT INNOVATIVE BUROPRODUKTE GMBH	3/30.04.2003
013480	2003/0546	08.01.2003	HELIT INNOVATIVE BUROPRODUKTE HMBH	3/30.04.2003
013481	2003/0548	07.03.2003	W. GOEBEL PORZELLAN- FABRIK GMBH & CO. KG	3/30.04.2003
013482	2003/0581	24.03.2003	ANTONOV ROUMEN	3/30.04.2003
013483	2003/0583	01.03.2003	AUTOMOBILES LIGIER (societe anonyme)	3/30.04.2003
013484	2003/0539	09.10.2002	BAYERISCHE MOTOREN WERKE AG.	3/30.04.2003
013489	2003/0524	27.02.2003	WESTFALISCHE TEXTIL- G E S E L L S C H A F T KLINGENTHAL & CO. MBH	3/30.04.2003
013490	2003/0532	04.03.2003	SWATCHAG (SWATCH S.A.) (SWATCH LTD.)	3/30.04.2003
013491	2003/0533	04.03.2003	SWATCHAG (SWATCH S.A.) (SWATCH LTD.)	3/30.04.2003
013492	2003/0534	04.03.2003	SWATCHAG (SWATCH S.A.) (SWATCH LTD.)	3/30.04.2003

013493	2003/0535	04.03.2003	SWATCHAG (SWATCH S.A.) (SWATCH LTD.)	3/30.04.2003
013494	2003/0551	10.03.2003	SWATCHAG (SWATCH S.A.) (SWATCH LTD.)	3/30.04.2003
013495	2003/0552	10.03.2003	SWATCHAG (SWATCH S.A.) (SWATCH LTD.)	3/30.04.2003
013496	2003/0553	10.03.2003	SWATCHAG (SWATCH S.A.) (SWATCH LTD.)	3/30.04.2003
013497	2003/0554	10.03.2003	SWATCHAG (SWATCH S.A.) (SWATCH LTD.)	3/30.04.2003
013498	2003/0561	20.01.2003	PAUL HARTMANN AG.	3/30.04.2003
013499	2003/0563	17.01.2003	NOVATEX GMBH	3/30.04.2003
013500	2003/0566	19.03.2003	SWATCHAG (SWATCH S.A.) (SWATCH LTD.)	3/30.04.2003
013501	2003/0571	18.03.2003	WESTFALISCHE TEXTIL- GES. KLINGENTHAL & CO. MBH	3/30.04.2003
013502	2003/0572	19.03.2003	THE SWATCH GROUP MANAGEMENT SERVICES AG. (THE SWATCH GROUP MANAGEMENT SERVICES S.A.)(THE SWATCH GROUP MANAGEMENT SERVICES LTD.)	3/30.04.2003
013503	2003/0573	19.03.2003	THE SWATCH GROUP MANAGEMENT SERVICES AG. (THE SWATCH GROUP MANAGEMENT SERVICES S.A.)(THE SWATCH GROUP MANAGEMENT SERVICES LTD.)	3/30.04.2003
013504	2003/0576	19.03.2003	SWATCHAG (SWATCH S.A.) (SWATCH LTD.)	3/30.04.2003
013505	2003/0577	19.03.2003	SWATCHAG (SWATCH S.A.) (SWATCH LTD.)	3/30.04.2003



013506	2003/0580	14.03.2003	FRED PARIS (societe anonyme)	3/30.04.2003
013507	2003/0589	26.03.2003	SWATCHAG (SWATCH S.A.) (SWATCH LTD.)	3/30.04.2003
013508	2003/0590	26.03.2003	SWATCHAG (SWATCH S.A.) (SWATCH LTD.)	3/30.04.2003
013511	2003/0596	21.03.2003	SISMA S.P.A.	3/30.04.2003
013512	2003/0595	30.01.2003	THOMAS HINE & CO. (societe anonyme)	3/30.04.2003
013513	2003/0564	17.02.2003	UNILEVER N.V.	3/30.04.2003
013514	2003/0574	06.01.2003	ALEXANDER MC QUEEN PARFUMS	3/30.04.2003
013515	2003/0578	28.02.2003	LIDL STIFTUNG & CO. KG	3/30.04.2003
013516	2003/0526	13.12.2002	LACAN TECHNOLOGY & MANAGEMENT LTD.	3/30.04.2003
013517	2003/0525	03.03.2003	HENKEL KOMMANDIT- GESELLSCHAFT AUF AKTIEN	3/30.04.2003
013518	2003/0570	20.02.2003	MEGGLE AG.	3/30.04.2003
013519	2003/0582	07.02.2003	SOREMARTEC S.A.	3/30.04.2003
013520	2003/0584	03.03.2003	TAKCS FERENC	3/30.04.2003
013521	2003/0516	27.02.2003	SALOMON S.A.	3/30.04.2003
013522	2003/0517	27.02.2003	SALOMON S.A.	3/30.04.2003
013523	2003/0540	11.04.2003	TOD'S S.P.A.	3/30.04.2003
013524	2003/0586	14.10.2002	BURG-WACHTER KG - ALFRED LULING	3/30.04.2003
013525	2003/0565	17.02.2003	UNILEVER N.V.	3/30.04.2003
013526	2003/0560	23.09.2002	LIFETIME PRODUCTS INC.	3/30.04.2003

## RO - BOPI - DMI 1/2004

013527	2003/0541	17.10.2002	KONINGLIJKE PHILIPS ELECTRONICS N.V.	3/30.04.2003
013528	2003/0542	28.01.2003	MICYS COMPANY S.P.A.	3/30.04.2003
013547	2003/0594	20.03.2003	HANSGROHE AG.	3/30.04.2003
013548	2003/0579	14.10.2002	BURG-WATCHER AG - ALFRED LULING	3/30.04.2003
013549	2003/0585	16.12.2002	HERDRICH WALTER	3/30.04.2003
013550	2003/0562	07.03.2003	BIRAMBEAU (societe par action simpliffee)	3/30.04.2003
013551	2003/0568	07.03.2003	BIRAMBEAU (societe par action simpliffee)	3/30.04.2003
013552	2003/0567	20.03.2003	HANSGROHE AG.	3/30.04.2003
013553	2003/0531	31.01.2003	ALTONA S.A.	3/30.04.2003
013554	2003/0544	07.03.2003	HANSGROHE AG.	3/30.04.2003
013555	2003/0550	07.03.2003	HANSGROHE AG.	3/30.04.2003
013556	2003/0530	09.12.2002	VAILLANT GMBH	3/30.04.2003
013557	2003/0558	27.01.2003	HANSGROHE AG.	3/30.04.2003
013558	2003/0549	02.12.2002	IRSAP S.P.A.	3/30.04.2003

**Partea a II-a**

Nr. din Registrul Național al Desenelor și Modelelor Industriale	Nr. din Registrul Național al cererilor depuse	Data depozitului	Titular	Publicat în BOPI - DMI nr./data
013485	2002/1694	27.01.2003	S.C. ELECTROPUTERE S.A.	4/30.04.2003
013486	2002/1617	06.12.2002	S.C. NEGRO S.N.C.	4/30.04.2003
013487	2003/0313	17.03.2003	S.C. MOBIROM S.A. admise modelele: 1, 2, 3, 4, 5, 6, 7, 8, 9; respins modelul: 10	5/31.05.2003
013488	2003/0498	16.05.2003	L'ART DEL MOBILE S.R.L.	7/31.07.2003
013509	2003/0011	21.10.2002	HOLCIM S.A. admis modelul: 1; respins modelul: 2	2/28.02.2003
013510	2002/1209	14.08.2002	S.C. OLTMETAL S.R.L. admis modelul: 1; respins modelul: 2	2/28.02.2003
013529	2003/0006	07.01.2003	S.C. M.P. BĂNEASA S.A.	3/31.03.2003
013530	2003/0107	05.02.2003	S.C. MORĂRIT PANIFICAȚIE BĂNEASA S.A.	3/31.03.2003
013531	2003/0015	16.01.2003	S.C. KOZMO GENERAL S.R.L.	3/31.03.2003
013532	2003/0198	19.02.2003	COSTACHE ANAMARIA	4/30.04.2003
013533	2003/0203	21.01.2003	S.C. POLIPAKING S.R.L.	4/30.04.2003
013534	2002/1475	30.10.2002	S.C. RAMA INTERNAȚIONAL S.R.L.	3/31.03.2003
013535	2002/1435	08.10.2002	S.C. RAMA INTERNAȚIONAL S.R.L.	3/31.03.2003
013536	2002/1436	11.10.2002	QUADRANT AMROQ BEVERAGES S.A.	4/30.04.2003

## RO - BOPI - DMI 1/2004

013537	2003/0195	17.02.2003	S.C. BRAND INVESTMENT GRUP S.R.L. admise modelele: 1, 2; respinse modelele: 3, 4, 5	4/30.04.2003
013538	2003/0105	03.02.2003	DOBRINCUIOAN admis modelul: 1; respinse modelele: 2, 3	4/30.04.2003
013539	2003/0210	28.02.2003	S.C. PRIMULA OFFICINALIS S.R.L.	5/31.04.2003
013540	2003/0221	03.03.2003	S.C. ITALIAN EXPRESS S.R.L.	6/30.06.2003
013541	2003/0310	14.03.2003	S.C. HOLDING S.A.	6/30.06.2003
013542	2003/0228	06.03.2003	S.C. PRIER CD INVEST S.R.L.	6/30.06.2003
013543	2003/0227	06.03.2003	S.C. INEDIT S.R.L.	6/30.06.2003
013544	2003/0225	05.03.2003	GEORGESCU RALUCA	6/30.06.2003
013545	2003/0216	27.02.2003	S.C. MAXIM DRINKS S.R.L.	5/31.05.2003
013546	2003/0104	31.05.2003	S.C. PRODALIMENT S.A.	5/31.05.2003
013559	2003/0232	10.03.2003	S.C. GENERAL CONF GRUP S.R.L.	5/31.05.2003
013560	2002/1353	25.09.2002	S.C. M & M PUBLISHING GRUP S.R.L.	9/30.09.2003

**LISTA CERTIFICATELOR DE ÎNREGISTRARE  
A DESENELOR ȘI MODELELOR INDUSTRIALE  
REÎNNOITE ȘI PERIOADA DE VALABILITATE**

Nr. certificat	Nr. depozit	Societate	Termen de valabilitate
000531	1134/03.02.1994	S.C. SOROLI-COLA S.A	03.02.2004 - 03.02.2006
000553	0977/16.12.1993	S.C. SOROLI-COLA S.A	16.12.2003 - 16.12.2005
000554	0978/16.12.1993	S.C. SOROL-COLA S.A	16.12.2003 - 16.12.2005
006639	0314/27.02.1998	SOFRARO TRADING	27.02.2003 - 27.02.2004
006640	0316/27.02.1998	SOFRARO TRADING	27.02.2003 - 27.02.2004
006728	0315/27.02.1998	SOFRARO TRADING	27.02.2003 - 27.02.2004
006927	0843/09.07.1998	S.C. VRG S.R.L.	09.07.2003 - 09.07.2006
007162	0712/05.06.1998	S.C. VRG S.R.L.	05.06.2003 - 05.06.2006
007190	1036/28.08.1998	S.C. VRG S.R.L.	28.08.2003 - 28.08.2006
007461	1078/18.09.1998	S.C. VRG S.R.L.	18.09.2003 - 18.09.2006
007617	1395/11.12.1998	S.C. EUROPHARM S.A.	11.12.2003 - 11.12.2008
007620	1399/14.12.1998	S.C. FABIOL S.A.	14.12.2003 - 14.12.2008
007648	1294/19.11.1998	S.C. MECANICA CEHLĂU S.A.	19.11.2003 - 19.11.2008
007668	1505/29.12.1998	PEPSICO INC.	29.12.2003 - 29.12.2008
007669	1504/28.12.1998	S.C. STIROM S.A.	28.12.2003 - 28.12.2008
007690	1495/18.12.1998	S.C. GENERAL CONF GRUP S.R.L.	18.12.2003 - 18.12.2008
007810	0171/17.02.1999	S.C. VRG S.R.L.	17.02.2004 - 17.02.2009

## RO - BOPI - DMI 1/2004

007933	0069/21.01.1999	WYETH	21.01.2004- 21.01.2009
008171	0194/19.11.1998	S.C. MECANICA CEHLĂU S.A.	19.11.2003 - 19.11.2008
012039	0106/30.01.2002	S.C. TURLEMN PRODCOM S.R.L.	30.01.2004 - 30.01.2007
012041	0109/30.01.2002	S.C. TURLEMN PRODCOM S.R.L.	30.01.2004 - 30.01.2007

**LISTA TITULARILOR DECĂZUȚI DIN DREPTURI**

Nr. de desen și model industrial înregistrat	Nr. depozit	Data depozit	Titular	Data decăderii
011683	1463	06.11.2001	S.C. RAREXMOND S.R.L.	11.12.2003
012257	0378	18.03.2002	DOBRICAN ȘTEFAN	11.12.2003
012324	0233	18.02.2002	KADAR JENO	11.12.2003
012325	0208	15.02.2002	PALAT COMTUR	11.12.2003
012326	0210	15.02.2002	PALAT COMTUR	11.12.2003
012327	0140	08.02.2002	PALAT COMTUR	11.12.2003
012338	0373	13.03.2002	S.C. PANIFICAȚIE POSTĂVARUL S.A.	11.12.2003
012367	0457	22.03.2002	STOIAN IOAN	11.12.2003
012371	1594	28.11.2001	DUMITRESCU ALEXANDRU BOGDAN TĂTARU FELIX	11.12.2003
012482	0724	14.05.2002	S.C. RAREXMOND S.R.L.	11.12.2003
012644	1203	12.08.2002	S.C. GMP ADVERTISING S.R.L.	11.12.2003
012683	0726	14.05.2002	S.C. RAREXMOND S.R.L.	11.12.2003
012694	0638	07.05.2002	S.C. YOUNGER KAROM PRODUCTION COMPANY S.R.L.	11.12.2003
012703	0792	30.05.2002	COLGATE-PALMOLIVE COMPANY; GREGORY J. MCDUGALL	11.12.2003

## RO - BOPI - DMI 1/2004

012724	1113	06.08.2002	S.C. RAREXMOND S.R.L.	11.12.2003
012746	0728	14.05.2002	S.C. CRISTIM 2 PRODCOM S.R.L.	11.12.2003
012747	0898	14.06.2002	EUREX S.R.L.	11.12.2003
012759	0958	03.07.2002	URAM MARIN IOAN	11.12.2003
012770	0786	30.05.2002	S.C. ARTIC S.A.	11.12.2003
012774	0598	07.05.2002	S.C. ARTIC S.A.	11.12.2003
012776	0627	27.05.2002	S.C. ARTIC S.A.	11.12.2003
012796	1595	28.11.2001	DUMITRESCU ALEXANDRU BOGDAN TĂTARU FELIX	11.12.2003
012797	1591	28.11.2001	DUMITRESCU ALEXANDRU BOGDAN TĂTARU FELIX	11.12.2003



**REVALIDĂRI ALE CERTIFICATELOR DE ÎNREGISTRARE**

Nr. de desen și model industrial înregistrat	Nr. depozit	Data depozit	Titular
012746	2002/0728	14.05.2002	S.C. CRISTIM 2 PRODCOM. S.R.L.
012747	2002/0898	14.06.2002	EUREX S.R.L.
006728	1998/0315	27.02.1998	SOFRADO TRADING S.R.L.
006739	1998/0314	27.02.1998	SOFRADO TRADING S.R.L.
005824	1998/0972	29.07.1997	S.C. BINALIA S.A.
006640	1998/0316	27.02.1998	SOFRADO TRANDING S.R.L.

**ERATĂ**

- S La depozitul național reglementar nr. **f 2003 0893** din data de **31.07.2003**, publicat în B.O.P.I. - D.M.I. 10/2003 la pag. 1223, solicitant este **S.C. CORN CREN S.R.L. ORADEA** și nu S.C. CORN CREM S.R.L. cum eronat a fost publicat;
  
- S La depozitul național reglementar nr. **f 2003 0718** din data de **23.06.2003**, publicat în B.O.P.I. - D.M.I. la pag. 1095, solicitant **S.C. MEDIAN IMPEX S.R.L.**, clasa este **19 - 08** și nu 05 - 04 cum eronat a fost publicat.

**AGENȚIILE SPECIALIZATE ÎN PROPRIETATE INDUSTRIALĂ**  
**pentru luna IANUARIE / 2004**

Data înființării	Denumirea completă a cabinetului/agenției Adresa Consilieri cu drept de practică	Domenii	Statut juridic
27.03.1991	<b>S.C. INVENTA – AGENȚIE UNIVERSITARĂ DE INVENTICĂ S.R.L.</b>  București, Bdul Corneliu Coposu nr. 7, bl. 104, sc. 2, ap.31, sect.3, cod 030602, Tel: 021/3200285, Fax: 021/3228325, e-mail: inventa@rnc.ro, inventa@mark-patent.ro GSM: 0744 324510, 0744 339649 Ing. Țuluca Doina, Prof. univ. dr. ing. Țurcanu Constantin, Farm. Rădulescu Mioara, Dr. ing. Lorentz Alexandru, Ing. Velțan Loredana, Av. Dzaka Liliana, Secăreanu Doina	Brevete Mărci Desene Topografii	SRL
29.05.1991	<b>CABINET ENPORA S.R.L.</b>  București, Șos. Iancului nr. 7, bl. 109, sc. B, ap. 46, sect. 2, cod postal 021712, Tel: 021/2501634, Fax: 021/2507927, e-mail: pop@patents.ro; pop@enpora.com Ing. Pop Virginia Daisy, Ing. Pop Călin Radu, Ing. Constantin Adrian, Ing. Popescu Bianu Anca, Jur. Frisch Crina Nicoleta, Velicu Anca	Brevete Mărci Desene Topografii	SRL
23.07.1991	<b>S.C. PATENTMARK S.R.L.</b>  București str. Dr. N. Turcescu nr. 2, sector 5, cod 050467 Tel: 021/3121669, Fax: 021/2233963, e-mail: stema@pcnet.ro Mohonea Liliana, Mohonea Cristian, Borlan T. Radu	Brevete Mărci Desene Topografii	SRL
18.12.1991	<b>S.C. RODALL S.R.L.</b>  București, Str. Polonă nr. 115, bl. 15, sc. A, ap. 19 sector 1, cod 010497, Tel: 021/2108342, GSM: 0722 652111, Fax:021/2105794 Jur. Bălan Gheorghită, Bălan Valeria, Pițu Dalila	Brevete Mărci Desene Topografii	SRL
25.08.1992	<b>S.C. INTELECT S.R.L.</b>  Oradea, B-dul Dacia nr. 48 Bl. D10, Ap.3, Tel: 0259/253847, Fax:0259/268094, OP 9-CP 128, cod 410346, e-mail: intelect@rdslink.ro, GSM: 0745 040831 Buzlea Elisabeta, Buzlea Mircea Valentin, Buzlea Narcisa Florica, Nițu Ion, Petrache Octavian	Brevete Mărci Desene Topografii	SRL
08.09.1992	<b>A.G.V. - AGENȚIE DE PROPRIETATE INDUSTRIALĂ S.R.L.</b>  București, B-dul Magheru, nr. 9, sc. 2, etaj 9, ap. 89, Sector 1, PO BOX 22-246, Tel/Fax: 021/3153684, Ing. Voicu Alexandra	Brevete Mărci Desene Topografii	SRL
04.12.1992	<b>CONSTANTIN GHIȚĂ OFFICE</b>  Timișoara, str. Take Ionescu nr. 24-28 sc. B ap. 2 judetul Timiș, cod 300042, Tel/Fax: 0256/435976, GSM: 0744 162462 e-mail: ghiță@mail.dnttm.ro, Ing. Ghiță Constantin	Brevete Mărci Desene	CI

05.01.1993	<b>CABINET DE PROPRIETATE INDUSTRIALĂ S.I.</b> Timișoara, Str. Călimănești 110, cod 300231 GSM: 0722 984909 Șovar Ioan	Brevete Mărci Desene	PF
13.05.1993	<b>S.C. ROMINVENT S.A</b> București, Str. Ermil Pangratti nr. 35, et.1, sect.1, cod 011882, Tel: 021/2312515, 2312541, Fax: 021/2312550, 2312454, e-mail: office@rominvent.ro Ing.Enescu Lucian, Dr. ec. Liviu Cabariu Chim. Larion Sonia, Fil. Rodica Bucătaru, Jur. Mocanu Ion, Fiz. Nicolaescu Daniella, Ing. Corina Duțulescu, Ec. Ghenu Mihaela, Ing. Teodorescu Mihaela, Ing. Rădulescu Melania, Ing. Cosmina Fierăscu, Ing. Ploscă Daniel, Ing. Spătaru Daniela, Ing. Alexandra Hașiu, Jur. Băndar Daniela, Dr. Ing. Cristina Popa, Ec. Joitoiu Andreea Simona, Ing. Năstase Cristian, Bio.Enescu Miruna, Dr. Florea Ileana Maria, Farm. Dumitrescu Artemis Sorina, Pavel Sorin Eduard	Brevete Mărci Desene Topografii	SA
17.07.1993	<b>CABINET INDIVIDUAL "INDEPENDENT PROPINI AGENT"</b> București, sector 5, Str. Fabrica de chibrituri nr. 42, cod 050183, Tel.: 021/3352938, GSM: 0722 610634, Fax: 021/3121008 Nicolae Ioan	Brevete Mărci Desene Topografii	CI
03.01.1994	<b>AGENTIE DE PROPRIETATE INDUSTRIALA COSTIN SNC</b> Baia Mare, Str. Șoimului nr. 5, cod 430155 Tel/Fax: 0262/276426, GSM: 0744 966079 Costin Nicolae	Brevete Mărci Desene	SNC
13.03.1995	<b>PERSOANĂ FIZICĂ INDEPENDENTĂ TĂTARU DOINA</b> Piatra Neamț, Str. Apele Minerale nr. 4. cod 610121 Tel: 0233/223602, e-mail: doina_tataru@msn.com Tătaru Doina	Brevete Mărci Desene	PF
30.03.1995	<b>S.C. CABINET M. OPROIU - CONSILIERE ÎN PROPRIETATE INTELLECTUALĂ SRL</b> București, Str. Popa Savu, nr. 42, parter, sector 1, cod 011434, Tel: 021/2602833; 021/ 2602834, Fax: 021/2602836; 021/2602835, P.O.Box 2-229, e-mail: office@oproiu.ro Oproiu Margareta, Vasilescu Raluca, Sturza Ioana, Lazăr Delia, Marin Elena, Ene Silvia, Pătrascu Georgiana, Petrea Dana Maria, Oana Alina Sturza, Oana Negulici, Filippi Valentina	Brevete Mărci Desene Topografii	SRL
10.07.1997	<b>S.C. MILENIUL 3 SRL</b> Pașcani, Str. Moldovei nr. 10, bl. Crinul, sc. A, ap. 28, jud Iași, cod 705200, Tel/Fax: 0232/719190; GSM: 0740 820582 Ing. Burțilă Ioan	Brevete Mărci Desene	SRL

21.05.1996	<b>AGENȚIA DE PROPRIETATE INDUSTRIALĂ "LABIRINT"</b> Arad, Str. Coriolan Petreanu nr. 28, cod 310151 Tel/Fax: 0257/255842, GSM: 0722 458129, e-mail: labirint@arad.ro Ing. Ivanca Maria	Brevete Mărci Desene	CI
14.11.1996	<b>SC INTEGRATOR Consulting SRL</b> Cluj Napoca, str. Dunării nr. 25 bl.C1 ap.5, , jud. Cluj, cod 400593 Tel/Fax: 0264/442817, GSM: 0745235585, e-mail: dorin.isoc@aut.utcluj.ro Isoc Dorin	Brevete Mărci Desene	SRL
1997	<b>LOYAL PARTNERS -AGENȚIE DE PROPRIETATE INTELLECTUALĂ</b> Galati, Str. Brailei nr.210 bis, bl.C3B, ap.10, cod 800408 Tel/Fax: 0236/464847, GSM: 0722 744241, e-mail: loyal@xnet.ro Pușcașu Dan	Brevete Mărci Desene Topografii	SRL
01.07.1997	<b>AGENȚIE DE PROPRIETATE INTELLECTUALĂ ȘI TRANSFER DE TEHNOLOGIE -AGPITT-SRL</b> București, B-dul Libertății nr. 12, bl.113, sc.2, ap.28, sector 4; cod 040129, CP 42-106, Tel: 3360206; 3372981; Fax: 021/6362023,3372981, GSM: 0744293552; 0724539752, e-mail: faighenov@xnet.ro; agpitt@k.ro Faighenov Marioara	Brevete Mărci Desene	SRL
03.10.1997	<b>LAZĂR ELENA CABINET DE PROPRIETATE INDUSTRIALĂ</b> Buzău, Str.Unirii, Bl.16C,Et.3, Ap. 12, cod 120013, OP 1, CP 52, Tel./Fax:0238/435982 GSM: 0723 328633 Lazăr Elena	Brevete Mărci Desene Topografii	CI
29.10.1997	<b>PERSOANĂ FIZICĂ INDEPENDENTĂ BARBU GHEORGHE MIRCEA</b> București, Șos Iancului nr.21, bl. 106A,sc.B, ap.73, sect.2, Tel/Fax : 021/6536608, e-mail : bmircea@mailbox.ro Barbu Gheorghe Mircea	Brevete Mărci Desene	CI
02.12.1997	<b>S.C. " HARCOV" A.P.I. S.R.L.</b> Sfântu Gheorghe, jud. Covasna, Str. Nicolae Iorga nr. 61, bl. 10E, sc. B, ap. 9, cod 520089, Tel: 0267/352267 GSM : 0744435291 Stanciu Adelina	Brevete Mărci Desene	SRL
18.12.1997	<b>AGENȚIE DE PROPRIETATE INDUSTRIALĂ ȘI TRANSFER TEHNOLOGIC « STOIAN IOAN »</b> Roman, Bd. Republicii, bl. 46, sc. C, ap. 35, cod 611146 jud. Neamț, Tel/Fax : 0233/739441, GSM : 0745 643738 Stoian Ioan	Brevete Mărci Desene	PF
30.01.1998	<b>INCOR – CORPADE ALEXANDRU</b> Brașov, Str. C-tin Vodă Brâncoveanu nr. 54, et.1, ap. 4, cod 500132, Tel : 0268/513577 Corpade Alexandru	Brevete Mărci Desene Topografii	PF

1998	<b>SC ROMPROSPER SERVIMPEX SRL</b> <b>Agentie de proprietate intelectuala „PIVA”®</b>  București, Șos. Mihai Bravu nr. 294, bl.6,sc.B, ap. 63, sector 3, cod 030319, Tel/Fax: 021/3222857, 021/3207419, Mobil:0744654128;0744536405 e-mail: piva@hades.ro, piva@xnet.ro Pioaru Grațela, Pioaru Raluca Andreea	Mărci Desene	SRL
1998	<b>PETRU COSTINESCU-DICOSTI</b>  București, Str. Viorele nr. 30, bl. 20 A, ap. 23, sector 4, cod 040428, CP 53-107, Tel: 021/3303162, e-mail: pcostinescu@fx.com Petru Costinescu	Brevete Mărci Desene	CI
27.04.1998	<b>PIDES-CABINET DE PROPRIETATE INDUSTRIALĂ</b>  București, Str. Valea Buzăului, nr. 10, bl. G30, ap. 36, sector 3, cod 032334, Tel : 3455351 GSM : 0723 708632, e-mail: sova@cna.ro ing. Șova Dan Eugen	Brevete Mărci Desene Topografii	CI
23.02.1999	<b>SZENTE SANDOR</b>  Odorheiu Secuiesc, Str. Victoriei, nr. 41,bl.U6, ap.4, jud. Harghita,cod postal 535600, Tel : 0266/219143, e-mail : szente_sandor@k.ro; szentemail@tetra.ro, www.tetra.ro/felh/szente Szente Sandor	Brevete Mărci Desene	CI
21.07.1999	<b>SC NOWAPATENT SRL</b>  OP1-CP5, MEDIAS, cod 833273, jud. Sibiu, Tel : 0269/841373 ; 0264/833273, Fax : 0269/833273 e-mail : nowapatent@birotec.ro office@nowapatent.ro Fulea Maria	Brevete Mărci Desene	SRL
30.08.1999	<b>CABINET DE PROPRIETATE INDUSTRIALĂ “BIONPI”</b>  București, Calea Dorobanților 126-130 Bl. 8, et. 9 Ap. 50 sector 1, cod 010577, Tel/Fax: 021/2316549, GSM: 0723 187944, e-mail: bionpi@hotmail.com; bionpi@fx.ro Ing. Ion Rodica Cocuța	Brevete Mărci Desene	CI
12.11.1999	<b>AGENȚIE DE CONSULTANȚĂ ÎN PROPRIETATE INTELECTUALĂ ȘI TRANSFER DE TEHNOLOGIE « SPRÎNCEANU NICOLAE »</b>  Drobeta Turnu Severin, Str. Gheorghe Ionescu Sisești nr. 96, bl.E2, sc.1, et. 3, ap.8, cod 220212, Tel/Fax : 0252/311690, Mobil :0721796318 e-mail: nicolaesprinceanu@yahoo.com Nicolae Sprînceanu	Brevete Mărci Desene	CI
21.01.2000	<b>CABINET INDIVIDUAL IVĂNESCU GABRIEL DAN</b>  Brașov, Str. Al. I. Cuza nr. 58 ap. 7, cod 500085, Tel/fax:0268/471650, GSM:0722248415, e-mail: d.ivanescu@xnet.ro Ivănescu Gabriel Dan	Brevete Mărci Desene	CI

15.02.2000	<b>CABINET INDIVIDUAL ANGHEL LUMINIȚA DOINA</b>  București, Str. Gherghitei Nr.1, Bl.94B, Sc. B, Ap.76, Sector 2, Tel :021/2407985,GSM : 0723301706 Ing.Av.Anghel Luminita Doina	Brevete Mărci Desene	PF
24.08.2000	<b>APOSTOL SALOMIA P.F.A.</b>  Galați, Str. Regiment 11 Siret nr. 15, bl. E4, Et.3, ap. 54, cod 800333,Tel/Fax : 0236/436437 GSM 0766765027 Ing.Apostol Salomia	Brevete Mărci Desene	CI
07.09.2000	<b>APIA SRL</b>  București, Str. Romancierilor nr. 5, bl.C14, sc.B, ap.41, sector 6, cod 061791, OP23-CP11, Tel/Fax: 021/7783100, GSM: 0745 031557, e-mail: ag_apia@dial.kappa.ro Site: www.mark-apia.ro Visalom Theodor	Mărci	SRL
17.10.2000	<b>PERSOANĂ FIZICĂ INDEPENDENTĂ BERCEANU MARIA AURELIA</b>  București, Str. Cogîlnic 25, sector 3, Tel: 021/3264568 GSM:0744954085, berceanu_maria_aurelia@yahoo.com Berceanu Maria Aurelia	Brevete Mărci	PF
25.10.2000	<b>PERSOANĂ FIZICĂ INDEPENDENTĂ MATEI ELENA</b>  Bacău, Str. Alecu Russo, bl. 33, Et.6,sc. C, ap.26, cod 600133, Tel: 0234/160424 Matei Elena	Mărci	PF
20.11.2000	<b>CABINET INDIVIDUAL' ION FLOREA'</b>  București, Calea Dorobanților 126-130, bl.8,et.9,ap.50, sector 1, cod 010577, Tel/Fax: 021/2316549, GSM: 0723185998, e-mail: bionpi@rol.ro Ing.Ion Florea	Mărci	CI
28.11.2000	<b>CABINET IN DIVIDUAL GREAVU DOINA MARIANA</b>  Sibiu, str. Constantin Noica, bl. 2, ap.21, cod 550169 Tel: 0269/218500,Fax:0269/212170,Mobil:0766489179 Ing. Greavu Doina Mariana	Brevete Mărci Desene	CI
11.12.2000	<b>INTEL PROTECT</b>  Brașov, B-dul M. Kogălniceanu, nr. 20, bl. 1k, sc. C-D, cod 500173, Tel: 068/413117, Fax: 0268/477333, GSM: 0744 355100 e-mail: intelprotect@ccibv.ro Coșescu Camelia, Axente Elena	Brevete Mărci Desene Topografii	SRL
08.01.2001	<b>CABINET "CECIU GABRIELA" CONSULTANȚĂ ÎN DOMENIUL PROPRIETĂȚII INTELLECTUALE</b>  Timișoara, Str. Narciselor, nr. 6, sc. A, ap. 110, jud. Timis, cod postal 300024, Tel/Fax.: 0256/494846; GSM: 0745 388039, e-mail: gabrielaceciu@hotmail.com Ing.Ceciu Gabriela	Brevete Mărci Desene	CI

10.01.2001	<b>VLAD CONSTANTIN</b> Constanta, Bd. 1 decembrie 1918 nr. 5, bl. F16, ap.34, cod 900711, Tel/Fax: 0241/625643, GSM: 0722 370300, e-mail: vlad@gmb.ro Vlad Constantin	Brevete Mărci Desene	CI
07.02.2001	<b>PERSOANĂ FIZICĂ INDEPENDENTĂ FÎNTÎNĂ RAUL – SORIN</b> Braşov, Str. Griviței nr. 69, bl. 29, sc. D, ap.32, cod 500198 Tel: 0268/427713, Fax: 0268/422100, e-mail: raulfantana@ronline.ro Fântină Raul Sorin	Brevete Mărci Desene	PF
28.02.2001	<b>PERSOANĂ FIZICĂ LARCO IOAN</b> Iași, Bdul. Independenței nr. 23, bl. B 1-5, Tr. 5. et. 5, ap. 17, cod 700101, Tel. 0232/311146 Larco Ioan	Brevete Mărci Desene Topografii	PF
05.03.2001	<b>BIROU DE PROPRIETATE INDUSTRIALA BROJBOIU DUMITRU ADRIAN FLORINEL</b> Pitești, Bd. Republicii, bl.212,sc. D, ap.16, jud.Argeș, cod 110177, Tel/Fax.: 0248/637961, GSM: 0745 143095,e-mail: <a href="mailto:adrian_brojboiu@k.ro">adrian_brojboiu@k.ro</a> Brojboiu Dumitru Adrian Florinel	Brevete Mărci Desene	CI
12.04.2001	<b>INTELLECTUAL PROPERTY OFFICE SRL</b> București, Str. Alexandru Moruzzi nr. 6, bl. B6, sc. 2, ap.62, sector 3, cod 031155, Tel/Fax.: 021/3262388, GSM: 0745 094241, e-mail: <a href="mailto:ipo@fx.ro">ipo@fx.ro</a> Ciuda Berivoe Anca	Brevete Mărci Desene	SRL
07.05.2001	<b>CABINET MUȘATESCU ANDRA OANA</b> București, Str. Drumul Taberei nr. 71, bl.TD42, sc.1, et.4, ap.28, sector 6, cod 061366, GSM: 0722 879810, e-mail: <a href="mailto:musatescua@vf.ro">musatescua@vf.ro</a> Mușatescu Andra Oana	Mărci Desene	PF
2001	<b>PERSOANĂ FIZICĂ INDEPENDENTĂ ACSINTE PAULA-ADRIANA</b> București, Splaiul Independenței nr. 17, bl. 101, sc. D, ap. 57, sector 5, Tel: 021/3351366, Fax: 021/3351735, GSM: 0723317631 Av. Acsinte Paula Adriana	Mărci	PF
2001	<b>PERSOANĂ FIZICĂ INDEPENDENTĂ POPESCU RADU-ROMEO</b> București, Bd. Corneliu Coposu nr.3, bl. 101, sc. 3, et.4, ap. 50, sector 3, cod 030601, GSM: 0722 510598 e-mail: <a href="mailto:rrpopescu@xnet.ro">rrpopescu@xnet.ro</a> Popescu Radu Romeo	Brevete Mărci Desene	PF



31.05.2001	<b>CONS INTEL BMA CABINET CONSULTANȚĂ</b> Cart. Dorobanti, nr.2, bl. D2, at.1, ap.5,120087, C.P.8- O.P. 1 Buzau, Fax : 0238/719619, GSM: 0745086588, email: marius_bozio@yahoo.com Marius Bozioreanu	Brevete Mărci Desene Topografii	CI
12.09.2001	<b>CABINET MIHAI LUCIAN Miculiți &amp; Asociații SCPA (LINKLATERS)</b> București, Str. Nicolae Iorga, nr. 8, sector 1, cod 010434 Tel : 021/3071500, Fax : 021/3071555 e-mail: lucian.mihai@linklaters.com, lucian.mihai@drept.unibuc.ro Av. Mihai Lucian	Brevete Mărci Desene	PF
28.11.2001	<b>PERSOANA FIZICA AUTORIZATA CRISAN IOANA</b> București, Str. Pașcani nr. 8, bl.728A, sc. 2, ap.62, sector 6, cod 062085, Tel/Fax: 021/7253217, GSM: 0745 188738, e-mail: civ@fx.ro Ing.Crisan Ioana	Brevete Mărci Desene	PF
21.11.2001	<b>ROVALCONS SRL AGENȚIE DE PROPRIETATE INTELLECTUALĂ</b> Câmpina, Str. Orizontului, nr.1, bl. R10, et.7, ap.27, Jud. Prahova, cod 105600, Tel/Fax : 0244/ 371390; GSM :0722 540580, e-mail: rovalcons@xnet.ro Ioacăra Valentin	Brevete Mărci Desene	S.R.L.
2001	<b>SOLO INVENT S.R.L.</b> București, Calea 13 Septembrie, nr. 104, bl. 48, ap. 8, sect. 5, cod 050727, Tel/Fax: 021/4113716, GSM: 0744 313 229, 0722 479 988, e-mail: impar_service@k.ro	Brevete Mărci Desene	S.R.L.
2001	<b>S.C. CABINET N. D. GAVRIL S.R.L.</b> București, Str. Ștefan Negulescu nr. 6A, sector 1, cod 011653, Tel./fax : 021/2302882 , GSM : 0722 983 520, 0723 383 758, e-mail : cabinetgavril@xnet.ro, emico2000@hotmail.com., gavrilnin@yahoo.com Gavril Niculina	Brevete Mărci	S.R.L.
16.04.2002	<b>ARIANA GRUP SRL</b> Brasov, Str. Carpenului nr.3, Bl. A4, ap.29, cod 500256 Popescu Angela, Bozocea Gina Violeta	Mărci Desene Brevete	S.R.L.
24.04.2002	<b>SC IACOBINI&amp;CO, CONSILIERI IN DREPTUL DE PROPRIETATE INDUSTRIALA SRL</b> Bucuresti, Calea Mosilor, nr.258, bl. 4bis, ap.22, sector 2, cod 020886, Tel : 021/2104690 ; Fax : 021/2104793 E-mail : asimri@yahoo.com, vladrosanu@hotmail.com Iacobini Anca Svetlana, Iacobini Mihnea Razvan	Mărci Brevete Desene Topografii	S.R.L.
04.09.2002	<b>SC MANAGER EXPERT SRL</b> Tg. Mures, Str. Nicolae Grigorescu, nr. 33, ap.3 cod 540095 Tel : 0265/250825 ; 0265/233033 Nutiu Emil, Cetina Dan	Mărci	S.R.L.

08.01.2003	<b>CABINET INDIVIDUAL LAPTEȘ ELVINE</b>  Bucuresti, Intrarea Badeni nr.3, Bl.M18, sc. 2, ap.40,sector 3 cod 030471, Tel: 021/3405500, elvine17@yahoo.com Lapteș Elvine	Brevete	CI
31.01.2003	<b>OSTER</b>  Bucuresti, Str. Batiste nr.35, ap. 23, sector 2, cod 020935 Tel/Fax: 021/3147249 , GSM: 0721254270 Udrea Elena Rodica	Mărci Desene	CI
11.02.2003	<b>RATZĂ ȘI RATZĂ SRL</b>  București, B-dul A.I. Cuza Nr. 52-54, Sect.1, cod 011053 Tel :021/2601348, Fax : 021/2601349 email : office@ratza-ratza.com Enache Ion, Rață Grigore	Brevete Mărci Desene	SRL
14.05.2003	<b>RAMCONSULTING SRL</b>  Cluj Napoca, Str. Augustin Buneanr.28, cod 400170 Fax : 0264/436792, GSM : 0744354156, e-mail : ramconsulting@email.ro Gânscă AurelianTudor	Mărci Desene Topografii Brevete	SRL
16.05.2003	<b>CABINET OANA COCOLOI</b>  București, Drumul Taberei nr.120, bl.OD1, sc.5, ap.189, sector 6, cod 061413, Tel: 021/7450757, GSM: 0723144664, oana_cocoloi@yahoo.com Oana Cocoloi	Mărci	CI
10.06.2003	<b>ALLEGRA CONSULTING SRL</b>  Bucuresti, Aleea Huedin nr.1, bl.5, sc.1, ap.5, sector 4, cod 040917, GSM: 0722249961, Tel: 021/4504035, Fax: 021/3110519, e-mail: gabriela.neacsu@rps.ro Neațu Gabriela	Mărci Desene Topografii	SRL
19.06.2003	<b>RASKAI M M BREVMARC CONSULT S.R.L.</b>  Dej, Str. Unirii, nr.3,BL. D8, ap.7, judetul Cluj, 405200, Tel/Fax: 0264/211847, GSM: 0742084050 Raskai Maria	Brevete Mărci Desene Topografii	S.R.L.
01.07.2003	<b>CONINFO S.R.L.</b>  Târgu Mures, Str. Cuza Voda, nr.22, ap. 32, cod 540027 Tel/Fax: 0265/267898 Itu Teodora, Cojocnean Maria Rodica	Desene Brevete Mărci	S.R.L.
25.07.2003	<b>NESTOR NESTOR DICULESCU KINGSTON PETERSEN – CONSILIERE IN P.I. S.R.L.</b>  București, Calea Dorobantilor nr.237B, et.11, camera 11-8, cod 010566, Harsany Alexandru, Culic Andrei Radu	Mărci Desene	S.R.L.

11.08.2003	<b>CABINET INDIVIDUAL FLOREA MIHAELA</b> București, Str. Grigore Alexandrescu nr.1, bl.D7, ap.4, sector1, Fax: 021/2230342 GSM: 0722601120 e-mail: floraeg@gide.com Florea Mihaela	Mărci Desene Brevete	CI
19.08.2003	<b>TEODORU &amp; ASOCIATII</b> București, Str. Foisorului, nr.4, bl. F1C, ap. 16, sect. 3, cod 031178, Tel: 021/3230838 Fax: 021/3263955 GSM: 0722549219 , e-mail: violeta@teodoru.ro Teodoru Violeta	Mărci	CI
19.08.2003	<b>CABINET DE PROPRIETATE INDUSTRIALA NICOLAE BURCHEL</b> București, Str. Dr. Radovici nr.8, sector 5, cod 050468, Tel: 021/2126515, Fax: 021/4114188, e-mail: nburchel@lenp.ro Nicolae Burghel	Mărci	CI
21.08.2003	<b>N.P.C. S.R.L.</b> Brașov, cod 500025, OP 1 – CP 298, GSM: 0744520357, e-mail: totu@unitbv.ro Toțu Ioan	Mărci Desene Topografii	SRL
22.10.2003	<b>CABINET INDIVIDUAL DE PROPRIETATE INDUSTRIALĂ NEGOMIREANU LIVIA</b> București, Șos. Nicolae Titulescu nr.94, bl.14A, sc 4 ap.127, sect.1, cod 011146, Tel/Fax: 021/2235637, GSM: 0722444719 Negomireanu Livia	Mărci Desene	CI
30.10.2003	<b>CABINET DE PROPRIETATE INDUSTRIALA "VIȘOIU LILIAN CATALIN"</b> București, Str. Alexandru Vlahuta nr.3, bl. M48, sc.A, ap.7, sector 3, Tel/Fax: 021/3207251, GSM: 0744480657, e-mail: visoiucatalin@yahoo.com, www.visoiucatalin.home.ro jur. Vișoiu Lilian Catalin	Brevete Mărci Desene Topografii	CI
4.11.2003	<b>CABINET DE PROPRIETATE INDUSTRIALA "VALDO"</b> Târgoviste, Str. Ion Ghica, bl.5A, ap.26, Tel: 0245/210415, Fax: 0245/212501, GSM: 0726177689, e-mail: valentin_n_tgv@yahoo.com Negritu Valentin Constantin	Brevete	CI
4.11.2003	<b>CABINET DE PROPRIETATE INDUSTRIALA "DUNĂREANU MIHAIL"</b> Bucuresti, Bd. Constantin Brâncoveanu nr.8, Bl B2, ap.13, sector 4, Tel: 021/4600419, GSM : 0723398499, e-mail: dunareanu_mileniu3@k.ro Dunăreanu Mihail	Brevete	CI

**LISTA CONSILIERILOR ÎN PROPRIETATE INDUSTRIALĂ, MEMBRI AI CAMEREI NAȚIONALE  
A CONSILIERILOR ÎN PROPRIETATE INDUSTRIALĂ DIN ROMÂNIA, AUTORIZAȚI PENTRU  
DOMENIUL DESENELOR ȘI MODELELOR INDUSTRIALE**

pentru luna IANUARIE / 2004

Nr. din Reg. Nat	Nume și Prenume	Denumirea societății Adresa societății	Societate cu obiect de activitate propr.ind.
92-1	BĂLAN GHEORGHITA	<b>RODALL-AGENȚIE DE PROPRIETATE INDUSTRIALĂ SRL</b>  București, Str. Polonă nr. 115, bl. 15, Sc.A,Et.4, ap. 19 sect. 1, Tel: 021/2108342, GSM: 0722 652111, Fax: 021/2105794	DA
92-2	POP VIRGINIA DAISY	<b>CABINET ENPORA S.R.L.</b>  București, Șos. Iancului nr. 7, bl. 109B, sc. B, ap.46, sect. 2, cod 021712 Tel: 021/2501634, Fax: 021/2507927, e-mail : pop@patents.ro, pop@enpora.com	DA
92-3	RATĂ GRIGORE	<b>RATZA SI RATZA SRL</b>  București, B-dul A.I. Cuza Nr. 52-54, Sect.1 Tel :021/2601348, Fax : 021/2601349 email : office@ratza-ratza.com, gregory@ratza-ratza.com	DA
92-5	VOICU ALEXANDRA	<b>A.G.V. - AGENȚIE DE PROPRIETATE INDUSTRIALĂ SRL</b>  București, B-dul Magheru, nr. 9, sc. 2, et.9, ap. 89, sector 1, PO BOX 22-246, Tel/Fax: 021/3153684	DA
92-6	LORENT ALEXANDRU	<b>S.C. INVENTA - AGENȚIE UNIVERSITARĂ DE INVENTICĂ S.R.L.</b>  București, Bdul Corneliu Coposu, nr. 7, bl. 104, sc.2, etaj 1, ap.31, sector 3, Tel : 021/3200285, Tel/Fax :021/3228325, inventa@mark-patent.ro	DA
92-7	ENESCU LUCIAN	<b>S.C.ROMINVENT S.A.</b>  București, Str. Ermil Pangratti nr. 35,et.1, sector1, Tel: 021/2312515, 2312541, Fax: 021/2312550, 2312454, e-mail: office@rominvent.ro	DA
92-8	OPROIU MARGARETA	<b>CABINET M. OPROIU-CONSILIERE ÎN PROPRIETATE INTELECTUALĂ</b>  București, Str. Popa Savu, nr. 42, parter, sector 1, Tel : 021/2602834, 021/2602833, Fax : 021/2602836, 021/2602835, P.O.Box 2-229, e-mail : office@oproiu.ro	DA
92-9	LARION ELISABETA-SONIA	<b>S.C. ROMINVENT S.A.</b>  București, Str. Ermil Pangratti nr. 35, et.1, sect.1 Tel: 021/2312515, Fax: 021/2312550 e-mail: office@rominvent.ro	DA

92-10	TURCANU CONSTANTIN	<b>S.C. INVENTA - AGENȚIE UNIVERSITARĂ DE INVENTICĂ S.R.L.</b>  București, Bdul Corneliu Coposu, nr. 7, bl. 104, sc.2, etaj 1, ap.31, sector 3, Tel : 021/3200285, Tel/Fax : 021/3228325,GSM : 0744 324510, e-mail : inventa@mark-patent.ro	DA
92-13	GHIȚĂ CONSTANTIN	<b>CONSTANTIN GHIȚĂ OFFICE</b>  Timișoara, Str. Take Ionescu nr. 24-28, sc. B ap. 2 Jud.Timiș, Tel/Fax: 0256/435976, GSM: 0744 162462, e-mail: ghita@mail.dnttm.ro	DA
92-1003	MACAMETE ELENA	<b>S.C. ICPE-S.A.</b>  București, Splaiul Unirii 313, sect. 3 Tel: 021/3217230, Fax: 021/3216346	NU
92-1006	NICOLAESCU DANIELLA-OLGA	<b>S.C. ROMINVENT S.A.</b>  București, Str. Ermil Pangratti nr. 35, et.1, sect.1 Tel: 021/2312515, Fax: 021/2312550 e-mail: office@rominvent.ro	DA
92-1008	STOIAN IOAN	<b>AGENȚIE DE PROPRIETATE INDUSTRIALĂ ȘI TRANSFER TEHNOLOGIC "STOIAN IOAN"</b>  Roman, B-dul Republicii, bloc 46, sc. C, ap. 35, jud. Neamț, Tel/Fax: 0233/739441, GSM: 0745 643738	DA
93-14	BUCĂȚARU RODICA FILICA	<b>S.C. ROMINVENT S.A.</b>  București, Str. Ermil Pangratti nr. 35, et.1, sect.1 Tel: 021/2312515, Fax: 021/2312550 e-mail: office@rominvent.ro	DA
93-15	GHENU MIHAELA	<b>S.C. ROMINVENT S.A.</b>  București, Str. Ermil Pangratti nr. 35, et.1, sect.1 Tel: 021/2312515, Fax: 021/2312550 e-mail: office@rominvent.ro	DA
93-22	NICOLAE IOAN	<b>CABINET INDIVIDUAL "INDEPENDENT PROPRINI AGENT"</b>  București, sector 5, Str. Fabrica de chibrituri nr. 42 Tel: 021/3352938, GSM: 0722 610635, Fax: 021/3121008	DA
93-25	BUZLEA ELISABETA	<b>S.C. INTELECT S.R.L. ORADEA</b>  Oradea, B-dul Dacia nr. 48, Bl. D10, Ap.3, OP 9- CP128, Tel 0259/253847, Fax:0259/268094 GSM: 0745 040831, e-mail: intelect@rdslink.ro	DA
93-28	RASKAI MARIA MAGDALENA	<b>RASKAI M M BREVMARC CONSULT S.R.L.</b>  Dej, Str. Unirii, nr.3,BL.d8, ap.7, judetul Cluj, 405200, Tel/Fax: 0264/211847, GSM: 0742084050	DA
93-93	DUȚULESCU CORINA CARMEN	<b>S.C. ROMINVENT S.A.</b>  București, Str. Ermil Pangratti nr. 35, et.1, sect.1 Tel: 021/2312515, Fax: 021/2312550 e-mail: office@rominvent.ro	DA

93-1013	ȘOVA DAN-EUGEN	<b>PIDES-CABINET DE PROPRIETATE INDUSTRIALĂ</b>  București, Str. Valea Buzăului, nr. 10, bl. G30, ap. 36, sector 3, Tel: 021/3455351 GSM: 0723708632 e-mail: sova@cna.ro	DA
93-1017	ANDREI MARIANA	<b>M.Ap.N. . – Direcția Cercetare Dezvoltare</b>  Drumul Taberei nr. 9-11, sector 6, Bucuresti Tel: 021/4130252; Fax: 021/4115941; 4102482; 3147327, GSM: 0723668592, e-mail: mariana.andrei@dpa.ro	NU
93-1019	CIOBANU MARIETTA	<b>SC COMETAM SRL</b>  București, Str. Cetatea de Baltă nr. 118, bl. 9, ap. 5, sector 6, Tel/Fax: 021/7723008, Mobil :0745181098 e-mail: mciobanu@pcnet.ro	DA
93-1020	ANGHEL LUMINIȚA DOINA	<b>Cabinet individual ANGHEL LUMINIȚA DOINA</b>  București, Str. Gherghitei nr 1, Bl. 94B, Sc.B, Ap.76, sector 2, Tel: 021/2407985, GSM : 0723 301706	DA
93-1022	BURȚILĂ IOAN	<b>S.C. MILENIUL 3 Agenție de Proprietate Industrială S.R.L.</b>  Pascani, Str. Moldovei nr. 10, bloc Crinul, sc. A, Ap. 28, Tel/Fax: 0232/719190; GSM: 0740 820582	DA
93-1025	DOBRESCU MELANIA	<b>SC UPETROM – 1Mai SA</b>  Ploiești, Piața 1 Decembrie 1918, nr. 1, Prahova Tel: 0244/174 051/1618; Fax: 0244/110327	NU
93-1031	GAVRILIU ANA-CORINA	<b>S.C. BIOTEHNOS S.A.</b>  București, Str. Dumbrava Roșie nr. 18, Tel: 021/2102015 int 120 ; Fax : 021/2109705, GSM 0723302092	NU
93-1032	ION RODICA-COCUȚA	<b>CABINET DE PROPRIETATE INDUSTRIALĂ « BIONPI »</b>  București, Calea Dorobanților 126-130, Bl. 8, et. 9 Ap. 50 sector 1, Tel/Fax: 021/2316549 GSM: 0723 187944, e-mail: bionpi@hotmail.com; bionpi@fx.ro	DA
93-1033	IVANCA MARIA ELISAVETA	<b>AGENȚIA DE PROPRIETATE INDUSTRIALĂ "LABIRINT"</b>  Arad, Str. Coriolan Petreanu nr. 28, Tel/Fax: 0257/255842, GSM: 0722 458129 e-mail: labirint@arad.ro	DA
94-14	STANCIU ADELINA	<b>SC HARCOV A.P.I. SRL</b>  Sfântu Gheorghe, Jud Covasna Str. Nicolae Iorga nr. 61 bl. 10 E sc. B. ap.9 Tel. 0267/ 352 267, Mobil:0744435291	DA

94-23	FĂNTĂNĂ RAUL-SORIN	<b>PERSOANĂ FIZICĂ</b> Braşov, Str. Griviței nr. 69, bl. 29, sc. D, ap. 32 Tel: 0268/427713, e-mail: raulfantana@ronline.ro	DA
94-25	UDREA ELENA RODICA	<b>OSTER</b> Bucuresti, Str. Batistei nr.35, ap. 23, sector 2 Tel/Fax: 021/3147249 GSM: 0721254270, e-mail: traianosiescu@xnet.ro	DA
94-1037	ALAN LILIANA	<b>BEGA GRUP</b> Timișoara, Calea Stan Vidrighin nr. 5A, Tel:0256/222103, Fax:0256/190800, GSM : 0724250467 e-mail:alan@tehnomet.ro	NU
94-1039	BLAG IOANA	<b>SC INDUSTRIA SĂRMEI SA</b> Câmpia Turzii, Str.Laminoriștilor nr. 145, Județ Cluj Tel : 0264/368661 int 390;	NU
94-1042	BARBU MIRCEA	<b>PERSOANĂ FIZICĂ</b> București, Sos.lancului nr.21, bl.106A, sc.b, ap.73, sect.2, Tel/Fax: 021/6536608, e-mail: bmircea@mailbox.ro	DA
94-1045	CECIU GABRIELA	<b>CABINET "CECIU GABRIELA" CONSULTANȚĂ ÎN DOMENIUL PROPRIETĂȚII INTELLECTUALE</b> 300024 Timișoara, Str. Narciselor, nr. 6, sc. A, ap. 110, jud. Timis, Tel/Fax: 0256/494846; GSM: 0745 388 039, e-mail: gabrielaceciu@hotmail.com	DA
94-1048	GHEORGHICESCU EUGENIA	<b>S.C. ICTCM S.A.</b> București, Șos. Olteniței nr. 103, sector 4, Tel: 021/3323770, Fax: 021/3320775, GSM:0721863338, e-mail:steh@ictcm.ro	NU
94-1052	ISOC DORIN	<b>INTEGRATOR CONSULTING –SRL</b> Cluj-Napoca, Str. Dunării nr.25 bl. C1 ap.5, jud. Cluj Tel/Fax: 0264/442817, GSM: 0745235585 e-mail: Dorin.Isoc@aut.utcluj.ro	DA
94-1056	PUȘCAȘU DAN	<b>S.C. LOYAL PARTNERS – AGENȚIE DE PROPRIETATE INTELLECTUALĂ SRL</b> Galați, Str.Brailei nr.210 bis, bl.C3B, ap.10 Tel/Fax: 0236/464847 ; GSM: 0722 744241; e-mail:loyal@xnet.ro	DA
94-1058	STANCIU ION	<b>S.N.P. PETROM S.A.-SUCURSALA I.C.P.T. CAMPINA</b> Jud. Prahova, Cămpina 105600, B-dul Culturii nr. 29, Tel:0244/334831, Fax: 0244/370323, e-mail: icpt_ri@easy.net.ro	NU
95-19	TĂTARU DOINA	<b>PERSOANĂ FIZICĂ</b> Piatra Neamț, Str. Apele Minerale nr. 4, Tel: 0233/223602, e-mail: doina_tataru@msn.com	DA

95-30	TEODORESCU MIHAELA	<b>S.C. ROMINVENT S.A.</b>  București, Str. Ermil Pangratti nr. 35, et.1, sect.1 Tel: 021/2312515, Fax: 021/2312550 e-mail: office@rominvent.ro	DA
95-32	ȘOVAR IOAN	<b>CABINET DE PROPRIETATE INDUSTRIALĂ S.I. SRL</b>  Timișoara, Str. Călimănești, nr.110, Tel.0256/475105;GSM: 0722 984909	DA
95-36	RĂDULESCU MELANIA STELA	<b>S.C. ROMINVENT S.A.</b>  București, Str. Ermil Pangratti nr. 35, et.1, sect.1 Tel: 021/2312515, Fax: 021/2312550 e-mail: office@rominvent.ro	DA
95-37	VASILESCU RALUCA	<b>CABINET M. OPROIU-CONSILIERE ÎN PROPRIETATE INTELECTUALĂ</b>  București, Str. Popa Savu, nr. 42, parter, sector 1, Tel : 021/2602834, 021/2602833, Fax : 021/2602836, 021/2602835, P.O.Box 2-229, e-mail : office@oproiu.ro	DA
95-1063	FAIGHENOV MARIOARA	<b>AGENȚIE DE PROPRIETATE INTELECTUALĂ ȘI TRANSFER DE TEHNOLOGIE-AGPITT-SRL</b>  București, B-dul Libertății nr. 12, bl.113, sc.2, et.3, ap.28, sector 4; CP 42-106, Tel: 021/3360206; 3372980; Fax : 021/3372981 ; 6362023, GSM : 0744 293552 ; 0724539752 e-mail :faighenov@xnet.ro; agpitt@k.ro	DA
95-1067	BROJBOIU DUMITRU ADRIAN FLORINEL	<b>BIROU DE PROPRIETATE INDUSTRIALA,</b>  B-dul Republicii bl 212, sc.D, ap.16, Pitești, jud. Arges, tel/fax 0248 /637961, GSM 0745143095 e-mail:adrian_brojboiu@k.ro	DA
95-1071	CRIȘAN IOANA	<b>PERSOANĂ FIZICĂ AUTORIZATA-CRIȘAN IOANA</b>  București, Str. Pașcani nr. 8, bl.728A, sc. 2, ap.62, sector 6, Tel/Fax: 021/7253217, GSM: 0974 188738, e-mail: civ@fx.ro	DA
95-1072	CSAPO MARTINESCU ERNEST	<b>SC ROMBAT SA</b>  Bistrița, Str. Petru Rareș nr. 3, Bl. 3, sc. C, ap. 38 Tel. 0263/238009, Fax :0263/234010, e-mail: emi@rombat.ro	NU
95-1074	ENACHE ION	<b>RATZA SI RATZA SRL</b>  Bucuresti, B-dul A.I. Cuza Nr. 52-54, Sect.1 Tel :021/2601348, Fax : 021/2601349 email : office@ratza-ratza.com	DA
95-1076	FULEA MARIA	<b>SC NOWAPATENT SRL</b>  OP1-CP5, MEDIAȘ, jud. Sibiu, Tel : 0269/841373 ; 833273 GSM : 0744556074 Fax : 0269/833273 e-mail : nowapatent@birotec.ro office@nowapatent.ro	DA



95-1082	DOBREANU IULIAN	<b>COMPANIA NAȚIONALĂ A LIGNITULUI OLTENIA</b> Târgu Jiu, Str. Tudor Vladimirescu nr.1-15	NU
96-24	COSTIN NICOLAE	<b>AGENȚIE DE PROPRIETATE INDUSTRIALĂ – « COSTIN – SNC »</b> Baia Mare, Str. Șoimului nr. 5, Tel/fax: 0262/276426, GSM: 0744 966079	DA
96-41	CIUDA-BERIVOE ANCA	<b>INTELLECTUAL PROPERTY OFFICE SRL</b> București, Str. Alexandru Moruzzi nr. 6, bl. B6, sc. 2, et. 8, ap. 62, sector 3; Tel/Fax: 021/3262388, GSM : 0745 094241	DA
96-42	FIERĂSCU COSMINA-CATRINEL	<b>S.C. ROMINVENT S.A.</b> București, Str. Ermil Pangratti nr. 35, et.1, sect.1 Tel: 021/2312515, Fax: 021/2312550 e-mail: office@rominvent.ro	DA
96-47	RĂDULESCU MIOARA	<b>S.C. INVENTA - AGENȚIE UNIVERSITARĂ DE INVENTICĂ S.R.L.</b> București, Bdul Corneliu Coposu, nr. 7, bl. 104, sc.2, etaj 1, ap.31, sector 3, Tel : 021/3200285, Tel/Fax : 021/3228325, e-mail : inventa@mark-patent.ro	DA
96-48	ȚULUCA DOINA	<b>S.C. INVENTA - AGENȚIE UNIVERSITARĂ DE INVENTICĂ S.R.L.</b> București, Bdul Corneliu Coposu, nr. 7, bl. 104, sc.2, etaj 1, ap.31, sector 3, Tel : 021/3200285, Tel/Fax : 021/3228325, GSM :0744 339649, e-mail : inventa@mark-patent.ro	DA
96-49	BĂLAN VALERIA CORNELIA	<b>RODALL-AGENȚIE DE PROPRIETATE INDUSTRIALĂ SRL</b> București, Str. Polonă nr. 115, bl. 15, sc. A, ap. 19 sector 1, Tel: 021/2108342, GSM: 0744 377047, Fax: 021/2105794	DA
96-50	POP CĂLIN RADU	<b>CABINET ENPORA S.R.L.</b> București, Șos. Ianului nr. 7, bl. 109B, sc. B, ap. 46, sect. 2, Tel: 021/2501634, Fax: 021/2507927, e-mail : pop@patents.ro, pop@enpora.com	DA
96-1083	NIȚĂ FLORINA	<b>SC OLTCHIM SA</b> Râmnicu Vâlcea, Str. Uzinei nr. 1, jud. Vâlcea Tel: 0250/736101/1225, Fax: 0250/735030 e-mail: oltchim@oltchim.onix.ro	NU
96-1087	CĂMPEAN GHEORGHE-GEORGEL	<b>SC NEPTUN SA Cămpina</b> Cămpina, Str. Bobâlna nr. 57-63, Jud. Prahova Tel. 0244/335651 (235), Fax. 0244/370338 , 336641, e-mail: neptun@interplus.ro	NU

96-1091	IVĂNESCU GABRIEL DAN	<b>CABINET INDIVIDUAL- IVANESCU GABRIEL DAN</b>  Braşov, Str. Al. I. Cuza nr. 58 ap. 7, Tel/fax:068/471650, GSM: 0722 248415, e-mail: d.ivanescu@xnet.ro	DA
96-1097	SPRÂNCEANU NICOLAE	<b>"SPRÂNCEANU NICOLAE"</b> <b>AGENȚIE DE CONSULTANȚĂ ÎN PROPRIETATE INTELECTUALĂ ȘI TRANSFER DE TEHNOLOGIE</b>  Drobeta Turnu Severin Str. Gheorghe Ionescu Sisești nr. 96, bl.E2, sc.1, ap.8, Tel/Fax: 0252/311690; GSM:0721 796318 e-mail: NicolaeSprinceanu@yahoo.com	DA
97-18	LAZĂR DELIA SORINA	<b>CABINET M. OPROIU-CONSILIERE ÎN PROPRIETATE INTELECTUALĂ</b>  București, Str. Popa Savu, nr. 42, parter, sector 1, Tel : 021/ 2602833, 021/2602834 Fax : 021/2602836, 021/2602835, P.O.Box 2-229, e-mail : office@oproiu.ro	DA
97-28	LAZĂR ELENA	<b>CABINET DE PROPRIETATE INDUSTRIALĂ</b>  Buzău, Str.Unirii, Bl.16C, Ap. 12, Et.3 OP 1, CP 52, Tel/Fax:0238/435982, GSM: 0723 328633, e-mail:publio@xnet.ro, publio@mail.local.ro	DA
97-61	MOHONEA LILIANA	<b>S.C. PATENTMARK S.R.L.</b>  București, Str. Dr. N. Turcescu nr. 2, sector 5, Tel/fax 021/3121669, Fax: 021/2233963, e-mail: stema@pcnet.ro	DA
97-62	MOHONEA CRISTIAN	<b>S.C. PATENTMARK S.R.L.</b>  București, Str. Dr. N. Turcescu nr. 2, sector 5, Tel/fax 021/3121669, , Fax: 021/2233963, e-mail: stema@pcnet.ro	DA
97-1103	POPESCU ANGELA	<b>ARIANA GRUP SRL</b>  Brasov, Str. Carpenului nr.3, bl.A4, ap.29, Tel :021/3243756 GSM : 0723051279	DA
97-1112	PIOARU GRAȚIELA GEORGETA	<b>SC ROMPROSPER SERVIMPEX SRL</b>  București, Șos. Mihai Bravu nr. 294, bloc 6, sc. B, ap. 63, sector 3, Tel : 021/3222857, Fax :3207419, Mobil :0744654128 ;0744536405 e-mail :piva@hades.ro; piva@xnet.ro	DA
97-1116	STRECHE GHERGHINA	<b>S.N.P. PETROM S.A.</b>  București, Calea Victoriei nr. 109, sector 1, Tel: 021/2125001, Fax: 021/3138629 e-mail: streche@petrom.ro	NU

98-35	CORPADE ALEXANDRU	<b>PERSOANĂ FIZICĂ - INCOR</b>  Braşov, Str. C-tin Brâncoveanu nr. 54, et. 1, ap. 4, Tel : 0268/513577	DA
98-1125	COSTINESCU PETRU	<b>PETRU COSTINESCU-DICOSTI</b>  Bucureşti, Str. Viorele nr. 30, bl. 20A, ap. 23, sector 4, Tel : 021/3303162, Fax : 021/3304733, CP 53- 107, e-mail : pcostinescu@fx.ro	DA
99-45	VELȚAN LOREDANA	<b>S.C. INVENTA - AGENȚIE UNIVERSITARĂ DE INVENTICĂ S.R.L.</b>  Bucureşti, Bdul Corneliu Coposu, nr. 7, bl. 104, sc.2, etaj 1, ap.31, sector 3, Tel : 021/3200285, Tel/Fax :021/3228325, e-mail :inventa@mark-patent.ro	DA
99-46/2	COȘESCU CAMELIA	<b>INTEL-PROTECT S.R.L.</b>  Braşov, Str. M. Kogălniceanu, nr. 18-20, bloc 1k, sc. C-D, Tel: 0268/413117, Fax: 0268/477333, GSM: 0744 355100, e-mail:intelprotect@ccibv.ro	DA
99-46/1	AXENTE ELENA	<b>INTEL PROTECT S.R.L.</b>  Braşov, Str. M. Kogălniceanu, nr. 20, bloc 1k, sc. C- D, Tel: 0268/412567, Fax: 0268/477333, GSM: 0722 464314, e-mail:intelprotect@ccibv.ro;	DA
99-48	SZENTE SANDOR	<b>SZENTE SANDOR</b>  Odorheiu Secuiesc, str. Victoriei, nr. 41, bl. U6, ap. 4, judeţ Harghita, cod poştal 535600, Tel. /fax 0266/219143, e-mail: szente_sandor@k.ro, szentemail@tetra.ro www.tetra.ro/felh/szente	DA
99-50	IOACĂRĂ VALENTIN	<b>ROVALCONS SRL -AGENȚIE DE PROPRIETATE INTELECTUALĂ</b>  Câmpina, Str. Orizontului, nr.1, bl. R10, ap.27, Jud. Prahova, Tel/Fax: 0244/371390; GSM : 0722 540580 e-mail: rovalcons@xnet.ro	DA
99-56	PIOARU RALUCA ANDREEA	<b>SC ROMPROSPER SERVIMPEX SRL</b>  Bucureşti, Şos. Mihai Bravu nr. 294, bloc 6, sc. B, ap. 63, sector 3, Tel : 021/3222857, Fax :3207419, Mobil :0744654128 ;0744536405 e-mail :piva@hades.ro; piva@xnet.ro	DA
99-59	STURZA IOANA	<b>CABINET M. OPROIU-CONSILIERE ÎN PROPRIETATE INTELECTUALĂ</b>  Bucureşti, Str. Popa Savu, nr. 42, parter, sector 1, Tel : 021/ 2602833, 021/2602834 Fax : 021/2602836, 021/2602835, P.O.Box2-229, e-mail : office@oproiu.ro	DA

99-060	DZAKA LILIANA	<b>S.C. INVENTA - AGENȚIE UNIVERSITARĂ DE INVENTICĂ S.R.L.</b>  București, Bdul Corneliu Coposu, nr. 7, bl. 104, sc. 2, etaj 1, ap. 31, sector 3, Tel: 021/3200285, Fax: 021/3228325, e-mail: inventa@mark-patent.ro	DA
99-62	CABARIU LIVIU	<b>S.C. ROMINVENT S.A.</b>  București, Str. Ermil Pangratti nr. 35, et.1, sect.1 Tel: 021/2312515, Fax:021/2312550, Mobil :0722650129, e-mail: office@rominvent.ro	DA
99-136	TUDOR DANIELA	<b>SC PHARMAPLANT BIOGALENICA SRL</b>  București Splaiul Unirii nr. 313 , Sector 3 Tel/Fax : 021/3464818; 3464808, GSM : 0745793189 e-mail:pharmaplant@ines.ro	NU
99-1127	APOSTOL SALOMIA	<b>PERSOANĂ FIZICĂ</b>  Galați, Str. Reg. 11 Siret nr. 15, bl. E4, ap. 54, Tel/Fax: 0236/436437 GSM 0766765027	DA
99-1133	ROBU MARICICA	<b>SC PETROTUB SA ROMAN</b>  Str.Stefan cel Mare,Nr.246, Jud Neamț, Roman Tel: 0233/748201, Fax: 0233/748405	NU
99-1138	OSIESCU TRAIAN	<b>SICOMED S.A.</b>  București, Bd. Theodor Pallady nr.50, Tel: 021/3451280 /345, e-mail:traianosiescu@xnet.ro	NU
99-1140	NEGOMIREANU LIVIA	<b>CABINET INDIVIDUAL NEGOMIREANU LIVIA</b>  Bucuresti, Sos. Nicolae Titulescu nr.94, bl.14A, ap.127,sect.1, Tel: 021/2235637, GSM: 0722444719	DA
99-1144	CSOMOS LILIANA – MARIA	<b>S.C. EUROPHARM S. A. BRA+OV</b>  Brașov, Str. Poienelor, nr. 5, Tel: 0268/310007, Fax:0268/314026, e-mail: liliana.csomos@gsk.com	NU
99-1145	LARCO IOAN	<b>PERSOANĂ FIZICĂ</b>  Iași, Bdul. Independenței nr. 23, bl. B 1-5, Tr. 5. et. 5, ap. 17, cod 700101, Tel. 0232/111146	DA
99-1147	SULIMAN MARIA-GABRIELA	<b>AGENȚIA NAȚIONALĂ A MEDICAMENTULUI</b>  București, Str. Av. Sănătescu nr. 48 Tel.: 021/2241710/369, Fax: 021/2243497 e-mail:mariasuliman @anm.ro	NU
99-1148	CONSTANTIN ADRIAN GEORGE	<b>CABINET ENPORA S.R.L.</b>  București, Șos. Iancului nr. 7, bl. 109B, sc. B, ap. 46, sect. 2, cod 021712 Tel: 021/2501634, Fax: 021/2507927, e-mail : pop@patents.ro , pop@enpora.com	DA

99-1150	PALCO SORINA-IUSTINA	<b>S.C. AEROSTAR S.A.</b> Str. Condorilor, nr. 9, Bacău Tel : 0234/175 070, Fax : 0234/ 172 023, e-mail : aerostar@aerostar.ro	NU
99-1152	ROMAN IOAN	<b>S.C. IAR S.A. GHIMBAV BRAȘOV</b> Brașov, Str. Aeroportului nr. 1, Tel: 0268/475269/1076, Fax: 0268/475287, Mobil :0745145535, e-mail: ioanry@yahoo.com	NU
20-1159	ENE SILVIA	<b>CABINET M. OPROIU – CONSILIERE ÎN PROPRIETATE INTELECTUALĂ</b> București, Str. Popa Savu, nr. 42, parter, sector 1. Tel : 021/2602833, 021/2602834, Fax : 021/2602835, 021/2602836, CP : 2-229, e-mail : office@oproiu.ro	DA
20-1161	BORLAN T. RADU	<b>S.C. PATENTMARK S.R.L.</b> București str. Dr. N. Turnescu nr. 2, sector 5, Tel: 021/3121669, Fax: 021/2233963, e-mail:stema@pcnet.ro	DA
20-1165	BOZIOREANU MARIUS ADRIAN	<b>CONS INTEL BMA CABINET CONSULTANȚĂ</b> Buzău, Cart. Dorobanti 2, bl.D2, et.1, ap.5 CP 8, OP1, Mobil : 0745086588, Fax : 0238/719619, e-mail : marius-bozio@yahoo.com	DA
20-1171	DONȚU OVIDIU-LIVIU	<b>CAMERA DE COMERȚ ȘI INDUSTRIE SUCEAVA</b> Str. Universității, nr. 15-17, Suceava Tel./fax : 0230/523587	NU
20-1175	ISTRATE ȘTEFAN	<b>SOLO INVENT S.R.L.</b> București, Calea 13 Septembrie, nr. 104, bl. 48, ap. 8, sector 5 Tel/Fax: 021/4113716, GSM: 0744 313 229, 0722 479 988, e-mail: impar_service@k.ro	DA
20-1181	MUȘĂTESCU ANDRA OANA	<b>CABINET MUSATESCU ANDRA</b> București, Str. Drumul Taberei nr. 71, Bl. TD 42, sc. 1, et. 4, ap. 28, sector 6 GSM : 0722 879810 ; e-mail : musatescua@vf.ro	DA
20-1192	PETRACHE OCTAVIAN	<b>S.C. INTELECT S.R.L. ORADEA</b> Oradea, B-dul Dacia nr. 48, Bl. D10, Ap.3, OP 9- CP128, Tel 0259/153847, Fax:0259/268094 GSM: 0745 040831, e-mail: intelect@rdslink.ro	DA
20-1193	POPA CRISTINA	<b>S.C. ROMINVENT S.A.</b> București, Str. Emil Pangratti nr. 35, et. 1, sect. 1 Tel: 021/2312515, 2312541, Fax: 021/2312550, 2312454, e-mail: office@rominvent.ro	DA
20-1196	ȚOȚU IOAN	<b>N.P.C. S.R.L.</b> Brasov, cod 500025, OP 1 – CP 298, GSM: 0744520357, e-mail: totu@unitbv.ro	DA

20-1199	VLAD CONSTANTIN	<b>VLAD CONSTANTIN</b> Constanța, Bdul. 1 decembrie 1918 nr. 5, bl.F16, ap.34, Tel/Fax: 0241/625643, GSM: 0722 370300, e-mail: vlad@gmb.ro	DA
2000-1204	NIȚU ION	<b>S.C. INTELECT S.R.L. ORADEA</b> Oradea, B-dul Dacia nr. 48, Bl. D10, Ap.3, OP 9-CP128, Tel 0259/153847, Fax:0259/268094 GSM: 0745 040831 e-mail: intelect@rdslink.ro	DA
20-1205	RĂDULESCU MIHAELA	<b>RAMI DACIA</b> București, Bd. Timișoara nr.5, sect.6, Tel:021/4106000, Fax:021/4100166, 4100742 E-mail:office@ramidacia.ro	NU
2001-1207	POPESCU RADU-ROMEIO	<b>CABINET POPESCU RADU ROMEO</b> București, Bd. Corneliu Coposu nr. 3,bl.101,sc.3,et.4, ap.50, sector 3, GSM : 0722 510598, e-mail : rropescu@xnet.ro	DA
2001-1209	MIHAI LUCIAN	<b>LINKLATERS MICULIȚI ȘI ASOCIAȚII S.C.P.A.</b> București, Str. Nicolae Iorga, nr. 8, sector 1 Tel : 021/3071500, Fax : 021/3071555 e-mail: lucian.mihai@linklaters.com, lucian.mihai@drept.unibuc.ro	DA
2001-1211	GAVRIL NICULINA	<b>CABINET N. D. GAVRIL S.R.L.</b> București, Str. Ștefan Negulescu nr. 6A, sector 1, Tel./fax : 021/2302882 , GSM : 0722 983 520, 0723 383 758, e-mail : cabinetgavril@xnet.ro emico2000@hotmail.com, gavrulin@yahoo.com	DA
2003-1221	GÂNSCA AURELIAN TUDOR	<b>RAMCONSULTING SRL</b> Cluj Napoca, Str. Augustin Buneanr.28, Fax : 0264/436792, GSM : 0744354156, e-mail : ramconsulting@email.ro	DA
2003-1222	BOZOCEA GINA VIOLETA	<b>ARIANA GRUP SRL</b> Brașov, Str. Carpenului nr.3, bl.A4, ap.29, Tel :0268/314091 Fax :0268/329559, e-mail : vbozocia@yahoo.com	DA
2003-1223	PETREA DANA MARIA	<b>CABINET M. OPROIU-CONSILIERE ÎN PROPRIETATE INTELECTUALĂ</b> București, Str. Popa Savu, nr. 42, parter, sector 1, Tel : 021/2602834, 021/2602833, Fax : 021/2602836, 021/2602835, P.O.Box 2-229, e-mail : office@oproiu.ro	DA
2003-1224	STURZA OANA ALINA	<b>CABINET M. OPROIU-CONSILIERE ÎN PROPRIETATE INTELECTUALĂ</b> București, Str. Popa Savu, nr. 42, parter, sector 1, Tel : 021/2602834, 021/2602833, Fax : 021/2602836, 021/2602835, P.O.Box 2-229, e-mail : office@oproiu.ro	DA

2003-1227	ŞANTA VALENTINA	<b>SC ARMEDICA SA</b> Tg.Mures, Str. Cuza Vodă, nr. 99-105, Tel: 0265/133675, 0265/137820, Fax: 0265/168875, vsanta@armedica.ro, valentina_santa@hotmail.com	NU
2003-1230	NEACŞU GABRIELA	<b>ALLEGRA CONSULTING SRL</b> Bucureşti, Aleea Huedin nr.1, bl.5, sc.1, ap.5, sector4, GSM: 0722249961, Tel: 021/4504035, Fax: 021/3110519, e-mail: gabriela.neacsu@rps.ro	DA
2003-1234	BUZLEA MIRCEA VALENTIN	<b>S.C. INTELECT S.R.L. ORADEA</b> Oradea, B-dul Dacia nr. 48, Bl. D10, Ap.3, OP9-CP128, Tel 0259/253847, Fax:0259/268094 e-mail: intelect@rdslink.ro	DA
2003-1235	BUZLEA NARCISA FLORICICA	<b>S.C. INTELECT S.R.L. ORADEA</b> Oradea, B-dul Dacia nr. 48, Bl. D10, Ap.3, OP9-CP128, Tel 0259/253847, Fax:0259/268094 e-mail: intelect@rdslink.ro	DA
2003-1240	RADU DANIELA	<b>SC GRUP ROMET SA</b> Şos. Brailei nr.15, Buzau Tel : 0238/710301 Fax : 0238/710300 GSM : 0745452268	NU
2003-1241	COJOCNEAN MARIA RODICA	<b>CONINFO S.R.L.</b> Târgu Mures, Str. Cuza Vodă, nr.22, ap. 32, Tel/Fax: 0265/267898, GSM: 0723667588, e-mail: iton@itongrup.com	DA
2003-1246	VIŞOIU LILIAN CĂTALIN	<b>CABINET DE PROPRIETATE INDUSTRIALA "VIŞOIU LILIAN CĂTĂLIN"</b> Bucureşti, Str. Alexandru Vlahuta nr.3, bl. M48, sc.A, ap.7, sector 3, Tel/Fax: 021/3207251, GSM: 0744480657, e-mail:visoiucatalin@yahoo.com, www.visoiucatalin.home.ro	DA
2003-1248	CULIC ANDREI RADU	<b>NESTOR NESTOR DICULESCU KINGSTON PETERSEN – CONSILIERE IN P.I. S.R.L.</b> Bucureşti, Calea Dorobantilor nr.237B, et.11,camera 11-8, GSM: 0744309382	DA
2003-1250	DUMITRESCU ARTEMIS SORINA	<b>S.C. ROMINVENT S.A.</b> Bucureşti, Str. Ermil Pangratti nr. 35, et.1, sect.1 Tel: 021/2312515, Fax: 021/2312550 e-mail:artemisb@rominvent.ro	DA
2003-1251	HARSANY ALEXANDRU	<b>NESTOR NESTOR DICULESCU KINGSTON PETERSEN – CONSILIERE IN P.I. S.R.L.</b> Bucuresti, Calea Dorobantilor nr.237B, et.11,camera 11-8 Tel : 021/2011200, Fax : 021/2011210, GSM : 0722203934	DA

2003-1254	ENESCU MIRUNA	<b>S.C. ROMINVENT S.A.</b> București, Str. Ermil Pangratti nr. 35, et.1, sect.1 Tel: 021/2312515, Fax: 021/2312550 e-mail : menescu@rominvent.ro	DA
2003-1257	FLOREA MIHAELA	<b>CABINET INDIVIDUAL FLOREA MIHAELA</b> București, Str. Grigore Alexandrescu nr.1, bl.D7, ap.4, sector1, Fax: 021/2230342 GSM: 0722601120 , e-mail: florae@gide.com	DA
2003-1258	FLOREA ILEANA MARIA	<b>S.C. ROMINVENT S.A.</b> București, Str. Ermil Pangratti nr. 35, et.1, sect.1 Tel: 021/2312515, Fax: 021/2312550 e-mail: iflorea@rominvent.ro	DA
2003-1261	IACOBINI MIHNEA RĂZVAN	<b>SC IACOBINI&amp;CO, CONSILIERI IN DREPTUL DE PROPRIETATE INDUSTRIALA SRL</b> București, Calea Mosilor, nr.258, bl. 4bis, ap.22, sector 2, Tel : 021/2104690 ; Fax : 021/2104793 E-mail : asimri@yahoo.com	DA
2003-1262	IACOBINI ANCA SVETLANA	<b>SC IACOBINI&amp;CO, CONSILIERI IN DREPTUL DE PROPRIETATE INDUSTRIALA SRL</b> Bucuresti, Calea Mosilor, nr.258, bl. 4bis, ap.22, sector 2, Tel : 021/2104690 ; Fax : 021/2104793 E-mail : asimri@yahoo.com	DA
2003-1268	ITU TEODORA	<b>CONINFO S.R.L.</b> Târgu Mures, Str. Cuza Vodă, nr.22, ap. 32, Tel/Fax: 0265/267898, GSM: 0723667588, e-mail: iton@itongrup.com	DA
2003-1274	MIRCEA LAURA CRISTINA	<b>SC ROMINEX SA</b> Timișoara, Str.Avrăm Imbroane, nr.9, jud.Timiș, Tel :o256220083, Fax :0256190674, e-mail : mircealaura@yahoo.com	NU
2003-1280	STIOPU NORICA	<b>MOBILENIA SRL</b> București, Șos. Pantelimon nr.161, sector 2, Tel : 021/2506270 Fax : 021/2507456 e-mail : rpopescu@mobilenia.ro	NU
2003-1286	SECĂREANU DOINA MARIA	<b>S.C. INVENTA - AGENȚIE UNIVERSITARĂ DE INVENTICĂ S.R.L.</b> București, Bdul Corneliu Coposu, nr. 7, bl. 104, sc.2, etaj 1, ap.31, sector 3, Tel : 021/3200285, Tel/Fax : 021/3228325, e-mail : inventa@mark-patent.ro	DA
2003-1288	LUCĂCEL MIHAIELA	<b>SC FARMEC SA</b> Cluj Napoca, Str. Henri Barbusse nr.16, Tel :0264/433193, Fax : 0264/432543, GSM : 0745347813, e-mail : miha.cj@personal.ro	NU



## **CENTRE REGIONALE PENTRU PROMOVAREA PROPRIETĂȚII INDUSTRIALE ÎN ROMÂNIA**

### ***Coordonatorul activității Centrelor Regionale din partea OSIM:***

ing. Florin POPA    tel: 01 315 19 66/221; 01 315 19 64/221; 314 59 65/221  
Fax: 01 312 38 19  
Mobil: 0723 33 07 52  
E-mail: [florin.popa@osim.ro](mailto:florin.popa@osim.ro) sau [office@osim.ro](mailto:office@osim.ro)

### **BACĂU**

- str. Libertății nr. 1, Cod 600052, județul Bacău
- tel: 0234/570010 /130, 146
- fax: 0234/571070
- mobil: 0744538409
- e-mail : [camerabc@cciabc.ro](mailto:camerabc@cciabc.ro)
- [www.cciabc.ro /servicii.htm](http://www.cciabc.ro/servicii.htm)
- Coordonator activitate Centru: dl. Doru SIMOVICI - Președinte CCIA
- Director centru: ing. Gh. GHIVNICI

### **BISTRIȚA-NĂSĂUD CAMERA DE COMERȚ, INDUSTRIE ȘI AGRICULTURĂ BISTRIȚA-NĂSĂUD, pentru CRPPPI**

- Adresa sediului: str. Petre Ispirescu nr. 15A, Bistrița, Bistrița 420081, județul BISTRIȚA-NĂSĂUD
- Adresa de corespondență: *Oficiul Poștal 1, Căsuța Poștală 18, Bistrița, județul BISTRIȚA NĂSĂUD*
- tel. 0263 230640; 230400; 210038
- fax. 0263 230640; 210039
- e-mail: [office@ccibn.elcom.ro](mailto:office@ccibn.elcom.ro)  
[relatii@ccibn.elcom.ro](mailto:relatii@ccibn.elcom.ro)
- Coordonator: dl. Vasile BAR- Președinte CCIA Bistrița
- Responsabil centru: dl. ing. Daniel Cristian BALAN

### **BRĂILA**

- str. Pensionatului nr. 3, C.P. 6-42, Brăila cod 810245, județul BRĂILA
- tel: 0239 612 388
- tel/fax: 0239 613716; 613172; 614324
- e-mail: [cciabr@brx.ssibr.ro](mailto:cciabr@brx.ssibr.ro)
- Coordonator: dl. Ioan CHIRIACESCU, Director executiv CCIA
- Responsabil centru: dna. ing. Anca VASILIU

### **BRAȘOV**

- Adresa de vizitare și consultanță: Colina Universității, Corp I
- Adresa de corespondență: Brașov 500500, județul BRAȘOV, O.P.1, C.P. 298
- tel: 0268 412921/196
- fax: 0268 476241
- e-mail : totu@unitbv.ro
- Coordonator activitate Centru: dl. Ioan TOTU, mobil: 0744 520357
- Persoană contact: dna Simona HRITCU

### **CONSTANȚA**

- str. Mircea cel Bătrân nr. 84, bloc MF1, Cod 900658 județul CONSTANȚA
- tel: 0241 618475 ;619854;
- fax: 0241 619454
- e-mail: office@ccina.ro  
drc@ccina.ro
- www.ccina.ro
- Coordonator activitate Centru: dl.C. JUGANARU-director executiv CCINA
- persoane contact: dna.ing. Adriana BAROTHI (mobil 07222754416)  
dna.cons.jurist I.F.CARSTEA

### **CRAIOVA**

- str. Libertății nr. 15, Corp Administrativ Universitate, cam. 208-209 Craiova cod 200583, județul DOLJ
- tel/fax 0251 134880
- e-mail: inventii@administrativ.ucv.ro
- e-mail: ghmanolea@em.ucv.ro
- www.central.ucv.ro/newwebpg/ciitt/CRPPI.htm
- Coordonator : Prof. univ. dr. Gheorghe MANOLEA - tel : 0744771432
- persoană contact: ing.Catalin NEDELCUT

### **GALAȚI**

- str. Mihai Bravu nr. 46, cod 800208, CCIA Galați, județul GALAȚI
- tel: 0236 460312; 473580
- fax: 0236 460650
- e-mail: camcomin@xnet.ro
- www.cciagl.xnet.ro
- Coordonator : dl. Dan Lilion GOGONCEA- Președinte CCIA Galați
- Responsabil centru: dl. Dumitru GHECENCO

### **IAȘI**

- Universitatea Gheorghe Asachi, Institutul Național de Inventică, Bdul CAROL nr. 3-5, P.O. Box 727- IAȘI -3, cod 700506, județul IAȘI
- tel/fax 0232 214763
- e-mail : bplaht@athena.mt.tuiasi.ro
- Coordonator: dl. Prof. univ. dr. ing. Boris PLAHTEANU

### **BAIA MARE**

- str. Melodiei nr. 2/P3, Baia Mare cod 430353, județul MARAMUREȘ
- tel./ fax : 0262 213753
- e-mail: crpppimm@bic.cdimm.org
  - : sorin@bic.cdimm.org
  - : carmen@bic.cdimm.org
- www.crpppimm.cdimm.org
- Coordonator : Nicolae DASCALESCU - Director CDIMM
- Persoane contact: ing. Sorin IANCU - director centru  
ing. Carmen NEACSU

### **ORADEA**

- str. Roman Ciorogariu nr. 65, p.o box 211, cod 410009, județul BIHOR
- tel: 0259 417807; 135104; 135202; 135017
- fax: 0259 47 0015
- e-mail: secretariat@ccibh.ro
- Coordonator activitate Centru: dl.Ioan GLAJARU- Președinte CCIA
- persoană contact : dna Mihaela SECARĂ

### **SFÂNTU GHEORGHE**

- județul COVASNA - Sediul ASIMCOV, str. Martinovics nr.2 , O.P.1, C.P. 167 , cod 520009
- tel/fax: 0267 31 81 52
- e-mail: stanciu@planet.ro
- Coordonator: dl. Miklos Levente BAGOLY- Președinte ASIMCOV
- Responsabil centru: dna Adelina STANCIU- telefon : 0744435291

### **SUCEAVA**

- str. Universității nr. 15-17, cod 720229, județul SUCEAVA
- tel. 0230 521506; 520099
- fax.0230 520099; 521506
- e-mail: cci@cci.usv.ro
- Coordonator: dl Ioan HEROIU - Președinte CCIA
- Responsabil centru: cons. jur. Ovidiu DONTU
- persoană contact: ing. Mircea POPOVENIUC tel.direct 0230 523587

### **TÂRGU MUREȘ**

- Centrul Regional de Promovare a Protecției Proprietății Industriale,
- str. Henri COANDĂ nr. 1, cod 540045, județul Mureș
- tel. 0265269522; fax 265263300
- e-mail: plesagho@yahoo.com
- Coordonator: dl. dr. Octavian PLESA - Director General
- Persoană contact: Daniela USUREL

### **TIMIȘOARA**

- str. Piața Victoriei nr.3 , parter, cod 300030, județul TIMIȘ
- tel/fax. 0256 197136
- e-mail: cpmq@cciat.ro sau  
ccda@cciat.ro
- www.cciat.ro
- Coordonator: dl. Emil MATEESCU - Președinte CCIA
- Responsabil centru: dl. ing. Lucian TARABAC

<b>Colegiu de redacție:</b>	Dr. ing. Gheorghe Bucșă Șef serviciu Desene și Modele Industriale, Mihaela Uhr, Elena Graciov
<b>Redactor responsabil de număr:</b>	Elena Graciov
<b>Tehnoredactare computerizată:</b>	Elena Graciov

---

**Tipărit la TIPOGRAFIA O.S.I.M.  
sub comanda nr. 05 din 05.02.2004**

*Coperta: Cristina-Maria Bararu*

---

**Coperta:** *Cristina - Maria BARARU*  
Inscripționat la Tipografia OFICIULUI DE STAT PENTRU INVENȚII ȘI MĂRCI, BUCUREȘTI  
sub comanda nr. 17/2004

**Dirrecția - Redacția - Administrația**  
**OBOLLESTATPENRUMENIȘIMĂRCI**  
**Sr: Bn Ghica nr 5, Sector 3, telefon + 4021 315.19.66;**  
**fax: + 4021 312.38.19**  
**e-mail: office@osim.ro** **http: www.osim.ro**  
**BUCUREȘTI - ROMÂNIA**

---

**Te hredacție și tipar OBOLLESTATPENRUMENIȘIMĂRCI**