

**OFICIUL DE STAT
PENTRU
INVENȚII ȘI MĂRCI**

ROMÂNIA



**BULETIN OFICIAL
DE
PROPRIETATE
INDUSTRIALĂ**

**Secțiunea
DESENE ȘI MODELE INDUSTRIALE
(Design industrial)**

Nr. 2/2004

ROMANIA



OFICIUL DE STAT PENTRU INVENȚII ȘI MĂRCI

**BULETIN OFICIAL
DE
PROPRIETATE INDUSTRIALĂ**

**SECȚIUNEA DESENE ȘI MODELE INDUSTRIALE
(DESIGN INDUSTRIAL)**

2

Publicat la 10 martie 2004

© Toate drepturile sunt rezervate O.S.I.M. Această publicație nu va putea fi reprodusă în tot sau în parte, în nici un mod, fără autorizație prealabilă.

**BULETIN OFICIAL DE PROPRIETATE INDUSTRIALĂ
- SECȚIUNEA DESENE ȘI MODELE INDUSTRIALE -**

**Numărul 2
FEBRUARIE 2004**

CUPRINS GENERAL

Redacția - Administrația:		
OFICIUL DE STAT PENTRU INVENȚII ȘI MĂRCI Sectorul Desene și Modele Industriale		
Str. Ion Ghica nr. 5, sector 3 Telefon: 315.19.66 Fax: (401) 312.38.19 Telex: 11370 ROPAT-R e-mail: office@osim.ro BUCUREȘTI - ROMÂNIA		
Buletinul poate fi procurat de la Oficiul de Stat pentru Invenții și Mărci, prin: S abonamente anuale, la prețul estimativ de 4.152.000 lei/an		
Sumele se vor depune în contul: 50.25.4266.081 - Direcția de Trezorerie și Contabilitate Publică a Municipiului București		
	Cereri de înregistrare a desenelor și modelelor industriale depuse la O.S.I.M.	131
	Lista cererilor de înregistrare a desenelor și modelelor industriale publicate în ordinea crescătoare a numerelor de înregistrare	207
	Lista alfabetică a solicitanților	213
	Desenele și modelele industriale înregistrate în Registrul Național al desenelor și modelelor industriale conform hotărârii comisiei de specialitate a O.S.I.M.	217
	Lista certificatelor de înregistrare a desenelor și modelelor industriale reînnoite și perioada de valabilitate	223
	Lista titularilor decăzuți din drepturi	225
	Modificări în situația juridică	227

CONTENTS

CONTENU GENERAL

Applications of registration of industrial designs filed at OSIM	131	Demandes d'enregistrement des dessins et des modeles industriels deposees a l'OSIM	131
List of the applications of registration of industrial designs published according to registration thereof	207	Liste des demandes d'enregistrement des dessins et des modeles industriels publiees tenant compte de l'ordre de leur enregistrement	207
Alphabetical list of depositors	213	Liste alphabetique des depositants	213
Industrial designs registered in the National Register of Industrial Designs according to the decision of the State Office for Inventions and Trademarks design commission	217	Des dessins et des modeles industriels enregistres au Registre National des Dessins et des Modeles Industriels conformement a la decision de la Commission de Specialite de l'Office d'Etat pour les Inventions et les Marques	217
List of certificates for registration of the renewed industrial designs and their period of validity	223	Liste des certificats d'enregistrement des dessins et modeles industriels renouveles et leur periode de valabilite	223
List of owners whose rights have ceased (forfeiture of their rights)	225	La liste des titulaires dechus des droits	225
Changes in the owner's legal status	227	Modifications dans la situation juridique du titulaire	227

CERERI DE ÎNREGISTRARE A DESENELOR ȘI MODELELOR INDUSTRIALE DEPUSE

(conform Legii nr. 129/29.12.1992 privind protecția
Desenelor și Modelelor Industriale)

În cuprins sunt publicate cererile pentru care s-a cerut protecția în România, inclusiv cele conform Aranjamentului de la Haga, pentru care România a fost desemnată, și care au fost publicate în Buletinul Internațional de Desene și Modele Industriale.

Publicarea cererilor internaționale în Buletinul Oficial de Proprietate Industrială se face gratuit, cuprinzând doar datele bibliografice și nu produce efecte juridice, scopul fiind informarea persoanelor interesate.

*

*

*

The applications requesting protection of industrial designs in Romania are published, the ones under the Hague Agreement for which Romania has been designated included which applications have been published in the International Bulletin of Industrial Designs.

Publication of international applications in the Official Bulletin of Industrial Property is free of charge and only comprises the bibliographic data and produces no legal effects, its aim being that of informing the interested persons.

CODURILE INID ale cererilor de certificat de înregistrare a desenelor și modelelor industriale au următoarea semnificație:

- (21) Numărul depozitului național:
- (22) Data depozitului național:
- (43) Data publicării:
- (71) Numele și adresa solicitantului:
- (74) Numele și adresa mandatarului:
- (72) Numele autorului:
- (54) Denumirea desenului/modelului:
- (28) Numărul de desene/modele:
- (51) LOC (7) CI:
- (57) Descrierea desenului/modelului:
- (80)*Numărul de depozit internațional conform Aranjamentului de la Haga:
 Data înregistrării internaționale:
 Data publicării internaționale:
- (30) Prioritate invocată:
- (33) Țara:
- (32) Data:
- (31) Numărul:

* Depozit internațional înregistrat conform Aranjamentului de la Haga, la care România a fost desemnată, publicat în Buletinul Internațional de Desene și Modele, care poate fi consultat, integral inclusiv reprezentările grafice, la Oficiul de Stat pentru Invenții și Mărci.
 Procurarea Buletinului Internațional de Desene și Modele se poate face prin abonament la Biroul Internațional O.M.P.I. - Geneva, Elveția.

CODURILE STANDARDIZATE pentru reprezentarea țărilor, ca și a altor entități și organizații internaționale, care eliberează sau înregistrează titluri de proprietate industrială.

Organizația Mondială de Proprietate Intelectuală (OMPI)	WO
Oficiul European de Brevete (OEB)	EP
Organizația Africană de Proprietate Intelectuală	OA
Organizația Regională Africană de Proprietate Intelectuală	OA

Argentina	AR	Irlanda	IE
Australia	AU	Israel	IL
Belgia	BE	Italia	IT
Brazilia	BR	Japonia	JP
Bulgaria	BG	Luxembourg	LU
Canada	CA	Marea Britanie	GB
China	CN	Mexic	MX
Croația	HR	Norvegia	NO
Danemarca	DK	Olanda	NL
Egipt	EG	Polonia	PL
Elveția	CH	Portugalia	PT
Finlanda	FI	Republica Coreea	KR
Franța	FR	Republica Moldova	MD
Grecia	GR	România	RO
Germania	DE	Spania	ES
India	IN	Statele Unite ale Americii	US
Indonezia	ID	Suedia	SE
Iordania	IO	Turcia	TR
Iran	IR	Ungaria	HU
Irak	IK		

CERERI DE ÎNREGISTRARE A DESENELOR ȘI MODELELOR INDUSTRIALE DEPUSE LA O.S.I.M.

În cuprins sunt publicate toate cererile de înregistrare a desenelor și modelelor industriale depuse la Oficiul de Stat pentru Invenții și Mărci - Sectorul desene și modele industriale pentru care s-au constituit depozite reglementare în luna august, septembrie, octombrie și noiembrie 2003 (cu excepția cererilor pentru care nu s-au achitat taxele legale sau sunt incomplete). **Având în vedere art. 37 din Legea nr. 129/29.12.1992 republicată**, pentru aceste cereri publicate, **persoana fizică sau persoana juridică** îndreptățită la eliberarea certificatului, **beneficiază provizoriu de aceleași drepturi conferite titularului**, în conformitate cu prevederile **art. 33**, până la eliberarea certificatului de înregistrare, cu excepția cazurilor în care cererea de înregistrare a fost respinsă sau retrasă.

Publicarea cererilor internaționale în Buletinul Oficial de Proprietate Industrială - Secțiunea desene și modele industriale (design industrial), **se face gratuit, cuprinzând doar datele bibliografice și nu produce efecte juridice**, scopul fiind informarea persoanelor interesate. Depozitele internaționale înregistrate conform Aranjamentului de la Haga, la care România a fost desemnată, sunt publicate în Buletinul de Desene și Modele Internaționale nr. 9/2003. Procurarea Buletinului de Desene și Modele Internaționale se poate face prin abonament la Biroul Internațional O.M.P.I. - Geneva, Elveția.

Publicarea datelor bibliografice a depozitelor se va face în ordinea crescătoare a claselor și subclaselor, conform Clasificării internaționale pentru desene și modele industriale (ediția a VII-a), conform Aranjamentului de la Locarno.

Dacă **mai multe depozite au aceeași clasă și subclasă**, publicarea datelor bibliografice se va face în **ordinea numărului de înregistrare**.

În conformitate cu **art. 24 din Legea nr. 129/29.12.1992**, **orice persoană interesată poate face opoziții** privind înregistrarea desenului sau modelului industrial, **în termen de 3 luni de la data publicării acestuia**.

În prezentarea cererilor de înregistrare a desenelor și modelelor industriale se folosesc codurile INID și codurile țărilor, a căror semnificație este dată la pag. 130.

CLASA 01 - PRODUSE ALIMENTARE

- (21) Numărul depozitului național:
f 2003 1227
- (22) Data depozitului național: 31.10.2003
- (43) Data publicării: 29.02.2004
- (71) Numele și adresa solicitantului:
S.C. ROMDIL PROS S.R.L., str.
Drum de Centură nr. 2, Baia Mare,
județul Maramureș
- (72) Numele autorului: Mehmet Hanif
Andic
- (54) Denumirea desenului/modelului:
Biscuiți
- (28) Numărul de desene/modele: 11
- (51) LOC (7) Cl: **01 - 01**

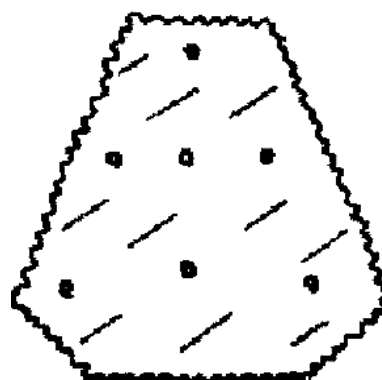

3

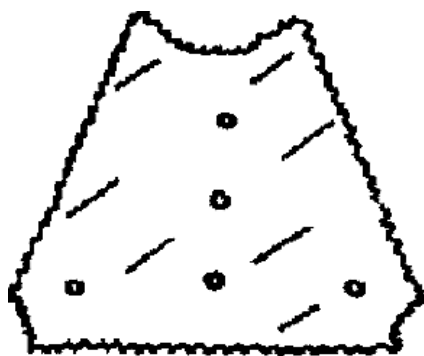

1



4

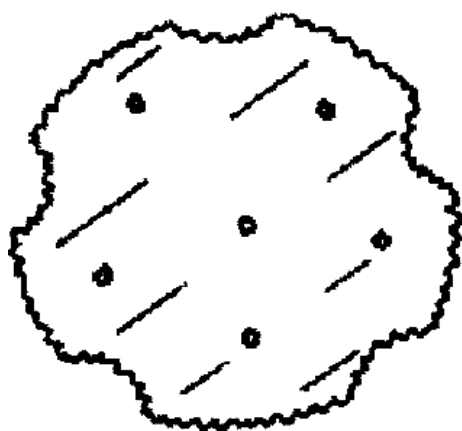

2

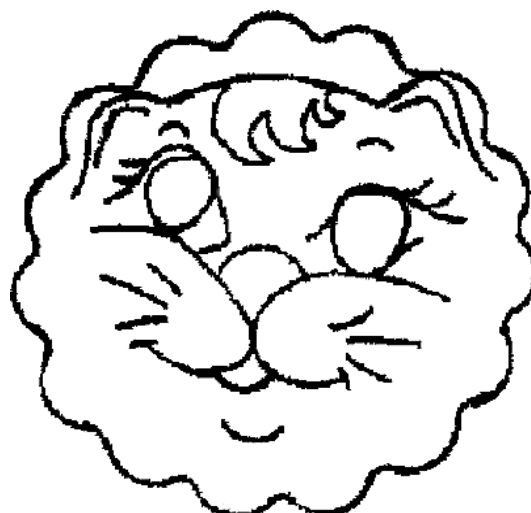

5



6

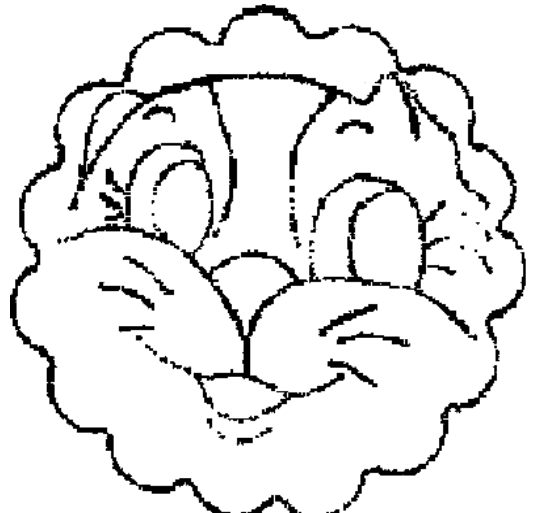

9



7



10

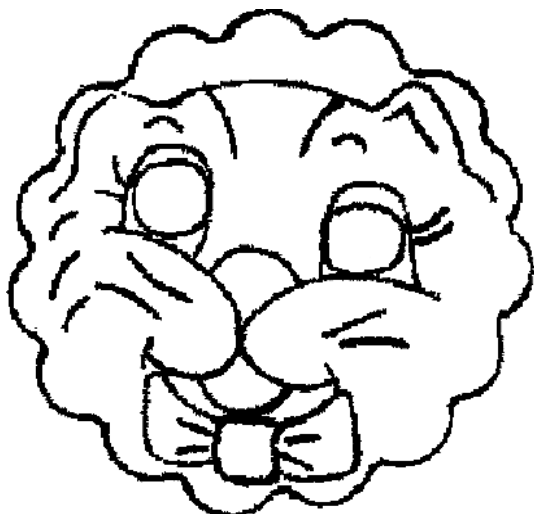

8

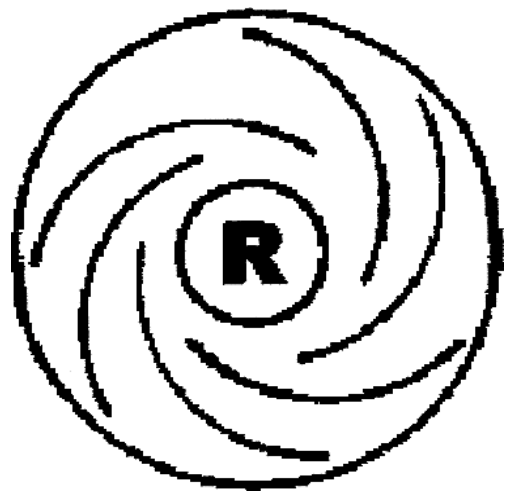

11

- (21) Numărul depozitului național:
f 2003 1228
- (22) Data depozitului național: 31.10.2003
- (43) Data publicării: 29.02.2004
- (71) Numele și adresa solicitantului:
S.C. ROMDIL PROD S.R.L., str.
 Drum de Cetate nr. 2, Baia Mare,
 județul Maramureș
- (72) Numele autorului: Mehmet Hanif
 Andic
- (54) Denumirea desenului/modelului:
Biscuiți
- (28) Numărul de desene/modele: 17
- (51) LOC (7) CI: 01 - 01



3



1



4

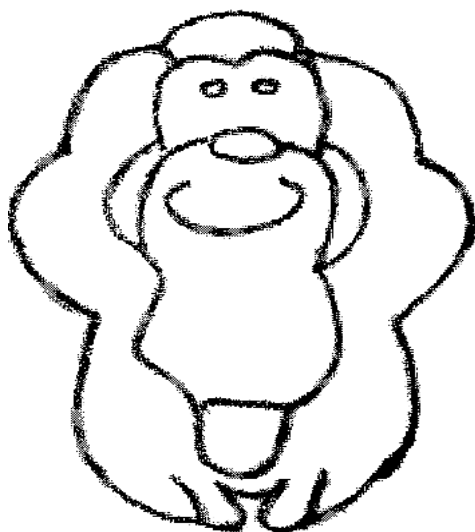

2

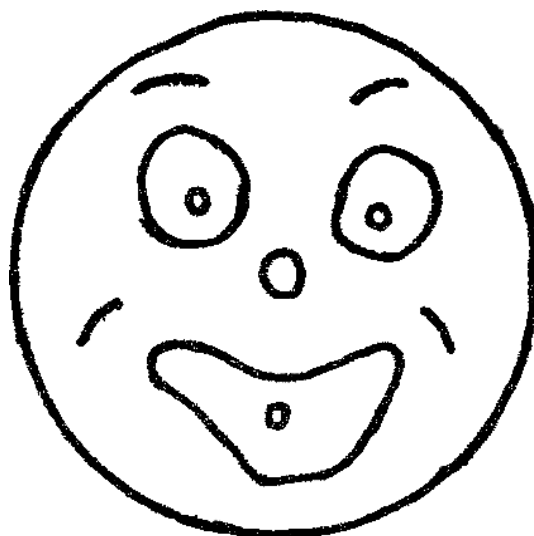

5

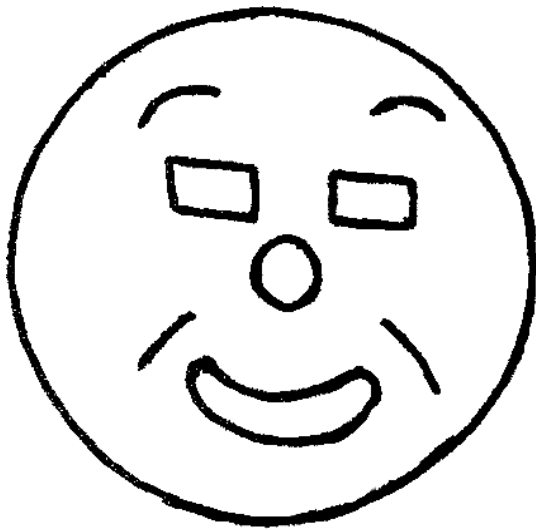

6

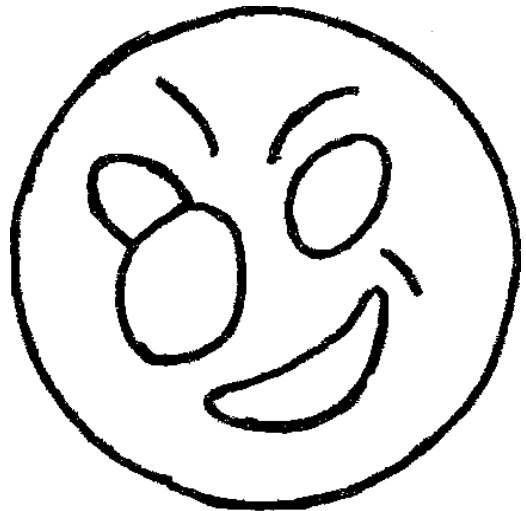

9

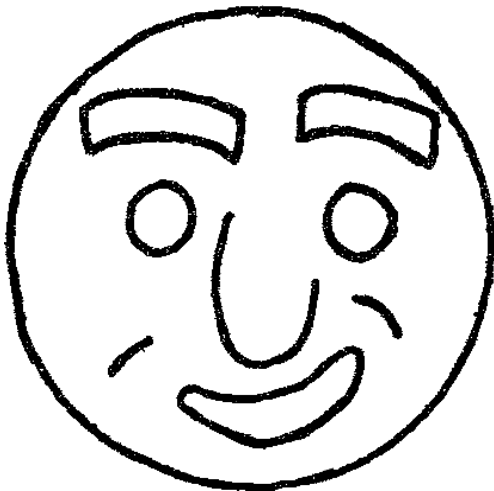

7

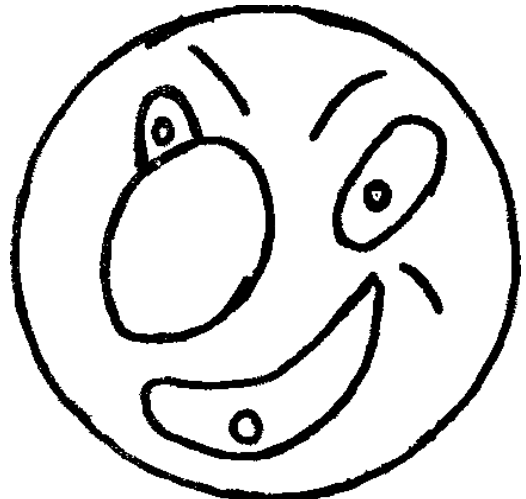

10

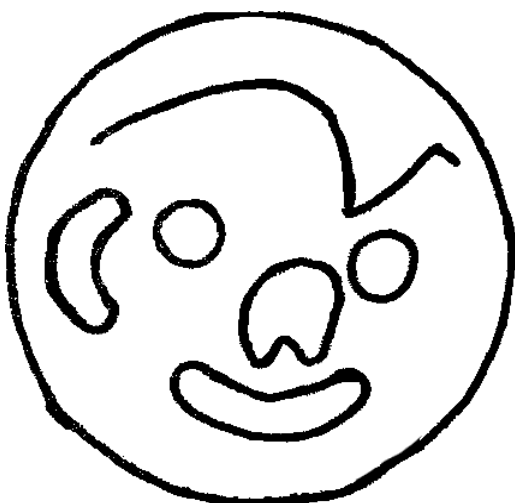

8

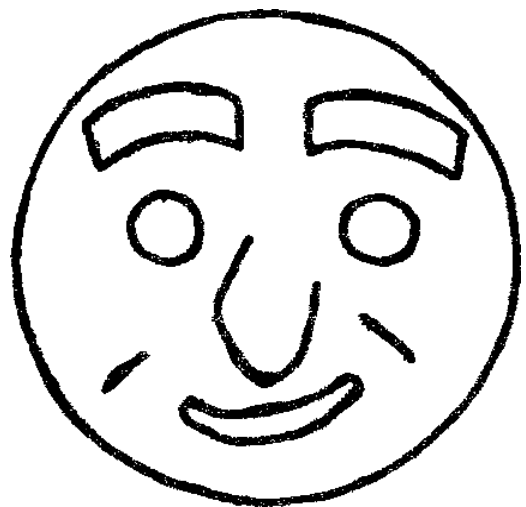

11

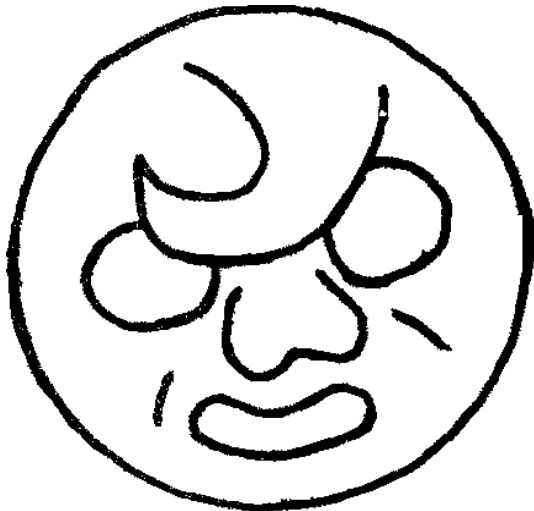

12

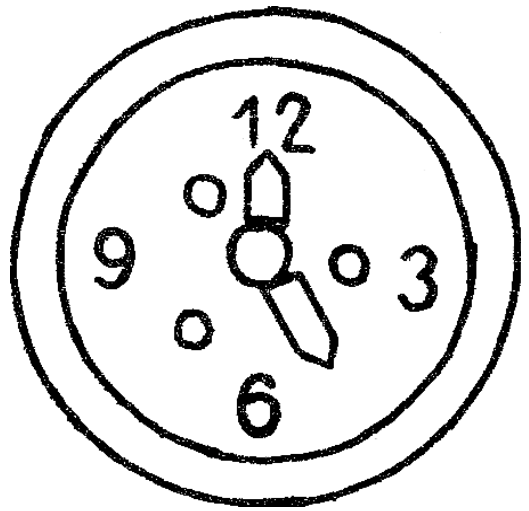

15

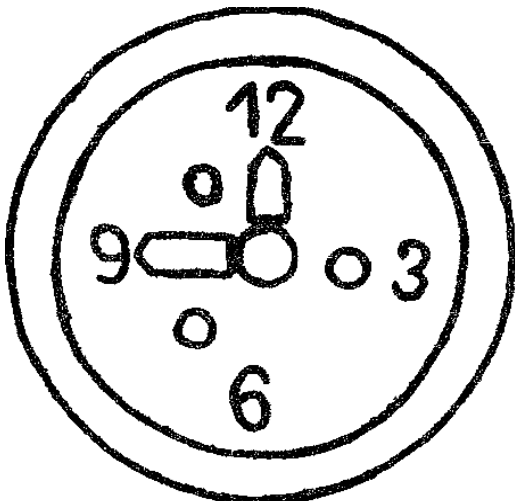

13

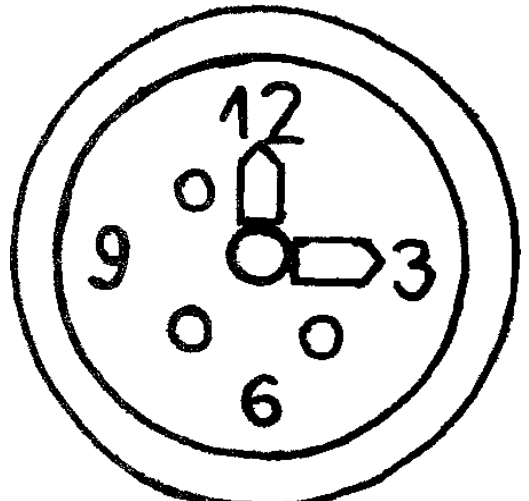

16

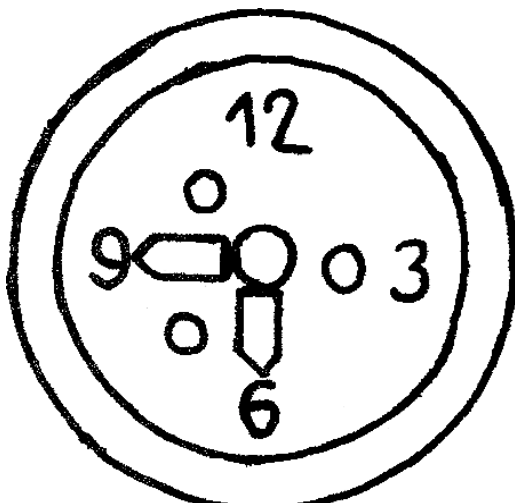

14

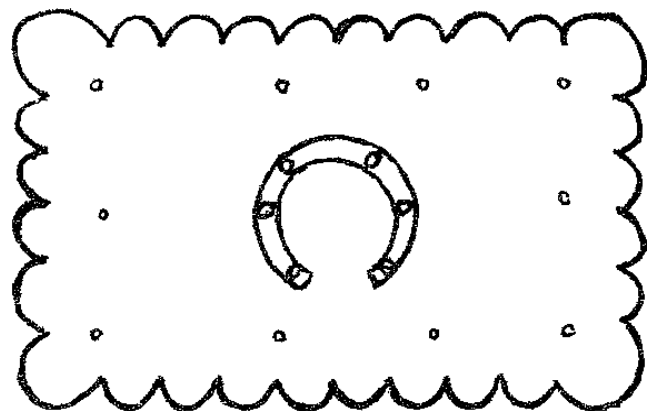

17

- (21) Numărul depozitului național:
f 2003 1302
- (22) Data depozitului național: 11.11.2003
- (43) Data publicării: 29.02.2004
- (71) Numele și adresa solicitantului:
S.C. STANDARD NUTRICIA S.R.L.,
str. Speranței nr. 27, parter, ap. 1,
sector 2, București
- (72) Numele autorului: Costache
Aurelia
- (54) Denumirea desenului/modelului:
Produse alimentare
- (28) Numărul de desene/modele: 21
- (51) LOC (7) Cl: **01 - 01**

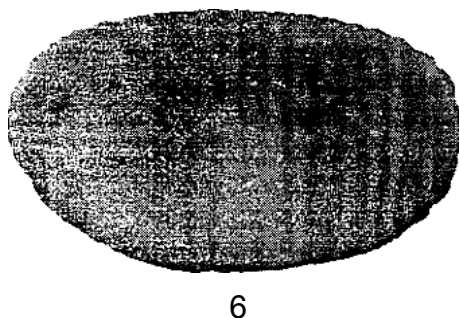
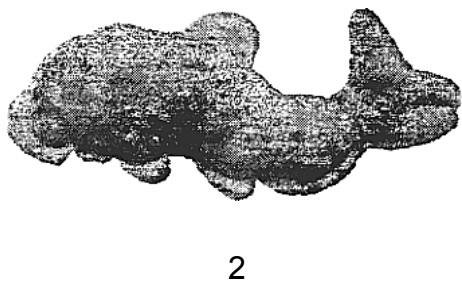
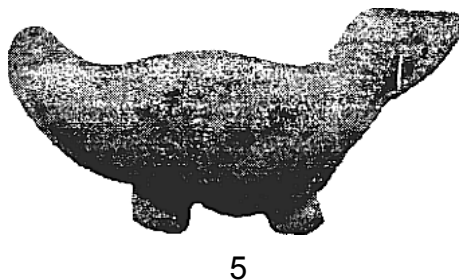
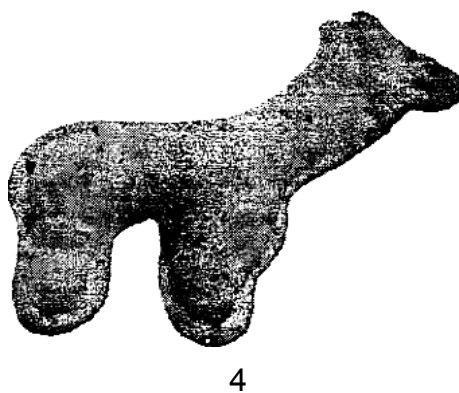
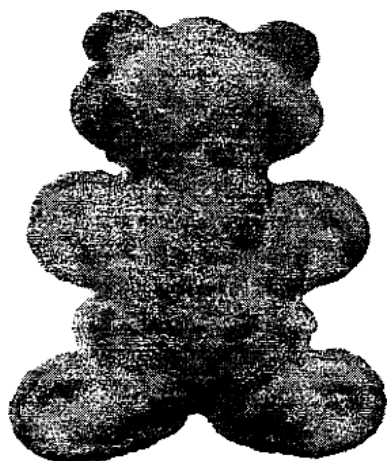
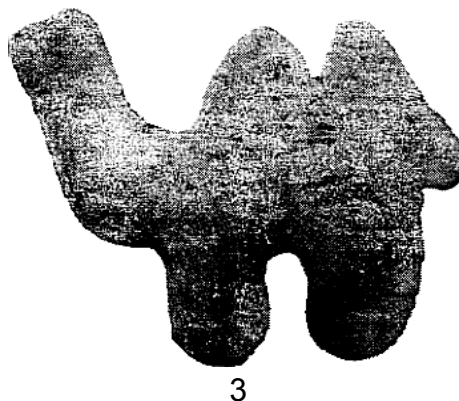

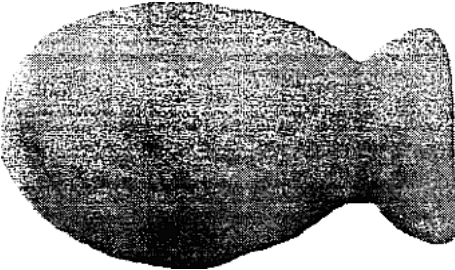

7

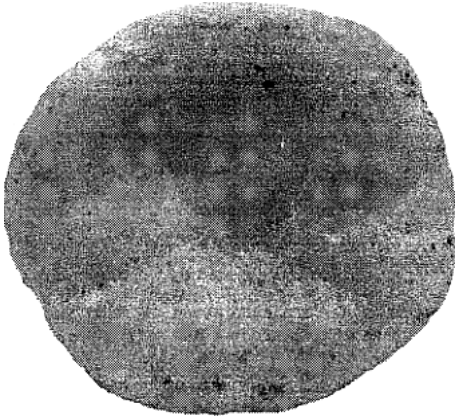

10



8



11



9

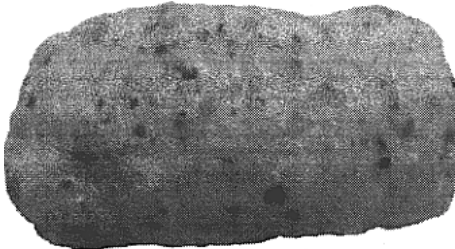

12

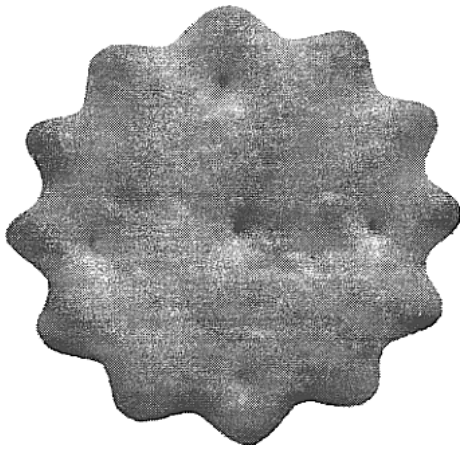

13

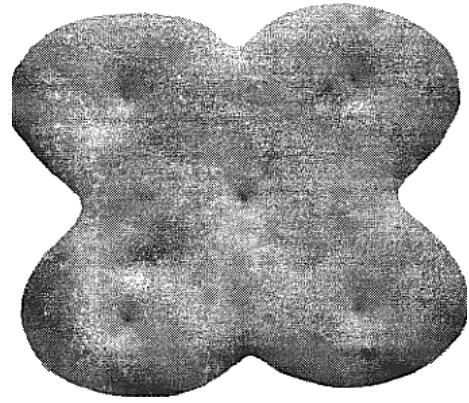

16

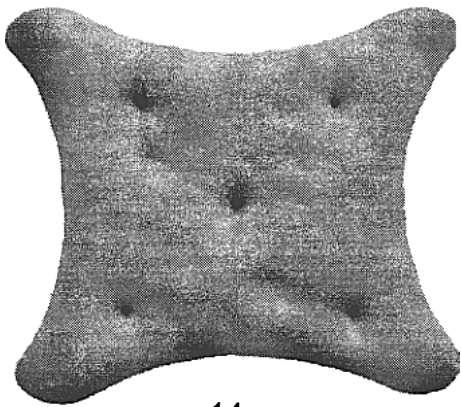

14

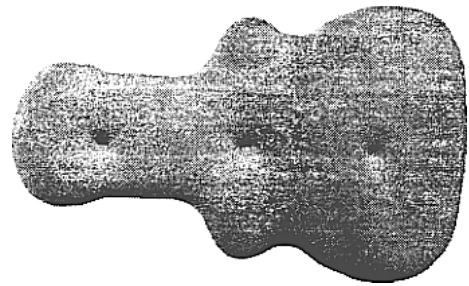

17

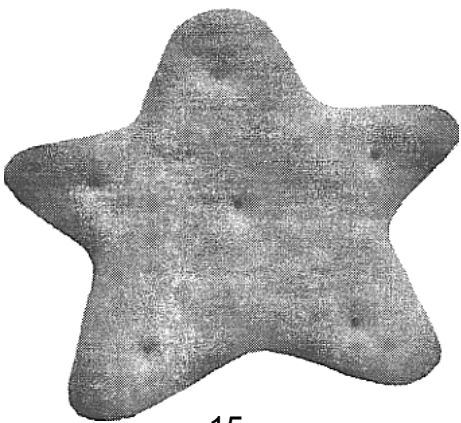

15



18

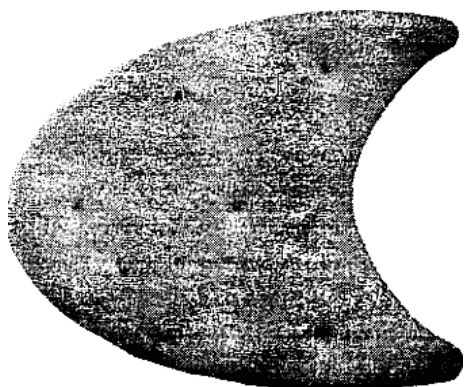

19

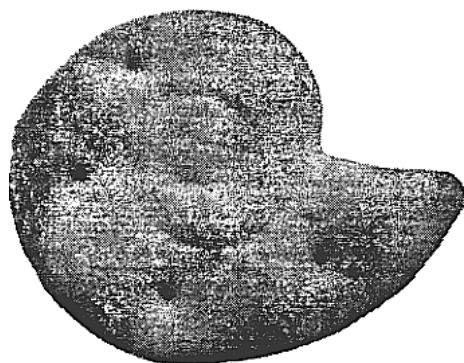

20

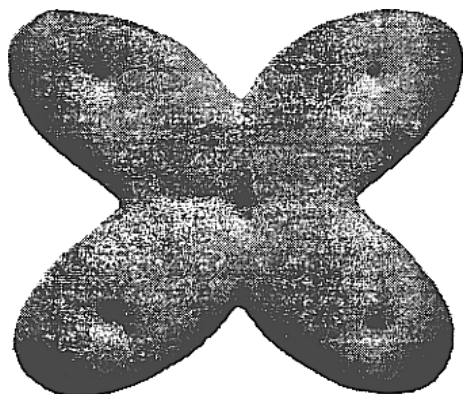

21

CLASA 02 - ARTICOLE DE ÎMBRĂCĂMINTE ȘI MERCERIE

- (21) Numărul depozitului național:
f 2003 1267
- (22) Data depozitului național: 07.08.2003
- (43) Data publicării: 29.02.2004
- (71) Numele și adresa solicitantului:
SIR SAFETY SYSTEM S.P.A., Zona Industriale, I-06088 Santa Maria Degli Angeli, Perugia, IT
- (72) Numele autorului: Gino Sirci
- (54) Denumirea desenului/modelului:
Talpă pentru articole de încălțăminte
- (28) Numărul de desene/modele: 1
- (51) LOC (7) Cl: **02 - 04**
- (80)*Nr. înregistrării internaționale:
DM/064 339
Data înregistrării internaționale:
07.08.2003
Data publicării internaționale:
30.09.2003
- (30) Prioritatea invocată:
- (33) Țara: IT
- (32) Data: 01.07.2003
- (31) Numărul: PG 2003 O 0004

CLASA 05 - ARTICOLE TEXTILE NECONFEȚIONATE, MATERIALE DIN FIBRE SINTETICE SAU NATURALE

- (21) Numărul depozitului național:
f 2003 1275
- (22) Data depozitului național: 04.09.2003
- (43) Data publicării: 29.02.2004
- (71) Numele și adresa solicitantului:
WESTAFALISCHE TEXTIL-GESELLSCHAFT KLINGENTHAL & CO. MBH, Franz-Kleine-Str. 21-25, D-33154 Salzkotten, DE

(72) Numele autorului: Peuyn Design, Entwurfsatelir fur Textil Papier Keramik; Studio La Moda, W. Gyr; WTG; Hargittai Desegni Italia S.A.S. Di Nicoletta Coppola & C.; Studio Design Krefeld; Art Design, Detlef Stein; Ulla Tomic, Design for Kids; Studio H, Tex-Design GmbH; Coloriage, Textile Design; Jacques Moretti, France Design; Fleuresse GmbH; Studio Orbit, Loka Lagerloef Spanner; Martine Serpaut, Taxtil Design

(54) Denumirea desenului/modelului:

Țesături

(28) Numărul de desene/modele: 20

(51) LOC (7) Cl: **05** - 05

(80)*Nr. înregistrării internaționale:

DM/064 349

Data înregistrării internaționale:

04.09.2003

Data publicării internaționale:

30.09.2003



1



2

CLASA 06 - MOBILIER

(21) Numărul depozitului național:

f 2003 1221

(22) Data depozitului național: 27.10.2003

(43) Data publicării: 29.02.2004

(71) Numele și adresa solicitantului:

S.C. NIVA IMPEX S.R.L., Drumul Careiului nr. 160, 440187 Satu Mare

(72) Numele autorului: Nagy Ștefan

(54) Denumirea desenului/modelului:

Mobilier

(28) Numărul de desene/modele: 2

(51) LOC (7) Cl: **06** - 01, 04

(21) Numărul depozitului național:

f 2003 1223

(22) Data depozitului național: 28.10.2003

(43) Data publicării: 29.02.2004

(71) Numele și adresa solicitantului:

S.C. ADISAN S.A., str. Lucrețiu Pătrășcanu nr. 14, bl. MY 3, sc. 1, et. 1, ap. 3, sector 3, București

(72) Numele autorului: Badin A. Alexandru

(54) Denumirea desenului/modelului:

Mobilier de grădină

(28) Numărul de desene/modele: 18

(51) LOC (7) Cl: **06** - 01



1



4

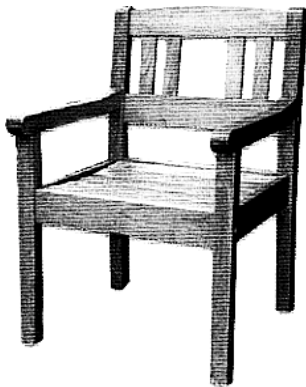

2



5

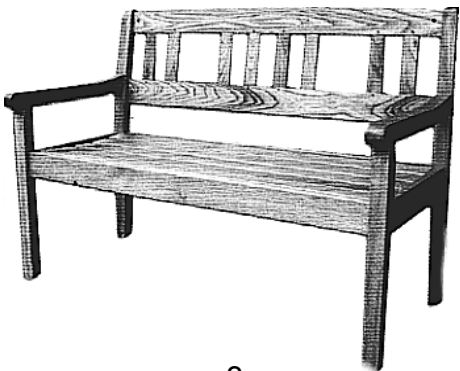

3



6



7

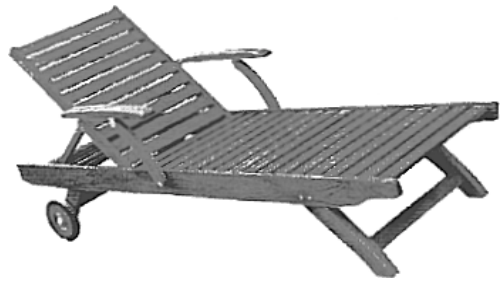

10



8

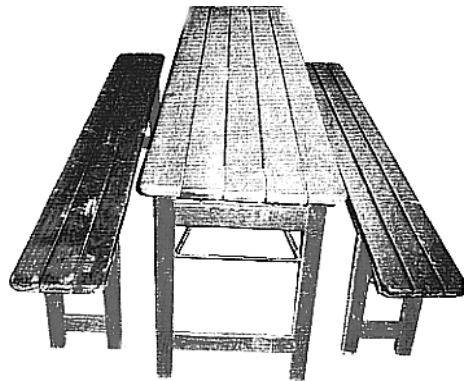

11

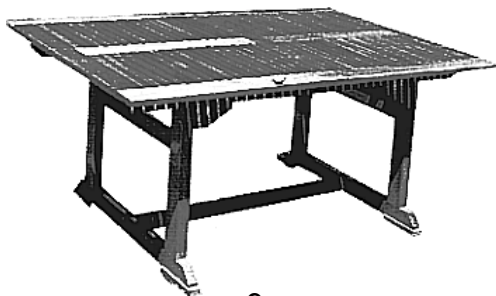

9

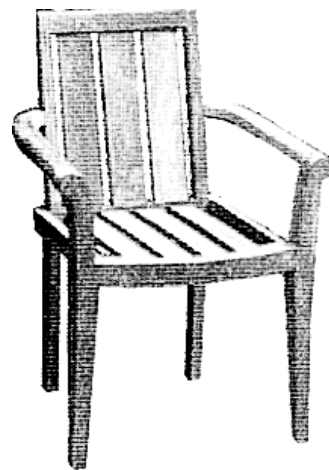

12

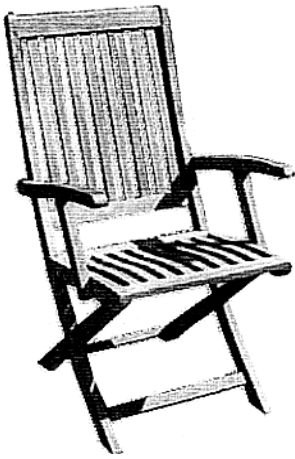

13



16

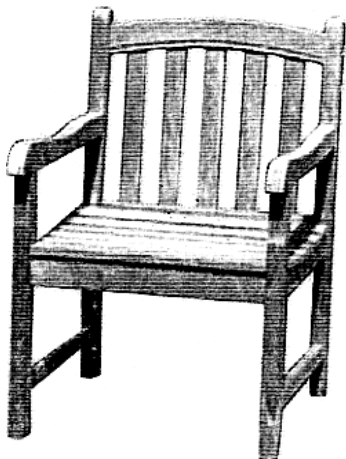

14



17

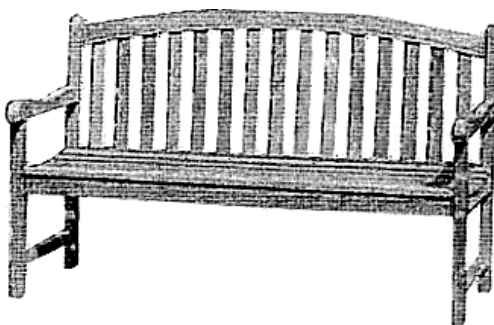

15



18

- (21) Numărul depozitului național:
f 2003 1239
- (22) Data depozitului național: 10.03.2003
- (43) Data publicării: 29.02.2004
- (71) Numele și adresa solicitantului:
JOLLY MADELEINE, 41 rue Louis
Bleriot, F-66000 Perpignan, FR
- (72) Numele autorului: Jolly Madeleine
- (54) Denumirea desenului/modelului:
Module de stocare cubic, bancă
- (28) Numărul de desene/modele: 3
- (51) LOC (7) Ci: **06** - 01, 04
- (80)*Nr. înregistrării internaționale:
DM/064 266
Data înregistrării internaționale:
10.03.2003
Data publicării internaționale:
30.09.2003
- (30) Prioritatea invocată:
- (33) Țara: FR
- (32) Data: 07.10.2002
- (31) Numărul: 02-5996
-

- (21) Numărul depozitului național:
f 2003 1254
- (22) Data depozitului național: 16.09.2003
- (43) Data publicării: 29.02.2004
- (71) Numele și adresa solicitantului:
NICOLLETTI S.P.A., Via della Scienza,
snc, I-75100 Matera, IT
- (72) Numele autorului: Giuseppe Nicoletti
- (54) Denumirea desenului/modelului:
Canapea
- (28) Numărul de desene/modele: 1
- (51) LOC (7) Ci: **06** - 01
- (80)*Nr. înregistrării internaționale:
DM/064 301
Data înregistrării internaționale:
16.09.2003
Data publicării internaționale:
30.09.2003
- (30) Prioritatea invocată:
- (33) Țara: IT
- (32) Data: 19.03.2003
- (31) Numărul: IT-RM2003 O 000066
-

- (21) Numărul depozitului național:
f 2003 1248
- (22) Data depozitului național: 05.09.2003
- (43) Data publicării: 29.02.2004
- (71) Numele și adresa solicitantului:
MAINETTI S.A. A CORPORATION
ORGANIZED UNDER THE LAWS
OF FRANCE, Zone Industrielle A,
Route de l'Epinoy, F-59175
Templemars, FR
- (54) Denumirea desenului/modelului:
Umeraș, indicator de talie
- (28) Numărul de desene/modele: 2
- (51) LOC (7) Ci: **06** - 08
- (80)*Nr. înregistrării internaționale:
DM/064 293
Data înregistrării internaționale:
05.09.2003
Data publicării internaționale:
30.09.2003
- (30) Prioritatea invocată:
- (33) Țara: GB
- (32) Data: 05.03.2003
- (31) Numărul: 3 011 351, 3 011 352
-

- (21) Numărul depozitului național:
f 2003 1259
- (22) Data depozitului național: 07.07.2003
- (43) Data publicării: 29.02.2004
- (71) Numele și adresa solicitantului:
MAINETTI S.A. A CORPORATION
ORGANIZED UNDER THE LAWS
OF FRANCE, Zone Industrielle A,
Route de l'Epignoy, F-59175
Templemars, FR
- (54) Denumirea desenului/modelului:
Umerașe, elemente pentru indicarea
taliei
- (28) Numărul de desene/modele: 27
- (51) LOC (7) Ci: **06** - 08
- (80)*Nr. înregistrării internaționale:
DM/064 316
Data înregistrării internaționale:
07.07.2003
Data publicării internaționale:
30.09.2003

- (30) Prioritatea invocată:
 (33) Țara: GB
 (32) Data: 13.01.2003; 20.01.2003;
 24.01.2003; 28.01.2003
 (31) Numărul: 3 009 954-3 009 960;
 3 010 075-3 010 079; 3 010 181;
 3 010 291; 3 010 395-3 010 397

**CLASA 07 - ARTICOLE DE MENAJ
 NECUPRINSE ÎN ALTE
 CLASE**

- (21) Numărul depozitului național:
f 2003 1266
 (22) Data depozitului național: 10.09.2003
 (43) Data publicării: 29.02.2004
 (71) Numele și adresa solicitantului:
**PORZELLANFABRIKEN CHRISTIAN-
 SELTMANN GMBH**, Christian-
 Seltmann-Str. 59-67, D-92637
 Weiden/Opf., DE
 (54) Denumirea desenului/modelului:
Ceainic cu încălzitor, cafetieră
 (28) Numărul de desene/modele: 2
 (51) LOC (7) Cl: **07 - 01**
 (80)*Nr. înregistrării internaționale:
DM/064 337
 Data înregistrării internaționale:
 10.09.2003
 Data publicării internaționale:
 30.09.2003

-
- (21) Numărul depozitului național:
f 2003 1292
 (22) Data depozitului național: 06.11.2003
 (43) Data publicării: 29.02.2004
 (71) Numele și adresa solicitantului:
SC CORA & SISSY COMP SRL, Calea
 Crângași nr. 26-28, bl. 48-49, sc. 2, et.
 7, ap. 50, sector 6, 060339 București
 (72) Numele autorului: Teodorescu Cornel
 (54) Denumirea desenului/modelului:
Grătar rapid de unică folosință
 (28) Numărul de desene/modele: 1
 (51) LOC (7) Cl: **07 - 02**
 (57) Descrierea desenului/modelului: Grătar

de formă dreptunghiulară, format din: cutie carton, caserolă cu cărbuni, lichid pentru aprins, sită metalică, etichetă inscripțiuni de folosință, folie plastic.

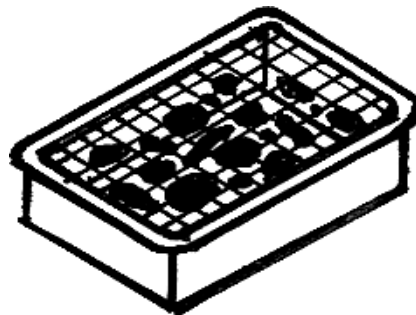

**CLASA 09 - AMBALAJE ȘI RECIPIENTE
 PENTRU TRANSPORTUL
 SAU PĂSTRAREA
 MĂRFURILOR**

- (21) Numărul depozitului național:
f 2003 1173
 (22) Data depozitului național: 06.10.2003
 (43) Data publicării: 29.02.2004
 (71) Numele și adresa solicitantului:
S.C. INTERMARK - STEI, str. Lucian
 Blaga nr. 8, Stei, județul Bihor
 (72) Numele autorului: Micula Ioan
 (54) Denumirea desenului/modelului:
Butelie din sticlă
 (28) Numărul de desene/modele: 1
 (51) LOC (7) Cl: **09 - 01**

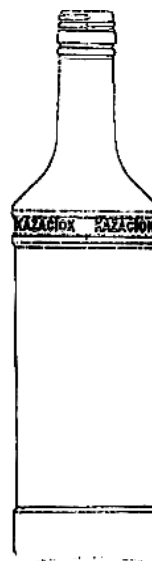

- (21) Numărul depozitului național:
f 2003 1174
 (22) Data depozitului național: 06.10.2003
 (43) Data publicării: 29.02.2004
 (71) Numele și adresa solicitantului:
S.C. INTERMARK - STEI, str. Lucian
 Blaga nr. 8, Stei, județul Bihor
 (72) Numele autorului: Micula Ioan
 (54) Denumirea desenului/modelului:
**Butelie pet pentru îmbuteliere apă
 minerală și băuturi răcoritoare**
 (28) Numărul de desene/modele: 4
 (51) LOC (7) Cl: **09** - 01

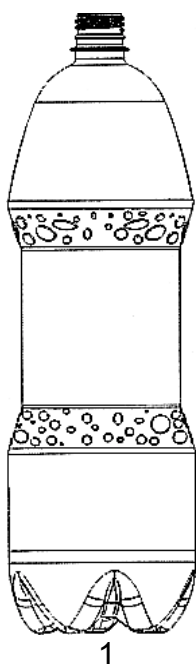

1

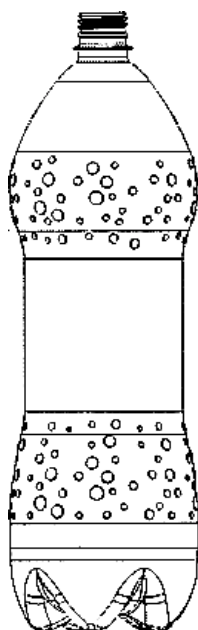

2

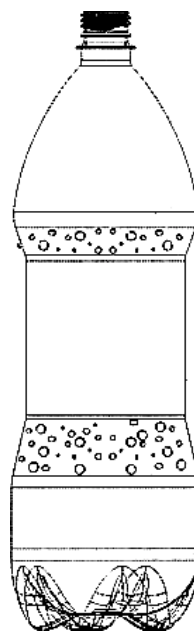

3

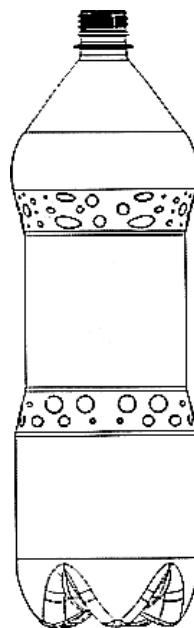

4

-
- (21) Numărul depozitului național:
f 2003 1211
 (22) Data depozitului național: 04.11.2003
 (43) Data publicării: 29.02.2004

(71) Numele și adresa solicitantului:

S.C. INTERMARK - STEI, str.
Lucian Blaga nr. 8, Stei, județul
Bihor

(72) Numele autorului: Micula Ioan

(54) Denumirea desenului/modelului:

Butelie din sticlă pentru juice

(28) Numărul de desene/modele: 1

(51) LOC (7) Cl: **09** - 01

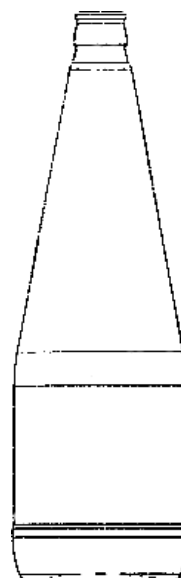
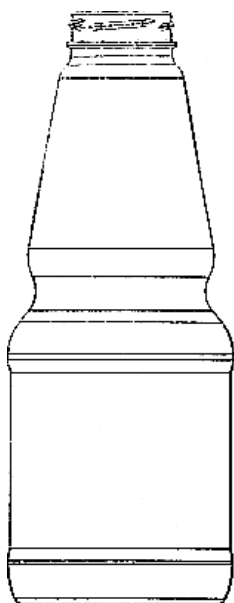

(21) Numărul depozitului național:

f 2003 1213

(22) Data depozitului național: 22.10.2003

(43) Data publicării: 29.02.2004

(71) Numele și adresa solicitantului:

S.C. INTERMARK - STEI, str. Lucian
Blaga nr. 8, Stei, județul Bihor

(72) Numele autorului: Micula Ioan

(54) Denumirea desenului/modelului:

Butelie din sticlă

(28) Numărul de desene/modele: 1

(51) LOC (7) Cl: **09** - 01

(21) Numărul depozitului național:

f 2003 1212

(22) Data depozitului național: 04.11.2003

(43) Data publicării: 29.02.2004

(71) Numele și adresa solicitantului:

S.C. INTERMARK - STEI, str.
Lucian Blaga nr. 8, Stei, județul
Bihor

(72) Numele autorului: Micula Ioan

(54) Denumirea desenului/modelului:

**Butelie din sticlă pentru apă
minerală și carbogazoasă**

(28) Numărul de desene/modele: 1

(51) LOC (7) Cl: **09** - 01

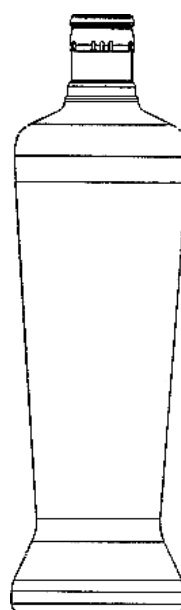

- (21) Numărul depozitului național:
f 2003 1214
- (22) Data depozitului național: 04.11.2003
- (43) Data publicării: 29.02.2004
- (71) Numele și adresa solicitantului:
S.C. INTERMARK - STEI, str.
Lucian Blaga nr. 8, Stei, județul
Bihor
- (72) Numele autorului: Micula Ioan
- (54) Denumirea desenului/modelului:
Butelie din sticlă
- (28) Numărul de desene/modele: 1
- (51) LOC (7) Cl: **09** - 01

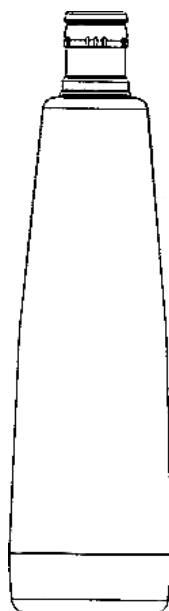
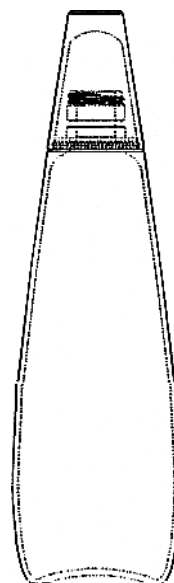

- (21) Numărul depozitului național:
f 2003 1215
- (22) Data depozitului național: 22.10.2003
- (43) Data publicării: 29.02.2004
- (71) Numele și adresa solicitantului:
S.C. INTERMARK - STEI, str.
Lucian Blaga nr. 8, Stei, județul
Bihor
- (72) Numele autorului: Micula Ioan
- (54) Denumirea desenului/modelului:
Butelie din sticlă
- (28) Numărul de desene/modele: 1
- (51) LOC (7) Cl: **09** - 01

- (21) Numărul depozitului național:
f 2003 1242
- (22) Data depozitului național: 20.08.2003
- (43) Data publicării: 29.02.2004
- (71) Numele și adresa solicitantului:
INTERBREW S.A., Grand-Place 1,
B-1000 Bruxelles, BE
- (54) Denumirea desenului/modelului:
Sticlă
- (28) Numărul de desene/modele: 1
- (51) LOC (7) Cl: **09** - 01
- (80)*Nr. înregistrării internaționale:
DM/064 275
Data înregistrării internaționale:
20.08.2003
Data publicării internaționale:
30.09.2003

- (21) Numărul depozitului național:
f 2003 1244
- (22) Data depozitului național: 09.09.2003
- (43) Data publicării: 29.02.2004
- (71) Numele și adresa solicitantului:
SOCIETE DES PRODUITS NESTLE
S.A., Case postale 353, CH-1800
Vevey, CH
- (72) Numele autorului: Hirst, Niel & Langner,
Tajna

(54) Denumirea desenului/modelului:

Borcan

(28) Numărul de desene/modele: 1

(51) LOC (7) Cl: **09** - 01

(80)*Nr. înregistrării internaționale:

DM/064 281

Data înregistrării internaționale:

09.09.2003

Data publicării internaționale:

30.09.2003

(30) Prioritatea invocată:

(33) Țara: CH

(32) Data: 30.07.2003

(21) Numărul depozitului național:

f 2003 1245

(22) Data depozitului național: 21.07.2003

(43) Data publicării: 29.02.2004

(71) Numele și adresa solicitantului:

KEFLA - GLAS GMBH & CO. KG,

Am Ockenheimer Graben 48, D-55411

Bingen-Kempton, DE

(54) Denumirea desenului/modelului:

Sticle, decorațiuni pentru sticle

(28) Numărul de desene/modele: 14

(51) LOC (7) Cl: **09** - 01

(80)*Nr. înregistrării internaționale:

DM/064 288

Data înregistrării internaționale:

21.07.2003

Data publicării internaționale:

30.09.2003

(21) Numărul depozitului național:

f 2003 1249

(22) Data depozitului național: 23.07.2003

(43) Data publicării: 29.02.2004

(71) Numele și adresa solicitantului:

UNILEVER N.V., 455, Weena,

NL-3013 DK Rotterdam, NL

(72) Numele autorului: Wendy Hutchinson;

Benjamin Phalen Oates; Graham John

Blair

(54) Denumirea desenului/modelului:

Sticlă pentru produse de toaletă

(28) Numărul de desene/modele: 1

(51) LOC (7) Cl: **09** - 01

(80)*Nr. înregistrării internaționale:

DM/064 294

Data înregistrării internaționale:

23.07.2003

Data publicării internaționale:

30.09.2003

(30) Prioritatea invocată:

(33) Țara: US

(32) Data: 31.01.2003

(31) Numărul: 29/175231

(21) Numărul depozitului național:

f 2003 1250

(22) Data depozitului național: 23.07.2003

(43) Data publicării: 29.02.2004

(71) Numele și adresa solicitantului:

UNILEVER N.V., Weena 455,

NL-3013 AL Rotterdam, NL

(72) Numele autorului: Benjamin Phalen

Oates

(54) Denumirea desenului/modelului:

Sticlă pentru produse de toaletă

(28) Numărul de desene/modele: 1

(51) LOC (7) Cl: **09** - 01

(80)*Nr. înregistrării internaționale:

DM/064 295

Data înregistrării internaționale:

23.07.2003

Data publicării internaționale:

30.09.2003

(30) Prioritatea invocată:

(33) Țara: US

(32) Data: 31.01.2003

(31) Numărul: 29/175232

(21) Numărul depozitului național:

f 2003 1277

(22) Data depozitului național: 22.09.2003

(43) Data publicării: 29.02.2004

(71) Numele și adresa solicitantului:

HENKEL KOMMANDIT-

GESELLSCHAFT AUF AKTIEN,

Henkelstraße 67, D-40589 Dusseldorf,

DE

- (72) Numele autorului: Katja Seidenschur;
Markus Danne; Alexandra Hitzbleck
- (54) Denumirea desenului/modelului:
Borcan
- (28) Numărul de desene/modele: 6
- (51) LOC (7) Cl: **09** - 01
- (80)*Nr. înregistrării internaționale:
DM/064 351
Data înregistrării internaționale:
22.09.2003
Data publicării internaționale:
30.09.2003
- (30) Prioritatea invocată:
- (33) Țara: DE
- (32) Data: 17.04.2003
- (31) Numărul: 403 03 062.5

-
- (21) Numărul depozitului național:
f 2003 1336
- (22) Data depozitului național: 24.11.2003
- (43) Data publicării: 29.02.2004
- (71) Numele și adresa solicitantului:
S.C. FARMEC S.A., str. Henri
Barbusse nr. 16, 3400 Cluj Napoca
- (72) Numele autorului: Coșar Daniela Elena
- (54) Denumirea desenului/modelului:
**Recipient pentru păstrarea
produselor cosmetice**
- (28) Numărul de desene/modele: 1
- (51) LOC (7) Cl: **09** - 01

**Reprezentarea grafică se găsește la
pag. 199**

- (21) Numărul depozitului național:
f 2003 1338
- (22) Data depozitului național: 24.11.2003
- (43) Data publicării: 29.02.2004
- (71) Numele și adresa solicitantului:
S.C. FARMEC S.A., str. Henri
Barbusse nr. 16, 3400 Cluj Napoca
- (72) Numele autorului: Jeremiaș Bianca
Imelda
- (54) Denumirea desenului/modelului:
Tub pentru produse cosmetice
- (28) Numărul de desene/modele: 1

- (51) LOC (7) Cl: **09** - 01

**Reprezentarea grafică se găsește la
pag. 199**

- (21) Numărul depozitului național:
f 2003 1339
- (22) Data depozitului național: 24.11.2003
- (43) Data publicării: 29.02.2004
- (71) Numele și adresa solicitantului:
S.C. FARMEC S.A., str. Henri
Barbusse nr. 16, 3400 Cluj Napoca
- (72) Numele autorului: Coșar Daniela Elena
- (54) Denumirea desenului/modelului:
Ambalaje pentru produse cosmetice
- (28) Numărul de desene/modele: 3
- (51) LOC (7) Cl: **09** - 01

**Reprezentările grafice se găsesc la
pag. 199**

- (21) Numărul depozitului național:
f 2003 1350
- (22) Data depozitului național: 26.11.2003
- (43) Data publicării: 29.02.2004
- (71) Numele și adresa solicitantului:
S.C. FARMEC S.A., str. Henri
Barbusse nr. 16, 3400 Cluj Napoca
- (72) Numele autorului: Jeremiaș Bianca
Imelda
- (54) Denumirea desenului/modelului:
Tuburi pentru produse cosmetice
- (28) Numărul de desene/modele: 2
- (51) LOC (7) Cl: **09** - 01

**Reprezentările grafice se găsesc la
pag. 199**

- (21) Numărul depozitului național:
f 2003 1257
- (22) Data depozitului național: 14.10.2002
- (43) Data publicării: 29.02.2004
- (71) Numele și adresa solicitantului:
**BURG - WACHTER KG - ALFRED
LULING**, Wormgermuhle, D-58540
Meinerzhagen, DE

(54) Denumirea desenului/modelului:
Cutie de carton pentru antifurt

(28) Numărul de desene/modele: 1

(51) LOC (7) Cl: **09** - 03

(80)*Nr. înregistrării internaționale:

DM/064 306

Data înregistrării internaționale:
14.10.2002

Data publicării internaționale:
30.09.2003

(21) Numărul depozitului național:
f 2003 1268

(22) Data depozitului național: 18.09.2003

(43) Data publicării: 29.02.2004

(71) Numele și adresa solicitantului:
HANS GROHE AG, Auestrasse 5-9,
D-77761 Schiltach, DE

(72) Numele autorului: Markus Berner

(54) Denumirea desenului/modelului:
Ambalaje pentru articole sanitare

(28) Numărul de desene/modele: 8

(51) LOC (7) Cl: **09** - 03

(80)*Nr. înregistrării internaționale:

DM/064 340

Data înregistrării internaționale:
18.09.2003

Data publicării internaționale:
30.09.2003

(30) Prioritatea invocată:

(33) Țara: DE

(32) Data: 21.03.2003; 22.05.2003

(31) Numărul: 403 02 376.9; 403 03 735.2

(21) Numărul depozitului național:
f 2003 1276

(22) Data depozitului național: 21.07.2003

(43) Data publicării: 29.02.2004

(71) Numele și adresa solicitantului:
B.A.S., 11 bis, avenue Charles
Floquet, F-75007 Paris, FR

(72) Numele autorului: B.A.S.

(54) Denumirea desenului/modelului:
Ambalaje pentru produse lactate

(28) Numărul de desene/modele: 1

(51) LOC (7) Cl: **09** - 03

(80)*Nr. înregistrării internaționale:

DM/064 350

Data înregistrării internaționale:
21.07.2003

Data publicării internaționale:
30.09.2003

(21) Numărul depozitului național:
f 2003 1337

(22) Data depozitului național: 24.11.2003

(43) Data publicării: 29.02.2004

(71) Numele și adresa solicitantului:

S.C. FARMEC S.A., str. Henri
Barbusse nr. 16, 3400 Cluj Napoca

(72) Numele autorului: Jeremiaș Bianca
Imelda

(54) Denumirea desenului/modelului:
**Cutie pentru păstrarea produselor
cosmetice**

(28) Numărul de desene/modele: 1

(51) LOC (7) Cl: **09** - 03

**Reprezentarea grafică se găsește la
pag. 200**

(21) Numărul depozitului național:
f 2003 1241

(22) Data depozitului național: 22.04.2003

(43) Data publicării: 29.02.2004

(71) Numele și adresa solicitantului:

PETER BEHNISCH, 22, Robert-Bosch-
Strasse, D-86167 Augsburg, DE

(72) Numele autorului: Peter Behnisch

(54) Denumirea desenului/modelului:
Ambalaje pentru flori

(28) Numărul de desene/modele: 3

(51) LOC (7) Cl: **09** - 05

(80)*Nr. înregistrării internaționale:

DM/064 272

Data înregistrării internaționale:
22.04.2003

Data publicării internaționale:
30.09.2003

(30) Prioritatea invocată:

(33) Țara: DE

(32) Data: 23.10.2002

(31) Numărul: 402 08 803.4

**CLASA 10 - CEASORNICĂRIE ȘI
ALTE INSTRUMENTE DE
MĂSURĂ, INSTRUMENTE
DE CONTROL ȘI DE
SEMNALIZARE**

- (21) Numărul depozitului național:
f 2003 1258
- (22) Data depozitului național: 15.09.2003
- (43) Data publicării: 29.02.2004
- (71) Numele și adresa solicitantului:
**ETA S.A. MANUFACTURE
HORLOGERE SUISSE**, CH-2540
Grenchen, CH
- (72) Numele autorului: Veronique Stoll
- (54) Denumirea desenului/modelului:
Ceas deșteptător
- (28) Numărul de desene/modele: 1
- (51) LOC (7) Cl: **10** - 01
- (80)*Nr. înregistrării internaționale:
DM/064 312
Data înregistrării internaționale:
15.09.2003
Data publicării internaționale:
30.09.2003

-
- (21) Numărul depozitului național:
f 2003 1231
- (22) Data depozitului național: 22.08.2003
- (43) Data publicării: 29.02.2004
- (71) Numele și adresa solicitantului:
**ETA S.A. MANUFACTURE
HORLOGERE SUISSE**, CH-2540
Grenchen, CH
- (72) Numele autorului: Veronique Stoll
- (54) Denumirea desenului/modelului:
Ceas cu brățară
- (28) Numărul de desene/modele: 1
- (51) LOC (7) Cl: **10** - 02
- (80)*Nr. înregistrării internaționale:
DM/064 312
Data înregistrării internaționale:
22.08.2003
Data publicării internaționale:
30.09.2003

- (21) Numărul depozitului național:
f 2003 1234
- (22) Data depozitului național: 05.09.2003
- (43) Data publicării: 29.02.2004
- (71) Numele și adresa solicitantului:
**SWATCH AG (SWATCH S.A.)
(SWATCH LTD.)**, 94, Rue Jakob
Stampfli, CH-2502 Bienne, CH
- (72) Numele autorului: Nicole Dupont
- (54) Denumirea desenului/modelului:
Ceas cu brățară
- (28) Numărul de desene/modele: 1
- (51) LOC (7) Cl: **10** - 02
- (80)*Nr. înregistrării internaționale:
DM/064 243
Data înregistrării internaționale:
05.09.2003
Data publicării internaționale:
30.09.2003

-
- (21) Numărul depozitului național:
f 2003 1235
- (22) Data depozitului național: 05.09.2003
- (43) Data publicării: 29.02.2004
- (71) Numele și adresa solicitantului:
**SWATCH AG (SWATCH S.A.)
(SWATCH LTD.)**, 94, Rue Jakob
Stampfli, CH-2502 Bienne, CH
- (72) Numele autorului: Fabrizio Cuppini
- (54) Denumirea desenului/modelului:
Ceas cu brățară
- (28) Numărul de desene/modele: 1
- (51) LOC (7) Cl: **10** - 02
- (80)*Nr. înregistrării internaționale:
DM/064 244
Data înregistrării internaționale:
05.09.2003
Data publicării internaționale:
30.09.2003

-
- (21) Numărul depozitului național:
f 2003 1236
- (22) Data depozitului național: 05.09.2003
- (43) Data publicării: 29.02.2004

(71) Numele și adresa solicitantului:
SWATCH AG (SWATCH S.A.)
(SWATCH LTD.), 94, Rue Jakob
 Stampfli, CH-2502 Bienne, CH

(54) Denumirea desenului/modelului:
Ceas cu brățară

(28) Numărul de desene/modele: 1

(51) LOC (7) Cl: **10** - 02

(80)*Nr. înregistrării internaționale:

DM/064 245

Data înregistrării internaționale:
 05.09.2003

Data publicării internaționale:
 30.09.2003

(21) Numărul depozitului național:
f 2003 1253

(22) Data depozitului național: 15.09.2003

(43) Data publicării: 29.02.2004

(71) Numele și adresa solicitantului:

SWATCH AG (SWATCH S.A.)

(SWATCH LTD.), 94, Rue Jakob

Stampfli, CH-2502 Bienne, CH

(72) Numele autorului: Danilo Sala

(54) Denumirea desenului/modelului:

Ceas cu brățară

(28) Numărul de desene/modele: 1

(51) LOC (7) Cl: **10** - 02

(80)*Nr. înregistrării internaționale:

DM/064 300

Data înregistrării internaționale:
 15.09.2003

Data publicării internaționale:
 30.09.2003

(21) Numărul depozitului național:
f 2003 1262

(22) Data depozitului național: 15.09.2003

(43) Data publicării: 29.02.2004

(71) Numele și adresa solicitantului:

SWATCH AG (SWATCH S.A.)

(SWATCH LTD.), 94, Rue Jakob

Stampfli, CH-2502 Bienne, CH

(72) Numele autorului: Rossana Boffi;

Malcolm Dragotta; Benedetta Ballabio

(54) Denumirea desenului/modelului:
Ceasuri de mână

(28) Numărul de desene/modele: 4

(51) LOC (7) Cl: **10** - 02

(80)*Nr. înregistrării internaționale:

DM/064 326

Data înregistrării internaționale:
 15.09.2003

Data publicării internaționale:
 30.09.2003

(21) Numărul depozitului național:
f 2003 1263

(22) Data depozitului național: 15.09.2003

(43) Data publicării: 29.02.2004

(71) Numele și adresa solicitantului:

SWATCH AG (SWATCH S.A.)

(SWATCH LTD.), 94, Rue Jakob

Stampfli, CH-2502 Bienne, CH

(54) Denumirea desenului/modelului:

Ceas cu brățară

(28) Numărul de desene/modele: 1

(51) LOC (7) Cl: **10** - 02

(80)*Nr. înregistrării internaționale:

DM/064 327

Data înregistrării internaționale:
 15.09.2003

Data publicării internaționale:
 30.09.2003

(21) Numărul depozitului național:
f 2003 1237

(22) Data depozitului național: 14.10.2002

(43) Data publicării: 29.02.2004

(71) Numele și adresa solicitantului:

SOLENTHALER FRIEDRICH, 2123

Dunelm Street, Ottawa, Ontario K1G

2S2, CA

(72) Numele autorului: Solenthaler Friedrich

(54) Denumirea desenului/modelului:

Senzor de detecție pentru comerț

(28) Numărul de desene/modele: 1

(51) LOC (7) Cl: **10** - 05

(80)*Nr. înregistrării internaționale:
DM/064 255
 Data înregistrării internaționale:
 14.10.2002
 Data publicării internaționale:
 30.09.2003

(21) Numărul depozitului național:
f 2003 1243

(22) Data depozitului național: 03.09.2003

(43) Data publicării: 29.02.2004

(71) Numele și adresa solicitantului:
MOVADO WATCH COMPANY S.A.,
 8, Bettlachstrasse, CH-2540 Grenchen,
 CH

(72) Numele autorului: Florian Strasser

(54) Denumirea desenului/modelului:
Carcasă pentru ceas

(28) Numărul de desene/modele: 2

(51) LOC (7) Cl: **10** - 07

(80)*Nr. înregistrării internaționale:
DM/064 276
 Data înregistrării internaționale:
 03.09.2003
 Data publicării internaționale:
 30.09.2003

(30) Prioritatea invocată:

(33) Țara: US

(32) Data: 01.04.2003

(31) Numărul: 29/178,872

(21) Numărul depozitului național:
f 2003 1251

(22) Data depozitului național: 03.09.2003

(43) Data publicării: 29.02.2004

(71) Numele și adresa solicitantului:
MOVADO WATCH COMPANY S.A.,
 8, Bettlachstrasse, CH-2540 Grenchen,
 CH

(72) Numele autorului: Florian Strasser

(54) Denumirea desenului/modelului:
Brățară pentru ceas

(28) Numărul de desene/modele: 1

(51) LOC (7) Cl: **10** - 07

(80)*Nr. înregistrării internaționale:
DM/064 297
 Data înregistrării internaționale:
 03.09.2003
 Data publicării internaționale:
 30.09.2003

(30) Prioritatea invocată:

(33) Țara: US

(32) Data: 01.04.2003

(31) Numărul: 29/178,871

(21) Numărul depozitului național:
f 2003 1256

(22) Data depozitului național: 15.09.2003

(43) Data publicării: 29.02.2004

(71) Numele și adresa solicitantului:
SWATCH AG (SWATCH S.A.)
(SWATCH LTD.), 94, Rue Jakob
 Sta,pfli, CH-2502 Bienne, CH

(72) Numele autorului: Rossana Boffi;
 Malcolm Dragotta

(54) Denumirea desenului/modelului:
Brățară pentru ceas

(28) Numărul de desene/modele: 2

(51) LOC (7) Cl: **10** - 07

(80)*Nr. înregistrării internaționale:
DM/064 305
 Data înregistrării internaționale:
 15.09.2003
 Data publicării internaționale:
 30.09.2003

CLASA 11- OBIECTE ORNAMENTALE

(21) Numărul depozitului național:
f 2003 1269

(22) Data depozitului național: 15.09.2003

(43) Data publicării: 29.02.2004

(71) Numele și adresa solicitantului:
SWATCH AG (SWATCH S.A.)
(SWATCH LTD.), 94, Rue Jakob
 Stampfli, CH- 2502 Bienne, CH

(54) Denumirea desenului/modelului:
Bijuterii

(28) Numărul de desene/modele: 24

(51) LOC (7) Ci: **11 - 01**
 (80)*Nr. înregistrării internaționale:
DM/064 341
 Data înregistrării internaționale:
 15.09.2003
 Data publicării internaționale:
 30.09.2003

(54) Denumirea desenului/modelului:
**Dispozitiv pentru înlocuirea
 rulmentului de presiune**
 (28) Numărul de desene/modele: 9
 (51) LOC (7) Ci: **12 - 05**

(21) Numărul depozitului național:
f 2003 1255
 (22) Data depozitului național: 28.07.2003
 (43) Data publicării: 29.02.2004
 (71) Numele și adresa solicitantului:
**W. GOEBEL PORZELLANFABRIK
 GMBH & CO. KG**, Coburger Straße 7,
 D-96472 Rodental, DE
 (72) Numele autorului: W. Goebel
 Porzellanfabrik
 (54) Denumirea desenului/modelului:
Figurine
 (28) Numărul de desene/modele: 19
 (51) LOC (7) Ci: **11 - 02**
 (80)*Nr. înregistrării internaționale:
DM/064 302
 Data înregistrării internaționale:
 28.07.2003
 Data publicării internaționale:
 30.09.2003

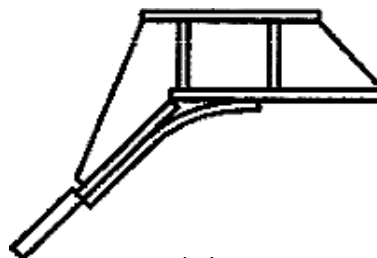

1.1

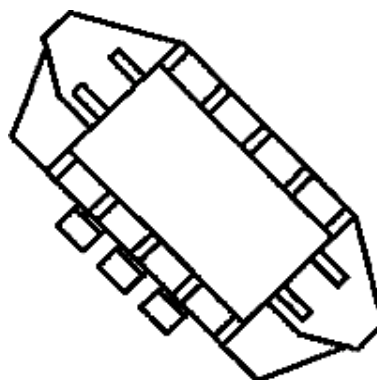

1.2

CLASA 12 - MIJLOACE DE TRANSPORT ȘI DE RIDICAT

(21) Numărul depozitului național:
f 2003 0895
 (22) Data depozitului național: 11.09.2003
 (43) Data publicării: 29.02.2004
 (71) Numele și adresa solicitantului:
S.C. PROMPT S.A., str. Aleea C.F.R.
 nr. 7, 1900 Timișoara, județul Timiș
 (74) Numele și adresa mandatarului:
 CABINET CECIU GABRIELA -
 CONSULTANȚĂ ÎN DOMENIUL
 PROPRIETĂȚII INTELLECTUALE,
 str. Narciselor nr. 6, ap. 110, 1900
 Timișoara
 (72) Numele autorului: Gredina Zeno

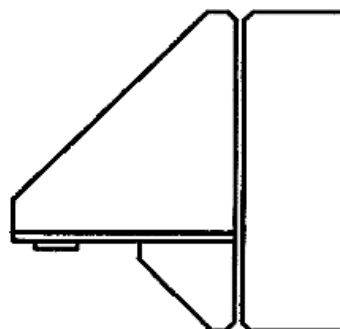

2.1

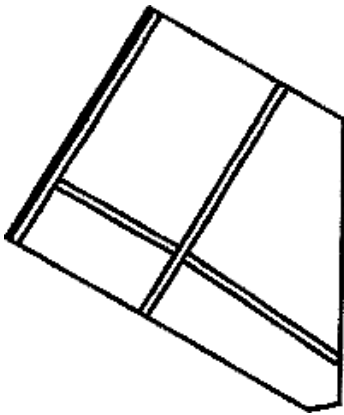

2.2

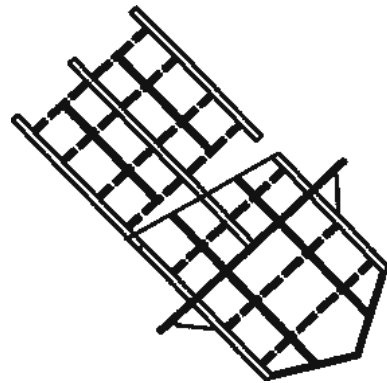

4.2



3.1



5

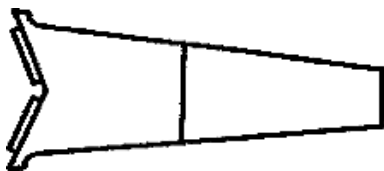

3.2

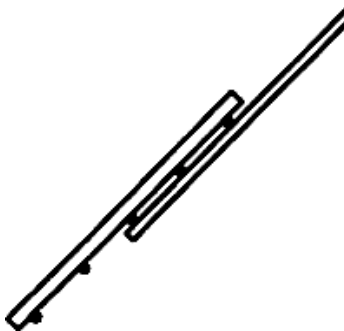

4.1

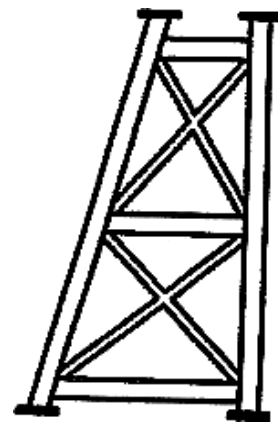

6.1

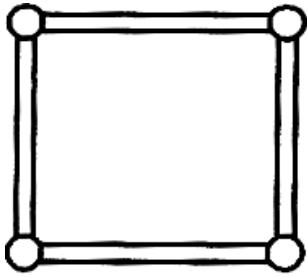

6.2

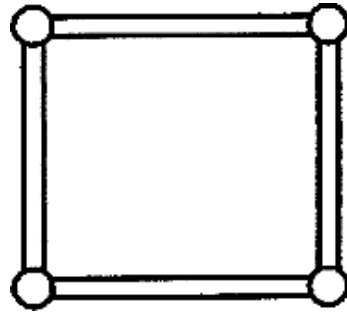

8.2

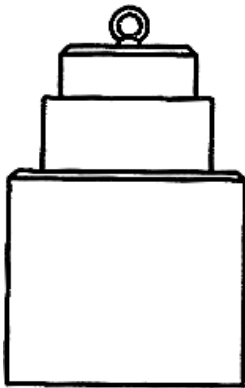

7

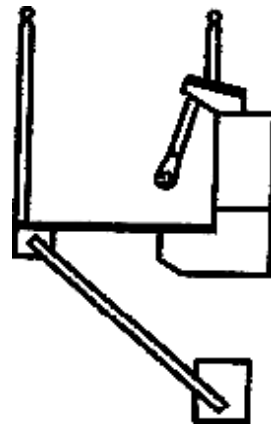

9.1

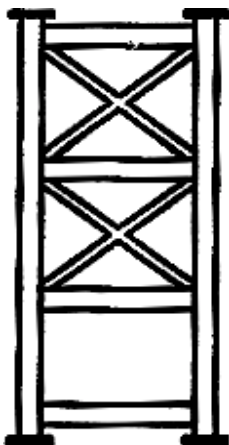

8.1

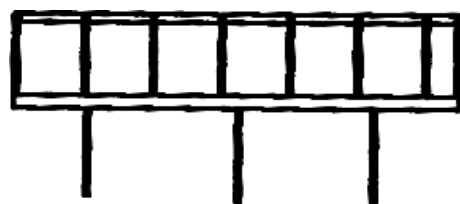

9.2

- (21) Numărul depozitului național:
f 2003 0896
- (22) Data depozitului național: 11.09.2003
- (43) Data publicării: 29.02.2004
- (71) Numele și adresa solicitantului:
S.C. PROMPT S.A., str. Aleea C.F.R.
nr. 7, 1900 Timișoara, județul Timiș
- (74) Numele și adresa mandatarului:
CABINET CECIU GABRIELA -
CONSULTANȚĂ ÎN DOMENIUL
PROPRIETĂȚII INTELLECTUALE,
str. Narciselor nr. 6, ap. 110, 1900
Timișoara
- (72) Numele autorului: Gredina Zeno;
Mihuț Maria; Marușceac Ștefan
- (54) Denumirea desenului/modelului:
**Mașină combinată de prelucrare
cu roată cu cupe și stivuire**
- (28) Numărul de desene/modele: 11
- (51) LOC (7) Cl: 12 - 05



3.1

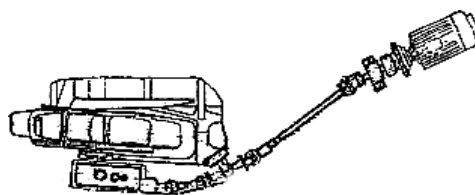

3.2



1



2.1

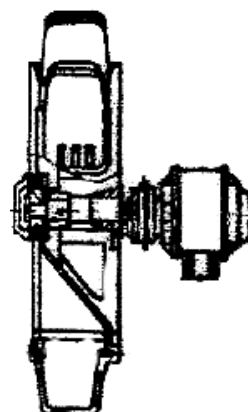

4.1

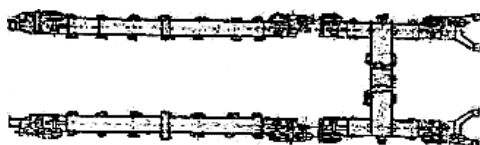

2.2

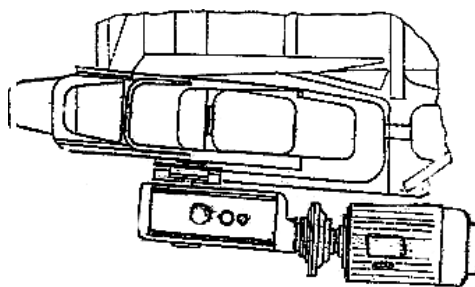

4.2

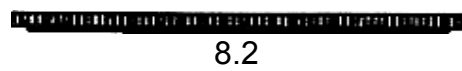
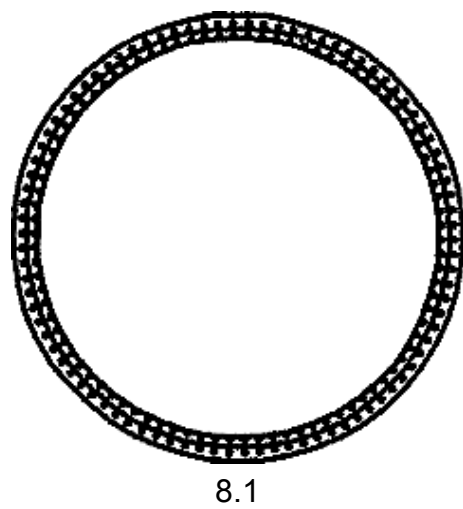
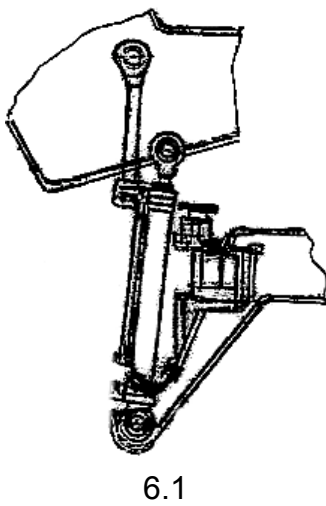
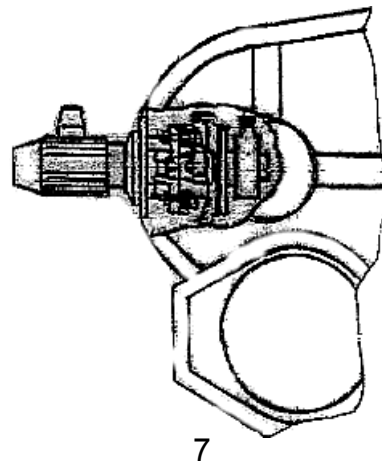
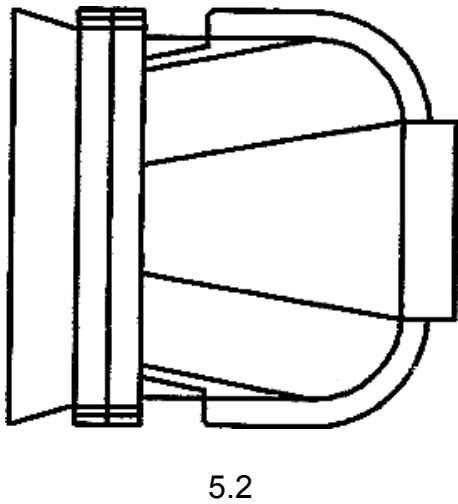
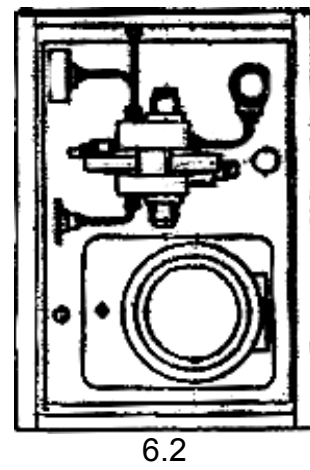
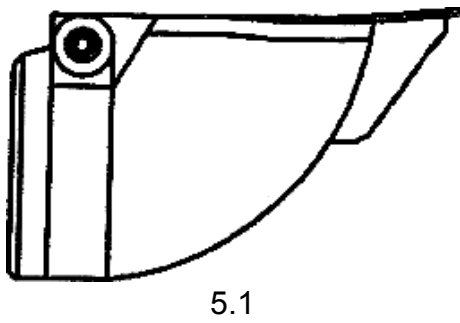

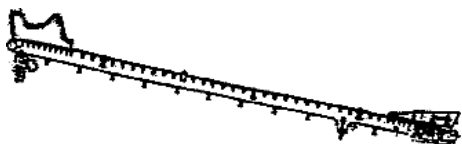

9.1



9.2

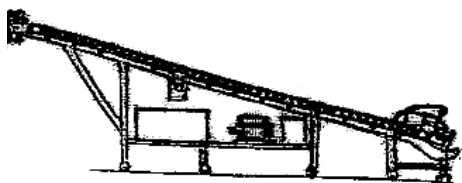

10.1



10.2

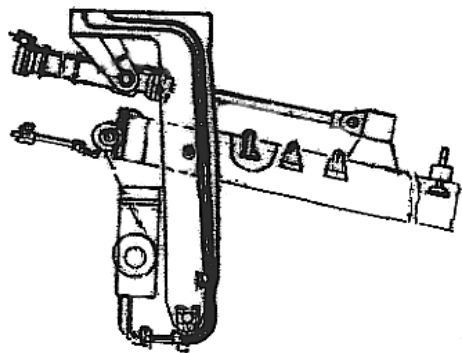

11.1

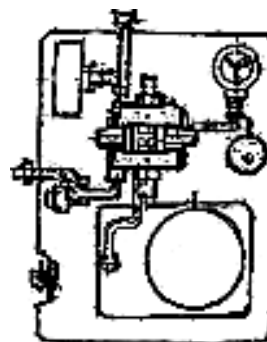

11.2

(21) Numărul depozitului național:

f 2003 1142

(22) Data depozitului național: 27.10.2003

(43) Data publicării: 29.02.2004

(71) Numele și adresa solicitantului:

S.C. PROMPT S.A., str. Aleea C.F.R.
nr. 7, 1900 Timișoara, județul Timiș

(74) Numele și adresa mandatarului:

**CABINET CECIU GABRIELA -
CONSULTANȚĂ ÎN DOMENIUL
PROPRIETĂȚII INTELLECTUALE**,
str. Narciselor nr. 6, ap. 110, 1900
Timișoara

(72) Numele autorului: Gredina Zeno;
Marușceac Ștefan; Mișuț Maria

(54) Denumirea desenului/modelului:

Mașină de stivuit și componente

(28) Numărul de desene/modele: 9

(51) LOC (7) Cl: 12 - 05

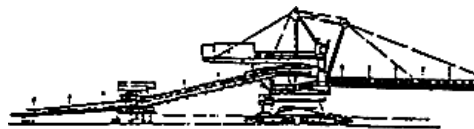

1.1



1.2

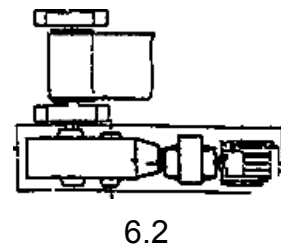
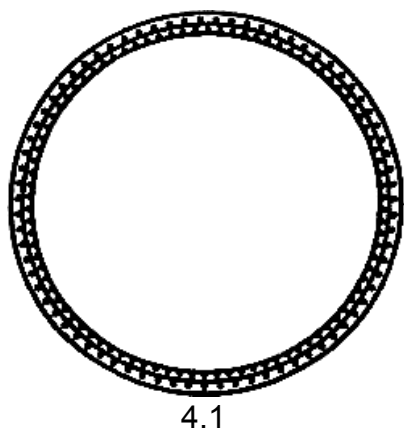
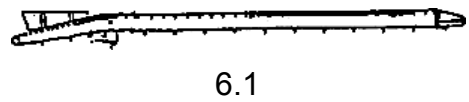
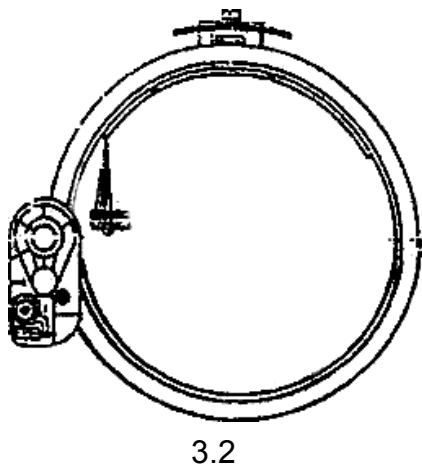
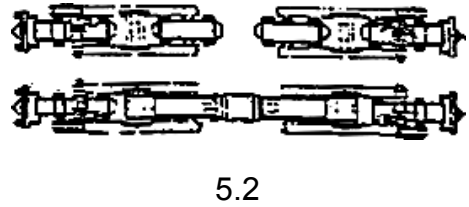
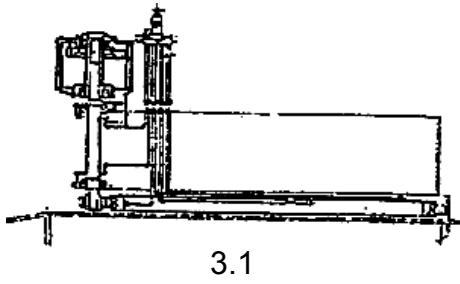
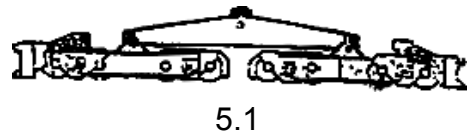
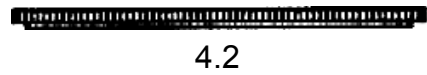
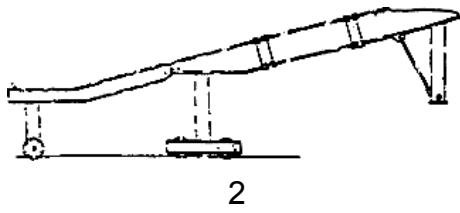

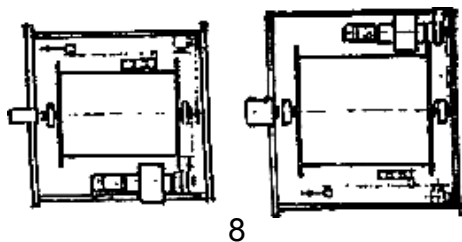

8

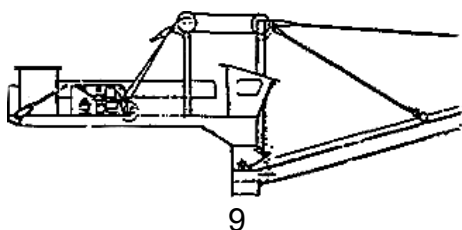

9



1.2

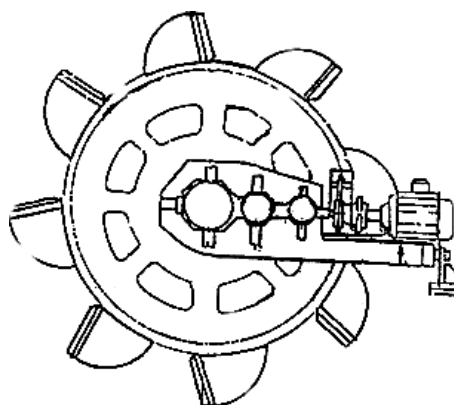

2

- (21) Numărul depozitului național:
f 2003 1143
- (22) Data depozitului național: 27.10.2003
- (43) Data publicării: 29.02.2004
- (71) Numele și adresa solicitantului:
S.C. PROMPT S.A., str. Aleea C.F.R.
nr. 7, 1900 Timișoara, județul Timiș
- (74) Numele și adresa mandatarului:
CABINET CECIU GABRIELA -
CONSULTANȚĂ ÎN DOMENIUL
PROPRIETĂȚII INTELLECTUALE,
str. Narciselor nr. 6, ap. 110, 1900
Timișoara
- (72) Numele autorului: Gredina Zeno;
Marușceac Ștefan; Mihuț Maria
- (54) Denumirea desenului/modelului:
**Mașină de scos din depozit cu
roată cu cupe**
- (28) Numărul de desene/modele: 9
- (51) LOC (7) Cl: 12 - 05

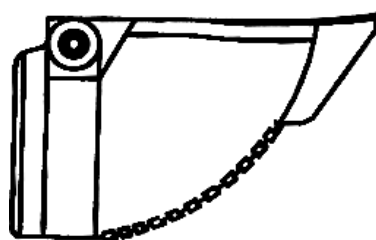

3.1

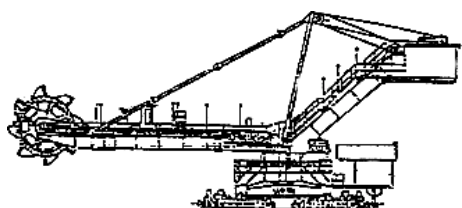

1.1

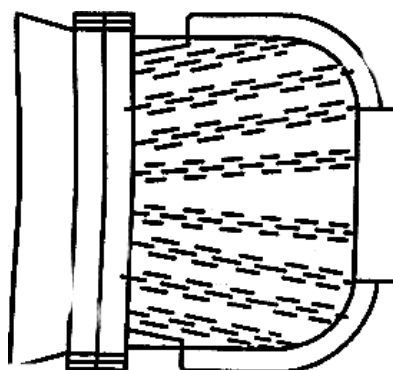

3.2

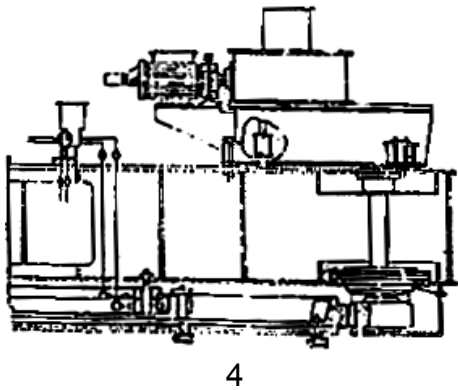

4

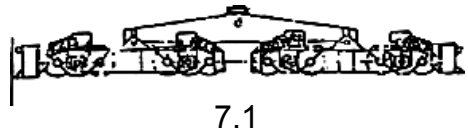

7.1

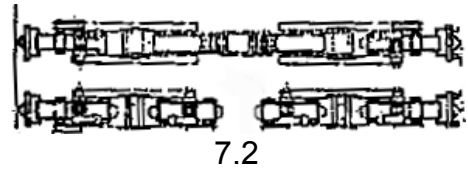

7.2

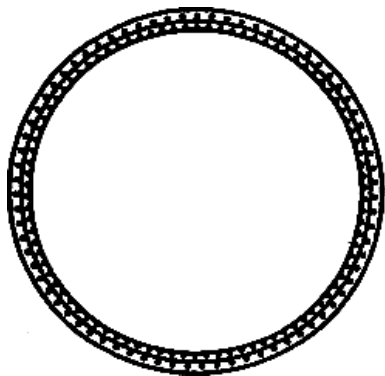

5.1



5.2

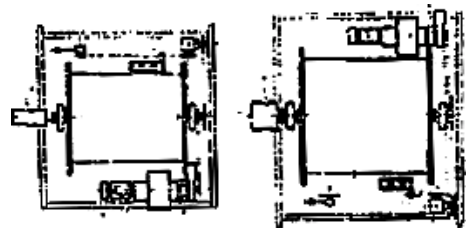

8

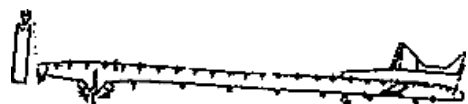

9.1

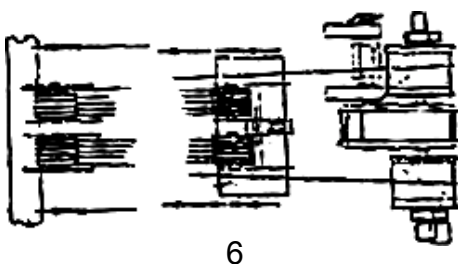

6

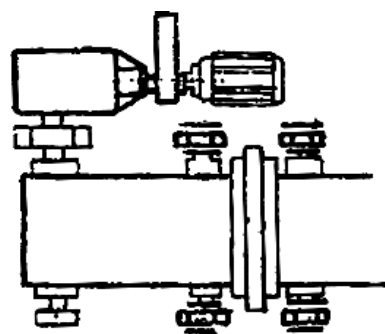

9.2

- (21) Numărul depozitului național:
f 2003 1273
- (22) Data depozitului național: 19.09.2003
- (43) Data publicării: 29.02.2004
- (71) Numele și adresa solicitantului:
PLOQUIN CHRISTIAN, 8, route de la
Foret, F-27400 La Haye la Comte, FR
- (72) Numele autorului: Ploquin Christian
- (54) Denumirea desenului/modelului:
Profil pentru transportor
- (28) Numărul de desene/modele: 1
- (51) LOC (7) Cl: **12 - 05**
- (80)*Nr. înregistrării internaționale:
DM/064 347
Data înregistrării internaționale:
19.09.2003
Data publicării internaționale:
30.09.2003

- (71) Numele și adresa solicitantului:
TODICA MAFTEI GEORGE, cart.
Unirea nr. 72, Bistrița, județul Bistrița
Năsăud
- (72) Numele autorului: Todica Maftei George
- (54) Denumirea desenului/modelului:
Suprastructuri autoutilitare
- (28) Numărul de desene/modele: 1
- (51) LOC (7) Cl: **12 - 08**

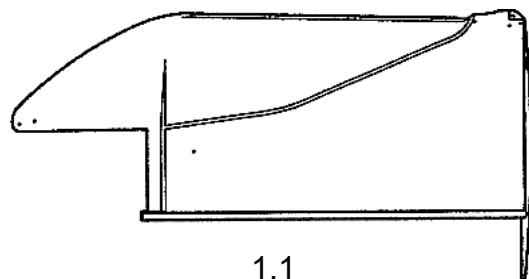

1.1

- (21) Numărul depozitului național:
f 2003 1247
- (22) Data depozitului național: 05.06.2003
- (43) Data publicării: 29.02.2004
- (71) Numele și adresa solicitantului:
FERRARI S.P.A., Via Emilia Est 1163,
I-41100 Modena, IT
- (72) Numele autorului: Ramaciotti Lorenzo
- (54) Denumirea desenului/modelului:
Autovehicule
- (28) Numărul de desene/modele: 2
- (51) LOC (7) Cl: **12 - 08**
- (80)*Nr. înregistrării internaționale:
DM/064 291
Data înregistrării internaționale:
05.06.2003
Data publicării internaționale:
30.09.2003
- (30) Prioritatea invocată:
- (33) Țara: IT
- (32) Data: 16.12.2002
- (31) Numărul: TO 2002 O 000311

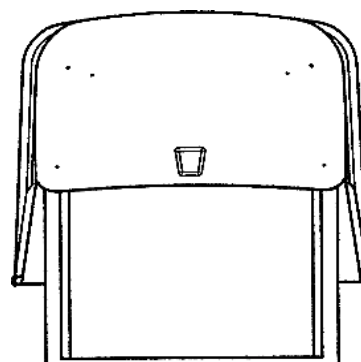

1.2

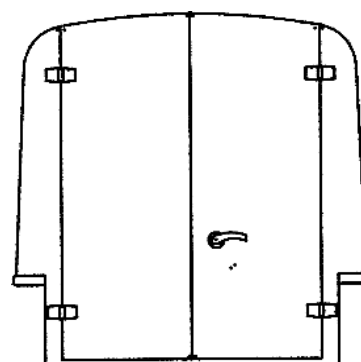

1.3

- (21) Numărul depozitului național:
f 2003 1303
- (22) Data depozitului național: 11.11.2003
- (43) Data publicării: 29.02.2004

- (21) Numărul depozitului național:
f 2003 1310
- (22) Data depozitului național: 12.11.2003
- (43) Data publicării: 29.02.2004
- (71) Numele și adresa solicitantului:
S.C. GRUP ROMET S.A. - BUZĂU,
șos. Brăilei nr. 15, 120118 Buzău
- (74) Numele și adresa mandatarului:
RADU DANIELA, bdul Unirii,
bl. 35 B, ap. 2, Buzău
- (72) Numele autorului: Macsiniuc Marcel
Adrian; Ciuperca Ovidiu
- (54) Denumirea desenului/modelului:
Cabină tractor

(28) Numărul de desene/modele: 1

(51) LOC (7) Cl: **12 - 09**

(57) Descrierea desenului/modelului: Cabină tractor, cu muchii laterale mult înclinate, alcătuită din stâlpi laterali, mânere laterale cu raze de curbură dispuse la stânga și la dreapta. Cadrul parbrizului, cadrul lunetei, cadrul pentru geamurile laterale, toate sunt trapezoidale, iar cele două uși sunt formate din câte două trapeze cu baza mare comună și aflându-se în planuri diferite. Plafonul este prevăzut în partea frontală cu o prelungire sub un unghi ascendent prevăzută cu o grilă ce prezintă decupări ovale.

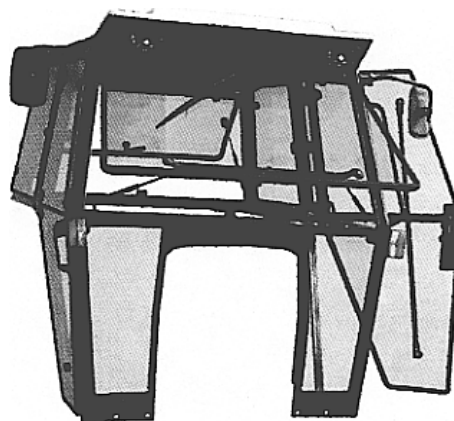

1.2

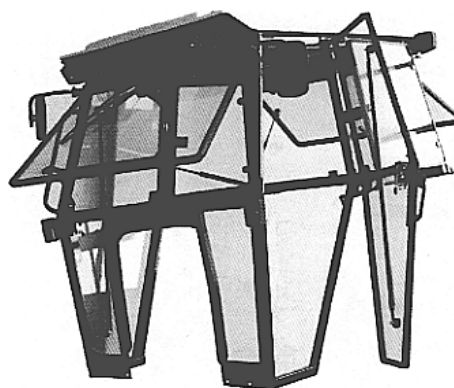

1.3

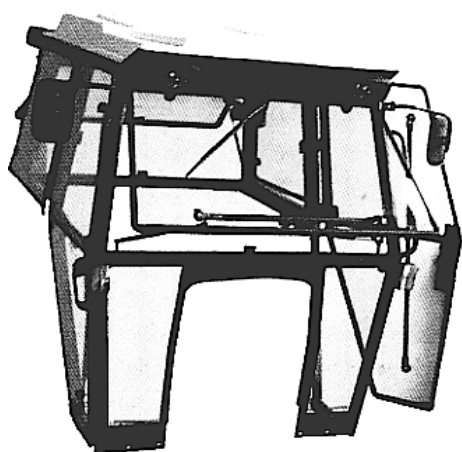

1.1

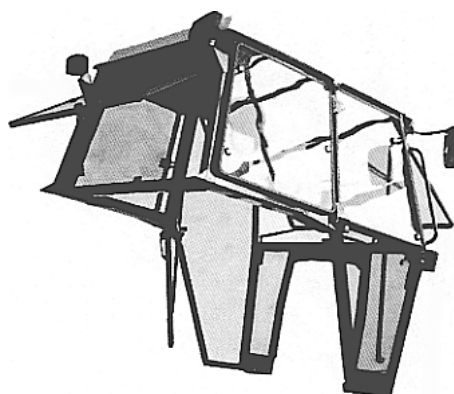

1.3

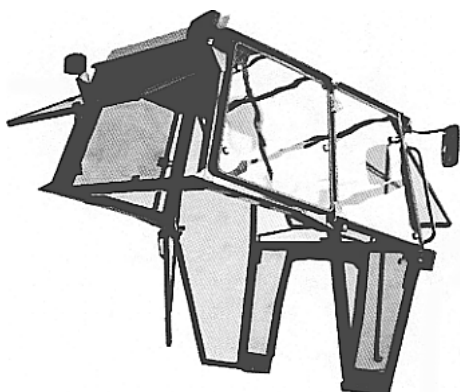

1.4

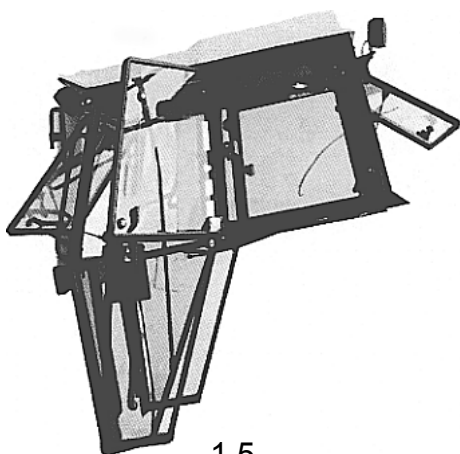

1.5

-
- (21) Numărul depozitului național:
f 2003 1230
- (22) Data depozitului național: 22.08.2003
- (43) Data publicării: 29.02.2004
- (71) Numele și adresa solicitantului:
DAIMLERCHRYSLER AG, Epple-
strasse 225, D-70567 Stuttgart, DE
- (72) Numele autorului: Jochen Hueller
- (54) Denumirea desenului/modelului:
Roată pentru autovehicul
- (28) Numărul de desene/modele: 1
- (51) LOC (7) Cl: **12 - 16**

- (80)*Nr. înregistrării internaționale:
DM/064 214
- Data înregistrării internaționale:
22.08.2003
- Data publicării internaționale:
30.09.2003
- (30) Prioritatea invocată:
- (33) Țara: DE
- (32) Data: 14.03.2003
- (31) Numărul: 403 02 099.9

-
- (21) Numărul depozitului național:
f 2003 1240
- (22) Data depozitului național: 16.04.2003
- (43) Data publicării: 29.02.2004
- (71) Numele și adresa solicitantului:
BAYERISCHEN MOTOREN WERKE
AG., D-80788 Munchen, DE
- (54) Denumirea desenului/modelului:
Capotă, portbagaj, spătar pentru
radiator, aripă față și spate, bară
de protecție pentru față și spate,
portiere
- (28) Numărul de desene/modele: 13
- (51) LOC (7) Cl: **12 - 16**
- (80)*Nr. înregistrării internaționale:
DM/064 270
- Data înregistrării internaționale:
16.04.2003
- Data publicării internaționale:
30.09.2003
- (30) Prioritatea invocată:
- (33) Țara: DE
- (32) Data: 23.10.2002
- (31) Numărul: 402 08 872.7

-
- (21) Numărul depozitului național:
f 2003 1285
- (22) Data depozitului național: 03.11.2003
- (43) Data publicării: 29.02.2004
- (71) Numele și adresa solicitantului:
S.C. AEROSTAR S.A. - BACĂU,
str. Condorilor nr. 9, 600302 Bacău
- (74) Numele și adresa mandatarului:
PALKO SORINA-IUSTINA, str.
Condorilor nr. 9, Bacău

(72) Numele autorului: Lămășanu Cezar
Constantin; Lungu Cristian

(28) Numărul de desene/modele: 4

(51) LOC (7) Ci: 12 - 10

(54) Denumirea desenului/modelului:
**Amenajări pentru vehicule cu
destinație specială**

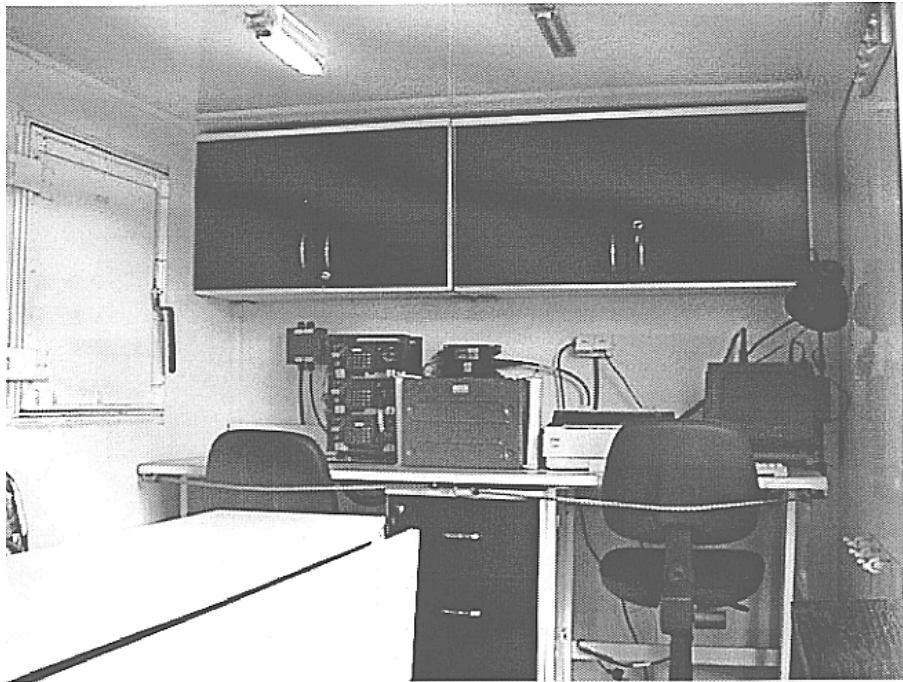

1

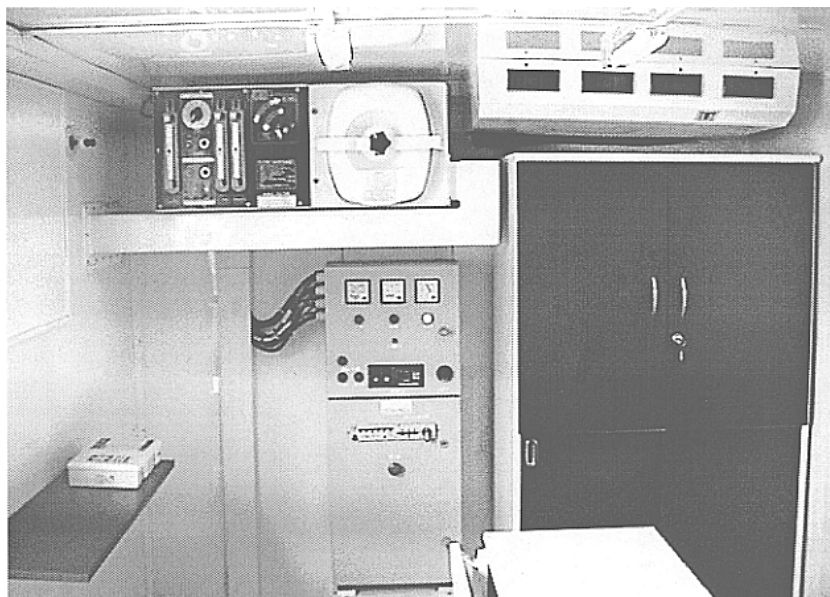

2

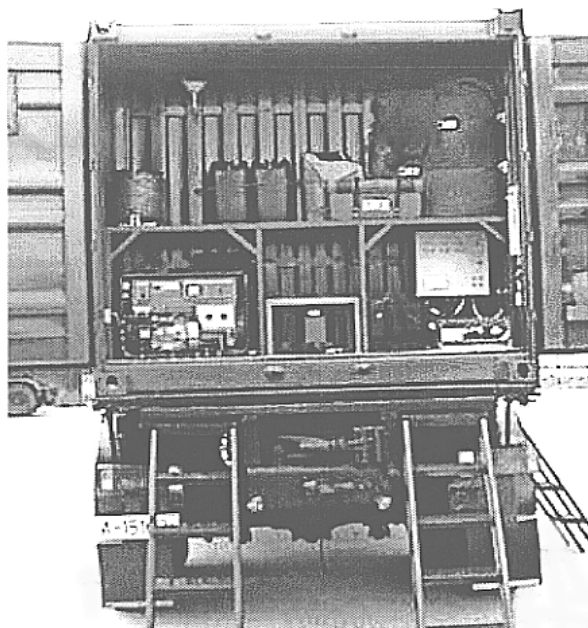

3



4

(21) Numărul depozitului național:
f 2003 1264

(22) Data depozitului național: 16.09.2003

(43) Data publicării: 29.02.2004

(71) Numele și adresa solicitantului:
SMART GMBH, Leibnizstrasse 2,
D-71032 Boeblingen, DE

- (54) Denumirea desenului/modelului:
Roată și jenți pentru autovehicule
- (28) Numărul de desene/modele: 7
- (51) LOC (7) Cl: **12** - 16
- (80)*Nr. înregistrării internaționale:
DM/064 330
Data înregistrării internaționale:
16.09.2003
Data publicării internaționale:
30.09.2003
- (30) Prioritatea invocată:
- (33) Țara: DE
- (32) Data: 02.05.2003
- (31) Numărul: 403 03 309.8
-

- (21) Numărul depozitului național:
f 2003 1270
- (22) Data depozitului național: 16.09.2003
- (43) Data publicării: 29.02.2004
- (71) Numele și adresa solicitantului:
DAIMLERCHRYSLER AG., Epple-
strasse 225, D-70567 Stuttgart, DE
- (72) Numele autorului: Marcus Laengerer;
Armin Scheu
- (54) Denumirea desenului/modelului:
Roți pentru vehicule
- (28) Numărul de desene/modele: 3
- (51) LOC (7) Cl: **12** - 16
- (80)*Nr. înregistrării internaționale:
DM/064 342
Data înregistrării internaționale:
16.09.2003
Data publicării internaționale:
30.09.2003
- (30) Prioritatea invocată:
- (33) Țara: DE
- (32) Data: 15.07.2003
- (31) Numărul: 403 04 750.1
-

- (21) Numărul depozitului național:
f 2003 1271
- (22) Data depozitului național: 16.09.2003
- (43) Data publicării: 29.02.2004
- (71) Numele și adresa solicitantului:
DAIMLERCHRYSLER AG., Epple-
strasse 225, D-70567 Stuttgart, DE

- (72) Numele autorului: Marcus Laengerer
- (54) Denumirea desenului/modelului:
Roți pentru vehicule
- (28) Numărul de desene/modele: 1
- (51) LOC (7) Cl: **12** - 16
- (80)*Nr. înregistrării internaționale:
DM/064 343
Data înregistrării internaționale:
16.09.2003
Data publicării internaționale:
30.09.2003
- (30) Prioritatea invocată:
- (33) Țara: DE
- (32) Data: 16.07.2003
- (31) Numărul: 403 04 764.1
-

**CLASA 13 - APARATE DE
PRODUCERE,
DISTRIBUȚIE ȘI
TRANSFORMARE A
ENERGIEI ELECTRICE**

- (21) Numărul depozitului național:
f 2003 1233
- (22) Data depozitului național: 19.06.2003
- (43) Data publicării: 29.02.2004
- (71) Numele și adresa solicitantului:
NICE S.P.A., Via Pezza Alta 13,
I-31046 Oderza, Treviso, IT
- (72) Numele autorului: Marchetto Oscar
- (54) Denumirea desenului/modelului:
**Mecanism pentru poartă
automată**
- (28) Numărul de desene/modele: 2
- (51) LOC (7) Cl: **13** - 01
- (80)*Nr. înregistrării internaționale:
DM/064 235
Data înregistrării internaționale:
19.06.2003
Data publicării internaționale:
30.09.2003
- (30) Prioritatea invocată:
- (33) Țara: IT
- (32) Data: 18.03.2003
- (31) Numărul: TV 2003 O 000010
-

- (21) Numărul depozitului național:
f 2003 1219
- (22) Data depozitului național: 27.10.2003
- (43) Data publicării: 29.02.2004
- (71) Numele și adresa solicitantului:
S.C. NICPREM IMPEX S.R.L., str.
Liviu Rebreanu nr. 11, sector 3,
București
- (72) Numele autorului: Drugescu Jean
- (54) Denumirea desenului/modelului:
Priză mobilă multiplă
- (28) Numărul de desene/modele: 1
- (51) LOC (7) Cl: **13 - 03**
- (57) Descrierea desenului/modelului: Formă cilindrică, în zona butonului de acționare, combinată cu profil cilindru - secționat plan paralel cu axa, în zona prizelor. Prezența unor nervuri pe carcasa inferioară pentru evitarea răsturnării.

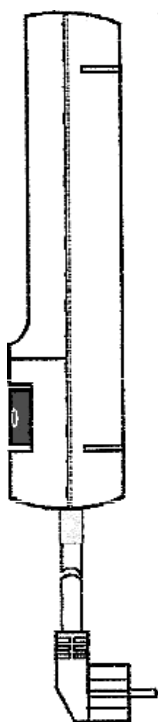

1.1



1.2

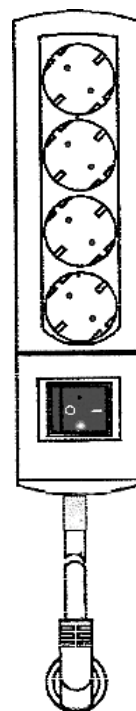

1.3

- (21) Numărul depozitului național:
f 2003 1220
- (22) Data depozitului național: 27.10.2003
- (43) Data publicării: 29.02.2004
- (71) Numele și adresa solicitantului:
S.C. NICPREM IMPEX S.R.L., str.
Liviu Rebreanu nr. 11, sector 3,
București
- (72) Numele autorului: Drugescu Jean
- (54) Denumirea desenului/modelului:
Priză mobilă multiplă
- (28) Numărul de desene/modele: 1
- (51) LOC (7) Cl: **13 - 03**
- (57) Descrierea desenului/modelului: Formă cilindrică, în zona butonului de acționare, combinată cu profil cilindru - secționat plan paralel cu axa, în zona prizelor. Prezența unor nervuri pe carcasa inferioară pentru evitarea răsturnării.

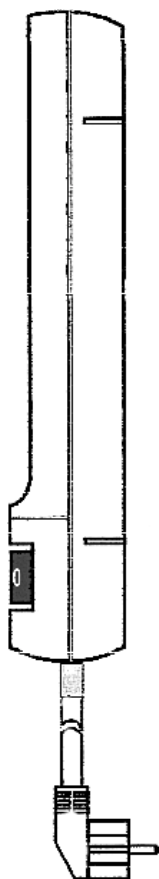

1.1



1.2

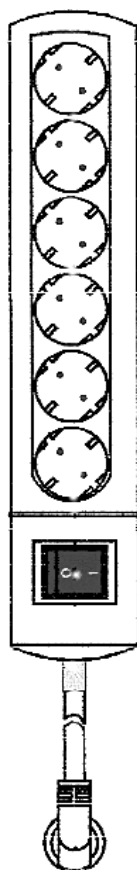

1.3

**CLASA 14 - APARATE DE
ÎNREGISTRARE, DE
TELECOMUNICAȚII
ȘI DE PRELUCRARE
A INFORMAȚIILOR**

(21) Numărul depozitului național:

f 2003 1307

(22) Data depozitului național: 11.11.2003

(43) Data publicării: 29.02.2004

(71) Numele și adresa solicitantului:

**SONY COMPUTER ENTERTAINMENT
INC.**, 2-6-21, Minami-Aoyama, Minato-
ku, Tokyo 107-0062, JP

(74) Numele și adresa mandatarului:

ROMINVENT S.A., str. Ernil Pangratti
nr. 35, sector 1, București

(72) Numele autorului: Masakazu Kanatani;
Hiroshi Yasutomi

(54) Denumirea desenului/modelului:

Unitate aritmetică și de control

(28) Numărul de desene/modele: 1

(51) LOC (7) Cl: **14 - 02**

(30) Prioritatea invocată:

(33) Țara: JP

(32) Data: 27.05.2003

(31) Numărul: D2003-18786

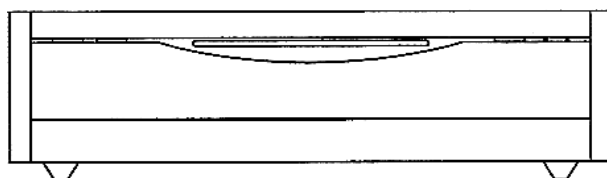

1.1

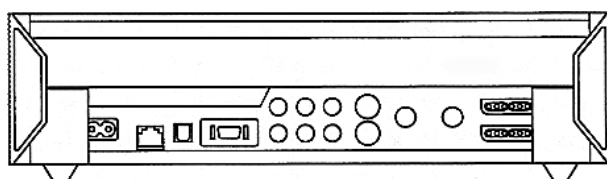

1.2

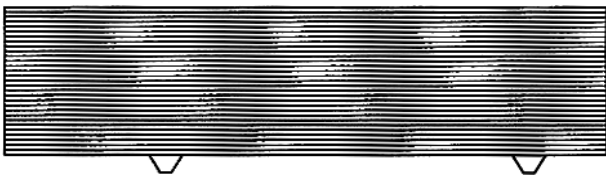

1.3

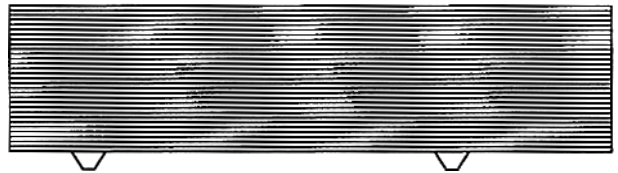

1.4

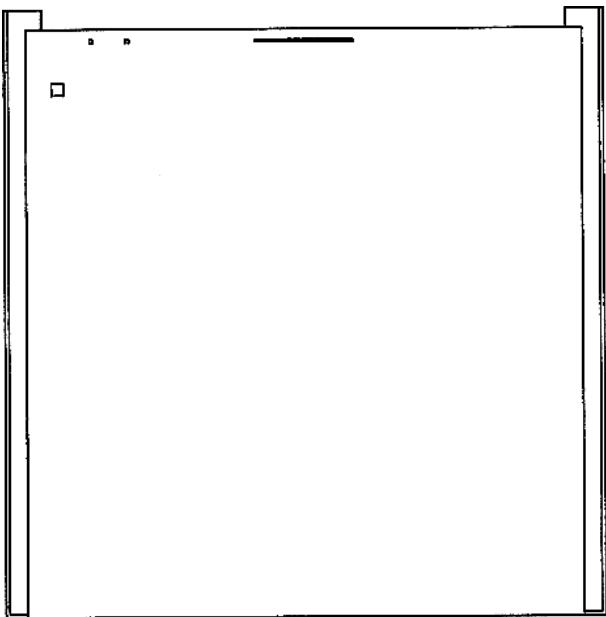

1.5

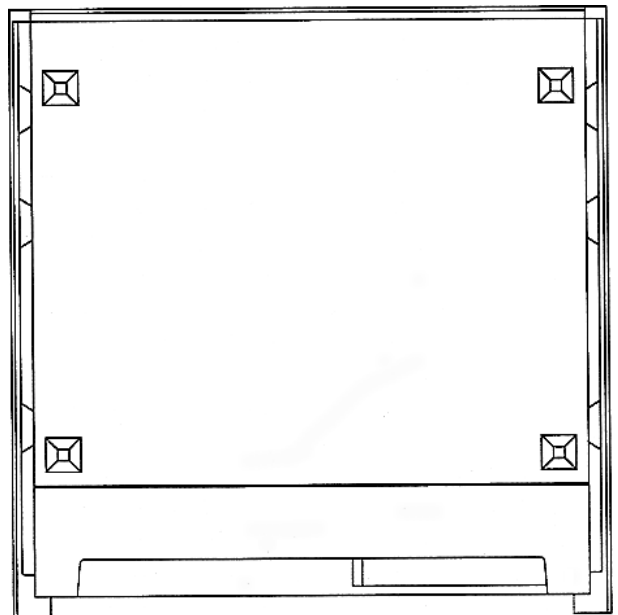

1.6

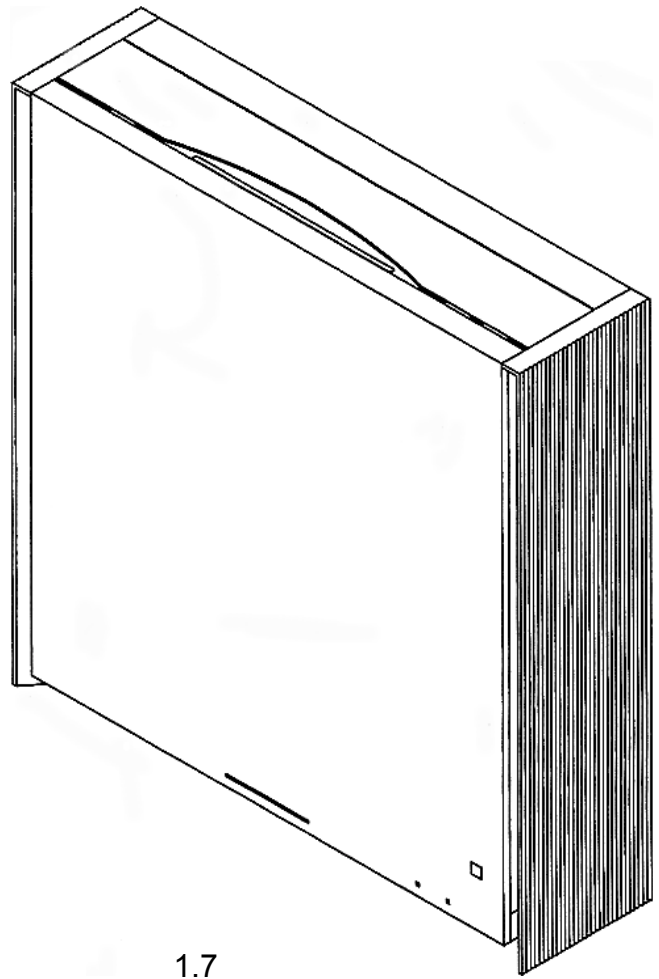

1.7

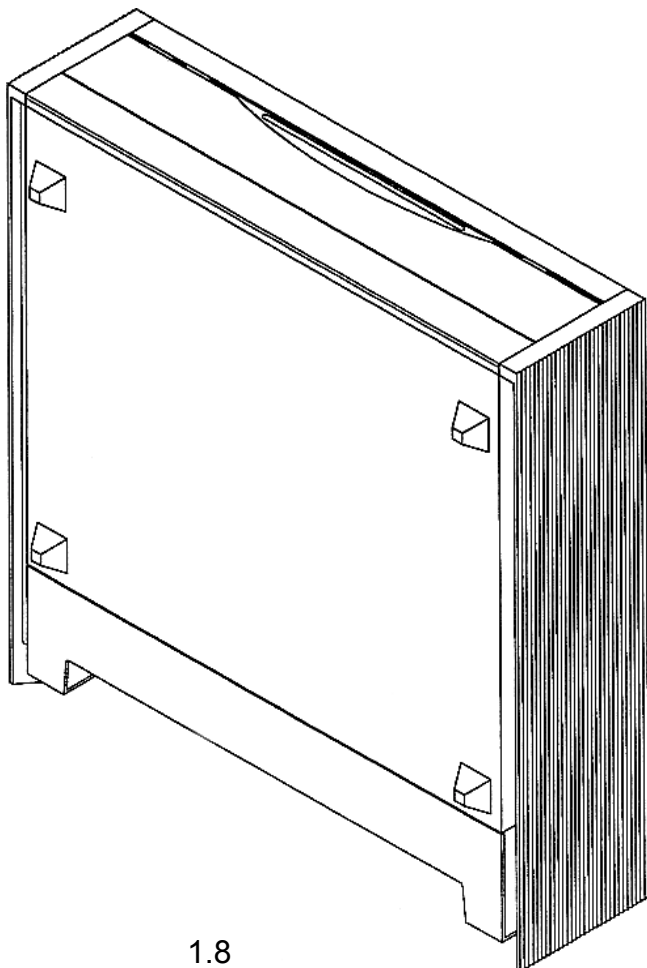

1.8

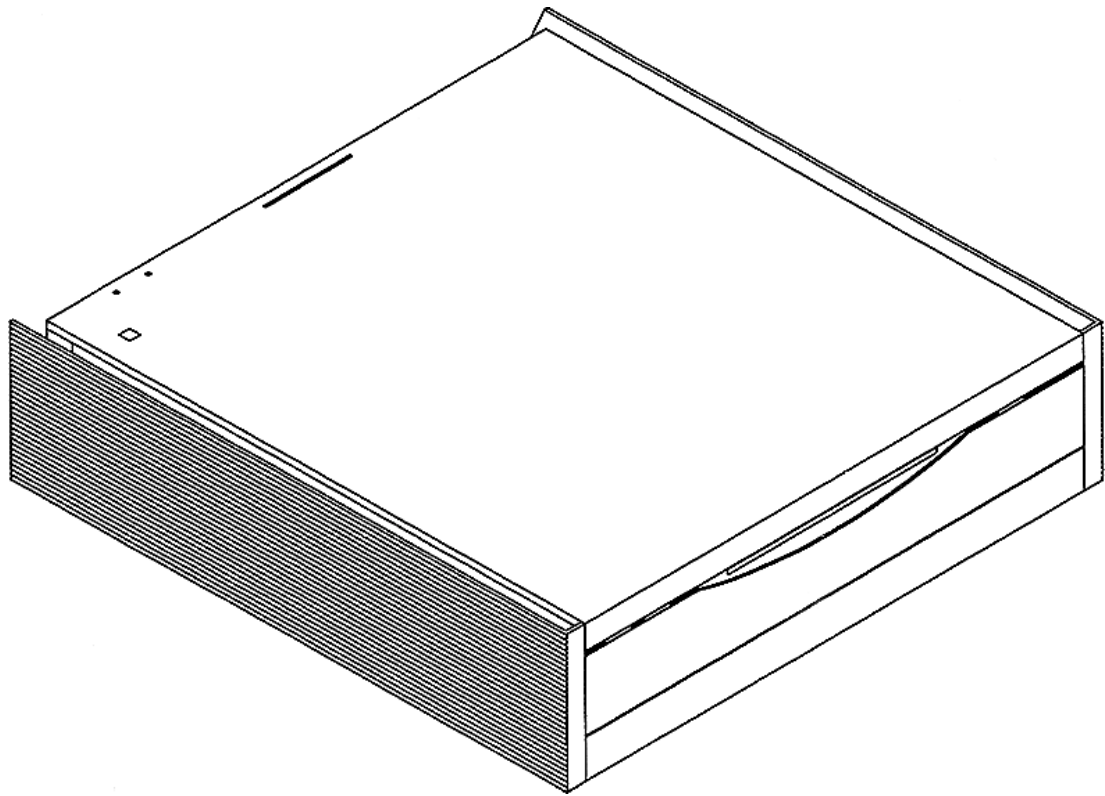

1.9

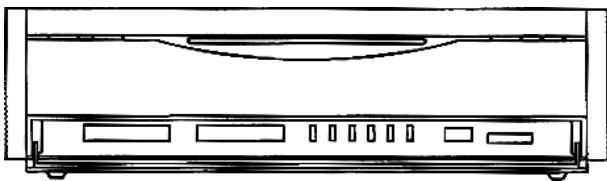

1.10

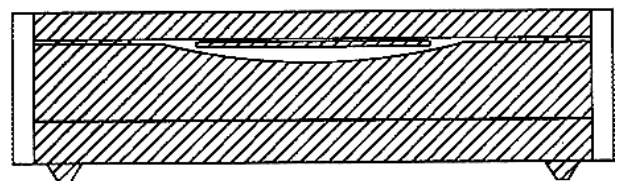

1.11

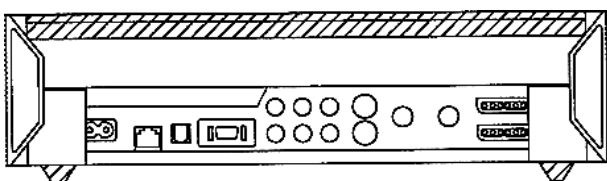

1.12

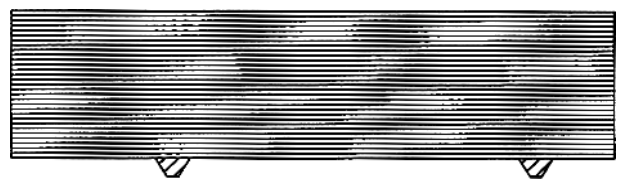

1.13



1.14

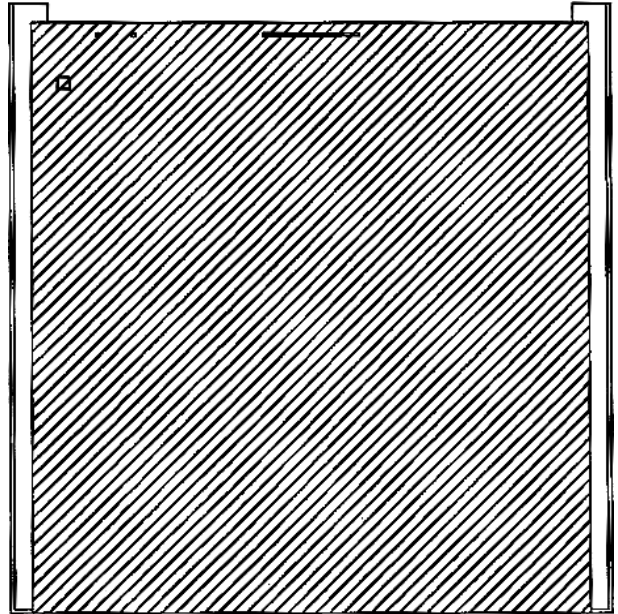

1.15

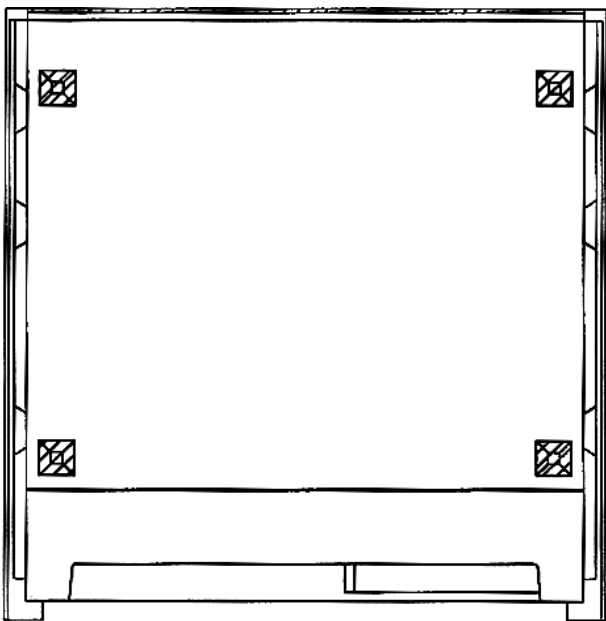

1.16

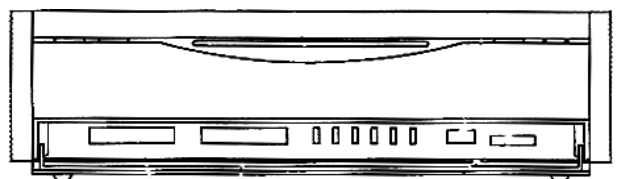

1.17

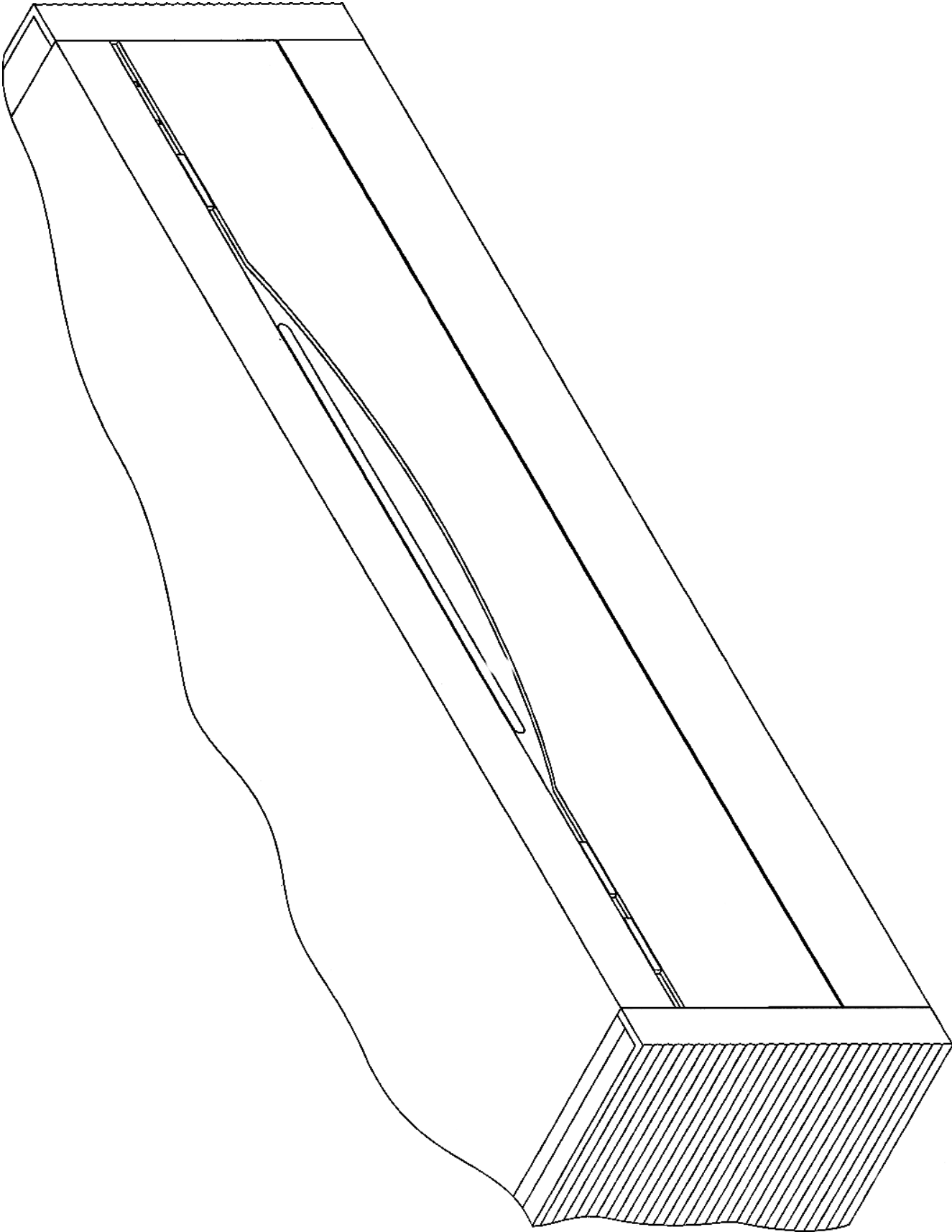

1.18

177

- (21) Numărul depozitului național:
f 2003 1312
- (22) Data depozitului național: 12.11.2003
- (43) Data publicării: 29.02.2004
- (71) Numele și adresa solicitantului:
S.C. TEHNOTON S.A., Calea
Chișinăului nr. 43, 700179 Iași
- (72) Numele autorului: Morosan Vladimir
- (54) Denumirea desenului/modelului:
Telefon
- (28) Numărul de desene/modele: 1
- (51) LOC (7) Ci: **14 - 03**

**Reprezentările grafice se găsesc la
pag. 200**

- (21) Numărul depozitului național:
f 2003 1313
- (22) Data depozitului național: 12.11.2003
- (43) Data publicării: 29.02.2004
- (71) Numele și adresa solicitantului:
S.C. TEHNOTON S.A., Calea
Chișinăului nr. 43, 700179 Iași
- (72) Numele autorului: Morosanu Vladimir
- (54) Denumirea desenului/modelului:
Unitate centrală interfon
- (28) Numărul de desene/modele: 1
- (51) LOC (7) Ci: **14 - 03**

**Reprezentarea grafică se găsește la
pag. 200**

- (21) Numărul depozitului național:
f 2003 1308
- (22) Data depozitului național: 11.11.2003
- (43) Data publicării: 29.02.2004
- (71) Numele și adresa solicitantului:
**SONY COMPUTER ENTERTAINMENT
INC.**, 2-6-21, Minami-Aoyama, Minato-
ku, Tokyo 107-0062 JP
- (74) Numele și adresa mandatarului:
ROMINVENT S.A., str. Ermil Pangratti
nr. 35, sector 1, București
- (72) Numele autorului: Teiyu Goto
- (54) Denumirea desenului/modelului:
Casetă pentru compact-disc

- (28) Numărul de desene/modele: 2
- (51) LOC (7) Ci: **14 - 99**
- (30) Prioritatea invocată:
- (33) Țara: JP
- (32) Data: 12.05.2003
- (31) Numărul: D2003-16987

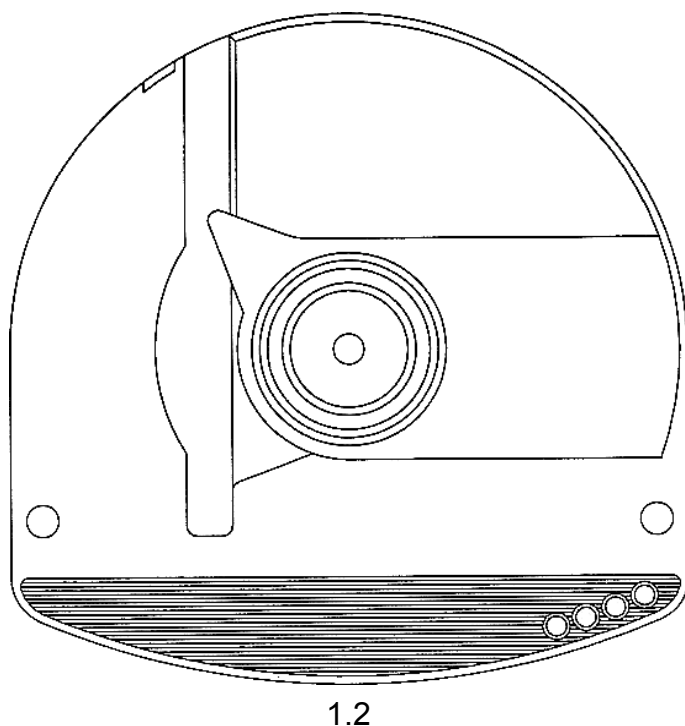
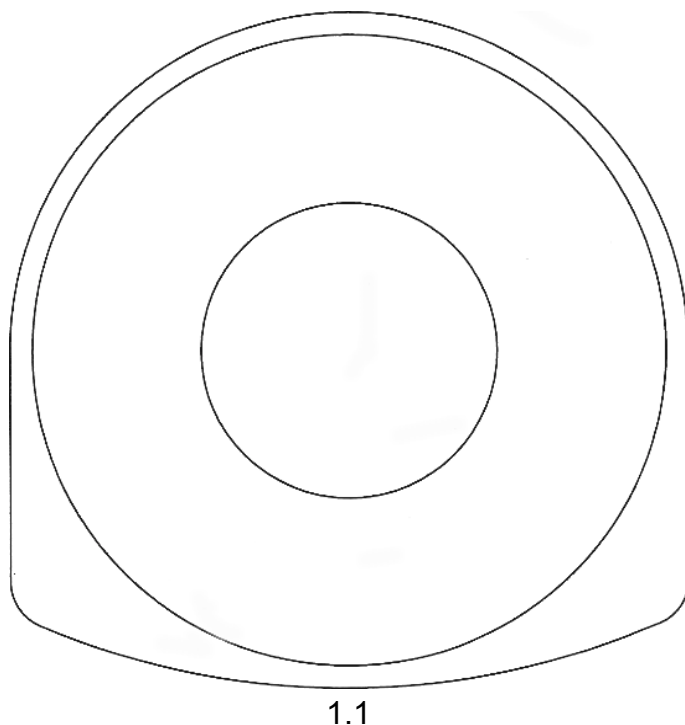



1.3



1.4

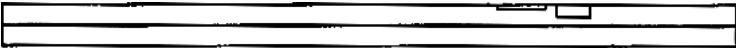

1.5

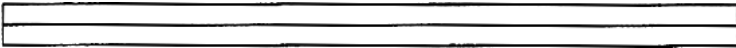

1.6

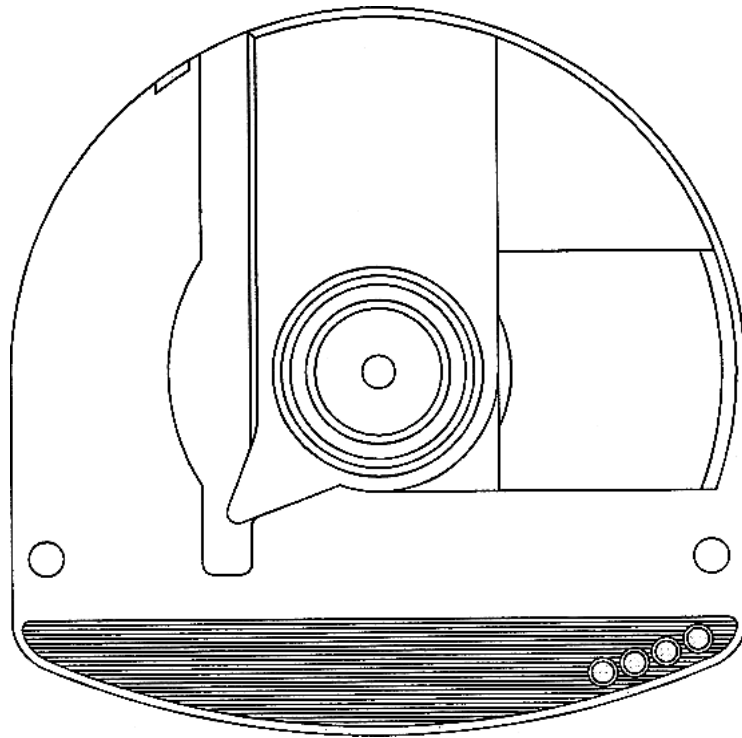

1.7

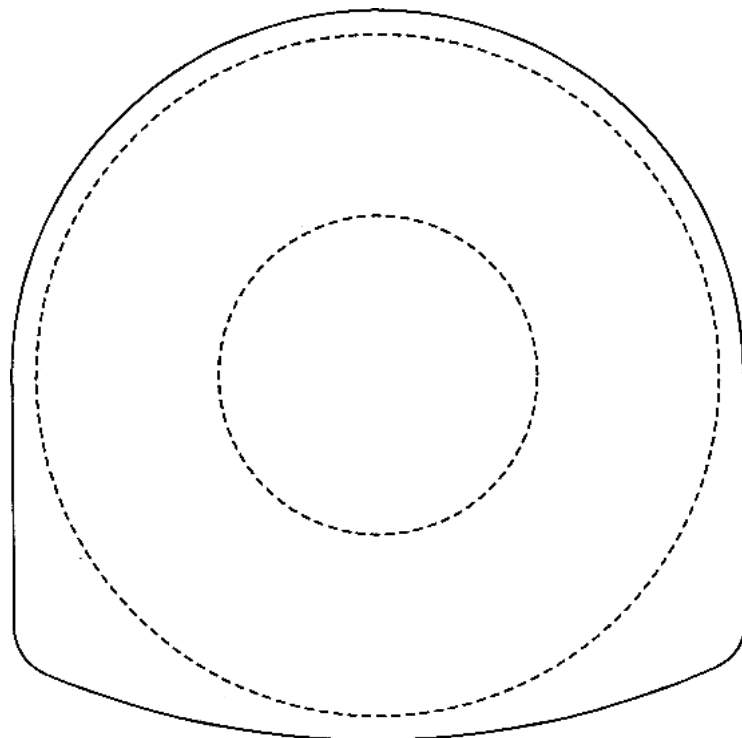

2.1

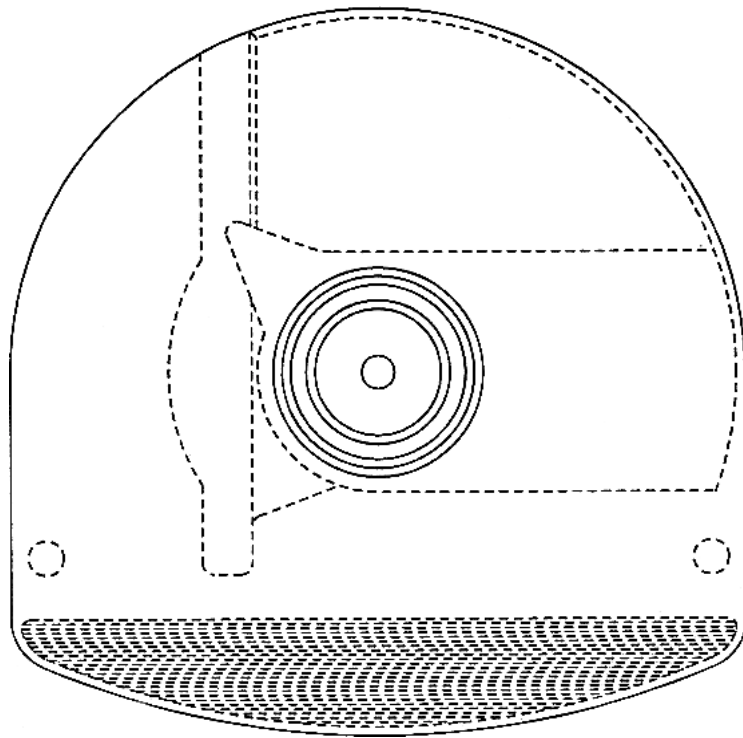

2.2



2.3

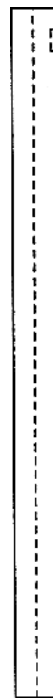

2.4

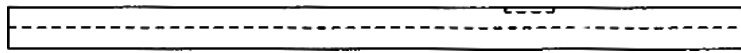

2.5

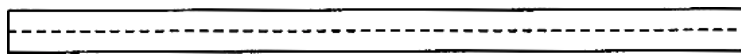

2.6

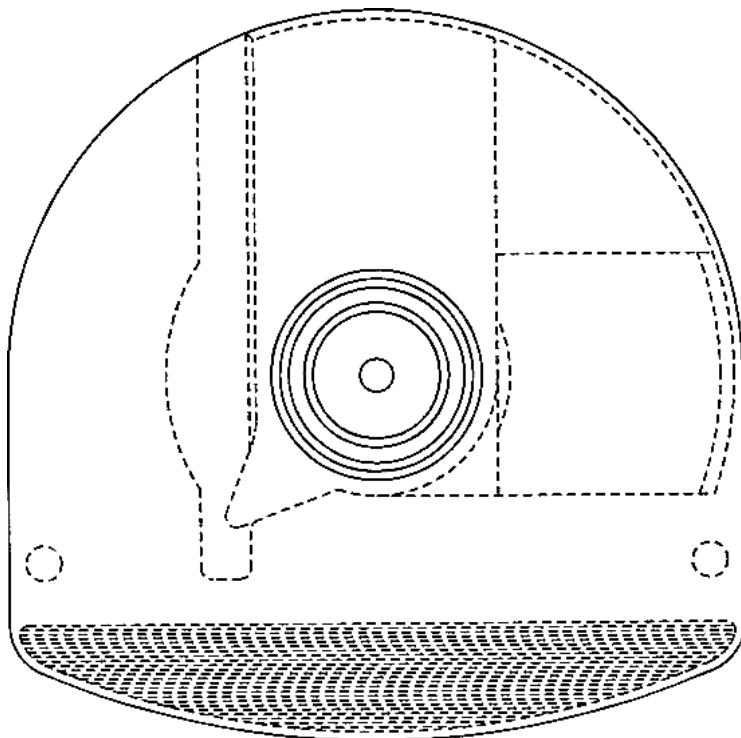

2.7

**CLASA 15 - MAȘINI NECUPRINSE
ÎN ALTE CLASE**

- (21) Numărul depozitului național:
f 2003 1217
- (22) Data depozitului național: 23.10.2003
- (43) Data publicării: 29.02.2004
- (71) Numele și adresa solicitantului:
S.C. AEROSTAR S.A. - BACĂU, str.
Condorilor nr. 9, 600302 Bacău

- (74) Numele și adresa mandatarului:
PALKO SORINA-IUSTINA,
str. Condorilor nr. 9, Bacău
- (72) Numele autorului: Chiriac Cristina
- (54) Denumirea desenului/modelului:
Grup de pompe
- (28) Numărul de desene/modele: 1
- (51) LOC (7) Ci: **15 - 02**

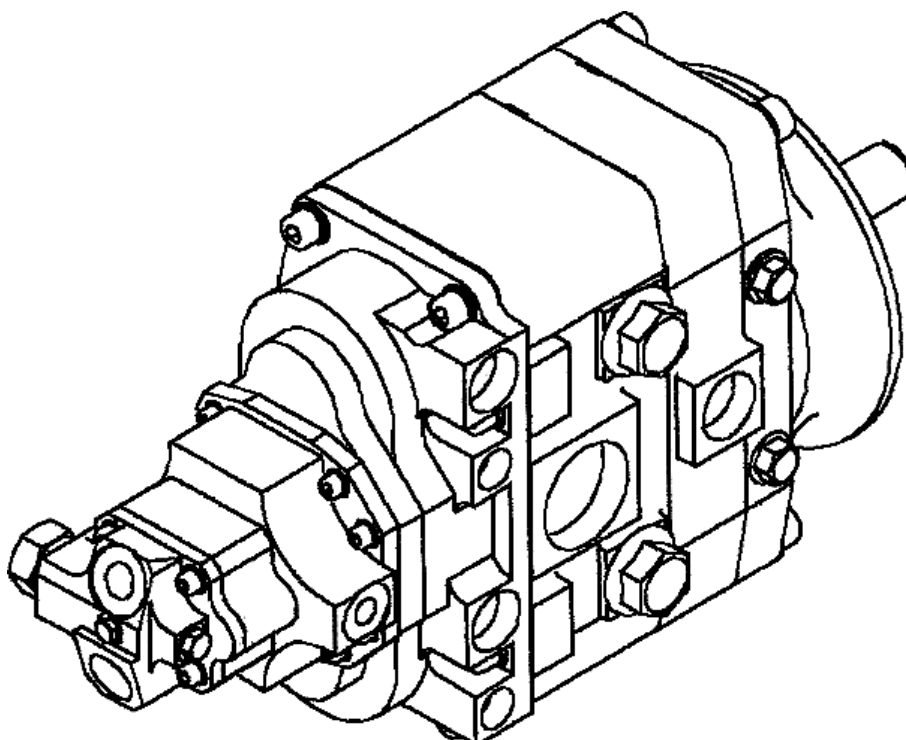

- (21) Numărul depozitului național:
f 2003 1274
- (22) Data depozitului național: 23.09.2003
- (43) Data publicării: 29.02.2004
- (71) Numele și adresa solicitantului:
SIP, STROJNA INDUSTRIJA, D.D.,
SEMPETER V SAVINJSKI DOLINI,
Juhartova ulica 2, SI-3311 Sempeter
v Savijski dolini, SI
- (72) Numele autorului: Novak Stane
- (54) Denumirea desenului/modelului:
Mașini agricole

- (28) Numărul de desene/modele: 2
- (51) LOC (7) Ci: **15 - 03**
- (80)*Nr. înregistrării internaționale:
DM/064 348
- Data înregistrării internaționale:
23.09.2003
- Data publicării internaționale:
30.09.2003
- (30) Prioritatea invocată:
- (33) Țara: SI
- (32) Data: 18.09.2003
- (31) Numărul: M-200350083

- (21) Numărul depozitului național:
f 2003 1281
- (22) Data depozitului național: 03.11.2003
- (43) Data publicării: 29.02.2004
- (71) Numele și adresa solicitantului:
S.C. UMARO S.A., str. Mihai Viteazul
nr. 5, 611118 Roman, județul Neamț
- (72) Numele autorului: Vasilca Ion;
Mititelu Ionel; Bodnar Iulian
- (54) Denumirea desenului/modelului:
Moară cu tarar
- (28) Numărul de desene/modele: 1
- (51) LOC (7) Ci: **15** - 03

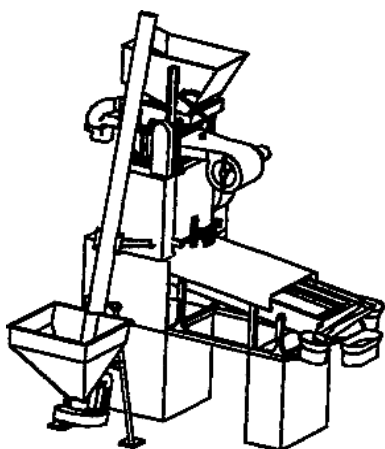

1.1

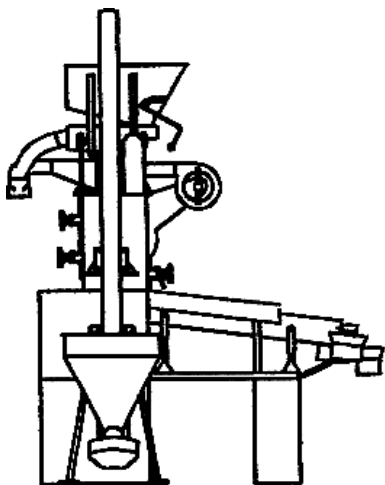

1.2

- (21) Numărul depozitului național:
f 2003 1225
- (22) Data depozitului național: 30.10.2003
- (43) Data publicării: 29.02.2004
- (71) Numele și adresa solicitantului:
**S.C. TOLLERIE CONSTRUCT
S.R.L.**, str. Bună Ziua nr. 34-36,
400495 Cluj Napoca, județul Cluj
- (74) Numele și adresa mandatarului:
**S.C. RASKAI MM BREVMARC
CONSULT S.R.L.**, str. Unirii nr. 3,
bl. D8/31, 405200 Dej, județul Cluj
- (54) Denumirea desenului/modelului:
Utilaj pentru tractat bușteni
- (28) Numărul de desene/modele: 1
- (51) LOC (7) Ci: **15** - 99

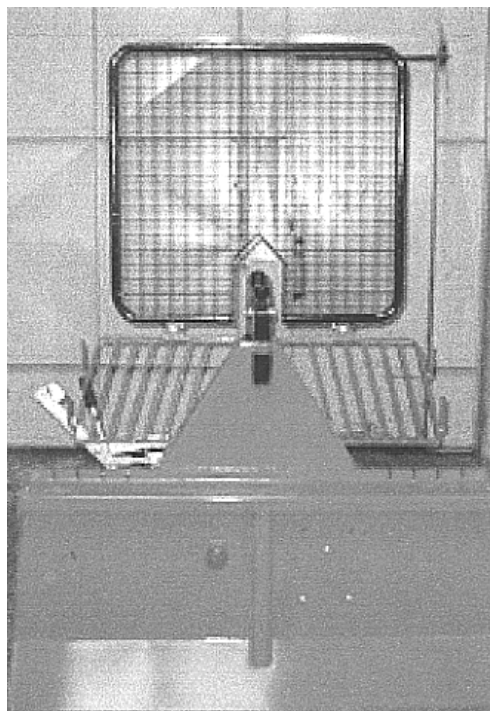

1.1

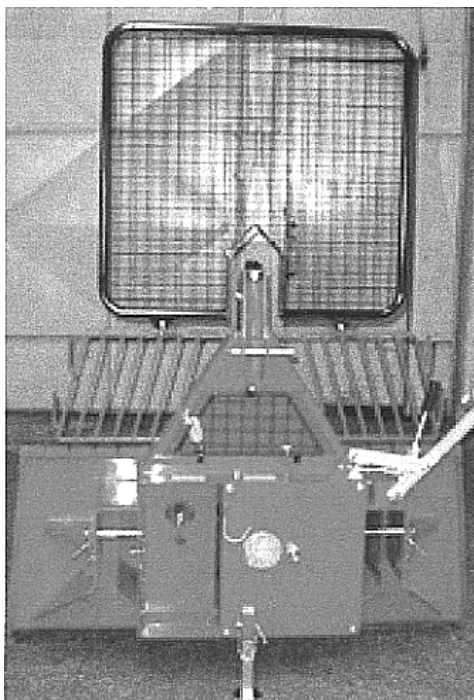

1.2

**CLASA 19 - PAPETĂRIE, ARTICOLE
DE BIROU, MATERIALE
PENTRU ARTE,
ÎNVĂȚĂMÂNT**

- (21) Numărul depozitului național:
f 2002 1693
- (22) Data depozitului național: 20.12.2002
- (43) Data publicării: 29.02.2004
- (71) Numele și adresa solicitantului:
S.C. MEGA PRODUCTION S.R.L.,
str. Toamnei nr. 5, comuna Jilava,
județul Ilfov
- (74) Numele și adresa mandatarului:
CABINET ENPORA, șos. Iancului
nr. 7, bl. 109B, sc. B, et. 1, ap. 46,
021712 București
- (72) Numele autorului: Rotaru Ioan
- (54) Denumirea desenului/modelului:
Etichete
- (28) Numărul de desene/modele: 13
- (51) LOC (7) Cl: **19 - 08**

**Reprezentările grafice se găsesc la
pag. 200**

- (21) Numărul depozitului național:
f 2003 0997
- (22) Data depozitului național: 19.08.2003
- (43) Data publicării: 29.02.2004
- (71) Numele și adresa solicitantului:
S.C. INTERMARK STEI, str. Lucian
Blaga nr. 8, Stei, județul Bihor
- (72) Numele autorului: Micula Ioan
- (54) Denumirea desenului/modelului:
Etichetă
- (28) Numărul de desene/modele: 1
- (51) LOC (7) Cl: **19 - 08**

**Reprezentarea grafică se găsește la
pag. 203**

- (21) Numărul depozitului național:
f 2003 0998
- (22) Data depozitului național: 19.08.2003
- (43) Data publicării: 29.02.2004
- (71) Numele și adresa solicitantului:
S.C. INTERMARK STEI, str. Lucian
Blaga nr. 8, Stei, județul Bihor
- (72) Numele autorului: Micula Ioan
- (54) Denumirea desenului/modelului:
Etichetă
- (28) Numărul de desene/modele: 1
- (51) LOC (7) Cl: **19 - 08**

**Reprezentarea grafică se găsește la
pag. 203**

- (21) Numărul depozitului național:
f 2003 0999
- (22) Data depozitului național: 19.08.2003
- (43) Data publicării: 29.02.2004
- (71) Numele și adresa solicitantului:
S.C. INTERMARK STEI, str. Lucian
Blaga nr. 8, Stei, județul Bihor
- (72) Numele autorului: Micula Ioan
- (54) Denumirea desenului/modelului:
Etichetă
- (28) Numărul de desene/modele: 1
- (51) LOC (7) Cl: **19 - 08**

**Reprezentarea grafică se găsește la
pag. 203**

- (21) Numărul depozitului național:
f 2003 1150
- (22) Data depozitului național: 03.10.2003
- (43) Data publicării: 29.02.2004
- (71) Numele și adresa solicitantului:
S.C. PROSERV S.R.L., șos. Smârdan
nr. 1A, Clădire Administrativă, Galați
- (74) Numele și adresa mandatarului:
S.C. LOYAL PARTNERS API S.R.L.,
str. Brăilei nr. 10bis, bl. C3B, ap. 10,
800408 Galați
- (72) Numele autorului: Lisinschi Andrei
- (54) Denumirea desenului/modelului:
Grafică bon aliment
- (28) Numărul de desene/modele: 1
- (51) LOC (7) Cl: **19 - 08**

(57) Descrierea desenului/modelului:
Desenul industrial conține o fotografie prezentând un băiat și o fată așezați la masă, un platou cu preparate și altul etajat cu fructe, iar în fundal vegetație. Deasupra acestei fotografii sunt: un logo (trei bile în triunghi) alături de denumirea "bon aliment" și de îndemnul "Hai la masă!". fotografia de mai sus este separată de în partea stângă printr-o bandă verticală cu linii modulate conținând și sigla "PROSERV", de o altă fotografie conținând expresia zâmbetului unei femei iar deasupra marca "PROSERV". Cele două fotografii sunt limitate în partea de jos de o linie percepută ca fiind întreruptă conținând cele trei bile și denumirea "bon alimentar".



1.1

TITULARUL NU POATE UTILIZA DECÂT 2 TICHETE DE MASĂ PE ZI

ÎN CONFORMITATE CU ART. 2, ALINEATUL 4 DIN LEGEA 142/1998, PUBLICATĂ ÎN MONITORUL OFICIAL NR. 260 DIN 13.07.1998. ACEST TICHET ESTE VALABIL ÎN EXCLUSIVITATE PENTRU ACHIZIȚIONAREA DE PRODUSE ALIMENTARE, ORICE UTILIZARE A ACESTUI TICHET ÎN ALTE SCOPURI, CUM AR FI ACHIZIȚIONAREA DE ȚIGĂRI SAU DE PRODUSE ALCOOLICE ESTE STRICT INTERZISĂ ȘI SE PEDEȘTE CONFORM LEGILOR.

A SE UTILIZA NUMAI ÎN UNITĂȚILE AFILIATE UNDE ESTE AFISATĂ SIGLA **BONALIMENT**.

Așa să ne ajute DUMNEZEU!

Ștampila unității afiliate

ștampila

PROSERV SRL
Șos. Smârdan nr. 1A, Galați,
C.U.I. 15366892, Nr. de înregistrare la Registrul Comerțului J17/523/2003,
Cont: 0015038921, Banca: ING Bank Galați
Telefon 0236 310 595, Fax 0236 310 633

Data: _____

1.2

- (21) Numărul depozitului național:
f 2003 1151
- (22) Data depozitului național: 03.10.2003
- (43) Data publicării: 29.02.2004
- (71) Numele și adresa solicitantului:
V & V ACHIM COM S.R.L., str.
Mehedinți nr. 62-64, bl. D3, ap. 72,
400672 Cluj Napoca, județul Cluj
- (74) Numele și adresa mandatarului:
INTEGRATOR CONSULTING S.R.L.,
str. Dunării nr. 25, ap. 5, 400593
Cluj Napoca
- (72) Numele autorului: Ion Claudiu Gherman
- (54) Denumirea desenului/modelului:
Pagini de album fotografic
- (28) Numărul de desene/modele: 2
- (51) LOC (7) Ci: **19 - 08**

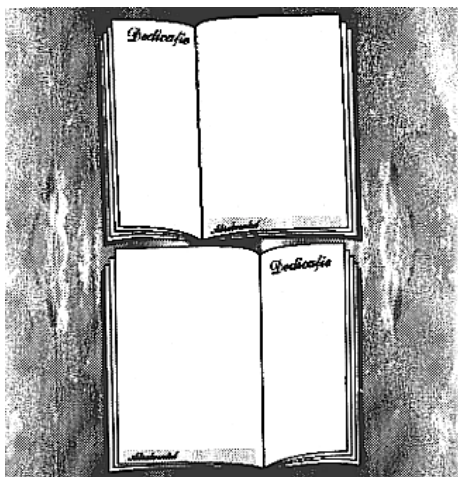

1

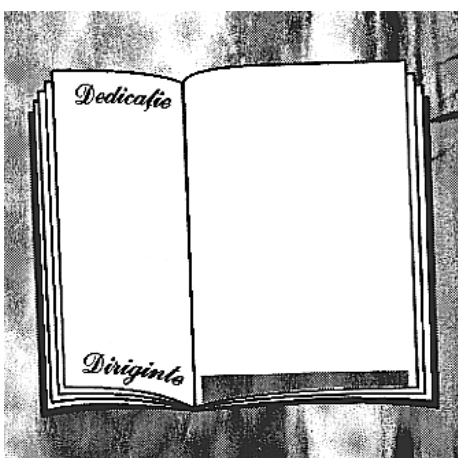

2

- (21) Numărul depozitului național:
f 2003 1178
- (22) Data depozitului național: 09.10.2003
- (43) Data publicării: 29.02.2004
- (71) Numele și adresa solicitantului:
PRICHICI DUMITRU, șos. Mihai Bravu
nr. 200, bl. 103, sc. 1, et. 6, ap. 23,
sector 3, 030315 București
- (72) Numele autorului: Prichici Dumitru
- (54) Denumirea desenului/modelului:
**Desen industrial privind clasificarea,
analizarea, sintetizarea, comunicarea
și valorificarea informațiilor**
- (28) Numărul de desene/modele: 1
- (51) LOC (7) Ci: **19 - 08**

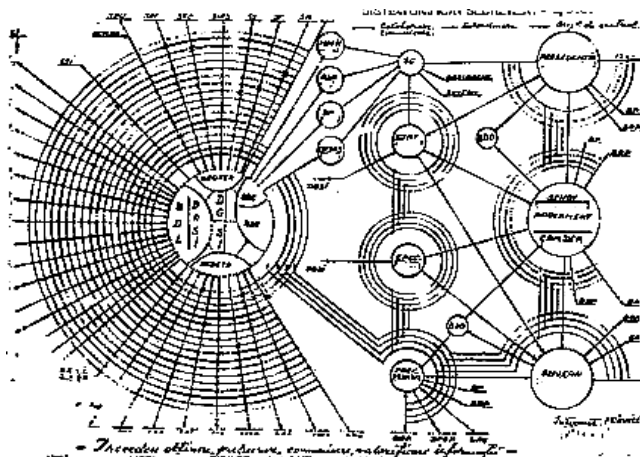

- (21) Numărul depozitului național:
f 2003 1205
- (22) Data depozitului național: 17.10.2003
- (43) Data publicării: 29.02.2004
- (71) Numele și adresa solicitantului:
BRATILOVEANU GHEORGHE,
str. Cireșelor nr. 720027 Suceava
- (72) Numele autorului: Bratiloveanu
Gheorghe
- (54) Denumirea desenului/modelului:
Proiect biserică ortodoxă
- (28) Numărul de desene/modele: 1
- (51) LOC (7) Ci: **19 - 08**

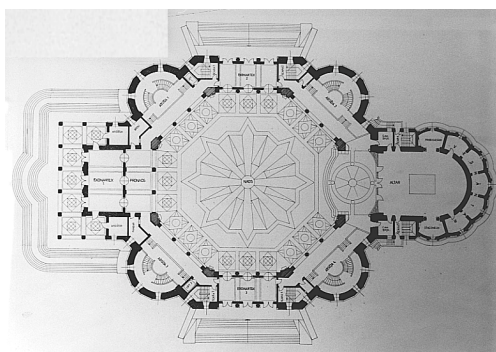

1.1

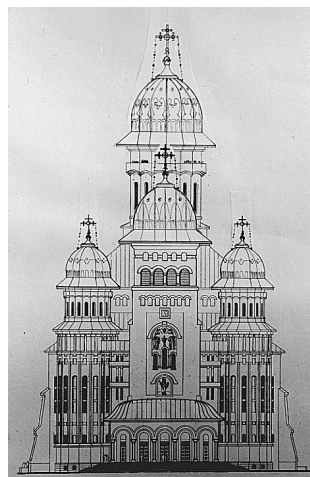

1.4

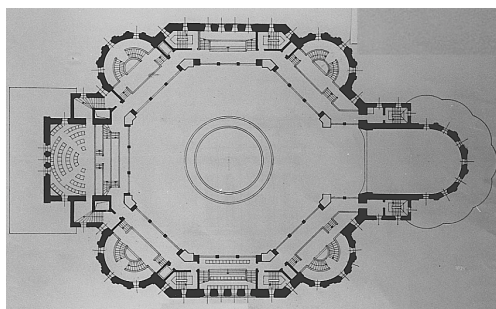

1.2

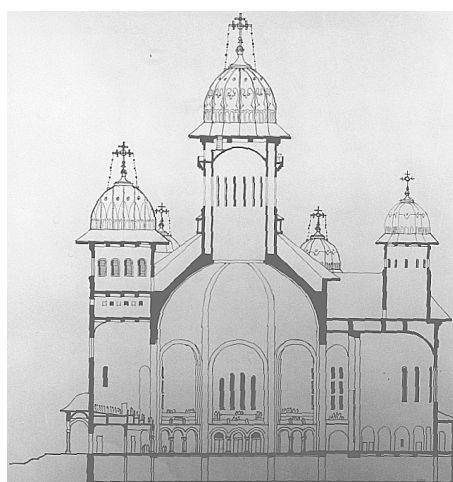

1.5

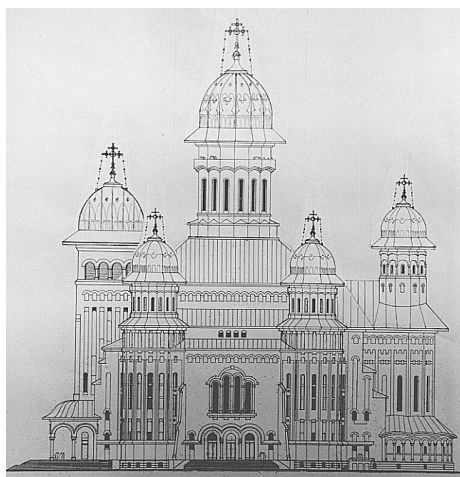

1.3

(21) Numărul depozitului național:

f 2003 1210

(22) Data depozitului național: 04.11.2003

(43) Data publicării: 29.02.2004

(71) Numele și adresa solicitantului:

S.C. INTERMARK - STEI, str. Lucian
Blaga nr. 8, Stei, județul Bihor

(72) Numele autorului: Micula Ioan

(54) Denumirea desenului/modelului:

Sigla

(28) Numărul de desene/modele: 1

(51) LOC (7) CI: **19 - 08**

**Reprezentarea grafică se găsește la
pag. 203**

- (21) Numărul depozitului național:
f 2003 1279
- (22) Data depozitului național: 24.02.2003
- (43) Data publicării: 29.02.2004
- (71) Numele și adresa solicitantului:
BURG-WACHTER KG-ALFRED LULING, Wormgermuhle, D-58540 Meinerzhagen, DE
- (54) Denumirea desenului/modelului:
Etichete pentru cutii de scrisori
- (28) Numărul de desene/modele: 17
- (51) LOC (7) Cl: **19 - 08**
- (80)*Nr. înregistrării internaționale:
DM/064 355
Data înregistrării internaționale:
27.02.2003
Data publicării internaționale:
30.09.2003

- (21) Numărul depozitului național:
f 2003 1286
- (22) Data depozitului național: 03.11.2003
- (43) Data publicării: 29.02.2004
- (71) Numele și adresa solicitantului:
S.C. PRO METODICA S.R.L., str. Metalurgiștilor nr. 13, sc. A, ap. 8, Brașov, județul Brașov
- (74) Numele și adresa mandatarului:
IOAN ȚOȚU, Piața Sfatului nr. 29. Brașov
- (54) Denumirea desenului/modelului:
Publicație
- (28) Numărul de desene/modele: 1
- (51) LOC (7) Cl: **19 - 08**



- (21) Numărul depozitului național:
f 2003 1293
- (22) Data depozitului național: 06.11.2003
- (43) Data publicării: 29.02.2004
- (71) Numele și adresa solicitantului:
PREDA GABRIEL, str. Lavandei nr. 6, bl. 29, sc. 6, ap. 79, sector 6, București
- (72) Numele autorului: Preda Gabriel
- (54) Denumirea desenului/modelului:
Design pentru etichete
- (28) Numărul de desene/modele: 1
- (51) LOC (7) Cl: **19 - 08**



- (21) Numărul depozitului național:
f 2003 1316
- (22) Data depozitului național: 12.11.2003
- (43) Data publicării: 29.02.2004
- (71) Numele și adresa solicitantului:
MERMEZE SPERANȚA CATRINEL, str. Măguricea nr. 9, bl. 3K, sc. 2, et. 2, ap. 20, sector 1, București
- (54) Denumirea desenului/modelului:
Etichetă
- (28) Numărul de desene/modele: 1
- (51) LOC (7) Cl: **19 - 08**



- (21) Numărul depozitului național:
f 2003 1317
- (22) Data depozitului național: 13.11.2003
- (43) Data publicării: 29.02.2004
- (71) Numele și adresa solicitantului:
PIRITEX S.A., sat Negoiești, comuna Brazi, județul Prahova
- (72) Numele autorului: Ușurelu Petrică Lucian
- (54) Denumirea desenului/modelului:
Logo
- (28) Numărul de desene/modele: 2
- (51) LOC (7) Cl: **19** - 08

Reprezentările grafice se găsesc la pag. 203

- (21) Numărul depozitului național:
f 2003 1321
- (22) Data depozitului național: 17.11.2003
- (43) Data publicării: 29.02.2004
- (71) Numele și adresa solicitantului:
S.C. FARMEC S.A., str. Henri Barbusse nr. 16, 3400 Cluj Napoca
- (72) Numele autorului: Coșar Daniela Elena
- (54) Denumirea desenului/modelului:
Etichetă
- (28) Numărul de desene/modele: 1
- (51) LOC (7) Cl: **19** - 08

Reprezentarea grafică se găsește la pag. 204

- (21) Numărul depozitului național:
f 2003 1349
- (22) Data depozitului național: 26.11.2003
- (43) Data publicării: 29.02.2004
- (71) Numele și adresa solicitantului:
S.C. FARMEC S.A., str. Henri Barbusse nr. 16, 3400 Cluj Napoca
- (72) Numele autorului: Jeremiaș Bianca Imelda
- (54) Denumirea desenului/modelului:
Etichete
- (28) Numărul de desene/modele: 11
- (51) LOC (7) Cl: **19** - 08

Reprezentările grafice se găsesc la pag. 204

**CLASA 20 - ECHIPAMENTE
PENTRU VÂNZĂRI
ȘI PUBLICITATE,
SEMNE INDICATOARE**

- (21) Numărul depozitului național:
f 2003 1186
- (22) Data depozitului național: 13.10.2003
- (43) Data publicării: 29.02.2004
- (71) Numele și adresa solicitantului:
S.C. ELKA PROD COM S.R.L., str. Năsăudului nr. 12, 410419 Oradea, județul Bihor
- (72) Numele autorului: Koteles Lorant Arpad
- (54) Denumirea desenului/modelului:
Suport afișare
- (28) Numărul de desene/modele: 1
- (51) LOC (7) Cl: **20** - 02
- (57) Descrierea desenului/modelului: Are o formă ușor curbată care împiedică apariția reflexiilor solare și a celor datorate iluminatului nocturn. Capacele superioare și inferioare au forme rotunjite conferind un aspect plăcut ansamblului.

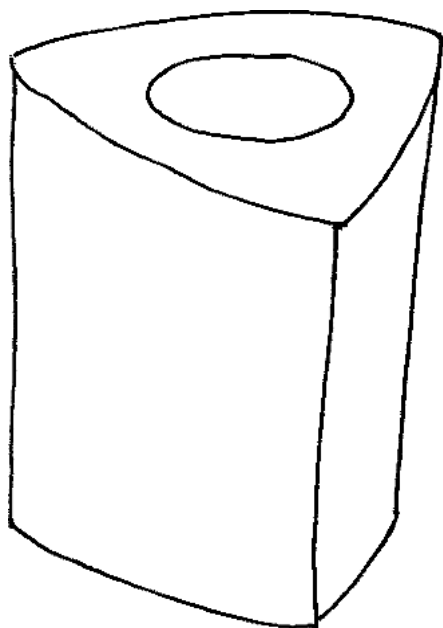

- (21) Numărul depozitului național:
f 2003 1198
- (22) Data depozitului național: 17.10.2003
- (43) Data publicării: 29.02.2004
- (71) Numele și adresa solicitantului:
S.C. CANTECH SERVICES S.R.L.,
str. Barbu Văcărescu nr. 141, sc. A,
et. 2, ap. 9, sector 2, București,
CP 102, OP 30
- (72) Numele autorului: Stuart Frederick
Kull
- (54) Denumirea desenului/modelului:
Raft gravitațional pentru țigări
- (28) Numărul de desene/modele: 1
- (51) LOC (7) Cl: **20 - 02**

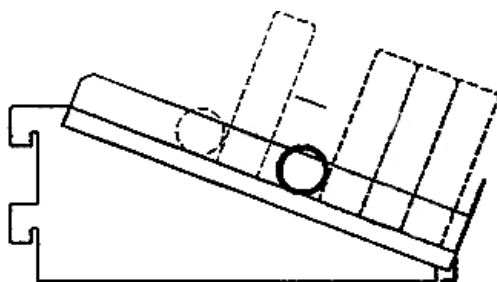

1.1

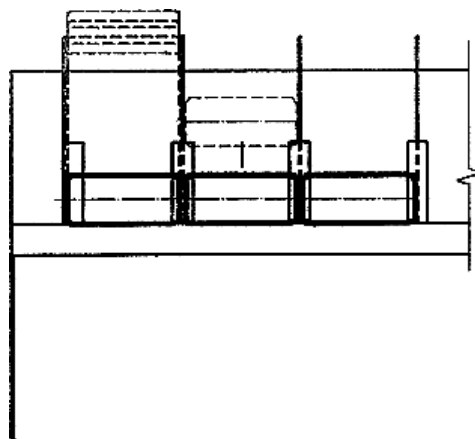

1.2

- (21) Numărul depozitului național:
f 2003 1252
- (22) Data depozitului național: 15.09.2003
- (43) Data publicării: 29.02.2004
- (71) Numele și adresa solicitantului:
SWATCH AG (SWATCH S.A.)
(SWATCH LTD.), 94, Rue Jakob
Stampfli, CH-2502 Bienne, CH
- (72) Numele autorului: Francesco Mendini
- (54) Denumirea desenului/modelului:
Stand de prezentare pentru ceasuri
- (28) Numărul de desene/modele: 3
- (51) LOC (7) Cl: **20 - 02**
- (80)*Nr. înregistrării internaționale:
DM/064 299
Data înregistrării internaționale:
15.09.2003
Data publicării internaționale:
30.09.2003

- (21) Numărul depozitului național:
f 2003 1216
- (22) Data depozitului național: 23.10.2003
- (43) Data publicării: 29.02.2004
- (71) Numele și adresa solicitantului:
S.C. AFIS S.R.L., str. Alexandru
Vlahuță, bl. LAMA B, ap. 21, 401160
Cluj Napoca, județul Cluj
- (74) Numele și adresa mandatarului:
S.C. RASKAI MM BREVMARC
CONSULT S.R.L., str. Unirii nr. 3,
bl. D8/31, 405200 Dej

(72) Numele autorului: Sinca Nelu Adrian

(28) Numărul de desene/modele: 1

(54) Denumirea desenului/modelului:

(51) LOC (7) Cl: 20 - 03

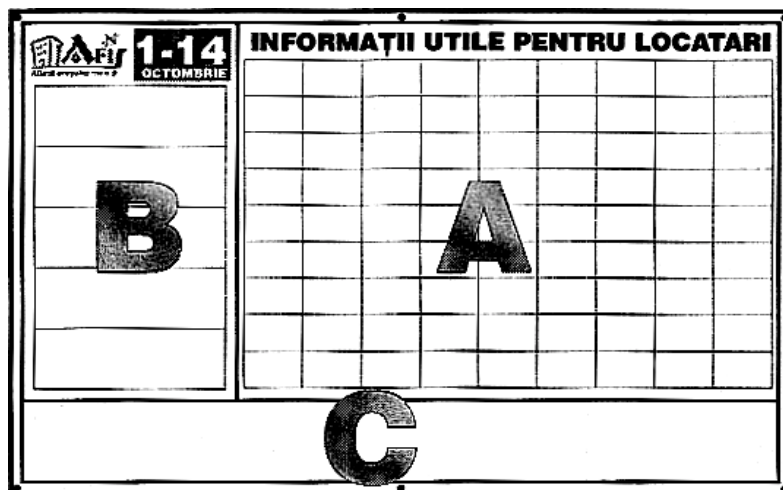
Panou publicitar**CLASA 21 - JOCURI, JUCĂRII, CORTURI
ȘI ARTICOLE DE SPORT**

(21) Numărul depozitului național:

f 2003 1246

(22) Data depozitului național: 05.06.2003

(43) Data publicării: 29.02.2004

(71) Numele și adresa solicitantului:

FERRARI S.P.A., Via Emilia Est 1163,
I-41100 Modena, IT

(72) Numele autorului: Ramaciotti Lorenzo

(54) Denumirea desenului/modelului:

Mașină de jucărie

(28) Numărul de desene/modele: 2

(51) LOC (7) Cl: 21 - 01

(80)*Nr. înregistrării internaționale:

DM/064 290

Data înregistrării internaționale:

05.06.2003

Data publicării internaționale:

30.09.2003

(30) Prioritatea invocată:

(33) Țara: IT

(32) Data: 16.12.2002

(31) Numărul: TO 2002 O 000312

(21) Numărul depozitului național:

f 2003 1261

(22) Data depozitului național: 25.07.2003

(43) Data publicării: 29.02.2004

(71) Numele și adresa solicitantului:

ZAPF CREATION AG, Monchrodener
Strasse 13, D-96472 Rodental, DE

(72) Numele autorului: Brigitte Paetsch;

Christine Witzmann; Ines Gallert

(54) Denumirea desenului/modelului:

**Păpuși și accesorii pentru
păpuși**

(28) Numărul de desene/modele: 5

(51) LOC (7) Cl: 21 - 01

(80)*Nr. înregistrării internaționale:

DM/064 325

Data înregistrării internaționale:

25.07.2003

Data publicării internaționale:

30.09.2003

(30) Prioritatea invocată:

(33) Țara: DE

(32) Data: 31.01.2003

(31) Numărul: 403 00 775.7

**CLASA 23 - INSTALAȚII PENTRU
DISTRIBUȚIA FLUIDELOR,
INSTALAȚII SANITARE DE
CĂLDURĂ, DE VENTILAȚIE
ȘI DE CONDIȚIONARE A
AERULUI, COMBUSTIBILI
SOLIZI**

- (21) Numărul depozitului național:
f 2003 1229
- (22) Data depozitului național: 29.07.2003
- (43) Data publicării: 29.02.2004
- (71) Numele și adresa solicitantului:
**ELOMAT-ELEKTROMECHANISCHE
ANTRIEBSTECHNIK VERTRIEBS
GMBH**, Mattich 10, D-77880 Sasbach,
DE
- (54) Denumirea desenului/modelului:
Instalație pentru distribuția fluidelor
- (28) Numărul de desene/modele: 1
- (51) LOC (7) Ci: **23 - 01**
- (80)*Nr. înregistrării internaționale:
DM/064 210
Data înregistrării internaționale:
29.07.2003
Data publicării internaționale:
30.09.2003
- (30) Prioritatea invocată:
- (33) Țara: DE
- (32) Data: 21.02.2003
- (31) Numărul: 403 01 489.1

-
- (21) Numărul depozitului național:
f 2003 1272
- (22) Data depozitului național: 18.09.2003
- (43) Data publicării: 29.02.2004
- (71) Numele și adresa solicitantului:
HANS GROHE AG, Auestrasse 5-9,
D-77761 Schiltach, DE
- (72) Numele autorului: Andreas Haug;
Tom Schonherr; Andreas Dimitriadis;
Fabian Kollmann
- (54) Denumirea desenului/modelului:
Duș
- (28) Numărul de desene/modele: 1
- (51) LOC (7) Ci: **23 - 02**

- (80)*Nr. înregistrării internaționale:
DM/064 345
Data înregistrării internaționale:
18.09.2003
Data publicării internaționale:
30.09.2003
- (30) Prioritatea invocată:
- (33) Țara: DE
- (32) Data: 21.03.2003
- (31) Numărul: 403 02 375.0

-
- (21) Numărul depozitului național:
f 2003 1278
- (22) Data depozitului național: 22.09.2003
- (43) Data publicării: 29.02.2004
- (71) Numele și adresa solicitantului:
HANS GROHE AG, Auestrasse 5-9,
D-77761 Schiltach, DE
- (72) Numele autorului: Claus Grohe
- (54) Denumirea desenului/modelului:
Parte mobilă de bară murală
- (28) Numărul de desene/modele: 1
- (51) LOC (7) Ci: **23 - 02**
- (80)*Nr. înregistrării internaționale:
DM/064 353
Data înregistrării internaționale:
22.09.2003
Data publicării internaționale:
30.09.2003
- (30) Prioritatea invocată:
- (33) Țara: DE
- (32) Data: 24.03.2003
- (31) Numărul: 403 02 509.5

CLASA 24 - MEDICINĂ ȘI LABORATOARE

- (21) Numărul depozitului național:
f 2003 1324
- (22) Data depozitului național: 17.11.2003
- (43) Data publicării: 29.02.2004
- (71) Numele și adresa solicitantului:
ARACARIA B.V., Teleportboulevard
140, NL-1043 EJ Amsterdam, NL
- (74) Numele și adresa mandatarului:
ROMINVENT S.A., str. Ernil Pangratti
nr. 35, sector 1, București

(72) Numele autorului: Philip Zepter

(28) Numărul de desene/modele: 1

(54) Denumirea desenului/modelului:

(51) LOC (7) Cl: 24 - 01

Lampă terapeutică

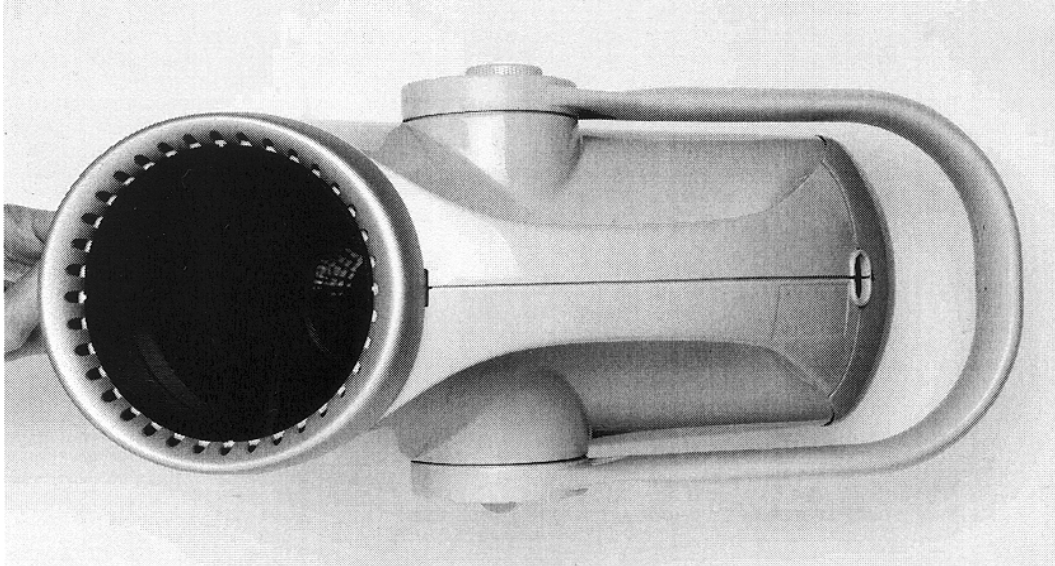

1.1

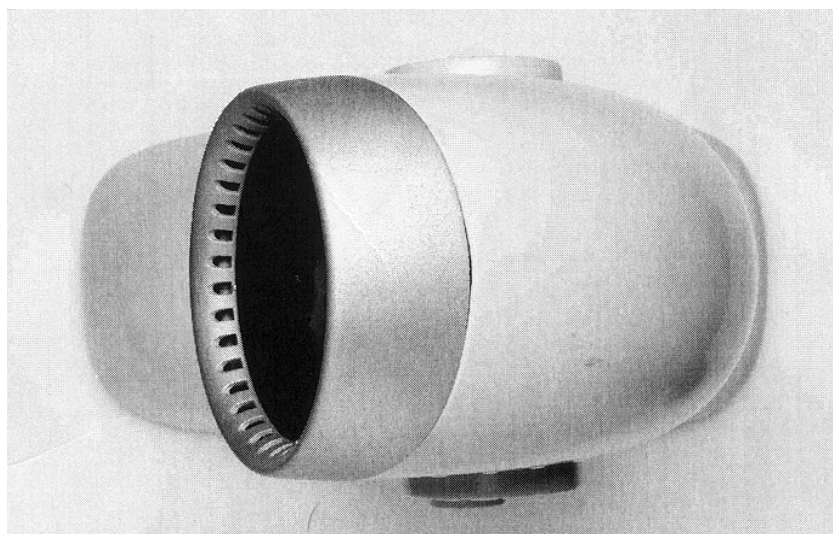

1.2

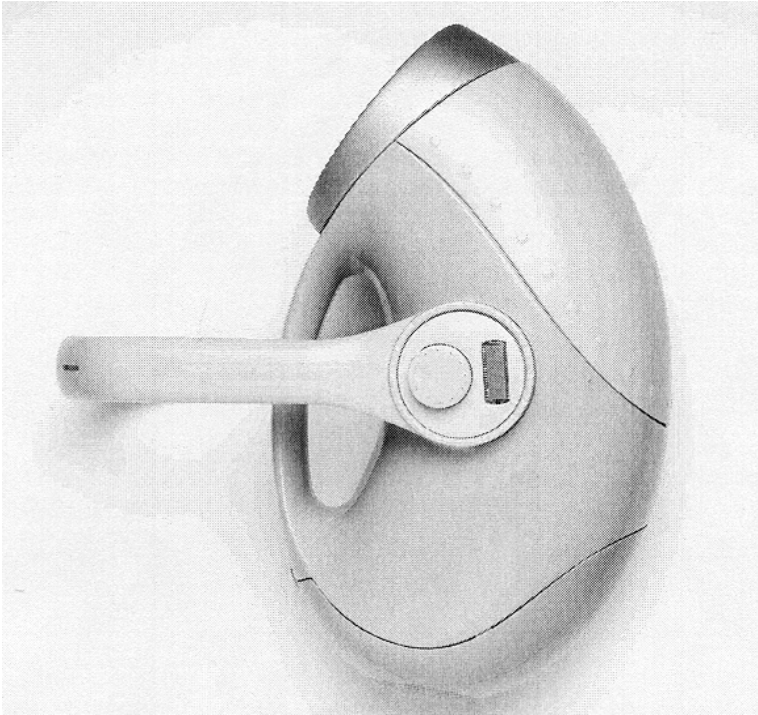

1.3

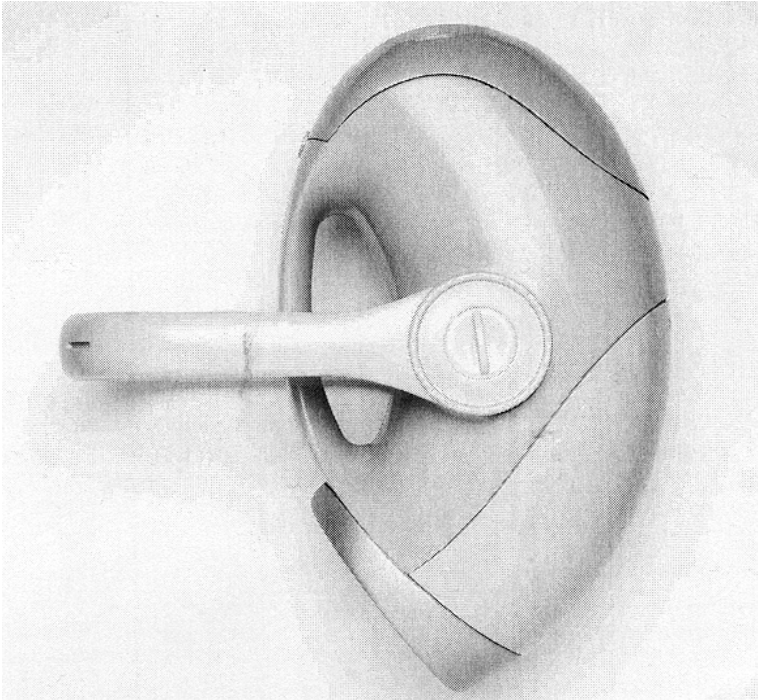

1.4

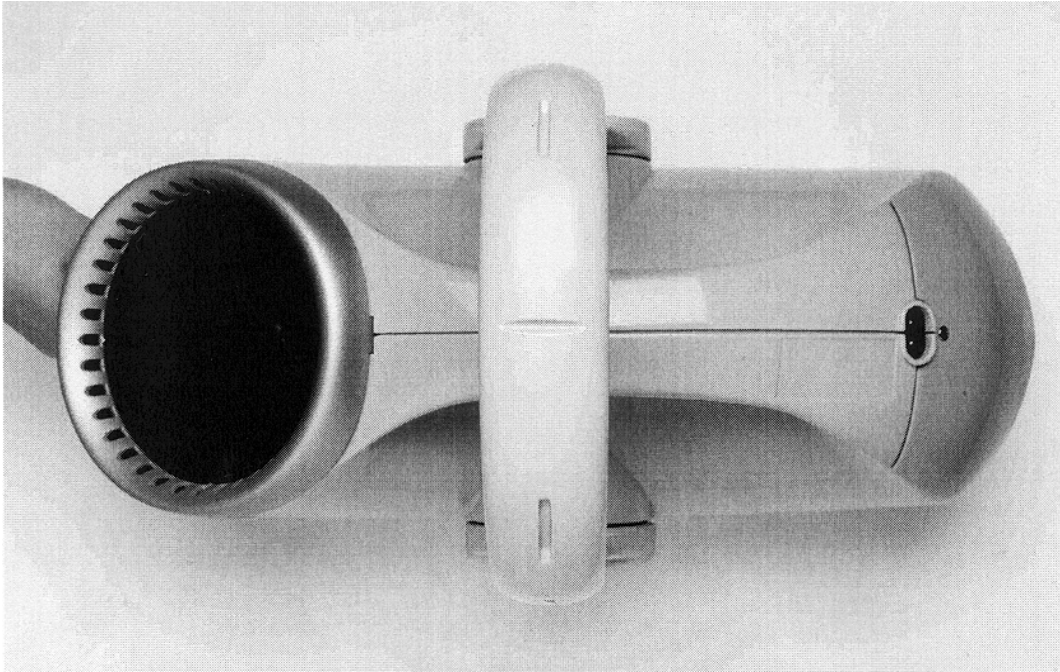

1.5

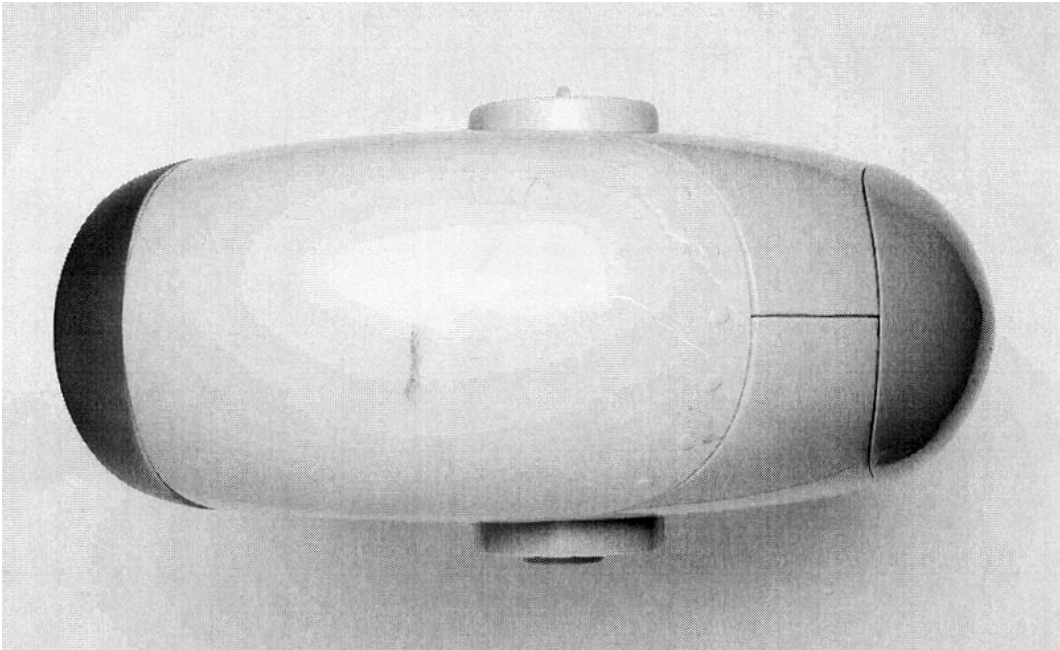

1.6

CLASA 25 - CONSTRUCȚII ȘI ELEMENTE DE CONSTRUCȚII

- (21) Numărul depozitului național:
f 2003 1238
- (22) Data depozitului național: 28.10.2002
- (43) Data publicării: 29.02.2004
- (71) Numele și adresa solicitantului:
SECOMANDI EMANUELE, 8, via Lapacano, I-24100 Bergamo, IT
- (54) Denumirea desenului/modelului:
Distanțier pentru pereți
- (28) Numărul de desene/modele: 1
- (51) LOC (7) Cl: **25** - 01
- (80)*Nr. înregistrării internaționale:
DM/064 262
Data înregistrării internaționale:
28.10.2002
Data publicării internaționale:
30.09.2003

- (21) Numărul depozitului național:
f 2003 1326
- (22) Data depozitului național: 19.11.2003
- (43) Data publicării: 29.02.2004
- (71) Numele și adresa solicitantului:
S.C. BULROM PETROLEUM S.R.L.,
str. Drumul de Centură nr. 1, 800710 Galați, județul Galați
- (72) Numele autorului: Sima Eugen
- (54) Denumirea desenului/modelului:
Copertă
- (28) Numărul de desene/modele: 1
- (51) LOC (7) Cl: **25** - 03

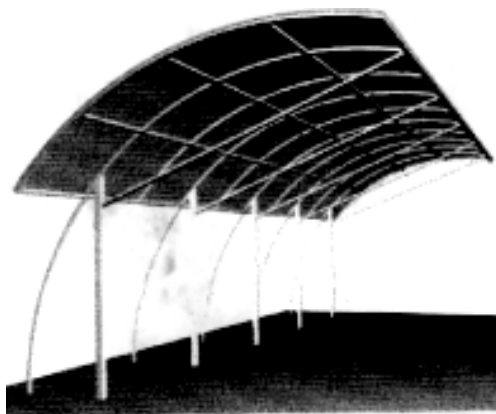
**CLASA 26 - APARATE DE ILUMINAT**

- (21) Numărul depozitului național:
f 2003 1265
- (22) Data depozitului național: 17.09.2003
- (43) Data publicării: 29.02.2004
- (71) Numele și adresa solicitantului:
SCHNEIDER ELECTRIC INDUSTRIES SAS, 89, boulevard Franklin Roosevelt, F-92500 Rueil-Malmaison, FR
- (72) Numele autorului: Corteel Benoît; Bruno Gregoise
- (54) Denumirea desenului/modelului:
Lampă de urgență
- (28) Numărul de desene/modele: 2
- (51) LOC (7) Cl: **26** - 05
- (80)*Nr. înregistrării internaționale:
DM/064 331
Data înregistrării internaționale:
17.09.2003
Data publicării internaționale:
30.09.2003
- (30) Prioritatea invocată:
- (33) Țara: FR
- (32) Data: 23.04.2003
- (31) Numărul: 03 2329

CLASA 27 - TUTUN ȘI ARTICOLE PENTRU FUMĂTORI

- (21) Numărul depozitului național:
f 2003 1232
- (22) Data depozitului național: 02.09.2003
- (43) Data publicării: 29.02.2004
- (71) Numele și adresa solicitantului:
AXXON BULGARIA LTD., 13, Korab panina str., BG-1407 Sofia, BG
- (54) Denumirea desenului/modelului:
Brichete
- (28) Numărul de desene/modele: 2
- (51) LOC (7) Cl: **27** - 05
- (80)*Nr. înregistrării internaționale:
DM/064 232
Data înregistrării internaționale:
02.09.2003
Data publicării internaționale:
30.09.2003

- (30) Prioritatea invocată:
(33) Țara: BG
(32) Data: 15.05.2003
(31) Numărul: 6850
-

**CLASA 28 - PRODUSE FARMACEUTICE
SAU COSMETICE,
ARTICOLE ȘI
INSTRUMENTE
PENTRU TOALETĂ**

- (21) Numărul depozitului național:
f 2003 1260
(22) Data depozitului național: 06.06.2003
(43) Data publicării: 29.02.2004
(71) Numele și adresa solicitantului:
CHANEL, 135, avenue Charles
de Gaulle, F-92200 Neuilly sur
Seine, FR
(54) Denumirea desenului/modelului:
Vaporizator de parfum
(28) Numărul de desene/modele: 1
(51) LOC (7) Cl: **28** - 03
(80)*Nr. înregistrării internaționale:
DM/064 319
Data înregistrării internaționale:
06.06.2003
Data publicării internaționale:
30.09.2003
-

(21) Numărul depozitului național:
f 2003 1336



2

(21) Numărul depozitului național:
f 2003 1338



3

(21) Numărul depozitului național:
f 2003 1350

(21) Numărul depozitului național:
f 2003 1339



1



1



2

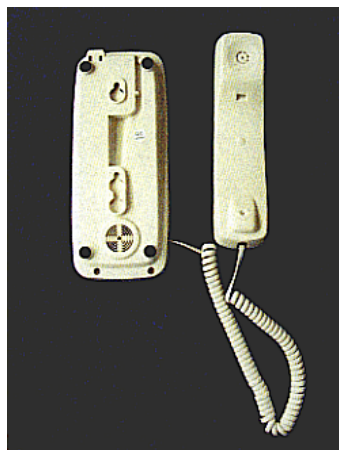

1.2

(21) Numărul depozitului național:
f 2003 1337



(21) Numărul depozitului național:
f 2003 1313



(21) Numărul depozitului național:
f 2003 1312



1.1

(21) Numărul depozitului național:
f 2002 1693



1



2



5



3



6



4



7



8



11



9



12



10



13

(21) Numărul depozitului național:
f 2003 0997



(21) Numărul depozitului național:
f 2003 0999



(21) Numărul depozitului național:
f 2003 0998



(21) Numărul depozitului național:
f 2003 1317



1

(21) Numărul depozitului național:
f 2003 1210



2

(21) Numărul depozitului național:
f 2003 1321



(21) Numărul depozitului național:
f 2003 1349

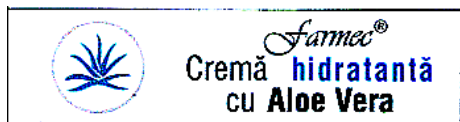

1



2



3



4



5



6



7



8



11



9



10

**LISTA CERERILOR DE ÎNREGISTRARE A DESENELOR ȘI MODELELOR
INDUSTRIALE PUBLICATE ÎN ORDINEA CRESCĂTOARE
A NUMERELOR DE ÎNREGISTRARE**

Nr. de înregistrare al cererii	Clasa și subclasa	Data înregistrării	Pagina
f 2002 1693	19 - 08	20.12.2002	185
f 2003 0895	12 - 05	11.09.2003	156
f 2003 0896	12 - 05	11.09.2003	159
f 2003 0997	19 - 08	19.08.2003	185
f 2003 0998	19 - 08	19.08.2003	185
f 2003 0999	19 - 08	19.08.2003	185
f 2003 1142	12 - 05	27.10.2003	161
f 2003 1143	12 - 05	27.10.2003	163
f 2003 1150	19 - 08	03.10.2003	186
f 2003 1151	19 - 08	03.10.2003	187
f 2003 1173	09 - 01	06.10.2003	146
f 2003 1174	09 - 01	06.10.2003	147
f 2003 1178	19 - 08	09.10.2003	187
f 2003 1186	20 - 02	13.10.2003	190

RO - BOPI - DMI 2/2004

f 2003 1198	20 - 02	17.10.2003	191
f 2003 1205	19 - 08	17.10.2003	187
f 2003 1210	19 - 08	04.11.2003	188
f 2003 1211	09 - 01	04.11.2003	147
f 2003 1212	09 - 01	04.11.2003	148
f 2003 1213	09 - 01	22.10.2003	148
f 2003 1214	09 - 01	04.11.2003	149
f 2003 1215	09 - 01	22.10.2003	149
f 2003 1216	20 - 03	23.10.2003	191
f 2003 1217	15 - 02	23.10.2003	183
f 2003 1219	13 - 03	27.10.2003	171
f 2003 1220	13 - 03	27.10.2003	171
f 2003 1221	06 - 01, 04	27.10.2003	141
f 2003 1223	06 - 01	28.10.2003	140
f 2003 1225	15 - 99	30.10.2003	184
f 2003 1227	01 - 01	31.10.2003	132
f 2003 1228	01 - 01	31.10.2003	134
f 2003 1229	23 - 01	29.07.2003	193
f 2003 1230	12 - 16	22.08.2003	167
f 2003 1231	10 - 02	22.08.2003	153

RO - BOPI - DMI 2/2004

f 2003 1232	27 - 05	02.09.2003	197
f 2003 1233	13 - 01	19.06.2003	170
f 2003 1234	10 - 02	05.09.2003	153
f 2003 1235	10 - 02	05.09.2003	153
f 2003 1236	10 - 02	05.09.2003	153
f 2003 1237	10 - 05	14.10.2002	154
f 2003 1238	25 - 01	28.10.2002	197
f 2003 1239	06 - 01, 04	10.03.2003	145
f 2003 1240	12 - 16	16.04.2003	167
f 2003 1241	09 - 05	22.04.2003	152
f 2003 1242	09 - 01	20.08.2003	149
f 2003 1243	10 - 07	03.09.2003	155
f 2003 1244	09 - 01	09.09.2003	149
f 2003 1245	09 - 01	21.07.2003	150
f 2003 1246	21 - 01	05.06.2003	192
f 2003 1247	12 - 08	05.06.2003	165
f 2003 1248	06 - 08	05.09.2003	145
f 2003 1249	09 - 01	23.07.2003	150
f 2003 1250	09 - 01	23.07.2003	150
f 2003 1251	10 - 07	03.09.2003	155

RO - BOPI - DMI 2/2004

f 2003 1252	20 - 02	15.09.2003	191
f 2003 1253	10 - 02	15.09.2003	154
f 2003 1254	06 - 01	16.09.2003	145
f 2003 1255	11 - 02	28.07.2003	156
f 2003 1256	10 - 07	15.09.2003	155
f 2003 1257	09 - 03	14.10.2002	151
f 2003 1258	10 - 01	15.09.2003	153
f 2003 1259	06 - 08	07.07.2003	145
f 2003 1260	28 - 03	06.06.2003	198
f 2003 1261	21 - 01	25.07.2003	192
f 2003 1262	10 - 02	15.09.2003	154
f 2003 1263	10 - 02	15.09.2003	154
f 2003 1264	12 - 16	16.09.2003	169
f 2003 1265	26 - 05	17.09.2003	197
f 2003 1266	07 - 01	10.09.2003	146
f 2003 1267	02 - 04	07.08.2003	140
f 2003 1268	09 - 03	18.09.2003	152
f 2003 1269	11 - 01	15.09.2003	155
f 2003 1270	12 - 16	16.09.2003	170
f 2003 1271	12 - 16	16.09.2003	170

RO - BOPI - DMI 2/2004

f 2003 1272	23 - 02	18.09.2003	193
f 2003 1273	12 - 05	19.09.2003	165
f 2003 1274	15 - 03	23.09.2003	183
f 2003 1275	05 - 05	04.09.2003	140
f 2003 1276	09 - 03	21.07.2003	152
f 2003 1277	09 - 01	22.09.2003	150
f 2003 1278	23 - 02	22.09.2003	193
f 2003 1279	19 - 08	24.02.2003	189
f 2003 1281	15 - 03	03.11.2003	184
f 2003 1285	12 - 10	03.11.2003	167
f 2003 1286	19 - 08	03.11.2003	189
f 2003 1292	07 - 02	06.11.2003	146
f 2003 1293	19 - 08	06.11.2003	189
f 2003 1302	01 - 01	11.11.2003	137
f 2003 1303	12 - 08	11.11.2003	165
f 2003 1307	14 - 02	11.11.2003	172
f 2003 1308	14 - 99	11.11.2003	178
f 2003 1310	12 - 09	12.11.2003	166
f 2003 1312	14 - 03	12.11.2003	178
f 2003 1313	13 - 03	12.11.2003	178

RO - BOPI - DMI 2/2004

f 2003 1316	19 - 08	12.11.2003	189
f 2003 1317	19 - 08	13.11.2003	190
f 2003 1321	19 - 08	17.11.2003	190
f 2003 1324	24 - 01	17.11.2003	193
f 2003 1326	25 - 03	19.11.2003	197
f 2003 1336	09 - 01	24.11.2003	151
f 2003 1337	09 - 03	24.11.2003	152
f 2003 1338	09 - 01	24.11.2003	151
f 2003 1339	09 - 01	24.11.2003	151
f 2003 1349	19 - 08	26.11.2003	190
f 2003 1350	09 - 01	26.11.2003	151

LISTA ALFABETICĂ A SOLICITANȚILOR

A

S.C. ADISAN S.A. - str. Lucrețiu Pătrășcanu nr. 14, bl. MY 3, sc. 1, et. 1, ap. 3, sector 3, București

f 2003 1223 Cl: 06 - 01; pag. 141

S.C. AEROSTAR S.A. - BACĂU - str. Condorilor nr. 9, 600302 Bacău

f 2003 1217 Cl: 15 - 02; pag. 183

f 2003 1285 Cl: 12 - 16; pag. 167

S.C. AFIS S.R.L. - str. Alexandru Vlahuță, bl. LAMA B, ap. 21, 401160 Cluj Napoca

f 2003 1216 Cl: 20 - 03; pag. 191

ARACARIA B.V. - Teleportboulevard 140, NL-1043 EJ Amsterdam, NL

f 2003 1324 Cl: 24 - 01; pag. 193

AXXON BULGARIA LTD. - 13, Korab panina str., BG-1407 Sofia, BG

f 2003 1232 Cl: 27 - 05; pag. 197

B

B.A.S. - 11 bis, avenue Charles Floquet, F-75007 Paris, FR

f 2003 1276 Cl: 09 - 03; pag. 152

BAYERISCHEN MOTOREN WERKE AG. - D-80788 Munchen, DE

f 2003 1240 Cl: 12 - 16; pag. 167

BRATILOVEANU GHEORGHE - str. Cireșelor nr. 720027 Suceava

f 2003 1205 Cl: 19 - 08; pag. 187

S.C. BULROM PETROLEUM S.R.L. - str. Drumul de Centură nr. 1, 800710 Galați

f 2003 1326 Cl: 25 - 03; pag. 197

BURG - WACHTER KG - ALFRED LULING - Wormgermuhle, D-58540 Meinerzhagen, DE

f 2003 1257 Cl: 09 - 03; pag. 151

f 2003 1278 Cl: 19 - 08; pag. 189

C

S.C. CANTECH SERVICES S.R.L. - str. Barbu Văcărescu nr. 141, sc. A, et. 2, ap. 9, sector 2, București, CP 102, OP 30

f 2003 1198 Cl: 20 - 02; pag. 191

CHANEL - 135, avenue Charles du Gaulle, F-92200 Neuilly sur Seine, FR

f 2003 1260 Cl: 28 - 03; pag. 198

S.C. CORA & SISSY COMP S.R.L. - Calea Crângași nr. 26-28, bl. 48-49, sc. 2, et. 7, ap. 50, sector 6, 060339 București

f 2003 1292 Cl: 07 - 02; pag. 146

D

DAIMLERCHRYSLER AG - Epplestrasse 225, D-70567 Stuttgart, DE

f 2003 1230 Cl: 12 - 16; pag. 167

f 2003 1270 Cl: 12 - 16; pag. 170

f 2003 1271 Cl: 12 - 16; pag. 170

E

S.C. ELKA PROD COM S.R.L. - str. Năsăudului nr. 12, 410419 Oradea, județul Bihor

f 2003 1186 Cl: 20 - 02; pag. 190

ELOMAT-ELEKTROMECHANISCHE ANTRIEBSTECHNIK VERTRIEBS GMBH - Mattich 10, D-77880 Sasbach, DE

f 2003 1229 Cl: 23 - 01; pag. 193

**ETA S.A. MANUFACTURE HORLOGERE
SUISSE - CH-2540 Grenchen, CH**

f 2003 1231 Cl: 10 - 02; pag. 153
f 2003 1258 Cl: 10 - 01; pag. 153

F

**S.C. FARMEC S.A. - str. Henri Barbusse nr.
16, 3400 Cluj Napoca**

f 2003 1321 Cl: 19 - 08; pag. 190
f 2003 1336 Cl: 09 - 01; pag. 151
f 2003 1337 Cl: 09 - 03; pag. 152
f 2003 1338 Cl: 09 - 01; pag. 151
f 2003 1339 Cl: 09 - 01; pag. 151
f 2003 1349 Cl: 19 - 08; pag. 190
f 2003 1350 Cl: 09 - 01; pag. 151

**FERRARI S.P.A. - Via Emilia Est 1163,
I-41100 Modena, IT**

f 2003 1246 Cl: 21 - 01; pag. 192
f 2003 1247 Cl: 12 - 08; pag. 165

G

**S.C. GRUP ROMET S.A. - BUZĂU - șos.
Brăilei nr. 15, 120118 Buzău**

f 2003 1310 Cl: 12 - 09; pag. 166

H

**HANSGROHE AG, Auestrasse 5-9, D-77761
Schiltach, DE**

f 2003 1268 Cl: 09 - 03; pag. 152
f 2003 1272 Cl: 23 - 02; pag. 193
f 2003 1278 Cl: 23 - 02; pag. 193

**HENKEL KOMMANDITGESELLSCHAFT
AUF AKTIEN - Henkelstraße 67, D-40589
Dusseldorf, DE**

f 2003 1277 Cl: 09 - 01; pag. 150

I

**INTERBREW S.A. - Grand-Place 1, B-1000
Bruxelles, BE**

f 2003 1242 Cl: 09 - 01; pag. 149

**S.C. INTERMARK - STEI - str. Lucian Blaga
nr. 8, Stei, județul Bihor**

f 2003 0997 Cl: 19 - 08; pag. 185
f 2003 0998 Cl: 19 - 08; pag. 185
f 2003 0999 Cl: 19 - 08; pag. 185
f 2003 1173 Cl: 09 - 01; pag. 146
f 2003 1174 Cl: 09 - 01; pag. 147
f 2003 1210 Cl: 19 - 08; pag. 188
f 2003 1211 Cl: 09 - 01; pag. 147
f 2003 1212 Cl: 09 - 01; pag. 148
f 2003 1213 Cl: 09 - 01; pag. 148
f 2003 1214 Cl: 09 - 01; pag. 149
f 2003 1215 Cl: 09 - 01; pag. 149

J

**JOLLY MADELEINE - 41 rue Louis Bleriot,
F-66000 Perpignan, FR**

f 2003 1239 Cl: 06 - 01,
04; pag. 145

K

**KEFLA - GLAS GMBH & CO. KG - Am
Ockenheimer Graben 48, D-55411 Bingen-
Kempton, DE**

f 2003 1245 Cl: 09 - 01; pag. 150

M

**MAINETTI S.A. A CORPORATION
ORGANIZED UNDER THE LAWS OF
FRANCE - Zone Industrielle A, Route de
l'Epinoy, F-59175 Templemars, FR**

f 2003 1248 Cl: 06 - 08; pag. 145
f 2003 1259 Cl: 06 - 08; pag. 145

**S.C. MEGA PRODUCTION S.R.L. - str.
Toamnei nr. 5, comuna Jilava, județul Ilfov**

f 2002 1693 Cl: 19 - 08; pag. 185

**MERMEZE SPERANȚA CATRINEL - str.
Măguricea nr. 9, bl. 3K, sc. 2, et. 2, ap. 20,
sector 1, București**

f 2003 1316 Cl: 19 - 08; pag. 189

MOVADO WATCH COMPANY S.A. - 8, Bettlachstrasse, CH-2540 Grenchen, CH
f 2003 1243 Cl: 10 - 07; pag. 155
f 2003 1251 Cl: 10 - 07; pag. 155

N

SOCIETE DES PRODUITS NESTLE S.A. - Case postale 353, CH-1800 Vevey, CH
f 2003 1244 Cl: 09 - 01; pag. 149

S.C. NICPREM IMPEX S.R.L. - str. Liviu Rebreanu nr. 11, sector 3, București
f 2003 1219 Cl: 13 - 03; pag. 171
f 2003 1220 Cl: 13 - 03; pag. 171

NICE S.P.A. - Via Pezza Alta 13, I-31046 Oderza, Treviso, IT
f 2003 1233 Cl: 13 - 01; pag. 170

NICOLLETI S.P.A. - Via della Scienza, snc, I-75100 Matera, IT
f 2003 1254 Cl: 06 - 01; pag. 145

S.C. NIVA IMPEX S.R.L. - Drumul Careiului nr. 160, 440187 Satu Mare
f 2003 1221 Cl: 06 - 01; pag. 141

P

PETER BEHNISCH - 22, Robert-Bosch-Strasse, D-86167 Augsburg, DE
f 2003 1241 Cl: 09 - 05; pag. 152

PIRITEX S.A. - sat Negoiești, comuna Brazi, județul Prahova
f 2003 1317 Cl: 19 - 08; pag. 190

PLOQUIN CHRISTIAN - 8, route de la Foret, F-27400 La Haye la Comte, FR
f 2003 1273 Cl: 12 - 05; pag. 165

PORZELLANFABRIKEN CHRISTIAN-SELTMANN GMBH - Christian-Seltmann-Str. 59-67, D-92637 Weiden/Opf., DE
f 2003 1266 Cl: 07 - 01; pag. 146

PREDA GABRIEL - str. Lavandei nr. 6, bl. 29, sc. 6, ap. 79, sector 6, București
f 2003 1293 Cl: 19 - 08; pag. 189

PRICHICI DUMITRU - șos. Mihai Bravu nr. 200, bl. 103, sc. 1, et. 6, ap. 23, sector 3, 030315 București
f 2003 1178 Cl: 19 - 08; pag. 187

S.C. PRO METODICA S.R.L. - str. Metalurgiștilor nr. 13, sc. A, ap. 8, Brașov
f 2003 1286 Cl: 19 - 08; pag. 189

S.C. PROMPT S.A. - str. Aleea C.F.R. nr. 7, 1900 Timișoara, județul Timiș
f 2003 0895 Cl: 12 - 05; pag. 156
f 2003 0896 Cl: 12 - 05; pag. 159
f 2003 1142 Cl: 12 - 05; pag. 161

S.C. PROSERV S.R.L. - șos. Smârdan nr. 1A, Clădire Administrativă, Galați
f 2003 1150 Cl: 19 - 08; pag. 186

R

S.C. ROMDIL PROS S.R.L. - str. Drum de Centură nr. 2, Baia Mare, județul Maramureș
f 2003 1227 Cl: 01 - 01; pag. 132
f 2003 1228 Cl: 01 - 01; pag. 134

S

SCHNEIDER ELECTRIC INDUSTRIES SAS - 89, boulevard Franklin Roosevelt, F-92500 RUEIL-MALMAISON, FR
f 2003 1265 Cl: 26 - 05; pag. 197

SECOMANDI EMANUELE - 8, via Lapacano, I-24100 Bergamo, IT
f 2003 1238 Cl: 25 - 01; pag. 197

SIP, STROJNA INDUSTRIJA, D.D., SEMPETER V SAVINJSKI DOLINI - Juhartova ulica 2, SI-3311 Sempeter v Savijski dolini, SI
f 2003 1274 Cl: 15 - 03; pag. 183

SIR SAFETY SYSTEM S.P.A. - Zona Industriale, I-06088 Santa Maria Degli Angeli, Perugia, IT

f 2003 1267 Cl: 02 - 04; pag. 140

SMART GMBH - Leibnizstrasse 2, D-71032 Boeblingen, DE

f 2003 1264 Cl: 12 - 16; pag. 169

SOLENTHALER FRIEDRICH - 2123 Dunelm Street, Ottawa, Ontario K1G 2S2, CA

f 2003 1237 Cl: 10 - 05; pag. 154

SONY COMPUTER ENTERTAINMENT INC. - 2-6-21, Minami-Aoyama, Minato-ku, Tokyo 107-0062, JP

f 2003 1307 Cl: 14 - 02; pag. 172

f 2003 1308 Cl: 14 - 99; pag. 178

S.C. STANDARD NUTRICIA S.R.L. - str. Speranței nr. 27, parter, ap. 1, sector 2, București

f 2003 1302 Cl: 01 - 01; pag. 137

SWATCH AG (SWATCH S.A.)(SWATCH LTD.) - 94, Rue Jakob Stampfli, CH-2502 Bienne, CH

f 2003 1234 Cl: 10 - 02; pag. 153

f 2003 1235 Cl: 10 - 02; pag. 153

f 2003 1236 Cl: 10 - 02; pag. 153

f 2003 1252 Cl: 20 - 02; pag. 191

f 2003 1253 Cl: 10 - 02; pag. 154

f 2003 1256 Cl: 10 - 07; pag. 155

f 2003 1262 Cl: 10 - 02; pag. 154

f 2003 1263 Cl: 10 - 02; pag. 154

f 2003 1269 Cl: 11 - 01; pag. 155

T

S.C. TEHNOTON S.A. - Calea Chișinăului nr. 43, 700179 Iași

f 2003 1312 Cl: 14 - 03; pag. 178

f 2003 1313 Cl: 14 - 03; pag. 178

TODICA MAFTEI GEORGE - cart. Unirea nr. 72, Bistrița, județul Bistrița Năsăud

f 2003 1303 Cl: 12 - 08; pag. 165

S.C. TOLLERIE CONSTRUCT S.R.L. - str. Bună Ziua nr. 34-36, 400495 Cluj Napoca, județul Cluj

f 2003 1225 Cl: 15 - 99; pag. 184

U

S.C. UMARO S.A. - str. Mihai Viteazul nr. 5, 611118 Roman, județul Neamț

f 2003 1281 Cl: 15 - 03; pag. 184

UNILEVER N.V. - 455, Weena, NL-3013 DK Rotterdam, NL

f 2003 1249 Cl: 09 - 01; pag. 150

f 2003 1250 Cl: 09 - 01; pag. 150

V

V & V ACHIM COM S.R.L. - str. Mehedinți nr. 62-64, bl. D3, ap. 72, 400672 Cluj Napoca, județul Cluj

f 2003 1151 Cl: 19 - 08; pag. 187

W

W. GOEBEL PORZELLANFABRIK GMBH & CO. KG - Coburger Straße 7, D-96472 Rodental, DE

f 2003 1255 Cl: 11 - 02; pag. 156

WESTAFALISCHE TEXTIL-GESELLSCHAFT KLINGENTHAL & CO. MBH - Franz-Kleine-Str. 21-25, D-33154 Salzkotten, DE

f 2003 1275 Cl: 05 - 05; pag. 140

Z

ZAPF CREATION AG - Monchrodener Strasse 13, D-96472 Rodental, DE

f 2003 1261 Cl: 21 - 01; pag. 192

**LISTA DESENELOR ȘI MODELELOR INDUSTRIALE ÎNREGISTRATE ÎN
REGISTRUL NAȚIONAL AL DESENELOR ȘI MODELELOR INDUSTRIALE
CONFORM HOTĂRÂRII COMISIEI DE SPECIALITATE A O.S.I.M.**

Partea a I-a

Nr. din Registrul Național al Desenelor și Modelelor Industriale	Nr. din Registrul Național al cererilor depuse	Data depozitului	Titular	Publicat în BOPI - DMI nr./data
013561	2003/0239	12.03.2003	SC ROLIT PRODIMPEX SRL	6/30.06.2003
013562	2003/0194	17.02.2003	DUMALEX GROUP S.A. admis modelul: 1; respinse modelele: 2, 3, 4	5/31.05.2003
013563	2003/0097	29.01.2003	S.C. EUROAVIPO S.A.	4/30.04.2003
013564	2003/0214	27.02.2003	ENTEH S.A.	4/30.04.2003
013599	2002/0518	10.04.2002	S.C. ROMCAB S.A.	9/30.09.2002
013600	2002/1094	26.08.2002	SURDU IOAN	12/31.12.2002
013601	2002/1374	24.07.2002	S.C. RELEE S.A.	1/31.01.2003
013602	2003/0100	29.01.2003	SC LANDTEC CONSULT SRL	5/31.05.2003
013603	2003/0017	17.01.2003	S.C. BURAK TOYS S.R.L.	5/31.05.2003
013604	2003/0092	28.01.2003	HYUNDAI AUTO ROMANIA	4/30.04.2003
013619	2002/1581	21.01.2003	EMAILUL S.A. admis modelul: 14; respinse modelele: 1, 2, 3, 4, 5, 6, 7,8,9,10, 11, 12, 13, 15, 16, 17, 18, 19, 20, 21	4/30.04.2003
013620	2003/0230	07.03.2003	S.C. ȘEMINEU CONSTRUCT S.R.L.	5/31.05.2003
013621	2003/0220	03.03.2003	S.C. AVACO S.A.	5/31.05.2003

Partea a II-a

Nr. din Registrul Național al Desenelor și Modelelor Industriale	Nr. din Registrul Național al cererilor depuse	Data depozitului	Titular	Publicat în Buletinul de Desene și Modele Internaționale numărul/data
013565	2003/0651	31.03.2003	MAINETTI S.A. A CORPORATION ORGANIZED UNDER THE LAWS OF FRANCE	4/30.05.2003
013566	2003/0648	02.04.2003	COMPAGNIE GERVAIS DANONE	4/30.05.2003
013567	2003/0667	14.04.2003	HENKEL KOMMANDIT-GESELLSCHAFT AUF AKTIEN	4/30.05.2003
013568	2003/0658	09.04.2003	HENKEL KOMMANDIT-GESELLSCHAFT AUF AKTIEN	4/30.05.2003
013569	2003/0660	10.04.2003	HENKEL KOMMANDIT-GESELLSCHAFT AUF AKTIEN	4/30.05.2003
013570	2003/0634	27.05.2002	EURO 3 PLAST S.P.A.	4/30.05.2003
013571	2003/0669	10.08.2000	GORZ BETTINA	4/30.05.2003
013572	2003/0670	28.03.2003	VETRERIE VENETE S.P.A.	4/30.05.2003
013573	2003/0652	22.04.2003	MONTRES BREGUET S.A.	4/30.05.2003
013574	2003/0682	27.02.2003	BULGARI S.P.A.	4/30.05.2003
013575	2003/0666	16.04.2003	SOCIETE DES PRODUITS NESTLE S.A.	4/30.05.2003
013576	2003/0632	08.05.2002	PININFARINA EXTRA S.R.L.	4/30.05.2003
013577	2003/0640	31.03.2003	OMEGA S.A. (OMEGA AG.) (OMEGA LTD.)	4/30.05.2003

013578	2003/0662	24.03.2003	SWEDISH MATCH LIGHTERS B.V.	4/30.05.2003
013579	2003/0639	31.03.2003	OMEGA S.A. (OMEGA AG.) (OMEGA LTD.)	4/30.05.2003
013580	2003/0684	12.02.2003	HERMES SELLIER (societe anonyme)	4/30.05.2003
013581	2003/0650	27.03.2003	BULGARI S.P.A.	4/30.05.2003
013582	2003/0663	02.04.2003	MONTRES BREGUET S.A.	4/30.05.2003
013583	2003/0653	02.04.2003	MONTRES BREGUET S.A.	4/30.05.2003
013584	2003/0637	31.03.2003	SWATCHAG (SWATCH S.A.) (SWATCH LTD.)	4/30.05.2003
013585	2003/0677	02.04.2003	MONTRES JAQUET-DROZ S.A.	4/30.05.2003
013586	2003/0659	04.04.2003	TISSOT S.A.	4/30.05.2003
013587	2003/0676	02.04.2003	MONTRES JAQUET-DROZ S.A.	4/30.05.2003
013588	2003/0673	08.04.2003	SWATCHAG (SWATCH S.A.) (SWATCH LTD.)	4/30.05.2003
013589	2003/0644	31.03.2003	SWATCHAG (SWATCH S.A.) (SWATCH LTD.)	4/30.05.2003
013590	2003/0636	31.03.2003	OMEGA S.A. (OMEGA AG.) (OMEGA LTD.)	4/30.05.2003
013591	2003/0657	20.02.2003	MOVADO WATCH COMPANY S.A.	4/30.05.2003
013592	2003/0647	02.04.2003	SWATCHAG (SWATCH S.A.) (SWATCH LTD.)	4/30.05.2003
013593	2003/0646	02.04.2003	SWATCHAG (SWATCH S.A.) (SWATCH LTD.)	4/30.05.2003
013594	2003/0642	31.03.2003	OMEGA S.A. (OMEGA AG.) (OMEGA LTD.)	4/30.05.2003
013595	2003/0656	19.03.2003	LAURASTAR S.A.	4/30.05.2003

013596	2003/0664	20.02.2003	ALTONA S.A.	4/30.05.2003
013597	2003/0675	02.04.2003	MONTRES JAQUET-DROZ S.A.	4/30.05.2003
013598	2003/0645	31.03.2003	SWATCH AG (SWATCH S.A.) (SWATCH LTD.)	4/30.05.2003
013605	2003/0826	19.05.2003	SALOMON S.A.	5/30.06.2003
013606	2003/0829	19.05.2003	SALOMON S.A.	5/30.06.2003
013607	2003/0825	19.05.2003	SALOMON S.A.	5/30.06.2003
013608	2003/0828	19.05.2003	SALOMON S.A.	5/30.06.2003
013609	2003/0827	19.05.2003	SALOMON S.A.	5/30.06.2003
013610	2003/0633	08.05.2003	VALSPORT S.P.A.	4/30.05.2003
013611	2003/0655	11.03.2003	SWATCH AG (SWATCH S.A.) (SWATCH LTD.)	4/30.05.2003
013612	2003/0668	17.03.2003	SALOMON S.A.	4/30.05.2003
013613	2003/0643	18.02.2003	SAVO RADOVIC	4/30.05.2003
013614	2003/0641	12.03.2003	PALIMONDIAL S.A.	4/30.05.2003
013615	2003/0674	06.02.2003	ETABLISSEMENTS DECAYEUX (societe anonyme)	4/30.05.2003
013616	2003/0635	30.05.2003	VOLKSWAGEN AG.	4/30.05.2003
013617	2003/0654	27.01.2003	KRONOSPAN MARKEN GMBH	4/30.05.2003
013618	2003/0671	17.04.2003	ETABLISSEMENTS DECAYEUX (societe anonyme)	4/30.05.2003
013622	2003/0852	14.04.2003	BURG-WACHTER KG.	4/30.05.2003
013623	2003/0852	14.04.2003	LOUWERSE HENDRINK	5/30.06.2003
013624	2003/0777	03.02.2003	NATUZZI S.P.A.	5/30.06.2003

013625	2003/0775	25.10.2002	STEINS ROBERT-HUBERT MARTIN	5/30.06.2003
013626	2003/0838	31.01.2003	OPPORTUNITY S.A.S.	5/30.06.2003
013627	2003/0843	07.05.2003	WESTFALICHE TEXTIL- GESELLSCHAFT KLINGENTHAL & CO. MBH	5/30.06.2003
013628	2003/0778	12.02.2003	HERMES SELLIER (societe anonyme)	5/30.06.2003
013629	2003/0822	13.02.2003	WENKO-WENSELAAR GMBH & CO. KG	5/30.06.2003
013630	2003/0776	24.01.2003	UNILEVER N.V.	5/30.06.2003
013631	2003/0851	22.05.2003	SALVATORE FERRAGAMO ITALIA S.P.A.	5/30.06.2003
013632	2003/0834	13.05.2003	ATEN MAK AD	5/30.06.2003
013633	2003/0774	07.03.2003	STICHTING VERSFUST	5/30.06.2003
013634	2003/0779	23.12.2002	LEIFHEIT AG.	5/30.06.2003
013635	2003/0799	31.01.2003	OPPORTUNITY S.A.S.	5/30.06.2003
013636	2003/0818	13.05.2003	SWATCHAG (SWATCH S.A.) (SWATCH LTD.)	5/30.06.2003
013637	2003/0780	02.05.2003	OMEGA S.A. (OMEGA AG.) (OMEGA LTD.)	5/30.06.2003
013638	2003/0782	02.05.2003	OMEGA S.A. (OMEGA AG.) (OMEGA LTD.)	5/30.06.2003
013639	2003/0823	14.04.2003	W. GOEBEL PORZELLAN- FABRIK GMBH & CO. KG	5/30.06.2003
013640	2003/0797	09.05.2003	CALOR S.A. (societe anonyme)	5/30.06.2003

**LISTA CERTIFICATELOR DE ÎNREGISTRARE
A DESENELOR ȘI MODELELOR INDUSTRIALE
REÎNNOITE ȘI PERIOADA DE VALABILITATE**

Nr. certificat	Nr. depozit	Societate	Termen de valabilitate
006426	1590/20.11.1997	S.C. PSB HERCULES S.R.L.	20.11.2003 - 20.11.2007
006445	1591/20.11.1007	S.C. PSB HERCULES S.R.L.	20.11.2003 - 20.11.2007
007610	0075/26.01.1999	S.C. UPSS S.A.	26.01.2004 - 26.01.2005
007611	0076/26.01.1999	S.C. UPSS S.A.	26.01.2004 - 26.01.2005
007665	1304/09.12.1998	S.C. QUADRANT AMROQ BEVERAGES S.A.	09.12.2003 - 09.12.2004
007666	1303/09.12.1998	S.C. QUADRANT AMROQ BEVERAGES S.A.	09.12.2003 - 09.12.2004
007667	1301/09.12.1998	S.C. QUADRANT AMROQ BEVERAGES S.A.	09.12.2003 - 09.12.2004
007694	0099/11.02.1999	S. C. INCONTRO PREFABRICATI S.A.	11.02.2004 - 11.02.2009
007695	0207/08.03.1999	S. C. INCONTRO PREFABRICATI S.A.	08.03.2004 - 08.03.2009
007707	0007/12.01.1999	PATRONATUL APELOR MINERALE APEMIN	12.01.2004 - 12.01.2009
007732	1302/09.12.1998	S.C. QUADRANT AMROQ BEVERAGES S.A.	09.12.2003 - 09.12.2004
007800	0084/04.02.1999	S. C. UAMT S.A.	04.02.2004 - 04.02.2008
007801	0085/04.02.1999	S. C. UAMT S.A.	04.02.2004 - 04.02.2008
007803	0087/04.02.1999	S. C. UAMT S.A.	04.02.2004 - 04.02.2008
007804	0088/04.02.1999	S. C. UAMT S.A.	04.02.2004 - 04.02.2008
007805	0089/04.02.1999	S. C. UAMT S.A.	04.02.2004 - 04.02.2008

RO - BOPI - DMI 2/2004

007957	0178/11.12.1998	S.C. FEROMET M SRL	11.12.2003 - 11.12.2008
007960	1397/11.12.1998	S.C. FEROMET M SRL	11.12.2003 - 11.12.2008
008179	0436/20.05.1999	S. C. UAMT S.A.	20.05.2004 - 20.05.2008
008180	0433/20.05.1999	S. C. UAMT S.A.	20.05.2004 - 20.05.2008
008283	0435/20.05.1999	S. C. UAMT S.A.	20.05.2004 - 20.05.2008
008743	0996/07.10.1999	S. C. MODATIM S.A.	07.10.2004 - 07.10.2009
008954	1100/03.11.1999	S. C. INCONTRO PREFABRICATI S.A.	03.11.2004 - 03.11.2009
011580	1706/12.12.2001	DUMITRESCU ALEXANDRU BOGDAN	12.12.2003 - 12.12.2004

LISTA TITULARILOR DECĂZUȚI DIN DREPTURI

Nr. de desen și model industrial înregistrat	Nr. depozit	Data depozit	Titular	Data decăderii
012682	0519	11.04.2002	S.C. RAREXMOND S.R.L.	04.02.2004
012690	0635	30.04.2002	PUȘTEA CLAUDIU DRINKS IMPORT-EXPORT S.R.L.	04.02.2004
012769	0787	30.05.2002	S.C. ARTIC S.A.	04.02.2004
012771	0480	07.05.2002	S.C. ARTIC S.A.	04.02.2004
012772	0628	27.05.2002	S.C. ARTIC S.A.	04.02.2004
012773	0599	07.05.2002	S.C. ARTIC S.A.	04.02.2004
012775	0742	15.05.2002	S.C. ARTIC S.A.	04.02.2004
012818	0639	07.05.2002	S.C. YOUNGER KAROM PRODUCTION COMPANY S.R.L.	04.02.2004
012824	0813	13.06.2002	SHIELD CHIȘINĂU S.R.L. - FILIALA BUCUREȘTI	04.02.2004
012840	0810	10.06.2002	RADU LIVIU	04.02.2004
012844	1115	07.08.2002	S.C. MARA '92 S.R.L.	04.02.2004
012881	1589	28.11.2001	DUMITRU ALEXANDRU BOGDAN; TĂTARU FELIX	04.02.2004
012907	1087	25.07.2002	S.C. EXCLUSIV MEDIA S.R.L.	04.02.2004
012911	0954	02.07.2002	PRICOPE DAN	04.02.2004
012968	1064	29.07.2002	S.C. D - TOYS S.R.L.	04.02.2004

RO - BOPI - DMI 2/2004

012969	1065	29.07.2002	S.C. D - TOYS S.R.L.	04.02.2004
012971	1067	29.07.2002	S.C. D - TOYS S.R.L.	04.02.2004
012972	1068	29.07.2002	S.C. D - TOYS S.R.L.	04.02.2004
012976	1236	10.09.2002	INBOD IMPEX S.R.L.	04.02.2004
012999	1484	06.11.2002	S.C. HAND S.R.L.	04.02.2004
013003	0502	12.07.2002	S.C. ELECTROMONTAJ S.A.	04.02.2004
013005	1237	04.09.2002	S.C. BESTEMPO COM S.R.L.	04.02.2004
013007	0956	08.08.2002	GAL ISTVAN BARNA	04.02.2004
013025	0960	24.07.2002	MEGANI S.A.	04.02.2004
013028	1080	27.07.2002	S.C. ADE ARHITECTURĂ, DESIGN, EDITURĂ S.R.L.	04.02.2004
013044	1556	12.11.2002	BACIU NICOLAE MARIAN	04.02.2004
013084	1597	25.11.2002	S.C. ROMCARBON S.A.	04.02.2004
013085	1578	19.11.2002	S.C. ROMCARBON S.A.	04.02.2004
013087	1208	16.08.2002	WU SHOUJIAN	04.02.2004

MODIFICĂRI ÎN SITUAȚIA JURIDICĂ A TITULARILOR

1. Titularul certificatului de înregistrare nr. **011279, S.C. VITICOLA AEGYSSUS S.A.**, cu sediul în **str. Babadag nr. 182, Tulcea**, a cesionat drepturile ce decurg din acesta societății **S.C. VINURI DOBROGEA S.R.L.**, cu sediul în **str. Babadag nr. 182, Tulcea**;
2. Titularul certificatelor de înregistrare nr. **011275, 011276, 011277, 011278, 011337, 011564, S.C. EUROAVIPO S.A.**, și-a mutat sediul din str. Matei Millo nr. 7, sector 1, București, în **Poșta Câlnău, comuna Poșta Câlnău, județul Băzău**.
3. Societatea comercială **PATRONATUL APELOR MINERALE APEMIN**, str. George Enescu nr. 27-29, sector 1, București, și-a mutat sediul în **bdul Bucureștii Noi nr. 52, sector 1, București**.

ERATĂ

- S La depozitul național reglementar nr. **f 2002 1604** din data de **03.12.2002**, solicitant **ENGEMAR MUHENDISLIK DANİŞMANLIK SANAYI VE TICARET LIMITED ŞİRKETİ**, publicat în B.O.P.I. - D.M.I. 3/2003, desenul industrial nr. 2, **laht**, este cel de mai jos:

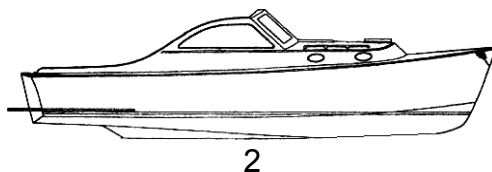

- S La depozitul național reglementar nr. **f 2003 0886**, publicat în B.O.P.I. - D.M.I. nr. 10/2003, la pag. 1234, numele solicitantului este **OZCANLAR PRESSING AND FOUNDRY LIMITED COMPANY** și nu **OZCANLAR PRESSING AND FOUdry LIMITED COMPANY**, cum eronat a fost publicat.
- S Numărul depozitului național reglementar **f 2003 1112 din data de 17.09.2003** a fost publicat eronat în B.O.P.I. - D.M.I. 1/2004, la pag. 13, ca fiind f 2003 1115 din data de 18.09.2003.

CENTRE REGIONALE PENTRU PROMOVAREA PROPRIETĂȚII INDUSTRIALE ÎN ROMÂNIA

Coordonatorul activității Centrelor Regionale din partea OSIM:

ing. Florin POPA tel: 01 315 19 66/221; 01 315 19 64/221; 314 59 65/221
Fax: 01 312 38 19
Mobil: 0723 33 07 52
E-mail: florin.popa@osim.ro sau office@osim.ro

BACĂU

- str. Libertății nr. 1, Cod 600052, județul Bacău
- tel: 0234/570010 /130, 146
- fax: 0234/571070
- mobil: 0744538409
- e-mail : camerabc@cciabc.ro
- [www.cciabc.ro /servicii.htm](http://www.cciabc.ro/servicii.htm)
- Coordonator activitate Centru: dl. Doru SIMOVICI - Președinte CCIA
- Director centru: ing. Gh. GHIVNICI

BISTRIȚA-NĂSĂUD CAMERA DE COMERȚ, INDUSTRIE ȘI AGRICULTURĂ BISTRIȚA-NĂSĂUD, pentru CRPPPI

- Adresa sediului: str. Petre Ispirescu nr. 15A, Bistrița, Bistrița 420081, județul BISTRIȚA-NĂSĂUD
- Adresa de corespondență: *Oficiul Poștal 1, Căsuța Poștală 18, Bistrița, județul BISTRIȚA NĂSĂUD*
- tel. 0263 230640; 230400; 210038
- fax. 0263 230640; 210039
- e-mail: office@ccibn.elcom.ro
relatii@ccibn.elcom.ro
- Coordonator: dl. Vasile BAR- Președinte CCIA Bistrița
- Responsabil centru: dl. ing. Daniel Cristian BALAN

BRĂILA

- str. Pensionatului nr. 3, C.P. 6-42, Brăila cod 810245, județul BRĂILA
- tel: 0239 612 388
- tel/fax: 0239 613716; 613172; 614324
- e-mail: cciabr@brx.ssibr.ro
- Coordonator: dl. Ioan CHIRIACESCU, Director executiv CCIA
- Responsabil centru: dna. ing. Anca VASILIU

BRAȘOV

- Adresa de vizitare și consultanță: Colina Universității, Corp I
- Adresa de corespondență: Brașov 500500, județul BRAȘOV, O.P.1, C.P. 298
- tel: 0268 412921/196
- fax: 0268 476241
- e-mail : totu@unitbv.ro
- Coordonator activitate Centru: dl. Ioan TOTU, mobil: 0744 520357
- Persoană contact: dna Simona HRITCU

CONSTANȚA

- str. Mircea cel Bătrân nr. 84, bloc MF1, Cod 900658 județul CONSTANȚA
- tel: 0241 618475 ;619854;
- fax: 0241 619454
- e-mail: office@ccina.ro
drc@ccina.ro
- www.ccina.ro
- Coordonator activitate Centru: dl.C. JUGANARU-director executiv CCINA
- persoane contact: dna.ing. Adriana BAROTHI (mobil 07222754416)
dna.cons.jurist I.F.CARSTEA

CRAIOVA

- str. Libertății nr. 15, Corp Administrativ Universitate, cam. 208-209 Craiova cod 200583, județul DOLJ
- tel/fax 0251 134880
- e-mail: inventii@administrativ.ucv.ro
- e-mail: ghmanolea@em.ucv.ro
- www.central.ucv.ro/newwebpg/ciitt/CRPPI.htm
- Coordonator : Prof. univ. dr. Gheorghe MANOLEA - tel : 0744771432
- persoană contact: ing.Catalin NEDELICUT

GALAȚI

- str. Mihai Bravu nr. 46, cod 800208, CCIA Galați, județul GALAȚI
- tel: 0236 460312; 473580
- fax: 0236 460650
- e-mail: camcomin@xnet.ro
- www.cciagl.xnet.ro
- Coordonator : dl. Dan Lilion GOGONCEA- Președinte CCIA Galați
- Responsabil centru: dl. Dumitru GHECENCO

IAȘI

- Universitatea Gheorghe Asachi, Institutul Național de Inventică, Bdul CAROL nr. 3-5, P.O. Box 727- IAȘI -3, cod 700506, județul IAȘI
- tel/fax 0232 214763
- e-mail : bplaht@athena.mt.tuiasi.ro
- Coordonator: dl. Prof. univ. dr. ing. Boris PLAHTEANU

BAIA MARE

- str. Melodiei nr. 2/P3, Baia Mare cod 430353, județul MARAMUREȘ
- tel./ fax : 0262 213753
- e-mail: crpppimm@bic.cdimm.org
 - : sorin@bic.cdimm.org
 - : carmen@bic.cdimm.org
- www.crpppimm.cdimm.org
- Coordonator : Nicolae DASCALESCU - Director CDIMM
- Persoane contact: ing. Sorin IANCU - director centru
ing. Carmen NEACSU

ORADEA

- str. Roman Ciorogariu nr. 65, p.o box 211, cod 410009, județul BIHOR
- tel: 0259 417807; 135104; 135202; 135017
- fax: 0259 47 0015
- e-mail: secretariat@ccibh.ro
- Coordonator activitate Centru: dl.Ioan GLAJARU- Președinte CCIA
- persoană contact : dna Mihaela SECARĂ

SFÂNTU GHEORGHE

- județul COVASNA - Sediul ASIMCOV, str. Martinovics nr.2 , O.P.1, C.P. 167 , cod 520009
- tel/fax: 0267 31 81 52
- e-mail: stanciu@planet.ro
- Coordonator: dl. Miklos Levente BAGOLY- Președinte ASIMCOV
- Responsabil centru: dna Adelina STANCIU- telefon : 0744435291

SUCEAVA

- str. Universității nr. 15-17, cod 720229, județul SUCEAVA
- tel. 0230 521506; 520099
- fax.0230 520099; 521506
- e-mail: cci@cci.usv.ro
- Coordonator: dl Ioan HEROIU - Președinte CCIA
- Responsabil centru: cons. jur. Ovidiu DONTU
- persoană contact: ing. Mircea POPOVENIUC tel.direct 0230 523587

TÂRGU MUREȘ

- Centrul Regional de Promovare a Protecției Proprietății Industriale,
- str. Henri COANDĂ nr. 1, cod 540045, județul Mureș
- tel. 0265269522; fax 265263300
- e-mail: plesagho@yahoo.com
- Coordonator: dl. dr. Octavian PLESA - Director General
- Persoană contact: Daniela USUREL

TIMIȘOARA

- str. Piața Victoriei nr.3 , parter, cod 300030, județul TIMIȘ
- tel/fax. 0256 197136
- e-mail: cpmq@cciat.ro sau
ccda@cciat.ro
- www.cciat.ro
- Coordonator: dl. Emil MATEESCU - Președinte CCIA
- Responsabil centru: dl. ing. Lucian TARĂBAC

AGENȚIILE SPECIALIZATE ÎN PROPRIETATE INDUSTRIALĂ
pentru luna FEBRUARIE / 2004

Data înființării	Denumirea completă a cabinetului/agenției Adresa Consilieri cu drept de practică	Domenii	Statut juridic
27.03.1991	S.C. INVENTA – AGENȚIE UNIVERSITARĂ DE INVENTICĂ S.R.L. București, Bdul Corneliu Coposu nr. 7, bl. 104, sc. 2, ap.31, sect.3, cod 030602, Tel: 021/3200285, Fax: 021/3228325, e-mail: inventa@mc.ro, inventa@mark-patent.ro GSM: 0744 324510, 0744 339649 Ing. Țuluca Doina, Prof. univ. dr. ing. Țurcanu Constantin, Farm. Rădulescu Mioara, Dr. ing. Lorentz Alexandru, Ing. Velțan Loredana, Av. Dzaka Liliana, Secăreanu Doina	Brevete Mărci Desene Topografii	SRL
29.05.1991	CABINET ENPORA S.R.L. București, Șos. Iancului nr. 7, bl. 109, sc. B, ap. 46, sect. 2, cod postal 021712, Tel: 021/2501634, Fax: 021/2507927, e-mail: pop@patents.ro; pop@enpora.com Ing. Pop Virginia Daisy, Ing. Pop Călin Radu, Ing. Constantin Adrian, Ing. Popescu Bianu Anca, Jur. Frisch Crina Nicoleta, Ing. Velicu Anca	Brevete Mărci Desene Topografii	SRL
23.07.1991	S.C. PATENTMARK S.R.L. București str. Dr. N. Turnescu nr. 2, sector 5, cod 050467 Tel: 021/3121669, Fax: 021/2233963, stema@pcnet.ro Mohonea Liliana, Mohonea Cristian, Borlan T. Radu, Marinescu Ruxandra	Brevete Mărci Desene Topografii	SRL
18.12.1991	S.C. RODALL S.R.L. București, Str. Polonă nr. 115, bl. 15, sc. A, ap. 19 sector 1, cod 010497, Tel: 021/2108342, GSM: 0722 652111, Fax: 021/2105794 Jur. Bălan Gheorghită, Bălan Valeria, Pițu Dalila	Brevete Mărci Desene Topografii	SRL
25.08.1992	S.C. INTELECT S.R.L. Oradea, B-dul Dacia nr. 48 Bl. D10, Ap.3, Tel: 0259/253847, Fax: 0259/268094, OP 9-CP 128, cod 410346, e-mail: intelect@rdslink.ro, GSM: 0745 040831 Buzlea Elisabeta, Buzlea Mircea Valentin, Buzlea Narcisa Florica, Nițu Ion, Petrache Octavian	Brevete Mărci Desene Topografii	SRL
08.09.1992	A.G.V. - AGENȚIE DE PROPRIETATE INDUSTRIALĂ S.R.L. București, B-dul Magheru, nr. 9, sc. 2, etaj 9, ap. 89, Sector 1, PO BOX 22-246, Tel/Fax: 021/3153684, Ing. Voicu Alexandra	Brevete Mărci Desene Topografii	SRL
04.12.1992	CONSTANTIN GHIȚĂ OFFICE Timișoara, str. Take Ionescu nr. 24-28 sc. B ap. 2 judetul Timiș, cod 300042, Tel/Fax: 0256/435976, GSM: 0744 162462 e-mail: ghiță@mail.dnttm.ro, Ing. Ghiță Constantin	Brevete Mărci Desene	CI

05.01.1993	CABINET DE PROPRIETATE INDUSTRIALĂ S.I. Timișoara, Str. Călimănești 110, cod 300231 GSM: 0722 984909 Șovar Ioan	Brevete Mărci Desene	PF
13.05.1993	S.C. ROMINVENT S.A București, Str. Ermil Pangratti nr. 35, et.1, sect.1, cod 011882, Tel: 021/2312515, 2312541, Fax: 021/2312550, 2312454, e-mail: office@rominvent.ro Ing.Enescu Lucian, Dr. ec. Liviu Cabariu Chim. Larion Sonia, Fil. Rodica Bucătaru, Jur. Mocanu Ion, Fiz. Nicolaescu Daniella, Ing. Corina Duțulescu, Ec. Ghenu Mihaela, Ing. Teodorescu Mihaela, Ing. Rădulescu Melania, Ing. Cosmina Fierăscu, Ing. Ploscă Daniel, Ing. Spătaru Daniela, Ing. Alexandra Hașiu, Jur. Băndar Daniela, Dr. Ing. Cristina Popa, Ec. Joitoiu Andreea Simona, Ing. Năstase Cristian, Bio.Enescu Miruna, Dr. Florea Ileana Maria, Farm. Dumitrescu Artemis Sorina, Pavel Sorin Eduard	Brevete Mărci Desene Topografii	SA
17.07.1993	CABINET INDIVIDUAL "INDEPENDENT PROPINI AGENT" București, sector 5, Str. Fabrica de chibrituri nr. 42, cod 050183, Tel.: 021/3352938, GSM: 0722 610634, Fax: 021/3121008 Nicolae Ioan	Brevete Mărci Desene Topografii	Ci
03.01.1994	AGENTIE DE PROPRIETATE INDUSTRIALA COSTIN SNC Baia Mare, Str. Șoimului nr. 5, cod 430155 Tel/Fax: 0262/276426, GSM: 0744 966079 Costin Nicolae	Brevete Mărci Desene	SNC
13.03.1995	PERSOANĂ FIZICĂ INDEPENDENTĂ TĂTARU DOINA Piatra Neamț, Str. Apele Minerale nr. 4. cod 610121 Tel: 0233/223602, e-mail: doina_tataru@msn.com Tătaru Doina	Brevete Mărci Desene	PF
30.03.1995	S.C. CABINET M. OPROIU - CONSILIERE ÎN PROPRIETATE INTELLECTUALĂ SRL București, Str. Popa Savu, nr. 42, parter, sector 1, cod 011434, Tel: 021/2602833; 021/ 2602834, Fax: 021/2602836; 021/2602835, P.O.Box 2-229, e-mail: office@oproiu.ro Oproiu Margareta, Vasilescu Raluca, Sturza Ioana, Lazăr Delia, Marin Elena, Ene Silvia, Pătrascu Georgiana, Petrea Dana Maria, Oana Alina Sturza, Oana Negulici, Filippi Valentina	Brevete Mărci Desene Topografii	SRL
10.07.1997	S.C. MILENIUL 3 SRL Pașcani, Str. Moldovei nr. 10, bl. Crinul, sc. A, ap. 28, jud Iași, cod 705200, Tel/Fax: 0232/719190; GSM: 0740 820582 Ing. Burțiță Ioan	Brevete Mărci Desene	SRL

21.05.1996	AGENȚIA DE PROPRIETATE INDUSTRIALĂ "LABIRINT" Arad, Str. Coriolan Petreanu nr. 28, cod 310151 Tel/Fax: 0257/255842, GSM: 0722 458129, e-mail: labirint@arad.ro Ing. Ivanca Maria	Brevete Mărci Desene	CI
14.11.1996	SC INTEGRATOR Consulting SRL Cluj Napoca, str. Dunării nr. 25 bl.C1 ap.5, , jud. Cluj, cod 400593 Tel/Fax: 0264/442817, GSM: 0745235585, e-mail: dorin.isoc@aut.utcluj.ro Isoc Dorin	Brevete Mărci Desene	SRL
1997	LOYAL PARTNERS -AGENȚIE DE PROPRIETATE INTELLECTUALĂ Galati, Str. Brailei nr.210 bis, bl.C3B, ap.10, cod 800408 Tel/Fax: 0236/464847, GSM: 0722 744241, e-mail: loyal@xnet.ro Pușcașu Dan	Brevete Mărci Desene Topografii	SRL
01.07.1997	AGENȚIE DE PROPRIETATE INTELLECTUALĂ ȘI TRANSFER DE TEHNOLOGIE -AGPITT-SRL București, B-dul Libertății nr. 12, bl.113, sc.2, ap.28, sector 4; cod 040129, CP 42-106, Tel: 3360206; 3372981; Fax: 021/6362023,3372981, GSM: 0744293552; 0724539752, e-mail: faighenov@xnet.ro; agpitt@k.ro Faighenov Marioara	Brevete Mărci Desene	SRL
03.10.1997	LAZĂR ELENA CABINET DE PROPRIETATE INDUSTRIALĂ Buzău, Str.Unirii, Bl.16C,Et.3, Ap. 12, cod 120013, OP 1, CP 52, Tel./Fax:0238/435982 GSM: 0723 328633 Lazăr Elena	Brevete Mărci Desene Topografii	CI
29.10.1997	PERSOANĂ FIZICĂ INDEPENDENTĂ BARBU GHEORGHE MIRCEA București, Șos Iancului nr.21, bl. 106A,sc.B, ap.73, sect.2, Tel/Fax : 021/6536608, e-mail : bmircea@mailbox.ro Barbu Gheorghe Mircea	Brevete Mărci Desene	CI
02.12.1997	S.C. " HARCOV" A.P.I. S.R.L. Sfântu Gheorghe, jud. Covasna, Str. Nicolae Iorga nr. 61, bl. 10E, sc. B, ap. 9, cod 520089, Tel: 0267/352267 GSM : 0744435291 Stanciu Adelina	Brevete Mărci Desene	SRL
18.12.1997	AGENȚIE DE PROPRIETATE INDUSTRIALĂ ȘI TRANSFER TEHNOLOGIC « STOIAN IOAN » Roman, Bd. Republicii, bl. 46, sc. C, ap. 35, cod 611146 jud. Neamț, Tel/Fax : 0233/739441, GSM : 0745 643738 Stoian Ioan	Brevete Mărci Desene	PF
30.01.1998	INCOR – CORPADE ALEXANDRU Brașov, Str. C-tin Vodă Brâncoveanu nr. 54, et.1, ap. 4, cod 500132, Tel : 0268/513577 Corpade Alexandru	Brevete Mărci Desene Topografii	PF

1998	SC ROMPROSPER SERVIMPEX SRL Agentie de proprietate intelectuala -PIVA® București, Șos. Mihai Bravu nr. 294, bl.6,sc.B, ap. 63, sector 3, cod 030319, Tel/Fax: 021/3222857, 021/3207419, Mobil:0744654128;0744536405 e-mail: piva@hades.ro, piva@xnet.ro Pioaru Grațîela, Pioaru Raluca Andreea	Mărci Desene	SRL
1998	PETRU COSTINESCU-DICOSTI București, Str. Viorele nr. 30, bl. 20 A, ap. 23, sector 4, cod 040428, CP 53-107, Tel: 021/3303162, e-mail: pcostinescu@fx.com Petru Costinescu	Brevete Mărci Desene	CI
27.04.1998	PIDES-CABINET DE PROPRIETATE INDUSTRIALĂ București, Str. Valea Buzăului, nr. 10, bl. G30, ap. 36, sector 3, cod 032334, Tel : 3455351 GSM : 0723 708632, e-mail: sova@cna.ro ing. Șova Dan Eugen	Brevete Mărci Desene Topografii	CI
23.02.1999	SZENTE SANDOR Odorheiu Secuiesc, Str. Victoriei, nr. 41,bl.U6, et.1, ap.4, jud. Harghita, cod postal 535600, Tel : 0266/219143, e-mail : proofice@szente.ro Sándor Szente	Brevete Mărci Desene	CI
21.07.1999	SC NOWAPATENT SRL OP1-CP5, MEDIAS, cod 833273, jud. Sibiu, Tel : 0269/841373 ; 0264/833273, Fax : 0269/833273 e-mail : nowapatent@birotec.ro office@nowapatent.ro Fulea Maria	Brevete Mărci Desene	SRL
30.08.1999	CABINET DE PROPRIETATE INDUSTRIALĂ "BIONPI" București, Calea Dorobanților 126-130 Bl. 8, et. 9 Ap. 50 sector 1, cod 010577, Tel/Fax: 021/2316549, GSM: 0723 187944, e-mail: bionpi@hotmail.com; bionpi@fx.ro Ing. Ion Rodica Cocuța	Brevete Mărci Desene	CI
12.11.1999	AGENȚIE DE CONSULTANȚĂ ÎN PROPRIETATE INTELECTUALĂ ȘI TRANSFER DE TEHNOLOGIE « SPRÎNCEANU NICOLAE » Drobeta Turnu Severin, Str. Gheorghe Ionescu Sisești nr. 96, bl.E2, sc.1, et. 3, ap.8, cod 220212, Tel/Fax : 0252/311690, Mobil :0721796318 e-mail: nicolaesprinceanu@yahoo.com Nicolae Sprînceanu	Brevete Mărci Desene	CI
21.01.2000	CABINET INDIVIDUAL IVĂNESCU GABRIEL DAN Brașov, Str. Al. I. Cuza nr. 58 ap. 7, cod 500085, Tel/fax:0268/471650, GSM:0722248415, e-mail: d.ivanescu@xnet.ro Ivănescu Gabriel Dan	Brevete Mărci Desene	CI

15.02.2000	CABINET INDIVIDUAL ANGHEL LUMINIȚA DOINA București, Str. Gherghitei Nr.1, Bl.94B, Sc. B, Ap.76, Sector 2, Tel/Fax :021/2407985,GSM : 0723301706 Ing.Av.Anghel Luminita Doina	Brevete Mărci Desene	PF
24.08.2000	APOSTOL SALOMIA P.F.A. Galați, Str. Regiment 11 Siret nr. 15, bl. E4, Et.3, ap. 54, cod 800333,Tel/Fax : 0236/436437 GSM 0766765027 Ing.Apostol Salomia	Brevete Mărci Desene	CI
07.09.2000	APIA SRL București, Str. Romancierilor nr. 5, bl.C14, sc.B, ap.41, sector 6, cod 061791, OP23-CP11, Tel/Fax: 021/7783100, GSM: 0745 031557, e-mail: ag_apia@dial.kappa.ro Site: www.mark-apia.ro Visalom Theodor	Mărci	SRL
17.10.2000	PERSOANĂ FIZICĂ INDEPENDENTĂ BERCEANU MARIA AURELIA București, Str. Cogîlnic 25, sector 3, Tel: 021/3264568 GSM:0744954085, berceanu_maria_aurelia@yahoo.com Berceanu Maria Aurelia	Brevete Mărci	PF
25.10.2000	PERSOANĂ FIZICĂ INDEPENDENTĂ MATEI ELENA Bacău, Str. Alecu Russo, bl. 33, Et.6,sc. C, ap.26, cod 600133, Tel: 0234/160424 Matei Elena	Mărci	CI
20.11.2000	CABINET INDIVIDUAL' ION FLOREA' București, Calea Dorobanților 126-130, bl.8,et.9,ap.50, sector 1, cod 010577, Tel/Fax: 021/2316549, GSM: 0723185998, e-mail: bionpi@rol.ro Ing.Ion Florea	Mărci	CI
28.11.2000	CABINET IN DIVIDUAL GREAVU DOINA MARIANA Sibiu, str. Constantin Noica, bl. 2, ap.21, cod 550169 Tel: 0269/218500,Fax:0269/212170,Mobil:0766489179 Ing. Greavu Doina Mariana	Brevete Mărci Desene	CI
11.12.2000	INTEL PROTECT Brașov, B-dul M. Kogălniceanu, nr. 20, bl. 1k, sc. C-D, cod 500173, Tel: 068/413117, Fax: 0268/477333, GSM: 0744 355100 e-mail: intelprotect@ccibv.ro Coșescu Camelia, Axente Elena	Brevete Mărci Desene Topografii	SRL
08.01.2001	CABINET "CECIU GABRIELA" CONSULTANȚĂ IN DOMENIUL PROPRIETĂȚII INTELLECTUALE Timișoara, Str. Narciselor, nr. 6, sc. A, ap. 110, jud. Timis, cod postal 300024, Tel/Fax.: 0256/494846; GSM: 0745 388039, e-mail: gabrielaceciu@hotmail.com Ing.Ceciu Gabriela	Brevete Mărci Desene	CI

10.01.2001	VLAD CONSTANTIN Constanta, Bd. 1 decembrie 1918 nr. 5, bl. F16, ap.34, cod 900711, Tel/Fax: 0241/625643, GSM: 0722 370300, e-mail: vlad@gmb.ro Vlad Constantin	Brevete Mărci Desene	CI
07.02.2001	PERSOANĂ FIZICĂ INDEPENDENTĂ FÎNTÎNĂ RAUL – SORIN Braşov, Str. Griviței nr. 69, bl. 29, sc. D, ap.32, cod 500198 Tel: 0268/427713, Fax: 0268/422100, e-mail: raulfantana@ronline.ro Fîntînă Raul Sorin	Brevete Mărci Desene	PF
28.02.2001	PERSOANĂ FIZICĂ LARCO IOAN Iași, Bdul. Independenței nr. 23, bl. B 1-5, Tr. 5. et. 5, ap. 17, cod 700101, Tel. 0232/311146 Larco Ioan	Brevete Mărci Desene Topografii	PF
05.03.2001	BIROU DE PROPRIETATE INDUSTRIALĂ BROJBOIU DUMITRU ADRIAN FLORINEL Pitești, Bd. Republicii, bl.212,sc. D, ap.16, jud.Argeș, cod 110177, Tel/Fax.: 0248/637961, GSM: 0745 143095,e-mail: adrian_brojboiu@k.ro Brojboiu Dumitru Adrian Florinel	Brevete Mărci Desene	CI
12.04.2001	INTELLECTUAL PROPERTY OFFICE SRL București, Str. Alexandru Moruzzi nr. 6, bl. B6, sc. 2, ap.62, sector 3, cod 031155, Tel/Fax.: 021/3262388, GSM: 0745 094241, e-mail: ipo@fx.ro Ciuda Berivoe Anca	Brevete Mărci Desene	SRL
07.05.2001	CABINET MUȘATESCU ANDRA OANA București, Str. Drumul Taberei nr. 71, bl.TD42, sc.1, et.4, ap.28, sector 6, cod 061366, GSM: 0722 879810, e-mail: amusatescu@dnt.ro Mușatescu Andra Oana	Mărci Desene	PF
2001	PERSOANĂ FIZICĂ INDEPENDENTĂ ACSINTE PAULA-ADRIANA București, Splaiul Independenței nr. 17, bl. 101, sc. D, ap. 57, sector 5, Tel: 021/3351366, Fax: 021/3351735, GSM: 0723317631 Av. Acsinte Paula Adriana	Mărci	PF
2001	PERSOANĂ FIZICĂ INDEPENDENTĂ POPESCU RADU-ROMEO București, Bd. Corneliu Coposu nr.3, bl. 101, sc. 3, et.4, ap. 50, sector 3, cod 030601, GSM: 0722 510598 e-mail: rrpopescu@xnet.ro Popescu Radu Romeo	Brevete Mărci Desene	PF

31.052001	CONS INTEL BMA CABINET CONSULTANȚĂ Cart. Dorobanti, nr.2, bl. D2, at.1, ap.5,120087, C.P.8- O.P. 1 Buzau, Fax : 0238/719619, GSM: 0745086588, email: marius_bozio@yahoo.com Marius Bozioreanu	Brevete Mărci Desene Topografii	CI
12.09.2001	CABINET MIHAI LUCIAN Miculiți & Asociații SCPA (LINKLATERS) București, Str. Nicolae Iorga, nr. 8, sector 1, cod 010434 Tel : 021/3071500, Fax : 021/3071555 e-mail: lucian.mihai@linklaters.com, lucian.mihai@drept.unibuc.ro Av. Mihai Lucian	Brevete Mărci Desene	PF
28.11.2001	PERSOANA FIZICA AUTORIZATA CRIȘAN IOANA București, Str. Pașcani nr. 8, bl.728A, sc. 2, ap.62, sector 6, cod 062085, Tel/Fax: 021/7253217, GSM: 0745 188738, e-mail: civ@fx.ro Ing.Crisan Ioana	Brevete Mărci Desene	PF
21.11.2001	ROVALCONS SRL AGENȚIE DE PROPRIETATE INTELECTUALĂ Câmpina, Str. Orizontului, nr.1, bl. R10, et.7, ap.27, Jud. Prahova, cod 105600, Tel/Fax : 0244/ 371390; GSM :0722 540580, e-mail: rovalcons@xnet.ro Ioacăra Valentin	Brevete Mărci Desene	S.R.L.
2001	SOLO INVENT S.R.L. București, Calea 13 Septembrie, nr. 104, bl. 48, ap. 8, sect. 5, cod 050727, Tel/Fax: 021/4113716, GSM: 0744 313 229, 0722 479 988, e-mail: impar_service@k.ro	Brevete Mărci Desene	S.R.L.
2001	S.C. CABINET N. D. GAVRIL S.R.L. București, Str. Ștefan Negulescu nr. 6A, sector 1, cod 011653, Tel./fax : 021/2302882 , GSM : 0722 983 520, 0723 383 758, e-mail : cabinetgavril@xnet.ro, emico2000@hotmail.com., gavrilnin@yahoo.com Gavril Niculina	Brevete Mărci	S.R.L.
16.04.2002	ARIANA GRUP SRL Brasov, Str. Carpenului nr.3, Bl. A4, ap.29, cod 500256 Popescu Angela, Bozocea Gina Violeta	Mărci Desene Brevete	S.R.L.
24.04.2002	SC IACOBINI&CO, CONSILIERI IN DREPTUL DE PROPRIETATE INDUSTRIALA SRL Bucuresti, Calea Mosilor, nr.258, bl. 4bis, ap.22, sector 2, cod 020886, Tel : 021/2104690 ; Fax : 021/2104793 E-mail : asimri@yahoo.com, vladrosanu@hotmail.com Iacobini Anca Svetlana, Iacobini Mihnea Razvan	Mărci Brevete Desene Topografii	S.R.L.
04.09.2002	SC MANAGER EXPERT SRL Tg. Mures, Str. Nicolae Grigorescu, nr. 33, ap.3 cod 540095 Tel : 0265/250825 ; 0265/233033 Nutiu Emil, Cetina Dan	Mărci	S.R.L.

08.01.2003	CABINET INDIVIDUAL LAPTEȘ ELVINE Bucuresti, Intrarea Badeni nr.3, Bl.M18, sc. 2, ap.40,sector 3 cod 030471, Tel: 021/3405500, elvine17@yahoo.com	Brevete	CI
31.01.2003	OSTER Bucuresti, Str. Batiste nr.35, ap. 23, sector 2, cod 020935 Tel/Fax: 021/3147249 , GSM: 0721254270 Udrea Elena Rodica	Mărci Desene	CI
11.02.2003	RATZA ȘI RATZA SRL București, B-dul A.I. Cuza Nr. 52-54, Sect.1, cod 011053 Tel :021/2601348, Fax : 021/2601349 e-mail ; office@ratza-ratza.com Enache Ion, Rață Grigore	Brevete Mărci Desene	SRL
14.05.2003	RAMCONSULTING SRL Cluj Napoca, Str. Augustin Buneanr.28, cod 400170 Fax : 0264/436792, GSM : 0744354156, e-mail : ramconsulting@email.ro Gânscă AurelianTudor	Mărci Desene Topografii Brevete	SRL
16.05.2003	CABINET OANA COCOLOI București, Drumul Taberei nr.120, bl.OD1, sc.5, ap.189, sector 6, cod 061413, Tel: 021/7450757, GSM: 0723144664, e-mail: oana_cocoloi@yahoo.com Oana Cocoloi	Mărci	CI
10.06.2003	ALLEGRA CONSULTING SRL Bucuresti, Aleea Huedin nr.1, bl.5, sc.1, ap.5, sector 4, cod 040917, GSM: 0722249961, Tel: 021/4504035, Fax: 021/3110519, e-mail: gabriela.neacsu@rps.ro Neacșu Gabriela	Mărci Desene Topografii	SRL
19.06.2003	RASKAI M M BREVMARC CONSULT S.R.L. Dej, Str. Unirii, nr.3,BL. D8, ap.7, judetul Cluj, 405200, Tel/Fax: 0264/211847, GSM: 0742084050 Raskai Maria	Brevete Mărci Desene Topografii	S.R.L.
01.07.2003	CONINFO S.R.L. Târgu Mures, Str. Cuza Voda, nr.22, ap. 32, cod 540027 Tel/Fax: 0265/267898 Itu Teodora, Cojocnean Maria Rodica	Desene Brevete Mărci	S.R.L.
25.07.2003	NESTOR NESTOR DICULESCU KINGSTON PETERSEN – CONSILIERE IN P.I. S.R.L. București, Calea Dorobantilor nr.237B, et.11, camera 11-8, cod 010566 Harsany Alexandru, Culic Andrei Radu	Mărci Desene	S.R.L.
11.08.2003	CABINET INDIVIDUAL FLOREA MIHAELA București, Str. Grigore Alexandrescu nr.1, bl.D7, ap.4, sector1, Fax: 021/2230342 GSM: 0722601120 e-mail: florea@gide.com Florea Mihaela	Mărci Desene Brevete	CI

19.08.2003	TEODORU & ASOCIATII București, Str. Foisorului, nr.4, bl. F1C, ap. 16, sect. 3, cod 031178, Tel: 021/3230838 Fax: 021/3263955 GSM: 0722549219 , e-mail: violeta@teodoru.ro Teodoru Violeta	Mărci	CI
19.08.2003	CABINET DE PROPRIETATE INDUSTRIALA NICOLAE BURCHEL București, Str. Dr. Radovici nr.8, sector 5, cod 050468, Tel: 021/2126515, Fax: 021/4114188, e-mail: nburchel@lenp.ro Nicolae Burghel	Mărci	CI
21.08.2003	N.P.C. S.R.L. Brașov, cod 500025, OP 1 – CP 298, GSM: 0744520357, e-mail: totu@unitbv.ro Toțu Ioan	Mărci Desene Topografii	SRL
22.10.2003	CABINET INDIVIDUAL DE PROPRIETATE INDUSTRIALĂ NEGOMIREANU LIVIA București, Șos. Nicolae Titulescu nr.94, bl.14A, sc 4 ap.127, sect.1, cod 011146, Tel/Fax: 021/2235637, GSM: 0722444719 Negomireanu Livia	Mărci Desene	CI
30.10.2003	CABINET DE PROPRIETATE INDUSTRIALA "VIȘOIU LILIAN CATALIN" București, Str. Alexandru Vlahuta nr.3, bl. M48, sc.A, ap.7, sector 3, Tel/Fax: 021/3207251, GSM: 0744480657, e-mail: visoiucatalin@yahoo.com, www.visoiucatalin.home.ro jur. Vișoiu Lilian Catalin	Brevete Mărci Desene Topografii	CI
4.11.2003	CABINET DE PROPRIETATE INDUSTRIALA "VALDO" Târgoviste, Str. Ion Ghica, bl.5A, ap.26, Tel: 0245/210415, Fax: 0245/212501, GSM: 0726177689, e-mail: valentin_n_tgv@yahoo.com Negritu Valentin Constantin	Brevete	CI
4.11.2003	CABINET DE PROPRIETATE INDUSTRIALA "DUNĂREANU MIHAIL" Bucuresti, Bd. Constantin Brâncoveanu nr.8, Bl B2, ap.13, sector 4, Tel: 021/4600419, GSM : 0723398499, e-mail: dunareanu_mileniu3@k.ro Dunăreanu Mihail	Brevete	CI
22.12.2003	V&F INTELLECTUAL PROPERTY CONSULTING S.R.L. București, Str. Mărgelilor nr.6, Bl. 304, sc.4, ap.45, sector 6, Tel: 021/3140283, Fax: 021/3140290, e-mail: opream@vf.ro, GSM: 0722259260 Oprea Marilena	Brevete Mărci Desene Topografii	SRL
2.02.2004	CABINET INDIVIDUAL IOANIȚESCU TRAIAN București, Bd. Timișoara nr.49, Bl Cc6, ap.27, sector 6, Tel: 021/4402510 Ioanițescu Traian	Brevete Mărci Desene	CI
2.02.2004	INVEL – AGENȚIE DE PROPRIETATE INDUSTRIALĂ București, Str. Belizarie nr.1, bl 21/5, ap.2, Fax: 021/3371403, GSM: 0723205048, 0788374511, e-mail: marianvelcea@xnet.ro Velcea Marian	Brevete Mărci Desene	CI

LISTA CONSILIERILOR ÎN PROPRIETATE INDUSTRIALĂ, MEMBRI AI CAMEREI NAȚIONALE
A CONSILIERILOR ÎN PROPRIETATE INDUSTRIALĂ DIN ROMÂNIA, AUTORIZAȚI PENTRU
DOMENIUL DESENELOR ȘI MODELELOR INDUSTRIALE
pentru luna FEBRUARIE / 2004

Nr. din Reg. Nat	Nume și Prenume	Denumirea societății Adresa societății	Societate cu obiect de activitate propr.ind.
92-1	BĂLAN GHEORGHÎĂ	RODALL-AGENȚIE DE PROPRIETATE INDUSTRIALĂ SRL București, Str. Polonă nr. 115, bl. 15, Sc.A,Et.4, ap. 19 sect. 1, Tel: 021/2108342, GSM: 0722 652111, Fax: 021/2105794	DA
92-2	POP VIRGINIA DAISY	CABINET ENPORA S.R.L. București, Șos. Iancului nr. 7, bl. 109B, sc. B, ap.46, sect. 2, cod 021712 Tel: 021/2501634, Fax: 021/2507927, e-mail : pop@patents.ro, pop@enpora.com	DA
92-3	RAȚĂ GRIGORE	RATZA SI RATZA SRL București, B-dul A.I. Cuza Nr. 52-54, Sect.1 Tel :021/2601348, Fax : 021/2601349 email : office@ratza-ratza.com, gregory@ratza-ratza.com	DA
92-5	VOICU ALEXANDRA	A.G.V. - AGENȚIE DE PROPRIETATE INDUSTRIALĂ SRL București, B-dul Magheru, nr. 9, sc. 2, et.9, ap. 89, sector 1, PO BOX 22-246, Tel/Fax: 021/3153684	DA
92-6	LORENȚ ALEXANDRU	S.C. INVENTA - AGENȚIE UNIVERSITARĂ DE INVENTICĂ S.R.L. București, Bdul Corneliu Coposu, nr. 7, bl. 104, sc.2, etaj 1, ap.31, sector 3, Tel : 021/3200285, Tel/Fax :021/3228325, inventa@mark-patent.ro	DA
92-7	ENESCU LUCIAN	S.C.ROMINVENT S.A. București, Str. Ermil Pangratti nr. 35,et.1, sector1, Tel: 021/2312515, 2312541, Fax: 021/2312550, 2312454, e-mail: office@rominvent.ro	DA
92-8	OPROIU MARGARETA	CABINET M. OPROIU-CONSILIERE ÎN PROPRIETATE INTELECTUALĂ București, Str. Popa Savu, nr. 42, parter, sector 1, Tel : 021/2602834, 021/2602833, Fax : 021/2602836, 021/2602835, P.O.Box 2-229, e-mail : office@oproiu.ro	DA
92-9	LARION ELISABETA-SONIA	S.C. ROMINVENT S.A. București, Str. Ermil Pangratti nr. 35, et.1, sect.1 Tel: 021/2312515, Fax: 021/2312550 e-mail: office@rominvent.ro	DA

92-10	ȚURCANU CONSTANTIN	S.C. INVENTA - AGENȚIE UNIVERSITARĂ DE INVENTICĂ S.R.L. București, Bdul Corneliu Coposu, nr. 7, bl. 104, sc.2, etaj 1, ap.31, sector 3, Tel : 021/3200285, Tel/Fax : 021/3228325,GSM : 0744 324510, e-mail : inventa@mark-patent.ro	DA
92-13	GHÎȚĂ CONSTANTIN	CONSTANTIN GHÎȚĂ OFFICE Timișoara, Str. Take Ionescu nr. 24-28, sc. B ap. 2 Jud.Timiș, Tel/Fax: 0256/435976, GSM: 0744 162462, e-mail: ghita@mail.dnttm.ro	DA
92- 1003	MACAMETE ELENA	S.C. ICPE-S.A. București, Splaiul Unirii 313, sect. 3 Tel: 021/3217230, Fax: 021/3216346	NU
92- 1006	NICOLAESCU DANIELLA-OLGA	S.C. ROMINVENT S.A. București, Str. Ermil Pangratti nr. 35, et.1, sect.1 Tel: 021/2312515, Fax: 021/2312550 e-mail: office@rominvent.ro	DA
92- 1008	STOIAN IOAN	AGENȚIE DE PROPRIETATE INDUSTRIALĂ ȘI TRANSFER TEHNOLOGIC "STOIAN IOAN" Roman, B-dul Republicii, bloc 46, sc. C, ap. 35, jud. Neamț, Tel/Fax: 0233/739441, GSM: 0745 643738	DA
93-14	BUCĂȚARU RODICA FILICA	S.C. ROMINVENT S.A. București, Str. Ermil Pangratti nr. 35, et.1, sect.1 Tel: 021/2312515, Fax: 021/2312550 e-mail: office@rominvent.ro	DA
93-15	GHENU MIHAELA	S.C. ROMINVENT S.A. București, Str. Ermil Pangratti nr. 35, et.1, sect.1 Tel: 021/2312515, Fax: 021/2312550 e-mail: office@rominvent.ro	DA
93-22	NICOLAE IOAN	CABINET INDIVIDUAL "INDEPENDENT PROPRINI AGENT" București, sector 5, Str. Fabrica de chibrituri nr. 42 Tel: 021/3352938, GSM: 0722 610635, Fax: 021/3121008	DA
93-25	BUZLEA ELISABETA	S.C. INTELECT S.R.L. ORADEA Oradea, B-dul Dacia nr. 48, Bl. D10, Ap.3, OP 9- CP128, Tel 0259/253847, Fax:0259/268094 GSM: 0745 040831, e-mail: intelect@rdslink.ro	DA
93-28	RASKAI MARIA MAGDALENA	RASKAI M M BREVMARC CONSULT S.R.L. Dej, Str. Unirii, nr.3,BL.d8, ap.7, judetul Cluj, 405200, Tel/Fax: 0264/211847, GSM: 0742084050	DA
93-93	DUȚULESCU CORINA CARMEN	S.C. ROMINVENT S.A. București, Str. Ermil Pangratti nr. 35, et.1, sect.1 Tel: 021/2312515, Fax: 021/2312550 e-mail: office@rominvent.ro	DA

93-1013	ȘOVA DAN-EUGEN	PIDES-CABINET DE PROPRIETATE INDUSTRIALĂ București, Str. Valea Buzăului, nr. 10, bl. G30, ap. 36, sector 3, Tel: 021/3455351 GSM: 0723708632 e-mail: sova@cna.ro	DA
93-1017	ANDREI MARIANA	M.Ap.N. – Departamentul pentru armament București, Drumul Taberei nr. 9-11, sector 6 Tel: 021/4106267; Fax: 021/3151779, 3147327, GSM: 0723668592, e-mail: mariana.andrei@dpa.ro	NU
93-1019	CIOBANU MARIETTA	SC COMETAM SRL București, Str. Cetatea de Baltă nr. 118, bl. 9, ap. 5, sector 6, Tel/Fax: 021/7723008, Mobil :0745181098 e-mail: mciobanu@pcnet.ro	DA
93-1020	ANGHEL LUMINIȚA DOINA	Cabinet individual ANGHEL LUMINIȚA DOINA București, Str. Gherghitei nr 1, Bl. 94B, Sc.B, Ap.76, sector 2, Tel/Fax: 021/2407985, GSM : 0723 301706	DA
93-1022	BURȚILĂ IOAN	S.C. MILENIUL 3 Agenție de Proprietate Industrială S.R.L. Pascani, Str. Moldovei nr. 10, bloc Crinul, sc. A, Ap. 28, Tel/Fax: 0232/719190; GSM: 0740 820582	DA
93-1025	DOBRESCU MELANIA	SC UPETROM – 1Mai SA Ploiești, Piața 1 Decembrie 1918, nr. 1, Prahova Tel: 0244/174 051/1618; Fax: 0244/110327	NU
93-1031	GAVRILIU ANA-CORINA	S.C. BIOTEHNOS S.A. București, Str. Dumbrava Roșie nr. 18, Tel: 021/2102015 int 120 ; Fax : 021/2109705, GSM 0723302092	NU
93-1032	ION RODICA-COCUȚA	CABINET DE PROPRIETATE INDUSTRIALĂ « BIONPI » București, Calea Dorobanților 126-130, Bl. 8, et. 9 Ap. 50 sector 1, Tel/Fax: 021/2316549 GSM: 0723 187944, e-mail: bionpi@hotmail.com; bionpi@fx.ro	DA
93-1033	IVANCA MARIA ELISAVETA	AGENȚIA DE PROPRIETATE INDUSTRIALĂ "LABIRINT" Arad, Str. Coriolan Petreanu nr. 28, Tel/Fax: 0257/255842, GSM: 0722 458129 e-mail: labirint@arad.ro	DA
94-14	STANCIU ADELINA	SC HARCOV A.P.I. SRL Sfântu Gheorghe, Jud Covasna Str. Nicolae Iorga nr. 61 bl. 10 E sc. B. ap.9 Tel. 0267/ 352 267, Mobil:0744435291	DA

94-23	FĂNTĂNĂ RAUL-SORIN	PERSOANĂ FIZICĂ Braşov, Str. Griviței nr. 69, bl. 29, sc. D, ap. 32 Tel: 0268/427713, e-mail: raulfantana@ronline.ro	DA
94-25	UDREA ELENA RODICA	OSTER Bucuresti, Str. Batistei nr.35, ap. 23, sector 2 Tel/Fax: 021/3147249 GSM: 0721254270, e-mail: traianosiescu@xnet.ro	DA
94-26	VELCEA MARIAN	INVEL – AGENȚIE DE PROPRIETATE INDUSTRIALĂ București, Str. Belizarie nr.1, bl 21/5, ap.2, Fax: 021/3371403, GSM: 0723205048, 0788374511, e-mail: marianvelcea@xnet.ro	DA
94-1037	ALAN LILIANA	BEGA GRUP Timișoara, Calea Stan Vidrighin nr. 5A, Tel:0256/222103, Fax:0256/190800, GSM : 0724250467 e-mail:alan@tehnomet.ro	NU
94-1039	BLAG IOANA	SC INDUSTRIA SĂRMEI SA Câmpia Turzii, Str.Laminoriștilor nr. 145, Județ Cluj Tel : 0264/368661 int 390;	NU
94-1042	BARBU MIRCEA	PERSOANĂ FIZICĂ București, Sos.lancului nr.21, bl.106A, sc.b, ap.73, sect.2, Tel/Fax: 021/6536608, e-mail: bmircea@mailbox.ro	DA
94-1045	CECIU GABRIELA	CABINET "CECIU GABRIELA" CONSULTANȚĂ ÎN DOMENIUL PROPRIETĂȚII INTELLECTUALE 300024 Timișoara, Str. Narciselor, nr. 6, sc. A, ap. 110, jud. Timis, Tel/Fax: 0256/494846; GSM: 0745 388 039, e-mail: gabrielaceciu@hotmail.com	DA
94-1048	GHEORGHICESCU EUGENIA	S.C. ICTCM S.A. București, Șos. Olteniței nr. 103, sector 4, Tel: 021/3323770, Fax: 021/3320775, GSM:0721863338, e-mail:steh@ictcm.ro	NU
94-1052	ISOC DORIN	INTEGRATOR CONSULTING –SRL Cluj-Napoca, Str. Dunării nr.25 bl. C1 ap.5, jud. Cluj Tel/Fax: 0264/442817, GSM: 0745235585 e-mail: Dorin.Isoc@aut.utcluj.ro	DA
94-1053	IOANITESCUL TRAIAN	CABINET INDIVIDUAL IOANITESCUL TRAIAN București, Bd. Timișoara nr.49, Bl Cc6, ap.27, sector 6, Tel: 021/4402510	DA
94-1056	PUȘCAȘU DAN	S.C. LOYAL PARTNERS – AGENȚIE DE PROPRIETATE INTELLECTUALĂ SRL Galați, Str.Brailei nr.210 bis, bl.C3B, ap.10 Tel/Fax: 0236/464847 ; GSM: 0722 744241; e-mail:loyal@xnet.ro	DA

94-1058	STANCIU ION	S.N.P. PETROM S.A.-SUCURSALA I.C.P.T. CAMPINA Jud. Prahova, Cămpina 105600, B-dul Culturii nr. 29, Tel:0244/334831, Fax: 0244/370323, e-mail: icpt_ri@easy.net.ro	NU
95-19	TĂTARU DOINA	PERSOANĂ FIZICĂ Piatra Neamț, Str. Apele Minerale nr. 4, Tel: 0233/223602, e-mail: doina_tataru@msn.com	DA
95-30	TEODORESCU MIHAELA	S.C. ROMINVENT S.A. București, Str. Ermil Pangratti nr. 35, et.1, sect.1 Tel: 021/2312515, Fax: 021/2312550 e-mail: office@rominvent.ro	DA
95-32	ȘOVAR IOAN	CABINET DE PROPRIETATE INDUSTRIALĂ S.I. SRL Timișoara, Str. Călimănești, nr.110, Tel.0256/475105;GSM: 0722 984909	DA
95-36	RĂDULESCU MELANIA STELA	S.C. ROMINVENT S.A. București, Str. Ermil Pangratti nr. 35, et.1, sect.1 Tel: 021/2312515, Fax: 021/2312550 e-mail: office@rominvent.ro	DA
95-37	VASILESCU RALUCA	CABINET M. OPROIU-CONSILIERE ÎN PROPRIETATE INTELECTUALĂ București, Str. Popa Savu, nr. 42, parter, sector 1, Tel : 021/2602834, 021/2602833, Fax : 021/2602836, 021/2602835, P.O.Box 2-229, e-mail : office@oproiu.ro	DA
95-1063	FAIGHENOV MARIOARA	AGENȚIE DE PROPRIETATE INTELECTUALĂ ȘI TRANSFER DE TEHNOLOGIE-AGPITT-SRL București, B-dul Libertății nr. 12, bl.113, sc.2, et.3, ap.28, sector 4; CP 42-106,Tel: 021/3360206; 3372980; Fax : 021/3372981 ; 6362023, GSM : 0744 293552 ; 0724539752 e-mail :faighenov@xnet.ro; agpitt@k.ro	DA
95-1067	BROJBOIU DUMITRU ADRIAN FLORINEL	BIROU DE PROPRIETATE INDUSTRIALA, B-dul Republicii bl 212, sc.D, ap.16, Pitești, jud. Arges, tel/fax 0248 /637961, GSM 0745143095 e-mail:adrian_brojboiu@k.ro	DA
95-1071	CRIȘAN IOANA	PERSOANĂ FIZICĂ AUTORIZATA-CRIȘAN IOANA București, Str. Pașcani nr. 8, bl.728A, sc. 2, ap.62, sector 6, Tel/Fax: 021/7253217, GSM: 0974 188738, e-mail: civ@fx.ro	DA
95-1072	CSAPO MARTINESCU ERNEST	SC ROMBAT SA Bistrița, Str. Petru Rareș nr. 3, Bl. 3, sc. C, ap. 38 Tel. 0263/238009,Fax :0263/234010, e-mail: emi@rombat.ro	NU

95-1074	ENACHE ION	RATZA SI RATZA SRL Bucuresti, B-dul A.I. Cuza Nr. 52-54, Sect.1 Tel :021/2601348, Fax : 021/2601349 email : office@ratza-ratza.com	DA
95-1076	FULEA MARIA	SC NOWAPATENT SRL OP1-CP5, MEDIAȘ, jud. Sibiu, Tel : 0269/841373 ; 833273 GSM : 0744556074 Fax : 0269/833273 e-mail : nowapatent@birotec.ro office@nowapatent.ro	DA
95-1082	DOBREANU IULIAN	COMPANIA NAȚIONALĂ A LIGNITULUI OLTENIA Târgu Jiu, Str. Tudor Vladimirescu nr.1-15	NU
96-24	COSTIN NICOLAE	AGENȚIE DE PROPRIETATE INDUSTRIALĂ – « COSTIN – SNC » Baia Mare, Str. Șoimului nr. 5, Tel/fax: 0262/276426, GSM: 0744 966079	DA
96-41	CIUDA-BERIVOE ANCA	INTELLECTUAL PROPERTY OFFICE SRL București, Str. Alexandru Moruzzi nr. 6, bl. B6, sc. 2, et. 8, ap. 62, sector 3; Tel/Fax: 021/3262388, GSM : 0745 094241	DA
96-42	FIERĂSCU COSMINA- CATRINEL	S.C. ROMINVENT S.A. București, Str. Emil Pangratti nr. 35, et.1, sect.1 Tel: 021/2312515, Fax: 021/2312550 e-mail: office@rominvent.ro	DA
96-47	RĂDULESCU MIOARA	S.C. INVENTA - AGENȚIE UNIVERSITARĂ DE INVENTICĂ S.R.L. București, Bdul Corneliu Coposu, nr. 7, bl. 104, sc.2, etaj 1, ap.31, sector 3, Tel : 021/3200285, Tel/Fax : 021/3228325, e-mail : inventa@mark-patent.ro	DA
96-48	ȚULUCA DOINA	S.C. INVENTA - AGENȚIE UNIVERSITARĂ DE INVENTICĂ S.R.L. București, Bdul Corneliu Coposu, nr. 7, bl. 104, sc.2, etaj 1, ap.31, sector 3, Tel : 021/3200285, Tel/Fax : 021/3228325, GSM :0744 339649, e-mail : inventa@mark-patent.ro	DA
96-49	BĂLAN VALERIA CORNELIA	RODALL-AGENȚIE DE PROPRIETATE INDUSTIRALĂ SRL București, Str. Polonă nr. 115, bl. 15, sc. A, ap. 19 sector 1, Tel: 021/2108342, GSM: 0744 377047, Fax: 021/2105794	DA
96-50	POP CĂLIN RADU	CABINET ENPORA S.R.L. București, Șos. Iancului nr. 7, bl. 109B, sc. B, ap. 46, sect. 2, Tel: 021/2501634, Fax: 021/2507927, e-mail : pop@patents.ro, pop@enpora.com	DA

96-1083	NIȚĂ FLORINA	SC OLTCHIM SA Râmnicu Vâlcea, Str. Uzinei nr. 1, jud. Vâlcea Tel: 0250/736101/1225, Fax: 0250/735030 e-mail: oltchim@oltchim.onix.ro	NU
96-1087	CÂMPEAN GHEORGHE- GEORGEL	SC NEPTUN SA Câmpina Câmpina, Str. Bobâlna nr. 57-63, Jud. Prahova Tel. 0244/335651 (235), Fax. 0244/370338 , 336641, e-mail: neptun@interplus.ro	NU
96-1091	IVĂNESCU GABRIEL DAN	CABINET INDIVIDUAL- IVANESCU GABRIEL DAN Braşov, Str. Al. I. Cuza nr. 58 ap. 7, Tel/fax:068/471650, GSM: 0722 248415, e-mail: d.ivanescu@xnet.ro	DA
96-1097	SPRÂNCEANU NICOLAE	"SPRÂNCEANU NICOLAE" AGENȚIE DE CONSULTANȚĂ ÎN PROPRIETATE INTELECTUALĂ ȘI TRANSFER DE TEHNOLOGIE Drobeta Turnu Severin Str. Gheorghe Ionescu Sisești nr. 96, bl.E2, sc.1, ap.8, Tel/Fax: 0252/311690; GSM:0721 796318 e-mail: NicolaeSprinceanu@yahoo.com	DA
97-18	LAZĂR DELIA SORINA	CABINET M. OPROIU-CONSILIERE ÎN PROPRIETATE INTELECTUALĂ București, Str. Popa Savu, nr. 42, parter, sector 1, Tel : 021/ 2602833, 021/2602834 Fax : 021/2602836, 021/2602835, P.O.Box 2-229, e-mail : office@oproiu.ro	DA
97-28	LAZĂR ELENA	CABINET DE PROPRIETATE INDUSTRIALĂ Buzău, Str.Unirii, Bl.16C, Ap. 12, Et.3 OP 1, CP 52, Tel/Fax:0238/435982, GSM: 0723328633, e-mail:publio@xnet.ro, publico@mail.local.ro	DA
97-61	MOHONEA LILIANA	S.C. PATENTMARK S.R.L. București, Str. Dr. N. Turcescu nr. 2, sector 5, Tel/fax 021/3121669, Fax: 021/2233963, e-mail: stema@pcnet.ro	DA
97-62	MOHONEA CRISTIAN	S.C. PATENTMARK S.R.L. București, Str. Dr. N. Turcescu nr. 2, sector 5, Tel/fax 021/3121669, , Fax: 021/2233963, e-mail: stema@pcnet.ro	DA
97-1103	POPESCU ANGELA	ARIANA GRUP SRL Brasov, Str. Carpenului nr.3, bl.A4, ap.29, Tel :021/3243756 GSM : 0723051279	DA

97-1112	PIOARU GRAȚIELA GEORGETA	SC ROMPROSPER SERVIMPEX SRL București, Șos. Mihai Bravu nr. 294, bloc 6, sc. B, ap. 63, sector 3, Tel : 021/3222857, Fax :3207419, Mobil :0744654128 ;0744536405 e-mail :piva@hades.ro; piva@xnet.ro	DA
97-1116	STRECHE GHERGHINA	S.N.P. PETROM S.A. București, Calea Victoriei nr. 109, sector 1, Tel: 021/2125001, Fax: 021/3138629 e-mail: streche@petrom.ro	NU
98-35	CORPADE ALEXANDRU	PERSOANĂ FIZICĂ - INCOR Brașov, Str. C-tin Brâncoveanu nr. 54, et. 1, ap. 4, Tel : 0268/513577	DA
98-1125	COSTINESCU PETRU	PETRU COSTINESCU-DICOSTI București, Str. Viorele nr. 30, bl. 20A, ap. 23, sector 4, Tel : 021/3303162, Fax : 021/3304733, CP 53- 107, e-mail : pcostinescu@fx.ro	DA
99-45	VELȚAN LOREDANA	S.C. INVENTA - AGENȚIE UNIVERSITARĂ DE INVENTICĂ S.R.L. București, Bdul Corneliu Coposu, nr. 7, bl. 104, sc.2, etaj 1, ap.31, sector 3, Tel : 021/3200285, Tel/Fax :021/3228325, e-mail : inventa@mark-patent.ro	DA
99-46/2	COȘESCU CAMELIA	INTEL PROTECT S.R.L. Brașov, Str. M. Kogălniceanu, nr. 18-20, bloc 1k, sc. C-D, Tel: 0268/413117, Fax: 0268/477333, GSM: 0744 355100, intelprotect@ccibv.ro	DA
99-46/1	AXENTE ELENA	INTEL PROTECT S.R.L. Brașov, Str. M. Kogălniceanu, nr. 20, bloc 1k, sc. C- D, Tel: 0268/412567, Fax: 0268/477333, GSM: 0722 464314, e-mail:intelprotect@ccibv.ro;	DA
99-48	SANDOR SZENTE	SZENTE SANDOR Odorheiu Secuiesc, str. Victoriei, nr. 41, bl. U6, et.1, ap. 4, județ Harghita, cod poștal 535600, Tel. /fax 0266/219143, e-mail: proofice@szente.ro	DA
99-50	IOACĂRĂ VALENTIN	ROVALCONS SRL -AGENȚIE DE PROPRIETATE INTELECTUALĂ Câmpina, Str. Orizontului, nr.1, bl. R10, ap.27, Jud. Prahova, Tel/Fax: 0244/371390; GSM : 0722 540580 e-mail: rovalcons@xnet.ro	DA
99-56	PIOARU RALUCA ANDREEA	SC ROMPROSPER SERVIMPEX SRL București, Șos. Mihai Bravu nr. 294, bloc 6, sc. B, ap. 63, sector 3, Tel : 021/3222857, Fax :3207419, Mobil :0744654128 ;0744536405 e-mail :piva@hades.ro; piva@xnet.ro	DA

99-59	STURZA IOANA	CABINET M. OPROIU-CONSILIERE ÎN PROPRIETATE INTELECTUALĂ București, Str. Popa Savu, nr. 42, parter, sector 1, Tel : 021/ 2602833, 021/2602834, Fax : 021/2602836, 021/2602835, P.O.Box2-229, e-mail : office@oproiu.ro	DA
99-060	DZAKA LILIANA	S.C. INVENTA - AGENȚIE UNIVERSITARĂ DE INVENTICĂ S.R.L. București, Bdul Comeliu Coposu, nr. 7, bl. 104, sc. 2, etaj 1, ap. 31, sector 3, Tel: 021/3200285, Fax: 021/3228325, e-mail: inventa@mark-patent.ro	DA
99-62	CABARIU LIVIU	S.C. ROMINVENT S.A. București, Str. Ermil Pangratti nr. 35, et.1, sect.1 Tel: 021/2312515, Fax:021/2312550, Mobil :0722650129, e-mail: office@rominvent.ro	DA
99-136	TUDOR DANIELA	SC PHARMAPLANT BIOGALENICA SRL București Splaiul Unirii nr. 313 , Sector 3 Tel/Fax : 021/3464818; 3464808, GSM : 0745793189 e-mail:pharmaplant@ines.ro	NU
99-1127	APOSTOL SALOMIA	PERSOANĂ FIZICĂ Galați, Str. Reg. 11 Siret nr. 15, bl. E4, ap. 54, Tel/Fax: 0236/436437 GSM 0766765027	DA
99-1133	ROBU MARICICA	SC PETROTUB SA ROMAN Str.Stefan cel Mare,Nr.246, Jud Neamț, Roman Tel: 0233/748201, Fax: 0233/748405	NU
99-1138	OSIESCU TRAIAN	SICOMED S.A. București, Bd. Theodor Pallady nr.50, Tel: 021/3451280 /345, e-mail:traianosiescu@xnet.ro	NU
99-1140	NEGOMIREANU LIVIA	CABINET INDIVIDUAL NEGOMIREANU LIVIA Bucuresti, Sos. Nicolae Titulescu nr.94, bl.14A, ap.127,sect.1, Tel: 021/2235637, GSM: 0722444719	DA
99-1144	CSOMOS LILIANA – MARIA	S.C. EUROPHARM S. A. BRA+OV Brașov, Str. Poienelor, nr. 5, Tel: 0268/310007, Fax:0268/314026, e-mail: liliana.csomos@gsk.com	NU
99-1145	LARCO IOAN	PERSOANĂ FIZICĂ Iași, Bdul. Independenței nr. 23, bl. B 1-5, Tr. 5. et. 5, ap. 17, cod 700101, Tel. 0232/111146	DA
99-1147	SULIMAN MARIA-GABRIELA	AGENȚIA NAȚIONALĂ A MEDICAMENTULUI București, Str. Av. Sănătescu nr. 48 Tel.: 021/2241710/369, Fax: 021/2243497 e-mail:mariasuliman @anm.ro	NU

99-1148	CONSTANTIN ADRIAN GEORGE	CABINET ENPORA S.R.L. București, Șos. lanului nr. 7, bl. 109B, sc. B, ap. 46, sect. 2, cod 021712 Tel: 021/2501634, Fax: 021/2507927, e-mail : pop@patents.ro , pop@enpora.com	DA
99-1150	PALKO SORINA- IUSTINA	S.C. AEROSTAR S.A. Str. Condorilor, nr. 9, Bacău Tel : 0234/175 070, Fax : 0234/ 172 023, e-mail : aerostar@aerostar.ro	NU
99-1152	ROMAN IOAN	S.C. IAR S.A. GHIMBAV BRAȘOV Brașov, Str. Aeroportului nr. 1, Tel: 0268/475269/1076, Fax: 0268/475287, Mobil :0745145535, e-mail: ioanry@yahoo.com	NU
20-1159	ENE SILVIA	CABINET M. OPROIU – CONSILIERE ÎN PROPRIETATE INTELECTUALĂ București, Str. Popa Savu, nr. 42, parter, sector 1. Tel : 021/2602833, 021/2602834, Fax : 021/2602835, 021/2602836, CP : 2-229, e-mail : office@oproiu.ro	DA
20-1161	BORLAN T. RADU	S.C. PATENTMARK S.R.L. București str. Dr. N. Turcescu nr. 2, sector 5, Tel: 021/3121669, Fax: 021/2233963, e-mail:stema@pcnet.ro	DA
20-1165	BOZIOREANU MARIUS ADRIAN	CONS INTEL BMA CABINET CONSULTANȚA Buzău, Cart. Dorobanti 2, bl.D2, et.1, ap.5 CP 8, OP1, Mobil : 0745086588, Fax : 0238/719619, e-mail : marius-bozio@yahoo.com	DA
20-1171	DONȚU OVIDIU-LIVIU	CAMERA DE COMERȚ ȘI INDUSTRIE SUCEAVA Str. Universității, nr. 15-17, Suceava Tel./fax : 0230/523587	NU
20-1175	ISTRATE ȘTEFAN	SOLO INVENT S.R.L. București, Calea 13 Septembrie, nr. 104, bl. 48, ap. 8, sector 5 Tel/Fax: 021/4113716, GSM: 0744 313 229, 0722 479 988, e-mail: impar_service@k.ro	DA
20-1181	MUȘATESCU ANDRA OANA	CABINET MUSATESCU ANDRA București, Str. Drumul Taberei nr. 71, Bl. TD 42, sc. 1, et. 4, ap. 28, sector 6 GSM : 0722 879810 ; e-mail : amusatescu@dnt.ro	DA
20-1192	PETRACHE OCTAVIAN	S.C. INTELECT S.R.L. ORADEA Oradea, B-dul Dacia nr. 48, Bl. D10, Ap.3, OP 9-CP128, Tel 0259/153847, Fax:0259/268094 GSM: 0745 040831, e-mail: intelect@rdslink.ro	DA

20-1193	POPA CRISTINA	S.C. ROMINVENT S.A. București, Str. Ernil Pangratti nr. 35, et. 1, sect. 1 Tel: 021/2312515, 2312541, Fax: 021/2312550, 2312454, e-mail: office@rominvent.ro	DA
20-1196	ȚOȚU IOAN	N.P.C. S.R.L. Brasov, cod 500025, OP 1 – CP 298, GSM: 0744520357, e-mail: totu@unitbv.ro	DA
20-1199	VLAD CONSTANTIN	VLAD CONSTANTIN Constanța, Bdul. 1 decembrie 1918 nr. 5, bl.F16, ap.34, Tel/Fax: 0241/625643, GSM: 0722 370300, e-mail: vlad@gmb.ro	DA
2000-1204	NIȚU ION	S.C. INTELECT S.R.L. ORADEA Oradea, B-dul Dacia nr. 48, Bl. D10, Ap.3, OP 9-CP128, Tel 0259/153847, Fax:0259/268094 GSM: 0745 040831 e-mail: intelect@rdslink.ro	DA
20-1205	RĂDULESCU MIHAELA	RAMI DACIA București, Bd. Timișoara nr.5, sect.6, Tel:021/4106000, Fax:021/4100166, 4100742 E-mail:office@ramidacia.ro	NU
2001-1207	POPESCU RADU-ROMEEO	CABINET POPESCU RADU ROMEO București, Bd. Corneliu Coposu nr. 3,bl.101,sc.3,et.4, ap.50, sector 3, GSM : 0722 510598, e-mail : rropescu@xnet.ro	DA
2001-1209	MIHAI LUCIAN	LINKLATERS MICULIȚI ȘI ASOCIATII S.C.P.A. București, Str. Nicolae Iorga, nr. 8, sector 1 Tel : 021/3071500, Fax : 021/3071555 e-mail: lucian.mihai@linklaters.com, lucian.mihai@drept.unibuc.ro	DA
2001-1211	GAVRIL NICULINA	CABINET N. D. GAVRIL S.R.L. București, Str. Ștefan Negulescu nr. 6A, sector 1, Tel./fax : 021/2302882 , GSM : 0722 983 520, 0723 383 758, e-mail : cabinetgavril@xnet.ro emico2000@hotmail.com, gavrilnin@yahoo.com	DA
2003-1221	GÂNSCA AURELIAN TUDOR	RAMCONSULTING SRL Cluj Napoca, Str. Augustin Buneanr.28, Fax : 0264/436792, GSM : 0744354156, e-mail : ramconsulting@email.ro	DA
2003-1222	BOZOCEA GINA VIOLETA	ARIANA GRUP SRL Brașov, Str. Carpenului nr.3, bl.A4, ap.29, Tel :0268/314091 Fax :0268/329559, e-mail : vbozoccea@yahoo.com, GSM :0723204268	DA

2003-1223	PETREA DANA MARIA	CABINET M. OPROIU-CONSILIERE ÎN PROPRIETATE INTELECTUALĂ Bucureşti, Str. Popa Savu, nr. 42, parter, sector 1, Tel : 021/2602834, 021/2602833, Fax : 021/2602836, 021/2602835, P.O.Box 2-229, e-mail : office@oproiu.ro	DA
2003-1224	STURZA OANA ALINA	CABINET M. OPROIU-CONSILIERE ÎN PROPRIETATE INTELECTUALĂ Bucureşti, Str. Popa Savu, nr. 42, parter, sector 1, Tel : 021/2602834, 021/2602833, Fax : 021/2602836, 021/2602835, P.O.Box 2-229, e-mail : office@oproiu.ro	DA
2003-1227	ŞANTA VALENTINA	GEDEON RICHTER ROMANIA SA Tg.Mures, Str. Cuza Voda, nr. 99-105, Tel: 0265/233675, 0265/264067, Fax: 0265/268875, cod postal 540306 e-mail: vsanta@armedica.ro office@armedica.ro	NU
2003-1230	NEACŞU GABRIELA	ALLEGRA CONSULTING SRL Bucureşti, Aleea Huedin nr.1, bl.5, sc.1, ap.5, sector4, GSM: 0722249961, Tel: 021/4504035, Fax: 021/3110519,e-mail: gabriela.neacsu@rps.ro	DA
2003-1234	BUZLEA MIRCEA VALENTIN	S.C. INTELECT S.R.L. ORADEA Oradea, B-dul Dacia nr. 48, Bl. D10, Ap.3, OP9- CP128, Tel 0259/253847, Fax:0259/268094 e-mail: intelect@rdslink.ro	DA
2003-1235	BUZLEA NARCISA FLORICICA	S.C. INTELECT S.R.L. ORADEA Oradea, B-dul Dacia nr. 48, Bl. D10, Ap.3, OP9- CP128, Tel 0259/253847, Fax:0259/268094 e-mail: intelect@rdslink.ro	DA
2003-1240	RADU DANIELA	SC GRUP ROMET SA Şos. Brailei nr.15, Buzau Tel : 0238/710301 Fax : 0238/710300 GSM : 0745452268	NU
2003-1241	COJOCNEAN MARIA RODICA	CONINFO S.R.L. Târgu Mures, Str. Cuza Vodă, nr.22, ap. 32, Tel/Fax: 0265/267898, GSM: 0723667588, e-mail: iton@itongrup.com	DA
2003-1242	COMĂNESCU NADIA VASILICA	ANTIBIOTICE SA IAŞI Iaşi, Str. Valea Lupului nr.1, Tel: 0232/253600 int.525, Fax: 0232/211020, GSM: 0745371217 , e-mail: trademarks@antibiotice.ro	NU
2003-1246	VIŞOIU LILIAN CĂTĂLIN	CABINET DE PROPRIETATE INDUSTRIALĂ "VIŞOIU LILIAN CĂTĂLIN" Bucureşti, Str. Alexandru Vlahuta nr.3, bl. M48, sc.A, ap.7, sector 3, Tel/Fax: 021/3207251, GSM: 0744480657,e-mail:visoiucatalin@yahoo.com, www.visoiucatalin.home.ro	DA

2003-1248	CULIC ANDREI RADU	NESTOR NESTOR DICULESCU KINGSTON PETERSEN – CONSILIERE IN P.I. S.R.L. București, Calea Dorobantilor nr.237B, et.11,camera 11-8, GSM: 0744309382	DA
2003-1250	DUMITRESCU ARTEMIS SORINA	S.C. ROMINVENT S.A. București, Str. Ermil Pangratti nr. 35, et.1, sect.1 Tel: 021/2312515, Fax: 021/2312550 e-mail:artemisb@rominvent.ro	DA
2003-1251	HARSANY ALEXANDRU	NESTOR NESTOR DICULESCU KINGSTON PETERSEN – CONSILIERE IN P.I. S.R.L. Bucuresti, Calea Dorobantilor nr.237B, et.11,camera 11-8 Tel : 021/2011200, Fax : 021/2011210, GSM : 0722203934	DA
2003-1254	ENESCU MIRUNA	S.C. ROMINVENT S.A. București, Str. Ermil Pangratti nr. 35, et.1, sect.1 Tel: 021/2312515, Fax: 021/2312550 e-mail : menescu@rominvent.ro	DA
2003-1257	FLOREA MIHAELA	CABINET INDIVIDUAL FLOREA MIHAELA București, Str. Grigore Alexandrescu nr.1, bl.D7, ap.4, sector1, Fax: 021/2230342 GSM: 0722601120 , e-mail: florea@gide.com	DA
2003-1258	FLOREA ILEANA MARIA	S.C. ROMINVENT S.A. București, Str. Ermil Pangratti nr. 35, et.1, sect.1 Tel: 021/2312515, Fax: 021/2312550 e-mail: iflorea@rominvent.ro	DA
2003-1261	IACOBINI MIHNEA RĂZVAN	SC IACOBINI&CO, CONSILIERI IN DREPTUL DE PROPRIETATE INDUSTRIALA SRL București, Calea Mosilor, nr.258, bl. 4bis, ap.22, sector 2, Tel : 021/2104690 ; Fax : 021/2104793 E-mail : asimri@yahoo.com	DA
2003-1262	IACOBINI ANCA SVETLANA	SC IACOBINI&CO, CONSILIERI IN DREPTUL DE PROPRIETATE INDUSTRIALA SRL Bucuresti, Calea Mosilor, nr.258, bl. 4bis, ap.22, sector 2, Tel : 021/2104690 ; Fax : 021/2104793 E-mail : asimri@yahoo.com	DA
2003-1268	ITU TEODORA	CONINFO S.R.L. Târgu Mures, Str. Cuza Vodă, nr.22, ap. 32, Tel/Fax: 0265/267898, GSM: 0723667588, e-mail: iton@itongrup.com	DA
2003-1271	MARINESCU RUXANDRA	S.C. PATENTMARK S.R.L. București, Str. Dr. N. Turnescu nr. 2, sector 5, Tel/fax 021/3121669, Fax: 021/2233963, e-mail: stema@pcnet.ro , 0722626875	DA

2003-1274	MIRCEA LAURA CRISTINA	SC ROMINEX SA Timișoara, Str.Avrăm Imbroane, nr.9, jud.Timiș, Tel :0256220083, Fax :0256190674, e-mail : mircealaura@yahoo.com	NU
2003-1275	VELICU ANCA	CABINET ENPORA S.R.L. București, Șos. Iancului nr. 7, bl. 109B, sc. B, ap. 46, sector 2, 021712, Tel : 021/2501634, Fax : 021/2507927 e-mail : pop@patents.ro, pop@enpora.com	DA
2003-1277	OPREA MARILENA	V&F INTELLECTUAL PROPERTY CONSULTING S.R.L. București, Str. Mărgelilor nr.6, Bl. 304, sc.4, ap.45, sector 6, Tel: 021/3140283, Fax: 021/3140290, e-mail: opream@vf.ro, GSM: 0722259260	DA
2003-1280	STIOPU NORICA	MOBILENIA SRL București, Șos. Pantelimon nr.161, sector 2, Tel : 021/2506270 Fax : 021/2507456 e-mail : rpopescu@mobilenia.ro	NU
2003-1286	SECĂREANU DOINA MARIA	S.C. INVENTA - AGENȚIE UNIVERSITARĂ DE INVENTICĂ S.R.L. București, Bdul Corneliu Coposu, nr. 7, bl. 104, sc.2, etaj 1, ap.31, sector 3, Tel : 021/3200285, Tel/Fax : 021/3228325, e-mail : inventa@mark-patent.ro	DA
2003-1288	LUCĂCEL MIHAIELA	SC FARMEC SA Cluj Napoca, Str. Henri Barbusse nr.16, Tel :0264/433193, Fax : 0264/432543, GSM : 0745347813, e-mail : miha.cj@personal.ro	NU

Colegiu de redacție:	Dr. ing. Gheorghe Bucșă Șef serviciu Desene și Modele Industriale, Mihaela Uhr, Elena Graciov
Redactor responsabil de număr:	Elena Graciov
Tehnoredactare computerizată:	Elena Graciov

**Tipărit la TIPOGRAFIA O.S.I.M.
sub comanda nr. 27 din 10.03.2004**

Coperta: Cristina-Maria Bararu

Coperta: *Cristina - Maria BARARU*

Inscrisiunat la Tipografia OFICIULUI DE STAT PENTRU INVENȚII ȘI MĂRCI, BUCUREȘTI
sub comanda nr. 28/11.03.2004

Dirrecția - Redacția - Administrația
OBOLDESTATPENRUMENIȘIMĂRCI
Str. In Ghica nr. 5, Sector 3, telefon + 4021 315.19.66;
fax: + 4021 31 2.38.19
e-mail: office@osim.ro **http: www.osim.ro**
BUCUREȘTI - ROMÂNIA

Tehnoredacție și tipar OBOLDESTATPENRUMENIȘIMĂRCI