

**OFICIUL DE STAT  
PENTRU  
INVENȚII ȘI MĂRCI**

**ROMÂNIA**



**BULETIN OFICIAL  
DE  
PROPRIETATE  
INDUSTRIALĂ**

**Secțiunea  
DESENE ȘI MODELE INDUSTRIALE  
(Design industrial)**

**Nr. 04/2004**

ROMANIA



OFICIUL DE STAT PENTRU INVENȚII ȘI MĂRCI

**BULETIN OFICIAL  
DE  
PROPRIETATE INDUSTRIALĂ**

**SECȚIUNEA DESENE ȘI MODELE INDUSTRIALE  
(DESIGN INDUSTRIAL)**

**4**

**Publicat la 30 aprilie 2004**

© Toate drepturile sunt rezervate O.S.I.M. Această publicație nu va putea fi reprodusă în tot sau în parte, în nici un mod, fără autorizație prealabilă.

**BULETIN OFICIAL DE PROPRIETATE INDUSTRIALĂ  
- SECȚIUNEA DESENE ȘI MODELE INDUSTRIALE -**

**CUPRINS GENERAL**

**Numărul 4  
APRILIE 2003**

LEGE nr. 129 din 29 decembrie 1992  
(\*republicată\*) privind protecția  
desenelor și modelelor industriale\*) **376**

**Redacția - Administrația:**

**OFICIUL DE STAT  
PENTRU  
INVENȚII ȘI MĂRCI  
Sectorul  
Desene și Modele Industriale**

Regulament de aplicare a Legii  
nr. 129/1992 privind protecția  
desenelor și modelelor industriale,  
republicata **381**

Str. Ion Ghica nr. 5, sector 3  
Telefon: 315.19.66  
Fax: (401) 312.38.19  
Telex: 11370 ROPAT-R  
e-mail: office@osim.ro  
BUCUREȘTI - ROMÂNIA

Cereri de înregistrare a desenelor  
și modelelor industriale depuse la  
O.S.I.M. **415**

Buletinul poate fi procurat de la  
Oficiul de Stat pentru Invenții și  
Mărci, prin:  
- abonamente anuale, la prețul  
estimativ de **4.152.000 lei/an**

Lista cererilor de înregistrare a  
desenelor și modelelor industriale  
publicate în ordinea crescătoare  
a numerelor de înregistrare **475**

Lista alfabetică a solicitanților **477**

Sumele se vor depune în contul:  
**50.25.4266.081 - Direcția de  
Trezorerie și Contabilitate  
Publică a Municipiului  
București**

Desenele și modelele industriale  
înregistrate în Registrul Național al  
desenelor și modelelor industriale  
conform hotărârii comisiei de  
specialitate a O.S.I.M. **479**

**ISSN - 1223 - 7728**

Lista certificatelor de înregistrare  
a desenelor și modelelor industriale  
reînnoite și perioada de valabilitate **481**

Revalidări ale certificatelor de  
înregistrare **483**

**CONTENTS****CONTENU GENERAL**

Law No. 129/29 December 1992 (republished) on the protection of industrial design	<b>376</b>	Loi sur les dessins et modeles industriels no. 129 du 29 decembre 1992	<b>376</b>
Regulation of the Law no. 129/20 December 1992 on the protection of industrial design (republished)	<b>381</b>	Reglement de la Loi sur les dessins et modeles industriels no. 129 du 29 decembre 1992	<b>381</b>
Applications of registration of industrial designs filed at OSIM	<b>415</b>	Demandes d'enregistrement des dessins et des modeles industriels deposees a l'OSIM	<b>415</b>
List of the applications of registration of industrial designs published according to registration thereof	<b>475</b>	Liste des demandes d'enregistrement des dessins et des modeles industriels publiees tentant compte de l'ordre de leur enregistrement	<b>475</b>
Alphabetical list of depositors	<b>477</b>	Liste alphabetique des deposants	<b>477</b>
Industrial designs registered in the National Register of Industrial Designs according to the decision of the State Office for Inventions and Trademarks design commission	<b>479</b>	Des dessins et des modeles industriels enregistres au Registre National des Dessins et des Modeles Industriels conformement a la decision de la Commission de Specialite de l'Office d'Etat pour les Inventions et les Marques	<b>479</b>
List of certificates for registration of the renewed industrial designs and their period of validity	<b>481</b>	Liste des certificats d'enregistrement des dessins et modeles industriels renouveles et leur periode de valabilite	<b>481</b>
Certificates for industrial design restoration	<b>483</b>	Restauration des certificats d'enregistrement de dessins et modeles industriels	<b>483</b>

**LEGE nr. 129 din 29 decembrie 1992 (\*republicata\*)  
privind protectia desenelor si modelelor industriale\*)  
EMITENT: PARLAMENTUL  
PUBLICAT IN: MONITORUL OFICIAL nr. 193 din 26 martie 2003**

---

*\*) Republicata in temeiul art. III din Legea nr. 585/2002 pentru modificarea si completarea Legii nr. 129/1992 privind protectia desenelor si modelelor industriale, publicata in Monitorul Oficial al Romaniei, Partea I, nr. 810 din 7 noiembrie 2002, dandu-se textelor o noua numerotare.*

*Legea nr. 129/1992 privind protectia desenelor si modelelor industriale a fost publicata in Monitorul Oficial al Romaniei, Partea I, nr. 1 din 8 ianuarie 1993 si a mai fost modificata prin Ordonanta Guvernului nr. 41/1998 privind taxele in domeniul protectiei proprietatii industriale si regimul de utilizare a acestora, publicata in Monitorul Oficial al Romaniei, Partea I, nr. 43 din 30 ianuarie 1998, aprobata cu modificari prin Legea nr. 383/2002, publicata in Monitorul Oficial al Romaniei, Partea I, nr. 471 din 2 iulie 2002, rectificata in Monitorul Oficial al Romaniei, Partea I, nr. 691 din 20 septembrie 2002.*

**CAP. 1**

Dispozitii generale

**ART. 1**

Drepturile asupra desenelor si modelelor industriale sunt recunoscute si protejate pe teritoriul Romaniei prin inregistrarea desenului sau modelului industrial, in conditiile prezentei legi, la Oficiul de Stat pentru Inventii si Marci, denumit in continuare O.S.I.M.

**ART. 2**

In antelesul prezentei legi, termenii sau expresiile de mai jos se definesc dupa cum urmeaza:

a) Aranjamentul de la Haga - Aranjamentul privind depozitul international de desene si modele industriale, adoptat la Haga la 6 noiembrie 1925, cu modificarile si completarile ulterioare, la care Romania a aderat prin Legea nr. 44/1992;

b) autor - persoana fizica sau un grup de persoane fizice constituit pe baza unei antelegeri, care a creat desenul sau modelul industrial;

c) certificat de inregistrare - titlul de protectie acordat de O.S.I.M. pentru desenele si modelele industriale anregistrate;

d) desen industrial - aspectul exterior al unui produs sau al unei parti a acestuia, redat in doua dimensiuni, rezultat din combinatia dintre principalele caracteristici, in deosebi linii, contururi, culori, forma, textura si/sau materiale si/sau ornamentatia produsului in sine;

e) detalii nesemnificative - acele elemente grafice sau de forma, care nu determina caracterul individual al desenului sau modelului industrial;

f) industrial - un desen sau model este considerat industrial daca obiectul la care se refera desenul sau modelul poate fi reprodus pe cale industrială sau artizanală ori de câte ori este necesar;

g) mandatar autorizat - persoana care exercita profesiunea de consilier in proprietate industrială in conditiile legii si care poate reprezenta o parte interesata in procedurile in fata

O.S.I.M.;

h) model industrial - aspectul exterior al unui produs sau al unei parti a acestuia, redat in trei dimensiuni, rezultat din combinatia dintre principalele caracteristici, andeosebi linii, contururi, culori, forma, textura si/sau ornamentatia produsului in sine;

i) model de utilitate - creatie care rezolva o problema tehnica, in special cu privire la forma constructiei, asamblarea unui produs, si prezinta noutate pe plan mondial;

j) produs - orice articol obtinut printr-un proces industrial sau artizanal, continand printre altele si elemente concepute spre a fi asamblate antr-un produs complex, ambalaje, forme de prezentare, aranjamente, simboluri grafice, caractere tipografice; programele de calculator nu sunt considerate produs;

k) produs complex - un produs compus din elemente multiple ce pot fi anlocuite de o maniera care sa permita dezasamblarea si reasamblarea produsului;

l) solicitant - persoana fizica sau juridica ce solicita la O.S.I.M. inregistrarea, respectiv eliberarea unui certificat de inregistrare a unui desen sau model industrial;

m) titular - persoana fizica sau juridica careia ai apartin drepturile conferite prin inregistrarea desenului sau modelului industrial si pentru care se elibereaza certificatul de inregistrare.

### **ART. 3**

Dreptul la eliberarea certificatului de inregistrare apartine autorului desenului sau modelului industrial ori succesorului sau in drepturi, pentru desenele si modelele industriale create in mod independent.

Se considera desen sau model industrial creat in mod independent desenul sau modelul industrial care nu a fost realizat ca urmare a unor contracte cu misiune creativa sau de catre salariati, in cadrul atributiilor de serviciu.

### **ART. 4**

Daca mai multe persoane au creat acelasi desen sau model industrial, independent una de alta, dreptul la eliberarea certificatului de inregistrare apartine aceleia care a depus cea dintai cererea de inregistrare la O.S.I.M. sau, daca o prioritate a fost recunoscuta, aceleia a carei cerere are cea mai veche data de prioritate.

### **ART. 5**

Pana la proba contrara, solicitantul este prezumat a avea dreptul la eliberarea certificatului de inregistrare a desenului sau modelului industrial.

### **ART. 6**

In cazul in care desenul sau modelul industrial este rezultatul unui contract cu misiune creativa, dreptul la certificatul de inregistrare apartine persoanei care a comandat realizarea desenului sau modelului industrial, cu exceptia unor prevederi contractuale contrare.

In cazul in care desenul sau modelul industrial este realizat de catre un salariat in cadrul atributiilor sale de serviciu, ancredintate explicit, dreptul la eliberarea certificatului de inregistrare apartine unitatii angajatoare, cu exceptia unor prevederi contractuale contrare.

### **ART. 7**

Persoanele fizice sau persoanele juridice avand domiciliul sau sediul, dupa caz, in afara teritoriului Romaniei beneficiaza de dispozitiile prezentei legi, in conditiile conventiilor si

tratatelor internationale privind desenele si modelele industriale, la care Romania este parte.

#### **ART. 8**

Recunoasterea drepturilor prevazute in prezenta lege nu prejudiciaza si nu exclude protectia acordata prin alte dispozitii legale privind proprietatea intelectuala, in special cu privire la dreptul de autor si cele referitoare la marci, brevete de inventie, modele de utilitate, caractere tipografice, topografii ale circuitelor integrate si concurenta nelocala.

### **CAP. 2**

#### **Conditii pentru protectia desenelor si modelelor industriale**

#### **ART. 9**

Obiectul cererii poate fi anregistrat in masura in care constituie un desen sau model industrial, in sensul art. 2, este nou si are un caracter individual.

Un desen sau model industrial este considerat nou daca nici un desen sau model industrial identic nu a fost facut public anaintea datei de depunere a cererii de inregistrare sau, daca a fost revendicata prioritatea, anaintea datei de prioritate.

Se considera ca desenele sau modelele industriale sunt identice daca trasaturile lor caracteristice difera numai in ceea ce priveste detaliile nesemnificative.

Se considera ca un desen sau model industrial are caracter individual daca impresia globala pe care o produce asupra utilizatorului avizat este diferita de cea produsa asupra unui asemenea utilizator de orice desen sau model industrial facut public anaintea datei de depunere a cererii de inregistrare sau, daca a fost revendicata prioritatea, anainte de data de prioritate.

Daca un desen sau model industrial aplicat la un produs sau incorporat intr-un produs constituie o parte componenta a unui produs complex, acesta va fi considerat nou si avand caracter individual numai daca sunt indeplinite cumulativ urmatoarele conditii:

- a) partea componenta, o data incorporata in produsul complex, ramane vizibila pe durata utilizarii normale a acestuia; utilizare normala anseamna utilizarea de catre beneficiar, fara a include intretinerea sau reparatiile;
- b) caracteristicile vizibile ale partii componente indeplinesc ele ansele conditiile privind noutatea si caracterul individual.

#### **ART. 10**

In conformitate cu art. 9, se considera ca un desen sau model industrial a fost facut public daca a fost publicat sau a fost expus, utilizat in comert sau divulgat in alt mod, cu exceptia cazului in care aceste actiuni nu puteau deveni cunoscute in cursul normal al activitatii din domeniul respectiv, anaintea datei de depunere a cererii de inregistrare sau, daca a fost revendicata prioritatea, anaintea datei de prioritate.

Nu se considera ca desenul sau modelul industrial a fost facut public daca a fost divulgat unei terte persoane in conditii de confidentialitate explicite sau implicite.

Nu se considera ca s-a produs o divulgare daca un desen sau model industrial pentru care s-a solicitat protectie a fost facut public de catre autor, de succesorul sau in drepturi sau de un tert, ca urmare a informatiilor oferite de autor sau a actiunii antreprinse de catre acesta



ori de catre succesorul lui in drepturi, in cursul perioadei de 12 luni care preceda data de depunere a cererii sau data de prioritate.

Se considera abuz aducerea la cunostinta publicului prin orice mijloc a desenului sau modelului industrial, precum si valorificarea acestuia fara acordul autorului.

Nu este luata in considerare divulgarea, ca urmare a unui abuz fata de autor sau succesorul sau in drepturi, produsa in perioada de 12 luni care preceda data de depunere a cererii sau data de prioritate.

#### **ART. 11**

Desenul sau modelul industrial care este determinat exclusiv de o functie tehnica nu poate fi anregistrat.

Nu poate fi anregistrat un desen sau model industrial care trebuie reprodus in forma si la dimensiunile exacte, pentru a permite ca produsul in care este incorporat sau la care este aplicat sa fie legat mecanic ori amplasat in jurul unui alt produs, astfel incat fiecare dintre produse sa asi poata andeplini functia.

#### **ART. 12**

Sunt excluse de la protectie desenele sau modelele industriale ale caror destinatie si aspect contravin ordinii publice sau bunelor moravuri.

### **CAP. 3**

#### Inregistrarea si eliberarea titlului de protectie

#### **ART. 13**

Cererea de inregistrare a unui desen sau model industrial trebuie sa cuprinda:

- a) solicitarea de inregistrare a desenului sau modelului industrial;
- b) datele de identificare a solicitantului;
- c) numarul de desene sau modele industriale pentru care se solicita protectia;
- d) indicarea produselor in care este incorporat desenul sau modelul industrial, daca este cazul;
- e) descrierea elementelor noi, caracteristice desenului sau modelului industrial pentru care se solicita protectia, asa cum apar in reprezentarile grafice depuse;
- f) numele autorilor sau o declaratie pe raspunderea solicitantului, ca autorii au renuntat la dreptul de a fi mentionati in cerere si/sau in publicatiile desenului sau modelului industrial;
- g) reprezentarile grafice ale desenului sau modelului industrial, in 3 exemplare.

Cererea de inregistrare mai poate contine, dupa caz, si alte elemente care nu conditioneaza data depozitului reglementar:

- a) datele de identificare a mandatarului autorizat, in cazul in care acesta a fost desemnat in cererea de inregistrare;
- b) actele de prioritate, in cazul in care se invoca una dintre prioritatile prevazute la art. 19 si 20;
- c) solicitarea amanarii publicarii;
- d) procura de reprezentare in fata O.S.I.M.;
- e) declaratia indicand informatiile care, dupa cunostinta solicitantului, permit sa se

dovedeasca andeplinirea conditiilor de acordare a protectiei desenului sau modelului industrial pentru care se solicita inregistrarea.

#### **ART. 14**

Reprezentarile grafice trebuie sa redea complet desenul sau modelul industrial care face obiectul cererii de inregistrare, astfel ancat caracteristicile sale estetice sa fie evidentiate. In caz contrar, cererea de inregistrare se respinge. Reprezentarile grafice trebuie sa fie de o calitate suficienta, pentru ca toate detaliile desenului sau modelului industrial sa fie evidentiate si publicarea sa fie posibila.

In cazul unui desen industrial reprezentarile grafice pot fi ansotite de 3 specimene.

#### **ART. 15**

Cererea de inregistrare si descrierea, prezentate conform art. 13 si redactate in limba romana, ansotite de reprezentarile grafice ale desenului sau modelului industrial ori, dupa caz, de specimene, se depun la O.S.I.M. si constituie depozitul national reglementar.

O.S.I.M. inregistreaza cererea daca sunt depuse minimum urmatoarele: o cerere care sa contina solicitarea de inregistrare a desenului sau modelului industrial, datele de identificare a solicitantului si reprezentarile grafice sau specimenele, antr-un exemplar.

Daca in termen de doua luni de la data depunerii cererii de inregistrare conform alin. 2 nu sunt depuse completarile necesare pentru constituirea depozitului national reglementar conform alin. 1, cererea de inregistrare se respinge.

Data depozitului national reglementar este data la care au fost depuse documentele prevazute la alin. 2 sau data care rezulta din tratatele ori conventiile privind desenele sau modelele industriale, la care Romania este parte.

In Registrul national al cererilor depuse se anscriu depozitele nationale reglementare, constituite conform alin. 1 si 2, precum si depozitele internationale constituite conform Aranjamentului de la Haga.

#### **ART. 16**

In procedurile in fata O.S.I.M. solicitantul certificatului de inregistrare sau succesorul sau in drepturi poate beneficia de asistenta unui consilier in proprietate industriala autorizat.

Pentru persoanele care nu au domiciliul sau sediul pe teritoriul Romaniei, reprezentarea conform alin. 1 este obligatorie, cu exceptia depunerii cererii.

#### **ART. 17**

Un depozit multiplu poate cuprinde mai multe desene sau modele industriale destinate a fi ancorporate in aceeasi categorie de produse, in conformitate cu clasificarea internationala a desenelor si modelelor industriale.

Desenele si modelele industriale care fac obiectul unui depozit multiplu trebuie sa satisfaca o regula de unitate de conceptie, de unitate de productie sau de unitate de utilizare ori trebuie sa apartina aceluiasi ansamblu sau compozitii de articole.

#### **ART. 18**

Depozitul national reglementar asigura solicitantului un drept de prioritate, cu ancepere de

la data constituirii acestuia, fata de orice alt depozit ulterior privind acelasi desen sau model industrial.

#### **ART. 19**

Persoanele fizice sau persoanele juridice ale statelor parti la conventiile la care Romania este parte beneficiaza de un drept de prioritate de 6 luni, cu ancepere de la data primului depozit, daca solicita protectia in acest termen, pentru acelasi desen sau model.

Se recunoaste un drept de prioritate de 6 luni, antemeiat pe un depozit de model de utilitate.

#### **ART. 20**

Invocarea prioritatii se poate face si in urma expunerii desenului sau modelului industrial antr-o expozitie internationala, daca cererea este depusa in termen de 6 luni de la data introducerii produsului in expozitie.

Aceasta perioada nu prelungeste termenul de prioritate prevazut la art. 19.

#### **ART. 21**

Prioritatile prevazute la art. 19 si 20 sunt recunoscute daca sunt invocate o data cu depunerea cererii si daca in termen de 3 luni de la data depunerii cererii se confirma prin acte de prioritate.

#### **ART. 22**

Cererile de inregistrare depuse la O.S.I.M. vor fi supuse unei examinari preliminare din care sa rezulte:

- a) andeplinirea conditiilor de forma ale cererii, prevazute la art. 13 alin. 1;
- b) andeplinirea conditiilor prescrise pentru reprezentarile grafice, prevazute la art. 14;
- c) andeplinirea conditiilor prescrise pentru celelalte documente sau acte anexate la cerere, prevazute la art. 13 alin. 2;
- d) achitarea taxelor in termenul si cuantumul prevazute de lege.

In cazul in care neregularitatile nu sunt remediate in termenul acordat de O.S.I.M., cererea se va respinge sau, dupa caz, nu se va recunoaste prioritatea.

Daca se constata neregularitati, acestea se notifica solicitantului, acordandu-i-se un termen necesar pentru remedieri.

Cererile care nu andeplinesc conditiile de depozit multiplu se vor diviza de catre solicitant, la cererea O.S.I.M.

Solicitantul are obligatia sa divizeze cererea in termenul acordat de O.S.I.M., constituind cate un depozit national reglementar pentru fiecare grup de desene sau modele industriale care andeplinesc conditiile prevazute la art. 17.

In cazul in care solicitantul nu divizeaza cererea in termenul acordat, O.S.I.M. divizeaza din oficiu cererea in mai multe cereri divizate si va lua in examinare numai prima cerere, respingandu-le pe celelalte.

Cererile divizate nu pot fi depuse decat pentru elementele care nu depasesc continutul cererii initiale. Cererile divizate sunt considerate ca fiind depuse la data de depozit a cererii initiale.

### **ART. 23**

Datele bibliografice ale cererii de inregistrare a desenului sau modelului industrial, precum si reproducerea, fotografia sau orice reprezentare grafica a acestuia se publica in Buletinul oficial de proprietate industriala al O.S.I.M., in termen de maximum 6 luni de la data constituirii depozitului reglementar, in alb-negru sau, la cerere, in culori.

Publicarea prevazuta la alin. 1 poate fi amanata, la cererea solicitantului, pe o perioada care nu poate depasi 30 de luni, calculata de la data depunerii cererii sau de la data prioritatii, cand aceasta a fost invocata.

Publicarea cererilor internationale de catre Organizatia Mondiala a Proprietatii Intelectuale este considerata o publicare conform alin. 1.

### **ART. 24**

Persoanele interesate pot face opozitii scrise la O.S.I.M. privind inregistrarea desenului sau modelului industrial, in termen de 3 luni de la data publicarii acestuia, pentru urmatoarele motive:

- a) desenul sau modelul industrial nu are noutate;
- b) desenul sau modelul industrial contravine ordinii publice sau bunelor moravuri;
- c) solicitantul nu este persoana care a depus cea dintai cererea;
- d) in cazul nerespectarii art. 25 alin. 3 lit. d).

Opozitiile se solutioneaza de catre o comisie de specialitate in termen de 3 luni de la depunerea acestora la O.S.I.M.

### **ART. 25**

Cererile de inregistrare a desenelor sau modelelor industriale se examineaza de catre Comisia de examinare desene si modele industriale. Comisia hotaraste, dupa caz, inregistrarea sau respingerea desenului sau modelului industrial, in termen de 12 luni de la data publicarii cererii, ori poate luat act de renuntarea la cerere sau de retragerea acesteia. Comisia va lua hotararea de acordare a certificatului de inregistrare pe baza unui raport de examinare si in conformitate cu prevederile art., 2, 9 si 10.

Inregistrarea desenelor sau modelelor industriale se face in Registrul national al desenelor si modelelor industriale si se publica in Buletinul oficial de proprietate industriala al O.S.I.M. Cererea de inregistrare va fi respinsa daca:

- a) nu sunt andeplinite prevederile art. 2, 9 si 10;
- b) obiectul cererii se ancadreaza in prevederile art. 11 si 12;
- c) nu sunt achitate taxele legale in termenele si cuantumurile prevazute de lege;
- d) incorporeaza, fara acordul titularului, o opera protejata prin Legea nr. 8/1996 privind dreptul de autor si drepturile conexe, cu modificarile ulterioare, sau orice alt drept de proprietate industriala protejat;
- e) constiutie o utilizare improprie a oricaruia dintre obiectele mentionate in lista cuprinsa in art. 6 ter din Conventia de la Paris pentru protectia proprietatii industriale la care Romania a aderat prin Decretul nr. 1.177/1968 sau o utilizare abuziva a emblemelor si stemelor, altele decat cele mentionate in art. 6 ter din conventie.

In examinarea cererii se va lua in considerare fondul documentar existent la Serviciul de desene si modele industriale din cadrul O.S.I.M., precum si orice alte documente relevante pentru procesul de examinare, depuse de persoanele interesate. In procesul de examinare O.S.I.M. poate solicita orice completari necesare, iar in cazul desenelor industriale, chiar specimene.

Dispozitiile prezentei legi se aplica si cererilor internationale depuse conform Aranjamentului de la Haga, care asi extind efectele lor in Romania, afara de cazul in care nu se prevede altfel.

#### **ART. 26**

Pentru neandepinirea conditiilor prevazute la art. 9 O.S.I.M. poate proceda la revocarea din oficiu a hotararilor sale, pana la comunicarea acestora.

#### **ART. 27**

Hotararile privind cererile de inregistrare a desenului sau modelului industrial pot fi contestate pe cale administrativa, in scris si motivat, la O.S.I.M., in termen de 3 luni de la comunicare. Contestatia va fi examinata, in termen de 3 luni de la inregistrarea acesteia, de catre Comisia de reexaminare din Departamentul de apeluri al O.S.I.M.

#### **ART. 28**

Hotararea motivata a Comisiei de reexaminare se comunica partilor in termen de 15 zile de la pronuntare si poate fi atacata cu apel la Tribunalul Bucuresti, Sectia contencios administrativ, in termen de 3 luni de la comunicare.

Hotararea Tribunalului Bucuresti poate fi atacata cu recurs la Curtea de Apel Bucuresti, Sectia contencios administrativ, in termen de 15 zile de la comunicare.

Judecarea la Tribunalul Bucuresti si la Curtea de Apel Bucuresti se face cu participarea procurorului.

Hotararile Comisiei de reexaminare ramase definitive si irevocabile se publica in Buletinul oficial de proprietate industrială al O.S.I.M., in termen de 60 de zile de la pronuntarea hotararii.

Hotararile judecatoresti se publica in Buletinul oficial de proprietate industrială, in termen de 60 de zile de la data comunicarii acestora catre O.S.I.M.

In fata Comisiei de reexaminare partile se pot prezenta personal sau pot fi reprezentate prin avocat, prin consilier juridic sau printr-un consilier in proprietate industrială.

#### **ART. 29**

Toate hotararile luate in cadrul O.S.I.M. vor fi motivate.

#### **ART. 30**

Eliberarea certificatelor de inregistrare de desene sau modele industriale de catre O.S.I.M. se face in temeiul hotararilor de admitere ramase definitive, in termen de 30 de zile de la data la care hotararea de admitere a ramas definitiva.

#### **ART. 31**

Procedurile privind cererile de inregistrare de desene si modele industriale si certificatele de inregistrare sunt supuse taxelor, in cuantumul si la termenele stabilite conform legii. Taxele se platesc in contul O.S.I.M.

Taxele datorate de persoanele fizice si persoanele juridice cu domiciliul sau, dupa caz, cu sediul in strainatate se platesc in valuta in contul O.S.I.M.

Neplata taxelor la termenele legale atrage neefectuarea procedurii respective.

### **ART. 32**

Solicitantul sau titularul certificatului de inregistrare care, din motive de forta majora, nu a putut sa respecte un termen privind procedurile in fata O.S.I.M. este repus in termen, daca prezinta o cerere motivata, in termen de 60 de zile de la anetarea cauzei care l-a ampedicat sa actioneze, dar nu mai tarziu de un in de la expirarea termenului nerespectat.

Dispozitiile alin. 1 nu se aplica in urmatoarele situatii:

- a) invocarea prioritatii conform art. 19-21;
- b) plata taxelor de inregistrare si publicare;
- c) inregistrarea unei opozitii conform art. 24;
- d) formularea contestatiilor conform art. 27.

Cererea de repunere in termen va fi ansotita de dovada privind plata taxei legale.

## **CAP. 4**

### Drepturi si obligatii

### **ART. 33**

Pe intreaga perioada de valabilitate certificatul de inregistrare confera titularului un drept exclusiv de exploatare a desenului sau modelului industrial si dreptul de a interzice tertilor sa efectueze, fara consimtamentul sau, urmatoarele acte: reproducerea, fabricarea, comercializarea sau oferirea spre vanzare, folosirea, importul sau stocarea in vederea comercializarii, oferirea spre vanzare sau folosirea unui produs in care desenul sau modelul industrial este incorporat sau la care acesta se aplica.

### **ART. 34**

Intinderea protectiei este determinata de reprezentarile grafice ale desenelor sau modelelor anregistrate.

Protectia acordata unui desen sau model industrial in baza prezentei legi se extinde la orice desen sau model industrial care nu produce o impresie vizuala globala diferita asupra unui utilizator avizat.

La stabilirea sferei de protectie se ia in considerare gradul de libertate a autorului in realizarea desenului sau modelului industrial.

### **ART. 35**

Drepturile conferite la art. 33 nu se exercita in privinta:

- a) actelor efectuate exclusiv in scop personal si necomercial, experimental, de cercetare sau anvatamant, cu conditia ca aceste acte sa nu prejudicieze exploatarea normala a desenelor sau modelelor industriale si sa se mentioneze sursa;
- b) echipamentelor aflate pe vehicule de transport maritim sau aerian anregistrate antr-o alta tara, atunci cand acestea intra temporar pe teritoriul Romaniei, ori importului de piese de schimb si accesorii in scopul repararii acestor vehicule sau al executarii de reparatii pe aceste vehicule;

c) folosirii sau luarii masurilor efective si serioase de folosire a desenelor sau modelelor industriale de catre terti, in intervalul de timp dintre decaderea din drepturi a titularului si revalidarea certificatului;

d) folosirii desenului sau modelului industrial cu bunacredinta, in perioada cuprinsa anre termenul vizat la art. 31 si data publicarii dreptului restabilit.

#### **ART. 36**

Drepturile decurgand dintr-un certificat de inregistrare a desenului sau modelului industrial nu se vor putea exercita in cazul introducerii pe piata, pe teritoriul Romaniei, a produselor in care sunt ancorporate desene sau modele industriale protejate, vandute anterior de catre titularul certificatului de inregistrare sau cu consimtamantul acestuia.

#### **ART. 37**

Incepand cu data publicarii cererii persoana fizica sau persoana juridica indreptatita la eliberarea certificatului de inregistrare beneficiaza provizoriu de aceleasi drepturi conferite in conformitate cu prevederile art. 33, pana la eliberarea certificatului de inregistrare, cu exceptia cazurilor in care cererea de inregistrare a fost respinsa sau retrasa.

Incalcarea prevederilor alin. 1 atrage pentru persoanele vinovate obligatia de despagubire potrivit dreptului comun; titlul pentru plata despagubirilor se poate executa numai dupa eliberarea certificatului de inregistrare a desenului sau modelului industrial.

#### **ART. 38**

Perioada de valabilitate a unui certificat de inregistrare a desenului sau modelului industrial este de 10 ani de la data constituirii depozitului reglementar si poate fi reannoita pe 3 perioade succesive de 5 ani.

Pe intreaga perioada de valabilitate a certificatului, titularul este obligat la plata taxelor de mentinere in vigoare a acestuia.

O.S.I.M. acorda un termen de gratie de cel mult 6 luni pentru plata taxelor de mentinere in vigoare, pentru care se percep majorari.

Neplata acestor taxe atrage decaderea titularului din drepturi.

Decaderea titularului din drepturi se publica in Buletinul oficial de proprietate industriala al O.S.I.M.

In cazul decaderii din drepturi a titularului, acesta poate solicita la O.S.I.M. revalidarea certificatului de inregistrare, in termen de 6 luni de la data decaderii, pentru motive temeinice.

#### **ART. 39**

Dreptul exclusiv de exploatare decurgand din inregistrarea desenului sau modelului industrial ancteeaza in urmatoarele situatii:

- a) la expirarea perioadei de valabilitate;
- b) prin anularea certificatului de inregistrare;
- c) prin decaderea titularului din drepturi;
- d) prin renuntarea titularului certificatului de inregistrare.

#### **ART. 40**

Titularii certificatelor de inregistrare a desenelor sau modelelor industriale pot mentiona pe

produse semnul D, respectiv litera "D" majuscula, anscrisa antr-un cerc, ansotita de numele titularului sau numarul certificatului.

**ART. 41**

Dreptul la eliberarea certificatului de inregistrare a desenului sau modelului industrial, drepturile care decurg din cererea de inregistrare a desenului sau modelului industrial, precum si drepturile nascute din certificatul de inregistrare eliberat sunt transmisibile in tot sau in parte.

Transmiterea se poate face pe cale succesorală, prin cesiune sau licenta.

Transmiterea se anregistreaza la O.S.I.M. si produce efecte fata de terti numai de la data publicarii in Buletinul oficial de proprietate industrială a mentiunii de transmitere.

**ART. 42**

Autorul, titular al certificatului de inregistrare a desenului sau modelului industrial, beneficiaza de drepturi patrimoniale stabilite pe baza de contract cu persoanele care exploateaza desenul sau modelul industrial.

In cazul ancheierii unui contract de cesiune, drepturile patrimoniale ale autorului se stabilesc in acest contract.

**ART. 43**

Inregistrarea in strainatate a desenelor si modelelor industriale, create pe teritoriul Romaniei, se face de catre persoana fizica sau persoana juridica indreptatita la eliberarea certificatului, numai dupa depunerea cererii la O.S.I.M.

Cererile internationale facute in conformitate cu Aranjamentul de la Haga se depun la Organizatia Mondiala a Proprietatii Intelectuale, direct sau prin intermediul O.S.I.M.

**ART. 44**

Autorul are dreptul sa i se mentioneze numele, prenumele si calitatea in certificatul de inregistrare eliberat, precum si in orice acte sau publicatii privind desenul sau modelul industrial.

Datele din certificatul de inregistrare se anscru in carnetul de munca.

**ART. 45**

Certificatul de inregistrare a desenului sau modelului industrial, eliberat de O.S.I.M., poate fi anulat, in tot sau in parte, la cererea unei persoane interesate, in cazul cand se constata ca, la data anregistrării cererii, nu erau aneplinite conditiile pentru acordarea protectiei.

Anularea poate fi ceruta pe toata durata de valabilitate a certificatului de inregistrare si se judeca de catre Tribunalul Bucuresti.

Hotararea de anulare se anregistreaza la O.S.I.M. si se publica in termen de maximum doua luni de la data anregistrării acesteia.

**ART. 46**

Litigiile cu privire la calitatea de autor al desenului sau modelului industrial, calitatea de titular



al certificatului de inregistrare, cele cu privire la drepturile patrimoniale nascute din contractele de cesiune sau licenta sunt de competenta instantelor judecatoresti, potrivit dreptului comun.

## **CAP. 5**

### **Atributiile Oficiului de Stat pentru Inventii si Marci in domeniul protectiei desenelor si modelelor industriale**

#### **ART. 47**

O.S.I.M. este organul guvernamental de specialitate, cu autoritate unica pe teritoriul Romaniei, care asigura protectia desenelor si modelelor industriale.

#### **ART. 48**

O.S.I.M. are urmatoarele atributii in domeniul protectiei desenelor si modelelor industriale:

- a) acorda protectie prin eliberarea certificatului de inregistrare a desenelor si modelelor industriale;
- b) este depozitarul Registrului national al cererilor depuse si al Registrului national al desenelor si modelelor industriale anregistrate;
- c) efectueaza, la cerere, informarea din desenele si modelele industriale publicate;
- d) antretine relatii cu organizatiile guvernamentale similare si cu organizatiile internationale de specialitate la care Romania este membra;
- e) acorda, la cerere, asistenta in domeniul proprietatii industriale, organizeaza cursuri de instruire pentru specialistii in domeniu;
- f) editeaza si publica periodic in Buletinul oficial de proprietate industriala al O.S.I.M. date privitoare la desenele si modelele industriale.

## **CAP. 6**

### **Raspunderi si sanctiuni**

#### **ART. 49**

Insusirea fara drept, in orice mod, a calitatii de autor al desenului sau modelului industrial constituie infractiune si se pedepseste cu anchisoare de la 6 luni la 2 ani sau cu amenda de la 15 milioane lei la 30 milioane lei.

#### **ART. 50**

In cazul in care, printr-o hotarare judecatoreasca, se stabileste ca o alta persoana decat cea care figureaza in cererea de inregistrare sau in certificatul de inregistrare este indreptatita la eliberarea certificatului de inregistrare, O.S.I.M. elibereaza certificatul de inregistrare persoanei indreptatite si publica schimbarea titularului.

#### **ART. 51**

Reproducerea, fara drept, a desenului sau modelului industrial in scopul fabricarii de produse

cu aspect identic, fabricarea, oferirea spre vanzare, vanzarea, importul, folosirea sau stocarea unor astfel de produse in vederea punerii in circulatie ori folosirii, fara acordul titularului certificatului de inregistrare a desenului sau modelului industrial, in perioada de valabilitate a acestuia, constituie infractiunea de contrafacere a desenului sau a modelului industrial si se pedepseste cu anchisoare de la 6 luni la 2 ani sau cu amenda de la 15 milioane lei la 30 milioane lei.

Actiunea penala se pune in miscare la plangerea prealabila a persoanei vatamate sau din oficiu.

Pentru prejudiciile cauzate titularul are dreptul la despagubiri, potrivit dreptului comun, si poate solicita instantei judecatoresti competente sa dispuna masura confiscarii sau, dupa caz, a distrugerii produselor contrafacute; aceste dispozitii se aplica si materialelor si echipamentelor care au servit nemijlocit la savarsirea infractiunii de contrafacere.

#### **ART. 52**

Titularul unui desen sau model industrial anregistrat poate solicita instantei judecatoresti:

- a) dispunerea unor masuri asiguratorii, atunci cand exista un risc de ancalcare a drepturilor asupra unui desen sau model anregistrat si daca aceasta ancalcare risca sa cauzeze un prejudiciu ireparabil ori daca exista un risc de distrugere a elementelor de proba;
- b) dispunerea, imediat dupa vamuire, a unor masuri de ancetare a faptelor de ancalcare a drepturilor unui desen sau model industrial ce au fost savarsite de un tert cu ocazia introducerii in circuitul comercial a unor marfuri importate care implica o atingere a acestor drepturi.

Pentru ordonarea masurilor asiguratorii sunt aplicabile dispozitiile dreptului comun. La luarea masurilor asiguratorii, ordonate de catre instanta, va putea fi ceruta constituirea de catre reclamant a unei garantii suficiente pentru prevenirea abuzurilor.

Instanta va putea pretinde reclamantului sa furnizeze orice elemente de proba de care acesta dispune, pentru a dovedi ca este titularul dreptului ancalcat ori a carui ancalcare este inevitabila.

In cazul in care mijloacele de proba in sustinerea pretentiilor reclamantului se afla sub controlul paratului, instanta va putea sa dispuna ca probele sa fie produse de catre parat, sub conditia garantarii confidentialitatii informatiilor, potrivit legii.

Instanta va putea sa dispuna ca autorul ancalcarii drepturilor decurgand dintr-un certificat de inregistrare sa furnizeze informatii imediate privind provenienta si circuitele de distribuire a marfurilor contrafacute, precum si informatii despre identitatea fabricantului sau a comerciantului, cu conditia ca o astfel de masura sa nu fie excesiva in raport cu gravitatea atingerii aduse dreptului titularului.

#### **ART. 53**

Autoritatile vamale pot dispune, fie din oficiu, fie la cererea titularului desenului sau modelului anregistrat, suspendarea vamuirii la importul marfurilor, in cazurile prevazute la art. 52, pana la pronuntarea hotararii judecatoresti.

#### **ART. 54**

CertIFICATELE DE INREGISTRARE A DESENELOR SI MODELELOR INDUSTRIALE IN VIGOARE REPREZINTA ACTIVE

necorporale si pot fi inregistrate in patrimoniul titularului, persoana juridica.

**ART. 55**

La cererea instantei judecatoresti, O.S.I.M. este obligat sa ananteze actele, documentele si informatiile necesare judecarii cauzei cu care a fost investita.

**NOTA:**

Reproducem mai jos prevederile art. II din Legea nr. 585/2002 care nu sunt ancorporate in textul republicat al Legii nr. 129/1992 si care se aplica, in continuare, ca dispozitii proprii ale Legii nr. 585/2002.

"Art. II. - (1) Dispozitiile prezentei legi intra in vigoare la 3 luni de la data publicarii ei in Monitorul Oficial al Romaniei, Partea I.

(2) Pana la data intrarii in vigoare a prezentei legi Guvernul va aproba regulamentul de aplicare a legii.

(3) Pe data intrarii in vigoare a prezentei legi orice dispozitie contrara se abroga."

**HOTARARE**

**nr. 1.171 din 2 octombrie 2003 pentru aprobarea Regulamentului de aplicare a Legii nr. 129/1992 privind protectia desenelor si modelelor industriale, republicata**

---

**EMITENT: GUVERNUL ROMANIEI**

**PUBLICAT IN: MONITORUL OFICIAL nr. 741 din 23 octombrie 2003**

In temeiul art. 107 din Constitutie si al art. II alin. (2) din Legea nr. 585/2002 pentru modificarea si completarea Legii nr. 129/1992 privind protectia desenelor si modelelor industriale,

Guvernul Romaniei adopta prezenta hotarare.

**ARTICOL UNIC**

Se aproba Regulamentul de aplicare a Legii nr. 129/1992 privind protectia desenelor si modelelor industriale, republicata\*), prevazut in anexa care face parte integranta din prezenta hotarare.

---

\*) Legea nr. 129/1992 a fost republicata in Monitorul Oficial al Romaniei, Partea I, nr. 193 din 26 martie 2003.

**PRIM-MINISTRU  
ADRIAN NASTASE**

Contrasemneaza:

Ministrul economiei si comerului,

Dan Ioan Popescu

Oficiul de Stat pentru Inventii si Marci

Gabor Varga, director general

Ministrul educatiei, cercetarii si tineretului,

Alexandru Athanasiu

Bucuresti, 2 octombrie 2003.

Nr. 1.171.

**REGULAMENT**  
**de aplicare a Legii nr. 129/1992**  
**privind protectia desenelor si modelelor industriale, republicata**

**CAP. I**

Conditii de protectie

**REGULA 1 - Protectia juridica a desenelor si modelelor industriale**

Protectia juridica a desenelor si modelelor industriale se acorda conform dispozitiilor Legii nr. 129/1992 privind protectia desenelor si modelelor industriale, republicata, cu respectarea conventiilor, tratatelor si acordurilor la care Romania este parte.

**REGULA 2 - Definitii. Expresii prescurtate**

In sensul prezentului regulament termenii si expresiile de mai jos se definesc dupa cum urmeaza:

- a) art. - articol din Legea nr. 129/1992, republicata;
- b) Aranjamentul de la Locarno - Aranjamentul de la Locarno privind clasificarea internationala a desenelor si modelelor industriale, semnat la 8 octombrie 1968 si revizuit la 28 septembrie 1979, la care Romania a aderat prin Legea nr. 3/1998;
- c) Aranjamentul de la Haga - Aranjamentul de la Haga privind depozitul international de desene si modele industriale, din 6 noiembrie 1925, cu modificarile si completarile ulterioare, la care Romania a aderat prin Legea nr. 44/1992;
- d) B.O.P.I. - D.M.I. - Buletinul Oficial de Proprietate Industriala, Sectiunea Desene si Modele Industriale;
- e) Conventia de la Paris - Conventia de la Paris pentru protectia proprietatii industriale, in forma revizuita la Stockholm la 14 iulie 1967, ratificata de Romania prin Decretul nr. 1.177/1968;
- f) cerere internationala - cerere de inregistrare de desene sau modele industriale, intocmita conform prevederilor Aranjamentului de la Haga;
- g) cerere - cererea de inregistrare intocmita potrivit prevederilor legii;
- h) clasificare internationala - clasificarea desenelor si modelelor industriale conform Aranjamentului de la Locarno;
- i) data de depozit - data primirii la Oficiul de Stat pentru Inventii si Marci (O.S.I.M.) a documentelor necesare constituirii depozitului national reglementar, conform art. 13;

- j) data de prioritate - data primului depozit al cererii de inregistrare a desenului sau a modelului industrial, indiferent de autoritatea nationala competenta la care s-a facut depozitul cererii, sau data expunerii desenului sau modelului industrial intr-o expozitie internationala, in conditiile prevazute in Conventia de la Paris;
- k) depozit national reglementar - cererea de inregistrare a unui desen sau model industrial, insotita de descrierea acestuia si de reprezentarile grafice;
- l) depozit multiplu - depozitul care cuprinde mai multe desene sau modele industriale destinate a fi incorporate in aceeasi categorie de produse si care apartin aceleiasi clase din clasificarea internationala, conform art. 17;
- m) descriere - prezentarea sumara in scris a elementelor caracteristice privind aspectul estetic exterior al desenului sau modelului industrial si a elementelor noi ale acestuia, in conditiile regulii 14;
- n) examinator - specialistul O.S.I.M. avand ca atributie de baza examinarea cererilor de inregistrare a desenelor si modelelor industriale;
- o) lege - Legea nr. 129/1992, republicata;
- p) O.H.I.M. - Oficiul Uniunii Europene pentru Armonizarea Pietei Interne (marci, desene si modele);
- q) O.M.P.I. - Organizatia Mondiala a Proprietatii Intelectuale;
- r) persoana interesata - orice persoana care are un interes legitim legat de desenul sau modelul industrial respectiv si ale carei interese ar putea fi prejudiciate de inregistrarea acestuia;
- s) publicare - aducerea la cunostinta publicului prin orice mijloace;
- t) succesor in drepturi - orice persoana fizica sau juridica careia i s-au transmis fie dreptul la eliberarea certificatului de inregistrare a desenului sau modelului industrial, fie drepturile care decurg din cererea de inregistrare sau dintr-un certificat de inregistrare a unui desen sau model industrial eliberat;
- u) utilizator avizat - acel utilizator care este informat sau competent in domeniul de utilizare a produsului pe care se aplica sau care incorporeaza desenul sau modelul industrial respectiv.

### REGULA 3 - Termene

- (1) Termenele sunt cele prevazute in lege si in prezentul regulament.
- (2) Nerespectarea termenelor privind completarile solicitate de O.S.I.M. determina examinarea cererilor numai pe baza documentelor aflate la dosar.
- (3) Termenele stabilite pe zile cuprind zile calendaristice si nu includ nici ziua cand a inceput si nici ziua cand s-a sfarsit termenul.
- (4) Termenele stabilite pe ani, luni sau saptamani se sfarsesc in ziua anului, lunii sau saptamanii corespunzatoare zilei de plecare.
- (5) Termenul care, incepand la datele de 29, 30 si 31 ale lunii, expira intr-o luna care nu are o asemenea zi, se socoteste implinit in prima zi a lunii urmatoare; termenul care expira intr-o zi de

sarbatoare legala sau cand serviciul este inchis se prelungeste pana la sfarsitul proximei zile lucratoare.

(6) Termenele notificate de O.S.I.M. prin posta incep sa curga de la data stampilei oficiului postal de expeditie.

(7) Actele de procedura trimise prin posta la O.S.I.M. se socotesc indeplinite in termen, daca au fost predate la oficiul postal inainte de data implinirii termenului.

(8) Un termen cu privire la o cerere sau la un certificat de inregistrare acordat de O.S.I.M. in baza prezentului regulament poate fi prelungit de O.S.I.M., daca sunt indeplinite cumulativ urmatoarele conditii:

a) sa existe o cerere motivata, semnata de solicitant sau titular, inainte de expirarea termenului;

b) taxa legala este platita o data cu inregistrarea la O.S.I.M. Aceasta taxa va fi in cuantumul prevazut de lege pentru revalidare.

(9) O.S.I.M. va notifica in scris solicitantului aprobarea sau respingerea cererii de prelungire a termenului.

(10) Dispozitiile alin. (8) nu se aplica in urmatoarele situatii:

a) invocarea prioritatii prevazute la art. 19-21;

b) plata taxelor de inregistrare si publicare;

c) inregistrarea unei opozitii conform art. 24;

d) formularea unei contestatii.

(11) Cand solicitantul sau titularul certificatului de inregistrare se afla in situatia prevazuta de art. 32, O.S.I.M. poate dispune repunerea in termen a acestuia, daca sunt indeplinite cumulativ urmatoarele conditii:

a) sa fie depusa o cerere semnata de solicitant sau titular, inregistrata la O.S.I.M. in termenul prevazut la art. 32 alin. 1;

b) cererea sa contina motivarea nerespectarii termenului;

c) taxa legala este platita o data cu inregistrarea cererii; aceasta taxa va fi in cuantumul prevazut de lege pentru revalidare;

d) in termenul prevazut la art. 32 alin. 1 se depun la O.S.I.M. dovezi in sustinerea cererii de repunere in termen.

(12) Hotararea de admitere sau respingere a cererii de repunere in termen se comunica solicitantului sau mandatarului.

#### REGULA 4 - Limba oficiala

(1) Cererea de inregistrare a desenului sau a modelului industrial trebuie depusa la O.S.I.M. in limba romana, limba in care se desfasoara toate procedurile legale.

(2) Anexele la cererile de inregistrare formulate de persoane fizice sau juridice straine se vor depune in limba romana, conform instructiunilor emise de directorul general al O.S.I.M.

(3) Documentele folosite ca mijloace de proba in procedurile in fata O.S.I.M., constand in publicatii, pot fi inregistrate in orice limba, cu conditia depunerii traducerii lor in limba romana, in termen de maximum o luna de la depunere.

#### REGULA 5 - Conditii de protectie

(1) Un desen sau un model industrial poate fi inregistrat daca satisface cumulativ urmatoarele conditii:

- a) constituie un desen sau model industrial in sensul prevazut la art. 2 lit. d), f), h) si j);
- b) este nou;
- c) are caracter individual.

(2) Se considera ca un desen sau model industrial este nou daca nici un desen sau model industrial identic nu a fost facut public inaintea datei de depunere a cererii de inregistrare sau, daca a fost revendicata o prioritate, inaintea datei de prioritate.

(3) Aducerea la cunostinta publicului, in conditiile art. 10 alin. 1, a unui desen sau model industrial poate fi luata in considerare daca exista materiale de orice natura, cu data certa.

(4) Cunostintele care au devenit accesibile publicului pe cale orala, prin folosire sau prin orice alt mijloc sunt luate in considerare numai daca sunt confirmate printr-un document care sa le contina si care sa probeze ca au devenit si cand au devenit accesibile publicului; documentul poate fi si ulterior datei la care a avut loc prezentarea publica orala, folosirea sau prezentarea prin orice alt mijloc, data relevanta fiind aceea la care cunostintele au devenit accesibile publicului.

(5) Conform art. 9, un desen sau model industrial are un caracter individual daca impresia globala pe care o produce asupra utilizatorului avizat este diferita de cea produsa asupra unui asemenea utilizator de orice alt desen sau model industrial facut public.

(6) Pentru aprecierea caracterului individual se ia in considerare gradul de libertate a autorului in elaborarea desenului sau modelului industrial.

## **CAP. II**

### Dreptul la eliberarea certificatelor de inregistrare

#### REGULA 6 - Dreptul la eliberarea certificatului de inregistrare

(1) Pentru desenele si modelele industriale create in mod independent, dreptul la eliberarea certificatului de inregistrare apartine autorului desenului sau modelului industrial ori succesorului sau in drepturi.

(2) Sunt considerate ca fiind desene si modele industriale create in mod independent acele desene sau modele industriale care nu au fost realizate ca urmare a unor contracte cu misiune



creativa sau de catre salariatii, in cadrul atributiilor de serviciu.

(3) Contractele cu misiune creativa sunt acele contracte care prevad in mod explicit sau implicit misiunea creativa.

(4) Atributii de serviciu vor fi considerate acele atributii prevazute in contractul de munca sau in anexele recunoscute sau semnate de salariat; fisa postului nu se ia in considerare decat in cazul in care face parte integranta din contractul de munca.

(5) In cazul in care desenul sau modelul industrial este rezultatul unui contract cu misiune creativa, dreptul la eliberarea certificatului de inregistrare apartine persoanei care a comandat realizarea desenului sau modelului industrial, in lipsa unor prevederi contractuale contrare.

(6) In cazul desenelor sau modelelor industriale realizate de salariatii in cadrul atributiilor de serviciu, incredintate explicit, dreptul la eliberarea certificatului de inregistrare apartine unitatii angajatoare, in lipsa unor prevederi contractuale contrare.

(7) Daca mai multe persoane au creat acelasi desen sau model industrial, independent una de alta, dreptul la eliberarea certificatului de inregistrare apartine aceleia care a depus cea dintai cererea de inregistrare la O.S.I.M.; daca a fost recunoscuta o prioritate, dreptul apartine aceleia a carei cerere are cea mai veche data de prioritate.

(8) Daca mai multe persoane au creat impreuna un desen sau model industrial, dreptul la eliberarea certificatului de inregistrare le apartine in mod egal, daca nu exista prevederi contractuale contrare.

#### REGULA 7 - Presumptia in favoarea solicitantului

Solicitantul este prezumat, pana la proba contrara, a avea dreptul la eliberarea certificatului de inregistrare a desenului sau modelului industrial, conform art. 5, fara obligatia din partea acestuia de a depune documente care sa ateste calitatea sa de persoana indreptatita la eliberarea certificatului de inregistrare.

#### REGULA 8 - Protectia produselor traditionale

(1) Produsele traditionale realizate pe baza cunostintelor traditionale ale unei comunitati, de exemplu: tesaturi, covoare, costume populare, masti, articole de ceramica, teracota, sticlaria, lemn sau piatra, oua incondeiate, constructii, realizate manual sau industrial, pot fi protejate in conditiile prevazute de lege.

(2) Pentru examinarea acestor produse traditionale, in scopul acordarii protectiei, O.S.I.M. poate acorda termene mai mici, fara depasirea termenelor legale.

### CAP. III

#### Procedura de inregistrare

REGULA 9 - Depunerea cererilor de inregistrare a desenelor si modelelor industriale la O.S.I.M.

(1) Depunerea unei cereri de inregistrare a desenelor sau modelelor industriale se poate face de catre orice persoana:

a) direct la Registratura generala a O.S.I.M.;

b) prin posta;

c) in forma electronica sau prin mijloace electronice, daca sunt respectate prevederile regulii 11.

(2) O.S.I.M. confirma solicitantului primirea cererii in una dintre formele prevazute la alin. (1), data si numarul depunerii acesteia. In cazul in care cererea este transmisa prin alte mijloace decat cele prevazute la alin. (1), cererea nu este luata in considerare si nu se confirma depunerea.

(3) In cazul in care sunt mai multi solicitanti, O.S.I.M. va corespunda numai cu primul solicitant inscris pe cerere, daca nu este desemnat expres unul dintre acestia ca persoana de contact sau nu exista mandatar autorizat. In cazul in care primul solicitant este o persoana juridica, se poate desemna ca persoana de contact un salariat al acesteia.

(4) O.S.I.M. inscrie pe cerere si pe toate anexele data depunerii/primirii si numarul de depunere/primire si evidentiaza sub semnatura documentele primite.

(5) Dupa depunerea/primirea cererii, O.S.I.M. verifica indeplinirea conditiilor legale privind acordarea datei de depozit national reglementar si notifica solicitantului lipsurile constatate.

(6) In cazul in care cererea si anexele depuse indeplinesc conditiile legale prevazute la art. 15, cererea se inscrie in Registrul national al cererilor depuse.

(7) Daca cererea nu indeplineste prevederile minime prevazute de lege la art. 15 alin. 2 pentru acordarea datei de depozit si lipsurile nu sunt acoperite in termenul solicitat, cererea si anexele se vor restitui solicitantului, pe cheltuiala acestuia, O.S.I.M. pastrand o copie ca exemplar martor.

REGULA 10 - Depozitele internationale

(1) Depozitele internationale se constituie prin transmiterea cererii si anexelor, in conformitate cu Aranjamentul de la Haga, direct la O.M.P.I. sau prin intermediul O.S.I.M., de catre solicitantii romani sau solicitantii straini care au o intreprindere industriala sau comerciala reala si serioasa in Romania, conform art. 3 din Conventia de la Paris.

(2) Daca un depozit international este inregistrat de mai multi solicitanti, dintre care cel putin unul indeplineste cerintele alin. (1), cererea este inregistrata.

(3) Depozitul international se intocmeste de solicitant cu respectarea dispozitiilor Aranjamentului de la Haga si ale regulamentului de aplicare a acestuia; formularul cererii, pe care il completeaza solicitantul, este cel elaborat de Biroul International al O.M.P.I.

(4) O.S.I.M. va transmite la Biroul International al O.M.P.I. intreaga documentatie si va instiinta

solicitantul despre depunere, cu conditia achitarii de catre solicitant, in beneficiul O.S.I.M., a unei taxe egale cu cuantumul taxei de inregistrare cumulat cu cel al taxei de examinare.

(5) Taxele prevazute de Aranjamentul de la Haga si regulamentul de aplicare a acestuia vor fi achitate de solicitant direct la Biroul International al O.M.P.I., conform instructiunilor emise de directorul general al O.S.I.M.

(6) Un exemplar al depozitului international inregistrat la O.S.I.M. este pastrat ca martor si nu este accesibil publicului.

(7) Dupa transmiterea cererii internationale la Biroul International al O.M.P.I. solicitantul va purta intreaga corespondenta direct sau printr-un mandatar autorizat cu Biroul International al O.M.P.I. si va urmari procedura de inregistrare in statele desemnate.

REGULA 11 - Depunerea si examinarea cererilor de inregistrare a desenelor si modelelor industriale si a altor documente in forma electronica sau prin mijloace electronice

(1) In vederea depunerii si examinarii cererilor si a altor documente in forma electronica sau prin mijloace electronice, directorul general al O.S.I.M. va emite instructiuni care se vor publica in B.O.P.I. - D.M.I.

(2) Instructiunile emise conform alin. (1) vor stabili cerintele necesare pentru: inregistrarea cererilor si procesarea ulterioara a acestora, confirmarea primirii, acordarea datei de depozit, mijloacele de autentificare a documentelor si semnaturilor, de identificare a expeditorului si vor cuprinde si alte prevederi necesare pentru examinarea cererilor.

(3) In cazul in care prin Aranjamentul de la Haga, prin regulamentul de aplicare a acestuia sau instructiunile emise de directorul general al O.S.I.M. se prevede transmiterea sau primirea de documente ori corespondenta in forma electronica, O.S.I.M. poate primi sau transmite acele documente in forma electronica ori prin mijloace electronice, daca modul de transmitere este agreat de ambele parti.

(4) In cazul cererilor de inregistrare pe suport de hartie, solicitantul poate opta pentru continuarea procedurilor prin depunerea de documente in forma electronica sau prin mijloace electronice.

REGULA 12 - Confidentialitatea cererii de inregistrare a desenelor si modelelor industriale

(1) O.S.I.M. asigura si raspunde de confidentialitatea datelor cuprinse in cererile de inregistrare a desenelor sau modelelor industriale si a reprezentarilor grafice anexate cererii, de la data de depunere a acestora la Registratura generala a O.S.I.M. pana la data publicarii lor in B.O.P.I. - D.M.I., conform art. 23.

(2) Divulgarea de catre solicitant sau autor a datelor cuprinse in cerere nu atrage raspunderea O.S.I.M.

REGULA 13 - Conditiiile necesare a fi indeplinite de cerere

(1) Cererea de inregistrare a unui desen sau model industrial se completeaza prin dactilografiere in doua exemplare pe un formulartip, stabilit prin instructiuni emise de directorul general al

O.S.I.M.

(2) Formularul prevazut la alin. (1) va fi pus la dispozitie solicitantilor, gratuit, de O.S.I.M.:

- a) direct la Registratura generala a O.S.I.M.;
- b) pe site-ul O.S.I.M.

(3) Cererea de inregistrare a unui desen sau model industrial trebuie sa cuprinda toate elementele prevazute de art. 13 si sa fie semnata in original.

(4) In cazul in care solicitantul este o persoana juridica, se vor preciza atat forma de constituire a acesteia, cat si statul a carui lege guverneaza statutul organic al acesteia.

(5) In cazul in care solicitantul este o persoana fizica sau juridica straina, se vor indica cetatenia si denumirea statului in care isi are domiciliul sau, dupa caz, denumirea statului in care solicitantul are o intreprindere in intelesul art. 3 din Conventia de la Paris.

(6) Semnatura pe un document transmis in copie sau prin fax nu se ia in considerare decat daca in termen de maximum o luna de la data transmiterii nu se comunica la O.S.I.M. documentul in original.

(7) Pe cererea de inregistrare si pe anexe nu se admit stersaturi, corecturi, cuvinte sau randuri adaugate, fara ca acestea sa fie certificate de solicitant pe exemplarul original.

(8) Cererile incomplete care nu permit identificarea solicitantului si a adresei acestuia se resping conform art. 15 alin. 3.

(9) Denumirea desenului sau modelului industrial, precum si titlul produsului in care se incorporeaza desenul sau modelul industrial vor fi exprimate prin notiuni generale si cunoscute, in limba romana, fara coduri comerciale si tipodimensiuni, in conformitate cu clasificarea internationala.

(10) Cererea va contine datele si documentele prevazute de lege. Alte documente sau materiale depuse in plus se pastreaza de O.S.I.M. la dispozitia solicitantului timp de 6 luni, dupa care se distrug.

REGULA 14 - Descrierea

(1) Descrierea desenului sau modelului industrial potrivit prevederilor art. 13 lit. e) se face direct pe cerere sau pe anexe semnate si trebuie sa contina exclusiv elementele caracteristice ale aspectului estetic, precum si elementele noi, care se pot regasi si in reprezentarile grafice anexate cererii.

(2) Descrierea nu trebuie sa cuprinda: detalii tehnice sau de functionare, caracteristici tehnice, dimensiuni, repere, declaratii privind noutatea sau caracterul individual.

(3) In cazul unui depozit multiplu se va face cate o descriere pentru fiecare desen sau model industrial, cu respectarea prevederilor alin. (1).

(4) Descrierea unui desen sau model industrial trebuie sa contina maximum 100 de cuvinte.

(5) In cazul in care descrierea nu indeplineste conditiile prevazute la alin. (1)-(4), dupa caz, aceasta nu se ia in considerare si se solicita o noua descriere, care va fi depusa intr-un termen

de maximum 30 de zile de la data solicitarii.

(6) Daca si dupa remediere descrierea nu indeplineste conditiile prevazute la alin. (1) si (2), nu se va publica sau, daca dupa remediere descrierea nu indeplineste prevederile alin. (3), cererea se respinge conform art. 15 alin. 3.

#### REGULA 15 - Reprezentari grafice

(1) Reprezentari grafice care se depun o data cu cererea pot fi:

a) fotografiile alb-negru sau color, de calitate profesionala cu un contrast suficient pentru a putea fi reproduse prin metode tipografice;

b) reprezentari grafice alb-negru sau color, de calitate profesionala, executate cu instrumente de desen, in tus pe calc sau pe hartie alba opaca, de calitate superioara.

(2) Desenul sau modelul industrial va fi reprezentat de preferinta in perspectiva, fara alte accesorii (persoane, animale etc.)

(3) Reprezentari grafice vor avea dimensiunile minime de 60 x 60 mm sau un multiplu al acestora, dar de maximum 180 x 240 mm.

(4) Exemplarele originale ale reprezentarilor grafice vor fi semnate si, dupa caz, stampilate de catre solicitantul cererii de inregistrare.

(5) Daca acelasi produs este reprezentat in mai multe pozitii sau unghiuri diferite, numerotarea va cuprinde doua cifre separate de un punct (de exemplu 1.1, 1.2, 1.3 etc. pentru primul model si 2.1., 2.2., 2.3 etc. pentru al doilea model). Aceasta numerotare va fi trecuta pe exemplarul original. Desenele sau modelele industriale reprezentand un ansamblu se vor numerota cu 1A, 2A etc.

(6) Nu sunt admise ca reprezentari grafice:

a) desenele tehnice prezentand produsul in sectiune sau in plan cu rupturi si cote, cu texte explicative sau legende;

b) reprezentari grafice care nu pot fi reproduse prin metode tipografice.

(7) Reprezentari grafice trebuie sa redea complet desenul sau modelul industrial care face obiectul cererii de inregistrare, astfel incat caracteristicile sale estetice sa fie evidentiate. Reprezentari grafice trebuie sa fie de o calitate suficienta pentru ca toate detaliile desenului sau modelului industrial sa fie evidentiate si publicarea sa fie posibila.

(8) In cazul in care reprezentari grafice nu indeplinesc conditiile prevazute la alin. (1), (6) si (7), cererea de inregistrare se respinge.

(9) In cazul unui desen industrial reprezentari grafice pot fi insotite de 3 specimene avand dimensiunile maxime de 297 x 210 mm.

(10) Specimenele care sunt perisabile sau periculoase nu sunt acceptate la inregistrare si vor fi returnate solicitantului.

(11) In cazul unui depozit multiplu este posibil ca unele desene industriale sa fie insotite de specimene conform alin. (9).

(12) Condițiile în care reprezentările grafice pot fi depuse în format electronic sau prin mijloace electronice vor fi stabilite prin instrucțiuni emise de directorul general al O.S.I.M., publicate în B.O.P.I. - D.M.I.

(13) În cazul în care în urma examinării preliminare se solicită alte reprezentări grafice, iar desenul sau modelul se prezintă din alte unghiuri decât în reprezentările grafice inițiale, acestea nu vor fi luate în considerare.

#### REGULA 16 - Depozitul multiplu

(1) Un depozit multiplu va cuprinde până la 100 de desene sau modele industriale și poate fi depus printr-o singură cerere, conform art. 17.

(2) Depozitul multiplu va avea același solicitant și același autor.

(3) Fiecare desen sau model industrial al unui depozit multiplu va fi tratat în mod independent de celelalte în ceea ce privește procedurile prevăzute în prezentul regulament.

(4) Fiecare desen sau model industrial independent de celelalte poate fi reprodus, exploatat, licențiat, cesionat sau poate face obiectul unei renunțări, anulari, reînnoiri.

(5) La cererea O.S.I.M., solicitantul este obligat să divizeze cererea atunci când nu sunt îndeplinite prevederile art. 17. Divizarea cererii atrage automat și divizarea depozitului. Solicitantul va trebui să depună câte o cerere de înregistrare (în două exemplare) pentru fiecare desen sau model industrial sau grup de desene sau modele industriale care îndeplinește condițiile prevăzute de lege și prezentul regulament.

(6) În cazul în care solicitantul nu va diviza cererea în termen de 30 de zile de la solicitarea examinatorului, O.S.I.M. o divizează din oficiu și va lua în examinare numai prima cerere, respingându-le pe celelalte.

(7) Cererile divizate, depuse la O.S.I.M., vor beneficia de data de depozit a cererii din care au fost divizate și de dreptul de prioritate al acesteia, cu condiția ca acestea să continue aceleași desene sau modele industriale cuprinse în depozitul inițial, fără nici un fel de modificări.

#### REGULA 17 - Reprezentarea în fața O.S.I.M.

(1) În procedurile în fața O.S.I.M. solicitanții sau titularii români se pot prezenta personal sau pot fi reprezentați de un mandatar autorizat.

(2) Persoanele fizice sau juridice care nu au domiciliul ori sediul pe teritoriul României vor fi reprezentate de un mandatar autorizat în toate procedurile în fața O.S.I.M. Mandatarul autorizat prezintă în mod obligatoriu o procură specială semnată de solicitant.

(3) desemnarea mandatului autorizat se va face pe cerere și printr-o procură depusă la O.S.I.M. și care poartă numele și semnatura în original ale solicitantului cererii.

(4) Procură trebuie să menționeze expres una sau mai multe cereri de înregistrare de desene ori modele industriale prin denumirea desenului sau modelului industrial, precum și întinderea mandatului.

(5) Procură poate fi depusă o dată cu cererea sau în maximum 3 luni de la depunerea cererii.

Pana la depunerea procurii, O.S.I.M. va corespunda cu solicitantul. In cazul solicitantilor straini care depun cererea direct la Registratura generala a O.S.I.M., procedura de examinare preliminara nu va incepe pana la depunerea procurii.

(6) In cazul in care solicitantul cererii este reprezentat de un mandatar autorizat, acesta poate semna cererea.

(7) Pentru solicitantii romani, daca in termen de 3 luni de la depunerea cererii procura nu este prezentata la O.S.I.M., corespondenta se va face cu solicitantul cererii.

(8) Pentru solicitantii straini, daca in termen de 3 luni de la depunerea cererii procura nu este prezentata la O.S.I.M., cererea se respinge.

(9) In cazul in care se solicita prin mandatar autorizat renuntarea la cerere sau orice alta solicitare vizand un transfer de drepturi, aceasta se va putea face numai pe baza unui mandat special care sa mentioneze expres renuntarea sau transmiterea de drepturi.

(10) Solicitantul nu poate avea decat un mandatar autorizat. Daca o cerere are mai multi solicitanti si se comunica la O.S.I.M. mai multi mandatar autorizati, O.S.I.M. va corespunda doar cu primul mandatar autorizat comunicat.

(11) Cand un nou mandatar autorizat este comunicat la O.S.I.M., inscrierea vechiului mandatar autorizat este radiata din oficiu de catre O.S.I.M.

(12) Adaugarea sau schimbarea mandatarului autorizat se supune unei taxe in cuantumul prevazut de lege pentru modificarile in situatia juridica a cererii.

#### REGULA 18 - Invocarea proprietatii

(1) Cererea poate contine o declaratie prin care, conform art. 19 si 20, se invoca una sau mai multe prioritati.

(2) Conditiiile pentru invocarea unei prioritati si efectele date de recunoasterea prioritatii invocate sunt cele prevazute de lege si de Conventia de la Paris.

(3) In cazul in care se invoca o prioritate, in cerere trebuie sa se precizeze:

a) data prioritatii invocate;

b) numarul certificatului de prioritate, respectiv numarul certificatului de garantie eliberat de organizatorul expozitiei;

c) statul care a eliberat certificatul.

(4) Cand in cererea de inregistrare a desenului sau modelului industrial au fost invocate una sau mai multe prioritati, conform art. 19 si 20, pentru recunoasterea prioritatii este necesar sa fie indeplinite cumulativ urmatoarele conditii:

a) sa se depuna unul sau mai multe acte de prioritate, in original, si taxele legale in maximum 3 luni de la data depunerii cererii, conform art. 21;

b) desenul sau modelul industrial pentru care se invoca prioritatea sa fie identic cu desenul sau modelul pentru care se solicita protectia.

(5) Invocarea prioritatii ca urmare a expunerii desenului sau modelului industrial intr-o expozitie

internationala, conform art. 20, se justifica pe baza certificatului de garantie, care trebuie sa cuprinda:

- a) numele si adresa organizatorului expozitiei in care a fost depus desenul sau modelul industrial;
- b) denumirea expozitiei, adresa si durata acesteia;
- c) numele, prenumele si adresa persoanei fizice sau denumirea si sediul persoanei juridice care a depus desenul ori modelul industrial in expozitie;
- d) durata expunerii publice;
- e) numarul si data certificatului de garantie, semnatura si stampila organizatorului expozitiei;
- f) o reprezentare grafica a desenului sau modelului industrial expus;
- g) o descriere a desenului sau modelului industrial expus.

(6) Neindeplinirea conditiilor prevazute la alin. (3), (4) si (5) determina nerecunoasterea prioritatii invocate.

(7) In cazul in care solicitantul cererii de inregistrare a desenului sau modelului industrial invoca un drept de prioritate care apartine altei persoane, pentru recunoasterea prioritatii este necesara depunerea la O.S.I.M. a unei autorizatii din partea titularului dreptului de prioritate, din care sa rezulte ca solicitantul are dreptul sa invoce prioritatea primului depozit. Termenul de depunere a autorizatiei este de maximum 3 luni de la invocarea prioritatii; in caz contrar, O.S.I.M. nu recunoaste prioritatea invocata.

(8) Se poate acorda prioritate interna astfel:

- a) daca doua cereri de inregistrare sunt depuse succesiv de acelasi solicitant sau de succesorul sau in drepturi, intr-un termen de 6 luni, solicitantul poate cere ca a doua cerere sa beneficieze de data de depozit a primei cereri pentru elementele comune ale celor doua cereri;
- b) acordarea certificatului care beneficiaza de o data de depozit anterioara conduce la incetarea efectelor aferente primului depozit, pentru elementele comune celor doua cereri;
- c) prioritatea interna pentru doua cereri succesive nu este recunoscuta in urmatoarele cazuri:
  - (i) cel putin una dintre cererile de inregistrare in cauza a beneficiat de o prioritate conventionala;
  - (ii) in cererea anterioara au fost recunoscute mai multe prioritati interne, dintre care una are data anterioara termenului de 6 luni.

#### REGULA 19 - Depozitul national reglementar

(1) Depozitul national reglementar este constituit din cererea de inregistrare si descrierea prezentate conform art. 13 si redactate in limba romana, insotite de reprezentarile grafice ale desenelor sau modelelor industriale. In cazul desenelor industriale, reprezentarile grafice pot fi insotite de specimene.

(2) Toate cererile pentru care s-a constituit depozitul national reglementar conform art. 15 sunt inregistrate in Registrul national al cererilor depuse, cu conditia achitarii taxei de inregistrare prevazute de lege.



REGULA 20 - Examinarea preliminara

(1) Cererile de inregistrare a desenelor si modelelor industriale vor fi supuse unei examinari preliminara din care sa rezulte:

- a) indeplinirea conditiilor prevazute la art. 22;
- b) daca mandatarul autorizat este indreptatit sa reprezinte solicitantul in fata O.S.I.M.;
- c) daca prioritatea conventionala este corect invocata si sustinuta de acte de prioritate depuse la O.S.I.M.

(2) In cazul in care cererea contine alte date suplimentare sau este insotita de alte documente ori materiale decat cele stabilite, cererea va fi examinata fara a fi luate in considerare elementele suplimentare; aceste materiale suplimentare pot fi returnate, la cererea solicitantului, pe cheltuiala acestuia; dupa o perioada de 6 luni, daca aceste materiale nu au fost cerute de solicitant, O.S.I.M. le va distruge si va consemna aceasta intr-un proces-verbal anexat la dosar.

(3) Daca in urma analizarii cererii de inregistrare O.S.I.M. constata neregularitati privind indeplinirea conditiilor prevazute de lege si de prezentul regulament, acestea se notifica solicitantului, acordandu-i-se un termen necesar pentru remedieri; acest termen va fi de o luna pentru solicitantii romani si de doua luni pentru solicitantii straini.

(4) Nici o procedura cu privire la cererea de inregistrare a desenului sau modelului industrial nu va incepe daca nu s-au depus completari solicitate si nu exista dovada platii taxelor, la termenele prevazute.

(5) In cazul in care neregularitatile nu sunt remediate in termenul legal sau termenul acordat, cererea se va respinge, conform art. 22 alin. 2, de o comisie sau, dupa caz, nu se va recunoaste prioritatea.

(6) Comisia va fi formata din seful serviciului sau loctiitorul acestuia, un examinator jurist din cadrul Serviciului de desene si modele industriale si examinatorul cererii.

(7) In cazul in care neregularitatile sunt remediate in termenul acordat, cererea va fi transmisa la publicare.

REGULA 21 - Divizarea depozitelor

(1) La cererea solicitantului, un depozit multiplu poate fi divizat in doua sau mai multe depozite.

(2) Solicitantul va depune la O.S.I.M. cate o cerere de inregistrare pentru fiecare desen sau model industrial ori grup de desene sau modele industriale.

(3) Cererea de divizare se poate face de solicitant pana la publicarea cererii.

(4) Cererile divizate nu pot fi depuse decat pentru elementele care nu depasesc continutul cererii initiale.

(5) Cererile divizate sunt considerate ca fiind depuse la data de depozit a cererii initiale.

REGULA 22 - Conexarea depozitelor

(1) La cererea expresa a solicitantului se pot conecta doua sau mai multe cereri de inregistrare,

daca indeplinesc cumulativ urmatoarele conditii:

- a) au aceeasi data de depozit national;
  - b) au aceiasi solicitanti si autori;
  - c) desenele sau modelele industriale sunt destinate a fi incorporate in aceeasi categorie de produse conform Clasificarii internationale si se respecta conditiile prevazute la art. 17.
- (2) Cererea de conexare poate fi facuta intr-un termen de maximum 3 luni de la data depunerii cererii si se publica in B.O.P.I.-D.M.I.

#### REGULA 23 - Clasificarea cererii

- (1) O.S.I.M. clasifica cererea de inregistrare a desenului sau modelului industrial, in conformitate cu Aranjamentul de la Locarno, si inscrie pe fiecare cerere si pe celelalte documente clasa si subclasa.
- (2) Clasificarea cererii este realizata in special in scopul efectuarii cercetarii documentare privind noutatea.

#### REGULA 24 - Publicarea cererii de inregistrare a desenului sau modelului industrial

- (1) Datele bibliografice ale cererii de inregistrare a desenului sau modelului industrial, precum si reprezentarea grafica a acestuia, pentru care s-a constituit depozitul national reglementar, se publica in B.O.P.I. - D.M.I. in maximum 6 luni de la data depunerii cererii la O.S.I.M.
- (2) Datele bibliografice care se publica in B.O.P.I. - D.M.I. sunt urmatoarele: (21) Numarul depozitului national; (22) Data depozitului national; (43) Data publicarii; (71) Numele si adresa solicitantului; (74) Numele si adresa mandatarului; (72) Numele autorului; (54) Denumirea desenului/modelului; (28) Numarul de desene/modele; (51) LOC (7) Cl; (80) Nr. si data inregistrarii internationale; (57) Descrierea desenului/modelului; (3) Prioritatea invocata.
- (3) Reprezentari grafice ale desenului sau modelului industrial se publica la dimensiunile depuse de solicitanti, in alb-negru, cu exceptia cazului in care solicitantul depune reprezentari grafice color si achita taxele necesare pentru publicarea color.
- (4) Dimensiunile reprezentarilor grafice admise pentru publicare intr-un spatiu standard sunt de minimum 60x60 mm sau un multiplu al acestora, respectiv de maximum 180x240 mm.
- (5) Descrierea desenelor sau modelelor industriale se va publica optional, cu conditia achitarii taxelor legale.
- (6) Daca publicarea unui desen sau model industrial comporta, din motive imputabile O.S.I.M., o eroare sau lipsa unor elemente mentionate la alin. (1), O.S.I.M. procedeaza la rectificarea din oficiu sau la cererea solicitantului. Rectificarile efectuate se vor publica in B.O.P.I. - D.M.I., fara plata vreunei taxe din partea solicitantului.
- (7) Nu se publica in B.O.P.I. - D.M.I.:
  - a) desenele si modelele industriale excluse de la protectie conform art. 12;
  - b) cuvinte si expresii continute in descriere sau reprezentari grafice ce compun sau mentioneaza

ele inele desene ori modele industriale contrare ordinii publice sau bunelor moravuri sau declaratii denigratoare la adresa cuiva;

c) informatii inscrise in cerere fara nici o legatura cu desenul sau modelul industrial propus la inregistrare ori care nu se refera la aspectul nou al unui desen sau model industrial, in sensul art. 2.

(8) In cadrul unui depozit multiplu, amanarea publicarii cererii nu poate fi solicitata decat pentru toate desenele sau modelele industriale si pentru aceeasi perioada de timp, respectiv maximum 30 de luni de la depunerea cererii sau de la data prioritatii, cand aceasta a fost invocata.

(9) In B.O.P.I. - D.M.I. se publica datele bibliografice ale cererilor internationale pentru care Romania a fost desemnata. Aceasta publicare nu produce efecte juridice, fiind realizata in scop informativ.

#### REGULA 25 - Opozitia persoanelor interesate

(1) Persoanele interesate pot face opozitii scrise la O.S.I.M. privind inregistrarea desenului sau modelului industrial, in termen de 3 luni de la data publicarii acestuia, pentru urmatoarele motive:

a) desenul sau modelul industrial nu indeplineste prevederile art. 9 ori aspectul sau contravine ordinii publice sau bunelor moravuri, conform art. 12;

b) in cazul unui desen sau model industrial care incorporeaza, fara acordul titularului, o opera protejata prin Legea nr. 8/1996 privind dreptul de autor si drepturile conexe, cu modificarile ulterioare, prin Legea nr. 84/1998 privind marcile si indicatiile geografice, precum si orice alt drept de proprietate industriala protejat, conform art. 25 alin. 3 lit. d);

c) solicitantul nu este persoana care a depus cea dintai cererea.

(2) Opozitia trebuie sa contina:

a) indicatii privind desenul sau modelul industrial impotriva caruia se formuleaza opozitia, respectiv numarul de depozit, numele sau denumirea solicitantului cererii si B.O.P.I. - D.M.I. in care s-a facut publicarea;

b) indicatii privind desenul sau modelul industrial anterior sau dreptul anterior dobandit, pe care se intemeiaza opozitia, pentru fiecare desen sau model industrial;

c) documentele cu data certa, publicate inaintea depozitului national reglementar, indicandu-se in mod exact si desenul sau modelul la care se face opozitia; aceste materiale trebuie sa fie accesibile publicului, luandu-se in considerare data cand au fost depuse in locuri in care publicul putea lua cunostinta de ele;

d) mentiuni privind calitatea si interesul persoanei care formuleaza opozitia;

e) o prezentare detaliata asupra motivelor invocate;

f) numele sau denumirea si adresa sau sediul mandatarului autorizat, daca este cazul.

(3) Opozitia la inregistrarea unui desen sau model industrial se face in termen de 3 luni de la data publicarii in B.O.P.I.-D.M.I. a acestuia si se va depune direct la Registratura generala a O.S.I.M. sau prin fax cu confirmare prin posta in urmatoarele 7 zile.

- (4) Opozitia nu se ia in considerare daca nu sunt indeplinite prevederile alin. (1), (2) si (3) si nu este achitata taxa legala.
- (5) Opozitia formulata conform art. 24 se solutioneaza de o comisie de specialitate, formata dintr-un presedinte si 2 membri.
- (6) Membrii Comisiei de specialitate vor fi: un examinator jurist din cadrul Serviciului de desene si modele industriale si examinatorul cererii la care s-a facut obiectia.
- (7) O.S.I.M. comunica opozitia solicitantului si cere acestuia sa isi prezinte punctul de vedere in maximum 30 de zile pentru solicitantii cu domiciliul sau sediul in Romania ori maximum 60 de zile pentru solicitantii cu domiciliul sau sediul in strainatate.
- (8) Daca solicitantul cererii nu isi exprima punctul de vedere, O.S.I.M. hotaraste asupra opozitiei, bazandu-se pe documentele de care dispune.
- (9) Daca O.S.I.M. constata ca actul de opozitie nu satisface cerintele prevazute la alin. (1), solicita persoanei care a formulat opozitia ca in termen de 30 de zile sa remedieze neregulile constatate. Daca acestea nu sunt remediate in termenul acordat, O.S.I.M. va lua hotararea in baza actelor existente in depozit.
- (10) Comisia de specialitate poate admite sau respinge opozitia, intocmind un raport cu privire la aceasta. Acest raport se inainteaza Comisiei de examinare si se transmite solicitantului cererii si opozantului.
- (11) Daca se considera necesar, presedintele Comisiei de specialitate poate invita partile.

## REGULA 26 - Examinarea de fond a cererilor de inregistrare a desenelor si modelelor industriale

### A. Generalitati

Cererile de desene si modele industriale depuse pe cale nationala, precum si cele depuse pe cale internationala se examineaza dupa aceeasi procedura.

### B. Conditii de fond

- (1) Examinatorul va stabili daca desenele sau modelele industriale indeplinesc urmatoarele conditii de fond:
  - a) obiectul cererii este un desen sau model industrial conform art. 2 lit. d), f), h);
  - b) obiectul cererii se incadreaza in prevederile art. 11 si 12;
  - c) desenul sau modelul industrial este nou si are caracter individual;
  - d) cererea de inregistrare constituie o utilizare improprie a oricaruia dintre obiectele mentionate in lista cuprinsa in art. 6 ter al Conventiei de la Paris sau o utilizare abuziva a emblemelor si stemelor, altele decat cele mentionate in art. 6 ter din aceeasi conventie.
- (2) La stabilirea noutatii unui desen sau model industrial nu se poate lua in considerare decat desenul sau modelul industrial cel mai apropiat.

(3) Sunt considerate materiale pertinente si pot fi opuse pentru aprecierea noutatii materialele al caror aspect exterior este identic si nu difera decat prin detalii nesemnificative fata de desenele sau modelele industriale examinate.

(4) Examinarea noutatii se face prin compararea aspectului exterior al produsului sau al unei parti a acestuia, rezultat din combinatia dintre principalele caracteristici (linii, contururi, culori, forma, textura si/sau materiale si/sau ornamentatia produsului in sine) cu materialul opus, cel mai apropiat de desenul sau modelul industrial examinat.

#### C. Comisia de examinare de desene si modele industriale

(1) Comisia de examinare este formata din presedinte si 2 membri, desemnati de presedintele acesteia, respectiv un examinator jurist din cadrul Serviciului de desene si modele industriale si examinatorul cererii.

(2) Presedintele Comisiei de examinare este seful Serviciului de desene si modele industriale sau lociitorul acestuia.

(3) Comisia de examinare va avea un secretar.

(4) Hotararile luate de Comisia de examinare se inscriu in Registrul de hotarari al Serviciului de desene si modele industriale. In acelasi registru se inscriu si mentiunile privind cererile de desene si modele industriale la care s-a renuntat.

(5) In termen de maximum 60 de zile, hotararile luate de Comisia de examinare, precum si mentiunile privind cererile la care s-a renuntat se comunica solicitantului sau succesorului sau in drepturi si se inscriu in Registrul national de desene si modele industriale inregistrate.

(6) Comisia de examinare poate solicita documente suplimentare si specimene, in cazul desenelor industriale.

(7) Comisia de examinare poate lua urmatoarele hotarari:

a) admite cererea total sau partial;

b) respinge cererea;

c) ia act de renuntarea totala sau partiala la desenele sau modelele industriale ce fac obiectul cererii.

(8) In cazul in care desenul sau modelul industrial indeplineste conditiile prevazute de lege si prezentul regulament, Comisia de examinare ia hotararea de admitere totala sau partiala.

(9) Comisia de examinare ia hotararea de respingere a cererii in urmatoarele cazuri:

a) obiectul cererii nu este un desen industrial conform art. 2 lit. d);

b) obiectul cererii nu este un model industrial conform art. 2 lit. h);

c) desenul sau modelul nu are caracter industrial sau artizanal conform art. 2 lit. f);

d) desenul sau modelul industrial nu este nou si nu are caracter individual conform art. 9 si 10;

e) desenul sau modelul industrial este determinat exclusiv de o functie tehnica conform art. 11;

f) desenul sau modelul industrial contravine ordinii publice sau bunelor moravuri conform art. 12;

g) desenul sau modelul industrial incorporeaza, fara acordul titularului conform art. 25 alin. 3 lit. d), o marca notorie sau alte marci, conform legii, o opera protejata prin Legea nr. 8/1996, cu modificarile ulterioare, sau orice alt drept de proprietate intelectuala protejat anterior;

h) desenul sau modelul industrial constituie o utilizare improprie a oricaruia dintre obiectele mentionate in lista cuprinsa in art. 6 ter din Conventia de la Paris sau o utilizare abuziva a emblemelor si stemelor, altele decat cele mentionate in art. 6 ter din Conventia de la Paris, conform art. 25 alin. 3 lit. e);

i) desenul sau modelul industrial reproduce forme geometrice cunoscute sau elemente din natura, nestilizate;

j) solicitantul nu a achitat taxele legale.

(10) In cazul in care s-a formulat o opozitie, hotararea Comisiei de examinare se ia numai pe baza raportului intocmit de Comisia de specialitate care s-a pronuntat asupra opozitiei. Raportul Comisiei de specialitate face parte integranta din dispozitivul hotararii Comisiei de examinare.

#### D. Examinarea depozitelor internationale

(1) Prevederile acestui capitol se aplica depozitelor internationale in care Romania este stat desemnat, potrivit Aranjamentului de la Haga.

(2) Dupa primirea Buletinului de desene si modele internationale la O.S.I.M., depozitele internationale conform alin. (1) sunt inscrise in Registrul national al cererilor depuse.

(3) Comisia de examinare aplica procedurile mentionate la lit. B si C si pentru depozitele internationale.

(4) In cazul in care Comisia de examinare ia hotararea de respingere, se va intocmi si transmite un refuz adresat Biroului International al O.M.P.I.

(5) Desenele si modelele industriale inregistrate, depuse conform Aranjamentului de la Haga, se inscriu in Registrul national de desene si modele industriale.

#### E. Notificari

(1) Notificarile privind procedurile legale, semnate si stampilate, se comunica solicitantului sau, dupa caz, imputernicitului acestuia, fie prin posta, fie personal, de catre Registratura generala a O.S.I.M., prin confirmarea in scris a datei de primire.

(2) Notificarea isi produce efectele, chiar daca destinatarul refuza sa accepte documentul de notificat sau sa recunoasca primirea acestuia.

(3) Daca a fost desemnat un mandatar autorizat, notificariile ii sunt adresate acestuia; in cazul in care mai multe parti interesate au un mandatar autorizat comun, este suficient ca notificarea sa fie adresata mandatarului autorizat comun.

(4) In notificariile transmise solicitantului, O.S.I.M. indica termenul de raspuns; solicitantul, pentru motive justificate, poate solicita prelungirea termenului de raspuns, fara a depasi termenul legal pentru procedura respectiva.

(5) O.S.I.M. nu poate lua hotarari inainte de expirarea termenului acordat solicitantului pentru raspuns.

(6) Daca in termenul fixat solicitantul nu raspunde si nici nu a cerut o prelungire a termenului de raspuns, hotararea privind cererea se ia de catre O.S.I.M. pe baza documentelor existente in depozit.

#### F. Revocarea din oficiu

(1) Hotararile Comisiei de examinare privind cererile de desene si modele industriale pot fi revocate din oficiu, pana la comunicarea lor.

(2) Revocarea din oficiu se face de aceeasi Comisie de examinare care a pronuntat hotararea.

(3) Revocarea hotararii se poate face pentru neindeplinirea conditiilor prevazute la art. 9.

(4) Mentiunea de revocare din oficiu a hotararii se inscrie in Registrul de hotarari.

(5) Motivarea revocarii din oficiu se consemneaza de catre presedintele Comisiei de examinare intr-un proces-verbal si se ataseaza la depozit.

(6) Dupa revocarea hotararii, Comisia de examinare va lua o noua hotarare privind cererea de desene sau modele industriale, in termen de 60 de zile.

#### G. Materiale ce pot fi opuse in procedura de examinare

(1) In stabilirea noutatii se iau in considerare:

a) materialele existente in fondul documentar de la O.S.I.M. Serviciul de desene si modele industriale;

b) orice alte documente relevante cum sunt:

- materiale accesibile publicului, avand o data certa anterioara, depuse de persoane interesate;

- orice materiale accesibile publicului, avand o data certa anterioara datei depozitului examinat.

(2) Fondul documentar existent la O.S.I.M. in cadrul Serviciului de desene si modele industriale este alcatuit din:

a) Colectia de cereri depuse la O.S.I.M.;

b) Colectia de desene sau modele industriale protejate pe teritoriul Romaniei;

c) Colectia de cereri internationale depuse conform Aranjamentului de la Haga;

d) Colectia de cereri de inregistrare de desene si modele publicate in Buletinul Oficial al O.H.I.M.;

e) Colectia de cereri publicate in Buletinul Oficial de Proprietate Industriala din Republica Moldova.

#### REGULA 27 - Taxe

(1) Toate procedurile privind cererile de inregistrare a desenelor sau modelelor industriale sunt supuse taxelor in cuantumurile si termenele prevazute de lege.

(2) Daca nu se achita taxele legale in termenele prevazute de lege, O.S.I.M. nu va efectua nici o procedura privind inregistrarea desenului sau modelului industrial, reinnoirea certificatelor de inregistrare ori examinarea contestatiilor.

(3) Dovada achitarii oricarei taxe se transmite Serviciului de desene si modele industriale in termenele legale prevazute, solicitantul avand obligatia sa precizeze pe documentul de plata numarul cererii de inregistrare, precum si denumirea desenului sau modelului industrial, pentru usurarea identificarii depozitelor si pentru a evita eventualele erori ce pot aparea prin repartizarea acestor sume altor depozite constituite de catre acesta.

(4) Orice document de plata in care nu sunt inscise datele de identificare a cererii (numar de cerere, solicitant) se claseaza ca document martor si suma va fi restituita numai in cazul in care platitorul poate fi identificat prin nume si adresa; in cazul restituirii sumei, aceasta va fi diminuată cu costul serviciului postal.

(5) Pentru reprezentarile grafice care au dimensiuni ce depasesc un spatiu standard cu dimensiunile de 60 x 60 mm, taxa se datoreaza si se calculeaza in functie de numarul de spatii standard in care se incadreaza reprezentarea grafica.

(6) Taxele nu se vor transfera de la un depozit la altul fara acordul scris al solicitantului.

#### REGULA 28 - Renuntarea

(1) Solicitantul poate renunta la cererea de inregistrare a desenului sau modelului industrial pe baza unei notificari scrise adresate O.S.I.M. - Serviciul de desene si modele industriale, pana la data luarii unei hotarari definitive si irevocabile.

(2) In cazul in care pana la depunerea la O.S.I.M. a notificarii de renuntare la cererea de inregistrare au fost realizate unele proceduri, cum ar fi examinarea sau publicarea depozitului, taxele respective nu se restituie.

(3) In cazul unui depozit multiplu, solicitantul poate sa renunte, in tot sau in parte, la desenele ori modelele industriale ce fac obiectul cererii de inregistrare.

(4) Solicitantul poate renunta la drepturile ce decurg din certificatul de inregistrare, dar numai pe perioada de valabilitate a acestuia si pe baza unei notificari scrise.

#### REGULA 29 - Publicarea unor date si informatii in B.O.P.I. - D.M.I.

(1) In B.O.P.I. - D.M.I. se publica:

a) lista desenelor si modelelor industriale inregistrate in Registrul national de desene si modele industriale;

b) lista titularilor decazuti din drepturi ca urmare a neplatii taxelor de mentinere in vigoare a valabilitatii unui certificat de inregistrare a desenului sau modelului industrial, precum si lista revalidarilor;

c) lista de reinnoiri ale certificatelor de inregistrare a desenului sau modelului industrial;

d) modificari in situatia juridica a cererilor si certificatelor de inregistrare.



(2) Secretariatul Comisiei de reexaminare transmite pentru publicare orice hotarare a acesteia, ramasa definitiva.

(3) Secretariatul Serviciului contencios transmite pentru publicare:

a) hotararile judecatoresti de anulare a certificatelor de inregistrare a desenelor si modelelor industriale, ramase definitive, comunicate la O.S.I.M.;

b) alte hotarari judecatoresti cu privire la certificatele de inregistrare a desenelor si modelelor industriale, ramase definitive, comunicate la O.S.I.M.

#### REGULA 30 - Modificari, completari, corecturi

(1) Completarile, modificarile sau corecturile cu privire la cereri trebuie sa fie transmise in termenul acordat de O.S.I.M. si sa se refere doar la numele si adresa solicitantului sau mandatarului, titlul desenului ori modelului industrial, erorile de redactare sau copiere, ortografie ori greseli evidente, cu conditia ca acestea sa nu modifice reprezentarea desenului sau modelului industrial. Completarile sau modificarile cu privire la descriere trebuie sa se refere doar la elementele estetice continute in reprezentarile grafice anexate cererii.

(2) Completarile transmise de solicitant, care modifica depozitul, in sensul adaugarii unor date sau reprezentari grafice suplimentare, nu se iau in considerare.

(3) Reprezentarile grafice depuse nu pot fi modificate, dar pot fi inlocuite cu alte reprezentari grafice, daca se imbunatateste exclusiv calitatea reprezentarii sau se modifica dimensiunile acesteia in cadrul limitelor prevazute la regula 15. Filele inlocuite vor purta semnatura solicitantului si data depunerii.

#### REGULA 31 - Eliberarea certificatului de inregistrare a desenului sau modelului industrial

(1) Eliberarea certificatului de inregistrare a desenului sau modelului industrial de catre O.S.I.M. se face in termen de 30 de zile de la data la care hotararea de admitere a ramas definitiva, numai daca au fost achitate taxele legale pentru eliberarea certificatului de inregistrare si mentinere in vigoare.

(2) Certificatul de inregistrare va cuprinde datele bibliografice, descrierea desenului sau modelului industrial si reprezentarile grafice, astfel cum au fost publicate in B.O.P.I. - D.M.I., alb-negru sau color.

(3) Se pot elibera copii certificate in urmatoarele cazuri:

a) certificatul original a fost pierdut si titularul a declarat pierderea, pe propria raspundere, aceasta fiind publicata in B.O.P.I. - D.M.I.;

b) participarea la expozitii nationale sau internationale;

c) in cazul unor cotitulari sau pentru autori mentionati in cerere.

(4) Certificatele de inregistrare vor fi eliberate in ordinea achitarii taxelor.

(5) In cazul in care nu a fost achitata taxa pentru eliberarea certificatului de inregistrare si mentinere in vigoare a acestuia pentru perioada specificata in lege, O.S.I.M. nu va elibera

certificatul si titularul va fi decazut din drepturile conferite de lege in conditiile art. 38.

(6) Decaderile se inscriu in Registrul national de desene si modele industriale inregistrate si se publica in B.O.P.I. - D.M.I.

#### REGULA 32 - Reinnoirea certificatului de inregistrare a desenului sau modelului industrial

(1) Reinnoirea certificatului de inregistrare a desenului sau modelului industrial, in tot sau in parte, se face de O.S.I.M., la solicitarea expresa a titularului sau a oricarei alte persoane desemnate de acesta.

(2) Cererea de reinnoire a certificatului de inregistrare se depune la O.S.I.M. cu cel putin o luna inaintea expirarii perioadei de valabilitate a certificatului de inregistrare, impreuna cu dovada achitarii taxei pentru eliberarea certificatului de reinnoire si a taxei de reinnoire.

(3) Reinnoirea poate fi totala sau partiala, respectiv pentru totalitatea desenelor ori modelelor industriale sau pentru o parte din desenele ori modelele industriale.

(4) O.S.I.M. va elibera titularului un nou certificat de inregistrare a desenului sau modelului industrial, cu mentionarea perioadei de reinnoire.

(5) Certificatul de inregistrare a carui perioada de valabilitate a fost reinnoita va cuprinde perioada pentru care s-a efectuat reinnoirea si datele bibliografice.

(6) Pe certificatul de inregistrare a desenului sau modelului industrial, a carui perioada de valabilitate a fost reinnoita, se va nota cu (1R) prima perioada de reinnoire, cu (2R) a doua perioada de reinnoire si cu (3R) a treia perioada de reinnoire.

(7) Neplata taxelor legale pentru reinnoirea certificatului de inregistrare atrage decaderea titularului certificatului din drepturile conferite de lege in conditiile art. 38.

(8) Reinnoirile se inscriu in Registrul national al desenelor si modelelor industriale inregistrate si se publica in B.O.P.I. - D.M.I.

#### REGULA 33 - Revalidarea

In cazul in care titularul certificatului de inregistrare a fost decazut din drepturile conferite de lege, acesta va putea fi repus in drepturi in urmatoarele conditii cumulative:

- a) sa fie depusa la O.S.I.M. o cerere motivata de catre titular, in termen de 6 luni de la data decaderii;
- b) sa fie anexate dovezi in sustinerea cererii de revalidare;
- c) sa fie achitate taxele legale.

#### REGULA 34 - Registre nationale

(1) In Registrul national al cererilor depuse se inscriu atat cererile de inregistrare de desene si modele industriale depuse pe cale nationala, cat si cererile de inregistrare de desene si modele industriale internationale, depuse conform Aranjamentului de la Haga.

(2) In registrul prevazut la alin. (1) se vor inscrie urmatoarele date:

- a) numarul si data Registraturii generale a O.S.I.M.;
- b) numarul de inregistrare internationala si data;
- c) numarul si data depozitului national;
- d) solicitant: numele/denumirea si adresa/sediul;
- e) mandatar autorizat: numele/denumirea si adresa/sediul;
- f) autor: numele, adresa;
- g) denumirea desenului sau modelului industrial;
- h) produsul in care este incorporat desenul sau modelul industrial;
- i) numarul de desene sau modele industriale depuse;
- j) prioritate invocata: numarul, data, tara.

(3) In Registrul national al desenelor si modelelor industriale inregistrate se inscriu desenele sau modelele industriale admise de catre Comisia de examinare. Numarul din Registrul national al desenelor sau modelelor industriale inregistrate este identic cu numarul certificatului de inregistrare.

(4) In Registrul national al desenelor si modelelor industriale inregistrate se inscriu modificarile in situatia juridica a certificatului de inregistrare, mentinerile in vigoare, reinnoirile, decaderile si revalidarile.

(5) In Registrul national de desene si modele industriale inregistrate se inscriu urmatoarele date:

- a) numarul depozitului national reglementar si data;
- b) numarul depozitului international si data;
- c) titular: numele/denumirea si adresa/sediul;
- d) mandatar autorizat: numele/denumirea si adresa/sediul;
- e) datele de identificare a autorului;
- f) denumirea desenului sau modelului industrial inregistrat;
- g) numarul de desene sau modele industriale inregistrate (numerotate conform certificatului de inregistrare);
- h) clasificare internationala;
- i) prioritate recunoscuta: numarul, data, tara;
- j) prima perioada de protectie;
- k) a doua perioada de protectie (reinnoire totala sau partiala);
- l) a treia perioada de protectie (reinnoire totala sau partiala);
- m) a patra perioada de protectie (reinnoire totala sau partiala);
- n) mentiuni privind decaderea din drepturi a titularului si data;
- o) mentiuni privind revalidarea si data;

- p) mentiuni privind anularea certificatului, conform hotararii judecatoresti definitive si irevocabile;
- q) alte mentiuni privind modificarea in situatia juridica.

## **CAP. IV**

### Drepturi

**REGULA 35 - Transmiterea drepturilor privind desenele si modelele industriale: cesiuni, licente si alte drepturi**

#### A. Generalitati

- (1) Drepturile prevazute la art. 41 alin. 1 pot fi transmise pe cale succesorală, prin cesiune sau licenta.
- (2) Cesiunea este totala daca se refera la totalitatea drepturilor conferite de certificatul de inregistrare.
- (3) Cesiunea este partiala daca se refera numai la o parte din drepturile conferite de certificatul de inregistrare.
- (4) In cazul cesiunii partiale a dreptului la eliberarea certificatului de inregistrare a desenului sau modelului industrial si a drepturilor ce decurg din cererea de inregistrare, cererea respectiva se va diviza.
- (5) Licenta este exclusiva cand licentiatorul se obliga sa nu mai transmita drepturile cu privire la exploatarea desenului sau modelului industrial altor persoane.
- (6) Licenta este neexclusiva daca licentiatorul isi conserva un drept de exploatare a desenului ori modelului industrial si/sau poate acorda dreptul de exploatare a desenului sau modelului industrial si altor persoane.
- (7) Licenta este totala daca se refera la totalitatea drepturilor conferite de certificatul de inregistrare.
- (8) Licenta este partiala daca se refera numai la o parte din drepturile conferite de certificatul de inregistrare.
- (9) Transmitterile de drepturi se comunica la O.S.I.M. in vederea inscrierii in Registrul national al cererilor depuse sau in Registrul national de desene si modele industriale inregistrate si publicate in B.O.P.I. - D.M.I. si sunt opozabile tertilor numai dupa publicare.

#### B. Inscrierea drepturilor privind desenele sau modelele industriale

- (1) Cererea de inscriere a schimbarii titularului se prezinta in scris si sub semnatura de catre titularul anterior schimbarii sau de noul titular si va contine urmatoarele:
  - a) solicitarea expresa privind inscrierea schimbarii titularului;

- b) numarul certificatului de inregistrare la care se refera cesiunea;
- c) numele si adresa titularului anterior schimbarii, precum si numele si adresa noului titular;
- d) data schimbarii titularului;
- e) cand noul titular este strain, denumirea statului al carui cetatean este ori in care noul titular isi are domiciliul sau sediul ori in care acesta are o intreprindere in intelesul art. 3 din Conventia de la Paris;
- f) modalitatea de transmitere a drepturilor;
- g) durata transmiterii drepturilor.

(2) Cererea este considerata a fi depusa numai dupa plata taxei prevazute de lege.

(3) Cand schimbarea titularului rezulta dintr-un contract, cererea va fi insotita de o copie a contractului sau a unui extras din acesta, certificata pentru conformitate cu originalul de catre un notar public.

(4) Cand schimbarea titularului rezulta dintr-o fuziune sau din reorganizarea unei persoane juridice, cererea va fi insotita de o copie a documentului corespunzator.

(5) In situatiile prevazute la alin. (3) si (4), daca schimbarea vizeaza numai unul sau o parte din cotitulari si nu toti cotitularii, la cerere se va anexa un document semnat de ceilalti cotitulari, care sa contina acordul expres al acestora cu privire la noul cotitular.

(6) Cand schimbarea titularului s-a produs prin efectul legii sau in baza unei hotarari judecatoresti, cererea va indica si va fi insotita de documentul care dovedeste aceasta schimbare.

(7) O singura cerere este suficienta chiar daca schimbarea se refera la mai multe certificate de inregistrare ale aceleiasi persoane, cu conditia ca schimbarea titularului sa fie aceeaasi pentru toate certificatele de inregistrare, iar numerele tuturor certificatelor sa fie indicate.

(8) O.S.I.M. poate solicita dovezi suplimentare atunci cand are indoieli privind veridicitatea indicatiilor din cerere sau din orice document privind inscrierea titularului ori corectitudinea oricarei traduceri necesare inscrierii.

(9) Dispozitiile alin. (1)-(8) sunt aplicabile si in cazul inscrierii unei schimbari a solicitantului unei cereri de inregistrare a desenului sau modelului industrial.

(10) Inscrierea schimbarii solicitantului sau titularului se inregistreaza, dupa caz, in Registrul national al cererilor depuse sau in Registrul national al desenelor si modelelor industriale inregistrate si se publica in B.O.P.I. - D.M.I. in luna imediat urmatoare celei in care a fost facuta inscrierea.

### C. Inscrierea licentelor

(1) Cererea de inscriere a unei licente se prezinta in scris sub semnatura de catre titular sau beneficiarul licentei si va contine urmatoarele elemente:

- a) o solicitare expresa de inscriere a licentei;
- b) numarul certificatului de inregistrare la care se refera licenta;

- c) numele/denumirea si adresa/sediul titularului;
  - d) numele/denumirea si adresa/sediul beneficiarului licentei;
  - e) indicarea asupra faptului ca licenta este exclusiva sau neexclusiva ori alte indicatii cu privire la tipul licentei;
  - f) daca este cazul, denumirea statului al carui cetatean este beneficiarul licentei sau in care acesta isi are domiciliul sau sediul ori o intreprindere in intelesul art. 3 din Conventia de la Paris;
  - g) data acordarii si durata licentei.
- (2) Cererea este considerata a fi depusa numai dupa plata taxei prevazute de lege.
- (3) Cererea de inscriere a licentei va fi insotita de copia contractului de licenta sau de copia unui extras din acesta, certificata pentru conformitate cu originalul de catre un notar public.
- (4) Cand licenta este acordata in baza unei hotarari judecatoresti sau rezulta prin efectul legii, cererea de inscriere a licentei va fi insotita de copia legalizata a hotararii ramase definitiva si irevocabila.
- (5) Inscrierea licentelor se inregistreaza in Registrul national al desenelor si modelelor industriale inregistrate si se publica in B.O.P.I. - D.M.I. in luna imediat urmatoare celei in care a fost facuta inscrierea.

#### REGULA 36 - Coproprietatea unui certificat

- (1) Cesiunea partiala a drepturilor nascute din certificatul de inregistrare eliberat determina un regim de coproprietate.
- (2) In situatia in care un certificat apartine in comun mai multor titulari, fiecare dintre acestia este coproprietar si poate exploata desenele sau modelele industriale in baza unui acord scris al coproprietarilor, care sa mentioneze modul de exploatare, de licentiere si de actiune in contrafacere.
- (3) Daca nu exista un acord scris al coproprietarilor privind modul de exploatare a desenelor si modelelor industriale, fiecare dintre coproprietari le poate exploata in propriul sau profit.
- (4) Fiecare dintre coproprietari poate actiona in contrafacere in propriul sau profit; coproprietarul care actioneaza in contrafacere trebuie sa notifice actiunea celorlalti coproprietari.
- (5) Fiecare dintre coproprietari poate sa acorde unui tert o licenta de exploatare neexclusiva, in profitul sau.
- (6) O licenta de exploatare exclusiva nu poate fi data decat cu acordul tuturor coproprietarilor sau in baza unei sentinte judecatoresti definitive si irevocabile.
- (7) Fiecare coproprietar poate, in orice moment, sa cedeze cota sa parte din dreptul de proprietate asupra certificatului de inregistrare.
- (8) Pentru o cerere care are mai multi solicitanti dispozitiile alin. (1)-(7) se aplica si in cazul dreptului conferit de art. 37.

## **CAP. V**

### Cai de atac impotriva hotararilor O.S.I.M.

#### REGULA 37 - Contestatia. Dispozitii generale

- (1) In cadrul O.S.I.M. functioneaza Comisia de reexaminare privind desenele si modelele industriale, denumita in continuare in cadrul prezentului capitol Comisia.
- (2) Comisia este organizata si functioneaza in temeiul art. 27.

#### REGULA 38 - Componenta si competenta Comisiei

- (1) Comisia este formata din:
  - a) presedinte, directorul general al O.S.I.M. sau, prin delegare de competenta, seful Departamentului de apeluri;
  - b) 2 membri din cadrul Departamentului de apeluri, dintre care unul este consilier juridic.
- (2) Secretariatul Comisiei este asigurat de un referent din cadrul Departamentului de apeluri.
- (3) Directorul general al O.S.I.M. aproba componenta Comisiei pentru solutionarea contestatiilor.
- (4) Contestatiile se fac in scris si se depun la Registratura generala a O.S.I.M. in termen de 3 luni de la comunicarea hotararilor privind cererile de inregistrare a desenului sau modelului industrial, luate de Comisia de examinare de desene si modele industriale din cadrul O.S.I.M.
- (5) Contestatiile se redacteaza in limba romana si trebuie sa cuprinda:
  - a) numele, prenumele si domiciliul, resedinta persoanei fizice sau, dupa caz, denumirea si sediul persoanei juridice care formuleaza contestatia;
  - b) numarul depozitului O.S.I.M. si al hotararii contestate;
  - c) obiectul contestatiei;
  - d) motivele de fapt si de drept pe care se intemeiaza contestatia;
  - e) procura, daca este cazul;
  - f) anexarea dovezii de plata a taxei prevazute de lege pentru examinarea unei contestatii;
  - g) semnatura solicitantului sau a mandatarului autorizat, dupa caz.
- (6) Daca inscrisurile sunt redactate intr-o limba straina, se vor depune traduceri certificate ale acestora in limba romana.
- (7) Contestatiile sunt inregistrate de secretarul Comisiei in ordine cronologica, in Registrul de contestatii.
- (8) Contestatia poate fi facuta personal sau prin mandatar autorizat.
- (9) Persoanele fizice sau juridice straine pot formula contestatii si pot pune concluzii in fata Comisiei numai prin reprezentant, in conditiile art. 16.
- (10) Comisia solutioneaza contestatiile formulate impotriva hotararilor de respingere sau de admitere partiala, luate de Comisia de examinare cu privire la cererile de inregistrare a desenului

sau modelului industrial.

#### REGULA 39 - Pregatirea sedintei de reexaminare

- (1) Presedintele Comisiei fixeaza termenele sedintelor de reexaminare si dispune citarea partilor.
- (2) Secretarul Comisiei citeaza partile cu cel putin 14 zile inainte de termenul fixat pentru solutionarea contestatiei, prin posta, cu confirmare de primire; constituie dosarul fiecarei cauze si transmite in termen de 14 zile de la inregistrarea contestatiei o copie a acesteia Serviciului de desene si modele industriale.
- (3) Daca partea citata nu se prezinta la termenul fixat, procedura in fata Comisiei se poate desfasura in lipsa partii.
- (4) Prezenta partilor la termenul de reexaminare acopera neregularitatile referitoare la procedura de citare. In fata Comisiei partile se pot prezenta personal sau pot fi reprezentate de un consilier in proprietate industriala autorizat sau de un avocat.
- (5) Persoanele juridice se pot prezenta in fata Comisiei prin reprezentant legal sau prin consilierul juridic al firmei, cu delegatie.
- (6) Punctul de vedere al Comisiei de examinare de desene si modele industriale, redactat de un examinator din cadrul Serviciului de desene si modele industriale, avizat de presedintele Comisiei de examinare de desene si modele industriale, va fi atasat la dosarul cauzei cu cel putin 5 zile inainte de termenul fixat pentru solutionarea contestatiei.
- (7) Punctul de vedere va contine raspunsul la motivele de fapt si de drept invocate de contestator in sustinerea contestatiei sale.
- (8) Dosarele cererilor de inregistrare a desenelor sau modelelor industriale, in original, vor fi puse la dispozitie Departamentului de apeluri de catre Serviciul de desene si modele industriale la solicitarea Comisiei.

#### REGULA 40 - Sedintele si dezbaterile

- (1) Sedinta este publica. Comisia poate dispune sedinta secreta, daca dezbaterile publice ar vatama pe una dintre parti sau ordinea publica.
- (2) Presedintele Comisiei deschide, suspenda si ridica sedinta.
- (3) Secretarul Comisiei verifica daca procedura este completa si daca a fost achitata taxa pentru examinarea contestatiei si il informeaza pe presedinte.
- (4) La termenul fixat, daca partile sunt prezente sau daca se constata ca procedura de citare a fost legal indeplinita, presedintele Comisiei deschide dezbaterile, dand cuvantul partii care a introdus contestatia.
- (5) Presedintele este in drept sa puna intrebari partilor, care sa duca la lamurirea celor aratate prin contestatie, si va putea pune in dezbateri orice imprejurare de fapt sau de drept pentru solutionarea cauzei, chiar daca acestea nu sunt cuprinse in contestatie.
- (6) Membrii Comisiei pot pune intrebari partilor numai prin mijlocirea presedintelui, care poate



incuviinta ca acestia sa puna intrebari direct.

(7) Comisia are rol activ, avand indatorirea sa staruie prin toate mijloacele legale pentru a descoperi adevarul si pentru a preveni orice greseala in cunoasterea si intelegerea obiectului cererii de inregistrare a desenului/modelului industrial.

(8) La cererea temeinic justificata a partilor sau cand din dezbateri rezulta necesitatea producerii unor noi dovezi, Comisia poate acorda un nou termen, partile prezente luand cunostinta de noul termen.

#### REGULA 41 - Hotararile

(1) Dupa inchiderea dezbaterilor, Comisia delibereaza in lipsa partilor si pronunta hotararea in aceeasi zi in sedinta sau, in cazuri deosebite, poate amana pronuntarea pentru cel mult 3 saptamani. Presedintele asculta parerile membrilor Comisiei si se pronunta cel din urma.

(2) Dezbaterile din sedinta si hotararea Comisiei sunt consemnate de secretarul Comisiei in condica de sedinte.

(3) Dupa luarea hotararii, Comisia redacteaza dispozitivul acesteia, care se inscrie in condica de sedinte in dreptul fiecarui dosar, iar raportorul va redacta hotararea.

(4) Opiniile divergente ale membrilor Comisiei sunt consemnate in dispozitivul hotararii si se motiveaza separat.

(5) Hotararea Comisiei trebuie sa cuprinda:

- a) numele si prenumele/denumirea si domiciliul/sediul persoanei care a formulat contestatia;
- b) numele sau denumirea mandatarului autorizat ori, dupa caz, al avocatului;
- c) numarul dosarului de contestatie;
- d) denumirea comisiei care a pronuntat-o;
- e) obiectul contestatiei, sustinerile partilor si indicarea dovezilor prezentate de acestea in sustinerea contestatiei;
- f) motivele de fapt si de drept si temeiurile de drept care stau la baza hotararii;
- g) dispozitivul;
- h) calea de atac, termenul in care aceasta se poate exercita si instanta la care se introduce actiunea;
- i) mentiunea ca pronuntarea s-a facut in sedinta, precum si semnaturile presedintelui si ale membrilor Comisiei.

(6) In solutionarea contestatiei Comisia poate lua una dintre urmatoarele hotarari:

- a) admiterea contestatiei si transmiterea dosarului Serviciului de desene si modele industriale in vederea punerii in aplicare a hotararii;
- b) respingerea contestatiei si mentinerea hotararii impotriva careia a fost formulata contestatia;
- c) declinarea competentei in favoarea organului in drept care poate solutiona cererea, daca se constata ca nu este competenta sa solutioneze contestatia cu care a fost sesizata Comisia.

(7) Hotararile Comisiei se iau cu majoritate de voturi si se comunica partilor de secretarul Comisiei, in copie certificata pentru conformitate cu originalul, in termen de 15 zile de la pronuntare.

(8) Hotararile se intocmesc intr-un singur exemplar original care se depune la dosarul de hotarari al Comisiei, care se pastreaza de Secretariatul Comisiei.

(9) Hotararile se semneaza de presedinte si de membri. Daca unul dintre membri se afla in imposibilitatea de a semna hotararea, presedintele Comisiei consemneaza aceasta in hotarare.

(10) Hotararile Comisiei pot fi atacate cu apel la Tribunalul Bucuresti - Sectia contencios administrativ, in termen de 3 luni de la comunicare.

#### REGULA 42 - Evidenta contestatiilor

(1) Evidenta contestatiilor depuse la Comisie se opereaza in urmatoarele documente:

A. Registrul de contestatii in care se inregistreaza contestatiile, continand urmatoarele elemente:

- a) data la care s-a depus contestatia si numarul sub care a fost inregistrata contestatia;
- b) numele, prenumele sau denumirea contestatorului;
- c) obiectul contestatiei;
- d) termenul fixat pentru solutionarea contestatiei;
- e) hotararea pronuntata de Comisie cu privire la contestatia formulata;
- f) numarul chitantei sau al ordinului de plata cu care s-a achitat taxa pentru examinarea contestatiei;
- g) numarul hotararii Comisiei, numarul si data la care a fost comunicata hotararea.

B. Condica de sedinte in care se consemneaza discutiile din sedinta

C. Registrul de hotarari al Comisiei, care cuprinde:

- a) numarul hotararii;
- b) numele si prenumele sau denumirea contestatorului, a mandatarului autorizat ori ale avocatului, dupa caz;
- c) continutul hotararii Comisiei;
- d) numarul dosarului Comisiei;
- e) numarul din listele de sedinte ale Comisiei.

(2) Evidenta contestatiilor se tine anual, incepandu-se in fiecare an de la numarul de ordine 1.

RO - BOPI - DMI 4/2004

REGULA 43

Prevederile regulilor 37-42 se completeaza in mod corespunzator cu dispozitiile Codului de procedura civila.

**CAP. VI**

Dispozitii finale

REGULA 44 - Instructiuni

In aplicarea prezentului regulament, directorul general al O.S.I.M. poate emite instructiuni care se publica in Monitorul Oficial al Romaniei, Partea I.

# CERERI DE ÎNREGISTRARE A DESENELOR ȘI MODELELOR INDUSTRIALE DEPUSE

(conform Legii nr. 129/29.12.1992 privind protecția  
Desenelor și Modelelor Industriale)

În cuprins sunt publicate cererile pentru care s-a cerut protecția în România, inclusiv cele conform Aranjamentului de la Haga, pentru care România a fost desemnată, și care au fost publicate în Buletinul Internațional de Desene și Modele Industriale.

Publicarea cererilor internaționale în Buletinul Oficial de Proprietate Industrială se face gratuit, cuprinzând doar datele bibliografice și nu produce efecte juridice, scopul fiind informarea persoanelor interesate.

\*

\*

\*

The applications requesting protection of industrial designs in Romania are published, the ones under the Hague Agreement for which Romania has been designated included which applications have been published in the International Bulletin of Industrial Designs.

Publication of international applications in the Official Bulletin of Industrial Property is free of charge and only comprises the bibliographic data and produces no legal effects, its aim being that of informing the interested persons.

**CODURILE INID** ale cererilor de certificat de înregistrare a desenelor și modelelor industriale au următoarea semnificație:

- (21) Numărul depozitului național:
- (22) Data depozitului național:
- (43) Data publicării:
- (71) Numele și adresa solicitantului:
- (74) Numele și adresa mandatarului:
- (72) Numele autorului:
- (54) Denumirea desenului/modelului:
- (28) Numărul de desene/modele:
- (51) LOC (7) CI:
- (57) Descrierea desenului/modelului:
- (80)\*Numărul de depozit internațional conform Aranjamentului de la Haga:  
     Data înregistrării internaționale:  
     Data publicării internaționale:
- (30) Prioritate invocată:
- (33) Țara:
- (32) Data:
- (31) Numărul:

\* Depozit internațional înregistrat conform Aranjamentului de la Haga, la care România a fost desemnată, publicat în Buletinul Internațional de Desene și Modele, care poate fi consultat, integral inclusiv reprezentările grafice, la Oficiul de Stat pentru Invenții și Mărci. Procurarea Buletinului Internațional de Desene și Modele se poate face prin abonament la Biroul Internațional O.M.P.I. - Geneva, Elveția.

**CODURILE STANDARDIZATE** pentru reprezentarea țărilor, ca și a altor entități și organizații internaționale, care eliberează sau înregistrează titluri de proprietate industrială.

Organizația Mondială de Proprietate Intelectuală (OMPI)	<b>WO</b>
Oficiul European de Brevete (OEB)	<b>EP</b>
Organizația Africană de Proprietate Intelectuală	<b>OA</b>
Organizația Regională Africană de Proprietate Intelectuală	<b>OA</b>

Argentina	<b>AR</b>	Irlanda	<b>IE</b>
Australia	<b>AU</b>	Israel	<b>IL</b>
Belgia	<b>BE</b>	Italia	<b>IT</b>
Brazilia	<b>BR</b>	Japonia	<b>JP</b>
Bulgaria	<b>BG</b>	Luxembourg	<b>LU</b>
Canada	<b>CA</b>	Marea Britanie	<b>GB</b>
China	<b>CN</b>	Mexic	<b>MX</b>
Croația	<b>HR</b>	Norvegia	<b>NO</b>
Danemarca	<b>DK</b>	Olanda	<b>NL</b>
Egipt	<b>EG</b>	Polonia	<b>PL</b>
Elveția	<b>CH</b>	Portugalia	<b>PT</b>
Finlanda	<b>FI</b>	Republica Coreea	<b>KR</b>
Franța	<b>FR</b>	Republica Moldova	<b>MD</b>
Grecia	<b>GR</b>	România	<b>RO</b>
Germania	<b>DE</b>	Spania	<b>ES</b>
India	<b>IN</b>	Statele Unite ale Americii	<b>US</b>
Indonezia	<b>ID</b>	Suedia	<b>SE</b>
Iordania	<b>IO</b>	Turcia	<b>TR</b>
Iran	<b>IR</b>	Ungaria	<b>HU</b>
Irak	<b>IK</b>		

## **CERERI DE ÎNREGISTRARE A DESENELOR ȘI MODELELOR INDUSTRIALE DEPUSE LA O.S.I.M.**

În cuprins sunt publicate toate cererile de înregistrare a desenelor și modelelor industriale depuse la Oficiul de Stat pentru Invenții și Mărci - Sectorul desene și modele industriale pentru care s-au constituit depozite reglementare în luna septembrie, noiembrie, decembrie 2003 și ianuarie 2004 (cu excepția cererilor pentru care nu s-au achitat taxele legale sau sunt incomplete). **Având în vedere art. 37 din Legea nr. 129/29.12.1992 republicată**, pentru aceste cereri publicate, **persoana fizică sau persoana juridică îndreptățită la eliberarea certificatului, beneficiază provizoriu de aceleași drepturi conferite titularului**, în conformitate cu prevederile **art. 33**, până la eliberarea certificatului de înregistrare, cu excepția cazurilor în care cererea de înregistrare a fost respinsă sau retrasă.

**Publicarea cererilor internaționale** în Buletinul Oficial de Proprietate Industrială - Secțiunea desene și modele industriale (design industrial), **se face gratuit, cuprinzând doar datele bibliografice și nu produce efecte juridice**, scopul fiind informarea persoanelor interesate. Depozitele internaționale înregistrate conform Aranjamentului de la Haga, la care România a fost desemnată, sunt publicate în Buletinul de Desene și Modele Internaționale. Procurarea Buletinului de Desene și Modele Internaționale se poate face prin abonament la Biroul Internațional O.M.P.I. - Geneva, Elveția.

Publicarea datelor bibliografice a depozitelor se va face în ordinea crescătoare a claselor și subclaselor, conform Clasificării internaționale pentru desene și modele industriale (ediția a VII-a), conform Aranjamentului de la Locarno.

Dacă **mai multe depozite au aceeași clasă și subclasă**, publicarea datelor bibliografice se va face în **ordinea numărului de înregistrare**.

În conformitate cu **art. 24 din Legea nr. 129/29.12.1992**, **orice persoană interesată poate face opoziții** privind înregistrarea desenului sau modelului industrial, **în termen de 3 luni de la data publicării acestuia**.

În prezentarea cererilor de înregistrare a desenelor și modelelor industriale se folosesc codurile INID și codurile țărilor, a căror semnificație este dată la pag. 414.

**CLASA 02 - ARTICOLE DE  
ÎMBRĂCĂMINTE  
ȘI MERCERIE**

- (21) Numărul depozitului național:  
**f 2003 1323**
- (22) Data depozitului național: 17.11.2003
- (43) Data publicării: 30.04.2004
- (71) Numele și adresa solicitantului:  
**S.C. GENERAL CONF GRUP S.R.L.**,  
str. Vaselor nr. 13, sector 2, București
- (74) Numele și adresa mandatarului:  
A.G.V. - AGENȚIE DE PROPRIETATE  
INDUSTRIALĂ, bdul Magheru nr. 9,  
sc. 2, ap. 89, sector 1, București
- (72) Numele autorului: Emil Sîrbu;  
Doru Dorian Popescu
- (54) Denumirea desenului/modelului:  
**Cască de protecție pentru mineri**
- (28) Numărul de desene/modele: 1
- (51) LOC (7) Cl: **02 - 03**

Reprezentările grafice se găsesc la  
pag. 467

**CLASA 03 - ARTICOLE DE VOIAJ, CUTII,  
UMBRELE ȘI OBIECTE  
PERSONALE NECUPRINSE  
ÎN ALTE CLASE**

- (21) Numărul depozitului național:  
**f 2004 0004**
- (22) Data depozitului național: 05.01.2004
- (43) Data publicării: 30.04.2004
- (71) Numele și adresa solicitantului:  
**STOKKE GRUPPEN AS**,  
Hahjem, 6260 Skodje, NO
- (74) Numele și adresa mandatarului:  
ROMINVENT S.A., str. Ermil Pangratti  
nr. 35, sector 1, București
- (72) Numele autorului: Hilde Angelfoss  
Oxseth
- (54) Denumirea desenului/modelului:  
**Sacoșă**
- (28) Numărul de desene/modele: 3
- (51) LOC (7) Cl: **03 - 01**

- (30) Prioritatea invocată:
- (33) Țara: NO
- (32) Data: 03.07.2003
- (31) Numărul: 20030380

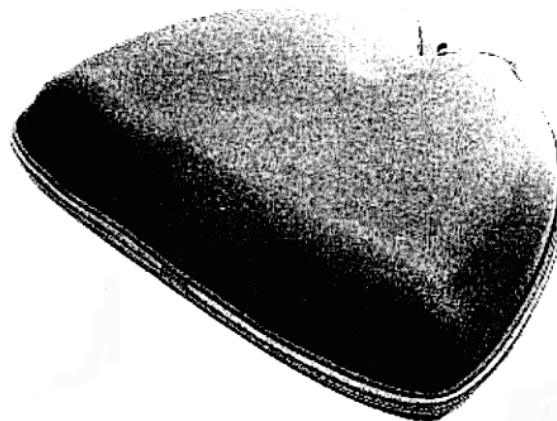

1.1

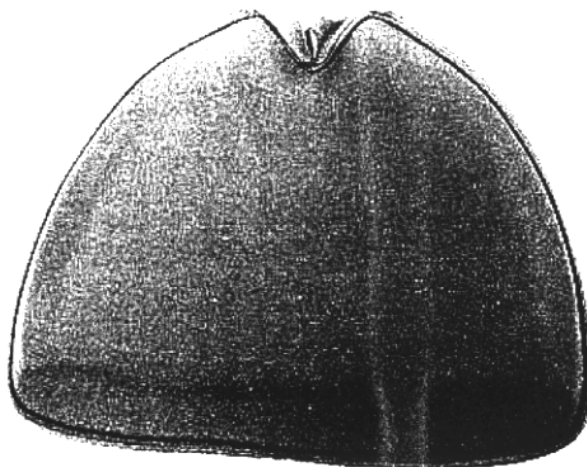

1.2



1.3

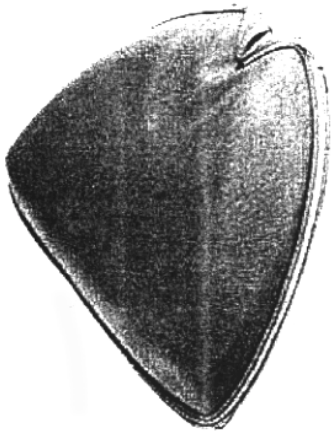

1.4



2.2

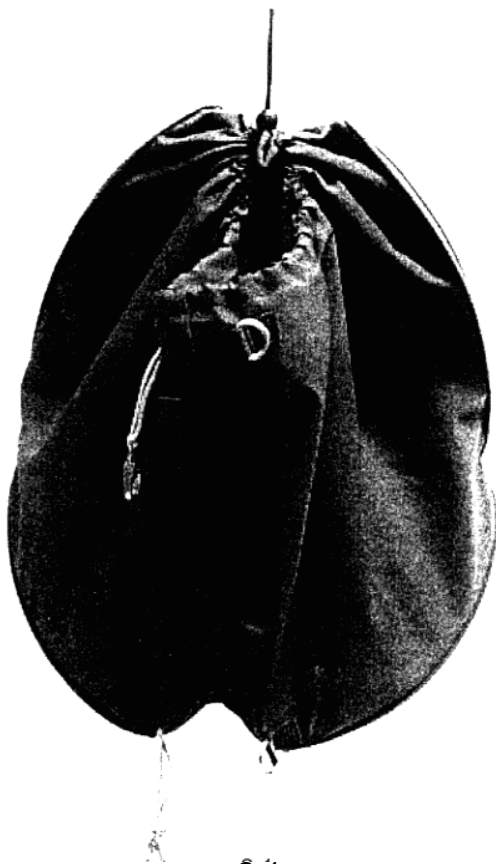

2.1

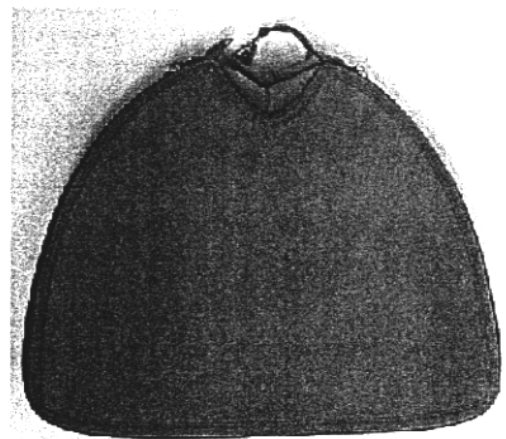

3.1



**CLASA 05 - ARTICOLE TEXTILE  
NECONFEȚIONATE,  
MATERIALE DIN FIBRE  
SINTETICE SAU NATURALE**

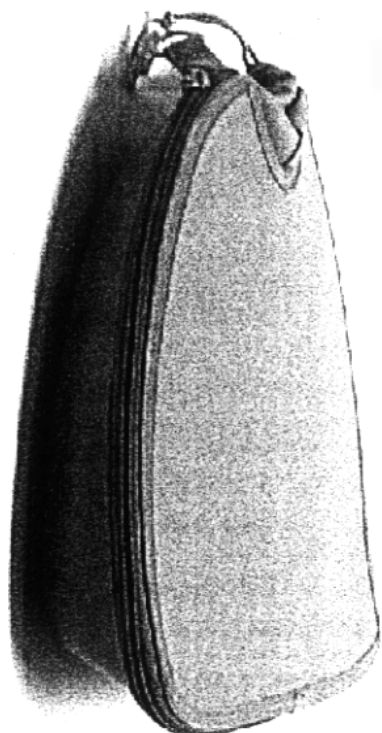

3.2

- (21) Numărul depozitului național:  
**f 2003 1470**
- (22) Data depozitului național: 18.12.2003
- (43) Data publicării: 30.04.2004
- (71) Numele și adresa solicitantului:  
**CSIHA CSABA ATTILA**, str. Eroilor  
nr. 5, ap. 14, 530110 Miercurea Ciuc,  
județul Harghita
- (72) Numele autorului: Csiha Csaba Attila
- (54) Denumirea desenului/modelului:  
**Husă de o singură folosință pentru  
WC-uri**
- (28) Numărul de desene/modele: 4
- (51) LOC (7) Cl: **05 - 06; 23 - 02**



1

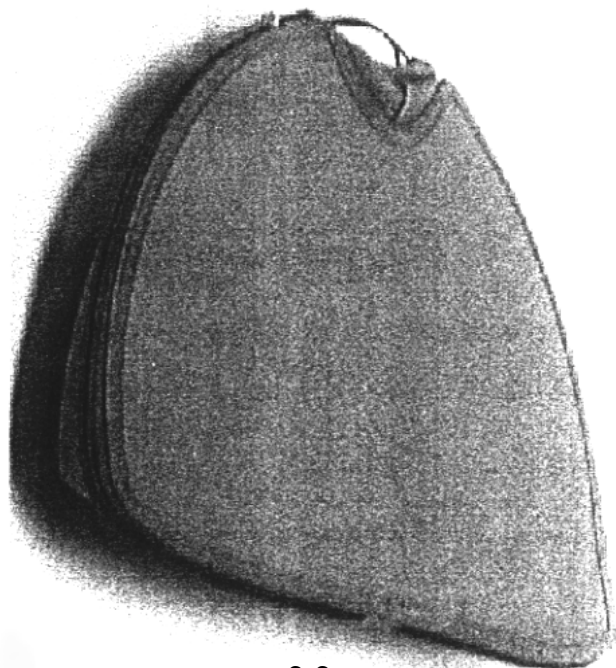

3.3

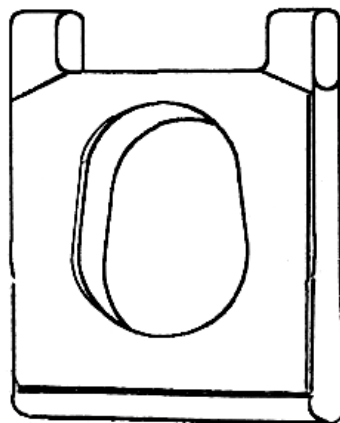

2

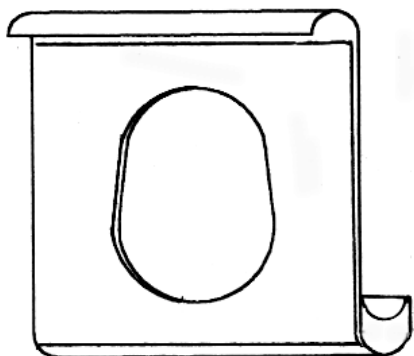

3



1

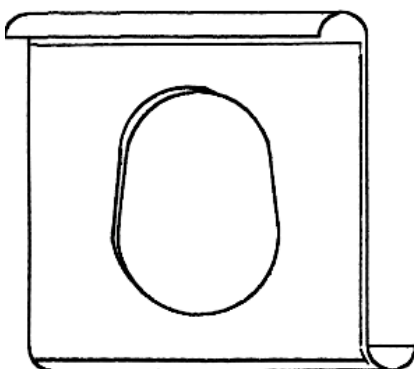

4

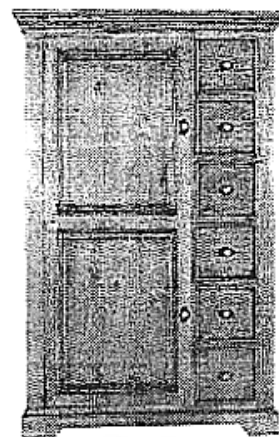

2

---

**CLASA 06 - MOBILIER**

- (21) Numărul depozitului național:  
**f 2003 1305**
- (22) Data depozitului național: 10.09.2003
- (43) Data publicării: 30.04.2004
- (71) Numele și adresa solicitantului:  
**QUADRA INVEST S.A.**, șos. Găești  
nr. 1, 130087 Târgoviște, județul  
Dâmbovița
- (72) Numele autorului: Rentea Georgeta
- (54) Denumirea desenului/modelului:  
**Piese mobilier din lemn**
- (28) Numărul de desene/modele: 21
- (51) LOC (7) Cl: **06** - 01, 04

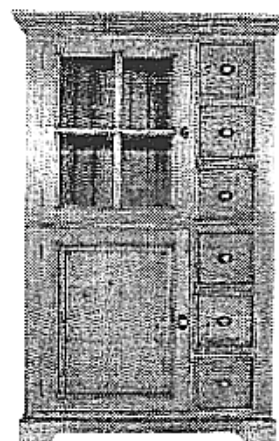

3

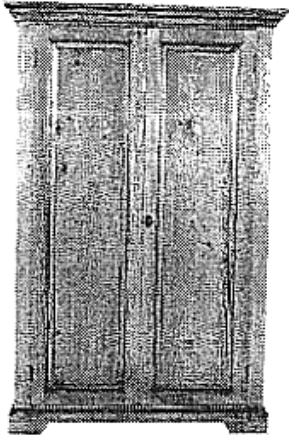

4

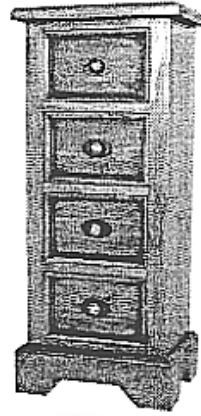

7

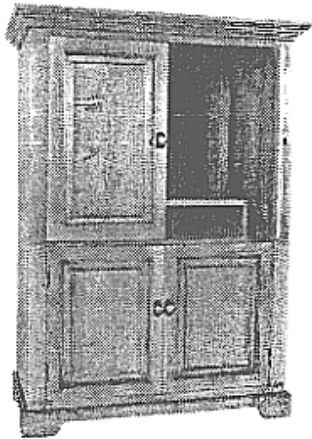

5

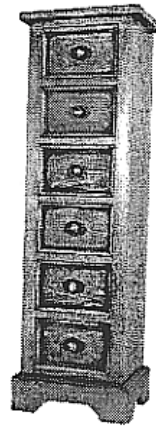

8

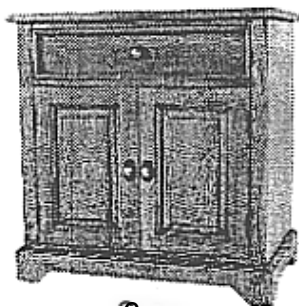

6

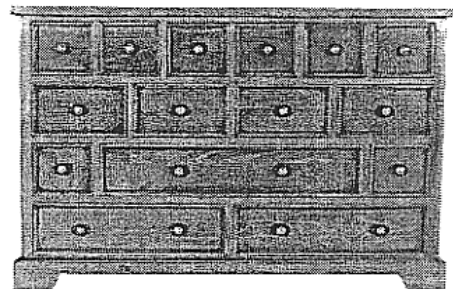

9

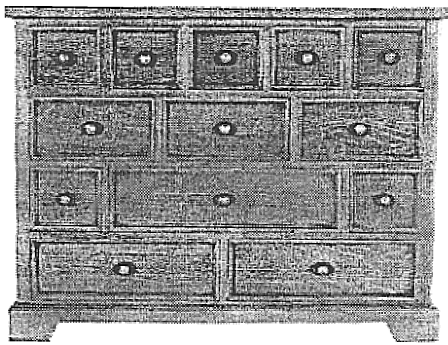

10

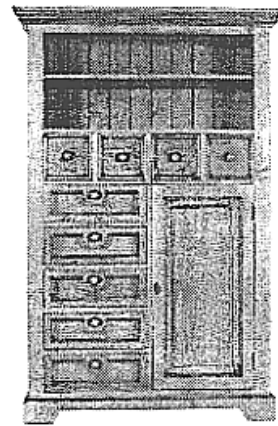

13



11



14

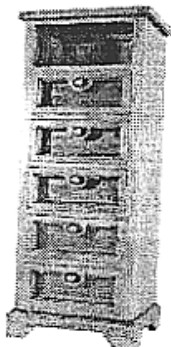

12



15

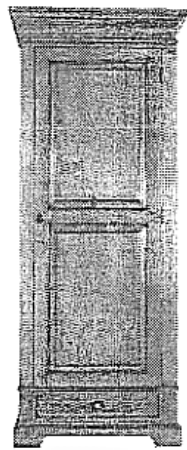

16

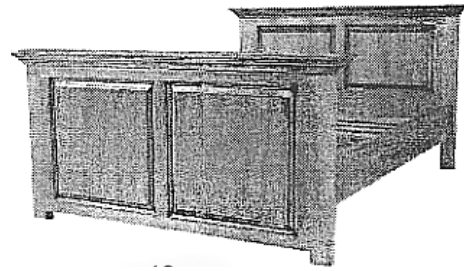

19

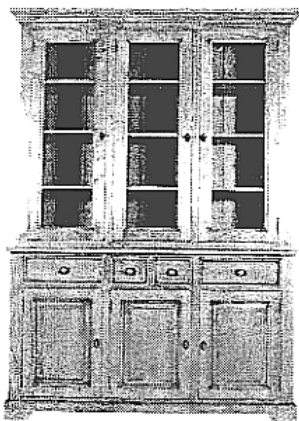

17

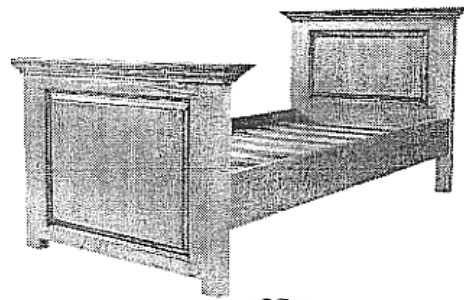

20

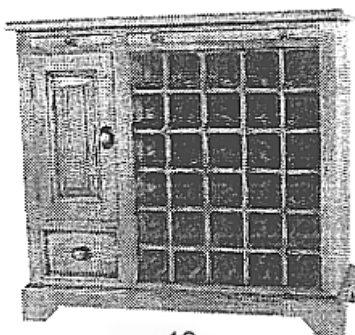

18

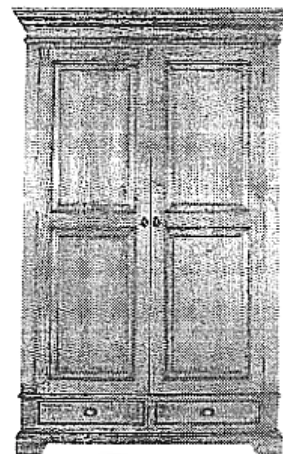

21

(21) Numărul depozitului național:

**f 2003 1405**

(22) Data depozitului național: 12.12.2003

(43) Data publicării: 30.04.2004

(71) Numele și adresa solicitantului:

**BUCIN DĂNILĂ**, str. Mihai Eminescu  
nr. 113, 545300 Reghin, județul Mureș

(74) Numele și adresa mandatarului:

S.C. CONINFO S.R.L., str. Cuza Vodă  
nr. 22, camera 32, 540027 Tg. Mureș,  
județul Mureș

(72) Numele autorului: Bucin Dănilă

(54) Denumirea desenului/modelului:

**Bancă de grădină, masă de grădină**

(28) Numărul de desene/modele: 2

(51) LOC (7) Ci: **06** - 01, 03

(57) Descrierea desenului/modelului:

**Modelul 1** - banca de grădină executată în construcție pliabilă, compusă dintr-un blat de lemn lăcuit de rășinoase, în formă de arc de cerc, fixat pe trei cadre metalice, dreptunghiulare care se pliază, dispuse două lateral și unul central pe marginea exterioară a blatului; **modelul 2** - masă de grădină executată în construcție pliabilă, compusă dintr-un blat de lemn lăcuit de rășinoase, în formă rotundă, fixat pe două rame metalice trapezoidale pliabile, așezate în formă de X.

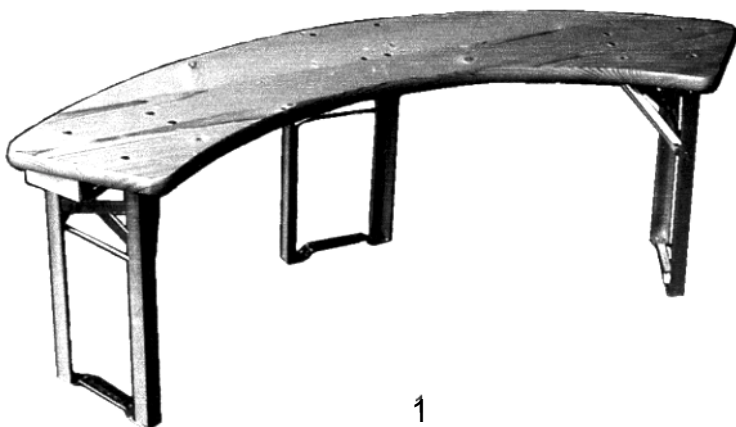

1



2

- (21) Numărul depozitului național:  
**f 2003 1406**
- (22) Data depozitului național: 12.12.2003
- (43) Data publicării: 30.04.2004
- (71) Numele și adresa solicitantului:  
**BUCIN DĂNILĂ**, str. Mihai Eminescu  
nr. 113, 545300 Reghin, județul Mureș
- (74) Numele și adresa mandatarului:  
S.C. CONINFO S.R.L., str. Cuza Vodă  
nr. 22, camera 32, 540027 Tg. Mureș,  
județul Mureș
- (72) Numele autorului: Bucin Dănilă
- (54) Denumirea desenului/modelului:  
**Bancă cu spătar**
- (28) Numărul de desene/modele: 1

- (51) LOC (7) Cl: **06 - 01**
- (57) Descrierea desenului/modelului: Bancă din lemn de rășinoase natur, formată din: lada paralelipipedică, cu pereții din câte două traverse orizontale între care se găsesc traverse mai mici, câte 15 pentru pereții față, spate și câte 6 la pereții laterali, capacul și partea inferioară sunt din câte 6 lonjeroane orizontale fixate pe câte 3 traverse; spătar din 2 traverse orizontale între care sunt dispuse 2 traverse verticale laterale, 2 în mijloc și 4 în formă de X între cele verticale; 2 picioare lungi în spate, 2 în față scurte; cotiere sprijinite pe picioarele din față și fixate de cele din spate.



1.1

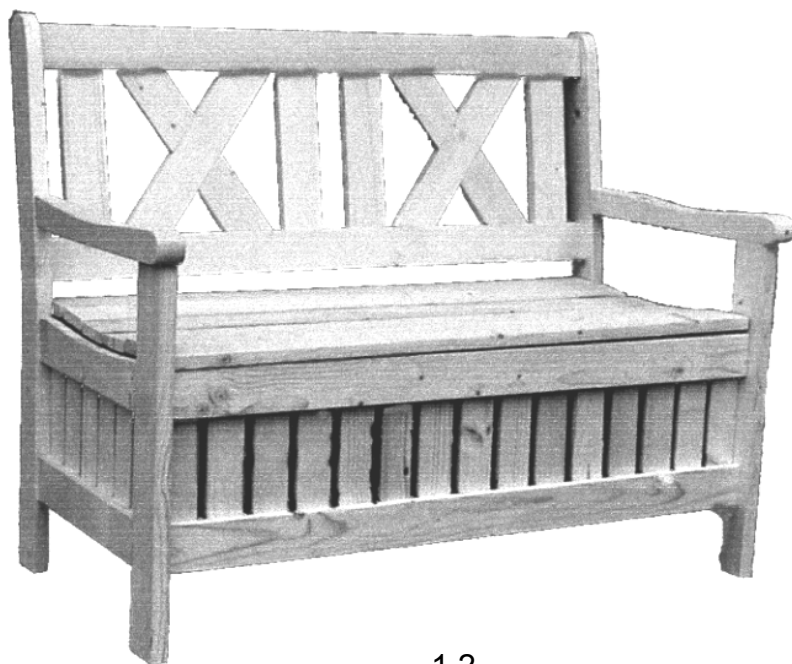

1.2

(21) Numărul depozitului național:

**f 2003 1304**

(22) Data depozitului național: 10.09.2003

(43) Data publicării: 31.03.2004

(71) Numele și adresa solicitantului:

**S.C. QUADRA INVEST S.A.**, șos.  
Găești nr. 1, 130087 Târgoviște,  
județul Dâmbovița

(72) Numele autorului: Rentea Georgeta

(54) Denumirea desenului/modelului:

**Piese mobilier lemn**

(28) Numărul de desene/modele: 20

(51) LOC (7) Cl: **06** - 03, 04

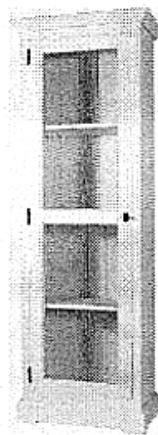

2

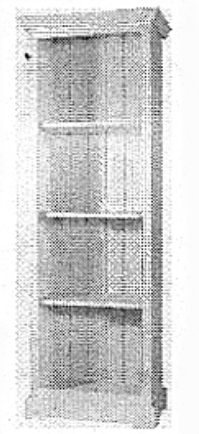

1

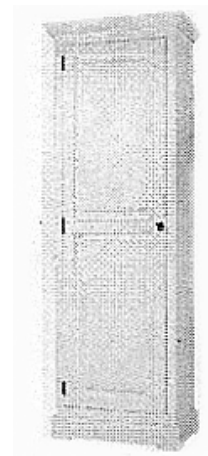

3



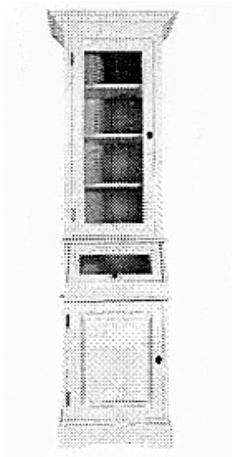

4

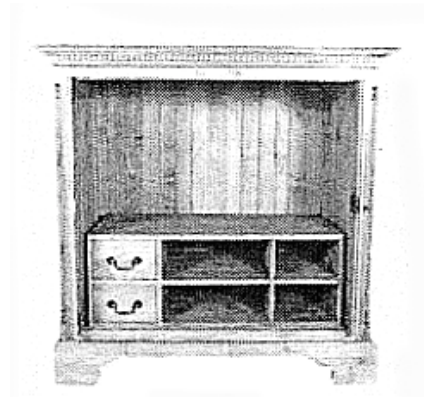

7

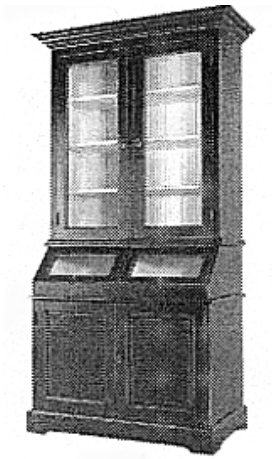

5

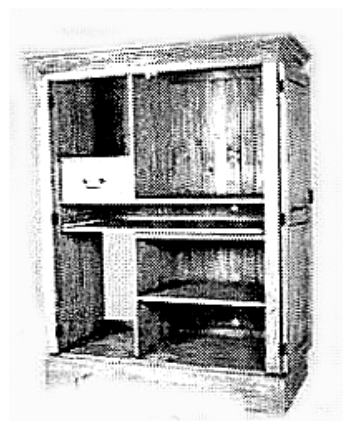

8



6

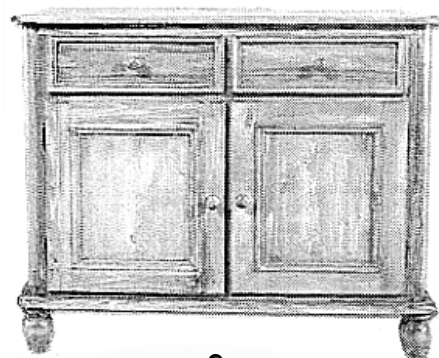

9



10

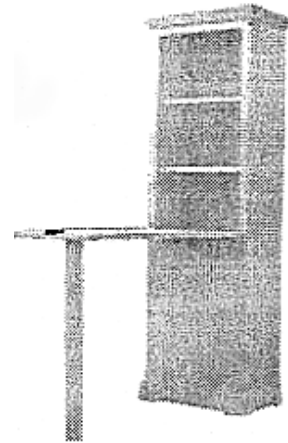

13

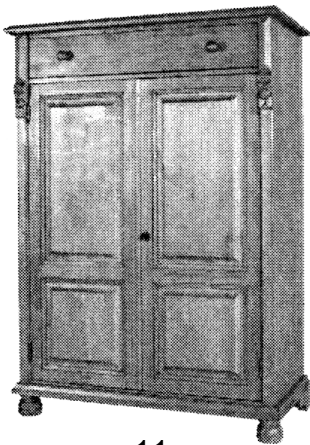

11

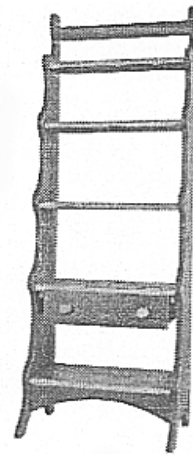

14

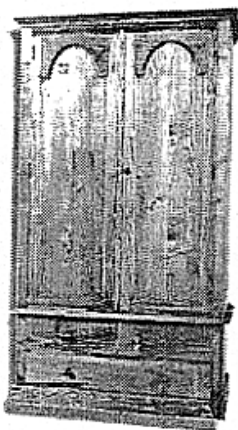

12

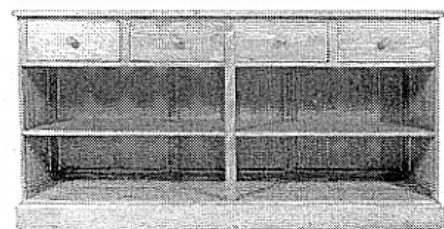

15

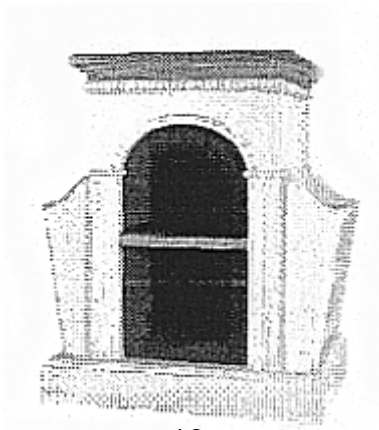

16

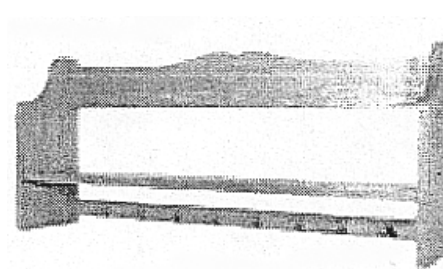

19

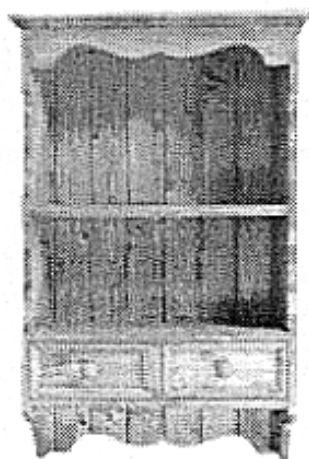

17

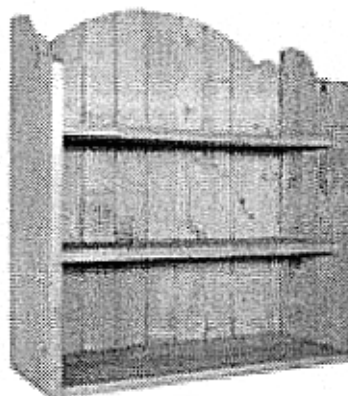

20

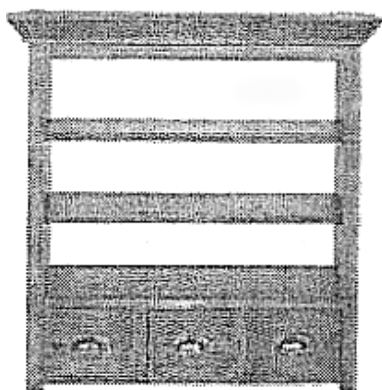

18

(21) Numărul depozitului național:

**f 2003 1376**

(22) Data depozitului național: 08.12.2003

(43) Data publicării: 30.04.2004

(71) Numele și adresa solicitantului:

**G. M. ITALIA SNC**, Zona Industriale,  
Boscofangone 80035 Nola, NO, IT

(74) Numele și adresa mandatarului:

AGENȚIA DE PROPRIETATE  
INDUSTRIALĂ LABIRINT, str.

Coriolan Petreanu nr. 28, 310151 Arad

(72) Numele autorului: Pavone Giuseppe

(54) Denumirea desenului/modelului:

**Mese**

(28) Numărul de desene/modele: 10

(51) LOC (7) Ci: **06 - 03**



1

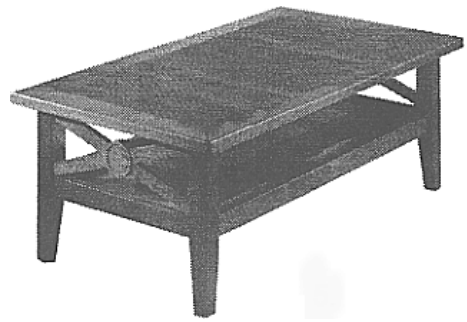

5



2



6



3



7

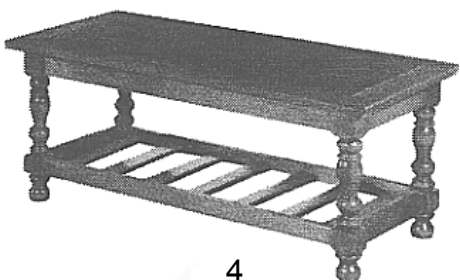

4



8

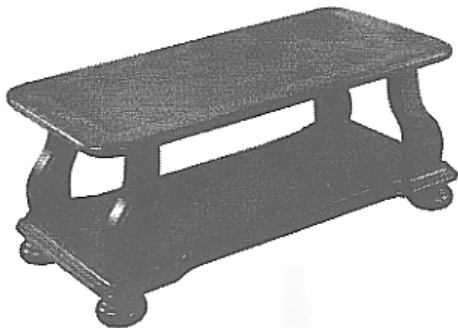

9

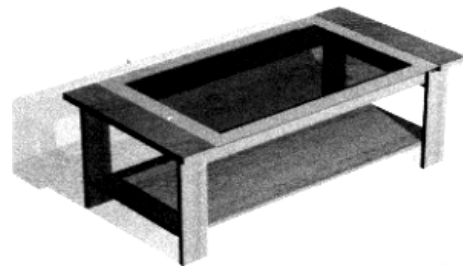

1

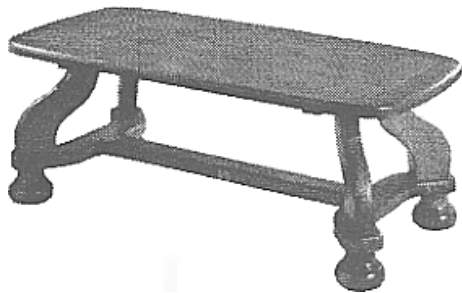

10

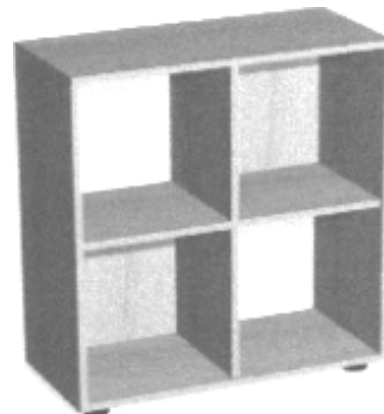

2

(21) Numărul depozitului național:

**f 2003 1456**

(22) Data depozitului național: 17.12.2003

(43) Data publicării: 30.04.2004

(71) Numele și adresa solicitantului:

**S.C. MODULO MEX S.R.L.**, str.  
Dumbrava Roșie nr. 6, 405200 Dej,  
județul Cluj

(74) Numele și adresa mandatarului:

**S.C. RASKAI MM BREVMARC  
CONSULT S.R.L.**, str. Unirii nr. 3,  
bl. D8/31, 405200 Dej, județul Cluj

(72) Numele autorului: Anghelescu Claudiu;

Tivadar Claudia Olga; Negoescu Sorin  
Aurel; Vadan Marius

(54) Denumirea desenului/modelului:

**Mobilier**

(28) Numărul de desene/modele: 9

(51) LOC (7) Cl: **06** - 03, 04

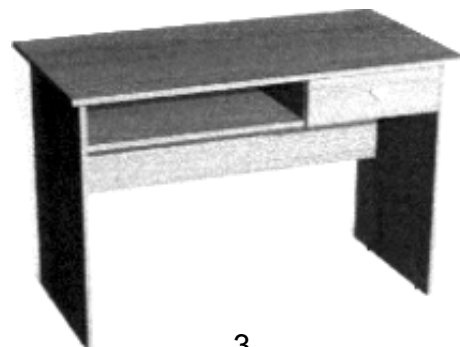

3

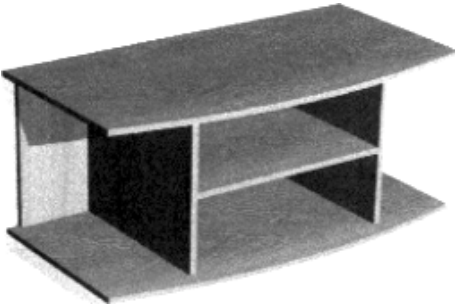

4

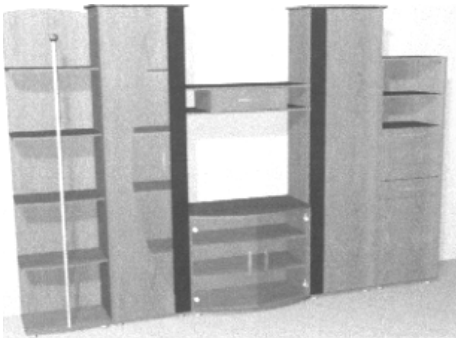

7

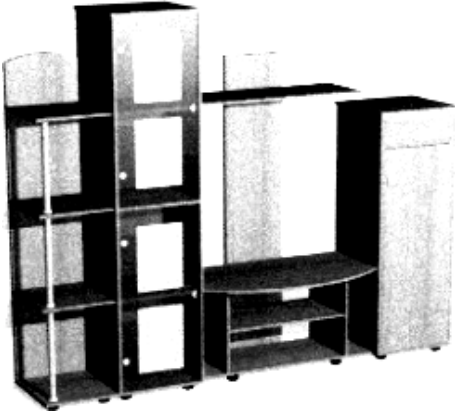

5

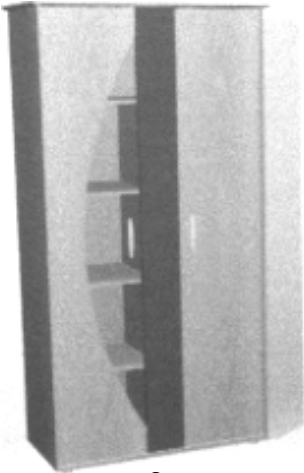

8

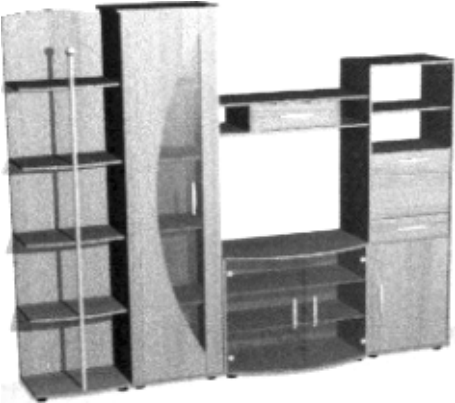

6

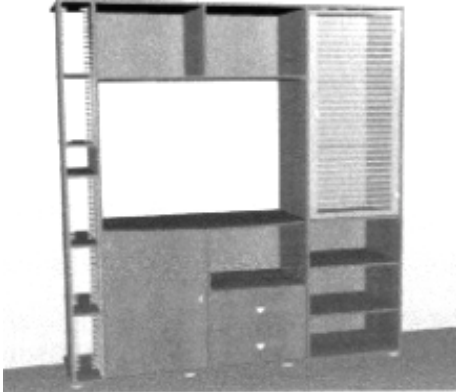

9

- (21) Numărul depozitului național:  
**f 2003 1027**
- (22) Data depozitului național: 10.09.2003
- (43) Data publicării: 30.04.2004
- (71) Numele și adresa solicitantului:  
**S.C. GLASS DESIGN S.R.L.**,  
str. Toamnei nr. 20, bl. 2, sc. B,  
ap. 13-14, 2200 Brașov
- (74) Numele și adresa mandatarului:  
RAUL SORIN FÂNTÂNĂ, str. Griviței  
nr. 69, bl. 49, sc. D, ap. 32, Brașov
- (72) Numele autorului: Daniel Buduroi;  
Stelian Barchizeanu
- (54) Denumirea desenului/modelului:  
**Mobilier modular**
- (28) Numărul de desene/modele: 9
- (51) LOC (7) Cl: **06 - 04**

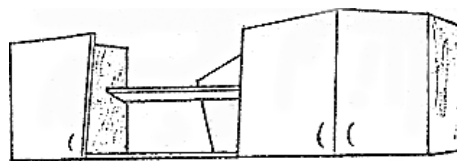

3

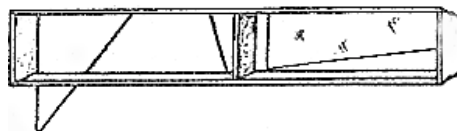

4

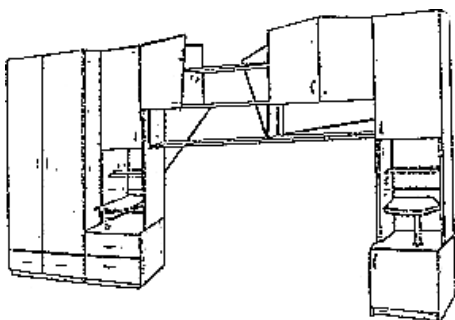

1

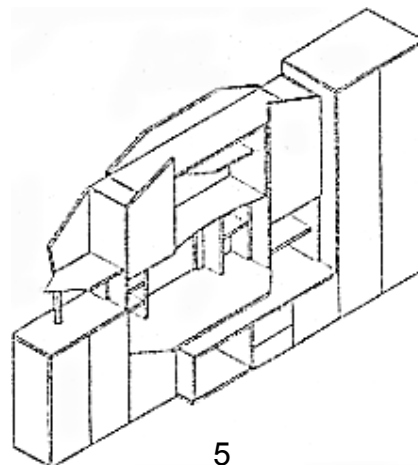

5

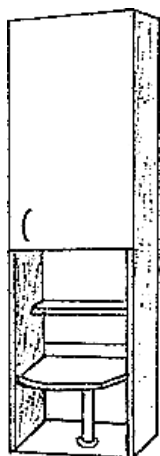

2



6

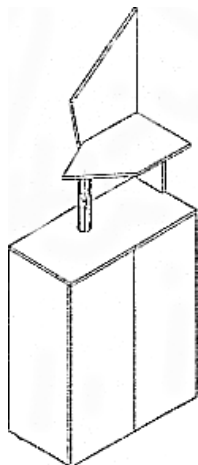

7

### CLASA 08 - ARTICOLE ȘI UTILAJE CASNICE DIN METAL

(21) Numărul depozitului național:

**f 2003 1380**

(22) Data depozitului național: 10.12.2003

(43) Data publicării: 30.04.2004

(71) Numele și adresa solicitantului:

**S.C. BINALIA S.A.**, Calea 6 Vânători  
nr. 51-53, Arad

(74) Numele și adresa mandatarului:

AGENȚIA DE PROPRIETATE  
INDUSTRIALĂ LABIRINT, str.

Coriolan Petreanu nr. 28, 130151 Arad

(54) Denumirea desenului/modelului:

**Ansamblu cu mânăre pentru uși**

(28) Numărul de desene/modele: 48

(51) LOC (7) Cl: **08** - 06

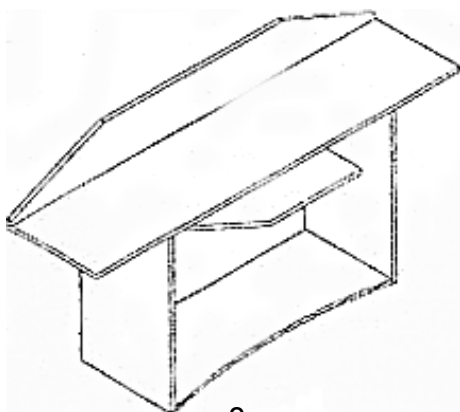

8

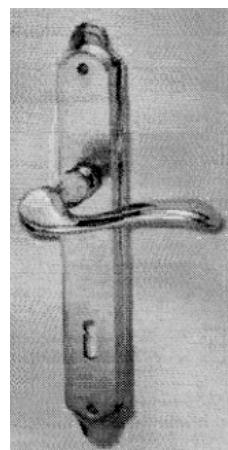

1

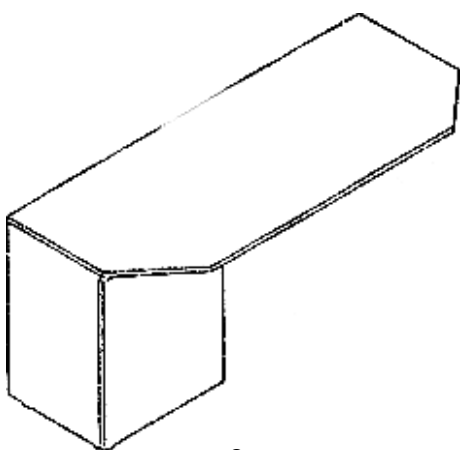

9

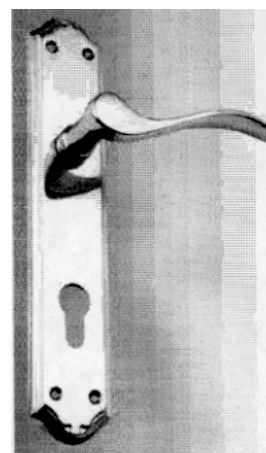

2



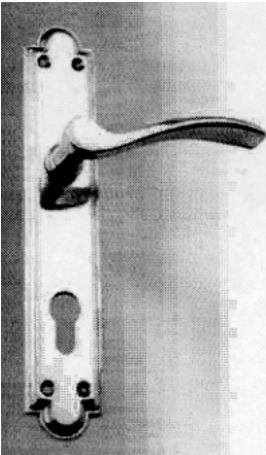

3

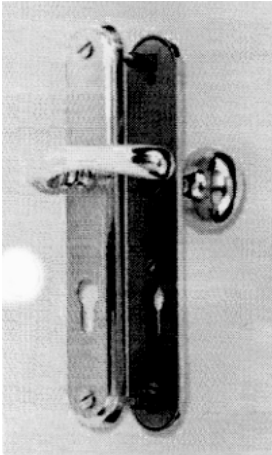

6

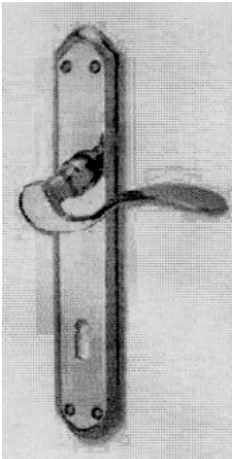

4

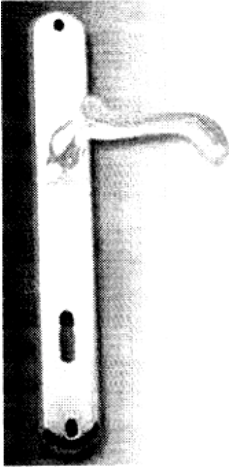

7

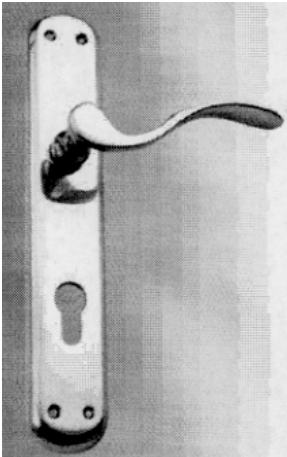

5

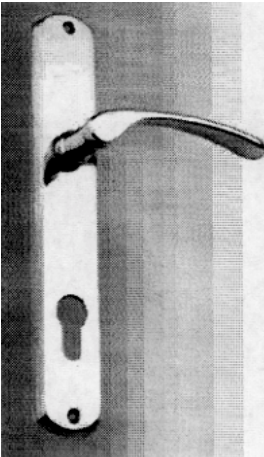

8

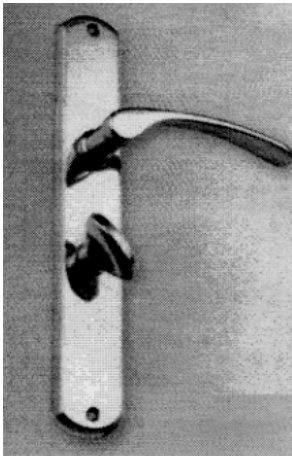

9

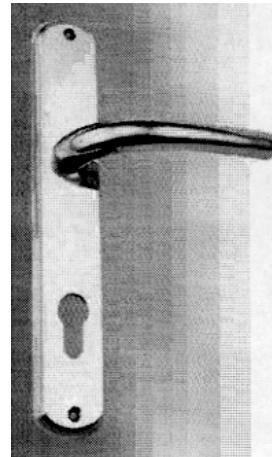

11.2

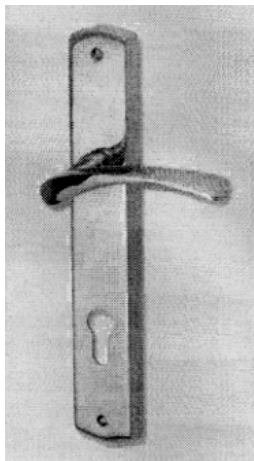

10

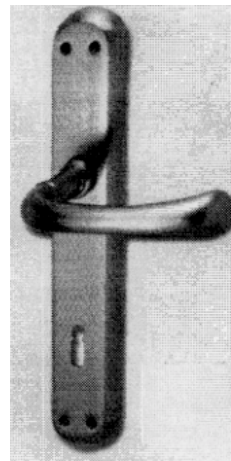

12.1

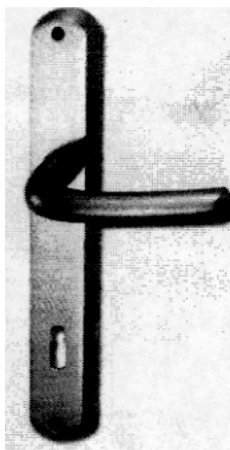

11.1

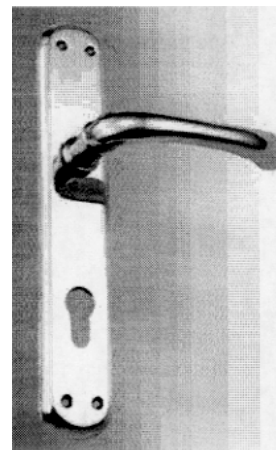

12.2

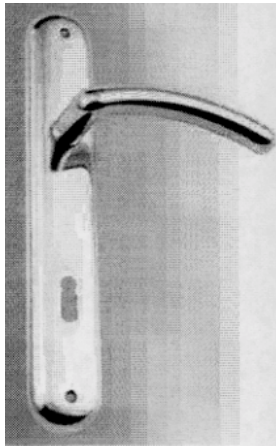

13

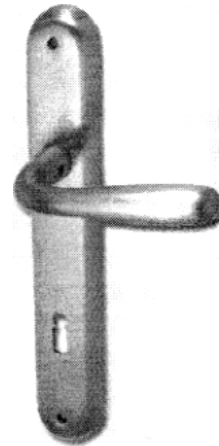

15.1

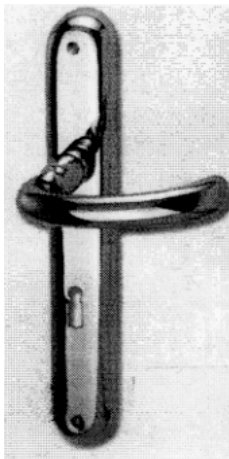

14.1

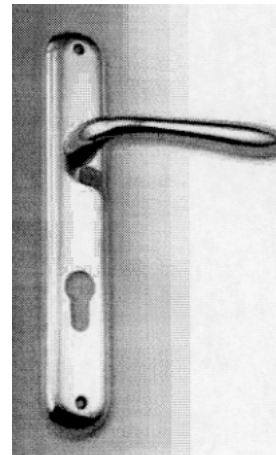

15.2

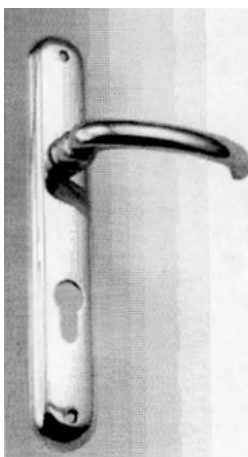

14.2

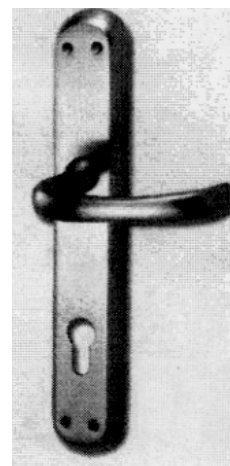

16.1



16.2



18

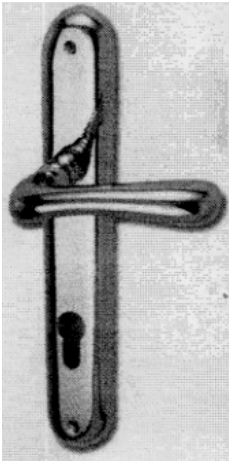

17.1



19



17.2

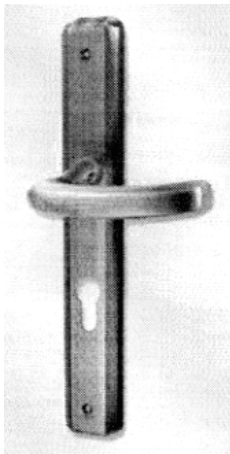

20

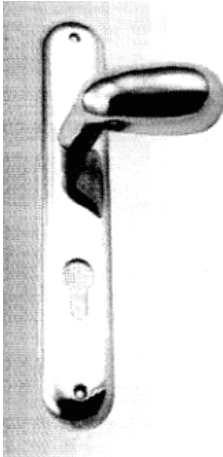

21

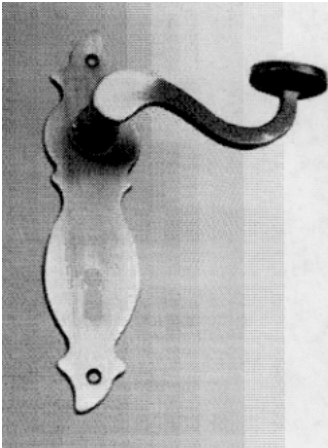

24

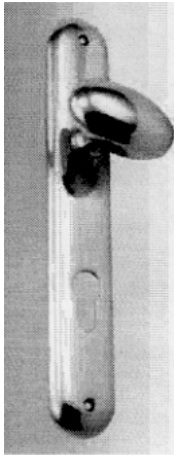

22

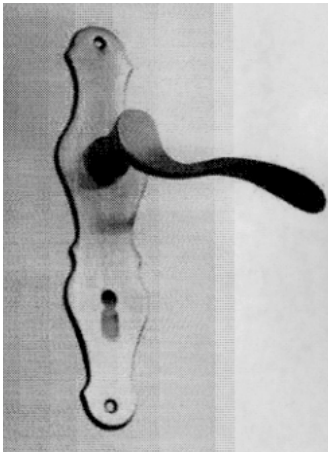

25

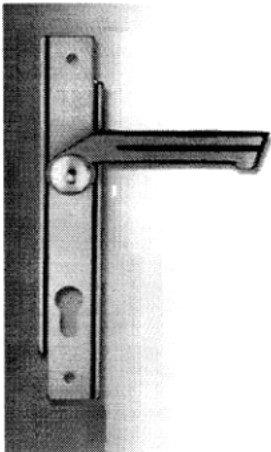

23

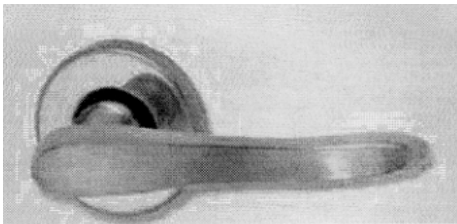

26

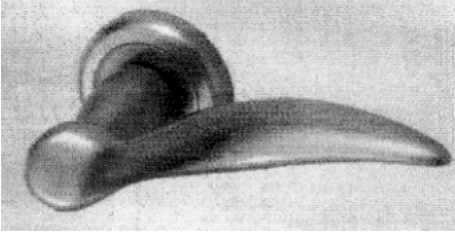

27

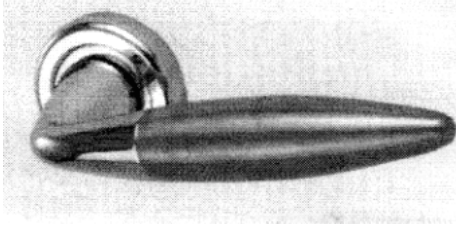

31

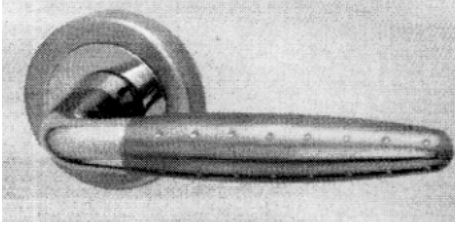

28

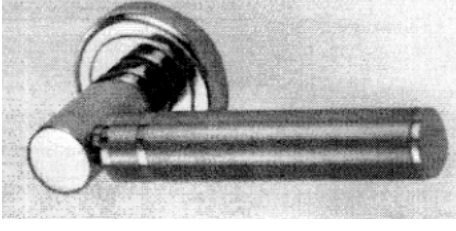

32

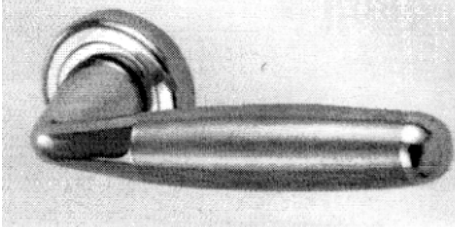

29

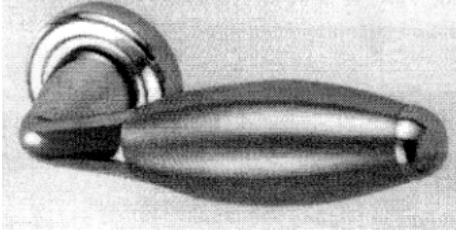

33

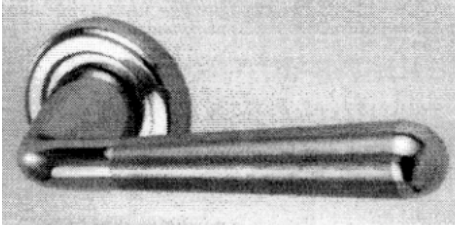

30

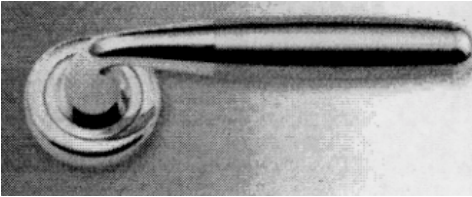

34

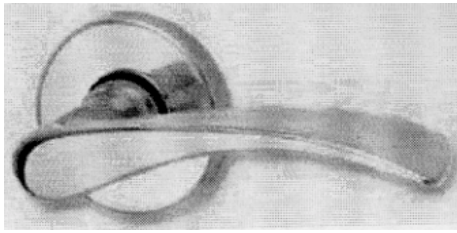

35

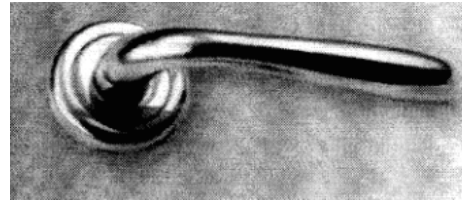

37.2

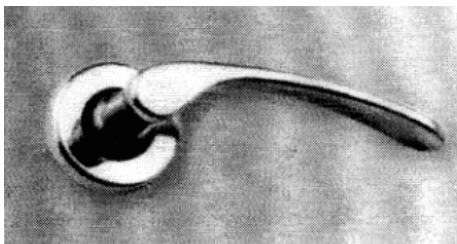

36.1

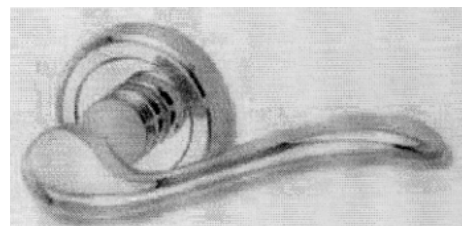

38

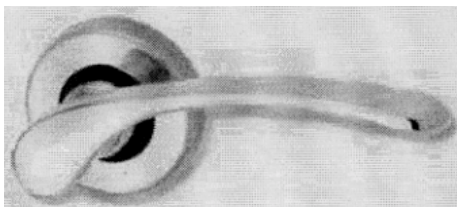

36.2

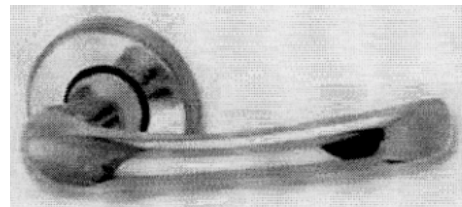

40

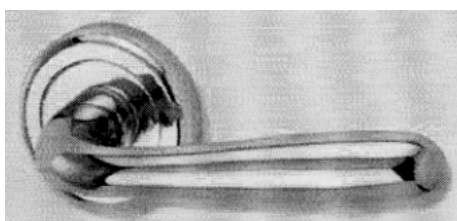

37.1

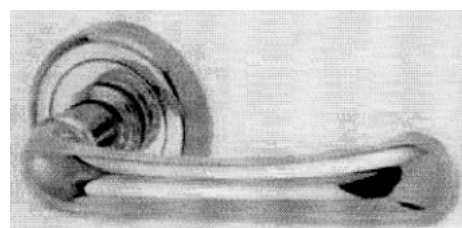

41.1

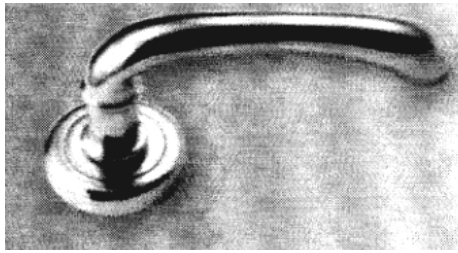

41.2

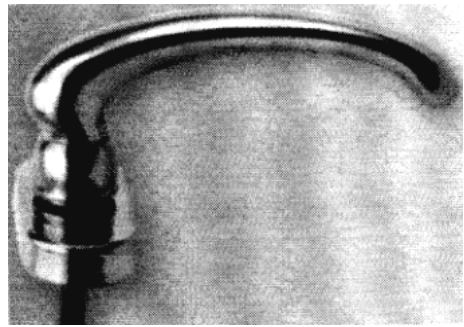

44

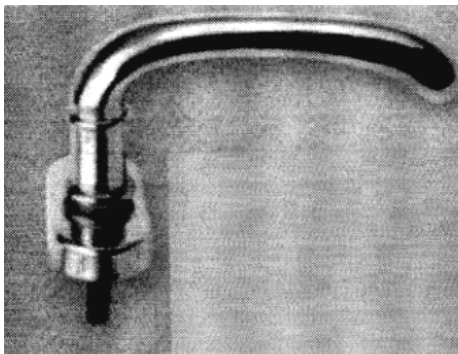

42

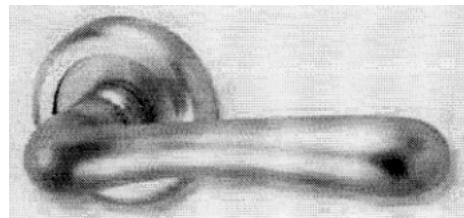

45.1

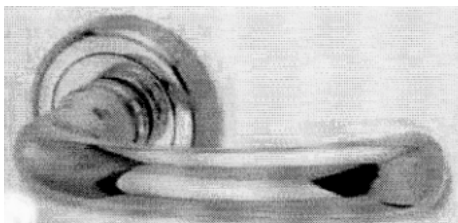

43.1

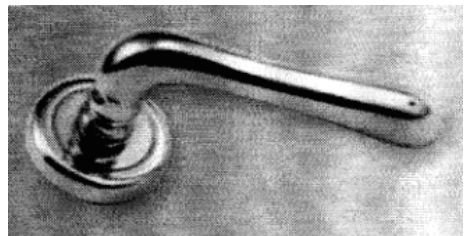

45.2

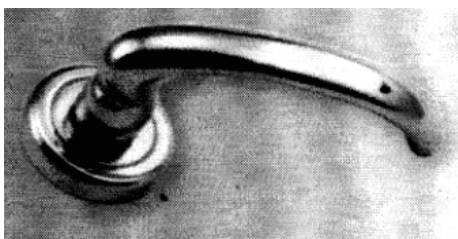

43.2

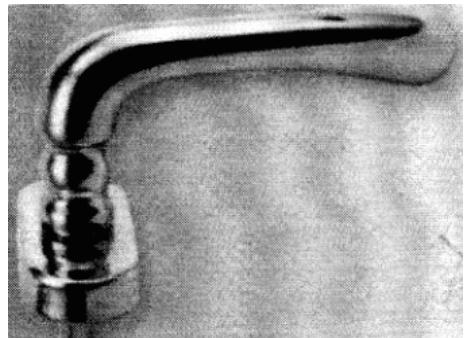

46



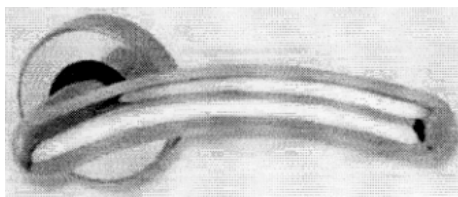

47

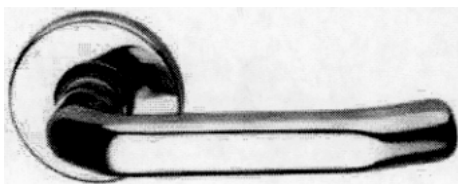

48

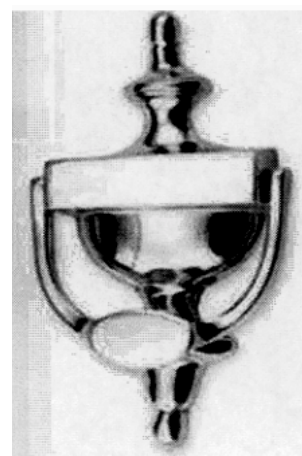

2

- 
- (21) Numărul depozitului național:  
**f 2003 1381**
- (22) Data depozitului național: 10.12.2003
- (43) Data publicării: 30.04.2004
- (71) Numele și adresa solicitantului:  
**S.C. BINALIA S.A.**, Calea 6 Vânători  
nr. 51-53, Arad
- (74) Numele și adresa mandatarului:  
AGENȚIA DE PROPRIETATE  
INDUSTRIALĂ LABIRINT, str.  
Coriolan Petreanu nr. 28, 310151 Arad
- (54) Denumirea desenului/modelului:  
**Dispozitiv manual de avertizare  
sonoră**
- (28) Numărul de desene/modele: 2
- (51) LOC (7) Cl: **08** - 06

- 
- (21) Numărul depozitului național:  
**f 2003 1384**
- (22) Data depozitului național: 10.12.2003
- (43) Data publicării: 30.04.2004
- (71) Numele și adresa solicitantului:  
**S.C. BINALIA S.A.**, Calea 6 Vânători  
nr. 51-53, Arad
- (74) Numele și adresa mandatarului:  
AGENȚIA DE PROPRIETATE  
INDUSTRIALĂ LABIRINT, str.  
Coriolan Petreanu nr. 28, 310151 Arad
- (54) Denumirea desenului/modelului:  
**Butoni pentru mobilă**
- (28) Numărul de desene/modele: 6
- (51) LOC (7) Cl: **08** - 06

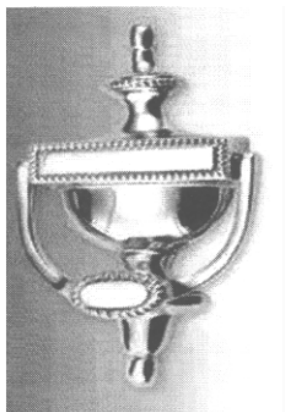

1

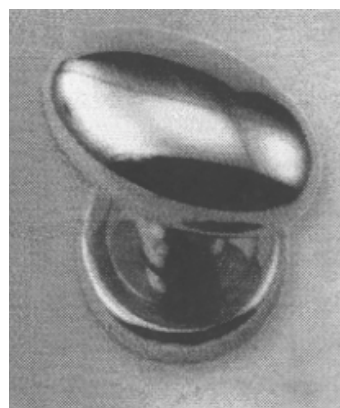

1

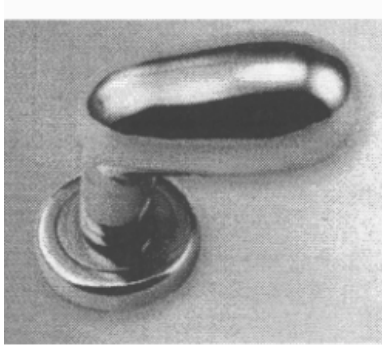

2



5

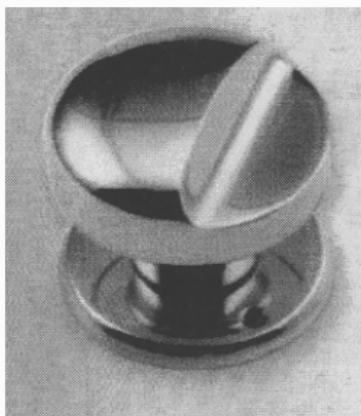

3



6



4

---

(21) Numărul depozitului național:

**f 2003 1382**

(22) Data depozitului național: 10.12.2003

(43) Data publicării: 30.04.2004

(71) Numele și adresa solicitantului:

**S.C. BINALIA S.A.**, Calea 6 Vânători  
nr. 51-53, Arad

(74) Numele și adresa mandatarului:

AGENȚIA DE PROPRIETATE  
INDUSTRIALĂ LABIRINT, str.

Coriolan Petreanu nr. 28, 310151 Arad

(54) Denumirea desenului/modelului:

**Sistem pentru blocarea ușii**

(28) Numărul de desene/modele: 3

(51) LOC (7) Cl: 08 - 07

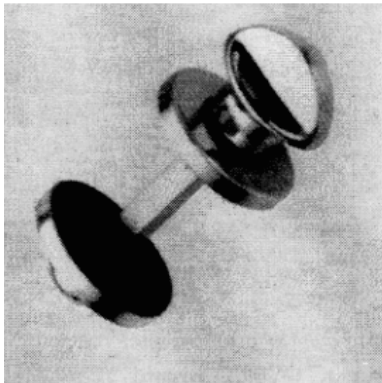

1.1

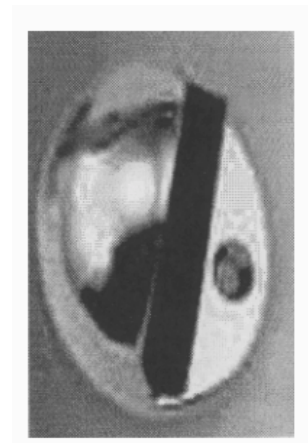

2

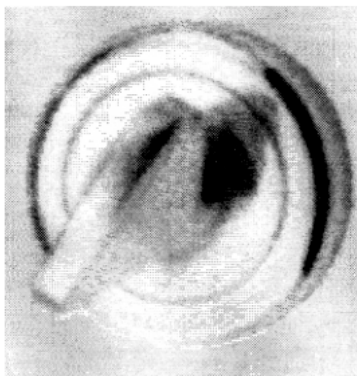

1.2

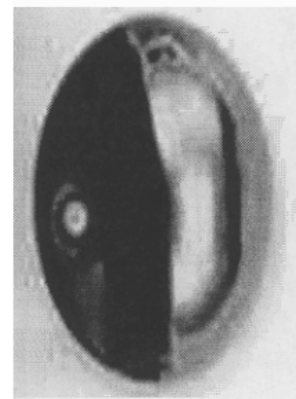

3

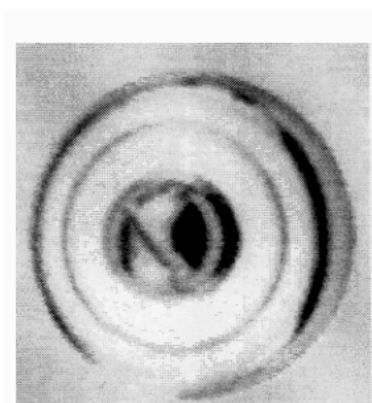

1.3

---

(21) Numărul depozitului național:

**f 2003 1385**

(22) Data depozitului național: 10.12.2003

(43) Data publicării: 30.04.2004

(71) Numele și adresa solicitantului:

**S.C. BINALIA S.A.**, Calea 6 Vânători  
nr. 51-53, Arad

(74) Numele și adresa mandatarului:

AGENȚIA DE PROPRIETATE  
INDUSTRIALĂ LABIRINT, str.  
Coriolan Petreanu nr. 28, 310151 Arad

(54) Denumirea desenului/modelului:

**Ansamblu cu cremoane pentru  
ferestre**

(28) Numărul de desene/modele: 16

(51) LOC (7) CI: 08 - 07

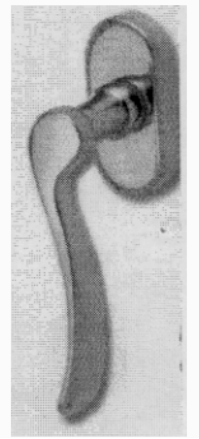

1

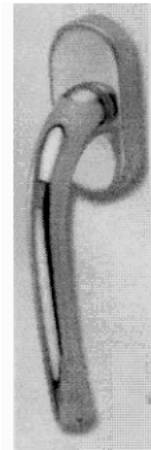

4

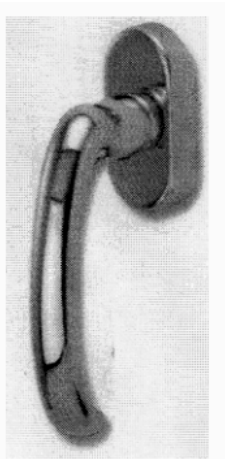

2

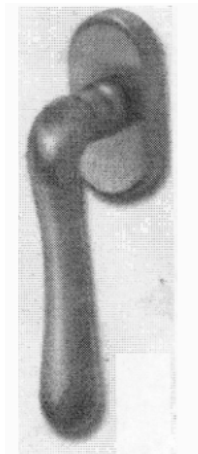

5

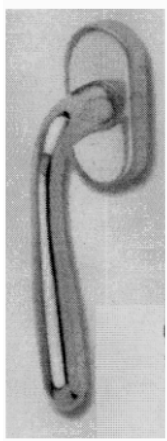

3

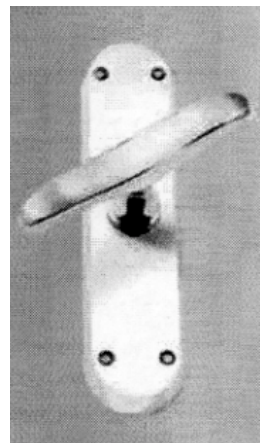

6

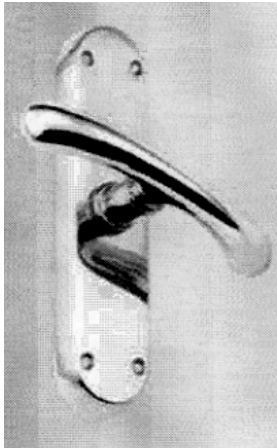

7

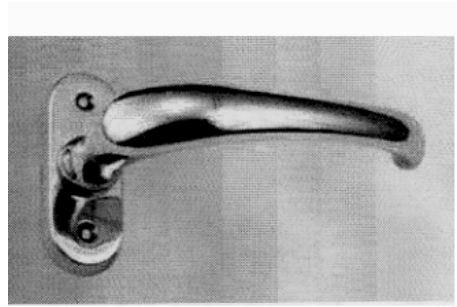

10

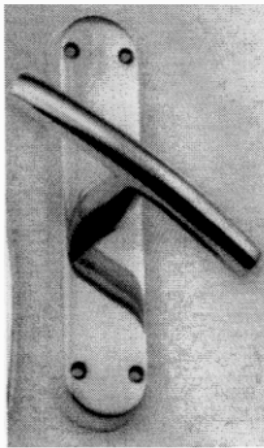

8

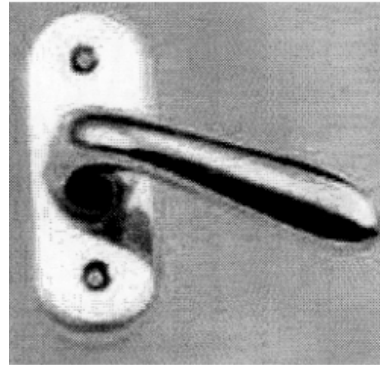

11

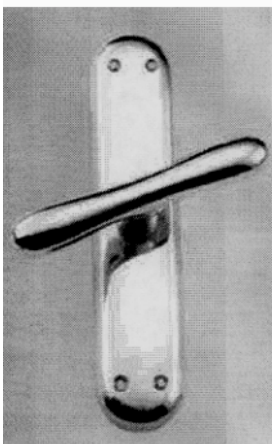

9



12

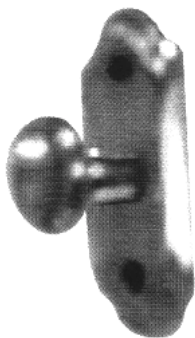

13



16

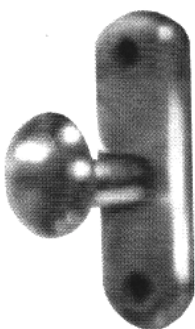

14

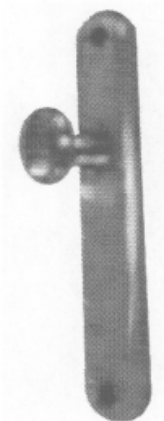

15

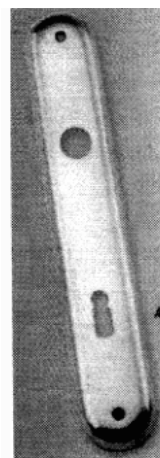

1

---

(21) Numărul depozitului național:

**f 2003 1383**

(22) Data depozitului național: 10.12.2003

(43) Data publicării: 30.04.2004

(71) Numele și adresa solicitantului:

**S.C. BINALIA S.A.**, Calea 6 Vânători  
nr. 51-53, Arad

(74) Numele și adresa mandatarului:

AGENȚIA DE PROPRIETATE  
INDUSTRIALĂ LABIRINT, str.  
Coriolan Petreanu nr. 28, 310151 Arad

(54) Denumirea desenului/modelului:

**Șilduri**

(28) Numărul de desene/modele: 12

(51) LOC (7) Ci: **08** - 09

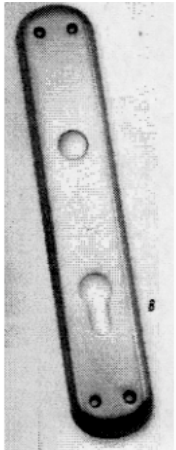

2

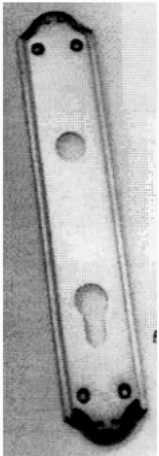

5

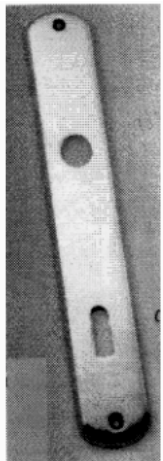

3

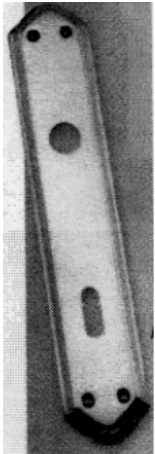

6

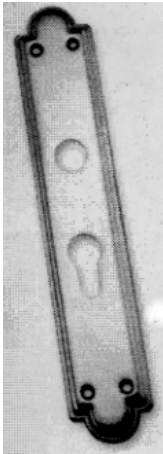

4

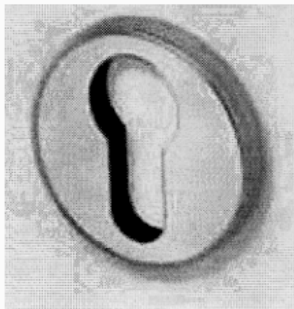

7

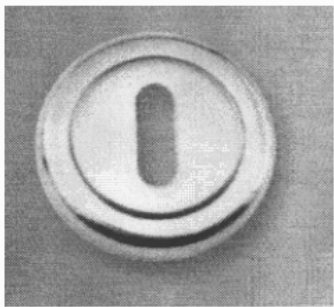

8

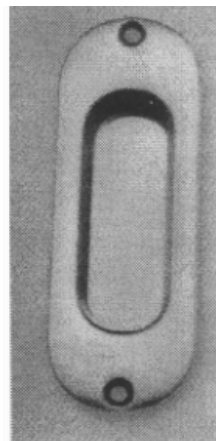

11

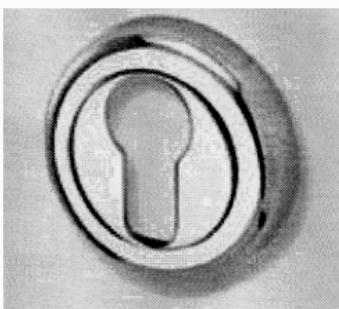

9

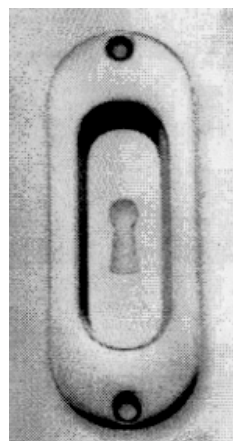

12

---

**CLASA 09 - AMBALAJE ȘI RECIPIENTE  
PENTRU TRANSPORTUL  
SAU PĂSTRAREA  
MĂRFURILOR**

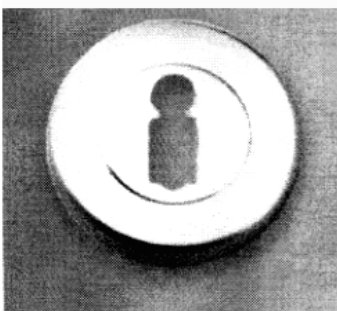

10

(21) Numărul depozitului național:  
**f 2003 1374**

(22) Data depozitului național: 08.12.2003

(43) Data publicării: 30.04.2004

(71) Numele și adresa solicitantului:  
**S.C. UZINA MECANICĂ RM. VÂLCEA  
S.A., PLATFORMA INDUSTRIALĂ  
NR. 1, 1000 Râmnicu Vâlcea**

(72) Numele autorului: Tomas Alexandru



(54) Denumirea desenului/modelului:  
**Butelie cu supapă și gardă, butelie  
 cu supapă și mâner**

(28) Numărul de desene/modele: 2

(51) LOC (7) Cl: **09** - 01

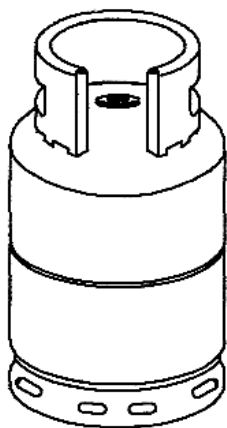

1

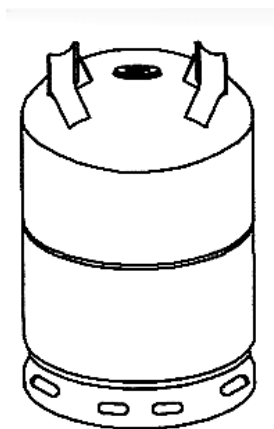

2

(54) Denumirea desenului/modelului:  
**Butelie pet**

(28) Numărul de desene/modele: 5

(51) LOC (7) Cl: **09** - 01

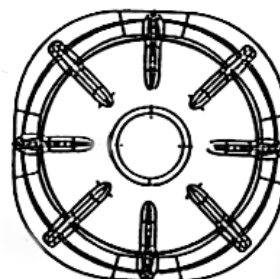

1.1



1.2

(21) Numărul depozitului național:

**f 2003 1484**

(22) Data depozitului național: 22.12.2003

(43) Data publicării: 30.04.2004

(71) Numele și adresa solicitantului:

**S.C. ROMAQUA GROUP S.A.**, str.

Carpați nr. 46, Borsec, județul Harghita

(72) Numele autorului: Octavian Crețu

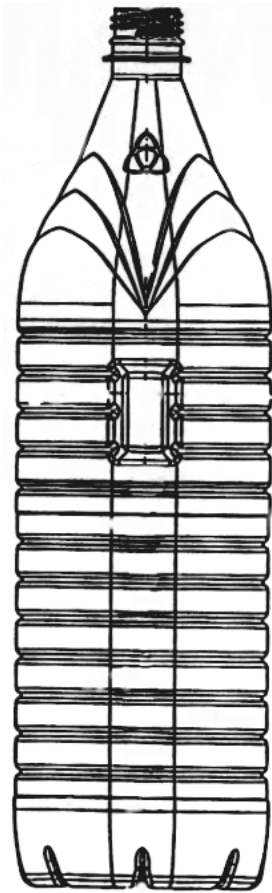

1.3

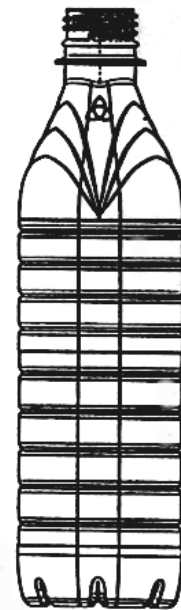

2.2

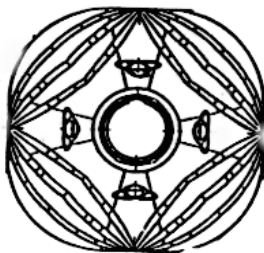

1.4



2.3

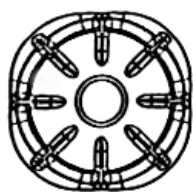

2.1



3.1

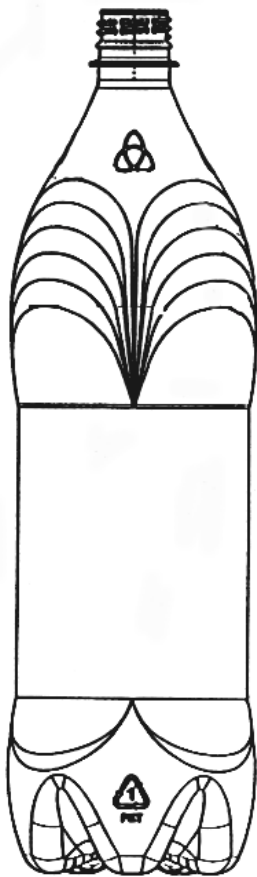

3.2

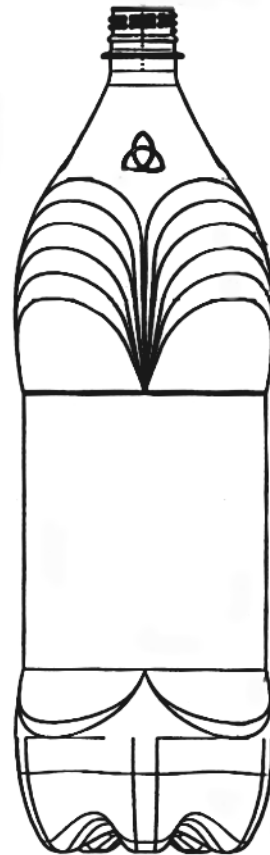

4.2



3.3

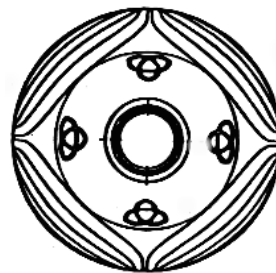

4.3

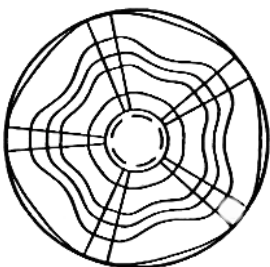

4.1

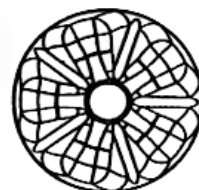

5.1

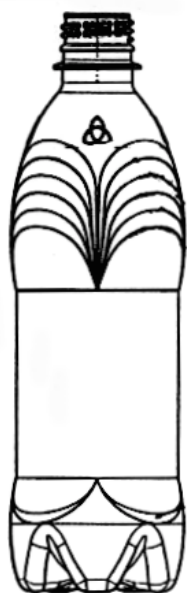

5.2



5.3

- (21) Numărul depozitului național:  
**f 2003 1314**
- (22) Data depozitului național: 12.11.2003
- (43) Data publicării: 30.04.2004
- (71) Numele și adresa solicitantului:  
**WARNER - LAMBERT COMPANY LLC**, 201 Tabor Road, Morris Plains, NJ 07950, US
- (74) Numele și adresa mandatarului:  
ROMINVENT S.A., str. Emil Pangratti nr. 35, sector 1, București
- (72) Numele autorului: Grant Bradford
- (54) Denumirea desenului/modelului:  
**Dozator**
- (28) Numărul de desene/modele: 6
- (51) LOC (7) Cl: **09 - 03**
- (30) Prioritatea invocată:
- (33) Țara: US
- (32) Data: 13.05.2003; 16.06.2003
- (31) Numărul: 29/181.602; 29/183.686, 29/183.690

- 
- (21) Numărul depozitului național:  
**f 2003 1301**
- (22) Data depozitului național: 11.11.2003
- (43) Data publicării: 30.04.2004
- (71) Numele și adresa solicitantului:  
**C.S.C. PHARMACEUTICALS - REPRESENTANȚĂ PENTRU ROMÂNIA**, Calea Șerban Vodă nr. 95-101, sector 4, București
- (72) Numele autorului: Felix Tătaru
- (54) Denumirea desenului/modelului:  
**Ambalaj**
- (28) Numărul de desene/modele: 1
- (51) LOC (7) Cl: **09 - 03**

Reprezentarea grafică se găsește la pag. 467

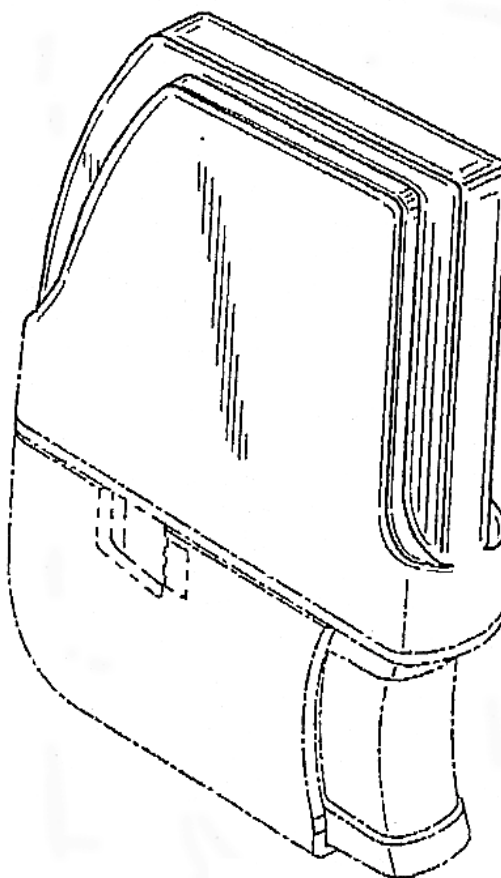

1.1



1.2

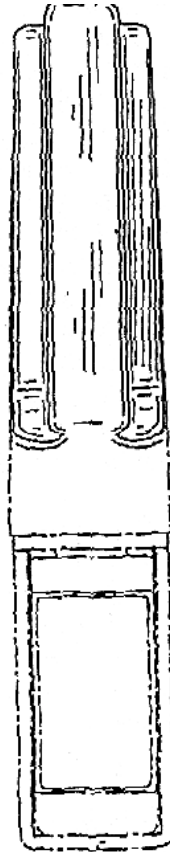

1.4

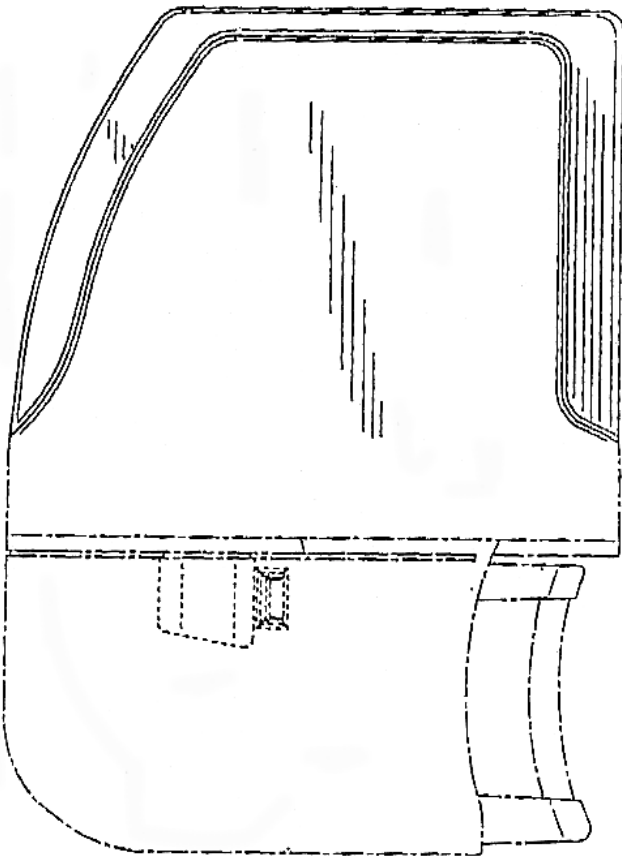

1.3

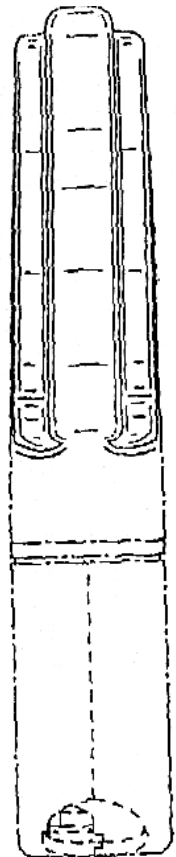

1.5

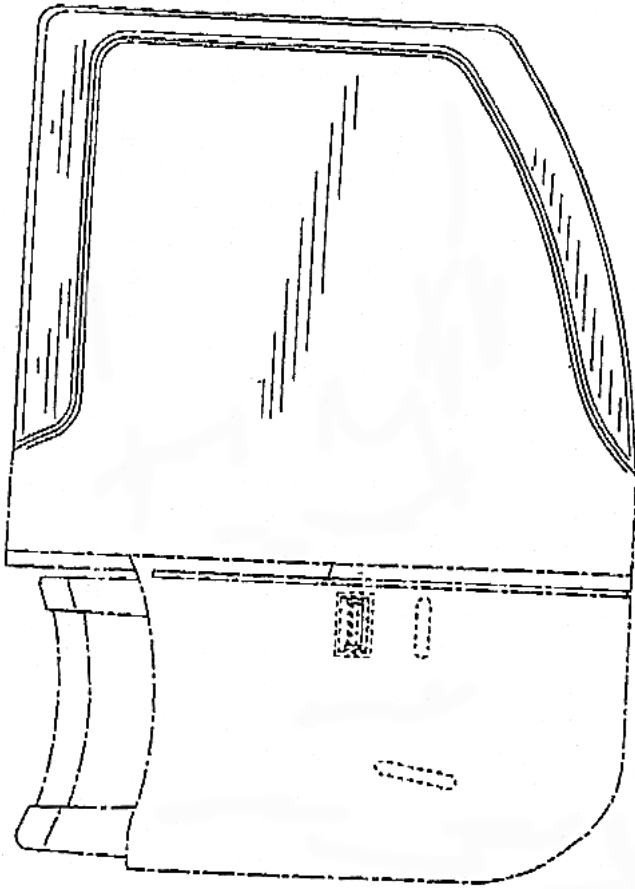

1.6

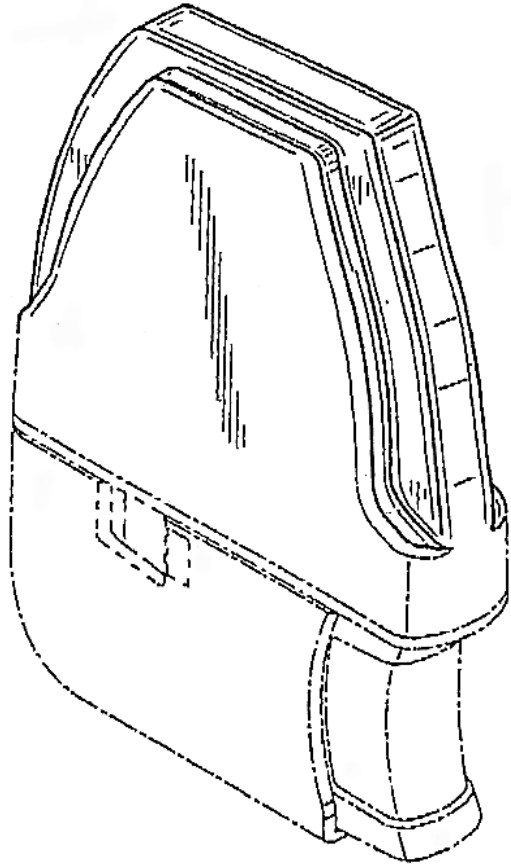

2.1

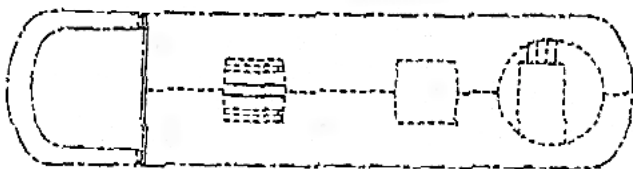

1.7

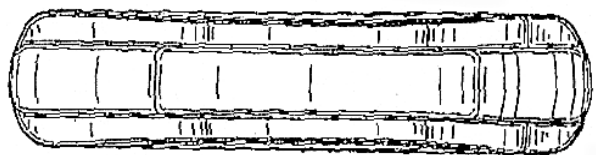

2.2

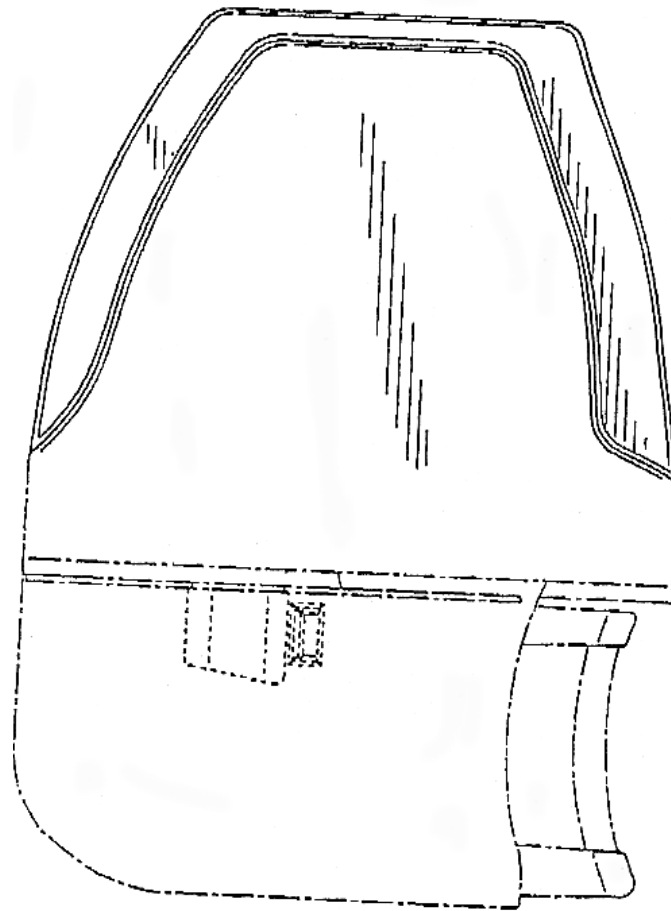

2.3

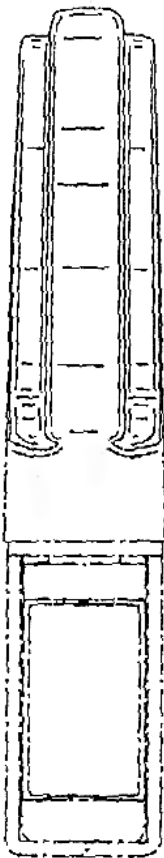

2.4

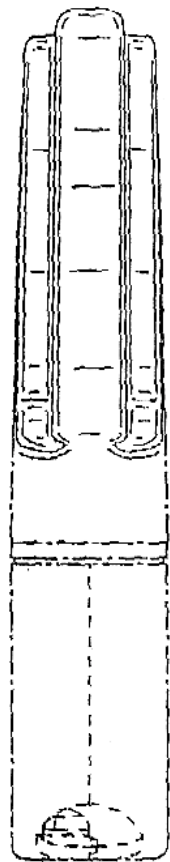

2.5

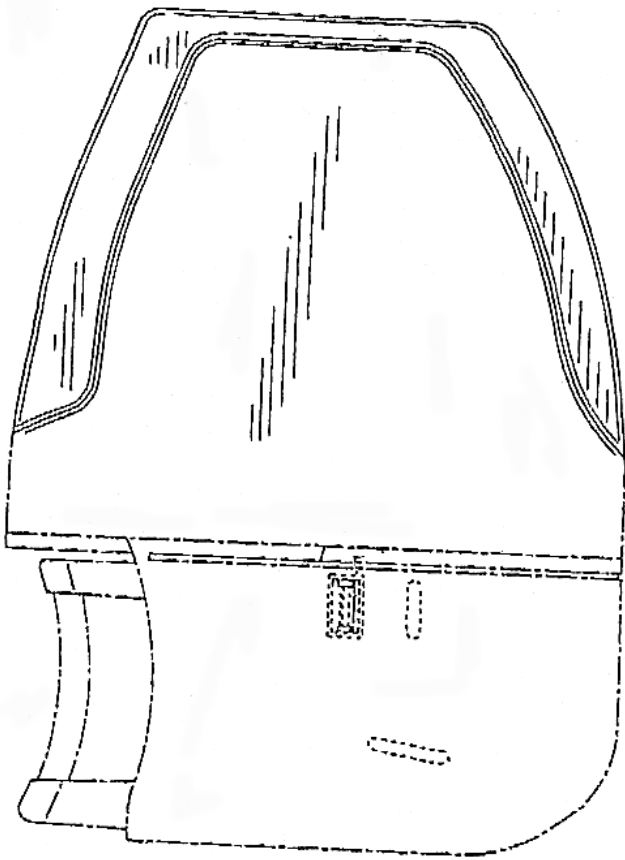

2.6

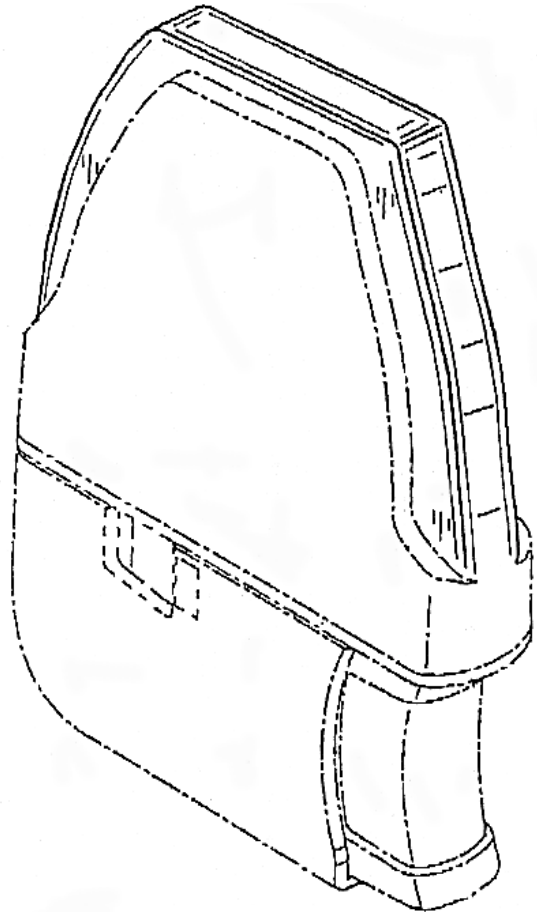

3.1

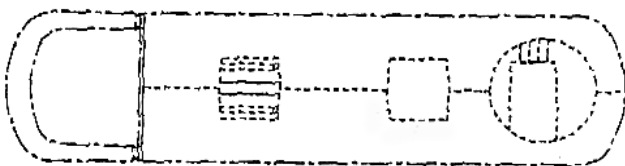

2.7

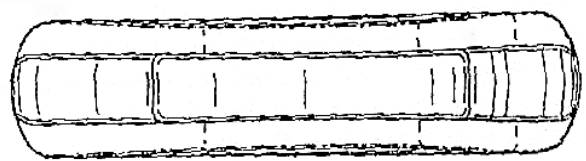

3.2



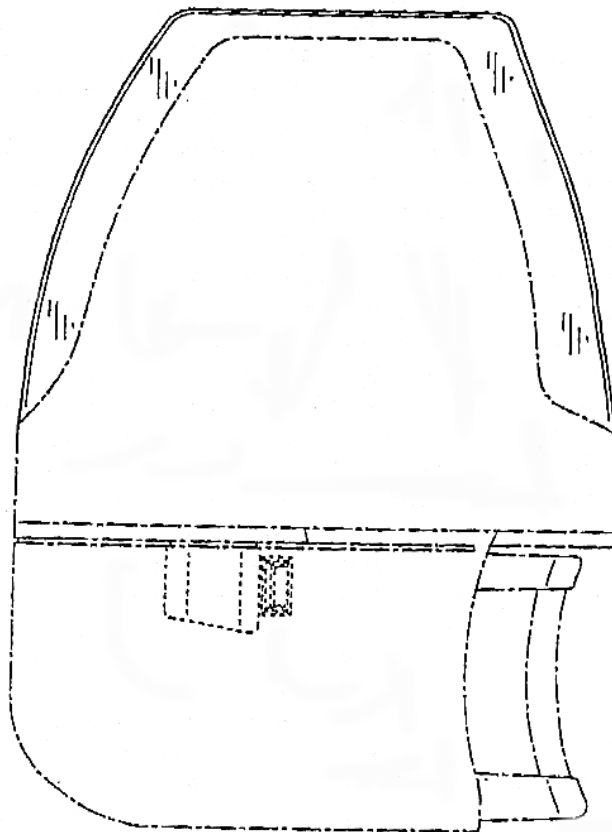

3.3

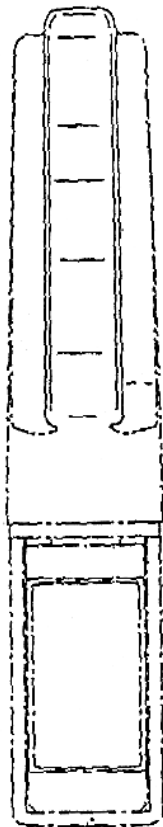

3.4

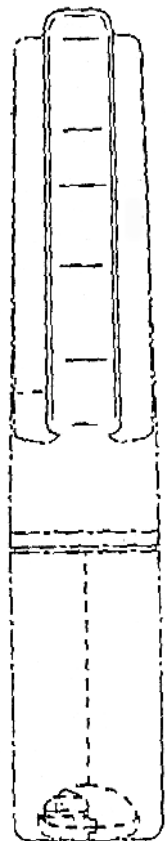

3.5

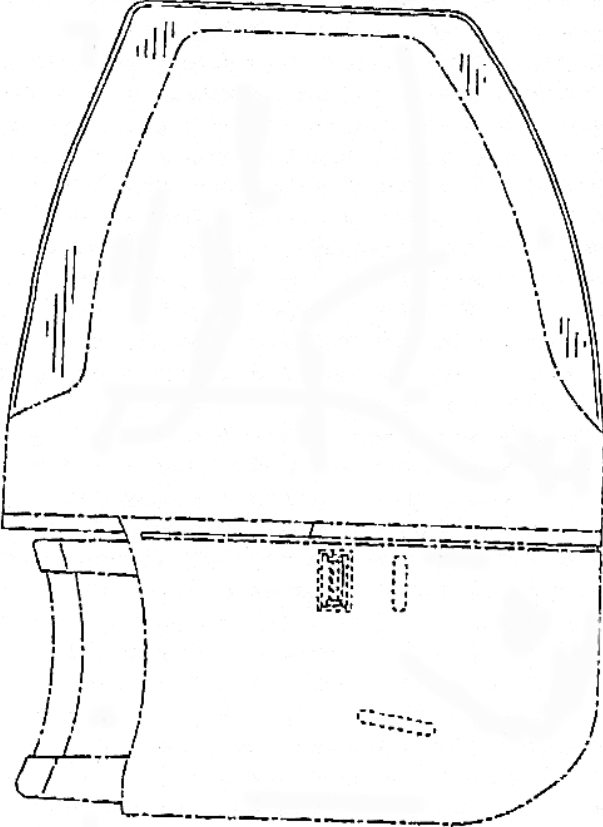

3.6

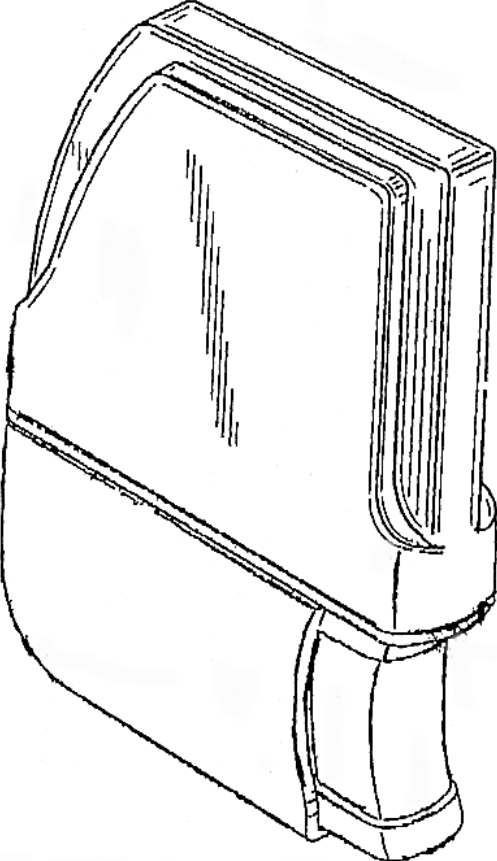

4.1

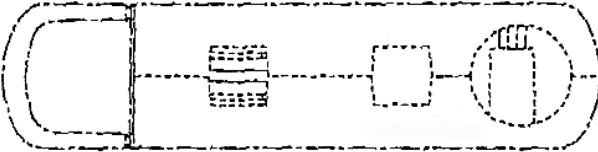

3.7



4.2

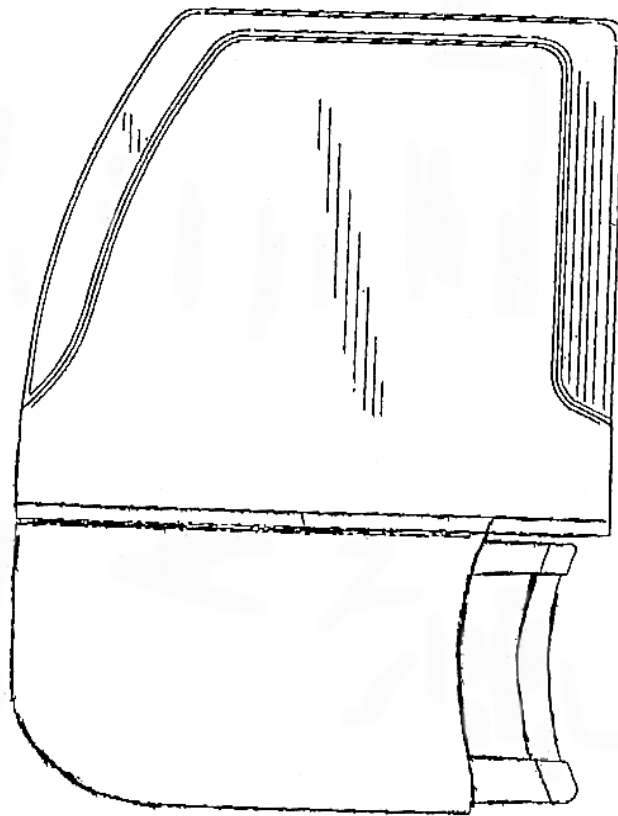

4.3

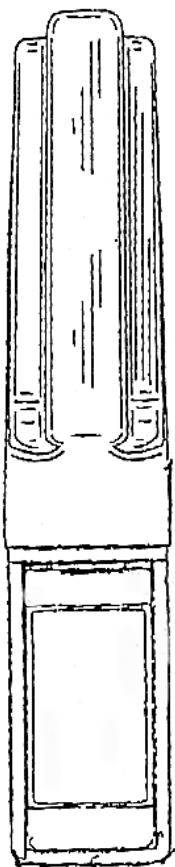

4.4

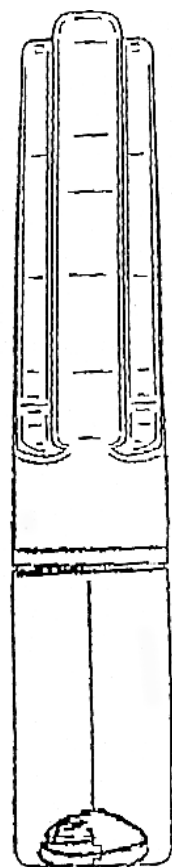

4.5

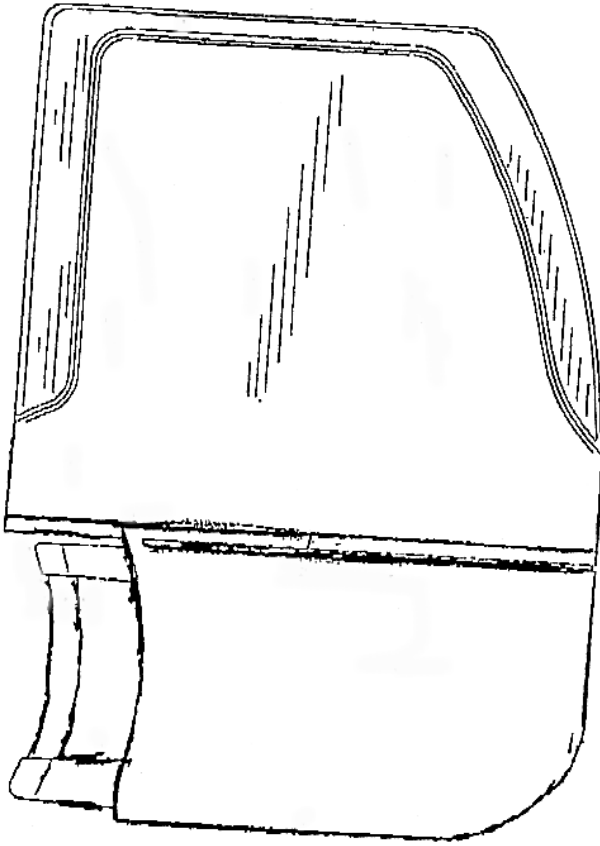

4.6

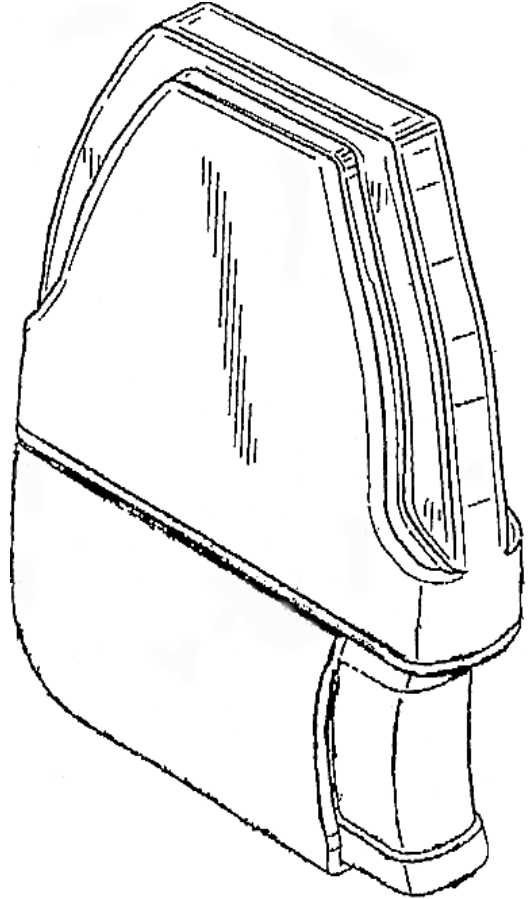

5.1

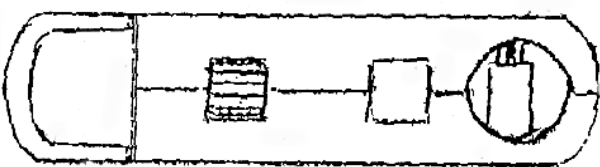

4.7

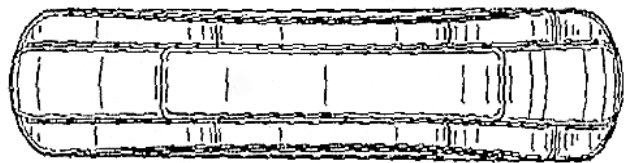

5.2

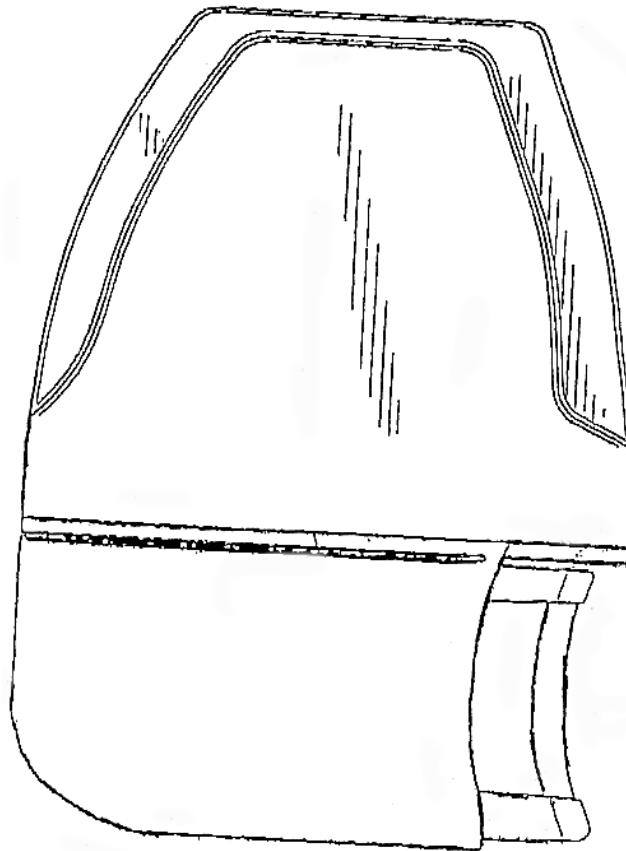

5.3

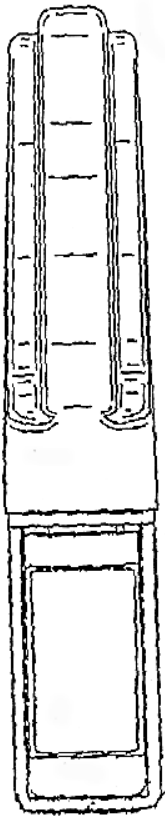

5.4

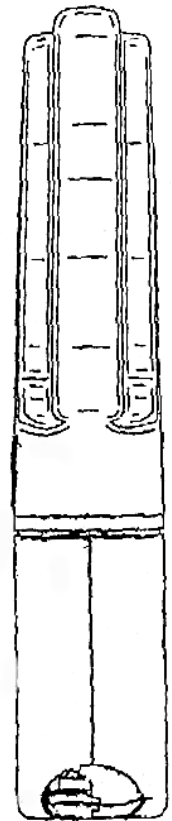

5.5

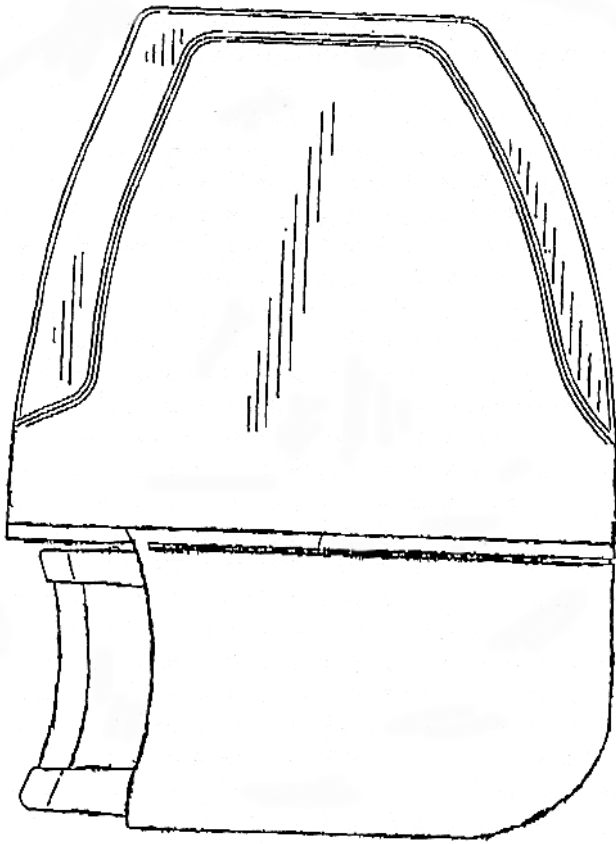

5.6

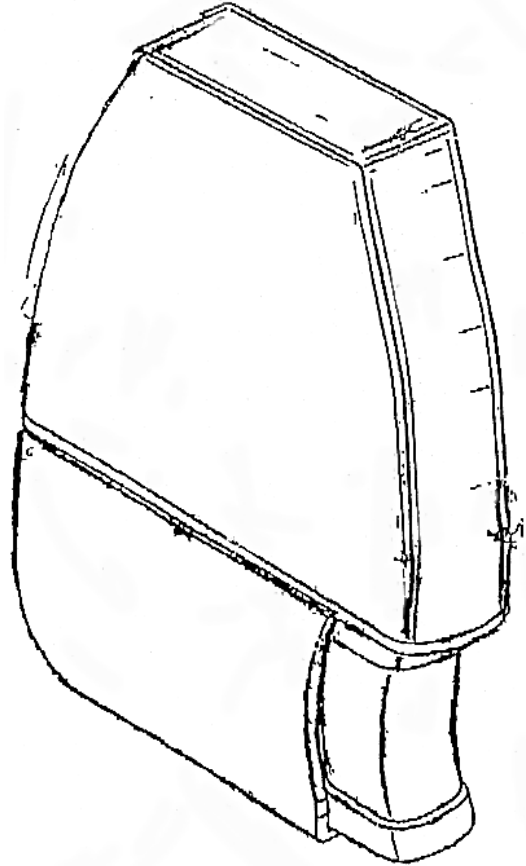

6.1

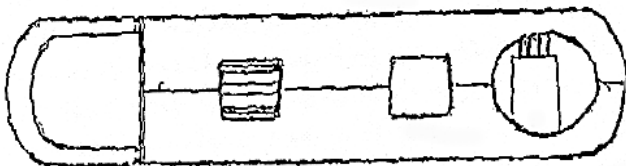

5.7

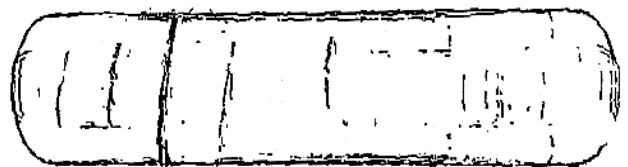

6.2

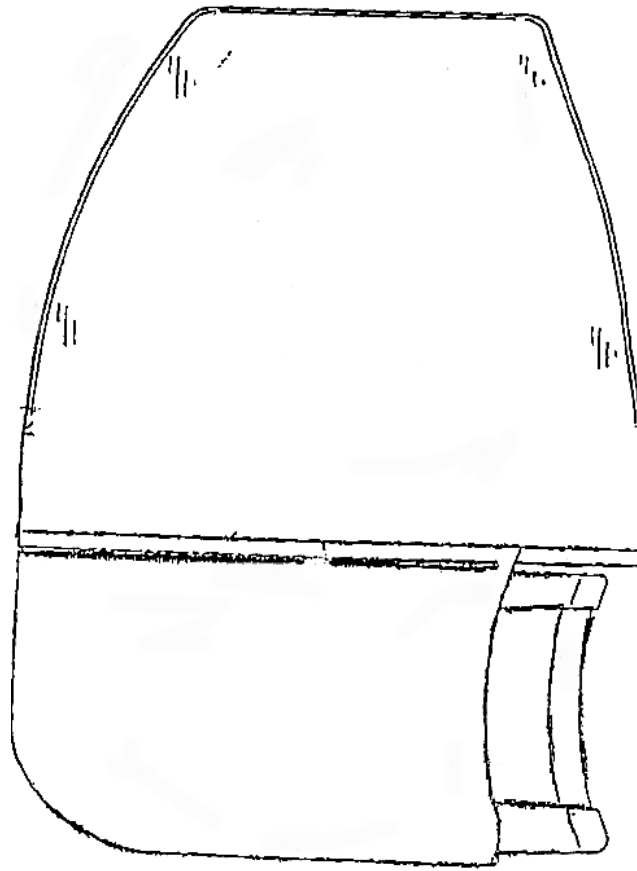

6.3



6.4



6.5

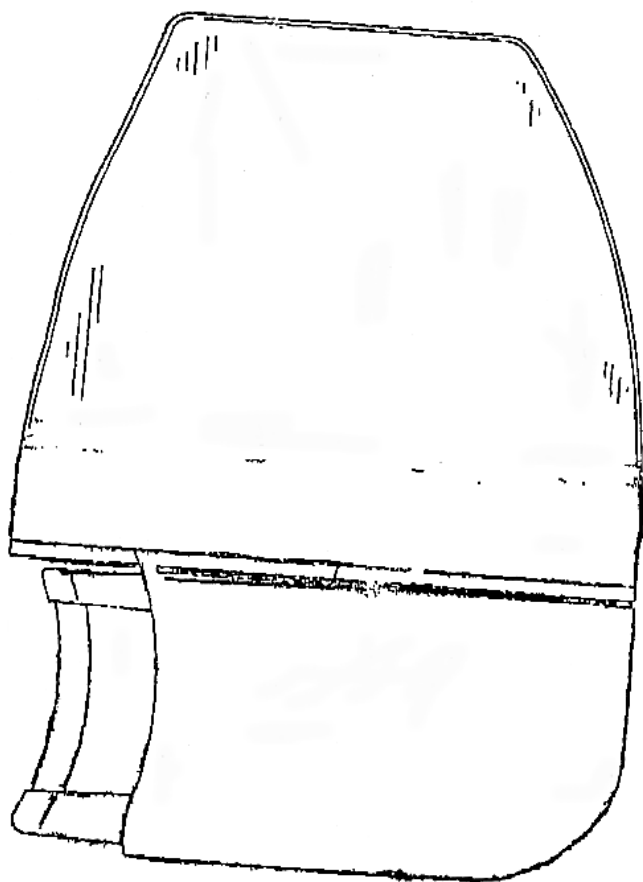

6.6

- (74) Numele și adresa mandatarului:  
ROMINVENT S.A., str. Ermil Pangratti  
nr. 35, sector 1, București
- (72) Numele autorului: Grant Bradford
- (54) Denumirea desenului/modelului:  
**Dozator**
- (28) Numărul de desene/modele: 7
- (51) LOC (7) Cl: **09** - 03
- (30) Prioritatea invocată:
- (33) Țara: US
- (32) Data: 13.05.2003
- (31) Numărul: 29/181555; 29/181553;  
29/181554; 29/181599

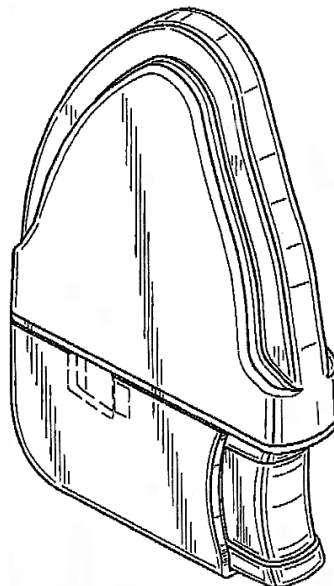

1.1



6.7

- 
- (21) Numărul depozitului național:  
**f 2003 1318**
  - (22) Data depozitului național: 13.11.2003
  - (43) Data publicării: 30.04.2004
  - (71) Numele și adresa solicitantului:  
**WARNER - LAMBERT COMPANY  
LLC, 201 Tabor Road, Morris Plains,  
NJ 07950, US**



1.2



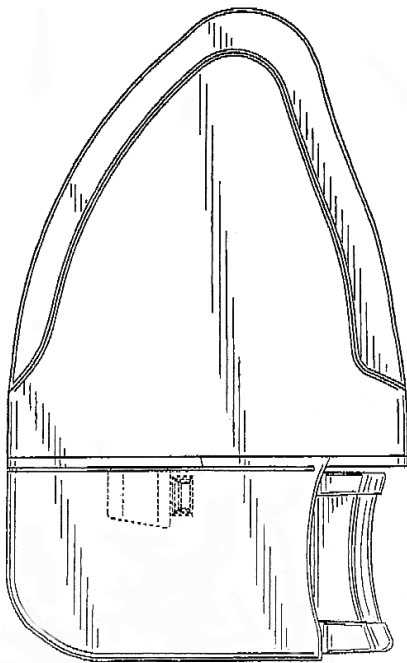

1.3

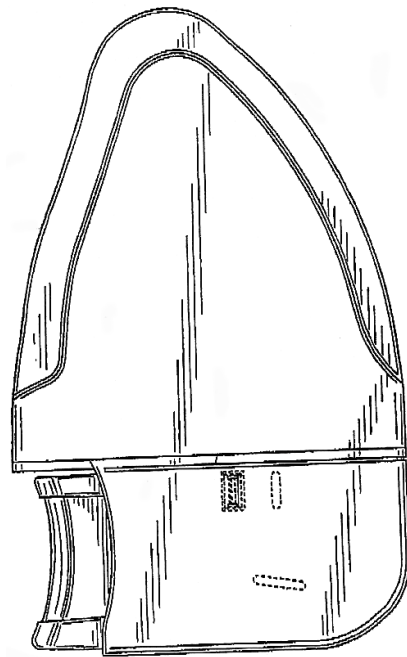

1.6



1.4

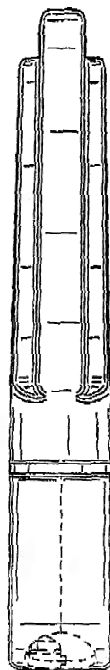

1.5



1.7

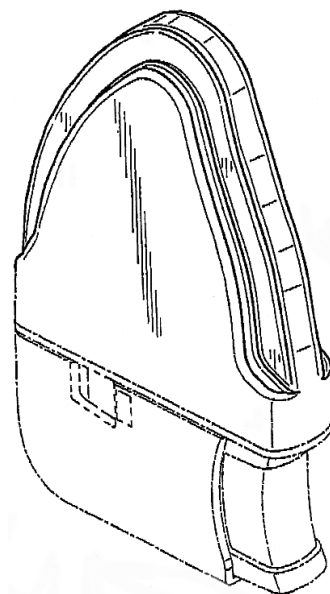

2.1

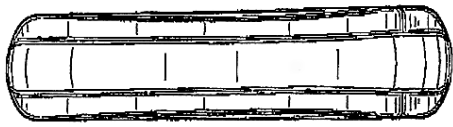

2.2

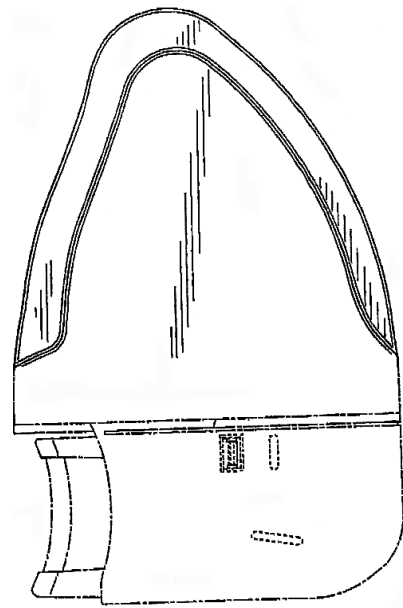

2.6

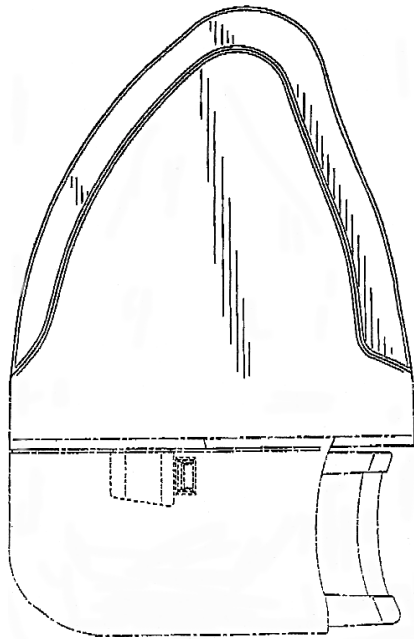

2.3



2.7

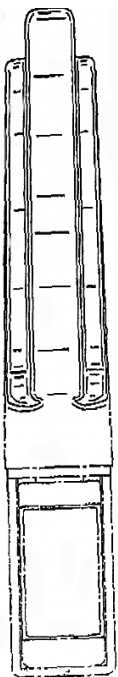

2.4

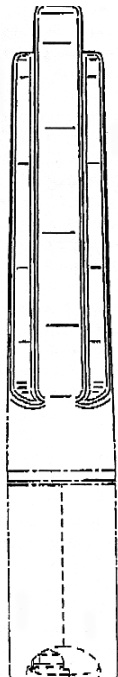

2.5

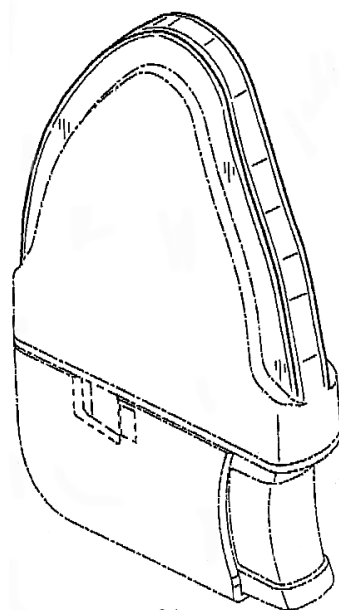

3.1

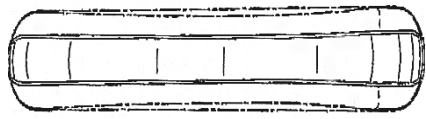

3.2

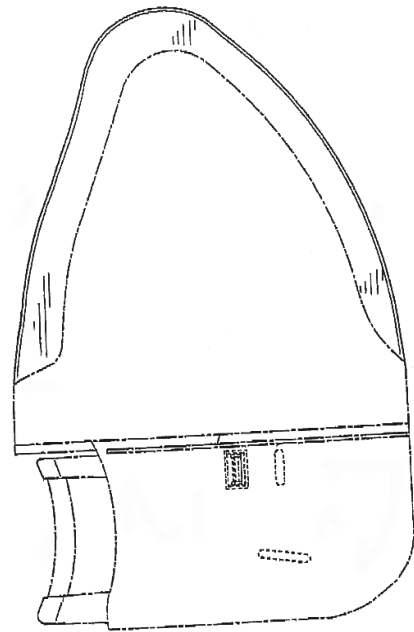

3.6

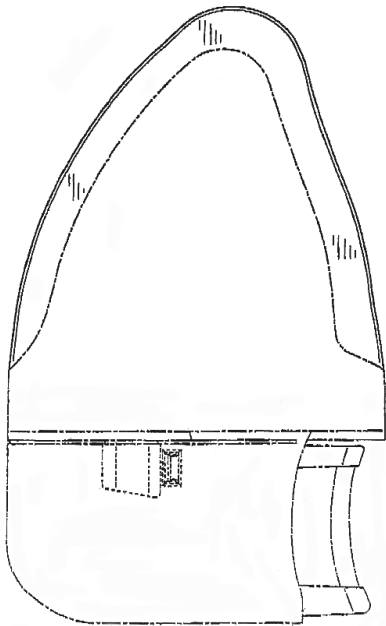

3.3



3.7



3.4



3.5

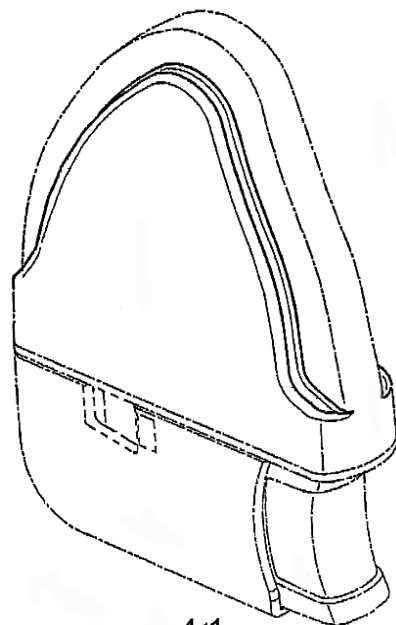

4.1



4.2

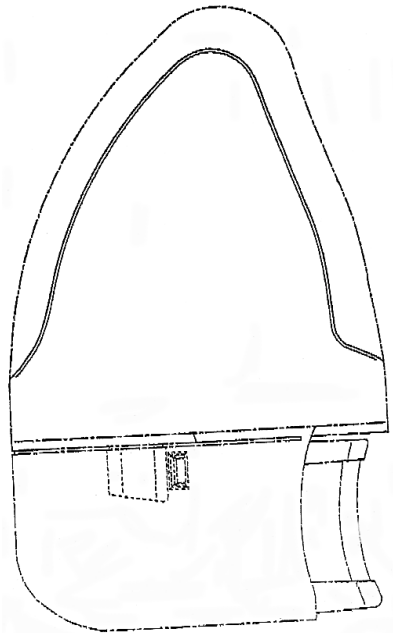

4.3

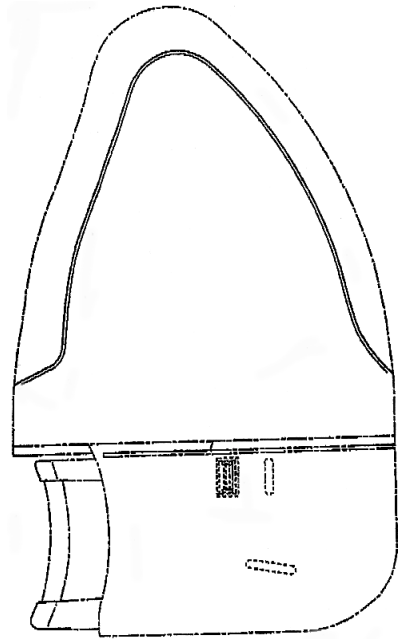

4.6



4.7

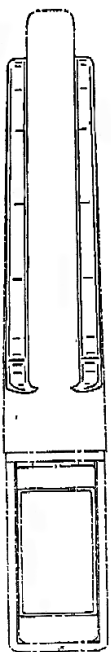

4.4

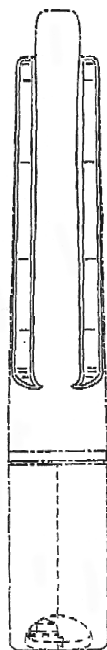

4.5

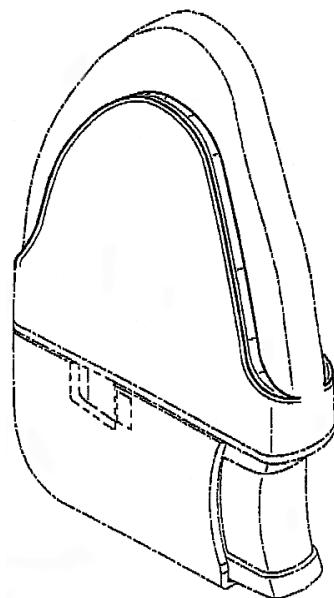

5:1



5.2

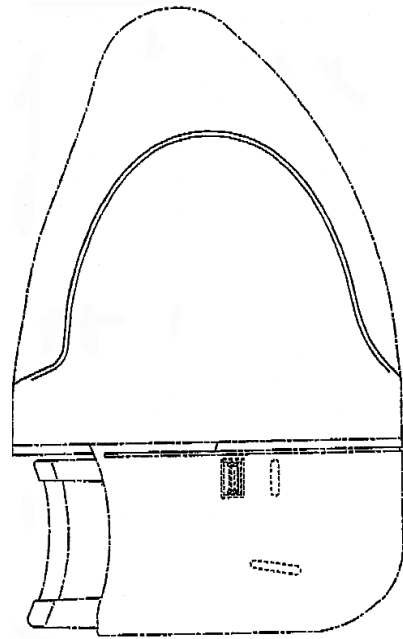

5.6

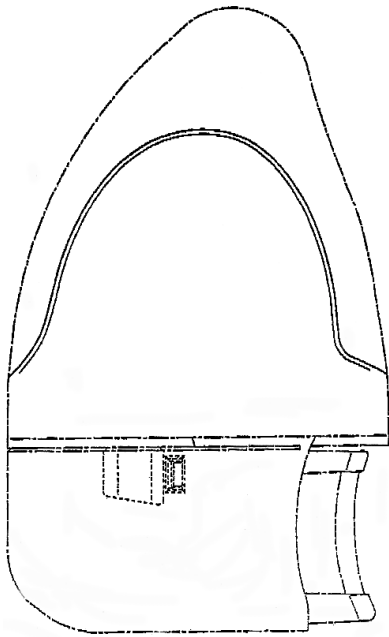

5.3



5.7

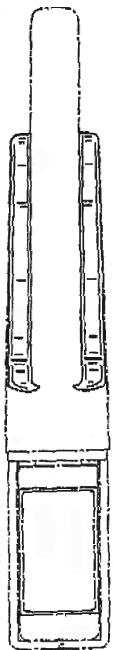

5.4

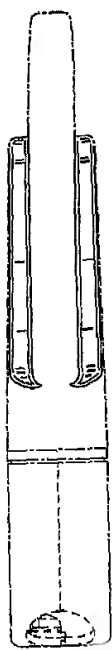

5.5

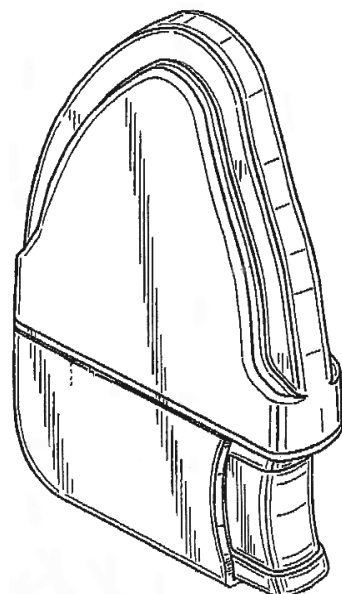

6.1



6.2

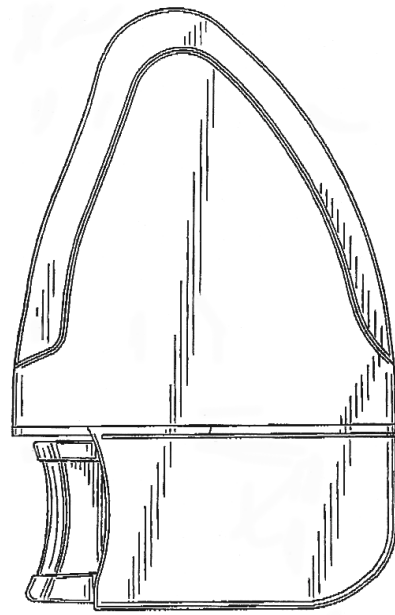

6.6

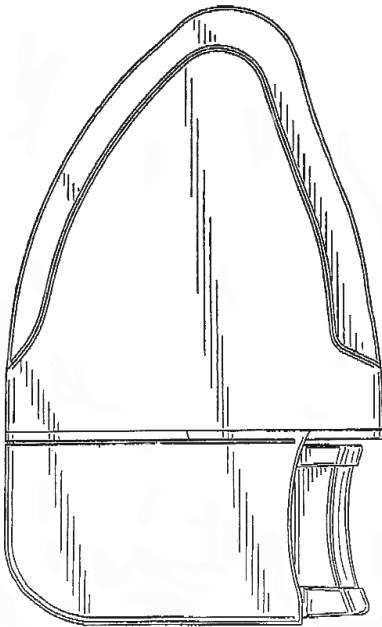

6.3

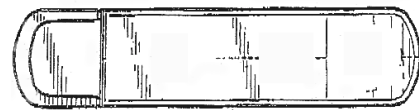

6.7

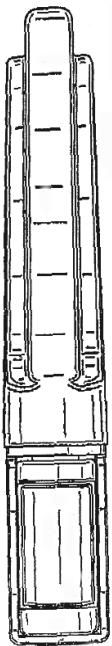

6.4



6.5

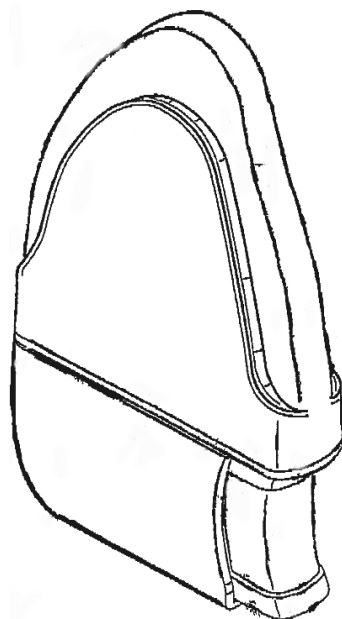

7.1



7.2

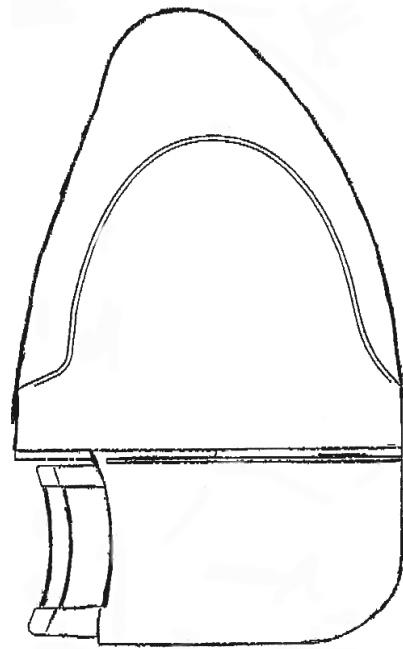

7.6

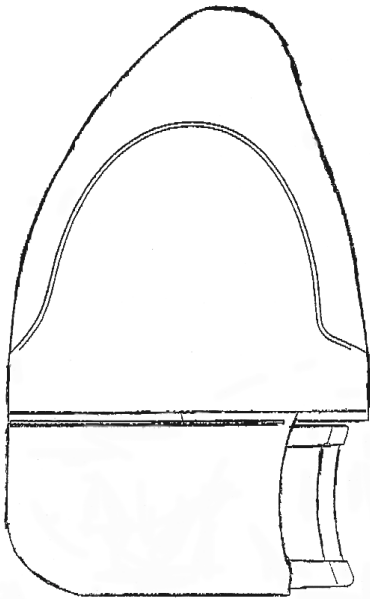

7.3



7.7

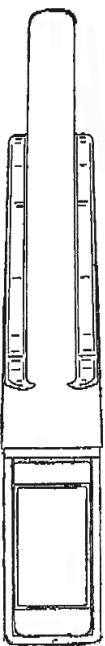

7.4

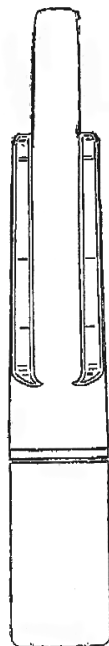

7.5



RO - BOPI - DMI 4/2004

(21) Numărul depozitului național: **f 2003 1323**

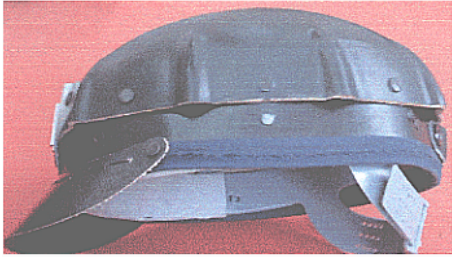

1.1

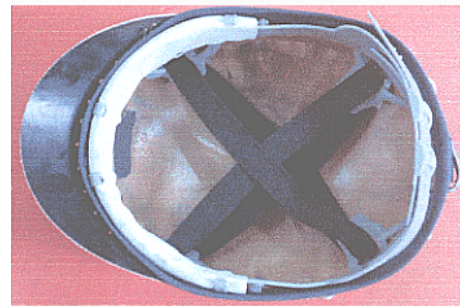

1.2

---

(21) Numărul depozitului național: **f 2003 1301**





**LISTA CERERILOR DE ÎNREGISTRARE A DESENELOR ȘI MODELELOR  
INDUSTRIALE PUBLICATE ÎN ORDINEA CRESCĂTOARE  
A NUMERELOR DE ÎNREGISTRARE**

Nr. de înregistrare al	Clasa și subclasa	Data înregistrării	Pagina
f 2003 1027	06 - 04	10.09.2003	432
f 2003 1301	09 - 03	11.11.2003	453
f 2003 1304	06 - 03, 04	10.09.2003	425
f 2003 1305	06 - 01, 04	10.09.2003	419
f 2003 1314	09 - 03	12.11.2003	453
f 2003 1318	09 - 03	13.11.2003	465
f 2003 1323	02 - 03	17.11.2003	416
f 2003 1374	09 - 01	08.12.2003	449
f 2003 1376	06 - 03	08.12.2003	428
f 2003 1380	08 - 06	10.12.2003	433
f 2003 1381	08 - 06	10.12.2003	442
f 2003 1382	08 - 07	10.12.2003	443
f 2003 1383	08 - 09	10.12.2003	447
f 2003 1384	08 - 06	10.12.2003	442
f 2003 1385	08 - 07	10.12.2003	444
f 2003 1405	06 - 01, 03	12.12.2003	423

## RO - BOPI - DMI 4/2004

f 2003 1406	06 - 01	12.12.2003	424
f 2003 1456	06 - 03, 04	17.12.2003	430
f 2003 1470	05 - 06; 23 - 02	18.12.2003	418
f 2003 1484	09 - 01	22.12.2003	450
f 2004 0004	03 - 01	05.01.2004	416

## LISTA ALFABETICĂ A SOLICITANȚILOR

### B

**S.C. BINALIA S.A. - Calea 6 Vânători nr. 51-53, Arad**

f 2003 1380 Cl: 08 - 06; pag. 433

f 2003 1382 Cl: 08 - 07; pag. 443

f 2003 1383 Cl: 08 - 09; pag. 447

f 2003 1384 Cl: 08 - 06; pag. 442

f 2003 1385 Cl: 08 - 07; pag. 444

**BUCIN DĂNILĂ - str. Mihai Eminescu nr. 113, 545300 Reghin, județul Mureș**

f 2003 1405 Cl: 06 - 01,  
02; pag. 423

f 2003 1406 Cl: 06 - 01; pag. 424

### C

**CSIHA CSABA ATTILA - str. Eroilor nr. 5, ap. 14, 530110 Miercurea Ciuc, județul Harghita**

f 2003 1470 Cl: 05 - 06;  
23 - 02; pag. 418

### G

**S.C. GENERAL CONF GRUP S.R.L. - str. Vaselor nr. 13, sector 2, București**

f 2003 1323 Cl: 02 - 03; pag. 416

**S.C. MODULO MEX S.R.L. - str. Dumbrava Roșie nr. 6, 405200 Dej, județul Cluj**

f 2003 1027 Cl: 06 - 04; pag. 432

### I

**G. M. ITALIA SNC - Zona Industriale, Boscofangone 80035 Nola, NO, IT**

f 2003 1376 Cl: 06 - 03; pag. 428

### M

**S.C. MODULO MEX S.R.L. - str. Dumbrava Roșie nr. 6, 405200 Dej, județul Cluj**

f 2003 1456 Cl: 06 - 03,  
04; pag. 430

### P

**C.S.C. PHARMACEUTICALS - REPRESENTANȚĂ PENTRU ROMÂNIA - Calea Șerban Vodă nr. 95-101, sector 4, București**

f 2003 1301 Cl: 09 - 03; pag. 453

### Q

**QUADRA INVEST S.A. - șos. Găești nr. 1, 130087 Târgoviște, județul Dâmbovița**

f 2003 1304 Cl: 06 - 03,  
04; pag. 425

f 2003 1305 Cl: 06 - 01  
04; pag. 419

RO - BOPI - DMI 4/2004

**R**

**S.C. ROMAQUA GROUP S.A. - str. Carpați  
nr. 46, Borsec, județul Harghita**  
f 2003 1484 Cl: 09 - 01; pag. 450

**S**

**STOKKE GRUPPEN AS - Hahjem, 6260  
Skodje, NO**  
f 2004 0004 Cl: 03 - 01; pag. 416

**U**

**S.C. UZINA MECANICĂ RM. VÂLCEA S.A.,  
PLATFORMA INDUSTRIALĂ NR. 1 - 1000  
Râmnicu Vâlcea**  
f 2003 1374 Cl: 09 - 01; pag. 449

**W**

**WARNER - LAMBERT COMPANY LLC - 201  
Tabor Road, Morris Plains, NJ 07950, US**  
f 2003 1314 Cl: 09 - 03; pag. 453  
f 2003 1318 Cl: 09 - 03; pag. 465

**LISTA DESENELOR ȘI MODELELOR INDUSTRIALE ÎNREGISTRATE ÎN  
REGISTRUL NAȚIONAL AL DESENELOR ȘI MODELELOR INDUSTRIALE  
CONFORM HOTĂRĂRII COMISIEI DE SPECIALITATE A O.S.I.M.**

**Partea a I-a**

Nr. din Registrul Național al Desenelor și Modelelor Industriale	Nr. din Registrul Național al cererilor depuse	Data depozitului	Titular	Publicat în Buletinul de Desene și Modele Internaționale numărul/data
013720	2003/0811	13.05.2003	SWATCH AG (SWATCH S.A.) (SWATCH LTD.)	5/30.06.2003
013721	2003/0784	01.05.2003	SWATCH AG (SWATCH S.A.) (SWATCH LTD.)	5/30.06.2003
013722	2003/0802	13.05.2003	SWATCH AG (SWATCH S.A.) (SWATCH LTD.)	5/30.06.2003
013723	2003/0783	13.05.2003	SWATCH AG (SWATCH S.A.) (SWATCH LTD.)	5/30.06.2003
013727	2003/0815	13.05.2003	SALOMON S.A.	5/30.06.2003
013728	2003/0814	13.05.2003	SALOMON S.A.	5/30.06.2003
013729	2003/0835	19.05.2003	SALOMON S.A.	5/30.06.2003
013730	2003/0800	18.03.2003	MASERATI S.P.A.	5/30.06.2003
013731	2003/0982	17.06.2003	REHAU AG + CO.	5/30.06.2003
013732	2003/0805	08.05.2003	MERCIS GMBH	5/30.06.2003
013735	2003/0959	21.02.2003	ALTONA S.C.	6/31.07.2003
013736	2003/0987	18.06.2003	PINCIUC ANATOL	6/31.07.2003
013737	2003/0938	02.05.2003	S.C.I. GAR	6/31.07.2003
013738	2003/0926	20.01.2003	S.C.I. GAR	6/31.07.2003
013739	2003/0963	20.12.2002	ROBERT BOSCH GMBH	6/31.07.2003

013740	2003/0981	03.03.2003	BONGRAIN S.A. SOCIETE ANONYME A DIRECTOIRE ET CONCEIL DE SURVEILLANCE	6/31.07.2003
013741	2003/0973	07.05.2003	KRO BEER BRANDS SOCIETE ANONYME	6/31.07.2003

**Partea a II-a**

Nr. din Registrul Național al Desenelor și Modelelor Industriale	Nr. din Registrul Național al cererilor depuse	Data depozitului	Titular	Publicat în BOPI - DMI nr./data
013724	2002/1604	03.12.2002	EGEMAR MUHENDISLIK SANAYI VE TICARET LIMITED	3/31.03.2003
013725	2002/1567	15.11.2002	S.C. AUTOMOBILE DACIA S.A.	2/28.02.2003
013726	2002/0269	26.02.2002	S.C. ALUMIL ROM INDUSTRY S.R.L. admise modelele: 6, 11, 12, 22, 23, 29, 30, 32, 33, 34; respinse modelele: 1, 2, 3, 4, 5, 6, 7, 8, 9, 10, 13, 14, 15, 16, 17, 18, 19, 20, 21, 24, 25, 26, 27, 28, 31	5/31.05.2002
013733	2003/0192	17.02.2003	S.C. ELECTROCONTACT S.A.	5/31.05.2003
013734	2003/0193	17.02.2003	S.C. ELECTROCONTACT S.A.	5/31.05.2003

**LISTA CERTIFICATELOR DE ÎNREGISTRARE  
A DESENELOR ȘI MODELELOR INDUSTRIALE  
REÎNNOITE ȘI PERIOADA DE VALABILITATE**

Nr. Certificat	Nr. Depozit	Societate	Termen de Valabilitate
000448	1994/1248	S.C. IMSAT S.A.	16.03.2004 - 16.03.2009
000449	1994/1251	S.C. IMSAT S.A.	16.03.2004 - 16.03.2009
000538	1994/1280	S.C. ROMCARBON S.A.	01.04.2004 - 01.04.2005
000599	1994/1415	S.C. ROMCARBON S.A.	27.05.2004 - 27.05.2005
000804	1994/1849	S.C. ROMCARBON S.A.	04.11.2004 - 04.11.2005
006639	1998/0314	SOFRARO TRADING S.R.L.	27.02.2004 - 27.02.2005
006640	1998/0316	SOFRARO TRADING S.R.L.	27.02.2004 - 27.02.2005
006728	1998/0315	SOFRARO TRADING S.R.L.	27.02.2004 - 27.02.2005
007545	1998/1189	S.C. VALCO S.A.	23.10.2003 - 23.10.2008
007550	1998/1268	S.C. ELECTROMONTAJ S.A.	05.11.2003 - 05.11.2007
007551	1998/1269	S.C. ELECTROMONTAJ S.A.	05.11.2003 - 05.11.2007
007552	1998/1271	S.C. ELECRTOMONTAJ S.A.	05.11.2003 - 05.11.2007
007553	1998/1273	S.C. ELECTROMONTAJ S.A.	05.11.2003 - 05.11.2007
007554	1998/1274	S.C. ELECTROMONTAJ S.A.	05.11.2003 - 05.11.2007
007555	1998/1275	S.C. ELECTROMONTAJ S.A.	05.11.2003 - 05.11.2007
007556	1998/1276	S.C. ELECTROMONTAJ S.A.	05.11.2003 - 05.11.2007
007837	1999/0206	S.C. IMSAT S.A.	24.02.2004 - 24.02.2009
007935	1999/0236	S.C. MEVA S.A.	22.03.2004 - 22.03.2009

## RO - BOPI - DMI 4/2004

007982	1999/0322	S.C. DANEEL COMEXIM SRL	02.04.2004 - 02.04.2009
008020	1999/0248	S.C. LINDE GAZ ROMANIA S.R.L.	30.03.2004 - 30.03.2005
008021	1999/0249	S.C. LINDE GAZ ROMANIA S.R.L.	30.03.2004 - 30.03.2005
008415	1999/0429	S.C. STIMET S.A.	05.05.2004 - 05.05.2009
010919	2001/0263	S.C. IMAGINE, INFORMAȚIE, COMUNICARE	28.02.2004 - 28.02.2008
012880	2001/1593	DUMITRESCU ALEXANDRU BOGDAN; TĂTARU FELIX	28.11.2003 - 28.11.2004
012882	2001/1590	DUMITRESCU ALEXANDRU BOGDAN; TĂTARU FELIX	28.11.2003 - 28.11.2004



**REVALIDĂRI ALE CERTIFICATELOR DE ÎNREGISTRARE**

Nr. de desen și model industrial înregistrat	Nr. depozit	Data depozit	Titular	Perioada de valabilitate
012907	2002/1087	25.07.2002	S.C. EXCLUSIV MEDIA S.R.L.	25.07.2002 - 25.07.2007
012976	2002/1236	10.09.2002	INBOD IMPEX S.R.L.	10.09.2002 - 10.09.2007

**ERATĂ**

- S În B.O.P.I. - D.M.I. nr. 8/2003, la pag. 959, la depozitul național reglemetar nr. **f 2003 0490**, solicitantul **S.C. AURORA S.A.**, Calea București nr. 251, 2200 Brașov, și-a luat ca mandatar pe **S.C. N.P.C. S.R.L. - SOCIETATE DE CONSULTANȚĂ ÎN DOMENIUL PROPRIETĂȚII INDUSTRIALE**, cu sediul în Brașov, cod 500500, O.P. 1 C.P. 298;
- S În B.O.P.I. - D.M.I. nr. 9/2003, la pag. 1005, la depozitul național reglemetar nr. **f 2003 0491**, solicitantul **S.C. AURORA S.A.**, Calea București nr. 251, 2200 Brașov, și-a luat ca mandatar pe **S.C. N.P.C. S.R.L. - SOCIETATE DE CONSULTANȚĂ ÎN DOMENIUL PROPRIETĂȚII INDUSTRIALE**, cu sediul în Brașov, cod 500500, O.P. 1 C.P. 298;
- S În B.O.P.I. - D.M.I. nr. 9/2003, la pag. 1150, la depozitul național reglemetar nr. **f 2003 0615**, solicitantul **S.C. AURORA S.A.**, Calea București nr. 251, 2200 Brașov, și-a luat ca mandatar pe **S.C. N.P.C. S.R.L. - SOCIETATE DE CONSULTANȚĂ ÎN DOMENIUL PROPRIETĂȚII INDUSTRIALE**, cu sediul în Brașov, cod 500500, O.P. 1 C.P. 298.

## **CENTRE REGIONALE PENTRU PROMOVAREA PROPRIETĂȚII INDUSTRIALE ÎN ROMÂNIA**

### ***Coordonatorul activității Centrelor Regionale din partea OSIM:***

ing. Florin POPA    tel: 01 315 19 66/221; 01 315 19 64/221; 314 59 65/221  
Fax: 01 312 38 19  
Mobil: 0723 33 07 52  
E-mail: [florin.popa@osim.ro](mailto:florin.popa@osim.ro) sau [office@osim.ro](mailto:office@osim.ro)

### **BACĂU**

- str. Libertății nr. 1, Cod 600052, județul Bacău
- tel: 0234/570010 /130, 146
- fax: 0234/571070
- mobil: 0744538409
- e-mail : [camerabc@cciabc.ro](mailto:camerabc@cciabc.ro)
- [www.cciabc.ro /servicii.htm](http://www.cciabc.ro/servicii.htm)
- Coordonator activitate Centru: dl. Doru SIMOVICI - Președinte CCIA
- Director centru: ing. Gh. GHIVNICI

### **BISTRIȚA-NĂSĂUD CAMERA DE COMERȚ, INDUSTRIE ȘI AGRICULTURĂ BISTRIȚA-NĂSĂUD, pentru CRPPPI**

- Adresa sediului: str. Petre Ispirescu nr. 15A, Bistrița, Bistrița 420081, județul BISTRIȚA-NĂSĂUD
- Adresa de corespondență: *Oficiul Poștal 1, Căsuța Poștală 18, Bistrița, județul BISTRIȚA NĂSĂUD*
- tel. 0263 230640; 230400; 210038
- fax. 0263 230640; 210039
- e-mail: [office@ccibn.elcom.ro](mailto:office@ccibn.elcom.ro)  
[relatii@ccibn.elcom.ro](mailto:relatii@ccibn.elcom.ro)
- Coordonator: dl. Vasile BAR- Președinte CCIA Bistrița
- Responsabil centru: dl. ing. Daniel Cristian BALAN

### **BRĂILA**

- str. Pensionatului nr. 3, C.P. 6-42, Brăila cod 810245, județul BRĂILA
- tel: 0239 612 388
- tel/fax: 0239 613716; 613172; 614324
- e-mail: [cciabr@brx.ssibr.ro](mailto:cciabr@brx.ssibr.ro)
- Coordonator: dl. Ioan CHIRIACESCU, Director executiv CCIA
- Responsabil centru: dna. ing. Anca VASILIU

RO - BOPI - DMI 4/2004

### **BRAȘOV**

- Adresa de vizitare și consultanță: Colina Universității, Corp I
- Adresa de corespondență: Brașov 500500, județul BRAȘOV, O.P.1, C.P. 298
- tel: 0268 412921/196
- fax: 0268 476241
- e-mail : totu@unitbv.ro
- Coordonator activitate Centru: dl. Ioan TOTU, mobil: 0744 520357
- Persoană contact: dna Simona HRITCU

### **CONSTANȚA**

- str. Mircea cel Bătrân nr. 84, bloc MF1, Cod 900658 județul CONSTANȚA
- tel: 0241 618475 ;619854;
- fax: 0241 619454
- e-mail: office@ccina.ro  
drc@ccina.ro
- www.ccina.ro
- Coordonator activitate Centru: dl.C. JUGANARU-director executiv CCINA
- persoane contact: dna.ing. Adriana BAROTHI (mobil 07222754416)  
dna.cons.jurist I.F.CARSTEA

### **CRAIOVA**

- str. Libertății nr. 15, Corp Administrativ Universitate, cam. 208-209 Craiova  
cod 200583, județul DOLJ
- tel/fax 0251 134880
- e-mail: inventii@administrativ.ucv.ro
- e-mail: ghmanolea@em.ucv.ro
- www.central.ucv.ro/newwebpg/ciitt/CRPPI.htm
- Coordonator : Prof. univ. dr. Gheorghe MANOLEA - tel : 0744771432
- persoană contact: ing.Catalin NEDELICUT

### **GALAȚI**

- str. Mihai Bravu nr. 46, cod 800208, CCIA Galați, județul GALAȚI
- tel: 0236 460312; 473580
- fax: 0236 460650
- e-mail: camcomin@xnet.ro
- www.cciagl.xnet.ro
- Coordonator : dl. Dan Lilion GOGONCEA- Președinte CCIA Galați
- Responsabil centru: dl. Dumitru GHECENCO

### **IAȘI**

- Universitatea Gheorghe Asachi, Institutul Național de Inventică, Bdul CAROL  
nr. 3-5, P.O. Box 727- IAȘI -3, cod 700506, județul IAȘI
- tel/fax 0232 214763
- e-mail : bplaht@athena.mt.tuiasi.ro
- Coordonator: dl. Prof. univ. dr. ing. Boris PLAHTEANU

RO - BOPI - DMI 4/2004

### **BAIA MARE**

- str. Melodiei nr. 2/P3, Baia Mare cod 430353, județul MARAMUREȘ
- tel./ fax : 0262 213753
- e-mail: crpppimm@bic.cdimm.org
  - : sorin@bic.cdimm.org
  - : carmen@bic.cdimm.org
- www.crpppimm.cdimm.org
- Coordonator : Nicolae DASCALESCU - Director CDIMM
- Persoane contact: ing. Sorin IANCU - director centru  
ing. Carmen NEACSU

### **ORADEA**

- str. Roman Ciorogariu nr. 65, p.o box 211, cod 410009, județul BIHOR
- tel: 0259 417807; 135104; 135202; 135017
- fax: 0259 47 0015
- e-mail: secretariat@ccibh.ro
- Coordonator activitate Centru: dl.Ioan GLAJARU- Președinte CCIA
- persoană contact : dna Mihaela SECARĂ

### **SFÂNTU GHEORGHE**

- județul COVASNA - Sediul ASIMCOV, str. Martinovics nr.2 , O.P.1, C.P. 167 , cod 520009
- tel/fax: 0267 31 81 52
- e-mail: stanciu@planet.ro
- Coordonator: dl. Miklos Levente BAGOLY- Președinte ASIMCOV
- Responsabil centru: dna Adelina STANCIU- telefon : 0744435291

### **SUCEAVA**

- str. Universității nr. 15-17, cod 720229, județul SUCEAVA
- tel. 0230 521506; 520099
- fax.0230 520099; 521506
- e-mail: cci@cci.usv.ro
- Coordonator: dl Ioan HEROIU - Președinte CCIA
- Responsabil centru: cons. jur. Ovidiu DONTU
- persoană contact: ing. Mircea POPOVENIUC tel.direct 0230 523587

### **TÂRGU MUREȘ**

- Centrul Regional de Promovare a Protecției Proprietății Industriale,
- str. Henri COANDĂ nr. 1, cod 540045, județul Mureș
- tel. 0265269522; fax 265263300
- e-mail: plesagho@yahoo.com
- Coordonator: dl. dr. Octavian PLESA - Director General
- Persoană contact: Daniela USUREL

### **TIMIȘOARA**

- str. Piața Victoriei nr.3 , parter, cod 300030, județul TIMIȘ
- tel/fax. 0256 197136
- e-mail: cpmq@cciat.ro sau  
ccda@cciat.ro
- www.cciat.ro
- Coordonator: dl. Emil MATEESCU - Președinte CCIA
- Responsabil centru: dl. ing. Lucian TARĂBAC

**AGENȚIILE SPECIALIZATE ÎN PROPRIETATE INDUSTRIALĂ**  
**pentru luna APRILIE / 2004**

Data înființării	Denumirea completă a cabinetului/agenției Adresa Consilieri cu drept de practică	Domenii	Statut juridic
27.03.1991	<b>S.C. INVENTA – AGENȚIE UNIVERSITARĂ DE INVENTICĂ S.R.L.</b>  București, Bdul Comeliu Coposu nr. 7, bl. 104, sc. 2, ap.31, sect.3, cod 030602, Tel: 021/3200285, Fax: 021/3228325, e-mail: inventa@mc.ro, inventa@mark-patent.ro GSM: 0744 324510, 0744 339649 Ing. Țuluca Doina, Prof. univ. dr. ing. Țurcanu Constantin, Farm. Rădulescu Mioara, Dr. ing. Lorentz Alexandru, Ing. Velțan Loredana, Av. Dzaka Liliana, Secăreanu Doina	Brevete Mărci Desene Topografii	SRL
29.05.1991	<b>CABINET ENPORA S.R.L.</b>  București, Șos. Iancului nr. 7, bl. 109, sc. B, ap. 46, sect. 2, cod postal 021712, Tel: 021/2501634, Fax: 021/2507927, e-mail: pop@patents.ro; pop@enpora.com Ing. Pop Virginia Daisy, Ing. Pop Călin Radu, Ing. Constantin Adrian, Ing. Popescu Bianu Anca, Jur. Frisch Crina Nicoleta, Ing. Velicu Anca	Brevete Mărci Desene Topografii	SRL
23.07.1991	<b>S.C. PATENTMARK S.R.L.</b>  București str. Dr. N. Tumeșcu nr. 2, sector 5, cod 050467 Tel: 021/3121669, Fax: 021/2233963, stema@pcnet.ro Mohonea Liliana, Mohonea Cristian, Borlan T. Radu, Marinescu Ruxandra	Brevete Mărci Desene Topografii	SRL
18.12.1991	<b>S.C. RODALL S.R.L.</b>  București, Str. Polonă nr. 115, bl. 15, sc. A, ap. 19 sector 1, cod 010497, Tel: 021/2108342, GSM: 0722 652111, Fax: 021/2105794 Jur. Bălan Gheorghică, Bălan Valeria, Pițu Dalila	Brevete Mărci Desene Topografii	SRL
25.08.1992	<b>S.C. INTELECT S.R.L.</b>  Oradea, B-dul Dacia nr. 48 Bl. D10, Ap.3, Tel: 0259/253847, Fax: 0259/268094, OP 9-CP 128, cod 410346, e-mail: intelect@rdslink.ro, GSM: 0745 040831 Buzlea Elisabeta, Buzlea Mircea Valentin, Buzlea Narcisa Florica, Nițu Ion, Petrache Octavian	Brevete Mărci Desene Topografii	SRL
08.09.1992	<b>A.G.V. - AGENȚIE DE PROPRIETATE INDUSTRIALĂ S.R.L.</b>  București, B-dul Magheru, nr. 9, sc. 2, etaj 9, ap. 89, Sector 1, PO BOX 22-246, Tel/Fax: 021/3153684, Ing. Voicu Alexandra	Brevete Mărci Desene Topografii	SRL
04.12.1992	<b>CONSTANTIN GHIȚĂ OFFICE</b>  Timișoara, str. Take Ionescu nr. 24-28 sc. B ap. 2 județul Timiș, cod 300042, Tel/Fax: 0256/435976, GSM: 0744 162462 e-mail: ghiță@mail.dnttm.ro, Ing. Ghiță Constantin	Brevete Mărci Desene	CI

05.01.1993	<b>CABINET DE PROPRIETATE INDUSTRIALĂ S.I.</b> Timișoara, Str. Călimănești 110, cod 300231 GSM: 0722 984909 Șovar Ioan	Brevete Mărci Desene	PF
13.05.1993	<b>S.C. ROMINVENT S.A</b> București, Str. Ermil Pangratti nr. 35, et.1, sect.1, cod 011882, Tel: 021/2312515, 2312541, Fax: 021/2312550, 2312454, e-mail: office@rominvent.ro Ing.Enescu Lucian, Dr. ec. Liviu Cabariu Chim. Larion Sonia, Fil. Rodica Bucătaru, Jur. Mocanu Ion, Fiz. Nicolaescu Daniella, Ing. Corina Duțulescu, Ec. Ghenu Mihaela, Ing. Teodorescu Mihaela, Ing. Rădulescu Melania, Ing. Cosmina Fierăscu, Ing. Ploșcă Daniel, Ing. Spătaru Daniela, Ing. Alexandra Hașlu, Jur. Băndar Daniela, Dr. Ing. Cristina Popa, Ec. Joitoiu Andreea Simona, Ing. Năstase Cristian, Bio. Enescu Miruna, Dr. Florea Ileana Maria, Farm. Dumitrescu Artemis Sorina, Pavel Sorin Eduard	Brevete Mărci Desene Topografii	SA
17.07.1993	<b>CABINET INDIVIDUAL "INDEPENDENT PROPINI AGENT"</b> București, sector 5, Str. Fabrica de chibrituri nr. 42, cod 050183, Tel.: 021/3352938, GSM: 0722 610634, Fax: 021/3121008 Nicolae Ioan	Brevete Mărci Desene Topografii	CI
03.01.1994	<b>AGENTIE DE PROPRIETATE INDUSTRIALA COSTIN SNC</b> Baia Mare, Str. Șoimului nr. 5, cod 430155 Tel/Fax: 0262/276426, GSM: 0744 966079 Costin Nicolae	Brevete Mărci Desene	SNC
13.03.1995	<b>PERSOANĂ FIZICĂ INDEPENDENTĂ TĂTARU DOINA</b> Piatra Neamț, Str. Apele Minerale nr. 4. cod 610121 Tel: 0233/223602, e-mail: doina_tataru@msn.com Tătaru Doina	Brevete Mărci Desene	PF
30.03.1995	<b>S.C. CABINET M. OPROIU - CONSILIERE IN PROPRIETATE INTELLECTUALĂ SRL</b> București, Str. Popa Savu, nr. 42, parter, sector 1, cod 011434, Tel: 021/2602833; 021/ 2602834, Fax: 021/2602836; 021/2602835, P.O.Box 2-229, e-mail: office@oproiu.ro Oproiu Margareta, Vasilescu Raluca, Sturza Ioana, Lazăr Delia, Marin Elena, Ene Silvia, Pătrascu Georgiana, Petrea Dana Maria, Oana Alina Sturza, Oana Negulici, Filippi Valentina	Brevete Mărci Desene Topografii	SRL
10.07.1997	<b>S.C. MILENIUL 3 SRL</b> Pașcani, Str. Moldovei nr. 10, bl. Crinul, sc. A, ap. 28, jud Iași, cod 705200, Tel/Fax: 0232/719190; GSM: 0740 820582 Ing. Burțiță Ioan	Brevete Mărci Desene	SRL

21.05.1996	<b>AGENȚIA DE PROPRIETATE INDUSTRIALĂ "LABIRINT</b> Arad, Str. Coriolan Petreanu nr. 28, cod 310151 Tel/Fax: 0257/255842, GSM: 0722 458129, e-mail: labirint@arad.ro Ing. Ivanca Maria	Brevete Mărci Desene	CI
14.11.1996	<b>SC INTEGRATOR Consulting SRL</b> Cluj Napoca, str. Dunării nr. 25 bl.C1 ap.5, , jud. Cluj, cod 400593 Tel/Fax: 0264/442817, GSM: 0745235585, e-mail: dorin.isoc@aut.utcluj.ro Isoc Dorin	Brevete Mărci Desene	SRL
1997	<b>LOYAL PARTNERS -AGENȚIE DE PROPRIETATE INTELLECTUALĂ</b> Galati, Str. Brailei nr.210 bis, bl.C3B, ap.10, cod 800408 Tel/Fax: 0236/464847, GSM: 0722 744241, e-mail: loyal@xnet.ro Pușcașu Dan	Brevete Mărci Desene Topografii	SRL
01.07.1997	<b>AGENȚIE DE PROPRIETATE INTELLECTUALĂ ȘI TRANSFER DE TEHNOLOGIE -AGPITT-SRL</b> București, B-dul Libertății nr. 12, bl.113, sc.2, ap.28, sector 4; cod 040129, CP 42-106, Tel: 3360206; 3372981; Fax: 021/6362023,3372981, GSM: 0744283552; 0724539752, e-mail: faighenov@xnet.ro; agpitt@k.ro Faighenov Marioara	Brevete Mărci Desene	SRL
03.10.1997	<b>LAZĂR ELENA</b> <b>CABINET DE PROPRIETATE INDUSTRIALĂ</b> Buzău, Str.Unirii, Bl.16C,Et.3, Ap. 12, cod 120013, OP 1, CP 52, Tel./Fax:0238/435982 GSM: 0723 328633 Lazăr Elena	Brevete Mărci Desene Topografii	CI
29.10.1997	<b>PERSOANĂ FIZICĂ INDEPENDENTĂ</b> <b>BARBU GHEORGHE MIRCEA</b> București, Șos Iancului nr.21, bl. 106A,sc.B, ap.73, sect.2, Tel/Fax : 021/6536608, e-mail : bmircea@mailbox.ro Barbu Gheorghe Mircea	Brevete Mărci Desene	CI
02.12.1997	<b>S.C. " HARCOV" A.P.I. S.R.L.</b> Sfântu Gheorghe, jud. Covasna, Str. Nicolae Iorga nr. 61, bl. 10E, sc. B, ap. 9, cod 520089, Tel: 0267/352267 GSM : 0744435291 Stanciu Adelina	Brevete Mărci Desene	SRL
18.12.1997	<b>AGENȚIE DE PROPRIETATE INDUSTRIALĂ ȘI TRANSFER TEHNOLOGIC « STOIAN IOAN »</b> Roman, Bd. Republicii, bl. 46, sc. C, ap. 35, cod 611146 jud. Neamț, Tel/Fax : 0233/739441, GSM : 0745 643738 Stoian Ioan	Brevete Mărci Desene	CI
30.01.1998	<b>INCOR – CORPADE ALEXANDRU</b> Brașov, Str. C-tin Vodă Brâncoveanu nr. 54, et.1, ap. 4, cod 500132, Tel : 0268/513577 Corpade Alexandru	Brevete Mărci Desene Topografii	PF

1998	<b>SC ROMPROSPER SERVIMPEX SRL</b> <b>Agentie de proprietate intelectuala -PIVA*</b>  București, Șos. Mihai Bravu nr. 294, bl.6,sc.B, ap. 63, sector 3, cod 030319, Tel/Fax: 021/3222857, 021/3207419, Mobil:0744654128;0744538405 e-mail: piva@hades.ro, piva@xnet.ro Pioaru Gratțela, Pioaru Raluca Andreea	Mărci Desene Brevete	SRL
1998	<b>PETRU COSTINESCU-DICOSTI</b>  București, Str. Viorele nr. 30, bl. 20 A, ap. 23, sector 4, cod 040428, CP 53-107, Tel: 021/3303162, e-mail: pcostinescu@fx.com Petru Costinescu	Brevete Mărci Desene	CI
27.04.1998	<b>PIDES-CABINET DE PROPRIETATE INDUSTRIALA</b>  București, Str. Valea Buzăului, nr. 10, bl. G30, ap. 36, sector 3, cod 032334, Tel : 3455351 GSM : 0723 708632, e-mail: sova@cna.ro ing. Șova Dan Eugen	Brevete Mărci Desene Topografii	CI
23.02.1999	<b>SZENTE SANDOR</b>  Odorheiu Secuiesc, Str. Victoriei, nr. 41,bl.U8, et.1, ap.4, jud. Harghita,cod postal 535600, Tel : 0266/219143, e-mail : prooffice@szente.ro Sándor Szente	Brevete Mărci Desene	CI
21.07.1999	<b>SC NOWAPATENT SRL</b>  OP1-CP5, MEDIAS, cod 833273, jud. Sibiu, Tel : 0269/841373 ; 0264/833273, Fax : 0269/833273 e-mail : nowapatent@birotec.ro office@nowapatent.ro Fulea Maria	Brevete Mărci Desene	SRL
30.08.1999	<b>CABINET DE PROPRIETATE INDUSTRIALĂ "BIONPI"</b>  București, Calea Dorobanților 126-130 Bl. 8, et. 9 Ap. 50 sector 1, cod 010577, Tel/Fax: 021/2316549, GSM: 0723 187944, e-mail: bionpi@hotmail.com; bionpi@fx.ro Ing. Ion Rodica Cocuța	Brevete Mărci Desene	CI
12.11.1999	<b>AGENȚIE DE CONSULTANȚĂ ÎN PROPRIETATE INTELECTUALĂ ȘI TRANSFER DE TEHNOLOGIE « SPRÎNCEANU NICOLAE »</b>  Drobeta Turnu Severin, Str. Gheorghe Ionescu Sisești nr. 96, bl.E2, sc.1, et. 3, ap.8, cod 220212, Tel/Fax : 0252/311690, Mobil :0721796318 e-mail: nicolaesprinceanu@yahoo.com Nicolae Sprinceanu	Brevete Mărci Desene	CI
21.01.2000	<b>CABINET INDIVIDUAL IVĂNESCU GABRIEL DAN</b>  Brașov, Str. Al. I. Cuza nr. 58 ap. 7, cod 500085, Tel/fax:0268/471650, GSM:0722248415, e-mail: d.ivanescu@xnet.ro Ivănescu Gabriel Dan	Brevete Mărci Desene	CI



15.02.2000	<b>CABINET INDIVIDUAL ANGHEL LUMINIȚA DOINA</b>  București, Str. Gherghitei Nr.1, Bl.94B, Sc. B, Ap.76, Sector 2, Tel/Fax :021/2407985,GSM : 0723301706 e-mail : anghel.doina@xnet.ro Ing.Av.Anghel Luminita Doina	Brevete Mărci Desene	CI
24.08.2000	<b>APOSTOL SALOMIA P.F.A.</b>  Galați, Str. Regiment 11 Siret nr. 15, bl. E4, Et.3, ap. 54, cod 800333,Tel/Fax : 0236/436437 GSM 0766765027 Ing.Apostol Salomia	Brevete Mărci Desene	CI
07.09.2000	<b>AGENȚIA DE PROPRIETATE INDUSTRIALĂ - APIA SRL</b>  București, Str. Romancierilor nr. 5, bl.C14, sc.B, ap.41, sector 6, cod 061791, OP23-CP11, Tel/Fax: 021/7783100, GSM: 0745 031557, e-mail: ag_apia@dial.kappa.ro Site: www.mark-apia.ro Visalom Theodor	Mărci	SRL
17.10.2000	<b>PERSOANĂ FIZICĂ INDEPENDENTĂ BERCEANU MARIA AURELIA</b>  București, Str. Cogîlnic 25, sector 3, Tel: 021/3264568 GSM:0744954085, berceanu_maria_aurelia@yahoo.com Berceanu Maria Aurelia	Brevete Mărci	PF
25.10.2000	<b>PERSOANĂ FIZICĂ INDEPENDENTĂ MATEI ELENA</b>  Bacău, Str. Alecu Russo, bl. 33, Et.6,sc. C, ap.26, cod 600133, Tel: 0234/160424 Matei Elena	Mărci	CI
20.11.2000	<b>CABINET INDIVIDUAL' ION FLOREA'</b>  București, Calea Dorobanților 126-130, bl.8,et.9,ap.50, sector 1, cod 010577, Tel/Fax: 021/2316549, GSM: 0723185998, e-mail: bionpi@rol.ro Ing.Ion Florea	Mărci	CI
28.11.2000	<b>CABINET IN DIVIDUAL GREAVU DOINA MARIANA</b>  Sibiu, str. Constantin Noica, bl. 2, ap.21, cod 550169 Tel: 0269/218500,Fax:0269/212170,Mobil:0766489179 Ing. Greavu Doina Mariana	Brevete Mărci Desene	CI
11.12.2000	<b>INTEL PROTECT</b>  Brașov, B-dul M. Kogălniceanu, nr. 20, bl. 1k, sc. C-D, cod 500173, Tel: 068/413117, Fax: 0268/477333, GSM: 0744 355100 e-mail: intelprotect@ccibv.ro Coșescu Camelia, Axente Elena	Brevete Mărci Desene Topografii	SRL
08.01.2001	<b>CABINET "CECIU GABRIELA" CONSULTANȚA ÎN DOMENIUL PROPRIETĂȚII INTELLECTUALE</b>  Timișoara, Str. Narciselor, nr. 6, sc. A, ap. 110, jud. Timis, cod postal 300024, Tel/Fax.: 0256/494846; GSM: 0745 388039, e-mail: gabrielaceciu@hotmail.com Ing.Ceciu Gabriela	Brevete Mărci Desene	CI

10.01.2001	<b>VLAD CONSTANTIN</b> Constanta, Bd. 1 decembrie 1918 nr. 5, bl. F16, ap.34, cod 900711, Tel/Fax: 0241/625643, GSM: 0722 370300, e-mail: vlad@gmb.ro Vlad Constantin	Brevete Mărci Desene	CI
07.02.2001	<b>PERSOANĂ FIZICĂ INDEPENDENTĂ FÎNTÎNĂ RAUL – SORIN</b> Braşov, Str. Griviţei nr. 69, bl. 29, sc. D, ap.32, cod 500198 Tel: 0268/427713, Fax: 0268/422100, e-mail: raulfantana@ronline.ro Fîntînă Raul Sorin	Brevete Mărci Desene	PF
28.02.2001	<b>PERSOANĂ FIZICĂ LARCO IOAN</b> Iaşi, Bdul. Independenţei nr. 23, bl. B 1-5, Tr. 5. et. 5, ap. 17, cod 700101, Tel. 0232/311148 Larco Ioan	Brevete Mărci Desene Topografii	PF
05.03.2001	<b>BIROU DE PROPRIETATE INDUSTRIALA BROJBOIU DUMITRU ADRIAN FLORINEL</b> Piteşti, Bd. Republicii, bl.212,sc. D, ap.16, jud.Argeş, cod 110177, Tel/Fax.: 0248/637961, GSM: 0745 143095,e-mail: adrian brojboiu@k.ro Brojboiu Dumitru Adrian Florinel	Brevete Mărci Desene	CI
12.04.2001	<b>INTELLECTUAL PROPERTY OFFICE SRL</b> Bucureşti, Str. Alexandru Moruzzi nr. 6, bl. B6, sc. 2, ap.62, sector 3, cod 031155, Tel/Fax.: 021/3262388, GSM: 0745 094241, e-mail: ipo@fx.ro Ciuda Berivoae Anca	Brevete Mărci Desene	SRL
07.05.2001	<b>CABINET MUŞATESCU ANDRA OANA</b> Bucureşti, Str. Drumul Taberei nr. 71, bl.TD42, sc.1, et.4, ap.28, sector 6, cod 061366, GSM: 0722 879810, e-mail: amusatescu@dnt.ro Muşatescu Andra Oana	Brevete Mărci Desene	PF
2001	<b>PERSOANĂ FIZICĂ INDEPENDENTĂ ACSINTE PAULA-ADRIANA</b> Bucureşti, Splaiul Independenţei nr. 17, bl. 101, sc. D, ap. 57, sector 5, Tel: 021/3351366, Fax: 021/3351735, GSM: 0723317631 Av. Acsinte Paula Adriana	Mărci	PF
2001	<b>PERSOANĂ FIZICĂ INDEPENDENTĂ POPESCU RADU-ROMEO</b> Bucureşti, Bd. Corneliu Coposu nr.3, bl. 101, sc. 3, et.4, ap. 50, sector 3, cod 030601, GSM: 0722 510598 e-mail: rpopescu@xnet.ro Popescu Radu Romeo	Brevete Mărci Desene	PF

31.05.2001	<b>CONS INTEL BMA CABINET CONSULTANȚĂ</b> Cart. Dorobanti, nr.2, bl. D2, at.1, ap.5,120087, C.P.8- O.P. 1 Buzau, Fax : 0238/719619, GSM: 0745086588, email: maris_bozio@yahoo.com Marius Bozioreanu	Brevete Mărci Desene Topografii	CI
12.09.2001	<b>CABINET MIHAI LUCIAN Miculți &amp; Asociații SCPA (LINKLATERS)</b> București, Str. Nicolae Iorga, nr. 8, sector 1, cod 010434 Tel : 021/3071500, Fax : 021/3071555 e-mail: lucian.mihai@linklaters.com, I Av. Mihai Lucian	Brevete Mărci Desene	PF
28.11.2001	<b>PERSOANA FIZICA AUTORIZATA CRIȘAN IOANA</b> București, Str. Pașcani nr. 8, bl.728A, sc. 2, ap.62, sector 6, cod 062085, Tel/Fax: 021/7253217, GSM: 0745 188738, e-mail: civ@fx.ro	Brevete Mărci Desene	PF
21.11.2001	<b>ROVALCONS SRL AGENȚIE DE PROPRIETATE INTELECTUALĂ</b> Câmpina, Str. Orizontului, nr.1, bl. R10, et.7, ap.27, Jud. Prahova, cod 105600, Tel/Fax : 0244/ 371390; GSM :0722 540580, e-mail: rovalcons@xnet.ro Ioacăra Valentin	Brevete Mărci Desene	S.R.L.
2001	<b>SOLO INVENT S.R.L.</b> București, Calea 13 Septembrie, nr. 104, bl. 48, ap. 8, sect. 5, cod 050727, Tel/Fax: 021/4113716, GSM: 0744 313 229, 0722 479 988, e-mail: impar_service@k.ro	Brevete Mărci Desene	S.R.L.
2001	<b>S.C. CABINET N. D. GAVRIL S.R.L.</b> București, Str. Ștefan Negulescu nr. 6A, sector 1, cod 011653, Tel./fax : 021/2302882 , GSM : 0722 963 520, 0723 383 758, e-mail : cabinetgavril@xnet.ro, emico2000@hotmail.com., gavrilin@yahoo.com Gavril Niculina	Brevete Mărci	S.R.L.
16.04.2002	<b>ARIANA GRUP SRL</b> Brasov, Str. Carpenului nr.3, Bl. A4, ap.29, cod 500256, Tel :0268/314091 Fax :0268/329559, Tel : 021/3243756 vbozocaa@yahoo.com, GSM : 0723204268 , 0723051279 Popescu Angela, Bozocaa Gina Violeta	Mărci Desene Brevete	S.R.L.
24.04.2002	<b>SC IACOBINI&amp;CO, CONSILIERI IN DREPTUL DE PROPRIETATE INDUSTRIALA SRL</b> Bucuresti, Calea Mosilor, nr.258, bl. 4bis, ap.22, sector 2, cod 020886, Tel : 021/2104890 ; Fax : 021/2104793 E-mail : asimri@yahoo.com, vladrosanu@hotmail.com Iacobini Anca Svetlana, Iacobini Mihnea Razvan	Mărci Brevete Desene Topografii	S.R.L.
04.09.2002	<b>SC MANAGER EXPERT SRL</b> Tg. Mures, Str. Nicolae Grigorescu, nr. 33, ap.3 cod 540095 Tel : 0265/250825 ; 0265/233033 Nutișu Emil, Cetina Dan	Mărci	S.R.L.

08.01.2003	<b>CABINET INDIVIDUAL LAPTEȘ ELVINE</b>  Bucuresti, Intrarea Badeni nr.3, Bl.M18, sc. 2, ap.40,sector 3 cod 030471, Tel: 021/3405500, elvine17@yahoo.com	Brevete	CI
31.01.2003	<b>OSTER</b>  Bucuresti, Str. Batiste nr.35, ap. 23, sector 2, cod 020935 Tel/Fax: 021/3147249 , GSM: 0721254270 Udrea Elena Rodica	Mărci Desene	CI
11.02.2003	<b>RATZA ȘI RATZA SRL</b>  București, B-dul A.I. Cuza Nr. 52-54, Sect.1, cod 011053 Tel :021/2601348, Fax : 021/2601349 e-mail ; office@ratza-ratza.com Enache Ion, Rață Grigore	Brevete Mărci Desene	SRL
13.02.2003	<b>CABINET INDIVIDUAL ANDRONACHE PAUL</b>  București, Str.Sibiu nr.14, bl.E21, et.6, ap.35, sector 6, Tel/Fax: 021/7250069, GSM: 0722741043, e-mail: paul.andronache@artelecom.ro Andronache Paul	Mărci Desene Topografii Brevete	CI
14.05.2003	<b>RAMCONSULTING SRL</b>  Cluj Napoca, Str. Augustin Buneanr.28, cod 400170 Fax : 0264/436792, GSM : 0744354156, e-mail : ramconsulting@email.ro Gânscă AurelianTudor	Mărci Desene Topografii Brevete	SRL
16.05.2003	<b>CABINET OANA COCOLOI</b>  București, Drumul Taberei nr.120, bl.OD1, sc.5, ap.189, sector 6, cod 061413, Tel: 021/7450757, GSM: 0723144664, e-mail: oana_cocoloi@yahoo.com Oana Cocoloi	Mărci	CI
10.06.2003	<b>ALLEGRA CONSULTING SRL</b>  Bucuresti, Aleea Huedin nr.1, bl.5, sc.1, ap.5, sector 4, cod 040917, GSM: 0722249961, Tel: 021/4504035, Fax: 021/3110519, e-mail: gabriela.neacsu@rps.ro Neacșu Gabriela	Brevete Mărci Desene Topografii	SRL
19.06.2003	<b>RASKAI M M BREVMARC CONSULT S.R.L.</b>  Dej, Str. Unirii, nr.3,BL. D8, ap.7, judetul Cluj, 405200, Tel/Fax: 0264/211847, GSM: 0742084050 Raskai Maria	Brevete Mărci Desene Topografii	S.R.L.
01.07.2003	<b>CONINFO S.R.L.</b>  Târgu Mures, Str. Cuza Voda, nr.22, ap. 32, cod 540027 Tel/Fax: 0265/267898 Itu Teodora, Cojocnean Maria Rodica	Desene Brevete Mărci	S.R.L.
25.07.2003	<b>NESTOR NESTOR DIGULESCU KINGSTON PETERSEN - CONSILIERE IN P.I. S.R.L.</b>  București, Calea Dorobantilor nr.237B, et.11, camera 11-8, cod 010566 Harsany Alexandru, Culic Andrei Radu	Mărci Desene	S.R.L.

11.08.2003	<b>CABINET INDIVIDUAL FLOREA MIHAELA</b> București, Str. Grigore Alexandrescu nr.1, bl.D7, ap.4, sector1, Fax: 021/2230342 GSM: 0722601120 e-mail: florea@gide.com Florea Mihaela	Mărci Desene Brevete	CI
19.08.2003	<b>TEODORU &amp; ASOCIATII</b> București, Str. Foisorului, nr.4, bl. F1C, ap. 16, sect. 3, cod 031178, Tel: 021/3230838 Fax: 021/3263955 GSM: 0722549219 , e-mail: violeta@teodoru.ro Teodoru Violeta	Mărci	CI
19.08.2003	<b>CABINET DE PROPRIETATE INDUSTRIALA NICOLAE BURCHEL</b> București, Str. Dr. Radovici nr.8, sector 5, cod 050468, Tel: 021/2126515, Fax: 021/4114188, e-mail: nburchel@lenp.ro Nicolae Burghel	Mărci	CI
21.08.2003	<b>N.P.C. S.R.L.</b> Brașov, cod 500025, OP 1 – CP 298, GSM: 0744520357, e-mail: totu@unitbv.ro Toțu Ioan	Mărci Desene Topografii	SRL
22.10.2003	<b>CABINET INDIVIDUAL DE PROPRIETATE INDUSTRIALĂ NEGOMIREANU LIVIA</b> București, Șos. Nicolae Titulescu nr.94, bl.14A, sc 4 ap.127, sect.1, cod 011146, Tel/Fax: 021/2235637, GSM: 0722444719 Negomireanu Livia	Mărci Desene	CI
30.10.2003	<b>CABINET DE PROPRIETATE INDUSTRIALA "VIȘOIU LILIAN CATALIN"</b> București, Str. Alexandru Vlahuta nr.3, bl. M48, sc.A, ap.7, sector 3, Tel/Fax: 021/3207251, GSM: 0744480657, e-mail: visoiucatalin@yahoo.com, www.visoiucatalin.home.ro jur. Vișoiu Lilian Catalin	Brevete Mărci Desene Topografii	CI
4.11.2003	<b>CABINET DE PROPRIETATE INDUSTRIALA "VALDO"</b> Târgoviste, Str. Ion Ghica, bl.5A, ap.26, Tel: 0245/210415, Fax: 0245/212501, GSM: 0726177689, e-mail: valentin_n_tgv@yahoo.com Negritu Valentin Constantin	Brevete	CI
4.11.2003	<b>CABINET DE PROPRIETATE INDUSTRIALA "DUNĂREANU MIHAIL"</b> Bucuresti, Bd. Constantin Brâncoveanu nr.8, Bl B2, ap.13, sector 4, Tel: 021/4600419, GSM : 0723398499, e-mail: dunareanu_mileniu3@k.ro Dunăreanu Mihail	Brevete	CI

11.12.2003	<b>INTERNATIONAL PATENT&amp;MARK S.R.L.</b> Brasov, Str.Jepilor nr.2, Bl A8, sc.C, ap.12, Tel: 0268/319158, e-mail: karlameyndt@yahoo.com, Mendes Viegas Meyndt Karla	Brevete	SRL
12.12.2003	<b>EDIPLAST S.R.L.</b> Tg. Mureș, Str. Măgurei nr.25, ap.2, Tel/Fax: 0265/263775, GSM: 0744394036, e-mail: moniadel@fx.ro Vasilache Virgilius	Mărci Desene	SRL
22.12.2003	<b>V&amp;F INTELLECTUAL PROPERTY CONSULTING S.R.L.</b> București, Str. Mărgelelor nr.6, Bl. 304, sc.4, ap.45, sector 6, Tel: 021/3140283, Fax: 021/3140290, e-mail: opream@vf.ro, GSM: 0722259260 Oprea Marilena	Brevete Mărci Desene Topografii	SRL
2.02.2004	<b>CABINET INDIVIDUAL IOANIȚESCU TRAIAN</b> București, Bd. Timișoara nr.49, Bl Cc6, ap.27, sector 6, Tel: 021/4402510 Ioanițescu Traian	Brevete Mărci Desene	CI
2.02.2004	<b>INVEL – AGENȚIE DE PROPRIETATE INDUSTRIALĂ</b> București, Str. Belizarie nr.1, bl 21/5, ap.2, Fax: 021/3371403, GSM: 0723205048, 0788374511, e-mail: marianvelcea@xnet.ro Velcea Marian	Brevete Mărci Desene	CI
2.02.2004	<b>CABINET DE PROPRIETATE INDUSTRIALĂ BICU CRISTINA</b> București, Str. Semenic nr.1, bl.23, ap.90, Tel: 0724260277, e-mail: bicucristina2000@yahoo.com Bicu Cristina Mădălina	Brevete	CI
2.02.2004	<b>CABINET DE PROPRIETATE INTELLECTUALĂ CONSTANDA MĂDĂLINA</b> București, Str. Pretorienilor nr.3, sect.5, Tel:021/7812148, e-mail: m.constanda@k.ro Constanda Cecilia Mădălina	Brevete	CI
9.02.2004	<b>CABINET ANI FUCIU SRL</b> Com.Snagov, Bloc P53, sc.A, ap.1, jud.Ilfov, Tel: 021/4910123, Fax: 021/3142157, GSM: 0744370196, e-mail: anif@euro.ro , ani.fuciu@euro.ro Fuciu Anișoara	Mărci Desene	SRL
11.02.2004	<b>INTEL PROPERTY CONSULT</b> București, Str. Ion Maiorescu, nr.42A, sector 2, Tel: 021/6192276, Fax:021/2123364, GSM: 0744506010 Teodorescu Dan Mihai	Brevete Mărci Desene	CI
20.02.2004	<b>CABINET GORDON SRL</b> București, Str. Spătaru Preda nr.20, bl. 97A, sc.1, ap.4, Tel: 021/4239468, GSM: 0723261373, e-mail: dgiplaw@yahoo.com Gordon Dean Daniel	Brevete	SRL

**LISTA CONSILIERILOR ÎN PROPRIETATE INDUSTRIALĂ, MEMBRI AI CAMEREI NAȚIONALE  
A CONSILIERILOR ÎN PROPRIETATE INDUSTRIALĂ DIN ROMÂNIA, AUTORIZAȚI PENTRU  
DOMENIUL DESENELOR ȘI MODELELOR INDUSTRIALE  
pentru luna APRILIE / 2004**

Nr. din Reg. Nat	Nume și Prenume	Denumirea societății Adresa societății	Societate cu obiect de activitate propr.ind.
92-1	BĂLAN GHEORGHIA	<b>RODALL-AGENȚIE DE PROPRIETATE INDUSTRIALĂ SRL</b>  București, Str. Polonă nr. 115, bl. 15, Sc.A,Et.4, ap. 19 sect. 1, Tel: 021/2108342, GSM: 0722 652111, Fax: 021/2105794	DA
92-2	POP VIRGINIA DAISY	<b>CABINET ENPORA S.R.L.</b>  București, Șos. Iancului nr. 7, bl. 109B, sc. B, ap.46, sect. 2, cod 021712 Tel: 021/2501634, Fax: 021/2507927, e-mail : pop@patents.ro, pop@enpora.com	DA
92-3	RAȚĂ GRIGORE	<b>RATZA SI RATZA SRL</b>  București, B-dul A.I. Cuza Nr. 52-54, Sect.1 Tel :021/2601348, Fax : 021/2601349 email : office@ratza-ratza.com, gregory@ratza-ratza.com	DA
92-5	VOICU ALEXANDRA	<b>A.G.V. - AGENȚIE DE PROPRIETATE INDUSTRIALĂ SRL</b>  București, B-dul Magheru, nr. 9, sc. 2, et.9, ap. 89, sector 1, PO BOX 22-246, Tel/Fax: 021/3153684	DA
92-6	LORENT ALEXANDRU	<b>S.C. INVENTA - AGENȚIE UNIVERSITARA DE INVENTICĂ S.R.L.</b>  București, Bdul Comeliu Coposu, nr. 7, bl. 104, sc.2, etaj 1, ap.31, sector 3, Tel : 021/3200285, Tel/Fax :021/3228325, inventa@mark-patent.ro	DA
92-7	ENESCU LUCIAN	<b>S.C.ROMINVENT S.A.</b>  București, Str. Ermil Pangratti nr. 35,et.1, sector1, Tel: 021/2312515, 2312541, Fax: 021/2312550, 2312454, e-mail: office@rominvent.ro	DA
92-8	OPROIU MARGARETA	<b>CABINET M. OPROIU-CONSILIERE ÎN PROPRIETATE INTELECTUALĂ</b>  București, Str. Popa Savu, nr. 42, parter, sector 1, Tel : 021/2602834, 021/2602833, Fax : 021/2602836, 021/2602835, P.O.Box 2-229, e-mail : office@oproiu.ro	DA
92-9	LARION ELISABETA-SONIA	<b>S.C. ROMINVENT S.A.</b>  București, Str. Ermil Pangratti nr. 35, et.1, sect.1 Tel: 021/2312515, Fax: 021/2312550 e-mail: office@rominvent.ro	DA

92-10	TURCANU CONSTANTIN	<b>S.C. INVENTA - AGENȚIE UNIVERSITARA DE INVENTICA S.R.L.</b>  București, Bdul Corneliu Coposu, nr. 7, bl. 104, sc.2, etaj 1, ap.31, sector 3, Tel : 021/3200285, Tel/Fax : 021/3228325,GSM : 0744 324510, e-mail : inventa@mark-patent.ro	DA
92-11	TEODORESCU DAN MIHAI	<b>INTEL PROPERTY CONSULT</b>  București, Str. Ion Maiorescu, nr.42A, sector 2, Tel: 021/6192276, Fax:021/2123364, GSM: 0744506010	DA
92-13	GHIȚĂ CONSTANTIN	<b>CONSTANTIN GHIȚĂ OFFICE</b>  Timișoara, Str. Take Ionescu nr. 24-28, sc. B ap. 2 Jud.Timiș, Tel/Fax: 0256/435976, GSM: 0744 162462, e-mail: ghita@mail.dnttm.ro	DA
92-1003	MACAMETE ELENA	<b>S.C. ICPE-S.A.</b>  București, Splaiul Unirii 313, sect. 3 Tel: 021/3217230, Fax: 021/3216346	NU
92-1006	NICOLAESCU DANIELLA-OLGA	<b>S.C. ROMINVENT S.A.</b>  București, Str. Emil Pangratti nr. 35, et.1, sect.1 Tel: 021/2312515, Fax: 021/2312550 e-mail: office@rominvent.ro	DA
92-1008	STOIAN IOAN	<b>AGENȚIE DE PROPRIETATE INDUSTRIALĂ ȘI TRANSFER TEHNOLOGIC "STOIAN IOAN"</b>  Roman, B-dul Republicii, bloc 46, sc. C, ap. 35, jud. Neamț, Tel/Fax: 0233/739441, GSM: 0745 643738	DA
93-14	BUCĂȚARU RODICA FILICA	<b>S.C. ROMINVENT S.A.</b>  București, Str. Emil Pangratti nr. 35, et.1, sect.1 Tel: 021/2312515, Fax: 021/2312550 e-mail: office@rominvent.ro	DA
93-15	GHENU MIHAELA	<b>S.C. ROMINVENT S.A.</b>  București, Str. Emil Pangratti nr. 35, et.1, sect.1 Tel: 021/2312515, Fax: 021/2312550 e-mail: office@rominvent.ro	DA
93-22	NICOLAE IOAN	<b>CABINET INDIVIDUAL "INDEPENDENT PROPRINI AGENT"</b>  București, sector 5, Str. Fabrica de chibrituri nr. 42 Tel: 021/3352938, GSM: 0722 610635, Fax: 021/3121008	DA
93-25	BUZLEA ELISABETA	<b>S.C. INTELECT S.R.L. ORADEA</b>  Oradea, B-dul Dacia nr. 48, Bl. D10, Ap.3, OP 9- CP128, Tel 0259/253847, Fax:0259/268094 GSM: 0745 040831, e-mail: intelect@rdslink.ro	DA
93-28	RASKAI MARIA MAGDALENA	<b>RASKAI M M BREVMARC CONSULT S.R.L.</b>  Dej, Str. Unirii, nr.3,BL.d8, ap.7, judetul Cluj, 405200, Tel/Fax: 0264/211847, GSM: 0742084050	DA



93-93	DUȚULESCU CORINA CARMEN	<b>S.C. ROMINVENT S.A.</b>  București, Str. Emil Pangratti nr. 35, et.1, sect.1 Tel: 021/2312515, Fax: 021/2312550 e-mail: office@rominvent.ro	DA
93-1013	ȘOVA DAN-EUGEN	<b>PIDES-CABINET DE PROPRIETATE INDUSTRIALĂ</b>  București, Str. Valea Buzăului, nr. 10, bl. G30, ap. 36, sector 3, Tel: 021/3455351 GSM: 0723708632 e-mail: sova@cna.ro	DA
93-1017	ANDREI MARIANA	<b>M.Ap.N. – Departamentul pentru armament</b>  București, Drumul Taberei nr. 9-11, sector 6 Tel: 021/4106267; Fax: 021/3151779, 3147327, GSM: 0723668592, e-mail: mariana.andrei@dpa.ro	NU
93-1019	CIOBANU MARIETTA	<b>SC COMETAM SRL</b>  București, Str. Cetatea de Baltă nr. 118, bl. 9, ap. 5, sector 6, Tel/Fax: 021/7723008, Mobil :0745181098 e-mail: mciobanu@pcnet.ro	DA
93-1020	ANGHEL LUMINIȚA DOINA	<b>Cabinet individual ANGHEL LUMINIȚA DOINA</b>  București, Str. Gherghitei nr 1, Bl. 94B, Sc.B, Ap.76, sector 2, Tel/Fax: 021/2407985, GSM : 0723 301706, anghel.doina@xnet.ro	DA
93-1022	BURȚILĂ IOAN	<b>S.C. MILENIUL 3 Agenție de Proprietate Industrială S.R.L.</b>  Pascani, Str. Moldovei nr. 10, bloc Crinul, sc. A, Ap. 28, Tel/Fax: 0232/719190; GSM: 0740 820582	DA
93-1025	DOBRESCU MELANIA	<b>SC UPETROM – 1Mai SA</b>  Ploiești, Piața 1 Decembrie 1918, nr. 1, Prahova Tel: 0244/174 051/1618; Fax: 0244/110327	NU
93-1031	GAVRILIU ANA-CORINA	<b>S.C. BIOTEHNOS S.A.</b>  București, Str. Dumbrava Roșie nr. 18, Tel: 021/2102015 int 120 ; Fax : 021/2109705, GSM 0723302092	NU
93-1032	ION RODICA-COCUȚA	<b>CABINET DE PROPRIETATE INDUSTRIALĂ « BIONPI »</b>  București, Calea Dorobanților 126-130, Bl. 8, et. 9 Ap. 50 sector 1, Tel/Fax: 021/2316549 GSM: 0723 187944, e-mail: bionpi@hotmail.com; bionpi@fx.ro	DA
93-1033	IVANCA MARIA ELISAVETA	<b>AGENȚIA DE PROPRIETATE INDUSTRIALĂ "LABIRINT"</b>  Arad, Str. Coriolan Petreanu nr. 28, Tel/Fax: 0257/255842, GSM: 0722 458129 e-mail: labirint@arad.ro	DA

94-14	STANCIU ADELINA	SC HARCOV A.P.I. SRL Sfântu Gheorghe, Jud Covasna Str. Nicolae Iorga nr. 61 bl. 10 E sc. B. ap.9 Tel. 0267/ 352 267, Mobil:0744435291	DA
94-23	FĂNTĂNA RAUL-SORIN	PERSOANĂ FIZICĂ Braşov, Str. Griviței nr. 69, bl. 29, sc. D, ap. 32 Tel: 0268/427713, e-mail: raulfantana@ronline.ro	DA
94-25	UDREA ELENA RODICA	OSTER Bucuresti, Str. Batistei nr.35, ap. 23, sector 2 Tel/Fax: 021/3147249 GSM: 0721254270, e-mail: traianosiescu@xnet.ro	DA
94-26	VELCEA MARIAN	INVEL – AGENȚIE DE PROPRIETATE INDUSTRIALĂ București, Str. Belizarie nr.1, bl 21/5, ap.2, Fax: 021/3371403, GSM: 0723205048, 0788374511, e-mail: marianvelcea@xnet.ro	DA
94-1037	ALAN LILIANA	BEGA GRUP Timișoara, Calea Stan Vidrighin nr. 5A, Tel:0256/222103, Fax:0256/190800, GSM : 0724250467 e-mail:alan@tehnomet.ro	NU
94-1039	BLAG IOANA	SC INDUSTRIA SĂRMEI SA Câmpia Turzii, Str.Laminoriștilor nr. 145, Județ Cluj Tel : 0264/368661 int 390;	NU
94-1042	BARBU MIRCEA	PERSOANĂ FIZICĂ București, Sos.lanului nr.21, bl.106A, sc.b, ap.73, sect.2, Tel/Fax: 021/8536608, e-mail: bmircea@mailbox.ro	DA
94-1045	CECIU GABRIELA	CABINET "CECIU GABRIELA" CONSULTANȚĂ ÎN DOMENIUL PROPRIETĂȚII INTELLECTUALE 300024 Timișoara, Str. Narciselor, nr. 6, sc. A, ap. 110, jud. Timis, Tel/Fax: 0256/494646; GSM: 0745 388 039, e-mail: gabrielaceciu@hotmail.com	DA
94-1048	GHEORGHICESCU EUGENIA	S.C. ICTCM S.A. București, Șos. Ottenitei nr. 103, sector 4, Tel: 021/3323770, Fax: 021/3320775, GSM:0721863338, e-mail:steh@ictcm.ro	NU
94-1052	ISOC DORIN	INTEGRATOR CONSULTING –SRL Cluj-Napoca, Str. Dunării nr.25 bl. C1 ap.5, jud. Cluj Tel/Fax: 0264/442817, GSM: 0745235585 e-mail: Dorin.Isoc@aut.utcluj.ro	DA
94-1053	IOANITESCU TRAIAN	CABINET INDIVIDUAL IOANITESCU TRAIAN București, Bd. Timișoara nr.49, Bl Cc6, ap.27, sector 6, Tel: 021/4402510	DA

94-1056	PUȘCAȘU DAN	<b>S.C. LOYAL PARTNERS – AGENȚIE DE PROPRIETATE INTELECTUALĂ SRL</b>  Galați, Str.Brailei nr.210 bis, bl.C3B, ap.10 Tel/Fax: 0236/464847 ; GSM: 0722 744241; e-mail:loyal@xnet.ro	DA
94-1058	STANCIU ION	<b>S.N.P. PETROM S.A.-SUCURSALA I.C.P.T. CAMPINA</b>  Jud. Prahova, Cămpina 105600, B-dul Culturii nr. 29, Tel:0244/334831, Fax: 0244/370323, e-mail: icpt_ri@easy.net.ro	NU
95-19	TĂTARU DOINA	<b>PERSOANĂ FIZICĂ</b>  Piatra Neamț, Str. Apele Minerale nr. 4, Tel: 0233/223602, e-mail: doina_tataru@msn.com	DA
95-30	TEODORESCU MIHAELA	<b>S.C. ROMINVENT S.A.</b>  București, Str. Ermil Pangratti nr. 35, et.1, sect.1 Tel: 021/2312515, Fax: 021/2312550 e-mail: office@rominvent.ro	DA
95-32	ȘOVAR IOAN	<b>CABINET DE PROPRIETATE INDUSTRIALĂ S.I. SRL</b>  Timișoara, Str. Călimănești, nr.110, Tel.0256/475105;GSM: 0722 984909	DA
95-36	RĂDULESCU MELANIA STELA	<b>S.C. ROMINVENT S.A.</b>  București, Str. Ermil Pangratti nr. 35, et.1, sect.1 Tel: 021/2312515, Fax: 021/2312550 e-mail: office@rominvent.ro	DA
95-37	VASILESCU RALUCA	<b>CABINET M. OPROIU-CONSILIERE ÎN PROPRIETATE INTELECTUALĂ</b>  București, Str. Popa Savu, nr. 42, parter, sector 1, Tel : 021/2602834, 021/2602833, Fax : 021/2602836, 021/2602835, office@oproiu.ro	DA
95-1063	FAIGHENOV MARIOARA	<b>AGENȚIE DE PROPRIETATE INTELECTUALĂ ȘI TRANSFER DE TEHNOLOGIE-AGPITT-SRL</b>  București, B-dul Libertății nr. 12, bl.113, sc.2, et.3, ap.28, sector 4; CP 42-106, Tel: 021/3360206; 3372980; Fax : 021/3372981 ; 6362023, GSM : 0744 293552 ; 0724539752 e-mail :faighenov@xnet.ro; agpitt@k.ro	DA
95-1067	BROJBOIU DUMITRU ADRIAN FLORINEL	<b>BIROU DE PROPRIETATE INDUSTRIALA,</b>  B-dul Republicii bl 212, sc.D, ap.16, Pitești, jud. Arges, tel/fax 0248 /637961, GSM 0745143095 e-mail:adrian_brojboiu@k.ro	DA
95-1071	CRIȘAN IOANA	<b>PERSOANĂ FIZICĂ AUTORIZATA-CRIȘAN IOANA</b>  București, Str. Pașcani nr. 8, bl.728A, sc. 2, ap.62, sector 6, Tel/Fax: 021/7253217, GSM: 0744188738, e-mail: civ@fx.ro	DA

95-1072	CSAPO MARTINESCU ERNEST	SC ROMBAT SA  Bistrița, Str. Petru Rareș nr. 3, Bl. 3, sc. C, ap. 38 Tel. 0263/238009, Fax :0263/234010, e-mail: emi@rombat.ro	NU
95-1074	ENACHE ION	RATZA SI RATZA SRL  Bucuresti, B-dul A.I. Cuza Nr. 52-54, Sect.1 Tel :021/2601348, Fax : 021/2601349 email : office@ratza-ratza.com	DA
95-1076	FULEA MARIA	SC NOWAPATENT SRL  OP1-CP5, MEDIAȘ, Jud. Sibiu, Tel : 0269/841373 ; 833273 GSM : 0744556074 Fax : 0269/833273 e-mail : nowapatent@birotec.ro office@nowapatent.ro	DA
95-1082	DOBREANU IULIAN	COMPANIA NAȚIONALĂ A LIGNITULUI OLTENIA  Târgu Jiu, Str. Tudor Vladimirescu nr.1-15	NU
96-24	COSTIN NICOLAE	AGENȚIE DE PROPRIETATE INDUSTRIALĂ - « COSTIN - SNC »  Baia Mare, Str. Șoimului nr. 5, Tel/fax: 0262/276426, GSM: 0744 966079	DA
96-41	CIUDA-BERIVOE ANCA	INTELLECTUAL PROPERTY OFFICE SRL  București, Str. Alexandru Moruzzi nr. 6, bl. 86, sc. 2, et. 8, ap. 62, sector 3; Tel/Fax: 021/3262388, GSM : 0745 094241	DA
96-42	FIERĂSCU COSMINA- CATRINEL	S.C. ROMINVENT S.A.  București, Str. Ermil Pangratti nr. 35, et.1, sect.1 Tel: 021/2312515, Fax: 021/2312550 e-mail: office@rominvent.ro	DA
96-47	RĂDULESCU MIOARA	S.C. INVENTA - AGENȚIE UNIVERSITARĂ DE INVENTICĂ S.R.L.  București, Bdul Comeliu Coposu, nr. 7, bl. 104, sc.2, etaj 1, ap.31, sector 3, Tel : 021/3200285, Tel/Fax : 021/3228325, e-mail : inventa@mark-patent.ro	DA
96-48	TULUȚA DOINA	S.C. INVENTA - AGENȚIE UNIVERSITARĂ DE INVENTICĂ S.R.L.  București, Bdul Comeliu Coposu, nr. 7, bl. 104, sc.2, etaj 1, ap.31, sector 3, Tel : 021/3200285, Tel/Fax : 021/3228325, GSM :0744 339649, e-mail : inventa@mark-patent.ro	DA
96-49	BĂLAN VALERIA CORNELIA	RODALL-AGENȚIE DE PROPRIETATE INDUSTRIALĂ SRL  București, Str. Polonă nr. 115, bl. 15, sc. A, ap. 19 sector 1, Tel: 021/2108342, GSM: 0744 377047, Fax: 021/2105794	DA

96-50	POP CĂLIN RADU	<b>CABINET ENPORA S.R.L.</b>  București, Șos. Iancului nr. 7, bl. 109B, sc. B, ap. 46, sect. 2, Tel: 021/2501634, Fax: 021/2507927, e-mail : pop@patents.ro, pop@enpora.com	DA
96-1083	NIȚĂ FLORINA	<b>SC OLTCHIM SA</b>  Râmnicu Vâlcea, Str. Uzinei nr. 1, jud. Vâlcea Tel: 0250/736101/1225, Fax: 0250/735030 e-mail: oltchim@oltchim.onix.ro	NU
96-1087	CĂMPEAN GHEORGHE-GEORGEL	<b>SC NEPTUN SA Cămpina</b>  Cămpina, Str. Bobâlna nr. 57-63, Jud. Prahova Tel. 0244/335651 (235), Fax. 0244/370338 , 336641, e-mail: neptun@interplus.ro	NU
96-1091	IVĂNESCU GABRIEL DAN	<b>CABINET INDIVIDUAL- IVANESCU GABRIEL DAN</b>  Brașov, Str. Al. I. Cuza nr. 58 ap. 7, Tel/fax:068/471650, GSM: 0722 248415, e-mail: d.ivanescu@xnet.ro	DA
96-1097	SPRĂNCEANU NICOLAE	<b>"SPRĂNCEANU NICOLAE"</b> <b>AGENȚIE DE CONSULTANȚĂ ÎN PROPRIETATE INTELLECTUALĂ ȘI TRANSFER DE TEHNOLOGIE</b>  Drobeta Turnu Severin Str. Gheorghe Ionescu Sisești nr. 96, bl.E2, sc.1, ap.8, Tel/Fax: 0252/311690; GSM:0721 796318 e-mail: NicolaeSprinceanu@yahoo.com	DA
97-18	LAZĂR DELIA SORINA	<b>CABINET M. OPROIU-CONSILIERE ÎN PROPRIETATE INTELLECTUALĂ</b>  București, Str. Popa Savu, nr. 42, parter, sector 1, Tel : 021/ 2602833, 021/2602834 Fax : 021/2602836, 021/2602835, office@oproiu.ro	DA
97-28	LAZĂR ELENA	<b>CABINET DE PROPRIETATE INDUSTRIALĂ</b>  Buzău, Str.Unirii, Bl.16C, Ap. 12, Et.3 OP 1, CP 52, Tel/Fax:0238/435982, GSM: 0723328633, e-mail:publico@xnet.ro, publico@mail.local.ro	DA
97-61	MOHONEA LILIANA	<b>S.C. PATENTMARK S.R.L.</b>  București, Str. Dr. N. Tumescu nr. 2, sector 5, Tel/fax 021/3121669, Fax: 021/2233963, e-mail: stema@pcnet.ro	DA
97-62	MOHONEA CRISTIAN	<b>S.C. PATENTMARK S.R.L.</b>  București, Str. Dr. N. Tumescu nr. 2, sector 5, Tel/fax 021/3121669, , Fax: 021/2233963, e-mail: stema@pcnet.ro	DA
97-1103	POPESCU ANGELA	<b>ARIANA GRUP SRL</b>  Brașov, Str. Carpenului nr.3, bl.A4, ap.29, Tel :021/3243756 GSM : 0723051279	DA

97-1112	PIOARU GRAȚIELA GEORGETA	SC ROMPROSPER SERVIMPEX SRL  București, Șos. Mihai Bravu nr. 294, bloc 6, sc. B, ap. 63, sector 3, Tel : 021/3222857, Fax :3207419, Mobil :0744654128 ;0744536405 e-mail :piva@hades.ro; piva@xnet.ro	DA
97-1116	STRECHE GHERGHINA	S.N.P. PETROM S.A.  București, Calea Victoriei nr. 109, sector 1, Tel: 021/2125001, Fax: 021/3138629 e-mail: streche@petrom.ro	NU
98-35	CORPADE ALEXANDRU	PERSOANĂ FIZICĂ - INCOR  Brașov, Str. C-tin Brâncoveanu nr. 54, et. 1, ap. 4, Tel : 0268/513577	DA
98-1125	COSTINESCU PETRU	PETRU COSTINESCU-DICOSTI  București, Str. Vioarele nr. 30, bl. 20A, ap. 23, sector 4, Tel : 021/3303162, Fax : 021/3304733, CP 53- 107, e-mail : pcostinescu@fx.ro	DA
99-45	VELȚAN LOREDANA	S.C. INVENTA - AGENȚIE UNIVERSITARĂ DE INVENTICĂ S.R.L.  București, Bdul Corneliu Coposu, nr. 7, bl. 104, sc.2, etaj 1, ap.31, sector 3, Tel : 021/3200285, Tel/Fax :021/3228325, e-mail : inventa@mark-patent.ro	DA
99-46/2	COȘESCU CAMELIA	INTEL PROTECT S.R.L.  Brașov, Str. M. Kogălniceanu, nr. 18-20, bloc 1k, sc. C-D, Tel: 0268/413117, Fax: 0268/477333, GSM: 0744 355100, intelprotect@ccibv.ro	DA
99-46/1	AXENTE ELENA	INTEL PROTECT S.R.L.  Brașov, Str. M. Kogălniceanu, nr. 20, bloc 1k, sc. C- D, Tel: 0268/412567, Fax: 0268/477333, GSM: 0722 464314, e-mail:intelprotect@ccibv.ro;	DA
99-48	SANDOR SZENTE	SZENTE SANDOR  Odorheiu Secuiesc, str. Victoriei, nr. 41, bl. U6, et.1, ap. 4, județ Harghita, cod poștal 535600, Tel. /fax 0266/219143, e-mail: prooffice@szente.ro	DA
99-50	IOACĂRĂ VALENTIN	ROVALCONS SRL -AGENȚIE DE PROPRIETATE INTELECTUALĂ  Câmpina, Str. Orizontului, nr.1, bl. R10, ap.27, Jud. Prahova, Tel/Fax: 0244/371390; GSM : 0722 540580 e-mail: rovalcons@xnet.ro	DA
99-56	PIOARU RALUCA ANDREEA	SC ROMPROSPER SERVIMPEX SRL  București, Șos. Mihai Bravu nr. 294, bloc 6, sc. B, ap. 63, sector 3, Tel : 021/3222857, Fax :3207419, Mobil :0744654128 ;0744536405 e-mail :piva@hades.ro; piva@xnet.ro	DA

99-59	STURZA IOANA	<b>CABINET M. OPROIU-CONSILIERE ÎN PROPRIETATE INTELECTUALĂ</b>  București, Str. Popa Savu, nr. 42, parter, sector 1, Tel : 021/ 2602833, 021/2602834, Fax : 021/2602836, 021/2602835, P.O.Box2-229, e-mail : office@oproiu.ro	DA
99-060	DZAKA LILIANA	<b>S.C. INVENTA - AGENTIE UNIVERSITARA DE INVENTICA S.R.L.</b>  București, Bdul Corneliu Coposu, nr. 7, bl. 104, sc. 2, etaj 1, ap. 31, sector 3, Tel: 021/3200285, Fax: 021/3228325, e-mail: inventa@mark-patent.ro	DA
99-62	CABARIU LIVIU	<b>S.C. ROMINVENT S.A.</b>  București, Str. Ernil Pangratti nr. 35, et.1, sect.1 Tel: 021/2312515, Fax:021/2312550, Mobil :0722650129, e-mail: office@rominvent.ro	DA
99-136	TUDOR DANIELA	<b>SC PHARMAPLANT BIOGALENICA SRL</b>  București Splaiul Unirii nr. 313 , Sector 3 Tel/Fax : 021/3464818; 3464808, GSM : 0745793189 e-mail:pharmaplant@ines.ro	NU
99-1127	APOSTOL SALOMIA	<b>PERSOANA FIZICA</b>  Galați, Str. Reg. 11 Siret nr. 15, bl. E4, ap. 54, Tel/Fax: 0236/436437 GSM 0766765027	DA
99-1133	ROBU MARICICA	<b>SC PETROTUB SA ROMAN</b>  Str.Stefan cel Mare,Nr.246, Jud Neamț, Roman Tel: 0233/748201, Fax: 0233/748405	NU
99-1138	OSIESCU TRAIAN	<b>SICOMED S.A.</b>  București, Bd. Theodor Pallady nr.50, Tel: 021/3451280 /345, e-mail:traianosiescu@xnet.ro	NU
99-1140	NEGOMIREANU LIVIA	<b>CABINET INDIVIDUAL NEGOMIREANU LIVIA</b>  Bucuresti, Sos. Nicolae Titulescu nr.94, bl.14A, ap.127,sect.1, Tel: 021/2235637, GSM: 0722444719	DA
99-1144	CSOMOS LILIANA - MARIA	<b>S.C. EUROPHARM S. A. BRA+OV</b>  Brașov, Str. Poienelor, nr. 5, Tel: 0268/310007, Fax:0268/314026, e-mail: lilliana.csomos@gsk.com	NU
99-1145	LARCO IOAN	<b>PERSOANA FIZICA</b>  Iasi, Bdul. Independenței nr. 23, bl. B 1-5, Tr. 5. et. 5, ap. 17, cod 700101, Tel. 0232/111146	DA
99-1147	SULIMAN MARIA-GABRIELA	<b>AGENTIA NAȚIONALĂ A MEDICAMENTULUI</b>  București, Str. Av. Sănătescu nr. 48 Tel.: 021/2241710/369, Fax: 021/2243497 e-mail:mariasuliman @anm.ro	NU

99-1148	CONSTANTIN ADRIAN GEORGE	<b>CABINET ENPORA S.R.L.</b>  București, Șos. Iancului nr. 7, bl. 109B, sc. B, ap. 46, sect. 2, cod 021712 Tel: 021/2501634, Fax: 021/2507927, e-mail : pop@patents.ro , pop@enpora.com	DA
99-1150	PALKO SORINA- IUSTINA	<b>S.C. AEROSTAR S.A.</b>  Str. Condorilor, nr. 9, Bacău Tel : 0234/175 070, Fax : 0234/ 172 023, e-mail : aerostar@aerostar.ro	NU
99-1152	ROMAN IOAN	<b>S.C. IAR S.A. GHIMBAV BRAȘOV</b>  Brașov, Str. Aeroportului nr. 1, Tel: 0268/475269/1076, Fax: 0268/475287, Mobil :0745145535, e-mail: ioanry@yahoo.com	NU
20-1159	ENE SILVIA	<b>CABINET M. OPROIU – CONSILIERE ÎN PROPRIETATE INTELECTUALĂ</b>  București, Str. Popa Savu, nr. 42, parter, sector 1. Tel : 021/2602833, 021/2602834, Fax : 021/2602835, 021/2602836, CP : 2-229, e-mail : office@oproiu.ro	DA
20-1161	BORLAN T. RADU	<b>S.C. PATENTMARK S.R.L.</b>  București str. Dr. N. Turcescu nr. 2, sector 5, Tel: 021/3121669, Fax: 021/2233963, e-mail:stema@pcnet.ro	DA
20-1165	BOZIOREANU MARIUS ADRIAN	<b>CONS INTEL BMA CABINET CONSULTANȚĂ</b>  Buzău, Cart. Dorobanti 2, bl.D2, et.1, ap.5 CP 8, OP1, Mobil : 0745086588, Fax : 0238/719619, e-mail : marius-bozio@yahoo.com	DA
20-1171	DONȚU OVIDIU-LIVIU	<b>CAMERA DE COMERȚ ȘI INDUSTRIE SUCEAVA</b>  Str. Universității, nr. 15-17, Suceava Tel./fax : 0230/523587	NU
20-1175	ISTRATE ȘTEFAN	<b>SOLO INVENT S.R.L.</b>  București, Calea 13 Septembrie, nr. 104, bl. 48, ap. 8, sector 5 Tel/Fax: 021/4113716, GSM: 0744 313 229, 0722 479 988, e-mail: impar_service@k.ro	DA
20-1181	MUȘATESCU ANDRA OANA	<b>CABINET MUSATESCU ANDRA</b>  București, Str. Drumul Taberei nr. 71, Bl. TD 42, sc. 1, et. 4, ap. 28, sector 6 GSM : 0722 879810 ; e-mail : amusatescu@dnt.ro	DA
20-1192	PETRACHE OCTAVIAN	<b>S.C. INTELECT S.R.L. ORADEA</b>  Oradea, B-dul Dacia nr. 48, Bl. D10, Ap.3, OP 9-CP128, Tel 0259/153847, Fax:0259/268094 GSM: 0745 040831, e-mail: intelect@rdslink.ro	DA



20-1193	POPA CRISTINA	<b>S.C. ROMINVENT S.A.</b> București, Str. Emil Pangratti nr. 35, et. 1, sect. 1 Tel: 021/2312515, 2312541, Fax: 021/2312550, 2312454, e-mail: office@rominvent.ro	DA
20-1196	TOTU IOAN	<b>N.P.C. S.R.L.</b> Brasov, cod 500025, OP 1 – CP 298, GSM: 0744520357, e-mail: totu@unitbv.ro	DA
20-1199	VLAD CONSTANTIN	<b>VLAD CONSTANTIN</b> Constanța, Bdul. 1 decembrie 1918 nr. 5, bl.F16, ap.34, Tel/Fax: 0241/625643, GSM: 0722 370300, e-mail: vlad@gmb.ro	DA
2000-1204	NIȚU ION	<b>S.C. INTELECT S.R.L. ORADEA</b> Oradea, B-dul Dacia nr. 48, Bl. D10, Ap.3, OP 9-CP128, Tel 0259/153847, Fax:0259/268094 GSM: 0745 040831 e-mail: intelect@rdslink.ro	DA
20-1205	RĂDULESCU MIHAELA	<b>RAMI DACIA</b> București, Bd. Timișoara nr.5, sect.6, Tel:021/4106000, Fax:021/4100166, 4100742 E-mail:office@ramidacia.ro	NU
2001-1207	POPESCU RADU- ROMEO	<b>CABINET POPESCU RADU ROMEO</b> București, Bd. Corneliu Coposu nr. 3,bl.101,sc.3,et.4, ap.50, sector 3, GSM : 0722 510598, e-mail : rpopescu@xnet.ro	DA
2001-1209	MIHAI LUCIAN	<b>LINKLATERS MICULIȚI ȘI ASOCIAȚII S.C.P.A.</b> București, Str. Nicolae Iorga, nr. 8, sector 1 Tel : 021/3071500, Fax : 021/3071555 e-mail: lucian.mihai@linklaters.com, lucian.mihai@drept.unibuc.ro	DA
2001-1211	GAVRIL NICULINA	<b>CABINET N. D. GAVRIL S.R.L.</b> București, Str. Ștefan Negulescu nr. 6A, sector 1, Tel./fax : 021/2302882 , GSM : 0722 983 520, 0723 383 758, e-mail : cabinetgavril@xnet.ro emico2000@hotmail.com, gavrilin@yadoo.com	DA
2003-1216	ANDRONACHE PAUL	<b>CABINET INDIVIDUAL ANDRONACHE PAUL</b> București, Str.Sibiu nr.14, bl.E21, et.6, ap.35, Tel/Fax: 021/7250069, GSM: 0722741043, e-mail: paul.andronache@artelecom.ro	DA
2003-1221	GANSCA AURELIAN TUDOR	<b>RAMCONSULTING SRL</b> Cluj Napoca, Str. Augustin Bunea nr.28, Fax : 0264/436792, GSM : 0744354156, e-mail : ramconsulting@email.ro	DA

2003-1222	BOZOCEA GINA VIOLETA	<b>ARIANA GRUP SRL</b>  Braşov, Str. Carpenului nr.3, bl.A4, ap.29, Tel :0268/314091 Fax :0268/329559, e-mail : vbozocsa@yahoo.com, GSM :0723204268	DA
2003-1223	PETREA DANA MARIA	<b>CABINET M. OPROIU-CONSILIERE IN PROPRIETATE INTELECTUALĂ</b>  Bucureşti, Str. Popa Savu, nr. 42, parter, sector 1, Tel : 021/2602834, 021/2602833, Fax : 021/2602836, 021/2602835, P.O.Box 2-229, e-mail : office@oproiu.ro	DA
2003-1224	STURZA OANA ALINA	<b>CABINET M. OPROIU-CONSILIERE IN PROPRIETATE INTELECTUALĂ</b>  Bucureşti, Str. Popa Savu, nr. 42, parter, sector 1, Tel : 021/2602834, 021/2602833, Fax : 021/2602836, 021/2602835, P.O.Box 2-229, e-mail : office@oproiu.ro	DA
2003-1227	ŞANTA VALENTINA	<b>GEDEON RICHTER ROMANIA SA</b>  Tg.Mures, Str. Cuza Voda, nr. 99-105, Tel: 0265/233675, 0265/264067, Fax: 0265/268875, cod postal 540306 e-mail: vsanta@armedica.ro office@armedica.ro	NU
2003-1228	VIRGILIUS VASILACHE	<b>EDIPLAST S.R.L.</b>  Tg. Mureş, Str. Măgurei nr.25, ap.2, Tel/Fax: 0265/263775, GSM: 0744394036, e-mail: moniadel@fx.ro	DA
2003-1230	NEACŞU GABRIELA	<b>ALLEGRA CONSULTING SRL</b>  Bucureşti, Aleea Huedin nr.1, bl.5, sc.1, ap.5, sector4, GSM: 0722249961, Tel: 021/4504035, Fax: 021/3110519, e-mail: gabriela.neacsu@rps.ro	DA
2003-1234	BUZLEA MIRCEA VALENTIN	<b>S.C. INTELECT S.R.L. ORADEA</b>  Oradea, B-dul Dacia nr. 48, Bl. D10, Ap.3, OP9-CP128, Tel 0259/253847, Fax:0259/268094 e-mail: intelect@rdslink.ro	DA
2003-1235	BUZLEA NARCISA FLORICICA	<b>S.C. INTELECT S.R.L. ORADEA</b>  Oradea, B-dul Dacia nr. 48, Bl. D10, Ap.3, OP9-CP128, Tel 0259/253847, Fax:0259/268094 e-mail: intelect@rdslink.ro	DA
2003-1240	RADU DANIELA	<b>SC GRUP ROMET SA</b>  Şos. Brailei nr.15, Buzau Tel : 0238/710301 Fax : 0238/710300 GSM : 0745452268	NU
2003-1241	COJOCNEAN MARIA RODICA	<b>CONINFO S.R.L.</b>  Târgu Mures, Str. Cuza Vodă, nr.22, ap. 32, Tel/Fax: 0265/267898, GSM: 0723667588, e-mail: iton@itongrup.com	DA

2003-1242	COMANESCU NADIA VASILICA	<b>ANTIBIOTICE SA IAȘI</b>  Iași, Str. Valea Lupului nr.1, Tel: 0232/253600 int.525, Fax: 0232/211020, GSM: 0745371217 , e-mail: trademarks@antibiotice.ro	NU
2003-1246	VIȘOIU LILIAN CĂTĂLIN	<b>CABINET DE PROPRIETATE INDUSTRIALA "VIȘOIU LILIAN CĂTĂLIN"</b>  București, Str. Alexandru Vlahuta nr.3, bl. M48, sc.A, ap.7, sector 3, Tel/Fax: 021/3207251, GSM: 0744480657, visoiucatalin@yahoo.com, www.visoiucatalin.home.ro	DA
2003-1248	CULIC ANDREI RADU	<b>NESTOR NESTOR DICULESCU KINGSTON PETERSEN – CONSILIERE IN P.I. S.R.L.</b>  București, Calea Dorobantilor nr.237B, et.11, camera 11-8, GSM: 0744309382	DA
2003-1250	DUMITRESCU ARTEMIS SORINA	<b>S.C. ROMINVENT S.A.</b>  București, Str. Ermil Pangratti nr. 35, et. 1, sect. 1 Tel: 021/2312515, Fax: 021/2312550 e-mail: artemisb@rominvent.ro	DA
2003-1251	HARSANY ALEXANDRU	<b>NESTOR NESTOR DICULESCU KINGSTON PETERSEN – CONSILIERE IN P.I. S.R.L.</b>  Bucuresti, Calea Dorobantilor nr.237B, et.11, camera 11-8 Tel : 021/2011200, Fax : 021/2011210, GSM : 0722203934	DA
2003-1254	ENESCU MIRUNA	<b>S.C. ROMINVENT S.A.</b>  București, Str. Ermil Pangratti nr. 35, et. 1, sect. 1 Tel: 021/2312515, Fax: 021/2312550 e-mail : menescu@rominvent.ro	DA
2003-1257	FLOREA MIHAELA	<b>CABINET INDIVIDUAL FLOREA MIHAELA</b>  București, Str. Grigore Alexandrescu nr. 1, bl.D7, ap.4, sector1, Fax: 021/2230342 GSM: 0722601120 , e-mail: florea@gide.com	DA
2003-1258	FLOREA ILEANA MARIA	<b>S.C. ROMINVENT S.A.</b>  București, Str. Ermil Pangratti nr. 35, et. 1, sect. 1 Tel: 021/2312515, Fax: 021/2312550 e-mail: iflorea@rominvent.ro	DA
2003-1259	FUCIU ANIȘOARA	<b>CABINET ANI FUCIU SRL</b>  Com.Snagov, Bloc P53, sc.A, ap.1, jud.Ifov, Tel: 021/4910123, Fax: 021/3142157, 0744370196, e-mail: anif@euro.ro , ani.fuciu@euro.ro	DA
2003-1261	IACOBINI MIHNEA RĂZVAN	<b>SC IACOBINI&amp;CO, CONSILIERI IN DREPTUL DE PROPRIETATE INDUSTRIALA SRL</b>  București, Calea Mositor, nr.258, bl. 4bis, ap.22, sector 2, Tel : 021/2104690 ; Fax : 021/2104793 E-mail : asimri@yahoo.com	DA

2003-1262	IACOBINI ANCA SVETLANA	SC IACOBINI&CO, CONSILIERI IN DREPTUL DE PROPRIETATE INDUSTRIALA SRL  Bucuresti, Calea Mosilor, nr.258, bl. 4bis, ap.22, sector 2, Tel : 021/2104690 ; Fax : 021/2104793 E-mail : asimri@yahoo.com	DA
2003-1268	ITU TEODORA	CONINFO S.R.L.  Targu Mures, Str. Cuza Vodă, nr.22, ap. 32, Tel/Fax: 0265/267898, GSM: 0723667588, e-mail: iton@itongrup.com	DA
2003-1271	MARINESCU RUXANDRA	S.C. PATENTMARK S.R.L.  București, Str. Dr. N. Turcescu nr. 2, sector 5, Tel/fax 021/3121669, Fax: 021/2233963, e-mail: stema@pcnet.ro , 0722626875	DA
2003-1274	MIRCEA LAURA CRISTINA	SC ROMINEX SA  Timișoara, Str.Avrăm Imbroane, nr.9, jud.Timiș, Tel : 0256220083, Fax :0256190674, e-mail : mircealaura@yahoo.com	NU
2003-1275	VELICU ANCA	CABINET ENPORA S.R.L.  București, Șos. Iancului nr. 7, bl. 109B, sc. B, ap. 46, sector 2, 021712, Tel : 021/2501634, Fax : 021/2507927 e-mail : pop@patents.ro, pop@enpora.com	DA
2003-1277	OPREA MARILENA	V&F INTELLECTUAL PROPERTY CONSULTING S.R.L.  București, Str. Mărgelelor nr.6, Bl. 304, sc.4, ap.45, sector 6, Tel: 021/3140283, Fax: 021/3140290, e-mail: opream@vf.ro, GSM: 0722259260	DA
2003-1280	STIOPU NORICA	MOBILENIA SRL  București, Șos. Pantelimon nr.161, sector 2, Tel : 021/2506270 Fax : 021/2507456 e-mail : rpopescu@mobilenia.ro	NU
2003-1288	SECĂREANU DOINA MARIA	S.C. INVENTA - AGENȚIE UNIVERSITARĂ DE INVENTICĂ S.R.L.  București, Bdul Comeliu Coposu, nr. 7, bl. 104, sc.2, etaj 1, ap.31, sector 3, Tel : 021/3200285, Tel/Fax : 021/3228325, e-mail : inventa@mark-patent.ro	DA
2003-1288	LUCĂCEL MIHAIELA	SC FARMEC SA  Cluj Napoca, Str. Henri Barbusse nr.16, Tel :0264/433193, Fax : 0264/432543, GSM : 0745347813, e-mail : miha.cj@personal.ro	NU

**Colegiu de redacție:**

Dr. ing. Gheorghe Bucșă  
Șef serviciu Desene și Modele Industriale,  
Mihaela Uhr,  
Elena Graciov

**Redactor responsabil  
de număr:**

Elena Graciov

**Tehnoredactare  
computerizată:**

Elena Graciov

---

**Tipărit la TIPOGRAFIA O.S.I.M.  
sub comanda nr. 43/2004**

*Coperta: Cristina-Maria Bararu*

---

Inscripționat la: Tipografia O.S.I.M. sub comada nr. 45 /05.05.2004

Directia - Redactia - Administratia  
OFICIUL DE STAT PENTRU INVENTII SI MARCI  
Str. Ion Ghica nr. 5, Sector 3, telefon: + 4021 315.19.66;  
fax: + 4021 312.38.19  
e-mail: [office@osim.ro](mailto:office@osim.ro) http: [www.osim.ro](http://www.osim.ro)  
BUCURESTI - ROMÂNIA

---

Tehnoredactare si tipar: OFICIUL DE STAT PENTRU INVENTII SI MARCI