

**OFICIUL DE STAT  
PENTRU  
INVENȚII ȘI MĂRCI**



**BULETIN OFICIAL  
DE  
PROPRIETATE  
INDUSTRIALĂ**

**Secțiunea  
DESENE ȘI MODELE INDUSTRIALE  
(Design industrial)**

**Nr. 10/2005**



OFICIUL DE STAT PENTRU INVENȚII ȘI MĂRCI

# **BULETIN OFICIAL DE PROPRIETATE INDUSTRIALĂ**

**SECȚIUNEA DESENE ȘI MODELE INDUSTRIALE  
(DESIGN INDUSTRIAL)**

# **10**

**Publicat la 28 octombrie 2005**

© Toate drepturile sunt rezervate O.S.I.M. Această publicație nu va putea fi reprodusă în tot sau în parte, în nici un mod, fără autorizație prealabilă.

# BULETIN OFICIAL DE PROPRIETATE INDUSTRIALĂ

**Nr. 10**

28 octombrie 2005

**OFICIUL DE STAT  
PENTRU  
INVENȚII ȘI MĂRCI**

***Direcția-Redacția-Administrația***

str. Ion Ghica nr. 5, sector 3  
telefon: + 4021.315.19.66  
fax: + 4021.312.38.19  
e-mail: office@osim.ro  
e-mail: editura@osim.ro  
http:// www.osim.ro

**BUCUREȘTI-ROMÂNIA**

ISSN-1223-7728

## CUPRINS GENERAL

Prezentare BOPI .....	5
Coduri normalizate OMPI, utilizate în BOPI .....	8
Cereri de înregistrare a desenelor și modelelor industriale, depuse la O.S.I.M. ....	11
Lista cererilor de înregistrare a desenelor și modelelor industriale publicate, aranjate	
• în ordinea crescătoare a numerelor de înregistrare .....	93
• în ordinea alfabetică a solicitanților .....	97
Desenele și modelele industriale înregistrate în Registrul Național al desenelor și modelelor industriale (DMI), conform hotărârii comisiei de specialitate a O.S.I.M.	
• DMI depuse pe cale internațională. ....	107
• DMI depuse pe cale națională .....	108
Lista cererilor de desene și modele industriale, respinse conform hotărârii comisiei de specialitate a O.S.I.M. ....	117
Mențineri în vigoare .....	125
Lista certificatelor de înregistrare a desenelor și modelelor industriale reînnoite și perioada de valabilitate .....	129
Modificări în situația juridică .....	133
Erate .....	137
Diverse	
• Lista consilierilor în proprietate industrială și a mandatarilor autorizați în proprietate industrială .....	143
• Centre regionale pentru promovarea proprietății industriale, în România .....	173

## SOMMAIRE

Présentation du BOPI .....	5
Codes normalisés de l'OMPI utilisés dans BOPI .....	8
Demandes d'enregistrement des dessins et des modèles industriels déposées à l'OSIM .....	11
Liste des demandes d'enregistrement des dessins et des modèles industriels publiées,	
• ordonnée selon l'ordre croissant des numéros de l'enregistrement .....	93
• ordonnée selon l'ordre alphabétique des déposants .....	97
Dessins et modèles industriels enregistrés au Registre National des Dessins et des Modèles Industriels conformément à la décision de la Commission de Spécialité de l'Office d'État pour les Inventions et les Marques	
• DMI déposés par voie internationale ..	107
• DMI déposés par voie nationale .....	108
Liste des demandes d'enregistrement refusées conformément à la décision de la Commission de Spécialité de l'Office d'État pour les Inventions et les Marques .....	117
Maintien en vigueur .....	125
Liste des certificats d'enregistrement des dessins et modèles industriels renouvelés et leur période de validité .....	129
Modifications dans la situation juridique du titulaire .....	133
Erates .....	137
Miscellanées	
• Liste des conseils en propriété industrielle et des mandataires agréés en propriété industrielle .....	143
• Centres régionaux pour la promotion de la propriété industrielle en Roumanie .....	173

## CONTENTS

Introducing BOPI .....	5
WIPO normalised codes used in BOPI .....	8
Applications of registration of industrial designs filed at OSIM .....	11
List of the applications of registration of published industrial designs arranged	
• in breeder succession of registration numbers .....	93
• in alphabetical order of the depositors .....	97
Industrial designs registered in the National Register of Industrial Designs according to the decision of the State Office for Inventions and Trademarks design commission	
• DMI deposited on international way ...	107
• DMI deposited on national way .....	108
List of the applications of registration applications refused with the decision of the State Office for Inventions and Trademarks design commission .....	117
Maintenance in force .....	125
List of certificates for registration of the renewed industrial designs and their period of validity .....	129
Changes in the owner's legal status .....	133
Erratum .....	137
Miscellaneous	
• List of industrial property attorneys and industrial property authorized representatives .....	143
• Regional centres for the promotion of property in Romania .....	173

În Buletinul Oficial de Proprietate Industrială, cererile de înregistrare a desenelor și modelelor industriale depuse la O.S.I.M. - Sectorul desene și modele industriale, pentru care s-au constituit depozite reglementare, se publică în ordinea claselor:

- CLASA 01** - Produse alimentare
- CLASA 02** - Articole de îmbrăcăminte și mercerie
- CLASA 03** - Articole de voiaj, cutii, umbrele și obiecte personale, necuprinse în alte clase
- CLASA 04** - Perii
- CLASA 05** - Articole textile neconfeționate, materiale din fibre sintetice sau naturale
- CLASA 06** - Mobilier
- CLASA 07** - Articole de menaj, necuprinse în alte clase
- CLASA 08** - Articole și utilaje casnice de metal
- CLASA 09** - Ambalaje și recipiente pentru transportul sau păstrarea mărfurilor
- CLASA 10** - Ceasornicărie și alte instrumente de măsură, instrumente de control și de semnalizare
- CLASA 11** - Obiecte ornamentale
- CLASA 12** - Mijloace de transport și de ridicat
- CLASA 13** - Aparate de producere, distribuție și transformare a energiei electrice
- CLASA 14** - Aparate de înregistrare, de telecomunicații și prelucrare a informațiilor
- CLASA 15** - Mașini necuprinse în alte clase
- CLASA 16** - Articole fotografice, cinematografice sau optice
- CLASA 17** - Instrumente muzicale
- CLASA 18** - Imprimerie și mașini de birou
- CLASA 19** - Papetărie, articole de birou, materiale pentru arte, învățământ
- CLASA 20** - Echipamente pentru vânzare și publicitate, semne luminoase, indicatoare
- CLASA 21** - Jocuri, jucării, corturi și articole de sport
- CLASA 22** - Arme, articole pirotehnice, articole pentru vânătoare, pescuit sau distrugerea animalelor dăunătoare
- CLASA 23** - Instalații pentru distribuția fluidelor, instalații sanitare de căldură, de ventilație și condiționare a aerului, combustibili solizi
- CLASA 24** - Medicină și laboratoare
- CLASA 25** - Construcții și elemente de construcții
- CLASA 26** - Aparate de iluminat
- CLASA 27** - Tutun și articole pentru fumători
- CLASA 28** - Produse farmaceutice sau cosmetice, articole și instrumente pentru toaletă
- CLASA 29** - Dispozitive și echipamente contra incendiilor, pentru prevenirea accidentelor sau salvare
- CLASA 30** - Articole pentru îngrijirea sau întreținerea animalelor
- CLASA 31** - Mașini și aparate pentru prepararea mâncărilor și a băuturilor, necuprinse în alte clase
- CLASA 99** - Diverse

---

\* Conform Aranjamentului de la Locarno, din 8 octombrie 1968, revizuit în 1998.

CONDIȚII DE VÂNZARE A  
BULETINULUI OFICIAL DE PROPRIETATE INDUSTRIALĂ

Buletinul Oficial de Proprietate Industrială se poate obține de la **Oficiul de Stat pentru Invenții și Mărci**, str. Ion Ghica nr. 5, sector 3, București.

- Relații despre condițiile anuale de abonare le puteți obține de la O.S.I.M., telefon +4021.315.19.66, +4021315.19.64, +4021314.59.66, +4021314.59.54, interior 203 sau 275.
- Prețul unui abonament la publicația BOPI- Invenții este de 3.500.000 lei.
- Prețul unui exemplar individual este de 350.000 lei/număr, în limita stocurilor disponibile.
- În cazul în care vor interveni modificări ale prețurilor, acestea vor fi anunțate.

- Începând cu data de 1 septembrie 2004, contul OSIM este:
- IBAN RO 89TREZ 7005025XXX000278, Direcția de Trezorerie și Contabilitate Publică a Municipiului București (DTCPMB)
- cod fiscal 4266081.

- Începând cu data de 1 septembrie 2004, conturile OSIM de la Banca Comercială Română, Sucursala Doamnei, sunt:
- cont dolari USA - IBAN RO29RNCB5025000007740002
- cont Euro - IBAN RO61RNCB5025000007740008
- cont Franci elvețieni - IBAN RO45RNCB5025000007740005

Programul de lucru cu publicul, al Registraturii O.S.I.M., este următorul:

- luni - joi: 8,30 - 16,00
- vineri: 8,30 - 13,30

# CERERI DE ÎNREGISTRARE A DESENELOR ȘI MODELELOR INDUSTRIALE DEPUSE

(conform Legii nr. 129/29.12.1992 privind protecția  
Desenelor și Modelelor Industriale)

În cuprins, sunt publicate cererile pentru care s-a cerut protecția în România, inclusiv cele conform Aranjamentului de la Haga, pentru care România a fost desemnată, și care au fost publicate în Buletinul Internațional de Desene și Modele Industriale.

Publicarea cererilor internaționale în Buletinul Oficial de Proprietate Industrială se face gratuit, cuprinzând doar datele bibliografice și nu produce efecte juridice, scopul fiind informarea persoanelor interesate.

\*

\*

\*

The applications requestius protection of industrial designs in Romania are published, the anes under the Hagne Agreement for which Romania has been designated included which applications have been published in the International Bulletin of Industrial Designs.

Publication of international applications in the Official Bulletin of Industrial Property is free of charge and only comprises the bibliographic data and produces no legal effects, its aim being that of informing the interested persons.



**Extras din codurile normalizate ale Organizației Mondiale a Proprietății Intelectuale - OMPI - (norma ST3)**  
referitoare la organizațiile internaționale și țările care eliberează sau înregistrează titluri de proprietate industrială și care se regăsesc frecvent în Buletinul Oficial de Proprietate Industrială (lista este actualizată de OMPI, în 22 septembrie, 2005).

AD - Andora	EE - Estonia	KN - Saint Kitts și Nevis	RO - România
AE - Emiratele Arabe Unite	EG - Egipt	KP - Republica Populară Democrată Coreea	RU - Federația Rusă
AF - Afganistan	EH - Sahara Occidentală <sup>3</sup>	KR - Republica Coreea	RW - Ruanda
AG - Antigua și Barbuda	EM - Oficiul pentru Armonizarea Pieței Interne (Mărci și Modele Industriale) (OHIM)	KW - Kuweit	SA - Arabia Saudită
AI - Anguilla		KY - Insulele Caimane	SB - Insulele Salomon
AL - Albania		KZ - Kazahstan	SC - Seychelle
AM - Armenia			SD - Sudan
AN - Antilele Olandeze			SE - Suedia
AO - Angola	EP - Oficiul European de Brevete (OEB) <sup>(1)</sup>	LA - Laos (Republica Democrată)	SG - Singapore
AP - Organizația Regională Africană de Proprietate Intelectuală (ARIPO) <sup>1</sup>	ER - Eritreea	LB - Liban	SH - Sfânta Elena
AR - Argentina	ES - Spania	LC - Santa Lucia	SI - Slovenia
AT - Austria	ET - Etiopia	LI - Lichtenstein	SK - Republica Slovacă
AU - Australia		LK - Sri Lanka	SL - Sierra Leone
AW - Aruba		LR - Liberia	SM - San-Marino
AZ - Azerbaidjan		LS - Lesotho	SN - Senegal
		LT - Lituania	SO - Somalia
		LU - Luxemburg	SR - Suriname
		LV - Letonia	ST - Sao Tomee și Principe
		LY - Libia	SV - Salvador
			SY - Siria
			SZ - Elveția
BA - Bosnia-Herzegovina	FO - Insulele Feroe	MA - Maroc	
BB - Barbados	FR - Franța	MC - Monaco	
BD - Bangladesh		MD - Republica Moldova	
BE - Belgia	GA - Gabon	MG - Madagascar	TC - Insulele Turques și Caïques
BF - Burkina Faso	GB - Anglia	MK - Macedonia	TD - Ciad
BG - Bulgaria	GC - Oficiul de Brevete al Consiliului de Cooperare pentru Statele Arabe din Golf (GCC)	ML - Mali	TG - Togo
BH - Bahrein	GD - Grenada	MM - Mianmar	TH - Thailanda
BI - Burundi	GE - Georgia	MN - Mongolia	TJ - Tajikistan
BJ - Benin	GH - Ghana	MO - Macao	TL - Timor - Leste <sup>7</sup>
BM - Bermude	GI - Gibraltar	MP - Insulele Mariana de Nord	TM - Turkmenistan
BN - Brunei Darussalam	GL - Groelanda	MR - Mauritania	TN - Tunisia
BO - Bolivia	GM - Gambia	MS - Montserrat	TO - Tonga
BR - Brazilia	GN - Guineea	MT - Malta	TR - Turcia
BS - Bahamas	GQ - Guineea Ecuatorială	MU - Maurice	TT - Trinidad-Tobago
BT - Bhutan	GR - Grecia	MV - Maldive	TV - Tuvalu
BV - Insula Bouvet	GS - Georgia de Sud și Insulele Sandwich	MW - Malawi	TW - Taiwan (Provincie Chineză)
BW - Botswana	GT - Guatemala	MX - Mexic	TZ - Republica Unită a Tanzaniei
BX - Oficiul pentru Mărci Înregistrate, din Benelux (BBM) și Oficiul pentru Modele Industriale, din Benelux (BBDM) <sup>2</sup>	GW - Guineea-Bissau	MY - Malaezia	
BY - Belarus	GY - Guiana	MZ - Mozambic	
BZ - Belize		NA - Namibia	
		NE - Niger	UA - Ucraina
CA - Canada	HK - Hong-Kong	NG - Nigeria	UG - Uganda
CD - Republica Democrată Congo	HN - Honduras	NI - Nicaragua	US - Statele Unite ale Americii
CF - Republica Centrafricană	HR - Croația	NL - Olanda	UY - Uruguay
CG - Congo	HT - Haiti	NO - Norvegia	UZ - Uzbekistan
CH - Elveția	HU - Ungaria	NP - Nepal	
CI - Coasta de Fildeș		NR - Nauru	VA - Saint-Siège
CK - Insulele Cook	IB - Biroul Internațional al Organizației Mondiale de Proprietate Industrială (OMPI) <sup>5</sup>	NZ - Noua Zeelandă	VC - Saint Vincent et Grenadines
CL - Chile		OA - Organizația Africană de Proprietate Intelectuală (OAPI) <sup>(1)</sup>	VE - Venezuela
CM - Camerun	ID - Indonezia	OM - Oman	VG - Insulele Virgine Britanice
CN - China	IE - Irlanda		VN - Vietnam
CO - Columbia	IL - Israel	PA - Panama	VU - Vanuatu
CR - Costa Rica	IN - India	PE - Peru	
CU - Cuba	IQ - Irak	PG - Papua - Noua Guinee	WO - Organizația Mondială de Proprietate Intelectuală (OMPI) (Biroul Internațional) <sup>(5)</sup>
CV - Insulele Capului Verde	IR - Iran (Republica Islamică)	PH - Filipine	
CY - Cipru	IS - Islanda	PK - Pakistan	
CZ - Republica Cehă	IT - Italia	PL - Polonia	WS - Samoa
DE - Germania <sup>4</sup>		PT - Portugalia	
DJ - Djibouti	JM - Jamaica	PW - Insulele Palau	YE - Yemen
DK - Danemarca	JO - Iordania	PY - Paraguay	YU - Serbia și Muntenegru <sup>6</sup>
DM - Dominique	JP - Japonia		
DO - Republica Dominicană		QA - Qatar	ZA - Africa de Sud
DZ - Algeria	KE - Kenia	QZ - Oficiul European pentru Comunitatea Soiurilor de plante (CPVO)	ZM - Zambia
EA - Organizația Euroasiatică a Brevetului <sup>(1)</sup>	KG - Kirghistan		ZW - Zimbabwe
EC - Ecuador	KH - Cambodgia		
	KI - Kiribati		
	KM - Comore (Insule)		

- Organizații interguvernamentale (oficii regionale de brevete) ce acționează în folosul anumitor State Contractante, în cadrul PCT (Tratatul de Cooperare în domeniul brevetelor). În cazul Oficiului European de Brevete, acționează, de asemenea, ca Autoritate Internațională de Cercetare și Autoritate Internațională de Examinare Preliminară, în cadrul PCT.
- Oficiul de Mărci Înregistrate și Oficiul de Modele Industriale, din Benelux au înlocuit oficiile naționale din Belgia, Luxemburg și Olanda, în ceea ce privește acțiunile referitoare la mărci și modele industriale.
- În bazele de date electronice ale Registrului Internațional de Mărci, Biroul Internațional al OMPI folosește următoarele coduri adiționale, diferite de codurile active ale Standardului ST.3: "DD" pentru a desemna Germania fără teritoriul care, înainte de 3 octombrie, 1990, a constituit Republica Federală Germania; "DT" pentru a desemna Germania fără teritoriul care, înainte de 3 octombrie, 1990, a constituit Republica Democrată Germania.
- Nume provizoriu.
- Codul "WO" este utilizat în legătură cu publicarea internațională sub PCT (Tratatul de Cooperare în domeniul brevetelor) (PCT), a cererilor internaționale, înregistrate la orice Oficiu receptor, membru PCT, dar, în aceeași măsură, și în legătură cu publicarea depozitelor modelelor industriale, în cadrul Acordului de la Haga privind Depozitul Internațional al Modelelor Industriale. În această privință, referirea se face la codul INID (33) acordat în Standardele WIPO ST.9 și ST.80. Codul "WO" este, de asemenea, potrivit pentru a fi folosit în ceea ce privește înregistrarea internațională a mărcilor, în cadrul Acordului de la Madrid și al Protocolului de la Madrid privind Înregistrarea internațională a Mărcilor. Codul "IB" este folosit în ceea ce privește primirea cererilor internaționale, în cadrul PCT, înregistrate de Biroul Internațional al OMPI, având și rolul de Oficiu receptor, membru PCT.
- Ca o consecință a schimbării numelui "Yugoslaviei" în "Serbia și Muntenegru", schimbare ce a intrat în vigoare la 4 februarie, 2003 și ca urmare a deciziei ISO 3166/MA de a se folosi noul nume și cod format din două litere "CS" (pentru a înlocui pe cel vechi "YU"), decizie care a avut loc în noiembrie 2004, cu scopul de a recomanda utilizarea, în continuare, în domeniul proprietății industriale, a codului format din două litere "YU" - pentru "Serbia și Muntenegru", ca urmare a faptului că noul cod adoptat - "CS" - a ridicat anumite probleme, datorită utilizării anterioare, încă din 1993, pentru a reprezenta "Cehoslovacia".
- Cod - "TL" - adoptat în data de 20 mai, 2002.

**CERERI DE ÎNREGISTRARE A  
DESENELOR ȘI MODELELOR INDUSTRIALE,  
DEPUSE LA O.S.I.M.**

**CODURILE INID** ale cererilor de certificat de înregistrare a desenelor și modelelor industriale au următoarea semnificație:

- (21) Numărul depozitului național:
- (22) Data depozitului național:
- (43) Data publicării:
- (71) Numele și adresa solicitantului:
- (74) Numele și adresa mandatarului:
- (72) Numele autorului:
- (54) Denumirea desenului/modelului:
- (28) Numărul de desene/modele:
- (51) LOC (7) CI:
- (57) Descrierea desenului/modelului:
- (80)\*Numărul de depozit internațional conform Aranjamentului de la Haga:
  - Data înregistrării internaționale:
  - Data publicării internaționale:
- (30) Prioritate invocată:
- (33) Țara:
- (32) Data:
- (31) Numărul:

---

\* Depozit internațional înregistrat conform Aranjamentului de la Haga, la care România a fost desemnată, publicat în Buletinul Internațional de Desene și Modele, care poate fi consultat integral, inclusiv reprezentările grafice, la Oficiul de Stat pentru Invenții și Mărci. Procurarea Buletinului Internațional de Desene și Modele se poate face prin abonament la Biroul Internațional O.M.P.I. - Geneva, Elveția.

## **CERERI DE ÎNREGISTRARE A DESENELOR ȘI MODELELOR INDUSTRIALE, DEPUSE LA O.S.I.M.**

În cuprins, sunt publicate toate cererile de înregistrare a desenelor și modelelor industriale, depuse la Oficiul de Stat pentru Invenții și Mărci - Serviciul Desene și Modele Industriale, pentru care s-au constituit depozite reglementare în lunile iunie, iulie și august 2005 (cu excepția cererilor pentru care nu s-au achitat taxele legale sau sunt incomplete). **Având în vedere art. 37 din Legea nr. 129/29.12.1992 republicată**, pentru aceste cereri publicate, **persoana fizică sau persoana juridică** îndreptățită la eliberarea certificatului **beneficiază, provizoriu, de aceleași drepturi conferite titularului**, în conformitate cu prevederile **art. 33**, până la eliberarea certificatului de înregistrare, cu excepția cazurilor în care cererea de înregistrare a fost respinsă sau retrasă.

**Publicarea cererilor internaționale** în Buletinul Oficial de Proprietate Industrială - Secțiunea Desene și Modele Industriale (design industrial) **se face gratuit, cuprinzând doar datele bibliografice și nu produce efecte juridice**, scopul fiind informarea persoanelor interesate. Depozitele internaționale înregistrate conform Aranjamentului de la Haga, la care România a fost desemnată, sunt publicate în Buletinul de Desene și Modele Internaționale nr. 5/2005. Procurarea Buletinului de Desene și Modele Internaționale se poate face, prin abonament, la Biroul Internațional O.M.P.I. - Geneva, Elveția.

Publicarea datelor bibliografice a depozitelor se va face în ordinea crescătoare a claselor și subclaselor, conform Clasificării Internaționale pentru desene și modele industriale (ediția a VII-a), conform Aranjamentului de la Locarno.

Dacă **mai multe depozite au aceeași clasă și subclasă**, publicarea datelor bibliografice se va face în **ordinea numărului de înregistrare**.

În conformitate cu **art. 24 din Legea nr. 129/29.12.1992**, **orice persoană interesată poate face opoziții** privind înregistrarea desenului sau modelului industrial, **în termen de 3 luni de la data publicării acestuia**.

În prezentarea cererilor de înregistrare a desenelor și modelelor industriale, se folosesc codurile INID și codurile țărilor, a căror semnificație este dată la pag. 8 și 10.

**CLASA 01 - PRODUSE ALIMENTARE**

(21) f 2005 0575; (22) 23.12.2004; (43) 28.10.2005;  
 (71) SOCIETE DES PRODUITS NESTLE S.A., Case Postale  
 353, Vevey, CH-1800, 1821; (74) Nestec S.A., Av. Nestle 55,  
 CH 1800, Vevey; (72) Didier Focking; (54) **BOMBOANE DE  
 CIOCOLATĂ**; (28) 1; (51) 01-01; (80) DM/066 200/  
 23.12.2004/ 30.06.2005

(21) f 2005 0273; (22) 11.04.2005; (43) 28.10.2005;  
 (71) MARS INCORPORATED, 6885 Elm Street, Mclean,  
 Virginia, US 22101-3, 1683; (74) **Oprea Marilena - V & F  
 Intellectual Property Consulting S.R.L.**, str. Mărgelelor

nr. 6, bl. 304, sc. 4, ap. 45, sector 6, B 062303, București;  
 (72) Townsend Stewart M.; BIERER TIFFANY; Boyle Kristin;  
 FRANKS JERRY; Hinkle Andrew; McCAULEY STEVE;  
 Mendes Alexandre; UNLU EMINE; (54) **PEDIGREE  
 PRODUSE ALIMENTARE, ÎN FORMĂ DE OS, PENTRU  
 HRANA ANIMALELOR**; (28) 1; (51) 01-06;  
 (30) US/12.10.2004/29/214983;

(57) Produs comestibil, pentru animale, în formă de tub  
 stilizat, având bazele îngroșate și secțiunea pe lat, în  
 forma unui triunghi stilizat, cu unghiurile rotunjite și  
 laturile arcuite spre interiorul triunghiului. Partea inte-  
 rioară a produsului, cât și partea exterioară sunt făcute  
 din diferite amestecuri de proteine extrudate și făină.

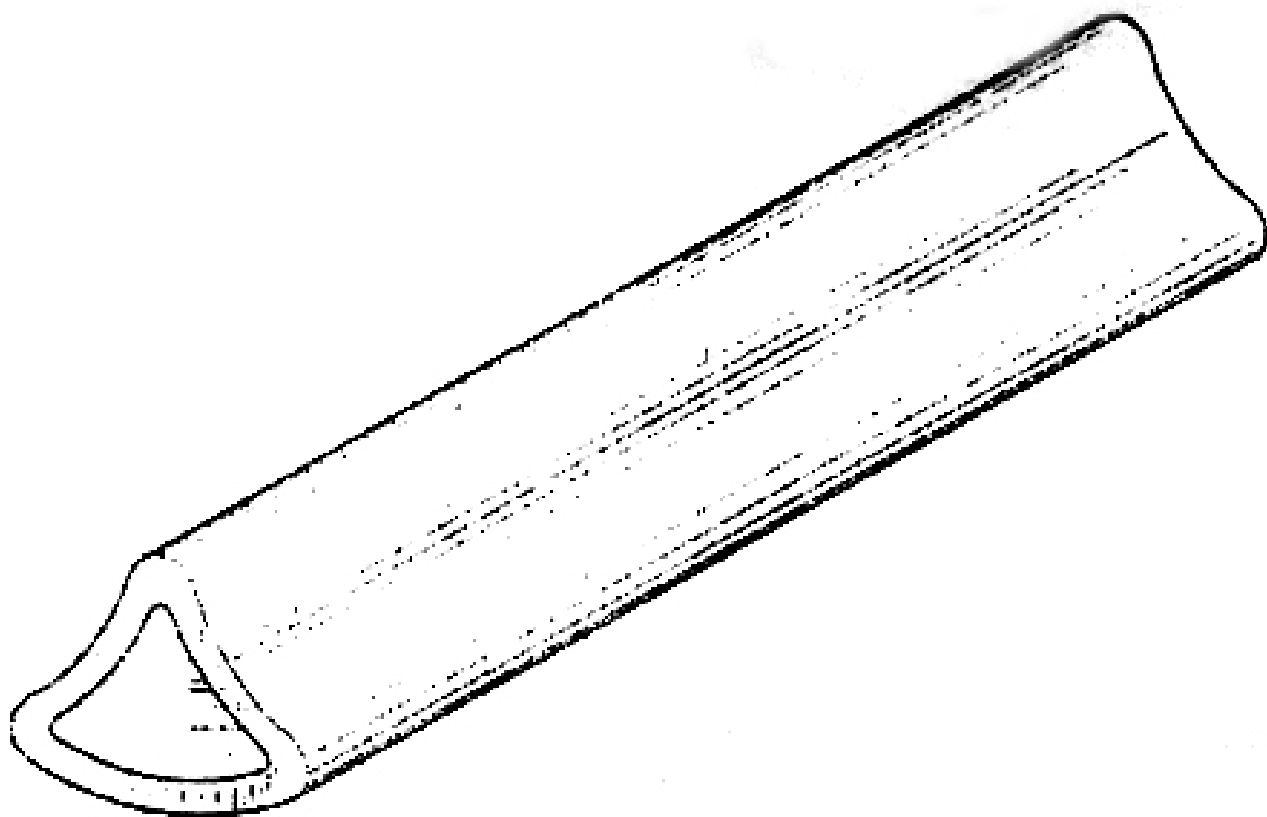

(21) f 2005 0273 - 1.1

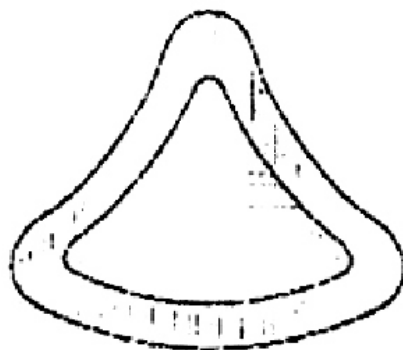

(21) f 2005 0273 - 1.2



(21) f 2005 0273 - 1.3



(21) f 2005 0273 - 1.4

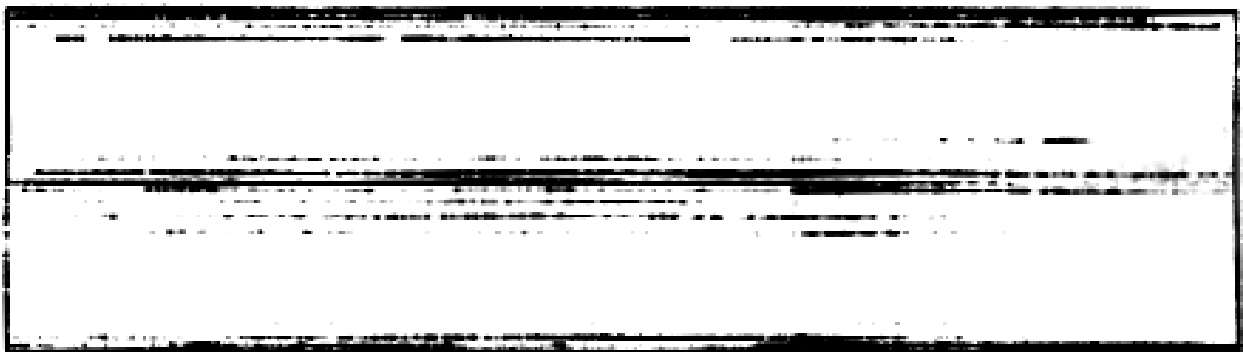

(21) f 2005 0273 - 1.5

**CLASA 03 - ARTICOLE DE VOIAJ, CUTII, UMBRELE ȘI  
OBIECTE PERSONALE NECUPRINSE ÎN  
ALTE CLASE**

(21) f 2005 0574; (22) 08.12.2004; (43) 28.10.2005;  
(71) ROLEX SA, Rue Francois-Dussaud 3-5-7, Geneva,  
CH 1211, 1194; (74) **Bugnion S.A.**, Case 375, CH-1211,  
Geneve; (72) Maria Cristian Calvani; (54) **CASETE PENTRU  
CEAS**; (28) 2; (51) **03-01**; (80) **DM/066 162/** 08.12.2004/  
30.06.2005; (30) CH/19.07.2004/130 847;

---

(21) f 2005 0610; (22) 12.07.2005; (43) 28.10.2005;  
(71) S.C. INTERMARK S.R.L., str. Lucian Blaga nr. 8, Stei,  
BH 3700, 227; (72) Cornelia Dumitraș; (54) **UMBRELE**;  
(28) 1; (51) **03-03**

Reprezentările grafice se găsesc la pagina 83

---

**CLASA 04 - PERII**

(21) f 2005 0628; (22) 19.07.2005; (43) 28.10.2005;  
(71) GLAXOSMITHKLINE CONSUMER HEALTHCARE  
GMBH & CO. KG, Bussmatten 1, Bueh (Baden), D-77815,  
1872; (74) **S.C. Rominvent S.A.**, str. Emil Pangratti nr. 35,  
et. 1, sector 1, B 011882, București; (72) Christoph Geiberger;  
(54) **PERIUȚĂ DE DINȚI**; (28) 1; (51) **04-02**;  
(30) GB/21.01.2005/3020066;

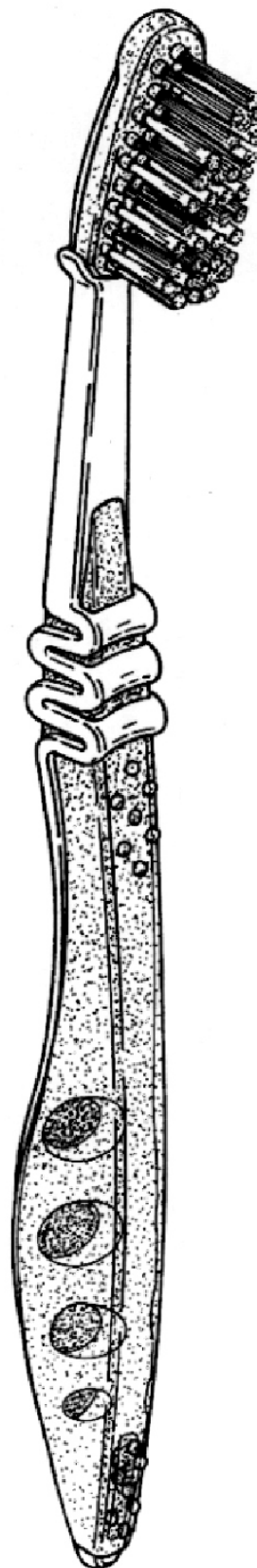

(21) f 2005 0628 - 1.1

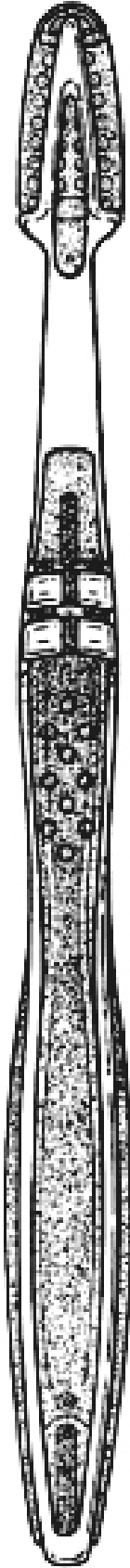

(21) f 2005 0628 - 1.2

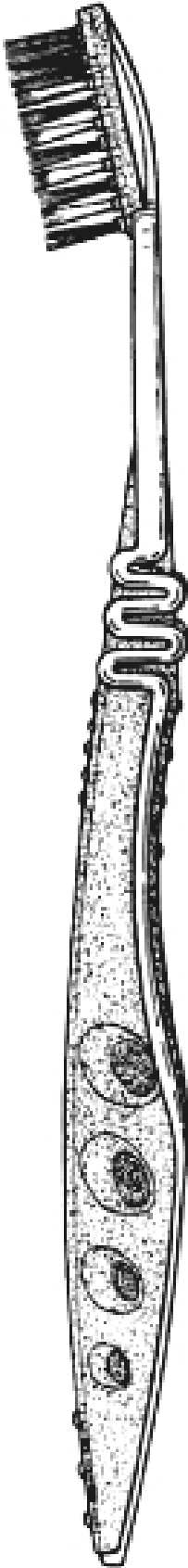

(21) f 2005 0628 - 1.3





(21) f 2005 0628 - 1.4

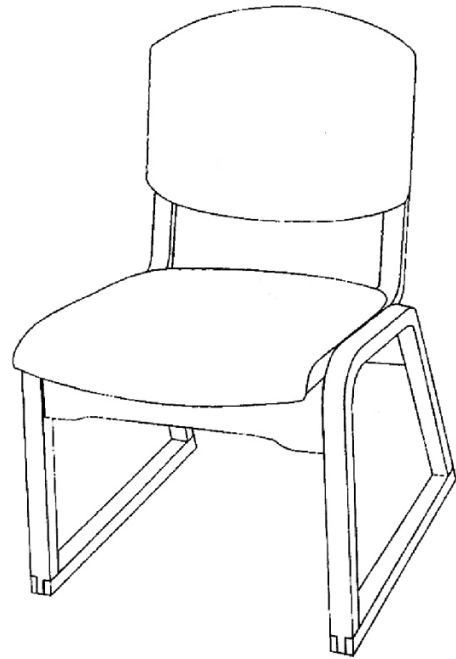

(21) f 2005 0320 - 1

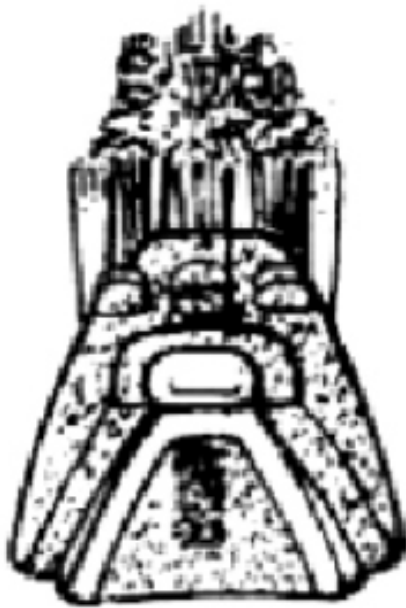

(21) f 2005 0628 - 1.5

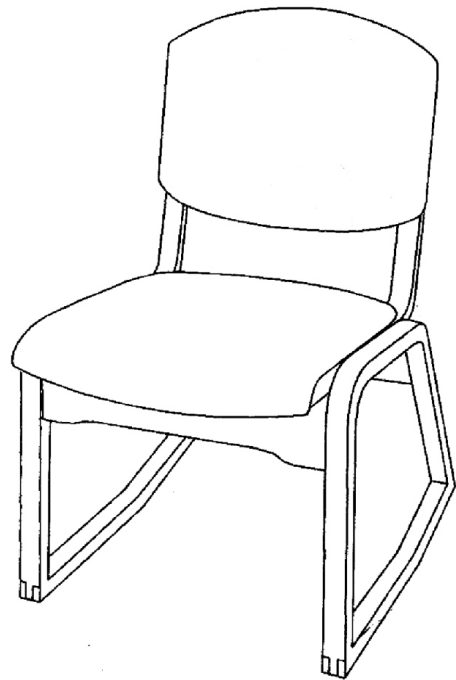

(21) f 2005 0320 - 2

---

**CLASA 06 - MOBILIER**

(21) f 2005 0320; (22) 05.05.2005; (43) 28.10.2005;  
(71) S.C. SILVA INTERNATIONAL S.A., str. Şesu Roşu nr. 1,  
Caransebeş, CS 325400, 887; (72) Tomoiaga Eugen;  
(54) SCAUNE; (28) 5; (51) 06-01

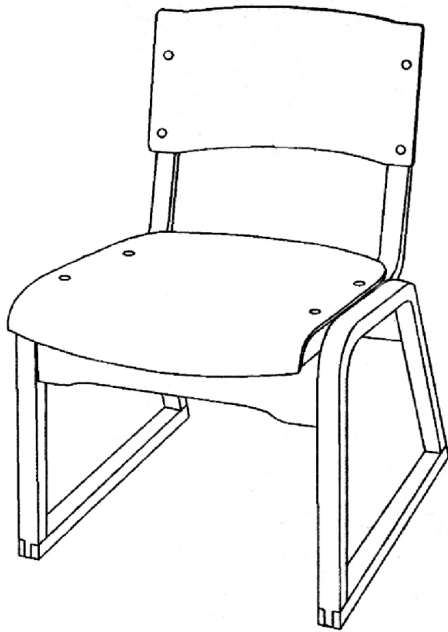

(21) f 2005 0320 - 3

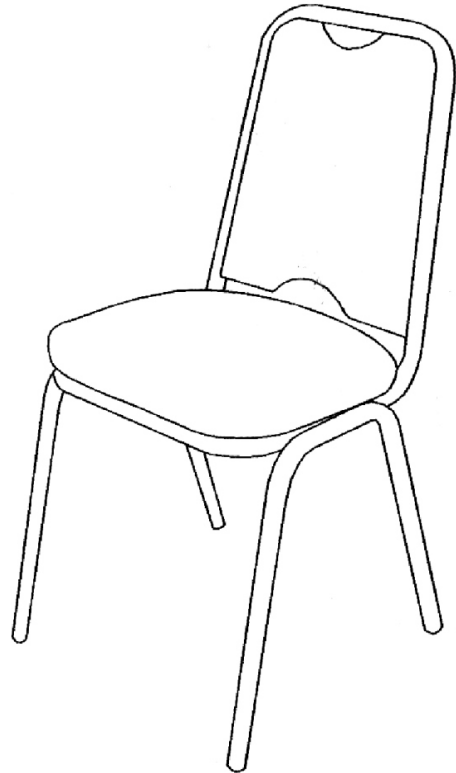

(21) f 2005 0320 - 5

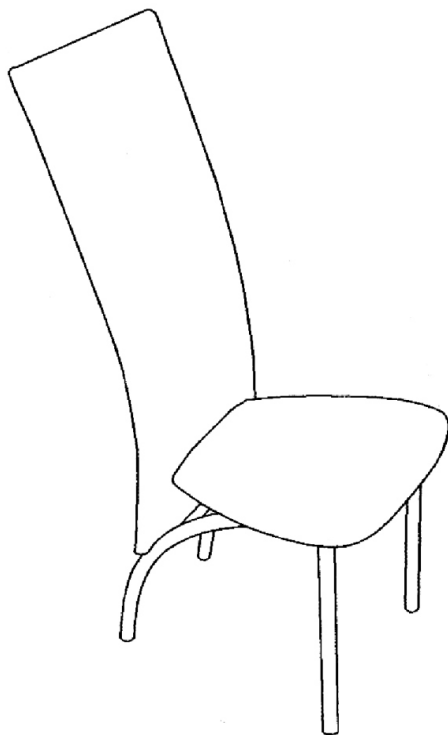

(21) f 2005 0320 - 4

---

(21) f **2005 0497**; (22) 13.06.2005; (43) 28.10.2005; (71) S.C. SIMAL EXIM S.R.L., b-dul Decebal, Complex Comercial Central, et. 1, Deva, HD 330022, 1563; (72) Suci Simona; (54) **FOTOLIU PARĂ**; (28) 1; (51) **06-01**; (57) Este un fotoliu în formă de pară, cu partea inferioară mai lată, de formă rotunjită și deschisă la partea superioară, care este îngustă; fotoliul este prevăzut cu un mâner.

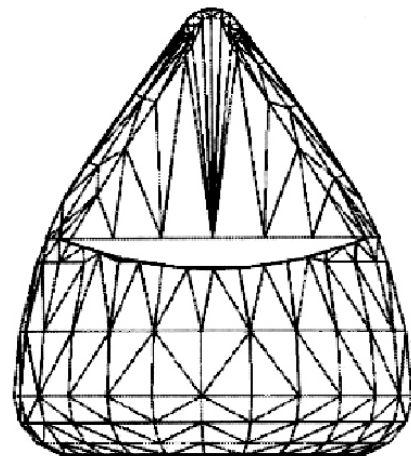

(21) f 2005 0497 - 1

(21) f 2005 0517; (22) 16.06.2005; (43) 28.10.2005;  
(71) S.C. PRODUCTIE PROD - AX S.R.L., str. Varadi Jozsef  
nr. 20, Sfântu Gheorghe, CV 520005, 1799; (72) Zakarias  
Attila Istvan; (54) **PRODUSE DIN LEMN, PENTRU GRĂDINĂ**;  
(28) 6; (51) 06-01, 03

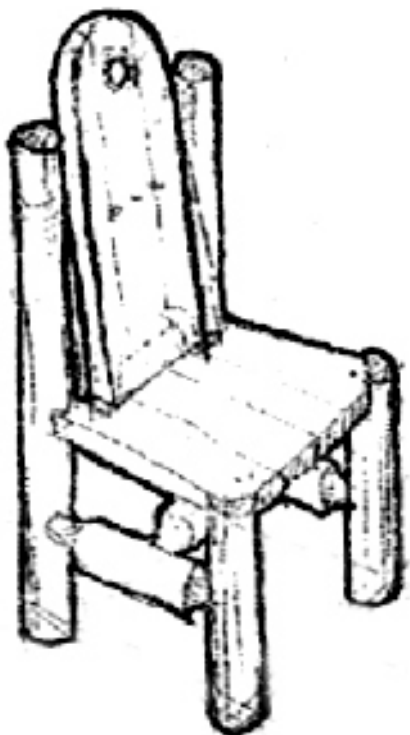

(21) f 2005 0517 - 1

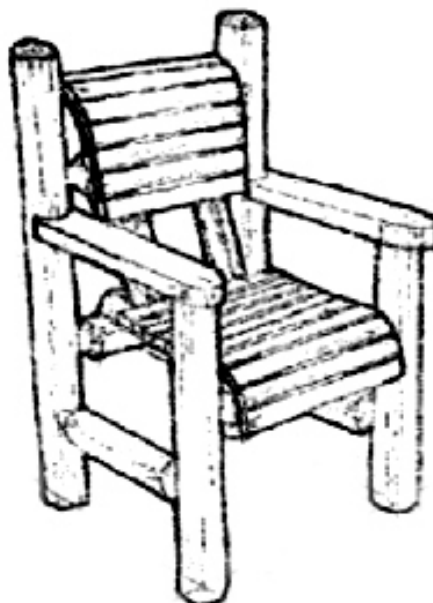

(21) f 2005 0517 - 3



(21) f 2005 0517 - 4

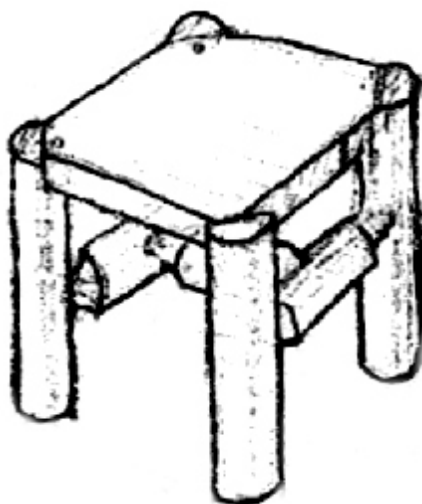

(21) f 2005 0517 - 2



(21) f 2005 0517 - 5



(21) f 2005 0517 - 6



(21) f 2005 0558 - 2

---

(21) f 2005 0558; (22) 29.06.2005; (43) 28.10.2005; (71) Bică Ion, str. Valea Roșie, bl. C7, sc. 1, ap. 14, Craiova, DJ 200574, 1713; (74) Anghel Luminița Doina, str. Gheorghitei nr. 1, bl. 94B, sc. B, ap. 76, sector 2, B 022511, București; (72) Bică Ion; (54) EXTENSIE TETIERĂ; (28) 2; (51) 06-01



(21) f 2005 0558 - 1

---

(21) f 2005 0321; (22) 05.05.2005; (43) 28.10.2005; (71) S.C. SILVA INTERNATIONAL S.A., str. Șesu Roșu nr. 1, Caransebeș, CS 325400, 887; (72) Tomoiaga Eugen; (54) MESE; (28) 5; (51) 06-02

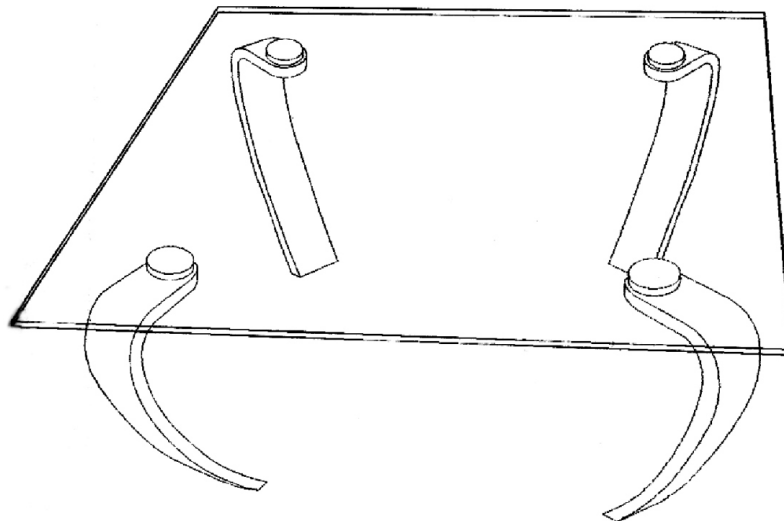

(21) f 2005 0321 - 1

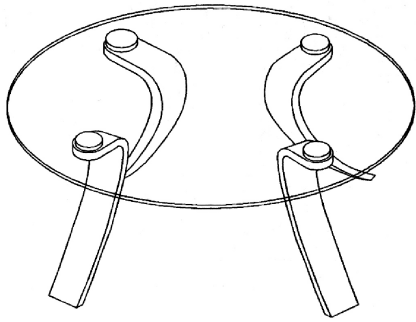

(21) f 2005 0321 - 2

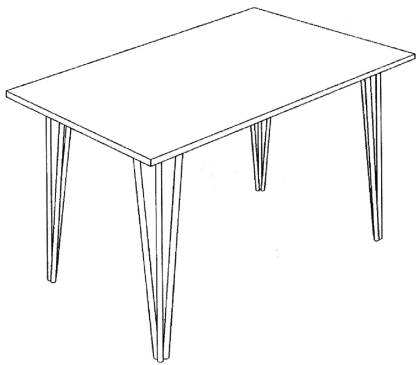

(21) f 2005 0321 - 3

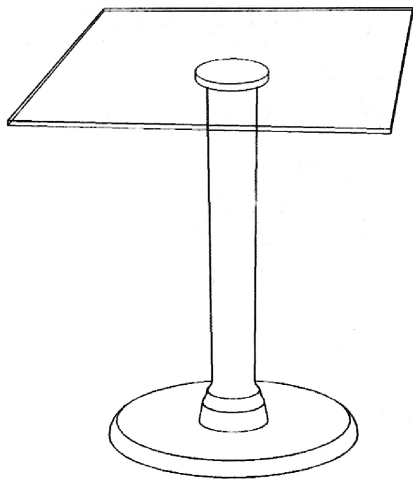

(21) f 2005 0321 - 4

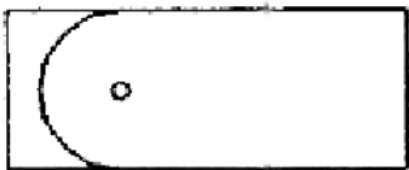

(21) f 2005 0321 - 5.1

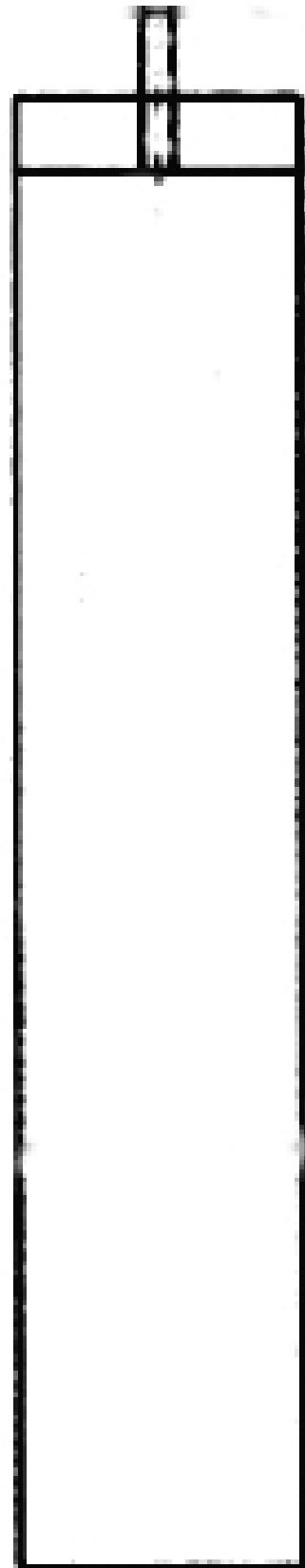

(21) f 2005 0321 - 5.2

(21) f 2005 0492; (22) 09.06.2005; (43) 28.10.2005;  
(71) Cocis Elena, str. Anton Pann nr. 7, București, B 030795,  
1783; (72) Cocis Elena; (54) MESE; (28) 3; (51) 06-02



(21) f 2005 0321 - 5.3

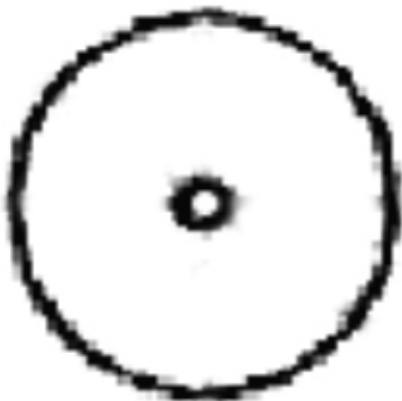

(21) f 2005 0321 - 5.4

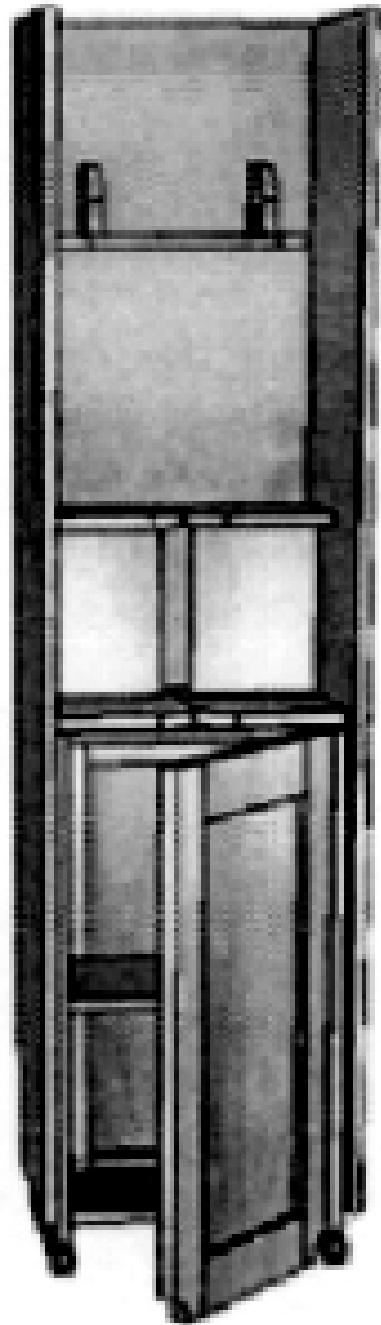

(21) f 2005 0492 - 1.1



(21) f 2005 0492 - 1.2

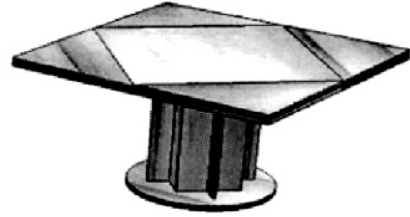

(21) f 2005 0492 - 3.1

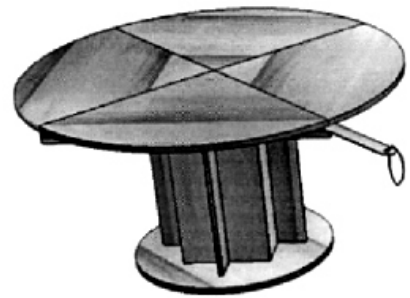

(21) f 2005 0492 - 3.2



(21) f 2005 0492 - 2.1

---

(21) f 2005 0601; (22) 08.07.2005; (43) 28.10.2005; (71) S.C. MODULO MEX S.R.L., str. Dumbrava Roşie nr. 6, Dej, CJ 405200, 1851; (74) **Raskai M M Brevmarc Consult S.R.L.**, str. Unirii nr. 3, bl. D8, ap. 31, HD 405200, Dej; (72) Negoescu Sorin; HARSANYI MONICA; Vadan Marius; (54) **MOBILIER**; (28) 13; (51) **06-04**



(21) f 2005 0492 - 2.2



(21) f 2005 0601 - 1

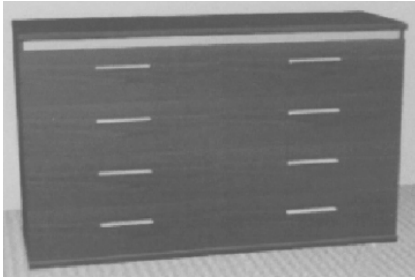

(21) f 2005 0601 - 2

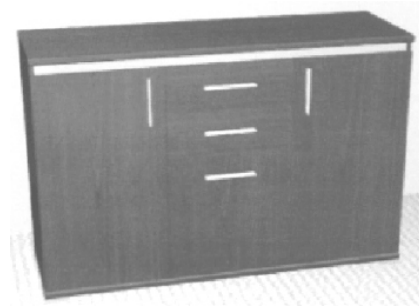

(21) f 2005 0601 - 5



(21) f 2005 0601 - 3



(21) f 2005 0601 - 6



(21) f 2005 0601 - 4

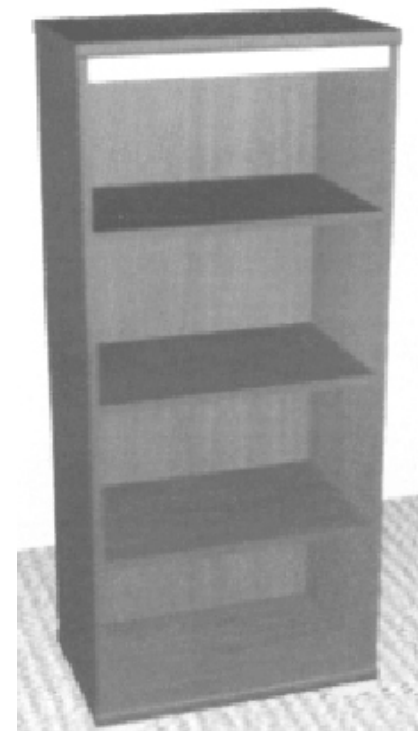

(21) f 2005 0601 - 7



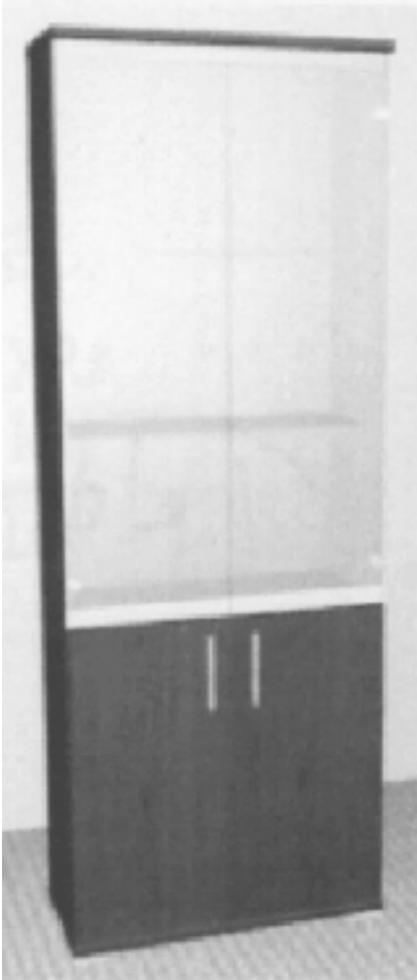

(21) f 2005 0601 - 8

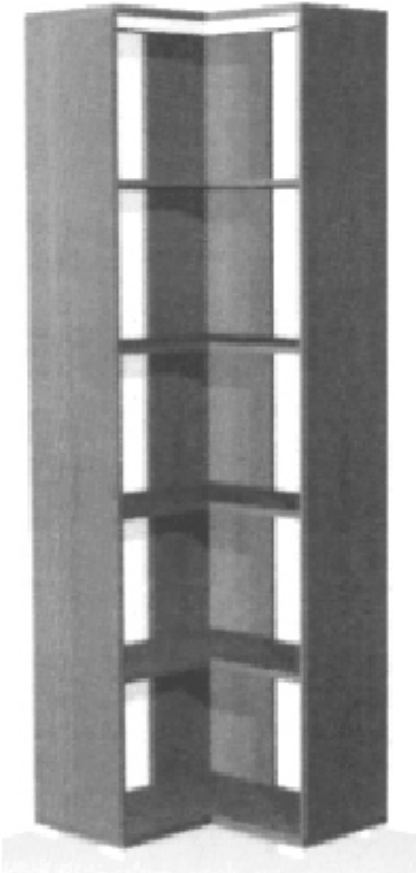

(21) f 2005 0601 - 9

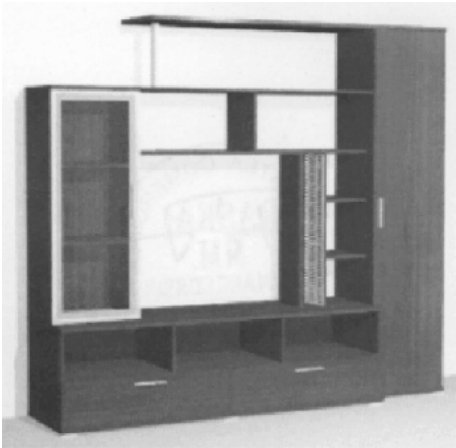

(21) f 2005 0601 - 10



(21) f 2005 0601 - 11

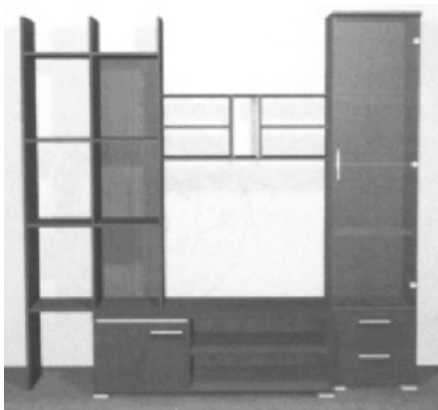

(21) f 2005 0601 - 12



(21) f 2005 0601 - 13.1

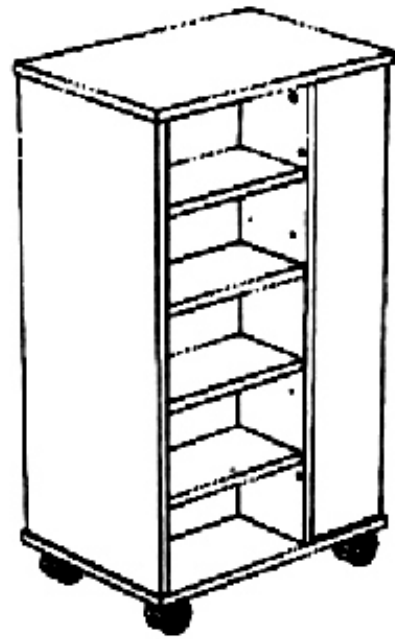

(21) f 2005 0601 - 13.2

---

(21) f 2005 0316; (22) 03.05.2005; (43) 28.10.2005;  
(71) S.C. EURO - CS S.R.L., str. Michael Weiss nr. 7, Mediaș,  
SB 551005, 1708; (72) Schuller Horst; (54) **PICIOR  
RABATABIL**; (28) 5; (51) **06-06**

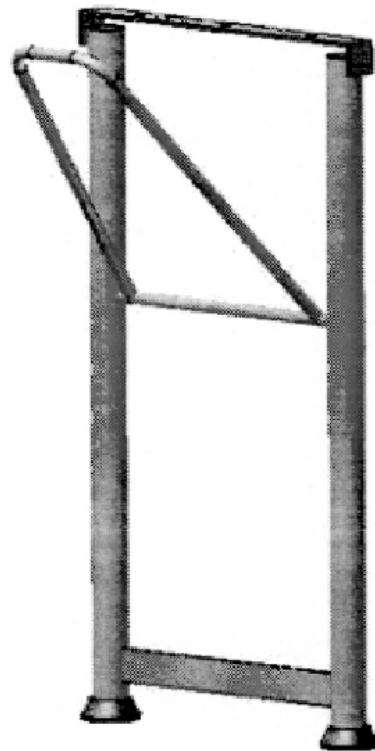

(21) f 2005 0316 - 1

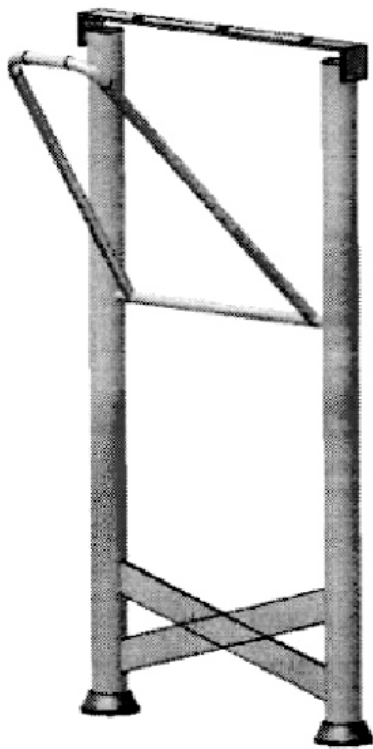

(21) f 2005 0316 - 2

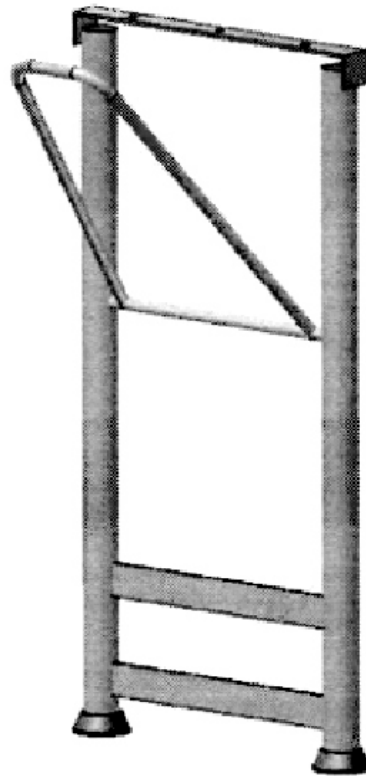

(21) f 2005 0316 - 4

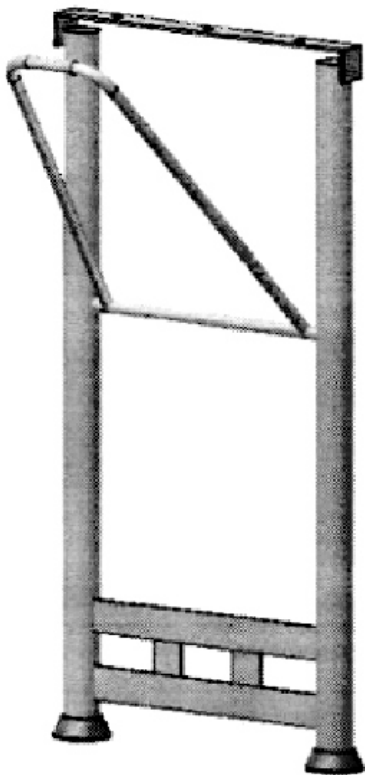

(21) f 2005 0316 - 3

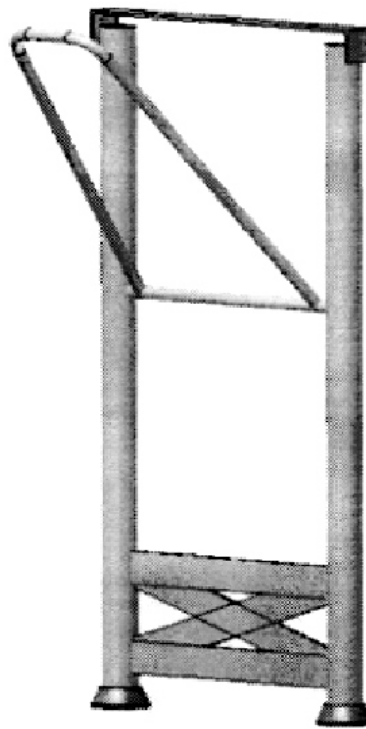

(21) f 2005 0316 - 5

(21) f 2005 0612; (22) 13.07.2005; (43) 28.10.2005; (71) S.C. INSTIRIG S.A., str. N. Bălcescu nr. 192, Balș, OT 235100, 1860; (72) Ene Ștefan; PELINARU TATIANA CORNELIA; Boață Stanca; (54) **PICIOR MOBILIER GRĂDINĂ**; (28) 2; (51) 06-06

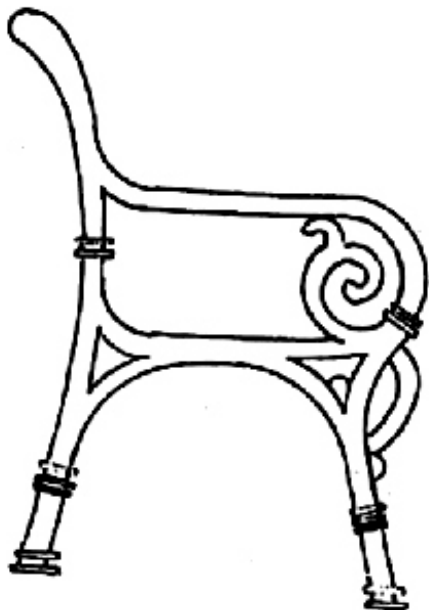

(21) f 2005 0612 - 1

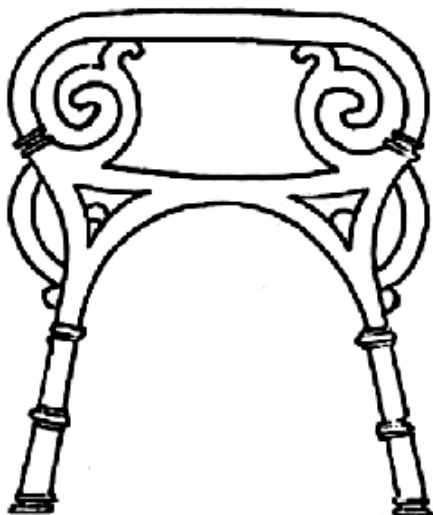

(21) f 2005 0612 - 2

(28) 12; (51) 06-08; (80) DM/066 471/ 08.12.2004/ 30.06.2005; (30) GB/08.06.2004/3017585; GB/08.06.2004/3017586; GB/08.06.2004/3017587; GB/11.06.2004/3017632; GB/11.06.2004/3017633; GB/11.06.2004/3017634; GB/25.06.2004/3017829; GB/30.06.2004/3017875; GB/02.07.2004/3017944; GB/02.07.2004/3017945; GB/02.07.2004/3017946; GB/14.07.2004/3018076;

---

**CLASA 07 - ARTICOLE DE MENAJ, NECUPRINSE ÎN ALTE CLASE**

(21) f 2005 0515; (22) 15.06.2005; (43) 28.10.2005; (71) S.C. BETTY & CRISS S.R.L., str. Mircea Damaschian F.N., Suceava, SV 720161, 1796; (74) S.C. Cabinet N.D. Gavril S.R.L., str. Ștefan Negulescu nr. 6A, sector 1, B 011651, București; (54) **CUPĂ**; (28) 1; (51) 07-01



(21) f 2005 0515 - 1.1

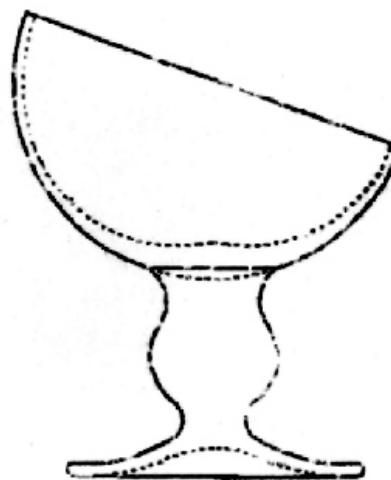

(21) f 2005 0515 - 1.2

---

(21) f 2005 0580; (22) 08.12.2004; (43) 28.10.2005; (71) MAINETTI GMBH, Gildestrasse 1, Detmold, 32760, 1750; (74) Isenbruck Bosl Horschler Wichmann Huhn Patentanwalte, Theodor -Heuss -Anlage 12, D 68165, Mannheim; (72) Michelle Williams; MICHAEL EDWARD JONES; Ric Singleton; MARIO MAINETTI; (54) **UMERAȘE**;

---

(21) f 2005 0603; (22) 11.07.2005; (43) 28.10.2005; (71) S.C. APULUM S.A., str. Viilor nr. 128, Alba Iulia, AB 510154, 1853; (54) **ELEMENT DECORATIV, PENTRU PRODUSE DIN PORȚELAN**; (28) 1; (51) 07-01, 11-02

Reprezentarea grafică se găsește la pagina 83

---

#### CLASA 08 - ARTICOLE ȘI UTILAJE CASNICE DE METAL

(21) f 2005 0569; (22) 02.12.2004; (43) 28.10.2005; (71) Blagoje Popovic, Iii Bulevar, Novi Beograd, YU-11070, 1839; (72) Blagoje Popovic; (54) **DISPOZITIV DE ASCUȚIT ȘI TĂIAT**; (28) 1; (51) 08-05; (80) DM/066 111/ 02.12.2004/ 30.06.2005



(21) f 2005 0559 - 2

(21) f 2005 0570; (22) 02.12.2004; (43) 28.10.2005; (71) Blagoje Popovic, Iii Bulevar, Novi Beograd, YU-11070, 1839; (72) Blagoje Popovic; (54) **DISPOZITIV DE ASCUȚIT**; (28) 1; (51) 08-05; (80) DM/066 112/ 02.12.2004/ 30.06.2005; (30) YU/20.09.2004/M-100/04;

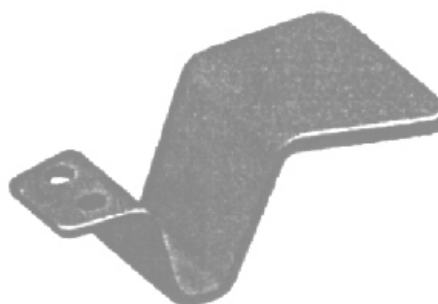

(21) f 2005 0559 - 3

(21) f 2005 0559; (22) 29.06.2005; (43) 28.10.2005; (71) Bică Ion, str. Valea Roșie, bl. C7, sc. 1, ap. 14, Craiova, DJ 200574, 1713; (74) **Anghel Luminița Doina**, str. Gheorghitei nr. 1, bl. 94b, sc. B, ap. 76, sector 2, B 022511, București; (72) Bică Ion; (54) **MĂNER PORTBAGAJ**; (28) 4; (51) 08-06, 12-16



(21) f 2005 0559 - 1.1



(21) f 2005 0559 - 4



(21) f 2005 0559 - 1.2

---

(21) f 2005 0533; (22) 20.06.2005; (43) 28.10.2005; (71) S.C. SUBEX S.A., str. Milcov nr. 3-5, Bacău, BC 600168, 1815; (54) **ȘURUBURI NESTANDARDIZATE**; (28) 16; (51) 08-08;

(57) **model 1** - Se prezintă ca o tijă filetată care are un cap bombat, prevăzut cu un nas la îmbinarea dintre tijă și cap. Nasul ușurează asamblarea șurubului cu piulița, asigurând blocarea capului, rezultând necesitatea folosirii unei singure chei pentru strângerea piuliței. Forma bombată a capului se încadrează în designul parapetului

prin lipsa muchiilor ascuțite. **model 2** - Se prezintă ca o tijă filetată la două capete, care este îndoită sub formă de "U". Brida asigură strângerea grinzilor miniere la locurile de suprapunere din subteran. Forma bridelor este special concepută pentru a asigura cuprinderea profilelor grinzilor și asigurarea unor suprafețe mari de strângere, pentru prevenirea deplasărilor între grinzi. **model 3** - Se prezintă ca un platband cu o grosime adecvată, îndoit sub formă de "U" cu margini răsfrânte, pe aceste margini având practicate două găuri străpunse, dispuse la distanțe egale față de centrul piesei. Clema asigură strângerea grinzilor miniere la locurile de suprapunere din subteran. Forma clemelor este special concepută pentru a asigura cuprinderea profilelor grinzilor și asigurarea unor suprafețe mari de strângere, pentru prevenirea deplasărilor între grinzi. **model 4** - Forma acestui produs este tip tijă filetată și cap. Capul are o formă complexă, prezentând o adâncitură pe suprafața superioară, un pinten în partea din față și o suprafață de așezare în partea din spate. Acest tip de bridă asigură fixarea șinelor de elevator de construcții industriale și/sau civile. Forma lor este concepută special pentru poziționarea și strângerea șinelor în două plane diferite, având suprafețe mari de contact, care asigură aderența necesară împotriva deplasărilor. **model 5** - Se prezintă ca o tijă filetată, care are un cap bombat, prevăzut cu o adâncitură sub formă de prismă hexagonală, cu o adâncime adecvată. Prin introducerea unei chei corespunzătoare în adâncitură, se asigură blocarea capului, putându-se realiza asamblarea piuliței. Forma bombată a capului se încadrează în designul parapetului, prin lipsa muchiilor ascuțite. **model 6** - Forma acestui produs este tip tijă filetată, care are un cap dreptunghiular, prevăzut pe latura mică cu aripioare cu rol de blocare, iar îmbinarea dintre tijă și cap are un gât pătrat. Capul prezintă o parte bombată pentru a realiza racordarea fără muchii a capului la șinele și profilul utilizat. **model 7** - Forma acestui produs este de piuliță (piesă cu filet interior) care are un profil complex, realizat prin forma capului având aspect de romb (paralelogram), iar pe o parte are canale paralele cu latura mică, care prezintă striuri cu o înălțime ce nu le permite să iasă în afara înălțimii piuliței. Piese sunt utilizate în locuri greu accesibile, pentru suspendarea tronsoanelor de conducte din clădirile industriale și/sau civile, prin așezarea lor pe profile conjugate care împiedică alunecarea. **model 8** - Forma de tip filetată are un profil complex, realizat prin forma capului având aspect de romb (paralelogram), iar pe o parte are canale paralele cu latura mică, care prezintă striuri cu o înălțime ce nu le permite să iasă în afara înălțimii piuliței. Piese sunt utilizate pentru suspendarea tronsoanelor de conducte din clădirile industriale și/sau

civile, prin așezarea lor pe profile conjugate care împiedică alunecarea. **model 9** - Se prezintă ca o tijă filetată, prevăzută cu un cap hexagonal cu gât conic, iar între gâtul conic și tijă se află nervuri (două, trei sau patru) care au ca rol, blocarea piesei, atunci când se strânge piulița. **model 10** - Forma acestei piese este de tip tijă filetată, prevăzută cu un cap cu formă complexă care are pe latura mică aripioare, iar la îmbinarea dintre tijă și cap prezintă un gât pătrat. Aripioarele asigură așezarea pe profilul șinei, iar gâtul pătrat are rol de blocare la strângerea sau desfacerea piuliței. **model 11** - Forma acestei piese este de tip tijă filetată, prevăzută cu un cap cu forma complexă, care are pe latura mică aripioare, latura mică cu latura mare se racordează la un unghi (rază) corespunzător, iar la îmbinarea dintre tijă și cap prezintă un gât pătrat. Aripioarele asigură așezarea pe profilul șinei, racordarea dintre latura mare și cea mică asigură așezarea piesei cu latura mare perpendicular pe lățimea șinei și blocarea piesei la rotirea corespunzătoare înfiletării piuliței, iar gâtul pătrat are rol de blocare la strângerea sau desfacerea piuliței. **model 12** - Forma acestei piese este de tip tijă, care este prevăzută, la un capăt, cu o forfecare în plan axial, iar la celălalt capăt, are o buclă depărtată față de tija principală, pentru a permite introducerea și fixarea în beton. Cablurile de ancorare se fixează de porțiunea forfecată. **model 13** - Forma acestei piese este de tip tijă filetată, care este prevăzută, la un capăt, cu o suprafață filetată, iar la celălalt capăt, are o buclă depărtată față de tija principală pentru a permite introducerea și fixarea în beton. Cablurile de ancorare se fixează de porțiunea filetată cu șaibe și piulițe. **model 14** - Se prezintă ca o tijă filetată, care are un cap bombat, prevăzut cu un gât oval la îmbinarea dintre tijă și cap. Gâtul oval ușurează asamblarea șurubului cu piulița, asigurând blocarea piesei. Forma bombată a capului se încadrează în designul parapetului, prin lipsa muchiilor ascuțite. **model 15** - Forma acestei piese este de tip tijă filetată, prevăzută cu un cap și un gât sub formă de paralelogram (romb). Unghiul corespunzător dintre latura mare și cea mică asigură așezarea piesei cu latura mare perpendicular pe lățimea șinei și blocarea piesei la rotirea corespunzătoare înfiletării piuliței, iar gâtul pătrat are rol de blocare la strângerea sau desfacerea piuliței. **model 16** - Forma acestei piese este de tip tijă filetată, prevăzută cu un cap și un gât sub formă de dreptunghi. Raza de racordare corespunzătoare, dintre latura mare și cea mică, asigură așezarea piesei cu latura mare perpendicular pe lățimea șinei și blocarea piesei la rotirea corespunzătoare înfiletării piuliței, iar gâtul pătrat are rol de blocare la strângerea sau desfacerea piuliței.

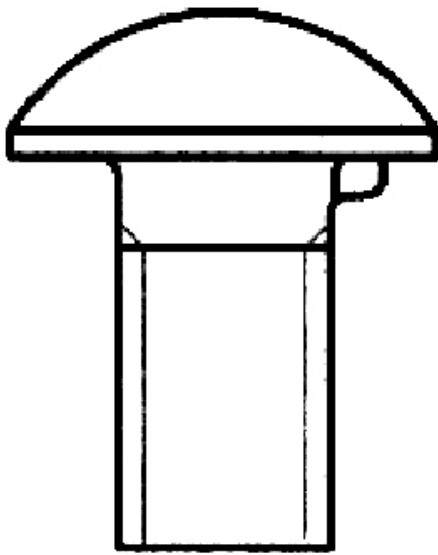

(21) f 2005 0533 - 1.1



(21) f 2005 0533 - 2.2

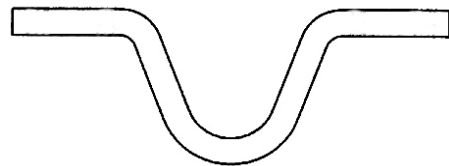

(21) f 2005 0533 - 3.1

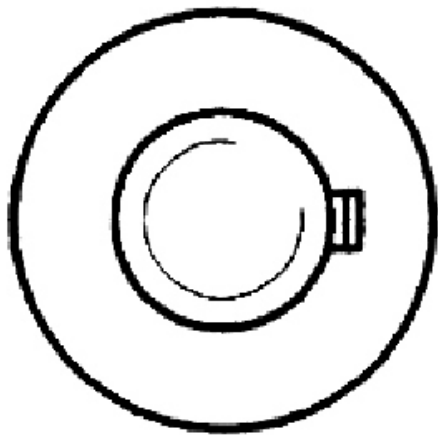

(21) f 2005 0533 - 1.2

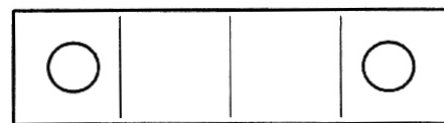

(21) f 2005 0533 - 3.2

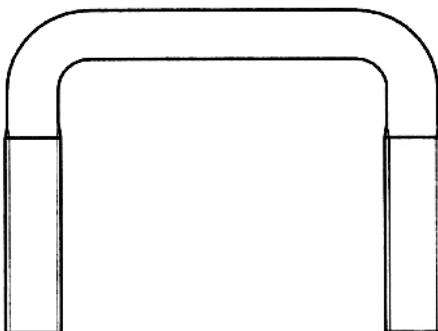

(21) f 2005 0533 - 2.1

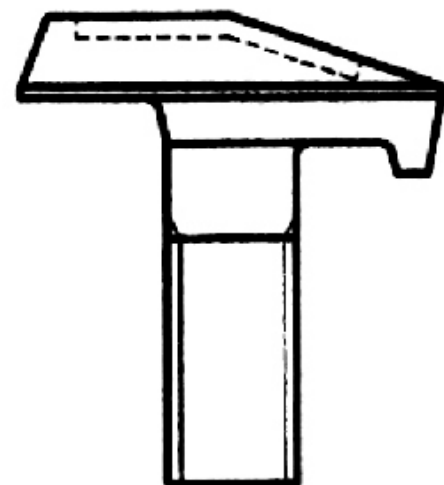

(21) f 2005 0533 - 4.1

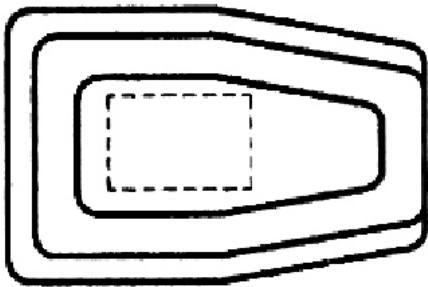

(21) f 2005 0533 - 4.2

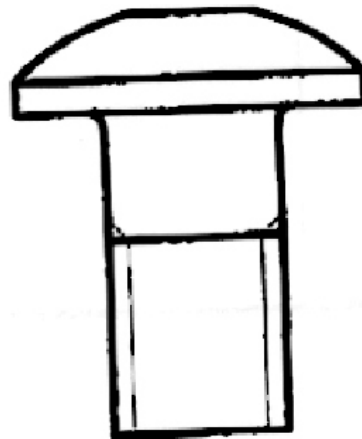

(21) f 2005 0533 - 5.1

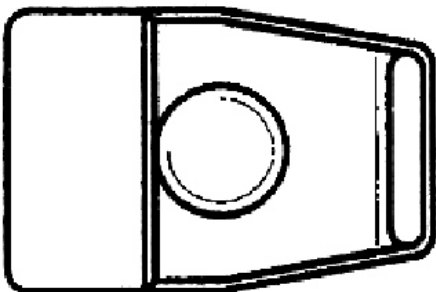

(21) f 2005 0533 - 4.3

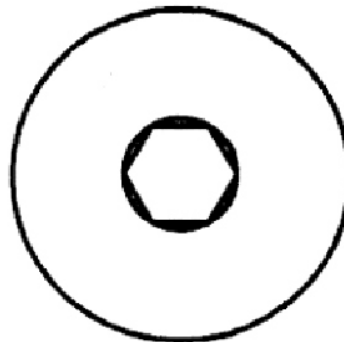

(21) f 2005 0533 - 5.2

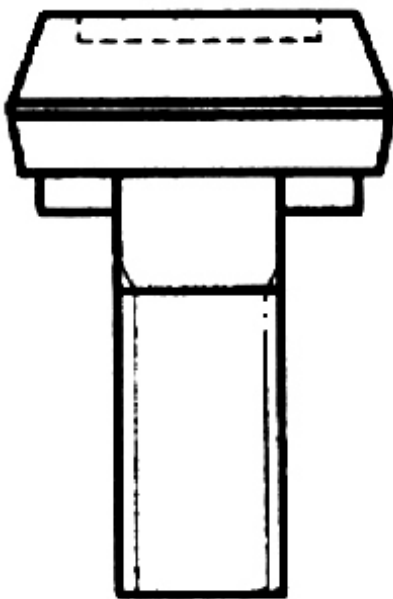

(21) f 2005 0533 - 4.4

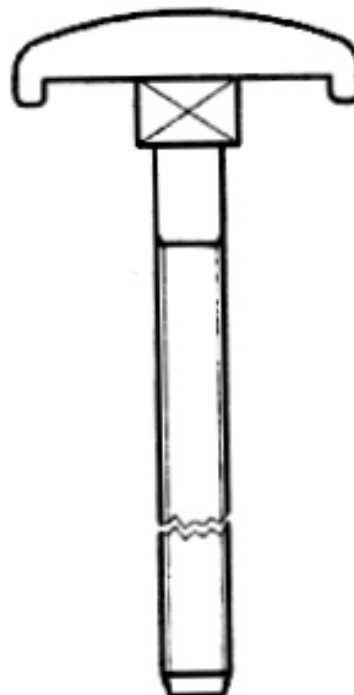

(21) f 2005 0533 - 6.1





(21) f 2005 0533 - 6.2

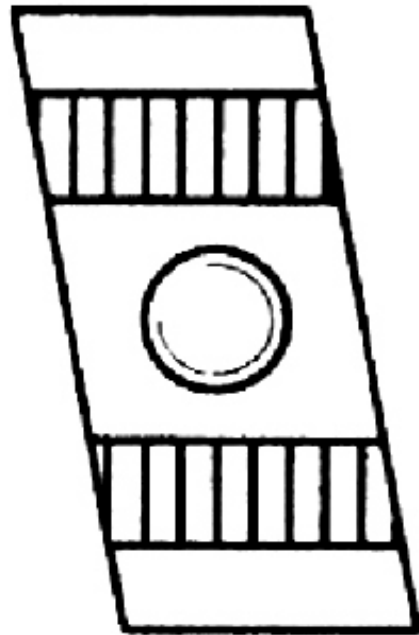

(21) f 2005 0533 - 7.2

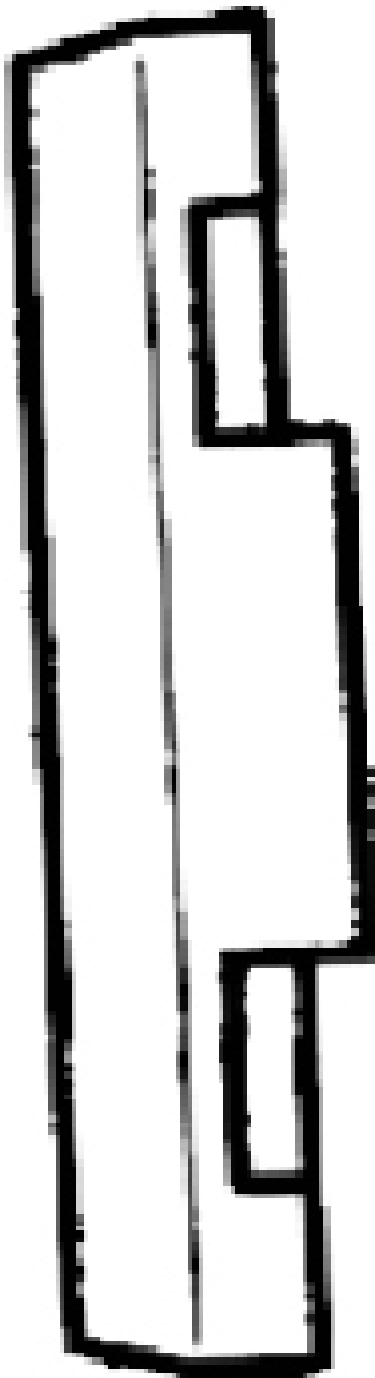

(21) f 2005 0533 - 7.1



(21) f 2005 0533 - 7.3

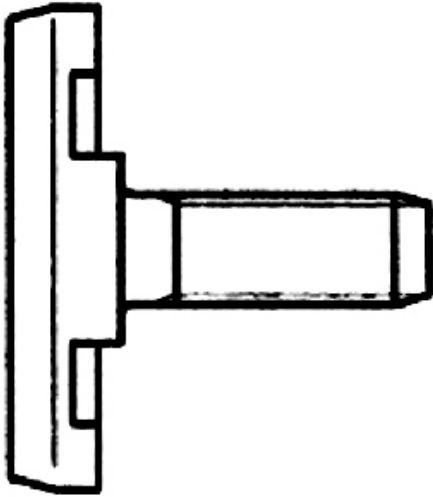

(21) f 2005 0533 - 8.1



(21) f 2005 0533 - 8.3

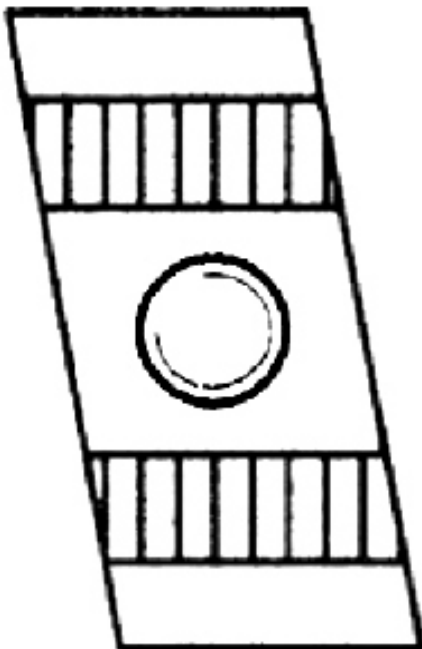

(21) f 2005 0533 - 8.2

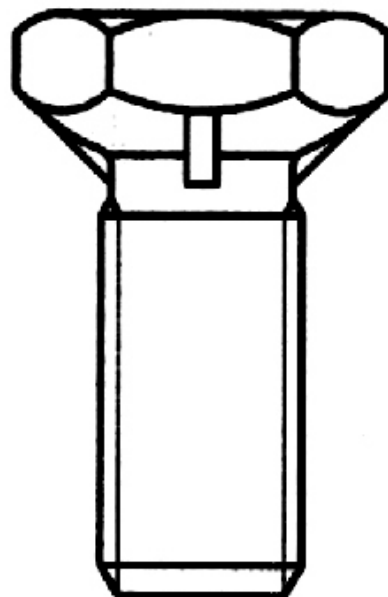

(21) f 2005 0533 - 9.1

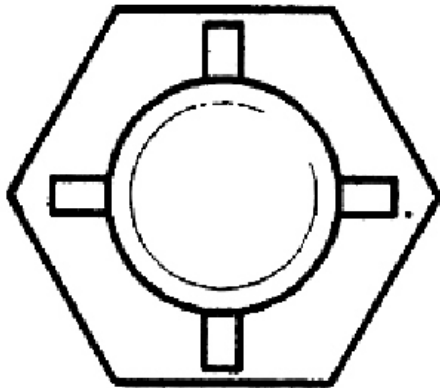

(21) f 2005 0533 - 9.2

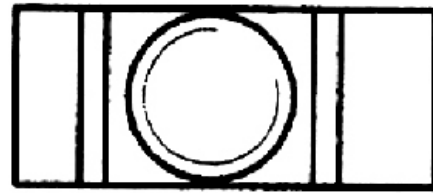

(21) f 2005 0533 - 10.3

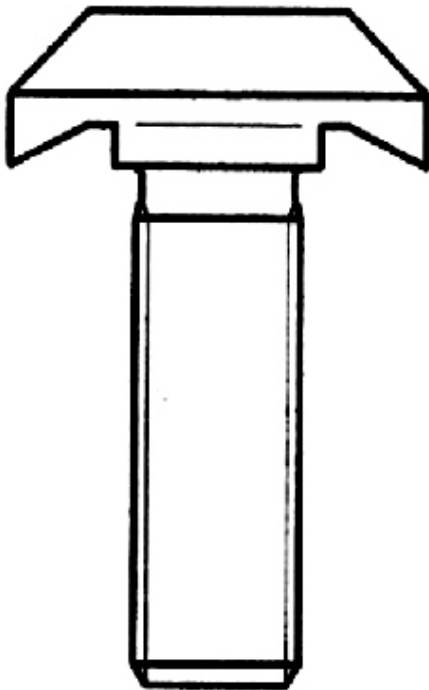

(21) f 2005 0533 - 10.1

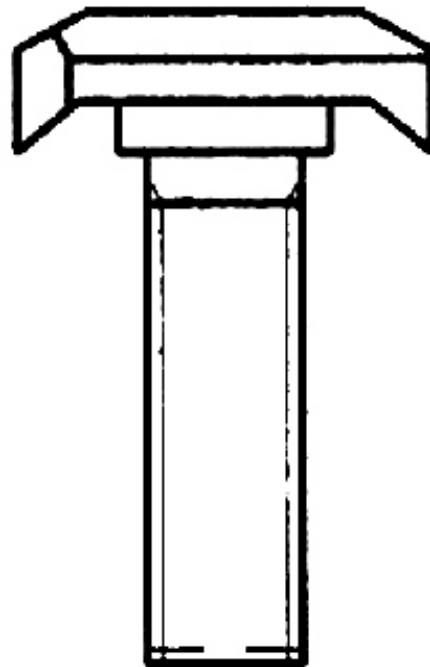

(21) f 2005 0533 - 11.1

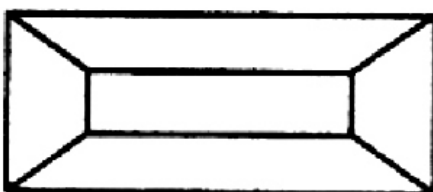

(21) f 2005 0533 - 10.2

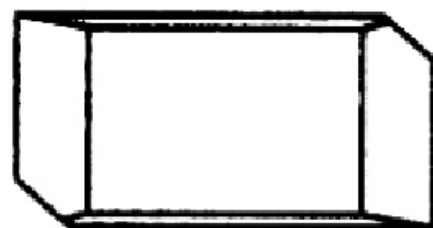

(21) f 2005 0533 - 11.2

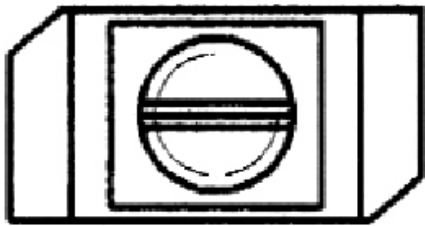

(21) f 2005 0533 - 11.3

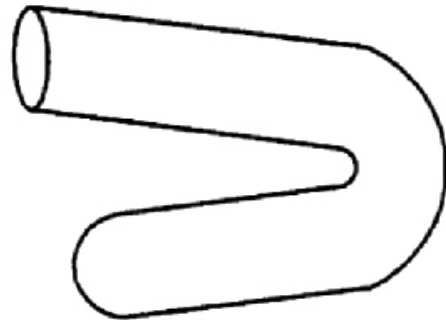

(21) f 2005 0533 - 12.2

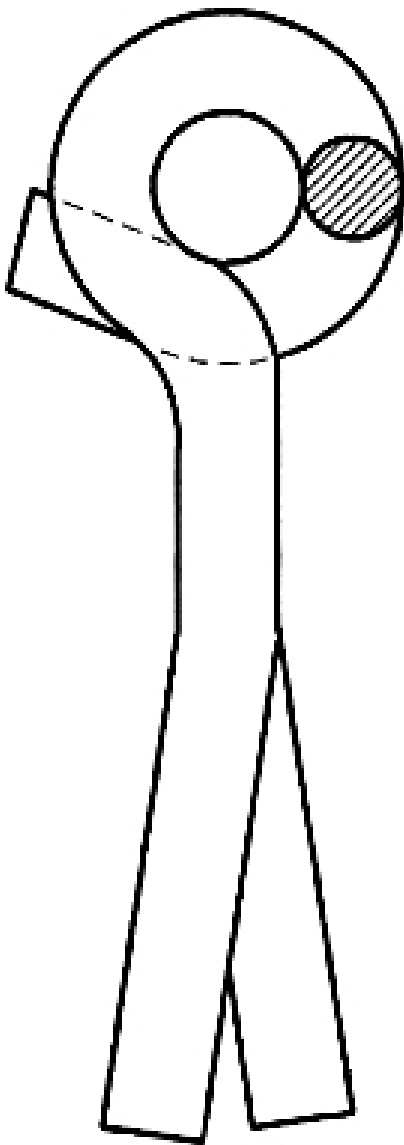

(21) f 2005 0533 - 12.1

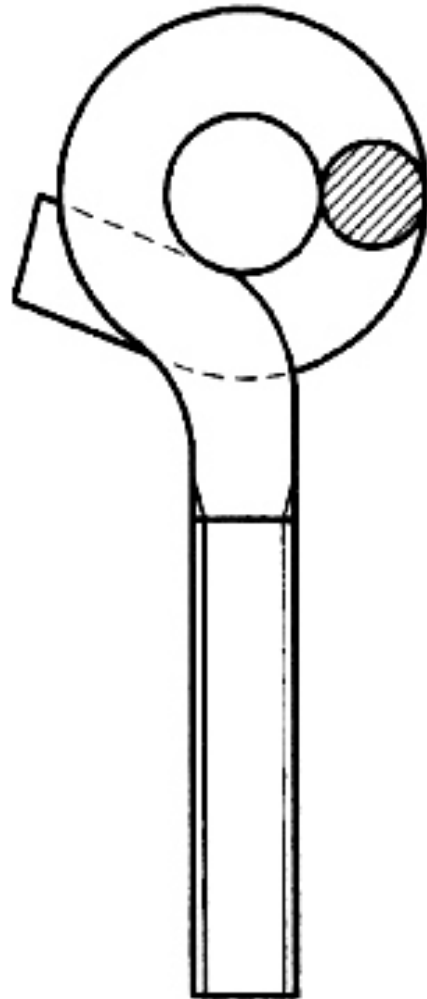

(21) f 2005 0533 - 13.1

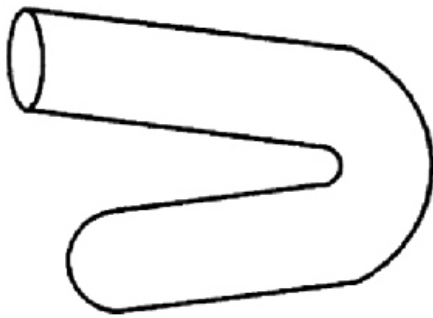

(21) f 2005 0533 - 13.2

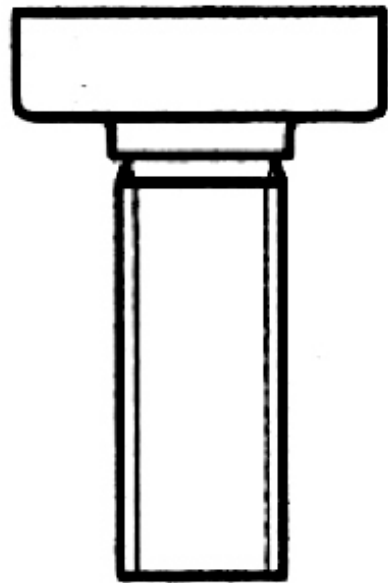

(21) f 2005 0533 - 15.1

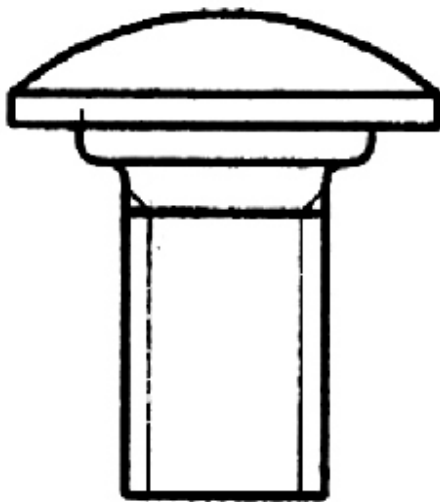

(21) f 2005 0533 - 14.1

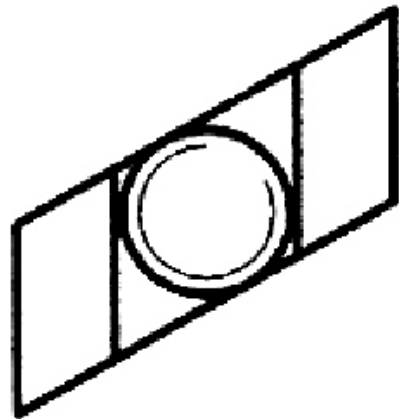

(21) f 2005 0533 - 15.2

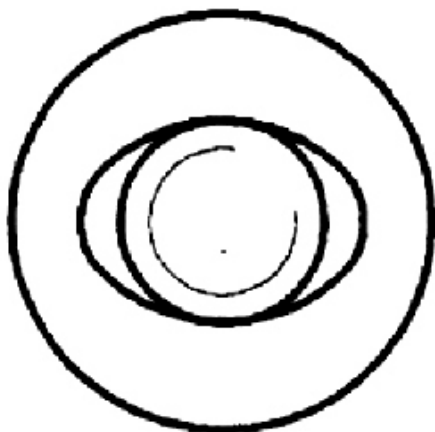

(21) f 2005 0533 - 14.2

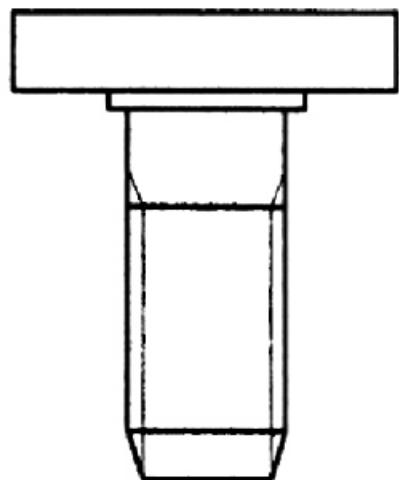

(21) f 2005 0533 - 16.1

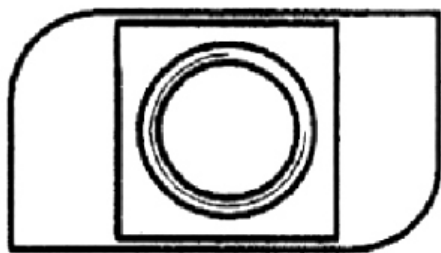

(21) f 2005 0533 - 16.2

(21) f 2005 0536; (22) 22.06.2005; (43) 28.10.2005; (71) MEGALAN GB S.R.L., Calea Vitan nr. 215-217, bl. 21-22, sc. 2, et. 4, ap. 41, sector 3, București, B 031289, 1814; (72) Bănică George; (54) **CAPRĂ METALICĂ**; (28) 1; (51) **08-08**;

(57) Ansamblu de piese ce formează un cadru vertical, de formă dreptunghiulară, cu stâlpi, tălpi de fixare și contravântuiri. Îmbinările se realizează prin gușee, suduri și șuruburi. Fixarea pe suport se realizează cu ajutorul ancorelor mecanice sau al buloanelor. Elementul de noutate constă în ușurința montării ansamblului, la locul de lucru și mobilitatea în transportarea acestuia.

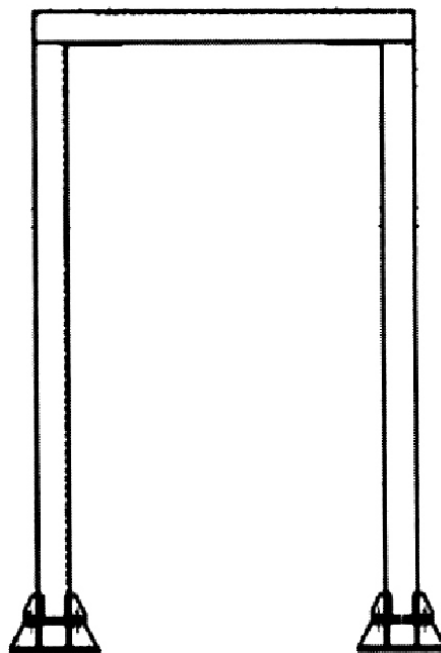

(21) f 2005 0536 - 1.2

**CLASA 09 - AMBALAJE ȘI RECIPIENTE PENTRU TRANSPORTUL SAU PĂSTRAREA MĂRFURILOR**

(21) f 2005 0405; (22) 18.05.2005; (43) 28.10.2005; (71) S.C. AEROSTAR S.A., str. Condorilor nr. 9, Bacău, BC 600302, 884; (74) **Palko Sorina Iustina**, S.C. Aerostar S.A., str. Condorilor nr. 9, BC 5500, Bacău; (72) Todică Mioara; (54) **GARDĂ BUTELIE**; (28) 2; (51) **09-01**

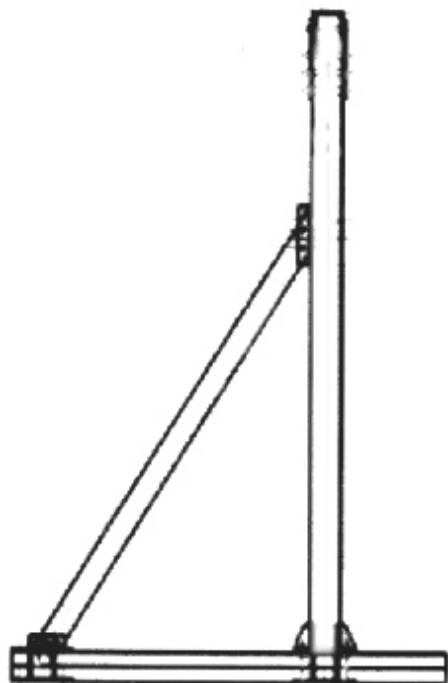

(21) f 2005 0536 - 1.1

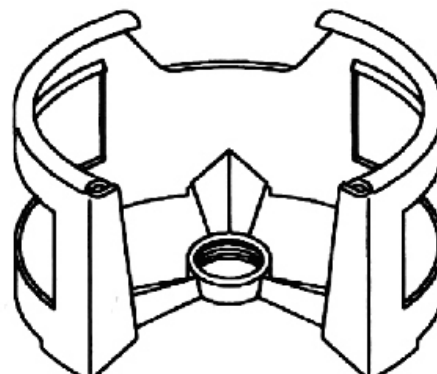

(21) f 2005 0405 - 1.1

(21) f 2005 0537; (22) 22.06.2005; (43) 28.10.2005; (71) S.C. STANDARD NUTRICIA S.R.L., str. Speranței nr. 27, parter, ap. 1, sector 2, București, B 70000, 992; (74) **Cabinet Individual de Proprietate Industrială - Negomireanu Livia**, șoseaua Nicolae Titulescu nr. 94, bl. 14A, sc. 4, ap. 127, sector 1, București, B 011146, București; (54) **STICLĂ PET**; (28) 1; (51) **09-01**

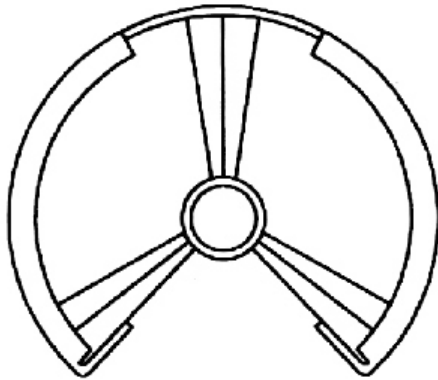

(21) f 2005 0405 - 1.2

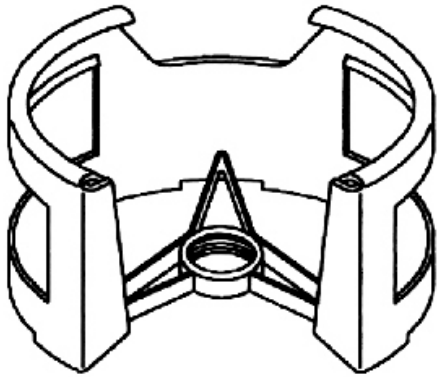

(21) f 2005 0405 - 2.1



(21) f 2005 0405 - 2.2

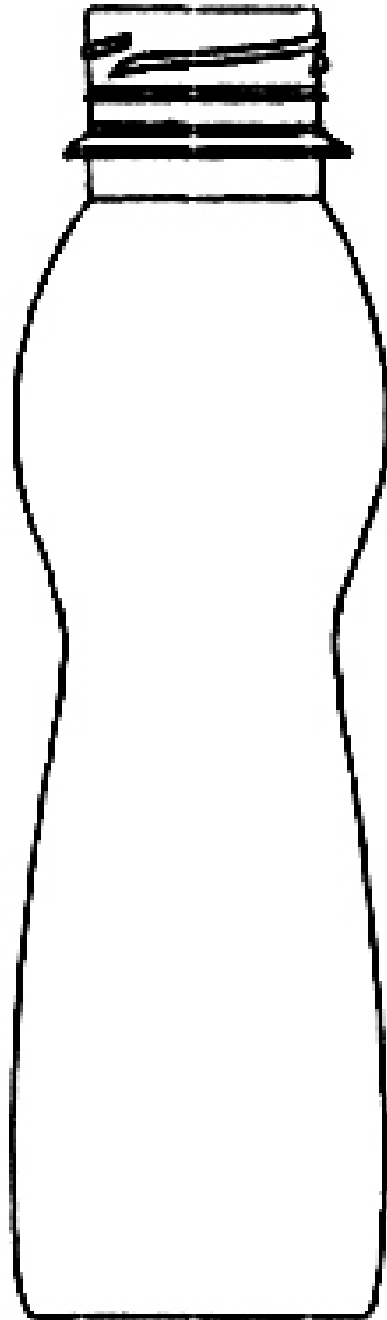

(21) f 2005 0537 - 1.1

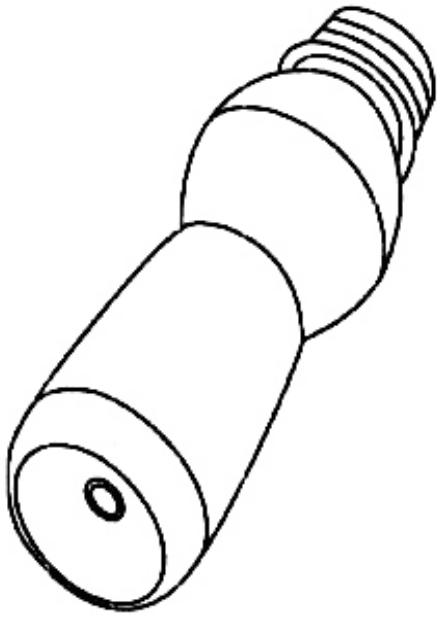

(21) f 2005 0537 - 1.2

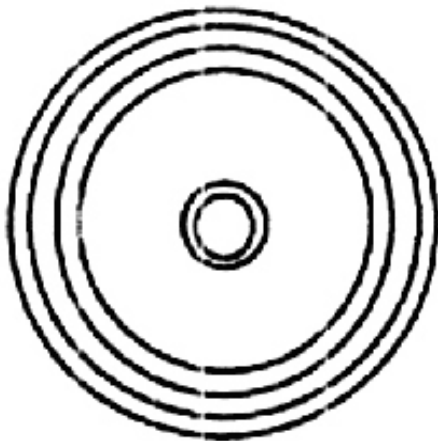

(21) f 2005 0537 - 1.3

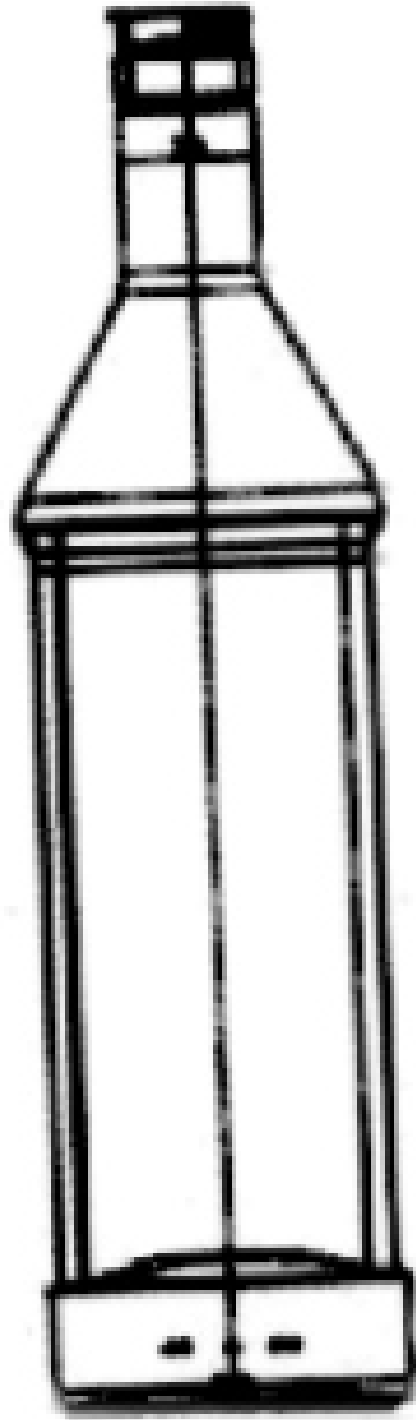

(21) f 2005 0543 - 1.1

---

(21) f 2005 0543; (22) 23.06.2005; (43) 28.10.2005;  
(71) ZAREA S.A., b-dul Bucureștii Noi nr. 111, sector 1,  
București, B, 1363; (74) S.C. Rodall S.R.L., Polonă 115,  
bl. 15, sc. A, ap. 19, sector 1, B 7000, București;  
(72) Popescu Emil; (54) STICLĂ; (28) 1; (51) 09-01



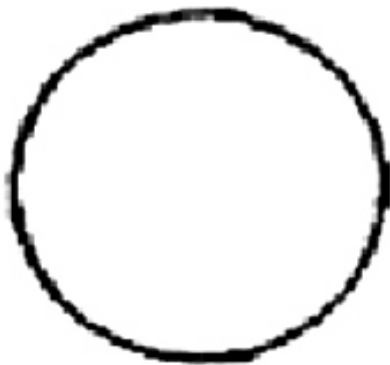

(21) f 2005 0543 - 1.2



(21) f 2005 0543 - 1.3

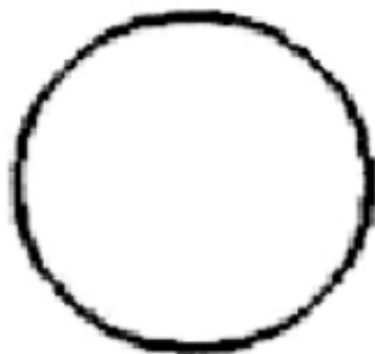

(21) f 2005 0543 - 1.4

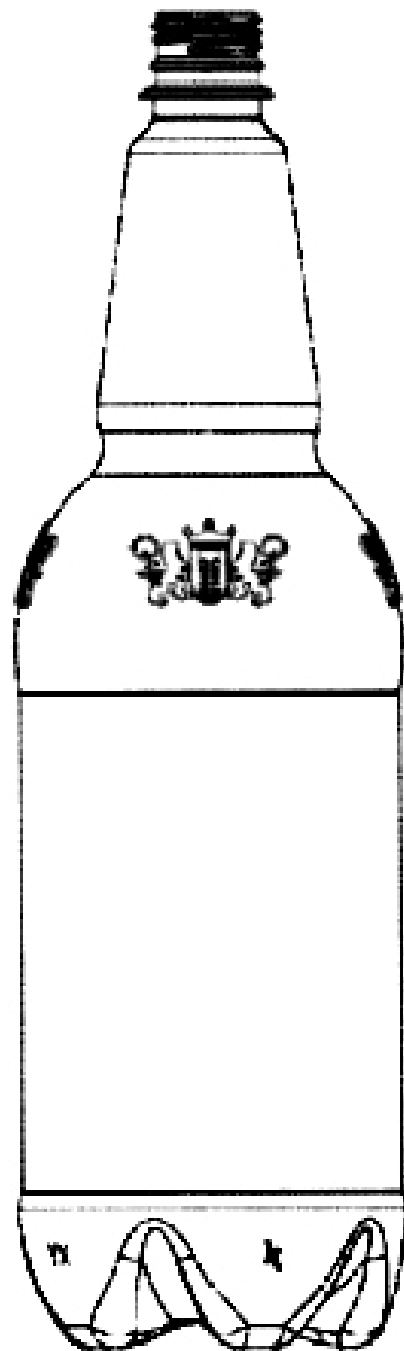

(21) f 2005 0553 - 1.1

---

(21) f 2005 0553; (22) 28.06.2005; (43) 28.10.2005;  
(71) S.C. BRAU UNION ROMÂNIA S.A., str. Osiei nr. 18-34,  
sector 6, București, B 062395, 1834; (74) S.C. Cabinet M.  
Oproiu S.R.L., str. Popa Savu nr. 42, ap. 1, C.P. 2-229, sector  
1, B 7000, București; (72) Steiber Andreas Franz;  
(54) STICLĂ PET; (28) 2; (51) 09-01, 19-08

(21) f 2005 0605; (22) 12.07.2005; (43) 28.10.2005; (71) MASPEX SP. ZO. O., str. Chopina nr. 10, Wadowice, 34-100, 1854; (74) S.C. Rodall S.R.L., Polonă 115, bl. 15, sc. A, ap. 19, sector 1, B 7000, București; (72) Lothar Bohm; (54) BUTELIE; (28) 1; (51) 09-01



(21) f 2005 0553 - 1.2

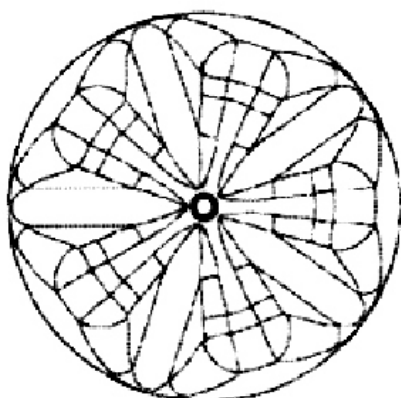

(21) f 2005 0553 - 1.3

Reprezentarea grafică 2 se găsește la pagina 84

---

(21) f 2005 0587; (22) 19.05.2005; (43) 28.10.2005; (71) MULHENS GMBH & CO. KG., Venloer Strasse nr. 251-254, Koln, D 50823, 628 ; (54) FLACON PENTRU PARFUM; (28) 1; (51) 09-01; (80) DM/066 617/ 19.05.2005/ 30.06.2005

---

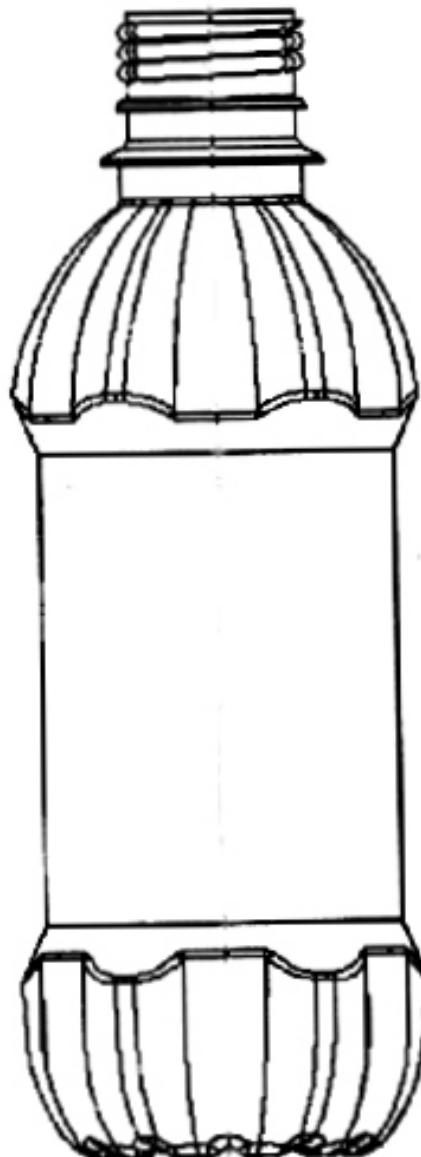

(21) f 2005 0605 - 1.1

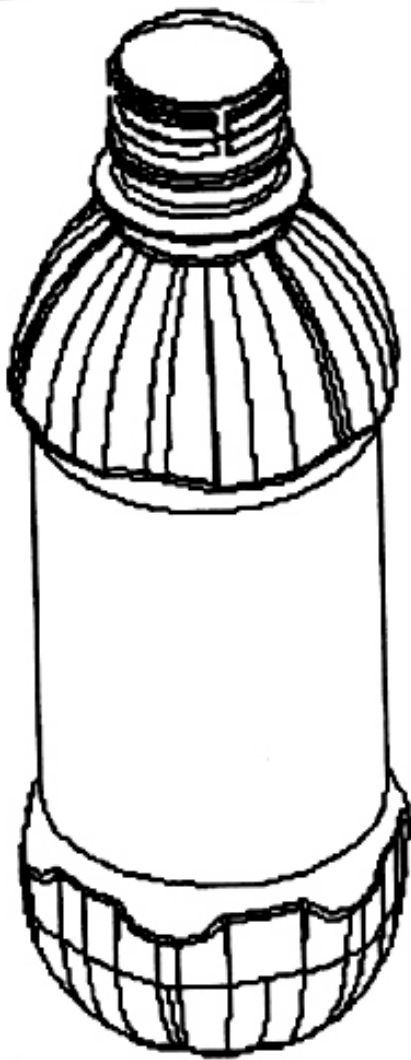

(21) f 2005 0605 - 1.2

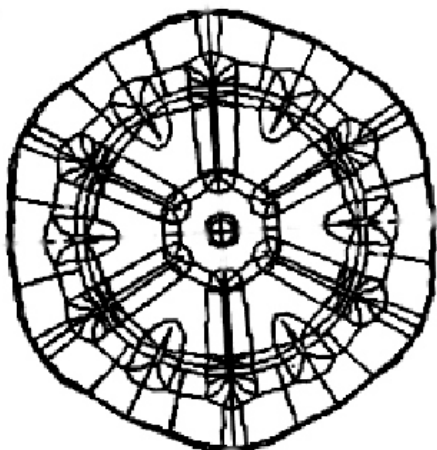

(21) f 2005 0605 - 1.3

(21) f 2005 0625; (22) 18.07.2005; (43) 28.10.2005; (71) Partenie Costel, str. Panelului nr. 10, sector 5, București, B 052584, 1869; (72) Partenie Costel; (54) **AMBALAJE - RECIPIENTE**; (28) 2; (51) 09-01



(21) f 2005 0625 - 1



(21) f 2005 0625 - 2

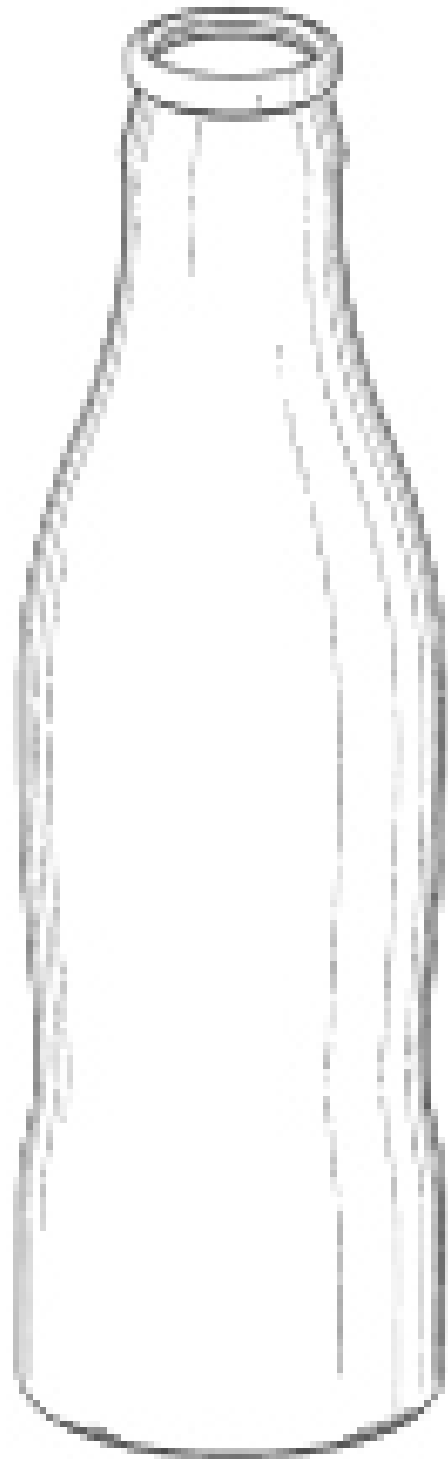

(21) f 2005 0668 - 1.1

---

(21) f 2005 0668; (22) 03.08.2005; (43) 28.10.2005; (71) THE COCA-COLA COMPANY (A CORPORATION OF THE STATE OF DELAWARE), One Coca-Cola Plaza, Nw, Atlanta, Georgia, US 30313, 1887; (74) S.C. Rominvent S.A., str. Ermil Pangratti nr. 35, et. 1, sector 1, B 011882, București; (72) Carie A. Davis; RANDALL S. BROWN; Scott C. Biondich; KATHERINE W. ALLEN; (54) STICLĂ (CONTUR DE ALUMINIU); (28) 1; (51) 09-01; (30) US/16.02.2005/29/223, 604;

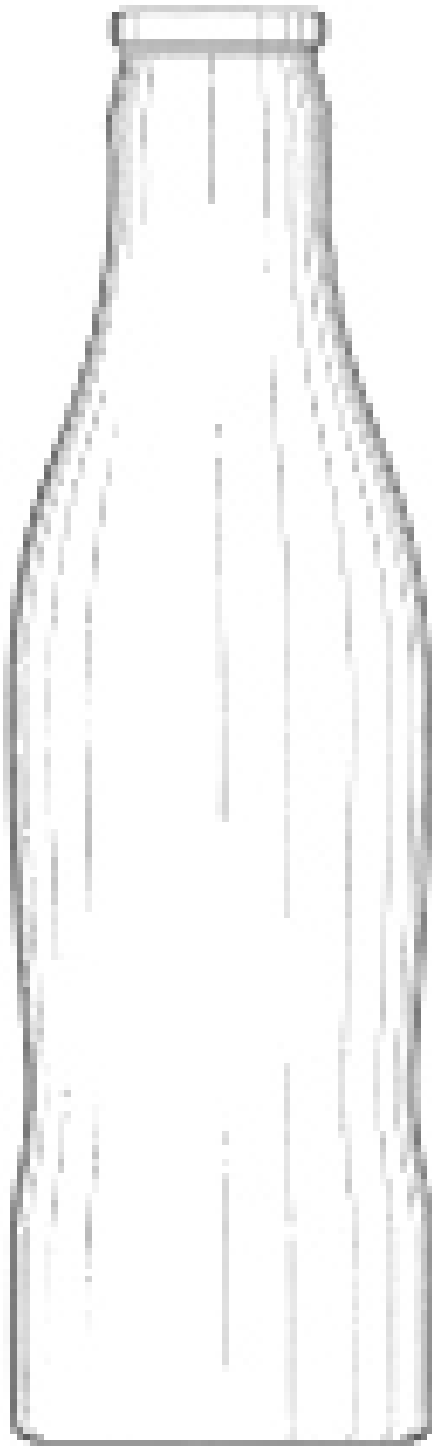

(21) f 2005 0668 - 1.2

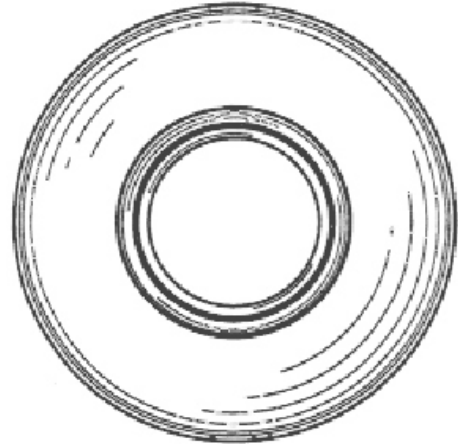

(21) f 2005 0668 - 1.3

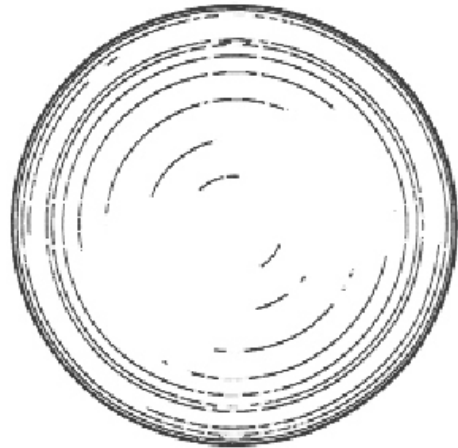

(21) f 2005 0668 - 1.4

---

(21) f 2005 0579; (22) 22.12.2004; (43) 28.10.2005;  
(71) TOTAL S.A., 2, Place de la Coupole, La Defense 6,  
Courbevoie, F-92400, 1844; (72) Christophe Blin; (54) **BIDON**;  
(28) 1; (51) **09-02**; (80) **DM/066 433**/ 22.12.2004/ 30.06.2005;  
(30) FR/08.07.2004/04 3409;

---

(21) f 2005 0589; (22) 01.10.2004; (43) 28.10.2005;  
(71) SAKSON S.A. COMMERCIAL & INDUSTRIAL  
COMPANY, 12th Kim of Athens-Lamia National Road, 25  
Valaoritou Street, Athens, GR-14452, 1856; (72) Athanassios  
S. Kontos; (54) **BIDOANE DIN PLASTIC**; (28) 4; (51) **09-03**;  
(80) **DM/066 620**/ 01.10.2004/ 30.06.2005

---

(21) f 2005 0647; (22) 28.07.2005; (43) 28.10.2005; (71) Bălan Florin, str. Delinești nr. 4, bl. TD45, ap. 35, sector 6, București, B 062088, 1883; (72) Bălan Florin; (54) **AMBALAJ PRODUSE ALIMENTARE**; (28) 1; (51) 09-03



(21) f 2005 0647 - 1

(21) f 2005 0392; (22) 13.05.2005; (43) 28.10.2005; (71) Herascu Marius, str. Traian nr. 292, Galați, GL , 1494; (74) **Apostol Salomia**, Reg. 11, Siret 15, bl. E4, ap. 54, GL 6200, Galați; (72) Herascu Marius; (54) **AMBALAJ PENTRU COZONAC DELICIOS**; (28) 1; (51) 09-05



(21) f 2005 0392 - 1

(21) f 2005 0495; (22) 10.06.2005; (43) 28.10.2005; (71) PANDA DESERT S.R.L., șoseaua Ștefănești nr. 11, Ștefănești de Jos, IF 077175, 1786; (54) **AMBALAJ**; (28) 4; (51) 09-05



(21) f 2005 0495 - 1

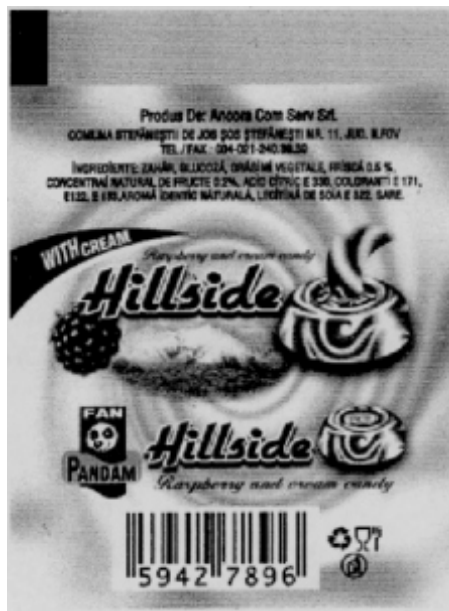

(21) f 2005 0495 - 2



(21) f 2005 0495 - 3



(21) f 2005 0495 - 4

**CLASA 10 - CEASORNICĂRIE ȘI ALTE INSTRUMENTE DE MĂSURĂ, INSTRUMENTE DE CONTROL ȘI DE SEMNALIZARE**

(21) f 2005 0411; (22) 19.05.2005; (43) 28.10.2005; (71) S.C. ARTECA JILAVA S.A., str. Prelungirea Șoselei Giurguiului nr. 33A, Jilava, IF O77120, 1741; (54) STĂLP ORNAMENTAL; (28) 1; (51) 10-06

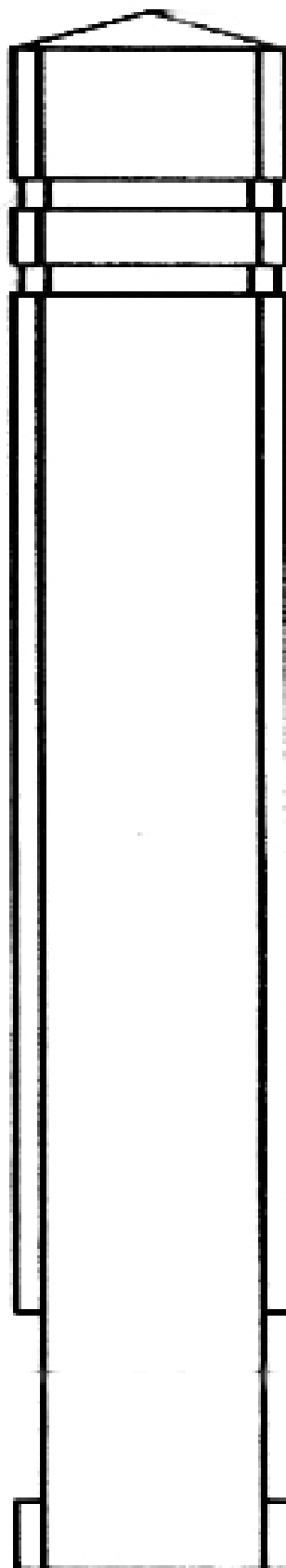

(21) f 2005 0411 - 1.1



(21) f 2005 0411 - 1.2

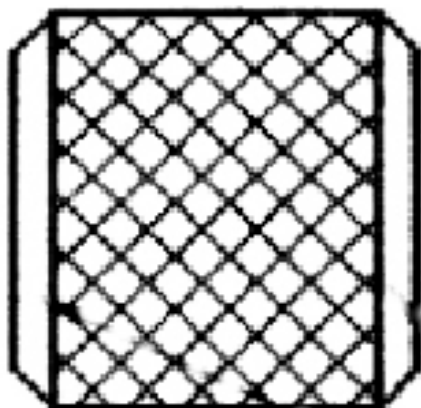

(21) f 2005 0411 - 1.3



(21) f 2005 0478 - 1

---

(21) f 2005 0631; (22) 21.07.2005; (43) 28.10.2005; (71) S.C. STERK PLAST S.R.L., b-dul Aurel Vlaicu nr. 125, Constanța, CT 900154, 1874; (74) **Cabinet Proprietate Industrială-Bionpi**, Calea Dorobanților nr. 126-130, bl. 8, ap. 50, sector 1, B 010577, București; (72) Yurtsever Suleyman; (54) **GHIVECE ȘI ACCESORII**; (28) 6; (51) 11-02

---

**CLASA 11 - OBIECTE ORNAMENTALE**

(21) f 2005 0478; (22) 03.06.2005; (43) 28.10.2005; (71) Miron Silviu, b-dul I.G. Duca nr. 73, Constanța, CT 900182, 1774; (74) **Oster - Societate Civilă Profesională - Osiescu Traian**, str. Batiștei nr. 35, ap. 23, sector 2, B 020935, București; (72) Miron Silviu; (54) **TROFEU**; (28) 1; (51) 11-02

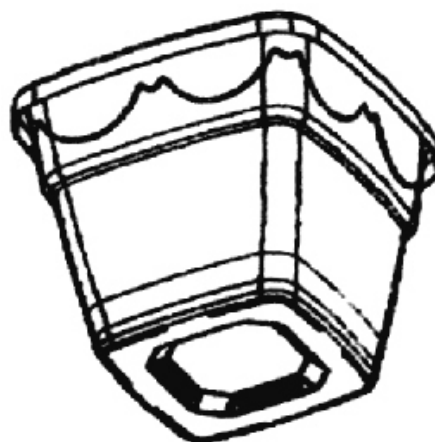

(21) f 2005 0631 - 1





(21) f 2005 0631 - 2

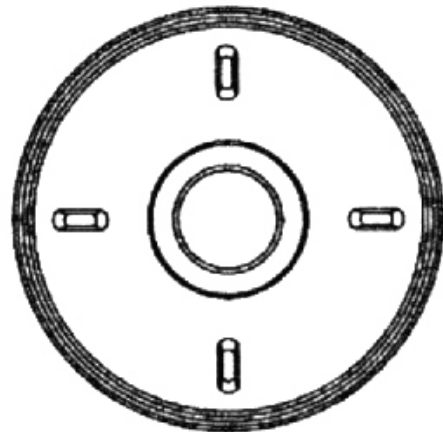

(21) f 2005 0631 - 4

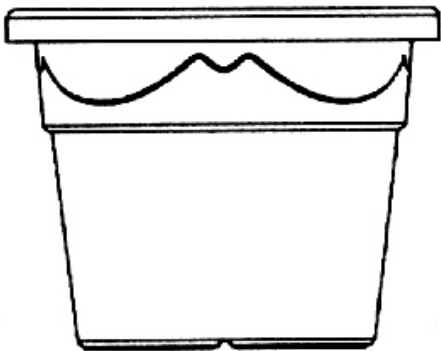

(21) f 2005 0631 - 3.1

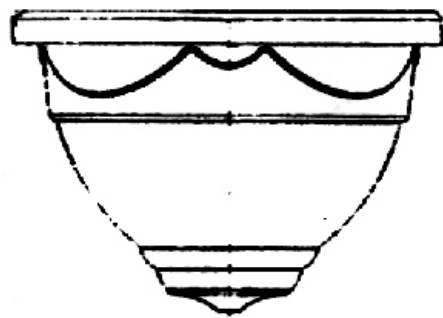

(21) f 2005 0631 - 5.1

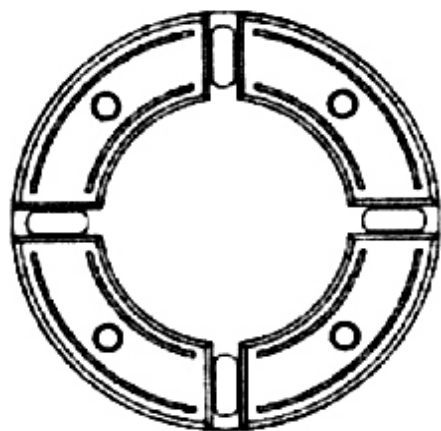

(21) f 2005 0631 - 3.2

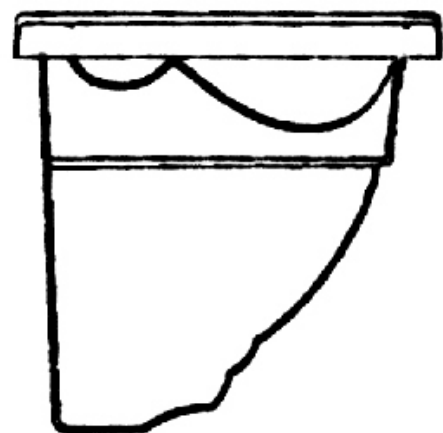

(21) f 2005 0631 - 5.2



(21) f 2005 0631 - 6



(21) f 2005 0475 - 2.2

**CLASA 12 - MIJLOACE DE TRANSPORT ȘI DE RIDICAT**

(21) f 2005 0475; (22) 02.06.2005; (43) 28.10.2005; (71) REGIA AUTONOMĂ DE TRANSPORT BUCUREȘTI - UZINA DE REPARAȚII ATELIERELE CENTRALE, str. Dr. Grozovici nr. 2-4, sector 2, București, B 021106, 1773; (72) Scarlat Mihai; COVIC MIRCEA; Badea Florin; DOHOTARU RADU; Ștefan Gheorghe; CAZAN GHEORGHE; Movanu Constantin; STANDT PETRE; Cazan Adina; CAZACU NIRCEA; Movanu Rodica; POP ADRIAN; Ștefan Daniela; (54) **TRAMVAI**; (28) 2; (51) **12-03**



(21) f 2005 0475 - 2.3



(21) f 2005 0475 - 1.1



(21) f 2005 0475 - 1.2



(21) f 2005 0475 - 2.1



(21) f 2005 0475 - 2.4



(21) f 2005 0475 - 2.5

(21) f 2005 0560; (22) 02.06.2004; (43) 28.10.2005; (71) DAIMLERCHRYSLER AG., Epplestrasse nr. 225, Stuttgart, D 70567, 449; (74) **Sabine Gluthe C/o Daimlerchrysler AG.Ipm/t**, DE 70546, Stuttgart; (72) Peter Pfeiffer; (54) **AUTOTURISM**; (28) 1; (51) **12-08**; (80) **DM/065 580/** 02.06.2004/ 30.06.2005

---

(21) f 2005 0562; (22) 22.06.2004; (43) 28.10.2005; (71) DAIMLERCHRYSLER AG., Epplestrasse nr. 225, Stuttgart, D 70567, 449; (74) **Sabine Gluthe C/o Daimlerchrysler AG.Ipm/t**, DE 70546, Stuttgart; (72) Josef Schumacher; (54) **AUTOTURISME**; (28) 8; (51) **12-08**; (80) **DM/065 626/** 22.06.2004/ 30.06.2005

---

(21) f 2005 0633; (22) 21.07.2005; (43) 28.10.2005; (71) GM DAEWOO AUTO & TECHNOLOGY COMPANY, 199-1, Cheongcheon-Dong, Bupyeong-Gu, Incheon, KR, 1740; (74) **Cabinet Enpora**, str. George Călinescu nr. 52A, ap. 1, sector 1, B 011694, București; (72) Kim Byung-Jip; (54) **CAROSERIE INTEGRALĂ DE AUTOMOBIL**; (28) 1; (51) **12-08**; (30) KR/21.01.2005/30-2005-1963;

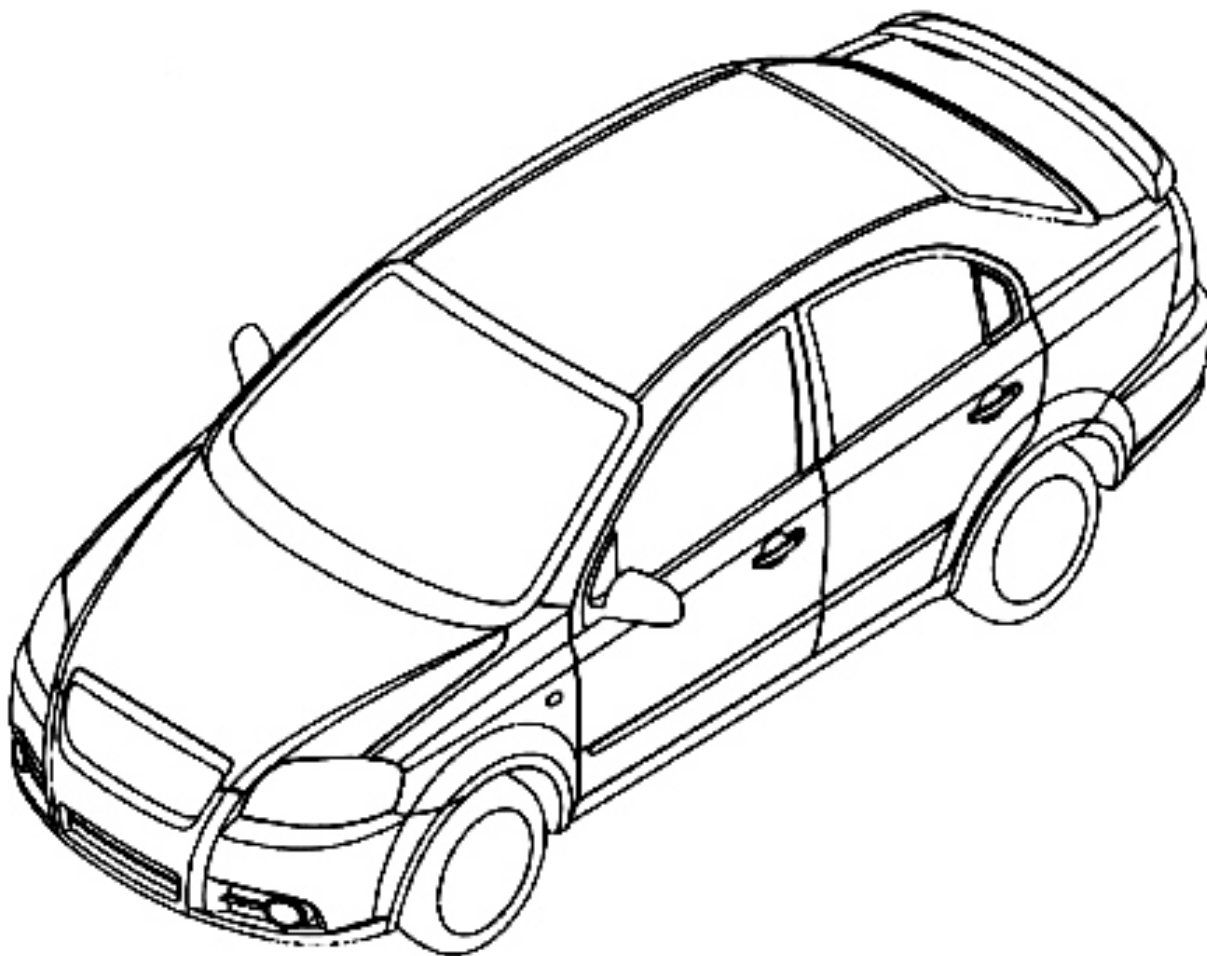

(21) f 2005 0633 - 1.1

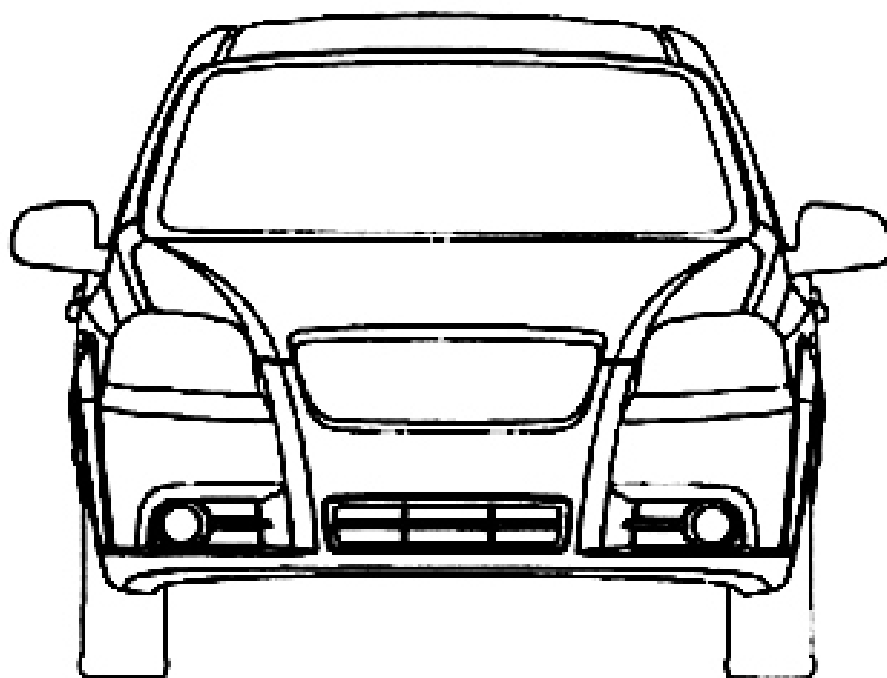

(21) f 2005 0633 - 1.2

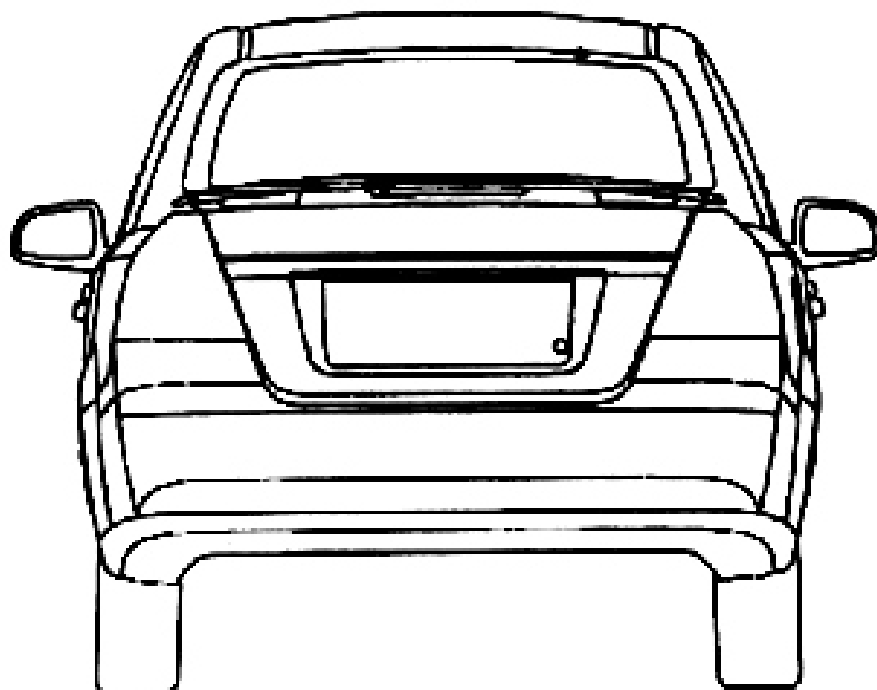

(21) f 2005 0633 - 1.3

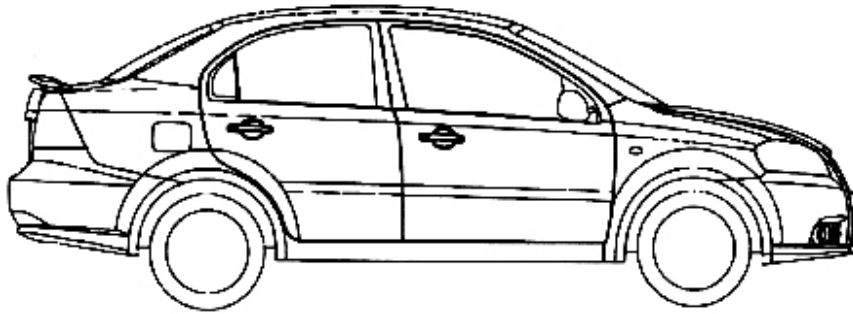

(21) f 2005 0633 - 1.4

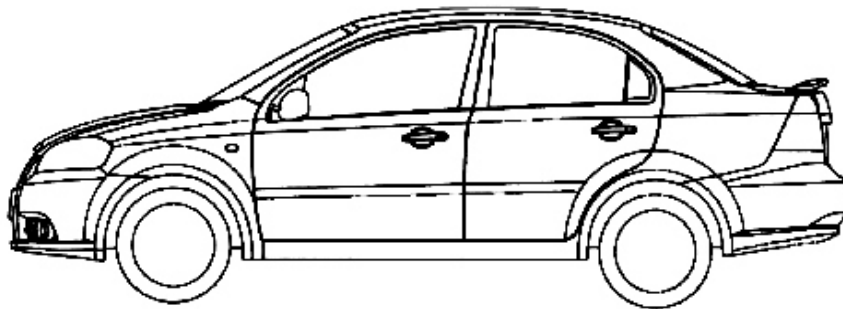

(21) f 2005 0633 - 1.5

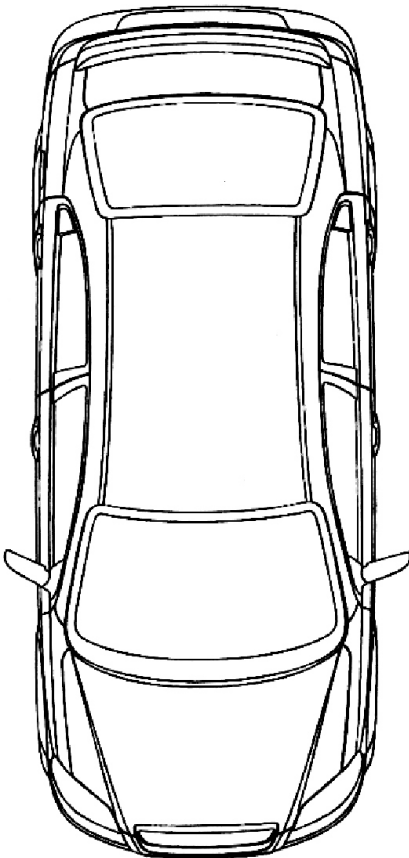

(21) f 2005 0633 - 1.6

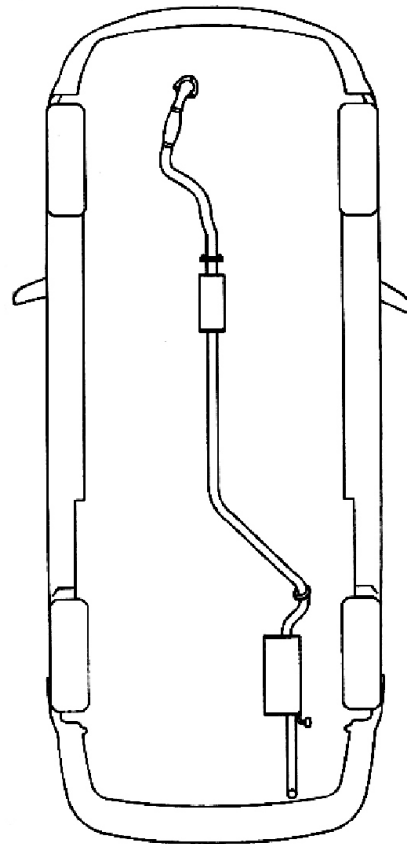

(21) f 2005 0633 - 1.7

(21) f 2005 0634; (22) 21.07.2005; (43) 28.10.2005; (71) GM DAEWOO AUTO & TECHNOLOGY COMPANY, 199-1, Cheongcheon-Dong, Bupyung-Gu, Incheon, KR, 1740; (74) **Cabinet Enpora**, str. George Călinescu nr. 52A,

ap. 1, sector 1, B 011694, București; (72) Hong Sung-Kyun; (54) **CAROSERIE INTEGRALĂ DE AUTOMOBIL**; (28) 1; (51) **12-08**; (30) KR/21.01.2005/30-2005-1964;

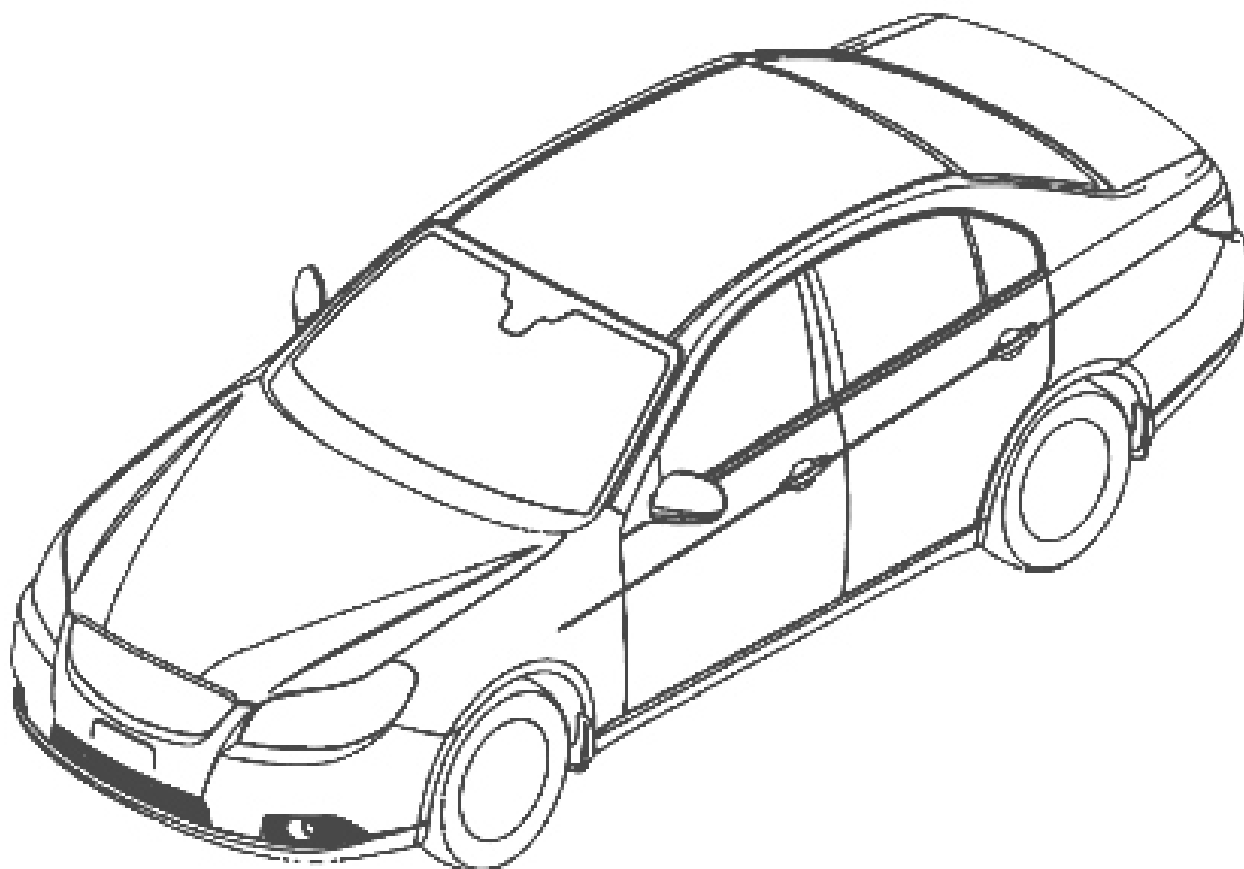

(21) f 2005 0634 - 1.1

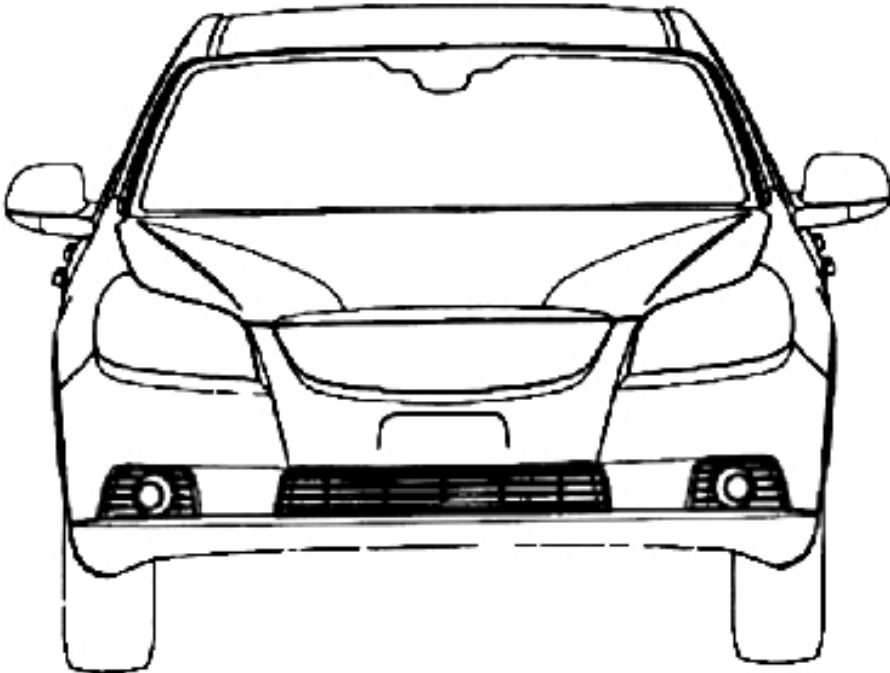

(21) f 2005 0634 - 1.2

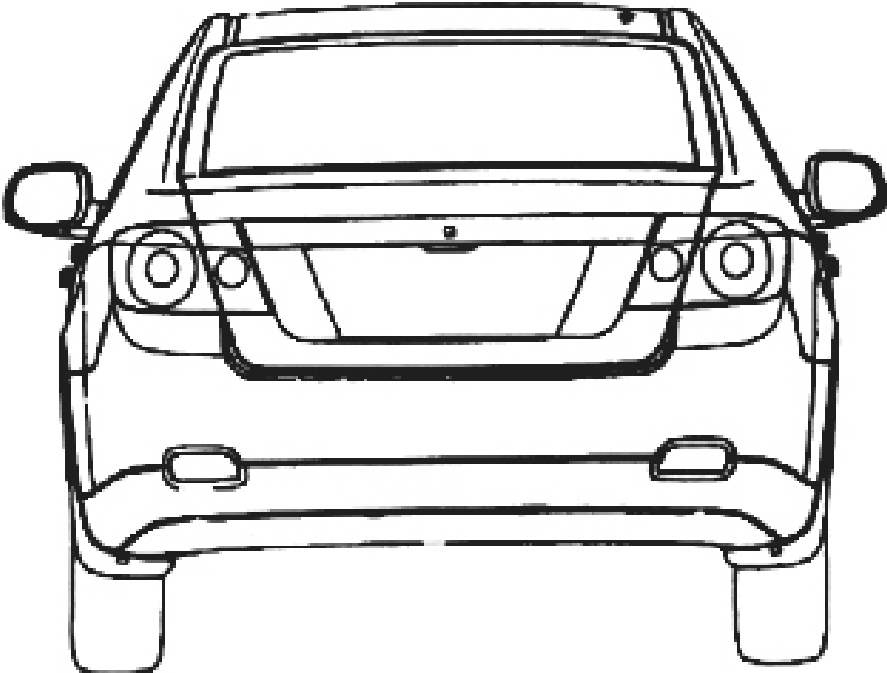

(21) f 2005 0634 - 1.3

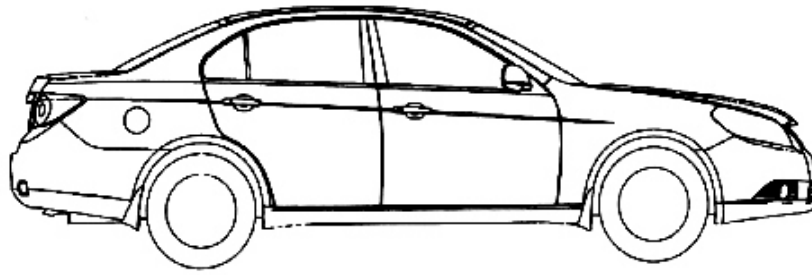

(21) f 2005 0634 - 1.4

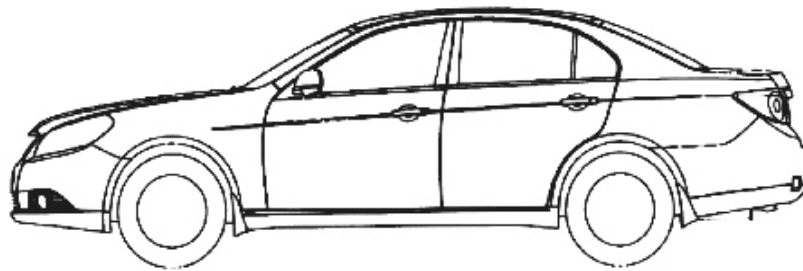

(21) f 2005 0634 - 1.5

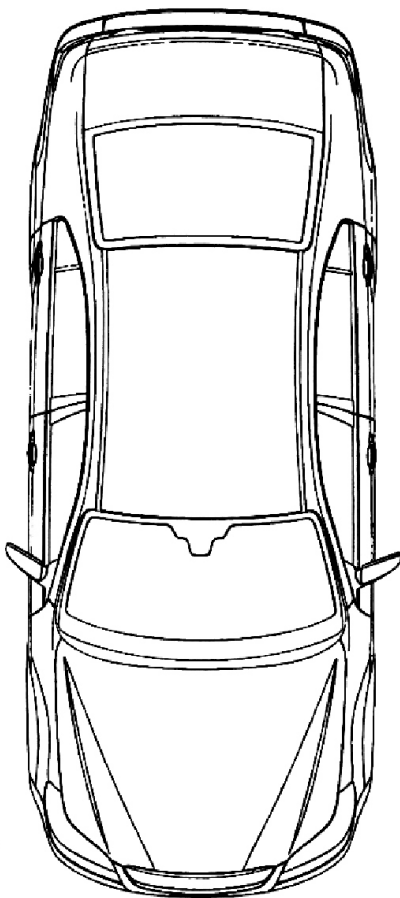

(21) f 2005 0634 - 1.6

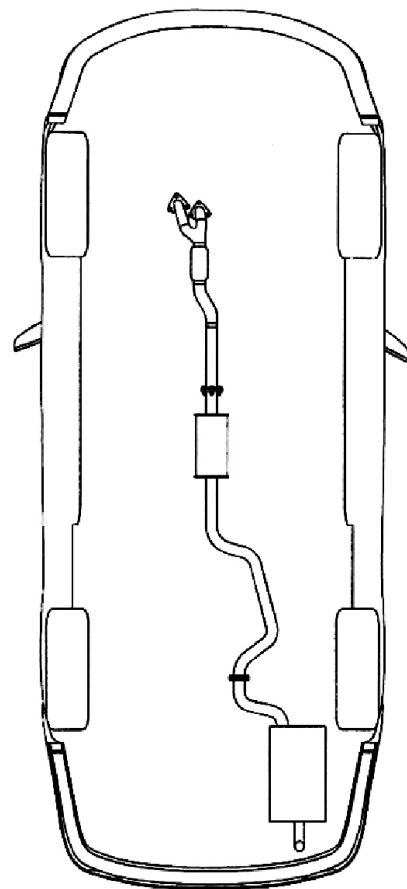

(21) f 2005 0634 - 1.7



(21) f 2005 0326; (22) 06.05.2005; (43) 28.10.2005; (71) Bică Ion, str. Valea Roșie, bl. C7, sc. 1, ap. 14, Craiova, DJ 200574, 1713; (74) Anghel Luminița Doina, str. Gheorghitei nr. 1, bl. 94B, sc. B, ap. 76, sector 2, B 022511, București; (72) Bică Ion; (54) PANOPLIE ACCESORII AUTO; (28) 4; (51) 12-16

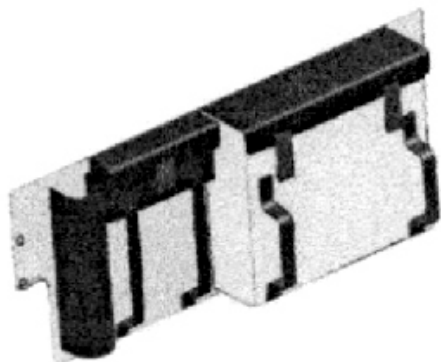

(21) f 2005 0326 - 1.1

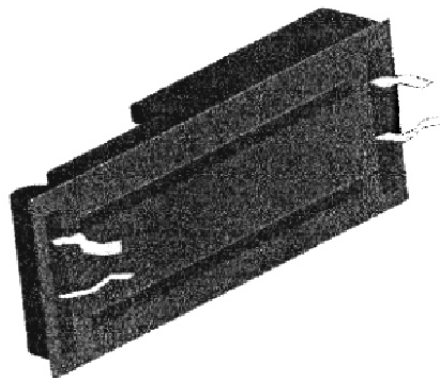

(21) f 2005 0326 - 2.2

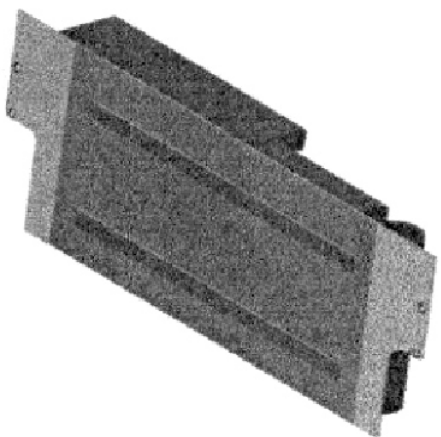

(21) f 2005 0326 - 1.2

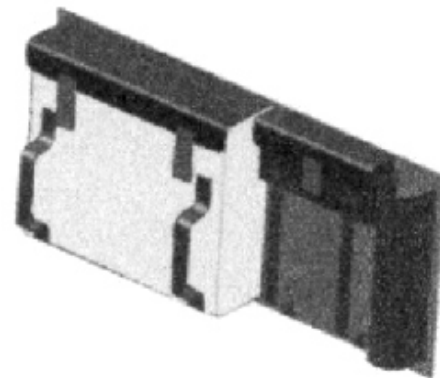

(21) f 2005 0326 - 3.1

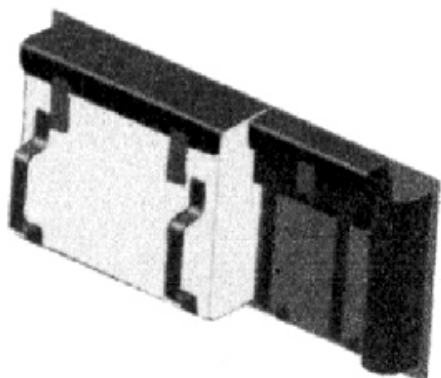

(21) f 2005 0326 - 2.1



(21) f 2005 0326 - 3.2

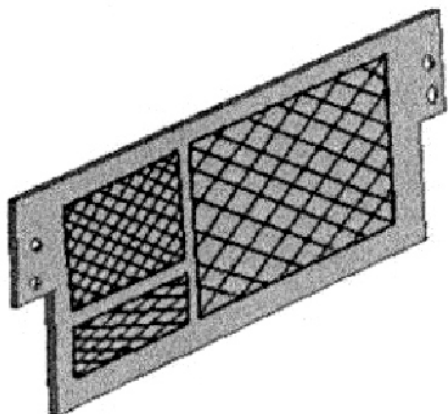

(21) f 2005 0326 - 4

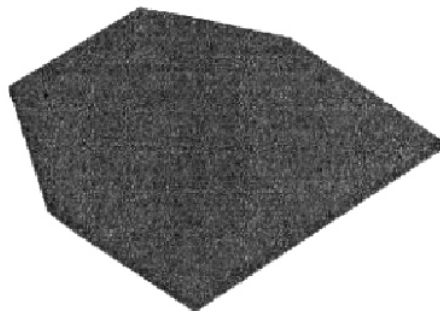

(21) f 2005 0327 - 2

---

(21) f 2005 0538; (22) 22.06.2005; (43) 28.10.2005; (71) TERRA TECHNIK GMBH & CO.KG., Kichenau 1, Perg, A-4320, 1816; (74) **S.C. Rominvent S.A.**, str. Ernil Pangratti nr. 35, et. 1, sector 1, B 011882, București; (72) Kristian Fenzl; (54) **CABINĂ PENTRU VEHICUL**; (28) 2; (51) **12-16**; (30) EP/23.12.2004/000271 036;

---

(21) f 2005 0327; (22) 06.05.2005; (43) 28.10.2005; (71) Bică Ion, str. Valea Roșie, bl. C7, sc. 1, ap. 14, Craiova, DJ 200574, 1713; (74) **Anghel Luminița Doina**, str. Gheorghitei nr. 1, bl. 94B, sc. B, ap. 76, sector 2, B 022511, București; (72) Bică Ion; (54) **CAPAC ROATĂ REZERVĂ**; (28) 2; (51) **12-16**

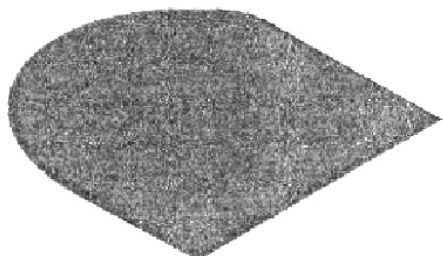

(21) f 2005 0327 - 1.1

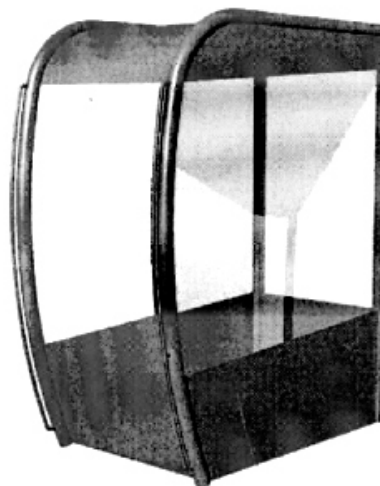

(21) f 2005 0538 - 1.1

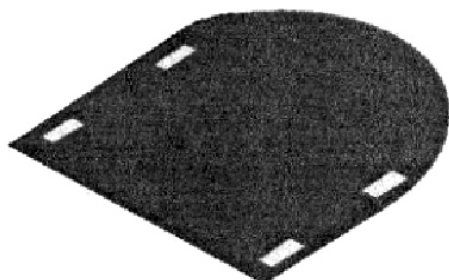

(21) f 2005 0327 - 1.2

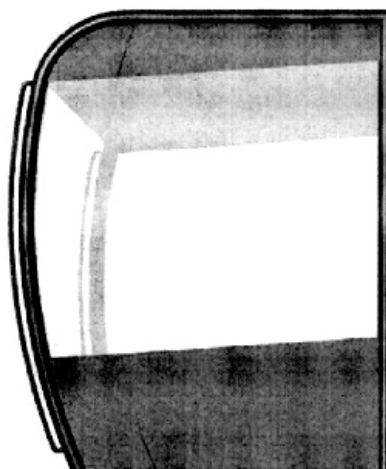

(21) f 2005 0538 - 1.2



(21) f 2005 0538 - 1.3

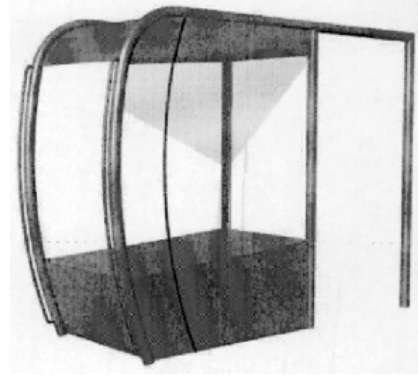

(21) f 2005 0538 - 2.1

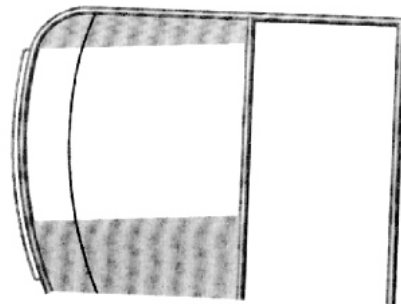

(21) f 2005 0538 - 2.2

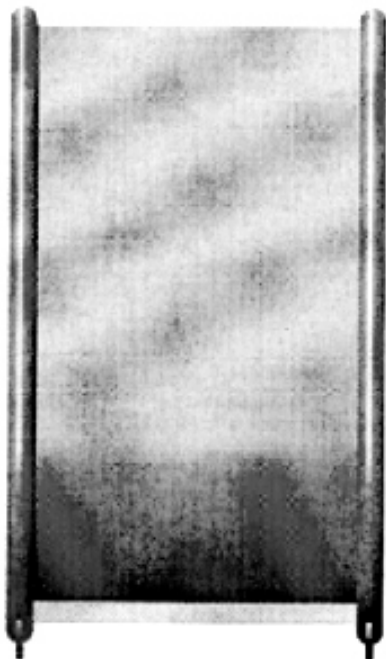

(21) f 2005 0538 - 1.4



(21) f 2005 0538 - 2.3

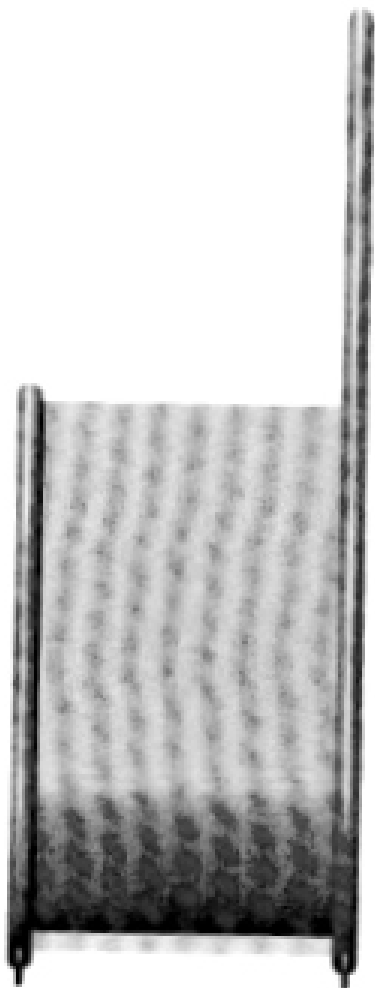

(21) f 2005 0538 - 2.4

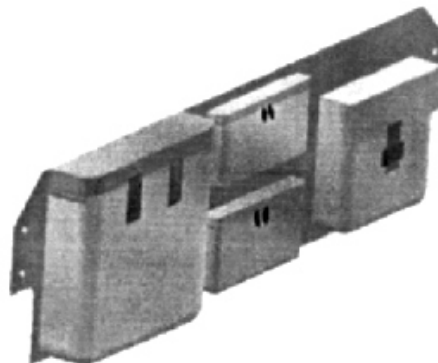

(21) f 2005 0557 - 2

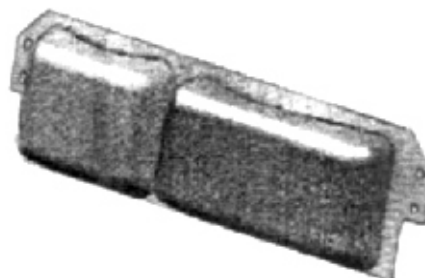

(21) f 2005 0557 - 3

---

(21) **f 2005 0557**; (22) 29.06.2005; (43) 28.10.2005; (71) Bică Ion, str. Valea Roșie, bl. C7, sc. 1, ap. 14, Craiova, DJ 200574, 1713; (74) **Anghel Luminița Doina**, str. Gheorghitei nr. 1, bl. 94B, sc. B, ap. 76, sector 2, B 022511, București; (72) Bică Ion; (54) **PANOPLIE ACCESORII AUTO**; (28) 3; (51) 12-16

---

(21) **f 2005 0565**; (22) 03.12.2004; (43) 28.10.2005; (71) DAIMLERCHRYSLER AG., Epplestrasse nr. 225, Stuttgart, D 70567, 449; (74) **Sabine Gluthe C/o Daimlerchrysler AG.Ipm/t**, DE 70546, Stuttgart; (72) Peter Pfeiffer; (54) **SUBANSAMBLE PENTRU VEICULE**; (28) 8; (51) 12-16; (80) **DM/066 102/** 03.12.2004/ 30.06.2005; (30) DE/21.09.2004/404 05 341.6;

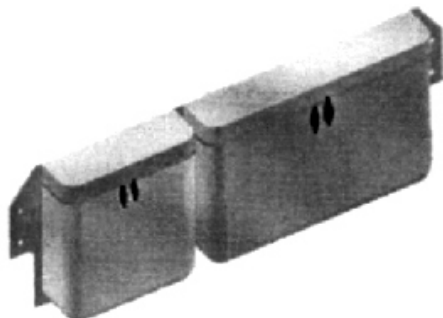

(21) f 2005 0557 - 1

---

(21) **f 2005 0576**; (22) 28.12.2004; (43) 28.10.2005; (71) DAIMLERCHRYSLER AG., Epplestrasse nr. 225, Stuttgart, D 70567, 449; (74) **Sabine Gluthe C/o Daimlerchrysler AG.Ipm/t**, DE 70546, Stuttgart; (72) Marcus Laengerer; (54) **JANTE PENTRU VEICULE**; (28) 1; (51) 12-16; (80) **DM/066 201/** 28.12.2004/ 30.06.2005; (30) DE/08.09.2004/404 05078.6;

---

**CLASA 14 - APARATE DE ÎNREGISTRARE, DE TELECOMUNICAȚII ȘI PRELUCRARE A INFORMAȚIILOR**

(21) f 2005 0571; (22) 23.11.2004; (43) 28.10.2005; (71) DAIMLERCHRYSLER AG., Epplestrasse nr. 225, Stuttgart, D 70567, 449; (74) Sabine Gluthe C/o Daimlerchrysler AG.lpm/t, DE 70546, Stuttgart; (72) Peter Pfeiffer; (54) **GRAFICĂ INTERFAȚĂ CALCULATOR**; (28) 12; (51) 14-03; (80) DM/066 121/ 23.11.2004/ 30.06.2005; (30) DE/23.08.2004/404 04 771.8;

(21) f 2005 0594; (22) 06.07.2005; (43) 28.10.2005; (71) S.C. ELECTRA S.R.L., b-dul Chimiei nr. 8, Iași, IS 700291, 1841; (72) Copăcel Iulian;

(54) **VIDEOINTERFON MULTIFUNȚIONAL**; (28) 1; (51) 14-03;

(57) Aparatul este format din două volume asemănătoare, cu două trunchiuri de piramidă, de înălțime mică, unite la baza mare și având suprafețe laterale, rotunjite. Întregul ansamblu este ușor înclinat și curb pe o latură și rotunjit la două colțuri, cu raze de curbură, diferite. Pe partea superioară, se află monitorul de imagine, curbat pe o latură, un cilindru de mică generatoare, cu partea superioară, semisferică, pe care sunt dispuse patru cercuri coaxiale, întretăiate de opt linii diametral opuse și trei butoane, două semisferice și semirotunde, dispuse într-un locaș rotund, și separate printr-o fantă diametrală, iar unul cilindric cu trei poziții.



(21) f 2005 0594 - 1

(21) f 2005 0595; (22) 06.07.2005; (43) 28.10.2005; (71) S.C. ELECTRA S.R.L., b-dul Chimiei nr. 8, Iași, IS 700291, 1841; (72) Copăcel Iulian; (54) **INTERFON MULTIFUNȚIONAL**; (28) 1; (51) 14-03;

(57) Aparatul are forma unei prisme dreptunghiulare, cu un capăt semicilindric, iar celălalt capăt având partea superioară ușor înclinată. Așezat pe prismă și coaxial cu partea semicilindrică, se află un cilindru de mică generatoare, cu partea superioară de formă semisferică, pe

care sunt dispuse patru cercuri coaxiale, întretăiate de opt linii diametral opuse. Cilindrul continuă cu o formă prismatică, de grosime egală cu generatoarea și înclinată la partea inferioară. Pe aceasta, se află trei butoane, două semisferice și semirotunde, așezate într-un locaș rotund, și separate, între ele, printr-o fantă diametrală, iar unul cilindric, cu trei poziții, așezat sub primele două.



(21) f 2005 0595 - 1

#### CLASA 15 - MAȘINI NECUPRINSE ÎN ALTE CLASE

(21) f 2005 0586; (22) 26.04.2005; (43) 28.10.2005; (71) KALVACHA ENGINEERING AD, Region Stara Zagora, Pryaporetz, BG 6062, 504; (74) **Kossev L.**, Knjaz Boriss Floor li, Office 8, BG 1000, Sofia; (72) Stoycho Kalvachev; (54) **POMPĂ DE GAZ LICHID, ÎN SPECIAL PENTRU PROPAN-BUTAN**; (28) 1; (51) 15-02; (80) DM/066 607/ 26.04.2005/ 30.06.2005; (30) BG/14.03.2005/7868;

#### CLASA 19 - PAPETĂRIE, ARTICOLE DE BIROU, MATERIALE PENTRU ARTE, ÎNVĂȚĂMÂNT

(21) f 2005 0577; (22) 21.12.2004; (43) 28.10.2005; (71) HENKEL KOMMANDITGESELLSCHAFT AUF AKTIEN, Henkelstrasse No. 67, Dusseldorf, D 40589, 262; (72) Jean Michel Farce; (54) **DISTRIBUITOR PENTRU BANDĂ ADEZIVĂ**; (28) 1; (51) 19-02; (80) DM/066 227/ 21.12.2004/ 30.06.2005; (30) DE/15.12.2004/404 07 029.9;

(21) f 2005 0581; (22) 09.12.2004; (43) 28.10.2005; (71) MERZ & KRELL GmbH & CO. KGAA, Bahnhofstrasse nr. 76, Gross-Biebeau, D 64401, 635; (74) **Leonhard Olgemoller Fricke Postfach**, 10 09 62, D 80083, Seesen; (72) Hans Juergen Beyer; (54) **INSTRUMENTE PENTRU SCRIS ȘI ACCESORII**; (28) 8; (51) 19-06; (80) DM/066 506/ 09.12.2004/ 30.06.2005; (30) DE/09.06.2004/404 03 544.2;

(21) f 2005 0583; (22) 27.04.2005; (43) 28.10.2005; (71) EDDING AKTIENGESELLSCHAFT, Bookkoppel 7, Ahrensburg, D-22926, 1845; (54) **MARKER**; (28) 1; (51) 19-06; (80) DM/066 576/ 27.04.2005/ 30.06.2005; (30) EM/22.11.2004/000257738;

(21) f 2005 0582; (22) 09.12.2004; (43) 28.10.2005; (71) MERZ & KRELL GmbH & CO. KGAA, Bahnhofstrasse nr. 76, Gross-Biebeau, D 64401, 635; (74) **Leonhard Olgemoller Fricke Postfach**, 10 09 62, D 80083, Seesen; (72) Volkmar Rommel; (54) **INSTRUMENTE PENTRU SCRIS, CU AGRAFĂ ÎN FORMĂ DE BLAZON ȘI ACCESORII**; (28) 10; (51) 19-06; (80) DM/066 515/ 09.12.2004/ 30.06.2005; (30) DE/09.06.2004/404 03 544.2; DE/30.09.2004/404 05 720.9;

(21) f 2005 0618; (22) 14.07.2005; (43) 28.10.2005; (71) BRD FINANCE CREDITE CONSUM S.R.L., b-dul Ion Mihalache nr. 1-7, sector 1, București, B 011171, 1735 PRAKTIKER ROMÂNIA S.R.L., str. Școlii nr. 7, Voluntari, IF 077190, 1863; (54) **GRAFICĂ PENTRU CARTE DE CREDIT**; (28) 1; (51) 19-07

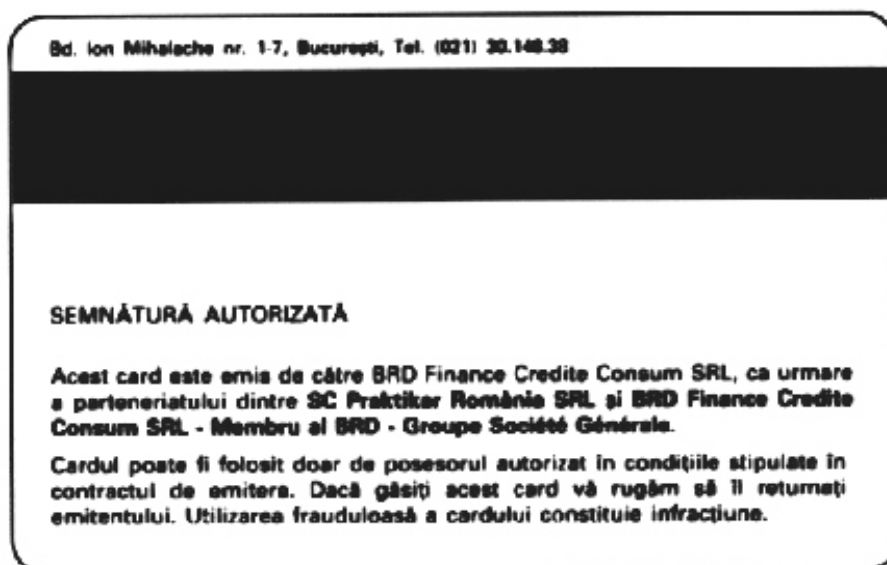

(21) f 2005 0618 - 1.2

Reprezentarea grafică 1.1 se găsește la pagina 85

(21) f 2005 0672; (22) 05.08.2005; (43) 28.10.2005; (71) Șerbu Nicolae, str. Emile Zola nr. 2, sector 1, București, B 011846, 1892; (74) **S.C. Rodall S.R.L.**, Polonă 115, bl. 15, sc. A, ap. 19, sector 1, B 7000, București; (72) Șerbu Nicolae; (54) **CIRCUIT AUTO-MOTO SPORT URBAN**; (28) 1; (51) 19-07;

(57) Circuitul se desfășoară în jurul Palatului Parlamentului din București. Circuitul este dat de succesiunea următoarelor străzi, cu segmentele de viteză corespunzătoare: Piața Constituției (startul și punctul de sosire - la intrarea principală din partea de est a Palatului, viteză 110 km/h), b-dul Libertății, calea către dealul din Calea 13 Septembrie ( viteză 215 km/h), intersecția cu strada Uranus (viteză 80 km/h ), către virajul 7, către Hotel

Marriott ( viteză 215 km/h), viraj către strada Izvor (viteză 145 km /h), b-dul Națiunilor Unite (viteză 235 km/h) și din nou Piața Constituției. Paddock-ul este situat în Piața Constituției. Circuitul este prevăzut cu tribune pentru spectatori și pentru oficialități și echipamente pentru transmisiile radio, tv și pentru publicitate. Întreg ansamblul reprezintă un aspect estetic deosebit.

Reprezentarea grafică se găsește la pagina 86

(21) f 2005 0391; (22) 13.05.2005; (43) 28.10.2005; (71) Herascu Marius, str. Traian nr. 292, Galați, GL , 1494; (74) **Apostol Salomia**, Reg. 11, Siret 15, bl. E4, ap. 54, GL 6200, Galați; (72) Herascu Marius; (54) **ETICHETĂ PENTRU PASCĂ**; (28) 1; (51) 19-08

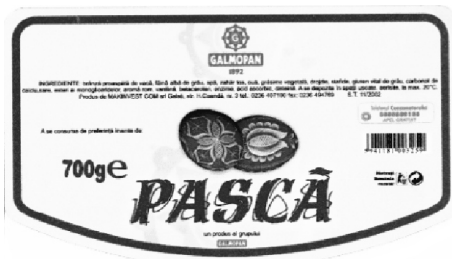

(21) f 2005 0391 - 1

(21) f 2005 0393; (22) 13.05.2005; (43) 28.10.2005; (71) Herascu Marius, str. Traian nr. 292 , Galați, GL , 1494; (74) **Apostol Salomia**, Reg. 11, Siret 15, bl. E4, ap. 54, GL 6200, Galați; (72) Herascu Marius; (54) **ETICHETĂ PENTRU AMBALAJ COZONAC FIGURINE**; (28) 1; (51) 19-08



(21) f 2005 0393 - 1

(21) f 2005 0395; (22) 16.05.2005; (43) 28.10.2005; (71) S.C. ATIFCO INTERNATIONAL S.A., Calea Giulești nr. 121c, sector 6, București, B 060261, 1731; (54) **GRAFICĂ PENTRU AMBALAJE**; (28) 3; (51) 19-08

Reprezentările grafice se găsesc la pagina 87

(21) f 2005 0396; (22) 16.05.2005; (43) 28.10.2005; (71) S.C. ATIFCO INTERNATIONAL S.A., Calea Giulești nr. 121c, sector 6, București, B 060261, 1731; (54) **GRAFICĂ PENTRU AMBALAJE**; (28) 3; (51) 19-08

Reprezentările grafice se găsesc la pagina 87

(21) f 2005 0397; (22) 16.05.2005; (43) 28.10.2005; (71) S.C. ATIFCO INTERNATIONAL S.A., Calea Giulești nr. 121c, sector 6, București, B 060261, 1731; (54) **GRAFICĂ PENTRU AMBALAJE**; (28) 3; (51) 19-08

Reprezentările grafice se găsesc la pagina 88

(21) f 2005 0494; (22) 10.06.2005; (43) 28.10.2005; (71) Aniculaesei Bogdan Gabriel, str. Marchian nr.1, Botoșani, BT 710210, 1785; (72) Rotaru Ioan; (54) **ETICHETĂ SUCURI CHIQUITA**; (28) 1; (51) 19-08





(21) f 2005 0494 - 1

(21) f 2005 0516; (22) 16.06.2005; (43) 28.10.2005;  
 (71) S.C. THD INDUSTRIAL S.R.L., str. Marsilia nr. 18,  
 Satu Mare, SM 440061, 1798; (72) Lungu Adrian Ioan;  
 (54) LOGO; (28) 1; (51) 19-08



(21) f 2005 0516 - 1

(21) f 2005 0522; (22) 17.06.2005; (43) 28.10.2005;  
 (71) S.C. KAROM DRINKS S.R.L., str. Ziduri între Vii nr. 24,  
 sector 2, București, B 7000, 290; (74) S.C. Rodall S.R.L.,  
 Polonă 115, bl. 15, sc. A, ap. 19, sector 1, B 7000, București;  
 (72) Sighet Alina Claudia; (54) ETICHETĂ; (28) 1; (51) 19-08

Reprezentarea grafică se găsește la pagina 88

(21) f 2005 0527; (22) 20.06.2005; (43) 28.10.2005;  
 (71) POWERTEK TRAILERS S.R.L., str. Sf. Constantin nr. 1,  
 parter, ap. 1, sector 1, București, B 010217, 1806;  
 (74) Cabinet Individual de Proprietate Industrială  
 Negomireanu Livia, șoseaua Nicolae Titulescu nr. 94,  
 bl. 14A, sc. 4, ap. 127, sector 1, București, B 011146,  
 București; (54) SIGLĂ; (28) 1; (51) 19-08

Reprezentarea grafică se găsește la pagina 88

(21) f 2005 0528; (22) 20.06.2005; (43) 28.10.2005;  
 (71) POWERTEK COMPANY S.R.L., str. Sf. Constantin nr. 1,  
 parter, ap. 1, sector 1, București, B 010217, 1807;  
 (74) Cabinet Individual de Proprietate Industrială  
 Negomireanu Livia, șoseaua Nicolae Titulescu nr. 94,  
 bl. 14A, sc. 4, ap. 127, sector 1, București, B 011146,  
 București; (54) SIGLĂ; (28) 1; (51) 19-08

Reprezentarea grafică se găsește la pagina 88

(21) f 2005 0539; (22) 22.06.2005; (43) 28.10.2005;  
 (71) S.C. MULTI PRODUCTION S.R.L., șoseaua Giurgiului  
 (DN 5) nr. 138-140, 1 Decembrie, IF 077005, 1817;  
 (74) S.C. Rodall S.R.L., Polonă 115, bl. 15, sc. A, ap. 19,  
 sector 1, B 7000, București; (72) Udilă Virgil; (54) ETICHETE;  
 (28) 2; (51) 19-08

Reprezentările grafice se găsesc la pagina 89

(21) f 2005 0544; (22) 23.06.2005; (43) 28.10.2005;  
 (71) Herascu Marius, str. Traian nr. 292, Galați, GL, 1494;  
 (74) Apostol Salomia, Reg. 11, Siret 15, bl. E4, ap. 54,  
 GL 6200, Galați; (72) Herascu Marius; (54) GRAFICĂ  
 PENTRU AMBALAJ IAURT; (28) 9; (51) 19-08



(21) f 2005 0544 - 1



(21) f 2005 0544 - 2



(21) f 2005 0544 - 6



(21) f 2005 0544 - 3



(21) f 2005 0544 - 7



(21) f 2005 0544 - 4



(21) f 2005 0544 - 8



(21) f 2005 0544 - 5



(21) f 2005 0544 - 9

(21) f 2005 0593; (22) 06.07.2005; (43) 28.10.2005; (71) FUNDAȚIA FORUM FOR INTERNATIONAL COMMUNICATIONS, str. Romancierilor nr. 5, bl. C14, sc. A, et. 9, ap. 35, sector 6, București, B 061791, 1842; (74) S.C. Romprosper Servimpex S.R.L., Mihai Bravu 294, bl. 6, sc. B, ap. 63, sector 3, B 7000, București; (72) Oancea Georgeta Daniela; (54) AFIȘ PUBLICITAR; (28) 8; (51) 19-08



(21) f 2005 0593 - 1



(21) f 2005 0593 - 2



(21) f 2005 0593 - 3



(21) f 2005 0593 - 4



(21) f 2005 0593 - 5



(21) f 2005 0593 - 6

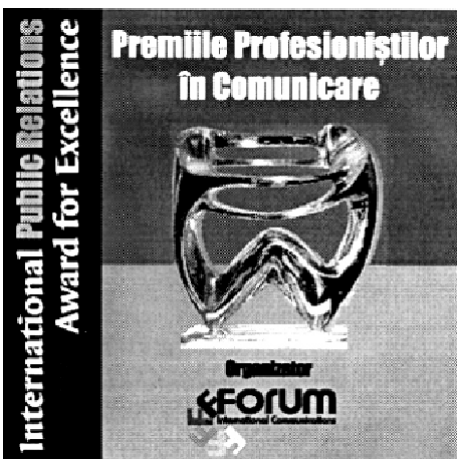

(21) f 2005 0593 - 7

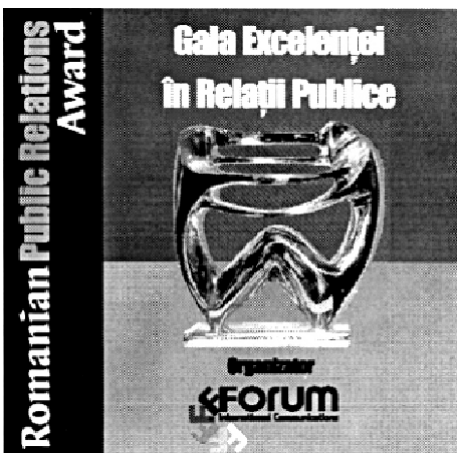

(21) f 2005 0593 - 8

(21) f 2005 0600; (22) 08.07.2005; (43) 28.10.2005; (71) S.C. ARAMIO S.R.L., Șoseaua de Centură nr. 2-4, sat Tunari, comuna Tunari, IF 077180, 1850; (54) **GRAFICĂ PENTRU AMBALAJ**; (28) 1; (51) 19-08

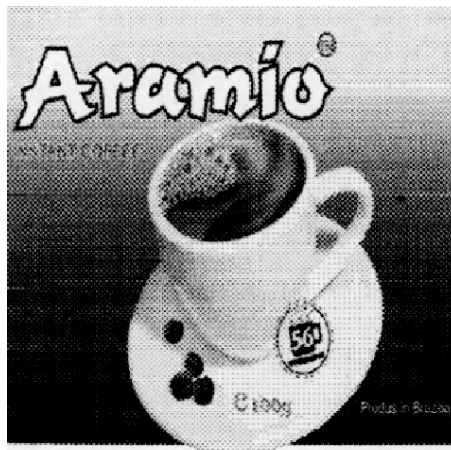

(21) f 2005 0600 - 1

(21) f 2005 0624; (22) 18.07.2005; (43) 28.10.2005; (71) S.C. ALEX & COMP S.R.L., str. Scânteii nr. 62, Galați, GL 6200, 1868; (74) **S.C. Loyal Partners Api S.R.L.**, str. Brăilei nr. 210 bis, bl. C3B, ap. 10, GL 800408, Galați; (72) Lupașcu Laurențiu; (54) **GRAFICĂ PENTRU AMBALAJE ȘI ETICHETE**; (28) 13; (51) 19-08



(21) f 2005 0624 - 1



(21) f 2005 0624 - 2



(21) f 2005 0624 - 4

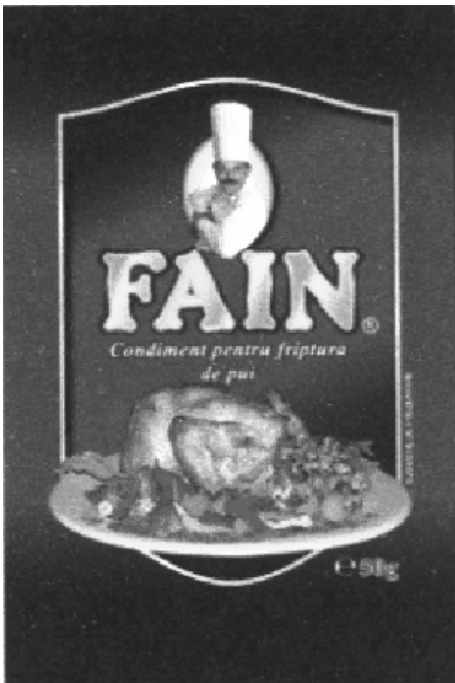

(21) f 2005 0624 - 3



(21) f 2005 0624 - 5



(21) f 2005 0624 - 6



(21) f 2005 0624 - 8



(21) f 2005 0624 - 7

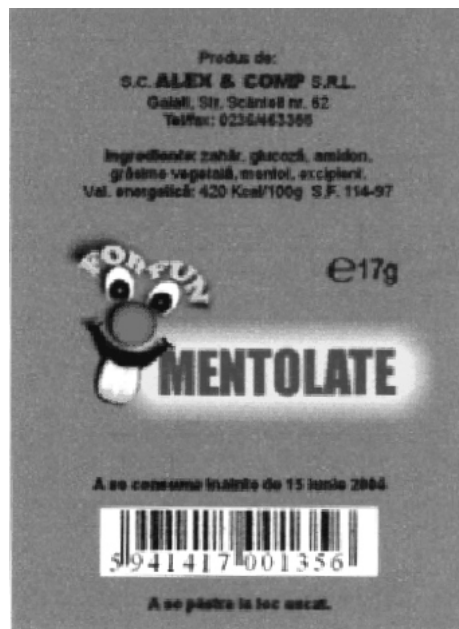

(21) f 2005 0624 - 9



(21) f 2005 0624 - 10



(21) f 2005 0664 - 1

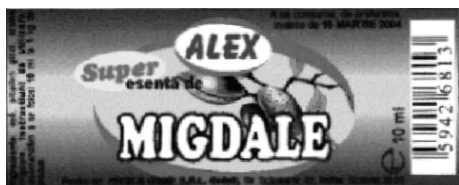

(21) f 2005 0624 - 11



(21) f 2005 0664 - 2



(21) f 2005 0624 - 12

(21) f 2005 0710; (22) 18.08.2005; (43) 28.10.2005; (71) S.C. YOUNGER KAROM PRODUCTION COMPANY S.R.L., str. Ziduri între Vii nr. 24, sector 2, București, B 023324, 898; (72) Pistol Iulian; (54) **GRAFICĂ PENTRU AMBALAJ**; (28) 1; (51) 19-08

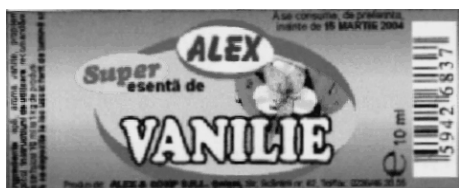

(21) f 2005 0624 - 13



(21) f 2005 0710 - 1

(21) f 2005 0664; (22) 01.08.2005; (43) 28.10.2005; (71) SOCIETATEA NAȚIONALĂ A SĂRII S.A.-SALINA PRAID, str. Gării nr. 44, Praid, HR 537240, 1884; (74) S.C. Intelect S.R.L., b-dul Dacia 48, bl. D 10, ap. 3, BH 3700, Oradea; (72) Fulop Magdolna; SASU OTILIA; (54) **ETICHETE PENTRU SARE DE BAIE**; (28) 2; (51) 19-08

**CLASA 20 - ECHIPAMENTE PENTRU VÂNZARE ȘI  
PUBLICITATE, SEMNE LUMINOASE,  
INDICATOARE**

(21) f 2005 0629; (22) 21.07.2005; (43) 28.10.2005;  
(71) S.C. AUTO COBĂLCESCU S.R.L., str. Grigore

Cobălcescu nr. 45, sector 1, București, B 010193, 1873;  
(74) A.G.V. Agenție de Proprietate Industrială S.R.L.,  
Magheru 9, sc. 2, et. 9, ap. 89, sector 1, B 7000, București;  
(72) Bacaliaro Giusepe; (54) **CASETĂ PUBLICITARĂ,  
PENTRU TAXIMETRE**; (28) 2; (51) 20-03, 26-06

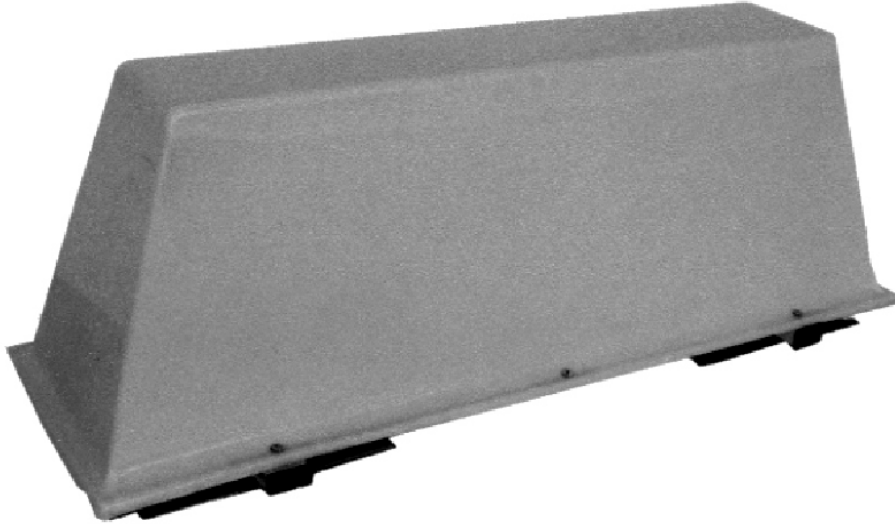

(21) f 2005 0629 - 1



(21) f 2005 0629 - 2



**CLASA 21 - JOCURI, JUCĂRII, CORTURI ȘI ARTICOLE DE SPORT**

(21) f 2005 0561; (22) 02.06.2004; (43) 28.10.2005; (71) DAIMLERCHRYSLER AG., Epplestrasse nr. 225, Stuttgart, D 70567, 449; (74) Sabine Gluthe C/o Daimlerchrysler AG.lpm/t, DE 70546, Stuttgart; (72) Peter Pfeiffer; (54) MAȘINĂ - JUCĂRIE; (28) 1; (51) 21-01; (80) DM/065 581/ 02.06.2004/ 30.06.2005

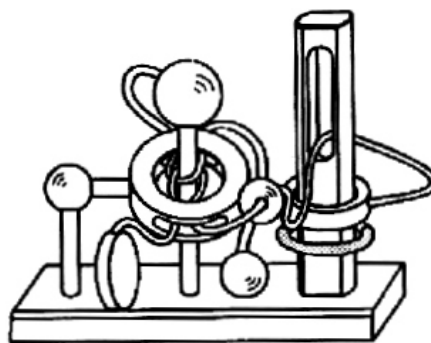

(21) f 2005 0606 - 2

(21) f 2005 0563; (22) 22.06.2004; (43) 28.10.2005; (71) DAIMLERCHRYSLER AG., Epplestrasse nr. 225, Stuttgart, D 70567, 449; (74) Sabine Gluthe C/o Daimlerchrysler AG.lpm/t, DE 70546, Stuttgart; (72) Josef Schumacher; (54) MAȘINI - JUCĂRII; (28) 8; (51) 21-01; (80) DM/065 627/ 22.06.2004/ 30.06.2004

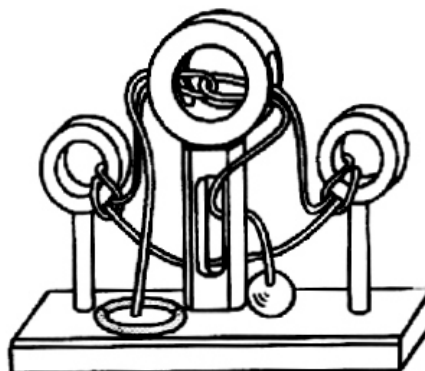

(21) f 2005 0606 - 3

(21) f 2005 0591; (22) 25.04.2005; (43) 28.10.2005; (71) Wieczorek Celina, Herman-Hesse-Straße 19, Heilbronn, 74074, 1858; (74) Rebbereh, Cornelia Kolner Straße 16, 51789, Lindlar; (72) Wieczorek Celina; (54) PĂPUȘI; (28) 2; (51) 21-01; (80) DM/066 650/ 25.04.2005/ 30.06.2005

(21) f 2005 0606; (22) 12.07.2005; (43) 28.10.2005; (71) S.C. DEICO GAMES S.R.L., str. Presei nr. 8B, Sfântu Gheorghe, CV 520044, 1855; (72) Fustos Tibor; (54) JUCĂRII 3D PUZZLE; (28) 5; (51) 21-01

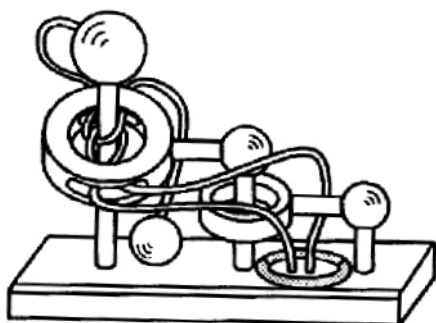

(21) f 2005 0606 - 1

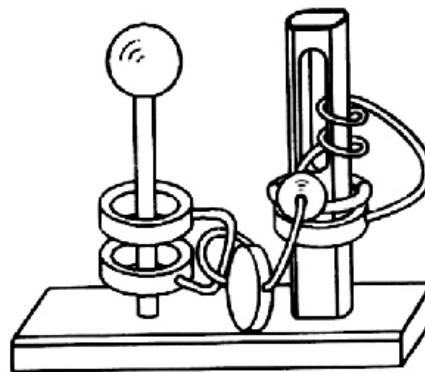

(21) f 2005 0606 - 4

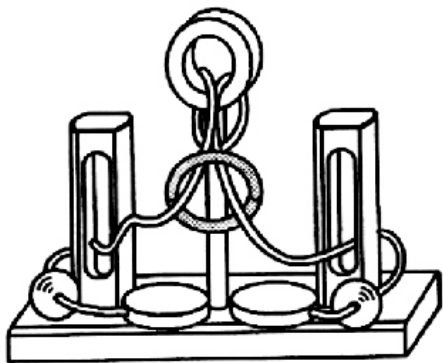

(21) f 2005 0606 - 5

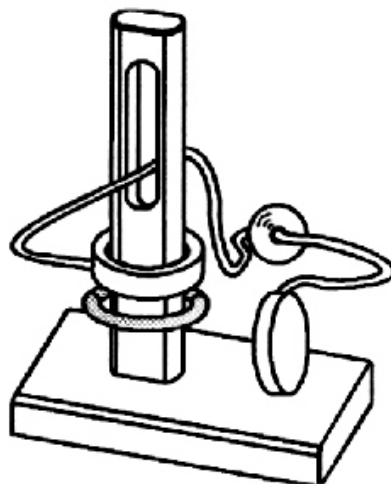

(21) f 2005 0607 - 3

(21) f 2005 0607; (22) 12.07.2005; (43) 28.10.2005;  
(71) S.C. DEICO GAMES S.R.L., str. Presei nr. 8B, Sfântu  
Gheorghe, CV 520044, 1855; (72) Fustos Tibor; (54) **JUCĂRII  
3D PUZZLE**; (28) 6; (51) 21-01

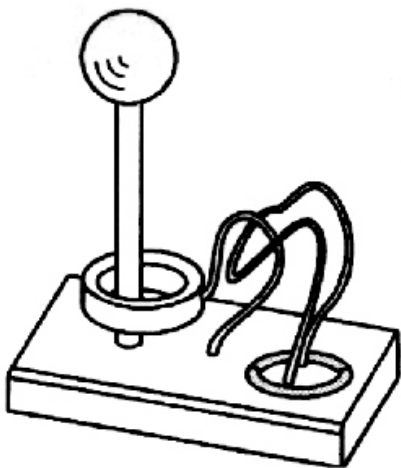

(21) f 2005 0607 - 1

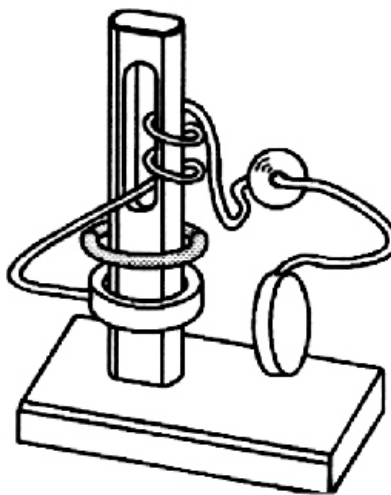

(21) f 2005 0607 - 4

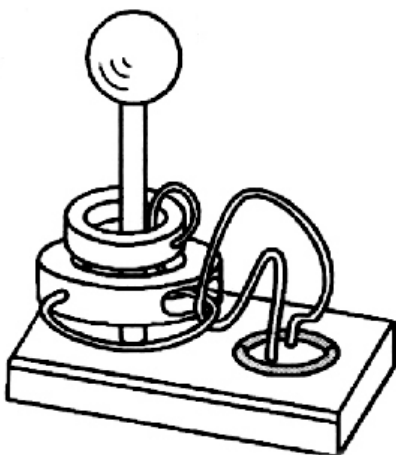

(21) f 2005 0607 - 2

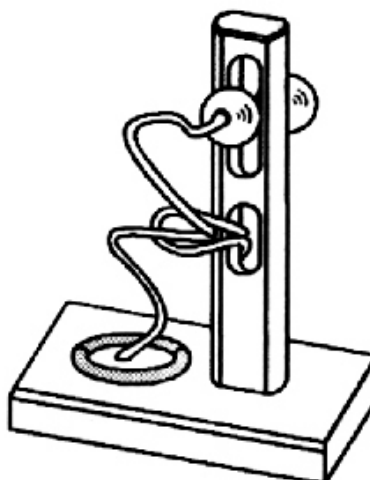

(21) f 2005 0607 - 5

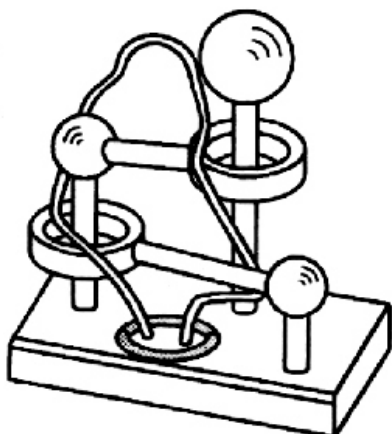

(21) f 2005 0607 - 6

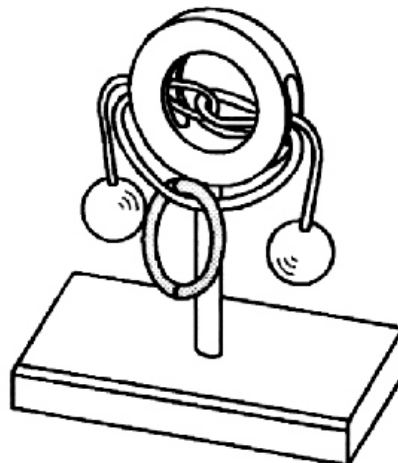

(21) f 2005 0608 - 3

---

(21) f 2005 0608; (22) 12.07.2005; (43) 28.10.2005;  
(71) S.C. DEICO GAMES S.R.L., str. Presei nr. 8B, Sfântu  
Gheorghe, CV 520044, 1855; (72) Fustos Tibor; (54) JUCĂRII  
3D PUZZLE; (28) 6; (51) 21-01

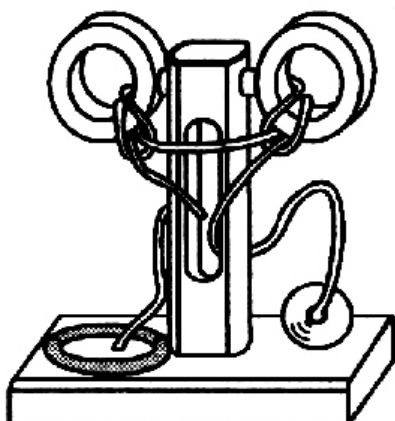

(21) f 2005 0608 - 1

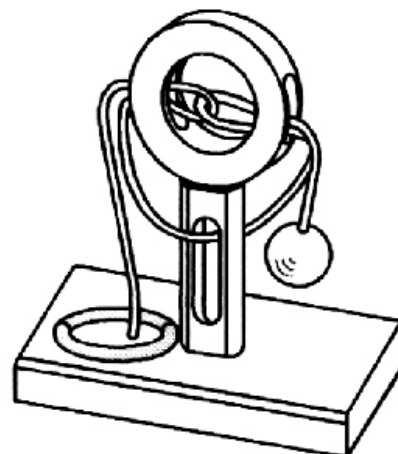

(21) f 2005 0608 - 4

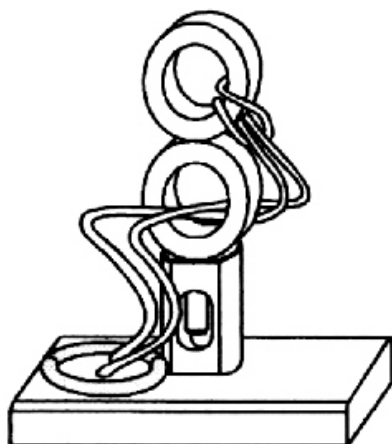

(21) f 2005 0608 - 2

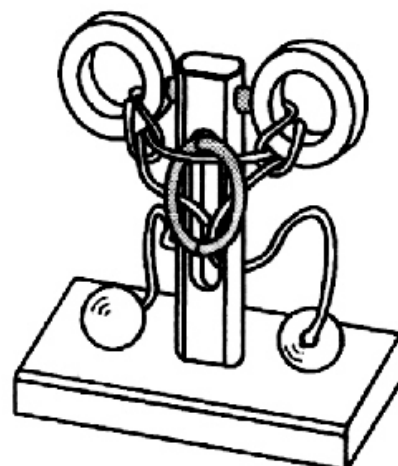

(21) f 2005 0608 - 5

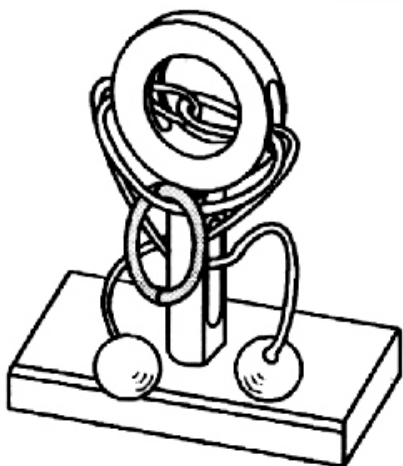

(21) f 2005 0608 - 6

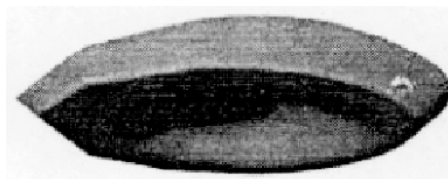

(21) f 2005 0427 - 1.4

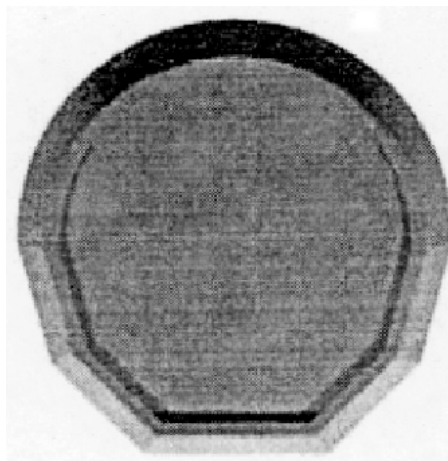

(21) f 2005 0427 - 1.5

---

(21) f 2005 0427; (22) 25.05.2005; (43) 28.10.2005;  
 (71) PEPSICO INC., 700 Anderson Hill Road, Purchase, New  
 York, US 10577, 641; (74) S.C. Rominvent S.A., str. Ermil  
 Pangratti nr. 35, et. 1, sector 1, B 011882, București;  
 (54) ARTICOL PROMOTIIONAL, PENTRU JOCURI; (28) 1;  
 (51) 21-02; (30) EP/25.11.2004/ 000259312;



(21) f 2005 0427 - 1.1



(21) f 2005 0427 - 1.6

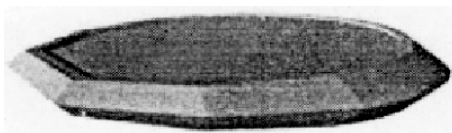

(21) f 2005 0427 - 1.2

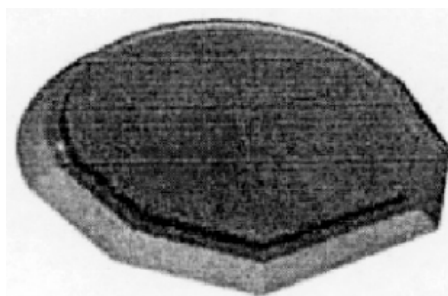

(21) f 2005 0427 - 1.7

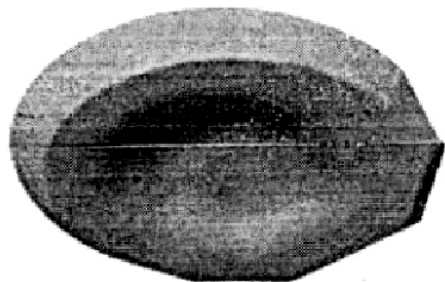

(21) f 2005 0427 - 1.3

(21) f 2005 0520; (22) 17.06.2005; (43) 28.10.2005; (71) Gergely Laszlo Lorant, str. Textiliștilor nr. 1/11, Sfântu Gheorghe, CV 520031, 1801; (74) **S.C. Harcov A.P.I. S.R.L.**, str. Nicolae Iorga nr. 61, bl. 10E, sc. B, ap. 9, CV 520031, Sfântu Gheorghe; (72) Gergely Laszlo Lorant; (54) **LEAGĂN**; (28) 1; (51) **21-03**

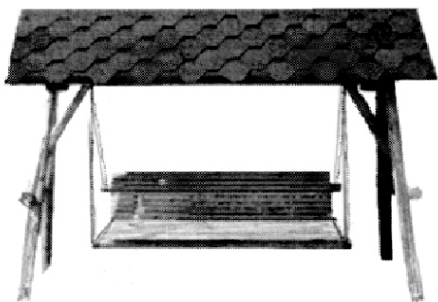

(21) f 2005 0520 - 1

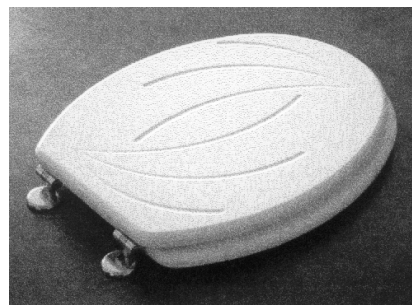

(21) f 2005 0737 - 1

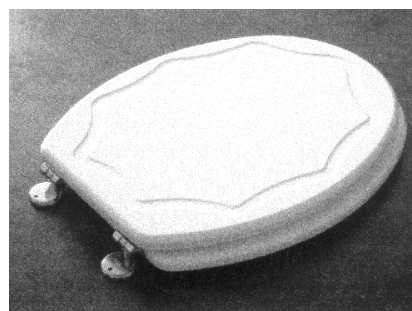

(21) f 2005 0737 - 2

---

**CLASA 23 - INSTALAȚII PENTRU DISTRIBUȚIA FLUIDELOR, INSTALAȚII SANITARE DE CĂLDURĂ, DE VENTILAȚIE ȘI CONDIȚIONARE A AERULUI, COMBUSTIBILI SOLIZI**

(21) f 2005 0566; (22) 10.12.2004; (43) 28.10.2005; (71) HANSA METALLWERKE AG., Sigmaringer str. 107, Stuttgart, D-70567, 1610 ; (54) **LEVIERE DE COMANDĂ, PENTRU ROBINETE**; (28) 6; (51) **23-01**; (80) **DM/066 108/10.12.2004/ 30.06.2005**; (30) DE/01.10.2004/404 05 599.0;



(21) f 2005 0737 - 3

(21) f 2005 0567; (22) 10.12.2004; (43) 28.10.2005; (71) HANSA METALLWERKE AG., Sigmaringer str. 107, Stuttgart, D-70567, 1610; (54) **BATERII PENTRU CHIUVEȚĂ**; (28) 3; (51) **23-01**; (80) **DM/066 109/10.12.2004/ 30.06.2005**; (30) DE/17.07.2004/404 04 109.4;

(21) f 2005 0578; (22) 06.12.2004; (43) 28.10.2005; (71) Volevatch Serge, 31 Bd. Auguste Blanqui, Paris, F.75013, 1843; (72) Volevatch Serge; (54) **BATERIE PENTRU CHIUVEȚĂ**; (28) 2; (51) **23-01**; (80) **DM/066 285/06.12.2004/ 30.06.2005**



(21) f 2005 0737 - 4

(21) f 2005 0737; (22) 25.08.2005; (43) 28.10.2005; (71) Martinescu D. Petrișor, str. Regiei nr. 20, Urziceni, IL 925300, 1636; (72) Martinescu D. Petrișor; (54) **COLAC SCAUN TOALETĂ**; (28) 4; (51) **23-02**

---

(21) f 2005 0613; (22) 13.07.2005; (43) 28.10.2005; (71) S.C. INSTIRIG S.A., str. N. Bălcescu nr. 192, Balș, OT 235100, 1860; (72) Ene Ștefan; PELINARU TATIANA CORNELIA; Boată Stanca; (54) **GARNITURI UȘI PENTRU SOBE ȘI ȘEMINEE**; (28) 2; (51) 23-03



(21) f 2005 0613 - 1

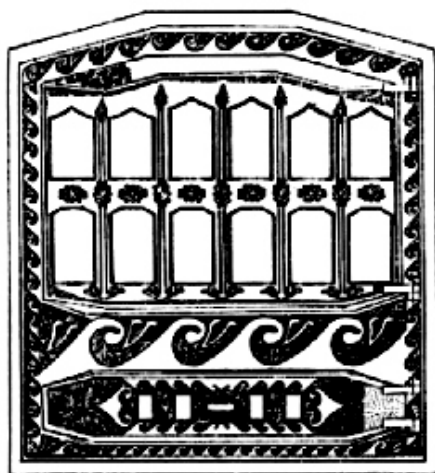

(21) f 2005 0613 - 2

(21) f 2005 0572; (22) 10.12.2004; (43) 28.10.2005; (71) SARA LEE HOUSEHOLD AND BODY CARE NEDERLAND B.V., Traverse nr. 2, Veenendaal, NL 3905, 950; (72) Jordi Miro; (54) **DEZODORIZANT**; (28) 1; (51) 23-04; (80) **DM/066 131/** 10.12.2004/ 30.06.2005; (30) EM/27.07.2004/000205661;

---

#### CLASA 24 - MEDICINĂ ȘI LABORATOARE

(21) f 2005 0590; (22) 20.12.2004; (43) 28.10.2005; (71) INFRAIN AG., Habsburgstrasse 35, Zurich, CH-8037, 1857; (72) Ernst Diethelm Harren; EMILE ERNST EDELMANN; Rainer Desombre; (54) **PANSAMENT OCULAR**; (28) 2; (51) 24-04; (80) **DM/066 624/** 20.12.2004/ 30.06.2005; (30) CH/01.08.2004/130929;

---

#### CLASA 25 - CONSTRUCȚII ȘI ELEMENTE DE CONSTRUCȚII

(21) f 2005 0588; (22) 05.05.2005; (43) 28.10.2005; (71) Milonas Georgios, Platia Dimokratias nr. 1, Thessaloniki, GR 54629, 1061; (72) Milonas Georgios; (54) **PROFILE DIN ALUMINIU, PENTRU CADRE DE FERESTRE ȘI UȘI**; (28) 12; (51) 25-01; (80) **DM/066 619/** 05.05.2005/ 30.06.2005

(21) f 2005 0604; (22) 11.07.2005; (43) 28.10.2005; (71) S.C. REFLUX S.A., sat Turturești, Girov, NT 5675, 240; (72) Timofte Gheorghe; (54) **LAMBRIU**; (28) 1; (51) 25-02

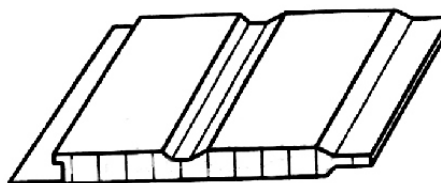

(21) f 2005 0604 - 1.1

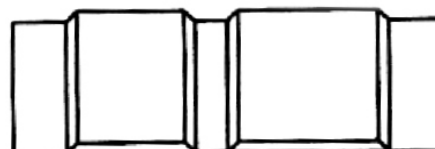

(21) f 2005 0604 - 1.2

(21) f 2005 0611; (22) 13.07.2005; (43) 28.10.2005;  
(71) S.C. INSTIRIG S.A., str. N. Bălcescu nr. 192, Balș,  
OT 235100, 1860; (72) Ene Ștefan; PELINARU TATIANA  
CORNELIA; Boată Stanca; (54) **ELEMENTE ORNAMENTALE  
FONTĂ**; (28) 2; (51) 25-02

(21) f 2005 0511; (22) 14.06.2005; (43) 28.10.2005;  
(71) S.C. SAMLIBRIS S.A., str. Ioan Slavici nr. 13, Satu Mare,  
SM 440042, 1795; (72) Jozsa Rodica Marinela; (54) **CHIOȘC**;  
(28) 1; (51) 25-03

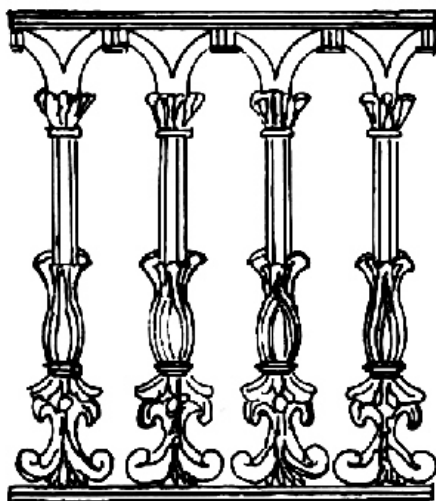

(21) f 2005 0611 - 1

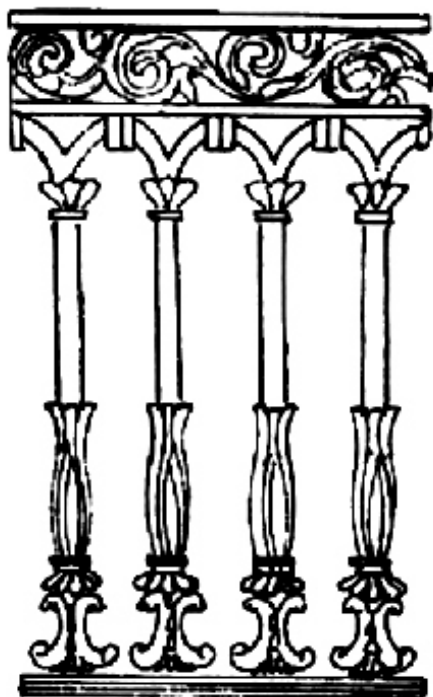

(21) f 2005 0611 - 2

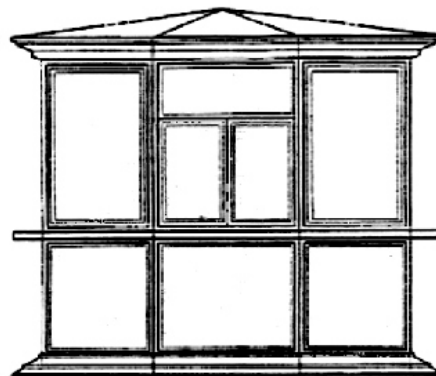

(21) f 2005 0511 - 1.1

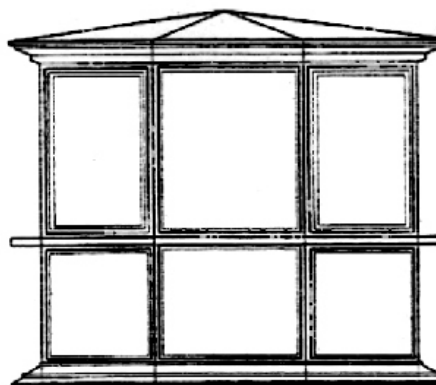

(21) f 2005 0511 - 1.2

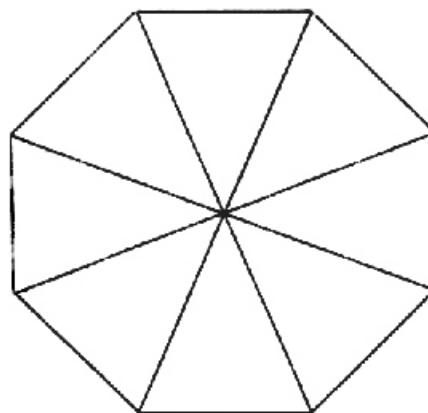

(21) f 2005 0511 - 1.3

(21) f 2005 0519; (22) 17.06.2005; (43) 28.10.2005; (71) Gergely Laszlo Lorant, str. Textiliștilor nr. 1/11, Sfântu Gheorghe, CV 520031, 1801; (74) **S.C. Harcov A.P.I. S.R.L.**, str. Nicolae Iorga nr. 61, bl. 10E, sc. B, ap. 9, CV 520031, Sfântu Gheorghe; (72) Gergely Laszlo Lorant; (54) **PAVILION**; (28) 1; (51) **25-03**



(21) f 2005 0519 - 1

#### CLASA 26 - APARATE DE ILUMINAT

(21) f 2005 0568; (22) 10.12.2004; (43) 28.10.2005; (71) HANSA METALLWERKE AG., Sigmaringer str. 107, Stuttgart, D-70567, 1610 ; (54) **CORP PENTRU ILUMINAT**; (28) 1; (51) **26-05**; (80) **DM/066 110/** 10.12.2004/ 30.06.2005; (30) DE/29.06.2004/404 03 790.90;

(21) f 2005 0564; (22) 24.11.2004; (43) 28.10.2005; (71) DAIMLERCHRYSLER AG., Epplestrasse nr. 225, Stuttgart, D 70567, 449; (74) **Sabine Gluthe C/o Daimlerchrysler AG.Ipm/t**, DE 70546, Stuttgart; (72) Peter Pfeiffer; (54) **FARURI FAȚĂ, PENTRU VEHICULE**; (28) 4; (51) **26-06**; (80) **DM/066 081/** 24.11.2004/ 30.06.2005; (30) DE/08.09.2004/404 05 074.3;

#### CLASA 27 - TUTUN ȘI ARTICOLE PENTRU FUMĂTORI

(21) f 2005 0496; (22) 10.06.2005; (43) 28.10.2005; (71) DUNHILL TOBACCO OF LONDON LIMITED, 1a St. James Street, London, SW14 1EF, 1787; (74) **S.C. Rominvent S.A.**, str. Ermil Pangratti nr. 35, et. 1, sector 1, B 011882, București; (72) Hlynur Vagn Atlason; (54) **SCRUMIERĂ**; (28) 1; (51) **27-03**

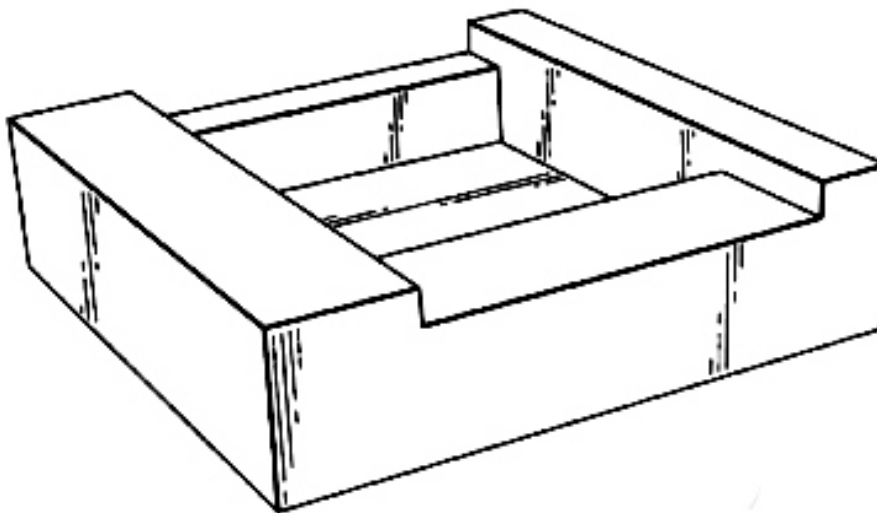

(21) f 2005 0496 - 1.1



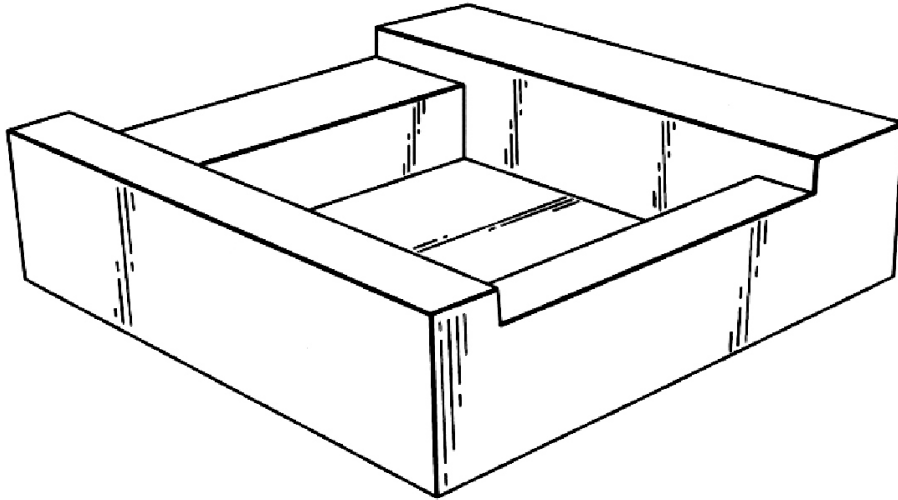

(21) f 2005 0496 - 1.2

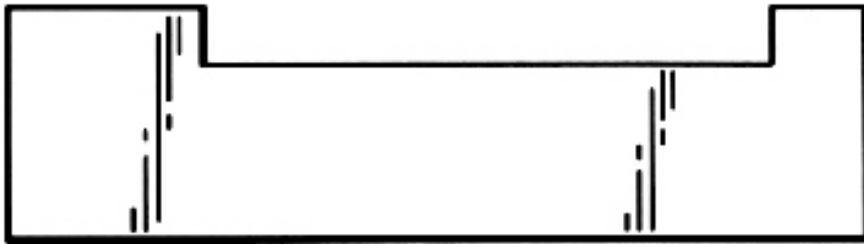

(21) f 2005 0496 - 1.3

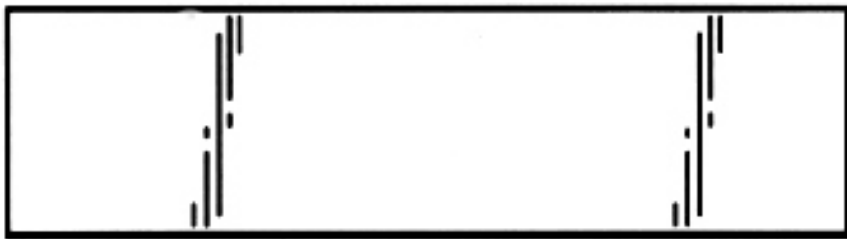

(21) f 2005 0496 - 1.4

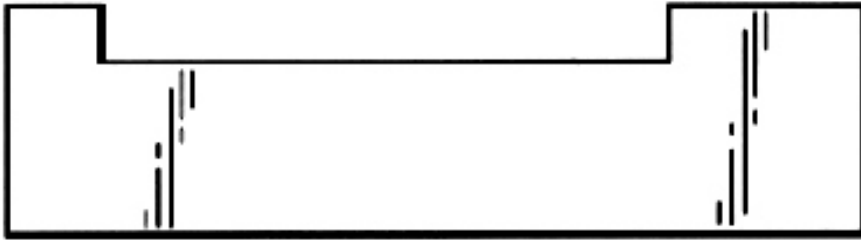

(21) f 2005 0496 - 1.5

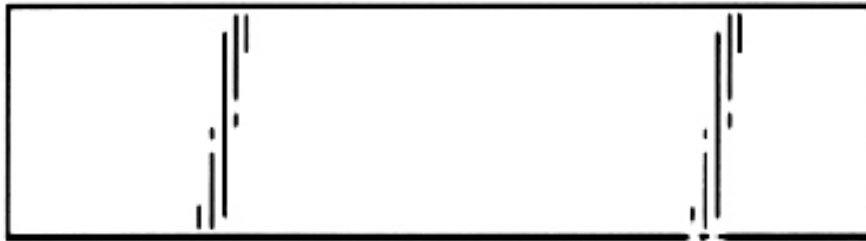

(21) f 2005 0496 - 1.6

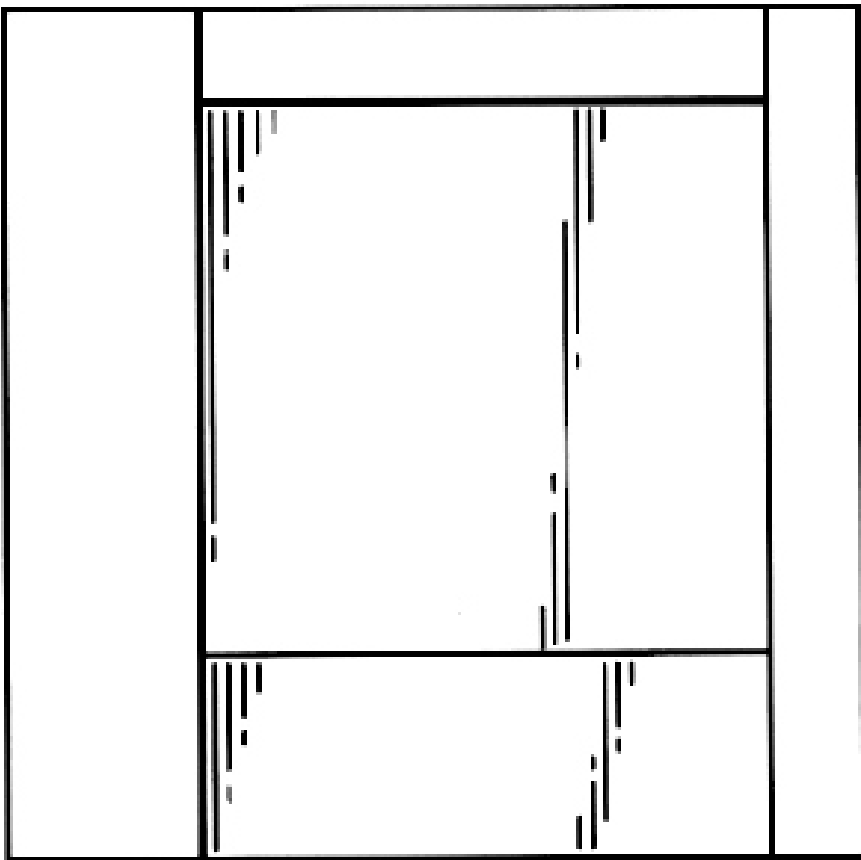

(21) f 2005 0496 - 1.7

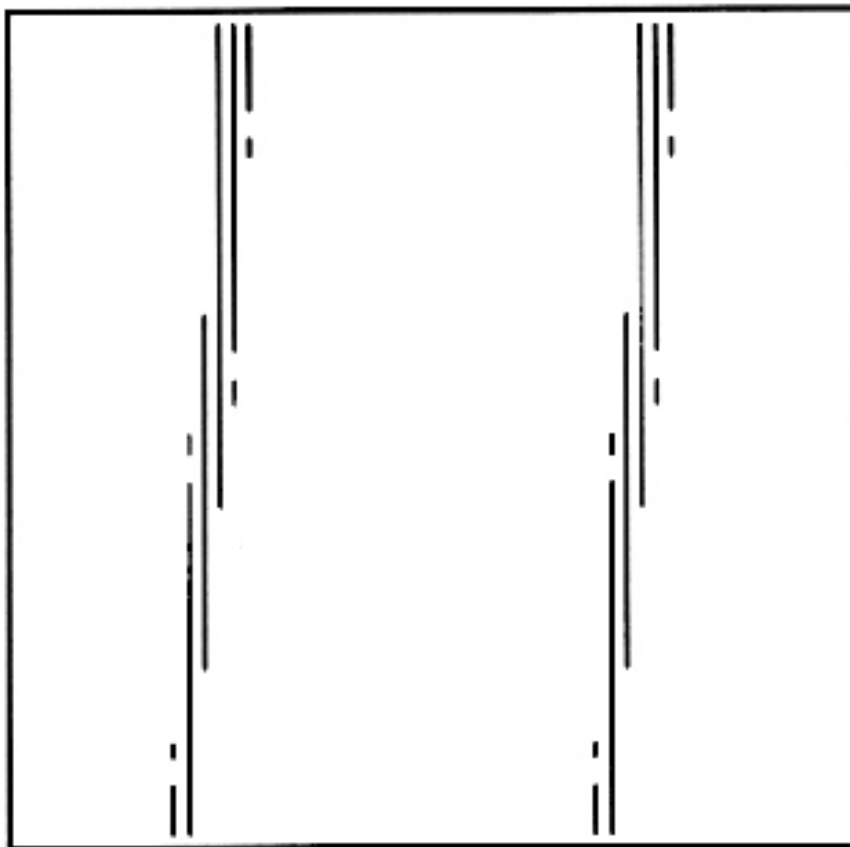

(21) f 2005 0496 - 1.8

---

**CLASA 28 - PRODUSE FARMACEUTICE SAU  
COSMETICE, ARTICOLE ŞI  
INSTRUMENTE PENTRU TOALETĂ**

(21) f **2005 0573**; (22) 08.12.2004; (43) 28.10.2005;  
(71) KONINKLIJKE PHILIPS ELECTRONICS N.V.,  
Groenewoudseweg No.1, Dindhoven, 263; (74) **Philips  
Intellectual Property & Standards**, Prof. Holstlaan 6,  
NL 5656, Eindhoven; (54) **EPILATOR ELECTRIC**; (28) 1;  
(51) **28-03**; (80) **DM/066 152**/ 08.12.2004/ 30.06.2005;  
(30) EM/28.06.2004/000194964;

---

(21) f **2005 0584**; (22) 02.05.2005; (43) 28.10.2005;  
(71) CALOR SOCIETE PAR ACTIONS SIMPLIFIEE, Place  
Ambroise Courtois, Lyon, F-69008, 1846;

(72) Fabrice Renault; (54) **APARAT DE MASAJ PENTRU  
PICIOARE**; (28) 1; (51) **28-03**; (80) **DM/066 597**/  
02.05.2005/ 30.06.2005; (30) FR/19.11.2004/04 5547;

---

(21) f **2005 0585**; (22) 02.05.2005; (43) 28.10.2005;  
(71) CALOR SOCIETE PAR ACTIONS SIMPLIFIEE, Place  
Ambroise Courtois, Lyon, F-69008, 1846; (72) Fabrice  
Renault; (54) **APARAT DE MASAJ PENTRU PICIOARE**;  
(28) 1; (51) **28-03**; (80) **DM/066 598**/ 02.05.2005/  
30.06.2005; (30) FR/03.11.2004/04 5249;

---

(21) f 2005 0610

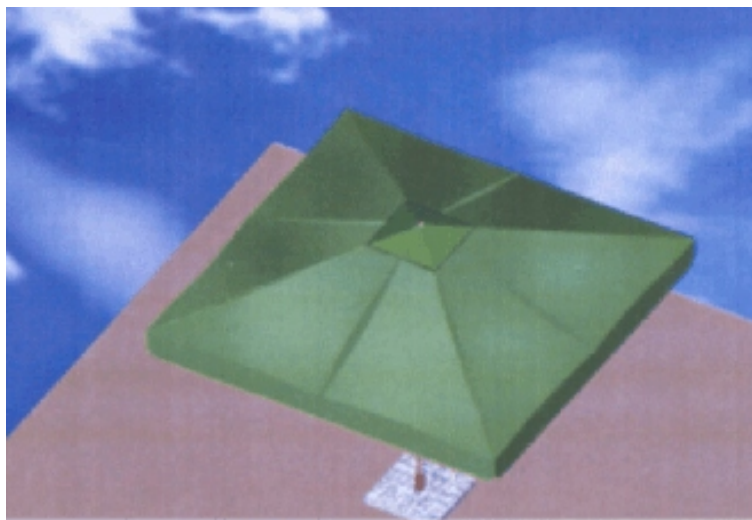

(21) f 2005 0610 - 1.1

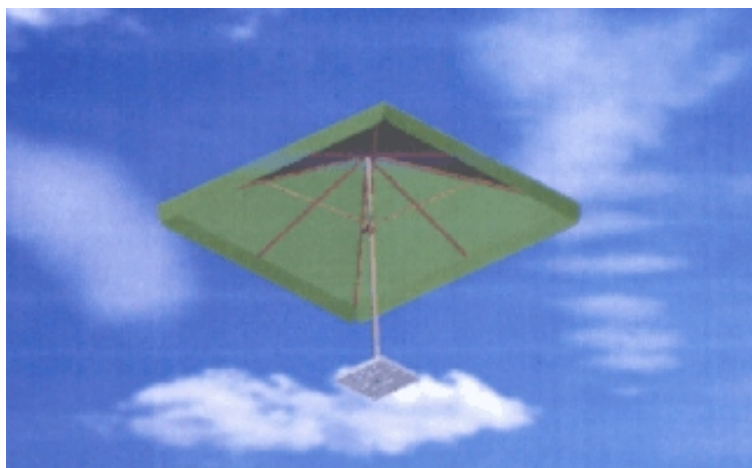

(21) f 2005 0610 - 1.2

---

(21) f 2005 0603



(21) f 2005 0603 - 1

---

(21) f 2005 0553



(21) f 2005 0553 - 2

(21) f 2005 0618



(21) f 2005 0618 - 1.1

---

(21) f 2005 0672

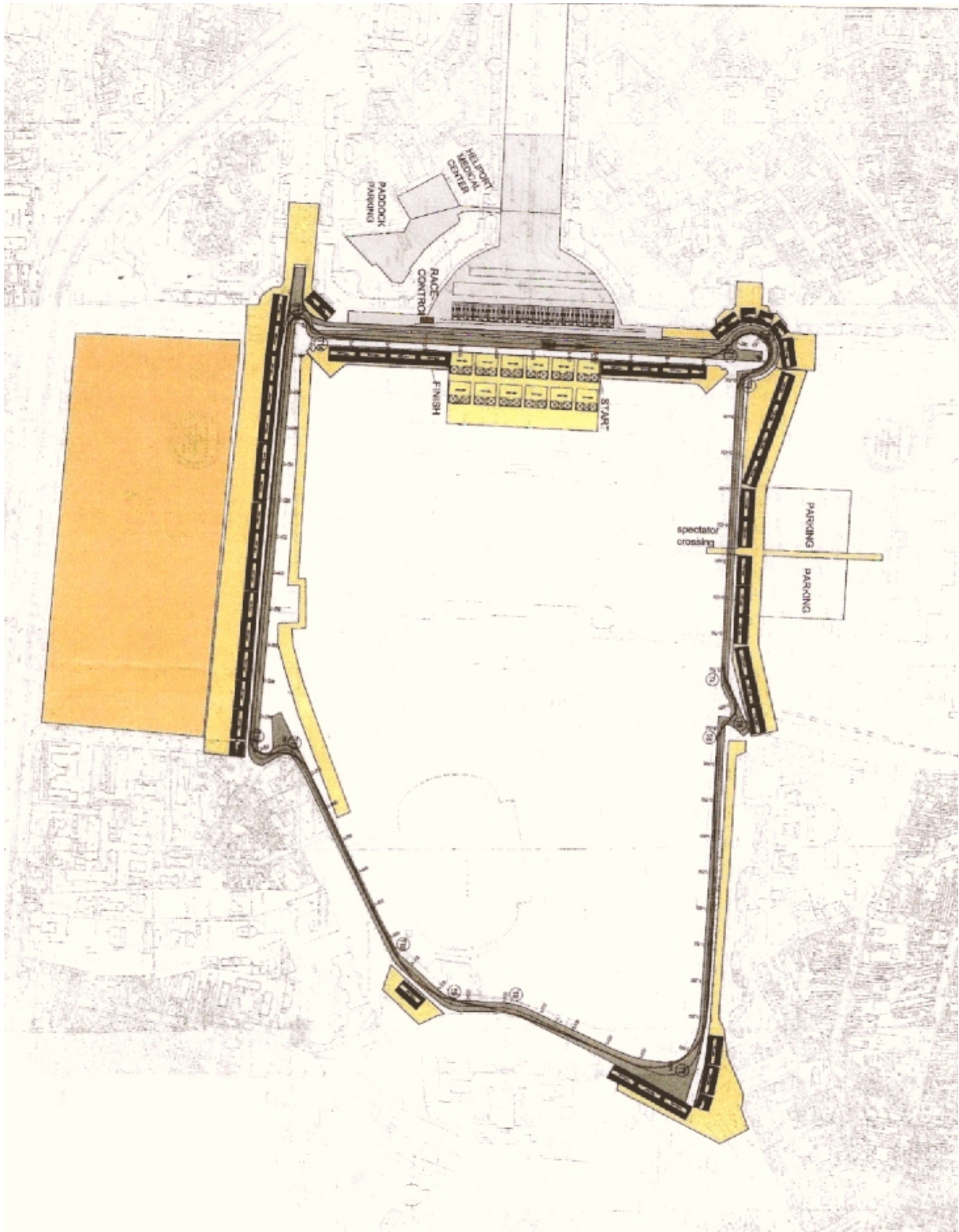

(21) f 2005 0672 - 1

(21) f 2005 0395

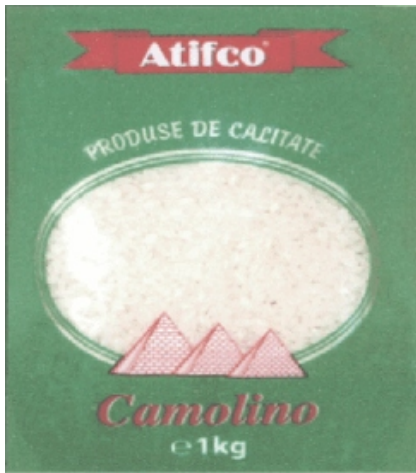

(21) f 2005 0395 - 1



(21) f 2005 0395 - 2



(21) f 2005 0395 - 3

(21) f 2005 0396



(21) f 2005 0396 - 1

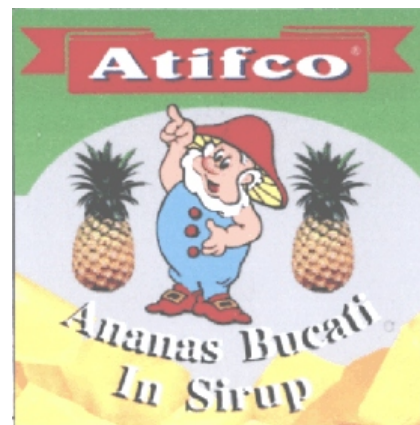

(21) f 2005 0396 - 2

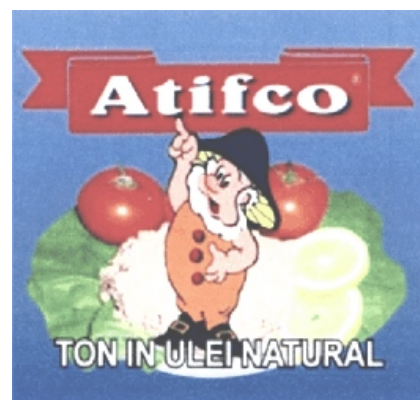

(21) f 2005 0396 - 3



(21) f 2005 0397



(21) f 2005 0397 - 1



(21) f 2005 0397 - 2



(21) f 2005 0397 - 3

(21) f 2005 0522



(21) f 2005 0522 - 1

---

(21) f 2005 0527



(21) f 2005 0527 - 1

---

(21) f 2005 0528

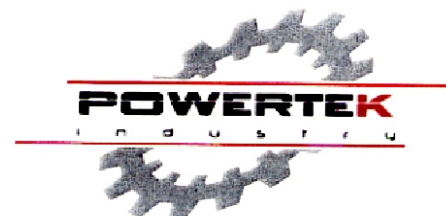

(21) f 2005 0528 - 1

---

(21) f 2005 0539



(21) f 2005 0539 - 1



(21) f 2005 0539 - 2



**LISTA CERERILOR DE ÎNREGISTRARE  
A DESENELOR ȘI MODELELOR  
INDUSTRIALE, PUBLICATE,**

- ARANJATE ÎN ORDINEA CRESCĂTOARE  
A NUMERELOR DE ÎNREGISTRARE**
- ARANJATE ÎN ORDINEA  
ALFABETICĂ A SOLICITANȚILOR**

**LISTA CERERILOR DE ÎNREGISTRARE A DESENELOR ȘI MODELELOR INDUSTRIALE  
PUBLICATE, ARANJATE ÎN ORDINEA CRESCĂTOARE  
A NUMERELOR DE ÎNREGISTRARE**

Numărul depozitului național	Clasa și subclasa	Data depozitului	Număr modele/desene	Pagina
<b>f 2005 0273</b>	01-06	11.04.2005	1/5	12
<b>f 2005 0316</b>	06-06	03.05.2005	5/5	25
<b>f 2005 0320</b>	06-01	05.05.2005	5/5	16
<b>f 2005 0321</b>	06-02	05.05.2005	5/8	19
<b>f 2005 0326</b>	12-16	06.05.2005	4/7	56
<b>f 2005 0327</b>	12-16	06.05.2005	2/3	57
<b>f 2005 0391</b>	19-08	13.05.2005	1/1	63
<b>f 2005 0392</b>	09-05	13.05.2005	1/1	45
<b>f 2005 0393</b>	19-08	13.05.2005	1/1	63
<b>f 2005 0395</b>	19-08	16.05.2005	3/3	63
<b>f 2005 0396</b>	19-08	16.05.2005	3/3	63
<b>f 2005 0397</b>	19-08	16.05.2005	3/3	63
<b>f 2005 0405</b>	09-01	18.05.2005	2/4	37
<b>f 2005 0411</b>	10-06	19.05.2005	1/3	46
<b>f 2005 0427</b>	21-02	25.05.2005	1/7	75
<b>f 2005 0475</b>	12-03	02.06.2005	2/7	49
<b>f 2005 0478</b>	11-02	03.06.2005	1/1	47
<b>f 2005 0492</b>	06-02	09.06.2005	3/6	21
<b>f 2005 0494</b>	19-08	10.06.2005	1/1	63
<b>f 2005 0495</b>	09-05	10.06.2005	4/4	45
<b>f 2005 0496</b>	27-03	10.06.2005	1/8	79
<b>f 2005 0497</b>	06-01	13.06.2005	1/1	17
<b>f 2005 0511</b>	25-03	14.06.2005	1/3	78
<b>f 2005 0515</b>	07-01	15.06.2005	1/2	27

Numărul depozitului național	Clasa și subclasa	Data depozitului	Număr modele/desene	Pagina
<b>f 2005 0516</b>	19-08	16.06.2005	1/1	64
<b>f 2005 0517</b>	06-01, 03	16.06.2005	6/6	18
<b>f 2005 0519</b>	25-03	17.06.2005	1/1	79
<b>f 2005 0520</b>	21-03	17.06.2005	1/1	76
<b>f 2005 0522</b>	19-08	17.06.2005	1/1	64
<b>f 2005 0527</b>	19-08	20.06.2005	1/1	64
<b>f 2005 0528</b>	19-08	20.06.2005	1/1	64
<b>f 2005 0533</b>	08-08	20.06.2005	16/38	28
<b>f 2005 0536</b>	08-08	22.06.2005	1/2	37
<b>f 2005 0537</b>	09-01	22.06.2005	1/3	38
<b>f 2005 0538</b>	12-16	22.06.2005	2/8	57
<b>f 2005 0539</b>	19-08	22.06.2005	2/2	64
<b>f 2005 0543</b>	09-01	23.06.2005	1/4	39
<b>f 2005 0544</b>	19-08	23.06.2005	9/9	64
<b>f 2005 0553</b>	09-01, 19-08	28.06.2005	2/4	40
<b>f 2005 0557</b>	12-16	29.06.2005	3/3	59
<b>f 2005 0558</b>	06-01	29.06.2005	2/2	19
<b>f 2005 0559</b>	08-06, 12-16	29.06.2005	4/5	28
<b>f 2005 0560</b>	12-08	02.06.2004	1/0	50
<b>f 2005 0561</b>	21-01	02.06.2004	1/0	72
<b>f 2005 0562</b>	12-08	22.06.2004	8/0	50
<b>f 2005 0563</b>	21-01	22.06.2004	8/0	72
<b>f 2005 0564</b>	26-06	24.11.2004	4/0	79
<b>f 2005 0565</b>	12-16	03.12.2004	8/0	59
<b>f 2005 0566</b>	23-01	10.12.2004	6/0	76
<b>f 2005 0567</b>	23-01	10.12.2004	3/0	76
<b>f 2005 0568</b>	26-05	10.12.2004	1/0	79
<b>f 2005 0569</b>	08-05	02.12.2004	1/0	28

Numărul depozitului național	Clasa și subclasa	Data depozitului	Număr modele/desene	Pagina
<b>f 2005 0570</b>	08-05	02.12.2004	1/0	28
<b>f 2005 0571</b>	14-03	23.11.2004	12/0	60
<b>f 2005 0572</b>	23-04	10.12.2004	1/0	77
<b>f 2005 0573</b>	28-03	08.12.2004	1/0	82
<b>f 2005 0574</b>	03-01	08.12.2004	2/0	14
<b>f 2005 0575</b>	01-01	23.12.2004	1/0	12
<b>f 2005 0576</b>	12-16	28.12.2004	1/0	59
<b>f 2005 0577</b>	19-02	21.12.2004	1/0	61
<b>f 2005 0578</b>	23-01	06.12.2004	2/0	76
<b>f 2005 0579</b>	09-02	22.12.2004	1/0	44
<b>f 2005 0580</b>	06-08	08.12.2004	12/0	27
<b>f 2005 0581</b>	19-06	09.12.2004	8/0	62
<b>f 2005 0582</b>	19-06	09.12.2004	10/0	62
<b>f 2005 0583</b>	19-06	27.04.2005	1/0	62
<b>f 2005 0584</b>	28-03	02.05.2005	1/0	82
<b>f 2005 0585</b>	28-03	02.05.2005	1/0	82
<b>f 2005 0586</b>	15-02	26.04.2005	1/0	61
<b>f 2005 0587</b>	09-01	19.05.2005	1/0	41
<b>f 2005 0588</b>	25-01	05.05.2005	12/0	77
<b>f 2005 0589</b>	09-03	01.10.2004	4/0	44
<b>f 2005 0590</b>	24-04	20.12.2004	2/0	77
<b>f 2005 0591</b>	21-01	25.04.2005	2/0	72
<b>f 2005 0593</b>	19-08	06.07.2005	8/8	66
<b>f 2005 0594</b>	14-03	06.07.2005	1/1	60
<b>f 2005 0595</b>	14-03	06.07.2005	1/1	61
<b>f 2005 0600</b>	19-08	08.07.2005	1/1	67
<b>f 2005 0601</b>	06-04	08.07.2005	13/14	22
<b>f 2005 0603</b>	07-01, 11-02	11.07.2005	1/1	28

Numărul depozitului național	Clasa și subclasa	Data depozitului	Număr modele/desene	Pagina
<b>f 2005 0604</b>	25-02	11.07.2005	1/2	77
<b>f 2005 0605</b>	09-01	12.07.2005	1/3	41
<b>f 2005 0606</b>	21-01	12.07.2005	5/5	72
<b>f 2005 0607</b>	21-01	12.07.2005	6/6	73
<b>f 2005 0608</b>	21-01	12.07.2005	6/6	74
<b>f 2005 0610</b>	03-03	12.07.2005	1/2	14
<b>f 2005 0611</b>	25-02	13.07.2005	2/2	78
<b>f 2005 0612</b>	06-06	13.07.2005	2/2	27
<b>f 2005 0613</b>	23-03	13.07.2005	2/2	77
<b>f 2005 0618</b>	19-07	14.07.2005	1/2	62
<b>f 2005 0624</b>	19-08	18.07.2005	13/13	67
<b>f 2005 0625</b>	09-01	18.07.2005	2/2	42
<b>f 2005 0628</b>	04-02	19.07.2005	1/5	14
<b>f 2005 0629</b>	20-03, 26-06	21.07.2005	2/2	71
<b>f 2005 0631</b>	11-02	21.07.2005	6/8	47
<b>f 2005 0633</b>	12-08	21.07.2005	1/7	50
<b>f 2005 0634</b>	12-08	21.07.2005	1/7	53
<b>f 2005 0647</b>	09-03	28.07.2005	1/1	45
<b>f 2005 0664</b>	19-08	01.08.2005	2/2	70
<b>f 2005 0668</b>	09-01	03.08.2005	1/4	43
<b>f 2005 0672</b>	19-07	05.08.2005	1/1	62
<b>f 2005 0710</b>	19-08	18.08.2005	1/1	70
<b>f 2005 0737</b>	23-02	25.08.2005	4/4	76

**LISTA CERERILOR DE ÎNREGISTRARE A DESENELOR ȘI MODELELOR  
INDUSTRIALE PUBLICATE, ARANJATE ÎN ORDINEA  
ALFABETICĂ A SOLICITANȚILOR**

Nume și adresă solicitant	Număr depozit	Clasa și subclasa	Pagina
<b>S.C. AEROSTAR S.A.</b> , str. Condorilor nr. 9, Bacău, BC 600302, 884	f 2005 0405	09-01	37
<b>S.C. ALEX &amp; COMP S.R.L.</b> , str. Scânteii nr. 62, Galați, GL 6200, 1868	f 2005 0624	19-08	67
<b>Aniculaesei Bogdan Gabriel</b> , str. Marchian nr. 1, Botoșani, BT 710210, 1785	f 2005 0494	19-08	63
<b>S.C. APULUM S.A.</b> , str. Viilor nr. 128, Alba Iulia, AB 510154, 1853	f 2005 0603	07-01, 11-02	28
<b>S.C. ARAMIO S.R.L.</b> , Șoseaua de Centură nr. 2-4, sat Tunari, comuna Tunari, IF 077180, 1850	f 2005 0600	19-08	67
<b>S.C. ARTECA JILAVA S.A.</b> , str. Prolungirea Șoselei Giurgiului nr. 33A, Jilava, IF 077120, 1741	f 2005 0411	10-06	46
<b>S.C. ATIFCO INTERNATIONAL S.A.</b> , Calea Giulești nr. 121c, sector 6, București, B 060261, 1731	f 2005 0395	19-08	63
<b>S.C. ATIFCO INTERNATIONAL S.A.</b> , Calea Giulești nr. 121c, sector 6, București, B 060261, 1731	f 2005 0396	19-08	63
<b>S.C. ATIFCO INTERNATIONAL S.A.</b> , Calea Giulești nr. 121c, sector 6, București, B 060261, 1731	f 2005 0397	19-08	63
<b>S.C. AUTO COBĂLCESCU S.R.L.</b> , str. Grigore Cobălcescu nr. 45, sector 1, București, B 010193, 1873	f 2005 0629	20-03, 26-06	71
<b>Bălan Florin</b> , str. Delinești nr. 4, bl. TD45, ap. 35, sector 6, București, B 062088, 1883	f 2005 0647	09-03	45
<b>S.C. BETTY &amp; CRISS S.R.L.</b> , str. Mircea Damaschian F.N., Suceava, SV 720161, 1796	f 2005 0515	07-01	27



Nume și adresă solicitant	Număr depozit	Clasa și subclasa	Pagina
<b>Bică Ion</b> , str. Valea Roșie, bl. C7, sc. 1, ap. 14, Craiova, DJ 200574, 1713	f 2005 0327	12-16	57
<b>Bică Ion</b> , str. Valea Roșie, bl. C7, sc. 1, ap. 14, Craiova, DJ 200574, 1713	f 2005 0557	12-16	59
<b>Bică Ion</b> , str. Valea Roșie, bl. C7, sc. 1, ap. 14, Craiova, DJ 200574, 1713	f 2005 0326	12-16	56
<b>Bică Ion</b> , str. Valea Roșie, bl. C7, sc. 1, ap. 14, Craiova, DJ 200574, 1713	f 2005 0559	08-06, 12-16	28
<b>Bică Ion</b> , str. Valea Roșie, bl. C7, sc. 1, ap. 14, Craiova, DJ 200574, 1713	f 2005 0558	06-01	19
<b>Blagoje Popovic</b> , Iii Bulevar, Novi Beograd, YU-11070, 1839	f 2005 0569	08-05	28
<b>Blagoje Popovic</b> , Iii Bulevar, Novi Beograd, YU-11070, 1839	f 2005 0570	08-05	28
<b>S.C. BRAU UNION ROMÂNIA S.A.</b> , str. Osiei nr. 18-34, sector 6, București, B 062395, 1834	f 2005 0553	09-01, 19-08	40
<b>BRD FINANCE CREDITE CONSUM S.R.L.</b> , b-dul Ion Mihalache nr. 1-7, sector 1, București, B 011171, 1735 PRAKTIKER ROMÂNIA S.R.L., str. Școlii nr. 7, Voluntari, IF 077190, 1863	f 2005 0618	19-07	62
<b>CALOR SOCIETE PAR ACTIONS SIMPLIFIEE</b> , Place Ambroise Courtois, Lyon, F-69008, 1846	f 2005 0585	28-03	82
<b>CALOR SOCIETE PAR ACTIONS SIMPLIFIEE</b> , Place Ambroise Courtois, Lyon, F-69008, 1846	f 2005 0584	28-03	82
<b>Cocis Elena</b> , str. Anton Pann nr. 7, București, B 030795, 1783	f 2005 0492	06-02	21
<b>DAIMLERCHRYSLER AG.</b> , Epplestrasse nr. 225, Stuttgart, D 70567, 449	f 2005 0563	21-01	72
<b>DAIMLERCHRYSLER AG.</b> , Epplestrasse nr. 225, Stuttgart, D 70567, 449	f 2005 0561	21-01	72
<b>DAIMLERCHRYSLER AG.</b> , Epplestrasse nr. 225, Stuttgart, D 70567, 449	f 2005 0571	14-03	60

Nume și adresă solicitant	Număr depozit	Clasa și subclasa	Pagina
<b>DAIMLERCHRYSLER AG.</b> , Epplestrasse nr. 225, Stuttgart, D 70567, 449	f 2005 0564	26-06	79
<b>DAIMLERCHRYSLER AG.</b> , Epplestrasse nr. 225, Stuttgart, D 70567, 449	f 2005 0560	12-08	50
<b>DAIMLERCHRYSLER AG.</b> , Epplestrasse nr. 225, Stuttgart, D 70567, 449	f 2005 0576	12-16	59
<b>DAIMLERCHRYSLER AG.</b> , Epplestrasse nr. 225, Stuttgart, D 70567, 449	f 2005 0565	12-16	59
<b>DAIMLERCHRYSLER AG.</b> , Epplestrasse nr. 225, Stuttgart, D 70567, 449	f 2005 0562	12-08	50
<b>S.C. DEICO GAMES S.R.L.</b> , str. Presei nr. 8B, Sfântu Gheorghe, CV 520044, 1855	f 2005 0606	21-01	72
<b>S.C. DEICO GAMES S.R.L.</b> , str. Presei nr. 8B, Sfântu Gheorghe, CV 520044, 1855	f 2005 0607	21-01	73
<b>S.C. DEICO GAMES S.R.L.</b> , str. Presei nr. 8B, Sfântu Gheorghe, CV 520044, 1855	f 2005 0608	21-01	74
<b>DUNHILL TOBACCO OF LONDON LIMITED</b> , 1a St. James Street, London, SW14 1EF, 1787	f 2005 0496	27-03	79
<b>EDDING AKTIENGESELLSCHAFT</b> , Bookkoppel 7, Ahrensburg, D-22926, 1845	f 2005 0583	19-06	62
<b>S.C. ELECTRA S.R.L.</b> , b-dul Chimiei nr. 8, Iași, IS 700291, 1841	f 2005 0595	14-03	61
<b>S.C. ELECTRA S.R.L.</b> , b-dul Chimiei nr. 8, Iași, IS 700291, 1841	f 2005 0594	14-03	60
<b>S.C. EURO - CS S.R.L.</b> , str. Michael Weiss nr. 7, Mediaș, SB 551005, 1708	f 2005 0316	06-06	25
<b>FUNDAȚIA FORUM FOR INTERNATIONAL COMUNICATIONS</b> , str. Romancierilor nr. 5, bl. C14, sc. A, et. 9, ap. 35, sector 6, București, B 061791, 1842	f 2005 0593	19-08	66
<b>Gergely Laszlo Lorant</b> , str. Textiliștilor nr. 1/11, Sfântu Gheorghe, CV 520031, 1801	f 2005 0520	21-03	76

Nume și adresă solicitant	Număr depozit	Clasa și subclasa	Pagina
<b>Gergely Laszlo Lorant</b> , str. Textiliștilor nr. 1/11, Sfântu Gheorghe, CV 520031, 1801	f 2005 0519	25-03	79
<b>GLAXOSMITHKLINE CONSUMER HEALTHCARE GMBH &amp; CO. KG</b> , Bussmatten 1, Bueh (Baden), D-77815, 1872	f 2005 0628	04-02	14
<b>GM DAEWOO AUTO &amp; TECHNOLOGY COMPANY</b> , 199-1, Cheongcheon-Dong, Bupyung-Gu, Incheon, KR, 1740	f 2005 0634	12-08	53
<b>GM DAEWOO AUTO &amp; TECHNOLOGY COMPANY</b> , 199-1, Cheongcheon-Dong, Bupyung-Gu, Incheon, KR, 1740	f 2005 0633	12-08	50
<b>HANSA METALLWERKE AG.</b> , Sigmaringer str. 107, Stuttgart, D-70567, 1610	f 2005 0566	23-01	76
<b>HANSA METALLWERKE AG.</b> , Sigmaringer str. 107, Stuttgart, D-70567, 1610	f 2005 0567	23-01	76
<b>HANSA METALLWERKE AG.</b> , Sigmaringer str. 107, Stuttgart, D-70567, 1610	f 2005 0568	26-05	79
<b>HENKEL KOMMANDITGESELLSCHAFT AUF AKTIEN</b> , Henkelstrasse No. 67, Dusseldorf, D 40589, 262	f 2005 0577	19-02	61
<b>Herascu Marius</b> , str. Traian nr. 292, Galați, GL, 1494	f 2005 0392	09-05	45
<b>Herascu Marius</b> , str. Traian nr. 292, Galați, GL, 1494	f 2005 0544	19-08	64
<b>Herascu Marius</b> , str. Traian nr. 292, Galați, GL, 1494	f 2005 0393	19-08	63
<b>Herascu Marius</b> , str. Traian nr. 292, Galați, GL, 1494	f 2005 0391	19-08	63
<b>INFRAIN AG.</b> , Habsburgstrasse 35, Zurich, CH-8037, 1857	f 2005 0590	24-04	77
<b>S.C. INSTIRIG S.A.</b> , str. N. Bălcescu nr. 192, Balș, OT 235100, 1860	f 2005 0612	06-06	27

Nume și adresă solicitant	Număr depozit	Clasa și subclasa	Pagina
<b>S.C. INSTIRIG S.A.</b> , str. N. Bălcescu nr. 192, Balș, OT 235100, 1860	f 2005 0611	25-02	78
<b>S.C. INSTIRIG S.A.</b> , str. N. Bălcescu nr. 192, Balș, OT 235100, 1860	f 2005 0613	23-03	77
<b>S.C. INTERMARK S.R.L.</b> , str. Lucian Blaga nr. 8, Steii, BH 3700, 227	f 2005 0610	03-03	14
<b>KALVACHA ENGINEERING AD</b> , Region Stara Zagora, Pryanoretz, BG 6062, 504	f 2005 0586	15-02	61
<b>S.C. KAROM DRINKS S.R.L.</b> , str. Ziduri între Vii nr. 24, sector 2, București, B 7000, 290	f 2005 0522	19-08	64
<b>KONINKLIJKE PHILIPS ELECTRONICS N.V.</b> , Groenewoudseweg No.1, Dindhoven, 263	f 2005 0573	28-03	82
<b>MAINETTI GMBH</b> , Gildestrasse 1, Detmold, 32760, 1750	f 2005 0580	06-08	27
<b>MARS INCORPORATED</b> , 6885 Elm Street, Mclean, Virginia, US 22101-3, 1683	f 2005 0273	01-06	12
<b>Martinescu D. Petrișor</b> , str. Regiei nr. 20, Urziceni, IL 925300, 1636	f 2005 0737	23-02	76
<b>MASPEX SP. ZO. O.</b> , Strada Chopina nr. 10, Wadowice, 34-100, 1854	f 2005 0605	09-01	41
<b>MEGALAN GB S.R.L.</b> , Calea Vitan nr. 215-217, bl. 21-22, sc. 2, et. 4, ap. 41, sector 3, București, B 031289, 1814	f 2005 0536	08-08	37
<b>MERZ &amp; KRELL GmbH &amp; CO. KGAA</b> , Bahnhofstrasse nr. 76, Gross-Biebeau, D 64401, 635	f 2005 0582	19-06	62
<b>MERZ &amp; KRELL GmbH &amp; CO. KGAA</b> , Bahnhofstrasse nr. 76, Gross-Biebeau, D 64401, 635	f 2005 0581	19-06	62
<b>Milonas Georgios</b> , Platia Dimokratias nr. 1, Thessaloniki, GR 54629, 1061	f 2005 0588	25-01	77

Nume și adresă solicitant	Număr depozit	Clasa și subclasa	Pagina
<b>Miron Silviu</b> , b-dul I.G. Duca nr. 73, Constanța, CT 900182, 1774	f 2005 0478	11-02	47
<b>S.C. MODULO MEX S.R.L.</b> , str. Dumbrava Roșie nr. 6, Dej, CJ 405200, 1851	f 2005 0601	06-04	22
<b>MULHENS GMBH &amp; CO. KG.</b> , Venloer Strasse nr. 251-254, Koln, D 50823, 628	f 2005 0587	09-01	41
<b>S.C. MULTI PRODUCTION S.R.L.</b> , șoseaua Giurgiului (DN 5) nr. 138-140, 1 Decembrie, IF 077005, 1817	f 2005 0539	19-08	64
<b>PANDA DESERT S.R.L.</b> , șoseaua Ștefănești nr. 11, Ștefăneștii de Jos, IF 077175, 1786	f 2005 0495	09-05	45
<b>Partenie Costel</b> , str. Panelului nr. 10, sector 5, București, B 052584, 1869	f 2005 0625	09-01	42
<b>PEPSICO INC.</b> , 700 Anderson Hill Road, Purchase, New Zork, US 10577, 641	f 2005 0427	21-02	75
<b>POWERTEK TRAILERS S.R.L.</b> , str. Sf. Constantin nr. 1, parter, ap. 1, sector 1, București, B 010217, 1806	f 2005 0527	19-08	64
<b>POWERTEK COMPANY S.R.L.</b> , str. Sf. Constantin nr. 1, parter, ap. 1, sector 1, București, B 010217, 1807	f 2005 0528	19-08	64
<b>S.C. PRODUCTIE PROD - AX S.R.L.</b> , str. Varadi Jozsef nr. 20, Sfântu Gheorghe, CV 520005, 1799	f 2005 0517	06-01, 03	18
<b>S.C. REFLUX S.A.</b> , sat Turturești, Girov, NT 5675, 240	f 2005 0604	25-02	77
<b>REGIA AUTONOMĂ DE TRANSPORT BUCUREȘTI - UZINA DE REPARAȚII ATELIERELE CENTRALE</b> , str. Dr. Grozovici nr. 2-4, sector 2, București, B 021106, 1773	f 2005 0475	12-03	49
<b>ROLEX SA</b> , Rue Francois-Dussaud 3-5-7, Geneva, CH 1211, 1194	f 2005 0574	03-01	14

Nume și adresă solicitant	Număr depozit	Clasa și subclasa	Pagina
<b>SAKSON S.A. COMMERCIAL &amp; INDUSTRIAL COMPANY</b> , 12 <sup>th</sup> Kim of Athens-Lamia National Road, 25 Valaoritou Street, Athens, GR-14452, 1856	f 2005 0589	09-03	44
<b>S.C. SAMLIBRIS S.A.</b> , str. Ioan Slavici nr. 13, Satu Mare, SM 440042, 1795	f 2005 0511	25-03	78
<b>SARA LEE HOUSEHOLD AND BODY CARE NEDERLAND B.V.</b> , Traverse nr. 2, Veenendaal, NL 3905, 950	f 2005 0572	23-04	77
<b>Șerbu Nicolae</b> , str. Emile Zola nr. 2, sector 1, București, B 011846, 1892	f 2005 0672	19-07	62
<b>S.C. SILVA INTERNATIONAL S.A.</b> , str. Șesu Roșu nr. 1, Caransebeș, CS 325400, 887	f 2005 0320	06-01	16
<b>S.C. SILVA INTERNATIONAL S.A.</b> , str. Șesu Roșu nr. 1, Caransebeș, CS 325400, 887	f 2005 0321	06-02	19
<b>S.C. SIMAL EXIM S.R.L.</b> , b-dul Decebal, Complex Comercial Central, et. 1, Deva, HD 330022, 1563	f 2005 0497	06-01	17
<b>SOCIETATEA NAȚIONALĂ A SĂRII S.A. - SALINA PRAID</b> , str. Gării nr. 44, Praid, HR 537240, 1884	f 2005 0664	19-08	70
<b>SOCIETE DES PRODUITS NESTLE S.A.</b> , Case Postale 353, Vevey, CH-1800, 1821	f 2005 0575	01-01	12
<b>S.C. STANDARD NUTRICIA S.R.L.</b> , str. Speranței nr. 27, parter, ap. 1, sector 2, București, B 70000, 992	f 2005 0537	09-01	38
<b>S.C. STERK PLAST S.R.L.</b> , b-dul Aurel Vlaicu nr. 125, Constanța, CT 900154, 1874	f 2005 0631	11-02	47
<b>S.C. SUBEX S.A.</b> , str. Milcov nr. 3-5, Bacău, BC 600168, 1815	f 2005 0533	08-08	28
<b>TERRA TECHNIK GMBH &amp; CO.KG.</b> , Kichenau 1, Perg, A-4320, 1816	f 2005 0538	12-16	57
<b>S.C. THD INDUSTRIAL S.R.L.</b> , str. Marsilia nr. 18, Satu Mare, SM 440061, 1798	f 2005 0516	19-08	64

Nume și adresă solicitant	Număr depozit	Clasa și subclasa	Pagina
<b>THE COCA-COLA COMPANY (A CORPORATION OF THE STATE OF DELAWARE)</b> , One Coca-Cola Plaza, Nw, Atlanta, Georgia, US 30313, 1887	f 2005 0668	09-01	43
<b>TOTAL S.A.</b> , 2, Place de la Coupole, La Defense 6, Courbevoie, F-92400, 1844	f 2005 0579	09-02	44
<b>Volevatch Serge</b> , 31 Bd. Auguste Blanqui, Paris, F.75013, 1843	f 2005 0578	23-01	76
<b>Wieczorek Celina</b> , Herman-Hesse-Straße 19, Heilbronn, 74074, 1858	f 2005 0591	21-01	72
<b>S.C. YOUNGER KAROM PRODUCTION COMPANY S.R.L.</b> , str. Ziduri între Vii nr. 24, sector 2, București, B 023324, 898	f 2005 0710	19-08	70
<b>ZAREA S.A.</b> , b-dul Bucureștii Noi nr. 111, sector 1, București, B, 1363	f 2005 0543	09-01	39

**LISTA DESENELOR ȘI MODELELOR INDUSTRIALE  
(DMI), ÎNREGISTRATE  
ÎN REGISTRUL NAȚIONAL AL  
DESENELOR ȘI MODELELOR INDUSTRIALE,  
CONFORM HOTĂRÂRII COMISIEI  
DE SPECIALITATE A O.S.I.M.**

- **DMI depuse pe cale internațională**
- **DMI depuse pe cale națională**



**Partea I - desene și modele industriale, depuse pe cale internațională**

Nr. din Registrul Național al Desenelor și Modelelor Industriale	Nr. din Registrul Național al cererilor depuse	Data depozitului	Titular	Publicat în BOPI - DMI Internaționale numărul/data
015490	2005/0335	26.10.2004	BRAUN GMBH	3/30.04.2004
015491	2005/0343	28.01.2005	TRISA HOLDING AG.	3/30.04.2004
015492	2005/0334	27.10.2004	COMPAGNIE GERVAIS DANONE	3/30.04.2004
015493	2005/0341	11.10.2004	SI & SI COMPANY D.O.O.	3/30.04.2004
015494	2005/0330	23.04.2004	COMPAGNIE GERVAIS DANONE	3/30.04.2004
015553	2005/1397	04.11.2004	SWATCH AG (SWATCH S.A.) (SWATCH LTD.)	11/25.12.2004
015584	2005/0338	15.10.2004	HANSA METALLWERKE AG	3/30.04.2004
015585	2005/0342	05.10.2004	RITTO GMBH & CA. KG	3/30.04.2004

**Partea a II-a - desene și modele industriale, depuse pe cale națională**

Nr. din Registrul Național al Desenelor și Modelelor Industriale	Nr. din Registrul Național al cererilor depuse	Data depozitului	Titular	Publicat în BOPI - DMI nr./data
015463	2004/0794	09.08.2004	S.C. POLIPAKING S.R.L.	10/29.10.2004
015464	2004/0489	05.08.2004	POPA MIRELA	11/30.11.2004
015465	2004/1076	05.11.2004	S.C. ZAREA S.A.	2/28.02.2005
015466	2004/1075	05.11.2004	S.C. ZAREA S.A.	2/28.02.2005
015467	2004/1074	05.11.2004	S.C. ZAREA S.A.	2/28.02.2005
015468	2004/1077	05.11.2004	S.C. ZAREA S.A.	2/28.02.2005
015469	2004/0793	09.09.2004	S.C. AGROINDUSTRIALA BUCIUM S.A.	12/30.12.2004
015470	2004/1034	04.10.2004	S.C. LYRA COMPANY SERVCOM S.R.L.	1/29.01.2005
015471	2004/1020	04.10.2004	S.C. M.V.A. CHEMIE S.R.L.	1/29.01.2005
015472	2004/1190	22.11.2004	S.C. ARSLAN PRODIMPEX S.R.L.	2/28.02.2005
015473	2004/1198	22.11.2004	S.C. ARSLAN PRODIMPEX S.R.L.	2/28.02.2005
015474	2004/1189	22.11.2004	S.C. ARSLAN PRODIMPEX S.R.L.	2/28.02.2005
015475	2004/1186	22.11.2004	S.C. ARSLAN PRODIMPEX S.R.L.	2/28.02.2005
015476	2004/1185	22.11.2004	S.C. ARSLAN PRODIMPEX S.R.L.	2/28.02.2005
015477	2004/1187	22.11.2004	S.C. ARSLAN PRODIMPEX S.R.L.	2/28.02.2005
015478	2004/1184	22.11.2004	S.C. ARSLAN PRODIMPEX S.R.L.	2/28.02.2005
015479	2004/1067	21.10.2004	S.C. ANGST RO S.A.	1/29.01.2005
015480	2004/1040	07.10.2004	S.C. HELP NET ROMÂNIA S.A.	1/29.01.2005

Nr. din Registrul Național al Desenelor și Modelelor Industriale	Nr. din Registrul Național al cererilor depuse	Data depozitului	Titular	Publicat în BOPI - DMI nr./data
015481	2004/1201	24.11.2004	SALAMON ATTILA	1/29.01.2005
015482	2004/1062	20.10.2004	COMPANY GRUP PAZĂ S.R.L.	1/29.01.2005
015483	2004/0879	28.09.2004	S.C. CRIS-TIM 2 PRODCOM S.R.L.	11/30.11.2004
015484	2004/1262	02.12.2004	S.C. DOBRUN S.A.	1/29.01.2005
015485	2004/1170	15.11.2004	S.C. ALBALACT S.A.	1/29.01.2005
015486	2004/1150	02.11.2004	S.C. GARANT COMERCIAL S.R.L.	1/29.01.2005
015487	2004/1079	27.10.2004	S.C. STANDARD NUTRICIA S.R.L.	1/29.01.2005
015488	2004/0876	06.09.2004	S.C. PRISMA PROD S.R.L. admise modelele: 1, 2, 4, 5, 6 retras modelul: 3	11/30.11.2004
015489	2004/1073	27.10.2004	S.C. AUDIT ONE S.R.L.	1/29.01.2005
015495	2004/0785	30.09.2004	S.C. ROMTOX ROMANIA INVESTING GROUP S.R.L.	12/30.12.2004
015496	2004/1054	15.10.2004	S.C. STIMET S.A.	10/29.10.2004
015497	2004/0767	29.07.2004	S.C. ROMAQUA HOLDING S.A.	10/29.10.2004
015498	2004/1058	18.10.2004	S.C. BIBCO S.A.	12/30.12.2004
015499	2004/0978	16.09.2004	AUGUSTIN RUSSU	11/30.11.2004
015500	2004/0484	04.05.2004	SICOMED S.A.	10/29.10.2004
015501	2004/0780	05.08.2004	S.C. CALIPSO S.R.L.	12/30.12.2004

Nr. din Registrul Național al Desenelor și Modelelor Industriale	Nr. din Registrul Național al cererilor depuse	Data depozitului	Titular	Publicat în BOPI - DMI nr./data
015502	2004/0999	21.09.2004	SONY COMPUTER ENTERTAINMENT INC.	11/30.11.2004
015503	2004/0772	29.07.2004	S.C. FARMEC S.A.	10/29.10.2004
015504	2004/0667	05.07.2004	S.C. TIP TOP FOOD INDUSTRY S.R.L.	10/29.10.2004
015505	2004/0784	04.08.2004	NOVARTIN CONSUMER HEALTH S.A.	10/29.10.2004
015506	2004/1045	11.10.2004	S.C. MAGNOLIA & MMIHAI S.R.L.	12/30.12.2004
015507	2004/0657	16.05.2004	KISS ZSOLT LEVENTE	10/29.10.2004
015508	2004/0349	01.04.2004	PARISOT MEUBLES	8/31.08.2004
015509	2004/0350	01.04.2004	PARISOT MEUBLES admis modelul: 2; respins modelul: 1	8/31.08.2004
015510	2004/0352	01.04.2004	PARISOT MEUBLES admise modelele: 3, 4; respinse modelele: 1, 2	8/31.08.2004
015511	2004/0470	28.04.2004	DOBRA FELICIAN MARIUS admise modelele: 1, 2, 3, 4, 6, 7, 10, 11, 12, 18, 21, 24, 26, 27, 29, 30, 32, 33, 36, 37, 38, 41, 43, 44, 45, 47÷55, 57÷61; respinse modelele: 5, 8, 9, 14, 15, 16, 17, 19, 20, 22, 23, 25, 34, 35, 39, 40, 42, 46, 56, 62, 63; renunță la modelele: 13, 38, 31	9/30.09.2004
015512	2004/0535	06.07.2004	POPESCU ADRIAN FLORIN	11/30.11.2004
015513	2004/0640	10.06.2004	PARISOT MEUBLES	10/29.10.2004

Nr. din Registrul Național al Desenelor și Modelelor Industriale	Nr. din Registrul Național al cererilor depuse	Data depozitului	Titular	Publicat în BOPI - DMI nr./data
015514	2004/0703	02.07.2004	ALISON HAYES S.A. admis modelul: 2; respins modelul: 1	9/30.09.2004
015515	2004/0707	06.07.2004	PARISOT MEUBLES admise modelele: 2, 3, 4, 5, 6, 7; respins modelul: 1	9/29.09.2004
015516	2004/0759	26.07.2004	S.C. SAMUS MEX S.A.	11/30.11.2004
015517	2004/0769	01.04.2004	PARISOT MEUBLES admise modelele: 1, 2; respins modelul: 3	10/29.10.2004
015518	2004/0770	01.04.2004	PARISOT MEUBLES admise modelele: 2, 3, 4; respins modelul: 1	10/29.10.2004
015519	2004/0783	20.05.2004	S.C. MODULO MEX S.R.L.	11/30.11.2004
015520	2004/0801	11.08.2004	S.C. CĂTĂLIN S.R.L. admise modelele: 2, 5, 6, 7, 8, 9, 10, 11, 12, 13; respinse modelele: 1, 3, 4	10/29.10.2004
015521	2004/0862	01.09.2004	S.C. TRANSCAR S.R.L.	11/30.11.2004
015522	2004/0868	03.09.2004	PARISOT MEUBLES	11/30.11.2004
015523	2004/0869	03.09.2004	PARISOT MEUBLES	11/30.11.2004
015524	2004/0870	03.09.2004	PARISOT MEUBLES	11/30.11.2004

Nr. din Registrul Național al Desenelor și Modelelor Industriale	Nr. din Registrul Național al cererilor depuse	Data depozitului	Titular	Publicat în BOPI - DMI nr./data
015525	2004/0871	03.09.2004	PARISOT MEUBLES	11/30.11.2004
015526	2004/0987	26.07.2004	ILEFOR S.A.	11/30.11.2004
015527	2004/0516	13.05.2004	MAKEL ALKTRIK MALZEMELERI SANAJI TICARET LIMITED SIRKETI	9/29.09.2004
015528	2004/0766	29.07.2004	S.C. ARAS S.R.L.	12/30.12.2004
015529	2004/0843	24.08.2004	S.C. INSTIRIG S.A.	12/30.12.2004
015530	2004/0854	27.08.2004	MAKEL ALKTRIK MALZEMELERI SANAJI TICARET LIMITED SIRKETI	10/29.10.2004
015531	2004/0980	10.09.2004	BIA MARY S.R.L.	12/30.12.2004
015532	2004/0991	16.09.2004	MUREȘAN FLOREA MIRCEA	12/30.12.2004
015533	2004/1052	14.10.2004	PETREANU CORNELIU	12/30.12.2004
015534	2004/1061	19.10.2004	S.C. UNIROM S.A.	1/29.01.2005
015535	2004/1068	22.10.2004	S.C. MACOFIN S.A.	1/29.01.2005
015536	2004/1153	04.11.2004	S.C. INSTA ELECTRIC S.A.	1/29.01.2005
015537	2004/1166	11.11.2004	S.C. INSTIRIG S.A.	1/29.01.2005
015538	2004/1291	14.12.2004	S.C. HONEST GENERAL TRADING S.R.L.	2/28.02.2005
015539	2004/1311	04.11.2004	S.C. INSTA ELECTRIC S.A.	1/29.01.2005
015540	2004/0689	23.06.2004	S.C. MARPLAST S.R.L. admise modelele: 8, 9, 11, 12, 13, 14; respinse modelele: 1, 2, 3, 4, 5, 6, 7, 10, 15	11/30.11.2004

Nr. din Registrul Național al Desenelor și Modelelor Industriale	Nr. din Registrul Național al cererilor depuse	Data depozitului	Titular	Publicat în BOPI - DMI nr./data
015541	2004/0840	17.09.2004	S.C. MONOLIT S.R.L. admise modelele: 2, 3; respinse modelele: 1, 4, 5, 6, 7, 8, 9, 10	12/30.12.2004
015542	2004/0878	28.04.2004	DOBRA FELICIAN MARIUS admis modelul: 1; respins modelul: 2	11/30.11.2004
015543	2004/0836	18.08.2004	ȘTEFĂNESCU SIMONA ELENA	11/30.11.2004
015544	2004/0327	25.03.2004	S.C. EURODERMA S.R.L.	8/31.08.2004
015545	2004/0732	12.07.2004	MANEA CARMEN STELA	9/29.09.2004
015546	2004/0510	12.05.2004	MAIOR ALBINI	9/29.09.2004
0155547	2004/0326	24.03.2004	EUROCOMPOZITE S.R.L.	8/30.08.2004
015548	2004/0323	24.03.2004	EUROCOMPOZITE S.R.L.	8/30.08.2004
015549	2004/0324	24.03.2004	EUROCOMPOZITE S.R.L.	8/30.08.2004
015550	2004/0701	01.07.2004	POSTOLACHE IOAN	9/29.09.2004
015551	2004/0663	18.06.2004	S.C. SIMCO-DOR S.N.C.	11/30.11.2004
015552	2004/0368	07.04.2004	LUȚĂ MARIAN CONSTANTIN	7/31.07.2004
015554	2004/0458	21.04.2004	S.C. INDUSTRY STEEL - CORP. S.R.L.	8/30.08.2004
015555	2004/0090	12.02.2004	ROEL ELECTRONICS S.A.	8/30.08.2004

Nr. din Registrul Național al Desenelor și Modelelor Industriale	Nr. din Registrul Național al cererilor depuse	Data depozitului	Titular	Publicat în BOPI - DMI nr./data
015556	2004/0658	16.06.2004	KISS ZSOLT LEVENTE admise modelele: 2, 3, 4; respinse modelele: 1, 5	11/30.11.2004
015557	2004/1263	01.12.2004	S.C. ALKA CO. S.R.L.	2/28.02.2005
015558	2004/1277	03.12.2004	GONDOR ENTA S.R.L.	2/28.02.2005
015559	2004/1143	22.11.2004	S.C. PHOTO FUJI-STUDIO S.R.L.	2/28.02.2005
015560	2004/1293	14.12.2004	BANCA NAȚIONALĂ A ROMÂNIEI	2/28.02.2005
015561	2004/1292	14.12.2004	BANCA NAȚIONALĂ A ROMÂNIEI	2/28.02.2005
015562	2004/1294	14.12.2004	BANCA NAȚIONALĂ A ROMÂNIEI	2/28.02.2005
015563	2004/1194	22.11.2004	S.C. ARSLAN PRODIMPEX S.R.L.	2/28.02.2005
015564	2004/1193	22.11.2004	S.C. ARSLAN PRODIMPEX S.R.L.	2/28.02.2005
015565	2004/1195	22.11.2004	S.C. ARSLAN PRODIMPEX S.R.L.	2/28.02.2005
015566	2004/1196	22.11.2004	S.C. ARSLAN PRODIMPEX S.R.L.	2/28.02.2005
015567	2004/1197	22.11.2004	S.C. ARSLAN PRODIMPEX S.R.L.	2/28.02.2005
015568	2004/1191	22.11.2004	S.C. ARSLAN PRODIMPEX S.R.L.	2/28.02.2005
015569	2004/1188	22.11.2004	S.C. ARSLAN PRODIMPEX S.R.L.	2/28.02.2005
015570	2004/1199	22.11.2004	S.C. ARSLAN PRODIMPEX S.R.L.	2/28.02.2005
015571	2004/1214	29.11.2004	S.C. FLORISSA TEAM S.R.L.	2/28.02.2005
015572	2004/1074	12.10.2004	S.C. ANGST RO S.A.	1/29.01.2005



Nr. din Registrul Național al Desenelor și Modelelor Industriale	Nr. din Registrul Național al cererilor depuse	Data depozitului	Titular	Publicat în BOPI - DMI nr./data
015573	2004/1141	01.11.2004	S.C. DELTAMAR S.R.L.	3/30.03.2005
015574	2004/1158	05.11.2004	S.C. BETAK S.A.	2/28.02.2005
015575	2004/1163	09.11.2004	SONY COMPUTER ENTERTAINMENT INC.	2/28.02.2005
015576	2004/1167	11.11.2004	BOZOSI SANDOR	3/30.03.2005
015577	2004/1208	25.11.2004	S.C. NEWSOUTDOOR ROMANIA S.R.L.	3/30.03.2005
015578	2004/1283	08.12.2004	MARTINESCU CRISTINA	2/28.02.2005
015579	2004/1348	27.12.2004	MARTINESCU CRISTINA	3/30.03.2005
015580	2005/0020	17.01.2005	S.C. SEGA COMPANY S.R.L.	3/30.03.2005
015581	2005/0021	17.01.2005	CURITEL COMMUNICATIONS INC.	3/30.03.2005
015582	2005/0023	19.01.2005	DULOIU OANA IRINA	3/30.03.2005
015583	2004/0877	06.09.2004	S.C. PARTY-TIME IMPEX S.R.L.	1/29.01.2005

**LISTA CERERILOR DE DESENE ȘI MODELE  
INDUSTRIALE, RESPINSE CONFORM HOTĂRÂRII  
COMISIEI DE SPECIALITATE A O.S.I.M.**

**LISTA CERERILOR DE DESENE ȘI MODELE INDUSTRIALE, RESPINSE  
CONFORM HOTĂRÂRII COMISIEI DE SPECIALITATE A O.S.I.M.  
ÎN LUNILE IANUARIE ȘI FEBRUARIE 2005**

Nr. din Registrul Național al cererilor depuse	Data depozitului	Titularul	Hotărârea
f 2003 1299	10.11.2003	S.C. COMPANY NORD S.R.L.	Respins
f 2004 0052	12.01.2004	S.C. STIMPEX S.A.	Respins
f 2004 0080	04.02.2004	S.C. NEW EUROPE MEDIA S.R.L.	Respins
f 2004 0208	20.02.2004	IVĂNESCU C. MARINELA	Respins
f 2004 0223	26.02.2004	BÎTEA NICOLAE SANDU	Respins
f 2004 0230	02.03.2004	S.C. MALITA PRODCOM S.A.	Respins
f 2004 0242	06.04.2004	S.C. BUSINESS MEDIA GROUP S.R.L.	Respins
f 2004 0297	12.03.2004	S.C. ORLANDO TELECOM S.R.L.	Respins
f 2004 0312	22.03.2004	S.C. FURNIMOB S.A.	Respins
f 2004 0316	22.03.2004	S.C. GOBO TRADE S.R.L.	Respins
f 2004 0317	23.03.2004	S.C. BI-AL ALUMINIU S.R.L.	Respins
f 2004 0336	05.04.2004	S.C. ROMANIAN BILLBOARD NETWORK S.A.	Respins
f 2004 0338	31.03.2004	JIGA RINALDO LAURENȚIU	Respins
f 2004 0355	03.05.2004	S.C. TEHNOTON S.A.	Respins
f 2004 0356	03.05.2004	S.C. TEHNOTON S.A.	Respins
f 2004 0365	05.04.2004	S.C. ROMANIAN BILLBOARD NETWORK S.A.	Respins
f 2004 0367	06.04.2004	S.C. SATTUA GROUP S.R.L.	Respins
f 2004 0377	09.04.2004	S.C. PUPPY'S BEST SHOP S.R.L.	Respins
f 2004 0437	14.04.2004	S.C. AS PLASTIK ROM S.R.L.	Respins
f 2004 0449	20.04.2004	S.C. EUROAVIPO S.A.	Respins

Nr. din Registrul Național al cererilor depuse	Data depozitului	Titularul	Hotărârea
f 2004 0451	21.04.2004	S.C. INDUSTRIAL VALVES S.R.L.	Respins
f 2004 0452	21.04.2004	S.C. INDUSTRIAL VALVES S.R.L.	Respins
f 2004 0453	21.04.2004	S.C. INDUSTRIAL VALVES S.R.L.	Respins
f 2004 0454	21.04.2004	S.C. INDUSTRIAL VALVES S.R.L.	Respins
f 2004 0457	21.04.2004	REGIA AUTONOMĂ DE TRANSPORT BUCUREȘTI - UZINA DE REPARAȚII ATELIERELE CENTRALE	Respins
f 2004 0469	28.04.2004	OWENS - BROCKWAY GRASS CONTAINER INC.	Respins
f 2004 0476	30.04.2004	S.C. MALITA PRODCOM S.R.L.	Respins
f 2004 0479	03.05.2004	M & V SISTEM PPLAST S.R.L.	Respins
f 2004 0481	03.05.2004	S.C. PARTY TIME - IMPEX S.R.L.	Respins
f 2004 0486	06.05.2004	S.C. ROMTEM S.R.L.	Respins
f 2004 0498	10.05.2004	HACO SPOL S.R.O.	Respins
f 2004 0499	10.05.2004	HACO SPOL S.R.O.	Respins
f 2004 0503	10.05.2004	STANCU IOAN NICOLAE; STANCU IOANA	Respins
f 2004 0505	11.05.2004	S.C. ATELIERELE CFR GRIVIȚA S.A.	Respins
f 2004 0507	11.05.2004	S.C. STANDARD NUTRICIA S.R.L.	Respins
f 2004 0520	17.05.2004	S.C. INDUSTRIAL VALVES S.R.L.	Respins
f 2004 0521	17.05.2004	S.C. INDUSTRIAL VALVES S.R.L.	Respins
f 2004 0527	19.05.2004	S.C. CAUTIS JB '93 PRODCOM IMPEX S.R.L.	Respins
f 2004 0547	25.05.2004	WEST GROUP ARCHITECTURE	Respins
f 2004 0619	07.06.2004	S.C. ARMAX GAZ S.A.	Respins
f 2004 0620	07.06.2004	S.C. ARMAX GAZ S.A.	Respins
f 2004 0621	07.06.2004	S.C. ARMAX GAZ S.A.	Respins

Nr. din Registrul Național al cererilor depuse	Data depozitului	Titularul	Hotărârea
f 2004 0651	24.06.2004	S.C. VESTA INVESTMENT S.R.L.	Respins
f 2004 0661	17.06.2004	S.C. ORLANDO TELECOM S.R.L.	Respins
f 2004 0669	22.06.2004	S.C. STANDARD TOBACCO S.R.L.	Respins
f 2004 0671	22.06.2004	S.C. STANDARD TOBACCO S.R.L.	Respins
f 2004 0700	30.06.2004	S.C. EOSAN CONSTRUCT S.R.L.	Respins
f 2004 0709	06.07.2004	MAKEL ALKTRIK MALZEMELERI SANAJI TICARET LIMITED SIRKETI	Respins
f 2004 0736	18.03.2004	S.C. CASA COCHET S.R.L.	Respins
f 2004 0737	18.03.2004	S.C. CASA COCHET S.R.L.	Respins
f 2004 0738	13.07.2004	S.C. COTTON TEXTIL S.A.	Respins
f 2004 0753	23.07.2004	SICOMED S.A.	Respins
f 2004 0754	23.07.2004	S.C. ALKY CO. S.R.L.	Respins
f 2004 0799	10.08.2004	S.C. TOTTO POPULAR S.R.L.	Respins
f 2004 0804	12.08.2004	S.C. ATIFCO INTERNAȚIONAL S.A.	Respins
f 2004 0805	12.08.2004	S.C. ATIFCO INTERNAȚIONAL S.A.	Respins
f 2004 0808	18.08.2004	S.C. TER WA ENGINEERING ROMANIA S.R.L.	Respins
f 2004 0872	03.09.2004	SC ELECTROALFA INTERNAȚIONAL SRL	Respins
f 2004 0977	09.09.2004	S.C. STIROM S.A.	Respins
f 2004 0981	10.09.2004	S.C. UAMET S.A.	Respins
f 2004 0993	17.09.2004	VASILE IULIAN	Respins
f 2004 0995	20.09.2004	NEAMȚU DAN	Respins
f 2004 1000	11.10.2004	S.C. ROMDIL PROD S.R.L.	Respins
f 2004 1007	27.09.2004	S.C. VICTORIA S.A.	Respins

Nr. din Registrul Național al cererilor depuse	Data depozitului	Titularul	Hotărârea
f 2004 1017	01.10.2004	S.C. RACOLE EXIM S.R.L.	Respins
f 2004 1018	01.10.2004	VASILE IULIAN	Respins
f 2004 1065	20.10.2004	KISS ZSOLT LEVENTE	Respins
f 2004 1151	04.11.2004	ASOCIAȚIA PENTRU NUMEROTAREA INTERNAȚIONALĂ A ARTICOLELOR EAN ROMÂNIA	Respins
f 2004 1152	04.11.2004	S.C. INSTA ELECTRIC S.A.	Respins
f 2004 1156	08.11.2004	S.C. DOBRUN S.A.	Respins
f 2004 1210	26.11.2004	S.C. MELIBEA MARKET S.R.L.	Respins
f 2004 1260	14.01.2004	S.C. TEHNOTON S.A.	Respins
f 2004 1261	02.12.2004	S.C. DOBRUN S.A.	Respins
f 2004 1282	08.12.2004	S.C. DOMENIILE VITICOLE S.R.L.	Respins
f 2004 1289	13.12.2004	POPA NECULAI	Respins
f 2004 1301	14.12.2004	DINU ADRIAN ROBERTIN	Respins
f 2004 1355	31.12.2004	DUMITRESCU ADRIAN	Respins
f 2004 1356	31.12.2004	DUMITRESCU ADRIAN	Respins
f 2004 1357	31.12.2004	DUMITRESCU ADRIAN	Respins
f 2004 1358	31.12.2004	DUMITRESCU ADRIAN	Respins
f 2004 1359	31.12.2004	DUMITRESCU ADRIAN	Respins
f 2004 1360	31.12.2004	DUMITRESCU ADRIAN	Respins
f 2004 1361	31.12.2004	DUMITRESCU ADRIAN	Respins
f 2004 1362	31.12.2004	DUMITRESCU ADRIAN	Respins
f 2004 1363	31.12.2004	DUMITRESCU ADRIAN	Respins
f 2004 1364	31.12.2004	DUMITRESCU ADRIAN	Respins

Nr. din Registrul Național al cererilor depuse	Data depozitului	Titularul	Hotărârea
f 2004 1365	31.12.2004	DUMITRESCU ADRIAN	Respins
f 2004 1366	31.12.2004	DUMITRESCU ADRIAN	Respins
f 2004 1367	31.12.2004	DUMITRESCU ADRIAN	Respins
f 2004 1368	31.12.2004	DUMITRESCU ADRIAN	Respins
f 2004 1369	31.12.2004	DUMITRESCU ADRIAN	Respins
f 2004 1370	31.12.2004	DUMITRESCU ADRIAN	Respins
f 2004 1371	31.12.2004	DUMITRESCU ADRIAN	Respins
f 2005 0014	13.01.2005	S.C. DEL FIN LEASING S.R.L.	Respins
f 2005 0015	13.01.2005	PREUTEASA FLORIN	Renunță
f 2005 0038	24.01.2005	S.C. MEASURE BUSINESS COMPANY S.R.L.	Respins
f 2005 0045	28.01.2005	S.C. MECANICA S.R.L.	Respins
f 2005 0081	03.02.2005	S.C. ALP S.A.	Respins
f 2005 0105	15.02.2005	S.C. LEVY BY CO S.R.L.	Respins
f 2005 0106	15.02.2005	S.C. LEVY BY CO S.R.L.	Respins
f 2005 0117	22.02.2005	S.C. DOBROGEA GRUP S.A.	Renunță
f 2005 0118	22.02.2005	S.C. DOBROGEA GRUP S.A.	Renunță
f 2005 0120	22.02.2005	S.C. MATRIX ADVERTISING S.R.L.	Renunță
f 2005 0160	21.09.2004	KENVELO HUNGARY KERESKEDELMI KET.	Respins
f 2005 0178	08.03.2005	S.C. TEHNOMAG S.A.	Respins
f 2005 0203	18.03.2005	CATANĂ EUGENIA	Renunță
f 2005 0205	18.03.2005	S.C. SPOTLIGHT S.R.L.	Respins
f 2005 0207	18.03.2005	SAS FLORIN GABRIEL	Respins
f 2005 0220	23.03.2005	S.C. POLIFONIC S.R.L.	Respins

Nr. din Registrul Național al cererilor depuse	Data depozitului	Titularul	Hotărârea
f 2005 0223	24.03.2005	BARBIRO ZVI	Respins
f 2005 0265	06.04.2005	LIPOMIN S.A.	Respins
f 2005 0283	18.04.2005	DELTA PLUS GROUP	Respins
f 2005 0389	13.05.2005	S.C. FAR EAST TRADING S.R.L.	Respins
f 2005 0424	07.61.2005	S.C. BEYLER S.A.	Renunță
f 2005 0485	07.61.2005	S.C. BEYLER S.A.	Renunță



**| MENȚINERI ÎN VIGOARE**

**LISTA CERTIFICATELOR DE ÎNREGISTRARE  
A DESENELOR ȘI MODELELOR INDUSTRIALE,  
MENȚINUTE ÎN VIGOARE ȘI PERIOADA DE VALABILITATE**

Nr. certificat	Nr. depozit	Societate	Termen de valabilitate
007081	0927/16.07.1998	S.C. MEVA S.A.	16.07.2005 - 16.07.2008
014200	0870/23.07.2003	S.C. PRIMCOM S.R.L.	23.07.2005 - 23.07.2008

**LISTA CERTIFICATELOR DE ÎNREGISTRARE A  
DESENELOR ȘI MODELELOR INDUSTRIALE,  
REÎNNOITE ȘI PERIOADA DE VALABILITATE**

**LISTA CERTIFICATELOR DE ÎNREGISTRARE  
A DESENELOR ȘI MODELELOR INDUSTRIALE,  
REÎNNOITE ȘI PERIOADA DE VALABILITATE**

Nr. certificat	Nr. depozit	Societate	Termen de valabilitate
001210 (2R)	3217/08.09.1995	S.C. IMSAT S.A.	08.09.2005 08.09.2010
001211 (2R)	3218/08.09.1995	S.C. IMSAT S.A.	08.09.2005 08.09.2010
001213 (2R)	3220/08.09.1995	S.C. IMSAT S.A.	08.09.2005 08.09.2010
001214 (2R)	3221/08.09.1995	S.C. IMSAT S.A.	08.09.2005 08.09.2010
005819 (1R)	1025/07.08.1997	S.C. IMSAT S.A.	07.08.2005 07.08.2007
005819 (2R)	1025/07.08.1997	S.C. IMSAT S.A.	07.08.2007 07.08.2012
005820 (2R)	1024/07.08.1997	S.C. IMSAT S.A.	07.08.2007 07.08.2012
005820 (1R)	1024/07.08.1997	S.C. IMSAT S.A.	07.08.2005 07.08.2007
008997 (1R)	1097/01.11.1999	S.C. SAMUS MEX S.A.	01.11.2005 01.11.2007
009000 (1R)	1119/24.11.1999	S.C. SAMUS MEX S.A.	24.11.2005 24.11.2007
009001 (1R)	1118/24.11.1999	S.C. SAMUS MEX S.A.	24.11.2005 24.11.2007
009114 (1R)	0003/24.11.1999	S.C. SAMUS MEX S.A.	24.11.2005 24.11.2007
009604 (1R)	0807/17.07.2000	CASA DE VINURI PIETROASA S.R.L.	17.07.2005 17.07.2010
009635 (1R)	0827/03.08.2000	S.C. MEVA S.A. - A TRINITY INDUSTRIES INC. COMPANY	03.08.2005 03.08.2010

Nr. certificat	Nr. depozit	Societate	Termen de valabilitate
009689 (1R)	0815/25.07.2000	S.C. BERE MUREȘ S.A.	25.07.2005 25.07.2010
009805 (1R)	0599/31.05.2000	S.C. DISTILERIILE REGUN S.R.L.	31.05.2005 31.05.2010
009884 (1R)	0600/31.05.2000	S.C. DISTILERIILE REGUN S.R.L.	31.05.2005 31.05.2010
009894 (1R)	0924/25.08.2000	S.C. TEHNOMET S.A.	25.08.2005 25.08.2010
009899 (1R)	1136/28.09.2000	S.C. FARMEC S.A.	28.09.2005 28.09.2010
009900 (1R)	1137/28.09.2000	S.C. FARMEC S.A.	28.09.2005 28.09.2010
009946 (1R)	1135/28.09.2000	S.C. FARMEC S.A.	28.09.2005 28.09.2010
010057 (1R)	0928/29.08.2000	S.C. CONTROL S.R.L.	29.08.2005 29.08.2010

**MODIFICĂRI ÎN SITUAȚIA JURIDICĂ  
A TITULARILOR**







## MODIFICĂRI ÎN SITUAȚIA JURIDICĂ A TITULARILOR

1. Titularul cererilor de înregistrare nr. **f 2003 0119, f. 2004 0852, f 2004 0853, LA FESTA INTERNATIONAL S.R.L.**, și-a mutat sediul în **str. Ștefan cel Mare nr. 38-40, Vălenii de Munte, județul Prahova.**
2. Titularul certificatelor de înregistrare nr. **013443, 011564, 011276, 011275, 011337, 011278, 011277, 013563, 014351, 013928, 014875, S.C. EUROAVIPO S.A.**, cu sediul în Poșta Câlnău, comuna Poșta Câlnău, județul Buzău, **a cesionat** drepturile ce decurg din acestea, societății **S.C. MURFATLAR ROMÂNIA S.A.**, cu sediul în Basarabi, str. Murfatlar nr. 1, județul Constanța.
3. Societatea **S.C. PARTY TIME IMPEX S.R.L.** și-a mutat sediul în **str. Grigore Ipătescu nr. 14, et. 1, ap. 5, sector 2, București.**
4. Societatea **S.C. PORTO ROMÂNIA S.R.L.** și-a mutat sediul din satul Valea Popii nr. 282, Valea Călugărească, județul Prahova, în **str. Târgoviștei nr. 9, Ploiești, județul Prahova.**
5. Solicitantul cererii de înregistrare nr. **f 2004 1012, S.C. CUTROM S.R.L.**, și-a mutat sediul din str. Antim Ivireanu nr. 9, Arad, în **str. VII-Grădina Poștei nr. 9, Arad.**

| ERATE



**TABEL ERATE**

Număr depozit național reglementar	Localizarea erorii în BOPI nr.	Text inițial	Text corect
f 2004 0757	11/2004 pag. 1781-1782	 <p data-bbox="778 853 826 887">1.1</p>	 <p data-bbox="1203 741 1251 775">1.1</p>
		 <p data-bbox="778 1368 826 1402">1.2</p>	 <p data-bbox="1203 1249 1251 1283">1.2</p>
		 <p data-bbox="778 1890 826 1924">1.3</p>	 <p data-bbox="1203 1771 1251 1805">1.3</p>

Număr depozit național reglementar	Localizarea erorii în BOPI nr.	Text inițial	Text corect
f 2005 0270	7/2005 pag. 70	(74) CONINFO S.R.L. STR. CUZA VODĂ NR. 22, AP. 32, TÂRGU MUREȘ	(74) CONINFO S.R.L. STR. LĂCRĂMIOAREI NR. 9, TG. MUREȘ, JUDEȚUL MUREȘ
f 2005 0297	7/2005 pag. 71	(74) CONINFO S.R.L. STR. CUZA VODĂ NR. 22, AP. 32, TÂRGU MUREȘ	(74) CONINFO S.R.L. STR. LĂCRĂMIOAREI NR. 9, TG. MUREȘ, JUDEȚUL MUREȘ
f 2004 0515	8/2006 pag. 61	PRESCAN MUREȘ S.A.	PRESCON MUREȘ S.A.
f 2004 1347	3/2005 pag. 44	(72) TIMBOLSCHI CRISTIAN	(72) TIMBOLSKI ILDIKO
f 2004 1177	4/2005 pag. 67	(71) S.C. MONOLIT S.R.L. STR. NICOLAE BĂLCESCU NR. 30, GHEORGHIEI, JUDEȚUL HERGHITA	(71) S.C. MONOLIT PROD S.R.L. STR. OSTAȘILOR NR. 16, AIUD, COD 515200, JUDEȚUL ALBA
certificat nr. 012912	8/2005 pag. 81	NEAGU NICOLAE	NEAGU CĂTĂLIN
f 2004 1037	1/2005 pag. 20	(72) CIOETA VECCHINI	(72) DANIELA CIOETA; LORENA VECCHINI

## **DIVERSE**

- **LISTA CONSILIERILOR ÎN PROPRIETATE INDUSTRIALĂ ȘI A MANDATARILOR AUTORIZAȚI**
- **CENTRE REGIONALE, PENTRU PROMOVAREA PROPRIETĂȚII INDUSTRIALE, ÎN ROMÂNIA**
- **ANUNȚURI OFICIALE**
- **MATERIALE INFORMATIVE, DIN DOMENIUL PROPRIETĂȚII INDUSTRIALE**

**ROMÂNIA**  
**OFICIUL DE STAT PENTRU INVENȚII ȘI MĂRCI**

**ORDIN nr. 157**

**24 iulie 1997**

Directorul general al Oficiului de Stat pentru Invenții și Mărci,

Având în vedere prevederile art.14 alin.3 din Legea 64/1991 privind brevetele de invenție și regula 2,5 din H.G. 152/92 referitoare la profesia de consilier în proprietate industrială,

**ORDIN:**

Art.1. Persoanele ale căror nume figurează în lista anexă la prezentul Ordin, precum și firmele specializate în proprietate industrială se înscriu în **REGISTRUL NAȚIONAL AL CONSILIERILOR ÎN PROPRIETATE INDUSTRIALĂ**, cu menționarea specializării.

Art.2. Prezentul ordin se va publica în Buletinul Oficial de Proprietate Industrială.

DIRECTOR GENERAL,

**AGENȚIILE SPECIALIZATE ÎN PROPRIETATE INDUSTRIALĂ**  
Pentru luna octombrie 2005

Data înființării	Nr. registru agenții	Denumirea completă a cabinetului/agenției Adresa Consilieri cu drept de practică	Domenii	Statut juridic
27.03.1991	001	<b>INVENTA – AGENȚIE DE PROPRIETATE INTELECTUALĂ S.R.L.</b>  București, Bdul Corneliu Coposu nr. 7, bl. 104, sc. 2, ap.31, sect.3, cod 030602, Tel: 021/3200285, Fax: 021/3228325, e-mail: inventa@mc.ro, inventa@mark-patent.ro GSM: 0744 324510, 0744 339649 Ing. Țuluca Doina, Prof. univ. dr. ing. Țurcanu Constantin, Farm. Rădulescu Mioara, Dr. ing. Lorentz Alexandru, Ing. Velțan Loredana, Av. Soare Liliana, Ing. Secăreanu Doina, Ing. Țurcanu Costin Radu	Brevete Mărci Desene Topografii	SRL
29.05.1991	002	<b>CABINET ENPORA S.R.L.</b>  București, str. George Calinescu nr.52A, ap.1, 011694, Tel: 021 2300990; 031 1001634, Fax: 021 2302311; 031 1007927, pop@patents.ro Ing. Pop Virginia Daisy, Ing. Pop Călin Radu, Ing. Constantin Adrian, Ing. Popescu Bianu Anca, Jur. Frisch Crina Nicoleta, Ing. Velicu Anca	Brevete Mărci Desene Topografii	SRL
23.07.1991	003	<b>PATENTMARK S.R.L.</b>  București str. Dr. N. Tumescu nr. 2, ap.2, sector 5, cod 050467 Tel: 021/3121669, Fax: 021/2233963, stema@pcnet.ro Mohonea Liliana, Mohonea Cristian, Borlan T. Radu, Marinescu Ruxandra	Brevete Mărci Desene Topografii	SRL
18.12.1991	004	<b>RODALL AGENȚIE DE PROPRIETATE INDUSTRIALĂ S.R.L.</b>  București, Str. Polonă nr. 115, bl. 15, sc. A, ap. 19 sector 1, cod 010497, Tel: 021/2108342, GSM: 0722 652111, Fax: 021/2105794, rodall@b.astral.ro Jur. Bălan Gheorghită, Bălan Valeria, Pițu Dalila	Brevete Mărci Desene Topografii	SRL
25.08.1992	005	<b>INTELECT S.R.L.</b>  Oradea, B-dul Dacia nr. 48 Bl. D10, Ap.3, Tel: 0259/253847, Fax: 0259/268094, OP 9-CP 128, cod 410346, e-mail: intelect@rdslink.ro, GSM: 0745 040831 Buzlea Elisabeta, Buzlea Mircea Valentin, Buzlea Narcisa Florica, Petrache Octavian	Brevete Mărci Desene Topografii	SRL
08.09.1992	006	<b>A.G.V. - AGENȚIE DE PROPRIETATE INDUSTRIALĂ S.R.L.</b>  București, B-dul Magheru, nr. 9, sc. 2, etaj 9, ap. 89, Sector 1, PO BOX 22-246, Tel/Fax: 021/3153684, Ing. Voicu Alexandra	Brevete Mărci Desene Topografii	SRL

04.12.1992	008	<b>CONSTANTIN GHIȚĂ OFFICE SRL</b> Timișoara, str. Take Ionescu nr. 24-28 sc. B ap. 2 judetul Timiș, cod 300042, Tel/Fax: 0256/435976, GSM: 0744 162462, e-mail: ghiță@mail.dnttm.ro, Ing. Ghiță Constantin, Pop Motogna Clelia	Brevete Mărci Desene	SRL
05.01.1993	009	<b>CABINET DE PROPRIETATE INDUSTRIALĂ S.I.</b> Timișoara, Str. Moise Dobosan nr.110, cod poștal 300600, GSM: 0722 984909, Tel/Fax: 0256/475105, e-mail: ioan_sovar@yahoo.com Șovar Ioan	Brevete Mărci Desene	SRL
13.05.1993	010	<b>ROMINVENT S.A</b> București, Str. Ermil Pangratti nr. 35, et.1, sect.1, cod 011882, Tel: 021/2312515, 2312541, Fax: 021/2312550, 2312454, e-mail: office@rominvent.ro Ing.Enescu Lucian, Dr. ec. Liviu Cabariu, Chim. Larion Sonia, Fil. Rodica Bucătaru, Jur. Mocanu Ion, Fiz. Nicolaescu Daniella, Ing. Corina Duțulescu, Ec. Ghenu Mihaela, Ing. Teodorescu Mihaela, Ing. Rădulescu Melania, Ing. Cosmina Fierăscu, Ing. Ploscă Daniel, Ing. Spătaru Daniela, Ing. Alexandra Hașiu, Dr. Ing. Cristina Popa, Ec. Joitoiu Andreea Simona, Ing. Năstase Cristian, Bio.Enescu Miruna, Dr. Florea Ileana Maria, Dumitrescu Artemis Sorina, Pavel Sorin Eduard, Markusev Denisa Mary, Olteanu Camelia	Brevete Mărci Desene Topografii	SA
17.07.1993	011	<b>CABINET INDIVIDUAL "INDEPENDENT PROPINI AGENT"</b> București, sector 5, Str. Fabrica de chibrituri nr. 42, cod 050183, Tel.: 021/3352938, GSM: 0722 610634 Nicolae Ioan	Brevete Mărci Desene Topografii	CI
03.01.1994	012	<b>AGENTIE DE PROPR. INDUSTRIALA COSTIN SNC</b> Baia Mare, Str. Șoimului nr. 5, cod 430155 Tel/Fax: 0262/276426, GSM: 0744 966079 Costin Nicolae	Brevete Mărci Desene	SNC
13.03.1995	014	<b>PERSOANĂ FIZICĂ INDEPENDENTĂ TĂTARU DOINA</b> Piatra Neamț, Str. Apele Minerale nr. 4. cod 610121 Tel: 0233/223602, e-mail: doina_tataru@msn.com Tătaru Doina	Brevete Mărci Desene	PF
30.03.1995	015	<b>CABINET M. OPROIU - CONSILIERE ÎN PROPRIETATE INTELECTUALĂ SRL</b> București, Str. Popa Savu, nr. 42, parter, sector 1, cod 011434, Tel: 021/2602833; 021/ 2602834, Fax: 021/2602836; 021/2602835, P.O.Box 2-229, e-mail: office@oproiu.ro Fiz. Oproiu Margareta, MBA arh. Vasilescu Raluca, jur. Sturza Ioana, Fiz. Lazăr Delia, ing. chim. Marin Elena, ing. Ene Silvia, ec. MBA Pătrascu Georgiana, ing. chim. Petrea Dana Maria, jur. Oana Alina Sturza, filolog Oana Țambrea, ing. chim. Filippi Valentina	Brevete Mărci Desene Topografii	SRL

21.05.1996	017	<b>AGENȚIA DE PROPRIETATE INDUSTRIALĂ "LABIRINT"</b>  Arad, Str. Coriolan Petreanu nr. 28, cod 310151 Tel/Fax: 0257/255842, GSM: 0722 458129, e-mail: labirint@arad.ro Ing. Ivanca Maria	Brevete Mărci Desene	CI
14.11.1996	018	<b>INTEGRATOR Consulting SRL</b>  Cluj Napoca, str. Dunării nr. 25 bl.C1 ap.5, , jud. Cluj, cod 400593 Tel/Fax: 0264/442817, GSM: 0745235585, e-mail: dorin.isoc@aut.utcluj.ro Isoc Dorin	Brevete Mărci Desene	SRL
1997	019	<b>LOYAL PARTNERS -AGENȚIE DE PROPRIETATE INTELECTUALĂ</b>  Galati, Str. Brailei nr.210 bis, bl.C3B, ap.10, cod 800408Tel/Fax: 0236/464847, GSM: 0722 744241, e-mail: loyal@geniusnet.ro Pușcașu Dan	Brevete Mărci Desene Topografii	SRL
01.07.1997	020	<b>AGENȚIE DE PROPRIETATE INTELECTUALĂ ȘI TRANSFER DE TEHNOLOGIE -AGPITT-SRL</b>  București, B-dul Libertății nr. 12, bl.113, sc.2, ap.28, sector 4; cod 040129, CP 42-106, Tel: 3177693; 3177583;Fax: 021/3178584, GSM: 0744293552; 0724539752, e-mail: faighenov@xnet.ro; office@agpitt.ro Faighenov Marioara	Brevete Mărci Desene	SRL
10.07.1997	016	<b>MILENIUL 3 – AGENȚIE DE PROPRIETATE INDUSTRIALĂ SRL</b>  Pașcani, Str. Moldovei nr. 10, bl. Crinul, sc. A, ap. 28, jud Iași, cod 705200, Tel/Fax: 0232/719190; GSM: 0740 820582 Ing.Burțilă Ioan	Brevete Mărci Desene	SRL
03.10.1997	021	<b>LAZĂR ELENA CABINET DE PROPRIETATE INDUSTRIALĂ</b>  Buzău, Str.Unirii, Bl.16C,Et.3, Ap. 12, cod 120013, OP 1, CP 52, Tel./Fax:0238/435982 GSM: 0723 328633 Lazăr Elena	Brevete Mărci Desene Topografii	CI
29.10.1997	022	<b>PERSOANĂ FIZICĂ INDEPENDENTĂ BARBU GHEORGHE MIRCEA</b>  București, Șos Iancului nr.21, bl. 106A,sc.B, ap.73, sect.2, Tel/Fax : 021/6536608, 0724.834.010 e-mail : bmircea@mailbox.ro Barbu Gheorghe Mircea	Brevete Mărci Desene	CI
02.12.1997	023	<b>" HARCOV" A.P.I. S.R.L.</b>  Sfântu Gheorghe, jud. Covasna, Str. Nicolae Iorga nr. 61, bl. 10E, sc. B, ap. 9, cod 520089, Tel: 0267/352267, GSM : 0744435291 Stanciu Adelina	Brevete Mărci Desene	SRL

18.12.1997	024	<b>AGENȚIE DE PROPRIETATE INDUSTRIALĂ ȘI TRANSFER TEHNOLOGIC « STOIAN IOAN »</b>  Roman, Bd. Republicii, bl. 46, sc. C, ap. 35, cod 611146 jud. Neamț, Tel/Fax : 0233/739441, GSM : 0745 643738 Stoian Ioan	Brevete Mărci Desene	CI
30.01.1998	025	<b>INCOR – CORPADE ALEXANDRU</b>  Brașov, Str. C-tin Vodă Brâncoveanu nr. 54, et.1, ap. 4, cod 500132, Tel : 0268/513577 Corpade Alexandru	Brevete Mărci Desene Topografii	PF
1998	007	<b>ROMPROSPER SERVIMPEX SRL</b> <b>Agentie de proprietate intelectuala -PIVA®</b>  București, Șos. Mihai Bravu nr. 294, bl.6,sc.B, ap. 63, sector 3, cod 030319, Tel/Fax: 021/3222857, 021/3207419, Mobil:0744654128;0744536405 e-mail: piva@hades.ro, piva@xnet.ro Pioaru Grația, Pioaru Raluca Andreea	Mărci Desene Brevete	SRL
1998	048	<b>PETRU COSTINESCU-DICOSTI</b>  București, Str. Viorele nr. 30, bl. 20 A, ap. 23, sector 4, cod 040428, OP 44 – CP5 , Tel: 021/3303162, e-mail: dicosti@rdslink.ro Petru Costinescu	Brevete Mărci Desene	CI
27.04.1998	026	<b>PIDES-CABINET DE PROPRIETATE INDUSTRIALĂ</b>  București, Str. Valea Buzăului, nr. 10, bl. G30, ap. 36, sector 3, cod 032334, Tel : 3455351 GSM : 0723 708632, e-mail: sova@cna.ro ing. Șova Dan Eugen	Brevete Mărci Desene Topografii	CI
23.02.1999	027	<b>SZENTE SÁNDOR</b>  Odorheiu Secuiesc, str. Victoriei, nr. 41,bl.U6, et.1, ap.4, jud. Harghita,cod poștal 535600, Tel : 0266/219143, e-mail : prooffice@szente.ro Szente Sándor	Brevete Mărci Desene	CI
21.07.1999	028	<b>NOWAPATENT SRL</b>  Medias, str. Lotru, nr.4, bl.92, ap.1 Tel : 0269/841373 ; 0264/833273, Fax : 0269/833273 e-mail : nowapatent@birotec.ro office@nowapatent.ro Danciu Ioan	Brevete Mărci	SRL
30.08.1999	029	<b>CABINET DE PROPRIETATE INDUSTRIALĂ "BIONPI"</b>  București, Calea Dorobanților 126-130 Bl. 8, et. 9 Ap. 50 sector 1, cod 010577, Tel/Fax: 021/2316549, GSM: 0723 187944, 0746184697 e-mail: bionpi@b.astral.ro bionpi@hotmail.com; Ing. Ion Rodica Cocuța	Brevete Mărci Desene	CI



12.11.1999	030	<b>AGENȚIE DE CONSULTANȚA ÎN PROPRIETATE INTELECTUALĂ ȘI TRANSFER DE TEHNOLOGIE « SPRÎNCEANU NICOLAE »</b>  Drobeta Turnu Severin, Str. Gheorghe Ionescu Sisești nr. 96, bl.E2, sc.1, et. 3, ap.8, cod 220212, Tel/Fax : 0252/311690, Mobil :0721796318 e-mail: nicolaesprinceanu@yahoo.com Nicolae Sprînceanu	Brevete Mărci Desene	CI
21.01.2000	031	<b>CABINET INDIVIDUAL IVĂNESCU GABRIEL DAN</b>  Brașov, Str. Al. I. Cuza nr. 58 ap. 7, cod 500085, Tel/fax:0268/471650, GSM:0722248415, e-mail: d.ivanescu@xnet.ro Ivănescu Gabriel Dan	Brevete Mărci Desene	CI
15.02.2000	032	<b>CABINET INDIVIDUAL ANGHEL LUMINIȚA DOINA</b>  București, Str. Gherghitei Nr.1, Bl.94B, Sc. B, Ap.76, Sector 2, Tel/Fax :021/2407985,GSM : 0723301706 e-mail : anghel.doina@rdslink.ro Ing.Av.Anghel Luminita Doina	Brevete Mărci Desene	CI
24.08.2000	033	<b>APOSTOL SALOMIA P.F.A.</b>  Galați, Str. Reg. 11 Siret nr. 15, bl. E4, Et.3, ap. 54, cod 800333,Tel/Fax : 0236/436437, 0766765027, saly_apostol@yahoo.com Ing.Apostol Salomia	Brevete Mărci Desene	CI
07.09.2000	034	<b>AGENȚIA DE PROPRIETATE INDUSTRIALĂ - APIA SRL</b>  București, Str. Romancierilor nr. 5, bl.C14, sc.B, ap.41, sector 6, cod 061791, OP23-CP11, Tel/Fax: 021/7783100, GSM: 0745 031557, e-mail: office@mark-apia.ro, www.mark-apia.ro Visalom Theodor	Mărci	SRL
17.10.2000	035	<b>PERSOANĂ FIZICĂ INDEPENDENTĂ BERCEANU MARIA AURELIA</b>  București, Str. Cogîlnic 25, sector 3, Tel: 021/3264568 GSM:0744954085, berceanu_maria_aurelia@yahoo.com Berceanu Maria Aurelia	Brevete Mărci	PF
25.10.2000	037	<b>PERSOANĂ FIZICĂ INDEPENDENTĂ MATEI ELENA</b>  Bacău, Str. Alecu Russo, bl. 33, Et.6,sc. C, ap.26, cod 600133, Tel: 0234/160424 Matei Elena	Mărci	CI
20.11.2000	038	<b>CABINET INDIVIDUAL' ION FLOREA'</b>  București, Calea Dorobanților 126-130, bl.8,et.9,ap.50, sector 1, cod 010577, Tel/Fax: 021/2316549,GSM: 0724313260, e-mail: florea-ion@b.astral.ro, florea_ion@plic.ro Ing.Ion Florea	Mărci	CI

28.11.2000	039	<b>CABINET IN DIVIDUAL GREAVU DOINA MARIANA</b>  Sibiu, str. Constantin Noica, bl. 2, ap.21, cod 550169 Tel:0269/218500,Fax:0269/212170, Mobil:0766489179 Ing. Greavu Doina Mariana	Brevete Mărci Desene	CI
11.12.2000	040	<b>INTEL PROTECT SRL</b>  Braşov, B-dul M. Kogălniceanu, nr. 20, bl. 1k, sc. C-D, cod 500173, Tel: 068/413117, Fax: 0268/477333, GSM: 0744 355100 e-mail: intelprotect@ccibv.ro Coşescu Camelia, Axente Elena	Brevete Mărci Desene Topografii	SRL
08.01.2001	041	<b>CABINET "CECIU GABRIELA" CONSULTANȚA ÎN DOMENIUL PROPRIETĂȚII INTELLECTUALE</b>  Timișoara, Str. Narciselor, nr. 6, sc. A, ap. 110, jud. Timis, cod postal 300024, Tel/Fax.: 0256/494846; GSM: 0745 388039, e-mail: gabriela@hotmail.com Ing.Ceciu Gabriela	Brevete Mărci Desene	CI
10.01.2001	042	<b>VLAD CONSTANTIN</b>  Constanta, Bd. 1 decembrie 1918 nr. 5, bl. F16, ap.34, cod 900711, Tel/Fax: 0241/625643, GSM: 0722 370300, e-mail: vlad@gmb.ro Vlad Constantin	Brevete Mărci Desene	CI
07.02.2001	043	<b>PERSOANĂ FIZICĂ INDEPENDENTĂ FÎNTÎNĂ RAUL – SORIN</b>  Braşov, Str. Griviței nr. 69, bl. 29, sc. D, ap.32, cod 500198, Tel: 0268/427713, Fax: 0268/422100, e-mail: raulfantana@ronline.ro Fîntînă Raul Sorin	Brevete Mărci Desene	PF
28.02.2001	044	<b>PERSOANĂ FIZICĂ LARCO IOAN</b>  Iași, Bdul. Independenței nr. 23, bl. B 1-5, Tr. 5. et. 5, ap. 17, cod 700101, Tel. 0232/311146 Larco Ioan	Brevete Mărci Desene Topografii	PF
05.03.2001	045	<b>BIROU DE PROPRIETATE INDUSTRIALA BROJBOIU DUMITRU ADRIAN FLORINEL</b>  Pitești, Bd. Republicii, bl.212,sc. D, ap.16, jud.Argeș, cod 110177, Tel/Fax.: 0248/637961, GSM: 0745 143095,adrian brojboiu@yahoo.com Brojboiu Dumitru Adrian Florinel	Brevete Mărci Desene	CI
12.04.2001	047	<b>INTELLECTUAL PROPERTY OFFICE SRL</b>  București, Str. Alexandru Moruzzi nr. 6, bl. B6, sc. 2, ap.62, sector 3, cod 031155, Tel/Fax.: 021/3262388, GSM: 0745 094241, e-mail: ipo@b.astral.ro Ciuda Berivoe Anca	Brevete Mărci Desene	SRL

07.05.2001	049	<b>ANDRA MUSATESCU CABINET DE PROPRIETATE INDUSTRIALA</b>  București, Str. Drumul Taberei nr. 71, bl.TD42, sc.1, et.4, ap.28, sector 6, cod 061366, GSM: 0722 879810, e-mail: amusatescu@dnt.ro Mușatescu Andra Oana	Brevete Mărci Desene Topografii	CI
2001	050	<b>CABINET ACSINTE PAULA-ADRIANA</b>  București, str. Major Coravu Ion, nr.1-7, bl. C4, ap.85, Tel/fax: 021/2507396, GSM: 0723317631 paula@legalservices.ro Av. Acsinte Paula Adriana	Mărci	PF
2001	051	<b>PERSOANĂ FIZICĂ INDEPENDENTĂ POPESCU RADU-ROMEO</b>  București, Bd. Corneliu Coposu nr.3, bl. 101, sc. 3, et.4, ap. 50, sector 3, cod 030601, GSM: 0722 510598, e-mail: rpopescu@xnet.ro Popescu Radu Romeo	Brevete Mărci Desene	PF
31.05.2001	071	<b>CONS INTEL BMA CABINET CONSULTANȚA</b>  Cart. Dorobanti, nr.2, bl. D2, at.1, ap.5,120087, C.P.8- O.P. 1 Buzau, Fax : 0238/719619, GSM: 0745086588, email: marius_bozio@yahoo.com Marius Bozioreanu	Brevete Mărci Desene Topografii	CI
12.09.2001	053	<b>CABINET MIHAI LUCIAN Miculiți &amp; Asociații SCPA (LINKLATERS)</b>  București, Str. Nicolae Iorga, nr. 8, sector 1, cod 010434 Tel: 021/3071500, Fax : 021/3071555 e-mail: lucian.mihai@linklaters.com, Av. Mihai Lucian	Brevete Mărci Desene	PF
21.11.2001	055	<b>ROVALCONS SRL AGENȚIE DE PROPRIETATE INTELECTUALĂ</b>  Câmpina, Str. Orizontului, nr.1, bl. R10, et.7, ap.27, Jud. Prahova, cod 105600, Tel/Fax : 0244/ 371390; GSM :0722 540580, e-mail: rovalcons@xnet.ro Ioacăra Valentin	Brevete Mărci Desene	S.R.L.
2001	056	<b>SOLO INVENT S.R.L.</b>  București, Calea 13 Septembrie, nr. 104, bl. 48, ap. 8, sect. 5, cod 050727, Tel/Fax: 021/4511497, GSM: 0744 313 229, solo_invent@yahoo.com	Brevete Mărci Desene	S.R.L.
2001	057	<b>CABINET N. D. GAVRIL S.R.L.</b>  București, Str. Ștefan Negulescu nr. 6A, sector 1, Tel./fax : 021/2302882, GSM :0722983520, 0723 383 758, e-mail : gavrilmn@yahoo.com cabinetgavril@yahoo.com, Gavril Niculina	Brevete Mărci	S.R.L.

16.04.2002	086	<b>ARIANA GRUP SRL</b> Brasov, Str. Carpenului nr.3, Bl. A4, ap.29, cod 500256, Tel :0268/314091 Fax :0268/329559, Tel : 021/3243756, angela_intelect@yahoo.com GSM : 0723051279 Popescu Angela	Mărci Desene Brevete	S.R.L.
24.04.2002	087	<b>IACOBINI&amp;CO, CONSILIERI IN DREPTUL DE PROPRIETATE INDUSTRIALĂ SRL</b> Bucuresti, Calea Mosilor, nr.258, bl. 4bis, ap.22, sector 2, Tel : 021/2104690 ;Fax : 021/2104793, e-mail : asimri@yahoo.com, vladrosanu@hotmail.com Iacobini Anca Svetlana, Iacobini Mihnea Razvan	Mărci Brevete Desene Topografii	S.R.L.
04.09.2002	088	<b>MANAGER EXPERT SRL</b> Tg. Mures, Str. Nicolae Grigorescu, nr. 33, ap.3 Tel :0265/250825 ;0265/233033, evaluator@rdslink.ro Nutiu Emil, Cetina Dan	Mărci	S.R.L.
08.01.2003	059	<b>CABINET INDIVIDUAL - LAPTEȘ ELVINE</b> Bucuresti, Intrarea Badeni nr.3, Bl.M18, sc. 2, ap.40, sector 3 cod 030471, Tel: 021/3405500, elvine17@yahoo.com	Brevete	CI
11.02.2003	089	<b>RATZA ȘI RATZA SRL</b> București, B-dul A.I. Cuza Nr. 52-54, Sect.1, cod 011053, Tel :021/2601348, Fax : 021/2601349 e-mail ; office@ratza-ratza.com Enache Ion, Rață Grigore, Rață Andrei Vlad, Mărginean Dragoș	Brevete Mărci Desene	SRL
13.02.2003	062	<b>CABINET INDIVIDUAL ANDRONACHE PAUL</b> București, Str.Sibiu nr.14, bl.E21, et.6, ap.35, sect 6, Tel/Fax: 021/7250069, GSM: 0722741043, e-mail: paul.andronache@artelecom.ro Andronache Paul	Mărci Desene Topografii Brevete	CI
14.05.2003	090	<b>RAMCONSULTING SRL</b> Cluj Napoca, Str. Augustin Buneanr.28, cod 400170 Fax : 0264/436792, GSM : 0744354156, e-mail : ramconsulting@email.ro Gânscă Aurelian Tudor	Mărci Desene Topografii Brevete	SRL
16.05.2003	070	<b>CABINET OANA COCOLOI</b> București, Drumul Taberei nr.120, bl.OD1, sc.5, ap.189, sector 6, cod 061413, Tel: 021/7450757, GSM: 0723144664, e-mail: oana_cocoloi@yahoo.com Oana Cocoloi	Mărci	CI

10.06.2003	091	<b>ALLEGRA CONSULTING SRL</b> Bucuresti, Aleea Huedin nr.1, bl.5, sc.1, ap.5, sector 4, cod 040917, GSM: 0722249961, Tel/Fax: 021/3231384 e-mail: gabriela.milcev@allegra.ro; www.allegra.ro Milcev Gabriela	Brevete Mărci Desene Topografii	SRL
19.06.2003	069	<b>RASKAI M M BREVMARC CONSULT S.R.L.</b> Dej, Str. Unirii, nr.3,BL. D8, ap.7, judetul Cluj, 405200,Tel/Fax: 0264/211847, GSM: 0742084050 Raskai Maria	Brevete Mărci Desene Topografii	S.R.L.
01.07.2003	092	<b>CONINFO S.R.L.</b> Târgu Mures, str. Lacrimioarea nr.9, Tel: 0265/210138, Fax: 0265/210109 Mobil: 0745579934, 0745303867 e-mail: teodora@itongrup.com ; cojocnean@iton.com www.coninfo.ro Itu Teodora, Cojocnean Maria Rodica	Desene Brevete Mărci	S.R.L.
25.07.2003	093	<b>NESTOR NESTOR DICULESCU KINGSTON PETERSEN – CONSILIERE ÎN P.I. S.R.L.</b> București, Calea Dorobantilor nr.237B, et.11, camera 11-8, cod 010566 Harsany Alexandru, Culic Andrei Radu	Mărci Desene	S.R.L.
11.08.2003	66	<b>CABINET INDIVIDUAL FLOREA MIHAELA</b> București, Str. Grigore Alexandrescu nr.1, bl.D7, ap.4, sector1, Fax: 021/2230342 GSM: 0722601120 e-mail: florea@gide.com Florea Mihaela	Mărci Desene Brevete	CI
19.08.2003	067	<b>TEODORU &amp; ASOCIAȚII</b> București, str. Nerva Traian nr.12, bl.M37, sc.1, ap.1, cod 031178,Tel: 021/3230838 Fax: 021/3263955 GSM: 0722549219 , e-mail: violeta@teodoru.ro, www.romaniatrademarks.ro Teodoru Violeta	Mărci	CI
19.08.2003	068	<b>CABINET DE PROPRIETATE INDUSTRIALA NICOLAE BURCHEL</b> București, Str. Dr. Radovici nr.8, sector 5, cod 050468, Tel: 021/2126515, Fax: 021/4114188, e-mail: nburchel@lenp.ro Nicolae Burghel	Mărci	CI
21.08.2003	094	<b>N.P.C. S.R.L.</b> Brașov, str. Alexandru cel Bun, nr.13, bl.E28, ap.7 cod 500025, OP 1 – CP 298, GSM: 0744520357, e-mail: totu@unitbv.ro Toțu Ioan	Mărci Desene Topografii	SRL

22.10.2003	072	<b>CABINET INDIVIDUAL DE PROPRIETATE INDUSTRIALĂ - NEGOMIREANU LIVIA</b>  București, Șos. Nicolae Titulescu nr.94, bl.14A, sc 4 ap.127, sect.1, cod 011146, Tel/Fax: 021/2235637, GSM: 0722444719 Negomireanu Livia	Mărci Desene	CI
30.10.2003	073	<b>CABINET DE PROPRIETATE INDUSTRIALA "VIȘOIU LILIAN CATALIN"</b>  București, Str. Alexandru Vlahuta nr.3, bl. M48, sc.A, ap.7, sector 3, Tel/Fax: 021/3207251, GSM: 0744480657, e-mail: visoiucatalin@yahoo.com, www.visoiucatalin.home.ro jur. Vișoiu Lilian Catalin	Brevete Mărci Desene Topografii	CI
4.11.2003	074	<b>CABINET DE PROPRIETATE INDUSTRIALA "DUNĂREANU MIHAIL"</b>  Bucuresti, Bd. Constantin Brâncoveanu nr.8, Bl B2, ap.13, sector 4, Tel: 021/4600419, GSM : 0723398499, e-mail: dunareanu_mileniu3@k.ro Dunăreanu Mihail	Brevete	CI
11.12.2003	095	<b>INTERNATIONAL PATENT&amp;MARK S.R.L.</b>  Brasov, Str.Jepilor nr.2, Bl A8, sc.C, ap.12, Tel: 0268/319158, e-mail: karlameyndt@yahoo.com, Mendes Viegas Meyndt Karla	Brevete	SRL
12.12.2003	096	<b>EDIPLAST S.R.L.</b>  Tg. Mureș, Str. Măgurei nr.25, ap.2, Tel/Fax: 0265/263775, GSM: 0744394036, e-mail: moniadel@artelecom.net Vasilache Virgilius	Mărci Desene Brevete	SRL
22.12.2003	097	<b>SD PETOSEVIC ROMANIA SRL</b>  București, Calea Victoriei nr.100, sc.1, ap.20, biroul 1, Tel: 021/3057996, Fax: 021/3145481, e-mail: moprea@petosevic.com, GSM: 0722259260 Oprea Marilena	Brevete Mărci Desene Topografii	SRL
2.02.2004	080	<b>CABINET INDIVIDUAL IOANIȚESCU TRAIAN</b>  București, Bd. Timișoara nr.49, Bl Cc6, ap.27, sector 6, Tel: 021/4402510 Ioanițescu Traian	Brevete Mărci Desene	CI
2.02.2004	077	<b>CABINET INDIVIDUAL PEICIU ADRIANA</b>  Bucuresti, str. Stefan cel Mare nr.230, Bl.46, ap.47, Tel/fax: 021/2360317, 2104132 Peiciu Adriana	Mărci Desene	CI
9.02.2004	098	<b>CABINET ANI FUCIU SRL</b>  Com.Snagov, Bloc P53, sc.A, ap.1, jud.Ilfov, Tel: 021/4910123, Fax: 021/3142157, GSM: 0744370196, e-mail: anif@euro.ro , ani.fuciu@euro.ro Fuciu Anișoara	Mărci Desene	SRL

11.02.2004	081	<b>INTEL PROPERTY CONSULT</b> București, Str. Ion Maiorescu, nr.42A, sector 2, Tel: 021/6192276, Fax:021/2123364, 0744506010 Teodorescu Dan Mihai	Brevete Mărci Desene	CI
16.02.2004	099	<b>LEGAL BRAND S.R.L.</b> București, Str. Nicolae Licăreț nr.1, bl.33, sc.C, ap.107, Tel: 0722674635, 0722607380, e-mail: legal.brand@easynet.ro Stăncescu Anca, Stăncescu Alin Cristian	Brevete Mărci Desene Topografii	SRL
20.02.2004	100	<b>CABINET GORDON SRL</b> București, Str. Spătaru Preda nr.20, bl. 97A, sc.1, ap.4, Tel: 021/4239468, GSM: 0723261373, e-mail: dgiplaw@yahoo.com Gordon Dean Daniel	Brevete	SRL
22.02.2004	082	<b>CABINET DE PROPRIETATE INDUSTRIALĂ CIUPAN CORNEL</b> Cluj Napoca, Str. Mestecenilor nr.6, bl.9E, ap.2, Tel: 0264/524425; 0264/415051, Fax: 0264/415054, e-mail: cornel.ciupan@zeus.east.utcluj.ro Ciupan Cornel	Brevete	CI
26.03.2004	083	<b>CABINET POPESCU LIVIA</b> Bucuresti, bd. Camil Ressu 27, bl.N1, ap.188 Tel: 021/3481010, liviap25@yahoo.com Popescu Livia	Brevete Mărci Desene Topografii	CI
01.06.2004	102	<b>S.C. LUTARIS INTELPROT S.R.L.</b> Timisoara, 300686, Str. Sirius nr.9, sc.A, ap.8, Tel/Fax: 0256/489301, Mobil: 0742143718, 0723319154, e-mail: qualitarium@qualitarium.ro Tărăbic Lucian	Brevete Mărci Desene	SRL
17.06.2004	108	<b>ARIANA AGENTIE DE PROPRIETATE INDUSTRIALĂ SRL</b> Bucuresti, sect.4, str. Semnic, nr.1, bl.23, ap.90 TeL: 0724260277, bicucristina2000@yahoo.com e-mail: m.constanda@k.ro, office@inregistrare-marci.ro, tel/fax: 0268/315046 Bicu Cristina, Constanda Madalina	Brevete Mărci Desene	SRL
14.07.2004	107	<b>ARIANA S.R.L.</b> Brasov, Bd. 15 noiembrie, nr.90, sc.B, ap.5, 0723204268, tel/fax : 0268/315046, office@inregistrare-marci.ro Bozocea Violeta, Popescu Codruta Octavia	Brevete Mărci Desene	SRL
10.09.2004	103	<b>CABINET INDIVIDUAL DE PROPRIETATE INDUSTRIALĂ - MIHAELA PITICU</b> București, str. Pictor Ion Andreescu nr.31, ap.14 Tel: 6442760, Fax: 2527279, Mobil: 0722398836, e-mail: mihaelapiticu@yahoo.com, mihaelap@musat.ro Piticu Mihaela	Mărci	CI

10.09.2004	104	<b>CABINET INDIVIDUAL DE PROPRIETATE INDUSTRIALĂ – Ana Maria Plăveți</b>  Bucuresti, str. Jules Michelet nr.7, Tel/Fax: 3127005, 2127750, 2127710, office@plaveti.ro, www.plaveti.ro Ana Maria Plăveți	Mărci Brevete	CI
28.10.2004	106	<b>OSTER – SOCIETATE CIVILA PROFESIONALA DE PROPRIETATE INDUSTRIALĂ</b>  Bucuresti, Str. Batiste nr.35, ap. 23, cod 020935, Tel/Fax: 021/3147249 , GSM: 0721254270, 0723177236 traianosiescu@xnet.ro Udrea Elena Rodica, Traian Osiescu	Mărci Desene	S.C.P.
02.11.2004	114	<b>INTELLIA CONSULTING SRL</b>  Iasi, str. Petre Ispirescu, nr.3A, bl.A3, sc.B, ap.44 Tel: 0726737527, e-mail: intellia@gmail.com Păuneț Alexandrina	Brevete Mărci Desene	SRL
22.12.2004	116	<b>INVEL – AGENȚIE DE PROPRIETATE INDUSTRIALĂ</b>  București, str. Ion Ghica nr.3, ap.20, Fax: 021/4303542, GSM: 0723205048, office@invel.ro Velcea Marian	Brevete Mărci Desene	SRL
06.01.2005	118	<b>EURORESSOURCES SRL</b>  Medias, str. Ion Creangă, nr.4, ap.6, Tel: 0269/843504, Fax: 0269/824812 Fulea Maria	Brevete Mărci Desene	SRL
27.01.2005	111	<b>CABINET INDIVIDUAL – NIȚU ION</b>  Constanta, bl. Tomis, nr.46, et.2, camera 26, Tel: 0241/512608, mobil: 0723317298 Nitu Ion	Mărci Desene Brevete	CI
27.01.2005	112	<b>CABINET VELICA – Agenție de proprietate industrială</b>  Bucuresti, str. Brutus M.I., nr.13, ap.3, cod 050124 Tel/ Fax: 021/3357463, Mobil: 0722645283, www.velica.ro, office@velica.ro Velica Ion Gabriel	Mărci	CI
06.06.2005	125	<b>V&amp;F IP CONSULTING SRL</b>  Bucuresti, Bd Camil Ressu, nr.27, bl.N1, ap.214, Tel: 021/3140200, Fax: 021/3140290, Mobil: 0744487223, popescul@vf.ro Popescu Laurentiu Horea	Mărci Desene	SRL



**AGENȚIILE SPECIALIZATE ÎN PROPRIETATE INDUSTRIALĂ  
care funcționează începând cu luna octombrie 2005**

Data înființării	Nr. registru agenții	Denumirea completă a cabinetului/agenției Adresa Consilieri cu drept de practică	Domenii	Statut juridic
27.04.2005	117	<b>CABINET PROPRIETATE INDUSTRIALĂ ALPER RAMAZAN</b>  Constanța, str. Ștefan cel Mare nr.57, bl.M17, sc.B, ap.17, cod 900683, Tel: 0241/635547, Fax: 0241/672550, Mobil: 0722.704.363, alperramazan@hotmail.com, zonguldakro@yahoo.com Alper Ramazan	Mărci	CI
30.06.2005	120	<b>CABINET PROPRIETATE INDUSTRIALĂ PUȘCAȘ NICOLAE IOSIF</b>  București, str. Secerișului nr.25, sector 4, Tel/Fax : 021/ 332.73.88, Mobil: 0722.878.946 Pușcaș Nicolae Iosif	Brevete Mărci Desene Topografii	CI
30.06.2005	121	<b>CABINET PROPRIETATE INDUSTRIALĂ MARIA BORA</b>  București, str. Pridvorului, nr.17, bl.11, sc.2, ap.36, Tel: 021/ 260.01.56, 330.40.17, Fax: 021/260.29.15, office@legal-assistance.ro Bora Maria	Mărci Desene	CI

**LISTA CONSILIERILOR ÎN PROPRIETATE INDUSTRIALĂ, MEMBRI AI CAMEREI NAȚIONALE  
A CONSILIERILOR ÎN PROPRIETATE INDUSTRIALĂ DIN ROMÂNIA, AUTORIZAȚI PENTRU  
DOMENIUL DESENELOR ȘI MODELELOR INDUSTRIALE  
pentru luna octombrie/ 2005**

Nume și Prenume/ Nr. din Reg. Nat	Denumirea societății Adresa societății	Societate cu obiect de activitate propr.ind.
ACSINTE PAULA- ADRIANA 20-1160	<b>CABINET ACSINTE PAULA ADRIANA</b>  București, str. Maior Coravu Ion, nr.1-7, bl.C4, ap.85, Tel/fax : 021/2507396, GSM : 0723 317631 paula@legalservices.ro	DA
ALAN LILIANA 94-1037	<b>BEGA GRUP</b>  Timișoara, Calea Stan Vidrighin nr. 5A, Tel:0256/222103, Fax:0256/190800, GSM : 0724250467 e-mail:alan@tehnomet.ro	NU
ANDREI MARIANA 93-1017	<b>M.Ap.N. – Departamentul pentru armament</b>  București, Drumul Taberei nr. 9-11, sector 6 Tel: 021/4106267; Fax: 021/3151779, 3147327, GSM: 0723668592, e-mail: mariana.andrei@dpa.ro	NU
ANDRONACHE PAUL 2003-1216	<b>CABINET INDIVIDUAL ANDRONACHE PAUL</b>  București, Str.Sibiu nr.14, bl.E21, et.6, ap.35, Tel/Fax: 021/7250069, GSM: 0722741043, e-mail: paul.andronache@artelecom.net	DA
ANGHEL LUMINIȚA DOINA 93-1020	<b>Cabinet individual ANGHEL LUMINIȚA DOINA</b>  București, Str. Gherghitei nr 1, Bl. 94B, Sc.B, Ap.76, sector 2, Tel/Fax: 021/2407985, GSM : 0723 301706, anghel.doina@rdslink.ro	DA
APOSTOL SALOMIA 99-1127	<b>PERSOANĂ FIZICĂ</b>  Galați, Str. Reg. 11 Siret nr. 15, bl. E4, ap. 54, Tel/Fax: 0236/436437 GSM 0766765027, saly_apostol@yahoo.com	DA
AXENTE ELENA 99-46/1	<b>INTEL PROTECT S.R.L.</b>  Brașov, Str. M. Kogălniceanu, nr. 20, bloc 1k, sc. C-D, Tel: 0268/412567, Fax: 0268/477333, GSM: 0722 464314, e-mail:intelprotect@ccibv.ro;	DA
BARBU MIRCEA 94-1042	<b>PERSOANĂ FIZICĂ</b>  București, Sos.lancului nr.21, bl.106A, sc.b, ap.73, sect.2, Tel/Fax: 021/6536608, 0724.834.010 e-mail: bmircea@mailbox.ro	DA
BĂLAN GHEORGHÎȚĂ 92-1	<b>RODALL-AGENȚIE DE PROPRIETATE INDUSTIALĂ SRL</b>  București, Str. Polonă nr. 115, bl. 15, Sc.A,Et.4, ap. 19 sect. 1, Tel: 021/2108342, GSM: 0722 652111, Fax: 021/2105794	DA

BĂLAN VALERIA CORNELIA 96-49	<b>RODALL-AGENȚIE DE PROPRIETATE INDUSTRIALĂ SRL</b>  București, Str. Polonă nr. 115, bl. 15, sc. A, ap. 19 sector 1, Tel: 021/2108342, GSM: 0744 377047, Fax: 021/2105794	DA
BICU CRISTINA MĂDĂLINA 2003-1308	<b>ARIANA AGENTIE DE PROPRIETATE INDUSTRIALA SRL</b>  Bucuresti, sect.4, str. Semnic, nr.1, bl.23, ap.90 Tel: 0724260277, bicucristina2000@yahoo.com office@inregistrare-marci.ro, tel/fax: 0268/315046	DA
BLAG IOANA 94-1039	<b>INDUSTRIA SĂRMEI SA</b>  Câmpia Turzii, Str.Laminoriștilor nr. 145, Județ Cluj Tel : 0264/368661 int 390; 0264/366663	NU
BORA MARIA 2004- 1355	<b>CABINET PROPRIETATE INDUSTRIALĂ MARIA BORA</b>  București, str. Pridvorului, nr.17, bl.11, sc.2, ap.36, Tel: 021/ 260.01.56, 330.40.17, Fax: 021/260.29.15, office@legal-assistance.ro	DA
BORLAN T. RADU 20-1161	<b>PATENTMARK S.R.L.</b>  București str. Dr. N. Turcescu nr. 2, sector 5, Tel: 021/3121669, Fax: 021/2233963, e-mail:stema@pcnet.ro	DA
BOZIOREANU MARIUS ADRIAN 20-1165	<b>CONS INTEL BMA CABINET CONSULTANȚA</b>  Buzău, Cart, Dorobanti 2, bl.D2, et.1, ap.5 CP 8, OP1, Mobil : 0745086588, Fax : 0238/719619, marius-bozio@yahoo.com	DA
BOZOCEA GINA VIOLETA 2003- 1222	<b>ARIANA S.R.L.</b>  Brasov, Bd. 15 noiembrie, nr.90, sc.B, ap.5, e-mail : 0723204268 , tel/fax : 0268/315046, office@inregistrare-marci.ro	DA
BROJBOIU DUMITRU ADRIAN FLORINEL 95-1067	<b>BIROU DE PROPRIETATE INDUSTRIALA</b>  B-dul Republicii bl 212, sc.D, ap.16, Pitești, jud. Arges, tel/fax 0248 /637961, GSM 0745143095 e-mail:adrian_brojboiu@yahoo.com	DA
BUCĂTARU RODICA FILICA 93-14	<b>ROMINVENT S.A.</b>  București, Str. Ermil Pangratti nr. 35, et.1, sect.1 Tel: 021/2312515, Fax: 021/2312550 e-mail: office@rominvent.ro	DA
BURȚILĂ IOAN 93-1022	<b>MILENIUL 3 Agenție de Proprietate Industrială S.R.L.</b>  Pascani, Str. Moldovei nr. 10, bloc Crinul, sc. A, Ap. 28, Tel/Fax: 0232/719190; GSM: 0740 820582	DA
BUZLEA ELISABETA 93-25	<b>INTELECT S.R.L.</b>  Oradea, B-dul Dacia nr. 48, Bl. D10, Ap.3, OP 9- CP128, Tel 0259/253847, Fax:0259/268094 GSM: 0745 040831, e-mail: intelect@rdslink.ro	DA

BUZLEA MIRCEA VALENTIN 2003- 1234	<b>INTELECT S.R.L.</b>  Oradea, B-dul Dacia nr. 48, Bl. D10, Ap.3, OP9-CP128, Tel 0259/253847, Fax:0259/268094 e-mail: intelect@rdslink.ro	DA
BUZLEA NARCISA FLORICICA 2003- 1235	<b>INTELECT S.R.L.</b>  Oradea, B-dul Dacia nr. 48, Bl. D10, Ap.3, OP9-CP128, Tel 0259/253847, Fax:0259/268094 e-mail: intelect@rdslink.ro	DA
CABARIU LIVIU 99-62	<b>ROMINVENT S.A.</b>  București, Str. Ermil Pangratti nr. 35, et.1, sect.1 Tel: 021/2312515, Fax:021/2312550, Mobil :0722650129, e-mail: office@rominvent.ro	DA
CĂMPEAN GHEORGHE- GEORGEL 96-1087	<b>NEPTUN SA</b>  Câmpina, Str. Bobâlna nr. 57-63, Jud. Prahova Tel. 0244/335651 (235), Fax. 0244/370338 , 336641, e-mail: neptun@interplus.ro	NU
CECIU GABRIELA 94-1045	<b>CABINET "CECIU GABRIELA" CONSULTANȚĂ ÎN DOMENIUL PROPRIETĂȚII INTELLECTUALE</b>  300024 Timișoara, Str. Narciselor, nr. 6, sc. A, ap. 110, jud. Timis, Tel/Fax: 0256/494846; GSM: 0745 388 039, e-mail: gabrielaceciu@hotmail.com	DA
CIOBANU MARIETTA 93-1019	<b>COMETAM SRL</b>  București, Str. Cetatea de Baltă nr. 118, bl. 9, ap. 5, sector 6, Tel/Fax: 021/7723008, Mobil :0745181098 e-mail: mciobanu@pcnet.ro	DA
CIUDA-BERIVOE ANCA 96-41	<b>INTELLECTUAL PROPERTY OFFICE SRL</b>  București, Str. Alexandru Moruzzi nr. 6, bl. B6, sc. 2, et. 8, ap. 62, sector 3; Tel/Fax: 021/3262388, GSM : 0745 094241, ipo@b.astral.ro	DA
COJOCNEAN MARIA RODICA 2003- 1241	<b>CONINFO S.R.L.</b>  Târgu Mures, str. Lacrimioarea nr.9, Tel: 0265/210138, Fax: 0265/210109 GSM: 0745303867, e-mail: iton@itongrup.com, iton@rdslink.ro	DA
COMĂNESCU NADIA VASILICA 2003- 1242	<b>ANTIBIOTICE SA</b>  Iași, Str. Valea Lupului nr.1, Tel: 0232/253600 int.525, Fax: 0232/211020, GSM: 0745371217 , e-mail: trademarks@antibiotice.ro	NU
CONSTANDA CECILIA MĂDĂLINA 2003-1304	<b>ARIANA AGENTIE DE PROPRIETATE INDUSTRIALA SRL</b>  Bucuresti, sect.4, str. Semnic, nr.1, bl.23, ap.90 e-mail: m.constanda@k.ro, office@inregistrare-marci.ro, tel/fax: 0268/315046	DA

CONSTANTIN ADRIAN GEORGE 99-1148	<b>CABINET ENPORA S.R.L.</b>  București, str. George Calinescu nr.52A, ap.1, 011694, Tel: 021 2300990; 031 1001634, Fax: 021 2302311; 031 1007927, pop@patents.ro	DA
CORPADE ALEXANDRU 98-35	<b>PERSOANA FIZICĂ - INCOR</b>  Brașov, Str. C-tin Brâncoveanu nr. 54, et. 1, ap. 4, Tel : 0268/513577	DA
COSTIN NICOLAE 96-24	<b>AGENȚIE DE PROPRIETATE INDUSTRIALĂ – « COSTIN – SNC »</b>  Baia Mare, Str. Șoimului nr. 5, Tel/fax: 0262/276426, GSM: 0744 966079	DA
COSTINESCU PETRU 98-1125	<b>PETRU COSTINESCU-DICOSTI</b>  București, Str. Viorele nr. 30, bl. 20A, ap. 23, sector 4, OP 44 – CP5, Tel : 021/3303162, Fax : 021/3304733, e-mail : dicosti@rdslink.ro	DA
COȘESCU CAMELIA 99-46/2	<b>INTEL PROTECT S.R.L.</b>  Brașov, Str. M. Kogălniceanu, nr. 18-20, bloc 1k, sc. C-D, Tel: 0268/413117, Fax: 0268/477333, GSM: 0744 355100, intelprotect@ccibv.ro	DA
CSAPO MARTINESCU ERNEST 95-1072	<b>ROMBAT SA</b>  Bistrița, Str. Petru Rareș nr. 3, Bl. 3, sc. C, ap. 38 Tel. 0263/238009, Fax :0263/234010, e-mail: erni@rombat.ro	NU
CSOMOS LILIANA – MARIA 99-1144	<b>EUROPHARM S. A.</b>  Brașov, Str. Poienelor, nr. 5, Tel: 0268/310007, Fax:0268/314026, e-mail: liliana.csomos@gsk.com	NU
CULIC ANDREI RADU 2003-1248	<b>NESTOR NESTOR DICULESCU KINGSTON PETERSEN – CONSILIERE IN P.I. S.R.L.</b>  București, Calea Dorobantilor nr.237B, et.11, camera 11-8, GSM: 0744309382	DA
DOBREANU IULIAN 95-1082	<b>COMPANIA NAȚIONALĂ A LIGNITULUI OLTENIA</b>  Târgu Jiu, Str. Tudor Vladimirescu nr.1-15	NU
DOBRESCU MELANIA 93-1025	<b>UPETROM – 1 Mai SA</b>  Ploiești, Piața 1 Decembrie 1918, nr. 1, Prahova Tel: 0244/174 051/1618; Fax: 0244/110327	NU
DONȚU OVIDIU-LIVIU 20-1171	<b>CAMERA DE COMERȚ ȘI INDUSTRIE SUCEAVA</b>  Str. Universității, nr. 15-17, Suceava Tel./fax : 0230/523587	NU
DUMITRESCU ARTEMIS SORINA 2003- 1250	<b>ROMINVENT S.A.</b>  București, Str. Ermil Pangratti nr. 35, et.1, sect.1 Tel: 021/2312515, Fax: 021/2312550 e-mail:artemisb@rominvent.ro	DA

DUȚULESCU CORINA CARMEN 93-93	<b>ROMINVENT S.A.</b> București, Str. Ermil Pangratti nr. 35, et.1, sect.1 Tel: 021/2312515, Fax: 021/2312550 e-mail: office@rominvent.ro	DA
ENACHE ION 95-1074	<b>RATZA SI RATZA SRL</b> Bucuresti, B-dul A.I. Cuza Nr. 52-54, Sect.1 Tel :021/2601348, Fax : 021/2601349 email : office@ratza-ratza.com	DA
ENE SILVIA 20-1159	<b>CABINET M. OPROIU – CONSILIERE ÎN PROPRIETATE INTELECTUALĂ</b> București, Str. Popa Savu, nr. 42, parter, sector 1. Tel : 021/2602833, 021/2602834, Fax : 021/2602835, 021/2602836, CP : 2-229, e-mail : office@oproiu.ro	DA
ENESCU LUCIAN 92-7	<b>ROMINVENT S.A.</b> București, Str. Ermil Pangratti nr. 35,et.1, sector1, Tel: 021/2312515, 2312541, Fax: 021/2312550, 2312454, e-mail: office@rominvent.ro	DA
ENESCU MIRUNA 2003- 1254	<b>ROMINVENT S.A.</b> București, Str. Ermil Pangratti nr. 35, et.1, sect.1 Tel: 021/2312515, Fax: 021/2312550 e-mail : menescu@rominvent.ro	DA
FAIGHENOV MARIOARA 95-1063	<b>AGENȚIE DE PROPRIETATE INTELECTUALĂ ȘI TRANSFER DE TEHNOLOGIE-AGPITT-SRL</b> București, B-dul Libertății nr. 12, bl.113, sc.2, et.3, ap.28, sector 4; CP 42-106,Tel: 021/3177693; 3177583; Fax : 021/3178584 ; GSM : 0744 293552 ; 0724539752 e-mail :faighenov@xnet.ro; office@agpitt.ro	DA
FĂNTĂNĂ RAUL-SORIN 94-23	<b>PERSOANĂ FIZICĂ</b> Brașov, Str. Griviței nr. 69, bl. 29, sc. D, ap. 32 Tel: 0268/427713, e-mail: raulfantana@ronline.ro	DA
FIERĂSCU COSMINA- CATRINEL 96-42	<b>ROMINVENT S.A.</b> București, Str. Ermil Pangratti nr. 35, et.1, sect.1 Tel: 021/2312515, Fax: 021/2312550 e-mail: office@rominvent.ro	DA
FLOREA ILEANA MARIA 2003-1258	<b>ROMINVENT S.A.</b> București, Str. Ermil Pangratti nr. 35, et.1, sect.1 Tel: 021/2312515, Fax: 021/2312550 e-mail: iflorea@rominvent.ro	DA
FLOREA MIHAELA 2003-1257	<b>CABINET INDIVIDUAL FLOREA MIHAELA</b> București, Str. Grigore Alexandrescu nr.1, bl.D7, ap.4, sector1, Fax: 021/2230342 GSM: 0722601120 , e-mail: florea@gide.com	DA

FUCIU ANIȘOARA 2003-1259	<b>CABINET ANI FUCIU SRL</b>  Com.Snagov, Bloc P53, sc.A, ap.1, jud.Ifov, Tel: 021/4910123, Fax: 021/3142157, 0744370196, e-mail: anif@euro.ro , ani.fuciu@euro.ro	DA
FULEA MARIA 95-1076	<b>EURORESSOURCES SRL</b>  Medias, str. Ion Creangă, nr.4, ap.6, Tel: 0269/843504, Fax: 0269/824812	DA
GAVRIL NICULINA 2001-1211	<b>CABINET N. D. GAVRIL S.R.L.</b>  București, Str. Ștefan Negulescu nr. 6A, sector 1, 011651 Tel./fax: 021/2302882 , GSM: 0722983520, 0723 383 758, e-mail : cabinetgavril@yahoo.com, gavrilnin@yahoo.com	DA
GAVRILIU ANA-CORINA 93-1031	<b>BIOTEHNOS S.A.</b>  București, Str. Dumbrava Roșie nr. 18, Tel: 021/2102015 int 120 ; Fax : 021/2109705, GSM 0723302092	NU
GÂNSCA AURELIAN TUDOR 2003-1221	<b>RAMCONSULTING SRL</b>  Cluj Napoca, Str. Augustin Buneanr.28, Fax : 0264/436792, GSM : 0744354156, e-mail : ramconsulting@email.ro	DA
GHENU MIHAELA 93-15	<b>ROMINVENT S.A.</b>  București, Str. Ernil Pangratti nr. 35, et.1, sect.1 Tel: 021/2312515, Fax: 021/2312550 e-mail: office@rominvent.ro	DA
GHEORGHICESCU EUGENIA 94-1048	<b>ICTCM S.A.</b>  București, Șos. Olteniței nr. 103, sector 4, Tel: 021/3321870 , 3323770/437, Fax: 021/3320775, 3321870 GSM:0721863338, e-mail:steh@ictcm.ro ; market@ictcm.ro	NU
GHÎȚĂ CONSTANTIN 92-13	<b>CONSTANTIN GHÎȚĂ OFFICE SRL</b>  Timișoara, Str. Take Ionescu nr. 24-28, sc. B ap. 2 Jud.Timiș, Tel/Fax: 0256/435976, GSM: 0744 162462, e-mail: ghita@mail.dnttm.ro	DA
HARSANY ALEXANDRU 2003-1251	<b>NESTOR NESTOR DICULESCU KINGSTON PETERSEN – CONSILIERE IN P.I. S.R.L.</b>  Bucuresti, Calea Dorobantilor nr.237B, et.11,camera 11-8, Tel : 021/2011200, Fax : 021/2011210, GSM : 0722203934	DA
HĂISAN MARIA 20-1202	<b>GRUPUL INDUSTRIAL ELECTROCONTACT SA</b>  Botoșani, Calea Națională nr.6, Tel: 0231/517172/110, Fax: 0231/ 513710, maria.haisan@electrocontact.ro	NU

IACOBINI ANCA SVETLANA 2003- 1262	<b>IACOBINI&amp;CO, CONSILIERI IN DREPTUL DE PROPRIETATE INDUSTRIALA SRL</b>  Bucuresti, Calea Mosilor, nr.258, bl. 4bis, ap.22, sector 2, Tel : 021/2104690 ; Fax : 021/2104793 E-mail : asimri@yahoo.com	DA
IACOBINI MIHNEA RĂZVAN 2003- 1261	<b>IACOBINI&amp;CO, CONSILIERI IN DREPTUL DE PROPRIETATE INDUSTRIALA SRL</b>  București, Calea Mosilor, nr.258, bl. 4bis, ap.22, sector 2, Tel : 021/2104690 ; Fax : 021/2104793 E-mail : asimri@yahoo.com	DA
IOACĂRĂ VALENTIN 99-50	<b>ROVALCONS SRL -AGENȚIE DE PROPRIETATE INTELECTUALĂ</b>  Câmpina, Str. Orizontului, nr.1, bl. R10, ap.27, Jud. Prahova, Tel/Fax: 0244/371390; GSM : 0722 540580 e-mail: rovalcons@xnet.ro	DA
IOANITESCU TRAIAN 94-1053	<b>CABINET INDIVIDUAL IOANIȚESCU TRAIAN</b>  București, Bd. Timișoara nr.49, Bl Cc6, ap.27, sector 6, Tel: 021/4402510	DA
ION RODICA-COCUȚA 93-1032	<b>CABINET DE PROPRIETATE INDUSTRIALĂ « BIONPI »</b>  București, Calea Dorobanților 126-130, Bl. 8, et. 9 Ap. 50 sector 1, Tel/Fax: 021/2316549 GSM: 0723 187944, 0746184697 e-mail: bionpi@hotmail.com; bionpi@b.astral.ro	DA
ISOC DORIN 94-1052	<b>INTEGRATOR CONSULTING –SRL</b>  Cluj-Napoca, Str. Dunării nr.25 bl. C1 ap.5, jud. Cluj Tel/Fax: 0264/442817, GSM: 0745235585 e-mail: Dorin.Isoc@aut.utcluj.ro	DA
ISTRATE ȘTEFAN 20-1175	<b>SOLO INVENT S.R.L.</b>  București, Calea 13 Septembrie, nr. 104, bl. 48, ap. 8, sector 5, Tel/Fax: 021/4511497, GSM: 0744 313 229, solo_invent@yahoo.com	DA
ITU TEODORA 2003-1268	<b>CONINFO S.R.L.</b>  Târgu Mures, str. Lacrimioarea nr.9,Tel:0265/210138, Fax: 0265/210109, GSM: 0745579934, e-mail: iton@itongrup.com, iton@rdslink.ro	DA
IVANCA MARIA ELISAVETA 93-1033	<b>AGENȚIA DE PROPRIETATE INDUSTRIALĂ "LABIRINT"</b>  Arad, Str. Coriolan Petreanu nr. 28, Tel/Fax: 0257/255842, GSM: 0722 458129 e-mail: labirint@arad.ro	DA
IVĂNESCU GABRIEL DAN 96-1091	<b>CABINET INDIVIDUAL- IVANESCU GABRIEL DAN</b>  Brașov, Str. Al. I. Cuza nr. 58 ap. 7, Tel/fax:0268/471650, GSM: 0722 248415, e-mail: d.ivanescu@xnet.ro	DA



LARCO IOAN 99-1145	<b>PERSOANĂ FIZICĂ</b>  Iași, Bdul. Independenței nr. 23, bl. B 1-5, Tr. 5. et. 5, ap. 17, cod 700101, Tel. 0232/111146	DA
LARION ELISABETA- SONIA 92-9	<b>ROMINVENT S.A.</b>  București, Str. Ermil Pangratti nr. 35, et.1, sect.1 Tel: 021/2312515, Fax: 021/2312550 e-mail: office@rominvent.ro	DA
LAZĂR DELIA SORINA 97-18	<b>CABINET M. OPROIU-CONSILIERE ÎN PROPRIETATE INTELECTUALĂ</b>  București, Str. Popa Savu, nr. 42, parter, sector 1, Tel : 021/ 2602833, 021/2602834 Fax : 021/2602836, 021/2602835, office@oproiu.ro	DA
LAZĂR ELENA 97-28	<b>CABINET DE PROPRIETATE INDUSTRIALĂ</b>  Buzău, Str.Unirii, Bl.16C, Ap. 12, Et.3 OP 1, CP 52, Tel/Fax:0238/435982, 0723328633, e-mail:publio@xnet.ro, publico@mail.local.ro	DA
LORENTĂ ALEXANDRU 92-6	<b>INVENTA – AGENTIE DE PROPRIETATE INTELECTUALA S.R.L.</b>  București, Bdul Corneliu Coposu, nr. 7, bl. 104, sc.2, etaj 1, ap.31, sector 3, Tel : 021/3200285, Tel/Fax :021/3228325, inventa@mark-patent.ro	DA
LUCĂCEL MIHAIELA 2003- 1288	<b>FARMEC SA</b>  Cluj Napoca,Str. Henri Barbusse nr.16,Tel :0264/433193, Fax : 0264/432543, GSM : 0745347813, e-mail : miha.cj@personal.ro	NU
MACAMETE ELENA 92-1003	<b>ICPE-S.A.</b>  București, Splaiul Unirii 313, sect. 3 Tel: 021/3217230, Fax: 021/3216346	NU
MARINESCU RUXANDRA 2003-1271	<b>PATENTMARK S.R.L.</b>  București, Str. Dr. N. Turcescu nr. 2, sector 5, Tel/fax 021/3121669, Fax: 021/2233963, e-mail: stema@pcnet.ro , 0722626875	DA
MIHAI LUCIAN 2001-1209	<b>LINKLATERS MICULIȚI ȘI ASOCIAȚII S.C.P.A.</b>  București, Str. Nicolae Iorga, nr. 8, sector 1 Tel : 021/3071500, Fax : 021/3071555 e-mail: lucian.mihai@linklaters.com, lucian.mihai@drept.unibuc.ro	DA
MILCEV GABRIELA 2003- 1230	<b>ALLEGRA CONSULTING SRL</b>  București, Aleea Huedin nr.1, bl.5, sc.1, ap.5, sector4, GSM: 0722249961, Tel/Fax: 021/3231384 e-mail: gabriela.milcev@allegra.ro; www.allegra.ro	DA
MOHONEA CRISTIAN 97-62	<b>PATENTMARK S.R.L.</b>  București, Str. Dr. N. Turcescu nr. 2, sector 5, Tel/fax 021/3121669, , Fax: 021/2233963, e-mail: stema@pcnet.ro	DA

MOHONEA LILIANA 97-61	<b>PATENTMARK S.R.L.</b>  București, Str. Dr. N. Turnescu nr. 2, sector 5, Tel/fax 021/3121669, Fax: 021/2233963, e-mail: stema@pcnet.ro	DA
MUȘATESCU ANDRA OANA 20-1181	<b>ANDRA MUSATESCU CABINET DE PROPRIETATE INDUSTRIALA</b>  București, Str. Drumul Taberei nr. 71, Bl. TD 42, sc. 1, et. 4, ap. 28, sector 6 GSM : 0722 879810 ; e-mail : amusatescu@dnt.ro	DA
NEGOMIREANU LIVIA 99-1140	<b>CABINET INDIVIDUAL NEGOMIREANU LIVIA</b>  Bucuresti, Sos. Nicolae Titulescu nr.94, bl.14A, ap.127,sect.1, Tel: 021/2235637, GSM: 0722444719	DA
NICOLAESCU DANIELLA- OLGA 92-1006	<b>ROMINVENT S.A.</b>  București, Str. Ermil Pangratti nr. 35, et.1, sect.1 Tel: 021/2312515, Fax: 021/2312550 e-mail: office@rominvent.ro	DA
NICOLAE IOAN 93-22	<b>CABINET INDIVIDUAL "INDEPENDENT PROPRIIN AGENT"</b>  București, sector 5, Str. Fabrica de chibrituri nr. 42 Tel: 021/3352938, GSM: 0722 610635	DA
NIȚĂ FLORINA 96-1083	<b>OLTCHIM SA</b>  Râmnicu Vâlcea, Str. Uzinei nr. 1, jud. Vâlcea Tel: 0250/736101/1225, Fax: 0250/735030 e-mail: oltchim@oltchim.onix.ro	NU
NIȚU ION 2000-1204	<b>CABINET INDIVIDUAL – NITU ION</b>  Constanta, bl. Tomis, nr.46, et.2, camera 26, Tel: 0241/512608, mobil: 0723317298	DA
OLTEANU CAMELIA 20 - 1189	<b>ROMINVENT S.A.</b>  București, Str. Ermil Pangratti nr. 35,et.1, sector1, Tel: 021/2312515, 2312541, Fax: 021/2312550, 2312454, e-mail: office@rominvent.ro	DA
OPREA MARILENA 2003-1277	<b>SD PETOSEVIC ROMANIA SRL</b>  București, Calea Victoriei nr.100, sc.1, ap.20, biroul 1, Tel: 021/3057996, Fax: 021/3145481, e-mail: moprea@petosevic.com, GSM: 0722259260	DA
OPROIU MARGARETA 92-8	<b>CABINET M. OPROIU-CONSILIERE ÎN PROPRIETATE INTELECTUALĂ</b>  București, Str. Popa Savu, nr. 42, parter, sector 1, Tel : 021/2602834, 021/2602833, Fax : 021/2602836, 021/2602835, P.O.Box 2-229, e-mail : office@oproiu.ro	DA

OSIESCU TRAIAN 99-1138	<b>OSTER – SOCIETATE CIVILA PROFESIONALA DE PROPRIETATE INDUSTRIALA</b>  Bucuresti, Str. Batiste nr.35, ap. 23, sector 2, cod 020935, Tel/Fax: 021/3147249 , GSM: 0723.177.236, traianosiescu@xnet.ro	DA
PALCO SORINA-IUSTINA 99-1150	<b>AEROSTAR S.A.</b>  Str. Condorilor, nr. 9, Bacău Tel : 0234/175 070, Fax : 0234/ 172 023, e-mail : aerostar@aerostar.ro	NU
PĂUNEȚ ALEXANDRINA 2003- 1245	<b>INTELLIA CONSULTING SRL</b>  Iasi, str. Petre Ispirescu, nr.3A, bl.A3, sc.B, ap.44 Tel: 0726737527, e-mail: intellia@gmail.com	DA
PEICIU ADRIANA 2003-1289	<b>CABINET INDIVIDUAL PEICIU ADRIANA</b>  Bucuresti, str. Stefan cel Mare nr.230, Bl.46, ap.47, Tel/fax: 021/2360317, 2104132	DA
PETRACHE OCTAVIAN 20-1192	<b>INTELECT S.R.L.</b>  Oradea, B-dul Dacia nr. 48, Bl. D10, Ap.3, OP 9-CP128, Tel 0259/153847, Fax:0259/268094 GSM: 0745 040831, e-mail: intelect@rdslink.ro	DA
PETREA DANA MARIA 2003- 1223	<b>CABINET M. OPROIU-CONSILIERE ÎN PROPRIETATE INTELLECTUALĂ</b>  București, Str. Popa Savu, nr. 42, parter, sector 1, Tel : 021/2602834, 021/2602833, Fax : 021/2602836, 021/2602835, P.O.Box 2-229, e-mail : office@oproiu.ro	DA
PIOARU GRAȚIELA GEORGETA 97-1112	<b>ROMPROSPER SERVIMPEX SRL</b>  București, Șos. Mihai Bravu nr. 294, bloc 6, sc. B, ap. 63, sector 3, Tel : 021/3222857, Fax :3207419, Mobil :0744654128 ;0744536405 e-mail :piva@hades.ro; piva@xnet.ro	DA
PIOARU RALUCA ANDREEA 99-56	<b>ROMPROSPER SERVIMPEX SRL</b>  București, Șos. Mihai Bravu nr. 294, bloc 6, sc. B, ap. 63, sector 3, Tel : 021/3222857, Fax :3207419, Mobil :0744654128 ;0744536405 e-mail :piva@hades.ro; piva@xnet.ro	DA
POP CĂLIN RADU 96-50	<b>CABINET ENPORA S.R.L.</b>  București, str. George Calinescu nr.52A, ap.1, 011694, Tel: 021 2300990; 031 1001634, Fax: 021 2302311; 031 1007927, pop@patents.ro	DA
POP MOTOGNA CLELIA 2004 - 1351	<b>CONSTANTIN GHIȚĂ OFFICE SRL</b>  Timișoara, str. Take Ionescu nr. 24-28 sc. B, ap. 2, Tel/Fax: 0256/435976,; ghita@mail.dnttm.ro	DA

POP VIRGINIA DAISY 92-2	<b>CABINET ENPORA S.R.L.</b> București, str. George Calinescu nr.52A, ap.1, 011694, Tel: 021 2300990; 031 1001634, Fax: 021 2302311; 031 1007927, pop@patents.ro	DA
POPA CRISTINA 20-1193	<b>ROMINVENT S.A.</b> București, Str. Ermil Pangratti nr. 35, et. 1, sect. 1 Tel: 021/2312515, 2312541, Fax: 021/2312550, 2312454, e-mail: office@rominvent.ro	DA
POPESCU ANGELA 97-1103	<b>ARIANA GRUP SRL</b> Brasov, Str. Carpenului nr.3, bl.A4, ap.29, Tel :021/3243756 GSM : 0723051279, angela_intelect@yahoo.com	DA
POPESCU CODRUTA OCTAVIA 2004 - 1326	<b>ARIANA S.R.L.</b> Brasov, Bd. 15 noiembrie, nr.90, sc.B, ap.5, tel/fax : 0268/315046, 0722538766 office@inregistrare-marci.ro, c_popescu2000@yahoo.com	DA
POPESCU LAURENTIU HOREA 2004-1354	<b>V&amp;F IP CONSULTING SRL</b> Bucuresti, Bd Camil Ressu, nr.27, bl.N1, ap.214, Tel: 021/3140200, Fax: 021/3140290, Mobil: 0744487223, popescul@vf.ro	DA
POPESCU LIVIA 2004-1312	<b>CABINET POPESCU LIVIA</b> Bucuresti, bd. Camil Ressu 27, bl.N1, ap.188 Tel: 021/3481010, liviap25@yahoo.com	DA
POPESCU RADU-ROMEO 2001-1207	<b>CABINET POPESCU RADU ROMEO</b> București, Bd. Corneliu Coposu nr. 3,bl.101,sc.3,et.4, ap.50, sector 3, GSM : 0722 510598, e-mail : rropescu@xnet.ro	DA
PUȘCAȘ NICOLAE IOSIF 2005- 1377	<b>CABINET PROPRIETATE INDUSTRIALĂ PUȘCAȘ NICOLAE IOSIF</b> București, str. Secerișului nr.25, sector 4, Tel/Fax : 021/ 332.73.88, Mobil: 0722.878.946	DA
PUȘCAȘU DAN 94-1056	<b>LOYAL PARTNERS – AGENȚIE DE PROPRIETATE INTELECTUALĂ SRL</b> Galați, Str.Brailei nr.210 bis, bl.C3B, ap.10 Tel/Fax: 0236/464847 ; GSM: 0722 744241; e-mail:loyal@geniusnet.ro	DA
RADU DANIELA 2003-1240	<b>GRUP ROMET SA</b> Șos. Brailei nr.15, Buzau Tel : 0238/710301 Fax : 0238/710300 GSM : 0745452268, danalex_r@yahoo.com	NU
RASKAI MARIA MAGDALENA 93-28	<b>RASKAI M M BREVMARC CONSULT S.R.L.</b> Dej, Str. Unirii, nr.3,BL.d8, ap.7, judetul Cluj, 405200, Tel/Fax: 0264/211847, GSM: 0742084050	DA

RAȚĂ ANDREI VLAD 2005 - 1381	<b>RATZA ȘI RATZA SRL</b>  București, B-dul A.I. Cuza Nr. 52-54, Sect.1 Tel :021/2601348, Fax : 021/2601349 email : office@ratza-ratza.com, avr@ratza-ratza.com	DA
RĂDULESCU MELANIA STELA 95-36	<b>ROMINVENT S.A.</b>  București, Str. Emil Pangratti nr. 35, et.1, sect.1 Tel: 021/2312515, Fax: 021/2312550 e-mail: office@rominvent.ro	DA
RĂDULESCU MIOARA 96-47	<b>INVENTA - AGENTIE DE PROPRIETATE INTELECTUALA S.R.L.</b>  București, Bdul Corneliu Coposu, nr. 7, bl. 104, sc.2, etaj 1, ap.31, sector 3, Tel : 021/3200285, Tel/Fax : 021/3228325, inventa@mark-patent.ro	DA
RAȚĂ GRIGORE 92-3	<b>RATZA SI RATZA SRL</b>  București, B-dul A.I. Cuza Nr. 52-54, Sect.1 Tel :021/2601348, Fax : 021/2601349 email : office@ratza-ratza.com, gregory@ratza-ratza.com	DA
ROBU MARICICA 99-1133	<b>PETROTUB SA</b>  Str.Stefan cel Mare,Nr.246, Jud Neamț, Roman Tel: 0233/748201, Fax: 0233/748405	NU
ROMAN IOAN 99-1152	<b>IAR S.A. GHIMBAV</b>  Brașov, Str. Aeroportului nr. 1, Tel: 0268/475269/1076,Fax: 0268/475287, Mobil :0745145535, e-mail: ioanry@yahoo.com	NU
ROȘU OANA NICOLETA 2004- 1330	<b>AGRICOLA INTERNAȚIONAL SA</b>  Bacău, Calea Moldovei nr.94, Tel : 0234/ 577600, Fax: 0234/ 516573, Mobil: 0744838768, marketing@agricola.ro	NU
SECĂREANU DOINA MARIA 2003-1286	<b>INVENTA - AGENTIE DE PROPRIETATE INTELECTUALA S.R.L.</b>  București, Bdul Corneliu Coposu, nr. 7, bl. 104, sc.2, etaj 1, ap.31, sector 3, Tel : 021/3200285, Tel/Fax : 021/3228325, e-mail : inventa@mark-patent.ro	DA
SOARE LILIANA 99-060	<b>INVENTA - AGENTIE DE PROPRIETATE INTELECTUALA S.R.L.</b>  București, Bdul Corneliu Coposu, nr. 7, bl. 104, sc. 2, etaj 1, ap. 31, sector 3, Tel: 021/3200285, Fax: 021/3228325, inventa@mark-patent.ro	DA
SPRÂNCEANU NICOLAE 96-1097	<b>"SPRÂNCEANU NICOLAE" AGENTIE DE CONSULTANȚĂ ÎN PROPRIETATE INTELECTUALĂ ȘI TRANSFER DE TEHNOLOGIE</b>  Drobeta Turnu Severin Str. Gheorghe Ionescu Sisești nr. 96, bl.E2, sc.1, ap.8, Tel/Fax: 0252/311690; GSM:0721 796318 e-mail: NicolaeSprinceanu@yahoo.com	DA

STANCIU ADELINA 94-14	<b>HARCOV A.P.I. SRL</b>  Sfântu Gheorghe, Jud Covasna Str. Nicolae Iorga nr. 61 bl. 10 E sc. B. ap.9 Tel. 0267/ 352 267, Mobil:0744435291	DA
STANCIU ION 94-1058	<b>S.N.P. PETROM S.A.-SUCURSALA I.C.P.T. CAMPINA</b>  Jud. Prahova, Cămpina 105600, B-dul Culturii nr. 29, Tel:0244/334831, Fax: 0244/370323	NU
STĂNCESCU ALIN CRISTIAN 2003-1278	<b>LEGAL BRAND S.R.L.</b>  București, Str. Nicolae Licăreț nr.1, bl.33, sc.C, ap.107,Tel: 0722607380, legal.brand@easynet.ro	DA
STĂNCESCU ANCA 20-1194	<b>LEGAL BRAND S.R.L.</b>  București, Str. Nicolae Licăreț nr.1, bl.33, sc.C, ap.107,Tel: 0722674635, legal.brand@easynet.ro	DA
STIOPU NORICA 2003-1280	<b>MOBILENIA SRL</b>  București, Șos. Pantelimon nr.161, sector 2, Tel : 021/2506270 Fax : 021/2507456 e-mail : norica.stiupu@mobilenia.com	NU
STOIAN IOAN 92-1008	<b>AGENȚIE DE PROPRIETATE INDUSTRIALĂ ȘI TRANSFER TEHNOLOGIC "STOIAN IOAN"</b>  Roman, B-dul Republicii, bloc 46, sc. C, ap. 35, jud. Neamț, Tel/Fax: 0233/739441, GSM: 0745 643738	DA
STRECHE GHERGHINA 97-1116	<b>S.N.P. PETROM S.A.</b>  București, Calea Victoriei nr. 109, sector 1, Tel: 021/2125001, Fax: 021/3138629 e-mail: gherghina.streche@petrom.com	NU
STURZA IOANA 99-59	<b>CABINET M. OPROIU-CONSILIERE ÎN PROPRIETATE INTELECTUALĂ</b>  București, Str. Popa Savu, nr. 42, parter, sector 1, Tel : 021/ 2602833, 021/2602834, Fax : 021/2602836, 021/2602835, P.O.Box2-229, office@oproiu.ro	DA
STURZA OANA ALINA 2003- 1224	<b>CABINET M. OPROIU-CONSILIERE ÎN PROPRIETATE INTELECTUALĂ</b>  București, Str. Popa Savu, nr. 42, parter, sector 1, Tel : 021/2602834, 021/2602833, P.O.Box 2-229 Fax : 021/2602836, 021/2602835, office@oproiu.ro	DA
SULIMAN MARIA- GABRIELA 99-1147	<b>AGENȚIA NAȚIONALĂ A MEDICAMENTULUI</b>  București, Str. Av. Sănătescu nr. 48 Tel.: 021/2241710/369, Fax: 021/2243497 e-mail:mariasuliman @anm.ro	NU
SZENTE SÁNDOR 99-48	<b>SZENTE SÁNDOR</b>  Odorheiu Secuiesc, str. Victoriei, nr. 41, bl. U6, et.1, ap. 4, județ Harghita, cod poștal 535600, Tel. /fax 0266/219143,e-mail: proofoffice@szente.ro	DA

ȘANTA VALENTINA 2003-1227	<b>GEDEON RICHTER ROMANIA SA</b>  Tg.Mures, Str. Cuza Voda, nr. 99-105, Tel: 0265/233675, 0265/264067, Fax: 0265/268875, cod postal 540306 e-mail: vsanta@gedeon-richter.ro; office@gedeon-richter.ro	NU
ȘOVA DAN-EUGEN 93-1013	<b>PIDES-CABINET DE PROPRIETATE INDUSTRIALA</b>  București, Str. Valea Buzăului, nr. 10, bl. G30, ap. 36, sector 3, Tel: 021/3455351 GSM: 0723708632 e-mail: sova@cna.ro	DA
ȘOVAR IOAN 95-32	<b>CABINET DE PROPRIETATE INDUSTRIALA S.I. SRL</b>  Timișoara, Str. Moise Doboșan nr.110, cod 300600 Tel.0256/475105;GSM: 0722 984909, e-mail: ioan_sovar@yahoo.fr	DA
TĂRĂBIC LUCIAN 20-1195	<b>LUTARIS INTELPROT S.R.L.</b> Timisoara, 300686, Str. Sirius nr.9, sc.A, ap.8, Tel/Fax: 0256/489301, Mobil: 0742143718, 0723319154, e-mail: qualitarium@qualitarium.ro	DA
TĂTARU DOINA 95-19	<b>PERSOANA FIZICĂ</b>  Piatra Neamț, Str. Apele Minerale nr. 4, Tel: 0233/223602, e-mail: doina_tataru@msn.com	DA
TEODORESCU DAN MIHAI 92-11	<b>INTEL PROPERTY CONSULT</b>  București, Str. Ion Măiorescu, nr.42A, sector 2, Tel: 021/6192276, Fax:021/2123364, GSM: 0744506010	DA
TEODORESCU MIHAELA 95-30	<b>ROMINVENT S.A.</b>  București, Str. Ermil Pangratti nr. 35, et.1, sect.1 Tel: 021/2312515, Fax: 021/2312550 e-mail: office@rominvent.ro	DA
TUDOR DANIELA 99-136	<b>PHARMAPLANT BIOGALENICA SRL</b>  București Splaiul Unirii nr. 313 , Sector 3 Tel/Fax : 021/3464818; 3464808, GSM : 0745793189 e-mail:pharmaplant@ines.ro, daniela_tudor@pharmaplant.ro	NU
ȚOȚU IOAN 20-1196	<b>N.P.C. S.R.L.</b>  Brasov, str. Alexandru cel Bun, nr.13, bl.E28, ap.7, cod 500025, OP 1 – CP 298, GSM: 0744520357, e-mail: totu@unitbv.ro	DA
ȚULUCA DOINA 96-48	<b>INVENTA - AGENTIE DE PROPRIETATE INTELECTUALA S.R.L.</b>  București, Bdul Corneliu Coposu, nr. 7, bl. 104, sc.2, etaj 1, ap.31, sector 3, Tel : 021/3200285, Tel/Fax : 021/3228325, GSM :0744 339649, e-mail : inventa@mark-patent.ro	DA

ȚURCANU CONSTANTIN 92-10	<b>INVENTA - AGENTIE DE PROPRIETATE INTELECTUALA S.R.L.</b>  București, Bdul Corneliu Coposu, nr. 7, bl. 104, sc.2, etaj 1, ap.31, sector 3, Tel : 021/3200285, Tel/Fax : 021/3228325,GSM : 0744 324510, e-mail : inventa@mark-patent.ro	DA
UDREA ELENA RODICA 94-25	<b>OSTER – SOCIETATE CIVILA PROFESIONALA DE PROPRIETATE INDUSTRIALA</b>  Bucuresti, Str. Batiste nr.35, ap. 23, sector 2 Tel/Fax: 021/3147249, 0721254270, traianosiescu@xnet.ro	DA
VASILESCU RALUCA 95-37	<b>CABINET M. OPROIU-CONSILIERE ÎN PROPRIETATE INTELECTUALĂ</b>  București, Str. Popa Savu, nr. 42, parter, sector 1, Tel : 021/2602834, 021/2602833, Fax : 021/2602836, 021/2602835, office@oproiu.ro	DA
VELCEA MARIAN 94-26	<b>INVEL – AGENȚIE DE PROPRIETATE INDUSTRIALĂ</b>  București, str. Ion Ghica nr.3, ap.20 Fax: 021/4303542, GSM: 0723205048, 0788374511, e-mail: office@invel.ro	DA
VELICU ANCA 2003- 1275	<b>CABINET ENPORA S.R.L.</b>  București, str. George Calinescu nr.52A, ap.1, 011694, Tel: 021 2300990; 031 1001634, Fax: 021 2302311; 031 1007927, pop@patents.ro	DA
VELȚAN LOREDANA 99-45	<b>INVENTA - AGENTIE DE PROPRIETATE INTELECTUALA S.R.L.</b>  București, Bdul Corneliu Coposu, nr. 7, bl. 104, sc.2, etaj 1, ap.31, sector 3, Tel : 021/3200285, Tel/Fax :021/3228325,inventa@mark-patent.ro	DA
VIRGILIUS VASILACHE 2003-1228	<b>EDIPLAST S.R.L.</b>  Tg. Mureș, Str. Măgurei nr.25, ap.2, 0744394036 Tel/Fax: 0265/263775,moniadeli@artelecom.net	DA
VIȘOIU LILIAN CĂTĂLIN 2003-1246	<b>CABINET DE PROPRIETATE INDUSTRIALĂ "VIȘOIU LILIAN CĂTĂLIN"</b>  București, Str. Alexandru Vlahuta nr.3, bl. M48, sc.A, ap.7, sector 3, Tel/Fax: 021/3207251, GSM: 0744480657,visoiucatalin@yahoo.com,	DA
VLAD CONSTANTIN 20-1199	<b>VLAD CONSTANTIN</b>  Constanța, Bdul. 1 decembrie 1918 nr. 5, bl.F16, ap.34, Tel/Fax: 0241/625643, GSM: 0722 370300, e-mail: vlad@gmb.ro	DA
VOICU ALEXANDRA 92-5	<b>A.G.V. - AGENȚIE DE PROPRIETATE INDUSTRIALĂ SRL</b>  București, B-dul Magheru, nr. 9, sc. 2, et.9, ap. 89, sector 1, PO BOX 22-246, Tel/Fax: 021/3153684	DA

**Notă:** Listele privind consilierii în proprietate industrială s-au tipărit conform datelor trimise de Camera Națională a Consilierilor în Proprietate Industrială, din România. Pentru relații suplimentare, vă rugăm să vă adresați doamnei ing. Doina Țuluca.



ORDIN nr. 03/15.01.2002

În temeiul art. 6 alin. 3 din HG nr. 573/07.09.1998 și a Deciziei Prim-Ministrului nr. 45/13.03.1998, Directorul General al Oficiului de Stat pentru Invenții și Mărci emite următorul:

ORDIN

Articol unic: Lista centrelor regionale, cuprinzând datele utile și instituțiile gazdă, așa cum sunt prezentate în anexă, se publică în Buletinul Oficial de Proprietate Industrială, împreună cu prezentul Ordin.

Director General

ing. Gábor VARGA

## **CENTRE REGIONALE PENTRU PROMOVAREA PROPRIETĂȚII INDUSTRIALE, ÎN ROMÂNIA**

### **Coordonatorul activității Centrelor Regionale din partea OSIM:**

ing. Florin POPA tel: 01 315 19 66/221; 01 315 19 64/221; 314 59 65/221  
Fax: 01 312 38 19  
Mobil: 0723 33 07 52  
E-mail: [florin.popa@osim.ro](mailto:florin.popa@osim.ro) sau [office@osim.ro](mailto:office@osim.ro)

### **BACĂU**

- str. Libertății nr. 1, cod 600052, județul Bacău
- tel: 0234/570010 /130, 146
- fax: 0234/571070
- mobil: 0744538409
- e-mail : [camerabc@cciabc.ro](mailto:camerabc@cciabc.ro)
- [www.cciabc.ro /servicii.htm](http://www.cciabc.ro/servicii.htm)
- Coordonator activitate Centru: dl Doru SIMOVICI - Președinte CCIA
- Director centru: ing. Gh. GHIVNICI

### **BISTRIȚA-NĂSĂUD**

CAMERA DE COMERȚ, INDUSTRIE ȘI AGRICULTURĂ BISTRIȚA-NĂSĂUD, pentru CRPPPI

- Adresa sediului: str. Petre Ispirescu nr. 15A, Bistrița, Bistrița 420081, județul BISTRIȚA-NĂSĂUD
- Adresa de corespondență: *Oficiul Poștal 1, Căsuța Poștală 18, Bistrița, județul BISTRIȚA-NĂSĂUD*
- tel: 0263 230640; 230400; 210038
- fax: 0263 230640; 210039
- e-mail: [office@ccibn.elcom.ro](mailto:office@ccibn.elcom.ro)  
[relatii@ccibn.elcom.ro](mailto:relatii@ccibn.elcom.ro)
- Coordonator: dl Vasile BAR- Președinte CCIA Bistrița
- Responsabil centru: dl ing. Daniel Cristian BALAN

### **BRĂILA**

- str. Pensionatului nr. 3, C.P. 6-42, Brăila, cod 810245, județul BRĂILA
- tel: 0239 612 388
- tel/fax: 0239 613716; 613172; 614324
- e-mail: [cciabr@brx.ssibr.ro](mailto:cciabr@brx.ssibr.ro)
- Coordonator: dl Ioan CHIRIACESCU, Director executiv CCIA
- Responsabil centru: d-na ing. Anca VASILIU

### **BRAȘOV**

- Adresa de vizitare și consultanță: Colina Universității, Corp I
- Adresa de corespondență: Brașov 500500, județul BRAȘOV, O.P.1, C.P. 298
- tel: 0268 412921/196
- fax: 0268 476241
- e-mail: totu@unitbv.ro
- Coordonator activitate Centru: dl Ioan TOTU, mobil: 0744 520357
- Persoană contact: d-na Simona HRITCU

### **CONSTANȚA**

- str. Mircea cel Bătrân nr. 84, bl. MF1, cod 900658, județul CONSTANȚA
- tel: 0241 618475;619854;
- fax: 0241 619454
- e-mail: office@ccina.ro  
drc@ccina.ro
- www.ccina.ro
- Coordonator activitate Centru: dl C. JUGANARU-director executiv CCINA
- persoane contact: d-na ing. Adriana BAROTHI (mobil 07222754416)  
d-na cons.jurist I.F.CARSTEA

### **CRAIOVA**

- str. Libertății nr. 15, Corp Administrativ Universitate, camera 208-209, Craiova cod 200583, județul DOLJ
- tel/fax 0251 134880
- e-mail: inventii@administrativ.ucv.ro
- e-mail: ghmanolea@em.ucv.ro
- www.central.ucv.ro/newwebpg/ciitt/CRPPI.htm
- Coordonator: dl prof. univ. dr. Gheorghe MANOLEA - tel: 0744771432
- persoană contact: ing. Cătălin NEDELCUT

### **GALAȚI**

- str. Mihai Bravu nr. 46, cod 800208, CCIA Galați, județul GALAȚI
- tel: 0236 460312; 473580
- fax: 0236 460650
- e-mail: camcomin@xnet.ro
- www.cciagl.xnet.ro
- Coordonator: dl Dan Lilion GOGONCEA- Președinte CCIA Galați
- Responsabil centru: dl Dumitru GHECENCO

### **IAȘI**

- Universitatea Gheorghe Asachi, Institutul Național de Inventică, b-dul CAROL nr. 3-5, P.O. Box 727- IAȘI -3, cod 700506, județul IAȘI
- tel/fax 0232 214763
- e-mail: bplaht@athena.mt.tuiasi.ro
- Coordonator: dl prof. univ. dr. ing. Boris PLAHTEANU

### **BAIA MARE**

- str. Melodieii nr. 2/P3, Baia Mare, cod 430353, județul MARAMUREȘ
- tel./ fax : 0262 213753
- e-mail: crpppimm@bic.cdimm.org  
sorin@bic.cdimm.org  
carmen@bic.cdimm.org
- www.crpppimm.cdimm.org
- Coordonator: Nicolae DASCALESCU - Director CDIMM
- Persoane contact: ing. Sorin IANCU - director centru  
ing. Carmen NEACSU

### **ORADEA**

- str. Roman Ciorogariu nr. 65, P.O Box 211, cod 410009, județul BIHOR
- tel: 0259 417807; 135104; 135202; 135017
- fax: 0259 47 0015
- e-mail: secretariat@ccibh.ro
- Coordonator activitate Centru: dl Ioan GLAJARU- Președinte CCIA
- persoană contact: d-na Mihaela SECARĂ

### **SFÂNTU GHEORGHE**

- județul COVASNA - Sediul ASIMCOV, str. Martinovics nr.2 , O.P.1, C.P. 167, cod 520009
- tel/fax: 0267 31 81 52
- e-mail: stanciu@planet.ro
- Coordonator: dl Miklos Levente BAGOLY- Președinte ASIMCOV
- Responsabil centru: d-na Adelina STANCIU - telefon: 0744435291

### **SUCEAVA**

- str. Universității nr. 15-17, cod 720229, județul SUCEAVA
- tel. 0230 521506; 520099
- fax.0230 520099; 521506
- e-mail: cci@cci.usv.ro
- Coordonator: dl. Ioan HEROIU - Președinte CCIA
- Responsabil centru: cons. jur. Ovidiu DONTU
- persoană contact: ing. Mircea POPOVENIUC, tel. direct 0230 523587

### **TÂRGU MUREȘ**

- Centrul Regional de Promovare a Protecției Proprietății Industriale
- str. Henri COANDĂ nr. 1, cod 540045, județul Mureș
- tel. 0265 269522; fax 0265 263300
- e-mail: plesagho@yahoo.com
- Coordonator: dl dr. Octavian PLESA - Director General

### **TIMIȘOARA**

- str. Piața Victoriei nr. 3, parter, cod 300030, județul TIMIȘ
- tel. 0256 490766; 0256-497136; fax 0256 490311
- e-mail: cpmq@cciat.ro sau  
ccda@cciat.ro
- www.cciat.ro
- Coordonator: dl Emil MATEESCU - Președinte CCIA
- Responsabil centru: Aurelia CHIRA - consilier

**Colegiul de redacție**

Dr. ing. Gheorghe Bucșă - *Șef Serviciu Desene și Modele Industriale*

Cristina-Maria Bararu - *Șef Serviciu Editură - Tipografie*

Mihaela Târcolea - *Consilier editorial*

Mihaela Uhr

Elena Graciov

Cristina Stamate - *Redactor responsabil BOPI - Secțiunea DMI*

Mira Negoită - *Tehnoredactor*



**Editare și tehnoredactare computerizată: Editura OSIM®**

---

**Coperta: Cristina-Maria Bararu**

Tiparul executat sub comanda nr. 123/2005, la

**Tipografia OFICIULUI DE STAT PENTRU INVENȚII ȘI MĂRCI, BUCUREȘTI**

---

**Inscripționat la: Tipografia O.S.I.M. sub comada nr. 126/27.10.2005**

Dirrecția - Redacția - Administrația  
OFICIUL DE STAT PENTRU INVENȚII ȘI MĂRCI  
Str. Ion Ghica nr. 5, Sector 3, telefon: + 40 21 315.19.66;  
fax: + 40 21 312.38.19  
e-mail: [office@osim.ro](mailto:office@osim.ro) [http: www.osim.ro](http://www.osim.ro)  
BUCUREȘTI - ROMÂNIA

---

Tehnoredactare și tipar: OFICIUL DE STAT PENTRU INVENȚII ȘI MĂRCI