

**OFICIUL DE STAT  
PENTRU  
INVENȚII ȘI MĂRCI**

**ROMÂNIA**



**BULETIN OFICIAL  
DE  
PROPRIETATE  
INDUSTRIALĂ**

**Secțiunea  
DESENE ȘI MODELE INDUSTRIALE  
(Design industrial)**

**Nr. 12/2005**



OFICIUL DE STAT PENTRU INVENȚII ȘI MĂRCI

**BULETIN OFICIAL  
DE  
PROPRIETATE INDUSTRIALĂ**

**SECȚIUNEA DESENE ȘI MODELE INDUSTRIALE  
(DESIGN INDUSTRIAL)**

**12**

Publicat la 30 decembrie 2005

© Toate drepturile sunt rezervate O.S.I.M. Această publicație nu va putea fi reprodusă în tot sau în parte, în nici un mod, fără autorizație prealabilă.



*Cu ocazia sărbătorilor  
de iarnă și a sosirii  
Noului An,*

*Editura OSTM*

*vă urează sărbători  
fericite, un an nou  
mai bun, plin de  
realizări  
personale și  
profesionale!*

*La mulți ani!*

# BULETIN OFICIAL DE PROPRIETATE INDUSTRIALĂ

Nr. 12

30 decembrie 2005

**OFICIUL DE STAT  
PENTRU INVENȚII ȘI  
MĂRCI**

***Direcția-Redacția-Administrația***

str. Ion Ghica nr.5, sector 3  
telefon: + 4021.315.19.66  
fax: + 4021.312.38.19  
e-mail: office@osim.ro  
e-mail: editura@osim.ro  
http:// www.osim.ro

**BUCUREȘTI - ROMÂNIA**

ISSN-1223-7728

## CUPRINS GENERAL

|   |     |
|---|-----|
| Prezentare BOPI .....   | 5   |
| Coduri normalizate OMPI, utilizate în BOPI .....  | 8   |
| Cereri de înregistrare a desenelor<br>și modelelor industriale, depuse la<br>O.S.I.M. ....  | 9   |
| Lista cererilor de înregistrare a<br>desenelor și modelelor industriale<br>publicate, aranjate  |     |
| • în ordinea crescătoare a numerelor<br>de înregistrare .....   | 89  |
| • în ordinea alfabetică a solicitanților .....  | 93  |
| Desenele și modelele industriale<br>înregistrate în Registrul Național al<br>desenelor și modelelor industriale (DMI),<br>conform hotărârii comisiei de<br>specialitate a O.S.I.M |     |
| • DMI depuse pe cale națională. ....  | 103 |
| • DMI depuse pe cale internațională. ....   | 108 |
| Mențineri în vigoare .....  | 109 |
| Lista certificatelor de înregistrare<br>a desenelor și modelelor industriale,<br>reînnoite și perioada de valabilitate .....  | 113 |
| Lista titularilor decăzuți din drepturi .....   | 117 |
| Revalidări ale certificatelor de înregistrare .....   | 123 |
| Anularea certificatelor de înregistrare<br>a desenelor și modelelor industriale .....   | 127 |
| Modificări în situația juridică .....   | 131 |
| Erate .....   | 135 |
| Diverse   |     |
| • Lista consilierilor în proprietate industrială<br>și a mandatarilor autorizați<br>în proprietate industrială .....  | 143 |
| • Centre regionale pentru promovarea<br>proprietății industriale, în România .....  | 175 |

## SOMMAIRE

|  |     |
|--|-----|
| Présentation du BOPI .....   | 5   |
| Codes normalisés de l'OMPI utilisés dans BOPI .....  | 8   |
| Demandes d'enregistrement des dessins et des modèles industriels déposées à l'OSIM .....   | 9   |
| Liste des demandes d'enregistrement des dessins et des modèles industriels publiées,   |     |
| • ordonnées dans l'ordre croissant des numéros de l'enregistrement .....   | 89  |
| • ordonnées dans l'ordre alphabétique des déposants .....  | 93  |
| Dessins et modèles industriels enregistrés au Registre National des Dessins et des Modèles Industriels (DMI) conformément à la décision de la Commission de Spécialité de l'Office d'Etat pour les Inventions et les Marques |     |
| • DMI déposés par voie nationale .....   | 103 |
| • DMI déposés par voie internationale ..   | 108 |
| Maintien en vigueur .....  | 109 |
| Liste des certificats d'enregistrement des dessins et modèles industriels renouvelés et leur période de validité .....   | 113 |
| La liste des titulaires déchus des droits .....  | 117 |
| Restauration des certificats d'enregistrement des dessins et modèles industriels .....   | 123 |
| Annulation des certificats d'enregistrement des dessins et modèles industriels .....   | 127 |
| Modifications dans la situation juridique du titulaire .....   | 131 |
| Erates .....   | 135 |
| Miscellanées   |     |
| • Liste des conseillers en propriété industrielle et des mandataires agréés en propriété industrielle .....  | 143 |
| • Centres régionaux pour la promotion de la propriété industrielle en Roumanie ..  | 175 |

## CONTENTS

|  |     |
|--|-----|
| Introducing BOPI .....   | 5   |
| WIPO normalised codes used in BOPI .....   | 8   |
| Applications of registration of industrial designs filed at OSIM .....   | 9   |
| List of the applications of registration of published industrial designs arranged  |     |
| • in breeder succession of registration numbers .....  | 89  |
| • In alphabetical order of the depositors .....  | 93  |
| Industrial designs registered in the National Register of Industrial Designs (DMI) according to the decision of the State Office for Inventions and Trademarks design commission |     |
| • DMI deposited on national way .....  | 103 |
| • DMI deposited on international way ...   | 108 |
| Maintenance in force .....   | 109 |
| List of certificates for registration of the renewed industrial designs and their period of validity .....   | 113 |
| List of owners whose rights have ceased (forfeiture of their rights) .....   | 117 |
| Certificates for industrial design restoration .....   | 123 |
| Cancellation of certificates for registration of the designs and industrial models .....   | 127 |
| Changes in the owner's legal status .....  | 131 |
| Erratum .....  | 135 |
| Miscellaneous  |     |
| • Liste of industrial property attorneys and industrial property authorized representatives .....  | 143 |
| • Regional centres for the promotion of property in Romania .....  | 175 |

In Buletinul Oficial de Proprietate Industrială, cererile de înregistrare a desenelor și modelelor industriale depuse la O.S.I.M. - Sectorul desene și modele industriale, pentru care s-au constituit depozite reglementare, se publică în ordinea claselor:

- CLASA 01** - Produse alimentare
- CLASA 02** - Articole de îmbrăcăminte și mercerie
- CLASA 03** - Articole de voiaj, cutii, umbrele și obiecte personale, necuprinse în alte clase
- CLASA 04** - Perii
- CLASA 05** - Articole textile neconfeționate, materiale din fibre sintetice sau naturale
- CLASA 06** - Mobilier
- CLASA 07** - Articole de menaj, necuprinse în alte clase
- CLASA 08** - Articole și utilaje casnice de metal
- CLASA 09** - Ambalaje și recipiente pentru transportul sau păstrarea mărfurilor
- CLASA 10** - Ceasornicărie și alte instrumente de măsură, instrumente de control și de semnalizare
- CLASA 11** - Obiecte ornamentale
- CLASA 12** - Mijloace de transport și de ridicat
- CLASA 13** - Aparate de producere, distribuție și transformare a energiei electrice
- CLASA 14** - Aparate de înregistrare, de telecomunicații și prelucrare a informațiilor
- CLASA 15** - Mașini necuprinse în alte clase
- CLASA 16** - Articole fotografice, cinematografice sau optice
- CLASA 17** - Instrumente muzicale
- CLASA 18** - Imprimerie și mașini de birou
- CLASA 19** - Papetărie, articole de birou, materiale pentru arte, învățământ
- CLASA 20** - Echipamente pentru vânzare și publicitate, semne luminoase, indicatoare
- CLASA 21** - Jocuri, jucării, corturi și articole de sport
- CLASA 22** - Arme, articole pirotehnice, articole pentru vânătoare, pescuit sau distrugerea animalelor dăunătoare
- CLASA 23** - Instalații pentru distribuția fluidelor, instalații sanitare de căldură, de ventilație și condiționare a aerului, combustibili solizi
- CLASA 24** - Medicină și laboratoare
- CLASA 25** - Construcții și elemente de construcții
- CLASA 26** - Aparate de iluminat
- CLASA 27** - Tutun și articole pentru fumători
- CLASA 28** - Produse farmaceutice sau cosmetice, articole și instrumente pentru toaletă
- CLASA 29** - Dispozitive și echipamente contra incendiilor, pentru prevenirea accidentelor sau salvare
- CLASA 30** - Articole pentru îngrijirea sau întreținerea animalelor
- CLASA 31** - Mașini și aparate pentru prepararea mâncărilor și a băuturilor, necuprinse în alte clase
- CLASA 99** - Diverse

---

\* Conform Aranjamentului de la Locarno, din 8 octombrie 1968, revizuit în 1998.

CONDIȚII DE VÂNZARE A  
BULETINULUI OFICIAL DE PROPRIETATE INDUSTRIALĂ

Buletinul Oficial de Proprietate Industrială se poate obține de la **Oficiul de Stat pentru Invenții și Mărci**, str. Ion Ghica nr. 5, sector 3, București.

- Relații despre condițiile anuale de abonare le puteți obține de la O.S.I.M., telefon +4021.315.19.66, +4021315.19.64, +4021314.59.66, +4021314.59.54, interior 203 sau 275.
- Prețul unui abonament la publicația BOPI- Invenții este de 3.500.000 lei.
- Prețul unui exemplar individual este de 350.000 lei/număr, în limita stocurilor disponibile.
- În cazul în care vor interveni modificări ale prețurilor, acestea vor fi anunțate.

- Începând cu data de 1 septembrie 2004, contul OSIM este:
- IBAN RO 89TREZ 7005025XXX000278, Direcția de Trezorerie și Contabilitate Publică a Municipiului București (DTCPMB)
- cod fiscal 4266081.

- Începând cu data de 1 septembrie 2004, conturile OSIM de la Banca Comercială Română, Sucursala Doamnei, sunt:
- cont dolari USA - IBAN RO29RNCB5025000007740002
- cont Euro - IBAN RO61RNCB5025000007740008
- cont Franci elvețieni - IBAN RO45RNCB5025000007740005

Programul de lucru cu publicul, al Registraturii O.S.I.M., este următorul:

luni - joi: 8,30 - 16,00  
vineri: 8,30 - 13,30



# CERERI DE ÎNREGISTRARE A DESENELOR ȘI MODELELOR INDUSTRIALE DEPUSE

(conform Legii nr. 129/29.12.1992 privind protecția  
Desenelor și Modelelor Industriale)

În cuprins, sunt publicate cererile pentru care s-a cerut protecția în România, inclusiv cele conform Aranjamentului de la Haga, pentru care România a fost desemnată, și care au fost publicate în Buletinul Internațional de Desene și Modele Industriale.

Publicarea cererilor internaționale în Buletinul Oficial de Proprietate Industrială se face gratuit, cuprinzând doar datele bibliografice și nu produce efecte juridice, scopul fiind informarea persoanelor interesate.

\*

\*

\*

The applications requesting protection of industrial designs in Romania are published, the ones under the Hague Agreement for which Romania has been designated included which applications have been published in the International Bulletin of Industrial Designs.

Publication of international applications in the Official Bulletin of Industrial Property is free of charge and only comprises the bibliographic data and produces no legal effects, its aim being that of informing the interested persons.

**Extras din codurile normalizate ale Organizației Mondiale a Proprietății Intellectuale - OMPI - (norma ST3)**  
referitoare la organizațiile internaționale și țările care eliberează sau înregistrează titluri de proprietate industrială și care se regăsesc frecvent în Buletinul Oficial de Proprietate Industrială (lista este actualizată de OMPI, în 22 septembrie 2005).

|   |   |   |  |
|---|---|---|--|
| AD - Andora   | EE - Estonia  | KN - Saint Kitts și Nevis   | RO - România   |
| AE - Emiratele Arabe Unite  | EG - Egipt  | KP - Republica Populară Democrată Coreea                                    | RU - Federația Rusă  |
| AF - Afganistan   | EH - Sahara Occidentală <sup>3</sup>  | KR - Republica Coreea   | RW - Ruanda  |
| AG - Antigua și Barbuda   | EM - Oficiul pentru Armonizarea Pieței Interne (Mărci și Modele Industriale) (OHIM)               | KW - Kuweit   | SA - Arabia Saudită  |
| AI - Anguilla   |   | KY - Insulele Caimane   | SB - Insulele Salomon  |
| AL - Albania  |   | KZ - Kazahstan  | SC - Seychelle   |
| AM - Armenia  | EP - Oficiul European de Brevete (OEB) <sup>(1)</sup>   | LA - Laos (Republica Democrată)   | SD - Sudan   |
| AN - Antilele Olandeze  |   | LB - Liban  | SE - Suedia  |
| AO - Angola   | ER - Eritreea   | LC - Santa Lucia  | SG - Singapore   |
| AP - Organizația Regională Africană de Proprietate Intelectuală (ARIPO) <sup>1</sup>  | ES - Spania   | LI - Lichtenstein   | SH - Sfânta Elena  |
| AR - Argentina  | ET - Etiopia  | LK - Sri Lanka  | SI - Slovenia  |
| AT - Austria  |   | LR - Liberia  | SK - Republica Slovacă   |
| AU - Australia  | FI - Finlanda   | LS - Lesotho  | SL - Sierra Leone  |
| AW - Aruba  | FJ - Fidji  | LT - Lituania   | SM - San-Marino  |
| AZ - Azerbaidjan  | FK - Insulele Falkland (Malvine)  | LU - Luxemburg  | SN - Senegal   |
|   | FO - Insulele Feroe   | LV - Letonia  | SO - Somalia   |
|   | FR - Franța   | LY - Libia  | SR - Suriname  |
|   |   |   | ST - Sao Tomé și Príncipe  |
| BA - Bosnia-Herzegovina   | GA - Gabon  | MA - Maroc  | SV - Salvador  |
| BB - Barbados   | GB - Anglia   | MC - Monaco   | SY - Siria   |
| BD - Bangladesh   | GC - Oficiul de Brevete al Consiliului de Cooperare pentru Statele Arabe din Golf (GCC)           | MD - Republica Moldova  | SZ - Elveția   |
| BE - Belgia   | GD - Grenada  | MG - Madagascar   |  |
| BF - Burkina Faso   | GE - Georgia  | MK - Macedonia  | TC - Insulele Turques și Caïques   |
| BG - Bulgaria   | GH - Ghana  | ML - Mali   | TD - Ciad  |
| BH - Bahrein  | GI - Gibraltar  | MM - Mianmar  | TG - Togo  |
| BI - Burundi  | GL - Groelanda  | MN - Mongolia   | TH - Thailanda   |
| BJ - Benin  | GM - Gambia   | MO - Macao  | TJ - Tajikistan  |
| BM - Bermude  | GN - Guineea  | MP - Insulele Mariana de Nord   | TL - Timor - Leste <sup>7</sup>  |
| BN - Brunei Darussalam  | GQ - Guineea Ecuatorială  | MR - Mauritania   | TM - Turkmenistan  |
| BO - Bolivia  | GR - Grecia   | MS - Montserrat   | TN - Tunisia   |
| BR - Brazilia   | GS - Georgia de Sud și Insulele Sandwich  | MT - Malta  | TO - Tonga   |
| BS - Bahamas  | GT - Guatemala  | MU - Maurice  | TR - Turcia  |
| BT - Bhutan   | GW - Guineea-Bissau   | MV - Maldive  | TT - Trinidad-Tobago   |
| BV - Insula Bouvet  | GY - Guiana   | MW - Malawi   | TV - Tuvalu  |
| BW - Botswana   |   | MX - Mexic  | TW - Taiwan (Provincie Chineză)  |
| BX - Oficiul pentru Mărci Înregistrate, din Benelux (BBM) și Oficiul pentru Modele Industriale, din Benelux (BBDM) <sup>2</sup> |   | MY - Malaezia   | TZ - Republica Unită a Tanzaniei   |
| BY - Belarus  |   | MZ - Mozambic   |  |
| BZ - Belize   |   |   |  |
|   | HK - Hong-Kong  | NA - Namibia  |  |
| CA - Canada   | HN - Honduras   | NE - Niger  | UA - Ucraina   |
| CD - Republica Democrată Congo  | HR - Croația  | NG - Nigeria  | UG - Uganda  |
| CF - Republica Centrafricană  | HT - Haiti  | NI - Nicaragua  | US - Statele Unite ale Americii  |
| CG - Congo  | HU - Ungaria  | NL - Olanda   | UY - Uruguay   |
| CH - Elveția  |   | NO - Norvegia   | UZ - Uzbekistan  |
| CI - Coasta de Fildeș   | IB - Biroul Internațional al Organizației Mondiale de Proprietate Industrială (OMPI) <sup>5</sup> | NP - Nepal  |  |
| CK - Insulele Cook  | ID - Indonezia  | NR - Nauru  | VA - Saint-Siège   |
| CL - Chile  | IE - Irlanda  | NZ - Noua Zeelandă  | VC - Saint Vincent et Grenadines   |
| CM - Camerun  | IL - Israel   | OA - Organizația Africană de Proprietate Intelectuală (OAPI) <sup>(1)</sup> | VE - Venezuela   |
| CN - China  | IN - India  | OM - Oman   | VG - Insulele Virgine Britanice  |
| CO - Columbia   | IQ - Irak   | PA - Panama   | VN - Vietnam   |
| CR - Costa Rica   | IR - Iran (Republica Islamică)  | PE - Peru   | VU - Vanuatu   |
| CU - Cuba   | IS - Islanda  | PG - Papua - Noua Guinee  |  |
| CV - Insulele Capului Verde   | IT - Italia   | PH - Filipine   | WO - Organizația Mondială de Proprietate Intelectuală (OMPI) (Biroul Internațional) <sup>(5)</sup> |
| CY - Cipru  |   | PK - Pakistan   |  |
| CZ - Republica Cehă   |   | PL - Polonia  | WS - Samoa   |
| DE - Germania <sup>4</sup>  | JM - Jamaica  | PT - Portugalia   |  |
| DJ - Djibouti   | JO - Iordania   | PW - Insulele Palau   | YE - Yemen   |
| DK - Danemarca  | JP - Japonia  | PY - Paraguay   | YU - Serbia și Muntenegru <sup>6</sup>   |
| DM - Dominique  |   |   |  |
| DO - Republica Dominicană   | KE - Kenia  | QA - Qatar  | ZA - Africa de Sud   |
| DZ - Algeria  | KG - Kirghistan   | QZ - Oficiul European pentru Comunitatea Soiurilor de plante (CPVO)         | ZM - Zambia  |
|   | KH - Cambodgia  |   | ZW - Zimbabwe  |
| EA - Organizația Euroasiatică a Brevetului <sup>(1)</sup>   | KI - Kiribati   |   |  |
| EC - Ecuador  | KM - Comore (Insule)  |   |  |

- Organizații interguvernamentale (oficii regionale de brevete) ce acționează în folosul anumitor State Contractante, în cadrul PCT (Tratatul de Cooperare în domeniul brevetelor). În cazul Oficiului European de Brevete, acționează, de asemenea, ca Autoritate Internațională de Cercetare și Autoritate Internațională de Examinare Preliminară, în cadrul PCT.
- Oficiul de Mărci Înregistrate și Oficiul de Modele Industriale, din Benelux au înlocuit oficiile naționale din Belgia, Luxemburg și Olanda, în ceea ce privește acțiunile referitoare la mărci și modele industriale.
- În bazele de date electronice ale Registrului Internațional de Mărci, Biroul Internațional al OMPI folosește următoarele coduri adiționale, diferite de codurile active ale Standardului ST.3: "DD" pentru a desemna Germania fără teritoriul care, înainte de 3 octombrie 1990, a constituit Republica Democrată Germană; "DT" pentru a desemna Germania fără teritoriul care, înainte de 3 octombrie 1990, a constituit Republica Democrată Germania.
- Nume provizoriu.
- Codul "WO" este utilizat în legătură cu publicarea internațională sub PCT (Tratatul de Cooperare în domeniul brevetelor) (PCT), a cererilor internaționale, înregistrate la orice Oficiu receptor, membru PCT., dar, în aceeași măsură, și în legătură cu publicarea depozitelor modelelor industriale, în cadrul Acordului de la Haga privind Depozitul Internațional al Modelelor Industriale. În această privință, referirea se face la codul INID (33) acordat în Standardele WIPO ST.9 și ST.80. Codul "WO" este, de asemenea, potrivit pentru a fi folosit în ceea ce privește înregistrarea internațională a mărcilor, în cadrul Acordului de la Madrid și al Protocolului de la Madrid privind Înregistrarea Internațională a Mărcilor. Codul "IB" este folosit în ceea ce privește primirea cererilor internaționale, în cadrul PCT, înregistrate de Biroul Internațional al OMPI, având și rolul de Oficiu receptor, membru PCT.
- Ca o consecință a schimbării numelui "Yugoslavia" în "Serbia și Muntenegru", schimbare ce a intrat în vigoare la 4 februarie 2003 și ca urmare a deciziei ISO 3166/MA de a se folosi noul nume și cod format din două litere "CS" (pentru a înlocui pe cel vechi "YU"), decizie care a fost anunțată pe 23 iulie 2003, Grupul de elaborare a Documentației și a Standardelor - SCIT s-a reunit la cea de-a 5-a sesiune, care a avut loc în noiembrie 2004, cu scopul de a recomanda utilizarea, în continuare, în domeniul proprietății industriale, a codului format din două litere "YU" - pentru "Serbia și Muntenegru", ca urmare a faptului că noul cod adoptat - "CS" - a ridicat anumite probleme, datorită utilizării anterioare, încă din 1993, pentru a reprezenta "Cehoslovacia".
- Cod - "TL" - adoptat în data de 20 mai 2002.

**CERERI DE ÎNREGISTRARE A  
DESENELOR ȘI MODELELOR INDUSTRIALE,  
DEPUSE LA O.S.I.M.**

**CODURILE INID** ale cererilor de certificat de înregistrare a desenelor și modelelor industriale au următoarea semnificație:

(21) Numărul depozitului național:

(22) Data depozitului național:

(43) Data publicării:

(71) Numele și adresa solicitantului:

(74) Numele și adresa mandatarului:

(72) Numele autorului:

(54) Denumirea desenului/modelului:

(28) Numărul de desene/modele:

(51) LOC (7) CI:

(57) Descrierea desenului/modelului:

(80)\*Numărul de depozit internațional conform Aranjamentului de la Haga:

    Data înregistrării internaționale:

    Data publicării internaționale:

(30) Prioritate invocată:

(33) Țara:

(32) Data:

(31) Numărul:

---

\* Depozit internațional înregistrat conform Aranjamentului de la Haga, la care România a fost desemnată, publicat în Buletinul Internațional de Desene și Modele, care poate fi consultat integral, inclusiv reprezentările grafice, la Oficiul de Stat pentru Invenții și Mărci. Procurarea Buletinului Internațional de Desene și Modele se poate face prin abonament la Biroul Internațional O.M.P.I. - Geneva, Elveția.

**CERERI DE ÎNREGISTRARE A DESENELOR ȘI MODELELOR INDUSTRIALE,  
DEPUSE LA O.S.I.M.**

În cuprins, sunt publicate toate cererile de înregistrare a desenelor și modelelor industriale, depuse la Oficiul de Stat pentru Invenții și Mărci - Serviciul Desene și Modele Industriale, pentru care s-au constituit depozite reglementare în lunile iulie, august și septembrie 2005 (cu excepția cererilor pentru care nu s-au achitat taxele legale sau sunt incomplete). **Având în vedere art. 37 din Legea nr. 129/29.12.1992 republicată**, pentru aceste cereri publicate, **persoana fizică sau persoana juridică** îndreptățită la eliberarea certificatului **beneficiază, provizoriu, de aceleași drepturi conferite titularului**, în conformitate cu prevederile **art. 33**, până la eliberarea certificatului de înregistrare, cu excepția cazurilor în care cererea de înregistrare a fost respinsă sau retrasă.

**Publicarea cererilor internaționale** în Buletinul Oficial de Proprietate Industrială - Secțiunea Desene și Modele Industriale (design industrial) **se face gratuit, cuprinzând doar datele bibliografice și nu produce efecte juridice**, scopul fiind informarea persoanelor interesate. Depozitele internaționale înregistrate conform Aranjamentului de la Haga, la care România a fost desemnată, sunt publicate în Buletinul de Desene și Modele Internaționale nr. 7/2005. Procurarea Buletinului de Desene și Modele Internaționale se poate face, prin abonament, la Biroul Internațional O.M.P.I. - Geneva, Elveția. Publicarea datelor bibliografice a depozitelor se va face în ordinea crescătoare a claselor și subclaselor, conform Clasificării Internaționale pentru desene și modele industriale (ediția a VII-a), conform Aranjamentului de la Locarno.

Dacă **mai multe depozite au aceeași clasă și subclasă**, publicarea datelor bibliografice se va face în **ordinea numărului de înregistrare**.

În conformitate cu **art. 24 din Legea nr. 129/29.12.1992**, **orice persoană interesată poate face opoziții** privind înregistrarea desenului sau modelului industrial, **în termen de 3 luni de la data publicării acestuia**.

În prezentarea cererilor de înregistrare a desenelor și modelelor industriale, se folosesc codurile INID și codurile țărilor, a căror semnificație este dată la pag. 8 și 10.

**CLASA 01 - PRODUSE ALIMENTARE**

(21) f 2005 0729; (22) 24.08.2005; (43) 30.12.2005;  
 (71) S.C. PANEMAR MORĂRIT ȘI PANIFICAȚIE,  
 str. Târnavelor nr. 28, Cluj Napoca, CJ, 1915; (72) Chiorean A.  
 Nicolae; (54) **PRODUSE PATISERIE ȘI PANIFICAȚIE**; (28) 6;  
 (51) 01-01

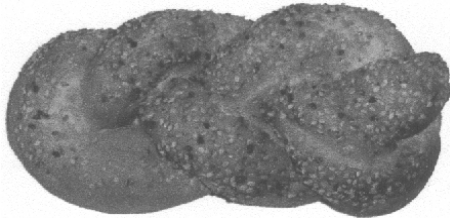

(21) f 2005 0729 - 1

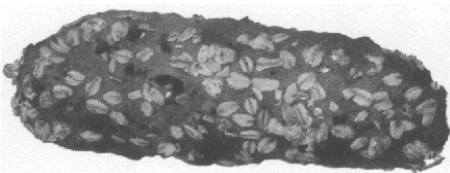

(21) f 2005 0729 - 2



(21) f 2005 0729 - 3

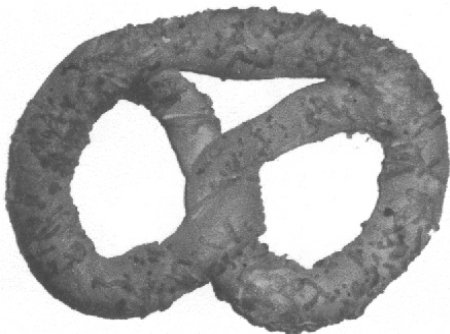

(21) f 2005 0729 - 4

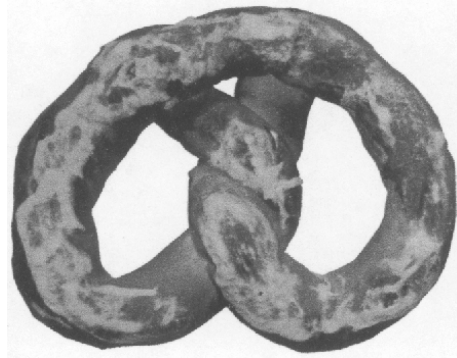

(21) f 2005 0729 - 5



(21) f 2005 0729 - 6

**CLASA 02 - ARTICOLE DE ÎMBRĂCĂMINTE ȘI MERCERIE**

(21) f 2005 0723; (22) 24.08.2005; (43) 30.12.2005;  
 (71) S.C. W&Z INTERNATIONAL STAR S.R.L., str. Vasile  
 Stolnicul nr. 14, bl. 8, sc. 2, et. 4, ap. 85, sector 2, București,  
 B 1913; (54) **PANTOF SPORT**; (28) 2; (51) 02-04

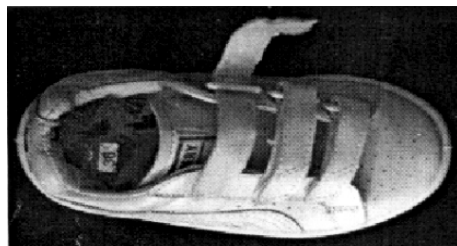

(21) f 2005 0723 - 1.1



(21) f 2005 0723 - 1.2

**CLASA 03 - ARTICOLE DE VOIAJ, CUTII, UMBRELE ȘI  
OBIECTE PERSONALE, NECUPRINSE  
ÎN ALTE CLASE**

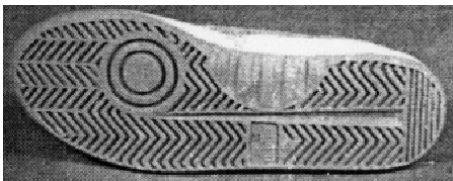

(21) f 2005 0723 - 1.3

(21) f 2005 0749; (22) 31.08.2004; (43) 30.12.2005;  
(71) ARIS INTERNATIONAL S.A., 2, Kolinplatz, Zug,  
CH-6300, 1939; (72) Marianna N. Berg; (54) **PORT - BLOC  
NOTES; PORT - CĂRȚI DE VIZITĂ ȘI DE CREDIT;** (28) 2;  
(51) 03-01; (80) DM/066 093/ 31.08.2004/ 31.08.2005



(21) f 2005 0723 - 2.1

(21) f 2005 0750; (22) 31.08.2004; (43) 30.12.2005;  
(71) ARIS INTERNATIONAL S.A., 2, Kolinplatz, Zug,  
CH-6300, 1939; (72) Marianna N. Berg; (54) **CUTIE  
ROTUNDĂ DE VOIAJ, CU ÎNCHIZĂTOARE ARCUITĂ;** (28)  
1; (51) 03-01; (80) DM/066 094/ 31.08.2004/ 31.08.2005

**CLASA 05 - ARTICOLE TEXTILE NECONFECTIONATE,  
MATERIALE DIN FIBRE SINTETICE SAU  
NATURALE**

(21) f 2005 0775; (22) 05.09.2005; (43) 30.12.2005;  
(71) S.C. ROVEX S.A., str. Clujului nr. 161, Oradea,  
BH 410562, 1926; (54) **ETICHETĂ (TEXTILĂ) PENTRU  
ÎMBRĂCĂMINTE;** (28) 1; (51) 05-04, 19-08

Reprezentarea grafică se găsește la pagina 69

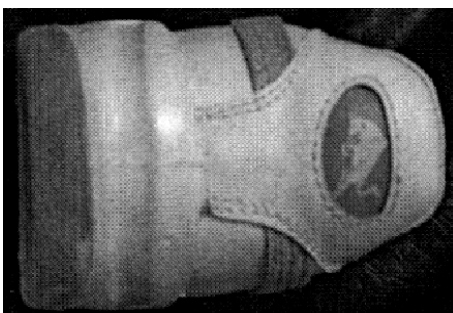

(21) f 2005 0723 - 2.2

(21) f 2005 0771; (22) 19.07.2005; (43) 30.12.2005;  
(71) WESTFALISCHE TEXTIL-GES.KLINGENTHAL  
& CO.MBH, Franz-Kleine-Strasse nr. 21-25, Salzkotten,  
D 33154, 362; (54) **ȚESĂTURI;** (28) 20; (51) 05-05;  
(80) DM/066 870/ 19.07.2005/ 31.08.2005

**CLASA 06 - MOBILIER**

(21) f 2005 0684; (22) 10.08.2005; (43) 30.12.2005;  
(71) Popa Neculai, str. Tudor Vladimirescu nr. 30, bl. 9, sc. C,  
ap. 9, Brașov, BV 500142, 1490; (72) Popa Neculai;  
(54) **MASĂ-SCAUN;** (28) 1; (51) 06-01, 03



(21) f 2005 0723 - 2.3



(21) f 2005 0684 - 1.1

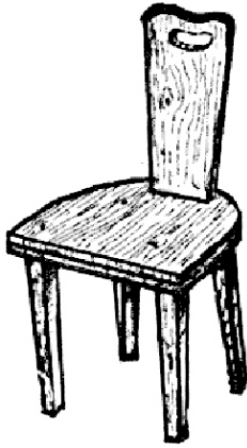

(21) f 2005 0684 - 1.2

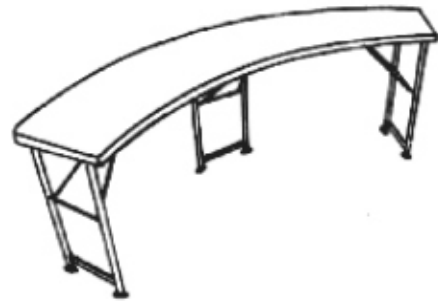

(21) f 2005 0785 - 3.1



(21) f 2005 0785 - 3.2

(21) f 2005 0785; (22) 08.09.2005; (43) 30.12.2005; (71) S.C. FEROMET M.S.R.L., localitatea Izvoare, Dumbrava Roșie, NT 5600, 277; (74) **Agenție de Proprietate Industrială și Transfer Tehnologic - Stoian Ion**, Republicii, bl. 46, ap. 35, NT 5550, Roman; (72) Murguleț Cornelia Sânziana; (54) **BĂNCI, SCAUNE ȘI FOTOLII DE GRĂDINĂ**; (28) 9; (51) 06-01

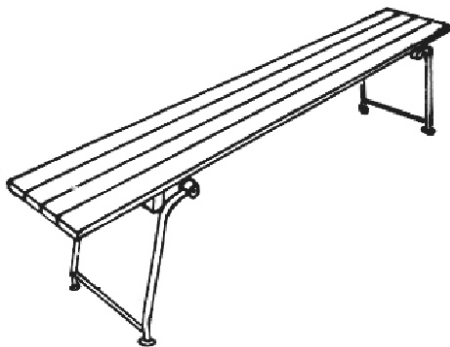

(21) f 2005 0785 - 1



(21) f 2005 0785 - 4

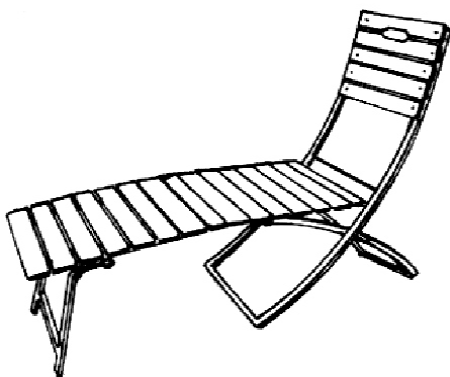

(21) f 2005 0785 - 2

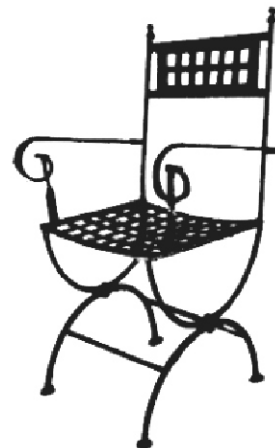

(21) f 2005 0785 - 5





(21) f 2005 0785 - 6



(21) f 2005 0785 - 9



(21) f 2005 0785 - 7

---

(21) f **2005 0763**; (22) 04.02.2005; (43) 30.12.2005; (71) PARISOT MEUBLES SAS, 15, Avenue Jacques Parisot, St. Loup sur Semouse, F-70800, 1951; (72) Jean Pierre Dupain; (54) **MOBILIER**; (28) 26; (51) **06-03**, 04, 06; (80) **DM/066 674/** 04.02.2005/ 31.08.2005

---

(21) f **2005 0784**; (22) 08.09.2005; (43) 30.12.2005; (71) S.C. FEROMET M.S.R.L., localitatea Izvoare, Dumbrava Roșie, NT 5600, 277; (74) **Agenție de Proprietate Industrială și Transfer Tehnologic - Stoian Ion**, Republicii, bl. 46, ap. 35, NT 5550, Roman; (72) Murguleț Cornelia Sânziana; (54) **MESE DE GRĂDINĂ**; (28) 3; (51) **06-03**



(21) f 2005 0785 - 8



(21) f 2005 0784 - 1.1

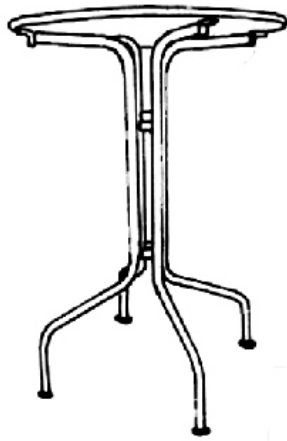

(21) f 2005 0784 - 1.2

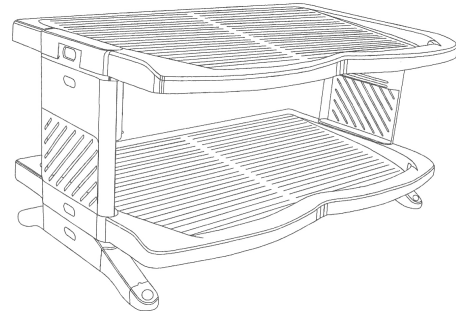

(21) f 2005 0849 - 1

---

(21) f 2005 0747; (22) 31.08.2004; (43) 30.12.2005; (71) ARIS INTERNATIONAL S.A., 2, Kolinplatz, Zug, CH-6300, 1939; (72) Marianna N. Berg; (54) **OGLINDĂ VERTICALĂ DE MASĂ**; (28) 2; (51) 06-07; (80) DM/066 091/ 31.08.2004/ 31.08.2005



(21) f 2005 0784 - 2

---

(21) f 2005 0685; (22) 10.08.2005; (43) 30.12.2005; (71) Popa Neculai, str. Tudor Vladimirescu nr. 30, bl.9, sc. C, ap. 9, Braşov, BV 500142, 1490; (72) Popa Neculai; (54) **UMERAŞ PORTABIL**; (28) 1; (51) 06-08

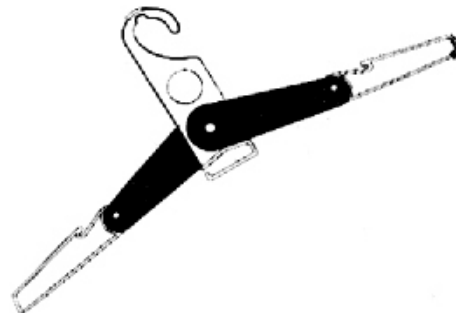

(21) f 2005 0685 - 1.1



(21) f 2005 0784 - 3

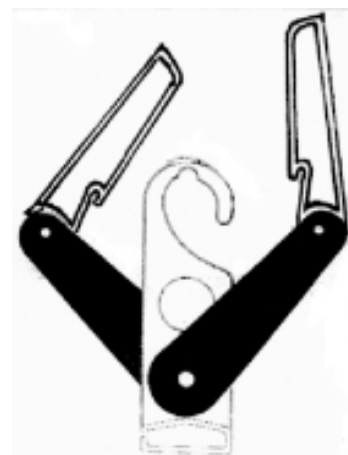

(21) f 2005 0685 - 1.2

---

(21) f 2005 0849; (22) 22.08.2005; (43) 30.12.2005; (71) S.C. STERK PLAST S.R.L., b-dul Aurel Vlaicu nr. 125, Constanţa, CT 900154, 1874; (72) Yurtsever Suleyman; (54) **RAFT DE PANTOFI, DIN PLASTIC**; (28) 1; (51) 06-04

(21) f 2005 0764; (22) 17.02.2005; (43) 30.12.2005; (71) MAINETTI GMBH, Gildestrasse 1, Detmold, 32760, 1750; (72) Ric Singleton; (54) **UMERAȘE**; (28) 2; (51) 06-08; (80) **DM/066 683/** 17.02.2005/ 31.08.2005; (30) GB/20.08.2004/3018473; GB/20.08.2004/3018474;

---

#### CLASA 07 - ARTICOLE DE MENAJ, NECUPRINSE ÎN ALTE CLASE

(21) f 2005 0848; (22) 22.08.2005; (43) 30.12.2005; (71) S.C. STERK PLAST S.R.L., b-dul Aurel Vlaicu nr. 125, Constanța, CT 900154, 1874; (72) Yurtsever Suleyman; (54) **SCURGĂTOR ETAJAT DIN PLASTIC**; (28) 1; (51) 07-06

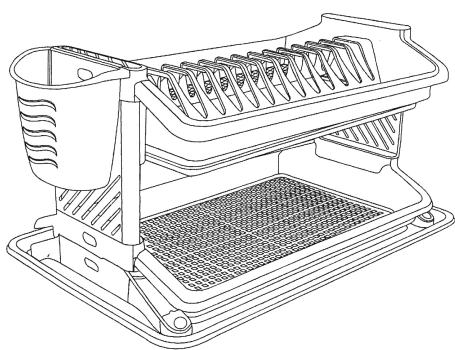

(21) f 2005 0848 - 1

---

#### CLASA 08 - ARTICOLE ȘI UTILAJE CASNICE DE METAL

(21) f 2005 0762; (22) 31.08.2004; (43) 30.12.2005; (71) ARIS INTERNATIONAL S.A., 2, Kolinplatz, Zug, CH-6300, 1939; (72) Marianna N. Berg; (54) **DISPOZITIVE DE ÎNCHIDERE, PENTRU CASETE DE BIJUTERII**; (28) 2; (51) 08-07; (80) **DM/066 450/** 31.08.2004/ 31.08.2005

(21) f 2005 0491; (22) 09.06.2005; (43) 30.12.2005; (71) Pincovici Gabriel Marc, str. I.H. Rădulescu nr. 47A, Pucioasa, DB 135400, 1781; (72) Pincovici Gabriel Marc; (54) **CAPAC DE CANALIZARE**; (28) 1; (51) 08-09; (57) **model 1** - Capac circular, cu două treceri de diametru, la grosime și cu un strat superior de uzură și anti-derapant. Pe suprafața superioară are două casețe dreptunghiulare și un desen multiplicat, care reprezintă o elice cu trei pale.

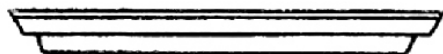

(21) f 2005 0491 - 1.1

#### CLASA 09 - AMBALAJE ȘI RECIPIENTE PENTRU TRANSPORTUL SAU PĂSTRAREA MĂRFURILOR

(21) f 2005 0526; (22) 17.06.2005; (43) 30.12.2005; (71) S.C. BRAILACT S.A., str. Franceză nr. 46 - 48, sector 3, București, B 050105, 1724; (74) **Agenție de Proprietate Intelectuală și Transfer de Tehnologie Agpitt S.R.L.**, b-dul Libertății 12, bl. 113, sc. 2, et. 3, ap. 28, sector 4, B 7000, București; (54) **PAHARE PENTRU AMBALAT PRODUSE LACTATE**; (28) 2; (51) 09-01

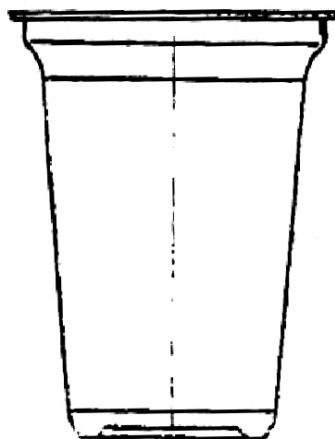

(21) f 2005 0526 - 1

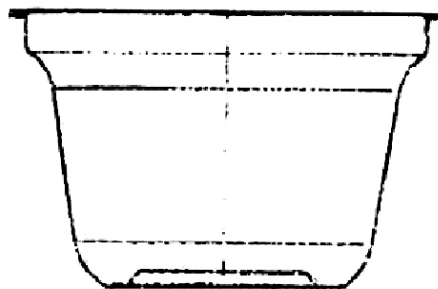

(21) f 2005 0526 - 2

(21) f 2005 0617; (22) 13.07.2005; (43) 30.12.2005; (71) DC GROUP ENTERPRISES S.R.L., b-dul Bucureștii Noi nr. 93-97, sector 1, București, B 012356, 1862; (74) **S.C. Npc S.R.L. - Ioan Țoțu**, O.P.1, C.P. 298, BV 500500, Brașov; (72) Dan Daniliuc; (54) **AMBALAJE**; (28) 9; (51) 09-01, 05

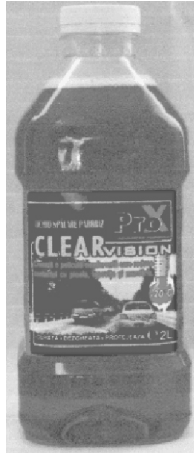

(21) f 2005 0617 - 1.1



(21) f 2005 0617 - 1.4

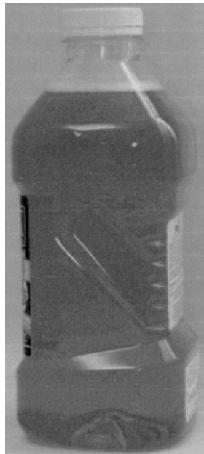

(21) f 2005 0617 - 1.2



(21) f 2005 0617 - 2.1



(21) f 2005 0617 - 1.3



(21) f 2005 0617 - 2.2



(21) f 2005 0617 - 3.1

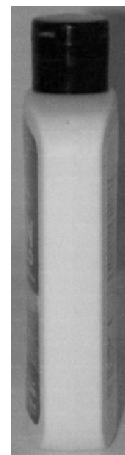

(21) f 2005 0617 - 4.2

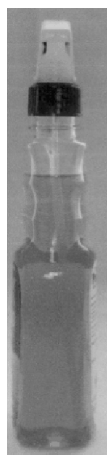

(21) f 2005 0617 - 3.2

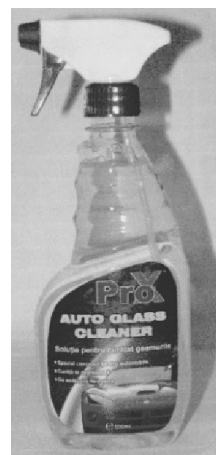

(21) f 2005 0617 - 5

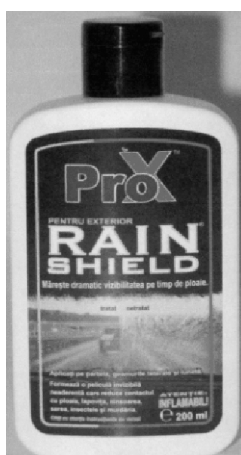

(21) f 2005 0617 - 4.1

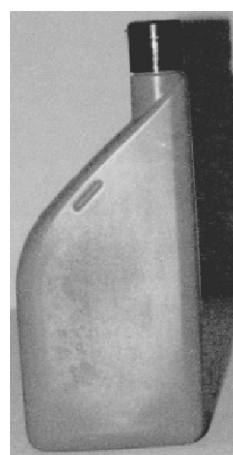

(21) f 2005 0617 - 6.1

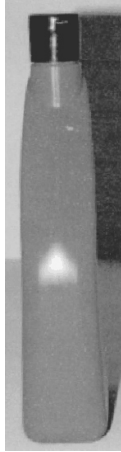

(21) f 2005 0617 - 6.2

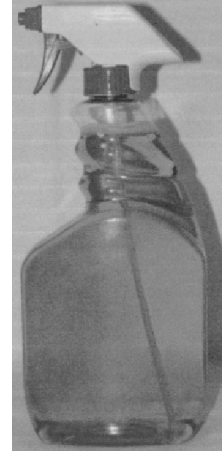

(21) f 2005 0617 - 8.1



(21) f 2005 0617 - 7.1



(21) f 2005 0617 - 8.2



(21) f 2005 0617 - 7.2



(21) f 2005 0617 - 9

(21) f 2005 0674; (22) 05.08.2005; (43) 30.12.2005;  
 (71) S.C. AS PLASTIK ROM S.R.L., str. Căpitan Papadopol  
 nr. 14, Constanța, CT 8700, 943; (74) S.C. Rodall S.R.L.,  
 Polonă 115, bl. 15, sc. A, ap. 19, sector 1, B 7000, București;  
 (72) Abduraman Adnan; (54) BUTOI; (28) 1; (51) 09-01



(21) f 2005 0674 - 1



(21) f 2005 0682 - 1.2

(21) f 2005 0682; (22) 10.08.2005; (43) 30.12.2005;  
 (71) S.C. ULTEX S.A., str. Teilor nr. 51, Țândărei, IL 925200,  
 1901; (54) BUTELIE PET ULTEX; (28) 1; (51) 09-01



(21) f 2005 0682 - 1.1

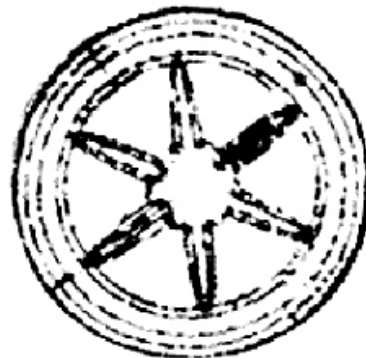

(21) f 2005 0682 - 1.3



(21) f 2005 0682 - 1.4

(21) f 2005 0845; (22) 07.10.2005; (43) 30.12.2005;  
 (71) S.C. FARMEC S.A., str. Henri Barbusse nr. 16,  
 Cluj-Napoca, CJ 3400, 268; (72) Stegerea Horatiu Octavian;  
 (54) **RECIPIENT PENTRU PĂSTRAREA PRODUSELOR  
 COSMETICE**; (28) 1; (51) 09-01

Reprezentarea grafică se găsește la pagina 69

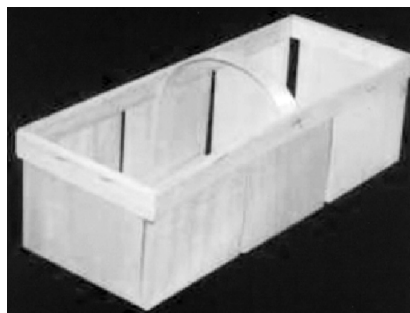

(21) f 2005 0626 - 1

(21) f 2005 0846; (22) 07.10.2005; (43) 30.12.2005;  
 (71) S.C. FARMEC S.A., str. Henri Barbusse nr. 16,  
 Cluj-Napoca, CJ 3400, 268; (72) Coșar Daniela Elena;  
 (54) **TUB PENTRU PĂSTRAREA PRODUSELOR  
 COSMETICE**; (28) 1; (51) 09-01

Reprezentarea grafică se găsește la pagina 69

(21) f 2005 0840; (22) 06.10.2005; (43) 30.12.2005;  
 (71) YOUNGER KAROM PRODUCTION COMPANY S.R.L.,  
 str. Ziduri între Vii nr. 24, sector 2, București, B 023324, 1972;  
 (72) Pistol Iulian; (54) **STICLĂ PET "BUTOIAȘ"**; (28) 1;  
 (51) 09-02

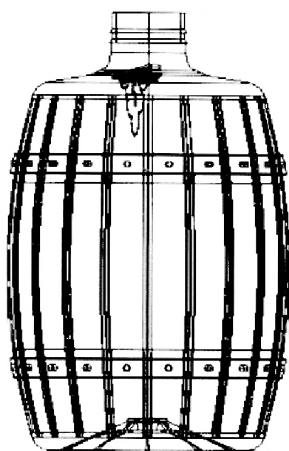

(21) f 2005 0840 - 1

(21) f 2005 0626; (22) 19.07.2005; (43) 30.12.2005;  
 (71) S.C. FALASCHI S.R.L., comuna Prundu, GR 087180,  
 1870; (72) Falaschi Adelindo; (54) **AMBALAJ DIN LEMN,  
 PENTRU LEGUME, FRUCTE**; (28) 1; (51) 09-03

(21) f 2005 0711; (22) 18.08.2005; (43) 30.12.2005;  
 (71) FRIESLAND HUNGARIA RT., 4031 Debrecen,  
 Kontosgatsor 5-7, Debrecen, HU, 1908; (74) **Ghiță  
 Constantin Office**, Take Ionescu 24-28, sc. B, ap. 2,  
 TM 1900, Timișoara; (72) Kiss Pal Istvan; (54) **AMBALAJ**;  
 (28) 14; (51) 09-03

Reprezentările grafice se găsesc la pagina 70

(21) f 2005 0717; (22) 22.08.2005; (43) 30.12.2005;  
 (71) S.C. STERK PLAST S.R.L., b-dul Aurel Vlaicu nr. 125,  
 Constanța, CT 900154, 1874; (72) Yurtsever Suleyman;  
 VURAL HACI; (54) **COȘ HÂRTIE, OLIȚĂ, CUTII ALIMENTE**;  
 (28) 5; (51) 09-03, 09

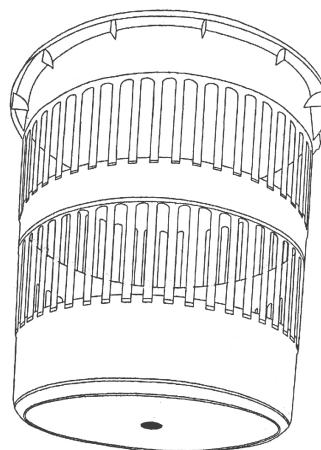

(21) f 2005 0717 - 1



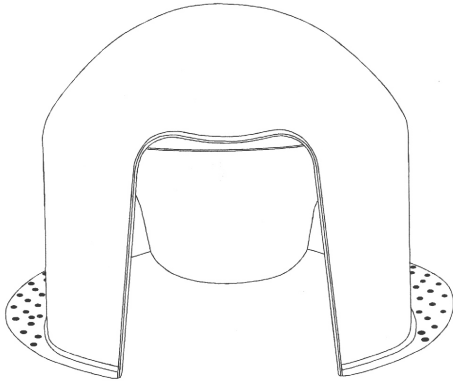

(21) f 2005 0717 - 2.1

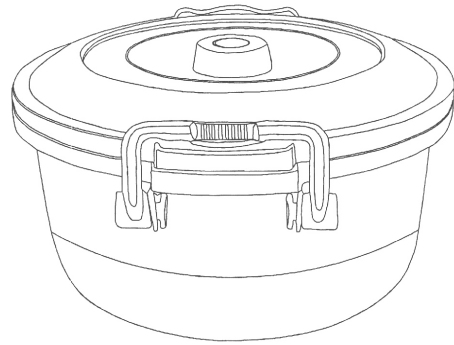

(21) f 2005 0717 - 5

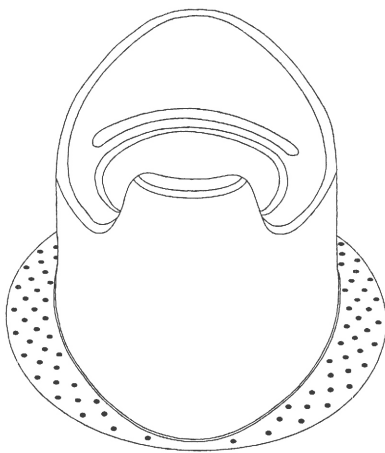

(21) f 2005 0717 - 2.2

---

(21) f **2005 0802**; (22) 19.09.2005; (43) 30.12.2005;  
(71) S.C. RONDOCARTON S.R.L., nr. 2A, sat Sînnicoară,  
Apahida, CJ 407042, 1948; (72) Cîmpean Teofil;  
(54) **AMBALAJE**; (28) 3; (51) **09-03**

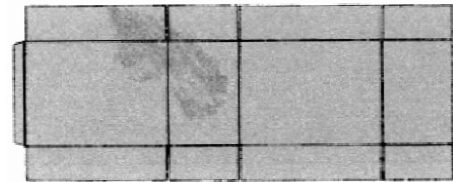

(21) f 2005 0802 - 1

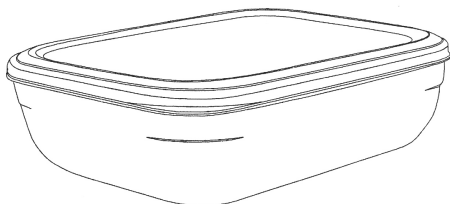

(21) f 2005 0717 - 3

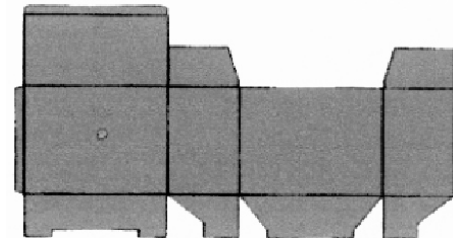

(21) f 2005 0802 - 2

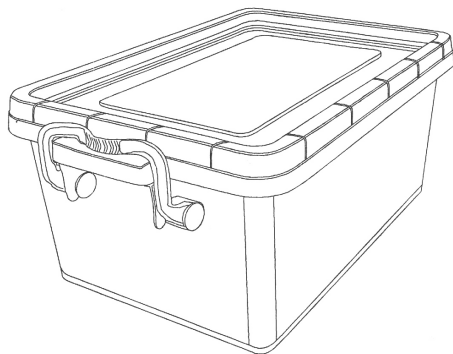

(21) f 2005 0717 - 4

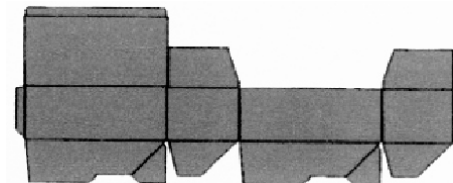

(21) f 2005 0802 - 3

---

(21) f 2005 0806; (22) 23.09.2005; (43) 30.12.2005;  
 (71) S.C. UȘI BARBU PROD S.R.L., piața Avram Iancu nr. 6,  
 Simeria, HD 335900, 1959; (74) **Cabinet de Proprietate  
 Industrială și S.R.L. - Șovar Ioan**, str. Moise Dobosan  
 nr. 110, TM 300600, Timișoara; (72) Barbu Daniel;  
 (54) **AMBALAJE**; (28) 2; (51) 09-03



(21) f 2005 0806 - 1.1

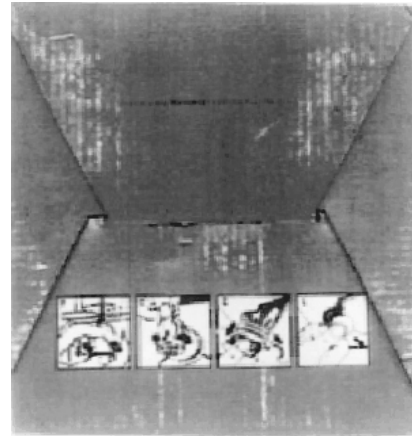

(21) f 2005 0806 - 1.4



(21) f 2005 0806 - 1.2

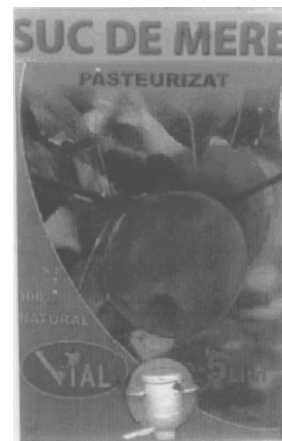

(21) f 2005 0806 - 2.1



(21) f 2005 0806 - 1.3



(21) f 2005 0806 - 2.2



(21) f 2005 0806 - 2.3

(21) f 2005 0838; (22) 04.10.2005; (43) 30.12.2005;  
 (71) ROYAL BRINKERS ROMANIA S.R.L., Calea Vitan  
 nr. 240, sector 3, București, B 031301, 1968;  
 (74) S.C. Rominvent S.A., str. Emil Pangratti nr. 35, et. 1,  
 sector 1, B 011882, București; (54) AMBALAJE; (28) 5;  
 (51) 09-03

Reprezentările grafice se găsesc la pagina 76

---

(21) f 2005 0038; (22) 24.01.2005; (43) 30.12.2005;  
 (71) S.C. MEASURE BUSINESS COMPANY S.R.L.,  
 b-dul Decebal nr. 16, bl. S5, sc. C, et. 6, ap. 58, sector 3,  
 București, B 030968, 1558; (72) Abu - Qaoud Ibrahim;  
 (54) AMBALAJ PENTRU USTUROI; (28) 1; (51) 09-05



(21) f 2005 0038 - 1.1



(21) f 2005 0038 - 1.2

(21) f 2005 0836; (22) 03.10.2005; (43) 30.12.2005;  
 (71) S.C. MORĂRIT PANIFICAȚIE BĂNEASA S.A.,  
 str. Nicolae G. Caramfil nr. 52-54, sector 1, București,  
 B 014145, 1966; (72) Enăchiuc Neculai; (54) **AMBALAJE**;  
 (28) 2; (51) **09-05**

Reprezentările grafice se găsesc la pagina 77

(21) f 2005 0642; (22) 27.07.2005; (43) 30.12.2005;  
 (71) S.C. ROM SAHAR MARKETING & DISTRIBUTION  
 S.R.L., șoseaua Ștefănești nr. 15, Ștefăneștii de Jos, IF  
 077175, 1881; (72) Ahad Mohebbi; (54) **AMBALAJ CAPAC**;  
 (28) 2; (51) **09-07**



(21) f 2005 0642 - 2



(21) f 2005 0642 - 1

**CLASA 10 - CEASORNICĂRIE ȘI ALTE INSTRUMENTE DE  
 MĂSURĂ, INSTRUMENTE DE CONTROL ȘI DE  
 SEMNALIZARE**

(21) f 2005 0743; (22) 31.08.2005; (43) 30.12.2005;  
 (71) MAZAROM IMPEX S.R.L., str. Mușetești nr. 20-22,  
 București, B 1921; (74) **S.C. Solo Invent S.R.L.**, Calea 13  
 Septembrie nr. 104, bl. 48, ap. 8, sector 5, B 050727,  
 București; (72) Totu Adrian; (54) **DESEN DE CIRCUIT  
 IMPRIMAT PENTRU SISTEME DE ILUMINAT PLACA  
 DESTINATĂ PLACAJELOR, ARANJATE ÎN SCOP  
 DECORATIV**; (28) 1; (51) **10-05**

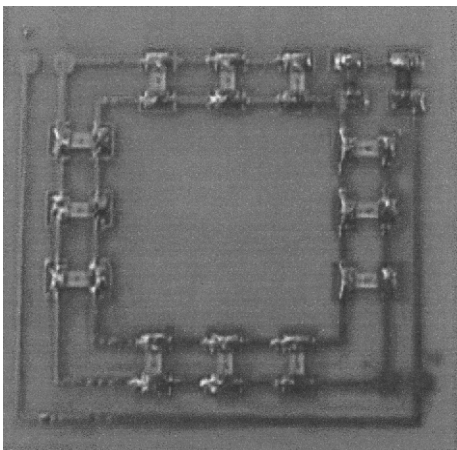

(21) f 2005 0743 - 1

---

(21) f 2005 0744; (22) 31.08.2005; (43) 30.12.2005; (71) MAZAROM IMPEX S.R.L., str. Mușetești nr. 20-22, București, B, 1921; (74) S.C. Solo Invent S.R.L., Calea 13 Septembrie nr. 104, bl. 48, ap. 8, sector 5, B 050727, București; (72) Totu Adrian; (54) **PLACĂ PENTRU PLACAJE, PARDOSELI SAU PEREȚI, ILUMINATĂ ÎN SCOP DECORATIV**; (28) 1; (51) 10-05

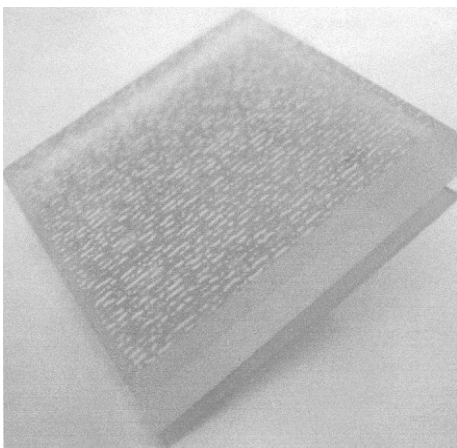

(21) f 2005 0744 - 1

---

(21) f 2005 0751; (22) 31.08.2004; (43) 30.12.2005; (71) ARIS INTERNATIONAL S.A., 2, Kolinplatz, Zug, CH-6300, 1939; (72) Marianna N. Berg; (54) **MECANISM DE REMONTARE A CEASURILOR ELECTRICE**; (28) 1; (51) 10-07; (80) DM/066 095/ 31.08.2004/ 31.08.2005

---

**CLASA 11 - OBIECTE ORNAMENTALE**

(21) f 2005 0673; (22) 05.08.2005; (43) 30.12.2005; (71) S.C. AS PLASTIK ROM S.R.L., str. Căpitan Papadopol nr. 14, Constanța, CT 8700, 943; (74) S.C. Rodall S.R.L., Polonă 115, bl. 15, sc. A, ap. 19, sector 1, B 7000, București; (72) Abduraman Adnan; (54) **GHIVECI ȘI JARDINIERĂ**; (28) 2; (51) 11-02



(21) f 2005 0673 - 1



(21) f 2005 0673 - 2

---

(21) f 2005 0738; (22) 29.08.2005; (43) 30.12.2005; (71) Ioniță Dumitru, aleea Barajul Uzului nr. 7, bl. L23A, ap. 85, sector 3, București, B 032795, 1734; (72) Ioniță Dumitru; (54) **ELEMENT DECORATIV**; (28) 1; (51) 11-02; (57) **model 1** - Desenul sau modelajul se bazează pe construcții anatomice, prin linii continue și întrerupte, care se suprapun, rezultând personaje reale și fabuloase, ce diferă la rotirea modelului.



(21) f 2005 0738 - 1

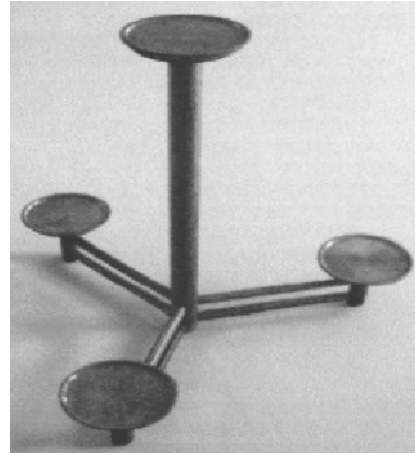

(21) f 2005 0807 - 3

---

(21) f 2005 0807; (22) 27.09.2005; (43) 30.12.2005;  
(71) S.C. SPECTRUM S.R.L., str. Arcușului nr. 61, Sfântu  
Gheorghe, CV 520037, 1960; (72) Juhos Levente;  
(54) **SUPPORTURI PENTRU GHIVECE DE FLORI**; (28) 8;  
(51) 11-02



(21) f 2005 0807 - 1

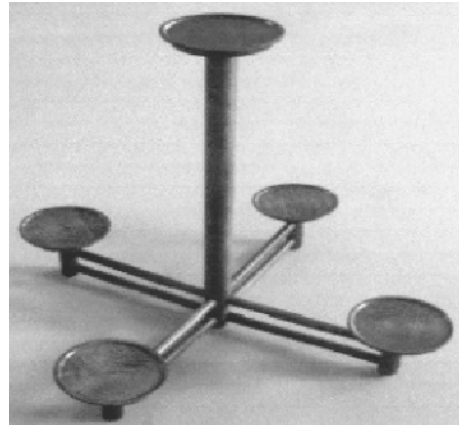

(21) f 2005 0807 - 4

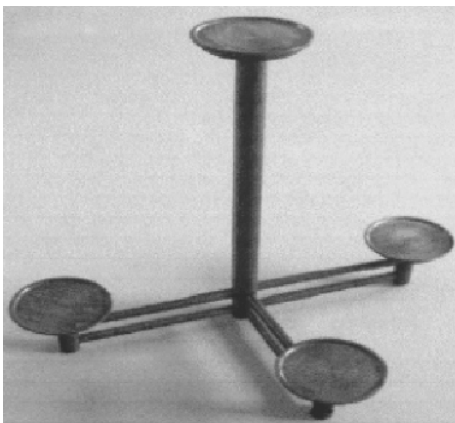

(21) f 2005 0807 - 2

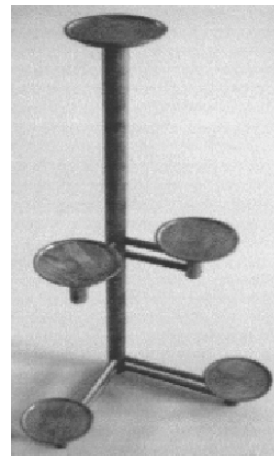

(21) f 2005 0807 - 5

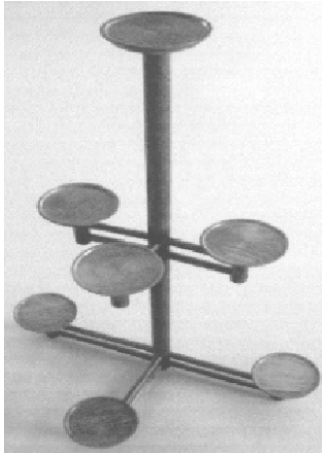

(21) f 2005 0807 - 6

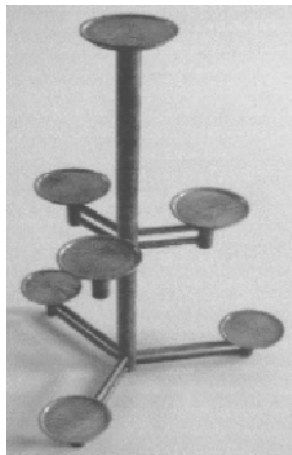

(21) f 2005 0807 - 7

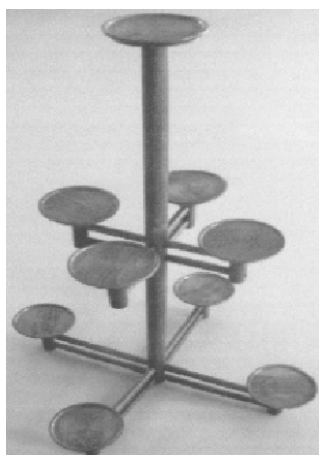

(21) f 2005 0807 - 8

(21) f 2005 0850; (22) 22.08.2005; (43) 30.12.2005; (71) S.C. STERK PLAST S.R.L., b-dul Aurel Vlaicu nr. 125, Constanța, CT 900154, 1874; (72) Yurtsever Suleyman; (54) JARDINIERĂ; (28) 1; (51) 11-02

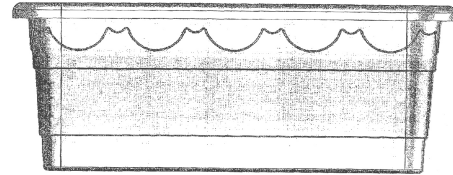

(21) f 2005 0850 - 1.1

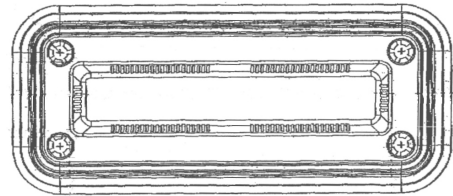

(21) f 2005 0850 - 1.2

---

**CLASA 12 - MIJLOACE DE TRANSPORT ȘI DE RIDICAT**

(21) f 2005 0671; (22) 04.08.2005; (43) 30.12.2005; (71) Radu Alexandru Antonio, str. Dezrobirii nr. 14, bl. 24, sc. A, et. 1, ap. 5, sector 6, București, B 060968, 1890, Ionescu Ștefan, str. Hanul Ancuței nr. 2, bl. 148, sc. B, et. 4, ap. 36, sector 6, București, B 061164, 1891; (72) Radu Alexandru Antonio; IONESCU ȘTEFAN; (54) CĂRUCIOR (COȘ) PENTRU CUMPĂRĂTURI, CU CALCULATOR; (28) 1; (51) 12-02



(21) f 2005 0671 - 1

---

(21) f 2005 0746; (22) 31.08.2005; (43) 30.12.2005;  
 (71) S.C. UNITED SALES ASSOCIATION TRADING S.R.L.,  
 str. Belgrad 13c, Otopeni, IF 075100, 1903; (72) Adel  
 El-Souki; (54) **PLATFORMĂ DE PROTECȚIE, PENTRU  
 PROTOCOL**; (28) 1; (51) 12-08

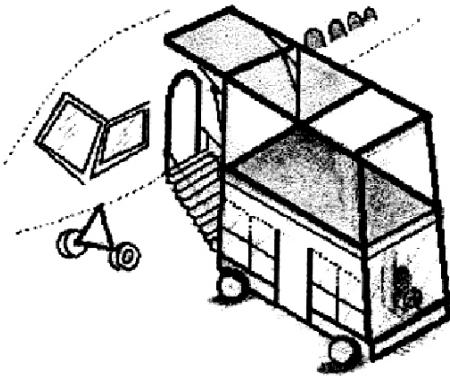

(21) f 2005 0746 - 1

(21) f 2005 0754; (22) 11.02.2005; (43) 30.12.2005;  
 (71) FERRARI S.P.A., via Emilia 1163, Modena, I-41100,  
 1941; (74) **Jacobacci & Partners S.P.A.**, Corso Regio Parco  
 nr. 27, I 10152, Torino; (72) Moruzzi Patrizio;  
 (54) **AUTOTURISM ȘI ACCESORII PENTRU AUTOTURISM**;  
 (28) 5; (51) 12-08; (80) DM/066 343/ 11.02.2005/ 31.08.2005;  
 (30) EM/16.08.2004/000216650;

(21) f 2005 0745; (22) 31.08.2005; (43) 30.12.2005;  
 (71) EUROCOMPOZITE S.R.L., str. Livezi nr. 10, Bistrița, BN  
 4400, 761; (72) Dumitru Tănase; (54) **COMPARTIMENT  
 PROTECȚIE PORTBAGAJ**; (28) 1; (51) 12-16

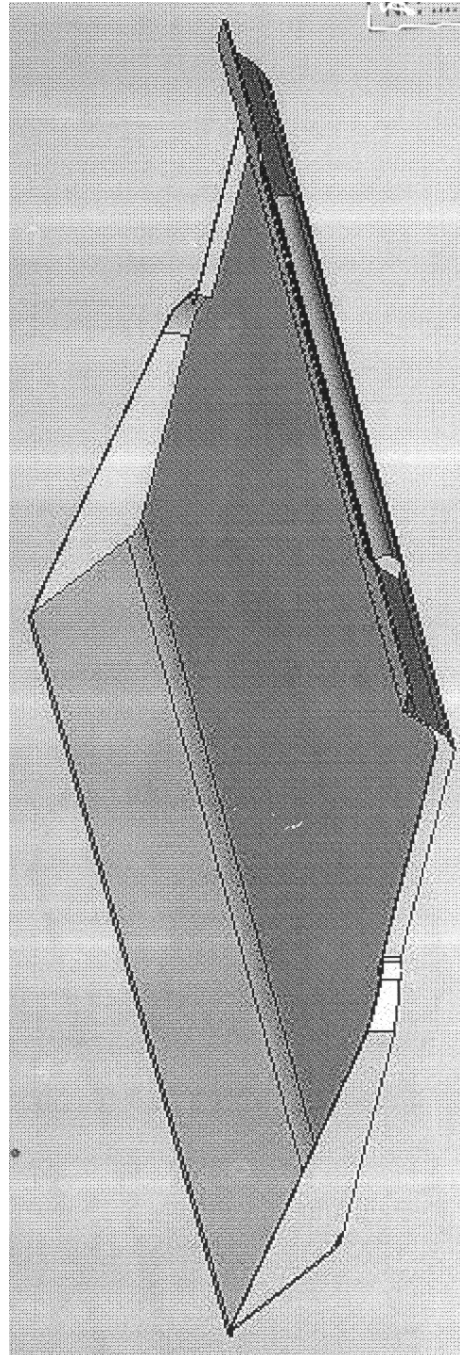

(21) f 2005 0745 - 1



(21) f 2005 0755; (22) 24.02.2005; (43) 30.12.2005; (71) DAIMLERCHRYSLER AG., Epplestrasse nr. 225, Stuttgart, D 70567, 449; (74) **Sabine Gluthe C/o Daimlerchrysler AG.lpm/t**, DE 70546, Stuttgart; (72) Oliver Schweizer; (54) **JANTE PENTRU AUTOVEHICULE**; (28) 1; (51) **12-16**; (80) **DM/066 368/** 24.02.2005/ 31.08.2005; (30) DE/27.10.2004/404 06111.7;

(21) f 2005 0770; (22) 16.06.2005; (43) 30.12.2005; (71) BAYERISCHE MOTOREN WERKE AKTIENGESELLSCHAFT, Petuelring 130, Munchen, D-80809, 1955; (54) **SUBANSAMBLURI PENTRU AUTOVEHICULE**; (28) 7; (51) **12-16**; (80) **DM/066 845/** 16.06.2005/ 31.08.2005

(21) f 2005 0757; (22) 23.02.2005; (43) 30.12.2005; (71) DAIMLERCHRYSLER AG., Epplestrasse nr. 225, Stuttgart, D 70567, 449; (74) **Sabine Gluthe C/o Daimlerchrysler AG.lpm/t**, DE 70546, Stuttgart; (72) Marcus Laengerer; (54) **JANTE PENTRU AUTOVEHICULE**; (28) 1; (51) **12-16**; (80) **DM/066 388/** 23.02.2005/ 31.08.2005; (30) DE/27.10.2004/404 06 112.5;

(21) f 2005 0860; (22) 13.10.2005; (43) 30.12.2005; (71) GM DAEWOO AUTO & TECHNOLOGY COMPANY, 199-1, Cheongcheon-Dong, Bupyeong-Gu, Incheon, KR 1740; (74) **Cabinet Enpora**, str. George Călinescu nr. 25a, ap. 1, sector 1, B 011694, București; (72) Jang Dong-Hyun; (54) **BARĂ DE PROTECȚIE FAȚĂ DE AUTOMOBIL**; (28) 1; (51) **12-16**; (30) KR/14.04.2005/30-2005-12505;

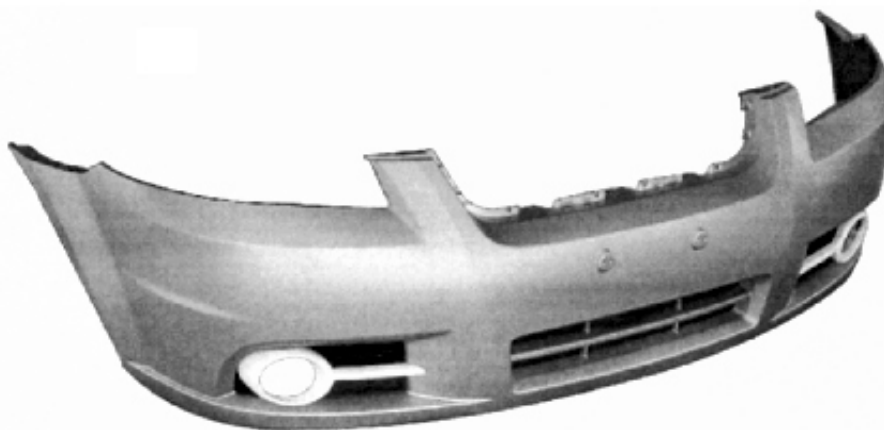

(21) f 2005 0860 - 1.1

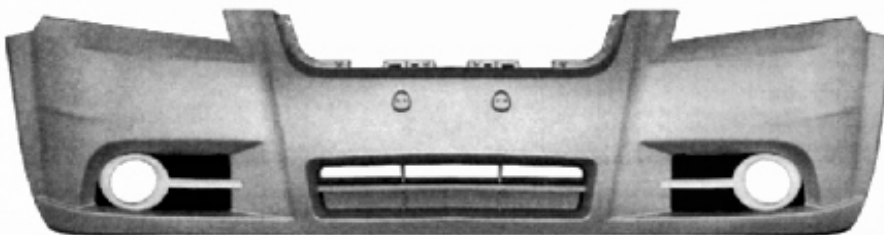

(21) f 2005 0860 - 1.2

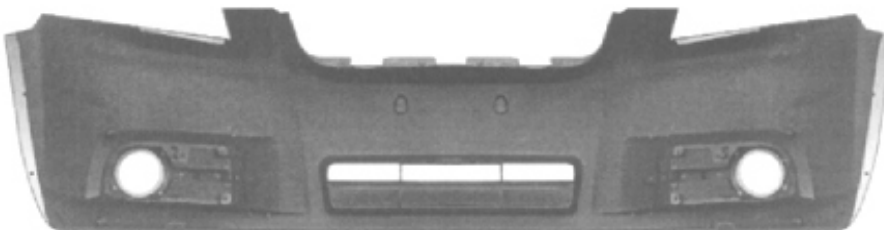

(21) f 2005 0860 - 1.3

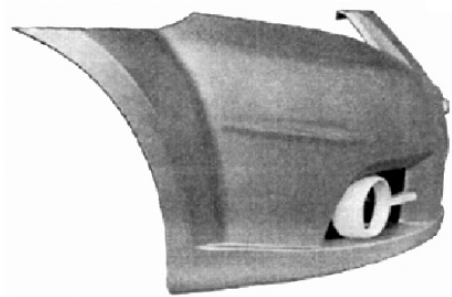

(21) f 2005 0860 - 1.4

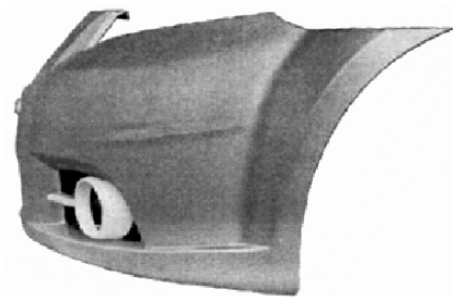

(21) f 2005 0860 - 1.5



(21) f 2005 0860 - 1.6



(21) f 2005 0860 - 1.7

---

(21) f 2005 0861; (22) 13.10.2005; (43) 30.12.2005;  
(71) GM DAEWOO AUTO & TECHNOLOGY COMPANY,  
199-1, Cheongcheon-Dong, Bupyung-Gu, Incheon, KR 1740;  
(74) Cabinet Enpora, str. George Călinescu nr. 25A, ap. 1,

sector 1, B 011694, București; (72) Jung Jae-Min; (54) **BARĂ  
DE PROTECȚIE SPATE DE AUTOMOBIL**; (28) 1; (51) 12-16;  
(30) KR/14.04.2005/30-2005-12521;

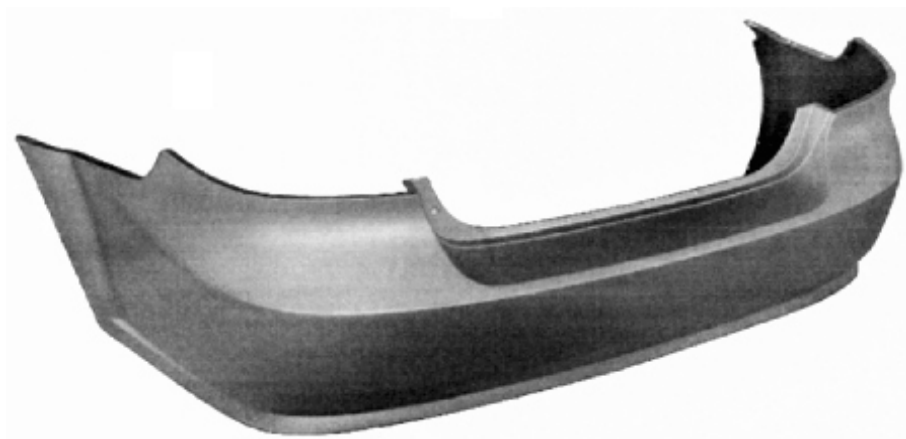

(21) f 2005 0861 - 1.1

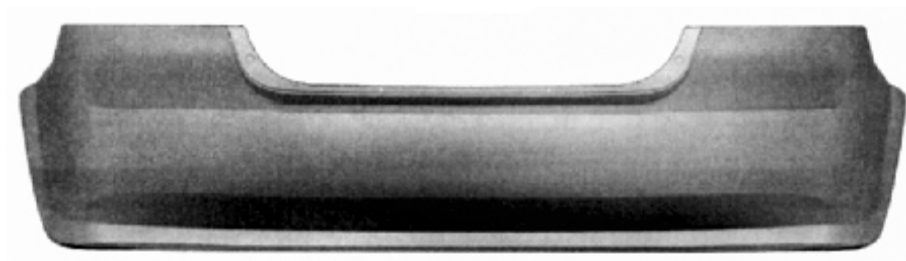

(21) f 2005 0861 - 1.2

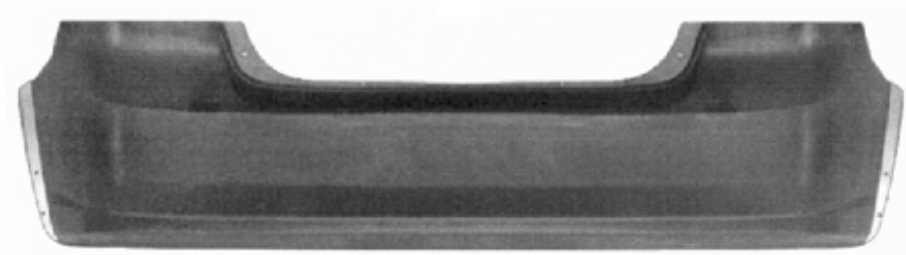

(21) f 2005 0861 - 1.3

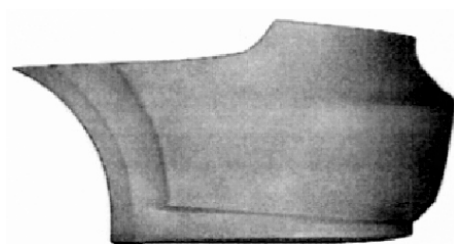

(21) f 2005 0861 - 1.4

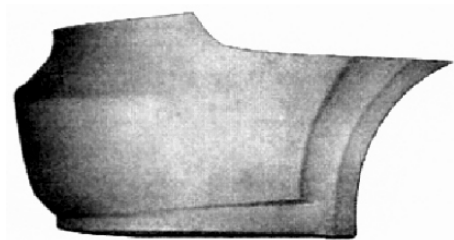

(21) f 2005 0861 - 1.5



(21) f 2005 0861 - 1.6



(21) f 2005 0861 - 1.7

---

(21) f 2005 0862; (22) 13.10.2005; (43) 30.12.2005; sector 1, B 011694, București; (72) Park Jung-Woon;  
(71) GM DAEWOO AUTO & TECHNOLOGY COMPANY, (54) **BARĂ DE PROTECȚIE FAȚĂ DE AUTOMOBIL**; (28) 1;  
199-1, Cheongcheon-Dong, Bupyung-Gu, Incheon, KR 1740; (51) **12-16**; (30) KR/13.04.2005/30-2005-12311;  
(74) **Cabinet Enpora**, str. George Călinescu nr. 25A, ap. 1,

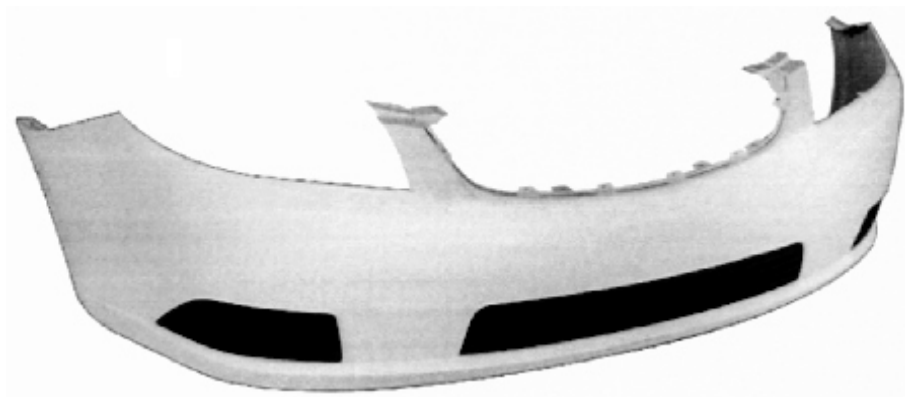

(21) f 2005 0862 - 1.1

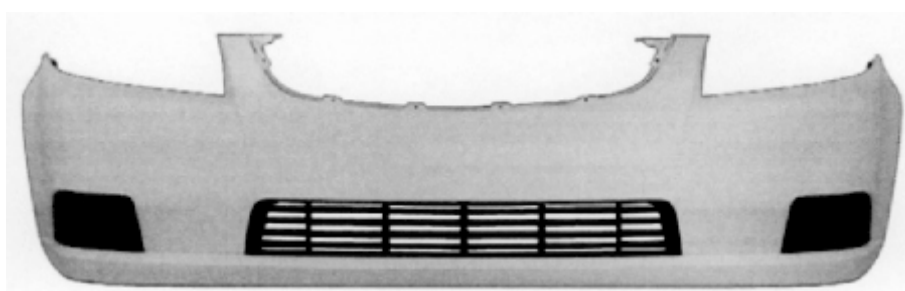

(21) f 2005 0862 - 1.2

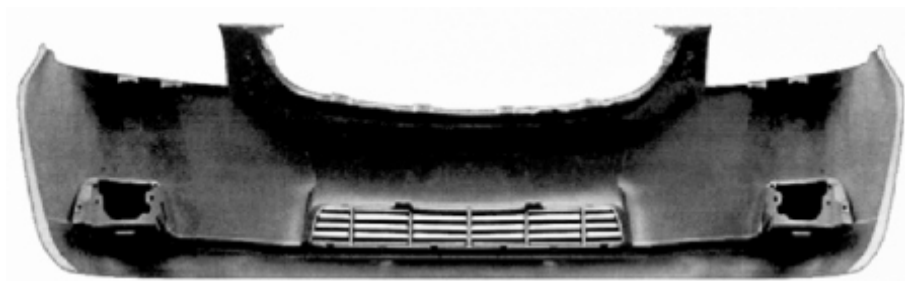

(21) f 2005 0862 - 1.3

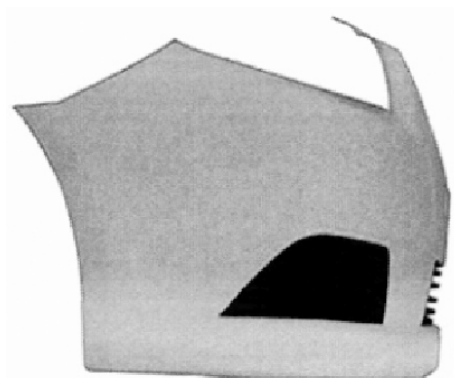

(21) f 2005 0862 - 1.4

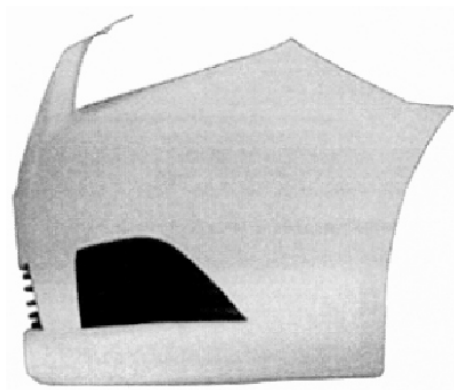

(21) f 2005 0862 - 1.5

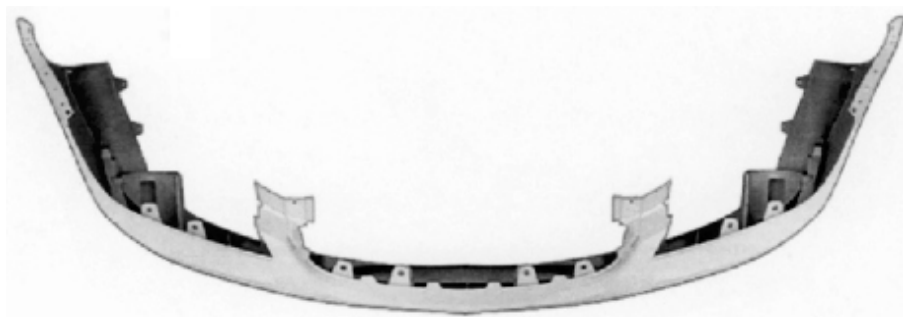

(21) f 2005 0862 - 1.6



(21) f 2005 0862 - 1.7

---

(21) f 2005 0863; (22) 13.10.2005; (43) 30.12.2005; (71) GM DAEWOO AUTO & TECHNOLOGY COMPANY, 199-1, Cheongcheon-Dong, Bupyung-Gu, Incheon, KR 1740; (74) **Cabinet Enpora**, str. George Călinescu nr. 25A, ap. 1,

sector 1, B 011694, București; (72) Jung Jae-Wook; (54) **BARĂ DE PROTECȚIE SPATE DE AUTOMOBIL**; (28) 1; (51) 12-16; (30) KR/13.04.2005/30-2005-12316;

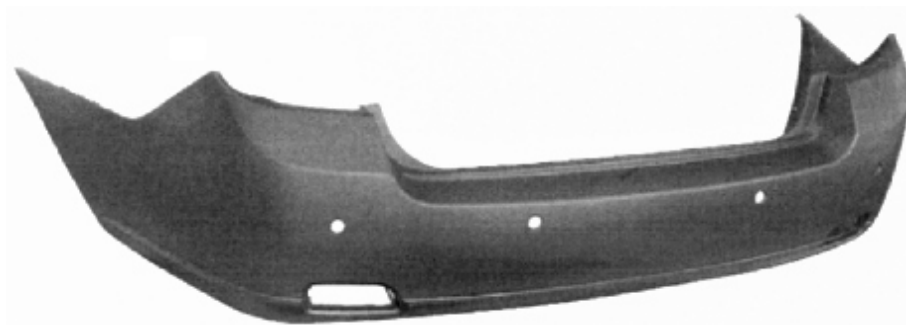

(21) f 2005 0863 - 1.1



(21) f 2005 0863 - 1.2

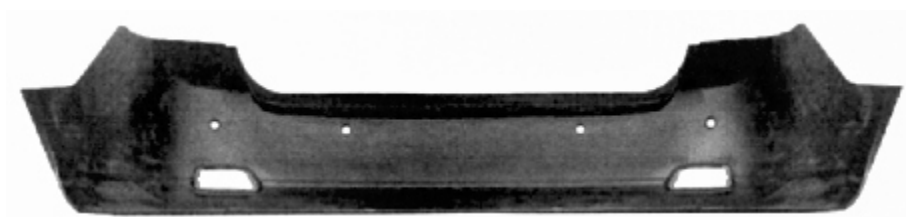

(21) f 2005 0863 - 1.3

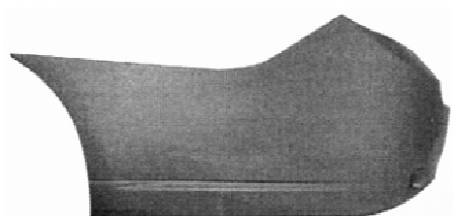

(21) f 2005 0863 - 1.4

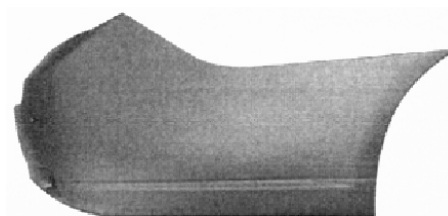

(21) f 2005 0863 - 1.5



(21) f 2005 0863 - 1.6



(21) f 2005 0863 - 1.7

---

**CLASA 13 - APARATE DE PRODUCERE, DISTRIBUȚIE ȘI TRANSFORMARE A ENERGIEI ELECTRICE**

(21) f 2005 0787; (22) 09.09.2005; (43) 30.12.2005; (71) S.C. RELEE S.A., str. Gloria nr. 5, Mediaș, SB 551061, 1934; (74) S.C. Romprosper Servimpex S.R.L., Mihai Bravu 294, bl. 6, sc. B, ap. 63, sector 3, B 7000, București; (72) Voican Nicolae Adrian; TURZAI GHEORGHE; Holom Ilarie; (54) ÎNTRERUPĂTOARE, PRIZE; (28) 5; (51) 13-03

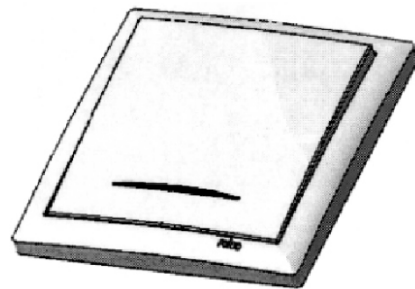

(21) f 2005 0787 - 2

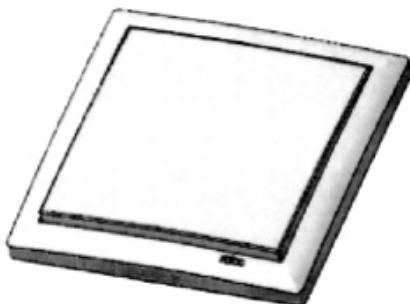

(21) f 2005 0787 - 1

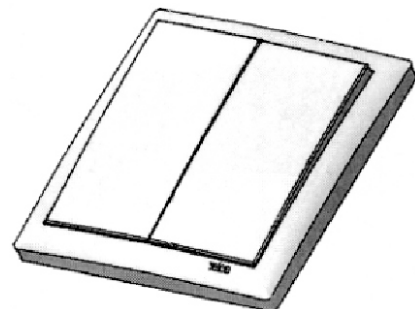

(21) f 2005 0787 - 3



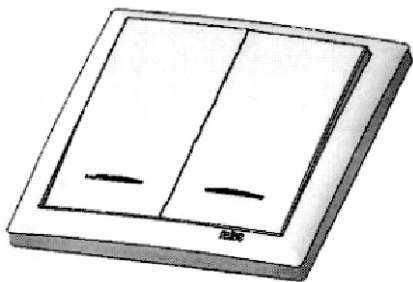

(21) f 2005 0787 - 4

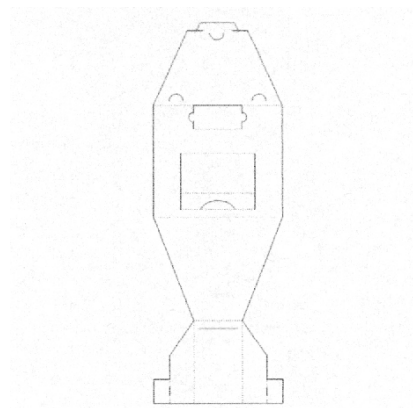

(21) f 2005 0739 - 1

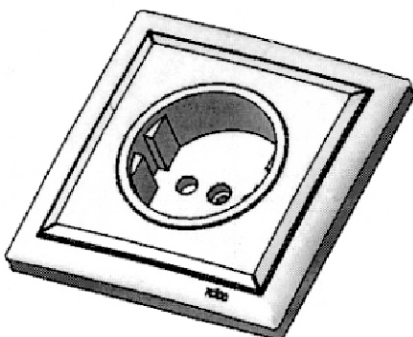

(21) f 2005 0787 - 5

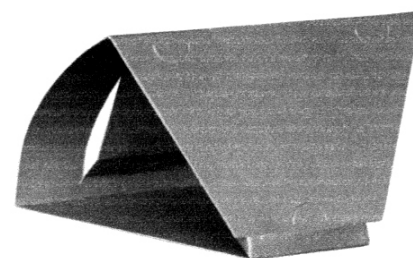

(21) f 2005 0739 - 2.1

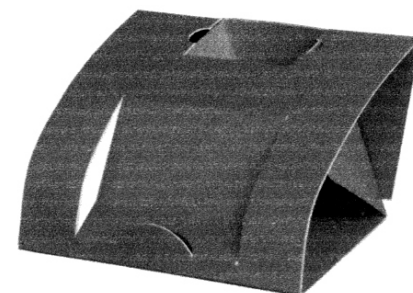

(21) f 2005 0739 - 2.2

---

**CLASA 16 - ARTICOLE FOTOGRAFICE,  
CINEMATOGRAFICE SAU OPTICE**

(21) f 2005 0748; (22) 31.08.2004; (43) 30.12.2005;  
(71) ARIS INTERNATIONAL S.A., 2, Kolinplatz, Zug,  
CH-6300, 1939; (72) Marianna N. Berg; (54) **APĂRĂTOARE  
CU SISTEM ȘI CUȚIT DE ASAMBLARE**; (28) 1; (51) 16-06

---

**CLASA 19 - PAPETĂRIE, ARTICOLE DE BIROU,  
MATERIALE PENTRU ARTE, ÎNVĂȚĂMÂNT**

(21) f 2005 0739; (22) 29.08.2005; (43) 30.12.2005;  
(71) S.C. XTEL COM S.R.L., str. Harmanului nr. 17D, Brașov,  
BV 1918; (74) **Agenția de Proprietate Industrială Ariana**, b-  
dul 15 Noiembrie nr. 90, BV 500102, Brașov; (72) Cătălin  
Dorcioman; (54) **ARTICOLE DE BIROTICĂ, PROMOȚIO-  
NALE**; (28) 5; (51) 19-02

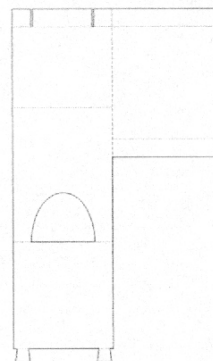

(21) f 2005 0739 - 3

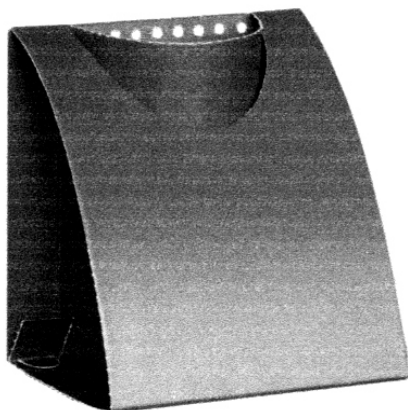

(21) f 2005 0739 - 4

(21) f 2005 0772; (22) 12.11.2004; (43) 30.12.2005; (71) MERZ & KRELL GMBH & CO. KGAA, Bahnhofstrasse nr. 76, Gross-Biebeau, D 64401, 635; (74) Leonhard Olgemoller Fricke Postfach, 10 09 62, D 80083, Seesen; (72) Volkmar Rommel; (54) INSTRUMENTE DE SCRIS ȘI ELEMENTE COMPONENTE; (28) 9; (51) 19-06; (80) DM/066 873/ 12.11.2004/ 31.08.2005; (30) DE/12.05.2004/404 03 048.3;

(21) f 2005 0752; (22) 02.08.2004; (43) 30.12.2005; (71) Andreas Jesse, Chemin du Pastel 10, Le Grand-Saconnex, CH-1218, 1940; (72) Andreas Jesse; (54) SUPORT PLIANT, PENTRU STUDIU; (28) 1; (51) 19-07; (80) DM/066 161/ 02.08.2004/ 31.08.2005

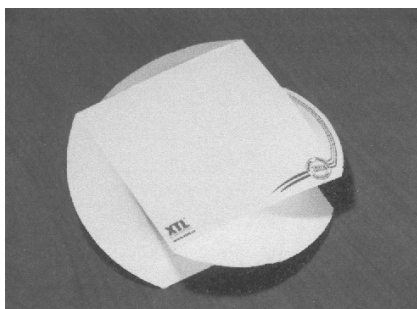

(21) f 2005 0739 - 5

(21) f 2005 0529; (22) 20.06.2005; (43) 30.12.2005; (71) Istrate Ioan, str. Răstoaca nr. 7, Sebeș, AB 515800, 1808; (72) Istrate Ioan; (54) ETICHETE PRODUSE ALIMENTARE; (28) 21; (51) 19-08

Reprezentările grafice se găsesc la pagina 77

(21) f 2005 0540; (22) 23.06.2005; (43) 30.12.2005; (71) S.C. CHERESTA S.R.L., str. Brașovului nr. 41, sat Podul Dâmboviței, comuna Dâmbovicioara, AG 117357, 1776; (54) ETICHETE; (28) 2; (51) 19-08

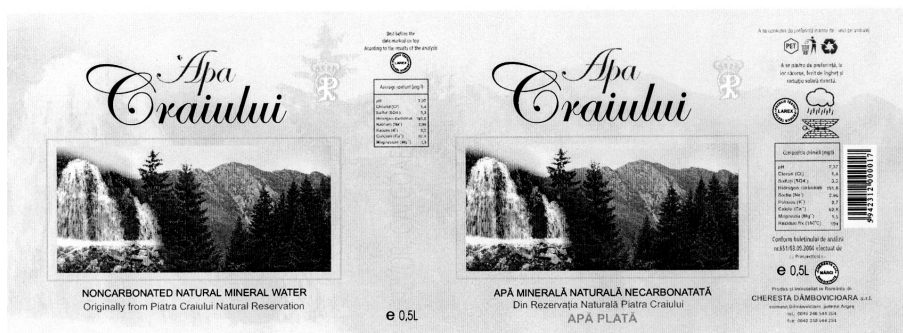

(21) f 2005 0540 - 1

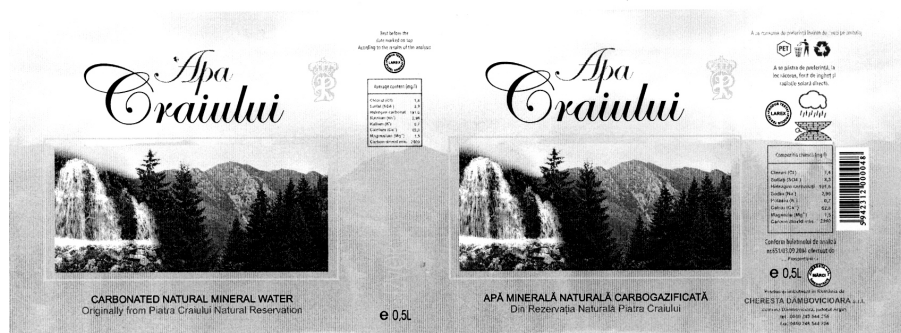

(21) f 2005 0540 - 2

(21) f 2005 0667; (22) 03.08.2005; (43) 30.12.2005; (71) CONTERRA S.A., str. Comisia Centrală nr. 82, Focșani, VN 5300, 117; (74) C.P.I. Lazăr Elena, O.P.1, CP.52, BZ, Buzău; (72) Dima Dumitru; (54) **GRAFICĂ PUBLICITARĂ**; (28) 1; (51) 19-08;

(57) **model 1** - Elementul grafic principal îl constituie un container flexibil, în care se află așezat un elefant. Containerul flexibil este prevăzut în partea de sus, cu niște chingi prinse pe marginile laterale, de care se prind niște cârlige ale unui dispozitiv de ridicat. Pe suprafața containerului, se află înscrisul "SIGURANȚA NOASTRĂ SALVEAZĂ ANIIDUMNEAVOASTRĂ". Sub containerul flexibil, se află înscrisul "Conterra". Culoarea de fond a desenului-modelului industrial este galbenă, containerul flexibil, ca și capul de elefant, care se vede din container este de nuanță gri. Scrisul este în nuanțe de albastru, iar chingile și mânerul de ridicare sunt de culoare neagră.

**Reprezentarea grafică se găsește la pagina 80**

(21) f 2005 0722; (22) 23.08.2005; (43) 30.12.2005; (71) SICOMED S.A., b-dul Theodor Pallady nr. 50, sector 3, București, B 32266, 985; (74) **Acsinte**, str. Maior Coravu Ion nr. 1-7, bl. C 4, sc. B, ap. 85, sector 2, B 021971, București; (54) **GRAFICĂ PENTRU AMBALAJ**; (28) 26; (51) 19-08

**Reprezentările grafice se găsesc la pagina 80**

(21) f 2005 0774; (22) 01.09.2005; (43) 30.12.2005; (71) S.C. BIOSTAR COSMETICS S.R.L., b-dul 1 Decembrie 1918 nr. 21, bl. 11, sc. 1, ap. 32, sector 3, București, B 032463, 1925; (54) **ETICHETE**; (28) 1; (51) 19-08;

(57) **model 1** - Eticheta are fundal alb, scrisă cu două culori: roșu și albastru; în partea stângă, se află un pingvin stilizat, albastru cu galben, în centrul etichetei, este scrisă denumirea produsului, cu majuscule de culoare roșie.

**Reprezentarea grafică se găsește la pagina 84**

(21) f 2005 0782; (22) 08.09.2005; (43) 30.12.2005; (71) ELITE INTERNATIONAL BV, Beech Avenue nr. 162, Pr Schiphol-Rijk, NL 1119, 699; (74) **S.C. Rodall S.R.L.**, Polonă 115, bl. 15, sc. A, ap. 19, sector 1, B 7000, București; (54) **ETICHETĂ - ELITE SELECTED**; (28) 1; (51) 19-08

**Reprezentarea grafică se găsește la pagina 84**

(21) f 2005 0795; (22) 15.09.2005; (43) 30.12.2005; (71) S.C. FUCHS CONDIMENTE RO S.R.L., str. A. I. Cuza nr. 15-17, Domnești, AG.0300, 696; (72) Bachmeier Cristina Rodica; (54) **AMBALAJ**; (28) 1; (51) 19-08



(21) f 2005 0795 - 1

(21) f 2005 0799; (22) 16.09.2005; (43) 30.12.2005;  
 (71) S.C. ACVIL GROUP S.R.L., str. Primăverii nr. 6, bl. B2,  
 sc. B, et. 2, ap. 11, Râmnicu Vâlcea, VL 240242, 1946;  
 (72) Lovin Cosmin Ionuț; (54) **ETICHETĂ**; (28) 1; (51) 19-08

Reprezentarea grafică se găsește la pagina 84

(21) f 2005 0835; (22) 03.10.2005; (43) 30.12.2005;  
 (71) S.C. MORĂRIT PANIFICAȚIE BĂNEASA S.A.,  
 str. Nicolae G. Caramfil nr. 52-54, sector 1, București,  
 B 014145, 1966; (72) Enăchiuc Neculai; (54) **ETICHETĂ**;  
 (28) 1; (51) 19-08

Reprezentarea grafică se găsește la pagina 85

(21) f 2005 0837; (22) 04.10.2005; (43) 30.12.2005;  
 (71) S.C. WHITE & BLACK S.R.L., str. I. L. Caragiale nr. 103,  
 camera 2, Constanța, CT 900247, 1967; (72) Brucner  
 Sebastian; (54) **GRAFICĂ PENTRU AMBALAJ**; (28) 1;  
 (51) 19-08;

(57) **model 1** - Grafica reprezintă o vedere panoramică,  
 prelucrată prin suprapuneri, a Lacului Techirghiol, nu-  
 mele produsului MudNett și sigla firmei.

Reprezentarea grafică se găsește la pagina 85

(21) f 2005 0841; (22) 06.10.2005; (43) 30.12.2005;  
 (71) RALPLAST PROD S.R.L., b-dul Ion Mihalache nr. 148,  
 sector 1, București, B 011206, 1973; (72) Pistol Iulian;  
 (54) **DESEN GRAFICĂ "CAP DE VĂCUȚĂ"**; (28) 1;  
 (51) 19-08



(21) f 2005 0841 - 1

(21) f 2005 0854; (22) 12.10.2005; (43) 30.12.2005;  
 (71) S.C. VINEXPORT TRADE - MARK S.A., str. Antrepozite  
 nr. 7-9, Focșani, VN 620104, 1980; (54) **ETICHETĂ DOC  
 CASTELAN**; (28) 4; (51) 19-08



(21) f 2005 0854 - 1



(21) f 2005 0854 - 2



(21) f 2005 0854 - 3



(21) f 2005 0854 - 4

(21) f 2005 0880; (22) 24.10.2005; (43) 30.12.2005; (71) BRD FINANCE CREDITE CONSUM S.R.L., b-dul Ion Mihalache nr. 1-7, sector 1, București, B 011171, 1735; (54) **GRAFICĂ PENTRU CARTE DE CREDIT**; (28) 2; (51) 19-08

Reprezentarea grafică se găsește la pagina 86

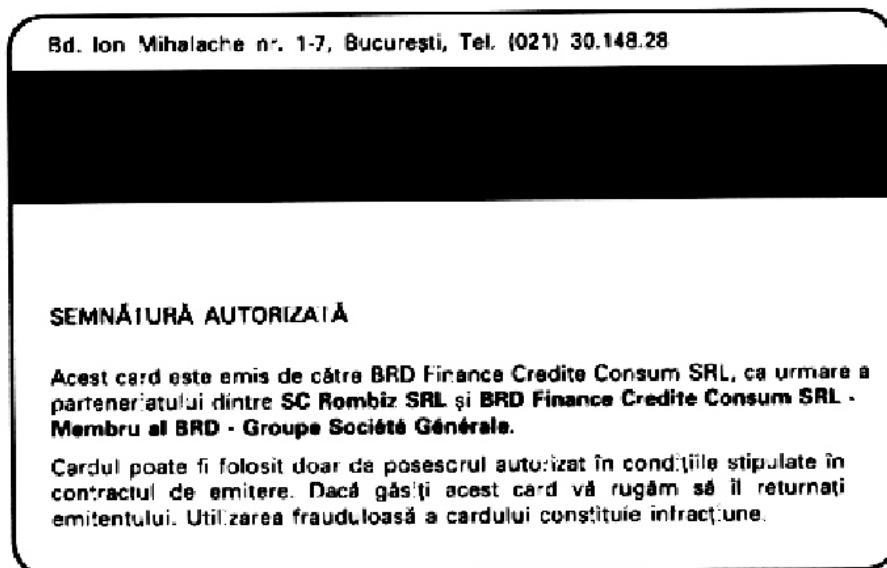

(21) f 2005 0880 - 2

#### CLASA 20 - ECHIPAMENTE PENTRU VÂNZARE ȘI PUBLICITATE, SEMNE LUMINOASE, INDICATOARE

(21) f 2005 0767; (22) 13.12.2004; (43) 30.12.2005; (71) Seidl Wolfgang, 1, Am Holz, Maitenbeth, D-83558, 1953; (72) Seidl Wilfgang; (54) **STANDURI PENTRU CĂRȚI**; (28) 4; (51) 20-02; (80) DM/066 826/ 13.12.2004/ 31.08.2005

(21) f 2005 0801; (22) 16.09.2005; (43) 30.12.2005; (71) 141 WORLDWIDW, A DIVISION OF OGILVY & MATHER LIMITED, 121-141 Westbourne Terrace, Londra, W2 6JR, 1947; (74) **S.C. Rominvent S.A.**, str. Ernil Pangratti nr. 35, et. 1, sector 1, B 011882, București; (54) **STAND DE PREZENTARE**; (28) 1; (51) 20-02; (30) EM/23.03.2005/ 000315015;

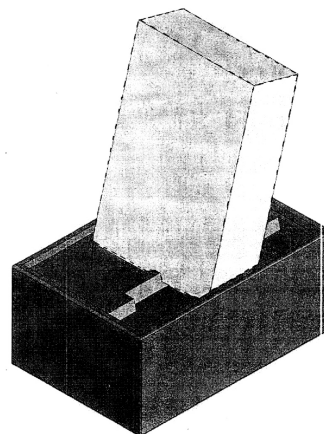

(21) f 2005 0801 - 1.1

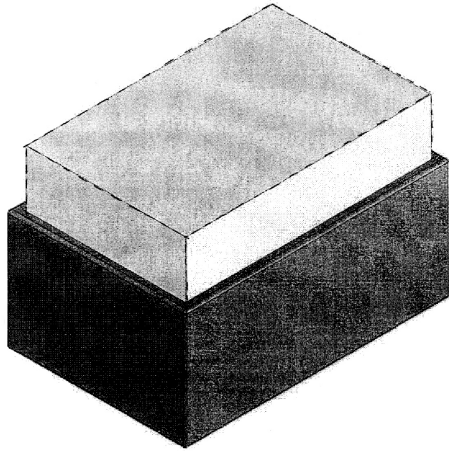

(21) f 2005 0801 - 1.2

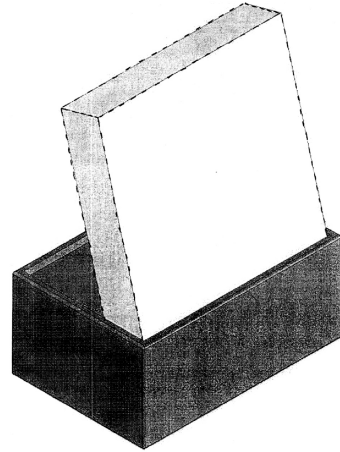

(21) f 2005 0801 - 1.5

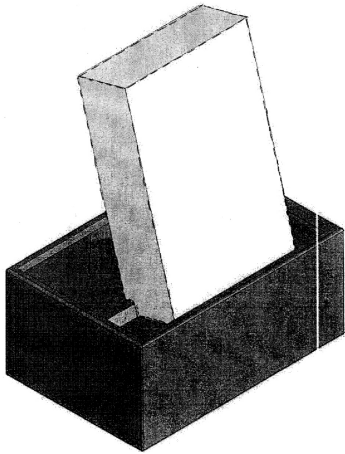

(21) f 2005 0801 - 1.3

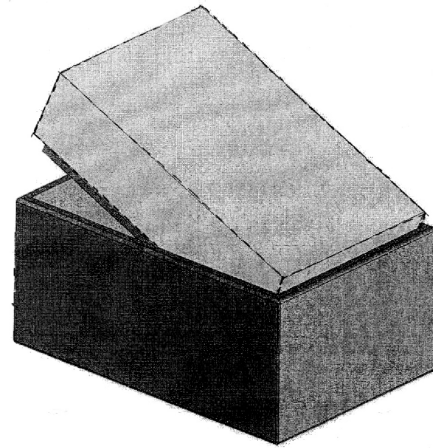

(21) f 2005 0801 - 1.6

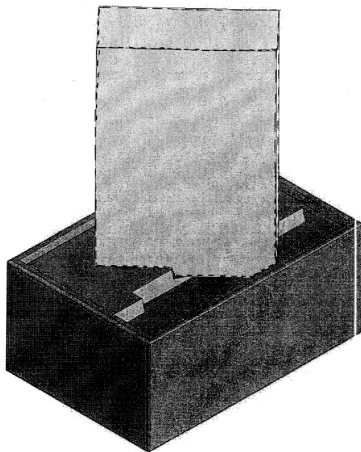

(21) f 2005 0801 - 1.4

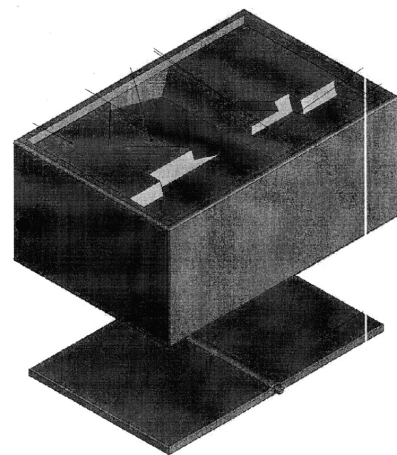

(21) f 2005 0801 - 1.7

**CLASA 21 - JOCURI, JUCĂRII, CORTURI ȘI  
ARTICOLE DE SPORT**

(21) f 2005 0753; (22) 11.02.2005; (43) 30.12.2005; (71) FERRARI S.P.A., via Emilia 1163, Modena, I-41100, 1941; (74) **Jacobacci & Partners S.P.A.**, Corso Regio Parco nr. 27, I 10152, Torino; (72) Moruzzi Patrizio; (54) **AUTOTURISM (JUCĂRIE)**; (28) 1; (51) 21-01; (80) **DM/066 342/ 11.02.2005/ 31.08.2005**; (30) EM/16.08.2004/000216643;

(21) f 2005 0810; (22) 28.09.2005; (43) 30.12.2005; (71) S.C. KANDIA EXCELENT S.A., șoseaua Viilor nr. 20, sector 5, București, B 050156, 1521; (74) **S.C. Cabinet M. Oproiu S.R.L.**, str. Popa Savu nr. 42, ap. 1, C.P. 2-229, sector 1, B 7000, București; (72) Negulici Sergiu; IONICĂ ADRIANA; (54) **JUCĂRIE (URSULEȚ)**; (28) 1; (51) 21-01

Reprezentările grafice se găsesc la pagina 86

**CLASA 23 - INSTALAȚII PENTRU DISTRIBUȚIA  
FLUIDELOR, INSTALAȚII SANITARE DE  
CĂLDURĂ, DE VENTILAȚIE ȘI CONDIȚIONARE  
A AERULUI, COMBUSTIBILI SOLIZI**

(21) f 2005 0670; (22) 04.08.2005; (43) 30.12.2005; (71) S.C. INDUSTRIAL SYSTEMS S.R.L., str. Fabrica de Chibrituri nr. 24-26, sector 5, București, B 050183, 1889; (74) **S.C. Solo Invent S.R.L.**, Calea 13 Septembrie nr. 104, bl. 48, ap. 8, sector 5, B 050727, București; (72) Lăzărescu Cătălin Marian; (54) **CARCASĂ FILTRU APĂ**; (28) 1; (51) 23-01



(21) f 2005 0670 - 1

(21) f 2005 0773; (22) 01.09.2005; (43) 30.12.2005; (71) S.C. FIBREX CO. S.R.L., nr. 752, Crasna, Crasnaș, SJ 457085, 1924; (74) **S.C. Romprosper Servimpex S.R.L.**, Mihai Bravu 294, bl. 6, sc. B, ap. 63, sector 3, B 7000, București; (54) **CĂZI BAIE DIN ACRIL**; (28) 14; (51) 23-02



(21) f 2005 0773 - 1.1

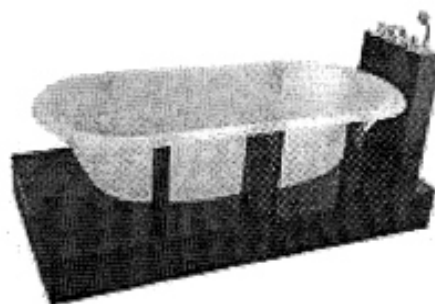

(21) f 2005 0773 - 1.2

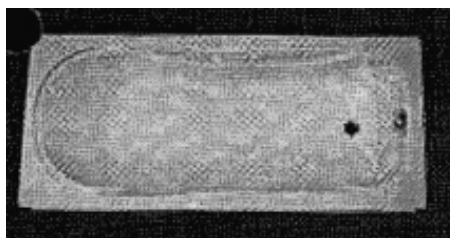

(21) f 2005 0773 - 2.1

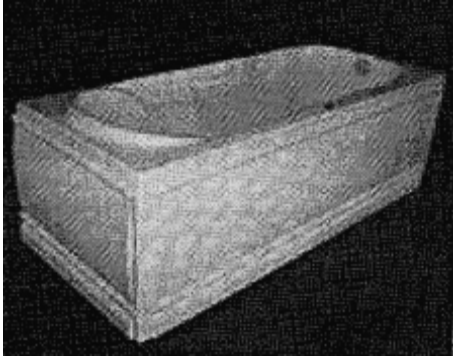

(21) f 2005 0773 - 2.2

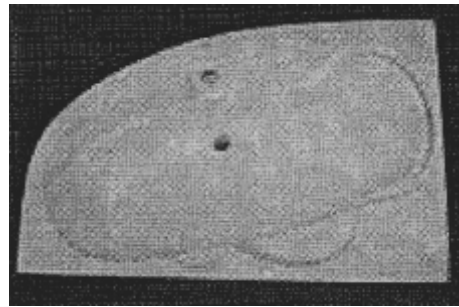

(21) f 2005 0773 - 5.1

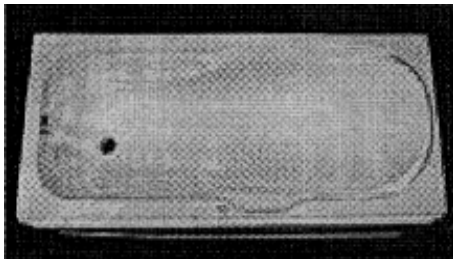

(21) f 2005 0773 - 3



(21) f 2005 0773 - 5.2

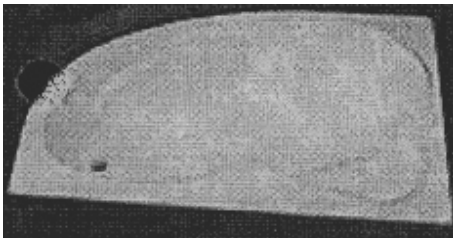

(21) f 2005 0773 - 4.1

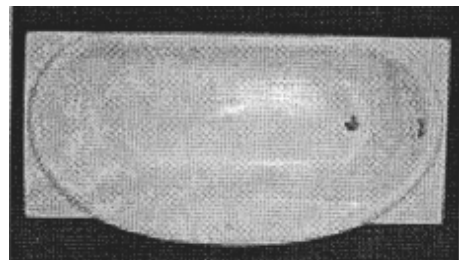

(21) f 2005 0773 - 6.1



(21) f 2005 0773 - 4.2

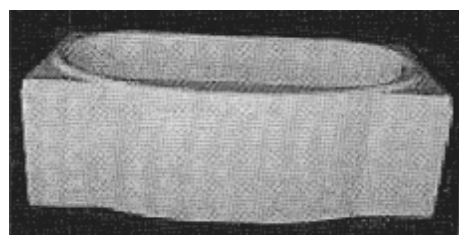

(21) f 2005 0773 - 6.2



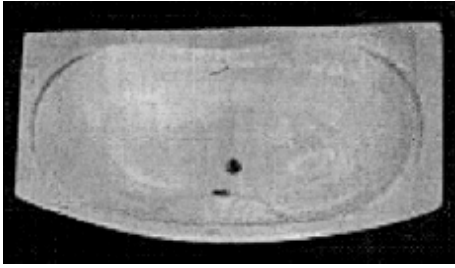

(21) f 2005 0773 - 7

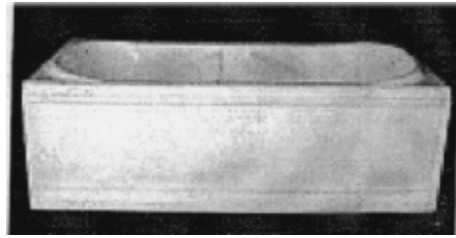

(21) f 2005 0773 - 9.2

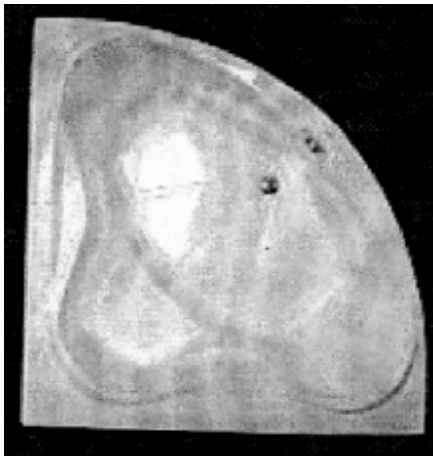

(21) f 2005 0773 - 8.1

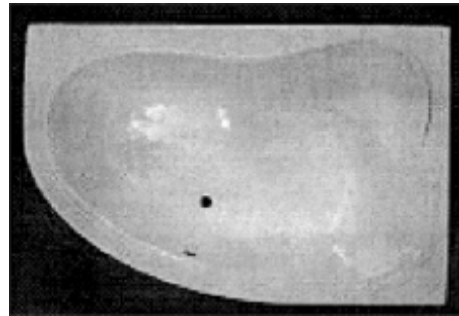

(21) f 2005 0773 - 10.1

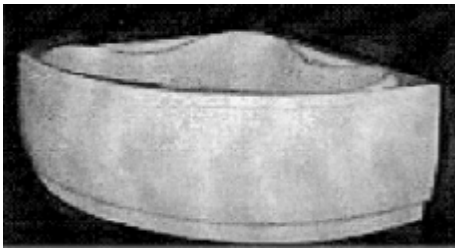

(21) f 2005 0773 - 8.2

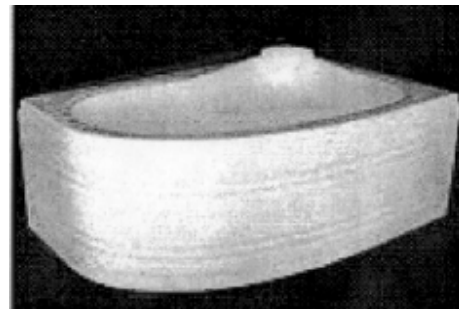

(21) f 2005 0773 - 10.2

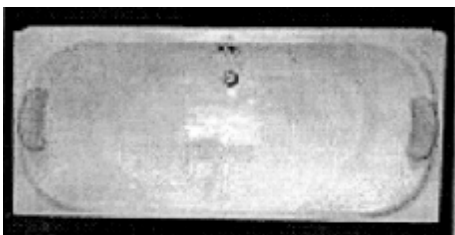

(21) f 2005 0773 - 9.1

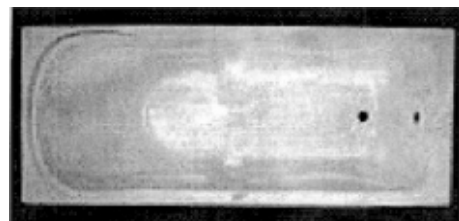

(21) f 2005 0773 - 11

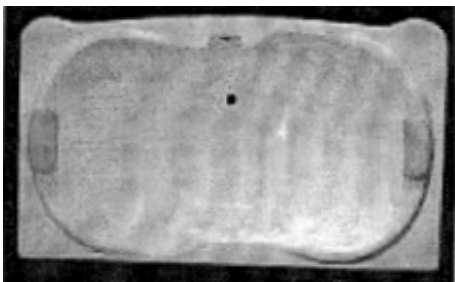

(21) f 2005 0773 - 12.1

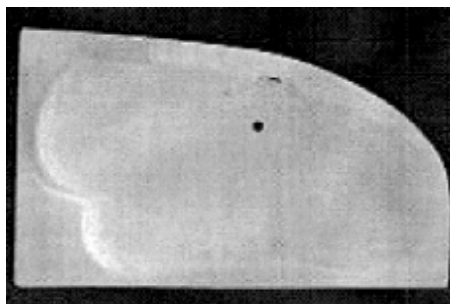

(21) f 2005 0773 - 14

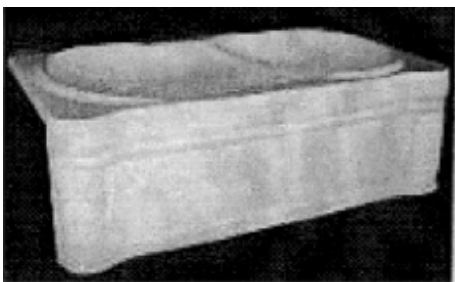

(21) f 2005 0773 - 12.2

---

(21) f **2005 0794**; (22) 15.09.2005; (43) 30.12.2005; (71) S.C. INDUSTRIAL SYSTEMS S.R.L., str. Fabrica de Chibrituri nr. 24-26, sector 5, București, B 050183, 1889; (74) **Solo Invent S.R.L.**, Calea 13 Septembrie nr. 104, sector 5, B 050727, București; (72) Lăzărescu Cătălin Marian; (54) **CARCASĂ FILTRU APĂ**; (28) 1; (51) **23-02**

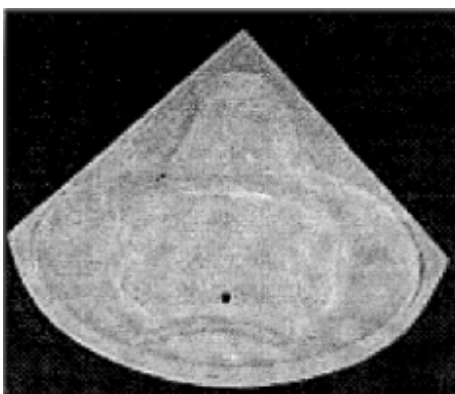

(21) f 2005 0773 - 13.1

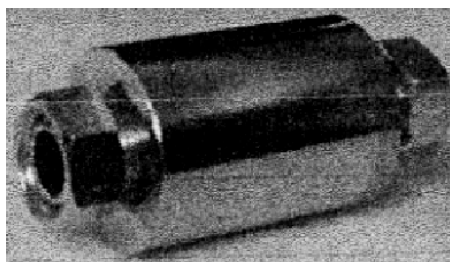

(21) f 2005 0794 - 1

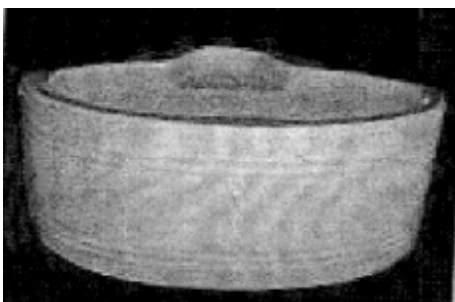

(21) f 2005 0773 - 13.2

---

(21) f **2005 0796**; (22) 16.09.2005; (43) 30.12.2005; (71) VALROM INDUSTRIE S.R.L., b-dul Preciziei nr. 9, sector 6, București, B 062202, 883; (74) **Agentia Ariana Grup S.R.L.**, str. Complexului nr. 10, bl. 40, sc. 1, et. 3, ap. 14, sector 3, B 031702, București; (72) Scîrlet Ionel; (54) **REZERVOR CILINDRIC**; (28) 2; (51) **23-02**;

(57) **model 1** - Recipient cilindric, de mare capacitate, din materiale termoplastice, în construcție monobloc, cu două găuri de acces (desenele 1- 4). Corpul rigidizat frontal, cu 8 nervuri axiale. Rigidizarea laterală, prin 2 nervuri; sprijinit în zona inferioară, cu 3 suprafețe simetrice. Acces prin două guri cilindrice, prevăzute cu câte trei suprafețe plane, de interconectare. Conectorii laterali, la partea superioară și inferioară. **model 2** - Constructiv, identic cu modelul 1 (5 - 6). Una dintre gurile de acces este blocată.

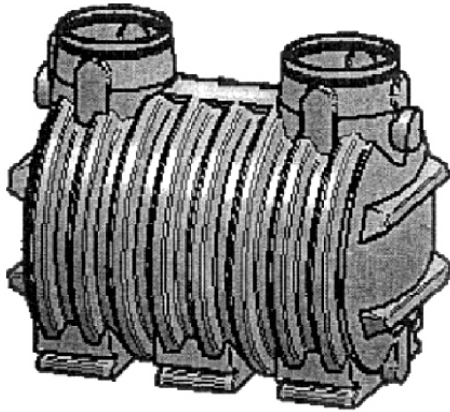

(21) f 2005 0796 - 1.1

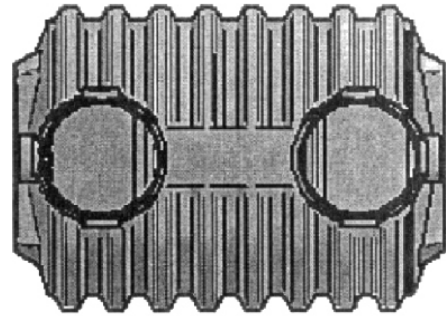

(21) f 2005 0796 - 1.4

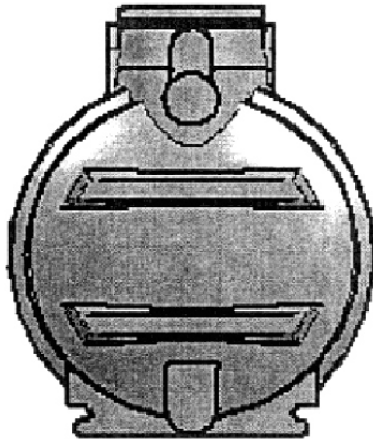

(21) f 2005 0796 - 1.2

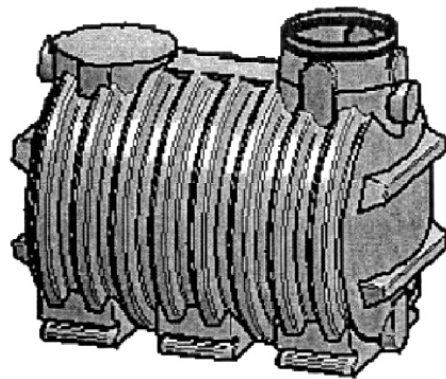

(21) f 2005 0796 - 2.1

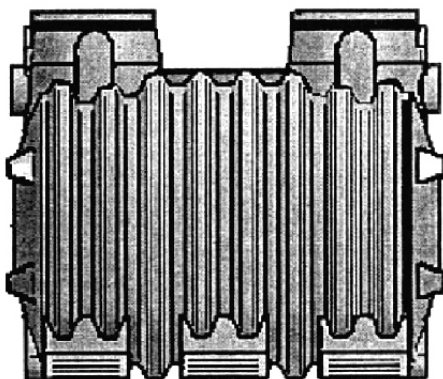

(21) f 2005 0796 - 1.3

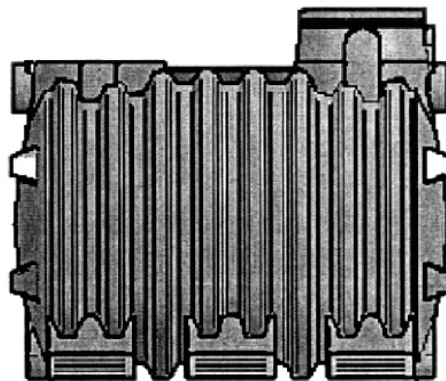

(21) f 2005 0796 - 2.2

---

(21) f 2005 0797; (22) 16.09.2005; (43) 30.12.2005; (71) VALROM INDUSTRIE S.R.L., b-dul Preciziei nr. 9, sector 6, București, B 062202, 883; (74) **Agenția Ariana Grup S.R.L.**, str. Complexului nr. 10, bl. 40, sc. 1, et. 3, ap. 14, sector 3, B 031702, București; (72) Scîrlat Ionel; (54) **SEPARATOR GRĂSIMI**; (28) 1; (51) 23-02;

(57) **model 1** - Recipient compact, monobloc, din materiale termoplastice, de formă ovală. Corp rigidizat, cu 5 nervuri radiale. La partea superioară, are două guri de inspecție și vizitare, de formă cilindrică. Prevăzut cu multiple suprafețe plane, pentru interconectare și semn de indicare a sensului de curgere. În lateral, are două decupaje, pentru manipulare și transport. Este sprijinit la bază, pe 5 suprafețe așezate simetric. Din construcție, este prevăzut cu 24 zone plate, pentru ancorarea elementelor de conectare.

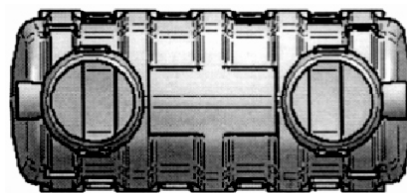

(21) f 2005 0797 - 1.4

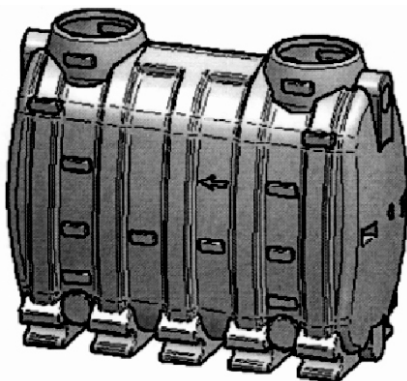

(21) f 2005 0797 - 1.1

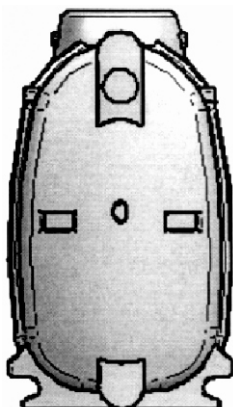

(21) f 2005 0797 - 1.2

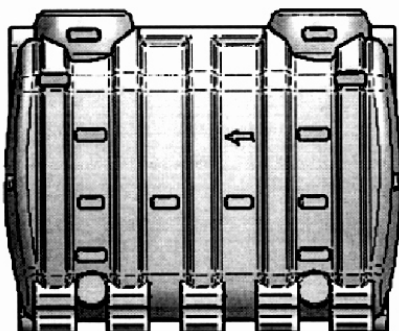

(21) f 2005 0797 - 1.3

(21) f 2005 0798; (22) 16.09.2005; (43) 30.12.2005; (71) VALROM INDUSTRIE S.R.L., b-dul Preciziei nr. 9, sector 6, București, B 062202, 883; (74) **Agencia Ariana Grup S.R.L.**, str. Complexului nr. 10, bl. 40, sc. 1, et. 3, ap. 14, sector 3, B 031702, București; (72) Scirlet Ionel; (54) **REZERVOR RECTANGULAR**; (28) 1; (51) **23-02**; (57) **model 1** - Rezervor compact, monobloc, din materiale termoplastice, cu secțiune pătrată. Corpul este format din 5 segmente paralelipipedice, racordate prin secțiuni pătrate, cu decupaje și raze de racordare. Capacul de acces este integrat în corp, printr-un decupaj.

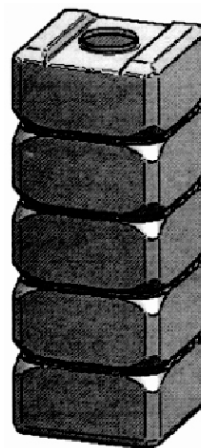

(21) f 2005 0798 - 1.1

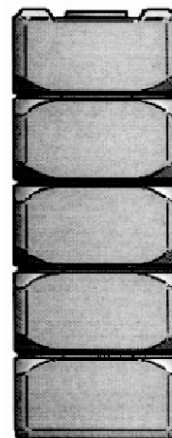

(21) f 2005 0798 - 1.2

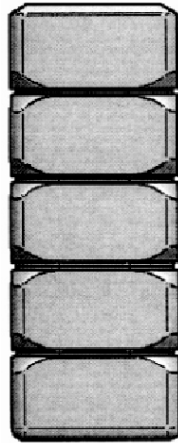

(21) f 2005 0798 - 1.3

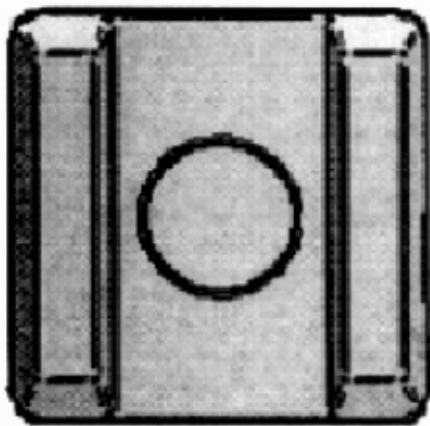

(21) f 2005 0798 - 1.4

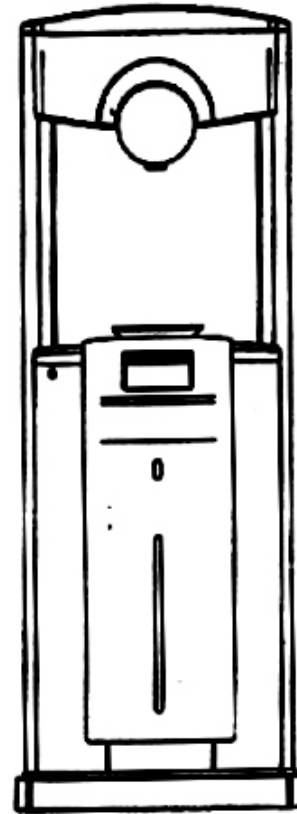

(21) f 2005 0853 - 1.1

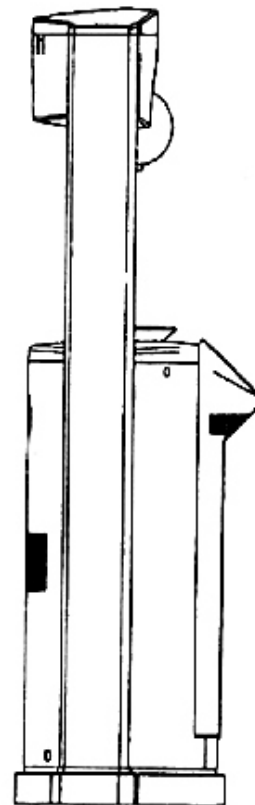

(21) f 2005 0853 - 1.2

---

(21) f 2005 0765; (22) 06.05.2005; (43) 30.12.2005;  
 (71) BORDELET JEAN-CLAUDE, 13 Rue Draille, Le Cres, F  
 34920, 1432; (72) Bordelet Jean-Claude; (54) **ȘEMINEU  
 METALIC**; (28) 1; (51) **23-03**; (80) **DM/066 783**/ 06.05.2005/  
 31.08.2005

---

(21) f 2005 0853; (22) 12.10.2005; (43) 30.12.2005;  
 (71) SWISS WATER SYSTEM (SWS) AG., Todistrasse 16,  
 Zurich, CH-8002, 1979; (74) **S.C. Rominvent S.A.**, str. Ernil  
 Pangratti nr. 35, et. 1, sector 1, B 011882, București;  
 (72) Balkau Werner; (54) **RĂCITOR PENTRU APĂ**; (28) 1;  
 (51) **23-03**; (30) CH/13.04.2005/131.743;



(21) f 2005 0853 - 1.3

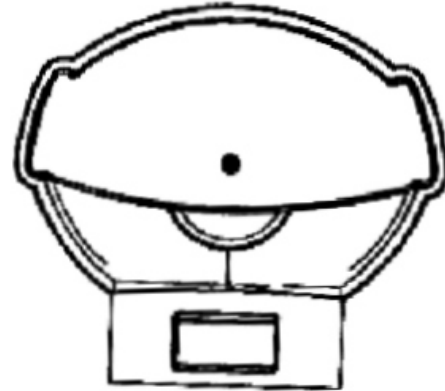

(21) f 2005 0853 - 1.5

---

**CLASA 25 - CONSTRUCȚII ȘI ELEMENTE DE CONSTRUCȚII**

(21) f 2005 0760; (22) 11.02.2005; (43) 30.12.2005; (71) REHAU AG+CO, Rheniumhaus, Rehau, D 95111, 453; (72) Stephan Becker; (54) **MATERIALE DE CONSTRUCȚII (PROFILE)**; (28) 4; (51) 25-01; (80) DM/066 403/ 11.02.2005/ 31.08.2005; (30) DE/13.08.2004/4 04 04 592.8;

---

(21) f 2005 0761; (22) 11.02.2005; (43) 30.12.2005; (71) REHAU AG+CO, Rheniumhaus, Rehau, D 95111, 453; (72) Armin Zwack; (54) **MATERIALE DE CONSTRUCȚII (PROFILE)**; (28) 1; (51) 25-01; (80) DM/066 404/ 11.02.2005/ 31.08.2005; (30) DE/17.08.2004/4 04 04 620.7;

---

(21) f 2005 0788; (22) 09.09.2005; (43) 30.12.2005; (71) S.C. TERAPLAST - GP S.A., str. Romană nr. 17A, Bistrița, BN 420060, 1693; (72) Viciu Emanoil; (54) **PROFILE DIN PVC**; (28) 3; (51) 25-01



(21) f 2005 0853 - 1.4



(21) f 2005 0788 - 1

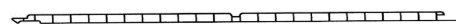

(21) f 2005 0788 - 2

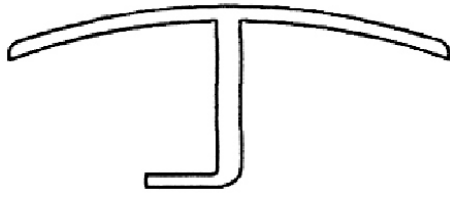

(21) f 2005 0788 - 3

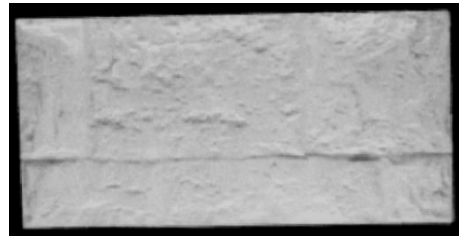

(21) f 2005 0865 - 4

---

(21) f **2005 0865**; (22) 14.10.2005; (43) 30.12.2005;  
 (71) Moș Liliana, sat Cuvin nr. 11A, comuna Ghioroc,  
 AR 317136, 1988; (74) **Agentia P.I. Labirint**, str. Coriolan  
 Petreanu nr. 28, AR 310151, Arad; (72) Moș Liliana;  
 (54) **MODELE PENTRU FAȚADĂ**; (28) 6; (51) **25-01**

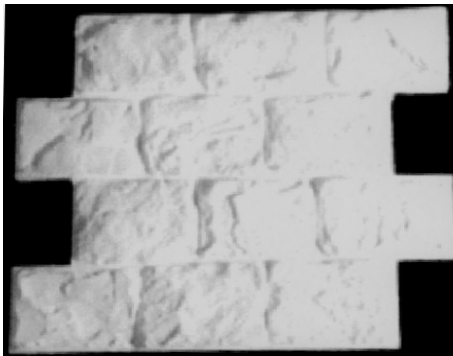

(21) f 2005 0865 - 1

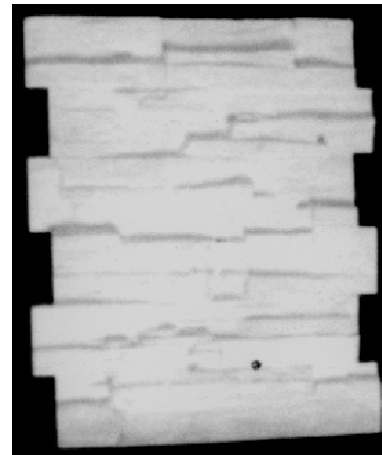

(21) f 2005 0865 - 5



(21) f 2005 0865 - 2

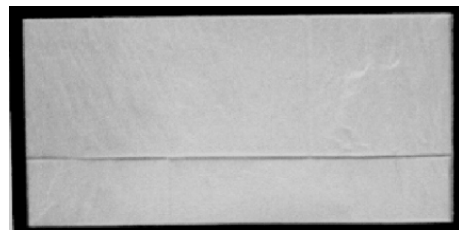

(21) f 2005 0865 - 6

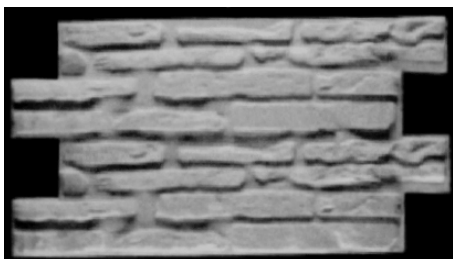

(21) f 2005 0865 - 3

---

(21) f **2005 0866**; (22) 14.10.2005; (43) 30.12.2005;  
 (71) Moș Liliana, sat Cuvin nr. 11A, comuna Ghioroc, AR  
 317136, 1988; (74) **Agentia P.I. Labirint**, str. Coriolan  
 Petreanu nr. 28, AR 310151, Arad; (72) Moș Liliana;  
 (54) **STĂLPI (COLOANĂ)**; (28) 3; (51) **25-01**

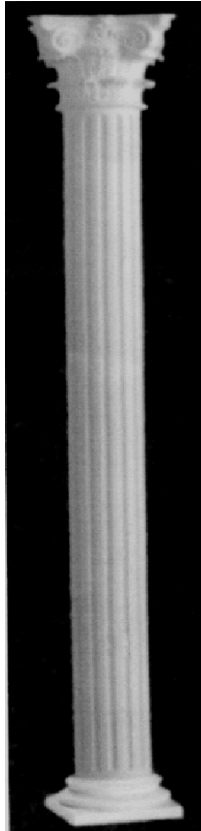

(21) f 2005 0866 - 1



(21) f 2005 0866 - 3

---

(21) f 2005 0867; (22) 14.10.2005; (43) 30.12.2005; (71) Moș Liliانا, sat Cuvin nr. 11A, comuna Ghioroc, AR 317136, 1988; (74) **Agentia P.I. Labirint**, str. Coriolan Petreanu nr. 28, AR 310151, Arad; (72) Moș Liliانا; (54) **PREFABRICATE PENTRU PAVAJ**; (28) 5; (51) 25-01

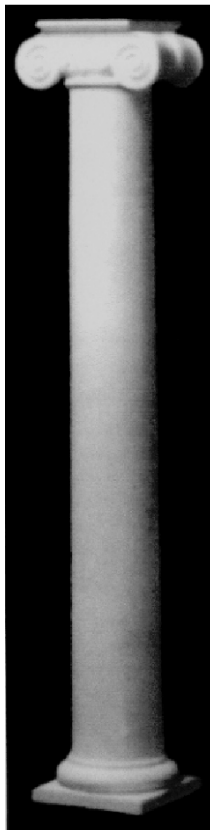

(21) f 2005 0866 - 2

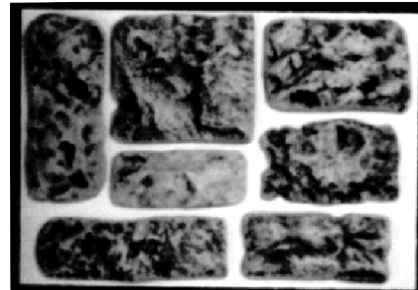

(21) f 2005 0867 - 1

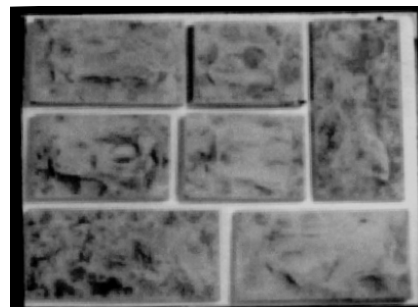

(21) f 2005 0867 - 2





(21) f 2005 0867 - 3

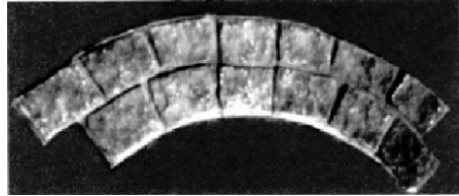

(21) f 2005 0867 - 5

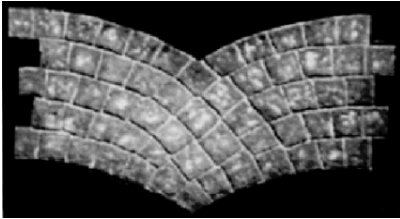

(21) f 2005 0867 - 4

---

(21) f 2005 0732; (22) 25.08.2005; (43) 30.12.2005; (71) S.C. SOMEG GHERLA S.A., str. Hasdatii nr. 1, Gherla, CJ405300, 1917; (74) **Raskai M M Brevmarc Consult S.R.L.**, str. Unirii nr. 3, bl. D8, ap. 31, HD 405200, Dej; (54) **ACCESORII PENTRU CONSTRUCȚII**; (28) 2; (51) **25-02**

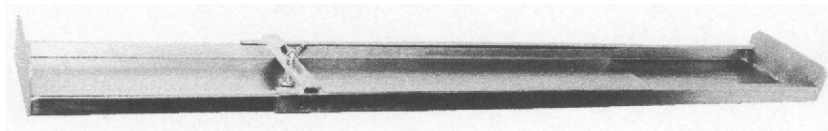

(21) f 2005 0732 - 1

(21) f 2005 0766; (22) 01.07.2005; (43) 30.12.2005; (71) THYSSEN POLYMER GMBH, Bayerwaldstr. 18, Bogen, D-94327, 1952; (72) Gunter Pielmeier; (54) **PROFILE PENTRU CADRU MOBIL DE FEREAȘTRĂ**; (28) 2; (51) **25-02**; (80) **DM/066 786/** 01.07.2005/ 31.08.2005

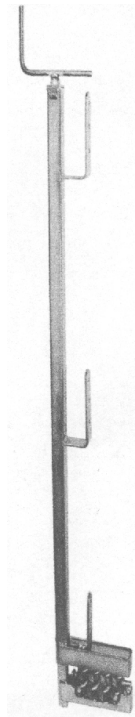

(21) f 2005 0732 - 2

---

(21) f 2005 0789; (22) 12.09.2005; (43) 30.12.2005; (71) ADY COMIMPEX GROUP 2004 S.R.L., str. Liviu Rebreanu nr. 6, bl. B1, sc. 4, parter, ap. 135, sector 3, București, B 031784, 1938; (54) **UȘI**; (28) 4; (51) **25-02**



(21) f 2005 0789 - 1



(21) f 2005 0789 - 2



(21) f 2005 0789 - 3



(21) f 2005 0789 - 4

(21) f 2005 0847; (22) 11.10.2005; (43) 30.12.2005; (71) S.C. SANITA GF INTERNATIONAL S.R.L., str. Pâncota nr. 9, bl. 11 Nord, sc. 1, et. 1, ap. 4, sector 2, București, B 022773, 1976; (54) UȘI METALICE; (28) 4; (51) 25-02

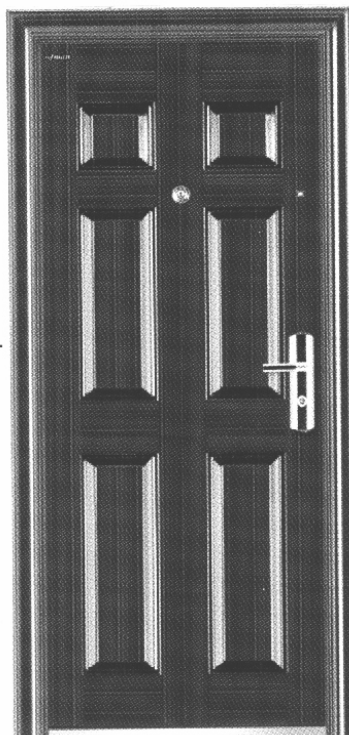

(21) f 2005 0847 - 1



(21) f 2005 0847 - 2

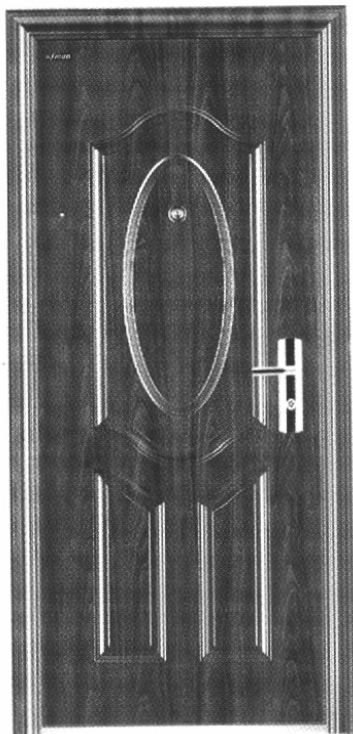

(21) f 2005 0847 - 3

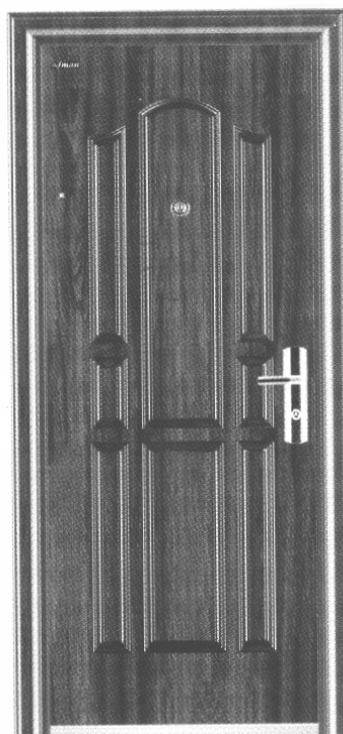

(21) f 2005 0847 - 4

**CLASA 26 - APARATE DE ILUMINAT**

(21) f 2005 0858; (22) 13.10.2005; (43) 30.12.2005;  
(71) GM DAEWOO AUTO & TECHNOLOGY COMPANY,  
199-1, Cheongcheon-Dong, Bupyung-Gu, Incheon, KR 1740;

(74) **Cabinet Enpora**, str. George Călinescu nr. 25A, ap. 1,  
sector 1, B 011694, București; (72) Jo Kyung-Sic; (54) **FAR  
DE AUTOMOBIL**; (28) 1; (51) 26-06; (30) KR/14.04.2005/  
30-2005-12546;

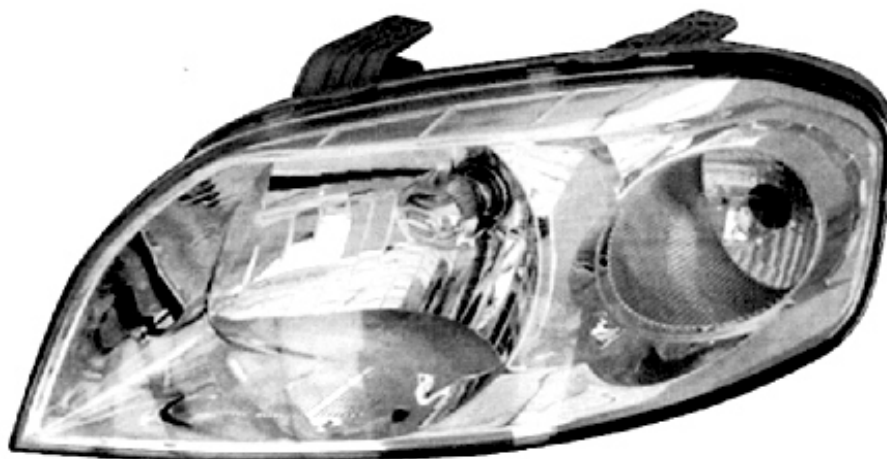

(21) f 2005 0858 - 1.1

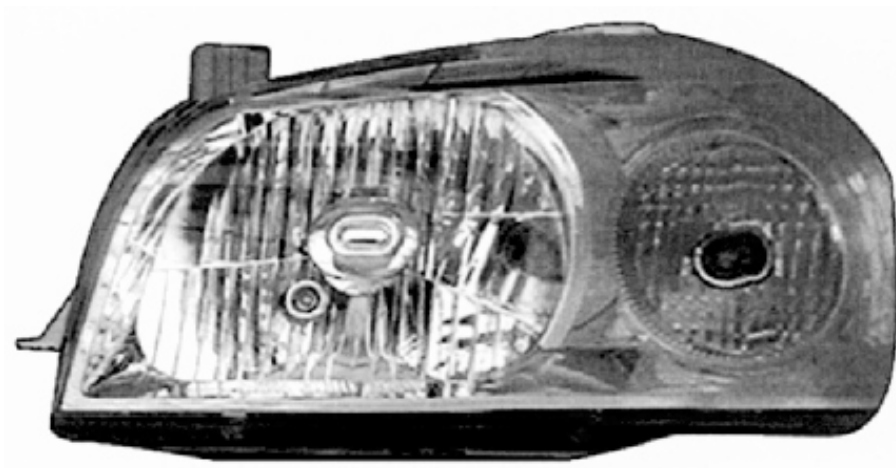

(21) f 2005 0858 - 1.2

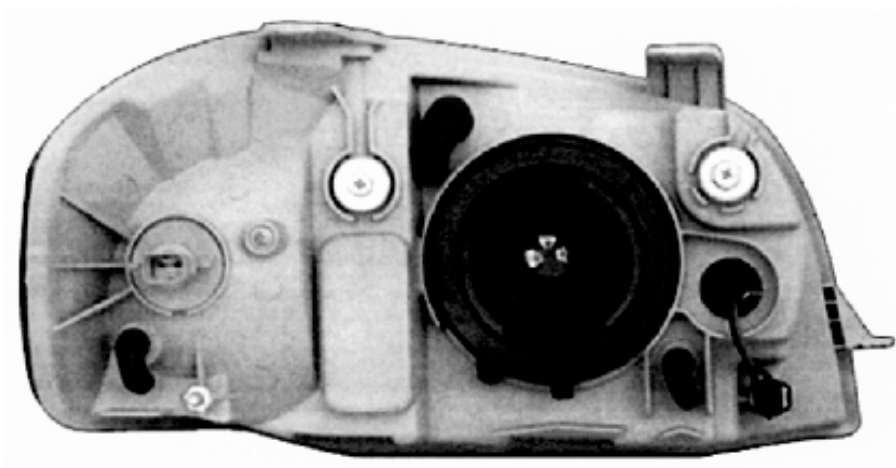

(21) f 2005 0858 - 1.3

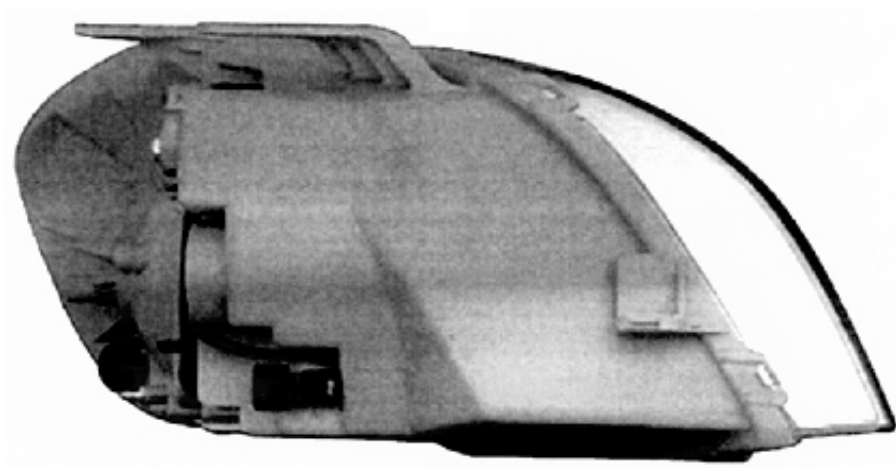

(21) f 2005 0858 - 1.4

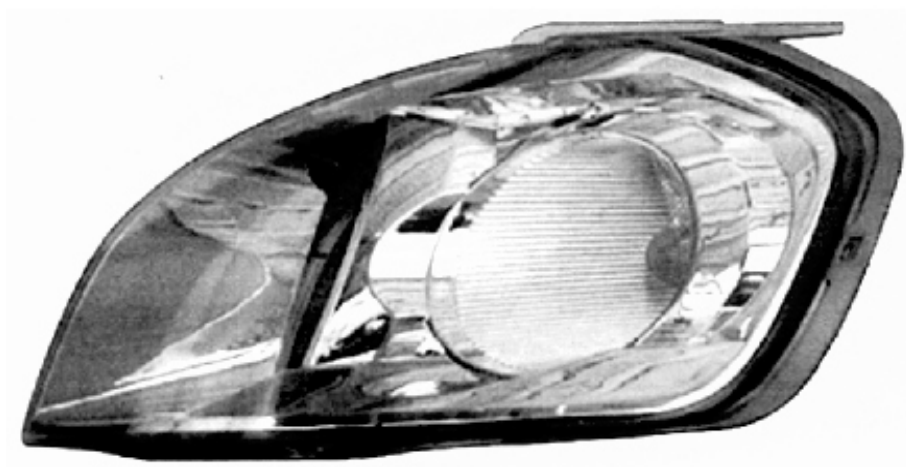

(21) f 2005 0858 - 1.5



(21) f 2005 0858 - 1.6

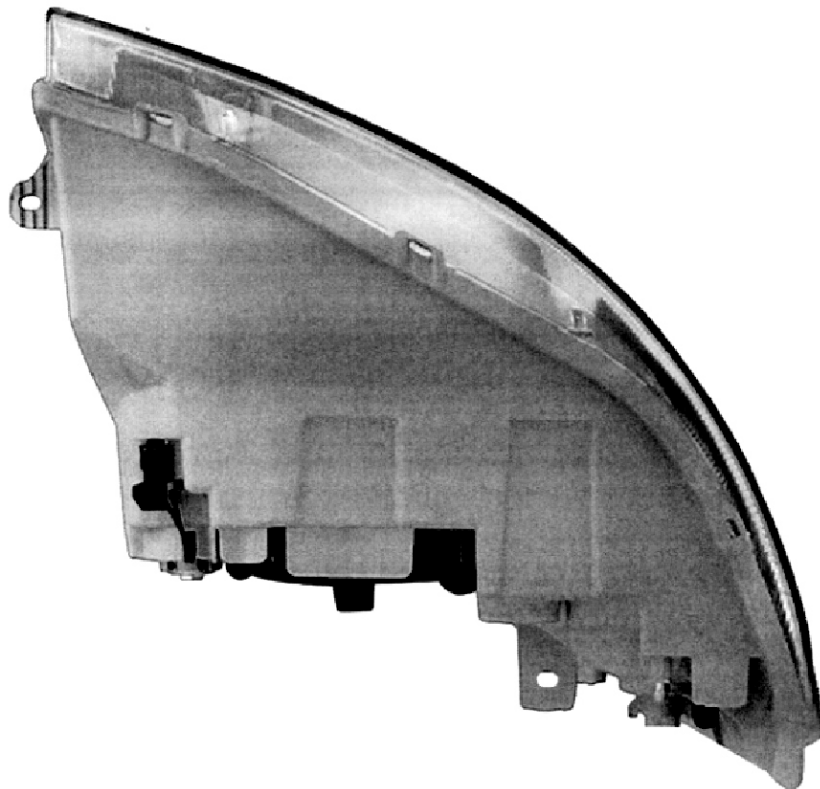

(21) f 2005 0858 - 1.7

(21) f 2005 0859; (22) 13.10.2005; (43) 30.12.2005;  
(71) GM DAEWOO AUTO & TECHNOLOGY COMPANY,  
199-1, Cheongcheon-Dong, Bupyeong-Gu, Incheon, KR 1740;  
(74) Cabinet Enpora, str. George Călinescu nr. 25A, ap. 1,

sector 1, B 011694, București; (72) Kim Yong-Gwon;  
(54) **LUMINĂ ROȘIE COMBINATĂ POSTERIOARĂ DE  
AUTOMOBIL**; (28) 1; (51) 26-06; (30) KR/14.04.2005/  
30-2005-12549;



(21) f 2005 0859 - 1.1

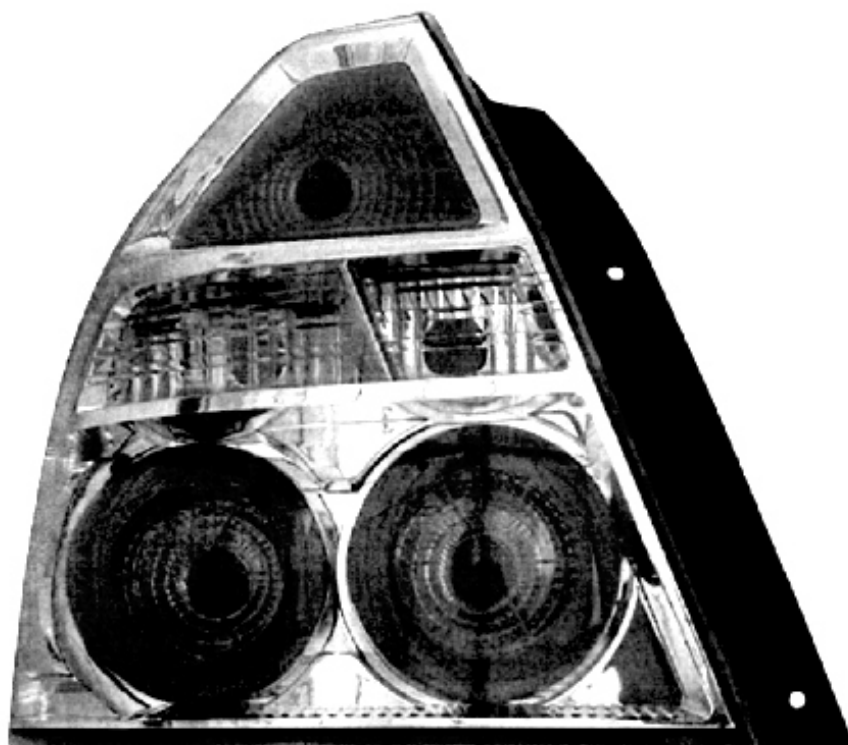

(21) f 2005 0859 - 1.2

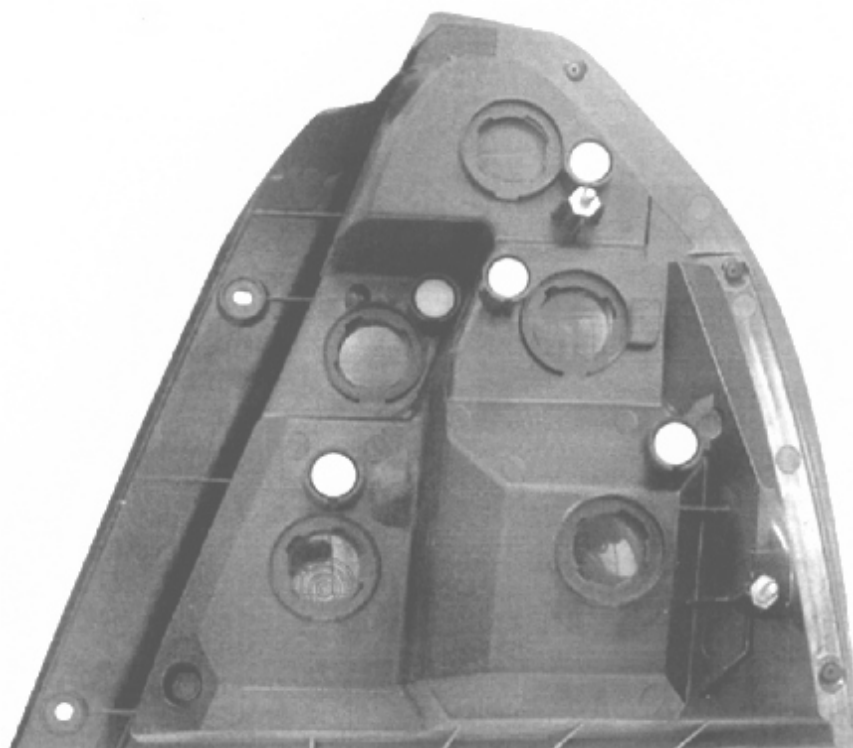

(21) f 2005 0859 - 1.3

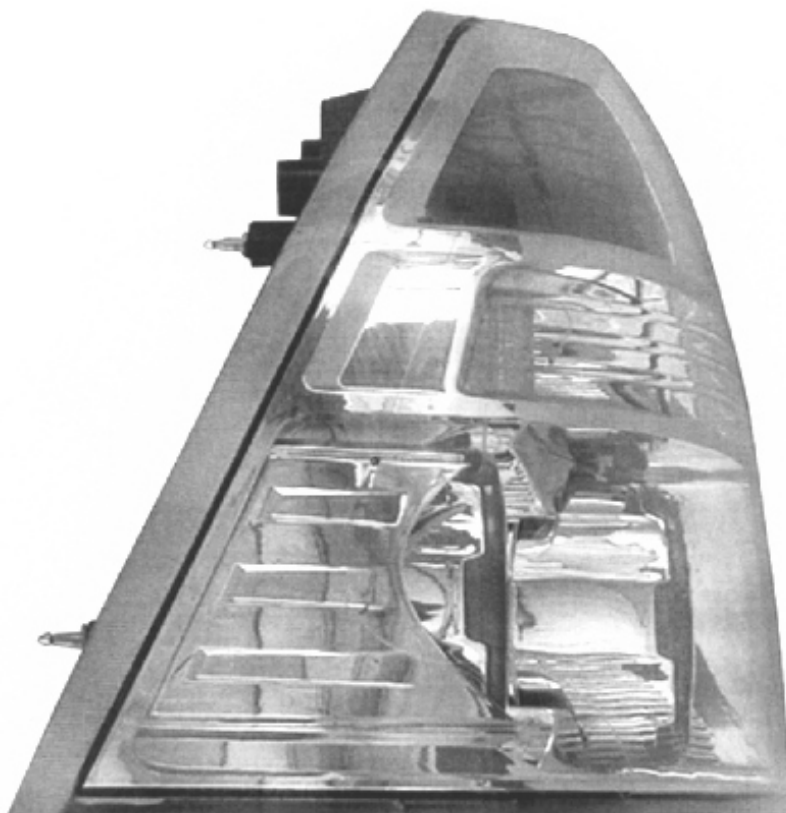

(21) f 2005 0859 - 1.4

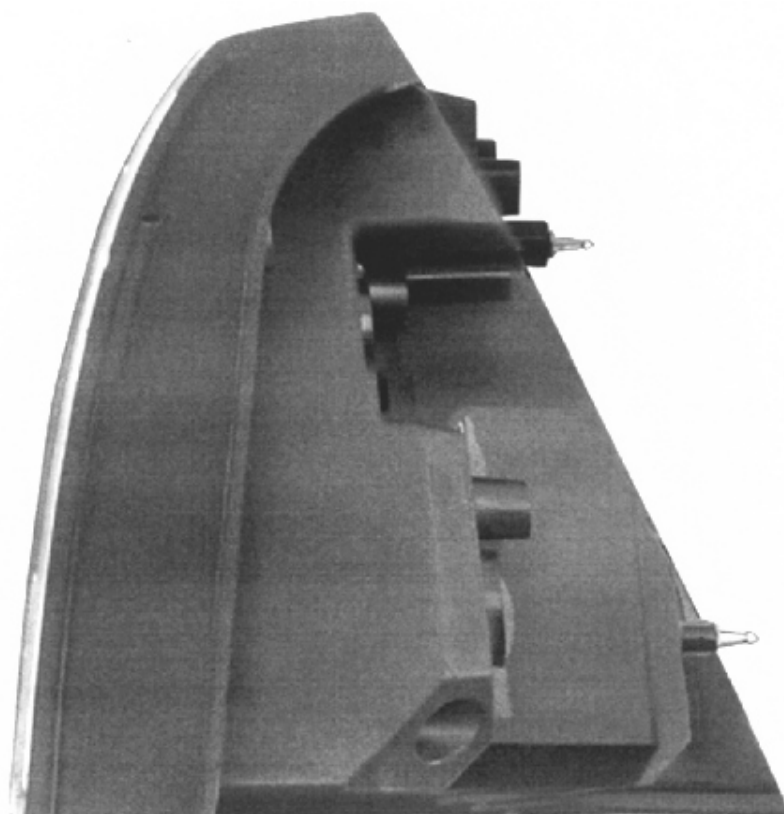

(21) f 2005 0859 - 1.5



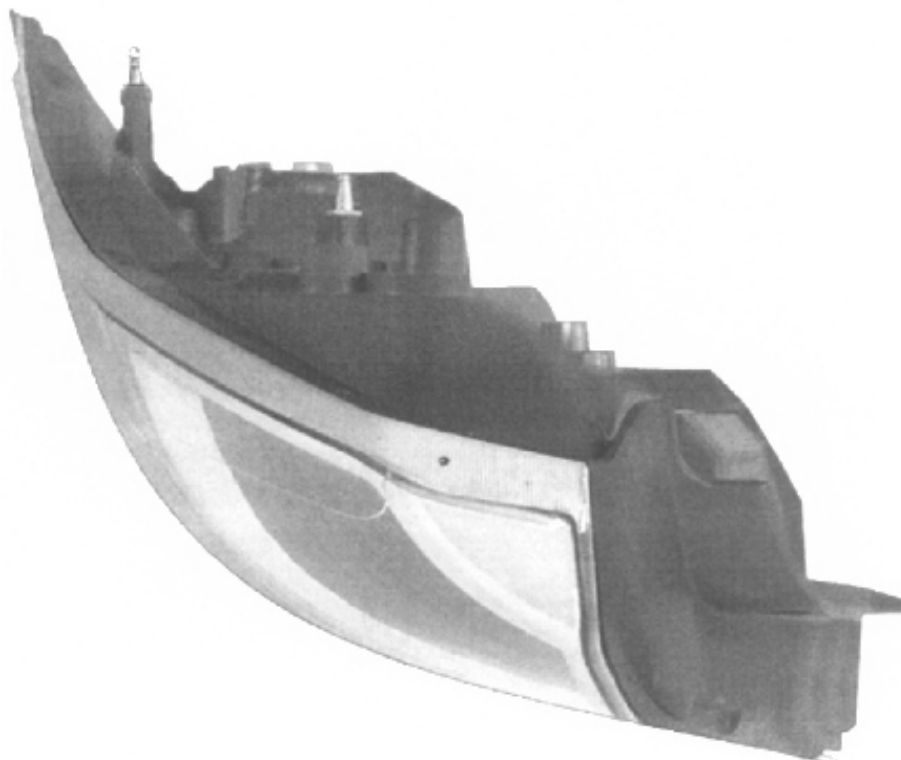

(21) f 2005 0859 - 1.6

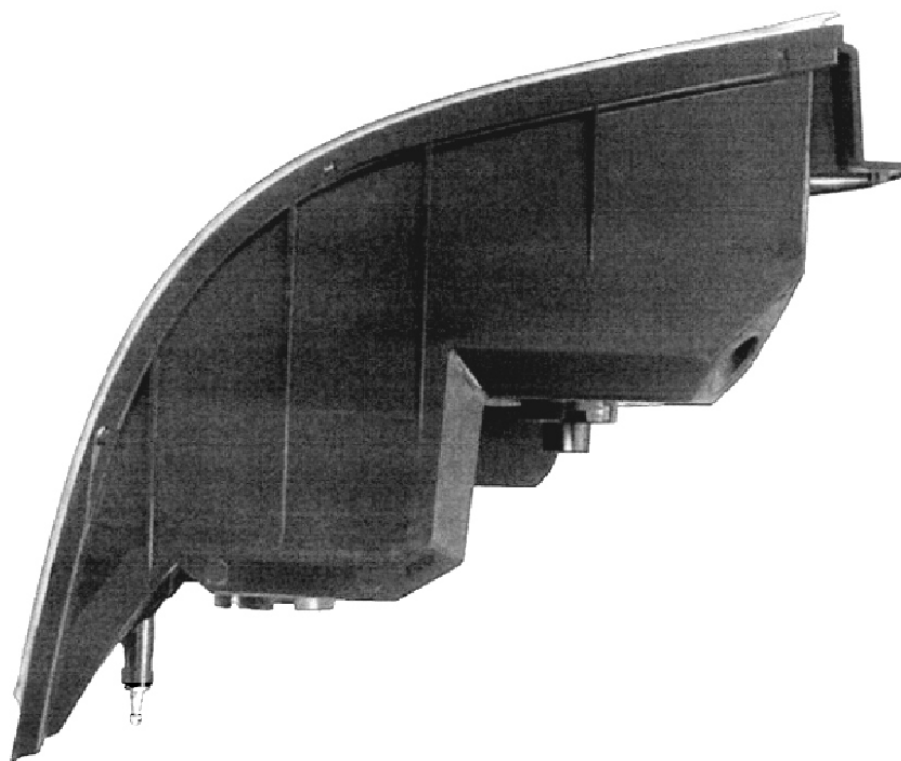

(21) f 2005 0859 - 1.7

**CLASA 28 - PRODUSE FARMACEUTICE SAU COSMETICE,  
ARTICOLE ŞI INSTRUMENTE PENTRU  
TOALETĂ**

(21) f 2005 0718; (22) 22.08.2005; (43) 30.12.2005;  
(71) THE GILLETTE COMPANY, Prudential Tower Building,  
Boston, MA 02199, 1910; (74) S.C. Rominvent S.A., str. Ernil  
Pangratti nr. 35, et. 1, sector 1, B 011882, Bucureşti; (72) Gray  
Michael J.; PROVOST CRAIG; (54) APARAT DE RAS; (28)  
1; (51) 28-03; (30) US/23.02.2005/29/223950;

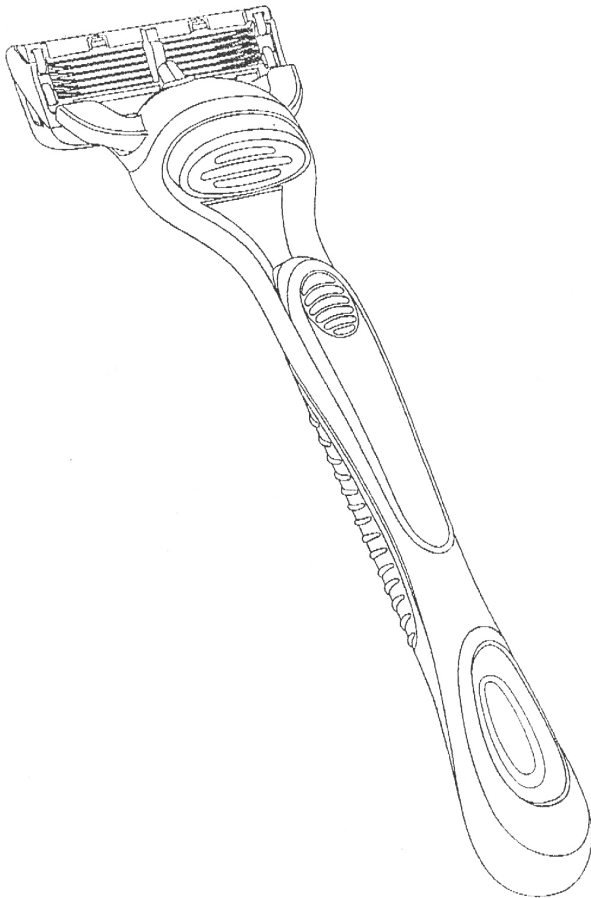

(21) f 2005 0718 - 1.1

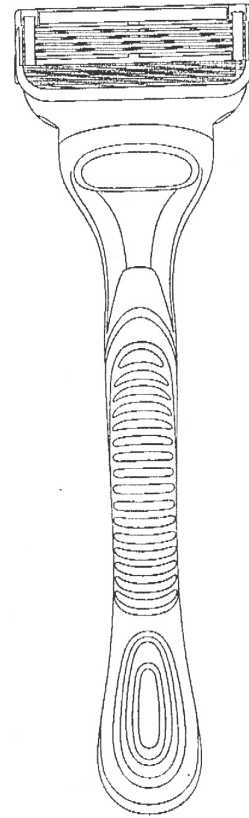

(21) f 2005 0718 - 1.2

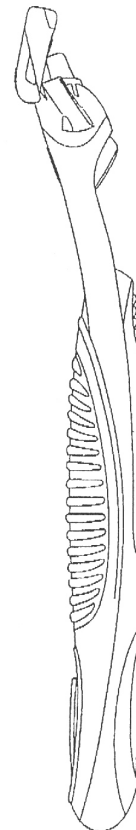

(21) f 2005 0718 - 1.3

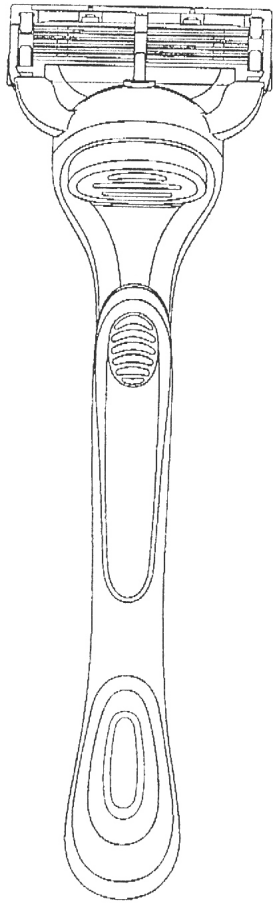

(21) f 2005 0718 - 1.4

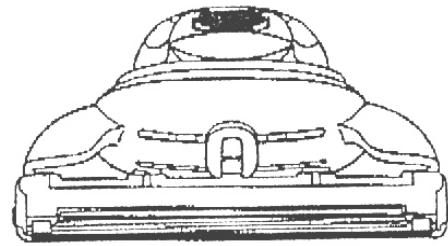

(21) f 2005 0718 - 1.5

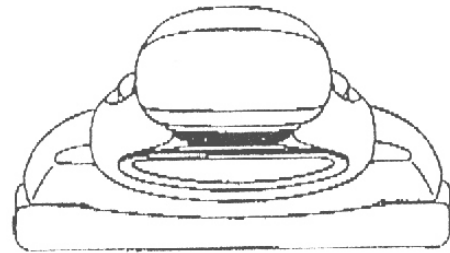

(21) f 2005 0718 - 1.6

---

(21) f **2005 0721**; (22) 23.08.2005; (43) 30.12.2005; (71) THE GILLETTE COMPANY, Prudential Tower Building, Boston, MA 02199, 1910; (74) **S.C. Rominvent S.A.**, str. Ermil Pangratti nr. 35, et. 1, sector 1, B 011882, București; (72) Gray Michael J.; PROVOST CRAIG; (54) **CARCASĂ PENTRU APARAT DE RAS**; (28) 1; (51) **28-03**; (30) US/24.02.2005/29/224093;

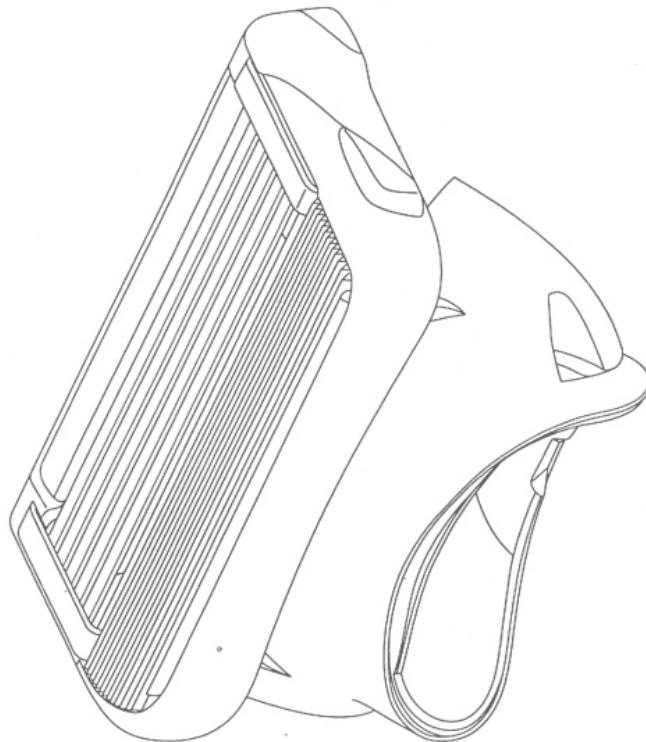

(21) f 2005 0721 - 1.1

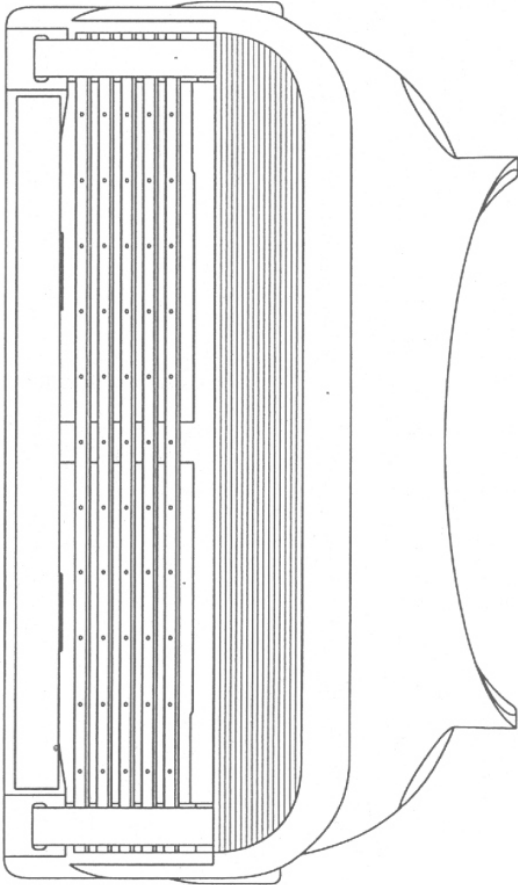

(21) f 2005 0721 - 1.2

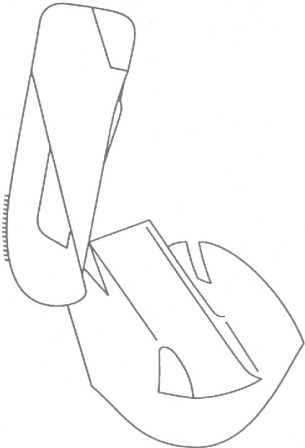

(21) f 2005 0721 - 1.3

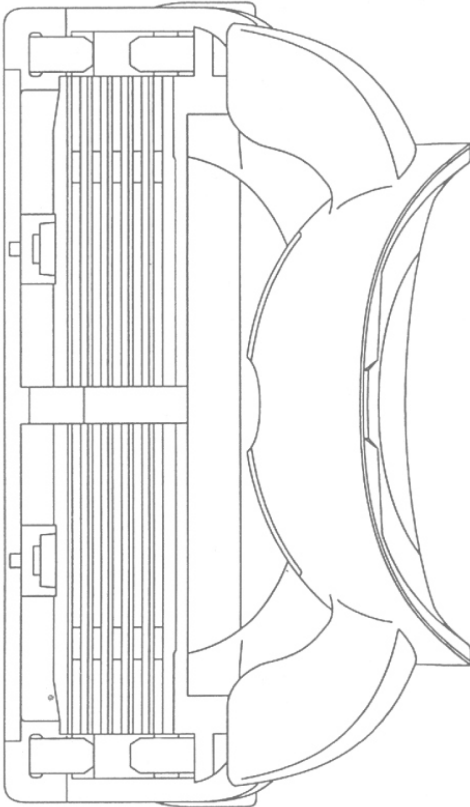

(21) f 2005 0721 - 1.4

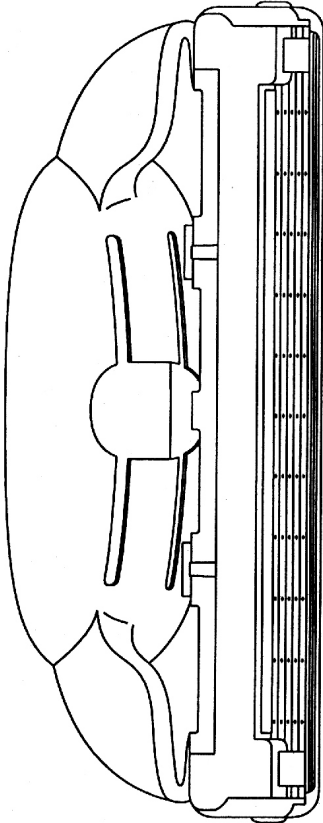

(21) f 2005 0721 - 1.5

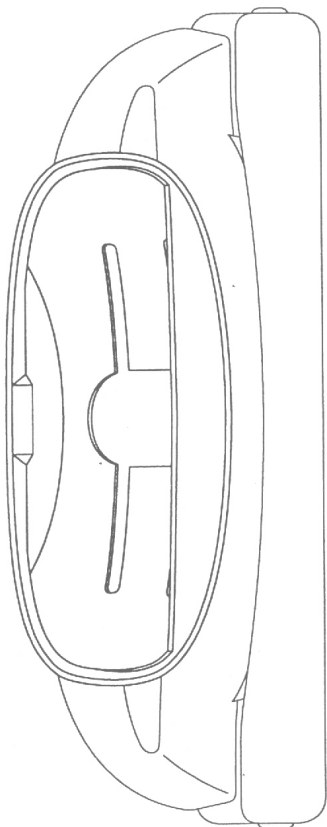

(21) f 2005 0721 - 1.6

(21) f 2005 0768; (22) 09.06.2005; (43) 30.12.2005; (71) CALOR SOCIETE PAR ACTIONS SIMPLIFIEE, Place Ambroise Courtois, Lyon, F-69008, 1846; (72) Fabrice Renault; (54) **APARAT DE MASAJ PENTRU PICIOARE**; (28) 2; (51) 28-03; (80) DM/066 830/ 09.06.2005/ 31.08.2005; (30) FR/16.12.2004/04 6054;

(21) f 2005 0769; (22) 09.06.2005; (43) 30.12.2005; (71) CALOR SOCIETE PAR ACTIONS SIMPLIFIEE, Place Ambroise Courtois, Lyon, F-69008, 1846; (72) Fabrice Renault; (54) **APARAT PENTRU ÎNTINS PĂRUL**; (28) 1; (51) 28-03; (80) DM/066 831/ 09.06.2005/ 31.08.2005; (30) FR/20.12.2004/04 6089;

(21) f 2005 0756; (22) 10.02.2005; (43) 30.12.2005; (71) HENKEL KOMMANDITGGESSELLSCHAFT AUF AKTIEN, Henkelstrasse nr. 67, Dusseldorf, D 40589, 326; (72) Volker Hundertmark; (54) **DEZODORIZANTE**; (28) 2; (51) 28-99; (80) DM/066 378/ 10.02.2005/ 31.08.2005; (30) DE/17.08.2004/404 04 626.6;

(21) f 2005 0759; (22) 10.02.2005; (43) 30.12.2005; (71) HENKEL KOMMANDITGGESSELLSCHAFT AUF AKTIEN, Henkelstrasse nr. 67, Dusseldorf, D 40589, 326; (72) Volker Hundertmark; (54) **DEZODORIZANTE**; (28) 6; (51) 28-99; (80) DM/066 394/ 10.02.2005/ 31.08.2005; (30) DE/17.08.2004/404 04 840.4;

---

#### CLASA 30 - ARTICOLE PENTRU ÎNGRIJIREA SAU ÎNTREȚINEREA ANIMALELOR

(21) f 2005 0864; (22) 14.10.2005; (43) 30.12.2005; (71) S.C. PATRIAPLAST S.R.L., șoseaua Unirii nr. 133, Balotești, IF 077015, 1647; (72) Kakillioglu Mahmut; (54) **ADĂPĂTOR DIN PLASTIC, PENTRU PĂSĂRI**; (28) 1; (51) 30-03

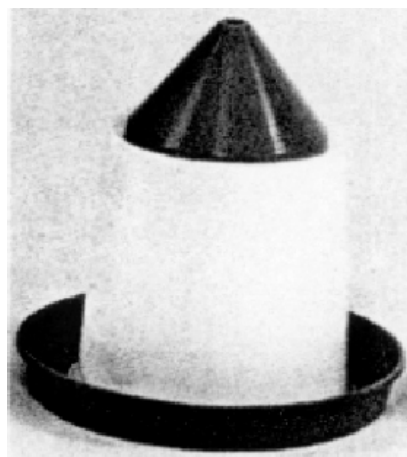

(21) f 2005 0864 - 1

---

#### CLASA 31 - MAȘINI ȘI APARATE PENTRU PREPARAREA MÂNCĂRURILOR ȘI A BĂUTURILOR, NECUPRINSE ÎN ALTE CLASE

(21) f 2005 0758; (22) 16.02.2005; (43) 30.12.2005; (71) KONINKLIJKE PHILIPS ELECTRONICS N.V., Groenewoudseweg No.1, Dindhoven, 263; (74) **Philips Intellectual Property & Standards**, Prof. Holstlaan 6, NL 5656, Eindhoven; (54) **ROBOT PENTRU BUCĂTĂRIE**; (28) 1; (51) 31-00; (80) DM/066 391/ 16.02.2005/ 31.08.2005; (30) EM/24.09.2004/000230362;

(21) f 2005 0775



(21) f 2005 0775 - 1

(21) f 2005 0846

---

(21) f 2005 0845



(21) f 2005 0845 - 1



(21) f 2005 0846 - 1

---

(21) f 2005 0711



(21) f 2005 0711 - 1



(21) f 2005 0711 - 2





(21) f 2005 0711 - 3



(21) f 2005 0711 - 4



(21) f 2005 0711 - 5



(21) f 2005 0711 - 6



(21) f 2005 0711 - 7



(21) f 2005 0711 - 8



(21) f 2005 0711 - 9



(21) f 2005 0711 - 10



(21) f 2005 0711 - 11



(21) f 2005 0711 - 12



(21) f 2005 0711 - 13



(21) f 2005 0711 - 14

(21) f 2005 0838



(21) f 2005 0838 - 1



(21) f 2005 0838 - 3



(21) f 2005 0838 - 2



(21) f 2005 0838 - 4



(21) f 2005 0838 - 5

(21) f 2005 0529



(21) f 2005 0529 - 1

(21) f 2005 0836



(21) f 2005 0836 - 1



(21) f 2005 0529 - 2



(21) f 2005 0836 - 2

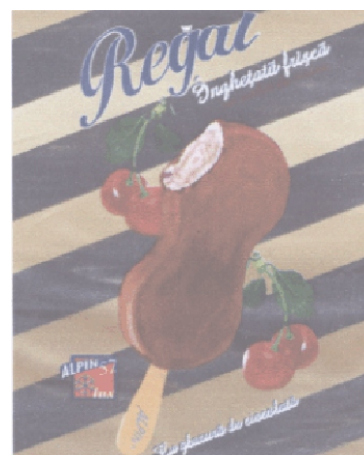

(21) f 2005 0529 - 3

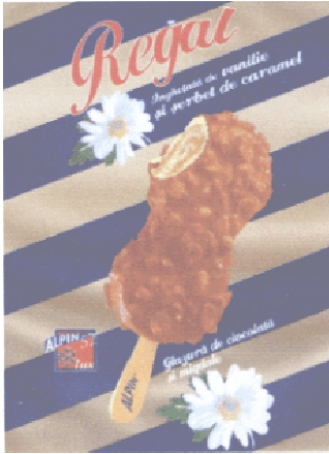

(21) f 2005 0529 - 4



(21) f 2005 0529 - 7



(21) f 2005 0529 - 5



(21) f 2005 0529 - 8



(21) f 2005 0529 - 6



(21) f 2005 0529 - 9





(21) f 2005 0529 - 10



(21) f 2005 0529 - 11



(21) f 2005 0529 - 12



(21) f 2005 0529 - 13



(21) f 2005 0529 - 14



(21) f 2005 0529 - 15



(21) f 2005 0529 - 16



(21) f 2005 0529 - 17



(21) f 2005 0529 - 18



(21) f 2005 0529 - 19



(21) f 2005 0529 - 20

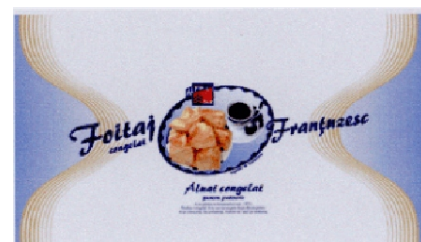

(21) f 2005 0529 - 21

(21) f 2005 0667



(21) f 2005 0667 - 1

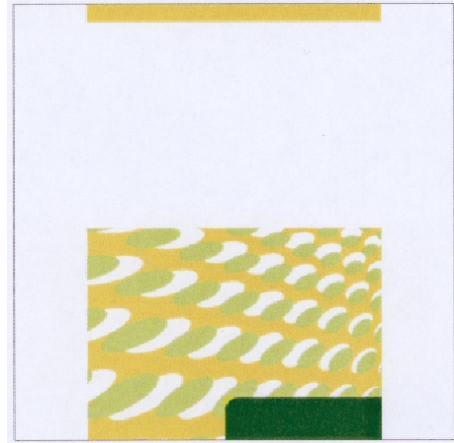

(21) f 2005 0722 - 3

---

(21) f 2005 0722

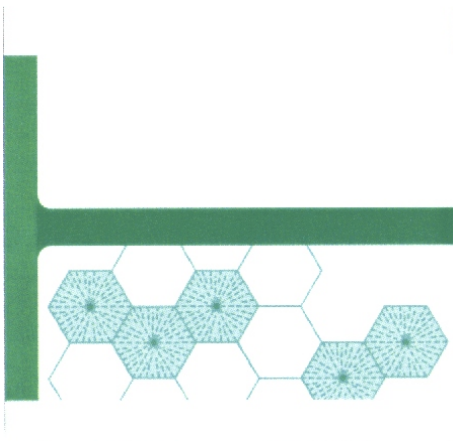

(21) f 2005 0722 - 1



(21) f 2005 0722 - 4

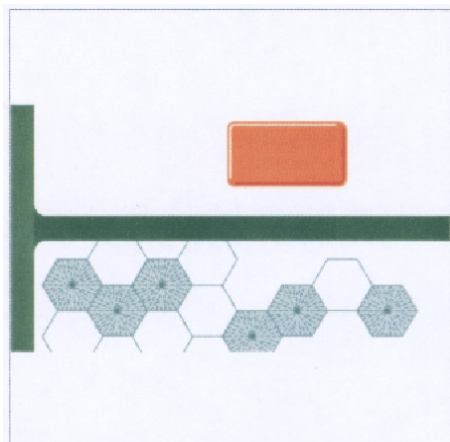

(21) f 2005 0722 - 2

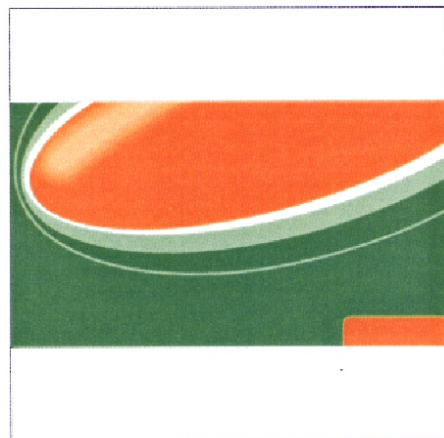

(21) f 2005 0722 - 5

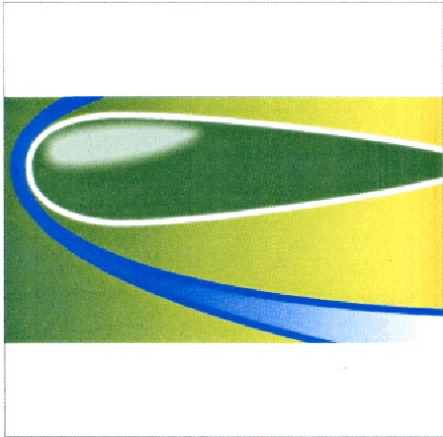

(21) f 2005 0722 - 6

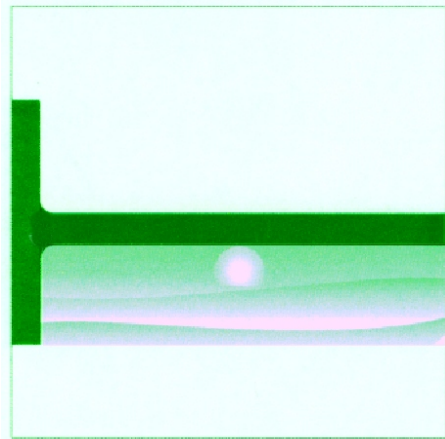

(21) f 2005 0722 - 9



(21) f 2005 0722 - 7

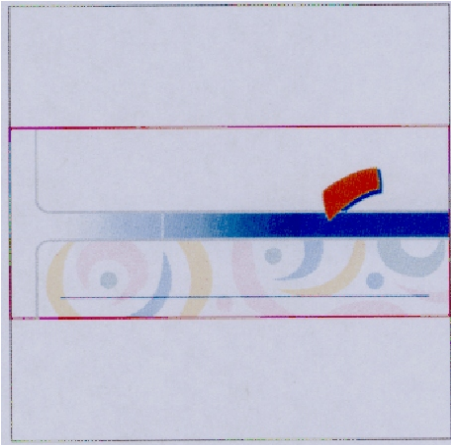

(21) f 2005 0722 - 10



(21) f 2005 0722 - 8

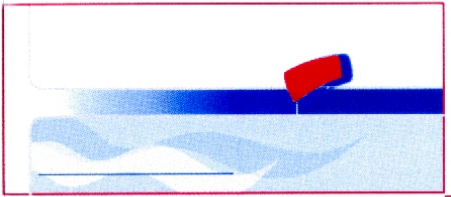

(21) f 2005 0722 - 11

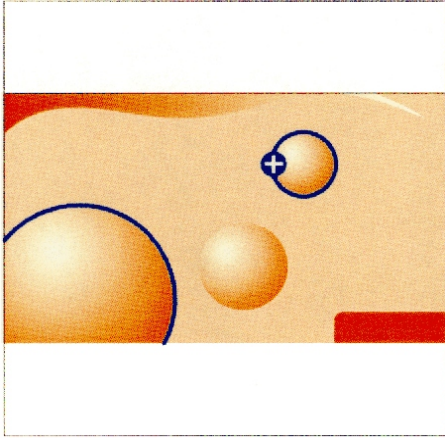

(21) f 2005 0722 - 12

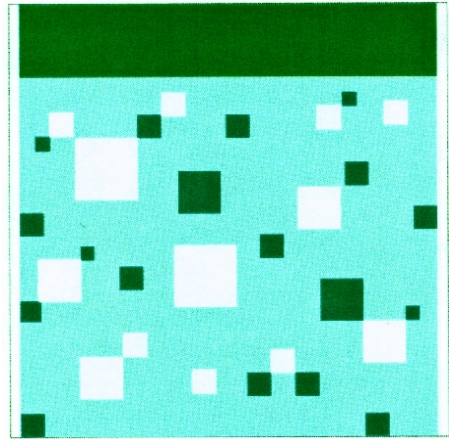

(21) f 2005 0722 - 15

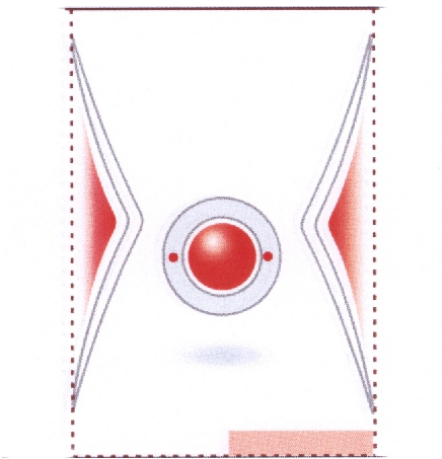

(21) f 2005 0722 - 13

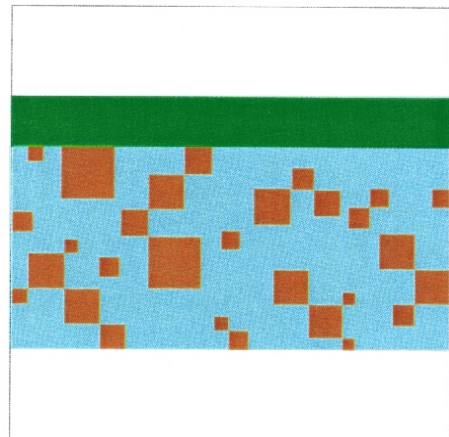

(21) f 2005 0722 - 16

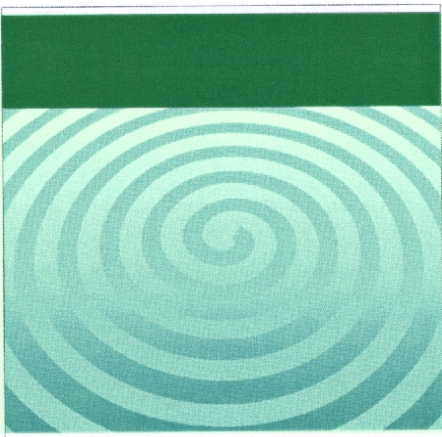

(21) f 2005 0722 - 14



(21) f 2005 0722 - 17

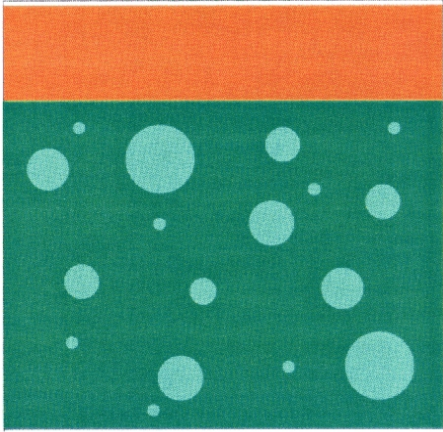

(21) f 2005 0722 - 18

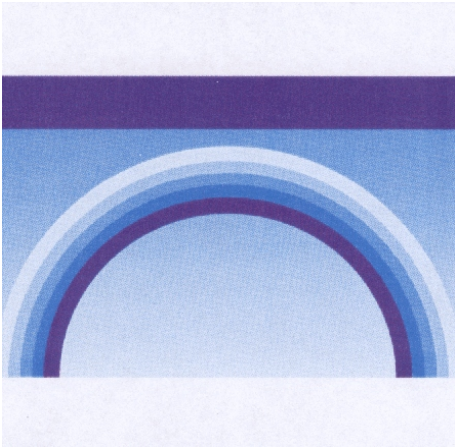

(21) f 2005 0722 - 21



(21) f 2005 0722 - 19



(21) f 2005 0722 - 22

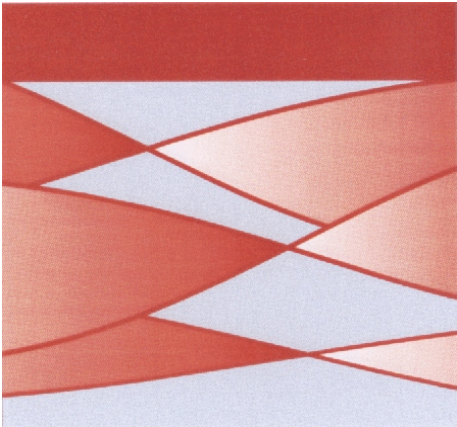

(21) f 2005 0722 - 20



(21) f 2005 0722 - 23

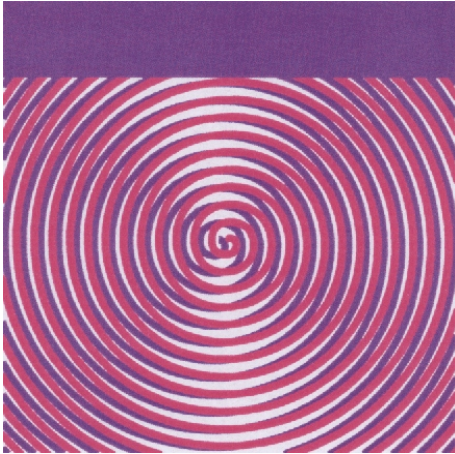

(21) f 2005 0722 - 24

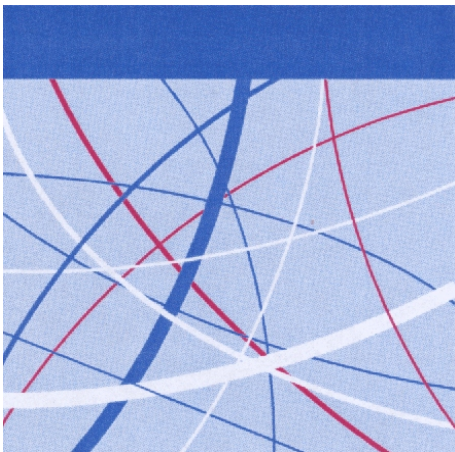

(21) f 2005 0722 - 25

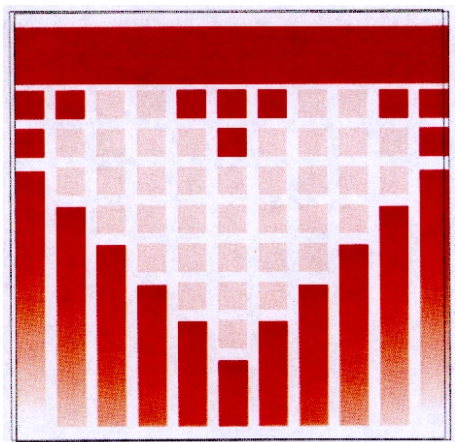

(21) f 2005 0722 - 26

(21) f 2005 0774



(21) f 2005 0774 - 1

(21) f 2005 0782



(21) f 2005 0782 - 1

(21) f 2005 0799



(21) f 2005 0799 - 1

(21) f 2005 0835



(21) f 2005 0835 - 1

---

(21) f 2005 0837

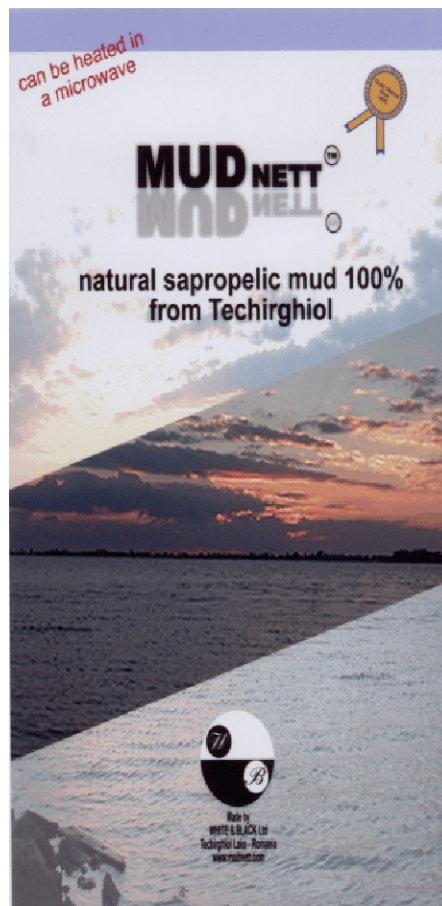

(21) f 2005 0837 - 1

---

(21) f 2005 0880



(21) f 2005 0880 - 1

---

(21) f 2005 0810



(21) f 2005 0810 - 1.1



(21) f 2005 0810 - 1.2



**LISTA CERERILOR DE ÎNREGISTRARE  
A DESENELOR ȘI MODELELOR  
INDUSTRIALE, PUBLICATE,**

- **ARANJATE ÎN ORDINEA CRESCĂTOARE  
A NUMERELOR DE ÎNREGISTRARE**
- **ARANJATE ÎN ORDINEA  
ALFABETICĂ A SOLICITANȚILOR**

**LISTA CERERILOR DE ÎNREGISTRARE A DESENELOR ȘI MODELELOR INDUSTRIALE  
PUBLICATE, ARANJATE ÎN ORDINEA CRESCĂTOARE  
A NUMERELOR DE ÎNREGISTRARE**

| Numărul depozitului național | Clasa și subclasa | Data depozitului | Număr modele/desene | Pagina |
|------------------------------|-------------------|------------------|---------------------|--------|
| <b>f 2005 0038</b>           | 09-05             | 24.01.2005       | 1/2                 | 25     |
| <b>f 2005 0491</b>           | 08-09             | 09.06.2005       | 1/1                 | 17     |
| <b>f 2005 0526</b>           | 09-01             | 17.06.2005       | 2/2                 | 17     |
| <b>f 2005 0529</b>           | 19-08             | 20.06.2005       | 21/21               | 40     |
| <b>f 2005 0540</b>           | 19-08             | 23.06.2005       | 2/2                 | 40     |
| <b>f 2005 0617</b>           | 09-01, 05         | 13.07.2005       | 9/18                | 17     |
| <b>f 2005 0626</b>           | 09-03             | 19.07.2005       | 1/1                 | 22     |
| <b>f 2005 0642</b>           | 09-07             | 27.07.2005       | 2/2                 | 26     |
| <b>f 2005 0667</b>           | 19-08             | 03.08.2005       | 1/1                 | 41     |
| <b>f 2005 0670</b>           | 23-01             | 04.08.2005       | 1/1                 | 45     |
| <b>f 2005 0671</b>           | 12-02             | 04.08.2005       | 1/1                 | 29     |
| <b>f 2005 0673</b>           | 11-02             | 05.08.2005       | 2/2                 | 27     |
| <b>f 2005 0674</b>           | 09-01             | 05.08.2005       | 1/1                 | 21     |
| <b>f 2005 0682</b>           | 09-01             | 10.08.2005       | 1/4                 | 21     |
| <b>f 2005 0684</b>           | 06-01, 03         | 10.08.2005       | 1/2                 | 13     |
| <b>f 2005 0685</b>           | 06-08             | 10.08.2005       | 1/2                 | 16     |
| <b>f 2005 0711</b>           | 09-03             | 18.08.2005       | 14/14               | 22     |
| <b>f 2005 0717</b>           | 09-03, 09         | 22.08.2005       | 5/6                 | 22     |
| <b>f 2005 0718</b>           | 28-03             | 22.08.2005       | 1/6                 | 64     |
| <b>f 2005 0721</b>           | 28-03             | 23.08.2005       | 1/6                 | 65     |
| <b>f 2005 0722</b>           | 19-08             | 23.08.2005       | 26/26               | 41     |
| <b>f 2005 0723</b>           | 02-04             | 24.08.2005       | 2/6                 | 12     |
| <b>f 2005 0729</b>           | 01-01             | 24.08.2005       | 6/6                 | 12     |
| <b>f 2005 0732</b>           | 25-02             | 25.08.2005       | 2/2                 | 55     |
| <b>f 2005 0738</b>           | 11-02             | 29.08.2005       | 1/1                 | 27     |

| Numărul depozitului național | Clasa și subclasa | Data depozitului | Număr modele/desene | Pagina |
|------------------------------|-------------------|------------------|---------------------|--------|
| <b>f 2005 0739</b>           | 19-02             | 29.08.2005       | 5/6                 | 39     |
| <b>f 2005 0743</b>           | 10-05             | 31.08.2005       | 1/1                 | 26     |
| <b>f 2005 0744</b>           | 10-05             | 31.08.2005       | 1/1                 | 27     |
| <b>f 2005 0745</b>           | 12-16             | 31.08.2005       | 1/1                 | 30     |
| <b>f 2005 0746</b>           | 12-08             | 31.08.2005       | 1/1                 | 30     |
| <b>f 2005 0747</b>           | 06-07             | 31.08.2004       | 2/0                 | 16     |
| <b>f 2005 0748</b>           | 16-06             | 31.08.2004       | 1/0                 | 39     |
| <b>f 2005 0749</b>           | 03-01             | 31.08.2004       | 2/0                 | 13     |
| <b>f 2005 0750</b>           | 03-01             | 31.08.2004       | 1/0                 | 13     |
| <b>f 2005 0751</b>           | 10-07             | 31.08.2004       | 1/0                 | 27     |
| <b>f 2005 0752</b>           | 19-07             | 02.08.2004       | 1/0                 | 40     |
| <b>f 2005 0753</b>           | 21-01             | 11.02.2005       | 1/0                 | 45     |
| <b>f 2005 0754</b>           | 12-08             | 11.02.2005       | 5/0                 | 30     |
| <b>f 2005 0755</b>           | 12-16             | 24.02.2005       | 1/0                 | 31     |
| <b>f 2005 0756</b>           | 28-99             | 10.02.2005       | 2/0                 | 68     |
| <b>f 2005 0757</b>           | 12-16             | 23.02.2005       | 1/0                 | 31     |
| <b>f 2005 0758</b>           | 31-00             | 16.02.2005       | 1/0                 | 68     |
| <b>f 2005 0759</b>           | 28-99             | 10.02.2005       | 6/0                 | 68     |
| <b>f 2005 0760</b>           | 25-01             | 11.02.2005       | 4/0                 | 52     |
| <b>f 2005 0761</b>           | 25-01             | 11.02.2005       | 1/0                 | 52     |
| <b>f 2005 0762</b>           | 08-07             | 31.08.2004       | 2/0                 | 17     |
| <b>f 2005 0763</b>           | 06-03, 04, 06     | 04.02.2005       | 26/0                | 15     |
| <b>f 2005 0764</b>           | 06-08             | 17.02.2005       | 2/0                 | 17     |
| <b>f 2005 0765</b>           | 23-03             | 06.05.2005       | 1/0                 | 51     |
| <b>f 2005 0766</b>           | 25-02             | 01.07.2005       | 2/0                 | 55     |
| <b>f 2005 0767</b>           | 20-02             | 13.12.2004       | 4/0                 | 43     |
| <b>f 2005 0768</b>           | 28-03             | 09.06.2005       | 2/0                 | 68     |
| <b>f 2005 0769</b>           | 28-03             | 09.06.2005       | 1/0                 | 68     |
| <b>f 2005 0770</b>           | 12-16             | 16.06.2005       | 7/0                 | 31     |

| Numărul depozitului național | Clasa și subclasa | Data depozitului | Număr modele/desene | Pagina |
|------------------------------|-------------------|------------------|---------------------|--------|
| <b>f 2005 0771</b>           | 05-05             | 19.07.2005       | 20/0                | 13     |
| <b>f 2005 0772</b>           | 19-06             | 12.11.2004       | 9/0                 | 40     |
| <b>f 2005 0773</b>           | 23-02             | 01.09.2005       | 14/24               | 45     |
| <b>f 2005 0774</b>           | 19-08             | 01.09.2005       | 1/1                 | 41     |
| <b>f 2005 0775</b>           | 05-04, 19-08      | 05.09.2005       | 1/1                 | 13     |
| <b>f 2005 0782</b>           | 19-08             | 08.09.2005       | 1/1                 | 41     |
| <b>f 2005 0784</b>           | 06-03             | 08.09.2005       | 3/4                 | 15     |
| <b>f 2005 0785</b>           | 06-01             | 08.09.2005       | 9/10                | 14     |
| <b>f 2005 0787</b>           | 13-03             | 09.09.2005       | 5/5                 | 38     |
| <b>f 2005 0788</b>           | 25-01             | 09.09.2005       | 3/3                 | 52     |
| <b>f 2005 0789</b>           | 25-02             | 12.09.2005       | 4/4                 | 55     |
| <b>f 2005 0794</b>           | 23-02             | 15.09.2005       | 1/1                 | 48     |
| <b>f 2005 0795</b>           | 19-08             | 15.09.2005       | 1/1                 | 41     |
| <b>f 2005 0796</b>           | 23-02             | 16.09.2005       | 2/6                 | 48     |
| <b>f 2005 0797</b>           | 23-02             | 16.09.2005       | 1/4                 | 49     |
| <b>f 2005 0798</b>           | 23-02             | 16.09.2005       | 1/4                 | 50     |
| <b>f 2005 0799</b>           | 19-08             | 16.09.2005       | 1/1                 | 42     |
| <b>f 2005 0801</b>           | 20-02             | 16.09.2005       | 1/7                 | 43     |
| <b>f 2005 0802</b>           | 09-03             | 19.09.2005       | 3/3                 | 23     |
| <b>f 2005 0806</b>           | 09-03             | 23.09.2005       | 2/7                 | 24     |
| <b>f 2005 0807</b>           | 11-02             | 27.09.2005       | 8/8                 | 28     |
| <b>f 2005 0810</b>           | 21-01             | 28.09.2005       | 1/2                 | 45     |
| <b>f 2005 0835</b>           | 19-08             | 03.10.2005       | 1/1                 | 42     |
| <b>f 2005 0836</b>           | 09-05             | 03.10.2005       | 2/2                 | 26     |
| <b>f 2005 0837</b>           | 19-08             | 04.10.2005       | 1/1                 | 42     |
| <b>f 2005 0838</b>           | 09-03             | 04.10.2005       | 5/5                 | 25     |
| <b>f 2005 0840</b>           | 09-02             | 06.10.2005       | 1/1                 | 22     |
| <b>f 2005 0841</b>           | 19-08             | 06.10.2005       | 1/1                 | 42     |
| <b>f 2005 0845</b>           | 09-01             | 07.10.2005       | 1/1                 | 22     |

| Numărul depozitului național | Clasa și subclasa | Data depozitului | Număr modele/desene | Pagina |
|------------------------------|-------------------|------------------|---------------------|--------|
| <b>f 2005 0846</b>           | 09-01             | 07.10.2005       | 1/1                 | 22     |
| <b>f 2005 0847</b>           | 25-02             | 11.10.2005       | 4/4                 | 56     |
| <b>f 2005 0848</b>           | 07-06             | 22.08.2005       | 1/1                 | 17     |
| <b>f 2005 0849</b>           | 06-04             | 22.08.2005       | 1/1                 | 16     |
| <b>f 2005 0850</b>           | 11-02             | 22.08.2005       | 1/2                 | 29     |
| <b>f 2005 0853</b>           | 23-03             | 12.10.2005       | 1/5                 | 51     |
| <b>f 2005 0854</b>           | 19-08             | 12.10.2005       | 4/4                 | 42     |
| <b>f 2005 0858</b>           | 26-06             | 13.10.2005       | 1/7                 | 57     |
| <b>f 2005 0859</b>           | 26-06             | 13.10.2005       | 1/7                 | 60     |
| <b>f 2005 0860</b>           | 12-16             | 13.10.2005       | 1/7                 | 31     |
| <b>f 2005 0861</b>           | 12-16             | 13.10.2005       | 1/7                 | 32     |
| <b>f 2005 0862</b>           | 12-16             | 13.10.2005       | 1/7                 | 34     |
| <b>f 2005 0863</b>           | 12-16             | 13.10.2005       | 1/7                 | 36     |
| <b>f 2005 0864</b>           | 30-03             | 14.10.2005       | 1/1                 | 68     |
| <b>f 2005 0865</b>           | 25-01             | 14.10.2005       | 6/6                 | 53     |
| <b>f 2005 0866</b>           | 25-01             | 14.10.2005       | 3/3                 | 53     |
| <b>f 2005 0867</b>           | 25-01             | 14.10.2005       | 5/5                 | 54     |
| <b>f 2005 0880</b>           | 19-08             | 24.10.2005       | 2/2                 | 43     |

**LISTA CERERILOR DE ÎNREGISTRARE A DESENELOR ȘI MODELELOR  
INDUSTRIALE PUBLICATE, ARANJATE ÎN ORDINEA  
ALFABETICĂ A SOLICITANȚILOR**

| Nume și adresă solicitant  | Număr depozit | Clasa și subclasa | Pagina |
|--|---------------|-------------------|--------|
| <b>141 WORLDWIDW</b> , A DIVISION OF OGILVY & MATHER LIMITED, 121-141 Westbourne Terrace, Londra, W2 6JR, 1947                         | f 2005 0801   | 20-02             | 43     |
| <b>S.C. ACVIL GROUP S.R.L.</b> , str. Primăverii nr. 6, bl. B2, sc. B, et. 2, ap. 11, Râmnicu Vâlcea, VL 240242, 1946                  | f 2005 0799   | 19-08             | 42     |
| <b>ADY COMIMPEX GROUP 2004 S.R.L.</b> , str. Liviu Rebreanu nr. 6, bl. B1, sc. 4, parter, ap. 135, sector 3, București, B 031784, 1938 | f 2005 0789   | 25-02             | 55     |
| <b>Andreas Jesse</b> , Chemin du Pastel 10, Le Grand-Saconnex, CH-1218, 1940   | f 2005 0752   | 19-07             | 40     |
| <b>ARIS INTERNATIONAL S.A.</b> , 2, Kolinplatz, Zug, CH-6300, 1939   | f 2005 0749   | 03-01             | 13     |
| <b>ARIS INTERNATIONAL S.A.</b> , 2, Kolinplatz, Zug, CH-6300, 1939   | f 2005 0751   | 10-07             | 27     |
| <b>ARIS INTERNATIONAL S.A.</b> , 2, Kolinplatz, Zug, CH-6300, 1939   | f 2005 0750   | 03-01             | 13     |
| <b>ARIS INTERNATIONAL S.A.</b> , 2, Kolinplatz, Zug, CH-6300, 1939   | f 2005 0762   | 08-07             | 17     |
| <b>ARIS INTERNATIONAL S.A.</b> , 2, Kolinplatz, Zug, CH-6300, 1939   | f 2005 0748   | 16-06             | 39     |
| <b>ARIS INTERNATIONAL S.A.</b> , 2, Kolinplatz, Zug, CH-6300, 1939   | f 2005 0747   | 06-07             | 16     |
| <b>S.C. AS PLASTIK ROM S.R.L.</b> , str. Căpitan Papadopol nr. 14, Constanța, CT 8700, 943   | f 2005 0673   | 11-02             | 27     |
| <b>S.C. AS PLASTIK ROM S.R.L.</b> , str. Căpitan Papadopol nr. 14, Constanța, CT 8700, 943   | f 2005 0674   | 09-01             | 21     |

| Nume și adresă solicitant  | Număr depozit | Clasa și subclasa | Pagina |
|--|---------------|-------------------|--------|
| <b>BAYERISCHE MOTOREN WERKE AKTIENGESELLSCHAFT</b> , Petuelring 130, Munchen, D-80809, 1955                                      | f 2005 0770   | 12-16             | 31     |
| <b>S.C. BIOSTAR COSMETICS S.R.L.</b> , b-dul 1 Decembrie 1918 nr. 21, bl. 11, sc. 1, ap. 32, sector 3, București, B 032463, 1925 | f 2005 0774   | 19-08             | 41     |
| <b>BORDELET JEAN-CLAUDE</b> , 13 Rue Draille, Le Cres, F 34920, 1432   | f 2005 0765   | 23-03             | 51     |
| <b>S.C. BRAILACT S.A.</b> , str. Franceză nr. 46 - 48, sector 3, București, B 050105, 1724                                       | f 2005 0526   | 09-01             | 17     |
| <b>BRD FINANCE CREDITE CONSUM S.R.L.</b> , b-dul Ion Mihalache nr. 1-7, sector 1, București, B 011171, 1735                      | f 2005 0880   | 19-08             | 43     |
| <b>CALOR SOCIETE PAR ACTIONS SIMPLIFIEE</b> , Place Ambroise Courtois, Lyon, F-69008, 1846                                       | f 2005 0768   | 28-03             | 68     |
| <b>CALOR SOCIETE PAR ACTIONS SIMPLIFIEE</b> , Place Ambroise Courtois, Lyon, F-69008, 1846                                       | f 2005 0769   | 28-03             | 68     |
| <b>S.C. CHERESTA S.R.L.</b> , str. Brașovului nr. 41, sat Podul Dâmboviței, comuna Dâmbovicioara, AG 117357, 1776                | f 2005 0540   | 19-08             | 40     |
| <b>CONTERRA S.A.</b> , str. Comisia Centrală nr. 82, Focșani, VN 5300, 117   | f 2005 0667   | 19-08             | 41     |
| <b>DAIMLERCHRYSLER AG.</b> , Epplestrasse nr. 225, Stuttgart, D 70567, 449   | f 2005 0755   | 12-16             | 31     |
| <b>DAIMLERCHRYSLER AG.</b> , Epplestrasse nr. 225, Stuttgart, D 70567, 449   | f 2005 0757   | 12-16             | 31     |
| <b>DC GROUP ENTERPRISES S.R.L.</b> , b-dul Bucureștii Noi nr. 93-97, sector 1, București, B 012356, 1862                         | f 2005 0617   | 09-01, 05         | 17     |
| <b>ELITE INTERNATIONAL BV</b> , Beech Avenue nr. 162, Pr Schiphol-Rijk, NL 1119, 699   | f 2005 0782   | 19-08             | 41     |

| Nume și adresă solicitant   | Număr depozit | Clasa și subclasa | Pagina |
|---|---------------|-------------------|--------|
| <b>EUROCOMPOZITE S.R.L.</b> , str. Livezi nr. 10,<br>Bistrița, BN 4400, 761                                   | f 2005 0745   | 12-16             | 30     |
| <b>S.C. FALASCHI S.R.L.</b> , comuna Prundu,<br>GR 087180, 1870   | f 2005 0626   | 09-03             | 22     |
| <b>S.C. FARMEC S.A.</b> , str. Henri Barbusse nr. 16,<br>Cluj-Napoca, CJ 3400, 268                            | f 2005 0845   | 09-01             | 22     |
| <b>S.C. FARMEC S.A.</b> , str. Henri Barbusse nr. 16,<br>Cluj-Napoca, CJ 3400, 268                            | f 2005 0846   | 09-01             | 22     |
| <b>S.C. FEROMET M S.R.L.</b> , localitatea Izvoare,<br>Dumbrava Roșie, NT 5600, 277                           | f 2005 0784   | 06-03             | 15     |
| <b>S.C. FEROMET M S.R.L.</b> , localitatea Izvoare,<br>Dumbrava Roșie, NT 5600, 277                           | f 2005 0785   | 06-01             | 14     |
| <b>FERRARI S.P.A.</b> , via Emilia 1163, Modena,<br>I-41100, 1941   | f 2005 0753   | 21-01             | 45     |
| <b>FERRARI S.P.A.</b> , via Emilia 1163, Modena,<br>I-41100, 1941   | f 2005 0754   | 12-08             | 30     |
| <b>S.C. FIBREX CO. S.R.L.</b> , nr. 752, Crasna,<br>Crasnasj, SJ 457085, 1924                                 | f 2005 0773   | 23-02             | 45     |
| <b>FRIESLAND HUNGARIA RT.</b> , 4031 Debrecen,<br>Kontosgatsor 5-7, Debrecen, HU 1908                         | f 2005 0711   | 09-03             | 22     |
| <b>S.C. FUCHS CONDIMENTE RO S.R.L.</b> ,<br>str. A. I. Cuza nr. 15-17, Domnești,<br>AG.0300, 696              | f 2005 0795   | 19-08             | 41     |
| <b>GM DAEWOO AUTO &amp; TECHNOLOGY<br/>COMPANY</b> , 199-1, Cheongcheon-Dong,<br>Bupyung-Gu, Incheon, KR 1740 | f 2005 0863   | 12-16             | 36     |
| <b>GM DAEWOO AUTO &amp; TECHNOLOGY<br/>COMPANY</b> , 199-1, Cheongcheon-Dong,<br>Bupyung-Gu, Incheon, KR 1740 | f 2005 0858   | 26-06             | 57     |
| <b>GM DAEWOO AUTO &amp; TECHNOLOGY<br/>COMPANY</b> , 199-1, Cheongcheon-Dong,<br>Bupyung-Gu, Incheon, KR 1740 | f 2005 0860   | 12-16             | 31     |



| Nume și adresă solicitant   | Număr depozit | Clasa și subclasa | Pagina |
|---|---------------|-------------------|--------|
| <b>GM DAEWOO AUTO &amp; TECHNOLOGY COMPANY</b> , 199-1, Cheongcheon-Dong, Bupyung-Gu, Incheon, KR 1740            | f 2005 0861   | 12-16             | 32     |
| <b>GM DAEWOO AUTO &amp; TECHNOLOGY COMPANY</b> , 199-1, Cheongcheon-Dong, Bupyung-Gu, Incheon, KR 1740            | f 2005 0859   | 26-06             | 60     |
| <b>GM DAEWOO AUTO &amp; TECHNOLOGY COMPANY</b> , 199-1, Cheongcheon-Dong, Bupyung-Gu, Incheon, KR 1740            | f 2005 0862   | 12-16             | 34     |
| <b>HENKEL KOMMANDITGESELLSCHAFT AUFAKTIEN</b> , Henkelstrasse nr. 67, Dusseldorf, D 40589, 326                    | f 2005 0756   | 28-99             | 68     |
| <b>HENKEL KOMMANDITGESELLSCHAFT AUFAKTIEN</b> , Henkelstrasse nr. 67, Dusseldorf, D 40589, 326                    | f 2005 0759   | 28-99             | 68     |
| <b>S.C. INDUSTRIAL SYSTEMS S.R.L.</b> , str. Fabrica de Chibrituri nr. 24-26, sector 5, București, B 050183, 1889 | f 2005 0794   | 23-02             | 48     |
| <b>S.C. INDUSTRIAL SYSTEMS S.R.L.</b> , str. Fabrica de Chibrituri nr. 24-26, sector 5, București, B 050183, 1889 | f 2005 0670   | 23-01             | 45     |
| <b>Ioniță Dumitru</b> , aleea Barajul Uzului nr. 7, bl. L23A, ap. 85, sector 3, București, B 032795, 1734         | f 2005 0738   | 11-02             | 27     |
| <b>Istrate Ioan</b> , str. Răstoaca nr. 7, Sebeș, AB 515800, 1808   | f 2005 0529   | 19-08             | 40     |
| <b>S.C. KANDIA EXCELENT S.A.</b> , șoseaua Viilor nr. 20, sector 5, București, B 050156, 1521                     | f 2005 0810   | 21-01             | 45     |
| <b>KONINKLIJKE PHILIPS ELECTRONICS N.V.</b> , Groenewoudseweg No.1, Dindhoven, 263                                | f 2005 0758   | 31-00             | 68     |
| <b>MAINETTI GMBH</b> , Gildestrasse 1, Detmold, 32760, 1750   | f 2005 0764   | 06-08             | 17     |

| Nume și adresă solicitant  | Număr depozit | Clasa și subclasa | Pagina |
|--|---------------|-------------------|--------|
| <b>MAZAROM IMPEX S.R.L.</b> , str. Mușetești<br>nr. 20-22, București, B 1921   | f 2005 0743   | 10-05             | 26     |
| <b>MAZAROM IMPEX S.R.L.</b> , str. Mușetești<br>nr. 20-22, București, B 1921   | f 2005 0744   | 10-05             | 27     |
| <b>S.C. MEASURE BUSINESS COMPANY S.R.L.</b> , b-dul Decebal nr. 16, bl. S5, sc. C, et. 6,<br>ap. 58, sector 3, București, B 030968, 1558 | f 2005 0038   | 09-05             | 25     |
| <b>MERZ &amp; KRELL GMBH &amp; CO. KGAA</b> ,<br>Bahnhofstrasse nr. 76, Gross-Biebeau,<br>D 64401, 635                                   | f 2005 0772   | 19-06             | 40     |
| <b>S.C. MORĂRIT PANIFICAȚIE BĂNEASA S.A.</b> ,<br>str. Nicolae G. Caramfil nr. 52-54, sector 1,<br>București, B 014145, 1966             | f 2005 0836   | 09-05             | 26     |
| <b>S.C. MORĂRIT PANIFICAȚIE BĂNEASA S.A.</b> ,<br>str. Nicolae G. Caramfil nr. 52-54, sector 1,<br>București, B 014145, 1966             | f 2005 0835   | 19-08             | 42     |
| <b>Moț Liliana</b> , sat Cuvin nr. 11A,<br>comuna Ghioroc, AR 317136, 1988   | f 2005 0867   | 25-01             | 54     |
| <b>Moț Liliana</b> , sat Cuvin nr. 11A,<br>comuna Ghioroc, AR 317136, 1988   | f 2005 0865   | 25-01             | 53     |
| <b>Moț Liliana</b> , sat Cuvin nr. 11A,<br>comuna Ghioroc, AR 317136, 1988   | f 2005 0866   | 25-01             | 53     |
| <b>S.C. PANEMAR MORĂRIT ȘI PANIFICAȚIE</b> ,<br>str. Târnavelor nr. 28, Cluj Napoca, CJ 1915   | f 2005 0729   | 01-01             | 12     |
| <b>PARISOT MEUBLES SAS</b> ,<br>15, Avenue Jacques Parisot,<br>St. Loup sur Semouse, F-70800, 1951                                       | f 2005 0763   | 06-03, 04, 06     | 15     |
| <b>S.C. PATRIAPLAST S.R.L.</b> , șoseaua Unirii<br>nr. 133, Balotești, IF 077015, 1647   | f 2005 0864   | 30-03             | 68     |
| <b>Pincovici Gabriel Marc</b> , str. I. H. Rădulescu<br>nr. 47A, Pucioasa, DB 135400, 1781   | f 2005 0491   | 08-09             | 17     |
| <b>Popa Neculai</b> , str. Tudor Vladimirescu nr. 30,<br>bl. 9, sc. C, ap. 9, Brasov, BV 500142, 1490                                    | f 2005 0684   | 06-01, 03         | 13     |

| Nume și adresă solicitant  | Număr depozit | Clasa și subclasa | Pagina |
|--|---------------|-------------------|--------|
| <b>Popa Neculai</b> , str. Tudor Vladimirescu nr. 30, bl. 9, sc. C, ap. 9, Brasov, BV 500142, 1490   | f 2005 0685   | 06-08             | 16     |
| <b>Radu Alexandru Antonio</b> , str. Dezrobirii nr. 14, bl. 24, sc. A, et. 1, ap. 5, sector 6, București, B 060968, 1890, Ionescu Ștefan, str. Hanul Ancuței nr. 2, bl. 148, sc. B, et. 4, ap. 36, sector 6, București, B 061164, 1891 | f 2005 0671   | 12-02             | 29     |
| <b>RALPLAST PROD S.R.L.</b> , b-dul Ion Mihalache nr. 148, sector 1, București, B 011206, 1973   | f 2005 0841   | 19-08             | 42     |
| <b>REHAU AG+CO</b> , Rheniumhaus, Rehau, D 95111, 453  | f 2005 0760   | 25-01             | 52     |
| <b>REHAU AG+CO</b> , Rheniumhaus, Rehau, D 95111, 453  | f 2005 0761   | 25-01             | 52     |
| <b>S.C. RELEE S.A.</b> , str. Gloria nr. 5, Mediaș, SB 551061, 1934  | f 2005 0787   | 13-03             | 38     |
| <b>S.C. ROM SAHAR MAKETING &amp; DISTRIBUTION S.R.L.</b> , șoseaua Ștefănești nr. 15, Ștefăneștii de Jos, IF 077175, 1881  | f 2005 0642   | 09-07             | 26     |
| <b>S.C. RONDOCARTON S.R.L.</b> , nr. 2A, sat Sînnicoară, Apahida, CJ 407042, 1948  | f 2005 0802   | 09-03             | 23     |
| <b>S.C. ROVEX S.A.</b> , str. Clujului nr. 161, Oradea, BH 410562, 1926  | f 2005 0775   | 05-04, 19-08      | 13     |
| <b>ROYAL BRINKERS ROMANIA S.R.L.</b> , Calea Vitan nr. 240, sector 3, București, B 031301, 1968  | f 2005 0838   | 09-03             | 25     |
| <b>S.C. SANITA GF INTERNATIONAL S.R.L.</b> , str. Pâncota nr. 9, bl. 11 Nord, sc. 1, et. 1, ap. 4, sector 2, București, B 022773, 1976   | f 2005 0847   | 25-02             | 56     |
| <b>Seild Wolfgang</b> , 1, Am Holzl, Maitenbeth, D-83558, 1953   | f 2005 0767   | 20-02             | 43     |
| <b>SICOMED S.A.</b> , b-dul Theodor Pallady nr. 50, sector 3, București, B 32266, 985  | f 2005 0722   | 19-08             | 41     |

| Nume și adresă solicitant  | Număr depozit | Clasa și subclasa | Pagina |
|--|---------------|-------------------|--------|
| <b>S.C. SOMEG GHERLA S.A.</b> , str. Hasdatii nr. 1, Gherla, CJ 405300, 1917                     | f 2005 0732   | 25-02             | 55     |
| <b>S.C. SPECTRUM S.R.L.</b> , str. Arcușului nr. 61, Sfântu Gheorghe, CV 520037, 1960            | f 2005 0807   | 11-02             | 28     |
| <b>S.C. STERK PLAST S.R.L.</b> , b-dul Aurel Vlaicu nr. 125, Constanța, CT 900154, 1874          | f 2005 0848   | 07-06             | 17     |
| <b>S.C. STERK PLAST S.R.L.</b> , b-dul Aurel Vlaicu nr. 125, Constanța, CT 900154, 1874          | f 2005 0849   | 06-04             | 16     |
| <b>S.C. STERK PLAST S.R.L.</b> , b-dul Aurel Vlaicu nr. 125, Constanța, CT 900154, 1874          | f 2005 0850   | 11-02             | 29     |
| <b>S.C. STERK PLAST S.R.L.</b> , b-dul Aurel Vlaicu nr. 125, Constanța, CT 900154, 1874          | f 2005 0717   | 09-03, 09         | 22     |
| <b>SWISS WATER SYSTEM (SWS) AG.</b> , Todistrasse 16, Zurich, CH-8002, 1979                      | f 2005 0853   | 23-03             | 51     |
| <b>S.C. TERAPLAST - GP S.A.</b> , str. Romană nr. 17A, Bistrița, BN 420060, 1693                 | f 2005 0788   | 25-01             | 52     |
| <b>THE GILLETTE COMPANY</b> , Prudential Tower Building, Boston, MA 02199, 1910                  | f 2005 0721   | 28-03             | 65     |
| <b>THE GILLETTE COMPANY</b> , Prudential Tower Building, Boston, MA 02199, 1910                  | f 2005 0718   | 28-03             | 64     |
| <b>THYSSEN POLYMER GMBH</b> , Bayerwaldstr. 18, Bogen, D-94327, 1952                             | f 2005 0766   | 25-02             | 55     |
| <b>S.C. ULTEX S.A.</b> , str. Teilor nr. 51, Țândărei, IL 925200, 1901                           | f 2005 0682   | 09-01             | 21     |
| <b>S.C. UNITED SALES ASSOCIATION TRADING S.R.L.</b> , str. Belgrad 13C, Otopeni, IF 075100, 1903 | f 2005 0746   | 12-08             | 30     |
| <b>S.C. UȘI BARBU PROD S.R.L.</b> , piața Avram Iancu nr. 6, Simeria, HD 335900, 1959            | f 2005 0806   | 09-03             | 24     |
| <b>VALROM INDUSTRIE S.R.L.</b> , b-dul Preciziei nr. 9, sector 6, București, B 062202, 883       | f 2005 0798   | 23-02             | 50     |

| Nume și adresă solicitant  | Număr depozit | Clasa și subclasa | Pagina |
|--|---------------|-------------------|--------|
| <b>VALROM INDUSTRIE S.R.L.</b> , b-dul Preciziei<br>nr. 9, sector 6, București, B 062202, 883  | f 2005 0796   | 23-02             | 48     |
| <b>VALROM INDUSTRIE S.R.L.</b> , b-dul Preciziei<br>nr. 9, sector 6, București, B 062202, 883  | f 2005 0797   | 23-02             | 49     |
| <b>S.C. VINEXPORT TRADE - MARK S.A.</b> ,<br>str. Antrepozite nr. 7-9, Focșani,<br>VN 620104, 1980   | f 2005 0854   | 19-08             | 42     |
| <b>S.C. W&amp;Z INTERNATIONAL STAR S.R.L.</b> ,<br>str. Vasile Stolnicul nr. 14, bl. 8, sc. 2, et. 4,<br>ap. 85, sector 2, București, B 1913 | f 2005 0723   | 02-04             | 12     |
| <b>WESTFALISCHE TEXTIL-<br/>GES.KLINGENTHAL &amp; CO.MBH</b> ,<br>Franz-Kleine-Strasse nr. 21-25, Salzkotten,<br>D 33154, 362                | f 2005 0771   | 05-05             | 13     |
| <b>S.C. WHITE &amp; BLACK S.R.L.</b> ,<br>str. I. L. Caragiale nr. 103, camera 2,<br>Constanța, CT 900247, 1967                              | f 2005 0837   | 19-08             | 42     |
| <b>S.C. XTEL COM S.R.L.</b> , str. Harmanului<br>nr. 17D, Brașov, BV 1918  | f 2005 0739   | 19-02             | 39     |
| <b>YOUNGER KAROM PRODUCTION<br/>COMPANY S.R.L.</b> , str. Ziduri între Vii nr. 24,<br>sector 2, București, B 023324, 1972                    | f 2005 0840   | 09-02             | 22     |

**LISTA DESENELOR ȘI MODELELOR  
INDUSTRIALE (DMI), ÎNREGISTRATE  
ÎN REGISTRUL NAȚIONAL AL  
DESENELOR ȘI MODELELOR INDUSTRIALE,  
CONFORM HOTĂRÂRII COMISIEI  
DE SPECIALITATE A O.S.I.M.**

- **DMI depuse pe cale națională**
- **DMI depuse pe cale internațională**

**Partea I - desene și modele industriale, depuse pe cale națională**

| Nr. din Registrul Național al Desenelor și Modelelor Industriale | Nr. din Registrul Național al cererilor depuse | Data depozitului | Titular   | Publicat în BOPI - DMI nr./data |
|--|--|------------------|---|---------------------------------|
| 15631  | 2004/1072                                      | 26.10.2004       | S.C. FARMEC S.A.  | 1/29.01.2005                    |
| 15632  | 2004/0802                                      | 11.08.2004       | S.C. VITAROM S.R.L.   | 1/29.01.2005                    |
| 15633  | 2004/1084                                      | 28.10.2004       | S.C. GAMA & GAMA S.R.L.   | 1/29.01.2005                    |
| 15634  | 2004/0990                                      | 29.09.2004       | S.C. INTERMARK S.R.L.   | 2/28.02.2005                    |
| 15635  | 2004/0855                                      | 29.09.2004       | S.C. INTERMARK S.R.L.   | 2/28.02.2005                    |
| 15636  | 2004/0806                                      | 12.08.2004       | S.C. ROMÂNAȘUL S.R.L.   | 2/28.02.2005                    |
| 15637  | 2004/1174                                      | 17.11.2004       | S.C. STANDARD NUTRICIA S.R.L.   | 2/28.02.2005                    |
| 15638  | 2004/1343                                      | 22.12.2004       | S.C. FARMEC S.A.  | 2/28.02.2005                    |
| 15639  | 2004/1344                                      | 22.12.2004       | S.C. FARMEC S.A.  | 2/28.02.2005                    |
| 15640  | 2004/1069                                      | 25.10.2004       | VASILIU MELU  | 12/30.12.2004                   |
| 15641  | 2004/1035                                      | 05.10.2004       | JOREANU VASILE  | 12/30.12.2004                   |
| 15642  | 2004/0643                                      | 30.06.2004       | S.C. ELBA S.A.  | 10/29.10.2004                   |
| 15643  | 2004/0644                                      | 30.06.2004       | S.C. ELBA S.A.  | 10/29.10.2004                   |
| 15644  | 2004/0714                                      | 14.05.2004       | S.C. AS PLASTIK ROM S.R.L.<br>admis modelul: 2;<br>respinse modelele: 1, 3, 4 | 10/29.10.2004                   |
| 15645  | 2004/1037                                      | 06.10.2004       | OPINION LEADERS S.R.L.  | 10/29.10.2004                   |

| Nr. din Registrul Național al Desenelor și Modelelor Industriale | Nr. din Registrul Național al cererilor depuse | Data depozitului | Titular   | Publicat în BOPI - DMI nr./data |
|--|--|------------------|---|---------------------------------|
| 15646  | 2004/1092                                      | 29.10.2004       | INTER IKEA SYSTEMS B.V.   | 1/29.01.2005                    |
| 15647  | 2004/0618                                      | 01.06.2004       | S.C. UTCHIM S.A.  | 12/30.12.2004                   |
| 15648  | 2004/1055                                      | 15.10.2004       | S.C. VES S.A.   | 1/29.01.2005                    |
| 15649  | 2004/1013                                      | 29.09.2004       | BIA MARY S.R.L.   | 1/29.01.2005                    |
| 15650  | 2004/1009                                      | 28.09.2004       | BIA MARY S.R.L.   | 1/29.01.2005                    |
| 15651  | 2004/0863                                      | 01.09.2004       | TRANSCAR S.R.L.   | 12/30.12.2004                   |
| 15652  | 2004/0864                                      | 01.09.2004       | TRANSCAR S.R.L.   | 12/30.12.2004                   |
| 15653  | 2004/0988                                      | 26.07.2004       | ILEFOR S.A.   | 11/30.11.2004                   |
| 15654  | 2004/1048                                      | 13.10.2004       | S.C. CĂTĂLIN S.R.L.<br>admise modelele: 2, 3, 4, 6, 7, 8, 10, 11, 12, 13, 14;<br>respinse modelele: 1, 5, 9 | 12/30.12.2004                   |
| 15655  | 2004/1307                                      | 17.12.2004       | VIȘINESCU RALUCA;<br>SANDU CORINA   | 2/28.02.2005                    |
| 15656  | 2004/1082                                      | 23.08.2004       | S.C. SERIMOBILA S.R.L.  | 2/28.02.2005                    |
| 15657  | 2004/1280                                      | 06.12.2004       | BUCIN MOB S.R.L.  | 3/30.03.2005                    |
| 15658  | 2004/1284                                      | 09.12.2004       | IVAN GHEORGHE - TELU  | 3/30.03.2005                    |
| 15659  | 2004/0971                                      | 08.09.2004       | S.C. SPIACT GALAȚI S.A.   | 1/29.01.2005                    |
| 15660  | 2004/1085                                      | 28.10.2004       | S.C. PENTRU PROIECTARE<br>"PRODID" S.R.L.   | 1/29.01.2005                    |



| Nr. din Registrul Național al Desenelor și Modelelor Industriale | Nr. din Registrul Național al cererilor depuse | Data depozitului | Titular  | Publicat în BOPI - DMI nr./data |
|--|--|------------------|--|---------------------------------|
| 15661  | 2004/0833                                      | 16.08.2004       | S.C. SIRETUL S.A.  | 1/29.01.2005                    |
| 15662  | 2004/1012                                      | 29.09.2004       | S.C. CUTROM S.R.L.   | 2/28.02.2005                    |
| 15663  | 2004/1346                                      | 27.12.2004       | S.C. KLING CONSULTING S.R.L.   | 3/30.03.2005                    |
| 15664  | 2004/0303                                      | 16.03.2004       | NOVARTIS AG.   | 3/30.03.2005                    |
| 15665  | 2004/1173                                      | 17.11.2004       | S.C. SANA HABITAS S.R.L.   | 1/29.01.2005                    |
| 15666  | 2004/1204                                      | 25.11.2004       | CIPLA LIMITED  | 3/30.03.2005                    |
| 15667  | 2004/1205                                      | 25.11.2004       | CIPLA LIMITED  | 3/30.03.2005                    |
| 15668  | 2004/1206                                      | 25.11.2004       | CIPLA LIMITED  | 3/30.03.2005                    |
| 15672  | 2004/0842                                      | 17.09.2004       | MONOLIT S.R.L.<br>admise modelele: 2, 5, 6, 7, 8, 9;<br>respinse modelele: 1, 3, 4   | 1/29.01.2005                    |
| 15673  | 2004/0880                                      | 06.09.2004       | FLUID COMPANY S.R.L.<br>admise modelele: 1, 2, 3, 4, 5;<br>renunțat la modelul: 6    | 2/28.02.2005                    |
| 15674  | 2004/0989                                      | 29.09.2004       | S.C. INTERMARK S.R.L.  | 2/28.02.2005                    |
| 15675  | 2004/1050                                      | 14.10.2004       | BAYCAN DOGALGAZ<br>MALZEMELERI PAZARLAMA<br>SANAYI VE TICARET ANONIM<br>ŞİRKETİ      | 12/30.12.2004                   |
| 15676  | 2004/1070                                      | 26.10.2004       | S.C. DIOS ETA INVEST S.R.L.<br>admise modelele: 1, 2, 3, 4, 6;<br>respins modelul: 6 | 2/28.02.2005                    |

| Nr. din Registrul Național al Desenelor și Modelelor Industriale | Nr. din Registrul Național al cererilor depuse | Data depozitului | Titular   | Publicat în BOPI - DMI nr./data |
|--|--|------------------|---|---------------------------------|
| 15677  | 2004/1159                                      | 09.11.2004       | S.C. GRUPUL INDUSTRIAL ELECTROCONTACT S.A.  | 2/28.02.2005                    |
| 15678  | 2004/1161                                      | 09.11.2004       | S.C. GRUPUL INDUSTRIAL ELECTROCONTACT S.A.  | 2/28.02.2005                    |
| 15679  | 2004/1305                                      | 16.12.2004       | FABRICA ELECTROTECNICA JOSA S.A.  | 3/30.03.2005                    |
| 15680  | 2004/1169                                      | 15.11.2004       | S.C. LOCAL S.R.L.<br>admise modelele: 7+10, 12, 14+22, 31, 34, 35, 37+40, 45, 46, 48, 49, 52, 61+65, 73, 74, 77, 78, 79, 84+87, 89+92, 96, 97;<br>respinse modelele: 1+6, 11, 13, 23+30, 32, 33, 36, 41+44, 47, 50, 51, 53+60, 66+72, 75, 76, 80+83, 88, 93, 94, 95 | 1/29.01.2005                    |
| 15688  | 2004/1316                                      | 21.12.2004       | PAVEL DAN-GABRIEL   | 3/30.03.2005                    |
| 15689  | 2004/1317                                      | 21.12.2004       | PAVEL DAN-GABRIEL   | 3/30.03.2005                    |
| 15690  | 2004/1042                                      | 15.10.2004       | INTREPRINDEREA DE AMBALAJE TIPĂRITE ȘI CAȘERATE LTD. S.R.L.   | 2/28.02.2005                    |
| 15691  | 2004/0986                                      | 16.09.2004       | S.C. ELMAFLUX S.R.L.  | 1/29.01.2005                    |
| 15692  | 2004/0790                                      | 05.08.2004       | PALAZ MIHAI LUCIAN  | 12/30.12.2004                   |
| 15693  | 2004/1056                                      | 18.10.2004       | MIRONESCU RĂZVAN HORIA  | 11/30.11.2004                   |
| 15701  | 2004/0984                                      | 13.09.2004       | S.C. AQUAMOLD TRADING S.R.L.  | 3/30.03.2005                    |

| Nr. din Registrul Național al Desenelor și Modelelor Industriale | Nr. din Registrul Național al cererilor depuse | Data depozitului | Titular  | Publicat în BOPI - DMI nr./data |
|--|--|------------------|--|---------------------------------|
| 15702  | 2004/1342                                      | 22.12.2004       | S.C. FARMEC S.A.                                       | 2/28.02.2005                    |
| 15703  | 2005/0010                                      | 06.01.2005       | S.C. STANDARD NUTRICIA S.R.L.                          | 3/30.03.2005                    |
| 15704  | 2004/1306                                      | 16.12.2004       | S.C. STANDARD NUTRICIA S.R.L.                          | 3/30.03.2005                    |
| 15705  | 2004/0752                                      | 22.07.2004       | S.C. ALTA VISTA S.R.L.                                 | 1/29.01.2005                    |
| 15706  | 2004/1176                                      | 18.11.2004       | S.C. ALBALACT S.A.                                     | 1/29.01.2005                    |
| 15707  | 2004/1290                                      | 14.12.2004       | JENEI MIKLOS BALASZ                                    | 3/30.03.2005                    |
| 15708  | 2004/1216                                      | 30.11.2004       | S.C. MIRNA 2001 S.R.L.                                 | 2/28.02.2005                    |
| 15709  | 2004/1010                                      | 15.10.2004       | AUGUSTIN RUSU  | 1/29.01.2005                    |
| 15710  | 2005/0009                                      | 05.01.2005       | S.C. KANDIA EXCELENT S.A.                              | 3/30.03.2005                    |
| 15711  | 2004/1155                                      | 08.11.2004       | S.C. VBI PLAST S.R.L.                                  | 1/29.01.2005                    |
| 15712  | 2004/1149                                      | 01.11.2004       | INTER IKEA SYSTEMS B.V.                                | 2/28.02.2005                    |
| 15713  | 2004/1341                                      | 22.12.2004       | S.C. FARMEC S.A.                                       | 2/28.02.2005                    |
| 15714  | 2004/1162                                      | 18.11.2004       | S.C. AC HELCOR S.R.L.                                  | 2/28.02.2005                    |
| 15715  | 2004/1147                                      | 01.11.2004       | INTER IKEA SYSTEMS B.V.                                | 2/28.02.2005                    |
| 15716  | 2004/1148                                      | 01.11.2004       | INTER IKEA SYSTEMS B.V.                                | 2/28.02.2005                    |
| 15717  | 2004/1053                                      | 14.10.2004       | GLAXOSMITHKLINE<br>CONSUMER HEATHCARE<br>GMBH & CO. KG | 1/29.01.2005                    |

**Partea a II-a - desene și modele industriale, depuse pe cale internațională**

| Nr. din Registrul Național al Desenelor și Modelelor Industriale | Nr. din Registrul Național al cererilor depuse | Data depozitului | Titular  | Publicat în Buletinul de Desene și Modele Internaționale numărul/data |
|--|--|------------------|--|---|
| 15669  | 2005/0472                                      | 15.04.2005       | WESTFALISCHE TEXTIL-GESELLSCHAFT KLINGENTHAL & CO. MBH | 4/31.05.2005  |
| 15670  | 2005/0468                                      | 23.12.2004       | WESTFALISCHE TEXTIL-GESELLSCHAFT KLINGENTHAL & CO. MBH | 4/31.05.2005  |
| 15671  | 2005/0467                                      | 16.03.2005       | WELLE MEUBLES S.A.                                     | 4/31.05.2005  |
| 15681  | 2005/0460                                      | 17.11.2004       | HANSA METALLWERKE AG.                                  | 4/31.05.2005  |
| 15682  | 2005/0462                                      | 23.11.2004       | DAIMLERCHRYSLER AG                                     | 4/31.05.2005  |
| 15683  | 2005/0465                                      | 17.11.2004       | HANSA METALLWERKE AG                                   | 4/31.05.2005  |
| 15684  | 2005/0466                                      | 26.11.2004       | NICE S.P.A.  | 4/31.05.2005  |
| 15685  | 2005/0563                                      | 22.06.2004       | DAIMLERCHRYSLER AG                                     | 5/30.06.2005  |
| 15686  | 2005/0591                                      | 25.04.2004       | WIECZOREK CELINA                                       | 5/30.06.2005  |
| 15687  | 2005/0561                                      | 02.06.2004       | DAIMLERCHRYSLER AG                                     | 5/30.06.2005  |
| 15694  | 2005/0457                                      | 01.11.2004       | BULGARI S.P.A.   | 4/31.05.2005  |
| 15695  | 2005/0568                                      | 10.12.2004       | HANSA METALLWERKE AG.                                  | 5/30.06.2005  |
| 15696  | 2005/0562                                      | 22.06.2005       | DAIMLERCHRYSLER AG.                                    | 5/30.06.2005  |
| 15697  | 2005/0576                                      | 28.12.2004       | DAIMLERCHRYSLER AG.                                    | 5/30.06.2005  |
| 15698  | 2005/0565                                      | 03.12.2004       | DAIMLERCHRYSLER AG.                                    | 5/30.06.2005  |
| 15699  | 2005/0560                                      | 02.06.2004       | DAIMLERCHRYSLER AG.                                    | 5/30.06.2005  |
| 15700  | 2005/0564                                      | 24.11.2004       | DAIMLERCHRYSLER AG.                                    | 5/30.06.2005  |

| **MENȚINERI ÎN VIGOARE**

**CERTIFICATE MENȚINERI ÎN VIGOARE**

| Nr. certificat | Nr. depozit | Societate                   | Termen de valabilitate  |
|----------------|-------------|-----------------------------|-------------------------|
| 4745           | 1996/4832   | Mag Instruments             | 09.12.2005 - 09.12.2006 |
| 4746           | 1996/4831   | Mag Instruments             | 09.12.2005 - 09.12.2006 |
| 4747           | 1996/4833   | Mag Instruments             | 09.12.2005 - 09.12.2006 |
| 4748           | 1996/4834   | Mag Instruments             | 09.12.2005 - 09.12.2006 |
| 6449           | 1997/1790   | Atelierele CFR Grivița S.A. | 22.12.2009 - 22.12.2010 |
| 8932           | 1999/1324   | Bos Trading Impex S.R.L.    | 20.12.2004 - 20.12.2008 |
| 9906           | 2000/1113   | Adisan S.A.                 | 26.09.2005 - 26.09.2006 |
| 9907           | 2000/1114   | Adisan S.A.                 | 26.09.2005 - 26.09.2006 |
| 9908           | 2000/1116   | Adisan S.A.                 | 26.09.2005 - 26.09.2006 |
| 9909           | 2000/1117   | Adisan S.A.                 | 26.09.2005 - 26.09.2006 |
| 9910           | 2000/1118   | Adisan S.A.                 | 26.09.2005 - 26.09.2006 |
| 9911           | 2000/1119   | Adisan S.A.                 | 26.09.2005 - 26.09.2006 |
| 9997           | 2000/1110   | Adisan S.A.                 | 26.09.2005 - 26.09.2006 |
| 9998           | 2000/1111   | Adisan S.A.                 | 26.09.2005 - 26.09.2006 |
| 9999           | 2000/1112   | Adisan S.A.                 | 26.09.2005 - 26.09.2006 |
| 10000          | 2000/1115   | Adisan S.A.                 | 26.09.2005 - 26.09.2006 |
| 14207          | 2003/0605   | Termex S.A.                 | 28.05.2005 - 28.05.2010 |
| 14208          | 2003/0616   | Termex S.A.                 | 05.06.2005 - 05.06.2010 |
| 14384          | 2003/1033   | Profilux S.A.               | 15.09.2005 - 15.09.2006 |

**LISTA CERTIFICATELOR DE ÎNREGISTRARE A  
DESENELOR ȘI MODELELOR INDUSTRIALE,  
REÎNNOITE ȘI PERIOADA DE VALABILITATE**

## TABEL CU CERTIFICATE REÎNNOITE

| Nr. certificat | Nr. depozit             | Societate                      | Termen de valabilitate  |
|----------------|-------------------------|--------------------------------|-------------------------|
| 001288 (2R)    | 1995/3241<br>20.09.1995 | Teodorescu Cristian            | 20.09.2005 - 20.09.2006 |
| 006449 (1R)    | 1997/1790<br>22.12.1997 | Atelierele C.F.R. Grivița S.A. | 22.12.2005 - 22.12.2009 |
| 009404 (1R)    | 2000/0272<br>21.03.2000 | Aris & Anthea                  | 21.03.2005 - 21.03.2010 |
| 009479 (1R)    | 2000/0387<br>13.04.2000 | Aerostar S.A.                  | 13.04.2005 - 13.04.2007 |
| 009480 (1R)    | 2000/0389<br>13.04.2000 | Aerostar S.A.                  | 13.04.2005 - 13.04.2007 |
| 009495 (1R)    | 2000/0388<br>13.04.2000 | Aerostar S.A.                  | 13.04.2005 - 13.04.2007 |
| 009808 (1R)    | 2000/0814<br>24.07.2000 | Unilever Romania S.A.          | 24.07.2005 - 24.07.2010 |
| 009903 (1R)    | 2000/1209<br>13.10.2000 | Aerostar S.A.                  | 13.10.2005 - 13.10.2007 |
| 010011 (1R)    | 2000/1242<br>24.10.2000 | Matador AS                     | 24.10.2005 - 24.10.2010 |
| 010340 (1R)    | 2000/1401<br>07.12.2000 | Prodal `94 S.R.L.              | 07.12.2005 - 07.12.2010 |
| 010568 (1R)    | 2000/1402<br>07.12.2000 | Prodal `94 S.R.L.              | 07.12.2005 - 07.12.2010 |
| 013414 (1R)    | 2003/0007<br>09.01.2003 | Ambasador Plus                 | 09.01.2005 - 09.01.2007 |
| 014310 (1R)    | 2003/0704<br>21.03.2003 | Busuioc Dănuț                  | 21.03.2005 - 21.03.2007 |
| 014409 (1R)    | 2003/1202<br>17.10.2003 | Larix Forest                   | 17.10.2005 - 17.10.2008 |
| 014553 (1R)    | 2003/1221<br>27.10.2003 | Niva Impex S.R.L.              | 27.10.2003 - 27.10.2008 |



**LISTA TITULARILOR DECĂZUȚI  
DIN DREPTURI**

## LISTA TITULARILOR DECĂZUȚI DIN DREPTURI

| Nr. de desen sau model industrial înregistrat | Nr. depozit | Data depozit | Titular                  | Data decăderii |
|---|-------------|--------------|--------------------------|----------------|
| 7273  | 0987/97     | 31.07.1997   | Karakul                  | 07.11.200      |
| 008821  | 1083/99     | 27.10.1999   | BABIN ALEX.              | 03.11.2005     |
| 8866  | 1085/99     | 27.11.1999   | BABIN ALEX.              | 03.11.2005     |
| 8867  | 1086/99     | 27.10.1999   | BABIN ALEX.              | 03.11.2005     |
| 8870  | 1084/99     | 27.11.1999   | BABIN ALEX.              | 03.11.2005     |
| 8871  | 1082/99     | 27.10.1999   | BABIN ALEX.              | 07.11.2005     |
| 9819  | 1087/00     | 05.09.2000   | Pânzaru Nucu             | 07.11.2005     |
| 10334   | 1263/00     | 07.11.2000   | Sabiplast                | 21.11.2005     |
| 13088   | 1197/02     | 08.08.2002   | Scarom SRL               | 21.11.2005     |
| 13447   | 1465/02     | 24.10.2002   | Fetcu Mihai              | 03.11.2005     |
| 13537   | 0195/03     | 17.02.2003   | Brand Investment Grup    | 03.11.2005     |
| 13538   | 0105/03     | 03.02.2003   | Dobrincu Ioan            | 21.11.2005     |
| 13604   | 0092/03     | 28.01.2003   | Hyundai Auto Romania     | 03.11.2005     |
| 13643   | 0250/03     | 13.03.2003   | Rotaru Ioan              | 07.11.2005     |
| 13687   | 0196/03     | 19.02.2003   | MGDS IMPEX SRL           | 07.11.2005     |
| 13700   | 0338/03     | 01.04.2003   | DELICIOS IMPEX           | 07.11.2005     |
| 13769   | 0495/03     | 15.05.2003   | Newtone SRL              | 21.11.2005     |
| 13798   | 0501/03     | 19.05.2003   | Electric SRL             | 03.11.2005     |
| 13857   | 0471/03     | 23.04.2003   | Marcu Mihail             | 07.11.2005     |
| 13859   | 0612/03     | 03.11.2003   | Prier CD Invest          | 03.11.2005     |
| 13926   | 0705/03     | 17.06.2003   | Centrul Com. Jamil Naser | 03.11.2005     |
| 13927   | 0606/03     | 30.05.2003   | Pustea Claudiu           | 21.11.2005     |
| 14165   | 0706/03     | 17.06.2003   | West Food Industry       | 03.11.2005     |

| Nr. de desen sau model industrial înregistrat | Nr. depozit | Data depozit | Titular                   | Data decăderii |
|---|-------------|--------------|---------------------------|----------------|
| 14180   | 0994/04     | 15.08.2003   | Capris                    | 07.11.2005     |
| 14206   | 0509/03     | 21.05.2003   | Senarom                   | 03.11.2005     |
| 14317   | 0496/03     | 15.05.2003   | Newtone SRL               | 21.11.2005     |
| 14328   | 0378/03     | 18.04.2003   | Rom PMS Profile Alunminiu | 11.11.2005     |
| 14335   | 0743/03     | 30.06.2003   | Lupşa SA                  | 11.11.2005     |
| 14336   | 0630/03     | 10.06.2003   | Bio Clean Serv            | 11.11.2005     |
| 14353   | 0611/03     | 03.06.2003   | Bourela Maris             | 07.11.2005     |
| 14399   | 0765/03     | 09.07.2003   | Vapostir                  | 07.11.2005     |
| 14402   | 1014/03     | 25.08.2003   | Montana                   | 07.11.2005     |
| 14403   | 1109/03     | 16.09.2003   | Stratus Mob               | 07.11.2005     |
| 14435   | 0623/03     | 09.06.2003   | Ciserom                   | 07.11.2005     |
| 14436   | 0857/03     | 15.07.2003   | Blapis SA                 | 21.11.2005     |
| 14441   | 0916/03     | 08.08.2003   | Dirvareanu Dumitru        | 07.11.2005     |
| 14469   | 0893/03     | 31.07.2003   | Corn Cren                 | 21.11.2005     |
| 14489   | 1020/03     | 03.10.2003   | Indagrara Prodcom         | 03.11.2005     |
| 14519   | 1137/03     | 30.09.2003   | Farmex Comp.              | 07.11.2005     |
| 14523   | 1191/03     | 14.10.2003   | Abrom                     | 03.11.2005     |
| 14525   | 1114/03     | 17.09.2003   | Vega 2000                 | 07.11.2005     |
| 14527   | 1192/03     | 14.10.2003   | Aiman.s Co                | 07.11.2005     |
| 14532   | 1226/03     | 31.10.2003   | Interdrinks Romania       | 03.11.2005     |
| 14534   | 1120/03     | 22.09.2003   | Bytera Advertising Com    | 21.11.2005     |
| 14546   | 0995/03     | 15.08.2003   | Akita Prod                | 07.11.2005     |
| 14550   | 1281/03     | 03.11.2003   | Umaro                     | 03.11.2005     |
| 14570   | 0867/03     | 22.07.2003   | Stefanescu Simona Elena   | 07.11.2005     |
| 14586   | 1002/03     | 21.08.2003   | Mehmet Koyu               | 07.11.2005     |

| Nr. de desen sau model industrial înregistrat | Nr. depozit | Data depozit | Titular                   | Data decăderii |
|---|-------------|--------------|---------------------------|----------------|
| 14590   | 0869/03     | 22.07.2003   | CFC Comercial Agency      | 07.11.2005     |
| 14596   | 1181/03     | 09.10.2003   | Dajado Impex              | 07.11.2005     |
| 14599   | 0868/03     | 22.07.2003   | CFC Comercial Agency      | 07.11.2005     |
| 14629   | 1193/03     | 15.10.2003   | Foratel                   | 07.11.2005     |
| 14643   | 0909/03     | 23.09.2003   | Assist Software           | 07.11.2005     |
| 14701   | 1227/03     | 31.10.2003   | Romdil Prod               | 03.11.2005     |
| 14759   | 0210/04     | 20.02.2004   | Vopel                     | 07.11.2005     |
| 14863   | 1363/03     | 02.12.2003   | Munteanu Laurențiu Florin | 07.11.2005     |
| 14867   | 0100/04     | 02.02.2004   | Eurisko Consulting        | 03.11.2005     |
| 14879   | 0098/04     | 04.02.2004   | Insta Electric            | 07.11.2005     |
| 14881   | 0095/04     | 30.01.2004   | Insta Electric            | 07.11.2005     |
| 14885   | 1334/03     | 22.11.2003   | Laust                     | 03.11.2005     |
| 14991   | 0659/04     | 17.06.2004   | BilauNagy Andras Tibor    | 21.11.2005     |
| 14996   | 0231/04     | 02.03.2004   | PROD VIN ALCOM            | 03.11.2005     |
| 15005   | 0445/04     | 19.04.2004   | Julien Stile              | 07.11.2005     |
| 15039   | 1364/03     | 03.12.2003   | Antibiotice Iasi          | 03.11.2005     |
| 15046   | 0304/04     | 17.03.2004   | Younger Karom             | 03.11.2005     |
| 15095   | 0519/04     | 14.05.2004   | Transavia                 | 07.11.2005     |
| 15103   | 0203/04     | 17.02.2004   | Kakillioglu Mahmut        | 21.11.2005     |
| 15135   | 0229/04     | 01.03.2004   | Unver                     | 03.11.2005     |
| 15162   | 1487/03     | 23.12.2003   | Valbybia Com              | 07.11.2005     |
| 15165   | 0296/04     | 12.03.2004   | ERBAY                     | 07.11.2005     |
| 15177   | 0363/04     | 05.04.2004   | Doge HVM Exim             | 07.11.2005     |
| 15180   | 0305/04     | 17.03.2004   | Pet Star Grup             | 21.11.2005     |
| 15190   | 0522/04     | 17.05.2004   | Industrial Valves         | 07.11.2005     |

| Nr. de desen sau model industrial înregistrat | Nr. depozit | Data depozit | Titular                 | Data decăderii |
|---|-------------|--------------|-------------------------|----------------|
| 15212   | 0545/04     | 25.05.2004   | West Group Architecture | 07.11.2005     |
| 15213   | 0546/04     | 25.05.2004   | West Group Architecture | 07.11.2005     |
| 15814   | 0939/02     | 27.06.2002   | BI Al Aluminiu SRL      | 21.11.2005     |
| 15815   | 0383/03     | 19.05.2003   | Tehnoton SA             | 21.11.2005     |
| 15816   | 1454/02     | 16.10.2002   | Automecanica            | 21.11.2005     |
| 15817   | 1703/02     | 14.01.2003   | Sybcomet                | 21.11.2005     |

**REVALIDĂRI ALE CERTIFICATELOR  
DE ÎNREGISTRARE**

**REVALIDĂRI ALE CERTIFICATELOR DE ÎNREGISTRARE**

| Nr. de desen și model industrial înregistrat | Nr. depozit | Data depozit | Titular          | Perioada de valabilitate |
|--|-------------|--------------|------------------|--------------------------|
| 14884  | 2003/1300   | 11.11.2003   | S.C. TERMEX S.A. | 11.11.2003 - 11.11.2008  |
| 15219  | 2004/0874   | 03.09.2004   | S.C. TERMEX S.A. | 03.09.2004 - 03.09.2009  |

**ANULAREA CERTIFICATELOR DE  
ÎNREGISTRARE A DESENELOR ȘI  
MODELELOR INDUSTRIALE**



**ANULAREA CERTIFICATELOR DE ÎNREGISTRARE  
A DESENELOR SAU MODELELOR INDUSTRIALE**

Tribunalul București, secția a VIII-a (dosar nr. 5668/CA/2003), prin Decizia civilă nr. 138/20.01.2005 admite apelul formulat de apelanta-reclamantă S.C. SILVA INTERNATIONAL S.A., cu sediul în Caransebeș, str. Sescu Tosu nr. 1, județul Caraș-Severin, modificând Hotărârea nr. 13430/08.11.2002

**MODIFICĂRI ÎN SITUAȚIA JURIDICĂ  
A TITULARILOR**

## MODIFICĂRI ÎN SITUAȚIA JURIDICĂ A TITULARILOR

1. Titularul certificatelor de înregistrare nr. **007984, 007939, 007983, S.C. AMERICELT PUBLISHING S.R.L.**, cu sediul în București, sector 2, str. Maria Rosett nr. 26, ap. 8, a cesionat drepturile ce decurg din acestea societății **S.C. ANAMCARA MEDIA GROUP S.R.L.**, cu sediul în **București, sector 15, b-dul Schitu Măgureanu nr. 27-33, ap. 36.**
2. Titularul certificatelor de înregistrare nr. **010280, ȘIPOȘ SILVIU**, cu sediul în Arad, str. I. Năclejde nr. 3, ii nr. 7, bl. 1C, sc. 1, ap. 11, a cesionat drepturile ce decurg din acesta, societății **S.C. RENATE S.R.L.**, cu sediul în **Arad, b-dul Revoluției nr. 23, ap. 6.**
3. Titularul certificatelor de înregistrare nr. **012829, 014356 și al cererii de înregistrare nr. f 2004 1058, S.C. BIBCO S.A.**, cu sediul în Biborțeni, str. Principală nr. 270, județul Covasna, a cesionat drepturile ce decurg din acestea, societății **S.C. BIBCO FILIALA BIBORȚENI S.R.L.**, cu sediul în **Biborțeni, str. Principală nr. 270, județul Covasna.**
4. Titularul certificatelor de înregistrare nr. **010287, COLGATE-PALMOLIVE COMPANY**, cu sediul în 300 Park Avenue, New York, New York 10022, US și-a luat ca mandatar autorizat societatea **S.C. ROMINVENT S.A.**, cu sediul în **București, sector 1, str. Ermil Pangratti nr. 35.**
5. Titularul certificatelor de înregistrare nr. **010402, S.C. NEGRO 2000 S.R.L.**, și-a luat ca mandatar autorizat societatea **INVENTA**, cu sediul în **București, sector 3, b-dul Corneliu Coposu nr. 7, bl. 104, sc. 2, ap. 31.**

| ERATE

## TABEL ERATE

| Număr depozit național reglementar/ certificat de înregistrare | Localizarea erorii în BOPI nr. | Text inițial   | Text corect  |
|--|--------------------------------|--|--|
| f 2005 0026  | 5/2005 pag. 61                 | (71) S.C. MONOLIT PROD S.R.L., STR. OSTAȘILOR NR. 16, AIUD, COD 515200, JUDEȚUL ALBA | (71) S.C. MONOLIT S.R.L., STR. ION CREANGĂ NR. 106, AIUD, COD 515200, JUDEȚUL ALBA |
| f 2005 0165  | 6/2005 pag. 58                 | (71) S.C. PHEONIX S.R.L.   | (71) S.C. PHOENIX S.R.L.   |

## **DIVERSE**

- **LISTA CONSILIERILOR ÎN PROPRIETATE INDUSTRIALĂ ȘI A MANDATARILOR AUTORIZAȚI**
- **CENTRE REGIONALE, PENTRU PROMOVAREA PROPRIETĂȚII INDUSTRIALE, ÎN ROMÂNIA**
- **ANUNȚURI OFICIALE**
- **MATERIALE INFORMATIVE, DIN DOMENIUL PROPRIETĂȚII INDUSTRIALE**

**ROMÂNIA**  
**OFICIUL DE STAT PENTRU INVENȚII ȘI MĂRCI**

**ORDIN nr. 157**

**24 iulie 1997**

Directorul general al Oficiului de Stat pentru Invenții și Mărci,

Având în vedere prevederile art.14 alin.3 din Legea 64/1991 privind brevetele de invenție și regula 2,5 din H.G. 152/92 referitoare la profesia de consilier în proprietate industrială,

**ORDIN:**

Art.1. Persoanele ale căror nume figurează în lista anexă la prezentul Ordin, precum și firmele specializate în proprietate industrială se înscriu în **REGISTRUL NAȚIONAL AL CONSILIERILOR ÎN PROPRIETATE INDUSTRIALĂ**, cu menționarea specializării.

Art.2. Prezentul ordin se va publica în Buletinul Oficial de Proprietate Industrială.

DIRECTOR GENERAL,

**AGENȚIILE SPECIALIZATE ÎN PROPRIETATE INDUSTRIALĂ**  
**Pentru luna decembrie 2005**

| Data înființării | Nr. registru agenții | Denumirea completă a cabinetului/agenției<br>Adresa<br>Consilieri cu drept de practică   | Domenii                                  | Statut juridic |
|------------------|----------------------|--|--|----------------|
| 27.03.1991       | 001                  | <b>INVENTA – AGENȚIE DE PROPRIETATE INTELLECTUALĂ S.R.L.</b><br><br>București, Bdul Corneliu Coposu nr. 7, bl. 104, sc. 2, ap.31, sect.3, cod 030602, Tel: 021/3200285, Fax: 021/3228325, e-mail: inventa@mc.ro, inventa@mark-patent.ro GSM: 0744 324510, 0744 339649<br>Ing. Țuluca Doina, Prof. univ. dr. ing. Țurcanu Constantin, Farm. Rădulescu Mioara, Dr. ing. Lorentz Alexandru, Ing. Velțan Loredana, Av. Soare Liliana, Ing. Secăreanu Doina, Ing. Țurcanu Costin Radu | Brevete<br>Mărci<br>Desene<br>Topografii | SRL            |
| 29.05.1991       | 002                  | <b>CABINET ENPORA S.R.L.</b><br><br>București, str. George Calinescu nr.52A, ap.1, 011694, Tel: 021 2300990; 031 1001634, Fax: 021 2302311; 031 1007927, pop@patents.ro<br>Ing. Pop Virginia Daisy, Ing. Pop Călin Radu, Ing. Constantin Adrian, Ing. Popescu Bianu Anca, Ing. Velicu Anca   | Brevete<br>Mărci<br>Desene<br>Topografii | SRL            |
| 23.07.1991       | 003                  | <b>PATENTMARK S.R.L.</b><br><br>București str. Dr. N. Turnescu nr. 2, ap.2, sector 5, cod 050467 Tel: 021/3121669, Fax: 021/2233963, stema@pcnet.ro<br>Mohonea Liliana, Mohonea Cristian, Borlan T. Radu, Marinescu Ruxandra   | Brevete<br>Mărci<br>Desene<br>Topografii | SRL            |
| 18.12.1991       | 004                  | <b>RODALL AGENȚIE DE PROPRIETATE INDUSTRIALĂ S.R.L.</b><br><br>București, Str. Polonă nr. 115, bl. 15, sc. A, ap. 19 sector 1, cod 010497, Tel: 021/2108342, GSM: 0722 652111, Fax: 021/2105794, rodall@b.astral.ro<br>Jur. Bălan Gheorghită, Bălan Valeria, Pițu Dalila   | Brevete<br>Mărci<br>Desene<br>Topografii | SRL            |
| 25.08.1992       | 005                  | <b>INTELECT S.R.L.</b><br><br>Oradea, B-dul Dacia nr. 48 Bl. D10, Ap.3, Tel: 0259/253847, Fax: 0259/268094, OP 9-CP 128, cod 410346, e-mail: intelect@rdslink.ro, GSM: 0745 040831<br>Buzlea Elisabeta, Buzlea Mircea Valentin, Buzlea Narcisa Florica, Petrache Octavian  | Brevete<br>Mărci<br>Desene<br>Topografii | SRL            |
| 08.09.1992       | 006                  | <b>A.G.V. - AGENȚIE DE PROPRIETATE INDUSTRIALĂ S.R.L.</b><br><br>București, B-dul Magheru, nr. 9, sc. 2, etaj 9, ap. 89, Sector 1, PO BOX 22-246, Tel/Fax: 021/3153684, agv-office@xnet.ro<br>Ing. Voicu Alexandra   | Brevete<br>Mărci<br>Desene<br>Topografii | SRL            |



|            |     |   |  |     |
|------------|-----|---|--|-----|
| 30.03.1995 | 015 | <b>CABINET M. OPROIU - CONSILIERE ÎN PROPRIETATE INTELLECTUALĂ SRL</b><br><br>București, Str. Popa Savu, nr. 42, parter, sector 1, cod 011434, Tel: 021/2602833; 021/ 2602834, Fax: 021/2602836; 021/2602835, P.O.Box 2-229, e-mail: office@oproiu.ro<br>Fiz. Oproiu Margareta, MBA arh.Vasilescu Raluca, jur. Sturza Ioana, Fiz.Lazăr Delia, ing.chim.Marin Elena, ing.Ene Silvia, ec. MBA Pătrascu Georgiana, ing.chim.Petrea Dana Maria, jur.Oana Alina Sturza, filolog Oana Țambrea, ing.chim.Filippi Valentina | Brevete<br>Mărci<br>Desene<br>Topografii | SRL |
| 21.05.1996 | 017 | <b>AGENȚIA DE PROPRIETATE INDUSTRIALĂ "LABIRINT"</b><br><br>Arad, Str. Coriolan Petreanu nr. 28, cod 310151<br>Tel/Fax: 0257/255842, GSM: 0722 458129,<br>e-mail: labirint@arad.ro<br>Ing. Ivanca Maria   | Brevete<br>Mărci<br>Desene               | CI  |
| 14.11.1996 | 018 | <b>INTEGRATOR Consulting SRL</b><br><br>Cluj Napoca, str. Dunării nr. 25 bl.C1 ap.5, , jud. Cluj, cod 400593 Tel/Fax: 0264/442817, GSM: 0745235585, e-mail: dorin.isoc@aut.utcluj.ro<br>Isoc Dorin  | Brevete<br>Mărci<br>Desene               | SRL |
| 1997       | 019 | <b>LOYAL PARTNERS -AGENȚIE DE PROPRIETATE INTELLECTUALĂ</b><br><br>Galati, Str. Brailei nr.210 bis, bl.C3B, ap.10, cod 800408Tel/Fax: 0236/464847, GSM: 0722 744241, e-mail: loyal@geniusnet.ro<br>Pușcașu Dan  | Brevete<br>Mărci<br>Desene<br>Topografii | SRL |
| 01.07.1997 | 020 | <b>AGENȚIE DE PROPRIETATE INTELLECTUALĂ ȘI TRANSFER DE TEHNOLOGIE -AGPITT-SRL</b><br><br>București, B-dul Libertății nr. 12, bl.113, sc.2, ap.28, sector 4; cod 040129, CP 42-106, Tel: 3177693; 3177583;Fax: 021/3178584, GSM: 0744293552; 0724539752, e-mail: faighenov@xnet.ro; office@agpitt.ro<br>Faighenov Marioara   | Brevete<br>Mărci<br>Desene               | SRL |
| 10.07.1997 | 016 | <b>MILENIUL 3 – AGENȚIE DE PROPRIETATE INDUSTRIALĂ SRL</b><br><br>Pașcani, Str. Moldovei nr. 10, bl. Crinul, sc. A, ap. 28, jud Iași, cod 705200, Tel/Fax: 0232/719190; GSM: 0740 820582<br>Ing.Burțilă Ioan  | Brevete<br>Mărci<br>Desene               | SRL |
| 03.10.1997 | 021 | <b>LAZĂR ELENA<br/>CABINET DE PROPRIETATE INDUSTRIALĂ</b><br><br>Buzău, Str.Unirii, Bl.16C,Et.3, Ap. 12, cod 120013, OP 1, CP 52, Tel./Fax:0238/435982<br>GSM: 0723 328633<br>Lazăr Elena   | Brevete<br>Mărci<br>Desene<br>Topografii | CI  |

|            |     |  |  |     |
|------------|-----|--|--|-----|
| 04.12.1992 | 008 | <b>CONSTANTIN GHIȚĂ OFFICE SRL</b><br>Timișoara, str. Take Ionescu nr. 24-28 sc. B ap. 2<br>judetul Timiș, cod 300042, Tel/Fax: 0256/435976,<br>GSM: 0744 162462, e-mail: ghiță@mail.dnttm.ro,<br>Ing. Ghiță Constantin, Pop Motogna Clelia  | Brevete<br>Mărci<br>Desene               | SRL |
| 05.01.1993 | 009 | <b>CABINET DE PROPRIETATE INDUSTRIALA S.I.</b><br>Timișoara, Str. Moise Dobosan nr.110, cod poștal<br>300600, GSM: 0722 984909, Tel/Fax: 0256/475105,<br>e-mail: ioan_sovar@yahoo.com<br>Șovar Ioan  | Brevete<br>Mărci<br>Desene               | SRL |
| 13.05.1993 | 010 | <b>ROMINVENT S.A</b><br>București, Str. Ermil Pangratti nr. 35, et.1,<br>sect.1, cod 011882, Tel: 021/2312515, 2312541,Fax:<br>021/2312550, 2312454,e-mail: office@rominvent.ro<br>Ing.Enescu Lucian, Dr. ec. Liviu Cabariu,Chim. Larion<br>Sonia, Fil. Rodica Bucătaru, Jur. Mocanu Ion, Fiz.<br>Nicolaescu Daniella, Ing. Corina Duțulescu, Ec.<br>Ghenu Mihaela, Ing.Teodorescu Mihaela, Ing.<br>Rădulescu Melania, Ing. Cosmina Fierăscu, Ing.<br>Ploscă Daniel, Ing. Spătaru Daniela, Ing. Alexandra<br>Hașiu, Dr. Ing. Cristina Popa, Ec. Joitoiu Andreea<br>Simona, Ing. Năstase Cristian,Bio.Enescu Miruna,<br>Dr.Florea Ileana Maria,Dumitrescu Artemis Sorina,<br>Pavel Sorin Eduard, Markusev Denisa Mary, Olteanu<br>Camelia | Brevete<br>Mărci<br>Desene<br>Topografii | SA  |
| 17.07.1993 | 011 | <b>CABINET INDIVIDUAL "INDEPENDENT<br/>PROPINI AGENT"</b><br>București, sector 5, Str. Fabrica de chibrituri nr. 42,<br>cod 050183,Tel/Fax: 021/3352938,<br>GSM: 0722 610634<br>Nicolae Ioan   | Brevete<br>Mărci<br>Desene<br>Topografii | CI  |
| 03.01.1994 | 012 | <b>AGENTIE DE PROPR. INDUSTRIALA COSTIN SNC</b><br>Baia Mare, Str. Șoimului nr. 5, cod 430155<br>Tel/Fax: 0262/276426, GSM: 0744 966079<br>Costin Nicolae  | Brevete<br>Mărci<br>Desene               | SNC |
| 13.03.1995 | 014 | <b>PERSOANĂ FIZICĂ INDEPENDENTĂ<br/>TĂTARU DOINA</b><br>Piatra Neamț, Str. Apele Minerale nr. 4. cod 610121<br>Tel: 0233/223602, e-mail: doina_tataru@msn.com<br>Tătaru Doina  | Brevete<br>Mărci<br>Desene               | PF  |

|            |     |   |  |     |
|------------|-----|---|--|-----|
| 29.10.1997 | 022 | <b>PERSOANĂ FIZICĂ INDEPENDENTĂ<br/>BARBU GHEORGHE MIRCEA</b><br><br>București, Șos Iancului nr.21, bl. 106A,sc.B, ap.73,<br>sect.2, Tel/Fax : 021/6536608, 0724.834.010<br>e-mail : bmircea@mailbox.ro<br>Barbu Gheorghe Mircea  | Brevete<br>Mărci<br>Desene               | CI  |
| 02.12.1997 | 023 | <b>“ HARCOV” A.P.I. S.R.L.</b><br><br>Sfântu Gheorghe, jud. Covasna, Str. Nicolae Iorga<br>nr. 61, bl. 10E, sc. B, ap. 9, cod 520089,<br>Tel: 0267/352267, GSM : 0744435291,<br>stanciu@planet.ro, propind@mail.asimcov.ro<br>Stanciu Adelina   | Brevete<br>Mărci<br>Desene               | SRL |
| 18.12.1997 | 024 | <b>AGENȚIE DE PROPRIETATE INDUSTRIALĂ ȘI<br/>TRANSFER TEHNOLOGIC « STOIAN IOAN »</b><br><br>Roman, Bd. Republicii, bl. 46, sc. C, ap. 35, cod<br>611146 jud. Neamț, Tel/Fax : 0233/739441, GSM :<br>0745 643738<br>Stoian Ioan  | Brevete<br>Mărci<br>Desene               | CI  |
| 30.01.1998 | 025 | <b>INCOR – CORPADE ALEXANDRU</b><br><br>Brașov, Str. C-tin Vodă Brâncoveanu nr. 54, et.1, ap.<br>4, cod 500132, Tel : 0268/513577<br>Corpade Alexandru  | Brevete<br>Mărci<br>Desene<br>Topografii | PF  |
| 1998       | 007 | <b>ROMPROSPER SERVIMPEX SRL</b><br><b>Agentie de proprietate intelectuala „PIVA”</b><br><br>București, Șos. Mihai Bravu nr. 294, bl.6,sc.B, ap. 63,<br>sector 3, cod 030319, Tel/Fax: 021/3222857,<br>021/3207419, Mobil:0744654128;0744536405<br>e-mail: piva@hades.ro, piva@xnet.ro<br>Pioaru Grațîela, Pioaru Raluca Andreea | Mărci<br>Desene<br>Brevete               | SRL |
| 1998       | 048 | <b>PETRU COSTINESCU-DICOSTI</b><br><br>București, Str. Viorele nr. 30, bl. 20 A, ap. 23, sector<br>4,cod 040428, OP 44 – CP5 , Tel: 021/3303162,<br>e-mail: dicosti@rdslink.ro<br>Petru Costinescu  | Brevete<br>Mărci<br>Desene               | CI  |
| 27.04.1998 | 026 | <b>PIDES-CABINET DE PROPRIETATE<br/>INDUSTRIALĂ</b><br><br>București, Str. Valea Buzăului, nr. 10, bl. G30,<br>ap. 36, sector 3, cod 032334, Tel : 3455351<br>GSM : 0723 708632, e-mail: sova@cna.ro<br>ing. Șova Dan Eugen   | Brevete<br>Mărci<br>Desene<br>Topografii | CI  |
| 23.02.1999 | 027 | <b>SZENTE SÁNDOR</b><br><br>Odorheiu Secuiesc, str. Victoriei, nr. 41,bl.U6, et.1,<br>ap.4, jud. Harghita,cod poștal 535600, Tel :<br>0266/219143, e-mail : prooffice@szente.ro<br>Szente Sándor  | Brevete<br>Mărci<br>Desene               | CI  |

|            |     |  |                            |     |
|------------|-----|--|----------------------------|-----|
| 21.07.1999 | 028 | <b>NOWAPATENT SRL</b><br>Medias, str. Lotru, nr.4, bl.92, ap.1<br>Tel : 0269/841373 ; 0264/833273, Fax : 0269/833273<br>e-mail : nowapatent@birotec.ro<br>office@nowapatent.ro<br>Danciu Ioan  | Brevete<br>Mărci           | SRL |
| 30.08.1999 | 029 | <b>CABINET DE PROPRIETATE INDUSTRIALA<br/>"BIONPI"</b><br>București, Calea Dorobanților 126-130 Bl. 8, et. 9 Ap.<br>50 sector 1, cod 010577, Tel/Fax: 021/2316549,<br>GSM: 0723 187944, 0746184697<br>e-mail: bionpi@b.astral.ro bionpi@hotmail.com;<br>Ing. Ion Rodica Cocuța   | Brevete<br>Mărci<br>Desene | CI  |
| 12.11.1999 | 030 | <b>AGENȚIE DE CONSULTANȚĂ ÎN PROPRIETATE<br/>INTELECTUALĂ ȘI TRANSFER DE<br/>TEHNOLOGIE « SPRÎNCEANU NICOLAE »</b><br>Drobeta Turnu Severin, Str. Gheorghe Ionescu<br>Sisești nr. 96, bl.E2, sc.1, et. 3, ap.8, cod 220212,<br>Tel/Fax : 0252/311690, Mobil :0721796318<br>e-mail: nicolaesprinceanu@yahoo.com<br>Nicolae Sprînceanu | Brevete<br>Mărci<br>Desene | CI  |
| 21.01.2000 | 031 | <b>CABINET INDIVIDUAL<br/>IVĂNESCU GABRIEL DAN</b><br>Brașov, Str. Al. I. Cuza nr. 58 ap. 7, cod 500085,<br>Tel/fax:0268/471650, GSM:0722248415,<br>e-mail: d.ivanescu@xnet.ro<br>Ivănescu Gabriel Dan   | Brevete<br>Mărci<br>Desene | CI  |
| 15.02.2000 | 032 | <b>CABINET INDIVIDUAL<br/>ANGHEL LUMINIȚA DOINA</b><br>București, Str. Gherghitei Nr.1, Bl.94B, Sc. B, Ap.76,<br>Sector 2, Tel/Fax :021/2407985,GSM : 0723301706<br>e-mail : anghel.doina@rdslink.ro<br>Ing.Av.Anghel Luminita Doina   | Brevete<br>Mărci<br>Desene | CI  |
| 24.08.2000 | 033 | <b>APOSTOL SALOMIA P.F.A.</b><br>Galați, Str. Reg. 11 Siret nr. 15, bl. E4, Et.3, ap. 54,<br>cod 800333,Tel/Fax : 0236/436437, 0766765027,<br>saly_apostol@yahoo.com<br>Ing.Apostol Salomia  | Brevete<br>Mărci<br>Desene | CI  |
| 07.09.2000 | 034 | <b>AGENȚIA DE PROPRIETATE INDUSTRIALĂ -<br/>APIA SRL</b><br>București, Str. Romancierilor nr. 5, bl.C14, sc.B,<br>ap.41, sector 6, cod 061791, OP23-CP11,<br>Tel/Fax: 021/7783100, GSM: 0745 031557,<br>e-mail: office@mark-apia.ro, www.mark-apia.ro<br>Visalom Theodor, Visalom Monica   | Mărci                      | SRL |

|            |     |   |  |     |
|------------|-----|---|--|-----|
| 17.10.2000 | 035 | <b>PERSOANA FIZICĂ INDEPENDENTĂ<br/>BERCEANU MARIA AURELIA</b><br><br>București, Str. Cogîlnic 25, sector 3,<br>Tel: 021/3264568 GSM:0744954085,<br>berceanu_maria_aurelia@yahoo.com<br>Berceanu Maria Aurelia  | Brevete<br>Mărci                         | PF  |
| 25.10.2000 | 037 | <b>PERSOANA FIZICĂ INDEPENDENTĂ<br/>MATEI ELENA</b><br><br>Bacău, Str. Alecu Russo, bl. 33, Et.6,sc. C, ap.26,<br>cod 600133, Tel: 0234/160424<br>Matei Elena   | Mărci                                    | CI  |
| 20.11.2000 | 038 | <b>CABINET INDIVIDUAL' ION FLOREA'</b><br><br>București, Calea Dorobanților 126-130,<br>bl.8,et.9,ap.50, sector 1, cod 010577,<br>Tel/Fax: 021/2316549,GSM: 0724313260, e-mail:<br>florea-ion@b.astral.ro, florea_ion@plic.ro<br>Ing.Ion Florea   | Mărci                                    | CI  |
| 28.11.2000 | 039 | <b>CABINET IN DIVIDUAL<br/>GREAVU DOINA MARIANA</b><br><br>Sibiu, str. Constantin Noica, bl. 2, ap.21, cod 550169<br>Tel:0269/218500,Fax:0269/212170,<br>Mobil:0766489179<br>Ing. Greavu Doina Mariana  | Brevete<br>Mărci<br>Desene               | CI  |
| 11.12.2000 | 040 | <b>INTEL PROTECT SRL</b><br><br>Brașov, B-dul M. Kogălniceanu, nr. 20, bl. 1k,<br>sc. C-D, cod 500173, Tel: 068/413117,<br>Fax: 0268/477333, GSM: 0744 355100<br>e-mail: intelprotect@ccibv.ro<br>Coșescu Camelia, Axente Elena   | Brevete<br>Mărci<br>Desene<br>Topografii | SRL |
| 08.01.2001 | 041 | <b>CABINET "CECIU GABRIELA" CONSULTANȚĂ ÎN<br/>DOMENIUL PROPRIETĂȚII INTELLECTUALE</b><br><br>Timișoara, Str. Narciselor, nr. 6, sc. A, ap. 110,<br>jud. Timis, cod postal 300024,<br>Tel/Fax.: 0256/494846; GSM: 0745 388039,<br>e-mail: gabrielaceciu@hotmail.com<br>Ing.Ceciu Gabriela | Brevete<br>Mărci<br>Desene               | CI  |
| 10.01.2001 | 042 | <b>VLAD CONSTANTIN</b><br><br>Constanta, Bd. 1 decembrie 1918 nr. 5, bl. F16,<br>ap.34, cod 900711, Tel/Fax: 0241/625643,<br>GSM: 0722 370300, e-mail: vlad@gmb.ro<br>Vlad Constantin   | Brevete<br>Mărci<br>Desene               | CI  |
| 07.02.2001 | 043 | <b>PERSOANĂ FIZICĂ INDEPENDENTĂ<br/>FÎNTÎNĂ RAUL – SORIN</b><br><br>Brașov, Str. Griviței nr. 69, bl. 29, sc. D, ap.32,<br>cod 500198, Tel: 0268/427713, Fax: 0268/422100,<br>e-mail: raulfantana@ronline.ro<br>Fîntînă Raul Sorin  | Brevete<br>Mărci<br>Desene               | PF  |

|            |     |  |  |     |
|------------|-----|--|--|-----|
| 28.02.2001 | 044 | <b>PERSOANĂ FIZICĂ<br/>LARCO IOAN</b><br><br>Iași, Bdul. Independenței nr. 23, bl. B 1-5, Tr. 5.<br>et. 5, ap. 17, cod 700101, Tel. 0232/311146<br>Larco Ioan  | Brevete<br>Mărci<br>Desene<br>Topografii | PF  |
| 05.03.2001 | 045 | <b>BIROU DE PROPRIETATE INDUSTRIALĂ<br/>BROJBOIU DUMITRU ADRIAN FLORINEL</b><br><br>Pitești, Bd. Republicii, bl.212,sc. D, ap.16, jud.Argeș,<br>cod 110177, Tel/Fax.: 0248/637961,<br>GSM: 0745 143095,adrian brojboiu@yahoo.com<br>Brojboiu Dumitru Adrian Florinel | Brevete<br>Mărci<br>Desene               | CI  |
| 12.04.2001 | 047 | <b>INTELLECTUAL PROPERTY OFFICE SRL</b><br><br>București, Str. Alexandru Moruzzi nr. 6, bl. B6, sc. 2,<br>ap.62, sector 3, cod 031155, Tel/Fax.: 021/3262388,<br>GSM: 0745 094241, e-mail: ipo@b.astral.ro<br>Ciuda Berivoe Anca                                     | Brevete<br>Mărci<br>Desene               | SRL |
| 07.05.2001 | 049 | <b>ANDRA MUSATESCU CABINET DE<br/>PROPRIETATE INDUSTRIALĂ</b><br><br>București, Str. Drumul Taberei nr. 71, bl.TD42, sc.1,<br>et.4, ap.28, sector 6, cod 061366, GSM: 0722<br>879810, e-mail: amusatescu@dnt.ro<br>Mușatescu Andra Oana                              | Brevete<br>Mărci<br>Desene<br>Topografii | CI  |
| 2001       | 050 | <b>CABINET<br/>ACSINTE PAULA-ADRIANA</b><br><br>București, str. Maior Coravu Ion, nr.1-7, bl. C4, ap.85,<br>Tel/fax: 021/2507396, GSM: 0723317631<br>paula@legalservices.ro<br>Av. Acșinte Paula Adriana   | Mărci                                    | PF  |
| 2001       | 051 | <b>PERSOANĂ FIZICĂ INDEPENDENTĂ<br/>POPESCU RADU-ROMEO</b><br><br>București, Bd. Corneliu Coposu nr.3, bl. 101, sc. 3,<br>et.4, ap. 50, sector 3, cod 030601,<br>GSM: 0722 510598, e-mail: rropescu@xnet.ro<br>Popescu Radu Romeo                                    | Brevete<br>Mărci<br>Desene               | PF  |
| 31.05.2001 | 071 | <b>CONS INTEL BMA CABINET CONSULTANȚĂ</b><br><br>Cart. Dorobanti, nr.2, bl. D2, at.1, ap.5,120087,<br>C.P.8- O.P. 1 Buzau, Fax : 0238/719619,<br>GSM: 0745086588, email: marius_bozio@yahoo.com<br>Marius Bozioreanu   | Brevete<br>Mărci<br>Desene<br>Topografii | CI  |
| 12.09.2001 | 053 | <b>CABINET MIHAI LUCIAN<br/>Miculiți &amp; Asociații SCPA (LINKLATERS)</b><br><br>București, Str. Nicolae Iorga, nr. 8, sector 1,<br>cod 010434Tel : 021/3071500, Fax : 021/3071555<br>e-mail: lucian.mihai@linklaters.com,<br>Av. Mihai Lucian                      | Brevete<br>Mărci<br>Desene               | PF  |

|            |     |  |  |        |
|------------|-----|--|--|--------|
| 21.11.2001 | 055 | <b>ROVALCONS SRL</b><br><b>AGENȚIE DE PROPRIETATE INTELECTUALĂ</b><br>Câmpina, Str. Orizontului, nr.1, bl. R10, et.7, ap.27,<br>Jud. Prahova, cod 105600, Tel/Fax : 0244/ 371390;<br>GSM :0722 540580, e-mail: rovalcons@xnet.ro<br>Ioacăra Valentin   | Brevete<br>Mărci<br>Desene               | S.R.L. |
| 2001       | 056 | <b>SOLO INVENT S.R.L.</b><br>București, Calea 13 Septembrie, nr. 104, bl. 48, ap. 8,<br>sect. 5, cod 050727, Tel/Fax: 021/4511497,<br>GSM: 0744 313 229, solo_invent@yahoo.com   | Brevete<br>Mărci<br>Desene               | S.R.L. |
| 2001       | 057 | <b>CABINET N. D. GAVRIL S.R.L.</b><br>București, Str. Ștefan Negulescu nr. 6A, sector 1,<br>Tel./fax : 021/2302882, GSM :0722983520,<br>0723 383 758, e-mail : gavrilnin@yahoo.com<br>cabinetgavril@yahoo.com,<br>Gavril Niculina  | Brevete<br>Mărci                         | S.R.L. |
| 16.04.2002 | 086 | <b>ARIANA GRUP SRL</b><br>Brasov, Str. Carpenului nr.3, Bl. A4, ap.29,<br>cod 500256, Tel :0268/314091 Fax :0268/329559,<br>Tel : 021/3243756, angela_intelect@yahoo.com<br>GSM : 0723051279<br>Popescu Angela   | Mărci<br>Desene<br>Brevete               | S.R.L. |
| 24.04.2002 | 087 | <b>IACOBINI&amp;CO, CONSILIERI IN DREPTUL DE<br/>PROPRIETATE INDUSTRIALĂ SRL</b><br>Bucuresti, Calea Mosilor, nr.258, bl. 4bis, ap.22,<br>sector 2, Tel : 021/2104690 ;Fax : 021/2104793,<br>e-mail : asimri@yahoo.com, vladrosanu@hotmail.com<br>Iacobini Anca Svetlana, Iacobini Mihnea Razvan | Mărci<br>Brevete<br>Desene<br>Topografii | S.R.L. |
| 04.09.2002 | 088 | <b>MANAGER EXPERT SRL</b><br>Tg. Mures, Str. Nicolae Grigorescu, nr. 33, ap.3<br>Tel :0265/250825 ;0265/233033, evaluator@rdslink.ro<br>Nutiu Emil, Cetina Dan   | Mărci                                    | S.R.L. |
| 08.01.2003 | 059 | <b>CABINET INDIVIDUAL - LAPTEȘ ELVINE</b><br>Bucuresti, Intrarea Badeni nr.3, Bl.M18, sc. 2,<br>ap.40, sector 3 cod 030471, Tel: 021/3405500,<br>elvine17@yahoo.com  | Brevete                                  | CI     |
| 11.02.2003 | 089 | <b>RATZA ȘI RATZA SRL</b><br>București, B-dul A.I. Cuza Nr. 52-54, Sect.1,<br>cod 011053, Tel :021/2601348, Fax : 021/2601349<br>e-mail ; office@ratza-ratza.com<br>Enache Ion, Rață Grigore, Rață Andrei Vlad,<br>Mărginean Dragoș  | Brevete<br>Mărci<br>Desene               | SRL    |
| 13.02.2003 | 062 | <b>CABINET INDIVIDUAL ANDRONACHE PAUL</b><br>București, Str.Sibiu nr.14, bl.E21, et.6, ap.35, sect<br>6, Tel/Fax: 021/7250069, GSM: 0722741043,<br>e-mail: paul.andronache@artelecom.ro<br>Andronache Paul   | Mărci<br>Desene<br>Topografii<br>Brevete | CI     |

|            |     |   |  |        |
|------------|-----|---|--|--------|
| 14.05.2003 | 090 | <b>RAMCONSULTING SRL</b><br>Cluj Napoca, Str. Augustin Buneanr.28, cod 400170<br>Fax : 0264/436792, GSM : 0744354156,<br>e-mail : ramconsulting@email.ro<br>Gânscă AurelianTudor  | Mărci<br>Desene<br>Topografii<br>Brevete | SRL    |
| 16.05.2003 | 070 | <b>CABINET OANA COCOLOI</b><br>București, Drumul Taberei nr.120, bl.OD1, sc.5,<br>ap.189, sector 6, cod 061413, Tel: 021/7450757,<br>GSM: 0723144664, e-mail:<br>oana_cocoloi@yahoo.com<br>Oana Cocoloi   | Mărci                                    | CI     |
| 10.06.2003 | 091 | <b>ALLEGRA CONSULTING SRL</b><br>Bucuresti, Aleea Huedin nr.1, bl.5, sc.1, ap.5, sector<br>4, cod 040917, GSM: 0722249961,<br>Tel/Fax: 021/3231384<br>e-mail: gabriela.milcev@allegra.ro; www.allegra.ro<br>Milcev Gabriela                               | Brevete<br>Mărci<br>Desene<br>Topografii | SRL    |
| 19.06.2003 | 069 | <b>RASKAI M M BREVMARC CONSULT S.R.L.</b><br>Dej, Str. Unirii, nr.3,BL. D8, ap.7, judetul Cluj,<br>405200,Tel/Fax: 0264/211847, GSM: 0742084050,<br>raskaimm@yahoo.com<br>Raskai Maria  | Brevete<br>Mărci<br>Desene<br>Topografii | S.R.L. |
| 01.07.2003 | 092 | <b>CONINFO S.R.L.</b><br>Târgu Mures, str. Lacrimioarea nr.9,<br>Tel: 0265/210138, Fax: 0265/210109<br>Mobil: 0745579934, 0745303867<br>e-mail: teodora@itongrup.com ;<br>cojocnean@itongrup.com<br>www.coninfo.ro<br>Itu Teodora, Cojocnean Maria Rodica | Desene<br>Brevete<br>Mărci               | S.R.L. |
| 25.07.2003 | 093 | <b>NESTOR NESTOR DICULESCU KINGSTON<br/>PETERSEN – CONSILIERE ÎN P.I. S.R.L.</b><br>București, sector 1, sos. Bucuresti Ploiesti, nr.1A,<br>Bucharest Business Park, corp A, et.1, camerele 9 si<br>10<br>Harsany Alexandru, Culic Andrei Radu            | Mărci<br>Desene                          | S.R.L. |
| 11.08.2003 | 66  | <b>CABINET INDIVIDUAL FLOREA MIHAELA</b><br>București, Str. Grigore Alexandrescu nr.1, bl.D7,<br>ap.4, sector1, Fax: 021/2230342 GSM: 0722601120<br>e-mail: florea@gide.com<br>Florea Mihaela   | Mărci<br>Desene<br>Brevete               | CI     |
| 19.08.2003 | 067 | <b>TEODORU &amp; ASOCIAȚII</b><br>București, str. Nerva Traian nr.12, bl.M37, sc.1, ap.1,<br>cod 031178,Tel: 021/3230838 Fax: 021/3263955<br>GSM: 0722549219 , e-mail: violeta@teodoru.ro,<br>www.romaniatrademarks.ro<br>Teodoru Violeta                 | Mărci                                    | CI     |



|            |     |   |  |     |
|------------|-----|---|--|-----|
| 19.08.2003 | 068 | <b>CABINET DE PROPRIETATE INDUSTRIALA NICOLAE BURCHEL</b><br><br>București, Str. Dr. Radovici nr.8, sector 5, cod 050468, Tel: 021/2126515, Fax: 021/4114188, e-mail: nburchel@lenp.ro<br>Nicolae Burghel   | Mărci                                    | CI  |
| 21.08.2003 | 094 | <b>N.P.C. S.R.L.</b><br><br>Brașov, str. Alexandru cel Bun, nr.13, bl.E28, ap.7 cod 500025, OP 1 – CP 298, GSM: 0744520357, e-mail: totu@unitbv.ro<br>Toțu Ioan   | Mărci<br>Desene<br>Topografii            | SRL |
| 22.10.2003 | 072 | <b>CABINET INDIVIDUAL DE PROPRIETATE INDUSTRIALĂ - NEGOMIREANU LIVIA</b><br><br>București, Șos. Nicolae Titulescu nr.94, bl.14A, sc 4 ap.127, sect.1, cod 011146, Tel/Fax: 021/2235637, GSM: 0722444719<br>Negomireanu Livia  | Mărci<br>Desene                          | CI  |
| 30.10.2003 | 073 | <b>CABINET DE PROPRIETATE INDUSTRIALA "VIȘOIU LILIAN CATALIN"</b><br><br>București, Str. Alexandru Vlahuta nr.3, bl. M48, sc.A, ap.7, sector 3, Tel/Fax: 021/3207251, GSM: 0744480657, e-mail: visoiucatalin@yahoo.com, www.visoiucatalin.home.ro<br>jur. Vișoiu Lilian Catalin | Brevete<br>Mărci<br>Desene<br>Topografii | CI  |
| 4.11.2003  | 074 | <b>CABINET DE PROPRIETATE INDUSTRIALA "DUNĂREANU MIHAIL"</b><br><br>Bucuresti, Bd. Constantin Brâncoveanu nr.8, Bl B2, ap.13, sector 4, Tel: 021/4600419, GSM : 0723398499, e-mail: dunareanu_mileniu3@k.ro<br>Dunăreanu Mihail   | Brevete                                  | CI  |
| 11.12.2003 | 095 | <b>INTERNATIONAL PATENT&amp;MARK S.R.L.</b><br><br>Brasov, Str.Jepilor nr.2, Bl A8, sc.C, ap.12, Tel: 0268/319158, e-mail: karlameyndt@yahoo.com,<br>Mendes Viegas Meyndt Karla   | Brevete                                  | SRL |
| 12.12.2003 | 096 | <b>EDIPLAST S.R.L.</b><br><br>Tg. Mureș, Str. Măgurei nr.25, ap.2, Tel/Fax: 0265/263775, GSM: 0744394036, e-mail: moniadel@artelecom.net<br>Vasilache Virgilius   | Mărci<br>Desene<br>Brevete               | SRL |
| 22.12.2003 | 097 | <b>SD PETOSEVIC ROMANIA SRL</b><br><br>București, Calea Victoriei nr.100, sc.1, ap.20, biroul 1, Tel: 021/3057996, Fax: 021/3145481, e-mail: moprea@petosevic.com, GSM: 0722259260<br>Oprea Marilena  | Brevete<br>Mărci<br>Desene<br>Topografii | SRL |

|            |     |  |  |     |
|------------|-----|--|--|-----|
| 2.02.2004  | 080 | <b>CABINET INDIVIDUAL IOANIȚESCU TRAIAN</b><br>București, Bd. Timișoara nr.49, Bl Cc6, ap.27,<br>sector 6, Tel: 021/4402510<br>Ioanițescu Traian   | Brevete<br>Mărci<br>Desene               | CI  |
| 2.02.2004  | 077 | <b>CABINET INDIVIDUAL PEICIU ADRIANA</b><br>Bucuresti, str. Stefan cel Mare nr.230, Bl.46, ap.47,<br>Tel/fax: 021/2360317, 2104132<br>Peiciu Adriana   | Mărci<br>Desene                          | CI  |
| 9.02.2004  | 098 | <b>CABINET ANI FUCIU SRL</b><br>Com.Snagov, Bloc P53, sc.A, ap.1, jud.Ifov, Tel:<br>021/4910123, Fax: 021/3142157, GSM: 0744370196,<br>e-mail: anif@euro.ro , ani.fuciu@euro.ro<br>Fuciu Anișoara                                  | Mărci<br>Desene                          | SRL |
| 11.02.2004 | 081 | <b>INTEL PROPERTY CONSULT</b><br>București, Str. Ion Măiorescu, nr.42A, sector 2,<br>Tel: 021/6192276, Fax:021/2123364, 0744506010<br>Teodorescu Dan Mihai   | Brevete<br>Mărci<br>Desene               | CI  |
| 16.02.2004 | 099 | <b>LEGAL BRAND S.R.L.</b><br>București, Str. Nicolae Licăreț nr.1, bl.33, sc.C,<br>ap.107, Tel: 0722674635, 0722607380,<br>e-mail: legal.brand@easynet.ro<br>Stăncescu Anca, Stăncescu Alin Cristian                               | Brevete<br>Mărci<br>Desene<br>Topografii | SRL |
| 20.02.2004 | 100 | <b>CABINET GORDON SRL</b><br>București, Str. Spătaru Preda nr.20, bl. 97A, sc.1,<br>ap.4, Tel: 021/4239468, GSM: 0723261373,<br>e-mail: dgiplaw@yahoo.com<br>Gordon Dean Daniel  | Brevete                                  | SRL |
| 22.02.2004 | 082 | <b>CABINET DE PROPRIETATE INDUSTRIALĂ<br/>CIUPAN CORNEL</b><br>Cluj Napoca, Str. Mestecenilor nr.6, bl.9E, ap.2,<br>Tel: 0264/524425; 0264/415051, Fax: 0264/415054,<br>e-mail: cornel.ciupan@zeus.east.utcluj.ro<br>Ciupan Cornel | Brevete                                  | CI  |
| 26.03.2004 | 083 | <b>CABINET POPESCU LIVIA</b><br>Bucuresti, bd. Camil Ressu 27, bl.N1, ap.188<br>Tel: 021/3481010, liviap25@yahoo.com<br>Popescu Livia  | Brevete<br>Mărci<br>Desene<br>Topografii | CI  |
| 01.06.2004 | 102 | <b>S.C. LUTARIS INTELPROT S.R.L.</b><br>Timisoara, 300686, Str. Sirius nr.9, sc.A, ap.8,<br>Tel/Fax: 0256/489301, Mobil: 0742143718,<br>0723319154, e-mail: qualitarium@qualitarium.ro<br>Tărăbici Lucian                          | Brevete<br>Mărci<br>Desene               | SRL |

|            |     |  |                            |        |
|------------|-----|--|----------------------------|--------|
| 17.06.2004 | 108 | <b>ARIANA AGENȚIE DE PROPRIETATE INDUSTRIALĂ SRL</b><br><br>Bucuresti, sect.4, str. Semnic, nr.1, bl.23, ap.90<br>Tel: 0724260277,bicucristina2000@yahoo.com<br>e-mail: m.constanda@k.ro,<br>office@inregistrare-marci.ro, tel/fax: 0268/315046<br>Bicu Cristina, Constanda Madalina<br>Timisoara, str. Dr. Alexandru Martha nr.2, sc.B, ap.6,<br>camera 2, Tel: 0722538766,<br>c_popescu2000@yahoo.com<br>Popescu Codruta Octavia | Brevete<br>Mărci<br>Desene | SRL    |
| 14.07.2004 | 107 | <b>ARIANA S.R.L.</b><br><br>Brasov, Bd. 15 noiembrie, nr.90, sc.B, ap.5,<br>0723204268, tel/fax : 0268/315046,<br>office@inregistrare-marci.ro<br>Bozocea Violeta  | Brevete<br>Mărci<br>Desene | SRL    |
| 10.09.2004 | 103 | <b>CABINET INDIVIDUAL DE PROPRIETATE INDUSTRIALĂ - MIHAELA PITICU</b><br><br>București, str. Pictor Ion Andreescu nr.31, ap.14<br>Tel: 6442760, Fax: 2527279, Mobil: 0722398836,<br>e-mail: mihaelapiticu@yahoo.com,<br>mihaelap@musat.ro<br>Piticu Mihaela  | Mărci                      | CI     |
| 10.09.2004 | 104 | <b>CABINET INDIVIDUAL DE PROPRIETATE INDUSTRIALĂ – Ana Maria Plăveți</b><br><br>Bucuresti, str. Jules Michelet nr.7, Tel/Fax: 3127005,<br>2127750, 2127710, office@plaveti.ro, www.plaveti.ro<br>Ana Maria Plăveți   | Mărci<br>Brevete           | CI     |
| 28.10.2004 | 106 | <b>OSTER – SOCIETATE CIVILA PROFESIONALA DE PROPRIETATE INDUSTRIALĂ</b><br><br>Bucuresti, Str. Batiste nr.35, ap. 23, cod 020935,<br>Tel/Fax: 021/3147249 , GSM: 0721254270,<br>0723177236 traianosiescu@xnet.ro<br>Udrea Elena Rodica, Traian Osiescu   | Mărci<br>Desene            | S.C.P. |
| 02.11.2004 | 114 | <b>INTELLIA CONSULTING SRL</b><br><br>Iasi, str. Petre Ispirescu, nr.3A, bl.A3, sc.B, ap.44<br>Tel: 0726737527, e-mail: intellia@gmail.com<br>Păuneț Alexandrina   | Brevete<br>Mărci<br>Desene | SRL    |
| 22.12.2004 | 116 | <b>INVEL – AGENȚIE DE PROPRIETATE INDUSTRIALĂ</b><br><br>București, str. Ion Ghica nr.3, ap.20, Fax:<br>021/4303542, GSM: 0723205048, office@invel.ro<br>Velcea Marian   | Brevete<br>Mărci<br>Desene | SRL    |
| 06.01.2005 | 118 | <b>EURORESSOURCES SRL</b><br><br>Medias, str. Ion Creangă, nr.4, ap.6,<br>Tel: 0269/843504, Fax: 0269/824812<br>Fulea Maria  | Brevete<br>Mărci<br>Desene | SRL    |

|            |     |   |  |     |
|------------|-----|---|--|-----|
| 27.01.2005 | 111 | <b>CABINET INDIVIDUAL – NIȚU ION</b><br>Constanta, str. Dezrobirii nr.110, bl. IS8, sc.A, ap.1,<br>Tel: 0241/512608, mobil: 0723317298<br>Nitu Ion  | Mărci<br>Desene<br>Brevete               | CI  |
| 27.01.2005 | 112 | <b>CABINET VELICA – Agenție de proprietate industrială</b><br>Bucuresti, str. Brutus M.I., nr.13, ap.3, cod 050124<br>Tel/ Fax: 021/3357463, Mobil: 0722645283,<br>www.velica.ro, office@velica.ro<br>Velica Ion Gabriel  | Mărci                                    | CI  |
| 21.04.2005 | 129 | <b>BRANDYNAMICS S.R.L.</b><br>Sat Varatec, comuna Agapia, nr.75, judetul Neamt,<br>Tel/fax: 0233/791692<br>Pantilimon Mihai, Bran Laura Gabriela  | Mărci<br>Desene                          | SRL |
| 27.04.2005 | 117 | <b>CABINET PROPRIETATE INDUSTRIALĂ ALPER RAMAZAN</b><br>Constanța, str. Ștefan cel Mare nr.57, bl.M17, sc.B,<br>ap.17, cod 900683, Tel: 0241/635547,<br>Fax: 0241/672550, Mobil: 0722.704.363,<br>alperramazan@hotmail.com,<br>zonguldakro@yahoo.com<br>Alper Ramazan | Mărci                                    | CI  |
| 06.06.2005 | 125 | <b>V&amp;F IP CONSULTING SRL</b><br>Bucuresti, Bd Camil Ressu, nr.27, bl.N1, ap.214,<br>Tel: 021/3140200, Fax: 021/3140290, Mobil:<br>0744487223, popescul@vf.ro<br>Popescu Laurentiu Horea   | Mărci<br>Desene                          | SRL |
| 30.06.2005 | 120 | <b>CABINET PROPRIETATE INDUSTRIALĂ PUȘCAȘ NICOLAE IOSIF</b><br>București, str. Secerișului nr.25, sector 4,<br>Tel/Fax : 021/ 332.73.88, Mobil: 0722.878.946<br>Pușcaș Nicolae Iosif  | Brevete<br>Mărci<br>Desene<br>Topografii | CI  |
| 30.06.2005 | 121 | <b>CABINET PROPRIETATE INDUSTRIALĂ MARIA BORA</b><br>București, str. Pridvorului, nr.17, bl.11, sc.2, ap.36,<br>Tel: 021/ 260.01.56, 330.40.17, Fax: 021/260.29.15,<br>office@legal-assistance.ro<br>Bora Maria   | Mărci<br>Desene                          | CI  |
| 18.07.2005 | 130 | <b>CXC TRADEMARK S.R.L.</b><br>Bucuresti, sector 1, str. Aviator Stefan Protopopescu<br>nr.1, bl.C6, ap.1, Tel: 021/3177919, Fax:<br>021/3177505, cosmina_ionescu@hotmail.com<br>Ionescu Laura Cosmina  | Mărci                                    | SRL |

|            |     |   |                 |     |
|------------|-----|---|-----------------|-----|
| 20.09.2005 | 131 | <b>CUNESCU, BALACIU &amp; ASOCIATII CONSILIERE PROPRIETATE INDUSTRIALA</b><br><br>Bucuresti, sector 3, str. Vulcan Judetu nr.13,<br>Tel: 021/ 3275577, 3276633, 3274400; 0745605151,<br>0723339939; Fax: 021/ 3274310,<br>dinu.petre@cbalaw.ro, monica.badescu@cbalaw.ro,<br>beatrice.onica@cbalaw.ro<br>Onica Jarka Beatrice, Badescu Monica, Petre Dinu | Mărci<br>Desene | SRL |
| 27.10.2005 | 132 | <b>HAHUI, BALAN SI ASOCIATII S.R.L.</b><br><br>Bucuresti, str. Ghiociei, nr.12, Tel: 021/3189619,<br>Fax: 021/3109189, elena.b@hahui.ro<br>Balan Elena  | Mărci<br>Desene | SRL |

**AGENȚIILE SPECIALIZATE ÎN PROPRIETATE INDUSTRIALĂ  
care funcționează începând cu luna decembrie 2005**

| Data înființării | Nr. registru agenții | Denumirea completă a cabinetului/agenției<br>Adresa<br>Consilieri cu drept de practică  | Domenii | Statut juridic |
|------------------|----------------------|---|---------|----------------|
| 26.08.2005       | 126                  | <b>CABINET DE PROPRIETATE INDUSTRIALA ANGHIEL PARASCHIVA</b><br><br>Arad, str. Voinicilor nr.51, bl.502, ap.6,<br>Tel: 0357411876, Fax: 0357411876, Mobil:<br>0723171424, e-mail: anghelvera@yahoo.com<br>Anghel Paraschiva | Brevete | CI             |
| 04.11.2005       | 133                  | <b>FRISCH &amp; PARTNERS SRL</b><br><br>Bucuresti, bdul Magheru nr.7, bl.D, scara 4, ap.114,<br>Tel/ Fax: 3138618, Mobil: 0722212480<br>Crina Nicoleta Frisch   | Mărci   | SRL            |

**LISTA CONSILIERILOR ÎN PROPRIETATE INDUSTRIALĂ, MEMBRI AI CAMEREI NAȚIONALE  
A CONSILIERILOR ÎN PROPRIETATE INDUSTRIALĂ DIN ROMÂNIA, AUTORIZAȚI PENTRU  
DOMENIUL DESENELOR ȘI MODELELOR INDUSTRIALE  
pentru luna decembrie/ 2005**

| Nume și Prenume/<br>Nr. din Reg. Nat | Denumirea societății<br>Adresa societății  | Societate cu<br>obiect de<br>activitate<br>propr.ind. |
|--------------------------------------|--|---|
| ACSINTE PAULA-<br>ADRIANA<br>20-1160 | <b>CABINET ACSINTE PAULA ADRIANA</b><br><br>București, str. Maior Coravu Ion, nr.1-7, bl.C4, ap.85,<br>Tel/fax : 021/2507396, GSM : 0723 317631<br>paula@legalservices.ro                            | DA  |
| ALAN LILIANA<br>94-1037              | <b>BEGA GRUP</b><br><br>Timișoara, Calea Stan Vidrighin nr. 5A,<br>Tel:0256/222103, Fax:0256/190800,<br>GSM : 0724250467 e-mail:alan@tehnomet.ro   | NU  |
| ANDREI MARIANA<br>93-1017            | <b>M.Ap.N. – Departamentul pentru armament</b><br><br>București, Drumul Taberei nr. 9-11, sector 6<br>Tel: 021/4106267; Fax: 021/3151779, 3147327,<br>GSM: 0723668592, e-mail: mariana.andrei@dpa.ro | NU  |
| ANDRONACHE PAUL<br>2003-1216         | <b>CABINET INDIVIDUAL ANDRONACHE PAUL</b><br><br>București, Str.Sibiu nr.14, bl.E21, et.6, ap.35,<br>Tel/Fax: 021/7250069, GSM: 0722741043,<br>e-mail: paul.andronache@artelecom.net                 | DA  |
| ANGHEL LUMINIȚA DOINA<br>93-1020     | <b>Cabinet individual ANGHEL LUMINIȚA DOINA</b><br><br>București, Str. Gherghitei nr 1, Bl. 94B, Sc.B, Ap.76,<br>sector 2, Tel/Fax: 021/2407985,<br>GSM : 0723 301706, anghel.doina@rdslink.ro       | DA  |
| APOSTOL SALOMIA<br>99-1127           | <b>PERSOANA FIZICĂ</b><br><br>Galați, Str. Reg. 11 Siret nr. 15, bl. E4, ap. 54,<br>Tel/Fax: 0236/436437 GSM 0766765027,<br>saly_apostol@yahoo.com   | DA  |
| AXENTE ELENA<br>99-46/1              | <b>INTEL PROTECT S.R.L.</b><br><br>Brașov, Str. M. Kogălniceanu, nr. 20, bloc 1k, sc. C-D,<br>Tel: 0268/412567, Fax: 0268/477333,<br>GSM: 0722 464314,<br>e-mail:intelprotect@ccibv.ro;              | DA  |
| BARBU MIRCEA<br>94-1042              | <b>PERSOANĂ FIZICĂ</b><br><br>București, Sos.lancului nr.21, bl.106A, sc.b, ap.73,<br>sect.2, Tel/Fax: 021/6536608, 0724.834.010<br>e-mail: bmircea@mailbox.ro                                       | DA  |
| BALAN ELENA<br>2005 - 1382           | <b>HAHUI, BALAN SI ASOCIATII S.R.L.</b><br><br>Bucuresti, str. Ghiociei, nr.12, Tel: 021/3189619,<br>Fax: 021/3109189, elena.b@hahui.ro  | DA  |

|  |  |    |
|--|--|----|
| BĂLAN GHEORGHİȚĂ<br>92-1                       | <b>RODALL-AGENȚIE DE PROPRIETATE<br/>INDUSTIALĂ SRL</b><br><br>București, Str. Polonă nr. 115, bl. 15, Sc.A,Et.4, ap. 19<br>sect. 1, Tel: 021/2108342, GSM: 0722 652111, Fax:<br>021/2105794                             | DA |
| BĂLAN VALERIA<br>CORNELIA<br>96-49             | <b>RODALL-AGENȚIE DE PROPRIETATE<br/>INDUSTIRALĂ SRL</b><br><br>București, Str. Polonă nr. 115, bl. 15, sc. A, ap. 19<br>sector 1, Tel: 021/2108342, GSM: 0744 377047,<br>Fax: 021/2105794                               | DA |
| BICU CRISTINA<br>MĂDĂLINA<br>2003-1308         | <b>ARIANA AGENTIE DE PROPRIETATE<br/>INDUSTRIALA SRL</b><br><br>Bucuresti, sect.4, str. Semnic, nr.1, bl.23, ap.90<br>Tel: 0724260277, bicucristina2000@yahoo.com<br>office@inregistrare-marci.ro, tel/fax: 021/ 2118746 | DA |
| BLAG IOANA<br>94-1039                          | <b>INDUSTRIA SĂRMEI SA</b><br><br>Câmpia Turzii, Str.Laminoriștilor nr. 145, Județ Cluj<br>Tel : 0264/368661 int 390; 0264/366663  | NU |
| BORA MARIA<br>2004- 1355                       | <b>CABINET PROPRIETATE INDUSTRIALA MARIA<br/>BORA</b><br>București, str. Pridvorului, nr.17, bl.11, sc.2, ap.36,<br>Tel: 021/ 260.01.56, 330.40.17, Fax: 021/260.29.15,<br>office@legal-assistance.ro                    | DA |
| BORLAN T. RADU<br>20-1161                      | <b>PATENTMARK S.R.L.</b><br><br>București str. Dr. N. Turcescu nr. 2, sector 5,<br>Tel: 021/3121669, Fax: 021/2233963,<br>e-mail:stema@pcnet.ro  | DA |
| BOZIOREANU MARIUS<br>ADRIAN<br>20-1165         | <b>CONS INTEL BMA CABINET CONSULTANȚA</b><br><br>Buzău, Cart, Dorobanti 2, bl.D2, et.1, ap.5<br>CP 8, OP1, Mobil : 0745086588,<br>Fax : 0238/719619, marius-bozio@yahoo.com  | DA |
| BOZOCEA GINA VIOLETA<br>2003- 1222             | <b>ARIANA S.R.L.</b><br><br>Brasov, Bd. 15 noiembrie, nr.90, sc.B, ap.5,<br>e-mail : 0723204268 , tel/fax : 0268/315046,<br>office@inregistrare-marci.ro   | DA |
| BRAN LAURA GABRIELA<br>2004 - 1336             | <b>BRANDYNAMICS S.R.L.</b><br><br>Sat Varatec, comuna Agapia, nr.75, judetul Neamt,<br>Tel/fax: 0233/791692  | DA |
| BROJBOIU DUMITRU<br>ADRIAN FLORINEL<br>95-1067 | <b>BIROU DE PROPRIETATE INDUSTRIALA</b><br><br>B-dul Republicii bl 212, sc.D, ap.16, Pitești, jud.<br>Arges, tel/fax 0248 /637961, GSM 0745143095<br>e-mail:adrian_brojboiu@yahoo.com                                    | DA |
| BUCĂȚARU RODICA<br>FILICA<br>93-14             | <b>ROMINVENT S.A.</b><br><br>București, Str. Ermil Pangratti nr. 35, et.1, sect.1<br>Tel: 021/2312515, Fax: 021/2312550<br>e-mail: office@rominvent.ro   | DA |

|   |  |    |
|---|--|----|
| BURȚILĂ IOAN<br>93-1022                   | <b>MILENIUL 3 Agenție de Proprietate Industrială S.R.L.</b><br><br>Pascani, Str. Moldovei nr. 10, bloc Crinul, sc. A, Ap. 28, Tel/Fax: 0232/719190; GSM: 0740 820582   | DA |
| BUZLEA ELISABETA<br>93-25                 | <b>INTELECT S.R.L.</b><br><br>Oradea, B-dul Dacia nr. 48, Bl. D10, Ap.3, OP 9-CP128, Tel 0259/253847, Fax:0259/268094<br>GSM: 0745 040831, e-mail: intelect@rdslink.ro   | DA |
| BUZLEA MIRCEA<br>VALENTIN<br>2003- 1234   | <b>INTELECT S.R.L.</b><br><br>Oradea, B-dul Dacia nr. 48, Bl. D10, Ap.3, OP9-CP128, Tel 0259/253847, Fax:0259/268094<br>e-mail: intelect@rdslink.ro  | DA |
| BUZLEA NARCISA<br>FLORICICA<br>2003- 1235 | <b>INTELECT S.R.L.</b><br><br>Oradea, B-dul Dacia nr. 48, Bl. D10, Ap.3, OP9-CP128, Tel 0259/253847, Fax:0259/268094<br>e-mail: intelect@rdslink.ro  | DA |
| CABARIU LIVIU<br>99-62                    | <b>ROMINVENT S.A.</b><br><br>București, Str. Ermil Pangratti nr. 35, et.1, sect.1<br>Tel: 021/2312515, Fax:021/2312550,<br>Mobil :0722650129, e-mail: office@rominvent.ro  | DA |
| CÂMPEAN GHEORGHE-<br>GEORGEL<br>96-1087   | <b>NEPTUN SA</b><br><br>Câmpina, Str. Bobâlna nr. 57-63, Jud. Prahova<br>Tel. 0244/335651 (235), Fax. 0244/370338 , 336641,<br>e-mail: neptun@interplus.ro   | NU |
| CECIU GABRIELA<br>94-1045                 | <b>CABINET "CECIU GABRIELA" CONSULTANȚĂ ÎN DOMENIUL PROPRIETĂȚII INTELLECTUALE</b><br><br>300024 Timișoara, Str. Narciselor, nr. 6, sc. A, ap. 110, jud. Timis, Tel/Fax: 0256/494846; GSM: 0745 388 039, e-mail: gabrielaceciu@hotmail.com | DA |
| CIOBANU MARIETTA<br>93-1019               | <b>COMETAM SRL</b><br><br>București, Str. Cetatea de Baltă nr. 118, bl. 9, ap. 5, sector 6, Tel/Fax: 021/7723008, Mobil :0745181098<br>e-mail: mciobanu@pcnet.ro   | DA |
| CIUDA-BERIVOE ANCA<br>96-41               | <b>INTELLECTUAL PROPERTY OFFICE SRL</b><br><br>București, Str. Alexandru Moruzzi nr. 6, bl. B6, sc. 2, et. 8, ap. 62, sector 3; Tel/Fax: 021/3262388,<br>GSM : 0745 094241, ipo@b.astral.ro  | DA |
| COJOCNEAN MARIA<br>RODICA<br>2003- 1241   | <b>CONINFO S.R.L.</b><br><br>Târgu Mures, str. Lacrimioarea nr.9,<br>Tel: 0265/210138, Fax: 0265/210109<br>GSM: 0745303867,<br>e-mail: cojocnean@itongrup.com,<br>cojocneanm@rdslink.ro  | DA |



|  |   |    |
|--|---|----|
| COMĂNESCU NADIA<br>VASILICA<br>2003- 1242  | <b>ANTIBIOTICE SA</b><br><br>Iași, Str. Valea Lupului nr.1, Tel: 0232/253600 int.525,<br>Fax: 0232/211020, GSM: 0745371217 ,<br>e-mail: trademarks@antibiotice.ro   | NU |
| CONSTANDA CECILIA<br>MĂDĂLINA<br>2003-1304 | <b>ARIANA AGENTIE DE PROPRIETATE INDUSTRIALA SRL</b><br><br>Bucuresti, sect.4, str. Semnic, nr.1, bl.23, ap.90<br>e-mail: m.constanda@k.ro,<br>office@inregistrare-marci.ro, tel/fax: 0268/315046   | DA |
| CONSTANTIN ADRIAN<br>GEORGE<br>99-1148     | <b>CABINET ENPORA S.R.L.</b><br><br>București, str. George Calinescu nr.52A, ap.1,<br>011694, Tel: 021 2300990; 031 1001634, Fax: 021<br>2302311; 031 1007927, pop@patents.ro   | DA |
| CORPADE ALEXANDRU<br>98-35                 | <b>PERSOANĂ FIZICĂ - INCOR</b><br><br>Brașov, Str. C-tin Brâncoveanu nr. 54, et. 1,<br>ap. 4, Tel : 0268/513577   | DA |
| COSTIN NICOLAE<br>96-24                    | <b>AGENȚIE DE PROPRIETATE INDUSTRIALĂ –<br/>« COSTIN – SNC »</b><br><br>Baia Mare, Str. Șoimului nr. 5,<br>Tel/fax: 0262/276426, GSM: 0744 966079   | DA |
| COSTINESCU PETRU<br>98-1125                | <b>PETRU COSTINESCU-DICOSTI</b><br><br>București, Str. Viorele nr. 30, bl. 20A, ap. 23, sector 4,<br>OP 44 – CP5, Tel : 021/3303162, Fax : 021/3304733,<br>e-mail : dicosti@rdslink.ro  | DA |
| COȘESCU CAMELIA<br>99-46/2                 | <b>INTEL PROTECT S.R.L.</b><br><br>Brașov, Str. M. Kogălniceanu, nr. 18-20, bloc 1k,<br>sc. C-D, Tel: 0268/413117, Fax: 0268/477333,<br>GSM: 0744 355100, intelprotect@ccibv.ro   | DA |
| CSAPO MARTINESCU<br>ERNEST<br>95-1072      | <b>ROMBAT SA</b><br><br>Bistrița, Str. Petru Rareș nr. 3, Bl. 3, sc. C, ap. 38<br>Tel. 0263/238009, Fax :0263/234010,<br>e-mail: erni@rombat.ro   | NU |
| CSOMOS LILIANA –<br>MARIA<br>99-1144       | <b>EUROPHARM S. A.</b><br><br>Brașov, Str. Poienelor, nr. 5, Tel: 0268/310007,<br>Fax:0268/314026,<br>e-mail: liliana.csomos@gsk.com  | NU |
| CULIC ANDREI RADU<br>2003-1248             | <b>NESTOR NESTOR DICULESCU KINGSTON<br/>PETERSEN – CONSILIERE IN P.I. S.R.L.</b><br><br>București, sector 1, sos. Bucuresti Ploiesti, nr.1A,<br>Bucharest Business Park, corp A, et.1, camerele 9 si<br>10, GSM: 0744309382, radu.culic@nnkp.ro | DA |
| DOBREANU IULIAN<br>95-1082                 | <b>COMPANIA NAȚIONALĂ A LIGNITULUI OLTENIA</b><br><br>Târgu Jiu, Str. Tudor Vladimirescu nr.1-15  | NU |

|  |   |    |
|--|---|----|
| DOBRESCU MELANIA<br>93-1025                | <b>UPETROM – 1 Mai SA</b><br><br>Ploiești, Piața 1 Decembrie 1918, nr. 1, Prahova<br>Tel: 0244/174 051/1618; Fax: 0244/110327   | NU |
| DONȚU OVIDIU-LIVIU<br>20-1171              | <b>CAMERA DE COMERȚ ȘI INDUSTRIE SUCEAVA</b><br><br>Str. Universității, nr. 15-17, Suceava<br>Tel./fax : 0230/523587  | NU |
| DUMITRESCU ARTEMIS<br>SORINA<br>2003- 1250 | <b>ROMINVENT S.A.</b><br><br>București, Str. Ernil Pangratti nr. 35, et.1, sect.1<br>Tel: 021/2312515, Fax: 021/2312550<br>e-mail:artemisb@rominvent.ro   | DA |
| DUȚULESCU CORINA<br>CARMEN<br>93-93        | <b>ROMINVENT S.A.</b><br><br>București, Str. Ernil Pangratti nr. 35, et.1, sect.1<br>Tel: 021/2312515, Fax: 021/2312550<br>e-mail: office@rominvent.ro  | DA |
| ENACHE ION<br>95-1074                      | <b>RATZA SI RATZA SRL</b><br><br>Bucuresti, B-dul A.I. Cuza Nr. 52-54, Sect.1<br>Tel :021/2601348, Fax : 021/2601349<br>email : office@ratza-ratza.com  | DA |
| ENE SILVIA<br>20-1159                      | <b>CABINET M. OPROIU – CONSILIERE ÎN<br/>PROPRIETATE INTELECTUALĂ</b><br><br>București, Str. Popa Savu, nr. 42, parter, sector 1.<br>Tel : 021/2602833, 021/2602834,<br>Fax : 021/2602835, 021/2602836, CP : 2-229,<br>e-mail : office@oproiu.ro  | DA |
| ENESCU LUCIAN<br>92-7                      | <b>ROMINVENT S.A.</b><br><br>București, Str. Ernil Pangratti nr. 35,et.1, sector1,<br>Tel: 021/2312515, 2312541, Fax: 021/2312550,<br>2312454, e-mail: office@rominvent.ro  | DA |
| ENESCU MIRUNA<br>2003- 1254                | <b>ROMINVENT S.A.</b><br><br>București, Str. Ernil Pangratti nr. 35, et.1, sect.1<br>Tel: 021/2312515, Fax: 021/2312550<br>e-mail : menescu@rominvent.ro  | DA |
| FAIGHENOV MARIOARA<br>95-1063              | <b>AGENȚIE DE PROPRIETATE INTELECTUALĂ ȘI<br/>TRANSFER DE TEHNOLOGIE-AGPITT-SRL</b><br><br>București, B-dul Libertății nr. 12, bl.113, sc.2, et.3,<br>ap.28, sector 4; CP 42-106,Tel: 021/3177693;<br>3177583; Fax : 021/3178584 ;<br>GSM : 0744 293552 ; 0724539752<br>e-mail :faighenov@xnet.ro; office@agpitt.ro | DA |
| FĂNTĂNĂ RAUL-SORIN<br>94-23                | <b>PERSOANĂ FIZICĂ</b><br><br>Brașov, Str. Griviței nr. 69, bl. 29, sc. D, ap. 32<br>Tel: 0268/427713, e-mail: raulfantana@ronline.ro   | DA |

|                                       |   |    |
|---------------------------------------|---|----|
| FIERĂSCU COSMINA-CATRINEL<br>96-42    | <b>ROMINVENT S.A.</b><br>București, Str. Ermil Pangratti nr. 35, et.1, sect.1<br>Tel: 021/2312515, Fax: 021/2312550<br>e-mail: office@rominvent.ro  | DA |
| FLOREA ILEANA MARIA<br>2003-1258      | <b>ROMINVENT S.A.</b><br>București, Str. Ermil Pangratti nr. 35, et.1, sect.1<br>Tel: 021/2312515, Fax: 021/2312550<br>e-mail: iflorea@rominvent.ro   | DA |
| FLOREA MIHAELA<br>2003-1257           | <b>CABINET INDIVIDUAL FLOREA MIHAELA</b><br>București, Str. Grigore Alexandrescu nr.1, bl.D7, ap.4,<br>sector1, Fax: 021/2230342 GSM: 0722601120 ,<br>e-mail: florea@gide.com   | DA |
| FUCIU ANIȘOARA<br>2003-1259           | <b>CABINET ANI FUCIU SRL</b><br>Com.Snagov, Bloc P53, sc.A, ap.1, jud.Ifov,<br>Tel: 021/4910123, Fax: 021/3142157, 0744370196,<br>e-mail: anif@euro.ro , ani.fuciu@euro.ro  | DA |
| FULEA MARIA<br>95-1076                | <b>EURORESSOURCES SRL</b><br>Medias, str. Ion Creangă, nr.4, ap.6,<br>Tel: 0269/843504, Fax: 0269/824812  | DA |
| GAVRIL NICULINA<br>2001-1211          | <b>CABINET N. D. GAVRIL S.R.L.</b><br>București, Str. Ștefan Negulescu nr. 6A, sector 1,<br>011651 Tel./fax: 021/2302882 , GSM: 0722983520,<br>0723 383 758, e-mail : cabinetgavril@yahoo.com,<br>gavrilnin@yahoo.com | DA |
| GAVRILIU ANA-CORINA<br>93-1031        | <b>BIOTEHNOS S.A.</b><br>București, Str. Dumbrava Roșie nr. 18,<br>Tel: 021/2102015 int 120 ; Fax : 021/2109705,<br>GSM 0723302092  | NU |
| GÂNSCA AURELIAN<br>TUDOR<br>2003-1221 | <b>RAMCONSULTING SRL</b><br>Cluj Napoca, Str. Augustin Buneanr.28,<br>Fax : 0264/436792, GSM : 0744354156,<br>e-mail : ramconsulting@email.ro   | DA |
| GHENU MIHAELA<br>93-15                | <b>ROMINVENT S.A.</b><br>București, Str. Ermil Pangratti nr. 35, et.1, sect.1<br>Tel: 021/2312515, Fax: 021/2312550<br>e-mail: office@rominvent.ro  | DA |
| GHEORGHICESCU<br>EUGENIA<br>94-1048   | <b>ICTCM S.A.</b><br>București, Șos. Olteniței nr. 103, sector 4,<br>Tel: 021/3321870 , 3323770/437,<br>Fax: 021/3320775, 3321870 GSM:0721863338,<br>e-mail:steh@ictcm.ro ; egheorghicescu@yahoo.com                  | NU |
| GHÎȚĂ CONSTANTIN<br>92-13             | <b>CONSTANTIN GHÎȚĂ OFFICE SRL</b><br>Timișoara, Str. Take Ionescu nr. 24-28, sc. B ap. 2<br>Jud.Timiș, Tel/Fax: 0256/435976, GSM: 0744 162462,<br>e-mail: ghita@mail.dnttm.ro  | DA |

|   |   |    |
|---|---|----|
| HARSANY ALEXANDRU<br>2003-1251          | <b>NESTOR NESTOR DICULESCU KINGSTON<br/>PETERSEN – CONSILIERE IN P.I. S.R.L.</b><br><br>București, sector 1, sos. Bucuresti Ploiesti, nr.1A,<br>Bucharest Business Park, corp A, et.1, camerele 9 si<br>10, Tel : 021/2011200, Fax : 021/2011210,<br>GSM : 0722203934 | DA |
| HĂISAN MARIA<br>20-1202                 | <b>GRUPUL INDUSTRIAL ELECTROCONTACT SA</b><br><br>Botoșani, Calea Națională nr.6, Tel: 0231/517172/110,<br>Fax: 0231/ 513710, maria.haisan@electrocontact.ro  | NU |
| IACOBINI ANCA<br>SVETLANA<br>2003- 1262 | <b>IACOBINI&amp;CO, CONSILIERI IN DREPTUL DE<br/>PROPRIETATE INDUSTRIALA SRL</b><br><br>Bucuresti, Calea Mosilor, nr.258, bl. 4bis, ap.22,<br>sector 2, Tel : 021/2104690 ; Fax : 021/2104793<br>E-mail : asimri@yahoo.com  | DA |
| IACOBINI MIHNEA<br>RĂZVAN<br>2003- 1261 | <b>IACOBINI&amp;CO, CONSILIERI IN DREPTUL DE<br/>PROPRIETATE INDUSTRIALA SRL</b><br><br>București, Calea Mosilor, nr.258, bl. 4bis, ap.22,<br>sector 2, Tel : 021/2104690 ; Fax : 021/2104793<br>E-mail : asimri@yahoo.com  | DA |
| IOACĂRĂ VALENTIN<br>99-50               | <b>ROVALCONS SRL -AGENȚIE DE PROPRIETATE<br/>INTELECTUALĂ</b><br><br>Câmpina, Str. Orizontului, nr.1, bl. R10, ap.27,<br>Jud. Prahova, Tel/Fax: 0244/371390;<br>GSM : 0722 540580 e-mail: rovalcons@xnet.ro   | DA |
| IOANITESCUL TRAIAN<br>94-1053           | <b>CABINET INDIVIDUAL IOANIȚESCU TRAIAN</b><br><br>București, Bd. Timișoara nr.49, Bl Cc6, ap.27,<br>sector 6, Tel: 021/4402510   | DA |
| ION RODICA-COCUȚA<br>93-1032            | <b>CABINET DE PROPRIETATE INDUSTRIALĂ<br/>« BIONPI »</b><br><br>București, Calea Dorobanților 126-130, Bl. 8, et. 9<br>Ap. 50 sector 1, Tel/Fax: 021/2316549<br>GSM: 0723 187944, 0746184697<br>e-mail: bionpi@hotmail.com; bionpi@b.astral.ro                        | DA |
| ISOC DORIN<br>94-1052                   | <b>INTEGRATOR CONSULTING –SRL</b><br><br>Cluj-Napoca, Str. Dunării nr.25 bl. C1 ap.5, jud. Cluj<br>Tel/Fax: 0264/442817, GSM: 0745235585<br>e-mail: Dorin.Isoc@aut.utcluj.ro  | DA |
| ISTRATE ȘTEFAN<br>20-1175               | <b>SOLO INVENT S.R.L.</b><br><br>București, Calea 13 Septembrie, nr. 104, bl. 48, ap. 8,<br>sector 5, Tel/Fax: 021/4511497, GSM: 0744 313 229,<br>solo_invent@yahoo.com   | DA |
| ITU TEODORA<br>2003-1268                | <b>CONINFO S.R.L.</b><br><br>Târgu Mures, str. Lacrimioarea nr.9, Tel:0265/210138,<br>Fax: 0265/210109, GSM: 0745579934,<br>e-mail: teodora@itongrup.com  | DA |

|                                      |  |    |
|--------------------------------------|--|----|
| IVANCA MARIA<br>ELISAVETA<br>93-1033 | <b>AGENȚIA DE PROPRIETATE INDUSTRIALA<br/>"LABIRINT"</b><br><br>Arad, Str. Coriolan Petreanu nr. 28,<br>Tel/Fax: 0257/255842, GSM: 0722 458129<br>e-mail: labirint@arad.ro   | DA |
| IVĂNESCU GABRIEL DAN<br>96-1091      | <b>CABINET INDIVIDUAL- IVANESCU GABRIEL DAN</b><br><br>Brașov, Str. Al. I. Cuza nr. 58 ap. 7,<br>Tel/fax:0268/471650, GSM: 0722 248415,<br>e-mail: d.ivanescu@xnet.ro  | DA |
| LARCO IOAN<br>99-1145                | <b>PERSOANĂ FIZICĂ</b><br><br>Iași, Bdul. Independenței nr. 23, bl. B 1-5, Tr. 5. et. 5,<br>ap. 17, cod 700101, Tel. 0232/111146   | DA |
| LARION ELISABETA-<br>SONIA<br>92-9   | <b>ROMINVENT S.A.</b><br><br>București, Str. Ermil Pangratti nr. 35, et.1, sect.1<br>Tel: 021/2312515, Fax: 021/2312550<br>e-mail: office@rominvent.ro   | DA |
| LAZĂR DELIA SORINA<br>97-18          | <b>CABINET M. OPROIU-CONSILIERE ÎN<br/>PROPRIETATE INTELECTUALĂ</b><br><br>București, Str. Popa Savu, nr. 42, parter, sector 1,<br>Tel : 021/ 2602833, 021/2602834<br>Fax : 021/2602836, 021/2602835, office@oproiu.ro       | DA |
| LAZĂR ELENA<br>97-28                 | <b>CABINET DE PROPRIETATE INDUSTRIALA</b><br><br>Buzău, Str.Unirii, Bl.16C, Ap. 12, Et.3<br>OP 1, CP 52, Tel/Fax:0238/435982, 0723328633,<br>e-mail:publio@xnet.ro, publico@mail.local.ro                                    | DA |
| LORENT ALEXANDRU<br>92-6             | <b>INVENTA – AGENTIE DE PROPRIETATE<br/>INTELECTUALA S.R.L.</b><br><br>București, Bdul Corneliu Coposu, nr. 7, bl. 104, sc.2,<br>etaj 1, ap.31, sector 3, Tel : 021/3200285,<br>Tel/Fax :021/3228325, inventa@mark-patent.ro | DA |
| LUCĂCEL MIHAIELA<br>2003- 1288       | <b>FARMEC SA</b><br><br>Cluj Napoca, Str. Henri Barbusse<br>nr.16, Tel :0264/433193, Fax : 0264/432543,<br>GSM : 0745347813, e-mail : miha.cj@personal.ro  | NU |
| MACAMETE ELENA<br>92-1003            | <b>ICPE-S.A.</b><br><br>București, Splaiul Unirii 313, sect. 3<br>Tel: 021/3217230, Fax: 021/3216346   | NU |
| MARINESCU RUXANDRA<br>2003-1271      | <b>PATENTMARK S.R.L.</b><br><br>București, Str. Dr. N. Turnescu nr. 2, sector 5,<br>Tel/fax 021/3121669, Fax: 021/2233963,<br>e-mail: stema@pcnet.ro , 0722626875  | DA |

|   |  |    |
|---|--|----|
| MIHAI LUCIAN<br>2001-1209               | <b>LINKLATERS MICULIȚI ȘI ASOCIAȚII S.C.P.A.</b><br><br>București, Str. Nicolae Iorga, nr. 8, sector 1<br>Tel : 021/3071500, Fax : 021/3071555<br>e-mail: lucian.mihai@linklaters.com,<br>lucian.mihai@drept.unibuc.ro | DA |
| MILCEV GABRIELA<br>2003- 1230           | <b>ALLEGRA CONSULTING SRL</b><br><br>București, Aleea Huedin nr.1, bl.5, sc.1, ap.5, sector4,<br>GSM: 0722249961, Tel/Fax: 021/3231384<br>e-mail: gabriela.milcev@allegra.ro; www.allegra.ro                           | DA |
| MOHONEA CRISTIAN<br>97-62               | <b>PATENTMARK S.R.L.</b><br><br>București, Str. Dr. N. Turnescu nr. 2, sector 5,<br>Tel/fax 021/3121669, , Fax: 021/2233963,<br>e-mail: stema@pcnet.ro   | DA |
| MOHONEA LILIANA<br>97-61                | <b>PATENTMARK S.R.L.</b><br><br>București, Str. Dr. N. Turnescu nr. 2, sector 5,<br>Tel/fax 021/3121669, Fax: 021/2233963,<br>e-mail: stema@pcnet.ro   | DA |
| MUȘATESCU ANDRA<br>OANA<br>20-1181      | <b>ANDRA MUSATESCU CABINET DE PROPRIETATE INDUSTRIALA</b><br><br>București, Str. Drumul Taberei nr. 71, Bl. TD 42, sc. 1,<br>et. 4, ap. 28, sector 6<br>GSM : 0722 879810 ;<br>e-mail : amusatescu@dnt.ro              | DA |
| NEGOMIREANU LIVIA<br>99-1140            | <b>CABINET INDIVIDUAL NEGOMIREANU LIVIA</b><br><br>Bucuresti, Sos. Nicolae Titulescu nr.94, bl.14A,<br>ap.127,sect.1, Tel: 021/2235637, GSM: 0722444719  | DA |
| NICOLAESCU DANIELLA-<br>OLGA<br>92-1006 | <b>ROMINVENT S.A.</b><br><br>București, Str. Ermil Pangratti nr. 35, et.1, sect.1<br>Tel: 021/2312515, Fax: 021/2312550<br>e-mail: office@rominvent.ro   | DA |
| NICOLAE IOAN<br>93-22                   | <b>CABINET INDIVIDUAL "INDEPENDENT PROPRINI AGENT"</b><br><br>București, sector 5, Str. Fabrica de chibrituri nr. 42<br>Tel/ Fax: 021/3352938, GSM: 0722 610635  | DA |
| NIȚĂ FLORINA<br>96-1083                 | <b>OLTCHIM SA</b><br><br>Râmnicu Vâlcea, Str. Uzinei nr. 1, jud. Vâlcea<br>Tel: 0250/736101/1225, Fax: 0250/735030<br>e-mail: oltchim@oltchim.onix.ro  | NU |
| NIȚU ION<br>2000-1204                   | <b>CABINET INDIVIDUAL – NITU ION</b><br><br>Constanta, str. Dezrobirii nr.110, bl. IS8, sc.A, ap.1,<br>Tel: 0241/512608, mobil: 0723317298   | DA |
| OLTEANU CAMELIA<br>20 - 1189            | <b>ROMINVENT S.A.</b><br><br>București, Str. Ermil Pangratti nr. 35,et.1, sector1,<br>Tel: 021/2312515, 2312541, Fax: 021/2312550,<br>2312454, e-mail: office@rominvent.ro   | DA |

|                                  |  |    |
|----------------------------------|--|----|
| OPREA MARILENA<br>2003-1277      | <b>SD PETOSEVIC ROMANIA SRL</b><br><br>București, Calea Victoriei nr.100, sc.1, ap.20, biroul 1,<br>Tel: 021/3057996, Fax: 021/3145481,<br>e-mail: moprea@petosevic.com, GSM: 0722259260   | DA |
| OPROIU MARGARETA<br>92-8         | <b>CABINET M. OPROIU-CONSILIERE ÎN<br/>PROPRIETATE INTELECTUALĂ</b><br><br>București, Str. Popa Savu, nr. 42, parter, sector 1,<br>Tel : 021/2602834, 021/2602833,<br>Fax : 021/2602836, 021/2602835, P.O.Box 2-229,<br>e-mail : office@oproiu.ro  | DA |
| OSIESCU TRAIAN<br>99-1138        | <b>OSTER – SOCIETATE CIVILA PROFESIONALA DE<br/>PROPRIETATE INDUSTRIALA</b><br><br>Bucuresti, Str. Batiste nr.35, ap. 23, sector 2,<br>cod 020935, Tel/Fax: 021/3147249 ,<br>GSM: 0723.177.236, traianosiescu@xnet.ro                              | DA |
| PALCO SORINA-IUSTINA<br>99-1150  | <b>AEROSTAR S.A.</b><br><br>Str. Condorilor, nr. 9, Bacău<br>Tel : 0234/175 070, Fax : 0234/ 172 023,<br>e-mail : aerostar@aerostar.ro   | NU |
| PANTILIMON MIHAI<br>2004 - 1337  | <b>BRANDYNAMICS S.R.L.</b><br><br>Sat Varatec, comuna Agapia, nr.75, judetul Neamt,<br>Tel/fax: 0233/791692  | DA |
| PĂUNET ALEXANDRINA<br>2003- 1245 | <b>INTELLIA CONSULTING SRL</b><br><br>Iasi, str. Petre Ispirescu, nr.3A, bl.A3, sc.B, ap.44<br>Tel: 0726737527, e-mail: intellia@gmail.com   | DA |
| PEICIU ADRIANA<br>2003-1289      | <b>CABINET INDIVIDUAL PEICIU ADRIANA</b><br><br>Bucuresti, str. Stefan cel Mare nr.230, Bl.46, ap.47,<br>Tel/fax: 021/2360317, 2104132   | DA |
| PETRACHE OCTAVIAN<br>20-1192     | <b>INTELECT S.R.L.</b><br><br>Oradea, B-dul Dacia nr. 48, Bl. D10, Ap.3, OP 9-<br>CP128, Tel 0259/153847, Fax:0259/268094<br>GSM: 0745 040831, e-mail: intelect@rdslink.ro   | DA |
| PETRE DINU<br>2004 - 1367        | <b>CUNESCU, BALACIU &amp; ASOCIATII CONSILIERE<br/>PROPRIETATE INDUSTRIALA</b><br><br>Bucuresti, sector 3, str. Vulcan Judetu nr.13,<br>Tel: 021/ 3275577, 3276633, 3274400; 0745605151,<br>0723339939; Fax: 021/ 3274310,<br>dinu.petre@cbalaw.ro | DA |
| PETREA DANA MARIA<br>2003- 1223  | <b>CABINET M. OPROIU-CONSILIERE ÎN<br/>PROPRIETATE INTELECTUALĂ</b><br><br>București, Str. Popa Savu, nr. 42, parter, sector 1,<br>Tel : 021/2602834, 021/2602833,<br>Fax : 021/2602836, 021/2602835, P.O.Box 2-229,<br>e-mail : office@oproiu.ro  | DA |

|   |  |    |
|---|--|----|
| PIOARU GRAȚIELA<br>GEORGETA<br>97-1112    | <b>ROMPROSPER SERVIMPEX SRL</b><br><br>București, Șos. Mihai Bravu nr. 294, bloc 6, sc. B,<br>ap. 63, sector 3, Tel : 021/3222857, Fax :3207419,<br>Mobil :0744654128 ;0744536405<br>e-mail :piva@hades.ro; piva@xnet.ro | DA |
| PIOARU RALUCA<br>ANDREEA<br>99-56         | <b>ROMPROSPER SERVIMPEX SRL</b><br><br>București, Șos. Mihai Bravu nr. 294, bloc 6, sc. B,<br>ap. 63, sector 3, Tel : 021/3222857, Fax :3207419,<br>Mobil :0744654128 ;0744536405<br>e-mail :piva@hades.ro; piva@xnet.ro | DA |
| POP CĂLIN RADU<br>96-50                   | <b>CABINET ENPORA S.R.L.</b><br><br>București, str. George Calinescu nr.52A, ap.1,<br>011694, Tel: 021 2300990; 031 1001634, Fax: 021<br>2302311; 031 1007927, pop@patents.ro  | DA |
| POP MOTOGNA CLELIA<br>2004 - 1351         | <b>CONSTANTIN GHIȚĂ OFFICE SRL</b><br><br>Timișoara, str. Take Ionescu nr. 24-28 sc. B,<br>ap. 2, Tel/Fax: 0256/435976,: ghita@mail.dnttm.ro   | DA |
| POP VIRGINIA DAISY<br>92-2                | <b>CABINET ENPORA S.R.L.</b><br><br>București, str. George Calinescu nr.52A, ap.1,<br>011694, Tel: 021 2300990; 031 1001634, Fax: 021<br>2302311; 031 1007927, pop@patents.ro  | DA |
| POPA CRISTINA<br>20-1193                  | <b>ROMINVENT S.A.</b><br><br>București, Str. Ermil Pangratti nr. 35, et. 1, sect. 1<br>Tel: 021/2312515, 2312541, Fax: 021/2312550,<br>2312454,e-mail: office@rominvent.ro   | DA |
| POPESCU ANGELA<br>97-1103                 | <b>ARIANA GRUP SRL</b><br><br>Brasov, Str. Carpenului nr.3, bl.A4, ap.29,<br>Tel :021/3243756 GSM : 0723051279,<br>angela_intelect@yahoo.com   | DA |
| POPESCU CODRUTA<br>OCTAVIA<br>2004 - 1326 | <b>ARIANA AGENTIE DE PROPRIETATE<br/>INDUSTRIALĂ SRL</b><br><br>Timisoara, str. Dr. Alexandru Martha nr.2, sc.B, ap.6,<br>camera 2, Tel: 0722538766,<br>c_popescu2000@yahoo.com  | DA |
| POPESCU LAURENTIU<br>HOREA<br>2004-1354   | <b>V&amp;f IP CONSULTING SRL</b><br><br>Bucuresti, Bd Camil Ressu, nr.27, bl.N1, ap.214,<br>Tel: 021/3140200, Fax: 021/3140290, Mobil:<br>0744487223, popescul@vf.ro   | DA |
| POPESCU LIVIA<br>2004-1312                | <b>CABINET POPESCU LIVIA</b><br><br>Bucuresti, bd. Camil Ressu 27, bl.N1, ap.188<br>Tel: 021/3481010, liviap25@yahoo.com   | DA |
| POPESCU RADU-ROMEO<br>2001-1207           | <b>CABINET POPESCU RADU ROMEO</b><br><br>București, Bd. Corneliu Coposu nr. 3,bl.101,sc.3,et.4,<br>ap.50, sector 3, GSM : 0722 510598,<br>e-mail : rrpopescu@xnet.ro   | DA |



|                                     |   |    |
|-------------------------------------|---|----|
| PUȘCAȘ NICOLAE IOSIF<br>2005- 1377  | <b>CABINET PROPRIETATE INDUSTRIALĂ PUȘCAȘ NICOLAE IOSIF</b><br>București, str. Secerișului nr.25, sector 4,<br>Tel/Fax : 021/ 332.73.88, Mobil: 0722.878.946  | DA |
| PUȘCAȘU DAN<br>94-1056              | <b>LOYAL PARTNERS – AGENȚIE DE PROPRIETATE INTELECTUALĂ SRL</b><br>Galați, Str.Brailei nr.210 bis, bl.C3B, ap.10<br>Tel/Fax: 0236/464847 ; GSM: 0722 744241;<br>e-mail:loyal@geniusnet.ro                             | DA |
| RADU DANIELA<br>2003-1240           | <b>GRUP ROMET SA</b><br>Șos. Brailei nr.15, Buzau Tel : 0238/710301<br>Fax : 0238/710300 GSM : 0745452268,<br>danalex_r@yahoo.com   | NU |
| RASKAI MARIA<br>MAGDALENA<br>93-28  | <b>RASKAI M M BREVMARC CONSULT S.R.L.</b><br>Dej, Str. Unirii, nr.3,BL.d8, ap.7, judetul Cluj, 405200,<br>Tel/Fax: 0264/211847, GSM: 0742084050,<br>raskaimm@yahoo.com  | DA |
| RAȚĂ ANDREI VLAD<br>2005 - 1381     | <b>RATZA ȘI RATZA SRL</b><br>București, B-dul A.I. Cuza Nr. 52-54, Sect.1<br>Tel :021/2601348, Fax : 021/2601349<br>email : office@ratza-ratza.com, avr@ratza-ratza.com   | DA |
| RĂDULESCU MELANIA<br>STELA<br>95-36 | <b>ROMINVENT S.A.</b><br>București, Str. Ermil Pangratti nr. 35, et.1, sect.1<br>Tel: 021/2312515, Fax: 021/2312550<br>e-mail: office@rominvent.ro  | DA |
| RĂDULESCU MIOARA<br>96-47           | <b>INVENTA - AGENTIE DE PROPRIETATE INTELECTUALA S.R.L.</b><br>București, Bdul Corneliu Coposu, nr. 7, bl. 104, sc.2,<br>etaj 1, ap.31, sector 3, Tel : 021/3200285,<br>Tel/Fax : 021/3228325, inventa@mark-patent.ro | DA |
| RAȚĂ GRIGORE<br>92-3                | <b>RATZA SI RATZA SRL</b><br>București, B-dul A.I. Cuza Nr. 52-54, Sect.1<br>Tel :021/2601348, Fax : 021/2601349<br>email : office@ratza-ratza.com,<br>gregory@ratza-ratza.com  | DA |
| ROBU MARICICA<br>99-1133            | <b>PETROTUB SA</b><br>Str.Stefan cel Mare,Nr.246, Jud Neamț, Roman<br>Tel: 0233/748201, Fax: 0233/748405  | NU |
| ROMAN IOAN<br>99-1152               | <b>IAR S.A. GHIMBAV</b><br>Brașov, Str. Aeroportului nr. 1, Tel:<br>0268/475269/1076,Fax: 0268/475287,<br>Mobil :0745145535, e-mail: ioanry@yahoo.com   | NU |
| ROȘU OANA NICOLETA<br>2004- 1330    | <b>AGRICOLA INTERNAȚIONAL SA</b><br>Bacău, Calea Moldovei nr.94, Tel : 0234/ 577600,<br>Fax: 0234/ 516573, Mobil: 0744838768,<br>marketing@agricola.ro  | NU |

|   |  |    |
|---|--|----|
| SECĂREANU DOINA<br>MARIA<br>2003-1286   | <b>INVENTA - AGENTIE DE PROPRIETATE INTELECTUALA S.R.L.</b><br><br>București, Bdul Corneliu Coposu, nr. 7, bl. 104, sc.2, etaj 1, ap.31, sector 3, Tel : 021/3200285, Tel/Fax : 021/3228325, e-mail : inventa@mark-patent.ro   | DA |
| SOARE LILIANA<br>99-060                 | <b>INVENTA - AGENTIE DE PROPRIETATE INTELECTUALA S.R.L.</b><br><br>București, Bdul Corneliu Coposu, nr. 7, bl. 104, sc. 2, etaj 1, ap. 31, sector 3, Tel: 021/3200285, Fax: 021/3228325, inventa@mark-patent.ro  | DA |
| SPRĂNCEANU NICOLAE<br>96-1097           | <b>"SPRĂNCEANU NICOLAE"<br/>AGENTIE DE CONSULTANȚĂ ÎN PROPRIETATE INTELECTUALĂ ȘI TRANSFER DE TEHNOLOGIE</b><br><br>Drobeta Turnu Severin Str. Gheorghe Ionescu Sisești nr. 96, bl.E2, sc.1, ap.8, Tel/Fax: 0252/311690; GSM:0721 796318 e-mail: NicolaeSprinceanu@yahoo.com | DA |
| STANCIU ADELINA<br>94-14                | <b>HARCOV A.P.I. SRL</b><br><br>Sfântu Gheorghe, Jud Covasna<br>Str. Nicolae Iorga nr. 61 bl. 10 E sc. B. ap.9<br>Tel. 0267/ 352 267, Mobil:0744435291, stanciu@planet.ro, propind@mail.asimcov.ro   | DA |
| STANCIU ION<br>94-1058                  | <b>S.N.P. PETROM S.A.-SUCURSALA I.C.P.T. CAMPINA</b><br><br>Jud. Prahova, Cămpina 105600, B-dul Culturii nr. 29, Tel:0244/334831, Fax: 0244/370323   | NU |
| STĂNCESCU ALIN<br>CRISTIAN<br>2003-1278 | <b>LEGAL BRAND S.R.L.</b><br><br>București, Str. Nicolae Licăreț nr.1, bl.33, sc.C, ap.107,Tel: 0722607380, legal.brand@easynet.ro   | DA |
| STĂNCESCU ANCA<br>20-1194               | <b>LEGAL BRAND S.R.L.</b><br><br>București, Str. Nicolae Licăreț nr.1, bl.33, sc.C, ap.107,Tel: 0722674635, legal.brand@easynet.ro   | DA |
| STIOPU NORICA<br>2003-1280              | <b>MOBILENIA SRL</b><br><br>București, Șos. Pantelimon nr.161, sector 2, Tel : 021/2506270 Fax : 021/2507456 e-mail : norica.stiupu@mobilenia.com  | NU |
| STOIAN IOAN<br>92-1008                  | <b>AGENTIE DE PROPRIETATE INDUSTRIALĂ ȘI TRANSFER TEHNOLOGIC "STOIAN IOAN"</b><br><br>Roman, B-dul Republicii, bloc 46, sc. C, ap. 35, jud. Neamț, Tel/Fax: 0233/739441, GSM: 0745 643738  | DA |
| STRECHE GHERGHINA<br>97-1116            | <b>S.N.P. PETROM S.A.</b><br><br>București, Calea Victoriei nr. 109, sector 1, Tel: 021/2125001, Fax: 021/3138629 e-mail: gherghina.streche@petrom.com   | NU |

|                                       |   |    |
|---------------------------------------|---|----|
| STURZA IOANA<br>99-59                 | <b>CABINET M. OPROIU-CONSILIERE ÎN<br/>PROPRIETATE INTELECTUALĂ</b><br><br>București, Str. Popa Savu, nr. 42, parter, sector 1,<br>Tel : 021/ 2602833, 021/2602834, Fax : 021/2602836,<br>021/2602835, P.O.Box2-229, office@oproiu.ro | DA |
| STURZA OANA ALINA<br>2003- 1224       | <b>CABINET M. OPROIU-CONSILIERE ÎN<br/>PROPRIETATE INTELECTUALĂ</b><br><br>București, Str. Popa Savu, nr. 42, parter, sector 1,<br>Tel : 021/2602834, 021/2602833, P.O.Box 2-229<br>Fax : 021/2602836, 021/2602835, office@oproiu.ro  | DA |
| SULIMAN MARIA-<br>GABRIELA<br>99-1147 | <b>AGENȚIA NATIONALĂ A MEDICAMENTULUI</b><br><br>București, Str. Av. Sănătescu nr. 48<br>Tel.: 021/2241710/369, Fax: 021/2243497<br>e-mail: mariasuliman @anm.ro  | NU |
| SZENTE SĂNDOR<br>99-48                | <b>SZENTE SĂNDOR</b><br><br>Odorheiu Secuiesc, str. Victoriei, nr. 41, bl. U6, et.1,<br>ap. 4, județ Harghita, cod poștal 535600,<br>Tel. /fax 0266/219143,e-mail: prooffice@szente.ro  | DA |
| ȘANTA VALENTINA<br>2003-1227          | <b>GEDEON RICHTER ROMANIA SA</b><br><br>Tg.Mures, Str. Cuza Voda, nr. 99-105, Tel:<br>0265/233675, 0265/264067, Fax: 0265/268875,<br>cod postal 540306 e-mail: vsanta@gedeon-richter.ro;<br>office@gedeon-richter.ro                  | NU |
| ȘOVA DAN-EUGEN<br>93-1013             | <b>PIDES-CABINET DE PROPRIETATE INDUSTRIALĂ</b><br><br>București, Str. Valea Buzăului, nr. 10, bl. G30, ap. 36,<br>sector 3, Tel: 021/3455351 GSM: 0723708632<br>e-mail: sova@cna.ro  | DA |
| ȘOVAR IOAN<br>95-32                   | <b>CABINET DE PROPRIETATE INDUSTRIALĂ S.I.<br/>SRL</b><br><br>Timișoara, Str. Moise Doboșan nr.110, cod 300600<br>Tel.0256/475105;GSM: 0722 984909, e-mail:<br>ioan_sovar@yahoo.fr  | DA |
| TĂRĂBÎC LUCIAN<br>20-1195             | <b>LUTĂRIS INTELPROT S.R.L.</b><br><br>Timisoara, 300686, Str. Sirius nr.9, sc.A, ap.8,<br>Tel/Fax: 0256/489301, Mobil: 0742143718,<br>0723319154, e-mail: qualitarium@qualitarium.ro   | DA |
| TĂTARU DOINA<br>95-19                 | <b>PERSOANĂ FIZICĂ</b><br><br>Piatra Neamț, Str. Apele Minerale nr. 4,<br>Tel: 0233/223602, e-mail: doina_tataru@msn.com  | DA |
| TEODORESCU DAN MIHAI<br>92-11         | <b>INTEL PROPERTY CONSULT</b><br><br>București, Str. Ion Măiorescu, nr.42A, sector 2,<br>Tel: 021/6192276, Fax:021/2123364,<br>GSM: 0744506010  | DA |

|                             |   |    |
|-----------------------------|---|----|
| TEODORESCU MIHAELA<br>95-30 | <b>ROMINVENT S.A.</b><br><br>București, Str. Ernil Pangratti nr. 35, et.1, sect.1<br>Tel: 021/2312515, Fax: 021/2312550<br>e-mail: office@rominvent.ro  | DA |
| TUDOR DANIELA<br>99-136     | <b>PHARMAPLANT BIOGALENICA SRL</b><br><br>București Splaiul Unirii nr. 313 , Sector 3<br>Tel/Fax : 021/3464818; 3464808,<br>GSM : 0745793189 e-mail:pharmaplant@ines.ro,<br>daniela_tudor@pharmaplant.ro  | NU |
| TOTU IOAN<br>20-1196        | <b>N.P.C. S.R.L.</b><br><br>Brasov, str. Alexandru cel Bun, nr.13, bl.E28, ap.7,<br>cod 500025, OP 1 – CP 298,<br>GSM: 0744520357, e-mail: totu@unitbv.ro   | DA |
| ȚULUCA DOINA<br>96-48       | <b>INVENTA - AGENTIE DE PROPRIETATE<br/>INTELECTUALA S.R.L.</b><br><br>București, Bdul Corneliu Coposu, nr. 7, bl. 104, sc.2,<br>etaj 1, ap.31, sector 3, Tel : 021/3200285,<br>Tel/Fax : 021/3228325, GSM :0744 339649,<br>e-mail : inventa@mark-patent.ro | DA |
| ȚURCANU CONSTANTIN<br>92-10 | <b>INVENTA - AGENTIE DE PROPRIETATE<br/>INTELECTUALA S.R.L.</b><br><br>București, Bdul Corneliu Coposu, nr. 7, bl. 104, sc.2,<br>etaj 1, ap.31, sector 3, Tel : 021/3200285,<br>Tel/Fax : 021/3228325,GSM : 0744 324510,<br>e-mail : inventa@mark-patent.ro | DA |
| UDREA ELENA RODICA<br>94-25 | <b>OSTER – SOCIETATE CIVILA PROFESIONALA DE<br/>PROPRIETATE INDUSTRIALA</b><br><br>Bucuresti, Str. Batiste nr.35, ap. 23, sector 2<br>Tel/Fax: 021/3147249, 0721254270,<br>traianosiescu@xnet.ro  | DA |
| VASILESCU RALUCA<br>95-37   | <b>CABINET M. OPROIU-CONSILIERE ÎN<br/>PROPRIETATE INTELECTUALĂ</b><br><br>București, Str. Popa Savu, nr. 42, parter, sector 1,<br>Tel : 021/2602834, 021/2602833,<br>Fax : 021/2602836, 021/2602835, office@oproiu.ro                                      | DA |
| VELCEA MARIAN<br>94-26      | <b>INVEL – AGENȚIE DE PROPRIETATE<br/>INDUSTRIALĂ</b><br><br>București, str. Ion Ghica nr.3, ap.20<br>Fax: 021/4303542, GSM: 0723205048, 0788374511,<br>e-mail: office@invel.ro   | DA |
| VELICU ANCA<br>2003- 1275   | <b>CABINET ENPORA S.R.L.</b><br><br>București, str. George Calinescu nr.52A, ap.1,<br>011694, Tel: 021 2300990; 031 1001634,<br>Fax: 021 2302311; 031 1007927, pop@patents.ro   | DA |

|                                    |   |    |
|------------------------------------|---|----|
| VELȚAN LOREDANA<br>99-45           | <b>INVENTA - AGENTIE DE PROPRIETATE INTELECTUALA S.R.L.</b><br><br>București, Bdul Corneliu Coposu, nr. 7, bl. 104, sc.2, etaj 1, ap.31, sector 3, Tel : 021/3200285, Tel/Fax :021/3228325,inventa@mark-patent.ro | DA |
| VIRGILIUS VASILACHE<br>2003-1228   | <b>EDIPLAST S.R.L.</b><br><br>Tg. Mureș, Str. Măgurei nr.25, ap.2, 0744394036 Tel/Fax: 0265/263775,moniadel@artelecom.net   | DA |
| VIȘOIU LILIAN CĂTALIN<br>2003-1246 | <b>CABINET DE PROPRIETATE INDUSTRIALĂ "VIȘOIU LILIAN CĂTĂLIN"</b><br><br>București, Str. Alexandru Vlahuta nr.3, bl. M48, sc.A, ap.7, sector 3, Tel/Fax: 021/3207251, GSM: 0744480657,visoiucatalin@yahoo.com,    | DA |
| VLAD CONSTANTIN<br>20-1199         | <b>VLAD CONSTANTIN</b><br><br>Constanța, Bdul. 1 decembrie 1918 nr. 5, bl.F16, ap.34, Tel/Fax: 0241/625643, GSM: 0722 370300, e-mail: vlad@gmb.ro   | DA |
| VOICU ALEXANDRA<br>92-5            | <b>A.G.V. - AGENȚIE DE PROPRIETATE INDUSTRIALĂ SRL</b><br><br>București, B-dul Magheru, nr. 9, sc. 2, et.9, ap. 89, sector 1, PO BOX 22-246, Tel/Fax: 021/3153684, agv-office@xnet.ro                             | DA |

**Notă:** Listele privind consilierii în proprietate industrială s-au tipărit conform datelor trimise de Camera Națională a Consilierilor în Proprietate Industrială, din România. Pentru relații suplimentare, vă rugăm să vă adresați doamnei ing. Doina Țuluca.

ORDIN nr. 03/15.01.2002

În temeiul art. 6, alin. 3 din HG nr. 573/07.09.1998 și a Deciziei Prim-Ministrului nr. 45/13.03.1998, Directorul General al Oficiului de Stat pentru Invenții și Mărci emite următorul:

ORDIN

Articol unic: Lista centrelor regionale, cuprinzând datele utile și instituțiile gazdă, așa cum sunt prezentate în anexă, se publică în Buletinul Oficial de Proprietate Industrială, împreună cu prezentul Ordin.

Director General

ing. Gábor VARGA

## **CENTRE REGIONALE PENTRU PROMOVAREA PROPRIETĂȚII INDUSTRIALE ÎN ROMÂNIA, ÎNFIINȚATE ÎN TERITORIU CU SPRIJINUL OFICIULUI DE STAT PENTRU INVENȚII ȘI MĂRCI**

**Coordonator al Centrelor regionale de Promovare a Proprietății Industriale, din partea OSIM:**

dl Florin Popa                    tel: (+40-21) 315.19.66, int. 318  
   fax: (+40-21) 312.38.19  
   e-mail: florin.popa@osim.ro  
   tel. mobil: +40 723.330.752

### **BACĂU**

- str. Libertății nr. 1, cod 600052, județul Bacău,
- tel: 0234 570010, int.130,146
- fax: 0234 571070
- mobil: 0744538409
- e-mail: camerabc@cciabc.ro; strategie@cciabc.ro
- www.cciabc.ro/departamente/crppi.php
- coordonator activitate Centru: dl Doru SIMOVICI - Președinte CCIA
- director centru: ing. Gh. GHIVNICI

### **BAIA MARE**

- b-dul Independenței nr. 4B, Baia Mare, cod 430123, județul MARAMUREȘ
- tel/ fax : 0262 213753
- e-mail: crpppimm@bic.cdimm.org; sorin@bic.cdimm.org; carmen@bic.cdimm.org
- http://crpppimm.cdimm.org/
- coordonator: Nicolae DASCALESCU- Director CDIMM
- persoane de contact: ing. Sorin IANCU - director centru  
   ing. Carmen NEACSU

### **BIHOR**

- str. Roman Ciorogariu nr. 65, Oradea, cod 410009, C.P. 211, județul BIHOR
- tel: 0259 417807; 135104; 135202; 135017
- fax: 0259 47 0015
- e-mail: secretariat@ccibh.ro
- coordonator activitate Centru: dl Constantin BADEA, Director General CCIA Oradea
- persoană de contact: d-na Mihaela SECARA

### **BISTRIȚA-NĂSĂUD**

- str. Petre Ispirescu nr. 15 A, Bistrița, cod 420081, județul BISTRIȚA-NĂSĂUD
- tel: 0263 230640; 230400; 210038
- fax. 0263 230640; 210039
- e-mail: office@ccibn.elcom.ro sau relatii@ccibn.elcom.ro
- Adresa pentru corespondență:  
O. P. 1, C. P. 18, Bistrița 420081, județul BISTRIȚA-NĂSĂUD
- coordonator: dl Vasile BAR- Președinte CCIA Bistrița
- responsabil centru: dl ing. Daniel Cristian BALAN

### **BRĂILA**

- str. Pensionatului nr. 3, C.P. 6-42, Brăila, cod 810245, județul BRĂILA
- tel/fax : 0239 613716; 613172; 614324
- tel:0239 612388
- e-mail: cciabr@brx.ssibr.ro
- coordonator: dl Ioan CHIRIACESCU, Director executiv CCIA
- responsabil centru: d-na ing. Anca VASILIU

### **BRAȘOV**

- Adresa de vizitare și consultanță: Colina Universității, Corp I
- Adresa de corespondență: Brașov, cod 500500, județul BRAȘOV, O.P.1, C.P. 298
- tel: 0268 412921/196
- fax: 0268 476241
- e-mail: totu@unitbv.ro
- coordonator activitate Centru: dl Ioan TOTU, mobil: 0744 520357
- persoană de contact: d-na Simona HRITCU

### **CONSTANȚA**

- str. Mircea cel Bătrân nr. 84, bloc MF1, cod 900658, județul CONSTANȚA
- tel: 0241 618475 ;619854;
- fax: 0241 619454
- e-mail: office@ccina.ro; drc@ccina.ro
- www.ccina.ro
- coordonator activitate Centru: dl C. JUGANARU - director executiv CCINA
- persoane de contact: d-na ing. Adriana BAROTHI (mobil 07222754416)  
d-na cons. jurist Izabela CARSTEA

### **COVASNA**

- Sediul ASIMCOV, str. Martinovics nr. 2, Sfântu Gheorghe, cod 520009, județul COVASNA O.P. 1, C.P. 167
- tel/fax: 0267 318152
- e-mail: stanciu@planet.ro
- coordonator: dl Miklos Levente BAGOLY- Președinte ASIMCOV
- responsabil centru: d-na Adelina STANCIU - telefon: 0744435291

### **CRAIOVA**

- str. Libertății nr. 15, Corp Administrativ Universitate, camera 208-209, Craiova, cod 200583, județul DOLJ
- tel/fax 0251 134880
- e-mail: inventii@administrativ.ucv.ro
- e-mail: ghmanolea@em.ucv.ro
- www.central.ucv.ro/newwebpg/ciitt/CRPPI.htm
- coordonator: dl prof. univ. dr. Gheorghe MANOLEA - tel: 0744771432
- persoană de contact: ing. Diana PETRESCU



### **GALAȚI**

- str. Mihai Bravu nr.46, Galați, cod 800208, sediul Camerei de Comerț, județul GALAȚI
- tel: 0236 460312; 473580
- fax: 0236 460650
- e-mail: camcomin1@xnet.ro
- www.cciagl.xnet.ro
- coordonator: dl Dan Lilion GOGONCEA - Președinte CCIA Galați
- responsabil centru: dl Dumitru GHECENCO

### **IAȘI**

- Universitatea Gheorghe Asachi, sediul Institutului Național de Inventică, b-dul CAROL nr. 3-5, C.P. 727- IAȘI - 3, cod 700506, județul IAȘI
- tel/fax: 0232 214763
- e-mail: bplaht@athena.mt.tuiasi.ro
- coordonator: dl prof. univ. dr. ing. Boris PLAHTEANU

### **SUCEAVA**

- str. Universității nr. 15-17, Suceava, cod 720229, județul SUCEAVA
- tel: 0230 521506; 520099
- fax: 0230 520099; 521506
- e-mail: cci@suceava.iiruc.ro; ovidiudontu@cci.usv.ro
- coordonator: cons. jurist Ovidiu DONTU - Director General CCIA
- persoană de contact: ing. Sebastian PADURARU, tel. direct 0230 523587

### **TÂRGU MUREȘ**

- Centrul Regional de Promovare a Protecției Proprietății Industriale
- str. Henri COANDĂ nr. 1, Târgu Mureș, cod 540045, județul MUREȘ
- tel: 0265269522
- fax: 0265263300
- e-mail: crpppi@rdslink.ro
- coordonator: dl dr. Octavian PLESA - Director General
- persoană de contact: dl dr. Octavian PLESA

### **TIMIȘ**

- Sediul lucrativ: str. Piața Victoriei nr. 3, parter, sediu al CCIA Timiș, Timișoara, cod 300030, județul TIMIȘ
- tel: 0256 497136
- fax: 0256 219173
- e-mail: Aurelia.Chira@cciat.ro
- www.cciat.ro
- coordonator: dl Emil MATEESCU - Președinte CCIA
- responsabil centru: d-na Aurelia CHIRA, consilier; mobil: 0745422896

**Colegiul de redacție**

Dr. ing. Gheorghe Bucșă - *Șef Serviciu Desene și Modele Industriale*

Cristina-Maria Bararu - *Șef Serviciu Editură - Tipografie*

Mihaela Târcolea - *Consilier editorial*

Mihaela Uhr

Elena Graciov

Cristina Stamate - *Redactor responsabil BOPI - Secțiunea DMI*

Mira Negoită - *Tehnoredactor*



— Editare și tehnoredactare computerizată: Editura OSIM®

---

**Coperta:** *Cristina-Maria Bararu*

Inscriptionat sub comanda 154/22.12.2005, laa

Tipografia OFICIULUI DE STAT PENTRU INVENȚII ȘI MĂRCI, BUCUREȘTI

Dirrecția - Redacția - Administrația  
OFICIUL DE STAT PENTRU INVENȚII ȘI MĂRCI  
Str. Ion Ghica nr. 5, Sector 3, telefon: + 40 21 315.19.66;  
fax: + 40 21 312.38.19  
e-mail: [office@osim.ro](mailto:office@osim.ro) [http: www.osim.ro](http://www.osim.ro)  
BUCUREȘTI - ROMÂNIA

---

Tehnoredactare și tipar: OFICIUL DE STAT PENTRU INVENȚII ȘI MĂRCI