

**OFICIUL DE STAT
PENTRU
INVENȚII ȘI MĂRCI**

ROMÂNIA



**BULETIN OFICIAL
DE
PROPRIETATE
INDUSTRIALĂ**

**Secțiunea
DESENE ȘI MODELE INDUSTRIALE
(Design industrial)**

Nr. 3/2005



OFICIUL DE STAT PENTRU INVENȚII ȘI MĂRCI

BULETIN OFICIAL DE PROPRIETATE INDUSTRIALĂ

**SECȚIUNEA DESENE ȘI MODELE INDUSTRIALE
(DESIGN INDUSTRIAL)**

3

Publicat la 30 martie

© Toate drepturile sunt rezervate O.S.I.M. Această publicație nu va putea fi reprodusă în tot sau în parte, în nici un mod, fără autorizație prealabilă.

BULETIN OFICIAL DE PROPRIETATE INDUSTRIALĂ

Nr. 3

30 martie 2005

OFICIUL DE STAT PENTRU INVENȚII ȘI MĂRCI

Direcția-Redacția-Administrația

str. Ion Ghica nr.5, sect.3
telefon: + 4021.315.19.66
fax: + 4021.312.38.19
e-mail: office@osim.ro
e-mail: editura@osim.ro
http:// www.osim.ro

BUCUREȘTI-ROMÂNIA

ISSN-1223-7728

CUPRINS GENERAL

Prezentare BOPI	5
Coduri normalizate OMPI, utilizate în BOPI	8
Cereri de înregistrare a desenelor și modelelor industriale, depuse la O.S.I.M.	11
Lista cererilor de înregistrare a desenelor și modelelor industriale publicate, aranjate	
• în ordinea crescătoare a numerelor de înregistrare	71
• în ordinea alfabetică a solicitanților	76
Desenele și modelele industriale înregistrate în Registrul Național al desenelor și modelelor industriale (DMI), conform hotărârii comisiei de specialitate a O.S.I.M.	
• DMI depuse pe cale internațională.	87
• DMI depuse pe cale națională	93
Lista cererilor de desene și modele industriale, respinse conform hotărârii comisiei de specialitate a O.S.I.M.	101
Mențineri în vigoare	105
Lista certificatelor de înregistrare a desenelor și modelelor industriale reînnoite și perioada de valabilitate	109
Modificări în situația juridică	113
Erate	117
Diverse	
• Lista consilierilor în proprietate industrială și a mandatarilor autorizați în proprietate industrială	125
• Centre regionale pentru promovarea proprietății industriale, în România	155

SOMMAIRE

Présentation du BOPI	5
Codes normalisés de l'OMPI utilisés dans BOPI	8
Demandes d'enregistrement des dessins et des modèles industriels déposées à l'OSIM	11
Liste des demandes d'enregistrement des dessins et des modèles industriels publiées,	
• ordonnée selon l'ordre croissant des numéros de l'enregistrement	71
• ordonnée selon l'ordre alphabétique des déposants	76
Dessins et modèles industriels enregistrés au Registre National des Dessins et des Modèles Industriels conformément à la décision de la Commission de Spécialité de l'Office d'Etat pour les Inventions et les Marques	
• DMI déposés par voie internationale ...	87
• DMI déposés par voie nationale	93
Liste des demandes d'enregistrement refusées conformément à la décision de la Commission de Spécialité de l'Office d'Etat pour les Inventions et les Marques	101
Maintien en vigueur	105
Liste des certificats d'enregistrement des dessins et modèles industriels renouvelés et leur période de validité	109
Modifications dans la situation juridique du titulaire	113
Erates	117
Miscellanées	
• Liste des conseils en propriété industrielle et des mandataires agréés en propriété industrielle	125
• Centres régionaux pour la promotion de la propriété industrielle en Roumanie	155

CONTENTS

Introducing BOPI	5
WIPO normalised codes used in BOPI	8
Applications of registration of industrial designs filed at OSIM	11
List of the applications of registration of published industrial designs arranged	
• in breeder succession of registration numbers	71
• in alphabetical order of the depositors	76
Industrial designs registered in the National Register of Industrial Designs according to the decision of the State Office for Inventions and Trademarks design commission	
• DMI deposited on international way ...	87
• DMI deposited on national way	93
List of the applications of registration applications refused with the decision of the State Office for Inventions and Trademarks design commission	101
Maintenance in force	105
List of certificates for registration of the renewed industrial designs and their period of validity	109
Changes in the owner's legal status	113
Erratum	117
Miscellaneous	
• List of industrial property attorneys and industrial property authorized representatives	125
• Regional centres for the promotion of property in Romania	155

In Buletinul Oficial de Proprietate Industrială, cererile de înregistrare a desenelor și modelelor industriale depuse la O.S.I.M. - Sectorul desene și modele industriale, pentru care s-au constituit depozite reglementare, se publică în ordinea claselor:

- CLASA 01** - Produse alimentare
- CLASA 02** - Articole de îmbrăcăminte și mercerie
- CLASA 03** - Articole de voiaj, cutii, umbrele și obiecte personale, necuprinse în alte clase
- CLASA 04** - Perii
- CLASA 05** - Articole textile neconfeționate, materiale din fibre sintetice sau naturale
- CLASA 06** - Mobilier
- CLASA 07** - Articole de menaj, necuprinse în alte clase
- CLASA 08** - Articole și utilaje casnice de metal
- CLASA 09** - Ambalaje și recipiente pentru transportul sau păstrarea mărfurilor
- CLASA 10** - Ceasornicărie și alte instrumente de măsură, instrumente de control și de semnalizare
- CLASA 11** - Obiecte ornamentale
- CLASA 12** - Mijloace de transport și de ridicat
- CLASA 13** - Aparate de producere, distribuție și transformare a energiei electrice
- CLASA 14** - Aparate de înregistrare, de telecomunicații și prelucrare a informațiilor
- CLASA 15** - Mașini necuprinse în alte clase
- CLASA 16** - Articole fotografice, cinematografice sau optice
- CLASA 17** - Instrumente muzicale
- CLASA 18** - Imprimerie și mașini de birou
- CLASA 19** - Papetărie, articole de birou, materiale pentru arte, învățământ
- CLASA 20** - Echipamente pentru vânzare și publicitate, semne luminoase, indicatoare
- CLASA 21** - Jocuri, jucării, corturi și articole de sport
- CLASA 22** - Arme, articole pirotehnice, articole pentru vânătoare, pescuit sau distrugerea animalelor dăunătoare
- CLASA 23** - Instalații pentru distribuția fluidelor, instalații sanitare de căldură, de ventilație și condiționare a aerului, combustibili solizi
- CLASA 24** - Medicină și laboratoare
- CLASA 25** - Construcții și elemente de construcții
- CLASA 26** - Aparate de iluminat
- CLASA 27** - Tutun și articole pentru fumători
- CLASA 28** - Produse farmaceutice sau cosmetice, articole și instrumente pentru toaletă
- CLASA 29** - Dispozitive și echipamente contra incendiilor, pentru prevenirea accidentelor sau salvare
- CLASA 30** - Articole pentru îngrijirea sau întreținerea animalelor
- CLASA 31** - Mașini și aparate pentru prepararea mâncărilor și a băuturilor, necuprinse în alte clase
- CLASA 99** - Diverse

* Conform Aranjamentului de la Locarno, din 8 octombrie 1968, revizuit în 1998.

CONDIȚII DE VÂNZARE A
BULETINULUI OFICIAL DE PROPRIETATE INDUSTRIALĂ

Buletinul Oficial de Proprietate Industrială se poate obține de la **Oficiul de Stat pentru Invenții și Mărci**, str. Ion Ghica nr. 5, sector 3, București.

- Relații despre condițiile anuale de abonare le puteți obține de la O.S.I.M., telefon +4021.315.19.66, +4021315.19.64, +4021314.59.66, +4021314.59.54, interior 203 sau 275.
- Prețul unui abonament la publicația BOPI- Invenții este de 3.500.000 lei.
- Prețul unui exemplar individual este de 350.000 lei/număr, în limita stocurilor disponibile.
- În cazul în care vor interveni modificări ale prețurilor, acestea vor fi anunțate.

- Începând cu data de 1 septembrie 2004, contul OSIM, este:
- IBAN RO 89TREZ 7005025XXX000278, Direcția de Trezorerie și Contabilitate Publică a Municipiului București (DTCPMB).

- Începând cu data de 1 septembrie 2004, conturile OSIM de la Banca Comercială Română, Sucursala Doamnei, sunt:
- cont dolari USA - IBAN RO29RNCB5025000007740002
- cont Euro - IBAN RO61RNCB5025000007740008
- cont Franci elvețieni - IBAN RO45RNCB5025000007740005

Programul de lucru cu publicul al Registraturii O.S.I.M. este următorul:

luni - joi: 8,30 - 16,00
vineri: 8,30 - 13,30

CERERI DE ÎNREGISTRARE A DESENELOR ȘI MODELELOR INDUSTRIALE DEPUSE

(conform Legii nr. 129/29.12.1992 privind protecția
Desenelor și Modelelor Industriale)

În cuprins, sunt publicate cererile pentru care s-a cerut protecția în România, inclusiv cele conform Aranjamentului de la Haga, pentru care România a fost desemnată, și care au fost publicate în Buletinul Internațional de Desene și Modele Industriale.

Publicarea cererilor internaționale în Buletinul Oficial de Proprietate Industrială se face gratuit, cuprinzând doar datele bibliografice și nu produce efecte juridice, scopul fiind informarea persoanelor interesate.

*

*

*

The applications requestius protection of industrial designs in Romania are published, the anes under the Hagne Agreement for which Romania has been designated included which applications have been published in the International Bulletin of Industrial Designs.

Publication of international applications in the Official Bulletin of Industrial Property is free of charge and only comprises the bibliographic data and produces no legal effects, its aim being that of informing the interested persons.

Extras din codurile normalizate ale Organizației Mondiale de Proprietate Intelectuală - OMPI - (norma ST3)
referitoare la organizațiile internaționale și țările care eliberează sau înregistrează titluri de proprietate industrială și care se regăsesc frecvent în Buletinul Oficial de Proprietate Industrială (lista este actualizată de OMPI, în 2004).

AD - Andora	EE - Estonia	KM - Comore (Insule)	RO - România
AE - Emiratele Arabe Unite	EG - Egipt	KN - Saint Kitts și Nevis	RU - Federația Rusă
AF - Afganistan	EH - Sahara Occidentală ³	KP - Republica Populară Democrată Coreea	RW - Ruanda
AG - Antigua și Barbuda	EM - Oficiul pentru Armonizarea Pieței Interne (Mărci și Modele Industriale) (OHIM)	KR - Republica Coreea	SA - Arabia Saudită
AI - Anguilla		KW - Kuweit	SB - Insulele Salomon
AL - Albania		KY - Insulele Caimane	SC - Seychelle
AM - Armenia		KZ - Kazahstan	SD - Sudan
AN - Antilele Olandeze	EP - Oficiul European de Brevete (OEB) ⁽¹⁾		SE - Suedia
AO - Angola		LA - Laos (Republica Democrată)	SG - Singapore
AP - Organizația Regională Africană de Proprietate Industrială (ARIPO) ⁽²⁾	ER - Eritreea	LB - Liban	SH - Sfânta Elena
AR - Argentina	ES - Spania	LC - Santa Lucia	SI - Slovenia
AT - Austria	ET - Etiopia	LI - Lichtenstein	SK - Republica Slovacă
AU - Australia	FI - Finlanda	LK - Sri Lanka	SL - Sierra Leone
AW - Aruba	FJ - Fidji	LR - Liberia	SM - San-Marino
AZ - Azerbaidjan	FK - Insulele Falkland (Malvine)	LS - Lesotho	SN - Senegal
	FO - Insulele Feroe	LT - Lituania	SO - Somalia
	FR - Franța	LU - Luxemburg	SR - Suriname
		LV - Letonia	ST - Sao Tome și Principe
BA - Bosnia-Herzegovina	GA - Gabon	LY - Libia	SV - Salvador
BB - Barbados	GB - Anglia		SY - Siria
BD - Bangladesh	GC - Oficiul de Brevete al Consiliului de Cooperare pentru Statele Arabe din Golf (GCC)	MA - Maroc	SZ - Elveția
BE - Belgia		MC - Monaco	
BF - Burkina Faso		MD - Republica Moldova	TC - Insulele Turques și Caiques
BG - Bulgaria		MG - Madagascar	TD - Ciad
BH - Bahrein		MK - Macedonia	TG - Togo
BI - Burundi		ML - Mali	TH - Thailanda
BJ - Benin		MM - Mianmar	TJ - Tajikistan
BM - Bermude	GD - Grenada	MN - Mongolia	TL - Timor - Leste
BN - Brunei Darussalam	GE - Georgia	MO - Macao	TM - Turkmenistan
BO - Bolivia	GH - Ghana	MP - Insulele Mariana de Nord	TN - Tunisia
BR - Brazilia	GI - Gibraltar	MR - Mauritania	TO - Tonga
BS - Bahamas	GL - Groelanda	MS - Montserrat	TR - Turcia
BT - Bhutan	GM - Gambia	MT - Malta	TT - Trinidad-Tobago
BV - Insula Bouvet	GN - Guineea	MU - Maurice	TV - Tuvalu
BW - Botswana	GQ - Guineea Ecuatorială	MV - Maldive	TW - Taiwan (Provincie Chineză)
BX - Oficiul pentru Mărci Înregistrate, din Benelux (BBM) și Oficiul pentru Modele Industriale, din Benelux (BBDM) ²	GR - Grecia	MW - Malawi	TZ - Republica Unită a Tanzaniei
	GS - Georgia de Sud și Insulele Sandwich	MX - Mexic	
	GT - Guatemala	MY - Malaezia	
BY - Belarus	GW - Guineea-Bissau	MZ - Mozambic	
BZ - Belize	GY - Guiana		
	HK - Hong-Kong	NA - Namibia	UA - Ucraina
CA - Canada	HN - Honduras	NE - Niger	UG - Uganda
CD - Republica Democrată Congo	HR - Croația	NG - Nigeria	US - Statele Unite ale Americii
CF - Republica Centrafricană	HT - Haiti	NI - Nicaragua	UY - Uruguay
CG - Congo	HU - Ungaria	NL - Olanda	UZ - Uzbekistan
CH - Elveția		NO - Norvegia	
CI - Coasta de Fildeș	IB - Biroul Internațional al Organizației Mondiale de Proprietate Industrială (OMPI) ³	NP - Nepal	VA - Saint-Siège
CK - Insulele Cook		NR - Nauru	VC - Saint-Vincent et Grenadines
CL - Chile	ID - Indonezia	NZ - Noua Zeelandă	VE - Venezuela
CM - Camerun	IE - Irlanda	OA - Organizația Africană de Proprietate Intelectuală (OAPI) ⁽¹⁾	VG - Insulele Virgine Britanice
CN - China	IL - Israel	OM - Oman	VN - Vietnam
CO - Columbia	IN - India		VU - Vanuatu
CR - Costa Rica	IQ - Irak	PA - Panama	
CU - Cuba	IR - Iran (Republica Islamică)	PE - Peru	WO - Organizația Mondială de Proprietate Intelectuală (OMPI) (Biroul Internațional) ⁽⁵⁾
CV - Insulele Capului Verde	IS - Islanda	PG - Papua - Noua Guinee	
CY - Cipru	IT - Italia	PH - Filipine	WS - Samoa
CZ - Republica Cehă		PK - Pakistan	
DE - Germania ⁴	JM - Jamaica	PL - Polonia	
DJ - Djibouti	JO - Iordania	PT - Portugalia	YE - Yemen
DK - Danemarca	JP - Japonia	PW - Insulele Palau	YU - Serbia și Muntenegru
DM - Dominique		PY - Paraguay	
DO - Republica Dominicană	KE - Kenia		
DZ - Algeria	KG - Kirghistan	QA - Qatar	ZA - Africa de Sud
EA - Organizația Euroasiatică a Brevetului ⁽¹⁾	KH - Cambodgia		ZM - Zambia
EC - Ecuador	KI - Kiribati		ZW - Zimbabwe

- Organizații interguvernamentale (oficii regionale de brevete) ce acționează în folosul anumitor State Contractante, în cadrul PCT (Tratatul de Cooperare în domeniul brevetelor). În cazul Oficiului European de Brevete, acționează, de asemenea, ca Autoritate Internațională de Cercetare și Autoritate Internațională de Examinare Preliminară, în cadrul PCT.
- Oficiul de Mărci Înregistrate și Oficiul de Modele Industriale, din Benelux au înlocuit oficiile naționale din Belgia, Luxemburg și Olanda, în ceea ce privește acțiunile referitoare la mărci și modele industriale.
- În bazele de date electronice ale Registrului Internațional de Mărci, Biroul Internațional al OMPI folosește următoarele coduri adiționale, diferite de codurile active ale Standardului ST.3: "DD" pentru a desemna Germania fără teritoriul care, înainte de 3 octombrie, 1990, a constituit Republica Federală Germania; "DT" pentru a desemna Germania fără teritoriul care, înainte de 3 octombrie, 1990, a constituit Republica Democrată Germania..
- Nume provizoriu.
- Codul "WO" este utilizat în legătură cu publicarea internațională sub PCT (Tratatul de Cooperare în domeniul brevetelor) (PCT), a cererilor internaționale, înregistrate la orice Oficiu receptor, membru PCT., dar, în aceeași măsură, și în legătură cu publicarea depozitelor modelelor industriale, în cadrul Acordului de la Haga privind Depozitul Internațional al Modelelor Industriale. În această privință, referirea se face la codul INID (33) acordat în Standardele WIPO ST.9 și ST.80. Codul "WO" este, de asemenea, potrivit pentru a fi folosit în ceea ce privește înregistrarea internațională a mărcilor, în cadrul Acordului de la Madrid și al Protocolului de la Madrid privind Înregistrarea internațională a Mărcilor. Codul "IB" este folosit în ceea ce privește primirea cererilor internaționale, în cadrul PCT, înregistrate de Biroul Internațional al OMPI, având și rolul de Oficiu receptor, membru PCT.

**CERERI DE ÎNREGISTRARE A
DESENELOR ȘI MODELELOR INDUSTRIALE,
DEPUSE LA O.S.I.M.**

CODURILE INID ale cererilor de certificat de înregistrare a desenelor și modelelor industriale au următoarea semnificație:

(21) Numărul depozitului național:

(22) Data depozitului național:

(43) Data publicării:

(71) Numele și adresa solicitantului:

(74) Numele și adresa mandatarului:

(72) Numele autorului:

(54) Denumirea desenului/modelului:

(28) Numărul de desene/modele:

(51) LOC (7) CI:

(57) Descrierea desenului/modelului:

(80)*Numărul de depozit internațional conform Aranjamentului de la Haga:

 Data înregistrării internaționale:

 Data publicării internaționale:

(30) Prioritate invocată:

(33) Țara:

(32) Data:

(31) Numărul:

* Depozit internațional înregistrat conform Aranjamentului de la Haga, la care România a fost desemnată, publicat în Buletinul Internațional de Desene și Modele, care poate fi consultat, integral inclusiv reprezentările grafice, la Oficiul de Stat pentru Invenții și Mărci. Procurarea Buletinului Internațional de Desene și Modele se poate face prin abonament la Biroul Internațional O.M.P.I. - Geneva, Elveția.

CERERI DE ÎNREGISTRARE A DESENELOR ȘI MODELELOR INDUSTRIALE, DEPUSE LA O.S.I.M.

În cuprins, sunt publicate toate cererile de înregistrare a desenelor și modelelor industriale, depuse la Oficiul de Stat pentru Invenții și Mărci - Serviciul Desene și Mmodele Industriale, pentru care s-au constituit depozite reglementare în lunile septembrie, octombrie, noiembrie, decembrie 2004 (cu excepția cererilor pentru care nu s-au achitat taxele legale sau sunt incomplete). **Având în vedere art. 37 din Legea nr. 129/29.12.1992 republicată**, pentru aceste cereri publicate, **persoana fizică sau persoana juridică îndreptățită la eliberarea certificatului beneficiază, provizoriu, de aceleași drepturi conferite titularului**, în conformitate cu prevederile **art. 33**, până la eliberarea certificatului de înregistrare, cu excepția cazurilor în care cererea de înregistrare a fost respinsă sau retrasă.

Publicarea cererilor internaționale în Buletinul Oficial de Proprietate Industrială - Secțiunea desene și modele industriale (design industrial) **se face gratuit, cuprinzând doar datele bibliografice și nu produce efecte juridice**, scopul fiind informarea persoanelor interesate. Depozitele internaționale înregistrate conform Aranjamentului de la Haga, la care România a fost desemnată, sunt publicate în Buletinul de Desene și Modele Internaționale. Procurarea Buletinului de Desene și Modele Internaționale se poate face prin abonament, la Biroul Internațional O.M.P.I. - Geneva, Elveția.

Publicarea datelor bibliografice a depozitelor se va face în ordinea crescătoare a claselor și subclaselor, conform Clasificării internaționale pentru desene și modele industriale (ediția a VII-a), conform Aranjamentului de la Locarno.

Dacă **mai multe depozite au aceeași clasă și subclasă**, publicarea datelor bibliografice se va face în **ordinea numărului de înregistrare**.

În conformitate cu **art. 24 din Legea nr. 129/29.12.1992**, **orice persoană interesată poate face opoziții** privind înregistrarea desenului sau modelului industrial, **în termen de 3 luni de la data publicării acestuia**.

În prezentarea cererilor de înregistrare a desenelor și modelelor industriale se folosesc codurile INID și codurile țărilor, ale căror semnificație este dată la pag. 6 și 8.

CLASA 01 - PRODUSE ALIMENTARE

(21) f 2004 1026; (22) 02.08.2004; (43) 30.03.2005; (71) VAN CLEEF & ARPELS LOGISTICS S.A., 8, Route De Chandolan, Villars-Sur-Glane, CH 1752, 1338; (74) **Richemont Internațional Limited**, 15 Hill Street, W15qt, London; (54) **CEAS**; (28) 1; (51) **01-02**; (80) **DM/065 704/ 02.08.2004/ 30.09.2004**

(21) f 2004 1141; (22) 01.11.2004; (43) 30.03.2005; (71) S.C. DELTAMAR S.R.L., comuna Frecăței, Cătăloi, TL, 1373; (74) **S.C. Ariana Grup S.R.L.**, str. Carpenului nr. 3, bl. A4, sc. D, ap. 29, BV 2200, Brașov; (72) Sidorencu Gabriel; (54) **MOD DE PREZENTARE A PRODUSULUI ALIMENTAR**; (28) 1; (51) **01-04**

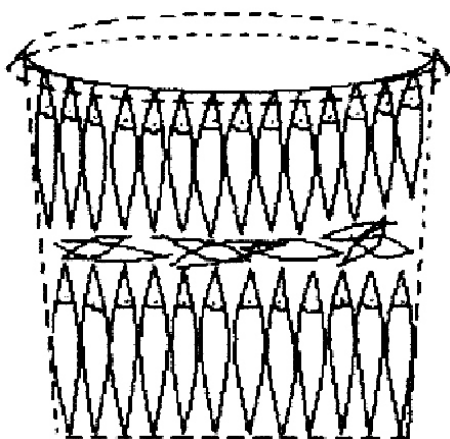

(21) f 2004 1141 - 1

CLASA 02 - ARTICOLE DE ÎMBRĂCĂMINTE ȘI MERCERIE

(21) f 2004 1027; (22) 24.08.2004; (43) 30.03.2005; (71) DEUTSCHE POST AG., Charles-De Gaulle-Strasse 20, Bonn, D 53113, 1343; (74) **Linklaters Oppenhoff & Radler Hohenstaufenring 62**, D 50674, Köln; (54) **ARTICOLE DE VESTIMENTAȚIE: ȘAPCĂ, CĂCIULĂ, FULAR, GEACĂ, TRICOU, HANORAC, PANTALON**; (28) 7; (51) **02-02**, 03, 05; (80) **DM/065 706/ 24.08.2004/ 30.09.2004**; (30) **DE/05.03.2004/404 01 399.6**;

(21) f 2004 1279; (22) 03.12.2004; (43) 30.03.2005; (71) S.C. STIMPEX S.A., str. Nicolae Teclu nr. 46-48, sector 3, București, B 7000, 693; (72) Istrate Marcel; MANOLESCU MIHAIL; (54) **COSTUM DE PROTECȚIE**; (28) 3; (51) **02-02**; 57) **model 1** - Costumul de protecție este alcătuit din mai multe seturi distincte și complexe de elemente cu rol protector, ca de exemplu, setul superior de protecție compus din cască cu vizor retractabil în cască și mască, protejând capul purtătorului și fața acestuia. **model 2** - Setul mijlociu de protecție este compus din bluză încheiată asimetric pe partea stângă a toracelui pe care este dispus un guler din două piese frontală - mobilă și dorsală - fixă, de care sunt atașate, de asemenea, două mâneci compuse la rândul lor din câte trei elemente de protecție, respectiv pentru braț, cot, antebraț, bluză pe care este dispus, de asemenea, un buzunar cu închidere laterală stânga, pentru placa ceramică, protejând gâtul, toracele, membrele superioare ale purtătorului. **model 3** - Setul inferior de protecție compus din pantalon protejat pe fiecare membru inferior din câte trei elemente de protecție pentru femur, genunchi, tibie și care, împreună cu o apărătoare inghinală, sunt situate pe aceeași centură de purtare asigurând protecția bazinului și a membrelor inferioare.

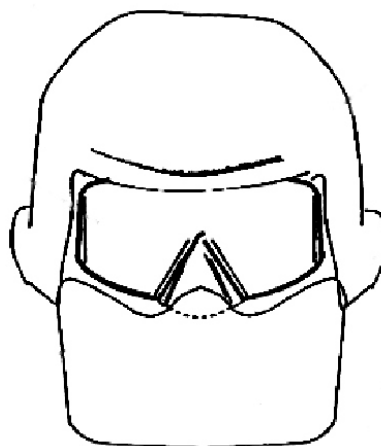

(21) f 2004 1279 - 1



(21) f 2004 1279 - 2

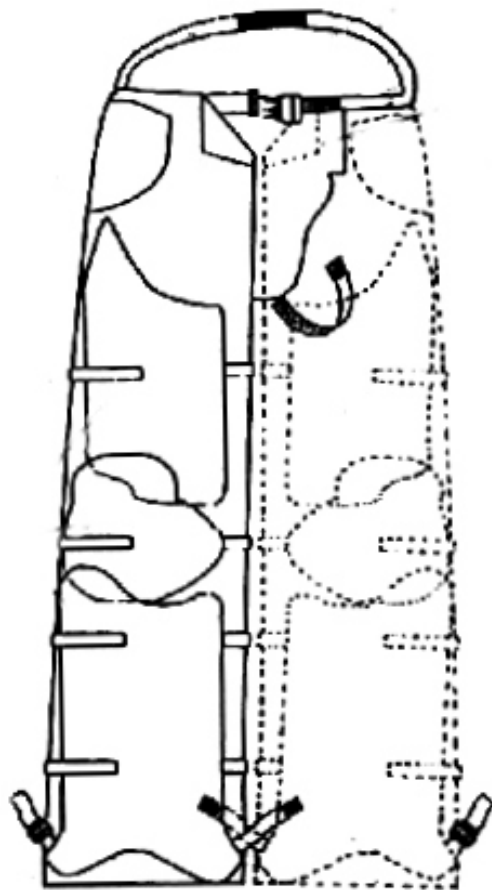

(21) f 2004 1279 - 3

(21) f 2004 1248; (22) 04.10.2004; (43) 30.03.2005; (71) HEAUME ACTIVITES S.A., 166, Route De Lossy, Lossy, CH 1782, 1287; (74) **Cabinet Netter**, Avenue Hoche nr. 36, F 75008, Paris; (72) Finquel Michel; (54) **CASCĂ DE ECHITAȚIE**; (28) 1; (51) 02-03; (80) DM/065 932/ 04.10.2004/ 30.11.2004

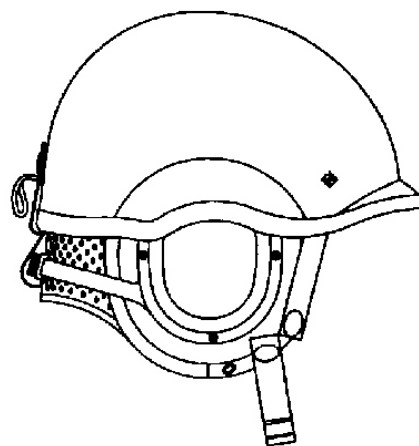

(21) f 2004 1278 - 1.2

(21) f 2004 1278; (22) 03.12.2004; (43) 30.03.2005; (71) S.C. STIMPEX S.A., str. Nicolae Teclu nr.46-48, sector 3, București, B 7000, 693; (72) Istrate Marcel; MOLDOVAN VASILE; Chivu Costel; (54) **CASCĂ DE PROTECȚIE**; (28) 1; (51) 02-03;

(57) **model 1** - Cască de protecție antifragment, constituită în principal dintr-o calotă care dispune, la partea inferioară, de un cheder, astfel realizată prin formare la cald într-o matriță, încât să poată asigura protecția frontală, cervicală, occipitală a capului purtătorului, cât și a mijloacelor audio, împotriva șocurilor mecanice și a zgomotului de fond. Un ansamblu de protectori și un dispozitiv de reglare a protectorilor, împreună cu chingile de reglare, prevăzute cu capse metalice, o chingă de fixare prevăzută cu o cataramă de reglare și capsă metalică fixează calota solidar cu sistemul de amortizare și reglare, pe capul purtătorului, la care se adaugă un șiret de agățare. Sistemul de amortizare și reglare este constituit dintr-o plasă cu ochiuri relativ mari, asamblată cu fermoare de contact, care conține în interior un protector continuu, spongios, dispunând de mai mulți lobi rotunjiți, străpunși de perforaturi, care prin alăturare îmbracă forma anatomică a capului. Fig. 1 - vedere din față; fig. 2 - vedere laterală; fig. 3 - vedere din spate; fig. 4 - vedere interioară.

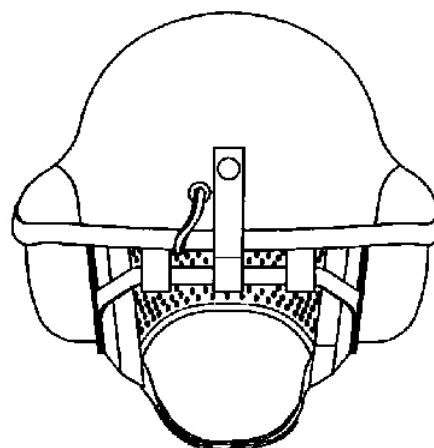

(21) f 2004 1278 - 1.3

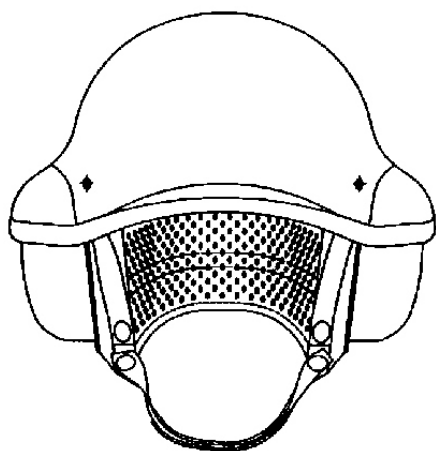

(21) f 2004 1278 - 1.1

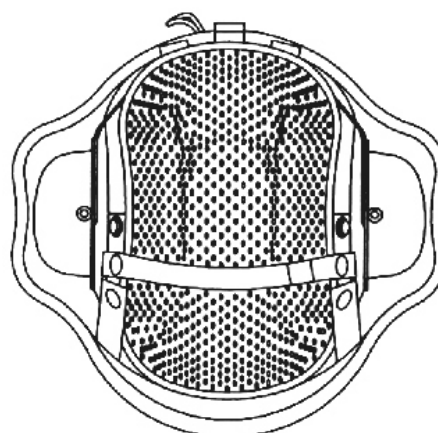

(21) f 2004 1278 - 1.4

(21) f 2004 1102; (22) 05.04.2004; (43) 30.03.2005; (71) SALOMON S.A., Annecy Cedex nr. 9 , Annecy Cedex, F 74996, 359 ; (54) **FAȚĂ DE ÎNCĂLȚĂMINTE**; (28) 1; (51) **02-04**; (80) **DM/065 383**/ 05.04.2004/ 29.10.2004

(21) f 2004 1105; (22) 05.04.2004; (43) 30.03.2005; (71) SALOMON S.A., Annecy Cedex nr. 9 , Annecy Cedex, F 74996, 359; (54) **FAȚĂ DE ÎNCĂLȚĂMINTE**; (28) 1; (51) **02-04**; (80) **DM/065 386**/ 05.04.2004/ 29.10.2004

(21) f 2004 1114; (22) 17.10.2003; (43) 30.03.2005; (71) TOD'S S.P.A., Via Filippo Della Valle, Elpidio a Mara, I 63019, 409; (74) **Jacobacci & Partners S.P.A.**, Corso Regio Parco nr. 27, I 10152, Torino; (72) Diego Della Valle; (54) **PANTOFI**; (28) 3; (51) **02-04**; (80) **DM/065 780**/ 17.10.2003/ 29.10.2004

(21) f 2004 1115; (22) 17.10.2004; (43) 30.03.2005; (71) TOD'S S.P.A., Via Filippo Della Valle, Elpidio a Mara, I 63019, 409; (74) **Jacobacci & Partners S.P.A.**, Corso Regio Parco nr. 27, I 10152, Torino; (72) Diego Della Valle; (54) **PANTOFI**; (28) 2; (51) **02-04**; (80) **DM/065 781**/ 17.10.2003/ 29.10.2004

(21) f 2004 1116; (22) 17.10.2003; (43) 30.03.2005; (71) TOD'S S.P.A., Via Filippo Della Valle , Elpidio a Mara, I 63019, 409; (74) **Jacobacci & Partners S.P.A.**, Corso Regio Parco nr. 27, I 10152, Torino; (72) Diego Della Valle; (54) **PANTOFI**; (28) 4; (51) **02-04**

CLASA 04 - PERII

(21) f 2004 1023; (22) 04.03.2004; (43) 30.03.2005; (71) BRAUN GMBH, Frankfurter Strasse nr. 145 , Kronberg, D 61476, 566; (72) Duy Phong Vu; REINER ENGELMOHR; Hans-Jorg Reick; GEORGES DRIESEN; Norbert Schafer; ERIK EISENKOLB; (54) **CAP PENTRU PERIUȚA DE DINȚI**; (28) 6; (51) **04-02**; (80) **DM/065 698**/ 04.03.2004/ 30.09.2004; (30) US/09.09.2003/29/189 663; US/09.09.2003/29/189 664; US/09.09.2003/29/189 686; US/09.09.2003/29/189 690; US/09.09.2003/29/189 700;

(21) f 2004 1030; (22) 12.08.2004; (43) 30.03.2005; (71) TRISA HOLDING AG., Kantonstrasse , Triengen, CH 6234, 816; (74) **Patentanwalte Schaad, Balass Menzi & Partner Ag.**, Dufourstrasse nr.101, CH 8034, Zurich; (72) Martin Zwimpfer; (54) **PERIUȚĂ DE DINȚI**; (28) 1; (51) **04-02**; (80) **DM/065 719**/ 12.08.2004/ 30.09.2004

(21) f 2004 1031; (22) 13.08.2004; (43) 30.03.2005; (71) TRISA HOLDING AG., Kantonstrasse, Triengen, CH 6234, 816; (74) **Patentanwalte Schaad, Balass Menzi & Partner Ag.**, Dufourstrasse nr.101, CH 8034, Zurich; (72) Martin Zwimpfer; (54) **PERII DE PĂR**; (28) 7; (51) **04-02**; (80) **DM/065 720**/ 13.08.2004/ 30.09.2004

(21) f 2004 1119; (22) 03.09.2004; (43) 30.03.2005; (71) TRISA HOLDING AG., Kantonstrasse, Triengen, CH 6234, 816; (74) **Patentanwalte Schaad, Balass Menzi & Partner Ag.**, Dufourstrasse Nr.101, CH 8034, Zurich; (72) Armin Bartschi; (54) **PERIUȚĂ DE DINȚI**; (28) 1; (51) **04-02**; (80) **DM/065 794**/ 03.09.2004/ 29.10.2004

(21) f 2004 1241; (22) 10.09.2004; (43) 30.03.2005; (71) TRISA HOLDING AG. , Kantonstrasse, Triengen, CH 6234, 816; (74) **Patentanwalte Schaad, Balass Menzi & Partner Ag.**, Dufourstrasse nr. 101, CH 8034, Zurich; (72) Martin Zwimpfer; (54) **PERIUȚĂ DE DINȚI**; (28) 3; (51) **04-02**; (80) **DM/065 896**/ 10.09.2004/ 30.11.2004

CLASA 05 - ARTICOLE TEXTILE NECONFEȚIONATE, MATERIALE DIN FIBRE SINTETICE SAU NATURALE

(21) f 2004 1094; (22) 15.04.2004; (43) 30.03.2005; (71) WESTFALISCHE TEXTIL-GES.KLINGENTHAL & CO.MBH, Franz-Kleine-Strasse nr. 21-25, Salzkotten, D 33154, 362; (72) Peuy Design; ARTWORK DESIGN LIMITED; Sabine Forster; TEXTILE DESIGN; Studio La Moda; R. ANTON-MOSELER; Fleuresse GmbH; AL-OVER DESIGN S.N.C.; (54) **ȚESĂTURI**; (28) 20; (51) **05-05**; (80) **DM/065 278**/ 15.04.2004/ 29.10.2004

(21) f 2004 1128; (22) 08.07.2004; (43) 30.03.2005; (71) WESTFALISCHE TEXTIL-GES.KLINGENTHAL & CO.MBH, Franz-Kleine-Strasse nr. 21-25, Salzkotten, D 33154, 362; (72) Textile Design; VERBEEK & VAN DER BROEK; Wtg; ANTON-MOSELER ATELIER; Tex Design GmbH; (54) **ȚESĂTURI**; (28) 20; (51) **05-05**; (80) **DM/065 820**/ 08.07.2004/ 29.10.2004

(21) f 2004 1129; (22) 14.07.2004; (43) 30.03.2005; (71) WESTFALISCHE TEXTIL-GES.KLINGENTHAL & CO.MBH, Franz-Kleine-Strasse nr. 21-25, Salzkotten, D 33154, 362; (72) Wtg; STUDIO LA MODA; Textile Design; BRUCKET CREATIONS; Al-Over Design S.N.C.; TEX DESIGN GMBH; Hargitai Disegni Italia S.A.S.; (54) **ȚESĂTURI**; (28) 20; (51) **05-05**; (80) **DM/065 821**/ 14.07.2004/ 29.10.2004

(21) f 2004 1243; (22) 02.09.2004; (43) 30.03.2005; (71) WESTFALISCHE TEXTIL-GES.KLINGENTHAL & CO.MBH, Franz-Kleine-Strasse nr. 21-25, Salzkotten, D 33154, 362; (72) Poolstudio S.R.L., Designi Per Tessuti; BETTINA FRICK; Ruth Muller Rottstegge, Dipl.Designerin; EIGEN-ART ATELIER, ANJA HUBEN, DIPL-DESIGNERIN; Art Design; ULRICH HOFF DESIGN STUDIO; Fleuresse Gmbh; (54) **ȚESĂTURI**; (28) 20; (51) 05-05; (80) DM/065 909/ 02.09.2004/ 30.11.2004

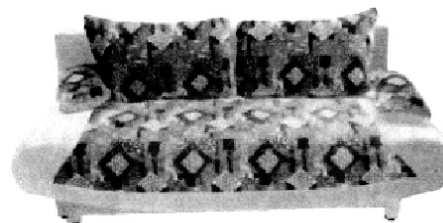

(21) f 2004 1284 - 2

(21) f 2004 1252; (22) 11.10.2004; (43) 30.03.2005; (71) WESTFALISCHE TEXTIL-GES.KLINGENTHAL & CO.MBH, Franz-Kleine-Strasse nr. 21-25, Salzkotten, D 33154, 362; (72) Fleuresse Gmbh; WTG; Textile Design; BUCKERT CREATIONS; Tex Design Gmbh; POOLSTUDIO S.R.L., DESIGNI PER TESSUTI; Peuyn Design; (54) **ȚESĂTURI**; (28) 20; (51) 05-05; (80) DM/065 948/ 11.10.2004/ 30.11.2004

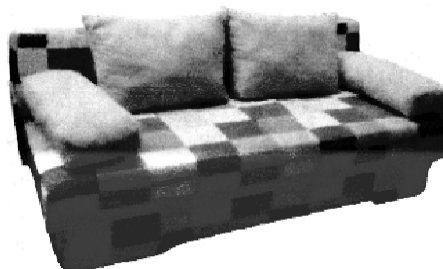

(21) f 2004 1284 - 3

CLASA 06 - MOBILIER

(21) f 2004 1237; (22) 12.05.2004; (43) 30.03.2005; (71) STOLL GIROFLEX AG., 44, Bahnhofstrasse, Kobelnz, CH 5322, 1488; (74) **R.A. Egli & Co**, Patentanwalte Horneggstrasse 4, CH 8008, Zurich; (54) **SCAUNE**; (28) 3; (51) 06-01; (80) DM/065 721/ 12.05.2004/ 30.11.2004

(21) f 2004 1284; (22) 09.12.2004; (43) 30.03.2005; (71) Ivan Gheorghe Telu, str. Mihai Bravu, bl. 112, sc. C, ap. 50, Mizil, PH, 1474; (72) Ivan Gheorghe Telu; (54) **MOBILĂ TAPIȚATĂ**; (28) 4; (51) 06-01

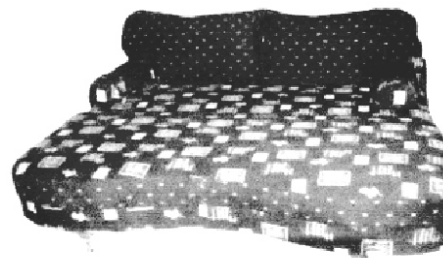

(21) f 2004 1284 - 4

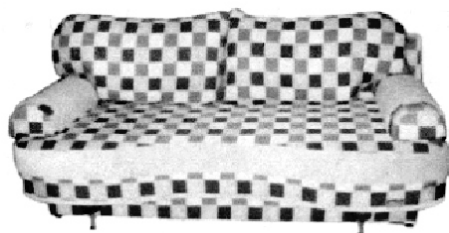

(21) f 2004 1284 - 1

(21) f 2004 1308; (22) 20.12.2004; (43) 30.03.2005; (71) S.C. CĂTĂLIN INTERNAȚIONAL S.R.L., str. Avram Iancu nr. 54, Brad, HD, 1165; (74) **Agencia P.I. Labirint**, str. Coriolan Petreanu nr. 28, AR 310151, Arad; (54) **CANAPEA**; (28) 1; (51) 06-01

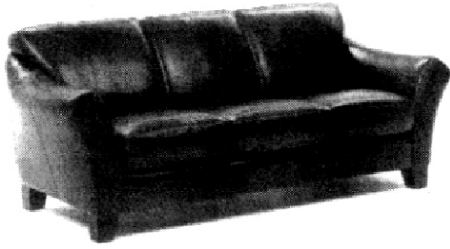

(21) f 2004 1308 - 1

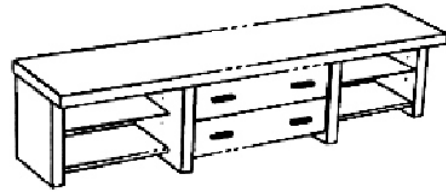

(21) f 2004 1310 - 3

(21) f 2004 1310; (22) 20.12.2004; (43) 30.03.2005; (71) S.C. SAMUS MEX S.A., str. Bistriței, nr. M63, Dej, CJ 4650, 639; (74) Raskai M M Brevmarc Consult S.R.L., str. Unirii nr. 3, bl. D8, ap. 31, HD 405200, Dej; (72) Marchis Vasile; (54) MOBILIER; (28) 20; (51) 06-01, 03, 04, 07

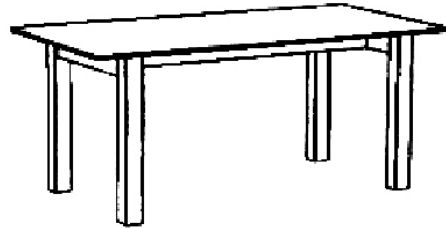

(21) f 2004 1310 - 4

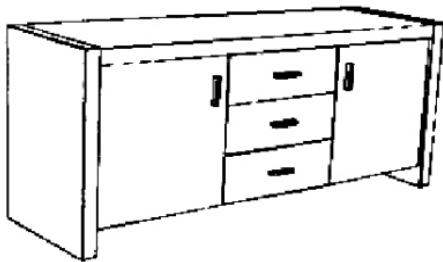

(21) f 2004 1310 - 1

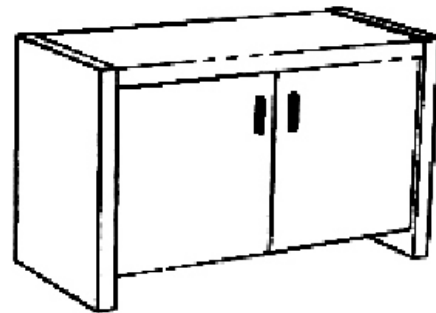

(21) f 2004 1310 - 5

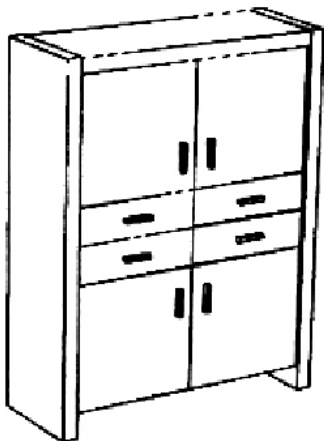

(21) f 2004 1310 - 2

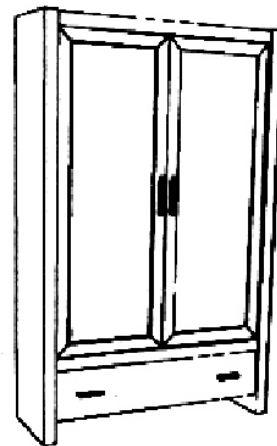

(21) f 2004 1310 - 6

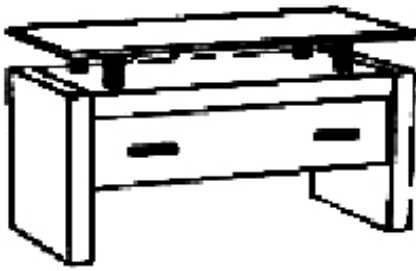

(21) f 2004 1310 - 7

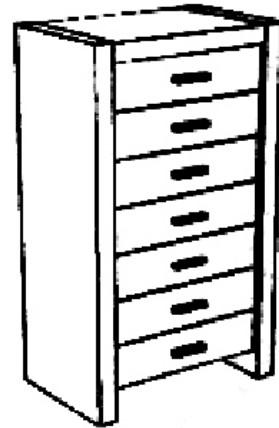

(21) f 2004 1310 - 10

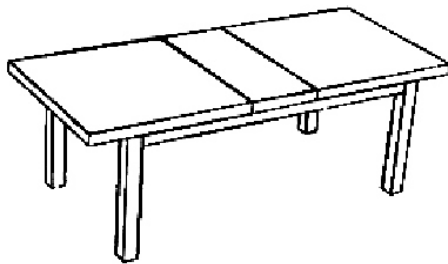

(21) f 2004 1310 - 8

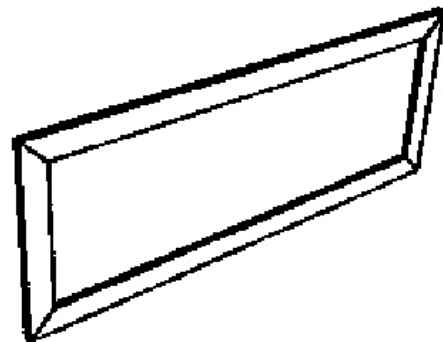

(21) f 2004 1310 - 11

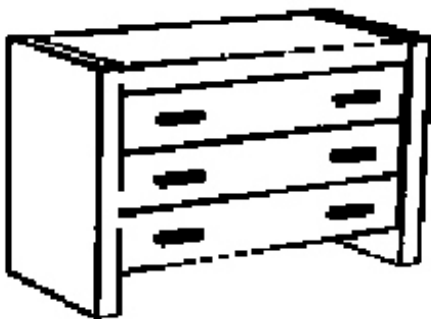

(21) f 2004 1310 - 9

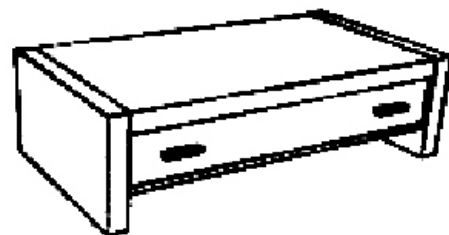

(21) f 2004 1310 - 12

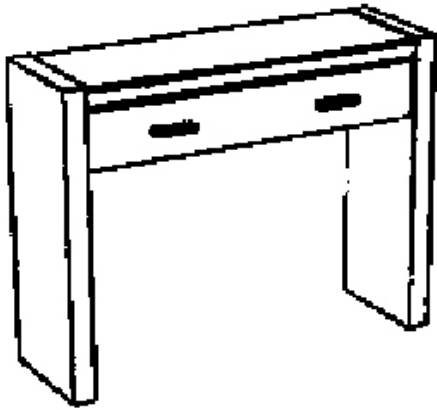

(21) f 2004 1310 - 13

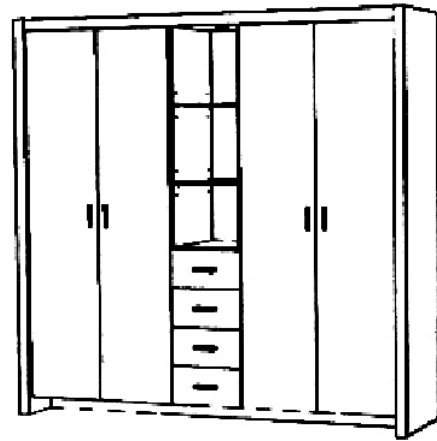

(21) f 2004 1310 - 16

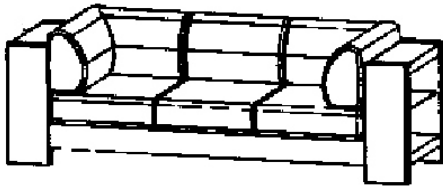

(21) f 2004 1310 - 14

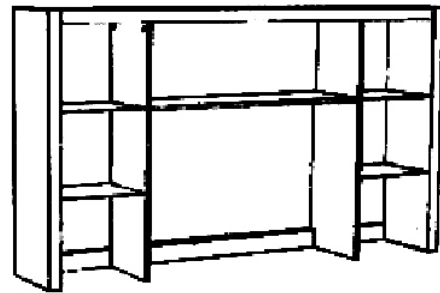

(21) f 2004 1310 - 17

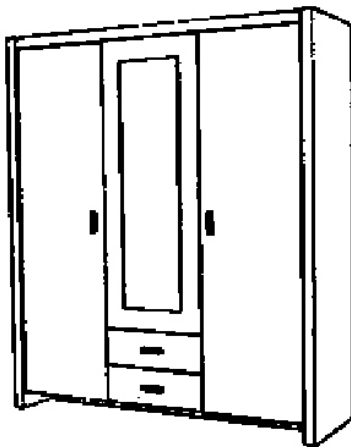

(21) f 2004 1310 - 15



(21) f 2004 1310 - 18

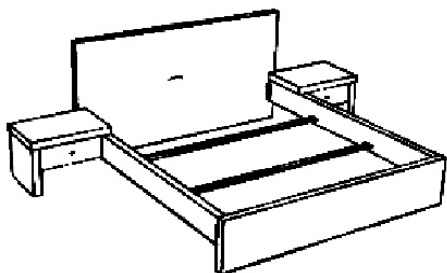

(21) f 2004 1310 - 19

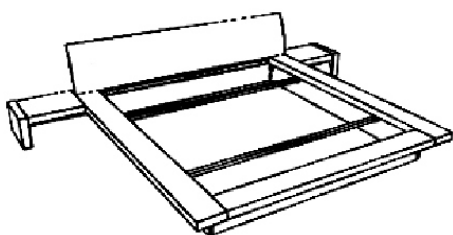

(21) f 2004 1310 - 20

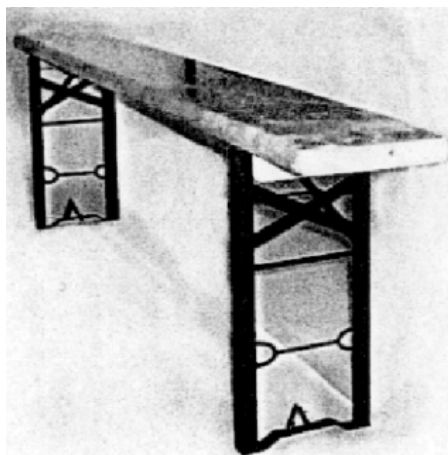

(21) f 2004 1319 - 1.1



(21) f 2004 1319 - 1.2

(21) f 2004 1319; (22) 21.12.2004; (43) 30.03.2005; (71) BUCIN MOB S.R.L., str. Mihai Eminescu nr. 113, Reghin, MS 545300, 1462; (74) S.C. Coninfo S.R.L., str. Lăcrămioarei nr. 9, MS 540111, Târgu Mureș; (54) MOBILIER; (28) 2; (51) 06-01;

(57) **model 1** - Banca prezintă un blat din lemn lăcuit, dreptunghiular, cu colțurile rotunjite, fixat pe două cadre metalice, dreptunghiulare. Cadrele dreptunghiulare prezintă, la partea superioară, două bare dispuse în cruce, sub care se găsește o bară orizontală, de la capetele ei plecând 2 bare ce se fixează pe blatul băncii, spre mijlocul cadrului este o bară orizontală, cu capete de formă semicirculară, bara inferioară a cadrului este orizontală, având la mijloc un triunghi - reprezentarea 1.1. Cadrele dreptunghiulare se pliază pe blat - reprezentarea 1.2.

model 2 - Banca prezintă un blat de lemn lăcuit, dreptunghiular, cu colțurile rotunjite: spătar de aceeași formă, fixat de blat prin 2 suporturi metalice, în formă de L. Blatul este fixat pe două cadre metalice, dreptunghiulare, fiecare prezentând, la partea superioară, 2 bare dispuse în cruce, sub care există o bară orizontală, de la capetele ei plecând 2 bare fixate pe blatul băncii, o bară la mijloc, cu capete de formă semicirculară, bara inferioară având, la mijloc, un triunghi. În exteriorul cadrelor și inferior, se găsește câte un triunghi cu vârful ascuțit spre spatele băncii - 2.1. Cadrele dreptunghiulare și spătarul se pliază - 2.2.

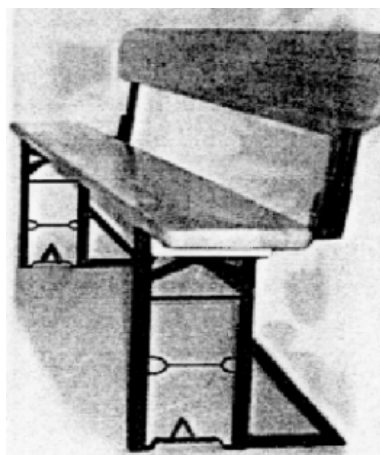

(21) f 2004 1319 - 2.1



(21) f 2004 1319 - 2.2

(21) f 2004 1280; (22) 06.12.2004; (43) 30.03.2005; (71) BUCIN MOB S.R.L., str. Mihai Eminescu nr. 113, Reghin, MS 545300, 1462; (74) S.C. Coninfo S.R.L., str. Arieșului nr. 7, MS 540120, Târgu Mureș; (54) MASĂ; (28) 1; (51) 06-03; (57) **model 1** - Masă pliabilă, reprezentarea 1.1 are blat de formă ovală, din lemn lăcuit, din diferite esențe de cherestea; sistem de susținere și pliere din țevă rotundă, îndoită sub forma a trei cadre geometrice neregulate, de lungimi diferite, dintre care două cadre de aceeași formă și lungime sunt așezate în cruce, cu posibilități de pliere, având fiecare două picioare, unite inferior printr-o țevă rotundă, unul dintre cadre este fixat cu urechi de blatul mesei, celălalt, prins de al treilea cadru mai scurt, în formă de U, ale cărui capete sunt fixate cu urechi de blatul mesei, permițând rabatarea blatului - reprezentarea 1.2.



(21) f 2004 1280 - 1.1



(21) f 2004 1280 - 1.2

(21) f 2004 1320; (22) 21.12.2004; (43) 30.03.2005; (71) BUCIN MOB S.R.L., str. Mihai Eminescu nr. 113, Reghin, MS 545300, 1462; (74) S.C. Coninfo S.R.L., str. Lăcrămioarei nr. 9, MS 540111, Târgu Mureș; (54) MOBILIER; (28) 2; (51) 06-03;

(57) **model 1** - Masa prezintă un blat de lemn lăcuit, dreptunghiular, cu colțurile rotunjite, fixat pe două cadre metalice, dreptunghiulare. Cadrele dreptunghiulare prezintă, la partea superioară, 2 bare dispuse în cruce, sub care se găsește o bară orizontală, de la capetele ei plecând 2 bare ce se fixează pe blatul mesei, spre mijlocul cadrului este o bară orizontală, cu capete de formă semicirculară, bara inferioară a cadrului este orizontală, având la mijloc un triunghi - reprezentarea 1.1. Cadrele dreptunghiulare se pliază pe blat - reprezentarea 1.2. **model 2** - Masa prezintă un blat de lemn lăcuit, dreptunghiular, cu colțurile rotunjite, având central un orificiu circular, blatul este fixat pe două cadre metalice, dreptunghiulare. Cadrele dreptunghiulare prezintă, la partea superioară, 2 bare orizontale, de grosimi diferite, de la capetele uneia plecând 2 bare ce se fixează pe blatul mesei, cadrele fiind unite, inferior, cu o bară orizontală, ce prezintă la mijloc un suport de susținere, corespunzător orificiului central - reprezentarea 2.1. Cadrele dreptunghiulare se pliază pe blat, iar bara cu suportul se detașează - reprezentarea 2.2.



(21) f 2004 1320 - 1.1

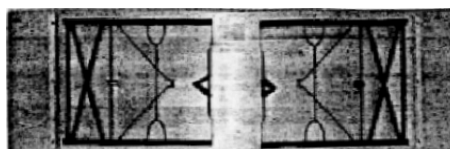

(21) f 2004 1320 - 1.2



(21) f 2004 1320 - 2.1

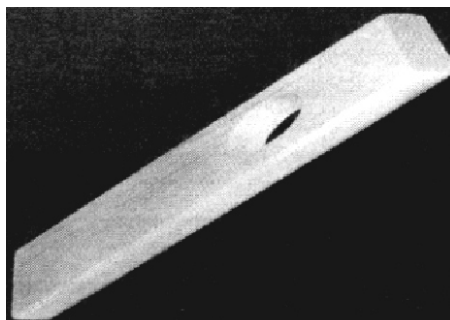

(21) f 2004 1346 - 1.2

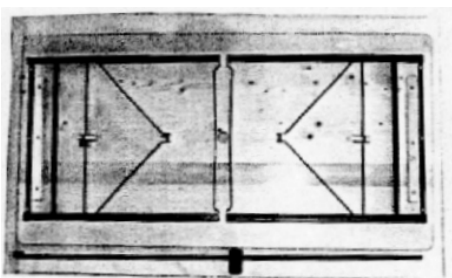

(21) f 2004 1320 - 2.2

(21) f 2004 1346; (22) 27.12.2004; (43) 30.03.2005; (71) S.C. KLING CONSULTING S.R.L., str. Cpt. Ignat nr. 20, Arad, AR, 1509; (74) **Agenția P.I. Labirint**, str. Coriolan Petreanu nr. 28, AR 310151, Arad; (54) **SUPORT PENTRU AMBALAJ BĂUTURI**; (28) 1; (51) 06-04

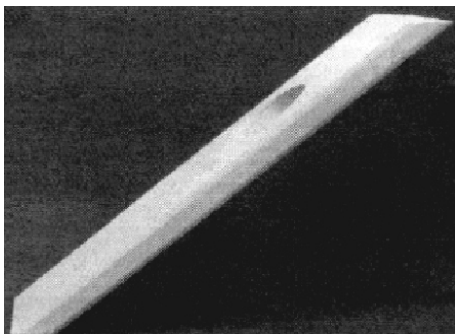

(21) f 2004 1346 - 1.1

(21) f 2004 1106; (22) 08.04.2004; (43) 30.03.2005; (71) SIGNATURE SARL, 8. Rue Phillippe Lebon, Roubaix, F 59100, 1386; (72) Marc Degeorges; (54) **ANSAMBLU DE DOUĂ MODULE, PENTRU MOBILIER**; (28) 1; (51) 06-06; (80) DM/065 457/ 08.04.2004/ 29.10.2004

(21) f 2004 1111; (22) 14.04.2004; (43) 30.03.2005; (71) MATRA AG., Talstrasse No. 72, Fluh, CH 4112, 1219; (74) **A.W. Metz & CO. Ag**, 14, Hottingerstrasse, CH 8024, Zurich; (72) Anreas Stube; (54) **ELEMENTE PENTRU ATAȘAREA METALELOR**; (28) 1; (51) 06-09; (80) DM/065 537/ 14.04.2004/ 29.10.2004

CLASA 07 - ARTICOLE DE MENAJ, NECUPRINSE ÎN ALTE CLASE

(21) f 2004 1032; (22) 03.08.2004; (43) 30.03.2005; (71) LIDL STIFTUNG & CO KG, Stiftsbergstrabe nr. 1, Neckarsulum, D 74167, 383; (74) **Hansmann & Vogeser Albert**, Robhapter Strasse 65, D 81369, Munchen; (72) Jorn Fischer; (54) **BORCAN DE MIERE**; (28) 1; (51) 07-01; (80) DM/065 742/ 03.08.2004/ 30.09.2004; (30) EM/06. 02.2004/ 000141627-0001;

(21) f 2004 1139; (22) 29.07.2004; (43) 30.03.2005; (71) FINANCIERE ELYSEES BALZAC, 2, Rue Balzac, Paris, F 75008, 1396; (74) **Cabinet Beau De Lomenie**, Rue De L'universite Nr.158, F 75340, Paris Cedex 07; (72) Franco Seregni; GOFFREDO LURASCHI; (54) **BURETE**; (28) 1; (51) 07-05; (80) DM/065 886/ 29.07.2004/ 29.10.2004; (30) FR/19.04.2004/041942;

(21) f 2004 1097; (22) 01.04.2004; (43) 30.03.2005; (71) ZYLISS AG., Schachenweg 24, Lyss, CH 3250, 1397; (74) Bovard Ltd. Optingenstrasse, 16, CH 3000, Bern 25; (72) Thomas Overthun; ANNETTA PAPADOPOULOS; Larry Cheng; (54) **TREPIED (USTENSILE PENTRU MASĂ)**; (28) 1; (51) **07-06**; (80) **DM/065 284/** 01.04.2004/ 29.10.2004; (30) US/03.10.2003/29/191.248;

CLASA 09 - AMBALAJE ȘI RECIPIENTE PENTRU TRANSPORTUL SAU PĂSTRAREA MĂRFURILOR

(21) f 2004 0984; (22) 13.09.2004; (43) 30.03.2005; (71) S.C.AQUAMOLD TRADING S.R.L., str. Munteni nr. 34 , Iași, IS 700539, 1262; (54) **BUTELIE PET**; (28) 4; (51) **09-01**

CLASA 08 - ARTICOLE ȘI UTILAJE CASNICE DE METAL

(21) f 2004 1215; (22) 30.11.2004; (43) 30.03.2005; (71) S.C. BETAK S.A., str. Industriei nr. 4 , Bistrița, BN 4400, 678; (72) Petri Emil; MILENCIANU DORIN; Rebrean Teodor; (54) **DISPOZITIV PERFORARE BANDĂ**; (28) 1; (51) **08-01**; (57) **model 1** - Este format dintr-un ansamblu cu două roți profilate, pe una fiind aplicate ponoane, în cealaltă fiind practicate găuri, dimensiunea nominală a găurilor fiind egală cu cea a ponoanelor, pasul dintre găuri fiind egal cu pasul dintre ponoane.

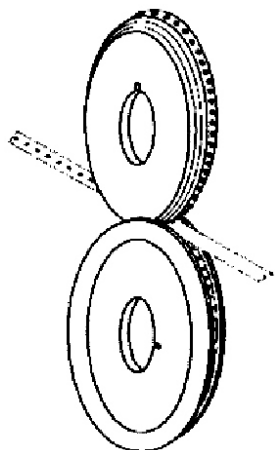

(21) f 2004 1215 - 1

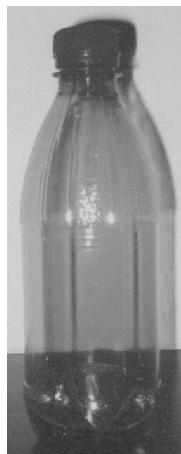

(21) f 2004 0984 - 1



(21) f 2004 0984 - 2

(21) f 2004 1112; (22) 21.04.2004; (43) 30.03.2005; (71) BOSSART OTHMAR, Gassli 1, Nebikon, CH 6244, 1399; (72) Bossart Othmar; (54) **MATERIAL DE FIXARE, PENTRU PĂRȚI METALICE DE CONSTRUCȚIE**; (28) 3; (51) **08-08**; (80) **DM/065 648/** 21.04.2004/ 29.10.2004; (30) CH/04.11.2003/130257;



(21) f 2004 0984 - 3

(21) f 2004 1109; (22) 22.04.2004; (43) 30.03.2005; (71) SAIER KATRIN, 5a Grobgolitz , Bad Blankenburg, D 07422, 1387; (74) **Pain Dieter**, 12, Beulwitzer Strabe, D 07318, Saalfeld; (72) Saier Katrin; (54) **STICLE**; (28) 2; (51) **09-01**; (80) **DM/065 529/** 22.04.2004/ 29.10.2004; (30) DE/21.11.2003/403 07 384.7;

(21) f 2004 1239; (22) 13.11.2004; (43) 30.03.2005; (71) COMPAGNIE GERVAIS DANONE, Rue Jules Guesde nr. 126-130, Levallois-Perret, F 92300, 433; (74) **Groupe Danone Benoît Barne Direction Marques & Modeles**, Rue De Teheran No.7, F 75008, Paris; (72) Frederic Jouin; (54) **BORCAN PENTRU PRODUSE ALIMENTARE**; (28) 1; (51) **09-01**; (80) **DM/065 890/** 13.11.2004/ 30.11.2004

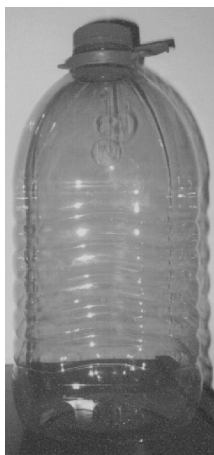

(21) f 2004 0984 - 4

(21) f 2005 0010; (22) 06.01.2005; (43) 30.03.2005; (71) S.C. STANDARD NUTRICIA S.R.L., str. Speranței nr. 27, parter, sector 2, București, B 7000, 477; (54) **BUTELIE PET/STICLĂ**; (28) 1; (51) **09-01**



(21) f 2005 0010 - 1

(21) f 2004 1028; (22) 13.08.2004; (43) 30.03.2005; (71) LIDL STIFTUNG & CO KG, Stiftsbergstrabe nr. 1 , Neckarsulum, D 74167, 383; (74) **Hansmann & Vogeser Albert**, Robhaupter Strasse 65, D 81369, Munchen; (72) Robin Goudsblom; (54) **STICLĂ PENTRU AMESTECAREA LAPTELUI DE BĂUT**; (28) 2; (51) **09-01**; (80) **DM/065 717/** 13.08.2004/ 30.09.2004; (30) EM/25.02.2004/000141373/0002;

(21) f 2004 1029; (22) 21.06.2004; (43) 30.03.2005; (71) SOCIETE ANONYME DES EAUX MINERALES D'EVIAN, Avenue Des Sources No. 22, Evian, F 74500, 279; (74) **Groupe Danone Benoît Barne Direction Marques & Modeles**, Rue De Teheran No .7, F 75008, Paris; (54) **STICLĂ**; (28) 1; (51) **09-01**; (80) **DM/065 718/** 21.06.2004/ 30.09.2004; (30) FR/23.12.2003/03 6234;

(21) f 2004 1137; (22) 17.09.2004; (43) 30.03.2005; (71) Nikolay Ivanov Kolev , 102, "Kniaz Boris 1" str. Sofia, BG 1000, 1390; (54) **PACHET DE ȚIGĂRI**; (28) 1; (51) **09-03**; (80) **DM/065 878/** 17.09.2004/ 29.10.2004; (30) BG/03.06.2004/7446;

(21) f 2004 1236; (22) 13.05.2004; (43) 30.03.2005; (71) PHILIP MORRIS PRODUCTS S.A., Quai Jeanrenaud 3, Neuchatel, CH 2000, 1476; (74) **Bovard Ltd. Optingenstrasse**, 16, CH 3000, Bern 25; (72) Stephane Quezel; MURIEL SCHILDKNECHT; (54) **AMBALAJE ȘI CONTAINERE PENTRU TRANSPORTUL ȘI MANIPULAREA ARTICOLELOR PENTRU FUMAT**; (28) 4; (51) 09-03; (80) DM/065 702/ 13.05.2004/ 30.11.2004; (30) EM/14.11.2003/100227;

(21) f 2005 0009; (22) 06.01.2005; (43) 30.03.2005; (71) S.C. KANDIA EXCELENT S.A., șos. Viilor nr. 20, sector 5, București, B 050156, 1521; (74) **S.C. Cabinet M. Oproiu S.R.L.**, str. Popa Savu nr. 42, ap. 1, C.P. 2-229, sector 1, B 7000, București; (72) Janos Kurko; (54) **AMBALAJE PENTRU CIOCOLATĂ**; (28) 9; (51) 09-03, 05

Reprezentările grafice se găsesc la pagina 59

(21) f 2004 1242; (22) 27.09.2004; (43) 30.03.2005; (71) PRISOE - 40 AD, Village Prisovo, Velikovo Tarnovo, BG 5033, 1491; (74) **Varbanova Zdravka Ivanova**, J.K. Mladost, bl. 47, ap. 41, BG 1784, Sofia; (54) **CUTII ȘI CAPAC**; (28) 3; (51) 09-03, 07; (80) DM/065 906/ 27.09.2004/ 30.11.2004

(21) f 2004 1290; (22) 14.12.2004; (43) 30.03.2005; (71) Jenei Miklos Balasz, str. Bistriței nr. 46/13, Cluj Napoca, CJ 400430, 1492; (54) **AMBALAJ**; (28) 1; (51) 09-05



(21) f 2004 1290 - 1

(21) f 2004 1306; (22) 16.12.2004; (43) 30.03.2005; (71) S.C. STANDARD NUTRICIA S.R.L., str. Speranței nr. 27, parter, sector 2, București, B 7000, 477; (72) Adrian Kunst; (54) **AMBALAJ, GRAFICĂ PENTRU AMBALAJ**; (28) 2; (51) 09-05



(21) f 2004 1306 - 1

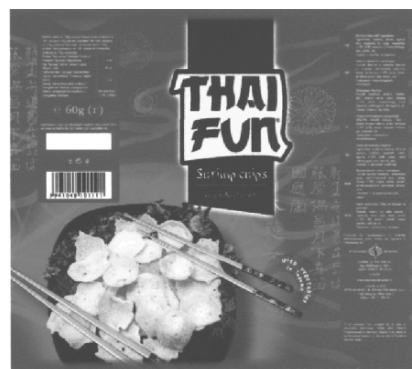

(21) f 2004 1306 - 2

CLASA 10 - CEASORNICĂRIE ȘI ALTE INSTRUMENTE DE MĂSURĂ, INSTRUMENTE DE CONTROL ȘI DE SEMNALIZARE

(21) f 2004 1025; (22) 23.08.2004; (43) 30.03.2005; (71) SWATCH AG., Rue Jakob Stampfli nr. 94, Bienne, CH 2502, 281; (74) **The Swatch Group Ag**, Faubourg du Lac No.6, CH 2502, Bienne; (72) Nicole Dupont; (54) **CEAS CU BRĂȚARĂ**; (28) 1; (51) 10-02; (80) **DM/065 701**/ 23.08.2004/ 30.09.2004

(21) f 2004 1093; (22) 07.04.2004; (43) 30.03.2005; (71) JOVIAL MONTRES SA (JOVIAL UHREN AG) (JOVIAL WATCHES LTD.), Rue Ernst Schuler 5, Biel, CH 2502, 1402; (74) **Infosuisse Information Horlogere et Industrielle**, Rue du Grenier 18, CH 2302, La Chaux-De-Fonds; (72) M. Mohammad S. Dabaan; (54) **CEAS, CEAS CRONOGRAF CU BRĂȚARĂ, CEASURI CU BRĂȚARĂ**; (28) 12; (51) 10-02; (80) **DM/065 275**/ 07.04.2004/ 29.10.2004

(21) f 2004 1096; (22) 02.04.2004; (43) 30.03.2005; (71) AZZARO PARIS, 16, Rue Mont-Rosier, Bp 40, Neuilly- Sur-Seine Cedex, F 92201, 1398; (74) **Pierre Vuille Avocat**, 9, Rue Bellot, CH 1206, Geneve; (54) **CEAS**; (28) 1; (51) 10-02; (80) **DM/065 280**/ 02.04.2004/ 29.10.2004

(21) f 2004 1122; (22) 31.08.2004; (43) 30.03.2005; (71) SWATCH AG., Rue Jakob Stampfli nr. 94, Bienne, CH 2502, 281; (74) **The Swatch Group Ag**, Faubourg du Lac No.6, CH 2502, Bienne; (72) Malcolm Dragotta; (54) **CEAS DE MÂNĂ**; (28) 1; (51) 10-02; (80) **DM/065 814**/ 31.08.2004/ 29.10.2004

(21) f 2004 1123; (22) 31.08.2004; (43) 30.03.2005; (71) SWATCH AG., Rue Jakob Stampfli nr. 94, Bienne, CH 2502, 281; (74) **The Swatch Group Ag**, Faubourg du Lac No.6, CH 2502, Bienne; (72) Nicole Dupont; WALTER GARRO; Fabrizio Cuppini; (54) **CEASURI DE MÂNĂ**; (28) 3; (51) 10-02; (80) **DM/065 815**/ 31.08.2004/ 29.10.2004

(21) f 2004 1124; (22) 31.08.2004; (43) 30.03.2005; (71) SWATCH AG., Rue Jakob Stampfli nr. 94, Bienne, CH 2502, 281; (74) **The Swatch Group Ag**, Faubourg du Lac No.6, CH 2502, Bienne; (72) Nicole Dupont; (54) **CEAS DE MÂNĂ**; (28) 1; (51) 10-02

(21) f 2004 1125; (22) 31.08.2004; (43) 30.03.2005; (71) SWATCH AG., Rue Jakob Stampfli nr. 94, Bienne, CH 2502, 281; (74) **The Swatch Group Ag**, Faubourg du Lac No.6, CH 2502, Bienne; (72) Malcolm Dragotta; ROSSANA BOFFI; Walter Garro; (54) **CEASURI DE MÂNĂ**; (28) 3; (51) 10-02; (80) **DM/065 817**/ 31.08.2004/ 29.10.2004

(21) f 2004 1126; (22) 31.08.2004; (43) 30.03.2005; (71) SWATCH AG., Rue Jakob Stampfli nr. 94, Bienne, CH 2502, 281; (74) **The Swatch Group Ag**, Faubourg du Lac No.6, CH 2502, Bienne; (72) Nicole Dupont; (54) **CEAS DE MÂNĂ**; (28) 1; (51) 10-02; (80) **DM/065 818**/ 31.08.2004/ 29.10.2004

(21) f 2004 1127; (22) 31.08.2004; (43) 30.03.2005; (71) SWATCH AG., Rue Jakob Stampfli nr. 94, Bienne, CH 2502, 281; (74) **The Swatch Group Ag**, Faubourg du Lac No. 6, CH 2502, Bienne; (72) Celine Burkhardt; ALFREDO BELLAVEGLIA; (54) **CEAS DE MÂNĂ**; (28) 1; (51) 10-02

(21) f 2004 1130; (22) 15.09.2004; (43) 30.03.2005; (71) SWATCH AG., Rue Jakob Stampfli nr. 94, Bienne, CH 2502, 281; (74) **The Swatch Group Ag**, Faubourg du Lac No.6, CH 2502, Bienne; (72) Nicole Dupont; (54) **CEAS DE MÂNĂ**; (28) 1; (51) 10-02; (80) **DM/065 835**/ 15.09.2004/ 29.10.2004

(21) f 2004 1131; (22) 15.09.2004; (43) 30.03.2005; (71) SWATCH AG., Rue Jakob Stampfli nr. 94, Bienne, CH 2502, 281; (74) **The Swatch Group Ag**, Faubourg du Lac No.6, CH 2502, Bienne; (72) Adelina Bissolo; LEONI COQUIO; (54) **CEASURI DE MÂNĂ**; (28) 2; (51) 10-02; (80) **DM/065 836**/ 15.09.2004/ 29.10.2004

(21) f 2004 1132; (22) 15.09.2004; (43) 30.03.2005; (71) SWATCH AG., Rue Jakob Stampfli nr. 94, Bienne, CH 2502, 281; (74) **The Swatch Group Ag**, Faubourg du Lac No.6, CH 2502, Bienne; (72) Nicolas Barth-Nussbaumer; (54) **CEASURI CU BRĂȚARĂ**; (28) 2; (51) 10-02; (80) **DM/065 839**/ 15.09.2004/ 29.10.2004

(21) f 2004 1134; (22) 08.09.2004; (43) 30.03.2005; (71) VAN CLEEF & ARPELS LOGISTICS S.A., 8, Route De Chandolan, Villars-Sur-Glane, CH 1752, 1338; (74) **Richemont Internațional Limited**, 15 Hill Street, W15qt, London; (54) **CEAS**; (28) 1; (51) 10-02; (80) **DM/065 841**/ 08.09.2004/ 29.10.2004

(21) f 2004 1250; (22) 05.10.2004; (43) 30.03.2005; (71) SWATCH AG., Rue Jakob Stampfli nr. 94, Bienne, CH 2502, 281; (74) **The Swatch Group Ag**, Faubourg du Lac No.6, CH 2502, Bienne; (72) Agnes Hertig; (54) **CEAS DE MÂNĂ**; (28) 1; (51) 10-02; (80) DM/065 941/ 05.10.2004/ 30.11.2004

(21) f 2004 1253; (22) 18.10.2004; (43) 30.03.2005; (71) SWATCH AG., Rue Jakob Stampfli nr. 94, Bienne, CH 2502, 281; (74) **The Swatch Group Ag**, Faubourg du Lac No.6, CH 2502, Bienne; (72) Nicole Dupont; WALTER GARRO; (54) **CEASURI DE MÂNĂ**; (28) 4; (51) 10-02; (80) DM/065 953/ 18.10.2004/ 30.11.2004

(21) f 2004 1255; (22) 18.10.2004; (43) 30.03.2005; (71) SWATCH AG., Rue Jakob Stampfli nr. 94, Bienne, CH 2502, 281; (74) **The Swatch Group Ag**, Faubourg du Lac No.6, CH 2502, Bienne; (72) Rossana Boffi; (54) **CEAS DE MÂNĂ**; (28) 1; (51) 10-02; (80) DM/065 957/ 18.10.2004/ 30.11.2004

(21) f 2004 1256; (22) 18.10.2004; (43) 30.03.2005; (71) SWATCH AG., Rue Jakob Stampfli nr. 94, Bienne, CH 2502, 281; (74) **The Swatch Group Ag**, Faubourg du Lac No.6, CH 2502, Bienne; (72) Walter Garro; (54) **CEAS DE MÂNĂ**; (28) 1; (51) 10-02; (80) DM/065 958/ 18.10.2004/ 30.11.2004

(21) f 2004 1244; (22) 12.03.2004; (43) 30.03.2005; (71) GRUBER MARTINA, Pfliegler 20, Weil Am Rhein, D 79576, 1496; (74) **Market Harald Pfliegler**, 20, D 79576, Weil Am Rhein; (72) Gruber Martina; (54) **DISPOZITIV PENTRU MĂSURAREA ELECTRICĂ ȘI/SAU STIMULAREA ZONELOR REFLEXIVE**; (28) 1; (51) 10-04; (80) DM/065 917/ 12.03.2004/ 30.11.2004

(21) f 2004 1135; (22) 02.08.2004; (43) 30.03.2005; (71) COMAP, 16 Avenue Paul Santy, Lyon, F 69006, 1388; (74) **Cabinet Germain et Maureau**, Rue Boileau, No12, F 69006, Lyon; (54) **CAP DE TERMOSTAT**; (28) 1; (51) 10-05; (80) DM/065 851/ 02.08.2004/ 29.10.2004

(21) f 2005 0019; (22) 17.01.2005; (43) 30.03.2005; (71) S.C. BETAK S.A., str. Industrii nr. 4, Bistrița, BN 4400, 678; (72) Petri Emil; MILENCIANU DORIN; Rebrean Teodor; (54) **BANDĂ METALICĂ, PERFORATĂ**; (28) 1; (51) 10-05; (57) **model 1** - Este o rolă de bandă metalică, la care, pe lungimea ei, sunt practicate grupuri de găuri, distanța dintre grupurile de găuri fiind mai mare decât distanța dintre găurile grupului.

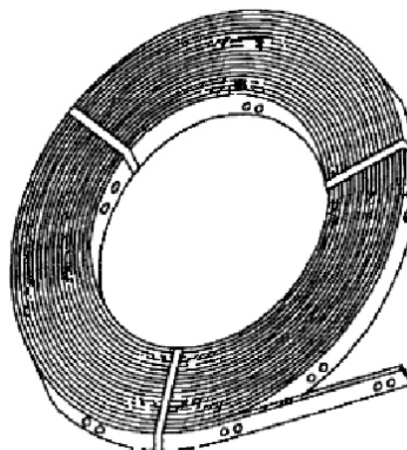

(21) f 2005 0019 - 1

(21) f 2004 1138; (22) 24.09.2004; (43) 30.03.2005; (71) MONTRES BREGUET S.A., L'abbaye, CH 1344, 368; (74) **The Swatch Group Ag**, Faubourg du Lac No. 6, CH 2502, Bienne; (72) Vincent Laucella; (54) **ÎNCHIZĂTOARE PENTRU BRĂȚARĂ DE CEAS**; (28) 1; (51) 10-07; (80) DM/065 883/ 24.09.2004/ 29.10.2004

(21) f 2004 1257; (22) 18.10.2004; (43) 30.03.2005; (71) SWATCH AG., Rue Jakob Stampfli nr. 94, Bienne, CH 2502, 281; (74) **The Swatch Group Ag**, Faubourg du Lac No.6, CH 2502, Bienne; (72) Nicole Dupont; WALTER GARRO; (54) **BRĂȚĂRI DE CEAS**; (28) 3; (51) 10-07; (80) DM/065 959/ 18.10.2004/ 30.11.2004

CLASA 11 - OBIECTE ORNAMENTALE

(21) f 2004 1022; (22) 11.03.2004; (43) 30.03.2005; (71) RICHEMONT INTERNATIONAL SA, 10, Route Des Biches, Villars-Sur-Glane, CH 1752, 1340; (74) **Micheli & Cie**, Rue D`Geneve, C.P. 61, CH 1226, Thonex-Geneve; (72) Stephanie Suvriere; (54) **INEL**; (28) 1; (51) 11-01; (80) DM/065 693/ 11.03.2004/ 30.09.2004

(21) f 2004 1121; (22) 31.08.2004; (43) 30.03.2005; (71) SWATCH AG., Rue Jakob Stampfli nr. 94, Bienne, CH 2502, 281; (74) **The Swatch Group Ag**, Faubourg du Lac No. 6, CH 2502, Bienne; (72) Nicolas Barth-Nussbaumer; (54) **BIJUTERII: BRĂȚARĂ, INEL, COLIER CU PANDATIV**; (28) 3; (51) 11-01; (80) DM/065 813/ 31.08.2004/ 29.10.2004

(21) **f 2004 1133**; (22) 08.09.2004; (43) 30.03.2005; (71) VAN CLEEF & ARPELS LOGISTICS S.A., 8, Route De Chandolan, Villars-Sur-Glane, CH 1752, 1338; (74) **Richemont Internațional Limited**, 15 Hill Street, W15qt, London; (54) **BIJUTERII**; (28) 12; (51) **11-01**; (80) **DM/065 840**/ 08.09.2004/ 29.10.2004

(21) **f 2004 1136**; (22) 22.09.2004; (43) 30.03.2005; (71) OMEGA SA, Jakob-Stampfli-Strasse No. 96, Biel/bienne, CH 2502, 1189; (74) **The Swatch Group Ag**, Faubourg du Lac No. 6, CH 2502, Bienne; (72) Arlette Elwsa Emch Ducommun; (54) **BIJUTERII: INEL, CERCEI, PANDATIV**; (28) 3; (51) **11-01**; (80) **DM/065 875**/ 22.09.2004/ 29.10.2004

(21) **f 2004 1354**; (22) 31.12.2004; (43) 30.03.2005; (71) Peter Geza, b-dul Independenței nr. 43, ap. 14, Odorheiul Secuiesc, HR 535600, 1516; (74) **Szente Sandor**, Victoriei 41, bl. U6, ap. 4, HR 4150, Odorheiul Secuiesc; (72) Peter Geza; (54) **FLORI ARTIFICIALE**; (28) 5; (51) **11-04**

Reprezentările grafice se găsesc la pagina 60

CLASA 12 - MIJLOACE DE TRANSPORT ȘI DE RIDICAT

(21) **f 2004 1021**; (22) 11.12.2003; (43) 30.03.2005; (71) DAIMLERCHRYSLER AG., Epplestrasse nr. 225, Stuttgart, D 70567, 449; (74) **Daimlercrysler Ag, Intellectual Property Management Sabine Gluthe**, lpm/t, 0533, D 70546, Stuttgart; (72) Peter Pfeiffer; (54) **CABINE PENTRU VEICULE COMERCIALE**; (28) 5; (51) **12-08**; (80) **DM/065 674**/ 11.12.2003/ 30.09.2004; (30) DE/09.04.2003/40305725.6;

(21) **f 2004 1254**; (22) 12.05.2004; (43) 30.03.2005; (71) RENAULT S.A.S. SOCIETE PAR ACTIONS SIMPLIFIEE., Boulougne-Billancourt, F 92100, 1499; (72) Renault S.A.S.; (54) **AUTOTURISM, CAPOTĂ, PORTIERE FAȚĂ ȘI SPATE, UȘĂ DE SPATE, ARIPI LATERALE FAȚĂ ȘI SPATE, PORTBAGAJ, ANTIȘOC FAȚĂ, RADIATOR, RETROVIZOR, PARBRIZ, GEAMURI LATERALE, OGLINZI LATERALE**; (28) 19; (51) **12-08**, 16; (80) **DM/065 954**/ 28.05.2004/ 30.11.2004

(21) **f 2004 1095**; (22) 16.04.2004; (43) 30.03.2005; (71) BAYERISCHE MOTOREN WERKE AKTIENGESELLSCHAFT, Munchen, D 80788, 414; (54) **ARIPĂ FAȚĂ, UȘĂ SPATE, SPOILER, ANTIȘOC PENTRU MOTOR DE VEICULE**; (28) 4; (51) **12-16**; (80) **DM/065 279**/ 16.04.2004/ 29.10.2004; (30) DE/24.10.2003/403 06 906.8;

(21) **f 2004 1100**; (22) 28.04.2004; (43) 30.03.2005; (71) DAIMLERCHRYSLER AG., Epplestrasse nr. 225, Stuttgart, D 70567, 449; (74) **Daimlercrysler Ag, Intellectual Property Management Sabine Gluthe**, lpm/t, 0533, D 70546, Stuttgart; (72) Peter Pfeiffer; (54) **JENȚI AUTO**; (28) 2; (51) **12-16**; (80) **DM/065 349**/ 28.04.2004/ 29.10.2004; (30) DE/22.12.2003/40308059.2;

(21) **f 2004 1117**; (22) 27.10.2003; (43) 30.03.2005; (71) BAYERISCHE MOTOREN WERKE AKTIENGESELLSCHAFT, Munchen, D 80788, 414; (54) **PRAG PENTRU MOTOR AUTO**; (28) 1; (51) **12-16**; (80) **DM/065 786**/ 27.10.2003/ 29.10.2004

(21) **f 2004 1118**; (22) 17.02.2004; (43) 30.03.2005; (71) DAIMLERCHRYSLER AG., Epplestrasse nr. 225, Stuttgart, D 70567, 449; (74) **Daimlercrysler Ag, Intellectual Property Management Sabine Gluthe**, lpm/t, 0533, D 70546, Stuttgart; (72) Armin Scheu; (54) **JANTĂ AUTO**; (28) 1; (51) **12-16**; (80) **DM/065 787**/ 17.02.2004/ 29.10.2004; (30) DE/07.10.2003/40306473.2;

(21) **f 2004 1238**; (22) 27.05.2004; (43) 30.03.2005; (71) BAYERISCHE MOTOREN WERKE AKTIENGESELLSCHAFT, Munchen, D 80788, 414; (54) **CAPOTĂ, UȘĂ PENTRU PORTBAGAJ, RADIATOR, PRAG, ANTIȘOC FAȚĂ ȘI SPATE, PORTIERE**; (28) 12; (51) **12-16**; (80) **DM/065 775**/ 27.05.2004/ 30.11.2004

(21) **f 2004 1240**; (22) 30.01.2004; (43) 30.03.2005; (71) DAIMLERCHRYSLER AG., Epplestrasse nr. 225, Stuttgart, D 70567, 449; (74) **Daimlercrysler Ag, Intellectual Property Management Sabine Gluthe**, lpm/t, 0533, D 70546, Stuttgart; (72) Peter Pfeiffer; (54) **JENȚI AUTO**; (28) 6; (51) **12-16**; (80) **DM/065 893**/ 30.01.2004/ 30.11.2004; (30) DE/05.11.2003/40307043.0;

(21) **f 2004 1249**; (22) 06.10.2004; (43) 30.03.2005; (71) BAYERISCHE MOTOREN WERKE AKTIENGESELLSCHAFT, Munchen, D 80788, 414; (54) **UȘĂ PENTRU PORTBAGAJ, ANTIȘOC, ARIPI LATERALE, PORTIERE**; (28) 5; (51) **12-16**; (80) **DM/065 936**/ 06.10.2004/ 30.11.2004

CLASA 13 - APARATE DE PRODUCERE, DISTRIBUȚIE ȘI TRANSFORMARE A ENERGIEI ELECTRICE.

(21) f 2004 1305; (22) 16.12.2004; (43) 30.03.2005; (71) FABRICA ELECTRONICA JOSA S.A., str. Avda. De La Llana nr. 95-105, Ploigono La Llana , Rubi (Barcelona), ES 08191, 1501; (74) S.C. Rodall S.R.L., Polonă 115, bl. 15, sc. A, ap. 19, sector 1, B 7000, București; (72) Garcia De Grassa Jose Luis; (54) DISPOZITIVE ELECTRICE; (28) 4; (51) 13-03; (30) ES/17.06.2004/000191 119;

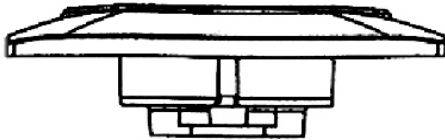

(21) f 2004 1305 - 1.1

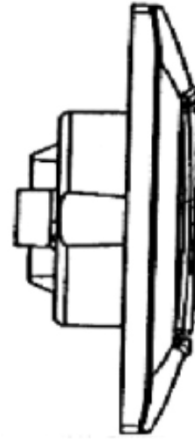

(21) f 2004 1305 - 1.3

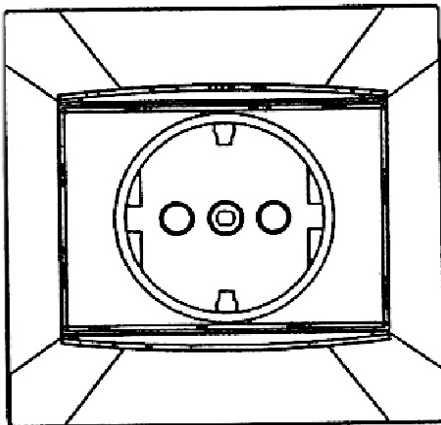

(21) f 2004 1305 - 1.2

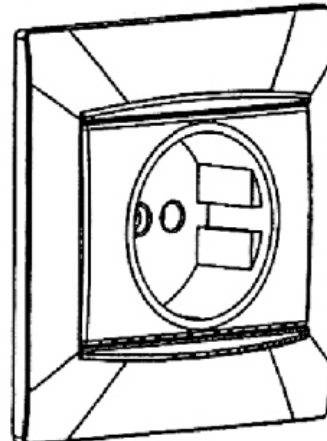

(21) f 2004 1305 - 1.4



(21) f 2004 1305 - 2.1

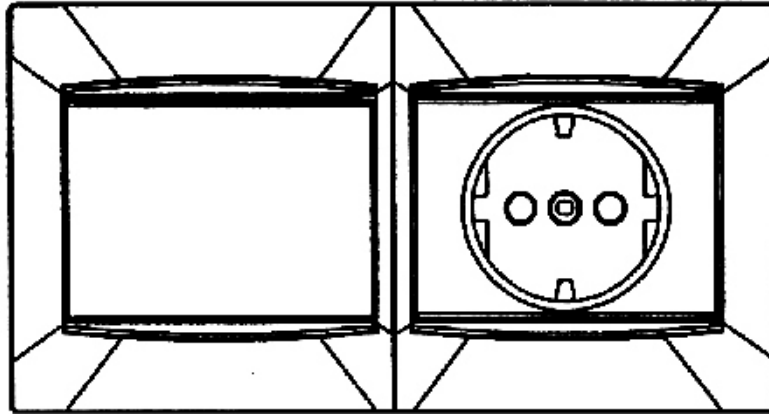

(21) f 2004 1305 - 2.2

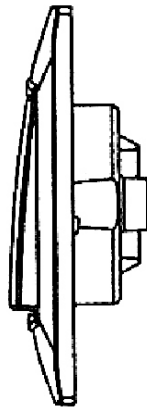

(21) f 2004 1305 - 2.3

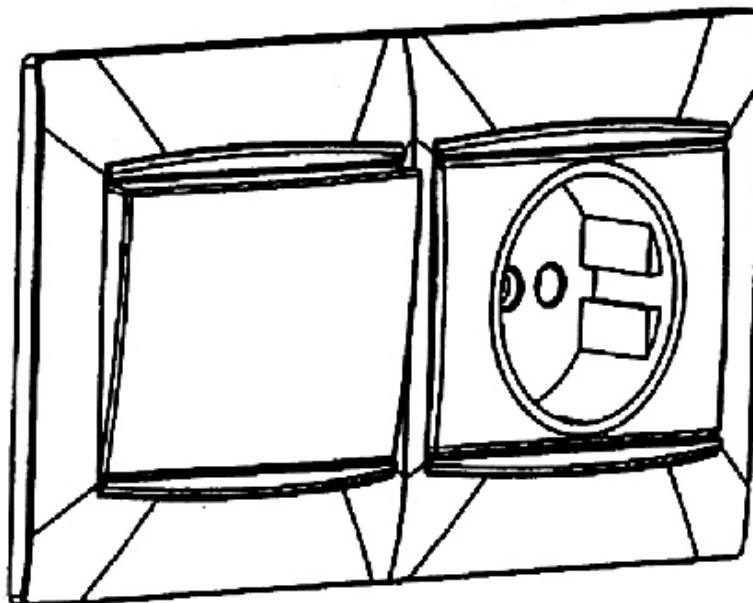

(21) f 2004 1305 - 2.4

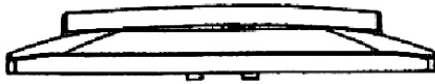

(21) f 2004 1305 - 3.1



(21) f 2004 1305 - 3.3

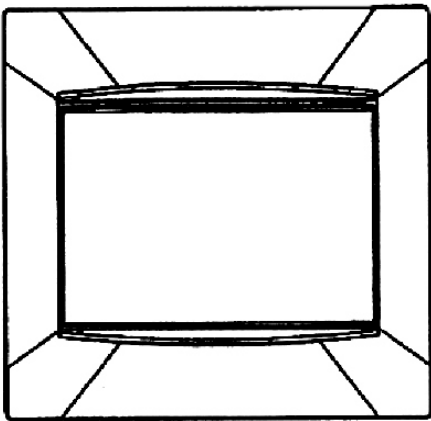

(21) f 2004 1305 - 3.2

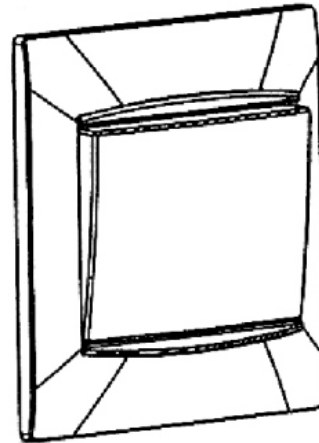

(21) f 2004 1305 - 3.4

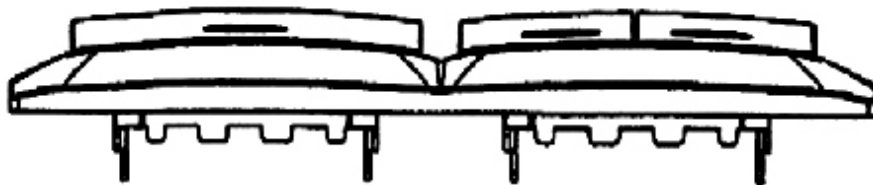

(21) f 2004 1305 - 4.1

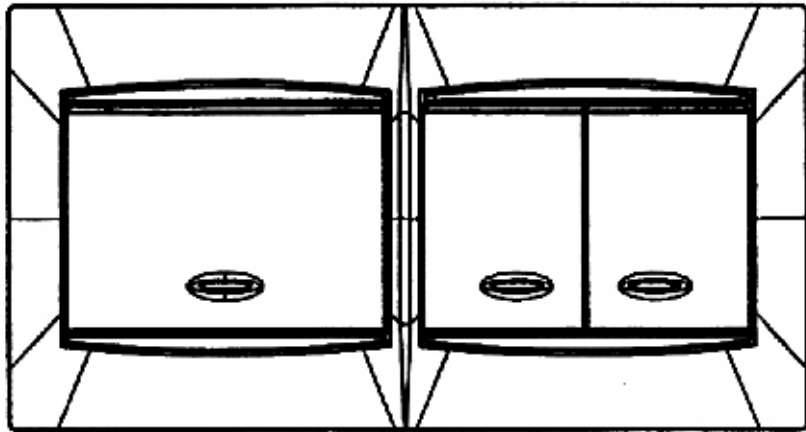

(21) f 2004 1305 - 4.2



(21) f 2004 1305 - 4.3

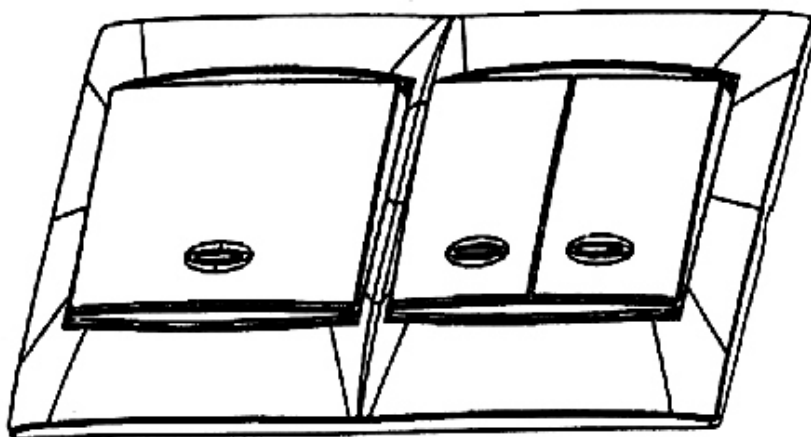

(21) f 2004 1305 - 4.4

(21) f 2004 1258; (22) 16.07.2004; (43) 30.03.2005; (71) STICHTING ENERGIEONDERZOEK, Centrum Nederland No.3, Westerduinweg, Le Petten, NL 1755, 1270; (74) **Nederlandsch Octrooibureau**, J.W.Frisolaan 13, NL 2517, Js The Hague; (54) **CAPTATOR SOLAR**; (28) 1; (51) 13-99; (80) **DM/065 960/** 16.07.2004/ 30.11.2004

CLASA 14 - APARATE DE ÎNREGISTRARE, DE TELECOMUNICAȚII ȘI PRELUCRARE A INFORMAȚIILOR

(21) f 2004 1245; (22) 07.05.2004; (43) 30.03.2005; (71) Stephan Bloch, Moltke str. 36 , Berlin, D 12203, 1497; (54) **TASTATURĂ PENTRU CALCULATOR**; (28) 9; (51) 14-02; (80) **DM/065 918/** 07.05.2004/ 30.11.2004; (30) DE/07.11.2003/40307190.9;

(21) f 2005 0021; (22) 17.01.2005; (43) 30.03.2005; (71) CURITEL COMMUNICATIONS, INC., Seocho-Dong, Seocho-Gu, Seoul, KR 1451-34, 1548; (74) **Cabinet M. Oproiu - Consiliere În Proprietate Intelectuală**, Calea Victoriei 155, bl. D1, sc. 2, et. 5, ap. 54, sector 1, B 7000, București; (72) Sun-Ha Park; (54) **TELEFON CELULAR**; (28) 1; (51) 14-03

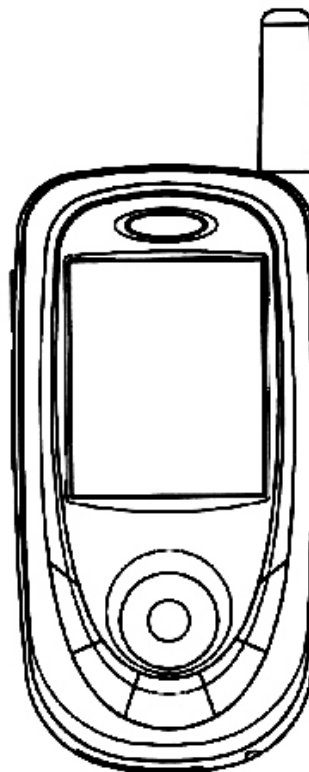

(21) f 2005 0021 - 1.2



(21) f 2005 0021 - 1.1

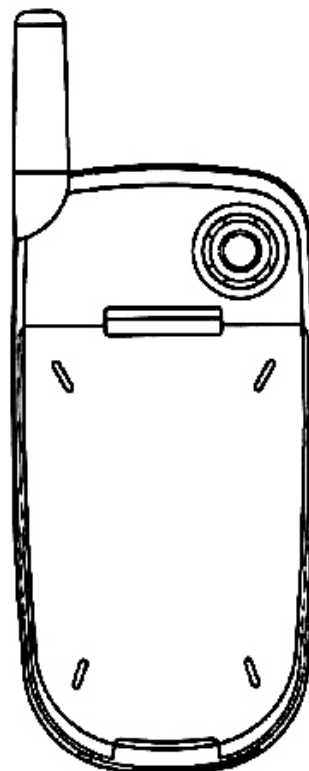

(21) f 2005 0021 - 1.3

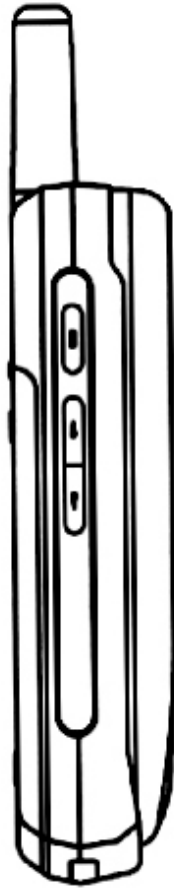

(21) f 2005 0021 - 1.4



(21) f 2005 0021 - 1.5

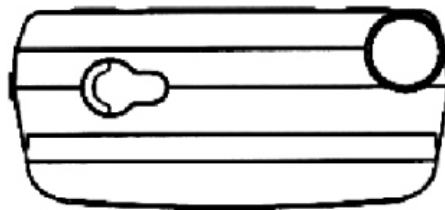

(21) f 2005 0021 - 1.6

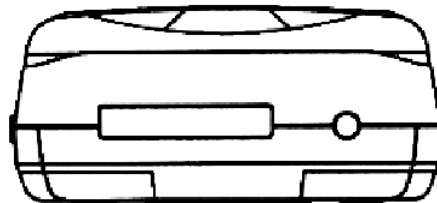

(21) f 2005 0021 - 1.7

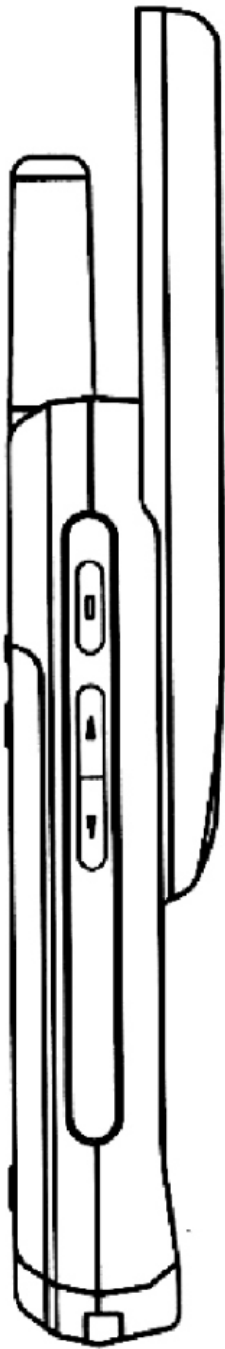

(21) f 2005 0021 - 1.8

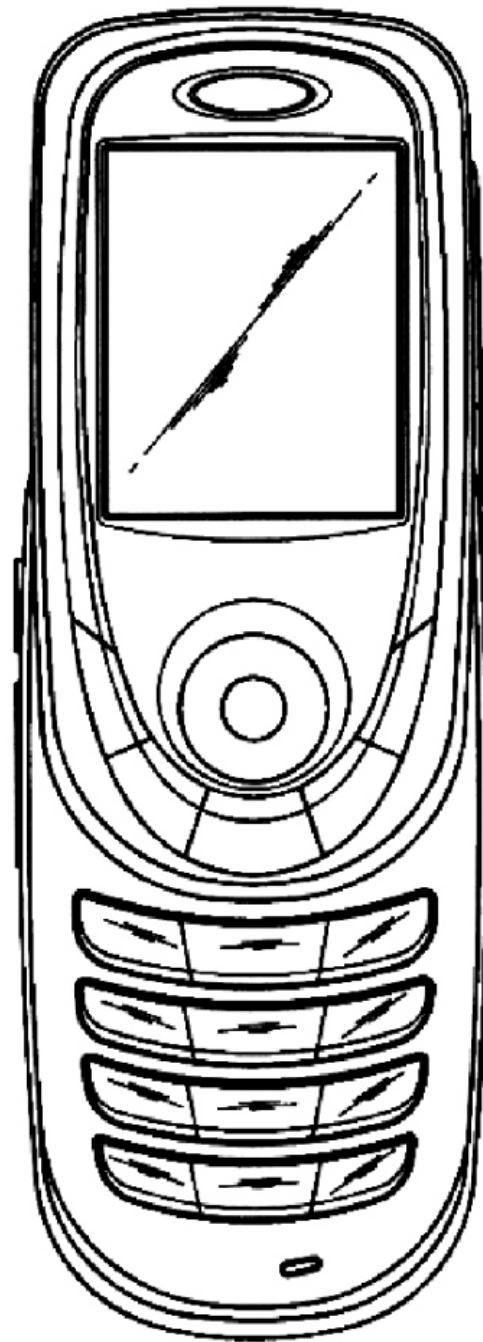

(21) f 2005 0021 - 1.9

CLASA 15 - MAȘINI NECUPRINSE ÎN ALTE CLASE

(21) f 2004 1266; (22) 02.12.2004; (43) 30.03.2005; (71) S.C. PROIMPACT S.R.L., str. Gospodari nr. 3, Iași, IS, 1454; (72) Barbu Mihai; (54) **UTILAJ ASISTAT DE CALCULATOR, PENTRU TĂIERE CU FIR CALD, SISTEME DE GHIDARE, RULARE, TRANSMISIE ȘI COMANDĂ;** (28) 6; (51) 15-09

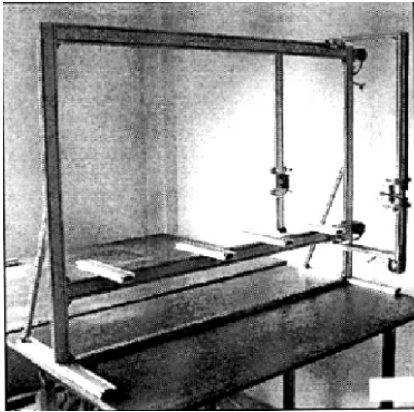

(21) f 2004 1266 - 1

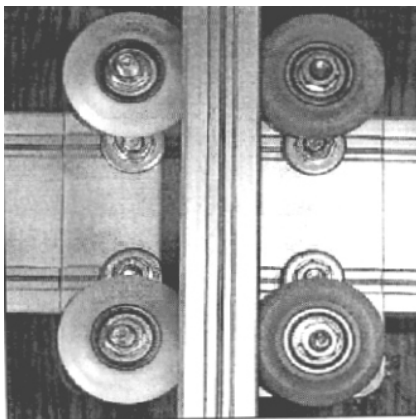

(21) f 2004 1266 - 2

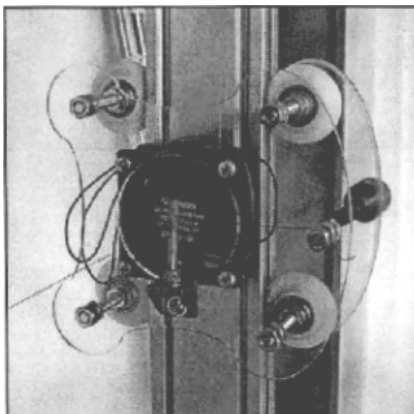

(21) f 2004 1266 - 3

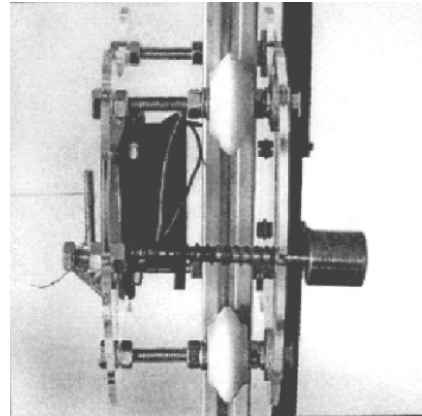

(21) f 2004 1266 - 4

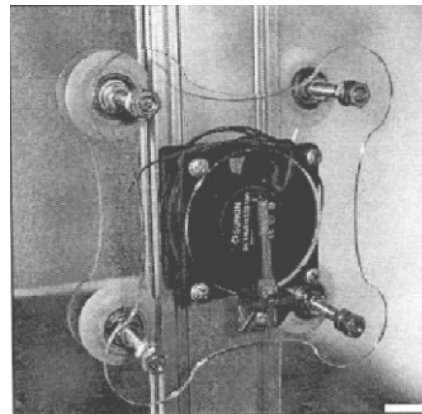

(21) f 2004 1266 - 5

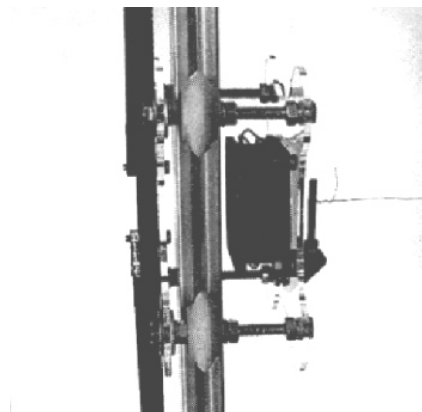

(21) f 2004 1266 - 6

**CLASA 19 - PAPETĂRIE, ARTICOLE DE BIROU,
MATERIALE PENTRU ARTE, ÎNVĂȚĂMÂNT**

(21) f 2004 1113; (22) 02.04.2004; (43) 30.03.2005; (71) NEWELL PRODUCTS FRANCE SNC, ZAC DE LA FEUCHERE, 14, Rue De Mermoz, Compas, F 77290, 1404; (74) **Boehmert & Boehmert**, Holleralee nr. 32, D 28209, Bremen; (54) **SET DE TĂVI PENTRU SCRISORI, SUPORT CREIOANE, SUPORT PENTRU CĂRȚI DE VIZITĂ, SUPORT PENTRU DOSARE, DISPOZITIV DE SORTARE DOSARE, SUPORT DE BIROU**; (28) 6; (51) 19-02; (80) DM/065 726/ 02.04.2004/ 29.10.2004

(21) f 2004 1098; (22) 14.04.2004; (43) 30.03.2005; (71) SANTOS NUNES ANA CRISTINA, 5, Hugo-Lunter-Str., Braunschweig, D 38118, 1385; (72) Santos Nunes Ana Cristina; (54) **GRAFICĂ PENTRU CALENDAR**; (28) 1; (51) 19-03; (80) DM/065 339/ 14.04.2004/ 29.10.2004

(21) f 2005 0001; (22) 04.01.2005; (43) 30.03.2005; (71) S.C. ROTTARYMOND S.R.L., str. Alexandru Ioan Cuza nr. 2-7, Râmnicu-Vâlcea, VL, 1518; (74) **Brojboiu Adrian**, str. Republicii bl. 212, sc. D, ap. 16, AG.110176, Pitești; (72) Rotaru Gheorghe; (54) **CALENDARE MULTIANUALE**; (28) 2; (51) 19-03

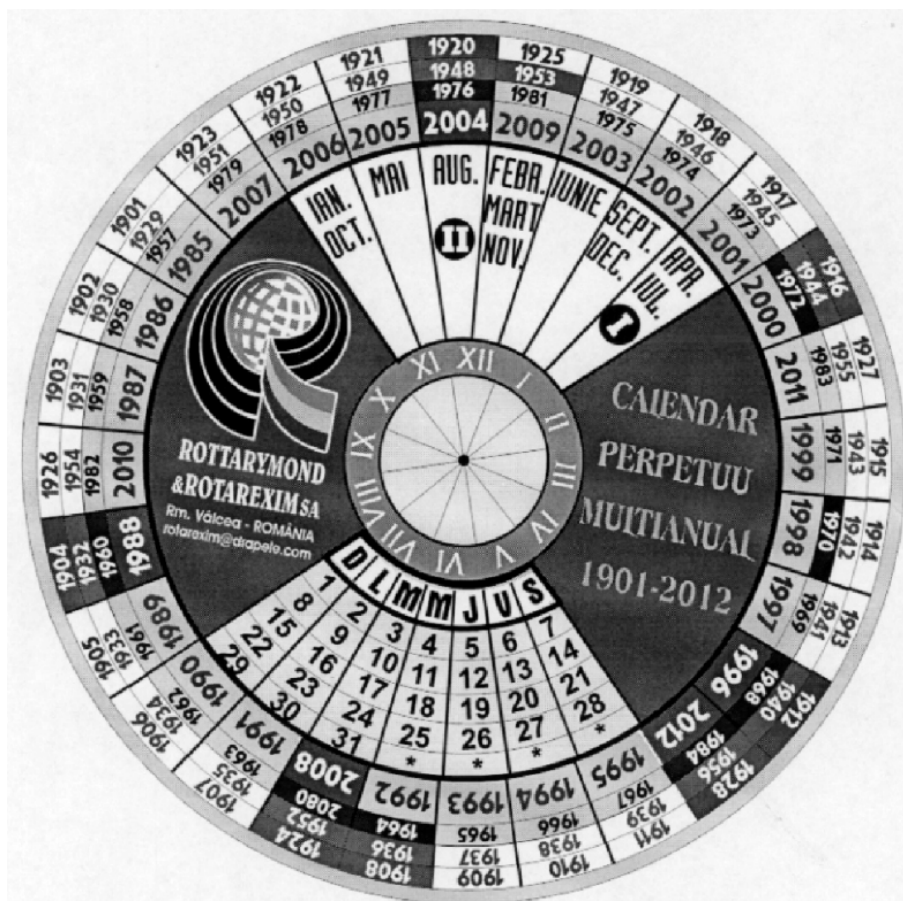

(21) f 2005 0001 - 1



(21) f 2005 0001 - 2

(21) f 2004 1235; (22) 14.05.2004; (43) 30.03.2005; (71) QARDINVEST S.P.A., Strada Cerbosa 64, Settimo Torinese, I 10036, 1475; (74) **Leceavv. Giovanni Dott. Giovanni Lecce & C S.R.L.**, Via Fratelli Rufini 9, I 20123, Milan; (72) Giovanni Lecce; (54) **INSTRUMENTE DE SCRIS ŞI DESENAT**; (28) 3; (51) 19-06; (80) DM/065 650/ 14.05.2004/ 30.11.2004; (30) IT/31.12.2003/MI20030000438;

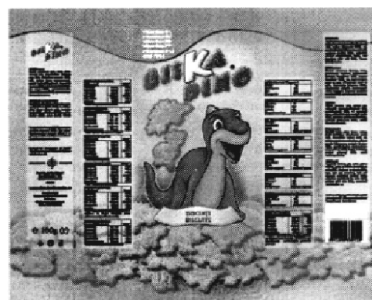

(21) f 2004 1274 - 1

(21) f 2004 1120; (22) 24.08.2004; (43) 30.03.2005; (71) EUROS TOC EOOD, 1, Dragalevsca str. Municipalitylozenets, Ofis 2, Sofia, BG 1407, 1401; (74) **Varbanova Zdravka Ivanova**, J.K. Mladost, bl. 47, ap. 41, BG 1784, Sofia; (72) Ivanov Kalin Nikolaev; (54) **ETICHETE**; (28) 9; (51) 19-08; (30) BG/22.06.2004/7487;

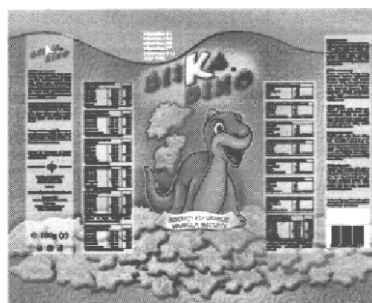

(21) f 2004 1274 - 2

(21) f 2004 1274; (22) 02.12.2004; (43) 30.03.2005; (71) S.C. STANDARD NUTRICIA S.R.L., str. Speranţei nr. 27, parter, sector 2, Bucureşti, B 7000, 477; (72) Brânzaş Bogdan; (54) **GRAFICĂ PENTRU AMBALAJE**; (28) 3; (51) 19-08



(21) f 2004 1274 - 3

(21) f 2004 1286; (22) 10.12.2004; (43) 30.03.2005; (71) S.C. BELLA HOLDING S.R.L., str. Fântânică nr. 36, Pavilion J (Hala 4), sector 2, București, B 7000, 1479; (74) S.C. Inventa - Agenție Universitară De Inventică S.R.L., Corneliu Coposu 7, bl. 104, sc. 2, et. 1, ap. 31, sector 3, B 7000, București; (54) ETICHETE; (28) 2; (51) 19-08



(21) f 2004 1286 - 1



(21) f 2004 1286 - 2

(21) f 2004 1288; (22) 13.12.2004; (43) 30.03.2005; (71) S.C.ZENIT CONSULTING S.R.L., str. Tutea Petre nr. 5, bl. 909, tr.1, et. 3, ap. 11, Iasi, IS, 700730, 1489; (72) Neagu Cătălin; (54) AFIȘ PUBLICITAR, DE MARI DIMENSIUNI, TIP "MESH"; (28) 1; (51) 19-08;

(57) **model 1** - Afișul publicitar, de mari dimensiuni, tip "Mesh" - este un afiș publicitar confecționat din diferite tipuri de materiale, având forma oricărei figuri geometrice și poate fi afișat pe o suprafață de mari dimensiuni, pe fațadele clădirilor, în orice poziție, pe suprafața acestora. Afișul publicitar este întins cu ajutorul unor frânghii sau legături elastice, prin intermediul unor orificii laterale, dispuse de-a lungul laturilor (marginilor) sale, de o ramă metalică fixată pe zidul clădirii, sau prin intermediul unor inele fixate, din loc în loc, pe suprafața clădirii, acolo unde rama metalică nu poate fi montată, datorită greutateii sale prea mari. Afișul publicitar, de mari dimensiuni, tip "Mesh" poate fi luminat din față sau din spate.

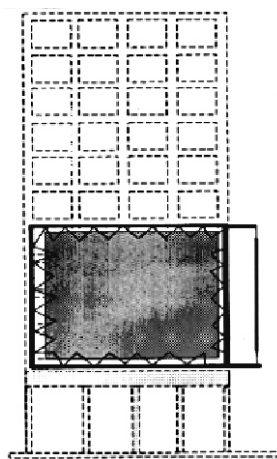

(21) f 2004 1288 - 1

(21) f 2004 1302; (22) 15.12.2004; (43) 30.03.2005; (71) Ivănescu George, Calea 13 Septembrie nr. 120, bl. 60-62, sc. B, ap. 28, sector 5, București, B, 1500; (74) S.C. Ani Fuciu S.R.L., bl. P53, sc. A, ap. 1, B 70000, Snagov; (54) ETICHETĂ; (28) 1; (51) 19-08

Reprezentarea grafică se găsește la pagina 65

(21) f 2004 1304; (22) 15.12.2004; (43) 30.03.2005; (71) S.C. ORKLA FOODS ROMANIA S.A., str. Traian Lalescu nr. 19, Craiova, DJ, 1163; (54) ETICHETE; (28) 4; (51) 19-08

Reprezentările grafice se găsesc la pagina 65

(21) f 2004 1315; (22) 21.12.2004; (43) 30.03.2005; (71) PRODLACTA S.A., str. Ecaterina Teodoroiu nr. 5, Braşov, BV 500450, 1504; (72) Eftimie Mariana; STAN NICULINA; (54) ETICHETĂ PENTRU PRODUSE LACTATE ŞI BRÂNZETURI; (28) 27; (51) 19-08



(21) f 2004 1315 - 4



(21) f 2004 1315 - 1



(21) f 2004 1315 - 2



(21) f 2004 1315 - 5



(21) f 2004 1315 - 3



(21) f 2004 1315 - 6



(21) f 2004 1315 - 7



(21) f 2004 1315 - 10



(21) f 2004 1315 - 8



(21) f 2004 1315 - 11

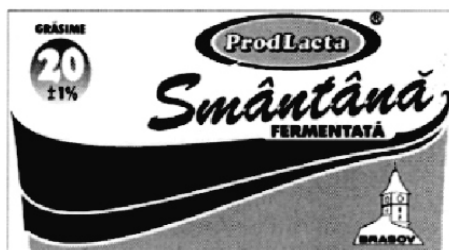

(21) f 2004 1315 - 9



(21) f 2004 1315 - 12



(21) f 2004 1315 - 13



(21) f 2004 1315 - 16



(21) f 2004 1315 - 14



(21) f 2004 1315 - 17



(21) f 2004 1315 - 15



(21) f 2004 1315 - 18



(21) f 2004 1315 - 19



(21) f 2004 1315 - 22



(21) f 2004 1315 - 20



(21) f 2004 1315 - 23



(21) f 2004 1315 - 21



(21) f 2004 1315 - 24



(21) f 2004 1315 - 25



(21) f 2004 1315 - 27



(21) f 2004 1315 - 26

(21) f 2004 1347; (22) 27.12.2004; (43) 30.03.2005; (71) S.C. COLLIE ALFA S.R.L., str. Galați nr. 26 , Tecuci, GL , 1508; (74) S.C. Loyal Partners Api S.R.L., str. Brăilei nr. 210 Bis, bl. C3b, ap. 10, GL 800408, Galați; (72) Timbolschi Cristian; (54) ETICHETĂ-AMBALAJ; (28) 1; (51) 19-08



(21) f 2004 1347 - 1

(21) **f 2004 1349**; (22) 27.12.2004; (43) 30.03.2005; (71) S.C. PRODVINALCO S.A., str. Traian nr. 36, Cluj Napoca, CJ, 1507; (54) **ETICHETE BĂUTURI ALCOOLICE**; (28) 2; (51) **19-08**

Reprezentările grafice se găsesc la pagina 66

(21) **f 2004 1251**; (22) 22.09.2004; (43) 30.03.2005; (71) Bertheas Christian, 1540, Chemin Des Saint Peres, Les Cypres, Aix-En-Provence, F 13090, 1498; (72) Bertheas Christian; (54) **ETAJERĂ PENTRU EXPOZIȚIE**; (28) 1; (51) **20-02**; (80) **DM/065 944/** 22.09.2004/ 30.11.2004

CLASA 20 - ECHIPAMENTE PENTRU VÂNZARE ȘI PUBLICITATE, SEMNE LUMINOASE, INDICATOARE

(21) **f 2004 1316**; (22) 21.12.2004; (43) 30.03.2005; (71) Pavel Dan Gabriel , b-dul Dacia nr. 58, bl. U2, et. 4, ap. 19, Oradea, BH , 1505; (74) **S.C. Intellect S.R.L.**, b-dul Dacia 48, bl. D 10, ap. 3, BH 3700, Oradea; (72) Pavel Dan Gabriel; (54) **ARANJAMENT RAFTURI DE EXPUNERE**; (28) 1; (51) **20-02**

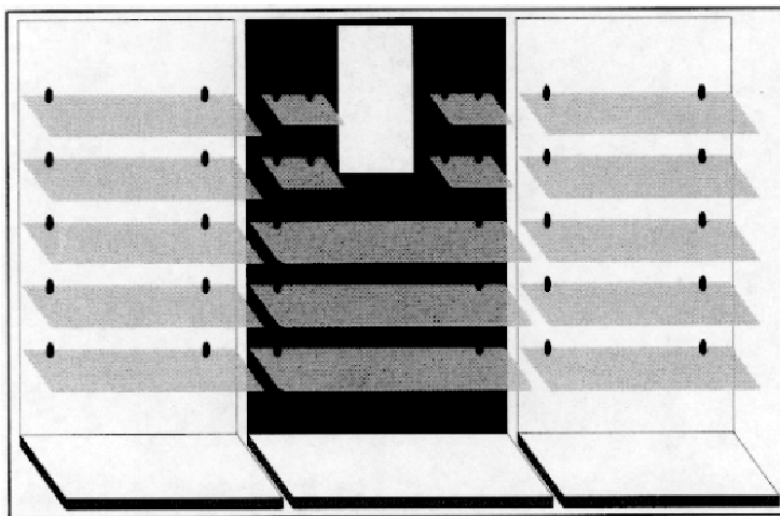

(21) f 2004 1316 - 1

(21) **f 2004 1317**; (22) 21.12.2004; (43) 30.03.2005; (71) Pavel Dan Gabriel, b-dul Dacia nr. 58, bl.U2, et. 4, ap. 19, Oradea, BH , 1505; (74) **S.C. Intellect S.R.L.**, b-dul Dacia 48,

bl. D 10, ap. 3, BH 3700, Oradea; (72) Pavel Dan Gabriel; (54) **ARANJAMENT RAFTURI DE EXPUNERE**; (28) 1; (51) **20-02**

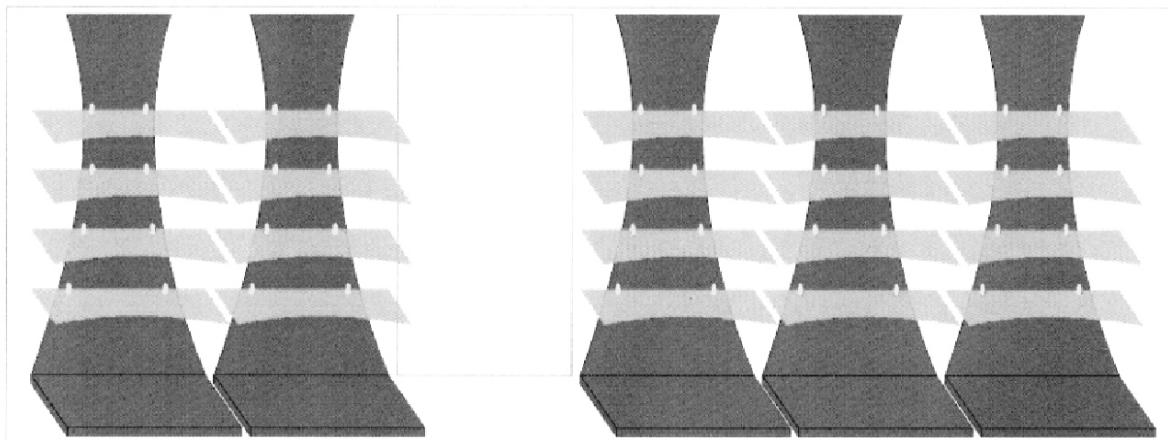

(21) f 2004 1317 - 1

(21) f 2004 1209; (22) 26.11.2004; (43) 30.03.2005; (71) S.C. NEWSOUTDOOR ROMANIA S.R.L., str. Copilului nr. 14-18, sector 1, București, B, 1443; (72) Suci Matei Alexandru; (54) **PANOU ROTATIV, ILUMINAT DIN INTERIOR**; (28) 1; (51) 20-03

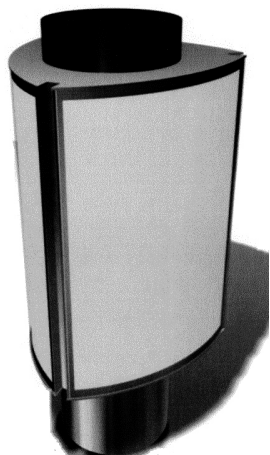

(21) f 2004 1209 - 1

CLASA 21 - JOCURI, JUCĂRII, CORTURI ȘI ARTICOLE DE SPORT

(21) f 2004 1033; (22) 11.08.2004; (43) 30.03.2005; (71) SWISSMAD S.A., C/o Olivier Pahud Case Postale 28 Pre-De-Vaux, Geneva, CH 1211, 1339; (74) Dietlin & Cie S.A., Bd. Saint Georges nr. 72, Case Postale 5714, CH 1211, Geneve; (72) Olivier Pahud; (54) **PUZZLE CU BLOC CULISANT**; (28) 2; (51) 21-01; (80) DM/065 774/ 11.08.2004/ 30.09.2004

(21) f 2004 1101; (22) 05.04.2004; (43) 30.03.2005; (71) SALOMON S.A., Annecy Cedex nr. 9, Annecy Cedex, F 74996, 359; (54) **PATINĂ CU ROTILE**; (28) 1; (51) 21-02; (80) DM/065 382/ 05.04.2004/ 29.10.2004

(21) f 2004 1103; (22) 05.04.2004; (43) 30.03.2005; (71) SALOMON S.A., Annecy Cedex nr. 9, Annecy Cedex, F 74996, 359; (54) **PATINĂ CU ROTILE**; (28) 1; (51) 21-02; (80) DM/065 384/ 05.04.2004/ 29.10.2004

(21) f 2004 1104; (22) 05.04.2004; (43) 30.03.2005; (71) SALOMON S.A., Annecy Cedex nr. 9, Annecy Cedex, F 74996, 359; (54) **PATINĂ CU ROTILE**; (28) 1; (51) 21-02; (80) DM/065 385/ 05.04.2004/ 29.10.2004

CLASA 23 - INSTALAȚII PENTRU DISTRIBUȚIA FLUIDELOR, INSTALAȚII SANITARE DE CĂLDURĂ, DE VENTILAȚIE ȘI CONDIȚIONARE A AERULUI, COMBUSTIBILI SOLIZI

(21) f 2004 1247; (22) 24.05.2004; (43) 30.03.2005; (71) ALTONA S.A., Rue Pasteur nr. 14, Brie Comte Robert, F 77170, 303; (54) **ANSAMBLU DUȘ-VESTIAR PENTRU GRĂDINĂ, DUȘ DE GRĂDINĂ, FÂNTÂNĂ DE GRĂDINĂ, LAVOAR DE GRĂDINĂ, CU SUPORT ȘI ROBINETE**; (28) 8; (51) 23-01, 02; (80) DM/065 923/ 24.05.2004/ 30.11.2004

(21) f 2004 1108; (22) 30.04.2004; (43) 30.03.2005; (71) SARL VENITE INDUSTRIAL FACTOR, Lieudit Ecalles, Estouteville Ecalles, F 76750, 1278; (74) Maître Patrick Louys, Rue du Commandant Dubois B.P.12 No. 576, F 76231, Bois Guillaume Cedex; (54) **CAPACE PENTRU TOALETĂ**; (28) 6; (51) 23-02; (80) DM/065 512/ 30.04.2004/ 29.10.2004

(21) f 2004 1348; (22) 27.12.2004; (43) 30.03.2005; (71) Martinescu P. Cristina, str.Regiei nr. 20, Urziceni, IL, 1465; (72) Martinescu P. Cristina; (54) **CABINE DUȘ**; (28) 9; (51) 23-02

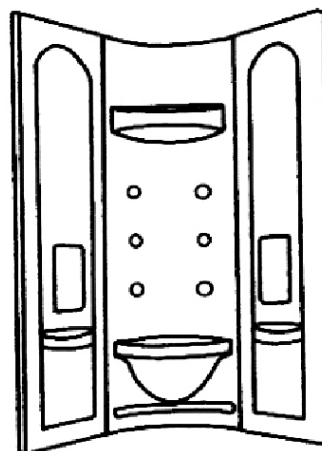

(21) f 2004 1348 - 1

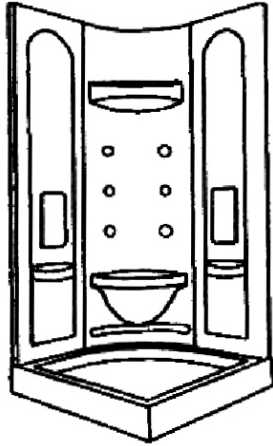

(21) f 2004 1348 - 2

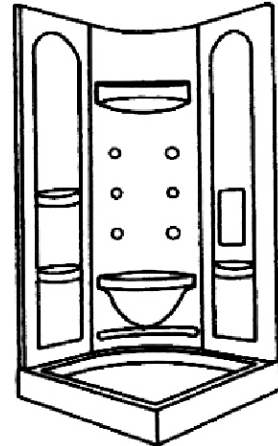

(21) f 2004 1348 - 5

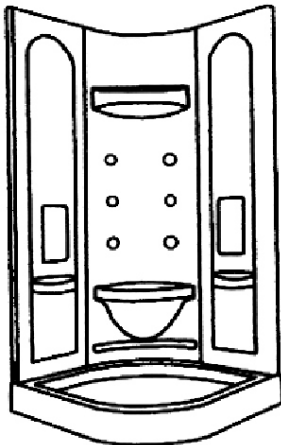

(21) f 2004 1348 - 3

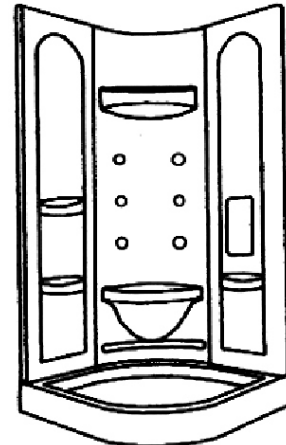

(21) f 2004 1348 - 6

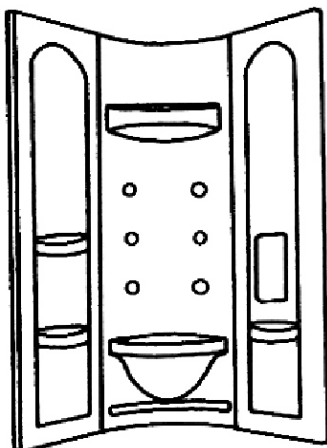

(21) f 2004 1348 - 4

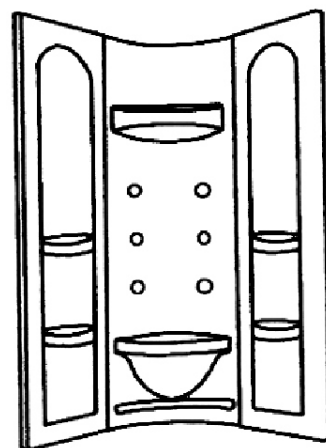

(21) f 2004 1348 - 7

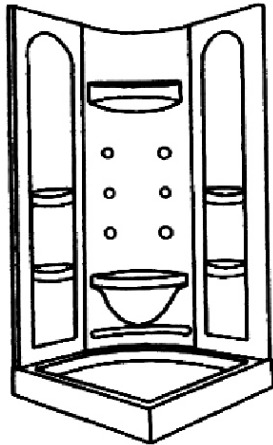

(21) f 2004 1348 - 8

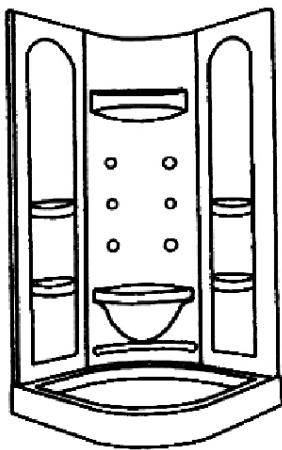

(21) f 2004 1348 - 9



(21) f 2004 1167 - 1



(21) f 2004 1167 - 2



(21) f 2004 1167 - 3

(21) f 2004 1167; (22) 11.11.2004; (43) 30.03.2005; (71) Bozodi Sandor, str. Mihai Eminescu nr. 16, ap. 8, Vlăhița, HR, 1405; (74) S.C. Harcov A.P.I. S.R.L., str. Nicolae Iorga nr. 61, bl. 10e, sc. B, ap. 9, CV 520031, Sfântu Gheorghe; (72) Bozodi Sandor; (54) UȘI PENTRU CUPTOARE ȘI SOBE; (28) 6; (51) 23-03

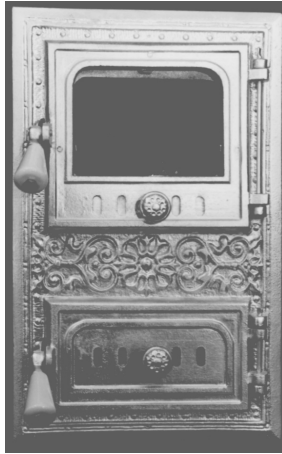

(21) f 2004 1167 - 4

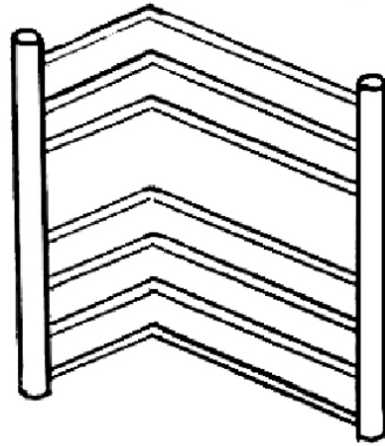

(21) f 2005 0020 - 1



(21) f 2004 1167 - 5

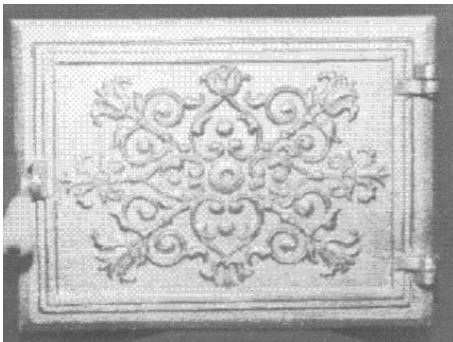

(21) f 2004 1167 - 6

CLASA 24 - MEDICINĂ ȘI LABORATOARE

(21) f 2004 1204; (22) 25.11.2004; (43) 30.03.2005; (71) CIPLA LIMITED, 289, Bellasis Road, Mumbai Central, Mumbai, Maharashtra, IN 400008, 1445; (74) **Cabinet M. Oproiu - Consiliere În Proprietate Intelectuală**, Calea Victoriei 155, bl. D1, sc. 2, et. 5, ap. 54. sector 1, B 7000, București; (72) Amar Lulla; GEENA MALHOTRA; (54) **PARTE SUPERIOARĂ INHALATOR**; (28) 1; (51) 24-04; (30) IN/25.05.2004/195700;

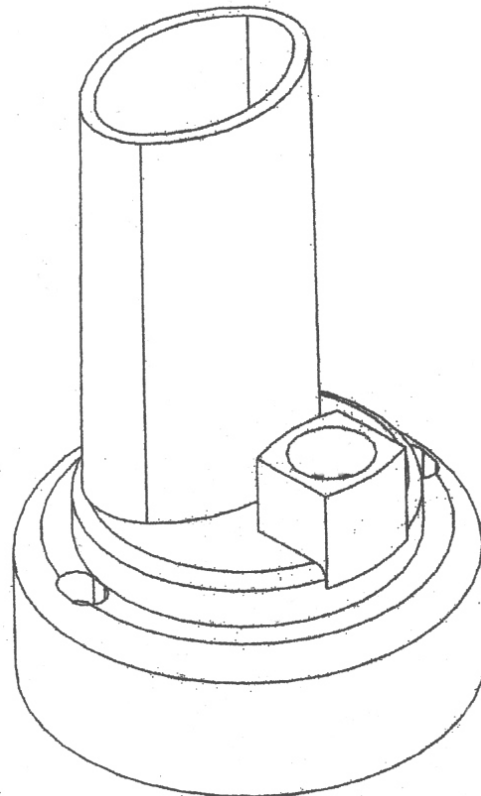

(21) f 2004 1204 - 1.1

(21) f 2005 0020; (22) 17.01.2005; (43) 30.03.2005; (71) S.C. SEGA COMPAN S.R.L., b-dul Încoronării nr. 23a , Alba Iulia, AB 2500, 1547; (74) **S.C. Intellect S.R.L.**, b-dul Dacia 48, bl. D 10, ap. 3, BH 3700, Oradea; (72) Cioancă Pamfil Sergiu; (54) **CALORIFER DE COLȚ**; (28) 1; (51) 23-03



(21) f 2004 1204 - 1.2

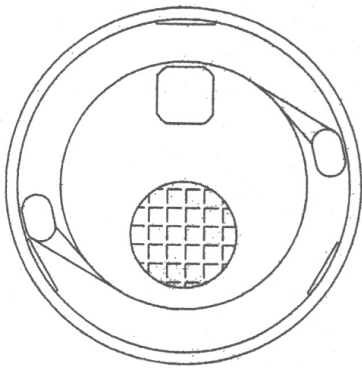

(21) f 2004 1204 - 1.3

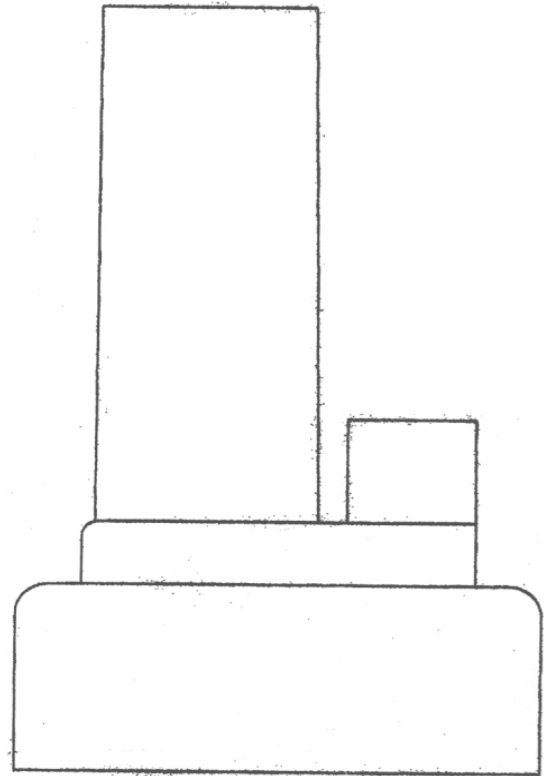

(21) f 2004 1204 - 1.5

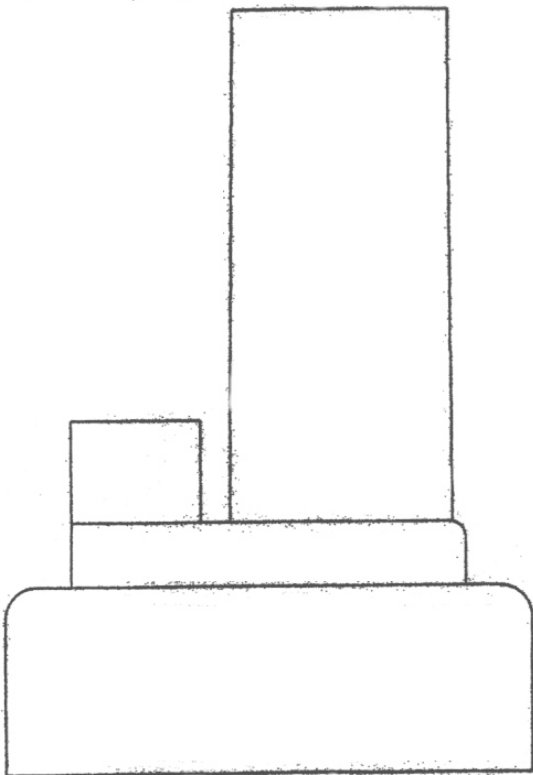

(21) f 2004 1204 - 1.4

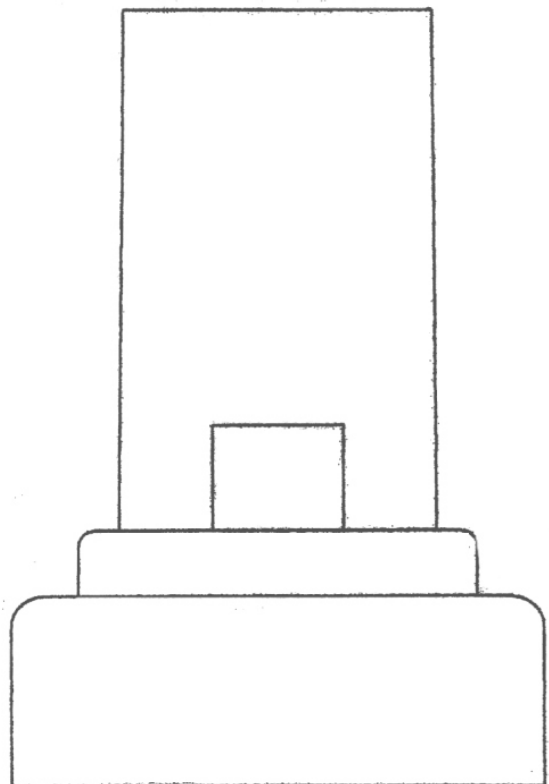

(21) f 2004 1204 - 1.6

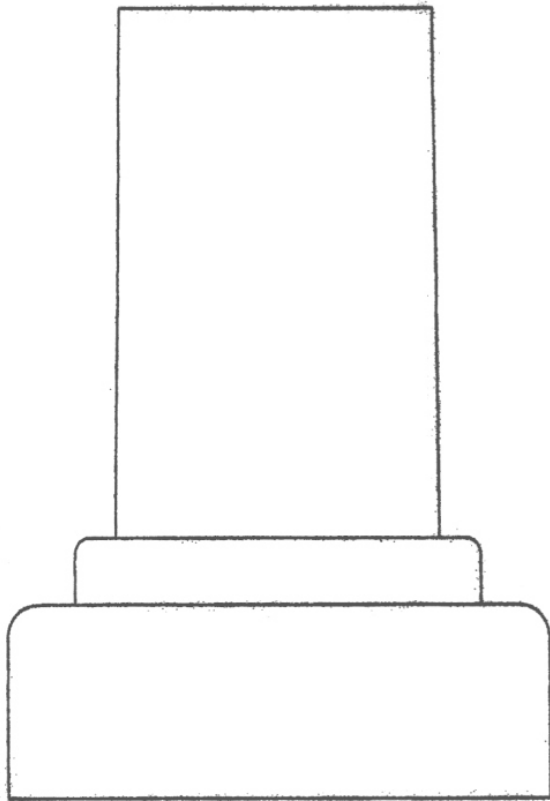

(21) f 2004 1204 - 1.7

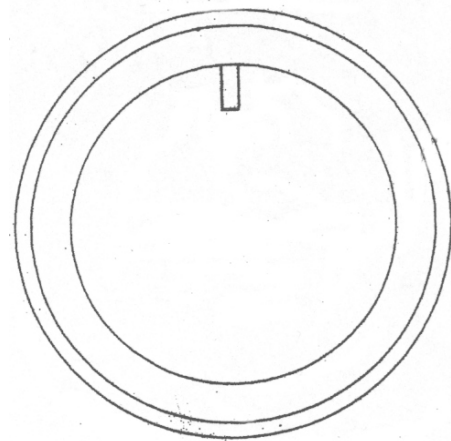

(21) f 2004 1205 - 1.2

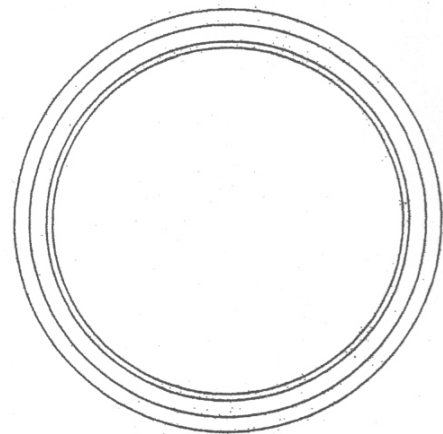

(21) f 2004 1205 - 1.3

(21) f 2004 1205; (22) 25.11.2004; (43) 30.03.2005; (71) CIPLA LIMITED, 289, Bellasis Road, Mumbai Central, Mumbai, Maharashtra, IN 400008, 1445; (74) **Cabinet M. Oproiu - Consiliere În Proprietate Intelectuală**, Calea Victoriei 155, bl. D1, sc. 2, et. 5, ap. 54. sector 1, B 7000, București; (72) Amar Lulla; GEENA MALHOTRA; (54) **PARTE INFERIOARĂ INHALATOR**; (28) 1; (51) 24-04; (30) IN/25.05.2004/195702;

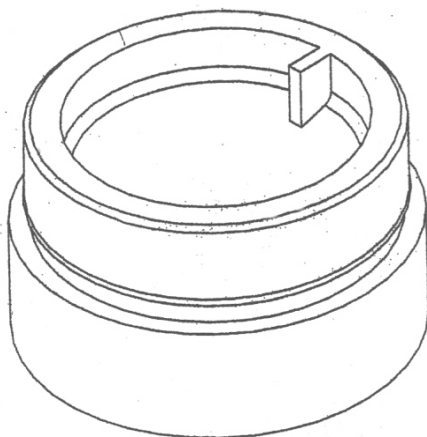

(21) f 2004 1205 - 1.1

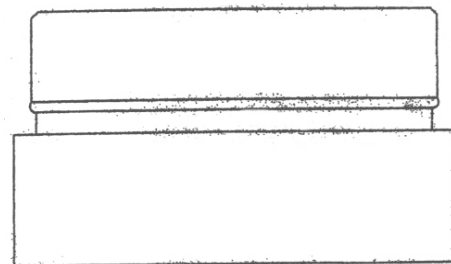

(21) f 2004 1205 - 1.4

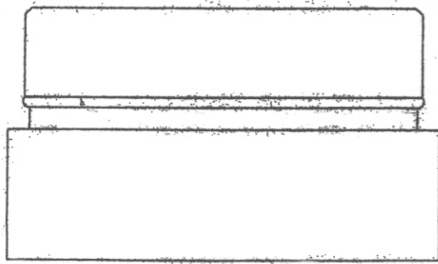

(21) f 2004 1205 - 1.5

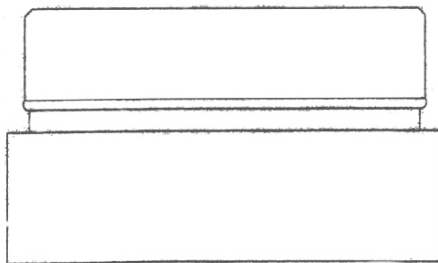

(21) f 2004 1205 - 1.6

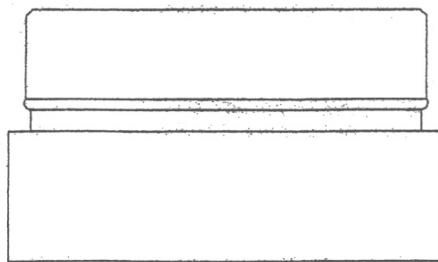

(21) f 2004 1205 - 1.7

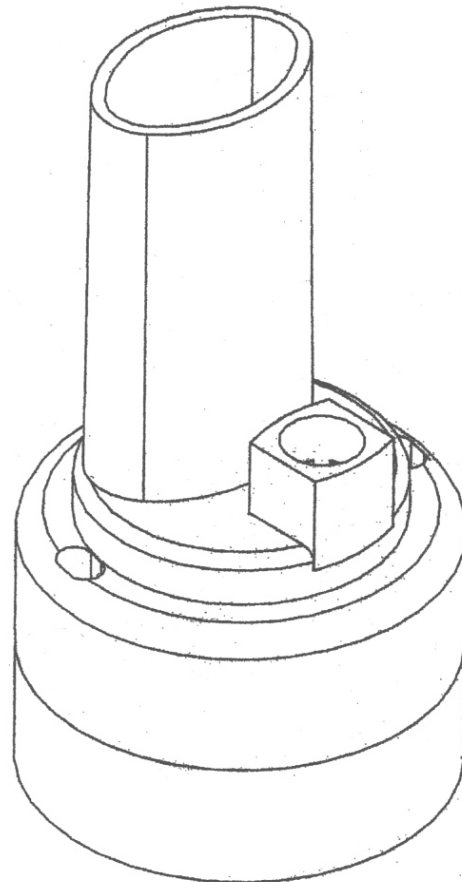

(21) f 2004 1206 - 1.1

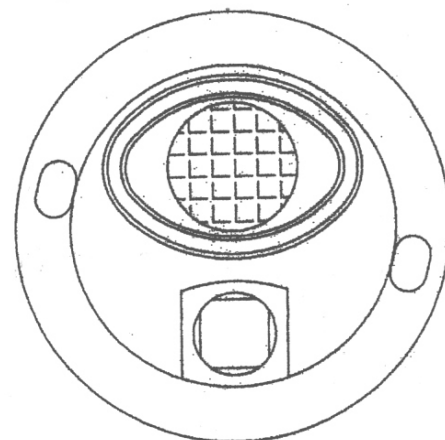

(21) f 2004 1206 - 1.2

(21) f 2004 1206; (22) 25.11.2004; (43) 30.03.2005; (71) CIPLA LIMITED, 289, Bellasis Road, Mumbai Central, Mumbai, Maharashtra, IN 400008, 1445; (74) **Cabinet M. Oproiu - Consiliere În Proprietate Intelectuală**, Calea Victoriei 155, bl. D1, Sc. 2, et. 5, ap. 54. sector 1, B 7000, București; (72) Amar Lulla; GEENA MALHOTRA; (54) **INHALATOR**; (28) 1; (51) **24-04**; (30) IN/25.05.2004/195701;

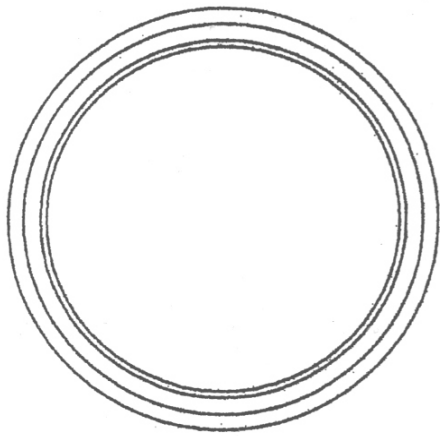

(21) f 2004 1206 - 1.3

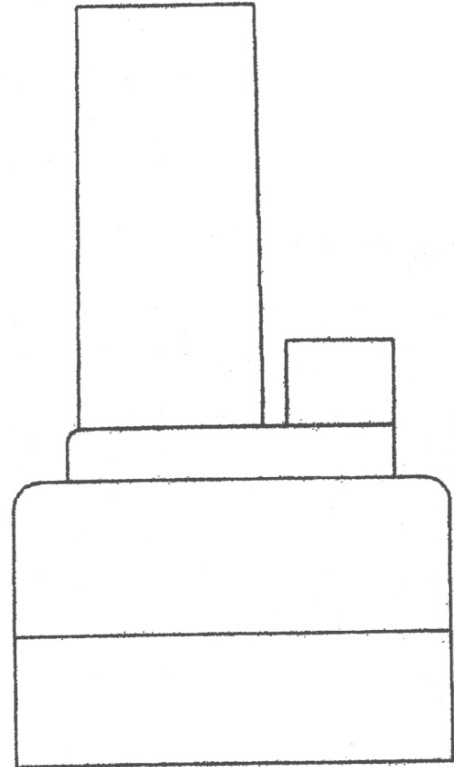

(21) f 2004 1206 - 1.5

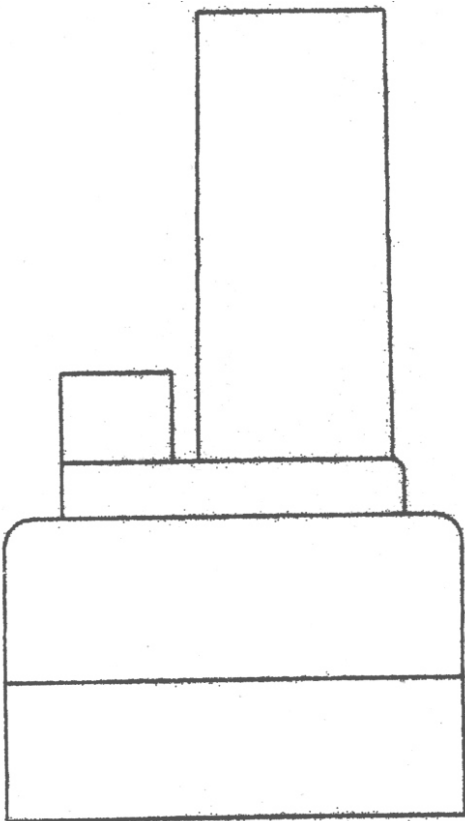

(21) f 2004 1206 - 1.4

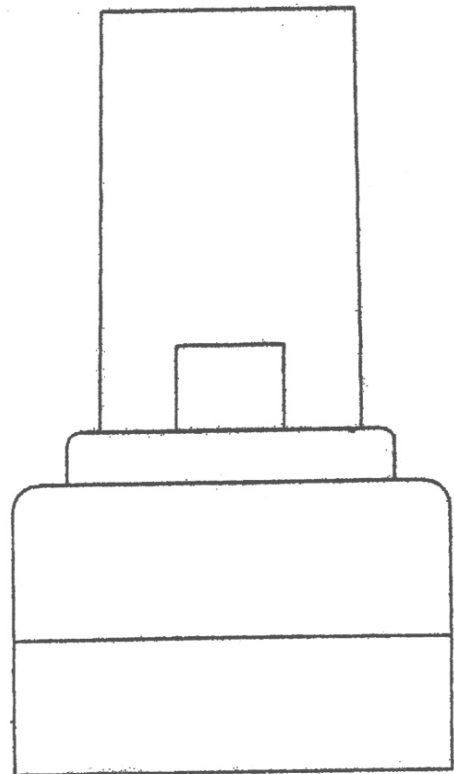

(21) f 2004 1206 - 1.6

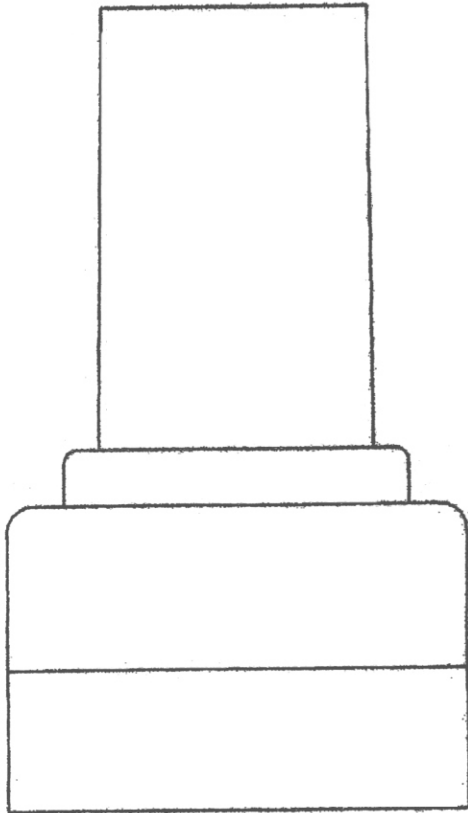

(21) f 2004 1206 - 1.7

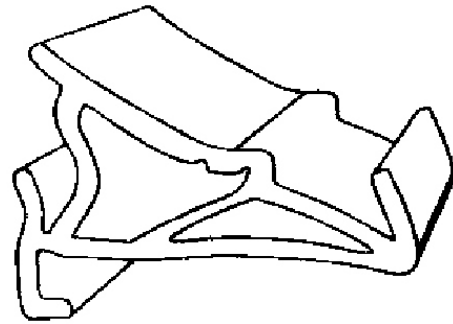

(21) f 2005 0023 - 2

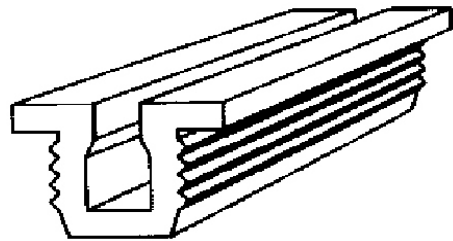

(21) f 2005 0023 - 3

CLASA 25 - CONSTRUCȚII ȘI ELEMENTE DE CONSTRUCȚII

(21) f 2005 0023; (22) 19.01.2005; (43) 30.03.2005; (71) Duloiu Oana Irina, str. Calea Victoriei nr. 23, et. 2, ap. 12, sector 3, București, B 7000, 845; (72) Duloiu Oana Irina; (54) **PROFILE PENTRU CONSTRUCȚII**; (28) 4; (51) 25-01

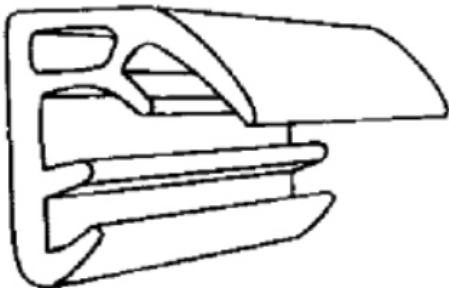

(21) f 2005 0023 - 1

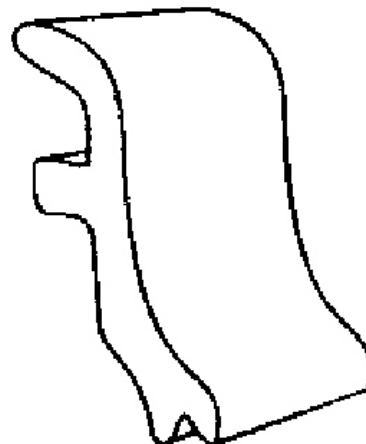

(21) f 2005 0023 - 4

(21) f 2004 1246; (22) 24.05.2004; (43) 30.03.2005; (71) ALTONA S.A., Rue Pasteur nr. 14 , Brie Comte Robert, F 77170, 303; (54) **GHIVECE DE FLORI, CABINĂ PENTRU DEPOZITAREA APARATELOR DE ÎNTREȚINERE A PISCINELOR, ȘOPRON PENTRU UNELTE DE GRĂDINĂ, PERGOLE, SUPORT PENTRU GHIVECE DE FLORI, SERĂ DE FLORI;** (28) 23; (51) 25-02, 03; (80) DM/065 922/ 24.05.2004/ 30.11.2004



(21) f 2004 1179 - 2.1

(21) f 2004 1179; (22) 19.11.2004; (43) 30.03.2005; (71) S.C. PROIECT COVASNA S.A., str. Vasile Goldiș nr. 2 , Covasna, CV , 1436; (74) **S.C. Harcov A.P.I. S.R.L.**, str. Nicolae Iorga nr. 61, bl. 10e, sc. B, ap. 9 , CV 520031, Sfântu Gheorghe; (72) Vlădeanu Adriana; LANG VIORICA; Ferenczy Coloman; (54) **MANSARDE;** (28) 2; (51) 25-03

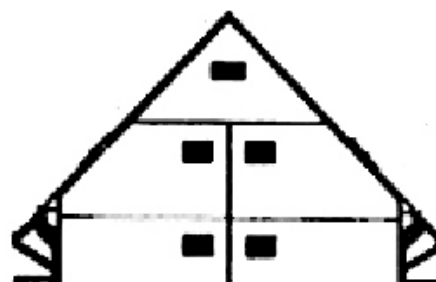

(21) f 2004 1179 - 2.2

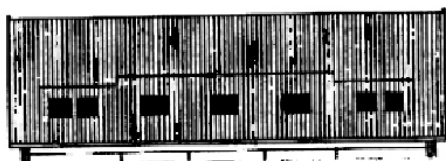

(21) f 2004 1179 - 1.1



(21) f 2004 1179 - 2.3

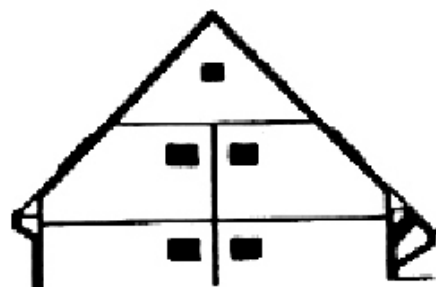

(21) f 2004 1179 - 1.2

(21) f 2004 1208; (22) 25.11.2004; (43) 30.03.2005; (71) S.C. NEWSOUTDOOR ROMANIA S.R.L., str. Copilului nr. 14-18, sector 1 , București , B , 1443; (72) Suciu Matei Alexandru; (54) **STAȚIE DE AUTOBUZ;** (28) 1; (51) 25-03

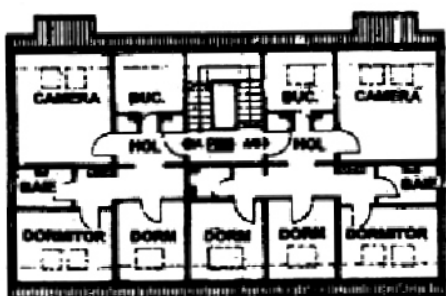

(21) f 2004 1179 - 1.3

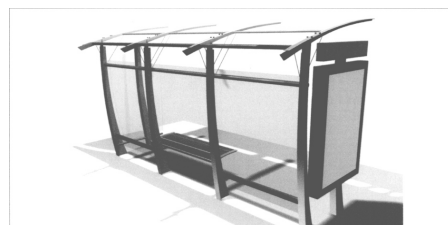

(21) f 2004 1208 - 1

CLASA 26 - APARATE DE ILUMINAT

(21) f 2004 1107; (22) 16.04.2004; (43) 30.03.2005; (71) PRISMA S.P.A., Via Marco Polo 24, Torino, I 10129, 1403; (54) **APARATE DE ILUMINAT EXTERIOR ȘI INTERIOR ȘI ACCESORIILE LOR**; (28) 28; (51) 26-03, 05; (80) DM/065 510/ 16.04.2004/ 29.10.2004

(21) f 2004 1099; (22) 29.04.2004; (43) 30.03.2005; (71) DAIMLERCHRYSLER AG., Epplestrasse nr. 225, Stuttgart, D 70567, 449; (74) **Daimlercrysler Ag, Intellectual Property Management Sabine Gluthe**, lpm/t, 0533, D 70546, Stuttgart; (72) Peter Pfeiffer; GORDEN WAGENER; Stephen Mattin; (54) **FAR FAȚĂ, FAR SPATE**; (28) 2; (51) 26-06; (80) DM/065 346/ 29.04.2004/ 29.10.2004; (30) DE/22.12.2003/403 08 060.6;

(21) f 2004 1110; (22) 29.04.2004; (43) 30.03.2005; (71) DAIMLERCHRYSLER AG., Epplestrasse nr. 225, Stuttgart, D 70567, 449; (74) **Daimlercrysler Ag, Intellectual Property Management Sabine Gluthe**, lpm/t, 0533, D 70546, Stuttgart; (72) Peter Pfeiffer; STEPHEN MATTIN; (54) **FARURI PENTRU FAȚĂ ȘI SPATE**; (28) 4; (51) 26-06; (80) DM/065 530/ 29.04.2004/ 29.10.2004

CLASA 28 - PRODUSE FARMACEUTICE SAU COSMETICE, ARTICOLE ȘI INSTRUMENTE PENTRU TOALETĂ

(21) f 2004 0303; (22) 16.03.2004; (43) 30.03.2005; (71) NOVARTIS AG., Lichtstrasse nr. 35, Basel, CH 4056, 892; (74) **S.C.Inventa - Agenție Universitară De Inventică S.R.L.**, Corneliu Coposu 7, bl. 104, sc.2, et. 1, ap. 31, sector 3, B 7000, București; (72) Jean Daniel Bonny; OSKAR KALB; Stefan Hirsch; PETER PIETZONKA; (54) **CAPSULE FARMACEUTICE ȘI COMPRIMATE FARMACEUTICE**; (28) 5; (51) 28-01;

(57) **model 1** - Model 1. Capsulă operculată, a cărei parte inferioară este transparentă, astfel încât comprimatele farmaceutice conținute, de formă cilindrică, având capetele calote sferice, sunt vizibile, iar partea superioară de culoare deschisă prezintă un canal care separă o parte de formă cilindrică, de partea cu calotă sferică; la baza părții superioare, se află niște elemente de formă eliptică; raportul înălțime/diametru al părții inferioare este mai mare decât același raport al părții superioare. 1.1. vedere de sus; 1.2. vedere din față; 1.3. vedere de jos. **model 2** - Model 2. Capsulă operculată, a cărei parte inferioară este transparentă, astfel încât comprimatele farmaceutice

conținute, de formă cilindrică, având capetele calote sferice, sunt vizibile, iar partea superioară, de culoare închisă, prezintă un canal care separă o parte de formă cilindrică, de partea cu calotă sferică; la baza părții superioare, se află niște elemente de formă eliptică; raportul înălțime/diametru al părții inferioare este mai mare decât același raport al părții superioare. 2.1. vedere de sus, 2.2. vedere din față; 2.3. vedere de jos. **model 3** - Model 3. Capsulă operculată, a cărei parte inferioară este transparentă, astfel încât comprimatele farmaceutice conținute, de formă cilindrică, având capetele calote sferice, sunt vizibile, pe partea superioară a capsulei, de culoare deschisă, aflându-se o parte verbală, alcătuită din trei litere și, diametral opus, o parte verbală, alcătuită din trei cifre; raportul înălțime /diametru al părții inferioare este mai mare decât același raport al părții superioare. 3.1. vedere de sus; 3.2. vedere din față; 3.3. vedere din spate; 3.4. vedere de jos. **model 4** - Model 4. Capsulă operculată, a cărei parte inferioară este transparentă, astfel încât comprimatele farmaceutice conținute, de formă cilindrică, având capetele calote sferice, sunt vizibile, pe partea superioară a capsulei, de culoare închisă, aflându-se o parte verbală, alcătuită din trei litere și, diametral opus, o parte verbală, alcătuită din trei cifre; raportul înălțime/diametru al părții inferioare este mai mare decât același raport al părții superioare. 4.1. vedere de sus, 4.2. vedere din față, 4.3. vedere din spate, 4.4. vedere de jos. **model 5** - Model 5. Comprimate farmaceutice, de formă cilindrică, având capetele calote sferice; 5.1. vedere din față; 5.2. vedere de sus; 5.3. vedere în perspectivă; (30) /16.09.2003/000076682;

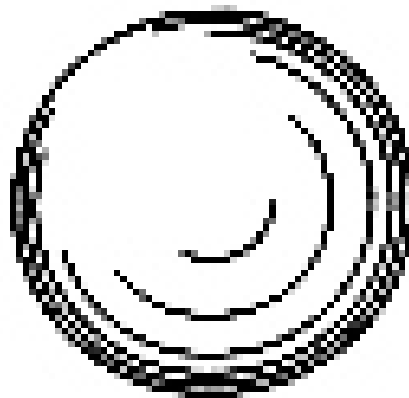

(21) f 2004 0303 - 1.1



(21) f 2004 0303 - 1.2



(21) f 2004 0303 - 2.2

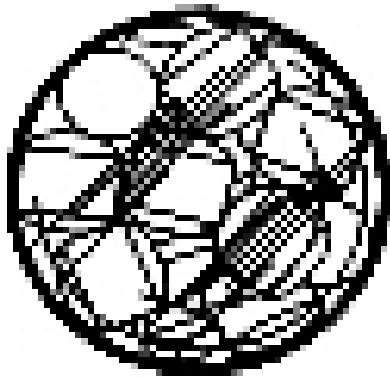

(21) f 2004 0303 - 1.3

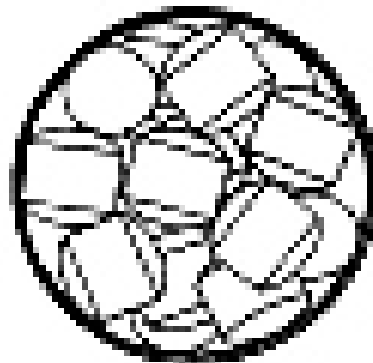

(21) f 2004 0303 - 2.3



(21) f 2004 0303 - 2.1

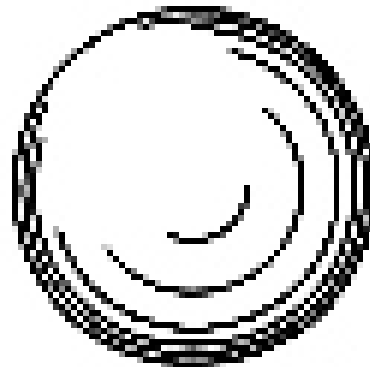

(21) f 2004 0303 - 3.1



(21) f 2004 0303 - 3.2

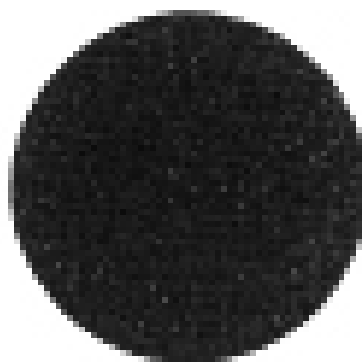

(21) f 2004 0303 - 4.1



(21) f 2004 0303 - 3.3



(21) f 2004 0303 - 4.2

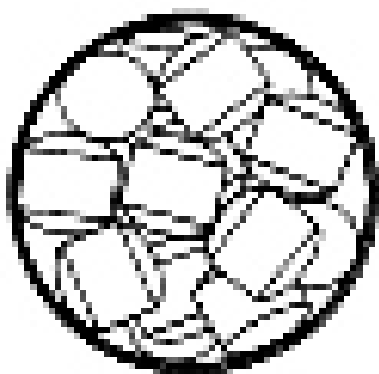

(21) f 2004 0303 - 3.4



(21) f 2004 0303 - 4.3

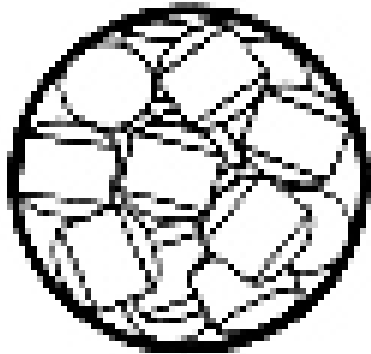

(21) f 2004 0303 - 4.4

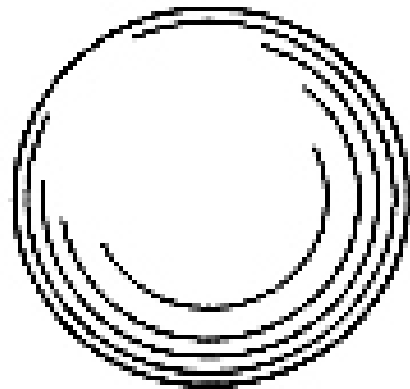

(21) f 2004 0303 - 5.2

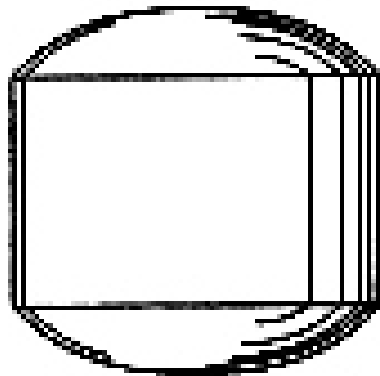

(21) f 2004 0303 - 5.1

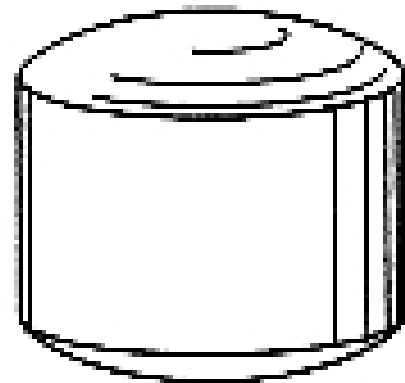

(21) f 2004 0303 - 5.3

(21) f 2004 1024; (22) 04.03.2004; (43) 30.03.2005; (71) BRAUN GMBH, Frankfurter Strasse nr. 145, Kronberg, D 61476, 566; (72) Duy Phong Vu; (54) **MĂNER PENTRU PERIUȚA ELECTRICĂ DE DINȚI**; (28) 5; (51) 28-03; (80) DM/065 699/ 04.03.2004/ 30.09.2004; (30) US/09.09.2003/29/189 661; US/09.09.2004/29/189 686; US/09.09.2003/29/189 690; US/09.09.2003/29/189 700;

(21) f 2005 0009



(21) f 2005 0009 - 1



(21) f 2005 0009 - 6



(21) f 2005 0009 - 2



(21) f 2005 0009 - 7



(21) f 2005 0009 - 3



(21) f 2005 0009 - 8



(21) f 2005 0009 - 4



(21) f 2005 0009 - 9



(21) f 2005 0009 - 5

(21) f 2004 1354

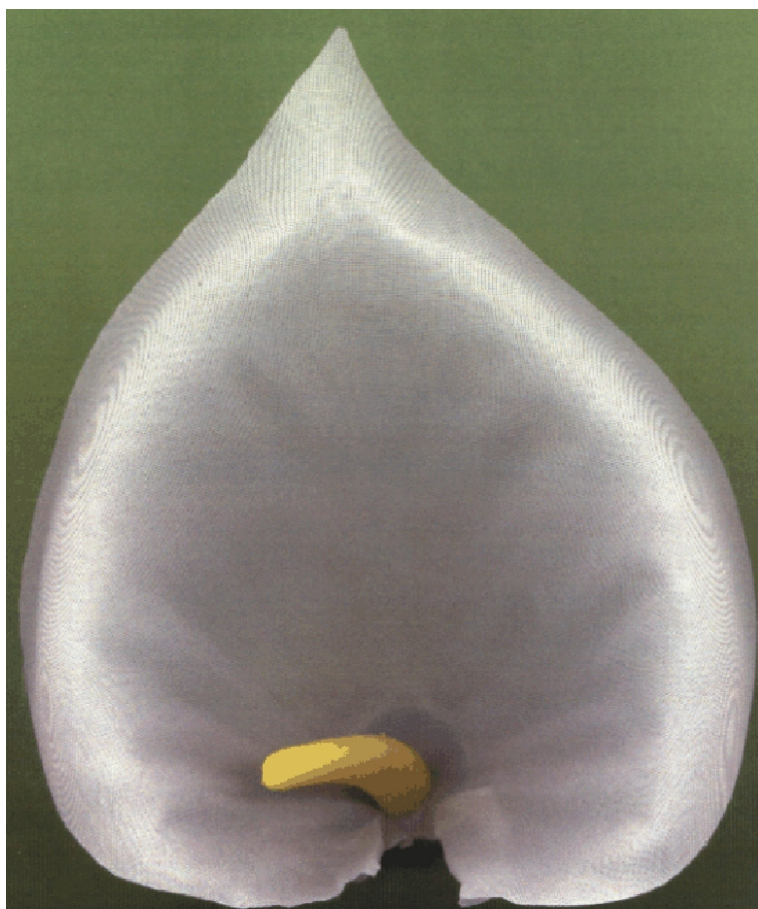

(21) f 2004 1354 - 1.1

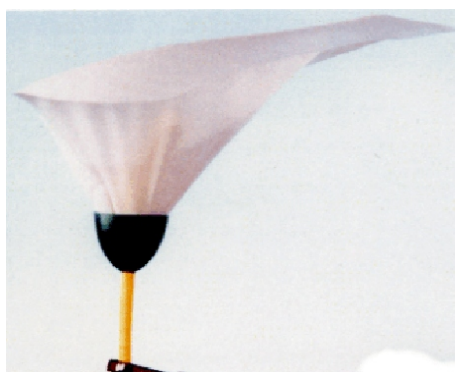

(21) f 2004 1354 - 1.2



(21) f 2004 1354 - 2.1



(21) f 2004 1354 - 2.2



(21) f 2004 1354 - 2.3



(21) f 2004 1354 - 3.1



(21) f 2004 1354 - 3.2



(21) f 2004 1354 - 4.1



(21) f 2004 1354 - 4.2



(21) f 2004 1354 - 5.1



(21) f 2004 1354 - 5.2

(21) f 2004 1302



(21) f 2004 1302 - 1

(21) f 2004 1304



(21) f 2004 1304 - 1

(21) f 2004 1349



(21) f 2004 1304 - 2



(21) f 2004 1304 - 3



(21) f 2004 1304 - 4



(21) f 2004 1349 - 1



(21) f 2004 1349 - 2

**LISTA CERERILOR DE ÎNREGISTRARE,
A DESENELOR ȘI MODELELOR
INDUSTRIALE, PUBLICATE,**

- **ARANJATE ÎN ORDINEA CRESCĂTOARE
A NUMERELOR DE ÎNREGISTRARE**
- **ARANJATE ÎN ORDINEA
ALFABETICĂ A SOLICITANȚILOR**

**LISTA CERERILOR DE ÎNREGISTRARE A DESENELOR ȘI MODELELOR INDUSTRIALE
PUBLICATE, ARANJATE ÎN ORDINEA CRESCĂTOARE
A NUMERELOR DE ÎNREGISTRARE**

Numărul depozitului național	clasa și subclasa	Data depozitului	Număr modele/desene	Pagina
f 2004 0303	28-01	16.03.2004	5/17	54
f 2004 0984	09-01	13.09.2004	4/4	21
f 2004 1021	12-08	11.12.2003	5/0	26
f 2004 1022	11-01	11.03.2004	1/0	25
f 2004 1023	04-02	04.03.2004	6/0	13
f 2004 1024	28-03	04.03.2004	5/0	57
f 2004 1025	10-02	23.08.2004	1/0	24
f 2004 1026	01-02	02.08.2004	1/0	10
f 2004 1027	02-02, 03, 05	24.08.2004	7/0	10
f 2004 1028	09-01	13.08.2004	2/0	22
f 2004 1029	09-01	21.06.2004	1/0	22
f 2004 1030	04-02	12.08.2004	1/0	13
f 2004 1031	04-02	13.08.2004	7/0	13
f 2004 1032	07-01	03.08.2004	1/0	20
f 2004 1033	21-01	11.08.2004	2/0	44
f 2004 1093	10-02	07.04.2004	12/0	24
f 2004 1094	05-05	15.04.2004	20/0	13
f 2004 1095	12-16	16.04.2004	4/0	26
f 2004 1096	10-02	02.04.2004	1/0	24
f 2004 1097	07-06	01.04.2004	1/0	21
f 2004 1098	19-03	14.04.2004	1/0	35
f 2004 1099	26-06	29.04.2004	2/0	54
f 2004 1100	12-16	28.04.2004	2/0	26
f 2004 1101	21-02	05.04.2004	1/0	44

Numărul depozitului național	clasa și subclasa	Data depozitului	Număr modele/desene	Pagina
f 2004 1102	02-04	05.04.2004	1/0	13
f 2004 1103	21-02	05.04.2004	1/0	44
f 2004 1104	21-02	05.04.2004	1/0	44
f 2004 1105	02-04	05.04.2004	1/0	13
f 2004 1106	06-06	08.04.2004	1/0	20
f 2004 1107	26-03, 05	16.04.2004	28/0	54
f 2004 1108	23-02	30.04.2004	6/0	44
f 2004 1109	09-01	22.04.2004	2/0	22
f 2004 1110	26-06	29.04.2004	4/0	54
f 2004 1111	06-09	14.04.2004	1/0	20
f 2004 1112	08-08	21.04.2004	3/0	21
f 2004 1113	19-02	02.04.2004	6/0	35
f 2004 1114	02-04	17.10.2003	3/0	13
f 2004 1115	02-04	17.10.2004	2/0	13
f 2004 1116	02-04	17.10.2003	4/0	13
f 2004 1117	12-16	27.10.2003	1/0	26
f 2004 1118	12-16	17.02.2004	1/0	26
f 2004 1119	04-02	03.09.2004	1/0	13
f 2004 1120	19-08	24.08.2004	9/0	36
f 2004 1121	11-01	31.08.2004	3/0	25
f 2004 1122	10-02	31.08.2004	1/0	24
f 2004 1123	10-02	31.08.2004	3/0	24
f 2004 1124	10-02	31.08.2004	1/0	24
f 2004 1125	10-02	31.08.2004	3/0	24
f 2004 1126	10-02	31.08.2004	1/0	24
f 2004 1127	10-02	31.08.2004	1/0	24
f 2004 1128	05-05	08.07.2004	20/0	13
f 2004 1129	05-05	14.07.2004	20/0	13

Numărul depozitului național	clasa și subclasa	Data depozitului	Număr modele/desene	Pagina
f 2004 1130	10-02	15.09.2004	1/0	24
f 2004 1131	10-02	15.09.2004	2/0	24
f 2004 1132	10-02	15.09.2004	2/0	24
f 2004 1133	11-01	08.09.2004	12/0	26
f 2004 1134	10-02	08.09.2004	1/0	24
f 2004 1135	10-05	02.08.2004	1/0	25
f 2004 1136	11-01	22.09.2004	3/0	26
f 2004 1137	09-03	17.09.2004	1/0	22
f 2004 1138	10-07	24.09.2004	1/0	25
f 2004 1139	07-05	29.07.2004	1/0	20
f 2004 1141	01-04	01.11.2004	1/1	10
f 2004 1167	23-03	11.11.2004	6/6	46
f 2004 1179	25-03	19.11.2004	2/6	53
f 2004 1204	24-04	25.11.2004	1/7	47
f 2004 1205	24-04	25.11.2004	1/7	49
f 2004 1206	24-04	25.11.2004	1/7	50
f 2004 1208	25-03	25.11.2004	1/1	53
f 2004 1209	20-03	26.11.2004	1/1	44
f 2004 1215	08-01	30.11.2004	1/1	21
f 2004 1235	19-06	14.05.2004	3/0	36
f 2004 1236	09-03	13.05.2004	4/0	23
f 2004 1237	06-01	12.05.2004	3/0	14
f 2004 1238	12-16	27.05.2004	12/0	26
f 2004 1239	09-01	13.11.2004	1/0	22
f 2004 1240	12-16	30.01.2004	6/0	26
f 2004 1241	04-02	10.09.2004	3/0	13
f 2004 1242	09-03, 07	27.09.2004	3/0	23
f 2004 1243	05-05	02.09.2004	20/0	14

Numărul depozitului național	clasa și subclasa	Data depozitului	Număr modele/desene	Pagina
f 2004 1244	10-04	12.03.2004	1/0	25
f 2004 1245	14-02	07.05.2004	9/0	31
f 2004 1246	25-02, 03	24.05.2004	23/0	53
f 2004 1247	23-01, 02	24.05.2004	8/0	44
f 2004 1248	02-03	04.10.2004	1/0	12
f 2004 1249	12-16	06.10.2004	5/0	26
f 2004 1250	10-02	05.10.2004	1/0	25
f 2004 1251	20-02	22.09.2004	1/0	43
f 2004 1252	05-05	11.10.2004	20/0	14
f 2004 1253	10-02	18.10.2004	4/0	25
f 2004 1254	12-08, 16	12.05.2004	19/0	26
f 2004 1255	10-02	18.10.2004	1/0	25
f 2004 1256	10-02	18.10.2004	1/0	25
f 2004 1257	10-07	18.10.2004	3/0	25
f 2004 1258	13-99	16.07.2004	1/0	31
f 2004 1266	15-09	02.12.2004	6/6	34
f 2004 1274	19-08	02.12.2004	3/3	36
f 2004 1278	02-03	03.12.2004	1/4	12
f 2004 1279	02-02	03.12.2004	3/3	10
f 2004 1280	06-03	06.12.2004	1/2	19
f 2004 1284	06-01	09.12.2004	4/4	14
f 2004 1286	19-08	10.12.2004	2/2	37
f 2004 1288	19-08	13.12.2004	1/1	37
f 2004 1290	09-05	14.12.2004	1/1	23
f 2004 1302	19-08	15.12.2004	1/1	37
f 2004 1304	19-08	15.12.2004	4/4	37
f 2004 1305	13-03	16.12.2004	4/16	27
f 2004 1306	09-05	16.12.2004	2/2	23

Numărul depozitului național	clasa și subclasa	Data depozitului	Număr modele/desene	Pagina
f 2004 1308	06-01	20.12.2004	1/1	14
f 2004 1310	06-01, 03, 04, 07	20.12.2004	20/20	15
f 2004 1315	19-08	21.12.2004	27/27	38
f 2004 1316	20-02	21.12.2004	1/1	43
f 2004 1317	20-02	21.12.2004	1/1	43
f 2004 1319	06-01	21.12.2004	2/4	18
f 2004 1320	06-03	21.12.2004	2/4	19
f 2004 1346	06-04	27.12.2004	1/2	20
f 2004 1347	19-08	27.12.2004	1/1	42
f 2004 1348	23-02	27.12.2004	9/9	44
f 2004 1349	19-08	27.12.2004	2/2	43
f 2004 1354	11-04	31.12.2004	5/11	26
f 2005 0001	19-03	04.01.2005	2/2	35
f 2005 0009	09-03, 05	06.01.2005	9/9	23
f 2005 0010	09-01	06.01.2005	1/1	22
f 2005 0019	10-05	17.01.2005	1/1	25
f 2005 0020	23-03	17.01.2005	1/1	47
f 2005 0021	14-03	17.01.2005	1/9	31
f 2005 0023	25-01	19.01.2005	4/4	52

**LISTA CERERILOR DE ÎNREGISTRARE A DESENELOR ȘI MODELELOR
INDUSTRIALE PUBLICATE, ARANJATE ÎN ORDINEA
ALFABETICĂ A SOLICITANȚILOR**

Nume și adresă solicitant	Număr depozit	Clasa și subclasa	Pagina
ALTONA S.A. , Rue Pasteur nr. 14, Brie Comte Robert, F 77170, 303	f 2004 1247	23-01, 02	44
ALTONA S.A. , Rue Pasteur nr. 14, Brie Comte Robert, F 77170, 303	f 2004 1246	25-02, 03	53
S.C.AQUAMOLD TRADING S.R.L. , str. Munteni nr. 34 , Iași, IS 700539, 1262	f 2004 0984	09-01	21
AZZARO PARIS , 16, Rue Mont-Rosier, Bp 40, Neuilly-Sur- Seine Cedex, F 92201, 1398	f 2004 1096	10-02	24
BAYERISCHE MOTOREN WERKE AKTIENGESELLSCHAFT , Munchen, D 80788, 414	f 2004 1238	12-16	26
BAYERISCHE MOTOREN WERKE AKTIENGESELLSCHAFT , Munchen, D 80788, 414	f 2004 1095	12-16	26
BAYERISCHE MOTOREN WERKE AKTIENGESELLSCHAFT , Munchen, D 80788, 414	f 2004 1249	12-16	26
BAYERISCHE MOTOREN WERKE AKTIENGESELLSCHAFT , Munchen, D 80788, 414	f 2004 1117	12-16	26
S.C. BELLA HOLDING S.R.L. , str. Fântânică nr. 36, Pavilion J (Hala 4), sector 2, București, B 7000, 1479	f 2004 1286	19-08	37
Bertheas Christian , 1540, Chemin Des Saint Peres, Les Cypres, Aix-En-Provence, F 13090, 1498	f 2004 1251	20-02	43
S.C. BETAK S.A. , str. Industriei nr. 4, Bistrița, BN 4400, 678	f 2005 0019	10-05	25
S.C. BETAK S.A. , str. Industriei nr. 4 , Bistrița, BN 4400, 678	f 2004 1215	08-01	21
BOSSART OTHMAR , Gassli 1, Nebikon, CH 6244, 1399	f 2004 1112	08-08	21

Nume și adresă solicitant	Număr depozit	Clasa și subclasa	Pagina
Bozodi Sandor , str. Mihai Eminescu nr. 16, ap. 8, Vlăhița, HR, 1405	f 2004 1167	23-03	46
BRAUN GMBH , Frankfurter Strasse nr. 145, Kronberg, D 61476, 566	f 2004 1024	28-03	57
BRAUN GMBH , Frankfurter Strasse nr. 145, Kronberg, D 61476, 566	f 2004 1023	04-02	13
BUCIN MOB S.R.L. , str. Mihai Eminescu nr. 113, Reghin, MS 545300, 1462	f 2004 1280	06-03	19
BUCIN MOB S.R.L. , str. Mihai Eminescu nr. 113, Reghin, MS 545300, 1462	f 2004 1320	06-03	19
BUCIN MOB S.R.L. , str. Mihai Eminescu nr. 113, Reghin, MS 545300, 1462	f 2004 1319	06-01	18
S.C. CĂTĂLIN INTERNAȚIONAL S.R.L. , str. Avram Iancu nr. 54 , Brad, HD, 1165	f 2004 1308	06-01	14
CIPLA LIMITED , 289, Bellasis Road, Mumbai Central, Mumbai, Maharashtra, IN 400008, 1445	f 2004 1204	24-04	47
CIPLA LIMITED , 289, Bellasis Road, Mumbai Central, Mumbai, Maharashtra, IN 400008, 1445	f 2004 1206	24-04	50
CIPLA LIMITED , 289, Bellasis Road, Mumbai Central, Mumbai, Maharashtra, IN 400008, 1445	f 2004 1205	24-04	49
S.C. COLLIE ALFA S.R.L. , str. Galați nr. 26, Tecuci, GL, 1508	f 2004 1347	19-08	42
COMAP , 16 Avenue Paul Santy, Lyon, F 69006, 1388	f 2004 1135	10-05	25
COMPAGNIE GERVAIS DANONE , Rue Jules Guesde nr. 126-130, Levallois-Perret, F 92300, 433	f 2004 1239	09-01	22
CURITEL COMMUNICATIONS, INC. , Seocho-Dong, Seocho-Gu, Seoul, KR 1451-34, 1548	f 2005 0021	14-03	31
DAIMLERCHRYSLER AG. , Epplestrasse nr. 225, Stuttgart, D 70567, 449	f 2004 1118	12-16	26
DAIMLERCHRYSLER AG. , Epplestrasse nr. 225, Stuttgart, D 70567, 449	f 2004 1100	12-16	26

Nume și adresă solicitant	Număr depozit	Clasa și subclasa	Pagina
DAIMLERCHRYSLER AG. , Epplestrasse nr. 225, Stuttgart, D 70567, 449	f 2004 1099	26-06	54
DAIMLERCHRYSLER AG. , Epplestrasse nr. 225, Stuttgart, D 70567, 449	f 2004 1110	26-06	54
DAIMLERCHRYSLER AG. , Epplestrasse nr. 225, Stuttgart, D 70567, 449	f 2004 1240	12-16	26
DAIMLERCHRYSLER AG. , Epplestrasse nr. 225, Stuttgart, D 70567, 449	f 2004 1021	12-08	26
S.C. DELTAMAR S.R.L. , comuna Frecăței, Cățăloi, TL, 1373	f 2004 1141	01-04	10
DEUTSCHE POST AG. , Charles-De Gaulle-Strasse 20, Bonn, D 53113, 1343	f 2004 1027	02-02, 03, 05	10
Duloiu Oana Irina , str. Calea Victoriei nr. 23, et. 2, ap. 12, sector 3 , București, B 7000, 845	f 2005 0023	25-01	52
EUROSTOC EOOD , 1, Dragalevsca str. Municipalitylozenets, Ofis 2, Sofia, BG 1407, 1401	f 2004 1120	19-08	36
FABRICA ELECTRONICA JOSA S.A. , str. Avda. De La Llana nr. 95-105, Ploigono La Llana, Rubi (Barcelona), ES 08191, 1501	f 2004 1305	13-03	27
FINANCIERE ELYSEES BALZAC , 2, Rue Balzac, Paris, F 75008, 1396	f 2004 1139	07-05	20
GRUBER MARTINA , Pflögler 20, Weil Am Rhein, D 79576, 1496	f 2004 1244	10-04	25
HEAUME ACTIVITES S.A. , 166, Route De Lossy, Lossy, CH 1782, 1287	f 2004 1248	02-03	12
Ivan Gheorghe Telu , str. Mihai Bravu, bl. 112, sc. C, ap. 50, Mizil, PH, 1474	f 2004 1284	06-01	14
Ivănescu George , Calea 13 Septembrie nr. 120, bl. 60-62, sc. B, ap. 28, sector 5 , București, B, 1500	f 2004 1302	19-08	37
Jenei Miklos Balasz , str. Bistriței nr. 46/13, Cluj Napoca, CJ 400430, 1492	f 2004 1290	09-05	23

Nume și adresă solicitant	Număr depozit	Clasa și subclasa	Pagina
JOVIAL MONTRES SA (JOVIAL UHREN AG) (JOVIAL WATCHES LTD.), Rue Ernst Schuler 5, Biel, CH 2502, 1402	f 2004 1093	10-02	24
S.C. KANDIA EXCELENT S.A. , șos. Viilor nr. 20, sector 5 , București, B 050156, 1521	f 2005 0009	09-03, 05	23
S.C. KLING CONSULTING S.R.L. , str. Cpt. Ignat nr. 20 , Arad, AR, 1509	f 2004 1346	06-04	20
LIDL STIFTUNG & CO KG , Stiftsbergstrabe nr. 1, Neckarsulum, D 74167, 383	f 2004 1032	07-01	20
LIDL STIFTUNG & CO KG , Stiftsbergstrabe nr. 1, Neckarsulum, D 74167, 383	f 2004 1028	09-01	22
Martinescu P. Cristina , str. Regiei nr. 20, Urziceni, IL, 1465	f 2004 1348	23-02	44
MATRA AG. , Talstrasse No. 72, Fluh, CH 4112, 1219	f 2004 1111	06-09	20
MONTRES BREGUET S.A. , L`abbaye, CH 1344, 368	f 2004 1138	10-07	25
NEWELL PRODUCTS FRANCE SNC , ZAC DE LA FEUCHERE, 14, Rue De Mermoz , Compas, F 77290, 1404	f 2004 1113	19-02	35
S.C. NEWSOUTDOOR ROMANIA S.R.L. , str. Copilului nr. 14-18, sector 1, București, B, 1443	f 2004 1208	25-03	53
S.C. NEWSOUTDOOR ROMANIA S.R.L. , str. Copilului nr. 14-18, sector 1, București, B, 1443	f 2004 1209	20-03	44
Nikolay Ivanov Kolev , 102, "Kniaz Boris 1" str. Sofia, BG 1000, 1390	f 2004 1137	09-03	22
NOVARTIS AG. , Lichtstrasse nr. 35, Basel, CH 4056, 892	f 2004 0303	28-01	54
OMEGA SA , Jakob-Stampfli-Strasse No. 96, Biel/bienne, CH 2502, 1189	f 2004 1136	11-01	26
S.C. ORKLA FOODS ROMANIA S.A. , str. Traian Lalescu nr. 19 , Craiova, DJ , 1163	f 2004 1304	19-08	37
Pavel Dan Gabriel , b-dul Dacia nr. 58, bl. U2, et. 4, ap. 19, Oradea, BH, 1505	f 2004 1316	20-02	43

Nume și adresă solicitant	Număr depozit	Clasa și subclasa	Pagina
Pavel Dan Gabriel, b-dul Dacia nr. 58, bl. U2, et. 4, ap. 19, Oradea , BH, 1505	f 2004 1317	20-02	43
Peter Geza , Bdul Independenței nr. 43, ap. 14, Odorheiu Secuiesc, HR 535600, 1516	f 2004 1354	11-04	26
PHILIP MORRIS PRODUCTS S.A. , Quai Jeanrenaud 3, Neuchatel, CH 2000, 1476	f 2004 1236	09-03	23
PRISMA S.P.A. , Via Marco Polo 24, Torino, I 10129, 1403	f 2004 1107	26-03, 05	54
PRISOE - 40 AD , Village Prisovo , Velikovo Tarnovo, BG 5033, 1491	f 2004 1242	09-03, 07	23
PRODLACTA S.A. , str. Ecaterina Teodoroiu nr. 5, Brașov, BV 500450, 1504	f 2004 1315	19-08	38
S.C. PRODVINALCO S.A. , str. Traian nr. 36, Cluj Napoca, CJ , 1507	f 2004 1349	19-08	43
S.C. PROIECT COVASNA S.A. , str. Vasile Goldiș nr. 2 , Covasna, CV, 1436	f 2004 1179	25-03	53
S.C. PROIMPACT S.R.L. , str. Gospodari nr. 3, Iași, IS , 1454	f 2004 1266	15-09	34
QARDINVEST S.P.A. , Strada Cerbosa 64, Settimo Torinese, I 10036, 1475	f 2004 1235	19-06	36
RENAULT S.A.S. SOCIETE PAR ACTIONS SIMPLIFIEE , Boulougne-Billancourt, F 92100, 1499	f 2004 1254	12-08, 16	26
RICHEMONT INTERNATIONAL SA , 10, Route Des Biches , Villars-Sur-Glane, CH 1752, 1340	f 2004 1022	11-01	25
S.C. ROTTARYMOND S.R.L. , str. Alexandru Ioan Cuza nr. 2-7, Râmnicu-Vâlcea, VL, 1518	f 2005 0001	19-03	35
SAIER KATRIN , 5a Grobgolitz, Bad Blankenburg, D 07422, 1387	f 2004 1109	09-01	22
SALOMON S.A. , Annecy Cedex nr. 9, Annecy Cedex, F 74996, 359	f 2004 1102	02-04	13
SALOMON S.A. , Annecy Cedex nr. 9, Annecy Cedex, F 74996, 359	f 2004 1101	21-02	44

Nume și adresă solicitant	Număr depozit	Clasa și subclasa	Pagina
SALOMON S.A. , Annecy Cedex nr. 9, Annecy Cedex, F 74996, 359	f 2004 1105	02-04	13
SALOMON S.A. , Annecy Cedex nr. 9, Annecy Cedex, F 74996, 359	f 2004 1103	21-02	44
SALOMON S.A. , Annecy Cedex nr. 9, Annecy Cedex, F 74996, 359	f 2004 1104	21-02	44
S.C. SAMUS MEX S.A. , str. Bistriței, nr. M63 , Dej, CJ 4650, 639	f 2004 1310	06-01, 03, 04, 07	15
SANTOS NUNES ANA CRISTNA , 5, Hugo-Lunter-Str., Braunschweig, D 38118, 1385	f 2004 1098	19-03	35
SARL VENTE INDUSTRIAL FACTOR , Lieudit Ecalles, Estouteville Ecalles, F 76750, 1278	f 2004 1108	23-02	44
S.C. SEGA COMPAN S.R.L. , b-dul Încoronării nr. 23a, Alba Iulia, AB 2500, 1547	f 2005 0020	23-03	47
SIGNATURE SARL , 8. Rue Phillippe Lebon, Roubaix, F 59100, 1386	f 2004 1106	06-06	20
SOCIETE ANONYME DES EAUX MINERALES D'EVIAN , Avenue Des Sources No.22 , Evian, F 74500, 279	f 2004 1029	09-01	22
S.C. STANDARD NUTRICIA S.R.L. , str. Speranței nr. 27, parter, sector 2, București, B 7000, 477	f 2004 1274	19-08	36
S.C. STANDARD NUTRICIA S.R.L. , str. Speranței nr. 27, parter, sector 2, București, B 7000, 477	f 2004 1306	09-05	23
S.C. STANDARD NUTRICIA S.R.L. , str. Speranței nr. 27, parter, sector 2, București, B 7000, 477	f 2005 0010	09-01	22
Stephan Bloch , Moltke str. 36, Berlin, D 12203, 1497	f 2004 1245	14-02	31
STICHTING ENERGIEONDERZOEK , Centrum Nederland No. 3, Westerduinweg, Le Petten, NL 1755, 1270	f 2004 1258	13-99	31
S.C. STIMPEX S.A. , str. Nicolae Teclu nr. 46-48, sector 3, București, B 7000, 693	f 2004 1279	02-02	10

Nume și adresă solicitant	Număr depozit	Clasa și subclasa	Pagina
S.C. STIMPEX S.A. , str. Nicolae Teclu nr. 46-48, sector 3, București, B 7000, 693	f 2004 1278	02-03	12
STOLL GIROFLEX AG. , 44, Bahnhofstrasse, Kobelnz, CH 5322, 1488	f 2004 1237	06-01	14
SWATCH AG. , Rue Jakob Stampfli nr. 94, Bienne, CH 2502, 281	f 2004 1253	10-02	25
SWATCH AG. , Rue Jakob Stampfli nr. 94, Bienne, CH 2502, 281	f 2004 1123	10-02	24
SWATCH AG. , Rue Jakob Stampfli nr. 94, Bienne, CH 2502, 281	f 2004 1257	10-07	25
SWATCH AG. , Rue Jakob Stampfli nr. 94, Bienne, CH 2502, 281	f 2004 1256	10-02	25
SWATCH AG. , Rue Jakob Stampfli nr. 94, Bienne, CH 2502, 281	f 2004 1126	10-02	24
SWATCH AG. , Rue Jakob Stampfli nr. 94, Bienne, CH 2502, 281	f 2004 1130	10-02	24
SWATCH AG. , Rue Jakob Stampfli nr. 94, Bienne, CH 2502, 281	f 2004 1131	10-02	24
SWATCH AG. , Rue Jakob Stampfli nr. 94, Bienne, CH 2502, 281	f 2004 1132	10-02	24
SWATCH AG. , Rue Jakob Stampfli nr. 94, Bienne, CH 2502, 281	f 2004 1121	11-01	25
SWATCH AG. , Rue Jakob Stampfli nr. 94, Bienne, CH 2502, 281	f 2004 1127	10-02	24
SWATCH AG. , Rue Jakob Stampfli nr. 94 , Bienne, CH 2502, 281	f 2004 1250	10-02	25
SWATCH AG. , Rue Jakob Stampfli nr. 94, Bienne, CH 2502, 281	f 2004 1122	10-02	24
SWATCH AG. , Rue Jakob Stampfli nr. 94, Bienne, CH 2502, 281	f 2004 1025	10-02	24
SWATCH AG. , Rue Jakob Stampfli nr. 94, Bienne, CH 2502, 281	f 2004 1125	10-02	24

Nume și adresă solicitant	Număr depozit	Clasa și subclasa	Pagina
SWATCH AG. , Rue Jakob Stampfli nr. 94, Bienne, CH 2502, 281	f 2004 1124	10-02	24
SWATCH AG. , Rue Jakob Stampfli nr. 94, Bienne, CH 2502, 281	f 2004 1255	10-02	25
SWISSMAD S.A. , C/o Olivier Pahud Case Postale 28 Pre-De-Vaux , Geneva, CH 1211, 1339	f 2004 1033	21-01	44
TOD`S S.P.A. , Via Filippo Della Valle, Elpidio a Mara, I 63019, 409	f 2004 1115	02-04	13
TOD`S S.P.A. , Via Filippo Della Valle, Elpidio a Mara, I 63019, 409	f 2004 1116	02-04	13
TOD`S S.P.A. , Via Filippo Della Valle, Elpidio a Mara, I 63019, 409	f 2004 1114	02-04	13
TRISA HOLDING AG. , Kantonstrasse, Triengen, CH 6234, 816	f 2004 1031	04-02	13
TRISA HOLDING AG. , Kantonstrasse, Triengen, CH 6234, 816	f 2004 1119	04-02	13
TRISA HOLDING AG. , Kantonstrasse, Triengen, CH 6234, 816	f 2004 1030	04-02	13
TRISA HOLDING AG. , Kantonstrasse, Triengen, CH 6234, 816	f 2004 1241	04-02	13
VAN CLEEF & ARPELS LOGISTICS S.A. , 8, Route De Chandolan, Villars-Sur-Glane, CH 1752, 1338	f 2004 1026	01-02	10
VAN CLEEF & ARPELS LOGISTICS S.A. , 8, Route De Chandolan, Villars-Sur-Glane, CH 1752, 1338	f 2004 1134	10-02	24
VAN CLEEF & ARPELS LOGISTICS S.A. , 8, Route De Chandolan, Villars-Sur-Glane, CH 1752, 1338	f 2004 1133	11-01	26
WESTFALISCHE TEXTIL-GES.KLINGENTHAL & CO.MBH , Franz-Kleine-Strasse nr. 21-25, Salzkotten, D 33154, 362	f 2004 1252	05-05	14
WESTFALISCHE TEXTIL-GES.KLINGENTHAL & CO.MBH , Franz-Kleine-Strasse nr. 21-25 , Salzkotten, D 33154, 362	f 2004 1243	05-05	14

Nume și adresă solicitant	Număr depozit	Clasa și subclasa	Pagina
WESTFALISCHE TEXTIL-GES.KLINGENTHAL & CO.MBH , Franz-Kleine-Strasse nr. 21-25, Salzkotten, D 33154, 362	f 2004 1128	05-05	13
WESTFALISCHE TEXTIL-GES.KLINGENTHAL & CO.MBH , Franz-Kleine-Strasse nr. 21-25, Salzkotten, D 33154, 362	f 2004 1129	05-05	13
WESTFALISCHE TEXTIL-GES.KLINGENTHAL & CO.MBH , Franz-Kleine-Strasse nr. 21-25, Salzkotten, D 33154, 362	f 2004 1094	05-05	13
S.C.ZENIT CONSULTING S.R.L. , str. Tutea Petre nr. 5, bl. 909, tr.1, et. 3, ap. 11, Iasi, IS, 700730, 1489	f 2004 1288	19-08	37
ZYLISS AG. , Schachenweg 24, Lyss, CH 3250, 1397	f 2004 1097	07-06	21

**LISTA DESENELOR ȘI MODELELOR
INDUSTRIALE (DMI), ÎNREGISTRATE ÎN
REGISTRUL NAȚIONAL AL
DESENELOR ȘI MODELELOR INDUSTRIALE,
CONFORM HOTĂRÂRII COMISIEI
DE SPECIALITATE A O.S.I.M.**

- **DMI depuse pe cale internațională**
- **DMI depuse pe cale națională**

Partea I - desene și modele industriale, depuse pe cale internațională

Nr. din Registrul Național al DMI	Nr. din Registrul Național al cererilor depuse	Data depozitului	Titular	Publicat în BOPI - DMI Internaționale numărul/data
14797	2004/1099	29.04.2004	DAIMELERCHRYSLER AG	9/29.10.2004
14799	2004/0958	20.07.2004	SWATCH AG (SWATCH S.A.) (SWATCH LTD.)	7/31.08.2004
14800	2004/0963	20.07.2004	SWATCH AG (SWATCH S.A.) (SWATCH LTD.)	7/31.08.2004
14801	2004/0964	19.07.2004	SWATCH AG (SWATCH S.A.) (SWATCH LTD.)	7/31.08.2004
14802	2004/0965	20.07.2004	SWATCH AG (SWATCH S.A.) (SWATCH LTD.)	7/31.08.2004
14803	2004/0966	20.07.2004	SWATCH AG (SWATCH S.A.) (SWATCH LTD.)	7/31.08.2004
14804	2004/0939	01.06.2004	NHE SPRL	7/31.08.2004
14805	2004/1029	21.06.2004	SOCIETE ANONYME DES EAUX MINERALES D'EVIAN	7/31.08.2004
14806	2004/1028	13.08.2004	LIDL STIFTUNG & CO KG	7/31.08.2004
14807	2004/1109	22.04.2004	SAIER KATRIN	9/31.10.2004
14808	2004/0930	11.05.2004	ULRIC DE VARENS S.A.	7/31.08.2004
14809	2004/0936	09.02.2004	HENKEL KPMMANDIT- GESELLSCHAFT AUF AKTIEN	7/31.08.2004
14810	2004/0967	17.03.2004	IMPRESS GMBH & CO. OHG.	7/31.08.2004

Nr. din Registrul Național al DMI	Nr. din Registrul Național al cererilor depuse	Data depozitului	Titular	Publicat în BOPI - DMI Internaționale numărul/data
14811	2004/1137	17.09.2004	NIKOLAY IVANOV KOLEV	9/29.10.2004
14812	2004/0813	10.05.2004	GEORG MENSHEN GMBH & CO. KG	6/30.07.2004
14813	2004/1031	13.08.2004	TRISA HOLDING AG.	7/31.08.2004
14814	2004/1119	03.09.2004	TRISA HILDING AG.	9/29.10.2004
14815	2004/1030	12.08.2004	TRISA HOLDING AG.	7/31.08.2004
14665	2004/1023	04.03.2004	BRAUN GMBH	7/31.08.2004
14817	2004/0935	04.02.2004	TRISA HOLDING AG.	7/31.08.2004
14818	2004/0934	04.02.2004	TRISA HOLDING AG.	7/31.08.2004
14843	2004/1123	31.08.2004	SWATCH AG (SWATCH S.A.) (SWATCH LTD.)	10/31.11.2004
14844	2004/1124	31.08.2004	SWATCH AG (SWATCH S.A.) (SWATCH LTD.)	10/31.11.2004
14845	2004/1125	31.08.2004	SWATCH AG (SWATCH S.A.) (SWATCH LTD.)	10/31.11.2004
14846	2004/1126	31.08.2004	SWATCH AG (SWATCH S.A.) (SWATCH LTD.)	10/31.11.2004
14847	2004/1127	31.08.2004	SWATCH AG (SWATCH S.A.) (SWATCH LTD.)	10/31.11.2004
14848	2004/1130	15.09.2004	SWATCH AG (SWATCH S.A.) (SWATCH LTD.)	10/31.11.2004

Nr. din Registrul Național al DMI	Nr. din Registrul Național al cererilor depuse	Data depozitului	Titular	Publicat în BOPI - DMI Internaționale numărul/data
14849	2004/1131	15.09.2004	SWATCH AG (SWATCH S.A.) (SWATCH LTD.)	10/31.11.2004
14850	2004/1246	24.05.2004	ALTONA	10/31.11.2004
14858	2004/1021	11.12.2003	DAIMLERCHRYSLER AG.	8/30.09.2004
14859	2004/1121	31.08.2004	SWATCH AG (SWATCH S.A.) (SWATCH LTD.)	9/29.10.2004
14860	2004/1133	08.09.2004	VAN CLEEF & ARPELS LOGISTICS S.A.	9/29.10.2004
14861	2004/1136	22.09.2004	OMEGA S.A. (OMEGA AG) (OMEGA LTD.)	9/29.10.2004
14862	2004/1139	29.07.2004	FINANCIERE ELYSEES BALZAC	9/29.10.2004
14890	2004/1108	30.04.2004	SARL VENTE INDUSTRIAL FACTOR	9/29.10.2004
14891	2004/1218	07.05.2004	HANSGROHE AG.	10/30.11.2004
14892	2004/1220	07.05.2004	ROLAND STAMPFELI	10/30.11.2004
14893	2004/1227	24.05.2004	BAB SAS	10/30.11.2004
14894	2004/1244	12.03.2004	GRUBER MARTINA	10/30.11.2004
14895	2004/1247	24.05.2004	ALTONA	10/30.11.2004
14896	2004/1250	05.10.2004	SWATCH AG (SWATCH S.A.) (SWATCH LTD.)	10/30.11.2004

Nr. din Registrul Național al DMI	Nr. din Registrul Național al cererilor depuse	Data depozitului	Titular	Publicat în BOPI - DMI Internaționale numărul/data
14897	2004/1253	18.10.2004	SWATCH AG (SWATCH S.A.) (SWATCH LTD.)	10/30.11.2004
14898	2004/1255	18.10.2004	SWATCH AG (SWATCH S.A.) (SWATCH LTD.)	10/30.11.2004
14899	2004/1256	18.10.2004	SWATCH AG (SWATCH S.A.) (SWATCH LTD.)	10/30.11.2004
14900	2004/1257	18.10.2004	SWATCH AG (SWATCH S.A.) (SWATCH LTD.)	10/30.11.2004
14901	2004/1114	17.10.2003	TOD'S S.P.A.	9/29.10.2004
14902	2004/1105	05.04.2004	SALOMON S.A.	9/29.10.2004
14903	2004/1102	05.04.2004	SALOMON S.A.	9/29.10.2004
14904	2004/1115	17.10.2003	TOD'S S.P.A.	9/29.10.2004
14905	2004/1116	17.10.2003	TOD'S S.P.A.	9/29.10.2004
14906	2004/1027	24.08.2004	DEUTSCHE POST AG.	8/30.09.2004
14907	2004/0962	20072004	SWATCH AG (SWATCH S.A.) (SWATCH LTD.)	7/31.08.2004
14917	2004/1217	12.05.2004	BULGARI S.P.A.	10/30.11.2004
14918	2004/1224	26.05.2004	TERRAMARK MARKENCREATION GMBH	10/30.11.2004
14919	2004/1239	13.11.2003	COMPAGNIE GERVAIS DANONE	10/30.11.2004

Nr. din Registrul Național al DMI	Nr. din Registrul Național al cererilor depuse	Data depozitului	Titular	Publicat în BOPI - DMI Internaționale numărul/data
14920	2004/1236	13.05.2004	PHILIP MORRIS PRODUCTS S.A.	10/30.11.2004
14921	2004/1242	27.09.2004	PRISOE - 40	10/30.11.2004
14922	2004/1241	10.09.2004	TRISA HOLDING S.A.	10/30.11.2004
14943	2004/1098	14.04.2004	SANTOS NUNES ANA CRISTINA	9/29.10.2004
14944	2004/1113	02.04.2004	NEWELL PRODUCTS FRANCE SNC	9/29.10.2004
14945	2004/0680	29.12.2003	BURG - WACHTER KG	4/31.05.2004
14946	2004/1112	21.04.2004	BOSSART OTHMAR	9/29.10.2004
14947	2004/0719	02.06.2003	INTERBREW S.A.	5/31.05.2004
14948	2004/1120	24.08.2004	EUROSTOC EOOD	5/31.05.2004
14949	2004/1225	14.05.2004	BAYERISCHE MOTOREN WERKE AG.	10/30.11.2004
14950	2004/1228	10.05.2004	DAIMLERCHRYSLER AG.	10/30.11.2004
14951	2004/1230	12.05.2004	DAIMLERCHRYSLER AG.	10/30.11.2004
14952	2004/1231	03.05.2004	MASERATI S.P.A.	10/30.11.2004
14953	2004/1234	12.05.2004	DAIMLERCHRYSLER AG.	10/30.11.2004
14954	2004/1235	14.05.2004	QUADRINVEST S.P.A.	10/30.11.2004
14955	2004/1238	27.05.2004	BAYERISCHE MOTOREN WERKE AG.	10/30.11.2004

Nr. din Registrul Național al DMI	Nr. din Registrul Național al cererilor depuse	Data depozitului	Titular	Publicat în BOPI - DMI Internaționale numărul/data
14956	2004/1240	30.01.2004	DAIMLERCHRYSLER AG.	10/30.11.2004
14957	2004/1249	06.10.2004	BAYERISCHE MOTOREN WERKE AG.	10/30.11.2004
14958	2004/1254	28.05.2004	REANULT S.A.S. SOCIETE PAR ACTIONS SIMPLIFIEE	10/30.11.2004
14959	2004/1381	22.06.2004	SEAT S.A.	11/29.12.2004
14960	2004/1384	18.05.2004	DAIMLERCHRYSLER AG.	11/29.12.2004
14961	2004/1386	18.05.2004	DAIMLERCHRYSLER AG.	11/29.12.2004
14962	2004/1387	16.06.2004	DAIMLERCHRYSLER AG.	11/29.12.2004
14963	2004/1389	22.12.2003	DAIMLERCHRYSLER AG.	11/29.12.2004
14964	2004/1391	22.12.2003	DAIMLERCHRYSLER AG.	11/29.12.2004
14965	2004/1393	22.12.2003	DAIMLERCHRYSLER AG.	11/29.12.2004

Partea a II-a - desene și modele industriale, depuse pe cale națională

Nr. din Registrul Național al DMI	Nr. din Registrul Național al cererilor depuse	Data depozitului	Titular	Publicat în BOPI - DMI nr./data
14798	2003/0913	07.08.2003	S.C. AȚĂ ODORHEI S.R.L.	8/31.08.2003
14819	2003/1484	22.12.2003	S.C. ROMAQUA GROUP S.A.	4/30.04.2004
14820	2003/1379	09.12.2003	PEPSICO INC.	3/31.03.2004
14821	2003/1374	08.12.2003	S.C. UZINA MECANICĂ RÂMNICU VÂLCEA S.A.	3/31.03.2004
14822	2003/1023	10.09.2003	S.C. QUADRA INVEST S.A. admise modelele: 1, 8, 10 ÷ 14, 16 ÷ 31; respinse modelele: 2, 3, 4, 5, 7, 9, 15	3/31.03.2004
14823	2003/1304	10.09.2003	S.C. QUADRA INVEST S.R.L.	4/30.04.2004
14824	2003/1306	10.09.2003	S.C. QUADRA INVEST S.A. admise modelele: 1, 2, 3, 4, 6, 7, 8, 9, 10, 12, 13, 14, 15, 16, 17, 18, 19, 20, 23, 24; respinse modelele: 5, 11, 21, 22	3/31.03.2004
14825	2003/1354	27.11.2003	S.C. AB SYSTEMS IMPEX S.R.L.	5/30.05.2004
14826	2003/1376	08.12.2003	G.M. ITALIA SNC	4/30.04.2004
14827	2003/1378	08.12.2003	S.C. SAMUS MEX S.A.	6/30.06.2004
14828	2003/1406	12.12.2003	BUCIN DĂNILĂ	4/30.04.2004
14829	2003/1456	17.12.2003	S.C. MODULO MEX S.R.L.	4/30.04.2004
14830	2003/1457	17.12.2003	S.C. LARIX FOREST S.R.L.	6/30.06.2004
14831	2003/1462	17.12.2003	GRAFFITTI 94 RBI PRODCOM S.R.L.	6/30.06.2004

Nr. din Registrul Național al DMI	Nr. din Registrul Național al cererilor depuse	Data depozitului	Titular	Publicat în BOPI - DMI nr./data
14832	2004/0003	05.01.2004	STOKKE GRUPEN AS	6/30.06.2004
14833	2004/0007	06.01.2004	S.C. UZINELE TEXTILE TIMIȘOARA S.A. admise modelele: 1÷8, 10÷33; respins modelul: 9	6/30.06.2004
14834	2004/0218	25.02.2004	S.C. AUTOMOBILE DACIA S.A.	7/31.07.2004
14835	2004/0222	25.02.2004	S.C. AUTOMOBILE DACIA S.A.	7/31.07.2004
14836	2004/0233	03.03.2004	DULOIU OANA IRINA	7/31.07.2004
14837	2004/0301	16.03.2004	UNICHIM SERVICE S.R.L.	7/31.07.2004
14838	2003/1473	19.12.2003	S.C. GRUPUL EDITORILOR ȘI DIFUZORILOR DE PRESĂ S.A.	6/30.06.2004
14839	2004/0115	09.02.2004	RĂILEANU TUDOREL VASILE	7/31.07.2004
14840	2004/0102	02.02.2004	TEVO ROMÂNIA S.R.L.	7/31.07.2004
14841	2004/0247	10.03.2004	S.C. TESS CONEX S.A.	7/31.07.2004
14842	2004/0072	21.01.2004	S.C. VASILIU KLASS S.R.L. admis modelul: 1; respinse modelele: 2 și 3	6/30.06.2004
14851	2003/1209	21.10.2003	S.C. AMA 2001 S.R.L.	1/31.01.2004
14852	2003/1201	17.10.2003	S.C. LARIX FOREST S.R.L.	1/31.01.2004
14853	2003/1285	03.11.2003	S.C. AEROSTAR S.A. BACĂU	2/29.02.2004
14854	2003/1310	12.11.2003	S.C. GRUP ROMET S.A.	2/29.02.2004

Nr. din Registrul Național al DMI	Nr. din Registrul Național al cererilor depuse	Data depozitului	Titular	Publicat în BOPI - DMI nr./data
14855	2003/1298	07.11.2003	S.C. AEROSTAR S.A. BACĂU	5/31.05.2004
14856	2003/1340	27.11.2003	S.C. ASTRA VAGOANE CĂLĂTORI S.A. admise modelele: 1 și 2; respins modelul: 3	5/31.05.2004
14857	2004/0111	06.02.2004	S.C. ASTRA VAGOANE CĂLĂTORI S.A.	6/30.06.2004
14863	2003/1363	02.12.2003	MUNTENAU LAURENȚIU FLORIN; ABAAB FETHI; BUTA LIVIU admis modelul: 2; respins modelul 1	5/31.05.2004
14864	2004/0082	27.06.2004	S.C. TERRA REAL ESTATE S.R.L.	7/31.07.2004
14865	2003/1474	23.12.2003	DIACONU CĂLIN	6/30.06.2004
14866	2004/0069	20.01.2004	S.C. AGRICOVER S.A.	7/31.07.2004
14867	2004/0100	02.02.2004	S.C. EURISKO CONSULTING S.R.L.	7/31.07.2004
14868	2004/0099	04.02.2004	SIGAT BEVERAGE COMPANY S.A.	6/30.06.2004
14869	2004/0201	16.02.2004	S.C. KAROM DRINKS S.R.L.	7/31.07.2004
14870	2004/0119	10.02.2004	SPASICI CLAUDIU	7/31.07.2004
14871	2004/0227	04.03.2004	S.C. LA FESTA INTERNAȚIONAL S.R.L.	7/31.07.2004
14872	2003/1365	03.12.2003	S.C. UNIVERSAL S.A.	5/31.05.2004
14873	2004/0093	30.01.2004	S.C. VOLTAMAR S.R.L.	6/30.06.2004

Nr. din Registrul Național al DMI	Nr. din Registrul Național al cererilor depuse	Data depozitului	Titular	Publicat în BOPI - DMI nr./data
14874	2004/0092	30.01.2004	UNIVERSITATEA HYPERION	6/30.06.2004
14875	2004/0224	27.02.2004	S.C. EUROAVIPO S.A.	6/30.06.2004
14876	2004/0215	24.02.2004	S.C. EUROAVIPO S.A.	6/30.06.2004
14877	2003/1467	04.02.2004	S.C. INTERMARK S.R.L.	7/31.07.2004
14878	2003/1464	24.02.2004	S.C. TRANSILVANIA SECURITY S.R.L.	7/31.07.2004
14879	2004/0098	04.02.2004	S.C. INSTA ELECTRIC S.A.	7/31.07.2004
14880	2004/0071	21.01.2004	S.C. RELEE S.A.	6/30.06.2004
14881	2004/0095	30.01.2004	S.C. INSTA ELECTRIC S.A.	6/30.06.2004
14882	2003/1367	20.10.2003	GRUPUL DE FIRME ELECTROCONTACT S.A.	5/31.05.2004
14883	2003/1325	18.11.2003	S.C. ELECTROALFA INTERNAȚIONAL S.R.L.	5/31.05.2004
14884	2003/1300	11.11.2003	S.C. TERMEX S.A.	5/31.05.2004
14885	2003/1334	22.11.2003	S.C. LAUST S.R.L.	5/31.05.2004
14886	2003/1352	26.11.2003	MUȘAT CIPRIAN VASILE	5/31.05.2004
14887	2003/1355	27.11.2003	S.C. INSTIRIG S.A.	5/31.05.2004
14888	2003/1359	28.11.2003	GHEORGHIU PAUL	5/31.05.2004
14889	2003/1402	11.12.2003	S.C. PALPLAST S.A.	5/31.05.2004
14908	2003/1216	23.10.2003	S.C. AFIȘ S.R.L.	2/29.02.2004

Nr. din Registrul Național al DMI	Nr. din Registrul Național al cererilor depuse	Data depozitului	Titular	Publicat în BOPI - DMI nr./data
14909	2003/1319	14.11.2003	VASILIU CRISTIAN MIHAIL admise modelele: 1, 2, 3, 4, 6, 7, 8, 9, 10, 11; respins modelul: 5	1/31.01.2004
14910	2003/1220	27.10.2003	S.C. NICPREM IMPEX S.R.L.	2/29.02.2004
14911	2003/1219	27.10.2003	S.C. NICPREM IMPEX S.R.L.	2/29.02.2004
14912	2003/1323	17.11.2003	S.C. GENERAL CONF. GRUP S.R.L.	4/30.04.2004
14913	2003/1280	03.11.2003	S.C. ITINERIS MEDIA S.R.L.	1/31.01.2004
14914	2003/1204	17.10.2003	S.C. EXCELENT S.A.	1/31.01.2004
14915	2003/1186	13.10.2003	S.C. ELKA PRODCOM S.R.L.	2/29.02.2004
14916	2004/0318	23.03.2004	POP AURORA SÂNZIANA DOINA	7/31.07.2004
14923	2003/1356	27.11.2003	WARNER - LAMBERT COMPANY LLC.	5/31.05.2004
14924	2003/1358	28.11.2003	WARNER - LAMBERT COMPANY LLC.	5/31.05.2004
14925	2003/1318	13.11.2003	WARNER - LAMBERT COMPANY LLC.	4/30.04.2004
14926	2003/1314	12.11.2003	WARNER - LAMBERT COMPANY LLC.	4/30.04.2004
14927	2003/1488	23.12.2003	S.C. FARMEC S.A.	5/31.05.2004
14928	2003/1346	26.11.2003	S.C. MON PLAISIR SERVICII S.A.	5/31.05.2004
14929	2003/1362	02.12.2003	BANCONS S.R.L.	5/31.05.2004
14930	2003/1327	20.11.2003	S.C. ROMDIL PROD S.R.L.	5/31.05.2004
14931	2003/0602	26.05.2003	S.C. EUROAVIPO S.A.	5/31.05.2004
14932	2003/1468	18.12.2003	ERBAY IMPEX S.R.L.	5/31.05.2004

Nr. din Registrul Național al DMI	Nr. din Registrul Național al cererilor depuse	Data depozitului	Titular	Publicat în BOPI - DMI nr./data
14933	2003/1469	18.13.2003	S.C. CONTERRA S.A.	5/31.05.2004
14934	2004/0001	05.01.2004	CIURTIN PETRU RAUL	5/31.05.2004
14935	2004/0054	13.01.2004	S.C. FUCHS CONDIMENTE S.R.L.	5/31.05.2004
14936	2003/1289	04.11.2003	S.C. EXCELENT S.A.	5/31.05.2004
14937	2003/1320	04.11.2003	S.C. VERONICA S.R.L.	5/31.05.2004
14938	2003/1330	21.11.2003	RUDOLF WILD & CO KG	5/31.05.2004
14939	2003/1185	13.10.2003	S.C. ITAL - KOL S.R.L.	1/31.01.2004
14940	2004/0538	10.06.2004	S.C. VESTA INVESTMENT S.R.L.	1/31.01.2004
14941	2003/1195	15.10.2003	S.C. NEGRO 2000 S.R.L.	1/31.01.2004
14942	2003/0689	11.06.2003	S.C. DERPAN S.R.L.	1/31.01.2004

**LISTA CERERILOR DE DESENE ȘI
MODELE INDUSTRIALE, RESPINSE
CONFORM HOTĂRÂRII COMISIEI
DE SPECIALITATE A O.S.I.M.**

**LISTA CERERILOR DE DESENE ȘI MODELE INDUSTRIALE RESPINSE, CONFORM
HOTĂRÂRII COMISIEI DE SPECIALITATE A O.S.I.M.
ÎN LUNILE IANUARIE ȘI FEBRUARIE 2005**

Nr. din Registrul Național al cererilor depuse	Data depozitului	Titularul	Hotărârea
f 2002 1234	24.09.2002	S.C. MAFIR S.A.	Respins
f 2003 0895	11.09.2003	S.C. PROMT S.A.	Respins
f 2003 0896	11.09.2003	S.C. PROMT S.A.	Respins
f 2003 1027	10.09.2003	S.C. GLASS DESIGN S.R.L.	Respins
f 2003 1119	26.09.2003	LA FESTA INTERNAȚIONAL S.R.L.	Respins
f 2003 1142	01.10.2003	S.C. PROMT S.A.	Respins
f 2003 1143	27.10.2003	S.C. PROMT S.A.	Respins
f 2003 1187	13.10.2003	S.C. CANTECH SERVICES S.R.L.	Respins
f 2003 1198	17.10.2003	S.C. CANTECH SERVICES S.R.L.	Respins
f 2003 1199	17.10.2003	CIAMA LUCIAN	Respins
f 2003 1293	27.10.2003	PREDA GABRIEL	Respins
f 2003 1301	11.11.2003	C.S.C. PHARMACEUTICALS	Respins
f 2003 1303	11.11.2002	TODICA MAFTEI GEORGE	Respins
f 2003 1366	04.12.2003	GRUPUL INDUSTRIAL ELECTROCONTACT S.A.	Respins
f 2003 1383	22.11.2003	S.C. ELTRIX S.R.L.	Respins
f 2003 1386	10.12.2003	S.C. ESSAM INTERNATIONAL GRUP S.R.L.	Respins
f 2003 1387	10.12.2003	S.C. FABINA PROD S.A.	Respins
f 2003 1390	10.12.2003	S.C. FABINA PROD S.A.	Respins
f 2003 1391	01.12.2003	S.C. FABINA PROD S.A.	Respins

Nr. din Registrul Național al cererilor depuse	Data depozitului	Titularul	Hotărârea
f 2003 1392	10.12.2003	S.C. FABINA PROD S.A.	Respins
f 2003 1393	10.12.2003	S.C. FABINA PROD S.A.	Respins
f 2003 1394	10.12.2003	S.C. FABINA PROD S.A.	Respins
f 2003 1458	17.12.2003	S.C. UNICAT MASE PLASTICE DIVERSE S.R.L.	Respins
f 2003 1459	27.01.2004	S.C. PROMT S.A.	Respins
f 2003 1460	27.01.2004	S.C. PROMT S.A.	Respins
f 2003 1489	23.12.2003	OLTEANU DINU IOAN	Respins
f 2004 0056	14.01.2004	BELLPLAST S.R.L.	Respins
f 2004 0083	26.01.2004	RU RU ROMÂNIA	Respins
f 2004 0096	30.01.2004	S.C. INSTA ELECTRIC S.A.	Respins
f 2004 0097	04.02.2004	S.C. INSTA ELECTRIC S.A.	Respins
f 2004 0106	02.02.2004	TEXTOR INDUSTRIAL PROJECT S.R.L.	Respins
f 2004 0118	09.02.2004	DOBRE DAN	Respins
f 2004 0207	19.02.2004	S.C. VESTLACT S.R.L.	Respins
f 2004 0540	24.05.2004	S.C. ELGA EXPO S.R.L.	Respins
f 2004 0778	03.08.2004	MAKEL ELKTRIK MALZEMELERI SANAY TRGARET LIMITED SIRKETI	Respins
f 2004 0779	03.08.2004	S.C. PAN GROUP S.A.	Respins
f 2004 0996	21.09.2004	S.C. NELPLAN S.R.L.	Respins
f 2004 0997	21.09.2004	S.C. NELPLAN S.R.L.	Respins
f 2004 0998	21.09.2004	S.C. NELPLAN S.R.L.	Respins
f 2004 1014	30.09.2004	SAS FLORIN GABRIEL	Respins
f 2004 1059	18.10.2004	BLEJEVICI CONSTANȚA	Respins

| **MENTINERI ÎN VIGOARE**

CERTIFICATE MENȚINERI ÎN VIGOARE, FEBRUARIE 2005

Nr. Certificat	Nr. Depozit	Societate	Termen de Valabilitate
13417	1607/04.12.2002	S.C. GRUPUL DE FIRME ELECTROCONTACT S.A.	04.12.2004 - 04.12.2007
13428	1462/21.10.2002	S.C. MECANICA CEHLĂU S.A.	21.10.2006 - 21.10.2007
13684	0341/02.04.2003	S.C. UNIVERSAL TRADE COMPANY S.A.	02.04.2005 - 02.04.2006
13724	1604/03.12.2002	EGEMAR MUHENDISLINK DANIŞ MANLIK SANAYI VE TICARET LIMITED ŞİRKETİ	03.12.2004 - 03.12.2007
13858	0507/20.05.2003	ASOCIAȚIA PATRONATULUI NAȚIONAL AL VIEI ȘI VINULUI - PNVV	20.05.2005 - 20.05.2006

**LISTA CERTIFICATELOR DE
ÎNREGISTRARE A DESENELOR
ȘI MODELELOR INDUSTRIALE,
REÎNNOITE ȘI PERIOADA
DE VALABILITATE**

TABEL CERTIFICATE REÎNNOIRE FEBRUARIE 2005

Nr. Certificat	Nr. Depozit	Societate	Termen de Valabilitate
(2R) 001023	2383/04.04.1995	S.C. SAMUS MEX S.A.	04.04.2005 - 04.04.2010
(2R) 001026	2382/04.04.1995	S.C. SAMUS MEX S.A.	04.04.2005 - 04.04.2010
(2R) 001024	2617/04.04.1995	S.C. SAMUS MEX S.A.	04.04.2005 - 04.04.2010
(2R) 000865	2182/09.02.1995	THE BOOTS COMPANY P.L.C.	09.02.2005 - 09.02.2010
(2R) 000883	2117/19.01.1995	S.C. IMSAT S.A.	19.01.2005 - 19.01.2010
(2R) 000884	2118/19.01.1995	S.C. IMSAT S.A.	19.01.2005 - 19.01.2010
(2R) 000885	2119/19.01.1995	S.C. IMSAT S.A.	19.01.2005 - 19.01.2010
(2R) 000964	2328/09.03.1995	BRAU UNION ROMANIA S.A.	09.03.2005 - 09.03.2010
(2R) 000887	2121/19.01.1995	S.C. IMSAT S.A.	19.01.2005 - 19.01.2010
(2R) 000886	2120/19.01.1995	S.C. IMSAT S.A.	19.01.2005 - 19.01.2010
(1R) 009809	0817/30.06.2000	S.C. ICE DYP BALAS S.R.L.	30.06.2005 - 30.06.2010
(1R) 009367	0243/28.02.2000	CALMAR INC.	28.02.2005 - 28.02.2010
(1R) 009052	0112/31.01.2000	CASA DE VINURI PIETROASA S.R.L.	31.01.2005 - 31.01.2010
(1R) 009051	0113/31.01.2000	CASA DE VINURI PIETROASA S.R.L.	31.01.2005 - 31.01.2010
(1R) 009802	0411/21.04.2000	S.C. ICE DYP BALAS S.R.L.	21.04.2005 - 21.04.2010
(1R) 009289	0133/04.02.2000	S.C. VINEXPORT S.A.	04.02.2005 - 04.02.2010
(1R) 009286	0135/04.02.2000	S.C. VINEXPORT S.A.	04.02.2005 - 04.02.2010
(1R) 009022	0018/12.01.2000	S.C. GRUPUL INDUSTRIAL ELECTROCONTACT S.A.	12.01.2005 - 12.01.2010
(1R) 009400	0339/27.03.2000	S.C. FARMEC S.A.	27.03.2005 - 27.03.2010
(1R) 007671	1264/30.10.1998	S.C. IMPULS S.R.L.	30.10.2004 - 30.10.2008
(1R) 009223	0138/04.02.2000	RESEARCH I N MOTION LIMITED	04.02.2005 - 04.02.2010

**MODIFICĂRI ÎN SITUAȚIA JURIDICĂ A
TITULARILOR**



MODIFICĂRI ÎN SITUAȚIA JURIDICĂ A TITULARILOR

1. Titularul certificatului de înregistrare nr. **014377**, **S.C. D'TOYS S.R.L.**, cu sediul în Sf. Gheorghe, str. Vulturilor nr. 9, județul Covasna, a acordat licență neexclusivă pentru modelele 2, 4 și 5 societății **S.C. NORIEL IMPEX S.R.L.**, cu sediul în București, str. Țincani nr. 5, bl. Z 24, ap. 5, sector 6;
2. Titularul certificatului de înregistrare nr. **013402**, **LUNGU ADRIAN-IOAN** domiciliat în str. Marsilia nr. 18, Satu Mare, a cesionat drepturile ce decurg din acesta, societății **S.C. MAGVACOM S.R.L.**, cu sediul în str. Căplenilor nr. 62, 445100 Carei, județul Satu Mare;
3. Titularul certificatelor de înregistrare nr. **013878 și 013879**, **S.C. PERFETTI VAN MELLE ROMÂNIA S.R.L.**, cu sediul în str. Aurel Vlaicu nr. 186, 400481 Cluj Napoca, a cesionat drepturile ce decurg din acestea, societății **PERFETTI VAN MELLE S.P.A.**, cu sediul în Via XXV Aprile 7, 20020 Lainate (MI), IT;
4. Titularul certificatelor de înregistrare nr. **008332(1R), 009022, 009205(1R), 009499, 003626(1R), 001466(1R), 004245(1R), 009931, 011098, 013417, 013733, 013734, 013778, 014432, 014319, 014320, 014571, 014572, 014617, 014618**, și a cererilor de înregistrare nr. **f 2003 1366, f 2003 1367, f 2004 0238, f 2004 0239, f 2004 0240, f 2004 0241, f 2004 0478**, S.C. GRUPUL DE FIRME ELECTROCONTACT S.A. și-a schimbat denumirea în **S.C. GRUPUL INDUSTRIAL ELECTROCONTACT S.A.**, cu sediul în Botoșani, cod 710001, Calea Națională nr. 6;
5. Titularul certificatului de înregistrare nr. **009478**, **YOUNGER KAROM PRODUCTION COMPANY S.R.L.** și-a mutat sediul în **str. Ziduri Între Vii nr. 24, sector 2, cod 023324, București**;
6. Titularul certificatului de înregistrare nr. **014439**, **S.C. VEST REAL S.R.L.**, cu sediul în str. Intrarea Doamnei nr. 31, ap. 15, et. 5, Timișoara, județul Timiș, și-a luat ca mandatar autorizat pe **CABINET "CECIU GABRIELA" CONSULTANȚĂ ÎN DOMENIUL PROPRIETĂȚII INDUSTRIALE**, cu sediul în str. Narciselor nr. 6, ap. 110, 300024, Timișoara, județul Timiș;
7. Titularul certificatului de înregistrare nr. **000093**, **S.C. STAFF S.A.**, cu sediul în Botoșani, str. Petru Rareș nr. 10, a cesionat drepturile ce decurg din acesta domnului **DOBRA F. MARIUS**, cu domiciliul în Oradea, b-dul Dacia nr. 114 B 3, ap. 56, județul Bihor.

| **ERATE**

TABEL ERATE

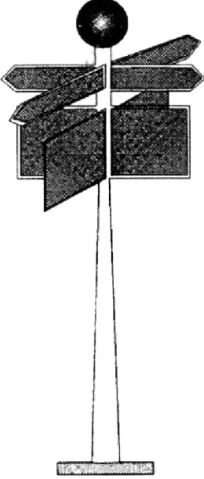
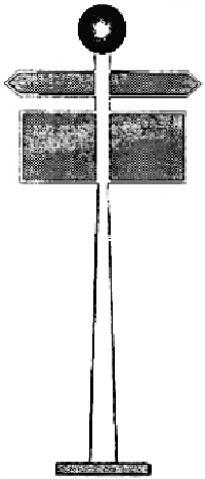
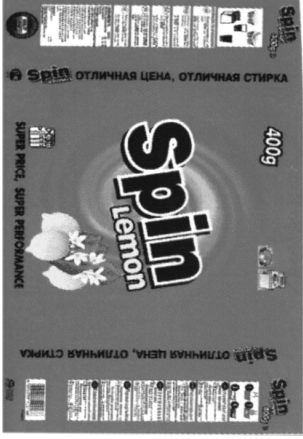
Număr depozit național reglementar	Localizarea erorii în BOPI nr.	Text inițial	Text corect
f 2003 1026	11/2003 pag. 1427	(74) -----	(74) S.C. CABINET M. OPROIU S.R.L. - str. Popa Savu nr. 42, C.P. 2-229, sector 1, București
f 2004 0987	11/2004 pag. 1686	(74) -----	(74) CONINFO S.R.L. - str. Lăcrămioarei nr. 9, 540111 Târgu Mureș, județul Mureș
f 2004 0988	11/2004 pag. 1688	(74) -----	(74) CONINFO S.R.L. - str. Lăcrămioarei nr. 9, 540111 Târgu Mureș, județul Mureș
f 2004 0791	11/2004 pag. 1776	(74) -----	(74) CONINFO S.R.L. - str. Lăcrămioarei nr. 9, 540111 Târgu Mureș, județul Mureș
f 2004 0991	12/2004 pag. 1979	(74) -----	(74) CONINFO S.R.L. - str. Lăcrămioarei nr. 9, 540111 Târgu Mureș, județul Mureș
f 2004 0311	8/2004 pag. 1101	(74) CALEA VICTORIEI 155, BL. D1, SC. 2, ET. 5, AP. 54, SECTOR 1, B 7000, BUCUREȘTI	(74) str. Popa Soare nr. 42, C.P. 2-229, sector 1, București

Număr depozit național reglementar	Localizarea erorii în BOPI nr.	Text inițial	Text corect
f 2004 0194	6/2004 pag. 773-774	 <p>1.1</p>	 <p>1.1</p>
f 2004 0631	8/2004 pag. 1112-1113	BASER GIDA SANAYI VE TICARET ANONYM SIRKETI	BASER GIDA SANAYI VE TICARET ANONIM SIRKETI
f 2004 0631	8/2004 pag. 1112-1113	ERONKOY	ERENKOY
f 2004 0631	8/2004 pag. 1112-1113		

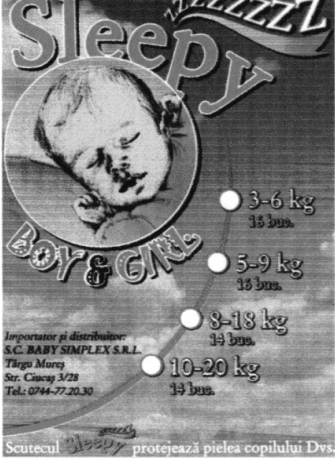
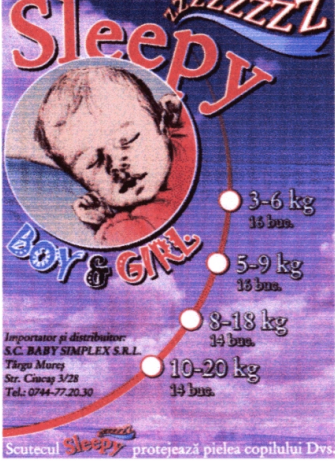
Număr depozit național reglementar	Localizarea erorii în BOPI nr.	Text inițial	Text corect
f 2004 0668	8/2004 pag. 1114		

DIVERSE

- **LISTA CONSILIERILOR ÎN PROPRIETATE INDUSTRIALĂ ȘI A MANDATARILOR AUTORIZAȚI**
- **CENTRE REGIONALE, PENTRU PROMOVAREA PROPRIETĂȚII INDUSTRIALE, ÎN ROMÂNIA**
- **ANUNȚURI OFICIALE**
- **MATERIALE INFORMATIVE, DIN DOMENIUL PROPRIETĂȚII INDUSTRIALE**

ROMÂNIA
OFICIUL DE STAT PENTRU INVENȚII ȘI MĂRCI

ORDIN nr. 157

24 iulie 1997

Directorul general al Oficiului de Stat pentru Invenții și Mărci,
Având în vedere prevederile art.14 alin.3 din Legea 64/1991 privind brevetele de invenție și regula 2,5 din H.G. 152/92 referitoare la profesia de consilier în proprietate industrială,

ORDIN:

Art.1. Persoanele ale căror nume figurează în lista anexă la prezentul Ordin, precum și firmele specializate în proprietate industrială se înscriu în **REGISTRUL NAȚIONAL AL CONSILIERILOR ÎN PROPRIETATE INDUSTRIALĂ**, cu menționarea specializării.

Art.2. Prezentul ordin se va publica în Buletinul Oficial de Proprietate Industrială.

DIRECTOR GENERAL,

AGENȚIILE SPECIALIZATE ÎN PROPRIETATE INDUSTRIALĂ
Pentru luna martie 2005

Data înființării	Nr. registru agenții	Denumirea completă a cabinetului/agenției Adresa Consilieri cu drept de practică	Domenii	Statut juridic
27.03.1991	001	INVENTA – AGENȚIE DE PROPRIETATE INTELECTUALA S.R.L. București, Bdul Corneliu Coposu nr. 7, bl. 104, sc. 2, ap.31, sect.3, cod 030602, Tel: 021/3200285, Fax: 021/3228325, e-mail: inventa@rnc.ro, inventa@mark-patent.ro GSM: 0744 324510, 0744 339649 Ing. Țuluca Doina, Prof. univ. dr. ing. Țurcanu Constantin, Farm. Rădulescu Mioara, Dr. ing. Lorent Alexandru, Ing. Velțan Loredana, Av. Soare Liliana, Ing. Secăreanu Doina, Ing. Țurcanu Costin Radu	Brevete Mărci Desene Topografii	SRL
29.05.1991	002	CABINET ENPORA S.R.L. București, Șos. Iancului nr. 7, bl. 109, sc. B, ap. 46, sect. 2, cod postal 021712, Tel: 021/2501634, Fax: 021/2507927, e-mail: pop@patents.ro; pop@enpora.com Ing. Pop Virginia Daisy, Ing. Pop Călin Radu, Ing. Constantin Adrian, Ing. Popescu Bianu Anca, Jur. Frisch Crina Nicoleta, Ing. Velicu Anca	Brevete Mărci Desene Topografii	SRL
23.07.1991	003	PATENTMARK S.R.L. București str. Dr. N. Turnescu nr. 2, ap.2, sector 5, cod 050467 Tel: 021/3121669, Fax: 021/2233963, stema@pcnet.ro Mohonea Liliana, Mohonea Cristian, Borlan T. Radu, Marinescu Ruxandra	Brevete Mărci Desene Topografii	SRL
18.12.1991	004	RODALL AGENȚIE DE PROPRIETATE INDUSTRIALĂ S.R.L. București, Str. Polonă nr. 115, bl. 15, sc. A, ap. 19 sector 1, cod 010497, Tel: 021/2108342, GSM: 0722 652111, Fax: 021/2105794, rodall@b.astral.ro Jur. Bălan Gheorghită, Bălan Valeria, Pițu Dalila	Brevete Mărci Desene Topografii	SRL
25.08.1992	005	INTELECT S.R.L. Oradea, B-dul Dacia nr. 48 Bl. D10, Ap.3, Tel: 0259/253847, Fax: 0259/268094, OP 9-CP 128, cod 410346, e-mail: intelect@rdslink.ro, GSM: 0745 040831 Buzlea Elisabeta, Buzlea Mircea Valentin, Buzlea Narcisa Florica, Petrache Octavian	Brevete Mărci Desene Topografii	SRL
08.09.1992	006	A.G.V. - AGENȚIE DE PROPRIETATE INDUSTRIALĂ S.R.L. București, B-dul Magheru, nr. 9, sc. 2, etaj 9, ap. 89, Sector 1, PO BOX 22-246, Tel/Fax: 021/3153684, Ing. Voicu Alexandra	Brevete Mărci Desene Topografii	SRL

04.12.1992	008	CONSTANTIN GHIȚĂ OFFICE SRL Timișoara, str. Take Ionescu nr. 24-28 sc. B ap. 2 judetul Timiș, cod 300042, Tel/Fax: 0256/435976, GSM: 0744 162462, e-mail: ghiță@mail.dnttm.ro, Ing. Ghiță Constantin, Pop Motogna Clelia	Brevete Mărci Desene	SRL
05.01.1993	009	CABINET DE PROPRIETATE INDUSTRIALĂ S.I. Timișoara, Str. Moise Dobosan nr.110, cod poștal 300600, GSM: 0722 984909, Tel/Fax: 0256/475105, e-mail: ioan_sovar@yahoo.com Șovar Ioan	Brevete Mărci Desene	SRL
13.05.1993	010	ROMINVENT S.A București, Str. Ermil Pangratti nr. 35, et.1, sect.1, cod 011882, Tel: 021/2312515, 2312541,Fax: 021/2312550, 2312454,e-mail: office@rominvent.ro Ing.Enescu Lucian, Dr. ec. Liviu Cabariu,Chim. Larion Sonia, Fil. Rodica Bucătaru, Jur. Mocanu Ion, Fiz. Nicolaescu Daniella, Ing. Corina Duțulescu, Ec. Ghenu Mihaela, Ing.Teodorescu Mihaela, Ing. Rădulescu Melania, Ing. Cosmina Fierăscu, Ing. Ploscă Daniel, Ing. Spătaru Daniela, Ing. Alexandra Hașiu, Dr. Ing. Cristina Popa, Ec. Joitoiu Andreea Simona, Ing. Năstase Cristian,Bio.Enescu Miruna, Dr.Florea Ileana Maria,Dumitrescu Artemis Sorina, Pavel Sorin Eduard, Markusev Denisa Mary	Brevete Mărci Desene Topografii	SA
17.07.1993	011	CABINET INDIVIDUAL "INDEPENDENT PROPINI AGENT" București, sector 5, Str. Fabrica de chibrituri nr. 42, cod 050183,Tel.: 021/3352938, GSM: 0722 610634 Nicolae Ioan	Brevete Mărci Desene Topografii	CI
03.01.1994	012	AGENTIE DE PROPR. INDUSTRIALA COSTIN SNC Baia Mare, Str. Șoimului nr. 5, cod 430155 Tel/Fax: 0262/276426, GSM: 0744 966079 Costin Nicolae	Brevete Mărci Desene	SNC
13.03.1995	014	PERSOANĂ FIZICĂ INDEPENDENTĂ TĂTARU DOINA Piatra Neamț, Str. Apele Minerale nr. 4. cod 610121 Tel: 0233/223602, e-mail: doina_tataru@msn.com Tătaru Doina	Brevete Mărci Desene	PF
30.03.1995	015	CABINET M. OPROIU - CONSILIERE ÎN PROPRIETATE INTELECTUALĂ SRL București, Str. Popa Savu, nr. 42, parter, sector 1, cod 011434, Tel: 021/2602833; 021/ 2602834, Fax: 021/2602836; 021/2602835, P.O.Box 2-229, e-mail: office@oproiu.ro Fiz. Oproiu Margareta, MBA arh.Vasilescu Raluca, jur. Sturza Ioana, Fiz.Lazăr Delia, ing.chim.Marin Elena, ing.Ene Silvia, ec. MBA Pătrascu Georgiana, ing.chim.Petrea Dana Maria, jur.Oana Alina Sturza, filolog Oana Țambrea, ing.chim.Filippi Valentina	Brevete Mărci Desene Topografii	SRL

21.05.1996	017	AGENȚIA DE PROPRIETATE INDUSTRIALĂ "LABIRINT Arad, Str. Coriolan Petreanu nr. 28, cod 310151 Tel/Fax: 0257/255842, GSM: 0722 458129, e-mail: labirint@arad.ro Ing. Ivanca Maria	Brevete Mărci Desene	CI
14.11.1996	018	INTEGRATOR Consulting SRL Cluj Napoca, str. Dunării nr. 25 bl.C1 ap.5, , jud. Cluj, cod 400593 Tel/Fax: 0264/442817, GSM: 0745235585, e-mail: dorin.isoc@aut.utcluj.ro Isoc Dorin	Brevete Mărci Desene	SRL
1997	019	LOYAL PARTNERS -AGENȚIE DE PROPRIETATE INTELECTUALĂ Galati, Str. Brailei nr.210 bis, bl.C3B, ap.10, cod 800408Tel/Fax: 0236/464847, GSM: 0722 744241, e-mail: loyal@xnet.ro Pușcașu Dan	Brevete Mărci Desene Topografii	SRL
01.07.1997	020	AGENȚIE DE PROPRIETATE INTELECTUALĂ ȘI TRANSFER DE TEHNOLOGIE -AGPITT-SRL București, B-dul Libertății nr. 12, bl.113, sc.2, ap.28, sector 4; cod 040129, CP 42-106, Tel: 3360206; 3372981;Fax: 021/3372981, GSM: 0744293552; 0724539752, e-mail: faighenov@xnet.ro; office@agpitt.ro Faighenov Marioara	Brevete Mărci Desene	SRL
10.07.1997	016	MILENIUL 3 – AGENȚIE DE PROPRIETATE INDUSTRIALĂ SRL Pașcani, Str. Moldovei nr. 10, bl. Crinul, sc. A, ap. 28, jud Iași, cod 705200, Tel/Fax: 0232/719190; GSM: 0740 820582 Ing.Burțilă Ioan	Brevete Mărci Desene	SRL
03.10.1997	021	LAZĂR ELENA CABINET DE PROPRIETATE INDUSTRIALĂ Buzău, Str.Unirii, Bl.16C,Et.3, Ap. 12, cod 120013, OP 1, CP 52, Tel./Fax:0238/435982 GSM: 0723 328633 Lazăr Elena	Brevete Mărci Desene Topografii	CI
29.10.1997	022	PERSOANĂ FIZICĂ INDEPENDENTĂ BARBU GHEORGHE MIRCEA București, Șos Iancului nr.21, bl. 106A,sc.B, ap.73, sect.2, Tel/Fax : 021/6536608, e-mail : bmircea@mailbox.ro Barbu Gheorghe Mircea	Brevete Mărci Desene	CI
02.12.1997	023	" HARCOV" A.P.I. S.R.L. Sfântu Gheorghe, jud. Covasna, Str. Nicolae Iorga nr. 61, bl. 10E, sc. B, ap. 9, cod 520089, Tel: 0267/352267, GSM : 0744435291 Stanciu Adelina	Brevete Mărci Desene	SRL

18.12.1997	024	AGENȚIE DE PROPRIETATE INDUSTRIALĂ ȘI TRANSFER TEHNOLOGIC « STOIAN IOAN » Roman, Bd. Republicii, bl. 46, sc. C, ap. 35, cod 611146 jud. Neamț, Tel/Fax : 0233/739441, GSM : 0745 643738 Stoian Ioan	Brevete Mărci Desene	CI
30.01.1998	025	INCOR – CORPADE ALEXANDRU Brașov, Str. C-tin Vodă Brâncoveanu nr. 54, et.1, ap. 4, cod 500132, Tel : 0268/513577 Corpade Alexandru	Brevete Mărci Desene Topografii	PF
1998	007	ROMPROSPER SERVIMPEX SRL Agentie de proprietate intelectuala «PIVA»[®] București, Șos. Mihai Bravu nr. 294, bl.6,sc.B, ap. 63, sector 3, cod 030319, Tel/Fax: 021/3222857, 021/3207419, Mobil:0744654128;0744536405 e-mail: piva@hades.ro, piva@xnet.ro Pioaru Grațela, Pioaru Raluca Andreea	Mărci Desene Brevete	SRL
1998	048	PETRU COSTINESCU-DICOSTI București, Str. Viorele nr. 30, bl. 20 A, ap. 23, sector 4, cod 040428, CP 53-107, Tel: 021/3303162, e-mail: dicosti@rdslink.ro Petru Costinescu	Brevete Mărci Desene	CI
27.04.1998	026	PIDES-CABINET DE PROPRIETATE INDUSTRIALĂ București, Str. Valea Buzăului, nr. 10, bl. G30, ap. 36, sector 3, cod 032334, Tel : 3455351 GSM : 0723 708632, e-mail: sova@cna.ro ing. Șova Dan Eugen	Brevete Mărci Desene Topografii	CI
23.02.1999	027	SZENTE SÁNDOR Odorheiu Secuiesc, str. Victoriei, nr. 41,bl.U6, et.1, ap.4, jud. Harghita,cod poștal 535600, Tel : 0266/219143, e-mail : prooffice@szente.ro Szente Sándor	Brevete Mărci Desene	CI
21.07.1999	028	NOWAPATENT SRL Medias, str. Lotru, nr.4, bl.92, ap.1 Tel : 0269/841373 ; 0264/833273, Fax : 0269/833273 e-mail : nowapatent@birotec.ro office@nowapatent.ro Fulea Maria, Danciu Ioan	Brevete Mărci Desene	SRL
30.08.1999	029	CABINET DE PROPRIETATE INDUSTRIALĂ «BIONPI» București, Calea Dorobanților 126-130 Bl. 8, et. 9 Ap. 50 sector 1, cod 010577, Tel/Fax: 021/2316549, GSM: 0723 187944, e-mail: bionpi@hotmail.com; bionpi@fx.ro Ing. Ion Rodica Cocuța	Brevete Mărci Desene	CI

12.11.1999	030	AGENȚIE DE CONSULTANȚĂ ÎN PROPRIETATE INTELECTUALĂ ȘI TRANSFER DE TEHNOLOGIE « SPRÎNCEANU NICOLAE » Drobeta Turnu Severin, Str. Gheorghe Ionescu Sisești nr. 96, bl.E2, sc.1, et. 3, ap.8, cod 220212, Tel/Fax : 0252/311690, Mobil :0721796318 e-mail: nicolaesprinceanu@yahoo.com Nicolae Sprînceanu	Brevete Mărci Desene	CI
21.01.2000	031	CABINET INDIVIDUAL IVĂNESCU GABRIEL DAN Brașov, Str. Al. I. Cuza nr. 58 ap. 7, cod 500085, Tel/fax:0268/471650, GSM:0722248415, e-mail: d.ivanescu@xnet.ro Ivănescu Gabriel Dan	Brevete Mărci Desene	CI
15.02.2000	032	CABINET INDIVIDUAL ANGHEL LUMINIȚA DOINA București, Str. Gherghitei Nr.1, Bl.94B, Sc. B, Ap.76, Sector 2, Tel/Fax :021/2407985,GSM : 0723301706 e-mail : anghel.doina@rdslink.ro Ing.Av.Anghel Luminita Doina	Brevete Mărci Desene	CI
24.08.2000	033	APOSTOL SALOMIA P.F.A. Galați, Str. Regiment 11 Siret nr. 15, bl. E4, Et.3, ap. 54, cod 800333,Tel/Fax : 0236/436437 GSM 0766765027 Ing.Apostol Salomia	Brevete Mărci Desene	CI
07.09.2000	034	AGENȚIA DE PROPRIETATE INDUSTRIALĂ - APIA SRL București, Str. Romancierilor nr. 5, bl.C14, sc.B, ap.41, sector 6, cod 061791, OP23-CP11, Tel/Fax: 021/7783100, GSM: 0745 031557, e-mail: ag_apia@dial.kappa.ro Site: www.mark-apia.ro Visalom Theodor	Mărci	SRL
17.10.2000	035	PERSOANĂ FIZICĂ INDEPENDENTĂ BERCEANU MARIA AURELIA București, Str. Cogîlnic 25, sector 3, Tel: 021/3264568 GSM:0744954085, berceanu_maria_aurelia@yahoo.com Berceanu Maria Aurelia	Brevete Mărci	PF
25.10.2000	037	PERSOANĂ FIZICĂ INDEPENDENTĂ MATEI ELENA Bacău, Str. Alecu Russo, bl. 33, Et.6,sc. C, ap.26, cod 600133, Tel: 0234/160424 Matei Elena	Mărci	CI

20.11.2000	038	CABINET INDIVIDUAL' ION FLOREA' București, Calea Dorobanților 126-130, bl.8,et.9,ap.50, sector 1, cod 010577, Tel/Fax: 021/2316549, GSM: 0723185998, e-mail: bionpi@rol.ro Ing.Ion Florea	Mărci	CI
28.11.2000	039	CABINET IN DIVIDUAL GREAVU DOINA MARIANA Sibiu, str. Constantin Noica, bl. 2, ap.21, cod 550169 Tel:0269/218500,Fax:0269/212170, Mobil:0766489179 Ing. Greavu Doina Mariana	Brevete Mărci Desene	CI
11.12.2000	040	INTEL PROTECT Brașov, B-dul M. Kogălniceanu, nr. 20, bl. 1k, sc. C-D, cod 500173, Tel: 068/413117, Fax: 0268/477333, GSM: 0744 355100 e-mail: intelprotect@ccibv.ro Coșescu Camelia, Axente Elena	Brevete Mărci Desene Topografii	SRL
08.01.2001	041	CABINET "CECIU GABRIELA" CONSULTANȚĂ ÎN DOMENIUL PROPRIETĂȚII INTELLECTUALE Timișoara, Str. Narciselor, nr. 6, sc. A, ap. 110, jud. Timis, cod postal 300024, Tel/Fax.: 0256/494846; GSM: 0745 388039, e-mail: gabrielaceciu@hotmail.com Ing.Ceciu Gabriela	Brevete Mărci Desene	CI
10.01.2001	042	VLAD CONSTANTIN Constanta, Bd. 1 decembrie 1918 nr. 5, bl. F16, ap.34, cod 900711, Tel/Fax: 0241/625643, GSM: 0722 370300, e-mail: vlad@gmb.ro Vlad Constantin	Brevete Mărci Desene	CI
07.02.2001	043	PERSOANĂ FIZICĂ INDEPENDENTĂ FÎNTÎNĂ RAUL – SORIN Brașov, Str. Griviței nr. 69, bl. 29, sc. D, ap.32, cod 500198Tel: 0268/427713, Fax: 0268/422100, e-mail: raulfantana@ronline.ro Fântînă Raul Sorin	Brevete Mărci Desene	PF
28.02.2001	044	PERSOANĂ FIZICĂ LARCO IOAN Iași, Bdul. Independenței nr. 23, bl. B 1-5, Tr. 5. et. 5, ap. 17, cod 700101, Tel. 0232/311146 Larco Ioan	Brevete Mărci Desene Topografii	PF
05.03.2001	045	BIROU DE PROPRIETATE INDUSTRIALA BROJBOIU DUMITRU ADRIAN FLORINEL Pitești, Bd. Republicii, bl.212,sc. D, ap.16, jud.Argeș, cod 110177, Tel/Fax.: 0248/637961, GSM: 0745 143095,e-mail: adrian brojboiu@k.ro Brojboiu Dumitru Adrian Florinel	Brevete Mărci Desene	CI

12.04.2001	047	INTELLECTUAL PROPERTY OFFICE SRL Bucureşti, Str. Alexandru Moruzzi nr. 6, bl. B6, sc. 2, ap.62, sector 3, cod 031155, Tel/Fax.: 021/3262388, GSM: 0745 094241, e-mail: ipo@fx.ro Ciuda Berivoe Anca	Brevete Mărci Desene	SRL
07.05.2001	049	CABINET MUŞATESCU ANDRA OANA Bucureşti, Str. Drumul Taberei nr. 71, bl.TD42, sc.1, et.4, ap.28, sector 6, cod 061366, GSM: 0722 879810, e-mail: amusatescu@dnt.ro Muşatescu Andra Oana	Brevete Mărci Desene	PF
2001	050	CABINET ACSINTE PAULA-ADRIANA Bucureşti, str. Maior Coravu Ion, nr.1-7, bl. C4, ap.85, Tel/fax: 021/2507396, GSM: 0723317631 Av. Acsinte Paula Adriana	Mărci	PF
2001	051	PERSOANĂ FIZICĂ INDEPENDENTĂ POPESCU RADU-ROMEO Bucureşti, Bd. Corneliu Coposu nr.3, bl. 101, sc. 3, et.4, ap. 50, sector 3, cod 030601, GSM: 0722 510598, e-mail: rropescu@xnet.ro Popescu Radu Romeo	Brevete Mărci Desene	PF
31.05.2001	071	CONS INTEL BMA CABINET CONSULTANȚĂ Cart. Dorobanti, nr.2, bl. D2, at.1, ap.5,120087, C.P.8- O.P. 1 Buzau, Fax : 0238/719619, GSM: 0745086588, email: marius_bozio@yahoo.com Marius Bozioreanu	Brevete Mărci Desene Topografii	Ci
12.09.2001	053	CABINET MIHAI LUCIAN Miculiți & Asociații SCPA (LINKLATERS) Bucureşti, Str. Nicolae Iorga, nr. 8, sector 1, cod 010434 Tel : 021/3071500, Fax : 021/3071555 e-mail: lucian.mihai@linklaters.com, l Av. Mihai Lucian	Brevete Mărci Desene	PF
21.11.2001	055	ROVALCONS SRL AGENȚIE DE PROPRIETATE INTELECTUALĂ Câmpina, Str. Orizontului, nr.1, bl. R10, et.7, ap.27, Jud. Prahova, cod 105600, Tel/Fax : 0244/ 371390; GSM :0722 540580, e-mail: rovalcons@xnet.ro Ioacăra Valentin	Brevete Mărci Desene	S.R.L.
2001	056	SOLO INVENT S.R.L. Bucureşti, Calea 13 Septembrie, nr. 104, bl. 48, ap. 8, sect. 5, cod 050727, Tel/Fax: 021/4511497, GSM: 0744 313 229	Brevete Mărci Desene	S.R.L.

2001	057	CABINET N. D. GAVRIL S.R.L. București, Str. Ștefan Negulescu nr. 6A, sector 1, cod 011651, Tel./fax : 021/2302882 , GSM : 0722 983 520, 0723 383 758, e-mail : gavrilmn@yahoo.com cabinetgavril@yahoo.com, Gavril Niculina	Brevete Mărci	S.R.L.
16.04.2002	086	ARIANA GRUP SRL Brasov, Str. Carpenului nr.3, Bl. A4, ap.29, cod 500256, Tel :0268/314091 Fax :0268/329559, Tel : 021/3243756, angela_intelect@yahoo.com GSM : 0723051279 Popescu Angela	Mărci Desene Brevete	S.R.L.
24.04.2002	087	IACOBINI&CO, CONSILIERI IN DREPTUL DE PROPRIETATE INDUSTRIALA SRL Bucuresti, Calea Mosilor, nr.258, bl. 4bis, ap.22, sector 2, cod 020886, Tel : 021/2104690 ; Fax : 021/2104793, E-mail : asimri@yahoo.com, vladrosanu@hotmail.com Iacobini Anca Svetlana, Iacobini Mihnea Razvan	Mărci Brevete Desene Topografii	S.R.L.
04.09.2002	088	MANAGER EXPERT SRL Tg. Mures, Str. Nicolae Grigorescu, nr. 33, ap.3 cod 540095, Tel : 0265/250825 ; 0265/233033 Nutiu Emil, Cetina Dan	Mărci	S.R.L.
08.01.2003	059	CABINET INDIVIDUAL LAPTEȘ ELVINE Bucuresti, Intrarea Badeni nr.3, Bl.M18, sc. 2, ap.40,sector 3 cod 030471, Tel: 021/3405500, elvine17@yahoo.com	Brevete	CI
11.02.2003	089	RATZĂ ȘI RATZĂ SRL București, B-dul A.I. Cuza Nr. 52-54, Sect.1, cod 011053, Tel :021/2601348, Fax : 021/2601349 e-mail ; office@ratza-ratza.com Enache Ion, Rață Grigore	Brevete Mărci Desene	SRL
13.02.2003	062	CABINET INDIVIDUAL ANDRONACHE PAUL București, Str.Sibiu nr.14, bl.E21, et.6, ap.35, sector 6,Tel/Fax: 021/7250069, GSM: 0722741043, e-mail: paul.andronache@artelecom.ro Andronache Paul	Mărci Desene Topografii Brevete	CI
14.05.2003	090	RAMCONSULTING SRL Cluj Napoca, Str. Augustin Buneanr.28, cod 400170 Fax : 0264/436792, GSM : 0744354156, e-mail : ramconsulting@email.ro Gânscă AurelianTudor	Mărci Desene Topografii Brevete	SRL

16.05.2003	070	CABINET OANA COCOLOI București, Drumul Taberei nr.120, bl.OD1, sc.5, ap.189, sector 6, cod 061413, Tel: 021/7450757, GSM: 0723144664, e-mail: oana_cocoloi@yahoo.com Oana Cocoloi	Mărci	Ci
10.06.2003	091	ALLEGRA CONSULTING SRL Bucuresti, Aleea Huedin nr.1, bl.5, sc.1, ap.5, sector 4, cod 040917, GSM: 0722249961, Tel: 021/4504035, Fax: 021/4504035, e-mail: gabriela.neacsu@allegra.ro Neacșu Gabriela	Brevete Mărci Desene Topografii	SRL
19.06.2003	069	RASKAI M M BREVMARC CONSULT S.R.L. Dej, Str. Unirii, nr.3,BL. D8, ap.7, judetul Cluj, 405200, Tel/Fax: 0264/211847, GSM: 0742084050 Raskai Maria	Brevete Mărci Desene Topografii	S.R.L.
01.07.2003	092	CONINFO S.R.L. Târgu Mures, str. Lacrimioarea nr.9, Tel: 0265/210138, Fax: 0265/210109 Mobil: 0745579934, 0745303867 e-mail: iton@itongrup.com, iton@rdslink.ro Itu Teodora, Cojocnean Maria Rodica	Desene Brevete Mărci	S.R.L.
25.07.2003	093	NESTOR NESTOR DICULESCU KINGSTON PETERSEN – CONSILIERE IN P.I. S.R.L. București, Calea Dorobantilor nr.237B, et.11, camera 11-8, cod 010566 Harsany Alexandru, Culic Andrei Radu	Mărci Desene	S.R.L.
11.08.2003	66	CABINET INDIVIDUAL FLOREA MIHAELA București, Str. Grigore Alexandrescu nr.1, bl.D7, ap.4, sector1, Fax: 021/2230342 GSM: 0722601120 e-mail: florea@gide.com Florea Mihaela	Mărci Desene Brevete	Ci
19.08.2003	067	TEODORU & ASOCIATII București, str. Nerva Traian nr.12, bl.M37, sc.1, ap.1, cod 031178, Tel: 021/3230838 Fax: 021/3263955 GSM: 0722549219 , e-mail: violeta@teodoru.ro, www.romaniatrademarks.ro Teodoru Violeta	Mărci	Ci
19.08.2003	068	CABINET DE PROPRIETATE INDUSTRIALA NICOLAE BURCHEL București, Str. Dr. Radovici nr.8, seător 5, cod 050468, Tel: 021/2126515, Fax: 021/4114188, e-mail: nburchel@lenp.ro Nicolae Burghel	Mărci	Ci

21.08.2003	094	N.P.C. S.R.L. Braşov, cod 500025, OP 1 – CP 298, GSM: 0744520357, e-mail: totu@unitbv.ro Toţu Ioan	Mărci Desene Topografii	SRL
22.10.2003	072	CABINET INDIVIDUAL DE PROPRIETATE INDUSTRIALĂ NEGOMIREANU LIVIA Bucureşti, Şos. Nicolae Titulescu nr.94, bl.14A, sc 4 ap.127, sect.1, cod 011146, Tel/Fax: 021/2235637, GSM: 0722444719 Negomireanu Livia	Mărci Desene	CI
30.10.2003	073	CABINET DE PROPRIETATE INDUSTRIALA "VIŞOIU LILIAN CATALIN" Bucureşti, Str. Alexandru Vlahuta nr.3, bl. M48, sc.A, ap.7, sector 3, Tel/Fax: 021/3207251, GSM: 0744480657, e-mail: visoiucatalin@yahoo.com, www.visoiucatalin.home.ro jur. Vişoiu Lilian Catalin	Brevete Mărci Desene Topografii	CI
4.11.2003	075	CABINET DE PROPRIETATE INDUSTRIALA "VALDO" Târgoviste, Str. Ion Ghica, bl.5A, ap.26, Tel: 0245/210415, Fax: 0245/212501, GSM: 0744837583, e-mail: valentin_n_tgv@yahoo.com Negritu Valentin Constantin	Brevete Mărci Desene	CI
4.11.2003	074	CABINET DE PROPRIETATE INDUSTRIALA "DUNĂREANU MIHAIL" Bucuresti, Bd. Constantin Brâncoveanu nr.8, Bl B2, ap.13, sector 4, Tel: 021/4600419, GSM : 0723398499, e-mail: dunareanu_mileniu3@k.ro Dunăreanu Mihail	Brevete	CI
11.12.2003	095	INTERNATIONAL PATENT&MARK S.R.L. Brasov, Str.Jepilor nr.2, Bl A8, sc.C, ap.12, Tel: 0268/319158, e-mail: karlameyndt@yahoo.com, Mendes Viegas Meyndt Karla	Brevete	SRL
12.12.2003	096	EDIPLAST S.R.L. Tg. Mureş, Str. Măgurei nr.25, ap.2, Tel/Fax: 0265/263775, GSM: 0744394036, e-mail: moniadel@artelecom.net Vasilache Virgilius	Mărci Desene Brevete	SRL
22.12.2003	097	V&F INTELLECTUAL PROPERTY CONSULTING S.R.L. Bucureşti, Str. Mărgelelor nr.6, Bl. 304, sc.4, ap.45, sector 6, Tel: 021/3140283, Fax: 021/3140290, e-mail: opream@vf.ro, GSM: 0722259260 Oprea Marilena	Brevete Mărci Desene Topografii	SRL

2.02.2004	080	CABINET INDIVIDUAL IOANIȚESCU TRAIAN București, Bd. Timișoara nr.49, Bl Cc6, ap.27, sector 6, Tel: 021/4402510 Ioanițescu Traian	Brevete Mărci Desene	CI
2.02.2004	076	INVEL – AGENȚIE DE PROPRIETATE INDUSTRIALĂ București, Str. Belizarie nr.1, bl 21/5, ap.2, Fax: 021/3371403, GSM: 0723205048, 0788374511, e-mail: pharmapack@pcnet.ro; mariascurtu@pcnet.ro Velcea Marian	Brevete Mărci Desene	CI
2.02.2004	077	CABINET INDIVIDUAL PEICIU ADRIANA Bucuresti, str. Stefan cel Mare nr.230, Bl.46, ap.47, Tel/fax: 021/2360317, 2104132 Peiciu Adriana	Mărci Desene	CI
9.02.2004	098	CABINET ANI FUCIU SRL Com.Snagov, Bloc P53, sc.A, ap.1, jud.Ilfov, Tel: 021/4910123, Fax: 021/3142157, GSM: 0744370196, e-mail: anif@euro.ro , ani.fuciu@euro.ro Fuciu Anișoara	Mărci Desene	SRL
11.02.2004	081	INTEL PROPERTY CONSULT București, Str. Ion Măiorescu, nr.42A, sector 2, Tel: 021/6192276, Fax:021/2123364, GSM: 0744506010 Teodorescu Dan Mihai	Brevete Mărci Desene	CI
16.02.2004	099	LEGAL BRAND S.R.L. București, Str. Nicolae Licăreț nr.1, bl.33, sc.C, ap.107, Tel: 0722674635, 0722607380, e-mail: legal.brand@easynet.ro Stăncescu Anca, Stăncescu Alin Cristian	Brevete Mărci Desene Topografii	SRL
20.02.2004	100	CABINET GORDON SRL București, Str. Spătaru Preda nr.20, bl. 97A, sc.1, ap.4, Tel: 021/4239468, GSM: 0723261373, e-mail: dgiplaw@yahoo.com Gordon Dean Daniel	Brevete	SRL
22.02.2004	082	CABINET DE PROPRIETATE INDUSTRIALA CIUPAN CORNEL Cluj Napoca, Str. Mestecenilor nr.6, bl.9E, ap.2, Tel: 0264/524425; 0264/415051, Fax: 0264/415054, e- mail: cornel.ciupan@zeus.east.utcluj.ro Ciupan Cornel	Brevete	CI
01.06.2004	102	S.C. LUTARIS INTELPROT S.R.L. Timisoara, 300686, Str. Sirius nr.9, sc.A, ap.8, Tel/Fax: 0256/489301, Mobil: 0742143718, 0723319154, e-mail: qualitarium@qualitarium.ro Tărăbîc Lucian	Brevete Mărci Desene	SRL

17.06.2004	108	ARIANA AGENTIE DE PROPRIETATE INDUSTRIALA SRL Brasov, bd. 15 noiembrie, nr.90, sc.B, ap.5, Tel: 0724260277, bicucristina2000@yahoo.com e-mail: m.constanda@k.ro, office@inregistrare-marci.ro, tel/fax: 0268/315046 Bicu Cristina, Constanda Madalina	Brevete Mărci Desene	SRL
14.07.2004	107	ARIANA S.R.L. Brasov, Bd. 15 noiembrie, nr.90, sc.B, ap.5, 0723204268, tel/fax : 0268/315046, office@inregistrare-marci.ro Bozocea Violeta	Brevete Mărci Desene	SRL
10.09.2004	103	CABINET INDIVIDUAL DE PROPRIETATE INDUSTRIALA - MIHAELA PITICU București, str. Pictor Ion Andreescu nr.31, ap.14 Tel: 6442760, Fax: 2527279, Mobil: 0722398836, e-mail: mihaelapiticu@yahoo.com, mihaelap@musat.ro Piticu Mihaela	Mărci	CI
10.09.2004	104	CABINET INDIVIDUAL DE PROPRIETATE INDUSTRIALA – Ana Maria Plaveti Bucuresti, str. Jules Michelet nr.7, Tel/Fax: 3127005, 2127750, 2127710, e-mail: office@plaveti.ro, www.plaveti.ro Ana Maria Plaveti	Mărci	CI
10.09.2004	105	CABINET PROPRIETATE INDUSTRIALA – IONDA Bucuresti, Calea Dorobantilor nr.126, bl.8, ap.50, Tel/fax: 021/2316549, Mobil: 0722687982 Ion Dan Adrian	Mărci Desene	CI
28.10.2004	106	OSTER – SOCIETATE CIVILA PROFESIONALA DE PROPRIETATE INDUSTRIALA Bucuresti, Str. Batiste nr.35, ap. 23, sector 2, cod 020935, Tel/Fax: 021/3147249 , GSM: 0721254270, 0723177236 traianosiescu@xnet.ro Udrea Elena Rodica, Traian Osiescu	Mărci Desene	S.C.P.
02.11.2004	114	INTELLIA CONSULTING SRL Iasi, str. Petre Ispirescu, nr.3A, bl.A3, sc.B, ap.44 Tel: 0726737527, e-mail: intellia@gmail.com Păuneț Alexandrina	Brevete	SRL
27.01.2005	111	CABINET INDIVIDUAL – NITU ION Constanta, bl. Tomis, nr.46, et.2, camera 26, Tel: 0241/512608, mobil: 0723317298 Nitu Ion	Mărci Desene Brevete	CI

**LISTA CONSILIERILOR ÎN PROPRIETATE INDUSTRIALĂ, MEMBRI AI CAMEREI NAȚIONALE
A CONSILIERILOR ÎN PROPRIETATE INDUSTRIALĂ DIN ROMÂNIA, AUTORIZAȚI PENTRU
DOMENIUL DESENELOR ȘI MODELELOR INDUSTRIALE
pentru luna martie/ 2005**

Nr. din Reg. Nat	Nume și Prenume	Denumirea societății Adresa societății	Societate cu obiect de activitate propr.ind.
92-1	BĂLAN GHEORGHITA	RODALL-AGENȚIE DE PROPRIETATE INDUSTRIALĂ SRL București, Str. Polonă nr. 115, bl. 15, Sc.A,Et.4, ap. 19 sect. 1, Tel: 021/2108342, GSM: 0722 652111, Fax: 021/2105794	DA
92-2	POP VIRGINIA DAISY	CABINET ENPORA S.R.L. București, Șos. Iancului nr. 7, bl. 109B, sc. B, ap.46, sect. 2, cod 021712 Tel: 021/2501634, Fax: 021/2507927, e-mail : pop@patents.ro, pop@enpora.com	DA
92-3	RATĂ GRIGORE	RATZA SI RATZA SRL București, B-dul A.I. Cuza Nr. 52-54, Sect.1 Tel :021/2601348, Fax : 021/2601349 email : office@ratza-ratza.com, gregory@ratza-ratza.com	DA
92-5	VOICU ALEXANDRA	A.G.V. - AGENȚIE DE PROPRIETATE INDUSTRIALĂ SRL București, B-dul Magheru, nr. 9, sc. 2, et.9, ap. 89, sector 1, PO BOX 22-246, Tel/Fax: 021/3153684	DA
92-6	LORENT ALEXANDRU	INVENTA – AGENȚIE DE PROPRIETATE INTELLECTUALA S.R.L. București, Bdul Corneliu Coposu, nr. 7, bl. 104, sc.2, etaj 1, ap.31, sector 3, Tel : 021/3200285, Tel/Fax :021/3228325, inventa@mark-patent.ro	DA
92-7	ENESCU LUCIAN	ROMINVENT S.A. București, Str. Ermil Pangratti nr. 35,et.1, sector1, Tel: 021/2312515, 2312541, Fax: 021/2312550, 2312454, e-mail: office@rominvent.ro	DA
92-8	OPROIU MARGARETA	CABINET M. OPROIU-CONSILIERE ÎN PROPRIETATE INTELLECTUALĂ București, Str. Popa Savu, nr. 42, parter, sector 1, Tel : 021/2602834, 021/2602833, Fax : 021/2602836, 021/2602835, P.O.Box 2-229, e-mail : office@oproiu.ro	DA
92-9	LARION ELISABETA-SONIA	ROMINVENT S.A. București, Str. Ermil Pangratti nr. 35, et.1, sect.1 Tel: 021/2312515, Fax: 021/2312550 e-mail: office@rominvent.ro	DA

92-10	ȚURCANU CONSTANTIN	INVENTA - AGENTIE DE PROPRIETATE INTELECTUALA S.R.L. București, Bdul Corneliu Coposu, nr. 7, bl. 104, sc.2, etaj 1, ap.31, sector 3, Tel : 021/3200285, Tel/Fax : 021/3228325,GSM : 0744 324510, e-mail : inventa@mark-patent.ro	DA
92-11	TEODORESCU DAN MIHAI	INTEL PROPERTY CONSULT București, Str. Ion Maiorescu, nr.42A, sector 2, Tel: 021/6192276, Fax:021/2123364, GSM: 0744506010	DA
92-13	GHIȚĂ CONSTANTIN	CONSTANTIN GHIȚĂ OFFICE SRL Timișoara, Str. Take Ionescu nr. 24-28, sc. B ap. 2 Jud.Timiș, Tel/Fax: 0256/435976, GSM: 0744 162462, e-mail: ghita@mail.dnttm.ro	DA
92- 1003	MACAMETE ELENA	ICPE-S.A. București, Splaiul Unirii 313, sect. 3 Tel: 021/3217230, Fax: 021/3216346	NU
92- 1006	NICOLAESCU DANIELLA-OLGA	ROMINVENT S.A. București, Str. Ermil Pangratti nr. 35, et.1, sect.1 Tel: 021/2312515, Fax: 021/2312550 e-mail: office@rominvent.ro	DA
92- 1008	STOIAN IOAN	AGENȚIE DE PROPRIETATE INDUSTRIALĂ ȘI TRANSFER TEHNOLOGIC "STOIAN IOAN" Roman, B-dul Republicii, bloc 46, sc. C, ap. 35, jud. Neamț, Tel/Fax: 0233/739441, GSM: 0745 643738	DA
93-14	BUCĂTARU RODICA FILICA	ROMINVENT S.A. București, Str. Ermil Pangratti nr. 35, et.1, sect.1 Tel: 021/2312515, Fax: 021/2312550 e-mail: office@rominvent.ro	DA
93-15	GHENU MIHAELA	ROMINVENT S.A. București, Str. Ermil Pangratti nr. 35, et.1, sect.1 Tel: 021/2312515, Fax: 021/2312550 e-mail: office@rominvent.ro	DA
93-22	NICOLAE IOAN	CABINET INDIVIDUAL "INDEPENDENT PROPRINI AGENT" București, sector 5, Str. Fabrica de chibrituri nr. 42 Tel: 021/3352938, GSM: 0722 610635	DA
93-25	BUZLEA ELISABETA	INTELECT S.R.L. Oradea, B-dul Dacia nr. 48, Bl. D10, Ap.3, OP 9- CP128, Tel 0259/253847, Fax:0259/268094 GSM: 0745 040831, e-mail: intelect@rdslink.ro	DA
93-28	RASKAI MARIA MAGDALENA	RASKAI M M BREVMARC CONSULT S.R.L. Dej, Str. Unirii, nr.3,BL.d8, ap.7, judetul Cluj, 405200, Tel/Fax: 0264/211847, GSM: 0742084050	DA

93-93	DUTULESCU CORINA CARMEN	ROMINVENT S.A. București, Str. Ernil Pangratti nr. 35, et.1, sect.1 Tel: 021/2312515, Fax: 021/2312550 e-mail: office@rominvent.ro	DA
93-1013	ȘOVA DAN-EUGEN	PIDES-CABINET DE PROPRIETATE INDUSTRIALĂ București, Str. Valea Buzăului, nr. 10, bl. G30, ap. 36, sector 3, Tel: 021/3455351 GSM: 0723708632 e-mail: sova@cna.ro	DA
93-1017	ANDREI MARIANA	M.Ap.N. – Departamentul pentru armament București, Drumul Taberei nr. 9-11, sector 6 Tel: 021/4106267; Fax: 021/3151779, 3147327, GSM: 0723668592, e-mail: mariana.andrei@dpa.ro	NU
93-1019	CIOBANU MARIETTA	COMETAM SRL București, Str. Cetatea de Baltă nr. 118, bl. 9, ap. 5, sector 6, Tel/Fax: 021/7723008, Mobil :0745181098 e-mail: mciobanu@pcnet.ro	DA
93-1020	ANGHEL LUMINIȚA DOINA	Cabinet individual ANGHEL LUMINIȚA DOINA București, Str. Gherghitei nr 1, Bl. 94B, Sc.B, Ap.76, sector 2, Tel/Fax: 021/2407985, GSM : 0723 301706, anghel.doina@rdslink.ro	DA
93-1022	BURȚILĂ IOAN	MILENIUL 3 Agenție de Proprietate Industrială S.R.L. Pascani, Str. Moldovei nr. 10, bloc Crinul, sc. A, Ap. 28, Tel/Fax: 0232/719190; GSM: 0740 820582	DA
93-1025	DOBRESCU MELANIA	UPETROM – 1 Mai SA Ploiești, Piața 1 Decembrie 1918, nr. 1, Prahova Tel: 0244/174 051/1618; Fax: 0244/110327	NU
93-1031	GAVRILIU ANA-CORINA	BIOTEHNOS S.A. București, Str. Dumbrava Roșie nr. 18, Tel: 021/2102015 int 120 ; Fax : 021/2109705, GSM 0723302092	NU
93-1032	ION RODICA-COCUȚA	CABINET DE PROPRIETATE INDUSTRIALĂ « BIONPI » București, Calea Dorobanților 126-130, Bl. 8, et. 9 Ap. 50 sector 1, Tel/Fax: 021/2316549 GSM: 0723 187944, e-mail: bionpi@hotmail.com; bionpi@fx.ro	DA
93-1033	IVANCA MARIA ELISAVETA	AGENȚIA DE PROPRIETATE INDUSTRIALĂ "LABIRINT" Arad, Str. Coriolan Petreanu nr. 28, Tel/Fax: 0257/255842, GSM: 0722 458129 e-mail: labirint@arad.ro	DA

94-14	STANCIU ADELINA	HARCOV A.P.I. SRL Sfântu Gheorghe, Jud Covasna Str. Nicolae Iorga nr. 61 bl. 10 E sc. B. ap.9 Tel. 0267/ 352 267, Mobil:0744435291	DA
94-23	FĂNTĂNA RAUL-SORIN	PERSOANĂ FIZICĂ Braşov, Str. Griviței nr. 69, bl. 29, sc. D, ap. 32 Tel: 0268/427713, e-mail: raulfantana@ronline.ro	DA
94-25	UDREA ELENA RODICA	OSTER – Cabinet individual de proprietate industrială Bucuresti, Str. Batistei nr.35, ap. 23, sector 2 Tel/Fax: 021/3147249 GSM: 0721254270, e-mail: traianosiescu@xnet.ro	DA
94-26	VELCEA MARIAN	INVEL – AGENȚIE DE PROPRIETATE INDUSTRIALĂ București, Str. Belizarie nr.1, bl 21/5, ap.2, Fax: 021/3371403, GSM: 0723205048, 0788374511, e-mail: pharmapack@pcnet.ro, mariascurtu@pcnet.ro	DA
94-1037	ALAN LILIANA	BEGA GRUP Timișoara, Calea Stan Vidrighin nr. 5A, Tel:0256/222103, Fax:0256/190800, GSM : 0724250467 e-mail:alan@tehnomet.ro	NU
94-1039	BLAG IOANA	INDUSTRIA SĂRMEI SA Câmpia Turzii, Str.Laminoriștilor nr. 145, Județ Cluj Tel : 0264/368661 int 390; 0264/366663	NU
94-1042	BARBU MIRCEA	PERSOANĂ FIZICĂ București, Sos.lancului nr.21, bl.106A, sc.b, ap.73, sect.2, Tel/Fax: 021/6536608, e-mail: bmircea@mailbox.ro	DA
94-1045	CECIU GABRIELA	CABINET "CECIU GABRIELA" CONSULTANȚA ÎN DOMENIUL PROPRIETĂȚII INTELLECTUALE 300024 Timișoara, Str. Narciselor, nr. 6, sc. A, ap. 110, jud. Timis, Tel/Fax: 0256/494846; GSM: 0745 388 039, e-mail: gabrielaceciu@hotmail.com	DA
94-1048	GHEORGHICESCU EUGENIA	ICTCM S.A. București, Șos. Olteniței nr. 103, sector 4, Tel: 021/3321870 , 3323770/437, Fax: 021/3320775, 3321870 GSM:0721863338, e-mail:steh@ictcm.ro ; market@ictcm.ro	NU
94-1052	ISOC DORIN	INTEGRATOR CONSULTING –SRL Cluj-Napoca, Str. Dunării nr.25 bl. C1 ap.5, jud. Cluj Tel/Fax: 0264/442817, GSM: 0745235585 e-mail: Dorin.Isoc@aut.utcluj.ro	DA

94-1053	IOANITESCU TRAIAN	CABINET INDIVIDUAL IOANIȚESCU TRAIAN București, Bd. Timișoara nr.49, Bl Cc6, ap.27, sector 6, Tel: 021/4402510	DA
94-1056	PUȘCAȘU DAN	LOYAL PARTNERS – AGENȚIE DE PROPRIETATE INTELECTUALĂ SRL Galați, Str.Brailei nr.210 bis, bl.C3B, ap.10 Tel/Fax: 0236/464847 ; GSM: 0722 744241; e-mail:loyal@xnet.ro	DA
94-1058	STANCIU ION	S.N.P. PETROM S.A.-SUCURSALA I.C.P.T. CAMPINA Jud. Prahova, Cămpina 105600, B-dul Culturii nr. 29, Tel:0244/334831, Fax: 0244/370323, e-mail: icpt_ri@easy.net.ro	NU
95-19	TĂTARU DOINA	PERSOANĂ FIZICĂ Piatra Neamț, Str. Apele Minerale nr. 4, Tel: 0233/223602, e-mail: doina_tataru@msn.com	DA
95-30	TEODORESCU MIHAELA	ROMINVENT S.A. București, Str. Ermil Pangratti nr. 35, et.1, sect.1 Tel: 021/2312515, Fax: 021/2312550 e-mail: office@rominvent.ro	DA
95-32	ȘOVAR IOAN	CABINET DE PROPRIETATE INDUSTRIALĂ S.I. SRL Timișoara, Str. Moise Doboșan nr.110, cod 300600 Tel.0256/475105;GSM: 0722 984909, e-mail: ioan_sovar@yahoo.fr	DA
95-36	RĂDULESCU MELANIA STELA	ROMINVENT S.A. București, Str. Ermil Pangratti nr. 35, et.1, sect.1 Tel: 021/2312515, Fax: 021/2312550 e-mail: office@rominvent.ro	DA
95-37	VASILESCU RALUCA	CABINET M. OPROIU-CONSILIERE ÎN PROPRIETATE INTELECTUALĂ București, Str. Popa Savu, nr. 42, parter, sector 1, Tel : 021/2602834, 021/2602833, Fax : 021/2602836, 021/2602835, office@oproiu.ro	DA
95-1063	FAIGHENOV MARIOARA	AGENȚIE DE PROPRIETATE INTELECTUALĂ ȘI TRANSFER DE TEHNOLOGIE-AGPITT-SRL București, B-dul Libertății nr. 12, bl.113, sc.2, et.3, ap.28, sector 4; CP 42-106,Tel: 021/3360206; 3372980; Fax : 021/3372981 ; GSM : 0744 293552 ; 0724539752 e-mail :faighenov@xnet.ro; office@agpitt.ro	DA
95-1067	BROJBOIU DUMITRU ADRIAN FLORINEL	BIROU DE PROPRIETATE INDUSTRIALA B-dul Republicii bl 212, sc.D, ap.16, Pitești, jud. Arges, tel/fax 0248 /637961, GSM 0745143095 e-mail:adrian_brojboiu@k.ro	DA

95-1072	CSAPO MARTINESCU ERNEST	ROMBAT SA Bistrița, Str. Petru Rareș nr. 3, Bl. 3, sc. C, ap. 38 Tel. 0263/238009, Fax :0263/234010, e-mail: emi@rombat.ro	NU
95-1074	ENACHE ION	RATZA SI RATZA SRL Bucuresti, B-dul A.I. Cuza Nr. 52-54, Sect.1 Tel :021/2601348, Fax : 021/2601349 email : office@ratza-ratza.com	DA
95-1076	FULEA MARIA	NOWAPATENT SRL Medias, str. Lotru, nr.4, bl.92, ap.1 Tel : 0269/841373 ; 833273 GSM : 0744556074 Fax : 0269/833273 e-mail : nowapatent@birotec.ro office@nowapatent.ro	DA
95-1082	DOBREANU IULIAN	COMPANIA NAȚIONALĂ A LIGNITULUI OLTENIA Târgu Jiu, Str. Tudor Vladimirescu nr.1-15	NU
96-24	COSTIN NICOLAE	AGENȚIE DE PROPRIETATE INDUSTRIALĂ – « COSTIN – SNC » Baia Mare, Str. Șoimului nr. 5, Tel/fax: 0262/276426, GSM: 0744 966079	DA
96-41	CIUDA-BERIVOE ANCA	INTELLECTUAL PROPERTY OFFICE SRL București, Str. Alexandru Moruzzi nr. 6, bl. B6, sc. 2, et. 8, ap. 62, sector 3; Tel/Fax: 021/3262388, GSM : 0745 094241	DA
96-42	FIERĂSCU COSMINA- CATRINEL	ROMINVENT S.A. București, Str. Emil Pangratti nr. 35, et.1, sect.1 Tel: 021/2312515, Fax: 021/2312550 e-mail: office@rominvent.ro	DA
96-47	RĂDULESCU MIOARA	INVENTA - AGENTIE DE PROPRIETATE INTELECTUALA S.R.L. București, Bdul Corneliu Coposu, nr. 7, bl. 104, sc.2, etaj 1, ap.31, sector 3, Tel : 021/3200285, Tel/Fax : 021/3228325, e-mail : inventa@mark-patent.ro	DA
96-48	ȚULUCA DOINA	INVENTA - AGENTIE DE PROPRIETATE INTELECTUALA S.R.L. București, Bdul Corneliu Coposu, nr. 7, bl. 104, sc.2, etaj 1, ap.31, sector 3, Tel : 021/3200285, Tel/Fax : 021/3228325, GSM :0744 339649, e-mail : inventa@mark-patent.ro	DA
96-49	BĂLAN VALERIA CORNELIA	RODALL-AGENȚIE DE PROPRIETATE INDUSTIRALĂ SRL București, Str. Polonă nr. 115, bl. 15, sc. A, ap. 19 sector 1, Tel: 021/2108342, GSM: 0744 377047, Fax: 021/2105794	DA

96-50	POP CĂLIN RADU	CABINET ENPORA S.R.L. București, Șos. Iancului nr. 7, bl. 109B, sc. B, ap. 46, sect. 2, Tel: 021/2501634, Fax: 021/2507927, e-mail : pop@patents.ro, pop@enpora.com	DA
96-1083	NIȚĂ FLORINA	OLTCHIM SA Râmnicu Vâlcea, Str. Uzinei nr. 1, jud. Vâlcea Tel: 0250/736101/1225, Fax: 0250/735030 e-mail: oltchim@oltchim.onix.ro	NU
96-1087	CĂMPEAN GHEORGHE-GEORGEL	NEPTUN SA Câmpina, Str. Bobâlna nr. 57-63, Jud. Prahova Tel. 0244/335651 (235), Fax. 0244/370338 , 336641, e-mail: neptun@interplus.ro	NU
96-1091	IVĂNESCU GABRIEL DAN	CABINET INDIVIDUAL- IVANESCU GABRIEL DAN Brașov, Str. Al. I. Cuza nr. 58 ap. 7, Tel/fax:0268/471650, GSM: 0722 248415, e-mail: d.ivanescu@xnet.ro	DA
96-1097	SPRÂNCEANU NICOLAE	"SPRÂNCEANU NICOLAE" AGENȚIE DE CONSULTANȚĂ ÎN PROPRIETATE INTELECTUALĂ ȘI TRANSFER DE TEHNOLOGIE Drobeta Turnu Severin Str. Gheorghe Ionescu Sisești nr. 96, bl.E2, sc.1, ap.8, Tel/Fax: 0252/311690; GSM:0721 796318 e-mail: NicolaeSprinceanu@yahoo.com	DA
97-18	LAZĂR DELIA SORINA	CABINET M. OPROIU-CONSILIERE ÎN PROPRIETATE INTELECTUALĂ București, Str. Popa Savu, nr. 42, parter, sector 1, Tel : 021/ 2602833, 021/2602834 Fax : 021/2602836, 021/2602835, office@oproiu.ro	DA
97-28	LAZĂR ELENA	CABINET DE PROPRIETATE INDUSTRIALĂ Buzău, Str.Unirii, Bl.16C, Ap. 12, Et.3 OP 1, CP 52, Tel/Fax:0238/435982, GSM: 0723328633, e-mail:publio@xnet.ro, publico@mail.local.ro	DA
97-61	MOHONEA LILIANA	PATENTMARK S.R.L. București, Str. Dr. N. Turnescu nr. 2, sector 5, Tel/fax 021/3121669, Fax: 021/2233963, e-mail: stema@pcnet.ro	DA
97-62	MOHONEA CRISTIAN	PATENTMARK S.R.L. București, Str. Dr. N. Turnescu nr. 2, sector 5, Tel/fax 021/3121669, , Fax: 021/2233963, e-mail: stema@pcnet.ro	DA

97-1103	POPESCU ANGELA	ARIANA GRUP SRL Brasov, Str. Carpenului nr.3, bl.A4, ap.29, Tel :021/3243756 GSM : 0723051279, angela_intelect@yahoo.com	DA
97-1112	PIOARU GRAȚIELA GEORGETA	ROMPROSPER SERVIMPEX SRL București, Șos. Mihai Bravu nr. 294, bloc 6, sc. B, ap. 63, sector 3, Tel : 021/3222857, Fax :3207419, Mobil :0744654128 ;0744536405 e-mail :piva@hades.ro; piva@xnet.ro	DA
97-1116	STRECHE GHERGHINA	S.N.P. PETROM S.A. București, Calea Victoriei nr. 109, sector 1, Tel: 021/2125001, Fax: 021/3138629 e-mail: gherghina.streche@petrom.ro	NU
98-35	CORPADE ALEXANDRU	PERSOANĂ FIZICĂ - INCOR Brașov, Str. C-tin Brâncoveanu nr. 54, et. 1, ap. 4, Tel : 0268/513577	DA
98-1125	COSTINESCU PETRU	PETRU COSTINESCU-DICOSTI București, Str. Viorele nr. 30, bl. 20A, ap. 23, sector 4, Tel : 021/3303162, Fax : 021/3304733, CP 53- 107, e-mail : dicosti@rdslink.ro	DA
99-45	VELȚAN LOREDANA	INVENTA - AGENTIE DE PROPRIETATE INTELECTUALA S.R.L. București, Bdul Corneliu Coposu, nr. 7, bl. 104, sc.2, etaj 1, ap.31, sector 3, Tel : 021/3200285, Tel/Fax :021/3228325, e-mail : inventa@mark-patent.ro	DA
99-46/2	COȘESCU CAMELIA	INTEL PROTECT S.R.L. Brașov, Str. M. Kogălniceanu, nr. 18-20, bloc 1k, sc. C-D, Tel: 0268/413117, Fax: 0268/477333, GSM: 0744 355100, intelprotect@ccibv.ro	DA
99-46/1	AXENTE ELENA	INTEL PROTECT S.R.L. Brașov, Str. M. Kogălniceanu, nr. 20, bloc 1k, sc. C- D, Tel: 0268/412567, Fax: 0268/477333, GSM: 0722 464314, e-mail:intelprotect@ccibv.ro;	DA
99-48	SZENTE SĂNDOR	SZENTE SĂNDOR Odorheiu Secuiesc, str. Victoriei, nr. 41, bl. U6, et.1, ap. 4, județ Harghita, cod poștal 535600, Tel. /fax 0266/219143, e-mail: prooffice@szente.ro	DA
99-50	IOACĂRĂ VALENTIN	ROVALCONS SRL -AGENȚIE DE PROPRIETATE INTELECTUALĂ Câmpina, Str. Orizontului, nr.1, bl. R10, ap.27, Jud. Prahova, Tel/Fax: 0244/371390; GSM : 0722 540580 e-mail: rovalcons@xnet.ro	DA

99-56	PIOARU RALUCA ANDREEA	ROMPROSPER SERVIMPEX SRL București, Șos. Mihai Bravu nr. 294, bloc 6, sc. B, ap. 63, sector 3, Tel : 021/3222857, Fax :3207419, Mobil :0744654128 ;0744536405 e-mail :piva@hades.ro; piva@xnet.ro	DA
99-59	STURZA IOANA	CABINET M. OPROIU-CONSILIERE ÎN PROPRIETATE INTELECTUALĂ București, Str. Popa Savu, nr. 42, parter, sector 1, Tel : 021/ 2602833, 021/2602834, Fax : 021/2602836, 021/2602835, P.O.Box2-229, e-mail : office@oproiu.ro	DA
99-060	SOARE LILIANA	INVENTA - AGENTIE DE PROPRIETATE INTELECTUALA S.R.L. București, Bdul Corneliu Coposu, nr. 7, bl. 104, sc. 2, etaj 1, ap. 31, sector 3, Tel: 021/3200285, Fax: 021/3228325, e-mail: inventa@mark-patent.ro	DA
99-62	CABARIU LIVIU	ROMINVENT S.A. București, Str. Ermil Pangratti nr. 35, et.1, sect.1 Tel: 021/2312515, Fax:021/2312550, Mobil :0722650129, e-mail: office@rominvent.ro	DA
99-136	TUDOR DANIELA	PHARMAPLANT BIOGALENICA SRL București Splaiul Unirii nr. 313 , Sector 3 Tel/Fax : 021/3464818; 3464808, GSM : 0745793189 e-mail:pharmaplant@ines.ro, daniela_tudor@pharmaplant.ro	NU
99-1127	APOSTOL SALOMIA	PERSOANĂ FIZICĂ Galați, Str. Reg. 11 Siret nr. 15, bl. E4, ap. 54, Tel/Fax: 0236/436437 GSM 0766765027	DA
99-1133	ROBU MARICICA	PETROTUB SA ROMAN Str.Stefan cel Mare,Nr.246, Jud Neamț, Roman Tel: 0233/748201, Fax: 0233/748405	NU
99-1138	OSIESCU TRAIAN	OSTER – SOCIETATE CIVILA PROFESIONALA DE PROPRIETATE INDUSTRIALA Bucuresti, Str. Batiste nr.35, ap. 23, sector 2, cod 020935, Tel/Fax: 021/3147249 , GSM: 0721254270, traianosiescu@xnet.ro	DA
99-1140	NEGOMIREANU LIVIA	CABINET INDIVIDUAL NEGOMIREANU LIVIA Bucuresti, Sos. Nicolae Titulescu nr.94, bl.14A, ap.127,sect.1, Tel: 021/2235637, GSM: 0722444719	DA
99-1144	CSOMOS LILIANA – MARIA	EUROPHARM S. A. BRAȘOV Brașov, Str. Poienelor, nr. 5, Tel: 0268/310007, Fax:0268/314026, e-mail: liliana.csomos@gsk.com	NU

99-1145	LARCO IOAN	PERSOANĂ FIZICĂ Iași, Bdul. Independenței nr. 23, bl. B 1-5, Tr. 5. et. 5, ap. 17, cod 700101, Tel. 0232/111146	DA
99-1147	SULIMAN MARIA-GABRIELA	AGENȚIA NAȚIONALĂ A MEDICAMENTULUI București, Str. Av. Sănătescu nr. 48 Tel.: 021/2241710/369, Fax: 021/2243497 e-mail: mariasuliman @anm.ro	NU
99-1148	CONSTANTIN ADRIAN GEORGE	CABINET ENPORA S.R.L. București, Șos. Iancului nr. 7, bl. 109B, sc. B, ap. 46, sect. 2, cod 021712 Tel: 021/2501634, Fax: 021/2507927, e-mail : pop@patents.ro , pop@enpora.com	DA
99-1150	PALCO SORINA-IUSTINA	AEROSTAR S.A. Str. Condorilor, nr. 9, Bacău Tel : 0234/175 070, Fax : 0234/ 172 023, e-mail : aerostar@aerostar.ro	NU
99-1152	ROMAN IOAN	IAR S.A. GHIMBAV BRAȘOV Brașov, Str. Aeroportului nr. 1, Tel: 0268/475269/1076, Fax: 0268/475287, Mobil :0745145535, e-mail: ioanry@yahoo.com	NU
20-1159	ENE SILVIA	CABINET M. OPROIU – CONSILIERE ÎN PROPRIETATE INTELECTUALĂ București, Str. Popa Savu, nr. 42, parter, sector 1. Tel : 021/2602833, 021/2602834, Fax : 021/2602835, 021/2602836, CP : 2-229, e-mail : office@oproiu.ro	DA
20-1161	BORLAN T. RADU	PATENTMARK S.R.L. București str. Dr. N. Turcescu nr. 2, sector 5, Tel: 021/3121669, Fax: 021/2233963, e-mail:stema@pcnet.ro	DA
20-1165	BOZIOREANU MARIUS ADRIAN	CONS INTEL BMA CABINET CONSULTANȚĂ Buzău, Cart. Dorobanti 2, bl.D2, et.1, ap.5 CP 8, OP1, Mobil : 0745086588, Fax : 0238/719619, e-mail : marius-bozio@yahoo.com	DA
20-1171	DONȚU OVIDIU-LIVIU	CAMERA DE COMERȚ ȘI INDUSTRIE SUCEAVA Str. Universității, nr. 15-17, Suceava Tel./fax : 0230/523587	NU
20-1175	ISTRATE ȘTEFAN	SOLO INVENT S.R.L. București, Calea 13 Septembrie, nr. 104, bl. 48, ap. 8, sector 5 Tel/Fax: 021/4511497, GSM: 0744 313 229	DA

20-1181	MUȘATESCU ANDRA OANA	CABINET MUSATESCU ANDRA București, Str. Drumul Taberei nr. 71, Bl. TD 42, sc. 1, et. 4, ap. 28, sector 6 GSM : 0722 879810 ; e-mail : amusatescu@dnt.ro	DA
20-1192	PETRACHE OCTAVIAN	INTELECT S.R.L. Oradea, B-dul Dacia nr. 48, Bl. D10, Ap.3, OP 9-CP128, Tel 0259/153847, Fax:0259/268094 GSM: 0745 040831, e-mail: intelect@rdslink.ro	DA
20-1193	POPA CRISTINA	ROMINVENT S.A. București, Str. Ermil Pangratti nr. 35, et. 1, sect. 1 Tel: 021/2312515, 2312541, Fax: 021/2312550, 2312454, e-mail: office@rominvent.ro	DA
20-1194	STĂNCESCU ANCA	LEGAL BRAND S.R.L. București, Str. Nicolae Licăreț nr.1, bl.33, sc.C, ap.107, Tel: 0722674635, legal.brand@easynet.ro	DA
20-1195	TĂRĂBÎC LUCIAN	LUTARIS INTELPROT S.R.L. Timisoara, 300686, Str. Sirius nr.9, sc.A, ap.8, Tel/Fax: 0256/489301, Mobil: 0742143718, 0723319154, e-mail: qualitarium@qualitarium.ro	DA
20-1196	ȚOȚU IOAN	N.P.C. S.R.L. Brasov, cod 500025, OP 1 – CP 298, GSM: 0744520357, e-mail: totu@unitbv.ro	DA
20-1199	VLAD CONSTANTIN	VLAD CONSTANTIN Constanța, Bdul. 1 decembrie 1918 nr. 5, bl.F16, ap.34, Tel/Fax: 0241/625643, GSM: 0722 370300, e-mail: vlad@gmb.ro	DA
2000-1204	NIȚU ION	CABINET INDIVIDUAL – NITU ION Constanta, bl. Tomis, nr.46, et.2, camera 26, Tel: 0241/512608, mobil: 0723317298	DA
2001-1207	POPESCU RADU- ROMEO	CABINET POPESCU RADU ROMEO București, Bd. Corneliu Coposu nr. 3, bl.101, sc.3, et.4, ap.50, sector 3, GSM : 0722 510598, e-mail : rropescu@xnet.ro	DA
2001-1209	MIHAI LUCIAN	LINKLATERS MICULIȚI ȘI ASOCIATII S.C.P.A. București, Str. Nicolae Iorga, nr. 8, sector 1 Tel : 021/3071500, Fax : 021/3071555 e-mail: lucian.mihai@linklaters.com, lucian.mihai@drept.unibuc.ro	DA
2001-1211	GAVRIL NICULINA	CABINET N. D. GAVRIL S.R.L. București, Str. Ștefan Negulescu nr. 6A, sector 1, 011651 Tel./fax: 021/2302882 , GSM: 0722983520, 0723 383 758, e-mail : cabinetgavril@yahoo.com, gavrilnin@yahoo.com	DA

2003-1216	ANDRONACHE PAUL	CABINET INDIVIDUAL ANDRONACHE PAUL București, Str.Sibiu nr.14, bl.E21, et.6, ap.35, Tel/Fax: 021/7250069, GSM: 0722741043, e-mail: paul.andronache@artelecom.net	DA
2003-1221	GÂNSCA AURELIAN TUDOR	RAMCONSULTING SRL Cluj Napoca, Str. Augustin Buneanr.28, Fax : 0264/436792, GSM : 0744354156, e-mail : ramconsulting@email.ro	DA
2003-1222	BOZOCEA GINA VIOLETA	ARIANA S.R.L. Brasov, Bd. 15 noiembrie, nr.90, sc.B, ap.5, e-mail : 0723204268 , tel/fax : 0268/315046, office@inregistrare-marci.ro	DA
2003-1223	PETREA DANA MARIA	CABINET M. OPROIU-CONSILIERE ÎN PROPRIETATE INTELECTUALĂ București, Str. Popa Savu, nr. 42, parter, sector 1, Tel : 021/2602834, 021/2602833, Fax : 021/2602836, 021/2602835, P.O.Box 2-229, e-mail : office@oproiu.ro	DA
2003-1224	STURZA OANA ALINA	CABINET M. OPROIU-CONSILIERE ÎN PROPRIETATE INTELECTUALĂ București, Str. Popa Savu, nr. 42, parter, sector 1, Tel : 021/2602834, 021/2602833, Fax : 021/2602836, 021/2602835, P.O.Box 2-229, e-mail : office@oproiu.ro	DA
2003-1227	ȘANTA VALENTINA	GEDEON RICHTER ROMANIA SA Tg.Mures, Str. Cuza Voda, nr. 99-105, Tel: 0265/233675, 0265/264067, Fax: 0265/268875, cod postal 540306 e-mail: vsanta@gedeon- richter.ro; office@gedeon-richter.ro	NU
2003-1228	VIRGILIUS VASILACHE	EDIPLAST S.R.L. Tg. Mureș, Str. Măgurei nr.25, ap.2, Tel/Fax: 0265/263775, GSM: 0744394036, moniadel@artelecom.net	DA
2003-1230	NEACȘU GABRIELA	ALLEGRA CONSULTING SRL București, Aleea Huedin nr.1, bl.5, sc.1, ap.5, sector4, GSM: 0722249961, Tel: 021/4504035, Fax: 021/4504035, gabriela.neacsu@allegra.ro	DA
2003-1234	BUZLEA MIRCEA VALENTIN	INTELECT S.R.L. Oradea, B-dul Dacia nr. 48, Bl. D10, Ap.3, OP9-CP128, Tel 0259/253847, Fax:0259/268094 e-mail: intelect@rdslink.ro	DA
2003-1235	BUZLEA NARCISA FLORICICA	INTELECT S.R.L. Oradea, B-dul Dacia nr. 48, Bl. D10, Ap.3, OP9-CP128, Tel 0259/253847, Fax:0259/268094 e-mail: intelect@rdslink.ro	DA

2003-1240	RADU DANIELA	GRUP ROMET SA Şos. Brailei nr.15, Buzau Tel : 0238/710301 Fax : 0238/710300 GSM : 0745452268, danalex_r@yahoo.com	NU
2003-1241	COJOCNEAN MARIA RODICA	CONINFO S.R.L. Târgu Mures, str. Lacrimioarea nr.9, Tel: 0265/210138, Fax: 0265/210109 GSM: 0745303867, e-mail: iton@itongrup.com, iton@rdslink.ro	DA
2003-1242	COMĂNESCU NADIA VASILICA	ANTIBIOTICE SA Iaşi, Str. Valea Lupului nr.1, Tel: 0232/253600 int.525, Fax: 0232/211020, GSM: 0745371217 , e-mail: trademarks@antibiotice.ro	NU
2003-1246	VIŞOIU LILIAN CĂTĂLIN	CABINET DE PROPRIETATE INDUSTRIALA "VIŞOIU LILIAN CĂTĂLIN" Bucureşti, Str. Alexandru Vlahuta nr.3, bl. M48, sc.A, ap.7, sector 3, Tel/Fax: 021/3207251, GSM: 0744480657, visoiucatalin@yahoo.com, www.visoiucatalin.home.ro	DA
2003-1248	CULIC ANDREI RADU	NESTOR NESTOR DICULESCU KINGSTON PETERSEN – CONSILIERE IN P.I. S.R.L. Bucureşti, Calea Dorobantilor nr.237B, et.11, camera 11-8, GSM: 0744309382	DA
2003-1250	DUMITRESCU ARTEMIS SORINA	ROMINVENT S.A. Bucureşti, Str. Ermil Pangratti nr. 35, et.1, sect.1 Tel: 021/2312515, Fax: 021/2312550 e-mail: artemisb@rominvent.ro	DA
2003-1251	HARSANY ALEXANDRU	NESTOR NESTOR DICULESCU KINGSTON PETERSEN – CONSILIERE IN P.I. S.R.L. Bucuresti, Calea Dorobantilor nr.237B, et.11, camera 11-8 Tel : 021/2011200, Fax : 021/2011210, GSM : 0722203934	DA
2003-1254	ENESCU MIRUNA	ROMINVENT S.A. Bucureşti, Str. Ermil Pangratti nr. 35, et.1, sect.1 Tel: 021/2312515, Fax: 021/2312550 e-mail : menescu@rominvent.ro	DA
2003-1257	FLOREA MIHAELA	CABINET INDIVIDUAL FLOREA MIHAELA Bucureşti, Str. Grigore Alexandrescu nr.1, bl.D7, ap.4, sector1, Fax: 021/2230342 GSM: 0722601120 , e-mail: florea@gide.com	DA
2003-1258	FLOREA ILEANA MARIA	ROMINVENT S.A. Bucureşti, Str. Ermil Pangratti nr. 35, et.1, sect.1 Tel: 021/2312515, Fax: 021/2312550 e-mail: iflorea@rominvent.ro	DA

2003-1259	FUCIU ANIȘOARA	CABINET ANI FUCIU SRL Com.Snagov, Bloc P53, sc.A, ap.1, jud.Ifov, Tel: 021/4910123, Fax: 021/3142157, 0744370196, e-mail: anif@euro.ro , ani.fuciu@euro.ro	DA
2003-1260	ION DAN ADRIAN	CABINET PROPRIETATE INDUSTRIALA – IONDA Bucuresti, Calea Dorobantilor nr.126, bl.8, ap.50, Tel/fax: 021/2316549, Mobil: 0722687982	DA
2003-1261	IACOBINI MIHNEA RĂZVAN	IACOBINI&CO, CONSILIERI IN DREPTUL DE PROPRIETATE INDUSTRIALA SRL București, Calea Mosilor, nr.258, bl. 4bis, ap.22, sector 2, Tel : 021/2104690 ; Fax : 021/2104793 E-mail : asimri@yahoo.com	DA
2003-1262	IACOBINI ANCA SVETLANA	IACOBINI&CO, CONSILIERI IN DREPTUL DE PROPRIETATE INDUSTRIALA SRL Bucuresti, Calea Mosilor, nr.258, bl. 4bis, ap.22, sector 2, Tel : 021/2104690 ; Fax : 021/2104793 E-mail : asimri@yahoo.com	DA
2003-1268	ITU TEODORA	CONINFO S.R.L. Târgu Mures, str. Lacrimioarea nr.9, Tel: 0265/210138, Fax: 0265/210109 , GSM: 0745579934, e-mail: iton@itongrup.com, iton@rdslink.ro	DA
2003-1271	MARINESCU RUXANDRA	PATENTMARK S.R.L. București, Str. Dr. N. Turnescu nr. 2, sector 5, Tel/fax 021/3121669, Fax: 021/2233963, e-mail: stema@pcnet.ro , 0722626875	DA
2003-1275	VELICU ANCA	CABINET ENPORA S.R.L. București, Șos. Ianului nr. 7, bl. 109B, sc. B, ap. 46, sector 2, 021712, Tel : 021/2501634, Fax : 021/2507927 e-mail : pop@patents.ro, pop@enpora.com	DA
2003-1277	OPREA MARILENA	V&F INTELLECTUAL PROPERTY CONSULTING S.R.L. București, Str. Mărgelelor nr.6, Bl. 304, sc.4, ap.45, sector 6, Tel: 021/3140283, Fax: 021/3140290, e-mail: opream@vf.ro, GSM: 0722259260	DA
2003-1278	STĂNCESCU ALIN CRISTIAN	LEGAL BRAND S.R.L. București, Str. Nicolae Licăreț nr.1, bl.33, sc.C, ap.107, Tel: 0722607380, legal.brand@easynet.ro	DA
2003-1280	STIOPU NORICA	MOBILENIA SRL București, Șos. Pantelimon nr.161, sector 2, Tel : 021/2506270 Fax : 021/2507456 e-mail : norica.stiopu@mobilenia.com	NU

2003-1286	SECĂREANU DOINA MARIA	INVENTA - AGENTIE DE PROPRIETATE INTELECTUALA S.R.L. București, Bdul Corneliu Coposu, nr. 7, bl. 104, sc.2, etaj 1, ap.31, sector 3, Tel : 021/3200285, Tel/Fax : 021/3228325, e-mail : inventa@mark-patent.ro	DA
2003-1288	LUCĂCEL MIHAIELA	FARMEC SA Cluj Napoca, Str. Henri Barbusse nr.16, Tel :0264/433193, Fax : 0264/432543, GSM : 0745347813, e-mail : miha.cj@personal.ro	NU
2003-1289	PEICIU ADRIANA	CABINET INDIVIDUAL PEICIU ADRIANA Bucuresti, str. Stefan cel Mare nr.230, Bl.46, ap.47, Tel/fax: 021/2360317, 2104132	DA
2003-1301	NEGRITU CONSTANTIN VALENTIN	CABINET DE PROPRIETATE INDUSTRIALA "VALDO" Târgoviște, Str. Ion Ghica, bl.5A, ap.26, Tel: 0245/210415, Fax: 0245/212501, 0744837583, e-mail: valentin_n_tgv@yahoo.com	DA
2003-1304	CONSTANDA CECILIA MĂDĂLINA	ARIANA AGENTIE DE PROPRIETATE INDUSTRIALA SRL Brasov, bd. 15 noiembrie, nr.90, sc.B, ap.5, e-mail: m.constanda@k.ro, office@inregistrare-marci.ro, tel/fax: 0268/315046	DA
2003-1308	BICU CRISTINA MĂDĂLINA	ARIANA AGENTIE DE PROPRIETATE INDUSTRIALA SRL Brasov, bd. 15 noiembrie, nr.90, sc.B, ap.5, TeL: 0724260277, bicucristina2000@yahoo.com office@inregistrare-marci.ro, tel/fax: 0268/315046	DA
2004-1351	POP MOTOGNA CLELIA	CONSTANTIN GHIȚA OFFICE SRL Timișoara, str. Take Ionescu nr. 24-28 sc. B, ap. 2, Tel/Fax: 0256/435976, e-mail: ghita@mail.dnttm.ro	DA

Notă: Listele privind consilierii în proprietate industrială s-au tipărit conform datelor trimise de Camera Națională a Consilierilor în Proprietate Industrială din România. Pentru relații suplimentare, vă rugăm să vă adresați doamnei ing. Doina Țuluca

ORDIN nr. 03/15.01.2002

În temeiul art. 6 alin. 3 din HG nr. 573/07.09.1998 și a Deciziei Primului Ministru nr. 45/13.03.1998, Directorul General al Oficiului de Stat pentru Invenții și Mărci emite următorul:

ORDIN

Articol unic: Lista centrelor regionale, cuprinzând datele utile și instituțiile gazdă, așa cum sunt prezentate în anexă, se publică în Buletinul Oficial de Proprietate Industrială, împreună cu prezentul Ordin.

Director General

ing. Gábor VARGA

CENTRE REGIONALE PENTRU PROMOVAREA PROPRIETĂȚII INDUSTRIALE, ÎN ROMÂNIA

Coordonatorul activității Centrelor Regionale din partea OSIM:

ing. Florin POPA tel: 01 315 19 66/221; 01 315 19 64/221; 314 59 65/221
 Fax: 01 312 38 19
 Mobil: 0723 33 07 52
 E-mail: **florin.popa@osim.ro** sau **office@osim.ro**

BACĂU

- str. Libertății nr. 1, Cod 600052, județul Bacău
- tel: 0234/570010 /130, 146
- fax: 0234/571070
- mobil: 0744538409
- e-mail : camerabc@cciabc.ro
- www.cciabc.ro /servicii.htm
- Coordonator activitate Centru: dl. Doru SIMOVICI - Președinte CCIA
- Director centru: ing. Gh. GHIVNICI

BISTRIȚA-NĂSĂUD

CAMERA DE COMERȚ, INDUSTRIE ȘI AGRICULTURĂ BISTRIȚA-NĂSĂUD, pentru CRPPPI

- Adresa sediului: str. Petre Ispirescu nr. 15A, Bistrița, Bistrița 420081, județul BISTRIȚA-NĂSĂUD
- Adresa de corespondență: *Oficiul Poștal 1, Căsuța Poștală 18, Bistrița, județul BISTRIȚA NĂSĂUD*
- tel. 0263 230640; 230400; 210038
- fax. 0263 230640; 210039
- e-mail: *office@ccibn.elcom.ro*
 relatii@ccibn.elcom.ro
- Coordonator: dl. Vasile BAR- Președinte CCIA Bistrița
- Responsabil centru: dl. ing. Daniel Cristian BALAN

BRĂILA

- str. Pensionatului nr. 3, C.P. 6-42, Brăila cod 810245, județul BRĂILA
- tel: 0239 612 388
- tel/fax: 0239 613716; 613172; 614324
- e-mail: cciabr@brx.ssibr.ro
- Coordonator: dl. Ioan CHIRIACESCU, Director executiv CCIA
- Responsabil centru: dna. ing. Anca VASILIU

BRAȘOV

- Adresa de vizitare și consultanță: Colina Universității, Corp I
- Adresa de corespondență: Brașov 500500, județul BRAȘOV, O.P.1,C.P. 298
- tel: 0268 412921/196
- fax: 0268 476241
- e-mail : totu@unitbv.ro
- Coordonator activitate Centru: dl. Ioan TOTU, mobil: 0744 520357
- Persoană contact: dna Simona HRITCU

CONSTANȚA

- str. Mircea cel Bătrân nr. 84, bloc MF1, Cod 900658 județul CONSTANȚA
- tel: 0241 618475 ;619854;
- fax: 0241 619454
- e-mail: office@ccina.ro
drc@ccina.ro
- www.ccina.ro
- Coordonator activitate Centru: dl.C. JUGANARU-director executiv CCINA
- persoane contact: dna.ing. Adriana BAROTHI (mobil 07222754416)
dna.cons.jurist I.F.CARSTEA

CRAIOVA

- str. Libertății nr. 15, Corp Administrativ Universitate, cam. 208-209 Craiova
cod 200583, județul DOLJ
- tel/fax 0251 134880
- e-mail: inventii@administrativ.ucv.ro
- e-mail: ghmanolea@em.ucv.ro
- www.central.ucv.ro/newwebpg/ciitt/CRPPI.htm
- Coordonator : Prof. univ. dr. Gheorghe MANOLEA - tel : 0744771432
- persoană contact: ing.Catalin NEDELICUT

GALAȚI

- str. Mihai Bravu nr. 46, cod 800208, CCIA Galați, județul GALAȚI
- tel: 0236 460312; 473580
- fax: 0236 460650
- e-mail: camcomin@xnet.ro
- www.cciagl.xnet.ro
- Coordonator : dl. Dan Lilion GOGONCEA- Președinte CCIA Galați
- Responsabil centru: dl. Dumitru GHECENCO

IAȘI

- Universitatea Gheorghe Asachi, Institutul Național de Inventică, Bdul CAROL
nr. 3-5, P.O. Box 727- IAȘI -3, cod 700506, județul IAȘI
- tel/fax 0232 214763
- e-mail : bplaht@athena.mt.tuiasi.ro
- Coordonator: dl. Prof. univ. dr. ing. Boris PLAHTEANU

BAIA MARE

- str. Melodiei nr. 2/P3, Baia Mare cod 430353, județul MARAMUREȘ
- tel./ fax : 0262 213753
- e-mail: crpppimm@bic.cdimm.org
 - : sorin@bic.cdimm.org
 - : carmen@bic.cdimm.org
- www.crpppimm.cdimm.org
- Coordonator : Nicolae DASCALESCU - Director CDIMM
- Persoane contact: ing. Sorin IANCU - director centru
ing. Carmen NEACSU

ORADEA

- str. Roman Ciorogariu nr. 65, p.o box 211, cod 410009, județul BIHOR
- tel: 0259 417807; 135104; 135202; 135017
- fax: 0259 47 0015
- e-mail: secretariat@ccibh.ro
- Coordonator activitate Centru: dl.Ioan GLAJARU- Președinte CCIA
- persoană contact : dna Mihaela SECARĂ

SFÂNTU GHEORGHE

- județul COVASNA - Sediul ASIMCOV, str. Martinovics nr.2 , O.P.1, C.P. 167, cod 520009
- tel/fax: 0267 31 81 52
- e-mail: stanciu@planet.ro
- Coordonator: dl. Miklos Levente BAGOLY- Președinte ASIMCOV
- Responsabil centru: dna Adelina STANCIU- telefon : 0744435291

SUCEAVA

- str. Universității nr. 15-17, cod 720229, județul SUCEAVA
- tel. 0230 521506; 520099
- fax.0230 520099; 521506
- e-mail: cci@cci.usv.ro
- Coordonator: dl Ioan HEROIU - Președinte CCIA
- Responsabil centru: cons. jur. Ovidiu DONTU
- persoană contact: ing. Mircea POPOVENIUC tel.direct 0230 523587

TÂRGU MUREȘ

- Centrul Regional de Promovare a Protecției Proprietății Industriale,
- str. Henri COANDĂ nr. 1, cod 540045, județul Mureș
- tel. 0265 269522; fax 0265 263300
- e-mail: plesagho@yahoo.com
- Coordonator: dl. dr. Octavian PLESA - Director General

TIMIȘOARA

- str. Piața Victoriei nr.3 , parter, cod 300030, județul TIMIȘ
- tel. 0256 490766; fax 0256 490311
- e-mail: cpmq@cciat.ro sau
ccda@cciat.ro
- www.cciat.ro
- Coordonator: dl. Emil MATEESCU - Președinte CCIA
- Responsabil centru: Aurelia CHIRA - consilier

Colegiul de redacție

Dr. ing. Gheoghe Bucșă - *Șef Serviciu Desene și Modele Industriale*
Cristina-Maria Bararu - *Șef Serviciu Editură - Tipografie*
Mihaela Uhr
Elena Graciov
Cristina Stamate - *Redactor responsabil BOPI - Secțiunea DMI*
Mira Negoită - *Tehnoredactor*



Editare și tehnoredactare computerizată: **Editura OSIM®**

Coperta: *Cristina-Maria Bararu*

Tiparul executat sub comanda nr. 29/2005, la

Tipografia OFICIULUI DE STAT PENTRU INVENȚII ȘI MĂRCI, BUCUREȘTI

Inscripționat la: Tipografia O.S.I.M. sub comada nr. 32/28.03.2005

Directia - Redactia - Administratia
OFICIUL DE STAT PENTRU INVENTII SI MARCI
Str. Ion Ghica nr. 5, Sector 3, telefon: + 4021 315.19.66;
fax: + 4021 312.38.19
e-mail: office@osim.ro http: www.osim.ro
BUCURESTI - ROMÂNIA

Tehnoredactare si tipar: OFICIUL DE STAT PENTRU INVENTII SI MARCI