

**OFICIUL DE STAT
PENTRU
INVENȚII ȘI MĂRCI**



**BULETIN OFICIAL
DE
PROPRIETATE
INDUSTRIALĂ**

**Secțiunea
DESENE ȘI MODELE INDUSTRIALE
(Design industrial)**

Nr. 4/2005

ROMANIA



OFICIUL DE STAT PENTRU INVENȚII ȘI MĂRCI

BULETIN OFICIAL DE PROPRIETATE INDUSTRIALĂ

**SECȚIUNEA DESENE ȘI MODELE INDUSTRIALE
(DESIGN INDUSTRIAL)**

4

Publicat la 29 aprilie

© Toate drepturile sunt rezervate O.S.I.M. Această publicație nu va putea fi reprodusă în tot sau în parte, în nici un mod, fără autorizație prealabilă.

BULETIN OFICIAL DE PROPRIETATE INDUSTRIALĂ

Nr. 4

29 aprilie 2005

OFICIUL DE STAT PENTRU INVENȚII ȘI MĂRCI

Direcția-Redacția-Administrația

str. Ion Ghica nr.5, sector 3
telefon: + 4021.315.19.66
fax: + 4021.312.38.19
e-mail: office@osim.ro
e-mail: editura@osim.ro
http:// www.osim.ro

BUCUREȘTI-ROMÂNIA

ISSN-1223-7728

CUPRINS GENERAL

| | |
|--|-----|
| Prezentare BOPI | 5 |
| Coduri normalizate OMPI, utilizate în BOPI | 8 |
| Cereri de înregistrare a desenelor și modelelor industriale, depuse la O.S.I.M. | 11 |
| Lista cererilor de înregistrare a desenelor și modelelor industriale publicate, aranjate | |
| • în ordinea crescătoare a numerelor de înregistrare | 117 |
| • în ordinea alfabetică a solicitanților | 122 |
| Desenele și modelele industriale înregistrate în Registrul Național al desenelor și modelelor industriale (DMI), conform hotărârii comisiei de specialitate a O.S.I.M. | |
| • DMI depuse pe cale internațională. | 133 |
| • DMI depuse pe cale națională | 138 |
| Lista cererilor de desene și modele industriale, respinse conform hotărârii comisiei de specialitate a O.S.I.M. | 149 |
| Revalidări | 153 |
| Modificări în situația juridică | 157 |
| Erate | 161 |
| Diverse | |
| • Lista consilierilor în proprietate industrială și a mandatarilor autorizați în proprietate industrială | 167 |
| • Centre regionale pentru promovarea proprietății industriale, în România | 197 |

SOMMAIRE

| | |
|--|-----|
| Présentation du BOPI | 5 |
| Codes normalisés de l'OMPI utilisés dans BOPI | 8 |
| Demandes d'enregistrement des dessins et des modèles industriels déposées à l'OSIM | 11 |
| Liste des demandes d'enregistrement des dessins et des modèles industriels publiées, | |
| • ordonnées selon l'ordre croissant des numéros de l'enregistrement | 117 |
| • ordonnées selon l'ordre alphabétique des déposants | 122 |
| Dessins et modèles industriels enregistrés au Registre National des Dessins et des Modèles Industriels conformément à la décision de la Commission de Spécialité de l'Office d'Etat pour les Inventions et les Marques | |
| • DMI déposés par voie internationale .. | 133 |
| • DMI déposés par voie nationale | 138 |
| Liste des demandes d'enregistrement refusées conformément à la décision de la Commission de Spécialité de l'Office d'Etat pour les Inventions et les Marques | 149 |
| Restauration des certificats d'enregistrement de dessins et modèles industriels | 153 |
| Modifications dans la situation juridique du titulaire | 157 |
| Erates | 161 |
| Miscellanées | |
| • Liste des conseils en propriété industrielle et des mandataires agréés en propriété industrielle | 167 |
| • Centres régionaux pour la promotion de la propriété industrielle en Roumanie | 197 |

CONTENTS

| | |
|--|-----|
| Introducing BOPI | 5 |
| WIPO normalised codes used in BOPI | 8 |
| Applications of registration of industrial designs filled at OSIM | 11 |
| List of the applications of registration of published industrial designs arranged | |
| • in breeder succession of registration numbers | 117 |
| • in alphabetical order of the depositors | 122 |
| Industrial designs registered in the National Register of Industrial Designs according to the decision of the State Office for Inventions and Trademarks design commission | |
| • DMI deposited on international way | 133 |
| • DMI deposited on national way | 138 |
| List of the applications of registration applications refused with the decision of the State Office for Inventions and Trademarks design commission | 149 |
| Certificates for industrial design restoration | 153 |
| Changes in the owner's legal status | 157 |
| Erratum | 161 |
| Miscellaneous | |
| • List of industrial property attorneys and industrial property authorized representatives | 167 |
| • Regional centres for the promotion of property in Romania | 197 |

În Buletinul Oficial de Proprietate Industrială, cererile de înregistrare a desenelor și modelelor industriale depuse la O.S.I.M. - Serviciul Desene și Modele Industriale, pentru care s-au constituit depozite reglementare, se publică în ordinea claselor:

- CLASA 01** - Produse alimentare
- CLASA 02** - Articole de îmbrăcăminte și mercerie
- CLASA 03** - Articole de voiaj, cutii, umbrele și obiecte personale, necuprinse în alte clase
- CLASA 04** - Perii
- CLASA 05** - Articole textile neconfeționate, materiale din fibre sintetice sau naturale
- CLASA 06** - Mobilier
- CLASA 07** - Articole de menaj, necuprinse în alte clase
- CLASA 08** - Articole și utilaje casnice de metal
- CLASA 09** - Ambalaje și recipiente pentru transportul sau păstrarea mărfurilor
- CLASA 10** - Ceasornicărie și alte instrumente de măsură, instrumente de control și de semnalizare
- CLASA 11** - Obiecte ornamentale
- CLASA 12** - Mijloace de transport și de ridicat
- CLASA 13** - Aparate de producere, distribuție și transformare a energiei electrice
- CLASA 14** - Aparate de înregistrare, de telecomunicații și prelucrare a informațiilor
- CLASA 15** - Mașini necuprinse în alte clase
- CLASA 16** - Articole fotografice, cinematografice sau optice
- CLASA 17** - Instrumente muzicale
- CLASA 18** - Imprimerie și mașini de birou
- CLASA 19** - Papetărie, articole de birou, materiale pentru arte, învățământ
- CLASA 20** - Echipamente pentru vânzare și publicitate, semne luminoase, indicatoare
- CLASA 21** - Jocuri, jucării, corturi și articole de sport
- CLASA 22** - Arme, articole pirotehnice, articole pentru vânatoare, pescuit sau distrugerea animalelor dăunătoare
- CLASA 23** - Instalații pentru distribuția fluidelor, instalații sanitare de căldură, de ventilație și condiționare a aerului, combustibili solizi
- CLASA 24** - Medicină și laboratoare
- CLASA 25** - Construcții și elemente de construcții
- CLASA 26** - Aparate de iluminat
- CLASA 27** - Tutun și articole pentru fumători
- CLASA 28** - Produse farmaceutice sau cosmetice, articole și instrumente pentru toaletă
- CLASA 29** - Dispozitive și echipamente contra incendiilor, pentru prevenirea accidentelor sau salvare
- CLASA 30** - Articole pentru îngrijirea sau întreținerea animalelor
- CLASA 31** - Mașini și aparate pentru prepararea mâncărilor și a băuturilor, necuprinse în alte clase
- CLASA 99** - Diverse

* Conform Aranjamentului de la Locarno, din 8 octombrie 1968, revizuit în 1998.

CONDIȚII DE VÂNZARE A
BULETINULUI OFICIAL DE PROPRIETATE INDUSTRIALĂ

Buletinul Oficial de Proprietate Industrială se poate obține de la **Oficiul de Stat pentru Invenții și Mărci**, str. Ion Ghica nr. 5, sector 3, București.

- Relații despre condițiile anuale de abonare le puteți obține de la O.S.I.M., telefon +4021.315.19.66, +4021315.19.64, +4021314.59.66, +4021314.59.54, interior 203 sau 275.
- Prețul unui abonament la publicația BOPI- Invenții este de 3.500.000 lei.
- Prețul unui exemplar individual este de 350.000 lei/număr, în limita stocurilor disponibile.
- În cazul în care vor interveni modificări ale prețurilor, acestea vor fi anunțate.

- Începând cu data de 1 septembrie 2004, contul OSIM, este:
- IBAN RO 89TREZ 7005025XXX000278, Direcția de Trezorerie și Contabilitate Publică a Municipiului București (DTCPMB).

- Începând cu data de 1 septembrie 2004, conturile OSIM de la Banca Comercială Română, Sucursala Doamnei, sunt:
- cont dolari USA - IBAN RO29RNCB5025000007740002
- cont Euro - IBAN RO61RNCB5025000007740008
- cont Franci elvețieni - IBAN RO45RNCB5025000007740005

Programul de lucru cu publicul al Registraturii O.S.I.M. este următorul:

luni - joi: 8,30 - 16,00
vineri: 8,30 - 13,30

CERERI DE ÎNREGISTRARE A DESENELOR ȘI MODELELOR INDUSTRIALE DEPUSE

(conform Legii nr. 129/29.12.1992 privind protecția
Desenelor și Modelelor Industriale)

În cuprins, sunt publicate cererile pentru care s-a cerut protecția în România, inclusiv cele conform Aranjamentului de la Haga, pentru care România a fost desemnată, și care au fost publicate în Buletinul Internațional de Desene și Modele Industriale.

Publicarea cererilor internaționale în Buletinul Oficial de Proprietate Industrială se face gratuit, cuprinzând doar datele bibliografice și nu produce efecte juridice, scopul fiind informarea persoanelor interesate.

*

*

*

The applications requestius protection of industrial designs in Romania are published, the anes under the Hagne Agreement for which Romania has been designated included which applications have been published in the International Bulletin of Industrial Designs.

Publication of international applications in the Official Bulletin of Industrial Property is free of charge and only comprises the bibliographic data and produces no legal effects, its aim being that of informing the interested persons.

Extras din codurile normalizate ale Organizației Mondiale de Proprietate Intelectuală - OMPI - (norma ST3)
 referitoare la organizațiile internaționale și țările care eliberează sau înregistrează titluri de proprietate industrială și care se regăsesc frecvent în Buletinul Oficial de Proprietate Industrială (lista este actualizată de OMPI, în 2004).

| | | | |
|---|---|---|--|
| AD - Andora | EE - Estonia | KM - Comore (Insule) | RO - România |
| AE - Emiratele Arabe Unite | EG - Egipt | KN - Saint Kitts și Nevis | RU - Federația Rusă |
| AF - Afganistan | EH - Sahara Occidentală ³ | KP - Republica Populară Democrată Coreea | RW - Ruanda |
| AG - Antigua și Barbuda | EM - Oficiul pentru Armonizarea Pieței Interne (Mărci și Modele Industriale) (OHIM) | KR - Republica Coreea | SA - Arabia Saudită |
| AI - Anguilla | | KW - Kuweit | SB - Insulele Salomon |
| AL - Albania | | KY - Insulele Caimane | SC - Seychelle |
| AM - Armenia | | KZ - Kazahstan | SD - Sudan |
| AN - Antilele Olandeze | EP - Oficiul European de Brevete (OEB) ⁽¹⁾ | | SE - Suedia |
| AO - Angola | | LA - Laos (Republica Democrată) | SG - Singapore |
| AP - Organizația Regională Africană de Proprietate Industrială (ARIPO) ⁽²⁾ | ER - Eritreea | LB - Liban | SH - Sfânta Elena |
| AR - Argentina | ES - Spania | LC - Santa Lucia | SI - Slovenia |
| AT - Austria | ET - Etiopia | LI - Lichtenstein | SK - Republica Slovacă |
| AU - Australia | FI - Finlanda | LK - Sri Lanka | SL - Sierra Leone |
| AW - Aruba | FJ - Fidji | LR - Liberia | SM - San-Marino |
| AZ - Azerbaidjan | FK - Insulele Falkland (Malvine) | LS - Lesotho | SN - Senegal |
| | FO - Insulele Feroe | LT - Lituania | SO - Somalia |
| | FR - Franța | LU - Luxemburg | SR - Suriname |
| | | LV - Letonia | ST - Sao Tome și Principe |
| BA - Bosnia-Herzegovina | GA - Gabon | LY - Libia | SV - Salvador |
| BB - Barbados | GB - Anglia | | SY - Siria |
| BD - Bangladesh | GC - Oficiul de Brevete al Consiliului de Cooperare pentru Statele Arabe din Golf (GCC) | MA - Maroc | SZ - Elveția |
| BE - Belgia | GD - Grenada | MC - Monaco | |
| BF - Burkina Faso | GE - Georgia | MD - Republica Moldova | TC - Insulele Turques și Caiques |
| BG - Bulgaria | GH - Ghana | MG - Madagascar | TD - Ciad |
| BH - Bahrein | GI - Gibraltar | MK - Macedonia | TG - Togo |
| BI - Burundi | GL - Groelanda | ML - Mali | TH - Thailanda |
| BJ - Benin | GM - Gambia | MM - Mianmar | TJ - Tajikistan |
| BM - Bermude | GN - Guineea | MN - Mongolia | TL - Timor - Leste |
| BN - Brunei Darussalam | GQ - Guineea Ecuatorială | MO - Macao | TM - Turkmenistan |
| BO - Bolivia | GR - Grecia | MP - Insulele Mariana de Nord | TN - Tunisia |
| BR - Brazilia | GS - Georgia de Sud și Insulele Sandwich | MR - Mauritania | TO - Tonga |
| BS - Bahamas | GT - Guatemala | MS - Montserrat | TR - Turcia |
| BT - Bhutan | GW - Guineea-Bissau | MT - Malta | TT - Trinidad-Tobago |
| BV - Insula Bouvet | GY - Guiana | MU - Maurice | TV - Tuvalu |
| BW - Botswana | | MV - Maldive | TW - Taiwan (Provincie Chineză) |
| BX - Oficiul pentru Mărci Înregistrate, din Benelux (BBM) și Oficiul pentru Modele Industriale, din Benelux (BBDM) ² | | MW - Malawi | TZ - Republica Unită a Tanzaniei |
| BY - Belarus | | MX - Mexic | |
| BZ - Belize | | MY - Malaezia | |
| | | MZ - Mozambic | |
| CA - Canada | HK - Hong-Kong | NA - Namibia | UA - Ucraina |
| CD - Republica Democrată Congo | HN - Honduras | NE - Niger | UG - Uganda |
| CF - Republica Centrafricană | HR - Croația | NG - Nigeria | US - Statele Unite ale Americii |
| CG - Congo | HT - Haiti | NI - Nicaragua | UY - Uruguay |
| CH - Elveția | HU - Ungaria | NL - Olanda | UZ - Uzbekistan |
| CI - Coasta de Fildeș | IB - Biroul Internațional al Organizației Mondiale de Proprietate Industrială (OMPI) ⁽³⁾ | NO - Norvegia | |
| CK - Insulele Cook | ID - Indonezia | NP - Nepal | VA - Saint-Siège |
| CL - Chile | IE - Irlanda | NR - Nauru | VC - Saint-Vincent et Grenadines |
| CM - Camerun | IL - Israel | NZ - Noua Zeelandă | VE - Venezuela |
| CN - China | IN - India | OA - Organizația Africană de Proprietate Intelectuală (OAPI) ⁽¹⁾ | VG - Insulele Virgine Britanice |
| CO - Columbia | IQ - Irak | OM - Oman | VN - Vietnam |
| CR - Costa Rica | IR - Iran (Republica Islamică) | | VU - Vanuatu |
| CU - Cuba | IS - Islanda | PA - Panama | WO - Organizația Mondială de Proprietate Intelectuală (OMPI) (Biroul Internațional) ⁽⁵⁾ |
| CV - Insulele Capului Verde | IT - Italia | PE - Peru | |
| CY - Cipru | | PG - Papua - Noua Guinee | |
| CZ - Republica Cehă | JM - Jamaica | PH - Filipine | |
| DE - Germania ⁴ | JO - Iordania | PK - Pakistan | WS - Samoa |
| DJ - Djibouti | JP - Japonia | PL - Polonia | |
| DK - Danemarca | | PT - Portugalia | YE - Yemen |
| DM - Dominique | KE - Kenia | PW - Insulele Palau | YU - Serbia și Muntenegru |
| DO - Republica Dominicană | KG - Kirghistan | PY - Paraguay | |
| DZ - Algeria | KH - Cambodgia | | |
| EA - Organizația Euroasiatică a Brevetului ⁽¹⁾ | KI - Kiribati | QA - Qatar | |
| EC - Ecuador | | | |

- Organizații interguvernamentale (oficii regionale de brevete) ce acționează în folosul anumitor State Contractante, în cadrul PCT (Tratatul de Cooperare în domeniul brevetelor). În cazul Oficiului European de Brevete, acționează, de asemenea, ca Autoritate Internațională de Cercetare și Autoritate Internațională de Examinare Preliminară, în cadrul PCT.
- Oficiul de Mărci Înregistrate și Oficiul de Modele Industriale, din Benelux au înlocuit oficiile naționale din Belgia, Luxemburg și Olanda, în ceea ce privește acțiunile referitoare la mărci și modele industriale.
- În bazele de date electronice ale Registrului Internațional de Mărci, Biroul Internațional al OMPI folosește următoarele coduri adiționale, diferite de codurile active ale Standardului ST.3: "DD" pentru a desemna Germania fără teritoriul care, înainte de 3 octombrie, 1990, a constituit Republica Federală Germania; "DT" pentru a desemna Germania fără teritoriul care, înainte de 3 octombrie, 1990, a constituit Republica Democrată Germania..
- Nume provizoriu.
- Codul "WO" este utilizat în legătură cu publicarea internațională sub PCT (Tratatul de Cooperare în domeniul brevetelor) (PCT), a cererilor internaționale, înregistrate la orice Oficiu receptor, membru PCT., dar, în aceeași măsură, și în legătură cu publicarea depozitelor modelelor industriale, în cadrul Acordului de la Haga privind Depozitul Internațional al Modelelor Industriale. În această privință, referirea se face la codul INID (33) acordat în Standardele WIPO ST.9 și ST.80. Codul "WO" este, de asemenea, potrivit pentru a fi folosit în ceea ce privește înregistrarea internațională a mărcilor, în cadrul Acordului de la Madrid și al Protocolului de la Madrid privind Înregistrarea internațională a Mărcilor. Codul "IB" este folosit în ceea ce privește primirea cererilor internaționale, în cadrul PCT, înregistrate de Biroul Internațional al OMPI, având și rolul de Oficiu receptor, membru PCT.

**CERERI DE ÎNREGISTRARE A
DESENELOR ȘI MODELELOR INDUSTRIALE,
DEPUSE LA O.S.I.M.**

CODURILE INID ale cererilor de certificat de înregistrare a desenelor și modelelor industriale au următoarea semnificație:

- (21) Numărul depozitului național:
- (22) Data depozitului național:
- (43) Data publicării:
- (71) Numele și adresa solicitantului:
- (74) Numele și adresa mandatarului:
- (72) Numele autorului:
- (54) Denumirea desenului/modelului:
- (28) Numărul de desene/modele:
- (51) LOC (7) CI:
- (57) Descrierea desenului/modelului:
- (80)*Numărul de depozit internațional conform Aranjamentului de la Haga:
 - Data înregistrării internaționale:
 - Data publicării internaționale:
- (30) Prioritate invocată:
- (33) Țara:
- (32) Data:
- (31) Numărul:

* Depozit internațional înregistrat conform Aranjamentului de la Haga, la care România a fost desemnată, publicat în Buletinul Internațional de Desene și Modele, care poate fi consultat, integral inclusiv reprezentările grafice, la Oficiul de Stat pentru Invenții și Mărci. Procurarea Buletinului Internațional de Desene și Modele se poate face prin abonament la Biroul Internațional O.M.P.I. - Geneva, Elveția.

CERERI DE ÎNREGISTRARE A DESENELOR ȘI MODELELOR INDUSTRIALE, DEPUSE LA O.S.I.M.

În cuprins, sunt publicate toate cererile de înregistrare a desenelor și modelelor industriale, depuse la Oficiul de Stat pentru Invenții și Mărci - Serviciul Desene și Modele Industriale, pentru care s-au constituit depozite reglementare în lunile septembrie, noiembrie, decembrie 2004 și ianuarie 2005 (cu excepția cererilor pentru care nu s-au achitat taxele legale sau sunt incomplete). **Având în vedere art. 37 din Legea nr. 129/29.12.1992 republicată**, pentru aceste cereri publicate, **persoana fizică sau persoana juridică** îndreptățită la eliberarea certificatului **beneficiază, provizoriu, de aceleași drepturi conferite titularului**, în conformitate cu prevederile **art. 33**, până la eliberarea certificatului de înregistrare, cu excepția cazurilor în care cererea de înregistrare a fost respinsă sau retrasă.

Publicarea cererilor internaționale în Buletinul Oficial de Proprietate Industrială - Secțiunea Desene și Modele Industriale (design industrial) **se face gratuit, cuprinzând doar datele bibliografice și nu produce efecte juridice**, scopul fiind informarea persoanelor interesate. Depozitele internaționale înregistrate conform Aranjamentului de la Haga, la care România a fost desemnată, sunt publicate în Buletinul de Desene și Modele Internaționale nr. 11. Procurarea Buletinului de Desene și Modele Internaționale se poate face, prin abonament, la Biroul Internațional O.M.P.I. - Geneva, Elveția.

Publicarea datelor bibliografice a depozitelor se va face în ordinea crescătoare a claselor și subclaselor, conform Clasificării Internaționale pentru desene și modele industriale (ediția a VII-a), conform Aranjamentului de la Locarno.

Dacă **mai multe depozite au aceeași clasă și subclasă**, publicarea datelor bibliografice se va face în **ordinea numărului de înregistrare**.

În conformitate cu **art. 24 din Legea nr. 129/29.12.1992**, **orice persoană interesată poate face opoziții** privind înregistrarea desenului sau modelului industrial, **în termen de 3 luni de la data publicării acestuia**.

În prezentarea cererilor de înregistrare a desenelor și modelelor industriale, se folosesc codurile INID și codurile țărilor, a căror semnificație este dată la pag. 6 și 8.

CLASA 01 - PRODUSE ALIMENTARE

(21) **f 2004 1259**; (22) 02.12.2004; (43) 29.04.2005; (71) S.C. MELIBEA MARKET S.R.L., str. Ana Ipătescu nr. 10, Suceava, SV 720034, 1447; (72) Iacob Oana; (54) **GOGOAȘĂ**; (28) 1; (51) **01-01**

Reprezentarea grafică se găsește la pagina 97



(21) f 2004 1213 - 2

(21) **f 2004 1410**; (22) 25.08.2004; (43) 29.04.2005; (71) COMPAGNIE GERVAIS DANONE, Rue Jules Guesde nr. 126-130, Levallois-Perret, F 92300, 433; (74) **Groupe Danone Benoît Barne Direction Marques & Modeles**, Rue De Teheran No.7, F 75008, Paris; (72) Peter Horvath; (54) **BATON DE CIOCOLATĂ, REFRIGERAT**; (28) 1; (51) **01-01**; (80) **DM/066 069**/ 25.08.2004/ 29.12.2004; (30) HU/25.02.2004/D0400.063;

(21) **f 2005 0116**; (22) 22.02.2005; (43) 29.04.2005; (71) S.C. DOBROGEA GRUP S.R.L., str. Celulozei nr. 1, Constanța, CT 900155, 1599; (72) Teodorescu Fotini; TOMA MARIA; (54) **MODELE INDUSTRIALE DE BISCUȚI**; (28) 6; (51) **01-01**

Reprezentările grafice se găsesc la pagina 97

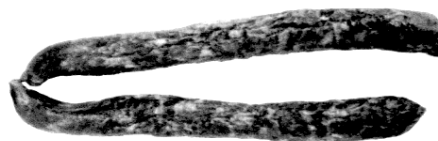

(21) f 2004 1213 - 3

(21) **f 2005 0119**; (22) 22.02.2005; (43) 29.04.2005; (71) S.C. DOBROGEA GRUP S.R.L., str. Celulozei nr. 1, Constanța, CT 900155, 1599; (72) Teodorescu Fotini; (54) **BISCUIT ZAHAROS, CU FIBRE VEGETALE**; (28) 1; (51) **01-01**

Reprezentarea grafică se găsește la pagina 98

(21) **f 2004 1213**; (22) 29.11.2004; (43) 29.04.2005; (71) Iancu Corina, str. Axente Sever 19, Alba Iulia, AB, 1450; (72) Iancu Corina; (54) **PRODUSE ALIMENTARE**; (28) 4; (51) **01-04**

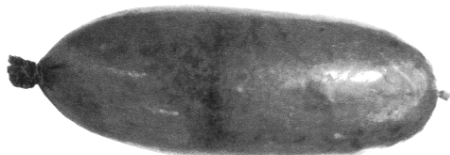

(21) f 2004 1213 - 1



(21) f 2004 1213 - 4

CLASA 02 - ARTICOLE DE ÎMBRĂCĂMINTE ȘI MERCERIE

(21) f 2004 1200; (22) 23.11.2004; (43) 29.04.2005; (71) S.C. 3 TRIDENT PRODUCTION S.R.L., str. Ploiești nr. 13, ap. 1, Cluj Napoca, CJ 400157, 1441; (72) Blagu Roxana Ileana; SIBECHI ANDREIA GEORGETA; Poghircă Loredana Elena; (54) **COMPLEU (BLUZĂ - PANTALON - FUSTĂ)**; (28) 3; (51) **02-02**

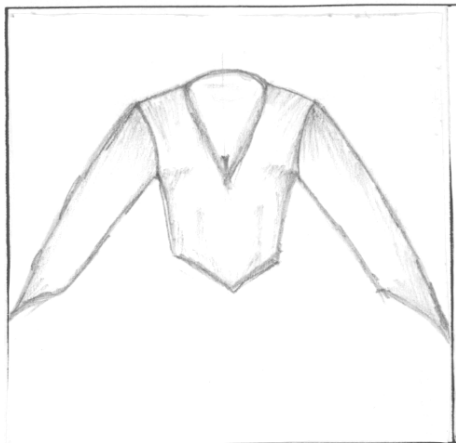

(21) f 2004 1200 - 1



(21) f 2004 1200 - 2

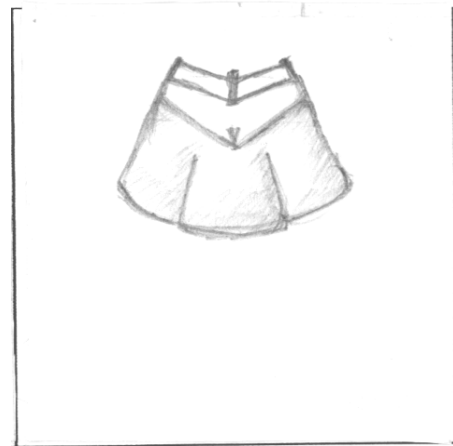

(21) f 2004 1200 - 3

(21) f 2004 1345; (22) 23.12.2004; (43) 29.04.2005; (71) S.C. POLIFONIC S.R.L., b-dul Națiunile Unite nr. 3-5, bl. B2, parter, sector 4, București, B, 1510; (72) Cristina Pârnu Neagu; (54) **COSTUM DE CAMUFLAJ, ROZ**; (28) 4; (51) **02-02, 03, 03-01**

Reprezentările grafice se găsesc la pagina 98

(21) f 2005 0112; (22) 17.02.2005; (43) 29.04.2005; (71) Mănăilă Bogdan Nicolae, str. Aleea Bahluiului nr. 16, bl. 162, et. 10, ap. 120, Ploiești, PH 100254, 1598; (74) **Cabinet De Proprietate Industrială Bionpi**, Calea Dorobanților nr. 126-130, bl. 8, ap. 50, sector 1, B 010577, București; (72) Mănăilă Bogdan Nicolae; (54) **CATARAMĂ**; (28) 4; (51) **02-07**

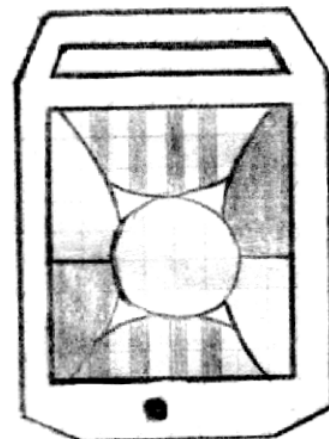

(21) f 2005 0112 - 1.1

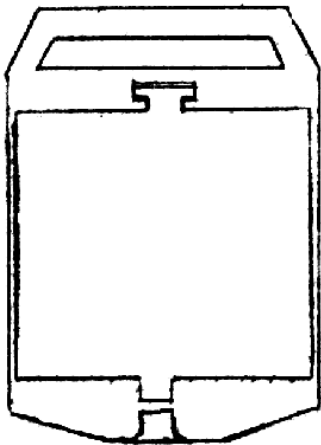

(21) f 2005 0112 - 1.2

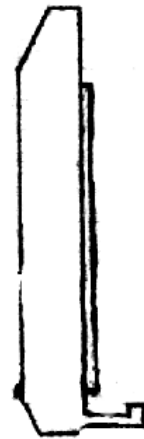

(21) f 2005 0112 - 2.2

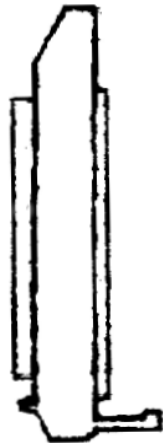

(21) f 2005 0112 - 1.3

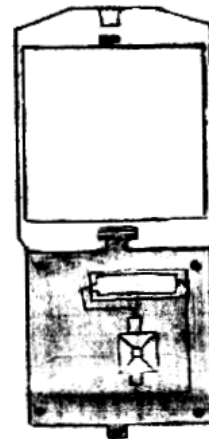

(21) f 2005 0112 - 3.1

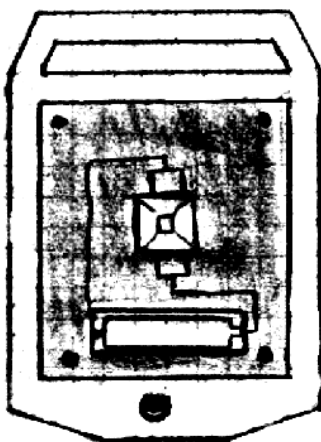

(21) f 2005 0112 - 2.1



(21) f 2005 0112 - 3.2

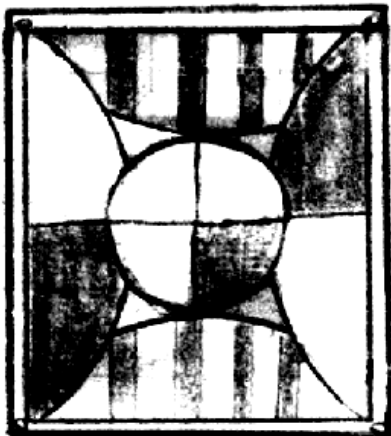

(21) f 2005 0112 - 4.1



(21) f 2005 0112 - 4.2

CLASA 04 - PERII

(21) f 2005 0107; (22) 15.02.2005; (43) 29.04.2005; (71) COLGATE - PALMOLIVE COMPANY - A DELAWARE CORPORATION, 300 Park Avenue, New York 10022, New York, , 1140; (74) S.C. Rominvent S.A., str. Ermil Pangratti nr. 35, et. 1, sector 1, B 011882, București; (72) Moscovich Robert; (54) PERIUȚĂ DE DINȚI; (28) 1; (51) 04-02

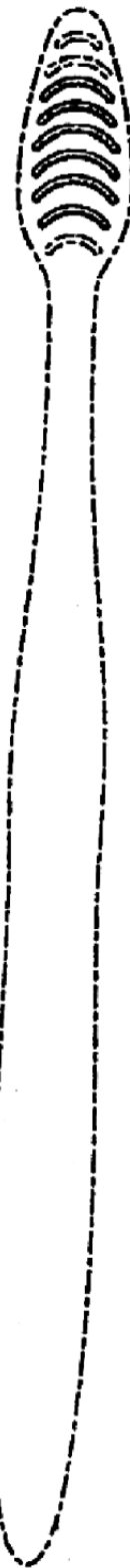

(21) f 2005 0107 - 1.1

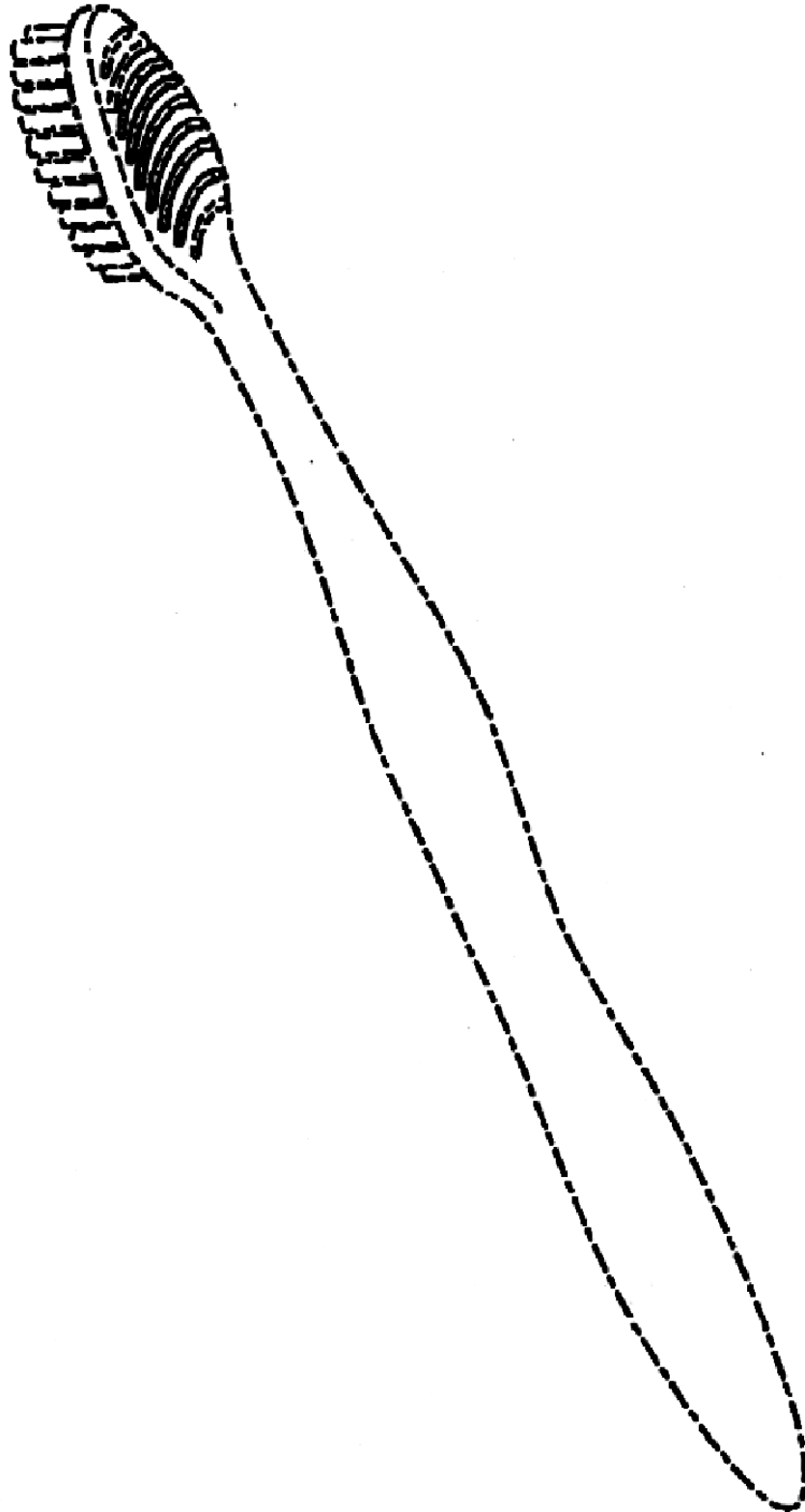

(21) f 2005 0107 - 1.2

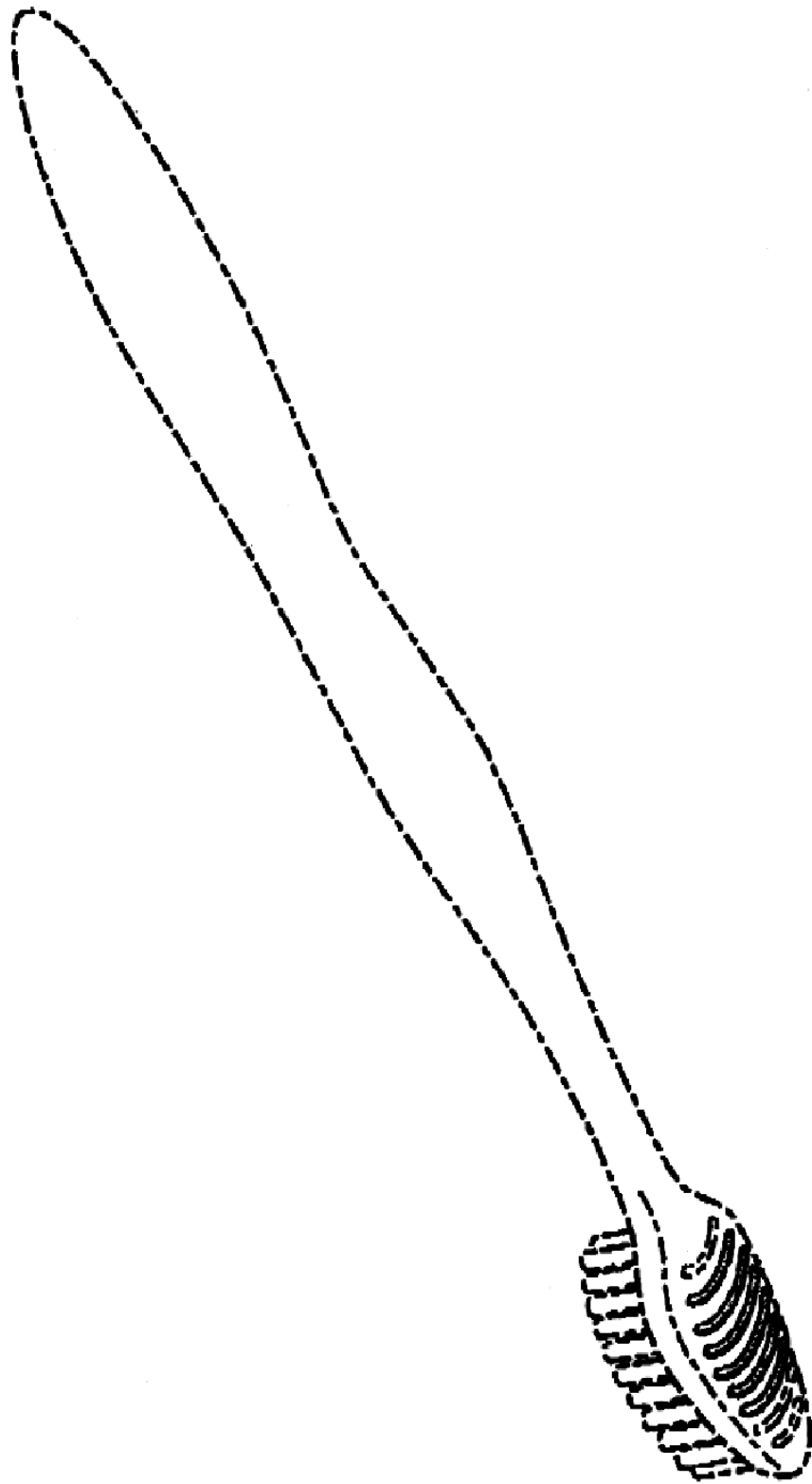

(21) f 2005 0107 - 1.3

(21) f 2005 0108; (22) 15.02.2005; (43) 29.04.2005; (71) COLGATE - PALMOLIVE COMPANY - A DELAWARE CORPORATION, 300 Park Avenue, New York 10022, New

York, , 1140; (74) S.C. Rominvent S.A., str. Ernil Pangratti nr. 35, et. 1, sector 1, B 011882, București; (72) Moscovich Robert ; (54) PERIUȚĂ DE DINȚI; (28) 1; (51) 04-02

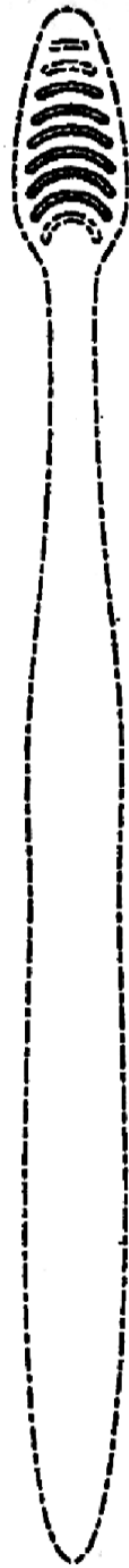

(21) f 2005 0108 - 1.1

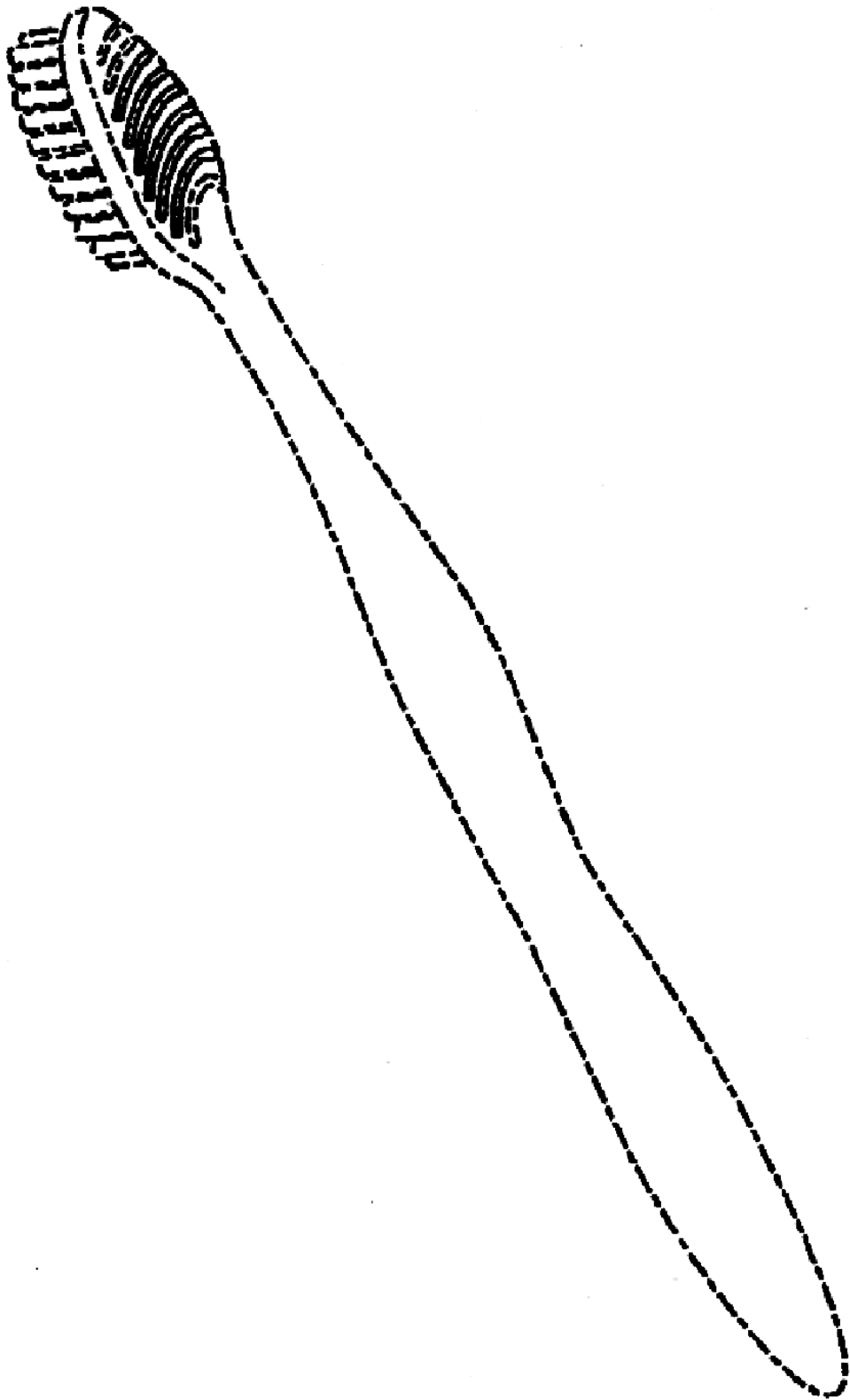

(21) f 2005 0108 - 1.2

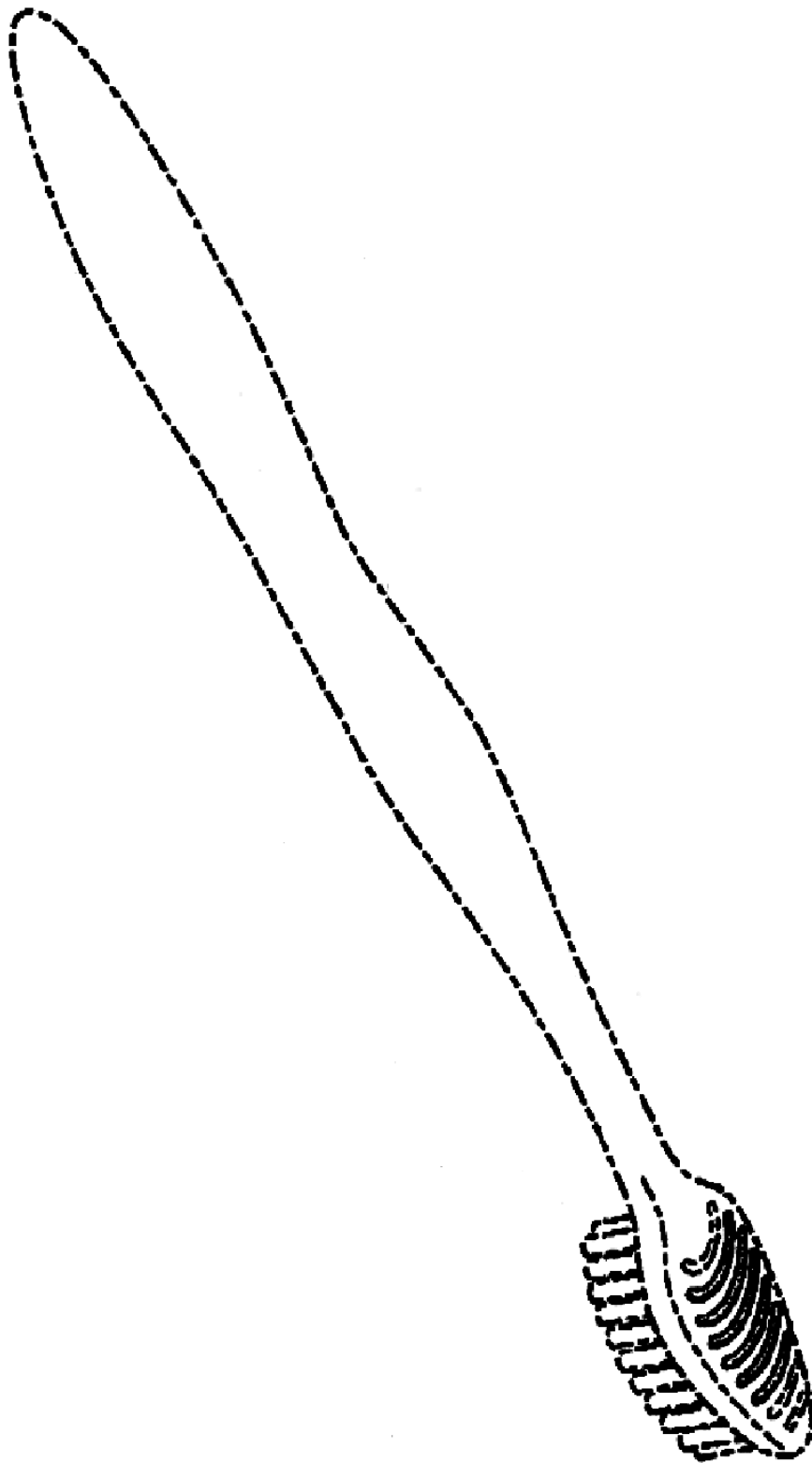

(21) f 2005 0108 - 1.3

CLASA 06 - MOBILIER

(21) f 2004 1396; (22) 29.10.2004; (43) 29.04.2005; (71) MACHALKE POLSTERWERKSTATTEN, Burkheimer str. 20, Hochstadt, D 96272, 1528; (72) Macchalke Designstudio; (54) **SOFALE**; (28) 2; (51) 06-01; (80) DM/066 000/ 29.10.2004/ 29.12.2004

(21) f 2004 1402; (22) 29.10.2004; (43) 29.04.2005; (71) MACHALKE POLSTERWERKSTATTEN, Burkheimer str. 20, Hochstadt, D 96272, 1528; (72) Peter Wernecke; (54) **CANAPELE**; (28) 5; (51) 06-01; (80) DM/066 026/ 29.10.2004/ 29.12.2004

(21) f 2004 1403; (22) 26.10.2004; (43) 29.04.2005; (71) MACHALKE POLSTERWERKSTATTEN, Burkheimer str. 20, Hochstadt, D 96272, 1528; (72) Teun Van Zanten; (54) **SOFALE**; (28) 5; (51) 06-01; (80) DM/066 027/ 26.10.2004/ 29.12.2004

(21) f 2004 1411; (22) 24.05.2004; (43) 29.04.2005; (71) ALTONA S.A., Rue Pasteur nr. 14, Brie Comte Robert, F 77170, 303; (54) **MOBILIER DE GRĂDINĂ**; (28) 16; (51) 06-03, 04, 06; (80) DM/066 072/ 24.05.2004/ 29.12.2004

(21) f 2005 0083; (22) 04.02.2005; (43) 29.04.2005; (71) S.C. PATRIAPLAST S.R.L., P-ța Alba Iulia nr. 8, bl. 17, sc. 2, ap. 30-31, sector 3, București, B 031105, 747; (72) Kakiillioglu Mahmut; (54) **MASĂ**; (28) 1; (51) 06-03;

(57) **model 1** - Masa are o formă pătrată, cu marginile și colțurile rotunjite, prezentând în mijloc, un pătrat din colțurile căruia pornesc patru linii care se unesc cu colțurile mesei. Pe suprafața mesei, mai este reprezentat un cerc ce încadrează pătratul. Masa are patru picioare de formă cilindrică și prezintă o suprafață netedă.



(21) f 2005 0083 - 1

(21) f 2005 0046; (22) 31.01.2005; (43) 29.04.2005; (71) ASOCIAȚIA FAMILIALĂ BARABAS - FENYO, str. Jozsef Attila nr. 13, Odorheiul Secuiesc, HR 535600, 1567; (74) **Szente Sandor**, Victoriei 41, bl. U6, ap. 4, HR 4150, Odorheiul Secuiesc; (72) Barabas Csaba; (54) **RAFT PENTRU BUTELII DE STICLĂ**; (28) 1; (51) 06-04

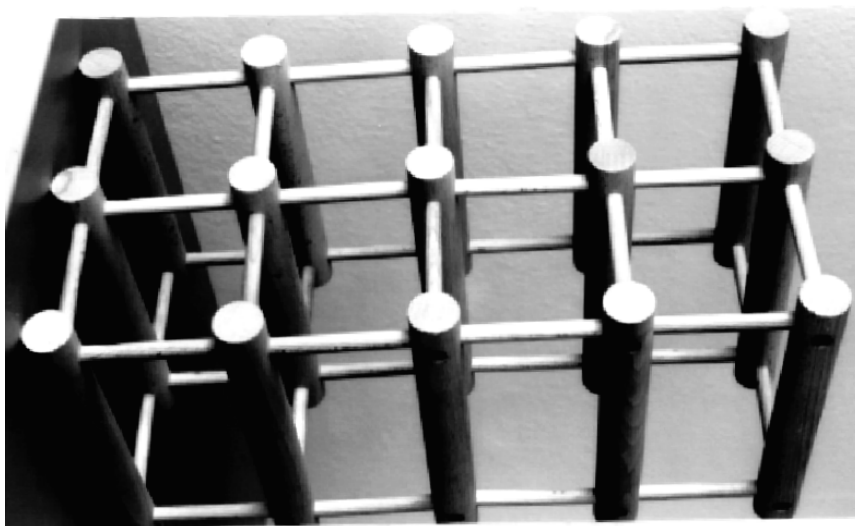

(21) f 2005 0046 - 1

(21) f 2005 0096; (22) 11.02.2005; (43) 29.04.2005; (71) Valentin Radu Andrei, str. Ștefan Luchian nr. 25, bl. 36, ap. 26, Brașov, BV 500193, 1582; (74) S.C. Npc S.R.L. - Ioan Țoțu, O.P.1, C.P. 298, BV 500500, Brașov; (72) Valentin Radu Andrei; (54) MASĂ PLIANTĂ; (28) 1; (51) 06-04



(21) f 2005 0096 - 1.1

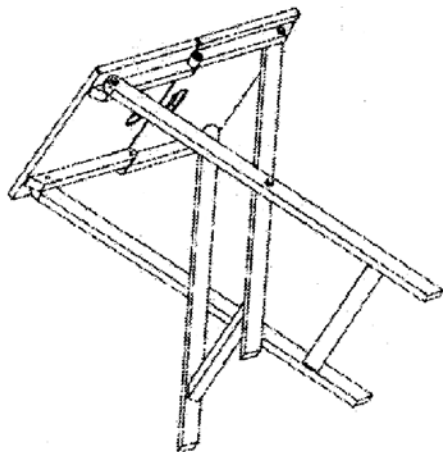

(21) f 2005 0096 - 1.2



(21) f 2005 0096 - 1.3

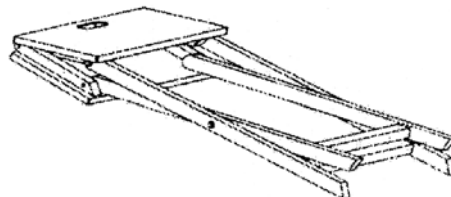

(21) f 2005 0096 - 1.4

(21) f 2004 1409; (22) 02.11.2004; (43) 29.04.2005; (71) Welle Meubles S.A., 46-48 Rue De Lagny. Boite Postala 49, Montreuil Cedex, F 93104, 1273; (72) Welle Meubles S.A.; (54) PAT CU RAFTURI ȘI MASĂ; (28) 1; (51) 06-05; (80) DM/066 050/ 02.11.2004/ 29.12.2004

CLASA 07 - ARTICOLE DE MENAJ, NECUPRINSE ÎN ALTE CLASE

(21) f 2004 1380; (22) 16.06.2004; (43) 29.04.2005; (71) KRAFT FOODS ROMANIA S.A., str. Alexandru Ioan Cuza nr. 3, Brașov, BV, 1523; (74) Kraft Foods Schweiz Holdingt Ag, Bellerivestrasse 203, CH 8008, Zurich; (54) CANĂ; (28) 1; (51) 07-01; (80) DM/065 645/ 16.06.2004/ 29.12.2004

(21) f 2004 1407; (22) 15.10.2004; (43) 29.04.2005; (71) LIDL STIFTUNG & CO KG, Stiftsbergstrabe nr. 1, Neckarsulm, D 74167, 383; (74) Hansmann & Vogeser Albert, Robhaupter Strasse 65, D 81369, Munchen; (72) Martin Kottbauer; (54) BORCAN PENTRU CAFEĂ; (28) 1; (51) 07-01; (80) DM/066 033/ 15.10.2004/ 29.12.2004; (30) EM/03.05.2004/000177142-0001;

(21) f 2004 1376; (22) 15.06.2004; (43) 29.04.2005; (71) SEB (SOCIETE ANONYME), fără adresă, Selongey, F-21260, 38; (74) Gossot Patrick Sas, Groupe Seb Molinex, Propriété Industrielle, Rue du Colonel Remy, F 14054, Caen Cedex; (54) CAFETIERĂ ELECTRICĂ; (28) 1; (51) 07-02; (80) DM/065 493/ 15.06.2004/ 29.12.2004; (30) FR/07.01.2004/04 0083;

(21) f 2004 1404; (22) 01.11.2004; (43) 29.04.2005; (71) CALOR S.A., Place Ambroise Courtois, Lyon, F 69008, 454; (72) Dick Powell; (54) **FIER DE CĂLCAT, CU ABURI**; (28) 1; (51) 07-05; (80) DM/066 028/ 01.11.2004/ 29.12.2004; (30) FR/02.06.2004/04 2719;

CLASA 08 - ARTICOLE ȘI UTILAJE CASNICE DE METAL

(21) f 2004 1142; (22) 01.11.2004; (43) 29.04.2005; (71) S.C. POPA S.R.L., str. Horia nr. 4, Codlea, BV, 1374; (74) S.C. Ariana Grup S.R.L., str. Carpenului nr. 3, bl. A4, sc. D, ap.29, BV 2200, Brașov; (72) Popa Alexandru; (54) **FREZE**; (28) 7; (51) 08-01

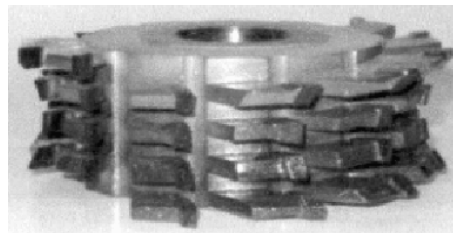

(21) f 2004 1142 - 3

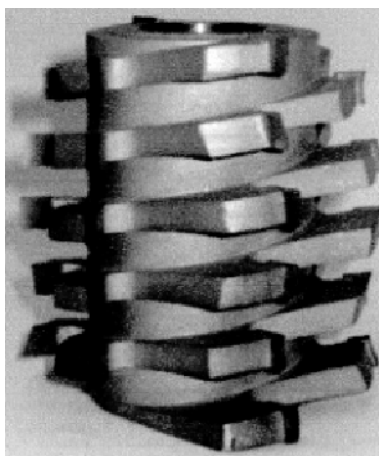

(21) f 2004 1142 - 1

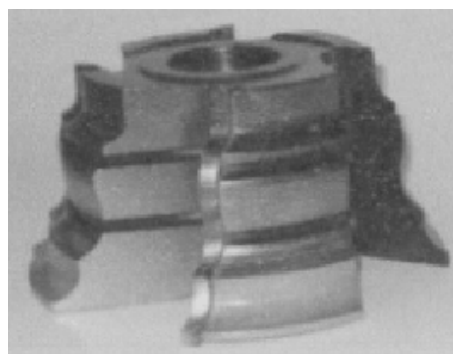

(21) f 2004 1142 - 4

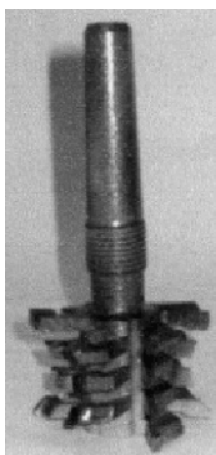

(21) f 2004 1142 - 2

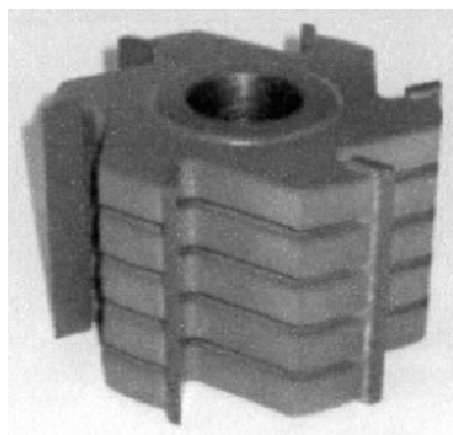

(21) f 2004 1142 - 5

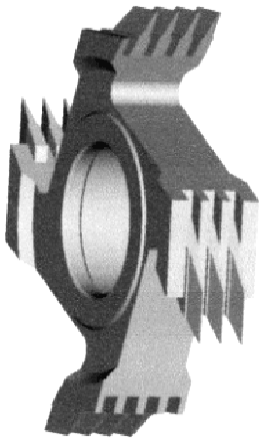

(21) f 2004 1142 - 6



(21) f 2004 1142 - 7

(21) f **2005 0017**; (22) 14.01.2005; (43) 29.04.2005; (71) ASSA ABLOY AB, Klarabergsviadukten 90, Stockholm, SE-107 23, 1545; (74) **S.C. Rominvent S.A.**, str. Ermil

Pangratti nr. 35, et. 1, sector 1, B 011882, București; (54) **CAP DE CHEIE**; (28) 2; (51) **08-05**; (30) EM/16.07.2004/000208244-0001; EM/16.07.2005 / 000208244 - 0006;

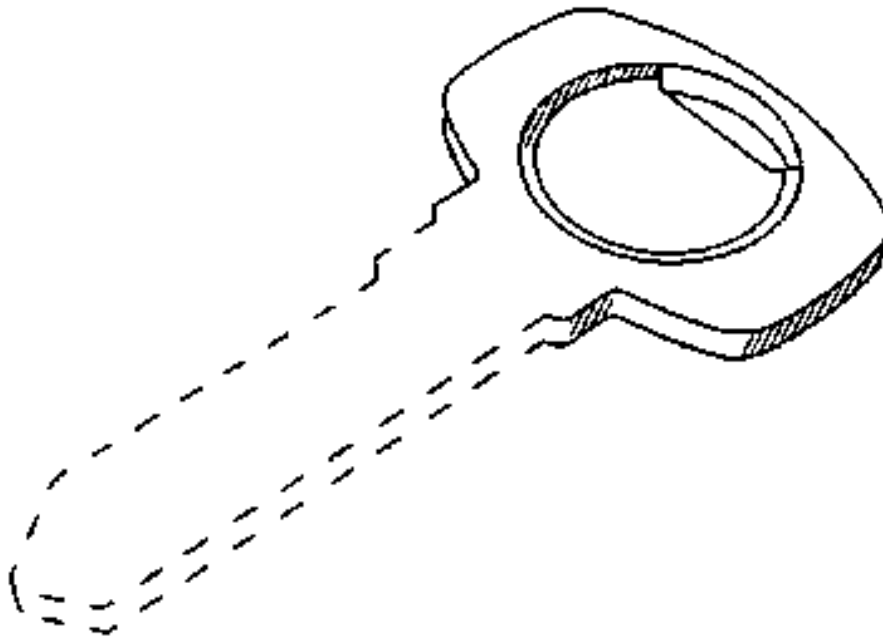

(21) f 2005 0017 - 1.1

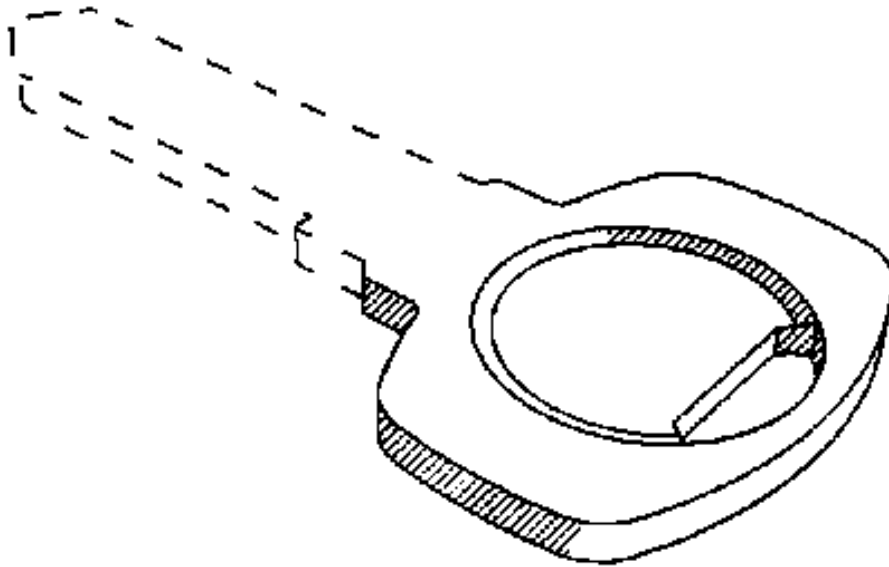

(21) f 2005 0017 - 1.2

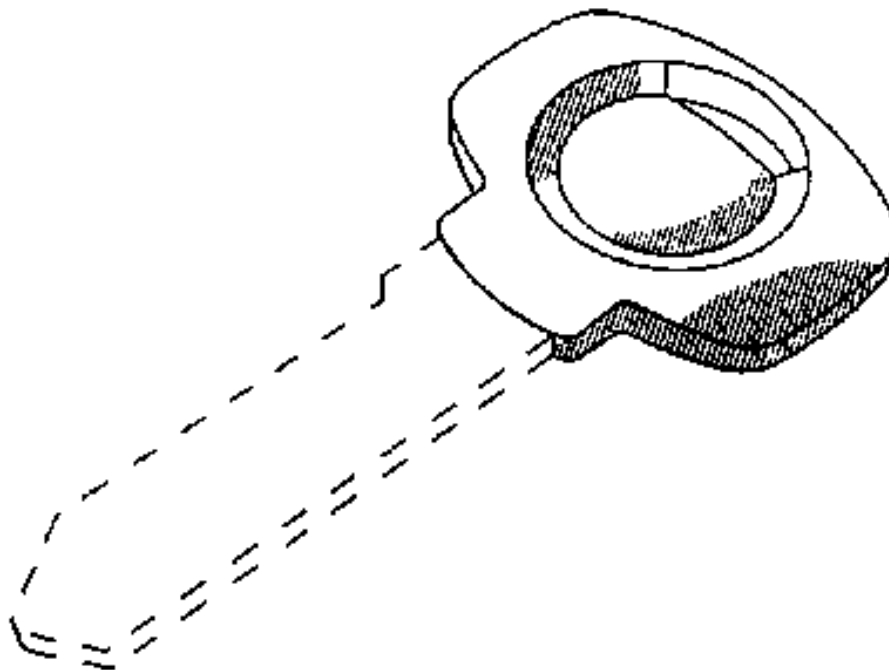

(21) f 2005 0017 - 2.1

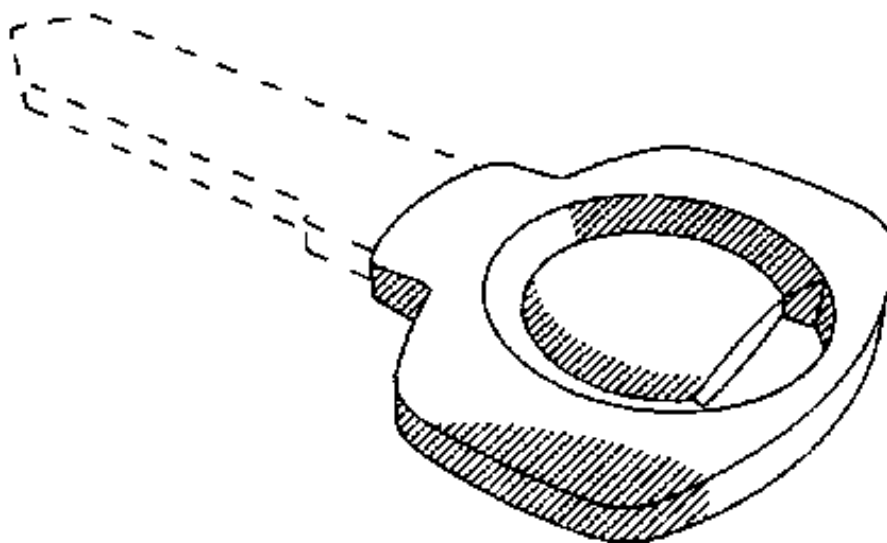

(21) f 2005 0017 - 2.2

(21) f 2005 0028; (22) 19.01.2005; (43) 29.04.2005; (71) COOPER TOOLS GMBH, Carl-Benz-Strasse 2, Besigheim, D-74354, 1553; (74) S.C.Inventa - Agenție Universitară de Inventică S.R.L., Corneliu Coposu 7, bl. 104, sc. 2, et. 1, ap. 31, sector 3, B 7000, București; (72) Loch Uwe; MUNZ VOLKER; (54) STAȚIE DE LIPIRE ȘI SUPORT PENTRU STAȚIE DE LIPIRE; (28) 2; (51) 08-05

Reprezentările grafice se găsesc la pagina 99

CLASA 09 - AMBALAJE ȘI RECIPIENTE PENTRU TRANSPORTUL SAU PĂSTRAREA MĂRFURILOR

(21) f 2004 1157; (22) 08.11.2004; (43) 29.04.2005; (71) S.C. EURO DRINKS S.R.L., str. Independenței nr. 1, Vaslui, VS, 1393; (54) BUTELII DIN STICLĂ; (28) 2; (51) 09-01; (30) RO/07.11.2004/03;



(21) f 2004 1157 - 1



(21) f 2004 1157 - 2

(21) f 2004 1379; (22) 25.06.2004; (43) 29.04.2005; (71) HENKEL KOMMANDITGESELLSCHAFT AUF AKTIEN, Henkelstrasse No.67, Dusseldorf, D 40589, 262; (72) Robert Lettau; HEIKO HINRICHS; Anne Paschke; (54) **FLACOANE**; (28) 7; (51) **09-01**; (80) **DM/065 642**/ 25.06.2004/ 29.12.2004; (30) DE/15.01.2004/404 00210.2;

(21) f 2004 1394; (22) 12.10.2004; (43) 29.04.2005; (71) ET "FENIX - VIARA GENOVA", Ovcha Kupel 2, bl. 29, et. A, Fl.4, ap. 12, Sofia, BG 1632, 1526; (74) **Ivanka Pakidanska**, 6, Trapezista str., Floor 1, BG 1000, Sofia; (72) Svilen Nedelchev Slavov; (54) **BORCAN**; (28) 1; (51) **09-01**; (80) **DM/065 980**/ 12.10.2004/ 29.12.2004

(21) f 2005 0036; (22) 24.01.2005; (43) 29.04.2005; (71) S.C. FARMEC S.A., str. Henri Barbusse nr. 16, Cluj-Napoca, CJ 3400, 257; (74) **S.C. Farmec S.A.-Lucăcel Mihaela**, str. Henri Barbusse nr. 16, CJ 40016, Cluj-Napoca; (72) Coșar Daniela Elena; (54) **AMBALAJE PENTRU PRODUSE COSMETICE**; (28) 4; (51) **09-01**

Reprezentările grafice se găsesc la pagina 101

(21) f 2005 0130; (22) 24.02.2005; (43) 29.04.2005; (71) S.C. FARMEC S.A., str. Henri Barbusse nr. 16, Cluj-Napoca, CJ 3400, 268; (74) **Lucăcel Mihaela**, str. Henri Barbusse nr. 16, CJ 400616, Cluj-Napoca; (72) Jeremiaș Bianca Imelda; (54) **RECIPIENȚI PENTRU PĂSTRAREA PRODUSELOR COSMETICE**; (28) 4; (51) **09-01**

Reprezentările grafice se găsesc la pagina 102

(21) f 2004 1303; (22) 15.12.2004; (43) 29.04.2005; (71) S.C. EUROPHARM S.A., str. Poienelor nr. 5, Brașov, BV 2200, 797; (54) **AMBALAJ PENTRU PRODUSE FARMACEUTICE ȘI SUPLIMENTE ALIMENTARE**; (28) 15; (51) **09-03**

Reprezentările grafice se găsesc la pagina 103

(21) f 2005 0016; (22) 13.01.2005; (43) 29.04.2005; (71) Râmniceanu Cristina Ecaterina, str. Gura Vadului nr. 1, bl.G26, sc. 4, et. 3, ap. 37, sector 3, București, B, 1535; (72) Râmniceanu Cristina Ecaterina; (54) **CUTIE CU CAPAC, CUTIE CU CAPAC, COMPARTIMENTATĂ**; (28) 2; (51) **09-03**

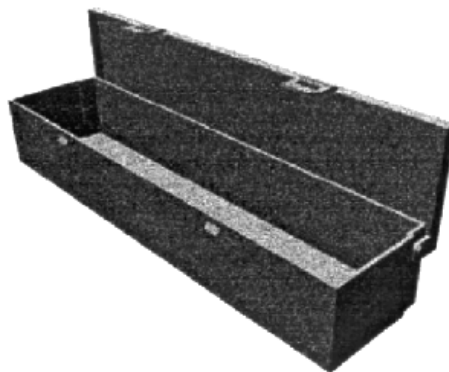

(21) f 2005 0016 - 1

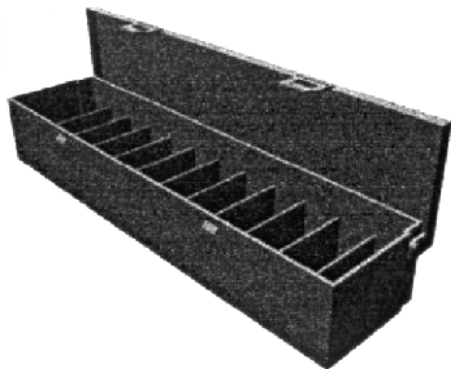

(21) f 2005 0016 - 2

(21) f 2005 0037; (22) 24.01.2005; (43) 29.04.2005; (71) S.C. FARMEC S.A., str. Henri Barbusse nr. 16, Cluj-Napoca, CJ 3400, 257; (74) S.C. Farmec S.A.-Lucăcel Mihaela, str. Henri Barbusse nr. 16, CJ 40016, Cluj-Napoca; (72) Coșar Daniela Elena; (54) **AMBALAJE PENTRU PRODUSE COSMETICE**; (28) 4; (51) 09-03

Reprezentările grafice se găsesc la pagina 105

(21) f 2005 0122; (22) 23.02.2005; (43) 29.04.2005; (71) S.C. LABORATOARELE FARES BIO VITAL S.R.L.,

str. Plantelor nr. 50, Orăștie, HD 2675, 595; (72) Savu Victor; (54) **AMBALAJE**; (28) 6; (51) 09-03



(21) f 2005 0122 - 1



(21) f 2005 0122 - 2



(21) f 2005 0122 - 3



(21) f 2005 0122 - 4



(21) f 2005 0122 - 5



(21) f 2005 0122 - 6

(21) f 2005 0123; (22) 23.02.2005; (43) 29.04.2005; (71) S.C. LABORATOARELE FARES BIO VITAL S.R.L., str. Plantelor nr. 50, Orăștie, HD 2675, 595; (72) Savu Victor; (54) AMBALAJE; (28) 2; (51) 09-03



(21) f 2005 0123 - 1



(21) f 2005 0123 - 2

(21) f 2005 0124; (22) 23.02.2005; (43) 29.04.2005; (71) S.C. LABORATOARELE FARES BIO VITAL S.R.L., str. Plantelor nr. 50, Orăștie, HD 2675, 595; (72) Savu Victor; (54) AMBALAJ; (28) 1; (51) 09-03



(21) f 2005 0124 - 1

(21) f 2005 0125; (22) 23.02.2005; (43) 29.04.2005; (71) S.C. LABORATOARELE FARES BIO VITAL S.R.L., str. Plantelor nr. 50, Orăștie, HD 2675, 595; (72) Savu Victor; (54) AMBALAJE; (28) 4; (51) 09-03



(21) f 2005 0125 - 1



(21) f 2005 0125 - 2



(21) f 2005 0125 - 3



(21) f 2005 0125 - 4

(21) f 2004 1265; (22) 02.12.2004; (43) 29.04.2005; (71) S.C.NAPOCHIM S.A., str. Someșului nr. 34, Cluj-Napoca, CJ 400145, 1453; (72) Balasz Peter Gyula; (54) HUSĂ LENJERIE; (28) 1; (51) 09-05

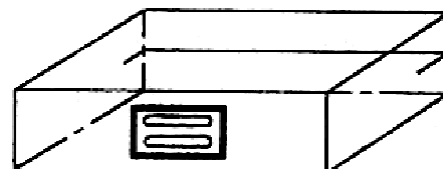

(21) f 2004 1265 - 1

(21) f 2004 1350; (22) 29.12.2004; (43) 29.04.2005; (71) GLAXO GROUP LIMITED, Glaxo Wellcome House, Berkeley Avenue, Greenford, Middlesex, GB UB6 0NN, 1515; (74) S.C. Rominvent S.A., str. Ermil Pangratti nr. 35, et. 1, sector 1, B 011882, București; (72) Gunther Kolanus; LOUIS ANTHONY MASSARI; (54) **DISPOZITIV DE ACȚIONARE**; (28) 1; (51) **09-07**; (30) GB/30.06.2004 / 3017902;

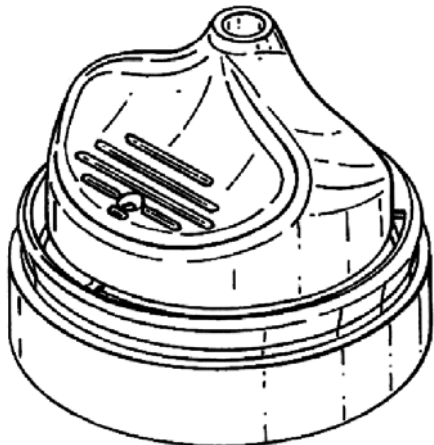

(21) f 2004 1350 - 1.1

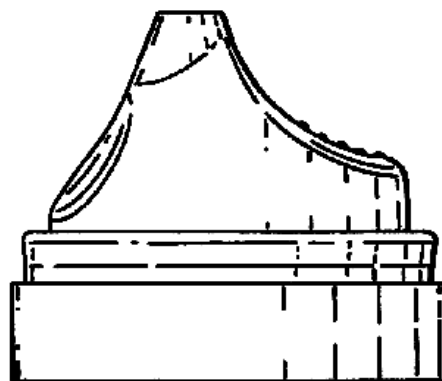

(21) f 2004 1350 - 1.4

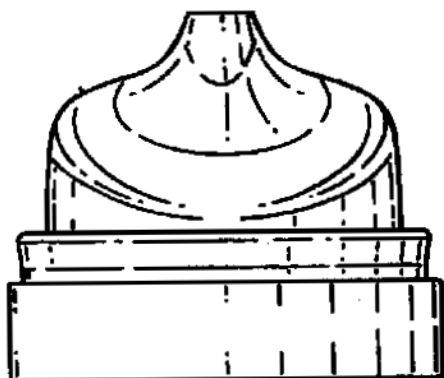

(21) f 2004 1350 - 1.2

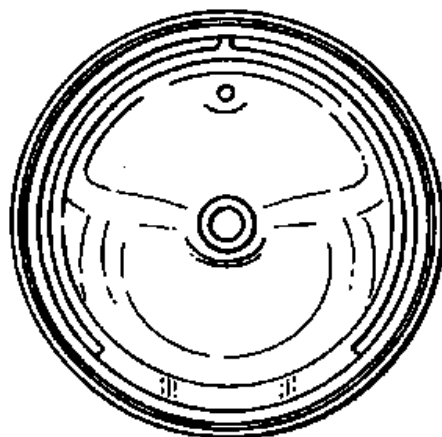

(21) f 2004 1350 - 1.5

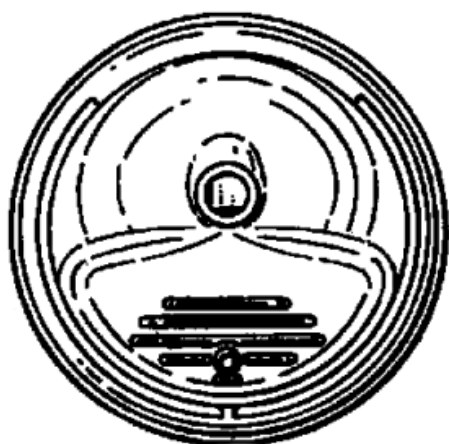

(21) f 2004 1350 - 1.3

(21) f 2004 1351; (22) 29.12.2004; (43) 29.04.2005; (71) GLAXO GROUP LIMITED, Glaxo Wellcome House, Berkeley Avenue, Greenford, Middlesex, GB UB6 0NN, 1515; (74) S.C. Rominvent S.A., str. Ermil Pangratti nr. 35, et. 1, sector 1, B 011882, București; (72) Gunther Kolanus; LOUIS ANTHONY MASSARI; (54) **CAPAC PENTRU CONTAINER**; (28) 1; (51) **09-07**; (30) GB / 30.06.2004 / 3017903;

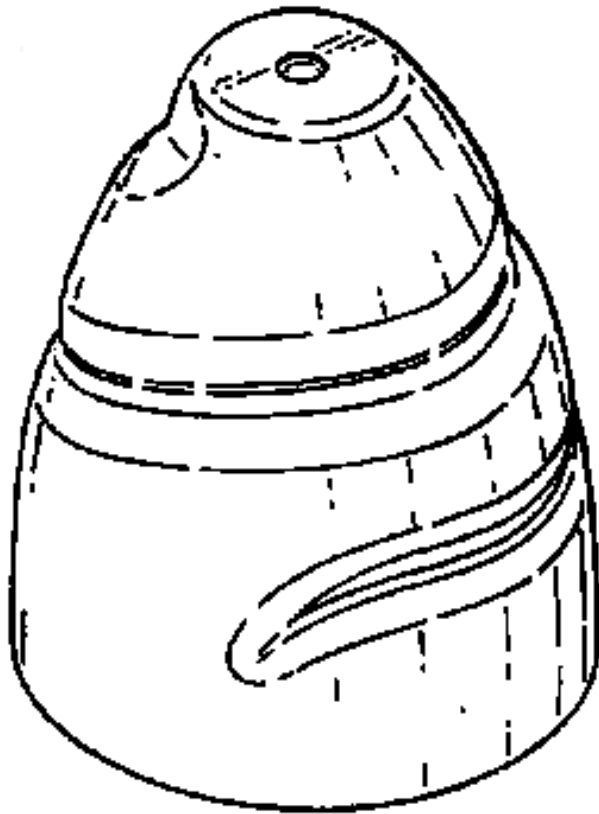

(21) f 2004 1351 - 1.1

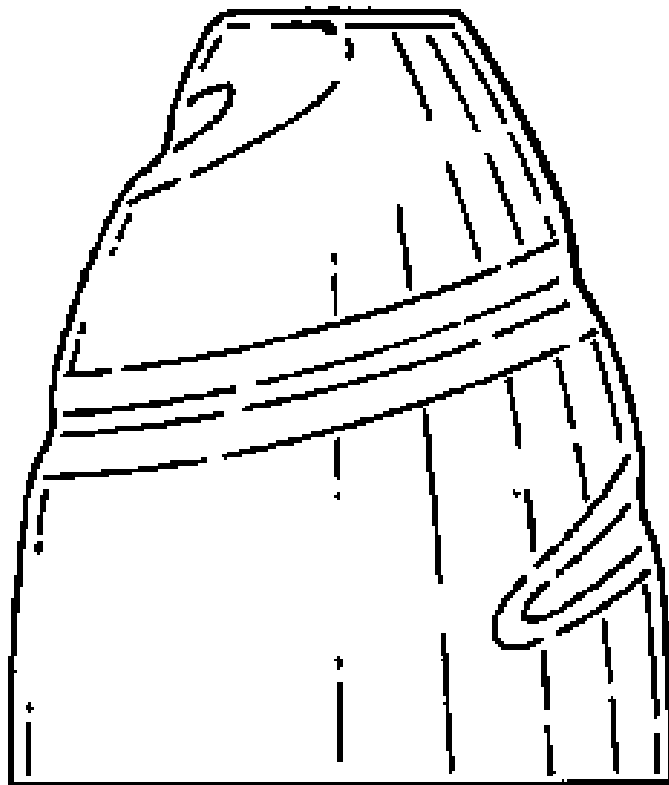

(21) f 2004 1351 - 1.2

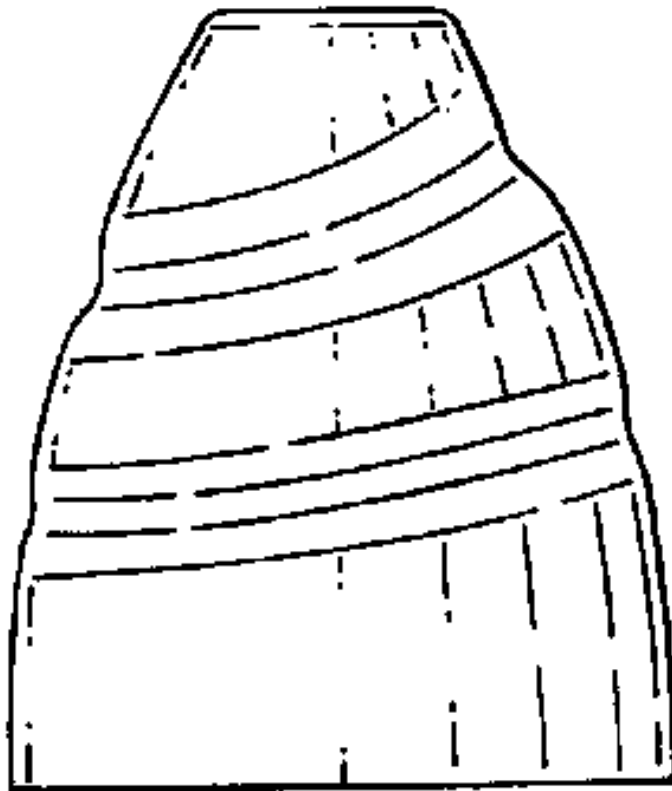

(21) f 2004 1351 - 1.3

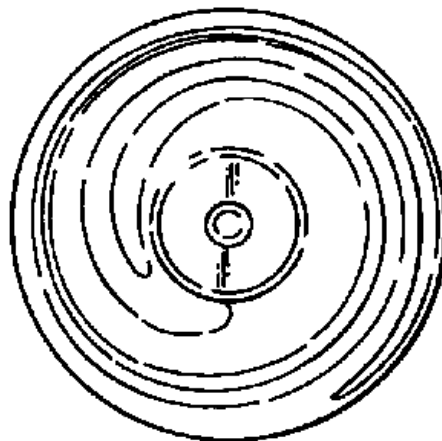

(21) f 2004 1351 - 1.4

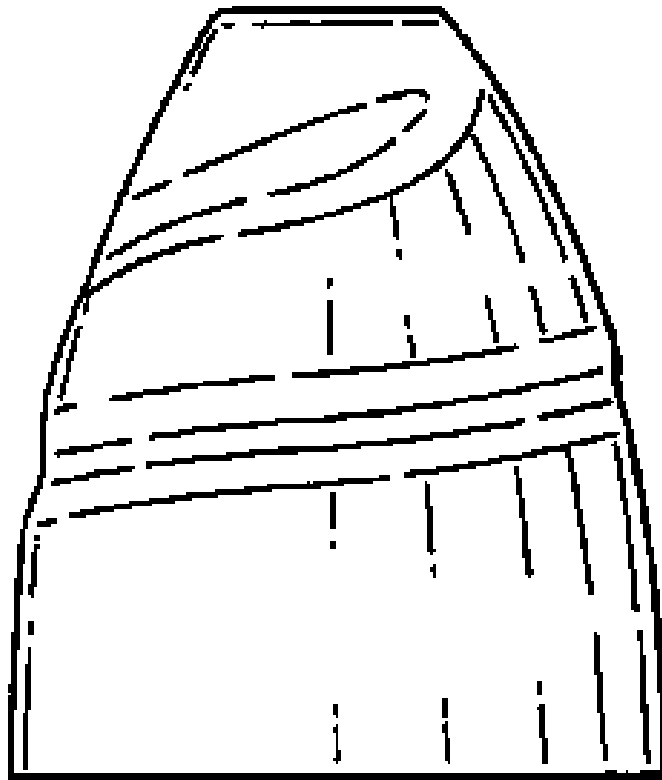

(21) f 2004 1351 - 1.5

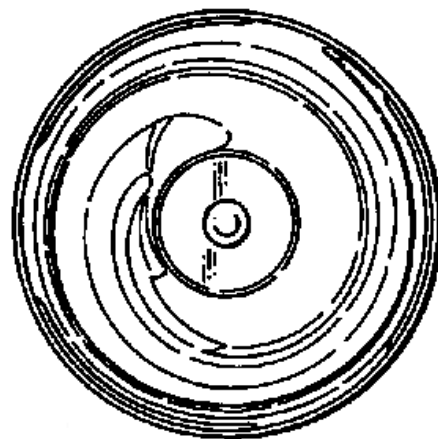

(21) f 2004 1351 - 1.6

CLASA 10 - CEASORNICĂRIE ȘI ALTE INSTRUMENTE DE MĂSURĂ, INSTRUMENTE DE CONTROL ȘI DE SEMNALIZARE

(21) f 2004 1398; (22) 29.10.2004; (43) 29.04.2005; (71) SWATCH AG., Rue Jakob Stampfli Nr 94, Bienne, CH 2502, 281; (74) **The Swatch Group Ag**, Faubourg du Lac No.6, CH 2502, Bienne; (72) Ozlem Olcer; NIC RIPZ NEWTON, A NEW DAY GMBH; Rossana Boffi; ANDREA ARRIGONI; Leonie Coquio, Dupont Design SA; ALESSANDRA FORNARI, SCHATCHLAB; Danilo Sala; (54) **CEASURI DE MÂNĂ**; (28) 22; (51) 10-02; (80) DM/066 016/ 29.10.2004/ 29.12.2004

(21) f 2004 1399; (22) 29.10.2004; (43) 29.04.2005; (71) SWATCH AG., Rue Jakob Stampfli Nr 94, Bienne, CH 2502, 281; (74) **The Swatch Group Ag**, Faubourg du Lac No.6, CH 2502, Bienne; (72) Walter Garro; ANDREA ARRIGONI; (54) **CEASURI DE MÂNĂ**; (28) 3; (51) 10-02; (80) DM/066 017/ 29.10.2004/ 29.12.2004

(21) f 2004 1405; (22) 29.10.2004; (43) 29.04.2005; (71) SWATCH AG., Rue Jakob Stampfli Nr 94, Bienne, CH 2502, 281; (74) **The Swatch Group Ag**, Faubourg du Lac No.6, CH 2502, Bienne; (72) Paula Schulmann; NICOLE DUPONT; Walter Garro; (54) **CEASURI DE MÂNĂ**; (28) 5; (51) 10-02; (80) DM/066 031/ 29.10.2004/ 29.12.2004

(21) f 2004 1408; (22) 10.09.2004; (43) 29.04.2005; (71) SWATCH AG., Rue Jakob Stampfli Nr 94, Bienne, CH 2502, 281; (74) **S.C. Romprosper Servimpex S.R.L.**, Mihai Bravu 294, bl. 6, sc. B, ap. 63, sector 3, B 7000, București; (72) Nicole Dupont; (54) **CEAS**; (28) 1; (51) 10-02; (80) DM/066 040/ 10.09.2004/ 29.12.2004

(21) f 2004 1400; (22) 07.10.2004; (43) 29.04.2005; (71) HAGLEITNER HYGIENE DEUTSCHLAND GMBH, Robert-Bosch-Str 12, Sauerlach, D 82054, 1529; (74) **Patentanwalte Torggler & Hofinger**, Wilhelm-Greil-str. 16, A 6020, Innsbruck; (72) Hans Georg Hagleitner; (54) **DISPOZITIV DE DOZARE, PENTRU ADMINISTRAREA SUBSTANTELOR LICHIDE**; (28) 7; (51) 10-04; (80) DM/066 024/ 07.10.2004/ 29.12.2004; (30) EM/07.05.2004/175948;

(21) f 2004 1401; (22) 20.09.2004; (43) 29.04.2005; (71) THALES E-TRANSACTIONS CGA SA, Centre du Bois Des Bordes, Bretigny-sur-Orge, F 91220, 1530; (74) **Thales-Martine Bourguignon**, 45 Rue De Villiers, F 92200, Neuilly-sur-Seine; (54) **POARTĂ DE ACCES**; (28) 1; (51) 10-05; (80) DM/066 025/ 20.09.2004/ 29.12.2004; (30) FR/06.04.2004/04 1734;

(21) f 2004 1281; (22) 07.12.2004; (43) 29.04.2005; (71) S.C. ATELIERELE C.F.R. GRIVIȚA S.A., Calea Griviței nr. 359, București, B 7000, 1461; (72) Alexandru Claudiu; BĂIAȘU DAN; Toma Ovidiu; (54) **AFIȘARE ELECTRONICĂ PENTRU VAGON DE CĂLĂTORI**; (28) 1; (51) 10-06, 20-03



(21) f 2004 1281 - 1

(21) f 2004 1406; (22) 29.10.2004; (43) 29.04.2005; (71) SWATCH AG., Rue Jakob Stampfli Nr 94, Bienne, CH 2502, 281; (74) **The Swatch Group Ag**, Faubourg du Lac No.6, CH 2502, Bienne; (72) Malcolm Dragotta; ROSSANA BOFFI; (54) **BRĂȚĂRI DE CEAS**; (28) 2; (51) 10-07; (80) DM/066 032/ 29.10.2004/ 29.12.2004

CLASA 11 - OBIECTE ORNAMENTALE

(21) f 2004 1412; (22) 13.10.2004; (43) 29.04.2005; (71) VAN CLEEF & ARPELS LOGISTICS S.A., 8, Route De Chandolan, Villars-sur-Glane, CH 1752, 1338; (74) **Richemont International Limited**, 15 Hill Street, GBW1J 5qt, London; (54) **BIJUTERII**; (28) 41; (51) 11-01; (80) DM/066 075/ 13.10.2004/ 29.12.2004

CLASA 12 - MIJLOACE DE TRANSPORT ȘI DE RIDICAT

(21) f 2004 1381; (22) 22.06.2004; (43) 29.04.2005; (71) SEAT S.A., Zona Franca, Calle 2 No.1, Barcelona, E 08040, 1524; (74) **Angel Davila Baz C/goya**, 11, E 28001, Madrid; (72) Alarcon Cruz Felipe; (54) **VEHICUL**; (28) 2; (51) **12-08**; (80) **DM/065 652**/ 22.06.2004/ 29.12.2004; (30) EM/23.03.2004/154.141;

(21) f 2004 1389; (22) 22.12.2003; (43) 29.04.2005; (71) DAIMLERCHRYSLER AG., Epplestrasse nr. 225, Stuttgart, D 70567, 449; (74) **Daimlercrysler Ag, Intellectual Property Management Sabine Gluthe**, Ipm/t, 0533, D 70546, Stuttgart; (72) Peter Pfeiffer; STEPHEN MATTIN; (54) **AUTOMOBIL**; (28) 2; (51) **12-08**; (80) **DM/065 966**/ 22.12.2003/ 29.12.2004

(21) f 2004 1391; (22) 22.12.2003; (43) 29.04.2005; (71) DAIMLERCHRYSLER AG., Epplestrasse nr. 225, Stuttgart, D 70567, 449; (74) **Daimlercrysler Ag, Intellectual Property Management Sabine Gluthe**, Ipm/t, 0533, D 70546, Stuttgart; (72) Peter Pfeiffer; GORDEN WAGENER; Stephen Mattin; (54) **AUTOMOBIL**; (28) 1; (51) **12-08**; (80) **DM/065 968**/ 22.12.2003/ 29.12.2004

(21) f 2004 1393; (22) 22.12.2003; (43) 29.04.2005; (71) DAIMLERCHRYSLER AG., Epplestrasse nr. 225, Stuttgart, D 70567, 449; (74) **Daimlercrysler Ag, Intellectual Property Management Sabine Gluthe**, Ipm/t, 0533, D 70546, Stuttgart; (72) Peter Pfeiffer; (54) **AUTOMOBIL**; (28) 1; (51) **12-08**; (80) **DM/065 970**/ 22.12.2003/ 29.12.2004

(21) f 2005 0003; (22) 04.01.2005; (43) 29.04.2005; (71) S.C. EL CAR IGESCU SNC, str. Cozieni nr. 9, sector 5, București, B 050284, 1520; (72) Igescu Dorian; (54) **AUTOBUZ INTERURBAN**; (28) 1; (51) **12-08**



(21) f 2005 0003 - 1

(21) f 2004 1384; (22) 18.05.2004; (43) 29.04.2005; (71) DAIMLERCHRYSLER AG., Epplestrasse nr. 225, Stuttgart, D 70567, 449; (74) **Daimlercrysler Ag, Intellectual Property Management Sabine Gluthe**, lpm/t, 0533, D 70546, Stuttgart; (72) Gerhard Seidel; MANFRED DORN; Joern Petersen; VOLKER HELLWIG; Christian Knop; (54) **BORD, PORTIERE, CONSOLĂ, TABLOU DE BORD, VOLAN**; (28) 7; (51) 12-16; (80) **DM/065 845/** 18.05.2004/ 29.12.2004; (30) DE/04.12.2003/403 07 645.5;

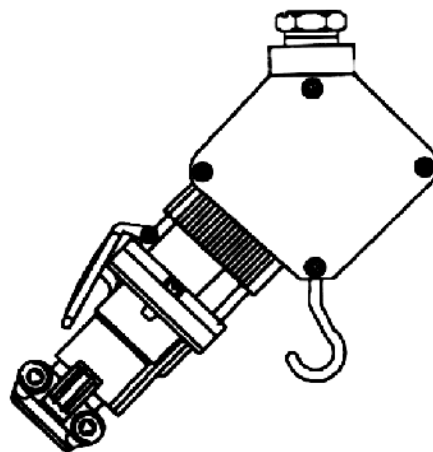

(21) f 2005 0029 - 1.1

(21) f 2004 1386; (22) 18.05.2004; (43) 29.04.2005; (71) DAIMLERCHRYSLER AG., Epplestrasse nr. 225, Stuttgart, D 70567, 449; (74) **Daimlercrysler Ag, Intellectual Property Management Sabine Gluthe**, lpm/t, 0533, D 70546, Stuttgart; (72) Gerhard Seidel; MANFRED DORN; Joern Petersen; VOLKER HELLWIG; Christian Knop; (54) **PANOU DE COMANDĂ, PENTRU VEHICULE**; (28) 27; (51) 12-16; (80) **DM/065 847/** 18.05.2004/ 29.12.2004; (30) DE/04.12.2003/403 07 645.5;

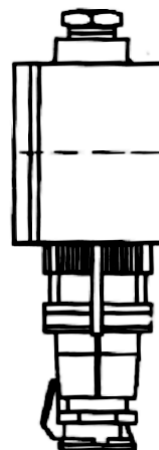

(21) f 2005 0029 - 1.2

(21) f 2004 1387; (22) 16.06.2004; (43) 29.04.2005; (71) DAIMLERCHRYSLER AG., Epplestrasse nr. 225, Stuttgart, D 70567, 449; (74) **Daimlercrysler Ag, Intellectual Property Management Sabine Gluthe**, lpm/t, 0533, D 70546, Stuttgart; (72) Armin Scheu; (54) **JANTĂ AUTO**; (28) 1; (51) 12-16; (80) **DM/065 849/** 16.06.2004/ 29.12.2004; (30) DE/22.12.2003/40308058.4;

**CLASA 13 - APARATE DE PRODUCERE, DISTRIBUȚIE
ȘI TRANSFORMARE A ENERGIEI
ELECTRICE**

(21) f 2005 0029; (22) 24.01.2005; (43) 29.04.2005; (71) S.C. GRUPUL INDUSTRIAL ELECTROCONTACT S.A., Calea Națională nr. 6, Botoșani, BT 710001, 1400; (72) Todireanu Maricel; (54) **PRIZĂ ȘI FISĂ CU BLOCARE PRIN RĂSUCIRE, PENTRU CORPURI DE ILUMINAT**; (28) 3; (51) 13-03

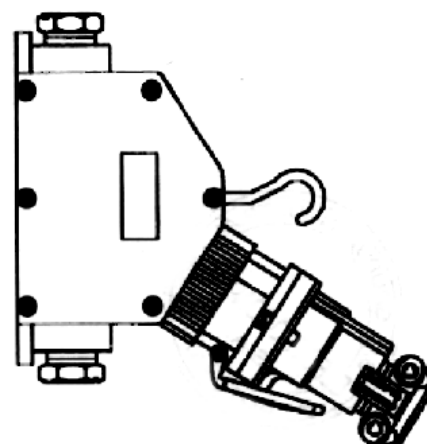

(21) f 2005 0029 - 2.1

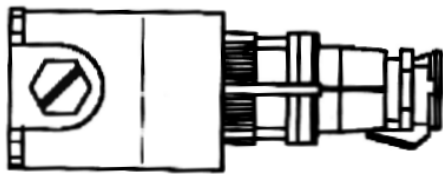

(21) f 2005 0029 - 2.2

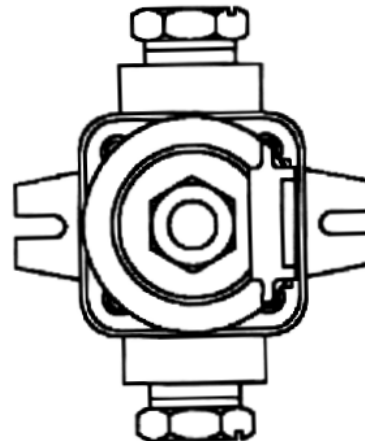

(21) f 2005 0029 - 3.2

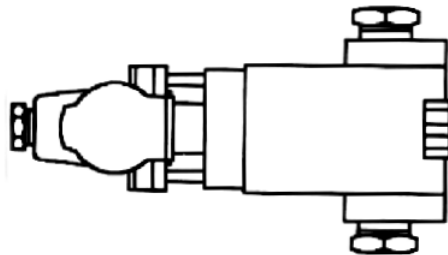

(21) f 2005 0029 - 3.1

(21) f 2005 0030; (22) 24.01.2005; (43) 29.04.2005; (71) S.C. GRUPUL INDUSTRIAL ELECTROCONTACT S.A., Calea Națională nr. 6, Botoșani, BT 710001, 1400;

(72) Gula Lucreția; PASOL NICOLAE; (54) **CADRU DE CONTACTOARE ȘI RELEE**; (28) 1; (51) 13-03

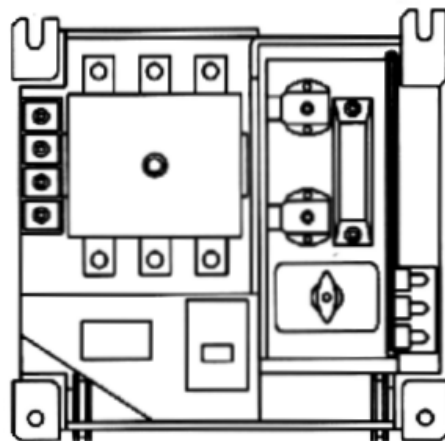

(21) f 2005 0030 - 1.1

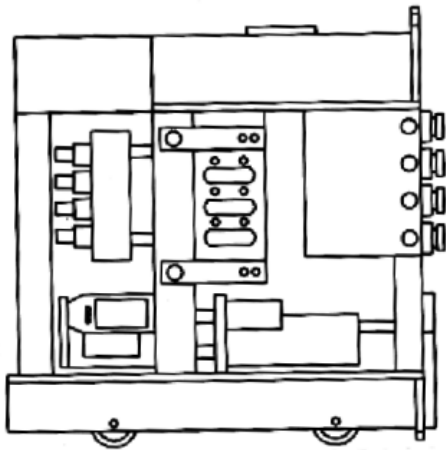

(21) f 2005 0030 - 1.2

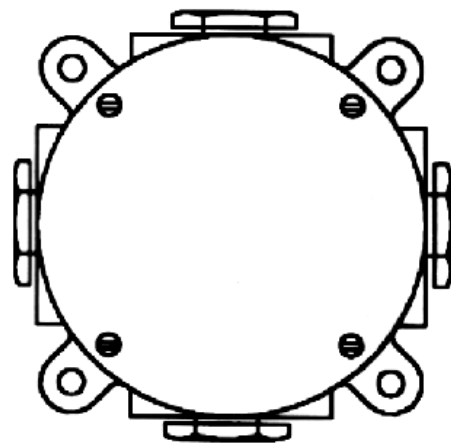

(21) f 2005 0031 - 2.1

(21) f 2005 0031; (22) 24.01.2005; (43) 29.04.2005; (71) S.C. GRUPUL INDUSTRIAL ELECTROCONTACT S.A., Calea Națională nr. 6, Botoșani, BT 710001, 1400; (72) Ștefănuță Elena; BĂRCULEȚ COSTACHE; (54) CUTII CU JONCȚIUNE; (28) 3; (51) 13-03

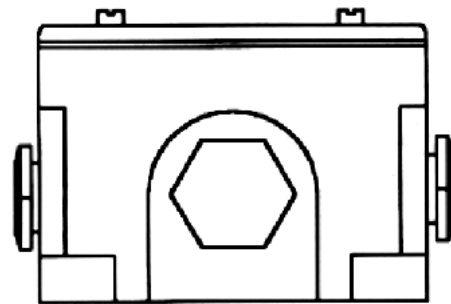

(21) f 2005 0031 - 2.2



(21) f 2005 0031 - 1.1

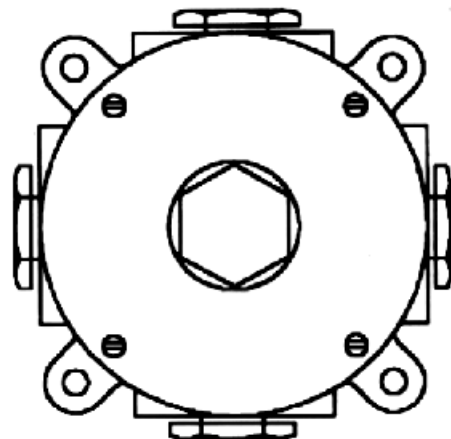

(21) f 2005 0031 - 3.1

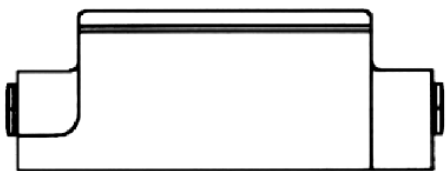

(21) f 2005 0031 - 1.2

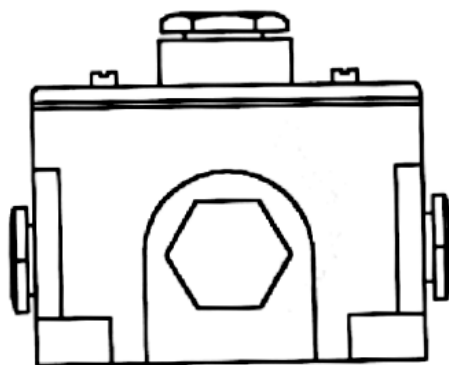

(21) f 2005 0031 - 3.2

**CLASA 14 - APARATE DE ÎNREGISTRARE, DE
TELECOMUNICAȚII ȘI PRELUCRARE A
INFORMAȚIILOR**

(21) f 2005 0018; (22) 14.01.2005; (43) 29.04.2005; (71) Pachiu Laurențiu Victor, str. Spătarului nr. 36, ap. 4, sector 2, București, B 7000, 1546; (74) **Petroiu**, str. Spătarului nr. 36, ap. 4, sector 2, 020 776, București; (72) Pachiu Laurențiu Victor; (54) **STRUCTURĂ GRAFICĂ ȘI CONȚINUT SITE INTERNET WWW.LP-LEGAL.COM**; (28) 7; (51) 14-02

(21) f 2005 0084; (22) 04.02.2005; (43) 29.04.2005; (71) BROTHER INDUSTRIES LTD., 15-1 Naeshiro-Cho, Mizuho-Ku, Nagoya-Shi, Aichi-Ken, 1571; (74) **S.C. Rominvent S.A.**, str. Ermil Pangratti nr. 35, et. 1, sector 1, B 011882, București; (72) Makoto Ishii; FUMIO MORITA; Fumikazu Sato; (54) **CARTUȘ TONER**; (28) 2; (51) 14-02; (30) JP/13.08.2004/2004-24373; JP / 13.08.2004 / 2004 - 24377;

Reprezentările grafice se găsesc la pagina 106



(21) f 2005 0084 - 1.1

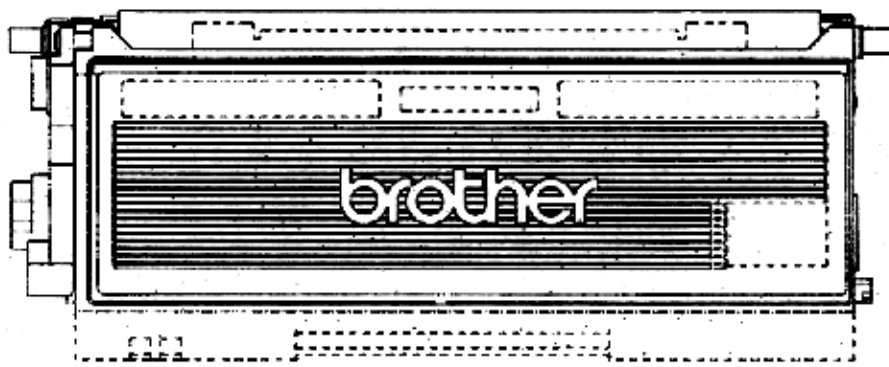

(21) f 2005 0084 - 1.2

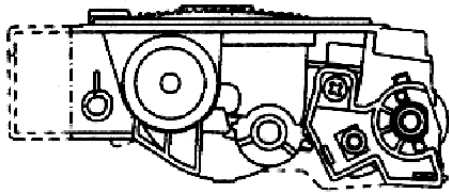

(21) f 2005 0084 - 1.3

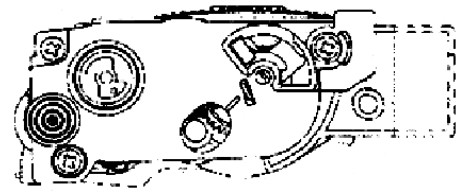

(21) f 2005 0084 - 1.4

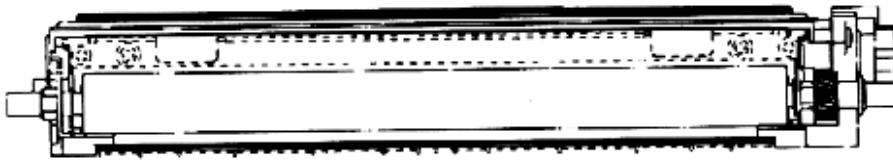

(21) f 2005 0084 - 1.5

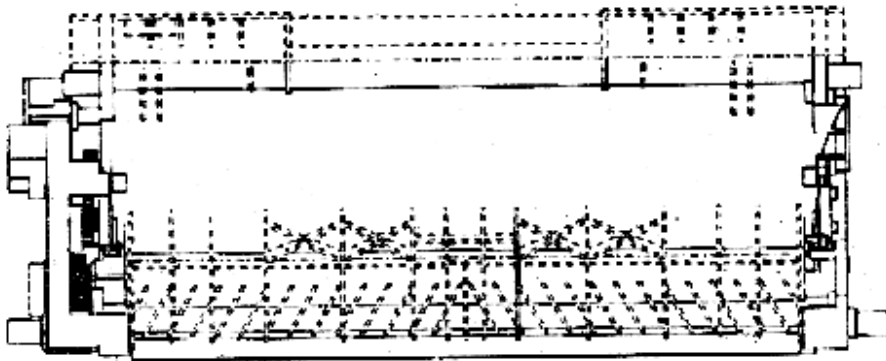

(21) f 2005 0084 - 1.6

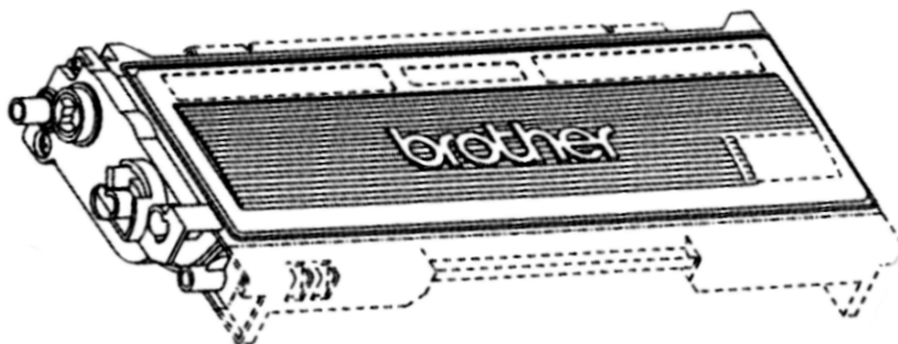

(21) f 2005 0084 - 1.7

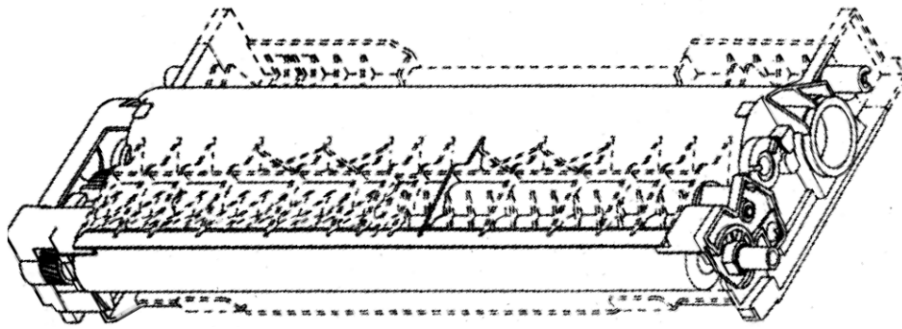

(21) f 2005 0084 - 1.8



(21) f 2005 0084 - 2.1

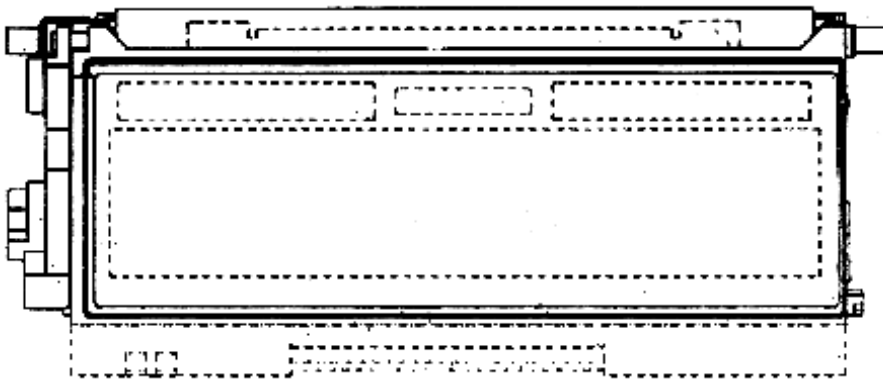

(21) f 2005 0084 - 2.2

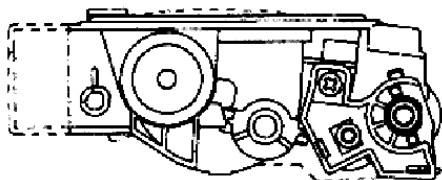

(21) f 2005 0084 - 2.3

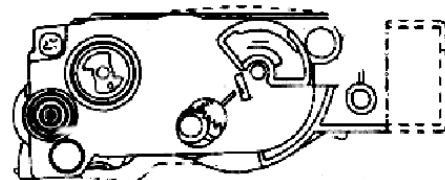

(21) f 2005 0084 - 2.4

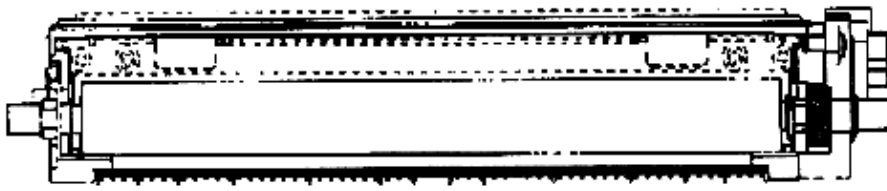

(21) f 2005 0084 - 2.5

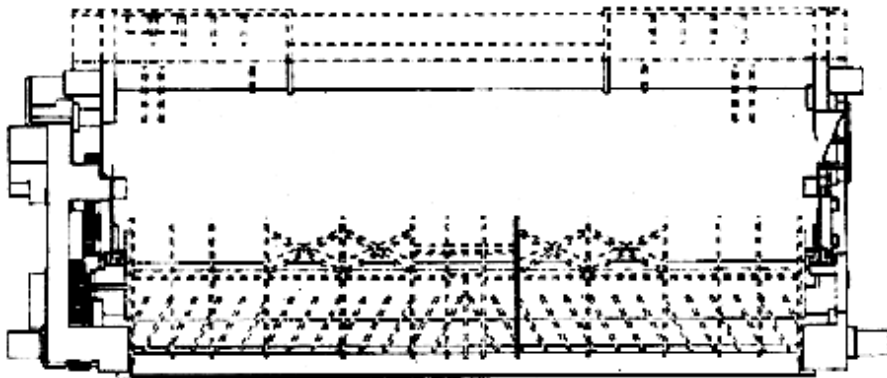

(21) f 2005 0084 - 2.6

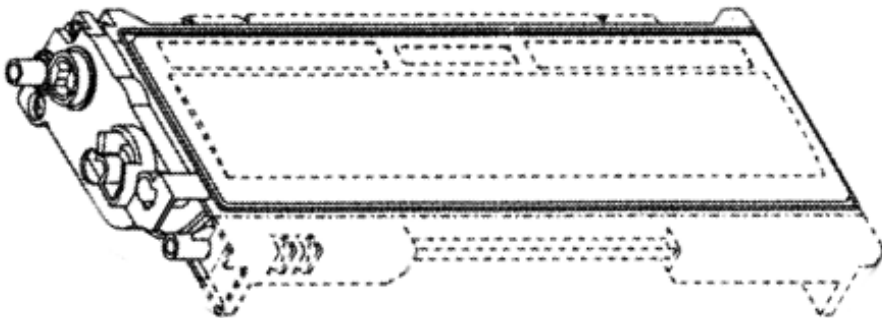

(21) f 2005 0084 - 2.7

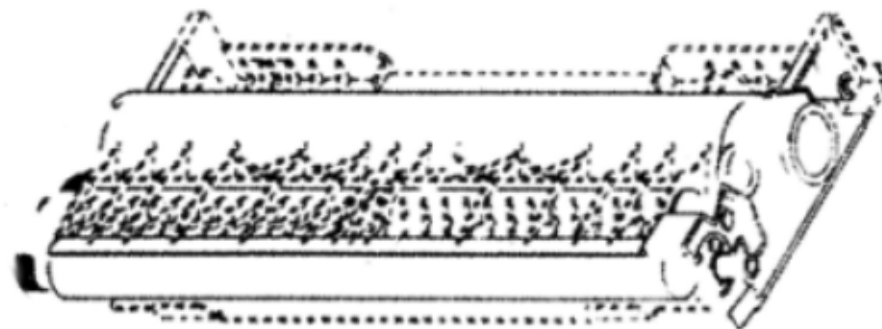

(21) f 2005 0084 - 2.8

(21) f 2005 0088; (22) 08.02.2005; (43) 29.04.2005; (71) BROTHER INDUSTRIES LTD., 15-1 Naeshiro-Cho, Mizuho-Ku, Nagoya-Shi, Aichi-Ken, 1571; (74) S.C. Rominvent S.A., str. Ermil Pangratti nr. 35, et. 1, sector 1,

B 011882, București; (72) Makoto Ishii; FUMIO MORITA; Fumikazu Sato; (54) CILINDRU FOTOSENSIBIL; (28) 1; (51) 14-02; (30) JP/21.10.2004/2004-32074;



(21) f 2005 0088 - 1.1

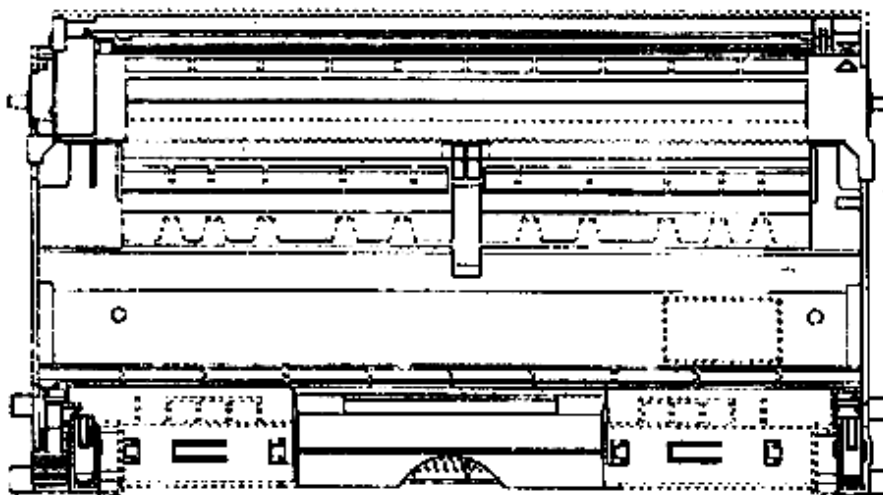

(21) f 2005 0088 - 1.2

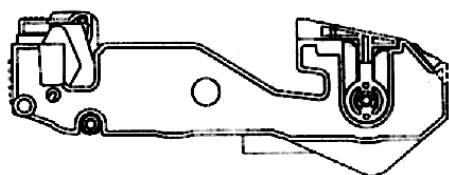

(21) f 2005 0088 - 1.3

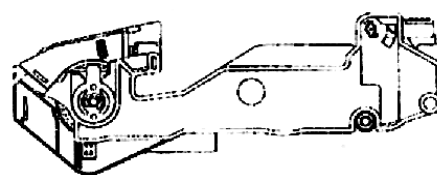

(21) f 2005 0088 - 1.4

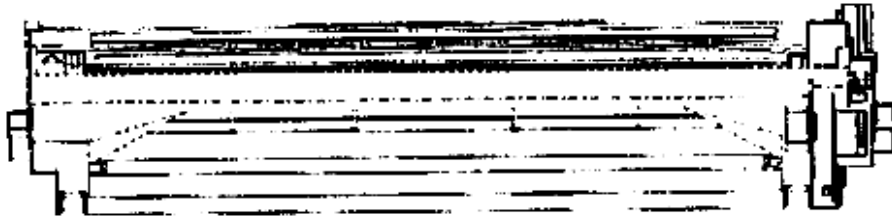

(21) f 2005 0088 - 1.5



(21) f 2005 0088 - 1.6

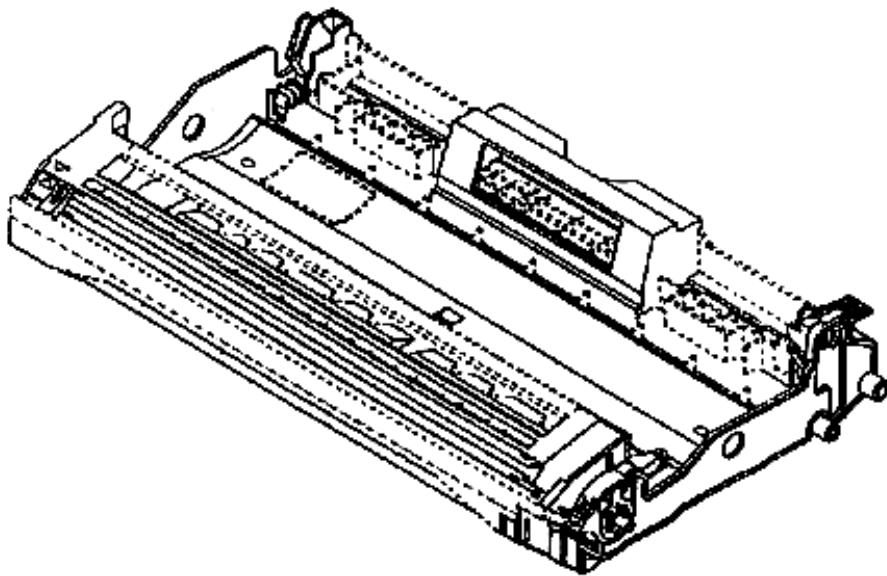

(21) f 2005 0088 - 1.7

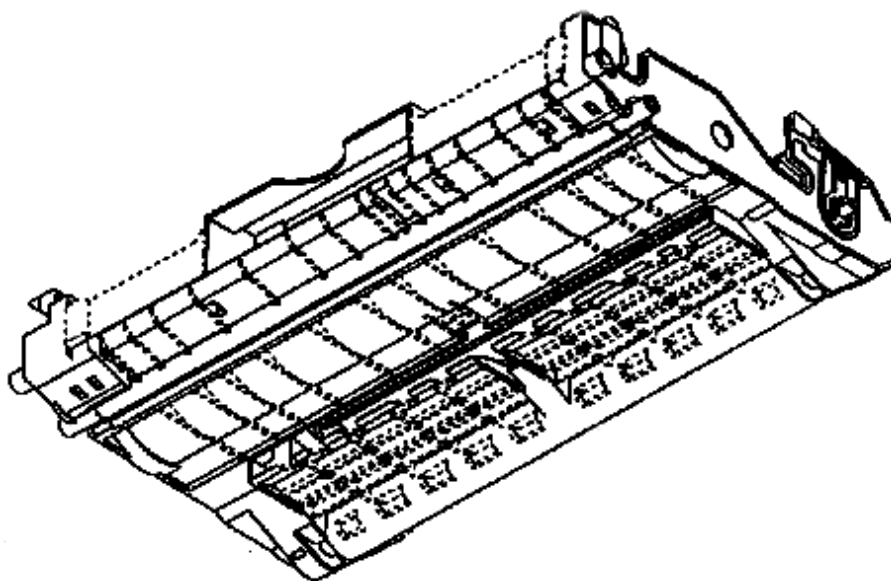

(21) f 2005 0088 - 1.8

(21) f 2004 1375; (22) 17.06.2004; (43) 29.04.2005; (71) SWATCH AG., Rue Jakob Stampfli Nr 94, Bienne, CH 2502, 281; (74) **The Swatch Group Ag**, Faubourg du Lac No.6, CH 2502, Bienne; (72) Silvano Bonadei, Cdnp; (54) **APARATE DE COMUNICAȚIE**; (28) 1; (51) **14-03**; (80) **DM/065 469**/ 17.06.2004/ 29.12.2004

(21) f 2004 1385; (22) 18.05.2004; (43) 29.04.2005; (71) DAIMLERCHRYSLER AG., Epplestrasse nr. 225, Stuttgart, D 70567, 449; (74) **Daimlercrysler Ag, Intellectual Property Management Sabine Gluthe**, Ipm/t, 0533, D 70546, Stuttgart; (72) Gerhard Seidel; MANFRED DORN; Joern Petersen; VOLKER HELLWIG; Christian Knop; (54) **ECRAN DE AFIȘARE, PENTRU SCAUNE DE VEHICULE**; (28) 1; (51) **14-03**; (80) **DM/065 846**/ 18.05.2004/ 29.12.2004; (30) DE/04.12.2003/403 07 645.5;

CLASA 19 - PAPETĂRIE, ARTICOLE DE BIROU, MATERIALE PENTRU ARTE, ÎNVĂȚĂMÂNT

(21) f 2004 1378; (22) 28.06.2004; (43) 29.04.2005; (71) HENKEL KOMMANDITGESELLSCHAFT AUF AKTIEN, Henkelstrasse No. 67, Dusseldorf, D 40589, 262 ; (72) Lutz Paulus; WULF HERRMANNSEN; Anja Jansen; ULF PLIHAL; Corine Van Zuthem-Massdam; (54) **GUMĂ CORECTOARE**; (28) 1; (51) **19-02**; (80) **DM/065 638**/ 28.06.2004/ 29.12.2004

(21) f 2004 1264; (22) 02.12.2004; (43) 29.04.2005; (71) S.C.NAPOCHIM S.A., str. Someșului nr. 34, Cluj-Napoca, CJ 400145, 1453; (72) Balasz Peter Gyula; (54) **COPERTĂ**; (28) 3; (51) **19-04**

(21) f 2004 1036; (22) 05.10.2004; (43) 29.04.2005; (71) Pop Aurora Sânziana Doina, Intrarea Armaşului nr. 5, et. 1, ap. 2, sector 1, Bucuresti, B 70000, 908; (72) Pop Aurora Sânziana Doina; (54) PAGINI PUBLICAȚII; (28) 32; (51) 19-08

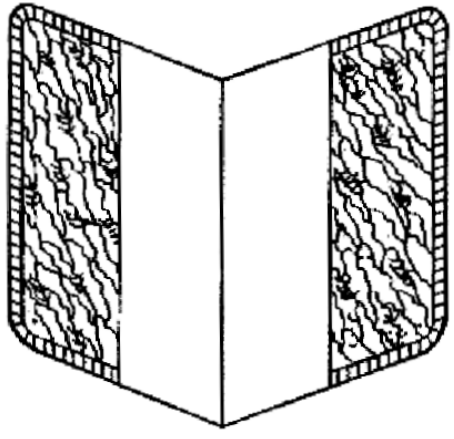

(21) f 2004 1264 - 1

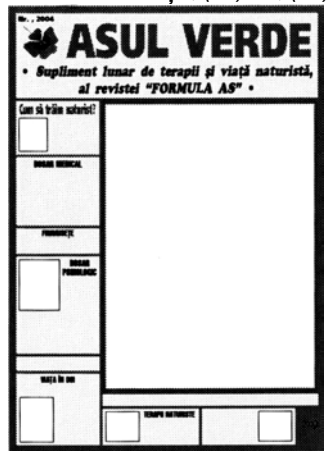

(21) f 2004 1036 - 1

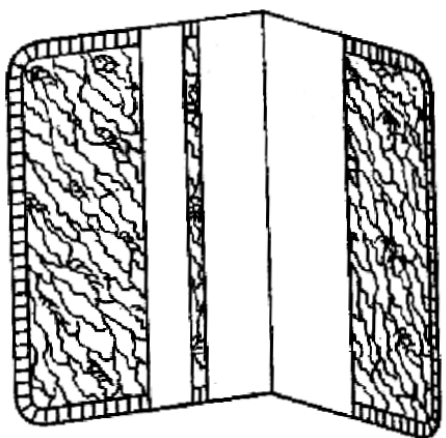

(21) f 2004 1264 - 2

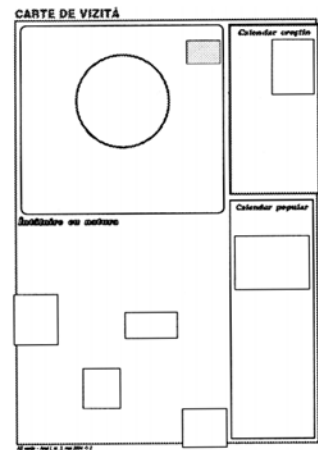

(21) f 2004 1036 - 2

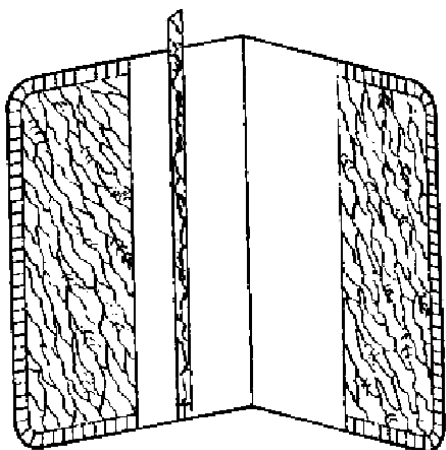

(21) f 2004 1264 - 3

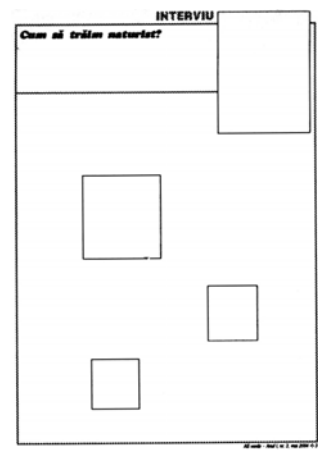

(21) f 2004 1036 - 3

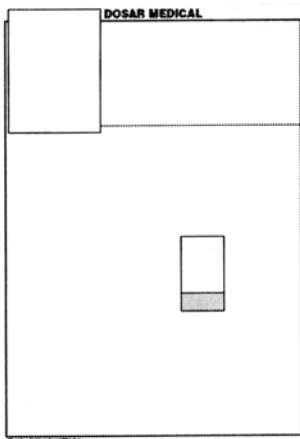

(21) f 2004 1036 - 4

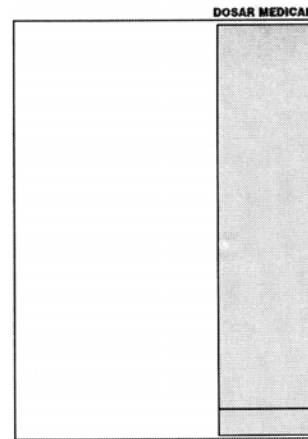

(21) f 2004 1036 - 7

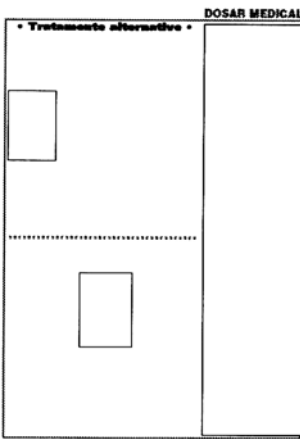

(21) f 2004 1036 - 5

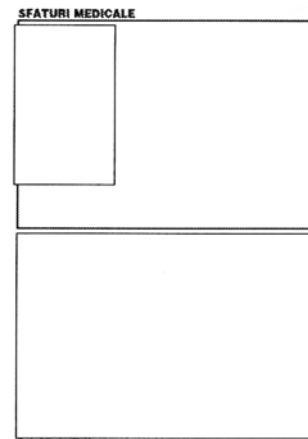

(21) f 2004 1036 - 8

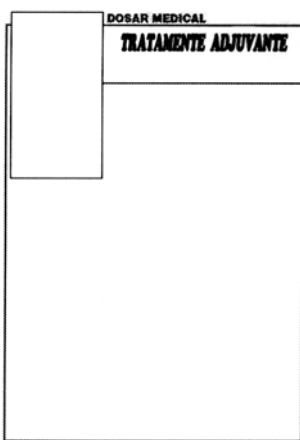

(21) f 2004 1036 - 6

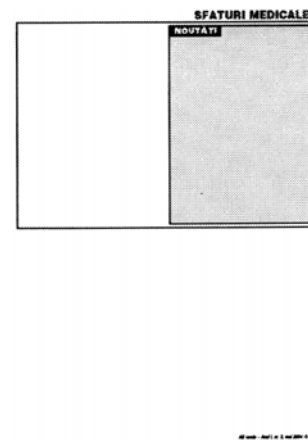

(21) f 2004 1036 - 9

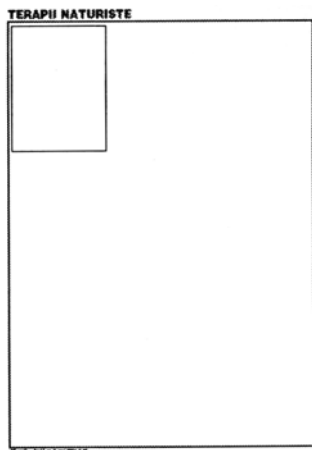

(21) f 2004 1036 - 10

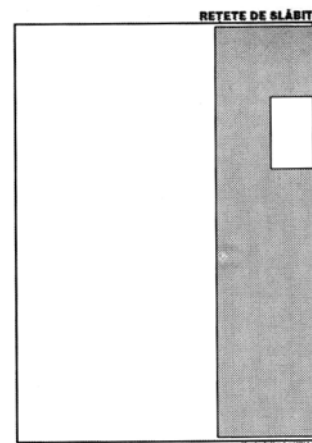

(21) f 2004 1036 - 13

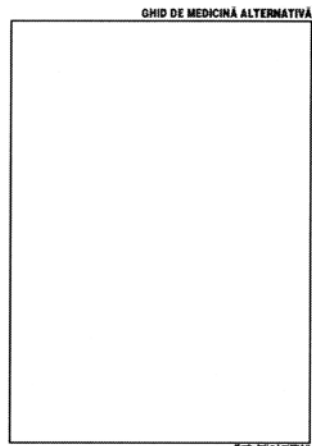

(21) f 2004 1036 - 11

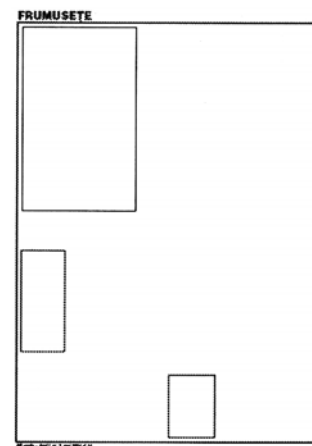

(21) f 2004 1036 - 14

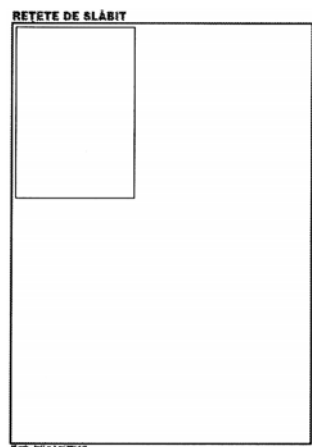

(21) f 2004 1036 - 12

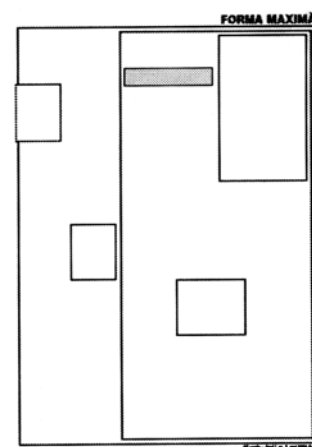

(21) f 2004 1036 - 15

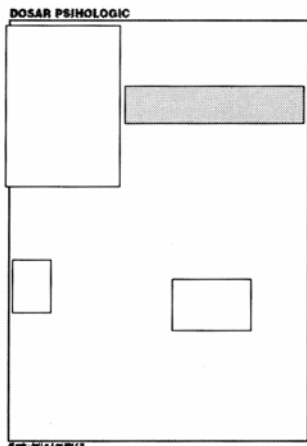

(21) f 2004 1036 - 16

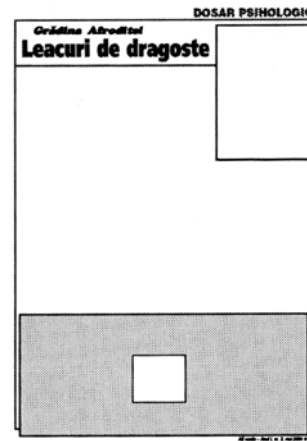

(21) f 2004 1036 - 19

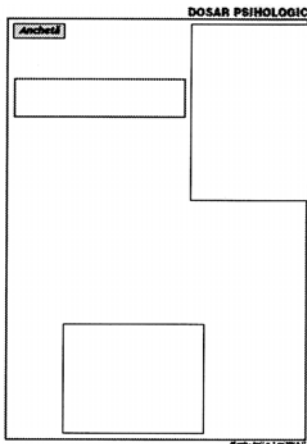

(21) f 2004 1036 - 17

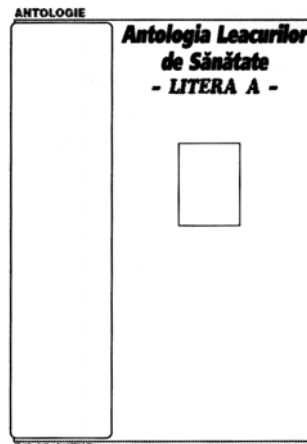

(21) f 2004 1036 - 20

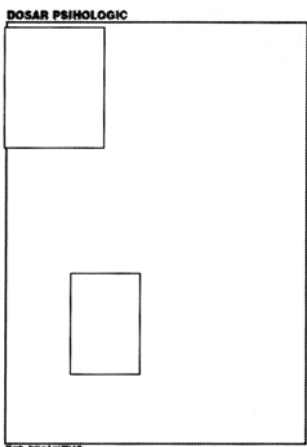

(21) f 2004 1036 - 18

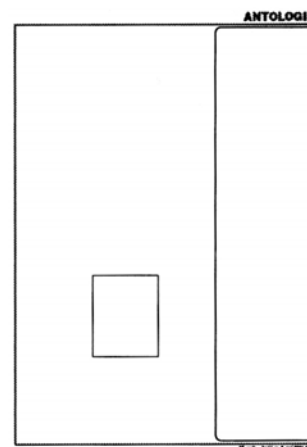

(21) f 2004 1036 - 21

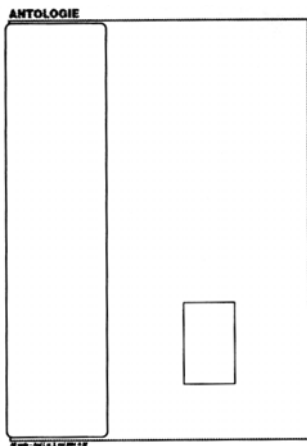

(21) f 2004 1036 - 22

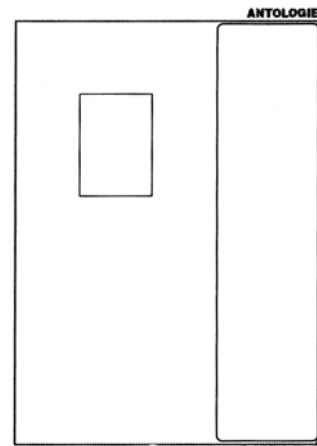

(21) f 2004 1036 - 25

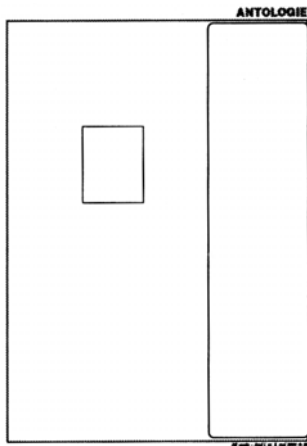

(21) f 2004 1036 - 23

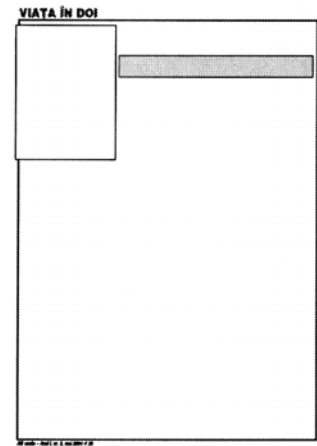

(21) f 2004 1036 - 26

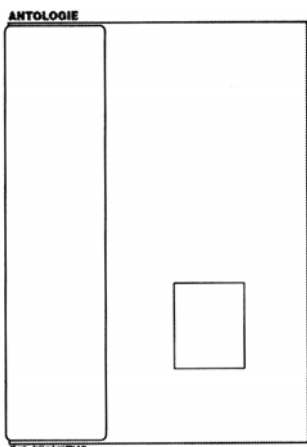

(21) f 2004 1036 - 24

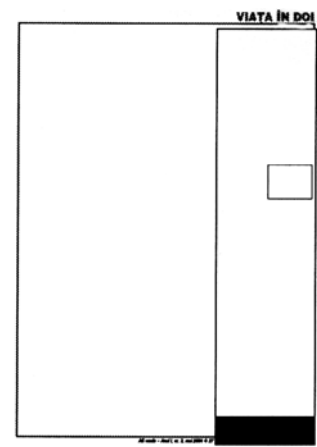

(21) f 2004 1036 - 27

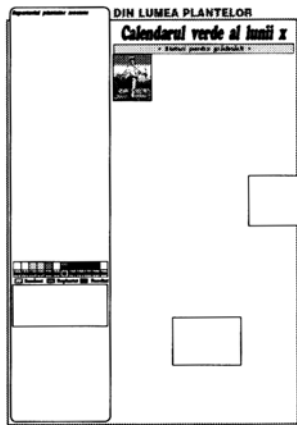

(21) f 2004 1036 - 28

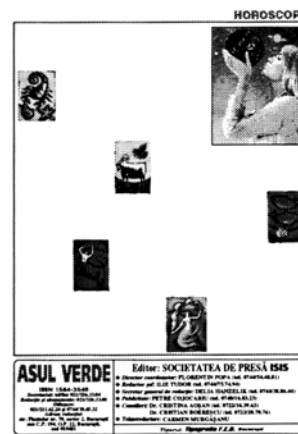

(21) f 2004 1036 - 31

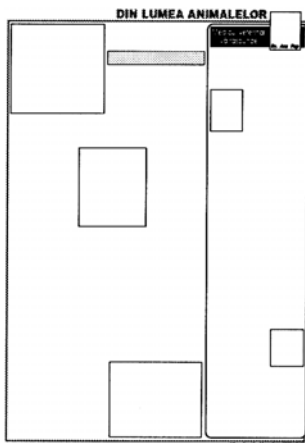

(21) f 2004 1036 - 29

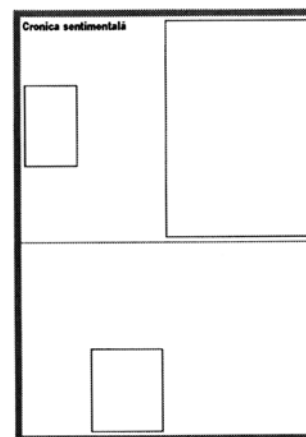

(21) f 2004 1036 - 32



(21) f 2004 1036 - 30

(21) f 2004 1178; (22) 19.11.2004; (43) 29.04.2005; (71) S.C. COMAN PRODUCT S.R.L., comuna Snagov, bl. P11, parter, Ghermănești, IF, 1437; (72) Sinca Nicu; (54) **ETICHETĂ BĂUTURI ALCOOLICE**; (28) 4; (51) 19-08

Reprezentările grafice se găsesc la pagina 110

(21) f 2004 1182; (22) 22.11.2004; (43) 29.04.2005; (71) S.C. GARANT COMERCIAL S.R.L., DN 2 Km. 14+420 Dreapta, Afumați, IF, 1382; (72) Ayad Mahdi Raham; (54) **GRAFICĂ PENTRU AMBALAJ**; (28) 2; (51) 19-08

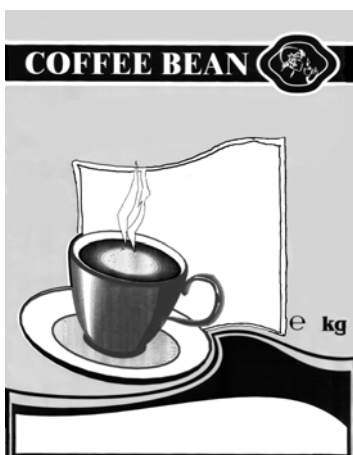

(21) f 2004 1182 - 1

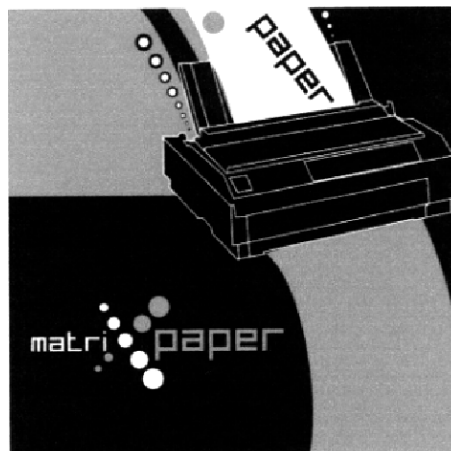

(21) f 2004 1275 - 1



(21) f 2004 1182 - 2

(21) f 2004 1275; (22) 03.12.2004; (43) 29.04.2005; (71) S.C. INTERGRUP S.R.L., Piața 1 Mai nr. 4-5, Cluj-Napoca, CJ 3400, 1455; (54) **GRAFICĂ PENTRU AMBALAJ**; (28) 1; (51) **19-08**;

(57) **model 1** - Ambalaj având, ca fundal, culorile albastru indigo și gri, inscripționat cu cuvintele matrix paper - litera X scrisă cu o grafică specială - și un desen reprezentând o imprimantă în care intră o hârtie albă.

(21) f 2004 1276; (22) 03.12.2004; (43) 29.04.2005; (71) S.C. INTERGRUP S.R.L., Piața 1 Mai nr. 4-5, Cluj-Napoca, CJ 3400, 1455; (54) **GRAFICĂ PENTRU AMBALAJ**; (28) 1; (51) **19-08**;

(57) **model 1** - Ambalaj având, ca fundal, două culori - albastru indigo și gri închis, despărțite de o dungă șerpuită gri deschis, pe care se află înscrise, cu majuscule, cuvintele SMART și hârtie - în mai multe limbi. Conturul literelor care compun cuvântul SMART este alb, iar restul cuvintelor sunt scrise cu nuanțe de gri și albastru.

Reprezentarea grafică se găsește la pagina 110

(21) f 2004 1285; (22) 16.12.2004; (43) 29.04.2005; (71) ZAREA S.A., b-dul. Bucureștii Noi nr. 111, sector 1, București, B, 1363; (74) **S.C. Rodall S.R.L.**, Polonă 115, bl. 15, sc. A, ap. 19, sector 1, B 7000, București; (72) Emil Popescu; (54) **ETICHETE**; (28) 2; (51) **19-08**

Reprezentările grafice se găsesc la pagina 111

(21) f 2004 1287; (22) 13.12.2004; (43) 29.04.2005; (71) Ciurtin Raul Petru, str. Gheorghe Șincai nr. 2-4, Alba Iulia, AB 2500, 682; (72) Ciurtin Raul Petru; (54) **ETICHETĂ**; (28) 1; (51) 19-08

Albert, Robhapter Strasse 65, D 81369, Munchen; (72) Rolf Kuhnert; (54) **IMAGINI CU URSULEȚI**; (28) 16; (51) 19-08; (80) **DM/065 772/** 01.06.2004/ 29.12.2004; (30) DE/02.12.2003/403 07 737.0;

Reprezentarea grafică se găsește la pagina 111

(21) f 2004 1383; (22) 01.06.2004; (43) 29.04.2005; (71) LIDL STIFTUNG & CO KG, Stiftsbergstrabe nr. 1, Neckarsulm, D 74167, 383; (74) **Hansmann & Vogeser**

(21) f 2005 0022; (22) 18.01.2005; (43) 29.04.2005; (71) S.C. ORKLA FOODS ROMANIA S.A., str. Traian Lalescu nr. 19, Craiova, DJ, 1163; (54) **GRAFICĂ PENTRU AMBALAJ**; (28) 1; (51) 19-08



(21) f 2005 0022 - 1

(21) f 2005 0024; (22) 19.01.2005; (43) 29.04.2005; (71) Fodor Mihail, str. Marte nr. 4a, Botoșani, BT 715200, 1549 Fodor Carmen Liliana, str. Mitropoliei nr. 1, Iași, IS 700065, 1551; (72) Fodor Mihail; FODOR CARMEN LILIANA; (54) **GRAFICA PUBLICITARĂ**; (28) 1; (51) 19-08

(21) f 2005 0033; (22) 24.01.2005; (43) 29.04.2005; (71) S.C. MINERVA ELECTRIC PRODUCTION SERVICE S.R.L., str. Județului nr. 17, bl. 20, sc. C, et. 1, ap. 76, sector 2, București, B 023757, 1554; (72) Muraru Dumitru Dan; (54) **GRAFICĂ PENTRU AMBALAJE**; (28) 3; (51) 19-08

Reprezentarea grafică se găsește la pagina 111



(21) f 2005 0033 - 1

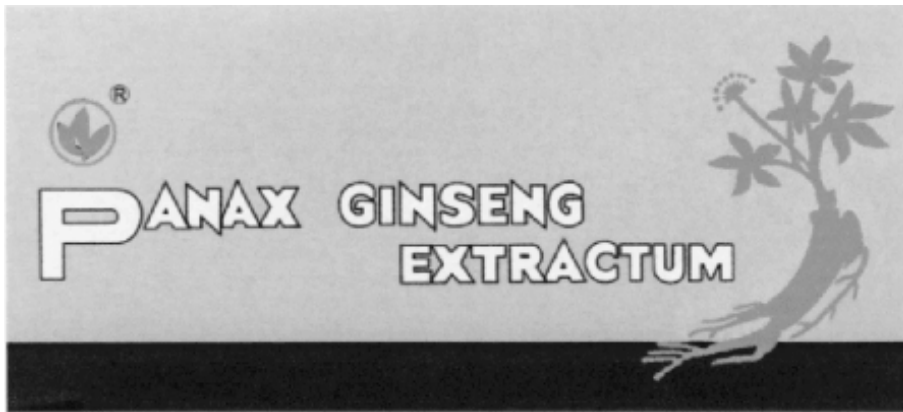

(21) f 2005 0033 - 2

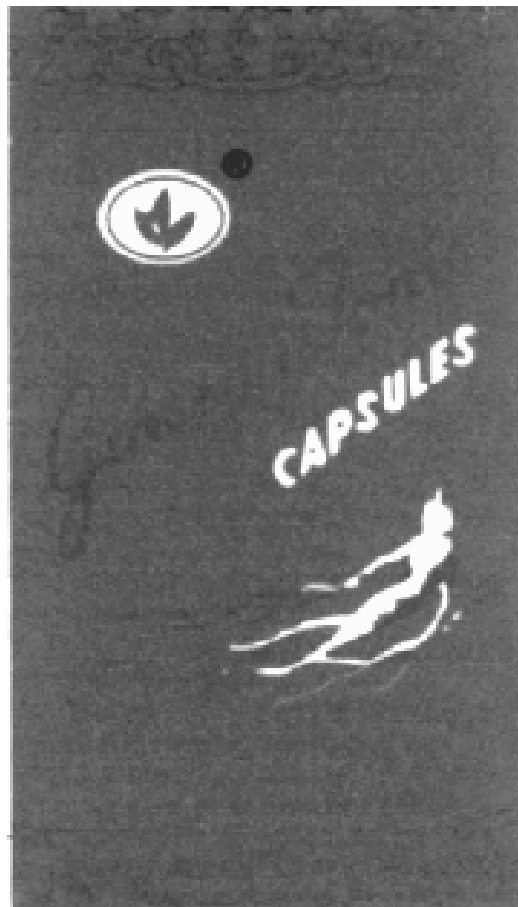

(21) f 2005 0033 - 3

(21) f 2005 0035; (22) 24.01.2005; (43) 29.04.2005; (71) S.C. PRUTUL S.A., str. Ana Ipătescu nr. 12, Galați, GL 800196, 809; (72) Feodor Octavian George; (54) **ETICHETĂ**; (28) 1; (51) **19-08**



(21) f 2005 0035 - 1

(21) f 2005 0183; (22) 10.03.2005; (43) 29.04.2005; (71) S.C. ALEX SUPER 2000 S.R.L., Stăuceni nr. 342, Stăuceni, BT717355, 1631; (72) Miron Alexa; (54) **ETICHETE**; (28) 10; (51) **19-08**

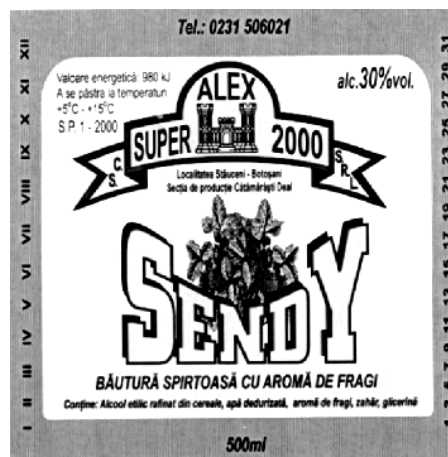

(21) f 2005 0183 - 1

(21) f 2005 0039; (22) 25.01.2005; (43) 29.04.2005; (71) S.C. PRODPROSPER S.R.L., b-dul Republicii nr. 17, bl. A1, ap. 2. et. 2, Piatra Neamț, NT 5600, 1560; (54) **ETICHETE**; (28) 7; (51) **19-08**

Reprezentările grafice se găsesc la pagina 113

(21) f 2005 0179; (22) 09.03.2005; (43) 29.04.2005; (71) S.C. PAMBAC S.A., str. Calea Moinești nr. 14, Bacău, BC 5500, 289; (72) Giurea Alin Răducan; ION RĂDUCAN; Grigore Stela; (54) **GRAFICĂ PENTRU AMBALAJE**; (28) 3; (51) **19-08**

Reprezentările grafice se găsesc la pagina 112



(21) f 2005 0183 - 2

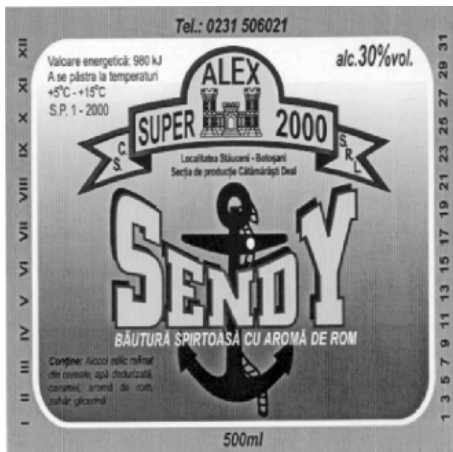

(21) f 2005 0183 - 3



(21) f 2005 0183 - 6



(21) f 2005 0183 - 4



(21) f 2005 0183 - 7

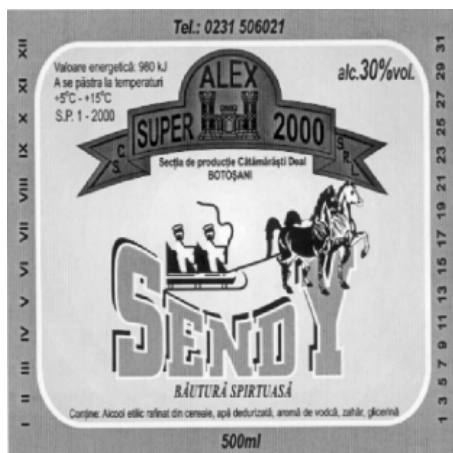

(21) f 2005 0183 - 5



(21) f 2005 0183 - 8



(21) f 2005 0183 - 9



(21) f 2005 0183 - 10

(21) f 2005 0089; (22) 08.02.2005; (43) 29.04.2005; (71) Palaz Mihai Lucian, str. Luncșoara nr. 25, bl. 7, sc. 1, ap. 22, sector 2, București, B 021231, 1575; (74) **S.C. Cabinet M. Oproiu S.R.L.**, str. Popa Savu nr. 42, ap. 1, C.P. 2-229, sector 1, B 7000, București; (72) Palaz Mihai Lucian; (54) **PANOURI PUBLICITARE**; (28) 5; (51) 20-03

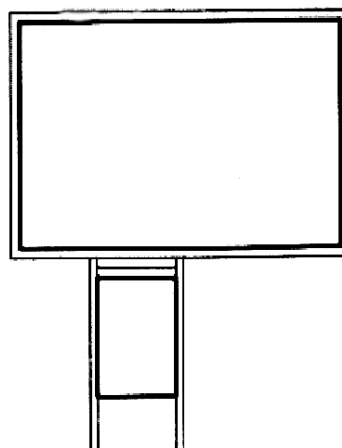

(21) f 2005 0089 - 1

CLASA 20 - ECHIPAMENTE PENTRU VÂNZARE ȘI PUBLICITATE, SEMNE LUMINOASE, INDICATOARE

(21) f 2004 1397; (22) 04.11.2004; (43) 29.04.2005; (71) SWATCH AG., Rue Jakob Stampfli Nr 94, Bienne, CH 2502, 281; (74) **The Swatch Group Ag**, Faubourg du Lac No.6, CH 2502, Bienne; (72) Luca Tonella, Swatch SA; (54) **CHIOȘCURI**; (28) 1; (51) 20-02; (80) **DM/066 005/ 04.11.2004/ 29.12.2004**

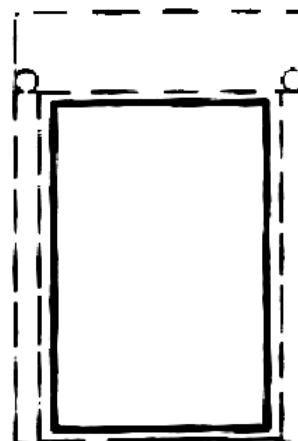

(21) f 2005 0089 - 2.1

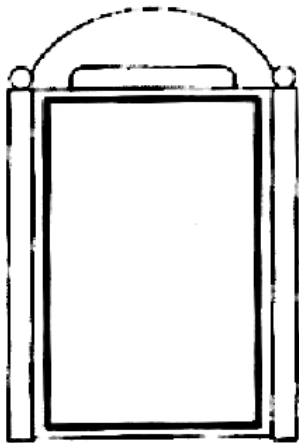

(21) f 2005 0089 - 2.2

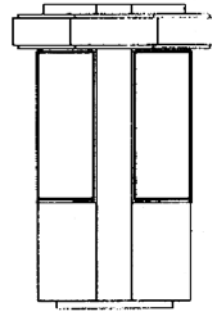

(21) f 2005 0089 - 4.1

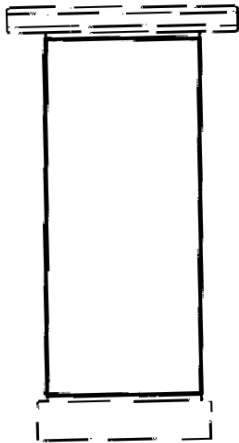

(21) f 2005 0089 - 3.1

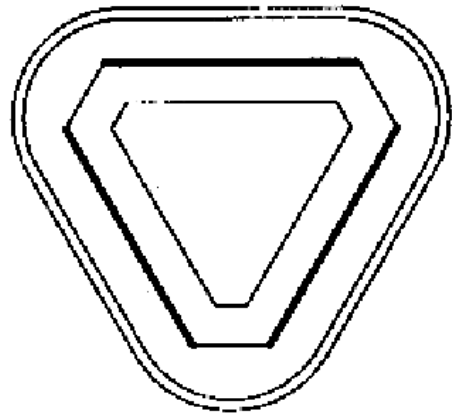

(21) f 2005 0089 - 4.2

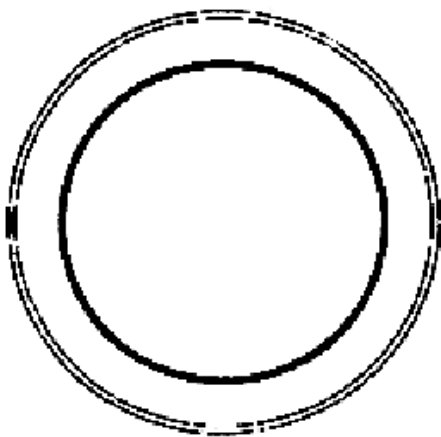

(21) f 2005 0089 - 3.2

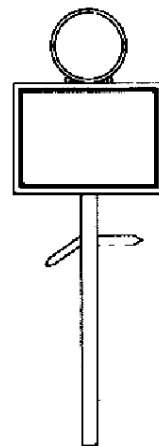

(21) f 2005 0089 - 5

CLASA 21 - JOCURI, JUCĂRII, CORTURI ȘI ARTICOLE DE SPORT

(21) f 2004 1388; (22) 22.12.2003; (43) 29.04.2005; (71) DAIMLERCHRYSLER AG., Epplestrasse nr. 225, Stuttgart, D 70567, 449; (74) **Daimlercrysler Ag, Intellectual Property Management Sabine Gluthe**, lpm/t, 0533, D 70546, Stuttgart; (72) Peter Pfeiffer; STEPHEN MATTIN; (54) **MAȘINĂ DE JUCĂRIE**; (28) 2; (51) 21-01; (80) DM/065 965/ 22.12.2003/ 29.12.2004

(21) f 2004 1390; (22) 22.12.2003; (43) 29.04.2005; (71) DAIMLERCHRYSLER AG., Epplestrasse nr. 225, Stuttgart, D 70567, 449; (74) **Daimlercrysler Ag, Intellectual Property Management Sabine Gluthe**, lpm/t, 0533, D 70546, Stuttgart; (72) Peter Pfeiffer; GORDEN WAGENER; Stephen Mattin; (54) **MAȘINĂ DE JUCĂRIE**; (28) 1; (51) 21-01; (80) DM/065 967/ 22.12.2003/ 29.12.2004

(21) f 2004 1392; (22) 22.12.2003; (43) 29.04.2005; (71) DAIMLERCHRYSLER AG., Epplestrasse nr. 225, Stuttgart, D 70567, 449; (74) **Daimlercrysler Ag, Intellectual Property Management Sabine Gluthe**, lpm/t, 0533, D 70546, Stuttgart; (72) Peter Pfeiffer; (54) **MAȘINĂ DE JUCĂRIE**; (28) 1; (51) 21-01; (80) DM/065 969/ 22.12.2003/ 29.12.2004

CLASA 23 - INSTALAȚII PENTRU DISTRIBUȚIA FLUIDELOR, INSTALAȚII SANITARE DE CĂLDURĂ, DE VENTILAȚIE ȘI CONDIȚIONARE A AERULUI, COMBUSTIBILI SOLIZI

(21) f 2004 1373; (22) 08.06.2004; (43) 29.04.2005; (71) HANSGROHE AG., Auestrasse nr. 5-9, Schiltach, D 77761, 367; (74) **Patentanwalte Ruff, Beier Dauster & Partner**, Casse Postale 10 40 36, D 70035, Stuttgart; (72) Andreas Haug; TOM SCHONHERR; Andreas Dimitriadis; FABIAN KOLLMANN; (54) **ROBINETE SANITARE**; (28) 2; (51) 23-01; (80) DM/065 440/ 08.06.2004/ 29.12.2004; (30) EM/30.11.2003/000114103;

(21) f 2004 1374; (22) 08.06.2004; (43) 29.04.2005; (71) HANSGROHE AG., Auestrasse nr. 5-9, Schiltach, D 77761, 367; (74) **Patentanwalte Ruff, Beier Dauster & Partner**, Casse Postale 10 40 36, D 70035, Stuttgart; (72) Andreas Haug; TOM SCHONHERR; Andreas Dimitriadis; PETER KOLIN; (54) **ROBINETE SANITARE**; (28) 8; (51) 23-01; (80) DM/065 441 / 08.06.2004 / 29.12.2004; (30) EM / 19.12.2003 / 000118997;

(21) f 2004 1413; (22) 15.10.2004; (43) 29.04.2005; (71) URS ENGELER, Schwarzbachstr, 61, Uerikon, CH 8713, 1531; (74) **Patentanwalte Torggler & Hofinger**, Wilhelm-Greil-str. 16, A 6020, Innsbruck; (72) Herbert Freund; (54) **RADIATOR DE CĂLDURĂ, TUB FLEXIBIL, ȚEAVĂ RIGIDĂ**; (28) 3; (51) 23-01; (80) DM/066 090/ 15.10.2004/ 29.12.2004; (30) EM/28.04.2004/167267;

(21) f 2004 1395; (22) 13.10.2004; (43) 29.04.2005; (71) DEMP B.V., Hagenweg 1f, Lx Vianen, NL 4131, 1527; (74) **Dipl. Ing. Meinrad Schmitt Patentawalte**, Sophienstrasse 17, D 68165, Mannheim; (54) **ARTICOLE SANITARE, PENTRU BAIE**; (28) 8; (51) 23-02; (80) DM/065 984/ 13.10.2004/29.12.2004; (30) EM/04.05.2004/ 0001744610001-8;

(21) f 2005 0187; (22) 14.03.2005; (43) 29.04.2005; (71) Martinescu D. Petrișor, str. Regiei nr. 20, Urziceni, IL 925300, 1636; (72) Martinescu D. Petrișor; (54) **CĂZI DE BAIE**; (28) 2; (51) 23-02

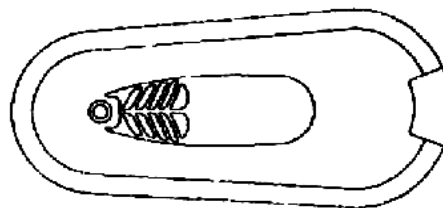

(21) f 2005 0187 - 1.1

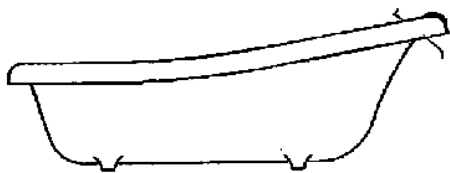

(21) f 2005 0187 - 1.2

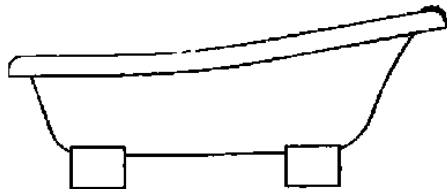

(21) f 2005 0187 - 2

(21) f 2004 1377; (22) 09.06.2004; (43) 29.04.2005; (71) ERMETE GIUDICI S.P.A., Via Leonardo Da Vinci, 27, Segrate, I 20090, 1299; (74) **Italo Digiovanni Brevetti Dott. Ing. Digiovanni Schmiedt S.R.L.**, Via Aldrovani 7, I 20129, Milano; (72) Dott Ing. Digiovanni Schmiedt S.R.L. ; (54) **VENTILATOR**; (28) 1; (51) **23-03**; (80) **DM/065 582/09.06.2004/29.12.2004**; (30) IT/13.05.2004/MI2004O000127;

(21) f 2005 0111; (22) 17.02.2005; (43) 29.04.2005; (71) S.C. Honest General Trading S.R.L., str. Agricultori nr. 121, sc. 1, et. 2, ap. 9, sector 3, București, B, 1493; (72) Crețu Florin; (54) **UȘI CU RAMĂ, PENTRU SOBE**; (28) 3; (51) **23-03**



(21) f 2005 0111 - 1

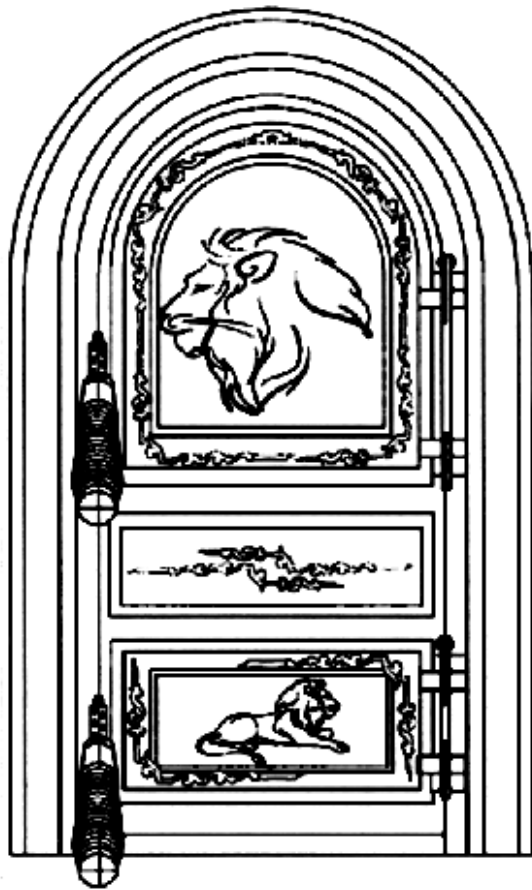

(21) f 2005 0111 - 2

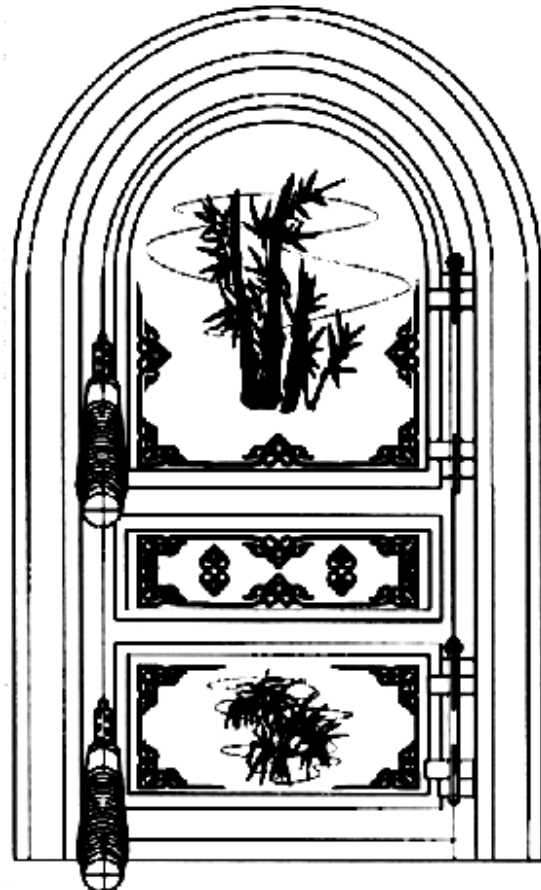

(21) f 2005 0111 - 3

CLASA 24 - MEDICINĂ ȘI LABORATOARE

(21) f 2004 1318; (22) 21.12.2004; (43) 29.04.2005; (71) S.C. FLORSYSTEM-SPORT S.R.L., str. Drumul Cetății nr. 2/j, Bistrița, BN 420129, 1506; (72) Sângeorzan Florin; (54) **APARATE PENTRU GIMNASTICĂ MEDICALĂ ȘI FITNESS**; (28) 15; (51) 24-01

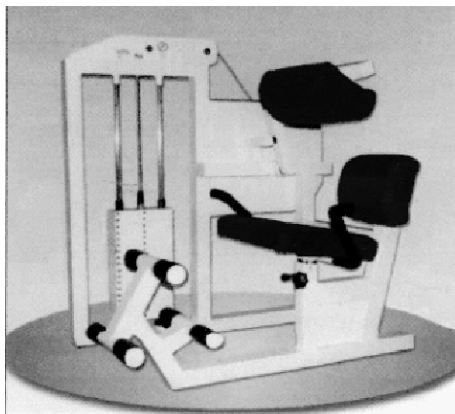

(21) f 2004 1318 - 1

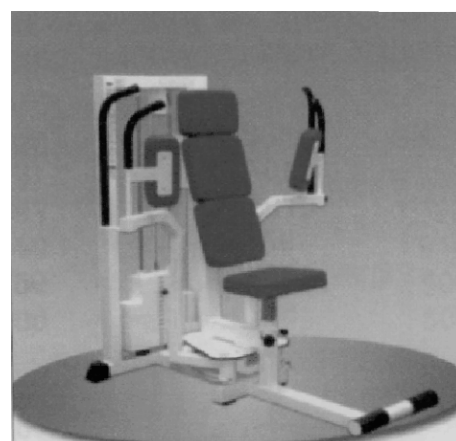

(21) f 2004 1318 - 2

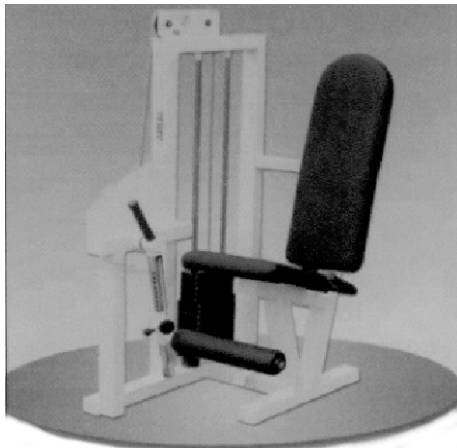

(21) f 2004 1318 - 3

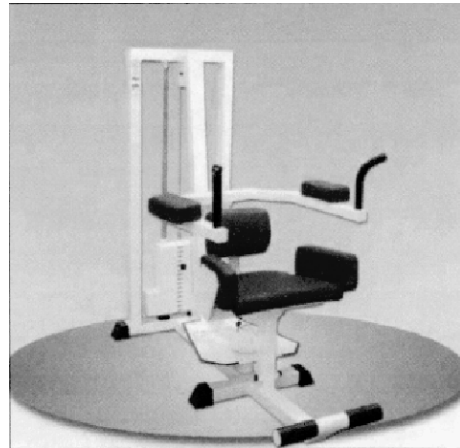

(21) f 2004 1318 - 6

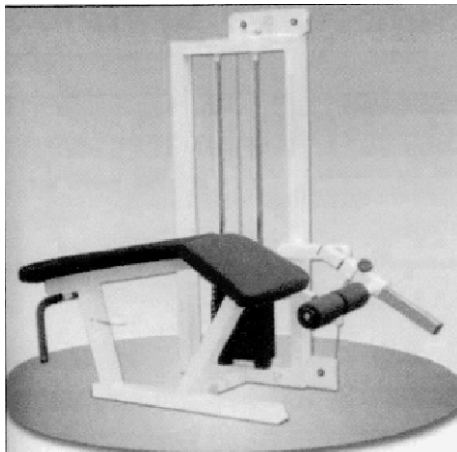

(21) f 2004 1318 - 4

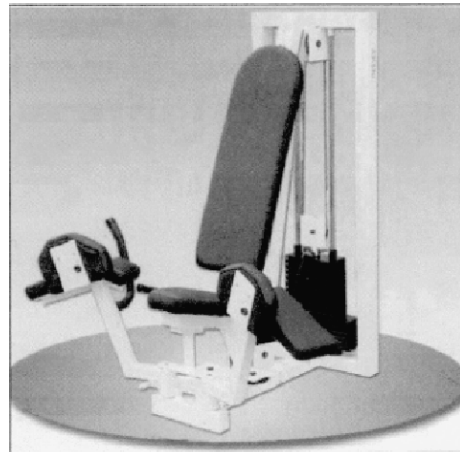

(21) f 2004 1318 - 7

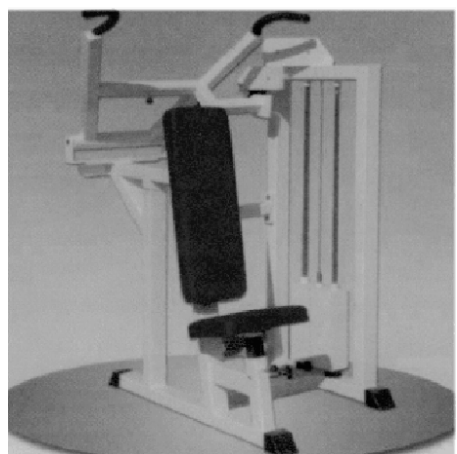

(21) f 2004 1318 - 5

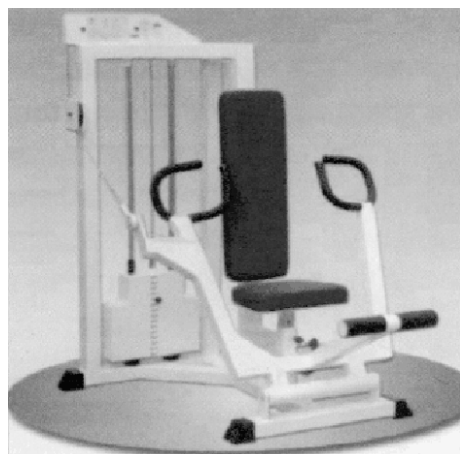

(21) f 2004 1318 - 8

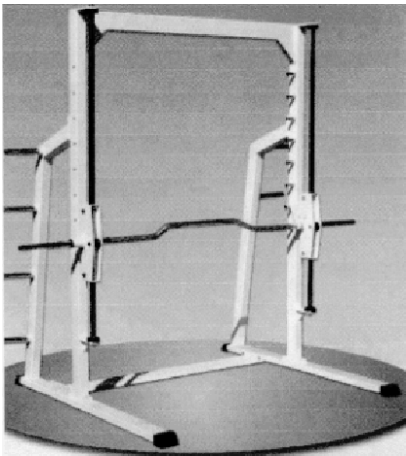

(21) f 2004 1318 - 9

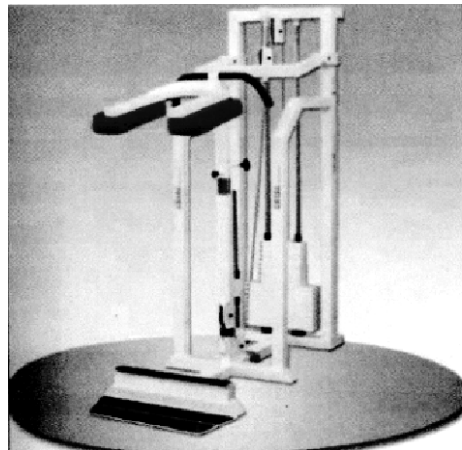

(21) f 2004 1318 - 12

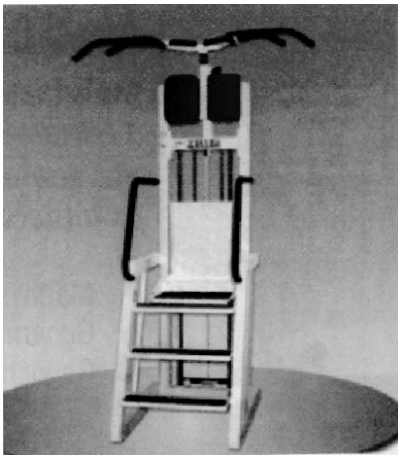

(21) f 2004 1318 - 10

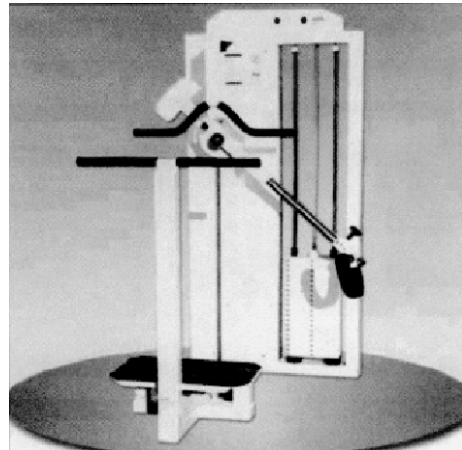

(21) f 2004 1318 - 13

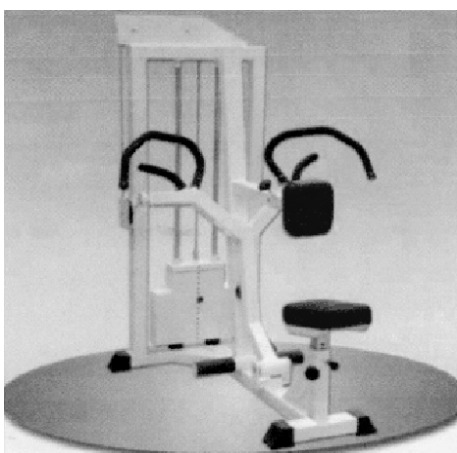

(21) f 2004 1318 - 11

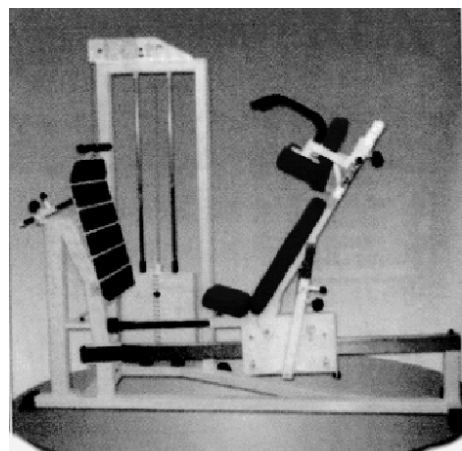

(21) f 2004 1318 - 14

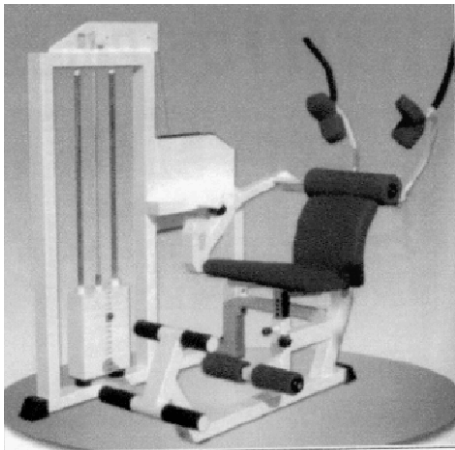

(21) f 2004 1318 - 15

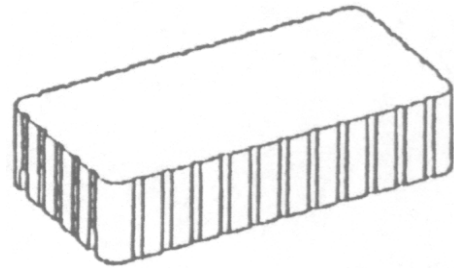

(21) f 2004 1177 - 3

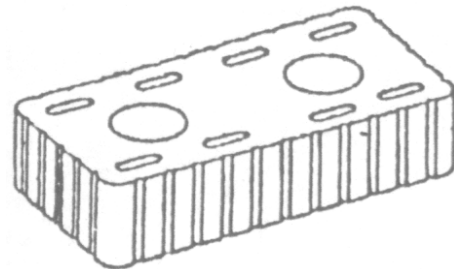

(21) f 2004 1177 - 4

CLASA 25 - CONSTRUCȚII ȘI ELEMENTE DE CONSTRUCȚII

(21) f 2004 1177; (22) 18.11.2004; (43) 29.04.2005; (71) MONOLIT S.R.L., str. Nicolae Bălcescu nr. 30, Gheorgheni, HR, 1198; (72) Budușan Ecaterina; (54) **ELEMENTE DIN BETON, PENTRU GARD ȘI GRĂDINĂ**; (28) 14; (51) 25-01

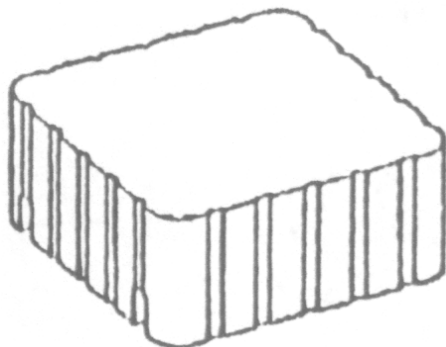

(21) f 2004 1177 - 1

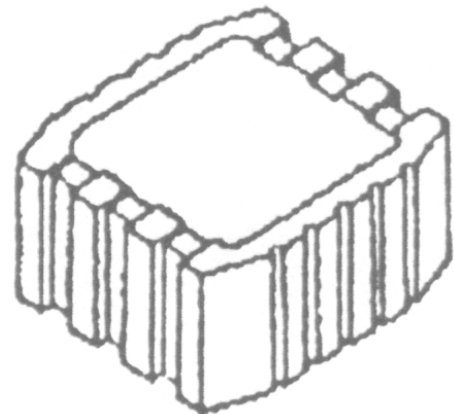

(21) f 2004 1177 - 5

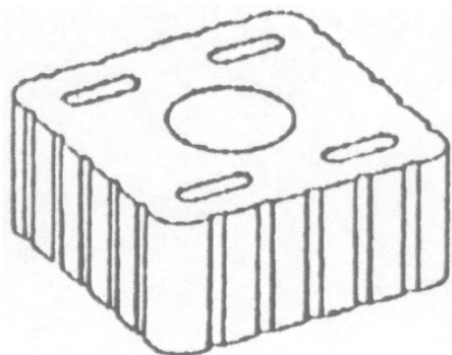

(21) f 2004 1177 - 2

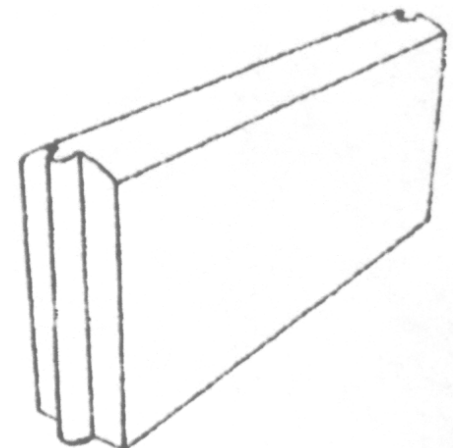

(21) f 2004 1177 - 6

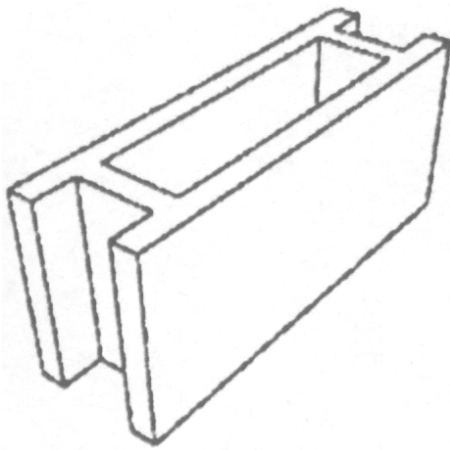

(21) f 2004 1177 - 7

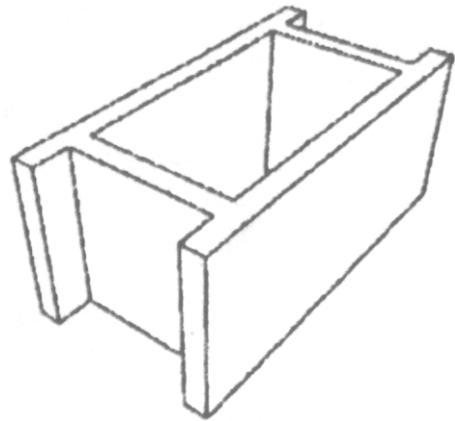

(21) f 2004 1177 - 10

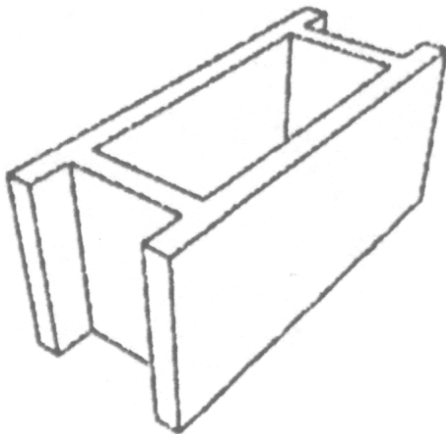

(21) f 2004 1177 - 8

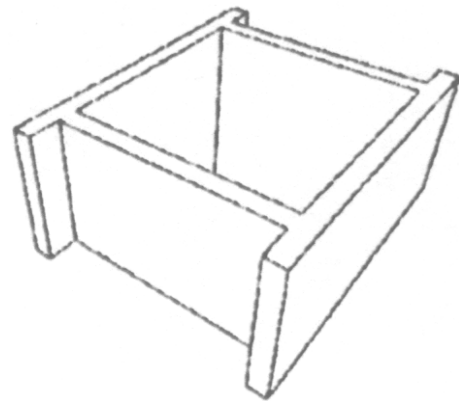

(21) f 2004 1177 - 11

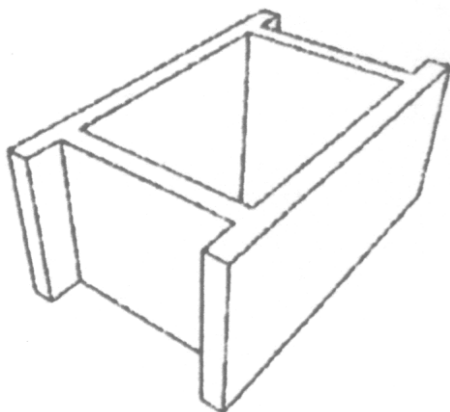

(21) f 2004 1177 - 9

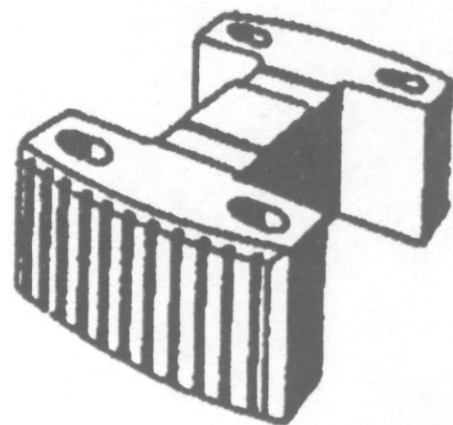

(21) f 2004 1177 - 12

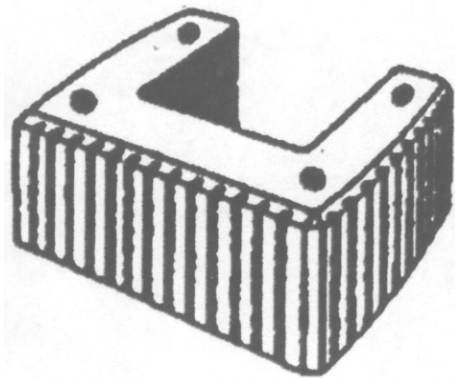

(21) f 2004 1177 - 13

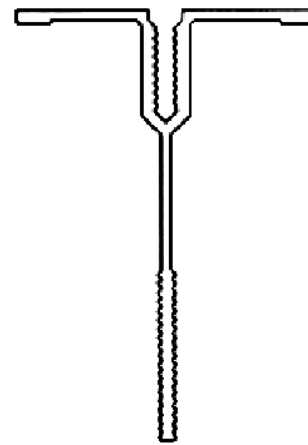

(21) f 2005 0194 - 2

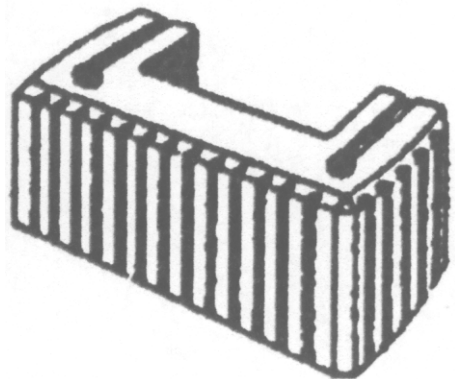

(21) f 2004 1177 - 14

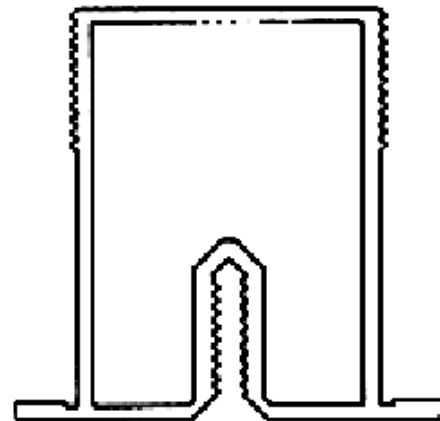

(21) f 2005 0194 - 3

(21) **f 2005 0194**; (22) 15.03.2005; (43) 29.04.2005; (71) Chivu Vasile, b-dul 1 Decembrie 1918 nr. 4, bl. L64, sc. D, et. 4, ap. 78, Constanța, CT 900176, 1650; (72) Chivu Vasile; (54) **PROFILE DIN ALUMINIU**; (28) 11; (51) **25-01**



(21) f 2005 0194 - 1

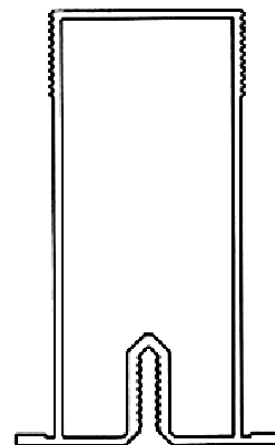

(21) f 2005 0194 - 4

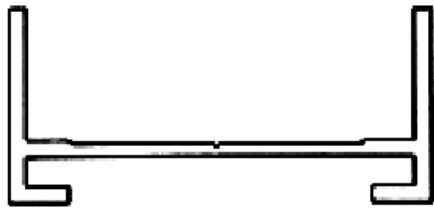

(21) f 2005 0194 - 5

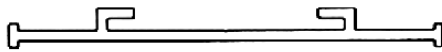

(21) f 2005 0194 - 6

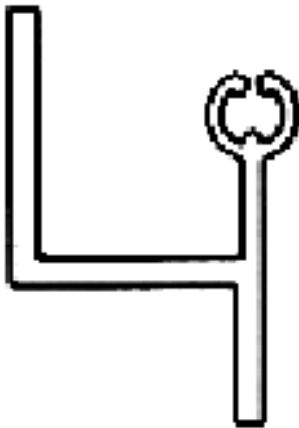

(21) f 2005 0194 - 7

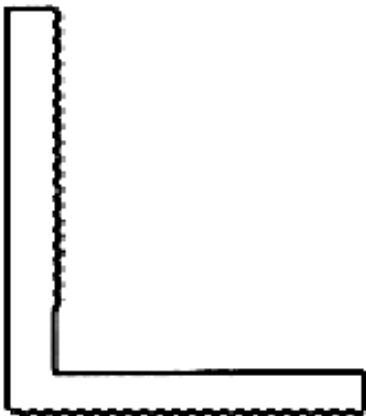

(21) f 2005 0194 - 8

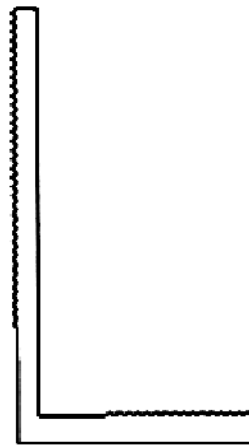

(21) f 2005 0194 - 9

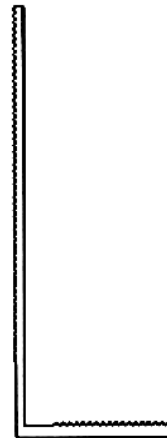

(21) f 2005 0194 - 10

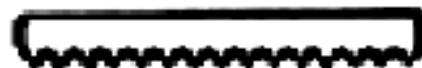

(21) f 2005 0194 - 11

(21) **f 2005 0099**; (22) 14.02.2005; (43) 29.04.2005; (71) S.C. VALRAS PROD S.R.L., str. Mărășești nr. 295, Ploiești, PH 100238, 1584; (72) Petrescu Valentin; (54) **REȚEA DIN STICLĂ**; (28) 1; (51) **25-02**;

(57) **model 1** - Rețea din fâșii de sticlă, suprapuse, având aspect de plasă, pe care se pot aplica, sau nu, diverse modele din sticlă.

Reprezentarea grafică se găsește la pagina 112

(21) **f 2005 0100**; (22) 14.02.2005; (43) 29.04.2005; (71) S.C. VALRAS PROD S.R.L., str. Mărășești nr. 295, Ploiești, PH 100238, 1584; (72) Petrescu Valentin; (54) **PANEL DIN STICLĂ**; (28) 1; (51) **25-02**

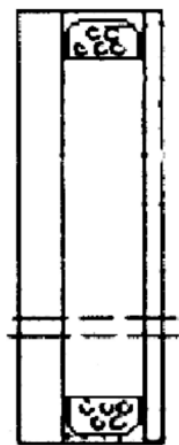

(21) f 2005 0100 - 1

(21) **f 2005 0013**; (22) 25.01.2005; (43) 29.04.2005; (71) S.C. RESET MEDIA S.R.L., Aleea Moldoveanu nr. 5, ap. 4, Cluj-Napoca, CJ, 1538; (74) **S.C. Rodall S.R.L.**, Polonă 115, bl. 15, sc. A, ap. 19, sector 1, B 7000, București; (72) Lupean Daniel; (54) **COPERTINĂ PENTRU PROTECȚIE ȘI RECLAMĂ**; (28) 1; (51) **25-03**

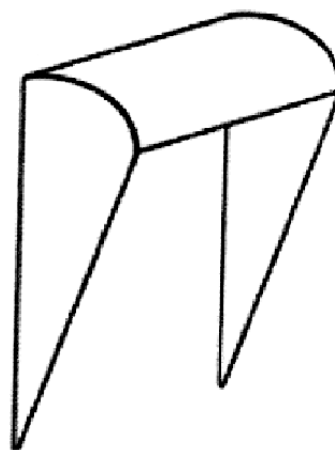

(21) f 2005 0013 - 1

(21) **f 2005 0090**; (22) 08.02.2005; (43) 29.04.2005; (71) Palaz Mihai Lucian, str. Luncșoara nr. 25, bl. 7, sc. 1, ap. 22, sector 2, București, B 021231, 1575; (74) **S.C. Cabinet M. Oproiu S.R.L.**, str. Popa Savu nr. 42, ap. 1, C.P. 2-229, sector 1, B 7000, București; (72) Palaz Mihai Lucian; (54) **ELEMENTE DE CONSTRUCȚIE**; (28) 5; (51) **25-03**

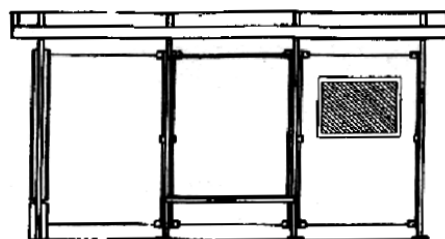

(21) f 2005 0090 - 1.1

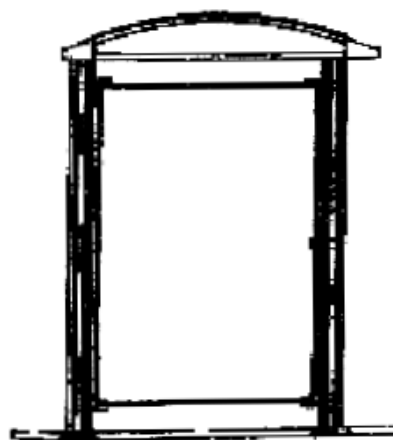

(21) f 2005 0090 - 1.2

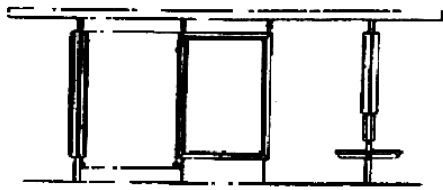

(21) f 2005 0090 - 2.1

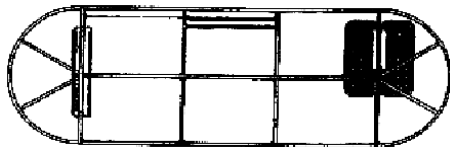

(21) f 2005 0090 - 2.2

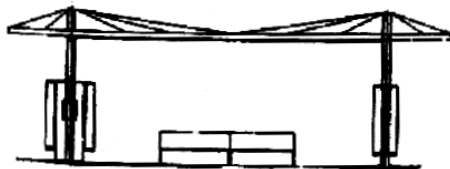

(21) f 2005 0090 - 3.1



(21) f 2005 0090 - 3.2

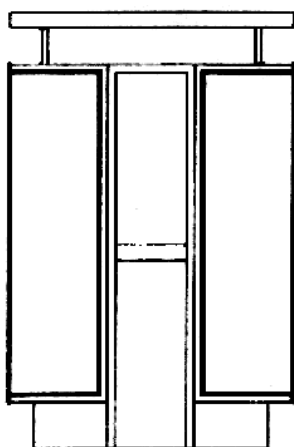

(21) f 2005 0090 - 4.1

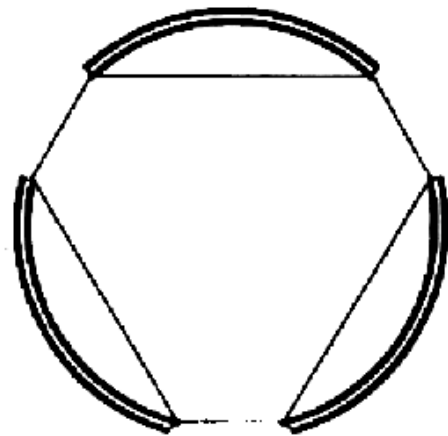

(21) f 2005 0090 - 4.2

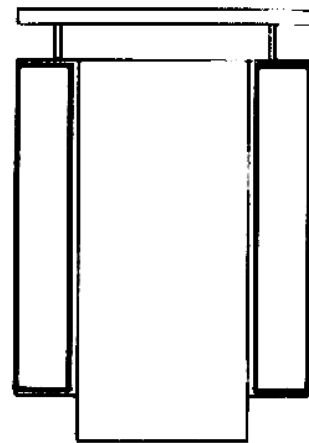

(21) f 2005 0090 - 5.1

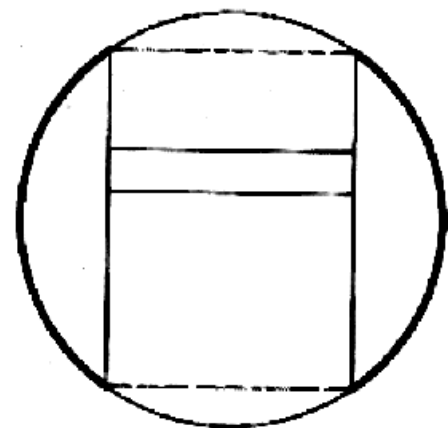

(21) f 2005 0090 - 5.2

CLASA 26 - APARATE DE ILUMINAT

(21) f 2005 0101; (22) 14.02.2005; (43) 29.04.2005; (71) Chiricioiu Maria, str. Stadionului, bl. 50, sc. B, et. 5, ap. 60, Buzău, BZ 120253, 1588; (74) **Costinescu Petru**, Viorele 30, bl. 20a, ap. 23, sector 4, B 7000, București; (72) Chiricioiu Maria; (54) **ABAJUR - COROLĂ DE STICLĂ**; (28) 1; (51) **26-05**;

(57) **model 1** - Abajurul - corolă de sticlă colorată, de o formă tronconică suplă, ale cărei suprafețe au onduleuri elegante, cu partea evazată, franjurată și având o bordură superioară, mai închisă la culoare.

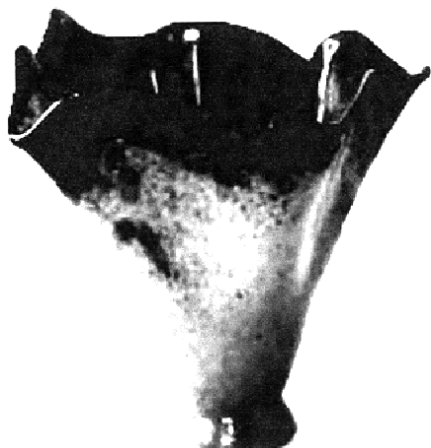

(21) f 2005 0101 - 1

(21) f 2004 1372; (22) 10.06.2004; (43) 29.04.2005; (71) DAIMLERCHRYSLER AG., Epplestrasse nr. 225, Stuttgart, D 70567, 449; (74) **Daimlercrysler Ag, Intellectual Property Management Sabine Gluthe**, Ipm/t, 0533, D 70546, Stuttgart; (72) Peter Pfeiffer; (54) **FARURI PENTRU VEICULE**; (28) 3; (51) **26-06**; (80) **DM/065 433/ 10.06.2004/ 29.12.2004**; (30) DE/27.02.2004/404 01 270.1;

CLASA 27 - TUTUN ȘI ARTICOLE PENTRU FUMĂTORI

(21) f 2004 1382; (22) 10.06.2004; (43) 29.04.2005; (71) S.T.DUPONT, 92, Boulevard du Montparnasse, Paris, F 75014, 1525; (72) Olivier Coquerel; (54) **BRICHETĂ**; (28) 1; (51) **27-05**; (80) **DM/065 655/ 10.06.2004/ 29.12.2004**; (30) FR/06.02.2004/040586;

CLASA 28 - PRODUSE FARMACEUTICE SAU COSMETICE, ARTICOLE ȘI INSTRUMENTE PENTRU TOALETĂ

(21) f 2004 1267; (22) 02.12.2004; (43) 29.04.2005; (71) COLGATE-PALMOLIVE COMPANY-A DELAWARE CORPORATION, 300 Park Avenue, New York, 10022, 804; (74) **S.C. Rominvent S.A.**, str. Ermil Pangratti nr. 35, et. 1, sector 1, B 011882, București; (72) John David Lamb; MARTIN CHRISTOPHER BUNCE; Alexander James Peacop; BRUCE CUMMINGS; William John Davis; (54) **DOZATOR**; (28) 1; (51) **28-02**; (30) US/10.06.2004/29/207, 237;

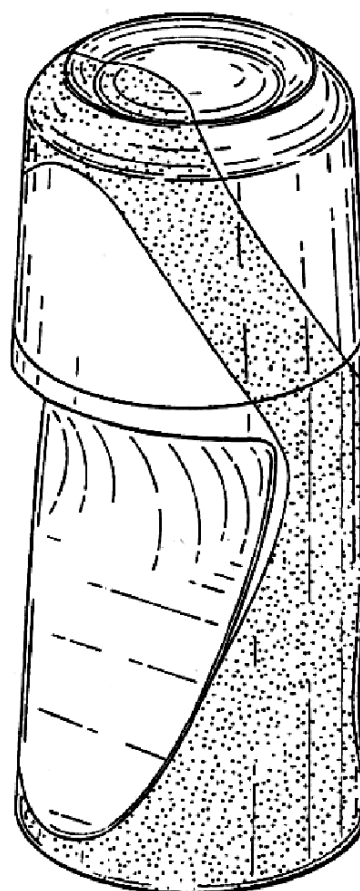

(21) f 2004 1267 - 1.1

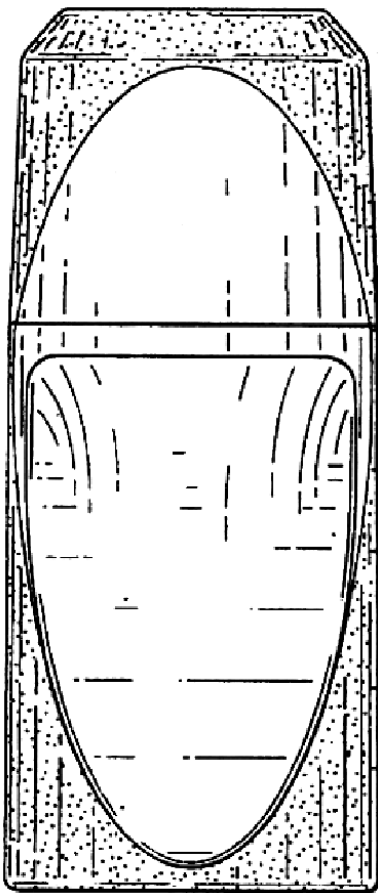

(21) f 2004 1267 - 1.2

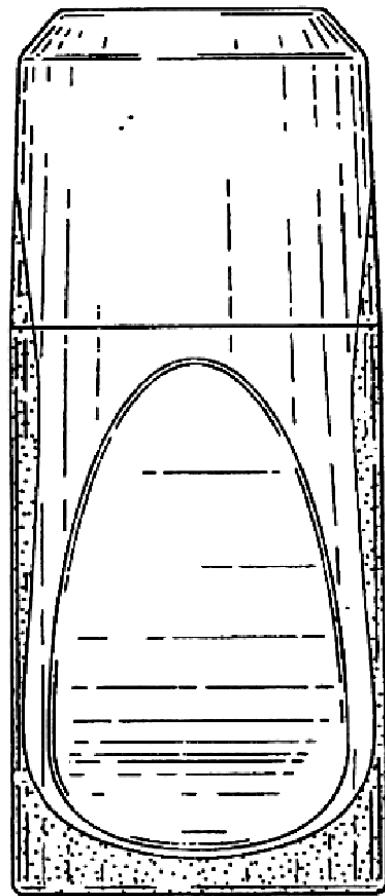

(21) f 2004 1267 - 1.3

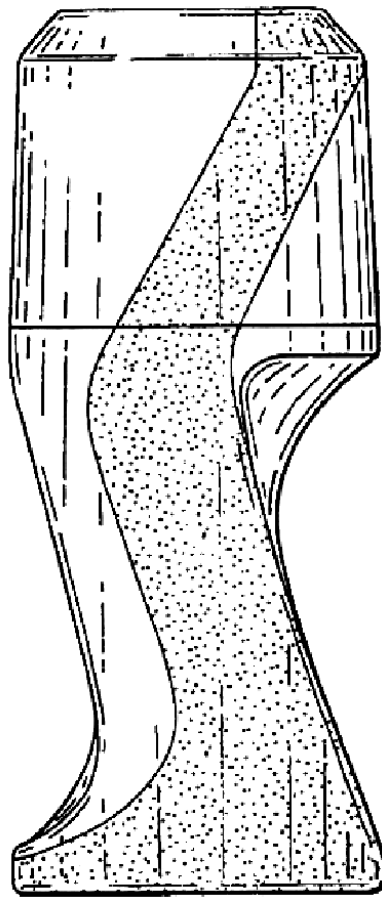

(21) f 2004 1267 - 1.4

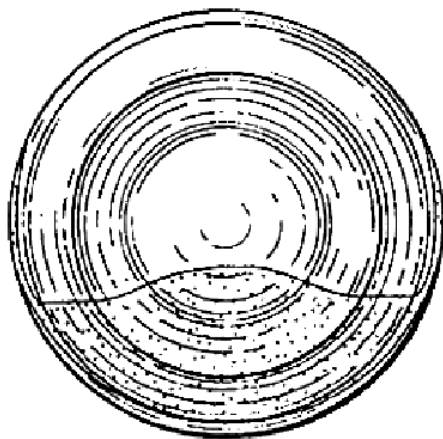

(21) f 2004 1267 - 1.5

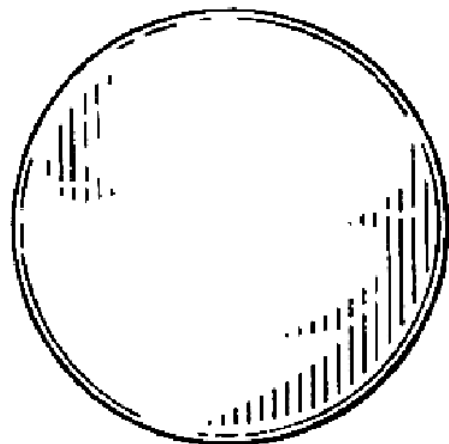

(21) f 2004 1267 - 1.6

(21) f 2004 1268; (22) 02.12.2004; (43) 29.04.2005; (71) COLGATE - PALMOLIVE COMPANY - A DELAWARE CORPORATION, 300 Park Avenue, New York 10022, New York, , 1140; (74) S.C. Rominvent S.A., str. Ernil

Pangratti nr. 35, et. 1, sector 1, B 011882, București; (72) John David Lamb; MARTIN CHRISTOPHER BUNCE; Alexander James Peacop; BRUCE CUMMINGS; William John Davis; (54) DOZATOR; (28) 1; (51) 28-02; (30) US / 10.06.2004 / 29 / 207, 262;

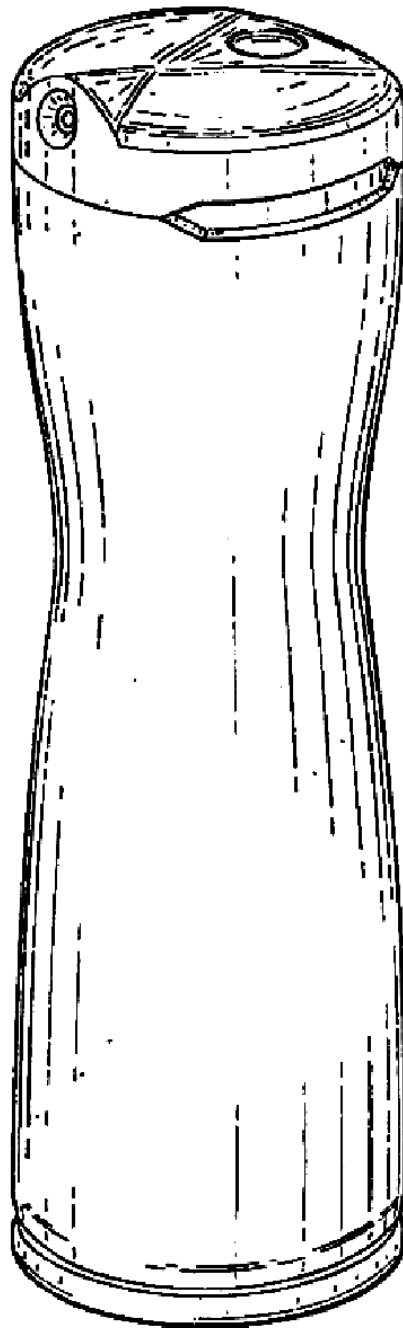

(21) f 2004 1268 - 1.1

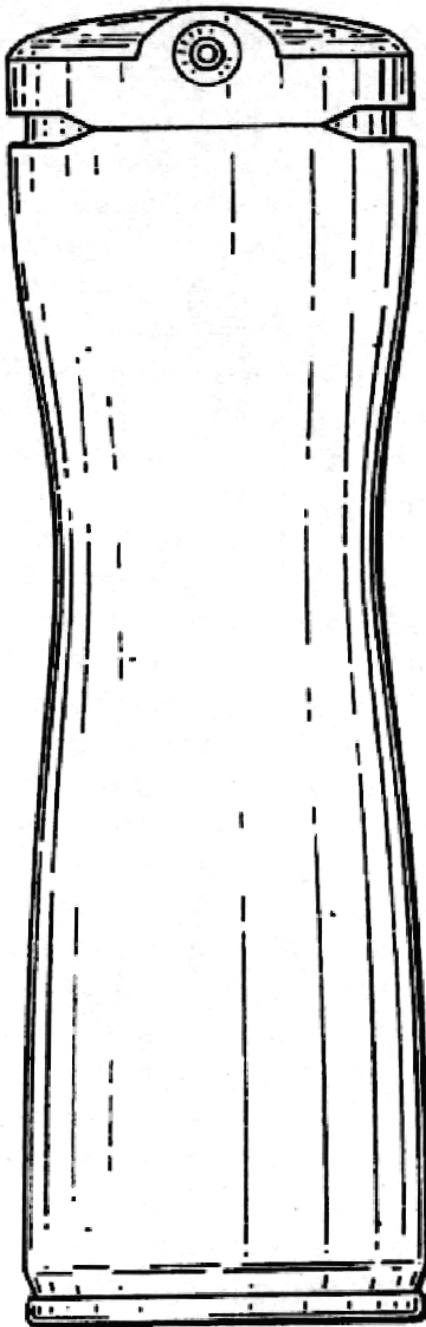

(21) f 2004 1268 - 1.2

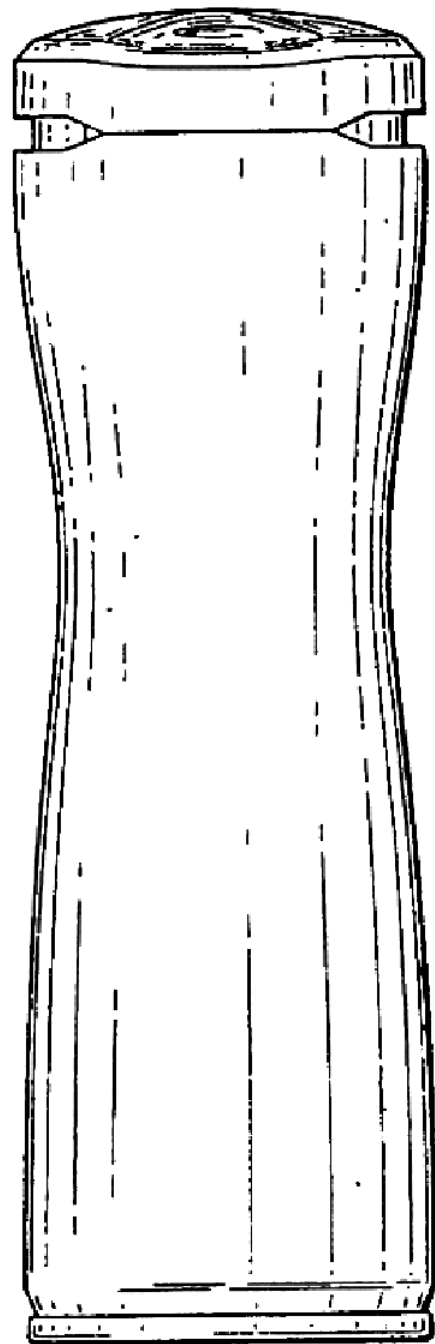

(21) f 2004 1268 - 1.3

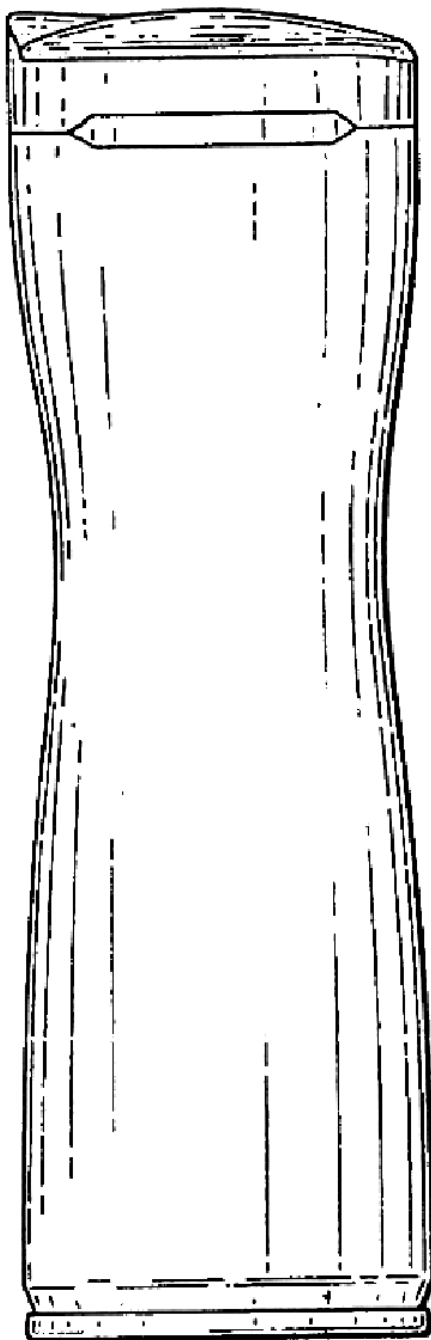

(21) f 2004 1268 - 1.4

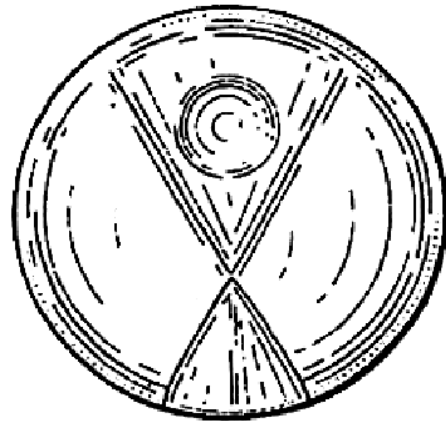

(21) f 2004 1268 - 1.5

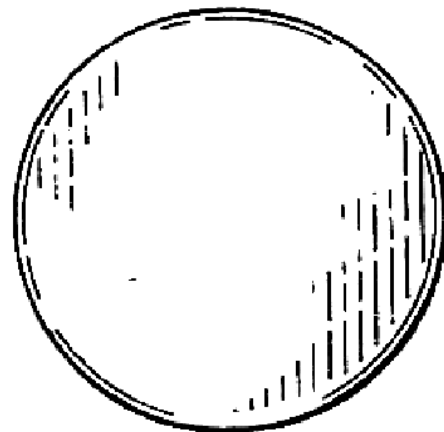

(21) f 2004 1268 - 1.6

(21) f 2004 1269; (22) 02.12.2004; (43) 29.04.2005; (71) COLGATE - PALMOLIVE COMPANY - A DELAWARE CORPORATION, 300 Park Avenue, New York 10022, New York, 1140; (74) **S.C. Rominvent S.A.**, str. Ermil Pangratti nr. 35, et. 1, sector 1, B 011882, București; (72) John David Lamb; MARTIN CHRISTOPHER BUNCE; Alexander James Peacop; BRUCE CUMMINGS; William John Davis; (54) **DOZATOR**; (28) 1; (51) **28-02**; (30) US / 10.06.2004/ 29/207.258;

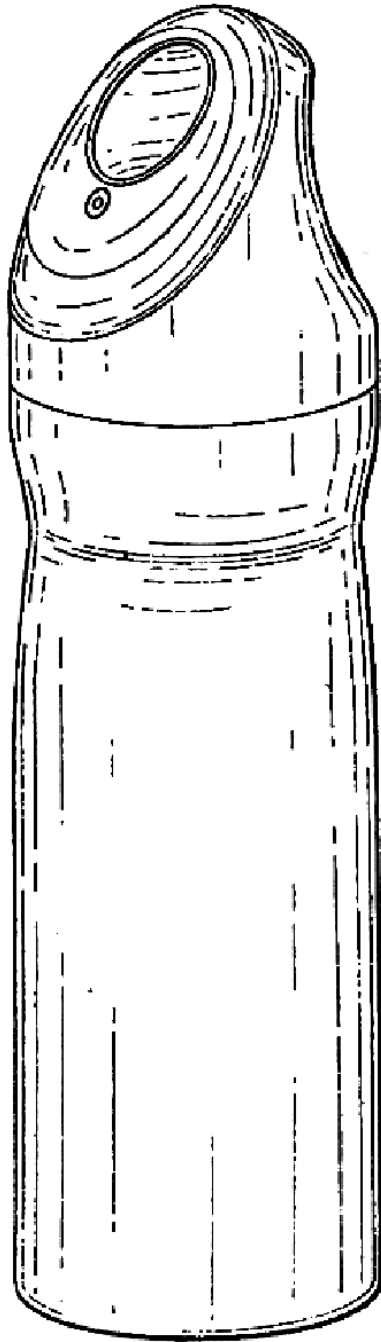

(21) f 2004 1269 - 1.1

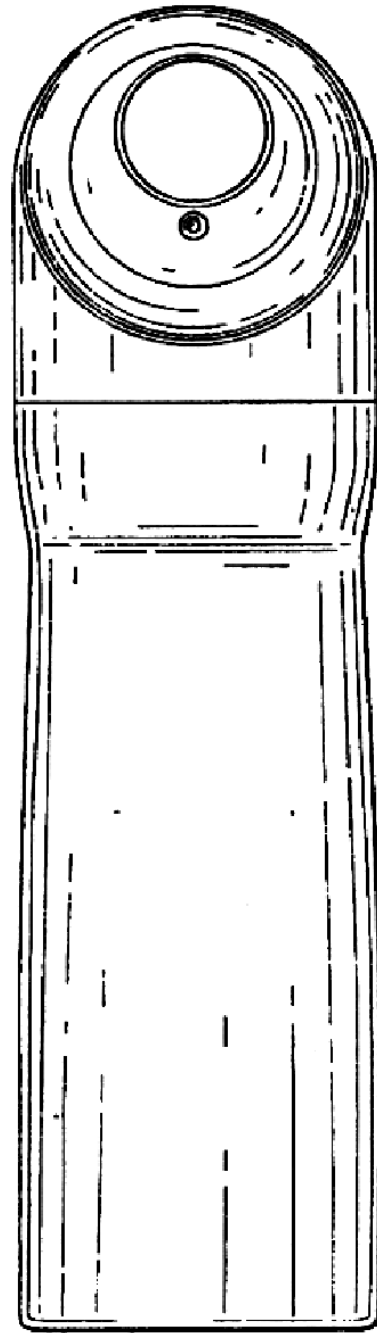

(21) f 2004 1269 - 1.2

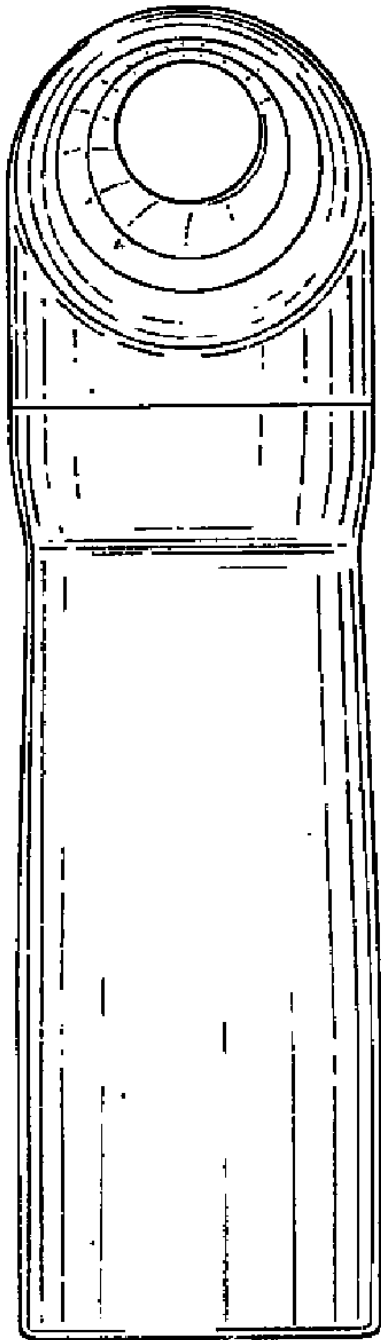

(21) f 2004 1269 - 1.3

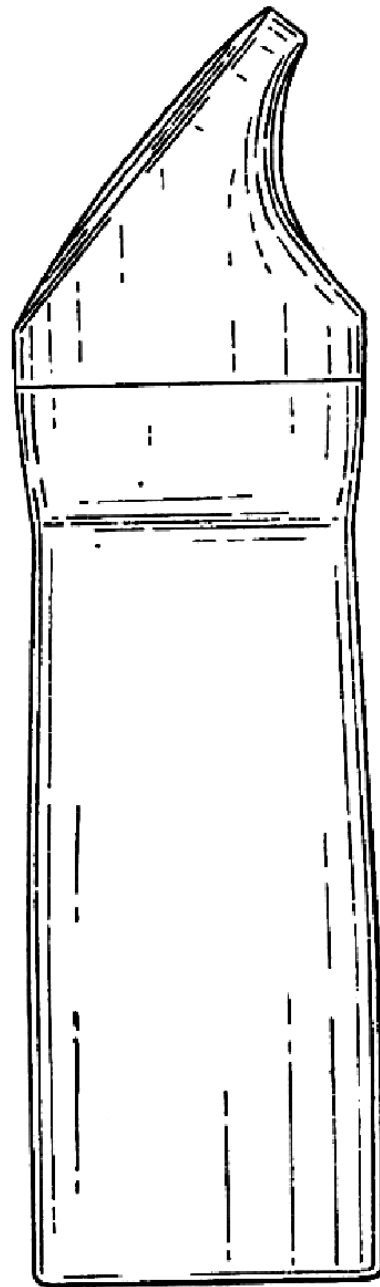

(21) f 2004 1269 - 1.4

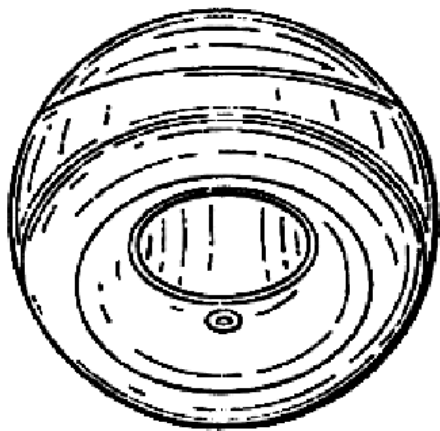

(21) f 2004 1269 - 1.5

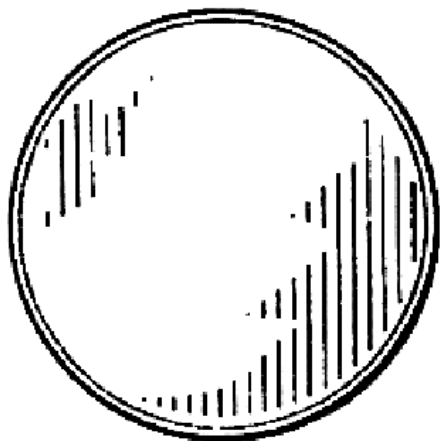

(21) f 2004 1269 - 1.6

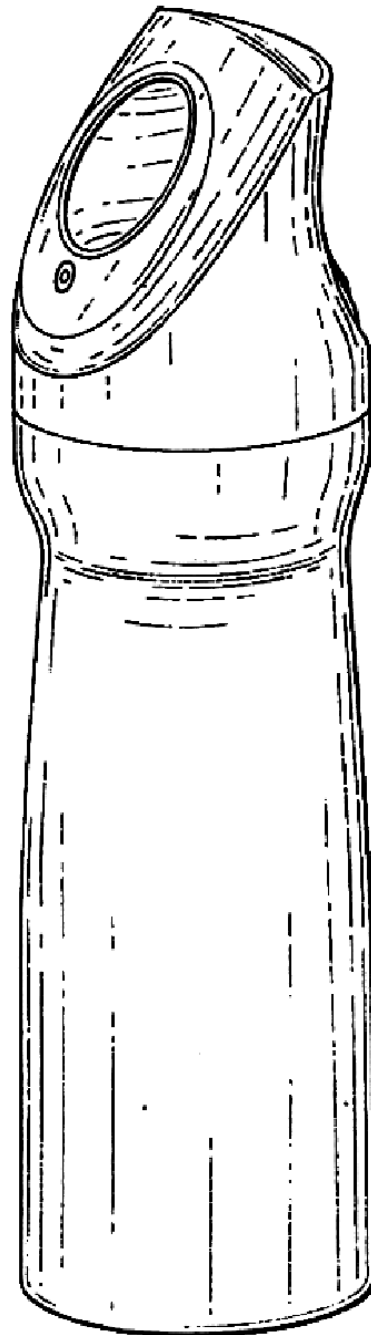

(21) f 2004 1270 - 1.1

(21) f 2004 1270; (22) 02.12.2004; (43) 29.04.2005; (71) COLGATE - PALMOLIVE COMPANY - A DELAWARE CORPORATION, 300 Park Avenue, New York 10022, New York, 1140; (74) **S.C. Rominvent S.A.**, str. Ermil Pangratti nr. 35, et. 1, sector 1, B 011882, București; (72) John David Lamb; MARTIN CHRISTOPHER BUNCE; Alexander James Peacop; BRUCE CUMMINGS; William John Davis; (54) **DOZATOR**; (28) 1; (51) **28-02**; (30) US/10.06.2004/29/207, 261;

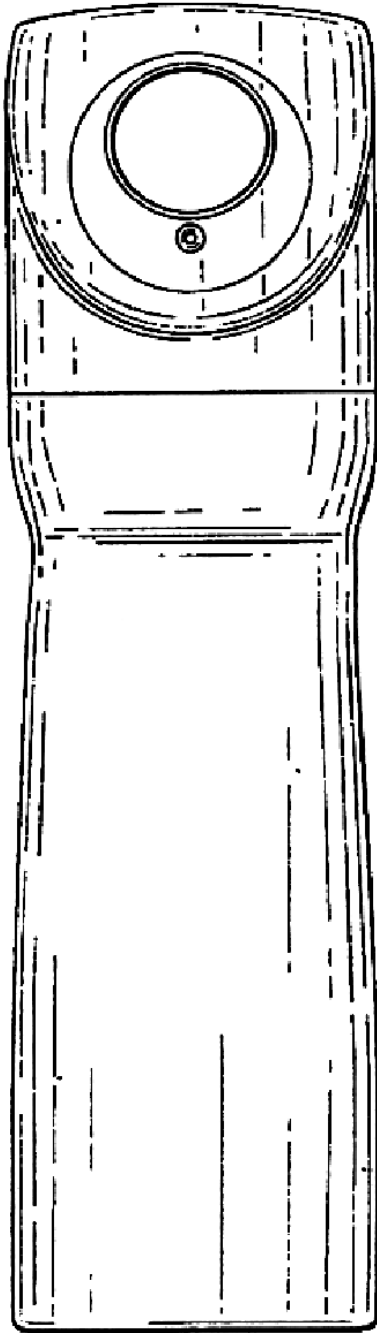

(21) f 2004 1270 - 1.2

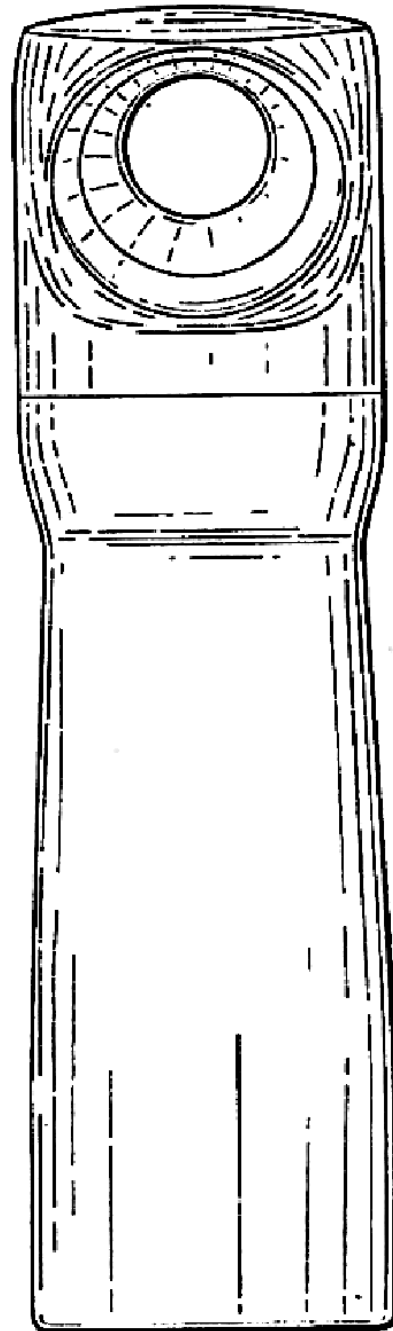

(21) f 2004 1270 - 1.3

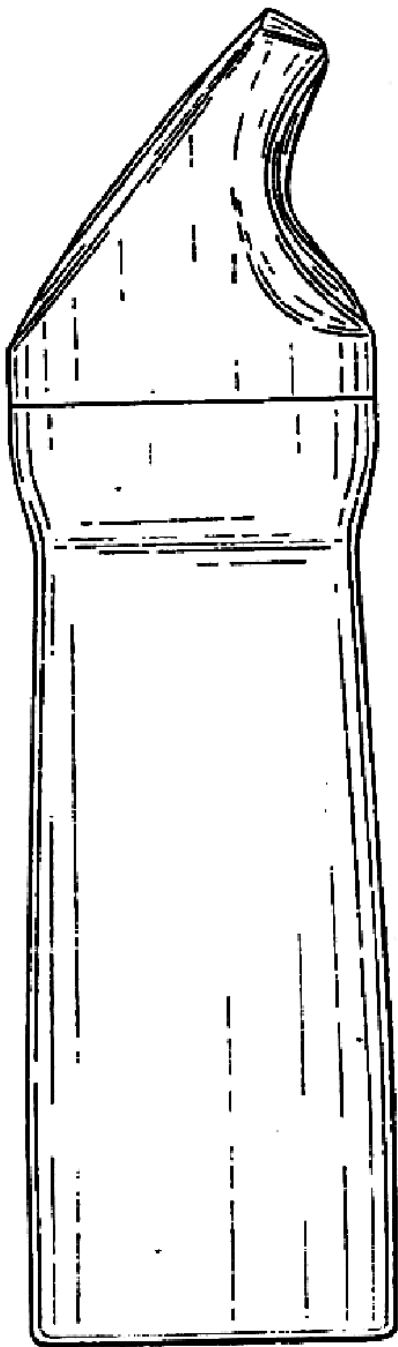

(21) f 2004 1270 - 1.4

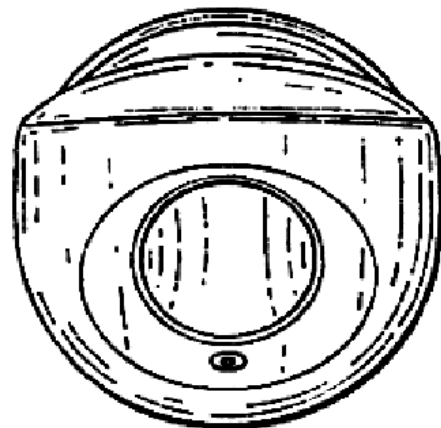

(21) f 2004 1270 - 1.5

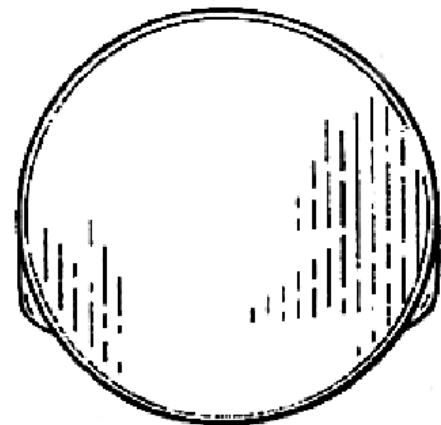

(21) f 2004 1270 - 1.6

(21) f 2004 1271; (22) 02.12.2004; (43) 29.04.2005; (71) COLGATE - PALMOLIVE COMPANY - A DELAWARE CORPORATION, 300 Park Avenue, New York 10022, New York, 1140; (74) **S.C. Rominvent S.A.**, str. Ermil Pangratti nr. 35, et. 1, sector 1, B 011882, București; (72) John David Lamb; MARTIN CHRISTOPHER BUNCE; Alexander James Peacop; BRUCE CUMMINGS; William John Davis; (54) **DOZATOR**; (28) 1; (51) **28-02**; (30) US/10.06.2004/29/207, 235;

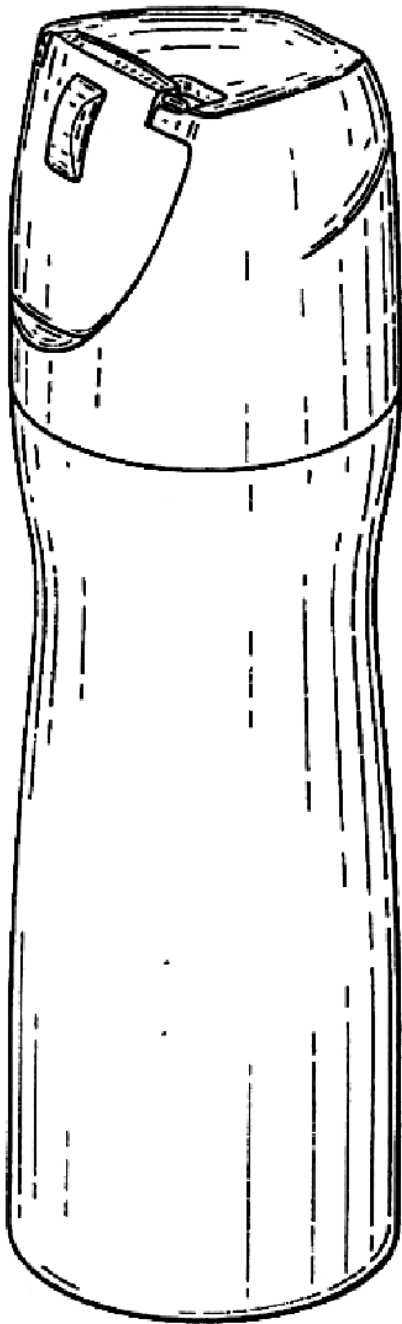

(21) f 2004 1271 - 1.1

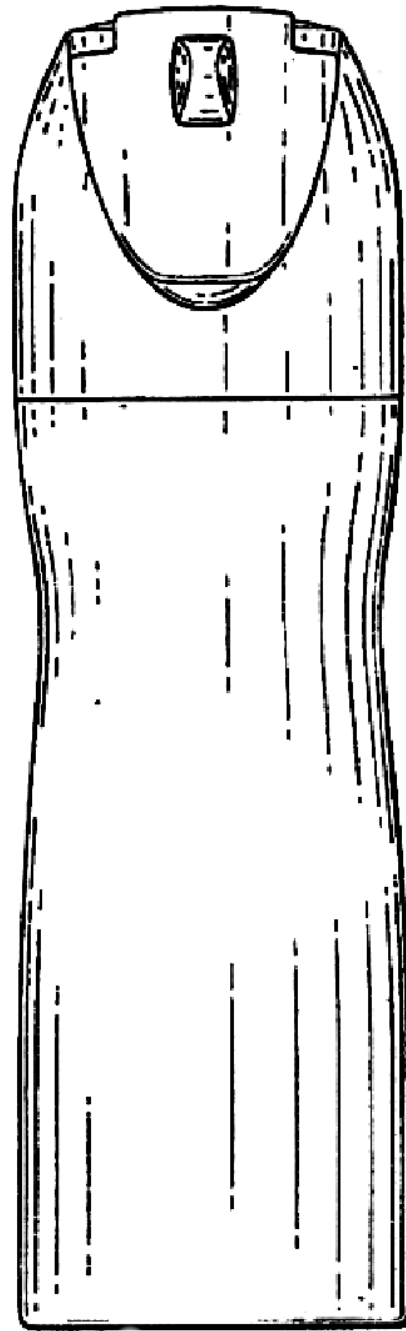

(21) f 2004 1271 - 1.2

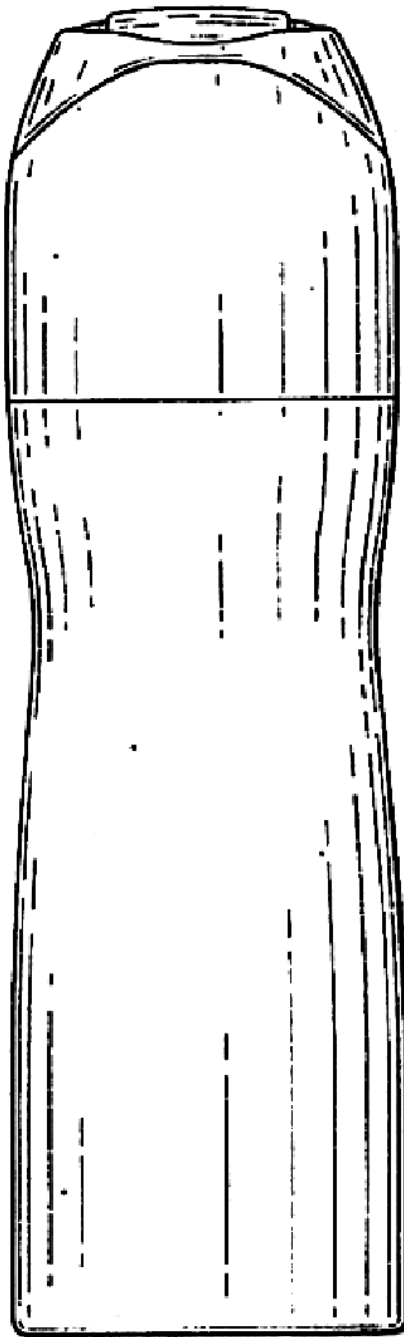

(21) f 2004 1271 - 1.3

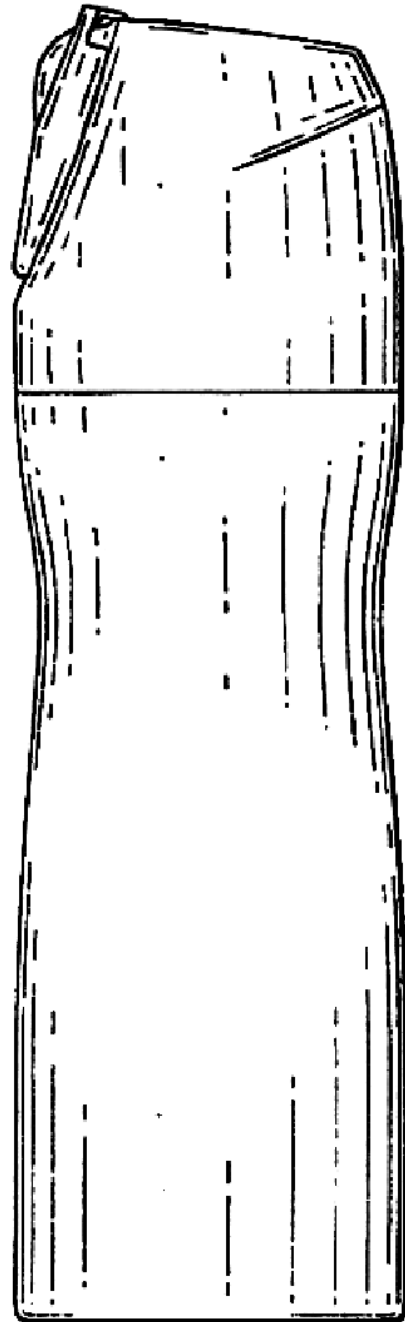

(21) f 2004 1271 - 1.4

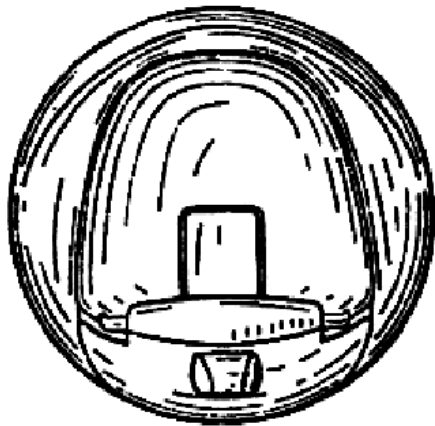

(21) f 2004 1271 - 1.5

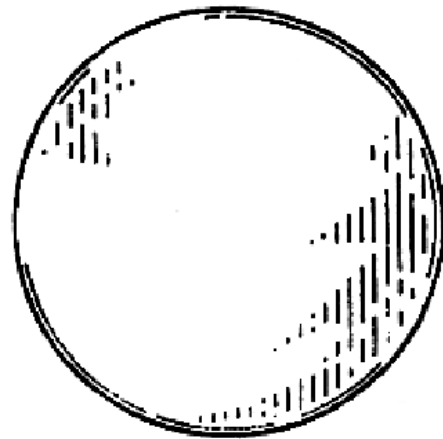

(21) f 2004 1271 - 1.6

(21) f 2004 1272; (22) 02.12.2004; (43) 29.04.2005; (71) COLGATE - PALMOLIVE COMPANY - A DELAWARE CORPORATION, 300 Park Avenue, New York 10022, New York, 1140; (74) S.C. Rominvent S.A., str. Ermil Pangratti

nr. 35, et. 1, sector 1, B 011882, București; (72) John David Lamb; MARTIN CHRISTOPHER BUNCE; Alexander James Peacop; BRUCE CUMMINGS; William John Davis; (54) DOZATOR; (28) 1; (51) 28-02; (30) US/10.06.2004 / 29/207, 259;

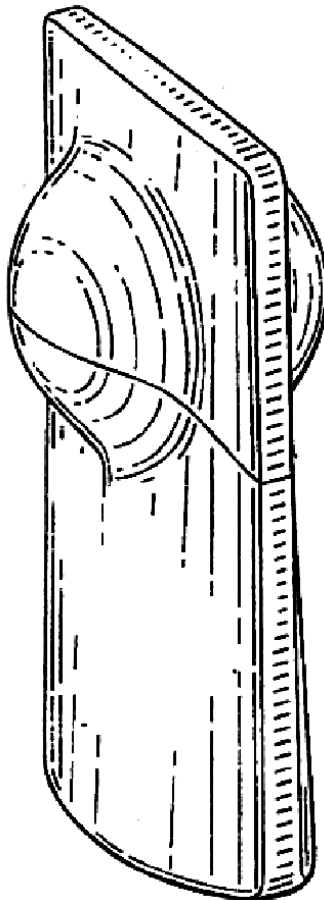

(21) f 2004 1272 - 1.1

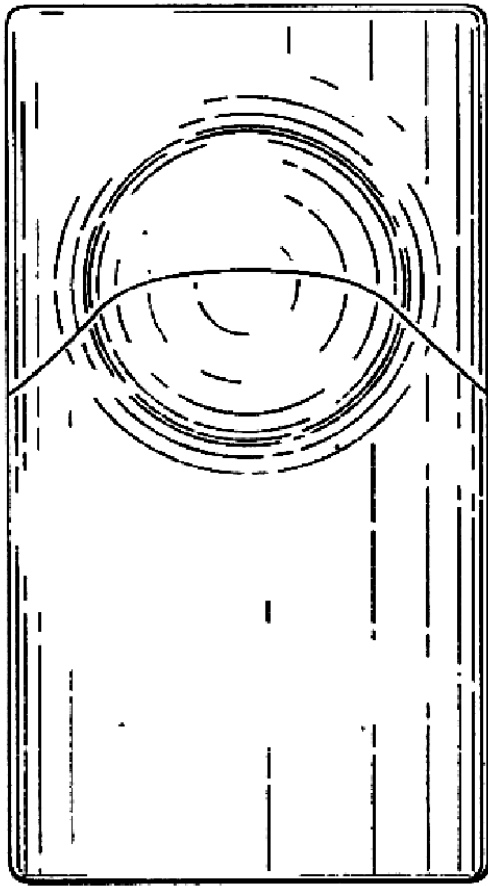

(21) f 2004 1272 - 1.2

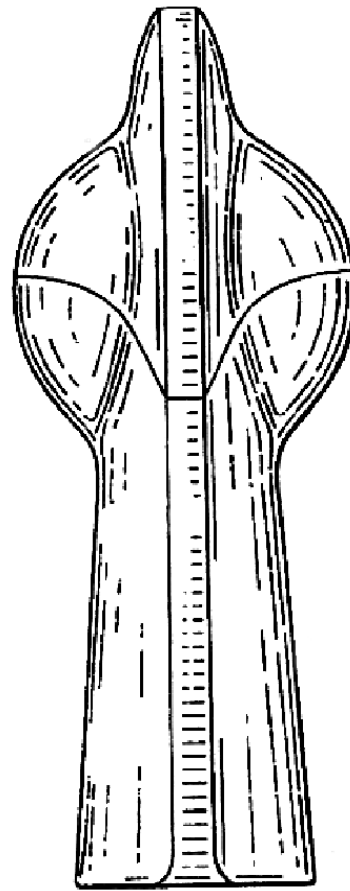

(21) f 2004 1272 - 1.3

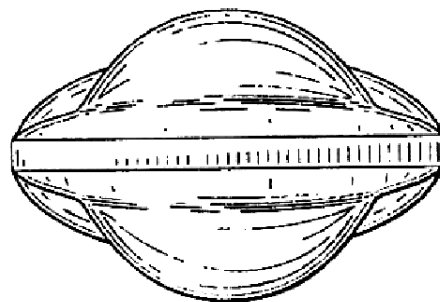

(21) f 2004 1272 - 1.4

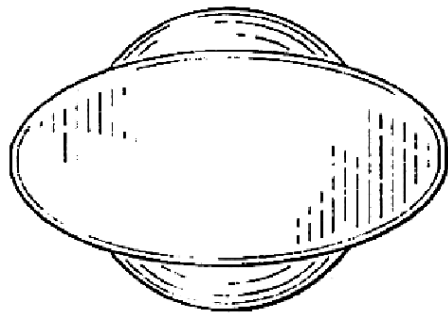

(21) f 2004 1272 - 1.5

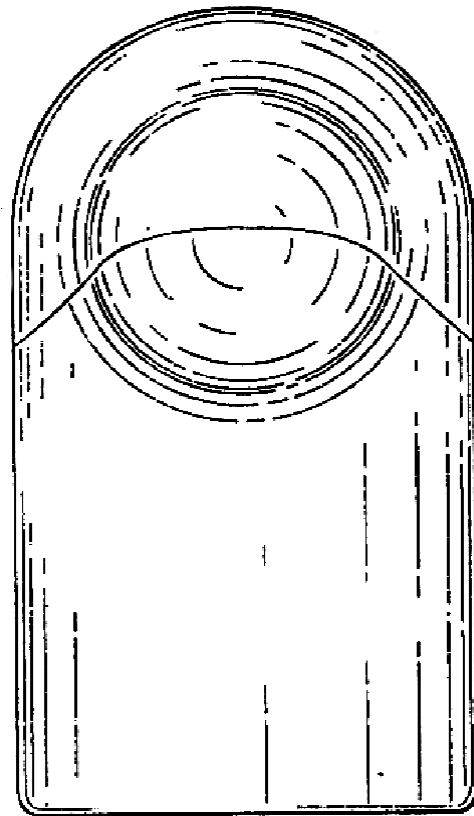

(21) f 2004 1273 - 1.2

(21) f 2004 1273; (22) 02.12.2004; (43) 29.04.2005; (71) COLGATE - PALMOLIVE COMPANY - A DELAWARE CORPORATION, 300 Park Avenue, New York 10022, New York, 1140; (74) **S.C. Rominvent S.A.**, str. Ermil Pangratti nr. 35, et. 1, sector 1, B 011882, București; (72) John David Lamb; MARTIN CHRISTOPHER BUNCE; Alexander James Peacop; BRUCE CUMMINGS; William John Davis; (54) **DOZATOR**; (28) 1; (51) **28-02**; (30) US/10.06.2004/29/207, 260;

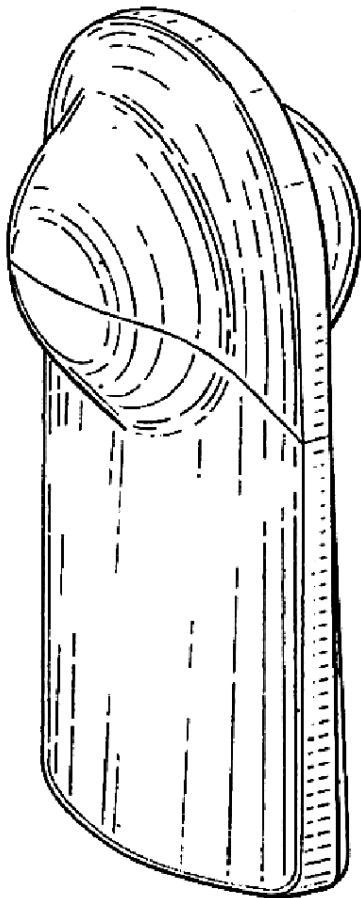

(21) f 2004 1273 - 1.1

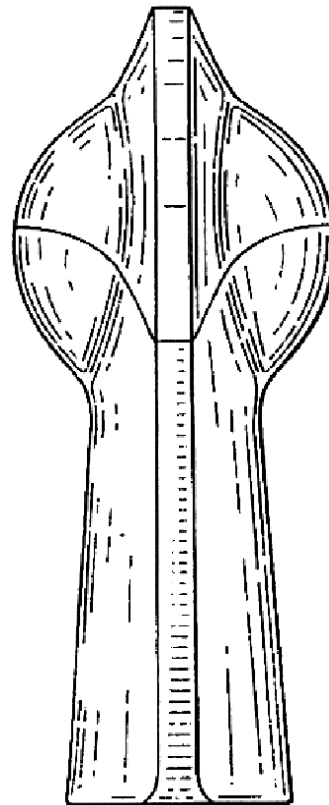

(21) f 2004 1273 - 1.3

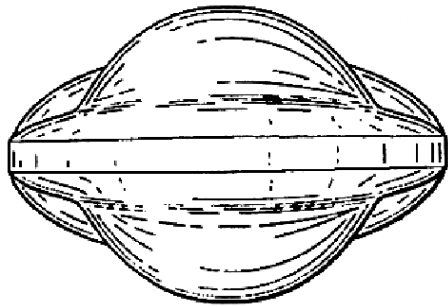

(21) f 2004 1273 - 1.4

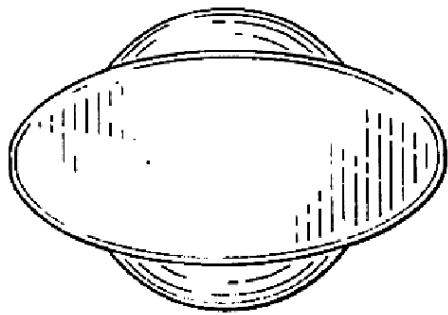

(21) f 2004 1273 - 1.5



(21) f 2004 1312 - 1.1

(21) f 2004 1312; (22) 20.12.2004; (43) 29.04.2005; (71) GLAXOSMITHKLINE CONSUMER HEALTHCARE GMBH&CO.KG, Bussmatten 1, Buehl(baden), D77815, 1153; (74) S.C. Rominvent S.A., str. Ermil Pangratti nr. 35, et. 1, sector 1, B 011882, București; (72) Tamas Berde; (54) PERIUȚĂ DE DINȚI, CU ATAȘAMENT; (28) 1; (51) 28-03; (30) GB/22.06.2004/3017777;



(21) f 2004 1312 - 1.2

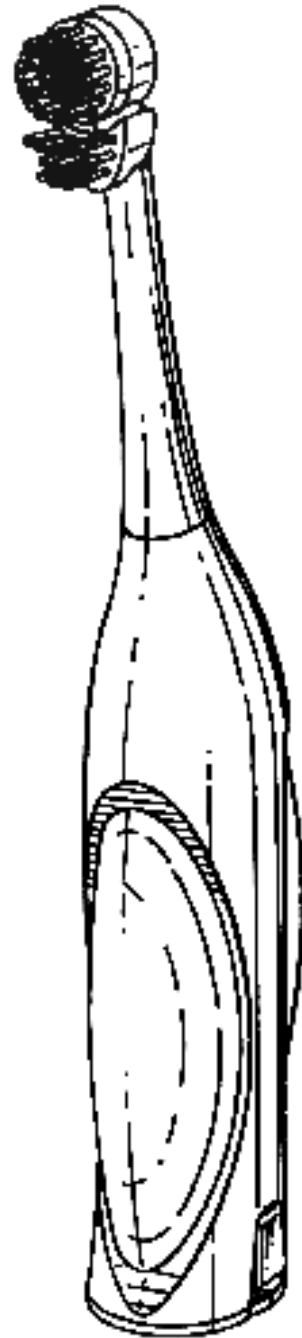

(21) f 2004 1312 - 1.3

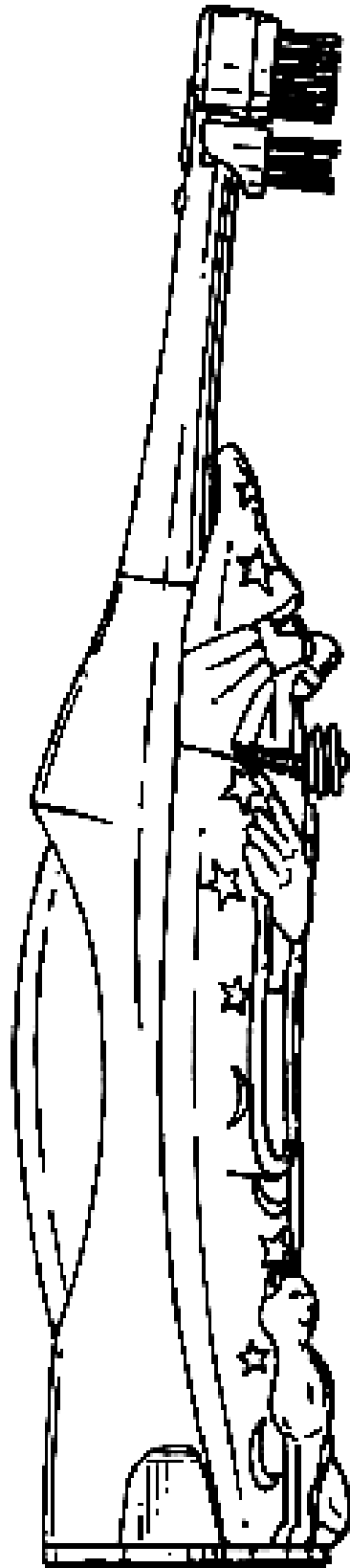

(21) f 2004 1312 - 1.4

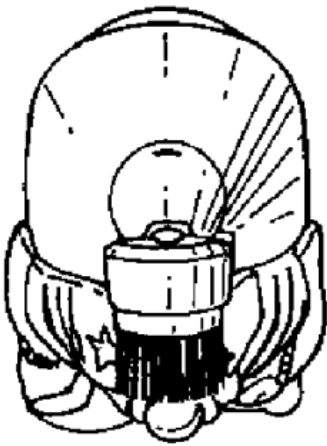

(21) f 2004 1312 - 1.5

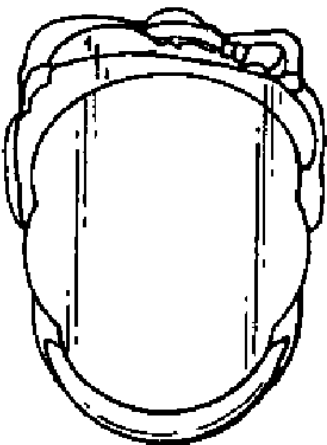

(21) f 2004 1312 - 1.6

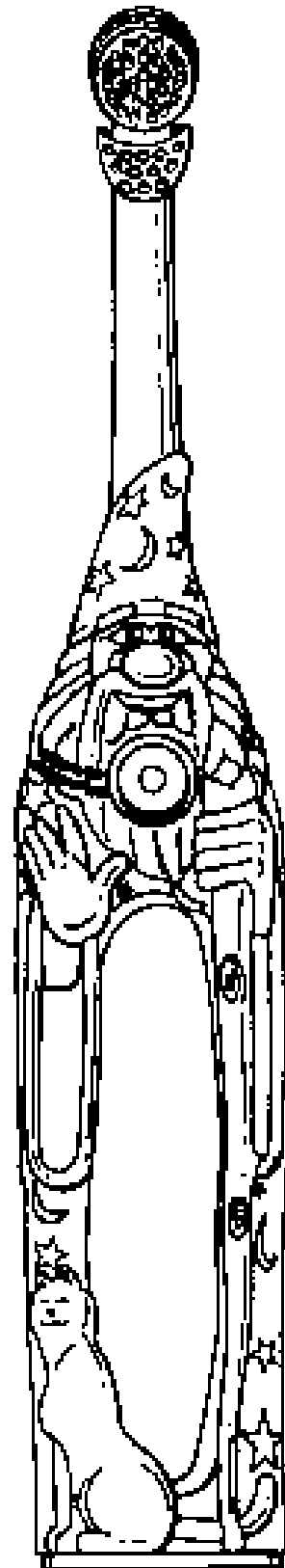

(21) f 2004 1312 - 1.7

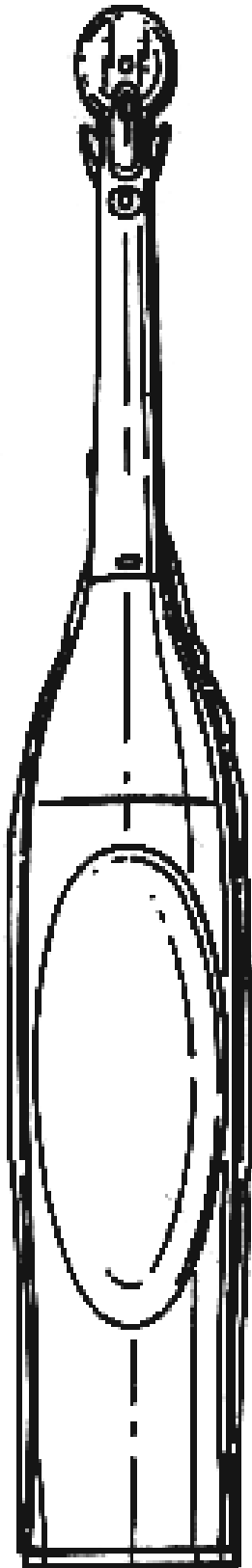

(21) f 2004 1312 - 1.8

(21) f 2004 1313; (22) 20.12.2004; (43) 29.04.2005; (71) GLAXOSMITHKLINE CONSUMER HEALTHCARE GMBH&CO.KG, Bussmatten 1, Buehl(baden), D 77815, 1153; (74) S.C. Rominvent S.A., str. Ermil Pangratti nr. 35, et. 1, sector 1, B 011882, București; (72) Tamas Berde; (54) PERIUȚĂ DE DINȚI, CU ATAȘAMENT; (28) 1; (51) 28-03; (30) GB/22.06.2004/3017778;

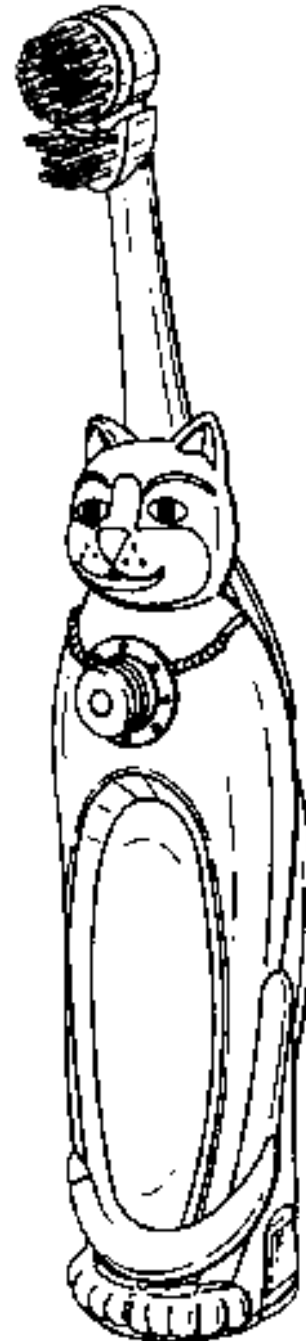

(21) f 2004 1313 - 1.1

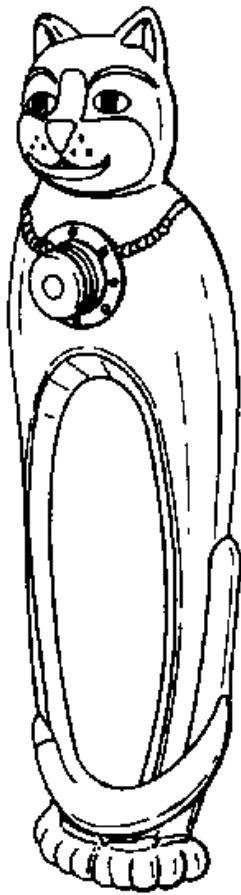

(21) f 2004 1313 - 1.2

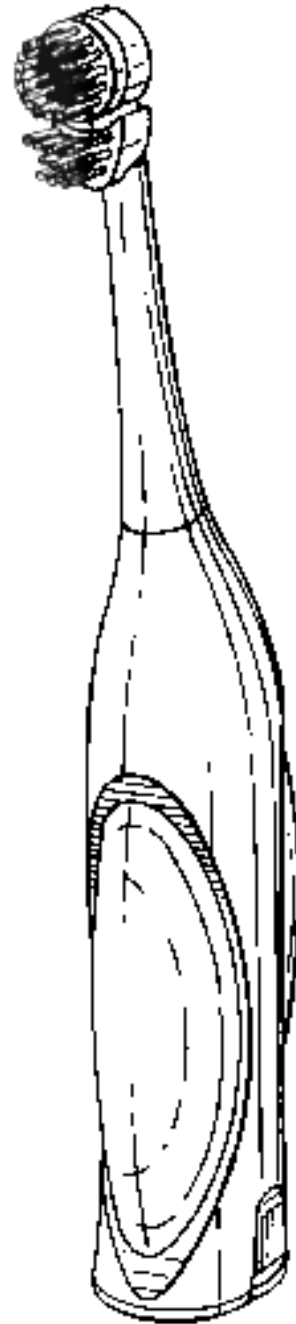

(21) f 2004 1313 - 1.3

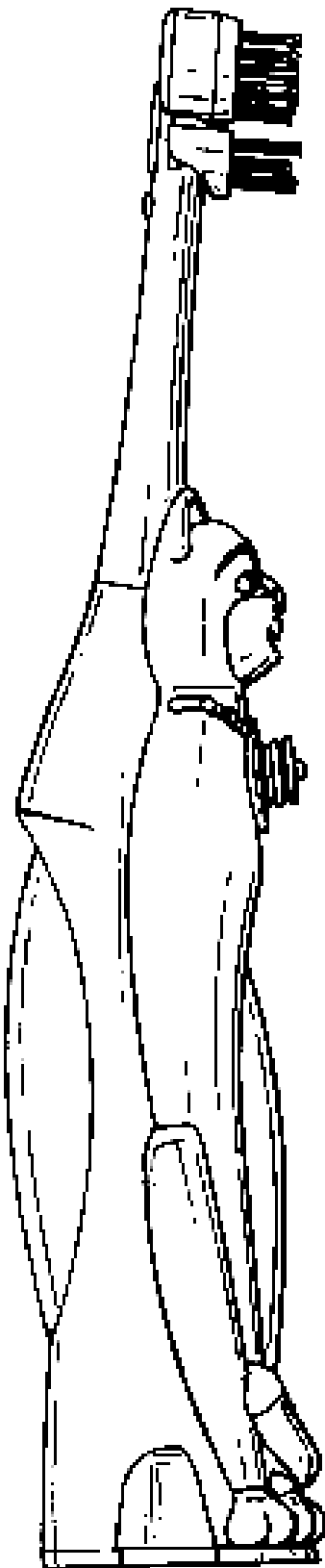

(21) f 2004 1313 - 1.4

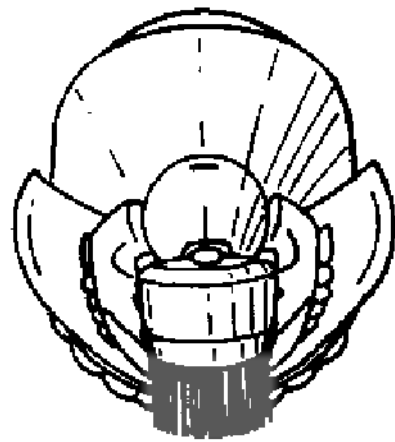

(21) f 2004 1313 - 1.5

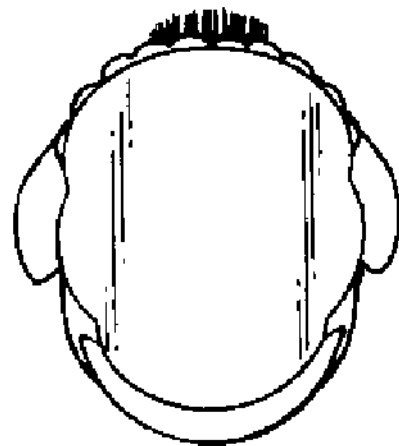

(21) f 2004 1313 - 1.6

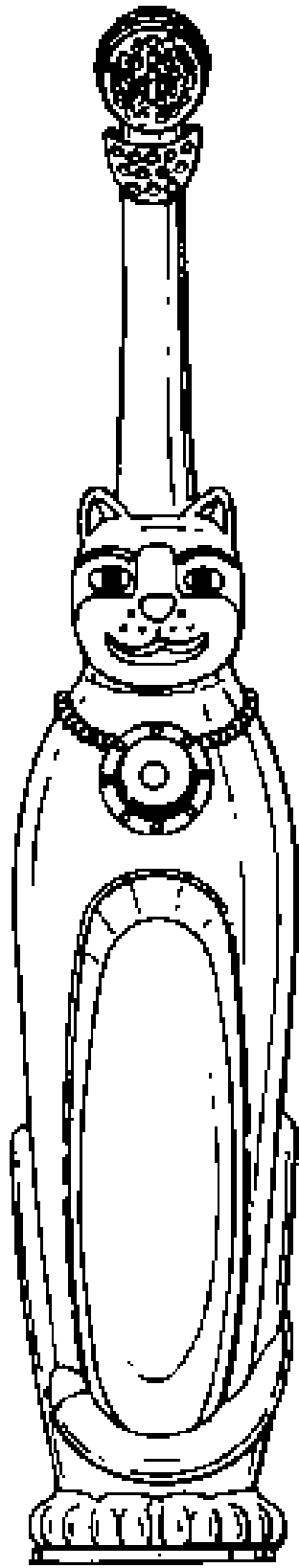

(21) f 2004 1313 - 1.7

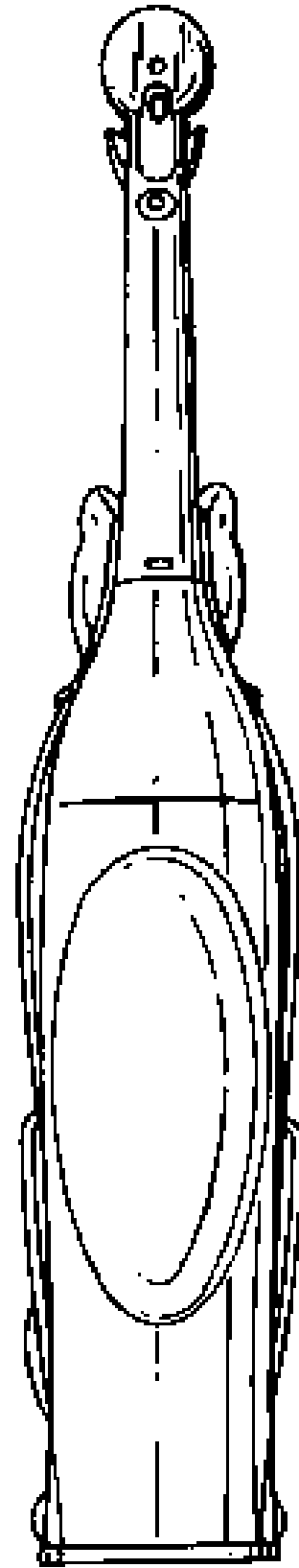

(21) f 2004 1313 - 1.8

(21) f 2004 1259



(21) f 2004 1259 - 1



(21) f 2005 0116 - 3

(21) f 2005 0116

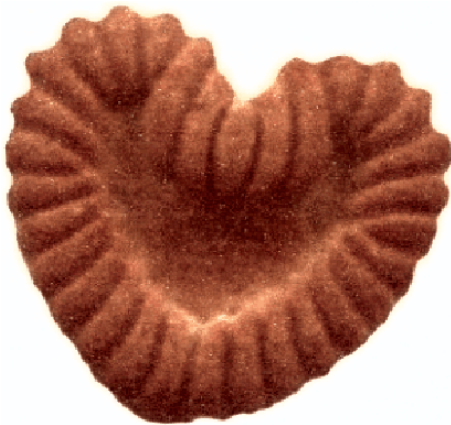

(21) f 2005 0116 - 1



(21) f 2005 0116 - 4



(21) f 2005 0116 - 2



(21) f 2005 0116 - 5



(21) f 2005 0116 - 6



(21) f 2004 1345 - 2.1

(21) f 2005 0119



(21) f 2005 0119 - 1



(21) f 2004 1345 - 3

(21) f 2004 1345



(21) f 2004 1345 - 1.1



(21) f 2004 1345 - 4

(21) f 2005 0028



(21) f 2005 0028 - 1.1



(21) f 2005 0028 - 1.4



(21) f 2005 0028 - 1.2



(21) f 2005 0028 - 1.5



(21) f 2005 0028 - 1.3

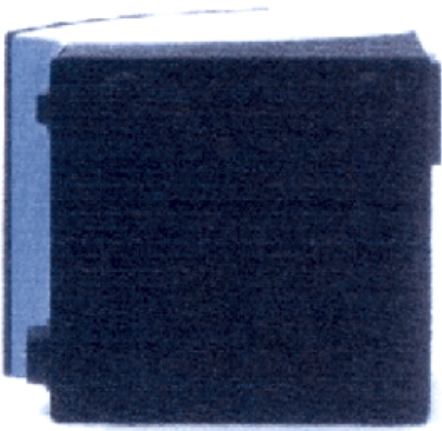

(21) f 2005 0028 - 1.6

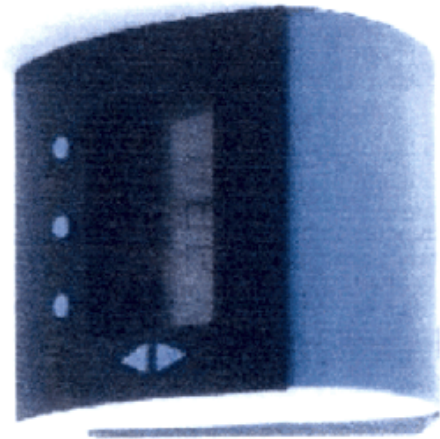

(21) f 2005 0028 - 1.7

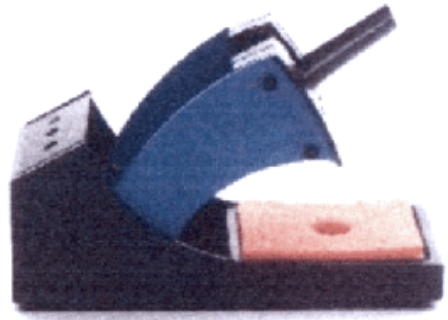

(21) f 2005 0028 - 2.3

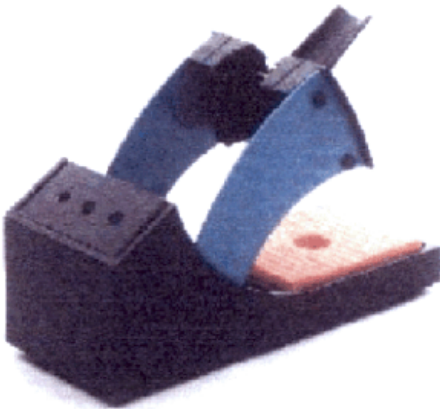

(21) f 2005 0028 - 2.1

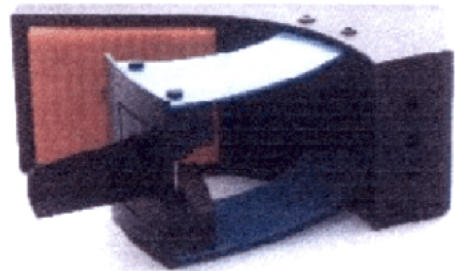

(21) f 2005 0028 - 2.4

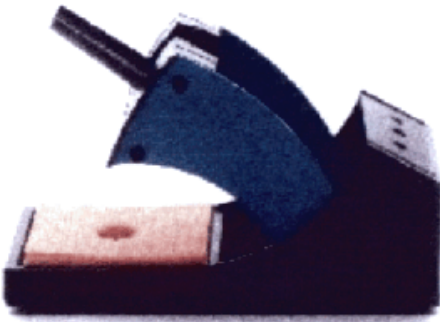

(21) f 2005 0028 - 2.2

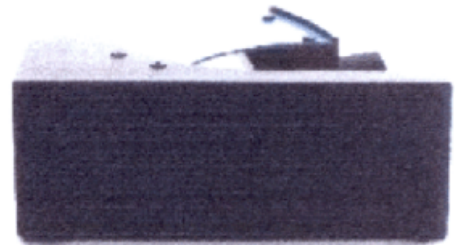

(21) f 2005 0028 - 2.5



(21) f 2005 0028 - 2.6

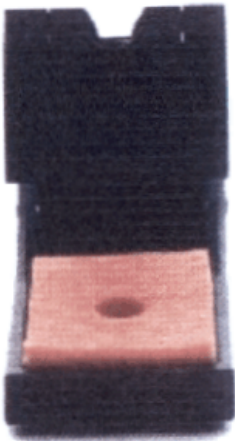

(21) f 2005 0028 - 2.7



(21) f 2005 0036 - 2

(21) f 2005 0036



(21) f 2005 0036 - 1



(21) f 2005 0036 - 3



(21) f 2005 0036 - 4



(21) f 2005 0130 - 2



(21) f 2005 0130 - 3

(21) f 2005 0130



(21) f 2005 0130 - 1



(21) f 2005 0130 - 4

(21) f 2004 1303

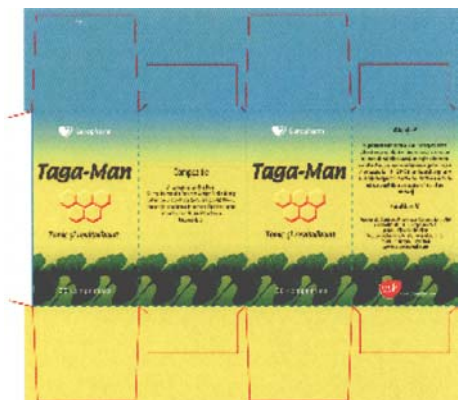

(21) f 2004 1303 - 1

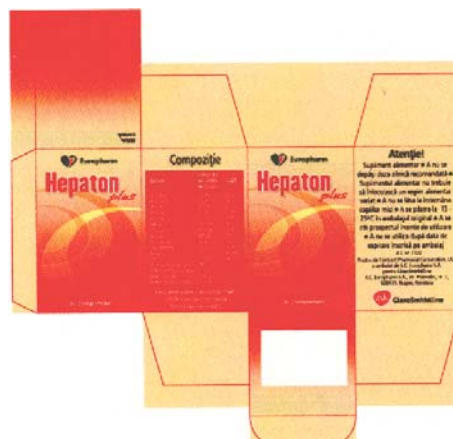

(21) f 2004 1303 - 4

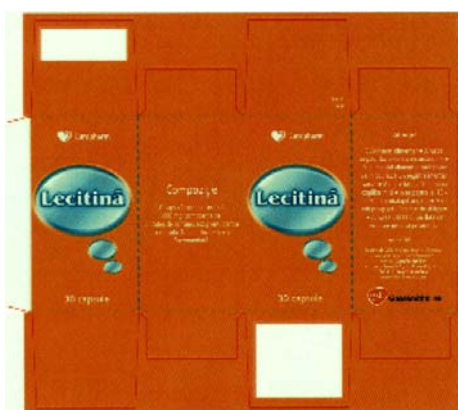

(21) f 2004 1303 - 2

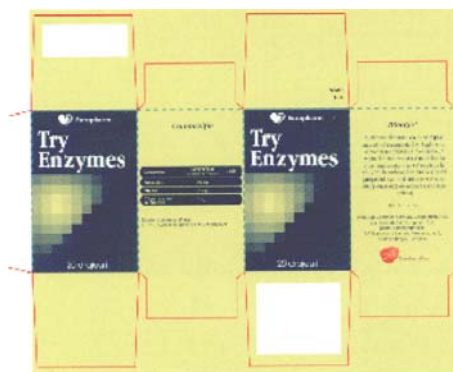

(21) f 2004 1303 - 5

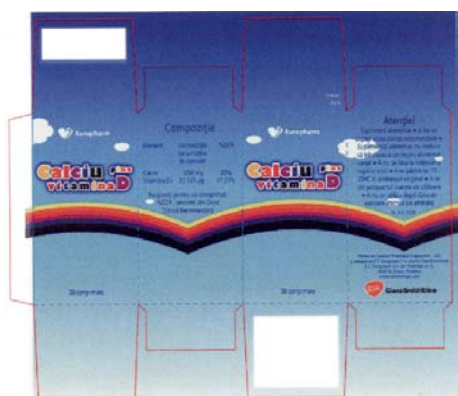

(21) f 2004 1303 - 3

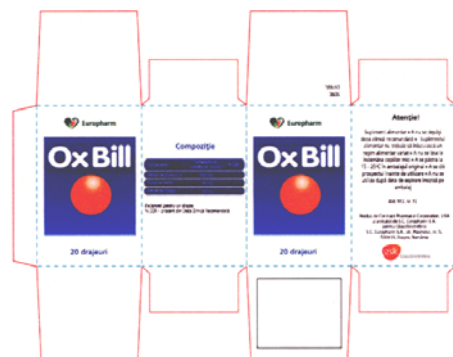

(21) f 2004 1303 - 6



(21) f 2004 1303 - 7



(21) f 2004 1303 - 10



(21) f 2004 1303 - 8



(21) f 2004 1303 - 11



(21) f 2004 1303 - 9



(21) f 2004 1303 - 12

(21) f 2005 0037

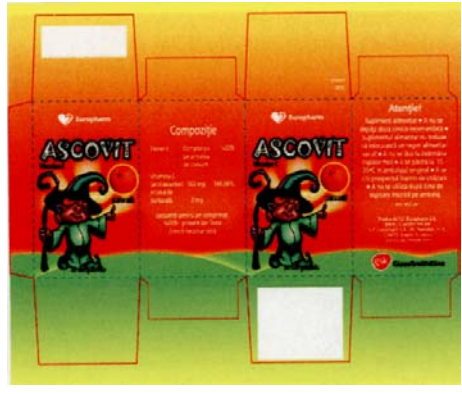

(21) f 2004 1303 - 13



(21) f 2005 0037 - 1



(21) f 2004 1303 - 14



(21) f 2005 0037 - 2



(21) f 2004 1303 - 15



(21) f 2005 0037 - 3



(21) f 2005 0037 - 4

(21) f 2005 0018

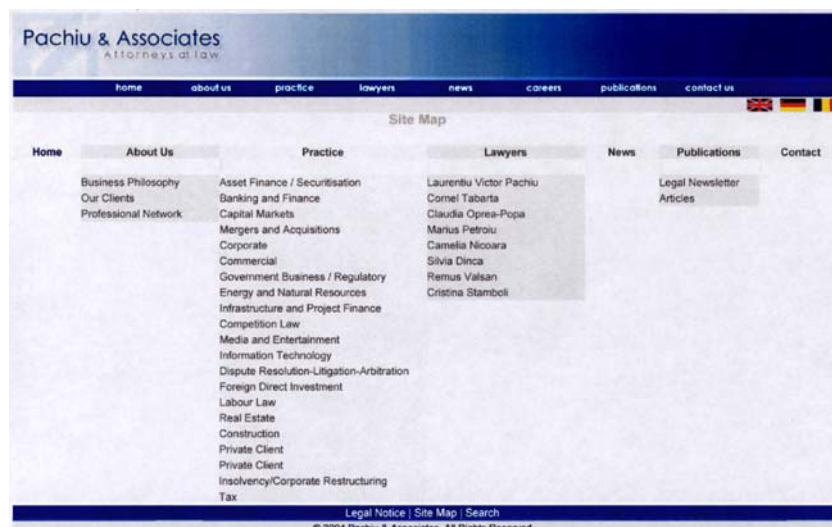

(21) f 2005 0018 - 1

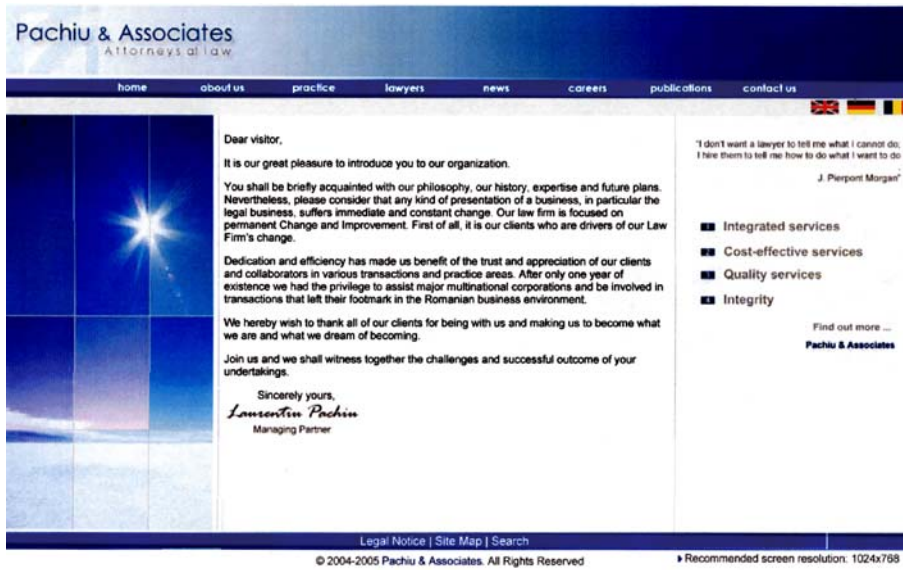

(21) f 2005 0018 - 2



(21) f 2005 0018 - 3

Pachiu & Associates
Attorneys at law

home about us practice lawyers news careers publications contact us

Areas of Expertise

- Asset Finance / Securitisation
- Banking and Finance
- Capital Markets
- Mergers and Acquisitions
- Corporate
- Commercial
- Government Business / Regulatory
- Energy and Natural Resources
- Infrastructure and Project Finance
- Competition Law
- Media and Entertainment
- Information Technology
- Dispute Resolution-Litigation-Arbitration
- Foreign Direct Investment
- Labour Law
- Real Estate
- Construction
- Private Client
- Intellectual Property
- Insolvency/Corporate Restructuring
- Tax

Practice

The firm provides for a full range of commercial and corporate legal advice, having extensive expertise in matters related to corporate governance, corporate disputes, securities, mergers and acquisitions, commercial contracts, offshore and tax structures, labor law, real estate and construction, anti-trust law, intellectual property, banking and project financing, secured transactions, cross-border transactions, public acquisitions, and public procurement.

In all our areas of practice, focus is set on understanding of and adjustment to our clients' individual needs. We take pride in providing efficient, innovative solutions for the day-to-day business of our corporate clients, starting from the moment of establishment and continuing with the daily business operations.



Legal Notice | Site Map | Search
© 2004 Pachiu & Associates. All Rights Reserved

(21) f 2005 0018 - 4

Pachiu & Associates
Attorneys at law

home about us practice lawyers news careers publications contact us

The Team

- Laurentiu Victor Pachiu
- Cornel Tabarta
- Claudia Oprea-Popa
- Marius Petriou
- Camelia Nicoara
- Silvia Dinca
- Remus Valsan
- Cristina Stamboli

Lawyers

The team of Pachiu & Associates consists of motivated and experienced lawyers. All our lawyers are graduates of leading universities in Romania or abroad and members of the Bucharest Bar Association and the National Union of Lawyers. All lawyers are fluent in Romanian and English. Some lawyers are fluent in German, French and Russian.

Pachiu & Associates also benefits from collaboration with highly qualified additional staff comprising paralegals, authorized translators and supportive staff, thus ensuring complete and timely professional services to our clients.



Legal Notice | Site Map | Search
© 2004 Pachiu & Associates. All Rights Reserved

(21) f 2005 0018 - 5

Pachiu & Associates
Attorneys at law

home about us practice lawyers news careers publications contact us

Dedication **Professionalism**
Efficiency **Team Work** **Integrity**

Our firm is permanently seeking young, but experienced and motivated lawyers and administrative staff. We are flexible and friendly, but yet a disciplined team. Each lawyer applying with our firm should be guided by the following principles, i.e.:

- problem solving;
- very good foreign language capabilities (speaking, reading, writing);
- legal analysis and reasoning;
- legal research;
- factual investigation;
- effectiveness in delivery of work;
- communication;
- counseling;
- negotiation;
- marketing, client development;
- litigation and alternative dispute resolution procedures;
- organization and management of legal work;
- team work;
- ethics, fairness and morality;
- professional self-development and continuous improvement of the profession.

It is the philosophy of our firm that each lawyer, irrespective of his/her position within the firm should act like a owner. Management skills and initiative are essential in becoming a successful lawyer and a successful law firm.

Continuing legal education of its lawyers and contribution to relevant business and legal reviews is a top priority of the firm.

Interested candidates may apply with us, by sending a resume and letter of intent, at the following contact details:

Camelia Nicoara
Attorney at Law
Head of human resources department

Pachiu & Associates
36 Spatarului Street,
suite No. 4
Bucharest 2, Romania
Tel: +40 (21) 212 00 23
Fax: +40 (21) 211 56 36
Email: camelia.nicoara@ip-legal.com



Legal Notice | Site Map | Search
© 2004 Pachiu & Associates. All Rights Reserved

(21) f 2005 0018 - 6

Pachiu & Associates
Attorneys at law

home about us practice lawyers news careers publications contact us



Pachiu & Associates
Attorneys at law

36 Spatarului St.,
Entrance 1, 1st Floor, suite No. 4,
Bucharest 2, Romania
Phone: +4021 212 00 23,
Fax: +4021 211 56 36
e-mail: office@ip-legal.com



Legal Notice | Site Map | Search
© 2004 Pachiu & Associates. All Rights Reserved

(21) f 2005 0018 - 7

(21) f 2004 1178

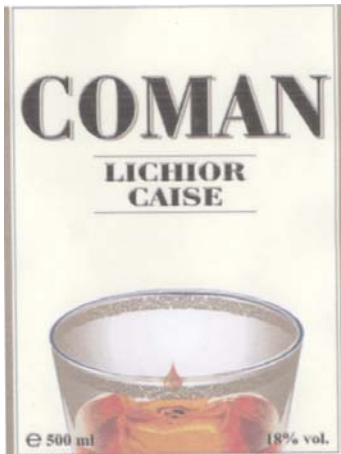

(21) f 2004 1178 - 1



(21) f 2004 1178 - 2

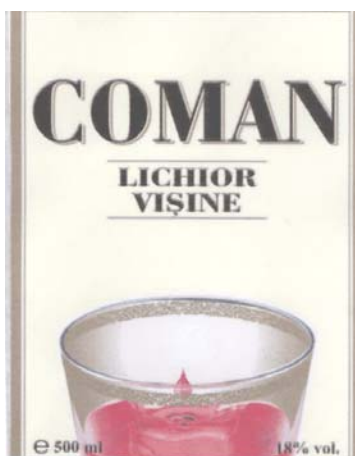

(21) f 2004 1178 - 3



(21) f 2004 1178 - 4

(21) f 2004 1276



(21) f 2004 1276 - 1

(21) f 2004 1285



(21) f 2004 1285 - 1

(21) f 2004 1287



(21) f 2004 1287 - 1



(21) f 2004 1285 - 2

(21) f 2005 0024



(21) f 2005 0024 - 1

(21) f 2005 0179



(21) f 2005 0179 - 1



(21) f 2005 0179 - 2

(21) f 2005 0099

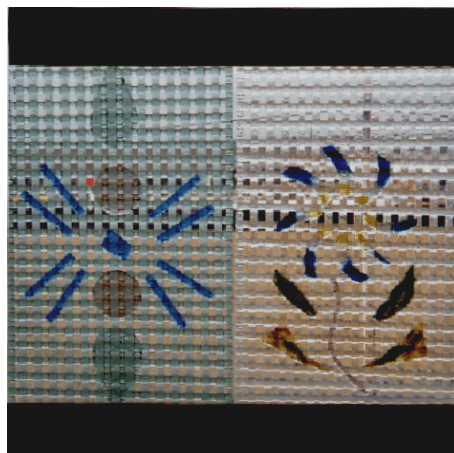

(21) f 2005 0099 - 1

(21) f 2005 0039



(21) f 2005 0039 - 1



(21) f 2005 0039 - 4



(21) f 2005 0039 - 2



(21) f 2005 0039 - 5



(21) f 2005 0039 - 3



(21) f 2005 0039 - 6



(21) f 2005 0039 - 7

**LISTA CERERILOR DE ÎNREGISTRARE,
A DESENELOR ȘI MODELELOR
INDUSTRIALE, PUBLICATE,**

- ARANJATE ÎN ORDINEA CRESCĂTOARE
A NUMERELOR DE ÎNREGISTRARE**
- ARANJATE ÎN ORDINEA
ALFABETICĂ A SOLICITANȚILOR**

**LISTA CERERILOR DE ÎNREGISTRARE A DESENELOR ȘI MODELELOR INDUSTRIALE
PUBLICATE, ARANJATE ÎN ORDINEA CRESCĂTOARE
A NUMERELOR DE ÎNREGISTRARE**

| Numărul depozitului național | clasa si subclasa | Data depozitului | Număr modele/desene | Pagina |
|------------------------------|-------------------|------------------|---------------------|--------|
| f 2004 1036 | 19-08 | 05.10.2004 | 32/32 | 49 |
| f 2004 1142 | 08-01 | 01.11.2004 | 7/7 | 23 |
| f 2004 1157 | 09-01 | 08.11.2004 | 2/2 | 26 |
| f 2004 1177 | 25-01 | 18.11.2004 | 14/14 | 67 |
| f 2004 1178 | 19-08 | 19.11.2004 | 4/4 | 54 |
| f 2004 1182 | 19-08 | 22.11.2004 | 2/2 | 54 |
| f 2004 1200 | 02-02 | 23.11.2004 | 3/3 | 13 |
| f 2004 1213 | 01-04 | 29.11.2004 | 4/4 | 12 |
| f 2004 1259 | 01-01 | 02.12.2004 | 1/1 | 12 |
| f 2004 1264 | 19-04 | 02.12.2004 | 3/3 | 48 |
| f 2004 1265 | 09-05 | 02.12.2004 | 1/1 | 32 |
| f 2004 1267 | 28-02 | 02.12.2004 | 1/6 | 73 |
| f 2004 1268 | 28-02 | 02.12.2004 | 1/6 | 76 |
| f 2004 1269 | 28-02 | 02.12.2004 | 1/6 | 78 |
| f 2004 1270 | 28-02 | 02.12.2004 | 1/6 | 81 |
| f 2004 1271 | 28-02 | 02.12.2004 | 1/6 | 83 |
| f 2004 1272 | 28-02 | 02.12.2004 | 1/5 | 86 |
| f 2004 1273 | 28-02 | 02.12.2004 | 1/5 | 88 |
| f 2004 1275 | 19-08 | 03.12.2004 | 1/1 | 55 |
| f 2004 1276 | 19-08 | 03.12.2004 | 1/1 | 55 |
| f 2004 1281 | 10-06, 20-03 | 07.12.2004 | 1/1 | 37 |
| f 2004 1285 | 19-08 | 16.12.2004 | 2/2 | 55 |
| f 2004 1287 | 19-08 | 13.12.2004 | 1/1 | 56 |
| f 2004 1303 | 09-03 | 15.12.2004 | 15/15 | 27 |

| Numărul depozitului național | clasa si subclasa | Data depozitului | Număr modele/desene | Pagina |
|------------------------------|---------------------|------------------|---------------------|--------|
| f 2004 1312 | 28-03 | 20.12.2004 | 1/8 | 89 |
| f 2004 1313 | 28-03 | 20.12.2004 | 1/8 | 93 |
| f 2004 1318 | 24-01 | 21.12.2004 | 15/15 | 64 |
| f 2004 1345 | 02-02, 03, 03-01 | 23.12.2004 | 4/8 | 13 |
| f 2004 1350 | 09-07 | 29.12.2004 | 1/5 | 33 |
| f 2004 1351 | 09-07 | 29.12.2004 | 1/6 | 33 |
| f 2004 1372 | 26-06 | 10.06.2004 | 3/0 | 73 |
| f 2004 1373 | 23-01 | 08.06.2004 | 2/0 | 62 |
| f 2004 1374 | 23-01 | 08.06.2004 | 8/0 | 62 |
| f 2004 1375 | 14-03 | 17.06.2004 | 1/0 | 48 |
| f 2004 1376 | 07-02 | 15.06.2004 | 1/0 | 22 |
| f 2004 1377 | 23-03 | 09.06.2004 | 1/0 | 63 |
| f 2004 1378 | 19-02 | 28.06.2004 | 1/0 | 48 |
| f 2004 1379 | 09-01 | 25.06.2004 | 7/0 | 27 |
| f 2004 1380 | 07-01 | 16.06.2004 | 1/0 | 22 |
| f 2004 1381 | 12-08 | 22.06.2004 | 2/0 | 38 |
| f 2004 1382 | 27-05 | 10.06.2004 | 1/0 | 73 |
| f 2004 1383 | 19-08 | 01.06.2004 | 16/0 | 56 |
| f 2004 1384 | 12-16 | 18.05.2004 | 7/0 | 39 |
| f 2004 1385 | 14-03 | 18.05.2004 | 1/0 | 48 |
| f 2004 1386 | 12-16 | 18.05.2004 | 27/0 | 39 |
| f 2004 1387 | 12-16 | 16.06.2004 | 1/0 | 39 |
| f 2004 1388 | 21-01 | 22.12.2003 | 2/0 | 62 |
| f 2004 1389 | 12-08 | 22.12.2003 | 2/0 | 38 |
| f 2004 1390 | 21-01 | 22.12.2003 | 1/0 | 62 |
| f 2004 1391 | 12-08 | 22.12.2003 | 1/0 | 38 |
| f 2004 1392 | 21-01 | 22.12.2003 | 1/0 | 62 |
| f 2004 1393 | 12-08 | 22.12.2003 | 1/0 | 38 |

| Numărul depozitului național | clasa si subclasa | Data depozitului | Număr modele/desene | Pagina |
|------------------------------|-------------------|------------------|---------------------|--------|
| f 2004 1394 | 09-01 | 12.10.2004 | 1/0 | 27 |
| f 2004 1395 | 23-02 | 13.10.2004 | 8/0 | 62 |
| f 2004 1396 | 06-01 | 29.10.2004 | 2/0 | 21 |
| f 2004 1397 | 20-02 | 04.11.2004 | 1/0 | 60 |
| f 2004 1398 | 10-02 | 29.10.2004 | 22/0 | 37 |
| f 2004 1399 | 10-02 | 29.10.2004 | 3/0 | 37 |
| f 2004 1400 | 10-04 | 07.10.2004 | 7/0 | 37 |
| f 2004 1401 | 10-05 | 20.09.2004 | 1/0 | 37 |
| f 2004 1402 | 06-01 | 29.10.2004 | 5/0 | 21 |
| f 2004 1403 | 06-01 | 26.10.2004 | 5/0 | 21 |
| f 2004 1404 | 07-05 | 01.11.2004 | 1/0 | 23 |
| f 2004 1405 | 10-02 | 29.10.2004 | 5/0 | 37 |
| f 2004 1406 | 10-07 | 29.10.2004 | 2/0 | 37 |
| f 2004 1407 | 07-01 | 15.10.2004 | 1/0 | 22 |
| f 2004 1408 | 10-02 | 10.09.2004 | 1/0 | 37 |
| f 2004 1409 | 06-05 | 02.11.2004 | 1/0 | 22 |
| f 2004 1410 | 01-01 | 25.08.2004 | 1/0 | 12 |
| f 2004 1411 | 06-03, 04, 06 | 24.05.2004 | 16/0 | 21 |
| f 2004 1412 | 11-01 | 13.10.2004 | 41/0 | 37 |
| f 2004 1413 | 23-01 | 15.10.2004 | 3/0 | 62 |
| f 2005 0003 | 12-08 | 04.01.2005 | 1/3 | 38 |
| f 2005 0013 | 25-03 | 25.01.2005 | 1/1 | 71 |
| f 2005 0016 | 09-03 | 13.01.2005 | 2/2 | 27 |
| f 2005 0017 | 08-05 | 14.01.2005 | 2/4 | 24 |
| f 2005 0018 | 14-02 | 14.01.2005 | 7/7 | 42 |
| f 2005 0022 | 19-08 | 18.01.2005 | 1/1 | 56 |
| f 2005 0024 | 19-08 | 19.01.2005 | 1/1 | 56 |
| f 2005 0028 | 08-05 | 19.01.2005 | 2/14 | 26 |

| Numărul depozitului național | clasa si subclasa | Data depozitului | Număr modele/desene | Pagina |
|------------------------------|-------------------|------------------|---------------------|--------|
| f 2005 0029 | 13-03 | 24.01.2005 | 3/6 | 39 |
| f 2005 0030 | 13-03 | 24.01.2005 | 1/2 | 40 |
| f 2005 0031 | 13-03 | 24.01.2005 | 3/6 | 41 |
| f 2005 0033 | 19-08 | 24.01.2005 | 3/3 | 56 |
| f 2005 0035 | 19-08 | 24.01.2005 | 1/1 | 58 |
| f 2005 0036 | 09-01 | 24.01.2005 | 4/4 | 27 |
| f 2005 0037 | 09-03 | 24.01.2005 | 4/4 | 28 |
| f 2005 0039 | 19-08 | 25.01.2005 | 7/7 | 58 |
| f 2005 0046 | 06-04 | 31.01.2005 | 1/1 | 21 |
| f 2005 0083 | 06-03 | 04.02.2005 | 1/1 | 21 |
| f 2005 0084 | 14-02 | 04.02.2005 | 2/16 | 42 |
| f 2005 0088 | 14-02 | 08.02.2005 | 1/8 | 46 |
| f 2005 0089 | 20-03 | 08.02.2005 | 5/8 | 60 |
| f 2005 0090 | 25-03 | 08.02.2005 | 5/10 | 71 |
| f 2005 0096 | 06-04 | 11.02.2005 | 1/4 | 22 |
| f 2005 0099 | 25-02 | 14.02.2005 | 1/1 | 71 |
| f 2005 0100 | 25-02 | 14.02.2005 | 1/1 | 71 |
| f 2005 0101 | 26-05 | 14.02.2005 | 1/1 | 73 |
| f 2005 0107 | 04-02 | 15.02.2005 | 1/3 | 15 |
| f 2005 0108 | 04-02 | 15.02.2005 | 1/3 | 18 |
| f 2005 0111 | 23-03 | 17.02.2005 | 3/3 | 63 |
| f 2005 0112 | 02-07 | 17.02.2005 | 4/9 | 13 |
| f 2005 0116 | 01-01 | 22.02.2005 | 6/6 | 12 |
| f 2005 0119 | 01-01 | 22.02.2005 | 1/1 | 12 |
| f 2005 0122 | 09-03 | 23.02.2005 | 6/6 | 28 |
| f 2005 0123 | 09-03 | 23.02.2005 | 2/2 | 30 |
| f 2005 0124 | 09-03 | 23.02.2005 | 1/1 | 31 |
| f 2005 0125 | 09-03 | 23.02.2005 | 4/4 | 31 |

| Numărul depozitului național | clasa si subclasa | Data depozitului | Număr modele/desene | Pagina |
|------------------------------|-------------------|------------------|---------------------|--------|
| f 2005 0130 | 09-01 | 24.02.2005 | 4/4 | 27 |
| f 2005 0179 | 19-08 | 09.03.2005 | 3/3 | 58 |
| f 2005 0183 | 19-08 | 10.03.2005 | 10/10 | 58 |
| f 2005 0187 | 23-02 | 14.03.2005 | 2/3 | 62 |
| f 2005 0194 | 25-01 | 15.03.2005 | 11/11 | 69 |

**LISTA CERERILOR DE ÎNREGISTRARE A DESENELOR ȘI MODELELOR
INDUSTRIALE PUBLICATE, ARANJATE ÎN ORDINEA
ALFABETICĂ A SOLICITANȚILOR**

| Nume și adresă solicitant | Număr depozit | Clasa și subclasa | Pagina |
|---|---------------|-------------------|--------|
| S.C. 3 TRIDENT PRODUCTION S.R.L. , str. Ploiești nr. 13, ap. 1, Cluj-Napoca, CJ 400157, 1441 | f 2004 1200 | 02-02 | 13 |
| S.C. ALEX SUPER 2000 S.R.L. , Stăuceni nr. 342, Stăuceni, BT 717355, 1631 | f 2005 0183 | 19-08 | 58 |
| ALTONA S.A. , Rue Pasteur nr. 14, Brie Comte Robert, F 77170, 303 | f 2004 1411 | 06-03, 04, 06 | 21 |
| ASOCIAȚIA FAMILIALĂ BARABAS - FENY , str. Jozsef Attila nr. 13, Odorheiu Secuiesc, HR 535600, 1567 | f 2005 0046 | 06-04 | 21 |
| ASSA ABLOY A , Klarabergsviadukten 90, Stockholm, SE-107 23, 1545 | f 2005 0017 | 08-05 | 24 |
| S.C. ATELIERELE C.F.R. GRIVIȚA S.A. , Calea Griviței nr. 359, București, B 7000, 1461 | f 2004 1281 | 10-06, 20-03 | 37 |
| BROTHER INDUSTRIES LTD. , 15-1 Naeshiro- Cho, Mizuho-Ku, Nagoya-Shi, Aichi-Ken, 1571 | f 2005 0088 | 14-02 | 46 |
| BROTHER INDUSTRIES LTD. , 15-1 Naeshiro- Cho, Mizuho-Ku, Nagoya-Shi, Aichi-Ken, 1571 | f 2005 0084 | 14-02 | 42 |
| CALOR S.A. , Place Ambroise Courtois, Lyon, F 69008, 454 | f 2004 1404 | 07-05 | 23 |
| Chiricioiu Mari , str. Stadionului, bl. 50, sc. B, et. 5, ap. 60, Buzău, BZ 120253, 1588 | f 2005 0101 | 26-05 | 73 |
| Chivu Vasile , b-dul 1 Decembrie 1918 nr. 4, bl. L64, sc. D, et. 4, ap. 78, Constanța, CT 900176, 1650 | f 2005 0194 | 25-01 | 69 |
| Ciurtin Raul Petre , str. Gheorghe Șincai, nr. 2-4, Alba Iulia, AB 2500, 682 | f 2004 1287 | 19-08 | 56 |
| COLGATE - PALMOLIVE COMPANY - A DELAWARE CORPORATION, 300 Park Avenue, New York 10022, New York, 1140 | f 2005 0108 | 04-02 | 18 |

| Nume și adresă solicitant | Număr depozit | Clasa și subclasa | Pagina |
|---|---------------|-------------------|--------|
| COLGATE - PALMOLIVE COMPANY - A DELAWARE CORPORATION , 300 Park Avenue, New York 10022, New York, 1140 | f 2004 1269 | 28-02 | 78 |
| COLGATE - PALMOLIVE COMPANY - A DELAWARE CORPORATION , 300 Park Avenue, New York 10022, New York, 1140 | f 2005 0107 | 04-02 | 15 |
| COLGATE - PALMOLIVE COMPANY - A DELAWARE CORPORATION , 300 Park Avenue, New York 10022, New York, 1140 | f 2004 1270 | 28-02 | 81 |
| COLGATE - PALMOLIVE COMPANY - A DELAWARE CORPORATION , 300 Park Avenue, New York 10022, New York, 1140 | f 2004 1268 | 28-02 | 76 |
| COLGATE-PALMOLIVE COMPANY - A DELAWARE CORPORATION , 300 Park Avenue, New York, 10022, 804 | f 2004 1267 | 28-02 | 73 |
| COLGATE - PALMOLIVE COMPANY - A DELAWARE CORPORATION , 300 Park Avenue, New York 10022, New York, 1140 | f 2004 1272 | 28-02 | 86 |
| COLGATE - PALMOLIVE COMPANY - A DELAWARE CORPORATION , 300 Park Avenue, New York 10022, New York, 1140 | f 2004 1271 | 28-02 | 83 |
| COLGATE - PALMOLIVE COMPANY - A DELAWARE CORPORATION , 300 Park Avenue, New York 10022, New York, 1140 | f 2004 1273 | 28-02 | 88 |
| S.C. COMAN PRODUCT S.R.L. , comuna Snagov, bl. P11, parter, Ghermănești, IF, 1437 | f 2004 1178 | 19-08 | 54 |
| COMPAGNIE GERVAIS DANON , Rue Jules Guesde nr. 126-130, Levallois-Perret, F 92300, 433 | f 2004 1410 | 01-01 | 12 |
| COOPER TOOLS GMB , Carl-Benz-Strasse 2, Besigheim, D-74354, 1553 | f 2005 0028 | 08-05 | 26 |
| DAIMLERCHRYSLER AG , Epplestrasse nr. 225, Stuttgart, D 70567, 449 | f 2004 1372 | 26-06 | 73 |
| DAIMLERCHRYSLER AG , Epplestrasse nr. 225, Stuttgart, D 70567, 449 | f 2004 1384 | 12-16 | 39 |
| DAIMLERCHRYSLER AG , Epplestrasse nr. 225, Stuttgart, D 70567, 449 | f 2004 1386 | 12-16 | 39 |
| DAIMLERCHRYSLER AG , Epplestrasse nr. 225, Stuttgart, D 70567, 449 | f 2004 1387 | 12-16 | 39 |

| Nume și adresă solicitant | Număr depozit | Clasa și subclasa | Pagina |
|--|---------------|-------------------|--------|
| DAIMLERCHRYSLER AG , Epplestrasse nr. 225, Stuttgart, D 70567, 449 | f 2004 1393 | 12-08 | 38 |
| DAIMLERCHRYSLER AG , Epplestrasse nr. 225, Stuttgart, D 70567, 449 | f 2004 1391 | 12-08 | 38 |
| DAIMLERCHRYSLER AG , Epplestrasse nr. 225, Stuttgart, D 70567, 449 | f 2004 1389 | 12-08 | 38 |
| DAIMLERCHRYSLER AG , Epplestrasse nr. 225, Stuttgart, D 70567, 449 | f 2004 1392 | 21-01 | 62 |
| DAIMLERCHRYSLER AG , Epplestrasse nr. 225, Stuttgart, D 70567, 449 | f 2004 1390 | 21-01 | 62 |
| DAIMLERCHRYSLER AG , Epplestrasse nr. 225, Stuttgart, D 70567, 449 | f 2004 1388 | 21-01 | 62 |
| DAIMLERCHRYSLER AG , Epplestrasse nr. 225, Stuttgart, D 70567, 449 | f 2004 1385 | 14-03 | 48 |
| DEMP B.V , Hagenweg 1f, Lx Vianen, NL 4131, 1527 | f 2004 1395 | 23-02 | 62 |
| S.C. DOBROGEA GRUP S.R.L. , str. Celulozei nr. 1, Constanța, CT 900155, 1599 | f 2005 0116 | 01-01 | 12 |
| S.C. DOBROGEA GRUP S.R.L. , str. Celulozei nr. 1, Constanța, CT 900155, 1599 | f 2005 0119 | 01-01 | 12 |
| S.C. EL CAR IGESCU SN , str. Cozieni nr. 9, sector 5, București, B 050284, 1520 | f 2005 0003 | 12-08 | 38 |
| ERMETE GIUDICI S.P.A. , Via Leonardo Da Vinci, 27, Segrate, I 20090, 1299 | f 2004 1377 | 23-03 | 63 |
| ET "FENIX - VIARA GENOVA , Ovcha Kupel 2, bl. 29, et. A, Fl.4, ap. 12, Sofia, BG 1632, 1526 | f 2004 1394 | 09-01 | 27 |
| S.C. EURO DRINKS S.R.L. , str. Independenței nr. 1, Vaslui, VS, 1393 | f 2004 1157 | 09-01 | 26 |
| S.C. EUROPHARM S.A. , str. Poienelor nr. 5, Brașov, BV 2200, 797 | f 2004 1303 | 09-03 | 27 |
| S.C. FARMEC S.A. , str. Henri Barbusse nr. 16, Cluj-Napoca, CJ 3400, 268 | f 2005 0130 | 09-01 | 27 |
| S.C. FARMEC S.A. , str. Henri Barbusse nr. 16, Cluj-Napoca, CJ 3400, 257 | f 2005 0036 | 09-01 | 27 |
| S.C. FARMEC S.A. , str. Henri Barbusse nr. 16, Cluj-Napoca, CJ 3400, 257 | f 2005 0037 | 09-03 | 28 |

| Nume și adresă solicitant | Număr depozit | Clasa și subclasa | Pagina |
|---|---------------|-------------------|--------|
| S.C. FLORSYSTEM-SPORT S.R.L. , str. Drumul Cetății nr. 2/j, Bistrița, BN 420129, 1506 | f 2004 1318 | 24-01 | 64 |
| Fodor Mihai , str. Marte nr. 4a, Botoșani, BT 715200, 1549 Fodor Carmen Liliana, str. Mitropoliei nr. 1, Iași, IS 700065, 1551 | f 2005 0024 | 19-08 | 56 |
| S.C. GARANT COMERCIAL S.R.L. , DN 2 Km. 14+420 Dreapta, Afumați, IF, 1382 | f 2004 1182 | 19-08 | 54 |
| GLAXO GROUP LIMITE , Glaxo Wellcome House, Berkeley Avenue, Greenford, Middlesex, GB UB6 0NN, 1515 | f 2004 1351 | 09-07 | 33 |
| GLAXO GROUP LIMITE , Glaxo Wellcome House, Berkeley Avenue, Greenford, Middlesex, GB UB6 0NN, 1515 | f 2004 1350 | 09-07 | 33 |
| GLAXOSMITHKLINE CONSUMER HEALTHCARE GMBH & CO.K , Bussmatten 1, Buehl(baden), D 77815, 1153 | f 2004 1313 | 28-03 | 93 |
| GLAXOSMITHKLINE CONSUMER HEALTHCARE GMBH&CO.K , Bussmatten 1, Buehl(baden), D 77815, 1153 | f 2004 1312 | 28-03 | 89 |
| S.C. GRUPUL INDUSTRIAL ELECTROCONTACT S.A. , Calea Națională nr. 6, Botoșani, BT 710001, 1400 | f 2005 0029 | 13-03 | 39 |
| S.C. GRUPUL INDUSTRIAL ELECTROCONTACT S.A. , Calea Națională nr. 6, Botoșani, BT 710001, 1400 | f 2005 0031 | 13-03 | 41 |
| S.C. GRUPUL INDUSTRIAL ELECTROCONTACT S.A. , Calea Națională nr. 6, Botoșani, BT 710001, 1400 | f 2005 0030 | 13-03 | 40 |
| HAGLEITNER HYGIENE DEUTSCHLAND GMB , Robert-Bosch-Str 12, Sauerlach, D 82054, 1529 | f 2004 1400 | 10-04 | 37 |
| HANS GROHE AG , Auestrasse nr. 5-9, Schiltach, D 77761, 367 | f 2004 1374 | 23-01 | 62 |
| HANS GROHE AG , Auestrasse nr. 5-9, Schiltach, D 77761, 367 | f 2004 1373 | 23-01 | 62 |
| HENKEL KOMMANDITGESELLSCHAFT AUF AKTIE , Henkelstrasse No.67, Dusseldorf, D 40589, 262 | f 2004 1379 | 09-01 | 27 |

| Nume și adresă solicitant | Număr depozit | Clasa și subclasa | Pagina |
|---|---------------|-------------------|--------|
| HENKEL KOMMANDITGESELLSCHAFT AUF AKTIE , Henkelstrasse No. 67, Dusseldorf, D 40589, 262 | f 2004 1378 | 19-02 | 48 |
| S.C. Honest General Trading S.R.L. , str. Agricultori nr. 121, sc. 1, et. 2, ap. 9, sector 3, București, B, 1493 | f 2005 0111 | 23-03 | 63 |
| Iancu Corin , str. Axente Sever 19, Alba Iulia, AB, 1450 | f 2004 1213 | 01-04 | 12 |
| S.C. INTERGRUP S.R.L. , Piața 1 Mai nr. 4-5, Cluj-Napoca, CJ 3400, 1455 | f 2004 1276 | 19-08 | 55 |
| S.C. INTERGRUP S.R.L. , Piața 1 Mai nr. 4-5, Cluj-Napoca, CJ 3400, 1455 | f 2004 1275 | 19-08 | 55 |
| KRAFT FOODS ROMANIA S.A. , str. Alexandru Ioan Cuza nr. 3, Brasov, BV, 1523 | f 2004 1380 | 07-01 | 22 |
| S.C. LABORATOARELE FARES BIO VITAL S.R.L. , Str. Plantelor nr. 5, Orăștie, HD 2675, 595 | f 2005 0122 | 09-03 | 28 |
| S.C. LABORATOARELE FARES BIO VITAL S.R.L. , Str. Plantelor nr. 5, Orăștie, HD 2675, 595 | f 2005 0125 | 09-03 | 31 |
| S.C. LABORATOARELE FARES BIO VITAL S.R.L. , Str. Plantelor nr. 5, Orăștie, HD 2675, 595 | f 2005 0123 | 09-03 | 30 |
| S.C. LABORATOARELE FARES BIO VITAL S.R.L. , Str. Plantelor nr. 5, Orăștie, HD 2675, 595 | f 2005 0124 | 09-03 | 31 |
| LIDL STIFTUNG & CO K , Stiftsbergstrabe nr. 1, Neckarsulum, D 74167, 383 | f 2004 1407 | 07-01 | 22 |
| LIDL STIFTUNG & CO K , Stiftsbergstrabe nr. 1, Neckarsulum, D 74167, 383 | f 2004 1383 | 19-08 | 56 |
| MACHALKE POLSTERWERKSTATTE , Burkheimer str. 20, Hochstadt, D 96272, 1528 | f 2004 1403 | 06-01 | 21 |
| MACHALKE POLSTERWERKSTATTE , Burkheimer str. 20, Hochstadt, D 96272, 1528 | f 2004 1396 | 06-01 | 21 |
| MACHALKE POLSTERWERKSTATTE , Burkheimer str. 20, Hochstadt, D 96272, 1528 | f 2004 1402 | 06-01 | 21 |
| Mănăilă Bogdan Nicolae , str. Aleea Bahluiului nr. 16, bl. 162, et. 10, ap. 120, Ploiești, PH 100254, 1598 | f 2005 0112 | 02-07 | 13 |
| Martinescu D. Petrișor , str. Regiei nr. 20, Urziceni, IL 925300, 1636 | f 2005 0187 | 23-02 | 62 |

| Nume și adresă solicitant | Număr depozit | Clasa și subclasa | Pagina |
|--|---------------|---------------------|--------|
| S.C. MELIBEA MARKET S.R.L. , str. Ana Ipătescu nr. 10, Suceava, SV 720034, 1447 | f 2004 1259 | 01-01 | 12 |
| MONOLIT S.R.L. , str. Nicolae Bălcescu nr. 30, Gheorgheni, HR, 1198 | f 2004 1177 | 25-01 | 67 |
| S.C. ORKLA FOODS ROMANIA S.A. , str. Traian Lalescu nr. 19, Craiova, DJ, 1163 | f 2005 0022 | 19-08 | 56 |
| Pachiu Laurențiu Victo , str. Spătarului nr. 36, ap. 4, sector 2, București, B 7000, 1546 | f 2005 0018 | 14-02 | 42 |
| Palaz Mihai Lucia , str. Luncșoara nr. 25, bl. 7, sc. 1, ap. 22, sector 2, București, B 021231, 1575 | f 2005 0090 | 25-03 | 71 |
| Palaz Mihai Lucia , str. Luncșoara nr. 25, bl. 7, sc. 1, ap. 22, sector 2, București, B 021231, 1575 | f 2005 0089 | 20-03 | 60 |
| S.C. PAMBAC S.A. , str. Calea Moinești nr. 14, Bacău, BC 5500, 289 | f 2005 0179 | 19-08 | 58 |
| S.C. PATRIAPLAST S.R.L. , P-ța Alba Iulia nr. 8, bl. 17, sc. 2, ap. 30-31, sector 3, București, B 031105, 747 | f 2005 0083 | 06-03 | 21 |
| S.C. POLIFONIC S.R.L. , b-dul Națiunile Unite nr. 3-5, bl. B2, parter, sector 4, București, B, 1510 | f 2004 1345 | 02-02, 03, 03-01 | 13 |
| Pop Aurora Sânziana Doin , Intrarea Armașului nr. 5, et. 1, ap. 2, sector 1, Bucuresti, B 70000, 908 | f 2004 1036 | 19-08 | 49 |
| S.C. POPA S.R.L. , str. Horia nr. 4, Codlea, BV, 1374 | f 2004 1142 | 08-01 | 23 |
| S.C. PRUTUL S.A. , str. Ana Ipătescu nr. 12, Galați, GL 800196, 809 | f 2005 0035 | 19-08 | 58 |
| Râmniceanu Cristina Ecaterina , str. Gura Vadului nr. 1, bl.G26, sc. 4, et. 3, ap. 37, sector 3, București, B, 1535 | f 2005 0016 | 09-03 | 27 |
| S.C. RESET MEDIA S.R.L. , Aleea Moldoveanu nr. 5, ap. 4, Cluj-Napoca, CJ, 1538 | f 2005 0013 | 25-03 | 71 |
| S.C.MINERVA ELECTRIC PRODUCTION SERVICE S.R.L. , str. Județului nr. 17, bl. 20, sc. C, et. 1, ap. 76, sector 2, București, B 023757, 1554 | f 2005 0033 | 19-08 | 56 |
| S.C.NAPOCHIM S.A , str. Someșului nr. 34, Cluj- Napoca, CJ 400145, 1453 | f 2004 1265 | 09-05 | 32 |

| Nume și adresă solicitant | Număr depozit | Clasa și subclasa | Pagina |
|---|---------------|-------------------|--------|
| S.C.NAPOCHIM S.A , str. Someșului nr. 34, Cluj-Napoca, CJ 400145, 1453 | f 2004 1264 | 19-04 | 48 |
| S.C. PRODPROSPER S.R.L. , b-dul Republicii nr. 17, bl. A1, ap. 2. et. 2, Piatra Neamț, NT 5600, 1560 | f 2005 0039 | 19-08 | 58 |
| S.T.DUPON , 92, Boulevard du Montparnasse, Paris, F 75014, 1525 | f 2004 1382 | 27-05 | 73 |
| SEAT S.A , Zona Franca, Calle 2 No.1, Barcelona, E 08040, 1524 | f 2004 1381 | 12-08 | 38 |
| SEB (SOCIETE ANONYME) , fără adresă Selongey, F-21260, 38 | f 2004 1376 | 07-02 | 22 |
| SWATCH AG , Rue Jakob Stampfli nr. 94, Bienne, CH 2502, 281 | f 2004 1405 | 10-02 | 37 |
| SWATCH AG , Rue Jakob Stampfli nr. 94, Bienne, CH 2502, 281 | f 2004 1406 | 10-07 | 37 |
| SWATCH AG , Rue Jakob Stampfli nr. 94, Bienne, CH 2502, 281 | f 2004 1397 | 20-02 | 60 |
| SWATCH AG , Rue Jakob Stampfli nr. 94, Bienne, CH 2502, 281 | f 2004 1399 | 10-02 | 37 |
| SWATCH AG , Rue Jakob Stampfli nr. 94, Bienne, CH 2502, 281 | f 2004 1398 | 10-02 | 37 |
| SWATCH AG , Rue Jakob Stampfli nr. 94, Bienne, CH 2502, 281 | f 2004 1408 | 10-02 | 37 |
| SWATCH AG , Rue Jakob Stampfli nr. 94, Bienne, CH 2502, 281 | f 2004 1375 | 14-03 | 48 |
| THALES E-TRANSACTIONS CGA S , Centre du Bois Des Bordes, Bretigny-sur-Orge, F 91220, 1530 | f 2004 1401 | 10-05 | 37 |
| URS ENGELE , Schwarzbachstr, 61, Uerikon, CH 8713, 1531 | f 2004 1413 | 23-01 | 62 |
| Valentin Radu Andrei , str. Ștefan Luchian nr. 25, bl. 36, ap. 26, Brașov, BV 500193, 1582 | f 2005 0096 | 06-04 | 22 |
| S.C. VALRAS PROD S.R.L. , str. Mărășești nr. 295, Ploiești, PH 100238, 1584 | f 2005 0099 | 25-02 | 71 |
| S.C. VALRAS PROD S.R.L. , str. Mărășești nr. 295, Ploiești, PH 100238, 1584 | f 2005 0100 | 25-02 | 71 |

| Nume și adresă solicitant | Număr depozit | Clasa și subclasa | Pagina |
|--|---------------|-------------------|--------|
| VAN CLEEF & ARPELS LOGISTICS S.A. , 8, Route De Chandolan, Villars-sur-Glane, CH 1752, 1338 | f 2004 1412 | 11-01 | 37 |
| Welle Meubles S.A. , 46-48 Rue de Lagny. Boite Postala 49, Montreuil Cedex, F 93104, 1273 | f 2004 1409 | 06-05 | 22 |
| ZAREA S.A. , b-dul Bucureștii Noi nr. 111, sector 1, București, B, 1363 | f 2004 1285 | 19-08 | 55 |

**LISTA DESENELOR ȘI MODELELOR
INDUSTRIALE (DMI), ÎNREGISTRATE ÎN
REGISTRUL NAȚIONAL AL
DESENELOR ȘI MODELELOR INDUSTRIALE,
CONFORM HOTĂRÂRII COMISIEI
DE SPECIALITATE A O.S.I.M.**

- **DMI depuse pe cale internațională**
- **DMI depuse pe cale națională**

Partea I - desene și modele industriale, depuse pe cale internațională

| Nr. din Registrul Național al DMI | Nr. din Registrul Național al cererilor depuse | Data depozitului | Titular | Publicat în BOPI - DMI Internaționale numărul/data |
|-----------------------------------|--|------------------|---------------------------------------|--|
| 014966 | 2004/1376 | 15.06.2004 | SEB S.A. | 11/29.12.2004 |
| 014967 | 2004/1407 | 15.10.2004 | LIDL STIFTUNG & CO. KG. | 11/29.12.2004 |
| 014968 | 2004/1404 | 01.11.2004 | CALOR SOCIETE PAR ACTIONS SIMPLIFIEE | 11/29.12.2004 |
| 014969 | 2004/1097 | 01.04.2004 | ZYLISS AG | 9/29.10.2004 |
| 014970 | 2004/1225 | 17.05.2004 | VASCO INTERNATIONAL S.A.R.L. | 10/30.11.2004 |
| 014971 | 2004/1380 | 16.06.2004 | KRAFT FOODS ROMÂNIA S.A. | 11/29.12.2004 |
| 014972 | 2004/1226 | 03.05.2004 | BOURBON FREDERIC | 11/29.12.2004 |
| 014973 | 2004/1412 | 13.10.2004 | VAN CLEEF & ARPELS LOGISTICS | 11/29.12.2004 |
| 014974 | 2004/1095 | 16.04.2004 | BAYERISCHE MOTOREN WERKE AG. | 9/29.10.2004 |
| 014975 | 2004/1117 | 27.10.2004 | BAYERISCHE MOTOREN WERKE AG. | 9/29.10.2004 |
| 014976 | 2004/1100 | 28.04.2004 | DAIMLERCHRYSLER AG. | 9/29.10.2004 |
| 014977 | 2004/1382 | 10.06.2004 | S.T. DUPONT | 11/29.12.2004 |
| 014984 | 2004/1118 | 17.02.2004 | DAIMLERCHRYSLER AG. | 9/29.10.2004 |
| 015012 | 2004/1398 | 29.10.2004 | SWATCH AG (SWATCH S.A.) (SWATCH LTD.) | 11/30.12.2004 |
| 015013 | 2004/1399 | 29.10.2004 | SWATCH AG (SWATCH S.A.) (SWATCH LTD.) | 11/30.12.2004 |

| Nr. din Registrul Național al DMI | Nr. din Registrul Național al cererilor depuse | Data depozitului | Titular | Publicat în BOPI - DMI Internaționale numărul/data |
|-----------------------------------|--|------------------|---|--|
| 015014 | 2004/1400 | 07.10.2004 | HAGLEITNER HYGIENE DEUTSCHLAND GMBH | 11/30.12.2004 |
| 015015 | 2004/1401 | 20.09.2004 | THALES E-TRANSACTIONS CGA S.A. | 11/30.12.2004 |
| 015016 | 2004/1405 | 29.10.2004 | SWATCH AG (SWATCH S.A.) (SWATCH LTD.) | 11/30.12.2004 |
| 015017 | 2004/1406 | 29.10.2004 | SWATCH AG (SWATCH S.A.) (SWATCH LTD.) | 11/30.12.2004 |
| 015018 | 2004/1408 | 10.09.2004 | SWATCH AG (SWATCH S.A.) (SWATCH LTD.) | 11/30.12.2004 |
| 015019 | 2004/1132 | 15.09.2004 | THE SWATCH GROUP MANAGEMENT SERVICES AG (THE SWATCH GROUP MANAGEMENT SERVICES S.A.) (THE SWATCH GROUP MANAGEMENT SERVICES LTD.) | 9/29.10.2004 |
| 015020 | 2004/1134 | 08.09.2004 | VAN CLEEF & ARPELS LOGISTICS S.A. | 9/29.10.2004 |
| 015021 | 2004/1135 | 02.08.2004 | COMAP | 9/29.10.2004 |
| 015022 | 2004/1138 | 24.09.2004 | MONTRES BREGUET S.A. | 9/29.10.2004 |
| 015023 | 2004/1373 | 08.06.2004 | HANSGROHE AG | 11/30.12.2004 |
| 015024 | 2004/1374 | 08.06.2004 | HANSGROHE AG | 11/30.12.2004 |
| 015025 | 2004/1377 | 09.06.2004 | ERMETE GIUDICI S.P.A. | 11/30.12.2004 |

| Nr. din Registrul Național al DMI | Nr. din Registrul Național al cererilor depuse | Data depozitului | Titular | Publicat în BOPI - DMI Internaționale numărul/data |
|-----------------------------------|--|------------------|--|--|
| 015026 | 2004/1378 | 28.06.2004 | HENKEL KOMMANDIT-GESELLSCHAFT AUF AKTIEN | 11/30.12.2004 |
| 015027 | 2004/1383 | 01.06.2004 | LIDL STIFTUNG & CO KG | 11/30.12.2004 |
| 015028 | 2004/1395 | 13.10.2004 | CDEMP B.V. | 11/30.12.2004 |
| 015029 | 2004/1410 | 25.08.2004 | COMPAGNIE GERVAIS DANONE | 11/30.12.2004 |
| 015030 | 2004/1413 | 15.10.2004 | URS ENGLER | 11/30.12.2004 |
| 015038 | 2004/0968 | 13.05.2004 | PALEOHORINOS GIANNIS | 7/31.08.2004 |
| 015071 | 2005/0052 | 19.07.2004 | STOLL GIROFLEX AG | 12/30.01.2005 |
| 015072 | 2005/0056 | 27.07.2004 | DAIMLERCHRYSLER AG | 12/30.01.2005 |
| 015073 | 2005/0057 | 23.07.2004 | MCCORMICK FRANCE SAS | 12/30.01.2005 |
| 015074 | 2005/0058 | 19.07.2004 | MARKUS BUTTLER | 12/30.01.2005 |
| 015075 | 2005/0059 | 19.07.2004 | MARKUS BUTTLER | 12/30.01.2005 |
| 015076 | 2005/0060 | 19.07.2004 | MARKUS BUTTLER | 12/30.01.2005 |
| 015077 | 2005/0061 | 19.07.2004 | MARKUS BUTTLER | 12/30.01.2005 |
| 015078 | 2005/0065 | 14.07.2004 | SMART GMBH | 12/30.01.2005 |
| 015079 | 2005/0069 | 02.07.2004 | RUBBERMAID COMMERCIAL PRODUCTS LLC | 12/30.01.2005 |
| 015080 | 2005/0070 | 19.07.2004 | NATUZZI S.P.A. | 12/30.01.2005 |
| 015081 | 2005/0073 | 04.11.2004 | ARCUS INTERNATIONAL D.O.O. | 12/30.01.2005 |

| Nr. din Registrul Național al DMI | Nr. din Registrul Național al cererilor depuse | Data depozitului | Titular | Publicat în BOPI - DMI Internaționale numărul/data |
|-----------------------------------|--|------------------|---|--|
| 015082 | 2005/0076 | 08.01.2004 | TOD'S S.P.A. | 12/30.01.2005 |
| 015083 | 2005/0077 | 04.02.2004 | TRISA HOLDING AG | 12/30.01.2005 |
| 015084 | 2005/0079 | 16.09.2004 | BOURJOIS | 12/30.01.2005 |
| 015110 | 2004/1237 | 12.05.2004 | STOLL GIROFLEX AG | 10/30.11.2004 |
| 015111 | 2004/1219 | 07.05.2004 | WESTFALISCHE TEXTIL-GESELLSCHAFT KLINGENTHAL & CO. KG | 10/30.11.2004 |
| 015112 | 2004/1252 | 11.10.2004 | WESTFALISCHE TEXTIL-GESELLSCHAFT KLINGENTHAL & CO. KG | 10/30.11.2004 |
| 015113 | 2004/1243 | 02.09.2004 | WESTFALISCHE TEXTIL-GESELLSCHAFT KLINGENTHAL & CO. KG | 10/30.11.2004 |
| 015121 | 2005/0144 | 04.08.2004 | HENKEL KOMMANDIT-GESELLSCHAFT AUF AKTIEN | 1/28.02.2005 |
| 015122 | 2005/0148 | 26.08.2004 | UNILEVER N.V. | 1/28.02.2005 |
| 015123 | 2005/0149 | 25.08.2004 | BULGARI S.P.A. | 1/18.02.2005 |
| 015124 | 2005/0151 | 30.08.2004 | REHAU AG + CO | 1/18.02.2005 |
| 015125 | 2005/0154 | 23.08.2004 | PHILIP MORRIS PRODUSTS S.A. | 1/18.02.2005 |
| 015126 | 2005/0155 | 23.08.2004 | PHILIP MORRIS PRODUCTS S.A. | 1/18.02.2005 |
| 015127 | 2005/0156 | 09.08.2004 | HENKEL KOMMANDIT-GESELLSCHAFT AUF AKTIEN | 1/18.02.2005 |

| Nr. din Registrul Național al DMI | Nr. din Registrul Național al cererilor depuse | Data depozitului | Titular | Publicat în BOPI - DMI Internaționale numărul/data |
|-----------------------------------|--|------------------|---|--|
| 015128 | 2005/0157 | 10.08.2004 | FRESH & CO FABRIKA ZA PRERADU VOCA D.O.O | 1/18.02.2005 |
| 015129 | 2005/0159 | 26.02.2004 | USUL IBRAHIM; MAMPAEY ERIC; VANDEM BERGHE LUC | 1/18.02.2005 |
| 015130 | 2005/0161 | 25.01.2005 | BULGARI S.PA. | 1/18.02.2005 |
| 015137 | 2005/0050 | 08.07.2004 | CHRISTIAN DIOR COUTURE SOCIETE ANONYME | 12/31.01.2005 |
| 015138 | 2005/0055 | 09.07.2004 | HANSGROHE AG | 12/31.01.2005 |
| 015139 | 2005/0063 | 23.07.2004 | HANS METALLWERKE | 12/31.01.2005 |
| 015140 | 2005/0064 | 28.07.2004 | S.T. DUPONT | 12/31.01.2005 |
| 015141 | 2005/0058 | 09.07.2004 | HANSGROHE AG | 12/31.01.2005 |
| 015142 | 2005/0071 | 19.07.2004 | HENKEL KOMMANDIT- GESELLSCHAFT AUF AKTIEN | 12/31.01.2005 |
| 015143 | 2005/0072 | 19.07.2004 | HENKEL KOMMANDIT- GESELLSCHAFT AUF AKTIEN | 12/31.01.2005 |

Partea a II-a - desene și modele industriale, depuse pe cale națională

| Nr. din Registrul Național al DMI | Nr. din Registrul Național al cererilor depuse | Data depozitului | Titular | Publicat în BOPI - DMI nr./data |
|-----------------------------------|--|------------------|---|---------------------------------|
| 014978 | 2004/0067 | 19.01.2004 | S.C. VITRO LUX S.R.L. | 7/31.07.2004 |
| 014979 | 2004/0217 | 25.02.2004 | S.C. AUTOMOBILE DACIA S.A. | 7/31.07.2004 |
| 014980 | 2004/0209 | 20.02.2004 | S.C. ARĂDEANCA S.A. | 7/31.07.2004 |
| 014981 | 2004/0221 | 25.02.2004 | S.C. AUTOMOBILE DACIA S.A. | 7/31.07.2004 |
| 014982 | 2004/0353 | 01.04.2004 | VELICOGLO DUMITRU VIRGIL | 7/31.07.2004 |
| 014983 | 2004/0450 | 20.04.2004 | POPA MIRELA | 7/31.07.2004 |
| 014985 | 2004/0333 | 02.04.2004 | S.C. KAROM DRINKS S.R.L. | 7/31.07.2004 |
| 014986 | 2003/1466 | 04.02.2004 | S.C. INTERMARK S.R.L. | 7/31.07.2004 |
| 014987 | 2004/0662 | 17.06.2004 | METRIE SPOL S.R.O. | 8/31.08.2004 |
| 014988 | 2004/0225 | 24.03.2004 | S.C. BAUMIX S.R.L. | 7/31.07.2004 |
| 014989 | 2004/0320 | 24.03.2004 | S.C. ROMAQUA GROUP S.A. | 8/31.08.2004 |
| 014990 | 2004/0358 | 05.04.2004 | ADAPT S.R.L. | 8/31.08.2004 |
| 014991 | 2004/0659 | 17.06.2004 | BIL AUS NAGY ANDRAS TIBER | 8/31.08.2004 |
| 014992 | 2004/0337 | 15.04.2004 | S.C. MONDEX S.A. | 7/31.07.2004 |
| 014993 | 2004/0438 | 15.04.2004 | COMPANIA NAȚIONALĂ IMPRIMERIA NAȚIONALĂ S.A. | 8/31.08.2004 |
| 014994 | 2004/0330 | 26.03.2004 | S.C. TOHANI S.A. | 7/31.07.2004 |
| 014995 | 2004/0314 | 22.03.2004 | S.C. FARMEC S.A. | 8/31.08.2004 |
| 014996 | 2004/0231 | 02.03.2004 | S.C. PROD - VIN - ALCOM S.R.L. | 8/31.08.2004 |

| Nr. din Registrul Național al DMI | Nr. din Registrul Național al cererilor depuse | Data depozitului | Titular | Publicat în BOPI - DMI nr./data |
|-----------------------------------|--|------------------|--|---------------------------------|
| 014997 | 2004/0076 | 22.01.2004 | S.C. EURO DISTRIBUTION S.R.L. | 8/31.08.2004 |
| 014998 | 2004/0531 | 19.05.2004 | EROSS A. ADALBERT | 8/31.08.2004 |
| 014999 | 2003/1395 | 10.12.2003 | S.C. FABINA PROD S.A. | 6/30.06.2004 |
| 015000 | 2004/0232 | 03.03.2004 | S.C. ELECTROALFA INTERNATIONAL S.R.L. | 8/31.08.2004 |
| 015001 | 2004/0238 | 08.03.2004 | S.C. GRUPUL INDUSTRIAL ELECTROCONTACT S.A. | 7/31.07.2004 |
| 015002 | 2004/0239 | 08.03.2004 | S.C. GRUPUL INDUSTRIAL ELECTROCONTACT S.A. | 7/31.07.2004 |
| 015003 | 2004/0240 | 08.03.2004 | S.C. GRUPUL INDUSTRIAL ELECTROCONTACT S.A. | 7/31.07.2004 |
| 015004 | 2004/0241 | 08.03.2004 | S.C. GRUPUL INDUSTRIAL ELECTROCONTACT S.A. | 7/31.07.2004 |
| 015005 | 2004/0445 | 19.04.2004 | S.C. JULIAN STILE S.R.L. | 8/31.08.2004 |
| 015006 | 2004/0478 | 03.05.2004 | S.C. GRUPUL INDUSTRIAL ELECTROCONTACT S.A. | 8/31.08.2004 |
| 015007 | 2004/0526 | 19.05.2004 | S.C. ELECTROGAMA S.R.L. | 8/31.08.2004 |
| 015008 | 2003/1486 | 23.12.2003 | S.C. BETAK S.A. | 5/31.05.2004 |
| 015009 | 2003/1461 | 30.01.2004 | S.C. WESTINCON S.R.L. | 6/30.06.2004 |
| 015010 | 2004/0064 | 15.01.2004 | TERAPLAST GP S.A. admise modelele: 1, 2, 3, 4, 13; respinse modelele: 5, 6, 7, 8, 9, 10, 11, 12, 14 | 7/31.07.2004 |

| Nr. din Registrul Național al DMI | Nr. din Registrul Național al cererilor depuse | Data depozitului | Titular | Publicat în BOPI - DMI nr./data |
|-----------------------------------|--|------------------|--|---------------------------------|
| 015011 | 2004/0084 | 26.01.2004 | ARDELEAN MIRCEA FLORIAN | 7/31.07.2004 |
| 015031 | 2003/1404 | 11.12.2003 | S.C. TEHNOMAG C.U.G. S.A. admis modelul: 1; respinse modelele: 2, 3 | 5/31.05.2004 |
| 015032 | 2004/0747 | 19.07.2004 | S.C. CRISTAXI SERVICE S.R.L. | 9/30.09.2004 |
| 015033 | 2004/0202 | 17.02.2004 | S.C. HORUS SERVICE S.R.L. | 6/30.06.2004 |
| 015034 | 2004/0104 | 02.02.2004 | S.C. ELKA PRODCOM S.R.L. | 6/30.06.2004 |
| 015035 | 2004/0443 | 16.04.2004 | S.C. HORUS SERVICE S.R.L. | 8/31.08.2004 |
| 015036 | 2004/0219 | 25.02.2004 | S.C. AUTOMOBILE DACIA S.A. | 7/31.07.2004 |
| 015037 | 2003/1282 | 03.11.2003 | S.C. FOTON ADVERTISING S.R.L. | 5/31.05.2004 |
| 015039 | 2003/1364 | 03.12.2003 | S.C. ANTIBIOTICE S.A. | 5/31.05.2004 |
| 015040 | 2003/1329 | 21.11.2003 | S.C. LABORATOARELE FARES BIO VITAL S.R.L. | 5/31.05.2004 |
| 015041 | 2004/0295 | 11.03.2004 | HEINEKEN TECHNICAL SERVICES BV | 7/31.07.2004 |
| 015042 | 2004/0199 | 09.03.2004 | S.C. ROMTOX RAMANIAN INVESTING GROUP S.R.L. | 7/31.07.2004 |
| 015043 | 2004/0196 | 13.02.2004 | S.C. VOPEL S.R.L. | 7/31.07.2004 |
| 015044 | 2004/0120 | 10.02.2004 | TCHIBO FRISCH-ROST- KAFFEE GMBH | 7/31.07.2004 |
| 015045 | 2004/0085 | 26.01.2004 | S.C. FARMEC S.A. | 7/31.07.2004 |

| Nr. din Registrul Național al DMI | Nr. din Registrul Național al cererilor depuse | Data depozitului | Titular | Publicat în BOPI - DMI nr./data |
|-----------------------------------|--|------------------|--|---------------------------------|
| 015046 | 2004/0304 | 17.03.2004 | S.C. YOUNGER KAROM PRODUCTION COMPANY S.R.L. | 7/31.07.2004 |
| 015047 | 2004/0212 | 23.02.2004 | MATEI LAURENȚIU ANTONIU | 7/31.07.2004 |
| 015048 | 2004/0336 | 02.04.2004 | SIGAT BEVERAGE COMPANY S.A. | 7/31.07.2004 |
| 015049 | 2004/0087 | 30.01.2004 | SIGAT BEVERAGE COMPANY S.A. | 7/31.07.2004 |
| 015050 | 2004/0189 | 11.02.2004 | S.C. ROMAQUA GROUP S.A. | 6/30.06.2004 |
| 015051 | 2004/0190 | 11.02.2004 | S.C. ROMAQUA GROUP S.A. | 6/30.06.2004 |
| 015052 | 2004/0300 | 15.03.2004 | PEPSICO INC. | 7/31.07.2004 |
| 015053 | 2004/0066 | 19.01.2004 | S.C. AGRICOVER S.A. | 6/30.06.2004 |
| 015054 | 2004/0107 | 04.02.2004 | S.C. QUADRANT AMROQ BEVERAGE S.A. | 7/31.07.2004 |
| 015055 | 2004/0191 | 11.02.2004 | S.C. PET STAR | 6/30.06.2004 |
| 015056 | 2004/0051 | 09.01.2004 | ALMERA INTERNATIONAL S.R.L. | 7/31.07.2004 |
| 015057 | 2004/0061 | 14.01.2004 | WERNER - LAMBERT COMPANY S.R.L. | 6/30.06.2004 |
| 015058 | 2004/0060 | 14.01.2004 | WERNER - LAMBERT COMPANY S.R.L. | 6/30.06.2004 |
| 015059 | 2004/0058 | 14.01.2004 | WERNER - LAMBERT COMPANY S.R.L. | 6/30.06.2004 |
| 015060 | 2004/0059 | 14.01.2004 | WERNER - LAMBERT COMPANY S.R.L. | 6/30.06.2004 |

| Nr. din Registrul Național al DMI | Nr. din Registrul Național al cererilor depuse | Data depozitului | Titular | Publicat în BOPI - DMI nr./data |
|-----------------------------------|--|------------------|--|---------------------------------|
| 015061 | 2004/0055 | 13.01.2004 | WERNER - LAMBERT COMPANY S.R.L. | 6/30.06.2004 |
| 015062 | 2003/0114 | 12.02.2003 | S.C. FARES DRINKS S.R.L. | 6/30.06.2004 |
| 015063 | 2003/1308 | 11.11.2003 | SONY COMPUTER ENTERTAINMENT INC. | 2/29.02.2004 |
| 015064 | 2003/1307 | 11.11.2003 | SONY COMPUTER ENTERTAINMENT INC. | 2/29.02.2004 |
| 015065 | 2003/1313 | 12.11.2003 | S.C. TEHNOTON S.A. | 2/29.02.2004 |
| 015066 | 2003/1312 | 12.11.2003 | S.C. TEHNOTON S.A. | 2/29.02.2004 |
| 015067 | 2003/1205 | 17.10.2003 | BRATILOVENU GHEORGHE admise vederile: 1.3, 1.4; respinse vederile: 1.1, 1.2, 1.5 | 2/29.02.2004 |
| 015068 | 2003/1151 | 03.10.2003 | V & V ACHIM COM S.R.L. | 2/29.02.2004 |
| 015069 | 2003/1150 | 03.10.2003 | S.C. PROSERV S.R.L. | 2/29.02.2004 |
| 015070 | 2002/1693 | 20.12.2002 | S.C. MEGA PRODUCTION S.R.L. | 2/29.02.2004 |
| 015085 | 2004/0653 | 14.06.2004 | S.C. EFECT MEDIA S.R.L. admise modelele: 2, 4, 5; respinse modelele: 1, 3, 6 | 9/30.09.2004 |
| 015086 | 2004/0243 | 08.03.2004 | ISTRATE IOAN | 8/31.08.2004 |
| 015087 | 2004/0475 | 30.04.2004 | S.C. ATI CREAM S.A. | 8/31.08.2004 |
| 015088 | 2004/0447 | 21.04.2004 | S.C. ROMAQUA GROUP S.A. | 8/31.08.2004 |
| 015089 | 2004/0512 | 13.05.2004 | S.C. CARDS INTERNATIONAL IMPEX S.R.L. | 9/30.09.2004 |

| Nr. din Registrul Național al DMI | Nr. din Registrul Național al cererilor depuse | Data depozitului | Titular | Publicat în BOPI - DMI nr./data |
|-----------------------------------|--|------------------|---|---------------------------------|
| 015090 | 2004/0471 | 26.05.2004 | S.C. INTERMARK S.R.L. | 9/30.09.2004 |
| 015091 | 2004/0482 | 04.05.2004 | BANCA NAȚIONALĂ A ROMÂNIEI | 8/31.08.2004 |
| 015092 | 2004/0698 | 29.06.2004 | BANCA NAȚIONALĂ A ROMÂNIEI | 8/31.08.2004 |
| 015093 | 2004/0480 | 03.05.2004 | S.C. ROMÂNĂ GMR S.R.L. | 9/30.09.2004 |
| 015094 | 2004/0504 | 11.05.2004 | CABINET INDIVIDUAL A.C. POP | 9/30.09.2004 |
| 015095 | 2004/0519 | 14.05.2004 | S.C. TRANSAVIA S.A. | 8/31.08.2004 |
| 015096 | 2004/0335 | 30.03.2004 | S.C. HOFIGAL EXPORT-IMPORT S.A. | 9/30.09.2004 |
| 015097 | 2004/0332 | 02.04.2004 | S.C. KAROM DRINKS S.R.L. | 8/31.08.2004 |
| 015098 | 2004/0331 | 19.03.2004 | S.C. CROCO S.R.L. admise modelele: 4, 5, 6, 7, 8, 9, 10, 11, 12, 14; respinse modelele: 1, 2, 3, 13 | 8/31.08.2004 |
| 015099 | 2004/0075 | 22.01.2004 | S.C. AGRO NUTRISCO IMPEX S.R.L. admise modelele: 1 și 2; respins modelul: 3 | 8/31.08.2004 |
| 015100 | 2003/1305 | 10.09.2003 | QUADRA INVEST S.A. | 4/30.04.2004 |
| 015101 | 2004/0070 | 20.01.2004 | S.C. SIRETUL S.A. | 7/31.07.2004 |
| 015102 | 2004/0101 | 02.02.2004 | MERIDICA LIMITED | 6/30.06.2004 |
| 015103 | 2004/0203 | 17.02.2004 | KAKILLIOGLU MAHMUT | 7/31.07.2004 |

| Nr. din Registrul Național al DMI | Nr. din Registrul Național al cererilor depuse | Data depozitului | Titular | Publicat în BOPI - DMI nr./data |
|-----------------------------------|--|------------------|--|---------------------------------|
| 015104 | 2004/0351 | 01.04.2004 | PARISOT MEUBLES | 8/31.08.2004 |
| 015105 | 2004/0379 | 13.04.2004 | BODE PANZER S.R.O. | 8/31.08.2004 |
| 015106 | 2004/0464 | 28.04.2004 | S.C. AB SYSTEMS IMPEX S.R.L. | 8/31.08.2004 |
| 015107 | 2004/0475 | 28.04.2004 | S.C. AB SYSTEMS IMPEX S.R.L. | 8/31.08.2004 |
| 015108 | 2004/0467 | 28.04.2004 | S.C. AB SYSTEMS IMPEX S.R.L. | 8/31.08.2004 |
| 015109 | 2004/0496 | 07.05.2004 | S.C. ELVILA S.A. | 8/31.08.2004 |
| 015114 | 2004/0302 | 16.03.2004 | S.C. CRIST CEREMONIE S.R.L. | 8/31.08.2004 |
| 015115 | 2004/0331 | 29.03.2004 | S.C. SICERAM S.A. admise modelele: 1, 2, 3, 4, 5, 6, 7, 8, 9, 10; respinse modelele: 11, 12 | 8/31.08.2004 |
| 015116 | 2004/0357 | 05.04.2004 | S.C. RAFO S.A. | 8/31.08.2004 |
| 015117 | 2004/0436 | 14.04.2004 | S.C. GEROM INVESTS S.R.L. | 9/30.09.2004 |
| 015118 | 2004/0435 | 14.04.2004 | S.C. GEROM INVESTS S.R.L. | 9/30.09.2004 |
| 015119 | 2004/0624 | 02.06.2004 | SOCIETATEA ROMÂNĂ DE ASCENSOARE IFMA S.A. | 9/30.09.2004 |
| 015120 | 2004/0665 | 21.06.2004 | TUZES VALENTIN; BERTALAN GYORGY; FLOREK JANOS | 9/30.09.2004 |
| 015131 | 2003/0881 | 28.07.2003 | S.C. ANCA E S.R.L. | 10/31.10.2003 |
| 015132 | 2004/0109 | 05.02.2004 | S.C. DK WALNEK PROD S.R.L. | 6/30.06.2004 |

| Nr. din Registrul Național al DMI | Nr. din Registrul Național al cererilor depuse | Data depozitului | Titular | Publicat în BOPI - DMI nr./data |
|-----------------------------------|--|------------------|---|---------------------------------|
| 015133 | 2004/0117 | 09.02.2004 | S.C. FEPA S.A. | 6/30.06.2004 |
| 015134 | 2004/0220 | 25.02.2004 | S.C. AUTOMOBILE DACIA S.A. | 7/31.07.2004 |
| 015135 | 2004/0229 | 01.03.2004 | S.C. UNIVER S.R.L. | 7/31.07.2004 |
| 015136 | 2004/0245 | 10.03.2004 | S.C. ARAS S.R.L. | 7/31.07.2004 |
| 015144 | 2003/1384 | 10.12.2003 | S.C. BINALIA S.A. | 3/30.03.2004 |
| 015145 | 2003/1476 | 22.12.2003 | S.C. ASTRA VAGOANE CĂLĂTORI S.A. | 5/31.05.2004 |
| 015146 | 2004/0244 | 09.03.2004 | S.C. BIMMER P.C. S.R.L. admise modelele: 1, 3, 4, 5, 6; respinse modelele: 2, 7 | 6/30.06.2004 |

**LISTA CERERILOR DE DESENE ȘI
MODELE INDUSTRIALE, RESPINSE
CONFORM HOTĂRÂRII COMISIEI
DE SPECIALITATE A O.S.I.M.**

**LISTA CERERILOR DE DESENE ȘI MODELE INDUSTRIALE, RESPINSE CONFORM HOTĂRÂRII
COMISIEI DE SPECIALITATE A O.S.I.M.
ÎN LUNILE IANUARIE ȘI FEBRUARIE 2005**

| Nr.din Registrul Național al cererilor depuse | Data depozitului | Titularul | Hotărârea |
|---|------------------|----------------------------------|-----------|
| f 2002 0747 | 16.05.2002 | S.C. PLASTIBAC IGNĂTESCU S.N.C. | Respins |
| f 2002 0748 | 16.05.2002 | S.C. PLASTIBAC IGNĂTESCU S.N.C. | Respins |
| f 2002 0749 | 16.05.2002 | S.C. PLASTIBAC IGNĂTESCU S.N.C. | Respins |
| f 2002 0750 | 16.05.2002 | S.C. PLASTIBAC IGNĂTESCU S.N.C. | Respins |
| f 2002 0751 | 16.05.2002 | S.C. PLASTIBAC IGNĂTESCU S.N.C. | Respins |
| f 2002 0752 | 16.05.2002 | S.C. PLASTIBAC IGNĂTESCU S.N.C. | Respins |
| f 2002 0753 | 16.05.2002 | S.C. PLASTIBAC IGNĂTESCU S.N.C. | Respins |
| f 2003 1057 | 18.10.2003 | DĂRĂUȚĂ DĂNUȚ | Respins |
| f 2003 1178 | 09.10.2003 | PRICHICI DUMITRU | Respins |
| f 2003 1403 | 11.12.2003 | S.C. T.I.M.A.X. S.R.L. | Respins |
| f 2003 1405 | 12.12.2003 | BUCIN DĂNILĂ | Respins |
| f 2004 0057 | 14.01.2004 | BELL PLAST S.R.L. | Respins |
| f 2004 0192 | 11.02.2004 | MOBIL AFFICHE ROMÂNIA S.R.L. | Respins |
| f 2004 0206 | 19.02.2004 | S.C. TEROM BRAȘOV S.R.L. | Respins |
| f 2004 0242 | 06.04.2004 | S.C. BUSINESS MEDIA GROUP S.R.L. | Respins |
| f 2004 0248 | 11.03.2004 | S.C. ERGOMETAL SYSTEMS S.R.L. | Respins |
| f 2004 0294 | 11.03.2004 | S.C. BANNER P.C. S.R.L. | Respins |
| f 2004 0299 | 15.03.2004 | SBURLEA GRIGORE SABIN | Respins |
| f 2004 0309 | 19.03.2004 | IZOPOP CONSTRUCȚII S.R.L. | Respins |

| Nr.din Registrul Național al cererilor depuse | Data depozitului | Titularul | Hotărârea |
|---|------------------|---------------------------|-----------|
| f 2004 0310 | 19.03.2004 | IZOPOP CONSTRUCȚII S.R.L. | Respins |
| f 2004 0316 | 22.03.2004 | S.C. GOBO TRADE S.R.L. | Respins |
| f 2004 0364 | 05.04.2004 | S.C. CARS S.A. | Respins |
| f 2004 1211 | 26.11.2004 | S.C. GETTON S.R.L. | Respins |
| f 2004 1212 | 26.11.2004 | NH MOTELES S.A. | Respins |
| f 2004 1324 | 22.12.2004 | IOSIPOVICI VASILE | Respins |
| f 2004 1325 | 22.12.2004 | IOSIPOVICI VASILE | Respins |
| f 2004 1326 | 22.12.2004 | IOSIPOVICI VASILE | Respins |
| f 2004 1327 | 22.12.2004 | IOSIPOVICI VASILE | Respins |
| f 2004 1328 | 22.12.2004 | IOSIPOVICI VASILE | Respins |
| f 2004 1329 | 22.12.2004 | IOSIPOVICI VASILE | Respins |
| f 2004 1330 | 22.12.2004 | IOSIPOVICI VASILE | Respins |
| f 2004 1331 | 22.12.2004 | IOSIPOVICI VASILE | Respins |
| f 2004 1332 | 22.12.2004 | IOSIPOVICI VASILE | Respins |
| f 2004 1333 | 22.12.2004 | IOSIPOVICI VASILE | Respins |
| f 2004 1334 | 22.12.2004 | IOSIPOVICI VASILE | Respins |
| f 2004 1335 | 22.12.2004 | IOSIPOVICI VASILE | Respins |
| f 2004 1336 | 22.12.2004 | IOSIPOVICI VASILE | Respins |
| f 2004 1337 | 22.12.2004 | IOSIPOVICI VASILE | Respins |
| f 2004 1338 | 22.12.2004 | IOSIPOVICI VASILE | Respins |
| f 2004 1339 | 22.12.2004 | IOSIPOVICI VASILE | Respins |
| f 2004 1340 | 22.12.2004 | IOSIPOVICI VASILE | Respins |

**REVALIDĂRI ALE CERTIFICATELOR
DE ÎNREGISTRARE**

REVALIDĂRI ALE CERTIFICATELOR DE ÎNREGISTRARE

| Nr. de desen și model industrial înregistrat | Nr. depozit | Data depozit | Titular | Perioada de valabilitate |
|--|-------------|--------------|---------------------|--------------------------|
| 008185 | 1999/0538 | 11.06.1999 | S.C. ROMBAT S.A. | 11.06.2004 - 11.06.2009 |
| 009475 | 1999/0385 | 28.04.1999 | S.C. PAN GROUP S.A. | 28.04.2004 - 28.04.2009 |

**MODIFICĂRI ÎN SITUAȚIA JURIDICĂ A
TITULARILOR**

MODIFICĂRI ÎN SITUAȚIA JURIDICĂ A TITULARILOR

1. Solicitantul cererii de înregistrare nr. **f 2004 0994 din data de 20.09.2004, S.C. VEST REAL S.R.L.**, cu sediul în str. Intrarea Doamnei nr. 31, ap. 15, et. 5, Timișoara, județul Timiș, și-a luat ca mandatar autorizat pe **CABINET "CECIU GABRIELA" CONSULTANȚĂ ÎN DOMENIUL PROPRIETĂȚII INDUSTRIALE**, cu sediul în str. Narciselor nr. 6, ap. 110, 300024 Timișoara, județul Timiș.
2. Titularul certificatului de înregistrare nr. **008305, S.C. EXCELENT S.A.**, cu sediul în București, șos. Viilor nr. 20, sector 5, și-a schimbat denumirea în **S.C. KANDIA - EXCELENT S.A.**.
3. Solicitantul cererii de înregistrare nr. **f 2003 1204, S.C. EXCELENT S.A.**, cu sediul în București, șos. Viilor nr. 20, sector 5, și-a schimbat denumirea în **S.C. KANDIA - EXCELENT S.A.**.
4. Solicitantul cererii de înregistrare nr. **f 2003 1289, S.C. EXCELENT S.A.**, cu sediul în București, șos. Viilor nr. 20, sector 5, și-a schimbat denumirea în **S.C. KANDIA - EXCELENT S.A.**.
5. Titularul certificatului de înregistrare nr. **008955** și-a luat ca mandatar autorizat **AGENȚIA INVENTA**, cu sediul în b-dul Corneliu Coposu nr. 104, ap. 31, sc. 2, et.1, sector 3, București.
6. Titularul certificatului de înregistrare nr. **014631, S.C. PIRITEX S.A.**, cu sediul în Brazi, sat Negoiești, județul Prahova, a cesionat drepturile ce decurg din acesta, societății **S.C. INTERHOME DECOR S.R.L.**, cu sediul în București, sector 4, str. Izvorul Mureșului nr. 13, bl. D22, sc. B, et. 4, ap. 20.
7. Solicitantul cererii de înregistrare nr. **f 2001 0281, SPAN PRO S.R.L.**, cu sediul în str. Predeal, F.N., Arad, județul Arad, și-a luat ca mandatar autorizat pe **INTELECT S.R.L.**, cu sediul în b-dul Dacia nr. 48, bl. D-10, ap. 3, Oradea.
8. Titularul certificatului de înregistrare nr. **009475, S.C. PAN GROUP S.A.**, și-a luat ca mandatar autorizat **AGENȚIA INVENTA**, cu sediul în b-dul Corneliu Coposu nr. 104, ap. 31, sc. 2, et. 1, sector 3, București.

| **ERATE**

TABEL ERATE

| Număr depozit național reglementar | Localizarea erorii în BOPI nr. | Text inițial | Text corect |
|------------------------------------|--------------------------------|---|--|
| f 2003 0617 | 9/2003 pag. 1118 | Titularul certificatului de înregistrare nr. 014377, S.C. D'TOYS S.R.L., cu sediul în Sf. Gheorghe, str. Vulturilor nr. 9, județul Covasna, a acordat licență neexclusivă pentru modelele 2, 4, 5 societății S.C. NORIEL IMPEX S.R.L., cu sediul în București, str. Țincani nr. 5, bl. Z 24, ap. 5, sector 6. | Titularul certificatului de înregistrare nr. 014377, S.C. D'TOYS S.R.L., cu sediul în Sf. Gheorghe, str. Vulturilor nr. 9, județul Covasna, a acordat licență neexclusivă pentru modelele 2, 4, 5 și licență exclusivă pentru modelul 3 , societății S.C. NORIEL IMPEX S.R.L., cu sediul în București, str. Țincani nr. 5, bl. Z 24, ap. 5, sector 6. |
| f 2003 1380 | 4/2004 pag. 440 | - |  <p style="text-align: center;">39</p> |
| f 2004 0300 | 7/2004 pag. 929 | (72) James Mero | (72) James Mero; <i>ALEXE. GNAMM</i> |
| f 2004 1079 | 1/2004 pag. 62 | (72) Brânzaș Gheorghe Nicolae | (72) <i>BRÂNZAȘ BOGDAN</i> |
| 0301/1993 | 1/2003 pag. 161 | Titularul certificatului de înregistrare nr. 000086, depozit național reglementar 0301/1993, S.C. STAFF S.A., a fost decăzut din drepturi. | Titularul certificatului de înregistrare nr. 000088 , depozit național reglementar 0301/1993, S.C. STAFF S.A., a fost decăzut din drepturi. |

DIVERSE

- **LISTA CONSILIERILOR ÎN PROPRIETATE INDUSTRIALĂ ȘI A MANDATARILOR AUTORIZAȚI**
- **CENTRE REGIONALE, PENTRU PROMOVAREA PROPRIETĂȚII INDUSTRIALE, ÎN ROMÂNIA**
- **ANUNȚURI OFICIALE**
- **MATERIALE INFORMATIVE, DIN DOMENIUL PROPRIETĂȚII INDUSTRIALE**

© Toate drepturile sunt rezervate OSIM. Materialele publicate în acest capitol nu vor putea fi reproduse în nici un mod (electronic, prin fotocopiere, prin înregistrare sau în alt mod), fără autorizația prealabilă, a titularului dreptului de autor.

ROMÂNIA
OFICIUL DE STAT PENTRU INVENȚII ȘI MĂRCI

ORDIN nr. 157
24 iulie 1997

Directorul general al Oficiului de Stat pentru Invenții și Mărci,
Având în vedere prevederile art.14 alin.3 din Legea 64/1991 privind brevetele de invenție și regula 2,5 din H.G. 152/92 referitoare la profesia de consilier în proprietate industrială,

ORDIN:

Art.1. Persoanele ale căror nume figurează în lista anexă la prezentul Ordin, precum și firmele specializate în proprietate industrială se înscriu în **REGISTRUL NAȚIONAL AL CONSILIERILOR ÎN PROPRIETATE INDUSTRIALĂ**, cu menționarea specializării.

Art.2. Prezentul ordin se va publica în Buletinul Oficial de Proprietate Industrială.

DIRECTOR GENERAL,

AGENȚIILE SPECIALIZATE ÎN PROPRIETATE INDUSTRIALĂ
Pentru luna aprilie 2005

| Data înființării | Nr. registru agenții | Denumirea completă a cabinetului/agenției Adresa Consilieri cu drept de practică | Domenii | Statut juridic |
|------------------|----------------------|---|--|----------------|
| 27.03.1991 | 001 | INVENTA – AGENȚIE DE PROPRIETATE INTELECTUALĂ S.R.L. București, Bdul Corneliu Coposu nr. 7, bl. 104, sc. 2, ap.31, sect.3, cod 030602, Tel: 021/3200285, Fax: 021/3228325, e-mail: inventa@rnc.ro, inventa@mark-patent.ro GSM: 0744 324510, 0744 339649 Ing. Țuluca Doina, Prof. univ. dr. ing. Țurcanu Constantin, Farm. Rădulescu Mioara, Dr. ing. Lorent Alexandru, Ing. Velțan Loredana, Av. Soare Liliana, Ing. Secăreanu Doina, Ing. Țurcanu Costin Radu | Brevete Mărci Desene Topografii | SRL |
| 29.05.1991 | 002 | CABINET ENPORA S.R.L. București, Șos. Iancului nr. 7, bl. 109, sc. B, ap. 46, sect. 2, cod postal 021712, Tel: 021/2501634, Fax: 021/2507927, e-mail: pop@patents.ro; pop@enpora.com Ing. Pop Virginia Daisy, Ing. Pop Călin Radu, Ing. Constantin Adrian, Ing. Popescu Bianu Anca, Jur. Frisch Crina Nicoleta, Ing. Velicu Anca | Brevete Mărci Desene Topografii | SRL |
| 23.07.1991 | 003 | PATENTMARK S.R.L. București str. Dr. N. Turcescu nr. 2, ap.2, sector 5, cod 050467 Tel: 021/3121669, Fax: 021/2233963, stema@pcnet.ro Mohonea Liliana, Mohonea Cristian, Borlan T. Radu, Marinescu Ruxandra | Brevete Mărci Desene Topografii | SRL |
| 18.12.1991 | 004 | RODALL AGENȚIE DE PROPRIETATE INDUSTRIALĂ S.R.L. București, Str. Polonă nr. 115, bl. 15, sc. A, ap. 19 sector 1, cod 010497, Tel: 021/2108342, GSM: 0722 652111, Fax: 021/2105794, rodall@b.astral.ro Jur. Bălan Gheorghită, Bălan Valeria, Pițu Dalila | Brevete Mărci Desene Topografii | SRL |
| 25.08.1992 | 005 | INTELECT S.R.L. Oradea, B-dul Dacia nr. 48 Bl. D10, Ap.3, Tel: 0259/253847, Fax: 0259/268094, OP 9-CP 128, cod 410346, e-mail: intelect@rdslink.ro, GSM: 0745 040831 Buzlea Elisabeta, Buzlea Mircea Valentin, Buzlea Narcisa Florica, Petrache Octavian | Brevete Mărci Desene Topografii | SRL |
| 08.09.1992 | 006 | A.G.V. - AGENȚIE DE PROPRIETATE INDUSTRIALĂ S.R.L. București, B-dul Magheru, nr. 9, sc. 2, etaj 9, ap. 89, Sector 1, PO BOX 22-246, Tel/Fax: 021/3153684, Ing. Voicu Alexandra | Brevete Mărci Desene Topografii | SRL |

| | | | | |
|------------|-----|--|--|-----|
| 04.12.1992 | 008 | CONSTANTIN GHIȚĂ OFFICE SRL Timișoara, str. Take Ionescu nr. 24-28 sc. B ap. 2 judetul Timiș, cod 300042, Tel/Fax: 0256/435976, GSM: 0744 162462, e-mail: ghiță@mail.dnttm.ro, Ing. Ghiță Constantin, Pop Motogna Clelia | Brevete Mărci Desene | SRL |
| 05.01.1993 | 009 | CABINET DE PROPRIETATE INDUSTRIALĂ S.I. Timișoara, Str. Moise Dobosan nr.110, cod poștal 300600, GSM: 0722 984909, Tel/Fax: 0256/475105, e-mail: ioan_sovar@yahoo.com Șovar Ioan | Brevete Mărci Desene | SRL |
| 13.05.1993 | 010 | ROMINVENT S.A București, Str. Ermil Pangratti nr. 35, et.1, sect.1, cod 011882, Tel: 021/2312515, 2312541,Fax: 021/2312550, 2312454,e-mail: office@rominvent.ro Ing.Enescu Lucian, Dr. ec. Liviu Cabariu,Chim. Larion Sonia, Fil. Rodica Bucătaru, Jur. Mocanu Ion, Fiz. Nicolaescu Daniella, Ing. Corina Duțulescu, Ec. Ghenu Mihaela, Ing.Teodorescu Mihaela, Ing. Rădulescu Melania, Ing. Cosmina Fierăscu, Ing. Ploșcă Daniel, Ing. Spătaru Daniela, Ing. Alexandra Hașiu, Dr. Ing. Cristina Popa, Ec. Joitoiu Andreea Simona, Ing. Năstase Cristian,Bio.Enescu Miruna, Dr.Florea Ileana Maria,Dumitrescu Artemis Sorina, Pavel Sorin Eduard, Markusev Denisa Mary | Brevete Mărci Desene Topografii | SA |
| 17.07.1993 | 011 | CABINET INDIVIDUAL "INDEPENDENT PROPINI AGENT" București, sector 5, Str. Fabrica de chibrituri nr. 42, cod 050183,Tel.: 021/3352938, GSM: 0722 610634 Nicolae Ioan | Brevete Mărci Desene Topografii | CI |
| 03.01.1994 | 012 | AGENTIE DE PROPR. INDUSTRIALA COSTIN SNC Baia Mare, Str. Șoimului nr. 5, cod 430155 Tel/Fax: 0262/276426, GSM: 0744 966079 Costin Nicolae | Brevete Mărci Desene | SNC |
| 13.03.1995 | 014 | PERSOANĂ FIZICĂ INDEPENDENTĂ TĂTARU DOINA Piatra Neamț, Str. Apele Minerale nr. 4. cod 610121 Tel: 0233/223602, e-mail: doina_tataru@msn.com Tătaru Doina | Brevete Mărci Desene | PF |
| 30.03.1995 | 015 | CABINET M. OPROIU - CONSILIERE ÎN PROPRIETATE INTELECTUALĂ SRL București, Str. Popa Savu, nr. 42, parter, sector 1, cod 011434, Tel: 021/2602833; 021/ 2602834, Fax: 021/2602836; 021/2602835, P.O.Box 2-229, e-mail: office@oproiu.ro Fiz. Oproiu Margareta, MBA arh.Vasilescu Raluca, jur. Sturza Ioana, Fiz.Lazăr Delia, ing.chim.Marin Elena, ing.Ene Silvia, ec. MBA Pătrascu Georgiana, ing.chim.Petrea Dana Maria, jur.Oana Alina Sturza, filolog Oana Țambrea, ing.chim.Filippi Valentina | Brevete Mărci Desene Topografii | SRL |

| | | | | |
|------------|-----|--|--|-----|
| 21.05.1996 | 017 | AGENȚIA DE PROPRIETATE INDUSTRIALĂ "LABIRINT" Arad, Str. Coriolan Petreanu nr. 28, cod 310151 Tel/Fax: 0257/255842, GSM: 0722 458129, e-mail: labirint@arad.ro Ing. Ivanca Maria | Brevete Mărci Desene | CI |
| 14.11.1996 | 018 | INTEGRATOR Consulting SRL Cluj Napoca, str. Dunării nr. 25 bl.C1 ap.5, , jud. Cluj, cod 400593 Tel/Fax: 0264/442817, GSM: 0745235585, e-mail: dorin.isoc@aut.utcluj.ro Isoc Dorin | Brevete Mărci Desene | SRL |
| 1997 | 019 | LOYAL PARTNERS -AGENȚIE DE PROPRIETATE INTELECTUALĂ Galati, Str. Brailei nr.210 bis, bl.C3B, ap.10, cod 800408Tel/Fax: 0236/464847, GSM: 0722 744241, e-mail: loyal@geniusnet.ro Pușcașu Dan | Brevete Mărci Desene Topografii | SRL |
| 01.07.1997 | 020 | AGENȚIE DE PROPRIETATE INTELECTUALĂ ȘI TRANSFER DE TEHNOLOGIE -AGPITT-SRL București, B-dul Libertății nr. 12, bl.113, sc.2, ap.28, sector 4; cod 040129, CP 42-106, Tel: 3360206; 3372981;Fax: 021/3372981, GSM: 0744293552; 0724539752, e-mail: faighenov@xnet.ro; office@agpitt.ro Faighenov Marioara | Brevete Mărci Desene | SRL |
| 10.07.1997 | 016 | MILENIUL 3 – AGENȚIE DE PROPRIETATE INDUSTRIALĂ SRL Pașcani, Str. Moldovei nr. 10, bl. Crinul, sc. A, ap. 28, jud Iași, cod 705200, Tel/Fax: 0232/719190; GSM: 0740 820582 Ing.Burțilă Ioan | Brevete Mărci Desene | SRL |
| 03.10.1997 | 021 | LAZĂR ELENA CABINET DE PROPRIETATE INDUSTRIALĂ Buzău, Str.Unirii, Bl.16C,Et.3, Ap. 12, cod 120013, OP 1, CP 52, Tel./Fax:0238/435982 GSM: 0723 328633 Lazăr Elena | Brevete Mărci Desene Topografii | CI |
| 29.10.1997 | 022 | PERSOANĂ FIZICĂ INDEPENDENTĂ BARBU GHEORGHE MIRCEA București, Șos Iancului nr.21, bl. 106A,sc.B, ap.73, sect.2, Tel/Fax : 021/6536608, e-mail : bmircea@mailbox.ro Barbu Gheorghe Mircea | Brevete Mărci Desene | CI |
| 02.12.1997 | 023 | " HARCOV" A.P.I. S.R.L. Sfântu Gheorghe, jud. Covasna, Str. Nicolae Iorga nr. 61, bl. 10E, sc. B, ap. 9, cod 520089, Tel: 0267/352267, GSM : 0744435291 Stanciu Adelina | Brevete Mărci Desene | SRL |

| | | | | |
|------------|-----|---|--|-----|
| 18.12.1997 | 024 | AGENȚIE DE PROPRIETATE INDUSTRIALĂ ȘI TRANSFER TEHNOLOGIC « STOIAN IOAN » Roman, Bd. Republicii, bl. 46, sc. C, ap. 35, cod 611146 jud. Neamț, Tel/Fax : 0233/739441, GSM : 0745 643738 Stoian Ioan | Brevete Mărci Desene | CI |
| 30.01.1998 | 025 | INCOR – CORPADE ALEXANDRU Brașov, Str. C-tin Vodă Brâncoveanu nr. 54, et.1, ap. 4, cod 500132, Tel : 0268/513577 Corpade Alexandru | Brevete Mărci Desene Topografii | PF |
| 1998 | 007 | ROMPROSPER SERVIMPEX SRL Agentie de proprietate intelectuala „PIVA” București, Șos. Mihai Bravu nr. 294, bl.6.sc.B, ap. 63, sector 3, cod 030319, Tel/Fax: 021/3222857, 021/3207419, Mobil:0744654128;0744536405 e-mail: piva@hades.ro, piva@xnet.ro Pioaru Grațieia, Pioaru Raluca Andreea | Mărci Desene Brevete | SRL |
| 1998 | 048 | PETRU COSTINESCU-DICOSTI București, Str. Viorele nr. 30, bl. 20 A, ap. 23, sector 4, cod 040428, OP 44 – CP5 , Tel: 021/3303162, e-mail: dicosti@rdslink.ro Petru Costinescu | Brevete Mărci Desene | CI |
| 27.04.1998 | 026 | PIDES-CABINET DE PROPRIETATE INDUSTRIALĂ București, Str. Valea Buzăului, nr. 10, bl. G30, ap. 36, sector 3, cod 032334, Tel : 3455351 GSM : 0723 708632, e-mail: sova@cna.ro ing. Șova Dan Eugen | Brevete Mărci Desene Topografii | CI |
| 23.02.1999 | 027 | SZENTE SÁNDOR Odorheiu Secuiesc, str. Victoriei, nr. 41, bl.U6, et.1, ap.4, jud. Harghita, cod poștal 535600, Tel : 0266/219143, e-mail : prooffice@szente.ro Szente Sándor | Brevete Mărci Desene | CI |
| 21.07.1999 | 028 | NOWAPATENT SRL Medias, str. Lotru, nr.4, bl.92, ap.1 Tel : 0269/841373 ; 0264/833273, Fax : 0269/833273 e-mail : nowapatent@birotec.ro office@nowapatent.ro Danciu Ioan | Brevete Mărci | SRL |
| 30.08.1999 | 029 | CABINET DE PROPRIETATE INDUSTRIALĂ “BIONPI” București, Calea Dorobanților 126-130 Bl. 8, et. 9 Ap. 50 sector 1, cod 010577, Tel/Fax: 021/2316549, GSM: 0723 187944, e-mail: bionpi@hotmail.com; bionpi@fx.ro Ing. Ion Rodica Cocuța | Brevete Mărci Desene | CI |

| | | | | |
|------------|-----|---|----------------------------|-----|
| 12.11.1999 | 030 | AGENȚIE DE CONSULTANȚĂ ÎN PROPRIETATE INTELLECTUALĂ ȘI TRANSFER DE TEHNOLOGIE « SPRÎNCEANU NICOLAE » Drobeta Turnu Severin, Str. Gheorghe Ionescu Sisești nr. 96, bl.E2, sc.1, et. 3, ap.8, cod 220212, Tel/Fax : 0252/311690, Mobil :0721796318 e-mail: nicolaesprinceanu@yahoo.com Nicolae Sprinceanu | Brevete Mărci Desene | CI |
| 21.01.2000 | 031 | CABINET INDIVIDUAL IVĂNESCU GABRIEL DAN Brașov, Str. Al. I. Cuza nr. 58 ap. 7, cod 500085, Tel/fax:0268/471650, GSM:0722248415, e-mail: d.ivanescu@xnet.ro Ivănescu Gabriel Dan | Brevete Mărci Desene | CI |
| 15.02.2000 | 032 | CABINET INDIVIDUAL ANGHEL LUMINIȚA DOINA București, Str. Gherghitei Nr.1, Bl.94B, Sc. B, Ap.76, Sector 2, Tel/Fax :021/2407985,GSM : 0723301706 e-mail : anghel.doina@rdslink.ro Ing.Av.Anghel Luminita Doina | Brevete Mărci Desene | CI |
| 24.08.2000 | 033 | APOSTOL SALOMIA P.F.A. Galați, Str. Reg. 11 Siret nr. 15, bl. E4, Et.3, ap. 54, cod 800333,Tel/Fax : 0236/436437, 0766765027 Ing.Apostol Salomia | Brevete Mărci Desene | CI |
| 07.09.2000 | 034 | AGENȚIA DE PROPRIETATE INDUSTRIALĂ - APIA SRL București, Str. Romancierilor nr. 5, bl.C14, sc.B, ap.41, sector 6, cod 061791, OP23-CP11, Tel/Fax: 021/7783100, GSM: 0745 031557, e-mail: office@mark-apia.ro Site: www.mark-apia.ro Visalom Theodor | Mărci | SRL |
| 17.10.2000 | 035 | PERSOANĂ FIZICĂ INDEPENDENTĂ BERCEANU MARIA AURELIA București, Str. Cogîlnic 25, sector 3, Tel: 021/3264568 GSM:0744954085, berceanu_maria_aurelia@yahoo.com Berceanu Maria Aurelia | Brevete Mărci | PF |
| 25.10.2000 | 037 | PERSOANĂ FIZICĂ INDEPENDENTĂ MATEI ELENA Bacău, Str. Alecu Russo, bl. 33, Et.6,sc. C, ap.26, cod 600133, Tel: 0234/160424 Matei Elena | Mărci | CI |
| 20.11.2000 | 038 | CABINET INDIVIDUAL' ION FLOREA' București, Calea Dorobanților 126-130, bl.8,et.9,ap.50, sector 1, cod 010577, Tel/Fax: 021/2316549, GSM: 0723185998, e-mail: bionpi@rol.ro Ing.Ion Florea | Mărci | CI |

| | | | | |
|------------|-----|---|--|-----|
| 28.11.2000 | 039 | CABINET IN DIVIDUAL GREAVU DOINA MARIANA Sibiu, str. Constantin Noica, bl. 2, ap.21, cod 550169 Tel:0269/218500,Fax:0269/212170, Mobil:0766489179 Ing. Greavu Doina Mariana | Brevete Mărci Desene | CI |
| 11.12.2000 | 040 | INTEL PROTECT SRL Braşov, B-dul M. Kogălniceanu, nr. 20, bl. 1k, sc. C-D, cod 500173, Tel: 068/413117, Fax: 0268/477333, GSM: 0744 355100 e-mail: intelprotect@ccibv.ro Coşescu Camelia, Axente Elena | Brevete Mărci Desene Topografii | SRL |
| 08.01.2001 | 041 | CABINET "CECIU GABRIELA" CONSULTANȚĂ ÎN DOMENIUL PROPRIETĂȚII INTELLECTUALE Timișoara, Str. Narciselor, nr. 6, sc. A, ap. 110, jud. Timis, cod postal 300024, Tel/Fax.: 0256/494846; GSM: 0745 388039, e-mail: gabrielaceciu@hotmail.com Ing.Ceciu Gabriela | Brevete Mărci Desene | CI |
| 10.01.2001 | 042 | VLAD CONSTANTIN Constanta, Bd. 1 decembrie 1918 nr. 5, bl. F16, ap.34, cod 900711, Tel/Fax: 0241/625643, GSM: 0722 370300, e-mail: vlad@gmb.ro Vlad Constantin | Brevete Mărci Desene | CI |
| 07.02.2001 | 043 | PERSOANĂ FIZICĂ INDEPENDENTĂ FÎNTÎNĂ RAUL – SORIN Braşov, Str. Griviței nr. 69, bl. 29, sc. D, ap.32, cod 500198, Tel: 0268/427713, Fax: 0268/422100, e-mail: raulfantana@ronline.ro Fintină Raul Sorin | Brevete Mărci Desene | PF |
| 28.02.2001 | 044 | PERSOANĂ FIZICĂ LARCO IOAN Iași, Bdul. Independenței nr. 23, bl. B 1-5, Tr. 5. et. 5, ap. 17, cod 700101, Tel. 0232/311146 Larco Ioan | Brevete Mărci Desene Topografii | PF |
| 05.03.2001 | 045 | BIROU DE PROPRIETATE INDUSTRIALA BROJBOIU DUMITRU ADRIAN FLORINEL Pitești, Bd. Republicii, bl.212,sc. D, ap.16, jud.Argeș, cod 110177, Tel/Fax.: 0248/637961, GSM: 0745 143095,e-mail: adrian brojboiu@k.ro Brojboiu Dumitru Adrian Florinel | Brevete Mărci Desene | CI |
| 12.04.2001 | 047 | INTELLECTUAL PROPERTY OFFICE SRL București, Str. Alexandru Moruzzi nr. 6, bl. B6, sc. 2, ap.62, sector 3, cod 031155, Tel/Fax.: 021/3262388, GSM: 0745 094241, e-mail: ipo@b.astral.ro Ciuda Berivoe Anca | Brevete Mărci Desene | SRL |

| | | | | |
|------------|-----|--|--|--------|
| 07.05.2001 | 049 | ANDRA MUSATESCU CABINET DE PROPRIETATE INDUSTRIALA București, Str. Drumul Taberei nr. 71, bl.TD42, sc.1, et.4, ap.28, sector 6, cod 061366, GSM: 0722 879810, e-mail: amusatescu@dnt.ro Mușatescu Andra Oana | Brevete Mărci Desene Topografii | CI |
| 2001 | 050 | CABINET ACSINTE PAULA-ADRIANA București, str. Maior Coravu Ion, nr.1-7, bl. C4, ap.85, Tel/fax: 021/2507396, GSM: 0723317631 Av. Acсите Paula Adriana | Mărci | PF |
| 2001 | 051 | PERSOANĂ FIZICĂ INDEPENDENTĂ POPESCU RADU-ROMEO București, Bd. Corneliu Coposu nr.3, bl. 101, sc. 3, et.4, ap. 50, sector 3, cod 030601, GSM: 0722 510598, e-mail: rpopescu@xnet.ro Popescu Radu Romeo | Brevete Mărci Desene | PF |
| 31.05.2001 | 071 | CONS INTEL BMA CABINET CONSULTANȚĂ Cart. Dorobanti, nr.2, bl. D2, at.1, ap.5,120087, C.P.8- O.P. 1 Buzau, Fax : 0238/719619, GSM: 0745086588, email: marius_bozio@yahoo.com Marius Bozioreanu | Brevete Mărci Desene Topografii | CI |
| 12.09.2001 | 053 | CABINET MIHAI LUCIAN Miculiți & Asociații SCPA (LINKLATERS) București, Str. Nicolae Iorga, nr. 8, sector 1, cod 010434 Tel : 021/3071500, Fax : 021/3071555 e-mail: lucian.mihai@linklaters.com, Av. Mihai Lucian | Brevete Mărci Desene | PF |
| 21.11.2001 | 055 | ROVALCONS SRL AGENȚIE DE PROPRIETATE INTELECTUALĂ Câmpina, Str. Orizontului, nr.1, bl. R10, et.7, ap.27, Jud. Prahova, cod 105600, Tel/Fax : 0244/ 371390; GSM :0722 540580, e-mail: rovalcons@xnet.ro Ioacăra Valentin | Brevete Mărci Desene | S.R.L. |
| 2001 | 056 | SOLO INVENT S.R.L. București, Calea 13 Septembrie, nr. 104, bl. 48, ap. 8, sect. 5, cod 050727, Tel/Fax: 021/4511497, GSM: 0744 313 229, solo_invent@yahoo.com | Brevete Mărci Desene | S.R.L. |
| 2001 | 057 | CABINET N. D. GAVRIL S.R.L. București, Str. Ștefan Negulescu nr. 6A, sector 1, Tel./fax : 021/2302882, GSM :0722983520, 0723 383 758, e-mail : gavrilmn@yahoo.com cabinetgavril@yahoo.com, Gavril Niculina | Brevete Mărci | S.R.L. |

| | | | | |
|------------|-----|--|--|--------|
| 16.04.2002 | 086 | ARIANA GRUP SRL Brasov, Str. Carpenului nr.3, Bl. A4, ap.29, cod 500256, Tel :0268/314091 Fax :0268/329559, Tel : 021/3243756, angela_intelect@yahoo.com GSM : 0723051279 Popescu Angela | Mărci Desene Brevete | S.R.L. |
| 24.04.2002 | 087 | IACOBINI&CO, CONSILIERI IN DREPTUL DE PROPRIETATE INDUSTRIALĂ SRL Bucuresti, Calea Mosilor, nr.258, bl. 4bis, ap.22, sector 2, Tel : 021/2104690 ;Fax : 021/2104793, e-mail : asimri@yahoo.com, vladrosanu@hotmail.com Iacobini Anca Svetlana, Iacobini Mihnea Razvan | Mărci Brevete Desene Topografii | S.R.L. |
| 04.09.2002 | 088 | MANAGER EXPERT SRL Tg. Mures, Str. Nicolae Grigorescu, nr. 33, ap.3 cod 540095, Tel : 0265/250825 ; 0265/233033 Nutiu Emil, Cetina Dan | Mărci | S.R.L. |
| 08.01.2003 | 059 | CABINET INDIVIDUAL - LAPTEȘ ELVINE Bucuresti, Intrarea Badeni nr.3, Bl.M18, sc. 2, ap.40, sector 3 cod 030471, Tel: 021/3405500, elvine17@yahoo.com | Brevete | CI |
| 11.02.2003 | 089 | RATZA ȘI RATZA SRL București, B-dul A.I. Cuza Nr. 52-54, Sect.1, cod 011053, Tel :021/2601348, Fax : 021/2601349 e-mail ; office@ratza-ratza.com Enache Ion, Rață Grigore | Brevete Mărci Desene | SRL |
| 13.02.2003 | 062 | CABINET INDIVIDUAL ANDRONACHE PAUL București, Str.Sibiu nr.14, bl.E21, et.6, ap.35, sect 6, Tel/Fax: 021/7250069, GSM: 0722741043, e-mail: paul.andronache@artelecom.ro Andronache Paul | Mărci Desene Topografii Brevete | CI |
| 14.05.2003 | 090 | RAMCONSULTING SRL Cluj Napoca, Str. Augustin Buneanr.28, cod 400170 Fax : 0264/436792, GSM : 0744354156, e-mail : ramconsulting@email.ro Gânscă Aurelian Tudor | Mărci Desene Topografii Brevete | SRL |
| 16.05.2003 | 070 | CABINET OANA COCOLOI București, Drumul Taberei nr.120, bl.OD1, sc.5, ap.189, sector 6, cod 061413, Tel: 021/7450757, GSM: 0723144664, e-mail: oana_cocoloi@yahoo.com Oana Cocoloi | Mărci | CI |
| 10.06.2003 | 091 | ALLEGRA CONSULTING SRL Bucuresti, Aleea Huedin nr.1, bl.5, sc.1, ap.5, sector 4, cod 040917, GSM: 0722249961, Tel: 021/4504035, Fax: 021/4504035, e-mail: gabriela.neacsu@allegra.ro Neacșu Gabriela | Brevete Mărci Desene Topografii | SRL |

| | | | | |
|------------|-----|---|--|--------|
| 19.06.2003 | 069 | RASKAI M M BREVMARC CONSULT S.R.L. Dej, Str. Unirii, nr.3, BL. D8, ap.7, judetul Cluj, 405200, Tel/Fax: 0264/211847, GSM: 0742084050 Raskai Maria | Brevete Mărci Desene Topografii | S.R.L. |
| 01.07.2003 | 092 | CONINFO S.R.L. Târgu Mures, str. Lacrimioarea nr.9, Tel: 0265/210138, Fax: 0265/210109 Mobil: 0745579934, 0745303867 e-mail: iton@itongrup.com, iton@rdslink.ro Itu Teodora, Cojocnean Maria Rodica | Desene Brevete Mărci | S.R.L. |
| 25.07.2003 | 093 | NESTOR NESTOR DICULESCU KINGSTON PETERSEN – CONSILIERE ÎN P.I. S.R.L. București, Calea Dorobantilor nr.237B, et.11, camera 11-8, cod 010566 Harsany Alexandru, Culic Andrei Radu | Mărci Desene | S.R.L. |
| 11.08.2003 | 66 | CABINET INDIVIDUAL FLOREA MIHAELA București, Str. Grigore Alexandrescu nr.1, bl.D7, ap.4, sector1, Fax: 021/2230342 GSM: 0722601120 e-mail: florea@gide.com Florea Mihaela | Mărci Desene Brevete | CI |
| 19.08.2003 | 067 | TEODORU & ASOCIAȚII București, str. Nerva Traian nr.12, bl.M37, sc.1, ap.1, cod 031178, Tel: 021/3230838 Fax: 021/3263955 GSM: 0722549219, e-mail: violeta@teodoru.ro, www.romaniatrademarks.ro Teodoru Violeta | Mărci | CI |
| 19.08.2003 | 068 | CABINET DE PROPRIETATE INDUSTRIALA NICOLAE BURCHEL București, Str. Dr. Radovici nr.8, sector 5, cod 050468, Tel: 021/2126515, Fax: 021/4114188, e-mail: nburchel@lenp.ro Nicolae Burghel | Mărci | CI |
| 21.08.2003 | 094 | N.P.C. S.R.L. Brașov, str. Alexandru cel Bun, nr.13, bl.E28, ap.7 cod 500025, OP 1 – CP 298, GSM: 0744520357, e-mail: totu@unitbv.ro Toțu Ioan | Mărci Desene Topografii | SRL |
| 22.10.2003 | 072 | CABINET INDIVIDUAL DE PROPRIETATE INDUSTRIALĂ - NEGOMIREANU LIVIA București, Șos. Nicolae Titulescu nr.94, bl.14A, sc 4 ap.127, sect.1, cod 011146, Tel/Fax: 021/2235637, GSM: 0722444719 Negomireanu Livia | Mărci Desene | CI |

| | | | | |
|------------|-----|--|--|-----|
| 30.10.2003 | 073 | CABINET DE PROPRIETATE INDUSTRIALA "VIȘOIU LILIAN CATALIN" București, Str. Alexandru Vlahuta nr.3, bl. M48, sc.A, ap.7, sector 3, Tel/Fax: 021/3207251, GSM: 0744480657, e-mail: visoiucatalin@yahoo.com, www.visoiucatalin.home.ro jur. Vișoiu Lilian Catalin | Brevete Mărci Desene Topografii | Ci |
| 4.11.2003 | 075 | CABINET DE PROPRIETATE INDUSTRIALA "VALDO" Târgoviste, Str. Ion Ghica, bl.5A, ap.26, Tel: 0245/210415, Fax: 0245/212501, GSM: 0744837583, e-mail: valentin_n_tgv@yahoo.com Negritu Valentin Constantin | Brevete Mărci Desene | Ci |
| 4.11.2003 | 074 | CABINET DE PROPRIETATE INDUSTRIALA "DUNĂREANU MIHAIL" Bucuresti, Bd. Constantin Brâncoveanu nr.8, Bl B2, ap.13, sector 4, Tel: 021/4600419, GSM : 0723398499, e-mail: dunareanu_mileniu3@k.ro Dunăreanu Mihail | Brevete | Ci |
| 11.12.2003 | 095 | INTERNATIONAL PATENT&MARK S.R.L. Brasov, Str.Jepilor nr.2, Bl A8, sc.C, ap.12, Tel: 0268/319158, e-mail: karlameyndt@yahoo.com, Mendes Viegas Meyndt Karla | Brevete | SRL |
| 12.12.2003 | 096 | EDIPLAST S.R.L. Tg. Mureș, Str. Măgurei nr.25, ap.2, Tel/Fax: 0265/263775, GSM: 0744394036, e-mail: moniadel@artelecom.net Vasilache Virgilius | Mărci Desene Brevete | SRL |
| 22.12.2003 | 097 | V&F INTELLECTUAL PROPERTY CONSULTING S.R.L. București, Str. Mărgelelor nr.6, Bl. 304, sc.4, ap.45, sector 6, Tel: 021/3140283, Fax: 021/3140290, e-mail: opream@vf.ro, GSM: 0722259260 Oprea Marilena | Brevete Mărci Desene Topografii | SRL |
| 2.02.2004 | 080 | CABINET INDIVIDUAL IOANIȚESCU TRAIAN București, Bd. Timișoara nr.49, Bl Cc6, ap.27, sector 6, Tel: 021/4402510 Ioanițescu Traian | Brevete Mărci Desene | Ci |
| 2.02.2004 | 077 | CABINET INDIVIDUAL PEICIU ADRIANA Bucuresti, str. Stefan cel Mare nr.230, Bl.46, ap.47, Tel/fax: 021/2360317, 2104132 Peiciu Adriana | Mărci Desene | Ci |
| 9.02.2004 | 098 | CABINET ANI FUCIU SRL Com.Snagov, Bloc P53, sc.A, ap.1, jud.Ifov, Tel: 021/4910123, Fax: 021/3142157, GSM: 0744370196, e-mail: anif@euro.ro , ani.fuciu@euro.ro Fuciu Anișoara | Mărci Desene | SRL |

| | | | | |
|------------|-----|---|--|-----|
| 11.02.2004 | 081 | INTEL PROPERTY CONSULT București, Str. Ion Maiorescu, nr.42A, sector 2, Tel: 021/6192276, Fax:021/2123364, GSM: 0744506010 Teodorescu Dan Mihai | Brevete Mărci Desene | CI |
| 16.02.2004 | 099 | LEGAL BRAND S.R.L. București, Str. Nicolae Licăreț nr.1, bl.33, sc.C, ap.107, Tel: 0722674635, 0722607380, e-mail: legal.brand@easynet.ro Stăncescu Anca, Stăncescu Alin Cristian | Brevete Mărci Desene Topografii | SRL |
| 20.02.2004 | 100 | CABINET GORDON SRL București, Str. Spătaru Preda nr.20, bl. 97A, sc.1, ap.4, Tel: 021/4239468, GSM: 0723261373, e-mail: dgiplaw@yahoo.com Gordon Dean Daniel | Brevete | SRL |
| 22.02.2004 | 082 | CABINET DE PROPRIETATE INDUSTRIALĂ CIUPAN CORNEL Cluj Napoca, Str. Mestecenilor nr.6, bl.9E, ap.2, Tel: 0264/524425; 0264/415051, Fax: 0264/415054, e-mail: cornel.ciupan@zeus.east.utcluj.ro Ciupan Cornel | Brevete | CI |
| 01.06.2004 | 102 | S.C. LUTARIS INTELPROT S.R.L. Timisoara, 300686, Str. Sirius nr.9, sc.A, ap.8, Tel/Fax: 0256/489301, Mobil: 0742143718, 0723319154, e-mail: qualitarium@qualitarium.ro Tărăbici Lucian | Brevete Mărci Desene | SRL |
| 17.06.2004 | 108 | ARIANA AGENTIE DE PROPRIETATE INDUSTRIALĂ SRL Bucuresti, sect.4, str. Semnic, nr.1, bl.23, ap.90 Tel: 0724260277, bicucristina2000@yahoo.com e-mail: m.constanda@k.ro, office@inregistrare-marci.ro, tel/fax: 0268/315046 Bicu Cristina, Constanda Madalina | Brevete Mărci Desene | SRL |
| 14.07.2004 | 107 | ARIANA S.R.L. Brasov, Bd. 15 noiembrie, nr.90, sc.B, ap.5, 0723204268, tel/fax : 0268/315046, office@inregistrare-marci.ro Bozocea Violeta | Brevete Mărci Desene | SRL |
| 10.09.2004 | 103 | CABINET INDIVIDUAL DE PROPRIETATE INDUSTRIALĂ - MIHAELA PITICU București, str. Pictor Ion Andreescu nr.31, ap.14 Tel: 6442760, Fax: 2527279, Mobil: 0722398836, e-mail: mihaelapiticu@yahoo.com, mihaelap@musat.ro Piticu Mihaela | Mărci | CI |

| | | | | |
|------------|-----|---|----------------------------|--------|
| 10.09.2004 | 104 | CABINET INDIVIDUAL DE PROPRIETATE INDUSTRIALĂ – Ana Maria Plăveți Bucuresti, str. Jules Michelet nr.7, Tel/Fax: 3127005, 2127750, 2127710, e-mail: office@plaveti.ro, www.plaveti.ro Ana Maria Plăveți | Mărci Brevete | CI |
| 10.09.2004 | 105 | CABINET PROPRIETATE INDUSTRIALĂ – IONDA Bucuresti, Calea Dorobantilor nr.126, bl.8, ap.50, Tel/fax: 021/2316549, Mobil: 0722687982 Ion Dan Adrian | Mărci Desene | CI |
| 28.10.2004 | 106 | OSTER – SOCIETATE CIVILA PROFESIONALA DE PROPRIETATE INDUSTRIALĂ Bucuresti, Str. Batiste nr.35, ap. 23, sector 2, cod 020935, Tel/Fax: 021/3147249 , GSM: 0721254270, 0723177236 traianosiescu@xnet.ro Udrea Elena Rodica, Traian Osiescu | Mărci Desene | S.C.P. |
| 02.11.2004 | 114 | INTELLIA CONSULTING SRL Iasi, str. Petre Ispirescu, nr.3A, bl.A3, sc.B, ap.44 Tel: 0726737527, e-mail: intellia@gmail.com Păuneț Alexandrina | Brevete | SRL |
| 22.12.2004 | 116 | INVEL – AGENȚIE DE PROPRIETATE INDUSTRIALĂ București, str. Ion Ghica nr.3, ap.20 Fax: 021/4303542, GSM: 0723205048, 0788374511, e-mail: office@invel.ro Velcea Marian | Brevete Mărci Desene | SRL |
| 27.01.2005 | 111 | CABINET INDIVIDUAL – NIȚU ION Constanta, bl. Tomis, nr.46, et.2, camera 26, Tel: 0241/512608, mobil: 0723317298 Nitu Ion | Mărci Desene Brevete | CI |
| 04.03.2005 | 115 | CABINET INDIVIDUAL PROPRIETATE INDUSTRIALA FRINCU RALUCA GABRIELA Bucuresti, str. Valea lui Mihai nr.14, bitD6, ap.11, Mobil: 0745186062 Frincu Raluca Gabriela | Mărci | CI |

**LISTA CONSILIERILOR ÎN PROPRIETATE INDUSTRIALĂ, MEMBRI AI CAMEREI NAȚIONALE
A CONSILIERILOR ÎN PROPRIETATE INDUSTRIALĂ DIN ROMÂNIA, AUTORIZAȚI PENTRU
DOMENIUL DESENELOR ȘI MODELELOR INDUSTRIALE
pentru luna aprilie/ 2005**

| Nume și Prenume/ Nr. din Reg. Nat | Denumirea societății Adresa societății | Societate cu obiect de activitate propr.ind. |
|--------------------------------------|---|---|
| ALAN LILIANA 94-1037 | BEGA GRUP Timișoara, Calea Stan Vidrighin nr. 5A, Tel:0256/222103, Fax:0256/190800, GSM : 0724250467 e-mail:alan@tehnomet.ro | NU |
| ANDREI MARIANA 93-1017 | M.Ap.N. – Departamentul pentru armament București, Drumul Taberei nr. 9-11, sector 6 Tel: 021/4106267; Fax: 021/3151779, 3147327, GSM: 0723668592, e-mail: mariana.andrei@dpa.ro | NU |
| ANDRONACHE PAUL 2003-1216 | CABINET INDIVIDUAL ANDRONACHE PAUL București, Str.Sibiu nr.14, bl.E21, et.6, ap.35, Tel/Fax: 021/7250069, GSM: 0722741043, e-mail: paul.andronache@artelecom.net | DA |
| ANGHEL LUMINIȚA DOINA 93-1020 | Cabinet individual ANGHEL LUMINIȚA DOINA București, Str. Gherghitei nr 1, Bl. 94B, Sc.B, Ap.76, sector 2, Tel/Fax: 021/2407985, GSM : 0723 301706, anghel.doina@rdslink.ro | DA |
| APOSTOL SALOMIA 99-1127 | PERSOANĂ FIZICĂ Galați, Str. Reg. 11 Siret nr. 15, bl. E4, ap. 54, Tel/Fax: 0236/436437 GSM 0766765027 | DA |
| AXENTE ELENA 99-46/1 | INTEL PROTECT S.R.L. Brașov, Str. M. Kogălniceanu, nr. 20, bloc 1k, sc. C-D, Tel: 0268/412567, Fax: 0268/477333, GSM: 0722 464314, e-mail:intelprotect@ccibv.ro; | DA |
| BARBU MIRCEA 94-1042 | PERSOANĂ FIZICĂ București, Sos.lancului nr.21, bl.106A, sc.b, ap.73, sect.2, Tel/Fax: 021/6536608, e-mail: bmircea@mailbox.ro | DA |
| BĂLAN GHEORGHİȚĂ 92-1 | RODALL-AGENȚIE DE PROPRIETATE INDUSTIALĂ SRL București, Str. Polonă nr. 115, bl. 15, Sc.A,Et.4, ap. 19 sect. 1, Tel: 021/2108342, GSM: 0722 652111, Fax: 021/2105794 | DA |

| | | |
|--|---|----|
| BĂLAN VALERIA CORNELIA 96-49 | RODALL-AGENȚIE DE PROPRIETATE INDUSTRIALĂ SRL București, Str. Polonă nr. 115, bl. 15, sc. A, ap. 19 sector 1, Tel: 021/2108342, GSM: 0744 377047, Fax: 021/2105794 | DA |
| BICU CRISTINA MĂDĂLINA 2003-1308 | ARIANA AGENTIE DE PROPRIETATE INDUSTRIALA SRL Bucuresti, sect.4, str. Semnic, nr.1, bl.23, ap.90 Tel: 0724260277, bicucristina2000@yahoo.com office@inregistrare-marci.ro, tel/fax: 0268/315046 | DA |
| BLAG IOANA 94-1039 | INDUSTRIA SĂRMEI SA Câmpia Turzii, Str.Laminoriștilor nr. 145, Județ Cluj Tel : 0264/368661 int 390; 0264/366663 | NU |
| BORLAN T. RADU 20-1161 | PATENTMARK S.R.L. București str. Dr. N. Turnescu nr. 2, sector 5, Tel: 021/3121669, Fax: 021/2233963, e-mail:stema@pcnet.ro | DA |
| BOZIOREANU MARIUS ADRIAN 20-1165 | CONS INTEL BMA CABINET CONSULTANȚĂ Buzău, Cart, Dorobanti 2, bl.D2, et.1, ap.5 CP 8, OP1, Mobil : 0745086588, Fax : 0238/719619, e-mail : marius-bozio@yahoo.com | DA |
| BOZOCEA GINA VIOLETA 2003- 1222 | ARIANA S.R.L. Brasov, Bd. 15 noiembrie, nr.90, sc.B, ap.5, e-mail : 0723204268 , tel/fax : 0268/315046, office@inregistrare-marci.ro | DA |
| BROJBOIU DUMITRU ADRIAN FLORINEL 95-1067 | BIROU DE PROPRIETATE INDUSTRIALA B-dul Republicii bl 212, sc.D, ap.16, Pitești, jud. Arges, tel/fax 0248 /637961, GSM 0745143095 e-mail:adrian_brojboiu@k.ro | DA |
| BUCĂTARU RODICA FILICA 93-14 | ROMINVENT S.A. București, Str. Ermil Pangratti nr. 35, et. 1, sect. 1 Tel: 021/2312515, Fax: 021/2312550 e-mail: office@rominvent.ro | DA |
| BURȚILĂ IOAN 93-1022 | MILENIUL 3 Agenție de Proprietate Industrială S.R.L. Pascani, Str. Moldovei nr. 10, bloc Crinul, sc. A, Ap. 28, Tel/Fax: 0232/719190; GSM: 0740 820582 | DA |
| BUZLEA ELISABETA 93-25 | INTELECT S.R.L. Oradea, B-dul Dacia nr. 48, Bl. D10, Ap.3, OP 9- CP128, Tel 0259/253847, Fax:0259/268094 GSM: 0745 040831, e-mail: intelect@rdslink.ro | DA |

| | | |
|--|---|----|
| BUZLEA MIRCEA VALENTIN 2003- 1234 | INTELECT S.R.L. Oradea, B-dul Dacia nr. 48, Bl. D10, Ap.3, OP9-CP128, Tel 0259/253847, Fax:0259/268094 e-mail: intelect@rdslink.ro | DA |
| BUZLEA NARCISA FLORICICA 2003- 1235 | INTELECT S.R.L. Oradea, B-dul Dacia nr. 48, Bl. D10, Ap.3, OP9-CP128, Tel 0259/253847, Fax:0259/268094 e-mail: intelect@rdslink.ro | DA |
| CABARIU LIVIU 99-62 | ROMINVENT S.A. București, Str. Emil Pangratti nr. 35, et.1, sect.1 Tel: 021/2312515, Fax:021/2312550, Mobil :0722650129, e-mail: office@rominvent.ro | DA |
| CÂMPEAN GHEORGHE- GEORGEL 96-1087 | NEPTUN SA Câmpina, Str. Bobâlna nr. 57-63, Jud. Prahova Tel. 0244/335651 (235), Fax. 0244/370338 , 336641, e-mail: neptun@interplus.ro | NU |
| CECIU GABRIELA 94-1045 | CABINET "CECIU GABRIELA" CONSULTANȚĂ ÎN DOMENIUL PROPRIETĂȚII INTELECTUALE 300024 Timișoara, Str. Narciselor, nr. 6, sc. A, ap. 110, jud. Timis, Tel/Fax: 0256/494846; GSM: 0745 388 039, e-mail: gabrielaceciu@hotmail.com | DA |
| CIOBANU MARIETTA 93-1019 | COMETAM SRL București, Str. Cetatea de Baltă nr. 118, bl. 9, ap. 5, sector 6, Tel/Fax: 021/7723008, Mobil :0745181098 e-mail: mciobanu@pcnet.ro | DA |
| CIUDA-BERIVOE ANCA 96-41 | INTELLECTUAL PROPERTY OFFICE SRL București, Str. Alexandru Moruzzi nr. 6, bl. B6, sc. 2, et. 8, ap. 62, sector 3; Tel/Fax: 021/3262388, GSM : 0745 094241, ipo@b.astral.ro | DA |
| COJOCNEAN MARIA RODICA 2003- 1241 | CONINFO S.R.L. Târgu Mures, str. Lacrimioarea nr.9, Tel: 0265/210138, Fax: 0265/210109 GSM: 0745303867, e-mail: iton@itongrup.com, iton@rdslink.ro | DA |
| COMĂNESCU NADIA VASILICA 2003- 1242 | ANTIBIOTICE SA Iași, Str. Valea Lupului nr.1, Tel: 0232/253600 int.525, Fax: 0232/211020, GSM: 0745371217 , e-mail: trademarks@antibiotice.ro | NU |
| CONSTANDA CECILIA MĂDĂLINA 2003-1304 | ARIANA AGENTIE DE PROPRIETATE INDUSTRIALA SRL Bucuresti, sect.4, str. Semnic, nr.1, bl.23, ap.90 e-mail: m.constanda@k.ro, office@inregistrare-marci.ro, tel/fax: 0268/315046 | DA |

| | | |
|--|--|----|
| CONSTANTIN ADRIAN GEORGE 99-1148 | CABINET ENPORA S.R.L. București, Șos. Iancului nr. 7, bl. 109B, sc. B, ap. 46, sect. 2, cod 021712 Tel: 021/2501634, Fax: 021/2507927, e-mail : pop@patents.ro , pop@enpora.com | DA |
| CORPADE ALEXANDRU 98-35 | PERSOANĂ FIZICĂ - INCOR Brașov, Str. C-tin Brâncoveanu nr. 54, et. 1, ap. 4, Tel : 0268/513577 | DA |
| COSTIN NICOLAE 96-24 | AGENȚIE DE PROPRIETATE INDUSTRIALĂ – « COSTIN – SNC » Baia Mare, Str. Șoimului nr. 5, Tel/fax: 0262/276426, GSM: 0744 966079 | DA |
| COSTINESCU PETRU 98-1125 | PETRU COSTINESCU-DICOSTI București, Str. Viorele nr. 30, bl. 20A, ap. 23, sector 4, OP 44 – CP5, Tel : 021/3303162, Fax : 021/3304733, e-mail : dicosti@rdslink.ro | DA |
| COȘESCU CAMELIA 99-46/2 | INTEL PROTECT S.R.L. Brașov, Str. M. Kogălniceanu, nr. 18-20, bloc 1k, sc. C-D, Tel: 0268/413117, Fax: 0268/477333, GSM: 0744 355100, intelprotect@ccibv.ro | DA |
| CSAPO MARTINESCU ERNEST 95-1072 | ROMBAT SA Bistrița, Str. Petru Rareș nr. 3, Bl. 3, sc. C, ap. 38 Tel. 0263/238009, Fax :0263/234010, e-mail: erni@rombat.ro | NU |
| CSOMOS LILIANA – MARIA 99-1144 | EUROPHARM S. A. Brașov, Str. Poienelor, nr. 5, Tel: 0268/310007, Fax:0268/314026, e-mail: liliana.csomos@gsk.com | NU |
| CULIC ANDREI RADU 2003-1248 | NESTOR NESTOR DICULESCU KINGSTON PETERSEN – CONSILIERE IN P.I. S.R.L. București, Calea Dorobanților nr.237B, et.11, camera 11-8, GSM: 0744309382 | DA |
| DOBREANU IULIAN 95-1082 | COMPANIA NAȚIONALĂ A LIGNITULUI OLTENIA Târgu Jiu, Str. Tudor Vladimirescu nr.1-15 | NU |
| DOBRESCU MELANIA 93-1025 | UPETROM – 1 Mai SA Ploiești, Piața 1 Decembrie 1918, nr. 1, Prahova Tel: 0244/174 051/1618; Fax: 0244/110327 | NU |
| DONȚU OVIDIU-LIVIU 20-1171 | CAMERA DE COMERȚ ȘI INDUSTRIE SUCEAVA Str. Universității, nr. 15-17, Suceava Tel./fax : 0230/523587 | NU |
| DUMITRESCU ARTEMIS SORINA 2003- 1250 | ROMINVENT S.A. București, Str. Ermil Pangratti nr. 35, et.1, sect.1 Tel: 021/2312515, Fax: 021/2312550 e-mail:artemisb@rominvent.ro | DA |

| | | |
|--|--|----|
| DUȚULESCU CORINA CARMEN 93-93 | ROMINVENT S.A. București, Str. Ermil Pangratti nr. 35, et.1, sect.1 Tel: 021/2312515, Fax: 021/2312550 e-mail: office@rominvent.ro | DA |
| ENACHE ION 95-1074 | RATZA SI RATZA SRL Bucuresti, B-dul A.I. Cuza Nr. 52-54, Sect.1 Tel :021/2601348, Fax : 021/2601349 email : office@ratza-ratza.com | DA |
| ENE SILVIA 20-1159 | CABINET M. OPROIU – CONSILIERE ÎN PROPRIETATE INTELECTUALĂ București, Str. Popa Savu, nr. 42, parter, sector 1. Tel : 021/2602833, 021/2602834, Fax : 021/2602835, 021/2602836, CP : 2-229, e-mail : office@oproiu.ro | DA |
| ENESCU LUCIAN 92-7 | ROMINVENT S.A. București, Str. Ermil Pangratti nr. 35,et.1, sector1, Tel: 021/2312515, 2312541, Fax: 021/2312550, 2312454, e-mail: office@rominvent.ro | DA |
| ENESCU MIRUNA 2003- 1254 | ROMINVENT S.A. București, Str. Ermil Pangratti nr. 35, et.1, sect.1 Tel: 021/2312515, Fax: 021/2312550 e-mail : menescu@rominvent.ro | DA |
| FAIGHENOV MARIOARA 95-1063 | AGENȚIE DE PROPRIETATE INTELECTUALĂ ȘI TRANSFER DE TEHNOLOGIE-AGPITT-SRL București, B-dul Libertății nr. 12, bl.113, sc.2, et.3, ap.28, sector 4; CP 42-106,Tel: 021/3360206; 3372980; Fax : 021/3372981 ; GSM : 0744 293552 ; 0724539752 e-mail : faighenov@xnet.ro; office@agpitt.ro | DA |
| FĂNTĂNA RAUL-SORIN 94-23 | PERSOANĂ FIZICĂ Brașov, Str. Griviței nr. 69, bl. 29, sc. D, ap. 32 Tel: 0268/427713, e-mail: raulfantana@ronline.ro | DA |
| FIERĂSCU COSMINA- CATRINEL 96-42 | ROMINVENT S.A. București, Str. Ermil Pangratti nr. 35, et.1, sect.1 Tel: 021/2312515, Fax: 021/2312550 e-mail: office@rominvent.ro | DA |
| FLOREA ILEANA MARIA 2003-1258 | ROMINVENT S.A. București, Str. Ermil Pangratti nr. 35, et.1, sect.1 Tel: 021/2312515, Fax: 021/2312550 e-mail: iflorea@rominvent.ro | DA |
| FLOREA MIHAELA 2003-1257 | CABINET INDIVIDUAL FLOREA MIHAELA București, Str. Grigore Alexandrescu nr.1, bl.D7, ap.4, sector1, Fax: 021/2230342 GSM: 0722601120 , e-mail: florea@gide.com | DA |

| | | |
|---|--|----|
| FUCIU ANIȘOARA 2003-1259 | CABINET ANI FUCIU SRL Com.Snagov, Bloc P53, sc.A, ap.1, jud.Ilfov, Tel: 021/4910123, Fax: 021/3142157, 0744370196, e-mail: anif@euro.ro , ani.fuciu@euro.ro | DA |
| GAVRIL NICULINA 2001-1211 | CABINET N. D. GAVRIL S.R.L. București, Str. Ștefan Negulescu nr. 6A, sector 1, 011651 Tel./fax: 021/2302882 , GSM: 0722983520, 0723 383 758, e-mail : cabinetgavril@yahoo.com, gavrilin@yahoo.com | DA |
| GAVRILIU ANA-CORINA 93-1031 | BIOTEHNOS S.A. București, Str. Dumbrava Roșie nr. 18, Tel: 021/2102015 int 120 ; Fax : 021/2109705, GSM 0723302092 | NU |
| GÂNSCA AURELIAN TUDOR 2003-1221 | RAMCONSULTING SRL Cluj Napoca, Str. Augustin Buneanr.28, Fax : 0264/436792, GSM : 0744354156, e-mail : ramconsulting@email.ro | DA |
| GHENU MIHAELA 93-15 | ROMINVENT S.A. București, Str. Ermil Pangratti nr. 35, et.1, sect.1 Tel: 021/2312515, Fax: 021/2312550 e-mail: office@rominvent.ro | DA |
| GHEORGHICESCU EUGENIA 94-1048 | ICTCM S.A. București, Șos. Olteniței nr. 103, sector 4, Tel: 021/3321870 , 3323770/437, Fax: 021/3320775, 3321870 GSM:0721863338, e-mail:steh@ictcm.ro ; market@ictcm.ro | NU |
| GHÎȚĂ CONSTANTIN 92-13 | CONSTANTIN GHÎȚĂ OFFICE SRL Timișoara, Str. Take Ionescu nr. 24-28, sc. B ap. 2 Jud.Timiș, Tel/Fax: 0256/435976, GSM: 0744 162462, e-mail: ghita@mail.dnttm.ro | DA |
| HARSANY ALEXANDRU 2003-1251 | NESTOR NESTOR DICULESCU KINGSTON PETERSEN – CONSILIERE IN P.I. S.R.L. Bucuresti, Calea Dorobantilor nr.237B, et.11,camera 11-8, Tel : 021/2011200, Fax : 021/2011210, GSM : 0722203934 | DA |
| HĂISAN MARIA 20-1202 | GRUPUL INDUSTRIAL ELECTROCONTACT SA Botoșani, Calea Națională nr.6, Tel: 0231/517172/110, Fax: 0231/ 513710, maria.haisan@electrocontact.ro | NU |
| IACOBINI ANCA SVETLANA 2003- 1262 | IACOBINI&CO, CONSILIERI IN DREPTUL DE PROPRIETATE INDUSTRIALA SRL Bucuresti, Calea Mosilor, nr.258, bl. 4bis, ap.22, sector 2, Tel : 021/2104690 ; Fax : 021/2104793 E-mail : asimri@yahoo.com | DA |

| | | |
|--|---|----|
| <p>IACOBINI MIHNEA RĂZVAN 2003- 1261</p> | <p>IACOBINI&CO, CONSILIERI IN DREPTUL DE PROPRIETATE INDUSTRIALA SRL</p> <p>București, Calea Mosilor, nr.258, bl. 4bis, ap.22, sector 2, Tel : 021/2104690 ; Fax : 021/2104793 E-mail : asimri@yahoo.com</p> | DA |
| <p>IOACĂRĂ VALENTIN 99-50</p> | <p>ROVALCONS SRL -AGENȚIE DE PROPRIETATE INTELECTUALĂ</p> <p>Câmpina, Str. Orizontului, nr.1, bl. R10, ap.27, Jud. Prahova, Tel/Fax: 0244/371390; GSM : 0722 540580 e-mail: rovalcons@xnet.ro</p> | DA |
| <p>IOANITESCU TRAIAN 94-1053</p> | <p>CABINET INDIVIDUAL IOANIȚESCU TRAIAN</p> <p>București, Bd. Timișoara nr.49, Bl Cc6, ap.27, sector 6, Tel: 021/4402510</p> | DA |
| <p>ION DAN ADRIAN 2003-1260</p> | <p>CABINET PROPRIETATE INDUSTRIALA – IONDA</p> <p>Bucuresti, Calea Dorobantilor nr.126, bl.8, ap.50, Tel/fax: 021/2316549, Mobil: 0722687982</p> | DA |
| <p>ION RODICA-COCUȚA 93-1032</p> | <p>CABINET DE PROPRIETATE INDUSTRIALĂ « BIONPI »</p> <p>București, Calea Dorobanților 126-130, Bl. 8, et. 9 Ap. 50 sector 1, Tel/Fax: 021/2316549 GSM: 0723 187944, e-mail: bionpi@hotmail.com; bionpi@fx.ro</p> | DA |
| <p>ISOC DORIN 94-1052</p> | <p>INTEGRATOR CONSULTING –SRL</p> <p>Cluj-Napoca, Str. Dunării nr.25 bl. C1 ap.5, jud. Cluj Tel/Fax: 0264/442817, GSM: 0745235585 e-mail: Dorin.Isoc@aut.utcluj.ro</p> | DA |
| <p>ISTRATE ȘTEFAN 20-1175</p> | <p>SOLO INVENT S.R.L.</p> <p>București, Calea 13 Septembrie, nr. 104, bl. 48, ap. 8, sector 5, Tel/Fax: 021/4511497, GSM: 0744 313 229, solo_invent@yahoo.com</p> | DA |
| <p>ITU TEODORA 2003-1268</p> | <p>CONINFO S.R.L.</p> <p>Târgu Mures, str. Lacrimioarea nr.9, Tel:0265/210138, Fax: 0265/210109, GSM: 0745579934, e-mail: iton@itongrup.com, iton@rdslink.ro</p> | DA |
| <p>IVANCA MARIA ELISAVETA 93-1033</p> | <p>AGENȚIA DE PROPRIETATE INDUSTRIALĂ "LABIRINT"</p> <p>Arad, Str. Coriolan Petreanu nr. 28, Tel/Fax: 0257/255842, GSM: 0722 458129 e-mail: labirint@arad.ro</p> | DA |
| <p>IVĂNESCU GABRIEL DAN 96-1091</p> | <p>CABINET INDIVIDUAL- IVANESCU GABRIEL DAN</p> <p>Brașov, Str. Al. I. Cuza nr. 58 ap. 7, Tel/fax:0268/471650, GSM: 0722 248415, e-mail: d.ivanescu@xnet.ro</p> | DA |

| | | |
|------------------------------------|--|----|
| LARCO IOAN 99-1145 | PERSOANĂ FIZICĂ Iași, Bdul. Independenței nr. 23, bl. B 1-5, Tr. 5. et. 5, ap. 17, cod 700101, Tel. 0232/111146 | DA |
| LARION ELISABETA- SONIA 92-9 | ROMINVENT S.A. București, Str. Ermil Pangratti nr. 35, et.1, sect.1 Tel: 021/2312515, Fax: 021/2312550 e-mail: office@rominvent.ro | DA |
| LAZĂR DELIA SORINA 97-18 | CABINET M. OPROIU-CONSILIERE ÎN PROPRIETATE INTELECTUALĂ București, Str. Popa Savu, nr. 42, parter, sector 1, Tel : 021/ 2602833, 021/2602834 Fax : 021/2602836, 021/2602835, office@oproiu.ro | DA |
| LAZĂR ELENA 97-28 | CABINET DE PROPRIETATE INDUSTRIALĂ Buzău, Str.Unirii, Bl.16C, Ap. 12, Et.3 OP 1, CP 52, Tel/Fax:0238/435982, 0723328633, e-mail:publio@xnet.ro, publico@mail.local.ro | DA |
| LORENȚ ALEXANDRU 92-6 | INVENTA – AGENTIE DE PROPRIETATE INTELECTUALA S.R.L. București, Bdul Corneliu Coposu, nr. 7, bl. 104, sc.2, etaj 1, ap.31, sector 3, Tel : 021/3200285, Tel/Fax :021/3228325, inventa@mark-patent.ro | DA |
| LUCĂCEL MIHAIELA 2003- 1288 | FARMEC SA Cluj Napoca, Str. Henri Barbusse nr.16, Tel :0264/433193, Fax : 0264/432543, GSM : 0745347813, e-mail : miha.cj@personal.ro | NU |
| MACAMETE ELENA 92-1003 | ICPE-S.A. București, Splaiul Unirii 313, sect. 3 Tel: 021/3217230, Fax: 021/3216346 | NU |
| MARINESCU RUXANDRA 2003-1271 | PATENTMARK S.R.L. București, Str. Dr. N. Turcescu nr. 2, sector 5, Tel/fax 021/3121669, Fax: 021/2233963, e-mail: stema@pcnet.ro , 0722626875 | DA |
| MIHAI LUCIAN 2001-1209 | LINKLATERS MICULIȚI ȘI ASOCIATII S.C.P.A. București, Str. Nicolae Iorga, nr. 8, sector 1 Tel : 021/3071500, Fax : 021/3071555 e-mail: lucian.mihai@linklaters.com, lucian.mihai@drept.unibuc.ro | DA |
| MOHONEA CRISTIAN 97-62 | PATENTMARK S.R.L. București, Str. Dr. N. Turcescu nr. 2, sector 5, Tel/fax 021/3121669, , Fax: 021/2233963, e-mail: stema@pcnet.ro | DA |
| MOHONEA LILIANA 97-61 | PATENTMARK S.R.L. București, Str. Dr. N. Turcescu nr. 2, sector 5, Tel/fax 021/3121669, Fax: 021/2233963, e-mail: stema@pcnet.ro | DA |

| | | |
|--|---|----|
| MUȘATESCU ANDRA OANA 20-1181 | ANDRA MUSATESCU CABINET DE PROPRIETATE INDUSTRIALA București, Str. Drumul Taberei nr. 71, Bl. TD 42, sc. 1, et. 4, ap. 28, sector 6 GSM : 0722 879810 ; e-mail : amusatescu@dnt.ro | DA |
| NEACȘU GABRIELA 2003- 1230 | ALLEGRA CONSULTING SRL București, Aleea Huedin nr.1, bl.5, sc.1, ap.5, sector4, GSM: 0722249961, Tel: 021/4504035, Fax: 021/4504035, gabriela.neacsu@allegra.ro | DA |
| NEGOMIREANU LIVIA 99-1140 | CABINET INDIVIDUAL NEGOMIREANU LIVIA Bucuresti, Sos. Nicolae Titulescu nr.94, bl.14A, ap.127,sect.1, Tel: 021/2235637, GSM: 0722444719 | DA |
| NEGRITU CONSTANTIN VALENTIN 2003- 1301 | CABINET DE PROPRIETATE INDUSTRIALA "VALDO" Târgoviște, Str. Ion Ghica, bl.5A, ap.26, Tel: 0245/210415, Fax: 0245/212501, 0744837583, e-mail: valentin_n_tgv@yahoo.com | DA |
| NICOLAESCU DANIELLA- OLGA 92-1006 | ROMINVENT S.A. București, Str. Ermil Pangratti nr. 35, et.1, sect.1 Tel: 021/2312515, Fax: 021/2312550 e-mail: office@rominvent.ro | DA |
| NICOLAE IOAN 93-22 | CABINET INDIVIDUAL "INDEPENDENT PROPRIETARII AGENT" București, sector 5, Str. Fabrica de chibrituri nr. 42 Tel: 021/3352938, GSM: 0722 610635 | DA |
| NIȚĂ FLORINA 96-1083 | OLTCHIM SA Râmnicu Vâlcea, Str. Uzinei nr. 1, jud. Vâlcea Tel: 0250/736101/1225, Fax: 0250/735030 e-mail: oltchim@oltchim.onix.ro | NU |
| NIȚU ION 2000-1204 | CABINET INDIVIDUAL – NITU ION Constanta, bl. Tomis, nr.46, et.2, camera 26, Tel: 0241/512608, mobil: 0723317298 | DA |
| OPREA MARILENA 2003-1277 | V&F INTELLECTUAL PROPERTY CONSULTING S.R.L. București, Str. Mărgelelor nr.6, Bl. 304, sc.4, ap.45, sector 6, Tel: 021/3140283, Fax: 021/3140290, e-mail: opream@vf.ro, GSM: 0722259260 | DA |
| OPROIU MARGARETA 92-8 | CABINET M. OPROIU-CONSILIERE ÎN PROPRIETATE INTELECTUALĂ București, Str. Popa Savu, nr. 42, parter, sector 1, Tel : 021/2602834, 021/2602833, Fax : 021/2602836, 021/2602835, P.O.Box 2-229, e-mail : office@oproiu.ro | DA |

| | | |
|--|--|----|
| OSIESCU TRAIAN 99-1138 | OSTER – SOCIETATE CIVILA PROFESIONALA DE PROPRIETATE INDUSTRIALA Bucuresti, Str. Batiste nr.35, ap. 23, sector 2, cod 020935, Tel/Fax: 021/3147249 , GSM: 0721254270, traianosiescu@xnet.ro | DA |
| PALKO SORINA-IUSTINA 99-1150 | AEROSTAR S.A. Str. Condorilor, nr. 9, Bacău Tel : 0234/175 070, Fax : 0234/ 172 023, e-mail : aerostar@aerostar.ro | NU |
| PEICIU ADRIANA 2003-1289 | CABINET INDIVIDUAL PEICIU ADRIANA Bucuresti, str. Stefan cel Mare nr.230, Bl.46, ap.47, Tel/fax: 021/2360317, 2104132 | DA |
| PETRACHE OCTAVIAN 20-1192 | INTELECT S.R.L. Oradea, B-dul Dacia nr. 48, Bl. D10, Ap.3, OP 9-CP128, Tel 0259/153847, Fax:0259/268094 GSM: 0745 040831, e-mail: intelect@rdslink.ro | DA |
| PETREA DANA MARIA 2003- 1223 | CABINET M. OPROIU-CONSILIERE ÎN PROPRIETATE INTELECTUALĂ București, Str. Popa Savu, nr. 42, parter, sector 1, Tel : 021/2602834, 021/2602833, Fax : 021/2602836, 021/2602835, P.O.Box 2-229, e-mail : office@oproiu.ro | DA |
| PIOARU GRAȚIELA GEORGETA 97-1112 | ROMPROSPER SERVIMPEX SRL București, Șos. Mihai Bravu nr. 294, bloc 6, sc. B, ap. 63, sector 3, Tel : 021/3222857, Fax : 3207419, Mobil :0744654128 ;0744536405 e-mail : piva@hades.ro; piva@xnet.ro | DA |
| PIOARU RALUCA ANDREEA 99-56 | ROMPROSPER SERVIMPEX SRL București, Șos. Mihai Bravu nr. 294, bloc 6, sc. B, ap. 63, sector 3, Tel : 021/3222857, Fax : 3207419, Mobil :0744654128 ;0744536405 e-mail : piva@hades.ro; piva@xnet.ro | DA |
| POP CĂLIN RADU 96-50 | CABINET ENPORA S.R.L. București, Șos. Iancului nr. 7, bl. 109B, sc. B, ap. 46, sect. 2, Tel: 021/2501634, Fax: 021/2507927, e-mail : pop@patents.ro, pop@enpora.com | DA |
| POP MOTOGNA CLELIA 2004 - 1351 | CONSTANTIN GHIȚA OFFICE SRL Timișoara, str. Take Ionescu nr. 24-28 sc. B, ap. 2, Tel/Fax: 0256/435976; ghita@mail.dnttm.ro | DA |
| POP VIRGINIA DAISY 92-2 | CABINET ENPORA S.R.L. București, Șos. Iancului nr. 7, bl. 109B, sc. B, ap.46, sect. 2, cod 021712 Tel: 021/2501634, Fax: 021/2507927, e-mail : pop@patents.ro, pop@enpora.com | DA |

| | | |
|-------------------------------------|---|----|
| POPA CRISTINA 20-1193 | ROMINVENT S.A. București, Str. Ermil Pangratti nr. 35, et. 1, sect. 1 Tel: 021/2312515, 2312541, Fax: 021/2312550, 2312454, e-mail: office@rominvent.ro | DA |
| POPESCU ANGELA 97-1103 | ARIANA GRUP SRL Brasov, Str. Carpenului nr.3, bl.A4, ap.29, Tel :021/3243756 GSM : 0723051279, angela_intelect@yahoo.com | DA |
| POPESCU RADU-ROMEO 2001-1207 | CABINET POPESCU RADU ROMEO București, Bd. Corneliu Coposu nr. 3, bl.101, sc.3, et.4, ap.50, sector 3, GSM : 0722 510598, e-mail : rropescu@xnet.ro | DA |
| PUȘCAȘU DAN 94-1056 | LOYAL PARTNERS – AGENȚIE DE PROPRIETATE INTELECTUALĂ SRL Galați, Str. Brailei nr.210 bis, bl.C3B, ap.10 Tel/Fax: 0236/464847 ; GSM: 0722 744241; e-mail:loyal@geniusnet.ro | DA |
| RADU DANIELA 2003-1240 | GRUP ROMET SA Șos. Brailei nr.15, Buzau Tel : 0238/710301 Fax : 0238/710300 GSM : 0745452268, danalex_r@yahoo.com | NU |
| RASKAI MARIA MAGDALENA 93-28 | RASKAI M M BREVMARC CONSULT S.R.L. Dej, Str. Unirii, nr.3, BL.d8, ap.7, judetul Cluj, 405200, Tel/Fax: 0264/211847, GSM: 0742084050 | DA |
| RĂDULESCU MELANIA STELA 95-36 | ROMINVENT S.A. București, Str. Ermil Pangratti nr. 35, et.1, sect.1 Tel: 021/2312515, Fax: 021/2312550 e-mail: office@rominvent.ro | DA |
| RĂDULESCU MIOARA 96-47 | INVENTA - AGENTIE DE PROPRIETATE INTELECTUALA S.R.L. București, Bdul Corneliu Coposu, nr. 7, bl. 104, sc.2, etaj 1, ap.31, sector 3, Tel : 021/3200285, Tel/Fax : 021/3228325, inventa@mark-patent.ro | DA |
| RAȚĂ GRIGORE 92-3 | RATZA SI RATZA SRL București, B-dul A.I. Cuza Nr. 52-54, Sect. 1 Tel :021/2601348, Fax : 021/2601349 email : office@ratza-ratza.com, gregory@ratza-ratza.com | DA |
| ROBU MARICICA 99-1133 | PETROTUB SA Str.Stefan cel Mare,Nr.246, Jud Neamț, Roman Tel: 0233/748201, Fax: 0233/748405 | NU |
| ROMAN IOAN 99-1152 | IAR S.A. GHIMBAV Brașov, Str. Aeroportului nr. 1, Tel: 0268/475269/1076, Fax: 0268/475287, Mobil :0745145535, e-mail: ioanry@yahoo.com | NU |

| | | |
|---|---|----|
| ROȘU OANA NICOLETA 2004- 1330 | AGRICOLA INTERNAȚIONAL SA Bacău, Calea Moldovei nr.94, Tel : 0234/ 577600, Fax: 0234/ 516573, Mobil: 0744838768, marketing@agricola.ro | NU |
| SECĂREANU DOINA MARIA 2003-1286 | INVENTA - AGENTIE DE PROPRIETATE INTELECTUALA S.R.L. București, Bdul Corneliu Coposu, nr. 7, bl. 104, sc.2, etaj 1, ap.31, sector 3, Tel : 021/3200285, Tel/Fax : 021/3228325, e-mail : inventa@mark-patent.ro | DA |
| SOARE LILIANA 99-060 | INVENTA - AGENTIE DE PROPRIETATE INTELECTUALA S.R.L. București, Bdul Corneliu Coposu, nr. 7, bl. 104, sc. 2, etaj 1, ap. 31, sector 3, Tel: 021/3200285, Fax: 021/3228325, inventa@mark-patent.ro | DA |
| SPRÂNCEANU NICOLAE 96-1097 | "SPRÂNCEANU NICOLAE" AGENȚIE DE CONSULTANȚĂ ÎN PROPRIETATE INTELECTUALĂ ȘI TRANSFER DE TEHNOLOGIE Drobeta Turnu Severin Str. Gheorghe Ionescu Sisești nr. 96, bl.E2, sc.1, ap.8, Tel/Fax: 0252/311690; GSM:0721 796318 e-mail: NicolaeSprinceanu@yahoo.com | DA |
| STANCIU ADELINA 94-14 | HARCOV A.P.I. SRL Sfântu Gheorghe, Jud Covasna Str. Nicolae Iorga nr. 61 bl. 10 E sc. B. ap.9 Tel. 0267/ 352 267, Mobil:0744435291 | DA |
| STANCIU ION 94-1058 | S.N.P. PETROM S.A.-SUCURSALA I.C.P.T. CAMPINA Jud. Prahova, Cămpina 105600, B-dul Culturii nr. 29, Tel:0244/334831, Fax: 0244/370323, e-mail: icpt_ri@easy.net.ro | NU |
| STĂNCESCU ALIN CRISTIAN 2003-1278 | LEGAL BRAND S.R.L. București, Str. Nicolae Licăreț nr.1, bl.33, sc.C, ap.107, Tel: 0722607380, legal.brand@easynet.ro | DA |
| STĂNCESCU ANCA 20-1194 | LEGAL BRAND S.R.L. București, Str. Nicolae Licăreț nr.1, bl.33, sc.C, ap.107, Tel: 0722674635, legal.brand@easynet.ro | DA |
| STIOPU NORICA 2003-1280 | MOBILENIA SRL București, Șos. Pantelimon nr.161, sector 2, Tel : 021/2506270 Fax : 021/2507456 e-mail : norica.stiupu@mobilenia.com | NU |
| STOIAN IOAN 92-1008 | AGENȚIE DE PROPRIETATE INDUSTRIALĂ ȘI TRANSFER TEHNOLOGIC "STOIAN IOAN" Roman, B-dul Republicii, bloc 46, sc. C, ap. 35, jud. Neamț, Tel/Fax: 0233/739441, GSM: 0745 643738 | DA |

| | | |
|---------------------------------------|---|----|
| STRECHE GHERGHINA 97-1116 | S.N.P. PETROM S.A. București, Calea Victoriei nr. 109, sector 1, Tel: 021/2125001, Fax: 021/3138629 e-mail: gherghina.streche@petrom.ro | NU |
| STURZA IOANA 99-59 | CABINET M. OPROIU-CONSILIERE ÎN PROPRIETATE INTELECTUALĂ București, Str. Popa Savu, nr. 42, parter, sector 1, Tel : 021/ 2602833, 021/2602834, Fax : 021/2602836, 021/2602835, P.O.Box2-229, e-mail : office@oproiu.ro | DA |
| STURZA OANA ALINA 2003- 1224 | CABINET M. OPROIU-CONSILIERE ÎN PROPRIETATE INTELECTUALĂ București, Str. Popa Savu, nr. 42, parter, sector 1, Tel : 021/2602834, 021/2602833, Fax : 021/2602836, 021/2602835, P.O.Box 2-229, e-mail : office@oproiu.ro | DA |
| SULIMAN MARIA- GABRIELA 99-1147 | AGENȚIA NAȚIONALĂ A MEDICAMENTULUI București, Str. Av. Sănătescu nr. 48 Tel.: 021/2241710/369, Fax: 021/2243497 e-mail: mariasuliman @anm.ro | NU |
| SZENTE SÁNDOR 99-48 | SZENTE SÁNDOR Odorheiu Secuiesc, str. Victoriei, nr. 41, bl. U6, et.1, ap. 4, județ Harghita, cod poștal 535600, Tel. /fax 0266/219143,e-mail: proofice@szente.ro | DA |
| ȘANTA VALENTINA 2003-1227 | GEDEON RICHTER ROMANIA SA Tg.Mures, Str. Cuza Voda, nr. 99-105, Tel: 0265/233675, 0265/264067, Fax: 0265/268875, cod postal 540306 e-mail: vsanta@gedeon-richter.ro; office@gedeon-richter.ro | NU |
| ȘOVA DAN-EUGEN 93-1013 | PIDES-CABINET DE PROPRIETATE INDUSTRIALĂ București, Str. Valea Buzăului, nr. 10, bl. G30, ap. 36, sector 3, Tel: 021/3455351 GSM: 0723708632 e-mail: sova@cna.ro | DA |
| ȘOVAR IOAN 95-32 | CABINET DE PROPRIETATE INDUSTRIALĂ S.I. SRL Timișoara, Str. Moise Doboșan nr.110, cod 300600 Tel.0256/475105;GSM: 0722 984909, e-mail: ioan_sovar@yahoo.fr | DA |
| TĂRĂBÎC LUCIAN 20-1195 | LUTARIS INTELPROT S.R.L. Timisoara, 300686, Str. Sirius nr.9, sc.A, ap.8, Tel/Fax: 0256/489301, Mobil: 0742143718, 0723319154, e-mail: qualitarium@qualitarium.ro | DA |
| TĂTARU DOINA 95-19 | PERSOANĂ FIZICĂ Piatra Neamț, Str. Apele Minerale nr. 4, Tel: 0233/223602, e-mail: doina_tataru@msn.com | DA |

| | | |
|-------------------------------|---|----|
| TEODORESCU DAN MIHAI 92-11 | INTEL PROPERTY CONSULT București, Str. Ion Maiorescu, nr.42A, sector 2, Tel: 021/6192276, Fax:021/2123364, GSM: 0744506010 | DA |
| TEODORESCU MIHAELA 95-30 | ROMINVENT S.A. București, Str. Ermil Pangratti nr. 35, et.1, sect.1 Tel: 021/2312515, Fax: 021/2312550 e-mail: office@rominvent.ro | DA |
| TUDOR DANIELA 99-136 | PHARMAPLANT BIOGALENICA SRL București Splaiul Unirii nr. 313 , Sector 3 Tel/Fax : 021/3464818; 3464808, GSM : 0745793189 e-mail:pharmaplant@ines.ro, daniela_tudor@pharmaplant.ro | NU |
| ȚOȚU IOAN 20-1196 | N.P.C. S.R.L. Brasov, str. Alexandru cel Bun, nr.13, bl.E28, ap.7, cod 500025, OP 1 – CP 298, GSM: 0744520357, e-mail: totu@unitbv.ro | DA |
| ȚULUCA DOINA 96-48 | INVENTA - AGENTIE DE PROPRIETATE INTELECTUALA S.R.L. București, Bdul Corneliu Coposu, nr. 7, bl. 104, sc.2, etaj 1, ap.31, sector 3, Tel : 021/3200285, Tel/Fax : 021/3228325, GSM :0744 339649, e-mail : inventa@mark-patent.ro | DA |
| ȚURCANU CONSTANTIN 92-10 | INVENTA - AGENTIE DE PROPRIETATE INTELECTUALA S.R.L. București, Bdul Corneliu Coposu, nr. 7, bl. 104, sc.2, etaj 1, ap.31, sector 3, Tel : 021/3200285, Tel/Fax : 021/3228325,GSM : 0744 324510, e-mail : inventa@mark-patent.ro | DA |
| UDREA ELENA RODICA 94-25 | OSTER – Cabinet individual de proprietate industrială Bucuresti, Str. Batistei nr.35, ap. 23, sector 2 Tel/Fax: 021/3147249 GSM: 0721254270, e-mail: traianosiescu@xnet.ro | DA |
| VASILESCU RALUCA 95-37 | CABINET M. OPROIU-CONSILIERE ÎN PROPRIETATE INTELECTUALĂ București, Str. Popa Savu, nr. 42, parter, sector 1, Tel : 021/2602834, 021/2602833, Fax : 021/2602836, 021/2602835, office@oproiu.ro | DA |
| VELCEA MARIAN 94-26 | INVEL – AGENTIE DE PROPRIETATE INDUSTRIALĂ București, str. Ion Ghica nr.3, ap.20 Fax: 021/4303542, GSM: 0723205048, 0788374511, e-mail: office@invel.ro | DA |

| | | |
|------------------------------------|--|----|
| VELICU ANCA 2003- 1275 | CABINET ENPORA S.R.L. București, Șos. Iancului nr. 7, bl. 109B, sc. B, ap. 46, sector 2, 021712, Tel : 021/2501634, Fax : 021/2507927 e-mail : pop@patents.ro, pop@enpora.com | DA |
| VELȚAN LOREDANA 99-45 | INVENTA - AGENTIE DE PROPRIETATE INTELECTUALA S.R.L. București, Bdul Corneliu Coposu, nr. 7, bl. 104, sc.2, etaj 1, ap.31, sector 3, Tel : 021/3200285, Tel/Fax :021/3228325, e-mail : inventa@mark-patent.ro | DA |
| VIRGILIUS VASILACHE 2003-1228 | EDIPLAST S.R.L. Tg. Mureș, Str. Măgurei nr.25, ap.2, Tel/Fax: 0265/263775, GSM: 0744394036, moniadel@artelecom.net | DA |
| VIȘOIU LILIAN CĂTALIN 2003-1246 | CABINET DE PROPRIETATE INDUSTRIALĂ "VIȘOIU LILIAN CĂTĂLIN" București, Str. Alexandru Vlahuta nr.3, bl. M48, sc.A, ap.7, sector 3, Tel/Fax: 021/3207251, GSM: 0744480657, visoiucatalin@yahoo.com, www.visoiucatalin.home.ro | DA |
| VLAD CONSTANTIN 20-1199 | VLAD CONSTANTIN Constanța, Bdul. 1 decembrie 1918 nr. 5, bl.F16, ap.34, Tel/Fax: 0241/625643, GSM: 0722 370300, e-mail: vlad@gmb.ro | DA |
| VOICU ALEXANDRA 92-5 | A.G.V. - AGENTIE DE PROPRIETATE INDUSTRIALĂ SRL București, B-dul Magheru, nr. 9, sc. 2, et.9, ap. 89, sector 1, PO BOX 22-246, Tel/Fax: 021/3153684 | DA |

Notă: Listele privind consilierii în proprietate industrială s-au tipărit conform datelor trimise de Camera Națională a Consilierilor în Proprietate Industrială, din România. Pentru relații suplimentare, vă rugăm să vă adresați doamnei ing. Doina Țuluca.

ORDIN nr. 03/15.01.2002

În temeiul art. 6 alin. 3 din HG nr. 573/07.09.1998 și a Deciziei Primului Ministru nr. 45/13.03.1998, Directorul General al Oficiului de Stat pentru Invenții și Mărci emite următorul:

ORDIN

Articol unic: Lista centrelor regionale, cuprinzând datele utile și instituțiile gazdă, așa cum sunt prezentate în anexă, se publică în Buletinul Oficial de Proprietate Industrială, împreună cu prezentul Ordin.

Director General

ing. Gábor VARGA

CENTRE REGIONALE PENTRU PROMOVAREA PROPRIETĂȚII INDUSTRIALE, ÎN ROMÂNIA

Coordonatorul activității Centrelor Regionale din partea OSIM:

ing. Florin POPA tel: 01 315 19 66/221; 01 315 19 64/221; 314 59 65/221
Fax: 01 312 38 19
Mobil: 0723 33 07 52
E-mail: florin.popa@osim.ro sau office@osim.ro

BACĂU

- str. Libertății nr. 1, Cod 600052, județul Bacău
- tel: 0234/570010 /130, 146
- fax: 0234/571070
- mobil: 0744538409
- e-mail : camerabc@cciabc.ro
- [www.cciabc.ro /servicii.htm](http://www.cciabc.ro/servicii.htm)
- Coordonator activitate Centru: dl. Doru SIMOVICI - Președinte CCIA
- Director centru: ing. Gh. GHIVNICI

BISTRIȚA-NĂSĂUD

CAMERA DE COMERȚ, INDUSTRIE ȘI AGRICULTURĂ BISTRIȚA-NĂSĂUD, pentru CRPPPI

- Adresa sediului: str. Petre Ispirescu nr. 15A, Bistrița, Bistrița 420081, județul BISTRIȚA-NĂSĂUD
- Adresa de corespondență: *Oficiul Poștal 1, Căsuța Poștală 18, Bistrița, județul BISTRIȚA-NĂSĂUD*
- tel. 0263 230640; 230400; 210038
- fax. 0263 230640; 210039
- e-mail: office@ccibn.elcom.ro
relatii@ccibn.elcom.ro
- Coordonator: dl. Vasile BAR- Președinte CCIA Bistrița
- Responsabil centru: dl. ing. Daniel Cristian BALAN

BRĂILA

- str. Pensionatului nr. 3, C.P. 6-42, Brăila cod 810245, județul BRĂILA
- tel: 0239 612 388
- tel/fax: 0239 613716; 613172; 614324
- e-mail: cciabr@brx.ssibr.ro
- Coordonator: dl. Ioan CHIRIACESCU, Director executiv CCIA
- Responsabil centru: d-na ing. Anca VASILIU

BRAȘOV

- Adresa de vizitare și consultanță: Colina Universității, Corp I
- Adresa de corespondență: Brașov 500500, județul BRAȘOV, O.P.1,C.P. 298
- tel: 0268 412921/196
- fax: 0268 476241
- e-mail : totu@unitbv.ro
- Coordonator activitate Centru: dl. Ioan TOTU, mobil: 0744 520357
- Persoană contact: d-na Simona HRITCU

CONSTANȚA

- str. Mircea cel Bătrân nr. 84, bloc MF1, Cod 900658 județul CONSTANȚA
- tel: 0241 618475 ;619854;
- fax: 0241 619454
- e-mail: office@ccina.ro
drc@ccina.ro
- www.ccina.ro
- Coordonator activitate Centru: dl.C. JUGANARU-director executiv CCINA
- persoane contact: d-na.ing. Adriana BAROTHI (mobil 07222754416)
d-na.cons.jurist I.F.CARSTEA

CRAIOVA

- str. Libertății nr. 15, Corp Administrativ Universitate, camera 208-209, Craiova, cod 200583, județul DOLJ
- tel/fax 0251 134880
- e-mail: inventii@administrativ.ucv.ro
- e-mail: ghmanolea@em.ucv.ro
- www.central.ucv.ro/newwebpg/ciitt/CRPPI.htm
- Coordonator : Prof. univ. dr. Gheorghe MANOLEA - tel : 0744771432
- persoană contact: ing.Catalin NEDELUCUT

GALAȚI

- str. Mihai Bravu nr. 46, cod 800208, CCIA Galați, județul GALAȚI
- tel: 0236 460312; 473580
- fax: 0236 460650
- e-mail: camcomin@xnet.ro
- www.cciagl.xnet.ro
- Coordonator : dl. Dan Lilion GOGONCEA- Președinte CCIA Galați
- Responsabil centru: dl. Dumitru GHECENCO

IAȘI

- Universitatea Gheorghe Asachi, Institutul Național de Inventică, b-dul CAROL nr. 3-5, P.O. Box 727- IAȘI -3, cod 700506, județul IAȘI
- tel/fax 0232 214763
- e-mail : bplaht@athena.mt.tuiasi.ro
- Coordonator: dl. prof. univ. dr. ing. Boris PLAHTEANU

BAIA MARE

- str. Melodiei nr. 2/P3, Baia Mare cod 430353, județul MARAMUREȘ
- tel./ fax : 0262 213753
- e-mail: crpppimm@bic.cdimm.org
 - : sorin@bic.cdimm.org
 - : carmen@bic.cdimm.org
- www.crpppimm.cdimm.org
- Coordonator : Nicolae DASCALESCU - Director CDIMM
- Persoane contact: ing. Sorin IANCU - director centru
ing. Carmen NEACSU

ORADEA

- str. Roman Ciorogariu nr. 65, p.o box 211, cod 410009, județul BIHOR
- tel: 0259 417807; 135104; 135202; 135017
- fax: 0259 47 0015
- e-mail: secretariat@ccibh.ro
- Coordonator activitate Centru: dl.Ioan GLAJARU- Președinte CCIA
- persoană contact : d-na Mihaela SECARĂ

SFÂNTU GHEORGHE

- județul COVASNA - Sediul ASIMCOV, str. Martinovics nr.2 , O.P.1, C.P. 167, cod 520009
- tel/fax: 0267 31 81 52
- e-mail: stanciu@planet.ro
- Coordonator: dl. Miklos Levente BAGOLY- Președinte ASIMCOV
- Responsabil centru: d-na Adelina STANCIU- telefon : 0744435291

SUCEAVA

- str. Universității nr. 15-17, cod 720229, județul SUCEAVA
- tel. 0230 521506; 520099
- fax.0230 520099; 521506
- e-mail: cci@cci.usv.ro
- Coordonator: dl Ioan HEROIU - Președinte CCIA
- Responsabil centru: cons. jur. Ovidiu DONTU
- persoană contact: ing. Mircea POPOVENIUC tel.direct 0230 523587

TÂRGU MUREȘ

- Centrul Regional de Promovare a Protecției Proprietății Industriale
- str. Henri COANDĂ nr. 1, cod 540045, județul Mureș
- tel. 0265 269522; fax 0265 263300
- e-mail: plesagho@yahoo.com
- Coordonator: dl. dr. Octavian PLESA - Director General

TIMIȘOARA

- str. Piața Victoriei nr.3 , parter, cod 300030, județul TIMIȘ
- tel. 0256 490766; 0256-497136; fax 0256 490311
- e-mail: cpmq@cciat.ro sau
ccda@cciat.ro
- www.cciat.ro
- Coordonator: dl. Emil MATEESCU - Președinte CCIA
- Responsabil centru: Aurelia CHIRA - consilier

Colegiul de redacție

Dr. ing. Gheoghe Bucșă - *Șef Serviciu Desene și Modele Industriale*

Cristina-Maria Bararu - *Șef Serviciu Editură - Tipografie*

Mihaela Uhr

Elena Graciov

Cristina Stamate - *Redactor responsabil BOPI - Secțiunea DMI*

Bogdana Codrean - *Tehnoredactor*



Editare și tehnoredactare computerizată: **Editura OSIM®**

Coperta: *Cristina-Maria Bararu*

Tiparul executat sub comanda nr. 40/2005, la

Tipografia OFICIULUI DE STAT PENTRU INVENȚII ȘI MĂRCI, BUCUREȘTI

Directia - Redactia - Administratia
OFICIUL DE STAT PENTRU INVENTII SI MARCI
Str. Ion Ghica nr. 5, Sector 3, telefon: + 4021 315.19.66;
fax: + 4021 312.38.19
e-mail: office@osim.ro http: www.osim.ro
BUCURESTI - ROMÂNIA

Tehnoredactare si tipar: OFICIUL DE STAT PENTRU INVENTII SI MARCI