

**OFICIUL DE STAT
PENTRU
INVENȚII ȘI MĂRCI**



**BULETIN OFICIAL
DE
PROPRIETATE
INDUSTRIALĂ**

**Secțiunea
DESENE ȘI MODELE INDUSTRIALE
(Design industrial)**

Nr. 5/2005

ROMANIA



OFICIUL DE STAT PENTRU INVENȚII ȘI MĂRCI

BULETIN OFICIAL DE PROPRIETATE INDUSTRIALĂ

**SECȚIUNEA DESENE ȘI MODELE INDUSTRIALE
(DESIGN INDUSTRIAL)**

5

Publicat la 30 mai

© Toate drepturile sunt rezervate O.S.I.M. Această publicație nu va putea fi reprodusă în tot sau în parte, în nici un mod, fără autorizație prealabilă.

BULETIN OFICIAL DE PROPRIETATE INDUSTRIALĂ

Nr. 5

30 mai 2005

OFICIUL DE STAT PENTRU INVENȚII ȘI MĂRCI

Direcția-Redacția-Administrația

str. Ion Ghica nr. 5, sector 3
telefon: + 4021.315.19.66
fax: + 4021.312.38.19
e-mail: office@osim.ro
e-mail: editura@osim.ro
http:// www.osim.ro

BUCUREȘTI-ROMÂNIA

ISSN-1223-7728

CUPRINS GENERAL

Prezentare BOPI	5
Coduri normalizate OMPI, utilizate în BOPI	8
Cereri de înregistrare a desenelor și modelelor industriale, depuse la O.S.I.M.	11
Lista cererilor de înregistrare a desenelor și modelelor industriale publicate, aranjate	
• în ordinea crescătoare a numerelor de înregistrare	77
• în ordinea alfabetică a solicitanților	81
Desenele și modelele industriale înregistrate în Registrul Național al desenelor și modelelor industriale (DMI), conform hotărârii comisiei de specialitate a O.S.I.M.	
• DMI depuse pe cale internațională.	91
• DMI depuse pe cale națională	92
Mențineri în vigoare	97
Lista certificatelor de înregistrare a desenelor și modelelor industriale reînnoite și perioada de valabilitate	101
Modificări în situația juridică	105
Erate	109
Diverse	
• Lista consilierilor în proprietate industrială și a mandatarilor autorizați în proprietate industrială	115
• Centre regionale pentru promovarea proprietății industriale, în România	145

SOMMAIRE

Présentation du BOPI	5
Codes normalisés de l'OMPI utilisés dans BOPI	8
Demandes d'enregistrement des dessins et des modèles industriels déposées à l'OSIM	11
Liste des demandes d'enregistrement des dessins et des modèles industriels publiées,	
• ordonnée selon l'ordre croissant des numéros de l'enregistrement	77
• ordonnée selon l'ordre alphabétique des déposants	81
Dessins et modèles industriels enregistrés au Registre National des Dessins et des Modèles Industriels conformément à la décision de la Commission de Spécialité de l'Office d'État pour les Inventions et les Marques	
• DMI déposés par voie internationale ...	91
• DMI déposés par voie nationale	92
Maintien en vigueur	97
Liste des certificats d'enregistrement des dessins et modèles industriels renouvelés et leur période de validité	101
Modifications dans la situation juridique du titulaire	105
Erates	109
Miscellanées	
• Liste des conseils en propriété industrielle et des mandataires agréés en propriété industrielle	115
• Centres régionaux pour la promotion de la propriété industrielle en Roumanie	145

CONTENTS

Introducing BOPI	5
WIPO normalised codes used in BOPI	8
Applications of registration of industrial designs filed at OSIM	11
List of the applications of registration of published industrial designs arranged	
• in breeder succession of registration numbers	77
• in alphabetical order of the depositors	81
Industrial designs registered in the National Register of Industrial Designs according to the decision of the State Office for Inventions and Trademarks design commission	
• DMI deposited on international way ...	91
• DMI deposited on national way	92
Maintenance in force	97
List of certificates for registration of the renewed industrial designs and their period of validity	101
Changes in the owner's legal status	105
Erratum	109
Miscellaneous	
• List of industrial property attorneys and industrial property authorized representatives	115
• Regional centres for the promotion of property in Romania	145

În Buletinul Oficial de Proprietate Industrială, cererile de înregistrare a desenelor și modelelor industriale depuse la O.S.I.M. - Sectorul desene și modele industriale, pentru care s-au constituit depozite reglementare, se publică în ordinea claselor:

- CLASA 01** - Produse alimentare
- CLASA 02** - Articole de îmbrăcăminte și mercurie
- CLASA 03** - Articole de voiaj, cutii, umbrele și obiecte personale, necuprinse în alte clase
- CLASA 04** - Perii
- CLASA 05** - Articole textile neconfeționate, materiale din fibre sintetice sau naturale
- CLASA 06** - Mobilier
- CLASA 07** - Articole de menaj, necuprinse în alte clase
- CLASA 08** - Articole și utilaje casnice de metal
- CLASA 09** - Ambalaje și recipiente pentru transportul sau păstrarea mărfurilor
- CLASA 10** - Ceasornicărie și alte instrumente de măsură, instrumente de control și de semnalizare
- CLASA 11** - Obiecte ornamentale
- CLASA 12** - Mijloace de transport și de ridicat
- CLASA 13** - Aparate de producere, distribuție și transformare a energiei electrice
- CLASA 14** - Aparate de înregistrare, de telecomunicații și prelucrare a informațiilor
- CLASA 15** - Mașini necuprinse în alte clase
- CLASA 16** - Articole fotografice, cinematografice sau optice
- CLASA 17** - Instrumente muzicale
- CLASA 18** - Imprimerie și mașini de birou
- CLASA 19** - Papetărie, articole de birou, materiale pentru arte, învățământ
- CLASA 20** - Echipamente pentru vânzare și publicitate, semne luminoase, indicatoare
- CLASA 21** - Jocuri, jucării, corturi și articole de sport
- CLASA 22** - Arme, articole pirotehnice, articole pentru vânătoare, pescuit sau distrugerea animalelor dăunătoare
- CLASA 23** - Instalații pentru distribuția fluidelor, instalații sanitare de căldură, de ventilație și condiționare a aerului, combustibili solizi
- CLASA 24** - Medicină și laboratoare
- CLASA 25** - Construcții și elemente de construcții
- CLASA 26** - Aparate de iluminat
- CLASA 27** - Tutun și articole pentru fumători
- CLASA 28** - Produse farmaceutice sau cosmetice, articole și instrumente pentru toaletă
- CLASA 29** - Dispozitive și echipamente contra incendiilor, pentru prevenirea accidentelor sau salvare
- CLASA 30** - Articole pentru îngrijirea sau întreținerea animalelor
- CLASA 31** - Mașini și aparate pentru prepararea mâncărurilor și a băuturilor, necuprinse în alte clase
- CLASA 99** - Diverse

* Conform Aranjamentului de la Locarno, din 8 octombrie 1968, revizuit în 1998.

CONDIȚII DE VÂNZARE A
BULETINULUI OFICIAL DE PROPRIETATE INDUSTRIALĂ

Buletinul Oficial de Proprietate Industrială se poate obține de la **Oficiul de Stat pentru Invenții și Mărci**, str. Ion Ghica nr. 5, sector 3, București.

- Relații despre condițiile anuale de abonare le puteți obține de la O.S.I.M., telefon +4021.315.19.66, +4021315.19.64, +4021314.59.66, +4021314.59.54, interior 203 sau 275.
- Prețul unui abonament la publicația BOPI- Invenții este de 3.500.000 lei.
- Prețul unui exemplar individual este de 350.000 lei/număr, în limita stocurilor disponibile.
- În cazul în care vor interveni modificări ale prețurilor, acestea vor fi anunțate.

- Începând cu data de 1 septembrie 2004, contul OSIM este:
- IBAN RO 89TREZ 7005025XXX000278, Direcția de Trezorerie și Contabilitate Publică a Municipiului București (DTCPMB).

- Începând cu data de 1 septembrie 2004, conturile OSIM de la Banca Comercială Română, Sucursala Doamnei, sunt:

- cont dolari USA - IBAN RO29RNCB5025000007740002
- cont Euro - IBAN RO61RNCB5025000007740008
- cont Franci elvețieni - IBAN RO45RNCB5025000007740005

Programul de lucru cu publicul al Registraturii O.S.I.M. este următorul:

luni - joi: 8,30 - 16,00
vineri: 8,30 - 13,30

CERERI DE ÎNREGISTRARE A DESENELOR ȘI MODELELOR INDUSTRIALE DEPUSE

(conform Legii nr. 129/29.12.1992 privind protecția
Desenelor și Modelelor Industriale)

În cuprins, sunt publicate cererile pentru care s-a cerut protecția în România, inclusiv cele conform Aranjamentului de la Haga, pentru care România a fost desemnată, și care au fost publicate în Buletinul Internațional de Desene și Modele Industriale.

Publicarea cererilor internaționale în Buletinul Oficial de Proprietate Industrială se face gratuit, cuprinzând doar datele bibliografice și nu produce efecte juridice, scopul fiind informarea persoanelor interesate.

*

*

*

The applications requesting protection of industrial designs in Romania are published, the ones under the Hague Agreement for which Romania has been designated included which applications have been published in the International Bulletin of Industrial Designs.

Publication of international applications in the Official Bulletin of Industrial Property is free of charge and only comprises the bibliographic data and produces no legal effects, its aim being that of informing the interested persons.

Extras din codurile normalizate ale Organizației Mondiale de Proprietate Intelectuală - OMPI - (norma ST3)
referitoare la organizațiile internaționale și țările care eliberează sau înregistrează titluri de proprietate industrială și care se regăsesc frecvent în Buletinul Oficial de Proprietate Industrială (lista este actualizată de OMPI, în 2004).

AD - Andora	EE - Estonia	KM - Comore (Insule)	RO - România
AE - Emiratele Arabe Unite	EG - Egipt	KN - Saint Kitts și Nevis	RU - Federația Rusă
AF - Afganistan	EH - Sahara Occidentală ³	KP - Republica Populară Democrată Coreea	RW - Ruanda
AG - Antigua și Barbuda	EM - Oficiul pentru Armonizarea Pieței Interne (Mărci și Modele Industriale) (OHIM)	KR - Republica Coreea	SA - Arabia Saudită
AI - Anguilla		KW - Kuweit	SB - Insulele Salomon
AL - Albania		KY - Insulele Caimane	SC - Seychelle
AM - Armenia		KZ - Kazahstan	SD - Sudan
AN - Antilele Olandeze	EP - Oficiul European de Brevete (OEB) ⁽¹⁾		SE - Suedia
AO - Angola		LA - Laos (Republica Democrată)	SG - Singapore
AP - Organizația Regională Africană de Proprietate Industrială (ARIPO) ⁽²⁾	ER - Eritreea	LB - Liban	SH - Sfânta Elena
AR - Argentina	ES - Spania	LC - Santa Lucia	SI - Slovenia
AT - Austria	ET - Etiopia	LI - Lichtenstein	SK - Republica Slovacă
AU - Australia	FI - Finlanda	LK - Sri Lanka	SL - Sierra Leone
AW - Aruba	FJ - Fidji	LR - Liberia	SM - San-Marino
AZ - Azerbaidjan	FK - Insulele Falkland (Malvine)	LS - Lesotho	SN - Senegal
	FO - Insulele Feroe	LT - Lituania	SO - Somalia
	FR - Franța	LU - Luxemburg	SR - Suriname
		LV - Letonia	ST - Sao Tome și Principe
BA - Bosnia-Herzegovina	GA - Gabon	LY - Libia	SV - Salvador
BB - Barbados	GB - Anglia		SY - Siria
BD - Bangladesh	GC - Oficiul de Brevete al Consiliului de Cooperare pentru Statele Arabe din Golf (GCC)	MA - Maroc	SZ - Elveția
BE - Belgia		MC - Monaco	
BF - Burkina Faso		MD - Republica Moldova	TC - Insulele Turques și Caiques
BG - Bulgaria		MG - Madagascar	TD - Ciad
BH - Bahrein		MK - Macedonia	TG - Togo
BI - Burundi		ML - Mali	TH - Thailanda
BJ - Benin		MM - Mianmar	TJ - Tajikistan
BM - Bermude	GD - Grenada	MN - Mongolia	TL - Timor - Leste
BN - Brunei Darussalam	GE - Georgia	MO - Macao	TM - Turkmenistan
BO - Bolivia	GH - Ghana	MP - Insulele Mariana de Nord	TN - Tunisia
BR - Brazilia	GI - Gibraltar	MR - Mauritania	TO - Tonga
BS - Bahamas	GL - Groelanda	MS - Montserrat	TR - Turcia
BT - Bhutan	GM - Gambia	MT - Malta	TT - Trinidad-Tobago
BV - Insula Bouvet	GN - Guineea	MU - Maurice	TV - Tuvalu
BW - Botswana	GQ - Guineea Ecuatorială	MV - Maldive	TW - Taiwan (Provincie Chineză)
BX - Oficiul pentru Mărci Înregistrate, din Benelux (BBM) și Oficiul pentru Modele Industriale, din Benelux (BBDM) ⁽²⁾	GR - Grecia	MW - Malawi	TZ - Republica Unită a Tanzaniei
	GS - Georgia de Sud și Insulele Sandwich	MX - Mexic	
	GT - Guatemala	MY - Malaezia	
BY - Belarus	GW - Guineea-Bissau	MZ - Mozambic	
BZ - Belize	GY - Guiana		
	HK - Hong-Kong	NA - Namibia	UA - Ucraina
CA - Canada	HN - Honduras	NE - Niger	UG - Uganda
CD - Republica Democrată Congo	HR - Croația	NG - Nigeria	US - Statele Unite ale Americii
CF - Republica Centrafricană	HT - Haiti	NI - Nicaragua	UY - Uruguay
CG - Congo	HU - Ungaria	NL - Olanda	UZ - Uzbekistan
CH - Elveția		NO - Norvegia	
CI - Coasta de Fildeș	IB - Biroul Internațional al Organizației Mondiale de Proprietate Industrială (OMPI) ⁽³⁾	NP - Nepal	VA - Saint-Siège
CK - Insulele Cook		NR - Nauru	VC - Saint-Vincent et Grenadines
CL - Chile	ID - Indonezia	NZ - Noua Zeelandă	VE - Venezuela
CM - Camerun	IE - Irlanda	OA - Organizația Africană de Proprietate Intelectuală (OAPI) ⁽¹⁾	VG - Insulele Virgine Britanice
CN - China	IL - Israel	OM - Oman	VN - Vietnam
CO - Columbia	IN - India		VU - Vanuatu
CR - Costa Rica	IQ - Irak	PA - Panama	
CU - Cuba	IR - Iran (Republica Islamică)	PE - Peru	WO - Organizația Mondială de Proprietate Intelectuală (OMPI) (Biroul Internațional) ⁽⁵⁾
CV - Insulele Capului Verde	IS - Islanda	PG - Papua - Noua Guinee	
CY - Cipru	IT - Italia	PH - Filipine	WS - Samoa
CZ - Republica Cehă		PK - Pakistan	
DE - Germania ⁴	JM - Jamaica	PL - Polonia	
DJ - Djibouti	JO - Iordania	PT - Portugalia	YE - Yemen
DK - Danemarca	JP - Japonia	PW - Insulele Palau	YU - Serbia și Muntenegru
DM - Dominique		PY - Paraguay	
DO - Republica Dominicană	KE - Kenia		
DZ - Algeria	KG - Kirghistan	QA - Qatar	ZA - Africa de Sud
EA - Organizația Euroasiatică a Brevetului ⁽¹⁾	KH - Cambodgia		ZM - Zambia
EC - Ecuador	KI - Kiribati		ZW - Zimbabwe

- Organizații interguvernamentale (oficii regionale de brevete) ce acționează în folosul anumitor State Contractante, în cadrul PCT (Tratatul de Cooperare în domeniul brevetelor). În cazul Oficiului European de Brevete, acționează, de asemenea, ca Autoritate Internațională de Cercetare și Autoritate Internațională de Examinare Preliminară, în cadrul PCT.
- Oficiul de Mărci Înregistrate și Oficiul de Modele Industriale, din Benelux a înlocuit oficiile naționale din Belgia, Luxemburg și Olanda, în ceea ce privește acțiunile referitoare la mărci și modele industriale.
- În bazele de date electronice ale Registrului Internațional de Mărci, Biroul Internațional al OMPI folosește următoarele coduri adiționale, diferite de codurile active ale Standardului ST.3: "DD" pentru a desemna Germania fără teritoriul care, înainte de 3 octombrie, 1990, a constituit Republica Federală Germania; "DT" pentru a desemna Germania fără teritoriul care, înainte de 3 octombrie, 1990, a constituit Republica Democrată Germania..
- Nume provizoriu.
- Codul "WO" este utilizat în legătură cu publicarea internațională sub PCT (Tratatul de Cooperare în domeniul brevetelor) (PCT), a cererilor internaționale, înregistrate la orice Oficiu receptor, membru PCT., dar, în aceeași măsură, și în legătură cu publicarea depozitelor modelelor industriale, în cadrul Acordului de la Haga privind Depozitul Internațional al Modelelor Industriale. În această privință, referirea se face la codul INID (33) acordat în Standardele WIPO ST.9 și ST.80. Codul "WO" este, de asemenea, potrivit pentru a fi folosit în ceea ce privește înregistrarea internațională a mărcilor, în cadrul Acordului de la Madrid și al Protocolului de la Madrid privind Înregistrarea internațională a Mărcilor. Codul "IB" este folosit în ceea ce privește primirea cererilor internaționale, în cadrul PCT, înregistrate de Biroul Internațional al OMPI, având și rolul de Oficiu receptor, membru PCT.

**CERERI DE ÎNREGISTRARE A
DESENELOR ȘI MODELELOR INDUSTRIALE,
DEPUSE LA O.S.I.M.**

CODURILE INID ale cererilor de certificat de înregistrare a desenelor și modelelor industriale au următoarea semnificație:

(21) Numărul depozitului național:

(22) Data depozitului național:

(43) Data publicării:

(71) Numele și adresa solicitantului:

(74) Numele și adresa mandatarului:

(72) Numele autorului:

(54) Denumirea desenului/modelului:

(28) Numărul de desene/modele:

(51) LOC (7) CI:

(57) Descrierea desenului/modelului:

(80)*Numărul de depozit internațional conform Aranjamentului de la Haga:

 Data înregistrării internaționale:

 Data publicării internaționale:

(30) Prioritate invocată:

(33) Țara:

(32) Data:

(31) Numărul:

* Depozit internațional înregistrat conform Aranjamentului de la Haga, la care România a fost desemnată, publicat în Buletinul Internațional de Desene și Modele, care poate fi consultat, integral inclusiv reprezentările grafice, la Oficiul de Stat pentru Invenții și Mărci. Procurarea Buletinului Internațional de Desene și Modele se poate face prin abonament la Biroul Internațional O.M.P.I. - Geneva, Elveția.

CERERI DE ÎNREGISTRARE A DESENELOR ȘI MODELELOR INDUSTRIALE, DEPUSE LA O.S.I.M.

În cuprins, sunt publicate toate cererile de înregistrare a desenelor și modelelor industriale, depuse la Oficiul de Stat pentru Invenții și Mărci - Serviciul Desene și Modele Industriale, pentru care s-au constituit depozite reglementare în lunile decembrie 2004 și ianuarie, februarie, martie și aprilie 2005 (cu excepția cererilor pentru care nu s-au achitat taxele legale sau sunt incomplete). **Având în vedere art. 37 din Legea nr. 129/29.12.1992 republicată**, pentru aceste cereri publicate, **persoana fizică sau persoana juridică îndreptățită la eliberarea certificatului beneficiază, provizoriu, de aceleași drepturi conferite titularului**, în conformitate cu prevederile **art. 33**, până la eliberarea certificatului de înregistrare, cu excepția cazurilor în care cererea de înregistrare a fost respinsă sau retrasă.

Publicarea cererilor internaționale în Buletinul Oficial de Proprietate Industrială - Secțiunea Desene și Modele Industriale (design industrial) **se face gratuit, cuprinzând doar datele bibliografice și nu produce efecte juridice**, scopul fiind informarea persoanelor interesate. Depozitele internaționale înregistrate conform Aranjamentului de la Haga, la care România a fost desemnată, sunt publicate în Buletinul de Desene și Modele Internaționale nr. 12/2004. Procurarea Buletinului de Desene și Modele Internaționale se poate face, prin abonament, la Biroul Internațional O.M.P.I. - Geneva, Elveția.

Publicarea datelor bibliografice a depozitelor se va face în ordinea crescătoare a claselor și subclaselor, conform Clasificării Internaționale pentru desene și modele industriale (ediția a VII-a), conform Aranjamentului de la Locarno.

Dacă **mai multe depozite au aceeași clasă și subclasă**, publicarea datelor bibliografice se va face în **ordinea numărului de înregistrare**.

În conformitate cu **art. 24 din Legea nr. 129/29.12.1992**, **orice persoană interesată poate face opoziții** privind înregistrarea desenului sau modelului industrial, **în termen de 3 luni de la data publicării acestuia**.

În prezentarea cererilor de înregistrare a desenelor și modelelor industriale, se folosesc codurile INID și codurile țărilor, a căror semnificație este dată la pag. 8 și 10.

CLASA 01 - PRODUSE ALIMENTARE

(21) f 2005 0109; (22) 24.02.2005; (43) 30.05.2005; (71) S.C. TIP TOP FOOD INDUSTRY S.R.L., str. Drumul Calea Cricovului nr. 13 - 19, sector 6, București, B 7000, 576; (72) Basim Bakhaya; (54) **BISCUIȚI CRACKERS**; (28) 3; (51) 01-01;

(57) **model 1** - Acest desen, în forma unei stelute cu capetele curbate și așezate cu extremitățile spre spate, se aseamănă cu o armă din tradițiile orientale, elementele de originalitate fiind ușor vizibile, prin existența unui număr de șapte puncte, așezate simetric și a celor șase extremități, rotunjite la capete. **model 2** - Forma reprezentată de acest desen este una originală, chiar prin reprezentarea ei, imitând un picior (copan, pulpă) de pasăre, având în vedere că design-ul urmează a fi folosit la realizarea unui biscuit. La partea de sus, se observă cum marginile sunt îngustate, dezvoltându-se și căpătând lărgime spre partea inferioară a desenului. Conține, de asemenea, și patru puncte așezate simetric pe suprafața desenului, aceste puncte urmând să devină găuri pe produsul care va îngloba design-ul. **model 3** - Deși desenul, la prima vedere, arată privitorului o formă geometrică cunoscută (hexagon), are elemente de originalitate, care pot stimula imaginația oricărui om, cu atât mai mult a persoanelor cărora li se adresează produsul (copii), în care va fi înglobat desenul (biscuit).



(21) f 2005 0109 - 2

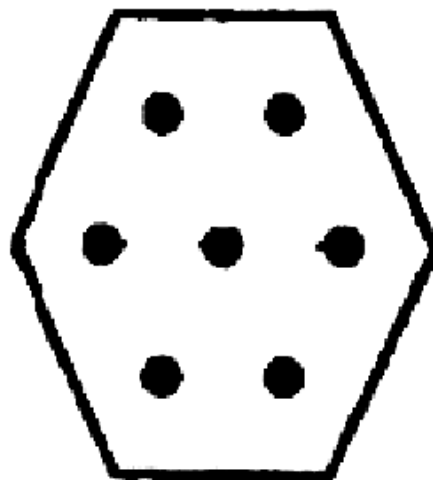

(21) f 2005 0109 - 3

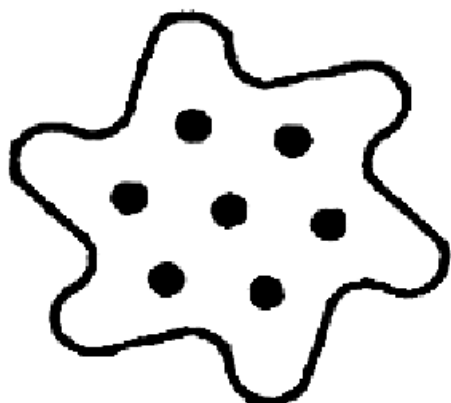

(21) f 2005 0109 - 1

CLASA 02 - ARTICOLE DE ÎMBRĂCĂMINTE ȘI MERCERIE

(21) f 2005 0121; (22) 22.02.2005; (43) 30.05.2005; (71) Milik Otto, str. Crângului nr. 26, bl. 26, ap. 19, Sfântu Gheorghe, CV 520023, 1602; (72) Milik Otto; (54) **VESTĂ REFLECTORIZANTĂ**; (28) 2; (51) 02-02



(21) f 2005 0121 - 1. 1

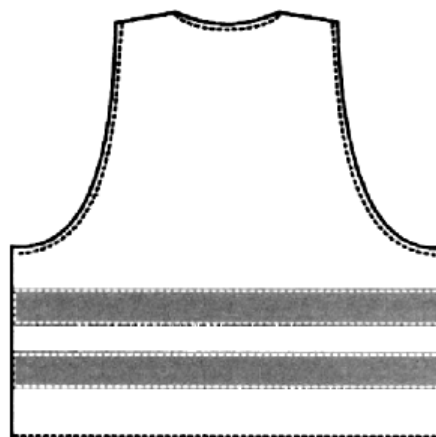

(21) f 2005 0121 - 2. 2



(21) f 2005 0121 - 1. 2

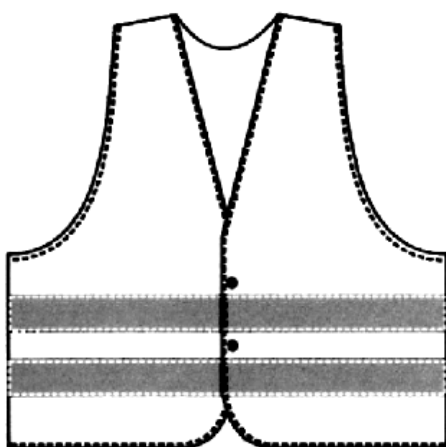

(21) f 2005 0121 - 2. 1

CLASA 04 - PERII

(21) f 2005 0077; (22) 04. 02. 2004; (43) 30. 05. 2005; (71) TRISA HOLDING AG. , Kantonstrasse, Triengen, CH 6234, 816; (74) Patentanwälte Schaad, Balass & Partner Ag, 101, Dufourstrasse, CH-8034, Zurich; (72) Armin Bartschi; (54) PERIUȚĂ DE DINȚI; (28) 2; (51) 04-02; (80) DM/066 148/ 04. 02. 2004/ 31. 01. 2005

(21) f 2005 0079; (22) 16. 09. 2004; (43) 30. 05. 2005; (71) BOURJOIS, 12-14 Rue Victot Noir, Neuilly sur Seine, F-92200, 1576 ; (54) PIESĂ DE ASAMBLARE PENTRU PERIE; (28) 6; (51) 04-02; (80) DM/066 163/ 16. 09. 2004/ 31.01. 2005

CLASA 05 - ARTICOLE TEXTILE NECONFEȚIONATE, MATERIALE DIN FIBRE SINTETICE SAU NATURALE

(21) f 2005 0075; (22) 18. 11. 2004; (43) 30. 05. 2005; (71) WESTFALISCHE TEXTIL-GES. KLINGENTHAL & CO. MBH, Franz-Kleine-Strasse nr. 21-25, Salzkotten, D 33154, 362; (72) Sabine Forester; (54) ȚESĂTURI; (28) 20; (51) 05-05; (80) DM/066 135/ 18. 11. 2004/ 31. 01. 2005

(21) f 2005 0078; (22) 06. 12. 2004; (43) 30. 05. 2005;
 (71) WESTFALISCHE TEXTIL-GES. KLINGENTHAL & CO.
 MBH, Franz-Kleine-Strasse nr. 21-25, Salzkotten, D 33154,
 362 ; (72) J. M. France Design; (54) **ȚESĂTURI**; (28) 20;
 (51) 05-05; (80) DM/066 151/ 06. 12. 2004/ 31. 01. 2005

CLASA 06 - MOBILIER

(21) f 2005 0052; (22) 19. 07. 2004; (43) 30. 05. 2005;
 (71) STOLL GIROFLEX AG., 44, Bahnhofstrasse, Kobelnz,
 CH 5322, 1488; (74) R. A. Egli & CO. Patentanwalte,
 Horneggstrasse 4, CH-8008, Zurich; (54) **SCAUN**; (28) 1;
 (51) 06-01; (80) DM/065 622/ 19. 07. 2004/ 31. 01. 2005

(21) f 2005 0070; (22) 19. 07. 2004; (43) 30. 05. 2005;
 (71) NATUZZI S. P. A., Corso Cavour nr. 51, Bari, I 70121,
 514; (74) Dimitri Russo, 37, Via De Nicolo, I-70121, Bari;
 (54) **SCAUNE, FOTOLII, CANAPELE**; (28) 36; (51) 06-01;
 (80) DM/065 998/19.07.2004/31.01.2005;
 (30) IT/19.01.2004/BA2004O000003;

(21) f 2005 0264; (22) 06. 04. 2005; (43) 30. 05. 2005;
 (71) S. C. FEROMET M S. R. L., localitatea Izvoare,
 Dumbrava Roșie, NT 5600, 277; (74) **Agenție de Proprietate
 Industrială și Transfer Tehnologic, Stoian Ion**, Republicii, bl.
 46, ap. 35, NT 5550, Roman; (72) Murguleț Cornelia
 Sânziana; (54) **BĂNCI ȘI SCAUN, PENTRU GRĂDINĂ**;
 (28) 5; (51) 06-01

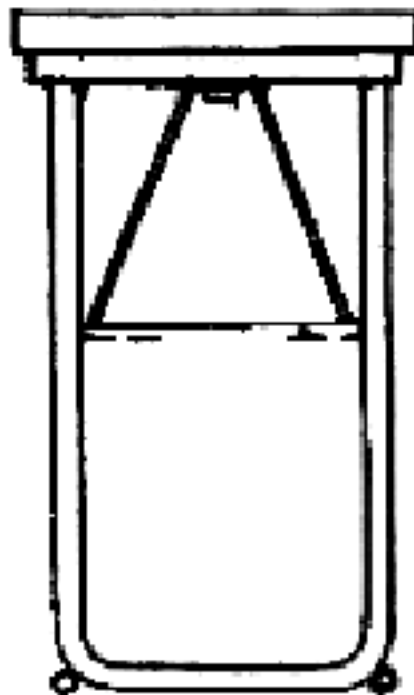

(21) f 2005 0264 - 1. 2

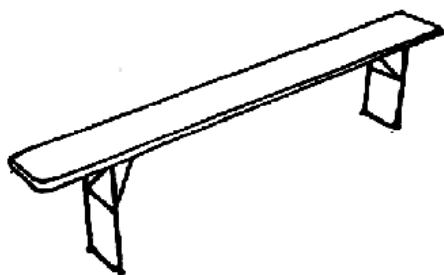

(21) f 2005 0264 - 1. 1

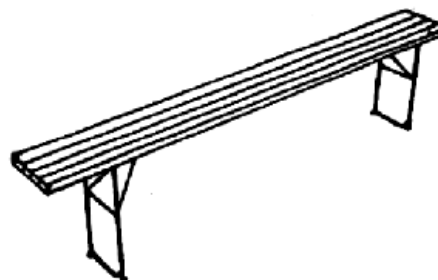

(21) f 2005 0264 - 2. 1

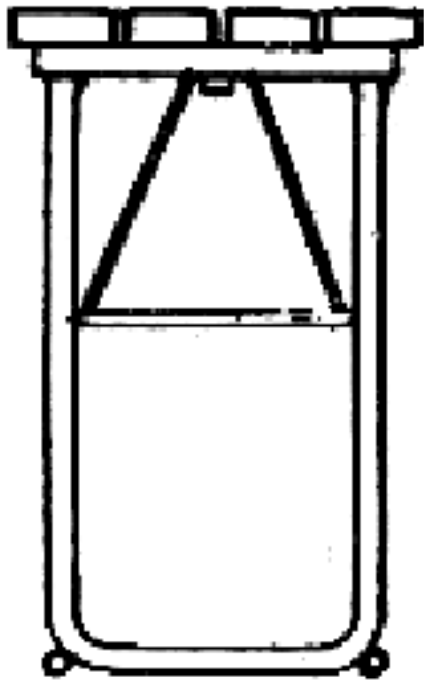

(21) f 2005 0264 - 2. 2

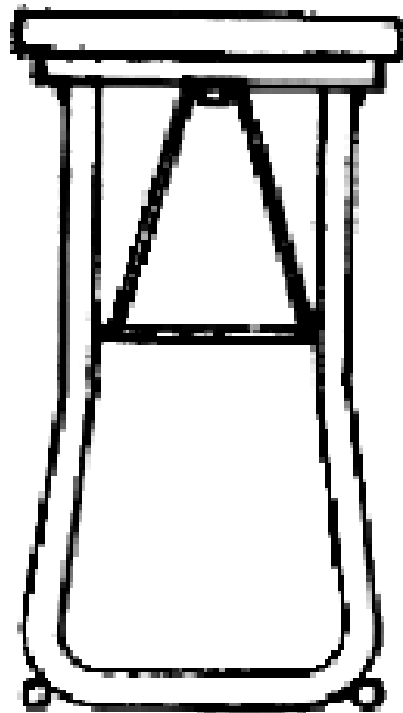

(21) f 2005 0264 - 3. 2



(21) f 2005 0264 - 3. 1

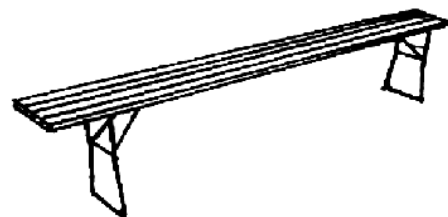

(21) f 2005 0264 - 4. 1

(21) f 2005 0263; (22) 06. 04. 2005; (43) 30. 05. 2005; (71) S.C. FEROMET M S. R. L., localitatea Izvoare, Dumbrava Roșie, NT 5600, 277; (74) **Agenție de Proprietate Industrială și Transfer Tehnologic, Stoian Ion**, Republicii, bl. 46, ap. 35, NT 5550, Roman; (72) Murguleț Cornelia Sânziana; (54) **MESE PENTRU GRĂDINĂ**; (28) 8; (51) 06-03

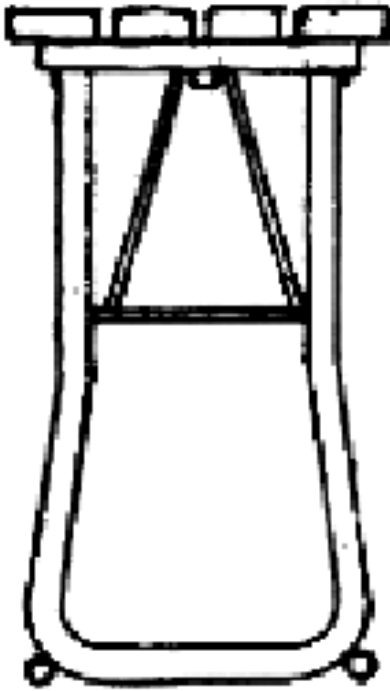

(21) f 2005 0264 - 4. 2

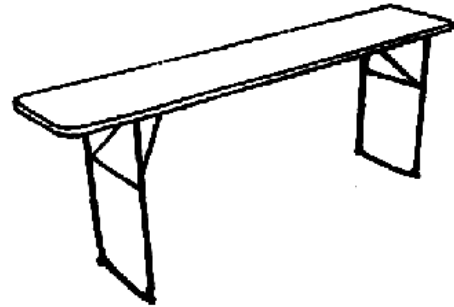

(21) f 2005 0263 - 1. 1

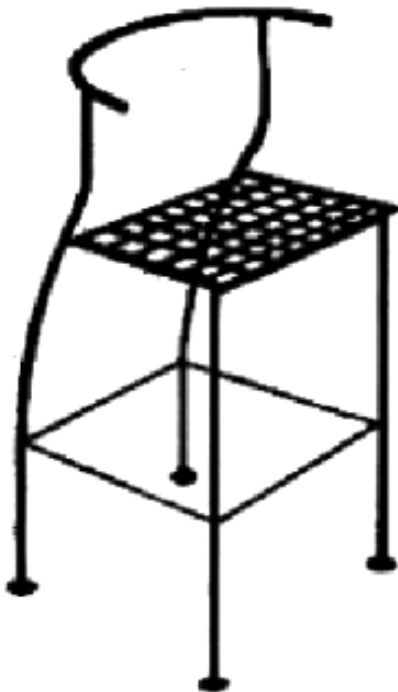

(21) f 2005 0264 - 5

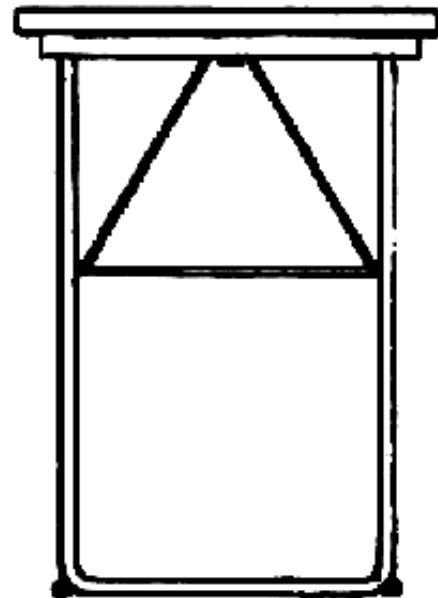

(21) f 2005 0263 - 1. 2

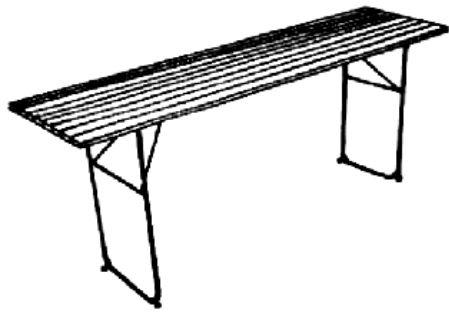

(21) f 2005 0263 - 2. 1

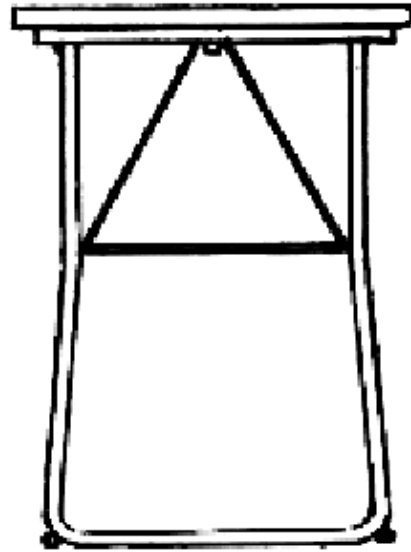

(21) f 2005 0263 - 3. 2

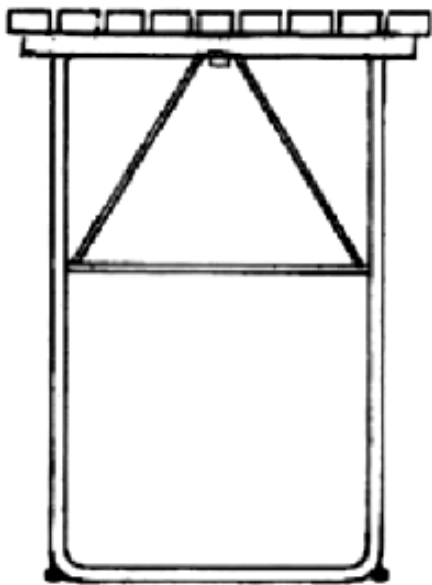

(21) f 2005 0263 - 2. 2

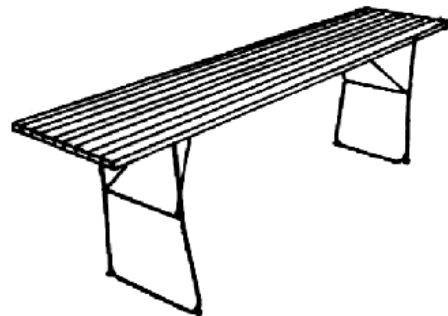

(21) f 2005 0263 - 4. 1

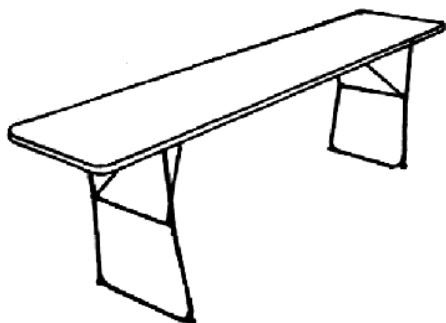

(21) f 2005 0263 - 3. 1

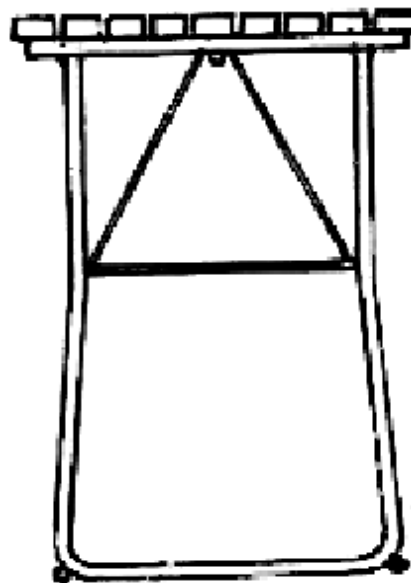

(21) f 2005 0263 - 4. 2



(21) f 2005 0263 - 5. 1

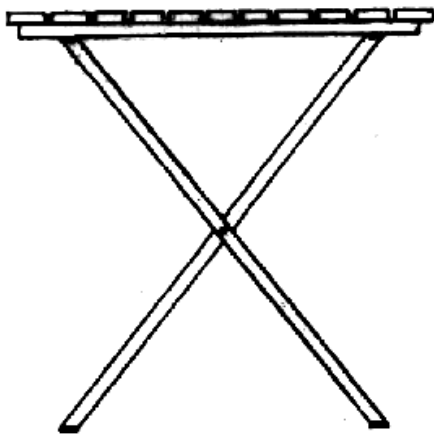

(21) f 2005 0263 - 5. 2

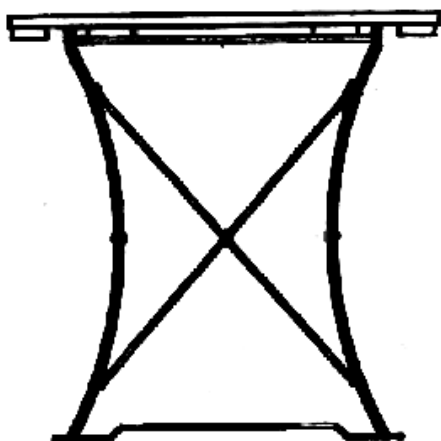

(21) f 2005 0263 - 5. 3

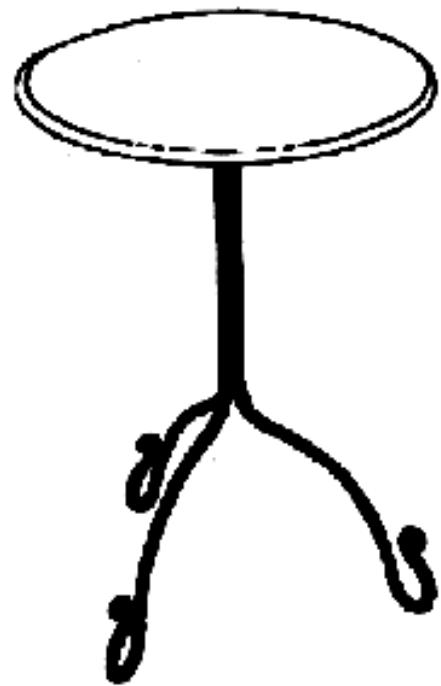

(21) f 2005 0263 - 6

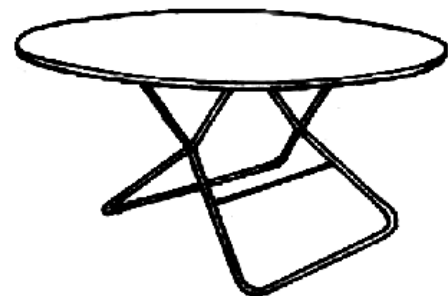

(21) f 2005 0263 - 7. 1

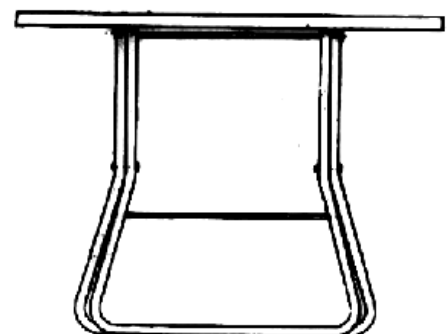

(21) f 2005 0263 - 7. 2

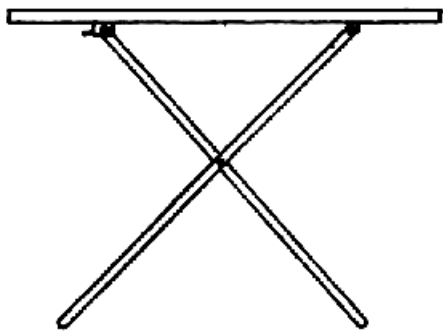

(21) f 2005 0263 - 7. 3



(21) f 2005 0263 - 8. 1

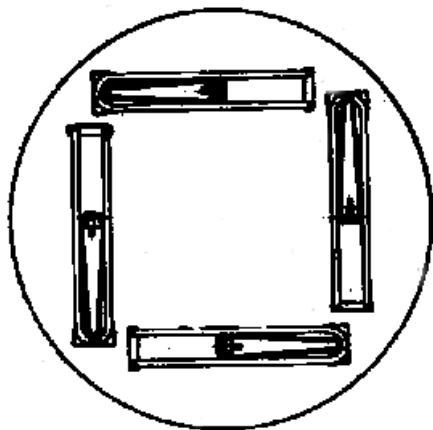

(21) f 2005 0263 - 8. 2

(21) f 2005 0218; (22) 23. 03. 2005; (43) 30. 05. 2005; (71) S. C. HAPPY 96 PRODCOM S. R. L., str. Speranței nr. 14, Buzău, BZ 120209, 1665; (72) Chiru Anica; CHIRU VALENTINA; (54) **COVOARE PIELÉ NATURALĂ, ȚESUTE MANUAL**; (28) 2; (51) 06-11;

(57) **model 1** - Covor de formă dreptunghiulară, deosebit prin materialul folosit, piele naturală superfină, tăiată în şuvițe late și subțiri, de diferite culori, conferind un aspect estetic, rebel și plăcut, asemănător unui strat de iarbă sau frunze și prin modul de aranjare a fâșiilor și lungimea lor, prin combinarea de grosimi și culori.

model 2 - Covor de formă dreptunghiulară, deosebit prin materialul folosit, piele naturală superfină, tăiată în şuvițe late, pe care este prezentat un chenar interior, de altă culoare decât fondul acestuia, conferind un aspect estetic, rebel și plăcut, asemănător unui strat de frunze, prin modul de aranjare a fâșiilor, lungimea și culoarea acestora.

Reprezentările grafice se găsesc la pagina 69

CLASA 07 - ARTICOLE DE MENAJ NECUPRINSE ÎN ALTE CLASE

(21) f 2005 0073; (22) 04. 11. 2004; (43) 30. 05. 2005; (71) ARCUS INTERNATIONAL D. O. O., 19, Lokarje, Vodice, SI-1217, 1615; (74) **Flak Antonija**, 32, Kotnikova P. P. 2706, SI 1001, Ljubljana; (72) Brznik Andrej; (54) **CUȚIT MANUAL**; (28) 1; (51) 07-04; (80) **DM/066 100/04. 11. 2004/31. 01.2005**

(21) f 2005 0057; (22) 23. 07. 2004; (43) 30. 05. 2005; (71) MCCORMICK FRANCE SAS, Site Agroparc, 315, Rue Marcel Demonque, Avignon Cedex 9, F-84917, 1605; (74) **E. Blum & CO. Patentanwalte Vsp**, Vorderberg 11, CH 8044, Zurich; (72) Francis Lovell; (54) **RĂȘNIȚĂ PENTRU MIRODENII**; (28) 4; (51) 07-06; (80) **DM/065 724/23. 07.2004/31. 01. 2005**; (30) EM/14. 07. 2004/1, 2, 3, 4;

CLASA 08 - ARTICOLE ȘI UTILAJE CASNICE DE METAL

(21) f 2005 0182; (22) 09. 03. 2005; (43) 30. 05. 2005;
 (71) S. C. PETLINE S. R. L., șos. Olteniței nr. 204, Popești
 Leordeni, IF 077160, 1630; (74) **Cabinet Proprietate
 Industrială-Bionpi**, Calea Dorobanților nr. 126-130, bl. 8,
 ap. 50, sector 1, B 010577, București; (72) Gokcimen Ziyattin;
 (54) **PANĂ REGLABILĂ (DISTAȚIER REGLABIL)**; (28) 2;
 (51) 08-05

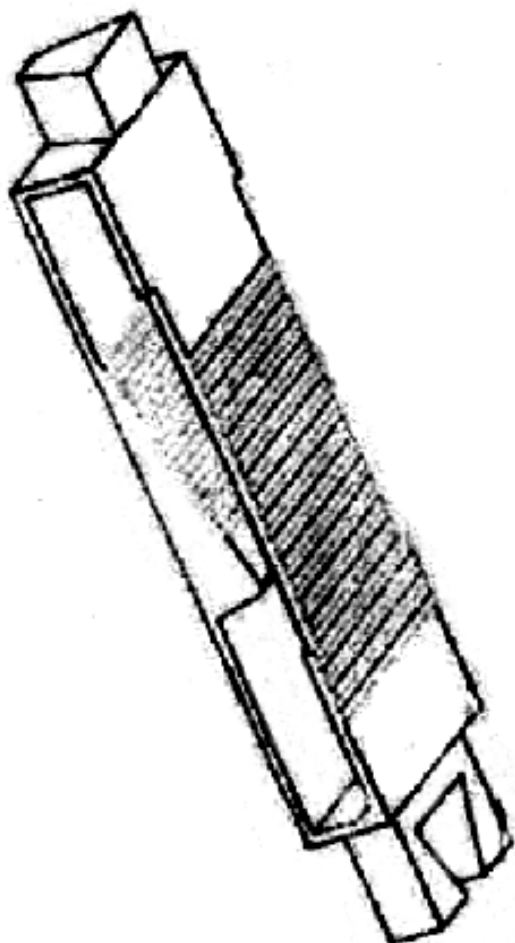

(21) f 2005 0182 - 1

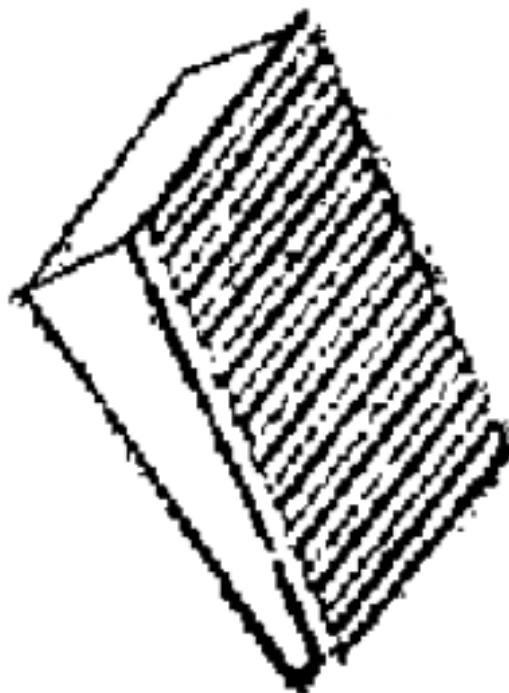

(21) f 2005 0182 - 2

**CLASA 09 - AMBALAJE ȘI RECIPIENTE PENTRU
 TRANSPORTUL SAU PĂSTRAREA
 MĂRFURILOR**

(21) f 2004 1352; (22) 29. 12. 2004; (43) 30. 05. 2005;
 (71) COMPANHIA BRASILEIRA DE BEBIDAS, Brazilian
 Company, Avenida Antartica 189(parte), Fazenda Santa
 Ursula, Jaguariuna, Sao Paulo, 138220-000, 1514;
 (74) **S. C. Rominvent S. A.**, str. Ermil Pangratti nr. 35, et. 1,
 sector 1, B 011882, București; (72) Maaik Van Beisen; JOSE
 GRETRY; David Van Wees; DEVIN KELLY; (54) **STICLE**;
 (28) 3; (51) 09-01; (30) BR/09. 11. 2004/DI6403980-3;

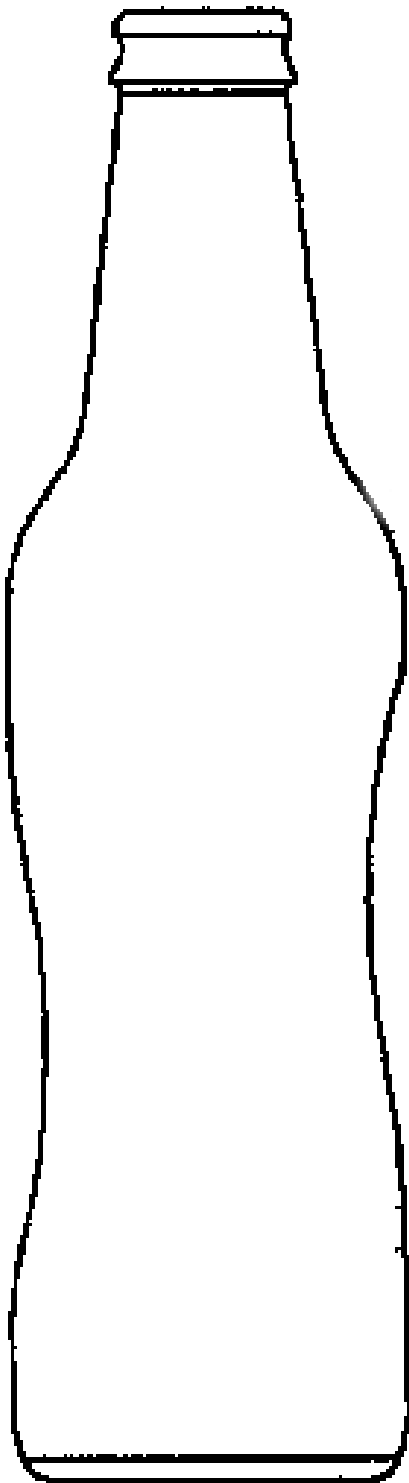

(21) f 2004 1352 - 1. 1

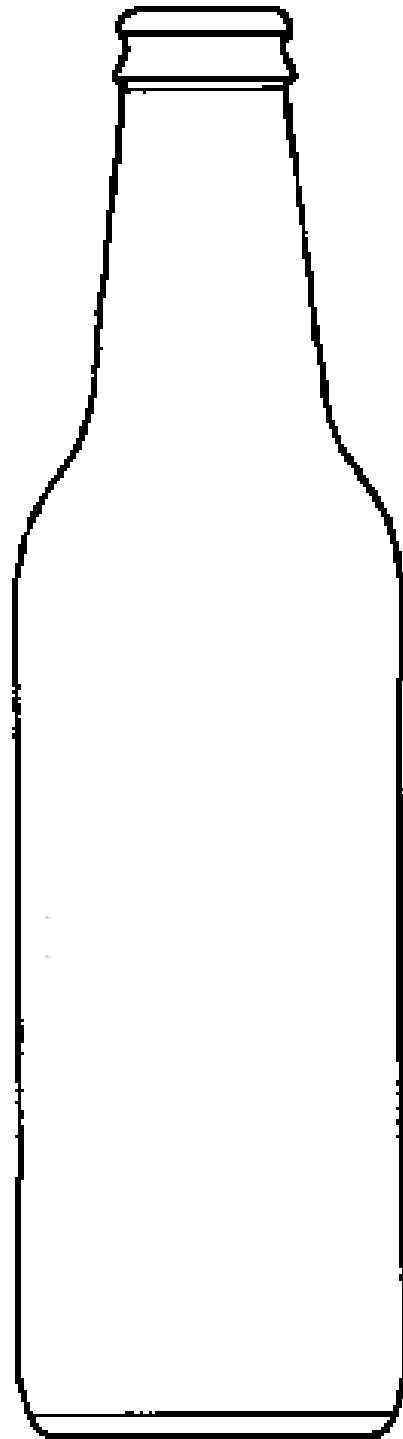

(21) f 2004 1352 - 1. 2

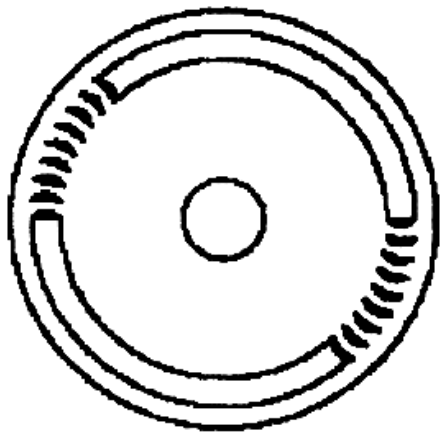

(21) f 2004 1352 - 1. 3

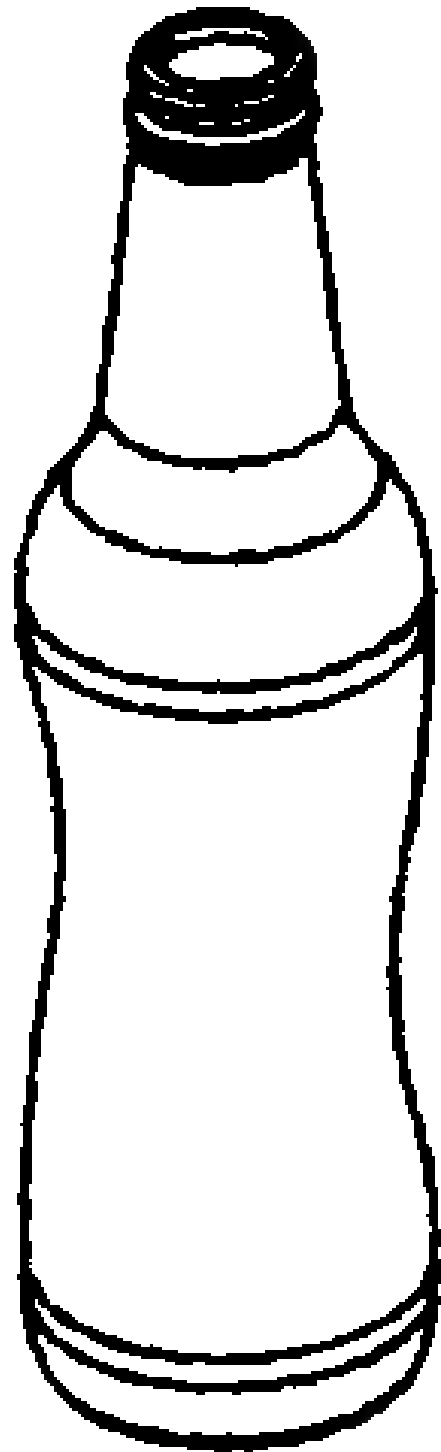

(21) f 2004 1352 - 1. 4

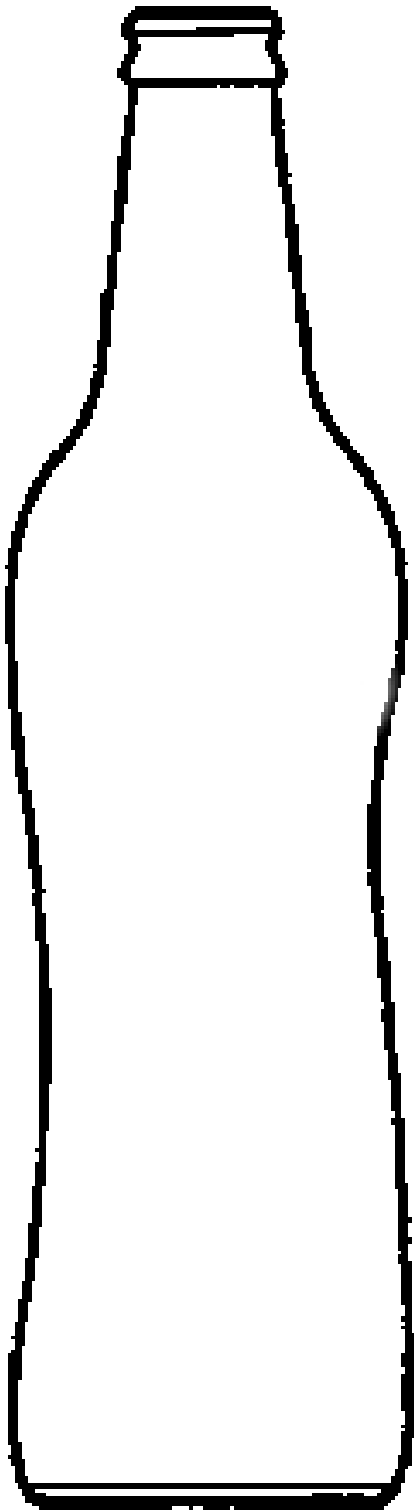

(21) f 2004 1352 - 2. 1

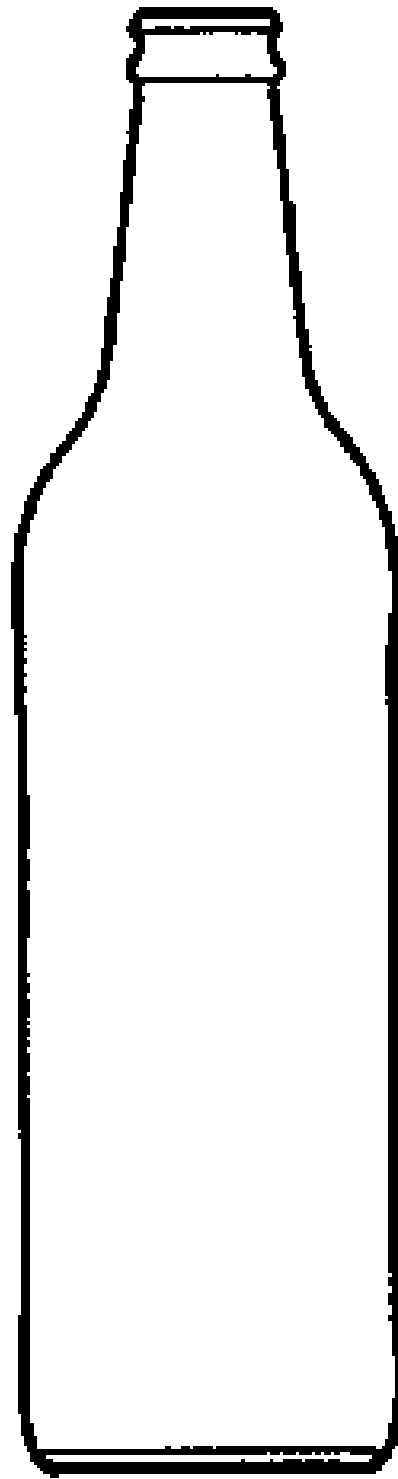

(21) f 2004 1352 - 2. 2



(21) f 2004 1352 - 2. 3

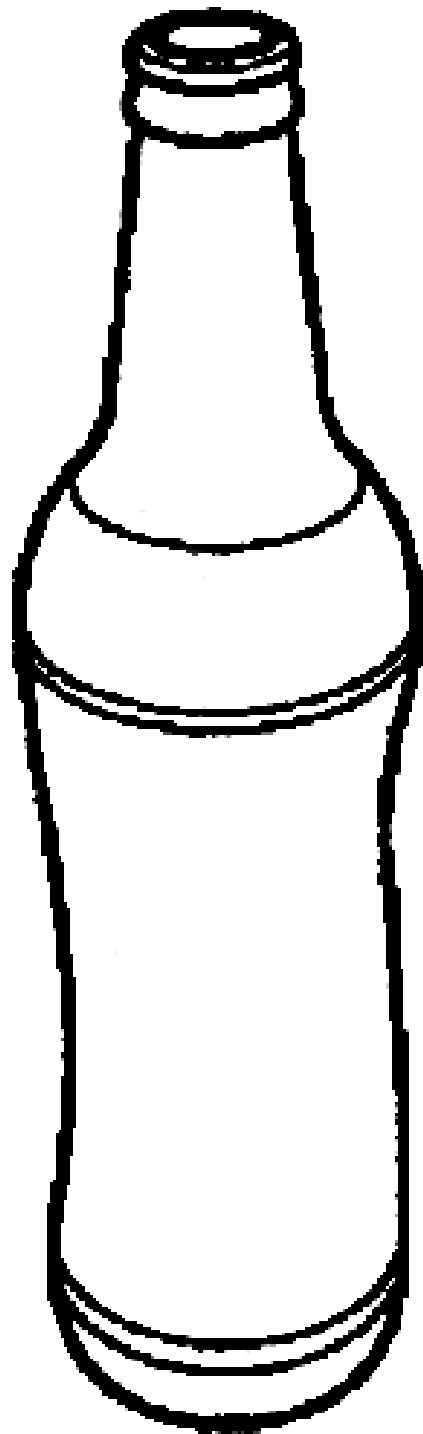

(21) f 2004 1352 - 2. 4



(21) f 2004 1352 - 3

(21) f 2005 0066; (22) 27. 07. 2004; (43) 30. 05. 2005; (71) COGNAC FERRAND (SARL UNIPERSONNELLE), Lieu-Dit Bonbonnet, Ars, F-16130, 1612; (74) **Cabinet Sueur & L'helgoualch**, Boulevard Haussmann 109, FR 75008, Paris; (72) Jean Dominique Andreu; (54) **STICLĂ**; (28) 1; (51) **09-01**; (80) **DM/065 859/ 27. 07. 2004/ 31. 01. 2005**

(21) f 2005 0067; (22) 14. 07. 2004; (43) 30. 05. 2005; (71) COGNAC FERRAND (SARL UNIPERSONNELLE), Lieu-Dit Bonbonnet, Ars, F-16130, 1612; (74) **Cabinet Sueur & L'helgoualch**, Boulevard Haussmann 109, FR 75008, Paris; (72) Jean Dominique Andreu; (54) **STICLĂ**; (28) 1; (51) **09-01**; (80) **DM/065 860/ 14. 07. 2004/ 31. 01. 2005**

(21) f 2005 0091; (22) 17. 02. 2005; (43) 30. 05. 2005; (71) S.C. ZAREA S. A, b-dul Bucureștii Noi nr. 111 sector 1, Bucureșt, B 012357, 1577; (74) **S. C. Rodall S. R. L.**, Polonă 115, bl. 15, sc. A, ap. 19, sector 1, B 7000, București; (72) Popescu Emil; (54) **BUTELIE DE STICLĂ, DE 1L, PENTRU BĂUTURI ALCOOLICE**; (28) 1; (51) **09-01**



(21) f 2005 0091 - 1. 1

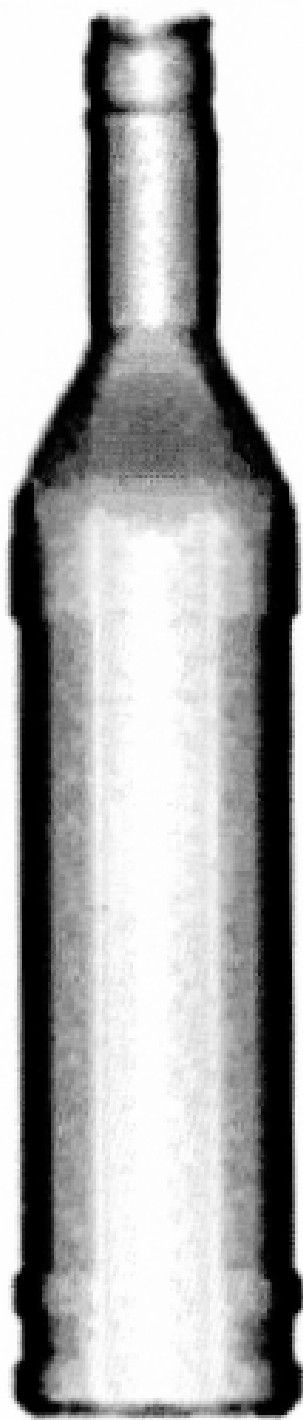

(21) f 2005 0091 - 1. 2

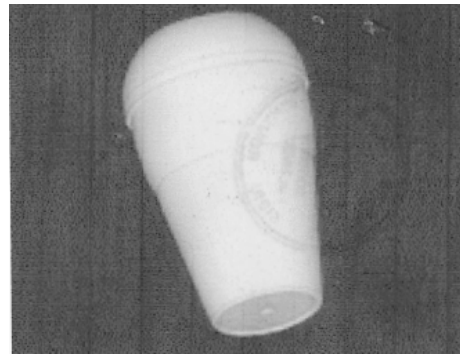

(21) f 2005 0095 - 1

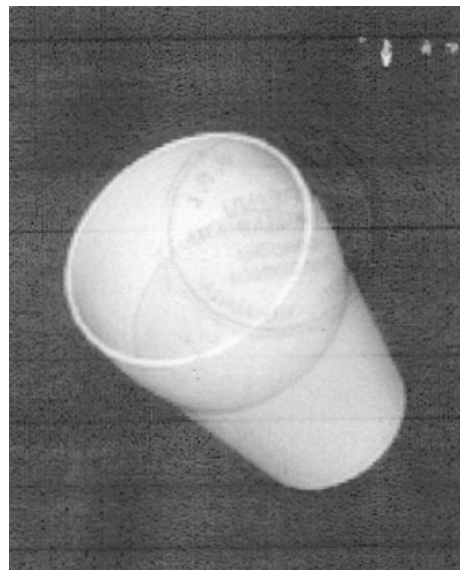

(21) f 2005 0095 - 2

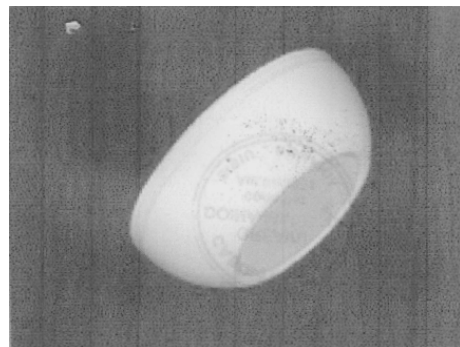

(21) f 2005 0095 - 3

(21) f 2005 0095; (22) 10. 02. 2005; (43) 30. 05. 2005;
(71) S.C. SITEMANI, str. Iasomieii nr. 4, Braşov, BV 500413,
1581; (74) Greavu Doina Mariana, Constantin Noica, bl. 2,
ap. 21, SB 2400, Sibiu; (72) Marius Reodor Sari;
(54) AMBALAJ - RECIPIENT; (28) 3; (51) 09-01

(21) f 2005 0047; (22) 02. 02. 2005; (43) 30. 05. 2005;
 (71) S. C. BILKIM KURUMSAL COM S. R. L., șos. Ștefănești
 nr. 126, Voluntari, IF 077190, 1568; (72) Lagu Cristian Cezar;
 (54) **CAPAC DUBLU**; (28) 3; (51) **09-03**



(21) f 2005 0047 - 1



(21) f 2005 0047 - 2

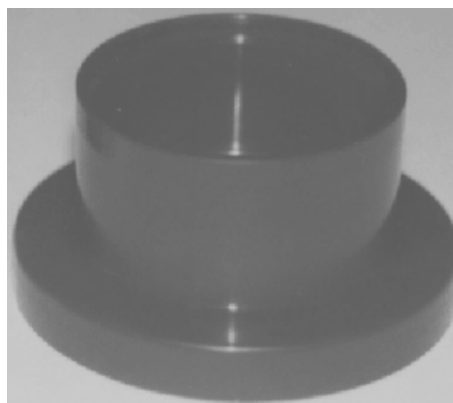

(21) f 2005 0047 - 3

(21) f 2005 0062; (22) 12. 07. 2004; (43) 30. 05. 2005;
 (71) ESCADA AG., Margaretha-Ley-Ring nr. 1, Aschheim,
 D 85609, 817 ; (54) **AMBALAJ PENTRU PRODUSE DE**
PARFUMERIE; (28) 1; (51) **09-03**; (80) **DM/065 733/**
 12. 07. 2004/ 31. 01. 2005

(21) f 2005 0104; (22) 14. 02. 2005; (43) 30. 05. 2005;
 (71) S.C. MORĂRIT PANIFICAȚIE BĂNEASA S. A.,
 str. Nicolae G. Caramfil nr. 52-54, sector 1, Bucuresti RO,
 București, B 7000, 235; (72) Lemnaru Irina Oana;
 (54) **AMBALAJE**; (28) 5; (51) **09-03, 05**

Reprezentările grafice se găsesc la pagina 69

(21) f 2004 1295; (22) 17. 01. 2005; (43) 30. 05. 2005;
 (71) Herascu Marius, str. Traian nr. 292, Galați, GL, 1494;
 (74) **Apostol Salomia**, Reg. 11, Siret 15, bl. E4, ap. 54,
 GL 6200, Galați; (72) Herascu Marius; (54) **AMBALAJE**;
 (28) 2; (51) **09-05**



(21) f 2004 1295 - 1



(21) f 2004 1295 - 2

(21) f 2004 1296; (22) 17. 01. 2005; (43) 30. 05. 2005;
(71) Herascu Marius, str. Traian nr. 292, Galați, GL, 1494;
(74) **Apostol Salomia**, Reg. 11, Siret 15, bl. E4, ap. 54,
GL 6200, Galați; (72) Herascu Marius; (54) **AMBALAJE**;
(28) 5; (51) **09-05**



(21) f 2004 1296 - 1



(21) f 2004 1296 - 2



(21) f 2004 1296 - 3



(21) f 2004 1296 - 4



(21) f 2004 1296 - 5

(21) f 2004 1298; (22) 17. 01. 2005; (43) 30. 05. 2005; (71) Herascu Marius, str. Traian nr. 292, Galați, GL, 1494; (74) **Apostol Salomia**, Reg. 11, Siret 15, bl. E4, ap. 54, GL 6200, Galați; (72) Herascu Marius; (54) **AMBALAJ**; (28) 3; (51) **09-05**



(21) f 2004 1298 - 1



(21) f 2004 1298 - 2



(21) f 2004 1298 - 3

(21) f 2004 1299; (22) 17. 01. 2005; (43) 30. 05. 2005; (71) Herascu Marius, str. Traian nr. 292, Galați, GL, 1494; (74) **Apostol Salomia**, Reg. 11, Siret 15, bl. E4, ap. 54, GL 6200, Galați; (72) Herascu Marius; (54) **AMBALAJ**; (28) 1; (51) **09-05**



(21) f 2004 1299 - 1

(21) f 2004 1300; (22) 17. 01. 2005; (43) 30. 05. 2005; (71) Herascu Marius, str. Traian nr. 292, Galați, GL, 1494; (74) **Apostol Salomia**, Reg. 11, Siret 15, bl. E4, ap. 54, GL 6200, Galați; (72) Herascu Marius; (54) **AMBALAJ**; (28) 1; (51) **09-05**



(21) f 2004 1300 - 1

(21) f 2005 0011; (22) 06. 01. 2005; (43) 30. 05. 2005; (71) S. C. STANDARD NUTRICIA S. R. L., str. Speranței nr. 27, parter, sector 2, București, B 7000, 477; (54) **AMBALAJ ȘI GRAFICĂ PENTRU AMBALAJ**; (28) 3; (51) 09-05

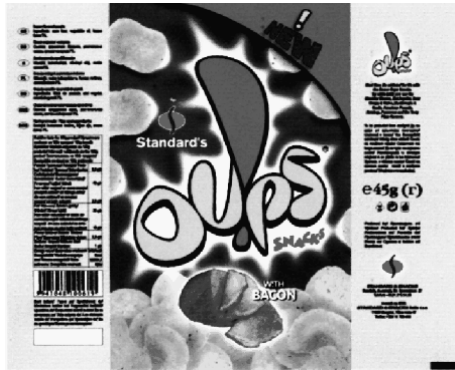

(21) f 2005 0011 - 1

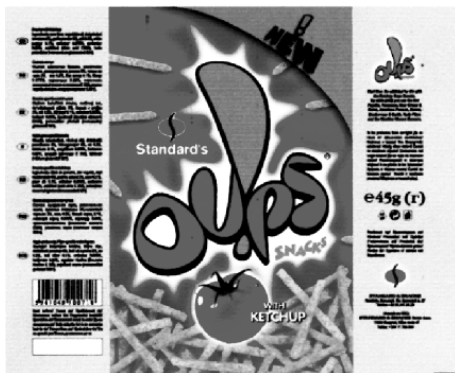

(21) f 2005 0011 - 2

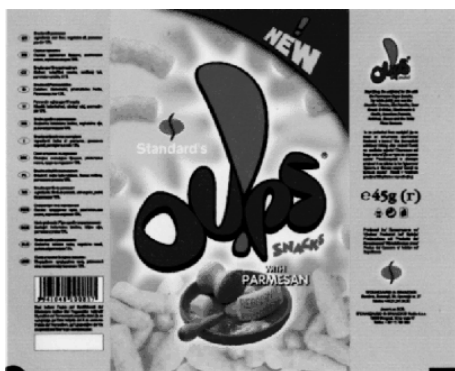

(21) f 2005 0011 - 3

(21) f 2005 0051; (22) 21. 07. 2004; (43) 30. 05. 2005; (71) UNILEVER N. V., Weena nr. 455, Rotterdam, NL 3130, 363; (74) **De Rooij, Mr. H. Patent Division, Unilever Nv**, P. O. Box 137, NL-3130 Ac, Vlaardingen; (54) **PUNGĂ**; (28) 1; (51) 09-05; (80) **DM/065 613/** 21. 07. 2004/ 31. 01. 2005; (30) GB/21. 02. 2004/3016292;

(21) f 2005 0129; (22) 24. 02. 2005; (43) 30. 05. 2005; (71) Bîtea Nicolae Sandu, b-dul Traian nr. 12, Satu Mare, SM 3900, 830; (72) Buda Dorin Claudiu; (54) **AMBALAJ FLEXIBIL, DIN HÂRTIE**; (28) 1; (51) 09-05

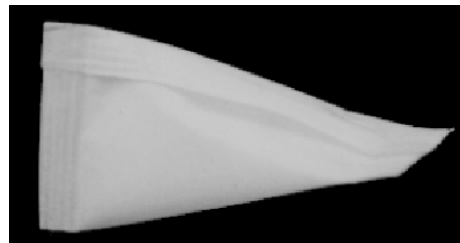

(21) f 2005 0129 - 1. 1



(21) f 2005 0129 - 1. 2

(21) f 2005 0214; (22) 22. 03. 2005; (43) 30. 05. 2005; (71) S. C. VRANCART S. A., str. Ec. Teodoroiu nr. 17, Adjud, VN 625100, 1664; (54) **AMBALAJE IMPRIMATE/GRAFICĂ PENTRU AMBALAJE**; (28) 6; (51) 09-05



(21) f 2005 0214 - 1



(21) f 2005 0214 - 4



(21) f 2005 0214 - 2



(21) f 2005 0214 - 5



(21) f 2005 0214 - 3



(21) f 2005 0214 - 6

CLASA 10 - CEASORNICĂRIE ȘI ALTE INSTRUMENTE DE MĂSURĂ, INSTRUMENTE DE CONTROL ȘI DE SEMNALIZARE

(21) f 2005 0050; (22) 08. 07. 2004; (43) 30. 05. 2005; (71) CHRISTIAN DIOR COUTURE SOCIÉTÉ ANONYME, Avenue Montaigne No. 30, Paris, F 75008, 187; (74) Marc Sabatier, Avenue Foch No. 83, F 75116, Paris; (54) CEAS DE MÂNĂ; (28) 1; (51) 10-02; (80) DM/065 576/ 08. 07. 2004/ 31.01. 2005

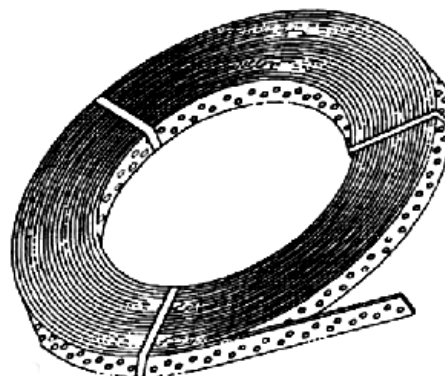

(21) f 2005 0163 - 2

(21) f 2005 0163; (22) 01. 03. 2005; (43) 30. 05. 2005; (71) S.C. BETAK S. A., str. Industriei nr. 4, Bistrița, BN 4400, 678; (72) Petri Emil; MILENCIANU DORIN; Rebrean Teodor; (54) BANDĂ METALICĂ, PERFORATĂ PE DOUĂ RÂNDURI; (28) 2; (51) 10-05;

(57) **model 1** - Este o rolă de bandă metalică, în care, pe lungimea ei, sunt practicate două rânduri de găuri, orice gaură dintr-un rând, fiind în fața unei găuri din celălalt rând, orice interval fără găuri dintr-un rând, fiind situat în fața unui interval fără găuri din celălalt rând. **model 2** - Este o rolă de bandă metalică, în care, pe lungimea ei, sunt practicate două rânduri de găuri, orice gaură dintr-un rând este situată în intervalul dintre două găuri consecutive, din rândul opus.

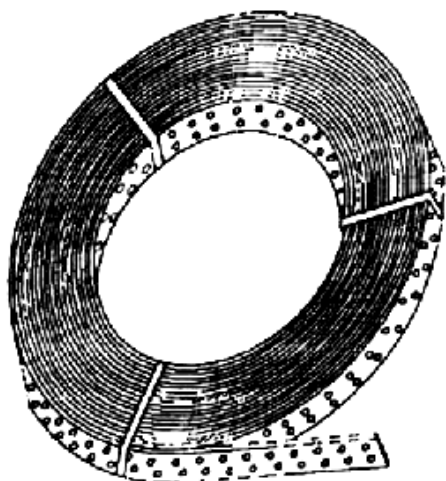

(21) f 2005 0163 - 1

CLASA 11 - OBIECTE ORNAMENTALE

(21) f 2005 0076; (22) 08. 01. 2004; (43) 30. 05. 2005; (71) TOD'S S. P. A., Via Filippo Della Valle 1, Sant'elpidio a Mare (Ap), I-63019, 1617; (74) Jacobacci & Partners S. P. A., Corso Regio Parco nr. 27, I 10152, Torino; (72) Diego Della Valle; (54) BRĂȚĂRI; (28) 3; (51) 11-01; (80) DM/066 138/ 08.01. 2004/ 31. 01. 2005

CLASA 12 - MIJLOACE DE TRANSPORT ȘI DE RIDICAT

(21) f 2005 0069; (22) 02. 07. 2004; (43) 30. 05. 2005; (71) RUBBERMAID COMMERCIAL PRODUCTS, Zi Paris Nord II, Avenue De La Pie nr. 53, Roissy Cdg Cedex, F 95948, 662; (74) Boehmert & Boehmert, Hollerallee 32, DE 28209, Bremen; (72) Radmond Vincent Arceta; (54) CĂRUȚOR; (28) 3; (51) 12-02; (80) DM/065 927/ 02. 07. 2004/ 31. 01. 2005; (30) US/02. 01. 2004/29/196, 713; US/02. 01. 2004/29/196, 714;

(21) f 2005 0169; (22) 04. 03. 2005; (43) 30. 05. 2005; (71) S.C. CAUTIS JB'93 PRODCOM IMPEX S. R. L., str. Luica nr. 170-172, sector 4, București, B 040994, 1621; (72) Cautisanu Bogdan; FRONE IULIAN; (54) AUTOSPECIALĂ AMBULANȚĂ, PENTRU TRANSPORTUL PACIENȚILOR; (28) 1; (51) 12-08



(21) f 2005 0169 - 1. 1



(21) f 2005 0169 - 1. 2

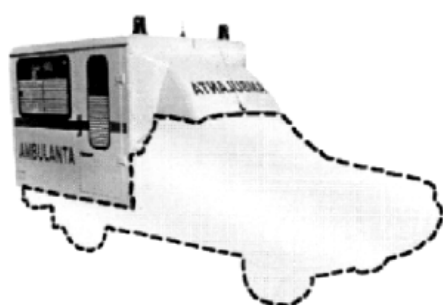

(21) f 2005 0169 - 1. 3

(21) f 2005 0056; (22) 27. 07. 2004; (43) 30. 05. 2005; (71) DAIMLERCHRYSLER AG., Epplestrasse nr. 225, Stuttgart, D 70567, 449; (74) Sabine Gluthe C/o Daimlerchrysler AG. Ipm/t, DE 70546, Stuttgart; (72) Peter Pfeiffer; (54) TABLOU DE BORD PENTRU VEHICULE, PORTBAGAJ; (28) 13; (51) 12-16; (80) 07. 2004/31.01.2005; (30) DE/24.03.2004/40401 883. 1;

(21) f 2005 0065; (22) 14. 07. 2004; (43) 30. 05. 2005; (71) SMART GMBH, Leibnizstrasse nr. 2, Boebblingen, D 71032, 818; (74) Sabine Gluthe C/o Daimlerchrysler AG. Ipm/t, DE 70546, Stuttgart; (72) Hartmut Sinkwitz; (54) JENȚI AUTO; (28) 2; (51) 12-16; (80) DM/065857/14.07.2004/31.01.2005; (30) DE/13.04.2004/40402266.9;

(21) f 2005 0128; (22) 23. 02. 2005; (43) 30.05.2005; (71) MATADOR A. S., Terezie Vansovej 1054/45, Puchov, SK 02001, 1356; (74) S. C. Cabinet M. Oproiu S. R. L., str. Popa Savu nr. 42, ap. 1, C. P. 2-229, sector 1, B 7000, București; (72) Hromka Vladimir ; DRABIK JAROSLAV; Rypak Martin ; PAZITNY ROMAN; (54) ANVELOPE; (28) 1; (51) 12-16



(21) f 2005 0128 - 1. 1



(21) f 2005 0128 - 1. 2

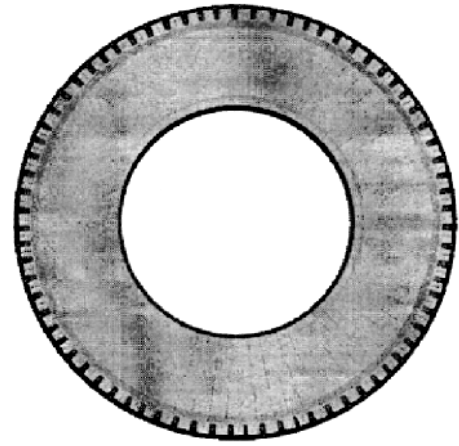

(21) f 2005 0128 - 1. 3



(21) f 2005 0128 - 1. 4

(21) f 2005 0247; (22) 23. 02. 2005; (43) 30. 05. 2005;
 (71) MATADOR A. S., Terezie Vansovej 1054/45, Puchov,
 SK 02001, 1356; (74) S. C. Cabinet M. Oproiu S. R. L.,
 str. Popa Savu nr. 42, ap. 1, C. P. 2-229, sector 1, B 7000,
 București; (72) Hromka Vladimír; DRABIK JAROSLAV;
 Pazitny Roman; (54) ANVELOPĂ; (28) 1; (51) 12-16

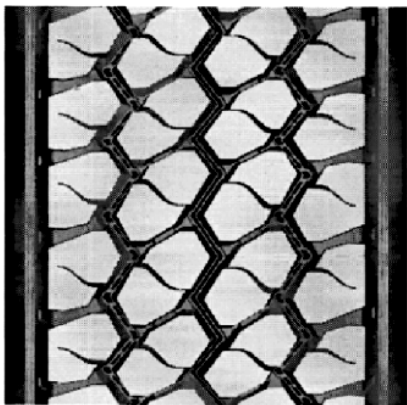

(21) f 2005 0247 - 1. 1

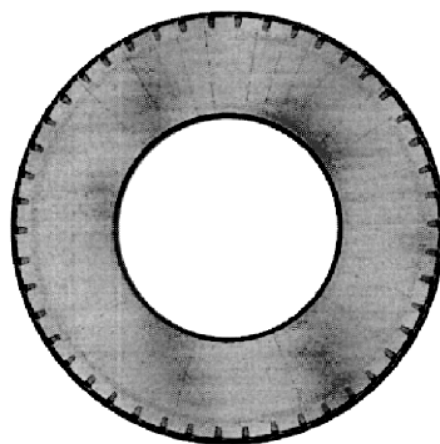

(21) f 2005 0247 - 1. 3

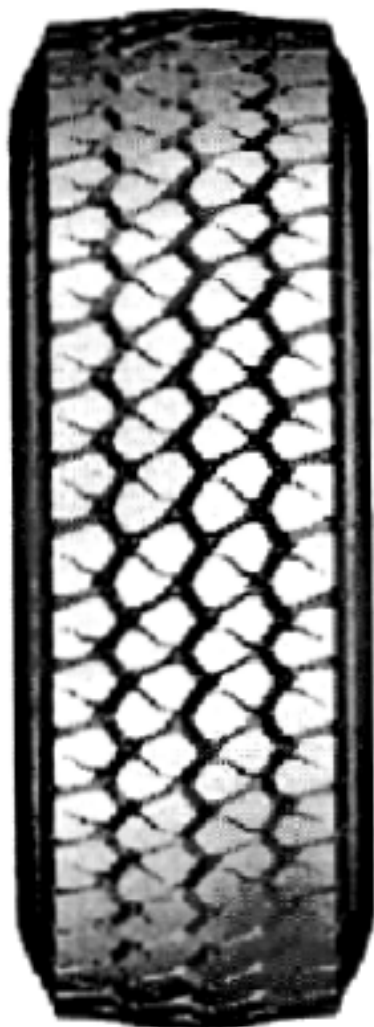

(21) f 2005 0247 - 1. 2

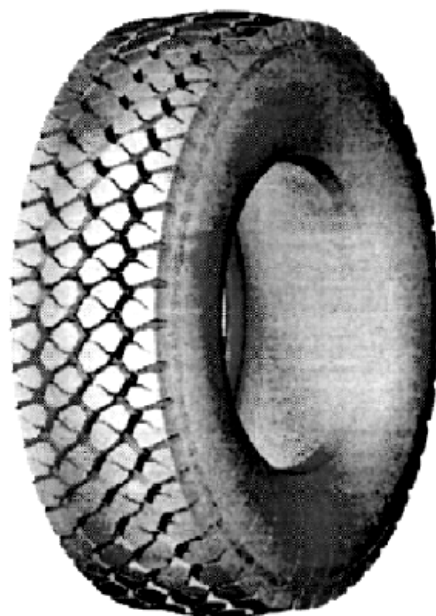

(21) f 2005 0247 - 1. 4

**CLASA 13 - APARATE DE PRODUCERE, DISTRIBUȚIE
 ȘI TRANSFORMARE A ENERGIEI
 ELECTRICE**

(21) f 2005 0186; (22) 11. 03. 2005; (43) 30. 05. 2005;
 (71) SONY COMPUTER ENTERTAINMENT
 INC, Minami-Aoyama nr. 2-6-21, Minato-Ku, Tokyo,
 J 107-0062, 573; (74) S. C. Rominvent S. A., str. Ermil
 Pangratti nr. 35, et. 1, sector 1, B 011882, București;
 (72) Kazuya Sugeno C/o Sony Energy Devices Corporation;
 HAJIME ISHIHARA - c/o SONY COMPUTER
 ENTERTAINMENT INC.; (54) BATERIE; (28) 1; (51) 13-02;
 (30) JP/21. 09. 2004/D2004-28465;

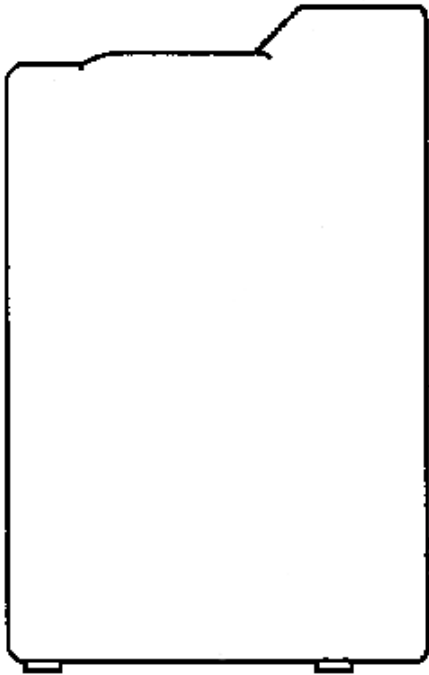

(21) f 2005 0186 - 1. 1

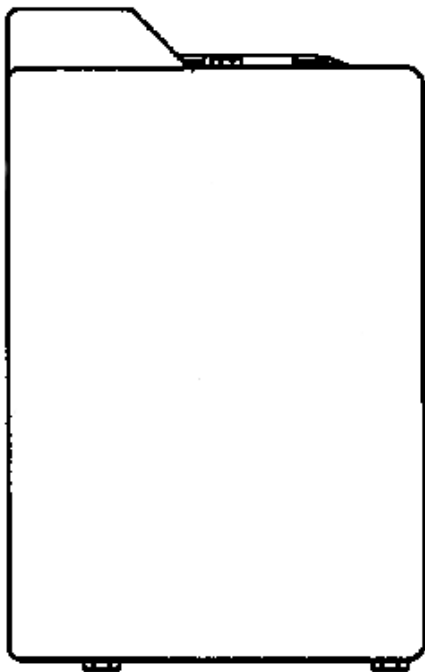

(21) f 2005 0186 - 1. 2

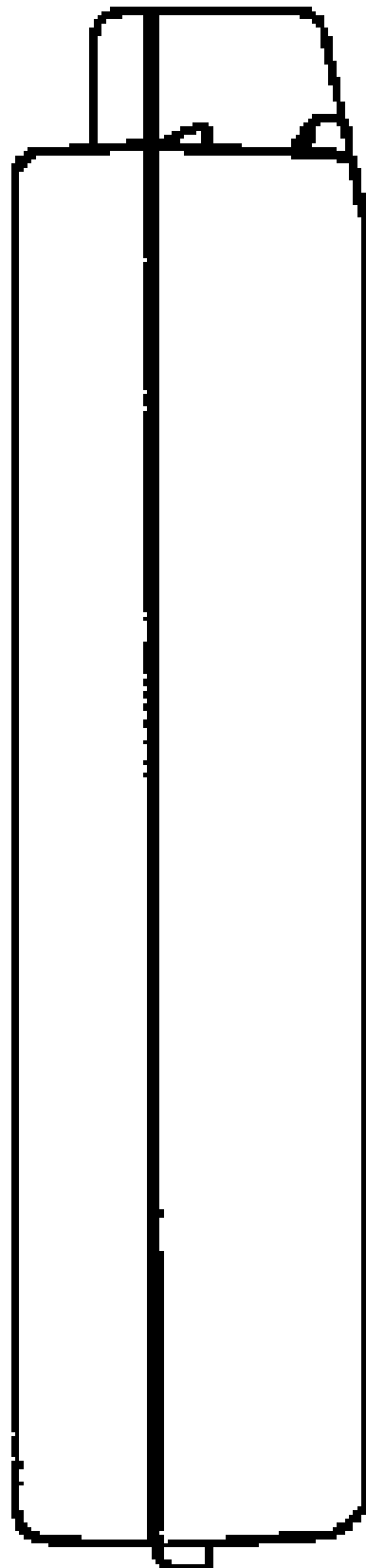

(21) f 2005 0186 - 1. 3

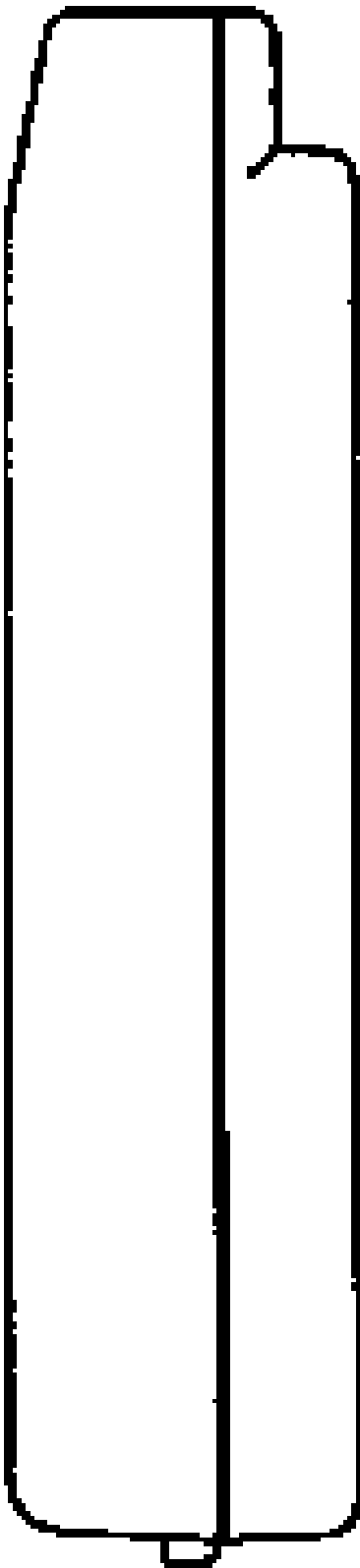

(21) f 2005 0186 - 1. 4

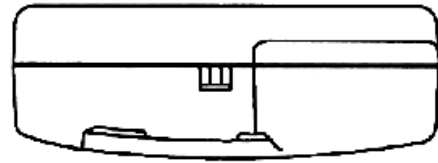

(21) f 2005 0186 - 1. 5

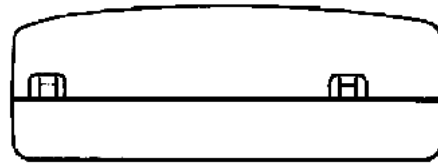

(21) f 2005 0186 - 1. 6

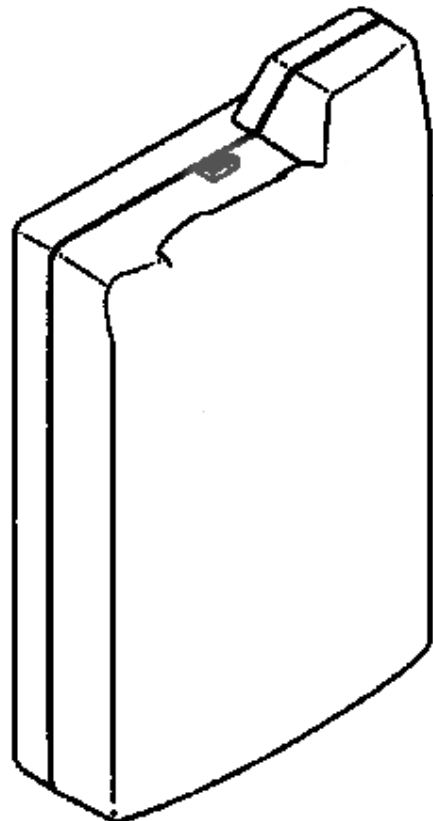

(21) f 2005 0186 - 1. 7

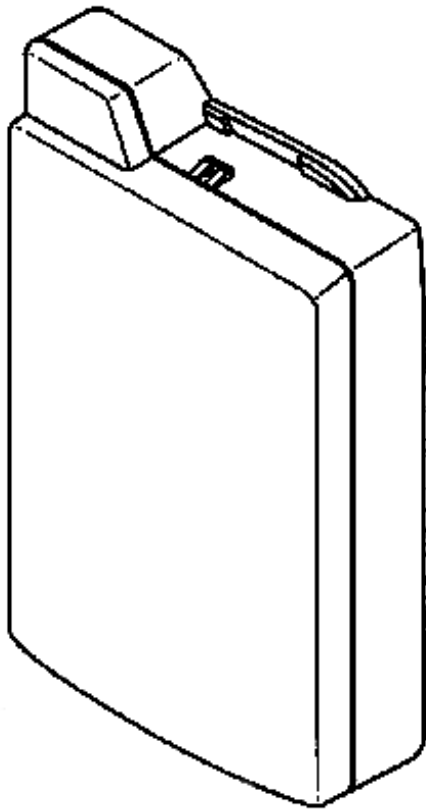

(21) f 2005 0186 - 1. 8

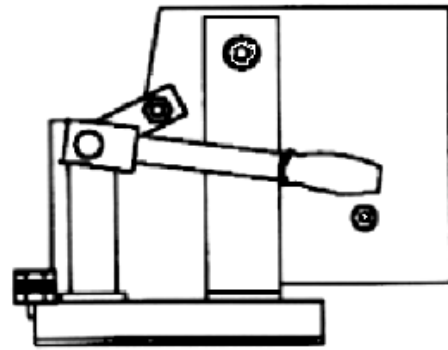

(21) f 2005 0032 - 1. 2

(21) f 2005 0175; (22) 07. 03. 2005; (43) 30. 05. 2005;
 (71) SONY COMPUTER ENTERTAINMENT
 INC, Minami-Aoyama nr. 2 - 6-21, Minato-Ku, Tokyo,
 J 107-0062, 573; (74) S. C. Rominvent S. A., str. Ermil
 Pangratti nr. 35, et. 1, sector 1, B 011882, București;
 (72) Minoru Shimizu; (54) **CONECTOR ELECTRIC**; (28) 1;
 (51) **13-03**; (30)JP/17.09.2004/D2004-28360;

(21) f 2005 0032; (22) 24. 01. 2005; (43) 30. 05. 2005;
 (71) S.C. GRUPUL INDUSTRIAL ELECTROCONTACT S.A.,
 Calea Națională nr. 6, Botoșani, BT 710001, 1400; (72) Haisan
 Maria; (54) **ÎNTRERUPĂTOR TRIPOLAR CU ACȚIONARE
 LATERALĂ**; (28) 1; (51) **13-03**

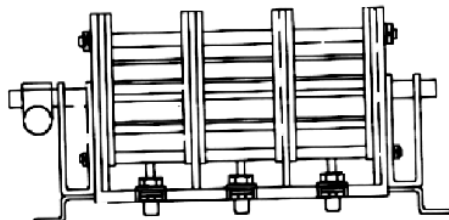

(21) f 2005 0032 - 1. 1

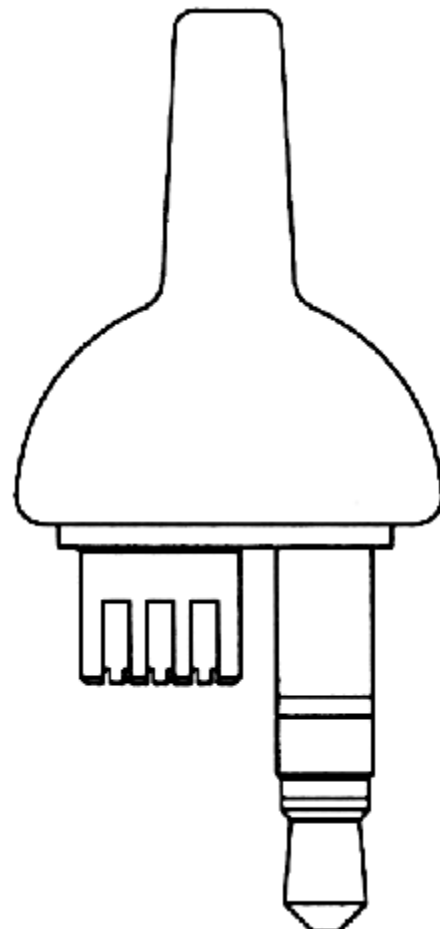

(21) f 2005 0175 - 1. 1

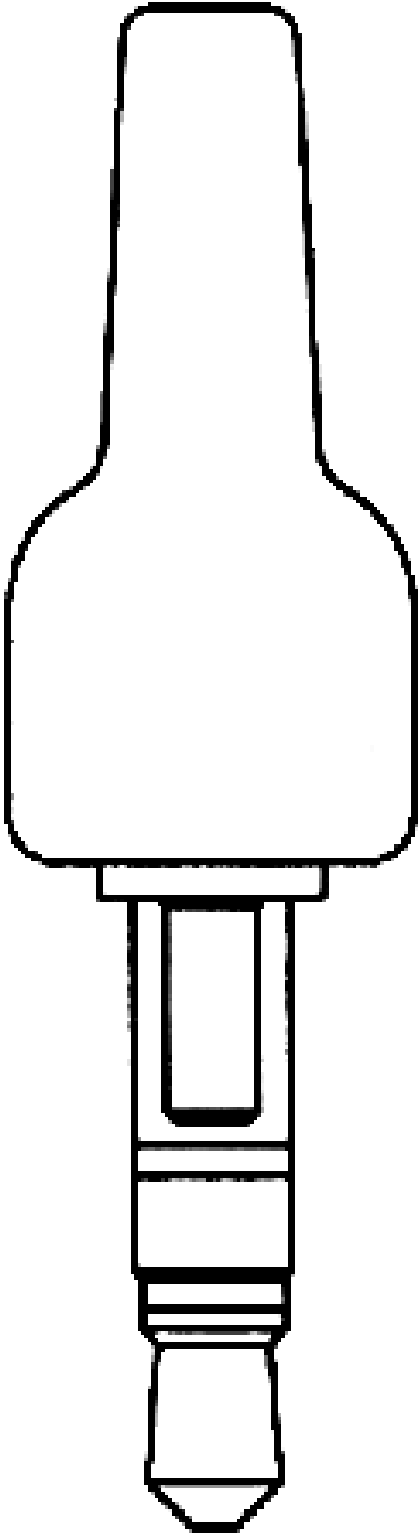

(21) f 2005 0175 - 1. 2

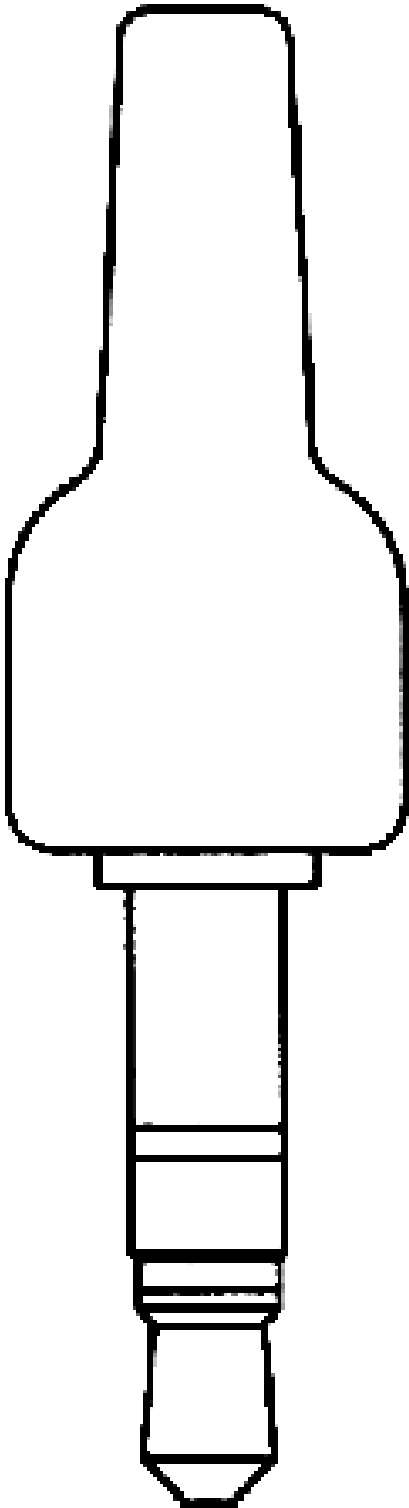

(21) f 2005 0175 - 1. 3

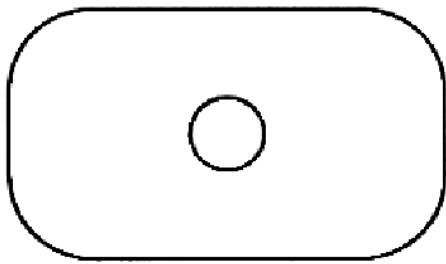

(21) f 2005 0175 - 1. 4

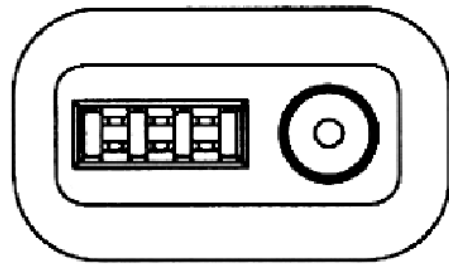

(21) f 2005 0175 - 1. 5

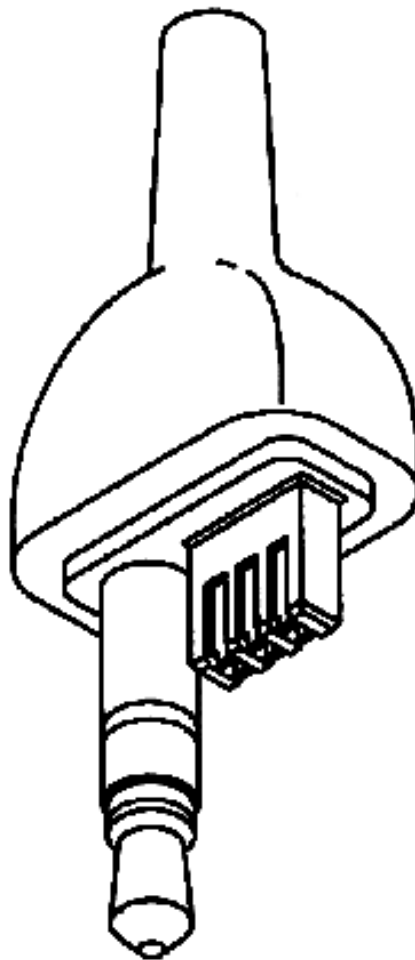

(21) f 2005 0175 - 1. 6

(21) f 2005 0213; (22) 21. 03. 2005; (43) 30. 05. 2005;
(71) SIMON S. A., Diputacion 390-392, Barcelona, 08013, 1663; (74) S. C. Cabinet M. Oproiu S. R. L., str. Popa Savu nr. 42, ap. 1, C. P. 2-229, sector 1, B 7000, București; (72) Capella Joaquin Aubert;
(54) ÎNTRERUPĂTOARE ELECTRICE; (28) 2; (51) 13-03;
(30) CH/14.12.2004/131201;

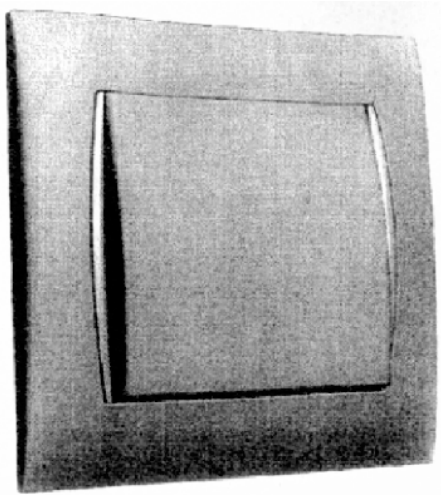

(21) f 2005 0213 - 1. 1

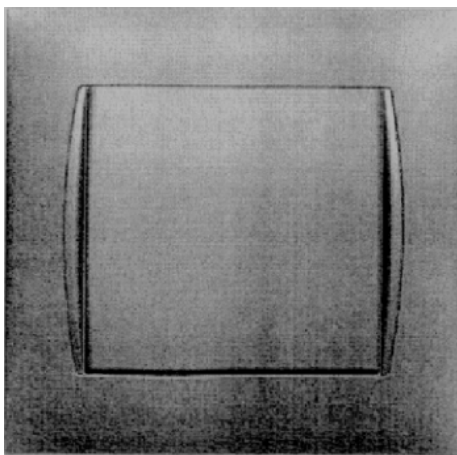

(21) f 2005 0213 - 1. 2



(21) f 2005 0213 - 1. 3

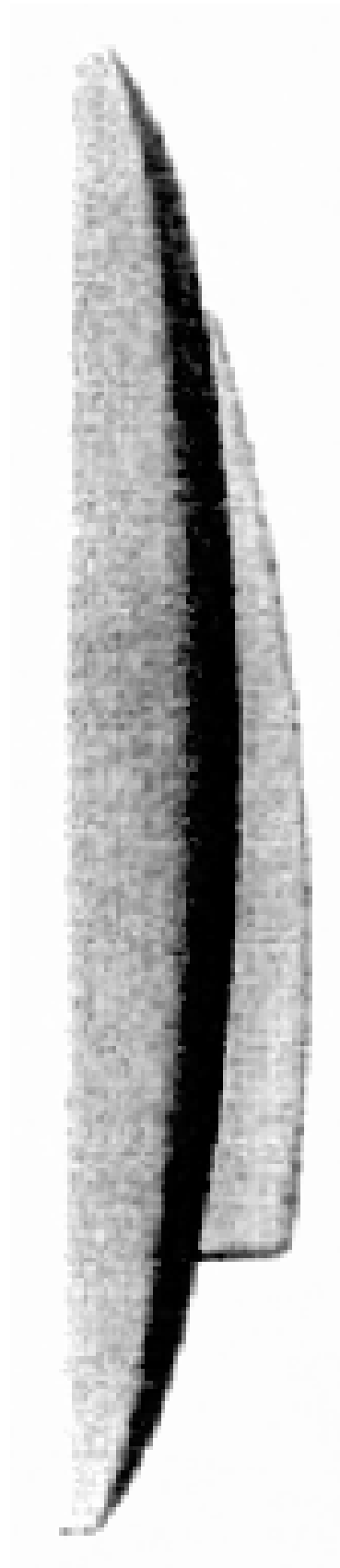

(21) f 2005 0213 - 1. 4

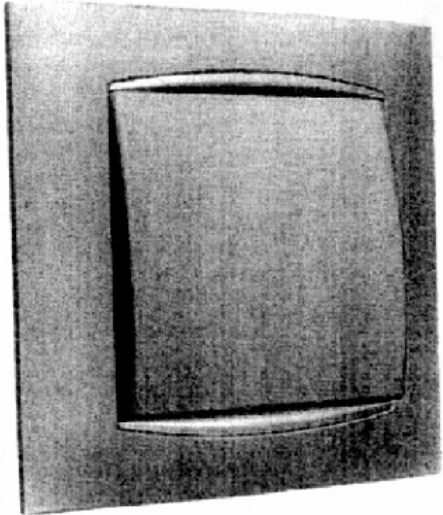

(21) f 2005 0213 - 2. 1

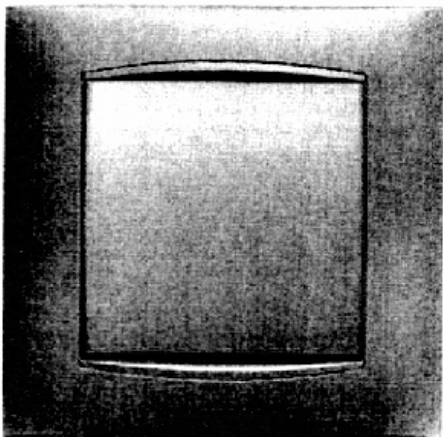

(21) f 2005 0213 - 2. 2



(21) f 2005 0213 - 2. 3

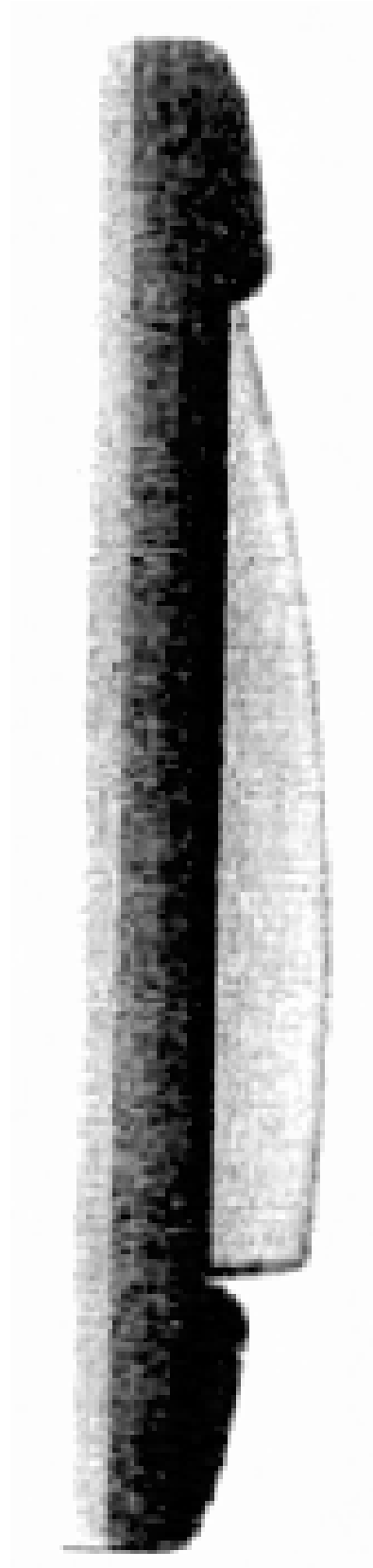

(21) f 2005 0213 - 2. 4

CLASA 14 - APARATE DE ÎNREGISTRARE, DE TELECOMUNICAȚII ȘI PRELUCRARE A INFORMAȚIILOR

Minami-Aoyamanr. 2-6-21, Minato-Ku, Tokyo, J 107-0062, 573; (74) **S. C. Rominvent S. A.**, str. Ernil Pangratti nr. 35, et. 1, sector 1, B 011882, București; (72) Minoru Shimizu; (54) **TELECOMANDĂ**; (28) 1; (51) **14-03**; (30) JP/17.09.2004/D2004-28358;

(21) f **2005 0174**; (22) 07. 03. 2005; (43) 30. 05. 2005; (71) SONY COMPUTER ENTERTAINMENT INC,

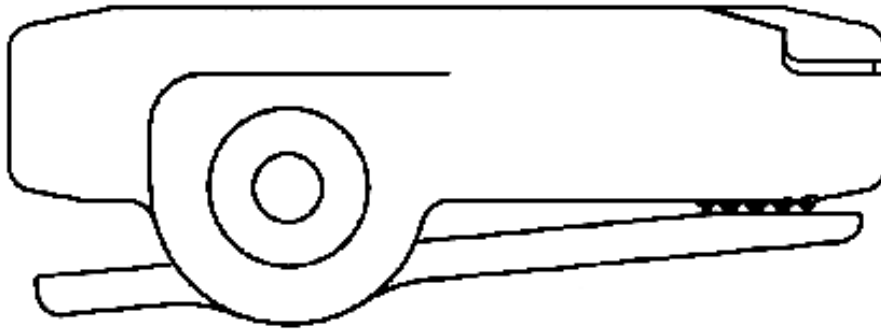

(21) f 2005 0174 - 1. 1

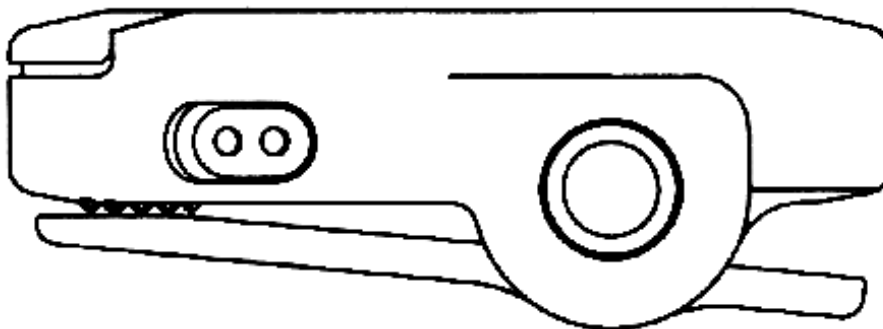

(21) f 2005 0174 - 1. 2

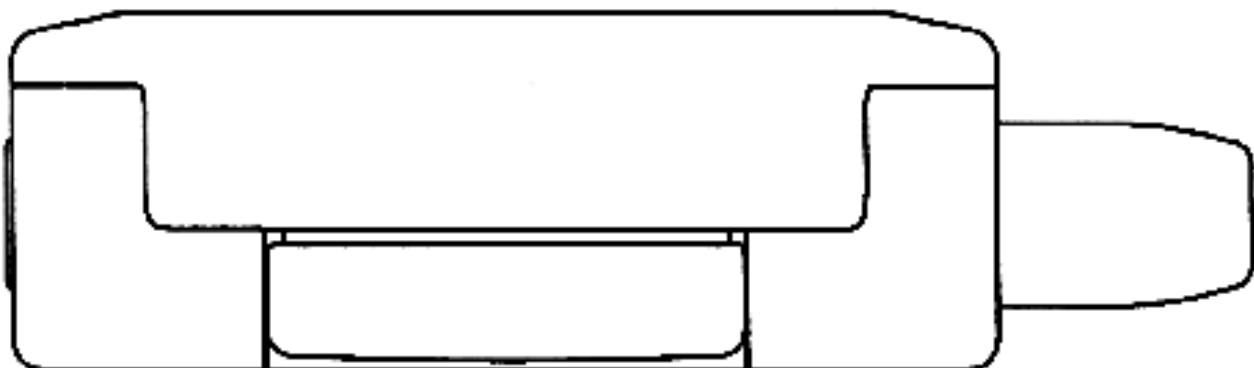

(21) f 2005 0174 - 1. 3

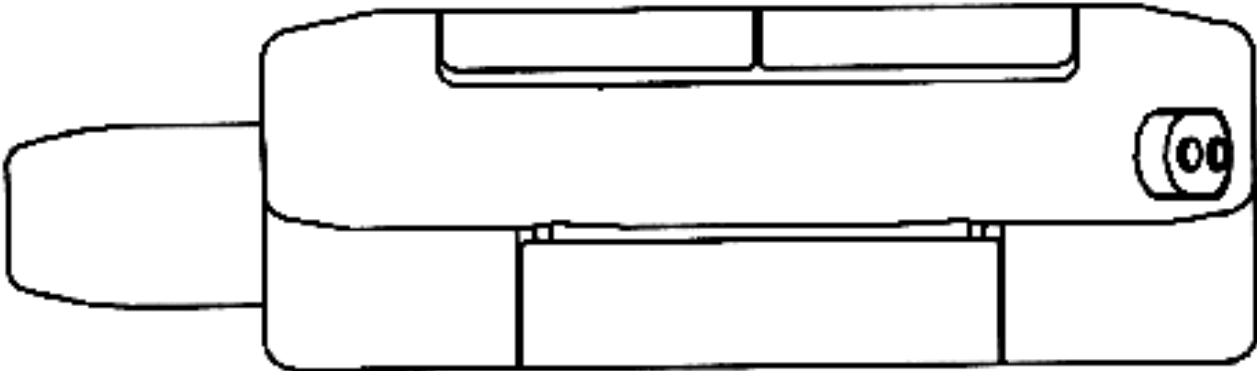

(21) f 2005 0174 - 1. 4

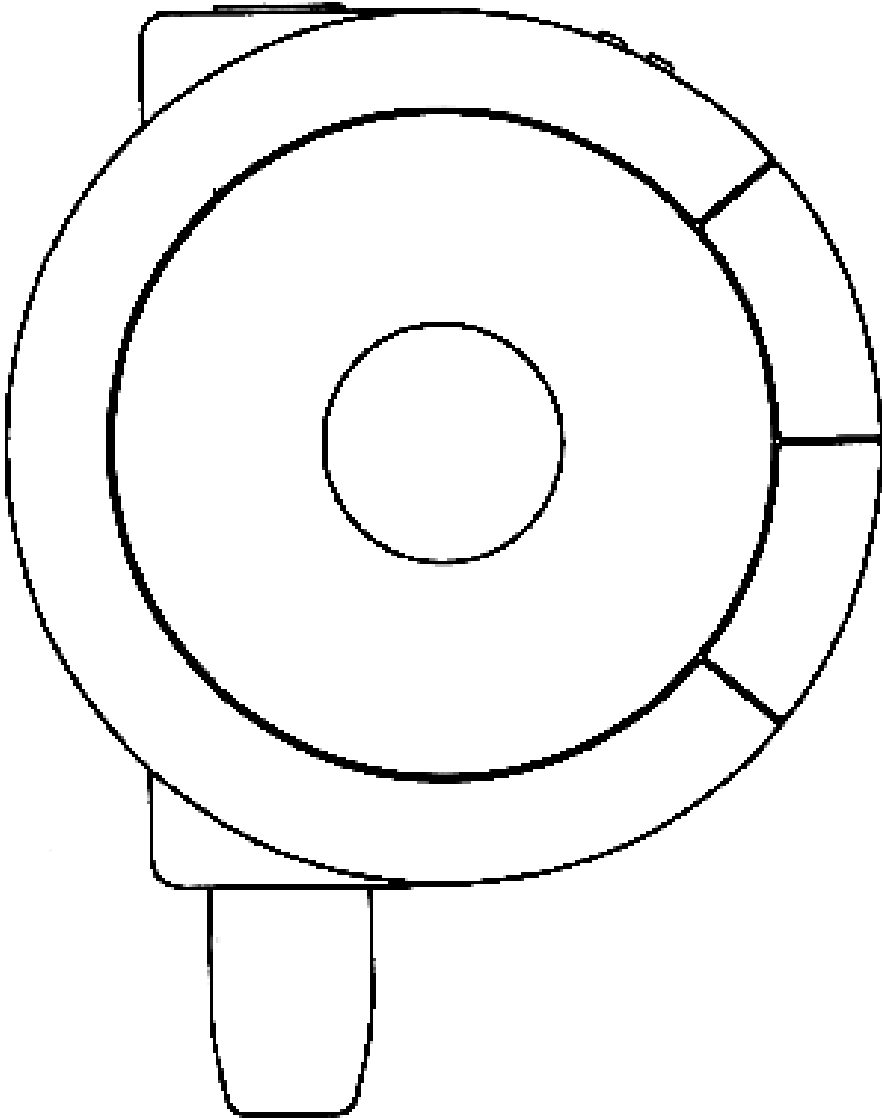

(21) f 2005 0174 - 1. 5

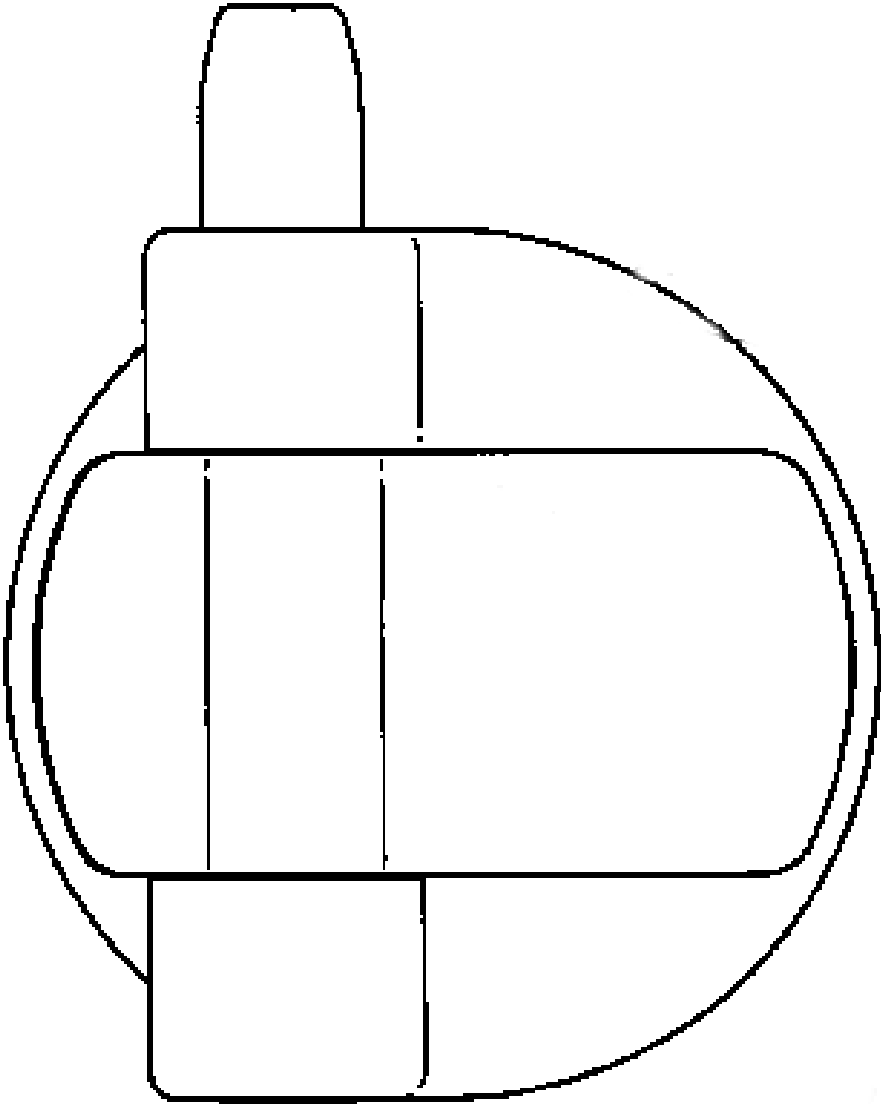

(21) f 2005 0174 - 1. 6

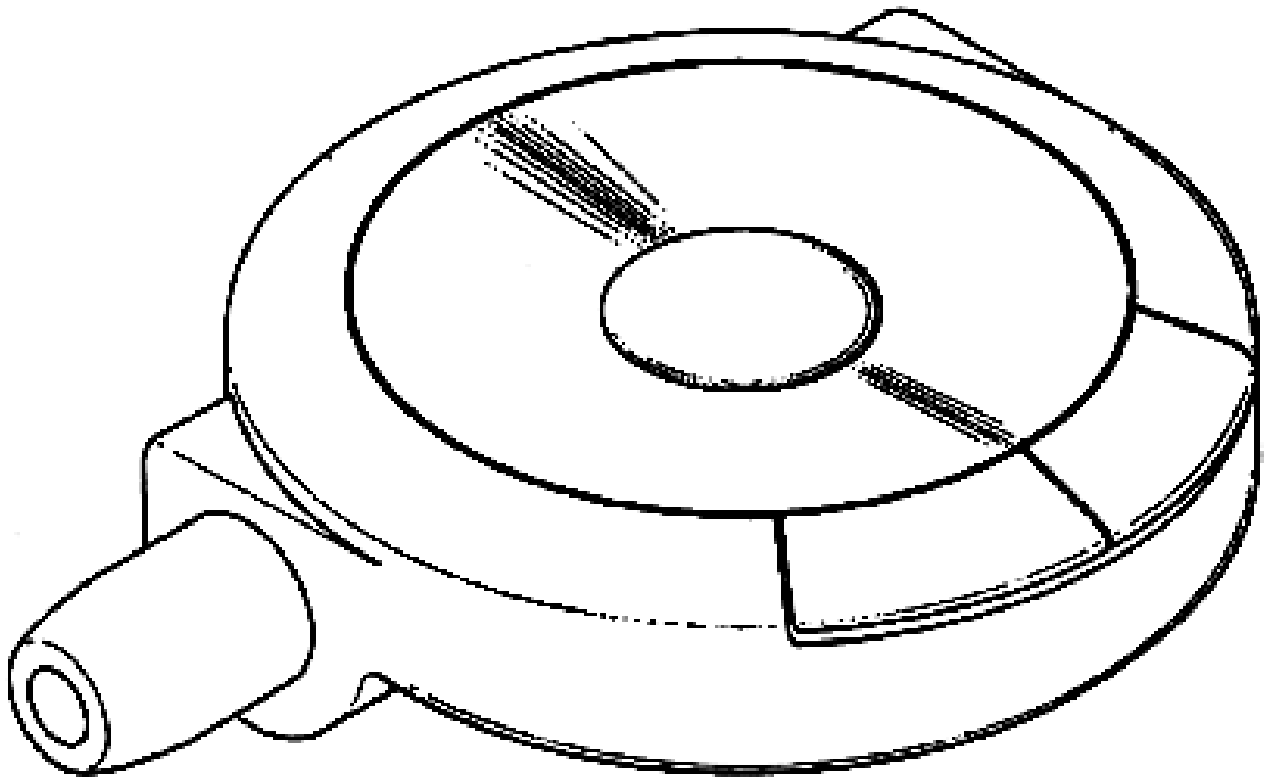

(21) f 2005 0174 - 1. 7

CLASA 15 - MAȘINI NECUPRINSE ÎN ALTE CLASE

(21) f 2005 0167; (22) 02. 03. 2005; (43) 30. 05. 2005;
(71) S.C. PREMAGRO S. A., str. Fabricii nr. 8, Oradea,
BH 410125, 1619; (74) **Agenția P. I. Labirint**, str. Coriolan
Petreanu nr. 28, AR 310151, Arad; (54) **TOCĂTOR PENTRU
RESTURI VEGETALE**; (28) 1; (51) 15-03

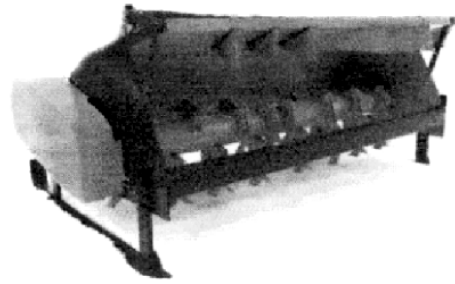

(21) f 2005 0167 - 1. 4

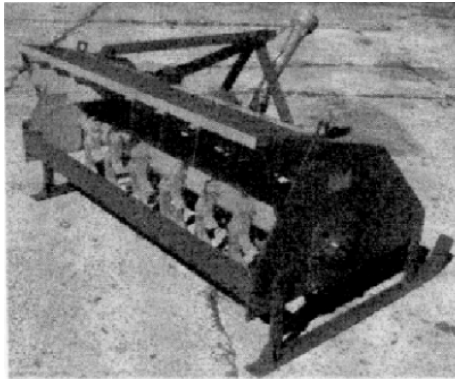

(21) f 2005 0167 - 1. 1

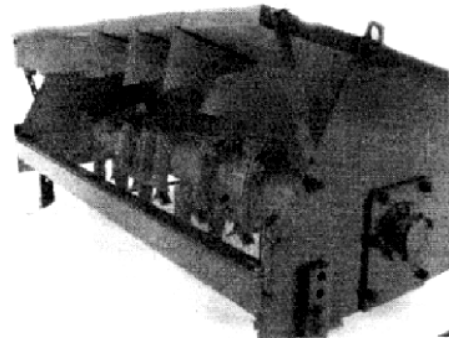

(21) f 2005 0167 - 1. 5

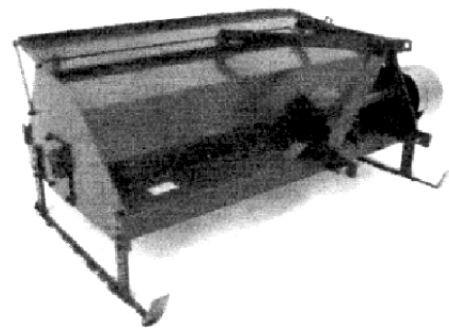

(21) f 2005 0167 - 1. 2

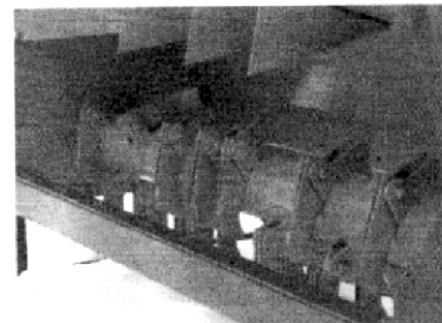

(21) f 2005 0167 - 1. 6

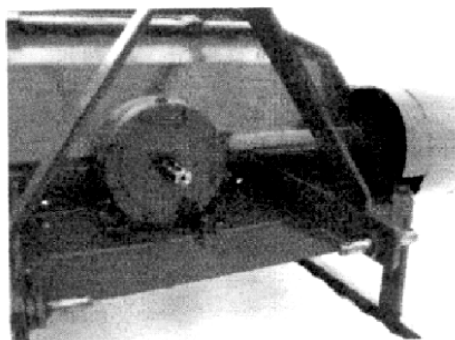

(21) f 2005 0167 - 1. 3

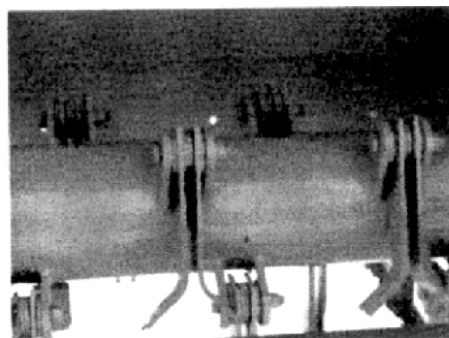

(21) f 2005 0167 - 1. 7

**CLASA 19 - PAPETĂRIE, ARTICOLE DE BIROU,
MATERIALE PENTRU ARTE, ÎNVĂȚĂMÂNT**

(21) f 2005 0071; (22) 19. 07. 2004; (43) 30. 05. 2005;
(71) HENKEL KOMMANDITGESELLSCHAFT AUF AKTIEN,
Henkelstrasse No. 67, Dusseldorf, D 40589, 262; (72) Henrich
Piltz; MATTHIAS RHODE; (54) **CAP - DISTRIBUTOR
PENTRU BANDĂ ADEZIVĂ**; (28) 2; (51) 19-02;
(80) **DM/066013/19.07.2004/31.01.2005**;
(30) DE/21.04.2004/40402477. 7;



(21) f 2005 0044 - 2

(21) f 2005 0072; (22) 19. 07. 2004; (43) 30. 05. 2005;
(71) HENKEL KOMMANDITGESELLSCHAFT AUF AKTIEN,
Henkelstrasse No. 67, Dusseldorf, D 40589, 262; (72) Jean
Michel Farce; (54) **DISTRIBUTOR DE BANDĂ ADEZIVĂ**;
(28) 1; (51) 19-02; (80) **DM/066014/19.07.2004/31.01.2005**;
(30) DE/21. 04. 2004/404 02 478. 5;



(21) f 2005 0044 - 3

(21) f 2005 0044; (22) 27. 01. 2005; (43) 30. 05. 2005;
(71) S.C. DAPHNE S. R. L., str. Lespezi nr. 30, Râmnicu
Vâlcea, VL 1000, 1566; (72) Mustăța Mădălina; (54) **PAGINI
DE ALBUM**; (28) 3; (51) 19-04;

(57) **model 1** - Mixaj digital conținând ca elemente:
fotografia unității de învățământ, absolvită, în fundal,
fotografia absolventului, numele absolventului și o foiță
semitransparentă, prin care se vede fundalul, pentru
dedicația absolventului. **model 2** - Mixaj digital
conținând ca elemente: o fotografie a absolventului,
mărită și stilizată prin procedee digitale, ce se constituie
ca fundal, pe care se aplică a doua fotografie și numele.
model 3 - Mixaj digital conținând ca elemente: două
fotografii ale absolventului, una color și una alb-negru
sau sepia, separate de imaginea unui clișeu fotografic
conținând alte trei fotografii ale aceluiași subiect.



(21) f 2005 0044 - 1

(21) f 2004 1297; (22) 17. 01. 2005; (43) 30. 05. 2005;
(71) Herascu Marius, str. Traian nr. 292, Galați, GL, 1494;
(74) **Apostol Salomia**, Reg. 11, Siret 15, bl. E4, ap. 54,
GL 6200, Galați; (72) Herascu Marius; (54) **ETICHETE**; (28) 3;
(51) 19-08



(21) f 2004 1297 - 1



(21) f 2004 1297 - 2



(21) f 2004 1297 - 3



(21) f 2004 1314 - 2



(21) f 2004 1314 - 3



(21) f 2004 1314 - 4

(21) f 2004 1314; (22) 17. 01. 2005; (43) 30. 05. 2005; (71) Herascu Marius, str. Traian nr. 292, Galați, GL, 1494; (74) Apostol Salomia, Reg. 11, Siret 15, bl. E4, ap. 54, GL 6200, Galați; (72) Herascu Marius; (54) ETICHETE; (28) 12; (51) 19-08



(21) f 2004 1314 - 1



(21) f 2004 1314 - 5



(21) f 2004 1314 - 6



(21) f 2004 1314 - 9



(21) f 2004 1314 - 7



(21) f 2004 1314 - 10



(21) f 2004 1314 - 8



(21) f 2004 1314 - 11



(21) f 2004 1314 - 12

(21) f 2005 0082; (22) 04. 02. 2005; (43) 30. 05. 2005; (71) S.C. PERLA HARGHITEI S. A., str. Gării nr. 600, Miercurea Ciuc, HR 4100, 45; (54) **ETICHETĂ**; (28) 1; (51) **19-08**;

(57) **model 1** - Desenul de formă dreptunghiulară este dominat de fondul albastru închis, cu stropi de apă, pe care se evidențiază înscrisul "ACQUALITA", cu litere volumetrice de culoare galbenă, înscrisul "sparkling" cu litere de mână, de culoare galbenă, logo-ul "AMBER", de culoare galbenă și un stiker alb, în care este înscris textul "with Ez HANDLE".

Reprezentarea grafică se găsește la pagina 71

(21) f 2005 0093; (22) 10. 02. 2005; (43) 30. 05. 2005; (71) S.C. STAR STORAGE S. R. L., b-dul Dimitrie Pompei nr. 8, sector 2, București, B 020337, 1579; (54) **EMBLEMĂ**; (28) 1; (51) **19-08**

Reprezentarea grafică se găsește la pagina 72

(21) f 2005 0094; (22) 10. 02. 2005; (43) 30. 05. 2005; (71) S. C. STAR PRINT TRADE CO. S. R. L., b-dul Dimitrie Pompei nr. 8, sector 2, București, B 020337, 1580; (54) **EMBLEMĂ**; (28) 1; (51) **19-08**

Reprezentarea grafică se găsește la pagina 72

(21) f 2005 0103; (22) 14. 02. 2005; (43) 30. 05. 2005; (71) S.C. MORĂRIT PANIFICAȚIE BĂNEASA S. A., str. Nicolae G. Caramfil nr. 52-54, sector 1, București RO, București, B 7000, 235; (72) Lemnaru Irina Oana; (54) **ETICHETE**; (28) 10; (51) **19-08**

Reprezentările grafice se găsesc la pagina 72

(21) f 2005 0115; (22) 21. 02. 2005; (43) 30. 05. 2005; (71) S.C. ANCOMIF PRINT S. R. L., str. Aleea Parcului, bl. D1, ap. 6, Comănești, BC 605200, 1596; (72) Otto Costel; (54) **EMBLEMĂ**; (28) 1; (51) **19-08**;

(57) **model 1** - O bufniță cu papion și cu tichie de licențiat pe cap, cu sprâncene arcuite, stufoase, cu aripile semipliate, coada ca un evantai, stă pe o creangă, așezată în centrul unei cărți deschise.



(21) f 2005 0115 - 1

(21) f 2005 0185; (22) 10. 03. 2005; (43) 30. 05. 2005; (71) S.C. GOLD COMIMP S. R. L., str. Căpitan Juverdeanu nr. 85, sector 2, București, B 7000, 671; (54) **GRAFICĂ AMBALAJ**; (28) 1; (51) **19-08**

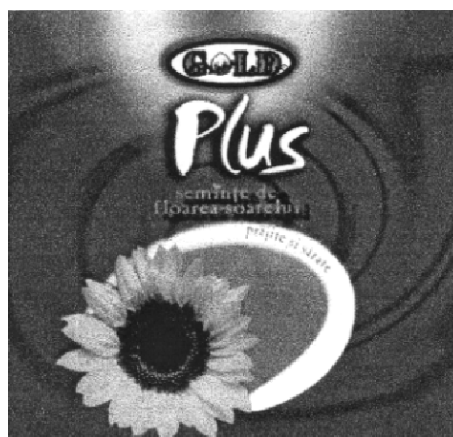

(21) f 2005 0185 - 1

(21) f 2005 0191; (22) 14. 03. 2005; (43) 30. 05. 2005; nr. 48, bl. D 10, ap. 3, BH 3700, Oradea; (72) Bărbulescu Florinel; (71) PROD AURORA S. R. L., str. Florilor nr. 18, Râșnov, Florinel; (54) ETICHETE; (28) 3; (51) 19-08 BV 505400, 1639; (74) S. C. Intelect S. R. L., b-dul Dacia



(21) f 2005 0191 - 1



(21) f 2005 0191 - 2

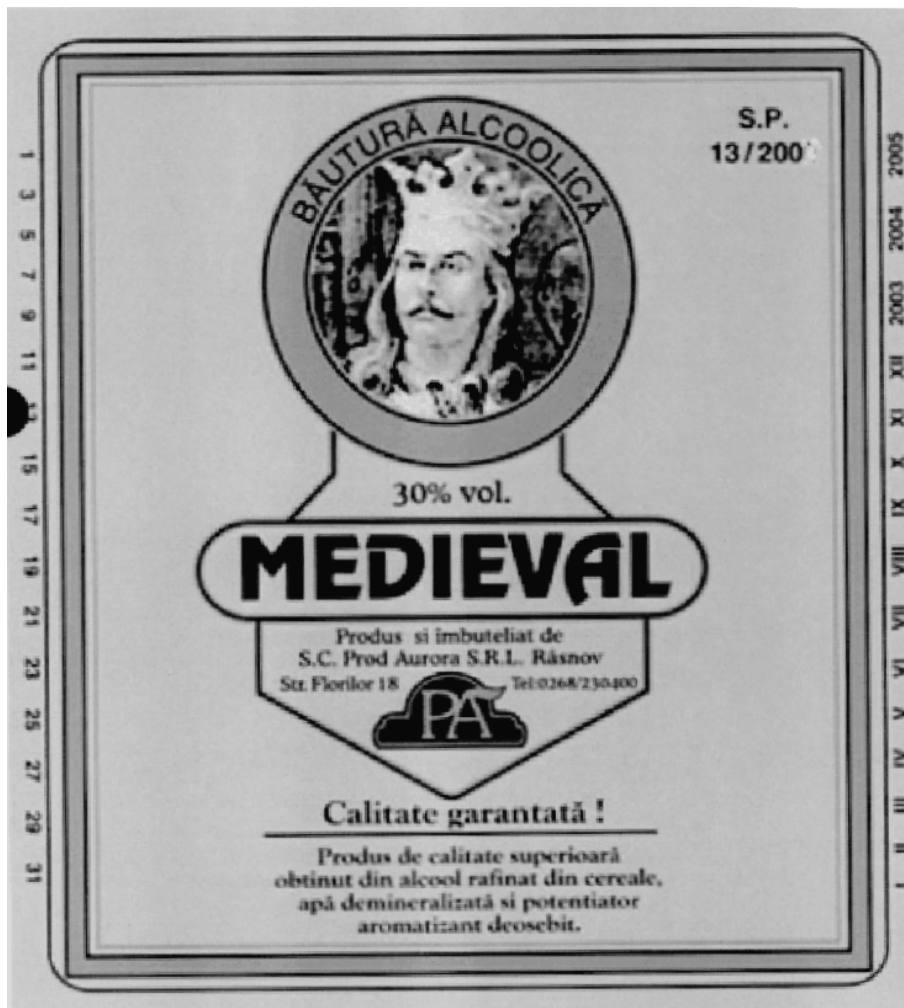

(21) f 2005 0191 - 3

CLASA 21 - JOCURI, JUCĂRII, CORTURI ȘI ARTICOLE DE SPORT

(21) f 2005 0040; (22) 25. 01. 2005; (43) 30. 05. 2005; (71) S.C. D - TOYS S. R. L., str. Vulturilor nr. 9, Sfântu Gheorghe, CV 520004, 1561; (72) Fustos Tibor; (54) **JUCĂRII DIN LEMN**; (28) 4; (51) 21-01

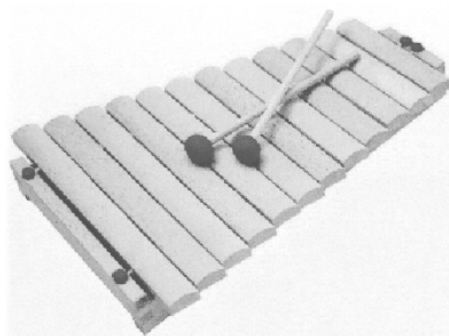

(21) f 2005 0040 - 4

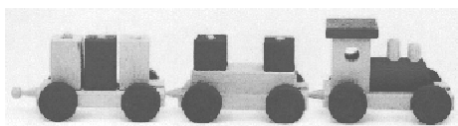

(21) f 2005 0040 - 1

(21) f 2005 0053; (22) 13. 07. 2004; (43) 30. 05. 2005; (71) ZAPF CREATION AG., Monochrodener Strasse nr. 13, Rodental, D 96472; (72) Bettine Klemm; (54) **PĂPUȘI**; (28) 2; (51) 21-01; (80) DM/065 663/ 13.07.2004/ 31.01.2005; (30) DE/12. 02. 2004/404 00 877. 1;

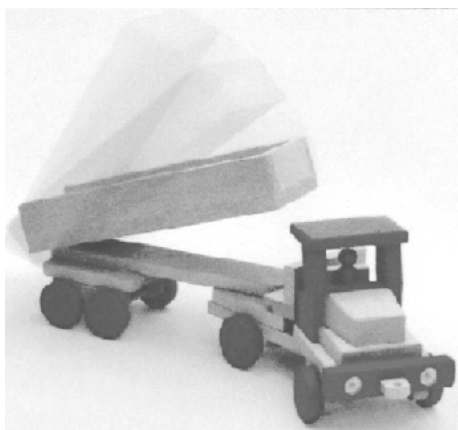

(21) f 2005 0040 - 2

CLASA 23 - INSTALAȚII PENTRU DISTRIBUȚIA FLUIDELOR, INSTALAȚII SANITARE DE CĂLDURĂ, DE VENTILAȚIE ȘI CONDIȚIONARE A AERULUI, COMBUSTIBILI SOLIZI

(21) f 2005 0054; (22) 09. 07. 2004; (43) 30. 05. 2005; (71) HANSGROHE AG., Auestrasse nr. 5-9, Schiltach, D 77761, 367; (74) Patentanwalte Ruff, Beier Dauster & Partner, Casse Postale 10 40 36, D 70035, Stuttgart; (72) Philippe Starck; (54) **ROBINETE SANITARE**; (28) 5; (51) 23-01; (80) DM/065 665/ 09. 07. 2004/ 31. 01. 2005; (30) EM/14.01.2004/000125000;



(21) f 2005 0040 - 3

(21) f 2005 0055; (22) 09. 07. 2004; (43) 30. 05. 2005; (71) HANSGROHE AG., Auestrasse nr. 5-9, Schiltach, D 77761, 367; (74) Patentanwalte Ruff, Wilhelm, Beier Dauster & Partner, Case Postale 10 40 36, D 70035, Stuttgart; (72) Andreas Haug; (54) **ROBINETE SANITARE**; (28) 1; (51) 23-01; (80) DM/065 666/ 09. 07. 2004/ 31.01.2005; (30) EM/14. 01. 2004/000124979;

(21) f 2005 0063; (22) 23. 07. 2004; (43) 30. 05. 2005; (71) HANSA METALLWERKE AG., Sigmaringer str. 107, Stuttgart, D-70567, 1610; (54) **ROBINETE SANITARE**; (28) 6; (51) 23-01; (80) DM/065 737/ 23. 07. 2004/ 31.01.2005; (30) DE/12. 02. 2004/40400880. 1;

(21) f 2005 0068; (22) 09. 07. 2004; (43) 30. 05. 2005; (71) HANS GROHE AG., Auestrasse nr. 5-9, Schiltach, D 77761, 367; (74) Patentanwalte Ruff, Beier Dauster & Partner, Casse Postale 10 40 36, D 70035, Stuttgart; (72) Klaus Grohe; (54) **BARĂ MURALĂ, SANITARĂ**; (28) 3; (51) 23-02; (80) DM/065 870/ 09. 07. 2004/ 31. 01. 2005; (30) EM/14.01. 2004/000125026;

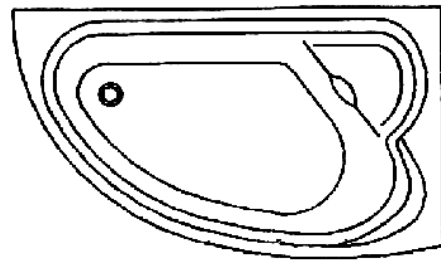

(21) f 2005 0219 - 1. 2

(21) f 2005 0171; (22) 07. 03. 2005; (43) 30. 05. 2005; (71) S.C. PATRIAPLAST S. R. L., P-ța Alba Iulia nr. 8, bl. 17, sc. 2, ap. 30-31, sector 3, București, B 031105, 747; (72) Kakillioglu Mahmut; (54) **RAMĂ WC**; (28) 1; (51) 23-02



(21) f 2005 0171 - 1

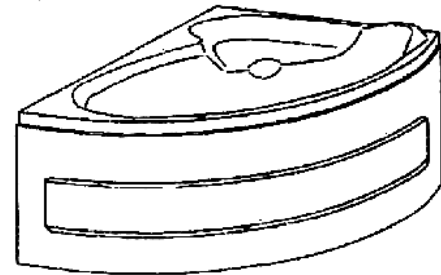

(21) f 2005 0219 - 2. 1

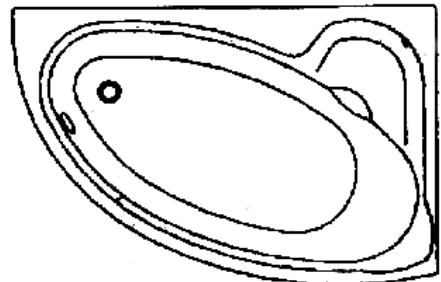

(21) f 2005 0219 - 2. 2

(21) f 2005 0219; (22) 23. 03. 2005; (43) 30. 05. 2005; (71) S.C. MARTPLAST S. R. L., str. Regiei nr. 20, Urziceni, IL, 1090; (72) Martinescu D. Petrișor; (54) **CĂZI DE BAIE**; (28)6; (51) 23-02

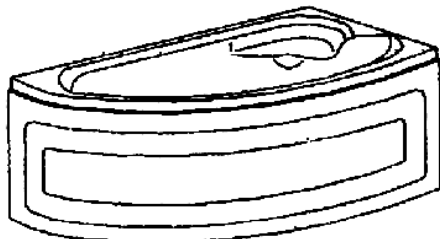

(21) f 2005 0219 - 1. 1

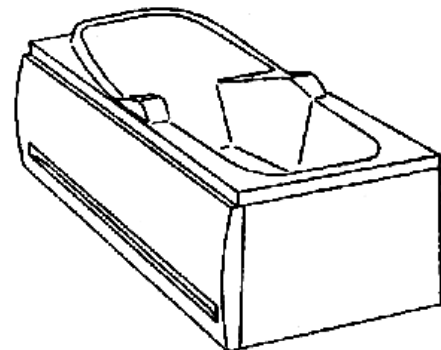

(21) f 2005 0219 - 3. 1

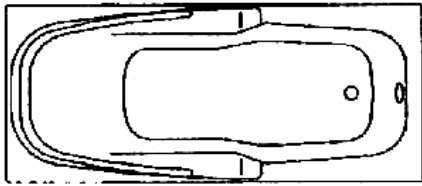

(21) f 2005 0219 - 3. 2

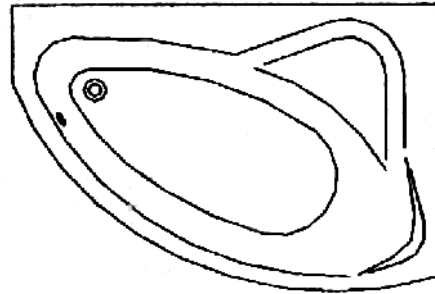

(21) f 2005 0219 - 5. 2

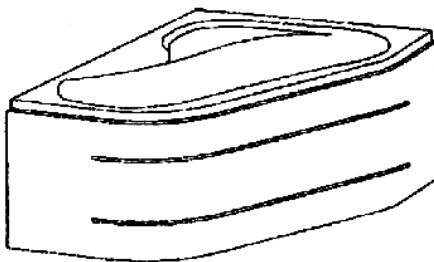

(21) f 2005 0219 - 4. 1

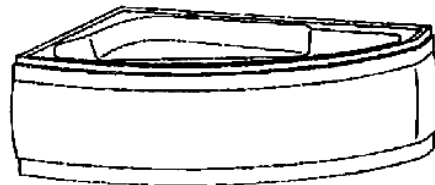

(21) f 2005 0219 - 6. 1

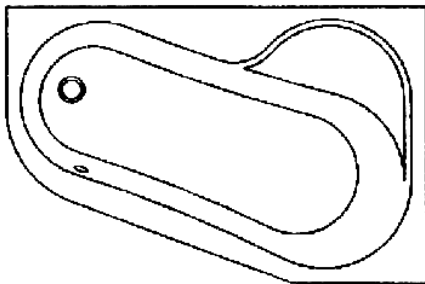

(21) f 2005 0219 - 4. 2

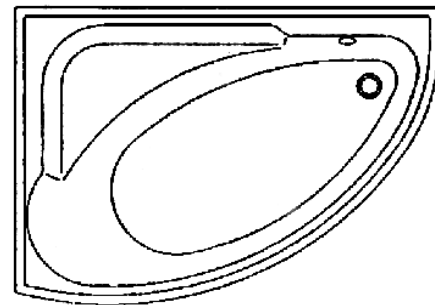

(21) f 2005 0219 - 6. 2

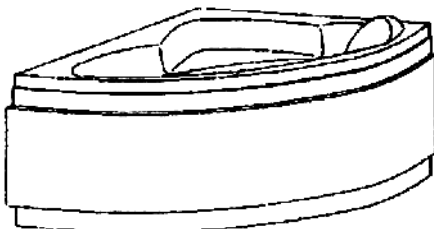

(21) f 2005 0219 - 5. 1

(21) f 2005 0225; (22) 28. 03. 2005; (43) 30. 05. 2005;
(71) S.C. MARTPLAST S. R. L., str. Regiei nr. 20, Urziceni, IL,
1090; (72) Martinescu D. Petrișor; (54) CĂZI DE BAIE; (28)3;
(51) 23-02

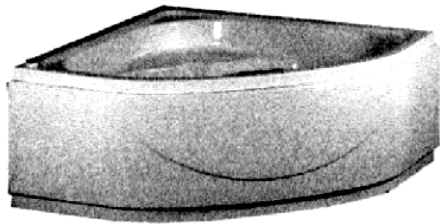

(21) f 2005 0225 - 1

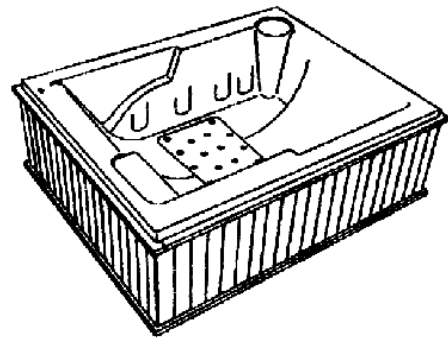

(21) f 2005 0226 - 1. 1

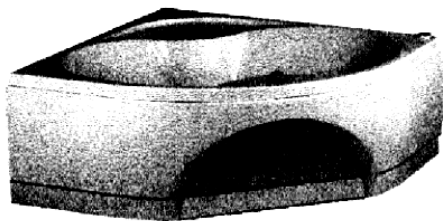

(21) f 2005 0225 - 2

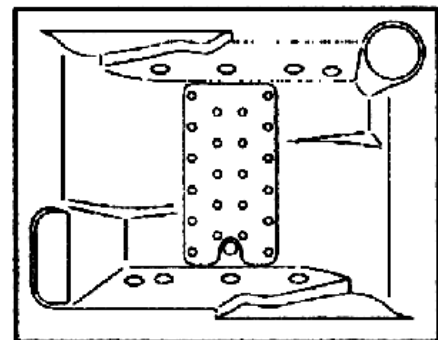

(21) f 2005 0226 - 1. 2

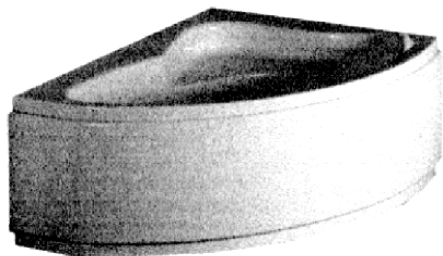

(21) f 2005 0225 - 3

(21) f 2005 0226; (22) 28. 03. 2005; (43) 30. 05. 2005; (71) Martinescu D. Petrișor, str. Regiei nr. 20, Urziceni, IL 925300, 1636; (72) Martinescu D. Petrișor; (54) **CĂZI DE BAIE**; (28) 1; (51) 23-02

(21) f 2005 0034; (22) 24. 01. 2005; (43) 30. 05. 2005; (71) S.C. ALMETAL S. R. L., Piața 1 Mai nr. 1-2, Cluj - Napoca, CJ 400058, 1555; (74) **Raskai M M Brevmarc Consult S.R.L.**, str. Unirii nr. 3, bl. D8, ap. 31, HD 405200, Dej; (72) Butta Ovidiu; SÂRBU ROBERT; (54) **UȘI ȘEMINEU**; (28) 2; (51) 23-03

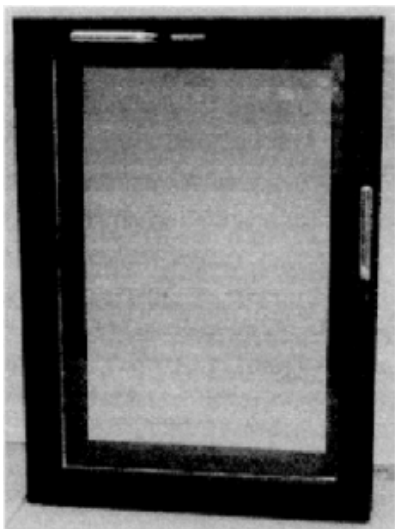

(21) f 2005 0034 - 1. 1

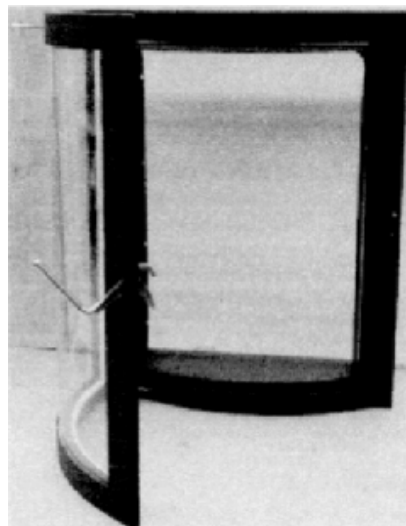

(21) f 2005 0034 - 2. 2

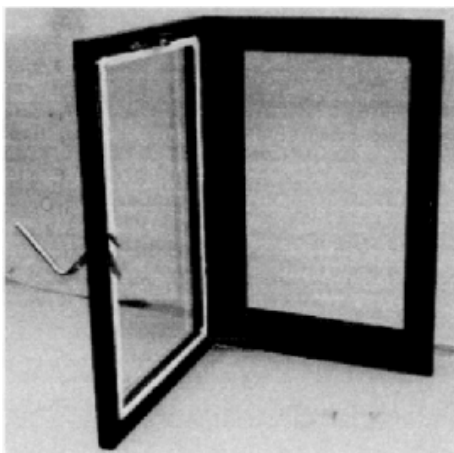

(21) f 2005 0034 - 1. 2

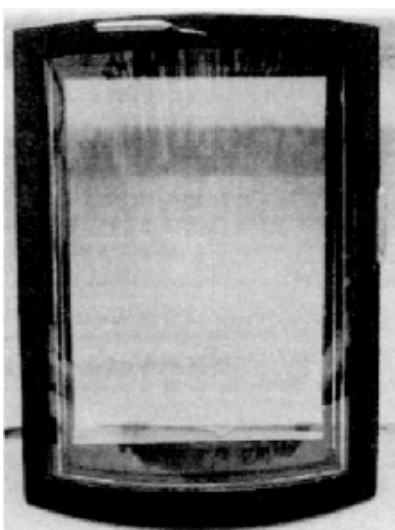

(21) f 2005 0034 - 2. 1

CLASA 24 - MEDICINĂ ȘI LABORATOARE

(21) f 2005 0086; (22) 07. 02. 2005; (43) 30. 05. 2005; (71) Ciohodaru Cezar Costin, str. Vlad Țepeș, bl. Muv3, sc. A, et. 3, ap. 14, Giurgiu, GR 080092, 1573; (72) Ciohodaru Cezar Costin; (54) **SUPORT MEMBRU INFERIOR**; (28) 1; (51) **24-01**;

(57) **model 1** - Susținătorul este compus din doi stâlpi verticali, care se atașează mesei de operații și o bară orizontală. La diferite înălțimi, prin stâlpi, există orificii prin care trece bara orizontală. Aceasta este prevăzută cu o incizură în formă de potcoavă, executată asimetric față de capete. La nivelul brațelor potcoavei, există orificii de diferite niveluri, prin care trece o bandă de prindere. Stâlpii verticali se fixează cu șuruburi, de o parte și de alta a mesei chirurgicale. Bara orizontală se fixează de stâlpii verticali, de asemenea prin șuruburi, la nivelul orificiilor stabilite.

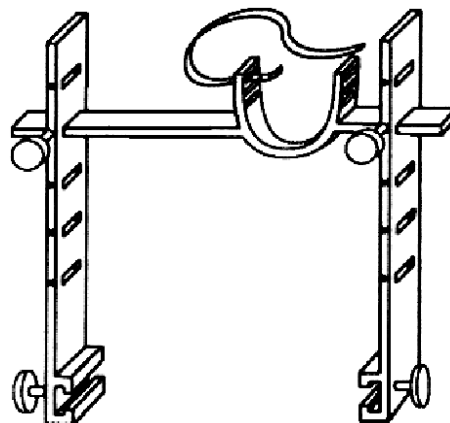

(21) f 2005 0086 - 1

(21) f 2005 0168; (22) 04. 03. 2005; (43) 30. 05. 2005; (71) S.C. CAUTIS JB'93 PRODCOM IMPEX S. R. L., str. Luica nr. 170-172, sector 4, București, B 040994, 1621; (72) Cautisanu Bogdan; PRITULESCU CONSTANTIN; (54) **TARGĂ PLIANTĂ, CU TREN DE RULARE**; (28) 1; (51) 24-01

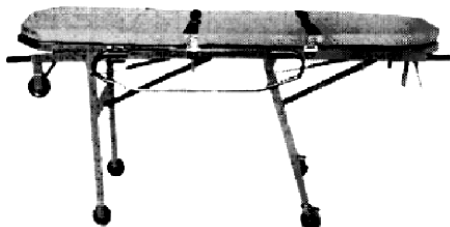

(21) f 2005 0168 - 1. 1



(21) f 2005 0168 - 1. 2

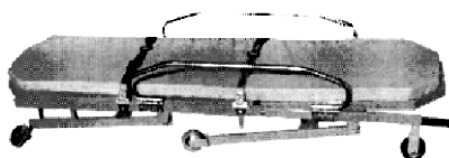

(21) f 2005 0168 - 1. 3

(21) f 2005 0058; (22) 19. 07. 2004; (43) 30. 05. 2005; (71) Markus Buttler, Hirsackerstrasse 14, Oensingen, CH-4702, 1606; (74) **Rosenich, Paul Patentburo Paul Rosenich AG. Bgz**, nedeclarată, FL 9497, Triesenberg; (72) Markus Buttler; (54) **INSTRUMENT CHIRURGICAL DE GHIDARE**; (28) 1; (51) 24-02; (80) DM/065 727/ 19.07.2004/ 31. 01. 2005

(21) f 2005 0059; (22) 19. 07. 2004; (43) 30. 05. 2005; (71) Markus Buttler, Hirsackerstrasse 14, Oensingen, CH-4702, 1609; (74) **Rosenich, Paul Patentburo Paul Rosenich AG. Bgz**, Nedeclarată, FL 9497, Triesenberg; (72) Markus Buttler; ANDRE SCHLIENGER; Patrick Streff; (54) **SUPORT PENTRU INSTRUMENT CHIRURGICAL DE GHIDARE**; (28) 2; (51) 24-02; (80) DM/065 728/ 19.07.2004/ 31. 01. 2005; (30) CH/19. 01. 2004/130413;

(21) f 2005 0060; (22) 19. 07. 2004; (43) 30. 05. 2005; (71) Markus Buttler, Hirsackerstrasse 14, Oensingen, CH-4702, 1606; (74) **Rosenich, Paul Patentburo Paul Rosenich AG. Bgz**, nedeclarată, FL 9497, Triesenberg; (72) Markus Buttler; ANDRE SCHLIENGER; Patrick Streff; (54) **MĂNER PENTRU INSTRUMENT CHIRURGICAL DE GHIDARE**; (28) 2; (51) 24-02; (80) DM/065 729/ 19.07.2004/ 31. 01. 2005

(21) f 2005 0061; (22) 19. 07. 2004; (43) 30. 05. 2005; (71) Markus Buttler, Hirsackerstrasse 14, Oensingen, CH-4702, 1609; (74) **Rosenich, Paul Patentburo Paul Rosenich AG. Bgz**, nedeclarată, FL 9497, Triesenberg; (72) Markus Buttler; ANDRE SCHLIENGER; Patrick Streff; (54) **INSTRUMENT CHIRURGICAL DE GHIDARE**; (28) 1; (51) 24-02; (80) DM/065 730/ 19. 07. 2004/ 31. 01. 2005; (30) CH/19. 01. 2004/130414;

CLASA 25 - CONSTRUCȚII ȘI ELEMENTE DE CONSTRUCȚII

(21) f 2005 0026; (22) 19. 01. 2005; (43) 30. 05. 2005; (71) S.C. MONOLIT PROD S. R. L., str. Ostașilor nr. 16, Aiud, AB 515200, 1552; (72) Budușan Tiberiu; (54) **BORDURI**; (28) 4; (51) 25-01

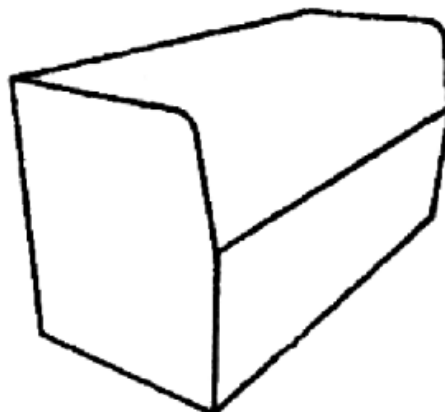

(21) f 2005 0026 - 1

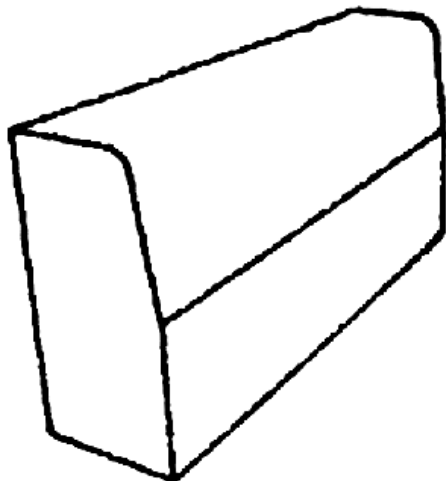

(21) f 2005 0026 - 2

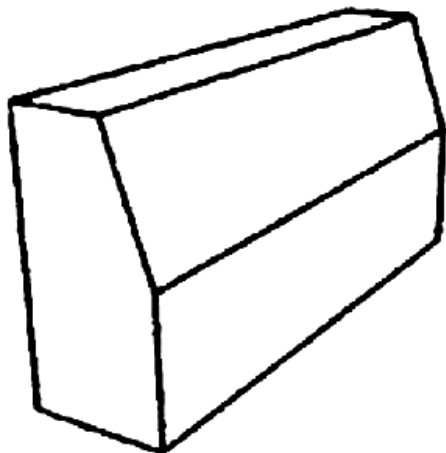

(21) f 2005 0026 - 3

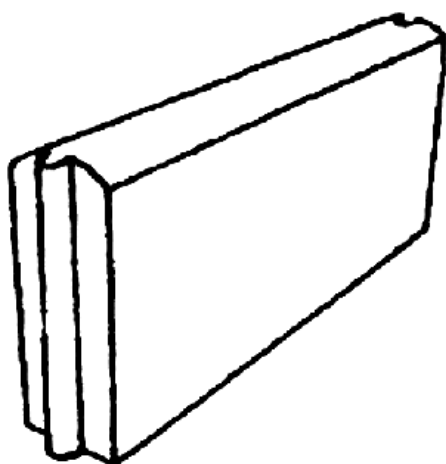

(21) f 2005 0026 - 4

(21) f 2005 0025; (22) 19. 01. 2005; (43) 30. 05. 2005; (71) S.C. OMEGA S. R. L., str. Armatei nr. 85, Târnăveni, MS 545600, 752; (72) Hâncu Dumitru; (54) **GEAM**; (28) 2; (51) 25-02

Reprezentările grafice se găsesc la pagina 73

(21) f 2005 0027; (22) 19. 01. 2005; (43) 30. 05. 2005; (71) S.C. OMEGA S. R. L., str. Armatei nr. 85, Târnăveni, MS 545600, 752; (72) Hâncu Dumitru; (54) **GEAM**; (28) 7; (51) 25-02

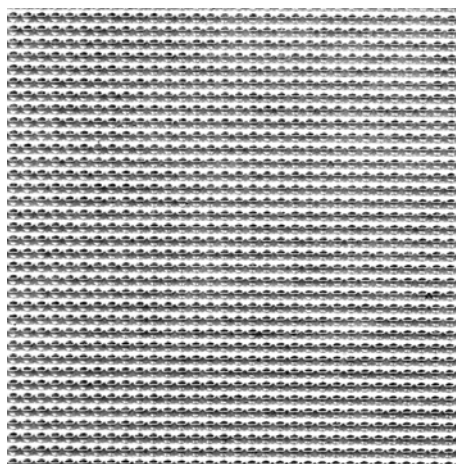

(21) f 2005 0027 - 1

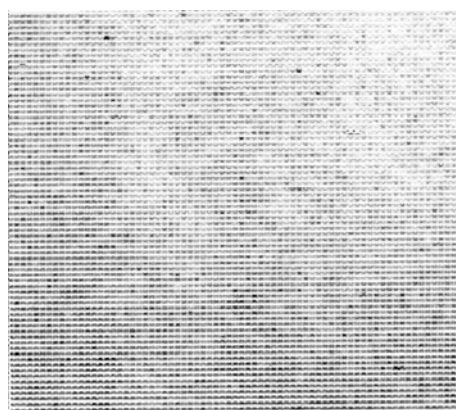

(21) f 2005 0027 - 2

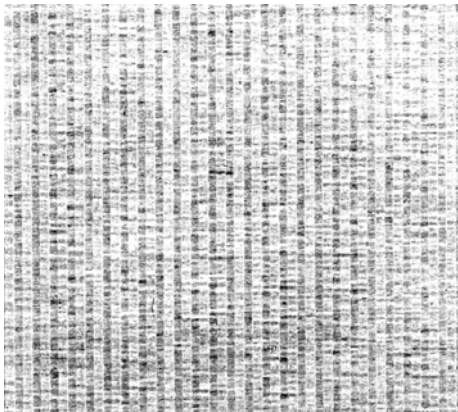

(21) f 2005 0027 - 3

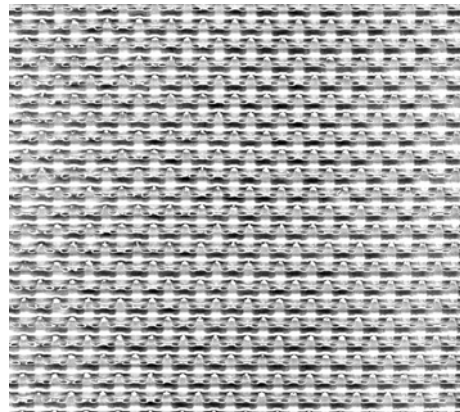

(21) f 2005 0027 - 5



(21) f 2005 0027 - 4

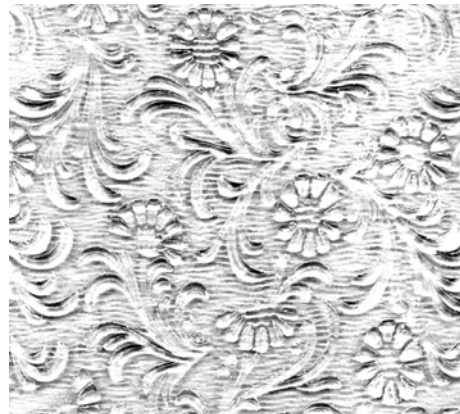

(21) f 2005 0027 - 6

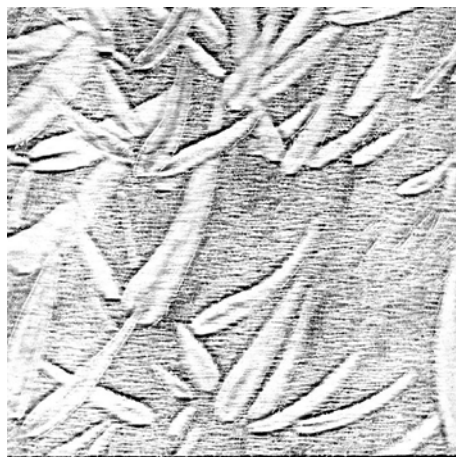

(21) f 2005 0027 - 7

(21) f 2005 0012; (22) 18. 01. 2005; (43) 30. 05. 2005; (71) Sularea Ion, str. B. P. Haşdeu nr. 13, bl. B5, ap. 10, Alba Iulia, AB, 1522; (72) Sularea Ion; (54) **DESEN MONUMENT**; (28) 1; (51) 25-03



(21) f 2005 0012 - 1

CLASA 26 - APARATE DE ILUMINAT

(21) f 2005 0074; (22) 14. 10. 2004; (43) 30. 05. 2005; (71) FINANCIERE DES APPLICATIONS DEL'ELECTRICITE S. A., Rue De Lusambo 67, Bruxelles, B-1190, 1616; (74) Bureau Gevers S. A., Holidaystraat 5, BE 1831, Diegem; (54) **APARATE DE ILUMINAT PUBLIC**; (28) 3; (51) 26-03; (80) DM/066 123/ 14. 10. 2004/ 31. 01. 2005; (30) EM/16.04.2004/166863;

CLASA 27 - TUTUN ŞI ARTICOLE PENTRU FUMĂTORI

(21) f 2005 0043; (22) 26. 01. 2005; (43) 30. 05. 2005; (71) PHILIP MORRIS PRODUCTS S. A., Quai Jeanrenaud 3, Neuchatel, CH-2000, 1564; (74) S. C. Rominvent S. A., str. Ermil Pangratti nr. 35, et. 1, sector 1, B 011882, Bucureşti; (72) Lee Robert E.; WRENN SUSAN E.; Solanky Ashok H.; KAWAKAMI SEIICHI; Sakamoto Tomonori; SANO MASATO; (54) **BRICHETĂ**; (28) 1; (51) 27-05



(21) f 2005 0043 - 1. 1



(21) f 2005 0043 - 1. 2

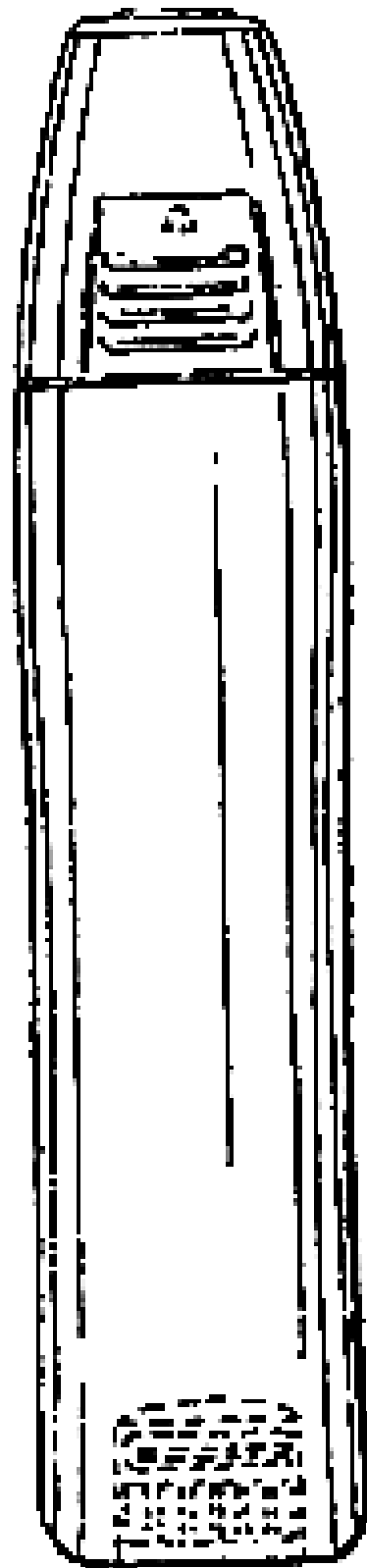

(21) f 2005 0043 - 1. 3

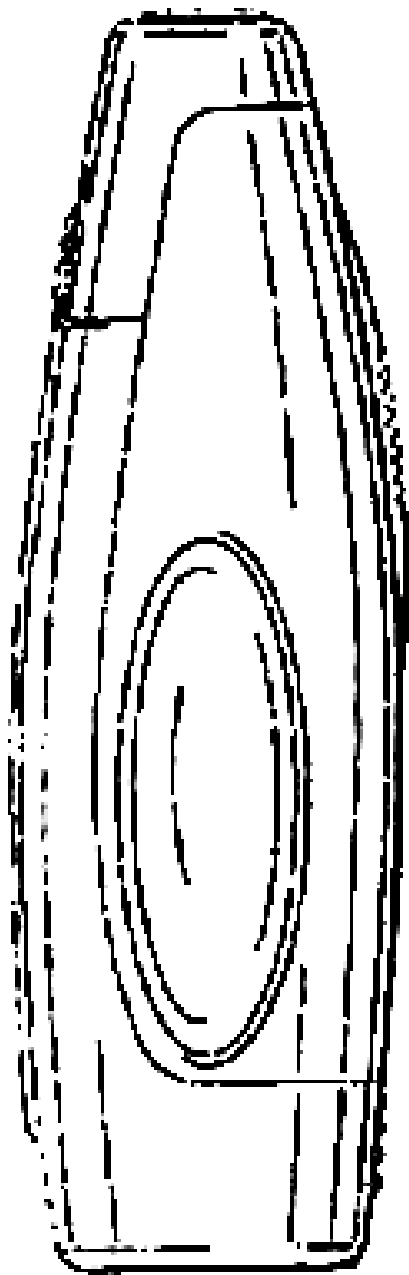

(21) f 2005 0043 - 1. 4

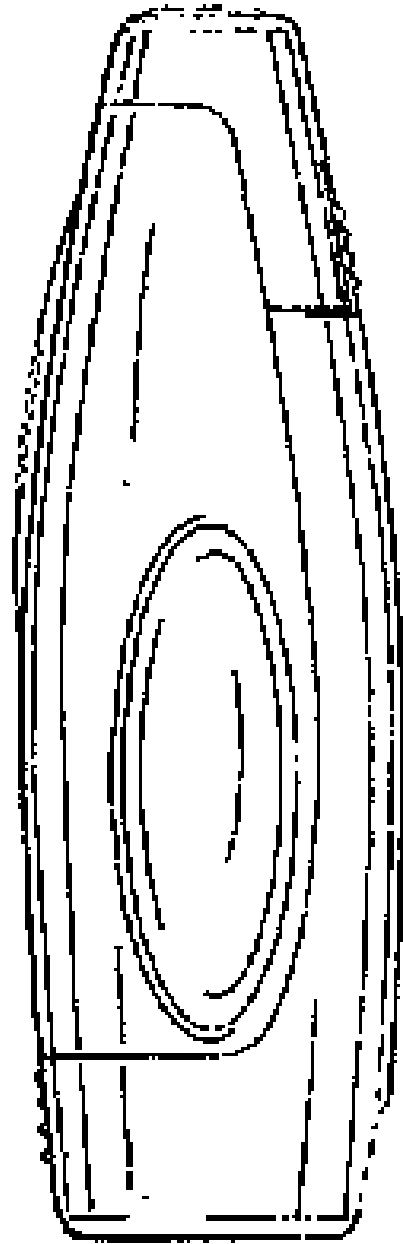

(21) f 2005 0043 - 1. 5

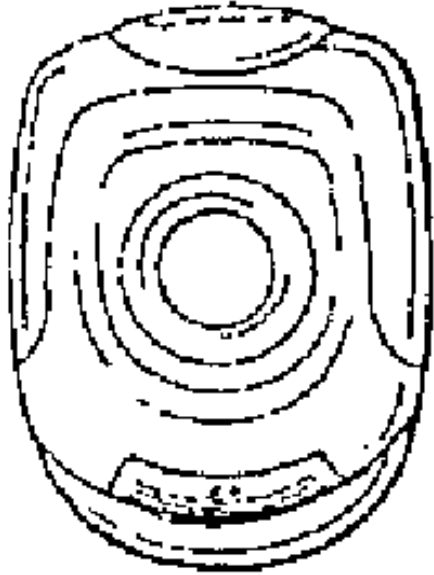

(21) f 2005 0043 - 1.6

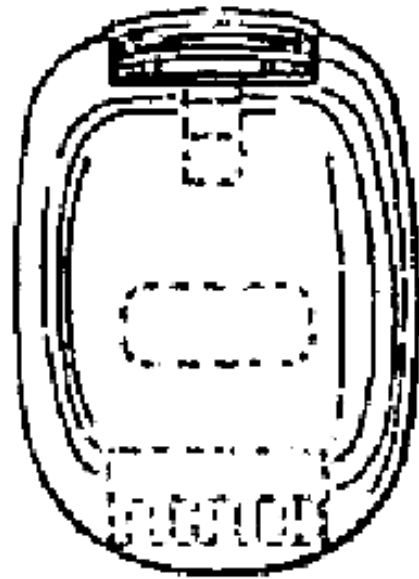

(21) f 2005 0043 - 1.7

(21) f 2005 0064; (22) 28. 07. 2004; (43) 30. 05. 2005;
(71) S.T. DUPONT, 92, Boulevard du Montparnasse, Paris,
F-75014, 1611; (72) Olivier Coquerel; (54) **BRICHETE**; (28) 4;
(51) **27-05**; (80) **DM/065 739/** 28. 07. 2004/ 31.05.2005;
(30) FR/31. 03. 2004/041614;

(21) f 2005 0218



(21) f 2005 0218 - 1

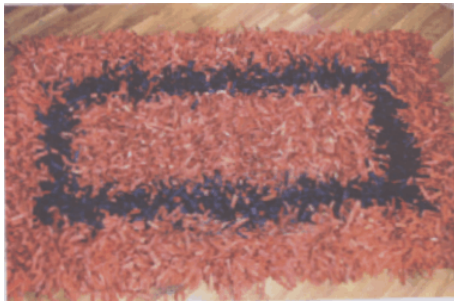

(21) f 2005 0218 - 2

(21) f 2005 0104



(21) f 2005 0104 - 1



(21) f 2005 0104 - 2.1



(21) f 2005 0104 - 2.2



(21) f 2005 0104 - 3.1



(21) f 2005 0104 - 4.1



(21) f 2005 0104 - 3.2



(21) f 2005 0104 - 4.2



(21) f 2005 0104 - 5.1



(21) f 2005 0104 - 5.2

(21) f 2005 0082



(21) f 2005 0082 - 1

(21) f 2005 0093



(21) f 2005 0093 - 1



(21) f 2005 0103 - 2

(21) f 2005 0094



(21) f 2005 0094 - 1



(21) f 2005 0103 - 3

(21) f 2005 0103



(21) f 2005 0103 - 4



(21) f 2005 0103 - 1



(21) f 2005 0103 - 5

(21) f 2005 0025



(21) f 2005 0103 - 6



(21) f 2005 0103 - 7



(21) f 2005 0103 - 8



(21) f 2005 0103 - 9



(21) f 2005 0103 - 10

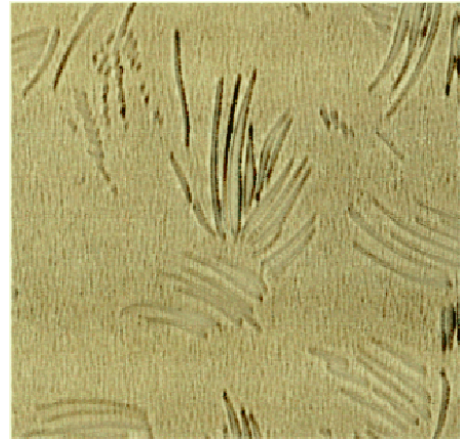

(21) f 2005 0025 - 1



(21) f 2005 0025 - 2

**LISTA CERERILOR DE ÎNREGISTRARE,
A DESENELOR ȘI MODELELOR
INDUSTRIALE, PUBLICATE,**

- ARANJATE ÎN ORDINEA CRESCĂTOARE
A NUMERELOR DE ÎNREGISTRARE**
- ARANJATE ÎN ORDINEA
ALFABETICĂ A SOLICITANȚILOR**

**LISTA CERERILOR DE ÎNREGISTRARE A DESENELOR ȘI MODELELOR INDUSTRIALE
PUBLICATE, ARANJATE ÎN ORDINEA CRESCĂTOARE
A NUMERELOR DE ÎNREGISTRARE**

Numărul depozitului național	clasa si subclasa	Data depozitului	Număr modele/desene	Pagina
f 2004 1295	09-05	17.01.2005	2/2	27
f 2004 1296	09-05	17.01.2005	5/5	28
f 2004 1297	19-08	17.01.2005	3/3	49
f 2004 1298	09-05	17.01.2005	3/3	30
f 2004 1299	09-05	17.01.2005	1/1	30
f 2004 1300	09-05	17.01.2005	1/1	30
f 2004 1314	19-08	17.01.2005	12/12	50
f 2004 1352	09-01	29.12.2004	3/9	20
f 2005 0011	09-05	06.01.2005	3/3	31
f 2005 0012	25-03	18.01.2005	1/1	64
f 2005 0025	25-02	19.01.2005	2/2	62
f 2005 0026	25-01	19.01.2005	4/4	61
f 2005 0027	25-02	19.01.2005	7/7	62
f 2005 0032	13-03	24.01.2005	1/2	39
f 2005 0034	23-03	24.01.2005	2/4	59
f 2005 0040	21-01	25.01.2005	4/4	56
f 2005 0043	27-05	26.01.2005	1/7	64
f 2005 0044	19-04	27.01.2005	3/3	49
f 2005 0047	09-03	02.02.2005	3/3	27
f 2005 0050	10-02	08.07.2004	1/0	33
f 2005 0051	09-05	21.07.2004	1/0	31
f 2005 0052	06-01	19.07.2004	1/0	14
f 2005 0053	21-01	13.07.2004	2/0	56

Numărul depozitului național	clasa si subclasa	Data depozitului	Număr modele/desene	Pagina
f 2005 0054	23-01	09.07.2004	5/0	56
f 2005 0055	23-01	09.07.2004	1/0	56
f 2005 0056	12-16	27.07.2004	13/0	34
f 2005 0057	07-06	23.07.2004	4/0	19
f 2005 0058	24-02	19.07.2004	1/0	61
f 2005 0059	24-02	19.07.2004	2/0	61
f 2005 0060	24-02	19.07.2004	2/0	61
f 2005 0061	24-02	19.07.2004	1/0	61
f 2005 0062	09-03	12.07.2004	1/0	27
f 2005 0063	23-01	23.07.2004	6/0	56
f 2005 0064	27-05	28.07.2004	4/0	67
f 2005 0065	12-16	14.07.2004	2/0	34
f 2005 0066	09-01	27.07.2004	1/0	25
f 2005 0067	09-01	14.07.2004	1/0	25
f 2005 0068	23-02	09.07.2004	3/0	57
f 2005 0069	12-02	02.07.2004	3/0	33
f 2005 0070	06-01	19.07.2004	36/0	14
f 2005 0071	19-02	19.07.2004	2/0	49
f 2005 0072	19-02	19.07.2004	1/0	49
f 2005 0073	07-04	04.11.2004	1/0	19
f 2005 0074	26-03	14.10.2004	3/0	64
f 2005 0075	05-05	18.11.2004	20/0	13
f 2005 0076	11-01	08.01.2004	3/0	33
f 2005 0077	04-02	04.02.2004	2/0	13
f 2005 0078	05-05	06.12.2004	20/0	14
f 2005 0079	04-02	16.09.2004	6/0	13
f 2005 0082	19-08	04.02.2005	1/1	52
f 2005 0086	24-01	07.02.2005	1/1	60

Numărul depozitului național	clasa si subclasa	Data depozitului	Număr modele/desene	Pagina
f 2005 0091	09-01	17.02.2005	1/2	25
f 2005 0093	19-08	10.02.2005	1/1	52
f 2005 0094	19-08	10.02.2005	1/1	52
f 2005 0095	09-01	10.02.2005	3/3	26
f 2005 0103	19-08	14.02.2005	10/10	52
f 2005 0104	09-03, 05	14.02.2005	5/9	27
f 2005 0109	01-01	24.02.2005	3/3	12
f 2005 0115	19-08	21.02.2005	1/1	52
f 2005 0121	02-02	22.02.2005	2/4	12
f 2005 0128	12-16	23.02.2005	1/4	34
f 2005 0129	09-05	24.02.2005	1/2	31
f 2005 0163	10-05	01.03.2005	2/2	33
f 2005 0167	15-03	02.03.2005	1/7	48
f 2005 0168	24-01	04.03.2005	1/3	61
f 2005 0169	12-08	04.03.2005	1/3	33
f 2005 0171	23-02	07.03.2005	1/1	57
f 2005 0174	14-03	07.03.2005	1/7	44
f 2005 0175	13-03	07.03.2005	1/6	39
f 2005 0182	08-05	09.03.2005	2/2	20
f 2005 0185	19-08	10.03.2005	1/1	52
f 2005 0186	13-02	11.03.2005	1/8	36
f 2005 0191	19-08	14.03.2005	3/3	53
f 2005 0213	13-03	21.03.2005	2/8	42
f 2005 0214	09-05	22.03.2005	6/6	31
f 2005 0218	06-11	23.03.2005	2/2	19
f 2005 0219	23-02	23.03.2005	6/12	57
f 2005 0225	23-02	28.03.2005	3/3	58
f 2005 0226	23-02	28.03.2005	1/2	59

Numărul depozitului național	clasa si subclasa	Data depozitului	Număr modele/desene	Pagina
f 2005 0247	12-16	23.02.2005	1/4	36
f 2005 0263	06-03	06.04.2005	8/17	16
f 2005 0264	06-01	06.04.2005	5/9	14

**LISTA CERERILOR DE ÎNREGISTRARE A DESENELOR ȘI MODELELOR
INDUSTRIALE PUBLICATE, ARANJATE ÎN ORDINEA
ALFABETICĂ A SOLICITANȚILOR**

Nume și adresă solicitant	Număr depozit	Clasa și subclasa	Pagina
S. C. ALMETAL S. R. L , Piața 1 Mai nr. 1-2, Cluj - Napoca, CJ 400058, 1555	f 2005 0034	23-03	59
S. C. ANCOMIF PRINT S. R. L , str. Aleea Parcului, Bbl. D1, ap. 6, Comănești, BC 605200, 1596	f 2005 0115	19-08	52
ARCUS INTERNATIONAL D. O. O , 19, Lokarje, Vodice, SI-1217, 1615	f 2005 0073	07-04	19
S. C. BETAK S. A , str. Industriei nr. 4, Bistrița, BN 4400, 678	f 2005 0163	10-05	33
S. C. BILKIM KURUMSAL COM S. R. L , șos. Ștefănești nr. 126, Voluntari, IF 077190, 1568	f 2005 0047	09-03	27
Bîtea Nicolae Sand , b-dul Traian nr. 12, Satu Mare, SM 3900, 830	f 2005 0129	09-05	31
BOURJOI , 12-14 Rue Victot Noir, Neuilly sur Seine, F-92200, 1576	f 2005 0079	04-02	13
S. C. CAUTIS JB'93 PRODCOM IMPEX S.R. L, Strada Luica nr. 170-172, sector 4, București, B 040994, 1621	f 2005 0168	24-01	61
S. C. CAUTIS JB'93 PRODCOM IMPEX S.R. L, Strada Luica nr. 170-172, sector 4, București, B 040994, 1621	f 2005 0169	12-08	33
CHRISTIAN DIOR COUTURE SOCIETE ANONYM , Avenue Montaigne No. 30, Paris, F 75008, 187	f 2005 0050	10-02	33
Ciohodaru Cezar Costi , str. Vlad Țepeș, bl. Muv3, sc. A, et. 3, ap. 14, Giurgiu, GR 080092, 1573	f 2005 0086	24-01	60

Nume și adresă solicitant	Număr depozit	Clasa și subclasa	Pagina
COGNAC FERRAND (SARL UNIPERSONNELLE , Lieu-Dit Bonbonnet, Ars, F-16130, 1612	f 2005 0066	09-01	25
COGNAC FERRAND (SARL UNIPERSONNELLE , Lieu-Dit Bonbonnet, Ars, F-16130, 1612	f 2005 0067	09-01	25
COMPANHIA BRASILEIRA DE BEBIDA , Brazilian Company, Avenida Antarctica 189(parte), Fazenda Santa Ursula, Jaguariuna, Sao Paolo, 138220-000, 1514	f 2004 1352	09-01	20
S. C. D - TOYS S. R. L , str. Vulturilor nr. 9, Sfântu Gheorghe, CV 520004, 1561	f 2005 0040	21-01	56
DAIMLERCHRYSLER AG , Epplestrasse nr. 225, Stuttgart, D 70567, 449	f 2005 0056	12-16	34
S. C. DAPHNE S. R. L , str. Lespezi nr. 30, Râmnicu Vâlcea, VL 1000, 1566	f 2005 0044	19-04	49
ESCADA AG , Margaretha-Ley-Ring nr. 1, Aschheim, D 85609, 817	f 2005 0062	09-03	27
S. C. FEROMET M S. R. L , localitatea Izvoare, Dumbrava Roșie, NT 5600, 277	f 2005 0264	06-01	14
S. C. FEROMET M S. R. L , localitatea Izvoare, Dumbrava Roșie, NT 5600, 277	f 2005 0263	06-03	16
FINANCIERE DES APPLICATIONS DE L'ELECTRICITE S. A , Rue De Lusambo 67, Bruxelles, B-1190, 1616	f 2005 0074	26-03	64
S. C. GOLD COMIMP S. R. L , str. Căpitan Juverdeanu nr. 85, sector 2, București, B 7000, 671	f 2005 0185	19-08	52
S. C. GRUPUL INDUSTRIAL ELECTROCONTACT S. A , Calea Națională nr. 6, Botoșani, BT 710001, 1400	f 2005 0032	13-03	39
HANSA METALLWERKE AG , Sigmaringer str. 107, Stuttgart, D-70567, 1610	f 2005 0063	23-01	56

Nume și adresă solicitant	Număr depozit	Clasa și subclasa	Pagina
HANSGROHE AG , Auestrasse nr. 5-9, Schiltach, D 77761, 367	f 2005 0068	23-02	57
HANSGROHE AG , Auestrasse nr. 5-9, Schiltach, D 77761, 367	f 2005 0055	23-01	56
HANSGROHE AG , Auestrasse nr. 5-9, Schiltach, D 77761, 367	f 2005 0054	23-01	56
S. C. HAPPY 96 PRODCOM S. R. L. , str. Speranței nr. 14, Buzău, BZ 120209, 1665	f 2005 0218	06-11	19
HENKEL KOMMANDITGESELLSCHAFT AUF AKTIE , Henkelstrasse No. 67, Dusseldorf, D 40589, 262	f 2005 0071	19-02	49
HENKEL KOMMANDITGESELLSCHAFT AUF AKTIE , Henkelstrasse No. 67, Dusseldorf, D 40589, 262	f 2005 0072	19-02	49
Herascu Mariu , str. Traian nr. 292, Galați, GL, 1494	f 2004 1297	19-08	49
Herascu Mariu , str. Traian nr. 292, Galați, GL, 1494	f 2004 1314	19-08	50
Herascu Mariu , str. Traian nr. 292, Galați, GL, 1494	f 2004 1299	09-05	30
Herascu Mariu , str. Traian nr. 292, Galați, GL, 1494	f 2004 1296	09-05	28
Herascu Mariu , str. Traian nr. 292, Galați, GL, 1494	f 2004 1300	09-05	30
Herascu Mariu , str. Traian nr. 292, Galați, GL, 1494	f 2004 1295	09-05	27
Herascu Mariu , str. Traian nr. 292, Galați, GL, 1494	f 2004 1298	09-05	30
Markus Buttle , Hirsackerstrasse 14, Oensingen, CH-4702, 1609	f 2005 0061	24-02	61
Markus Buttle , Hirsackerstrasse 14, Oensingen, CH-4702, 1606	f 2005 0058	24-02	61

Nume și adresă solicitant	Număr depozit	Clasa și subclasa	Pagina
Markus Buttle , Hirsackerstrasse 14, Oensingen, CH-4702, 1606	f 2005 0060	24-02	61
Markus Buttle , Hirsackerstrasse 14, Oensingen, CH-4702, 1609	f 2005 0059	24-02	61
Martinescu D. Petrișor , str. Regiei nr. 20, Urziceni, IL 925300, 1636	f 2005 0226	23-02	59
S. C. MARTPLAST S. R. L , str. Regiei nr. 20, Urziceni, IL, 1090	f 2005 0219	23-02	57
S. C. MARTPLAST S. R. L , str. Regiei nr. 20, Urziceni, IL, 1090	f 2005 0225	23-02	58
MATADOR A. S , Terezie Vansovej 1054/45, Puchov, SK 02001, 1356	f 2005 0128	12-16	34
MATADOR A. S , Terezie Vansovej 1054/45, Puchov, SK 02001, 1356	f 2005 0247	12-16	36
MCCORMICK FRANCE SA , Site Agroparc, 315, Rue Marcel Demonque, Avignon Cedex 9, F-84917, 1605	f 2005 0057	07-06	19
TRISA HOLDING AG. , Kantonstrasse, Triengen, CH 6234, 816	f 2005 0121	02-02	12
S. C. MONOLIT PROD S. R. L , str. Ostașilor nr. 16, Aiud, AB 515200, 1552	f 2005 0026	25-01	61
S. C. MORĂRIT PANIFICAȚIE BĂNEASA S.A. , str. Nicolae G. Caramfil nr. 52-54, sector 1, BucureșRO, București, B 7000, 235	f 2005 0104	09-03, 05	27
S. C. MORĂRIT PANIFICAȚIE BĂNEASA S.A. , str. Nicolae G. Caramfil nr. 52-54, sector 1, București RO, București, B 7000, 235	f 2005 0103	19-08	52
NATUZZI S. P. A , Corso Cavour nr. 51, Bari, I 70121, 514	f 2005 0070	06-01	14
S. C. OMEGA S. R. L , str. Armatei nr. 85, Târnăveni, MS 545600, 752	f 2005 0027	25-02	62

Nume și adresă solicitant	Număr depozit	Clasa și subclasa	Pagina
S. C. OMEGA S. R. L , str. Armatei nr. 85, Târnăveni, MS 545600, 752	f 2005 0025	25-02	62
S. C. PATRIAPLAST S. R. L , P-ța Alba Iulia nr. 8, bl. 17, sc. 2, ap. 30-31, sector 3, București, B 031105, 747	f 2005 0171	23-02	57
S. C. PERLA HARGHITEI S. A , str. Gării nr. 600, Miercurea Ciuc, HR 4100, 45	f 2005 0082	19-08	52
S. C. PETLINE S. R. L , șos. Olteniței nr. 204, Popești Leordeni, IF 077160, 1630	f 2005 0182	08-05	20
PHILIP MORRIS PRODUCTS S. A , Quai Jeanrenaud 3, Neuchatel, CH-2000, 1564	f 2005 0043	27-05	64
S. C. PREMAGRO S. A , str. Fabricii nr. 8, Oradea, BH 410125, 1619	f 2005 0167	15-03	48
PROD AURORA S. R. L , str. Florilor nr. 18, Râșnov, BV 505400, 1639	f 2005 0191	19-08	53
RUBBERMAID COMMERCIAL PRODUCT , Zi Paris Nord li, Avenue de la Pie nr. 53, Roissy Cdg Cedex, F 95948, 662	f 2005 0069	12-02	33
S. T. DUPON , 92, Boulevard du Montparnasse, Paris, F-75014, 1611	f 2005 0064	27-05	67
SIMON S. A , Diputacion 390-392, Barcelona, 08013, 1663	f 2005 0213	13-03	42
S. C. SITEMAN , str. Iasomieii nr. 4, Brașov, BV 500413, 1581	f 2005 0095	09-01	26
SMART GMB , Leibnizstrasse nr. 2, Boebblingen, D 71032, 818	f 2005 0065	12-16	34
SONY COMPUTER ENTERTAINMENT IN , Minami-Aoyama nr. 2-6-21, Minato-Ku, Tokyo, J 107-0062, 573	f 2005 0186	13-02	36
SONY COMPUTER ENTERTAINMENT IN , Minami-Aoyama nr. 2 - 6-21, Minato-Ku, Tokyo, J 107-0062, 573	f 2005 0175	13-03	39

Nume și adresă solicitant	Număr depozit	Clasa și subclasa	Pagina
SONY COMPUTER ENTERTAINMENT IN, Minami-Aoyamanr. 2-6-21, Minato-Ku, Tokyo, J 107-0062, 573	f 2005 0174	14-03	44
S. C. STANDARD NUTRICIA S. R. L, str. Speranței nr. 27, parter, sector 2, București, B 7000, 477	f 2005 0011	09-05	31
S. C. STAR STORAGE S. R. L, b-dul Dimitrie Pompei nr. 8, sector 2, București, B 020337, 1579	f 2005 0093	19-08	52
S. C. STAR PRINT TRADE CO. S. R. L, b-dul Dimitrie Pompei nr. 8, sector 2, București, B 020337, 1580	f 2005 0094	19-08	52
STOLL GIROFLEX AG, 44, Bahnhofstrasse, Kobelnz, CH 5322, 1488	f 2005 0052	06-01	14
Sularea Ion, str. B. P. Hașdeu nr. 13, bl. B5, ap. 10, Alba Iulia, AB, 1522	f 2005 0012	25-03	64
S.C. TIP TOP FOOD INDUSTRY S.R.L, str. Drumul Calea Cricovului nr. 13 - 19, sector 6, București, B 7000, 576	f 2005 0109	01-01	12
TOD'S S. P. A, Via Filippo Della Valle 1, Sant'elpidio a Mare (Ap), I-63019, 1617	f 2005 0076	11-01	33
TRISA HOLDING AG., Kantonstrasse, Triengen, CH 6234, 816	f 2005 0077	04-02	13
UNILEVER N. V, Weena nr. 455, Rottedrdam, NL 3130, 363	f 2005 0051	09-05	31
S. C. VRANCART S. A, str. Ec. Teodoroiu nr. 17, Adjud, VN 625100, 1664	f 2005 0214	09-05	31
WESTFALISCHE TEXTIL-GES. KLINGENTHAL & CO. MB, Franz-Kleine- Strasse nr. 21-25, Salzkotten, D 33154, 362	f 2005 0075	05-05	13
WESTFALISCHE TEXTIL-GES. KLINGENTHAL & CO. MB, Franz-Kleine- Strasse nr. 21-25, Salzkotten, D 33154, 362	f 2005 0078	05-05	14

Nume și adresă solicitant	Număr depozit	Clasa și subclasa	Pagina
ZAPF CREATION AG , Monochrodener Strsse nr. 13, Rodental, D 96472, 712	f 2005 0053	21-01	56
S. C. ZAREA S.A. , b-dul Bucureștii Noi nr. 111 sector 1, București, B 012357, 1577	f 2005 0091	09-01	25

**LISTA DESENELOR ȘI MODELELOR
INDUSTRIALE (DMI), ÎNREGISTRATE ÎN
REGISTRUL NAȚIONAL AL
DESENELOR ȘI MODELELOR INDUSTRIALE,
CONFORM HOTĂRÂRII COMISIEI
DE SPECIALITATE A O.S.I.M.**

- **DMI depuse pe cale internațională**
- **DMI depuse pe cale națională**

Partea I - desene și modele industriale, depuse pe cale internațională

Nr. din Registrul Național al DMI	Nr. din Registrul Național al cererilor depuse	Data depozitului	Titular	Publicat în BOPI - DMI Internaționale numărul/data
015147	2005/0053	13.07.2004	ZAPF CREATION AG.	12/31.01.2005
015148	2004/1392	22.12.2003	DAIMLERCHRYSLER AG.	11/29.12.2004
015149	2004/1390	22.12.2003	DAIMLERCHRYSLER AG.	11/29.12.2004
015150	2004/1388	22.12.2003	DAIMLERCHRYSLER AG.	11/29.12.2004
015151	2004/1103	05.04.2004	SALOMON S.A.	9/29.10.2004
015152	2004/1101	05.04.2004	SALOMON S.A.	9/29.10.2004
015153	2004/1104	05.04.2004	SALOMON S.A.	9/29.10.2004
015154	2004/1232	03.05.2004	MASERATI S.P.A.	10/30.11.2004
015155	2004/1248	04.10.2004	HEAUME ACTIVITES S.A.	10/30.11.2004
015156	2005/0160	21.09.2004	KENVELO HUNGARY KERESKEDELMI KFT	1/28.10.2004

Partea a II-a - desene și modele industriale, depuse pe cale națională

Nr. din Registrul Național al DMI	Nr. din Registrul Național al cererilor depuse	Data depozitului	Titular	Publicat în BOPI - DMI nr./data
015157	2004/0298	15.03.2004	S.C. STIMET S.A. admise modelele: 1, 2, 3, 4, 5, 7; respins modelul: 6	7/31.07.2004
015158	2004/0440	15.04.2004	S.C. EUROAVIPO S.A.	8/30.08.2004
015159	2004/0637	09.06.2004	S.C. FARMEC S.A.	8/30.08.2004
015160	2004/0639	09.06.2004	S.C. FARMEC S.A.	8/30.08.2004
015161	2004/0313	22.03.2004	S.C. ROMAQUA GROUP S.A.	8/30.08.2004
015162	2003/1487	23.12.2003	S.C. VALYBIA COM S.R.L.	6/30.06.2004
015163	2004/0491	06.05.2004	CONSTANTINESCU TUDOR MIHAI	8/30.08.2004
015164	2004/0348	01.04.2004	S.C. ROMDIL S.R.L.	8/30.08.2004
015165	2004/0296	12.03.2004	S.C. ERBAY IMPEX S.R.L.	8/31.08.2004
015166	2004/0712	08.07.2004	S.C. EXCELENT S.A.	8/30.08.2004
015167	2004/0246	10.03.2004	S.C. HARPLAST S.A.	6/30.06.2004
015168	2004/0699	15.07.2004	S.C. COSTAS DRINKS GMBH S.R.L.	10/29.10.2004
015169	2004/0340	01.04.2004	S.C. INTERMARK S.R.L.	8/31.08.2004
015170	2004/0339	01.04.2004	S.C. INTERMARK S.R.L.	8/30.08.2004
015171	2004/0341	01.04.2004	S.C. INTERMARK S.R.L.	8/31.08.2004

Nr. din Registrul Național al DMI	Nr. din Registrul Național al cererilor depuse	Data depozitului	Titular	Publicat în BOPI - DMI nr./data
015172	2004/0342	01.04.2004	S.C. INTERMARK S.R.L.	8/30.08.2004
015173	2004/0343	01.04.2004	S.C. INTERMARK S.R.L.	8/30.08.2004
015174	2004/0344	01.04.2004	S.C. INTERMARK S.R.L.	8/30.08.2004
015175	2004/0346	01.04.2004	S.C. INTERMARK S.R.L.	8/30.08.2004
015176	2004/0347	01.04.2004	S.C. INTERMARK S.R.L.	8/30.08.2004
015177	2004/0363	05.04.2004	DOGE - HVM - EXIM S.R.L.	8/30.08.2004
015178	2004/0638	09.06.2004	S.C. FARMEC S.A.	8/30.08.2004
015179	2004/0518	14.05.2004	S.C. LAZĂR GROUP PROD S.R.L.	8/30.08.2004
015180	2004/0305	17.03.2004	S.C. PET STAR GRUP S.R.L.	8/30.08.2004

| **MENȚINERI ÎN VIGOARE**

**LISTA CERTIFICATELOR DE ÎNREGISTRARE
A DESENELOR ȘI MODELELOR INDUSTRIALE,
MENȚINUTE ÎN VIGOARE ȘI PERIOADA DE VALABILITATE**

Nr. Certificat	Nr. Depozit	Societate	Termen de valabilitate
013432	0018/17.01.2003	S.C. ATELIERELE C.F.R. GRIVIȚA	17.01.2005-17.01.2010
013434	0021/21.01.2003	S.C. PRIER CD INVEST S.R.L.	21.01.2005-21.01.2006
013441	0020/21.01.2003	S.C. PRIER CD INVEST S.R.L.	21.01.2005-21.01.2006
013487	0313/17.03.2003	S.C. MOBIROM S.A.	17.03.2005-17.03.2006
013529	0006/07.01.2003	S.C. M.P. BĂNEASA S.A.	07.01.2005-07.01.2013
013530	0107/05.02.2003	S.C. M.P. BĂNEASA S.A.	05.02.2005-05.02.2013
013546	0104/03.02.2003	S.C. MAGVACOM S.R.L.	03.02.2005-03.02.2006
013619	1581/19.11.2002	S.C. EMAILUL S.A.	19.11.2004-19.11.2007
013677	0329/25.03.2003	S.C. M.P. BĂNEASA S.A.	25.03.2005-25.03.2013
013699	0231/10.03.2003	S.C. GASTROPROD S.R.L.	10.03.2005-10.03.2006
013733	0192/17.02.2003	S.C. GRUPUL INDUSTRIAL ELECTROCONTACT S.A.	17.02.2005-17.02.2008
013734	0193/17.02.2003	S.C. GRUPUL INDUSTRIAL ELECTROCONTACT S.A.	17.02.2005-17.02.2008
013778	0191/17.02.2003	S.C. GRUPUL INDUSTRIAL ELECTROCONTACT S.A.	17.02.2005-17.02.2008
013788	0222/04.03.2003	S.C. PERLA HARGHITEI S.A.	04.03.2005-04.03.2006
013948	0627/09.06.2003	S.C. EMAILUL S.A.	09.06.2005-09.06.2008
014166	0733/25.06.2003	S.C. MORĂRIT PANIFICAȚIE BĂNEASA S.A.	25.06.2005-25.06.2013
014545	0915/08.08.2003	S.C. EMAILUL S.A.	08.08.2005-08.08.2008

**LISTA CERTIFICATELOR DE
ÎNREGISTRARE A DESENELOR
ȘI MODELELOR INDUSTRIALE,
REÎNNOITE ȘI PERIOADA
DE VALABILITATE**

**LISTA CERTIFICATELOR DE ÎNREGISTRARE
A DESENELOR ȘI MODELELOR INDUSTRIALE,
REÎNNOITE ȘI PERIOADA DE VALABILITATE**

Nr. Certificat	Nr. Depozit	Societate	Termen de valabilitate
(2R) 000705	1643/14.09.1994	PRISĂCARIU FLORIN DAN	14.09.2004-14.09.2009
(2R) 009804	0521/19.05.2000	S.C. MORĂRIT PANIFICAȚIE BĂNEASA S.A.	19.05.2010-19.05.2015
(2R) 001094	2651/08.06.1995	S.C. ARĂDEANCA S.A.	08.06.2005-08.06.2010
(1R) 009543	0397/13.04.2000	ELITE INTERNATIONAL B.V.	13.04.2005-13.04.2010
(1R) 009542	0396/13.04.2000	ELITE INTERNATIONAL B.V.	13.04.2005-13.04.2010
(1R) 009544	0398/13.04.2000	ELITE INTERNATIONAL B.V.	13.04.2005-13.04.2010
(1R) 009485	0764/13.06.2000	GLAXO GROUP LIMITED	13.06.2005-13.06.2010
(1R) 009405	0250/03.03.2000	CASA DE VINURI PIETROASA S.R.L.	03.03.2005-03.03.2010
(1R) 009540	0395/13.04.2000	ELITE INTERNATIONAL B.V.	13.04.2005-13.04.2010
(1R) 008185	0538/11.06.1999	S.C. ROMBAT S.A.	11.06.2004-11.06.2009
(1R) 009541	0394/13.04.2000	ELITE INTERNATIONAL B.V.	13.04.2005-13.04.2010
(1R) 009179	0141/10.02.2000	S.C. MEVA S.A. TRINITY INDUSTRIES INC	10.02.2005-10.02.2010
(1R) 006454	0221/11.02.1998	S.C. SOMVETRA S.A.	11.02.2005-11.02.2008
(1R) 009195	0150/16.02.2000	S.C. STAROMEX S.A.	16.02.2005-16.02.2007
(1R) 009931	1236/18.10.2000	S.C. GRUPUL INDUSTRIAL ELECTROCONTACT SA	18.10.2005-18.10.2010
(1R) 009313	0357/31.03.2000	S.C. IUNIMAR S.R.L.	31.03.2005-31.03.2010
(1R) 009310	0353/31.03.2000	S.C. IUNIMAR S.R.L.	31.03.2005-31.03.2010
(1R) 009314	0359/31.03.2000	S.C. IUNIMAR S.R.L.	31.03.2005-31.03.2010
(1R) 009311	0354/31.03.2000	S.C. IUNIMAR S.R.L.	31.03.2005-31.03.2010

Nr. Certificat	Nr. Depozit	Societate	Termen de valabilitate
(1R) 009312	0356/31.03.2000	S.C. IUNIMAR S.R.L.	31.03.2005-31.03.2010
(1R) 009475	0385/28.04.1999	S.C. PAN GROUP S.A.	28.04.2004-28.04.2009
(1R) 009804	0521/19.05.2000	S.C. MORĂRIT PANIFICAȚIE BĂNEASA S.A.	19.05.2005-19.05.2010
(1R) 008955	0273/21.03.2000	S.C. I.C.H. CONSTRUCȚII GRUP S.A.	21.03.2005-21.03.2010
(1R) 009499	0520/16.05.2000	S.C. GRUPUL INDUSTRIAL ELECTROCONTACT SA	16.05.2005-16.05.2010

**MODIFICĂRI ÎN SITUAȚIA JURIDICĂ A
TITULARILOR**

MODIFICĂRI ÎN SITUAȚIA JURIDICĂ A TITULARILOR

1. Solicitantul cererilor de înregistrare nr. **f 2004 1082** și **f 2004 1083**, **S.C. SERIMOBILA S.R.L.**, și-a mutat sediul în Oradea, șoseaua Borșului km. 7, nr. Topo 4182, județul Bihor.

| **ERATE**

TABEL ERATE

Număr depozit național reglementar	Localizarea erorii în BOPI nr.	Text inițial	Text corect
f 2004 0690	9/2004 pag. 1275	(72) Anghelescu Cătălin Alexandru	(72) Anghelescu Cătălin Alexandru; <i>ANGHELESCU DĂNUȚ</i>
f 2004 0295	7/2004 pag. 925	(30) Prioritatea invocată: Țara / Data / Numărul	(30) Prioritatea invocată: Țara / Data / Numărul <i>BX / 12.09.2003 / 80740/01/02/03/04</i>
f 2004 0470	9/2004 pag. 1245	(28) 52	(28) 63
f 2003 1138	12/2004 pag. 2027	OBLIO ASTRANS S.A. admise modelele: 2, 3, 4, 5; respins modelul: 1	OBLIO ASTRANS S.A. admise modelele: 2, 3, 4, 5; respins modelul: 1; <i>respinse vederile: 2.3, 3.3, 4.3, 5.3</i>
f 2004 0536	9/2004 pag. 1334	(54) -	<i>(54) Motivul decorativ reprezintă într-un desen grafic, stilizat, un om îmbrăcat în haine arăbești, cu scutul în stânga și abia în dreapta ridicată, călare pe o cămilă în mers, hainele acoperind cocoașa cămillei, deasupra devizei TUAREG, scrise într-o grafică aparte, cu A mai jos și G mai mare, depășind rândul, totul conturat și amplasat pe linii sinuoase, sugerând valurile de nisip.</i>

DIVERSE

- **LISTA CONSILIERILOR ÎN PROPRIETATE INDUSTRIALĂ ȘI A MANDATARILOR AUTORIZAȚI**
- **CENTRE REGIONALE, PENTRU PROMOVAREA PROPRIETĂȚII INDUSTRIALE, ÎN ROMÂNIA**
- **ANUNȚURI OFICIALE**
- **MATERIALE INFORMATIVE, DIN DOMENIUL PROPRIETĂȚII INDUSTRIALE**

© Toate drepturile sunt rezervate OSIM. Materialele publicate în acest capitol nu vor putea fi reproduse în nici un mod (electronic, prin fotocopiere, prin înregistrare sau în alt mod), fără autorizația prealabilă, a titularului dreptului de autor.

ROMÂNIA
OFICIUL DE STAT PENTRU INVENȚII ȘI MĂRCI

ORDIN nr. 157
24 iulie 1997

Directorul general al Oficiului de Stat pentru Invenții și Mărci,
Având în vedere prevederile art.14 alin.3 din Legea 64/1991 privind brevetele de invenție și regula 2,5 din H.G. 152/92 referitoare la profesia de consilier în proprietate industrială,

ORDIN:

Art.1. Persoanele ale căror nume figurează în lista anexă la prezentul Ordin, precum și firmele specializate în proprietate industrială se înscriu în **REGISTRUL NAȚIONAL AL CONSILIERILOR ÎN PROPRIETATE INDUSTRIALĂ**, cu menționarea specializării.

Art.2. Prezentul ordin se va publica în Buletinul Oficial de Proprietate Industrială.

DIRECTOR GENERAL,

AGENȚIILE SPECIALIZATE ÎN PROPRIETATE INDUSTRIALĂ
Pentru luna mai 2005

Data înființării	Nr. registru agenții	Denumirea completă a cabinetului/agenției Adresa Consilieri cu drept de practică	Domenii	Statut juridic
27.03.1991	001	INVENTA – AGENȚIE DE PROPRIETATE INTELECTUALĂ S.R.L. București, Bdul Corneliu Coposu nr. 7, bl. 104, sc. 2, ap.31, sect.3, cod 030602, Tel: 021/3200285, Fax: 021/3228325, e-mail: inventa@rnc.ro, inventa@mark-patent.ro GSM: 0744 324510, 0744 339649 Ing. Țuluca Doina, Prof. univ. dr. ing. Țurcanu Constantin, Farm. Rădulescu Mioara, Dr. ing. Lorent Alexandru, Ing. Velțan Loredana, Av. Soare Liliana, Ing. Secăreanu Doina, Ing. Țurcanu Costin Radu	Brevete Mărci Desene Topografii	SRL
29.05.1991	002	CABINET ENPORA S.R.L. București, str. George Calinescu nr.52A, ap.1, 011694, Tel: 021 2300990; 031 1001634, Fax: 021 2302311; 031 1007927, pop@patents.ro Ing. Pop Virginia Daisy, Ing. Pop Călin Radu, Ing. Constantin Adrian, Ing. Popescu Bianu Anca, Jur. Frisch Crina Nicoleta, Ing. Velicu Anca	Brevete Mărci Desene Topografii	SRL
23.07.1991	003	PATENTMARK S.R.L. București str. Dr. N. Turnescu nr. 2, ap.2, sector 5, cod 050467 Tel: 021/3121669, Fax: 021/2233963, stema@pcnet.ro Mohonea Liliana, Mohonea Cristian, Borlan T. Radu, Marinescu Ruxandra	Brevete Mărci Desene Topografii	SRL
18.12.1991	004	RODALL AGENȚIE DE PROPRIETATE INDUSTRIALĂ S.R.L. București, Str. Polonă nr. 115, bl. 15, sc. A, ap. 19 sector 1, cod 010497, Tel: 021/2108342, GSM: 0722 652111, Fax: 021/2105794, rodall@b.astral.ro Jur. Bălan Gheorghică, Bălan Valeria, Pițu Dalila	Brevete Mărci Desene Topografii	SRL
25.08.1992	005	INTELECT S.R.L. Oradea, B-dul Dacia nr. 48 Bl. D10, Ap.3, Tel: 0259/253847, Fax: 0259/268094, OP 9-CP 128, cod 410346, e-mail: intelect@rdslink.ro, GSM: 0745 040831 Buzlea Elisabeta, Buzlea Mircea Valentin, Buzlea Narcisa Florica, Petrache Octavian	Brevete Mărci Desene Topografii	SRL
08.09.1992	006	A.G.V. - AGENȚIE DE PROPRIETATE INDUSTRIALĂ S.R.L. București, B-dul Magheru, nr. 9, sc. 2, etaj 9, ap. 89, Sector 1, PO BOX 22-246, Tel/Fax: 021/3153684, Ing. Voicu Alexandra	Brevete Mărci Desene Topografii	SRL

04.12.1992	008	CONSTANTIN GHIȚĂ OFFICE SRL Timișoara, str. Take Ionescu nr. 24-28 sc. B ap. 2 judetul Timiș, cod 300042, Tel/Fax: 0256/435976, GSM: 0744 162462, e-mail: ghiță@mail.dnttm.ro, Ing. Ghiță Constantin, Pop Motogna Clelia	Brevete Mărci Desene	SRL
05.01.1993	009	CABINET DE PROPRIETATE INDUSTRIALĂ S.I. Timișoara, Str. Moise Dobosan nr.110, cod poștal 300600, GSM: 0722 984909, Tel/Fax: 0256/475105, e-mail: ioan_sovar@yahoo.com Șovar Ioan	Brevete Mărci Desene	SRL
13.05.1993	010	ROMINVENT S.A București, Str. Ermil Pangratti nr. 35, et. 1, sect.1, cod 011882, Tel: 021/2312515, 2312541, Fax: 021/2312550, 2312454, e-mail: office@rominvent.ro Ing.Enescu Lucian, Dr. ec. Liviu Cabariu, Chim. Larion Sonia, Fil. Rodica Bucătaru, Jur. Mocanu Ion, Fiz. Nicolaescu Daniella, Ing. Corina Duțulescu, Ec. Ghenu Mihaela, Ing. Teodorescu Mihaela, Ing. Rădulescu Melania, Ing. Cosmina Fierăscu, Ing. Ploscă Daniel, Ing. Spătaru Daniela, Ing. Alexandra Hașiu, Dr. Ing. Cristina Popa, Ec. Joitoiu Andreea Simona, Ing. Năstase Cristian, Bio.Enescu Miruna, Dr. Florea Ileana Maria, Dumitrescu Artemis Sorina, Pavel Sorin Eduard, Markusev Denisa Mary	Brevete Mărci Desene Topografii	SA
17.07.1993	011	CABINET INDIVIDUAL "INDEPENDENT PROPINI AGENT" București, sector 5, Str. Fabrica de chibrituri nr. 42, cod 050183, Tel.: 021/3352938, GSM: 0722 610634 Nicolae Ioan	Brevete Mărci Desene Topografii	CI
03.01.1994	012	AGENTIE DE PROPR. INDUSTRIALA COSTIN SNC Baia Mare, Str. Șoimului nr. 5, cod 430155 Tel/Fax: 0262/276426, GSM: 0744 966079 Costin Nicolae	Brevete Mărci Desene	SNC
13.03.1995	014	PERSOANĂ FIZICĂ INDEPENDENTĂ TĂTARU DOINA Piatra Neamț, Str. Apele Minerale nr. 4. cod 610121 Tel: 0233/223602, e-mail: doina_tataru@msn.com Tătaru Doina	Brevete Mărci Desene	PF
30.03.1995	015	CABINET M. OPROIU - CONSILIERE ÎN PROPRIETATE INTELECTUALĂ SRL București, Str. Popa Savu, nr. 42, parter, sector 1, cod 011434, Tel: 021/2602833; 021/ 2602834, Fax: 021/2602836; 021/2602835, P.O.Box 2-229, e-mail: office@oproiu.ro Fiz. Oproiu Margareta, MBA arh. Vasilescu Raluca, jur. Sturza Ioana, Fiz. Lazăr Delia, ing. chim. Marin Elena, ing. Ene Silvia, ec. MBA Pătrascu Georgiana, ing. chim. Petrea Dana Maria, jur. Oana Alina Sturza, filolog Oana Țambrea, ing. chim. Filippi Valentina	Brevete Mărci Desene Topografii	SRL

21.05.1996	017	AGENȚIA DE PROPRIETATE INDUSTRIALĂ "LABIRINT" Arad, Str. Coriolan Petreanu nr. 28, cod 310151 Tel/Fax: 0257/255842, GSM: 0722 458129, e-mail: labirint@arad.ro Ing. Ivanca Maria	Brevete Mărci Desene	CI
14.11.1996	018	INTEGRATOR Consulting SRL Cluj Napoca, str. Dunării nr. 25 bl.C1 ap.5, , jud. Cluj, cod 400593 Tel/Fax: 0264/442817, GSM: 0745235585, e-mail: dorin.isoc@aut.utcluj.ro Isoc Dorin	Brevete Mărci Desene	SRL
1997	019	LOYAL PARTNERS -AGENȚIE DE PROPRIETATE INTELECTUALĂ Galati, Str. Brailei nr.210 bis, bl.C3B, ap.10, cod 800408Tel/Fax: 0236/464847, GSM: 0722 744241, e-mail: loyal@geniusnet.ro Pușcașu Dan	Brevete Mărci Desene Topografii	SRL
01.07.1997	020	AGENȚIE DE PROPRIETATE INTELECTUALĂ ȘI TRANSFER DE TEHNOLOGIE -AGPITT-SRL București, B-dul Libertății nr. 12, bl.113, sc.2, ap.28, sector 4; cod 040129, CP 42-106, Tel: 3360206; 3372981;Fax: 021/3372981, GSM: 0744293552; 0724539752, e-mail: faighenov@xnet.ro; office@agpitt.ro Faighenov Marioara	Brevete Mărci Desene	SRL
10.07.1997	016	MILENIUL 3 – AGENȚIE DE PROPRIETATE INDUSTRIALĂ SRL Pașcani, Str. Moldovei nr. 10, bl. Crinul, sc. A, ap. 28, jud Iași, cod 705200, Tel/Fax: 0232/719190; GSM: 0740 820582 Ing.Burțilă Ioan	Brevete Mărci Desene	SRL
03.10.1997	021	LAZĂR ELENA CABINET DE PROPRIETATE INDUSTRIALĂ Buzău, Str.Unirii, Bl.16C,Et.3, Ap. 12, cod 120013, OP 1, CP 52, Tel./Fax:0238/435982 GSM: 0723 328633 Lazăr Elena	Brevete Mărci Desene Topografii	CI
29.10.1997	022	PERSOANĂ FIZICĂ INDEPENDENTĂ BARBU GHEORGHE MIRCEA București, Șos Iancului nr.21, bl. 106A,sc.B, ap.73, sect.2, Tel/Fax : 021/6536608, e-mail : bmircea@mailbox.ro Barbu Gheorghe Mircea	Brevete Mărci Desene	CI
02.12.1997	023	" HARCOV" A.P.I. S.R.L. Sfântu Gheorghe, jud. Covasna, Str. Nicolae Iorga nr. 61, bl. 10E, sc. B, ap. 9, cod 520089, Tel: 0267/352267, GSM : 0744435291 Stanciu Adelina	Brevete Mărci Desene	SRL

18.12.1997	024	AGENȚIE DE PROPRIETATE INDUSTRIALĂ ȘI TRANSFER TEHNOLOGIC « STOIAN IOAN » Roman, Bd. Republicii, bl. 46, sc. C, ap. 35, cod 611146 jud. Neamț, Tel/Fax : 0233/739441, GSM : 0745 643738 Stoian Ioan	Brevete Mărci Desene	CI
30.01.1998	025	INCOR – CORPADE ALEXANDRU Brașov, Str. C-tin Vodă Brâncoveanu nr. 54, et. 1, ap. 4, cod 500132, Tel : 0268/513577 Corpade Alexandru	Brevete Mărci Desene Topografii	PF
1998	007	ROMPROSPER SERVIMPEX SRL Agentie de proprietate intelectuala „PIVA” București, Șos. Mihai Bravu nr. 294, bl.6,sc.B, ap. 63, sector 3, cod 030319, Tel/Fax: 021/3222857, 021/3207419, Mobil:0744654128;0744536405 e-mail: piva@hades.ro, piva@xnet.ro Pioaru Grațela, Pioaru Raluca Andreea	Mărci Desene Brevete	SRL
1998	048	PETRU COSTINESCU-DICOSTI București, Str. Viorele nr. 30, bl. 20 A, ap. 23, sector 4, cod 040428, OP 44 – CP5, Tel: 021/3303162, e-mail: dicosti@rdslink.ro Petru Costinescu	Brevete Mărci Desene	CI
27.04.1998	026	PIDES-CABINET DE PROPRIETATE INDUSTRIALĂ București, Str. Valea Buzăului, nr. 10, bl. G30, ap. 36, sector 3, cod 032334, Tel : 3455351 GSM : 0723 708632, e-mail: sova@cna.ro ing. Șova Dan Eugen	Brevete Mărci Desene Topografii	CI
23.02.1999	027	SZENTE SÁNDOR Odorheiu Secuiesc, str. Victoriei, nr. 41, bl.U6, et. 1, ap.4, jud. Harghita, cod poștal 535600, Tel : 0266/219143, e-mail : prooffice@szente.ro Szente Sándor	Brevete Mărci Desene	CI
21.07.1999	028	NOWAPATENT SRL Medias, str. Lotru, nr.4, bl.92, ap.1 Tel : 0269/841373 ; 0264/833273, Fax : 0269/833273 e-mail : nowapatent@birotec.ro office@nowapatent.ro Danciu Ioan	Brevete Mărci	SRL
30.08.1999	029	CABINET DE PROPRIETATE INDUSTRIALĂ “BIONPI” București, Calea Dorobanților 126-130 Bl. 8, et. 9 Ap. 50 sector 1, cod 010577, Tel/Fax: 021/2316549, GSM: 0723 187944, e-mail: bionpi@hotmail.com; bionpi@fx.ro Ing. Ion Rodica Cocuța	Brevete Mărci Desene	CI

12.11.1999	030	AGENȚIE DE CONSULTANȚĂ ÎN PROPRIETATE INTELLECTUALĂ ȘI TRANSFER DE TEHNOLOGIE « SPRÎNCEANU NICOLAE » Drobeta Turnu Severin, Str. Gheorghe Ionescu Sisești nr. 96, bl.E2, sc.1, et. 3, ap.8, cod 220212, Tel/Fax : 0252/311690, Mobil :0721796318 e-mail: nicolaesprinceanu@yahoo.com Nicolae Sprînceanu	Brevete Mărci Desene	CI
21.01.2000	031	CABINET INDIVIDUAL IVĂNESCU GABRIEL DAN Brașov, Str. Al. I. Cuza nr. 58 ap. 7, cod 500085, Tel/fax:0268/471650, GSM:0722248415, e-mail: d.ivanescu@xnet.ro Ivănescu Gabriel Dan	Brevete Mărci Desene	CI
15.02.2000	032	CABINET INDIVIDUAL ANGHIEL LUMINIȚA DOINA București, Str. Gherghitei Nr.1, Bl.94B, Sc. B, Ap.76, Sector 2, Tel/Fax :021/2407985,GSM : 0723301706 e-mail : anghiel.doina@rdslink.ro Ing.Av.Anghiel Luminița Doina	Brevete Mărci Desene	CI
24.08.2000	033	APOSTOL SALOMIA P.F.A. Galați, Str. Reg. 11 Siret nr. 15, bl. E4, Et.3, ap. 54, cod 800333,Tel/Fax : 0236/436437, 0766765027 Ing.Apostol Salomia	Brevete Mărci Desene	CI
07.09.2000	034	AGENȚIA DE PROPRIETATE INDUSTRIALĂ - APIA SRL București, Str. Romancierilor nr. 5, bl.C14, sc.B, ap.41, sector 6, cod 061791, OP23-CP11, Tel/Fax: 021/7783100, GSM: 0745 031557, e-mail: office@mark-apia.ro Site: www.mark-apia.ro Visalom Theodor	Mărci	SRL
17.10.2000	035	PERSOANĂ FIZICĂ INDEPENDENTĂ BERCEANU MARIA AURELIA București, Str. Cogîlnic 25, sector 3, Tel: 021/3264568 GSM:0744954085, berceanu_maria_aurelia@yahoo.com Berceanu Maria Aurelia	Brevete Mărci	PF
25.10.2000	037	PERSOANĂ FIZICĂ INDEPENDENTĂ MATEI ELENA Bacău, Str. Alecu Russo, bl. 33, Et.6,sc. C, ap.26, cod 600133, Tel: 0234/160424 Matei Elena	Mărci	CI
20.11.2000	038	CABINET INDIVIDUAL' ION FLOREA' București, Calea Dorobanților 126-130, bl.8,et.9,ap.50, sector 1, cod 010577, Tel/Fax: 021/2316549, GSM: 0723185998, e-mail: bionpi@rol.ro Ing.Ion Florea	Mărci	CI

28.11.2000	039	CABINET IN DIVIDUAL GREAVU DOINA MARIANA Sibiu, str. Constantin Noica, bl. 2, ap.21, cod 550169 Tel:0269/218500,Fax:0269/212170, Mobil:0766489179 Ing. Greavu Doina Mariana	Brevete Mărci Desene	CI
11.12.2000	040	INTEL PROTECT SRL Braşov, B-dul M. Kogălniceanu, nr. 20, bl. 1k, sc. C-D, cod 500173, Tel: 068/413117, Fax: 0268/477333, GSM: 0744 355100 e-mail: intelprotect@ccibv.ro Coşescu Camelia, Axente Elena	Brevete Mărci Desene Topografii	SRL
08.01.2001	041	CABINET "CECIU GABRIELA" CONSULTANȚĂ ÎN DOMENIUL PROPRIETĂȚII INTELLECTUALE Timișoara, Str. Narciselor, nr. 6, sc. A, ap. 110, jud. Timis, cod postal 300024, Tel/Fax.: 0256/494846; GSM: 0745 388039, e-mail: gabrielaceciu@hotmail.com Ing.Ceciu Gabriela	Brevete Mărci Desene	CI
10.01.2001	042	VLAD CONSTANTIN Constanta, Bd. 1 decembrie 1918 nr. 5, bl. F16, ap.34, cod 900711, Tel/Fax: 0241/625643, GSM: 0722 370300, e-mail: vlad@gmb.ro Vlad Constantin	Brevete Mărci Desene	CI
07.02.2001	043	PERSOANĂ FIZICĂ INDEPENDENTĂ FÎNTÎNĂ RAUL – SORIN Braşov, Str. Griviței nr. 69, bl. 29, sc. D, ap.32, cod 500198, Tel: 0268/427713, Fax: 0268/422100, e-mail: raulfantana@ronline.ro Fîntînă Raul Sorin	Brevete Mărci Desene	PF
28.02.2001	044	PERSOANĂ FIZICĂ LARCO IOAN Iași, Bdul. Independenței nr. 23, bl. B 1-5, Tr. 5. et. 5, ap. 17, cod 700101, Tel. 0232/311146 Larco Ioan	Brevete Mărci Desene Topografii	PF
05.03.2001	045	BIROU DE PROPRIETATE INDUSTRIALA BROJBOIU DUMITRU ADRIAN FLORINEL Pitești, Bd. Republicii, bl.212,sc. D, ap.16, jud.Argeș, cod 110177, Tel/Fax.: 0248/637961, GSM: 0745 143095,e-mail: adrian brojboiu@k.ro Brojboiu Dumitru Adrian Florinel	Brevete Mărci Desene	CI
12.04.2001	047	INTELLECTUAL PROPERTY OFFICE SRL București, Str. Alexandru Moruzzi nr. 6, bl. B6, sc. 2, ap.62, sector 3, cod 031155, Tel/Fax.: 021/3262388, GSM: 0745 094241, e-mail: ipo@b.astral.ro Ciuda Berivoe Anca	Brevete Mărci Desene	SRL

07.05.2001	049	ANDRA MUSATESCU CABINET DE PROPRIETATE INDUSTRIALA București, Str. Drumul Taberei nr. 71, bl.TD42, sc.1, et.4, ap.28, sector 6, cod 061366, GSM: 0722 879810, e-mail: amusatescu@dnt.ro Mușatescu Andra Oana	Brevete Mărci Desene Topografii	CI
2001	050	CABINET ACSINTE PAULA-ADRIANA București, str. Maior Coravu Ion, nr.1-7, bl. C4, ap.85, Tel/fax: 021/2507396, GSM: 0723317631 Av. Acasinte Paula Adriana	Mărci	PF
2001	051	PERSOANĂ FIZICĂ INDEPENDENTĂ POPESCU RADU-ROMEO București, Bd. Corneliu Coposu nr.3, bl. 101, sc. 3, et.4, ap. 50, sector 3, cod 030601, GSM: 0722 510598, e-mail: rropescu@xnet.ro Popescu Radu Romeo	Brevete Mărci Desene	PF
31.05.2001	071	CONS INTEL BMA CABINET CONSULTANȚĂ Cart. Dorobanti, nr.2, bl. D2, at.1, ap.5,120087, C.P.8- O.P. 1 Buzau, Fax : 0238/719619, GSM: 0745086588, email: marius_bozio@yahoo.com Marius Bozioreanu	Brevete Mărci Desene Topografii	CI
12.09.2001	053	CABINET MIHAI LUCIAN Miculiți & Asociații SCPA (LINKLATERS) București, Str. Nicolae Iorga, nr. 8, sector 1, cod 010434 Tel : 021/3071500, Fax : 021/3071555 e-mail: lucian.mihai@linklaters.com, Av. Mihai Lucian	Brevete Mărci Desene	PF
21.11.2001	055	ROVALCONS SRL AGENTIE DE PROPRIETATE INTELECTUALĂ Câmpina, Str. Orizontului, nr.1, bl. R10, et.7, ap.27, Jud. Prahova, cod 105600, Tel/Fax : 0244/ 371390; GSM :0722 540580, e-mail: rovalcons@xnet.ro Ioacăra Valentin	Brevete Mărci Desene	S.R.L.
2001	056	SOLO INVENT S.R.L. București, Calea 13 Septembrie, nr. 104, bl. 48, ap. 8, sect. 5, cod 050727, Tel/Fax: 021/4511497, GSM: 0744 313 229, solo_invent@yahoo.com	Brevete Mărci Desene	S.R.L.
2001	057	CABINET N. D. GAVRIL S.R.L. București, Str. Ștefan Negulescu nr. 6A, sector 1, Tel./fax : 021/2302882, GSM :0722983520, 0723 383 758, e-mail : gavrilmn@yahoo.com cabinetgavril@yahoo.com, Gavril Niculina	Brevete Mărci	S.R.L.

16.04.2002	086	ARIANA GRUP SRL Brasov, Str. Carpenului nr.3, Bl. A4, ap.29, cod 500256, Tel :0268/314091 Fax :0268/329559, Tel : 021/3243756, angela_intelect@yahoo.com GSM : 0723051279 Popescu Angela	Mărci Desene Brevete	S.R.L.
24.04.2002	087	IACOBINI&CO, CONSILIERI IN DREPTUL DE PROPRIETATE INDUSTRIALĂ SRL Bucuresti, Calea Mosilor, nr.258, bl. 4bis, ap.22, sector 2, Tel : 021/2104690 ;Fax : 021/2104793, e-mail : asimri@yahoo.com, vladrosanu@hotmail.com Iacobini Anca Svetlana, Iacobini Mihnea Razvan	Mărci Brevete Desene Topografii	S.R.L.
04.09.2002	088	MANAGER EXPERT SRL Tg. Mures, Str. Nicolae Grigorescu, nr. 33, ap.3 cod 540095, Tel : 0265/250825 ; 0265/233033 Nutiu Emil, Cetina Dan	Mărci	S.R.L.
08.01.2003	059	CABINET INDIVIDUAL - LAPTEȘ ELVINE Bucuresti, Intrarea Badeni nr.3, Bl.M18, sc. 2, ap.40, sector 3 cod 030471, Tel: 021/3405500, elvine17@yahoo.com	Brevete	CI
11.02.2003	089	RATZĂ ȘI RATZĂ SRL București, B-dul A.I. Cuza Nr. 52-54, Sect.1, cod 011053, Tel :021/2601348, Fax : 021/2601349 e-mail ; office@ratza-ratza.com Enache Ion, Rață Grigore	Brevete Mărci Desene	SRL
13.02.2003	062	CABINET INDIVIDUAL ANDRONACHE PAUL București, Str.Sibiu nr.14, bl.E21, et.6, ap.35, sect 6, Tel/Fax: 021/7250069, GSM: 0722741043, e-mail: paul.andronache@artelecom.ro Andronache Paul	Mărci Desene Topografii Brevete	CI
14.05.2003	090	RAMCONSULTING SRL Cluj Napoca, Str. Augustin Buneanr.28, cod 400170 Fax : 0264/436792, GSM : 0744354156, e-mail : ramconsulting@email.ro Gânscă Aurelian Tudor	Mărci Desene Topografii Brevete	SRL
16.05.2003	070	CABINET OANA COCOLOI București, Drumul Taberei nr.120, bl.OD1, sc.5, ap.189, sector 6, cod 061413, Tel: 021/7450757, GSM: 0723144664, e-mail: oana_cocoloi@yahoo.com Oana Cocoloi	Mărci	CI
10.06.2003	091	ALLEGRA CONSULTING SRL Bucuresti, Aleea Huedin nr.1, bl.5, sc.1, ap.5, sector 4, cod 040917, GSM: 0722249961, Tel: 021/4504035, Fax: 021/4504035, e-mail: gabriela.neacsu@allegra.ro Neacșu Gabriela	Brevete Mărci Desene Topografii	SRL

19.06.2003	069	RASKAI M M BREVMARC CONSULT S.R.L. Dej, Str. Unirii, nr.3, BL. D8, ap.7, judetul Cluj, 405200, Tel/Fax: 0264/211847, GSM: 0742084050 Raskai Maria	Brevete Mărci Desene Topografii	S.R.L.
01.07.2003	092	CONINFO S.R.L. Târgu Mures, str. Lacrimioarea nr.9, Tel: 0265/210138, Fax: 0265/210109 Mobil: 0745579934, 0745303867 e-mail: teodora@iton.com ; cojocnean@iton.com www.coninfo.ro Itu Teodora, Cojocnean Maria Rodica	Desene Brevete Mărci	S.R.L.
25.07.2003	093	NESTOR NESTOR DICULESCU KINGSTON PETERSEN – CONSILIERE ÎN P.I. S.R.L. București, Calea Dorobantilor nr.237B, et.11, camera 11-8, cod 010566 Harsany Alexandru, Culic Andrei Radu	Mărci Desene	S.R.L.
11.08.2003	66	CABINET INDIVIDUAL FLOREA MIHAELA București, Str. Grigore Alexandrescu nr.1, bl.D7, ap.4, sector1, Fax: 021/2230342 GSM: 0722601120 e-mail: florea@gide.com Florea Mihaela	Mărci Desene Brevete	CI
19.08.2003	067	TEODORU & ASOCIAȚII București, str. Nerva Traian nr.12, bl.M37, sc.1, ap.1, cod 031178, Tel: 021/3230838 Fax: 021/3263955 GSM: 0722549219 , e-mail: violeta@teodoru.ro, www.romaniatrademarks.ro Teodoru Violeta	Mărci	CI
19.08.2003	068	CABINET DE PROPRIETATE INDUSTRIALA NICOLAE BURCHEL București, Str. Dr. Radovici nr.8, sector 5, cod 050468, Tel: 021/2126515, Fax: 021/4114188, e-mail: nburchel@lenp.ro Nicolae Burghel	Mărci	CI
21.08.2003	094	N.P.C. S.R.L. Brașov, str. Alexandru cel Bun, nr.13, bl.E28, ap.7 cod 500025, OP 1 – CP 298, GSM: 0744520357, e-mail: totu@unitbv.ro Toțu Ioan	Mărci Desene Topografii	SRL
22.10.2003	072	CABINET INDIVIDUAL DE PROPRIETATE INDUSTRIALĂ - NEGOMIREANU LIVIA București, Șos. Nicolae Titulescu nr.94, bl.14A, sc 4 ap.127, sect.1, cod 011146, Tel/Fax: 021/2235637, GSM: 0722444719 Negomireanu Livia	Mărci Desene	CI

30.10.2003	073	CABINET DE PROPRIETATE INDUSTRIALA "VIȘOIU LILIAN CATALIN" București, Str. Alexandru Vlahuta nr.3, bl. M48, sc.A, ap.7, sector 3, Tel/Fax: 021/3207251, GSM: 0744480657, e-mail: visoiucatalin@yahoo.com, www.visoiucatalin.home.ro jur. Vișoiu Lilian Catalin	Brevete Mărci Desene Topografii	CI
4.11.2003	075	CABINET DE PROPRIETATE INDUSTRIALA "VALDO" Târgoviste, Str. Ion Ghica, bl.5A, ap.26, Tel: 0245/210415, Fax: 0245/212501, GSM: 0744837583, e-mail: valentin_n_tgv@yahoo.com Negritu Valentin Constantin	Brevete Mărci Desene	CI
4.11.2003	074	CABINET DE PROPRIETATE INDUSTRIALA "DUNĂREANU MIHAIL" Bucuresti, Bd. Constantin Brâncoveanu nr.8, BI B2, ap.13, sector 4, Tel: 021/4600419, GSM : 0723398499, e-mail: dunareanu_mileniu3@k.ro Dunăreanu Mihail	Brevete	CI
11.12.2003	095	INTERNATIONAL PATENT&MARK S.R.L. Brasov, Str.Jepilor nr.2, BI A8, sc.C, ap.12, Tel: 0268/319158, e-mail: karlameyndt@yahoo.com, Mendes Viegas Meyndt Karla	Brevete	SRL
12.12.2003	096	EDIPLAST S.R.L. Tg. Mureș, Str. Măgurei nr.25, ap.2, Tel/Fax: 0265/263775, GSM: 0744394036, e-mail: moniadel@artelecom.net Vasilache Virgilius	Mărci Desene Brevete	SRL
22.12.2003	097	V&F INTELLECTUAL PROPERTY CONSULTING S.R.L. București, Str. Mărgelelor nr.6, Bl. 304, sc.4, ap.45, sector 6, Tel: 021/3140283, Fax: 021/3140290, e-mail: opream@vf.ro, GSM: 0722259260 Oprea Marilena	Brevete Mărci Desene Topografii	SRL
2.02.2004	080	CABINET INDIVIDUAL IOANIȚESCU TRAIAN București, Bd. Timișoara nr.49, BI Cc6, ap.27, sector 6, Tel: 021/4402510 Ioanițescu Traian	Brevete Mărci Desene	CI
2.02.2004	077	CABINET INDIVIDUAL PEICIU ADRIANA Bucuresti, str. Stefan cel Mare nr.230, Bl.46, ap.47, Tel/fax: 021/2360317, 2104132 Peiciu Adriana	Mărci Desene	CI
9.02.2004	098	CABINET ANI FUCIU SRL Com.Snagov, Bloc P53, sc.A, ap.1, jud.Ilfov, Tel: 021/4910123, Fax: 021/3142157, GSM: 0744370196, e-mail: anif@euro.ro , ani.fuciu@euro.ro Fuciu Anișoara	Mărci Desene	SRL

11.02.2004	081	INTEL PROPERTY CONSULT București, Str. Ion Maiorescu, nr.42A, sector 2, Tel: 021/6192276, Fax:021/2123364, GSM: 0744506010 Teodorescu Dan Mihai	Brevete Mărci Desene	CI
16.02.2004	099	LEGAL BRAND S.R.L. București, Str. Nicolae Licăreț nr.1, bl.33, sc.C, ap.107, Tel: 0722674635, 0722607380, e-mail: legal.brand@easynet.ro Stăncescu Anca, Stăncescu Alin Cristian	Brevete Mărci Desene Topografii	SRL
20.02.2004	100	CABINET GORDON SRL București, Str. Spătaru Preda nr.20, bl. 97A, sc.1, ap.4, Tel: 021/4239468, GSM: 0723261373, e-mail: dgiplaw@yahoo.com Gordon Dean Daniel	Brevete	SRL
22.02.2004	082	CABINET DE PROPRIETATE INDUSTRIALĂ CIUPAN CORNEL Cluj Napoca, Str. Mestecenilor nr.6, bl.9E, ap.2, Tel: 0264/524425; 0264/415051, Fax: 0264/415054, e-mail: cornel.ciupan@zeus.east.utcluj.ro Ciupan Cornel	Brevete	CI
01.06.2004	102	S.C. LUTARIS INTELPROT S.R.L. Timisoara, 300686, Str. Sirius nr.9, sc.A, ap.8, Tel/Fax: 0256/489301, Mobil: 0742143718, 0723319154, e-mail: qualitarium@qualitarium.ro Tărăbîc Lucian	Brevete Mărci Desene	SRL
17.06.2004	108	ARIANA AGENȚIE DE PROPRIETATE INDUSTRIALĂ SRL Bucuresti, sect.4, str. Semnic, nr.1, bl.23, ap.90 TeL: 0724260277, bicucristina2000@yahoo.com e-mail: m.constanda@k.ro, office@inregistrare-marci.ro, tel/fax: 0268/315046 Bicu Cristina, Constanda Madalina	Brevete Mărci Desene	SRL
14.07.2004	107	ARIANA S.R.L. Brasov, Bd. 15 noiembrie, nr.90, sc.B, ap.5, 0723204268, tel/fax : 0268/315046, office@inregistrare-marci.ro Bozocea Violeta	Brevete Mărci Desene	SRL
10.09.2004	103	CABINET INDIVIDUAL DE PROPRIETATE INDUSTRIALĂ - MIHAELA PITICU București, str. Pictor Ion Andreescu nr.31, ap.14 Tel: 6442760, Fax: 2527279, Mobil: 0722398836, e-mail: mihaelapiticu@yahoo.com, mihaelap@musat.ro Piticu Mihaela	Mărci	CI

10.09.2004	104	CABINET INDIVIDUAL DE PROPRIETATE INDUSTRIALĂ – Ana Maria Plăveți Bucuresti, str. Jules Michelet nr.7, Tel/Fax: 3127005, 2127750, 2127710, e-mail: office@plaveti.ro, www.plaveti.ro Ana Maria Plăveți	Mărci Brevete	CI
10.09.2004	105	CABINET PROPRIETATE INDUSTRIALĂ – IONDA Bucuresti, Calea Dorobantilor nr.126, bl.8, ap.50, Tel/fax: 021/2316549, Mobil: 0722687982 Ion Dan Adrian	Mărci Desene	CI
28.10.2004	106	OSTER – SOCIETATE CIVILA PROFESIONALA DE PROPRIETATE INDUSTRIALĂ Bucuresti, Str. Batiste nr.35, ap. 23, sector 2, cod 020935, Tel/Fax: 021/3147249 , GSM: 0721254270, 0723177236 traianosiescu@xnet.ro Udrea Elena Rodica, Traian Osiescu	Mărci Desene	S.C.P.
02.11.2004	114	INTELLIA CONSULTING SRL Iasi, str. Petre Ispirescu, nr.3A, bl.A3, sc.B, ap.44 Tel: 0726737527, e-mail: intellia@gmail.com Păuneț Alexandrina	Brevete Mărci Desene	SRL
22.12.2004	116	INVEL – AGENȚIE DE PROPRIETATE INDUSTRIALĂ București, str. Ion Ghica nr.3, ap.20 Fax: 021/4303542, GSM: 0723205048, 0788374511, e-mail: office@invel.ro Velcea Marian	Brevete Mărci Desene	SRL
06.01.2005	118	EURORESSOURCES SRL Medias, str. Ion Creangă, nr.4, ap.6, Tel: 0269/843504, Fax: 0269/824812 Fulea Maria	Brevete Mărci Desene	SRL
27.01.2005	111	CABINET INDIVIDUAL – NIȚU ION Constanta, bl. Tomis, nr.46, et.2, camera 26, Tel: 0241/512608, mobil: 0723317298 Nitu Ion	Mărci Desene Brevete	CI

**LISTA CONSILIERILOR ÎN PROPRIETATE INDUSTRIALĂ, MEMBRI AI CAMEREI NAȚIONALE
A CONSILIERILOR ÎN PROPRIETATE INDUSTRIALĂ DIN ROMÂNIA, AUTORIZAȚI PENTRU
DOMENIUL DESENELOR ȘI MODELELOR INDUSTRIALE
pentru luna mai/ 2005**

Nume și Prenume/ Nr. din Reg. Nat	Denumirea societății Adresa societății	Societate cu obiect de activitate propr.ind.
ALAN LILIANA 94-1037	BEGA GRUP Timișoara, Calea Stan Vidrighin nr. 5A, Tel:0256/222103, Fax:0256/190800, GSM : 0724250467 e-mail:alan@tehnomet.ro	NU
ANDREI MARIANA 93-1017	M.Ap.N. – Departamentul pentru armament București, Drumul Taberei nr. 9-11, sector 6 Tel: 021/4106267; Fax: 021/3151779, 3147327, GSM: 0723668592, e-mail: mariana.andrei@dpa.ro	NU
ANDRONACHE PAUL 2003-1216	CABINET INDIVIDUAL ANDRONACHE PAUL București, Str.Sibiu nr.14, bl.E21, et.6, ap.35, Tel/Fax: 021/7250069, GSM: 0722741043, e-mail: paul.andronache@artelecom.net	DA
ANGHEL LUMINIȚA DOINA 93-1020	Cabinet individual ANGHEL LUMINIȚA DOINA București, Str. Gherghitei nr 1, Bl. 94B, Sc.B, Ap.76, sector 2, Tel/Fax: 021/2407985, GSM : 0723 301706, anghel.doina@rdslink.ro	DA
APOSTOL SALOMIA 99-1127	PERSOANĂ FIZICĂ Galați, Str. Reg. 11 Siret nr. 15, bl. E4, ap. 54, Tel/Fax: 0236/436437 GSM 0766765027	DA
AXENTE ELENA 99-46/1	INTEL PROTECT S.R.L. Brașov, Str. M. Kogălniceanu, nr. 20, bloc 1k, sc. C-D, Tel: 0268/412567, Fax: 0268/477333, GSM: 0722 464314, e-mail:intelprotect@ccibv.ro;	DA
BARBU MIRCEA 94-1042	PERSOANĂ FIZICĂ București, Sos.lancului nr.21, bl.106A, sc.b, ap.73, sect.2, Tel/Fax: 021/6536608, e-mail: bmircea@mailbox.ro	DA
BĂLAN GHEORGHÎȚĂ 92-1	RODALL-AGENȚIE DE PROPRIETATE INDUSTIALĂ SRL București, Str. Polonă nr. 115, bl. 15, Sc.A,Et.4, ap. 19 sect. 1, Tel: 021/2108342, GSM: 0722 652111, Fax: 021/2105794	DA
BĂLAN VALERIA CORNELIA 96-49	RODALL-AGENȚIE DE PROPRIETATE INDUSTIRALĂ SRL București, Str. Polonă nr. 115, bl. 15, sc. A, ap. 19 sector 1, Tel: 021/2108342, GSM: 0744 377047, Fax: 021/2105794	DA

BICU CRISTINA MĂDĂLINA 2003-1308	ARIANA AGENTIE DE PROPRIETATE INDUSTRIALA SRL Bucuresti, sect.4, str. Semnic, nr.1, bl.23, ap.90 TeL: 0724260277, bicucristina2000@yahoo.com office@inregistrare-marci.ro, tel/fax: 0268/315046	DA
BLAG IOANA 94-1039	INDUSTRIA SĂRMEI SA Câmpia Turzii, Str.Laminoriștilor nr. 145, Județ Cluj Tel : 0264/368661 int 390; 0264/366663	NU
BORLAN T. RADU 20-1161	PATENTMARK S.R.L. București str. Dr. N. Turcescu nr. 2, sector 5, Tel: 021/3121669, Fax: 021/2233963, e-mail:stema@pcnet.ro	DA
BOZIOREANU MARIUS ADRIAN 20-1165	CONS INTEL BMA CABINET CONSULTANȚĂ Buzău, Cart, Dorobanti 2, bl.D2, et.1, ap.5 CP 8, OP1, Mobil : 0745086588, Fax : 0238/719619, e-mail : marius-bozio@yahoo.com	DA
BOZOCEA GINA VIOLETA 2003- 1222	ARIANA S.R.L. Brasov, Bd. 15 noiembrie, nr.90, sc.B, ap.5, e-mail : 0723204268 , tel/fax : 0268/315046, office@inregistrare-marci.ro	DA
BROJBOIU DUMITRU ADRIAN FLORINEL 95-1067	BIROU DE PROPRIETATE INDUSTRIALA B-dul Republicii bl 212, sc.D, ap.16, Pitești, jud. Arges, tel/fax 0248 /637961, GSM 0745143095 e-mail:adrian_brojboiu@k.ro	DA
BUCĂTARU RODICA FILICA 93-14	ROMINVENT S.A. București, Str. Ermil Pangratti nr. 35, et.1, sect.1 Tel: 021/2312515, Fax: 021/2312550 e-mail: office@rominvent.ro	DA
BURȚILĂ IOAN 93-1022	MILENIUL 3 Agenție de Proprietate Industrială S.R.L. Pascani, Str. Moldovei nr. 10, bloc Crinul, sc. A, Ap. 28, Tel/Fax: 0232/719190; GSM: 0740 820582	DA
BUZLEA ELISABETA 93-25	INTELECT S.R.L. Oradea, B-dul Dacia nr. 48, Bl. D10, Ap.3, OP 9- CP128, Tel 0259/253847, Fax:0259/268094 GSM: 0745 040831, e-mail: intelect@rdslink.ro	DA
BUZLEA MIRCEA VALENTIN 2003- 1234	INTELECT S.R.L. Oradea, B-dul Dacia nr. 48, Bl. D10, Ap.3, OP9-CP128, Tel 0259/253847, Fax:0259/268094 e-mail: intelect@rdslink.ro	DA
BUZLEA NARCISA FLORICICA 2003- 1235	INTELECT S.R.L. Oradea, B-dul Dacia nr. 48, Bl. D10, Ap.3, OP9-CP128, Tel 0259/253847, Fax:0259/268094 e-mail: intelect@rdslink.ro	DA

CABARIU LIVIU 99-62	ROMINVENT S.A. București, Str. Emil Pangratti nr. 35, et.1, sect.1 Tel: 021/2312515, Fax:021/2312550, Mobil :0722650129, e-mail: office@rominvent.ro	DA
CĂMPEAN GHEORGHE- GEORGEL 96-1087	NEPTUN SA Câmpina, Str. Bobâlna nr. 57-63, Jud. Prahova Tel. 0244/335651 (235), Fax. 0244/370338 , 336641, e-mail: neptun@interplus.ro	NU
CECIU GABRIELA 94-1045	CABINET "CECIU GABRIELA" CONSULTANȚĂ ÎN DOMENIUL PROPRIETĂȚII INTELLECTUALE 300024 Timișoara, Str. Narciselor, nr. 6, sc. A, ap. 110, jud. Timis, Tel/Fax: 0256/494846; GSM: 0745 388 039, e-mail: gabrielapeciu@hotmail.com	DA
CIOBANU MARIETTA 93-1019	COMETAM SRL București, Str. Cetatea de Baltă nr. 118, bl. 9, ap. 5, sector 6, Tel/Fax: 021/7723008, Mobil :0745181098 e-mail: mciobanu@pcnet.ro	DA
CIUDA-BERIVOE ANCA 96-41	INTELLECTUAL PROPERTY OFFICE SRL București, Str. Alexandru Moruzzi nr. 6, bl. B6, sc. 2, et. 8, ap. 62, sector 3; Tel/Fax: 021/3262388, GSM : 0745 094241, ipo@b.astral.ro	DA
COJOCNEAN MARIA RODICA 2003- 1241	CONINFO S.R.L. Târgu Mures, str. Lacrimioarea nr.9, Tel: 0265/210138, Fax: 0265/210109 GSM: 0745303867, e-mail: iton@itongrup.com, iton@rdslink.ro	DA
COMĂNESCU NADIA VASILICA 2003- 1242	ANTIBIOTICE SA Iași, Str. Valea Lupului nr.1, Tel: 0232/253600 int.525, Fax: 0232/211020, GSM: 0745371217 , e-mail: trademarks@antibiotice.ro	NU
CONSTANDA CECILIA MĂDĂLINA 2003-1304	ARIANA AGENTIE DE PROPRIETATE INDUSTRIALA SRL Bucuresti, sect.4, str. Semnic, nr.1, bl.23, ap.90 e-mail: m.constanda@k.ro, office@inregistrare-marci.ro, tel/fax: 0268/315046	DA
CONSTANTIN ADRIAN GEORGE 99-1148	CABINET ENPORA S.R.L. București, str. George Calinescu nr.52A, ap.1, 011694, Tel: 021 2300990; 031 1001634, Fax: 021 2302311; 031 1007927, pop@patents.ro	DA
CORPADE ALEXANDRU 98-35	PERSOANĂ FIZICĂ - INCOR Brașov, Str. C-tin Brâncoveanu nr. 54, et. 1, ap. 4, Tel : 0268/513577	DA

COSTIN NICOLAE 96-24	AGENȚIE DE PROPRIETATE INDUSTRIALĂ – « COSTIN – SNC » Baia Mare, Str. Șoimului nr. 5, Tel/fax: 0262/276426, GSM: 0744 966079	DA
COSTINESCU PETRU 98-1125	PETRU COSTINESCU-DICOSTI București, Str. Viorele nr. 30, bl. 20A, ap. 23, sector 4, OP 44 – CP5, Tel : 021/3303162, Fax : 021/3304733, e-mail : dicosti@rdslink.ro	DA
COȘESCU CAMELIA 99-46/2	INTEL PROTECT S.R.L. Brașov, Str. M. Kogălniceanu, nr. 18-20, bloc 1k, sc. C-D, Tel: 0268/413117, Fax: 0268/477333, GSM: 0744 355100, intelprotect@ccibv.ro	DA
CSAPO MARTINESCU ERNEST 95-1072	ROMBAT SA Bistrița, Str. Petru Rareș nr. 3, Bl. 3, sc. C, ap. 38 Tel. 0263/238009, Fax : 0263/234010, e-mail: emi@rombat.ro	NU
CSOMOS LILIANA – MARIA 99-1144	EUROPHARM S. A. Brașov, Str. Poienelor, nr. 5, Tel: 0268/310007, Fax: 0268/314026, e-mail: liliana.csomos@gsk.com	NU
CULIC ANDREI RADU 2003-1248	NESTOR NESTOR DICULESCU KINGSTON PETERSEN – CONSILIERE IN P.I. S.R.L. București, Calea Dorobantilor nr.237B, et.11, camera 11-8, GSM: 0744309382	DA
DOBREANU IULIAN 95-1082	COMPANIA NAȚIONALĂ A LIGNITULUI OLTENIA Târgu Jiu, Str. Tudor Vladimirescu nr.1-15	NU
DOBRESCU MELANIA 93-1025	UPETROM – 1 Mai SA Ploiești, Piața 1 Decembrie 1918, nr. 1, Prahova Tel: 0244/174 051/1618; Fax: 0244/110327	NU
DONȚU OVIDIU-LIVIU 20-1171	CAMERA DE COMERȚ ȘI INDUSTRIE SUCEAVA Str. Universității, nr. 15-17, Suceava Tel./fax : 0230/523587	NU
DUMITRESCU ARTEMIS SORINA 2003- 1250	ROMINVENT S.A. București, Str. Ermil Pangratti nr. 35, et. 1, sect.1 Tel: 021/2312515, Fax: 021/2312550 e-mail: artemisb@rominvent.ro	DA
DUȚULESCU CORINA CARMEN 93-93	ROMINVENT S.A. București, Str. Ermil Pangratti nr. 35, et. 1, sect.1 Tel: 021/2312515, Fax: 021/2312550 e-mail: office@rominvent.ro	DA
ENACHE ION 95-1074	RATZA SI RATZA SRL Bucuresti, B-dul A.I. Cuza Nr. 52-54, Sect.1 Tel : 021/2601348, Fax : 021/2601349 email : office@ratza-ratza.com	DA

ENE SILVIA 20-1159	CABINET M. OPROIU – CONSILIERE ÎN PROPRIETATE INTELECTUALĂ București, Str. Popa Savu, nr. 42, parter, sector 1. Tel : 021/2602833, 021/2602834, Fax : 021/2602835, 021/2602836, CP : 2-229, e-mail : office@oproiu.ro	DA
ENESCU LUCIAN 92-7	ROMINVENT S.A. București, Str. Emil Pangratti nr. 35, et.1, sector1, Tel: 021/2312515, 2312541, Fax: 021/2312550, 2312454, e-mail: office@rominvent.ro	DA
ENESCU MIRUNA 2003- 1254	ROMINVENT S.A. București, Str. Emil Pangratti nr. 35, et.1, sect.1 Tel: 021/2312515, Fax: 021/2312550 e-mail : menescu@rominvent.ro	DA
FAIGHENOV MARIOARA 95-1063	AGENȚIE DE PROPRIETATE INTELECTUALĂ ȘI TRANSFER DE TEHNOLOGIE-AGPITT-SRL București, B-dul Libertății nr. 12, bl.113, sc.2, et.3, ap.28, sector 4; CP 42-106, Tel: 021/3360206; 3372980; Fax : 021/3372981 ; GSM : 0744 293552 ; 0724539752 e-mail : faighenov@xnet.ro; office@agpitt.ro	DA
FĂNTÂNĂ RAUL-SORIN 94-23	PERSOANĂ FIZICĂ Brașov, Str. Griviței nr. 69, bl. 29, sc. D, ap. 32 Tel: 0268/427713, e-mail: raulfantana@ronline.ro	DA
FIERĂSCU COSMINA-CATRINEL 96-42	ROMINVENT S.A. București, Str. Emil Pangratti nr. 35, et.1, sect.1 Tel: 021/2312515, Fax: 021/2312550 e-mail: office@rominvent.ro	DA
FLOREA ILEANA MARIA 2003-1258	ROMINVENT S.A. București, Str. Emil Pangratti nr. 35, et.1, sect.1 Tel: 021/2312515, Fax: 021/2312550 e-mail: iflorea@rominvent.ro	DA
FLOREA MIHAELA 2003-1257	CABINET INDIVIDUAL FLOREA MIHAELA București, Str. Grigore Alexandrescu nr.1, bl.D7, ap.4, sector1, Fax: 021/2230342 GSM: 0722601120 , e-mail: florea@gide.com	DA
FUCIU ANIȘOARA 2003-1259	CABINET ANI FUCIU SRL Com.Snagov, Bloc P53, sc.A, ap.1, jud.Ifov, Tel: 021/4910123, Fax: 021/3142157, 0744370196, e-mail: anif@euro.ro , ani.fuciu@euro.ro	DA
FULEA MARIA 95-1076	EURORESSOURCES SRL Medias, str. Ion Creangă, nr.4, ap.6, Tel: 0269/843504, Fax: 0269/824812	DA

GAVRIL NICULINA 2001-1211	CABINET N. D. GAVRIL S.R.L. București, Str. Ștefan Negulescu nr. 6A, sector 1, 011651 Tel./fax: 021/2302882 , GSM: 0722983520, 0723 383 758, e-mail : cabinetgavril@yahoo.com, gavrilnin@yahoo.com	DA
GAVRILIU ANA-CORINA 93-1031	BIOTEHNOS S.A. București, Str. Dumbrava Roșie nr. 18, Tel: 021/2102015 int 120 ; Fax : 021/2109705, GSM 0723302092	NU
GÂNSCA AURELIAN TUDOR 2003-1221	RAMCONSULTING SRL Cluj Napoca, Str. Augustin Buneanr.28, Fax : 0264/436792, GSM : 0744354156, e-mail : ramconsulting@email.ro	DA
GHENU MIHAELA 93-15	ROMINVENT S.A. București, Str. Emil Pangratti nr. 35, et.1, sect.1 Tel: 021/2312515, Fax: 021/2312550 e-mail: office@rominvent.ro	DA
GHEORGHICESCU EUGENIA 94-1048	ICTCM S.A. București, Șos. Olteniței nr. 103, sector 4, Tel: 021/3321870 , 3323770/437, Fax: 021/3320775, 3321870 GSM:0721863338, e-mail:steh@ictcm.ro ; market@ictcm.ro	NU
GHIȚĂ CONSTANTIN 92-13	CONSTANTIN GHIȚĂ OFFICE SRL Timișoara, Str. Take Ionescu nr. 24-28, sc. B ap. 2 Jud.Timiș, Tel/Fax: 0256/435976, GSM: 0744 162462, e-mail: ghita@mail.dnttm.ro	DA
HARSANY ALEXANDRU 2003-1251	NESTOR NESTOR DICULESCU KINGSTON PETERSEN – CONSILIERE IN P.I. S.R.L. Bucuresti, Calea Dorobantilor nr.237B, et.11,camera 11-8, Tel : 021/2011200, Fax : 021/2011210, GSM : 0722203934	DA
HĂISAN MARIA 20-1202	GRUPUL INDUSTRIAL ELECTROCONTACT SA Botoșani, Calea Națională nr.6, Tel: 0231/517172/110, Fax: 0231/ 513710, maria.haisan@electrocontact.ro	NU
IACOBINI ANCA SVETLANA 2003- 1262	IACOBINI&CO, CONSILIERI IN DREPTUL DE PROPRIETATE INDUSTRIALA SRL Bucuresti, Calea Mosilor, nr.258, bl. 4bis, ap.22, sector 2, Tel : 021/2104690 ; Fax : 021/2104793 E-mail : asimri@yahoo.com	DA
IACOBINI MIHNEA RĂZVAN 2003- 1261	IACOBINI&CO, CONSILIERI IN DREPTUL DE PROPRIETATE INDUSTRIALA SRL București, Calea Mosilor, nr.258, bl. 4bis, ap.22, sector 2, Tel : 021/2104690 ; Fax : 021/2104793 E-mail : asimri@yahoo.com	DA

IOACĂRĂ VALENTIN 99-50	ROVALCONS SRL -AGENȚIE DE PROPRIETATE INTELECTUALĂ Câmpina, Str. Orizontului, nr.1, bl. R10, ap.27, Jud. Prahova, Tel/Fax: 0244/371390; GSM : 0722 540580 e-mail: rovalcons@xnet.ro	DA
IOANITESCU TRAIAN 94-1053	CABINET INDIVIDUAL IOANIȚESCU TRAIAN București, Bd. Timișoara nr.49, Bl Cc6, ap.27, sector 6, Tel: 021/4402510	DA
ION DAN ADRIAN 2003-1260	CABINET PROPRIETATE INDUSTRIALA – IONDA Bucuresti, Calea Dorobantilor nr.126, bl.8, ap.50, Tel/fax: 021/2316549, Mobil: 0722687982	DA
ION RODICA-COCUȚA 93-1032	CABINET DE PROPRIETATE INDUSTRIALĂ « BIONPI » București, Calea Dorobanților 126-130, Bl. 8, et. 9 Ap. 50 sector 1, Tel/Fax: 021/2316549 GSM: 0723 187944, e-mail: bionpi@hotmail.com; bionpi@fx.ro	DA
ISOC DORIN 94-1052	INTEGRATOR CONSULTING –SRL Cluj-Napoca, Str. Dunării nr.25 bl. C1 ap.5, jud. Cluj Tel/Fax: 0264/442817, GSM: 0745235585 e-mail: Dorin.Isoc@aut.utcluj.ro	DA
ISTRATE ȘTEFAN 20-1175	SOLO INVENT S.R.L. București, Calea 13 Septembrie, nr. 104, bl. 48, ap. 8, sector 5, Tel/Fax: 021/4511497, GSM: 0744 313 229, solo_invent@yahoo.com	DA
ITU TEODORA 2003-1268	CONINFO S.R.L. Târgu Mures, str. Lacrimioarea nr.9, Tel:0265/210138, Fax: 0265/210109, GSM: 0745579934, e-mail: iton@itongrup.com, iton@rdslink.ro	DA
IVANCA MARIA ELISAVETA 93-1033	AGENȚIA DE PROPRIETATE INDUSTRIALĂ "LABIRINT" Arad, Str. Coriolan Petreanu nr. 28, Tel/Fax: 0257/255842, GSM: 0722 458129 e-mail: labirint@arad.ro	DA
IVĂNESCU GABRIEL DAN 96-1091	CABINET INDIVIDUAL- IVANESCU GABRIEL DAN Brașov, Str. Al. I. Cuza nr. 58 ap. 7, Tel/fax:0268/471650, GSM: 0722 248415, e-mail: d.ivanescu@xnet.ro	DA
LARCO IOAN 99-1145	PERSOANĂ FIZICĂ Iași, Bdul. Independenței nr. 23, bl. B 1-5, Tr. 5. et. 5, ap. 17, cod 700101, Tel. 0232/111146	DA
LARION ELISABETA- SONIA 92-9	ROMINVENT S.A. București, Str. Ermil Pangratti nr. 35, et.1, sect.1 Tel: 021/2312515, Fax: 021/2312550 e-mail: office@rominvent.ro	DA

LAZĂR DELIA SORINA 97-18	CABINET M. OPROIU-CONSILIERE ÎN PROPRIETATE INTELECTUALĂ București, Str. Popa Savu, nr. 42, parter, sector 1, Tel : 021/ 2602833, 021/2602834 Fax : 021/2602836, 021/2602835, office@oproiu.ro	DA
LAZĂR ELENA 97-28	CABINET DE PROPRIETATE INDUSTRIALĂ Buzău, Str.Unirii, Bl.16C, Ap. 12, Et.3 OP 1, CP 52, Tel/Fax:0238/435982, 0723328633, e-mail:publio@xnet.ro, publico@mail.local.ro	DA
LORENTĂ ALEXANDRU 92-6	INVENTA – AGENTIE DE PROPRIETATE INTELECTUALA S.R.L. București, Bdul Corneliu Coposu, nr. 7, bl. 104, sc.2, etaj 1, ap.31, sector 3, Tel : 021/3200285, Tel/Fax :021/3228325, inventa@mark-patent.ro	DA
LUCĂCEL MIHAIELA 2003- 1288	FARMEC SA Cluj Napoca,Str. Henri Barbusse nr.16,Tel :0264/433193, Fax : 0264/432543, GSM : 0745347813, e-mail : miha.cj@personal.ro	NU
MACAMETE ELENA 92-1003	ICPE-S.A. București, Splaiul Unirii 313, sect. 3 Tel: 021/3217230, Fax: 021/3216346	NU
MARINESCU RUXANDRA 2003-1271	PATENTMARK S.R.L. București, Str. Dr. N. Turcescu nr. 2, sector 5, Tel/fax 021/3121669, Fax: 021/2233963, e-mail: stema@pcnet.ro , 0722626875	DA
MIHAI LUCIAN 2001-1209	LINKLATERS MICULIȚI ȘI ASOCIAȚII S.C.P.A. București, Str. Nicolae Iorga, nr. 8, sector 1 Tel : 021/3071500, Fax : 021/3071555 e-mail: lucian.mihai@linklaters.com, lucian.mihai@drept.unibuc.ro	DA
MOHONEA CRISTIAN 97-62	PATENTMARK S.R.L. București, Str. Dr. N. Turcescu nr. 2, sector 5, Tel/fax 021/3121669, , Fax: 021/2233963, e-mail: stema@pcnet.ro	DA
MOHONEA LILIANA 97-61	PATENTMARK S.R.L. București, Str. Dr. N. Turcescu nr. 2, sector 5, Tel/fax 021/3121669, Fax: 021/2233963, e-mail: stema@pcnet.ro	DA
MUȘATESCU ANDRA OANA 20-1181	ANDRA MUSATESCU CABINET DE PROPRIETATE INDUSTRIALA București, Str. Drumul Taberei nr. 71, Bl. TD 42, sc. 1, et. 4, ap. 28, sector 6 GSM : 0722 879810 ; e-mail : amusatescu@dnt.ro	DA

NEACȘU GABRIELA 2003- 1230	ALLEGRA CONSULTING SRL București, Aleea Huedin nr.1, bl.5, sc.1, ap.5, sector4, GSM: 0722249961, Tel: 021/4504035, Fax: 021/4504035, gabriela.neacsu@allegra.ro	DA
NEGOMIREANU LIVIA 99-1140	CABINET INDIVIDUAL NEGOMIREANU LIVIA Bucuresti, Sos. Nicolae Titulescu nr.94, bl.14A, ap.127,sect.1, Tel: 021/2235637, GSM: 0722444719	DA
NEGRITU CONSTANTIN VALENTIN 2003- 1301	CABINET DE PROPRIETATE INDUSTRIALA "VALDO" Târgoviște, Str. Ion Ghica, bl.5A, ap.26, Tel: 0245/210415, Fax: 0245/212501, 0744837583, e-mail: valentin_n_tgv@yahoo.com	DA
NICOLAESCU DANIELLA- OLGA 92-1006	ROMINVENT S.A. București, Str. Ermil Pangratti nr. 35, et.1, sect.1 Tel: 021/2312515, Fax: 021/2312550 e-mail: office@rominvent.ro	DA
NICOLAE IOAN 93-22	CABINET INDIVIDUAL "INDEPENDENT PROPRIETAR AGENT" București, sector 5, Str. Fabrica de chibrituri nr. 42 Tel: 021/3352938, GSM: 0722 610635	DA
NIȚĂ FLORINA 96-1083	OLTCHIM SA Râmnicu Vâlcea, Str. Uzinei nr. 1, jud. Vâlcea Tel: 0250/736101/1225, Fax: 0250/735030 e-mail: oltchim@oltchim.onix.ro	NU
NITU ION 2000-1204	CABINET INDIVIDUAL – NITU ION Constanta, bl. Tomis, nr.46, et.2, camera 26, Tel: 0241/512608, mobil: 0723317298	DA
OPREA MARILENA 2003-1277	V&F INTELLECTUAL PROPERTY CONSULTING S.R.L. București, Str. Mărgelelor nr.6, Bl. 304, sc.4, ap.45, sector 6, Tel: 021/3140283, Fax: 021/3140290, e-mail: opream@vf.ro, GSM: 0722259260	DA
OPROIU MARGARETA 92-8	CABINET M. OPROIU-CONSILIERE ÎN PROPRIETATE INTELECTUALĂ București, Str. Popa Savu, nr. 42, parter, sector 1, Tel : 021/2602834, 021/2602833, Fax : 021/2602836, 021/2602835, P.O.Box 2-229, e-mail : office@oproiu.ro	DA
OSIESCU TRAIAN 99-1138	OSTER – SOCIETATE CIVILA PROFESIONALA DE PROPRIETATE INDUSTRIALA Bucuresti, Str. Batiste nr.35, ap. 23, sector 2, cod 020935, Tel/Fax: 021/3147249 , GSM: 0721254270, traianosiescu@xnet.ro	DA

PALKO SORINA-IUSTINA 99-1150	AEROSTAR S.A. Str. Condorilor, nr. 9, Bacău Tel : 0234/175 070, Fax : 0234/ 172 023, e-mail : aerostar@aerostar.ro	NU
PĂUNET ALEXANDRINA 2003- 1245	INTELLIA CONSULTING SRL Iasi, str. Petre Ispirescu, nr.3A, bl.A3, sc.B, ap.44 Tel: 0726737527, e-mail: intellia@gmail.com	DA
PEICIU ADRIANA 2003-1289	CABINET INDIVIDUAL PEICIU ADRIANA Bucuresti, str. Stefan cel Mare nr.230, Bl.46, ap.47, Tel/fax: 021/2360317, 2104132	DA
PETRACHE OCTAVIAN 20-1192	INTELECT S.R.L. Oradea, B-dul Dacia nr. 48, Bl. D10, Ap.3, OP 9- CP128,Tel 0259/153847, Fax:0259/268094 GSM: 0745 040831, e-mail: intelect@rdslink.ro	DA
PETREA DANA MARIA 2003- 1223	CABINET M. OPROIU-CONSILIERE ÎN PROPRIETATE INTELECTUALĂ București, Str. Popa Savu, nr. 42, parter, sector 1, Tel : 021/2602834, 021/2602833, Fax : 021/2602836, 021/2602835, P.O.Box 2-229, e-mail : office@oproiu.ro	DA
PIOARU GRAȚIELA GEORGETA 97-1112	ROMPROSPER SERVIMPEX SRL București, Șos. Mihai Bravu nr. 294, bloc 6, sc. B, ap. 63, sector 3, Tel : 021/3222857,Fax :3207419, Mobil :0744654128 ;0744536405 e-mail :piva@hades.ro; piva@xnet.ro	DA
PIOARU RALUCA ANDREEA 99-56	ROMPROSPER SERVIMPEX SRL București, Șos. Mihai Bravu nr. 294, bloc 6, sc. B, ap. 63, sector 3, Tel : 021/3222857,Fax :3207419, Mobil :0744654128 ;0744536405 e-mail :piva@hades.ro; piva@xnet.ro	DA
POP CĂLIN RADU 96-50	CABINET ENPORA S.R.L. București, str. George Calinescu nr.52A, ap.1, 011694, Tel: 021 2300990; 031 1001634, Fax: 021 2302311; 031 1007927, pop@patents.ro	DA
POP MOTOGNA CLELIA 2004 - 1351	CONSTANTIN GHIȚĂ OFFICE SRL Timișoara, str. Take Ionescu nr. 24-28 sc. B, ap. 2, Tel/Fax: 0256/435976,: ghita@mail.dnttm.ro	DA
POP VIRGINIA DAISY 92-2	CABINET ENPORA S.R.L. București, str. George Calinescu nr.52A, ap.1, 011694, Tel: 021 2300990; 031 1001634, Fax: 021 2302311; 031 1007927, pop@patents.ro	DA
POPA CRISTINA 20-1193	ROMINVENT S.A. București, Str. Ermil Pangratti nr. 35, et. 1, sect. 1 Tel: 021/2312515, 2312541, Fax: 021/2312550, 2312454,e-mail: office@rominvent.ro	DA

POPESCU ANGELA 97-1103	ARIANA GRUP SRL Brasov, Str. Carpenului nr.3, bl.A4, ap.29, Tel :021/3243756 GSM : 0723051279, angela_intelect@yahoo.com	DA
POPESCU RADU-ROMEO 2001-1207	CABINET POPESCU RADU ROMEO București, Bd. Corneliu Coposu nr. 3,bl.101,sc.3,et.4, ap.50, sector 3, GSM : 0722 510598, e-mail : rropescu@xnet.ro	DA
PUȘCAȘU DAN 94-1056	LOYAL PARTNERS – AGENȚIE DE PROPRIETATE INTELECTUALĂ SRL Galați, Str.Brailei nr.210 bis, bl.C3B, ap.10 Tel/Fax: 0236/464847 ; GSM: 0722 744241; e-mail:loyal@geniusnet.ro	DA
RADU DANIELA 2003-1240	GRUP ROMET SA Șos. Brailei nr.15, Buzau Tel : 0238/710301 Fax : 0238/710300 GSM : 0745452268, danalex_r@yahoo.com	NU
RASKAI MARIA MAGDALENA 93-28	RASKAI M M BREVMARC CONSULT S.R.L. Dej, Str. Unirii, nr.3,BL.d8, ap.7, judetul Cluj, 405200, Tel/Fax: 0264/211847, GSM: 0742084050	DA
RĂDULESCU MELANIA STELA 95-36	ROMINVENT S.A. București, Str. Ermil Pangratti nr. 35, et.1, sect.1 Tel: 021/2312515, Fax: 021/2312550 e-mail: office@rominvent.ro	DA
RĂDULESCU MIOARA 96-47	INVENTA - AGENTIE DE PROPRIETATE INTELECTUALA S.R.L. București, Bdul Corneliu Coposu, nr. 7, bl. 104, sc.2, etaj 1, ap.31, sector 3, Tel : 021/3200285, Tel/Fax : 021/3228325, inventa@mark-patent.ro	DA
RAȚĂ GRIGORE 92-3	RATZA SI RATZA SRL București, B-dul A.I. Cuza Nr. 52-54, Sect.1 Tel :021/2601348, Fax : 021/2601349 email : office@ratza-ratza.com, gregory@ratza-ratza.com	DA
ROBU MARICICA 99-1133	PETROTUB SA Str.Stefan cel Mare,Nr.246, Jud Neamț, Roman Tel: 0233/748201, Fax: 0233/748405	NU
ROMAN IOAN 99-1152	IAR S.A. GHIMBAV Brașov, Str. Aeroportului nr. 1, Tel: 0268/475269/1076,Fax: 0268/475287, Mobil :0745145535, e-mail: ioanry@yahoo.com	NU
ROȘU OANA NICOLETA 2004- 1330	AGRICOLA INTERNAȚIONAL SA Bacău, Calea Moldovei nr.94, Tel : 0234/ 577600, Fax: 0234/ 516573, Mobil: 0744838768, marketing@agricola.ro	NU

SECĂREANU DOINA MARIA 2003-1286	INVENTA - AGENTIE DE PROPRIETATE INTELECTUALA S.R.L. București, Bdul Corneliu Coposu, nr. 7, bl. 104, sc.2, etaj 1, ap.31, sector 3, Tel : 021/3200285, Tel/Fax : 021/3228325, e-mail : inventa@mark-patent.ro	DA
SOARE LILIANA 99-060	INVENTA - AGENTIE DE PROPRIETATE INTELECTUALA S.R.L. București, Bdul Corneliu Coposu, nr. 7, bl. 104, sc. 2, etaj 1, ap. 31, sector 3, Tel: 021/3200285, Fax: 021/3228325, inventa@mark-patent.ro	DA
SPRĂNCEANU NICOLAE 96-1097	"SPRĂNCEANU NICOLAE" AGENȚIE DE CONSULTANȚĂ ÎN PROPRIETATE INTELECTUALĂ ȘI TRANSFER DE TEHNOLOGIE Drobeta Turnu Severin Str. Gheorghe Ionescu Sisești nr. 96, bl.E2, sc.1, ap.8, Tel/Fax: 0252/311690; GSM:0721 796318 e-mail: NicolaeSprinceanu@yahoo.com	DA
STANCIU ADELINA 94-14	HARCOV A.P.I. SRL Sfântu Gheorghe, Jud Covasna Str. Nicolae Iorga nr. 61 bl. 10 E sc. B. ap.9 Tel. 0267/ 352 267, Mobil:0744435291	DA
STANCIU ION 94-1058	S.N.P. PETROM S.A.-SUCURSALA I.C.P.T. CAMPINA Jud. Prahova, Cămpina 105600, B-dul Culturii nr. 29, Tel:0244/334831, Fax: 0244/370323, e-mail: icpt_ri@easy.net.ro	NU
STĂNCESCU ALIN CRISTIAN 2003-1278	LEGAL BRAND S.R.L. București, Str. Nicolae Licăreț nr.1, bl.33, sc.C, ap.107,Tel: 0722607380, legal.brand@easynet.ro	DA
STĂNCESCU ANCA 20-1194	LEGAL BRAND S.R.L. București, Str. Nicolae Licăreț nr.1, bl.33, sc.C, ap.107,Tel: 0722674635, legal.brand@easynet.ro	DA
STIOPU NORICA 2003-1280	MOBILENIA SRL București, Șos. Pantelimon nr.161, sector 2, Tel : 021/2506270 Fax : 021/2507456 e-mail : norica.stiopus@mobilenia.com	NU
STOIAN IOAN 92-1008	AGENȚIE DE PROPRIETATE INDUSTRIALĂ ȘI TRANSFER TEHNOLOGIC "STOIAN IOAN" Roman, B-dul Republicii, bloc 46, sc. C, ap. 35, jud. Neamț, Tel/Fax: 0233/739441, GSM: 0745 643738	DA
STRECHE GHERGHINA 97-1116	S.N.P. PETROM S.A. București, Calea Victoriei nr. 109, sector 1, Tel: 021/2125001, Fax: 021/3138629 e-mail: gherghina.streche@petrom.ro	NU

STURZA IOANA 99-59	CABINET M. OPROIU-CONSILIERE ÎN PROPRIETATE INTELECTUALĂ București, Str. Popa Savu, nr. 42, parter, sector 1, Tel : 021/ 2602833, 021/2602834, Fax : 021/2602836, 021/2602835, P.O.Box2-229, e-mail : office@oproiu.ro	DA
STURZA OANA ALINA 2003- 1224	CABINET M. OPROIU-CONSILIERE ÎN PROPRIETATE INTELECTUALĂ București, Str. Popa Savu, nr. 42, parter, sector 1, Tel : 021/2602834, 021/2602833, Fax : 021/2602836, 021/2602835, P.O.Box 2-229, e-mail : office@oproiu.ro	DA
SULIMAN MARIA- GABRIELA 99-1147	AGENȚIA NAȚIONALĂ A MEDICAMENTULUI București, Str. Av. Sănătescu nr. 48 Tel.: 021/2241710/369, Fax: 021/2243497 e-mail: mariasuliman @anm.ro	NU
SZENTE SĂNDOR 99-48	SZENTE SĂNDOR Odorheiu Secuiesc, str. Victoriei, nr. 41, bl. U6, et.1, ap. 4, județ Harghita, cod poștal 535600, Tel. /fax 0266/219143, e-mail: proofice@szente.ro	DA
ȘANTA VALENTINA 2003-1227	GEDEON RICHTER ROMANIA SA Tg.Mures, Str. Cuza Voda, nr. 99-105, Tel: 0265/233675, 0265/264067, Fax: 0265/268875, cod postal 540306 e-mail: vsanta@gedeon-richter.ro; office@gedeon-richter.ro	NU
ȘOVA DAN-EUGEN 93-1013	PIDES-CABINET DE PROPRIETATE INDUSTRIALĂ București, Str. Valea Buzăului, nr. 10, bl. G30, ap. 36, sector 3, Tel: 021/3455351 GSM: 0723708632 e-mail: sova@cna.ro	DA
ȘOVAR IOAN 95-32	CABINET DE PROPRIETATE INDUSTRIALĂ S.I. SRL Timișoara, Str. Moise Doboșan nr.110, cod 300600 Tel.0256/475105;GSM: 0722 984909, e-mail: ioan_sovar@yahoo.fr	DA
TĂRĂBÎC LUCIAN 20-1195	LUTARIS INTELPROT S.R.L. Timisoara, 300686, Str. Sirius nr.9, sc.A, ap.8, Tel/Fax: 0256/489301, Mobil: 0742143718, 0723319154, e-mail: qualitarium@qualitarium.ro	DA
TĂTARU DOINA 95-19	PERSOANĂ FIZICĂ Piatra Neamț, Str. Apele Minerale nr. 4, Tel: 0233/223602, e-mail: doina_tataru@msn.com	DA
TEODORESCU DAN MIHAI 92-11	INTEL PROPERTY CONSULT București, Str. Ion Măiorescu, nr.42A, sector 2, Tel: 021/6192276, Fax:021/2123364, GSM: 0744506010	DA

TEODORESCU MIHAELA 95-30	ROMINVENT S.A. București, Str. Emil Pangratti nr. 35, et.1, sect.1 Tel: 021/2312515, Fax: 021/2312550 e-mail: office@rominvent.ro	DA
TUDOR DANIELA 99-136	PHARMAPLANT BIOGALENICA SRL București Splaiul Unirii nr. 313 , Sector 3 Tel/Fax : 021/3464818; 3464808, GSM : 0745793189 e-mail:pharmaplant@ines.ro, daniela_tudor@pharmaplant.ro	NU
ȚOȚU IOAN 20-1196	N.P.C. S.R.L. Brasov, str. Alexandru cel Bun, nr.13, bl.E28, ap.7, cod 500025, OP 1 – CP 298, GSM: 0744520357, e-mail: totu@unitbv.ro	DA
ȚULUCA DOINA 96-48	INVENTA - AGENTIE DE PROPRIETATE INTELECTUALA S.R.L. București, Bdul Corneliu Coposu, nr. 7, bl. 104, sc.2, etaj 1, ap.31, sector 3, Tel : 021/3200285, Tel/Fax : 021/3228325, GSM :0744 339649, e-mail : inventa@mark-patent.ro	DA
ȚURCANU CONSTANTIN 92-10	INVENTA - AGENTIE DE PROPRIETATE INTELECTUALA S.R.L. București, Bdul Corneliu Coposu, nr. 7, bl. 104, sc.2, etaj 1, ap.31, sector 3, Tel : 021/3200285, Tel/Fax : 021/3228325,GSM : 0744 324510, e-mail : inventa@mark-patent.ro	DA
UDREA ELENA RODICA 94-25	OSTER – Cabinet individual de proprietate industrială Bucuresti, Str. Batistei nr.35, ap. 23, sector 2 Tel/Fax: 021/3147249 GSM: 0721254270, e-mail: traianosiescu@xnet.ro	DA
VASILESCU RALUCA 95-37	CABINET M. OPROIU-CONSILIERE ÎN PROPRIETATE INTELECTUALĂ București, Str. Popa Savu, nr. 42, parter, sector 1, Tel : 021/2602834, 021/2602833, Fax : 021/2602836, 021/2602835, office@oproiu.ro	DA
VELCEA MARIAN 94-26	INVEL – AGENȚIE DE PROPRIETATE INDUSTRIALĂ București, str. Ion Ghica nr.3, ap.20 Fax: 021/4303542, GSM: 0723205048, 0788374511, e-mail: office@invel.ro	DA
VELICU ANCA 2003- 1275	CABINET ENPORA S.R.L. București, str. George Calinescu nr.52A, ap.1, 011694, Tel: 021 2300990; 031 1001634, Fax: 021 2302311; 031 1007927, pop@patents.ro	DA

VELȚAN LOREDANA 99-45	INVENTA - AGENTIE DE PROPRIETATE INTELECTUALA S.R.L. București, Bdul Corneliu Coposu, nr. 7, bl. 104, sc.2, etaj 1, ap.31, sector 3, Tel : 021/3200285, Tel/Fax :021/3228325, e-mail : inventa@mark-patent.ro	DA
VIRGILIUS VASILACHE 2003-1228	EDIPLAST S.R.L. Tg. Mureș, Str. Măgurei nr.25, ap.2, Tel/Fax: 0265/263775, GSM: 0744394036, moniadel@artelecom.net	DA
VIȘOIU LILIAN CĂTALIN 2003-1246	CABINET DE PROPRIETATE INDUSTRIALĂ "VIȘOIU LILIAN CĂTĂLIN" București, Str. Alexandru Vlahuta nr.3, bl. M48, sc.A, ap.7, sector 3, Tel/Fax: 021/3207251, GSM: 0744480657, visoiucatalin@yahoo.com, www.visoiucatalin.home.ro	DA
VLAD CONSTANTIN 20-1199	VLAD CONSTANTIN Constanța, Bdul. 1 decembrie 1918 nr. 5, bl.F16, ap.34, Tel/Fax: 0241/625643, GSM: 0722 370300, e-mail: vlad@gmb.ro	DA
VOICU ALEXANDRA 92-5	A.G.V. - AGENȚIE DE PROPRIETATE INDUSTRIALĂ SRL București, B-dul Magheru, nr. 9, sc. 2, et.9, ap. 89, sector 1, PO BOX 22-246, Tel/Fax: 021/3153684	DA

Notă: Listele privind consilierii în proprietate industrială s-au tipărit conform datelor trimise de Camera Națională a Consilierilor în Proprietate Industrială, din România. Pentru relații suplimentare, vă rugăm să vă adresați doamnei ing. Doina Țuluca.

ORDIN nr. 03/15.01.2002

În temeiul art. 6 alin. 3 din HG nr. 573/07.09.1998 și a Deciziei Primului Ministru nr. 45/13.03.1998, Directorul General al Oficiului de Stat pentru Invenții și Mărci emite următorul:

ORDIN

Articol unic: Lista centrelor regionale, cuprinzând datele utile și instituțiile gazdă, așa cum sunt prezentate în anexă, se publică în Buletinul Oficial de Proprietate Industrială, împreună cu prezentul Ordin.

Director General

ing. Gábor VARGA

CENTRE REGIONALE PENTRU PROMOVAREA PROPRIETĂȚII INDUSTRIALE, ÎN ROMÂNIA

Coordonatorul activității Centrelor Regionale din partea OSIM:

ing. Florin POPA tel: 01 315 19 66/221; 01 315 19 64/221; 314 59 65/221
Fax: 01 312 38 19
Mobil: 0723 33 07 52
E-mail: florin.popa@osim.ro sau office@osim.ro

BACĂU

- str. Libertății nr. 1, Cod 600052, județul Bacău
- tel: 0234/570010 /130, 146
- fax: 0234/571070
- mobil: 0744538409
- e-mail : camerabc@cciabc.ro
- [www.cciabc.ro /servicii.htm](http://www.cciabc.ro/servicii.htm)
- Coordonator activitate Centru: dl. Doru SIMOVICI - Președinte CCIA
- Director centru: ing. Gh. GHIVNICI

BISTRIȚA-NĂSĂUD

- CAMERA DE COMERȚ, INDUSTRIE ȘI AGRICULTURĂ BISTRIȚA-NĂSĂUD, pentru CRPPPI
- Adresa sediului: str. Petre Ispirescu nr. 15A, Bistrița, Bistrița 420081, județul BISTRIȚA-NĂSĂUD
 - Adresa de corespondență: *Oficiul Poștal 1, Căsuța Poștală 18, Bistrița, județul BISTRIȚA-NĂSĂUD*
 - tel. 0263 230640; 230400; 210038
 - fax. 0263 230640; 210039
 - e-mail: office@ccibn.elcom.ro
relatii@ccibn.elcom.ro
 - Coordonator: dl. Vasile BAR- Președinte CCIA Bistrița
 - Responsabil centru: dl. ing. Daniel Cristian BALAN

BRĂILA

- str. Pensionatului nr. 3, C.P. 6-42, Brăila cod 810245, județul BRĂILA
- tel: 0239 612 388
- tel/fax: 0239 613716; 613172; 614324
- e-mail: cciabr@brx.ssibr.ro
- Coordonator: dl. Ioan CHIRIACESCU, Director executiv CCIA
- Responsabil centru: d-na. ing. Anca VASILIU

BRAȘOV

- Adresa de vizitare și consultanță: Colina Universității, Corp I
- Adresa de corespondență: Brașov 500500, județul BRAȘOV, O.P.1, C.P. 298
- tel: 0268 412921/196
- fax: 0268 476241
- e-mail: totu@unitbv.ro
- Coordonator activitate Centru: dl. Ioan TOTU, mobil: 0744 520357
- Persoană contact: d-na Simona HRITCU

CONSTANȚA

- str. Mircea cel Bătrân nr. 84, bloc MF1, Cod 900658 județul CONSTANȚA
- tel: 0241 618475;619854;
- fax: 0241 619454
- e-mail: office@ccina.ro
drc@ccina.ro
- www.ccina.ro
- Coordonator activitate Centru: dl.C. JUGANARU-director executiv CCINA
- persoane contact: d-na ing. Adriana BAROTHI (mobil 07222754416)
d-na cons.jurist I.F.CARSTEA

CRAIOVA

- str. Libertății nr. 15, Corp Administrativ Universitate, camera 208-209, Craiova
cod 200583, județul DOLJ
- tel/fax 0251 134880
- e-mail: inventii@administrativ.ucv.ro
- e-mail: ghmanolea@em.ucv.ro
- www.central.ucv.ro/newwebpg/ciitt/CRPPI.htm
- Coordonator: dl. prof. univ. dr. Gheorghe MANOLEA - tel : 0744771432
- persoană contact: ing.Catalin NEDELICUT

GALAȚI

- str. Mihai Bravu nr. 46, cod 800208, CCIA Galați, județul GALAȚI
- tel: 0236 460312; 473580
- fax: 0236 460650
- e-mail: camcomin@xnet.ro
- www.cciagl.xnet.ro
- Coordonator : dl. Dan Lilion GOGONCEA- Președinte CCIA Galați
- Responsabil centru: dl. Dumitru GHECENCO

IAȘI

- Universitatea Gheorghe Asachi, Institutul Național de Inventică, b-dul CAROL
nr. 3-5, P.O. Box 727- IAȘI -3, cod 700506, județul IAȘI
- tel/fax 0232 214763
- e-mail: bplaht@athena.mt.tuiasi.ro
- Coordonator: dl. prof. univ. dr. ing. Boris PLAHTEANU

BAIA MARE

- str. Melodiei nr. 2/P3, Baia Mare cod 430353, județul MARAMUREȘ
- tel./ fax : 0262 213753
- e-mail: crpppimm@bic.cdimm.org
sorin@bic.cdimm.org
carmen@bic.cdimm.org
- www.crpppimm.cdimm.org
- Coordonator: Nicolae DASCALESCU - Director CDIMM
- Persoane contact: ing. Sorin IANCU - director centru
ing. Carmen NEACSU

ORADEA

- str. Roman Ciorogariu nr. 65, P.O Box 211, cod 410009, județul BIHOR
- tel: 0259 417807; 135104; 135202; 135017
- fax: 0259 47 0015
- e-mail: secretariat@ccibh.ro
- Coordonator activitate Centru: dl.Ioan GLAJARU- Președinte CCIA
- persoană contact: d-na Mihaela SECARĂ

SFÂNTU GHEORGHE

- județul COVASNA - Sediul ASIMCOV, str. Martinovics nr.2 , O.P.1, C.P. 167, cod 520009
- tel/fax: 0267 31 81 52
- e-mail: stanciu@planet.ro
- Coordonator: dl. Miklos Levente BAGOLY- Președinte ASIMCOV
- Responsabil centru: d-na Adelina STANCIU - telefon: 0744435291

SUCEAVA

- str. Universității nr. 15-17, cod 720229, județul SUCEAVA
- tel. 0230 521506; 520099
- fax.0230 520099; 521506
- e-mail: cci@cci.usv.ro
- Coordonator: dl. Ioan HEROIU - Președinte CCIA
- Responsabil centru: cons. jur. Ovidiu DONTU
- persoană contact: ing. Mircea POPOVENIUC, tel. direct 0230 523587

TÂRGU MUREȘ

- Centrul Regional de Promovare a Protecției Proprietății Industriale
- str. Henri COANDĂ nr. 1, cod 540045, județul Mureș
- tel. 0265 269522; fax 0265 263300
- e-mail: plesagho@yahoo.com
- Coordonator: dl. dr. Octavian PLEȘA - Director General

TIMIȘOARA

- str. Piața Victoriei nr. 3 , parter, cod 300030, județul TIMIȘ
- tel. 0256 490766; 0256-497136; fax 0256 490311
- e-mail: cpmq@cciat.ro sau
ccda@cciat.ro
- www.cciat.ro
- Coordonator: dl. Emil MATEESCU - Președinte CCIA
- Responsabil centru: Aurelia CHIRA - consilier

Colegiul de redacție

Dr. ing. Gheoghe Bucșă - *Șef Serviciu Desene și Modele Industriale*

Cristina-Maria Bararu - *Șef Serviciu Editură - Tipografie*

Mihaela Uhr

Elena Graciov

Cristina Stamate - *Redactor responsabil BOPI - Secțiunea DMI*

Bogdana Codrean - *Tehnoredactor*



Editare și tehnoredactare computerizată: **Editura OSIM®**

Coperta: *Cristina-Maria Bararu*

Tiparul executat sub comanda nr. 6 /2005, la

Tipografia OFICIULUI DE STAT PENTRU INVENȚII ȘI MĂRCI, BUCUREȘTI

Inscripționat la: Tipografia O.S.I.M. sub comada nr. 64 /2005

Directia - Redactia - Administratia
OFICIUL DE STAT PENTRU INVENTII SI MARCI
Str. Ion Ghica nr. 5, Sector 3, telefon: + 4021 315.19.66;
fax: + 4021 312.38.19
e-mail: office@osim.ro http: www.osim.ro
BUCURESTI - ROMÂNIA

Tehnoredactare si tipar: OFICIUL DE STAT PENTRU INVENTII SI MARCI