

**OFICIUL DE STAT
PENTRU
INVENȚII ȘI MĂRCI**

ROMÂNIA



**BULETIN OFICIAL
DE
PROPRIETATE
INDUSTRIALĂ**

**Secțiunea
DESENE ȘI MODELE
(Design)**

Nr. 1/2008

ROMANIA



OFICIUL DE STAT PENTRU INVENȚII ȘI MĂRCI

BULETIN OFICIAL DE PROPRIETATE INDUSTRIALĂ

**SECȚIUNEA DESENE ȘI MODELE
(DESIGN)**

1

Publicat la 30 ianuarie 2008

© Toate drepturile sunt rezervate O.S.I.M. Această publicație nu va putea fi reprodusă în tot sau în parte, în niciun mod, fără autorizație prealabilă.

BULETIN OFICIAL DE PROPRIETATE INDUSTRIALĂ

Nr. 1

30 ianuarie 2008

OFICIUL DE STAT PENTRU INVENȚII ȘI MĂRCI

Direcția-Redacția-Administrația

str. Ion Ghica nr.5, sector 3
telefon: + 4021.315.19.66
fax: + 4021.312.38.19
e-mail: office@osim.ro
e-mail: editura@osim.ro
[http://](http://www.osim.ro) www.osim.ro

BUCUREȘTI - ROMÂNIA

ISSN-1223-7728

CUPRINS GENERAL

| | |
|---|-----|
| Prezentare BOPI | 5 |
| Coduri normalizate OMPI, utilizate în BOPI | 8 |
| Cereri de înregistrare a desenelor și modelelor, depuse la O.S.I.M. | 11 |
| Lista cererilor de înregistrare a desenelor și modelelor publicate, aranjate | |
| • în ordinea crescătoare a numerelor de înregistrare | 69 |
| • în ordinea alfabetică a solicitanților | 71 |
| Lista desenelor și modelelor înregistrate în Registrul Național al desenelor și modelelor (DM), conform hotărârii comisiei de specialitate a O.S.I.M. | |
| • DM depuse pe cale națională. | 77 |
| • DM depuse pe cale internațională. | 83 |
| Lista cererilor de desene și modele respinse conform hotărârii comisiei de specialitate a O.S.I.M. | 87 |
| Mențineri în vigoare | 91 |
| Lista certificatelor de înregistrare a desenelor și modelelor reînnoite, și perioada de valabilitate a acestora | 95 |
| Lista titularilor decăzuți din drepturi | 99 |
| Modificări în situația juridică a titularilor | 105 |
| Erate | 109 |
| Diverse | |
| • Lista consilierilor în proprietate industrială și a mandatarilor autorizați în proprietate industrială | 115 |
| • Centre regionale pentru promovarea proprietății industriale în România | 155 |

SOMMAIRE

| | |
|---|------------|
| Présentation du BOPI | 5 |
| Codes normalisés de l'OMPI utilisés dans le BOPI | 8 |
| Demandes d'enregistrement des dessins et des modèles déposées à l'OSIM | 11 |
| Liste des demandes d'enregistrement des dessins et des modèles publiés, <ul style="list-style-type: none">• ordonnée dans l'ordre croissant des numéros d'enregistrement• ordonnés dans l'ordre alphabétique des déposants | 69 71 |
| Liste des modèles enregistrés au Registre National des Dessins et des Modèles (DM) conformément à la décision de la Commission de Spécialité de l'Office d'Etat pour les Inventions et les Marques <ul style="list-style-type: none">• DM déposés par voie nationale• DM déposés par voie internationale ... | 77 83 |
| Liste des demandes d'enregistrement refusées conformément à la décision de la Commission de Spécialité de l'Office d'Etat pour les Inventions et les Marques | 87 |
| Maintiens en vigueur | 91 |
| Liste des certificats d'enregistrement des dessins et modèles renouvelés et leur période de validité | 95 |
| Liste des titulaires déchus des droits | 99 |
| Modifications dans la situation juridique du titulaire | 105 |
| Errata | 109 |
| Miscellanées <ul style="list-style-type: none">• Liste des conseillers en propriété industrielle et des mandataires agréés en propriété industrielle• Centres régionaux pour la promotion de la propriété industrielle en Roumanie ... | 115 155 |

CONTENTS

| | |
|--|------------|
| Introducing BOPI | 5 |
| WIPO normalised codes used in BOPI | 8 |
| Applications of registration of designs filed at OSIM | 11 |
| List of the applications of registration of published designs arranged <ul style="list-style-type: none">• in breeder succession of registration numbers• in alphabetical order of the depositors | 69 71 |
| Designs registered in the National Register of Designs (DM) according to the decision of the State Office for Inventions and Trademarks design commission <ul style="list-style-type: none">• DM deposited on national way• DM deposited on international way | 77 83 |
| List of the applications of registration applications refused with the decision of the State Office for Inventions and Trademarks design commission | 87 |
| Maintenance in force | 91 |
| List of certificates for registration of the renewed designs and their period of validity | 95 |
| List of owners whose rights have ceased (forfeiture of their rights) | 99 |
| Changes in the owner's legal status | 105 |
| Erratum | 109 |
| Miscellaneous <ul style="list-style-type: none">• Liste of industrial property attorneys and industrial property authorized representatives• Regional centres for the promotion of property in Romania | 115 155 |

În Buletinul Oficial de Proprietate Industrială, cererile de înregistrare a desenelor și modelelor depuse la O.S.I.M. - sectorul Desene și modele, pentru care s-au constituit depozite reglementare, se publică în ordinea claselor:

- CLASA 01** - Produse alimentare
- CLASA 02** - Articole de îmbrăcăminte și mercerie
- CLASA 03** - Articole de voiaj, cutii, umbrele și obiecte personale, necuprinse în alte clase
- CLASA 04** - Perii
- CLASA 05** - Articole textile neconfeționate, materiale din fibre sintetice sau naturale
- CLASA 06** - Mobilier
- CLASA 07** - Articole de menaj, necuprinse în alte clase
- CLASA 08** - Articole și utilaje casnice de metal
- CLASA 09** - Ambalaje și recipiente pentru transportul sau păstrarea mărfurilor
- CLASA 10** - Ceasornicărie și alte instrumente de măsură, instrumente de control și de semnalizare
- CLASA 11** - Obiecte ornamentale
- CLASA 12** - Mijloace de transport și de ridicat
- CLASA 13** - Aparate de producere, distribuție și transformare a energiei electrice
- CLASA 14** - Aparate de înregistrare, de telecomunicații și prelucrare a informațiilor
- CLASA 15** - Mașini necuprinse în alte clase
- CLASA 16** - Articole fotografice, cinematografice sau optice
- CLASA 17** - Instrumente muzicale
- CLASA 18** - Imprimerie și mașini de birou
- CLASA 19** - Papetărie, articole de birou, materiale pentru arte, învățământ
- CLASA 20** - Echipamente pentru vânzare și publicitate, semne luminoase, indicatoare
- CLASA 21** - Jocuri, jucării, corturi și articole de sport
- CLASA 22** - Arme, articole pirotehnice, articole pentru vânătoare, pescuit sau distrugerea animalelor dăunătoare
- CLASA 23** - Instalații pentru distribuția fluidelor, instalații sanitare de căldură, de ventilație și condiționare a aerului, combustibili solizi
- CLASA 24** - Medicină și laboratoare
- CLASA 25** - Construcții și elemente de construcții
- CLASA 26** - Aparate de iluminat
- CLASA 27** - Tutun și articole pentru fumători
- CLASA 28** - Produse farmaceutice sau cosmetice, articole și instrumente pentru toaletă
- CLASA 29** - Dispozitive și echipamente contra incendiilor, pentru prevenirea accidentelor sau salvare
- CLASA 30** - Articole pentru îngrijirea sau întreținerea animalelor
- CLASA 31** - Mașini și aparate pentru prepararea mâncărilor și a băuturilor, necuprinse în alte clase
- CLASA 99** - Diverse

* Conform Aranjamentului de la Locarno, din 8 octombrie 1968, revizuit în 1998.

CONDIȚII DE VÂNZARE A
BULETINULUI OFICIAL DE PROPRIETATE INDUSTRIALĂ

Buletinul Oficial de Proprietate Industrială se poate obține de la **Oficiul de Stat pentru Invenții și Mărci**, str. Ion Ghica nr. 5, sector 3, București.

- Relații despre condițiile anuale de abonare le puteți obține de la O.S.I.M., telefon +4021.315.19.66, +4021315.19.64, +4021314.59.66, +4021314.59.54, interior 203 sau 275.
- Prețul unui abonament la publicația BOPI - DM este de 488.25 RON (cu difuzare prin poștă).
- Prețul unui exemplar individual este de 50.5 RON/număr, în limita stocurilor disponibile.
- În cazul în care vor interveni modificări ale prețurilor, acestea vor fi anunțate.

- Începând cu data de 1 septembrie 2004, contul OSIM este:
 - IBAN RO 89TREZ 7005025XXX000278, Direcția de Trezorerie și Contabilitate Publică a Municipiului București (DTCPMB)
 - cod fiscal 4266081.

- Începând cu data de 1 ianuarie 2006, conturile IBAN OSIM de la Banca Comercială Română, Sucursala Doamnei, sunt:

| | CONT IBAN NOU | CONT IBAN VECHI |
|------------|-------------------------------|-------------------------------|
| - cont LEI | IBAN RO49RNCB0080005630320001 | IBAN RO56RNCB5025000007740001 |
| - cont USD | IBAN RO22RNCB0080005630320002 | IBAN RO29RNCB5025000007740002 |
| - cont EUR | IBAN RO38RNCB0080005630320005 | IBAN RO61RNCB5025000007740008 |
| - cont CHF | IBAN RO65RNCB0080005630320004 | IBAN RO45RNCB5025000007740005 |

Programul de lucru cu publicul, al Registraturii O.S.I.M., este următorul:

luni - joi: 8,30 - 16,00
vineri: 8,30 - 13,30

CERERI DE ÎNREGISTRARE A DESENELOR ȘI MODELELOR DEPUSE

(conform Legii nr. 129/29.12.1992 privind protecția
Desenelor și Modelelor)

În cuprins, sunt publicate cererile pentru care s-a cerut protecția în România, inclusiv cele conform Aranjamentului de la Haga, pentru care România a fost desemnată, și care au fost publicate în Buletinul Internațional de Desene și Modele.

Publicarea cererilor internaționale în Buletinul Oficial de Proprietate Industrială se face gratuit, cuprinzând doar datele bibliografice, și nu produce efecte juridice, scopul fiind informarea persoanelor interesate.

*

*

*

The applications requestius protection of designs in Romania are published, the anes under the Hagne Agreement for which Romania has been designated included which applications have been published in the International Bulletin of Designs.

Publication of international applications in the Official Bulletin of Industrial Property is free of charge and only comprises the bibliographic data and produces no legal effects, its aim being that of informing the interested persons.

Extras din codurile normalizate ale Organizației Mondiale a Proprietății Intelectuale - OMPI - (norma ST3)

referitoare la organizațiile internaționale și țările care eliberează sau înregistrează titluri de proprietate industrială și care se regăsesc frecvent în Buletinul Oficial de Proprietate Industrială (lista este actualizată de OMPI, în aprilie 2007).

| | | | |
|--|---|---|--|
| AD - Andora | EG - Egipt | KH - Cambodgia | RW - Ruanda |
| AE - Emiratele Arabe Unite | EH - Sahara Occidentală ³ | KI - Kiribati | SA - Arabia Saudită |
| AF - Afganistan | EM - Oficiul pentru Armonizarea Pieței Interne (Mărci și Modele Industriale) (OHIM) | KM - Comore (Insule) | SB - Insulele Salomon |
| AG - Antigua și Barbuda | EP - Oficiul European de Brevete (OEB) ¹ | KN - Saint Kitts și Nevis | SC - Seychelle |
| AI - Anguilla | ER - Eritreea | KP - Republica Populară Democrată Coreea | SD - Sudan |
| AL - Albania | ES - Spania | KR - Republica Coreea | SE - Suedia |
| AM - Armenia | ET - Etiopia | KW - Kuweit | SG - Singapore |
| AN - Antilele Olandeze | FI - Finlanda | KY - Insulele Caimane | SH - Sfânta Elena |
| AO - Angola | FJ - Fidji | KZ - Kazahstan | SI - Slovenia |
| AP - Organizația Regională Africană de Proprietate Intelectuală (ARIPO) ¹ | FO - Insulele Feroe | LA - Laos (Republica Democrată) | SK - Republica Slovacă |
| AR - Argentina | FR - Franța | LB - Liban | SL - Sierra Leone |
| AT - Austria | GA - Gabon | LC - Santa Lucia | SM - San-Marino |
| AU - Australia | GB - Anglia | LI - Lichtenstein | SN - Senegal |
| AW - Aruba | GC - Oficiul de Brevete al Consiliului de Cooperare pentru Statele Arabe din Golf (GCC) | LK - Sri Lanka | SO - Somalia |
| AZ - Azerbaidjan | GD - Grenada | LR - Liberia | SR - Suriname |
| BA - Bosnia-Herzegovina | GE - Georgia | LS - Lesotho | ST - Sao Tomé și Principe |
| BB - Barbados | GG - Guernsey | LT - Lituania | SV - Salvador |
| BD - Bangladesh | GH - Ghana | LU - Luxemburg | SY - Siria |
| BE - Belgia | GI - Gibraltar | LV - Letonia | SZ - Elveția |
| BF - Burkina Faso | GL - Groelanda | LY - Libia | TC - Insulele Turques și Caiques |
| BG - Bulgaria | GM - Gambia | MA - Maroc | TD - Ciad |
| BH - Bahrein | GN - Guineea | MC - Monaco | TG - Togo |
| BI - Burundi | GQ - Guineea Ecuatorială | MD - Republica Moldova | TH - Thailanda |
| BJ - Benin | GR - Grecia | ME - Muntenegru | TJ - Tajikistan |
| BM - Bermude | GS - Georgia de Sud și Insulele Sandwich | MG - Madagascar | TL - Timor - Leste ⁶ |
| BN - Brunei Darussalam | GT - Guatemala | MK - Macedonia | TM - Turkmenistan |
| BO - Bolivia | GW - Guineea-Bissau | ML - Mali | TN - Tunisia |
| BR - Brazilia | GY - Guiana | MM - Mianmar | TO - Tonga |
| BS - Bahamas | HK - Hong-Kong | MN - Mongolia | TR - Turcia |
| BT - Bhutan | HN - Honduras | MO - Macao | TT - Trinidad-Tobago |
| BV - Insula Bouvet | HR - Croația | MP - Insulele Mariana de Nord | TV - Tuvalu |
| BW - Botswana | HT - Haiti | MR - Mauritania | TW - Taiwan (Provincie Chineză) |
| BX - Oficiul din Benelux pentru Proprietate Intelectuală (BOIP) ² | HU - Ungaria | MS - Montserrat | TZ - Republica Unită a Tanzaniei |
| BY - Belarus | IB - Biroul Internațional al Organizației Mondiale de Proprietate Industrială (OMPI) ⁵ | MT - Malta | UA - Ucraina |
| BZ - Belize | IE - Irlanda | MU - Maurice | UG - Uganda |
| CA - Canada | IL - Israel | MV - Maldive | US - Statele Unite ale Americii |
| CD - Republica Democrată Congo | IN - India | MW - Malawi | UY - Uruguay |
| CF - Republica Centrafricană | IQ - Irak | MX - Mexic | UZ - Uzbekistan |
| CG - Congo | IR - Iran (Republica Islamică) | MY - Malaezia | VA - Saint-Siège |
| CH - Elveția | IS - Islanda | MZ - Mozambic | VC - Saint Vincent et Grenadines |
| CI - Coasta de Fildeș | IT - Italia | NA - Namibia | VE - Venezuela |
| CK - Insulele Cook | JE - Jersey | NE - Niger | VG - Insulele Virgine Britanice |
| CL - Chile | JM - Jamaica | NG - Nigeria | VN - Vietnam |
| CM - Camerun | JO - Iordania | NI - Nicaragua | VU - Vanuatu |
| CN - China | JP - Japonia | NL - Olanda | WO - Organizația Mondială de Proprietate Intelectuală (OMPI) (Biroul Internațional) ⁵ |
| CO - Columbia | KE - Kenia | NO - Norvegia | WS - Samoa |
| CR - Costa Rica | KG - Kirghistan | NP - Nepal | XN - Institutul Nordic pentru Brevete (NPI) |
| CU - Cuba | | NR - Nauru | YE - Yemen |
| CV - Insulele Capului Verde | | NZ - Noua Zeelandă | ZA - Africa de Sud |
| CY - Cipru | | OA - Organizația Africană de Proprietate Intelectuală (OAPI) ¹ | ZM - Zambia |
| CZ - Republica Cehă | | OM - Oman | ZW - Zimbabwe |
| DE - Germania ⁴ | | PA - Panama | |
| DJ - Djibouti | | PE - Peru | |
| DK - Danemarca | | PG - Papua - Noua Guinee | |
| DM - Dominique | | PH - Filipine | |
| DO - Republica Dominicană | | PK - Pakistan | |
| DZ - Algeria | | PL - Polonia | |
| EA - Organizația Euroasiatică a Brevetului ¹ | | PT - Portugalia | |
| EC - Ecuador | | PW - Insulele Palau | |
| EE - Estonia | | PY - Paraguay | |
| | | QA - Qatar | |
| | | QZ - Oficiul European pentru Comunitatea Soiurilor de plante (CPVO) | |
| | | RO - România | |
| | | RS - Serbia | |
| | | RU - Federația Rusă | |

- Organizații interguvernamentale (oficii regionale de brevete) ce acționează în folosul anumitor State Contractante, în cadrul PCT (Tratatul de Cooperare în domeniul brevetelor). În cazul Oficiului European de Brevete, acționează, de asemenea, ca Autoritate Internațională de Cercetare și Autoritate Internațională de Examinare Preliminară, în cadrul PCT.
- Oficiul din Benelux pentru Proprietate Intelectuală (BOIP) (înainte, Oficiul pentru Mărci înregistrate și Modele industriale) a înlocuit oficiile naționale din Belgia, Luxemburg și Olanda, în ceea ce privește orice activitate care are legătură cu mărcile, desenele și modelele.
- Nume provizoriu.
- În bazele de date electronice ale Registrului Internațional de Mărci, Biroul Internațional al OMPI folosește următoarele coduri adiționale, diferite de codurile active ale Standardului ST.3: "DD" pentru a desemna Germania fără teritoriul care, înainte de 3 octombrie 1990, a constituit Republica Federală Germania; "DT" pentru a desemna Germania fără teritoriul care, înainte de 3 octombrie 1990, a constituit Republica Democrată Germania.
- Codul "WO" este utilizat în legătură cu publicarea internațională sub PCT (Tratatul de Cooperare în domeniul brevetelor) (PCT), a cererilor internaționale, înregistrate la orice Oficiu receptor, membru PCT dar, în aceeași măsură, și în legătură cu publicarea depozitelor modelelor, în cadrul Acordului de la Haga privind Depozitul Internațional al Modelelor. În această privință, referirea se face la codul INID (33) acordat în Standardele WIPO ST.9 și ST.80. Codul "WO" este, de asemenea, potrivit pentru a fi folosit în ceea ce privește înregistrarea internațională a mărcilor, în cadrul Acordului de la Madrid și al Protocolului de la Madrid privind Înregistrarea internațională a Mărcilor. Codul "IB" este folosit în ceea ce privește primirea cererilor internaționale, în cadrul PCT, înregistrate de Biroul Internațional al OMPI, având și rolul de Oficiu receptor, membru PCT.
- Cod - "TL" - adoptat în data de 20 mai 2002.

**CERERI DE ÎNREGISTRARE A
DESENELOR ȘI MODELELOR,
DEPUSE LA O.S.I.M.**

CODURILE INID ale cererilor de certificat de înregistrare a desenelor și modelelor au următoarea semnificație:

- (21) Numărul depozitului național:
- (22) Data depozitului național:
- (43) Data publicării:
- (71) Numele și adresa solicitantului:
- (74) Numele și adresa mandatarului:
- (72) Numele autorului:
- (54) Denumirea desenului/modelului:
- (28) Numărul de desene/modele:
- (51) LOC (7) CI:
- (57) Descrierea desenului/modelului:
- (80)*Numărul de depozit internațional, conform Aranjamentului de la Haga:
 - Data înregistrării internaționale:
 - Data publicării internaționale:
- (30) Prioritate invocată:
- (33) Țara:
- (32) Data:
- (31) Numărul:

* Depozit internațional înregistrat conform Aranjamentului de la Haga, la care România a fost desemnată, publicat în Buletinul Internațional de Desene și Modele, care poate fi consultat integral, inclusiv reprezentările grafice, la Oficiul de Stat pentru Invenții și Mărci. Procurarea Buletinului Internațional de Desene și Modele se poate face prin abonament la Biroul Internațional O.M.P.I. - Geneva, Elveția.

CERERI DE ÎNREGISTRARE A DESENELOR ȘI MODELELOR DEPUSE LA O.S.I.M.

În cuprins, sunt publicate toate cererile de înregistrare a desenelor și modelelor , depuse la Oficiul de Stat pentru Invenții și Mărci - Serviciul Desene și Modele, pentru care s-au constituit depozite reglementare în lunile septembrie, octombrie și noiembrie 2007 (cu excepția cererilor pentru care nu s-au achitat taxele legale sau sunt incomplete). **Având în vedere art. 34 din Legea nr. 129/1992 privind desenele și modelele, modificată și completată prin Legea 280/2007**, pentru aceste cereri publicate, **persoana fizică sau persoana juridică îndreptățită la eliberarea certificatului beneficiază, provizoriu, de aceleași drepturi conferite titularului**, în conformitate cu prevederile **art. 30**, până la eliberarea certificatului de înregistrare, cu excepția cazurilor în care cererea de înregistrare a fost respinsă sau retrasă.

Publicarea cererilor internaționale în Buletinul Oficial de Proprietate Industrială - Secțiunea Desene și Modele **se face gratuit, cuprinzând doar datele bibliografice și nu produce efecte juridice**, scopul fiind informarea persoanelor interesate. Depozitele internaționale înregistrate conform Aranjamentului de la Haga, la care România a fost desemnată, sunt publicate în Buletinul de Desene și Modele Internaționale nr. 8/2007. Procurarea Buletinului de Desene și Modele Internaționale se poate face, prin abonament, la Biroul Internațional O.M.P.I. - Geneva, Elveția.

Publicarea datelor bibliografice a depozitelor se va face în ordinea crescătoare a claselor și subclaselor, conform Clasificării Internaționale pentru desene și modele industriale (ediția a VIII -a), conform Aranjamentului de la Locarno.

Dacă **mai multe depozite au aceeași clasă și subclasă**, publicarea datelor bibliografice se va face în **ordinea numărului de înregistrare**.

În conformitate cu **art. 21 din Legea nr. 129/1992 privind desenele și modelele, modificată și completată prin Legea 280/2007**, **orice persoană interesată poate face opoziții** privind înregistrarea desenului sau modelului **în termen de 2 luni de la data publicării acestuia**.

În prezentarea cererilor de înregistrare a desenelor și modelelor, se folosesc codurile INID și codurile țărilor, a căror semnificație este dată la pag. 8 și 10.

CLASA 04 - PERII

(21) f 2007 0582; (22) 09.10.2007; (43) 30.01.2008;
 (71) Dură Nicolae, str. Râului, nr. 12 C, Avrig, 555200, SB;
 (72) Dură Nicolae; (54) **MĂTURI**; (28) 3; (51) **04-01**

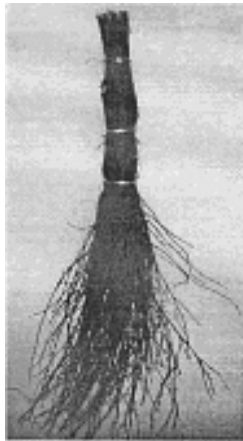

(21) f 2007 0582 - 1



(21) f 2007 0582 - 2



(21) f 2007 0582 - 3

CLASA 06 - MOBILIER

(21) f 2007 0509; (22) 23.08.2007; (43) 30.01.2008;
 (71) S.C. MODULO MEX S.R.L., str. Dumbrava Roșie,
 nr. 6, Dej, CJ 405200, CJ; (74) **RASKAI MM BREVMARC
 Consult S.R.L.**, str. Unirii, nr. 3, bl. D8, ap. 31, CJ 405200,
 Dej; (54) **MOBILIER**; (28) 9; (51) **06-01**, 03, 04

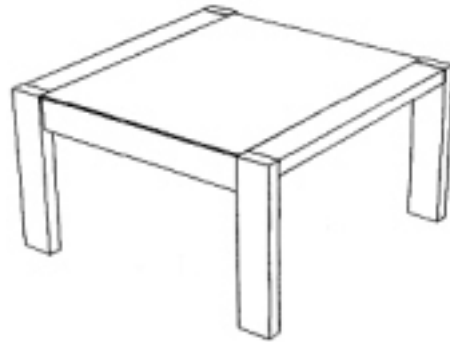

(21) f 2007 0509 - 1

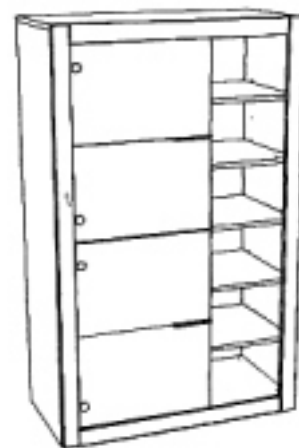

(21) f 2007 0509 - 2

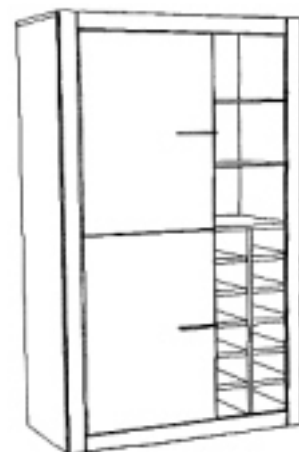

(21) f 2007 0509 - 3



(21) f 2007 0509 - 4



(21) f 2007 0509 - 7

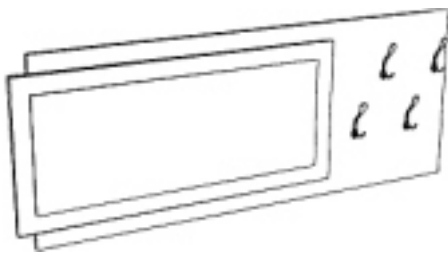

(21) f 2007 0509 - 5



(21) f 2007 0509 - 8



(21) f 2007 0509 - 6

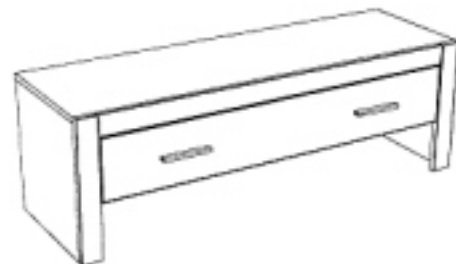

(21) f 2007 0509 - 9

(21) f 2007 0511; (22) 24.08.2007; (43) 30.01.2008;
(71) TRANSCAR S.R.L., str. Kossuth, nr. 36, Zalău,
SJ 450010, SJ; (72) Crișan Ioan; (54) **CANAPEA ȘI
FOTOLIU**; (28) 2; (51) **06-01**

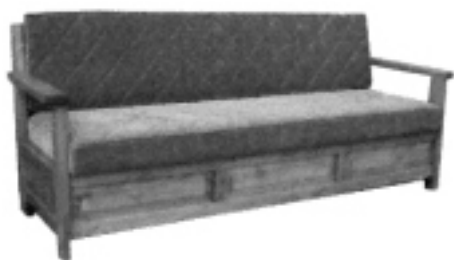

(21) f 2007 0511 - 1



(21) f 2007 0511 - 2

(21) f 2007 0579; (22) 24.08.2007; (43) 30.01.2008; (71) TRANSCAR S.R.L., str. Kossuth, nr. 36, Zalău, SJ 450010, SJ; (72) Crișan Ioan; (54) **SCAUN**; (28) 1; (51) **06-01**



(21) f 2007 0579 - 1

(21) f 2007 0581; (22) 24.08.2007; (43) 30.01.2008; (71) TRANSCAR S.R.L., str. Kossuth, nr. 36, Zalău, SJ 450010, SJ; (72) Crișan Ioan; (54) **PĂTUȚ PENTRU COPII**; (28) 1; (51) **06-01**



(21) f 2007 0581 - 1

(21) f 2007 0546; (22) 24.09.2007; (43) 30.01.2008; (71) S.C. JUSO & GRUP D.E.I. S.R.L., str. Nicolae Iorga, nr. 31, sector 1, București, B 010433, B; (74) **Stoian Ioan - Agenție de Proprietate Industrială și Transfer Tehnologic**, b-dul Republicii, bl. 46, sc. C, ap. 35, 611127, Roman; (72) Giosu Ion; (54) **MESE**; (28) 5; (51) **06-03**;

(57) **model 1** - Masă, tăblie rectangulară, exclusiv din sticlă, două perechi de picioare din lemn, în formă de U invers, cu profil rectangular și unite cu traversă. **model 2** - Masă, tăblie rectangulară, exclusiv din sticlă, două perechi de picioare din lemn, în formă de U invers, cu profil rectangular și unite cu traversă, o poliță inferioară, exclusiv din sticlă. **model 3** - Masă, tăblie rectangulară, exclusiv din sticlă, două perechi de picioare din lemn, în formă de U invers, cu profil rectangular și unite cu traversă, două polițe inferioare, exclusiv din sticlă. **model 4** - Masă, tăblie rotundă, exclusiv din sticlă, trepid din trei picioare de lemn, încrucișate, cu profil prismatic pătrat și ferecate cu coliere metalice la bază. **model 5** - Colț de masă rectangulară, cu tăblie și poliță de sticlă, detaliu al plachetei circulare de prindere a tăbliei de traversa piciorului dublu, de lemn.

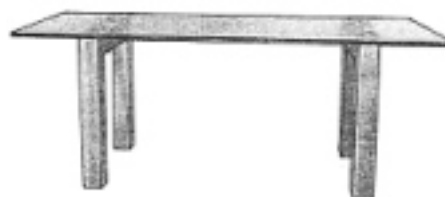

(21) f 2007 0546 - 1

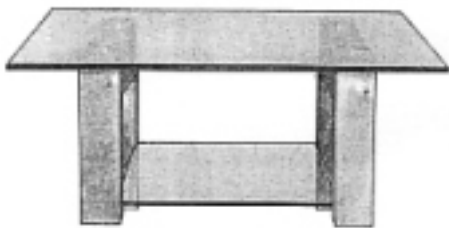

(21) f 2007 0546 - 2



(21) f 2007 0546 - 3



(21) f 2007 0546 - 4

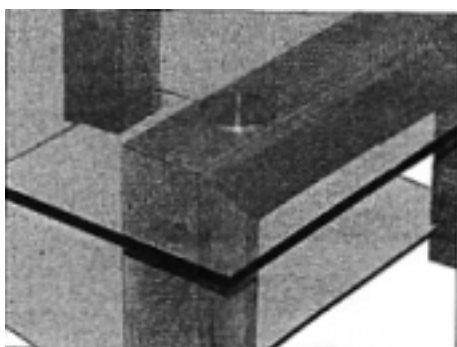

(21) f 2007 0546 - 5

(21) f 2007 0547; (22) 24.09.2007; (43) 30.01.2008; (71) S.C. JUSO & GRUP D.E.I. S.R.L., str. Nicolae Iorga, nr. 31, sector 1, București, B 010433, B; (74) Stoian Ioan - **Agencție de Proprietate Industrială și Transfer Tehnologic**, b-dul Republicii, bl. 46, sc. C, ap. 35, 611127, Roman; (72) Giosu Ion; (54) **MOBILIER DIN LEMN ȘI STICLĂ**; (28) 8; (51) 06-03;

(57) **model 1** - Masă, picioare drepte, cu profil dreptunghiular, cu latura mare la 45° spre interior; tăblie de sticlă, cu ramă lată, de lemn, colțuri teșite pe latura mică a picioarelor; bordură afundată. **model 2** - Masă cafea, picioare scunde, cu profil dreptunghiular, latura mare la 45° spre interior; tăblie de sticlă, cu ramă lată, de lemn, colțuri teșite; bordură afundată la nivelul interior al picioarelor. **model 3** - Consolă, picioare drepte, cu profil dreptunghiular, cu latura mare la 45° spre interior; tăblie de sticlă, cu ramă lată, de lemn, colțuri teșite; bordura și două sertare afundate. **model 4** - Comodă, stâlpii de colț cu profil dreptunghiular, cu latura mare la 45° spre interior; tăblie cu colțuri teșite; patru sertare, patru uși afundate la nivelul interior al picioarelor. **model 5** - Masă TV, picioare scunde, cu profil dreptunghiular, latura mare la 45° spre interior; tăblie de sticlă cu ramă lată, de lemn; două sertare afundate la nivelul interior al picioarelor. **model 6** - Suport aplică, având poliță din sticlă, susținută cu un suport prismatic și două bride deasupra, pe capete, din lemn, pe o aplică din lemn, dreptunghiulară. **model 7** - Vitrină lată, cu coloanele de colț cu profil dreptunghiular, cu latura mare la 45° spre interior, rafturi numai din sticlă, jos, două uși pătrate la nivelul interior al coloanelor. **model 8** - Vitrină îngustă, cu coloanele de colț cu profil dreptunghiular, cu latura mare la 45° spre interior, rafturi numai din sticlă, jos, o ușă pătrată la nivelul interior al coloanelor.



(21) f 2007 0547 - 1



(21) f 2007 0547 - 2



(21) f 2007 0547 - 7

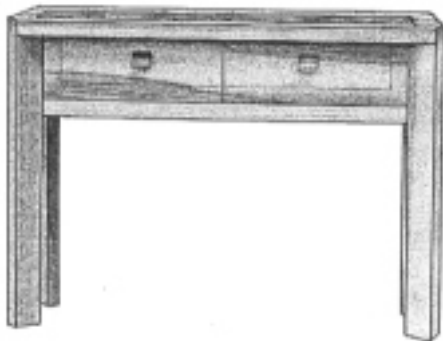

(21) f 2007 0547 - 3



(21) f 2007 0547 - 8

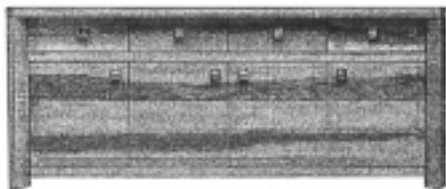

(21) f 2007 0547 - 4

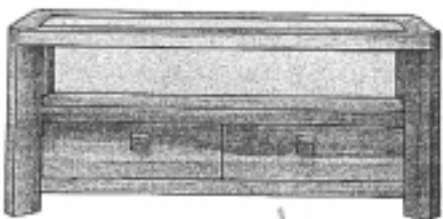

(21) f 2007 0547 - 5



(21) f 2007 0547 - 6

(21) **f 2007 0548**; (22) 24.09.2007; (43) 30.01.2008; (71) S.C. JUSO & GRUP D.E.I. S.R.L., str. Nicolae Iorga, nr. 31, sector 1, București, B 010433, B; (74) **Stoian Ioan - Agenție de Proprietate Industrială și Transfer Tehnologic**, b-dul Republicii, bl. 46, sc. C, ap. 35, 611127, Roman; (72) Giosu Ion; (54) **MOBILIER DIN LEMN ȘI METAL**; (28) 11; (51) **06-03**;

(57) **model 1** - Masă cu picioare metalice în contrast cu tăblia din lemn, cu inserții metalice, de suprafață, picioare drepte, groase, având capetele superioare în planul tăbliei, plasate exact pe colțuri. **model 2** - Masă pentru cafea, cu picioare metalice în contrast cu tăblia dreptunghiulară din lemn, cu inserții metalice de suprafață, picioare scunde, drepte, groase, având capetele superioare în planul tăbliei, pe colțuri. **model 3** - Masă pentru cafea, cu picioare metalice în contrast cu tăblia

ampă, pătrată, din lemn, cu inserții metalice de suprafață, picioare drepte, scunde, groase, având capetele superioare în planul tăbliei. **model 4** - Masă cu picioare metalice în contrast cu tăblia și extensia laterală din lemn, cu inserții metalice de suprafață, picioare drepte, groase, având capetele superioare în planul tăbliei, pe colțurile tăbliei. **model 5** - Consolă cu picioare metalice în contrast cu tăblia dreptunghiulară din lemn, cu inserții metalice de suprafață, picioare drepte, groase, având capetele superioare în planul tăbliei, două sertare cu mânere pătrate. **model 6** - Masă TV, cu picioare metalice în contrast cu tăblia dreptunghiulară din lemn, picioare scunde, drepte, groase, având capetele superioare în planul tăbliei, două sertare cu mânere pătrate, poliță foarte joasă. **model 7** - Comodă cu stâlpii de colț metalici în contrast cu tăblia din lemn, având capetele superioare în planul tăbliei, patru sertare și patru uși de lemn, cu mânere pătrate. **model 8** - Bancă având picioare metalice în contrast cu șezutul dreptunghiular alungit, din lemn, cu inserții metalice de suprafață, picioare scunde, drepte, groase, având capetele superioare în planul șezutului, pe colțuri. **model 9** - Masă din lemn cu aspect de tăblie foarte groasă, cu inserții metalice de suprafață, pe tăblie, picioare transversale orizontale, rectangulare, cu aspect de gol interior, frontal. **model 10** - Masă din lemn cu aspect de tăblie foarte groasă, din trei corpuri paralelipipedice, longitudinale, ferecate cu coliere metalice, picioare transversale orizontale, rectangulare, cu aspect masiv. **model 11** - Oglindă cu ramă lată, dreptunghiulară, din lemn, cu inserții metalice de suprafață.



(21) f 2007 0548 - 3



(21) f 2007 0548 - 4



(21) f 2007 0548 - 1



(21) f 2007 0548 - 2

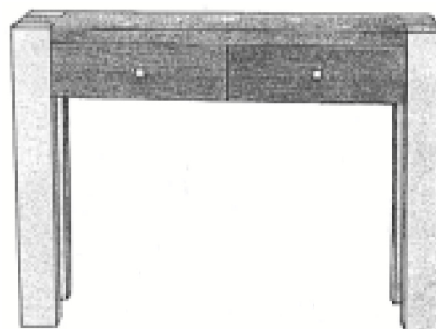

(21) f 2007 0548 - 5

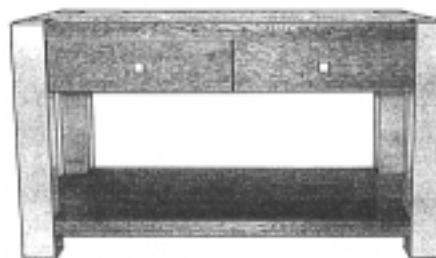

(21) f 2007 0548 - 6

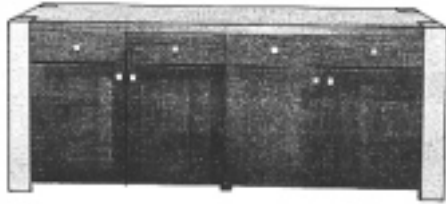

(21) f 2007 0548 - 7



(21) f 2007 0548 - 8



(21) f 2007 0548 - 9

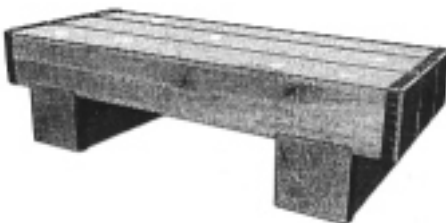

(21) f 2007 0548 - 10

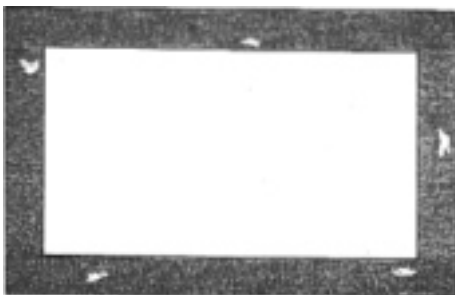

(21) f 2007 0548 - 11

(21) f 2007 0580; (22) 24.08.2007; (43) 30.01.2008; (71) TRANSCAR S.R.L., str. Kossuth, nr. 36, Zalău, SJ 450010, SJ; (72) Crișan Ioan; (54) MESE; (28) 2; (51) 06-03



(21) f 2007 0580 - 1



(21) f 2007 0580 - 2

(21) f 2007 0641; (22) 23.08.2007; (43) 30.01.2008; (71) S.C. MODULO MEX S.R.L., str. Dumbrava Roșie, nr. 6, Dej, CJ 405200, CJ; (74) S.C. RASKAI MM BREVMARC Consult S.R.L., str. Unirii, nr. 3, bl. D8, ap. 7, CJ 405200, Dej; (54) MOBILIER; (28) 9; (51) 06-03, 04

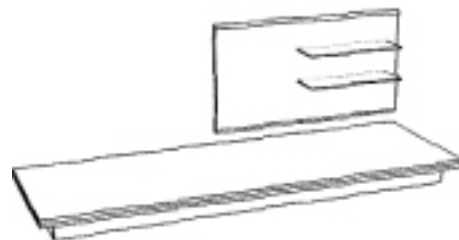

(21) f 2007 0641 - 1

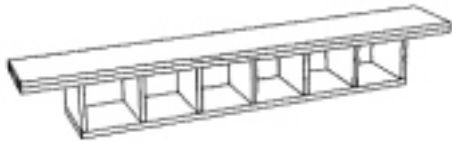

(21) f 2007 0641 - 2

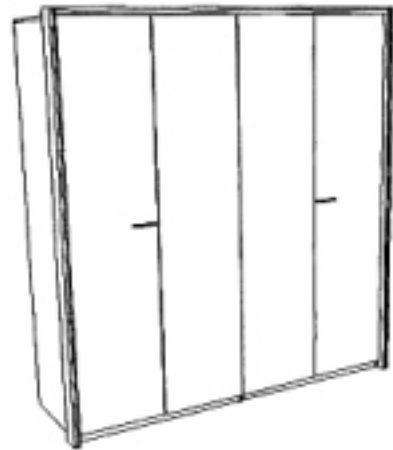

(21) f 2007 0641 - 6

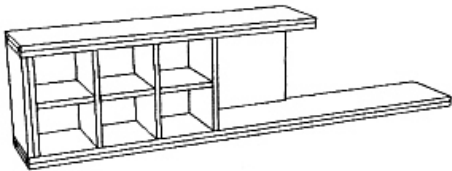

(21) f 2007 0641 - 3

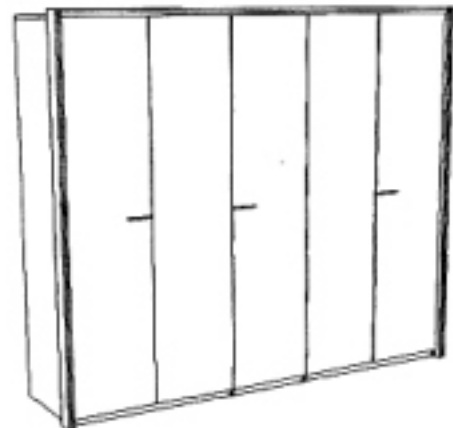

(21) f 2007 0641 - 7



(21) f 2007 0641 - 4



(21) f 2007 0641 - 5



(21) f 2007 0641 - 8



(21) f 2007 0641 - 9.1



(21) f 2007 0641 - 9.2

(21) f 2007 0544; (22) 24.09.2007; (43) 30.01.2008;
 (71) S.C. SARMEX S.A., str. Careiului, nr. 3-5, Satu-Mare,
 440157, SM; (54) MOBILIER; (28) 2; (51) 06-04

Reprezentările grafice se găsesc la pagina 59

(21) f 2007 0569; (22) 02.10.2007; (43) 30.01.2008;
 (71) S.C. OTIMAR COM S.R.L., str. Mihai Eminescu, nr. 3,
 bl. D4, sc. C, ap. 92, Piatra-Neamț, NT 611028, NT;
 (74) Stoian Ioan - Agenție de Proprietate Industrială și
 Transfer Tehnologic, b-dul Republicii, bl. 46, sc. C, ap. 35,
 611127, Roman; (72) Ciudin Constantin; (54) HUSĂ PENTRU
 SCAUN CU SPĂTAR; (28) 4; (51) 06-13, 11-05;

(57) **model 1** - Husă având nuanță deschisă pe spătar, în
 contrast cu nuanța închisă de pe șezut până la sol, cu
 capetele legate pe spatele spătarului, cu fundă, văzută
 din lateral și din spate. **model 2** - Husă așezată pe un
 scaun cu spătar, având nuanță închisă pe spătar, în
 contrast cu nuanța deschisă de pe șezut până la sol. **model 3** - Husă
 în formă de sac pătrat, cu fața exterioară de nuanță

deschisă, în contrast cu fața interioară, de nuanță închisă.
model 4 - Husă în formă de sac pătrat, cu fața exterioară
 de nuanță închisă, în contrast cu fața interioară, de nuanță
 deschisă.



(21) f 2007 0569 - 1.1



(21) f 2007 0569 - 1.2



(21) f 2007 0569 - 1.3



(21) f 2007 0569 - 2

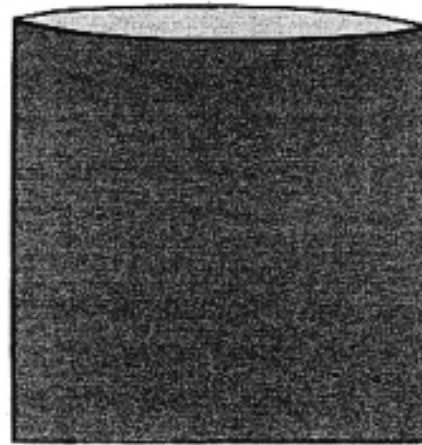

(21) f 2007 0569 - 4

CLASA 08 - ARTICOLE ȘI UTILAJE CASNICE DE METAL

(21) f 2007 0586; (22) 11.10.2007; (43) 30.01.2008; (71) A END M AGROALIMENT COMPANY S.R.L., str. Paroșeni, Stația Service, Vulcan, 336200, HD; (72) Coltescu Marin; (54) **ELEMENT DE SUSȚINERE (BRIDE) A LUCRĂRILOR MINIERE**; (28) 1; (51) 08-08, 15-99

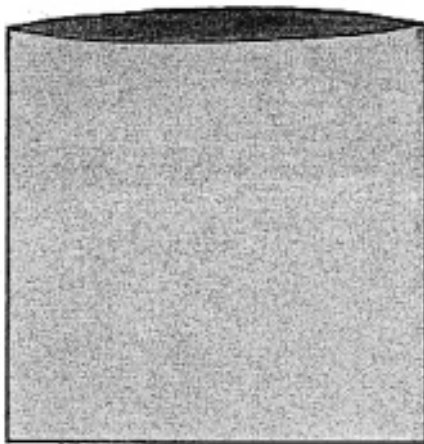

(21) f 2007 0569 - 3

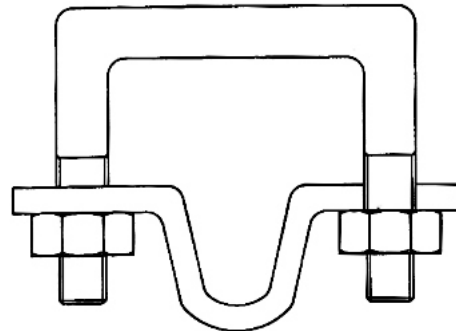

(21) f 2007 0586 - 1

(21) f 2007 0595; (22) 17.10.2007; (43) 30.01.2008; (71) Belașcu Ana-Anca, Aleea Biruinței, nr. 4, ap. 20, Sibiu, SB 550335, SB; (74) **S.C. NPC S.R.L. - Ioan Țoțu**, O.P. 1, C.P. 298, BV 500500, Brașov; (72) Belașcu Anca-Ana; (54) **ELEMENTE DE FIXARE**; (28) 2; (51) 08-08, 25-02



(21) f 2007 0595 - 1

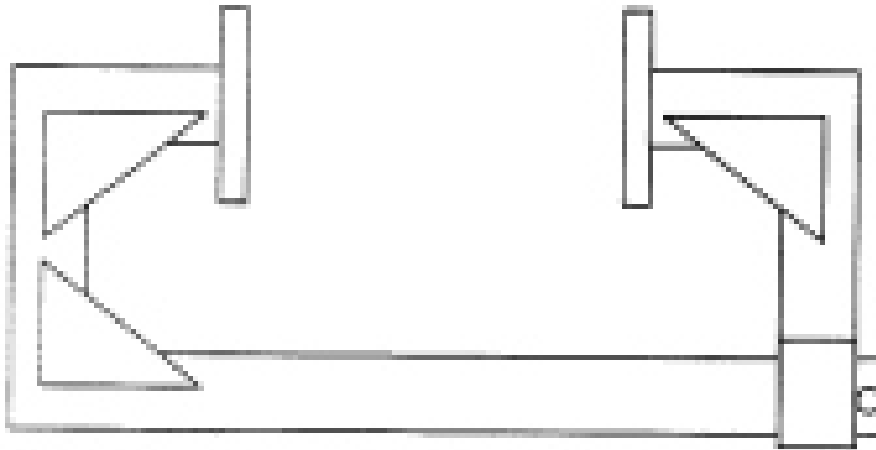

(21) f 2007 0595 - 2

**CLASA 09 - AMBALAJE ȘI RECIPIENTE PENTRU
TRANSPORTUL SAU PĂSTRAREA
MĂRFURILOR**

(21) f 2007 0505; (22) 15.08.2007; (43) 30.01.2008;
(71) S.C. STANDARD SNACKS S.R.L., str. Fabrica de
Glucoză, nr. 7, et. 2, sector 2, București, B 020331, B;
(74) **Cabinet Individual de Proprietate Industrială
Negomireanu Livia**, șoseaua Nicolae Titulescu, nr. 94,
bl. 14A, sc. 4, ap. 127, sector 1, București, B 011146,
București; (72) Kunst Adrian Rholand; (54) **BUTELIE PET**;
(28) 1; (51) **09-01**



(21) f 2007 0505 - 1.1



(21) f 2007 0505 - 1.2

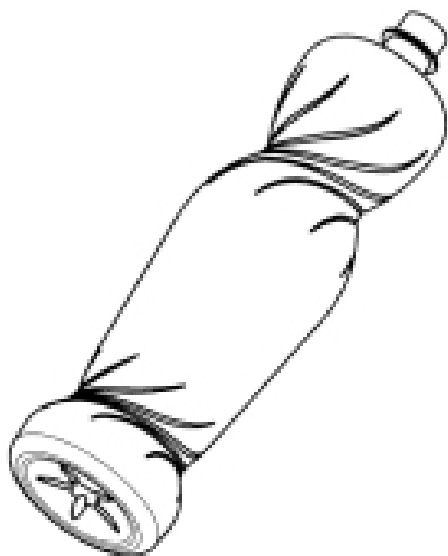

(21) f 2007 0505 - 1.3

(21) f 2007 0555; (22) 12.03.2007; (43) 30.01.2008; (71) ULRIC DE VARENS S.A., 47, Rue Boissiere, Paris, F 75116, FR; (74) **SODEMA CONSEILS S.A.**, Boulevard Haussmann, F 75008, Paris; (72) Ulric Viellard; (54) **FLACON ÎN FORMĂ DE DISC**; (28) 1; (51) 09-01; (80) **DM/068 929/12.03.2007/28.09.2007**

(21) f 2007 0566; (22) 01.10.2007; (43) 30.01.2008; (71) S.C. FARMEC S.A., str. Henri Barbusse, nr. 16, Cluj-Napoca, CJ 400616, CJ; (72) Stegorean Horațiu Octavian; (54) **RECIPIENTE PENTRU PĂSTRAREA PRODUSELOR COSMETICE**; (28) 5; (51) 09-01

Reprezentările grafice se găsesc la pagina 60

(21) f 2007 0567; (22) 01.10.2007; (43) 30.01.2008; (71) S.C. FARMEC S.A., str. Henri Barbusse, nr. 16, Cluj-Napoca, CJ 400616, CJ; (72) Stegorean Horațiu Octavian; (54) **RECIPIENTE PENTRU PRODUSE COSMETICE**; (28) 5; (51) 09-01

Reprezentările grafice se găsesc la pagina 61

(21) f 2007 0605; (22) 22.10.2007; (43) 30.01.2008; (71) S.C. FIBROMAR S.R.L., str. Proiectantului, nr. 6, sc. C, ap. 19, Bacău, BC 600289, BC; (74) **Stoian Ioan - Agenție de Proprietate Industrială și Transfer Tehnologic**, b-dul Republicii, bl. 46, sc. C, ap. 35, 611127, Roman; (72) Ipate Ionuț Marian; (54) **RECIPIENTE PENTRU LICHIDE ALIMENTARE**; (28) 2; (51) 09-01;

(57) **model 1** - Bazin pentru lichide alimentare, cu formă cvasiparalelipipedică, având jumătatea de jos troncpiramidale cu pereții ușor înclinați; picioarele transversale monobloc, cu fețe în continuarea fețelor inferioare ale bazinului; corp superior scurt, racordat tronconic, pentru capac; bandă mediană lată, de culoare distinctă față de fondul alb lăptos, caracteristică poliesterului armat cu fibră de sticlă. **model 2** - Damigeană pentru lichide alimentare, cu bandă mediană circulară, lată, de culoare închisă, în contrast cu fondul alb lăptos, caracteristică poliesterului armat cu fibră de sticlă; gât cilindric racordat tronconic.

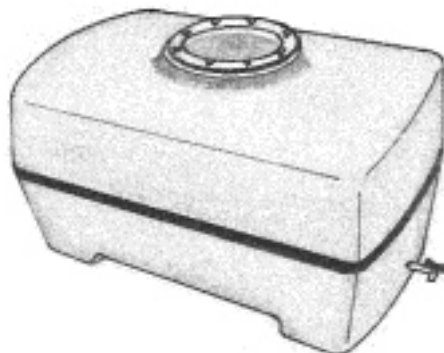

(21) f 2007 0605 - 1.1



(21) f 2007 0605 - 1.2

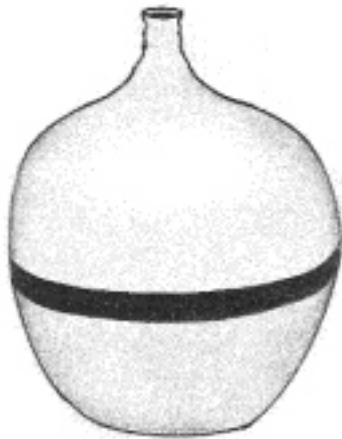

(21) f 2007 0605 - 2.1

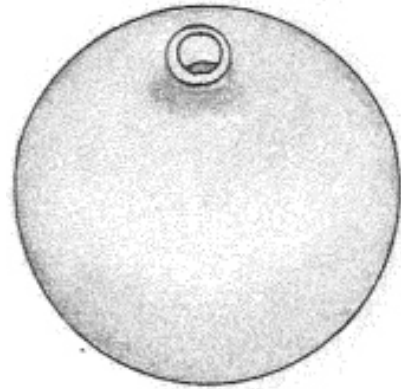

(21) f 2007 0605 - 2.2

(21) f **2007 0607**; (22) 24.10.2007; (43) 30.01.2008;
(71) S.C. ROMAQUA HOLDINGS S.A., b-dul Bucureștii Noi,
nr. 52, sector 1, București, 012363, B; (72) Crețu Octavian;
(54) **BUTELIE PET**; (28) 1; (51) **09-01**

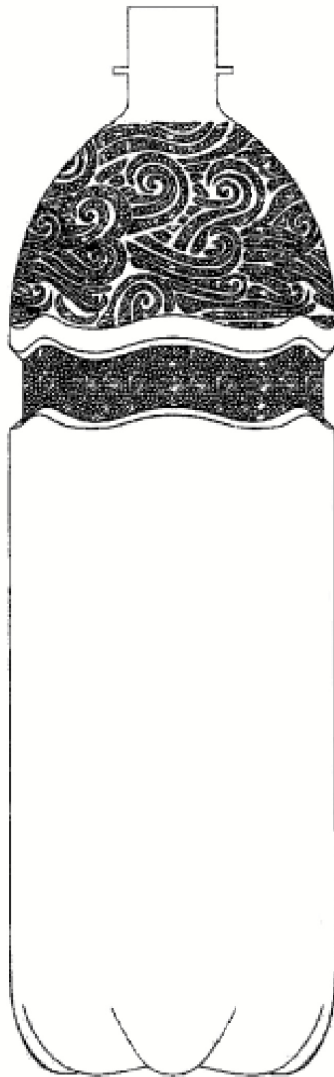

(21) f 2007 0607 - 1

(21) **f 2007 0557**; (22) 29.03.2007; (43) 30.01.2008;
 (71) ASTRAZENECA AB, Sodertalje, SE 151 85, SE;
 (74) **Global Intellectual Property ASTRAZENECA AB**, SE
 151 85, Sodertalje; (72) Arvidsson Lars; AXELSON
 LARSSON LENA; Frid per; (54) **CUTIE PENTRU TABLETE**;
 (28) 3; (51) **09-03**; (80) **DM/068 795/29.03.2007/28.09.2007**;
 (30) EM/03.10.2006/000599683-0001

(21) **f 2007 0584**; (22) 10.10.2007; (43) 30.01.2008;
 (71) S.C. AC HELCOR S.R.L., str. Victor Babeș, nr. 50,
 Baia-Mare, MM 4800, MM; (72) Pop Elena; (54) **AMBALAJ**;
 (28) 7; (51) **09-03**

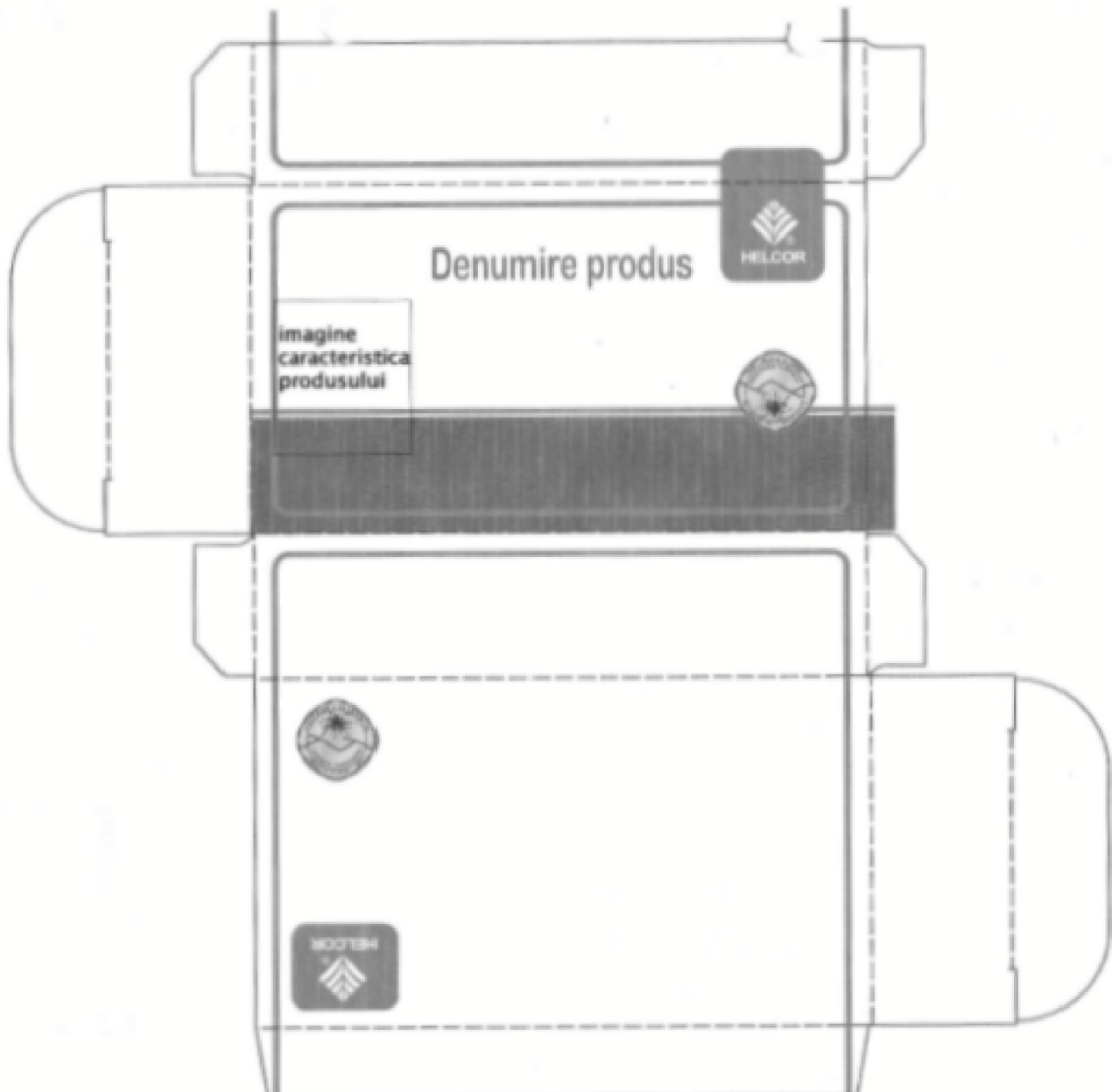

(21) f 2007 0584 - 1

Omega 3





Omega 3

Ingrediente pentru o tabletă: ulei de pește Omega 3 - 500 mg cu un conținut de 45 mg acid eicosapentanoic (EPA) și 30 mg acid docosahexanoic (DHA).
Condiții de păstrare: A se păstra la 15-25°C, în ambalajul original.



Supliment alimentar

Omega 3



Acizi grași esențiali polinesaturați:

Ulei de pește corespunzător la
45 mg EPA și 30 mg DHA





Laborator sub
control farmaceutic
AC HELCOR

30 tablete



5 447 084 134607

Omega 3

Producător: Compania Farmaceutică AC HELCOR
 ROMANIA, Str. Victor Babeș nr. 50, BAIA MARE
 Tel: +40 362 401 208 Tel Verde: 0800 800 799
 e-mail: suplimente@achelcor.ro www.achelcor.ro
 Notificat de Institutul de Științe Alimentare serie AA / nr. 9800 / 06.12.2006



Greutate netă/cutie: 15 g

Acest produs se eliberează fără prescripție medicală.

Nu conține conservanți, coloranți, zahăr sau lactoză.

Acest produs nu înlocuiește un regim alimentar variat și echilibrat.

A nu se lăsa la îndemâna copiilor!

A nu se depăși doza zilnică recomandată!

Mod de întreținere recomandat: Adulți și copii peste 5 ani: 1 - 2 tablete pe zi.

Indicații: Scade riscul dezvoltării aterosclerozei și a altor afecțiuni periferice, funcționare a sistemului nervos și a sistemului imunitar. Benefic în sclerita multiplă, în LDL-colesterolul, menține elasticitatea peretilor vasculari, contribuie la buna funcție și în senesța prostaglandinelor.

Indicații: Scade incidența accidentelor cardiovasculare, reduce nivelul glicemiei și al LDL-colesterolului, menține elasticitatea peretilor vasculari, contribuie la buna funcție și în senesța prostaglandinelor.

Indicații: Scade incidența accidentelor cardiovasculare, reduce nivelul glicemiei și al LDL-colesterolului, menține elasticitatea peretilor vasculari, contribuie la buna funcție și în senesța prostaglandinelor.

Indicații: Scade incidența accidentelor cardiovasculare, reduce nivelul glicemiei și al LDL-colesterolului, menține elasticitatea peretilor vasculari, contribuie la buna funcție și în senesța prostaglandinelor.



Omega 3



Omega 3
 Lot
 A se consuma,
 de preferință,
 până la sfârșitul

(21) f 2007 0584 - 2

Ginkgo Memo Max









Ginkgo Memo Max

Trofic cerebral și vascular

120 mg Ginkgo biloba extract standardizat la 24% flavonoglicozide și 6 % ginkgolide, bilobafide cu Lecitină și Vitamina C

30 tablete

Ginkgo Memo Max



Ginkgo Memo Max

Ingrediente: O tabletă conține: lecitină de soia 500 mg, Ginkgo biloba 120 mg extract standardizat la 24,4 mg flavonoglicozide (quercetrin, camferol și izoramnetin) și 1,2 mg lactoferene (2,8-3,4 % ginkgolide A, B, C, J și 2,8-3,2 % bilobafide, acid ascorbic 50 mg. Excipienți: celuloză microcristalină 102, stearil de magneziu.

Condiții de păstrare: A se păstra la 15-25° C, în ambajul original.

Producător: Compania Farmaceutică AC HELCOR ROMANIA, Str. Victor Babeș nr. 50 - BAHIA MARE, Tel: + 40 362 401 206. Tel Verde: 0800 600 798 e-mail: suplimente@achelcor.ro www.achelcor.ro

5944108436126

HELCOR

HELCOR

HELCOR

(21 f 2007 0584 - 4



Ginkgo Biloba



Ginkgo Biloba

Ingrediente pentru o tabletă: Ginkgo biloba 40 mg extract standardizat echivalent la 9,6 mg flavonoglicozide (quercetină, camferol și izoramnetină) și 2,4 mg lactoergină (2,8-3,4% ginkgolide A, B, C, și 2,8-3,2% bilobalde).
 Excipienți: celuloză microcristalină 102, stearat de magneziu.
Condiții de păstrare: A se păstra la 15-25° C, în ambalajul original.





Ginkgo Biloba

Amelorează circulația cerebrală și periferică

40 mg Ginkgo biloba extract standardizat la 24% flavonoglicozide și 6% ginkgolide, bilobalde

30 tablete

HELCOR
 fabricat sub control farmaceutic AC-HELCOR

Ginkgo Biloba

Producător: Compania Farmaceutică AC HELCOR ROMANIA, Str. Victor Babeș nr. 90, SAIA MARE
 Tel: + 40 362 401 200 Tel Verde: 0600 800 798
 e-mail: suplimente@achelcor.ro www.achelcor.ro
 Notificat de Institutul de Sănătate Publică București Nr. 4593/11.05.2005



Indicație: Produsul este indicat în cazurile periferice și centrale, simptomele proceselor neurodegenerative, ameliorate în timpul tratamentului.

Mod de întreținere recomandat: Adult și copii peste 16 ani pentru suferința acută de memorie și creșterea capacității de memorare și reacționare la stres. Pentru toate gama de problemele (cronice, episodice) de memorare sau memorare asociate 2-4 tablete pe zi.

Precauții: Produsul nu este recomandat copiilor sub 16 ani și femeilor în timpul sarcinii și alăptării. Produsul nu este recomandat copiilor. Persoanele care utilizează medicamente anticoagulante trebuie să consulte medicul înainte de folosirea acestui produs. A nu se folosească după data limită recomandată. Acest produs se eliberează fără prescripție medicală. Acest produs nu înlocuiește un regim alimentar variat și echilibrat, nu conține conservanți, coloranți, zahăr sau lactoză. A nu se lăsa la îndemâna copiilor. Greutate netă curentă: 6,0 g



Ațiune: Interzicte circulația periferică și centrală, stimulată

Lot
 A se consuma, de preferință, până la sfârșitul.



Ginkgo Biloba





Ceai Verde



Ceai Verde

Ingrediente: O tabletă conține 500 mg Ceai verde (*Camellia sinensis*) extract standardizat la 40% polifenoli, din care 50% epigallocatehinat (EGCG).
Excipienți: Iostat de calciu, stearat de magneziu, dioxid de siliciu coloidal.
Condiții de păstrare: A se păstra la 15-25° C, în ambalajul original.



supliment alimentar

Ceai Verde



Antioxidant vegetal



500 mg extract din frunze de ceai verde standardizat la 200 mg polifenoli antioxidanți din care 100 mg catehine

30 tablete



Ceai Verde

Producător: Compania Farmaceutică **AC HELCOR**
ROMANIA, Str. Victor Babeș nr. 50, BAIIA MARE
Tel: + 40 362 401 206 Tel Verde: 0800 800 790
e-mail: suplimente@achelcor.ro www.achelcor.ro
Produs notificat de Institutul de Științe Alimentare București Nr. 038/21.06.2006



Acțiune: Extractul standardizat din frunze de ceai verde conține 40 % polifenoli (din care 50% epigallocatehinat - EGCG), biflavonoida cu acțiune antioxidantă, de eritrazină și de regenerare. Scade nivelul trigliceridelor, este responsabilă cu creșterea tensiunii arteriale, scade colesterolul și trigliceridele, este un bun diuretic, antidiabetic, detoxifiant, ideal în cură de slăbire. Tănuș din compoziția sa împiedică formarea tumorilor. Iar polifenolii reduc zahărul din sânge, întăresc sistemul imunitar, capterea **Indicații:** Prevenirea organismului față de atacul radicalilor liberi, prevenirea răsării pomelare datorată expuneri prelungite la radiații solare sau UV. Prevenirea declinului cardiovascular, reducerea tensiunii arteriale. Datorită conținutului de bioamoni acizii la hidroxil ameliorează digestia. Fără efectul deosebit și laxativ, este benefic în constipația cronică.

Mod de întreținere recomandat: Adulti : 1 tabletă pe zi.

Precauții: Produsul nu este recomandat copiilor și femeilor însărcinate datorită unei înșurubări testate pentru acest caz. A nu se depăși doza zilnică recomandată. Acest produs nu înlocuiește un regim alimentar variat și echilibrat. Nu conține conservanți, coloranți, flavoizoli sau rășini sintetice. Conține cafeină maxim 10%, corespunzător la max. 50 mg. Acest produs se eliberează fără prescripție medicală. A nu se lăsa la îndemâna copiilor.

Greutate netă: 21 g



Ceai Verde

Lot:
A se consuma
de preferință,
până la sfârșitul.



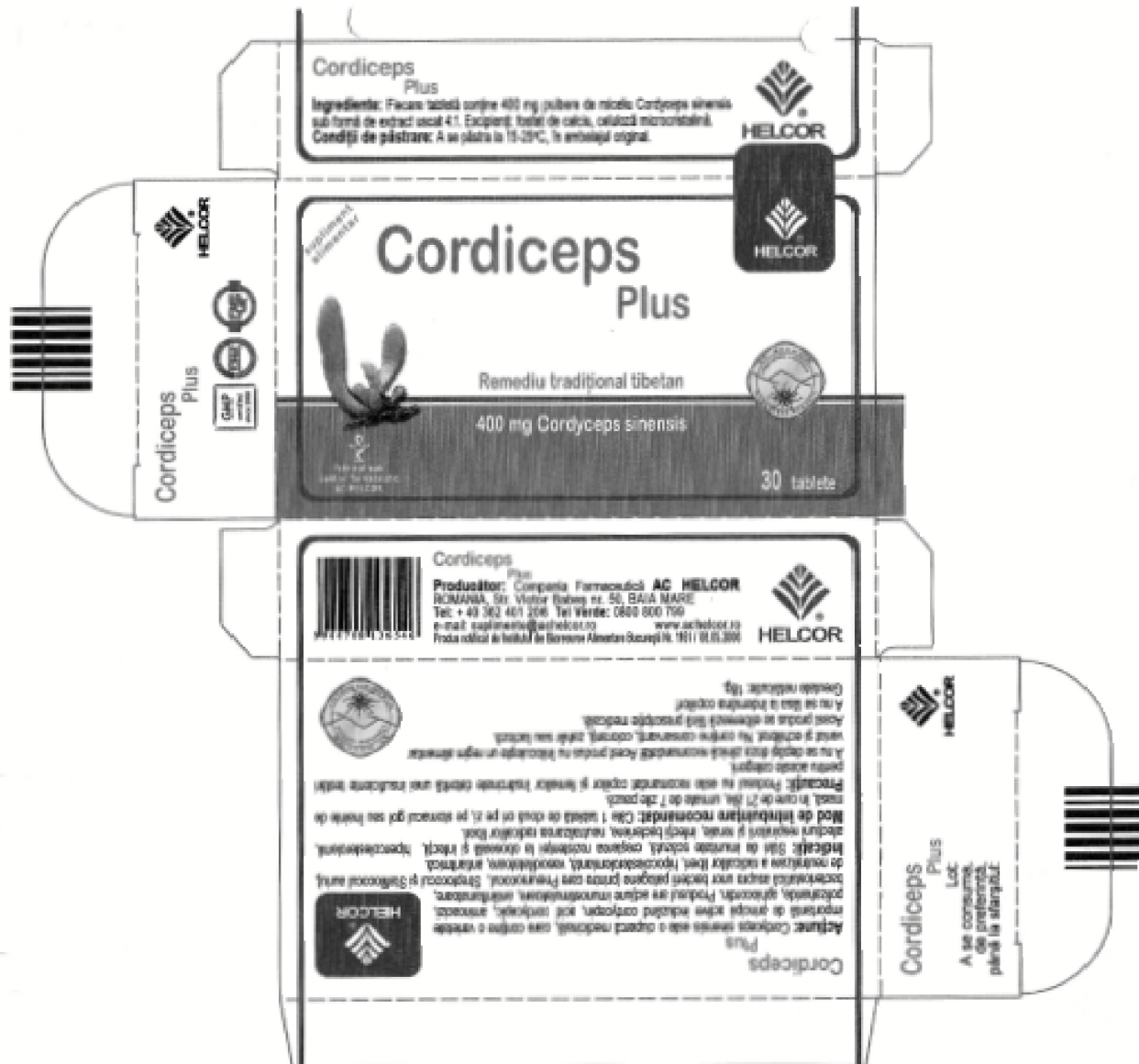

(21) f 2007 0584 - 7

(21) f 2007 0577; (22) 05.10.2007; (43) 30.01.2008;
 (71) S.C. HARPLAST S.A., str. Harghita, nr. 69,
 Miercurea-Ciuc, CV 530154, CV; (74) S.C. HARCOV
 A.P.I. S.R.L., str. Nicolae Iorga, nr. 61, bl. 10E, sc. B, ap. 9,
 CV 520031, Sfântu-Gheorghe; (72) Gârbea Eva Agnetă;
 (54) MĂNER FLACON SIMETRIC; (28) 1; (51) 09-99

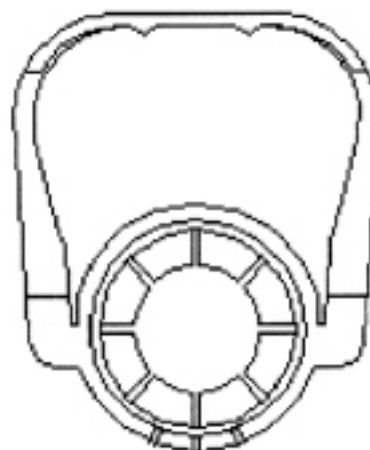

(21) f 2007 0577 - 1.1

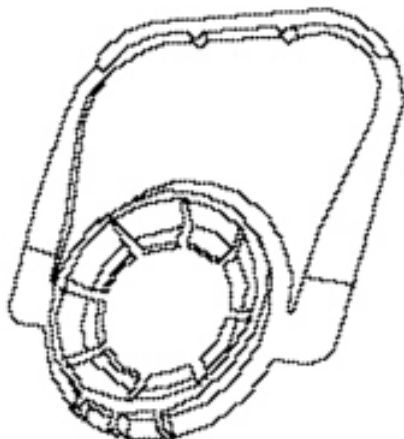

(21) f 2007 0577 - 1.2



(21) f 2007 0577 - 1.3

CLASA 10 - CEASORNICĂRIE ȘI ALTE INSTRUMENTE DE MĂSURĂ, INSTRUMENTE DE CONTROL ȘI DE SEMNALIZARE

(21) f 2007 0556; (22) 29.03.2007; (43) 30.01.2008; (71) MGI LUXURY GROUP S.A., Nidaugasse 35, Bienne, CH 2502, CH; (74) **B.M.G. Avocats**, Avenue de Champel 8c, Casse Postale 385, CH 1211, Geneve; (72) Jean Pierre Chodat; RENATO SCARINZI; Maco Scarinzi; (54) **CARCASE PENTRU CEAS**; (28) 2; (51) 10-07; (80) **DM/068 803/ 29.03.2007/ 28.09.2007**

(21) f 2007 0560; (22) 13.03.2007; (43) 30.01.2008; (71) TURLLEN HOLDING S.A., C/O CM MANAGEMENT SERVICES S.A., Rue de L'avenir 23, Delemont, CH 2800, CH; (74) **SOPRINTEL S.A.**, Av. Leopold-Robert, nr. 23-25, CH 2300, La Chaux-de-Fonds; (72) Richard Mille; (54) **CUREA PENTRU CEAS**; (28) 1; (51) 10-07; (80) **DM/068 746/ 13.03.2007/ 28.09.2007**

(21) f 2007 0562; (22) 20.03.2007; (43) 30.01.2008; (71) BREITLING S.A., Schlachthausstrasse 2, Case Postale 1132, Granges, CH 2540, CH; (74) **B.M.G. Avocats**, Avenue de Champel 8c, Casse Postale 385, CH 1211, Geneve; (72) Eddy Schoepfer; (54) **CEAS CU BRĂȚARĂ**; (28) 1; (51) 10-07; (80) **DM/068 702/ 20.03.2007/ 28.09.2007**

CLASA 12 - MIJLOACE DE TRANSPORT ȘI DE RIDICAT

(21) f 2007 0563; (22) 05.09.2006; (43) 30.01.2008; (71) DAIMLERCHRYSLER AG., Epplestrasse nr. 225, Stuttgart, D 70567, DE; (74) **Sabine Gluthe C/o Daimlerchrysler AG. Ipm/t**, DE 70546, Stuttgart; (72) Peter Pfeiffer; (54) **AUTOMOBILE**; (28) 1; (51) 12-08; (80) **DM/068 132/ 05.09.2006/ 28.09.2007**

CLASA 13 - APARATE DE PRODUCERE, DISTRIBUȚIE ȘI TRANSFORMARE A ENERGIEI ELECTRICE

(21) f 2007 0539; (22) 19.09.2007; (43) 30.01.2008; (71) Rusu Ioan, str. Gheorghe Doja, nr. 37, bl. 45 F1, ap. 4, Ploiești, PH 100151, PH; (72) Rusu Ioan; (54) **ELEMENT DE LEGĂTURĂ PENTRU LINIILE ELECTRICE SUBTERANE**; (28) 1; (51) 13-03;

(57) **model 1** - Elementul de înădare prin sudare a conductoarelor liniilor electrice subterane din aluminiu este o piesă cilindrică din aluminiu, care se presează pe conductoarele de aluminiu introduse în interiorul acesteia, și este prevăzută și cu două cavități cilindrice, în interiorul cărora se asigură sudarea conductoarelor de piesa cilindrică, pentru îmbunătățirea contactului electric. Contactele electrice realizate prin presarea piesei cilindrice pe conductoare se îmbunătățesc semnificativ, prin sudarea celor două conductoare electrice în interiorul cavităților cilindrice, de piesa cilindrică din aluminiu. În vederea de sus este piesa cilindrică ce se presează pe conductoarele introduse în interiorul acestora. Prin cavitățile cilindrice se asigură sudarea conductoarelor de piesa cilindrică.



(21) f 2007 0539 - 1.1



(21) f 2007 0539 - 1.2

(21) f 2007 0540; (22) 19.09.2007; (43) 30.01.2008; (71) Rusu Ioan, str. Gheorghe Doja, nr. 37, bl. 45 F1, ap. 4, Ploiești, PH 100151, PH; (72) Rusu Ioan; (54) **ELEMENT TERMINAL DE ÎMBINARE, PENTRU CABLURI ELECTRICE**; (28) 1; (51) 13-03;

(57) **model 1** - Elementul terminal de înădare prin sudare a conductoarelor electrice din aluminiu este o piesă cilindrică din aluminiu, care se presează pe conductorul de aluminiu introdus în interiorul acesteia, și este prevăzută și cu o cavitate cilindrică, în interiorul căreia se asigură sudarea conductorului de piesa cilindrică, pentru îmbunătățirea contactului electric. Legătura la alte instalații electrice se realizează prin șurub de prindere, prin intermediul orificiului elementului terminal. Contactul electric realizat prin presarea piesei cilindrice se îmbunătățește semnificativ, prin sudarea acesteia în cavitatea cilindrică, de conductorul electric. În vederea de sus este piesa cilindrică ce se presează pe conductorul introdus în interiorul acesteia. Prin cavitatea cilindrică se asigură sudarea conductorului de piesa cilindrică.

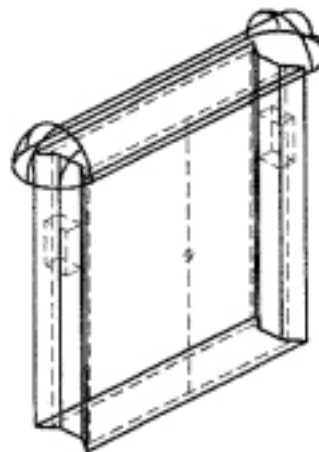

(21) f 2007 0594 - 1

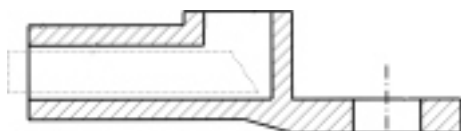

(21) f 2007 0540 - 1.1



(21) f 2007 0540 - 1.2

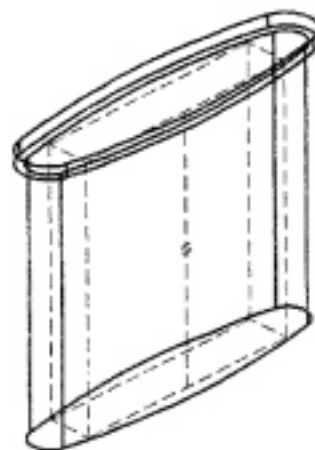

(21) f 2007 0594 - 2

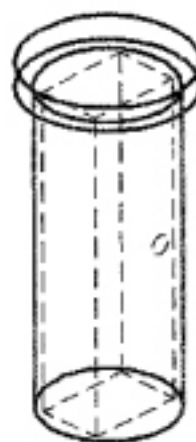

(21) f 2007 0594 - 3

(21) f 2007 0594; (22) 16.10.2007; (43) 30.01.2008; (71) Tufan Diana Elena, str. Aleea Botorani, nr. 5, bl. V36, sc. 1, et. 7, ap. 31, sector 5, București, 050811, B; (74) **Cabinet Individual de Proprietate Industrială Negomireanu Livia**, șoseaua Nicolae Titulescu, nr. 94, bl. 14A, sc. 4, ap. 127, sector 1, București, B 011146, București; (54) **CARCASĂ MULTIFUNCȚIONALĂ DE PROTECȚIE**; (28) 5; (51) 13-03

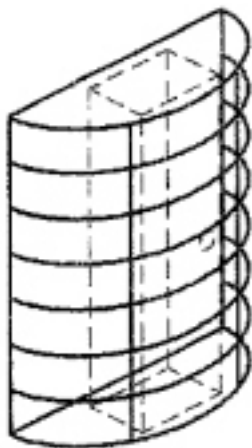

(21) f 2007 0594 - 4

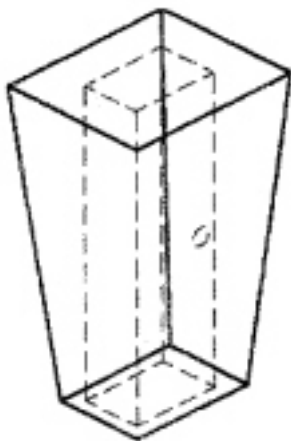

(21) f 2007 0594 - 5



(21) f 2007 0631 - 2



(21) f 2007 0631 - 3



(21) f 2007 0631 - 4

(21) f 2007 0631; (22) 08.11.2007; (43) 30.01.2008;
 (71) S.C. ELBI ELECTRIC & LIGHTING S.R.L., șoseaua
 Alexandriei, nr. 76-78, Bragadiru, IF 077025, IF;
 (74) S.C. Inventa - Agenție Universitară de Inventică S.R.L.,
 Corneliu Coposu 7, bl. 104, sc. 2, et. 1, ap. 31, sector 3,
 B 7000, București; (54) CAP PRELUNGITOR; (28) 4;
 (51) 13-03



(21) f 2007 0631 - 1

CLASA 14 - APARATE DE ÎNREGISTRARE, DE TELECOMUNICAȚII ȘI PRELUCRARE A INFORMAȚIILOR

(21) f 2007 0600; (22) 17.10.2007; (43) 30.01.2008;
 (71) IAMAS ROMÂNIA S.R.L., str. Elev Ștefănescu, nr. 9,
 bl. 449, sc. A, et. 8, ap. 106, sector 2, București, 021683, B;
 (72) Ticuță Elena; (54) CUTIE PENTRU PREZENTARE C.D.
 ÎN CARCASĂ; (28) 1; (51) 14-99;

(57) **model 1** - Elementul de noutate constă în forma
 bazei cutiei, care prezintă un locaș special, pentru
 depozitarea unui CD pus deja în carcasa proprie, precum
 și în clema ce asigură prinderea cutiei.

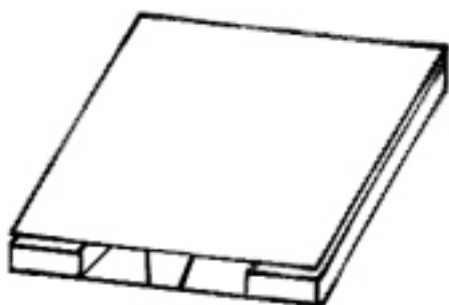

(21) f 2007 0600 - 1.1

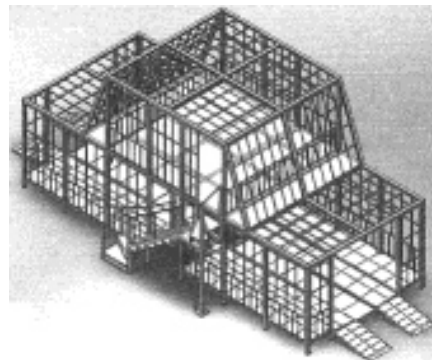

(21) f 2007 0596 - 1.1

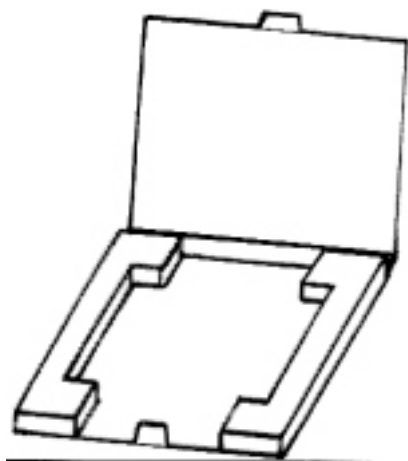

(21) f 2007 0600 - 1.2

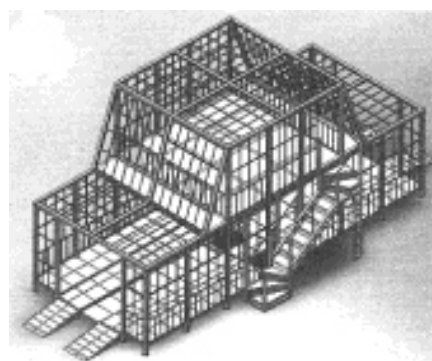

(21) f 2007 0596 - 1.2

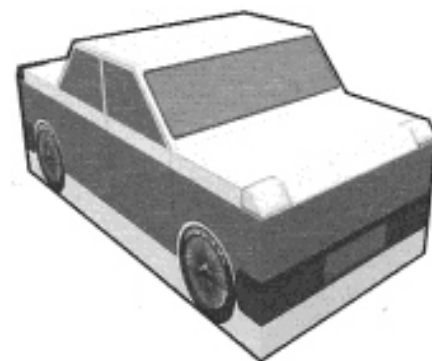

(21) f 2007 0596 - 2

CLASA 15 - MAȘINI NECUPRINSE ÎN ALTE CLASE

(21) f 2007 0596; (22) 17.10.2007; (43) 30.01.2008; (71) S.C. BRODSAN S.R.L., b-dul Ghica Tei, nr. 1, sector 2, București, 023701, B; (72) Corentti Georgian Sorin; (54) SPĂLĂTORIE METALICĂ MOBILĂ, DEMONTABILĂ; (28) 2; (51) 15-05, 25-03;

(57) **model 1** - 1.1 Spălătorie în proiecție laterală dreapta, unde se disting rampele și zona de intrare, calea de rulare, scara exterioră, structura metalică de ansamblu. 1.2 Spălătorie în proiecție laterală stânga, unde se disting rampele și zona de ieșire, calea de rulare, scara exterioră, structura metalică de ansamblu. **model 2** - Spălătorie - construcție finală, îmbrăcată în poliplan, având printuri ce redau imaginea unui autoturism.

CLASA 19 - PAPETĂRIE, ARTICOLE DE BIROU, MATERIALE PENTRU ARTE, ÎNVĂȚĂMÂNT

(21) f 2007 0532; (22) 07.09.2007; (43) 30.01.2008; (71) DELACO DISTRIBUTION S.R.L., str. Târgului, nr. 6, Codlea, BV 505100, BV; (74) M.D.P. Rights Agency S.R.L. - Agenție de Proprietate Industrială, str. Lungă, nr. 270, BV 500450, Brașov; (72) Vartolomei Victor; (54) ETICHETE; (28) 5; (51) 19-08

Reprezentările grafice se găsesc la pagina 62

(21) f 2007 0536; (22) 19.09.2007; (43) 30.01.2008; (71) S.C. MEGA PRESS FM S.R.L., b-dul București, nr. 25, Baia-Mare, 430051, MM; (74) **Cabinet Individual de Proprietate Industrială Negomireanu Livia**, șoseaua Nicolae Titulescu, nr. 94, bl. 14A, sc. 4, ap. 127, sector 1, București, B 011146, București; (54) **ANTET ZIAR**; (28) 2; (51) **19-08**

Reprezentările grafice se găsesc la pagina 63

(21) f 2007 0542; (22) 21.09.2007; (43) 30.01.2008; (71) S.C. AFACERI PROSPERE S.R.L., b-dul Victoriei, nr. 7, sc. C, ap. 75, Brașov, 500214, BV; (74) **S.C. NPC S.R.L. - Ioan Țoțu**, O.P. 1, C.P. 298, BV 500500, Brașov; (72) Gâlea Marian; (54) **GRAFICĂ ANTET**; (28) 1; (51) **19-08**

Reprezentarea grafică se găsește la pagina 63

(21) f 2007 0543; (22) 21.09.2007; (43) 30.01.2008; (71) S.C. ZILE ȘI NOPTI S.R.L., str. Agrașelor, nr. 22, Brașov, 500096, BV; (74) **S.C. NPC S.R.L. - Ioan Țoțu**, O.P. 1, C.P. 298, BV 500500, Brașov; (72) Gâlea Marian; (54) **ANTET**; (28) 1; (51) **19-08**

Reprezentarea grafică se găsește la pagina 63

(21) f 2007 0551; (22) 26.09.2007; (43) 30.01.2008; (71) BANCA NAȚIONALĂ A ROMÂNIEI, str. Lipscani, nr. 25, sector 3, București, B 030031, B; (72) Cristian Ciornei; SILVIU DUMITRU NEACȘU; (54) **MONEDĂ DIN ARGINT, 10 LEI, DEDICATĂ ANIVERSĂRII A 150 DE ANI DE INDUSTRIE PETROLIERĂ ROMÂNEASCĂ**; (28) 1; (51) **19-08**



(21) f 2007 0551 - 1.1



(21) f 2007 0551 - 1.2

(21) f 2007 0572; (22) 03.10.2007; (43) 30.01.2008; (71) S.C. SANYE INTERCOM S.R.L., str. Fildeșului, nr. 14, bl. A3, sc. 1, et. 1, ap. 9, sector 3, București, B 031652, B; (54) **ETICHETĂ AMBALAJ**; (28) 3; (51) **19-08**

Reprezentările grafice se găsesc la pagina 63

(21) f 2007 0575; (22) 04.10.2007; (43) 30.01.2008; (71) S.C. SONYA MOD S.A., str. Olari, nr. 43, sector 2, București, B 024056, B; (72) Andreea Esca; (54) **GRAFICĂ**; (28) 61; (51) **19-08**



(21) f 2007 0575 - 1

Ureau
să spun ceva!

(21) f 2007 0575 - 2

Mi-e foame!

(21) f 2007 0575 - 5

Ureau
o soră!

(21) f 2007 0575 - 3

Ia-mă
in brațe!

(21) f 2007 0575 - 6

Ureau
diamante!

(21) f 2007 0575 - 4

Unde e
biberonul ???

(21) f 2007 0575 - 7



(21) f 2007 0575 - 8



(21) f 2007 0575 - 11



(21) f 2007 0575 - 9



(21) f 2007 0575 - 12



(21) f 2007 0575 - 10

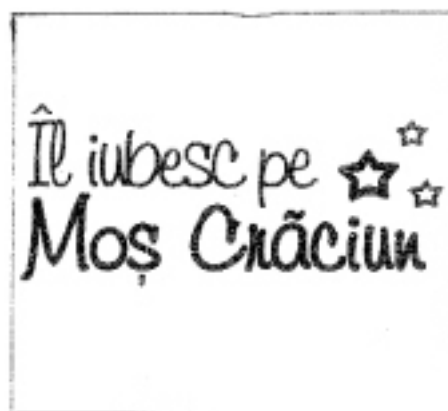

(21) f 2007 0575 - 13



(21) f 2007 0575 - 14



(21) f 2007 0575 - 17

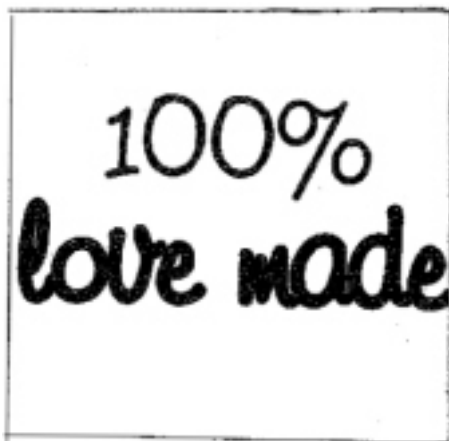

(21) f 2007 0575 - 15



(21) f 2007 0575 - 18



(21) f 2007 0575 - 16

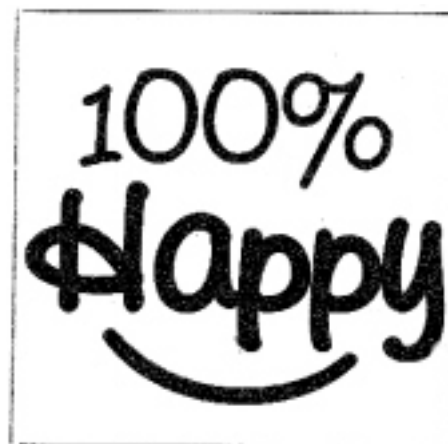

(21) f 2007 0575 - 19



100%
Bébé

(21) f 2007 0575 - 20



Vreau
un mobil!

(21) f 2007 0575 - 23



100%
Amour

(21) f 2007 0575 - 21



100%
Dragoste

(21) f 2007 0575 - 24



Vreau
un frate!

(21) f 2007 0575 - 22

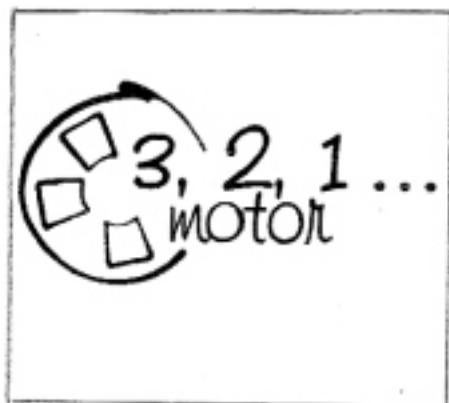

3, 2, 1...
motor

(21) f 2007 0575 - 25



Sunt
"COOL"

(21) f 2007 0575 - 26



Je suis
beau ♥♥♥

(21) f 2007 0575 - 29



eu sunt
baietel

(21) f 2007 0575 - 27



eu sunt
vitorul ↗

(21) f 2007 0575 - 30



Je suis
belle ♥♥♥

(21) f 2007 0575 - 28



eu sunt
seful!

(21) f 2007 0575 - 31



(21) f 2007 0575 - 32



(21) f 2007 0575 - 35



(21) f 2007 0575 - 33



(21) f 2007 0575 - 36



(21) f 2007 0575 - 34



(21) f 2007 0575 - 37

50% tata
50% mama

(21) f 2007 0575 - 38

Sunt
NewOs

(21) f 2007 0575 - 41

Moș Crăciun cu plete dolbe
A sosit de prin nămeți
Să aducă daruri multe
La fetițe și băieți.

(21) f 2007 0575 - 39

Nu plâng!

(21) f 2007 0575 - 42

mama mea
e cea mai
frumoasă

(21) f 2007 0575 - 40

sa nascut un
princ

(21) f 2007 0575 - 43



(21) f 2007 0575 - 44



(21) f 2007 0575 - 47



(21) f 2007 0575 - 45



(21) f 2007 0575 - 48



(21) f 2007 0575 - 46



(21) f 2007 0575 - 49



(21) f 2007 0575 - 50



(21) f 2007 0575 - 53



(21) f 2007 0575 - 51



(21) f 2007 0575 - 54



(21) f 2007 0575 - 52



(21) f 2007 0575 - 55



(21) f 2007 0575 - 56



(21) f 2007 0575 - 59



(21) f 2007 0575 - 57



(21) f 2007 0575 - 60



(21) f 2007 0575 - 58



(21) f 2007 0575 - 61

(21) f 2007 0593; (22) 15.10.2007; (43) 30.01.2008;
 (71) S.C. LAUREN S.R.L., șoseaua Berceni, nr. 70 A, et. 1,
 sector 4, București, 041318, B; (72) Toth Gabi;
 (54) **GRAFICĂ**; (28) 1; (51) 19-08



(21) f 2007 0593 - 1

(21) f 2007 0604; (22) 22.10.2007; (43) 30.01.2008;
 (71) S.C. VESTA INVESTMENT S.R.L., Calea Bucureștilor,
 nr. 1, Otopeni, IF 075100, IF; (74) **S.C. RODALL S.R.L.**,
 Polonă 115, bl. 15, sc. A, ap. 19, sector 1, B 7000, București;
 (72) Spirea Radu; (54) **ECUSON MARCARE TAXI**; (28) 1;
 (51) 19-08, 20-03

Reprezentarea grafică se găsește la pagina 64

(21) f 2007 0608; (22) 25.10.2007; (43) 30.01.2008;
 (71) S.C. PRODUCȚIE "AGRICO-M" S.R.L., str. Ady Endre,
 nr. 43, Târgu-Secuiesc, 525400, CV; (74) **S.C. HARCOV
 A.P.I. S.R.L.**, str. Nicolae Iorga, nr. 61, bl. 10E, sc. B, ap. 9,
 CV 520031, Sfântu-Gheorghe; (72) Mucsi Eniko Beata;
 (54) **ETICHETĂ**; (28) 1; (51) 19-08



(21) f 2007 0608 - 1

(21) f 2007 0610; (22) 26.10.2007; (43) 30.01.2008;
 (71) S.C. P & P S.R.L., str. George Barițiu, nr. 6, Brașov,
 500025, BV; (74) **Agencia de Proprietate Industrială Ariana**,
 b-dul 15 Noiembrie, nr. 90, BV 500102, Brașov; (72) Popa
 Călin; (54) **GRAFICĂ - TICHETE DE PARCARE, VIGNETĂ**;
 (28) 3; (51) 19-08

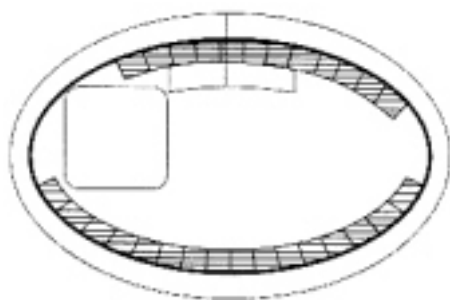

(21) f 2007 0610 - 1

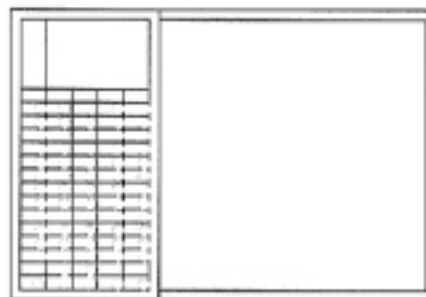

(21) f 2007 0610 - 2

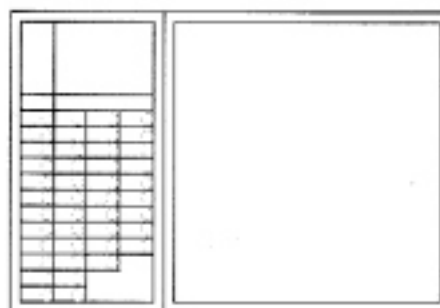

(21) f 2007 0610 - 3

(21) f 2007 0628; (22) 06.11.2007; (43) 30.01.2008;
 (71) S.C. KANDIA EXCELENT S.A., șoseaua Viilor, nr. 20,
 sector 5, București, B 050156, B; (74) **S.C. Cabinet M.
 Oproiu S.R.L.**, str. Popa Savu, nr. 42, ap. 1, C.P. 2-229,
 sector 1, B 7000, București; (72) Kurko Janos; (54) **GRAFICĂ
 PENTRU AMBALAJE**; (28) 10; (51) 19-08

Reprezentările grafice se găsesc la pagina 64

(21) f 2007 0666; (22) 03.10.2007; (43) 30.01.2008;
 (71) S.C. SANYE INTERCOM S.R.L., str. Fildesului, nr. 14,
 bl. A3, sc. 1, et. 1, ap. 9, sector 3, București, B 031652, B;
 (72) Li Fuli; (54) **AMBALAJ ȘI GRAFICĂ AMBALAJ**; (28) 2;
 (51) 19-08

Reprezentările grafice se găsesc la pagina 66

(21) f 2007 0550; (22) 26.09.2007; (43) 30.01.2008;
 (71) BANCA NAȚIONALĂ A ROMÂNIEI, str. Lipscani, nr. 25,
 sector 3, București, B 030031, B; (72) Mircia Dumitrescu;
 (54) **MONEDE CU VALOAREA NOMINALĂ DE 100 LEI, 5 LEI
 ȘI 1 LEU, DEDICATE LUI DIMITRIE CANTEMIR**; (28) 3;
 (51) 19-99



(21) f 2007 0550 - 1.1



(21) f 2007 0550 - 2.2



(21) f 2007 0550 - 1.2



(21) f 2007 0550 - 3.1



(21) f 2007 0550 - 2.1



(21) f 2007 0550 - 3.2

(21) f 2007 0552; (22) 26.09.2007; (43) 30.01.2008;
 (71) BANCA NAȚIONALĂ A ROMÂNIEI, str. Lipscani, nr. 25,
 sector 3, București, B 030031, B; (72) Cristian Ciornei;
 (54) **MONEDE CU VALOAREA NOMINALĂ DE 100 LEI, 5 LEI
 ȘI 1 LEU, DEDICATE PROCLAMĂRII INDEPENDENȚEI;**
 (28) 3; (51) 19-99



(21) f 2007 0552 - 1.1



(21) f 2007 0552 - 1.2



(21) f 2007 0552 - 2



(21) f 2007 0552 - 3

CLASA 21 - JOCURI, JUCĂRII, CORTURI ȘI ARTICOLE DE SPORT

(21) f 2007 0564; (22) 05.09.2006; (43) 30.01.2008;
 (71) DAIMLERCHRYSLER AG., Epplestrasse nr. 225,
 Stuttgart, D 70567, DE; (74) Sabine Gluthe C/o
 Daimlerchrysler AG. Ipm/t, DE 70546, Stuttgart; (72) Peter
 Pfeiffer; (54) **JUCĂRII;** (28) 1; (51) 21-01; (80) DM/068 131/
 05.09.2007/ 28.09.2007

CLASA 23 - INSTALAȚII PENTRU DISTRIBUȚIA FLUIDELOR, INSTALAȚII SANITARE DE CĂLDURĂ, DE VENTILAȚIE ȘI CONDIȚIONARE A AERULUI, COMBUSTIBILI SOLIZI

(21) f 2007 0554; (22) 03.08.2006; (43) 30.01.2008;
 (71) HANSA METALLWERKE AG., Sigmaringer str. 107,
 Stuttgart, D 70567, GERMANIA; (54) **CAP DE DUȘ ȘI
 COMPONENTE;** (28) 4; (51) 23-02; (80) DM/069 243/
 03.08.2006/ 28.09.2007; (30) EM/01.03.2006/000487137

(21) f 2007 0578; (22) 08.10.2007; (43) 30.01.2008;
 (71) S.C. ARHICONSTRUCT S.R.L., str. Jiului, nr. 3/A,
 Oradea, 410109, BH; (54) **VAPORIZATOR;** (28) 1; (51) 23-03

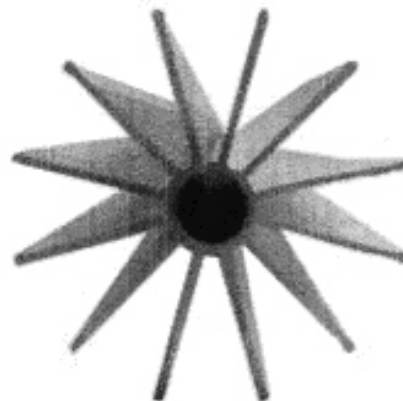

(21) f 2007 0578 - 1.1

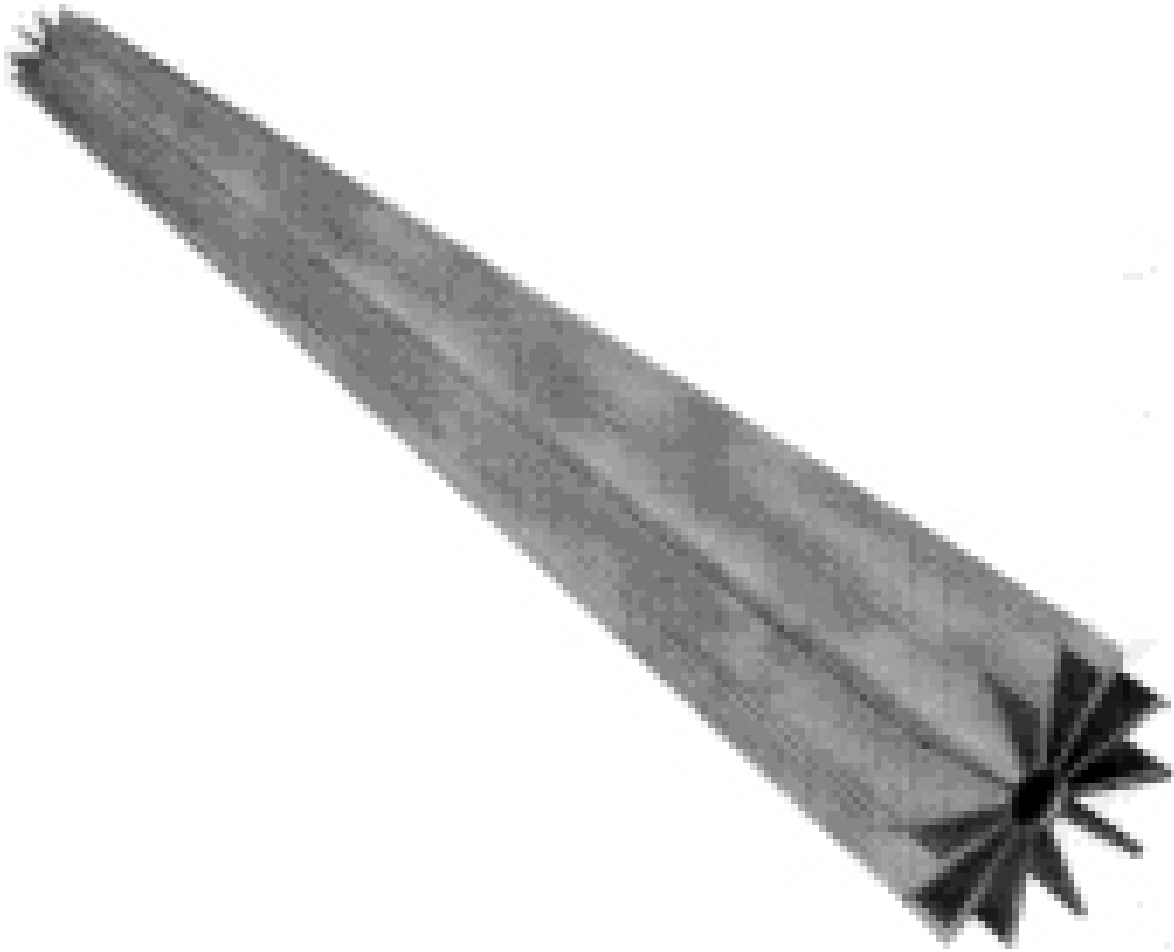

(21) f 2007 0578 - 1.2

CLASA 24 - MEDICINĂ ȘI LABORATOARE

(21) f 2007 0592; (22) 12.10.2007; (43) 30.01.2008;
 (71) Diaconu Mariana, str. Aleea Reșița "D", nr. 10, bl. A6,
 sc. 4, ap. 48, sector 4, București, 040934, B; (72) Diaconu
 Mariana; (54) URINAR PENTRU CÂINI; (28) 1; (51) 24-04



(21) f 2007 0592 - 1

CLASA 25 - CONSTRUCȚII ȘI ELEMENTE DE CONSTRUCȚII

(21) f 2006 0877; (22) 26.09.2006; (43) 30.01.2008;
 (71) S.C. AGIS CONSTRUCT S.R.L., str. Dr. Gh. Marinescu,
 nr. 1, ap. 6, Timișoara, TM 300092, TM; (54) PROFILE DIN
 OȚEL PENTRU GIPS-CARTON AGIS; (28) 5; (51) 25-01

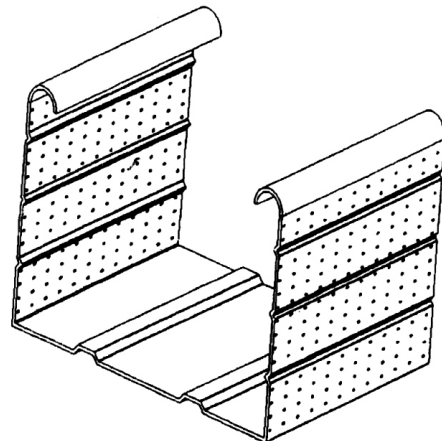

(21) f 2006 0877 - 1.1

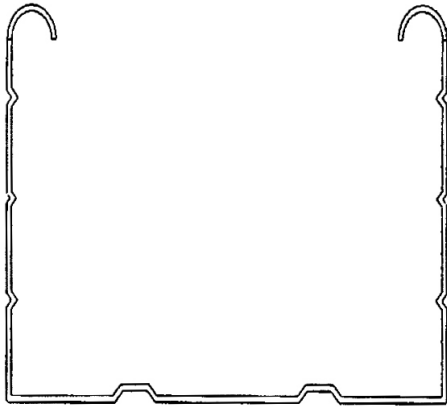

(21) f 2006 0877 - 1.2

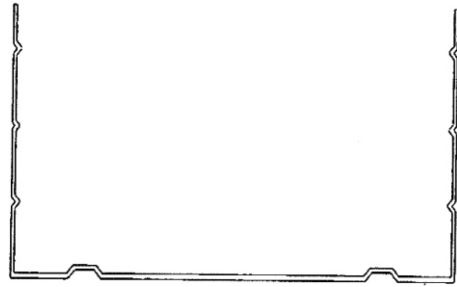

(21) f 2006 0877 - 2.2

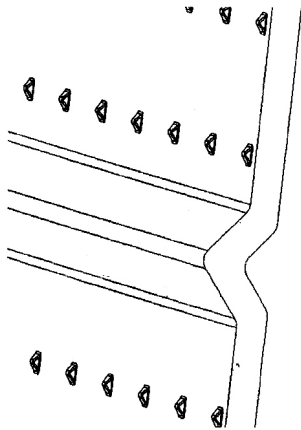

(21) f 2006 0877 - 1.3

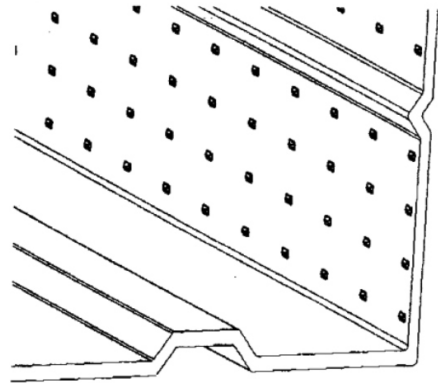

(21) f 2006 0877 - 2.3

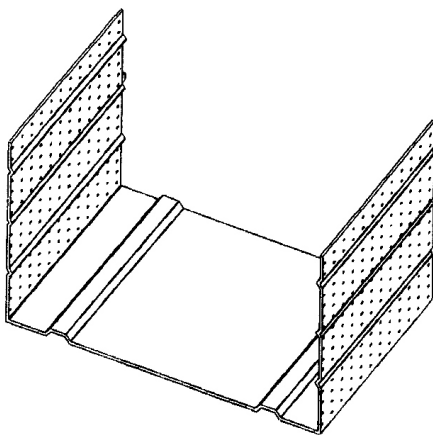

(21) f 2006 0877 - 2.1

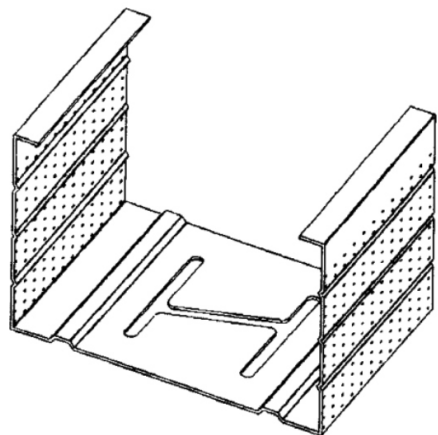

(21) f 2006 0877 - 3.1

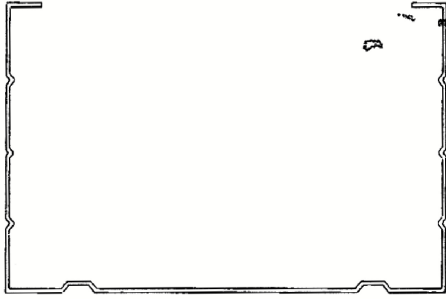

(21) f 2006 0877 - 3.2

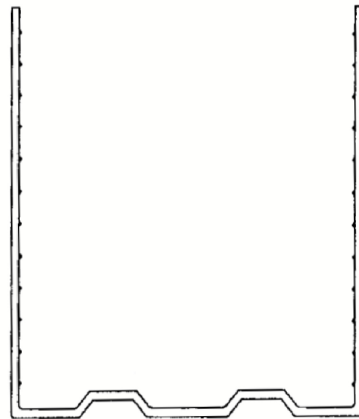

(21) f 2006 0877 - 4.2

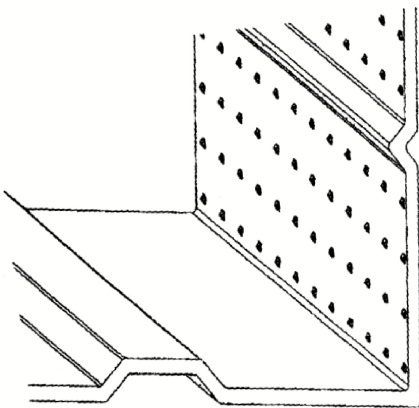

(21) f 2006 0877 - 3.3

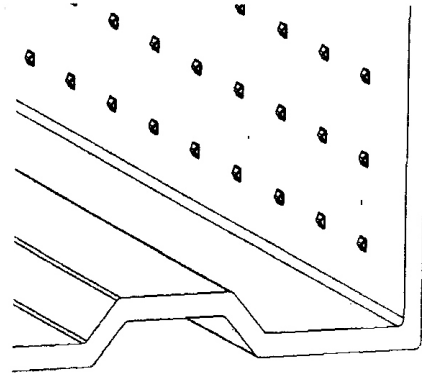

(21) f 2006 0877 - 4.3

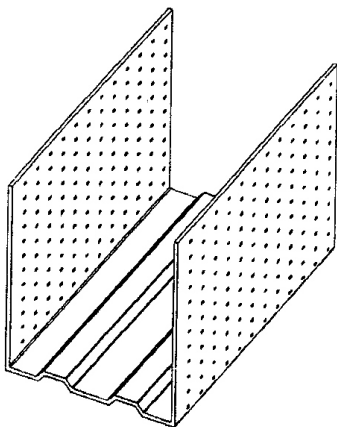

(21) f 2006 0877 - 4.1

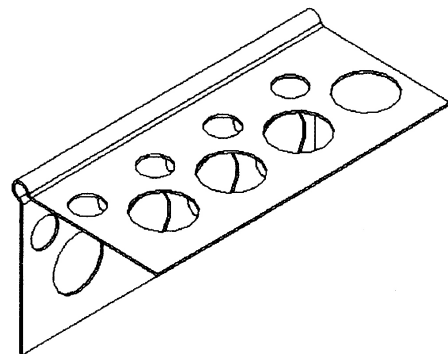

(21) f 2006 0877 - 5.1

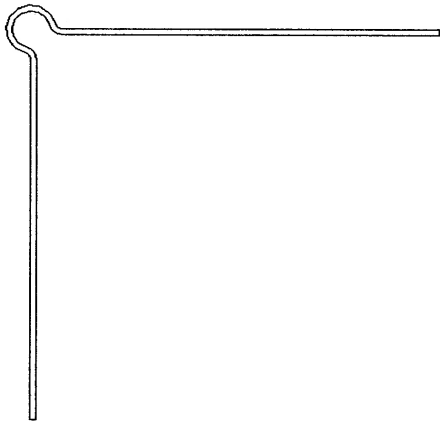

(21) f 2006 0877 - 5.2

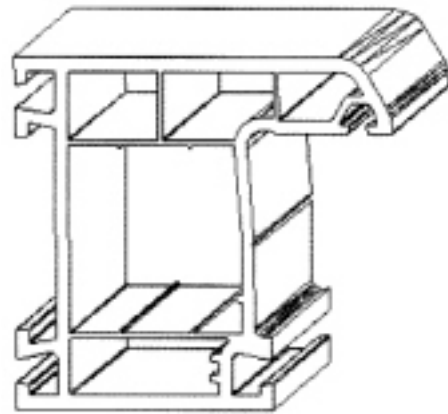

(21) f 2007 0602 - 1

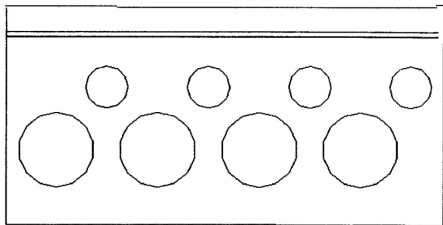

(21) f 2006 0877 - 5.3

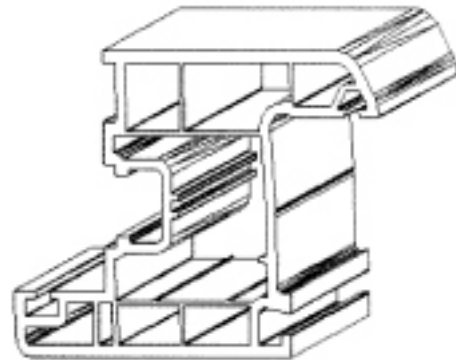

(21) f 2007 0602 - 2

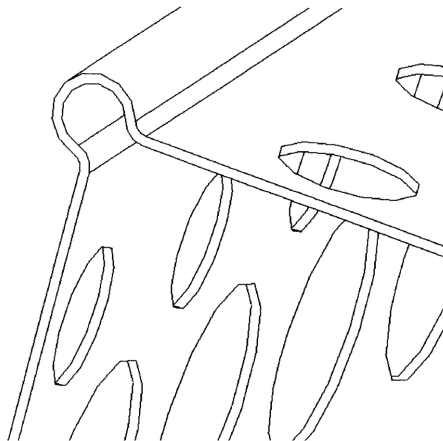

(21) f 2006 0877 - 5.4

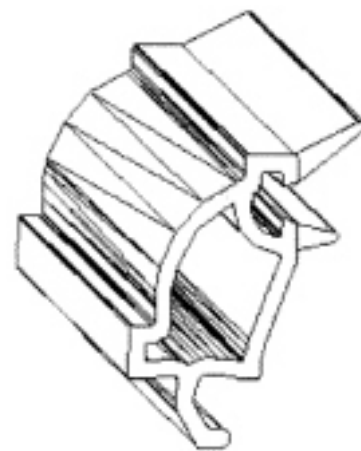

(21) f 2007 0602 - 3

(21) f 2007 0602; (22) 18.10.2007; (43) 30.01.2008;
 (71) ADOPEN PLASTIK VE İNŞAAT SANAYİ ANONİM
 ŞİRKETİ, Organize Sanayi Bölgesi 2. Etap, Antalya, TR;
 (74) S.C. RODALL S.R.L., Polonă 115, bl. 15, sc. A, ap. 19,
 sector 1, B 7000, Bucureşti; (72) Ali Turgut; (54) PROFILURI
 PENTRU UŞI ŞI FERESTRE; (28) 4; (51) 25-01

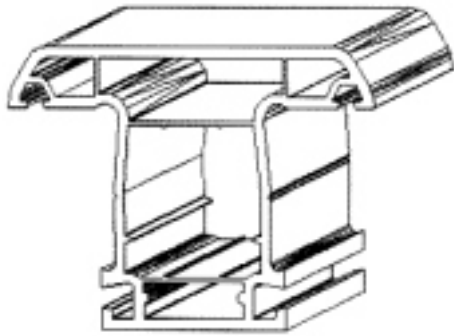

(21) f 2007 0602 - 4

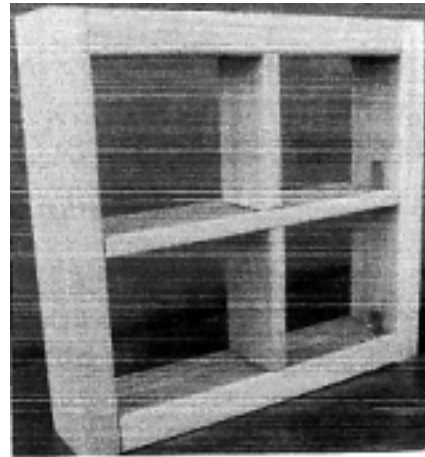

(21) f 2007 0535 - 1

(21) f 2007 0512; (22) 24.08.2007; (43) 30.01.2008;
 (71) TRANSCAR S.R.L., str. Kossuth, nr. 36, Zalău,
 SJ 450010, SJ; (72) Crișan Ioan; (54) ELEMENTE PARCHET;
 (28) 2; (51) 25-02



(21) f 2007 0512 - 1

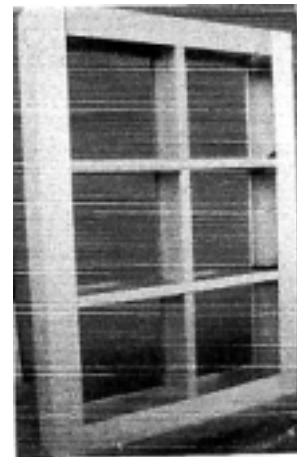

(21) f 2007 0535 - 2



(21) f 2007 0512 - 2

(21) f 2007 0535; (22) 14.09.2007; (43) 30.01.2008;
 (71) S.C. HIGH TECHNOLOGY CONSTRUCTION S.R.L.,
 str. Călugăreni, nr. 22, bl. U2, ap. 49, Galați, 800274, GL;
 (74) Apostol Salomia, Reg. 11, Siret 15, bl. E4, ap. 54,
 GL 6200, Galați; (72) Buruiană Mihăiță; (54) SISTEM
 MODULAR DIN LEMN, ALUMINIU, PVC; (28) 3; (51) 25-02

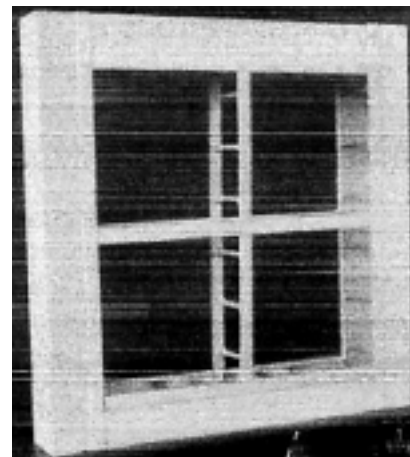

(21) f 2007 0535 - 3.1

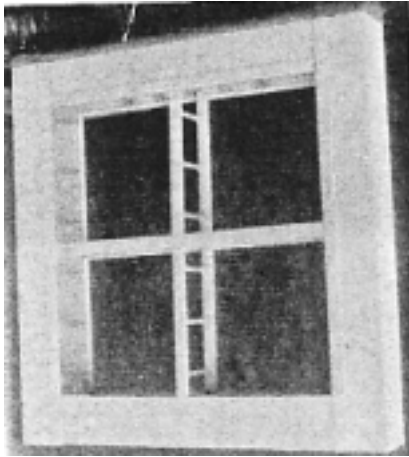

(21) f 2007 0535 - 3.2

(21) f 2007 0588; (22) 11.10.2007; (43) 30.01.2008;
 (71) A END M AGROALIMENT COMPANY S.R.L.,
 str. Paroşeni, Stația Service, Vulcan, 336200, HD;
 (72) Coltescu Marin; (54) **PANOU SUDAT, PENTRU
 BANDAJAREA LUCRĂRILOR MINIERE**; (28) 1; (51) 25-02

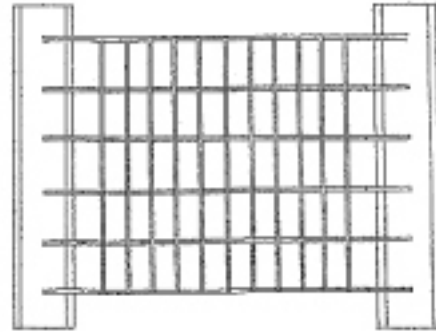

(21) f 2007 0588 - 1

(21) f 2007 0585; (22) 11.10.2007; (43) 30.01.2008;
 (71) A END M AGROALIMENT COMPANY S.R.L.,
 str. Paroşeni, Stația Service, Vulcan, 336200, HD;
 (72) Coltescu Marin; (54) **PANOU SUDAT, PENTRU
 BANDAJAREA LUCRĂRILOR MINIERE**; (28) 1; (51) 25-02



(21) f 2007 0585 - 1

(21) f 2007 0589; (22) 11.10.2007; (43) 30.01.2008;
 (71) CONTENIT IMPEX S.R.L., str. Vasile Gherghel, nr. 91,
 sector 1, Bucureşti, 011522, B; (74) **Cabinet Enpora**,
 lanului 7, bl. 109, sc. B, ap. 46, sector 2, B 73200, Bucureşti;
 (72) Zimbran Ioan Lupu Aurel; (54) **GARDURI
 ORNAMENTALE**; (28) 2; (51) 25-02

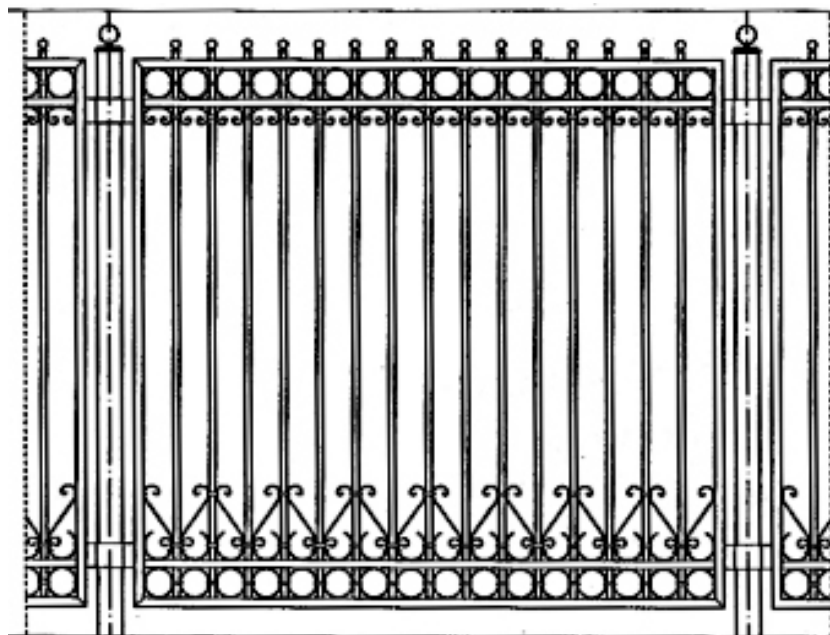

(21) f 2007 0589 - 1.1



(21) f 2007 0589 - 1.2

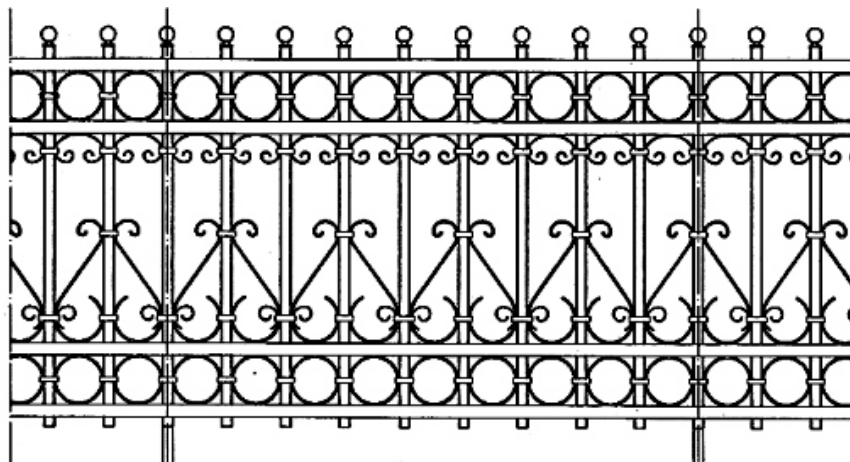

(21) f 2007 0589 - 2.1

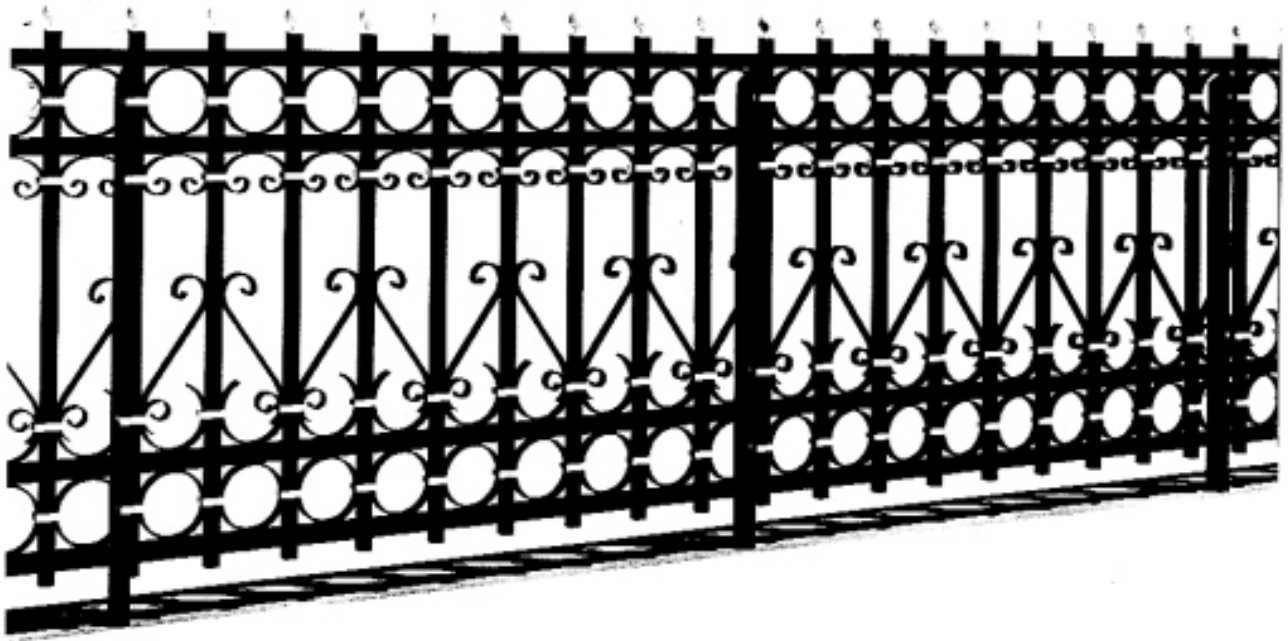

(21) f 2007 0589 - 2.2

(21) f 2007 0499; (22) 09.08.2007; (43) 30.01.2008;
(71) S.C. BIRIȘ GRUP S.R.L., str. Liniștei, nr. 7, Luduș,
545200, MS; (72) Biriș Emil; (54) SCHELE ȘI ELEMENTE DE
SCHELĂ; (28) 4; (51) 25-04



(21) f 2007 0499 - 1

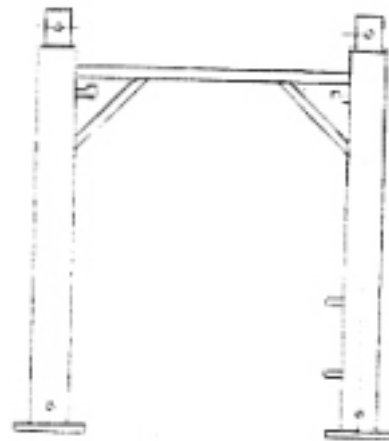

(21) f 2007 0499 - 2

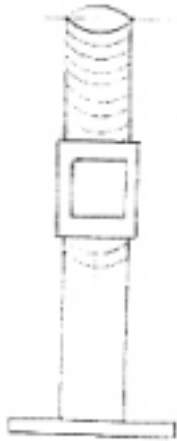

(21) f 2007 0499 - 3

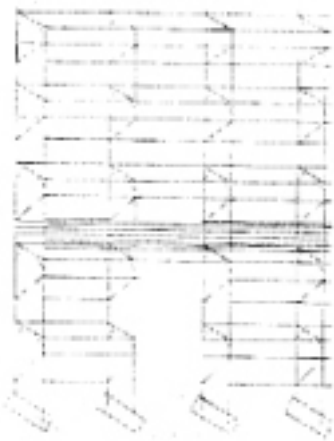

(21) f 2007 0499 - 4

CLASA 27 - TUTUN ȘI ARTICOLE PENTRU FUMĂTORI

(21) f 2007 0559; (22) 12.03.2007; (43) 30.01.2008; (71) AMCOR RENTSCH RECKENBACH AG., Industriestrasse W6, Rickenbach, CH 4613, CH; (74) **B.M.G. Avocats**, Avenue de Champel 8c, Casse Postale 385, CH 1211, Geneve; (72) Roger Nuetyi; (54) **PACHET PENTRU ȚIGĂRI**; (28) 1; (51) 27-06; (80) **DM/068 748/** 12.03.2007/ 28.09.2007

CLASA 28 - PRODUSE FARMACEUTICE SAU COSMETICE, ARTICOLE ȘI INSTRUMENTE PENTRU TOALETĂ

(21) f 2007 0558; (22) 09.03.2007; (43) 30.01.2008; (71) Soresina Claudio, via Maestri Comacini 65, Morbio Inferiore, CH 6834, CH Soresina Flavio, via Motta 35, Mendrisio, CH 6850, CH; (74) **Fiammenghi-Fiammenghi**, via San Gottardo 15, CH 6900, Lugano; (72) Soresina Claudio; SORESINA FLAVIO; (54) **SUPORT PENTRU USCĂTOR ȘI USCĂTOR DE PĂR**; (28) 9; (51) 28-03; (80) **DM/068 749/** 09.03.2007/ 28.09.2007

(21) f 2007 0561; (22) 22.03.2007; (43) 30.01.2008; (71) HENKEL KOMMANDITGESELLSCHAFT AUF AKTIEN, Henkelstrasse no. 67, Düsseldorf, D 40589, DE; (72) Maren Jekel; (54) **PASTILE DE DETERGENT**; (28) 7; (51) 28-99; (80) **DM/068 714/** 22.03.2007/ 28.09.2007; (30) EM/15.12.2006/000

(21) f 2007 0544



(21) f 2007 0544 - 1



(21) f 2007 0544 - 2

(21) f 2007 0566



(21) f 2007 0566 - 1



(21) f 2007 0566 - 3



(21) f 2007 0566 - 2



(21) f 2007 0566 - 4



(21) f 2007 0566 - 5



(21) f 2007 0567 - 2



(21) f 2007 0567 - 3

(21) f 2007 0567



(21) f 2007 0567 - 1



(21) f 2007 0567 - 4



(21) f 2007 0567 - 5



(21) f 2007 0532 - 3

(21) f 2007 0532



(21) f 2007 0532 - 1



(21) f 2007 0532 - 4



(21) f 2007 0532 - 2



(21) f 2007 0532 - 5

(21) f 2007 0536



(21) f 2007 0536 - 1



(21) f 2007 0536 - 2

(21) f 2007 0542

SUNETE

(21) f 2007 0542 - 1

(21) f 2007 0543

**ZILE si
NOPTI**

(21) f 2007 0543 - 1

(21) f 2007 0572



(21) f 2007 0572 - 1



(21) f 2007 0572 - 2



(21) f 2007 0572 - 3

(21) f 2007 0604



(21) f 2007 0604 - 1

(21) f 2007 0628



(21) f 2007 0628 - 1



(21) f 2007 0628 - 2



(21) f 2007 0628 - 3



(21) f 2007 0628 - 4



(21) f 2007 0628 - 5



(21) f 2007 0628 - 6



(21) f 2007 0628 - 7



(21) f 2007 0628 - 8



(21) f 2007 0628 - 9



(21) f 2007 0628 - 10

(21) f 2007 0666



(21) f 2007 0666 - 1



(21) f 2007 0666 - 2

**LISTA CERERILOR DE ÎNREGISTRARE
A DESENELOR ȘI MODELELOR
PUBLICATE, ARANJATE**

- **ÎN ORDINEA CRESCĂTOARE
A NUMERELOR DE ÎNREGISTRARE**
- **ÎN ORDINEA ALFABETICĂ
A SOLICITANȚILOR**

**LISTA CERERILOR DE ÎNREGISTRARE A DESENELOR ȘI MODELELOR
PUBLICATE, ARANJATE ÎN ORDINEA CRESCĂTOARE
A NUMERELOR DE ÎNREGISTRARE**

| Numărul depozitului național | Clasa și subclasa | Data depozitului | Număr modele/desene | Pagina |
|------------------------------|-------------------|------------------|---------------------|--------|
| f 2006 0877 | 25-01 | 26.09.2006 | 5/16 | 50 |
| f 2007 0499 | 25-04 | 09.08.2007 | 4/4 | 57 |
| f 2007 0505 | 09-01 | 15.08.2007 | 1/3 | 22 |
| f 2007 0509 | 06-01, 03, 04 | 23.08.2007 | 9/9 | 12 |
| f 2007 0511 | 06-01 | 24.08.2007 | 2/2 | 13 |
| f 2007 0512 | 25-02 | 24.08.2007 | 2/2 | 54 |
| f 2007 0532 | 19-08 | 07.09.2007 | 5/5 | 35 |
| f 2007 0535 | 25-02 | 14.09.2007 | 3/4 | 54 |
| f 2007 0536 | 19-08 | 19.09.2007 | 2/2 | 36 |
| f 2007 0539 | 13-03 | 19.09.2007 | 1/2 | 32 |
| f 2007 0540 | 13-03 | 19.09.2007 | 1/2 | 33 |
| f 2007 0542 | 19-08 | 21.09.2007 | 1/1 | 36 |
| f 2007 0543 | 19-08 | 21.09.2007 | 1/1 | 36 |
| f 2007 0544 | 06-04 | 24.09.2007 | 2/2 | 20 |
| f 2007 0546 | 06-03 | 24.09.2007 | 5/5 | 14 |
| f 2007 0547 | 06-03 | 24.09.2007 | 8/8 | 15 |
| f 2007 0548 | 06-03 | 24.09.2007 | 11/11 | 16 |
| f 2007 0550 | 19-99 | 26.09.2007 | 3/6 | 47 |
| f 2007 0551 | 19-08 | 26.09.2007 | 1/2 | 36 |
| f 2007 0552 | 19-99 | 26.09.2007 | 3/4 | 49 |
| f 2007 0554 | 23-02 | 03.08.2006 | 4/0 | 49 |
| f 2007 0555 | 09-01 | 12.03.2007 | 1/0 | 23 |
| f 2007 0556 | 10-07 | 29.03.2007 | 2/0 | 32 |
| f 2007 0557 | 09-03 | 29.03.2007 | 3/0 | 25 |
| f 2007 0558 | 28-03 | 09.03.2007 | 9/0 | 58 |
| f 2007 0559 | 27-06 | 12.03.2007 | 1/0 | 58 |
| f 2007 0560 | 10-07 | 13.03.2007 | 1/0 | 32 |
| f 2007 0561 | 28-99 | 22.03.2007 | 7/0 | 58 |
| f 2007 0562 | 10-07 | 20.03.2007 | 1/0 | 32 |
| f 2007 0563 | 12-08 | 05.09.2006 | 1/0 | 32 |

| Numărul depozitului național | Clasa și subclasa | Data depozitului | Număr modele/desene | Pagina |
|------------------------------|-------------------|------------------|---------------------|--------|
| f 2007 0564 | 21-01 | 05.09.2006 | 1/0 | 49 |
| f 2007 0566 | 09-01 | 01.10.2007 | 5/5 | 23 |
| f 2007 0567 | 09-01 | 01.10.2007 | 5/5 | 23 |
| f 2007 0569 | 06-13, 11-05 | 02.10.2007 | 4/6 | 20 |
| f 2007 0572 | 19-08 | 03.10.2007 | 3/3 | 36 |
| f 2007 0575 | 19-08 | 04.10.2007 | 61/61 | 36 |
| f 2007 0577 | 09-99 | 05.10.2007 | 1/3 | 31 |
| f 2007 0578 | 23-03 | 08.10.2007 | 1/2 | 49 |
| f 2007 0579 | 06-01 | 24.08.2007 | 1/1 | 14 |
| f 2007 0580 | 06-03 | 24.08.2007 | 2/2 | 18 |
| f 2007 0581 | 06-01 | 24.08.2007 | 1/1 | 14 |
| f 2007 0582 | 04-01 | 09.10.2007 | 3/3 | 12 |
| f 2007 0584 | 09-03 | 10.10.2007 | 7/7 | 25 |
| f 2007 0585 | 25-02 | 11.10.2007 | 1/1 | 55 |
| f 2007 0586 | 08-08, 15-99 | 11.10.2007 | 1/1 | 21 |
| f 2007 0588 | 25-02 | 11.10.2007 | 1/1 | 55 |
| f 2007 0589 | 25-02 | 11.10.2007 | 2/4 | 55 |
| f 2007 0592 | 24-04 | 12.10.2007 | 1/1 | 50 |
| f 2007 0593 | 19-08 | 15.10.2007 | 1/1 | 47 |
| f 2007 0594 | 13-03 | 16.10.2007 | 5/5 | 33 |
| f 2007 0595 | 08-08, 25-02 | 17.10.2007 | 2/2 | 21 |
| f 2007 0596 | 15-05, 25-03 | 17.10.2007 | 2/3 | 35 |
| f 2007 0600 | 14-99 | 17.10.2007 | 1/2 | 34 |
| f 2007 0602 | 25-01 | 18.10.2007 | 4/4 | 53 |
| f 2007 0604 | 19-08, 20-03 | 22.10.2007 | 1/1 | 47 |
| f 2007 0605 | 09-01 | 22.10.2007 | 2/4 | 23 |
| f 2007 0607 | 09-01 | 24.10.2007 | 1/1 | 24 |
| f 2007 0608 | 19-08 | 25.10.2007 | 1/1 | 47 |
| f 2007 0610 | 19-08 | 26.10.2007 | 3/3 | 47 |
| f 2007 0628 | 19-08 | 06.11.2007 | 10/10 | 47 |
| f 2007 0631 | 13-03 | 08.11.2007 | 4/4 | 34 |
| f 2007 0641 | 06-03, 04 | 23.08.2007 | 9/10 | 18 |
| f 2007 0666 | 19-08 | 03.10.2007 | 2/2 | 47 |

**LISTA CERERILOR DE ÎNREGISTRARE A DESENELOR ȘI MODELELOR
PUBLICATE, ARANJATE ÎN ORDINEA
ALFABETICĂ A SOLICITANȚILOR**

| Nume și adresă solicitant | Număr depozit | Clasa și subclasa | Pagina |
|--|---------------|-------------------|--------|
| A END M AGROALIMENT COMPANY S.R.L. , str. Paroșeni, Stația Service, Vulcan, 336200, HD | f 2007 0585 | 25-02 | 55 |
| A END M AGROALIMENT COMPANY S.R.L. , str. Paroșeni, Stația Service, Vulcan, 336200, HD | f 2007 0586 | 08-08, 15-99 | 21 |
| A END M AGROALIMENT COMPANY S.R.L. , str. Paroșeni, Stația Service, Vulcan, 336200, HD | f 2007 0588 | 25-02 | 55 |
| S.C. AC HELCOR S.R.L. , str. Victor Babeș, nr. 50, Baia-Mare, MM 4800, MM | f 2007 0584 | 09-03 | 25 |
| ADOPEN PLASTIK VE İNŞAAT SANAYI ANONİM ŞİRKETİ , Organize Sanayi Bolgesi 2. Etap, Antalya, TR | f 2007 0602 | 25-01 | 53 |
| S.C. AFACERI PROSPERE S.R.L. , b-dul Victoriei, nr. 7, sc. C, ap. 75, Brașov, 500214, BV | f 2007 0542 | 19-08 | 36 |
| S.C. AGIS CONSTRUCT S.R.L. , str. Dr. Gh. Marinescu, nr. 1, ap. 6, Timișoara, TM 300092, TM | f 2006 0877 | 25-01 | 50 |
| AMCOR RENTSCH RECKENBACH AG. , Industriestrasse W6, Rickenbach, CH 4613, CH | f 2007 0559 | 27-06 | 58 |
| S.C. ARHICONSTRUCT S.R.L. , str. Jiului, nr. 3/A, Oradea, 410109, BH | f 2007 0578 | 23-03 | 49 |
| ASTRAZENECA AB , Sodertalje, SE 151 85, SE | f 2007 0557 | 09-03 | 25 |
| BANCA NAȚIONALĂ A ROMÂNIEI , str. Lipscani, nr. 25, sector 3, București, B 030031, B | f 2007 0551 | 19-08 | 36 |
| BANCA NAȚIONALĂ A ROMÂNIEI , str. Lipscani, nr. 25, sector 3, București, B 030031, B | f 2007 0550 | 19-99 | 47 |
| BANCA NAȚIONALĂ A ROMÂNIEI , str. Lipscani, nr. 25, sector 3, București, B 030031, B | f 2007 0552 | 19-99 | 49 |
| Belașcu Ana-Anca , Aleea Biruinței, nr. 4, ap. 20, Sibiu, SB 550335, SB | f 2007 0595 | 08-08, 25-02 | 21 |
| S.C. BIRIȘ GRUP S.R.L. , str. Liniștei, nr. 7, Luduș, 545200, MS | f 2007 0499 | 25-04 | 57 |
| BREITLING S.A. , Schlachthausstrasse 2, Case Postale 1132, Granges, CH 2540, CH | f 2007 0562 | 10-07 | 32 |
| S.C. BRODSAN S.R.L. , b-dul Ghica Tei, nr. 1, sector 2, București, 023701, B | f 2007 0596 | 15-05, 25-03 | 35 |

| Nume și adresă solicitant | Număr depozit | Clasa și subclasa | Pagina |
|---|---------------|-------------------|--------|
| CONTENT IMPEX S.R.L. , str. Vasile Gherghel, nr. 91, sector 1, București, 011522, B | f 2007 0589 | 25-02 | 55 |
| DAIMLERCHRYSLER AG. , Epplestrasse nr. 225, Stuttgart, D 70567, DE | f 2007 0564 | 21-01 | 49 |
| DAIMLERCHRYSLER AG. , Epplestrasse nr. 225, Stuttgart, D 70567, DE | f 2007 0563 | 12-08 | 32 |
| DELACO DISTRIBUTION S.R.L. , str. Târgului, nr. 6, Codlea, BV 505100, BV | f 2007 0532 | 19-08 | 35 |
| Diaconu Mariana , str. Aleea Reșița "D", nr. 10, bl. A6, sc. 4, ap. 48, sector 4, București, 040934, B | f 2007 0592 | 24-04 | 50 |
| Dură Nicolae , str. Râului, nr. 12 C, Avrig, 555200, SB | f 2007 0582 | 04-01 | 12 |
| S.C. ELBI ELECTRIC & LIGHTING S.R.L. , șoseaua Alexandriei, nr. 76-78, Bragadiru, IF 077025, IF | f 2007 0631 | 13-03 | 34 |
| S.C. FARMEC S.A. , str. Henri Barbusse, nr. 16, Cluj-Napoca, CJ 400616, CJ | f 2007 0566 | 09-01 | 23 |
| S.C. FARMEC S.A. , str. Henri Barbusse, nr. 16, Cluj-Napoca, CJ 400616, CJ | f 2007 0567 | 09-01 | 23 |
| S.C. FIBROMAR S.R.L. , str. Proiectantului, nr. 6, sc. C, ap. 19, Bacău, BC 600289, BC | f 2007 0605 | 09-01 | 23 |
| HANSA METALLWERKE AG. , Sigmaringer str. 107, Stuttgart, D 70567, GERMANIA | f 2007 0554 | 23-02 | 49 |
| S.C. HARPLAST S.A. , str. Harghita, nr. 69, Miercurea-Ciuc, CV 530154, CV | f 2007 0577 | 09-99 | 31 |
| HENKEL KOMMANDITGESELLSCHAFT AUF AKTIEN , Henkelstrasse no. 67, Düsseldorf, D 40589, DE | f 2007 0561 | 28-99 | 58 |
| S.C. HIGH TECHNOLOGY CONSTRUCTION S.R.L. , str. Călugăreni, nr. 22, bl. U2, ap. 49, Galați, 800274, GL | f 2007 0535 | 25-02 | 54 |
| IAMAS ROMÂNIA S.R.L. , str. Elev Ștefănescu, nr. 9, bl. 449, sc. A, et. 8, ap. 106, sector 2, București, 021683, B | f 2007 0600 | 14-99 | 34 |
| S.C. JUSO & GRUP D.E.I. S.R.L. , str. Nicolae Iorga, nr. 31, sector 1, București, B 010433, B | f 2007 0546 | 06-03 | 14 |
| S.C. JUSO & GRUP D.E.I. S.R.L. , str. Nicolae Iorga, nr. 31, sector 1, București, B 010433, B | f 2007 0547 | 06-03 | 15 |
| S.C. JUSO & GRUP D.E.I. S.R.L. , str. Nicolae Iorga, nr. 31, sector 1, București, B 010433, B | f 2007 0548 | 06-03 | 16 |
| S.C. KANDIA EXCELENT S.A. , șoseaua Viilor, nr. 20, sector 5, București, B 050156, B | f 2007 0628 | 19-08 | 47 |

| Nume și adresă solicitant | Număr depozit | Clasa și subclasa | Pagina |
|--|---------------|-------------------|--------|
| S.C. LAUREN S.R.L. , șoseaua Berceni, nr. 70 A, et. 1, sector 4, București, 041318, B | f 2007 0593 | 19-08 | 47 |
| S.C. MEGA PRESS FM S.R.L. , b-dul București, nr. 25, Baia-Mare, 430051, MM | f 2007 0536 | 19-08 | 36 |
| MGI LUXURY GROUP S.A. , Nidaugasse 35, Bienne, CH 2502, CH | f 2007 0556 | 10-07 | 32 |
| S.C. MODULO MEX S.R.L. , str. Dumbrava Roșie, nr. 6, Dej, CJ 405200, CJ | f 2007 0641 | 06-03, 04 | 18 |
| S.C. MODULO MEX S.R.L. , str. Dumbrava Roșie, nr. 6, Dej, CJ 405200, CJ | f 2007 0509 | 06-01, 03, 04 | 12 |
| S.C. OTIMAR COM S.R.L. , str. Mihai Eminescu, nr. 3, bl. D4, sc. C, ap. 92, Piatra-Neamț, NT 611028, NT | f 2007 0569 | 06-13, 11-05 | 20 |
| S.C. P & P S.R.L. , str. George Barițiu, nr. 6, Brașov, 500025, BV | f 2007 0610 | 19-08 | 47 |
| S.C. PRODUCȚIE "AGRICO-M" S.R.L. , str. Ady Endre, nr. 43, Târgu-Secuiesc, 525400, CV | f 2007 0608 | 19-08 | 47 |
| S.C. ROMAQUA HOLDINGS S.A. , b-dul Bucureștii Noi, nr. 52, sector 1, București, 012363, B | f 2007 0607 | 09-01 | 24 |
| Rusu Ioan , str. Gheorghe Doja, nr. 37, bl. 45 F1, ap. 4, Ploiești, PH 100151, PH | f 2007 0539 | 13-03 | 32 |
| Rusu Ioan , str. Gheorghe Doja, nr. 37, bl. 45 F1, ap. 4, Ploiești, PH 100151, PH | f 2007 0540 | 13-03 | 33 |
| S.C. SANYE INTERCOM S.R.L. , str. Fildeșului, nr. 14, bl. A3, sc. 1, et. 1, ap. 9, sector 3, București, B 031652, B | f 2007 0572 | 19-08 | 36 |
| S.C. SANYE INTERCOM S.R.L. , str. Fildeșului, nr. 14, bl. A3, sc. 1, et. 1, ap. 9, sector 3, București, B 031652, B | f 2007 0666 | 19-08 | 47 |
| S.C. SARMEX S.A. , str. Careiului, nr. 3-5, Satu-Mare, 440157, SM | f 2007 0544 | 06-04 | 20 |
| S.C. SONYA MOD S.A. , str. Olari, nr. 43, sector 2, București, B 024056, B | f 2007 0575 | 19-08 | 36 |
| Soresina Claudio , via Maestri Comacini 65, Morbio Inferiore, CH 6834, CH Soresina Flavio, via Motta 35, Mendrisio, CH 6850, CH | f 2007 0558 | 28-03 | 58 |
| S.C. STANDARD SNACKS S.R.L. , str. Fabrica de Glucoză, nr. 7, et. 2, sector 2, București, B 020331, B | f 2007 0505 | 09-01 | 22 |
| TRANSCAR S.R.L. , str. Kossuth, nr. 36, Zalău, SJ 450010, SJ | f 2007 0512 | 25-02 | 54 |

| Nume și adresă solicitant | Număr depozit | Clasa și subclasa | Pagina |
|---|---------------|-------------------|--------|
| TRANSCAR S.R.L. , str. Kossuth, nr. 36, Zalău, SJ 450010, SJ | f 2007 0581 | 06-01 | 14 |
| TRANSCAR S.R.L. , str. Kossuth, nr. 36, Zalău, SJ 450010, SJ | f 2007 0511 | 06-01 | 13 |
| TRANSCAR S.R.L. , str. Kossuth, nr. 36, Zalău, SJ 450010, SJ | f 2007 0579 | 06-01 | 14 |
| TRANSCAR S.R.L. , str. Kossuth, nr. 36, Zalău, SJ 450010, SJ | f 2007 0580 | 06-03 | 18 |
| Tufan Diana Elena , str. Aleea Botorani, nr. 5, bl. V36, sc. 1, et. 7, ap. 31, sector 5, București, 050811, B | f 2007 0594 | 13-03 | 33 |
| TURLEN HOLDING S.A. , C/O CM MANAGEMENT SERVICES S.A., Rue de L'avenir 23, Delemont, CH 2800, CH | f 2007 0560 | 10-07 | 32 |
| ULRIC DE VARENS S.A. , 47, Rue Boissiere, Paris, F 75116, FR | f 2007 0555 | 09-01 | 23 |
| S.C. VESTA INVESTMENT S.R.L. , Calea Bucureștilor, nr. 1, Otopeni, IF 075100, IF | f 2007 0604 | 19-08, 20-03 | 47 |
| S.C. ZILE ȘI NOPTI S.R.L. , str. Agrișelor, nr. 22, Brașov, 500096, BV | f 2007 0543 | 19-08 | 36 |

**LISTA DESENELOR ȘI MODELELOR (DM)
ÎNREGISTRATE ÎN REGISTRUL NAȚIONAL AL
DESENELOR ȘI MODELELOR,
CONFORM HOTĂRÂRII COMISIEI
DE SPECIALITATE A O.S.I.M.**

- **DM depuse pe cale națională**
- **DM depuse pe cale internațională**

**LISTA DESENELOR ȘI MODELELOR ÎNREGISTRATE ÎN REGISTRUL DE DESENE ȘI MODELE
CONFORM HOTĂRÂRII COMISIEI DE EXAMINARE**

Partea I - desene și modele depuse pe cale națională

| Nr. din Registrul de Desene și Modele | Nr. din Registrul cererilor depuse | Data depozitului | Titular | Publicat în BOPI - DM nr./data |
|---------------------------------------|------------------------------------|------------------|--|--------------------------------|
| 17555 | f 2006 0540 | 06.06.2006 | MIHAI VICTOR EUGEN BACĂU | 11/30.11.2006 |
| 17556 | f 2006 0544 | 08.06.2006 | S.C. ELCOMAT S.R.L. BRĂILA | 11/30.11.2006 |
| 17557 | f 2006 0546 | 09.06.2007 | DOMOKOS ARPAD MIERCUREA CIUC | 11/30.11.2006 |
| 17558 | f 2006 0601 | 22.06.2006 | S.C. ROMCARBON S.A. BUZĂU | 11/30.11.2006 |
| 17559 | f 2006 0603 | 22.06.2006 | S.C. ROMCARBON S.A. BUZĂU | 11/30.11.2006 |
| 17560 | f 2006 0604 | 22.06.2006 | S.C. ROMCARBON S.A. BUZĂU | 11/30.11.2006 |
| 17561 | f 2006 0605 | 22.06.2006 | S.C. ROMCARBON S.A. BUZĂU | 11/30.11.2006 |
| 17562 | f 2006 0651 | 30.06.2006 | DOBRE DAN LUCIAN BUCUREȘTI | 11/30.11.2006 |
| 17563 | f 2006 0680 | 18.07.2006 | VALROM INDUSTRIE S.R.L. BUCUREȘTI | 12/29.12.2006 |
| 17564 | f 2006 0684 | 18.07.2006 | LIKINO BUS PLANT L.T.D. MOSCOVA | 11/ 30.11.2006 |
| 17565 | f 2006 0697 | 27.07.2006 | S.C. GEROM INTERNAȚIONAL S.A. PETROȘANI | 11/30.11.2006 |
| 17566 | f 2006 0742 | 14.08.2006 | MARINCOM COMPANY S.R.L. CONSTANȚA | 11/30.11.2006 |

| Nr. din Registrul de Desene și Modele | Nr. din Registrul cererilor depuse | Data depozitului | Titular | Publicat în BOPI - DM nr./data |
|---------------------------------------|------------------------------------|------------------|---|--------------------------------|
| 17567 | f 2006 0768 | 25.08.2006 | PIRELLI TYRE S.P.A. MILANO | 12/29.12.2006 |
| 17568 | f 2006 0779 | 31.08.2006 | S.C. INDUSTRY STEEL- CORP S.R.L. GHEORGHIENI | 12/29.12.2006 |
| 17569 | f 2005 0875 | 20.10.2005 | YOUNGER KAROM PRODUCTION BUCUREȘTI | 03/30.03.2006 |
| 17572 | f 2007 0105 | 16.02.2007 | S.C. ISPAL S.R.L.. IAȘI | 05/30.05.2007 |
| 17573 | f 2006 1014 | 16.11.2006 | S.C. TOP KING S.R.L. BUCUREȘTI | 04/30.04.2007 |
| 17574 | f 2006 1015 | 16.11.2006 | S.C. TOP KING S.R.L. BUCUREȘTI | 04/30.04.2007 |
| 17575 | f 2006 0740 | 11.08.2006 | PANAIT FLAVIU SATU-MARE | 01/30.01.2007 |
| 17576 | f 2007 0034 | 18.01.2007 | S.C. ATLAS CORPORATION S.R.L. BUCUREȘTI | 06/29.06.2007 |
| 17577 | f 2006 0913 | 18.10.2006 | S.C. OENOTERRA S.R.L. BUCUREȘTI | 02/28.02.2007 |
| 17578 | f 2006 1000 | 10.11.2006 | S.C. MOPED S.R.L. BAIA-MARE | 04/30.04.2007 |
| 17579 | f 2006 0898 | 10.10.2006 | S.C. NIBO S.R.L. BUCUREȘTI | 03/30.03.2007 |
| 17580 | f 2007 0036 | 19.01.2007 | S.C. PERLA HARGHITEI S.A. SÂNCRĂIENI | 06/29.06.2007 |
| 17581 | f 2007 0003 | 05.01.2007 | S.C. DELTAR TRAINING S.R.L. BUCUREȘTI | 06/29.06.2007 |
| 17582 | f 2007 0042 | 23.01.2007 | CRAMELE RECAȘ S.A. RECAȘ | 05/30.05.2007 |

| Nr. din Registrul de Desene și Modele | Nr. din Registrul cererilor depuse | Data depozitului | Titular | Publicat în BOPI - DM nr./data |
|---------------------------------------|------------------------------------|------------------|--|--------------------------------|
| 17583 | f 2007 0010 | 11.01.2007 | S.C. PASSIONE EXIM S.R.L. IȘALNIȚA | 06/29.06.2007 |
| 17584 | f 2006 1096 | 14.12.2006 | S.C. TRANSILVA CIOCOLATĂ S.R.L. BUCUREȘTI | 05/30.05.2007 |
| 17585 | f 2007 0037 | 19.01.2007 | S.C. ARĂDEANCA S.A. ARAD | 06/29.06.2007 |
| 17586 | f 2007 0158 | 07.03.2007 | S.C. DFS CENTER GRUP S.R.L. PITEȘTI | 06/29.06.2007 |
| 17587 | f 2007 0112 | 21.02.2007 | S.C. EURO DISTRIBUTION S.R.L. MIHĂILEȘTI | 05/30.05.2007 |
| 17588 | f 2007 0104 | 14.02.2007 | S.C. TECSA BUSINESS S.R.L. BUCUREȘTI | 05/30.05.2007 |
| 17589 | f 2007 0056 | 31.01.2007 | S.C. PANEUROGAL S.R.L. VÂNĂTORI | 06/29.06.2007 |
| 17590 | f 2006 0897 | 09.10.2006 | KISS PETRU SFÂNTU-GHEORGHE | 03/30.03.2007 |
| 17591 | f 2006 0936 | 26.10.2006 | S.C. GENERAL MARKETING GROUP S.R.L. SUCEAVA | 03/30.03.2007 |
| 17592 | f 2006 0934 | 26.10.2006 | S.C. GENERAL MARKETING GROUP S.R.L. SUCEAVA | 03/30.03.2007 |
| 17593 | f 2006 0937 | 26.10.2006 | S.C. GENERAL MARKETING GROUP S.R.L. SUCEAVA | 03/30.03.2007 |
| 17594 | f 2006 0938 | 26.10.2006 | S.C. GENERAL MARKETING GROUP S.R.L. SUCEAVA | 03/30.03.2007 |
| 17595 | f 2006 0939 | 26.10.2006 | S.C. GENERAL MARKETING GROUP S.R.L. SUCEAVA | 03/30.03.2007 |
| 17596 | f 2006 0941 | 26.10.2006 | S.C. GENERAL MARKETING GROUP S.R.L. SUCEAVA | 03/30.03.2007 |

| Nr. din Registrul de Desene și Modele | Nr. din Registrul cererilor depuse | Data depozitului | Titular | Publicat în BOPI - DM nr./data |
|---------------------------------------|------------------------------------|------------------|--|--------------------------------|
| 17597 | f 2006 0984 | 06.09.2006 | S.C. GENERAL MARKETING GROUP S.R.L. SUCEAVA | 03/30.03.2007 |
| 17598 | f 2006 1032 | 27.11.2006 | S.C. ATLAS S.R.L. PITEȘTI | 03/30.03.2007 |
| 17599 | f 2006 0666 | 10.07.2006 | S.C. HARPLAST S.A. MIERCUREA CIUC | 11/30.11.2006 |
| 17610 | f 2006 0769 | 28.08.2006 | S.C. FIBROCOM S.R.L. ZALĂU | 11/30.11.2006 |
| 17611 | f 2006 0600 | 22.06.2006 | S.C. ROMCARBON S.A. BUZĂU | 11/30.11.2006 |
| 17612 | f 2006 0602 | 22.06.2006 | S.C. ROMCARBON S.A. BUZĂU | 11/30.11.2006 |
| 17613 | f 2006 0952 | 31.10.2006 | DOBRE DAN LUCIAN BUCUREȘTI | 01/30.01.2007 |
| 17614 | f 2006 0950 | 31.10.2006 | S.C. RO. PLAST INDUSTRY S.R.L. BUCUREȘTI | 01/30.01.2007 |
| 17615 | f 2006 0918 | 24.10.2006 | S.C. RO. PLAST INDUSTRY S.R.L. BUCUREȘTI | 01/30.01.2007 |
| 17616 | f 2006 0927 | 26.10.2006 | S.C. DOLPLAST S.R.L. CRAIOVA | 01/30.01.2007 |
| 17617 | f 2006 0844 | 18.09.2006 | S.C. ECODIAMOND S.R.L. GHIMBAV | 02/28.02.2007 |
| 17618 | f 2006 0832 | 07.09.2006 | PIRELLI TYRE S.P.A. MILANO | 02/28.02.2007 |
| 17619 | f 2006 0849 | 22.09.2006 | VIN SERVICE S.R.L. ITALIA | 02/28.02.2007 |
| 17620 | f 2006 0907 | 16.10.2006 | SONY COMPUTER ENTERTAINMENT INC TOKIO | 03/30.03.2007 |

| Nr. din Registrul de Desene și Modele | Nr. din Registrul cererilor depuse | Data depozitului | Titular | Publicat în BOPI - DM nr./data |
|---------------------------------------|------------------------------------|------------------|---|--------------------------------|
| 17621 | f 2006 0997 | 08.11.2006 | GRIPPLE LIMITED MAREA BRITANIE | 03/30.03.2007 |
| 17622 | f 2006 1039 | 29.11.2006 | GEORGIA - PACIFIC FRANCE FRANȚA | 03/30.03.2007 |
| 17623 | f 2006 0839 | 13.09.2006 | S.C. PATRIAPLAST S.R.L. BALOTEȘTI | 02/28.02.2007 |
| 17624 | f 2006 0611 | 26.06.2006 | S.C. ROMLUX S.A. TÂRGOVIȘTE | 11/30.11.2006 |
| 17625 | f 2006 0841 | 14.09.2006 | PEDROLLO SPA ITALIA | 02/28.02.2007 |
| 17626 | f 2006 0884 | 02.10.2006 | S.C. GIONI CONF S.R.L. IAȘI | 02/28.02.2007 |
| 17627 | f 2006 0917 | 23.10.2006 | BARA LEVENTE HUGO ALBA IULIA | 03/30.03.2007 |
| 17628 | f 2006 0962 | 26.10.2006 | S.C. DOLPLAST S.R.L. CRAIOVA | 01/30.01.2007 |
| 17629 | f 2006 0993 | 06.11.2006 | GLAXOSMITHKLINE CONSUMER HEALTHCAREGMBH&CO GERMANIA | 04/30.04.2007 |
| 17630 | f 2006 1001 | 10.11.2006 | S.C. PASAJ S.R.L. CRAIOVA | 04/30.04.2007 |
| 17631 | f 2006 1024 | 21.11.2006 | S.C. SEPALA S.R.L. BUCUREȘTI | 04/30.04.2007 |
| 17632 | f 2006 1035 | 27.11.2006 | HETREA GABRIELA ELENA SIGHIȘOARA | 03/30.03.2007 |
| 17633 | f 2006 1073 | 04.12.2006 | COLGATE PALMOLIVE, A DELAWARE CORPORATION NEW YORK | 04/30.04.2007 |

| Nr. din Registrul de Desene și Modele | Nr. din Registrul cererilor depuse | Data depozitului | Titular | Publicat în BOPI - DM nr./data |
|---------------------------------------|------------------------------------|------------------|---|--------------------------------|
| 17634 | f 2006 1074 | 04.12.2006 | COLGATE PALMOLIVE, A DELAWARE CORPORATION NEW YORK | 04/30.04.2007 |
| 17635 | f 2006 1075 | 04.12.2006 | COLGATE PALMOLIVE, A DELAWARE CORPORATION NEW YORK | 04/30.04.2007 |
| 17636 | f 2006 1084 | 11.12.2006 | S.C. ALAI S.R.L. BRAȘOV | 03/30.03.2007 |
| 17637 | f 2006 1105 | 21.12.2006 | S.C. VESTA INVESTEMENT S.R.L. OTOPENI | 04/30.04.2007 |
| 17638 | f 2006 0009 | 11.01.2007 | S.C. ALAI S.R.L. BRAȘOV | 04/30.04.2007 |
| 17643 | f 2005 0922 | 03.11.2005 | S.C. TEDUGO S.R.L. BECICHERECHIUL MIC | 04/28.04.2006 |
| 17644 | f 2006 0118 | 16.02.2006 | BORBELY ELENA DEVA | 04/28.04.2006 |
| 17645 | f 2005 1084 | 30.12.2005 | MOLDOVAN MARINEL SZABO LASZLO DOBRA VASILE CLUJ-NAPOCA | 03/30.03.2006 |
| 17646 | f 2006 0726 | 02.08.2006 | PIRELLI TYRE S.P.A. MILANO | 04/28.04.2006 |

Partea a II-a - desene și modele depuse pe cale internațională

| Nr. din Registrul Național al Desenelor și Modelelor Industriale | Nr. din Registrul Național al cererilor depuse | Data depozitului | Titular | Publicat în Buletinul de Desene și Modele Internaționale numărul/data |
|--|--|------------------|--|---|
| 17552 | f 2007 0370 | 04.04.2007 | BAZERISCHE MOTOREN WERKE AKTIENGESELLSCHAFT GERMANIA | 04/31.05.2007 |
| 17553 | f 2007 0372 | 26.03.2007 | AKTIONERO DROUESTVO "BULGARTABAC - HOLDING" BULGARIA | 04/31.05.2007 |
| 17554 | f 2007 0374 | 01.11.2006 | AEZ LEICHTMETALLRADER GMBH GERMANIA | 04/31.05.2007 |
| 17570 | f 2007 0380 | 17.11.2006 | ELDA ICECEK VE ENERJI HIZMETLERI SANAYI VE TICARET ANONIM SIRKETI TURCIA | 04/31.05.2007 |
| 17571 | f 2007 0436 | 07.12.2006 | DAIMLERCHRYSLER AG GERMANIA | 05/29.06.2007 |
| 17600 | f 2007 0423 | 26.04.2007 | YALINKAYA HOLDING ANONIM SIRKETI TURCIA | 05/29.06.2007 |
| 17601 | f 2007 0427 | 28.03.2007 | J.-E. BORIE S.A. FRANȚA | 05/29.06.2007 |
| 17602 | f 2007 0433 | 22.12.2006 | HEINEKEN SUPPLY CHAIN B.V. OLANDA | 05/29.06.2007 |
| 17603 | f 2007 0434 | 21.12.2006 | KONINKLIJKE PHILIPS ELECTRONICS N.V. OLANDA | 05/29.06.2007 |
| 17604 | f 2007 0435 | 20.12.2006 | STUDER & CO AG DISTILERIE ELVEȚIA | 05/29.06.2007 |
| 17605 | f 2007 0438 | 15.12.2006 | UNILEVER N.V. OLANDA | 05/29.06.2007 |

| Nr. din Registrul Național al Desenelor și Modelelor Industriale | Nr. din Registrul Național al cererilor depuse | Data depozitului | Titular | Publicat în Buletinul de Desene și Modele Internaționale numărul/data |
|--|--|------------------|--|---|
| 17606 | f 2007 0439 | 14.12.2006 | SARA LEE HOUSEHOLD AND BODY CARE NEDERLAND B.V. OLANDA | 05/29.06.2007 |
| 17607 | f 2007 0426 | 16.05.2007 | ILIEJEVSKI ZIVKO CROAȚIA | 05/29.06.2007 |
| 17608 | f 2007 0437 | 07.12.2006 | DAIMLERCHRYSLER AG GERMANIA | 05/29.06.2007 |
| 17609 | f 2007 0428 | 21.05.2007 | BULGARI S.P.A. ITALIA | 05/29.06.2007 |
| 17639 | f 2007 0424 | 08.05.2007 | TRANS -CAP AG ELVEȚIA | 05/29.06.2007 |
| 17640 | f 2007 0429 | 23.04.2007 | MILONAS GEORGIOS GRECIA | 05/29.06.2007 |
| 17641 | f 2007 0432 | 11.12.2006 | TOD' S S.P.A. ITALIA | 05/29.06.2007 |
| 17642 | f 2007 0518 | 09.02.2007 | SMART GMBH GERMANIA | 07/31.08.2007 |

**LISTA CERERILOR DE DESENE ȘI MODELE
RESPINSE CONFORM HOTĂRÂRII COMISIEI DE
SPECIALITATE A O.S.I.M.**

**LISTA CERERILOR DE DESENE ȘI MODELE RESPINSE
CONFORM HOTĂRĂRII COMISIEI DE EXAMINARE DM**

| Nr. din Registrul Național al cererilor depuse | Data depozitului | Titularul | Hotărârea |
|--|------------------|---|-----------|
| f 2006 0688 | 24.07.2006 | S.C. SANDEXAG S.R.L. - TÂRGU-MUREȘ | Respins |
| f 2006 0833 | 08.09.2006 | PANĂ ION - BUCUREȘTI | Respins |
| f 2007 0405 | 15.06.2007 | S.C. NIL STAR S.R.L. - NEAMȚ | Respins |
| f 2007 0406 | 15.06.2007 | S.C. ALMERA INTERNAȚIONAL - GALAȚI | Respins |
| f 2007 0443 | 05.07.2007 | LACHE MARIAN FLORIN - ARGEȘ | Respins |
| f 2007 0444 | 05.07.2007 | S.C. MALMIS S.R.L. - VÂLCEA | Respins |
| f 2007 0445 | 05.07.2007 | S.C. MALMIS S.R.L. - VÂLCEA | Respins |
| f 2007 0481 | 31.07.2007 | FLORENTIN MITRACHE - BUCUREȘTI | Retras |
| f 2007 0480 | 31.07.2007 | CRISTIAN DRUMCEA - BUCUREȘTI | Retras |
| f 2007 0472 | 24.07.2007 | S.C. RECON & DOJE S.R.L. - BUCUREȘTI | Respins |
| f 2007 0030 | 15.01.2007 | FILIALA CAMERA TAXIMETRIȘTILOR DIN MUNICIPIUL BUCUREȘTI A ASOCIAȚIEI CAMERA TAXIMETRIȘTILOR DIN ROMÂNIA - BUCUREȘTI | Renunțare |
| f 2006 0738 | 11.08.2006 | FLOREA EMILIAN - RÂMNICU-VÂLCEA | Respins |
| f 2007 0001 | 03.01.2007 | SZAKACS JANOS - TÂRGU-MUREȘ | Respins |
| f 2006 1093 | 12.12.2006 | BUSINESS INTELLIGENCE CENTER S.R.L. - CLUJ-NAPOCA | Respins |

| MENȚINERI ÎN VIGOARE

**TABEL MENȚINERI ÎN VIGOARE A
CERTIFICATELOR DE ÎNREGISTRARE A DM**

| Nr. certificat | Nr. depozit | Societate | Termen de valabilitate |
|----------------|-----------------|---|--------------------------|
| 11275 | 1178/28.08.2001 | S.C. MURFATLAR ROMANIA S.A. Basarabi, județul Constanța | 28.08.2006 28.08.2011 |
| 11276 | 1177/28.08.2001 | S.C. MURFATLAR ROMANIA S.A. Basarabi, județul Constanța | 28.08.2006 28.08.2011 |
| 11277 | 1155/20.08.2001 | S.C. MURFATLAR ROMANIA S.A. Basarabi, județul Constanța | 20.08.2006 20.08.2011 |
| 11278 | 1167/24.08.2001 | S.C. MURFATLAR ROMANIA S.A. Basarabi, județul Constanța | 24.08.2006 24.08.2011 |
| 11337 | 1168/24.08.2001 | S.C. MURFATLAR ROMANIA S.A. Basarabi, județul Constanța | 24.08.2006 24.08.2011 |
| 11339 | 1098/15.08.2001 | S.C. LEGUME FRUCTE BUZĂU S.A. Buzău | 15.08.2006 15.08.2011 |
| 11494 | 1097/30.08.2001 | S.C. INDUSTRIAL CONSTRUCT S.A. București | 30.08.2006 30.08.2011 |
| 11564 | 1161/22.08.2001 | S.C. MURFATLAR ROMANIA S.A. Basarabi, județul Constanța | 22.08.2006 22.08.2011 |
| 12100 | 0254/14.03.2002 | S.C. NATURAVIT TRADE S.R.L. Oradea, județul Bihor | 14.03.2007 14.03.2012 |
| 12484 | 0776/27.05.2002 | GERGELY JENO Odorheiu Secuiesc, județul Harghita | 27.05.2007 27.05.2012 |
| 12565 | 0521/12.04.2002 | AFFICHAGE ROMANIA S.R.L. București | 12.04.2007 12.04.2012 |
| 12647 | 0923/24.06.2002 | S.C. VESTA INVESTMENT S.R.L. comuna Otopeni, județul Ilfov | 24.06.2007 24.06.2012 |
| 12808 | 1206/13.08.2002 | S.C. MEGAS FRIGOVIN S.R.L. București | 13.08.2007 13.08.2012 |
| 12827 | 0915/20.06.2002 | S.C. EUROAVIPO GRUP S.R.L. Ploiești, județul Prahova | 20.06.2007 20.06.2012 |
| 12828 | 0935/26.06.2002 | S.C. EUROAVIPO GRUP S.R.L. Ploiești, județul Prahova | 26.06.2007 26.06.2012 |

| Nr. certificat | Nr. depozit | Societate | Termen de valabilitate |
|----------------|-----------------|---|--------------------------|
| 12829 | 0940/27.06.2002 | BIBORȚENI Boborțeni, județul Covasna | 27.06.2007 27.06.2012 |
| 12843 | 0902/19.06.2002 | S.C. NEOCASA S.R.L. București | 19.06.2007 19.06.2012 |
| 12908 | 0761/12.06.2002 | S.C. VESTA INVESTMENT S.R.L. comuna Otopeni, județul Ilfov | 12.06.2007 12.06.2012 |
| 12914 | 0912/20.06.2002 | S.C. VESTA INVESTMENT S.R.L. comuna Otopeni, județul Ilfov | 20.06.2007 20.06.2012 |
| 13024 | 0907/18.07.2002 | DIACONU CĂLIN București | 18.07.2007 18.07.2012 |
| 13081 | 1561/14.11.2002 | S.C. FLARO S.R.L. Botoșani | 14.11.2007 14.11.2012 |
| 13151 | 1611/04.12.2002 | S.C. FARMEC S.A. Cluj-Napoca, județul Cluj | 04.12.2007 04.12.2012 |
| 13165 | 0799/10.07.2002 | QUADRANT AMROQ BEVERAGES S.A. București | 10.07.2007 10.07.2012 |

**LISTA CERTIFICATELOR DE ÎNREGISTRARE A
DESENELOR ȘI MODELELOR REÎNNOITE,
ȘI PERIOADA DE VALABILITATE A ACESTORA**

TABEL REÎNNOIRI ALE CERTIFICATELOR DE ÎNREGISTRARE A DM

| Nr. certificat | Nr. depozit | Societate | Termen de valabilitate |
|----------------|-----------------|--|--------------------------|
| 006100 (2R) | 1459/05.11.1997 | S.C. DUCTIL STEEL S.A. Buzău | 05.11.2007 05.11.2012 |
| 006111 (2R) | 1252/12.09.1997 | S.C. TERMEX S.A. Balș - județul Olt | 12.09.2007 12.09.2012 |
| 006112 (2R) | 1253/12.09.1997 | S.C. TERMEX S.A. Balș - județul Olt | 12.09.2007 12.09.2012 |

**LISTA TITULARILOR DECĂZUȚI
DIN DREPTURI**

DECĂDERI

| Nr. certificat | Nr. depozit/dată | Societatea | Data decăderii |
|----------------|-------------------------|---|----------------|
| 17643 | 2005/0922 03.11.2005 | S.C. TEDUGO S.R.L. - Timiș | 05.12.2007 |
| 17644 | 2006/0118 16.02.2006 | BORBELY ELENA - Deva | 05.12.2007 |
| 17107 | 2006/0124 20.02.2006 | S.C. USA WOOD CHARCOAL COMPANY S.R.L. - Târgu-Jiu | 12.12.2007 |
| 9304 | 2000/0227 21.02.2000 | S.C. UMARO S.A - Roman | 21.08.2005 |
| 9181 | 2000/0224 18.02.2000 | BEST FOODS PRODUCTIONS S.R.L. - Chiajna | 18.08.2005 |
| 9339 | 2000/0257 09.03.2000 | BILAUŠ NAGY ANDRAS TIBOR - Odorheiu-Secuiesc | 09.09.2005 |
| 9408 | 2000/0255 07.03.2000 | BANCA NAȚIONALĂ A ROMÂNIEI - București | 07.09.2005 |
| 9407 | 2000/0251 06.03.2000 | BANCA NAȚIONALĂ A ROMÂNIEI - București | 06.09.2005 |
| 9492 | 2000/0258 10.03.2000 | S.C. SPICUL S.A. - București | 10.09.2005 |
| 9305 | 2000/0248 03.03.2000 | MOLDOVEANU NICOLAE - București | 03.09.2005 |
| 9337 | 2000/0253 06.03.2000 | S.C. SUBANSAMBLE AUTO S.A. - Pitești | 06.09.2005 |
| 9338 | 2000/0256 07.03.2000 | S.C. ROMPRIM S.A. - București | 07.09.2005 |
| 9195 | 2000/0150 16.02.2000 | A.F. MOBEL STAR - Arad | 16.08.2005 |
| 9294 | 2000/0155 17.02.2000 | S.C. RH PRINTING S.R.L. - București | 17.08.2005 |
| 9284 | 2000/0154 17.02.2000 | S.C. ADE - ARHITECTURĂ, DESIGN, EDITURĂ S.R.L. - București | 17.08.2005 |
| 9297 | 2000/0153 16.02.2000 | S.C. COMPLAR S.R.L. - București | 16.08.2005 |
| 9222 | 2000/0151 16.02.2000 | S.C. B.T.A.S. S.R.L. - Arad | 16.08.2005 |
| 9062 | 2000/0104 27.01.2000 | S.C. CIT S.R.L. - București | 27.07.2005 |

| Nr. certificat | Nr. depozit/dată | Societatea | Data decăderii |
|----------------|-------------------------|--|----------------|
| 9063 | 2000/0105 27.01.2000 | S.C. CIT S.R.L. - București | 27.07.2005 |
| 9064 | 2000/0106 27.01.2000 | S.C. CIT S.R.L. - București | 27.07.2005 |
| 9221 | 2000/0101 27.01.2000 | S.C. UAMT S.A. - Oradea | 27.07.2005 |
| 9220 | 2000/0100 27.01.2000 | S.C. UAMT S.A. - Oradea | 27.07.2005 |
| 9219 | 2000/0099 27.01.2000 | S.C. UAMT S.A. - Oradea | 27.07.2005 |
| 9206 | 2000/0098 27.01.2000 | S.C. ELIND S.A. - Brăila | 27.07.2005 |
| 10336 | 2000/1365 22.11.2000 | S.C. PET STAR GRUP S.R.L. - Ialomița | 22.05.2006 |
| 10335 | 2000/1364 22.11.2000 | S.C. PET STAR GRUP S.R.L. - Ialomița | 22.05.2006 |
| 10284 | 2000/1363 22.11.2000 | S.C. BING ROM IMPEX COM BINGO EUROPA S.R.L. - București | 22.05.2006 |
| 10072 | 2000/1369 23.11.2000 | S.C. WEIDA INTERNATIONAL IMPEX S.R.L. - București | 23.05.2006 |
| 10143 | 2000/1371 23.11.2000 | S.C. SABIPLAST S.R.L. - Brașov | 23.05.2006 |
| 10060 | 2000/1375 28.11.2000 | S.C. VOLTAMAR S.R.L. - Baia-Mare | 28.05.2006 |
| 10146 | 2000/1377 28.11.2000 | S.C. INTERMARK S.R.L. - Ștei, județul Bihor | 28.05.2006 |
| 10282 | 2000/1383 30.11.2000 | S.C. TITAN S.A. - București | 30.05.2006 |
| 10285 | 2000/1277 13.11.2000 | TANGENȚIAL S.R.L. - București | 13.05.2006 |
| 10176 | 2000/1270 08.11.2000 | S.C. GERMINO S.A. - Alexandria | 08.05.2006 |
| 9302 | 2000/0231 21.02.2000 | S.C. UMARO S.A. - Roman | 21.08.2005 |
| 9300 | 2000/0229 21.02.2000 | S.C. UMARO S.A. - Roman | 21.08.2005 |
| 9301 | 2000/0228 21.02.2000 | S.C. UMARO S.A. - Roman | 21.08.2005 |

| Nr. certificat | Nr. depozit/dată | Societatea | Data decăderii |
|----------------|-------------------------|--|----------------|
| 9292 | 2000/0242 28.02.2000 | PETRICĂ MIRCEA IOAN - Piatra-Neamț | 28.08.2005 |
| 9183 | 2000/0241 25.02.2000 | S.C. OLYADENT C.I. S.R.L. - Timișoara | 25.08.2005 |
| 9282 | 2000/0240 25.02.2000 | DANILO VETTORE - Timișoara | 25.08.2005 |
| 9380 | 2000/0239 25.02.2000 | KORNELIS GERARD VAN VLIET - Olanda | 25.08.2005 |
| 9463 | 2000/0144 14.02.2000 | S.C. PACOMP CASA VECHE - București | 14.08.2005 |
| 9415 | 2000/0145 14.02.2000 | S.C. PACOMP CASA VECHE - București | 14.08.2005 |
| 10284 | 2000/1273 10.11.2000 | S.C. NORDIA DISTRIBUTION S.A. - Baia-Mare | 10.05.2006 |
| 10277 | 2000/1274 10.11.2000 | S.C. NORDIA DISTRIBUTION S.A. - Baia-Mare | 10.05.2006 |
| 10570 | 2000/1281 13.11.2000 | S.C. DOBROGEA GRUP S.A. - Constanța | 13.05.2006 |
| 10572 | 2000/1280 13.11.2000 | S.C. DOBROGEA GRUP S.A. - Constanța | 13.05.2006 |
| 10202 | 2000/1279 13.11.2000 | S.C. DOBROGEA GRUP S.A. - Constanța | 13.05.2006 |
| 10204 | 2000/1278 13.11.2000 | S.C. DOBROGEA GRUP S.A. - Constanța | 13.05.2006 |
| 10307 | 2000/1379 29.11.2000 | S.C. ELECTROMAGNETICA S.A. - București | 29.05.2006 |
| 10157 | 2000/1380 30.11.2000 | S.C. VRG S.R.L. - județul Bistrița | 30.05.2006 |
| 10158 | 2000/1381 30.11.2000 | S.C. IND. COMPLEX C.F. S.A - Pitești | 30.05.2006 |
| 10288 | 2000/1286 14.11.2000 | COLGATE - PALMOLIVE, A DELAWARE CORPORATION - New York | 14.05.2006 |
| 10404 | 2000/1287 14.11.2000 | ARC SISTEM 3 D S.R.L. - București | 14.05.2006 |
| 10403 | 2000/1284 14.11.2000 | S.C. VRG S.R.L. - județul Bistrița | 14.05.2006 |
| 9902 | 2000/1285 09.10.2000 | S.C. ADE - ARHITECTURA, DESIGN, EDITURA S.R.L. - București | 09.04.2006 |

**MODIFICĂRI ÎN SITUAȚIA JURIDICĂ
A TITULARILOR**

MODIFICĂRI ÎN SITUAȚIA JURIDICĂ A CERERILOR / CERTIFICATELOR DM

1. Titularul certificatelor de înregistrare nr. **007555, 007550, 007554, 007553, 007556, 007552, 007551, 012646, S.C. ELECTROMONTAJ S.A.**, și-a schimbat sediul societății din Calea Moșilor, nr. 158, sector 2, în str. **Candiano Popescu, nr. 1, sector 4.**
2. Titularul certificatului de înregistrare nr. **017538, S.C. DELACO DISTRIBUTION S.R.L.**, a schimbat sediul societății din str. Căpitan Ilie Birt, nr. 17, județul Brașov, în **Codlea, str. Târgului, nr. 6, județul Brașov.**
3. Titularul certificatului de înregistrare nr. **017169, FIȚIU EMANUEL ALIN**, cu domiciliul în Vladimirescu, str. Cloșca, nr. 32, județul Arad, a cesionat drepturile ce decurg din acesta societății **S.C. FELIMA PROD S.R.L.**, cu sediul în Vladimirescu, str. Cloșca, nr. 32, județul Arad.
4. Titularul certificatului de înregistrare nr. **017422, S.C. LIVING PLASTIC INDUSTRY S.A.**, și-a schimbat sediul societății din Buzău, Aleea Industriilor, nr. 17, județul Buzău, în **Buzău, str. Transilvaniei 132, Pavilion Administrativ, camera 19, județul Buzău.**
5. Titularul certificatului de înregistrare nr. **016329, S.C. BRAU UNION ROMANIA S.A.**, cu sediul în str. Osiei, nr. 18-34, sector 6, București, și-a schimbat denumirea comercială în **HEINEKEN ROMANIA S.A.**
6. Titularul certificatului de înregistrare nr. **016329, HEINEKEN ROMANIA S.A.**, cu sediul în str. Osiei, nr. 18-34, sector 6, București, a desemnat ca mandatar societatea **S.C. NESTOR NESTOR DICULESCU KINGTON PETERSEN**, cu sediul în șoseaua București - Ploiești, nr. 1A, Bucharest Business Park, corp A, et. 4, camerele 9 și 10.
7. Titularul certificatelor de înregistrare nr. **017063, 017064, 017065, S.C. SON PLAST S.R.L.**, și-a schimbat sediul societății din Pitești, str. Depozitelor, nr. 10, județul Argeș, în **Ștefănești, șoseaua Națională Pitești-București, nr. 197A, județul Argeș.**
8. Solicitantul cererilor de înregistrare nr. **f 2007 0012 și f 2007 0013, S.C. D.F.S. CENTER GRUP S.R.L.**, cu sediul în Pitești, str. Tache Ionescu, bl. Q3, sc. A, ap. 9, județul Argeș, a desemnat, ca mandatar autorizat, pe **BROJBOIU DUMITRU ADRIAN FLORINEL**, cu sediul în Pitești, b-dul Republicii, bl. 212, sc. D, et. 3, ap. 16.

9. Solicitanții cererii de înregistrare **nr. f 2007 0153, BARI IOAN**, cu sediul în București, b-dul Octavian Goga, nr. 106, bl. M26, sc. 1, ap. 9, sector 3 și **ZAMFIRESCU LEONARD NICULAE**, cu sediul în București, str. Prevederii, nr. 28, bl. G9, sc. D, et. 2, ap. 54, sector 3, **au desemnat, ca mandatar autorizat, pe S.C. AG PITT S.R.L.**, cu sediul în București, b-dul Libertății, nr. 12, bl. 113, sc. 2, et. 3, ap. 28, sector 4.

10. Solicitantul cererilor de înregistrare **nr. f 2007 0191 și f 2007 0192, PROFILCO S.A. - ALUMINIUM EXTRUSION INDUSTRIES**, cu sediul în Grecia 53 RD, KM. NAT. ROAD, ATHENS - LAMIA INOFITA VIOTIAS, **a desemnat, ca mandatar autorizat, pe RODALL S.R.L. - A.P.I.**, cu sediul în București, str. Polonă, nr. 115, bl. 15, ap. 19, sector 1.

| ERATE

TABEL ERATE

| Nr. depozit național reglementar / certificat de înregistrare | Localizarea erorii în BOPI nr. | Text inițial | Text corect |
|---|--------------------------------|--|--|
| f 2006 0998 | 03/2007 pag. 46 | Fabrica Electrotehnica Josa S.A., Avda. de la Liana no. 95-105, Poligono La Liana , Rubi (Barcelona) | Fabrica Electrotehnica Josa S.A., Avda. de la Llana no. 95-105, Poligono La Llana , Rubi (Barcelona) |
| f 2006 0998 | 03/2007 pag. 46 | Jose Antonio Cabeza Rodriguez | Jose Antonio Cabeza Rodriguez |
| f 2006 1104 | 04/2007 pag. 42 | Ghiță Constantin Office, Take Ionescu 24 - 28, sc. B, ap. 2 | S.C. Constantin Ghiță Office S.R.L., b-dul Take Ionescu 24-28, sc. B, ap. 2 |
| f 2006 0655 | 11/2006 pag. 46 | 2441 | JP |
| 17376 | | 2441 | JP |

DIVERSE

- **LISTA CONSILIERILOR ÎN PROPRIETATE INDUSTRIALĂ ȘI A MANDATARILOR AUTORIZAȚI ÎN PROPRIETATE INDUSTRIALĂ**
- **CENTRE REGIONALE PENTRU PROMOVAREA PROPRIETĂȚII INDUSTRIALE ÎN ROMÂNIA**
- **ANUNȚURI OFICIALE**
- **MATERIALE INFORMATIVE DIN DOMENIUL PROPRIETĂȚII INDUSTRIALE**

ROMÂNIA
OFICIUL DE STAT PENTRU INVENȚII ȘI MĂRCI

ORDIN nr. 157
24 iulie 1997

Directorul general al Oficiului de Stat pentru Invenții și Mărci,

Având în vedere prevederile art. 14, alin. 3, din Legea 64/1991, privind brevetele de invenție, și Regula 2.5, din H.G. 152/92, referitoare la profesia de consilier în proprietate industrială,

ORDIN:

Art. 1. Persoanele ale căror nume figurează în lista anexă la prezentul Ordin, precum și firmele specializate în proprietate industrială se înscriu în **REGISTRUL NAȚIONAL AL CONSILIERILOR ÎN PROPRIETATE INDUSTRIALĂ**, cu menționarea specializării.

Art. 2. Prezentul ordin se va publica în Buletinul Oficial de Proprietate Industrială.

DIRECTOR GENERAL,

AGENȚIILE SPECIALIZATE ÎN PROPRIETATE INDUSTRIALĂ
Pentru luna ianuarie 2008

| Data înființării | Nr. registru agenții | Denumirea completă a cabinetului/agenției Adresa Consilieri cu drept de practică | Domenii | Statut juridic |
|------------------|----------------------|--|--|----------------|
| 27.03.1991 | 001 | INVENTA – AGENȚIE DE PROPRIETATE INTELECTUALĂ S.R.L. București, Bdul Corneliu Coposu nr. 7, bl. 104, sc. 2, ap.31, sect.3, cod 030602, Tel: 021/3200285, Fax: 021/3228325, e-mail: inventa@mc.ro, inventa@mark-patent.ro, turcanu@inventa.ro, GSM: 0744 324510, 0744 339649 Ing. Țuluca Doina, Prof. univ. dr. ing. Țurcanu Constantin, Farm. Rădulescu Mioara, Dr. ing. Lorentz Alexandru, Ing. Velțan Loredana, Av. Soare Liliana, Ing. Secăreanu Doina, Arh.ing. Țurcanu Costin Radu | Brevete Mărci Desene Topografii | SRL |
| 29.05.1991 | 002 | CABINET ENPORA S.R.L. București, str. George Calinescu nr.52A, ap.1, 011694, Tel: 021 2300990; 031 1001634, Fax: 021 2302311; 031 1007927, pop@patents.ro Ing. Pop Virginia Daisy, Ing. Pop Călin Radu, Ing.Constantin Adrian, Ing. Popescu Bianu Anca, Ing.Velicu Anca | Brevete Mărci Desene Topografii | SRL |
| 23.07.1991 | 003 | PATENTMARK S.R.L. București str. Dr. N. Turnescu nr. 2,ap.2, sector 5, cod 050467Tel: 021/3121669, Fax: 021/2233963, stema@pcnet.ro Mohonea Liliana, Mohonea Cristian, Borlan T. Radu, Marinescu Ruxandra | Brevete Mărci Desene Topografii | SRL |
| 18.12.1991 | 004 | RODALL AGENȚIE DE PROPRIETATE INDUSTRIALĂ S.R.L. București, Str. Polonă nr. 115, bl. 15, sc. A, ap. 19 sector 1, cod 010497, Tel: 021/2108342, GSM: 0722 652111, Fax:021/2105794, rodall@b.astral.ro Jur. Bălan Gheorghită, Bălan Valeria, Pițu Dalila | Brevete Mărci Desene Topografii | SRL |
| 25.08.1992 | 005 | INTELECT S.R.L. Oradea, B-dul Dacia nr. 48 Bl. D10, Ap.3, Tel: 0259/453847, Fax:0259/268094, OP 9-CP 128, cod 410346,e-mail: info@intelect.ro, GSM: 0745 040831 Buzlea Elisabeta, Buzlea Mircea Valentin, Buzlea Narcisa Floricica, Petrache Octavian | Brevete Mărci Desene Topografii | SRL |
| 08.09.1992 | 006 | CABINET VOICU ALEXANDRA București, B-dul Magheru, nr. 9, sc. 2, etaj 9, ap. 89, Sector 1, PO BOX 22-246, Tel/Fax: 021/3153684, agv-office@xnet.ro Ing. Voicu Alexandra | Brevete Mărci Desene Topografii | CI |

| | | | | |
|------------|-----|---|--|-----|
| 04.12.1992 | 008 | CONSTANTIN GHIȚĂ OFFICE SRL Timișoara, str. Take Ionescu nr. 24-28 sc. B ap. 2 judetul Timiș, cod 300042, Tel/Fax: 0256/435976, GSM: 0744 162462, e-mail: ghiță@mail.dnttm.ro, cleliapop@mail.dnttm.ro Ing. Ghiță Constantin, Pop Motogna Clelia | Brevete Mărci Desene | SRL |
| 05.01.1993 | 009 | CABINET DE PROPRIETATE INDUSTRIALĂ S.I. Timișoara, Str. Moise Dobosan nr.110, cod poștal 300600, GSM: 0722 984909, Tel/Fax: 0256/475105, e-mail: ioan_sovar@yahoo.com Șovar Ioan | Brevete Mărci Desene | SRL |
| 13.05.1993 | 010 | ROMINVENT S.A București, Str. Ermil Pangratti nr. 35, et.1, sect.1, cod 011882, Tel: 021/2312515, 2312541, Fax: 021/2312550, 2312454, e-mail: office@rominvent.ro Ing.Enescu Lucian, Chim. Larion Sonia, Fil. Rodica Bucătaru, Jur. Mocanu Ion, Fiz. Nicolaescu Daniella, Ing. Corina Duțulescu, Ec. Ghenu Mihaela, Ing.Teodorescu Mihaela, Ing. Rădulescu Melania, Ing. Cosmina Fierăscu, Ing. Ploscă Daniel, Ing. Spătaru Daniela, Ing. Alexandra Hașiu, Dr. Ing. Cristina Popa, Ec. Joitoiu Andreea Simona, Ing. Năstase Cristian, Bio.Enescu Miruna, Dr.Florea Ileana Maria, Dumitrescu Artemis Sorina, Pavel Sorin Eduard, Markusev Denisa Mary, Olteanu Camelia, Siteavu Iulia Adriana, Dragulin Ioana | Brevete Mărci Desene Topografii | SA |
| 17.07.1993 | 011 | CABINET INDIVIDUAL "INDEPENDENT PROPINI AGENT" București, sector 5, Str. Fabrica de chibrituri nr. 42, cod 050183, Tel/Fax: 021/3352938, GSM: 0722 610635 Nicolae Ioan | Brevete Mărci Desene Topografii | CI |
| 13.03.1995 | 014 | PERSOANĂ FIZICĂ INDEPENDENTĂ TĂTARU DOINA Piatra Neamț, Str. Apele Minerale nr. 4. cod 610121 Tel: 0233/223602, e-mail: doina_tataru@msn.com Tătaru Doina | Brevete Mărci Desene | PF |
| 30.03.1995 | 015 | CABINET M. OPROIU - CONSILIERE ÎN PROPRIETATE INTELECTUALĂ SRL București, Str. Popa Savu, nr. 42, parter, sector 1, cod 011434, Tel: 021/2602833; 021/ 2602834, Fax: 021/2602836; 021/2602835, P.O.Box 2-229, e-mail: office@oproiu.ro Fiz. Oproiu Margareta, MBA arh.Vasilescu Raluca, jur. Sturza Ioana, , ing.chim.Marin Elena, ing.Ene Silvia, ec. MBA Pătrascu Georgiana, ing.chim.Petrea Dana Maria, filolog Oana Țambrea, ing.chim.Filippi Valentina | Brevete Mărci Desene Topografii | SRL |

| | | | | |
|------------|-----|---|--|-----|
| 21.05.1996 | 017 | AGENȚIA DE PROPRIETATE INDUSTRIALĂ "LABIRINT" Arad, Str. Coriolan Petreanu nr. 28, cod 310151 Tel/Fax: 0257/255842, GSM: 0722 458129, e-mail: info@labirint.ro Ing. Ivanca Maria | Brevete Mărci Desene | CI |
| 14.11.1996 | 018 | INTEGRATOR Consulting SRL Cluj Napoca, str. Dunării nr. 25 bl.C1 ap.5, , jud. Cluj, cod 400593 Tel/Fax: 0264/442817, GSM: 0745235585, e-mail: dorin.isoc@aut.utcluj.ro Isoc Dorin | Brevete Mărci Desene | SRL |
| 1997 | 019 | LOYAL PARTNERS -AGENȚIE DE PROPRIETATE INTELECTUALĂ Galati, Str. Portului nr.23, Parcul De Soft, cam.307, cod 800025, Tel/Fax: 0236/464847, tel/fax: 0236/407032, GSM: 0722 744241, office@loyalpartners.ro www.loyalpartners.ro ing.jr. Pușcașu Dan | Brevete Mărci Desene Topografii | SRL |
| 01.07.1997 | 020 | AGENȚIE DE PROPRIETATE INTELECTUALĂ ȘI TRANSFER DE TEHNOLOGIE -AGPITT-SRL București, B-dul Libertății nr. 12, bl.113, sc.2, ap.28, sector 4; cod 040129, CP 42-106, Tel: 3177693;;Fax: 021/3177584, GSM: 0744293552; 0724539752, e-mail: faighenov@xnet.ro; office@agpitt.ro Faighenov Marioara | Brevete Mărci Desene | SRL |
| 10.07.1997 | 016 | MILENIUL 3 – AGENȚIE DE PROPRIETATE INDUSTRIALĂ SRL Pașcani, Str. Moldovei nr. 10, bl. Crinul, sc. A, ap. 28, jud Iași, cod 705200, Tel/Fax: 0232/719190; GSM: 0740 820582 Ing.Burțilă Ioan | Brevete Mărci Desene | SRL |
| 03.10.1997 | 021 | LAZĂR ELENA CABINET DE PROPRIETATE INDUSTRIALĂ Buzău, Str.Unirii, Bl.16C,Et.3, Ap. 12, cod 120013, OP 1, CP 52, Tel./Fax: 0238 724262 GSM: 0723 328633, cpielena@recomplast.com Lazăr Elena | Brevete Mărci Desene Topografii | CI |
| 29.10.1997 | 022 | PERSOANĂ FIZICĂ INDEPENDENTĂ BARBU GHEORGHE MIRCEA București, Șos Iancului nr.21, bl. 106A,sc.B, ap.73, sect.2, Tel/Fax : 021/6536608, 0724.834.010 e-mail : bmircea@mailbox.ro Barbu Gheorghe Mircea | Brevete Mărci Desene | CI |

| | | | | |
|------------|-----|--|--|-----|
| 02.12.1997 | 023 | " HARCOV" A.P.I. S.R.L. Sfântu Gheorghe, jud. Covasna, Str. Nicolae Iorga nr. 61, bl. 10E, sc. B, ap. 9, cod 520089, Tel: 0267/352267, GSM : 0744435291, stanciu@planet.ro, propind@mail.asimcov.ro Stanciu Adelina | Brevete Mărci Desene | SRL |
| 18.12.1997 | 024 | AGENȚIE DE PROPRIETATE INDUSTRIALĂ ȘI TRANSFER TEHNOLOGIC « STOIAN IOAN » Roman, Bd. Republicii, bl. 46, sc. C, ap. 35, cod 611127, jud. Neamț, Tel/Fax : 0233/741268, GSM : 0745 643738, istoian@engineer.com Stoian Ioan | Brevete Mărci Desene | CI |
| 30.01.1998 | 025 | INCOR – CORPADE ALEXANDRU Brașov, Str. C-tin Vodă Brâncoveanu nr. 54, et.1, ap. 4, cod 500132, Tel : 0268/513577 Corpade Alexandru | Brevete Mărci Desene Topografii | PF |
| 1998 | 007 | ROMPROSPER SERVIMPEX SRL Agentie de proprietate intelectuala «PIVA»[®] București, Șos. Mihai Bravu nr. 294, bl.6,sc.B, ap. 63, sector 3, cod 030319, Tel/Fax: 021/3222857, 021/3207419, fax: 326.20.20 Mobil:0744654128;0744536405, 0724880514 e-mail: office@piva.ro; raluca_pioaru@yahoo.com lector univ.dr. Pioaru Mihalache Raluca Andreea | Mărci Desene Brevete | SRL |
| 1998 | 048 | PETRU COSTINESCU-DICOSTI București, Str. Viorele nr. 30, bl. 20 A, ap. 23, sector 4,cod 040428, OP 44 – CP5 , Tel: 021/3303162, e-mail: dicosti@rdslink.ro Petru Costinescu | Brevete Mărci Desene | CI |
| 27.04.1998 | 026 | PIDES-CABINET DE PROPRIETATE INDUSTRIALĂ București, Str. Valea Buzăului, nr. 10, bl. G30, ap. 36, sector 3, cod 032334, Tel : 3455351 GSM : 0723 708632, e-mail: pides2004@yahoo.com ing. Șova Dan Eugen | Brevete Mărci Desene Topografii | CI |
| 23.02.1999 | 027 | SZENTE SÁNDOR Odorheiu Secuiesc, str. Victoriei, nr. 41,bl.U6, et.1, ap.4, jud. Harghita,cod poștal 535600, Tel : 0266/219143, e-mail : prooffice@szente.ro Szente Sándor | Brevete Mărci Desene | CI |
| 21.07.1999 | 028 | NOWAPATENT SRL Medias, str. Lotru, nr.4, bl.92, ap.1 Tel : 0269/841373 ; 0264/833273, Fax : 0269/833273 e-mail : nowapatent@birotec.ro office@nowapatent.ro Danciu Ioan | Brevete Mărci Desene | SRL |

| | | | | |
|------------|-----|---|----------------------------|-----|
| 30.08.1999 | 029 | CABINET DE PROPRIETATE INDUSTRIALĂ "BIONPI" București, 010577, Calea Dorobanților 126-130 Bl. 8, et. 9 Ap. 50 sector 1, cod 010577, Tel/Fax: 021/2316549, 031/8054616 GSM: 0723 187944, 0746184697 e-mail: bionpi@rdsmail.ro, bionpi@hotmail.com Ing. Ion Rodica Cocuța | Brevete Mărci Desene | CI |
| 12.11.1999 | 030 | AGENȚIE DE CONSULTANȚĂ ÎN PROPRIETATE INTELECTUALĂ ȘI TRANSFER DE TEHNOLOGIE « SPRÎNCEANU NICOLAE » Drobeta Turnu Severin, Str. Gheorghe Ionescu Sisești nr. 96, bl.E2, sc.1, et. 3, ap.8, cod 220212, Tel/Fax : 0252/311690, Mobil :0721796318 e-mail: nicolaesprinceanu@yahoo.com Jur. Nicolae Sprînceanu | Brevete Mărci Desene | CI |
| 21.01.2000 | 031 | CABINET INDIVIDUAL IVĂNESCU GABRIEL DAN Brașov, Str. Al. I. Cuza nr. 58 ap. 7, cod 500085, Tel/fax:0268/471650, GSM:0722248415, e-mail: d.ivanescu@xnet.ro Ivănescu Gabriel Dan | Brevete Mărci Desene | CI |
| 15.02.2000 | 032 | CABINET DE PROPRIETATE INDUSTRIALĂ ANGHEL LUMINIȚA DOINA București, Str. Gherghitei Nr.1, Bl.94B, Sc. B, Ap.76, Sector 2, Fax: 031.4013777, GSM : 0723301706, 0743218219 e-mail : anghel.doina@rdslink.ro, anghel2na@yahoo.com, anghel2na@gmail.com Ing.Av.Anghel Luminita Doina | Brevete Mărci Desene | CI |
| 24.08.2000 | 033 | APOSTOL SALOMIA P.F.A. Galați, Str. Reg. 11 Siret nr. 15, bl. E4, Et.3, ap. 54, cod 800333,Tel/Fax : 0236/436437, 0766765027, saly_apostol@yahoo.com Ing.Apostol Salomia | Brevete Mărci Desene | CI |
| 07.09.2000 | 034 | AGENȚIA DE PROPRIETATE INDUSTRIALĂ - APIA SRL București, Str. Romancierilor nr. 5, bl.C14, sc.B, ap.41, sector 6, cod 061791, OP23-CP11, Tel/Fax: 021/7783100, GSM: 0745 031557, e-mail: office@mark-apia.ro, www.mark-apia.ro Visalom Theodor, Visalom Monica | Mărci Desene | SRL |
| 17.10.2000 | 035 | PERSOANĂ FIZICĂ INDEPENDENTĂ BERCEANU MARIA AURELIA București, Str. Cogîlnic 25, sector 3, Tel: 021/3264568 GSM:0744954085, berceanu_maria_aurelia@yahoo.com Berceanu Maria Aurelia | Brevete Mărci | PF |

| | | | | |
|------------|-----|---|----------------------------|-----|
| 20.10.2000 | 036 | CABINET PROPRIETATE INDUSTRIALĂ POPESCU ANGELA București, str. Complexului nr.10, bl.40, ap.14, Tel :021/3243756 GSM : 0723051279, Tel : 0318.04.68.81, angela_intelect@yahoo.com Popescu Angela | Brevete Mărci Desene | CI |
| 25.10.2000 | 037 | PERSOANĂ FIZICĂ INDEPENDENTĂ MATEI ELENA Bacău, Str. Alecu Russo, bl. 33, Et.6,sc. C, ap.26, cod 600133, Tel: 0234/160424 Matei Elena | Mărci | CI |
| 20.11.2000 | 038 | CABINET INDIVIDUAL' ION FLOREA' București, 010577, Calea Dorobanților 126-130, bl.8,et.9,ap.50, sector 1, cod 010577, Tel/Fax: 021/2316549,GSM: 0724313260, e-mail: iflorea@rdsmail.ro, florea_ion@plic.ro Ing.Ion Florea | Mărci | CI |
| 28.11.2000 | 039 | CABINET IN DIVIDUAL GREAVU DOINA MARIANA Sibiu, str. Constantin Noica, bl. 2, ap.21, cod 550169 Tel:0269/218500,Fax:0269/212170, Mobil:0766489179, 0731308189, aurorapca@yahoo.com, protectro@xnet.ro Ing. Greavu Doina Mariana | Brevete Mărci Desene | CI |
| 11.12.2000 | 040 | INTEL PROTECT SRL Brașov, B-dul M. Kogălniceanu, nr. 20, bl. 1k, sc. C-D, cod 500173, Tel: 068/413117, Fax: 0268/477333, GSM: 0744 355100 e-mail: intelprotect@ccibv.ro Axente Elena | Mărci Desene | SRL |
| 08.01.2001 | 041 | CABINET "CECIU GABRIELA" CONSULTANȚĂ ÎN DOMENIUL PROPRIETĂȚII INTELLECTUALE Timișoara, Str. Narciselor, nr. 6, sc. A, ap. 110, jud. Timis, cod postal 300024, Tel/Fax.: 0256/494846; GSM: 0745 388039, e-mail: gabrielaceciu@hotmail.com Ing.Ceciu Gabriela | Brevete Mărci Desene | CI |
| 10.01.2001 | 042 | VLAD CONSTANTIN Constanta, Bd. 1 decembrie 1918 nr. 5, bl. F16, ap.34, cod 900711, Tel/Fax: 0241/625643, GSM: 0722 370300, e-mail: vlad@gmb.ro Vlad Constantin | Brevete Mărci Desene | CI |
| 05.03.2001 | 045 | BIROU DE PROPRIETATE INDUSTRIALA BROJBOIU DUMITRU ADRIAN FLORINEL Pitești, Bd. Republicii, bl.212,sc. D, ap.16, jud.Argeș, cod 110177, Tel/Fax.: 0348/412529, GSM: 0745 143095,adrian_brojboiu@yahoo.com Brojboiu Dumitru Adrian Florinel | Brevete Mărci Desene | CI |

| | | | | |
|------------|-----|--|--|--------|
| 12.04.2001 | 047 | INTELLECTUAL PROPERTY OFFICE SRL București, Str. Alexandru Moruzzi nr. 6, bl. B6, sc. 2, ap.62, sector 3, cod 031155, Tel/Fax.: 021/3262388, GSM: 0745 094241, e-mail: ipo@b.astral.ro Ciuda Berivoe Anca | Brevete Mărci Desene | SRL |
| 07.05.2001 | 049 | ANDRA MUSATESCU CABINET DE PROPRIETATE INDUSTRIALA București, Str. Drumul Taberei nr. 71, bl.TD42, sc.1, et.4, ap.28, sector 6, cod 061366, GSM: 0722 879810, e-mail: amusatescu@dnt.ro Mușatescu Andra Oana | Brevete Mărci Desene Topografii | CI |
| 2001 | 050 | CABINET ACSINTE PAULA-ADRIANA București, str. Maior Coravu Ion, nr.1-7, bl. C4, ap.85, Tel/fax: 021/2507396, GSM: 0723317631 paula@legalservices.ro Av. Acsinte Paula Adriana | Mărci | PF |
| 2001 | 051 | PERSOANĂ FIZICĂ INDEPENDENTĂ POPESCU RADU-ROMEO București, Bd. Corneliu Coposu nr.3, bl. 101, sc. 3, et.4, ap. 50, sector 3, cod 030601, GSM: 0721753049, romeoradu.popescu@rdslink.ro Popescu Radu Romeo | Brevete Mărci Desene | PF |
| 31.05.2001 | 071 | CONS INTEL BMA CABINET CONSULTANȚĂ Cart. Dorobanti, nr.2, bl. D2, at.1, ap.5,120087, C.P.8- O.P. 1 Buzau, Fax : 0238/719619, GSM: 0745086588, email: marius_bozio@yahoo.com Marius Bozioreanu | Brevete Mărci Desene Topografii | CI |
| 12.09.2001 | 053 | CABINET MIHAI LUCIAN Miculiți & Asociații SCPA (LINKLATERS) București, Str. Nicolae Iorga, nr. 8, sector 1, cod 010434 Tel : 021/3071500, Fax : 021/3071555 e-mail: lucian.mihai@linklaters.com, Av. Mihai Lucian | Brevete Mărci Desene | PF |
| 21.11.2001 | 055 | ROVALCONS SRL AGENȚIE DE PROPRIETATE INTELECTUALĂ Câmpina, Str. Orizontului, nr.1, bl. R10, et.7, ap.27, Jud. Prahova, cod 105600, Tel/Fax : 0244/ 371390; GSM :0722 540580, e-mail: rovalcons@xnet.ro Ioacăra Valentin | Brevete Mărci Desene | S.R.L. |
| 2001 | 056 | SOLO INVENT S.R.L. București, Calea 13 Septembrie, nr. 104, bl. 48, ap. 8, sect. 5, cod 050727, Tel/Fax: 021/4511497, GSM: 0744 313 229, solo_invent@yahoo.com | Brevete Mărci Desene | S.R.L. |

| | | | | |
|------------|-----|--|--|--------|
| 2001 | 057 | CABINET N. D. GAVRIL S.R.L. București, Str. Ștefan Negulescu nr. 6A, sector 1, Tel./fax : 021/2302882, GSM :0722983520, 0723 383 758, e-mail : gavrilnin@yahoo.com cabinetgavril@yahoo.com, Gavril Niculina | Brevete Mărci Desene | S.R.L. |
| 24.04.2002 | 087 | IACOBINI&CO, CONSILIERI IN DREPTUL DE PROPRIETATE INDUSTRIALĂ SRL Bucuresti, Calea Mosilor, nr.258, bl. 4bis, ap.22, sector 2,Tel : 021/2104690 ;Fax : 021/2104793, e-mail : asimri@yahoo.com,vladrosanu@hotmail.com Iacobini Anca Svetlana, Iacobini Mihnea Razvan | Mărci Brevete Desene Topografii | S.R.L. |
| 04.09.2002 | 088 | MANAGER EXPERT SRL Tg. Mures, Str. Nicolae Grigorescu, nr. 33, ap.3 Tel :0265/250825 ;0265/233033,evaluator@rdslink.ro Nutiu Emil, Cetina Dan | Mărci | S.R.L. |
| 08.01.2003 | 059 | CABINET INDIVIDUAL - LAPTEȘ ELVINE Bucuresti, Intrarea Badeni nr.3, Bl.M18, sc. 2, ap.40,sector 3 cod 030471, Tel: 021/3405500, elvine17@yahoo.com Lapteș Elvine | Brevete | CI |
| 11.02.2003 | 089 | RATZĂ ȘI RATZĂ SRL București, B-dul A.I. Cuza Nr. 52-54, Sect.1, cod 011053, Tel :021/2601348, Fax : 021/2601349 e-mail ; office@ratza-ratza.com Rață Grigore, Rață Andrei Vlad, Mărginean Dragoș, Enache Mihai Andrei | Brevete Mărci Desene | SRL |
| 13.02.2003 | 062 | CABINET INDIVIDUAL ANDRONACHE PAUL București, Str.Sibiu nr.14, bl.E21, et.6, ap.35, sect 6,Tel/Fax: 021/7250069, GSM: 0722741043, e-mail: paul.andronache@artelecom.ro Andronache Paul | Mărci Desene Topografii Brevete | CI |
| 14.05.2003 | 090 | RAMCONSULTING SRL Cluj Napoca, Str. Augustin Buneanr.28, cod 400170 fax.0364/401528 tel. mobil 0722-229696 e-mail ramcluj@yahoo.com Gânscă AurelianTudor | Mărci Desene Topografii Brevete | SRL |
| 16.05.2003 | 070 | CABINET OANA COCOLOI București, Drumul Taberei nr.120, bl.OD1, sc.5, ap.189, sector 6, cod 061413, Tel: 021/7450757, GSM: 0730557744, e-mail: oana_cocoloi@yahoo.com Oana Cocoloi | Mărci Desene | CI |

| | | | | |
|------------|-----|---|--|--------|
| 10.06.2003 | 091 | ALLEGRA CONSULTING SRL Bucuresti, Aleea Huedin nr.1, bl.5, sc.1, ap.5, sector 4, cod 040917, GSM: 0722249961, Tel/Fax: 021/3231384 e-mail: gabriela.milcev@allegra.ro; www.allegra.ro Milcev Gabriela | Brevete Mărci Desene Topografii | SRL |
| 19.06.2003 | 069 | RASKAI M M BREVMARC CONSULT S.R.L. Dej, Str. Unirii, nr.3, BL. D8, ap.7, judetul Cluj, 405200, Tel/Fax: 0264/211847, GSM: 0742084050, raskaimm@yahoo.com Raskai Maria | Brevete Mărci Desene Topografii | S.R.L. |
| 01.07.2003 | 092 | CONINFO S.R.L. Târgu Mures, str. Lacrimioarea nr.9, Tel: 0265/210138, Fax: 0265/210109 mobil: 0729618641 e-mail: teodora@coninfo.ro, office@coninfo.ro www.coninfo.ro Itu Teodora | Desene Brevete Mărci | S.R.L. |
| 25.07.2003 | 093 | NESTOR NESTOR DICULESCU KINGSTON PETERSEN – CONSILIERE ÎN P.I. S.R.L. București, sector 1, sos. Bucuresti Ploiesti, nr.1A, Bucharest Business Park, corp A, et.4, camerele 9 si 10 Harsany Alexandru, Culic Andrei Radu, Baci Ana Maria | Mărci Desene | S.R.L. |
| 11.08.2003 | 66 | CABINET INDIVIDUAL FLOREA MIHAELA București, Str. Grigore Alexandrescu nr.1, bl.D7, ap.4, sector1, Fax: 021/2230342 GSM: 0722601120 e-mail: florea@gide.com Florea Mihaela | Mărci Desene Brevete | CI |
| 19.08.2003 | 068 | CABINET DE PROPRIETATE INDUSTRIALA NICOLAE BURCHEL București, Str. Dr. Radovici nr.8, sector 5, cod 050468, Tel: 021/3175841, Fax: 021/3175843, e-mail: nburchel@lenp.ro Nicolae Burghel | Mărci | CI |
| 21.08.2003 | 094 | N.P.C. S.R.L. Brașov, str. Alexandru cel Bun, nr.13, bl.E28, ap.7 cod 500025, OP 1 – CP 298, GSM: 0744520357, e-mail: totu@unitbv.ro Toțu Ioan | Mărci Desene Topografii | SRL |
| 22.10.2003 | 072 | CABINET INDIVIDUAL DE PROPRIETATE INDUSTRIALĂ - NEGOMIREANU LIVIA București, Șos. Nicolae Titulescu nr.94, bl.14A, sc 4 ap.127, sect.1, cod 011146, Tel/Fax: 021/2235637, GSM: 0722444719, cabinetnegomireanu@duras.ro Negomireanu Livia | Mărci Desene | CI |

| | | | | |
|------------|-----|--|--|-----|
| 30.10.2003 | 073 | CABINET DE PROPRIETATE INDUSTRIALA "VIȘOIU LILIAN CATALIN" București, Str. Alexandru Vlahuta nr.3, bl. M48, sc.A, ap.7, sector 3, Tel/Fax: 021/3207251, GSM: 0744480657, e-mail: visoiucatalin@yahoo.com, www.visoiucatalin.home.ro jur. Vișoiu Lilian Catalin | Brevete Mărci Desene Topografii | CI |
| 4.11.2003 | 074 | CABINET DE PROPRIETATE INDUSTRIALA "DUNĂREANU MIHAIL" Bucuresti, Bd. Constantin Brâncoveanu nr.8, BI B2, ap.13, sector 4, Tel: 021/4600419, GSM : 0723398499, e-mail: dunareanu_mileniu3@k.ro Dunăreanu Mihail | Brevete | CI |
| 09.12.2003 | 151 | DONEXPERT SRL Suceava, str. George Enescu nr.34, bl.D72, sc.A, ap.5, ovidon@ccisv.ro, Tel: o230.215004, 0742108100 Dontu Ovidiu Liviu | Brevete Mărci Desene | SRL |
| 11.12.2003 | 095 | INTERNATIONAL PATENT&MARK S.R.L. Brasov, Str.Jepilor nr.2, BI A8, sc.C, ap.12, Tel: 0268/319158, e-mail: karlameyndt@yahoo.com, Mendes Viegas Meyndt Karla | Brevete Mărci | SRL |
| 12.12.2003 | 096 | EDIPLAST S.R.L. Tg. Mureș, Str. Măgurei nr.25, ap.2, Tel/Fax: 0265/263775, GSM: 0744394036, e-mail: moniadel@artelecom.net Vasilache Virgilius | Mărci Desene Brevete | SRL |
| 22.12.2003 | 097 | SD PETOSEVIC ROMANIA SRL București, Calea Victoriei nr.100, sc.1, ap.20, biroul 1, Tel: 021/3057996, Fax: 021/3145481, e-mail: moprea@petosevic.com, acampeanu@petosevic.com, Mobil: 0722259260, 0723522698 Oprea Marilena, Campeanu Ioana Aura | Brevete Mărci Desene Topografii | SRL |
| 2.02.2004 | 080 | CABINET INDIVIDUAL IOANIȚESCU TRAIAN București, Bd. Timișoara nr.49, BI Cc6, ap.27, sector 6, Tel: 021/4402510 Ioanițescu Traian | Brevete Mărci Desene | CI |
| 9.02.2004 | 098 | CABINET ANI FUCIU SRL Com.Snagov, Bloc P53, sc.A, ap.1, jud.Ifov, Tel: 021/3106399, Fax: 021/3106398, GSM: 0744370196, e-mail: ani.fuciu@consilier-marci.ro Fuciu Anișoara | Mărci Desene | SRL |
| 11.02.2004 | 081 | INTEL PROPERTY CONSULT București, Str. Ion Măiorescu, nr.42A, sector 2, Tel: 021/6192276, Fax:021/2123364, 0744506010 Teodorescu Dan Mihai | Brevete Mărci Desene | CI |

| | | | | |
|------------|-----|---|--|-----|
| 16.02.2004 | 099 | LEGAL BRAND S.R.L. București, Str. Nicolae Licăreț nr.1, bl.33, sc.C, ap.107, Tel: 0722674635, 0722607380, e-mail: legal.brand@easynet.ro Stăncescu Anca, Stăncescu Alin Cristian | Brevete Mărci Desene Topografii | SRL |
| 22.02.2004 | 082 | CABINET DE PROPRIETATE INDUSTRIALĂ CIUPAN CORNEL Cluj Napoca, Str. Mestecenilor nr.6, bl.9E, ap.2, Tel: 0264/524425; 0264/415051, Fax: 0264/415054, e-mail: cornel.ciupan@muri.utcluj.ro Ciupan Cornel | Brevete Mărci Desene | CI |
| 26.03.2004 | 083 | CABINET POPESCU LIVIA Bucuresti, bd. Camil Ressu 27, bl.N1, ap.188 Tel: 021/3481010, liviap25@yahoo.com Popescu Livia | Brevete Mărci Desene Topografii | CI |
| 01.06.2004 | 102 | S.C. LUTARIS INTELPROT S.R.L. Timisoara, 300426, str. Ana Ipatescu nr.45, Tel/Fax: 0256/489301, Mobil: 0742143718, 0723319154, e-mail: qualitarium@qualitarium.ro Tărăbîc Lucian | Brevete Mărci Desene | SRL |
| 17.06.2004 | 108 | ARIANA AGENȚIE DE PROPRIETATE INDUSTRIALĂ SRL Bucuresti, sect.4, str. Secuilor, nr 2, bl.21, ap.10 Tel: 0724260277, bicucristina2000@yahoo.com e-mail: m.constanda@k.ro, office@inregistrare-marci.ro, tel/fax: 0268/315046 Bicu Cristina, Constanda Madalina Timisoara, Calea Aradului, nr.33, ap.7 c_popescu2000@yahoo.com Popescu Codruta Octavia | Brevete Mărci Desene | SRL |
| 14.07.2004 | 107 | ARIANA S.R.L. Brasov, str. M.Kogalniceanu nr.17, bl. C4, et.7, birou 22, 0723204268, tel/fax : 0268/315046, office@inregistrare-marci.ro Bozocea Violeta | Brevete Mărci Desene | SRL |
| 10.09.2004 | 101 | CABINET PROPRIETATE INDUSTRIALA BLAG IOANA Câmpia Turzii, str. Muresului nr.6, bl. J2, ap.17, cod 405100, Tel: 0264/366663, 0264/366399, mobil: 0743433507, ioanablag@yahoo.com Blag Ioana | Brevete Mărci Desene Topografii | CI |
| 10.09.2004 | 103 | CABINET INDIVIDUAL DE PROPRIETATE INDUSTRIALĂ - MIHAELA PITICU București, str. Pictor Ion Andreescu nr.31, ap.14 Tel: 6442760, Fax: 2527279, Mobil: 0722398836, e-mail: mihaelapiticu@yahoo.com, mihaelap@musat.ro Piticu Mihaela | Mărci | CI |

| | | | | |
|------------|-----|--|--|--------|
| 10.09.2004 | 104 | CABINET INDIVIDUAL DE PROPRIETATE INDUSTRIALĂ – Ana Maria Plăveți Bucuresti, str. Jules Michelet nr.7, Tel/Fax: 3127005, 2127750, 2127710, office@plaveti.ro, www.plaveti.ro Ana Maria Plăveți | Mărci Brevete | CI |
| 10.09.2004 | 105 | CABINET PROPRIETATE INDUSTRIALA – IONDA Bucuresti, 010577, Calea Dorobantilor nr.126-130, bl.8, ap.50, Tel/fax: 021/2316549, Mobil: 0722687982 e-mail: ionda@rdsmail.ro Ion Dan Adrian | Mărci Desene | CI |
| 28.10.2004 | 106 | OSTER – SOCIETATE CIVILA PROFESIONALA DE PROPRIETATE INDUSTRIALĂ Bucuresti, Str. Batiste nr.35, ap. 23, cod 020935, Tel/Fax: 021/3147249 , GSM: 0721254270, 0723177236 traianosiescu@xnet.ro Udrea Elena Rodica, Traian Osiescu | Mărci Desene | S.C.P. |
| 28.10.2004 | 109 | CABINET INDIVIDUAL CAMPEAN GHEORGHE GEORGEL Campina, str. Dr. Constantin Istrati nr.52, bl.3, ap.5, Tel: 0244/335207, mobil: 0729902117, e-mail: george_campean@yahoo.com Campean George Georgel | Mărci Desene Topografii Brevete | CI |
| 22.12.2004 | 116 | INVEL – AGENȚIE DE PROPRIETATE INDUSTRIALĂ București, str. Ion Ghica nr.3, ap.20, Fax: 0311.027.616, GSM: 0723205048, velcea@invel.ro Velcea Marian | Brevete Mărci Desene Topografii | SRL |
| 06.01.2005 | 118 | EURORESSOURCES SRL Medias, str. Ion Creangă, nr.4, ap.6, Tel: 0269/843504, Fax: 0269/824812 Fulea Maria | Brevete Mărci Desene | SRL |
| 27.01.2005 | 111 | CABINET INDIVIDUAL – NIȚU ION Constanta, str. Dezrobirii nr.110, bl. IS8, sc.A, ap.1, Tel: 0241/512608, mobil: 0723317298 Nitu Ion | Mărci Desene Brevete | CI |
| 27.01.2005 | 112 | CABINET VELICA – Agenție de proprietate industrială Bucuresti, str. Brutus M.I., nr.13, ap.3, cod 050124 Tel/ Fax: 021/3357463, Mobil: 0722645283, www.velica.ro, office@velica.ro Velica Ion Gabriel | Mărci Desene | CI |

| | | | | |
|------------|-----|--|--|-----|
| 21.04.2005 | 129 | BRANDYNAMICS AGENTIE DE PROPRIETATE INDUSTRIALA S.R.L. Piatra Neamt, Aleea Caisilor nr.9, bl.13, ap.17 Tel/fax: 0233/232452, 0364/102070, 0744143965, Cluj Napoca, str. Inocentiu Micu Klein, nr.8 office@brandynamics.ro, www.brandynamics.ro Pantilimon Mihai, Bran Laura Gabriela | Mărci Desene | SRL |
| 27.04.2005 | 117 | CABINET PROPRIETATE INDUSTRIALĂ ALPER RAMAZAN Constanța, str. Ștefan cel Mare nr.57, bl.M17, sc.B, ap.17, cod 900683, Tel: 0341/410937, Fax: 0241/635547, Mobil: 0722.704.363, alperramazan@gmail.com, zonguldakro@yahoo.com Alper Ramazan | Mărci | CI |
| 06.06.2005 | 125 | V&F IP CONSULTING SRL Bucuresti, Bd Camil Ressu, nr.27, bl.N1, ap.214, Tel: 021/3140200, Fax: 021/3140290, Mobil: 0744487223, popescul@vf.ro Popescu Laurentiu Horea | Mărci Desene Brevete | SRL |
| 30.06.2005 | 120 | CABINET PROPRIETATE INDUSTRIALĂ PUȘCAȘ NICOLAE IOSIF București, str. Secerișului nr.25, sector 4, Tel/Fax : 021/ 332.73.88, Mobil: 0722.878.946 Pușcaș Nicolae Iosif | Brevete Mărci Desene Topografii | CI |
| 30.06.2005 | 121 | CABINET PROPRIETATE INDUSTRIALĂ MARIA POP București, Intrarea Vasile Paun nr.5, ap.2, sector 5, Tel: 021/ 3159040, Fax: 021/3161888, office@legal-assistance.ro Pop Maria | Mărci Desene | CI |
| 18.07.2005 | 130 | CXC TRADEMARK S.R.L. Bucuresti, sector 1, str. Aviator Stefan Protopopescu nr.1, bl.C6, ap.1, Tel: 021/3177919, Fax: 021/3177505, cosmina_ionescu@hotmail.com Ionescu Laura Cosmina | Mărci | SRL |
| 26.08.2005 | 126 | CABINET DE PROPRIETATE INDUSTRIALĂ ANGHIEL PARASCHIVA Arad, str. Voinicilor nr.51, bl.502, ap.6, Tel: 0357411876, Fax: 0357411876, Mobil: 0723171424, e-mail: anghelvera@yahoo.com Anghel Paraschiva | Brevete | CI |

| | | | | |
|------------|-----|---|----------------------------|-----|
| 20.09.2005 | 131 | CUNESCU, BALACIU & ASOCIATII CONSILIERE PROPRIETATE INDUSTRIALA Bucuresti, sector 3, str. Vulcan Judetu nr.13, Tel: 021/3275577, 3276633, 3274400; 0745605151, 0723339939; Fax: 021/3274310, dinu.petre@cbalaw.ro, monica.badescu@cbalaw.ro, beatrice.onica@cbalaw.ro Onica Jarka Beatrice, Badescu Monica, Petre Dinu | Mărci Desene | SRL |
| 29.09.2005 | 67 | TEODORU & ASSOCIATES INTELLECTUAL PROPERTY AGENCY Bucuresti, str. Nerva Traian, nr.12, bl. M37, ap.1, Tel: 323.08.38, Fax: 326.39.55, GSM: 0722549219 e-mail: emanuel@teodoru.ro, violeta@teodoru.ro, www.romaniatrademarks.ro Teodoru Violeta, Teodoru Emanuel | Mărci Desene Brevete | CI |
| 04.11.2005 | 133 | FRISCH & PARTNERS SRL Bucuresti, str. Thomas Mazaryk, nr.1, sc.B, ap.9, sector 2, 020983, tel: 310.11.65, fax: 313.01.30, Mobil: 0722212480, office@frisch.ro, crina.frisch@frisch.ro Crina Nicoleta Frisch | Mărci Desene Brevete | SRL |
| 30.06.2005 | 124 | CABINET DE PROPRIETATE INDUSTRIALA SAVU MARIANA Bucuresti, str. Paul Greceanu nr.9, bl.20A, ap.26, Tel/ Fax: 021.2120651, mobil: 0722783660, liliana.savu@credidam.ro Savu Mariana | Mărci Desene | CI |
| 31.10.2005 | 128 | CABINET PROPRIETATE INDUSTRIALA ARINOVA Arad, 310151, str. Coriolan Petreanu, nr.28, Tel/fax: 0257/255842, mobil: 0744246562, info@arinova.ro Ivanca Gavril | Mărci Desene Brevete | CI |
| 05.01.2006 | 136 | TUCA ZBARCEA & ASOCIATII I.P. S.R.L. Bucuresti, str. Nicolae Titulescu nr. 4-8, etaj 8, biroul 1, cladirea America House Tel: 2048890, ciprian.dragomir@tuca.ro Dragomir Ciprian Dumitru | Mărci | SRL |
| 19.01.2006 | 134 | CABINET PROPRIETATE INDUSTRIALA MITU ALIS MIHAELA Ploiesti, str. Clementei nr.46, Tel: 0244/590154, mobil: 0746108142, alis_mitu@yahoo.com ; office@mitu-cpi-ims.com Mitu Alis Mihaela | Mărci Brevete | CI |

| | | | | |
|------------|-----|---|--|-----|
| 14.02.2006 | 137 | M.D.P. RIGHTS AGENCY SRL Brasov, str. Lunga nr.270, cod postal 500450, Tel: 0268/440100, 440313; Fax: 0268/440221, Mobil: 0744355100, e-mail: office@mdp-rights-agency.ro www.mdp-rights-agency.ro Cosescu Camelia | Brevete Mărci Desene Topografii | SRL |
| 30.03.2006 | 138 | CABINET DE PROPRIETATE INDUSTRIALA ROMEO NICOLESCU Bucuresti, sector 5, str. Dr. Leonte nr.36A, Tel: 3178910, Mobil: 0744535285, Fax: 3178910, e-mail: office@rn-law.ro Nicolescu Mihail Romeo | Mărci | CI |
| 30.03.2006 | 139 | CABINET DE PROPRIETATE INDUSTRIALA RUTA FULGER LAURENTIU Cluj Napoca, bd. 21 decembrie, nr.40, ap.4, Mobil: 0747892450, ruta_laurentiu@yoahoo.com Ruta Fulger Laurentiu | Mărci Desene | CI |
| 30.03.2006 | 140 | AGENTIE DE PROPRIETATE INDUSTRIALA HORATIU APETROAIE Bucuresti, str. Faurei nr.1, bl.P11, ap.228, Mobil: 0722302801, e-mail: horatiuat@xnet.ro Apetroaie Horatiu Tudor | Mărci Desene | CI |
| 30.03.2006 | 141 | INNOVIS INTELLECTUAL PROPERTY Bucuresti, Calea Rahovei, nr.217, bl.12, ap.60, sector 5, Mobil: 0741572398, e-mail: office@innovis.ro Dumitrescu Oana Irina | Mărci Desene | CI |
| 30.03.2006 | 142 | CABINET INDIVIDUAL PROPRIETATE INDUSTRIALA ALECU BOGDAN Bacau, str. Vasile Alecsandri nr.63, Tel: 0234/588488, Mobil: 0740274741 Alecu Florin Bogdan | Mărci Desene | CI |
| 05.04.2006 | 166 | CONSULT IMPROVEMENT SRL Bucuresti, sos.lancului nr.9, bl.109A, ap.99, 0721267811, fax: 021.6533962, rodicastanciulescu@yahoo.com Vremescu Simona Rodica | Mărci | SRL |
| 07.04.2006 | 152 | ACTA MARQUE SRL Cluj Napoca, str. Dorobantilor nr.3, etj.3, ap.9, Mobil: 0745363752, actamarque@yahoo.com Ciurea Delia | Mărci | SRL |
| 27.04.2006 | 143 | GLOBAL CONSULTING S.R.L. Iasi, spl. Bahlui, nr.29, bl. B5, sc.A, ap.7, Paunet Alexandrina | Brevete Mărci Desene | SRL |

| | | | | |
|------------|-----|---|--|-----|
| 28.04.2006 | 147 | CONSINVENT S.R.L. Buzau, b-dul Unirii, bl.35B, ap.2, mobil : 0745452268 E-mail: consinvent@yahoo.com Radu Daniela | Brevete Mărci Desene Topografii | SRL |
| 25.05.2006 | 144 | CABINET INDIVIDUAL PROPRIETATE INDUSTRIALA CATALIN NEAGU Iasi, str. Tutea Petre nr.5, bl.909, tr.1, ap.11, Cod postal: 700730, Tel: 0232/276000, Fax: 0232/405425, 0232/211843, Mobil: 0744514264, e-mail: catalin.neagu@proprietateindustriala.ro, Neagu Catalin | Mărci Desene | CI |
| 25.05.2006 | 145 | BOSTINA SI ASOCIATII – INDUSTRIAL PROPERTY SRL Bucuresti, sector 1, str. Aleea Alexandru , nr 20A, camera 2, Tel/ fax: 021/3194466, Mobil: 0722294830, ovidiu.mihut@bostinalawyers.eu Mihut Ionel Ovioidiu | Mărci Desene | SRL |
| 12.12.2006 | 162 | MY TRADEMARK SRL Ploiesti, str. Abrud, nr.8, Mobil: 0722501414, nicolau@avocatulmeu.ro Nicolau Florin | Mărci | CI |
| 20.06.2006 | 149 | INTELMMI CONSULT SRL Tg. Mures, str. Sârguinței nr.39, ap.12, cod poștal 540543, Tel/fax: 0365 401839, mobil: 0745303867, cojocneanmaria@yahoo.com; office@intelmmi.ro, www.intelmmi.ro Cojocnean Maria Rodica | Brevete Mărci Desene | SRL |
| 20.06.2006 | 167 | INTELLEXIS SRL Bucuresti, 030231, bd. Hristo Botev nr.1, etaj 3, camera 37, Tel/fax: 021.3103042, mobil: 0723300147, contact@intellexis.ro mat. Benga Bogdan Florin | Mărci Desene | SRL |
| 11.07.2006 | 148 | CABINET INDIVIDUAL OANA ALINA STURZA Bucuresti, Intr. Teiul Doamnei, nr.1, bl.19A, ap.39 Mobil: 0741136409, e-mail: alinasturza@gmail.com Sturza Oana Alina | Mărci Desene | CI |
| 11.09.2006 | 150 | CABINET INDIVIDUAL VALENTINA ȘANTA Tg.Mures, str. Koos Ferencz nr.21, bl.21, ap.44, Mobil: 0740028967, 0728151499 vsanta@gedeon-richter.ro Santa Valentina | Mărci Desene | CI |

| | | | | |
|------------|-----|--|--|-----|
| 20.10.2006 | 154 | CABINET INDIVIDUAL ROS VIOREL Bucuresti, bd.Unirii nr.66, bl.K3, ap.7, Mobil: 0722560675, fax: 3208044, e-mail: viorelros@asdpi.ro Ros Viorel | Brevete Mărci Desene Topografii | CI |
| 26.10.2006 | 155 | CABINET DE PROPRIETATE INDUSTRIALA MIHAELA GIURANIUC Bucuresti, bd. Unirii nr.43, E2, et.7, ap.75, Tel: 021/3272480, fax: 021/3272480, e-mail: office@giuraniuc.ro Giuraniuc Mihaela | Mărci | CI |
| 26.10.2006 | 156 | CABINET INDIVIDUAL RALUCA ZAHARIA Bucuresti, str. Foisorului nr.15, bl.F9C, sc.1, ap.54, Mobil: 0723548722, tel: 021/3117908, fax: 021/3117908, e-mail: ralu_haz23@yahoo.com, office@dutescu.com Zaharia Andreea Raluca | Mărci | CI |
| 26.10.2006 | 157 | SOCIATATE CIVILA PROFESIONALA LEGAL2M Bucuresti, bd. Carol I, nr.50, sc.1, ap.9, mobil: 0728839880, fax: 021.3154462, magda.popescu@legal2m.com Popescu Magdalena Daniela | Mărci Desene | SCP |
| 01.11.2006 | 159 | DICONSULT – Cabinet consiliere in domeniul proprietatii industriale Cluj Napoca, str. Paring nr.35, sc.1, ap.23, Tel: 0264/565885, mobil: 0724323761, patricia.ciceo@terapia.ro Ciceo Patricia Diana | Mărci Desene | CI |
| 06.11.2006 | 165 | DRINCEANU, ENE & ASOCIATII – CONSILIERI IN PROPRIETATE INDUSTRIALA SRL Bucuresti, str. Dr. Nicolae D.Staicovici nr.14, sector 5, Tel: 021.4101208, 021.4101432, fax: 021.4101162, office@departners.ro, marilena.ene@departners.ro , alin.drinceanu@departners.ro Ene Marilena | Mărci Desene Topografii | SRL |
| 06.12.2006 | 181 | HAHUI, MINCĂ ȘI ASOCIATII SRL București, str. Ghiociei nr.12, sector 2, tel: 021.3189619, fax: 021.3109189, e-mail: dns_minca@yahoo.com Minca Denis Antoaneta | Mărci Desene | SRL |
| 08.12.2006 | 160 | NOMENIUS S.R.L. Bucuresti, sector 6, Aleea Dealul Macinului, nr.10, bl. D37, sc.B, ap.17 Balan Elena | Mărci Desene | SRL |

| | | | | |
|------------|-----|---|--|-----|
| 18.01.2007 | 161 | CABINET PROPRIETATE INDUSTRIALA ALAN LILIANA Sat Otvesti nr.183B, jud. Timis, 0724250467, e-mail: cabinet.alan@yahoo.com Alan Liliana | Brevete Mărci Desene Topografii | CI |
| 06.02.2007 | 175 | MUSAT SI ASOCIATII – INTELLECTUAL PROPERTY SRL Bucuresti, bd Aviatorilor nr.43, etaj 4, camera 4, Tel: 021 2025900, ancam@musat.ro Musat Anca | Mărci | SRL |
| 28.02.2007 | 169 | TURTOI INTELLECTUAL PROPERTY FIRM SRL Bucuresti, Splaiul Independenței nr.3, bl.17, ap.7, sector 5, mobil: 0722390388, tel: 031.1044362, fax: 031.1044363, office@turtoi.ro, www.turtoi.ro Turtoi Raducu | Mărci Desene | SRL |
| 15.02.2007 | 176 | BRAND SENSE SRL Brasov, str. Constantin Lacea, nr.12-14, biroul 2, Mobil: 0723474183, nicoleta.costache@gmail.com Costache Demes Anna Nicoleta | Mărci | SRL |
| 05.03.2007 | 164 | CABINET INDIVIDUAL NEACȘU CARMEN AUGUSTINA Baia Mare, str. Mărășești, bl.20, ap.35, tel: 0727318168, e-mail: carmen@bic.cdimm.org Neacșu Carmen Augustina | Brevete Mărci Desene | CI |
| 07.03.2007 | 174 | ARIANA BRAND EXPERT SRL Craiova, calea Severinului, bl.11, sc.1, ap.1, jud. Dolj, 0726718638, c_cirstea@yahoo.com, cristina_cirstea@inregistrare-marci.ro Cirstea Cristina | Mărci Desene | SRL |
| 30.03.2007 | 172 | CABINET PROPRIETATE INDUSTRIALA TAVASZI ZOLTAN Bucuresti, Calea Mosilor nr.135, et.7, ap.14, tel: 021.3155969, fax: 021.3155969, tavaszi.zoltan@gmail.com Tavaszi Zoltan | Mărci Desene | CI |
| 30.03.2007 | 173 | CABINET PROPRIETATE INDUSTRIALA CIPRIAN MACOVEI Bucuresti, str. Popa Tatu nr.15, sector 1, mobil: 0788134669, tel: 021.3144657, fax: 021.3157836, mmacovei@gmx.net Macovei Ciprian Mihail | Mărci | CI |
| 16.07.2007 | 182 | PRI INTELLECTUAL PROPERTY SRL București, str. Răspântiilor nr.37, ap.2, 020547, tel: 0722503002, 0730027191, e-mail: ana.dan@the-pri.com, www.the-pri.com P.A.lic.Dan Ana Nicolina | Mărci | SRL |

| | | | | |
|------------|-----|---|--|-----|
| 07.08.2007 | 179 | MOTMARK – I.G. Iasi, str. Cuza Voda nr.12, bl.B, sc.C, ap.7, tel: 0232262076, e-mail: excg@artelecom.net Motrescu Mihai | Mărci | CI |
| 07.08.2007 | 180 | GLADCOV PROINVENT Bucuresti, str. Mizil nr.7, bl.G19, ap.35, Tel: 6307728, petregladcov@yahoo.com Gladcov Petre | Mărci Desene Topografii Brevete | CI |
| 01.10.2007 | 183 | CABINET INDIVIDUAL P.I. VALENTIN BEREĂ Bucuresti, bd. Carol I, nr.51, ap.26, sector 2, Tel: 4088904, Fax: 4088911, mobil: 0721473317, e-mail: valentin.berea@bulboaca.com Berea Valentin | Mărci Desene | CI |
| 08.10.2007 | 185 | I.P. NEW MARK COMPANY S.R.L. Bucuresti, sector 3, bd. Mircea Voda, nr.37, bl. M29, sc.C, ap.83 Kleininger Toma | Mărci Desene | SRL |

AGENȚIILE SPECIALIZATE ÎN PROPRIETATE INDUSTRIALĂ
care funcționează începând cu luna ianuarie 2008

| Data înființării | Nr. registru agenții | Denumirea completă a cabinetului/agenției Adresa Consilieri cu drept de practică | Domenii | Statut juridic |
|------------------|----------------------|--|----------------------------|----------------|
| 10.04.2007 | 187 | INTELECTA OFFICE S.R.L. Bucuresti, sector 3, str. Patinoarului nr.7, bl. PM50, ap.90, tel: 0788995577, 0744310030, 0722522784, fax: 021.3245250, office@intelecta.ro, www.intelecta.ro Aldea Robert Emilian, Aldea Cristina Raluca | Mărci | SRL |
| 10.10.2007 | 043 | FĂNTÂNĂ RAUL SORIN & ASOCIAȚII SRL Brașov, str. Barbu Lăutaru nr.19 Punct lucru: Brașov, str. Toamnei 15, ap.9, Tel/fax: 0268531988, office@inventii-marci.ro, www.inventii-marci.ro Fântână Raul Sorin | Mărci Desene Brevete | SRL |

LISTA CONSILIERILOR ÎN PROPRIETATE INDUSTRIALĂ, MEMBRI AI CAMEREI NAȚIONALE
A CONSILIERILOR ÎN PROPRIETATE INDUSTRIALĂ DIN ROMÂNIA, AUTORIZAȚI PENTRU
DOMENIUL DESENELOR ȘI MODELELOR
pentru luna ianuarie/ 2008

| Nume și Prenume/ Nr. din Reg. Nat | Denumirea societății Adresa societății | Societate cu obiect de activitate propr.ind. |
|---|---|---|
| ACSINTE PAULA- ADRIANA 2000-1160 | CABINET ACSINTE PAULA ADRIANA București, str. Maior Coravu Ion, nr.1-7, bl.C4, ap.85, Tel/fax : 021/2507396, GSM : 0723 317631 paula@legalservices.ro | DA |
| ALAN LILIANA 1994-1037 | CABINET PROPRIETATE INDUSTRIALA ALAN LILIANA Sat Otvesti nr.183B, jud. Timis, 0724250467, e-mail: cabinet.alan@yahoo.com | DA |
| ALDEA CRISTINA RALUCA 2006-1489 | TREMULA SA Braila, soseaua de centura nr.1, tel: 0788995577, 0744310030, 0722522784, fax: 021.3245250, office@intelecta.ro, www.intelecta.ro | NU |
| ALECU FLORIN BOGDAN 2005-1394 | CABINET INDIVIDUAL PROPRIETATE INDUSTRIALA ALECU BOGDAN Bacau, str. Vasile Alecsandri nr.63, Tel: 0234/588488, Mobil: 0740274741 | DA |
| ANDREI MARIANA 1993-1017 | M.Ap.N. – Departamentul pentru armament București, Drumul Taberei nr. 9-11, sector 6 Tel: 021/4106267; Fax: 021/3151779, 3147327, GSM: 0723668592, e-mail: mariana.andrei@dpa.ro | NU |
| ANDRONACHE PAUL 2003-1216 | CABINET INDIVIDUAL ANDRONACHE PAUL București, Str.Sibiu nr.14, bl.E21, et.6, ap.35, Tel/Fax: 021/7250069, GSM: 0722741043, e-mail: paul.andronache@artelecom.net | DA |
| ANGHEL LUMINIȚA DOINA 1993-1020 | CABINET DE PROPRIETATE INDUSTRIALA ANGHEL LUMINIȚA DOINA București, Str. Gherghitei Nr.1, Bl.94B, Sc. B, Ap.76, Sector 2, Fax: 031.4013777, GSM : 0723301706, 0743218219 e-mail : anghel.doina@rdslink.ro, anghel2na@yahoo.com, anghel2na@gmail.com | DA |
| APETROAIE HORATIU TUDOR 2005-1400 | AGENTIE DE PROPRIETATE INDUSTRIALA HORATIU APETROAIE Bucuresti, str. Faurei nr.1, bl.P11, ap.228, Mobil: 0722302801, e-mail: horatiuat@xnet.ro | DA |
| APOSTOL SALOMIA 1999-1127 | PERSOANĂ FIZICĂ Galați, Str. Reg. 11 Siret nr. 15, bl. E4, ap. 54, Tel/Fax: 0236/436437 GSM 0766765027, saly_apostol@yahoo.com | DA |

| | | |
|--|---|----|
| AXENTE ELENA 1999-46/1 | INTEL PROTECT S.R.L. Braşov, Str. M. Kogălniceanu, nr. 20, bloc 1k, sc. C-D, Tel: 0268/412567, Fax: 0268/477333, GSM: 0722 464314, e-mail:intelprotect@ccibv.ro; | DA |
| BACIU ANA MARIA 2004-1325 | NESTOR NESTOR DICULESCU KINGSTON PETERSEN – CONSILIERE ÎN P.I. S.R.L. Bucureşti, sector 1, sos. Bucuresti Ploiesti, nr.1A, Bucharest Business Park, corp A, et.4, Mobil: 0722256758, Tel: 021/2011200 | DA |
| BARBU MIRCEA 1994-1042 | PERSOANĂ FIZICĂ Bucureşti, Sos.lancului nr.21, bl.106A, sc.b, ap.73, sect.2, Tel/Fax: 021/6536608, 0724.834.010 e-mail: bmircea@mailbox.ro | DA |
| BALAN ELENA 2005 - 1382 | NOMENIUS S.R.L. Bucuresti, sector 6, Aleea Dealul Macinului, nr.10, bl. D37, sc.B, ap.17 | DA |
| BĂLAN GHEORGHİȚĂ 1992-1 | RODALL-AGENȚIE DE PROPRIETATE INDUSTIALĂ SRL Bucureşti, Str. Polonă nr. 115, bl. 15, Sc.A,Et.4, ap. 19 sect. 1, Tel: 021/2108342, GSM: 0722 652111, Fax: 021/2105794 | DA |
| BĂLAN VALERIA CORNELIA 1996-49 | RODALL-AGENȚIE DE PROPRIETATE INDUSTIRALĂ SRL Bucureşti, Str. Polonă nr. 115, bl. 15, sc. A, ap. 19 sector 1, Tel: 021/2108342, GSM: 0744 377047, Fax: 021/2105794 | DA |
| BENGA BOGDAN FLORIN 2005-1407 | INTELLEXIS SRL Bucuresti, 030231, bd. Hristo Botev nr.1, etaj 3, camera 37, Tel/fax: 021.3103042, mobil: 0723300147, contact@intellexis.ro bogdanbenga@xnet.ro | DA |
| BEREA VALENTIN 2006-1495 | CABINET INDIVIDUAL P.I. VALENTIN BEREĂ Bucuresti, bd. Carol I, nr.51, ap.26, sector 2, Tel: 4088904, Fax: 4088911, mobil: 0721473317, e-mail: valentin.berea@bulboaca.com | DA |
| BICU CRISTINA MĂDĂLINA 2003-1308 | ARIANA AGENTIE DE PROPRIETATE INDUSTRIALA SRL Bucuresti, sect.4, str. Secuilor nr.2, bl.21, ap.10 TeL: 0724260277, bicucristina2000@yahoo.com office@inregistrare-marci.ro, tel/fax: 021/ 2118746 | DA |
| BLAG IOANA 1994-1039 | CABINET PROPRIETATE INDUSTRIALA BLAG IOANA Câmpia Turzii, str. Muresului nr.6, bl. J2, ap.17, cod 405100, Tel: 0264/366663, 0264/366399, mobil: 0743433507, ioanablag@yahoo.com | DA |

| | | |
|--|--|----|
| BORLAN T. RADU 2000-1161 | PATENTMARK S.R.L. București str. Dr. N. Turnescu nr. 2, sector 5, Tel: 021/3121669, Fax: 021/2233963, e-mail:stema@pcnet.ro | DA |
| BOZIOREANU MARIUS ADRIAN 2000-1165 | CONSINTEL BMA CABINET CONSULTANȚĂ Buzău, Cart. Dorobanti 2, bl.D2, et.1, ap.5 CP 8, OP1, Mobil : 0745086588, Fax : 0238/719619, marius-bozio@yahoo.com | DA |
| BOZOCEA GINA VIOLETA 2003- 1222 | ARIANA S.R.L. Brasov, str.M.Kogalniceanu nr.17, bl.C4, et.7, biroul 22, 0723204268 , tel/fax : 0268/315046, office@inregistrare-marci.ro | DA |
| BRAN LAURA GABRIELA 2004 - 1336 | BRANDYNAMICS AGENTIE DE PROPRIETATE INDUSTRIALA S.R.L. Cluj Napoca, str. Inocentiu Micu Klein, nr.8 Tel/fax: 0364/102070, 0744143965, laura.bran@brandynamics.ro | DA |
| BROJBOIU DUMITRU ADRIAN FLORINEL 1995-1067 | BIROU DE PROPRIETATE INDUSTRIALA B-dul Republicii bl 212, sc.D, ap.16, Pitești, jud. Arges, tel/fax 0348 /412529, GSM 0745143095 e-mail:adrian_brojboiu@yahoo.com | DA |
| BUCĂȚARU RODICA FILICA 1993-14 | ROMINVENT S.A. București, Str. Ermil Pangratti nr. 35, et.1, sect.1 Tel: 021/2312515, Fax: 021/2312550 e-mail: office@rominvent.ro | DA |
| BURȚILĂ IOAN 1993-1022 | MILENIUL 3 Agenție de Proprietate Industrială S.R.L. Pascani, Str. Moldovei nr. 10, bloc Crinul, sc. A, Ap. 28, Tel/Fax: 0232/719190; GSM: 0740 820582 | DA |
| BUZLEA ELISABETA 1993-25 | INTELECT S.R.L. Oradea, B-dul Dacia nr. 48, Bl. D10, Ap.3, OP 9- CP128, Tel 0259/453847, Fax:0259/268094 GSM: 0745 040831, e-mail: info@intelect.ro | DA |
| BUZLEA MIRCEA VALENTIN 2003- 1234 | INTELECT S.R.L. Oradea, B-dul Dacia nr. 48, Bl. D10, Ap.3, OP9-CP128, Tel 0259/453847, Fax:0259/268094 e-mail: info@intelect.ro | DA |
| BUZLEA NARCISA FLORICICA 2003- 1235 | INTELECT S.R.L. Oradea, B-dul Dacia nr. 48, Bl. D10, Ap.3, OP9-CP128, Tel 0259/453847, Fax:0259/268094 e-mail: info@intelect.ro | DA |

| | | |
|--|--|----|
| CĂMPEAN GHEORGHE-GEORGEL 1996-1087 | CABINET INDIVIDUAL CAMPEAN GHEORGHE GEORGEL Campina, str. Dr. Constantin Istrati nr.52, bl.3, ap.5, Tel: 0244/335207, mobil: 0729902117, e-mail: george_campean@yahoo.com | DA |
| CAMPEANU IOANA AURA 2005-1409 | SD PETOSEVIC ROMANIA SRL București, Calea Victoriei nr.100, sc.1, ap.20, biroul 1, Tel: 021/3057996, Fax: 021/3145481, e-mail: acampeanu@petosevic.com, Mobil: 0723522698 | DA |
| CECIU GABRIELA 1994-1045 | CABINET "CECIU GABRIELA" CONSULTANȚĂ ÎN DOMENIUL PROPRIETĂȚII INTELLECTUALE 300024 Timișoara, Str. Narciselor, nr. 6, sc. A, ap. 110, jud. Timis, Tel/Fax: 0256/494846; GSM: 0745 388 039, e-mail: gabrielaceciu@hotmail.com | DA |
| CICEO PATRICIA DIANA 2005-1412 | DICONSULT – Cabinet consiliere in domeniul proprietatii industriale Cluj Napoca, str. Paring nr.35, sc.1, ap.23, Tel: 0264/565885, mobil: 0724323761, patricia.ciceo@terapia.ro | DA |
| CIRSTEA CRISTINA 2004-1346 | ARIANA BRAND EXPERT SRL Craiova, calea Severinului, bl.11, sc.1, ap.1, jud. Dolj, 0726718638, c_cirstea@yahoo.com, cristina_cirstea@inregistrare-marci.ro | DA |
| CIUDA-BERIVOE ANCA 1996-41 | INTELLECTUAL PROPERTY OFFICE SRL București, Str. Alexandru Moruzzi nr. 6, bl. B6, sc. 2, et. 8, ap. 62, sector 3; Tel/Fax: 021/3262388, GSM : 0745 094241, ipo@b.astral.ro | DA |
| CIUPAN CORNEL 2003-1310 | CABINET DE PROPRIETATE INDUSTRIALĂ CIUPAN CORNEL Cluj Napoca, Str. Mestecenilor nr.6, bl. 9E, ap.2, Tel: 0264/524425; 0264/415051, Fax: 0264/415054, e-mail: cornel.ciupan@muri.utcluj.ro | DA |
| COCOLOI OANA 2003- 1263 | CABINET OANA COCOLOI București, Drumul Taberei nr.120, bl. OD1, sc.5, ap. 189, sector 6, Tel : 021/7450757, GSM : 0730557744, e-mail : oana_cocoloi@yahoo.com | DA |
| COJOCNEAN MARIA RODICA 2003- 1241 | INTELMMI CONSULT SRL Tg. Mures, str. Sârguinței nr.39, ap.12, cod poștal 540543, Tel/fax: 0365 401839, mobil: 0745303867, cojocnean_maria@yahoo.com | DA |
| COMĂNESCU NADIA VASILICA 2003- 1242 | PFIZER ROMANIA SRL Bucuresti, Splaiul Independentei nr.179, sector 5, cod 050099, Tel: 021/2072800, Fax: 021/2072801, nadia.comanescu@pfizer.com | NU |

| | | |
|--|---|----|
| CONSTANDA CECILIA MĂDĂLINA 2003-1304 | ARIANA AGENTIE DE PROPRIETATE INDUSTRIALA SRL Bucuresti, sect.4, str. Secuilor nr.2, bl.21, ap.10 e-mail: m.constanda@k.ro, office@inregistrare-marci.ro, tel/fax: 0268/315046 | DA |
| CONSTANTIN ADRIAN GEORGE 1999-1148 | CABINET ENPORA S.R.L. București, str. George Calinescu nr.52A, ap.1, 011694, Tel: 021 2300990; 031 1001634, Fax: 021 2302311; 031 1007927, pop@patents.ro | DA |
| CORPADE ALEXANDRU 1998-35 | PERSOANĂ FIZICĂ - INCOR Brașov, Str. C-tin Brâncoveanu nr. 54, et. 1, ap. 4, Tel : 0268/513577 | DA |
| COSTINESCU PETRU 1998-1125 | PETRU COSTINESCU-DICOSTI București, Str. Viorele nr. 30, bl. 20A, ap. 23, sector 4, OP 44 – CP5, Tel : 021/3303162, Fax : 021/3304733, e-mail : dicosti@rdslink.ro | DA |
| COȘESCU CAMELIA 1999-46/2 | M.D.P. RIGHTS AGENCY SRL Brasov, str. Lunga nr.270, cod postal 500450, Tel: 0268/440100, 440313; Fax: 0268/440221, Mobil: 0744355100, e-mail: office@mdp-rights-agency.ro www.mdp-rights-agency.ro | DA |
| CSAPO MARTINESCU ERNEST 1995-1072 | ROMBAT SA Bistrița, Drumul Cetatii nr.6 Tel. 0263/234011, Fax :0263/234010, e-mail: erni@rombat.ro | NU |
| CSOMOS LILIANA – MARIA 1999-1144 | EUROPHARM S. A. Brașov, Str. Poienelor, nr. 5, Tel: 0268/310007, Fax:0268/314026, e-mail: liliana.csomos@gsk.com | NU |
| CULIC ANDREI RADU 2003-1248 | NESTOR NESTOR DICULESCU KINGSTON PETERSEN – CONSILIERE IN P.I. S.R.L. București, sector 1, sos. Bucuresti Ploiesti, nr.1A, Bucharest Business Park, corp A, et.1, camerele 9 si 10, GSM: 0744309382, radu.culic@nnkp.ro | DA |
| DANCIU IOAN 2004 - 1373 | NOWAPATENT SRL Medias, str. Lotru, nr.4, bl.92, ap.1 Tel : 0269/841373 ; 833273 GSM : 0744556074 Fax : 0269/833273, e-mail : nowapatent@birotec.ro, office@nowapatent.ro | DA |
| DONȚU OVIDIU-LIMIU 2000-1171 | DONEXPERT SRL Suceava, str. George Enescu nr.34, bl.D72, sc.A, ap.5, ovidon@ccisv.ro, Tel: o230.215004, 0742108100 | DA |

| | | |
|---|---|----|
| DRAGULIN IOANA 2005-1385 | ROMINVENT S.A. București, Str. Ermil Pangratti nr. 35, et.1, sector 1, Tel: 021/2312515, 2312541, Fax: 021/2312550, 2312454, e-mail: office@rominvent.ro | DA |
| DUMITRESCU ARTEMIS SORINA 2003- 1250 | ROMINVENT S.A. București, Str. Ermil Pangratti nr. 35, et.1, sect.1 Tel: 021/2312515, Fax: 021/2312550 e-mail:artemisb@rominvent.ro | DA |
| DUMITRESCU OANA IRINA 2005 - 1434 | INNOVIS INTELLECTUAL PROPERTY Bucuresti, Calea Rahovei nr.217, bl.12, ap.60, Mobil: 0741572398, e-mail: office@innovis.ro | DA |
| DUȚULESCU CORINA CARMEN 1993-93 | ROMINVENT S.A. București, Str. Ermil Pangratti nr. 35, et.1, sect.1 Tel: 021/2312515, Fax: 021/2312550 e-mail: office@rominvent.ro | DA |
| ENASTESCU CONSTANTIN MIRCEA 2005-1420 | M.A.I. – D.G.P.M.B. Bucuresti, calea Victoriei nr.17-19, Mobil : 0766444666, e-mail : mircea_enastescu@yahoo.com | NU |
| ENE MARILENA 2003- 1253 | DRINCEANU, ENE & ASOCIATI – CONSILIERI IN PROPRIETATE INDUSTRIALA SRL Bucuresti, str. Dr. Nicolae D.Staicovici nr.14, sector 5, Tel: 021.4101208, 021.4101432, fax: 021.4101162, office@departners.ro, marilena.ene@departners.ro , alin.drinceanu@departners.ro | DA |
| ENE SILVIA 2000-1159 | CABINET M. OPROIU – CONSILIERE ÎN PROPRIETATE INTELECTUALĂ București, Str. Popa Savu, nr. 42, parter, sector 1. Tel : 021/2602833, 021/2602834, Fax : 021/2602835, 021/2602836, CP : 2-229, e-mail : office@oproiu.ro | DA |
| ENESCU LUCIAN 1992-7 | ROMINVENT S.A. București, Str. Ermil Pangratti nr. 35,et.1, sector1, Tel: 021/2312515, 2312541, Fax: 021/2312550, 2312454, e-mail: office@rominvent.ro | DA |
| ENESCU MIRUNA 2003- 1254 | ROMINVENT S.A. București, Str. Ermil Pangratti nr. 35, et.1, sect.1 Tel: 021/2312515, Fax: 021/2312550 e-mail : menescu@rominvent.ro | DA |

| | | |
|--|---|----|
| FAIGHENOV MARIOARA 1995-1063 | AGENȚIE DE PROPRIETATE INTELECTUALĂ ȘI TRANSFER DE TEHNOLOGIE-AGPITT-SRL București, B-dul Libertății nr. 12, bl.113, sc.2, et.3, ap.28, sector 4; CP 42-106, Tel: 021/3177693; Fax : 021/3177584 ; GSM : 0744 293552 ; 0724539752 e-mail :faighenov@xnet.ro; office@agpitt.ro | DA |
| FĂNTĂNĂ RAUL-SORIN 1994-23 | FĂNTĂNĂ RAUL SORIN & ASOCIAȚII SRL Brașov, str. Barbu Lăutaru nr.19 Punct lucru: Brașov, str. Toamnei 15, ap.9, Tel/fax: 0268531988, office@inventii-marci.ro, www.inventii-marci.ro | DA |
| FIERĂSCU COSMINA- CATRINEL 1996-42 | ROMINVENT S.A. București, Str. Ermil Pangratti nr. 35, et.1, sect.1 Tel: 021/2312515, Fax: 021/2312550 e-mail: office@rominvent.ro | DA |
| FLOREA ILEANA MARIA 2003-1258 | ROMINVENT S.A. București, Str. Ermil Pangratti nr. 35, et.1, sect.1 Tel: 021/2312515, Fax: 021/2312550 e-mail: iflorea@rominvent.ro | DA |
| FLOREA MIHAELA 2003-1257 | CABINET INDIVIDUAL FLOREA MIHAELA București, Str. Grigore Alexandrescu nr.1, bl.D7, ap.4, sector1, Fax: 021/2230342 GSM: 0722601120 , e-mail: florea@gide.com | DA |
| FRISCH CRINA NICOLETA 2000-1172 | FRISCH & PARTNERS SRL Bucuresti, str. Thomas Mazaryk, nr.1, sc.B, ap.9, sector 2, 020983, tel: 310.11.65, fax: 313.01.30, Mobil: 0722212480, office@frisch.ro, crina.frisch@frisch.ro | DA |
| FUCIU ANIȘOARA 2003-1259 | CABINET ANI FUCIU SRL Com.Snagov, Bloc P53, sc.A, ap.1, jud.Ilfov, Tel: 021/3106399, Fax: 021/3106398, GSM: 0744370196, e-mail: ani.fuciu@consilier-marci.ro | DA |
| FULEA MARIA 1995-1076 | EURORESSOURCES SRL Medias, str. Ion Creangă, nr.4, ap.6, Tel: 0269/843504, Fax: 0269/824812 | DA |
| GAVRIL NICULINA 2001-1211 | CABINET N. D. GAVRIL S.R.L. București, Str. Ștefan Negulescu nr. 6A, sector 1, 011651 Tel./fax: 021/2302882 , GSM: 0722983520, 0723 383 758, e-mail : cabinetgavril@yahoo.com, gavrilnin@yahoo.com | DA |
| GAVRILIU ANA-CORINA 1993-1031 | BIOTEHNOS S.A. București, Str. Dumbrava Roșie nr. 18, Tel: 021/2102015 int 120 ; Fax : 021/2109705, GSM 0723302092, corinagav@hotmail.com | NU |

| | | |
|---|---|----|
| GÂNSCA AURELIAN TUDOR 2003-1221 | RAMCONSULTING SRL Cluj Napoca, Str. Augustin Buneanr.28, fax.0364/401528 tel. mobil 0722-229696 e-mail ramcluj@yahoo.com | DA |
| GHENU MIHAELA 1993-15 | ROMINVENT S.A. București, Str. Ermil Pangratti nr. 35, et.1, sect.1 Tel: 021/2312515, Fax: 021/2312550 e-mail: office@rominvent.ro | DA |
| GHEORGHICESCU EUGENIA 1994-1048 | ICTCM S.A. București, Șos. Olteniței nr. 103, sector 4, Tel: 021/3321870 , 3323770/437, Fax: 021/3320775, 3321870 GSM:0721863338, e-mail: egheorghicescu@yahoo.com | NU |
| GHÎȚĂ CONSTANTIN 1992-13 | CONSTANTIN GHÎȚĂ OFFICE SRL Timișoara, Str. Take Ionescu nr. 24-28, sc. B ap. 2 Jud.Timiș, Tel/Fax: 0256/435976, GSM: 0744 162462, e-mail: ghita@mail.dnttm.ro | DA |
| GLADCOV PETRE 1999-1135 | GLADCOV PROINVENT Bucuresti, str. Mizil nr.7, bl.G19, ap.35, Tel: 6307728, petregladcov@yahoo.com | DA |
| HARSANY ALEXANDRU 2003-1251 | NESTOR NESTOR DICULESCU KINGSTON PETERSEN – CONSILIERE IN P.I. S.R.L. București, sector 1, sos. Bucuresti Ploiesti, nr.1A, Bucharest Business Park, corp A, et.1, camerele 9 si 10, Tel : 021/2011200, Fax : 021/2011210, GSM : 0722203934 | DA |
| HĂISAN MARIA 2000-1202 | GRUPUL INDUSTRIAL ELECTROCONTACT SA Botoșani, Calea Națională nr.6, Tel: 0231/517172/110, Fax: 0231/ 513710, maria.haisan@electrocontact.ro | NU |
| IACOBINI ANCA SVETLANA 2003- 1262 | IACOBINI&CO, CONSILIERI IN DREPTUL DE PROPRIETATE INDUSTRIALA SRL Bucuresti, Calea Mosilor, nr.258, bl. 4bis, ap.22, sector 2, Tel : 021/2104690 ; Fax : 021/2104793 E-mail : asimri@yahoo.com | DA |
| IACOBINI MIHNEA RĂZVAN 2003- 1261 | IACOBINI&CO, CONSILIERI IN DREPTUL DE PROPRIETATE INDUSTRIALA SRL București, Calea Mosilor, nr.258, bl. 4bis, ap.22, sector 2, Tel : 021/2104690 ; Fax : 021/2104793 E-mail : asimri@yahoo.com | DA |
| IOACĂRĂ VALENTIN 1999-50 | ROVALCONS SRL -AGENȚIE DE PROPRIETATE INTELECTUALĂ Câmpina, Str. Orizontului, nr.1, bl. R10, ap.27, Jud. Prahova, Tel/Fax: 0244/371390; GSM : 0722 540580 e-mail: rovalcons@xnet.ro | DA |

| | | |
|--|--|----|
| IOANITESCU TRAIAN 1994-1053 | CABINET INDIVIDUAL IOANIȚESCU TRAIAN București, Bd. Timișoara nr.49, Bl Cc6, ap.27, sector 6, Tel: 021/4402510 | DA |
| ION DAN ADRIAN 2003-1260 | CABINET PROPRIETATE INDUSTRIALA – IONDA Bucuresti, 010577, Calea Dorobantilor nr.126-130, bl.8, ap.50, Tel/fax: 021/2316549, Mobil: 0722687982 e-mail: ionda@rdsmail.ro | DA |
| ION RODICA-COCUȚA 1993-1032 | CABINET DE PROPRIETATE INDUSTRIALĂ “BIONPI” București, 010577, Calea Dorobanților 126-130 Bl. 8, et. 9 Ap. 50 sector 1, cod 010577, Tel/Fax: 021/2316549, 031/8054616 GSM: 0723 187944, 0746184697 e-mail: bionpi@rdsmail.ro, bionpi@hotmail.com | DA |
| ISOC DORIN 1994-1052 | INTEGRATOR CONSULTING –SRL Cluj-Napoca, Str. Dunării nr.25 bl. C1 ap.5, jud. Cluj Tel/Fax: 0264/442817, GSM: 0745235585 e-mail: Dorin.Isoc@aut.utcluj.ro | DA |
| ISTRATE ȘTEFAN 2000-1175 | SOLO INVENT S.R.L. București, Calea 13 Septembrie, nr. 104, bl. 48, ap. 8, sector 5, Tel/Fax: 021/4511497, GSM: 0744 313 229, solo_invent@yahoo.com | DA |
| ITU TEODORA 2003-1268 | CONINFO S.R.L. Târgu Mures, str. Lacrimioarea nr.9,Tel:0265/210138, Fax: 0265/210109, Mobil: 0729618641 e-mail: teodora@coninfo.ro, office@coninfo.ro | DA |
| IVANCA GAVRIL 2004-1357 | CABINET PROPRIETATE INDUSTRIALA ARINOVA Arad, 310151, str. Coriolan Petreanu, nr.28, Tel/fax: 0257/255842, mobil: 0744246562, info@arinova.ro | DA |
| IVANCA MARIA ELISAVETA 1993-1033 | AGENȚIA DE PROPRIETATE INDUSTRIALĂ “LABIRINT” Arad, Str. Coriolan Petreanu nr. 28, Tel/Fax: 0257/255842, GSM: 0722 458129 e-mail: info@labirint.ro | DA |
| IVĂNESCU GABRIEL DAN 1996-1091 | CABINET INDIVIDUAL- IVANESCU GABRIEL DAN Brașov, Str. Al. I. Cuza nr. 58 ap. 7, Tel/fax:0268/471650, GSM: 0722 248415, e-mail: d.ivanescu@xnet.ro | DA |
| KLEININGER TOMA 2005-1423 | I.P. NEW MARK COMPANY S.R.L. Bucuresti, sector 3, bd. Mircea Voda, nr.37, bl. M29, sc.C, ap.83 | DA |

| | | |
|-------------------------------------|---|----|
| LARION ELISABETA-SONIA 1992-9 | ROMINVENT S.A. București, Str. Ermil Pangratti nr. 35, et.1, sect.1 Tel: 021/2312515, Fax: 021/2312550 e-mail: office@rominvent.ro | DA |
| LAZĂR ELENA 1997-28 | CABINET DE PROPRIETATE INDUSTRIALĂ Buzău, Str.Unirii, Bl.16C,Et.3, Ap. 12, cod 120013, OP 1, CP 52, Tel./Fax: 0238 724262 GSM: 0723 328633, cpielena@recomplast.com | DA |
| LORENTĂ ALEXANDRU 1992-6 | INVENTA – AGENTIE DE PROPRIETATE INTELECTUALA S.R.L. București, Bdul Corneliu Coposu, nr. 7, bl. 104, sc.2, etaj 1, ap.31, sector 3, Tel : 021/3200285, Tel/Fax :021/3228325, inventa@mark-patent.ro | DA |
| LUCĂCEL MIHAIELA 2003- 1288 | FARMEC SA Cluj Napoca,Str. Henri Barbusse nr.16,Tel :0264/433193, Fax : 0264/432543, GSM : 0745347813, e-mail : miha.cj@personal.ro | NU |
| MACAMETE ELENA 1992-1003 | ICPE CA București, Splaiul Unirii 313, sect. 3 Tel: 021/3467231, mobil: 0723642756, lmacamete@icpe-ca.ro | NU |
| MARINESCU RUXANDRA 2003-1271 | PATENTMARK S.R.L. București, Str. Dr. N. Turnescu nr. 2, sector 5, Tel/fax 021/3121669, Fax: 021/2233963, e-mail: stema@pcnet.ro , 0722626875 | DA |
| MIHAI LUCIAN 2001-1209 | LINKLATERS MICULIȚI ȘI ASOCIATII S.C.P.A. București, Str. Nicolae Iorga, nr. 8, sector 1 Tel : 021/3071500, Fax : 021/3071555 e-mail: lucian.mihai@linklaters.com, lucian.mihai@drept.unibuc.ro | DA |
| MIHUT IONEL OVIDIU 2004 - 1365 | BOSTINA SI ASOCIATII – INDUSTRIAL PROPERTY SRL Bucuresti, sector 1, str. Aleea Alexandru , nr20A, camera 2, Tel/ fax: 021/3194466, Mobil: 0722294830, ovidiu.mihut@bostinalawyers.eu | DA |
| MILCEV GABRIELA 2003- 1230 | ALLEGRA CONSULTING SRL București, Aleea Huedin nr.1, bl.5, sc.1, ap.5, sector4, GSM: 0722249961, Tel/Fax: 021/3231384 e-mail: gabriela.milcev@allegra.ro; www.allegra.ro | DA |
| MINCA DENIS ANTOANETA 2006- 1519 | HAHUI, MINCA SI ASOCIATII SRL Bucuresti, str. Ghiocci nr.12, sector 2, tel: 021.3189619, fax: 021.3109189, e-mail: dns_minca@yahoo.com | DA |

| | | |
|---|---|----|
| MOHONEA CRISTIAN 1997-62 | PATENTMARK S.R.L. București, Str. Dr. N. Turnescu nr. 2, sector 5, Tel/fax 021/3121669, , Fax: 021/2233963, e-mail: stema@pcnet.ro | DA |
| MOHONEA LILIANA 1997-61 | PATENTMARK S.R.L. București, Str. Dr. N. Turnescu nr. 2, sector 5, Tel/fax 021/3121669, Fax: 021/2233963, e-mail: stema@pcnet.ro | DA |
| MUȘATESCU ANDRA OANA 2000-1181 | ANDRA MUȘATESCU CABINET DE PROPRIETATE INDUSTRIALA București, Str. Drumul Taberei nr. 71, Bl. TD 42, sc. 1, et. 4, ap. 28, sector 6 GSM : 0722 879810 ; e-mail : amusatescu@dnt.ro | DA |
| NEACSU CARMEN AUGUSTINA 2000- 1186 | CABINET INDIVIDUAL NEACSU CARMEN AUGUSTINA Baia Mare, str. Marasesti, bl.20, ap.35, tel: 0727318168, e-mail: carmen@bic.cdimm.org | DA |
| NEAGU CATALIN 2005 - 1458 | CABINET INDIVIDUAL PROPRIETATE INDUSTRIALA CATALIN NEAGU Iasi, str. Tutea Petre nr.5, bl.909, tr.1, ap.11, Cod postal: 700730, Tel: 0232/276000, Fax: 0232/405425, 0232/211843, Mobil: 0744514264, e-mail: catalin.neagu@proprietateindustriala.ro | DA |
| NEGOMIREANU LIVIA 1999-1140 | CABINET INDIVIDUAL NEGOMIREANU LIVIA Bucuresti, Sos. Nicolae Titulescu nr.94, bl.14A, ap.127,sect.1, Tel: 021/2235637, GSM: 0722444719, cabinetnegomireanu@duras.ro | DA |
| NICOLAESCU DANIELLA- OLGA 1992-1006 | ROMINVENT S.A. București, Str. Ermil Pangratti nr. 35, et.1, sect.1 Tel: 021/2312515, Fax: 021/2312550 e-mail: office@rominvent.ro | DA |
| NICOLAE IOAN 1993-22 | CABINET INDIVIDUAL "INDEPENDENT PROPRIINI AGENT" București, sector 5, Str. Fabrica de chibrituri nr. 42 Tel/ Fax: 021/3352938, GSM: 0722 610635 | DA |
| NIȚĂ FLORINA 1996-1083 | OLTCHIM SA Râmnicu Vâlcea, Str. Uzinei nr. 1, 240050, jud. Vâlcea Tel: 0250/701200/3225, Fax: 0250/735030 e-mail: oltchim@oltchim.ro | NU |
| NIȚU ION 2000-1204 | CABINET INDIVIDUAL – NITU ION Constanta, str. Dezrobirii nr.110, bl. IS8, sc.A, ap.1, Tel: 0241/512608, mobil: 0723317298 | DA |

| | | |
|-----------------------------------|--|----|
| OLTEANU CAMELIA 2000 - 1189 | ROMINVENT S.A. București, Str. Ermil Pangratti nr. 35,et.1, sector1, Tel: 021/2312515, 2312541, Fax: 021/2312550, 2312454, e-mail: office@rominvent.ro | DA |
| OPREA MARILENA 2003-1277 | SD PETOSEVIC ROMANIA SRL București, Calea Victoriei nr.100, sc.1, ap.20, biroul 1, Tel: 021/3057996, Fax: 021/3145481, e-mail: moprea@petosevic.com, GSM: 0722259260 | DA |
| OPROIU MARGARETA 1992-8 | CABINET M. OPROIU-CONSILIERE ÎN PROPRIETATE INTELLECTUALĂ București, Str. Popa Savu, nr. 42, parter, sector 1, Tel : 021/2602834, 021/2602833, Fax : 021/2602836, 021/2602835, P.O.Box 2-229, e-mail : office@oproiu.ro | DA |
| OSIESCU TRAIAN 1999-1138 | OSTER – SOCIETATE CIVILA PROFESIONALA DE PROPRIETATE INDUSTRIALA Bucuresti, Str. Batiste nr.35, ap. 23, sector 2, cod 020935, Tel/Fax: 021/3147249 , GSM: 0723.177.236, traianosiescu@xnet.ro | DA |
| PALKO SORINA-IUSTINA 1999-1150 | AEROSTAR S.A. Str. Condorilor, nr. 9, Bacău Tel : 0234/175 070, Fax : 0234/ 172 023, e-mail : aerostar@aerostar.ro | NU |
| PANTILIMON MIHAI 2004 - 1337 | BRANDYNAMICS AGENTIE DE PROPRIETATE INDUSTRIALA S.R.L. Piatra Neamt, Aleea Caisilor nr.9, bl.13, ap.17 Tel/fax: 0233/232452, 0364/102070, 0747403927, OP3, CP 19 Piatra Neamt, office@brandynamics.ro | DA |
| PĂUNET ALEXANDRINA 2003- 1245 | GLOBAL CONSULTING S.R.L. Iasi, spl. Bahlui, nr.29, bl. B5, sc.A, ap.7 Tel: 0726737527 | DA |
| PETRACHE OCTAVIAN 2000-1192 | INTELECT S.R.L. Oradea, B-dul Dacia nr. 48, Bl. D10, Ap.3, OP 9- CP128, Tel 0259/153847, Fax:0259/268094 GSM: 0745 040831, e-mail: intelect@rdslink.ro | DA |
| PETRE DINU 2004 - 1367 | CUNESCU, BALACIU & ASOCIATII CONSILIERE PROPRIETATE INDUSTRIALA Bucuresti, sector 3, str. Vulcan Judetu nr.13, Tel: 021/ 3275577, 3276633, 3274400; 0745605151, 0723339939; Fax: 021/ 3274310, dinu.petre@cbalaw.ro | DA |

| | | |
|---|--|----|
| PETREA DANA MARIA 2003- 1223 | CABINET M. OPROIU-CONSILIERE ÎN PROPRIETATE INTELECTUALĂ București, Str. Popa Savu, nr. 42, parter, sector 1, Tel : 021/2602834, 021/2602833, Fax : 021/2602836, 021/2602835, P.O.Box 2-229, e-mail : office@oproiu.ro | DA |
| PIOARU RALUCA ANDREEA 1999-56 | ROMPROSPER SERVIMPEX SRL București, Șos. Mihai Bravu nr. 294, bl.6,sc.B, ap. 63, sector 3, cod 030319, Tel/Fax: 021/3222857, 021/3207419, fax: 326.20.20 Mobil:0744654128;0744536405, 0724880514 e-mail: office@piva.ro; raluca_pioaru@yahoo.com | DA |
| POP CĂLIN RADU 1996-50 | CABINET ENPORA S.R.L. București, str. George Calinescu nr.52A, ap.1, 011694, Tel: 021 2300990; 031 1001634, Fax: 021 2302311; 031 1007927, pop@patents.ro | DA |
| POP MARIA 2004- 1355 | CABINET PROPRIETATE INDUSTRIALĂ MARIA POP București, Intrarea Vasile Paun nr.5, ap.2, sector 5, Tel: 021/ 3159040, Fax: 021/3161888, office@legal-assistance.ro | DA |
| POP MOTOGNA CLELIA 2004 - 1351 | CONSTANTIN GHIȚĂ OFFICE SRL Timișoara, str. Take Ionescu nr. 24-28 sc. B, ap. 2, Tel/Fax: 0256/435976.; cleliapop@mail.dnttm.ro | DA |
| POP VIRGINIA DAISY 1992-2 | CABINET ENPORA S.R.L. București, str. George Calinescu nr.52A, ap.1, 011694, Tel: 021 2300990; 031 1001634, Fax: 021 2302311; 031 1007927, pop@patents.ro | DA |
| POPA CRISTINA 2000-1193 | ROMINVENT S.A. București, Str. Ermil Pangratti nr. 35, et. 1, sect. 1 Tel: 021/2312515, 2312541, Fax: 021/2312550, 2312454, e-mail: office@rominvent.ro | DA |
| POPESCU ANGELA 1997-1103 | CABINET PROPRIETATE INDUSTRIALĂ POPESCU ANGELA București, str. Complexului nr.10, bl.40, ap.14, Tel :021/3243756, tel : 0318.04.68.81 GSM : 0723051279, angela_intelect@yahoo.com | DA |
| POPESCU CODRUTA OCTAVIA 2004 - 1326 | ARIANA AGENȚIE DE PROPRIETATE INDUSTRIALĂ SRL Timisoara, Calea Aradului, nr.33, ap.7 Tel: 0722538766, c_popescu2000@yahoo.com | DA |
| POPESCU LAURENTIU HOREA 2004-1354 | V&f IP CONSULTING SRL Bucuresti, Bd Camil Ressu, nr.27, bl.N1, ap.214, Tel: 021/3140200, Fax: 021/3140290, Mobil: 0744487223, popescul@vf.ro | DA |

| | | |
|---|---|----|
| POPESCU LIVIA 2004-1312 | CABINET POPESCU LIVIA Bucuresti, bd. Camil Ressu 27, bl.N1, ap.188 Tel: 021/3481010, liviap25@yahoo.com | DA |
| POPESCU MAGDALENA DANIELA 2005-1466 | SOCIATATE CIVILA PROFESIONALA LEGAL2M Bucuresti, bd. Carol I, nr.50, sc.1, ap.9, mobil: 0728839880, fax: 021.3154462, magda.popescu@legal2m.com | DA |
| POPESCU RADU-ROMEO 2001-1207 | CABINET POPESCU RADU ROMEO București, Bd. Corneliu Coposu nr. 3,bl.101,sc.3,et.4, ap.50, sector 3, GSM : 0721753049, e-mail : romeoradu.popescu@rdslink.ro | DA |
| PUȘCAȘ NICOLAE IOSIF 2005- 1377 | CABINET PROPRIETATE INDUSTRIALĂ PUȘCAȘ NICOLAE IOSIF București, str. Secerișului nr.25, sector 4, Tel/Fax : 021/ 332.73.88, Mobil: 0722.878.946 | DA |
| PUȘCAȘU DAN 1994-1056 | LOYAL PARTNERS – AGENȚIE DE PROPRIETATE INTELECTUALĂ SRL Galati, Str. Portului nr.23, Parcul De Soft, cam.307, cod 800025, Tel/Fax: 0236/464847, tel/fax: 0236/407032, GSM: 0722 744241, office@loyalpartners.ro www.loyalpartners.ro | DA |
| RADU DANIELA 2003-1240 | CONSINVENT S.R.L. Buzau, b-dul Unirii, bl.35B, ap.2, mobil : 0745452268 E-mail: consinvent@yahoo.com | DA |
| RASKAI MARIA MAGDALENA 1993-28 | RASKAI M M BREVMARC CONSULT S.R.L. Dej, Str. Unirii, nr.3,BL.d8, ap.7, judetul Cluj, 405200, Tel/Fax: 0264/211847, GSM: 0742084050, raskaimm@yahoo.com | DA |
| RAȚĂ ANDREI VLAD 2005 - 1381 | RATZĂ ȘI RATZĂ SRL București, B-dul A.I. Cuza Nr. 52-54, Sect.1 Tel :021/2601348, Fax : 021/2601349 email : office@ratza-ratza.com, avr@ratza-ratza.com | DA |
| RĂDULESCU MELANIA STELA 1995-36 | ROMINVENT S.A. București, Str. Ermil Pangratti nr. 35, et.1, sect.1 Tel: 021/2312515, Fax: 021/2312550 e-mail: office@rominvent.ro | DA |
| RĂDULESCU MIOARA 1996-47 | INVENTA - AGENTIE DE PROPRIETATE INTELECTUALA S.R.L. București, Bdul Corneliu Coposu, nr. 7, bl. 104, sc.2, etaj 1, ap.31, sector 3, Tel : 021/3200285, Tel/Fax : 021/3228325, inventa@mark-patent.ro | DA |

| | | |
|---|---|----|
| RAȚĂ GRIGORE 1992-3 | RATZA SI RATZA SRL București, B-dul A.I. Cuza Nr. 52-54, Sect.1 Tel :021/2601348, Fax : 021/2601349 email : office@ratza-ratza.com, gregory@ratza-ratza.com | DA |
| ROBU MARICICA 1999-1133 | SC MITTAL STEEL ROMAN SA Roman, Str.Ștefan cel Mare,nr.15, parter, sc.A, cod 611038, Tel: 0233/701403, 0233/701223, Fax: 0233/748405, 0233/748465 maricica.robu@mittalsteel.com | NU |
| ROMAN IOAN 1999-1152 | IAR S.A. GHIMBAV Brașov, Str. Aeroportului nr. 1, Tel: 0268/475269/1076,Fax: 0268/475287, Mobil :0745145535, e-mail: ioanry@yahoo.com | NU |
| ROȘ VIOREL 2006-1485 | CABINET INDIVIDUAL ROȘ VIOREL Bucuresti, bd.Unirii nr.66, bl.K3, ap.7, Mobil: 0722560675, fax: 3208044, e-mail: viorelros@asdpi.ro | DA |
| ROȘU OANA NICOLETA 2004- 1330 | AGRICOLA INTERNAȚIONAL SA Bacău, Calea Moldovei nr.94, Tel : 0234/ 577600, Fax: 0234/ 516573, Mobil: 0744838768, marketing@agricola.ro | NU |
| RUTA FULGER LAURENTIU 2005 - 1470 | CABINET DE PROPRIETATE INDUSTRIALA RUTA FULGER LAURENTIU Cluj Napoca, bd. 21 decembrie, nr,40, ap.4, Mobil: 0747892450, ruta_laurentiu@yoahoo.com | DA |
| SAVU MARIANA 2004-1342 | CABINET DE PROPRIETATE INDUSTRIALA SAVU MARIANA Bucuresti, str. Paul Greceanu nr.9, bl.20A, ap.26, Tel/ Fax: 021.2120651, mobil: 0722783660, liliana.savu@credidam.ro | DA |
| SECĂREANU DOINA MARIA 2003-1286 | INVENTA - AGENTIE DE PROPRIETATE INTELECTUALA S.R.L. București, Bdul Corneliu Coposu, nr. 7, bl. 104, sc.2, etaj 1, ap.31, sector 3, Tel : 021/3200285, Tel/Fax : 021/3228325, e-mail : inventa@mark-patent.ro | DA |
| SITEAVU IULIA ADRIANA 2005-1379 | ROMINVENT S.A. București, Str. Ermil Pangratti nr. 35, et.1, sect.1 Tel: 021/2312515, Fax: 021/2312550 e-mail: iuliad_bis@yahoo.com | DA |
| SOARE LILIANA 1999-060 | INVENTA - AGENTIE DE PROPRIETATE INTELECTUALA S.R.L. București, Bdul Corneliu Coposu, nr. 7, bl. 104, sc. 2, etaj 1, ap. 31, sector 3, Tel: 021/3200285, Fax: 021/3228325, inventa@mark-patent.ro | DA |

| | | |
|---|---|----|
| SPRÂNCEANU NICOLAE 1996-1097 | “SPRÂNCEANU NICOLAE” AGENȚIE DE CONSULTANȚĂ ÎN PROPRIETATE INTELECTUALĂ ȘI TRANSFER DE TEHNOLOGIE Drobeta Turnu Severin Str. Gheorghe Ionescu Sisești nr. 96, bl.E2, sc.1, ap.8, Tel/Fax: 0252/311690; GSM:0721 796318 e-mail: NicolaeSprinceanu@yahoo.com | DA |
| STANCIU ADELINA 1994-14 | HARCOV A.P.I. SRL Sfântu Gheorghe, Jud Covasna Str. Nicolae Iorga nr. 61 bl. 10 E sc. B. ap.9 Tel. 0267/ 352 267, Mobil:0744435291, stanciu@planet.ro, propind@mail.asimcov.ro | DA |
| STANCIU ION 1994-1058 | S.N.P. PETROM S.A.-SUCURSALA I.C.P.T. CAMPINA Jud. Prahova, Cămpina 105600, B-dul Culturii nr. 29, Tel:0244/549944, Fax: 0244/549682, ion.stanciu@petrom.com | NU |
| STĂNCESCU ALIN CRISTIAN 2003-1278 | LEGAL BRAND S.R.L. București, Str. Nicolae Licăreț nr.1, bl.33, sc.C, ap.107, Tel: 0722607380, legal.brand@easynet.ro | DA |
| STĂNCESCU ANCA 2000-1194 | LEGAL BRAND S.R.L. București, Str. Nicolae Licăreț nr.1, bl.33, sc.C, ap.107, Tel: 0722674635, legal.brand@easynet.ro | DA |
| STIOPU NORICA 2003-1280 | MOBILENIA SRL București, Șos. Pantelimon nr.161, sector 2, Tel : 021/2506270 Fax : 021/2507456 e-mail : norica.stiopu@mobilenia.com | NU |
| STOIAN IOAN 1992-1008 | AGENȚIE DE PROPRIETATE INDUSTRIALĂ ȘI TRANSFER TEHNOLOGIC “STOIAN IOAN” Roman, 611127, B-dul Republicii, bloc 46, sc. C, ap. 35, jud. Neamț, Tel/Fax: 0233/741268, GSM: 0745 643738, istoian@engineer.com | DA |
| STRECHE GHERGHINA 1997-1116 | S.C. PETROM S.A. Bucuresti, Calea Dorobantilor nr. 239, Sector 1. Telefon: 40 60092; Mob. 0723 55 20 26; Fax: 4060433 e-mail: gherghina.streche@petrom.com | NU |
| STURZA IOANA 1999-59 | CABINET M. OPROIU-CONSILIERE ÎN PROPRIETATE INTELECTUALĂ București, Str. Popa Savu, nr. 42, parter, sector 1, Tel : 021/ 2602833, 021/2602834, Fax : 021/2602836, 021/2602835, P.O.Box2-229, office@oproiu.ro | DA |
| STURZA OANA ALINA 2003-1224 | CABINET INDIVIDUAL OANA ALINA STURZA Bucuresti, Intr. Teiul Doamnei, nr.1, bl.19A, ap.39 Mobil: 0741136409, e-mail: alinasturza@gmail.com | DA |

| | | |
|-------------------------------------|--|----|
| SULIMAN MARIA-GABRIELA 1999-1147 | AGENȚIA NAȚIONALĂ A MEDICAMENTULUI București, Str. Av. Sănătescu nr. 48 Tel.: 021/2241710/369, Fax: 021/2243497 e-mail: mariasuliman @anm.ro | NU |
| SZENTE SÁNDOR 1999-48 | SZENTE SÁNDOR Odorheiu Secuiesc, str. Victoriei, nr. 41, bl. U6, et.1, ap. 4, județ Harghita, cod poștal 535600, Tel. /fax 0266/219143, e-mail: prooffice@szente.ro | DA |
| ȘANTA VALENTINA 2003-1227 | CABINET INDIVIDUAL VALENTINA ȘANTA Tg.Mures, str. Koos Ferencz nr.21, bl.21, ap.44, Mobil: 0740028967, 0728151499 vsanta@gedeon-richter.ro | DA |
| ȘOVA DAN-EUGEN 1993-1013 | PIDES-CABINET DE PROPRIETATE INDUSTRIALĂ București, Str. Valea Buzăului, nr. 10, bl. G30, ap. 36, sector 3, Tel: 021/3455351 GSM: 0723708632 e-mail: pides2004@yahoo.com | DA |
| ȘOVAR IOAN 1995-32 | CABINET DE PROPRIETATE INDUSTRIALĂ S.I. SRL Timișoara, Str. Moise Doboșan nr.110, cod 300600 Tel.0256/475105;GSM: 0722 984909, e-mail: ioan_sovar@yahoo.fr | DA |
| TAVASZI ZOLTAN 2005-1471 | CABINET PROPRIETATE INDUSTRIALA TAVASZI ZOLTAN Bucuresti, Calea Mosilor nr.135, et.7, ap.14, tel: 021.3155969, fax: 021.3155969, tavaszi.zoltan@gmail.com | DA |
| TĂRĂBÎC LUCIAN 2000-1195 | LUTARIS INTELPROT S.R.L. Timisoara, 300426, str. Ana Ipatescu nr.45, Tel/Fax: 0256/489301, Mobil: 0742143718, 0723319154, e-mail: qualitarium@qualitarium.ro | DA |
| TĂTARU DOINA 1995-19 | PERSOANĂ FIZICĂ Piatra Neamț, Str. Apele Minerale nr. 4, Tel: 0233/223602, e-mail: doina_tataru@msn.com | DA |
| TEODORESCU DAN MIHAI 1992-11 | INTEL PROPERTY CONSULT București, Str. Ion Maiorescu, nr.42A, sector 2, Tel: 021/6192276, Fax:021/2123364, GSM: 0744506010 | DA |
| TEODORESCU MIHAELA 1995-30 | ROMINVENT S.A. București, Str. Ermil Pangratti nr. 35, et.1, sect.1 Tel: 021/2312515, Fax: 021/2312550 e-mail: office@rominvent.ro | DA |

| | | |
|-------------------------------|--|----|
| TEODORU EMANUEL 2004-1322 | TEODORU & ASSOCIATES INTELLECTUAL PROPERTY AGENCY Bucuresti, str. Nerva Traian, nr.12, bl. M37, ap.1, Tel: 323.08.38, Fax: 326.39.55, e-mail: emanuel@teodoru.ro, www.romaniatrademarks.ro | DA |
| TEODORU VIOLETA 2003-1264 | TEODORU & ASSOCIATES INTELLECTUAL PROPERTY AGENCY Bucuresti, str. Nerva Traian, nr.12, bl. M37, ap.1, Tel: 323.08.38, Fax: 326.39.55, GSM: 0722549219 e-mail: violeta@teodoru.ro, www.romaniatrademarks.ro | DA |
| TUDOR DANIELA 1999-136 | BIOGALENICA PROJECT & CONSULTING SRL București, Splaiul Unirii nr. 313 , corp H, etaj 1, sect. 3 cod 030138, Tel: 021/3469737, Fax: 021/3469727 GSM: 0749218326, danielatudor2007@yahoo.com | NU |
| TURTOI RADUCU 2007- 1545 | TURTOI INTELLECTUAL PROPERTY FIRM SRL Bucuresti, Splaiul Independenței nr.3, bl.17, ap.7,sector 5, mobil: 0722390388, tel: 031.1044362, fax: 031.1044363, office@turtoi.ro, www.turtoi.ro | DA |
| ȚOȚU IOAN 2000-1196 | N.P.C. S.R.L. Brasov, str. Alexandru cel Bun, nr.13, bl.E28, ap.7, cod 500025, OP 1 – CP 298, GSM: 0744520357, e-mail: totu@unitbv.ro | DA |
| ȚULUCA DOINA 1996-48 | INVENTA - AGENTIE DE PROPRIETATE INTELLECTUALA S.R.L. București, Bdul Corneliu Coposu, nr. 7, bl. 104, sc.2, etaj 1, ap.31, sector 3, Tel : 021/3200285, Tel/Fax : 021/3228325, GSM :0744 339649, e-mail : inventa@mark-patent.ro | DA |
| ȚURCANU CONSTANTIN 1992-10 | INVENTA - AGENTIE DE PROPRIETATE INTELLECTUALA S.R.L. București, Bdul Corneliu Coposu, nr. 7, bl. 104, sc.2, etaj 1, ap.31, sector 3, Tel : 021/3200285, Tel/Fax : 021/3228325,GSM : 0744 324510, e-mail : inventa@mark-patent.ro | DA |
| UDREA ELENA RODICA 1994-25 | OSTER – SOCIETATE CIVILA PROFESIONALA DE PROPRIETATE INDUSTRIALA Bucuresti, Str. Batiste nr.35, ap. 23, sector 2 Tel/Fax: 021/3147249, 0721254270, traianosiescu@xnet.ro | DA |
| VASILESCU RALUCA 1995-37 | CABINET M. OPROIU-CONSILIERE ÎN PROPRIETATE INTELLECTUALĂ București, Str. Popa Savu, nr. 42, parter, sector 1, Tel : 021/2602834, 021/2602833, Fax : 021/2602836, 021/2602835, office@oproiu.ro | DA |

| | | |
|------------------------------------|--|----|
| VĂTAVU LIVIU 2006- 1539 | SC ANTIBIOTICE SA Iasi, str. Valea Lupului nr 1, cod 707410, tel: 0742532882, 0727024582, fax: 0232.211020, e-mail: liviu.vatavu@antibiotice.ro, trademarks@antibiotice.ro | NU |
| VELCEA MARIAN 1994-26 | INVEL – AGENȚIE DE PROPRIETATE INDUSTRIALĂ București, str. Ion Ghica nr.3, ap.20, Fax: 0311.027.616, GSM: 0723205048, 0788885352, velcea@invel.ro | DA |
| VELICA ION GABRIEL 2004 - 1370 | CABINET VELICA – Agenție de proprietate industrială Bucuresti, str. Brutus M.I., nr.13, ap.3, cod 050124 Tel/ Fax: 021/3357463, Mobil: 0722645283, www.velica.ro, office@velica.ro | DA |
| VELICU ANCA 2003- 1275 | CABINET ENPORA S.R.L. București, str. George Calinescu nr.52A, ap.1, 011694, Tel: 021 2300990; 031 1001634, Fax: 021 2302311; 031 1007927, pop@patents.ro | DA |
| VELȚAN LOREDANA 1999-45 | INVENTA - AGENTIE DE PROPRIETATE INTELECTUALA S.R.L. București, Bdul Corneliu Coposu, nr. 7, bl. 104, sc.2, etaj 1, ap.31, sector 3, Tel : 021/3200285, Tel/Fax :021/3228325,inventa@mark-patent.ro | DA |
| VIRGILIUS VASILACHE 2003-1228 | EDIPLAST S.R.L. Tg. Mureș, Str. Măgurei nr.25, ap.2, 0744394036 Tel/Fax: 0265/263775.moniadel@artelecom.net | DA |
| VISALOM MONICA 2004 - 1340 | AGENȚIE DE PROPRIETATE INDUSTRIALĂ – APIA SRL București, Str. Romancierilor nr.5, bl.C14, sc.B Ap.41, sector 6; OP 23 CP 11,Tel./Fax: 021/7783100; e-mail: office@mark-apia.ro, Site: www.mark-apia.ro | DA |
| VIȘOIU LILIAN CĂTĂLIN 2003-1246 | CABINET DE PROPRIETATE INDUSTRIALĂ “VIȘOIU LILIAN CĂTĂLIN” București, Str. Alexandru Vlahuta nr.3, bl. M48, sc.A, ap.7, sector 3, Tel/Fax: 021/3207251, GSM: 0744480657,visoiucatalin@yahoo.com, | DA |
| VLAD CONSTANTIN 2000-1199 | VLAD CONSTANTIN Constanța, Bdul. 1 decembrie 1918 nr. 5, bl.F16, ap.34, Tel/Fax: 0241/625643, GSM: 0722 370300, e-mail: vlad@gmb.ro | DA |
| VOICU ALEXANDRA 1992-5 | CABINET VOICU ALEXANDRA București, B-dul Magheru, nr. 9, sc. 2, et.9, ap. 89, sector 1, PO BOX 22-246, Tel/Fax: 021/3153684, agv-office@xnet.ro | DA |

Notă: Listele privind consilierii în proprietate industrială s-au tipărit conform datelor trimise de Camera Națională a Consilierilor în Proprietate Industrială, din România. Pentru relații suplimentare, vă rugăm să vă adresați doamnei ing. Doina Țuluca.

ORDIN nr. 03/15.01.2002

În temeiul art. 6, alin. 3, din HG nr. 573/07.09.1998, și a Deciziei Prim-Ministrului, nr. 45/13.03.1998, Directorul General al Oficiului de Stat pentru Invenții și Mărci emite următorul:

ORDIN

Articol unic: Lista centrelor regionale, cuprinzând datele utile și instituțiile gazdă, așa cum sunt prezentate în anexă, se publică în Buletinul Oficial de Proprietate Industrială, împreună cu prezentul Ordin.

Director General
ing. Gábor VARGA

CENTRE REGIONALE PENTRU PROMOVAREA PROPRIETĂȚII INDUSTRIALE ÎN ROMÂNIA, ÎNFIINȚATE ÎN TERITORIU CU SPRIJINUL OFICIULUI DE STAT PENTRU INVENȚII ȘI MĂRCI

Coordonator al Centrelor regionale de Promovare a Proprietății Industriale din partea OSIM:

Florin Popa tel: (+40-21) 315.19.66, int. 318
 fax: (+40-21) 312.38.19
 e-mail: florin.popa@osim.ro
 tel. mobil: +40 723.330.752

BACĂU

- str. Libertății, nr. 1, cod 600052, județul Bacău,
- tel: 004-0234 570010, int.104
- fax: 004-0234 571070
- mobil: 004-0744538409
- e-mail: camerabc@cciabc.ro; strategie@cciabc.ro; crppi@cciabc.ro
- www.cciabc.ro/departamente/crppi.php
- contact: cons. juridic Silviu MUNTEANU

BAIA MARE

- b-dul Independenței, nr. 4B, Baia Mare, cod 430123, județul MARAMUREȘ
- tel/fax: 004-0262 213753
- e-mail: crpppimm@bic.cdimm.org; sorin@bic.cdimm.org; carmen@bic.cdimm.org
- <http://crpppimm.cdimm.org/>
- contact: ing. Sorin IANCU
 ing. Carmen NEACSU - director centru

BIHOR

- str. Roman Ciorogariu, nr. 65, ORADEA, cod 410009, CP 211, județul BIHOR
- tel: 004-0259 417807; 004-0359417991; 004-0359417992
- fax: 004-0259 47 0015
- e-mail: secretariat@ccibh.ro
- contact: Mihaela SECARA

BISTRIȚA-NĂSĂUD

- str. Petre Ispirescu, nr. 15 A, Bistrița, cod 420081, județul BISTRIȚA-NĂSĂUD
- mail address: Oficiul Poștal 1, Căsuța Poștală 18, Bistrița 420081, județul Bistrița-Năsăud
- tel. 004-0263 230640; 004-230400; 004-210038
- fax. 004-0263 230640; 004-0263 210039
- e-mail: office@ccibn.ro sau relatii@ccibn.ro
- www.cciabn.ro
- contact: ing. Daniel Cristian BĂLAN - tel: 004-0788569243

BRĂILA

- str. Pensionatului, nr. 3, C.P. 6-42, Brăila, cod 810245, județul BRĂILA
- tel/fax: 004-0239 613716; 004-0239 613172; 004-0239 614324
- tel: 004-0239 612388
- e-mail: cciabr@brx.ssibr.ro
- contact: ing. Angela SPIRIDON

BRAȘOV

- adresa de vizitare și consultanță: Colina Universității, corp I
- mail address: Brașov, cod 500500, județul BRAȘOV, O.P.1, C.P. 298
- tel: 004-0268 412921/196
- fax: 004-0268 472241
- e-mail: totu@unitbv.ro
- www.ctib.ro
- director centru: ing. Ioan Țoțu
- contact: cons. juridic Simona HRIȚCU

CONSTANȚA

- b-dul Alexandru Lăpușneanu, nr.185 A, județul CONSTANȚA
- tel: 004-0241-618475; 004-0241 613907; 004-0241 619854;
- fax: 004-0241-619454
- e-mail: barothi@ccina.ro
- www.ccina.ro
- contact: ing. Adriana BAROTHI

COVASNA

- Sediul ASIMCOV, str. Martinovics, nr. 2, Sfântu Gheorghe, cod 520009, județul COVASNA, O.P.1, C.P. 167
- tel/fax: 004-0267 318152
- e-mail: stanciu@planet.ro
- contact: ing. Adelina STANCIU - telefon: 004-0744435291

CRAIOVA

- str. Libertății, nr. 19, corp Administrativ Universitate, camera 208-209, Craiova, cod 200583, județul DOLJ
- mail address: CP. 609, Oficiul Poștal 6 (OP 6), Craiova
- tel/fax: 004-0251 534880
- e-mail: inventii@administrativ.ucv.ro, ghmanolea@em.ucv.ro sau gmanolea@gmail.com
- www.central.ucv.ro/newwebpg/ciitt/CRPPI.htm sau <http://em.ucv.ro/cercetare/ciitt>
- contact: prof. dr. ing. Gheorghe MANOLEA - tel: 004-0744771432

GALAȚI

- str. Mihai Bravu, nr. 46, Galați, cod 800208, sediul Camerei de Comerț, județul GALAȚI
- tel: 004-0236 460312; 004-0236 473580;
- fax: 004-0236 460650
- e-mail: camcomin1@xnet.ro
- www.cciagl.xnet.ro
- responsabil centru: dr. ing. Dumitru GHECENCO, tel: 004- 0236407049
- fax: 0236306181
- e-mail: fpdpigl@yahoo.com

IAȘI

- Universitatea Gheorghe Asachi, sediul Institutului Național de Inventică, b-dul CAROL, nr.3-5, C.P. 727- IAȘI -3, cod 700506, județul IAȘI
- tel/fax 004-0232 214763
- e-mail: bplaht@athena.mt.tuiasi.ro
- contact: prof. univ. dr. ing. Boris PLAHTEANU

SUCEAVA

- str. Universității, nr. 15-17, Suceava, cod 720229, județul SUCEAVA
- tel. 004-0230 521506; 004-0230520099
- fax: 004-0230 520099; 004-0230521506
- e-mail: ccisv@ccisv.ro; ovidon@ccisv.ro; sebastian@ccisv.ro
- contact: ing. Sebastian PĂDURARU - tel: 004-0741221494

TÂRGU-MUREȘ

- Centrul Regional de Promovare a Protecției Proprietății Industriale, str. Henri COANDĂ, nr. 1, Târgu-Mureș, cod 540048, județul MUREȘ
- tel: 004-0365806829; 004-0265269522
- fax:004-0265269522
- e-mail: crpppi@rdslink.ro; office@patlib-mures.ro
- www.patlib-mures.ro
- coordonator: dl. Adrian PLESA - Director General
- persoane care lucrează în interiorul centrului: Adrian PLESA, Mircea POP, Marius PLESA, Stefan POP, Dan PREDESCU
- din partea instituției gazdă: Octavian PLESA
- contact: ing. Adrian PLESA
chim. Mircea POP

TIMIȘ

- Sediul lucrativ - str. Piața Victoriei, nr. 3, parter, sediu al CCIA Timiș, Timișoara, cod 300030, județul TIMIȘ
- tel: 004-0256 497136
- fax. 004-0256 219173
- e-mail: Aurelia.Chira@cciat.ro; ru@cciat.ro
- www.cciat.ro
- contact: ing. Aurelia CHIRA, consilier; tel. mobil: 004-0745 422896

Colegiul de redacție

Alice Mihaela Postăvaru - *Șef Serviciu Desene și Modele*

Cristina-Maria Bararu - *Șef Serviciu Editură - Tipografie*

Mihaela Târcolea - *Consilier editorial*

Emanuela Ungurașu - *Referent, Serviciul Desene și Modele*

Adriana Negoită - *Redactor responsabil BOPI - Secțiunea DM*

Mira Negoită - *Tehnoredactor*



Editare și tehnoredactare computerizată: Editura OSIM®

Coperta: *Cristina-Maria Bararu*

Inscriptionat sub comanda nr. 7/2008, la
Tipografia OFICIULUI DE STAT PENTRU INVENȚII ȘI MĂRCI, BUCUREȘTI

Dirrecția - Redacția - Administrația
OFICIUL DE STAT PENTRU INVENȚII ȘI MĂRCI
Str. Ion Ghica nr. 5, Sector 3, telefon: + 40 21 315.19.66;
fax: + 40 21 312.38.19
e-mail: office@osim.ro [http: www.osim.ro](http://www.osim.ro)
BUCUREȘTI - ROMÂNIA

Tehnoredactare și tipar: OFICIUL DE STAT PENTRU INVENȚII ȘI MĂRCI