

ROMÂNIA



**OFICIUL DE STAT
PENTRU
INVENȚII ȘI MĂRCI**

**BULETIN OFICIAL
DE
PROPRIETATE
INDUSTRIALĂ**

**Secțiunea
DESENE ȘI MODELE
(Design)**

Nr.11/2008



*Cu ocazia sărbătorilor
de iarnă,
Editura OSIM vă
urează un An Nou fericit,
plin de bucurii,
multă sănătate
și realizări atât în
plan profesional,
cât și personal.*

La
mulți
ani!
2009

ROMANIA



OFICIUL DE STAT PENTRU INVENȚII ȘI MĂRCI

**BULETIN OFICIAL
DE
PROPRIETATE INDUSTRIALĂ**

**SECȚIUNEA DESENE ȘI MODELE
(DESIGN)**

11

Tipărit la 15 decembrie 2008

© Toate drepturile sunt rezervate O.S.I.M. Această publicație nu va putea fi reprodusă în tot sau în parte, în niciun mod, fără autorizație prealabilă.

În atenția cititorilor

În baza Ordinului OSIM nr. 81/29.08.2008, publicarea cererilor de desene și modele depuse pe cale națională se face în site-ul OSIM, la adresa <http://www.osim.ro/publicatii/publicont.htm>.

Lunar, toate cererile de desene și modele publicate pe această cale se vor regăsi în BOPI - Secțiunea Design, la capitolul „Cereri de Desene și Modele publicate pe Internet în baza Ordinului 81/2008”.

Data de publicare pentru aceste cereri este data publicării pe Internet.

Ca urmare, **data de tipărire** a BOPI - Secțiunea Design nu reprezintă data de publicare. Data de publicare este înscrisă, pentru fiecare cerere, la codul INID (43).

BULETIN OFICIAL DE PROPRIETATE INDUSTRIALĂ

Nr. 11

15 decembrie 2008

**OFICIUL DE STAT
PENTRU INVENȚII ȘI
MĂRCI**

Direcția-Redacția-Administrația

str. Ion Ghica nr.5, sector 3
telefon: + 4021.306.08.00
până la
+ 4021.306.08.29
fax: + 4021.312.38.19
e-mail: office@osim.ro
e-mail: editura@osim.ro
[http://](http://www.osim.ro) www.osim.ro

BUCUREȘTI - ROMÂNIA

ISSN-1223-7728

CUPRINS GENERAL

Prezentare BOPI	7
Coduri normalizate OMPI, utilizate în BOPI	10
Cereri de înregistrare a desenelor și modelelor, depuse la O.S.I.M.	11
• CDM publicate pe Internet în baza Ordinului nr. 81/2008.	15
Lista cererilor de înregistrare a desenelor și modelelor publicate, aranjate • în ordinea crescătoare a numerelor de înregistrare	55
• în ordinea alfabetică a solicitanților	57
Lista desenelor și modelelor înregistrate în Registrul Național al desenelor și modelelor (DM), conform hotărârii comisiei de specialitate a O.S.I.M.	63
• DM depuse pe cale națională.	63
• DM depuse pe cale internațională.	67
Lista cererilor de desene și modele respinse conform hotărârii comisiei de specialitate a O.S.I.M.	71
Mențineri în vigoare	75
Lista certificatelor de înregistrare a desenelor și modelelor reînnoite, și perioada de valabilitate a acestora	79
Lista titularilor decăzuți din drepturi	83
Revalidări ale certificatelor de înregistrare	95
Modificări în situația juridică a titularilor	99
Erate	103
Diverse	
• Lista consilierilor în proprietate industrială și a mandatarilor autorizați în proprietate industrială	109
• Centre regionale pentru promovarea proprietății industriale în România	153
• Materiale informative din domeniul proprietății industriale Ordin nr. 115/26.11.2008	157

SOMMAIRE

Présentation du BOPI	7
Codes normalisés de l'OMPI utilisés dans le BOPI	10
Demandes d'enregistrement des dessins et des modèles déposées à l'OSIM	11
• CDM publiées sur l'Internet en vertu de l'Ordre N° 81/2008	15
Liste des demandes d'enregistrement des dessins et des modèles ipubliés,	
• ordonnée dans l'ordre croissant des numéros d'enregistrement	55
• ordonnés dans l'ordre alphabétique des déposants	57
Liste des modèles enregistrés au Registre National des Dessins et des Modèles (DM) conformément à la décision de la Commission de Spécialité de l'Office d'Etat pour les Inventions et les Marques	
• DM déposés par voie nationale	63
• DM déposés par voie internationale ...	67
Liste des demandes d'enregistrement refusées conformément à la décision de la Commission de Spécialité de l'Office d'Etat pour les Inventions et les Marques	71
Maintiens en vigueur	75
Liste des certificats d'enregistrement des dessins et modèles renouvelés et leur période de validité	79
Liste des titulaires déchus des droits	83
Restauration des certificats d'enregistrement de dessins et modèles	95
Modifications dans la situation juridique du titulaire	99
Errata	103
Miscellanées	
• Liste des conseillers en propriété industrielle et des mandataires agréés en propriété industrielle	109
• Centres régionaux pour la promotion de la propriété industrielle en Roumanie ...	153
• Documents concernant l'information et la documentation dans le domaine de la propriété industrielle: Arrêté no.115/26.11.2008	157

CONTENTS

Introducing BOPI	7
WIPO normalised codes used in BOPI	10
Applications of registration of designs filed at OSIM	11
• CDM published on the Internet based on the Order no. 81/2008	15
List of the applications of registration of published designs arranged	
• in breeder succession of registration numbers	55
• in alphabetical order of the depositors	57
Designs registered in the National Register of Designs (DM) according to the decision of the State Office for Inventions and Trademarks design commission	
• DM deposited on national way	63
• DM deposited on international way	67
List of the applications of registration applications refused with the decision of the State Office for Inventions and Trademarks design commission	71
Maintenance in force	75
List of certificates for registration of the renewed designs and their period of validity	79
List of owners whose rights have ceased (forfeiture of their rights)	83
Certificates for design restoration	95
Changes in the owner's legal status	99
Erratum	103
Miscellaneous	
• Liste of industrial property attorneys and industrial property authorized representatives	109
• Regional centres for the promotion of property in Romania	153
• Information and searching materials in industrial property field: Decision no. 115/26.11.2008	157

În Buletinul Oficial de Proprietate Industrială, cererile de înregistrare a desenelor și modelelor depuse la O.S.I.M. - sectorul Desene și modele, pentru care s-au constituit depozite reglementare, se publică în ordinea claselor:

- CLASA 01** - Produse alimentare
- CLASA 02** - Articole de îmbrăcăminte și mercerie
- CLASA 03** - Articole de voiaj, cutii, umbrele și obiecte personale, necuprinse în alte clase
- CLASA 04** - Perii
- CLASA 05** - Articole textile neconfeționate, materiale din fibre sintetice sau naturale
- CLASA 06** - Mobilier
- CLASA 07** - Articole de menaj, necuprinse în alte clase
- CLASA 08** - Articole și utilaje casnice de metal
- CLASA 09** - Ambalaje și recipiente pentru transportul sau păstrarea mărfurilor
- CLASA 10** - Ceasornicărie și alte instrumente de măsură, instrumente de control și de semnalizare
- CLASA 11** - Obiecte ornamentale
- CLASA 12** - Mijloace de transport și de ridicat
- CLASA 13** - Aparate de producere, distribuție și transformare a energiei electrice
- CLASA 14** - Aparate de înregistrare, de telecomunicații și prelucrare a informațiilor
- CLASA 15** - Mașini necuprinse în alte clase
- CLASA 16** - Articole fotografice, cinematografice sau optice
- CLASA 17** - Instrumente muzicale
- CLASA 18** - Imprimerie și mașini de birou
- CLASA 19** - Papetărie, articole de birou, materiale pentru arte, învățământ
- CLASA 20** - Echipamente pentru vânzare și publicitate, semne luminoase, indicatoare
- CLASA 21** - Jocuri, jucării, corturi și articole de sport
- CLASA 22** - Arme, articole pirotehnice, articole pentru vânătoare, pescuit sau distrugerea animalelor dăunătoare
- CLASA 23** - Instalații pentru distribuția fluidelor, instalații sanitare de căldură, de ventilație și condiționare a aerului, combustibili solizi
- CLASA 24** - Medicină și laboratoare
- CLASA 25** - Construcții și elemente de construcții
- CLASA 26** - Aparate de iluminat
- CLASA 27** - Tutun și articole pentru fumători
- CLASA 28** - Produse farmaceutice sau cosmetice, articole și instrumente pentru toaletă
- CLASA 29** - Dispozitive și echipamente contra incendiilor, pentru prevenirea accidentelor sau salvare
- CLASA 30** - Articole pentru îngrijirea sau întreținerea animalelor
- CLASA 31** - Mașini și aparate pentru prepararea mâncărilor și a băuturilor, necuprinse în alte clase
- CLASA 99** - Diverse

* Conform Aranjamentului de la Locarno, din 8 octombrie 1968, revizuit în 1998.

CONDIȚII DE VÂNZARE A
BULETINULUI OFICIAL DE PROPRIETATE INDUSTRIALĂ

Buletinul Oficial de Proprietate Industrială se poate obține de la **Oficiul de Stat pentru Invenții și Mărci**, str. Ion Ghica nr. 5, sector 3, București.

- Relații despre condițiile anuale de abonare le puteți obține de la O.S.I.M., telefon +4021.315.19.66, +4021315.19.64, +4021314.59.66, +4021314.59.54, interior 203 sau 275.
- Prețul unui abonament la publicația BOPI - DM este de 488.25 RON (cu difuzare prin poștă).
- Prețul unui exemplar individual este de 50.5 RON/număr, în limita stocurilor disponibile.
- În cazul în care vor interveni modificări ale prețurilor, acestea vor fi anunțate.

- Începând cu data de 1 septembrie 2004, contul OSIM este:
 - IBAN RO 89TREZ 7005025XXX000278, Direcția de Trezorerie și Contabilitate Publică a Municipiului București (DTCPMB)
 - cod fiscal 4266081.

- Începând cu data de 1 ianuarie 2006, conturile IBAN OSIM de la Banca Comercială Română, Sucursala Doamnei, sunt:

	CONT IBAN NOU	CONT IBAN VECHI
- cont LEI	IBAN RO49RNCB0080005630320001	IBAN RO56RNCB5025000007740001
- cont USD	IBAN RO22RNCB0080005630320002	IBAN RO29RNCB5025000007740002
- cont EUR	IBAN RO38RNCB0080005630320005	IBAN RO61RNCB5025000007740008
- cont CHF	IBAN RO65RNCB0080005630320004	IBAN RO45RNCB5025000007740005

Programul de lucru cu publicul, al Registraturii O.S.I.M., este următorul:

luni - joi: 8,30 - 16,00
vineri: 8,30 - 13,30

CERERI DE ÎNREGISTRARE A DESENELOR ȘI MODELELOR DEPUSE

(conform Legii nr. 129/29.12.1992 privind protecția
Desenelor și Modelelor)

În cuprins, sunt publicate cererile pentru care s-a cerut protecția în România, inclusiv cele conform Aranjamentului de la Haga, pentru care România a fost desemnată, și care au fost publicate în Buletinul Internațional de Desene și Modele.

Publicarea cererilor internaționale în Buletinul Oficial de Proprietate Industrială se face gratuit, cuprinzând doar datele bibliografice, și nu produce efecte juridice, scopul fiind informarea persoanelor interesate.

*

*

*

The applications requesting protection of designs in Romania are published, the ones under the Hague Agreement for which Romania has been designated included which applications have been published in the International Bulletin of Designs.

Publication of international applications in the Official Bulletin of Industrial Property is free of charge and only comprises the bibliographic data and produces no legal effects, its aim being that of informing the interested persons.

Extras din codurile normalizate ale Organizației Mondiale a Proprietății Intelectuale - OMPI - (norma ST3)

referitoare la organizațiile internaționale și țările care eliberează sau înregistrează titluri de proprietate industrială și care se regăsesc frecvent în Buletinul Oficial de Proprietate Industrială (lista este actualizată de OMPI, în aprilie 2007).

AD - Andora	EG - Egipt	KH - Cambodgia	RW - Ruanda
AE - Emiratele Arabe Unite	EH - Sahara Occidentală ³	KI - Kiribati	SA - Arabia Saudită
AF - Afganistan	EM - Oficiul pentru Armonizarea Pieței Interne (Mărci și Modele Industriale) (OHIM)	KM - Comore (Insule)	SB - Insulele Salomon
AG - Antigua și Barbuda		KN - Saint Kitts și Nevis	SC - Seychelle
AI - Anguilla		KP - Republica Populară Democrată Coreea	SD - Sudan
AL - Albania		KR - Republica Coreea	SE - Suedia
AM - Armenia		KW - Kuweit	SG - Singapore
AN - Antilele Olandeze	EP - Oficiul European de Brevete (OEB) ¹	KY - Insulele Caimane	SH - Sfânta Elena
AO - Angola	ER - Eritreea	KZ - Kazahstan	SI - Slovenia
AP - Organizația Regională Africană de Proprietate Intelectuală (ARIPO) ¹	ES - Spania	LA - Laos (Republica Democrată)	SK - Republica Slovacă
AR - Argentina	ET - Etiopia	LB - Liban	SL - Sierra Leone
AT - Austria	FI - Finlanda	LC - Santa Lucia	SM - San-Marino
AU - Australia	FJ - Fidji	LI - Lichtenstein	SN - Senegal
AW - Aruba	FK - Insulele Falkland (Malvine)	LK - Sri Lanka	SO - Somalia
AZ - Azerbaidjan	FO - Insulele Feroe	LR - Liberia	SR - Suriname
	FR - Franța	LS - Lesotho	ST - Sao Tomé și Principe
BA - Bosnia-Herzegovina		LT - Lituania	SV - Salvador
BB - Barbados	GA - Gabon	LU - Luxemburg	SY - Siria
BD - Bangladesh	GB - Anglia	LV - Letonia	SZ - Elveția
BE - Belgia	GC - Oficiul de Brevete al Consiliului de Cooperare pentru Statele Arabe din Golf (GCC)	LY - Libia	
BF - Burkina Faso	GD - Grenada	MA - Maroc	TC - Insulele Turques și Caiques
BG - Bulgaria	GE - Georgia	MC - Monaco	TD - Ciad
BH - Bahrein	GG - Guernsey	MD - Moldova	TG - Togo
BI - Burundi	GH - Ghana	ME - Muntenegru	TH - Thailanda
BJ - Benin	GI - Gibraltar	MG - Madagascar	TJ - Tajikistan
BM - Bermude	GL - Groelanda	MK - Macedonia	TL - Timor - Leste ⁶
BN - Brunei Darussalam	GM - Gambia	ML - Mali	TM - Turkmenistan
BO - Bolivia	GN - Guineea	MM - Mianmar	TN - Tunisia
BR - Brazilia	GQ - Guineea Ecuatorială	MN - Mongolia	TO - Tonga
BS - Bahamas	GR - Grecia	MO - Macao	TR - Turcia
BT - Bhutan	GS - Georgia de Sud și Insulele Sandwich	MP - Insulele Mariana de Nord	TT - Trinidad-Tobago
BV - Insula Bouvet	GT - Guatemala	MR - Mauritania	TV - Tuvalu
BW - Botswana	GW - Guineea-Bissau	MS - Montserrat	TW - Taiwan (Provincie Chineză)
BX - Oficiul din Benelux pentru Proprietate Intelectuală (BOIP) ²	GY - Guiana	MT - Malta	TZ - Republica Unită a Tanzaniei
BY - Belarus		MU - Maurice	
BZ - Belize		MV - Maldive	UA - Ucraina
		MW - Malawi	UG - Uganda
CA - Canada		MX - Mexic	US - Statele Unite ale Americii
CD - Republica Democrată Congo	HK - Hong-Kong	MY - Malaezia	UY - Uruguay
CF - Republica Centrafricană	HN - Honduras	MZ - Mozambic	UZ - Uzbekistan
CG - Congo	HR - Croația	NA - Namibia	
CH - Elveția	HT - Haiti	NE - Niger	VA - Saint-Siège
CI - Coasta de Fildeș	HU - Ungaria	NG - Nigeria	VC - Saint Vincent et Grenadines
CK - Insulele Cook		NI - Nicaragua	VE - Venezuela
CL - Chile	IB - Biroul Internațional al Organizației Mondiale de Proprietate Industrială (OMPI) ⁵	NL - Olanda	VG - Insulele Virgine Britanice
CM - Camerun		NO - Norvegia	VN - Vietnam
CN - China	ID - Indonezia	NP - Nepal	VU - Vanuatu
CO - Columbia	IE - Irlanda	NR - Nauru	
CR - Costa Rica	IL - Israel	NZ - Noua Zeelandă	WO - Organizația Mondială de Proprietate Intelectuală (OMPI) (Biroul Internațional) ⁵
CU - Cuba	IM - Isle of Man	OA - Organizația Africană de Proprietate Intelectuală (OAPI) ¹	
CV - Insulele Capului Verde	IN - India	OM - Oman	
CY - Cipru	IQ - Irak	PA - Panama	
CZ - Republica Cehă	IR - Iran (Republica Islamică)	PE - Peru	
DE - Germania ⁴	IS - Islanda	PG - Papua - Noua Guinee	
DJ - Djibouti	IT - Italia	PH - Filipine	
DK - Danemarca		PK - Pakistan	
DM - Dominique	JE - Jersey	PL - Polonia	
DO - Republica Dominicană	JM - Jamaica	PT - Portugalia	
DZ - Algeria	JO - Iordania	PW - Insulele Palau	XN - Institutul Nordic pentru Brevete (NPI)
EA - Organizația Euroasiatică a Brevetului ¹	JP - Japonia	PY - Paraguay	YE - Yemen
EC - Ecuador	KE - Kenia	QA - Qatar	
EE - Estonia	KG - Kirghistan	QZ - Oficiul European pentru Comunitatea Soiurilor de plante (CPVO)	ZA - Africa de Sud
		RO - România	ZM - Zambia
		RS - Serbia	ZW - Zimbabue
		RU - Federația Rusă	

- Organizații interguvernamentale (oficii regionale de brevete) ce acționează în folosul anumitor State Contractante, în cadrul PCT (Tratatul de Cooperare în domeniul brevetelor). În cazul Oficiului European de Brevete, acționează, de asemenea, ca Autoritate Internațională de Cercetare și Autoritate Internațională de Examinare Preliminară, în cadrul PCT.
- Oficiul din Benelux pentru Proprietate Intelectuală (BOIP) (înainte, Oficiul pentru Mărci înregistrate și Modele industriale) a înlocuit oficiile naționale din Belgia, Luxemburg și Olanda, în ceea ce privește orice activitate care are legătură cu mărcile, desenele și modelele.
- Nume provizoriu.
- În bazele de date electronice ale Registrului Internațional de Mărci, Biroul Internațional al OMPI folosește următoarele coduri adiționale, diferite de codurile active ale Standardului ST.3: "DD" pentru a desemna Germania fără teritoriul care, înainte de 3 octombrie 1990, a constituit Republica Federală Germania; "DT" pentru a desemna Germania fără teritoriul care, înainte de 3 octombrie 1990, a constituit Republica Democrată Germania.
- Codul "WO" este utilizat în legătură cu publicarea internațională sub PCT (Tratatul de Cooperare în domeniul brevetelor) (PCT), a cererilor internaționale, înregistrate la orice Oficiu receptor, membru PCT dar, în aceeași măsură, și în legătură cu publicarea depozitelor modelelor, în cadrul Acordului de la Haga privind Depozitul Internațional al Modelelor. În această privință, referirea se face la codul INID (33) acordat în Standardele WIPO ST.9 și ST.80. Codul "WO" este, de asemenea, potrivit pentru a fi folosit în ceea ce privește înregistrarea internațională a mărcilor, în cadrul Acordului de la Madrid și al Protocolului de la Madrid privind Înregistrarea internațională a Mărcilor. Codul "IB" este folosit în ceea ce privește primirea cererilor internaționale, în cadrul PCT, înregistrate de Biroul Internațional al OMPI, având și rolul de Oficiu receptor, membru PCT.
- Cod - "TL" - adoptat în data de 20 mai 2002.

**CERERI DE ÎNREGISTRARE A
DESENELOR ȘI MODELELOR,
DEPUSE LA O.S.I.M.**

CODURILE INID ale cererilor de certificat de înregistrare a desenelor și modelelor au următoarea semnificație:

(21) Numărul depozitului național:

(22) Data depozitului național:

(43) Data publicării:

(71) Numele și adresa solicitantului:

(74) Numele și adresa mandatarului:

(72) Numele autorului:

(54) Denumirea desenului/modelului:

(28) Numărul de desene/modele:

(51) LOC (7) CI:

(57) Descrierea desenului/modelului:

(80)*Numărul de depozit internațional, conform Aranjamentului de la Haga:

 Data înregistrării internaționale:

 Data publicării internaționale:

(30) Prioritate invocată:

(33) Țara:

(32) Data:

(31) Numărul:

* Depozit internațional înregistrat conform Aranjamentului de la Haga, la care România a fost desemnată, publicat în Buletinul Internațional de Desene și Modele, care poate fi consultat integral, inclusiv reprezentările grafice, la Oficiul de Stat pentru Invenții și Mărci. Procurarea Buletinului Internațional de Desene și Modele se poate face prin abonament la Biroul Internațional O.M.P.I. - Geneva, Elveția.

**CERERI DE DESENE ȘI MODELE
PUBLICATE PE INTERNET ÎN BAZA
ORDINULUI NR. 81/2008**

**CERERI DE ÎNREGISTRARE A DESENELOR ȘI MODELELOR,
DEPUSE LA O.S.I.M.**

În cuprins, sunt publicate toate cererile de înregistrare a desenelor și modelelor , depuse la Oficiul de Stat pentru Invenții și Mărci - Serviciul Desene și Modele, pentru care s-au constituit depozite reglementare în lunile iulie, august și noiembrie 2008 (cu excepția cererilor pentru care nu s-au achitat taxele legale sau sunt incomplete). **Având în vedere art. 34 din Legea nr. 129/1992 privind desenele și modelele, modificată și completată prin Legea 280/2007**, pentru aceste cereri publicate, **persoana fizică sau persoana juridică îndreptățită la eliberarea certificatului beneficiază, provizoriu, de aceleași drepturi conferite titularului**, în conformitate cu prevederile **art. 30**, până la eliberarea certificatului de înregistrare, cu excepția cazurilor în care cererea de înregistrare a fost respinsă sau retrasă.

Publicarea cererilor internaționale în Buletinul Oficial de Proprietate Industrială - Secțiunea Desene și Modele **se face gratuit, cuprinzând doar datele bibliografice și nu produce efecte juridice**, scopul fiind informarea persoanelor interesate. Depozitele internaționale înregistrate conform Aranjamentului de la Haga, la care România a fost desemnată, sunt publicate în Buletinul de Desene și Modele Internaționale nr. 6/2008. Procurarea Buletinului de Desene și Modele Internaționale se poate face, prin abonament, la Biroul Internațional O.M.P.I. - Geneva, Elveția.

Publicarea datelor bibliografice a depozitelor se va face în ordinea crescătoare a claselor și subclaselor, conform Clasificării Internaționale pentru desene și modele (ediția a VIII -a), conform Aranjamentului de la Locarno.

Dacă **mai multe depozite au aceeași clasă și subclasă**, publicarea datelor bibliografice se va face în **ordinea numărului de înregistrare**.

În conformitate cu **art. 21 din Legea nr. 129/1992 privind desenele și modelele, modificată și completată prin Legea 280/2007**, **orice persoană interesată poate face opoziții** privind înregistrarea desenului sau modelului **în termen de 2 luni de la data publicării acestuia**.

În prezentarea cererilor de înregistrare a desenelor și modelelor, se folosesc codurile INID și codurile țărilor, a căror semnificație este dată la pag. 8 și 10.

CLASA 01 - PRODUSE ALIMENTARE

(21) f 2008 0466; (22) 24.11.2008; (43) 28.11.2008; (71) PRIMĂRIA MICFALĂU, str. Principal, nr. 165, Micfalau, CV 527115, CV; (74) S.C. Harcov A.P.I. S.R.L., str. Nicolae Iorga, nr. 61, bl. 10E, sc. B, ap. 9, CV 520031, Sfântu-Gheorghe; (54) CREANGĂ ÎMPODOBITĂ; (28) 1; (51) 01-01



(21) f 2008 0466 - 1



(21) f 2008 0451 - 1



(21) f 2008 0451 - 2

CLASA 05 - ARTICOLE TEXTILE NECONFECTIONATE, MATERIALE DIN FIBRE SINTETICE SAU NATURALE

(21) f 2008 0337; (22) 07.01.2008; (43) 07.11.2008; (71) ILKEM PETROL TEKSTIL SANAYI VE DIŞ TICARET LIMITED ŞİRKETI, Ferhatpaşa Mah. Istanbul Yolu no. 118, Catalca/Istanbul, TR; (72) Jacques Ferhatpaşa; (54) ŢESĂTURI; (28) 6; (51) 05-05; (80) DM/069 708/ 07.01.2008/ 31.07.2008

CLASA 06 - MOBILIER

(21) f 2008 0451; (22) 10.11.2008; (43) 14.11.2008; (71) S.C. ATLAS S.R.L., b-dul Nicolae Bălcescu, nr. 148, Piteşti, AG. 110101, AG; (72) Danciu Adrian; (54) PIESE DE MOBILIER PENTRU SUFRAGERIE; (28) 4; (51) 06-01



(21) f 2008 0451 - 3



(21) f 2008 0451 - 4

(21) f 2008 0452; (22) 11.11.2008; (43) 14.11.2008; (71) S.C. HQM SERVICES S.R.L., str. Poștei 7/6, Onești, 601010, BC; (74) S.C. Nomenius S.R.L., alea Istru, nr. 5, bl. P4, sc. B, ap. 17, et. 3, sector 6, București; (72) X X; (54) **BANCĂ ÎN SCOP PUBLICITAR**; (28) 1; (51) **06-01, 20-03**; (57) **model 1** - Banca este prevăzută cu trei locuri delimitate de muchii drepte, iar spătarul, reprezentat de un dreptunghi, este destinat reclamei și este realizat la o înclinație de 5° față de șezut.

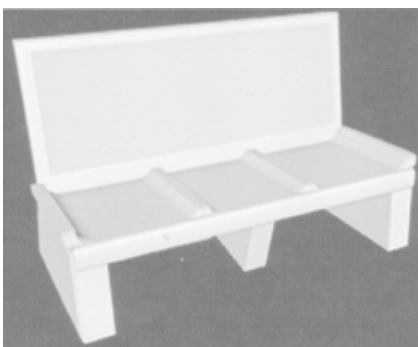

(21) f 2008 0452 - 1

(21) f 2008 0462; (22) 20.11.2008; (43) 26.11.2008; (71) Buduruși Mihai Virgil, str. Glicinelor, nr. 8, bl. M53, sc. 1, et. 1, ap. 12, București, B 051207, B; (72) Buduruși Mihai Virgil; (54) **PATUL DRAGOSTEI**; (28) 1; (51) **06-01**



(21) f 2008 0462 - 1

(21) f 2008 0442; (22) 03.11.2008; (43) 07.11.2008; (71) Dobrea Alexandru, str. Oltului, bl. 25, ap. 53, sc. C, Victoria, BV 505700, BV; (72) Dobrea Alexandru; (54) **MOBILIER DE BIROU**; (28) 2; (51) **06-03, 04**; (57) **model 1** - Biroul apare ca fiind construit dintr-o singură placă îndoită, ce susține corpul de depozitare. **model 2** - Ansamblul format din corpuri de depozitare este placat, în partea de jos și în laterale, cu panouri care apar ca fiind dintr-o singură placă îndoită.

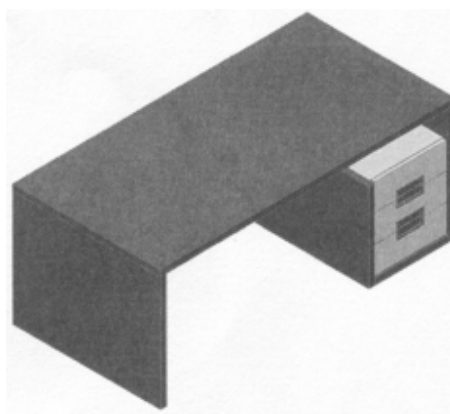

(21) f 2008 0442 - 1.1

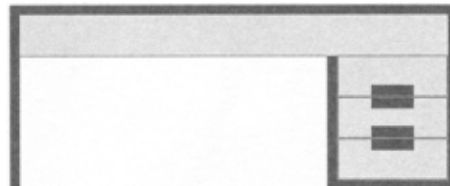

(21) f 2008 0442 - 1.2

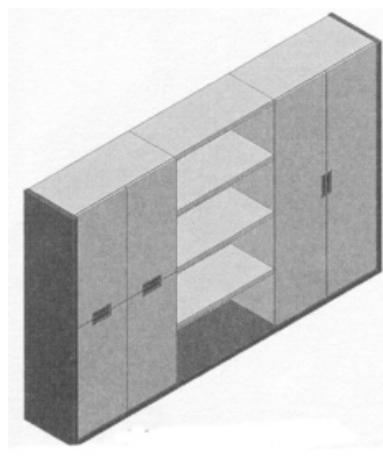

(21) f 2008 0442 - 2.1

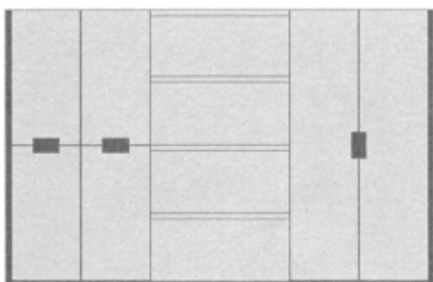

(21) f 2008 0442 - 2.2

(21) f 2008 0351; (22) 14.08.2008; (43) 07.11.2008; (71) Gheorghiu Nicoleta Sorina, str. Av. Ștefan Protopopescu, nr. 8, bl. 3, ap. 14, București, B 011727, B; (74) **Apostol Salomia**, Reg. 11, Siret 15, bl. E4, ap. 54, GL 6200, Galați; (72) Gheorghiu Nicoleta Sorina; (54) **CUIER PORTABIL**; (28) 1; (51) **06-06**

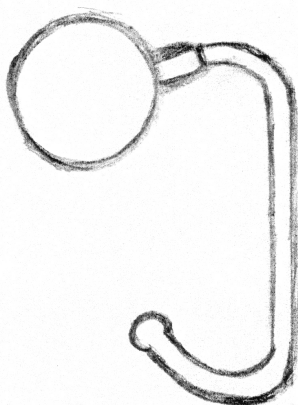

(21) f 2008 0351 - 1.1

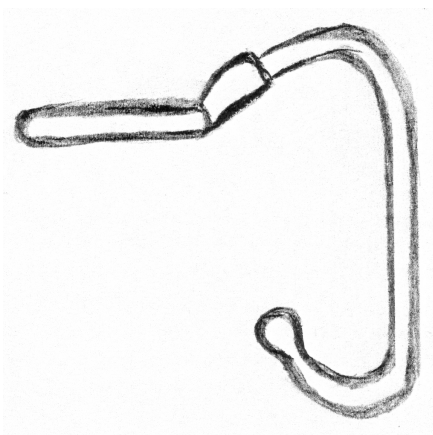

(21) f 2008 0351 - 1.2

(21) f 2008 0338; (22) 09.01.2008; (43) 07.11.2008; (71) MAINETTI GmbH, Gildestrasse 1, Detmold, 32760, DE; (74) **Isenbruck Bosl Horschler Wichmann Huhn Patentanwalte**, Theodor-Heuss-Anlage 12, D 68165, Mannheim; (72) Ric Singleton; (54) **UMERAȘE**; (28) 9; (51) **06-08**; (80) **DM/069 660/** 09.01.2008/ 31.07.2008; (30) GB/10.07.2007/4003582; GB/10.07.2007/4003583; GB/10.07.2007/4003584; GB/10.07.2007/4003585; GB/10.07.2007/4003586; GB/10.07.2007/4003587; GB/10.07.2007/4003588; GB/29.08.2007/4004157; GB/31.08.2007/4004166;

(21) f 2008 0331; (22) 20.03.2008; (43) 07.11.2008; (71) MEYTEKS TEKSTİL SANAYİ VE TİCARET ANONİM ŞİRKETİ, Üniversite Caddesi Bağlarici, nr. 35, Avcılar, İstanbul, TR; (74) **Avrupa Sinai Mulkiyet Hizmetleri Danismanlık Ve Organizasyon Limited Şirketi**, Ankara Caddesi, no. 31/13, Cataloglu, TR, İstanbul; (72) Yusuf Ozturkkan; (54) **HUSĂ PENTRU MASĂ**; (28) 1; (51) **06-13**; (80) **DM/070 309/** 20.03.2008/ 31.07.2008

(21) f 2008 0365; (22) 29.08.2008; (43) 07.11.2008; (71) S.C. ELLIAM S.R.L., str. Matei Basarab, bl. A2, ap. 7, Timișoara, TM 300358, TM; (74) **Agenția de Proprietate Industrială Ariana - Consilier Popescu Codruța**, Calea Aradului, nr. 33, ap. 7, TM 1900, Timișoara; (72) Petrescu Ofelia Elena; (54) **PERNE**; (28) 6; (51) **06-13**



(21) f 2008 0365 - 1.1



(21) f 2008 0365 - 1.2



(21) f 2008 0365 - 2.1



(21) f 2008 0365 - 3.2



(21) f 2008 0365 - 2.2



(21) f 2008 0365 - 4.1



(21) f 2008 0365 - 3.1



(21) f 2008 0365 - 4.2



(21) f 2008 0365 - 4.3



(21) f 2008 0365 - 6.1



(21) f 2008 0365 - 5.1



(21) f 2008 0365 - 6.2

CLASA 07 - ARTICOLE DE MENAJ NECUPRINSE ÎN ALTE CLASE

(21) f 2008 0455; (22) 13.11.2008; (43) 18.11.2008; (71) S.C. ICOS S.A, str. Bihorului, nr. 6, bl. 8, ap. V, Sibiu, SB 550064, SB; (54) **MÂNERE PENTRU TACÂMURI**; (28) 4; (51) **07-03**



(21) f 2008 0365 - 5.2



(21) f 2008 0455 - 1

CLASA 08 - ARTICOLE ȘI UTILAJE CASNICE DE METAL

(21) f 2008 0455 - 2

(21) f 2008 0332; (22) 01.04.2008; (43) 07.11.2008; (71) MAUER LOCKING SYSTEMS LTD., 10 "P. Stainov", str. Varna, BG 9009, BG; (74) **Centru de Inventică Protecția**, Nicolae Băcescu, 21, sc. A, et. 7, sector 3, B 7000, București; (72) Kolyo Mitev Kolev; (54) **ÎNCUIETORI**; (28) 3; (51) **08-07**; (80) **DM/070 299/** 01.04.2008/ 31.07.2008

(21) f 2008 0330; (22) 10.01.2008; (43) 07.11.2008; (71) ADAM OPEL GmbH, Adam Opel Haus, Bahnhofplatz, Russelsheim, 65423, DE; (74) **Avrupa Sinai Mulkiyet Hizmetleri Danismanlik Ve Organizasyon Limited Sirketi**, Ankara Caddesi, no. 31/13, Cataloglu, TR, Istanbul; (72) Malcom Ward; (54) **MÂNERE UȘI AUTO**; (28) 3; (51) **08-08**; (80) **DM/070 326/** 10.01.2008/ 31.07.2008; (30) DE/ 13.07.2007/407 03 571.0;



(21) f 2008 0455 - 3

CLASA 09 - AMBALAJE ȘI RECIPIENTE PENTRU TRANSPORTUL SAU PĂSTRAREA MĂRFURILOR

(21) f 2008 0444; (22) 05.11.2008; (43) 11.11.2008; (71) VIORICA TRADING S.R.L., str. Doamna Ghica, nr. 12, București, B; (74) **S.C. RODALL S.R.L.**, Polonă 115, bl. 15, sc. A, ap. 19, sector 1, B 7000, București; (72) Bodur Eugeniu; (54) **STICLĂ**; (28) 1; (51) **09-01**



(21) f 2008 0444 - 1



(21) f 2008 0455 - 4

(21) f 2008 0443; (22) 04.11.2008; (43) 07.11.2008; (71) VALROM INDUSTRIE S.R.L., b-dul Preciziei, nr. 9, sector 6, București, B 062202, B; (74) **Popescu Angela**, Calea Ferentari, 14, bl. 124, sc. 2, et. 3, ap. 58, sector 5, B 7000, București; (72) Scîrlet Ionel; (54) **REZERVOR STOCARE LICHIDE**; (28) 1; (51) **09-02, 23-01**;

(57) **model 1** - Rezervor cu secțiune triunghiulară, racordată cu un cilindru, care are patru nervuri transversale și o fereastră transparentă frontală, două decupaje simetrice în zona superioară, precum și două decupaje laterale, pentru manipulare.

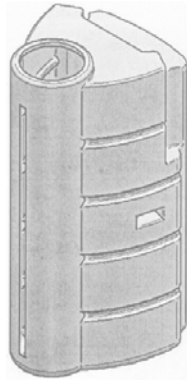

(21) f 2008 0443 - 1.1

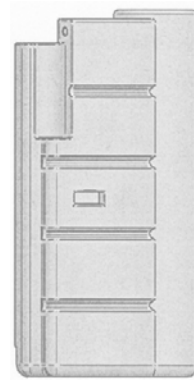

(21) f 2008 0443 - 1.3

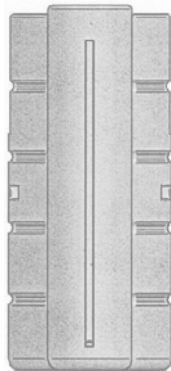

(21) f 2008 0443 - 1.2

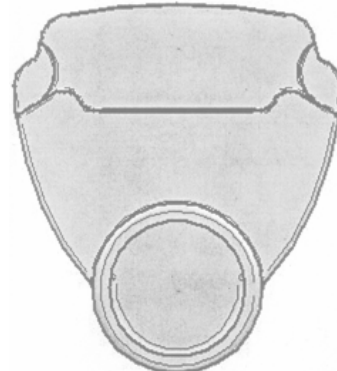

(21) f 2008 0443 - 1.4

(21) f 2008 0327; (22) 25.07.2008; (43) 07.11.2008; (71) S.C. BIO-SANTE S.R.L., b-dul Dimitrie Cantemir, nr. 5, bl. 6, sc. A, et. 7, București, B 040232, B; (74) **Apostol Salomia**, Reg. 11, Siret 15, bl. E4, ap. 54, GL 6200, Galați; (72) Negulescu Sandu; (54) **AMBALAJ CUTIE**; (28) 1; (51) **09-03**

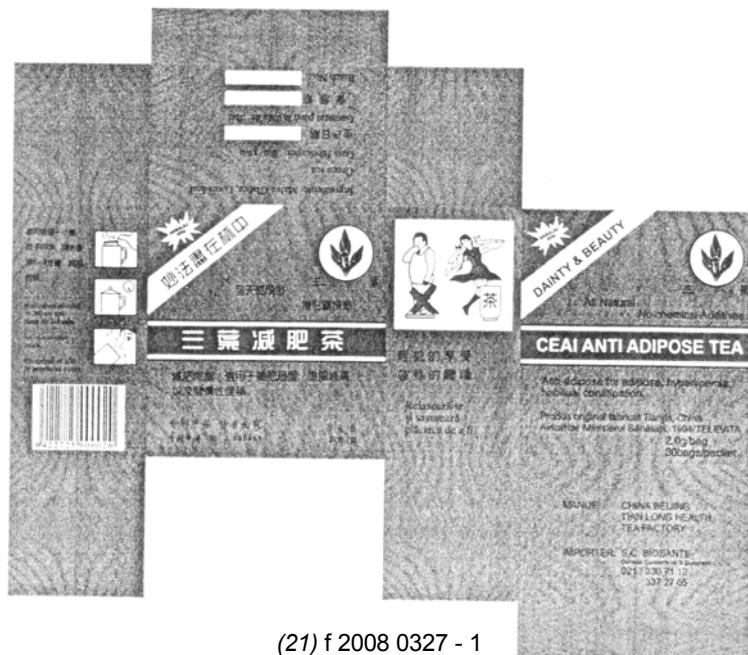

(21) f 2008 0327 - 1

**CLASA 10 - CEASORNICĂRIE ȘI ALTE INSTRUMENTE
DE MĂSURĂ, INSTRUMENTE DE CONTROL
ȘI DE SEMNALIZARE**

(21) f 2008 0461; (22) 18.11.2008; (43) 21.11.2008;
(71) S.C. DIVISION GAS S.R.L., str. Costache Radu, nr. 18,
Bacău, BC; (74) **Cabinet PI Alecu Bogdan**, str. Lucrețiu
Pătrășcanu, 2, parter, ap. 2, BC 60204, Bacău;
(54) **DETECTOR DE GAZ**; (28) 1; (51) 10-05

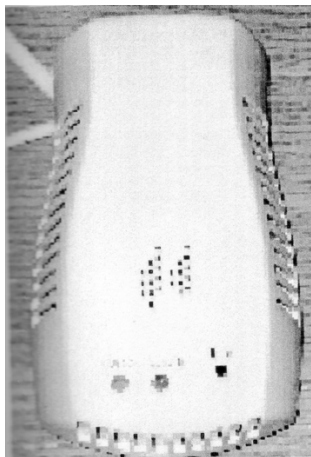

(21) f 2008 0461 - 1

CLASA 11 - OBIECTE ORNAMENTALE

(21) f 2008 0336; (22) 22.01.2008; (43) 07.11.2008; (71) VAN
AMELSFOORT FABRIKAGE VUGHAT BV, Het Sterrenbeeld
42, MI S-Hertogenbosch, NL 5215, NL; (54) **BIJUTERII**;
(28) 16; (51) 11-01; (80) **DM/069 768**/ 22.01.2008/ 31.07.2008

CLASA 12 - MIJLOACE DE TRANSPORT ȘI DE RIDICAT

(21) f 2008 0311; (22) 07.07.2008; (43) 11.11.2008;
(71) S.C. STIL PLAST S.R.L., b- dul Calea Romanului, 39 B,
Bacău, BC 600384, BC; (74) **Cabinet PI Alecu Bogdan**,
str. Lucrețiu Pătrășcanu, 2; Parter, ap. 2, BC 60204, Bacău;
(54) **CAROSERIE**; (28) 2; (51) 12-08



(21) f 2008 0311 - 1



(21) f 2008 0311 - 2

(21) f 2008 0334; (22) 10.01.2008; (43) 07.11.2008;
(71) ADAM OPEL GmbH, Adam Opel Haus, Bahnhofplatz,
Russelsheim, 65423, DE; (74) **Michalski Huttermann &
Partner**, Patentanwälte Neur Yollhof 2, DE 40221, Düsseldorf;
(72) Malcom Ward; (54) **APĂRĂTOARE AUTO**; (28) 1;
(51) 12-16; (80) **DM/069 860**/ 10.01.2008/ 31.07.2008;
(30) DE/13.07.2007/40703572.9

(21) f 2008 0335; (22) 10.01.2008; (43) 07.11.2008;
(71) ADAM OPEL GmbH, Adam Opel Haus, Bahnhofplatz,
Russelsheim, 65423, DE; (74) **Michalski Huttermann &
Partner**, Patentanwälte Neur Yollhof 2, DE 40221, Düsseldorf;
(72) Malcom Ward; (54) **APĂRĂTOARE AUTO**; (28) 1;
(51) 12-16; (80) **DM/069 859**/ 10.01.2008/ 31.07.2008;
(30) DE/13.07.2007/40703573.7

**CLASA 14 - APARATE DE ÎNREGISTRARE, DE TELE-
COMUNICAȚII ȘI PRELUCRARE A INFOR-
MAȚIILOR**

(21) f 2008 0328; (22) 25.07.2008; (43) 07.11.2008;
(71) S.C. INTERVISION TRADING RO S.R.L., str. Exercițiu,
bl. PD2B, sc. C, et. 4, ap. 16, Pitești, AG. 110243, AG;
(74) **Apostol Salomia**, Reg. 11, Siret, 15, bl. E4, ap. 54,
GL 6200, Galați; (72) Ciobanu Dorin; (54) **BOXĂ AUDIO**;
(28) 1; (51) 14-01

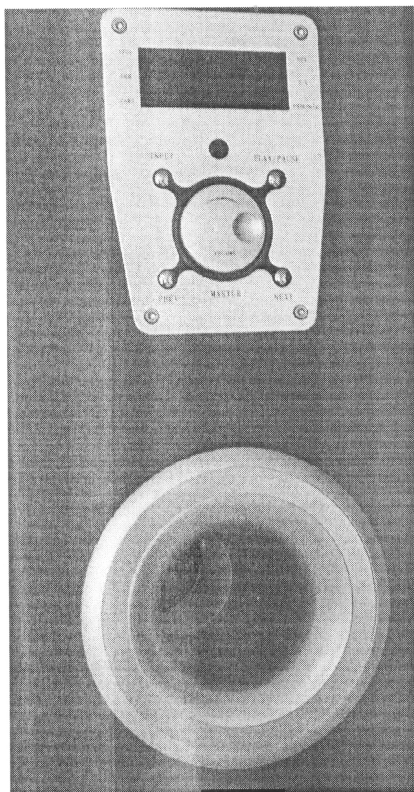

(21) f 2008 0328 - 1

(21) f 2008 0299; (22) 01.07.2008; (43) 07.11.2008; (71) Belaconi Daniel, aleea Giurgeni, nr. 11, bl. F9, sc. 2, ap. 17, sector 3, București, B 032371, B Zaharia Dragoș Cosmin, str. Soldat Stelian Mihale, nr. 1 A, bl. G1, ap. 46, sector 3, București, B 032371, B; (72) Belaconi Daniel; ZAHARIA DRAGOȘ COSMIN; (54) **INTERFAȚĂ GRAFICĂ PENTRU BAZA DE DATE "REGISTRUL NAȚIONAL DE HIPERTENSIUNE PULMONARĂ"**; (28) 1; (51) 14-02;

(57) **model 1** - Interfață grafică pentru introducerea și vizualizarea datelor pacienților cu hipertensiune arterială pulmonară într-o bază de date, având în stânga sus un câmp pentru introducerea datelor de identificare a pacienților, în stânga jos - un câmp pentru introducerea datelor despre istoricul medical al pacienților, etiologia hipertensiunii pulmonare a pacientului și clasa funcțională NYHA a bolii, în mijloc - un câmp pentru introducerea datelor paraclinice ale pacienților la introducerea în baza de date - electrocardiogramă, ecocardiografie, caterism cardiac, radiografie toracică, probe funcționale respiratorii (inclusiv pletismografie, factor de transfer gazos prin membrana alveolo-capilară), test de mers 6 min, gazometrie sânge arterial, imagistică (examen computer-tomograf, scintigrafie de ventilație-perfuzie, angiografie pulmonară), analize sanguine (VHB, VHC, HIV, TSH, T3, T4, teste de trombofilie).

<p>Date personale: ID: <input type="text"/> Data: <input type="text"/></p> <p>Nume <input type="text"/> Prenume: <input type="text"/></p> <p>CNP: <input type="text"/> Data nasterii: <input type="text"/></p> <p>Tel: <input type="text"/></p> <p>Adresa: <input type="text"/></p> <p>Loc de munca: <input type="text"/></p> <p>Diagnostic: <input type="text"/></p>	<p>Criterii includere:</p> <p>ECG <input type="checkbox"/></p> <p>Echo V <input type="checkbox"/> AD: <input type="checkbox"/> AP: <input type="checkbox"/> VD-AD <input type="checkbox"/> PAPs <input type="checkbox"/></p> <p>FAD (VCI) <input type="checkbox"/> PVD <input type="checkbox"/> SIV <input type="checkbox"/> TAAP: <input type="checkbox"/> PAP <input type="checkbox"/></p> <p>PP <input type="checkbox"/> VS <input type="checkbox"/> AS <input type="checkbox"/> FE <input type="checkbox"/> TAPS <input type="checkbox"/> ExVS <input type="checkbox"/></p> <p>Ad: <input type="text"/></p> <p>PAPd: <input type="text"/></p>	<p>Monitorizare: <input type="text"/> Monitorizare <input type="text"/></p> <p>Tratament actual: <input type="text"/></p> <p>Program: <input type="text"/></p> <p>Status: <input type="text"/></p> <p>Imagistica: <input type="text"/></p> <p>CT hyperlink web: <input type="text"/></p> <p>CT hyperlink: <input type="text"/></p> <p style="text-align: right;">BACK</p>
<p>Istoric Antecedente H-C: <input type="text"/></p> <p>Fumet <input type="checkbox"/> PA: <input type="checkbox"/> Anorexigene <input type="checkbox"/></p> <p>Himn diagnostic: <input type="text"/></p>	<p>Caterism cardiac:</p> <p>PAPs <input type="checkbox"/> PAPd <input type="checkbox"/> PAPs: <input type="checkbox"/> PAPd <input type="checkbox"/></p> <p>PAP <input type="checkbox"/> PCP <input type="checkbox"/> PAPm <input type="checkbox"/> PCP: <input type="checkbox"/></p> <p>RVP <input type="checkbox"/> RVP: <input type="text"/></p> <p>DC <input type="checkbox"/> IC <input type="checkbox"/> DC <input type="checkbox"/> IC: <input type="text"/></p> <p>Alte mențiuni: <input type="text"/></p>	
<p>Istoric:</p> <p>Dispnee: <input type="text"/></p> <p>Hemoptizie: <input type="text"/></p> <p>Sincope: <input type="text"/></p> <p>Cianoză: <input type="text"/></p> <p>Durere toracică: <input type="text"/></p> <p>Istoric - alte mențiuni: <input type="text"/></p> <p>Clasa HTAP: <input type="text"/></p> <p>Clasa funcțională NYHA: <input type="text"/></p> <p>Femei - contraceptive: <input type="checkbox"/> Femei - test sarcină negativ: <input type="checkbox"/></p> <p>Tratament inițial: <input type="text"/></p>	<p>RX:</p> <p>PFR: CVF-L <input type="checkbox"/> CVF%: <input type="text"/> VEMS-L <input type="checkbox"/> VEMS <input type="checkbox"/></p> <p>IT%: <input type="checkbox"/> MEFSO - L/s <input type="text"/> MEFSO - % <input type="text"/></p> <p>PL: CPT-L <input type="checkbox"/> CPT-% <input type="text"/> VR - L <input type="text"/> VR-% <input type="text"/></p> <p>RawU <input type="checkbox"/> % <input type="text"/> CPTHel <input type="checkbox"/> %: <input type="text"/> VRHel <input type="checkbox"/> %: <input type="text"/></p> <p>TLCO: TLCO-U <input type="checkbox"/> TLCO-% <input type="text"/> KCO-U <input type="checkbox"/> KCO % <input type="text"/></p> <p>TMSM: D-m <input type="checkbox"/> D <input type="text"/> SaO2i <input type="checkbox"/> SaO2f <input type="checkbox"/> B <input type="text"/> B <input type="text"/></p> <p>Gazometrie: pO2: <input type="text"/> pCO2 <input type="text"/> pH: <input type="text"/> HCO3 <input type="text"/></p> <p>Imagistica:</p> <p>VHB+ <input type="checkbox"/> VHC <input type="checkbox"/> HIV+ <input type="checkbox"/> TSH,T3,T4 <input type="text"/></p> <p>Trombofilie: <input type="text"/></p> <p>AAH+ <input type="checkbox"/> FR+ <input type="checkbox"/> ADNdS+ <input type="checkbox"/> AcAPL+ <input type="checkbox"/></p>	

(21) f 2008 0299 - 1

(21) f 2008 0426; (22) 30.10.2008; (43) 05.11.2008; (71) S.C. PROMAT S.R.L., str. Frații Golești, bl. K28, sc. 1, et. 1, ap. 4, Craiova, 200092, DJ; (72) Mătușa Remus George; MĂTUȘA TUDOR; Mătușa T. Tudor; (54) **ANSAMBLU POST CONDUCERE MATERIAL RULANT**; (28) 1; (51) 14-02, 03

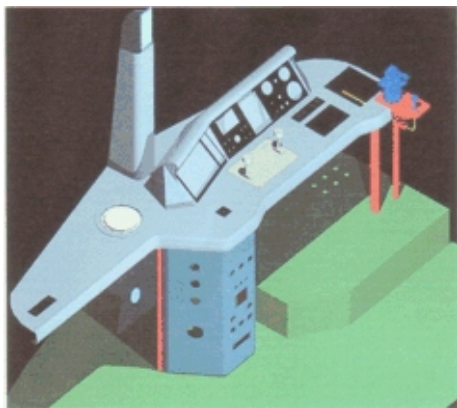

(21) f 2008 0426 - 1

CLASA 19 - PAPETĂRIE, ARTICOLE DE BIROU, MATERIALE PENTRU ARTE, ÎNVĂȚĂMÂNT

(21) f 2008 0427; (22) 30.10.2008; (43) 05.11.2008; (71) S.C. RODOTEX S.R.L., b-dul Poitiers, nr. 30, Iași, 700680, IAȘI; (72) Claudia Dobrea; (54) **PAGINĂ DE AGENDĂ**; (28) 1; (51) 19-03;

(57) **model 1** - Pagină de agendă, dreptunghiulară, având în partea din stânga linii orizontale, dediferite lungimi, intersectate de o linie verticală, paralelograme cu un colț mult alungit, iar la bază un cerc stilizat în forma globului terestru. Partea din dreapta are un caroiaj continuat cu linii orizontale, cerc stilizat în forma globului terestru, precum și un paralelogram cu un colț mult alungit.

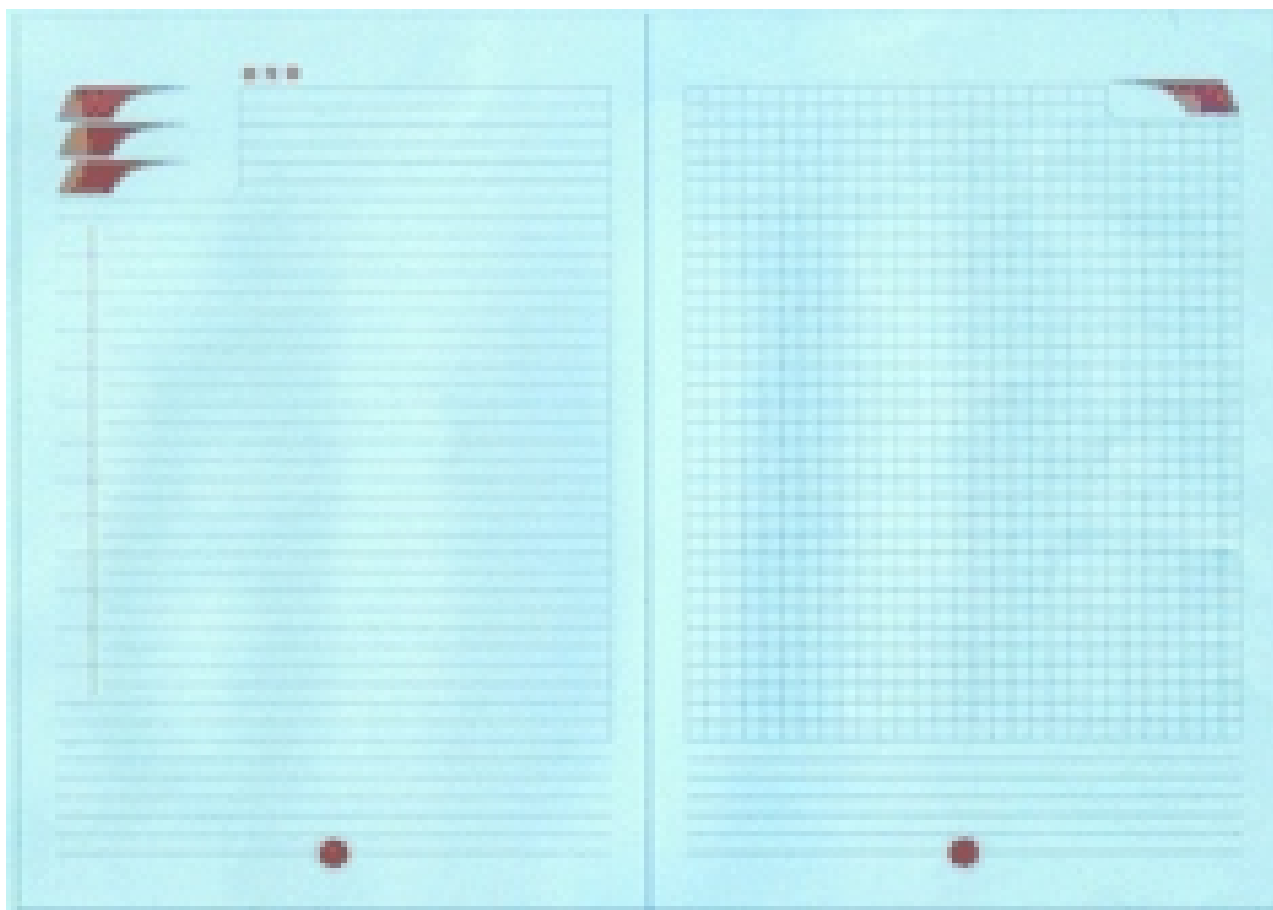

(21) f 2008 0427 - 1

(21) **f 2008 0428**; (22) 30.10.2008; (43) 05.11.2008;
(71) S.C. RODOTEX S.R.L., b-dul Poitiers, nr. 30, Iași,
700680, IAȘI; (72) Claudia Dobra; (54) **CALENDAR**;
(28) 1; (51) **19-03**

(57) **model 1** - Calendar format din trei tomuri de hîrtie separate, dreptunghiulare, cu chenare și linii verticale în interiorul chenarelor, așezate unele lângă altele și cusute cu ață de corpul calendarului.

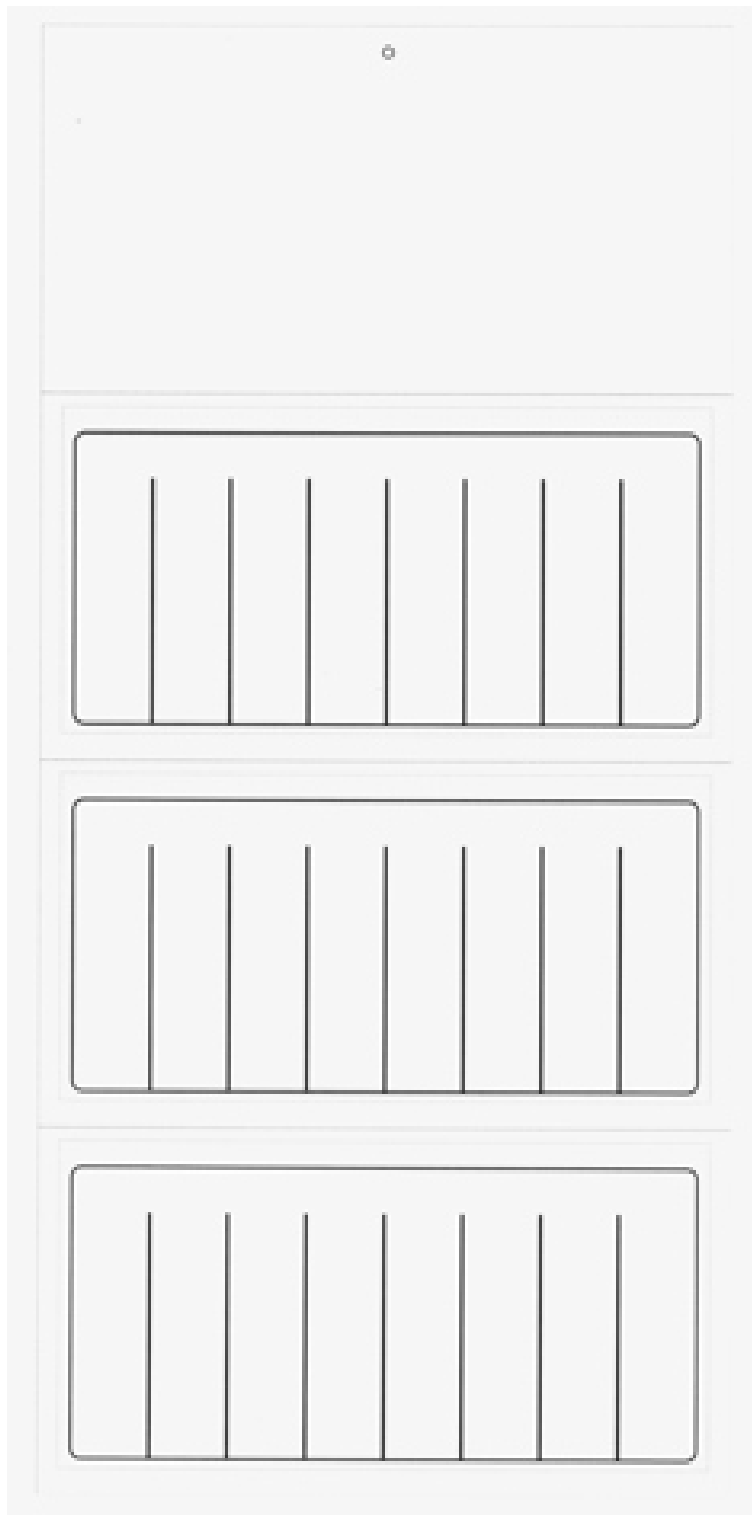

(21) f 2008 0428 - 1

(21) f 2008 0310; (22) 07.07.2008; (43) 07.11.2008; (71) S.C. VRANCART S.A., str. Ecaterina Teodoroiu, nr. 17, Adjud, VN 625100, VN; (74) **Cabinet PI Alecu Bogdan**, str. Lucrețiu Pătrășcanu, 2, parter, ap. 2, BC 60204, Bacău; (54) **GRAFICĂ AMBALAJ ȘERVEȚELE NAZALE**; (28) 1; (51) 19-08



(21) f 2008 0310 - 1

(21) f 2008 0342; (22) 04.08.2008; (43) 07.11.2008; (71) S.C. AUTOBILD S.R.L., șoseaua Mihai Bravu, nr. 123-135, bl. D11, sc. C, ap. 16, București, B 021314, B; (54) **GRAFICĂ PUBLICITARĂ**; (28) 1; (51) 19-08; (57) **model 1** - Este formată dintr-un dreptunghi de culoare roșie, plin, așezat pe latura mare, în interiorul căruia se află desenată stilizat, în dreapta, partea din față a unei mașini, realizată dintr-o combinație de dungi și două cercuri colorate în mod egal, în alb și negru. În stânga acestui desen este scris numele societății, "AUTO-bild", cu litere masive, bolduite, și o grafie specială, de culoare albă, cu umbră neagră, primele patru litere fiind majuscule. La baza dreptunghiului sunt scrise, începând de la stânga spre dreapta, cuvintele: "piese auto", "tuning" și "accesorii", cu litere mici, italice, cu înclinație spre dreapta, de culoare albastră, dimensiunea literelor care formează aceste cuvinte fiind mai mică decât a celor care formează numele societății.



(21) f 2008 0342 - 1

(21) f 2008 0432; (22) 31.10.2008; (43) 05.11.2008; (71) BANCA NAȚIONALĂ A ROMÂNIEI, str. Lipscani, nr. 25, sector 2, București, B 7000, B; (72) Cristian Ciornei;

(54) **MONEDE DE ARGINT CU VALOARE NOMINALĂ DE 10 LEI, DEDICATE MĂNĂȘTIRILOR COZIA, VORONEȚ ȘI BRÂNCOVEANU**; (28) 3; (51) 19-08



(21) f 2008 0432 - 1.1



(21) f 2008 0432 - 2.2



(21) f 2008 0432 - 1.2



(21) f 2008 0432 - 3.1



(21) f 2008 0432 - 2.1



(21) f 2008 0432 - 3.2

(21) **f 2008 0441**; (22) 03.11.2008; (43) 05.11.2008; (71) S.C. UNIREA INTERNATIONAL TRADING 95 S.R.L., șoseaua Afumați, nr. 78, Voluntari, IF; (74) **Agenția de Proprietate Industrială Ariana**, b-dul 15 Noiembrie, nr. 90, BV 500102, Brașov; (72) *Gheorghe Marian*; (54) **ETICHETĂ**; (28) 1; (51) **19-08**

(21) **f 2008 0446**; (22) 06.11.2008; (43) 13.11.2008; (71) S.C. DILAN S.R.L., str. Piața Craiului, nr. 115, Zărnești, 505800, BV; (74) **Intel Protect S.R.L.**, b-bul. M.Kogălniceanu 20, bl. 1K, sc. C-D, BV 2200, Brașov; (72) Oaneș Radu; (54) **ETICHETĂ**; (28) 1; (51) **19-08**



(21) f 2008 0441 - 1

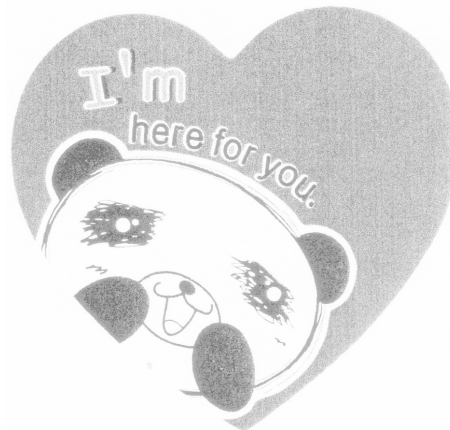

(21) f 2008 0446 - 1

(21) **f 2008 0453**; (22) 12.11.2008; (43) 18.11.2008; (71) FUNDAȚIA "PENTRU VOI", str. Ioan Slavici, nr. 47, Timișoara, 300521, TM; (72) Laila Onu; (54) **GRAFICĂ**; (28) 1; (51) **19-08**











(21) f 2008 0453 - 1









(21) **f 2008 0454**; (22) 13.11.2008; (43) 18.11.2008; (71) I & A CONSULTING S.R.L., Calea Crângași, nr. 8, bl. 18A, sc.A,

et. 4, ap. 19, sector 6, București, B; (72) Ioan Tatar; (54) **GRAFICĂ**; (28) 4; (51) **19-08**

Actiuni ce trebuiesc luate	Activitati ulterioare actiunii
Oprirea vehiculului prin actionarea sistemului de franare	<ul style="list-style-type: none"> • Oprirea motorului • Deconectarea bateriei • Armarea franei de mana
Actiuni de comunicare	<p>Informarea serviciilor de urgenta cu specificari cat mai detaliate despre:</p> <ul style="list-style-type: none"> • Incident sau accident • Natura substantelor transportate
Actiuni de prevenire	<ul style="list-style-type: none"> • Evitarea suselor de foc • Nu fumati • Nu aprindeti echipamente electrice • Imbracarea vestei de protectie • Amplasarea semnelor de semnalizare conform reglementarilor. • Indepartarea de la locul incidentului sau accidentului • Respectarea indrumarilor organelor de urgenta. • Inmanarea documentelor de transport persoanelor responsabile din cadrul serviciilor de urgenta • Indepartarea oricarui obiect de vestimentatie si a oricarui echipament de protectie contaminat, punandu-le in siguranta. • Folosirea extintoarelor pentru stingerea flacarii sau a surselor de foc de la nivelul rotilor, franelor sau compartimentului motorului. • Acolo unde este cazul si prezinta siguranta, utilizati echipamentul de la bord pentru prevenirea scurgerilor in mediul acvatic sau sistemul de canalizare si limitarea deversarilor.
Actiuni restrictive	<ul style="list-style-type: none"> • Evitarea atingerii substantelor imprastiate • Evitarea inhalarii fumului, a prafului sau vaporilor stand in amonte fata de directia vantului. • Focul din interiorul incarcaturii nu trebuie stins de membrii echipajului vehiculului

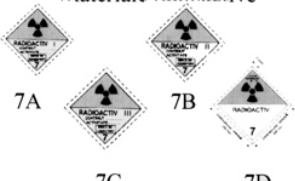
(21) f 2008 0454 - 1

Indicatii suplimentare pentru echipajul vehiculului privind natura pericolului marfurilor periculoase pe clase si masuri impotriva circumstantelor predominante		
Etichete de pericol si placi etichete	Natura pericolului	Instructiuni suplimentare
(1)	(2)	(3)
Substante si obiecte explozive  1 1.5 1.6	Poate avea unele proprietati si efecte cum ar fi detonarea in masa, proiectarea de fragmente, combustie, lumina orbitoare, zgomot puternic sau fum. Sensibil la socuri/impact/calduara.	Adapostiti-va si stati departe de ferestre.
Substante si obiecte explozive  1.4	Pericol redus de explozie si foc.	Adapostiti-va.
Gaze inflamabile  2.1	Pericol de foc. Pericol de explozie. Poate fi sub presiune. Pericol de asfixiere. Poate cauza arsuri si/sau degeraturi. Continutul poate exploda prin incalzire.	Adapostiti-va. Evitati zonele joase- vaile.
Gaze netoxice si neinflamabile  2.2	Pericol de asfixiere. Poate fi sub presiune. Poate cauza degeraturi. Continutul poate exploda prin incalzire.	Adapostiti-va. Evitati zonele joase- vaile.
Gaze toxice  2.3	Pericol de intoxicare. Poate fi sub presiune. Poate cauza arsuri si/sau degeraturi. Continutul poate exploda prin incalzire.	Adapostiti-va. Evitati zonele joase- vaile. Utilizati masca de evacuare de urgenta.
Lichide inflamabile  3	Pericol de foc. Pericol de explozie. Continutul poate exploda prin incalzire.	Adapostiti-va. Evitati zonele joase- vaile. Preveniti scurgerea substantelor in mediul acvatic sau in sistemul de canalizare.
Solide inflamabile, substante autoreactive si explozivi nereactivi 	Pericol de foc. Inflamabil sau combustibil, se poate aprinde la caldura, scantei sau flacari. Poate contine substante autoreactive care se descompun cu degajare de caldura in prezenta unei surse de caldura, in contact cu o alta substanta (cum ar fi acizi, compusi ai metalelor grele sau amine), frecare sau soc. De aici pot rezulta in timp gaze sau vapori inflamabili sau nocivi. Continutul poate exploda prin incalzire.	Preveniti scurgerea substantelor in mediul acvatic sau in sistemul de canalizare.
Substante predispuse la combustie spontana  4.2	Pericol de aprindere spontana daca ambalajele sunt deteriorate sau se imprastie continutul. Poate reactiona cu apa.	

Etichete de pericol si placi etichete (1)	Natura pericolului (2)	Instructiuni suplimentare (3)
Substante care, in contact cu apa, degaja gaze inflamabile  4.3	In contact cu apa prezinta pericol de foc si explozie.	Substantele imprastiate trebuie pastrate uscate prin acoperirea scurgerilor.
Substante comburante  5.1	Pericol de aprindere si explozie. In contact cu substantele inflamabile prezinta un puternic pericol de reactie.	Se va evita amestecul cu substante inflamabile (de exemplu rumegus).
Peroxizi organici  5.2	Pericol de descompunere cu degajare de caldura la temperatura inalta, in contact cu alte substante (cum ar fi acizi, compusi ai metalelor grele sau amine), frecare sau soc. De aici pot rezulta in timp gaze sau vapori inflamabili sau nocivi.	Se va evita amestecul cu substante inflamabile (de exemplu rumegus).
Substante toxice  6.1	Pericol de intoxicare. Pericol pentru mediul acvatic si sistemul de canalizare.	Utilizati masca de evacuare de urgenta.
Substante infectioase  6.2	Pericol de infectare. Pericol pentru mediul acvatic si sistemul de canalizare.	
Materiale radioactive  7A 7B 7C 7D	Pericol de absorbtie si radiatie externa.	Limitati timpul de expunere.
Materiale fisionabile  7E	Pericol de reactie nucleara in lant.	
Substante corozive  8	Pericol de arsuri. Pot reactiona puternic intre ele, cu apa si cu alte substante. Pericol pentru mediul acvatic si sistemul de canalizare.	Preveniti scurgerea substantelor in mediul acvatic sau in sistemul de canalizare.
Substante si obiecte periculoase diverse  9	Pericol de arsuri. Pericol de foc. Pericol de explozie. Pericol pentru mediul acvatic si sistemul de canalizare.	Preveniti scurgerea substantelor in mediul acvatic sau in sistemul de canalizare

Obiecte de echipament	Numarul etichetei de pericol															
	1, 1.4, 1.5, 1.6	2.1	2.2	2.3	3	4	4.1	4.2	4.3	5.1	5.2	6.1	6.2	7A, 7B, 7C, 7D	8	9
La bordul fiecarei unitati de transport:																
1. O cala pentru fiecare vehicul. Marimea trebuie sa fie corespunzatoare greutatii vehiculului si diametrului rotilor.	X	X	X	X	X	X	X	X	X	X	X	X	X	X	X	X
2. Doua semnale de avertizare	X	X	X		X	X	X	X	X	X	X	X	X	X	X	X
3. Lichid pentru spalarea ochilor					X	X	X	X	X	X	X	X	X	X	X	X
Pt fiecare membru al echipajului vehiculului:																
1. O vesta reflectorizanta (de exemplu, asa cum este descrisa prin standardul EN 471)	X	X	X	X	X	X	X	X	X	X	X	X	X	X	X	X
2. O lanterna de mana	X	X	X	X	X	X	X	X	X	X	X	X	X	X	X	X
3. O pereche de manusi confectionate din nitril cauciuc si o pereche de manusi confectionate din piele	X	X	X	X	X	X	X	X	X	X	X	X	X	X	X	X
4. Ochelari de protectie	X	X	X	X	X	X	X	X	X	X	X	X	X	X	X	X
Echipament suplimentar			X									X				
1. Masca adaptata pentru urgente					X				X						X	X
2. O lopata					X				X						X	X
3. Materiale de etansare a scurgerii					X				X						X	X
4. Un recipient colector din plastic					X				X						X	X

(21) f 2008 0459; (22) 18.11.2008; (43) 21.11.2008;
 (71) SC. FAST DISTRIBUTION SRL, str. 9 Mai, nr. 354,
 Bacău, BC 600026, BC; (74) **Cabinet PI Alecu Bogdan**,
 str. Lucrețiu Pătrășcanu, 2, parter, ap. 2, BC 60204, Bacău;
 (54) **MASCOTĂ**; (28) 1; (51) **19-08**

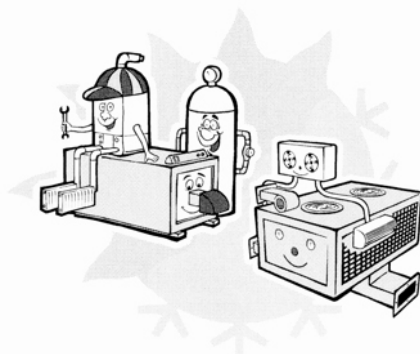

(21) f 2008 0459 - 1



(21) f 2008 0460 - 1

(21) f 2008 0460; (22) 18.11.2008; (43) 21.11.2008;
 (71) S.C. ALMERA INTERNATIONAL S.R.L., str. Brăilei, nr. 4,
 Galați, GL 800021, GL; (74) **Cabinet PI Alecu Bogdan**,
 str. Lucrețiu Pătrășcanu, 2, parter, ap. 2, BC 60204, Bacău;
 (72) Lungulescu Cristina; (54) **ETICHETĂ**; (28) 1; (51) **19-08**

(21) f 2008 0463; (22) 20.11.2008; (43) 26.11.2008;
 (71) S.C. DOBRE & FII S.R.L., str. Mircea cel Bătrân, Piața
 Tomis II, Constanța, CT 900744, CT; (74) **S.C. RODALL
 S.R.L.**, Polonă, 115, bl. 15, sc. A, ap. 19, sector 1, B 7000,
 București; (72) Piuaru Magdalena; (54) **AMBALAJE**; (28) 4;
 (51) **19-08**



(21) f 2008 0463 - 1



(21) f 2008 0463 - 2



(21) f 2008 0463 - 3



(21) f 2008 0463 - 4

(21) f 2008 0464; (22) 20.11.2008; (43) 26.11.2008; (71) S.C. ARTE GRAFICE REGATUL S.R.L., b-dul Basarabia, nr. 256, sector 3, București, B 030352, B; (54) HÂRTIE CU FILIGRAN CONTINUU, DUBLU TON, ÎN FORMĂ DE SEMILUNĂ; (28) 1; (51) 19-08

(21) f 2008 0431; (22) 31.10.2008; (43) 05.11.2008; (71) BANCA NAȚIONALĂ A ROMÂNIEI, str. Lipscani, nr. 25, sector 2, București, B 7000, B; (72) Cristian Ciornei; (54) MONEDĂ DIN ARGINT, 10 LEI, 100 DE ANI DE LA NAȘTEREA ECONOMISTULUI COSTIN KIRIȚESCU; (28) 1; (51) 19-99

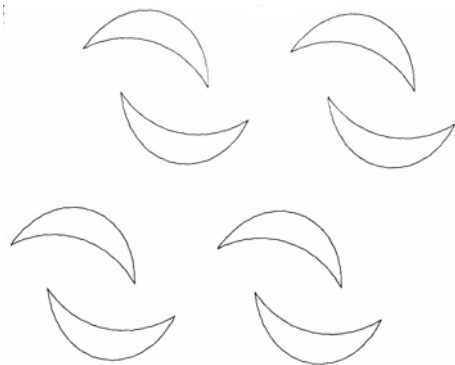

(21) f 2008 0464 - 1



(21) f 2008 0431 - 1.1



(21) f 2008 0431 - 1.2

(21) f 2008 0433; (22) 31.10.2008; (43) 05.11.2008;
 (71) BANCA NAȚIONALĂ A ROMÂNIEI, str. Lipscani, nr. 25,
 sector 2, București, B 7000, B; (72) Cristian Ciornei;
 (54) MONEDĂ DIN ARGINT 10 LEI, 500 DE ANI DE LA
 PRIMELE TIPĂRITURI DE PE TERITORIUL ROMÂNESC, LA
 MĂNĂȘTIREA DEALU; (28) 1; (51) 19-99



(21) f 2008 0433 - 1.1



(21) f 2008 0433 - 1.2

(21) f 2008 0434; (22) 31.10.2008; (43) 05.11.2008;
 (71) BANCA NAȚIONALĂ A ROMÂNIEI, str. Lipscani, nr. 25,
 sector 2, București, B 7000, B; (72) Cristian Ciornei;
 (54) MONEDĂ DIN ARGINT 10 LEI, 200 DE ANI DE LA
 NAȘTEREA LUI SIMION BĂRNUȚIU; (28) 1; (51) 19-99



(21) f 2008 0434 - 1.1



(21) f 2008 0434 - 1.2

**CLASA 20 - ECHIPAMENTE PENTRU VÂNZARE ȘI
 PUBLICITATE, SEMNE LUMINOASE,
 INDICATOARE**

(21) f 2008 0457; (22) 17.11.2008; (43) 21.11.2008;
 (71) S.C. IND MAESTRO PRODCOM S.A, str. Gheorghe
 Asachi, nr. 6-8, Cluj Napoca, (74) **Allegra Consulting S.R.L.**,
 alea Huedin, nr. 1, bl. 5, ap. 5, sector 5, București;
 (54) **VITRINĂ DE PREZENTARE PRODUSE ALIMENTARE**
"MAESTRO"; (28) 1; (51) 20-02



(21) f 2008 0457 - 1

CLASA 21 - JOCURI, JUCĂRII, CORTURI ȘI ARTICOLE DE SPORT

(21) f 2008 0333; (22) 05.05.2008; (43) 07.11.2008; (71) "PHELIX TOYS" OOD, V. Kazitchene, Industrialna Zona, Sofia-Pantcharevo, BG; (74) **Nickolay Petrov Ignatov**, P.O. Box 159, BG 1113, Sofia; (72) Zornitza Angelova Ivanova; (54) **JUCĂRIE CU TELECOMANDĂ**; (28) 1; (51) 21-01; (80) **DM/070 225/ 05.05.2008/ 31.07.2008**; (30) BG/14.12.2007/9180;

CLASA 23 - INSTALAȚII PENTRU DISTRIBUȚIA FLUIDELOR, INSTALAȚII SANITARE DE CĂLDURĂ, DE VENTILAȚIE ȘI CONDIȚIONARE A AERULUI, COMBUSTIBILI SOLIZI

(21) f 2008 0447; (22) 07.11.2008; (43) 13.11.2008; (71) S.C. EMUR S.R.L., str. George Coșbuc, bl. 6, ap. 6, Târgu-Mureș, MS 4300, MS; (74) **CONINFO S.R.L.**, str. Lăcrămioarei, nr. 9, 540111, Târgu-Mureș; (72) Urcan Emil; (54) **DISC DE ÎNCHIDERE ȘI AMORTIZARE**; (28) 2; (51) 23-01

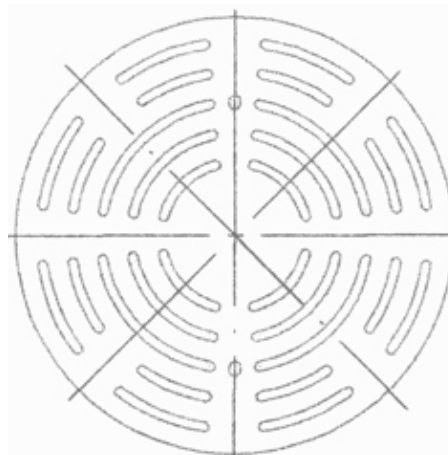

(21) f 2008 0447 - 1

(21) f 2008 0467; (22) 25.11.2008; (43) 29.11.2008;
(71) S.C. GETMAR S.R.L., str. Petre Dulfu, nr. 3/28,
Baia Mare, MM430124, MM; (74) Neacșu Carmen Augustina,
str. Rozelor, nr. 12/3, Baia Mare, Maramureș; (54) **RACORD
DE TRECERE**; (28) 12; (51) 23-01

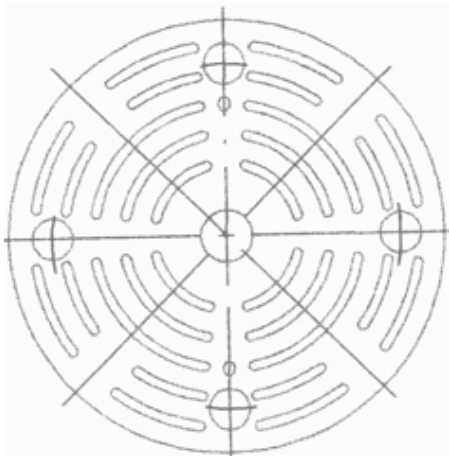

(21) f 2008 0447 - 2

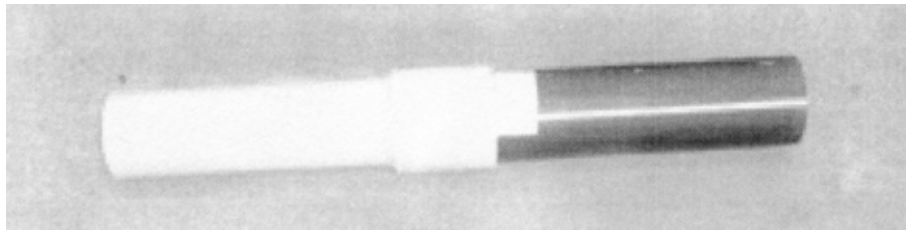

(21) f 2008 0467 - 1

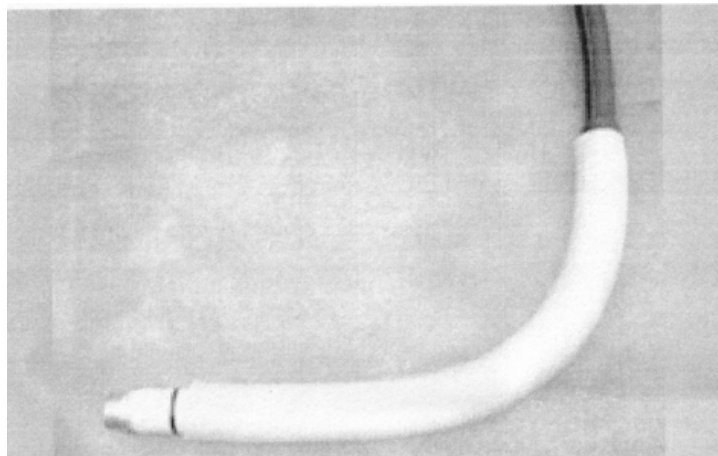

(21) f 2008 0467 - 2

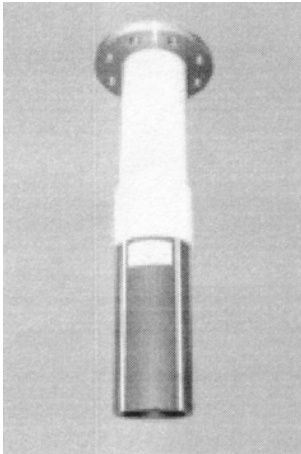

(21) f 2008 0467 - 3

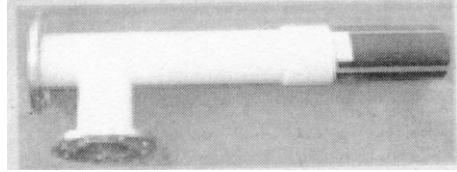

(21) f 2008 0467 - 6

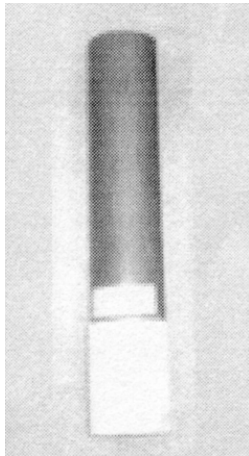

(21) f 2008 0467 - 4

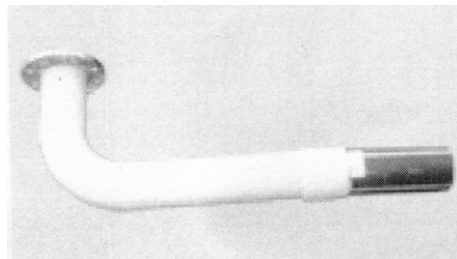

(21) f 2008 0467 - 7

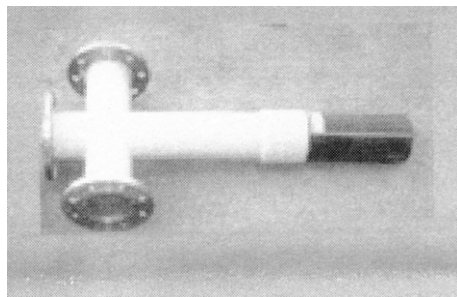

(21) f 2008 0467 - 8

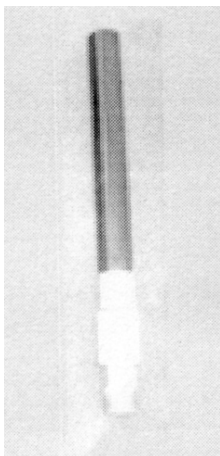

(21) f 2008 0467 - 5

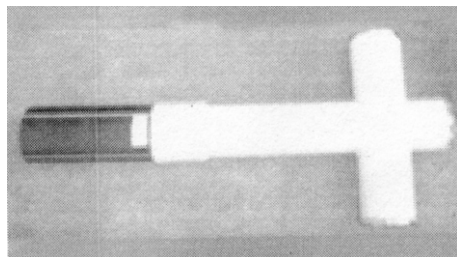

(21) f 2008 0467 - 9

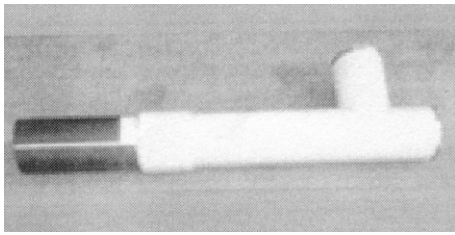

(21) f 2008 0467 - 10

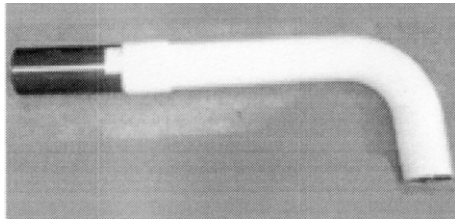

(21) f 2008 0467 - 11

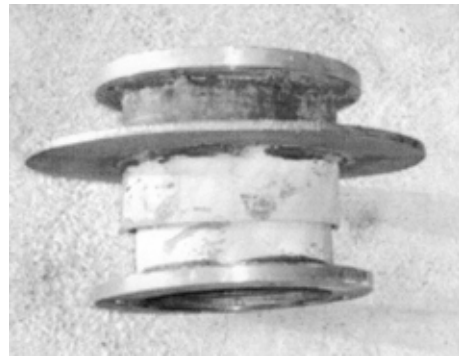

(21) f 2008 0467 - 12

(21) f **2008 0448**; (22) 10.11.2008; (43) 14.11.2008;
(71) S.C. TERAPLAST S.A, str. Romană, nr. 17A, Bistrița, BN;
(72) Pop Adrian George; ANDREȘAN MIRCEA; (54) **CĂMIN**;
(28) 1; (51) **23-03**

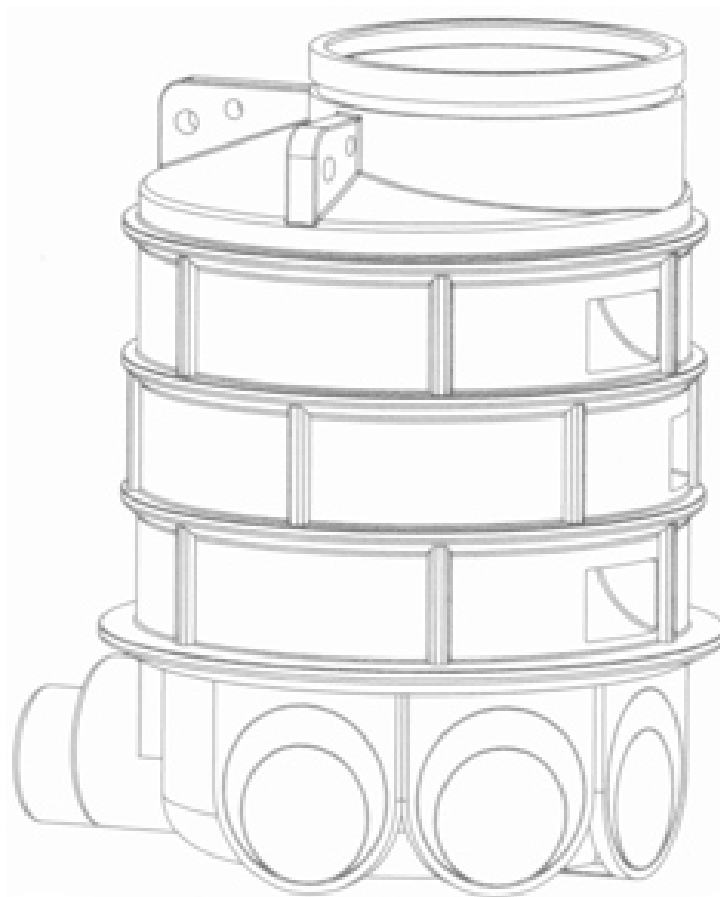

(21) f 2008 0448 - 1.1

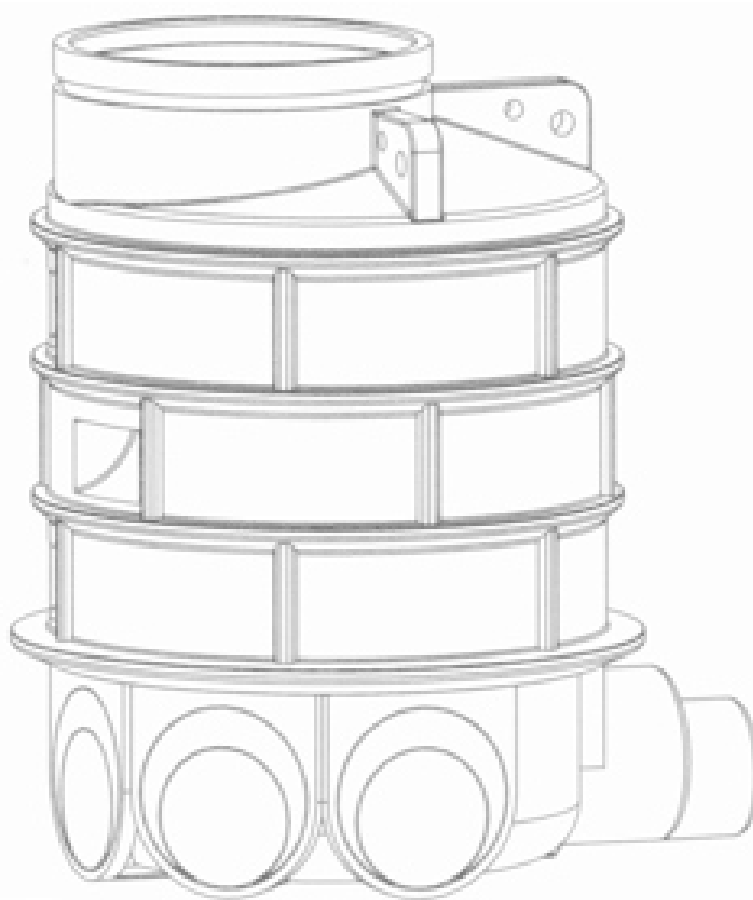

(21) f 2008 0448 - 1.2

CLASA 25 - CONSTRUCȚII ȘI ELEMENTE DE CONSTRUCȚII

(21) f 2008 0339; (22) 10.01.2008; (43) 07.11.2008; (71) Milonas Georgios, Platia Dimokratias, nr. 1, Thessaloniki, GR 54629, GR; (72) Milonas Georgios; (54) **PROFILURI**; (28) 23; (51) 25-01; (80) DM/069 610/ 10.01.2008/ 31.07.2008

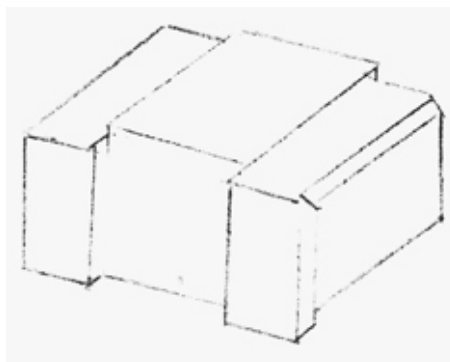

(21) f 2008 0430 - 1

(21) f 2008 0430; (22) 30.10.2008; (43) 05.11.2008; (71) Boghiu Ștefan, b-dul Siderurgiștilor, nr. 4, bl. D2, sc. 1, et. 2, ap. 12, Galați, GL; (74) **Apostol Salomia**, Reg. 11, Siret 15, bl. E4, ap. 54, GL 6200, Galați; (72) Boghiu Ștefan; (54) **BLOCURI DE ZIDĂRIE, ECOLOGICE**; (28) 13; (51) 25-01

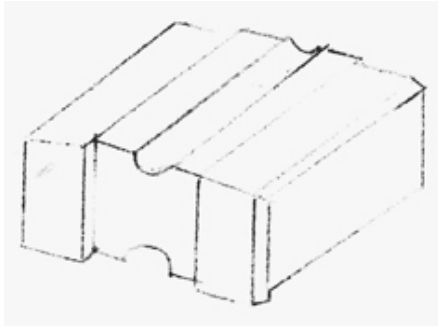

(21) f 2008 0430 - 2

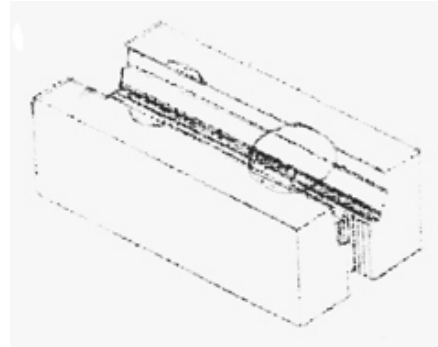

(21) f 2008 0430 - 6

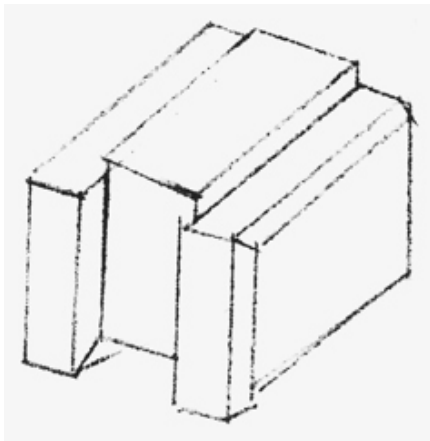

(21) f 2008 0430 - 3

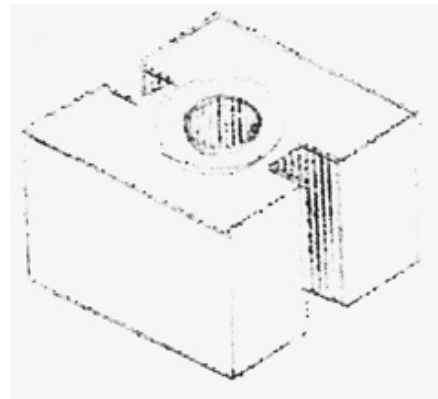

(21) f 2008 0430 - 7

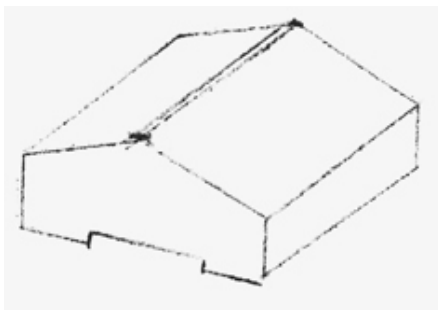

(21) f 2008 0430 - 4

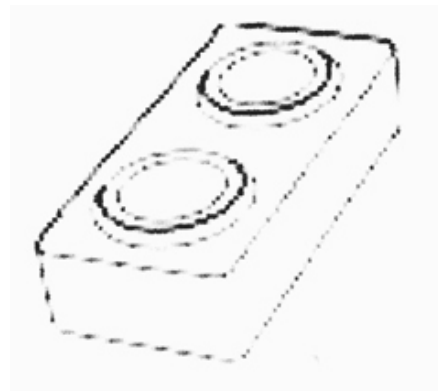

(21) f 2008 0430 - 8

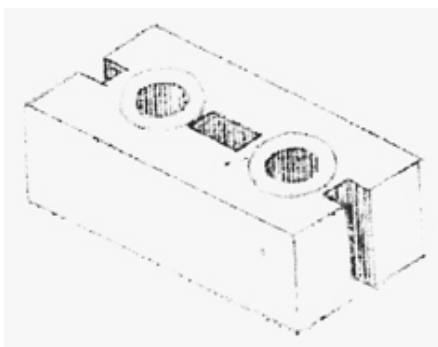

(21) f 2008 0430 - 5

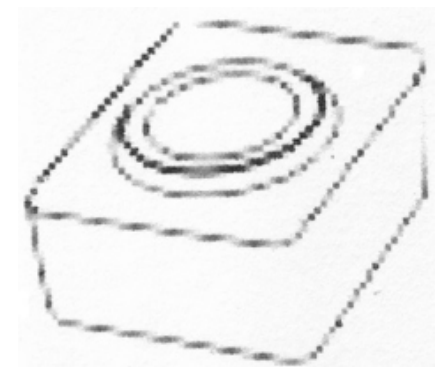

(21) f 2008 0430 - 9

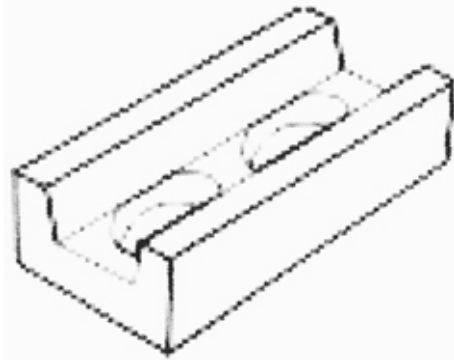

(21) f 2008 0430 - 10

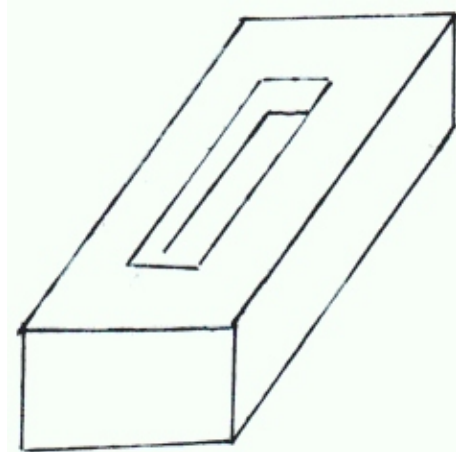

(21) f 2008 0430 - 13

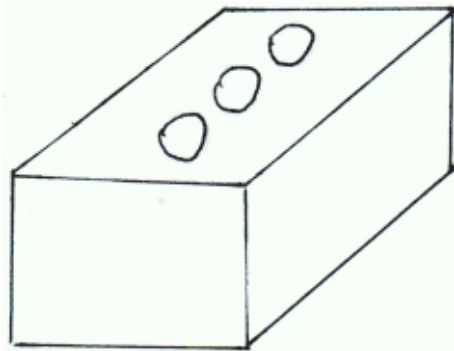

(21) f 2008 0430 - 11

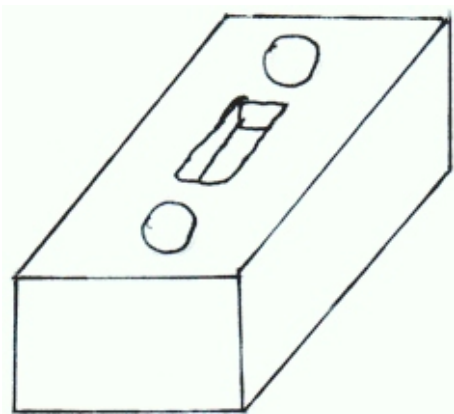

(21) f 2008 0430 - 12

(21) f **2008 0449**; (22) 10.11.2008; (43) 14.11.2008;
(71) S.C. TERAPLAST S.A, str. Romană, nr. 17A, Bistrița, BN;
(72) Birșan Horea; (54) **ELEMENT DE CONSTRUCȚIE**;
(28) 1; (51) **25-01**

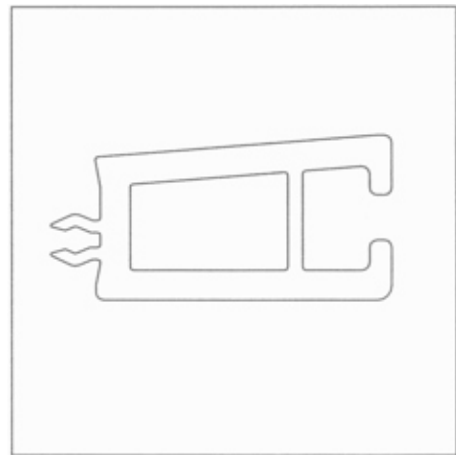

(21) f 2008 0449 - 1

(21) f **2008 0450**; (22) 10.11.2008; (43) 14.11.2008;
(71) S.C. GIDA PROD SERV S.R.L., str. Padeșu, nr. 15,
sector 4, București, B 041342, B; (72) X X; (54) **MOBILIER**
URBAN STRADAL; (28) 4; (51) **25-02**

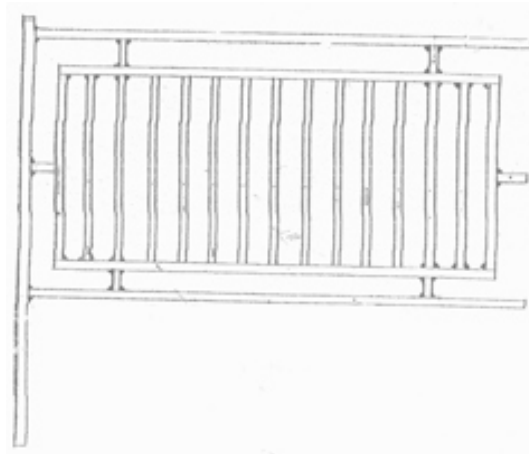

(21) f 2008 0450 - 1

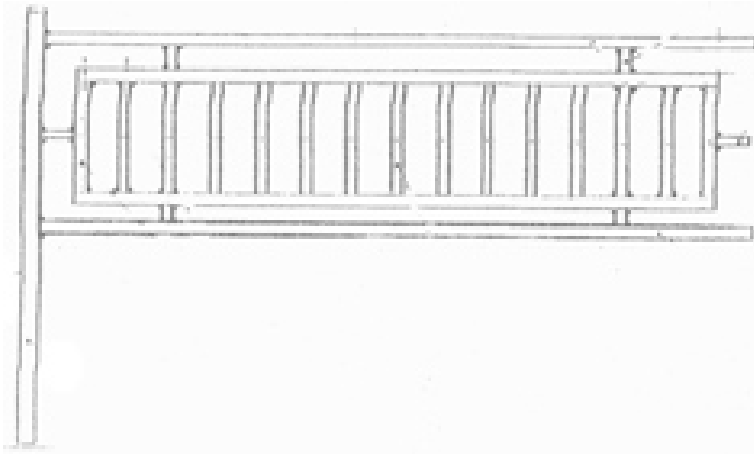

(21) f 2008 0450 - 2

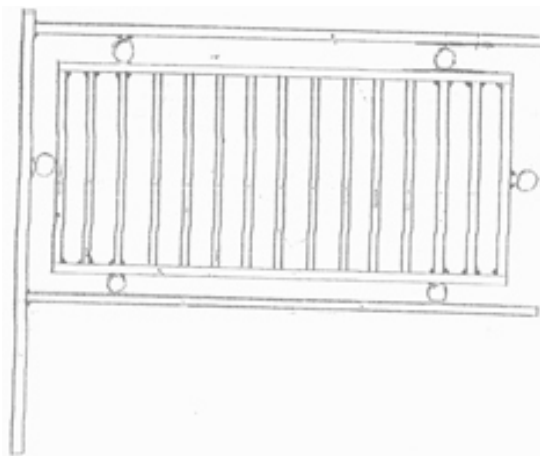

(21) f 2008 0450 - 3

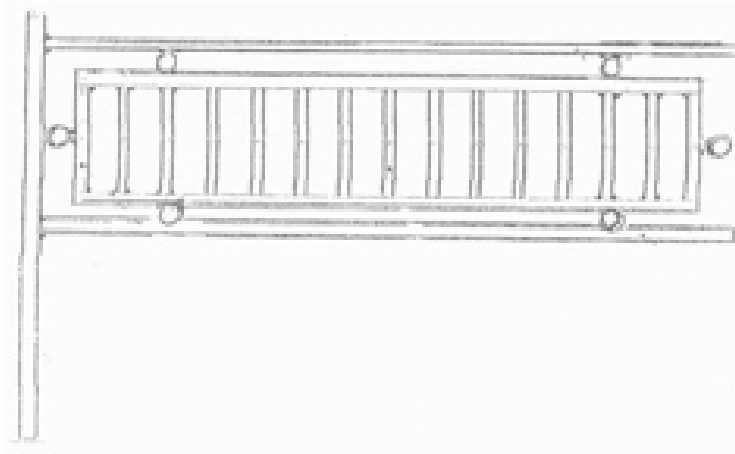

(21) f 2008 0450 - 4

(21) f 2008 0465; (22) 24.11.2008; (43) 28.11.2008;
(71) S.C. ERGEX CLIMA S.R.L., str. Pelinului, nr. 9, sector 3,
București, B 031864, B; (72) Hagiiani Mihail Dan;
(54) PROFIL RADIANT; (28) 5; (51) 25-02

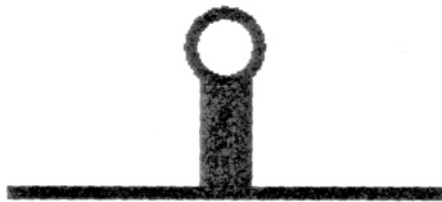

(21) f 2008 0465 - 1

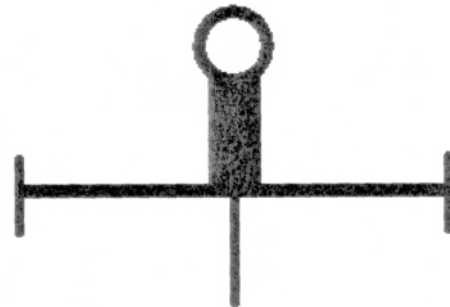

(21) f 2008 0465 - 3

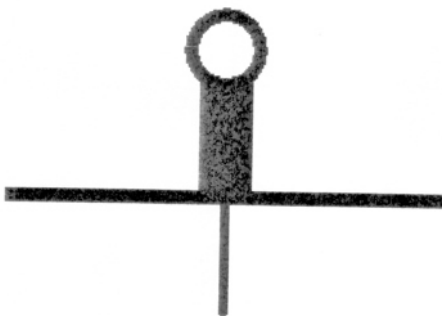

(21) f 2008 0465 - 2



(21) f 2008 0465 - 4



(21) f 2008 0465 - 5

(21) **f 2008 0445**; (22) 05.11.2008; (43) 11.11.2008; (71) S.C. COSELI S.A., b-dul Poitiers, nr. 43, Iași, 700669, IS; (72) Ioan Budeanu; (54) **MODUL STRADAL**; (28) 1; (51) **25-03**;

(57) **model 1** - Modul stradal este de forma unei prisme dreptunghiulare, având la partea superioară un acoperiș compus, la rândul lui, dintr-o prismă cu baza un dreptunghi, iar partea superioară, un dreptunghi ușor înclinat și solidar cu un altul, puternic înclinat, ce iese mult în

afara modulului. Pe o față a prisme se află două uși dreptunghiulare, mate la bază, mărginite de geamuri dreptunghiulare fixe, de asemenea, mate la bază, una dintre uși având geam rabatabil, dreptunghiular. Deasupra ușilor se află un panou publicitar de forma unei prisme dreptunghiulare de mică înălțime, având lungimea mult mai mare decât lățimea.



(21) f 2008 0445 - 1

(21) **f 2008 0456**; (22) 17.11.2008; (43) 21.11.2008; (71) S.C. EUROMEDIA GROUP SA, str. Dumitru Florescu,

nr. 17, sector 1, București, B 012114, B; (72) Cruceanu Ioana Elena; (54) **STAȚIE DE CĂLĂTORI**; (28) 2; (51) **25-03**

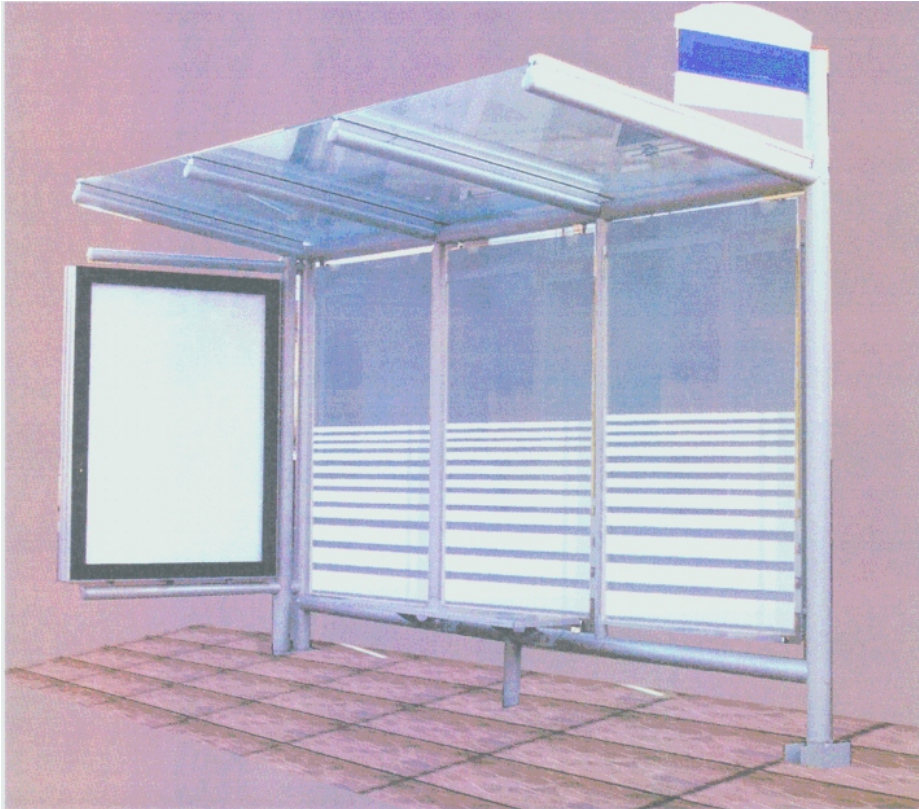

(21) f 2008 0456 - 1

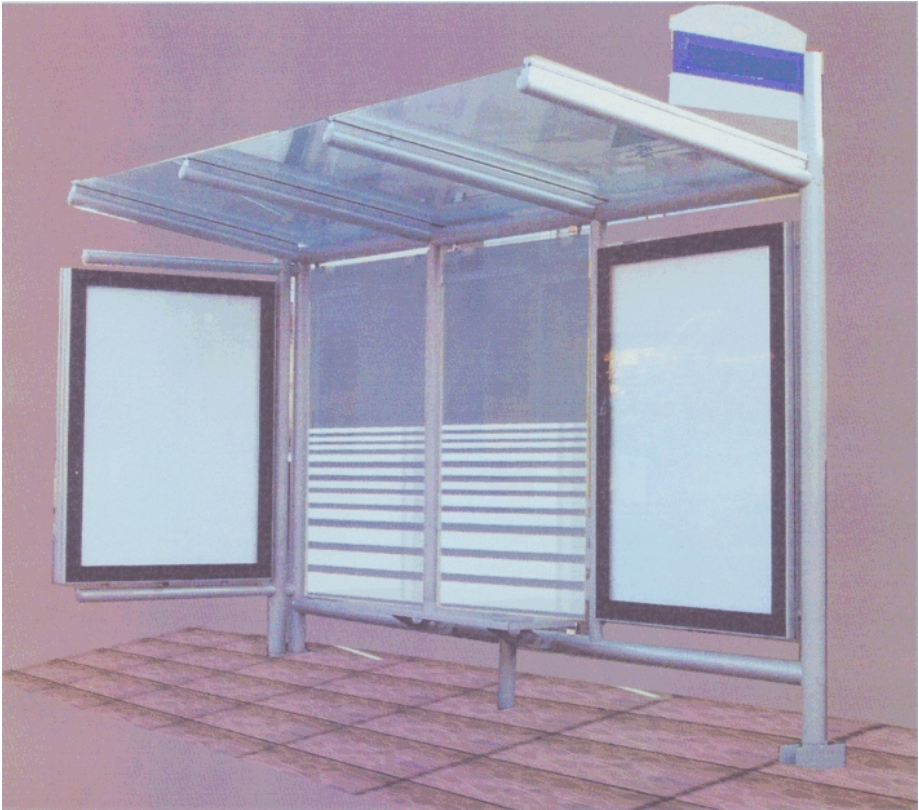

(21) f 2008 0456 - 2

(21) f 2008 0458; (22) 17.11.2008; (43) 21.11.2008;
(71) S.C. IND MAESTRO PRODCOM S.A, str. Gheorghe
Asachi, nr. 6-8, Cluj-Napoca, (74) Allegra Consulting S.R.L,

aleea Huedin, nr. 1, bl. 5, ap. 5, sector 5, București;
(54) **MAGAZIN DE PREZENTARE ȘI VÂNZARE PRODUSE
ALIMENTARE "MAESTRO"**; (28) 3; (51) 25-03



(21) f 2008 0458 - 1.1



(21) f 2008 0458 - 1.2

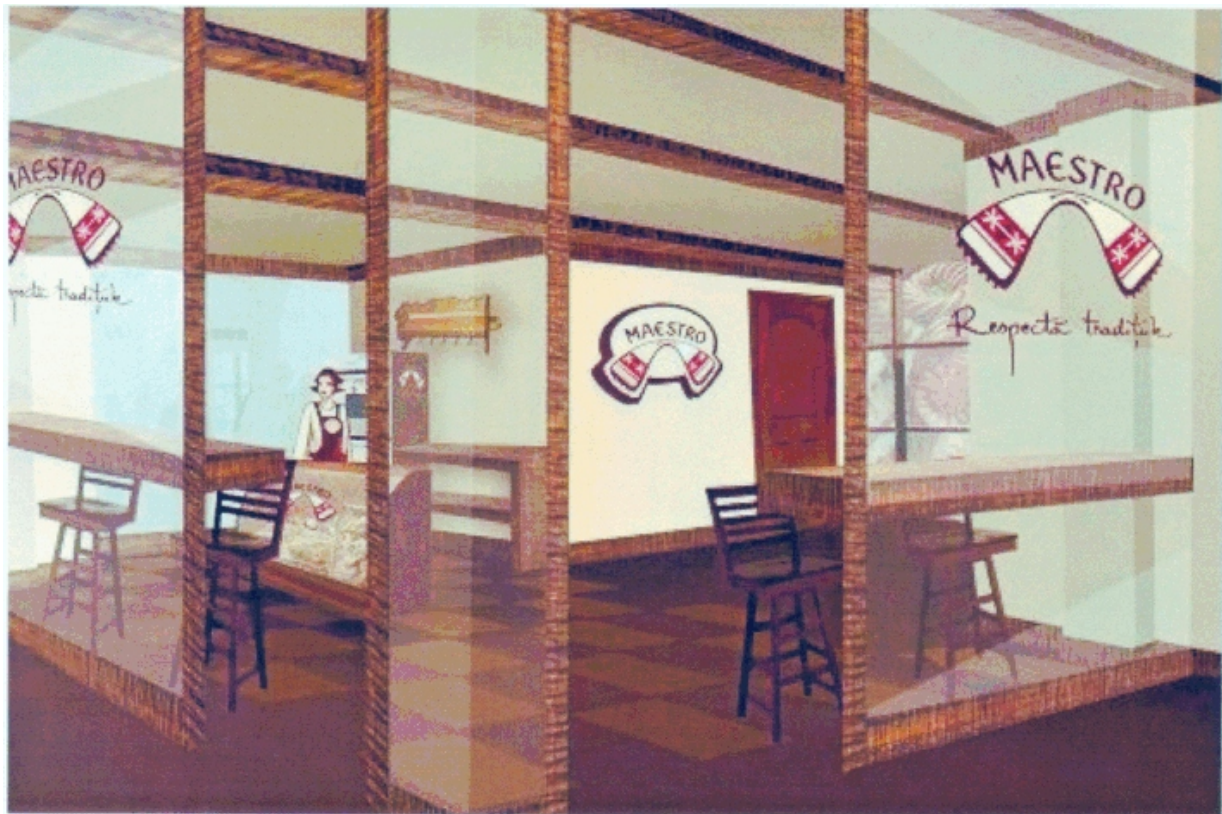

(21) f 2008 0458 - 2



(21) f 2008 0458 - 3

CLASA 26 - APARATE DE ILUMINAT

(21) f 2008 0468; (22) 25.11.2008; (43) 29.11.2008;
 (71) Cismărescu Florin, str. Mestecăniș, nr. 1C, sector 5,
 București, B 051576, B; (74) **Cabinet Individual Andronache Paul**,
 str. Sibiu, nr. 14, bl. E21, ap. 35, sector 6, 061534,
 București; (72) Cismărescu Florin; (54) **FELINARE VÂNT**;
 (28) 4; (51) **26-02**



(21) f 2008 0468 - 1



(21) f 2008 0468 - 2

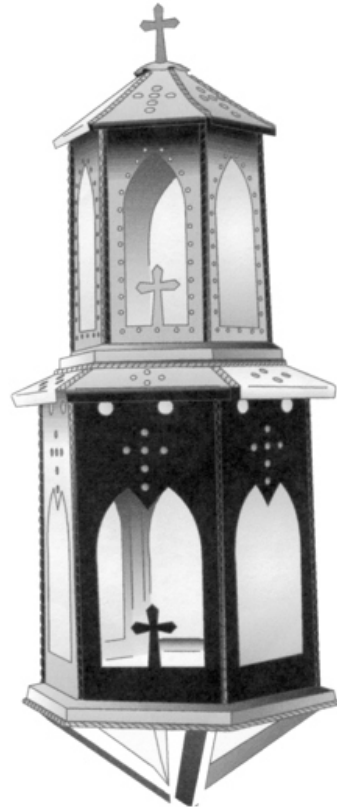

(21) f 2008 0468 - 3



(21) f 2008 0468 - 4

**LISTA CERERILOR DE ÎNREGISTRARE
A DESENELOR ȘI MODELELOR
PUBLICATE, ARANJATE**

- **ÎN ORDINEA CRESCĂTOARE
A NUMERELOR DE ÎNREGISTRARE**
- **ÎN ORDINEA ALFABETICĂ
A SOLICITANȚILOR**

**LISTA CERERILOR DE ÎNREGISTRARE A DESENELOR ȘI MODELELOR PUBLICATE,
ARANJATE ÎN ORDINEA CRESCĂTOARE A NUMERELOR DE ÎNREGISTRARE**

Numărul depozitului național	Clasa și subclasa	Data depozitului	Număr modele/desene	Data publicare	Pagina
f 2008 0299	14-02	01.07.2008	1/1	07.11.2008	24
f 2008 0310	19-08	07.07.2008	1/1	07.11.2008	27
f 2008 0311	12-08	07.07.2008	2/2	11.11.2008	23
f 2008 0327	09-03	25.07.2008	1/1	07.11.2008	22
f 2008 0328	14-01	25.07.2008	1/1	07.11.2008	23
f 2008 0330	08-08	10.01.2008	3/0	07.11.2008	21
f 2008 0331	06-13	20.03.2008	1/0	07.11.2008	18
f 2008 0332	08-07	01.04.2008	3/0	07.11.2008	21
f 2008 0333	21-01	05.05.2008	1/0	07.11.2008	38
f 2008 0334	12-16	10.01.2008	1/0	07.11.2008	23
f 2008 0335	12-16	10.01.2008	1/0	07.11.2008	23
f 2008 0336	11-01	22.01.2008	16/0	07.11.2008	23
f 2008 0337	05-05	07.01.2008	6/0	07.11.2008	16
f 2008 0338	06-08	09.01.2008	9/0	07.11.2008	18
f 2008 0339	25-01	10.01.2008	23/0	07.11.2008	42
f 2008 0342	19-08	04.08.2008	1/1	07.11.2008	27
f 2008 0351	06-06	14.08.2008	1/2	07.11.2008	18
f 2008 0365	06-13	29.08.2008	6/13	07.11.2008	18
f 2008 0426	14-02, 03	30.10.2008	1/1	05.11.2008	25
f 2008 0427	19-03	30.10.2008	1/1	05.11.2008	25
f 2008 0428	19-03	30.10.2008	1/1	05.11.2008	26
f 2008 0430	25-01	30.10.2008	13/13	05.11.2008	42
f 2008 0431	19-99	31.10.2008	1/2	05.11.2008	36
f 2008 0432	19-08	31.10.2008	3/6	05.11.2008	27
f 2008 0433	19-99	31.10.2008	1/2	05.11.2008	37
f 2008 0434	19-99	31.10.2008	1/2	05.11.2008	37
f 2008 0441	19-08	03.11.2008	1/1	05.11.2008	29
f 2008 0442	06-03, 04	03.11.2008	2/4	07.11.2008	17
f 2008 0443	09-02, 23-01	04.11.2008	1/4	07.11.2008	21
f 2008 0444	09-01	05.11.2008	1/1	11.11.2008	21

Numărul depozitului național	Clasa și subclasa	Data depozitului	Număr modele/desene	Data publicare	Pagina
f 2008 0445	25-03	05.11.2008	1/1	11.11.2008	47
f 2008 0446	19-08	06.11.2008	1/1	13.11.2008	29
f 2008 0447	23-01	07.11.2008	2/2	13.11.2008	38
f 2008 0448	23-03	10.11.2008	1/2	14.11.2008	41
f 2008 0449	25-01	10.11.2008	1/1	14.11.2008	44
f 2008 0450	25-02	10.11.2008	4/4	14.11.2008	44
f 2008 0451	06-01	10.11.2008	4/4	14.11.2008	16
f 2008 0452	06-01, 20-03	11.11.2008	1/1	14.11.2008	17
f 2008 0453	19-08	12.11.2008	1/1	18.11.2008	29
f 2008 0454	19-08	13.11.2008	4/4	18.11.2008	29
f 2008 0455	07-03	13.11.2008	4/4	18.11.2008	20
f 2008 0456	25-03	17.11.2008	2/2	21.11.2008	47
f 2008 0457	20-02	17.11.2008	1/1	21.11.2008	37
f 2008 0458	25-03	17.11.2008	3/4	21.11.2008	49
f 2008 0459	19-08	18.11.2008	1/1	21.11.2008	34
f 2008 0460	19-08	18.11.2008	1/1	21.11.2008	34
f 2008 0461	10-05	18.11.2008	1/1	21.11.2008	23
f 2008 0462	06-01	20.11.2008	1/1	26.11.2008	17
f 2008 0463	19-08	20.11.2008	4/4	26.11.2008	34
f 2008 0464	19-08	20.11.2008	1/1	26.11.2008	36
f 2008 0465	25-02	24.11.2008	5/5	28.11.2008	46
f 2008 0466	01-01	24.11.2008	1/1	28.11.2008	16
f 2008 0467	23-01	25.11.2008	12/12	29.11.2008	39
f 2008 0468	26-02	25.11.2008	4/4	29.11.2008	51

**LISTA CERERILOR DE ÎNREGISTRARE A DESENELOR ȘI MODELELOR PUBLICATE,
ARANJATE ÎN ORDINEA ALFABETICĂ A SOLICITANȚILOR**

Nume și adresă solicitant	Număr depozit	Clasa și subclasa	Data publicare	Pagina
"PHELIX TOYS" OOD , V. Kazitchene, Industrialna Zona, Sofia-Pantcharevo, BG, BG	f 2008 0333	21-01	07.11.2008	38
ADAM OPEL GmbH , Adam Opel Haus, Bahnhofplatz, Russelsheim, 65423, DE	f 2008 0334	12-16	07.11.2008	23
ADAM OPEL GmbH , Adam Opel Haus, Bahnhofplatz, Russelsheim, 65423, DE	f 2008 0335	12-16	07.11.2008	23
ADAM OPEL GmbH , Adam Opel Haus, Bahnhofplatz, Russelsheim, 65423, DE	f 2008 0330	08-08	07.11.2008	21
S.C. ALMERA INTERNATIONAL S.R.L. , str. Brăilei, nr. 4, Galați, GL 800021, GL	f 2008 0460	19-08	21.11.2008	34
S.C. ARTE GRAFICE REGATUL S.R.L. , b-dul Basarabia, nr. 256, sector 3, București, B 030352, B	f 2008 0464	19-08	26.11.2008	36
S.C. ATLAS S.R.L. , b-dul Nicolae Bălcescu, nr. 148, Pitești, AG. 110101, AG	f 2008 0451	06-01	14.11.2008	16
S.C. AUTOBILD S.R.L. , Șoseaua Mihai Bravu nr. 123-135, bl. D11, sc. C, ap. 16, București, B 021314, B	f 2008 0342	19-08	07.11.2008	27
BANCA NAȚIONALĂ A ROMÂNIEI , str. Lipscani, nr. 25, sector 2, București, B 7000, B	f 2008 0433	19-99	05.11.2008	37
BANCA NAȚIONALĂ A ROMÂNIEI , str. Lipscani, nr. 25, sector 2, București, B 7000, B	f 2008 0431	19-99	05.11.2008	36
BANCA NAȚIONALĂ A ROMÂNIEI , str. Lipscani, nr. 25, sector 2, București, B 7000, B	f 2008 0432	19-08	05.11.2008	27
BANCA NAȚIONALĂ A ROMÂNIEI , str. Lipscani, nr. 25, sector 2, București, B 7000, B	f 2008 0434	19-99	05.11.2008	37
Belaconi Daniel , aleea Giurgeni, nr. 11, bl. F9, sc. 2, ap. 17, sector 3, București, B 032371, B; Zaharia Dragoș Cosmin, str. Soldat Stelian Mihale, nr. 1 A, bl. G1, ap. 46, sector 3, București, B 032371, B	f 2008 0299	14-02	07.11.2008	24
S.C. BIO-SANTE S.R.L. , b-dul Dimitrie Cantemir, nr. 5, bl. 6, sc. A, et. 7, București, B 040232, B	f 2008 0327	09-03	07.11.2008	22
Boghiu Ștefan , b-dul Siderurgiștilor, nr. 4, bl. D2, sc. 1, et. 2, ap. 12, Galați, GL	f 2008 0430	25-01	05.11.2008	42
Buduruși Mihai Virgil , str. Glicinelor, nr. 8 bl. M53, sc. 1, et. 1, ap. 12, București, B 051207, B	f 2008 0462	06-01	26.11.2008	17
Cismărescu Florin , str. Mestecăniș, nr. 1C, sector 5, București, B 051576, B	f 2008 0468	26-02	29.11.2008	51

Nume și adresă solicitant	Număr depozit	Clasa și subclasa	Data publicare	Pagina
S.C. COSELI S.A. , b-dul Poitiers, nr. 43, Iași, 700669, IS	f 2008 0445	25-03	11.11.2008	47
S.C. DILAN S.R.L. , str. Piața Craiului, nr. 115, Zărnești, 505800, BV	f 2008 0446	19-08	13.11.2008	29
S.C. DIVISION GAS S.R.L. , str. Costache Radu, nr. 18, Bacău, BC	f 2008 0461	10-05	21.11.2008	23
S.C. DOBRE & FIII S.R.L. , str. Mircea cel Bătrân, Piața Tomis II, Constanța, CT 900744, CT	f 2008 0463	19-08	26.11.2008	34
Dobrea Alexandru , str. Oltului, bl. 25, ap. 53, sc. C, Victoria, BV 505700, BV	f 2008 0442	06-03, 04	07.11.2008	17
S.C. ELLIAM S.R.L. , str. Matei Basarab, bl. A2, ap. 7, Timișoara, TM 300358, TM	f 2008 0365	06-13	07.11.2008	18
S.C. EMUR S.R.L. , str. George Coșbuc, bl. 6, ap. 6, Târgu-Mureș, MS 4300, MS	f 2008 0447	23-01	13.11.2008	38
S.C. ERGEX CLIMA S.R.L. , str. Pelinului, nr. 9, sector 3, București, B 031864, B	f 2008 0465	25-02	28.11.2008	46
S.C. EUROMEDIA GROUP SA , str. Dumitru Florescu, nr. 17, sector 1, București, B 012114, B	f 2008 0456	25-03	21.11.2008	47
FUNDAȚIA "PENTRU VOI" , str. Ioan Slavici, nr. 47, Timișoara, 300521, TM	f 2008 0453	19-08	18.11.2008	29
S.C. GETMAR S.R.L. , str. Petre Dulfu, nr. 3/28, Baia Mare, MM 430124, MM	f 2008 0467	23-01	29.11.2008	39
Gheorghiu Nicoleta Sorina , str. Av. Ștefan Protopopescu, nr. 8, bl. 3, ap. 14, București, B 011727, B	f 2008 0351	06-06	07.11.2008	18
S.C. GIDA PROD SERV S.R.L. , str. Padeșu, nr. 15, sector 4, București, B 041342, B	f 2008 0450	25-02	14.11.2008	44
S.C. HQM SERVICES S.R.L. , str. Poștei, 7/6, Onești, 601010, BC	f 2008 0452	06-01, 20-03	14.11.2008	17
I & A CONSULTING S.R.L. , Calea Crângași, nr. 8, bl. 18a, sc. A, et. 4, ap. 19, sector 6, București, B	f 2008 0454	19-08	18.11.2008	29
S.C. ICOS S.A. , str. Bihorului nr. 6, bl. 8, ap. V, Sibiu, SB 550064, SB	f 2008 0455	07-03	18.11.2008	20
ILKEM PETROL TEKSTIL SANAYI VE DIŞ TICARET LIMITED ŞIRKETI , Ferhatpaşa Mah. Istanbul Yolu, no. 118, Catalca / Istanbul, TR	f 2008 0337	05-05	07.11.2008	16
S.C. IND MAESTRO PRODCOM S.A. , str. Gheorghe Asachi, nr. 6-8, Cluj-Napoca, (74) Allegra Consulting S.R.L., Aleea Huedin, nr. 1, bl. 5, ap. 5, sector 5, București	f 2008 0458	25-03	21.11.2008	49

Nume și adresă solicitant	Număr depozit	Clasa și subclasa	Data publicare	Pagina
S.C. IND MAESTRO PRODCOM S.A. , str. Gheorghe Asachi, nr. 6-8, Cluj-Napoca, (74) Allegra Consulting S.R.L., alea Huedin, nr. 1, bl. 5, ap. 5, sector 5, București	f 2008 0457	20-02	21.11.2008	37
S.C. INTERVISION TRADING RO S.R.L. , str. Exercițiu, bl. PD2B, sc. C, et. 4, ap. 16, Pitești, AG. 110243, AG	f 2008 0328	14-01	07.11.2008	23
MAINETTI GmbH , Gildestrasse 1, Detmold, 32760, DE	f 2008 0338	06-08	07.11.2008	18
MAUER LOCKING SYSTEMS LTD. , 10 "P. Stainov", str. Varna, BG 9009, BG	f 2008 0332	08-07	07.11.2008	21
MEYTEKS TEKSTIL SANAYI VE TICARET ANONIM SIRKETI , Universite Caddesi Baglarici, nr. 35, Avcilar, Istanbul, TR	f 2008 0331	06-13	07.11.2008	18
Milonas Georgios , Platia Dimokratias, nr. 1, Thessaloniki, GR 54629, GR	f 2008 0339	25-01	07.11.2008	42
PRIMĂRIA MICFALĂU , str. Principal, nr. 165, Micfalau, CV 527115, CV	f 2008 0466	01-01	28.11.2008	16
S.C. PROMAT S.R.L. , str. Frații Golești, bl. K28, sc. 1, et. 1, ap. 4, Craiova, 200092, DJ	f 2008 0426	14-02, 03	05.11.2008	25
S.C. RODOTEX S.R.L. , b-dul Poitiers, nr. 30, Iași, 700680, IAȘI	f 2008 0427	19-03	05.11.2008	25
S.C. RODOTEX S.R.L. , b-dul Poitiers, nr. 30, Iași, 700680, IAȘI	f 2008 0428	19-03	05.11.2008	26
SC. FAST DISTRIBUTION SRL , str. 9 Mai, nr. 354, Bacău, BC 600026, BC	f 2008 0459	19-08	21.11.2008	34
S.C. STIL PLAST S.R.L. , b- dul Calea Romanululi 39 B, Bacău, BC 600384, BC	f 2008 0311	12-08	11.11.2008	23
S.C. TERAPLAST S.A. , str. Romană, nr. 17A, Bistrița, BN	f 2008 0448	23-03	14.11.2008	41
S.C. TERAPLAST S.A. , str. Romană, nr. 17A, Bistrița, BN	f 2008 0449	25-01	14.11.2008	44
S.C. UNIREA INTERNATIONAL TRADING 95 S.R.L. , șoseaua Afumați, nr. 78, Voluntari, IF	f 2008 0441	19-08	05.11.2008	29
VALROM INDUSTRIE S.R.L. , b-dul Preciziei, nr. 9, sector 6, București, B 062202, B	f 2008 0443	09-02, 23-01	07.11.2008	21
VAN AMELSFORT FABRIKAGE VUGHAT BV , Het Sterrenbeeld 42, MI S-Hertogenbosch, NL 5215, NL	f 2008 0336	11-01	07.11.2008	23
VIORICA TRADING S.R.L. , str. Doamna Ghica, nr. 12, București, B	f 2008 0444	09-01	11.11.2008	21
S.C. VRANCART S.A. , str. Ecaterina Teodoroiu, nr. 17, Adjud, VN 625100, VN	f 2008 0310	19-08	07.11.2008	27

**LISTA DESENELOR ȘI MODELELOR (DM)
ÎNREGISTRATE ÎN REGISTRUL NAȚIONAL AL
DESENELOR ȘI MODELELOR,
CONFORM HOTĂRÂRII COMISIEI
DE SPECIALITATE A O.S.I.M.**

- **DM depuse pe cale națională**
- **DM depuse pe cale internațională**

**LISTA DESENELOR ȘI MODELELOR ÎNREGISTRATE ÎN REGISTRUL DE DESENE ȘI MODELE
CONFORM HOTĂRĂRII COMISIEI DE EXAMINARE**

Partea I - desene și modele depuse pe cale națională

Nr. din Registrul de Desene și Modele	Nr. din Registrul cererilor depuse	Data depozitului	Titular	Publicat în BOPI - DM nr./data
18262	f 2007 0394	05.06.2007	S.C. COFFEE HOUSE S.R.L., BUCUREȘTI	11/ 30.11.2007
018263	f 2007 0045	24.01.2007	S.C. MODULO MEX S.R.L, DEJ	5/30.05.2007
18264	f 2007 0171	07.02.2007	STANCU MARIAN LAURENȚIU, LOCALITATEA TÂRGOVIȘTE, JUDEȚUL DÂMBOVIȚA	6/29.06.2007
18265	f 2007 0572	03.10.2007	S.C. SANYE INTERCOM S.R.L., BUCUREȘTI	1/30.01.2008
18267	f 2008 0074	26.02.2008	S.C. TRD TNUVA ROMANIA DAIRIES S.R.L, LOCALITATEA POPEȘTI - LEORDEN, JUDEȚUL ILFOV	6/30.06.2008
018268	f 2008 0077	26.02.2008	S.C. TRD TNUVA ROMANIA DAIRIES S.R.L., LOCALITATEA POPEȘTI - LEORDENI, JUDEȚUL ILFOV	6/30.06.2008
018269	f 2008 0161	27.03.2008	GORDON PROD S.R.L., LOCALITATEA BISERICANI, JUDEȚUL HARGHITA	5/30.05.2008
18270	f 2008 0109	03.03.2008	S.C. MINERAL QUANTUM S.R.L., MIERCUREA CIUC	6/30.06.2008
018271	f 2008 0132	13.03.2008	S.C. TYMBARK MASPEX ROMANIA S.R.L., VĂLENII DE MUNTE	6/30.06.2008
018272	f 2008 0162	27.03.2008	S.C. TYMBARK MASPEX ROMANIA S.R.L., VĂLENII DE MUNTE	6/30.06.2008
018273	f 2008 0113	05.03.2008	GROSU BOGDAN FLORIN, GIURGIU	6/30.06.2008
018274	f 2008 0151	21.03.2008	COMPANIA NAȚIONALĂ A HUILEI S.A. PETROȘANI, PETROȘANI	6/30.06.2008
018275	f 2008 0125	07.03.2008	S.C. INDUSTRIALEXPOR S.A., BUCUREȘTI	6/30.06.2008

Nr. din Registrul de Desene și Modele	Nr. din Registrul cererilor depuse	Data depozitului	Titular	Publicat în BOPI - DM nr./data
018276	f 2008 0169	31.03.2008	DOMENIILE VITICOLE TOHANI S.R.L., LOCALITATEA GURA VADULUI, JUDEȚUL PRAHOVA	6/30.06.2008
018277	f 2008 0122	06.03.2008	ASTESE PRODUCTION S.R.L., BUCUREȘTI	6/30.06.2008
018278	f 2008 0137	18.03.2008	S.C. D-TOYS S.R.L., SFÂNTU-GHEORGHE	6/30.06.2008
18279	f 2008 0155	25.03.2008	S.C. MONTE BIANCO S.A., LOCALITATEA PUCIOASA, JUDEȚUL DÂMBOVIȚA	6/30.06.2008
18280	f 2008 0156	25.03.2008	S.C. MONTE BIANCO S.A., LOCALITATEA PUCIOASA, JUDEȚUL DÂMBOVIȚA	6/30.06.2008
18281	f 2007 0511	24.08.2007	TRANSCAR S.R.L., LOCALITATEA ZALĂU, JUDEȚUL SĂLAJ	1/30.01.2008
018282	f 2007 0573	04.10.2007	ALISERDAL EM IMPEX S.R.L., SAT VÂNĂTORI, COMUNA VÂNĂTORI	2/28.02.2008
18283	f 2007 0574	04.10.2007	JAKLIN F.G. MOB S.R.L., BUCUREȘTI	2/28.02.2008
018284	f 2007 0579	24.08.2007	TRANSCAR S.R.L., LOCALITATEA ZALĂU, JUDEȚUL SĂLAJ	1/30.01.2008
018285	f 2007 0581	24.08.2007	TRANSCAR S.R.L., LOCALITATEA ZALĂU, JUDEȚUL SĂLAJ	1/30.01.2008
018286	f 2007 0633	12.11.2007	S.C. TERMEX S.A., LOCALITATEA BALȘ, JUDEȚUL OLT	2/28.02.2008
18287	f 2007 0642	10.10.2007	S.C. DOLPLAST S.R.L., CRAIOVA	2/28.02.2008
18288	f 2007 0660	06.12.2007	S.C. PINTOREX S.R.L., LOCALITATEA CODLEA, JUDEȚUL BRAȘOV	3/28.03.2008
18289	f 2007 0670	17.12.2007	S.C. CĂTĂLIN INTERNAȚIONAL S.R.L., ARAD	3/28.03.2008
018290	f 2007 0679	27.12.2007	GERGELY JENO, ODORHEIU SECUIESC	3/28.03.2008
18291	f 2008 0008	18.01.2008	S.C. LICCO PROMT 2000 S.R.L., LOCALITATEA FELNAC, JUDEȚUL ARAD	4/30.04.2008
018292	f 2008 0049	13.02.2008	S.C. ROMAQUA GROUP S.A., BORSEC	5/30.05.2008

Nr. din Registrul de Desene și Modele	Nr. din Registrul cererilor depuse	Data depozitului	Titular	Publicat în BOPI - DM nr./data
018293	f 2008 0050	13.02.2008	S.C. ROMAQUA GROUP S.A., BORSEC	5/30.05.2008
018294	f 2008 0051	13.02.2008	S.C. ROMAQUA GROUP S.A., BORSEC	5/30.05.2008
018295	f 2008 0052	13.02.2008	S.C. ROMAQUA GROUP S.A., BORSEC	5/30.05.2008
18296	f 2008 0057	14.02.2008	S.C. SARMEX S.A., SATU MARE	5/30.05.2008
018297	f 2008 0038	05.02.2008	S.C. RODECOFIN S.R.L., LOCALITATEA URZICENI, JUDEȚUL IALOMIȚA	6/30.06.2008
018298	f 2008 0111	05.03.2008	S.C. ARTISTIC DESIGNE S.R.L., SATU MARE	6/30.06.2008
018299	f 2008 0127	07.03.2008	S.C. UTI SYSTEMS S.A., BUCUREȘTI	6/30.06.2008
018300	f 2008 0134	14.03.2008	ZAMFIR TRAIAN, REȘIȚA; ZAMFIR FELIX TRAIAN, REȘIȚA	6/30.06.2008
018301	f 2008 0143	20.03.2008	S.C. HYDRO BG S.R.L., LOCALITATEA GHIOROC, JUDEȚUL ARAD	6/30.06.2008
018302	f 2008 0163	27.03.2008	GM DAEWOO AUTO & TECHNOLOGY COMPANY, REPUBLICA KOREEA	6/30.06.2008
18303	f 2008 0164	27.03.2008	GM DAEWOO AUTO & TECHNOLOGY COMPANY, REPUBLICA KOREEA	6/30.06.2008
018304	f 2008 0165	27.03.2008	GM DAEWOO AUTO & TECHNOLOGY COMPANY, REPUBLICA KOREEA	6/30.06.2008
018309	f 2008 0081	27.02.2008	SHENZHEN SANG FEI CONSUMER COMMUNICATIONS Co., Ltd, CHINA	5/30.05.2008
018310	f 2008 0078	27.02.2008	SHENZHEN SANG FEI CONSUMER COMMUNICATIONS Co., Ltd, CHINA	5/30.05.2008
018311	f 2008 0079	27.02.2008	SHENZHEN SANG FEI CONSUMER COMMUNICATIONS Co., Ltd, CHINA	5/30.05.2008
018312	f 2008 0080	27.02.2008	SHENZHEN SANG FEI CONSUMER COMMUNICATIONS Co., Ltd, CHINA	5/30.05.2008
018313	f 2008 0082	27.02.2008	SHENZHEN SANG FEI CONSUMER COMMUNICATIONS Co., Ltd, CHINA	5/30.05.2008
018314	f 2008 0056	13.02.2008	S.C. ARNOS S.R.L., LOCALITATEA ORADEA, JUDEȚUL BIHOR	5/30.05.2008

Nr. din Registrul de Desene și Modele	Nr. din Registrul cererilor depuse	Data depozitului	Titular	Publicat în BOPI - DM nr./data
018315	f 2008 0123	07.03.2008	S.C. RIO BUCOVINA S.R.L., BUCUREȘTI	5/30.05.2008
018316	f 2008 0055	13.02.2008	S.C. RIO BUCOVINA S.R.L., BUCUREȘTI	4/30.04.2008
018317	f 2008 0065	18.02.2008	S.C. FARMEC S.A., CLUJ-NAPOCA	4/30.04.2008
018318	f 2008 0019	28.01.2008	S.C. BERICAP ROMÂNIA S.R.L., BUCUREȘTI	4/30.04.2008
018319	f 2008 0018	28.01.2008	S.C. TESAPRO S.R.L., SFÂNTU-GHEORGHE	4/30.04.2008
018320	f 2008 0017	28.01.2008	S.C. CALIPSO S.R.L., LOCALITATEA VOLUNTARI, JUDEȚUL ILFOV	4/30.04.2008
018321	f 2008 0044	07.02.2008	BABOE BOGDAN ADRIAN, BRAȘOV	5/30.05.2008
018322	f 2008 0035	04.02.2008	S.C. BEROLINA PLASTICS S.R.L., MIERCUREA CIUC	5/30.05.2008
018323	f 2008 0066	18.02.2008	S.C. FARMEC S.A., CLUJ-NAPOCA	4/30.04.2008
018324	f 2007 0367	31.05.2007	WAP INVEST S.R.L., LOCALITATEA PANTELIMON, JUDEȚUL ILFOV	9/28.09.2007

Partea a II-a desene și modele depuse pe cale internațională

Nr. din Registrul Național al Desenelor și Modelelor	Nr. din Registrul Național al cererilor depuse	Data depozitului	Titular	Publicat în Buletinul de Desene și Modele Internaționale numărul/data
18266	f 2008 0171	24.01.2008	S.C. DEICO GAMES S.R.L., ROMÂNIA	2/21.03.2008
18305	f 2008 0173	29.06.2006	KONINKLIJKE PHILIPS ELECTRONICS N.V., OLANDA	2/31.03.2008
18306	f 2008 0208	07.03.2008	CHANEL, FRANȚA	3/30.04.2008
18307	f 2008 0212	15.10.2007	BAYERISCHE MOTOREN WERKE AKTIENGESELLSCHAFT, GERMANIA	3/30.04.2008
18308	f 2008 0213	17.10.2007	ROLEX S.A., ELVEȚIA	3/30.04.2008

**LISTA CERERILOR DE DESENE ȘI MODELE
RESPINSE CONFORM HOTĂRÂRII COMISIEI DE
SPECIALITATE A O.S.I.M.**

**LISTA CERERILOR DE DESENE ȘI MODELE RESPINSE
CONFORM HOTĂRĂRII COMISIEI DE EXAMINARE DM**

Nr. din Registrul Național al cererilor depuse	Data depozitului	Titularul	Hotărârea
f 2008 0015	25.01.2008	GAMBUTEANU CRISTINA ELENA, BUCUREȘTI	Respins
f 2007 0441	04.07.2007	S.C. TOTAL QUALITY SRL, BISTRIȚA	Respins
f 2007 0568	01.10.2007	DOBREA ALEXANDRU, BRAȘOV	Respins
f 2007 0592	12.10.2007	DIACONU MARIANA, BUCUREȘTI	Respins
f 2008 0378	02.09.2008	ORDIS SRL, SIBIU	Respins
f 2008 0268	12.06.2008	S.C. DAMMY POP S.R.L., BAIA MARE	Respins
f 2008 0255	04.06.2008	S.C. TODIMAL S.R.L., BISTRIȚA	Respins
f 2008 0284	23.06.2008	BEGA ELECTROMOTOR S.A., TIMIȘOARA	Respins
f 2008 0305	03.07.2008	S.C. SACRIS IMPEX S.R.L., SATU MARE	Respins
f 2008 0323	22.07.2008	S.C. MAR - INA PRODPREST S.R.L., GALAȚI	Retras

| MENȚINERI ÎN VIGOARE

TABEL MENȚINERI ÎN VIGOARE ALE CERTIFICATELOR DE ÎNREGISTRARE A DM

Nr. certificat	Nr. depozit	Societate și oraș	Termen de valabilitate
12940	1482/05.11.2002	S.C. INTRAROM S.A. - BUCUREȘTI	05.11.2008 05.11.2013
13646	0238/12.03.2003	S.C. ZAREA S.A. - BUCUREȘTI	12.03.2008 12.03.2013
13862	0477/25.04.2003	S.C. CRAMELE RECAȘ S.A. - RECAȘ	25.04.2008 25.04.2013
14199	0770/21.07.2003	S.C. ZAREA S.A. - BUCUREȘTI	21.07.2008 21.07.2013
14350	0907/05.08.2003	S.C. LIVEROM GROUP INVEST S.R.L. - BUCUREȘTI	05.08.2008 05.08.2013
14356	0882/29.07.2003	S.C. BIBORȚENI S.A. - BIBORȚENI	29.07.2008 29.07.2013
14442	0853/14.07.2003	S.C. AEROSTAR S.A. - BACĂU	14.07.2008 14.07.2013
14443	0855/14.07.2003	S.C. AEROSTAR S.A. - BACĂU	14.07.2008 14.07.2013
14444	0854/14.07.2003	S.C. AEROSTAR S.A. - BACĂU	14.07.2008 14.07.2013
14473	0905/04.08.2003	INTER-IKEA SISTEM B.V. - OLANDA	04.08.2008 04.08.2013
14474	0769/09.07.2003	S.C. PAMBAC S.A. - BACĂU	09.07.2008 09.07.2013
14482	0884/29.07.2003	D.C. D-TOYS S.R.L. - SFÂNTU-GHEORGHE	29.07.2008 29.07.2013
14484	0747/02.07.2003	S.C. FARMEC S.A. - CLUJ-NAPOCA	02.07.2008 02.07.2013
14526	1123/23.09.2003	S.C. ARGUS S.A. - CONSTANȚA	23.09.2008 23.09.2013
14593	1203/17.10.2003	S.C. FARMEC S.A. - CLUJ-NAPOCA	17.10.2008 17.10.2013
14620	1128/25.09.2003	S.C. AEROSTAR S.A. - BACĂU	25.09.2008 25.09.2013
14622	1034/15.09.2003	S.C. AEROSTAR S.A. - BACĂU	15.09.2008 15.09.2013

Nr. certificat	Nr. depozit	Societate și oraș	Termen de valabilitate
14889	1402/11.12.2003	S.C. PALPLAST S.A. - SIBIU	11.12.2008 11.12.2013
14931	0602/26.05.2003	S.C. EUROAVIPO S.A. - POȘTA CÂLNĂU	26.05.2008 26.05.2013
15874	0093/10.02.2005	S.C. STAR SRORAGE S.R.L. - BUCUREȘTI	10.02.2010 10.02.2015
16899	0880/28.07.2003	AVI ALPENLANDISCHE VEREDELUNGS- INDUSTRIE GESELLSCHAFT M.B.H. - AUSTRIA	28.07.2008 28.07.2013

**LISTA CERTIFICATELOR DE ÎNREGISTRARE A
DESENELOR ȘI MODELELOR REÎNNOITE,
ȘI PERIOADA DE VALABILITATE A ACESTORA**

TABEL REÎNNOIRI ALE CERTIFICATELOR DE ÎNREGISTRARE A DM

Nr. certificat	Nr. depozit	Societate și oraș	Termen de valabilitate
000014 (3R)	0016; 0017; 0018; 0019; 0020; 0021;0022; 0023	S.C. APULUM S.A. - ALBA-IULIA	08.01.2008 08.01.2013
007356 (2R)	1035/28.08.1998	S.C. STIROM S.A. - BUCUREȘTI	28.08.2008 28.08.2013
007536 (2R)	1185/22.10.1998	S.C. ASTRA VAGOANE CĂLĂTORI S.A. - ARAD	22.10.2008 22.10.2013
007537 (2R)	1186/22.10.1998	S.C. ASTRA VAGOANE CĂLĂTORI S.A. - ARAD	22.10.2008 22.10.2013
007538 (2R)	1187/22.10.1998	S.C. ASTRA VAGOANE CĂLĂTORI S.A. - ARAD	22.10.2008 22.10.2013
007539 (2R)	1188/22.10.1998	S.C. ASTRA VAGOANE CĂLĂTORI S.A. - ARAD	22.10.2008 22.10.2013

**LISTA TITULARILOR DECĂZUȚI
DIN DREPTURI**

DECĂDERI

Nr. certificat	Nr. depozit/dată	Societatea	Data decăderii
5530	1997/0829 04.07.1997	IVANCA GAVRIL LADISLAU, ARAD	04.01.2003
5572	1997/0815 03.07.1997	KRAFT FOODS SCHWEIZ A.G., ELVEȚIA	03.01.2003
5573	1997/0816 03.07.1997	KRAFT FOODS SCHWEIZ A.G., ELVEȚIA	03.01.2003
5574	1997/0817 03.07.1997	KRAFT FOODS SCHWEIZ A.G., ELVEȚIA	03.01.2003
5575	1997/0818 03.07.1997	KRAFT FOODS SCHWEIZ A.G., ELVEȚIA	03.01.2003
5577	1997/0820 03.07.1997	S.C. SUPREME IMPEX S.R.L., BUCUREȘTI	03.01.2003
5578	1997/0821 03.07.1997	S.C. SUPREME IMPEX S.R.L., BUCUREȘTI	03.01.2003
5579	1997/0822 03.07.1997	KRAFT FOODS SCHWEIZ A.G., ELVEȚIA	03.01.2003
5580	1997/0823 03.07.1997	S.C. SUPREME IMPEX S.R.L., BUCUREȘTI	03.01.2003
5581	1997/0824 03.07.1997	S.C. SUPREME IMPEX S.R.L., BUCUREȘTI	03.01.2003
5582	1997/0825 03.07.1997	S.C. SUPREME IMPEX S.R.L., BUCUREȘTI	03.01.2003
5583	1997/0826 03.07.1997	S.C. SUPREME IMPEX S.R.L., BUCUREȘTI	03.01.2003
5584	1997/0827 03.07.1997	S.C. SUPREME IMPEX S.R.L., BUCUREȘTI	03.01.2003
5585	1997/0828 03.07.1997	S.C. SUPREME IMPEX S.R.L., BUCUREȘTI	03.01.2003
5930	1997/0805 01.07.1997	COSTACHE ADRIAN, BUZĂU; GAVRILĂ CONSTANTIN, BUZĂU; TOADER DUMITRU, BUZĂU	01.01.2003
6842	1997/0801 30.06.1997	S.C. PENTRU INDUSTRIA PRODUSELOR ELECTRONICE ȘI ELECTROTEHNICE S.A., LOCALITATEA CURTEA DE ARGEȘ, JUDEȚUL ARGEȘ	30.12.2002

Nr. certificat	Nr. depozit/dată	Societatea	Data decăderii
5799	1997/0783 20.06.1997	S.C. WEST CO IMPEX S.R.L., LOCALITATEA ZALĂU, JUDEȚUL SĂLAJ	20.12.2001
5596	1997/0787 23.06.1997	S.C. ROMCARBON S.A., BUZĂU	23.12.2005
5595	1997/0786 23.06.1997	S.C. ROMCARBON S.A., BUZĂU	23.12.2005
5594	1997/0785 23.06.1997	S.C. ROMCARBON S.A., BUZĂU	23.12.2005
5958	1997/1321 06.10.1997	STAR 2 IMPEX 95 S.R.L., BUCUREȘTI	06.04.2003
6066	1997/1324 07.10.1997	COLGATE - PALMOLIVE COMPANY, USA	07.04.2008
6065	1997/1323 07.10.1997	COLGATE - PALMOLIVE COMPANY, USA	07.04.2007
5519	1997/0839 07.07.1997	S.C. EURO FOOD PROD S.R.L., BUCUREȘTI	07.01.2003
5518	1997/0840 07.07.1997	S.C. EURO FOOD PROD S.R.L., BUCUREȘTI	07.01.2003
5517	1997/0841 07.07.1997	S.C. EURO FOOD PROD S.R.L., BUCUREȘTI	07.01.2003
5571	1997/0941 21.07.1997	S.C. TERMEX S.A., LOCALITATEA BALȘ, JUDEȚUL OLT	21.01.2003
5681	1997/0940 21.07.1997	S.C. TERMEX S.A., LOCALITATEA BALȘ, JUDEȚUL OLT	21.01.2003
5817	1997/0936 16.07.1997	TURBO PRODUCTION S.R.L., BUCUREȘTI	16.01.2003
5546	1997/0937 17.07.1997	TURBO PRODUCTION S.R.L., BUCUREȘTI	17.01.2003
5818	1997/0935 16.07.1997	SOCIETE DES PRODUITS NESTLE S.A., ELVEȚIA	16.01.2002
6135	1997/1560 05.09.1997	S.C. MODUL DESIGN S.R.L., BUCUREȘTI	05.03.2003
6218	1997/1562 19.11.1997	S.C. ADE - ARHITECTURĂ, DESIGN, EDITURĂ, BUCUREȘTI	19.05.2003
6219	1997/1563 19.11.1997	S.C. ADE - ARHITECTURĂ, DESIGN, EDITURĂ, BUCUREȘTI	19.05.2008
6222	1997/1565 19.11.1997	S.C. ADE - ARHITECTURĂ, DESIGN, EDITURĂ, BUCUREȘTI	19.05.2003

Nr. certificat	Nr. depozit/dată	Societatea	Data decăderii
6217	1997/1566 19.11.1997	S.C. ADE - ARHITECTURĂ, DESIGN, EDITURĂ, BUCUREȘTI	19.05.2003
5561	1997/0763 19.06.1997	S.C. INSTA ELECTRIC S.A., FOCSANI	19.12.2007
5562	1997/0764 19.06.1997	S.C. INSTA ELECTRIC S.A., FOCSANI	19.12.2007
5931	1997/1371 23.10.1997	S.C. CONDOR STYLE CO. S.R.L., BUCUREȘTI	23.04.2005
6097	1997/1370 23.10.1997	S.C. ELECTROARGEȘ S.A., CURTEA DE ARGEȘ, JUDEȚUL ARGEȘ	23.04.2003
6188	1997/1375 24.10.1997	SOCIETE DES PRODUITS NESTLE S.A., VEVEY, ELVEȚIA	24.04.2002
6164	1997/1377 27.10.1997	S.C. VINALCOOL ARGEȘ S.A., PITEȘTI	27.04.2003
6283	1997/1448 29.10.1997	AGER BUSINESS TECH S.R.L., BUCUREȘTI	29.04.2008
6209	1997/1450 29.10.1997	AGER BUSINESS TECH S.R.L., BUCUREȘTI	29.04.2008
5622	1997/1018 07.08.1997	S.C. SEF PETROFOREST S.A., PIATRA-NEAMȚ	07.02.2003
5621	1997/1017 07.08.1997	S.C. SEF PETROFOREST S.A., PIATRA-NEAMȚ	07.02.2003
5620	1997/1016 07.08.1997	S.C. SEF PETROFOREST S.A., PIATRA-NEAMȚ	07.02.2003
5619	1997/1015 07.08.1997	S.C. SEF PETROFOREST S.A., PIATRA-NEAMȚ	07.02.2003
5618	1997/1014 07.08.1997	S.C. SEF PETROFOREST S.A., PIATRA-NEAMȚ	07.02.2003
5617	1997/1013 07.08.1997	S.C. SEF PETROFOREST S.A., PIATRA-NEAMȚ	07.02.2003
5616	1997/1012 07.08.1997	S.C. SEF PETROFOREST S.A., PIATRA-NEAMȚ	07.02.2003
5615	1997/1011 07.08.1997	S.C. SEF PETROFOREST S.A., PIATRA-NEAMȚ	07.02.2003
5614	1997/1010 07.08.1997	S.C. SEF PETROFOREST S.A., PIATRA-NEAMȚ	07.02.2003
5613	1997/1009 07.08.1997	S.C. SEF PETROFOREST S.A., PIATRA-NEAMȚ	07.02.2003

Nr. certificat	Nr. depozit/dată	Societatea	Data decăderii
5612	1997/1008 07.08.1997	S.C. SEF PETROFOREST S.A., PIATRA-NEAMȚ	07.02.2003
5611	1997/1007 07.08.1997	S.C. SEF PETROFOREST S.A., PIATRA-NEAMȚ	07.02.2003
5610	1997/1006 07.08.1997	S.C. SEF PETROFOREST S.A., PIATRA-NEAMȚ	07.02.2003
5627	1997/1023 07.08.1997	S.C. SEF PETROFOREST S.A., PIATRA-NEAMȚ	07.02.2003
5626	1997/1022 07.08.1997	S.C. SEF PETROFOREST S.A., PIATRA-NEAMȚ	07.02.2003
5625	1997/1021 07.08.1997	S.C. SEF PETROFOREST S.A., PIATRA-NEAMȚ	07.02.2003
5624	1997/1020 07.08.1997	S.C. SEF PETROFOREST S.A., PIATRA-NEAMȚ	07.02.2003
5623	1997/1019 07.08.1997	S.C. SEF PETROFOREST S.A., PIATRA-NEAMȚ	07.02.2003
5941	1997/0999 04.08.1997	S.C. POLYGON IMPEX S.R.L., BUCUREȘTI	04.02.2003
5832	1997/0997 04.08.1997	S.C. TRADUCTOARE S.R.L., PAȘCANI, JUDEȚUL IAȘI	04.02.2003
5974	1997/1295 24.09.1997	S.C. RIENI DRINKS S.A., ORADEA, JUDEȚUL BIHOR	24.03.2003
6092	1997/1289 18.09.1997	VOINEA VERGINIA, BUCUREȘTI	18.03.2005
5936	1997/1284 18.09.1997	IANCU NIȚĂ, GALAȚI	18.03.2003
5923	1997/1276 17.09.1997	INTERNATIONAL SERVICE C&I S.R.L., BUCUREȘTI	17.03.2008
5989	1997/1272 17.09.1997	INTERNATIONAL SERVICE C&I S.R.L., BUCUREȘTI	17.03.2001
5960	1997/1268 17.09.1997	INTERNATIONAL SERVICE C&I S.R.L., BUCUREȘTI	17.03.2008
6142	1997/1266 17.09.1997	S.C. STAFF S.A., BOTOȘANI	28.01.1999
6184	1997/1265 17.09.1997	S.C. STAFF S.A., BOTOȘANI	14.02.1999
6167	1997/1264 17.09.1997	S.C. STAFF S.A., BOTOȘANI	17.03.2003

Nr. certificat	Nr. depozit/dată	Societatea	Data decăderii
6115	1997/1263 17.09.1997	S.C. STAFF S.A., BOTOȘANI	17.03.2003
5812	1997/1161 09.07.1997	S.C. MATRIȚA S.A., ODORHEIU SECUIESC	09.01.2008
5813	1997/1160 09.07.1997	S.C. MATRIȚA S.A., ODORHEIU SECUIESC	09.01.2008
5816	1997/1162 09.07.1997	S.C. MATRIȚA S.A., ODORHEIU SECUIESC	09.01.2008
5916	1997/1152 03.09.1997	S.C. PERICLE S.R.L., DRĂGĂȘANI, JUDEȚUL VÂLCEA	03.03.2003
5922	1997/1181 08.09.1997	S.C. AUTOMOBILE DACIA S.A., COLIBAȘI, JUDEȚUL ARGEȘ	08.03.2003
6108	1997/1259 17.09.1997	S.C. STAFF S.A., BOTOȘANI	17.03.2003
6116	1997/1156 03.09.1997	S.C . INTERNAȚIONAL TOOL AND MANUFACTURING S.A., ORADEA	03.03.2006
7357	1997/1159 04.09.1997	S.C LIBREDA - PRODIMPEX S.R.L., BRAȘOV	04.03.2003
5405	1997/0678 27.05.1997	S.C. VICTORIA S.A., SIBIU	27.11.2007
5541	1997/0685 27.05.1997	S.C. VICTORIA S.A., SIBIU	27.11.2002
5543	1997/0680 27.05.1997	S.C. VICTORIA S.A., SIBIU	27.11.2007
5391	1997/0543 04.04.1997	S.C. B.F. AND C. COMPANY - IMPORT EXPORT S.R.L., LUGOJ	04.10.2002
5342	1997/0546 11.04.1997	S.C. ZALARU COMEX S.R.L., FOCȘANI	11.10.2002
5586	1997/0555 12.05.1997	S.C. GOLD COMIMP S.R.L., BUCUREȘTI	12.11.2007
5123	1997/0552 08.05.1997	S.C.GENERAL CONF GRUP S.R.L., BUCUREȘTI	08.11.2002
5414	1997/0551 08.05.1997	RÂMNICIANU CRISTINA ECATERINA, BUCUREȘTI	08.11.2002
5392	1997/0542 04.04.1997	S.C. B.F. AND C. COMPANY - IMPORT EXPORT S.R.L., LUGOJ	04.10.2002
5382	1997/0532 29.04.1997	PREOTU OCTAVIAN, CRAIOVA	29.10.2002

Nr. certificat	Nr. depozit/dată	Societatea	Data decăderii
5279	1997/0538 05.11.1997	S.C. ROMPRIM S.A., BUCUREȘTI	05.11.2002
5350	1997/0540 06.05.1997	S.C. SAMUS M S.A., DEJ	06.11.2007
5443	1997/0531 29.04.1997	S.C. IMSAT S.A., BUCUREȘTI	29.10.1999
5280	1997/0539 05.05.1997	S.C. ROMPRIM S.A., BUCUREȘTI	05.11.2002
5309	1997/0535 05.05.1997	S.C. ELECTROARGEȘ S.A., CURTEA DE ARGEȘ	05.11.2002
5310	1997/0537 05.05.1997	S.C. ELECTROARGEȘ S.A., CURTEA DE ARGEȘ	05.11.2002
5096	1997/0536 05.05.1997	S.C. ELECTROARGEȘ S.A., CURTEA DE ARGEȘ	05.11.2002
5318	1997/0568 14.05.1997	S.C. SANEVIT S.A., ARAD	14.11.2007
5797	1997/0729 09.06.1997	CEUCA MARIUS, TIMIȘOARA	09.12.2002
5796	1997/0728 09.06.1997	CEUCA MARIUS, TIMIȘOARA	09.12.2002
5785	1997/0725 09.06.1997	CEUCA MARIUS, TIMIȘOARA	09.12.2002
5692	1997/0723 09.06.1997	MIRON SILVIU, CONSTANȚA	09.12.2002
6096	1997/1036 12.08.1997	STAR 2 IMPEX 95 S.R.L., BUCUREȘTI	12.02.2008
5830	1997/1037 12.08.1997	STAR 2 IMPEX 95 S.R.L., BUCUREȘTI	12.02.2008
5822	1997/1038 13.08.1997	S.C. SECRET IMPEX S.R.L., MOINEȘTI, JUDEȚUL BACĂU	13.02.2003
5840	1997/1041 13.08.1997	S.C. ADE - ARHITECTURĂ, DESIGN, EDITURĂ, BUCUREȘTI	13.02.2003
5839	1997/1044 13.08.1997	S.C. ADE - ARHITECTURĂ, DESIGN, EDITURĂ, BUCUREȘTI	13.02.2003
5837	1997/1047 13.08.1997	S.C. ADE - ARHITECTURĂ, DESIGN, EDITURĂ, BUCUREȘTI	13.02.2003
6184	1997/1141 27.08.1997	S.C. ANCONA IMPEX S.R.L., BUCUREȘTI	27.02.2003

Nr. certificat	Nr. depozit/dată	Societatea	Data decăderii
6860	1997/1146 28.08.1997	SIMON EVA, COMUNA TUȘNAD, JUDEȚUL HARGHITA	28.02.2002
5628	1997/1147 28.08.1997	S.C. ATI CREAM S.A., BRĂDEȘTI, JUDEȚUL HARGHITA	28.02.2003
6570	1997/1151 02.09.1997	S.C. DUMALEX PROD S.R.L., BUCUREȘTI	02.03.2008
5961	1997/1167 05.09.1997	S.C. MODUL DESIGN S.R.L., BUCUREȘTI	05.03.2003
6134	1997/1168 05.09.1997	S.C. MODUL DESIGN S.R.L., BUCUREȘTI	05.03.2003
5972	1997/1169 05.09.1997	S.C. MODUL DESIGN S.R.L., BUCUREȘTI	05.03.2003
6136	1997/1170 05.09.1997	S.C. MODUL DESIGN S.R.L., BUCUREȘTI	05.03.2003
5962	1997/1171 05.09.1997	S.C. MODUL DESIGN S.R.L., BUCUREȘTI	05.03.2003
6141	1997/1179 08.09.1997	S.C. AUTOMOBILE DACIA S.A., LOCALITATEA COLIBAȘI, JUDEȚUL ARGEȘ	08.03.2003
6101	1997/1180 08.09.1997	S.C. AUTOMOBILE DACIA S.A., LOCALITATEA COLIBAȘI, JUDEȚUL ARGEȘ	08.03.2003
6315	1997/1685 03.12.1997	CHIRCU IOANA, BUCUREȘTI	03.06.2003
6447	1997/1688 04.12.1997	COLGATE - PALMOLIVE COMPANY, U.S.A	04.06.2008
6448	1997/1689 04.12.1997	COLGATE - PALMOLIVE COMPANY, U.S.A	04.06.2008
6094	1997/1756 10.12.1997	S.C. FARMEC S.A., CLUJ	10.06.2008
6292	1997/1791 23.12.1997	S.C. FARMEC S.A., CLUJ	23.06.2008
6204	1997/1695 22.12.1997	S.C. SUBANSAMBLE AUTO S.A., PITEȘTI	22.06.2003
6077	1997/1795 08.12.1997	S.C. SUBANSAMBLE AUTO S.A., PITEȘTI	08.06.2003
6078	1997/1697 09.12.1997	S.C. SUBANSAMBLE AUTO S.A., PITEȘTI	09.06.2003
6199	1997/1757 10.12.1997	S.C. ATI CREAM S.A., LOCALITATEA TÂRGOVIȚA BRĂDEȘTI, JUDEȚUL HARGHITA	10.06.2003

Nr. certificat	Nr. depozit/dată	Societatea	Data decăderii
6200	1997/1758 10.12.1997	S.C. ATI CREAM S.A., LOCALITATEA TÂRGOVIȚA BRĂDEȘTI, JUDEȚUL HARGHITA	10.06.2003
6091	1997/1694 08.12.1997	RÂMNICEANU CRISTINA ECATERINA, BUCUREȘTI	08.06.2003
6083	1997/1694 08.12.1997	S.C. JOE IBC S.R.L., TIMIȘOARA	08.06.2004
6436	1997/1696 29.12.1997	S.C. POLIVAL S.R.L., SFÂNTU-GHEORGHE	29.06.2000
6293	1997/1694 23.12.1997	TUI DANIEL, ARAD	23.06.2003
6733	1997/1692 22.12.1997	PASSIMA CRISTINA, BUCUREȘTI	22.06.2003
6180	1997/1689 22.12.1997	S.C. UAMT S.A., ORADEA	22.06.2006
6179	1997/1688 22.12.1997	S.C. UAMT S.A., ORADEA	22.06.2006
6173	1997/1691 04.12.1997	S.C. AEROTEH S.A. - BUCUREȘTI	04.06.2001
6303	1997/1693 05.12.1997	SARA PRODIMPEX - SERVICE S.R.L., BUCUREȘTI	05.06.2003
6627	1998/0447 24.04.1998	GHEORGHÎȚĂ IOAN-CORNELIU, NEAMȚ	24.10.2003
12660	2002/0763 22.05.2002	S.C. AUTOMATICA S.A., BUCUREȘTI	22.11.2007
12003	2002/0007 09.01.2002	S.C. DISTILERIILE REGUN S.R.L., REGHIN	09.07.2007
11563	2000/1262 07.11.2000	S.C. DISTILERIILE REGUN S.R.L., REGHIN	07.05.2008
6128	1997/0735 11.06.1997	BP OIL INTERNAȚIONAL LIMITED, MAREA BRITANIE	11.12.2007
17936	f 2007 0020 12.01.2007	S.C. UPSROM S.A., LOCALITATEA PETROȘANI, JUDEȚUL HUNEDOARA	15.10.2008
17938	f 2007 0039 22.01.2007	FRENCH STYLE PROD S.R.L., BUCUREȘTI	15.10.2008
17891	f 2007 0054 29.01.2007	S.C. IMOB MANAGEMENT S.R.L., CLUJ	15.10.2008
17901	f 2007 0155 06.03.2007	BESUTIU VASILE, CLUJ	15.10.2008

Nr. certificat	Nr. depozit/dată	Societatea	Data decăderii
17920	f 2007 0185 19.03.2007	S.C. INTER PHARMA COMPANY S.R.L., BUCUREȘTI	15.10.2008
17905	f 2008 0199 23.03.2007	S.C. ROMSI TRADING S.R.L., BUCUREȘTI	15.10.2008
17966	f 2007 0366 31.05.2007	ROMINKO S.A., BUCUREȘTI	15.10.2008
17890	f 2007 0099 09.02.2007	S.C. IMOB MANAGEMENT S.R.L., CLUJ-NAPOCA	15.10.2008

**REVALIDĂRI ALE CERTIFICATELOR
DE ÎNREGISTRARE**

REVALIDĂRI ALE CERTIFICATELOR DE ÎNREGISTRARE

Nr. de certificat	Nr. depozit/Data depozit	Titular	Data revalidării
17747	f 2006 1004 14.11.2006	S.C. INTERVISION TRADING RO S.R.L., PITEȘTI	16.10.2008
17876	f 2007 0198 22.03.2007	S.C. PATIMAN S.R.L., GALAȚI	16.10.2008
17772	f 2007 0285 26.04.2007	S.C. HIPOCRATE 2000 S.R.L., BUCUREȘTI	16.10.2008

**MODIFICĂRI ÎN SITUAȚIA JURIDICĂ
A TITULARILOR**

MODIFICĂRI ÎN SITUAȚIA JURIDICĂ A CERERILOR/CERTIFICATELOR DM

1. Titularul certificatului de înregistrare nr. **007165, BRAU - UNION ROMANIA S.A**, cu sediul în str. Osiei, nr. 18-34, sector 6, București, **a schimbat denumirea comercială în HEINEKEN ROMANIA S.A., București.**
2. Titularul certificatului de înregistrare nr. **007165, HEINEKEN ROMANIA S.A.**, a schimbat sediul societății din str. Osiei, nr. 18-34, sector 6, București, **în str. Tipografilor, nr. 11-15, S-Park, Corp A2L, et. 4, sector 1, București.**
3. Titularul certificatului de înregistrare nr. **007165, HEINEKEN ROMANIA S.A.**, cu sediul în str. Tipografilor, nr. 11-15, S-Park, Corp A2L, et. 4, sector 1, București, **a desemnat, ca mandatar autorizat, societatea NESTOR NESTOR DICULESCU KINGSTON PETERSEN cu sediul în Bucharest Business Park, Drumul Național 1A București - Ploiești, Intrarea A, et. 4, sector 1, București.**
4. Titularul certificatelor de înregistrare nr. **014318, 014432, 014572, 014320, 014319, 014233, 014571, 014618, 014617, S.C. GRUPUL DE FIRME ELECTROCONTACT S.A.**, cu sediul în Calea Națională, nr. 6, județul Botoșani, **a schimbat denumirea comercială în S.C. GRUPUL INDUSTRIAL ELECTROCONTACT S.A.**
5. Titularul certificatelor de înregistrare nr. **009542, 009543, 009544, 009540, 009541, ELITE INTERNATIONAL BV**, **a schimbat sediul societății din 2984 BG Ridderkerk, Ridderpoort 18, Olanda, în Boeing Avenue 1-3, NL - 1119 PC Schiphol - Rijk, Olanda.**
6. Titularul certificatelor de înregistrare nr. **012136, 009542, 012137, 012139, 013080, 012138, 009543, 009544, 009540, 009541, 012695, ELITE INTERNATIONAL BV**, **a schimbat sediul societății din Boeing Avenue 1-3, NL - 1119 PC Schiphol - Rijk, Olanda, în 160 Beech Avanie, 1119 PR Schiphol - Rijk, Olanda.**
7. Titularul certificatelor de înregistrare nr. **012136, 009542, 015290, 015395, 012137, 012139, 013080, 012138, 009543, 009544, 009540, 009541, 012695, ELITE INTERNATIONAL BV**, **a schimbat sediul societății din 160 Beech Avanie, 1119 PR Schiphol - Rijk, Olanda, în 162 Beech Avanie, 1119 PS Schiphol - Rijk, Olanda.**

8. Titularul certificatelor de înregistrare nr. **009542, 012136, 015290, 015395, 012137, 012139, 013080, 012138, 009543, 009544, 009540, 009541, 012695, ELITE INTERNATIONAL BV**, cu sediul în 162 Beech Avanie, 1119 PS Schiphol - Rijk, Olanda, a **schimbat denumirea comercială în STRAUSS COFFE B.V.**
9. Titularul certificatelor de înregistrare nr. **013914, 013768, 014876, 011578, 015158, 012828, 012827, 011420, S.C. EUROAVIPO GRUP S.R.L.**, a **schimbat sediul societății** din Ploiești, str. Cuptoarelor, nr. 2B, județul Prahova, în **sat Poșta Câlnău, comuna Poșta Câlnău, județul Buzău, camera 8, clădirea C9, nr. 20/1.**
10. Titularul certificatului de înregistrare nr. **017922, S.C. T & TEURO GRORP S.R.L.**, cu sediul în Piatra-Neamț, str. Mihai Eminescu, nr. 16, bl.E3, ap. 3, a **cesionat drepturile ce decurg din acesta societății S.C. TimMedia S.R.L.**, cu sediul în Piatra-Neamț, str. Mihai Eminescu, nr.16, bl. E3, ap. 3.
11. Titularul certificatelor de înregistrare nr. **010011, 012892, 015929, 015930, MATADOR A.S.**, cu sediul în T. Vansovej 1054/45, 020 32 Puchov, Slovacia, a **cesionat drepturile ce decurg din acestea societății CONTINENTAL MATADOR RUBBER, s.r.o.**, cu sediul în Terezia Vansovej 1054, 020 01 Puchov, Slovacia.
12. Titularul certificatelor de înregistrare nr. **010011, 012892, 015929, 015930, CONTINENTAL MATADOR RUBBER, s.r.o.**, cu sediul în Terezia Vansovej 1054, 020 01 Puchov, Slovacia, a **desemnat, ca mandatar autorizat, societatea CABINET M. OPROIU S.R.L.**, cu sediul în str. Popa Savu, nr. 42, sector 1, București.
13. **CABINET INDIVIDUAL DE PROPRIETATE INDUSTRIALĂ “NEGOMIREANU LIVIA”**, cu sediul în șoseaua Nicolae Titulescu, nr.94, bl.14A, sc.4, ap.127, sector 1, București, a **declarat că renunță să-l reprezinte** în fața OSIM pe titularul certificatului de înregistrare nr. **016057, STANDARD SNACKS S.R.L.**, cu sediul în str. Fabrica de Glucoză, nr. 7, et. 2, sector 2, București.

| ERATE

TABEL ERATE

Număr depozit reglementar	Localizarea erorii în BOPI nr.	Text publicat	Text corect
f 2008 0195	9/2008 pag. 119	f 2008 0162/16.04.2008 INIMĂROIU CONSTANTIN ADRIAN, BUCUREȘTI (Respins)	f 2008 0195/16.04.2008 INIMĂROIU CONSTANTIN ADRIAN, BUCUREȘTI (Respins)

În BOPI - SECȚIUNEA DESENE ȘI MODELE, nr. 9/2008, la pag. 42, dintr-o eroare materială, desenul nr. 5, ce face obiectul cererii de înregistrare din depozitul nr. f 2008 0265, solicitant **STRAUSS COFFEE BV, Rijk, NL, a fost publicat eronat.**

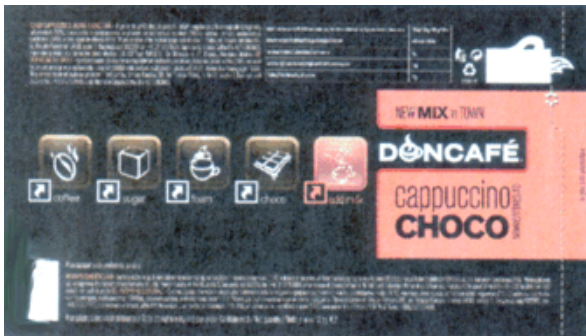

Reprezentare grafică publicată inițial

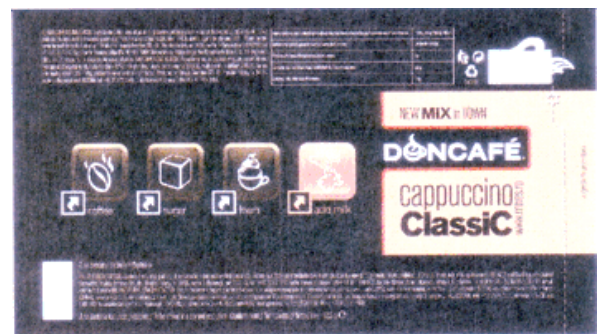

Reprezentare grafică corectă

DIVERSE

- **LISTA CONSILIERILOR ÎN PROPRIETATE INDUSTRIALĂ ȘI A MANDATARILOR AUTORIZAȚI ÎN PROPRIETATE INDUSTRIALĂ**
- **CENTRE REGIONALE PENTRU PROMOVAREA PROPRIETĂȚII INDUSTRIALE ÎN ROMÂNIA**
- **ANUNȚURI OFICIALE**
- **MATERIALE INFORMATIVE DIN DOMENIUL PROPRIETĂȚII INDUSTRIALE**

© Toate drepturile sunt rezervate OSIM. Materialele publicate în acest capitol nu vor putea fi reproduse în niciun mod (electronic, prin fotocopiere, prin înregistrare sau în alt mod), fără autorizația prealabilă a titularului dreptului de autor.

ROMÂNIA
OFICIUL DE STAT PENTRU INVENȚII ȘI MĂRCI

ORDIN nr. 157
24 iulie 1997

Directorul General al Oficiului de Stat pentru Invenții și Mărci,
Având în vedere prevederile art. 14, alin. 3, din Legea 64/1991, privind brevetele de invenție, și
Regula 2.5, din H.G. 152/92, referitoare la profesia de consilier în proprietate industrială,

ORDIN:

Art. 1. Persoanele ale căror nume figurează în lista anexă la prezentul Ordin, precum și firmele specializate în proprietate industrială se înscriu în **REGISTRUL NAȚIONAL AL CONSILIERILOR ÎN PROPRIETATE INDUSTRIALĂ**, cu menționarea specializării.

Art. 2. Prezentul ordin se va publica în Buletinul Oficial de Proprietate Industrială.

DIRECTOR GENERAL,

AGENȚIILE SPECIALIZATE ÎN PROPRIETATE INDUSTRIALĂ
pentru luna noiembrie 2008

Data înființării	Nr. registru agenții	Denumirea completă a cabinetului/agenției Adresa Consilieri cu drept de practică	Domenii	Statut juridic
27.03.1991	001	INVENTA – AGENȚIE DE PROPRIETATE INTELECTUALĂ S.R.L. București, Bdul Corneliu Coposu nr. 7, bl. 104, sc. 2, ap.31, sect.3, cod 030602, Tel: 021/3200285, Fax: 021/3228325, e-mail: contact@inventa.ro, inventa@mark-patent.ro, turcanu@inventa.ro, GSM: 0744 324510 Prof. univ. dr. ing. Țurcanu Constantin, Farm. Rădulescu Mioara, Dr. ing. Lorenț Alexandru, Ing. Velțan Loredana, Ing. Secăreanu Doina, prof.univ.dr.chim. Ungureanu Mihaela, ec. Bodomoi Otilia Florentina, arh.ing. Țurcanu Costin Radu, dr.Gheorghe Bucșă	Brevete Mărci Desene Topografii	SRL
29.05.1991	002	CABINET ENPORA S.R.L. București, str. George Calinescu nr.52A, ap.1, 011694, Tel: 021 2300990; 031 1001634, Fax: 021 2302311; 031 1007927, pop@patents.ro Ing. Pop Virginia Daisy, Ing. Pop Călin Radu, Ing.Constantin Adrian, Ing. Popescu Bianu Anca, Ing.Velicu Anca	Brevete Mărci Desene Topografii	SRL
23.07.1991	003	PATENTMARK S.R.L. București str. Dr. N. Turnescu nr. 2,ap.2, sector 5, cod 050467Tel: 021/3121669, Fax: 021/2233963, stema@pcnet.ro Mohonea Liliana, Mohonea Cristian, Borlan T. Radu, Marinescu Ruxandra	Brevete Mărci Desene Topografii	SRL
18.12.1991	004	RODALL AGENȚIE DE PROPRIETATE INDUSTRIALĂ S.R.L. București, Str. Polonă nr. 115, bl. 15, sc. A, ap. 19 sector 1, cod 010497, Tel: 021/2108342, GSM: 0722 652111, Fax:021/2105794, rodall@b.astral.ro Jur. Bălan Gheorghită, Pițu Dalila	Brevete Mărci Desene Topografii	SRL
25.08.1992	005	INTELECT S.R.L. Oradea, B-dul Dacia nr. 48 Bl. D10, Ap.3, Tel: 0259/453847, Fax:0259/268094, OP 9-CP 128, cod 410346,e-mail: info@intelect.ro, GSM: 0745 040831 Buzlea Elisabeta, Buzlea Mircea Valentin, Buzlea Narcisa Floricica	Brevete Mărci Desene Topografii	SRL

04.12.1992	008	CONSTANTIN GHIȚĂ OFFICE SRL Timișoara, str. Take Ionescu nr. 24-28 sc. B ap. 2 judetul Timiș, cod 300042, Tel/Fax: 0256/435976, GSM: 0744 162462, e-mail: ghiță@mail.dnttm.ro, cleliapop@mail.dnttm.ro Ing. Ghiță Constantin, Pop Motogna Clelia	Brevete Mărci Desene	SRL
05.01.1993	009	CABINET DE PROPRIETATE INDUSTRIALĂ S.I. Timișoara, Str. Moise Dobosan nr.110, cod poștal 300600, GSM: 0722 984909, Tel/Fax: 0256/475105, e-mail: ioan_sovar@yahoo.com Șovar Ioan	Brevete Mărci Desene	SRL
13.05.1993	010	ROMINVENT S.A București, Str. Ermil Pangratti nr. 35, et.1, sect.1, cod 011882, Tel: 021/2312515, 2312541,Fax: 021/2312550, 2312454,e-mail: office@rominvent.ro Ing.Enescu Lucian, Chim. Larion Sonia, Fil. Rodica Bucătaru, Jur. Mocanu Ion, Fiz. Nicolaescu Daniella, Ec. Ghenu Mihaela, Ing.Teodorescu Mihaela, Ing. Cosmina Fierăscu, Ing. Ploșcă Daniel, Ing. Spătaru Daniela, Ing. Alexandra Hașiu, Dr. Ing. Cristina Popa, Ec. Joitoiu Andreea Simona, Ing. Năstase Cristian,Bio.Enescu Miruna, farm.Dumitrescu Artemis Sorina, jur. Markusev Denisa Mary, ec. Olteanu Camelia, jur. Dragulin Ioana, Petcu Costin, jur. Martinescu Alina Nicoleta, jur.Cavescu Adrian	Brevete Mărci Desene Topografii	SA
17.07.1993	011	CABINET INDIVIDUAL "INDEPENDENT PROPINI AGENT" București, sector 5, Str. Fabrica de chibrituri nr. 42, cod 050183,Tel/Fax: 021/3352938, GSM: 0728.865.008 Nicolae Ioan	Brevete Mărci Desene Topografii	CI
13.03.1995	014	PERSOANĂ FIZICĂ INDEPENDENTĂ TĂTARU DOINA Piatra Neamț, Str. Apele Minerale nr. 4. cod 610121 Tel: 0233/223602, e-mail: doina_tataru@msn.com Tătaru Doina	Brevete Mărci Desene	PF
30.03.1995	015	CABINET M. OPROIU - CONSILIERE ÎN PROPRIETATE INTELECTUALĂ SRL București, Str. Popa Savu, nr. 42, parter, sector 1, cod 011434, Tel: 021/2602833; 021/ 2602834, Fax: 021/2602836; 021/2602835, P.O.Box 2-229, e-mail: office@oproiu.ro Fiz. Oproiu Margareta, MBA arh.Vasilescu Raluca, jur. Sturza Ioana, , ing.chim.Marin Elena, ing.Ene Silvia, ec. MBA Pătrascu Georgiana, ing.chim.Petrea Dana Maria, filolog Oana Țambrea, ing.chim.Filippi Valentina	Brevete Mărci Desene Topografii	SRL

21.05.1996	017	AGENȚIA DE PROPRIETATE INDUSTRIALĂ "LABIRINT" Arad, Str. Coriolan Petreanu nr. 28, cod 310151 Tel/Fax: 0257/255842, GSM: 0722 458129, e-mail: info@labirint.ro Ing. Ivanca Maria	Brevete Mărci Desene	CI
14.11.1996	018	INTEGRATOR Consulting SRL Cluj Napoca, str. Dunării nr. 25 bl.C1 ap.5, , jud. Cluj, cod 400593 Tel/Fax: 0264/442817, GSM: 0745235585, e-mail: dorin.isoc@aut.utcluj.ro Isoc Dorin	Brevete Mărci Desene	SRL
1997	019	LOYAL PARTNERS -AGENȚIE DE PROPRIETATE INTELECTUALĂ Galati, Str. Portului nr.23, Parcul De Soft, cam.307, cod 800025, Tel/Fax: 0236/464847, tel/fax: 0236/407032, GSM: 0722 744241, office@loyalpartners.ro www.loyalpartners.ro ing.jr. Pușcașu Dan	Brevete Mărci Desene Topografii	SRL
01.07.1997	020	AGENȚIE DE PROPRIETATE INTELECTUALĂ ȘI TRANSFER DE TEHNOLOGIE -AGPITT-SRL București, B-dul Libertății nr. 12, bl.113, sc.2, ap.28, sector 4; cod 040129, CP 42-106, Tel: 3177693;;Fax: 021/3177584, GSM: 0744293552; 0724539752, e-mail: faighenov@xnet.ro; office@agpitt.ro Ing.jur. Faighenov Marioara	Brevete Mărci Desene	SRL
10.07.1997	016	MILENIUL 3 – AGENȚIE DE PROPRIETATE INDUSTRIALĂ SRL Pașcani, Str. Moldovei nr. 10, bl. Crinul, sc. A, ap. 28, jud Iași, cod 705200, Tel/Fax: 0232/719190; GSM: 0740 820582 Ing.Burțilă Ioan	Brevete Mărci Desene	SRL
03.10.1997	021	LAZĂR ELENA CABINET DE PROPRIETATE INDUSTRIALĂ Buzău, Str.Unirii, Bl.16C,Et.3, Ap. 12, cod 120013, OP 1, CP 52, Tel./Fax: 0238 724262 GSM: 0723 328633, cpielena@recomplast.com Lazăr Elena	Brevete Mărci Desene Topografii	CI
29.10.1997	022	PERSOANĂ FIZICĂ INDEPENDENTĂ BARBU GHEORGHE MIRCEA București, Șos Iancului nr.21, bl. 106A,sc.B, ap.73, sect.2, Tel/Fax : 021/6536608, 0724.834.010 e-mail : bmircea@mailbox.ro Barbu Gheorghe Mircea	Brevete Mărci Desene	CI

02.12.1997	023	“ HARCOV” A.P.I. S.R.L. Sfântu Gheorghe, jud. Covasna, Str. Nicolae Iorga nr. 61, bl. 10E, sc. B, ap. 9, cod 520089, Tel: 0267/352267, GSM : 0744435291, stanciu@planet.ro, propind@mail.asimcov.ro Stanciu Adelina	Brevete Mărci Desene	SRL
18.12.1997	024	AGENȚIE DE PROPRIETATE INDUSTRIALĂ ȘI TRANSFER TEHNOLOGIC « STOIAN IOAN » Roman, Bd. Republicii, bl. 46, sc. C, ap. 35, cod 611127, jud. Neamț, Tel/Fax : 0233/741268, GSM : 0745 643738, istoian@engineer.com Stoian Ioan	Brevete Mărci Desene	CI
1998	007	ROMPROSPER SERVIMPEX SRL Agentie de proprietate intelectuala «PIVA®» București, Șos. Mihai Bravu nr. 294, bl.6,sc.B, ap. 63, sector 3, cod 030319, Tel/Fax: 021/3222857, 021/3207419, fax: 326.20.20 Mobil:0744654128;0744536405, 0724880514 e-mail: office@piva.ro; raluca_pioaru@yahoo.com lector univ.dr. Pioaru Mihalache Raluca Andreea	Mărci Desene Brevete	SRL
1998	048	PETRU COSTINESCU-DICOSTI București, Str. Viorele nr. 30, bl. 20 A, ap. 23, sector 4,cod 040428, OP 44 – CP5 , Tel: 021/3303162, e-mail: dicosti@rdslink.ro Petru Costinescu	Brevete Mărci Desene	CI
27.04.1998	026	PIDES-CABINET DE PROPRIETATE INDUSTRIALĂ București, Str. Valea Buzăului, nr. 10, bl. G30, ap. 36, sector 3, cod 032334, Tel : 3455351 GSM : 0723 708632, e-mail: pides2004@yahoo.com ing. Șova Dan Eugen	Brevete Mărci Desene Topografii	CI
23.02.1999	027	SZENTE SÁNDOR Odorheiu Secuiesc, str. Victoriei, nr. 41,bl.U6, et.1, ap.4, jud. Harghita,cod poștal 535600, Tel : 0266/219143, e-mail : prooffice@szente.ro Szente Sándor	Brevete Mărci Desene	CI
21.07.1999	028	NOWAPATENT SRL Medias, str. Lotru, nr.4, bl.92, ap.1 Tel : 0269/841373 ; 0264/833273, Fax : 0269/833273 e-mail : nowapatent@birotec.ro office@nowapatent.ro Danciu Ioan	Brevete Mărci Desene	SRL

30.08.1999	029	CABINET DE PROPRIETATE INDUSTRIALĂ "BIONPI" București, 010577, Calea Dorobanților 126-130 Bl. 8, et. 9 Ap. 50 sector 1, cod 010577, Tel/Fax: 021/2316549, 031/8054616 GSM: 0723 187944, 0746184697 e-mail: bionpi@rdsmail.ro, bionpi@hotmail.com Ing. Ion Rodica Cocuța	Brevete Mărci Desene	CI
12.11.1999	030	AGENȚIE DE CONSULTANȚĂ ÎN PROPRIETATE INTELECTUALĂ ȘI TRANSFER DE TEHNOLOGIE « SPRÎNCEANU NICOLAE » Drobeta Turnu Severin, Str. Gheorghe Ionescu Sisești nr. 96, bl.E2, sc.1, et. 3, ap.8, cod 220212, Tel/Fax : 0252/311690, Mobil :0721796318 e-mail: nicolaesprinceanu@yahoo.com Jur. Nicolae Sprinceanu	Brevete Mărci Desene	CI
21.01.2000	031	CABINET INDIVIDUAL IVĂNESCU GABRIEL DAN Brașov, Str. Al. I. Cuza nr. 58 ap. 7, cod 500085, Tel/fax:0368816013, GSM:0722248415, e-mail: d.ivanescu@xnet.ro Ivănescu Gabriel Dan	Brevete Mărci Desene	CI
15.02.2000	032	CABINET DE PROPRIETATE INDUSTRIALA ANGHEL LUMINIȚA DOINA București, Str. Gherghitei Nr.1, Bl.94B, Sc. B, Ap.76, Sector 2, Fax: 031.4013777, GSM : 0723301706, 0743218219 e-mail : anghel.doina@rdslink.ro, anghel2na@yahoo.com, anghel2na@gmail.com Ing.Av.Anghel Luminita Doina	Brevete Mărci Desene	CI
24.08.2000	033	APOSTOL SALOMIA P.F.A. Galați, Str. Reg. 11 Siret nr. 15, bl. E4, Et.3, ap. 54, cod 800333,Tel/Fax : 0236/436437, 0766765027, saly_apostol@yahoo.com Ing.Apostol Salomia	Brevete Mărci Desene	CI
07.09.2000	034	AGENȚIA DE PROPRIETATE INDUSTRIALĂ - APIA SRL București, Str. Romancierilor nr. 5, bl.C14, sc.B, ap.41, sector 6, cod 061791, OP23-CP11, Tel/Fax: 021/7783100, GSM: 0745 031557, e-mail: office@mark-apia.ro, www.mark-apia.ro Visalom Theodor, Visalom Monica	Mărci Desene	SRL
17.10.2000	035	PERSOANĂ FIZICĂ INDEPENDENTĂ BERCEANU MARIA AURELIA București, Str. Cogîlnic 25, sector 3, Tel: 021/3264568 GSM:0744954085, berceanu_maria_aurelia@yahoo.com Berceanu Maria Aurelia	Brevete Mărci	PF

20.10.2000	036	CABINET PROPRIETATE INDUSTRIALĂ POPESCU ANGELA București, str. Complexului nr.10, bl.40, ap.14, Tel :021/3243756 GSM : 0723051279, Tel : 0318.04.68.81, angela_intelect@yahoo.com Popescu Angela	Brevete Mărci Desene	CI
25.10.2000	037	PERSOANĂ FIZICĂ INDEPENDENTĂ MATEI ELENA Bacău, Str. Alecu Russo, bl. 33, Et.6,sc. C, ap.26, cod 600133, Tel: 0234/160424 Matei Elena	Mărci	CI
20.11.2000	038	CABINET INDIVIDUAL' ION FLOREA' București, 010577, Calea Dorobanților 126-130, bl.8,et.9,ap.50, sector 1, cod 010577, Tel/Fax: 021/2316549,GSM: 0724313260, e-mail: iflorea@rdsmail.ro, florea_ion@plic.ro Ing.Ion Florea	Mărci	CI
28.11.2000	039	CABINET IN DIVIDUAL GREAVU DOINA MARIANA Sibiu, str. Constantin Noica, bl. 2, ap.21, cod 550169 Tel:0269/218500,Fax:0269/212170, Mobil:0766489179, 0731308189, aurorapca@yahoo.com, protectro@xnet.ro Ing. Greavu Doina Mariana	Brevete Mărci Desene	CI
11.12.2000	040	INTEL PROTECT SRL Brașov, B-dul M. Kogălniceanu, nr. 20, bl. 1k, sc. C-D, cod 500173, Tel: 068/413117, Fax: 0268/477333, GSM: 0744 355100 e-mail: intelprotect@ccibv.ro Axente Elena	Mărci Desene	SRL
08.01.2001	041	CABINET "CECIU GABRIELA" CONSULTANȚĂ ÎN DOMENIUL PROPRIETĂȚII INTELLECTUALE Timișoara, Str. Narciselor, nr. 6, sc. A, ap. 110, jud. Timis, cod postal 300024, Tel/Fax.: 0256/494846; GSM: 0745 388039, e-mail: gabrielaceciu@hotmail.com Ing.Ceciu Gabriela	Brevete Mărci Desene	CI
10.01.2001	042	VLAD CONSTANTIN Constanta, Bd. 1 decembrie 1918 nr. 5, bl. F16, ap.34, cod 900711, Tel: 0241625643, 0341172650, Fax: 0241625643,GSM: 0722 370300, 0770251145, e-mail: constantin.vlad@rdslink.ro Vlad Constantin	Brevete Mărci Desene	CI
05.03.2001	045	BIROU DE PROPRIETATE INDUSTRIALA BROJBOIU DUMITRU ADRIAN FLORINEL Pitești, Bd. Republicii, bl.212,sc. D, ap.11, jud.Argeș, cod 110176, Tel/Fax.: 0348/412529, GSM: 0745 143095,adrian_brojboiu@yahoo.com Brojboiu Dumitru Adrian Florinel	Brevete Mărci Desene	CI

12.04.2001	047	INTELLECTUAL PROPERTY OFFICE SRL București, Str. Alexandru Moruzzi nr. 6, bl. B6, sc. 2, ap.62, sector 3, cod 031155, Tel/Fax.: 021/3262388, GSM: 0745 094241, e-mail: ipo@b.astral.ro Ciuda Berivoe Anca	Brevete Mărci Desene	SRL
07.05.2001	049	ANDRA MUSATESCU CABINET DE PROPRIETATE INDUSTRIALA București, Str. Drumul Taberei nr. 71, bl.TD42, sc.1, et.4, ap.28, sector 6, cod 061366, GSM: 0722 879810, e-mail: amusatescu@dnt.ro Mușatescu Andra Oana	Brevete Mărci Desene Topografii	CI
2001	050	CABINET ACSINTE PAULA-ADRIANA București, str. Major Coravu Ion, nr.1-7, bl. C4, ap.85, Tel/fax: 021/2507396, GSM: 0723317631 paula@legalservices.ro Av. Acșinte Paula Adriana	Mărci	PF
2001	051	PERSOANĂ FIZICĂ INDEPENDENTĂ POPESCU RADU-ROMEO București, Bd. Corneliu Coposu nr.3, bl. 101, sc. 3, et.4, ap. 50, sector 3, cod 030601, GSM: 0721753049, romeoradu.popescu@rdslink.ro Popescu Radu Romeo	Brevete Mărci Desene	PF
31.05.2001	071	CONS INTEL BMA CABINET CONSULTANȚĂ Cart. Dorobanti, nr.2, bl. D2, at. 1, ap.5,120087, C.P.8- O.P. 1 Buzau, Fax : 0238/719619, GSM: 0745086588, email: marius_bozio@yahoo.com Marius Bozioreanu	Brevete Mărci Desene Topografii	CI
12.09.2001	053	CABINET MIHAI LUCIAN Miculiți & Asociații SCPA (LINKLATERS) București, Str. Nicolae Iorga, nr. 8, sector 1, cod 010434Tel : 021/3071500, Fax : 021/3071555 e-mail: lucian.mihai@linklaters.com, Av. Mihai Lucian	Brevete Mărci Desene	PF
21.11.2001	055	ROVALCONS SRL AGENȚIE DE PROPRIETATE INTELECTUALĂ Câmpina, Str. Orizontului, nr.1, bl. R10, et.7, ap.27, Jud. Prahova, cod 105600,Tel/Fax : 0244/ 371390; GSM :0722 540580, e-mail: rovalcons@xnet.ro Ioacăra Valentin	Brevete Mărci Desene	S.R.L.
2001	056	SOLO INVENT S.R.L. București, Calea 13 Septembrie, nr. 104, bl. 48, ap. 8, sect. 5, cod 050727,Tel/Fax: 021/4511497, GSM: 0744 313 229, solo_invent@yahoo.com	Brevete Mărci Desene	S.R.L.

2001	057	CABINET N. D. GAVRIL S.R.L. București, Str. Ștefan Negulescu nr. 6A, sector 1, Tel./fax : 021/2302882, GSM :0722983520, 0723 383 758, e-mail : gavrillin@yahoo.com cabinetgavril@yahoo.com, Gavril Niculina	Brevete Mărci Desene	S.R.L.
24.04.2002	087	IACOBINI&CO, CONSILIERI IN DREPTUL DE PROPRIETATE INDUSTRIALĂ SRL Bucuresti, Calea Mosilor, nr.258, bl. 4bis, ap.22, sector 2, Tel : 021/2104690 ;Fax : 021/2104793, e-mail : asimri@yahoo.com, vladrosanu@hotmail.com Iacobini Anca Svetlana, Iacobini Mihnea Razvan	Mărci Brevete Desene Topografii	S.R.L.
04.09.2002	088	MANAGER EXPERT SRL Tg. Mures, Str. Nicolae Grigorescu, nr. 33, ap.3 Tel :0265/250825 ;0265/233033, evaluator@rdslin.ro Nuti Emil, Cetina Dan	Mărci	S.R.L.
08.01.2003	059	CABINET INDIVIDUAL - LAPTEȘ ELVINE Bucuresti, Intrarea Badeni nr.3, Bl.M18, sc. 2, ap.40, sector 3 cod 030471, Tel: 021/3405500, elvine17@yahoo.com Lapteș Elvine	Brevete	CI
11.02.2003	089	RATZĂ ȘI RATZĂ SRL București, B-dul A.I. Cuza Nr. 52-54, Sect.1, cod 011053, Tel :021/2601348, Fax : 021/2601349 e-mail ; office@ratza-ratza.com Rață Grigore, Rață Andrei Vlad, Mărginean Dragoș, Enache Mihai Andrei	Brevete Mărci Desene	SRL
13.02.2003	062	CABINET INDIVIDUAL ANDRONACHE PAUL București, Str.Sibiu nr.14, bl.E21, et.6, ap.35, sect 6, Tel/Fax: 021/7250069, GSM: 0722741043, e-mail: paul.andronache@artelecom.ro Andronache Paul	Mărci Desene Topografii Brevete	CI
14.05.2003	090	RAMCONSULTING SRL Cluj Napoca, Str. Augustin Buneanr.28, cod 400170 fax.0364/401528 tel. mobil 0722-229696 e-mail ramcluj@yahoo.com Gânscă Aurelian Tudor	Mărci Desene Topografii Brevete	SRL
16.05.2003	070	CABINET OANA COCOLOI București, Drumul Taberei nr.120, bl.OD1, sc.5, ap.189, sector 6, cod 061413, Tel: 021/7450757, GSM: 0730557744, e-mail: oana_cocoloi@yahoo.com Oana Cocoloi	Mărci Desene Brevete	CI

10.06.2003	091	ALLEGRA CONSULTING SRL Bucuresti, Aleea Huedin nr.1, bl.5, sc.1, ap.5, sector 4, cod 040917, GSM: 0722249961, Tel/Fax: 021/3231384 e-mail: gabriela.milcev@allegra.ro; www.allegra.ro Milcev Gabriela	Brevete Mărci Desene Topografii	SRL
19.06.2003	069	RASKAI M M BREVMARC CONSULT S.R.L. Dej, Str. Unirii, nr.3, BL. D8, ap.7, judetul Cluj, 405200, Tel/Fax: 0264/211847, GSM: 0742084050, raskaimm@yahoo.com Raskai Maria	Brevete Mărci Desene Topografii	S.R.L.
01.07.2003	092	CONINFO S.R.L. Târgu Mures, str. Lacrimioarea nr.9, Tel: 0265/210138, Fax: 0265/210109 mobil: 0729618641 e-mail: teodora@coninfo.ro, office@coninfo.ro www.coninfo.ro Itu Teodora	Desene Brevete Mărci	S.R.L.
25.07.2003	093	NESTOR NESTOR DICULESCU KINGSTON PETERSEN – CONSILIERE ÎN P.I. S.R.L. București, sector 1, sos. Bucuresti Ploiesti, nr.1A, Bucharest Business Park, corp A, et.1 camerele 9 si 10, tel: 0212011200, fax: 0212011210, e-mail: office@nnkp.ro, www.nnkp.ro Harsany Alexandru, Baci Ana Maria, Florea Ileana Maria, Viciu Monica Stefania, Belciu Delia Mihaela, Doina Țuluca, Bădărău Adina Adriana	Mărci Desene Brevete Topografii	S.R.L.
11.08.2003	66	CABINET INDIVIDUAL MÎNDRU MIHAELA București, Str. Grigore Alexandrescu nr.1, bl.D7, ap.4, sector1, Fax: 021/2230342 GSM: 0722601120 e-mail: florea@gide.com Mîndru Mihaela	Mărci Desene Brevete	CI
19.08.2003	068	CABINET DE PROPRIETATE INDUSTRIALA NICOLAE BURCHEL București, Str. Dr. Radovici nr.8, sector 5, cod 050468, Tel: 021/3175841, Fax: 021/3175843, e-mail: nburchel@lenp.ro Nicolae Burghel	Mărci	CI
21.08.2003	094	N.P.C. S.R.L. Brașov, str. Alexandru cel Bun, nr.13, bl.E28, ap.7 cod 500025, OP 1 – CP 298, GSM: 0744520357, e-mail: totu@unitbv.ro Țoțu Ioan	Mărci Desene Topografii	SRL
22.10.2003	072	CABINET INDIVIDUAL DE PROPRIETATE INDUSTRIALĂ - NEGOMIREANU LIVIA București, Șos. Nicolae Titulescu nr.94, bl.14A, sc 4 ap.127, sect.1, cod 011146, Tel/Fax: 0314214598, GSM: 0722444719, cabinetnegomireanu@airbites.ro Negomireanu Livia	Mărci Desene	CI

30.10.2003	073	CABINET DE PROPRIETATE INDUSTRIALA "VIȘOIU LILIAN CATALIN" București, Str. Alexandru Vlahuta nr.3, bl. M48, sc.A, ap.7, sector 3, Tel/Fax: 021/3207251, GSM: 0744480657, e-mail: visoiucatalin@yahoo.com, www.visoiucatalin.home.ro jur. Vișoiu Lilian Catalin	Brevete Mărci Desene Topografii	CI
4.11.2003	074	CABINET DE PROPRIETATE INDUSTRIALA "DUNĂREANU MIHAIL" Bucuresti, Bd. Constantin Brâncoveanu nr.8, Bl B2, ap.13, sector 4, Tel: 021/4600419, GSM : 0723398499, e-mail: dunareanu_mileniu3@k.ro Dunăreanu Mihail	Brevete	CI
09.12.2003	151	DONEXPERT SRL Suceava, str. George Enescu nr.34, bl.D72, sc.A, ap.5, ovidon@ccisv.ro, Tel: o230.215004, 0742108100 Dontu Ovidiu Liviu	Brevete Mărci Desene	SRL
12.12.2003	096	EDIPLAST S.R.L. Tg. Mureș, Str. Măgurei nr.25, ap.2, Tel/Fax: 0265/263775, GSM: 0744394036, e-mail: moniadel@artelecom.net Vasilache Virgilius	Mărci Desene Brevete	SRL
22.12.2003	097	SD PETOSEVIC ROMANIA SRL București, Calea Victoriei nr.100, sc.1, ap.20, biroul 1, Tel: 021/3057996, Fax: 021/3145481, e-mail: acampeanu@petosevic.com, Mobil: 0723522698 Campeanu Ioana Aura	Brevete Mărci Desene	SRL
2.02.2004	080	CABINET INDIVIDUAL IOANIȚESCU TRAIAN București, Bd. Timișoara nr.49, Bl Cc6, ap.27, sector 6, Tel: 021/4402510 Ioanițescu Traian	Brevete Mărci Desene	CI
9.02.2004	098	CABINET ANI FUCIU SRL Com.Snagov, Bloc P53, sc.A, ap.1, jud.Ilfov, Tel: 021/3106399, Fax: 021/3106398, GSM: 0744370196, e-mail: ani.fuciu@consilier-marci.ro Fuciu Anișoara	Mărci Desene	SRL
16.02.2004	099	LEGAL BRAND S.R.L. București, Str. Nicolae Licăreț nr.1, bl.33, sc.C, ap.107, Tel: 0722674635, 0722607380, e-mail: legal.brand@easynet.ro Stăncescu Anca, Stăncescu Alin Cristian	Brevete Mărci Desene Topografii	SRL

22.02.2004	082	CABINET DE PROPRIETATE INDUSTRIALĂ CIUPAN CORNEL Cluj Napoca, Str. Mestecenilor nr.6, bl.9E, ap.2, Tel: 0264/524425; 0264/415051, Fax: 0264/415054, e-mail: cornel.ciupan@muri.utcluj.ro Ciupan Cornel	Brevete Mărci Desene	CI
26.03.2004	083	CABINET POPESCU LIVIA Bucuresti, bd. Camil Ressu 27, bl.N1, ap.188 Tel: 021/3481010, liviap25@yahoo.com Popescu Livia	Brevete Mărci Desene Topografii	CI
01.06.2004	102	S.C. LUTARIS INTELPROT S.R.L. Timisoara, 300426, str. Ana Ipatescu nr.45, Tel/Fax: 0256/489301, Mobil: 0742143718, 0723319154, e-mail: qualitarium@qualitarium.ro Tărăbici Lucian	Brevete Mărci Desene	SRL
17.06.2004	108	ARIANA AGENȚIE DE PROPRIETATE INDUSTRIALĂ SRL Bucuresti, str. Aleea Trestiana, nr.4, bl.20, sc.B, ap.72, tel: 0213274978, fax: 0213227689, mobil: 0724260277, e-mail: office@branduri.ro, www.branduri.ro Bicu Cristina, Constanda Madalina Timisoara, Calea Aradului, nr.33, ap.7 c_popescu2000@yahoo.com Popescu Codruta Octavia	Brevete Mărci Desene	SRL
14.07.2004	107	ARIANA S.R.L. Brasov, str. M.Kogalniceanu nr.17, bl. C4, et.7, birou 22, 0723204268, tel/fax : 0268/315046, office@inregistrare-marci.ro Bozocea Violeta	Brevete Mărci Desene	SRL
10.09.2004	101	CABINET PROPRIETATE INDUSTRIALA BLAG IOANA Câmpia Turzii, str. Muresului nr.6, bl. J2, ap.17, cod 405100, Tel: 0264/366663, 0264/366399, mobil: 0743433507, ioanablag@yahoo.com Blag Ioana	Brevete Mărci Desene Topografii	CI
10.09.2004	103	CABINET INDIVIDUAL DE PROPRIETATE INDUSTRIALĂ - MIHAELA PITICU București, str. Pictor Ion Andreescu nr.31, ap.14 Tel: 6442760, Fax: 2527279, Mobil: 0722398836, e-mail: mihaelapiticu@yahoo.com, mihaelap@musat.ro Piticu Mihaela	Mărci	CI
10.09.2004	105	CABINET PROPRIETATE INDUSTRIALA – IONDA Bucuresti, 010577, Calea Dorobantilor nr.126-130, bl.8, ap.50, Tel/fax: 021/2316549, Mobil: 0722687982 e-mail: ionda@rdsmail.ro Ion Dan Adrian	Mărci Desene Brevete	CI

28.10.2004	106	OSTER – SOCIETATE CIVILĂ PROFESIONALĂ DE PROPRIETATE INDUSTRIALĂ Bucuresti, Str. Batiste nr.35, ap. 23, cod 020935, Tel/Fax: 021/3147249 , GSM: 0721254270, 0723177236 traianosiescu@xnet.ro Udrea Elena Rodica, Traian Osiescu	Mărci Desene	S.C.P.
28.10.2004	109	CABINET INDIVIDUAL CAMPEAN GHEORGHE GEORGEL Campina, str. Dr. Constantin Istrati nr.52, bl.3, ap.5, Tel: 0244/335207, mobil: 0729902117, e-mail: george_campean@yahoo.com Campean George Georgel	Mărci Desene Topografii Brevete	CI
22.12.2004	116	INVEL – AGENȚIE DE PROPRIETATE INDUSTRIALĂ București, str. Ion Ghica nr.3, ap.20, Fax: 0311.027.616, GSM: 0723205048, velcea@invel.ro Velcea Marian	Brevete Mărci Desene Topografii	SRL
06.01.2005	118	EURORESSOURCES SRL Medias, str. Ion Creangă, nr.4, ap.6, Tel: 0269/843504, Fax: 0269/824812 Fulea Maria	Brevete Mărci Desene	SRL
27.01.2005	111	CABINET INDIVIDUAL – NIȚU ION Constanta, str. Dezrobirii nr.110, bl. IS8, sc.A, ap.1, Tel: 0241/512608, mobil: 0723317298 Nitu Ion	Mărci Desene Brevete	CI
27.01.2005	112	CABINET VELICA – Agenție de proprietate industrială Bucuresti, str. Brutus M.I., nr.13, ap.3, cod 050124 Tel/ Fax: 021/3357463, Mobil: 0722645283, www.velica.ro, office@velica.ro Velica Ion Gabriel	Mărci Desene	CI
21.04.2005	129	BRANDYNAMICS AGENTIE DE PROPRIETATE INDUSTRIALA S.R.L. Piatra Neamt, Aleea Caisilor nr.9, bl.13, ap.17 Tel/fax: 0233/232452, 0364/102070, 0744143965, Cluj Napoca, str. Inocentiu Micu Klein, nr.8 office@brandynamics.ro, www.brandynamics.ro Pantilimon Mihai, Bran Laura Gabriela	Mărci Desene	SRL
27.04.2005	117	CABINET PROPRIETATE INDUSTRIALĂ ALPER RAMAZAN Constanța, str. Ștefan cel Mare nr.57, bl.M17, sc.B, ap.17, cod 900683, Tel: 0341/410937, Fax: 0241/635547, Mobil: 0722.704.363, alperramazan@gmail.com, zonguldakro@yahoo.com Alper Ramazan	Mărci	CI

06.06.2005	125	V&F IP CONSULTING SRL Bucuresti, Bd Camil Ressu, nr.27, bl.N1, ap.214, Tel: 021/3140200, Fax: 021/3140290, Mobil: 0744487223, popescul@vf.ro Popescu Laurentiu Horea	Mărci Desene Brevete	SRL
30.06.2005	120	CABINET PROPRIETATE INDUSTRIALĂ PUȘCAȘ NICOLAE IOSIF București, str. Secerișului nr.25, sector 4, Tel/Fax : 021/ 332.73.88, Mobil: 0722.878.946 Pușcaș Nicolae Iosif	Brevete Mărci Desene Topografii	CI
30.06.2005	121	CABINET PROPRIETATE INDUSTRIALĂ MARIA POP București, Intrarea Vasile Paun nr.5, ap.2, sector 5, Tel: 021/ 3159040, Fax: 021/3161888, office@legal-assistance.ro Pop Maria	Mărci Desene	CI
18.07.2005	130	CXC TRADEMARK S.R.L. Bucuresti, sector 1, str. Aviator Stefan Protopopescu nr.1, bl.C6, ap.1, Tel: 021/3177919, Fax: 021/3177505, cosmina_ionescu@hotmail.com Ionescu Laura Cosmina	Mărci	SRL
26.08.2005	126	CABINET DE PROPRIETATE INDUSTRIALĂ ANGHEL PARASCHIVA Arad, str. Voinicilor nr.51, bl.502, ap.6, Tel: 0357411876, Fax: 0357411876, Mobil: 0723171424, e-mail: anghelvera@yahoo.com Anghel Paraschiva	Brevete	CI
20.09.2005	131	CUNESCU, BALACIU & ASOCIATII CONSILIERE PROPRIETATE INDUSTRIALA Bucuresti, sector 3, str. Vulcan Judetu nr.13, Tel: 021/ 3275577, 3276633, 3274400; 0745605151, 0723339939; Fax: 021/ 3274310, dinu.petre@cbalaw.ro, monica.badescu@cbalaw.ro, beatrice.onica@cbalaw.ro Onica Jarka Beatrice, Badescu Monica, Petre Dinu	Mărci Desene	SRL
29.09.2005	67	TEODORU & ASSOCIATES INTELLECTUAL PROPERTY AGENCY Bucuresti, str. Nerva Traian, nr.12, bl. M37, ap.1, Tel: 323.08.38, Fax: 326.39.55, GSM: 0722549219 e-mail: emanuel@teodoru.ro, violeta@teodoru.ro, www.romaniatrademarks.ro Teodoru Violeta, Teodoru Emanuel	Mărci Desene Brevete	CI
04.11.2005	133	FRISCH & PARTNERS SRL Bucuresti, str. Thomas Mazaryk, nr.1, sc.B, ap.9, sector 2, 020983, tel: 310.11.65, fax: 313.01.30, Mobil: 0722212480, office@frisch.ro, crina.frisch@frisch.ro Crina Nicoleta Frisch	Mărci Desene Brevete	SRL

30.06.2005	124	CABINET DE PROPRIETATE INDUSTRIALA SAVU MARIANA Bucuresti, str. Paul Greceanu nr.9, bl.20A, ap.26, Tel/ Fax: 021.2120651, mobil: 0722783660, liliana.savu@credidam.ro Savu Mariana	Mărci Desene	CI
31.10.2005	128	CABINET PROPRIETATE INDUSTRIALA ARINOVA Arad, 310151, str. Coriolan Petreanu, nr.28, Tel/fax: 0257/255842, mobil: 0744246562, info@arinova.ro Ivanca Gavril	Mărci Desene Brevete	CI
05.01.2006	136	TUCA ZBARCEA & ASOCIATII I.P. S.R.L. Bucuresti, str. Nicolae Titulescu nr. 4-8, etaj 8, biroul 1, cladirea America House Tel: 2048890, ciprian.dragomir@tuca.ro Dragomir Ciprian Dumitru	Mărci	SRL
19.01.2006	134	CABINET PROPRIETATE INDUSTRIALA MITU ALIS MIHAELA Ploiesti, str. Clementei nr.46, Tel: 0244/590154, mobil: 0746108142, alis_mitu@yahoo.com ; office@mitu-cpi-ims.com Mitu Alis Mihaela	Mărci Brevete	CI
14.02.2006	137	M.D.P. RIGHTS AGENCY SRL Brasov, str. Lunga nr.270, cod postal 500450, Tel: 0268/440100, 440313; Fax: 0268/440221, Mobil: 0744355100, e-mail: office@mdp-rights-agency.ro www.mdp-rights-agency.ro Cosescu Camelia	Brevete Mărci Desene Topografii	SRL
30.03.2006	138	CABINET DE PROPRIETATE INDUSTRIALA ROMEO NICOLESCU Bucuresti, sector 5, str. Dr. Leonte nr.36A, Tel: 3178910, Mobil: 0744535285, Fax: 3178910, e-mail: office@rn-law.ro Nicolescu Mihail Romeo	Mărci	CI
30.03.2006	139	CABINET DE PROPRIETATE INDUSTRIALA RUTA FULGER LAURENTIU Cluj Napoca, bd. 21 decembrie, nr.40, ap.4, Mobil: 0747892450, ruta_laurentiu@yahoo.com Ruta Fulger Laurentiu	Mărci Desene	CI
30.03.2006	140	AGENTIE DE PROPRIETATE INDUSTRIALA HORATIU APETROAIE Bucuresti, str. Faurei nr.1, bl.P11, ap.228, Mobil: 0722302801, e-mail: horatiuat@xnet.ro Apetroaie Horatiu Tudor	Mărci Desene	CI

30.03.2006	141	INNOVIS INTELLECTUAL PROPERTY Bucuresti, Calea Rahovei, nr.217, bl.12, ap.60, sector 5, Mobil: 0741572398, e-mail: office@innovis.ro Dumitrescu Oana Irina	Mărci Desene	CI
30.03.2006	142	CABINET INDIVIDUAL PROPRIETATE INDUSTRIALA ALECU BOGDAN Bacau, str. Lucretiu Patrascanu nr.2, sc.B, ap.2, Tel/fax: 0334407577, Mobil: 0740274741, office@marcidesene.ro, www.marcidesene.ro Alec Florin Bogdan	Mărci Desene	CI
07.04.2006	152	ACTA MARQUE SRL Cluj Napoca, str. Dorobantilor nr.3, etj.3, ap.9, Mobil: 0749053325, 0730909831, 0730909834, actamarque@yahoo.com, www.actamarque.ro Ciurea Delia	Mărci	SRL
27.04.2006	143	GLOBAL CONSULTING S.R.L. Iasi, spl. Bahlui, nr.29, bl. B5, sc.A, ap.7, Paunet Alexandrina	Brevete Mărci Desene	SRL
28.04.2006	147	CONSINVENT S.R.L. Buzau, b-dul Unirii, bl.35B, ap.2, mobil : 0745452268 E-mail: consinvent@yahoo.com Radu Daniela	Brevete Mărci Desene Topografii	SRL
25.05.2006	144	CABINET INDIVIDUAL PROPRIETATE INDUSTRIALA CATALIN NEAGU Iasi, str. Tutea Petre nr.5, bl.909, tr.1, ap.11, Cod postal: 700730, Tel: 0232/276000, Fax: 0232/405425, 0232/211843, Mobil: 0744514264, e-mail: catalin.neagu@proprietateindustriala.ro, Neagu Catalin	Mărci Desene	CI
25.05.2006	145	BOSTINA SI ASOCIATII – INDUSTRIAL PROPERTY SRL Bucuresti, sector 1, str. Aleea Alexandru , nr 20A, camera 2, Tel/ fax: 021/3194466, Mobil: 0722294830, ovidiu.mihut@bostinalawyers.eu Mihut Ionel Ovidiu	Mărci Desene	SRL
12.12.2006	162	MY TRADEMARK SRL Ploiesti, str. Abrud, nr.8, Mobil: 0722501414, nicolau@avocatulmeu.ro Nicolau Florin	Mărci	CI

20.06.2006	149	INTELMMI CONSULT SRL Tg. Mures, str. Sârguinței nr.39, ap.12, cod poștal 540543, Tel/fax: 0365 401839, mobil: 0745303867, cojocneanmaria@yahoo.com; office@intelmml.ro, www.intelmml.ro Cojocnean Maria Rodica	Brevete Mărci Desene	SRL
20.06.2006	167	INTELLEXIS SRL Bucuresti, 030231, bd. Hristo Botev nr.1, etaj 3, camera 37, Tel/fax: 021.3103042, mobil: 0723300147, contact@intellexis.ro mat. Benga Bogdan Florin	Mărci Desene Brevete	SRL
11.07.2006	148	CABINET INDIVIDUAL OANA ALINA STURZA Bucuresti, Intr. Teiul Doamnei, nr.1, bl.19A, ap.39 Mobil: 0741136409, e-mail: alinasturza@gmail.com Sturza Oana Alina	Mărci Desene	CI
11.09.2006	150	CABINET INDIVIDUAL VALENTINA ȘANTA Tg.Mures, str. Koos Ferencz nr.21, bl.21, ap.44, Mobil: 0740028967, 0728151499 vsanta@gedeon-richter.ro Santa Valentina	Mărci Desene	CI
20.10.2006	154	CABINET INDIVIDUAL ROS VIOREL Bucuresti, bd.Unirii nr.66, bl.K3, ap.7, Mobil: 0722560675, fax: 3208044, e-mail: viorelros@asdpi.ro Ros Viorel	Brevete Mărci Desene Topografii	CI
26.10.2006	156	CABINET INDIVIDUAL RALUCA DUȚESCU Bucuresti, str. Foisorului nr.15, bl.F9C, sc.1, ap.54, Mobil: 0723548722, tel: 021/3117908, fax: 021/3117908, e-mail: ralu_haz23@yahoo.com, office@dutescu.com Duțescu Andreea Raluca	Mărci	CI
26.10.2006	157	SOCIETATE CIVILA PROFESIONALA LEGAL2M Bucuresti, bd. Carol I, nr.50, sc.1, ap.9, mobil: 0728839880, fax: 021.3154462, magda.popescu@legal2m.com Popescu Magdalena Daniela	Mărci Desene	SCP
01.11.2006	159	DICONSULT – Cabinet consiliere in domeniul proprietatii industriale Cluj Napoca, str. Paring nr.35, sc.1, ap.23, Tel: 0264/565885, mobil: 0724323761, patricia.ciceo@terapia.ro Ciceo Patricia Diana	Mărci Desene	CI

06.11.2006	165	DRINCEANU, ENE & ASOCIATII – CONSILIERI IN PROPRIETATE INDUSTRIALA SRL Bucuresti, str. Dr. Nicolae D.Staicovici nr.14, sector 5, Tel: 0722558957, fax: 021.2300175, marilena.ene@enepartners.ro Ene Marilena	Mărci Desene Topografii	SRL
06.12.2006	181	HAHUI, MINCĂ ȘI ASOCIATII SRL București, str. Ghiociei nr.12, sector 2, tel: 021.3189619, fax: 021.3109189, e-mail: dns_minca@yahoo.com Minca Denis Antoaneta	Mărci Desene	SRL
08.12.2006	160	NOMENIUS S.R.L. Bucuresti, sector 6, str. G.M. Zamfirescu nr.46, bl.22A, sc.1, ap.11, camera 1, elena.grecu@nomenius.ro Grecu Elena	Mărci Desene	SRL
18.01.2007	161	CABINET PROPRIETATE INDUSTRIALA ALAN LILIANA Sat Otvesti nr.183B, jud. Timis, 0724250467, e-mail: cabinet.alan@yahoo.com Alan Liliana	Brevete Mărci Desene Topografii	CI
06.02.2007	175	MUSAT SI ASOCIATII – INTELLECTUAL PROPERTY SRL Bucuresti, bd Aviatorilor nr.43, etaj 4, camera 4, Tel: 021 2025900, ancam@musat.ro Musat Anca	Mărci	SRL
28.02.2007	169	TURTOI INTELLECTUAL PROPERTY FIRM SRL Bucuresti, Splaiul Independenței nr.3, bl.17, ap.7,sector 5, mobil: 0722390388, tel/fax: 021.3135120, office@turtoi.ro, www.turtoi.ro Turtoi Raducu	Mărci Desene	SRL
15.02.2007	176	BRAND SENSE SRL Brasov, str. Constantin Lacea, nr.12-14, biroul 2, Mobil: 0723474183, nicoleta.costache@gmail.com Costache Demes Anna Nicoleta	Mărci	SRL
05.03.2007	163	CABINET PROPRIETATE INDUSTRIALA C.I. COLAN București, str. Mihai Eminescu nr.128-130, ap.17, sect.2, tel: 021.6190308, fax: 021.6190309, ionut.colan@cbea.ro Colan Cristian Ionut	Mărci Desene	CI
05.03.2007	164	CABINET INDIVIDUAL NEACȘU CARMEN AUGUSTINA Baia Mare, str. Mărășești, bl.20, ap.35, tel: 0727318168, e-mail: carmen@bic.cdimm.org Neacșu Carmen Augustina	Brevete Mărci Desene	CI

07.03.2007	174	ARIANA BRAND EXPERT SRL Craiova, calea Severinului, bl.11, sc.1, ap.1, jud. Dolj, 0726718638, c_cirstea@yahoo.com, cristina_cirstea@inregistrare-marci.ro Cirstea Cristina	Mărci Desene	SRL
30.03.2007	172	CABINET PROPRIETATE INDUSTRIALA TAVASZI ZOLTAN Bucuresti, Calea Mosilor nr.135, et.7, ap.14, tel: 021.3155969, fax: 021.3155969, tavaszi.zoltan@gmail.com Tavaszi Zoltan	Mărci Desene	CI
30.03.2007	173	CABINET PROPRIETATE INDUSTRIALA CIPRIAN MACOVEI Bucuresti, str. Popa Tatu nr.15, sector 1, mobil: 0788134669, tel: 021.3144657, fax: 021.3157836, mmacovei@gmx.net Macovei Ciprian Mihail	Mărci	CI
10.04.2007	187	INTELECTA OFFICE S.R.L. Bucuresti, sector 3, str. Patinoarului nr.7, bl. PM50, ap.90, tel: 0788995577, 0744310030, 0722522784, fax: 021.3245250, office@intelecta.ro, www.intelecta.ro Aldea Robert Emilian, Aldea Cristina Raluca	Mărci Desene	SRL
16.07.2007	182	PRI INTELLECTUAL PROPERTY SRL București, str. Răspântiilor nr.37, ap.2, 020547, tel: 0722503002, fax 0318 169 608 e-mail: ana.dan@the-pri.com, www.the-pri.com P.A.lic.Dan Ana Nicolina	Mărci	SRL
07.08.2007	177	CABINET INDIVIDUAL ADRIANA DOICIU București, Drumul Taberei nr.76, bl. M39, ap.8, tel: 0722621926, fax: 031.1027304, apazanta@gmail.com Doiciu Adriana	Mărci	CI
07.08.2007	178	CABINET INDIVIDUAL SONIA FLOREA – consiliere p.i. București, calea Moșilor nr.207, bl. 15, ap.5, tel: 2103215, fax: 2100449, sonia.florea@avfloreagheorghe.ro Florea Sonia	Mărci	CI
07.08.2007	179	MOTMARK – I.G. Iasi, str. Cuza Voda nr.12, bl.B, sc.C, ap.7, tel: 0232262076, e-mail: excg@clicknet.ro Motrescu Mihai	Mărci	CI
07.08.2007	180	GLADCOV PROINVENT Bucuresti, str. Mizil nr.7, bl.G19, ap.35, Tel: 6307728, petregladcov@yahoo.com Gladcov Petre	Mărci Desene Topografii Brevete	CI

01.10.2007	183	CABINET INDIVIDUAL P.I. VALENTIN BEREĂ Bucuresti, bd. Carol I, nr.51, ap.26, sector 2, Tel: 4088904, Fax: 4088911, mobil: 0721473317, e-mail: valentin.berea@bulboaca.com Berea Valentin	Mărci Desene	CI
08.10.2007	185	I.P. NEW MARK COMPANY S.R.L. Bucuresti, sector 3, bd. Mircea Voda, nr.37, bl. M29, sc.C, ap.83 Kleininger Toma	Mărci Desene	SRL
01.10.2007	184	CABINET INDIVIDUAL PROPRIETATE INDUSTRIALA ADRIAN TOMESCU Bucuresti, str. Poet Vasile Carlova nr.2, bl. A7 bis, ap.74, tel: 021 2224422, 3217070, fax: 021 2222626, atomescu@buzescu.com, amtomescu@yahoo.com Tomescu Adrian	Mărci	CI
10.10.2007	043	FĂNTÂNĂ RAUL SORIN & ASOCIAȚII SRL Braşov, str. Barbu Lăutaru nr.19 Punct lucru: Braşov, str. Toamnei 15, ap.9, Tel/fax: 0268531988, 0745361270, office@inventii- marci.ro, www.inventii-marci.ro Fântână Raul Sorin	Mărci Desene Brevete	SRL
22.11.2007	189	CABINET VOICU ALEXANDRA Bucureşti, B-dul Magheru, nr. 9, sc. 2, etaj 9, ap. 89, Sector 1, PO BOX 22-246, Tel/Fax: 021/3153684, agv-office@xnet.ro Ing. Voicu Alexandra	Brevete Mărci Desene Topografii	CI
23.11.2007	186	CABINET INDIVIDUAL MARIA HĂIŞAN Botoşani, calea Natională nr.65, bl. I3, ap.10, tel: 0231534249, mobil: 0728004574, mh20@k.ro Hăişan Maria	Brevete Mărci Desene Topografii	CI
16.01.2008	188	CABINET INDIVIDUAL PROPRIETATE INDUSTRIALA IULIA BURBEA Bucuresti, sector 1, str. Stirbei Voda nr.105, bl.24B, ap.4, tel: 0726375412, iuliad_bis@yahoo.com Burbea Milescu Iulia Adriana	Mărci Desene	CI
07.03.2008	190	CABINET MARILENA OPREA Bucuresti, sector 6, str. Mărgelelor nr.6, bl. 304, sc.4, ap.45, tel: 0722259260, moprea@cimo.ro, marilena.oprea@cimo.ro Oprea Marilena	Brevete Mărci Desene Topografii	CI
27.03.2008	191	CABINET P.I. MARIUS PETROIU Bucuresti, sector 6, aleea Bucsenesti nr.3, bl. E11, ap. 46, tel: 0723239409, marius.petroiu@gmail.com Petroiu Marius	Mărci	CI

28.03.2008	192	CABINET P.I. MÎNDÎCANU EMIL București, sector 4, str. Valerian Prescurea nr. 27-29, tel: 0723820750, mindicanu@yahoo.com Mîndîcanu Emil	Mărci	CI
02.06.2008	193	CABINET INDIVIDUAL P.I. TICU JIANU CRISTINA București, sector 5, str. Baltagulului nr.11, bl. V67, ap.4, tel: 0722551203, tel/fax: 0213153717, cristina.jianu@xnet.ro Ticu Jianu Cristina	Mărci	CI
12.06.2008	194	VREMESCU & ASOCIAȚII - CABINET PROPRIETATE INDUSTRIALĂ Bucuresti, sos.lancului nr.9, bl.109A, ap.129, 0721267811, fax: 021.6533962, rodicastanciulescu@yahoo.com Vremescu Simona Rodica	Mărci	CI
25.06.2008	203	AGENTIA DE PROPRIETATE INDUSTRIALA ANDAN SRL Ploiesti, str. Banesti nr.2, bl. 8D, ap.4, tel: 0244535416, fax: 0244535416, mobil: 0722857653, 0748857653, 0729857653, 0722482873 avocat-rotaru@yahoo.com, avocat- adriana@yahoo.com Rotaru Ion, Tudora Adriana Georgiana	Mărci	SRL
15.08.2008	202	SIDEMO - SIGLE DESENE MODELE SRL Bucuresti, sector 6, str. Sandulesti nr.3, bl. Z40, ap.4, tel/fax: 0214139834, mobil: 0741135012, 0722548381, contact@sidemo.ro, www.sidemo.ro Băișan Cristina Carmen	Mărci Desene	SRL
25.08.2008	197	CABINET DE PROPRIETATE INDUSTRIALA LUCACEL MIHAIELA I.I. Bucuresti, sector 3, aleea Rotunda nr.2, bl. H8, ap.38, GSM:0745347813, e-mail : office@markdesign.ro Lucacel Mihaiela	Mărci Desene	CI
28.08.2008	204	CAF SERVICII DE MARCĂ SRL Snagov, str. Garoafelor bl. P53, sc.A, ap.2, jud. Ilfov, magdalena.bolintineanu@consilier-marci.ro Bolintineanu Magdalena Gabriela	Mărci Desene	SRL
29.08.2008	198	SCHOENHERR INTELLECTUAL PROPERTY S.R.L. București, bd. Dacia nr.30, etaj 4, camera – Echipa Sebastian 01, tel: 0213196790, fax: 0213196791, e.pavel@schoenherr.ro Pavel Sorin Eduard	Brevete Mărci Desene	SRL

10.09.2008	196	ARUAL IP CONSULTING SRL Bucuresti, str. Rosia Montana nr.6, bl. O7, sc.2, ap.60, tel: 0318073739, fax: 0318073739, mobil: 0723181941, office@ipromania.com Pasanciuc Oana Laura	Marci	SRL
------------	-----	--	-------	-----

AGENȚIILE SPECIALIZATE ÎN PROPRIETATE INDUSTRIALĂ
care funcționează începând cu luna noiembrie 2008

Data înființării	Nr. registru agenții	Denumirea completă a cabinetului/agenției Adresa Consilieri cu drept de practică	Domenii	Statut juridic
24.10.2008	205	ROMARK INTELLECTUAL PROPERTY Bucuresti, Aleea Campul cu flori nr.12, bl. A49, ap.35, sector 6, mobil: 0724755705 Manea Marcela Elena	Mărci Desene	CI
17.10.2008	208	BIA CONS SRL Constanta, bd Aurel Vlaicu nr.43, bl. PC3, ap.32, tel: 0341444888, fax: 0341814940, mobil: 0745259643, e-mail: iorgulescumariana@yahoo.com Iorgulescu Mariana	Marci	SRL

LISTA CONSILIERILOR ÎN PROPRIETATE INDUSTRIALĂ, MEMBRI AI CAMEREI NAȚIONALE
A CONSILIERILOR ÎN PROPRIETATE INDUSTRIALĂ DIN ROMÂNIA, AUTORIZAȚI PENTRU
DOMENIUL DESENELOR ȘI MODELELOR
pentru luna noiembrie/ 2008

Nume și Prenume/ Nr. din Reg. Nat	Denumirea societății Adresa societății	Societate cu obiect de activitate propr.ind.
ACSINTE PAULA- ADRIANA 2000-1160	CABINET ACSINTE PAULA ADRIANA București, str. Maior Coravu Ion, nr.1-7, bl.C4, ap.85, Tel/fax : 021/2507396, GSM : 0723 317631 e-mail : paula@legalservices.ro	DA
ALAN LILIANA 1994-1037	CABINET PROPRIETATE INDUSTRIALA ALAN LILIANA Sat Otvesti nr.183B, jud. Timis, 0724250467, e-mail: cabinet.alan@yahoo.com	DA
ALDEA CRISTINA RALUCA 2006-1489	TREMULA SA Braila, soseaua de centura nr.1, tel: 0788995533, 0744550778, tel/fax: 021.3245250, e-mail : office@intelecta.ro, www.intelecta.ro	NU
ALECU FLORIN BOGDAN 2005-1394	CABINET INDIVIDUAL PROPRIETATE INDUSTRIALA ALECU BOGDAN Bacau, str. Lucretiu Patrascanu nr.2, sc.B, ap.2, Tel/fax: 0334407577, Mobil: 0740274741, office@marcidesene.ro, www.marcidesene.ro	DA
ANDREI MARIANA 1993-1017	M.Ap.N. – Departamentul pentru armament București, Drumul Taberei nr. 9-11, sector 6 Tel: 021/4106267; Fax: 021/3151779, 3147327, GSM: 0723668592, e-mail: mariana.andrei@dpa.ro	NU
ANDRONACHE PAUL 2003-1216	CABINET INDIVIDUAL ANDRONACHE PAUL București, Str.Sibiu nr.14, bl.E21, et.6, ap.35, TelFax: 021/7250069, GSM: 0722741043, e-mail: paul.andronache@artelecom.net	DA
ANGHEL LUMINIȚA DOINA 1993-1020	CABINET DE PROPRIETATE INDUSTRIALA ANGHEL LUMINIȚA DOINA București, Str. Gherghitei Nr.1, Bl.94B, Sc. B, Ap.76, Sector 2, Fax: 031.4013777, GSM : 0723301706, 0743218219 e-mail : anghel.doina@rdslink.ro, anghel2na@yahoo.com, anghel2na@gmail.com	DA
APETROAIE HORATIU TUDOR 2005-1400	AGENTIE DE PROPRIETATE INDUSTRIALA HORATIU APETROAIE Bucuresti, str. Faurei nr.1, bl.P11, ap.228, Mobil: 0722302801, e-mail: horatiuat@xnet.ro	DA

APOSTOL SALOMIA 1999-1127	PERSOANĂ FIZICĂ Galați, Str. Reg. 11 Siret nr. 15, bl. E4, ap. 54, Tel/Fax: 0236/436437 GSM 0766765027, e-mail : saly_apostol@yahoo.com	DA
AXENTE ELENA 1999-46/1	INTEL PROTECT S.R.L. Brașov, Str. M. Kogălniceanu, nr. 20, bloc 1k, sc. C-D, Tel: 0268/412567, Fax: 0268/477333, GSM: 0722 464314, e-mail:intelprotect@ccibv.ro;	DA
BACIU ANA MARIA 2004-1325	NESTOR NESTOR DICULESCU KINGSTON PETERSEN – CONSILIERE ÎN P.I. S.R.L. București, sector 1, sos. Bucuresti Ploiesti, nr.1A, Bucharest Business Park, corp A, et.4, Mobil: 0722256758, Tel: 021/2011200, ana-maria.baciu@nnkp.ro	DA
BARBU MIRCEA 1994-1042	PERSOANĂ FIZICĂ București, Sos.lanului nr.21, bl.106A, sc.b, ap.73, sect.2, Tel/Fax: 021/6536608, 0724.834.010 e-mail: bmircea@mailbox.ro	DA
BĂDĂRĂU ADINA ADRIANA 2006-1494	NESTOR NESTOR DICULESCU KINGSTON PETERSEN – CONSILIERE ÎN P.I. S.R.L. București, sector 1, sos. Bucuresti Ploiesti, nr.1A, Bucharest Business Park, corp A, et.4, Tel: 021/2011200, fax: 0212011210, e-mail: adina.badarau@nnkp.ro	DA
BĂIȘAN CRISTINA CARMEN 2008-1569	SIDEMO - SIGLE DESENE MODELE SRL Bucuresti, sector 6, str. Sandulesti nr.3, bl. Z40, ap.4, tel/fax: 0214139834, mobil: 0741135012, 0722548381, contact@sidemo.ro, www.sidemo.ro	DA
BĂLAN GHEORGHÎȚĂ 1992-1	RODALL-AGENȚIE DE PROPRIETATE INDUSTIALĂ SRL București, Str. Polonă nr. 115, bl. 15, Sc.A,Et.4, ap. 19 sect. 1, Tel: 021/2108342, GSM: 0722 652111, Fax: 021/2105794	DA
BĂRCUȚEAN CORINA 2007-1546	LABORMED-PHARMA SA București, Splaiul Independenței 319 E, sector 6, tel: 021.3180377, fax: 021.3180376, bpi@labormedpharma.ro	NU
BELCIU DELIA MIHAELA 2008-1578	NESTOR NESTOR DICULESCU KINGSTON PETERSEN – CONSILIERE ÎN P.I. S.R.L. București, sector 1, sos. Bucuresti Ploiesti, nr.1A, Bucharest Business Park, corp A, et.1 camerele 9 si 10, tel: 0212011200, fax: 0212011210, e-mail : delia.belciu@nnkp.ro	DA

BENGA BOGDAN FLORIN 2005-1407	INTELLEXIS SRL Bucuresti, 030231, bd. Hristo Botev nr.1, etaj 3, camera 37, Tel/fax: 021.3103042, mobil: 0723300147, contact@intellexis.ro bogdanbenga@xnet.ro	DA
BEREA VALENTIN 2006-1495	CABINET INDIVIDUAL P.I. VALENTIN BEREA Bucuresti, bd. Carol I, nr.51, ap.26, sector 2, Tel: 4088904, Fax: 4088911, mobil: 0721473317, e-mail: valentin.berea@bulboaca.com	DA
BICU CRISTINA MĂDĂLINA 2003-1308	ARIANA AGENTIE DE PROPRIETATE INDUSTRIALA SRL Bucuresti, str. Aleea Trestiana, nr.4, bl.20, sc.B, ap.72, tel: 0213274978, fax: 0213227689, mobil: 0724260277, e-mail: office@branduri.ro, www.branduri.ro	DA
BLAG IOANA 1994-1039	CABINET PROPRIETATE INDUSTRIALA BLAG IOANA Câmpia Turzii, str. Muresului nr.6, bl. J2, ap.17, cod 405100, Tel: 0264/366663, 0264/366399, mobil: 0743433507, e-mail : ioanablag@yahoo.com	DA
BODOMOI OTILIA FLORENTINA 2008-1573	INVENTA - AGENTIE DE PROPRIETATE INTELECTUALA S.R.L. București, Bdul Corneliu Coposu, nr. 7, bl. 104, sc.2, etaj 1, ap.31, sector 3, Tel : 021/3200285, Tel/Fax : 021/3228325, inventa@mark-patent.ro	DA
BOLINTINEANU MAGDALENA GABRIELA 2008-1597	CAF SERVICII DE MARCĂ SRL Snagov, str. Garoafelor bl. P53, sc.A, ap.2, jud. Ilfov, magdalena.bolintineanu@consilier-marci.ro	DA
BORLAN T. RADU 2000-1161	PATENTMARK S.R.L. București str. Dr. N. Turcescu nr. 2, sector 5, Tel: 021/3121669, Fax: 021/2233963, e-mail:stema@pcnet.ro	DA
BOZIOREANU MARIUS ADRIAN 2000-1165	CONS INTEL BMA CABINET CONSULTANȚĂ Buzău, Cart. Dorobanti 2, bl.D2, et.1, ap.5 CP 8, OP1, Mobil : 0745086588, Fax : 0238/719619, marius-bozio@yahoo.com	DA
BOZOCEA GINA VIOLETA 2003- 1222	ARIANA S.R.L. Brasov, str.M.Kogalniceanu nr.17, bl.C4, et.7, biroul 22, 0723204268 , tel/fax : 0268/315046, office@inregistrare-marci.ro	DA
BRAN LAURA GABRIELA 2004 - 1336	BRANDYNAMICS AGENTIE DE PROPRIETATE INDUSTRIALA S.R.L. Cluj Napoca, str. Inocentiu Micu Klein, nr.8 Tel/fax: 0364/102070, 0744143965, laura.bran@brandynamics.ro	DA

BROJBOIU DUMITRU ADRIAN FLORINEL 1995-1067	BIROU DE PROPRIETATE INDUSTRIALA BROJBOIU DUMITRU ADRIAN FLORINEL Pitești, Bd. Republicii, bl.212,sc. D, ap.11, jud.Argeș, cod 110176, Tel/Fax.: 0348/412529, GSM: 0745 143095,adrian_brojboiu@yahoo.com	DA
BUCĂTARU RODICA FILICA 1993-14	ROMINVENT S.A. București, Str. Ermil Pangratti nr. 35, et.1, sect.1 Tel: 021/2312515, Fax: 021/2312550 e-mail: office@rominvent.ro	DA
BUCȘĂ GHEORGHE 2005-1391	INVENTA - AGENȚIE DE PROPRIETATE INTELECTUALĂ S.R.L. București, Bdul Corneliu Coposu, nr. 7, bl. 104, sc. 2, et. 1 ap. 31,sector 3, Tel: 021/3200285, Fax: 021/3228325, e-mail: inventa@mark-patent.ro	DA
BURBEA MILESCU IULIA ADRIANA 2005-1379	CABINET INDIVIDUAL PROPRIETATE INDUSTRIALA IULIA BURBEA Bucuresti, sector 1, str. Stirbei Voda nr.105, bl.24B, ap.4, tel: 0726375412, iuliad_bis@yahoo.com	DA
BURȚILĂ IOAN 1993-1022	MILENIUL 3 Agenție de Proprietate Industrială S.R.L. Pascani, Str. Moldovei nr. 10, bloc Crinul, sc. A, Ap. 28, Tel/Fax: 0232/719190; GSM: 0740 820582	DA
BUZLEA ELISABETA 1993-25	INTELECT S.R.L. Oradea, B-dul Dacia nr. 48, Bl. D10, Ap.3, OP 9- CP128, Tel 0259/453847, Fax:0259/268094 GSM: 0745 040831, e-mail: info@intelect.ro	DA
BUZLEA MIRCEA VALENTIN 2003- 1234	INTELECT S.R.L. Oradea, B-dul Dacia nr. 48, Bl. D10, Ap.3, OP9-CP128, Tel 0259/453847, Fax:0259/268094 e-mail: info@intelect.ro	DA
BUZLEA NARCISA FLORICICA 2003- 1235	INTELECT S.R.L. Oradea, B-dul Dacia nr. 48, Bl. D10, Ap.3, OP9-CP128, Tel 0259/453847, Fax:0259/268094 e-mail: info@intelect.ro	DA
CAVESCU ADRIAN 2008-1609	ROMINVENT S.A. București, Str. Ermil Pangratti nr. 35, et.1, sect.1, Tel: 021/2312515, Fax: 021/2312550 e-mail: adriancavescu@yahoo.com	DA
CÂMPEAN GHEORGHE- GEORGEL 1996-1087	CABINET INDIVIDUAL CAMPEAN GHEORGHE GEORGEL Campina, str. Dr. Constantin Istrati nr.52, bl.3, ap.5, Tel: 0244/335207, mobil: 0729902117, e-mail: george_campean@yahoo.com	DA

CAMPEANU IOANA AURA 2005-1409	SD PETOSEVIC ROMANIA SRL București, Calea Victoriei nr.100, sc.1, ap.20, biroul 1, Tel: 021/3057996, Fax: 021/3145481, e-mail: acampeanu@petosevic.com, Mobil: 0723522698	DA
CECIU GABRIELA 1994-1045	CABINET "CECIU GABRIELA" CONSULTANȚĂ ÎN DOMENIUL PROPRIETĂȚII INTELLECTUALE 300024 Timișoara, Str. Narciselor, nr. 6, sc. A, ap. 110, jud. Timis, Tel/Fax: 0256/494846; GSM: 0745 388 039, e-mail: gabrielaceciu@hotmail.com	DA
CICEO PATRICIA DIANA 2005-1412	DICONSULT – Cabinet consiliere in domeniul proprietatii industriale Cluj Napoca, str. Paring nr.35, sc.1, ap.23, Tel: 0264/565885, mobil: 0724323761, patricia.ciceo@terapia.ro	DA
CIRSTEA CRISTINA 2004-1346	ARIANA BRAND EXPERT SRL Craiova, calea Severinului, bl.11, sc.1, ap.1, jud. Dolj, 0726718638, c_cirstea@yahoo.com, cristina_cirstea@inregistrare-marci.ro	DA
CIUDA-BERIVOE ANCA 1996-41	INTELLECTUAL PROPERTY OFFICE SRL București, Str. Alexandru Moruzzi nr. 6, bl. B6, sc. 2, et. 8, ap. 62, sector 3; Tel/Fax: 021/3262388, GSM : 0745 094241, ipo@b.astral.ro	DA
CIUPAN CORNEL 2003-1310	CABINET DE PROPRIETATE INDUSTRIALĂ CIUPAN CORNEL Cluj Napoca, Str. Mestecenilor nr.6, bl. 9E, ap.2, Tel: 0264/524425; 0264/415051, Fax: 0264/415054, e-mail: cornel.ciupan@muri.utcluj.ro	DA
COCOLOI OANA 2003- 1263	CABINET OANA COCOLOI București, Drumul Taberei nr.120, bl. OD1, sc.5, ap. 189, sector 6, Tel : 021/7450757, GSM : 0730557744, e-mail : oana_cocoloi@yahoo.com	DA
COJOCNEAN MARIA RODICA 2003- 1241	INTELMMI CONSULT SRL Tg. Mures, str. Sârguinței nr.39, ap.12, cod poștal 540543, Tel/fax: 0365 401839, mobil: 0745303867, cojocnean_maria@yahoo.com	DA
COLAN CRISTIAN IONUT 2005-1418	CABINET PROPRIETATE INDUSTRIALA C.I. COLAN București, str. Mihai Eminescu nr.128-130, ap.17, sect.2, tel: 021.6190308, fax: 021.6190309, ionut.colan@cbea.ro	DA
COMĂNESCU NADIA VASILICA 2003- 1242	PFIZER ROMANIA SRL Bucuresti, Splaiul Independentei nr.179, sector 5, cod 050099, Tel: 021/2072800, Fax: 021/2072801, nadia.comanescu@pfizer.com	NU

CONSTANDA CECILIA MĂDĂLINA 2003-1304	ARIANA AGENTIE DE PROPRIETATE INDUSTRIALA SRL Bucuresti, str. Aleea Trestiana, nr.4, bl.20, sc.B, ap.72, tel: 0213274978, fax: 0213227689, mobil: 0724260277, e-mail: office@branduri.ro, www.branduri.ro	DA
CONSTANTIN ADRIAN GEORGE 1999-1148	CABINET ENPORA S.R.L. București, str. George Calinescu nr.52A, ap.1, 011694, Tel: 021 2300990; 031 1001634, Fax: 021 2302311; 031 1007927, pop@patents.ro	DA
COSTINESCU PETRU 1998-1125	PETRU COSTINESCU-DICOSTI București, Str. Viorele nr. 30, bl. 20A, ap. 23, sector 4, OP 44 – CP5, Tel : 021/3303162, Fax : 021/330473 e-mail :dicosti@rdslink.ro	DA
COȘESCU CAMELIA 1999-46/2	M.D.P. RIGHTS AGENCY SRL Brasov, str. Lunga nr.270, cod postal 500450, Tel: 0268/440100, 440313; Fax: 0268/440221, Mobil: 0744355100, e-mail: office@mdp-rights-agency.ro www.mdp-rights-agency.ro	DA
CSAPO MARTINESCU ERNEST 1995-1072	ROMBAT SA Bistrița, Drumul Cetatii nr.6 Tel. 0263/234011, Fax :0263/234010, e-mail: erni@rombat.ro	NU
CSOMOS LILIANA – MARIA 1999-1144	EUROPHARM S. A. Brașov, Str. Poienelor, nr. 5, Tel: 0268/310007, Fax:0268/314026, e-mail: liliana.csomos@gsk.com	NU
DANCIU IOAN 2004 - 1373	NOWAPATENT SRL Medias, str. Lotru, nr.4, bl.92, ap.1 Tel : 0269/841373 ; 833273 GSM : 0744556074 Fax : 0269/833273, e-mail : nowapatent@birotec.ro, office@nowapatent.ro	DA
DONȚU OVIDIU-LIVIU 2000-1171	DONEXPERT SRL Suceava, str. George Enescu nr.34, bl.D72, sc.A, ap.5, ovidon@ccsv.ro, Tel: o230.215004, 0742108100	DA
DRAGULIN IOANA 2005-1385	ROMINVENT S.A. București, Str. Ermil Pangratti nr. 35, et.1, sector 1, Tel: 021/2312515, 2312541, Fax: 021/2312550, 2312454, e-mail: office@rominvent.ro	DA
DUMITRESCU ARTEMIS SORINA 2003- 1250	ROMINVENT S.A. București, Str. Ermil Pangratti nr. 35, et.1, sect.1 Tel: 021/2312515, Fax: 021/2312550 e-mail:artemisb@rominvent.ro	DA

DUMITRESCU OANA IRINA 2005 - 1434	INNOVIS INTELLECTUAL PROPERTY Bucuresti, Calea Rahovei nr.217, bl.12, ap.60, Mobil: 0741572398, e-mail: office@innovis.ro	DA
ENE MARILENA 2003- 1253	DRINCEANU, ENE & ASOCIATI – CONSILIERI IN PROPRIETATE INDUSTRIALA SRL Bucuresti, str. Dr. Nicolae D.Staicovici nr.14, sector 5, Tel: 0722558957, fax: 021.2300175, marilena.ene@enepartners.ro	DA
ENE SILVIA 2000-1159	CABINET M. OPROIU – CONSILIERE ÎN PROPRIETATE INTELECTUALĂ București, Str. Popa Savu, nr. 42, parter, sector 1. Tel : 021/2602833, 021/2602834, Fax : 021/2602835, 021/2602836, CP : 2-229, e-mail : office@oproiu.ro	DA
ENESCU LUCIAN 1992-7	ROMINVENT S.A. București, Str. Ermil Pangratti nr. 35.et.1, sector1, Tel: 021/2312515, 2312541, Fax: 021/2312550, 2312454, e-mail: office@rominvent.ro	DA
ENESCU MIRUNA 2003- 1254	ROMINVENT S.A. București, Str. Ermil Pangratti nr. 35, et.1, sect.1 Tel: 021/2312515, Fax: 021/2312550 e-mail : menescu@rominvent.ro	DA
FAIGHENOV MARIOARA 1995-1063	AGENȚIE DE PROPRIETATE INTELECTUALĂ ȘI TRANSFER DE TEHNOLOGIE-AGPITT-SRL București, B-dul Libertății nr. 12, bl.113, sc.2, et.3, ap.28, sector 4; CP 42-106,Tel: 021/3177693; Fax : 021/3177584 ; GSM : 0744 293552 ; 0724539752 e-mail :faighenov@xnet.ro; office@agpitt.ro	DA
FĂNTÂNĂ RAUL-SORIN 1994-23	FĂNTÂNĂ RAUL SORIN & ASOCIAȚII SRL Brașov, str. Barbu Lăutaru nr.19 Punct lucru: Brașov, str. Toamnei 15, ap.9, Tel/fax: 0268531988, office@inventii-marci.ro, www.inventii-marci.ro	DA
FIERĂSCU COSMINA- CATRINEL 1996-42	ROMINVENT S.A. București, Str. Ermil Pangratti nr. 35, et.1, sect.1 Tel: 021/2312515, Fax: 021/2312550 e-mail: office@rominvent.ro	DA
FLOREA ILEANA MARIA 2003- 1258	NESTOR NESTOR DICULESCU KINGSTON PETERSEN – CONSILIERE ÎN P.I. S.R.L. București, sector 1, sos. Bucuresti Ploiesti, nr.1A, Bucharest Business Park, corp A, et.1 camerele 9 si 10, tel: 0212011200, fax: 0212011210, e-mail : ileana.florea@nnkp.ro	DA

FRISCH CRINA NICOLETA 2000-1172	FRISCH & PARTNERS SRL Bucuresti, str. Thomas Mazaryk, nr.1, sc.B, ap.9, sector 2, 020983, tel: 310.11.65, fax: 313.01.30, Mobil: 0722212480, office@frisch.ro, crina.frisch@frisch.ro	DA
FUCIU ANIȘOARA 2003-1259	CABINET ANI FUCIU SRL Com.Snagov, Bloc P53, sc.A, ap.1, jud.Ifov, Tel: 021/3106399, Fax: 021/3106398, GSM: 0744370196, e-mail: ani.fuciu@consilier-marci.ro	DA
FULEA MARIA 1995-1076	EURORESSOURCES SRL Medias, str. Ion Creangă, nr.4, ap.6, Tel: 0269/843504, Fax: 0269/824812	DA
GAVRIL NICULINA 2001-1211	CABINET N. D. GAVRIL S.R.L. București, Str. Ștefan Negulescu nr. 6A, sector 1, 011651 Tel./fax: 021/2302882 , GSM: 0722983520, 0723 383 758, e-mail : cabinetgavril@yahoo.com, gavrilnin@yahoo.com	DA
GAVRILIU ANA-CORINA 1993-1031	BIOTEHNOS S.A. Otopeni, Str. Gorunului nr.3-5, Tel: 031.7102402, 0317102383, Fax: 031.7102400, GSM : 0723302092, corinagav@hotmail.com	NU
GÂNSCA AURELIAN TUDOR 2003-1221	RAMCONSULTING SRL Cluj Napoca, Str. Augustin Buneanr.28, fax.0364/401528 tel. mobil 0722-229696 e-mail ramcluj@yahoo.com	DA
GHENU MIHAELA 1993-15	ROMINVENT S.A. București, Str. Ermil Pangratti nr. 35, et.1, sect.1 Tel: 021/2312515, Fax: 021/2312550 e-mail: office@rominvent.ro	DA
GHEORGHICESCU EUGENIA 1994-1048	ICTCM S.A. București, Șos. Olteniței nr. 103, sector 4, Tel: 021/3321870 , 3323770/437, Fax: 021/3320775, 3321870 GSM:0721863338, e-mail: egheorghicescu@yahoo.com	NU
GHIȚĂ CONSTANTIN 1992-13	CONSTANTIN GHIȚĂ OFFICE SRL Timișoara, Str. Take Ionescu nr. 24-28, sc. B ap. 2 Jud.Timiș, Tel/Fax: 0256/435976, GSM: 0744 162462, e-mail: ghita@mail.dnttm.ro	DA
GLADCOV PETRE 1999-1135	GLADCOV PROINVENT Bucuresti, str. Mizil nr.7, bl.G19, ap.35, Tel: 6307728, petregladcov@yahoo.com	DA
GRECU ELENA 2005 - 1382	NOMENIUS S.R.L. Bucuresti, sector 6, str. G.M. Zamfirescu nr.46, bl.22A, sc.1, ap.11, camera 1, elena.grecu@nomenius.ro	DA

HARSANY ALEXANDRU 2003-1251	NESTOR NESTOR DICULESCU KINGSTON PETERSEN – CONSILIERE IN P.I. S.R.L. București, sector 1, sos. Bucuresti Ploiesti, nr.1A, Bucharest Business Park, corp A, et.1, camerele 9 si 10, Tel : 021/2011200, Fax : 021/2011210, GSM : 0722203934, e-mail : alexandru.harsany@nnkp.ro	DA
HĂISAN MARIA 2000-1202	CABINET INDIVIDUAL MARIA HĂIȘAN Botoșani, calea Natională nr.65, bl. I3, ap.10, tel: 0231534249, mobil: 0728004574, mh20@k.ro	DA
IACOBINI ANCA SVETLANA 2003- 1262	IACOBINI&CO, CONSILIERI IN DREPTUL DE PROPRIETATE INDUSTRIALA SRL Bucuresti, Calea Mosilor, nr.258, bl. 4bis, ap.22, sector 2, Tel : 021/2104690 ; Fax : 021/2104793 E-mail : asimri@yahoo.com	DA
IACOBINI MIHNEA RĂZVAN 2003- 1261	IACOBINI&CO, CONSILIERI IN DREPTUL DE PROPRIETATE INDUSTRIALA SRL București, Calea Mosilor, nr.258, bl. 4bis, ap.22, sector 2, Tel : 021/2104690 ; Fax : 021/2104793 E-mail : asimri@yahoo.com	DA
IOACĂRĂ VALENTIN 1999-50	ROVALCONS SRL -AGENȚIE DE PROPRIETATE INTELECTUALĂ Câmpina, Str. Orizontului, nr.1, bl. R10, ap.27, Jud. Prahova, Tel/Fax: 0244/371390; GSM : 0722 540580 e-mail: rovalcons@xnet.ro	DA
IOANITESCUL TRAIAN 1994-1053	CABINET INDIVIDUAL IOANIȚESCU TRAIAN București, Bd. Timișoara nr.49, Bl Cc6, ap.27, sector 6, Tel: 021/4402510	DA
ION DAN ADRIAN 2003-1260	CABINET PROPRIETATE INDUSTRIALA – IONDA Bucuresti, 010577, Calea Dorobantilor nr.126-130, bl.8, ap.50, Tel/fax: 021/2316549, Mobil: 0722687982 e-mail: ionda@rdsmail.ro	DA
ION RODICA-COCUȚA 1993-1032	CABINET DE PROPRIETATE INDUSTRIALĂ “BIONPI” București, 010577, Calea Dorobanților 126-130 Bl. 8, et. 9 Ap. 50 sector 1, cod 010577, Tel/Fax: 021/2316549, 031/8054616 GSM: 0723 187944, 0746184697 e-mail: bionpi@rdsmail.ro, bionpi@hotmail.com	DA
ISOC DORIN 1994-1052	INTEGRATOR CONSULTING SRL Cluj Napoca, Str. Dunării nr. 25 b1C1 ap5.jud. Cluj Tel/Fax: 0264/442817, GSM : 0745235585 e-mail : dorin.isoc@aut.utcluj.ro	DA

ISTRATE ȘTEFAN 2000-1175	SOLO INVENT S.R.L. București, Calea 13 Septembrie, nr. 104, bl. 48, ap. 8, sector 5, Tel/Fax: 021/4511497, GSM: 0744 313 229, solo_invent@yahoo.com	DA
ITU TEODORA 2003-1268	CONINFO S.R.L. Târgu Mures, str. Lacrimioarea nr.9, Tel:0265/210138, Fax: 0265/210109, Mobil: 0729618641 e-mail: teodora@coninfo.ro, office@coninfo.ro	DA
IVANCA GAVRIL 2004-1357	CABINET PROPRIETATE INDUSTRIALA ARINOVA Arad, 310151, str. Coriolan Petreanu, nr.28, Tel/fax: 0257/255842, mobil: 0744246562, info@arinova.ro	DA
IVANCA MARIA ELISAVETA 1993-1033	AGENȚIA DE PROPRIETATE INDUSTRIALĂ "LABIRINT" Arad, Str. Coriolan Petreanu nr. 28, Tel/Fax: 0257/255842, GSM: 0722 458129 e-mail: info@labirint.ro	DA
IVĂNESCU GABRIEL DAN 1996-1091	CABINET INDIVIDUAL- IVANESCU GABRIEL DAN Brașov, Str. Al. I. Cuza nr. 58 ap. 7, Tel/fax: 0368816013, GSM: 0722 248415, e-mail: d.ivanescu@xnet.ro	DA
KLEININGER TOMA 2005-1423	I.P. NEW MARK COMPANY S.R.L. Bucuresti, sector 3, bd. Mircea Voda, nr.37, bl. M29, sc.C, ap.83	DA
LARION ELISABETA- SONIA 1992-9	ROMINVENT S.A. București, Str. Ermil Pangratti nr. 35, et.1, sect.1 Tel: 021/2312515, Fax: 021/2312550 e-mail: office@rominvent.ro	DA
LAZĂR ELENA 1997-28	CABINET DE PROPRIETATE INDUSTRIALĂ Buzău, Str.Unirii, Bl.16C,Et.3, Ap. 12, cod 120013, OP 1, CP 52, Tel./Fax: 0238 724262 GSM: 0723 328633, cpielena@recomplast.com	DA
LORENTĂ ALEXANDRU 1992-6	INVENTA – AGENTIE DE PROPRIETATE INTELECTUALA S.R.L. București, Bdul Corneliu Coposu, nr. 7, bl. 104, sc.2, etaj 1, ap.31, sector 3, Tel : 021/3200285, Tel/Fax :021/3228325, inventa@mark-patent.ro	DA
LUCĂCEL MIHAIELA 2003- 1288	CABINET DE PROPRIETATE INDUSTRIALA LUCACEL MIHAIELA I.I. Bucuresti, sector 3, aleea Rotunda nr.2, bl. H8, ap.38, GSM:0745347813, e-mail : office@markdesign.ro	DA
MACAMETE ELENA 1992-1003	ICPE CA București, Splaiul Unirii 313, sect. 3 Tel: 021/3467231, mobil: 0722642756, Imacamete@icpe-ca.ro	NU

MANEA MARCELA 2008-1602	ROMARK INTELLECTUAL PROPERTY Bucuresti, Aleea Campul cu flori nr.12, bl. A49, ap.35, sector 6, mobil: 0724755705	DA
MARINESCU RUXANDRA 2003-1271	PATENTMARK S.R.L. București, Str. Dr. N. Turnescu nr. 2, sector 5, Tel/fax 021/3121669, Fax: 021/2233963, e-mail: stema@pcnet.ro , 0722626875	DA
MARTINESCU ALINA NICOLETA 2008-1605	ROMINVENT S.A. București, Str. Ermil Pangratti nr. 35, et.1, sect.1, Tel: 021/2312515, Fax: 021/2312550 e-mail: alina.v.burlacu@gmail.com	DA
MIHAI LUCIAN 2001-1209	LINKLATERS MICULIȚI ȘI ASOCIATII S.C.P.A. București, Str. Nicolae Iorga, nr. 8, sector 1 Tel : 021/3071500, Fax : 021/3071555 e-mail: lucian.mihai@linklaters.com, lucian.mihai@drept.unibuc.ro	DA
MIHUT IONEL OVIDIU 2004 - 1365	BOSTINA SI ASOCIATII – INDUSTRIAL PROPERTY SRL Bucuresti, sector 1, str. Aleea Alexandru , nr20A, camera 2, Tel/ fax: 021/3194466, Mobil: 0722294830, ovidiu.mihut@bostinalawyers.eu	DA
MILCEV GABRIELA 2003- 1230	ALLEGRA CONSULTING SRL București, Aleea Huedin nr.1, bl.5, sc.1, ap.5, sector4, GSM: 0722249961, Tel/Fax: 021/3231384 e-mail: gabriela.milcev@allegra.ro; www.allegra.ro	DA
MINCA DENIS ANTOANETA 2006- 1519	HAHUI, MINCA SI ASOCIATII SRL Bucuresti, str. Ghiocci nr.12, sector 2, tel: 021.3189619, fax: 021.3109189, e-mail: dns_minca@yahoo.com	DA
MÎNDRU MIHAELA 2003-1257	CABINET INDIVIDUAL MÎNDRU MIHAELA București, Str. Grigore Alexandrescu nr.1, bl.D7, ap.4, sector1, Fax: 021/2230342 GSM: 0722601120 e-mail: florea@gide.com	DA
MOHONEA CRISTIAN 1997-62	PATENTMARK S.R.L. București, Str. Dr. N. Turnescu nr. 2, sector 5, Tel/fax 021/3121669, , Fax: 021/2233963, e-mail: stema@pcnet.ro	DA
MOHONEA LILIANA 1997-61	PATENTMARK S.R.L. București, Str. Dr. N. Turnescu nr. 2, sector 5, Tel/fax 021/3121669, Fax: 021/2233963, e-mail: stema@pcnet.ro	DA

MUȘATESCU ANDRA OANA 2000-1181	ANDRA MUSATESCU CABINET DE PROPRIETATE INDUSTRIALA București, Str. Drumul Taberei nr. 71, Bl. TD 42, sc. 1, et. 4, ap. 28, sector 6 GSM : 0722 879810 ; e-mail : amusatescu@dnt.ro	DA
NEACSU CARMEN AUGUSTINA 2000- 1186	CABINET INDIVIDUAL NEACSU CARMEN AUGUSTINA Baia Mare, str. Marasesti, bl.20, ap.35, tel: 0727318168, e-mail: carmen@bic.cdimm.org	DA
NEAGU CATALIN 2005 - 1458	CABINET INDIVIDUAL PROPRIETATE INDUSTRIALA CATALIN NEAGU Iasi, str. Tutea Petre nr.5, bl.909, tr.1, ap.11, Cod postal: 700730, Tel: 0232/276000, Fax: 0232/405425, 0232/211843, Mobil: 0744514264, e-mail: catalin.neagu@proprietateindustriala.ro	DA
NEGOMIREANU LIVIA 1999-1140	CABINET INDIVIDUAL NEGOMIREANU LIVIA Bucuresti, Sos. Nicolae Titulescu nr.94, bl.14A, ap.127,sect.1, Tel: 0314214598, GSM: 0722444719, cabinetnegomireanu@airbites.ro	DA
NICOLAESCU DANIELLA- OLGA 1992-1006	ROMINVENT S.A. București, Str. Ermil Pangratti nr. 35, et.1, sect.1 Tel: 021/2312515, Fax: 021/2312550 e-mail: office@rominvent.ro	DA
NICOLAE IOAN 1993-22	CABINET INDIVIDUAL "INDEPENDENT PROPRIINI AGENT" București, sector 5, Str. Fabrica de chibrituri nr. 42 Tel/ Fax: 021/3352938, GSM: 0728.865.008	DA
NIȚĂ FLORINA 1996-1083	OLTCHIM SA Râmnicu Vâlcea, Str. Uzinei nr. 1, 240050, jud. Vâlcea Tel: 0250/701200/3225, Fax: 0250/735030 e-mail: oltchim@oltchim.ro	NU
NIȚU ION 2000-1204	CABINET INDIVIDUAL – NITU ION Constanta, str. Dezrobirii nr.110, bl. IS8, sc.A, ap.1, Tel: 0241/512608, mobil: 0723317298	DA
OLTEANU CAMELIA 2000 - 1189	ROMINVENT S.A. București, Str. Ermil Pangratti nr. 35,et.1, sector1, Tel: 021/2312515, 2312541, Fax: 021/2312550, 2312454, e-mail: office@rominvent.ro	DA
OPREA MARILENA 2003-1277	CABINET MARILENA OPREA Bucuresti, sector 6, str. Mărgelelor nr.6, bl. 304, sc.4, ap.45, tel: 0722259260, moprea@cimo.ro, marilena.oprea@cimo.ro	DA

OPROIU MARGARETA 1992-8	CABINET M. OPROIU-CONSILIERE ÎN PROPRIETATE INTELECTUALĂ București, Str. Popa Savu, nr. 42, parter, sector 1, Tel : 021/2602834, 021/2602833, Fax : 021/2602836, 021/2602835, P.O.Box 2-229, e-mail : office@oproiu.ro	DA
OSIESCU TRAIAN 1999-1138	OSTER – SOCIETATE CIVILA PROFESIONALA DE PROPRIETATE INDUSTRIALA Bucuresti, Str. Batiste nr.35, ap. 23, sector 2, cod 020935, Tel/Fax: 021/3147249 , GSM: 0723.177.236, traianosiescu@xnet.ro	DA
PALCO SORINA-IUSTINA 1999-1150	AEROSTAR S.A. Str. Condorilor, nr. 9, Bacău Tel : 0234/175 070, Fax : 0234/ 172 023, e-mail : aerostar@aerostar.ro	NU
PANTILIMON MIHAI 2004 - 1337	BRANDYNAMICS AGENTIE DE PROPRIETATE INDUSTRIALA S.R.L. Piatra Neamt, Aleea Caisilor nr.9, bl.13, ap.17 Tel/fax: 0233/232452, 0364/102070, 0747403927, OP3, CP 19 Piatra Neamt, office@brandynamics.ro	DA
PAVEL SORIN EDUARD 2003-1273	SCHOENHERR INTELLECTUAL PROPERTY S.R.L. București, bd. Dacia nr.30, etaj 4, camera – Echipa Sebastian 01, tel: 0213196790, fax: 0213196791, e.pavel@schoenherr.ro	DA
PĂUNEȚ ALEXANDRINA 2003- 1245	GLOBAL CONSULTING S.R.L. Iasi, spl. Bahlui, nr.29, bl. B5, sc.A, ap.7 Tel: 0726737527	DA
PETCU COSTIN 97-1115	ROMINVENT S.A. București, Str. Ermil Pangratti nr. 35, et. 1, sect. 1 Tel: 021/2312515, 2312541, Fax: 021/2312550, 2312454,e-mail: cpetcu@rominvent.ro	DA
PETRE DINU 2004 - 1367	CUNESCU, BALACIU & ASOCIATII CONSILIERE PROPRIETATE INDUSTRIALA Bucuresti, sector 3, str. Vulcan Judetu nr.13, Tel: 021/ 3275577, 3276633, 3274400; 0745605151, 0723339939; Fax: 021/ 3274310, dinu.petre@cbalaw.ro	DA
PETREA DANA MARIA 2003- 1223	CABINET M. OPROIU-CONSILIERE ÎN PROPRIETATE INTELECTUALĂ București, Str. Popa Savu, nr. 42, parter, sector 1, Tel : 021/2602834, 021/2602833, Fax : 021/2602836, 021/2602835, P.O.Box 2-229, e-mail : office@oproiu.ro	DA

PIOARU RALUCA ANDREEA 1999-56	ROMPROSPER SERVIMPEX SRL București, Șos. Mihai Bravu nr. 294, bl.6.sc.B, ap. 63, sector 3, cod 030319, Tel/Fax: 021/3222857, 021/3207419, fax: 326.20.20 Mobil:0744654128;0744536405, 0724880514 e-mail: office@piva.ro; raluca_pioaru@yahoo.com	DA
POP CĂLIN RADU 1996-50	CABINET ENPORA S.R.L. București, str. George Calinescu nr.52A, ap.1, 011694, Tel: 021 2300990; 031 1001634, Fax: 021 2302311; 031 1007927, pop@patents.ro	DA
POP MARIA 2004- 1355	CABINET PROPRIETATE INDUSTRIALĂ MARIA POP București, Intrarea Vasile Paun nr.5, ap.2, sector 5, Tel: 021/ 3159040, Fax: 021/3161888, office@legal-assistance.ro	DA
POP MOTOGNA CLELIA 2004 - 1351	CONSTANTIN GHIȚĂ OFFICE SRL Timișoara, str. Take Ionescu nr. 24-28 sc. B, ap. 2, Tel/Fax: 0256/435976.; cleliapop@mail.dnttm.ro	DA
POP VIRGINIA DAISY 1992-2	CABINET ENPORA S.R.L. București, str. George Calinescu nr.52A, ap.1, 011694, Tel: 021 2300990; 031 1001634, Fax: 021 2302311; 031 1007927, pop@patents.ro	DA
POPA CRISTINA 2000-1193	ROMINVENT S.A. București, Str. Ermil Pangratti nr. 35, et. 1, sect. 1 Tel: 021/2312515, 2312541, Fax: 021/2312550, 2312454, e-mail: office@rominvent.ro	DA
POPESCU ANGELA 1997-1103	CABINET PROPRIETATE INDUSTRIALĂ POPESCU ANGELA București, str. Complexului nr.10, bl.40, ap.14, Tel :021/3243756, tel : 0318.04.68.81 GSM : 0723051279, angela_intelect@yahoo.com	DA
POPESCU CODRUTA OCTAVIA 2004 - 1326	ARIANA AGENȚIE DE PROPRIETATE INDUSTRIALĂ SRL Timisoara, Calea Aradului, nr.33, ap.7 Tel: 0722538766, c_popescu2000@yahoo.com	DA
POPESCU LAURENTIU HOREA 2004-1354	V&f IP CONSULTING SRL Bucuresti, Bd Camil Ressu, nr.27, bl.N1, ap.214, Tel: 021/3140200, Fax: 021/3140290, Mobil: 0744487223, popescul@vf.ro	DA
POPESCU LIVIA 2004-1312	CABINET POPESCU LIVIA Bucuresti, bd. Camil Ressu 27, bl.N1, ap.188 Tel: 021/3481010, liviap25@yahoo.com	DA

POPESCU MAGDALENA DANIELA 2005-1466	SOCIATATE CIVILA PROFESIONALA LEGAL2M Bucuresti, bd. Carol I, nr.50, sc.1, ap.9, mobil: 0728839880, fax: 021.3154462, magda.popescu@legal2m.com	DA
POPESCU RADU-ROMEO 2001-1207	CABINET POPESCU RADU ROMEO București, Bd. Corneliu Coposu nr. 3,bl.101,sc.3,et.4, ap.50, sector 3, GSM : 0721753049, e-mail : romeoradu.popescu@rdslink.ro	DA
PUȘCAȘ NICOLAE IOSIF 2005- 1377	CABINET PROPRIETATE INDUSTRIALĂ PUȘCAȘ NICOLAE IOSIF București, str. Secerișului nr.25, sector 4, Tel/Fax : 021/ 332.73.88, Mobil: 0722.878.946	DA
PUȘCAȘU DAN 1994-1056	LOYAL PARTNERS – AGENȚIE DE PROPRIETATE INTELECTUALĂ SRL Galati, Str. Portului nr.23, Parcul De Soft, cam.307, cod 800025, Tel/Fax: 0236/464847, tel/fax: 0236/407032, GSM: 0722 744241, office@loyalpartners.ro www.loyalpartners.ro	DA
RADU DANIELA 2003-1240	CONSINVENT S.R.L. Buzau, b-dul Unirii, bl.35B, ap.2, mobil : 0745452268 E-mail: consinvent@yahoo.com	DA
RASKAI MARIA MAGDALENA 1993-28	RASKAI M M BREVMARC CONSULT S.R.L. Dej, Str. Unirii, nr.3,BL.d8, ap.7, judetul Cluj, 405200, Tel/Fax: 0264/211847, GSM: 0742084050, raskaimm@yahoo.com	DA
RAȚĂ ANDREI VLAD 2005 - 1381	RATZĂ ȘI RATZĂ SRL București, B-dul A.I. Cuza Nr. 52-54, Sect.1 Tel :021/2601348, Fax : 021/2601349 email : office@ratza-ratza.com, avr@ratza-ratza.com	DA
RĂDULESCU MIOARA 1996-47	INVENTA - AGENTIE DE PROPRIETATE INTELECTUALA S.R.L. București, Bdul Corneliu Coposu, nr. 7, bl. 104, sc.2, etaj 1, ap.31, sector 3, Tel : 021/3200285, Tel/Fax : 021/3228325, inventa@mark-patent.ro	DA
RAȚĂ GRIGORE 1992-3	RATZA SI RATZA SRL București, B-dul A.I. Cuza Nr. 52-54, Sect.1 Tel :021/2601348, Fax : 021/2601349 email : office@ratza-ratza.com, gregory@ratza-ratza.com	DA
ROBU MARICICA 1999-1133	SC MITTAL STEEL ROMAN SA Roman, Str.Ștefan cel Mare,nr.15, parter, sc.A, cod 611038, Tel: 0233/701403, 0233/701223, Fax: 0233/748405, 0233/748465 maricica.robust@mittalsteel.com	NU

ROMAN IOAN 1999-1152	IAR S.A. GHIMBAV Braşov, Str. Aeroportului nr. 1, Tel: 0268/475269/1076, Fax: 0268/475287, Mobil :0745145535, e-mail: ioanry@yahoo.com	NU
ROŞ VIOREL 2006-1485	CABINET INDIVIDUAL ROŞ VIOREL Bucuresti, bd.Unirii nr.66, bl.K3, ap.7, Mobil: 0722560675, fax: 3208044, e-mail: viorelros@asdpi.ro	DA
RUTA FULGER LAURENTIU 2005 - 1470	CABINET DE PROPRIETATE INDUSTRIALA RUTA FULGER LAURENTIU Cluj Napoca, bd. 21 decembrie, nr.40, ap.4, Mobil: 0747892450, ruta_laurentiu@yoahoo.com	DA
SAVU MARIANA 2004-1342	CABINET DE PROPRIETATE INDUSTRIALA SAVU MARIANA Bucuresti, str. Paul Greceanu nr.9, bl.20A, ap.26, Tel/ Fax: 021.2120651, mobil: 0722783660, liliana.savu@credidam.ro	DA
SECĂREANU DOINA MARIA 2003-1286	INVENTA - AGENTIE DE PROPRIETATE INTELECTUALA S.R.L. Bucureşti, Bdul Corneliu Coposu, nr. 7, bl. 104, sc.2, etaj 1, ap.31, sector 3, Tel : 021/3200285, Tel/Fax : 021/3228325, e-mail : inventa@mark-patent.ro	DA
SOARE LILIANA 1999-060	INVENTA - AGENTIE DE PROPRIETATE INTELECTUALA S.R.L. Bucureşti, Bdul Corneliu Coposu, nr. 7, bl. 104, sc. 2, etaj 1, ap. 31, sector 3, Tel: 021/3200285, Fax: 021/3228325, inventa@mark-patent.ro	DA
SPRÂNCEANU NICOLAE 1996-1097	“SPRÂNCEANU NICOLAE” AGENȚIE DE CONSULTANȚĂ ÎN PROPRIETATE INTELECTUALĂ ȘI TRANSFER DE TEHNOLOGIE Drobeta Turnu Severin Str. Gheorghe Ionescu Sisești nr. 96, bl.E2, sc.1, ap.8, Tel/Fax: 0252/311690; GSM:0721 796318 e-mail: NicolaeSprinceanu@yahoo.com	DA
STANCIU ADELINA 1994-14	HARCOV A.P.I. SRL Sfântu Gheorghe, Jud Covasna Str. Nicolae Iorga nr. 61 bl. 10 E sc. B. ap.9 Tel. 0267/ 352 267, Mobil:0744435291, stanciu@planet.ro, propind@mail.asimcov.ro	DA
STANCIU ION 1994-1058	S.N.P. PETROM S.A.-SUCURSALA I.C.P.T. CAMPINA Jud. Prahova, Cămpina 105600, B-dul Culturii nr. 29, Tel:0244/549944, Fax: 0244/549682, ion.stanciu@petrom.com	NU

STĂNCESCU ALIN CRISTIAN 2003-1278	LEGAL BRAND S.R.L. București, Str. Nicolae Licăreț nr.1, bl.33, sc.C, ap.107,Tel: 0722607380, legal.brand@easynet.ro	DA
STĂNCESCU ANCA 2000-1194	LEGAL BRAND S.R.L. București, Str. Nicolae Licăreț nr.1, bl.33, sc.C, ap.107,Tel: 0722674635, legal.brand@easynet.ro	DA
STIOPU NORICA 2003-1280	MOBILENIA SRL București, Șos. Pantelimon nr.161, sector 2, Tel : 021/2506270 Fax : 021/2507456 e-mail : norica.stiopu@mobilenia.com	NU
STOIAN IOAN 1992-1008	AGENȚIE DE PROPRIETATE INDUSTRIALĂ ȘI TRANSFER TEHNOLOGIC "STOIAN IOAN" Roman, 611127, B-dul Republicii, bloc 46, sc. C, ap. 35, jud. Neamț, Tel/Fax: 0233/741268, GSM: 0745 643738, istoian@engineer.com	DA
STRECHE GHERGHINA 1997-1116	S.C. PETROM S.A. Bucuresti, Calea Dorobantilor nr. 239, Sector 1. Telefon: 40 60092; Mob. 0723 55 20 26; Fax: 4060433 e-mail: gherghina.streche@petrom.com	NU
STURZA IOANA 1999-59	CABINET M. OPROIU-CONSILIERE ÎN PROPRIETATE INTELECTUALĂ București, Str. Popa Savu, nr. 42, parter, sector 1, Tel : 021/ 2602833, 021/2602834, Fax : 021/2602836, 021/2602835, P.O.Box2-229, office@oproiu.ro	DA
STURZA OANA ALINA 2003-1224	CABINET INDIVIDUAL OANA ALINA STURZA Bucuresti, Intr. Teiul Doamnei, nr.1, bl.19A, ap.39 Mobil: 0741136409, e-mail: alinasturza@gmail.com	DA
SULIMAN MARIA- GABRIELA 1999-1147	AGENȚIA NAȚIONALĂ A MEDICAMENTULUI București, Str. Av. Sănătescu nr. 48 Tel.: 021/2241710/369, Fax: 021/2243497 e-mail: mariasuliman @anm.ro	NU
SZENTE SĂNDOR 1999-48	SZENTE SĂNDOR Odorheiu Secuiesc, str. Victoriei, nr. 41, bl. U6, et.1, ap. 4, județ Harghita, cod poștal 535600, Tel. /fax 0266/219143,e-mail: prooffice@szente.ro	DA
ȘANTA VALENTINA 2003-1227	CABINET INDIVIDUAL VALENTINA ȘANTA Tg.Mures, str. Koos Ferencz nr.21, bl.21, ap.44, Mobil: 0740028967, 0728151499 vsanta@gedeon-richter.ro	DA
ȘOVA DAN-EUGEN 1993-1013	PIDES-CABINET DE PROPRIETATE INDUSTRIALĂ București, Str. Valea Buzăului, nr. 10, bl. G30, ap. 36, sector 3, Tel: 021/3455351 GSM: 0723708632 e-mail: pides2004@yahoo.com	DA

ȘOVAR IOAN 1995-32	CABINET DE PROPRIETATE INDUSTRIALĂ S.I. SRL Timișoara, Str. Moise Doboșan nr.110, cod 300600 Tel.0256/475105;GSM: 0722 984909, e-mail: ioan_sovar@yahoo.fr	DA
TAVASZI ZOLTAN 2005-1471	CABINET PROPRIETATE INDUSTRIALA TAVASZI ZOLTAN Bucuresti, Calea Mosilor nr.135, et.7, ap.14, tel: 021.3155969, fax: 021.3155969, tavaszi.zoltan@gmail.com	DA
TĂRĂBÎC LUCIAN 2000-1195	LUTARIS INTELPROT S.R.L. Timisoara, 300426, str. Ana Ipatescu nr.45, Tel/Fax: 0256/489301, Mobil: 0742143718, 0723319154, e-mail: qualitarium@qualitarium.ro	DA
TĂTARU DOINA 1995-19	PERSOANĂ FIZICĂ Piatra Neamț, Str. Apele Minerale nr. 4, Tel: 0233/223602, e-mail: doina_tataru@msn.com	DA
TEODORESCU MIHAELA 1995-30	ROMINVENT S.A. București, Str. Ermil Pangratti nr. 35, et. 1, sect. 1 Tel: 021/2312515, Fax: 021/2312550 e-mail: office@rominvent.ro	DA
TEODORU EMANUEL 2004-1322	TEODORU & ASSOCIATES INTELLECTUAL PROPERTY AGENCY Bucuresti, str. Nerva Traian, nr.12, bl. M37, ap.1, Tel: 323.08.38, Fax: 326.39.55, e-mail: emmanuel@teodoru.ro, www.romaniatrademarks.ro	DA
TEODORU VIOLETA 2003-1264	TEODORU & ASSOCIATES INTELLECTUAL PROPERTY AGENCY Bucuresti, str. Nerva Traian, nr.12, bl. M37, ap.1, Tel: 323.08.38, Fax: 326.39.55, GSM: 0722549219 e-mail: violeta@teodoru.ro, www.romaniatrademarks.ro	DA
TUDOR DANIELA 1999-136	BIOGALENICA PROJECT & CONSULTING SRL București, Splaiul Unirii nr. 313 , corp H, etaj 1, sect. 3 cod 030138, Tel: 021/3469737, Fax: 021/3469727 GSM: 0749218326, danielatudor2007@yahoo.com	NU
TURTOI RADUCU 2007- 1545	TURTOI INTELLECTUAL PROPERTY FIRM SRL Bucuresti, Splaiul Independenței nr.3, bl.17, ap.7,sector 5, mobil: 0722390388, tel/fax: 021.3135120, office@turtoi.ro, www.turtoi.ro	DA
ȚOȚU IOAN 2000-1196	N.P.C. S.R.L. Brasov, str. Alexandru cel Bun, nr.13, bl.E28, ap.7, cod 500025, OP 1 – CP 298, GSM: 0744520357, e-mail: totu@unitbv.ro	DA

ȚULUCA DOINA 1996-48	NESTOR NESTOR DICULESCU KINGSTON PETERSEN – CONSILIERE ÎN P.I. S.R.L. București, sector 1, sos. Bucuresti Ploiesti, nr.1A, Bucharest Business Park, corp A, et.1 camerele 9 si 10, tel: 0212011200, fax: 0212011210, e-mail : doina.tuluca@nnkp.ro	DA
ȚURCANU CONSTANTIN 1992-10	INVENTA - AGENTIE DE PROPRIETATE INTELECTUALA S.R.L. București, Bdul Corneliu Coposu, nr. 7, bl. 104, sc.2, etaj 1, ap.31, sector 3, Tel : 021/3200285, Tel/Fax : 021/3228325,GSM : 0744 324510, e-mail : inventa@mark-patent.ro	DA
UDREA ELENA RODICA 1994-25	OSTER – SOCIETATE CIVILA PROFESIONALA DE PROPRIETATE INDUSTRIALA Bucuresti, Str. Batiste nr.35, ap. 23, sector 2 Tel/Fax: 021/3147249, 0721254270, traianosiescu@xnet.ro	DA
VASILESCU RALUCA 1995-37	CABINET M. OPROIU-CONSILIERE ÎN PROPRIETATE INTELECTUALĂ București, Str. Popa Savu, nr. 42, parter, sector 1, Tel : 021/2602834, 021/2602833, Fax : 021/2602836, 021/2602835, office@oproiu.ro	DA
VĂTAVU LIVIU 2006- 1539	SC ANTIBIOTICE SA Iasi, str. Valea Lupului nr 1, cod 707410, tel: 0742532882, 0727024582, fax: 0232.211020, e-mail: liviu.vatavu@antibiotice.ro, trademarks@antibiotice.ro	NU
VELCEA MARIAN 1994-26	INVEL – AGENȚIE DE PROPRIETATE INDUSTRIALĂ București, str. Ion Ghica nr.3, ap.20, Fax: 0311.027.616, GSM: 0723205048, 0788885352, velcea@invel.ro	DA
VELICA ION GABRIEL 2004 - 1370	CABINET VELICA – Agenție de proprietate industrială Bucuresti, str. Brutus M.I., nr.13, ap.3, cod 050124 Tel/ Fax: 021/3357463, Mobil: 0722645283, www.velica.ro, office@velica.ro	DA
VELICU ANCA 2003- 1275	CABINET ENPORA S.R.L. București, str. George Calinescu nr.52A, ap.1, 011694, Tel: 021 2300990; 031 1001634, Fax: 021 2302311; 031 1007927, pop@patents.ro	DA
VELȚAN LOREDANA 1999-45	INVENTA - AGENTIE DE PROPRIETATE INTELECTUALA S.R.L. București, Bdul Corneliu Coposu, nr. 7, bl. 104, sc.2, etaj 1, ap.31, sector 3, Tel : 021/3200285, Tel/Fax :021/3228325,inventa@mark-patent.ro	DA

VIRGILIUS VASILACHE 2003-1228	EDIPLAST S.R.L. Tg. Mureș, Str. Măgurei nr.25, ap.2, 0744394036 Tel/Fax: 0265/263775, moniadel@artelecom.net	DA
VISALOM MONICA 2004 - 1340	AGENȚIE DE PROPRIETATE INDUSTRIALĂ – APIA SRL București, Str. Romancierilor nr.5, bl.C14, sc.B Ap.41, sector 6; OP 23 CP 11, Tel./Fax: 021/7783100; e-mail: office@mark-apia.ro, Site: www.mark-apia.ro	DA
VIȘOIU LILIAN CĂTĂLIN 2003-1246	CABINET DE PROPRIETATE INDUSTRIALĂ “VIȘOIU LILIAN CĂTĂLIN” București, Str. Alexandru Vlahuta nr.3, bl. M48, sc.A, ap.7, sector 3, Tel/Fax: 021/3207251, GSM: 0744480657, visoiucatalin@yahoo.com,	DA
VLAD CONSTANTIN 2000-1199	VLAD CONSTANTIN Constanța, Bdul. 1 decembrie 1918 nr. 5, bl.F16, ap.34, Tel/Fax: 0241/625643, GSM: 0722 370300, e-mail: vlad@gmb.ro	DA
VOICU ALEXANDRA 1992-5	CABINET VOICU ALEXANDRA București, B-dul Magheru, nr. 9, sc. 2, et.9, ap. 89, sector 1, PO BOX 22-246, Tel/Fax: 021/3153684, agv-office@xnet.ro	DA

LISTA NOILOR CONSILIERI ÎN PROPRIETATE INDUSTRIALĂ, MEMBRI AI CAMEREI
NAȚIONALE A CONSILIERILOR ÎN PROPRIETATE INDUSTRIALĂ DIN ROMÂNIA,
publicati in liste in luna noiembrie 2008

Nume și Prenume/ Nr. reg. național	Denumirea societății/ Adresa societății	Societate cu obiect activitate p.i.	Domenii
IORGULESCU MARIANA 2008-1607	BIA CONS SRL Constanta, bd Aurel Vlaicu nr.43, bl. PC3, ap.32, tel: 0341444888, fax: 0341814940, mobil: 0745259643, e-mail: iorgulescumariana@yahoo.com	DA	Marci
MANEA MARCELA 2008-1602	ROMARK INTELLECTUAL PROPERTY Bucuresti, Aleea Campul cu flori nr.12, bl. A49, ap.35, sector 6, mobil: 0724755705	DA	Marci Desene

Notă: Listele privind consilierii în proprietate industrială s-au tipărit conform datelor trimise de Camera Națională a Consilierilor în Proprietate Industrială, din România. Pentru relații suplimentare, vă rugăm să vă adresați doamnei ing. Doina Țuluca.

ORDIN nr. 03/15.01.2002

În temeiul art. 6, alin. 3, din HG nr. 573/07.09.1998, și a Deciziei Primului-ministru, nr. 45/13.03.1998, Directorul General al Oficiului de Stat pentru Invenții și Mărci emite următorul:

ORDIN

Articol unic: Lista centrelor regionale, cuprinzând datele utile și instituțiile gazdă, așa cum sunt prezentate în anexă, se publică în Buletinul Oficial de Proprietate Industrială, împreună cu prezentul Ordin.

Director General,

ing. Gábor VARGA

**CENTRE REGIONALE PENTRU PROMOVAREA PROPRIETĂȚII
INDUSTRIALE ÎN ROMÂNIA, ÎNFIINȚATE ÎN TERITORIU CU SPRIJINUL
OFICIULUI DE STAT PENTRU INVENȚII ȘI MĂRCI**

Florin Popa Coordonator al Centrelor regionale de Promovare a Proprietății Industriale din partea OSIM
Ion Ghica, nr. 5, sector 3, București 030044, România
e-mail: florin.popa@osim.ro
tel: (004) 021 3154363
fax: (004) 021 3123819
mobil: 0723 330 752

BACĂU

- str. Libertății, nr. 1, cod 600052, județul Bacău,
- tel: 004-0234 570010, int.104
- fax: 004-0234 571070
- mobil: 004-0744538409
- e-mail: camerabc@cciabc.ro; strategie@cciabc.ro; crppi@cciabc.ro
- www.cciabc.ro/departamente/crppi.php
- contact: cons. juridic Silviu MUNTEANU

BAIA MARE

- b-dul Independenței, nr. 4B, Baia Mare, cod 430123, județul MARAMUREȘ
- tel/fax: 004-0262 213753
- e-mail: crpppimm@bic.cdimm.org; sorin@bic.cdimm.org; carmen@bic.cdimm.org
- http://crpppimm.cdimm.org/
- contact: ing. Sorin IANCU
ing. Carmen NEACSU - director centru

BIHOR

- str. Roman Ciorogariu, nr. 65, ORADEA, cod 410009, CP 211, județul BIHOR
- tel: 004-0259 417807; 004-0359417991; 004-0359417992
- fax: 004-0259 47 0015
- e-mail: secretariat@ccibh.ro
- contact: Mihaela SECARA

BISTRIȚA-NĂSĂUD

- str. Petre Ispirescu, nr. 15 A, Bistrița, cod 420081, județul BISTRIȚA-NĂSĂUD
- mail address: Oficiul Poștal 1, Căsuța Poștală 18, Bistrița 420081, județul Bistrița-Năsăud
- tel. 004-0263 230640; 004-230400; 004-210038
- fax. 004-0263 230640; 004-0263 210039
- e-mail: office@ccibn.ro sau relatii@ccibn.ro
- www.cciabn.ro
- contact: ing. Daniel Cristian BĂLAN - tel: 004-0788569243

BRĂILA

- str. Pensionatului, nr. 3, C.P. 6-42, Brăila, cod 810245, județul BRĂILA
- tel/fax: 004-0239 613716; 004-0239 613172; 004-0239 614324
- tel: 004-0239 612388
- e-mail: cciabr@brx.ssibr.ro
- contact: ing. Angela SPIRIDON

BRAȘOV

- adresa de vizitare și consultanță: Colina Universității, corp I
- mail address: Brașov, cod 500500, județul BRAȘOV, O.P.1, C.P. 298
- tel: 004-0268 412921/196
- fax: 004-0268 472241
- e-mail: totu@unitbv.ro
- www.ctib.ro
- director centru: ing. Ioan Țoțu
- contact: cons. juridic Simona HRIȚCU

CONSTANȚA

- b-dul Alexandru Lăpușneanu, nr.185 A, județul CONSTANȚA
- tel: 004-0241-618475; 004-0241 613907; 004-0241 619854;
- fax: 004-0241-619454
- e-mail: barothi@ccina.ro
- www.ccina.ro
- contact: ing. Adriana BAROTHI

COVASNA

- Sediul ASIMCOV, str. Martinovics, nr. 2, Sfântu Gheorghe, cod 520009, județul COVASNA, O.P.1, C.P. 167
- tel/fax: 004-0267 318152
- e-mail: stanciu@planet.ro
- contact: ing. Adelina STANCIU - telefon: 004-0744435291

CRAIOVA

- str. Libertății, nr. 19, corp Administrativ Universitate, camera 208-209, Craiova, cod 200583, județul DOLJ
- mail address: CP. 609, Oficiul Poștal 6 (OP 6), Craiova
- tel/fax: 004-0251 534880
- e-mail: inventii@administrativ.ucv.ro, ghmanolea@em.ucv.ro sau gmanolea@gmail.com
- www.central.ucv.ro/newwebpg/ciitt/CRPPI.htm sau <http://em.ucv.ro/cercetare/ciitt>
- contact: prof. dr. ing. Gheorghe MANOLEA - tel: 004-0744771432

GALAȚI

- str. Mihai Bravu, nr. 46, Galați, cod 800208, sediul Camerei de Comerț, județul GALAȚI
- tel: 004-0236 460312; 004-0236 473580;
- fax: 004-0236 460650
- e-mail: camcomin1@xnet.ro
- www.cciagl.xnet.ro
- responsabil centru: dr. ing. Dumitru GHECENCO, tel: 004- 0236407049
- fax: 0236306181
- e-mail: fpdpiql@yahoo.com

IAȘI

- Universitatea Gheorghe Asachi, sediul Institutului Național de Inventică, b-dul CAROL, nr. 3-5, C.P. 727- IAȘI -3, cod 700506, județul IAȘI
- tel/fax 004-0232 214763
- e-mail: bpiaht@athena.mt.tuiasi.ro
- contact: prof. univ. dr. ing. Boris PLAHTEANU

SUCEAVA

- str. Universității, nr. 15-17, Suceava, cod 720229, județul SUCEAVA
- tel. 004-0230 521506; 004-0230520099
- fax: 004-0230 520099; 004-0230521506
- e-mail: ccisv@ccisv.ro; ovidon@ccisv.ro; sebastian@ccisv.ro
- contact: ing. Sebastian PĂDURARU - tel: 004-0741221494

TÂRGU-MUREȘ

- Centrul Regional de Promovare a Protecției Proprietății Industriale, str. Henri COANDĂ, nr. 1, Târgu-Mureș, cod 540048, județul MUREȘ
- tel: 004-0365806829; 004-0265269522
- fax:004-0265269522
- e-mail: crpppi@rdslink.ro; office@patlib-mures.ro
- www.patlib-mures.ro
- coordonator: dl. Adrian PLESA - Director General
- persoane care lucrează în interiorul centrului: Adrian PLESA, Mircea POP, Marius PLESA, Stefan POP, Dan PREDESCU
- din partea instituției gazdă: Octavian PLESA
- contact: ing. Adrian PLESA
chim. Mircea POP

TIMIȘ

- Sediul lucrativ - str. Piața Victoriei, nr. 3, parter, sediu al CCIA Timiș, Timișoara, cod 300030, județul TIMIȘ
- tel: 004-0256 497136
- fax. 004-0256 219173
- e-mail: Aurelia.Chira@cciat.ro; ru@cciat.ro
- www.cciat.ro
- contact: ing. Aurelia CHIRA, consilier; tel. mobil: 004-0745 422896

ORDIN nr: 115/ din: 26/ 11 /2008

În conformitate cu H.G. 573/1998, art. 6, alin.3 și art. 8 din OG 41/1998 aprobată de Legea nr. 383/2002, în baza **referatului** aprobat cu nr. **215134/18.11.2008** Directorul General al Oficiului de Stat pentru Invenții și Mărci emite următorul:

ORDIN

Art. 1. Tarifele pentru publicațiile OSIM ce vor fi distribuite în anul 2009 sunt următoarele:

Denumirea publicației	RON (cu difuzare prin poștă)	RON (solicitantul ridică de la sediul OSIM)
Suport Tipărit	ABONAMENT ANUAL	
Buletinul Oficial de Proprietate Industrială - Secțiunea Brevete de Invenție	496	440
Buletinul Oficial de Proprietate Industrială - Secțiunea Mărci și indicații geografice	1146	1050
Buletinul Oficial de Proprietate Industrială - Secțiunea Desene și Modele	516	474
<i>Buletinul Oficial de Proprietate Industrială</i> - Secțiunea Protecția noilor soiuri de plante	107	75
Revista Română de Proprietate Industrială (full COLOR) - suport <u>tipărit</u> , cu șase apariții / an.	302	274
Revista Română de Proprietate Industrială (<u>paleta negru/gri</u>) - suport <u>tipărit</u> , cu șase apariții / an.	165	135
Descrieri de Brevet /pg		0.8
FORMAT ELECTRONIC (CD/DVD)		
RO - BULETIN	283	260

FORMAT ELECTRONIC (CD/DVD)		
RO - BULETIN - Brevete de Invenție	283	213
RO - BULETIN - Mărci	283	213
RO - BULETIN - Design	283	213
RO - PATENT - IMAGES 2009 (cu apariție în ianuarie 2010)	316	311
RO - INDEX (bi-anual)	83	72
ESPACE EROB	333	263
RO - BULETIN - ERATA (pentru secțiunea Brevete de Invenție)	53	50
Revista Română de Proprietate Industrială (versiune color, 6 apariții/an)	80	69
ESPACE PRECES	c/v. RON a 240 EUR	
ESPACE ACCESS - PRECES	c/v. RON a 240 EUR	
TRACES	c/v. RON a 240 EUR	
<i>Alte publicații</i>		RON / buc.
DIN ISTORIA PROTECȚIEI PROPRIETĂȚII INDUSTRIALE ÎN ROMÂNIA Volumul 1 - Monografie; Volumul 2 - Documente și acte normative Versiunea pe hârtie (paleta negru/gri): Versiunea pe hârtie, ediția de lux (color, conține și varianta electronică): .. Versiunea electronică (CD-ROM):		
		100 RON 667 RON 50 RON
DIN ISTORIA PROTECȚIEI PROPRIETĂȚII INDUSTRIALE ÎN ROMÂNIA - COMPENDIU Versiunea pe hârtie Versiunea electronică (DVD):		
		26 RON 10 RON
DICTIONAR ILUSTRAT DE PROPRIETATE INTELCTUALĂ Versiunea pe hârtie (paleta negru/gri): Versiunea pe hârtie (color): Versiunea electronică (CD-ROM):		
		19 RON 44 RON 9 RON
BULETIN DE JURISPRUDENȚĂ ÎN DOMENIUL PROPRIETĂȚII INTELCTUALE (2005) Versiunea pe hârtie (paleta negru/gri): Versiunea electronică (CD-ROM):		
		31.50 RON 13 RON
CONVENȚIA BREVETULUI EUROPEAN , versiune bilingvă (română - engleză) Versiunea pe hârtie (paleta negru/gri): Versiunea electronică (CD-ROM):		
		16 RON 9 RON

<i>Alte publicații</i>	<i>RON / buc.</i>
SCURTĂ ISTORIE A BREVETĂRII INVENȚIILOR ÎN ROMÂNIA , vol. 1 și 2 Versiunea pe hârtie (paleta negru/gri): Versiunea electronică (CD-ROM):	22 RON 10.50 RON
PROPRIETATEA INTELLECTUALĂ - Un instrument puternic pentru dezvoltarea economică , autor Kamil IDRIS Versiunea pe hârtie, ediție de lux (color): Versiunea electronică (DVD):	142 RON 26 RON
PROTECȚIA DESENELOR ȘI MODELELOR INDUSTRIALE Versiunea pe hârtie (paleta negru/gri):	7 RON
PROTECȚIA INVENȚIILOR PRIN BREVET ȘI MODEL DE UTILITATE Versiunea pe hârtie (paleta negru/gri):	8 RON
PROTECȚIA DESENELOR ȘI MODELELOR. STUDII DE CAZ ȘI JURISPRUDENȚĂ Versiunea pe hârtie (color): Versiunea electronică (CD-ROM):	33 RON 15 RON
MĂRCILE DE FABRICĂ ȘI DE COMERȚ ÎN ROMÂNIA Versiunea pe hârtie (paleta negru/gri):	16.50 RON
LEGI DE PROPRIETATE INDUSTRIALĂ ADMINISTRATE DE OSIM <i>Volumul 1, ediția a II- a revizuită</i> Versiunea pe hârtie (paleta negru/gri):	10 RON
CLASIFICAREA INTERNAȚIONALĂ PENTRU DESENE ȘI MODELE INDUSTRIALE (Clasificarea de la Locarno) - Ediția a 8-a (CD) :	44 RON
CLASIFICAREA INTERNAȚIONALĂ A PRODUSELOR ȘI SERVICIILOR PENTRU ÎNREGISTRAREA MĂRCILOR (Clasificarea NISA), Ediția a 9-a, Vol. 1 și 2 Versiunea pe hârtie (paleta negru/gri): Versiunea electronică (CD-ROM):	72 RON 42 RON
ÎN LUMEA INVENTATORILOR ROMÂNI Versiunea pe hârtie: Versiunea electronică (CD-ROM):	10 RON 9 RON
PERSONALITĂȚI ROMÂNEȘTI ÎN CONSTRUCȚII , autor: Hristache Popescu Versiunea electronică (CD):	11 RON

Art. 2. În cazul solicitării unor exemplare dispartate, vânzarea se efectuează numai pe bază de comandă fermă; tariful unui exemplar se va calcula la data efectuării comenzii.

- Art. 3.** *În funcție de rata inflației înregistrată în primele șase luni ale anului 2009, tarifele vor fi actualizate.*
- Art. 4.** *Din data aplicării prezentului Ordin, orice dispoziții anterioare, contrare prezentului ordin, se anulează.*
- Art. 5.** *Prezentul Ordin se publică în Internet.*

Gábor VARGA

DIRECTOR GENERAL

Colegiul de redacție

Alice Mihaela Postăvaru - *Șef Serviciu Desene și Modele*

Cristina-Maria Bararu - *Șef Serviciu Editură - Tipografie*

Mihaela Târcolea - *Consilier editorial*

Emanuela Ungurașu - *Referent, Serviciul Desene și Modele*

Aurelia Mihalcea - *Referent, Serviciul Desene și Modele*

Adriana Negoită - *Redactor responsabil BOPI - Secțiunea DM*

Anca Șogor - *Tehnoredactor*



Editare și tehnoredactare computerizată: **Editura OSIM®**

Coperta: *Cristina-Maria Bararu*

Tiparul executat sub comanda nr. 138 /2008, la

Tipografia OFICIULUI DE STAT PENTRU INVENȚII ȘI MĂRCI, BUCUREȘTI

Inscripționat la: Tipografia O.S.I.M. sub comada nr. 139/ 2. 2.2008

Dirrecția - Redacția - Administrația
OFICIUL DE STAT PENTRU INVENȚII ȘI MĂRCI
Str. Ion Ghica nr. 5, Sector 3,
telefon: +4021 306.08.00 până la +4021 306.08.29
fax: +4021 312.38.19
e-mail: office@osim.ro <http://www.osim.ro>
BUCUREȘTI - ROMÂNIA

Tehnoredactare și tipar : OFICIUL DE STAT PENTRU INVENȚII ȘI MĂRCI