

**OFICIUL DE STAT
PENTRU
INVENȚII ȘI MĂRCI**



**BULETIN OFICIAL
DE
PROPRIETATE
INDUSTRIALĂ**

**Secțiunea
DESENE ȘI MODELE
(Design)**

Nr. 2/2008

ROMANIA



OFICIUL DE STAT PENTRU INVENȚII ȘI MĂRCI

BULETIN OFICIAL DE PROPRIETATE INDUSTRIALĂ

**SECȚIUNEA DESENE ȘI MODELE
(DESIGN)**

2

Publicat la 28 februarie 2008

© Toate drepturile sunt rezervate O.S.I.M. Această publicație nu va putea fi reprodusă în tot sau în parte, în niciun mod, fără autorizație prealabilă.

BULETIN OFICIAL DE PROPRIETATE INDUSTRIALĂ

Nr. 2

28 februarie 2008

**OFICIUL DE STAT
PENTRU INVENȚII ȘI
MĂRCI**

Direcția-Redacția-Administrația

str. Ion Ghica nr.5, sector 3
telefon: + 4021.315.19.66
fax: + 4021.312.38.19
e-mail: office@osim.ro
e-mail: editura@osim.ro
[http://](http://www.osim.ro) www.osim.ro

BUCUREȘTI - ROMÂNIA

ISSN-1223-7728

CUPRINS GENERAL

Prezentare BOPI	5
Coduri normalizate OMPI, utilizate în BOPI	8
Cereri de înregistrare a desenelor și modelelor, depuse la O.S.I.M.	11
Lista cererilor de înregistrare a desenelor și modelelor publicate, aranjate	
• în ordinea crescătoare a numerelor de înregistrare	41
• în ordinea alfabetică a solicitanților	43
Lista desenelor și modelelor înregistrate în Registrul Național al desenelor și modelelor (DM), conform hotărârii comisiei de specialitate a O.S.I.M.	
• DM depuse pe cale națională.	47
• DM depuse pe cale internațională.	50
Lista cererilor de desene și modele respinse conform hotărârii comisiei de specialitate a O.S.I.M.	53
Mențineri în vigoare	57
Lista certificatelor de înregistrare a desenelor și modelelor reînnoite, și perioada de valabilitate a acestora	61
Lista titularilor decăzuți din drepturi	65
Revalidări ale certificatelor de înregistrare	71
Anulări ale unor certificate de înregistrare a desenelor și modelelor	75
Modificări în situația juridică a titularilor	79
Erate	83
Diverse	
• Lista consilierilor în proprietate industrială și a mandatarilor autorizați în proprietate industrială	89
• Centre regionale pentru promovarea proprietății industriale în România	131

SOMMAIRE

Présentation du BOPI	5
Codes normalisés de l'OMPI utilisés dans le BOPI	8
Demandes d'enregistrement des dessins et des modèles déposées à l'OSIM	11
Liste des demandes d'enregistrement des dessins et des modèles publiés,	
• ordonnée dans l'ordre croissant des numéros d'enregistrement	41
• ordonnés dans l'ordre alphabétique des déposants	43
Liste des modèles enregistrés au Registre National des Dessins et des Modèles (DM) conformément à la décision de la Commission de Spécialité de l'Office d'Etat pour les Inventions et les Marques	
• DM déposés par voie nationale	47
• DM déposés par voie internationale ...	50
Liste des demandes d'enregistrement refusées conformément à la décision de la Commission de Spécialité de l'Office d'Etat pour les Inventions et les Marques	53
Maintiens en vigueur	57
Liste des certificats d'enregistrement des dessins et modèles renouvelés et leur période de validité	61
Liste des titulaires déchus des droits	65
Restauration des certificats d'enregistrement de dessins et modèles	71
Annulation des certificats d'enregistrement des dessins et modèles	75
Modifications dans la situation juridique du titulaire	79
Errata	83
Miscellanées	
• Liste des conseillers en propriété industrielle et des mandataires agréés en propriété industrielle	89
• Centres régionaux pour la promotion de la propriété industrielle en Roumanie ...	131

CONTENTS

Introducing BOPI	5
WIPO normalised codes used in BOPI	8
Applications of registration of designs filed at OSIM	11
List of the applications of registration of published designs arranged	
• in breeder succession of registration numbers	41
• in alphabetical order of the depositors	43
Designs registered in the National Register of Designs (DM) according to the decision of the State Office for Inventions and Trademarks design commission	
• DM deposited on national way	47
• DM deposited on international way	50
List of the applications of registration applications refused with the decision of the State Office for Inventions and Trademarks design commission	53
Maintenance in force	57
List of certificates for registration of the renewed designs and their period of validity	61
List of owners whose rights have ceased (forfeiture of their rights)	65
Certificates for design restoration	71
Cancellation of certificates for registration of the designs and models	75
Changes in the owner's legal status	79
Erratum	83
Miscellaneous	
• Liste of industrial property attorneys and industrial property authorized representatives	89
• Regional centres for the promotion of property in Romania	131

În Buletinul Oficial de Proprietate Industrială, cererile de înregistrare a desenelor și modelelor depuse la O.S.I.M. - sectorul Desene și modele, pentru care s-au constituit depozite reglementare, se publică în ordinea claselor:

- CLASA 01** - Produse alimentare
- CLASA 02** - Articole de îmbrăcăminte și mercerie
- CLASA 03** - Articole de voiaj, cutii, umbrele și obiecte personale, necuprinse în alte clase
- CLASA 04** - Perii
- CLASA 05** - Articole textile neconfeționate, materiale din fibre sintetice sau naturale
- CLASA 06** - Mobilier
- CLASA 07** - Articole de menaj, necuprinse în alte clase
- CLASA 08** - Articole și utilaje casnice de metal
- CLASA 09** - Ambalaje și recipiente pentru transportul sau păstrarea mărfurilor
- CLASA 10** - Ceasornicărie și alte instrumente de măsură, instrumente de control și de semnalizare
- CLASA 11** - Obiecte ornamentale
- CLASA 12** - Mijloace de transport și de ridicat
- CLASA 13** - Aparate de producere, distribuție și transformare a energiei electrice
- CLASA 14** - Aparate de înregistrare, de telecomunicații și prelucrare a informațiilor
- CLASA 15** - Mașini necuprinse în alte clase
- CLASA 16** - Articole fotografice, cinematografice sau optice
- CLASA 17** - Instrumente muzicale
- CLASA 18** - Imprimerie și mașini de birou
- CLASA 19** - Papetărie, articole de birou, materiale pentru arte, învățământ
- CLASA 20** - Echipamente pentru vânzare și publicitate, semne luminoase, indicatoare
- CLASA 21** - Jocuri, jucării, corturi și articole de sport
- CLASA 22** - Arme, articole pirotehnice, articole pentru vânătoare, pescuit sau distrugerea animalelor dăunătoare
- CLASA 23** - Instalații pentru distribuția fluidelor, instalații sanitare de căldură, de ventilație și condiționare a aerului, combustibili solizi
- CLASA 24** - Medicină și laboratoare
- CLASA 25** - Construcții și elemente de construcții
- CLASA 26** - Aparate de iluminat
- CLASA 27** - Tutun și articole pentru fumători
- CLASA 28** - Produse farmaceutice sau cosmetice, articole și instrumente pentru toaletă
- CLASA 29** - Dispozitive și echipamente contra incendiilor, pentru prevenirea accidentelor sau salvare
- CLASA 30** - Articole pentru îngrijirea sau întreținerea animalelor
- CLASA 31** - Mașini și aparate pentru prepararea mâncărilor și a băuturilor, necuprinse în alte clase
- CLASA 99** - Diverse

* Conform Aranjamentului de la Locarno, din 8 octombrie 1968, revizuit în 1998.

CONDIȚII DE VÂNZARE A
BULETINULUI OFICIAL DE PROPRIETATE INDUSTRIALĂ

Buletinul Oficial de Proprietate Industrială se poate obține de la **Oficiul de Stat pentru Invenții și Mărci**, str. Ion Ghica nr. 5, sector 3, București.

- Relații despre condițiile anuale de abonare le puteți obține de la O.S.I.M., telefon +4021.315.19.66, +4021315.19.64, +4021314.59.66, +4021314.59.54, interior 203 sau 275.
- Prețul unui abonament la publicația BOPI - DM este de 488.25 RON (cu difuzare prin poștă).
- Prețul unui exemplar individual este de 50.5 RON/număr, în limita stocurilor disponibile.
- În cazul în care vor interveni modificări ale prețurilor, acestea vor fi anunțate.

- Începând cu data de 1 septembrie 2004, contul OSIM este:
 - IBAN RO 89TREZ 7005025XXX000278, Direcția de Trezorerie și Contabilitate Publică a Municipiului București (DTCPMB)
 - cod fiscal 4266081.

- Începând cu data de 1 ianuarie 2006, conturile IBAN OSIM de la Banca Comercială Română, Sucursala Doamnei, sunt:

	CONT IBAN NOU	CONT IBAN VECHI
- cont LEI	IBAN RO49RNCB0080005630320001	IBAN RO56RNCB5025000007740001
- cont USD	IBAN RO22RNCB0080005630320002	IBAN RO29RNCB5025000007740002
- cont EUR	IBAN RO38RNCB0080005630320005	IBAN RO61RNCB5025000007740008
- cont CHF	IBAN RO65RNCB0080005630320004	IBAN RO45RNCB5025000007740005

Programul de lucru cu publicul, al Registraturii O.S.I.M., este următorul:

luni - joi: 8,30 - 16,00
vineri: 8,30 - 13,30

CERERI DE ÎNREGISTRARE A DESENELOR ȘI MODELELOR DEPUSE

(conform Legii nr. 129/29.12.1992 privind protecția
Desenelor și Modelelor)

În cuprins, sunt publicate cererile pentru care s-a cerut protecția în România, inclusiv cele conform Aranjamentului de la Haga, pentru care România a fost desemnată, și care au fost publicate în Buletinul Internațional de Desene și Modele.

Publicarea cererilor internaționale în Buletinul Oficial de Proprietate Industrială se face gratuit, cuprinzând doar datele bibliografice, și nu produce efecte juridice, scopul fiind informarea persoanelor interesate.

*

*

*

The applications requestius protection of designs in Romania are published, the anes under the Hagne Agreement for which Romania has been designated included which applications have been published in the International Bulletin of Designs.

Publication of international applications in the Official Bulletin of Industrial Property is free of charge and only comprises the bibliographic data and produces no legal effects, its aim being that of informing the interested persons.

Extras din codurile normalizate ale Organizației Mondiale a Proprietății Intelectuale - OMPI - (norma ST3)

referitoare la organizațiile internaționale și țările care eliberează sau înregistrează titluri de proprietate industrială și care se regăsesc frecvent în Buletinul Oficial de Proprietate Industrială (lista este actualizată de OMPI, în aprilie 2007).

AD - Andora	EG - Egipt	KH - Cambodgia	RW - Ruanda
AE - Emiratele Arabe Unite	EH - Sahara Occidentală ³	KI - Kiribati	SA - Arabia Saudită
AF - Afganistan	EM - Oficiul pentru Armonizarea Pieței Interne (Mărci și Modele Industriale) (OHIM)	KM - Comore (Insule)	SB - Insulele Salomon
AG - Antigua și Barbuda	EP - Oficiul European de Brevete (OEB) ¹	KN - Saint Kitts și Nevis	SC - Seychelle
AI - Anguilla	ER - Eritreea	KP - Republica Populară Democrată Coreea	SD - Sudan
AL - Albania	ES - Spania	KR - Republica Coreea	SE - Suedia
AM - Armenia	ET - Etiopia	KW - Kuweit	SG - Singapore
AN - Antilele Olandeze	FI - Finlanda	KY - Insulele Caimane	SH - Sfânta Elena
AO - Angola	FJ - Fidji	KZ - Kazahstan	SI - Slovenia
AP - Organizația Regională Africană de Proprietate Intelectuală (ARIPO) ¹	FK - Insulele Falkland (Malvine)	LA - Laos (Republica Democrată)	SK - Republica Slovacă
AR - Argentina	FO - Insulele Feroe	LB - Liban	SL - Sierra Leone
AT - Austria	FR - Franța	LC - Santa Lucia	SM - San-Marino
AU - Australia	GA - Gabon	LI - Lichtenstein	SN - Senegal
AW - Aruba	GB - Anglia	LK - Sri Lanka	SO - Somalia
AZ - Azerbaidjan	GC - Oficiul de Brevete al Consiliului de Cooperare pentru Statele Arabe din Golf (GCC)	LR - Liberia	SR - Suriname
BA - Bosnia-Herzegovina	GD - Grenada	LS - Lesotho	ST - Sao Tomee și Principe
BB - Barbados	GE - Georgia	LT - Lituania	SV - Salvador
BD - Bangladesh	GG - Guernsey	LU - Luxemburg	SY - Siria
BE - Belgia	GH - Ghana	LV - Letonia	SZ - Elveția
BF - Burkina Faso	GI - Gibraltar	LY - Libia	
BG - Bulgaria	GL - Groelanda	MA - Maroc	TC - Insulele Turques și Caiques
BH - Bahrein	GM - Gambia	MC - Monaco	TD - Ciad
BI - Burundi	GN - Guineea	MD - Republica Moldova	TG - Togo
BJ - Benin	GQ - Guineea Ecuatorială	ME - Muntenegru	TH - Thailanda
BM - Bermude	GR - Grecia	MG - Madagascar	TJ - Tajikistan
BN - Brunei Darussalam	GS - Georgia de Sud și Insulele Sandwich	MK - Macedonia	TL - Timor - Leste ⁶
BO - Bolivia	GT - Guatemala	ML - Mali	TM - Turkmenistan
BR - Brazilia	GW - Guineea-Bissau	MM - Mianmar	TN - Tunisia
BS - Bahamas	GY - Guiana	MN - Mongolia	TO - Tonga
BT - Bhutan	HK - Hong-Kong	MO - Macao	TR - Turcia
BV - Insula Bouvet	HN - Honduras	MP - Insulele Mariana de Nord	TT - Trinidad-Tobago
BW - Botswana	HR - Croația	MR - Mauritania	TV - Tuvalu
BX - Oficiul din Benelux pentru Proprietate Intelectuală (BOIP) ²	HT - Haiti	MS - Montserrat	TW - Taiwan (Provincie Chineză)
BY - Belarus	HU - Ungaria	MT - Malta	TZ - Republica Unită a Tanzaniei
BZ - Belize	IB - Biroul Internațional al Organizației Mondiale de Proprietate Industrială (OMPI) ⁵	MU - Maurice	UA - Ucraina
CA - Canada	IE - Irlanda	MV - Maldive	UG - Uganda
CD - Republica Democrată Congo	IL - Israel	MW - Malawi	US - Statele Unite ale Americii
CF - Republica Centrafricană	IM - Isle of Man	MX - Mexic	UY - Uruguay
CG - Congo	IN - India	MY - Malaezia	UZ - Uzbekistan
CH - Elveția	IQ - Irak	MZ - Mozambic	
CI - Coasta de Fildeș	IR - Iran (Republica Islamică)	NA - Namibia	VA - Saint-Siège
CK - Insulele Cook	IS - Islanda	NE - Niger	VC - Saint Vincent et Grenadines
CL - Chile	IT - Italia	NG - Nigeria	VE - Venezuela
CM - Camerun	JE - Jersey	NI - Nicaragua	VG - Insulele Virgine Britanice
CN - China	JM - Jamaica	NL - Olanda	VN - Vietnam
CO - Columbia	JO - Iordania	NO - Norvegia	VU - Vanuatu
CR - Costa Rica	JP - Japonia	NP - Nepal	
CU - Cuba	KE - Kenia	NR - Nauru	WO - Organizația Mondială de Proprietate Intelectuală (OMPI) (Biroul Internațional) ⁵
CV - Insulele Capului Verde	KG - Kirghistan	NZ - Noua Zeelandă	WS - Samoa
CY - Cipru		OA - Organizația Africană de Proprietate Intelectuală (OAPI) ¹	XN - Institutul Nordic pentru Brevete (NPI)
CZ - Republica Cehă		OM - Oman	YE - Yemen
DE - Germania ⁴		PA - Panama	
DJ - Djibouti		PE - Peru	
DK - Danemarca		PG - Papua - Noua Guinee	
DM - Dominique		PH - Filipine	
DO - Republica Dominicană		PK - Pakistan	
DZ - Algeria		PL - Polonia	
EA - Organizația Euroasiatică a Brevetului ¹		PT - Portugalia	
EC - Ecuador		PW - Insulele Palau	
EE - Estonia		PY - Paraguay	
		QA - Qatar	
		QZ - Oficiul European pentru Comunitatea Soiurilor de plante (CPVO)	
		RO - România	
		RS - Serbia	
		RU - Federația Rusă	
			ZA - Africa de Sud
			ZM - Zambia
			ZW - Zimbabwe

- Organizații interguvernamentale (oficii regionale de brevete) ce acționează în folosul anumitor State Contractante, în cadrul PCT (Tratatul de Cooperare în domeniul brevetelor). În cazul Oficiului European de Brevete, acționează, de asemenea, ca Autoritate Internațională de Cercetare și Autoritate Internațională de Examinare Preliminară, în cadrul PCT.
- Oficiul din Benelux pentru Proprietate Intelectuală (BOIP) (înainte, Oficiul pentru Mărci înregistrate și Modele industriale) a înlocuit oficiile naționale din Belgia, Luxemburg și Olanda, în ceea ce privește orice activitate care are legătură cu mărcile, desenele și modelele.
- Nume provizoriu.
- În bazele de date electronice ale Registrului Internațional de Mărci, Biroul Internațional al OMPI folosește următoarele coduri adiționale, diferite de codurile active ale Standardului ST.3: "DD" pentru a desemna Germania fără teritoriul care, înainte de 3 octombrie 1990, a constituit Republica Federală Germania; "DT" pentru a desemna Germania fără teritoriul care, înainte de 3 octombrie 1990, a constituit Republica Democrată Germania.
- Codul "WO" este utilizat în legătură cu publicarea internațională sub PCT (Tratatul de Cooperare în domeniul brevetelor) (PCT), a cererilor internaționale, înregistrate la orice Oficiu receptor, membru PCT dar, în aceeași măsură, și în legătură cu publicarea depozitelor modelelor, în cadrul Acordului de la Haga privind Depozitul Internațional al Modelelor. În această privință, referirea se face la codul INID (33) acordat în Standardele WIPO ST.9 și ST.80. Codul "WO" este, de asemenea, potrivit pentru a fi folosit în ceea ce privește înregistrarea internațională a mărcilor, în cadrul Acordului de la Madrid și al Protocolului de la Madrid privind Înregistrarea internațională a Mărcilor. Codul "IB" este folosit în ceea ce privește primirea cererilor internaționale, în cadrul PCT, înregistrate de Biroul Internațional al OMPI, având și rolul de Oficiu receptor, membru PCT.
- Cod - "TL" - adoptat în data de 20 mai 2002.

**CERERI DE ÎNREGISTRARE A
DESENELOR ȘI MODELELOR,
DEPUSE LA O.S.I.M.**

CODURILE INID ale cererilor de certificat de înregistrare a desenelor și modelelor au următoarea semnificație:

- (21) Numărul depozitului național:
- (22) Data depozitului național:
- (43) Data publicării:
- (71) Numele și adresa solicitantului:
- (74) Numele și adresa mandatarului:
- (72) Numele autorului:
- (54) Denumirea desenului/modelului:
- (28) Numărul de desene/modele:
- (51) LOC (7) CI:
- (57) Descrierea desenului/modelului:
- (80)*Numărul de depozit internațional, conform Aranjamentului de la Haga:
 - Data înregistrării internaționale:
 - Data publicării internaționale:
- (30) Prioritate invocată:
- (33) Țara:
- (32) Data:
- (31) Numărul:

* Depozit internațional înregistrat conform Aranjamentului de la Haga, la care România a fost desemnată, publicat în Buletinul Internațional de Desene și Modele, care poate fi consultat integral, inclusiv reprezentările grafice, la Oficiul de Stat pentru Invenții și Mărci. Procurarea Buletinului Internațional de Desene și Modele se poate face prin abonament la Biroul Internațional O.M.P.I. - Geneva, Elveția.

**CERERI DE ÎNREGISTRARE A DESENELOR ȘI MODELELOR,
DEPUSE LA O.S.I.M.**

În cuprins, sunt publicate toate cererile de înregistrare a desenelor și modelelor, depuse la Oficiul de Stat pentru Invenții și Mărci - Serviciul Desene și Modele, pentru care s-au constituit depozite reglementare în lunile septembrie, octombrie, noiembrie și decembrie 2007 (cu excepția cererilor pentru care nu s-au achitat taxele legale sau sunt incomplete). **Având în vedere art. 34 din Legea nr. 129/1992 privind desenele și modelele, modificată și completată prin Legea 280/2007**, pentru aceste cereri publicate, **persoana fizică sau persoana juridică** îndreptățită la eliberarea certificatului **beneficiară, provizoriu, de aceleași drepturi conferite titularului**, în conformitate cu prevederile **art. 30**, până la eliberarea certificatului de înregistrare, cu excepția cazurilor în care cererea de înregistrare a fost respinsă sau retrasă.

Publicarea cererilor internaționale în Buletinul Oficial de Proprietate Industrială - Secțiunea Desene și Modele **se face gratuit, cuprinzând doar datele bibliografice și nu produce efecte juridice**, scopul fiind informarea persoanelor interesate. Depozitele internaționale înregistrate conform Aranjamentului de la Haga, la care România a fost desemnată, sunt publicate în Buletinul de Desene și Modele Internaționale nr. 9/2007. Procurarea Buletinului de Desene și Modele Internaționale se poate face, prin abonament, la Biroul Internațional O.M.P.I. - Geneva, Elveția.

Publicarea datelor bibliografice a depozitelor se va face în ordinea crescătoare a claselor și subclaselor, conform Clasificării Internaționale pentru desene și modele industriale (ediția a VIII -a), conform Aranjamentului de la Locarno.

Dacă mai multe depozite au aceeași clasă și subclasă, publicarea datelor bibliografice se va face în **ordinea numărului de înregistrare**.

În conformitate cu **art. 21 din Legea nr. 129/1992 privind desenele și modelele, modificată și completată prin Legea 280/2007**, **orice persoană interesată poate face opoziții** privind înregistrarea desenului sau modelului **în termen de 2 luni de la data publicării acestuia**.

În prezentarea cererilor de înregistrare a desenelor și modelelor, se folosesc codurile INID și codurile țărilor, a căror semnificație este dată la pag. 8 și 10.

**CLASA 05 - ARTICOLE TEXTILE NECONFECTIONATE,
MATERIALE DIN FIBRE SINTETICE SAU
NATURALE**

(21) f 2007 0611; (22) 07.09.2007; (43) 28.02.2008;
(71) FICOSOTA SYNTEZ OOD, Madara Blvd. 48, Shumen,
BG-9701, BG; (74) Dr. Emil Benatov Bi, Liuliakova Gradina
Street, nr. 36b, BG 1113, Sofia; (72) Krasen Angelov
Kiurkchiev; (54) GRAFICĂ PENTRU HÂRTIE DE TOALETĂ;
(28) 3; (51) 05-06; (80) DM/069 302/ 07.09.2007/ 31.10.2007

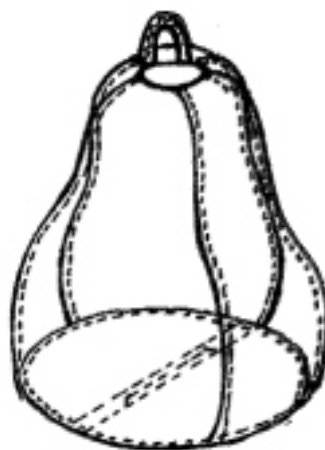

(21) f 2007 0601 - 2

CLASA 06 - MOBILIER

(21) f 2007 0568; (22) 01.10.2007; (43) 28.02.2008;
(71) Dobrea Alexandru, str. Oltului, bl. 25, ap. 53, sc. C,
Victoria, BV 505700, BV; (72) Dobrea Alexandru;
(54) CANAPEA; (28) 1; (51) 06-01

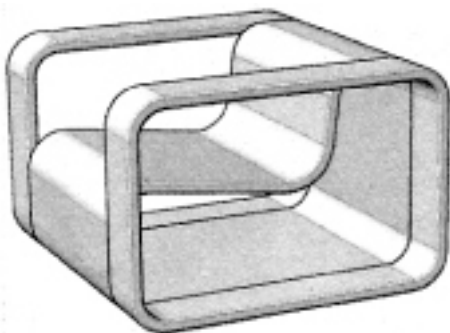

(21) f 2007 0568 - 1

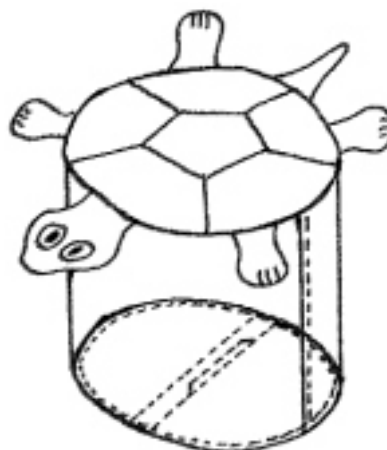

(21) f 2007 0601 - 3

(21) f 2007 0601; (22) 18.10.2007; (43) 28.02.2008;
(71) S.C. ELENADIA DESIGN S.R.L., b-dul Trandafirilor,
nr. 146, Pucioasa, 135400, DB; (72) Ana Nadia;
(54) FOTOLII; (28) 8; (51) 06-01

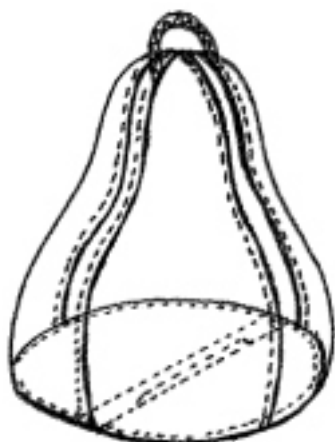

(21) f 2007 0601 - 1

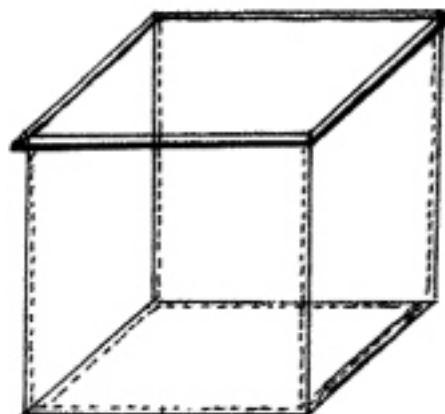

(21) f 2007 0601 - 4

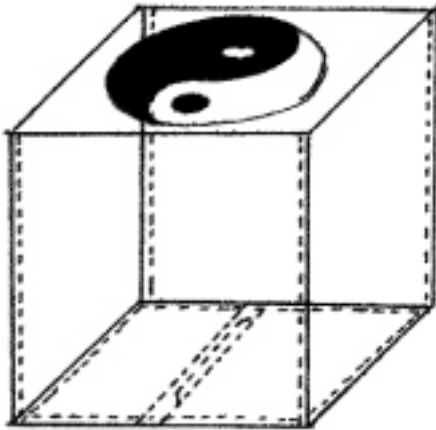

(21) f 2007 0601 - 5

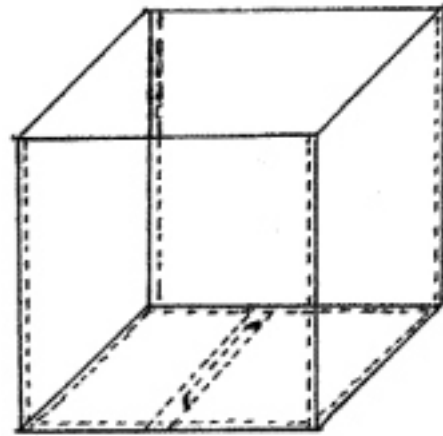

(21) f 2007 0601 - 8

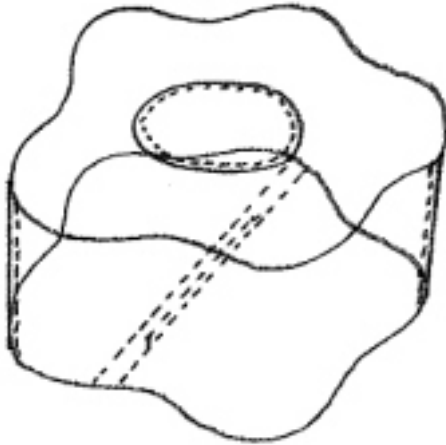

(21) f 2007 0601 - 6

(21) f 2007 0634; (22) 12.11.2007; (43) 28.02.2008;
(71) S.C. TERMEX S.A., str. Nicolae Bălcescu, nr. 110, Balș,
OT 235100, OT; (72) Iordache Marin; Brânaru Constantin;
Untaru Emilia; (54) **BĂNCI**; (28) 4; (51) **06-01**

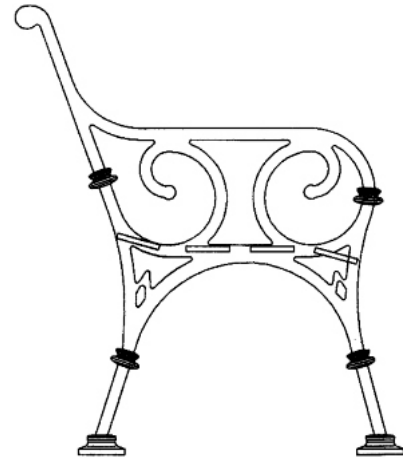

(21) f 2007 0634 - 1

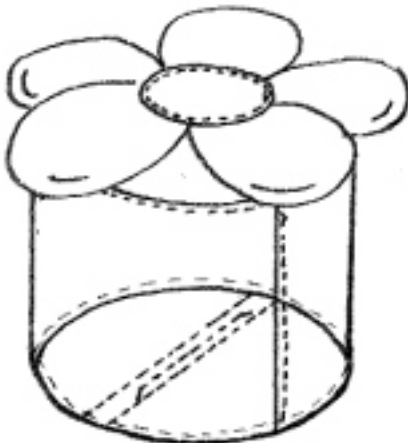

(21) f 2007 0601 - 7

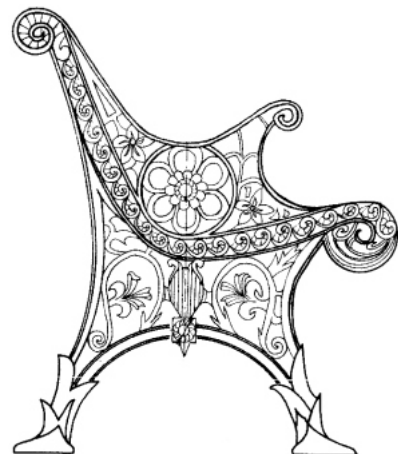

(21) f 2007 0634 - 2

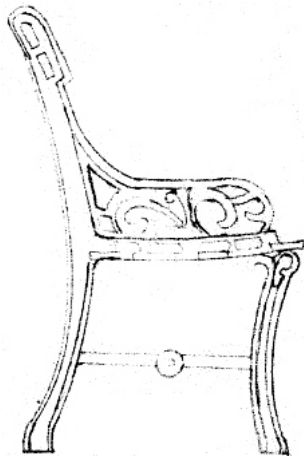

(21) f 2007 0634 - 3

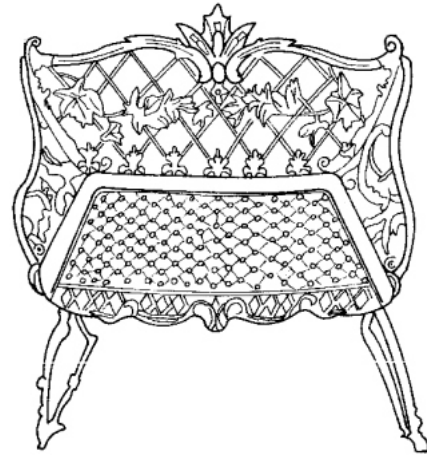

(21) f 2007 0634 - 4

(21) f 2007 0642; (22) 10.10.2007; (43) 28.02.2008; (71) S.C. DOLPLAST S.R.L., str. Gîrleşti, nr. 119, Craiova, DJ 200778, DJ; (74) **Sprînceanu Nicolae**, str. Gh. Ionescu Şişeşti, nr. 96, bl. E2, sc. 1, ap. 8, MH 220212, Drobeta-Turnu-Severin; (72) Bercu Ion; (54) **MOBILIER PENTRU GRĂDINĂ - MESE ŞI SCAUNE DIN MATERIALE PLASTICE**; (28) 4; (51) 06-01, 03



(21) f 2007 0642 - 1.1



(21) f 2007 0642 - 1.2



(21) f 2007 0642 - 2.2

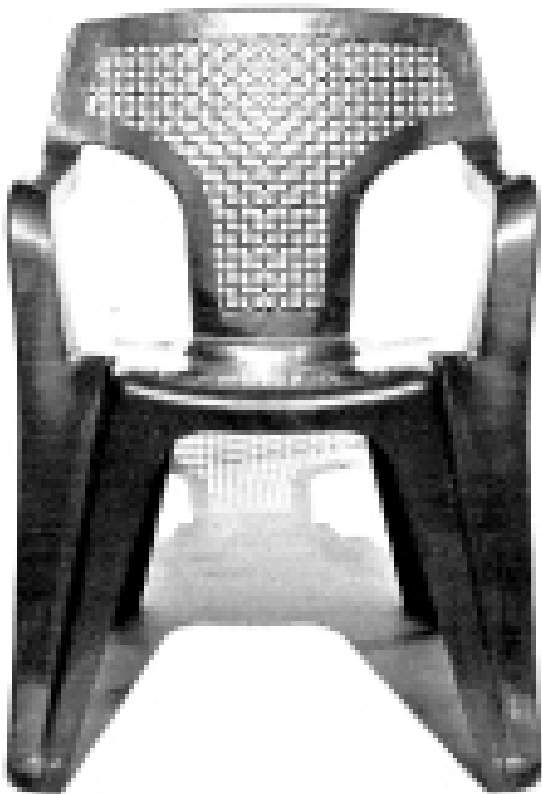

(21) f 2007 0642 - 2.1



(21) f 2007 0642 - 2.3



(21) f 2007 0642 - 3.1



(21) f 2007 0642 - 3.3



(21) f 2007 0642 - 3.2



(21) f 2007 0642 - 4.1



(21) f 2007 0642 - 4.2

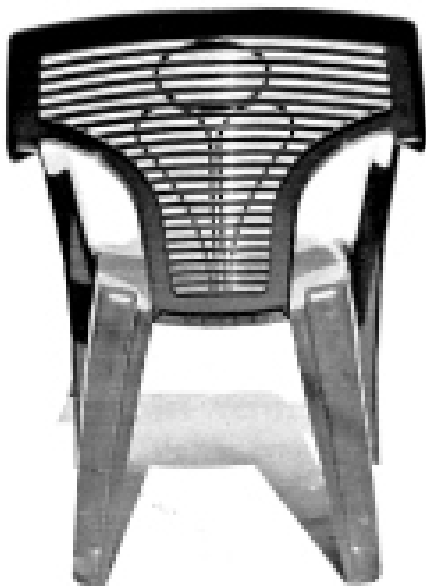

(21) f 2007 0642 - 4.3



(21) f 2007 0573 - 1.1

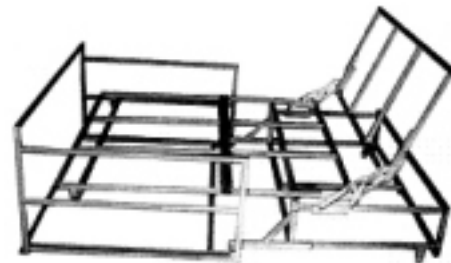

(21) f 2007 0573 - 1.2



(21) f 2007 0573 - 1.3

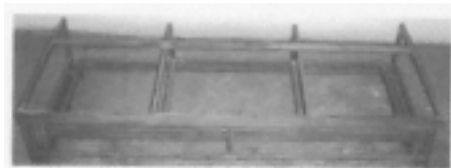

(21) f 2007 0573 - 2.1

(21) f 2007 0573; (22) 04.10.2007; (43) 28.02.2008;
(71) ALISERDAL EM IMPEX S.R.L., Tarlaua 61, Parcela 837,
Hala 12, sat Vânători, comuna Vânători, GL 807325, GL;
(74) **Apostol Salomia**, str. Reg.11, Siret, nr. 15, bl. E4, ap. 54,
GL, Galați; (72) Stănciulescu Ionel Dragoș; (54) **CANAPELE
CU STRUCTURĂ METALICĂ**; (28) 2; (51) 06-02, 06

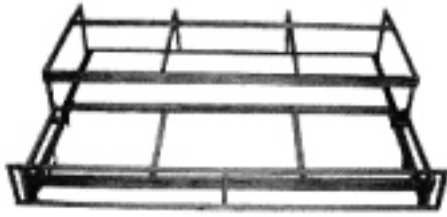

(21) f 2007 0573 - 2.2



(21) f 2007 0573 - 2.3

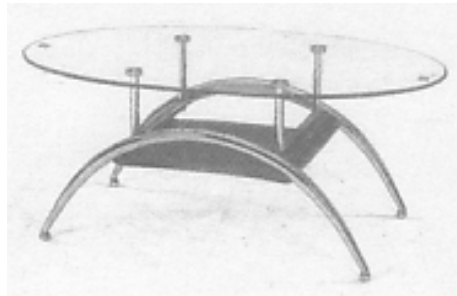

(21) f 2007 0574 - 3



(21) f 2007 0574 - 4

(21) f 2007 0574; (22) 04.10.2007; (43) 28.02.2008;
(71) JAKLIN F.G. MOB S.R.L., str. Calea Griviței, nr. 206,
bl. K, sc. C, et. 4, ap. 20, sector 1, București, B 010756, B;
(74) **Apostol Salomia**, str. Reg.11, Siret nr. 15, bl. E4, ap. 54,
GL, Galați; (54) **MESE**; (28) 10; (51) **06-03**

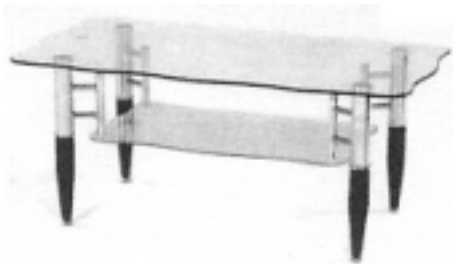

(21) f 2007 0574 - 1



(21) f 2007 0574 - 5

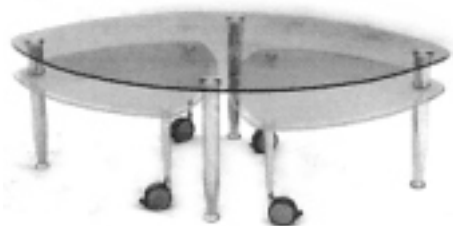

(21) f 2007 0574 - 2

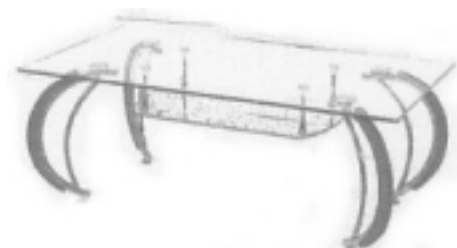

(21) f 2007 0574 - 6

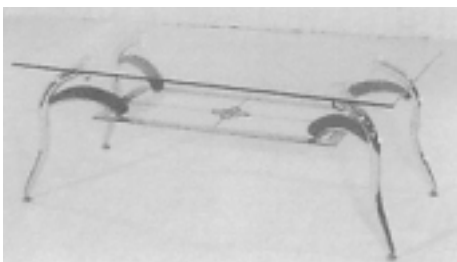

(21) f 2007 0574 - 7

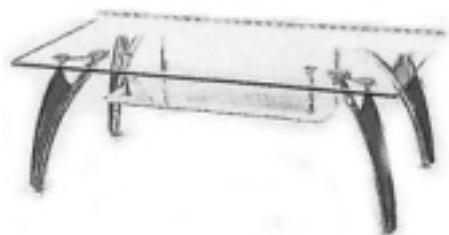

(21) f 2007 0574 - 8

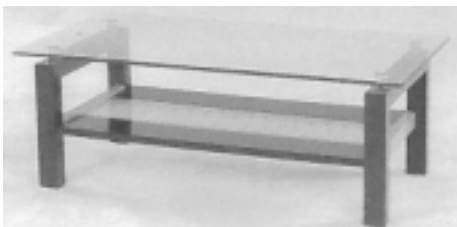

(21) f 2007 0574 - 9

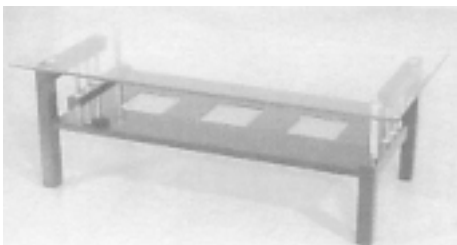

(21) f 2007 0574 - 10

(21) f 2007 0633; (22) 12.11.2007; (43) 28.02.2008;
(71) S.C. TERMEX S.A., str. Nicolae Bălcescu, nr. 110, Balș,
OT 235100, OT; (72) Iordache Marin; Brânu Constantin;
Untaru Emilia; (54) **MASĂ**; (28) 1; (51) **06-03**

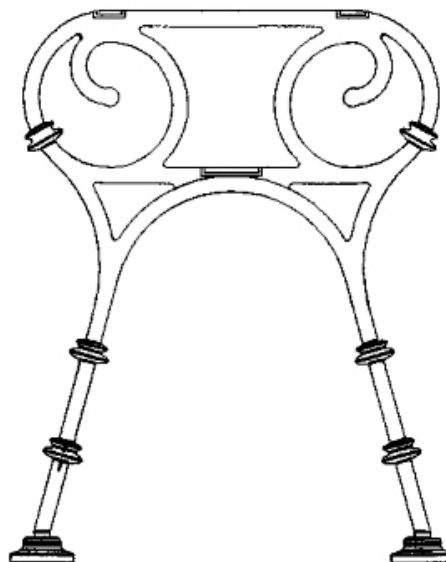

(21) f 2007 0633 - 1

CLASA 07 - ARTICOLE DE MENAJ NECUPRINSE ÎN ALTE CLASE

(21) f 2007 0615; (22) 05.06.2007; (43) 28.02.2008;
(71) MASTRAD S.A., Bercy Village - 16, Rue François
Truffaut, Paris, F-75012, FR; (72) Mathieu Lion, C/O
MASTRAD S.A.; LUCAS BIGNON, C/O MASTRAD S.A.; (54)
SUPORT PENTRU OU; (28) 1; (51) **07-02**; (80) **DM/069 284/**
05.06.2007/ 31.10.2007

(21) f 2007 0616; (22) 05.06.2007; (43) 28.02.2008;
(71) MASTRAD S.A., Bercy Village - 16, Rue François
Truffaut, Paris, F-75012, FR; (72) Mathieu Lion, C/O
MASTRAD S.A.; LUCAS BIGNON, C/O MASTRAD S.A.; (54)
SUPORT PENTRU LINGURĂ; (28) 1; (51) **07-06**;
(80) **DM/069 283/ 05.06.2007/ 31.10.2007**

(21) f 2007 0583; (22) 10.10.2007; (43) 28.02.2008;
(71) S.C. DOLPLAST S.R.L., str. Gîrlești, nr. 119, Craiova,
DJ 200778, DJ; (74) **Sprânceanu Nicolae**, str. Gh. Ionescu
Șișești, nr. 96, bl. E2, sc. 1, ap. 8, MH 220205, Drobeta-
Turnu-Severin; (72) Bercu Ion; (54) **MODULE CU SUPORȚI**
DIN MATERIAL PLASTIC; (28) 4; (51) **07-99**



(21) f 2007 0583 - 1



(21) f 2007 0583 - 3



(21) f 2007 0583 - 2



(21) f 2007 0583 - 4.1

CLASA 08 - ARTICOLE ȘI UTILAJE CASNICE DE METAL

(21) f 2007 0612; (22) 30.04.2007; (43) 28.02.2008; (71) Waldmann Herbert, 3287, b-dul Des Horizons, Vallauris, F-06220, FR; (72) Waldmann Herbert; (54) **FERĂSTRAIE**; (28) 6; (51) 08-03; (80) DM/069 301/ 30.04.2007/ 31.10.2007



(21) f 2007 0583 - 4.2

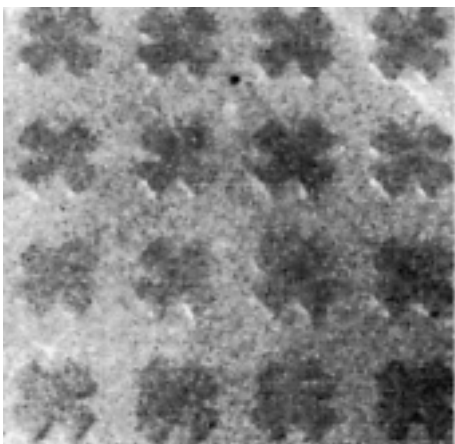

(21) f 2007 0583 - 4.3

(21) f 2007 0617; (22) 05.06.2007; (43) 28.02.2008; (71) MASTRAD S.A., Bercy Village - 16, Rue François Truffaut, Paris, F-75012, FR; (72) Lucas Bignon, C/O MASTRAD S.A.; (54) **SUPORT PENTRU ÎNGHEȚATĂ**; (28) 1; (51) 07-99; (80) DM/069 282/ 05.06.2007/ 31.10.2007

CLASA 09 - AMBALAJE ȘI RECIPIENTE PENTRU TRANSPORTUL SAU PĂSTRAREA MĂRFURILOR

(21) f 2007 0590; (22) 12.10.2007; (43) 28.02.2008; (71) S.C. LAURUL S.A., str. Gării, nr. 1, Gurahonț, 317145, AR; (72) Suci Samuel Simion; (54) **BUTELIE**; (28) 1; (51) 09-01



(21) f 2007 0590 - 1

(21) f 2007 0591; (22) 12.10.2007; (43) 28.02.2008;
(71) S.C. LAURUL S.A., str. Gării, nr. 1, Gurahonț, 317145,
AR; (72) Suciș Samuel Simion; (54) BUTELIE; (28) 1;
(51) 09-01

(21) f 2007 0636; (22) 13.11.2007; (43) 28.02.2008;
(71) S.C. STANDARD SNACKS S.R.L., str. Fabrica de
Glucoză, nr. 7, et. 2, sector 2, București, B 020331, B;
(74) Cabinet Individual de Proprietate Industrială
Negomireanu Livia, șoseaua Nicolae Titulescu, nr. 94,
bl. 14A, sc. 4, ap. 127, sector 1, București, B 011146,
București; (72) Costache Aurelia; (54) BUTELIE PET; (28) 1;
(51) 09-01



(21) f 2007 0591 - 1

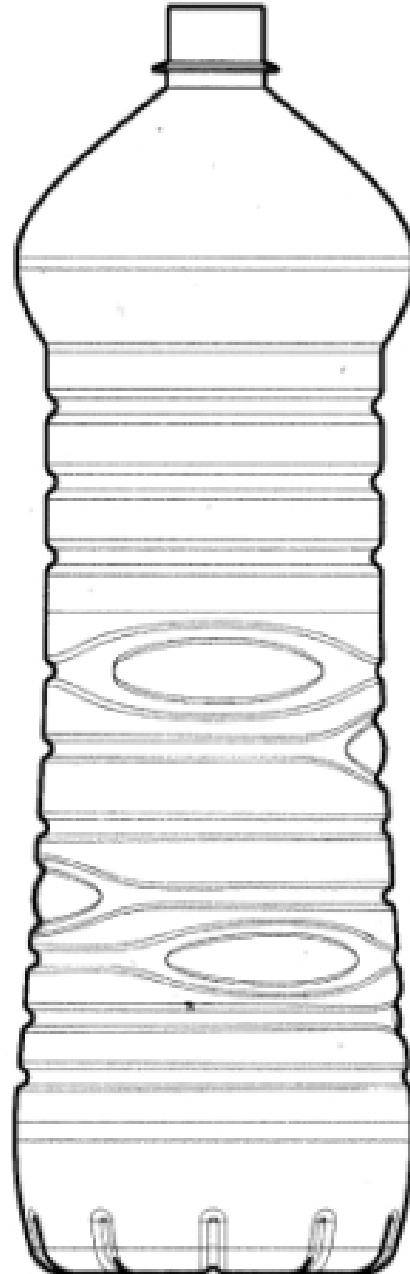

(21) f 2007 0636 - 1.1

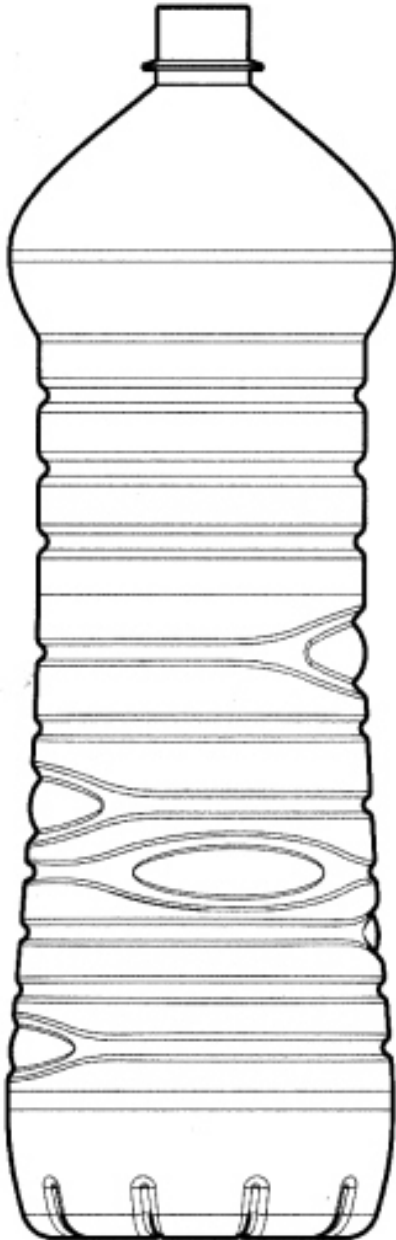

(21) f 2007 0636 - 1.2

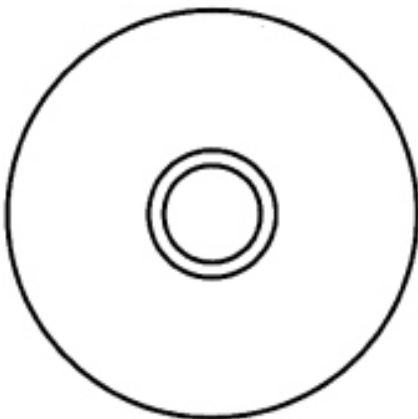

(21) f 2007 0636 - 1.3

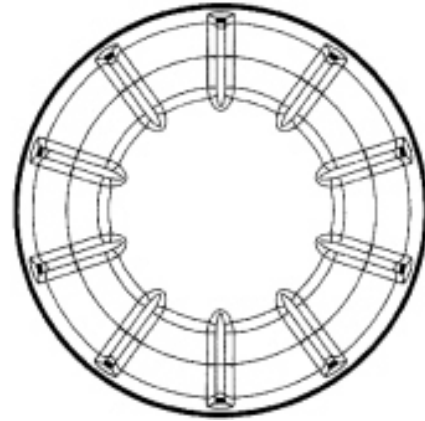

(21) f 2007 0636 - 1.4

(21) f **2007 0658**; (22) 04.12.2007; (43) 28.02.2008;
(71) S.C. MULTI PRODUCTION S.R.L., șoseaua Giurgiului
(DN 5), nr. 138-140, 1 Decembrie, IF 077005, IF;
(74) **S.C. RODALL S.R.L.**, Polonă 115, bl. 15, sc. A, ap. 19,
sector 1, B 7000, București; (72) Mihăilescu Andrei;
(54) **BUTELIE PET**; (28) 2; (51) **09-01**



(21) f 2007 0658 - 1



(21) f 2007 0658 - 2

(21) f 2007 0635; (22) 12.11.2007; (43) 28.02.2008;
 (71) S.C. CAREER SERVICES S.R.L., str. Dropiei, nr. 1,
 bl. E3, ap. 10, Timișoara, TM 300658, TM; (74) Alan Liliana,

nr. 183B, TM 307358, sat Otvești; (72) Torge Călin Dan;
 (54) AMBALAJ CUTIE; (28) 1; (51) 09-03

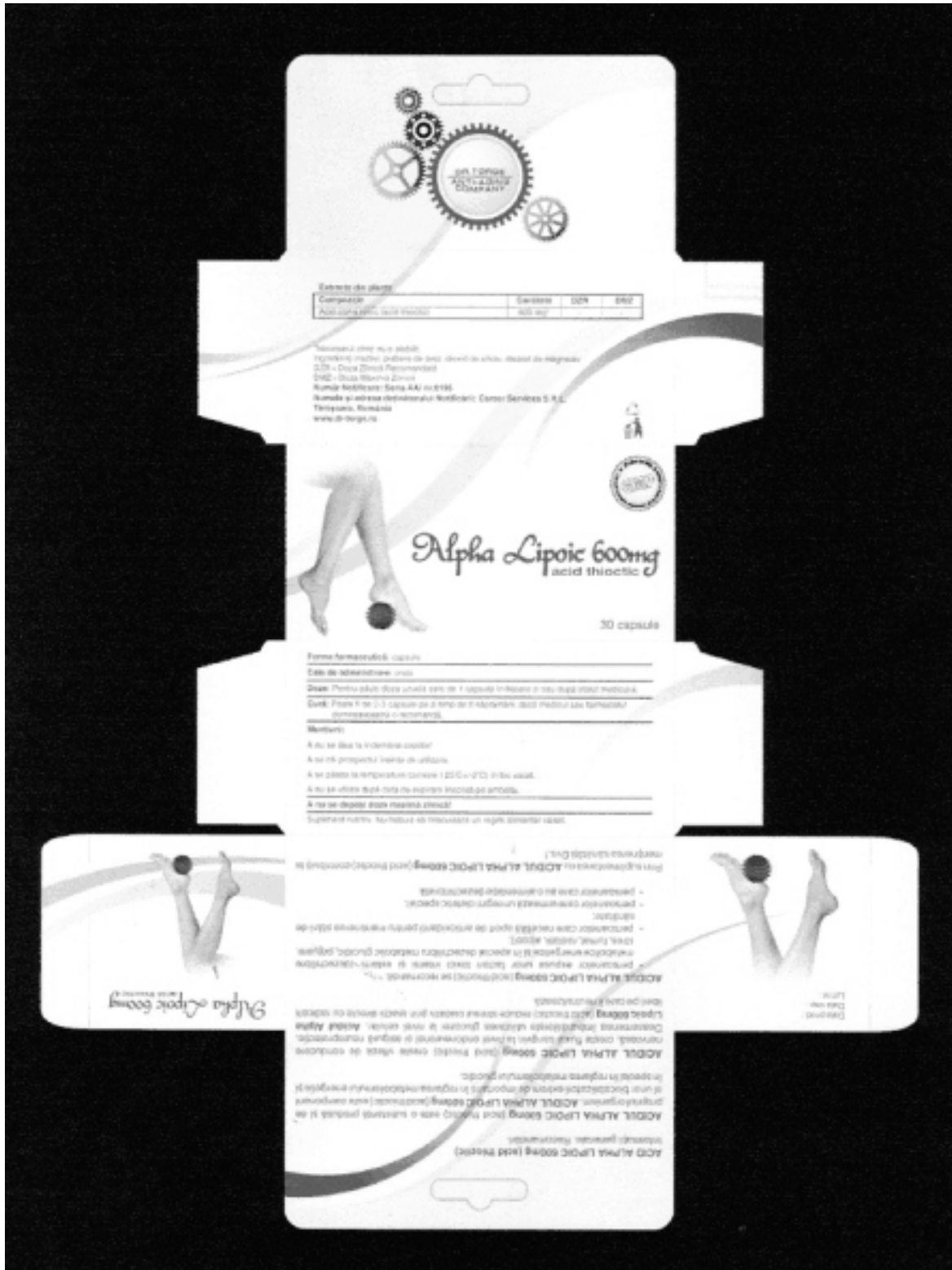

(21) f 2007 0635 - 1

(21) f 2007 0667; (22) 12.12.2007; (43) 28.02.2008; (71) S.C. COMPANIA INDIILOR ORIENTALE PROD. S.R.L., str. Geicu Ion, nr. 6A, sector 2, București, B 022544, B; (74) Anghel Luminița Doina, str. Gherghiței, nr. 1, bl. 94B, sc. B, ap. 76, sector 2, București; (72) Pasalschi Andrei; (54) CUTIE DE AMBALAJ; (28) 1; (51) 09-03;

(57) model 1 - Ambalaj paralelipiped dreptunghic, desfășurat, conținând semne distinctive, indicații necesare și utile comercializării produselor; are patru zone, care alternează dimensional, conceptual și cromatic. Ambele fețe mari au fondul predominant roșu, conținând imaginea unei femei cu îmbrăcăminte alb și bej, având în mâini o tavă cu ceașcă, pahar, prăjitura în aceleași culori, deasupra scrise cu litere roșii, pe fond auriu, cuvintele Madame Koek și cuvântul cocoa, pe sector de disc fond auriu, înconjurând, pe fond alb și bleu, două boabe de cacao de culoare roșie, cu frunze aurii și linii aurii paralele pe toată lungimea ambalajului, cu fond de culoare neagră în rest.

Reprezentarea grafică se găsește la pagina 37

(21) f 2007 0669; (22) 14.12.2007; (43) 28.02.2008; (71) S.C. COMPANIA INDIILOR ORIENTALE PROD. S.R.L., str. Geicu Ion, nr. 6A, sector 2, București, B 022544, B; (74) Anghel Luminița Doina, str. Gherghiței, nr. 1, bl. 94B, sc. B, ap. 76, sector 2, București; (72) Pasalschi Andrei; (54) AMBALAJ; (28) 1; (51) 09-05;

(57) model 1 - Ambalajul dă posibilitatea aplicării, peste partea deschisă, a unei pungi cu alimente, asigurând închiderea și putând conține mențiuni, imagini, semne distinctive, date de identificare necesare și utile comercializării. Partea vizibilă de pe fața pachetului este dreptunghiulară, continuată central inferior cu un sector de disc, partea superioară este continuată central cu un sector de disc având raza mai mică, iar central o decupare de formă T întors, cu capete rotunjite, permițând așezarea pachetelor unul după altul în raft, pe tije plasate orizontal. Partea vizibilă, din spatele pachetului, are forma dreptunghiulară, din care s-a scos acel sector de disc ce se regăsește deasupra liniei de închidere.

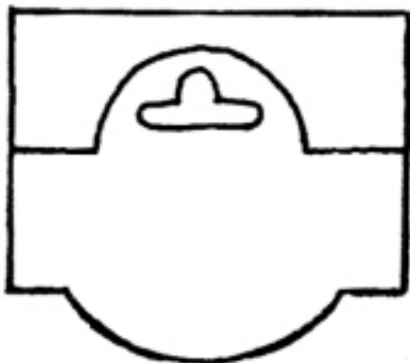

(21) f 2007 0669 - 1.1

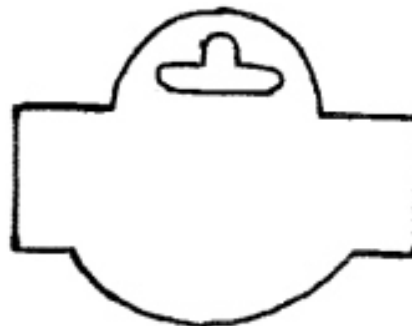

(21) f 2007 0669 - 1.2



(21) f 2007 0669 - 1.3

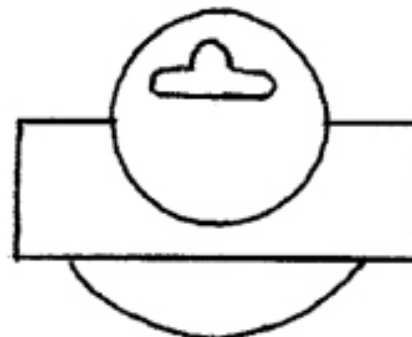

(21) f 2007 0669 - 1.4

CLASA 10 - CEASORNICĂRIE ȘI ALTE INSTRUMENTE DE MĂSURĂ, INSTRUMENTE DE CONTROL ȘI DE SEMNALIZARE

(21) f 2007 0614; (22) 04.09.2007; (43) 28.02.2008; (71) BULGARI TIME SWITZERLAND SA, Rue de Monruz, nr. 12, Neuchatel, CH 2008, CH; (74) De Simone & Partners S.P.A., via Vincenzo Bellini, nr. 20, I 00198, Roma; (72) Paolo Bulgari; (54) CEAS; (28) 1; (51) 10-02; (80) DM/069 297/ 04.09.2007/ 31.10.2007; (30) EM/19.03.2007/ 000690995-0001

(21) f 2007 0623; (22) 13.04.2007; (43) 28.02.2008; (71) ROLEX SA, Rue François-Dussaud 3-5-7, Geneva, CH 1211, CH; (74) **Bugnion S.A.**, Case 375, CH-1211, Geneve; (72) Maria Cristina Calvani; (54) **CEASURI ȘI CARCASE PENTRU CEASURI**; (28) 10; (51) 10-02, 07; (80) DM/068 824/ 13.04.2007/ 31.10.2007; (30) CH/31.10.2006/133 285

(21) f 2007 0624; (22) 13.04.2007; (43) 28.02.2008; (71) ROLEX SA, Rue François-Dussaud 3-5-7, Geneva, CH 1211, CH; (74) **Bugnion S.A.**, Case 375, CH-1211, Geneve; (72) Maria Cristina Calvani; (54) **CEASURI ȘI CARCASE PENTRU CEASURI**; (28) 8; (51) 10-02, 07; (80) DM/068 823/ 13.04.2007/ 31.10.2007; (30) CH/31.10.2006/133 286

(21) f 2007 0619; (22) 10.04.2007; (43) 28.02.2008; (71) TAG. HEUER S.A., Louis-Jeseph Chevrolet 6a, La Chaux-de-Fonds, CH-2300, CH; (74) **Christian Marechal C/O LVMH**, 65, Avenue Edouard Vaillant, F 92517, Boulogne Billancourt Cedex; (72) Christophe Behling; (54) **CARCASE PENTRU CEASURI**; (28) 9; (51) 10-07; (80) DM/068 862/ 10.04.2007/ 31.10.2007

CLASA 11 - OBIECTE ORNAMENTALE

(21) f 2007 0618; (22) 02.04.2007; (43) 28.02.2008; (71) BULGARI S.P.A., Lungotevere Marzio nr. 11, Roma, I 00186, IT; (74) **De Simone & Partners S.P.A.**, via Vincenzo Bellini, nr. 20, I 00198, Roma; (72) Paolo Bulgari; (54) **BIJUTERII**; (28) 13; (51) 11-01; (80) DM/068 877/ 02.04.2007/ 31.10.2007; (30) EM/22.12.2006/000642350

(21) f 2007 0621; (22) 10.04.2007; (43) 28.02.2008; (71) CHOPARD INTERNATIONAL SA, Route de Promenthoux, Prangins, CH-1197, CH; (74) **Infosuisse Information Horlogere et Industrielle**, Rue du Grenier 18, CH 2302, La Chaux-de-Fonds; (72) Caroline Grousi Scheufele; (54) **BIJUTERII**; (28) 26; (51) 11-01; (80) DM/068 850/ 10.04.2007/ 31.10.2007

CLASA 12 - MIJLOACE DE TRANSPORT ȘI DE RIDICAT

(21) f 2007 0620; (22) 20.04.2007; (43) 28.02.2008; (71) SEAT S.A., Autovia A-2, Km. 585, Martorell, Barcelona, E-08760, ES; (74) **Isabel Carvajal Y Urquijo**, C/goya nr. 11, E-28001, Madrid; (72) Felipe Alarcon Cruz; (54) **AUTOMOBILE**; (28) 2; (51) 12-08; (80) DM/068 859/ 20.04.2007/ 31.10.2007; (30) EM/24.11.2006/000628052

(21) f 2007 0598; (22) 17.10.2007; (43) 28.02.2008; (71) S.C. ROMCARBON S.A. BUZĂU, str. Transilvaniei, nr. 132, Buzău, BZ 120012, BZ; (72) Constantinescu Gabriel; Stoica Ioana; (54) **FILTRU AER**; (28) 1; (51) 12-16

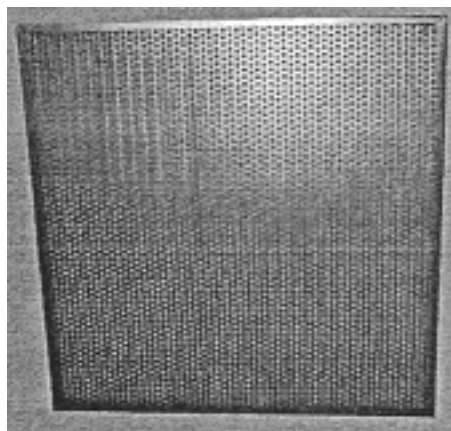

(21) f 2007 0598 - 1.1

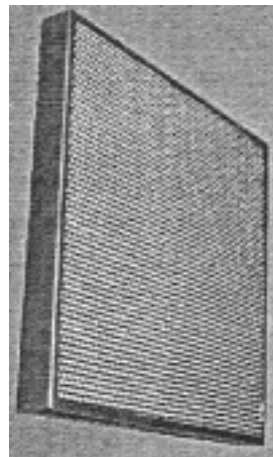

(21) f 2007 0598 - 1.2

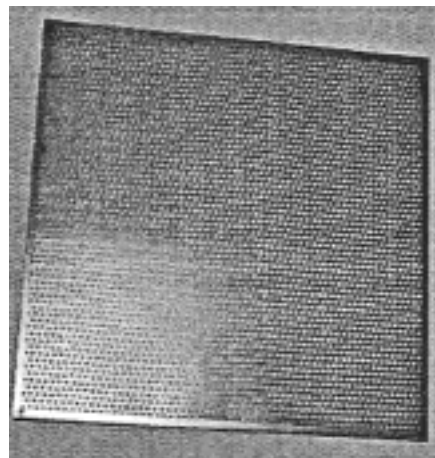

(21) f 2007 0598 - 1.3

(21) f 2007 0613; (22) 09.02.2007; (43) 28.02.2008; (71) SMART GMBH, Leibnizstrasse, nr. 2, Boebblingen, D 71032, DE; (74) Sabine Gluthe C/O Daimlerchrysler AG, Intellectual Property and Technology Management, GR/VI - C106, D-70546, Stuttgart; (72) Hartmut Sinkwitz; (54) SUBANSAMBLURI AUTO; (28) 22; (51) 12-16; (80) DM/069 298/ 09.02.2007/ 31.10.2007; (30) EM/ 23.10.2006/000608427-0001-0016; EM/ 23.10.2006/ 000608427-0019-0020; EM/ 23.10.2006/ 000608427-0022; EM/23.10.2006/000608427-0026-0028

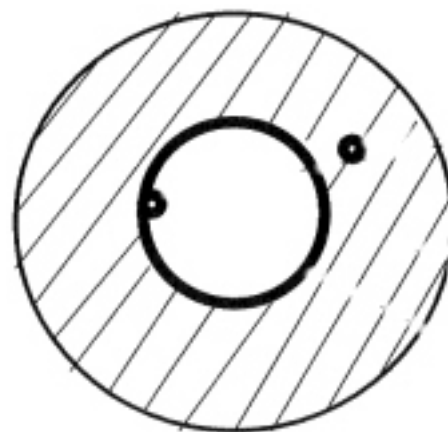

(21) f 2007 0597 - 4

CLASA 13 - APARATE DE PRODUCERE, DISTRIBUȚIE ȘI TRANSFORMARE A ENERGIEI ELECTRICE

(21) f 2007 0597; (22) 17.10.2007; (43) 28.02.2008; (71) Rusu Ioan, str. Gheorghe Doja, nr. 37, bl. 45 F1, ap. 4, Ploiești, PH 100151, PH; (72) Rusu Ioan; (54) BATERIE ABSORBANTĂ A APEI DIN CUVA TRANSFORMATORULUI ELECTRIC; (28) 4; (51) 13-02

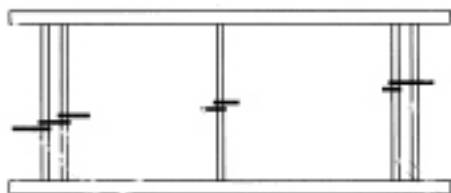

(21) f 2007 0597 - 1



(21) f 2007 0597 - 2

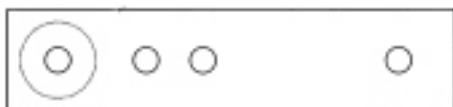

(21) f 2007 0597 - 3

CLASA 14 - APARATE DE ÎNREGISTRARE, DE TELECOMUNICAȚII ȘI PRELUCRARE A INFORMAȚIILOR

(21) f 2007 0643; (22) 21.11.2007; (43) 28.02.2008; (71) IAMAS ROMÂNIA S.R.L., str. Elev Ștefănescu, nr. 9, bl. 449, sc. A, et. 8, ap. 106, sector 2, București, 021683, B; (72) Ticuta Elena; (54) CUTIE PENTRU PREZENTARE DOUĂ CD-URI ÎN CARCASĂ; (28) 1; (51) 14-99;

(57) model 1 - Cutie pentru prezentarea a două CD-uri în carcasă - în poziție semiînchisă (1.1), cutie pentru prezentarea a două CD-uri în carcasă - cu capacul desfăcut (1.2). Elementul de noutate al modelului constă în forma acestuia, formă ce sugerează un album, precum și partea superioară a cutiei, care prezintă un locaș special, pentru depozitarea a două CD-uri.

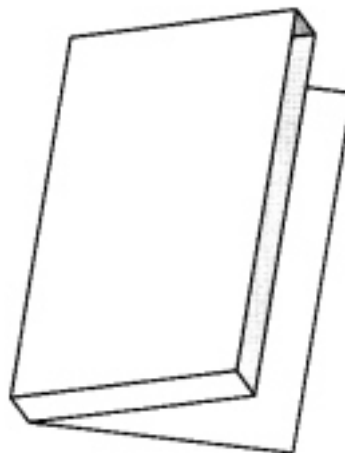

(21) f 2007 0643 - 1.1

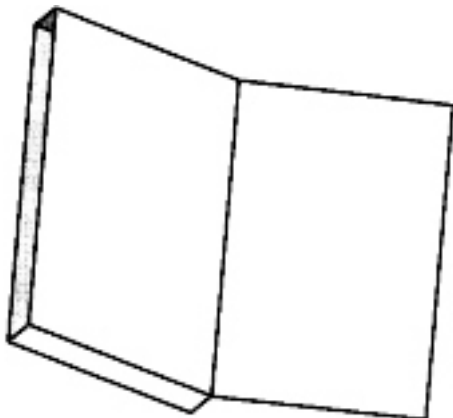

(21) f 2007 0643 - 1.2

(21) f 2007 0638; (22) 19.11.2007; (43) 28.02.2008; (71) S.C. TYMBARK MASPEX ROMANIA S.R.L., str. Ștefan cel Mare, nr. 38-40, Vălenii de Munte, PH 106400, PH; (72) Krzysztof Grabowski; (54) **GRAFICĂ AMBALAJ**; (28) 1; (51) **19-08**

Reprezentarea grafică se găsește la pagina 38

(21) f 2007 0639; (22) 19.11.2007; (43) 28.02.2008; (71) S.C. TYMBARK MASPEX ROMANIA S.R.L., str. Ștefan cel Mare, nr. 38-40, Vălenii de Munte, PH 106400, PH; (72) Krzysztof Grabowski; (54) **GRAFICĂ AMBALAJ**; (28) 1; (51) **19-08**

Reprezentarea grafică se găsește la pagina 38

**CLASA 19 - PAPETĂRIE, ARTICOLE DE BIROU,
MATERIALE PENTRU ARTE, ÎNVĂȚĂMÂNT**

(21) f 2007 0637; (22) 19.11.2007; (43) 28.02.2008; (71) S.C. TYMBARK MASPEX ROMANIA S.R.L., str. Ștefan cel Mare, nr. 38-40, Vălenii de Munte, PH 106400, PH; (72) Krzysztof Grabowski; (54) **GRAFICĂ AMBALAJ**; (28) 1; (51) **19-08**

Reprezentarea grafică se găsește la pagina 37

(21) f 2007 0653; (22) 29.11.2007; (43) 28.02.2008; (71) FRUIT EXPERIENCE S.R.L., str. Victoriei, nr. 232, Baia-Mare, MM; (74) **Cabinet Individual de Proprietate Industrială Negomireanu Livia**, șoseaua Nicolae Titulescu, nr. 94, bl. 14A, sc. 4, ap. 127, sector 1, București, B 011146, București; (54) **ETICHETĂ**; (28) 1; (51) **19-08**

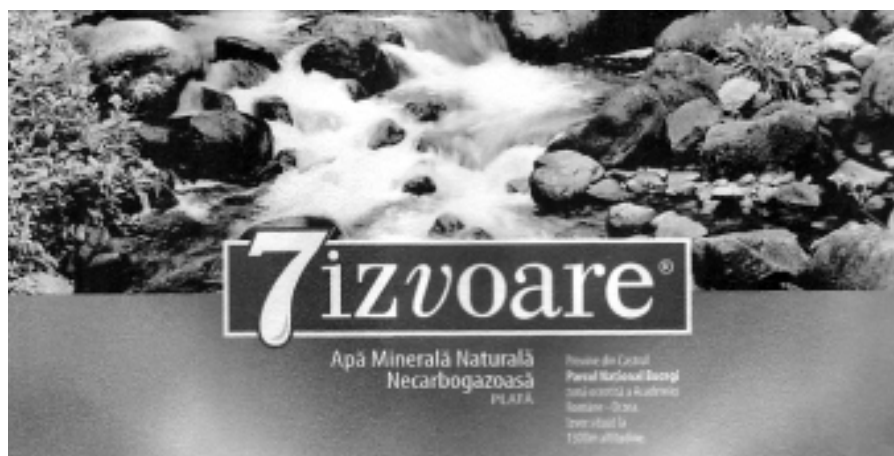

(21) f 2007 0653 - 1

**CLASA 23 - INSTALAȚII PENTRU DISTRIBUȚIA
FLUIDELOR, INSTALAȚII SANITARE DE
CĂLDURĂ, DE VENTILAȚIE ȘI
CONDIȚIONARE
A AERULUI, COMBUSTIBILI SOLIZI**

(21) f 2007 0599; (22) 17.10.2007; (43) 28.02.2008;
(71) S.C. ROMCARBON S.A. BUZĂU, str. Transilvaniei,
nr. 132, Buzău, BZ 120012, BZ; (72) Constantinescu Gabriel;
Stoica Ioana; (54) **FILTRU AER**; (28) 1; (51) 23-04

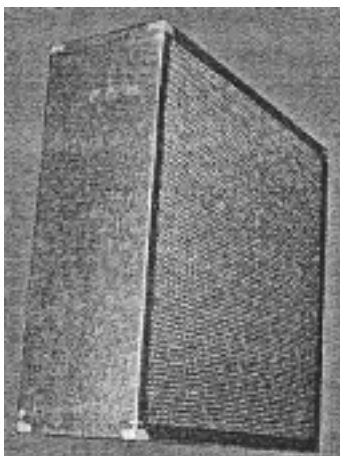

(21) f 2007 0599 - 1.1

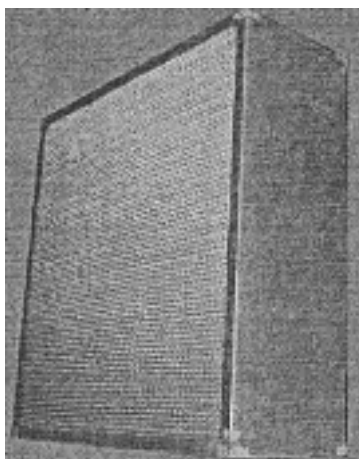

(21) f 2007 0599 - 1.2

(21) f 2007 0622; (22) 20.04.2007; (43) 28.02.2008;
(71) SARA LEE HOUSEHOLD AND BODY CARE
NEDERLAND B.V., Vleutensevaart 35, Ad Utrecht, NL-3532,
NL; (74) Sara Lee/de N.V. Attn. Trademark Department, P.O.
Box 2, NL 3500, ca Utrecht; (72) Bjorn Weggelaar;
(54) **APARAT PENTRU DEZODORIZANT**; (28) 2; (51) 23-04;
(80) **DM/068 835/ 20.04.2007/ 31.10.2007;**
(30) EM/19.02.2007/000673041-0001; EM/19.02.2007/
000673401-0002

**CLASA 25 - CONSTRUCȚII ȘI ELEMENTE DE
CONSTRUCȚII**

(21) f 2007 0629; (22) 07.11.2007; (43) 28.02.2008;
(71) S.C. OPAL DISTRIBUTION S.A., b-dul Iancu de
Hunedoara, nr. 33, ap. 3, Biroul S2, sector 1, București,
B 011743, B; (72) Moldovan Horia Ștefan; (54) **PROFILE**;
(28) 3; (51) 25-01

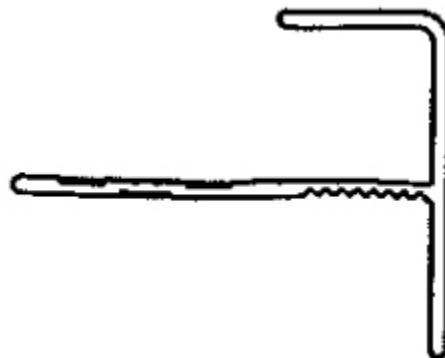

(21) f 2007 0629 - 1

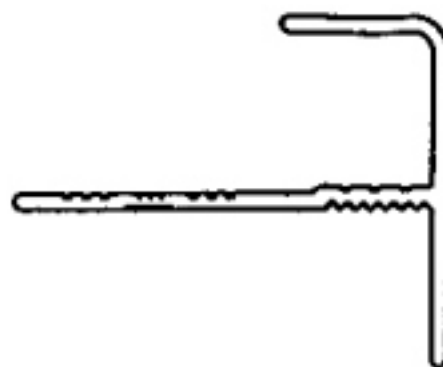

(21) f 2007 0629 - 2



(21) f 2007 0629 - 3

(21) f 2007 0630; (22) 08.11.2007; (43) 28.02.2008;
(71) S.C. ROMTOX INVESTING GROUP S.R.L., str. Prunilor,
nr. 2, ap. 3, Mihăilești, GR 085200, GR; (72) Altunci Ahmed
David; (54) **PROFILE**; (28) 3; (51) 25-01

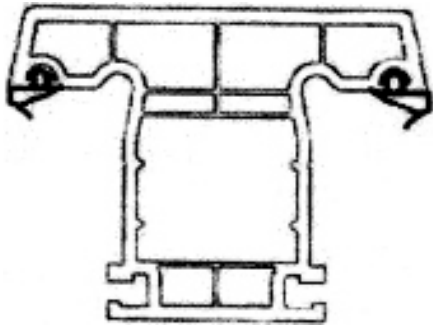

(21) f 2007 0630 - 1

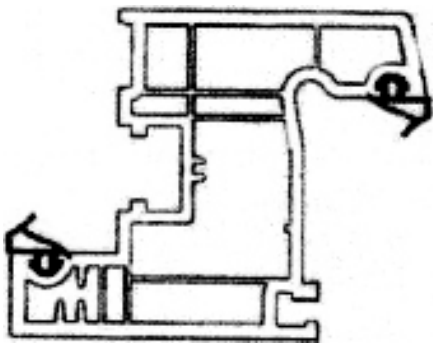

(21) f 2007 0630 - 2

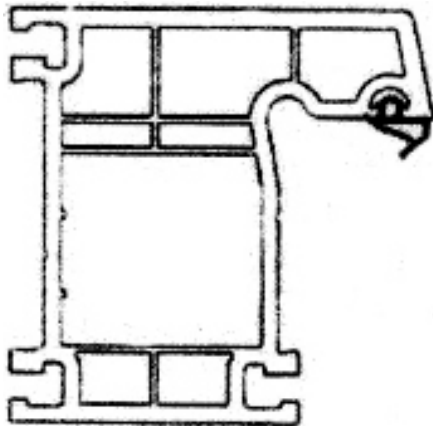

(21) f 2007 0630 - 3

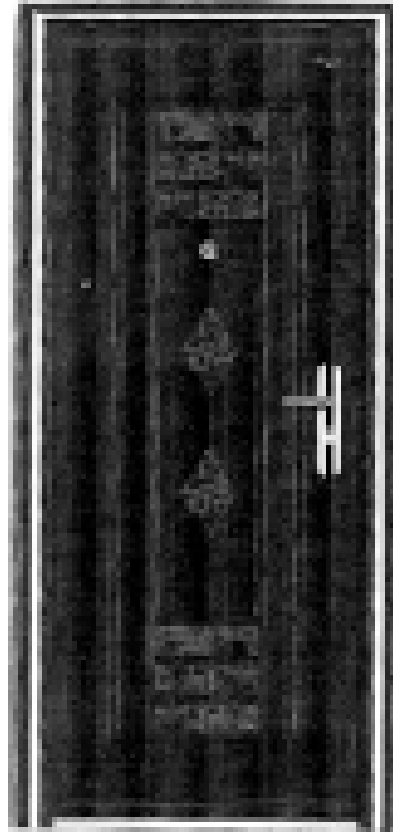

(21) f 2007 0537 - 1

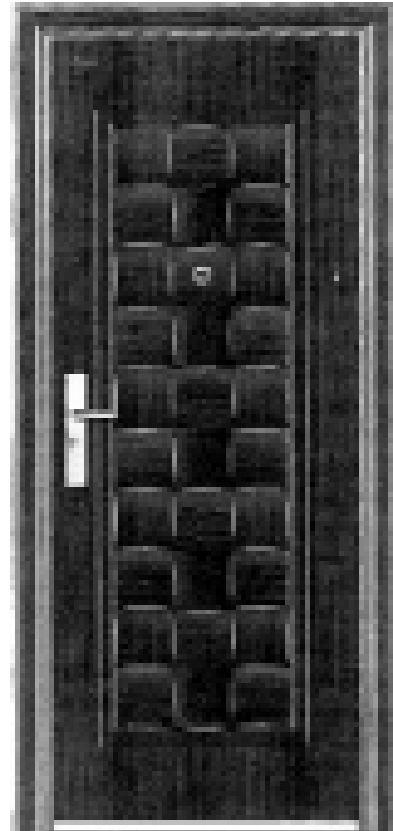

(21) f 2007 0537 - 2

(21) f 2007 0537; (22) 19.09.2007; (43) 28.02.2008;
(71) WAP INVEST S.R.L., str. Tudor Vladimirescu, nr. 14A,
Pantelimon, IF 077145, ; (54) UȘI; (28) 4; (51) 25-02

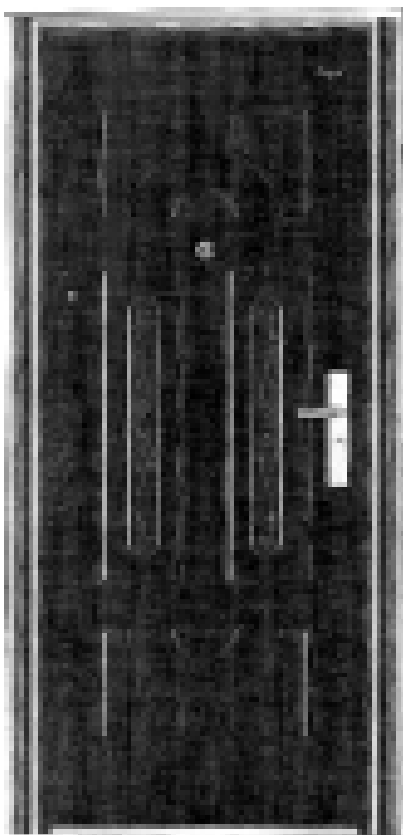

(21) f 2007 0537 - 3

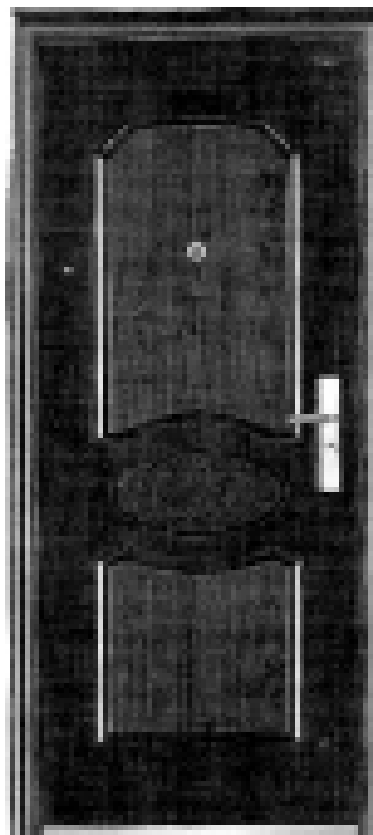

(21) f 2007 0537 - 4

(21) f **2007 0538**; (22) 19.09.2007; (43) 28.02.2008;
(71) S.C. WAP INVEST S.R.L., str. Tudor Vladimirescu,
nr. 14A, Pantelimon, IF 077145, IF; (54) **TOC DIN LEMN,**
UTILIZAT LA ÎMBINAREA UȘILOR; (28) 1; (51) 25-02

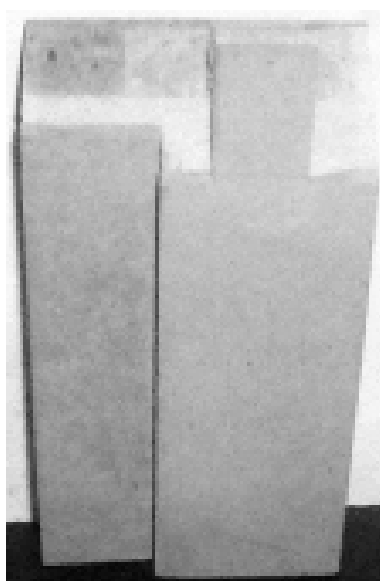

(21) f 2007 0538 - 1.1

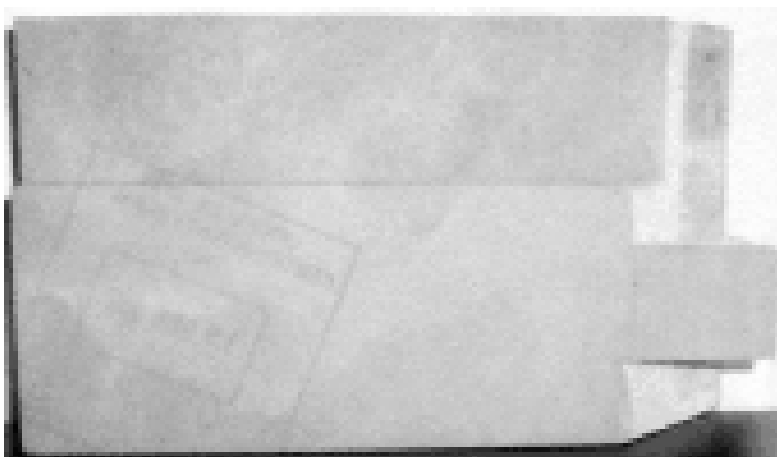

(21) f 2007 0538 - 1.2

(21) f 2007 0625; (22) 10.04.2007; (43) 28.02.2008; (71) JAGA NAAMLOZE VENNOOTSCHAP, Verbindingslaan Z/N, Diepebeek, B 3590, BE; (74) **Bureau de Rycker NV**, Arenbergstraat, nr. 13, B 2000, Antwerpen; (72) Kriekels Jan Joseph; (54) **GRĂTARE PENTRU CLĂDIRI INDUSTRIALE**; (28) 6; (51) 25-02; (80) **DM/068 814/** 10.04.2007/ 31.10.2007; (30) EM/12.10.2006/000603303

(21) f 2007 0650; (22) 27.11.2007; (43) 28.02.2008; (71) S.C. LEMET S.R.L., str. Romaniței, nr. 1, Câmpina, PH 105600, PH; (74) **Fântână Raul Sorin**, Griviței 69, bl. 29, sc. D, ap. 32, BV 2200, Brașov; (72) Adrian Rizea; (54) **GEAM SABLAT/VOPSIT**; (28) 2; (51) 25-02

(21) f 2007 0632; (22) 12.11.2007; (43) 28.02.2008; (71) S.C. TERMEX S.A., str. Nicolae Bălcescu, nr. 110, Balș, OT 235100, OT; (72) Crețan Gheorghe; Buga Teodor; Bogatu Valeriu; (54) **CAPAC GURĂ DE VIZITARE**; (28) 1; (51) 25-02



(21) f 2007 0650 - 1

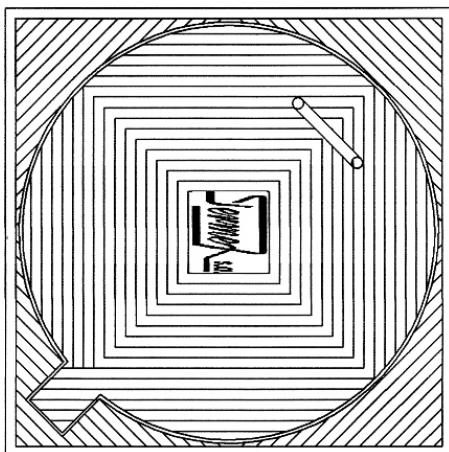

(21) f 2007 0632 - 1



(21) f 2007 0650 - 2

(21) f 2007 0659; (22) 06.12.2007; (43) 28.02.2008;
(71) S.C. DREAMS S.R.L., 1 Decembrie 1918, nr. 183,
Târgu-Mureș, MS 540528, MS; (74) CONINFO S.R.L.,
str. Lăcrămioarei, nr. 9, MS 540111, Târgu-Mureș; (54) UȘI;
(28) 15; (51) 25-02



(21) f 2007 0659 - 1



(21) f 2007 0659 - 2



(21) f 2007 0659 - 3



(21) f 2007 0659 - 4



(21) f 2007 0659 - 5

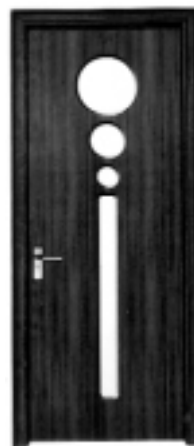

(21) f 2007 0659 - 6



(21) f 2007 0659 - 7



(21) f 2007 0659 - 10

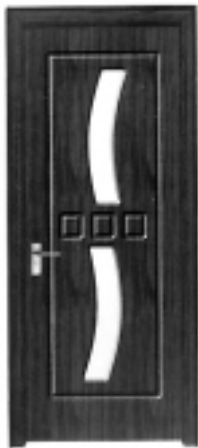

(21) f 2007 0659 - 8



(21) f 2007 0659 - 11



(21) f 2007 0659 - 9

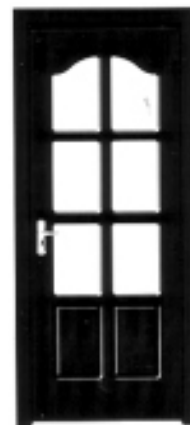

(21) f 2007 0659 - 12



(21) f 2007 0659 - 13



(21) f 2007 0659 - 14



(21) f 2007 0659 - 15

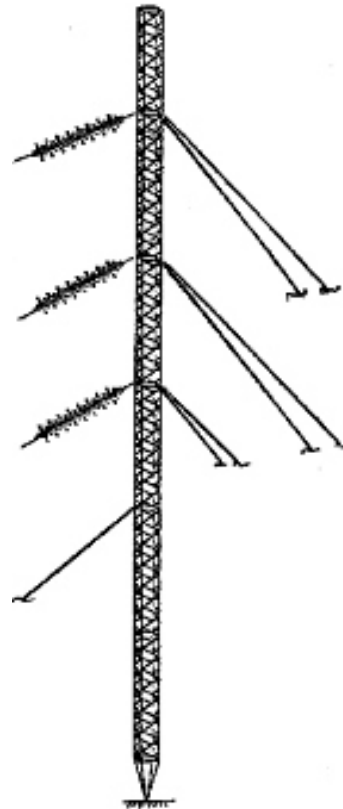

(21) f 2007 0662 - 1

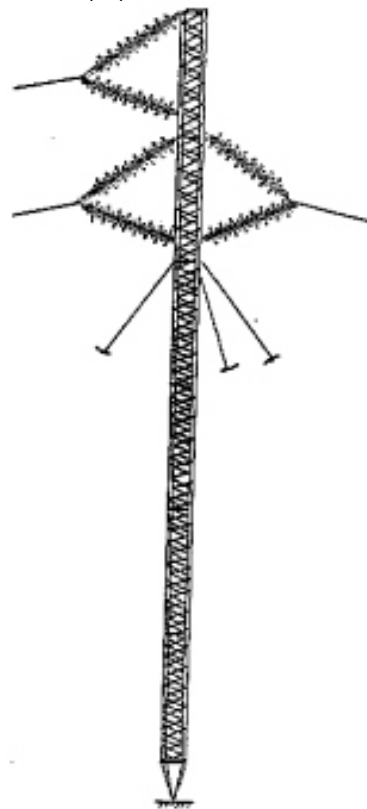

(21) f 2007 0662 - 2

(21) f 2007 0662; (22) 11.12.2007; (43) 28.02.2008;
(71) S.C. ELECTROMONTAJ S.A., str. Candiano Popescu,
nr. 1, sector 4, București, B 040581, B; (72) Stanciu Paul;
(54) STĂLPI DE INTERVENȚIE; (28) 2; (51) 25-02

(21) f 2007 0667



(21) f 2007 0667 - 1

(21) f 2007 0637



(21) f 2007 0637 - 1

(21) f 2007 0638

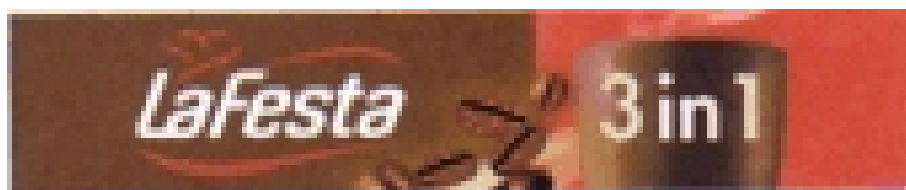

(21) f 2007 0638 - 1

(21) f 2007 0639



(21) f 2007 0639 - 1

**LISTA CERERILOR DE ÎNREGISTRARE
A DESENELOR ȘI MODELELOR
PUBLICATE, ARANJATE**

- **ÎN ORDINEA CRESCĂTOARE
A NUMERELOR DE ÎNREGISTRARE**
- **ÎN ORDINEA ALFABETICĂ
A SOLICITANȚILOR**

**LISTA CERERILOR DE ÎNREGISTRARE A DESENELOR ȘI MODELELOR INDUSTRIALE
PUBLICATE, ARANJATE ÎN ORDINEA CRESCĂTOARE
A NUMERELOR DE ÎNREGISTRARE**

Numărul depozitului național	Clasa și subclasa	Data depozitului	Număr modele/desene	Pagina
f 2007 0537	25-02	19.09.2007	4/4	30
f 2007 0538	25-02	19.09.2007	1/2	31
f 2007 0568	06-01	01.10.2007	1/1	12
f 2007 0573	06-02, 06	04.10.2007	2/6	17
f 2007 0574	06-03	04.10.2007	10/10	18
f 2007 0583	07-99	10.10.2007	4/6	19
f 2007 0590	09-01	12.10.2007	1/1	21
f 2007 0591	09-01	12.10.2007	1/1	22
f 2007 0597	13-02	17.10.2007	4/4	27
f 2007 0598	12-16	17.10.2007	1/3	26
f 2007 0599	23-04	17.10.2007	1/2	29
f 2007 0601	06-01	18.10.2007	8/8	12
f 2007 0611	05-06	07.09.2007	3/0	12
f 2007 0612	08-03	30.04.2007	6/0	21
f 2007 0613	12-16	09.02.2007	22/0	27
f 2007 0614	10-02	04.09.2007	1/0	25
f 2007 0615	07-02	05.06.2007	1/0	19
f 2007 0616	07-06	05.06.2007	1/0	19
f 2007 0617	07-99	05.06.2007	1/0	21
f 2007 0618	11-01	02.04.2007	13/0	26
f 2007 0619	10-07	10.04.2007	9/0	26
f 2007 0620	12-08	20.04.2007	2/0	26
f 2007 0621	11-01	10.04.2007	26/0	26
f 2007 0622	23-04	20.04.2007	2/0	29
f 2007 0623	10-02, 07	13.04.2007	10/0	26
f 2007 0624	10-02, 07	13.04.2007	8/0	26
f 2007 0625	25-02	10.04.2007	6/0	32
f 2007 0629	25-01	07.11.2007	3/3	29
f 2007 0630	25-01	08.11.2007	3/3	29

Numărul depozitului național	Clasa și subclasa	Data depozitului	Număr modele/desene	Pagina
f 2007 0632	25-02	12.11.2007	1/1	32
f 2007 0633	06-03	12.11.2007	1/1	19
f 2007 0634	06-01	12.11.2007	4/4	13
f 2007 0635	09-03	12.11.2007	1/1	24
f 2007 0636	09-01	13.11.2007	1/4	22
f 2007 0637	19-08	19.11.2007	1/1	28
f 2007 0638	19-08	19.11.2007	1/1	28
f 2007 0639	19-08	19.11.2007	1/1	28
f 2007 0642	06-01, 03	10.10.2007	4/11	14
f 2007 0643	14-99	21.11.2007	1/2	27
f 2007 0650	25-02	27.11.2007	2/2	32
f 2007 0653	19-08	29.11.2007	1/1	28
f 2007 0658	09-01	04.12.2007	2/2	23
f 2007 0659	25-02	06.12.2007	15/15	33
f 2007 0662	25-02	11.12.2007	2/2	35
f 2007 0667	09-03	12.12.2007	1/1	25
f 2007 0669	09-05	14.12.2007	1/4	25

**LISTA CERERILOR DE ÎNREGISTRARE A DESENELOR ȘI MODELELOR
INDUSTRIALE PUBLICATE, ARANJATE ÎN ORDINEA
ALFABETICĂ A SOLICITANȚILOR**

Nume și adresă solicitant	Număr depozit	Clasa și subclasa	Pagina
ALISERDAL EM IMPEX S.R.L. , Tarlaua 61, Parcela 837, Hala 12, sat Vânători, comuna Vânători, GL 807325, GL	f 2007 0573	06-02, 06	17
BULGARI TIME SWITZERLAND SA , Rue de Monruz, nr. 12, Neuchatel, CH 2008, CH	f 2007 0614	10-02	25
BULGARI S.P.A. , Lungotevere Marzio, nr. 11, Roma, I 00186, IT	f 2007 0618	11-01	26
S.C. CAREER SERVICES S.R.L. , str. Dropiei, nr. 1, bl. E3, ap. 10, Timișoara, TM 300658, TM	f 2007 0635	09-03	24
CHOPARD INTERNATIONAL SA , Route de Promenthoux, Prangins, CH-1197, CH	f 2007 0621	11-01	26
S.C. COMPANIA INDIILOR ORIENTALE PROD. S.R.L. , str. Geicu Ion, nr. 6A, sector 2, București, B 022544, B	f 2007 0669	09-05	25
S.C. COMPANIA INDIILOR ORIENTALE PROD. S.R.L. , str. Geicu Ion, nr. 6A, sector 2, București, B 022544, B	f 2007 0667	09-03	25
Dobrea Alexandru , str. Oltului, bl. 25, ap. 53, sc. C, Victoria, BV 505700, BV	f 2007 0568	06-01	12
S.C. DOLPLAST S.R.L. , str. Gîrlești, nr. 119, Craiova, DJ 200778, DJ	f 2007 0642	06-01, 03	14
S.C. DOLPLAST S.R.L. , str. Gîrlești, nr. 119, Craiova, DJ 200778, DJ	f 2007 0583	07-99	19
S.C. DREAMS S.R.L. , 1 Decembrie 1918, nr. 183, Târgu-Mureș, MS 540528, MS	f 2007 0659	25-02	33
S.C. ELECTROMONTAJ S.A. , str. Candiano Popescu, nr. 1, sector 4, București, B 040581, B	f 2007 0662	25-02	35
S.C. ELENADIA DESIGN S.R.L. , b-dul Trandafirilor, nr. 146, Pucioasa, 135400, DB	f 2007 0601	06-01	12
FIOSOTA SYNTEZ OOD , Madara Blvd.48, Shumen, BG-9701, BG	f 2007 0611	05-06	12
FRUIT EXPERIENCE S.R.L. , str. Victoriei nr. 232, Baia Mare, MM	f 2007 0653	19-08	28
IAMAS ROMÂNIA S.R.L. , str. Elev Ștefănescu, nr. 9, bl. 449, sc. A, et. 8, ap. 106, sector 2, București, 021683, B	f 2007 0643	14-99	27
JAGA NAAMLOZE VENNOOTSCHAP , Verbindingslaan Z/N, Diepebeek, B 3590, BE	f 2007 0625	25-02	32
JAKLIN F.G. MOB S.R.L. , str. Calea Griviței, nr. 206, bl. K, sc. C, et. 4, ap. 20, sector 1, București, B 010756, B	f 2007 0574	06-03	18
S.C. LAURUL S.A. , str. Gării, nr. 1, Gurahonț, 317145, AR	f 2007 0591	09-01	22
S.C. LAURUL S.A. , str. Gării, nr. 1, Gurahonț, 317145, AR	f 2007 0590	09-01	21
S.C. LEMET S.R.L. , str. Romaniței, nr. 1, Câmpina, PH 105600, PH	f 2007 0650	25-02	32
MASTRAD S.A. , Bercy Village - 16, Rue François Truffaut, Paris, F-75012, FR	f 2007 0616	07-06	19
MASTRAD S.A. , Bercy Village - 16, Rue François Truffaut, Paris, F-75012, FR	f 2007 0617	07-99	21
MASTRAD S.A. , Bercy Village - 16, Rue François Truffaut, Paris, F-75012, FR	f 2007 0615	07-02	19

Nume și adresă solicitant	Număr depozit	Clasa și subclasa	Pagina
S.C. MULTI PRODUCTION S.R.L. , Șoseaua Giurgiului (DN 5) nr. 138-140, 1 Decembrie, IF 077005, IF	f 2007 0658	09-01	23
S.C. OPAL DISTRIBUTION S.A. , b-dul Iancu de Hunedoara, nr. 33, ap. 3, Biroul S2, sector 1, București, B 011743, B	f 2007 0629	25-01	29
ROLEX SA , Rue François-Dussaud 3-5-7, Geneva, CH 1211, CH	f 2007 0623	10-02, 07	26
ROLEX SA , Rue François-Dussaud 3-5-7, Geneva, CH 1211, CH	f 2007 0624	10-02, 07	26
S.C. ROMCARBON S.A. BUZĂU , str. Transilvaniei, nr. 132, Buzău, BZ 120012, BZ	f 2007 0598	12-16	26
S.C. ROMCARBON S.A. BUZĂU , str. Transilvaniei, nr. 132, Buzău, BZ 120012, BZ	f 2007 0599	23-04	29
S.C. ROMTOX INVESTING GROUP S.R.L. , str. Prunilor, nr. 2, ap. 3, Mihăilești, GR 085200, GR	f 2007 0630	25-01	29
Rusu Ioan , str. Gheorghe Doja, nr. 37, bl. 45 F1, ap. 4, Ploiești, PH 100151, PH	f 2007 0597	13-02	27
SARA LEE HOUSEHOLD AND BODY CARE NEDERLAND B.V. , Vleutensevaart 35, Ad Utrecht, NL-3532, NL	f 2007 0622	23-04	29
SEAT S.A. , Autovia A-2, Km. 585, Martorell, Barcelona, E-08760, ES	f 2007 0620	12-08	26
SMART GMBH , Leibnizstrasse, nr. 2, Boebblingen, D 71032, DE	f 2007 0613	12-16	27
S.C. STANDARD SNACKS S.R.L. , str. Fabrica de Glucoză, nr. 7, et. 2, sector 2, București, B 020331, B	f 2007 0636	09-01	22
TAG. HEUER S.A. , Louis-Jeseoph Chevrolet 6a, La Chaux-de-Fonds, CH-2300, CH	f 2007 0619	10-07	26
S.C. TERMEX S.A. , str. Nicolae Bălcescu, nr. 110, Balș, OT 235100, OT	f 2007 0632	25-02	32
S.C. TERMEX S.A. , str. Nicolae Bălcescu, nr. 110, Balș, OT 235100, OT	f 2007 0634	06-01	13
S.C. TERMEX S.A. , str. Nicolae Bălcescu, nr. 110, Balș, OT 235100, OT	f 2007 0633	06-03	19
S.C. TYMBARK MASPEX ROMANIA S.R.L. , str. Ștefan cel Mare, nr. 38-40, Vălenii de Munte, PH 106400, PH	f 2007 0639	19-08	28
S.C. TYMBARK MASPEX ROMANIA S.R.L. , str. Ștefan cel Mare, nr. 38-40, Vălenii de Munte, PH 106400, PH	f 2007 0637	19-08	28
S.C. TYMBARK MASPEX ROMANIA S.R.L. , str. Ștefan cel Mare, nr. 38-40, Vălenii de Munte, PH 106400, PH	f 2007 0638	19-08	28
Waldmann Herbert , 3287, b-dul Des Horizons, Vallauris, F-06220, FR	f 2007 0612	08-03	21
WAP INVEST S.R.L. , str. Tudor Vladimirescu, nr. 14A, Pantelimon, IF 077145,	f 2007 0537	25-02	30
S.C. WAP INVEST S.R.L. , str. Tudor Vladimirescu, nr. 14A, Pantelimon, IF 077145, IF	f 2007 0538	25-02	31

**LISTA DESENELOR ȘI MODELELOR (DM)
ÎNREGISTRATE ÎN REGISTRUL NAȚIONAL AL
DESENELOR ȘI MODELELOR,
CONFORM HOTĂRÂRII COMISIEI
DE SPECIALITATE A O.S.I.M.**

- **DM depuse pe cale națională**
- **DM depuse pe cale internațională**

**LISTA DESENELOR ȘI MODELELOR ÎNREGISTRATE ÎN REGISTRUL DE DESENE ȘI MODELE
CONFORM HOTĂRÂRII COMISIEI DE EXAMINARE**

Partea I - desene și modele depuse pe cale națională

Nr. din Registrul de Desene și Modele	Nr. din Registrul cererilor depuse	Data depozitului	Titular	Publicat în BOPI - DM nr./data
17647	f 2006 0894	06.10.2006	PAVEL IOAN - NEAMȚ	03/30.03.2007
17648	f 2006 0933	26.10.2006	S.C.GENERAL MARKETING GROUP S.R.L.- SUCEAVA	03/30.03.2007
17649	f 2006 0943	26.10.2006	S.C.GENERAL MARKETING GROUP S.R.L.- SUCEAVA	03/30.03.2007
17650	f 2006 0998	08.11.2006	FABRICA ELECTROTEHNICA JOSA S.A.- BARCELONA	03/30.03.2007
17651	f 2006 1007	15.11.2006	S.C. TRANSILVANIA PRODUCTION S.R.L.- ALBA	03/30.03.2007
17652	f 2006 1038	28.11.2006	S.C. INDUSTRY STEEL- CORP S.R.L.- HARGHITA	04/30.04.2007
17653	f 2006 1079	06.12.2006	S.C. SAMUS MEX S.A.- CLUJ	03/30.03.2007
17654	f 2006 1080	07.12.2006	GEORGIA-PACIFIC FRANCE- FRANȚA	03/30.03.2007
17655	f 2006 1095	14.12.2006	ASOCIAȚIA FAMILIALĂ BARABAS - FENYO - ODORHEIU SECUIESC	03/30.03.2007
17656	f 2006 1101	18.12.2006	MARTON KEMENY ELZA -ODORHEIU SECUIESC	04/30.04.2007
17657	f 2006 1104	21.12.2006	S.C.AZUR S.A. - TIMIȘOARA	04/30.04.2007
17661	f 2006 0739	11.08.2006	S.C. S & HOLDING S.A.L. - BEIRUT	01/30.01.2007
17662	f 2006 0760	21.08.2006	S.C. HORA S.A. - REGHIN	01/30.01.2007
17663	f 2006 0778	31.08.2006	VASS CSABA - HARGHITA	01/30.01.2007
17664	f 2006 0808	01.09.2006	S.C. RIENI DRINKS S.A.- BIHOR	02/28.02.2007
17665	f 2006 0809	01.09.2006	S.C. RIENI DRINKS S.A.- BIHOR	02/28.02.2007
17666	f 2006 0810	01.09.2006	S.C. RIENI DRINKS S.A.- BIHOR	02/28.02.2007
17667	f 2006 0811	01.09.2006	S.C. RIENI DRINKS S.A.- BIHOR	02/28.02.2007
17668	f 2006 0846	19.09.2006	EDITURA TEORA S.R.L. - BUCUREȘTI	01/30.01.2007
17669	f 2006 0847	20.09.2006	S.C. STANDARD SNACKS S.R.L. - BUCUREȘTI	02/28.02.2007
17670	f 2006 0879	26.09.2006	COLGATE-PALMOLIVE, A DELWARE CORPORATION - NEW YORK	02/28.02.2007

Nr. din Registrul de Desene și Modele	Nr. din Registrul cererilor depuse	Data depozitului	Titular	Publicat în BOPI - DM nr./data
17671	f 2006 0888	04.10.2006	AGROS NOVA SP. ZO.O - POLONIA	01/30.01.2007
17672	f 2006 0892	05.10.2006	AGROS NOVA SP. ZO.O - POLONIA	01/30.01.2007
17673	f 2006 0893	05.10.2006	DOBRONAUTEANU ION - ȘERBAN BUCUREȘTI	01/30.01.2007
17674	f 2006 0895	06.10.2006	AGROS NOVA SP. ZO.O - POLONIA	01/30.01.2007
17675	f 2006 0896	06.10.2006	AGROS NOVA SP. ZO.O - POLONIA	01/30.01.2007
17676	f 2006 0903	13.10.2006	S.C. FARMEC S.A.- CLUJ	02/28.02.2007
17677	f 2006 0928	26.10.2006	S.C. DOLPLAST S.R.L.- CRAIOVA	01/30.01.2007
17681	f 2006 1106	22.12.2006	S.C. KOFEROM S.R.L.- TÂRGU-MUREȘ	04/30.04.2007
17682	f 2006 1002	13.11.2006	REGIA AUTONOMĂ DE TRANSPORT BUCUREȘTI- UZINA DE REPARAȚII ATELIERELE CENTRALE	04/30.04.2007
17683	f 2006 1034	27.11.2006	SKS METAPLAST SCHEFFER - KLUTE - GERMANIA	04/30.04.2007
17684	f 2007 0050	26.01.2007	FEPA S.A. - VASLUI	04/30.04.2007
17685	f 2007 0016	11.01.2007	S.C. DFS CENTER GRUP S.R.L.- PITEȘTI	04/30.04.2007
17686	f 2006 1086	11.12.2007	S.C. GECA IMPEX P.M. S.R.L.- BUCUREȘTI	04/30.04.2007
17687	f 2006 1094	13.12.2006	S.C. TEHNIC B. S.R.L.- TIMIȘOARA	05/30.05.2007
17688	f 2007 0012	11.01.2007	S.C. DFS CENTER GRUP S.R.L.- PITEȘTI	04/30.04.2007
17689	f 2007 0013	11.01.2007	S.C. DFS CENTER GRUP S.R.L.- PITEȘTI	04/30.04.2007
17690	f 2006 1085	11.12.2006	S.C. GECA IMPEX P.M. S.R.L.- BUCUREȘTI	04/30.04.2007
17696	f 2007 0161	07.03.2007	ISI S.A.L. OFFSHORE - LIBAN	08/30.08.2007
17697	f 2007 0166	09.03.2007	S.C.EURONIC S.R.L.- BACĂU	07/30.07.2007
17698	f 2007 0173	14.03.2007	HOLCIM (ROMÂNIA) S.A. - BUCUREȘTI	08/30.08.2007
17699	f 2007 0266	25.04.2007	S.C. FARMEC S.A. - CLUJ-NAPOCA	07/ 30.07.2007
17700	f 2007 0264	25.04.2007	S.C. FARMEC S.A. - CLUJ-NAPOCA	07/ 30.07.2007
17701	f 2007 0232	03.04.2007	S.C. BURAK TOYS INTERNATIONAL S.R.L.- BUFTEA	07/30.07.2007
17702	f 2007 0189	20.03.2007	BANCA NAȚIONALĂ A ROMÂNIEI - BUCUREȘTI	07/30.07.2007
17703	f 2007 0188	20.03.2007	BANCA NAȚIONALĂ A ROMÂNIEI - BUCUREȘTI	07/30.07.2007
17704	f 2007 0176	15.03.2007	S.C. EM LUCADI S.R.L.- ARAD	07/30.07.2007
17705	f 2007 0247	12.04.2007	S.C. TECSA BUSINESS S.R.L.- BUCUREȘTI	08/30.08.2007
17706	f 2007 0309	11.05.2007	S.C. SPICUL S.A.- BUCUREȘTI	08/30.08.2007

Nr. din Registrul de Desene și Modele	Nr. din Registrul cererilor depuse	Data depozitului	Titular	Publicat în BOPI - DM nr./data
17707	f 2007 0152	05.03.2007	STOICESCU SUZANA ALICE- BUCUREȘTI	07/30.07.2007
17708	f 2007 0190	20.03.2007	S.C. BURAK TOYS INTERNATIONAL S.R.L.- BUFTEA	08/30.08.2007
17709	f 2006 0931	26.10.2006	S.C. EX NICO SERV S.R.L. - CONSTANȚA	02/28.02.2007
17710	f 2006 0916	19.10.2006	S.C. GALMOPAN S.A.- GALAȚI	03/30.03.2007
17711	f 2007 0325	20.03.2007	S.C. M.V.A.CHEMIE S.R.L.- BRAȘOV	08/30.08.2007
17714	f 2006 0981	06.11.2006	S.C. SILVA TURISM S.R.L. - BRAȘOV	04/30.04.2007
17715	f 2006 1022	21.11.2006	S.C. ECEBBA S.R.L.- LUPENI	04/30.04.2007
17716	f 2006 1023	21.11.2006	ART PRODUCTION LIMITED - MALTA	04/30.04.2007
17717	f 2006 1033	27.11.2006	FRANDOS S.R.L.- ARAD	04/30.04.2007
17718	f 2006 1041	30.11.2006	S.C.OPAL DISTRIBUTION S.A.- BUCUREȘTI	03/30.03.2007
17719	f 2006 1111	27.12.2006	MANOLACHE ADRIAN- BUCUREȘTI	03/30.03.2007
17720	f 2006 1113	27.12.2006	S.C. RECOMPLAST S.R.L.- BUZĂU	05/30.05.2007
17721	f 2006 1114	27.12.2006	S.C. RECOMPLAST S.R.L.- BUZĂU	05/30.05.2007
17722	f 2006 1117	27.12.2006	MATE ZOLTAN- ODORHEIU SECUIESC	04/30.04.2007
17723	f 2006 1120	28.12.2006	PETRESCU MARIA - BUCUREȘTI	05/30.05.2007
17724	f 2007 0014	11.01.2007	S.C. DFS CENTER GRUP S.R.L.- PITEȘTI	04/30.04.2007
17725	f 2007 0015	11.01.2007	S.C. DFS CENTER GRUP S.R.L.- PITEȘTI	04/30.04.2007
17726	f 2007 0024	12.01.2007	S.C. UPSROM S.A.- PETROȘANI	05/30.05.2007
17727	f 2007 0177	15.03.2007	S.C. DOLPLAST- CRAIOVA	05/30.05.2007
17728	f 2007 0179	15.03.2007	S.C. DOLPLAST- CRAIOVA	05/30.05.2007
17729	f 2007 0178	15.03.2007	S.C. DOLPLAST- CRAIOVA	05/30.05.2007
17730	f 2007 0180	15.03.2007	S.C. DOLPLAST- CRAIOVA	05/30.05.2007
17731	f 2007 0181	15.03.2007	S.C. DOLPLAST- CRAIOVA	05/30.05.2007

Partea a II-a - desene și modele depuse pe cale internațională

Nr. din Registrul Național al Desenelor și Modelelor Industriale	Nr. din Registrul Național al cererilor depuse	Data depozitului	Titular	Publicat în Buletinul de Desene și Modele Internaționale numărul/data
17658	f 2007 0484	22.05.2007	NIKO N.V. - BELGIA	06/31.07.2007
17659	f 2007 0487	11.04.2007	BOURDON FREDERIC - FRANȚA	06/31.07.2007
17660	f 2007 0522	02.02.2007	MAINETTI GMBH - GERMANIA	07/31.08.2007
17678	f 2007 0486	03.01.2007	CECOP S.A.- FRANȚA	06/31.07.2007
17679	f 2007 0488	29.01.2007	NICE S.P.A. - ITALIA	06/31.07.2007
17680	f 2007 0489	28.01.2007	BENSON ALEXANDRA - ELVEȚIA	06/31.07.2007
17691	f 2007 0519	09.02.2007	SMART GMBH - GERMANIA	07/31.08.2007
17692	f 2007 0490	12.01.2007	CAVAGNA GROUP S.P.A.- ITALIA	06/31.07.2007
17693	f 2007 0527	09.02.2007	SMART GMBH - GERMANIA	07/31.08.2007
17694	f 2007 0523	01.02.2007	DAIMLERCHRYSLER AG - GERMANIA	07/31.08.2007
17695	f 2007 0517	09.02.2007	SMART GMBH - GERMANIA	07/31.08.2007
17712	f 2007 0485	08.05.2007	NIKO NAAMLOZE VENNOOTSCHAP - BELGIA	06/31.07.2007
17713	f 2007 0526	09.02.2007	SMART GMBH - GERMANIA	07/31.08.2007

**LISTA CERERILOR DE DESENE ȘI MODELE
RESPINSE CONFORM HOTĂRÂRII COMISIEI DE
SPECIALITATE A O.S.I.M.**

**LISTA CERERILOR DE DESENE ȘI MODELE RESPINSE
CONFORM HOTĂRÂRII COMISIEI DE EXAMINARE DM**

Nr. din Registrul Național al cererilor depuse	Data depozitului	Titularul	Hotărârea
f 2006 0899	11.10.2006	TOCACI MIHAI CRISTIAN - BUCUREȘTI	Respins
f 2006 0900	11.10.2007	TOCACI MIHAI CRISTIAN - BUCUREȘTI	Respins
f 2006 0881	27.09.2006	S.C. MECANEX S.A. - BOTOȘANI	Respins

| MENȚINERI ÎN VIGOARE

**TABEL MENȚINERI ÎN VIGOARE A
CERTIFICATELOR DE ÎNREGISTRARE A DM**

Nr. certificat	Nr. depozit	Societate	Termen de valabilitate
11648	1582/27.11.2001	LEK TOVARNA FARMECEVTSKIH IN KEMICNIH IZDELKOV D.D, Slovenia	27.11.2006 27.11.2011
12017	0214/18.02.2002	S.C. VESTA INVESTMENT S.R.L., Otopeni	18.02.2007 18.02.2012
12021	0212/18.02.2002	S.C. VESTA INVESTMENT S.R.L., Otopeni	18.02.2007 18.02.2012
12022	0213/18.02.2002	S.C. VESTA INVESTMENT S.R.L., Otopeni	18.02.2007 18.02.2012
12023	0256/25.02.2002	S.C. VESTA INVESTMENT S.R.L., Otopeni	25.02.2007 25.02.2012
12024	0255/25.02.2002	S.C. VESTA INVESTMENT S.R.L., Otopeni	25.02.2007 25.02.2012
13536	1436/11.10.2002	S.C. QUADRANT AMROQ BEVERAGES S.A., București	11.10.2007 11.10.2012
14310	0704/16.06.2003	BUSUIOC DĂNUȚ, Galați	16.06.2007 16.06.2008
15519	0783/20.05.2004	S.C. MODULO MEX S.R.L., Dej	20.05.2007 20.05.2009
7554	1274/05.11.1998	S.C. ELECTROMONTAJ S.A., București	05.11.2007 05.11.2008
7555	1275/05.11.1998	S.C. ELECTROMONTAJ S.A., București	05.11.2007 05.11.2008
7553	1273/05.11.1998	S.C. ELECTROMONTAJ S.A București	05.11.2007 05.11.2008
7556	1276/05.11.1998	S.C. ELECTROMONTAJ S.A., București	05.11.2007 05.11.2008
7552	1271/05.11.1998	S.C. ELECTROMONTAJ S.A., București	05.11.2007 05.11.2008
7551	1269/05.11.1998	S.C. ELECTROMONTAJ S.A., București	05.11.2007 05.11.2008
7550	1268/05.11.1998	S.C. ELECTROMONTAJ S.A., București	05.11.2007 05.11.2008

**LISTA CERTIFICATELOR DE ÎNREGISTRARE A
DESENELOR ȘI MODELELOR REÎNNOITE,
ȘI PERIOADA DE VALABILITATE A ACESTORA**

TABEL REÎNNOIRI ALE CERTIFICATELOR DE ÎNREGISTRARE A DM

Nr. certificat	Nr. depozit	Societate	Termen de valabilitate
006173 (2R)	1599/24.11.1997	ARAGARIA B.V. Olanda	24.11.2007 24.11.2012
006192 (2R)	1470/11.11.1997	S.C. KANDIA EXCELENT S.A. București	11.11.2007 11.11.2012
006193 (2R)	1471/11.11.1997	S.C. KANDIA EXCELENT S.A. București	11.11.2007 11.11.2012
006194 (2R)	1472/11.11.1997	S.C. KANDIA EXCELENT S.A. București	11.11.2007 11.11.2012
009903 (1R)	1209/13.10.2000	S.C. AEROSTAR S.A. Bacău	13.10.2010 13.10.2015

**LISTA TITULARILOR DECĂZUȚI
DIN DREPTURI**

DECĂDERI

Nr. certificat	Nr. depozit / dată	Societatea	Data decăderii
17192	2006/0229 15.03.2006	VASILIU EDMOND ALEXANDRU, Iași	03.01.2008
17200	2006/0334 11.04.2006	SERB GHEORGHE, comuna BRADU, Județul ARGEȘ	13.01.2008
17203	2006/0351 20.04.2006	S.C. ARCONS S.R.L., BUZĂU	13.01.2008
9207	2000/0122 01.02.2000	CRISMILVER PROD SERV S.R.L. - BRĂILA	01.08.2005
9244	2000/0119 01.02.2000	S.C. FABRICA DE ACCESORII METALICE FAM S.A. - GALAȚI	01.08.2005
9061	2000/0033 20.01.2000	S.C. EXPO MARKT DORALY S.R.L. - AFUMAȚI	20.07.2005
9351	2000/0368 28.03.2000	S.C. ELECTROTEL S.A., - ALEXANDRIA	28.09.2005
9513	2000/0369 28.03.2000	S.C. ELECTROTEL S.A., - ALEXANDRIA	28.09.2005
9514	2000/0370 28.03.2000	S.C. ELECTROTEL S.A., - ALEXANDRIA	28.09.2005
9515	2000/0371 28.03.2000	S.C. ELECTROTEL S.A., - ALEXANDRIA	28.09.2005
9383	2000/0333 23.03.2000	S.C. FEROMET M S.R.L. - DUMBRAVA ROȘIE	23.09.2005
9439	2000/0334 23.03.2000	S.C. FEROMET M S.R.L. - DUMBRAVA ROȘIE	23.09.2005
9341	2000/0331 23.03.2000	S.C. PROD IMPEX INTERNAȚIONAL S.R.L. - NEAMȚ	23.09.2005
9342	2000/0332 23.03.2000	S.C. PROD IMPEX INTERNAȚIONAL S.R.L. - NEAMȚ	23.09.2005
9749	2000/0364 04.04.2000	GRAFFITTI 94 RBI PRODCOM S.R.L. - BUCUREȘTI	04.10.2005
9608	2000/0361 04.04.2000	S.C. ADE - ARHITECTURA, DESIGN, EDITURA S.R.L. - BUCUREȘTI	04.10.2005
9642	2000/0360 03.04.2000	S.C. AL FAIAWAND IMPEX S.R.L. - BUCUREȘTI	03.10.2005
9307	2000/0355 31.03.2000	S.C. INCONTRO PREFABBRICATI S.A. - CHISODA, județul TIMIȘ	31.09.2005

Nr. certificat	Nr. depozit / dată	Societatea	Data decăderii
9403	2000/0336 23.03.2000	IAGARU ION - CARACAL	23.09.2005
9446	2000/0345 27.03.2000	S.C. GOLD FARINA S.R.L. - SATU MARE	27.09.2005
9445	2000/0270 20.03.2000	S.C. PINOCHIO ROMANIA S.A. - BUCUREȘTI	20.09.2005
9512	2000/0262 20.04.2000	S.C. STAFF S.A., - BOTOȘANI	20.10.2005
9409	2000/0265 16.03.2000	S.C. BADI PROD S.R.L. - BUCUREȘTI	16.09.2005
9444	2000/0264 16.03.2000	S.C. PREMET S.R.L. - SIGHIȘOARA	16.09.2005
9402	2000/0259 14.03.2000	STAR GLASS S.A. - TÂRGU-JIU	14.09.2005
10164	2000/1220 19.10.2000	S.C. PIPERA S.A. - BUCUREȘTI	19.04.2006
10165	2000/1221 19.10.2000	S.C. PIPERA S.A. - BUCUREȘTI	19.04.2006
10166	2000/1222 19.10.2000	S.C. PIPERA S.A. - BUCUREȘTI	19.04.2006
10167	2000/1223 19.10.2000	S.C. PIPERA S.A. - BUCUREȘTI	19.04.2006
10168	2000/1224 19.10.2000	S.C. PIPERA S.A. - BUCUREȘTI	19.04.2006
9346	2000/0347 29.03.2000	S.C. PIPERA S.A. - BUCUREȘTI	29.09.2005
9345	2000/0346 29.03.2000	S.C. PIPERA S.A. - BUCUREȘTI	29.09.2005
9350	2000/0351 29.03.2000	S.C. PIPERA S.A. - BUCUREȘTI	29.09.2005
9349	2000/0350 29.03.2000	S.C. PIPERA S.A. - BUCUREȘTI	29.09.2005
9348	2000/0349 29.03.2000	S.C. PIPERA S.A. - BUCUREȘTI	29.09.2005
9347	2000/0348 29.03.2000	S.C. PIPERA S.A. - BUCUREȘTI	29.09.2005
9343	2000/0340 27.03.2000	APW ELECTRONICS LIMITED - MAREA BRITANIE	27.09.2005

Nr. certificat	Nr. depozit / dată	Societatea	Data decăderii
9384	2000/0341 27.03.2000	APW ELECTRONICS LIMITED - MAREA BRITANIE	27.09.2005
9344	2000/0342 27.03.2000	APW ELECTRONICS LIMITED - MAREA BRITANIE	27.09.2005
9385	2000/0343 27.03.2000	APW ELECTRONICS LIMITED - MAREA BRITANIE	27.09.2005
9309	2000/0275 22.03.2000	S.C. JOLIDON IMPORT EXPORT S.R.L. - CLUJ - NAPOCA	22.09.2005
9675	2000/1150 30.08.2000	S.C. MOBEX S.A. - TÂRGU-MUREȘ	30.02.2006
10174	2000/1230 19.10.2000	S.C. PIPERA S.A. - BUCUREȘTI	19.04.2006
10175	2000/1231 19.10.2000	S.C. PIPERA S.A. - BUCUREȘTI	19.04.2006
10169	2000/1225 19.10.2000	S.C. PIPERA S.A. - BUCUREȘTI	19.04.2006
10170	2000/1226 19.10.2000	S.C. PIPERA S.A. - BUCUREȘTI	19.04.2006
10171	2000/1227 19.10.2000	S.C. PIPERA S.A. - BUCUREȘTI	19.04.2006
10172	2000/1228 19.10.2000	S.C. PIPERA S.A. - BUCUREȘTI	19.04.2006
10173	2000/1229 19.10.2000	S.C. PIPERA S.A. - BUCUREȘTI	19.04.2006
10068	2000/1249 27.10.2000	S.C. ZIGGY - BIGGY S.R.L. - TIMIȘOARA	27.04.2006
10156	2000/1252 31.10.2000	YACHT CLUBUL ROMÂN - BUCUREȘTI	31.04.2006
10123	2000/1246 23.10.2000	BĂLAN VALERIA CORNELIA - BUCUREȘTI	23.04.2006
10186	2000/1253 31.10.2000	S.C. LUBRIFIN S.A. - BRAȘOV	31.04.2006
10155	2000/1248 27.10.2000	S.C. DANUBIANA S.A. - POPEȘTI LEORDENI	27.04.2006
10154	2000/1247 27.10.2000	S.C. DANUBIANA S.A. - POPEȘTI LEORDENI	27.04.2006
10091	2000/1254 01.11.2000	UZINA MECANICĂ RÂMNICU-VÂLCEA S.A. - RÂMNICU-VÂLCEA	01.05.2006

**REVALIDĂRI ALE CERTIFICATELOR
DE ÎNREGISTRARE**

REVALIDĂRI ALE CERTIFICATELOR DE ÎNREGISTRARE

Nr. de desen și model înregistrat	Nr. depozit	Data depozitului	Titular
11903	2002/0003	28.02.2002	S.C. TERRA CONSTRUCȚII S.R.L. - localitatea Răchiți, județul Botoșani
16887	2006/0107	09.02.2006	S.C. KOBER S.R.L. - com. Girov

**ANULĂRI ALE UNOR CERTIFICATE DE
ÎNREGISTRARE A DESENELOR ȘI
MODELELOR**

**ANULĂRI CERTIFICATE DE ÎNREGISTRARE
DESENE SAU MODELE**

Prin Sentința Civilă nr. 136, din data de 30.01.2006 (definitivă și irevocabilă), a Tribunalului București, Secția a V-a civilă, pronunțată în dosarul nr. 1486/2005 (nr. nou 10020/3/2005), au fost anulate certificatele de înregistrare ale modelelor industriale nr. 000086 și 000087, aparținând S.C. STAFF S.A. Botoșani.

**MODIFICĂRI ÎN SITUAȚIA JURIDICĂ
A TITULARILOR**

MODIFICĂRI ÎN SITUAȚIA JURIDICĂ A CERERILOR / CERTIFICATELOR DM

1. Solicitantul cererii de înregistrare **nr. f 2007 0513** și-a **schimbat denumirea** din **S.C. MULTISTAR PROD S.R.L.**, str. Uzinelor, nr. 3, Oradea, în **ADEPLAST S.A.**, Oradea.
2. Titularul certificatelor de înregistrare **nr. 001364, 001365, 005123, 006567, 006576, 006600, 006919, 007690, 009496, 009537, 010118, 013559, 014912, S.C. GENERAL CONF GRUP S.R.L.**, cu sediul în str. Vaselor, nr. 13, sector 2, **renunță la serviciile mandatarului** societatea **A.G.V. - Agenție de Proprietate Industrială S.R.L.**, cu sediul în b-dul Magheru, nr. 9, sc. 2, ap. 89, sector 1, București.
3. Titularul certificatului de înregistrare **nr. 012904, PARCUL NAȚIONAL PIATRA CRAIULUI**, a **schimbat sediul societății** din Zărnești, str. Râului, nr. 27, județul Brașov, în **str. Toplița, nr. 150, județul Brașov**.
4. Titularul certificatelor de înregistrare **nr. 011903 și 013088, S.C. TERRA CONSTRUCȚII S.R.L.**, localitatea Răchiți, județul Botoșani a **desemnat ca mandatar societatea S.C. MILENIUL 3 A.P.I.**, cu sediul în **localitatea Pașcani, str. Moldovei, bl. Crinul, sc. A, ap. 28, județul Iași**.
5. Titularul certificatelor de înregistrare **nr. 010986, 011121, 011280, S.C. ORCHIDEA S.R.L.**, cu sediul în Odorheiu Secuiesc, str. Orban Balazs, nr. 154, județul Harghita, a **desemnat ca mandatar societatea HARKOV - A.P.I.**, cu sediul în **Sfântu Gheorghe, str. Nicolae Iorga, nr. 61, bl. 10E, sc. B, ap. 9, județul Covasna**.

| ERATE

TABEL ERATE

Nr. depozit național reglementar / certificat de înregistrare	Localizarea erorii în BOPI nr.	Text inițial	Text corect
f 2007 0388	11/2007 pag.28	Calea Victoriei, 155, bl. D1, sc. 2, et.5, ap. 54, sector 1	Str. Popa Savu nr. 42, C.P. 2 - 229, sector 1
f 2007 0389	11/2007 pag.28	Al doilea solicitant lipsește	Szekely Szilard - Zoltan, str. Turbinei, nr. 15, 430144 Baia Mare, jud. Maramureș
f 2007 0400	11/2007 pag.29	Iancului 7, bl. 109, sc.B, ap.46, sector 2, B 73200	Str. George Călinescu, nr. 52A, ap. 1, 011694,sector1

Din eroare materială, în BOPI - DM 12/2006, la pag. 94, s-a publicat decăderea din drepturile decurgând din Certificatul de înregistrare nr. 009499, al titularului S.C. GRUPUL INDUSTRIAL ELECTROCONTACT S.A. - BOTOȘANI.

Perioada de valabilitate a acestui certificat expiră la data de 16.05.2010.

Din eroare materială, în BOPI - DM 12/2006, la pag. 100, s-a publicat decăderea din drepturile decurgând din Certificatul de înregistrare nr. 009179, al titularului S.C. MEVA S.A. A TRINITY INDUSTRIES, INC COMPANY - Drobeta-Turnu-Severin.

Perioada de valabilitate a acestui certificat expiră la data de 10.02.2010.

Din eroare materială, în BOPI - DM 12/2006, la pag. 100, s-a publicat decăderea din drepturile decurgând din Certificatul de înregistrare nr. 009223, al titularului RESEARCH IN MOTION LIMITED - Canada.

Perioada de valabilitate a acestui certificat expiră la data de 10.02.2010.

Din eroare materială, în BOPI - DM 11/2006, la pag. 32, cu privire la depozitul 2006 0662, titular SONY COMPUTER ENTERTAINMENT INC - Japonia, a fost publicat, în loc de codul țării, JP, nr. 2441. Aceeași modificare este valabilă și pentru certificatul de înregistrare nr. 017425.

DIVERSE

- **LISTA CONSILIERILOR ÎN PROPRIETATE INDUSTRIALĂ ȘI A MANDATARILOR AUTORIZAȚI ÎN PROPRIETATE INDUSTRIALĂ**
- **CENTRE REGIONALE PENTRU PROMOVAREA PROPRIETĂȚII INDUSTRIALE ÎN ROMÂNIA**
- **ANUNȚURI OFICIALE**
- **MATERIALE INFORMATIVE DIN DOMENIUL PROPRIETĂȚII INDUSTRIALE**

ROMÂNIA
OFICIUL DE STAT PENTRU INVENȚII ȘI MĂRCI

ORDIN nr. 157
24 iulie 1997

Directorul general al Oficiului de Stat pentru Invenții și Mărci,
Având în vedere prevederile art. 14, alin. 3, din Legea 64/1991, privind brevetele de invenție, și Regula 2.5, din H.G. 152/92, referitoare la profesia de consilier în proprietate industrială,

ORDIN:

Art. 1. Persoanele ale căror nume figurează în lista anexă la prezentul Ordin, precum și firmele specializate în proprietate industrială se înscriu în **REGISTRUL NAȚIONAL AL CONSILIERILOR ÎN PROPRIETATE INDUSTRIALĂ**, cu menționarea specializării.

Art. 2. Prezentul ordin se va publica în Buletinul Oficial de Proprietate Industrială.

DIRECTOR GENERAL,

AGENȚIILE SPECIALIZATE ÎN PROPRIETATE INDUSTRIALĂ
Pentru luna februarie 2008

Data înființării	Nr. registru agenții	Denumirea completă a cabinetului/agenției Adresa Consilieri cu drept de practică	Domenii	Statut juridic
27.03.1991	001	INVENTA – AGENȚIE DE PROPRIETATE INTELLECTUALĂ S.R.L. București, Bdul Corneliu Coposu nr. 7, bl. 104, sc. 2, ap.31, sect.3, cod 030602, Tel: 021/3200285, Fax: 021/3228325, e-mail: inventa@rnc.ro, inventa@mark-patent.ro, turcanu@inventa.ro, GSM: 0744 324510, 0744 339649 Ing. Țuluca Doina, Prof. univ. dr. ing. Țurcanu Constantin, Farm. Rădulescu Mioara, Dr. ing. Lorentz Alexandru, Ing. Velțan Loredana, Av. Soare Liliana, Ing. Secăreanu Doina, Arh.ing. Țurcanu Costin Radu	Brevete Mărci Desene Topografii	SRL
29.05.1991	002	CABINET ENPORA S.R.L. București, str. George Calinescu nr.52A, ap.1, 011694, Tel: 021 2300990; 031 1001634, Fax: 021 2302311; 031 1007927, pop@patents.ro Ing. Pop Virginia Daisy, Ing. Pop Călin Radu, Ing. Constantin Adrian, Ing. Popescu Bianu Anca, Ing. Velicu Anca	Brevete Mărci Desene Topografii	SRL
23.07.1991	003	PATENTMARK S.R.L. București str. Dr. N. Turnescu nr. 2, ap.2, sector 5, cod 050467 Tel: 021/3121669, Fax: 021/2233963, stema@pcnet.ro Mohonea Liliana, Mohonea Cristian, Borlan T. Radu, Marinescu Ruxandra	Brevete Mărci Desene Topografii	SRL
18.12.1991	004	RODALL AGENȚIE DE PROPRIETATE INDUSTRIALĂ S.R.L. București, Str. Polonă nr. 115, bl. 15, sc. A, ap. 19 sector 1, cod 010497, Tel: 021/2108342, GSM: 0722 652111, Fax: 021/2105794, rodall@b.astral.ro Jur. Bălan Gheorghită, Bălan Valeria, Pițu Dalila	Brevete Mărci Desene Topografii	SRL
25.08.1992	005	INTELECT S.R.L. Oradea, B-dul Dacia nr. 48 Bl. D10, Ap.3, Tel: 0259/453847, Fax: 0259/268094, OP 9-CP 128, cod 410346, e-mail: info@intelec.ro, GSM: 0745 040831 Buzlea Elisabeta, Buzlea Mircea Valentin, Buzlea Narcisa Floricica	Brevete Mărci Desene Topografii	SRL
08.09.1992	006	CABINET VOICU ALEXANDRA București, B-dul Magheru, nr. 9, sc. 2, etaj 9, ap. 89, Sector 1, PO BOX 22-246, Tel/Fax: 021/3153684, agv-office@xnet.ro Ing. Voicu Alexandra	Brevete Mărci Desene Topografii	CI

04.12.1992	008	CONSTANTIN GHIȚĂ OFFICE SRL Timișoara, str. Take Ionescu nr. 24-28 sc. B ap. 2 judetul Timiș, cod 300042, Tel/Fax: 0256/435976, GSM: 0744 162462, e-mail: ghiță@mail.dnttm.ro, cleliapop@mail.dnttm.ro Ing. Ghiță Constantin, Pop Motogna Clelia	Brevete Mărci Desene	SRL
05.01.1993	009	CABINET DE PROPRIETATE INDUSTRIALĂ S.I. Timișoara, Str. Moise Dobosan nr.110, cod poștal 300600, GSM: 0722 984909, Tel/Fax: 0256/475105, e-mail: ioan_sovar@yahoo.com Șovar Ioan	Brevete Mărci Desene	SRL
13.05.1993	010	ROMINVENT S.A București, Str. Ermil Pangratti nr. 35, et.1, sect.1, cod 011882, Tel: 021/2312515, 2312541, Fax: 021/2312550, 2312454, e-mail: office@rominvent.ro Ing. Enescu Lucian, Chim. Larion Sonia, Fil. Rodica Bucătaru, Jur. Mocanu Ion, Fiz. Nicolaescu Daniella, Ing. Corina Duțulescu, Ec. Ghenu Mihaela, Ing. Teodorescu Mihaela, Ing. Rădulescu Melania, Ing. Cosmina Fierăscu, Ing. Ploscă Daniel, Ing. Spătaru Daniela, Ing. Alexandra Hașiu, Dr. Ing. Cristina Popa, Ec. Joituiu Andreea Simona, Ing. Năstase Cristian, Bio. Enescu Miruna, Dr. Florea Ileana Maria, Dumitrescu Artemis Sorina, Pavel Sorin Eduard, Markusev Denisa Mary, Olteanu Camelia, Dragulin Ioana	Brevete Mărci Desene Topografii	SA
17.07.1993	011	CABINET INDIVIDUAL "INDEPENDENT PROPINI AGENT" București, sector 5, Str. Fabrica de chibrituri nr. 42, cod 050183, Tel/Fax: 021/3352938, GSM: 0722 610635 Nicolae Ioan	Brevete Mărci Desene Topografii	CI
13.03.1995	014	PERSOANĂ FIZICĂ INDEPENDENTĂ TĂTARU DOINA Piatra Neamț, Str. Apele Minerale nr. 4. cod 610121 Tel: 0233/223602, e-mail: doina_tataru@msn.com Tătaru Doina	Brevete Mărci Desene	PF
30.03.1995	015	CABINET M. OPROIU - CONSILIERE ÎN PROPRIETATE INTELECTUALĂ SRL București, Str. Popa Savu, nr. 42, parter, sector 1, cod 011434, Tel: 021/2602833; 021/ 2602834, Fax: 021/2602836; 021/2602835, P.O.Box 2-229, e-mail: office@oproiu.ro Fiz. Oproiu Margareta, MBA arh. Vasilescu Raluca, jur. Sturza Ioana, , ing. chim. Marin Elena, ing. Ene Silvia, ec. MBA Pătrascu Georgiana, ing. chim. Petrea Dana Maria, filolog Oana Țambrea, ing. chim. Filippi Valentina	Brevete Mărci Desene Topografii	SRL

21.05.1996	017	AGENȚIA DE PROPRIETATE INDUSTRIALĂ "LABIRINT" Arad, Str. Coriolan Petreanu nr. 28, cod 310151 Tel/Fax: 0257/255842, GSM: 0722 458129, e-mail: info@labirint.ro Ing. Ivanca Maria	Brevete Mărci Desene	CI
1997	019	LOYAL PARTNERS -AGENȚIE DE PROPRIETATE INTELECTUALĂ Galati, Str. Portului nr.23, Parcul De Soft, cam.307, cod 800025, Tel/Fax: 0236/464847, tel/fax: 0236/407032, GSM: 0722 744241, office@loyalpartners.ro www.loyalpartners.ro ing.jr. Pușcașu Dan	Brevete Mărci Desene Topografii	SRL
01.07.1997	020	AGENȚIE DE PROPRIETATE INTELECTUALĂ ȘI TRANSFER DE TEHNOLOGIE -AGPITT-SRL București, B-dul Libertății nr. 12, bl.113, sc.2, ap.28, sector 4; cod 040129, CP 42-106, Tel: 3177693;;Fax: 021/3177584, GSM: 0744293552; 0724539752, e-mail: faighenov@xnet.ro; office@agpitt.ro Faighenov Marioara	Brevete Mărci Desene	SRL
10.07.1997	016	MILENIUL 3 – AGENȚIE DE PROPRIETATE INDUSTRIALĂ SRL Pașcani, Str. Moldovei nr. 10, bl. Crinul, sc. A, ap. 28, jud Iași, cod 705200, Tel/Fax: 0232/719190; GSM: 0740 820582 Ing. Burtilă Ioan	Brevete Mărci Desene	SRL
03.10.1997	021	LAZĂR ELENA CABINET DE PROPRIETATE INDUSTRIALĂ Buzău, Str.Unirii, Bl.16C,Et.3, Ap. 12, cod 120013, OP 1, CP 52, Tel./Fax: 0238 724262 GSM: 0723 328633, cpielena@recomplast.com Lazăr Elena	Brevete Mărci Desene Topografii	CI
29.10.1997	022	PERSOANĂ FIZICĂ INDEPENDENTĂ BARBU GHEORGHE MIRCEA București, Șos lanului nr.21, bl. 106A,sc.B, ap.73, sect.2, Tel/Fax : 021/6536608, 0724.834.010 e-mail : bmircea@mailbox.ro Barbu Gheorghe Mircea	Brevete Mărci Desene	CI
02.12.1997	023	" HARCOV" A.P.I. S.R.L. Sfântu Gheorghe, jud. Covasna, Str. Nicolae Iorga nr. 61, bl. 10E, sc. B, ap. 9, cod 520089, Tel: 0267/352267, GSM : 0744435291, stanciu@planet.ro, propind@mail.asimcov.ro Stanciu Adelina	Brevete Mărci Desene	SRL

18.12.1997	024	AGENȚIE DE PROPRIETATE INDUSTRIALĂ ȘI TRANSFER TEHNOLOGIC « STOIAN IOAN » Roman, Bd. Republicii, bl. 46, sc. C, ap. 35, cod 611127, jud. Neamț, Tel/Fax : 0233/741268, GSM : 0745 643738, istoian@engineer.com Stoian Ioan	Brevete Mărci Desene	CI
1998	007	ROMPROSPER SERVIMPEX SRL Agentie de proprietate intelectuala «PIVA®» București, Șos. Mihai Bravu nr. 294, bl.6,sc.B, ap. 63, sector 3, cod 030319, Tel/Fax: 021/3222857, 021/3207419, fax: 326.20.20 Mobil:0744654128;0744536405, 0724880514 e-mail: office@piva.ro; raluca_pioaru@yahoo.com lector univ.dr. Pioaru Mihalache Raluca Andreea	Mărci Desene Brevete	SRL
1998	048	PETRU COSTINESCU-DICOSTI București, Str. Viorele nr. 30, bl. 20 A, ap. 23, sector 4,cod 040428, OP 44 – CP5 , Tel: 021/3303162, e-mail: dicosti@rdslink.ro Petru Costinescu	Brevete Mărci Desene	CI
27.04.1998	026	PIDES-CABINET DE PROPRIETATE INDUSTRIALĂ București, Str. Valea Buzăului, nr. 10, bl. G30, ap. 36, sector 3, cod 032334, Tel : 3455351 GSM : 0723 708632, e-mail: pides2004@yahoo.com ing. Șova Dan Eugen	Brevete Mărci Desene Topografii	CI
23.02.1999	027	SZENTE SÁNDOR Odorheiu Secuiesc, str. Victoriei, nr. 41,bl.U6, et.1, ap.4, jud. Harghita,cod poștal 535600, Tel : 0266/219143, e-mail : prooffice@szente.ro Szente Sándor	Brevete Mărci Desene	CI
21.07.1999	028	NOWAPATENT SRL Medias, str. Lotru, nr.4, bl.92, ap.1 Tel : 0269/841373 ; 0264/833273, Fax : 0269/833273 e-mail : nowapatent@birotec.ro office@nowapatent.ro Danciu Ioan	Brevete Mărci Desene	SRL
30.08.1999	029	CABINET DE PROPRIETATE INDUSTRIALĂ “BIONPI” București, 010577, Calea Dorobanților 126-130 Bl. 8, et. 9 Ap. 50 sector 1, cod 010577, Tel/Fax: 021/2316549, 031/8054616 GSM: 0723 187944, 0746184697 e-mail: bionpi@rdsmail.ro, bionpi@hotmail.com Ing. Ion Rodica Cocuța	Brevete Mărci Desene	CI

12.11.1999	030	AGENȚIE DE CONSULTANȚĂ ÎN PROPRIETATE INTELLECTUALĂ ȘI TRANSFER DE TEHNOLOGIE « SPRÎNCEANU NICOLAE » Drobeta Turnu Severin, Str. Gheorghe Ionescu Sisești nr. 96, bl.E2, sc.1, et. 3, ap.8, cod 220212, Tel/Fax : 0252/311690, Mobil :0721796318 e-mail: nicolaesprinceanu@yahoo.com Jur. Nicolae Sprînceanu	Brevete Mărci Desene	CI
21.01.2000	031	CABINET INDIVIDUAL IVĂNESCU GABRIEL DAN Brașov, Str. Al. I. Cuza nr. 58 ap. 7, cod 500085, Tel/fax:0268/471650, GSM:0722248415, e-mail: d.ivanescu@xnet.ro Ivănescu Gabriel Dan	Brevete Mărci Desene	CI
15.02.2000	032	CABINET DE PROPRIETATE INDUSTRIALA ANGHEL LUMINIȚA DOINA București, Str. Gherghitei Nr.1, Bl.94B, Sc. B, Ap.76, Sector 2, Fax: 031.4013777, GSM : 0723301706, 0743218219 e-mail : anghel.doina@rdslink.ro, anghel2na@yahoo.com, anghel2na@gmail.com Ing.Av.Anghel Luminita Doina	Brevete Mărci Desene	CI
24.08.2000	033	APOSTOL SALOMIA P.F.A. Galați, Str. Reg. 11 Siret nr. 15, bl. E4, Et.3, ap. 54, cod 800333, Tel/Fax : 0236/436437, 0766765027, saly_apostol@yahoo.com Ing.Apostol Salomia	Brevete Mărci Desene	CI
07.09.2000	034	AGENȚIA DE PROPRIETATE INDUSTRIALĂ - APIA SRL București, Str. Romancierilor nr. 5, bl.C14, sc.B, ap.41, sector 6, cod 061791, OP23-CP11, Tel/Fax: 021/7783100, GSM: 0745 031557, e-mail: office@mark-apia.ro, www.mark-apia.ro Visalom Theodor, Visalom Monica	Mărci Desene	SRL
17.10.2000	035	PERSOANĂ FIZICĂ INDEPENDENTĂ BERCEANU MARIA AURELIA București, Str. Cogîlnic 25, sector 3, Tel: 021/3264568 GSM:0744954085, berceanu_maria_aurelia@yahoo.com Berceanu Maria Aurelia	Brevete Mărci	PF
20.10.2000	036	CABINET PROPRIETATE INDUSTRIALĂ POPESCU ANGELA București, str. Complexului nr.10, bl.40, ap.14, Tel :021/3243756 GSM : 0723051279, Tel : 0318.04.68.81, angela_intelect@yahoo.com Popescu Angela	Brevete Mărci Desene	CI

25.10.2000	037	PERSOANĂ FIZICĂ INDEPENDENTĂ MATEI ELENA Bacău, Str. Alecu Russo, bl. 33, Et.6,sc. C, ap.26, cod 600133, Tel: 0234/160424 Matei Elena	Mărci	CI
20.11.2000	038	CABINET INDIVIDUAL ' ION FLOREA ' București, 010577, Calea Dorobanților 126-130, bl.8,et.9,ap.50, sector 1, cod 010577, Tel/Fax: 021/2316549,GSM: 0724313260, e-mail: iflorea@rdsmail.ro, florea_ion@plic.ro Ing.Ion Florea	Mărci	CI
28.11.2000	039	CABINET IN DIVIDUAL GREAVU DOINA MARIANA Sibiu, str. Constantin Noica, bl. 2, ap.21, cod 550169 Tel:0269/218500,Fax:0269/212170, Mobil:0766489179, 0731308189, aurorapca@yahoo.com, protectro@xnet.ro Ing. Greavu Doina Mariana	Brevete Mărci Desene	CI
11.12.2000	040	INTEL PROTECT SRL Brașov, B-dul M. Kogălniceanu, nr. 20, bl. 1k, sc. C-D, cod 500173, Tel: 068/413117, Fax: 0268/477333, GSM: 0744 355100 e-mail: intelprotect@ccibv.ro Axente Elena	Mărci Desene	SRL
08.01.2001	041	CABINET "CECIU GABRIELA" CONSULTANȚĂ ÎN DOMENIUL PROPRIETĂȚII INTELLECTUALE Timișoara, Str. Narciselor, nr. 6, sc. A, ap. 110, jud. Timis, cod postal 300024, Tel/Fax.: 0256/494846; GSM: 0745 388039, e-mail: gabrielaceciu@hotmail.com Ing.Ceciu Gabriela	Brevete Mărci Desene	CI
10.01.2001	042	VLAD CONSTANTIN Constanta, Bd. 1 decembrie 1918 nr. 5, bl. F16, ap.34, cod 900711, Tel: 0241625643, 0341172650, Fax: 0241625643,GSM: 0722 370300, 0770251145, e-mail: constantin.vlad@rdslink.ro Vlad Constantin	Brevete Mărci Desene	CI
05.03.2001	045	BIROU DE PROPRIETATE INDUSTRIALA BROJBOIU DUMITRU ADRIAN FLORINEL Pitești, Bd. Republicii, bl.212,sc. D, ap.16, jud.Argeș, cod 110177, Tel/Fax.: 0348/412529, GSM: 0745 143095,adrian brojboiu@yahoo.com Brojboiu Dumitru Adrian Florinel	Brevete Mărci Desene	CI
12.04.2001	047	INTELLECTUAL PROPERTY OFFICE SRL București, Str. Alexandru Moruzzi nr. 6, bl. B6, sc. 2, ap.62, sector 3, cod 031155, Tel/Fax.: 021/3262388, GSM: 0745 094241, e-mail: ipo@b.astral.ro Ciuda Berivoie Anca	Brevete Mărci Desene	SRL

07.05.2001	049	ANDRA MUSATESCU CABINET DE PROPRIETATE INDUSTRIALA București, Str. Drumul Taberei nr. 71, bl.TD42, sc.1, et.4, ap.28, sector 6, cod 061366, GSM: 0722 879810, e-mail: amusatescu@dnt.ro Mușatescu Andra Oana	Brevete Mărci Desene Topografii	CI
2001	051	PERSOANĂ FIZICĂ INDEPENDENTĂ POPESCU RADU-ROMEO București, Bd. Corneliu Coposu nr.3, bl. 101, sc. 3, et.4, ap. 50, sector 3, cod 030601, GSM: 0721753049, romeoradu.popescu@rdslink.ro Popescu Radu Romeo	Brevete Mărci Desene	PF
31.05.2001	071	CONS INTEL BMA CABINET CONSULTANȚĂ Cart. Dorobanti, nr.2, bl. D2, at.1, ap.5,120087, C.P.8- O.P. 1 Buzau, Fax : 0238/719619, GSM: 0745086588, email: marius_bozio@yahoo.com Marius Bozioreanu	Brevete Mărci Desene Topografii	CI
12.09.2001	053	CABINET MIHAI LUCIAN Miculiți & Asociații SCPA (LINKLATERS) București, Str. Nicolae Iorga, nr. 8, sector 1, cod 010434 Tel : 021/3071500, Fax : 021/3071555 e-mail: lucian.mihai@linklaters.com, Av. Mihai Lucian	Brevete Mărci Desene	PF
21.11.2001	055	ROVALCONS SRL AGENȚIE DE PROPRIETATE INTELECTUALĂ Câmpina, Str. Orizontului, nr.1, bl. R10, et.7, ap.27, Jud. Prahova, cod 105600, Tel/Fax : 0244/ 371390; GSM :0722 540580, e-mail: rovalcons@xnet.ro Ioacăra Valentin	Brevete Mărci Desene	S.R.L.
2001	056	SOLO INVENT S.R.L. București, Calea 13 Septembrie, nr. 104, bl. 48, ap. 8, sect. 5, cod 050727, Tel/Fax: 021/4511497, GSM: 0744 313 229, solo_invent@yahoo.com	Brevete Mărci Desene	S.R.L.
2001	057	CABINET N. D. GAVRIL S.R.L. București, Str. Ștefan Negulescu nr. 6A, sector 1, Tel./fax : 021/2302882, GSM :0722983520, 0723 383 758, e-mail : gavrilnin@yahoo.com cabinetgavril@yahoo.com, Gavril Niculina	Brevete Mărci Desene	S.R.L.
24.04.2002	087	IACOBINI&CO, CONSILIERI ÎN DREPTUL DE PROPRIETATE INDUSTRIALĂ SRL Bucuresti, Calea Mosilor, nr.258, bl. 4bis, ap.22, sector 2, Tel : 021/2104690 ;Fax : 021/2104793, e-mail : asimri@yahoo.com, vladrosanu@hotmail.com Iacobini Anca Svetlana, Iacobini Mihnea Razvan	Mărci Brevete Desene Topografii	S.R.L.

04.09.2002	088	MANAGER EXPERT SRL Tg. Mures, Str. Nicolae Grigorescu, nr. 33, ap.3 Tel :0265/250825 ;0265/233033,evaluator@rdslink.ro Nutiu Emil, Cetina Dan	Mărci	S.R.L.
08.01.2003	059	CABINET INDIVIDUAL - LAPTEȘ ELVINE Bucuresti, Intrarea Badeni nr.3, Bl.M18, sc. 2, ap.40,sector 3 cod 030471, Tel: 021/3405500, elvine17@yahoo.com Lapteș Elvine	Brevete	CI
11.02.2003	089	RATZĂ ȘI RATZĂ SRL București, B-dul A.I. Cuza Nr. 52-54, Sect.1, cod 011053, Tel :021/2601348, Fax : 021/2601349 e-mail ; office@ratza-ratza.com Rață Grigore, Rață Andrei Vlad, Mărginean Dragoș, Enache Mihai Andrei	Brevete Mărci Desene	SRL
13.02.2003	062	CABINET INDIVIDUAL ANDRONACHE PAUL București, Str.Sibiu nr.14, bl.E21, et.6, ap.35, sect 6,Tel/Fax: 021/7250069, GSM: 0722741043, e-mail: paul.andronache@artelecom.ro Andronache Paul	Mărci Desene Topografii Brevete	CI
14.05.2003	090	RAMCONSULTING SRL Cluj Napoca, Str. Augustin Buneanr.28, cod 400170 fax.0364/401528 tel. mobil 0722-229696 e-mail ramcluj@yahoo.com Gânscă AurelianTudor	Mărci Desene Topografii Brevete	SRL
16.05.2003	070	CABINET OANA COCOLOI București, Drumul Taberei nr.120, bl.OD1, sc.5, ap.189, sector 6, cod 061413, Tel: 021/7450757, GSM: 0730557744, e-mail: oana_cocoloi@yahoo.com Oana Cocoloi	Mărci Desene	CI
10.06.2003	091	ALLEGRA CONSULTING SRL Bucuresti, Aleea Huedin nr.1, bl.5, sc.1, ap.5, sector 4, cod 040917, GSM: 0722249961, Tel/Fax: 021/3231384 e-mail: gabriela.milcev@allegra.ro; www.allegra.ro Milcev Gabriela	Brevete Mărci Desene Topografii	SRL
19.06.2003	069	RASKAI M M BREVMARC CONSULT S.R.L. Dej, Str. Unirii, nr.3,BL. D8, ap.7, judetul Cluj, 405200,Tel/Fax: 0264/211847, GSM: 0742084050, raskaimm@yahoo.com Raskai Maria	Brevete Mărci Desene Topografii	S.R.L.

01.07.2003	092	CONINFO S.R.L. Târgu Mures, str. Lacrimioarea nr.9, Tel: 0265/210138, Fax: 0265/210109 mobil: 0729618641 e-mail: teodora@coninfo.ro, office@coninfo.ro www.coninfo.ro Itu Teodora	Desene Brevete Mărci	S.R.L.
25.07.2003	093	NESTOR NESTOR DICULESCU KINGSTON PETERSEN – CONSILIERE ÎN P.I. S.R.L. București, sector 1, sos. Bucuresti Ploiesti, nr.1A, Bucharest Business Park, corp A, et.4, camerele 9 si 10 Harsany Alexandru, Baci Ana Maria	Mărci Desene	S.R.L.
11.08.2003	66	CABINET INDIVIDUAL FLOREA MIHAELA București, Str. Grigore Alexandrescu nr.1, bl.D7, ap.4, sector1, Fax: 021/2230342 GSM: 0722601120 e-mail: florea@gide.com Florea Mihaela	Mărci Desene Brevete	CI
19.08.2003	068	CABINET DE PROPRIETATE INDUSTRIALA NICOLAE BURCHEL București, Str. Dr. Radovici nr.8, sector 5, cod 050468, Tel: 021/3175841, Fax: 021/3175843, e-mail: nburchel@lenp.ro Nicolae Burghel	Mărci	CI
21.08.2003	094	N.P.C. S.R.L. Brașov, str. Alexandru cel Bun, nr.13, bl.E28, ap.7 cod 500025, OP 1 – CP 298, GSM: 0744520357, e-mail: totu@unitbv.ro Toțu Ioan	Mărci Desene Topografii	SRL
22.10.2003	072	CABINET INDIVIDUAL DE PROPRIETATE INDUSTRIALĂ - NEGOMIREANU LIVIA București, Șos. Nicolae Titulescu nr.94, bl.14A, sc 4 ap.127, sect.1, cod 011146, Tel/Fax: 0314214598, GSM: 0722444719, cabinetnegomireanu@airbites.ro Negomireanu Livia	Mărci Desene	CI
30.10.2003	073	CABINET DE PROPRIETATE INDUSTRIALA “VIȘOIU LILIAN CATALIN” București, Str. Alexandru Vlahuta nr.3, bl. M48, sc.A, ap.7, sector 3, Tel/Fax: 021/3207251, GSM: 0744480657, e-mail: visoiucatalin@yahoo.com, www.visoiucatalin.home.ro jur. Vișoiu Lilian Catalin	Brevete Mărci Desene Topografii	CI
4.11.2003	074	CABINET DE PROPRIETATE INDUSTRIALA “DUNĂREANU MIHAIL” Bucuresti, Bd. Constantin Brâncoveanu nr.8, Bl B2, ap.13, sector 4, Tel: 021/4600419, GSM : 0723398499, e-mail: dunareanu_mileniu3@k.ro Dunăreanu Mihail	Brevete	CI

09.12.2003	151	DONEXPERT SRL Suceava, str. George Enescu nr.34, bl.D72, sc.A, ap.5, ovidon@ccisv.ro, Tel: o230.215004, 0742108100 Dontu Ovidiu Liviu	Brevete Mărci Desene	SRL
12.12.2003	096	EDIPLAST S.R.L. Tg. Mureș, Str. Măgurei nr.25, ap.2, Tel/Fax: 0265/263775, GSM: 0744394036, e-mail: moniadel@artelecom.net Vasilache Virgilius	Mărci Desene Brevete	SRL
22.12.2003	097	SD PETOSEVIC ROMANIA SRL București, Calea Victoriei nr.100, sc.1, ap.20, biroul 1, Tel: 021/3057996, Fax: 021/3145481, e-mail: moprea@petosevic.com, acampeanu@petosevic.com, Mobil: 0722259260, 0723522698 Oprea Marilena, Campeanu Ioana Aura	Brevete Mărci Desene Topografii	SRL
2.02.2004	080	CABINET INDIVIDUAL IOANIȚESCU TRAIAN București, Bd. Timișoara nr.49, Bl Cc6, ap.27, sector 6, Tel: 021/4402510 Ioanițescu Traian	Brevete Mărci Desene	CI
9.02.2004	098	CABINET ANI FUCIU SRL Com.Snagov, Bloc P53, sc.A, ap.1, jud.Ilfov, Tel: 021/3106399, Fax: 021/3106398, GSM: 0744370196, e-mail: ani.fuciu@consilier-marci.ro Fuciu Anișoara	Mărci Desene	SRL
16.02.2004	099	LEGAL BRAND S.R.L. București, Str. Nicolae Licăreț nr.1, bl.33, sc.C, ap.107, Tel: 0722674635, 0722607380, e-mail: legal.brand@easynet.ro Stăncescu Anca, Stăncescu Alin Cristian	Brevete Mărci Desene Topografii	SRL
22.02.2004	082	CABINET DE PROPRIETATE INDUSTRIALĂ CIUPAN CORNEL Cluj Napoca, Str. Mestecenilor nr.6, bl.9E, ap.2, Tel: 0264/524425; 0264/415051, Fax: 0264/415054, e-mail: cornel.ciupan@muri.utcluj.ro Ciupan Cornel	Brevete Mărci Desene	CI
26.03.2004	083	CABINET POPESCU LIVIA Bucuresti, bd. Camil Ressu 27, bl.N1, ap.188 Tel: 021/3481010, liviap25@yahoo.com Popescu Livia	Brevete Mărci Desene Topografii	CI
01.06.2004	102	S.C. LUTARIS INTELPROT S.R.L. Timisoara, 300426, str. Ana Ipatescu nr.45, Tel/Fax: 0256/489301, Mobil: 0742143718, 0723319154, e-mail: qualitarium@qualitarium.ro Tărăbîc Lucian	Brevete Mărci Desene	SRL

17.06.2004	108	ARIANA AGENȚIE DE PROPRIETATE INDUSTRIALĂ SRL Bucuresti, sect.4, str. Secuilor, nr 2, bl.21, ap.10 TeL: 0724260277,bicucristina2000@yahoo.com e-mail: m.constanda@k.ro, office@inregistrare-marci.ro, tel/fax: 0268/315046 Bicu Cristina, Constanda Madalina Timisoara, Calea Aradului, nr.33, ap.7 c_popescu2000@yahoo.com Popescu Codruta Octavia	Brevete Mărci Desene	SRL
14.07.2004	107	ARIANA S.R.L. Brasov, str. M.Kogalniceanu nr.17, bl. C4, et.7, birou 22, 0723204268, tel/fax : 0268/315046, office@inregistrare-marci.ro Bozocea Violeta	Brevete Mărci Desene	SRL
10.09.2004	101	CABINET PROPRIETATE INDUSTRIALA BLAG IOANA Câmpia Turzii, str. Muresului nr.6, bl. J2, ap.17, cod 405100, Tel: 0264/366663, 0264/366399, mobil: 0743433507, ioanablag@yahoo.com Blag Ioana	Brevete Mărci Desene Topografii	CI
10.09.2004	103	CABINET INDIVIDUAL DE PROPRIETATE INDUSTRIALĂ - MIHAELA PITICU București, str. Pictor Ion Andreescu nr.31, ap.14 Tel: 6442760, Fax: 2527279, Mobil: 0722398836, e-mail: mihaelapiticu@yahoo.com, mihaelap@musat.ro Piticu Mihaela	Mărci	CI
10.09.2004	105	CABINET PROPRIETATE INDUSTRIALA – IONDA Bucuresti, 010577, Calea Dorobantilor nr.126-130, bl.8, ap.50, Tel/fax: 021/2316549, Mobil: 0722687982 e-mail: ionda@rdsmail.ro Ion Dan Adrian	Mărci Desene	CI
28.10.2004	106	OSTER – SOCIETATE CIVILA PROFESIONALA DE PROPRIETATE INDUSTRIALĂ Bucuresti, Str. Batiste nr.35, ap. 23, cod 020935, Tel/Fax: 021/3147249 , GSM: 0721254270, 0723177236 traianosiescu@xnet.ro Udrea Elena Rodica, Traian Osiescu	Mărci Desene	S.C.P.
28.10.2004	109	CABINET INDIVIDUAL CAMPEAN GHEORGHE GEORGEL Campina, str. Dr. Constantin Istrati nr.52, bl.3, ap.5, Tel: 0244/335207, mobil: 0729902117, e-mail: george_campean@yahoo.com Campean George Georgel	Mărci Desene Topografii Brevete	CI

22.12.2004	116	INVEL – AGENȚIE DE PROPRIETATE INDUSTRIALĂ București, str. Ion Ghica nr.3, ap.20, Fax: 0311.027.616, GSM: 0723205048, velcea@invel.ro Velcea Marian	Brevete Mărci Desene Topografii	SRL
06.01.2005	118	EURORESSOURCES SRL Medias, str. Ion Creangă, nr.4, ap.6, Tel: 0269/843504, Fax: 0269/824812 Fulea Maria	Brevete Mărci Desene	SRL
27.01.2005	111	CABINET INDIVIDUAL – NIȚU ION Constanta, str. Dezrobirii nr.110, bl. IS8, sc.A, ap.1, Tel: 0241/512608, mobil: 0723317298 Nitu Ion	Mărci Desene Brevete	CI
27.01.2005	112	CABINET VELICA – Agenție de proprietate industrială Bucuresti, str. Brutus M.I., nr.13, ap.3, cod 050124 Tel/ Fax: 021/3357463, Mobil: 0722645283, www.velica.ro, office@velica.ro Velica Ion Gabriel	Mărci Desene	CI
21.04.2005	129	BRANDYNAMICS AGENTIE DE PROPRIETATE INDUSTRIALA S.R.L. Piatra Neamt, Aleea Caisilor nr.9, bl.13, ap.17 Tel/fax: 0233/232452, 0364/102070, 0744143965, Cluj Napoca, str. Inocentiu Micu Klein, nr.8 office@brandynamics.ro, www.brandynamics.ro Pantilimon Mihai, Bran Laura Gabriela	Mărci Desene	SRL
27.04.2005	117	CABINET PROPRIETATE INDUSTRIALĂ ALPER RAMAZAN Constanța, str. Ștefan cel Mare nr.57, bl.M17, sc.B, ap.17, cod 900683, Tel: 0341/410937, Fax: 0241/635547, Mobil: 0722.704.363, alperramazan@gmail.com, zonguldakro@yahoo.com Alper Ramazan	Mărci	CI
06.06.2005	125	V&F IP CONSULTING SRL Bucuresti, Bd Camil Ressu, nr.27, bl.N1, ap.214, Tel: 021/3140200, Fax: 021/3140290, Mobil: 0744487223, popescul@vf.ro Popescu Laurentiu Horea	Mărci Desene Brevete	SRL
30.06.2005	120	CABINET PROPRIETATE INDUSTRIALĂ PUȘCAȘ NICOLAE IOSIF București, str. Secerișului nr.25, sector 4, Tel/Fax : 021/ 332.73.88, Mobil: 0722.878.946 Pușcaș Nicolae Iosif	Brevete Mărci Desene Topografii	CI

30.06.2005	121	CABINET PROPRIETATE INDUSTRIALĂ MARIA POP București, Intrarea Vasile Paun nr.5, ap.2, sector 5, Tel: 021/ 3159040, Fax: 021/3161888, office@legal-assistance.ro Pop Maria	Mărci Desene	CI
18.07.2005	130	CXC TRADEMARK S.R.L. Bucuresti, sector 1, str. Aviator Stefan Protopopescu nr.1, bl.C6, ap.1, Tel: 021/3177919, Fax: 021/3177505, cosmina_ionescu@hotmail.com Ionescu Laura Cosmina	Mărci	SRL
26.08.2005	126	CABINET DE PROPRIETATE INDUSTRIALĂ ANGHEL PARASCHIVA Arad, str. Voinicilor nr.51, bl.502, ap.6, Tel: 0357411876, Fax: 0357411876, Mobil: 0723171424, e-mail: anghelvera@yahoo.com Anghel Paraschiva	Brevete	CI
20.09.2005	131	CUNESCU, BALACIU & ASOCIATII CONSILIERE PROPRIETATE INDUSTRIALA Bucuresti, sector 3, str. Vulcan Judetu nr.13, Tel: 021/ 3275577, 3276633, 3274400; 0745605151, 0723339939; Fax: 021/ 3274310, dinu.petre@cbalaw.ro, monica.badescu@cbalaw.ro, beatrice.onica@cbalaw.ro Onica Jarka Beatrice, Badescu Monica, Petre Dinu	Mărci Desene	SRL
29.09.2005	67	TEODORU & ASSOCIATES INTELLECTUAL PROPERTY AGENCY Bucuresti, str. Nerva Traian, nr.12, bl. M37, ap.1, Tel: 323.08.38, Fax: 326.39.55, GSM: 0722549219 e-mail: emanuel@teodoru.ro, violeta@teodoru.ro, www.romaniatrademarks.ro Teodoru Violeta, Teodoru Emanuel	Mărci Desene Brevete	CI
04.11.2005	133	FRISCH & PARTNERS SRL Bucuresti, str. Thomas Mazaryk, nr.1, sc.B, ap.9, sector 2, 020983, tel: 310.11.65, fax: 313.01.30, Mobil: 0722212480, office@frisch.ro, crina.frisch@frisch.ro Crina Nicoleta Frisch	Mărci Desene Brevete	SRL
30.06.2005	124	CABINET DE PROPRIETATE INDUSTRIALA SAVU MARIANA Bucuresti, str. Paul Greceanu nr.9, bl.20A, ap.26, Tel/ Fax: 021.2120651, mobil: 0722783660, liliana.savu@credidam.ro Savu Mariana	Mărci Desene	CI
31.10.2005	128	CABINET PROPRIETATE INDUSTRIALA ARINOVA Arad, 310151, str. Coriolan Petreanu, nr.28, Tel/fax: 0257/255842, mobil: 0744246562, info@arinova.ro Ivanca Gavril	Mărci Desene Brevete	CI

05.01.2006	136	TUCA ZBARCEA & ASOCIATII I.P. S.R.L. Bucuresti, str. Nicolae Titulescu nr. 4-8, etaj 8, biroul 1, cladirea America House Tel: 2048890, ciprian.dragomir@tuca.ro Dragomir Ciprian Dumitru	Mărci	SRL
19.01.2006	134	CABINET PROPRIETATE INDUSTRIALA MITU ALIS MIHAELA Ploiesti, str. Clementei nr.46, Tel: 0244/590154, mobil: 0746108142, alis_mitu@yahoo.com ; office@mitu-cpi-ims.com Mitu Alis Mihaela	Mărci Brevete	CI
14.02.2006	137	M.D.P. RIGHTS AGENCY SRL Brasov, str. Lunga nr.270, cod postal 500450, Tel: 0268/440100, 440313; Fax: 0268/440221, Mobil: 0744355100, e-mail: office@mdp-rights-agency.ro www.mdp-rights-agency.ro Cosescu Camelia	Brevete Mărci Desene Topografii	SRL
30.03.2006	138	CABINET DE PROPRIETATE INDUSTRIALA ROMEO NICOLESCU Bucuresti, sector 5, str. Dr. Leonte nr.36A, Tel: 3178910, Mobil: 0744535285, Fax: 3178910, e-mail: office@rn-law.ro Nicolescu Mihail Romeo	Mărci	CI
30.03.2006	139	CABINET DE PROPRIETATE INDUSTRIALA RUTA FULGER LAURENTIU Cluj Napoca, bd. 21 decembrie, nr,40, ap.4, Mobil: 0747892450, ruta_laurentiu@yoahoo.com Ruta Fulger Laurentiu	Mărci Desene	CI
30.03.2006	140	AGENTIE DE PROPRIETATE INDUSTRIALA HORATIU APETROAIE Bucuresti, str. Faurei nr.1, bl.P11, ap.228, Mobil: 0722302801, e-mail: horatiuat@xnet.ro Apetroaie Horatiu Tudor	Mărci Desene	CI
30.03.2006	141	INNOVIS INTELLECTUAL PROPERTY Bucuresti, Calea Rahovei, nr.217, bl.12, ap.60, sector 5, Mobil: 0741572398, e-mail: office@innovis.ro Dumitrescu Oana Irina	Mărci Desene	CI
30.03.2006	142	CABINET INDIVIDUAL PROPRIETATE INDUSTRIALA ALECU BOGDAN Bacau, str. Vasile Alecsandri nr.63, Tel: 0234/588488, Mobil: 0740274741 Alec Florin Bogdan	Mărci Desene	CI

05.04.2006	166	CONSULT IMPROVEMENT SRL Bucuresti, sos.lanului nr.9, bl.109A, ap.99, 0721267811, fax: 021.6533962, rodicastanciulescu@yahoo.com Vremescu Simona Rodica	Mărci	SRL
07.04.2006	152	ACTA MARQUE SRL Cluj Napoca, str. Dorobantilor nr.3, etj.3, ap.9, Mobil: 0745363752, actamarque@yahoo.com Ciurea Delia	Mărci	SRL
27.04.2006	143	GLOBAL CONSULTING S.R.L. Iasi, spl. Bahlui, nr.29, bl. B5, sc.A, ap.7, Paunet Alexandrina	Brevete Mărci Desene	SRL
28.04.2006	147	CONSINVENT S.R.L. Buzau, b-dul Unirii, bl.35B, ap.2, mobil : 0745452268 E-mail: consinvent@yahoo.com Radu Daniela	Brevete Mărci Desene Topografii	SRL
25.05.2006	144	CABINET INDIVIDUAL PROPRIETATE INDUSTRIALA CATALIN NEAGU Iasi, str. Tutea Petre nr.5, bl.909, tr.1, ap.11, Cod postal: 700730, Tel: 0232/276000, Fax: 0232/405425, 0232/211843, Mobil: 0744514264, e-mail: catalin.neagu@proprietateindustriala.ro, Neagu Catalin	Mărci Desene	CI
25.05.2006	145	BOSTINA SI ASOCIATII – INDUSTRIAL PROPERTY SRL Bucuresti, sector 1, str. Aleea Alexandru , nr 20A, camera 2, Tel/ fax: 021/3194466, Mobil: 0722294830, ovidiu.mihut@bostinalawyers.eu Mihut Ionel Ovidiu	Mărci Desene	SRL
12.12.2006	162	MY TRADEMARK SRL Ploiesti, str. Abrud, nr.8, Mobil: 0722501414, nicolau@avocatulmeu.ro Nicolau Florin	Mărci	CI
20.06.2006	149	INTELMMI CONSULT SRL Tg. Mures, str. Sârguinței nr.39, ap.12, cod poștal 540543, Tel/fax: 0365 401839, mobil: 0745303867, cojocneanmaria@yahoo.com; office@intelmmi.ro, www.intelmmi.ro Cojocnean Maria Rodica	Brevete Mărci Desene	SRL
20.06.2006	167	INTELLEXIS SRL Bucuresti, 030231, bd. Hristo Botev nr.1, etaj 3, camera 37, Tel/fax: 021.3103042, mobil: 0723300147, contact@intellexis.ro mat. Benga Bogdan Florin	Mărci Desene	SRL

11.07.2006	148	CABINET INDIVIDUAL OANA ALINA STURZA Bucuresti, Intr. Teiul Doamnei, nr.1, bl.19A, ap.39 Mobil: 0741136409, e-mail: alinasturza@gmail.com Sturza Oana Alina	Mărci Desene	CI
11.09.2006	150	CABINET INDIVIDUAL VALENTINA ȘANTA Tg.Mures, str. Koos Ferencz nr.21, bl.21, ap.44, Mobil: 0740028967, 0728151499 vsanta@gedeon-richter.ro Santa Valentina	Mărci Desene	CI
20.10.2006	154	CABINET INDIVIDUAL ROS VIOREL Bucuresti, bd.Unirii nr.66, bl.K3, ap.7, Mobil: 0722560675, fax: 3208044, e-mail: viorelros@asdpi.ro Ros Viorel	Brevete Mărci Desene Topografii	CI
26.10.2006	156	CABINET INDIVIDUAL RALUCA ZAHARIA Bucuresti, str. Foisorului nr.15, bl.F9C, sc.1, ap.54, Mobil: 0723548722, tel: 021/3117908, fax: 021/3117908, e-mail: ralu_haz23@yahoo.com, office@dutescu.com Zaharia Andreea Raluca	Mărci	CI
26.10.2006	157	SOCIATATE CIVILA PROFESIONALA LEGAL2M Bucuresti, bd. Carol I, nr.50, sc.1, ap.9, mobil: 0728839880, fax: 021.3154462, magda.popescu@legal2m.com Popescu Magdalena Daniela	Mărci Desene	SCP
01.11.2006	159	DICONSULT – Cabinet consiliere in domeniul proprietatii industriale Cluj Napoca, str. Paring nr.35, sc.1, ap.23, Tel: 0264/565885, mobil: 0724323761, patricia.ciceo@terapia.ro Ciceo Patricia Diana	Mărci Desene	CI
06.11.2006	165	DRINCEANU, ENE & ASOCIATII – CONSILIERI IN PROPRIETATE INDUSTRIALA SRL Bucuresti, str. Dr. Nicolae D.Staicovici nr.14, sector 5, Tel: 021.4101208, 021.4101432, fax: 021.4101162, office@departners.ro, marilena.ene@departners.ro , alin.drinceanu@departners.ro Ene Marilena	Mărci Desene Topografii	SRL
06.12.2006	181	HAHUI, MINCĂ ȘI ASOCIATII SRL București, str. Ghiociei nr.12, sector 2, tel: 021.3189619, fax: 021.3109189, e-mail: dns_minca@yahoo.com Minca Denis Antoaneta	Mărci Desene	SRL
08.12.2006	160	NOMENIUS S.R.L. Bucuresti, sector 6, Aleea Dealul Macinului, nr.10, bl. D37, sc.B, ap.17 Balan Elena	Mărci Desene	SRL

18.01.2007	161	CABINET PROPRIETATE INDUSTRIALA ALAN LILIANA Sat Otvesti nr.183B, jud. Timis, 0724250467, e-mail: cabinet.alan@yahoo.com Alan Liliana	Brevete Mărci Desene Topografii	CI
06.02.2007	175	MUSAT SI ASOCIATII – INTELLECTUAL PROPERTY SRL Bucuresti, bd Aviatorilor nr.43, etaj 4, camera 4, Tel: 021 2025900, ancam@musat.ro Musat Anca	Mărci	SRL
28.02.2007	169	TURTOI INTELLECTUAL PROPERTY FIRM SRL Bucuresti, Splaiul Independenței nr.3, bl.17, ap.7,sector 5, mobil: 0722390388, tel: 031.1044362, fax: 031.1044363, office@turtoi.ro, www.turtoi.ro Turtoi Raducu	Mărci Desene	SRL
15.02.2007	176	BRAND SENSE SRL Brasov, str. Constantin Lacea, nr.12-14, biroul 2, Mobil: 0723474183, nicoleta.costache@gmail.com Costache Demes Anna Nicoleta	Mărci	SRL
05.03.2007	164	CABINET INDIVIDUAL NEACȘU CARMEN AUGUSTINA Baia Mare, str. Mărășești, bl.20, ap.35, tel: 0727318168, e-mail: carmen@bic.cdimm.org Neacșu Carmen Augustina	Brevete Mărci Desene	CI
07.03.2007	174	ARIANA BRAND EXPERT SRL Craiova, calea Severinului, bl.11, sc.1, ap.1, jud. Dolj, 0726718638, c_cirstea@yahoo.com, cristina_cirstea@inregistrare-marci.ro Cirstea Cristina	Mărci Desene	SRL
30.03.2007	172	CABINET PROPRIETATE INDUSTRIALA TAVASZI ZOLTAN Bucuresti, Calea Mosilor nr.135, et.7, ap.14, tel: 021.3155969, fax: 021.3155969, tavaszi.zoltan@gmail.com Tavaszi Zoltan	Mărci Desene	CI
30.03.2007	173	CABINET PROPRIETATE INDUSTRIALA CIPRIAN MACOVEI Bucuresti, str. Popa Tatu nr.15, sector 1,mobil: 0788134669, tel: 021.3144657, fax: 021.3157836, mmacovei@gmx.net Macovei Ciprian Mihail	Mărci	CI
10.04.2007	187	INTELECTA OFFICE S.R.L. Bucuresti, sector 3, str. Patinoarului nr.7, bl. PM50, ap.90, tel: 0788995577, 0744310030, 0722522784, fax: 021.3245250, office@intelecta.ro, www.intelecta.ro Aldea Robert Emilian, Aldea Cristina Raluca	Mărci Desene	SRL

16.07.2007	182	PRI INTELLECTUAL PROPERTY SRL București, str. Răspântiilor nr.37, ap.2, 020547, tel: 0722503002, 0730027191, e-mail: ana.dan@the-pri.com, www.the-pri.com P.A.lic.Dan Ana Nicolina	Mărci	SRL
07.08.2007	179	MOTMARK – I.G. Iasi, str. Cuza Voda nr.12, bl.B, sc.C, ap.7, tel: 0232262076, e-mail: excg@artelecom.net Motrescu Mihai	Mărci	CI
07.08.2007	180	GLADCOV PROINVENT Bucuresti, str. Mizil nr.7, bl.G19, ap.35, Tel: 6307728, petregladcov@yahoo.com Gladcov Petre	Mărci Desene Topografii Brevete	CI
01.10.2007	183	CABINET INDIVIDUAL P.I. VALENTIN BEREA Bucuresti, bd. Carol I, nr.51, ap.26, sector 2, Tel: 4088904, Fax: 4088911, mobil: 0721473317, e-mail: valentin.berea@bulboaca.com Berea Valentin	Mărci Desene	CI
08.10.2007	185	I.P. NEW MARK COMPANY S.R.L. Bucuresti, sector 3, bd. Mircea Voda, nr.37, bl. M29, sc.C, ap.83 Kleininger Toma	Mărci Desene	SRL
10.10.2007	043	FĂNTÂNĂ RAUL SORIN & ASOCIAȚII SRL Brașov, str. Barbu Lăutaru nr.19 Punct lucru: Brașov, str. Toamnei 15, ap.9, Tel/fax: 0268531988, office@inventii-marci.ro, www.inventii-marci.ro Fântână Raul Sorin	Mărci Desene Brevete	SRL

AGENȚIILE SPECIALIZATE ÎN PROPRIETATE INDUSTRIALĂ
care funcționează începând cu luna februarie 2008

Data înființării	Nr. registru agenții	Denumirea completă a cabinetului/agenției Adresa Consilieri cu drept de practică	Domenii	Statut juridic
01.10.2007	184	CABINET INDIVIDUAL PROPRIETATE INDUSTRIALA ADRIAN TOMESCU Bucuresti, str. Poet Vasile Carlova nr.2, bl. A7 bis, ap.74, tel: 021 2224422, 3217070, fax: 021 2222626, atomescu@buzescu.com, amtomescu@yahoo.com Tomescu Adrian	Mărci	CI
16.01.2008	188	CABINET INDIVIDUAL PROPRIETATE INDUSTRIALA IULIA BURBEA Bucuresti, sector 1, str. Stirbei Voda nr.105, bl.24B, ap.4, tel: 0726375412, iuliad_bis@yahoo.com Burbea Milescu Iulia Adriana	Mărci Desene	CI

LISTA CONSILIERILOR ÎN PROPRIETATE INDUSTRIALĂ, MEMBRI AI CAMEREI NAȚIONALE
A CONSILIERILOR ÎN PROPRIETATE INDUSTRIALĂ DIN ROMÂNIA, AUTORIZAȚI PENTRU
DOMENIUL DESENELOR ȘI MODELELOR INDUSTRIALE
pentru luna februarie/ 2008

Nume și Prenume/ Nr. din Reg. Nat	Denumirea societății Adresa societății	Societate cu obiect de activitate propr.ind.
ACSINTE PAULA- ADRIANA 2000-1160	CABINET ACSINTE PAULA ADRIANA București, str. Maior Coravu Ion, nr.1-7, bl.C4, ap.85, Tel/fax : 021/2507396, GSM : 0723 317631 paula@legalservices.ro	DA
ALAN LILIANA 1994-1037	CABINET PROPRIETATE INDUSTRIALA ALAN LILIANA Sat Otvesti nr.183B, jud. Timis, 0724250467, e-mail: cabinet.alan@yahoo.com	DA
ALDEA CRISTINA RALUCA 2006-1489	TREMULA SA Braila, soseaua de centura nr.1, tel: 0788995533, 0744550778, tel/fax: 021.3245250, office@intelecta.ro, www.intelecta.ro	NU
ALECU FLORIN BOGDAN 2005-1394	CABINET INDIVIDUAL PROPRIETATE INDUSTRIALA ALECU BOGDAN Bacau, str. Vasile Alecsandri nr.63, Tel: 0234/588488, Mobil: 0740274741	DA
ANDREI MARIANA 1993-1017	M.Ap.N. – Departamentul pentru armament București, Drumul Taberei nr. 9-11, sector 6 Tel: 021/4106267; Fax: 021/3151779, 3147327, GSM: 0723668592, e-mail: mariana.andrei@dpa.ro	NU
ANDRONACHE PAUL 2003-1216	CABINET INDIVIDUAL ANDRONACHE PAUL București, Str.Sibiu nr.14, bl.E21, et.6, ap.35, TelFax: 021/7250069, GSM: 0722741043, e-mail: paul.andronache@artelecom.net	DA
ANGHEL LUMINIȚA DOINA 1993-1020	CABINET DE PROPRIETATE INDUSTRIALA ANGHEL LUMINIȚA DOINA București, Str. Gherghitei Nr.1, Bl.94B, Sc. B, Ap.76, Sector 2, Fax: 031.4013777, GSM : 0723301706, 0743218219 e-mail : anghel.doina@rdslink.ro, anghel2na@yahoo.com, anghel2na@gmail.com	DA
APETROAIE HORATIU TUDOR 2005-1400	AGENTIE DE PROPRIETATE INDUSTRIALA HORATIU APETROAIE Bucuresti, str. Faurei nr.1, bl.P11, ap.228, Mobil: 0722302801, e-mail: horatiuat@xnet.ro	DA
APOSTOL SALOMIA 1999-1127	PERSOANĂ FIZICĂ Galați, Str. Reg. 11 Siret nr. 15, bl. E4, ap. 54, Tel/Fax: 0236/436437 GSM 0766765027, saly_apostol@yahoo.com	DA

AXENTE ELENA 1999-46/1	INTEL PROTECT S.R.L. Braşov, Str. M. Kogălniceanu, nr. 20, bloc 1k, sc. C-D, Tel: 0268/412567, Fax: 0268/477333, GSM: 0722 464314, e-mail:intelprotect@ccibv.ro;	DA
BACIU ANA MARIA 2004-1325	NESTOR NESTOR DICULESCU KINGSTON PETERSEN – CONSILIERE ÎN P.I. S.R.L. Bucureşti, sector 1, sos. Bucuresti Ploiesti, nr.1A, Bucharest Business Park, corp A, et.4, Mobil: 0722256758, Tel: 021/2011200	DA
BARBU MIRCEA 1994-1042	PERSOANĂ FIZICĂ Bucureşti, Sos.lancului nr.21, bl.106A, sc.b, ap.73, sect.2, Tel/Fax: 021/6536608, 0724.834.010 e-mail: bmircea@mailbox.ro	DA
BALAN ELENA 2005 - 1382	NOMENIUS S.R.L. Bucuresti, sector 6, Aleea Dealul Macinului, nr.10, bl. D37, sc.B, ap.17	DA
BĂLAN GHEORGHİȚĂ 1992-1	RODALL-AGENȚIE DE PROPRIETATE INDUSTIALĂ SRL Bucureşti, Str. Polonă nr. 115, bl. 15, Sc.A,Et.4, ap. 19 sect. 1, Tel: 021/2108342, GSM: 0722 652111, Fax: 021/2105794	DA
BĂLAN VALERIA CORNELIA 1996-49	RODALL-AGENȚIE DE PROPRIETATE INDUSTIRALĂ SRL Bucureşti, Str. Polonă nr. 115, bl. 15, sc. A, ap. 19 sector 1, Tel: 021/2108342, GSM: 0744 377047, Fax: 021/2105794	DA
BENGA BOGDAN FLORIN 2005-1407	INTELLEXIS SRL Bucuresti, 030231, bd. Hristo Botev nr.1, etaj 3, camera 37, Tel/fax: 021.3103042, mobil: 0723300147, contact@intellexis.ro bogdanbenga@xnet.ro	DA
BEREA VALENTIN 2006-1495	CABINET INDIVIDUAL P.I. VALENTIN BERE Bucuresti, bd. Carol I, nr.51, ap.26, sector 2, Tel: 4088904, Fax: 4088911, mobil: 0721473317, e-mail: valentin.berea@bulboaca.com	DA
BICU CRISTINA MĂDĂLINA 2003-1308	ARIANA AGENTIE DE PROPRIETATE INDUSTRIALA SRL Bucuresti, sect.4, str. Secuilor nr.2, bl.21, ap.10 TeL: 0724260277, bicucristina2000@yahoo.com office@inregistrare-marci.ro, tel/fax: 021/ 2118746	DA
BLAG IOANA 1994-1039	CABINET PROPRIETATE INDUSTRIALA BLAG IOANA Câmpia Turzii, str. Muresului nr.6, bl. J2, ap.17, cod 405100, Tel: 0264/366663, 0264/366399, mobil: 0743433507, ioanablag@yahoo.com	DA

BORLAN T. RADU 2000-1161	PATENTMARK S.R.L. București str. Dr. N. Turnescu nr. 2, sector 5, Tel: 021/3121669, Fax: 021/2233963, e-mail:stema@pcnet.ro	DA
BOZIOREANU MARIUS ADRIAN 2000-1165	CONS INTEL BMA CABINET CONSULTANȚĂ Buzău, Cart, Dorobanti 2, bl.D2, et.1, ap.5 CP 8, OP1, Mobil : 0745086588, Fax : 0238/719619, marius-bozio@yahoo.com	DA
BOZOCEA GINA VIOLETA 2003- 1222	ARIANA S.R.L. Brasov, str.M.Kogalniceanu nr.17, bl.C4, et.7, biroul 22, 0723204268 , tel/fax : 0268/315046, office@inregistrare-marci.ro	DA
BRAN LAURA GABRIELA 2004 - 1336	BRANDYNAMICS AGENTIE DE PROPRIETATE INDUSTRIALA S.R.L. Cluj Napoca, str. Inocentiu Micu Klein, nr.8 Tel/fax: 0364/102070, 0744143965, laura.bran@brandynamics.ro	DA
BROJBOIU DUMITRU ADRIAN FLORINEL 1995-1067	BIROU DE PROPRIETATE INDUSTRIALA B-dul Republicii bl 212, sc.D, ap.16, Pitești, jud. Arges, tel/fax 0348 /412529, GSM 0745143095 e-mail:adrian_brojboiu@yahoo.com	DA
BUCĂȚARU RODICA FILICA 1993-14	ROMINVENT S.A. București, Str. Ermil Pangratti nr. 35, et.1, sect.1 Tel: 021/2312515, Fax: 021/2312550 e-mail: office@rominvent.ro	DA
BURBEA MILESCU IULIA ADRIANA 2005-1379	CABINET INDIVIDUAL PROPRIETATE INDUSTRIALA IULIA BURBEA Bucuresti, sector 1, str. Stirbei Voda nr.105, bl.24B, ap.4, tel: 0726375412, iuliad_bis@yahoo.com	DA
BURȚILĂ IOAN 1993-1022	MILENIUL 3 Agenție de Proprietate Industrială S.R.L. Pascani, Str. Moldovei nr. 10, bloc Crinul, sc. A, Ap. 28, Tel/Fax: 0232/719190; GSM: 0740 820582	DA
BUZLEA ELISABETA 1993-25	INTELECT S.R.L. Oradea, B-dul Dacia nr. 48, Bl. D10, Ap.3, OP 9- CP128, Tel 0259/453847, Fax:0259/268094 GSM: 0745 040831, e-mail: info@intelect.ro	DA
BUZLEA MIRCEA VALENTIN 2003- 1234	INTELECT S.R.L. Oradea, B-dul Dacia nr. 48, Bl. D10, Ap.3, OP9-CP128, Tel 0259/453847, Fax:0259/268094 e-mail: info@intelect.ro	DA
BUZLEA NARCISA FLORICICA 2003- 1235	INTELECT S.R.L. Oradea, B-dul Dacia nr. 48, Bl. D10, Ap.3, OP9-CP128, Tel 0259/453847, Fax:0259/268094 e-mail: info@intelect.ro	DA

CÂMPEAN GHEORGHE-GEORGEL 1996-1087	CABINET INDIVIDUAL CAMPEAN GHEORGHE GEORGEL Campina, str. Dr. Constantin Istrati nr.52, bl.3, ap.5, Tel: 0244/335207, mobil: 0729902117, e-mail: george_campean@yahoo.com	DA
CAMPEANU IOANA AURA 2005-1409	SD PETOSEVIC ROMANIA SRL București, Calea Victoriei nr.100, sc.1, ap.20, biroul 1, Tel: 021/3057996, Fax: 021/3145481, e-mail: acampeanu@petosevic.com, Mobil: 0723522698	DA
CECIU GABRIELA 1994-1045	CABINET "CECIU GABRIELA" CONSULTANȚĂ ÎN DOMENIUL PROPRIETĂȚII INTELLECTUALE 300024 Timișoara, Str. Narciselor, nr. 6, sc. A, ap. 110, jud. Timis, Tel/Fax: 0256/494846; GSM: 0745 388 039, e-mail: gabrielaceciu@hotmail.com	DA
CICEO PATRICIA DIANA 2005-1412	DICONSULT – Cabinet consiliere in domeniul proprietatii industriale Cluj Napoca, str. Paring nr.35, sc.1, ap.23, Tel: 0264/565885, mobil: 0724323761, patricia.ciceo@terapia.ro	DA
CIRSTEA CRISTINA 2004-1346	ARIANA BRAND EXPERT SRL Craiova, calea Severinului, bl.11, sc.1, ap.1, jud. Dolj, 0726718638, c_cirstea@yahoo.com, cristina_cirstea@inregistrare-marci.ro	DA
CIUDA-BERIVOE ANCA 1996-41	INTELLECTUAL PROPERTY OFFICE SRL București, Str. Alexandru Moruzzi nr. 6, bl. B6, sc. 2, et. 8, ap. 62, sector 3; Tel/Fax: 021/3262388, GSM : 0745 094241, ipo@b.astral.ro	DA
CIUPAN CORNEL 2003-1310	CABINET DE PROPRIETATE INDUSTRIALĂ CIUPAN CORNEL Cluj Napoca, Str. Mestecenilor nr.6, bl. 9E, ap.2, Tel: 0264/524425; 0264/415051, Fax: 0264/415054, e-mail: cornel.ciupan@muri.utcluj.ro	DA
COCOLOI OANA 2003- 1263	CABINET OANA COCOLOI București, Drumul Taberei nr.120, bl. OD1, sc.5, ap. 189, sector 6, Tel : 021/7450757, GSM : 0730557744, e-mail : oana_cocoloi@yahoo.com	DA
COJOCNEAN MARIA RODICA 2003- 1241	INTELMMI CONSULT SRL Tg. Mures, str. Sânguinței nr.39, ap.12, cod poștal 540543, Tel/fax: 0365 401839, mobil: 0745303867, cojocnean_maria@yahoo.com	DA
COMĂNESCU NADIA VASILICA 2003- 1242	PFIZER ROMANIA SRL Bucuresti, Splaiul Independentei nr.179, sector 5, cod 050099, Tel: 021/2072800, Fax: 021/2072801, nadia.comanescu@pfizer.com	NU

CONSTANDA CECILIA MĂDĂLINA 2003-1304	ARIANA AGENTIE DE PROPRIETATE INDUSTRIALA SRL Bucuresti, sect.4, str. Secuilor nr.2, bl.21, ap.10 e-mail: m.constanda@k.ro, office@inregistrare-marci.ro, tel/fax: 0268/315046	DA
CONSTANTIN ADRIAN GEORGE 1999-1148	CABINET ENPORA S.R.L. București, str. George Calinescu nr.52A, ap.1, 011694, Tel: 021 2300990; 031 1001634, Fax: 021 2302311; 031 1007927, pop@patents.ro	DA
COSTINESCU PETRU 1998-1125	PETRU COSTINESCU-DICOSTI București, Str. Viorele nr. 30, bl. 20A, ap. 23, sector 4, OP 44 – CP5, Tel : 021/3303162, Fax : 021/330473 e-mail : dicosti@rdslink.ro	DA
COȘESCU CAMELIA 1999-46/2	M.D.P. RIGHTS AGENCY SRL Brasov, str. Lunga nr.270, cod postal 500450, Tel: 0268/440100, 440313; Fax: 0268/440221, Mobil: 0744355100, e-mail: office@mdp-rights-agency.ro www.mdp-rights-agency.ro	DA
CSOMOS LILIANA – MARIA 1999-1144	EUROPHARM S. A. Brașov, Str. Poienelor, nr. 5, Tel: 0268/310007, Fax:0268/314026, e-mail: liliana.csomos@gsk.com	NU
DANCIU IOAN 2004 - 1373	NOWAPATENT SRL Medias, str. Lotru, nr.4, bl.92, ap.1 Tel : 0269/841373 ; 833273 GSM : 0744556074 Fax : 0269/833273, e-mail : nowapatent@birotec.ro, office@nowapatent.ro	DA
DONȚU OVIDIU-LIVIU 2000-1171	DONEXPERT SRL Suceava, str. George Enescu nr.34, bl.D72, sc.A, ap.5, ovidon@ccisv.ro, Tel: o230.215004, 0742108100	DA
DRAGULIN IOANA 2005-1385	ROMINVENT S.A. București, Str. Ermil Pangratti nr. 35, et.1, sector 1, Tel: 021/2312515, 2312541, Fax: 021/2312550, 2312454, e-mail: office@rominvent.ro	DA
DUMITRESCU ARTEMIS SORINA 2003- 1250	ROMINVENT S.A. București, Str. Ermil Pangratti nr. 35, et.1, sect.1 Tel: 021/2312515, Fax: 021/2312550 e-mail:artemisb@rominvent.ro	DA
DUMITRESCU OANA IRINA 2005 - 1434	INNOVIS INTELLECTUAL PROPERTY Bucuresti, Calea Rahovei nr.217, bl.12, ap.60, Mobil: 0741572398, e-mail: office@innovis.ro	DA

DUȚULESCU CORINA CARMEN 1993-93	ROMINVENT S.A. București, Str. Ermil Pangratti nr. 35, et.1, sect.1 Tel: 021/2312515, Fax: 021/2312550 e-mail: office@rominvent.ro	DA
ENE MARILENA 2003- 1253	DRINCEANU, ENE & ASOCIATII – CONSILIERI IN PROPRIETATE INDUSTRIALA SRL Bucuresti, str. Dr. Nicolae D.Staicovici nr.14, sector 5, Tel: 021.4101208, 021.4101432, fax: 021.4101162, office@departners.ro, marilena.ene@departners.ro , alin.drinceanu@departners.ro	DA
ENE SILVIA 2000-1159	CABINET M. OPROIU – CONSILIERE ÎN PROPRIETATE INTELECTUALĂ București, Str. Popa Savu, nr. 42, parter, sector 1. Tel : 021/2602833, 021/2602834, Fax : 021/2602835, 021/2602836, CP : 2-229, e-mail : office@oproiu.ro	DA
ENESCU LUCIAN 1992-7	ROMINVENT S.A. București, Str. Ermil Pangratti nr. 35,et.1, sector1, Tel: 021/2312515, 2312541, Fax: 021/2312550, 2312454, e-mail: office@rominvent.ro	DA
ENESCU MIRUNA 2003- 1254	ROMINVENT S.A. București, Str. Ermil Pangratti nr. 35, et.1, sect.1 Tel: 021/2312515, Fax: 021/2312550 e-mail : menescu@rominvent.ro	DA
FAIGHENOV MARIOARA 1995-1063	AGENȚIE DE PROPRIETATE INTELECTUALĂ ȘI TRANSFER DE TEHNOLOGIE-AGPITT-SRL București, B-dul Libertății nr. 12, bl.113, sc.2, et.3, ap.28, sector 4; CP 42-106, Tel: 021/3177693; Fax : 021/3177584 ; GSM : 0744 293552 ; 0724539752 e-mail :faighenov@xnet.ro; office@agpitt.ro	DA
FĂNTÂNĂ RAUL-SORIN 1994-23	FĂNTÂNĂ RAUL SORIN & ASOCIAȚII SRL Brașov, str. Barbu Lăutaru nr.19 Punct lucru: Brașov, str. Toamnei 15, ap.9, Tel/fax: 0268531988, office@inventii-marci.ro, www.inventii-marci.ro	DA
FIERĂSCU COSMINA- CATRINEL 1996-42	ROMINVENT S.A. București, Str. Ermil Pangratti nr. 35, et.1, sect.1 Tel: 021/2312515, Fax: 021/2312550 e-mail: office@rominvent.ro	DA
FLOREA ILEANA MARIA 2003-1258	ROMINVENT S.A. București, Str. Ermil Pangratti nr. 35, et.1, sect.1 Tel: 021/2312515, Fax: 021/2312550 e-mail: iflorea@rominvent.ro	DA

FLOREA MIHAELA 2003-1257	CABINET INDIVIDUAL FLOREA MIHAELA București, Str. Grigore Alexandrescu nr.1, bl.D7, ap.4, sector1, Fax: 021/2230342 GSM: 0722601120 , e-mail: florea@gide.com	DA
FRISCH CRINA NICOLETA 2000-1172	FRISCH & PARTNERS SRL Bucuresti, str. Thomas Mazaryk, nr.1, sc.B, ap.9, sector 2, 020983, tel: 310.11.65, fax: 313.01.30, Mobil: 0722212480, office@frisch.ro, crina.frisch@frisch.ro	DA
FUCIU ANIȘOARA 2003-1259	CABINET ANI FUCIU SRL Com.Snagov, Bloc P53, sc.A, ap.1, jud.Ilfov, Tel: 021/3106399, Fax: 021/3106398, GSM: 0744370196, e-mail: ani.fuciu@consilier-marci.ro	DA
FULEA MARIA 1995-1076	EURORESSOURCES SRL Medias, str. Ion Creangă, nr.4, ap.6, Tel: 0269/843504, Fax: 0269/824812	DA
GAVRIL NICULINA 2001-1211	CABINET N. D. GAVRIL S.R.L. București, Str. Ștefan Negulescu nr. 6A, sector 1, 011651 Tel./fax: 021/2302882 , GSM: 0722983520, 0723 383 758, e-mail : cabinetgavril@yahoo.com, gavrilmn@yahoo.com	DA
GAVRILIU ANA-CORINA 1993-1031	BIOTEHNOS S.A. București, Str. Dumbrava Roșie nr. 18, Tel: 021/2102015 int 120 ; Fax : 021/2109705, GSM 0723302092, corinagav@hotmail.com	NU
GÂNSCA AURELIAN TUDOR 2003-1221	RAMCONSULTING SRL Cluj Napoca, Str. Augustin Buneanr.28, fax.0364/401528 tel. mobil 0722-229696 e-mail ramcluj@yahoo.com	DA
GHENU MIHAELA 1993-15	ROMINVENT S.A. București, Str. Ermil Pangratti nr. 35, et.1, sect.1 Tel: 021/2312515, Fax: 021/2312550 e-mail: office@rominvent.ro	DA
GHEORGHICESCU EUGENIA 1994-1048	ICTCM S.A. București, Șos. Olteniței nr. 103, sector 4, Tel: 021/3321870 , 3323770/437, Fax: 021/3320775, 3321870 GSM:0721863338, e-mail: egheorghicescu@yahoo.com	NU
GHIȚĂ CONSTANTIN 1992-13	CONSTANTIN GHIȚĂ OFFICE SRL Timișoara, Str. Take Ionescu nr. 24-28, sc. B ap. 2 Jud.Timiș, Tel/Fax: 0256/435976, GSM: 0744 162462, e-mail: ghita@mail.dnttm.ro	DA
GLADCOV PETRE 1999-1135	GLADCOV PROINVENT Bucuresti, str. Mizil nr.7, bl.G19, ap.35, Tel: 6307728, petregladcov@yahoo.com	DA

HARSANY ALEXANDRU 2003-1251	NESTOR NESTOR DICULESCU KINGSTON PETERSEN – CONSILIERE IN P.I. S.R.L. București, sector 1, sos. Bucuresti Ploiesti, nr.1A, Bucharest Business Park, corp A, et.1, camerele 9 si 10, Tel : 021/2011200, Fax : 021/2011210, GSM : 0722203934	DA
HĂISAN MARIA 2000-1202	GRUPUL INDUSTRIAL ELECTROCONTACT SA Botoșani, Calea Națională nr.6, Tel: 0231/517172/110, Fax: 0231/ 513710, maria.haisan@electrocontact.ro	NU
IACOBINI ANCA SVETLANA 2003- 1262	IACOBINI&CO, CONSILIERI IN DREPTUL DE PROPRIETATE INDUSTRIALA SRL Bucuresti, Calea Mosilor, nr.258, bl. 4bis, ap.22, sector 2, Tel : 021/2104690 ; Fax : 021/2104793 E-mail : asimri@yahoo.com	DA
IACOBINI MIHNEA RĂZVAN 2003- 1261	IACOBINI&CO, CONSILIERI IN DREPTUL DE PROPRIETATE INDUSTRIALA SRL București, Calea Mosilor, nr.258, bl. 4bis, ap.22, sector 2, Tel : 021/2104690 ; Fax : 021/2104793 E-mail : asimri@yahoo.com	DA
IOACĂRĂ VALENTIN 1999-50	ROVALCONS SRL -AGENȚIE DE PROPRIETATE INTELECTUALĂ Câmpina, Str. Orizontului, nr.1, bl. R10, ap.27, Jud. Prahova, Tel/Fax: 0244/371390; GSM : 0722 540580 e-mail: rovalcons@xnet.ro	DA
IOANITESCU TRAIAN 1994-1053	CABINET INDIVIDUAL IOANIȚESCU TRAIAN București, Bd. Timișoara nr.49, Bl Cc6, ap.27, sector 6, Tel: 021/4402510	DA
ION DAN ADRIAN 2003-1260	CABINET PROPRIETATE INDUSTRIALA – IONDA Bucuresti, 010577, Calea Dorobantilor nr.126-130, bl.8, ap.50, Tel/fax: 021/2316549, Mobil: 0722687982 e-mail: ionda@rdsmail.ro	DA
ION RODICA-COCUȚA 1993-1032	CABINET DE PROPRIETATE INDUSTRIALĂ “BIONPI” București, 010577, Calea Dorobanților 126-130 Bl. 8, et. 9 Ap. 50 sector 1, cod 010577, Tel/Fax: 021/2316549, 031/8054616 GSM: 0723 187944, 0746184697 e-mail: bionpi@rdsmail.ro, bionpi@hotmail.com	DA
ISTRATE ȘTEFAN 2000-1175	SOLO INVENT S.R.L. București, Calea 13 Septembrie, nr. 104, bl. 48, ap. 8, sector 5, Tel/Fax: 021/4511497, GSM: 0744 313 229, solo_invent@yahoo.com	DA
ITU TEODORA 2003-1268	CONINFO S.R.L. Târgu Mures, str. Lacrimioarea nr.9,Tel:0265/210138, Fax: 0265/210109, Mobil: 0729618641 e-mail: teodora@coninfo.ro, office@coninfo.ro	DA

IVANCA GAVRIL 2004-1357	CABINET PROPRIETATE INDUSTRIALA ARINOVA Arad, 310151, str. Coriolan Petreanu, nr.28, Tel/fax: 0257/255842, mobil: 0744246562, info@arinova.ro	DA
IVANCA MARIA ELISAVETA 1993-1033	AGENȚIA DE PROPRIETATE INDUSTRIALĂ "LABIRINT" Arad, Str. Coriolan Petreanu nr. 28, Tel/Fax: 0257/255842, GSM: 0722 458129 e-mail: info@labirint.ro	DA
IVĂNESCU GABRIEL DAN 1996-1091	CABINET INDIVIDUAL- IVANESCU GABRIEL DAN Brașov, Str. Al. I. Cuza nr. 58 ap. 7, Tel/fax:0268/471650, GSM: 0722 248415, e-mail: d.ivanescu@xnet.ro	DA
KLEININGER TOMA 2005-1423	I.P. NEW MARK COMPANY S.R.L. Bucuresti, sector 3, bd. Mircea Voda, nr.37, bl. M29, sc.C, ap.83	DA
LARION ELISABETA- SONIA 1992-9	ROMINVENT S.A. București, Str. Ermil Pangratti nr. 35, et.1, sect.1 Tel: 021/2312515, Fax: 021/2312550 e-mail: office@rominvent.ro	DA
LAZĂR ELENA 1997-28	CABINET DE PROPRIETATE INDUSTRIALĂ Buzău, Str.Unirii, Bl.16C,Et.3, Ap. 12, cod 120013, OP 1, CP 52, Tel./Fax: 0238 724262 GSM: 0723 328633, cpielena@recomplast.com	DA
LORENTĂ ALEXANDRU 1992-6	INVENTA – AGENTIE DE PROPRIETATE INTELECTUALA S.R.L. București, Bdul Corneliu Coposu, nr. 7, bl. 104, sc.2, etaj 1, ap.31, sector 3, Tel : 021/3200285, Tel/Fax :021/3228325, inventa@mark-patent.ro	DA
LUCĂCEL MIHAIELA 2003- 1288	FARMEC SA Cluj Napoca,Str. Henri Barbusse nr.16,Tel :0264/433193, Fax : 0264/432543, GSM : 0745347813, e-mail : miha.cj@personal.ro	NU
MACAMETE ELENA 1992-1003	ICPE CA București, Splaiul Unirii 313, sect. 3 Tel: 021/3467231, mobil: 0723642756, lmacamete@icpe-ca.ro	NU
MARINESCU RUXANDRA 2003-1271	PATENTMARK S.R.L. București, Str. Dr. N. Turnescu nr. 2, sector 5, Tel/fax 021/3121669, Fax: 021/2233963, e-mail: stema@pcnet.ro , 0722626875	DA

MIHAI LUCIAN 2001-1209	LINKLATERS MICULIȚI ȘI ASOCIATII S.C.P.A. București, Str. Nicolae Iorga, nr. 8, sector 1 Tel : 021/3071500, Fax : 021/3071555 e-mail: lucian.mihai@linklaters.com, lucian.mihai@drept.unibuc.ro	DA
MIHUT IONEL OVIDIU 2004 - 1365	BOSTINA SI ASOCIATII – INDUSTRIAL PROPERTY SRL Bucuresti, sector 1, str. Aleea Alexandru , nr20A, camera 2, Tel/ fax: 021/3194466, Mobil: 0722294830, ovidiu.mihut@bostinalawyers.eu	DA
MILCEV GABRIELA 2003- 1230	ALLEGRA CONSULTING SRL București, Aleea Huedin nr.1, bl.5, sc.1, ap.5, sector4, GSM: 0722249961, Tel/Fax: 021/3231384 e-mail: gabriela.milcev@allegra.ro; www.allegra.ro	DA
MINCA DENIS ANTOANETA 2006- 1519	HAHUI, MINCA SI ASOCIATII SRL Bucuresti, str. Ghiociei nr.12, sector 2, tel: 021.3189619, fax: 021.3109189, e-mail: dns_minca@yahoo.com	DA
MOHONEA CRISTIAN 1997-62	PATENTMARK S.R.L. București, Str. Dr. N. Turnescu nr. 2, sector 5, Tel/fax 021/3121669, , Fax: 021/2233963, e-mail: stema@pcnet.ro	DA
MOHONEA LILIANA 1997-61	PATENTMARK S.R.L. București, Str. Dr. N. Turnescu nr. 2, sector 5, Tel/fax 021/3121669, Fax: 021/2233963, e-mail: stema@pcnet.ro	DA
MUȘĂTESCU ANDRA OANA 2000-1181	ANDRA MUSATESCU CABINET DE PROPRIETATE INDUSTRIALA București, Str. Drumul Taberei nr. 71, Bl. TD 42, sc. 1, et. 4, ap. 28, sector 6 GSM : 0722 879810 ; e-mail : amusatescu@dnt.ro	DA
NEACSU CARMEN AUGUSTINA 2000- 1186	CABINET INDIVIDUAL NEACSU CARMEN AUGUSTINA Baia Mare, str. Marasesti, bl.20, ap.35, tel: 0727318168, e-mail: carmen@bic.cdimm.org	DA
NEAGU CATALIN 2005 - 1458	CABINET INDIVIDUAL PROPRIETATE INDUSTRIALA CATALIN NEAGU Iasi, str. Tutea Petre nr.5, bl.909, tr.1, ap.11, Cod postal: 700730, Tel: 0232/276000, Fax: 0232/405425, 0232/211843, Mobil: 0744514264, e-mail: catalin.neagu@proprietateindustriala.ro	DA
NEGOMIREANU LIVIA 1999-1140	CABINET INDIVIDUAL NEGOMIREANU LIVIA Bucuresti, Sos. Nicolae Titulescu nr.94, bl.14A, ap.127,sect.1, Tel: 0314214598, GSM: 0722444719, cabinetnegomireanu@airbites.ro	DA

NICOLAESCU DANIELLA- OLGA 1992-1006	ROMINVENT S.A. București, Str. Ermil Pangratti nr. 35, et.1, sect.1 Tel: 021/2312515, Fax: 021/2312550 e-mail: office@rominvent.ro	DA
NICOLAE IOAN 1993-22	CABINET INDIVIDUAL "INDEPENDENT PROPRINI AGENT" București, sector 5, Str. Fabrica de chibrituri nr. 42 Tel/ Fax: 021/3352938, GSM: 0722 610635	DA
NIȚĂ FLORINA 1996-1083	OLTCHIM SA Râmnicu Vâlcea, Str. Uzinei nr. 1, 240050, jud. Vâlcea Tel: 0250/701200/3225, Fax: 0250/735030 e-mail: oltchim@oltchim.ro	NU
NIȚU ION 2000-1204	CABINET INDIVIDUAL – NITU ION Constanta, str. Dezrobirii nr.110, bl. IS8, sc.A, ap.1, Tel: 0241/512608, mobil: 0723317298	DA
OLTEANU CAMELIA 2000 - 1189	ROMINVENT S.A. București, Str. Ermil Pangratti nr. 35,et.1, sector1, Tel: 021/2312515, 2312541, Fax: 021/2312550, 2312454, e-mail: office@rominvent.ro	DA
OPREA MARILENA 2003-1277	SD PETOSEVIC ROMANIA SRL București, Calea Victoriei nr.100, sc.1, ap.20, biroul 1, Tel: 021/3057996, Fax: 021/3145481, e-mail: moprea@petosevic.com, GSM: 0722259260	DA
OPROIU MARGARETA 1992-8	CABINET M. OPROIU-CONSILIERE ÎN PROPRIETATE INTELECTUALĂ București, Str. Popa Savu, nr. 42, parter, sector 1, Tel : 021/2602834, 021/2602833, Fax : 021/2602836, 021/2602835, P.O.Box 2-229, e-mail : office@oproiu.ro	DA
OSIESCU TRAIAN 1999-1138	OSTER – SOCIETATE CIVILA PROFESIONALA DE PROPRIETATE INDUSTRIALA Bucuresti, Str. Batiste nr.35, ap. 23, sector 2, cod 020935, Tel/Fax: 021/3147249 , GSM: 0723.177.236, traianosiescu@xnet.ro	DA
PALKO SORINA-IUSTINA 1999-1150	AEROSTAR S.A. Str. Condorilor, nr. 9, Bacău Tel : 0234/175 070, Fax : 0234/ 172 023, e-mail : aerostar@aerostar.ro	NU
PANTILIMON MIHAI 2004 - 1337	BRANDYNAMICS AGENTIE DE PROPRIETATE INDUSTRIALA S.R.L. Piatra Neamt, Aleea Caisilor nr.9, bl.13, ap.17 Tel/fax: 0233/232452, 0364/102070, 0747403927, OP3, CP 19 Piatra Neamt, office@brandynamics.ro	DA

PĂUNET ALEXANDRINA 2003- 1245	GLOBAL CONSULTING S.R.L. Iasi, spl. Bahlui, nr.29, bl. B5, sc.A, ap.7 Tel: 0726737527	DA
PETRE DINU 2004 - 1367	CUNESCU, BALACIU & ASOCIATII CONSILIERE PROPRIETATE INDUSTRIALA Bucuresti, sector 3, str. Vulcan Judetu nr.13, Tel: 021/ 3275577, 3276633, 3274400; 0745605151, 0723339939; Fax: 021/ 3274310, dinu.petre@cbalaw.ro	DA
PETREA DANA MARIA 2003- 1223	CABINET M. OPROIU-CONSILIERE ÎN PROPRIETATE INTELECTUALĂ București, Str. Popa Savu, nr. 42, parter, sector 1, Tel : 021/2602834, 021/2602833, Fax : 021/2602836, 021/2602835, P.O.Box 2-229, e-mail : office@oproiu.ro	DA
PIOARU RALUCA ANDREEA 1999-56	ROMPROSPER SERVIMPEX SRL București, Șos. Mihai Bravu nr. 294, bl.6,sc.B, ap. 63, sector 3, cod 030319, Tel/Fax: 021/3222857, 021/3207419, fax: 326.20.20 Mobil:0744654128;0744536405, 0724880514 e-mail: office@piva.ro; raluca_pioaru@yahoo.com	DA
POP CĂLIN RADU 1996-50	CABINET ENPORA S.R.L. București, str. George Calinescu nr.52A, ap.1, 011694, Tel: 021 2300990; 031 1001634, Fax: 021 2302311; 031 1007927, pop@patents.ro	DA
POP MARIA 2004- 1355	CABINET PROPRIETATE INDUSTRIALĂ MARIA POP București, Intrarea Vasile Paun nr.5, ap.2, sector 5, Tel: 021/ 3159040, Fax: 021/3161888, office@legal-assistance.ro	DA
POP MOTOGNA CLELIA 2004 - 1351	CONSTANTIN GHIȚĂ OFFICE SRL Timișoara, str. Take Ionescu nr. 24-28 sc. B, ap. 2, Tel/Fax: 0256/435976, : cleliapop@mail.dnttm.ro	DA
POP VIRGINIA DAISY 1992-2	CABINET ENPORA S.R.L. București, str. George Calinescu nr.52A, ap.1, 011694, Tel: 021 2300990; 031 1001634, Fax: 021 2302311; 031 1007927, pop@patents.ro	DA
POPA CRISTINA 2000-1193	ROMINVENT S.A. București, Str. Ermil Pangratti nr. 35, et. 1, sect. 1 Tel: 021/2312515, 2312541, Fax: 021/2312550, 2312454,e-mail: office@rominvent.ro	DA
POPESCU ANGELA 1997-1103	CABINET PROPRIETATE INDUSTRIALĂ POPESCU ANGELA București, str. Complexului nr.10, bl.40, ap.14, Tel :021/3243756, tel : 0318.04.68.81 GSM : 0723051279, angela_intelect@yahoo.com	DA

POPESCU CODRUTA OCTAVIA 2004 - 1326	ARIANA AGENȚIE DE PROPRIETATE INDUSTRIALĂ SRL Timisoara, Calea Aradului, nr.33, ap.7 Tel: 0722538766, c_popescu2000@yahoo.com	DA
POPESCU LAURENTIU HOREA 2004-1354	V&f IP CONSULTING SRL Bucuresti, Bd Camil Ressu, nr.27, bl.N1, ap.214, Tel: 021/3140200, Fax: 021/3140290, Mobil: 0744487223, popescul@vf.ro	DA
POPESCU LIVIA 2004-1312	CABINET POPESCU LIVIA Bucuresti, bd. Camil Ressu 27, bl.N1, ap.188 Tel: 021/3481010, liviap25@yahoo.com	DA
POPESCU MAGDALENA DANIELA 2005-1466	SOCIATATE CIVILA PROFESIONALA LEGAL2M Bucuresti, bd. Carol I, nr.50, sc.1, ap.9, mobil: 0728839880, fax: 021.3154462, magda.popescu@legal2m.com	DA
POPESCU RADU-ROMEO 2001-1207	CABINET POPESCU RADU ROMEO București, Bd. Corneliu Coposu nr. 3,bl.101,sc.3,et.4, ap.50, sector 3, GSM : 0721753049, e-mail : romeoradu.popescu@rdslink.ro	DA
PUȘCAȘ NICOLAE IOSIF 2005- 1377	CABINET PROPRIETATE INDUSTRIALĂ PUȘCAȘ NICOLAE IOSIF București, str. Secerișului nr.25, sector 4, Tel/Fax : 021/ 332.73.88, Mobil: 0722.878.946	DA
PUȘCAȘU DAN 1994-1056	LOYAL PARTNERS – AGENȚIE DE PROPRIETATE INTELECTUALĂ SRL Galati, Str. Portului nr.23, Parcul De Soft, cam.307, cod 800025, Tel/Fax: 0236/464847, tel/fax: 0236/407032, GSM: 0722 744241, office@loyalpartners.ro www.loyalpartners.ro	DA
RADU DANIELA 2003-1240	CONSINVENT S.R.L. Buzau, b-dul Unirii, bl.35B, ap.2, mobil : 0745452268 E-mail: consinvent@yahoo.com	DA
RASKAI MARIA MAGDALENA 1993-28	RASKAI M M BREVMARC CONSULT S.R.L. Dej, Str. Unirii, nr.3,BL.d8, ap.7, judetul Cluj, 405200, Tel/Fax: 0264/211847, GSM: 0742084050, raskaimm@yahoo.com	DA
RAȚĂ ANDREI VLAD 2005 - 1381	RATZĂ ȘI RATZĂ SRL București, B-dul A.I. Cuza Nr. 52-54, Sect.1 Tel :021/2601348, Fax : 021/2601349 email : office@ratza-ratza.com, avr@ratza-ratza.com	DA
RĂDULESCU MELANIA STELA 1995-36	ROMINVENT S.A. București, Str. Ermil Pangratti nr. 35, et.1, sect.1 Tel: 021/2312515, Fax: 021/2312550 e-mail: office@rominvent.ro	DA

RĂDULESCU MIOARA 1996-47	INVENTA - AGENTIE DE PROPRIETATE INTELECTUALA S.R.L. București, Bdul Corneliu Coposu, nr. 7, bl. 104, sc.2, etaj 1, ap.31, sector 3, Tel : 021/3200285, Tel/Fax : 021/3228325, inventa@mark-patent.ro	DA
RAȚĂ GRIGORE 1992-3	RATZA SI RATZA SRL București, B-dul A.I. Cuza Nr. 52-54, Sect.1 Tel :021/2601348, Fax : 021/2601349 email : office@ratza-ratza.com, gregory@ratza-ratza.com	DA
ROBU MARICICA 1999-1133	SC MITTAL STEEL ROMAN SA Roman, Str.Ștefan cel Mare,nr.15, parter, sc.A, cod 611038, Tel: 0233/701403, 0233/701223, Fax: 0233/748405, 0233/748465 maricica.robu@mittalsteel.com	NU
ROMAN IOAN 1999-1152	IAR S.A. GHIMBAV Brașov, Str. Aeroportului nr. 1, Tel: 0268/475269/1076, Fax: 0268/475287, Mobil :0745145535, e-mail: ioanry@yahoo.com	NU
ROȘ VIOREL 2006-1485	CABINET INDIVIDUAL ROȘ VIOREL Bucuresti, bd.Unirii nr.66, bl.K3, ap.7, Mobil: 0722560675, fax: 3208044, e-mail: viorelros@asdpi.ro	DA
RUTA FULGER LAURENTIU 2005 - 1470	CABINET DE PROPRIETATE INDUSTRIALA RUTA FULGER LAURENTIU Cluj Napoca, bd. 21 decembrie, nr,40, ap.4, Mobil: 0747892450, ruta_laurentiu@yoahoo.com	DA
SAVU MARIANA 2004-1342	CABINET DE PROPRIETATE INDUSTRIALA SAVU MARIANA Bucuresti, str. Paul Greceanu nr.9, bl.20A, ap.26, Tel/ Fax: 021.2120651, mobil: 0722783660, liliana.savu@credidam.ro	DA
SECĂREANU DOINA MARIA 2003-1286	INVENTA - AGENTIE DE PROPRIETATE INTELECTUALA S.R.L. București, Bdul Corneliu Coposu, nr. 7, bl. 104, sc.2, etaj 1, ap.31, sector 3, Tel : 021/3200285, Tel/Fax : 021/3228325, e-mail : inventa@mark-patent.ro	DA
SOARE LILIANA 1999-060	INVENTA - AGENTIE DE PROPRIETATE INTELECTUALA S.R.L. București, Bdul Corneliu Coposu, nr. 7, bl. 104, sc. 2, etaj 1, ap. 31, sector 3, Tel: 021/3200285, Fax: 021/3228325, inventa@mark-patent.ro	DA

SPRÂNCEANU NICOLAE 1996-1097	“SPRÂNCEANU NICOLAE” AGENȚIE DE CONSULTANȚĂ ÎN PROPRIETATE INTELECTUALĂ ȘI TRANSFER DE TEHNOLOGIE Drobeta Turnu Severin Str. Gheorghe Ionescu Sisești nr. 96, bl.E2, sc.1, ap.8, Tel/Fax: 0252/311690; GSM:0721 796318 e-mail: NicolaeSprinceanu@yahoo.com	DA
STANCIU ADELINA 1994-14	HARCOV A.P.I. SRL Sfântu Gheorghe, Jud Covasna Str. Nicolae Iorga nr. 61 bl. 10 E sc. B. ap.9 Tel. 0267/ 352 267, Mobil:0744435291, stanciu@planet.ro, propind@mail.asimcov.ro	DA
STANCIU ION 1994-1058	S.N.P. PETROM S.A.-SUCURSALA I.C.P.T. CAMPINA Jud. Prahova, Cămpina 105600, B-dul Culturii nr. 29, Tel:0244/549944, Fax: 0244/549682, ion.stanciu@petrom.com	NU
STĂNCESCU ALIN CRISTIAN 2003-1278	LEGAL BRAND S.R.L. București, Str. Nicolae Licăreț nr.1, bl.33, sc.C, ap.107, Tel: 0722607380, legal.brand@easynet.ro	DA
STĂNCESCU ANCA 2000-1194	LEGAL BRAND S.R.L. București, Str. Nicolae Licăreț nr.1, bl.33, sc.C, ap.107, Tel: 0722674635, legal.brand@easynet.ro	DA
STIOPU NORICA 2003-1280	MOBILENIA SRL București, Șos. Pantelimon nr.161, sector 2, Tel : 021/2506270 Fax : 021/2507456 e-mail : norica.stiopu@mobilenia.com	NU
STOIAN IOAN 1992-1008	AGENȚIE DE PROPRIETATE INDUSTRIALĂ ȘI TRANSFER TEHNOLOGIC “STOIAN IOAN” Roman, 611127, B-dul Republicii, bloc 46, sc. C, ap. 35, jud. Neamț, Tel/Fax: 0233/741268, GSM: 0745 643738, istoian@engineer.com	DA
STRECHE GHERGHINA 1997-1116	S.C. PETROM S.A. Bucuresti, Calea Dorobantilor nr. 239, Sector 1. Telefon: 40 60092; Mob. 0723 55 20 26; Fax: 4060433 e-mail: gherghina.streche@petrom.com	NU
STURZA IOANA 1999-59	CABINET M. OPROIU-CONSILIERE ÎN PROPRIETATE INTELECTUALĂ București, Str. Popa Savu, nr. 42, parter, sector 1, Tel : 021/ 2602833, 021/2602834, Fax : 021/2602836, 021/2602835, P.O.Box2-229, office@oproiu.ro	DA
STURZA OANA ALINA 2003-1224	CABINET INDIVIDUAL OANA ALINA STURZA Bucuresti, Intr. Teiul Doamnei, nr.1, bl.19A, ap.39 Mobil: 0741136409, e-mail: alinasturza@gmail.com	DA

SULIMAN MARIA-GABRIELA 1999-1147	AGENȚIA NAȚIONALĂ A MEDICAMENTULUI București, Str. Av. Sănătescu nr. 48 Tel.: 021/2241710/369, Fax: 021/2243497 e-mail: mariasuliman @anm.ro	NU
SZENTE SÁNDOR 1999-48	SZENTE SÁNDOR Odorheiu Secuiesc, str. Victoriei, nr. 41, bl. U6, et.1, ap. 4, județ Harghita, cod poștal 535600, Tel. /fax 0266/219143, e-mail: prooffice@szente.ro	DA
ȘANTA VALENTINA 2003-1227	CABINET INDIVIDUAL VALENTINA ȘANTA Tg.Mures, str. Koos Ferencz nr.21, bl.21, ap.44, Mobil: 0740028967, 0728151499 vsanta@gedeon-richter.ro	DA
ȘOVA DAN-EUGEN 1993-1013	PIDES-CABINET DE PROPRIETATE INDUSTRIALĂ București, Str. Valea Buzăului, nr. 10, bl. G30, ap. 36, sector 3, Tel: 021/3455351 GSM: 0723708632 e-mail: pides2004@yahoo.com	DA
ȘOVAR IOAN 1995-32	CABINET DE PROPRIETATE INDUSTRIALĂ S.I. SRL Timișoara, Str. Moise Doboșan nr.110, cod 300600 Tel.0256/475105;GSM: 0722 984909, e-mail: ioan_sovar@yahoo.fr	DA
TAVASZI ZOLTAN 2005-1471	CABINET PROPRIETATE INDUSTRIALA TAVASZI ZOLTAN Bucuresti, Calea Mosilor nr.135, et.7, ap.14, tel: 021.3155969, fax: 021.3155969, tavaszi.zoltan@gmail.com	DA
TĂRĂBÎC LUCIAN 2000-1195	LUTARIS INTELPROT S.R.L. Timisoara, 300426, str. Ana Ipatescu nr.45, Tel/Fax: 0256/489301, Mobil: 0742143718, 0723319154, e-mail: qualitarium@qualitarium.ro	DA
TĂTARU DOINA 1995-19	PERSOANĂ FIZICĂ Piatra Neamț, Str. Apele Minerale nr. 4, Tel: 0233/223602, e-mail: doina_tataru@msn.com	DA
TEODORESCU MIHAELA 1995-30	ROMINVENT S.A. București, Str. Ermil Pangratti nr. 35, et.1, sect.1 Tel: 021/2312515, Fax: 021/2312550 e-mail: office@rominvent.ro	DA
TEODORU EMANUEL 2004-1322	TEODORU & ASSOCIATES INTELLECTUAL PROPERTY AGENCY Bucuresti, str. Nerva Traian, nr.12, bl. M37, ap.1, Tel: 323.08.38, Fax: 326.39.55, e-mail: emanuel@teodoru.ro, www.romaniatrademarks.ro	DA

TEODORU VIOLETA 2003-1264	TEODORU & ASSOCIATES INTELLECTUAL PROPERTY AGENCY Bucuresti, str. Nerva Traian, nr.12, bl. M37, ap.1, Tel: 323.08.38, Fax: 326.39.55, GSM: 0722549219 e-mail: violeta@teodoru.ro, www.romaniatrademarks.ro	DA
TUDOR DANIELA 1999-136	BIOGALENICA PROJECT & CONSULTING SRL București, Splaiul Unirii nr. 313 , corp H, etaj 1, sect. 3 cod 030138, Tel: 021/3469737, Fax: 021/3469727 GSM: 0749218326, danielatudor2007@yahoo.com	NU
TURTOI RADUCU 2007- 1545	TURTOI INTELLECTUAL PROPERTY FIRM SRL Bucuresti, Splaiul Independenței nr.3, bl.17, ap.7,sector 5, mobil: 0722390388, tel: 031.1044362, fax: 031.1044363, office@turtoi.ro, www.turtoi.ro	DA
ȚOȚU IOAN 2000-1196	N.P.C. S.R.L. Brasov, str. Alexandru cel Bun, nr.13, bl.E28, ap.7, cod 500025, OP 1 – CP 298, GSM: 0744520357, e-mail: totu@unitbv.ro	DA
ȚULUCA DOINA 1996-48	INVENTA - AGENTIE DE PROPRIETATE INTELLECTUALA S.R.L. București, Bdul Corneliu Coposu, nr. 7, bl. 104, sc.2, etaj 1, ap.31, sector 3, Tel : 021/3200285, Tel/Fax : 021/3228325, GSM :0744 339649, e-mail : inventa@mark-patent.ro	DA
ȚURCANU CONSTANTIN 1992-10	INVENTA - AGENTIE DE PROPRIETATE INTELLECTUALA S.R.L. București, Bdul Corneliu Coposu, nr. 7, bl. 104, sc.2, etaj 1, ap.31, sector 3, Tel : 021/3200285, Tel/Fax : 021/3228325,GSM : 0744 324510, e-mail : inventa@mark-patent.ro	DA
UDREA ELENA RODICA 1994-25	OSTER – SOCIETATE CIVILA PROFESIONALA DE PROPRIETATE INDUSTRIALA Bucuresti, Str. Batiste nr.35, ap. 23, sector 2 Tel/Fax: 021/3147249, 0721254270, traianosiescu@xnet.ro	DA
VASILESCU RALUCA 1995-37	CABINET M. OPROIU-CONSILIERE ÎN PROPRIETATE INTELLECTUALĂ București, Str. Popa Savu, nr. 42, parter, sector 1, Tel : 021/2602834, 021/2602833, Fax : 021/2602836, 021/2602835, office@oproiu.ro	DA
VĂTAVU LIVIU 2006- 1539	SC ANTIBIOTICE SA Iasi, str. Valea Lupului nr 1, cod 707410, tel: 0742532882. 0727024582, fax: 0232.211020, e-mail: liviu.vatavu@antibiotice.ro, trademarks@antibiotice.ro	NU

VELCEA MARIAN 1994-26	INVEL – AGENȚIE DE PROPRIETATE INDUSTRIALĂ București, str. Ion Ghica nr.3, ap.20, Fax: 0311.027.616, GSM: 0723205048, 0788885352, velcea@invel.ro	DA
VELICA ION GABRIEL 2004 - 1370	CABINET VELICA – Agenție de proprietate industrială Bucuresti, str. Brutus M.I., nr.13, ap.3, cod 050124 Tel/ Fax: 021/3357463, Mobil: 0722645283, www.velica.ro, office@velica.ro	DA
VELICU ANCA 2003- 1275	CABINET ENPORA S.R.L. București, str. George Calinescu nr.52A, ap.1, 011694, Tel: 021 2300990; 031 1001634, Fax: 021 2302311; 031 1007927, pop@patents.ro	DA
VELȚAN LOREDANA 1999-45	INVENTA - AGENTIE DE PROPRIETATE INTELECTUALA S.R.L. București, Bdul Corneliu Coposu, nr. 7, bl. 104, sc.2, etaj 1, ap.31, sector 3, Tel : 021/3200285, Tel/Fax :021/3228325,inventa@mark-patent.ro	DA
VIRGILIUS VASILACHE 2003-1228	EDIPLAST S.R.L. Tg. Mureș, Str. Măgurei nr.25, ap.2, 0744394036 Tel/Fax: 0265/263775,moniadel@artelecom.net	DA
VISALOM MONICA 2004 - 1340	AGENȚIE DE PROPRIETATE INDUSTRIALĂ – APIA SRL București, Str. Romancierilor nr.5, bl.C14, sc.B Ap.41, sector 6; OP 23 CP 11,Tel./Fax: 021/7783100; e-mail: office@mark-apia.ro, Site: www.mark-apia.ro	DA
VIȘOIU LILIAN CĂTĂLIN 2003-1246	CABINET DE PROPRIETATE INDUSTRIALĂ “VIȘOIU LILIAN CĂTĂLIN” București, Str. Alexandru Vlahuta nr.3, bl. M48, sc.A, ap.7, sector 3, Tel/Fax: 021/3207251, GSM: 0744480657,visoiucatalin@yahoo.com,	DA
VLAD CONSTANTIN 2000-1199	VLAD CONSTANTIN Constanța, Bdul. 1 decembrie 1918 nr. 5, bl.F16, ap.34, Tel/Fax: 0241/625643, GSM: 0722 370300, e-mail: vlad@gmb.ro	DA
VOICU ALEXANDRA 1992-5	CABINET VOICU ALEXANDRA București, B-dul Magheru, nr. 9, sc. 2, et.9, ap. 89, sector 1, PO BOX 22-246, Tel/Fax: 021/3153684, agv-office@xnet.ro	DA

**LISTA NOILOR CONSILIERI ÎN PROPRIETATE INDUSTRIALĂ, MEMBRI AI CAMEREI NAȚIONALE A CONSILIERILOR ÎN PROPRIETATE INDUSTRIALĂ DIN ROMÂNIA,
Publicati in liste in perioada ianuarie - februarie 2008**

Nume și Prenume/ Nr. reg. național	Denumirea societății/ Adresa societății	Societate cu obiect activitate p.i.	Domenii
SPIRIDON CRISTINA 1999-1139	CABINET INDIVIDUAL DE AVOCATURĂ “ CRISTINA SPIRIDON “ București, Str. G. Garibaldi nr.4, sc.E , et.1 , ap.60, sect. 2, Tel: 021/2304330, 4117405, Fax: 021/4118293, cristinaspiridon@yahoo.com	NU	Mărci
TOMESCU ADRIAN 2005-1398	CABINET INDIVIDUAL PROPRIETATE INDUSTRIALA ADRIAN TOMESCU Bucuresti, str. Poet Vasile Carlova nr.2, bl. A7 bis, ap.74, tel: 021 2224422, 3217070, fax: 021 2222626, atomescu@buzescu.com, amtomescu@yahoo.com	DA	Mărci

**LISTA CONSILIERILOR ÎN PROPRIETATE INDUSTRIALĂ, MEMBRI AI CAMEREI NAȚIONALE
A CONSILIERILOR ÎN PROPRIETATE INDUSTRIALĂ DIN ROMÂNIA,
Suspendati in perioada ianuarie – februarie 2008**

Nume și Prenume/ Nr. reg. național	Denumirea societății/ Adresa societății	Societate cu obiect de activitate Propr.ind.	Domenii
ACSINTE PAULA- ADRIANA 2000-1160	CABINET ACSINTE PAULA București, str. Major Coravu Ion, nr.1-7, bl.C4, ap.85, Tel/fax : 021/2507396, GSM : 0723 317631 paula@legalservices.ro	DA	Mărci
CORPADE ALEXANDRU 1998-35	PERSOANĂ FIZICĂ – INCOR Brașov, Str. C-tin Brâncoveanu nr. 54, et. 1, ap. 4Tel : 0268/513577	DA	Brevete Mărci Desene Topografii
CULIC ANDREI RADU 2003-1248	NESTOR NESTOR DICULESCU KINGSTON PETERSEN – CONSILIERE IN P.I. S.R.L. București, sector 1, sos. Bucuresti Ploiesti, nr.1A, Bucharest Business Park, corp A, et.1, camerele 9 si 10, GSM: 0744309382, radu.culic@nnkp.ro	DA	Mărci Desene

CSAPO MARTINESCU ERNEST 1995-1072	ROMBAT SA Bistrița, Drumul Cetatii nr.6 Tel. 0263/234011, Fax :0263/234010, e-mail: erni@rombat.ro	NU	Desene
ENASTESCU CONSTANTIN MIRCEA 2005-1420	M.A.I. – D.G.P.M.B. Bucuresti, calea Victoriei nr.17-19, Mobil : 0766444666, e-mail : mircea_enastescu@yahoo.com	NU	Brevete Mărci Desene
GIURANIUC MIHAELA 2005-1438	CABINET DE PROPRIETATE INDUSTRIALA MIHAELA GIURANIUC Bucuresti, bd. Unirii nr.43, E2, et.7, ap.75, Tel: 021/3272480, fax: 021/3272480, e-mail: office@giuraniuc.ro	DA	Mărci
ISOC DORIN 1994-1052	INTEGRATOR CONSULTING SRL Cluj Napoca, Str. Dunării nr. 25 b1C1 ap5,jud. Cluj Tel/Fax: 0264/442817, GSM : 0745235585 e-mail : dorin.isoc@aut.utcluj.ro	DA	Brevete Mărci Desene
MENDES VIEGAS MEYNDT KARLA 2003-1302	INTERNATIONAL PATENT&MARK S.R.L. Brasov, Str.Jepilor nr.2, Bl A8, sc.C, ap.12, Tel: 0268/319158,e-mail: karlameyndt@yahoo.com, internationalpatent@yahoo.com	DA	Brevete Mărci
PELTZ PAUL DAN 1999-1134	CABINET PELTZ PAUL DAN București, Str. Speranței nr.5, ap.11, sector 2, Tel: 0724864533	DA	Mărci
PETRACHE OCTAVIAN 2000-1192	INTELECT S.R.L. Oradea, B-dul Dacia nr. 48, Bl. D10, Ap.3, OP 9-CP128, Tel 0259/153847, Fax:0259/268094 GSM: 0745 040831, e-mail: intelect@rdslink.ro	DA	Brevete Mărci Desene
PLAVEȚI ANA MARIA 2000-1190	CABINET INDIVIDUAL DE PROPRIETATE INDUSTRIALA – Ana Maria Plăveți Bucuresti, str. Jules Michelet nr.7, Tel/Fax: 3127005, 2127750, 2127710, e-mail: office@plaveti.ro, www.plaveti.ro	DA	Brevete Mărci
ROȘU OANA NICOLETA 2004- 1330	AGRICOLA INTERNAȚIONAL SA Bacău, Calea Moldovei nr.94, Tel : 0234/ 577600, Fax: 0234/ 516573, Mobil: 0744838768, marketing@agricola.ro	NU	Mărci Desene
TEODORESCU DAN MIHAI 1992-11	INTEL PROPERTY CONSULT București, Str. Ion Maiorescu, nr.42A, sector 2, Tel: 021/6192276, Fax:021/2123364, GSM: 0744506010	DA	Brevete Mărci Desene

Notă: Listele privind consilierii în proprietate industrială s-au tipărit conform datelor trimise de Camera Națională a Consilierilor în Proprietate Industrială, din România. Pentru relații suplimentare, vă rugăm să vă adresați doamnei ing. Doina Țuluca.

ORDIN nr. 03/15.01.2002

În temeiul art. 6, alin. 3, din HG nr. 573/07.09.1998, și a Deciziei Prim-Ministrului, nr. 45/13.03.1998, Directorul General al Oficiului de Stat pentru Invenții și Mărci emite următorul:

ORDIN

Articol unic: Lista centrelor regionale, cuprinzând datele utile și instituțiile gazdă, așa cum sunt prezentate în anexă, se publică în Buletinul Oficial de Proprietate Industrială, împreună cu prezentul Ordin.

Director General

ing. Gábor VARGA

CENTRE REGIONALE PENTRU PROMOVAREA PROPRIETĂȚII INDUSTRIALE ÎN ROMÂNIA, ÎNFIINȚATE ÎN TERITORIU CU SPRIJINUL OFICIULUI DE STAT PENTRU INVENȚII ȘI MĂRCI

Coordonator al Centrelor regionale de Promovare a Proprietății Industriale din partea OSIM:

Florin Popa tel: (+40-21) 315.19.66, int. 318
 fax: (+40-21) 312.38.19
 e-mail: florin.popa@osim.ro
 tel. mobil: +40 723.330.752

BACĂU

- str. Libertății, nr. 1, cod 600052, județul Bacău,
- tel: 004-0234 570010, int.104
- fax: 004-0234 571070
- mobil: 004-0744538409
- e-mail: camerabc@cciabc.ro; strategie@cciabc.ro; crppi@cciabc.ro
- www.cciabc.ro/departamente/crppi.php
- contact: cons. juridic Silviu MUNTEANU

BAIA MARE

- b-dul Independenței, nr. 4B, Baia Mare, cod 430123, județul MARAMUREȘ
- tel/fax: 004-0262 213753
- e-mail: crpppimm@bic.cdimm.org; sorin@bic.cdimm.org; carmen@bic.cdimm.org
- <http://crpppimm.cdimm.org/>
- contact: ing. Sorin IANCU
 ing. Carmen NEACSU - director centru

BIHOR

- str. Roman Ciorogariu, nr. 65, ORADEA, cod 410009, CP 211, județul BIHOR
- tel: 004-0259 417807; 004-0359417991; 004-0359417992
- fax: 004-0259 47 0015
- e-mail: secretariat@ccibh.ro
- contact: Mihaela SECARA

BISTRIȚA-NĂSĂUD

- str. Petre Ispirescu, nr. 15 A, Bistrița, cod 420081, județul BISTRIȚA-NĂSĂUD
- mail address: Oficiul Poștal 1, Căsuța Poștală 18, Bistrița 420081, județul Bistrița-Năsăud
- tel. 004-0263 230640; 004-230400; 004-210038
- fax. 004-0263 230640; 004-0263 210039
- e-mail: office@ccibn.ro sau relatii@ccibn.ro
- www.cciabn.ro
- contact: ing. Daniel Cristian BĂLAN - tel: 004-0788569243

BRĂILA

- str. Pensionatului, nr. 3, C.P. 6-42, Brăila, cod 810245, județul BRĂILA
- tel/fax: 004-0239 613716; 004-0239 613172; 004-0239 614324
- tel: 004-0239 612388
- e-mail: cciabr@brx.ssibr.ro
- contact: ing. Angela SPIRIDON

BRAȘOV

- adresa de vizitare și consultanță: Colina Universității, corp I
- mail address: Brașov, cod 500500, județul BRAȘOV, O.P.1, C.P. 298
- tel: 004-0268 412921/196
- fax: 004-0268 472241
- e-mail: totu@unitbv.ro
- www.ctib.ro
- director centru: ing. Ioan Țoțu
- contact: cons. juridic Simona HRIȚCU

CONSTANȚA

- b-dul Alexandru Lăpușneanu, nr.185 A, județul CONSTANȚA
- tel: 004-0241-618475; 004-0241 613907; 004-0241 619854;
- fax: 004-0241-619454
- e-mail: barothi@ccina.ro
- www.ccina.ro
- contact: ing. Adriana BAROTHI

COVASNA

- Sediul ASIMCOV, str. Martinovics, nr. 2, Sfântu Gheorghe, cod 520009, județul COVASNA, O.P.1, C.P. 167
- tel/fax: 004-0267 318152
- e-mail: stanciu@planet.ro
- contact: ing. Adelina STANCIU - telefon: 004-0744435291

CRAIOVA

- str. Libertății, nr. 19, corp Administrativ Universitate, camera 208-209, Craiova, cod 200583, județul DOLJ
- mail address: CP. 609, Oficiul Poștal 6 (OP 6), Craiova
- tel/fax: 004-0251 534880
- e-mail: inventii@administrativ.ucv.ro, ghmanolea@em.ucv.ro sau gmanolea@gmail.com
- www.central.ucv.ro/newwebpg/ciitt/CRPPI.htm sau <http://em.ucv.ro/cercetare/ciitt>
- contact: prof. dr. ing. Gheorghe MANOLEA - tel: 004-0744771432

GALAȚI

- str. Mihai Bravu, nr. 46, Galați, cod 800208, sediul Camerei de Comerț, județul GALAȚI
- tel: 004-0236 460312; 004-0236 473580;
- fax: 004-0236 460650
- e-mail: camcomin1@xnet.ro
- www.cciagl.xnet.ro
- responsabil centru: dr. ing. Dumitru GHECENCO, tel: 004- 0236407049
- fax: 0236306181
- e-mail: fpdpigl@yahoo.com

IAȘI

- Universitatea Gheorghe Asachi, sediul Institutului Național de Inventică, b-dul CAROL, nr.3-5, C.P. 727- IAȘI -3, cod 700506, județul IAȘI
- tel/fax 004-0232 214763
- e-mail: bplaht@athena.mt.tuiasi.ro
- contact: prof. univ. dr. ing. Boris PLAHTEANU

SUCEAVA

- str. Universității, nr. 15-17, Suceava, cod 720229, județul SUCEAVA
- tel. 004-0230 521506; 004-0230520099
- fax: 004-0230 520099; 004-0230521506
- e-mail: ccisv@ccisv.ro; ovidon@ccisv.ro; sebastian@ccisv.ro
- contact: ing. Sebastian PĂDURARU - tel: 004-0741221494

TÂRGU-MUREȘ

- Centrul Regional de Promovare a Protecției Proprietății Industriale, str. Henri COANDĂ, nr. 1, Târgu-Mureș, cod 540048, județul MUREȘ
- tel: 004-0365806829; 004-0265269522
- fax:004-0265269522
- e-mail: crpppi@rdslink.ro; office@patlib-mures.ro
- www.patlib-mures.ro
- coordonator: dl. Adrian PLESA - Director General
- persoane care lucrează în interiorul centrului: Adrian PLESA, Mircea POP, Marius PLESA, Stefan POP, Dan PREDESCU
- din partea instituției gazdă: Octavian PLESA
- contact: ing. Adrian PLESA
chim. Mircea POP

TIMIȘ

- Sediul lucrativ - str. Piața Victoriei, nr. 3, parter, sediu al CCIA Timiș, Timișoara, cod 300030, județul TIMIȘ
- tel: 004-0256 497136
- fax. 004-0256 219173
- e-mail: Aurelia.Chira@cciat.ro; ru@cciat.ro
- www.cciat.ro
- contact: ing. Aurelia CHIRA, consilier; tel. mobil: 004-0745 422896

Inscripționat la: Tipografia O.S.I.M. sub comada nr. 19 /20.0 .2008

Dirrecția - Redacția - Administrația
OFICIUL DE STAT PENTRU INVENȚII ȘI MĂRCI
Str. Ion Ghica nr. 5, Sector 3, telefon: + 40 21 315.19.66;
fax: + 40 21 312.38.19
e-mail: office@osim.ro [http: www.osim.ro](http://www.osim.ro)
BUCUREȘTI - ROMÂNIA

Tehnoredactare și tipar: OFICIUL DE STAT PENTRU INVENȚII ȘI MĂRCI