

**OFICIUL DE STAT  
PENTRU  
INVENȚII ȘI MĂRCI**

**ROMÂNIA**



**BULETIN OFICIAL  
DE  
PROPRIETATE  
INDUSTRIALĂ**

**Secțiunea  
DESENE ȘI MODELE INDUSTRIALE  
(Design industrial)**

**Nr 9/2006**



OFICIUL DE STAT PENTRU INVENȚII ȘI MĂRCI

# **BULETIN OFICIAL DE PROPRIETATE INDUSTRIALĂ**

**SECȚIUNEA DESENE ȘI MODELE INDUSTRIALE  
(DESIGN INDUSTRIAL)**

**9**

**Publicat la 29 septembrie 2006**

© Toate drepturile sunt rezervate O.S.I.M. Această publicație nu va putea fi reprodusă în tot sau în parte, în nici un mod, fără autorizație prealabilă.

# BULETIN OFICIAL DE PROPRIETATE INDUSTRIALĂ

**Nr. 9**

29 septembrie 2006

**OFICIUL DE STAT  
PENTRU INVENȚII ȘI  
MĂRCI**

***Direcția-Redacția-Administrația***

str. Ion Ghica nr.5, sector 3  
telefon: + 4021.315.19.66  
fax: + 4021.312.38.19  
e-mail: office@osim.ro  
e-mail: editura@osim.ro  
http:// www.osim.ro

**BUCUREȘTI - ROMÂNIA**

ISSN-1223-7728

## CUPRINS GENERAL

Prezentare BOPI .....	5
Coduri normalizate OMPI, utilizate în BOPI .....	8
Cereri de înregistrare a desenelor și modelelor industriale depuse la O.S.I.M. ....	11
Lista cererilor de înregistrare a desenelor și modelelor industriale publicate, aranjate	
• în ordinea crescătoare a numerelor de înregistrare .....	73
• în ordinea alfabetică a solicitanților .....	76
Desenele și modelele industriale înregistrate în Registrul Național al desenelor și modelelor industriale (DMI), conform hotărârii comisiei de specialitate a O.S.I.M.	
• DMI depuse pe cale națională. ....	83
• DMI depuse pe cale internațională. ....	86
Lista cererilor de desene și modele industriale respinse conform hotărârii comisiei de specialitate a O.S.I.M. ....	91
Mențineri în vigoare .....	95
Lista certificatelor de înregistrare a desenelor și modelelor industriale reînnoite, și perioada de valabilitate a acestora .....	99
Lista titularilor decăzuți din drepturi .....	103
Revalidări ale certificatelor de înregistrare .....	107
Modificări în situația juridică .....	111
Erate .....	115
Diverse	
• Lista consilierilor în proprietate industrială și a mandatarilor autorizați în proprietate industrială .....	121
• Centre regionale pentru promovarea proprietății industriale în România .....	157



## SOMMAIRE

Présentation du BOPI .....	5
Codes normalisés de l'OMPI utilisés dans le BOPI .....	8
Demandes d'enregistrement des dessins et des modèles industriels déposées à l'OSIM .....	11
Liste des demandes d'enregistrement des dessins et des modèles industriels publiés,	
• ordonnée dans l'ordre croissant des numéros d'enregistrement .....	73
• ordonnés dans l'ordre alphabétique des déposants .....	76
Dessins et modèles industriels enregistrés au Registre National des Dessins et des Modèles Industriels (DMI) conformément à la décision de la Commission de Spécialité de l'Office d'Etat pour les Inventions et les Marques	
• DMI déposés par voie nationale .....	83
• DMI déposés par voie internationale ..	86
Liste des demandes d'enregistrement refusées conformément à la décision de la Commission de Spécialité de l'Office d'Etat pour les Inventions et les Marques .....	91
Maintien en vigueur .....	95
Liste des certificats d'enregistrement des dessins et modèles industriels renouvelés et leur période de validité .....	99
Liste des titulaires déçus des droits .....	103
Restauration des certificats d'enregistrement de dessins et modèles industriels .....	107
Modifications dans la situation juridique du titulaire .....	111
Erates .....	115
Miscellanées	
• Liste des conseillers en propriété industrielle et des mandataires agréés en propriété industrielle .....	121
• Centres régionaux pour la promotion de la propriété industrielle en Roumanie ..	157

## CONTENTS

Introducing BOPI .....	5
WIPO normalised codes used in BOPI .....	8
Applications of registration of industrial designs filed at OSIM .....	11
List of the applications of registration of published industrial designs arranged	
• in breeder succession of registration numbers .....	73
• In alphabetical order of the depositors .....	76
Industrial designs registered in the National Register of Industrial Designs (DMI) according to the decision of the State Office for Inventions and Trademarks design commission	
• DMI deposited on national way .....	83
• DMI deposited on international way ....	86
List of the applications of registration applications refused with the decision of the State Office for Inventions and Trademarks design commission .....	91
Maintenance in force .....	95
List of certificates for registration of the renewed industrial designs and their period of validity .....	99
List of owners whose rights have ceased (forfeiture of their rights) .....	103
Certificates for industrial design restoration .....	107
Changes in the owner's legal status .....	111
Erratum .....	115
Miscellaneous	
• Liste of industrial property attorneys and industrial property authorized representatives .....	121
• Regional centres for the promotion of property in Romania .....	157

În Buletinul Oficial de Proprietate Industrială, cererile de înregistrare a desenelor și modelelor industriale depuse la O.S.I.M. - Sectorul desene și modele industriale, pentru care s-au constituit depozite reglementare, se publică în ordinea claselor:

- CLASA 01** - Produse alimentare
- CLASA 02** - Articole de îmbrăcăminte și mercerie
- CLASA 03** - Articole de voiaj, cutii, umbrele și obiecte personale, necuprinse în alte clase
- CLASA 04** - Perii
- CLASA 05** - Articole textile neconfeționate, materiale din fibre sintetice sau naturale
- CLASA 06** - Mobilier
- CLASA 07** - Articole de menaj, necuprinse în alte clase
- CLASA 08** - Articole și utilaje casnice de metal
- CLASA 09** - Ambalaje și recipiente pentru transportul sau păstrarea mărfurilor
- CLASA 10** - Ceasornicărie și alte instrumente de măsură, instrumente de control și de semnalizare
- CLASA 11** - Obiecte ornamentale
- CLASA 12** - Mijloace de transport și de ridicat
- CLASA 13** - Aparate de producere, distribuție și transformare a energiei electrice
- CLASA 14** - Aparate de înregistrare, de telecomunicații și prelucrare a informațiilor
- CLASA 15** - Mașini necuprinse în alte clase
- CLASA 16** - Articole fotografice, cinematografice sau optice
- CLASA 17** - Instrumente muzicale
- CLASA 18** - Imprimerie și mașini de birou
- CLASA 19** - Papetărie, articole de birou, materiale pentru arte, învățământ
- CLASA 20** - Echipamente pentru vânzare și publicitate, semne luminoase, indicatoare
- CLASA 21** - Jocuri, jucării, corturi și articole de sport
- CLASA 22** - Arme, articole pirotehnice, articole pentru vânatoare, pescuit sau distrugerea animalelor dăunătoare
- CLASA 23** - Instalații pentru distribuția fluidelor, instalații sanitare de căldură, de ventilație și condiționare a aerului, combustibili solizi
- CLASA 24** - Medicină și laboratoare
- CLASA 25** - Construcții și elemente de construcții
- CLASA 26** - Aparate de iluminat
- CLASA 27** - Tutun și articole pentru fumători
- CLASA 28** - Produse farmaceutice sau cosmetice, articole și instrumente pentru toaletă
- CLASA 29** - Dispozitive și echipamente contra incendiilor, pentru prevenirea accidentelor sau salvare
- CLASA 30** - Articole pentru îngrijirea sau întreținerea animalelor
- CLASA 31** - Mașini și aparate pentru prepararea mâncărilor și a băuturilor, necuprinse în alte clase
- CLASA 99** - Diverse

---

\* Conform Aranjamentului de la Locarno, din 8 octombrie 1968, revizuit în 1998.

CONDIȚII DE VÂNZARE A  
BULETINULUI OFICIAL DE PROPRIETATE INDUSTRIALĂ

Buletinul Oficial de Proprietate Industrială se poate obține de la **Oficiul de Stat pentru Invenții și Mărci**, str. Ion Ghica nr. 5, sector 3, București.

- Relații despre condițiile anuale de abonare le puteți obține de la O.S.I.M., telefon +4021.315.19.66, +4021315.19.64, +4021314.59.66, +4021314.59.54, interior 203 sau 275.
- Prețul unui abonament la publicația BOPI- DMI este de 465 RON.
- Prețul unui exemplar individual este de 46,5RON/număr, în limita stocurilor disponibile.
- În cazul în care vor interveni modificări ale prețurilor, acestea vor fi anunțate.

- Incepând cu data de 1 septembrie 2004, contul OSIM este:
- IBAN RO 89TREZ 7005025XXX000278, Direcția de Trezorerie și Contabilitate Publică a Municipiului București (DTCPMB)
- cod fiscal 4266081.

- Începând cu data de 1 ianuarie 2006, conturile IBAN OSIM de la Banca Comercială Română, Sucursala Doamnei, sunt::

	CONT IBAN NOU	CONT IBAN VECHI
- cont LEI	IBAN RO49RNCB0080005630320001	IBAN RO56RNCB5025000007740001
- cont USD	IBAN RO22RNCB0080005630320002	IBAN RO29RNCB5025000007740002
- cont EUR	IBAN RO38RNCB0080005630320005	IBAN RO61RNCB5025000007740008
- cont CHF	IBAN RO65RNCB0080005630320004	IBAN RO45RNCB5025000007740005

Programul de lucru cu publicul, al Registraturii O.S.I.M., este următorul:

luni - joi: 8,30 - 16,00  
vineri: 8,30 - 13,30

# CERERI DE ÎNREGISTRARE A DESENELOR ȘI MODELELOR INDUSTRIALE DEPUSE

(conform Legii nr. 129/29.12.1992 privind protecția  
Desenelor și Modelelor Industriale)

În cuprins, sunt publicate cererile pentru care s-a cerut protecția în România, inclusiv cele conform Aranjamentului de la Haga, pentru care România a fost desemnată, și care au fost publicate în Buletinul Internațional de Desene și Modele Industriale.

Publicarea cererilor internaționale în Buletinul Oficial de Proprietate Industrială se face gratuit, cuprinzând doar datele bibliografice, și nu produce efecte juridice, scopul fiind informarea persoanelor interesate.

\*

\* \*

The applications requestius protection of industrial designs in Romania are published, the anes under the Hagne Agreement for which Romania has been designated included which applications have been published in the International Bulletin of Industrial Designs.

Publication of international applications in the Official Bulletin of Industrial Property is free of charge and only comprises the bibliographic data and produces no legal effects, its aim being that of informing the interested persons.



**CERERI DE ÎNREGISTRARE A  
DESENELOR ȘI MODELELOR INDUSTRIALE,  
DEPUSE LA O.S.I.M.**

**CODURILE INID** ale cererilor de certificat de înregistrare a desenelor și modelelor industriale au următoarea semnificație:

(21) Numărul depozitului național:

(22) Data depozitului național:

(43) Data publicării:

(71) Numele și adresa solicitantului:

(74) Numele și adresa mandatarului:

(72) Numele autorului:

(54) Denumirea desenului/modelului:

(28) Numărul de desene/modele:

(51) LOC (7) CI:

(57) Descrierea desenului/modelului:

(80)\*Numărul de depozit internațional conform Aranjamentului de la Haga:

    Data înregistrării internaționale:

    Data publicării internaționale:

(30) Prioritate invocată:

(33) Țara:

(32) Data:

(31) Numărul:

---

\* Depozit internațional înregistrat conform Aranjamentului de la Haga, la care România a fost desemnată, publicat în Buletinul Internațional de Desene și Modele, care poate fi consultat integral, inclusiv reprezentările grafice, la Oficiul de Stat pentru Invenții și Mărci. Procurarea Buletinului Internațional de Desene și Modele se poate face prin abonament la Biroul Internațional O.M.P.I. - Geneva, Elveția.

**CERERI DE ÎNREGISTRARE A DESENELOR ȘI MODELELOR INDUSTRIALE,  
DEPUSE LA O.S.I.M.**

În cuprins, sunt publicate toate cererile de înregistrare a desenelor și modelelor industriale, depuse la Oficiul de Stat pentru Invenții și Mărci - Serviciul Desene și Modele Industriale, pentru care s-au constituit depozite reglementare în lunile aprilie, mai, iunie, iulie 2006 (cu excepția cererilor pentru care nu s-au achitat taxele legale sau sunt incomplete). **Având în vedere art. 37 din Legea nr. 129/29.12.1992 republicată**, pentru aceste cereri publicate, **persoana fizică sau persoana juridică îndreptățită la eliberarea certificatului beneficiază, provizoriu, de aceleași drepturi conferite titularului**, în conformitate cu prevederile **art. 33**, până la eliberarea certificatului de înregistrare, cu excepția cazurilor în care cererea de înregistrare a fost respinsă sau retrasă.

**Publicarea cererilor internaționale** în Buletinul Oficial de Proprietate Industrială - Secțiunea Desene și Modele Industriale (design industrial) **se face gratuit, cuprinzând doar datele bibliografice și nu produce efecte juridice**, scopul fiind informarea persoanelor interesate. Depozitele internaționale înregistrate conform Aranjamentului de la Haga, la care România a fost desemnată, sunt publicate în Buletinul de Desene și Modele Internaționale nr. 8/2005. Procurarea Buletinului de Desene și Modele Internaționale se poate face, prin abonament, la Biroul Internațional O.M.P.I. - Geneva, Elveția.

Publicarea datelor bibliografice a depozitelor se va face în ordinea crescătoare a claselor și subclaselor, conform Clasificării Internaționale pentru desene și modele industriale (ediția a VII-a), conform Aranjamentului de la Locarno.

Dacă **mai multe depozite au aceeași clasă și subclasă**, publicarea datelor bibliografice se va face în **ordinea numărului de înregistrare**.

În conformitate cu **art. 24 din Legea nr. 129/29.12.1992**, **orice persoană interesată poate face opoziții** privind înregistrarea desenului sau modelului industrial, **în termen de 3 luni de la data publicării acestuia**.

În prezentarea cererilor de înregistrare a desenelor și modelelor industriale, se folosesc codurile INID și codurile țărilor, a căror semnificație este dată la pag. 8 și 10.



**CLASA 01 - PRODUSE ALIMENTARE**

(21) f 2006 0425; (22) 04.05.2006; (43) 29.09.2006;  
 (71) ORION CORPORATION, 30-10 Munbae-Dong,  
 Yongsan-Ku, Seoul, 1313, 994; (74) S.C. Rominvent S.A.,  
 str. Emil Pangratti nr. 35, et. 1, sector 1, B 011882, București;  
 (72) Hwa-Kyung Lee; (54) GUSTARE (SNACK); (28) 1;  
 (51) 01-01

Reprezentările grafice se găsesc la pagina 55

---

(21) f 2006 0316; (22) 06.04.2006; (43) 29.09.2006; (71) H. &  
 E. REINERT WESTFALISCHE PRIVAT-FLEISCHEREI  
 GMBH & CO. KG, Mittel - Loxten 37, Versmold, D-33775,  
 2254; (74) S.C. Rominvent S.A., str. Emil Pangratti nr. 35,  
 et. 1, sector 1, B 011882, București; (54) PRODUSE DE  
 MEZELĂRIE; (28) 5; (51) 01-04



(21) f 2006 0316 - 4.1

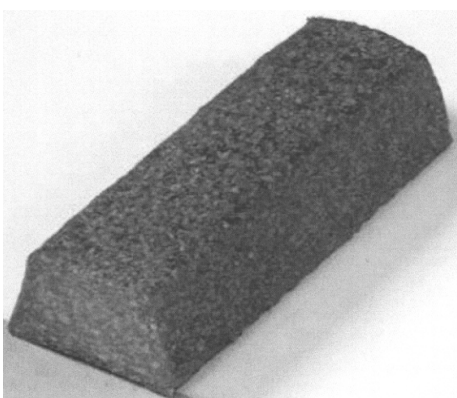

(21) f 2006 0316 - 3.1

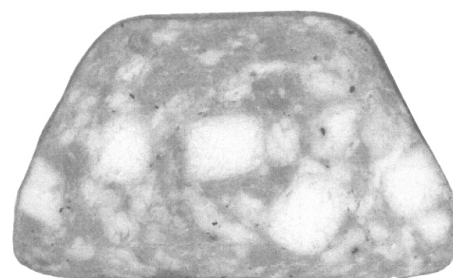

(21) f 2006 0316 - 4.2

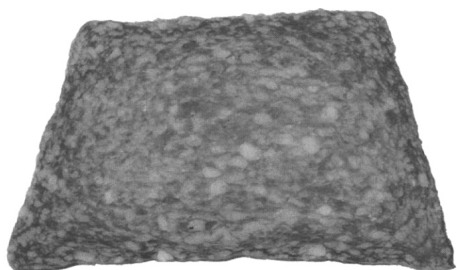

(21) f 2006 0316 - 3.2



(21) f 2006 0316 - 5.1

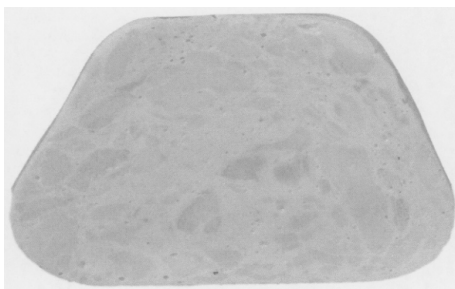

(21) f 2006 0316 - 5.2

Reprezentările grafice se găsesc la pagina 58

---

#### CLASA 02 - ARTICOLE DE ÎMBRĂCĂMINTE ȘI MERCERIE

(21) f 2006 0530; (22) 30.11.2005; (43) 29.09.2006; (71) Nada Ledermann, Rte De Malagnou 25, Geneve, CH-1208, 2432; (72) Nada Ledermann; (54) **SUTIENE**; (28) 2; (51) **02-01**; (80) **DM/067 735/30.11.2005/31.05.2006**

(21) f 2006 0523; (22) 13.03.2006; (43) 29.09.2006; (71) FENDI ADELE S.R.L., via Flaminia 968, Roma, I-00189, 2428; (74) **De Simone & Partners S.P.A.**, via Vincenzo Bellini nr. 20, I 00198, Roma; (72) Maria Silvia Venturini Fendi; (54) **CATARAME PENTRU CENTURI**; (28) 2; (51) **02-07**; (80) **DM/067693/13.03.2006/31.05.2006**; (30) EM/02.03.2006/000488242

---

#### CLASA 03 - ARTICOLE DE VOIAJ, CUTII, UMBRELE ȘI OBIECTE PERSONALE NECUPRINSE ÎN ALTE CLASE

(21) f 2006 0528; (22) 13.04.2006; (43) 29.09.2006; (71) FENDI ADELE S.R.L., via Flaminia 968, Roma, I-00189, 2428; (74) **De Simone & Partners S.P.A.**, via Vincenzo Bellini nr. 20, I 00198, Roma; (72) Maria Silvia Venturini Fendi; (54) **GENȚI**; (28) 1; (51) **03-01**; (80) **DM/067 717/ 13.04.2006/31.05.2006**; (30) EM/24.10.2005/ 000420179-0002

---

#### CLASA 05 - ARTICOLE TEXTILE NECONFEȚIONATE, MATERIALE DIN FIBRE SINTETICE SAU NATURALE

(21) f 2006 0520; (22) 10.11.2005; (43) 29.09.2006; (71) Chouraki Monique, 1 Bis Rue Godefroy, Puteaux, F-92800, 2423; (72) Chouraki Monique; (54) **GRAFICĂ PENTRU TEXTILE**; (28) 1; (51) **05-05**; (80) **DM/067 526/ 10.11.2005/31.05.2006**

(21) f 2006 0527; (22) 29.03.2006; (43) 29.09.2006; (71) WESTFALISCHE TEXTIL-GES.KLINGENTHAL & CO. MBH, Franz-Kleine-Strasse nr. 21-25, Salzkotten, D 33154, 362; (72) Ds Design; FLEURESSE GMBH, TEXTILE TRENDS; Design 2, Doris Dankwardt-Horres; BRENNET AG.; J.M. France Design; WTG; Studio La Moda, W. Gyr; TEXTIL DESIGN; Bruckert Creations, Erwin Van Dijk; TEX-DESIGN STUDIO "H"; (54) **TEXTILE**; (28) 20; (51) **05-05**; (80) **DM/067702/29.03.2006/31.05.2006**

---

(21) f 2006 0532; (22) 24.03.2006; (43) 29.09.2006; (71) TISSAGES DE GRAVIGNY, BP 131, 696 Rue Yves Kermen, Boulogne Billancourt, F-92106, 2433; (72) Tissages De Gravigny; (54) **ȚESĂTURĂ MULTICOLORĂ CU RELIEF**; (28) 1; (51) **05-05**; (80) **DM/067 749/24.03.2006/31.05.2006**

---

#### CLASA 06 - MOBILIER

(21) f 2006 0570; (22) 14.06.2006; (43) 29.09.2006; (71) S.C. BAUVEST COMSERV S.R.L., D. J. 112 nr. 1045a, Prejmer, BV 507165, 2405; (74) **Agenția de Proprietate Industrială Ariana**, b-dul 15 Noiembrie nr. 90, BV 500102, Brașov; (54) **SCAUNE**; (28) 3; (51) **06-01**



(21) f 2006 0570 - 1



(21) f 2006 0570 - 2



(21) f 2006 0570 - 3



(21) f 2006 0431 - 1.1



(21) f 2006 0431 - 1.2

---

**CLASA 07 - ARTICOLE DE MENAJ NECUPRINSE  
ÎN ALTE CLASE**

(21) f 2006 0505; (22) 14.11.2005; (43) 29.09.2006;  
(71) SOCIETE DES PRODUITS NESTLE S.A., Nedeclarată,  
Vevey, CH-1800, 1703; (74) Nestec S.A., Av. Nestle 55,  
CH 1800, Vevey; (72) Antoine Cahen; (54) **PARTEA  
FRONTALĂ A UNEI CAFETIERE**; (28) 1; (51) 07-02;  
(80) DM/067144/14.11.2005/31.05.2006; (30) CH/24.06.2005/  
131927

---

(21) f 2006 0515; (22) 25.11.2005; (43) 29.09.2006;  
(71) KONINKLIJKE PHILIPS ELECTRONICS N.V.,  
Groenewoudseweg 1, Ba Eindhoven, NL-5621, 2360;  
(74) Philips Intellectual Property & Standards,  
prof. Holstlaan 6, NL 5656, Eindhoven; (72) Guy Anthoni  
Brown; (54) **CANĂ - FIERBĂTOR**; (28) 1; (51) 07-02;  
(80) DM/067226/25.11.2005/31.05.2006; (30) EM/  
15.06.2005/000358171

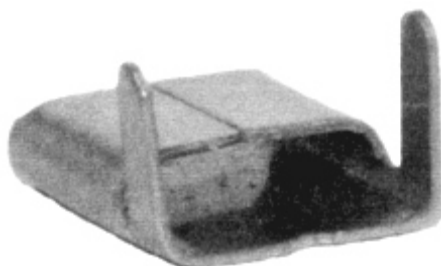

(21) f 2006 0431 - 2.1

---

(21) f 2006 0518; (22) 25.11.2005; (43) 29.09.2006;  
(71) TEFAL, Zone Industrielle des Granges, Rumilly, F-74150,  
2037; (74) Novagraaf France, 122, Rue Edouard Vaillant,  
F 92593, Levallois-Perret Cedex; (54) **CASEROLE**;  
(28) 2; (51) 07-02; (80) DM/067 281/25.11.2005/31.05.2006;  
(30) FR/16.06.2005/05 3127

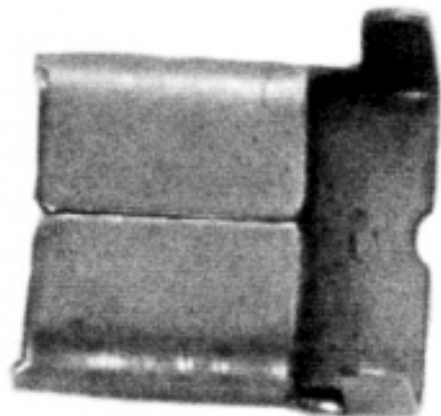

(21) f 2006 0431 - 2.2

---

**CLASA 08 - ARTICOLE ȘI UTILAJE CASNICE DE METAL**

(21) f 2006 0431; (22) 08.05.2006; (43) 29.09.2006;  
(71) S.C. EMIFLOR PRODCOM S.R.L., str. Gh. Grigore  
Cantacuzino nr. 1365, bl. 10d, et. 7, ap. 29, Ploiești,  
PH 100017, 2301; (72) Zasavischi Marius Ion;  
(54) **ACCESORII PENTRU PRINDEREA CABLURILOR**;  
(28) 6; (51) 08-08

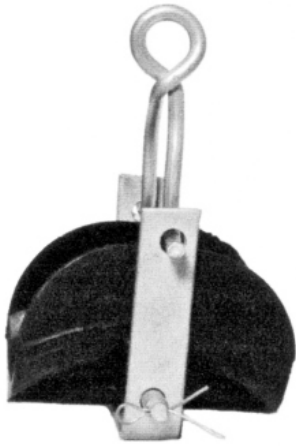

(21) f 2006 0431 - 3.1



(21) f 2006 0431 - 4.2

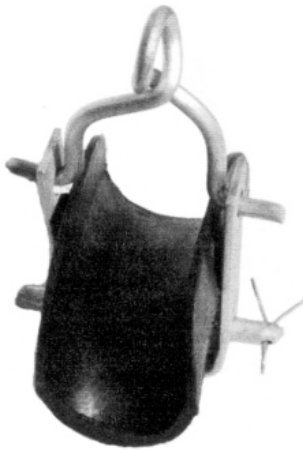

(21) f 2006 0431 - 3.2



(21) f 2006 0431 - 5

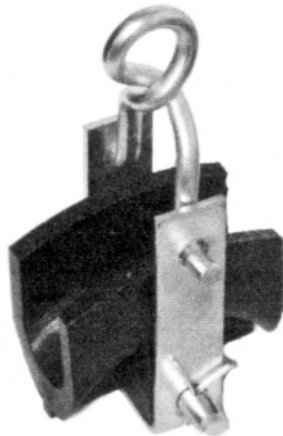

(21) f 2006 0431 - 4.1

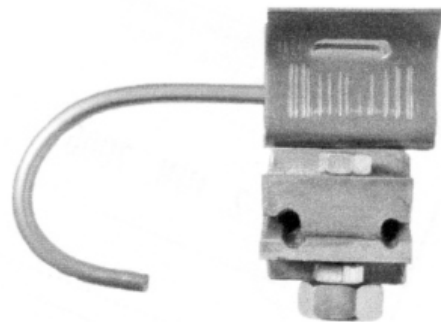

(21) f 2006 0431 - 6

(21) f 2006 0547; (22) 09.06.2006; (43) 29.09.2006;  
 (71) S.C. VESTA INVESTMENT S.R.L., Calea Bucureștilor  
 nr. 1, Otopeni, IF 075100, 2257; (74) S.C. Rodall S.R.L.,  
 Polonă 115, bl. 15, sc. A, ap. 19, sector 1, B 7000, București;  
 (72) Spirea Radu; (54) **SISTEM DE PRINDERE**; (28) 1;  
 (51) **08-08**

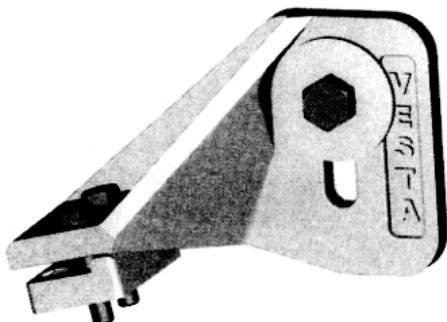

(21) f 2006 0547 - 1

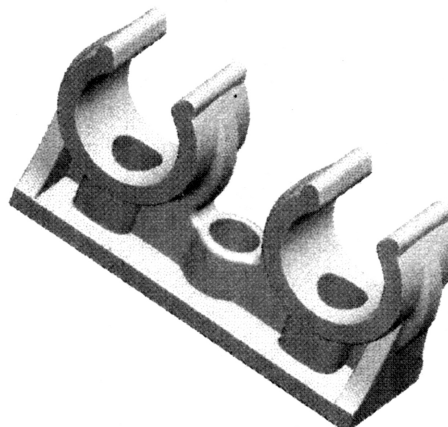

(21) f 2006 0665 - 2

(21) f 2006 0665; (22) 07.07.2006; (43) 29.09.2006;  
 (71) S.C. ELKA PROD COM S.R.L., str. Năsăudului nr. 12,  
 Oradea, BH 410491, 2448; (72) Koteles Lorant Arpad;  
 (54) **CLEMĂ**; (28) 2; (51) **08-08**;

(57) **model 1** - Elementul de noutate este reprezentat de  
 îmbinarea armonioasă, prin raze line de racordare, dintre  
 partea superioară, de forma unei potcoave, și partea  
 superioară, de formă parțial trapezoidală. **model 2** -  
 Reprezintă compunerea prin alipire a două cleme simple,  
 printr-un cilindru golit în interior, și prelungirea părții  
 inferioare.

#### CLASA 09 - AMBALAJE ȘI RECIPIENTE PENTRU TRANSPORTUL SAU PĂSTRAREA MĂRFURILOR

(21) f 2006 0460; (22) 17.05.2006; (43) 29.09.2006;  
 (71) COLGATE-PALMOLIVE COMPANY-A DELAWARE  
 CORPORATION, 300 Park Avenue, New York, 10022, 804;  
 (74) S.C. Rominvent S.A., str. Ermil Pangratti nr. 35, et. 1,  
 sector 1, B 011882, București; (72) Bruce Cummings; DANIEL  
 OSTROWSKI; (54) **AMBALAJ PENTRU PRODUSE  
 COSMETICE**; (28) 1; (51) **09-01**; (30) US/12.01.2006/  
 29/251.769;

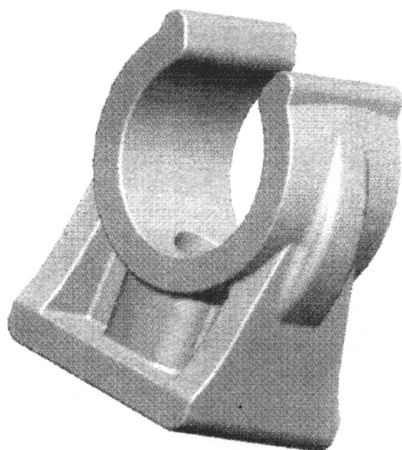

(21) f 2006 0665 - 1

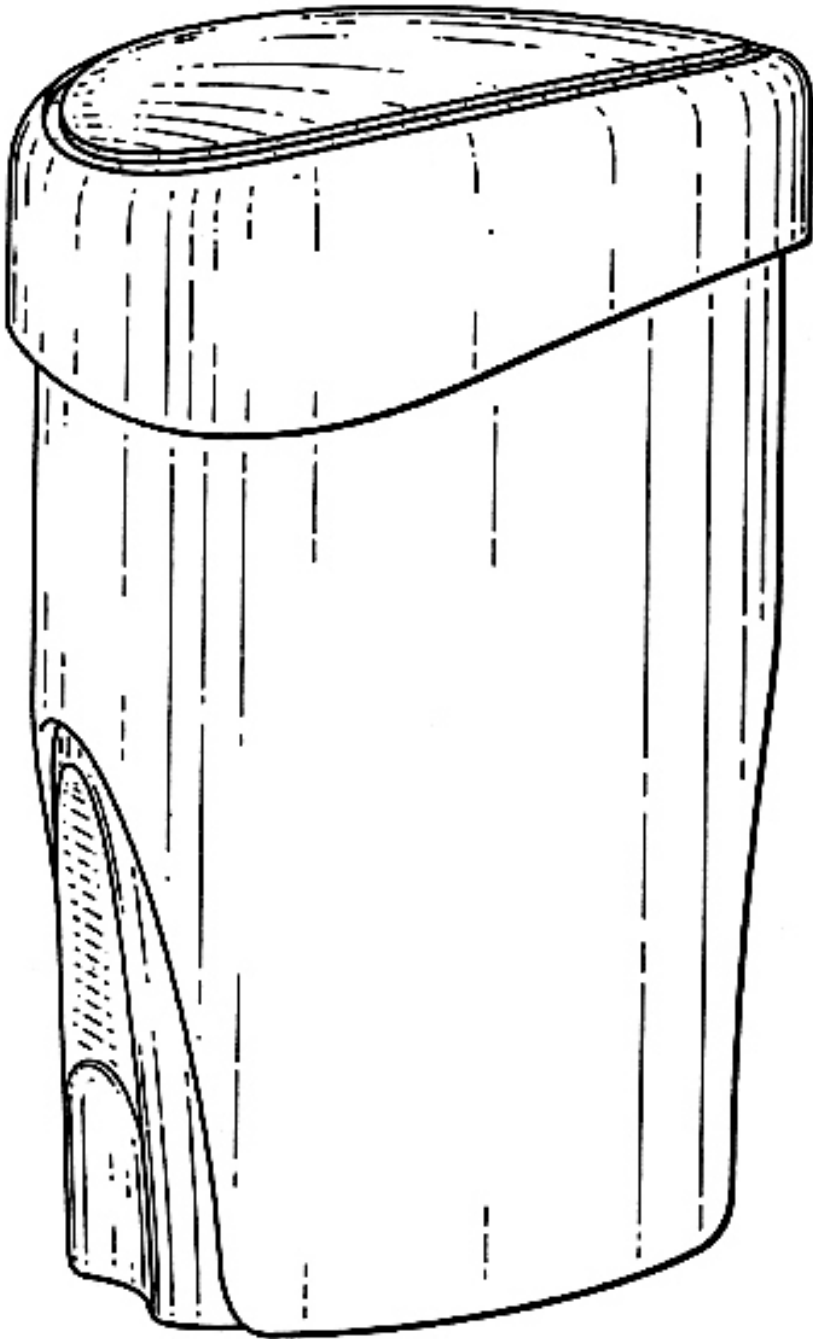

(21) f 2006 0460 - 1.1

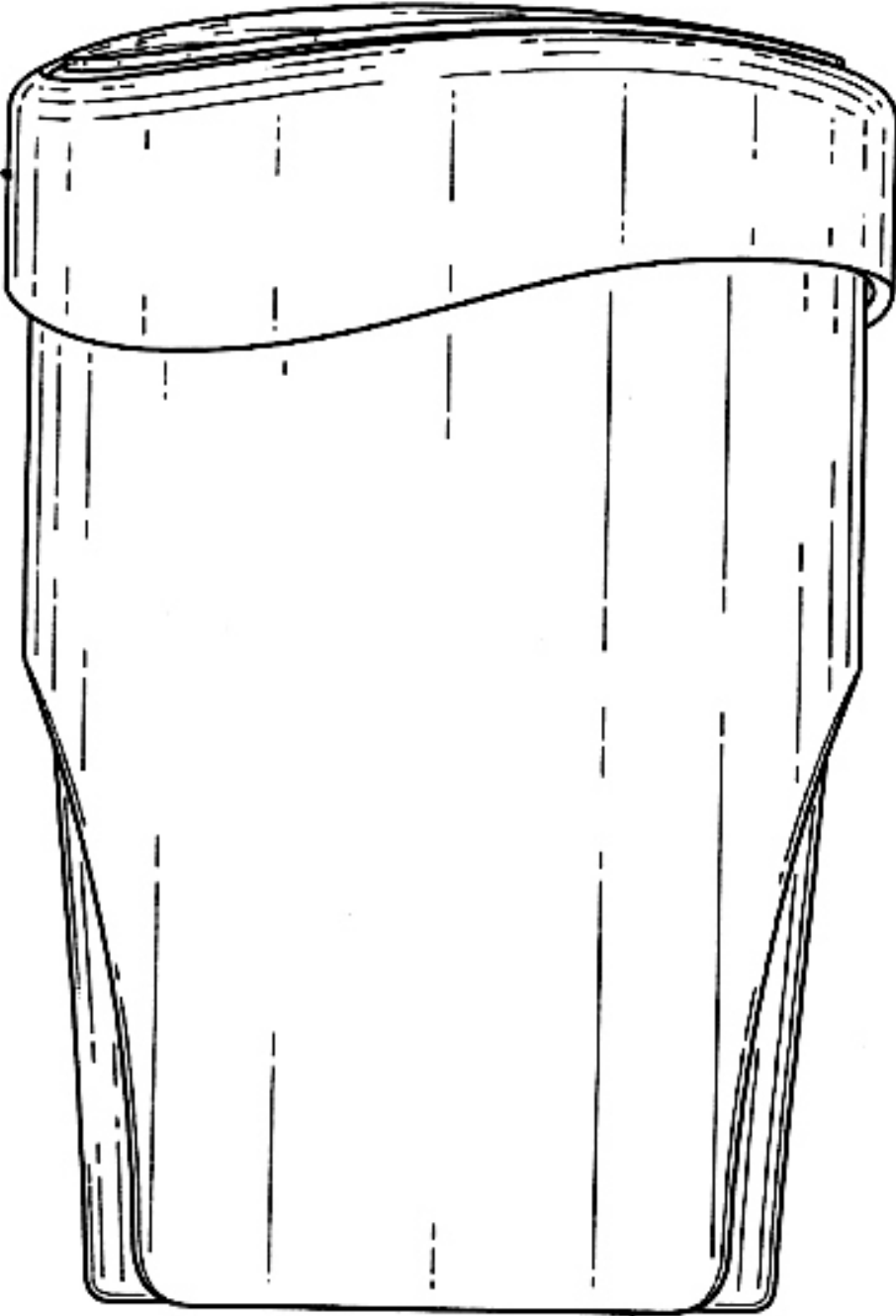

(21) f 2006 0460 - 1.2

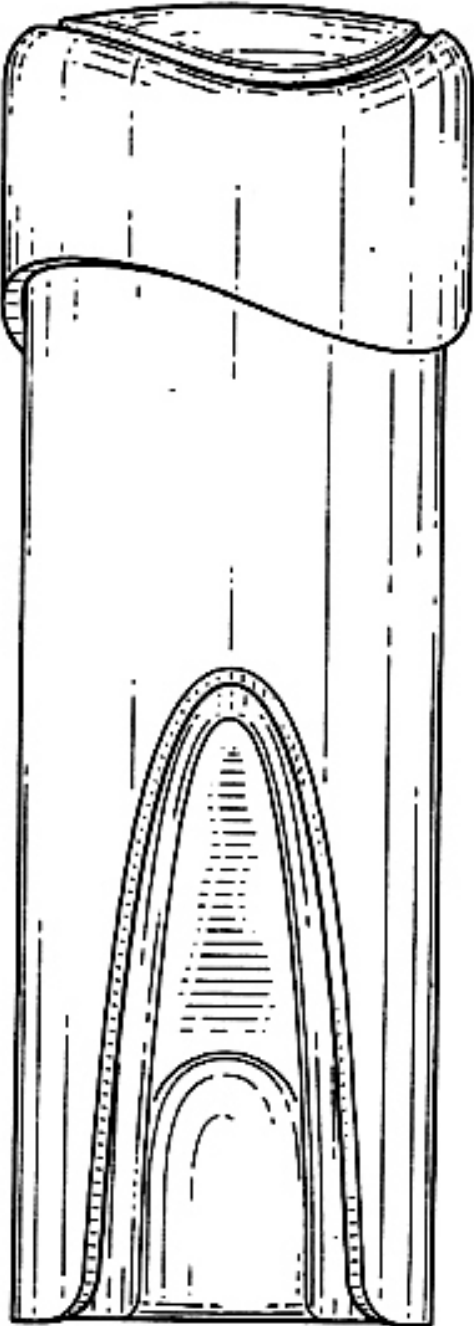

(21) f 2006 0460 - 1.3



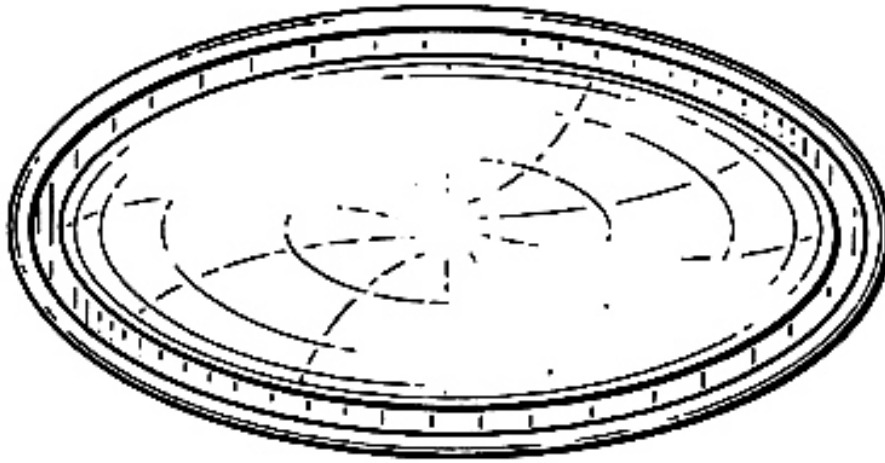

(21) f 2006 0460 - 1.4

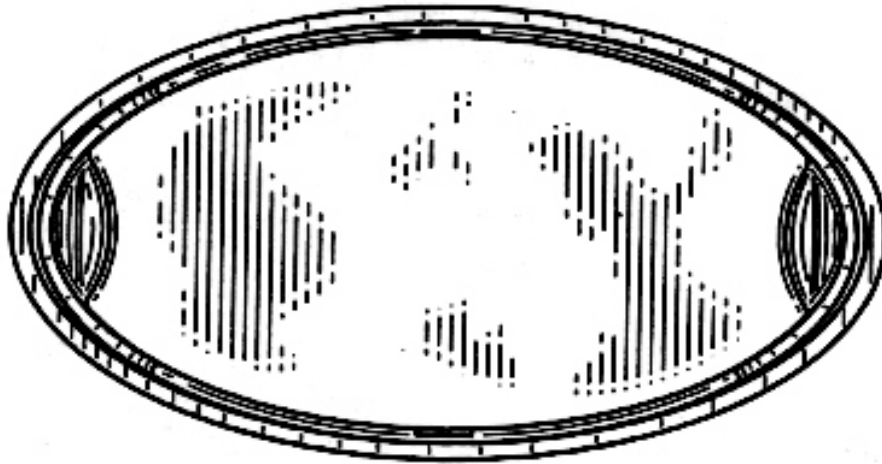

(21) f 2006 0460 - 1.5

---

(21) f 2006 0463; (22) 18.05.2006; (43) 29.09.2006;  
(71) YOUNGER KAROM PRODUCTION COMPANY S.R.L.,  
str. Ziduri între Vii nr. 24, sector 2, București, B 023324, 1972;  
(72) Pistol Titus Laurențiu Iulian; (54) BUTELIE PET; (28) 1;  
(51) 09-01

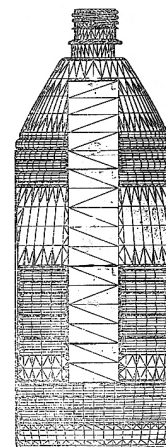

(21) f 2006 0463 - 1

---

(21) **f 2006 0531**; (22) 05.04.2006; (43) 29.09.2006; (71) ULRIC DE VARENS S.A., 47, Rue Boissiere, Paris, F-75116, 2386; (74) **Sodema Conseils S.A.**, Boulevard Haussmann, F 75008, Paris; (72) Ulric Viellard; (54) **FLACON**; (28) 1; (51) **09-01**; (80) **DM/067 748/05.04.2006/31.05.2006**

(21) **f 2006 0426**; (22) 04.05.2006; (43) 29.09.2006; (71) ORION CORPORATION, 30-10 Munbae-Dong, Yongsan-Ku, Seoul, 1313, 994; (74) **S.C. Rominvent S.A.**, str. Ermil Pangratti nr. 35, et. 1, sector 1, B 011882, București; (72) Hwa-Kyung Lee; (54) **CUTIE DE AMBALAJ PENTRU DULCIURI**; (28) 1; (51) **09-03**

Reprezentările grafice se găsesc la pagina 59

(21) **f 2006 0580**; (22) 16.06.2006; (43) 29.09.2006; (71) ROLIM HOLDING COM., str. Negru Vodă nr. 2, bl. C4, sc. 3, et. 6, ap. 88, sector 3, București, B 030774, 2409; (54) **AMBALAJ**; (28) 1; (51) **09-03**;

(57) **model 1** - Ambalaj pentru cacao, care prezintă în stânga jos un dreptunghi cu informații despre producător și produs, deasupra dreptunghiului un pătrat în care se vede o corabie stilizată, dedesubtul ei fiind scrisă denumirea "DE ZAAN". În partea centrală se află un alt pătrat mai mic, în care avem aceeași corabie însoțită de denumirea "DE ZAAN". În partea superioară a ambalajului este scris "COCOA". Pe fundalul ambalajului există un desen reprezentând boabe de cacao și cacao pudră. Pe capacul ambalajului găsim scris cuvântul CACAO dedesubtul căruia se află pătratul cu corabia și denumirea "DE ZAAN".

Reprezentarea grafică se găsește la pagina 62

(21) **f 2006 0434**; (22) 08.05.2006; (43) 29.09.2006; (71) ORION CORPORATION, 30-10 Munbae-Dong, Yongsan-Ku, Seoul, 1313, 994; (74) **S.C. Rominvent S.A.**, str. Ermil Pangratti nr. 35, et. 1, sector 1, B 011882, București; (72) Hwa-Kyung Lee; (54) **AMBALAJ PENTRU DULCIURI - FOAIE**; (28) 1; (51) **09-05**

Reprezentările grafice se găsesc la pagina 63

## CLASA 11 - OBIECTE ORNAMENTALE

(21) **f 2006 0469**; (22) 18.05.2006; (43) 29.09.2006; (71) Pîrvulescu Eugen, str. Geologiei nr. 1, et. 1, ap. 8, Mediaș, SB 551063, 2345; (72) Pîrvulescu Eugen; (54) **BRĂȚARĂ**; (28) 1; (51) **11-01**



(21) f 2006 0469 - 1

(21) **f 2006 0322**; (22) 07.04.2006; (43) 29.09.2006; (71) NORDPOL S.R.L., str. Gruia nr. 58, bl. A3, ap. 11, Cluj Napoca, CJ 400171, 2260; (72) Szilagyi Lehel; (54) **SFERA IDEILOR**; (28) 1; (51) **11-02**

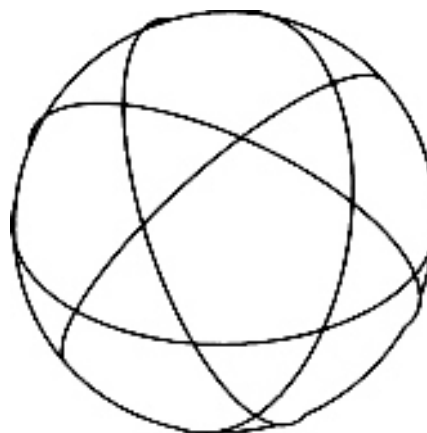

(21) f 2006 0322 - 1

## CLASA 12 - MIJLOACE DE TRANSPORT ȘI DE RIDICAT

(21) **f 2006 0508**; (22) 10.11.2005; (43) 29.09.2006; (71) DAIMLERCHRYSLER AG., Epplestrasse nr. 225, Stuttgart, D 70567, 449; (74) **Sabine Gluthe C/o Daimlerchrysler AG. Ipm/t**, DE 70546, Stuttgart; (72) Peter Pfeiffer; (54) **AUTOVEHICUL**; (28) 1; (51) **12-08**; (80) **DM/067194/10.11.2005/31.05.2006**; (30) **DE/05.07.2005/405 03 451.2**;

(21) **f 2006 0517**; (22) 29.11.2005; (43) 29.09.2006; (71) DAIMLERCHRYSLER AG., Epplestrasse nr. 225, Stuttgart, D 70567, 449; (74) **Sabine Gluthe C/o Daimlerchrysler AG. Ipm/t**, DE 70546, Stuttgart; (72) Peter Pfeiffer; (54) **SUBANSAMBLE AUTOVEHICUL**; (28) 10; (51) **12-08**; (80) **DM/067 277/29.11.2005/31.05.2006**

(21) **f 2006 0506**; (22) 09.11.2005; (43) 29.09.2006; (71) DAIMLERCHRYSLER AG., Epplestrasse nr. 225, Stuttgart, D 70567, 449; (74) **Sabine Gluthe C/o Daimlerchrysler AG. Ipm/t**, DE 70546, Stuttgart; (72) Armin Scheu; (54) **JANTĂ AUTOVEHICUL**; (28) 1; (51) **12-16**; (80) **DM/067 175/09.11.2005/31.05.2006**; (30) DE/05.08.2005/40504094.6

(21) **f 2006 0596**; (22) 21.06.2006; (43) 29.09.2006; (71) S.C. ROMPRIMS.A., Șoseaua Olteniței nr. 388, sector 4, București, B 041337, 2407; (72) Ștefan Ioan; (54) **AUTOSPECIALĂ DE POMPIERI, UNIVERSALĂ**; (28) 1; (51) **12-13**

(21) **f 2006 0510**; (22) 09.11.2005; (43) 29.09.2006; (71) DAIMLERCHRYSLER AG., Epplestrasse nr. 225, Stuttgart, D 70567, 449; (74) **Sabine Gluthe C/o Daimlerchrysler AG. Ipm/t**, DE 70546, Stuttgart; (72) Peter Pfeiffer; (54) **JANTĂ AUTOVEHICUL**; (28) 1; (51) **12-16**; (80) **DM/067197/09.11.2005/31.05.2006**; (30) DE/15.07.2005/40503662.0

#### Reprezentarea grafică se găsește la pagina 65

(21) **f 2006 0501**; (22) 06.05.2005; (43) 29.09.2006; (71) DAIMLERCHRYSLER AG., Epplestrasse nr. 225, Stuttgart, D 70567, 449; (74) **Sabine Gluthe C/o Daimlerchrysler AG. Ipm/t**, DE 70546, Stuttgart; (72) Peter Pfeiffer; (54) **GRILĂ PENTRU RADIATOR AUTOVEHICUL**; (28) 3; (51) **12-16**; (80) **DM/067 587/06.05.2005/31.05.2006**

(21) **f 2006 0511**; (22) 09.11.2005; (43) 29.09.2006; (71) DAIMLERCHRYSLER AG., Epplestrasse nr. 225, Stuttgart, D 70567, 449; (74) **Sabine Gluthe C/o Daimlerchrysler AG. Ipm/t**, DE 70546, Stuttgart; (72) Peter Pfeiffer; (54) **GRILĂ PENTRU RADIATOR DE AUTOVEHICUL**; (28) 6; (51) **12-16**; (80) **DM/067198/09.11.2005/31.05.2006**; (30) DE/06.07.2005/405 03 462.8

(21) **f 2006 0502**; (22) 12.05.2005; (43) 29.09.2006; (71) DAIMLERCHRYSLER AG., Epplestrasse nr. 225, Stuttgart, D 70567, 449; (74) **Sabine Gluthe C/o Daimlerchrysler AG. Ipm/t**, DE 70546, Stuttgart; (72) Armin Scheu; (54) **JANTĂ PENTRU AUTOVEHICUL**; (28) 1; (51) **12-16**; (80) **DM/066 641/12.05.2005/31.05.2006**

(21) **f 2006 0512**; (22) 09.11.2005; (43) 29.09.2006; (71) DAIMLERCHRYSLER AG., Epplestrasse nr. 225, Stuttgart, D 70567, 449; (74) **Sabine Gluthe C/o Daimlerchrysler AG. Ipm/t**, DE 70546, Stuttgart; (72) Peter Pfeiffer; (54) **OGLINDĂ RETROVIZOARE**; (28) 4; (51) **12-16**; (80) **DM/067199/09.11.2005/31.05.2006**; (30) DE/06.07.2005/405 03 463.6

(21) **f 2006 0503**; (22) 12.05.2005; (43) 29.09.2006; (71) DAIMLERCHRYSLER AG., Epplestrasse nr. 225, Stuttgart, D 70567, 449; (74) **Sabine Gluthe C/o Daimlerchrysler AG. Ipm/t**, DE 70546, Stuttgart; (72) Peter Pfeiffer; (54) **JANTĂ PENTRU AUTOVEHICUL**; (28) 3; (51) **12-16**; (80) **DM/066 643/12.05.2005/31.05.2006**

(21) **f 2006 0513**; (22) 23.11.2005; (43) 29.09.2006; (71) VOLKSWAGEN AKTIENGESELLSCHAFT,, Wolsburg, D 38436, 569; (54) **SUBANSAMBLE AUTOVEHICUL**; (28) 7; (51) **12-16**; (80) **DM/067 203/23.11.2005/31.05.2006**

(21) **f 2006 0504**; (22) 15.07.2005; (43) 29.09.2006; (71) DAIMLERCHRYSLER AG., Epplestrasse nr. 225, Stuttgart, D 70567, 449; (74) **Sabine Gluthe C/o Daimlerchrysler AG. Ipm/t**, DE 70546, Stuttgart; (72) Wolfgang Papke; (54) **BORD PENTRU AUTOVEHICUL**; (28) 5; (51) **12-16**; (80) **DM/066 979/15.07.2005/31.05.2006**; (30) DE/25.05.2005/405 02 675.7

(21) **f 2006 0516**; (22) 28.11.2005; (43) 29.09.2006; (71) DAIMLERCHRYSLER AG., Epplestrasse nr. 225, Stuttgart, D 70567, 449; (74) **Sabine Gluthe C/o Daimlerchrysler AG. Ipm/t**, DE 70546, Stuttgart; (72) Peter Pfeiffer; (54) **SUBANSAMBLE AUTOVEHICUL**; (28) 10; (51) **12-16**; (80) **DM/067 258/28.11.2005/31.05.2006**

(21) **f 2006 0519**; (22) 23.11.2005; (43) 29.09.2006; (71) VOLKSWAGEN AKTIENGESELLSCHAFT, Wolsburg, D 38436, 569; (54) **SUBANSAMBLE AUTOVEHICUL**; (28) 21; (51) **12-16**; (80) **DM/067 300/23.11.2005/31.05.2006**

(21) f 2006 0529; (22) 24.01.2006; (43) 29.09.2006; (71) ADAM OPEL AG., Adam Opel Haus Bahnhofplatz, Russelsheim, 65423, 2324; (74) **Maiwald Patentanwalts Gmbh**, Neuer Zollhof 2, DE 40221, Dusseldorf; (72) Eduardo Ramirez Carcamo; (54) **SUBANSAMBLE AUTOVEHICUL**; (28) 16; (51) **12-16**; (80) **DM/067 723/24.01.2006/31.05.2006**; (30) DE/26.07.2005/405 03 888.7; DE/26.07.2005/40503891.7

2331; (74) **Grup Ofis Patents & Trademarks Agency Ltd.**, Ataturk Bulvari 211/11, TR-06680, Kavaklıdere - Ankara; (72) Abdulhalik Bugday; (54) **ÎNTRERUPĂTOR ȘI PRIZĂ ELECTRICE**; (28) 2; (51) **13-03**; (80) **DM/067684/23.03.2006/31.05.2006**

### CLASA 13 - APARATE DE PRODUCERE, DISTRIBUȚIE ȘI TRANSFORMARE A ENERGIEI ELECTRICE

(21) f 2006 0522; (22) 23.03.2006; (43) 29.09.2006; (71) EL-BI ELEKTRIK İTHALAT İHRACAT SANAYİ TİCARET LIMITED SİRKETİ, Mehmet Akif Ersoz Mah. Kuskaya Mevkii 2007 Sok. Bila No, Tasoluk-Arnautkoy-Gaziosmanpasa, Istanbul, TR,

### CLASA 14 - APARATE DE ÎNREGISTRARE, DE TELECOMUNICAȚII ȘI PRELUCRARE A INFORMAȚIILOR

(21) f 2006 0357; (22) 26.04.2006; (43) 29.09.2006; (71) AGI VAN DE STEEG B.V., Lenteweg 8, Rb Enschede, 7532, 2286; (74) **S.C. Rominvent S.A.**, str. Ernil Pangratti nr. 35, et. 1, sector 1, B 011882, București; (72) Martinus Maria Bril; (54) **AMBALAJE PENTRU PURTĂTORI DE DATE**; (28) 10; (51) **14-99**

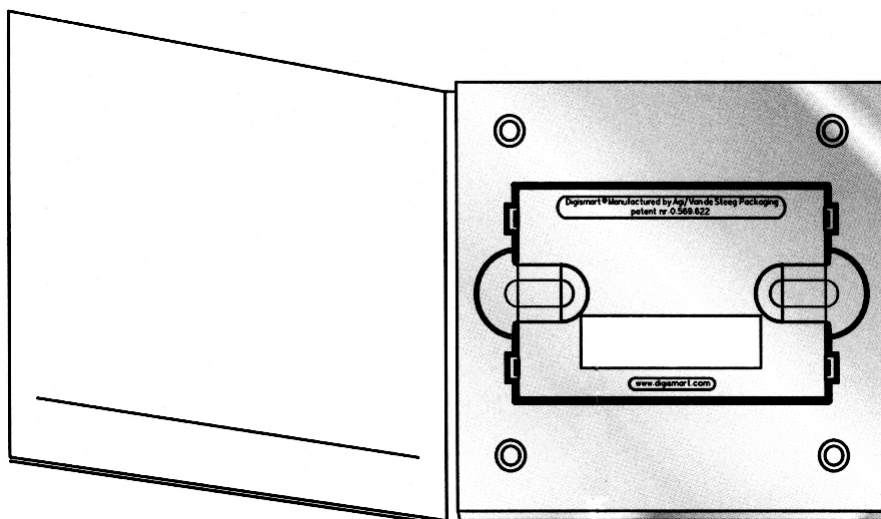

(21) f 2006 0357 - 1

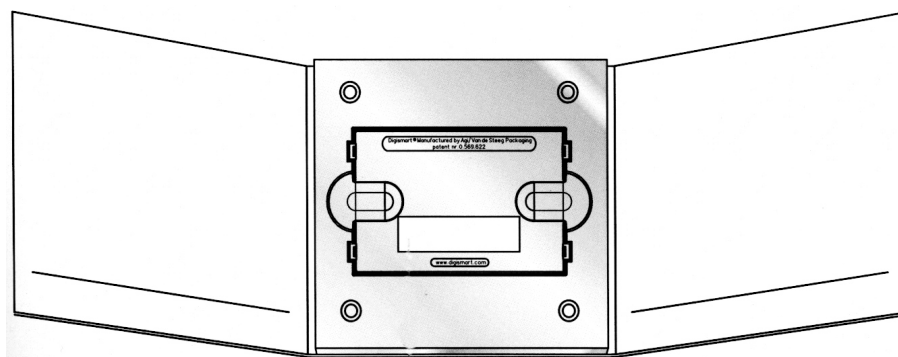

(21) f 2006 0357 - 2

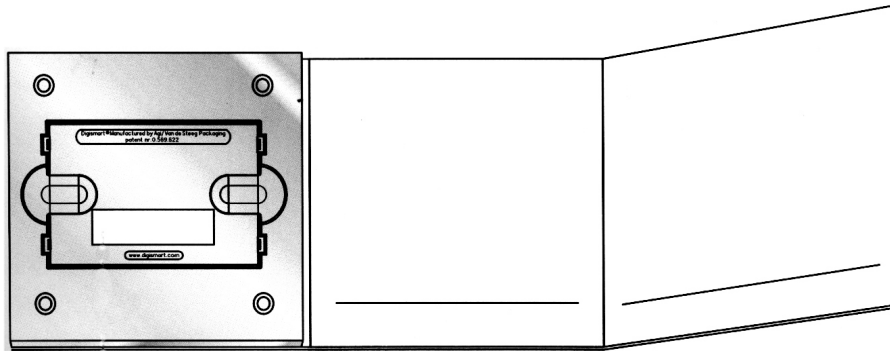

(21) f 2006 0357 - 3

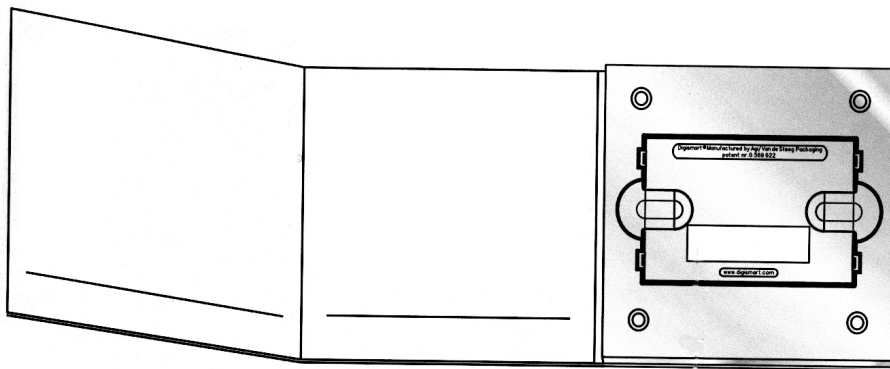

(21) f 2006 0357 - 4

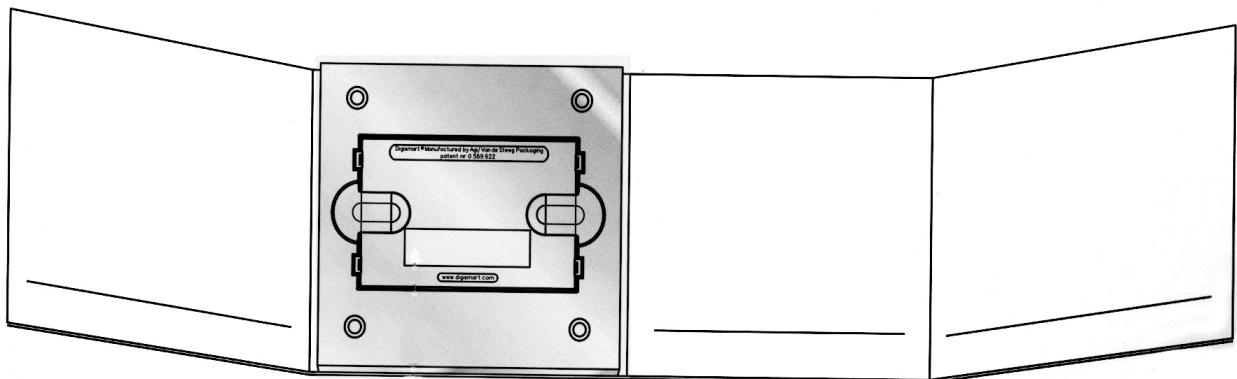

(21) f 2006 0357 - 5

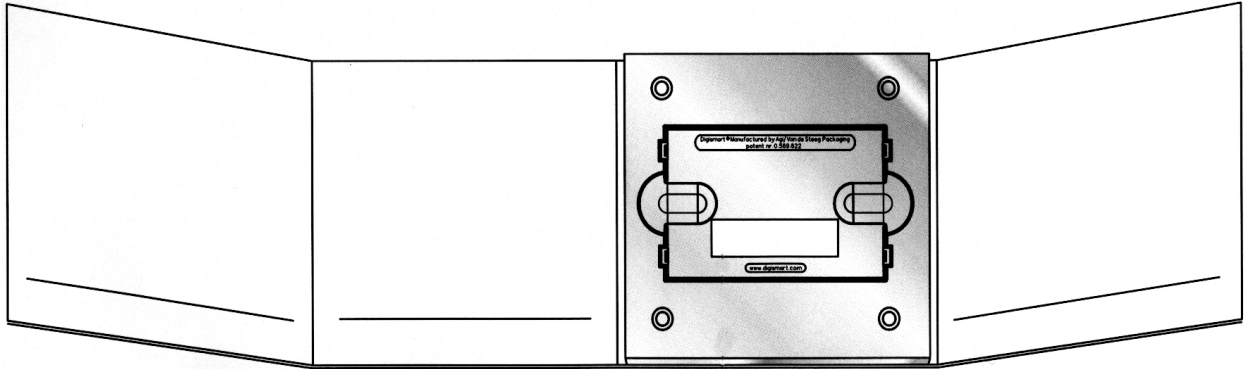

(21) f 2006 0357 - 6

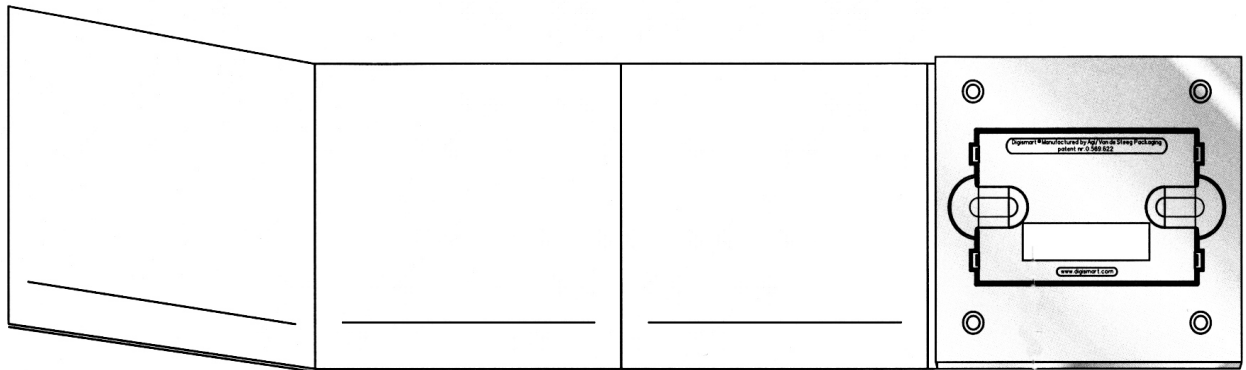

(21) f 2006 0357 - 7

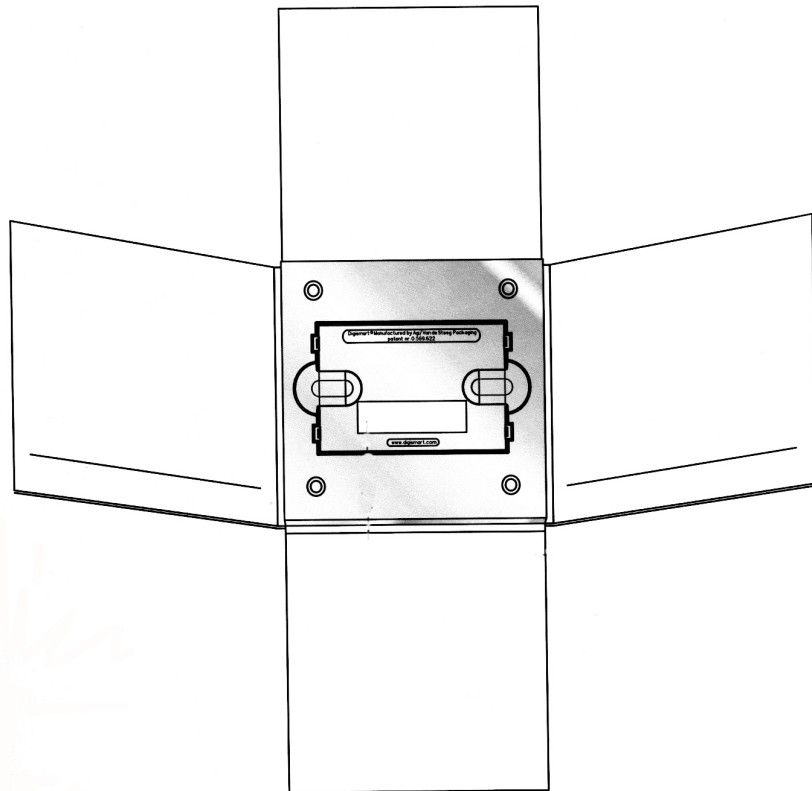

(21) f 2006 0357 - 8

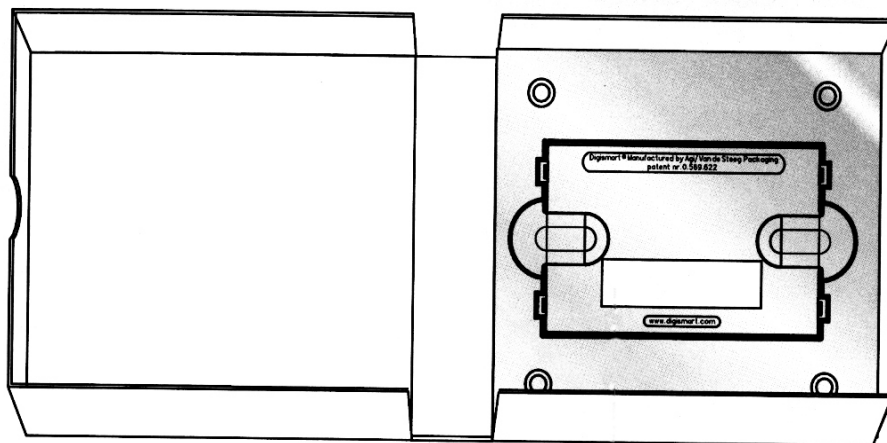

(21) f 2006 0357 - 9

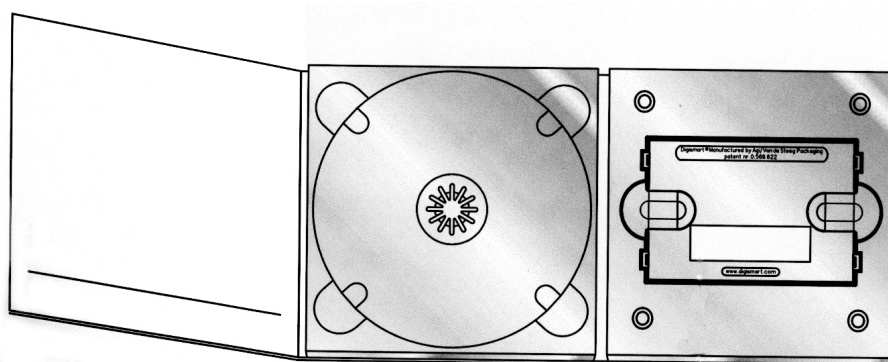

(21) f 2006 0357 - 10

### CLASA 19 - PAPETĂRIE, ARTICOLE DE BIROU, MATERIALE PENTRU ARTE, ÎNVĂȚĂMÂNT

(21) f 2006 0533; (22) 02.03.2006; (43) 29.09.2006; (71) SCROLL-INFO REKLAMSZOLGALTATO KFT., Kiskorosi Ut.1, Soltvadkert, H-6230, 2434; (74) Jankura Janos Developat Szabadalmi, Es Vedjegy Iroda Pf.21, H-1400, Budapest; (72) Kelemen Janos; (54) **CASETĂ ÎNREGISTRARE PENTRU PUBLICITATE**; (28) 24; (51) 19-01; (80) DM/067 753/02.03.2006/31.05.2006; (30) HU/27.06.2005/D05 00123

(21) f 2006 0321; (22) 07.04.2006; (43) 29.09.2006; (71) CORA S.A. S, 40, Rue de la Boetie, Paris, 75008, 2259; (74) Petru Costinescu - Dicosti, str. Viorele nr. 30, bl. 20a, sc. A, ap. 23, sector 4, B 040428, București; (54) **CARDURI DE FIDELITATE**; (28) 2; (51) 19-08;

(57) **model 1** - Card de fidelitate având un contur dreptunghiular cu muchii rotunjite și, pe fața principală, o ornamentație color - roșu, albastru, verde, galben, bleu - constând dintr-un câmp cu flori roșii și galbene, și un cer bleu, privity printr-o fereastră deasupra căreia atârna

cetina de brad. Reversul cardului de fidelitate are un dreptunghi sus, la mijloc. **model 2** - Card de fidelitate breloc, având un contur dreptunghiular cu muchii rotunjite, un orificiu rotund în partea stângă și, pe fața principală, o ornamentație color - roșu, albastru, verde, galben, bleu - constând dintr-un câmp de flori roșii și galbene, și un cer bleu, privity printr-o fereastră deasupra căreia atârna cetina de brad. Reversul cardului de fidelitate breloc are un dreptunghi în partea de jos și spre stânga.

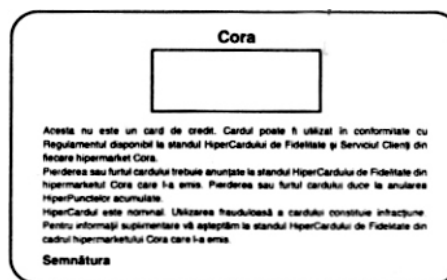

(21) f 2006 0321 - 1.2

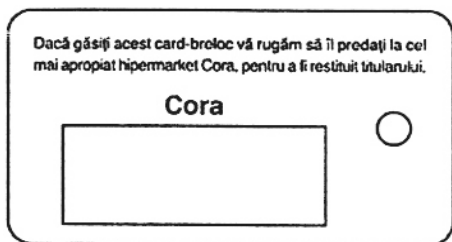

(21) f 2006 0321 - 2.2

Reprezentările grafice se găsesc la pagina 66

---

(21) **f 2006 0331**; (22) 10.04.2006; (43) 29.09.2006; (71) Jucan Floriana, str. Râul Mara nr. 10c, sector 4, București, B 041652, 2267; (72) Jucan Floriana; (54) **GRAFICĂ PUBLICITARĂ**; (28) 1; (51) **19-08**

Reprezentarea grafică se găsește la pagina 66

---

(21) **f 2006 0358**; (22) 26.04.2006; (43) 29.09.2006; (71) S.C. MATTEO S.A., str. Domnița Bălașa nr. 13, Pitești, AG. 0300, 2287; (74) **Cabinet Individual Andronache Paul**, str. Sibiu nr. 14, bl. E21, ap. 35, sector 6,, 061534, București; (72) Matei Daniel; (54) **LISTĂ DE PRODUSE**; (28) 3; (51) **19-08**





(21) f 2006 0358 - 1

## Bine ați venit!

La "Matteo" vă putem servi numeroase porții de fericire în fiecare zi.

Când veniți la "Matteo" puteți fi siguri că:

- fiecare ingredient a fost ales cu grijă.
- fiecare fel de mâncare a fost preparat cu îndemănare.
- fiecare membru al personalului a fost special calificat.

Astfel încât fiecare minut petrecut împreună cu noi va fi plăcut!

Noi garantăm toate acestea.

Dacă nu ne respectăm angajamentele luate cu privire la calitate și la un serviciu perfect vă rugăm să anunțați managerul.

Vă asigurăm că va îndrepta lucrurile imediat.

Să vă facem fericiți la "Matteo" este scopul nostru final.

Oricare dintre angajații noștri împreună cu managerul vor fi mai mult decât încântați să vă asiste astfel încât întrebările și comentariile dumneavoastră să ajungă la noi.

Vă puteți spune opiniile la:  
0248 - 22 33 90

Pentru rezervări:  
0788 - 497 507

## O zi plăcută!



Pitești, str. D-na Bălașa nr. 13

(21) f 2006 0358 - 2

**SPECIALITĂȚI VIȚĂ**

**Stroganoff** 470 gr.

**Snițel Normandia**  
(carne de vită, pesmet, parmezan, dovlecel, ceapă verde, roșii)

**Medalioane "Zürich"**  
(carne vită, bacon, legume soté)

**Medalion cu ciuperci**  
(carne vită, cartofi, ciuperci, vin, parmezan, condimente)

**Pfefersteak**  
(carne vită, unt, roșii, cognac, mărar, condimente)

**Tocăniță bavareză**  
(carne vită, vin, smântână, suc lămâie, ciuperci soté)

**Muschi Budapest** 470 gr.

**Medalion în sos de vin** 400 gr.

**Vițel cu legume** 360 gr.

**Medalion cu ciuperci** 400 gr.

**Stroganoff**  
(carne vită, șuncuță, ceapă, ciuperci, muștar, smântână, condimente)

**Muschi Budapest**  
(carne vită, pastă tomate, șuncuță, ceapă, ciuperci, roșii, ardei, cartofi)

**Medalion în sos vin**  
(carne vită, legume fierte, cartofi, vin, condimente)

**Vițel cu legume**  
(carne vită, cartofi, horecoi, dovlecel, praz, ceapă roșie)

**Muschi Capitoliu** 350 gr.

**Pfefersteak** 260 gr.

**Muschi Capitoliu**  
(carne vită, ciuperci, smântână, condimente)

**Muschiulet Matteo** 230 gr.

**Muschiulet Matteo**  
(muşchi de vită, smântână, piper)

**Muschi la grătar**

**Tocăniță bavareză** 230 gr.

**Toate preparatele se fac la comandă (timp de preparare 20-40 min.)**

(21) f 2006 0358 - 3

(21) f 2006 0430; (22) 05.05.2006; (43) 29.09.2006; (71) S.C. ANGORA ALFA S.R.L., str. Diana nr. 9, Satu Mare, SM 440017, 2299; (72) Szilagyı Gavril; (54) ETICETĂ; (28) 1; (51) 19-08

Reprezentarea grafică se găsește la pagina 66

(21) f 2006 0454; (22) 16.05.2006; (43) 29.09.2006; (71) S.C. BACHUS S.R.L., Porumbenii Mari, HR 537214, 2336; (72) Bakos Magdalena; (54) GRAFICĂ DE AMBALAJ; (28) 1; (51) 19-08

Reprezentarea grafică se găsește la pagina 66

(21) **f 2006 0456**; (22) 16.05.2006; (43) 29.09.2006; (71) S.C. DOBRE & FILII S.R.L., str. Mircea cel Bătrân, piața Tomis II, Constanța, CT 900340, 2170; (74) **S.C. Rodall S.R.L.**, Polonă 115, bl. 15, sc. A, ap. 19, sector 1, B 7000, București; (72) Piuaru Magdalena; (54) **ETICHETE**; (28) 2; (51) **19-08**

#### Reprezentările grafice se găsesc la pagina 66

(21) **f 2006 0468**; (22) 18.05.2006; (43) 29.09.2006; (71) Istrate Ioan, str. Răstoriei nr. 7, Sebeș, AB 515800, 2234; (72) Istrate Ioan; (54) **ETICHETE**; (28) 2; (51) **19-08**

#### Reprezentările grafice se găsesc la pagina 67

(21) **f 2006 0514**; (22) 25.11.2005; (43) 29.09.2006; (71) ORHEI - VIT S.A., str. Stejarilor nr. 20, Orhei, MD-3500, 2417; (74) **Ciubuc Iulia**, str. Alba - Iulia nr. 23, ap. 137, MD-2051, Chișinău; (72) Ceciui Stanislav; (54) **ETICHETE**; (28) 10; (51) **19-08**; (80) **DM/067 210/25.11.2005/31.05.2006**; (30) MD/17.06.2006/2005 0083

(21) **f 2006 0568**; (22) 14.06.2006; (43) 29.09.2006; (71) S.C. MULTI PRODUCTION S.R.L., Șoseaua Giurgiului (Dn 5) nr. 138-140, 1 Decembrie, IF 077005, 1817; (74) **S.C. Rodall S.R.L.**, Polonă 115, bl. 15, sc. A, ap. 19, sector 1, B 7000, București; (72) Udilă Virgil; (54) **ETICHETĂ**; (28) 1; (51) **19-08**

#### Reprezentarea grafică se găsește la pagina 67

(21) **f 2006 0569**; (22) 14.06.2006; (43) 29.09.2006; (71) S.C. EURO DISTRIBUTION S.R.L., str. Abatorului nr. 2a, Drăgănescu, Mihăilești, GR 085201, 1266; (54) **ETICHETĂ**; (28) 1; (51) **19-08**

#### Reprezentarea grafică se găsește la pagina 67

(21) **f 2006 0578**; (22) 15.06.2006; (43) 29.09.2006; (71) S.C. CISEROM S.A., str. Dorin Pavel nr. 78, Sebeș, AB 515800, 2283; (54) **ETICHETE**; (28) 3; (51) **19-08**

#### Reprezentările grafice se găsesc la pagina 67

(21) **f 2006 0593**; (22) 20.06.2006; (43) 29.09.2006; (71) S.C. ROMAQUA GROUP S.A., str. Carpați nr. 46, Borsec, HR 535300, 2178; (72) Chiorean Călin; (54) **ETICHETE**; (28) 2; (51) **19-08**

#### Reprezentările grafice se găsesc la pagina 68

(21) **f 2006 0594**; (22) 20.06.2006; (43) 29.09.2006; (71) S.C. ROMAQUA GROUP S.A., str. Carpați nr. 46, Borsec, HR 535300, 2178; (72) Chiorean Călin; (54) **ETICHETĂ**; (28) 1; (51) **19-08**

#### Reprezentarea grafică se găsește la pagina 69

(21) **f 2006 0597**; (22) 21.06.2006; (43) 29.09.2006; (71) SANTA S.A., str. Decebal nr. 48, Brașov, BV 500334, 2416; (74) **M.D.P. Rights Agency S.R.L. - Agenție De Proprietate Industrială**, str. Lungă nr. 270, BV 500450, Brașov; (72) Santa Atilla Sandor; (54) **GRAFICĂ PENTRU AMBALAJ**; (28) 1; (51) **19-08**

#### Reprezentarea grafică se găsește la pagina 70

(21) **f 2006 0608**; (22) 26.06.2006; (43) 29.09.2006; (71) S.C. MONEST COM S.R.L., str. Principală nr. 56, Șieu, BN 427290, 2425; (72) Buha Dorel; (54) **ETICHETE**; (28) 2; (51) **19-08**



(21) f 2006 0608 - 1



(21) f 2006 0608 - 2



(21) f 2006 0613 - 3

(21) f 2006 0613; (22) 28.06.2006; (43) 29.09.2006; (71) S.C. STENYON COM S.R.L., comuna Joița, Joița, GR 087150, 2297; (72) Sulai Alexandru; IANCU NATALIA; (54) ETICHETE; (28) 3; (51) 19-08

(21) f 2006 0653; (22) 03.07.2006; (43) 29.09.2006; (71) ADAZIA IMPEX S.R.L., str. Preciziei nr. 1, Craiova, DJ 200747, 2067; (74) Cabinet Enpora, str. George Călinescu nr. 52a, ap. 1, sector 1, B 011694, București; (72) Gabriel Bădosu; (54) GRAFICĂ AMBALAJ; (28) 2; (51) 19-08

Reprezentările grafice se găsesc la pagina 70



(21) f 2006 0613 - 1

**CLASA 20 - ECHIPAMENTE PENTRU VÂNZARE ȘI PUBLICITATE, SEMNE LUMINOASE, INDICATOARE**

(21) f 2006 0555; (22) 12.06.2006; (43) 29.09.2006; (71) NEW EUROPE MEDIA S.R.L., str. Theodor Aman nr. 18, et. 1, ap. 2, sector 1, București, B 011614, 2403; (74) S.C. Rodall S.R.L., Polonă 115, bl. 15, sc. A, ap. 19, sector 1, B 7000, București; (72) Cătălin Ciolcan; (54) SUPORT METALIC; (28) 1; (51) 20-02



(21) f 2006 0613 - 2



(21) f 2006 0555 - 1



(21) **f 2006 0446**; (22) 15.05.2006; (43) 29.09.2006; (71) S.C. MERIDIAN TAXI S.R.L., str. Dumitru Brumărescu nr. 7, sector 4, București, B 041838, 2320; (74) **S. C. Rodall**

**S.R.L.**, Polonă 115, bl. 15, sc. A, ap. 19, sector 1, B 7000, București; (72) Bultoc Călin; (54) **CASETĂ**; (28) 1; (51) **20-03**

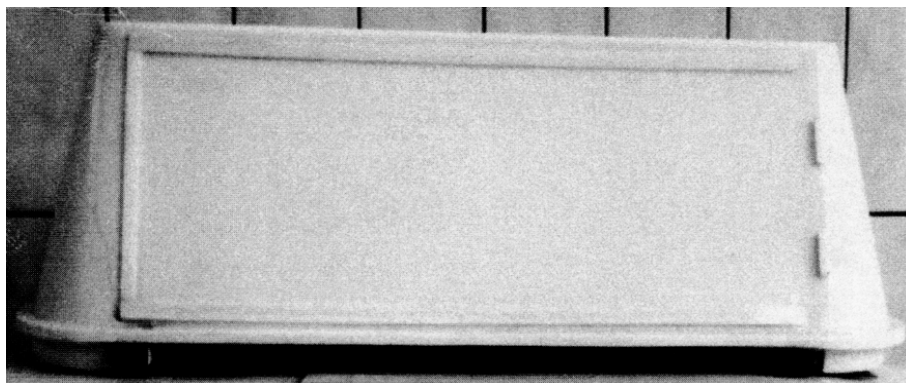

(21) f 2006 0446 - 1

(21) **f 2006 0525**; (22) 05.07.2005; (43) 29.09.2006; (71) PLUS WARENHANDELSGESELLSCHAFT MBH, Wissollstrasse 5-43, Mulheim an Der Ruhr, D-45478, 2429; (74) **Luther Menold Rechtsanwalts-gesellschaft Mbh**, Ludwigstrasse 8, D-50667, Koln; (72) plus Warenhandels-gesellschaft Mbh; (54) **DISPOZITIVE PUBLICITARE**; (28) 2; (51) **20-03**; (80) **DM/067 699/05.07.2005/31.05.2006**; (30) DE/16.04.2005/40502090.2;

#### CLASA 21 - JOCURI, JUCĂRII, CORTURI ȘI ARTICOLE DE SPORT

(21) **f 2006 0349**; (22) 20.04.2006; (43) 29.09.2006; (71) Radu Vasile, str. Meschendorfer nr. 319, Sânpetru, BV 507190, 2280; (74) **S.C. Npc S.R.L. - Ioan Țoțu**, O.P. 1, C.P. 298, BV 500500, Brașov; (72) Radu Vasile; (54) **JOCURI LABIRINT ȘI PIESE PENTRU JOCURI**; (28) 8; (51) **21-01**

(21) **f 2006 0598**; (22) 22.06.2006; (43) 29.09.2006; (71) S.C. MARBAC DECOR S.R.L., str. Moldovei nr. 10, bl. 1, Crinul, sc. A, et. 6, ap. 22, Pașcani, IS 705200, 2418; (72) Bacalu Marian; (54) **ANSAMBLU MOBIL PUBLICITAR**; (28) 1; (51) **20-03**

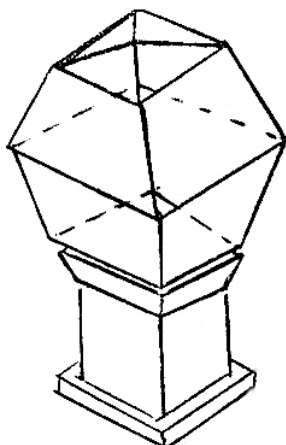

(21) f 2006 0598 - 1

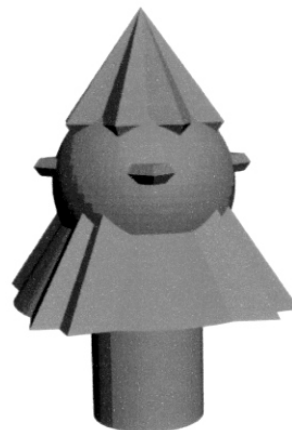

(21) f 2006 0349 - 1

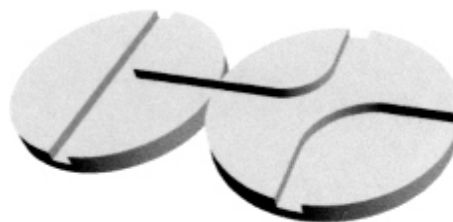

(21) f 2006 0349 - 2

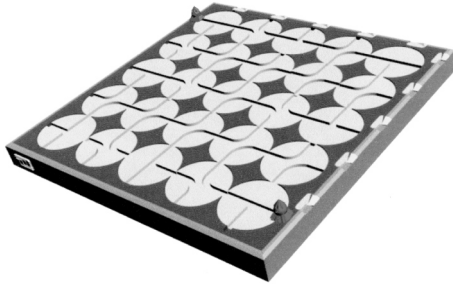

(21) f 2006 0349 - 3

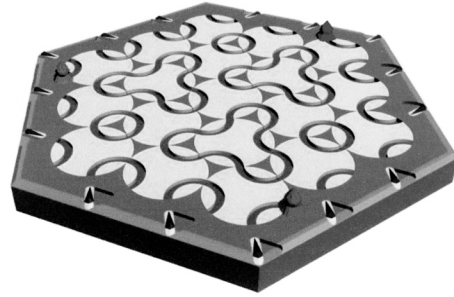

(21) f 2006 0349 - 7

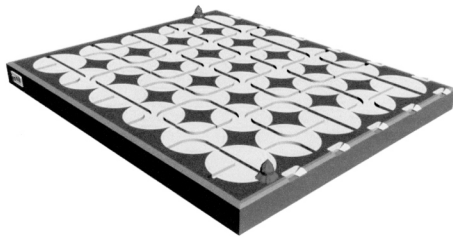

(21) f 2006 0349 - 4

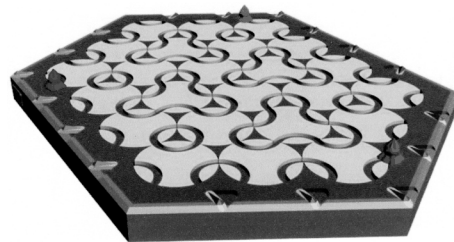

(21) f 2006 0349 - 8

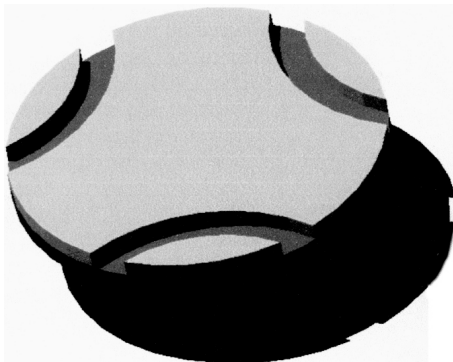

(21) f 2006 0349 - 5

---

(21) f 2006 0509; (22) 10.11.2005; (43) 29.09.2006; (71) DAIMLERCHRYSLER AG., Epplestrasse nr. 225, Stuttgart, D 70567, 449; (74) Sabine Gluthe C/o Daimlerchrysler AG. Ipm/t, DE 70546, Stuttgart; (72) Peter Pfeiffer; (54) JUCĂRIE; (28) 1; (51) 21-01; (80) DM/067195/10.11.2005/31.05.2006; (30) DE/05.07.2005/40503 451.2;

---

**CLASA 23 - INSTALAȚII PENTRU DISTRIBUȚIA FLUIDELOR, INSTALAȚII SANITĂRE DE CĂLDURĂ, DE VENTILAȚIE ȘI CONDIȚIONARE A AERULUI, COMBUSTIBILI SOLIZI**

(21) f 2006 0574; (22) 14.06.2006; (43) 29.09.2006; (71) CVARTET S.R.L., b-dul Camil Ressu nr. 2, bl. R2, sector 3, București, B 031746, 2406; (74) S.C. Inventa - Agenție Universitară de invenție S.R.L., Corneliu Coposu 7, bl. 104, sc. 2, et. 1, ap. 31, sector 3, B 7000, București; (54) RACORD METALIC; (28) 2; (51) 23-01

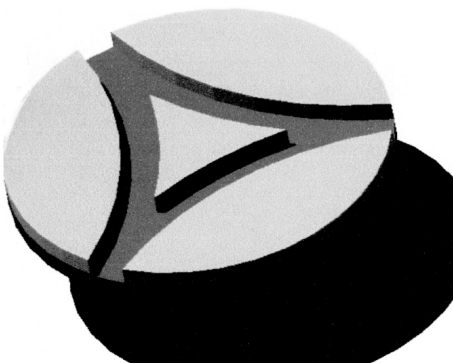

(21) f 2006 0349 - 6

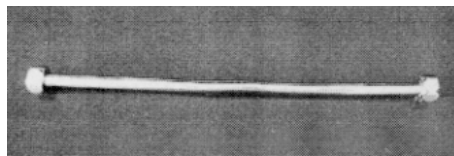

(21) f 2006 0574 - 1.1

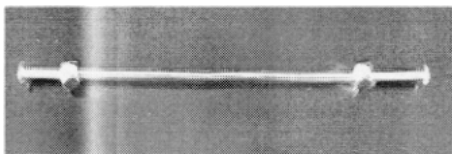

(21) f 2006 0574 - 1.2

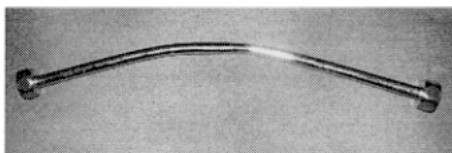

(21) f 2006 0574 - 1.3

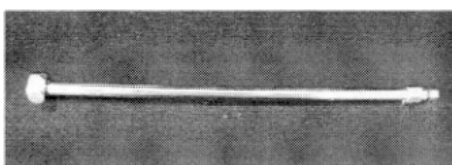

(21) f 2006 0574 - 2.1



(21) f 2006 0574 - 2.2

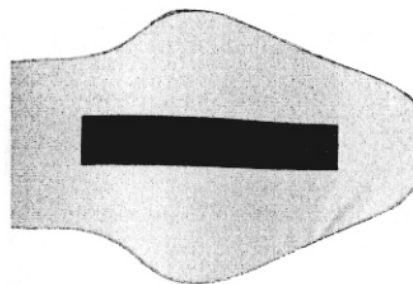

(21) f 2006 0335 - 1.1

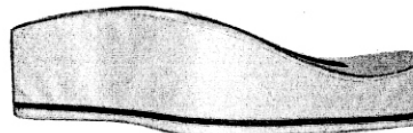

(21) f 2006 0335 - 1.2

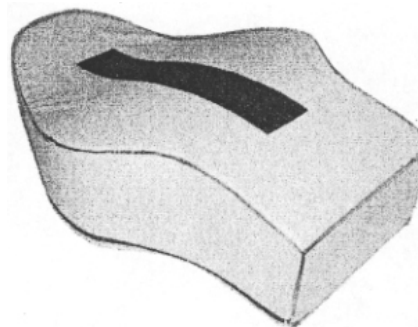

(21) f 2006 0335 - 1.3

(21) f 2006 0526; (22) 17.03.2006; (43) 29.09.2006; (71) SCA HYGIENE PRODUCTS AB., Goteborg, SE-405 03, 2431; (74) Albihsn Goteborg Ab, Box 142, SE-401 22, Goteborg; (72) Kent Zeiron; PETER ORGNA; Peter von Zweigbergk; (54) **DISTRIBUITOR DE HÂRTIE PENTRU TOALETE PUBLICE**; (28) 4; (51) 23-02; (80) DM/067 701/17.03.2006/31.05.2006; (30) EM/20.09.2005/000403811-0001; EM/20.09.2005/000403811-0002; EM/20.09.2005/000403811-0003; EM/20.09.2005/000403811-0004

(21) f 2006 0521; (22) 05.04.2006; (43) 29.09.2006; (71) Bordelet Jean Claude, 488 Route de Nîmes, Rn 113, Castelnau-le-Lez, F-34170, 2424; (72) Bordelet Jean Claude; (54) **ȘEMINEU CENTRAL DIN METAL**; (28) 2; (51) 23-03; (80) DM/067 662/05.04.2006/31.05.2006

#### CLASA 24 - MEDICINĂ ȘI LABORATOARE

(21) f 2006 0335; (22) 12.04.2006; (43) 29.09.2006; (71) Preuteasa Florin, str. Pădurea Craiului nr. 1, bl. B2, sc. 3, ap. 108, et. 4, sector 3, București, B 032718, 1536; (72) Preuteasa Florin; (54) **SUPORT ORTOPEDIC PENTRU COLOANA VERTEBRALĂ**; (28) 1; (51) 24-04

#### CLASA 25 - CONSTRUCȚII ȘI ELEMENTE DE CONSTRUCȚII

(21) f 2006 0408; (22) 02.05.2006; (43) 29.09.2006; (71) Karakasidis Iordanis, str. Republicii nr. 18, Fălticeni, SV 725200, 2292; (74) S.C. Global Consulting S.R.L., str. Splai Bahlui nr. 29, bl. B5, sc. A, ap. 7, IS 6600, Iași; (72) Karakasidis Iordanis; (54) **PROFILE**; (28) 23; (51) 25-01; (30) GR/10.06.2005/20050600091



(21) f 2006 0408 - 1





(21) f 2006 0408 - 2



(21) f 2006 0408 - 5

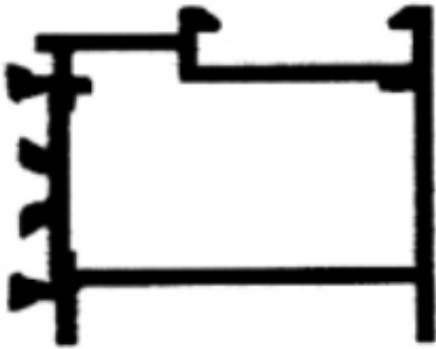

(21) f 2006 0408 - 3

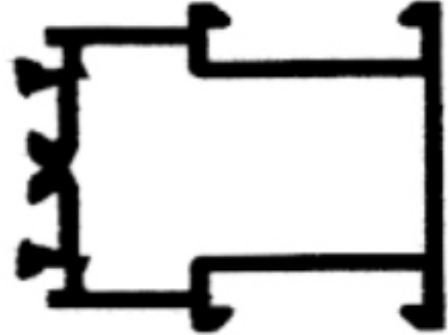

(21) f 2006 0408 - 6

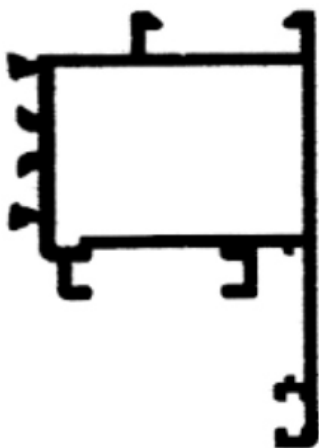

(21) f 2006 0408 - 4

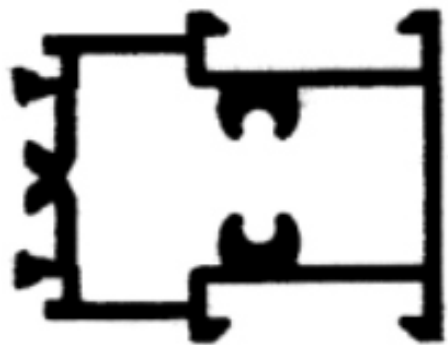

(21) f 2006 0408 - 7



(21) f 2006 0408 - 8



(21) f 2006 0408 - 11

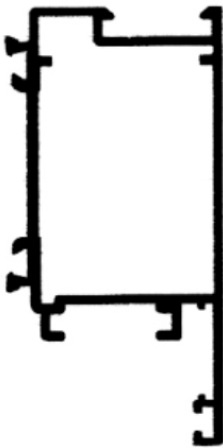

(21) f 2006 0408 - 9

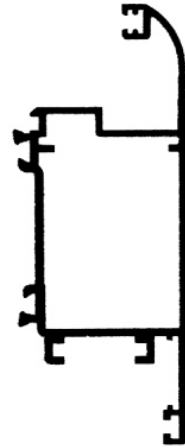

(21) f 2006 0408 - 12



(21) f 2006 0408 - 10



(21) f 2006 0408 - 13

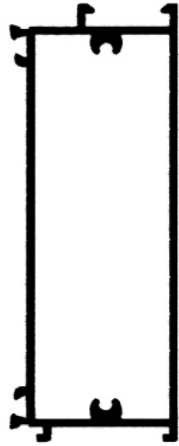

(21) f 2006 0408 - 14



(21) f 2006 0408 - 17

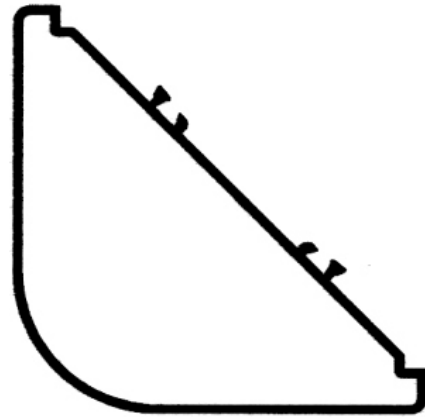

(21) f 2006 0408 - 18



(21) f 2006 0408 - 15



(21) f 2006 0408 - 19

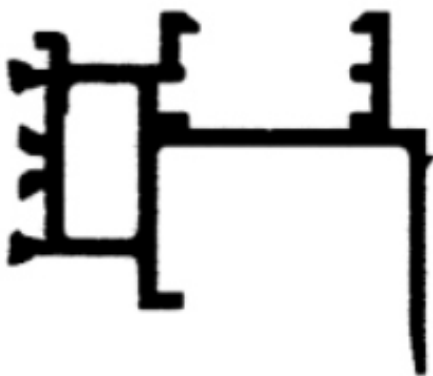

(21) f 2006 0408 - 16



(21) f 2006 0408 - 20

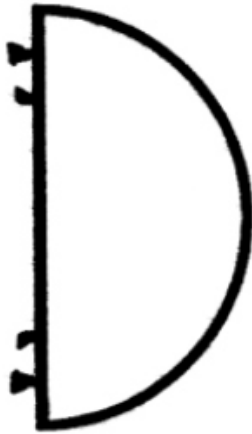

(21) f 2006 0408 - 21



(21) f 2006 0409 - 1



(21) f 2006 0408 - 22

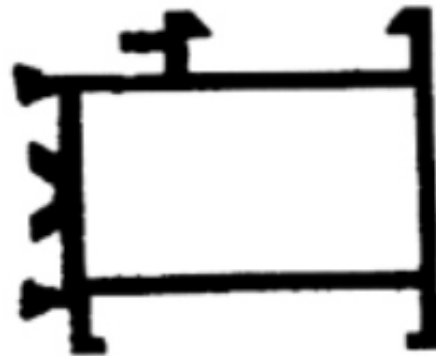

(21) f 2006 0409 - 2



(21) f 2006 0408 - 23



(21) f 2006 0409 - 3

---

(21) f 2006 0409; (22) 02.05.2006; (43) 29.09.2006; (71) Karakasidis Iordanis, str. Republicii nr. 18, Fălticeni, SV 725200, 2292; (74) S.C. Global Consulting S.R.L., str. Splai Bahlui nr. 29, bl. B5, sc. A, ap. 7, IS 6600, Iași; (72) Karakasidis Iordanis; (54) PROFILE; (28) 19; (51) 25-01; (30) GR/10.06.2005/20050600090

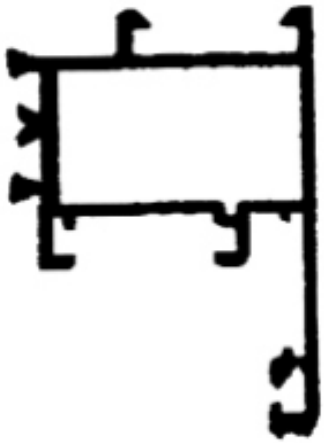

(21) f 2006 0409 - 4



(21) f 2006 0409 - 7



(21) f 2006 0409 - 5

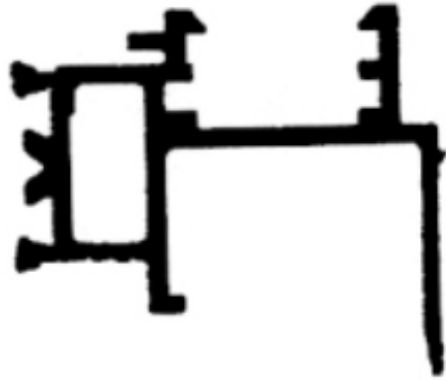

(21) f 2006 0409 - 8

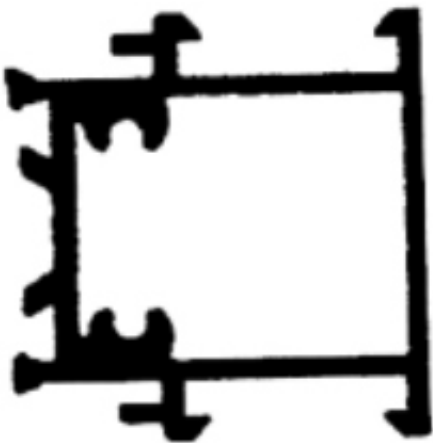

(21) f 2006 0409 - 6



(21) f 2006 0409 - 9

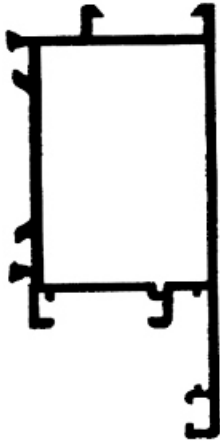

(21) f 2006 0409 - 10



(21) f 2006 0409 - 13

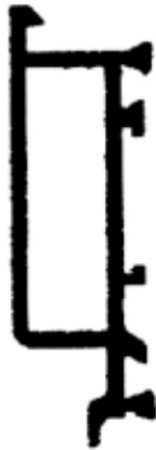

(21) f 2006 0409 - 11



(21) f 2006 0409 - 14



(21) f 2006 0409 - 12



(21) f 2006 0409 - 15

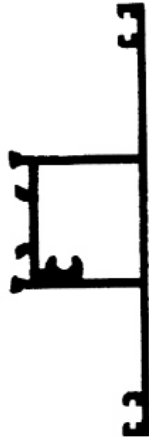

(21) f 2006 0409 - 16



(21) f 2006 0409 - 19

---

(21) f **2006 0410**; (22) 02.05.2006; (43) 29.09.2006;  
(71) Karakasidis Iordanis, str. Republicii nr. 18, Fălticeni,  
SV 725200, 2292; (74) **S.C. Global Consulting S.R.L.**,  
str. Splai Bahlui nr. 29, bl. B5, sc. A, ap. 7, IS 6600, Iași;  
(72) Karakasidis Iordanis; (54) **PROFILE**; (28) 8; (51) **25-01**



(21) f 2006 0409 - 17

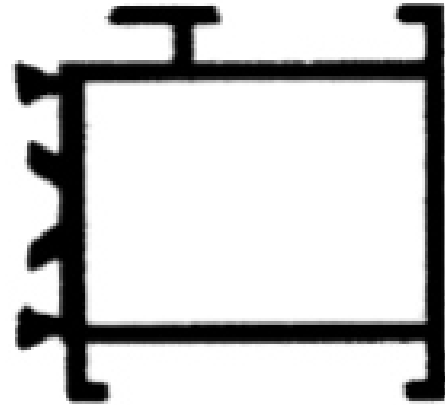

(21) f 2006 0410 - 1



(21) f 2006 0409 - 18



(21) f 2006 0410 - 2

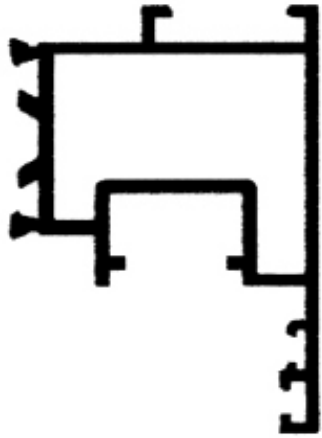

(21) f 2006 0410 - 3

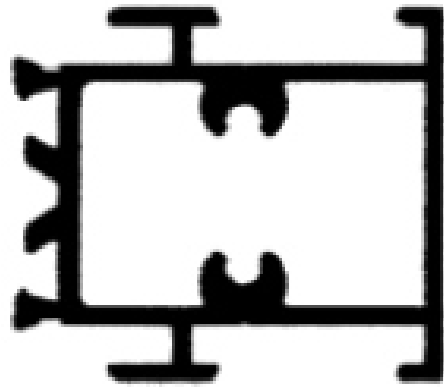

(21) f 2006 0410 - 6

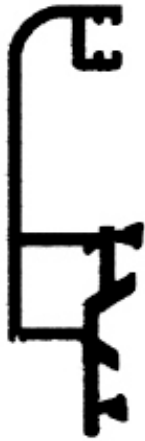

(21) f 2006 0410 - 4

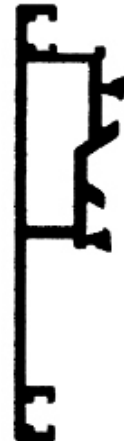

(21) f 2006 0410 - 7



(21) f 2006 0410 - 5

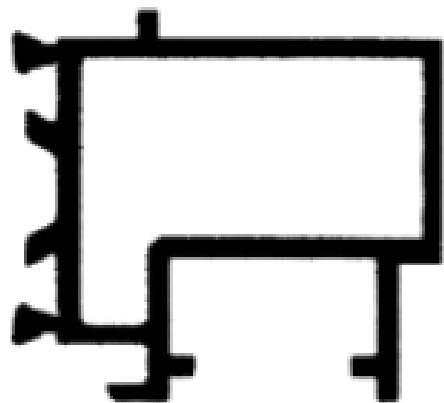

(21) f 2006 0410 - 8



(21) f 2006 0411; (22) 02.05.2006; (43) 29.09.2006;  
(71) Karakasidis Iordanis, str. Republicii nr. 18, Fălticeni,  
SV 725200, 2292; (74) S.C. Global Consulting S.R.L.,  
str. Splai Bahului nr. 29, bl. B5, sc. A, ap. 7, IS 6600, Iași;  
(72) Karakasidis Iordanis; (54) PROFILE; (28) 12; (51) 25-01;  
(30) GR/10.06.2005/20050600088

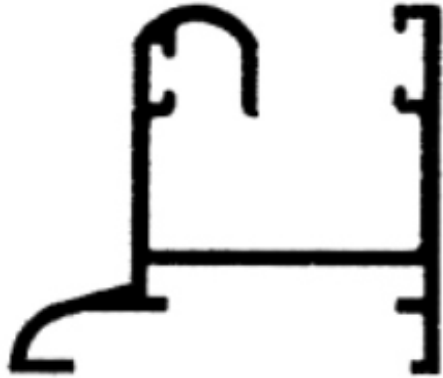

(21) f 2006 0411 - 1

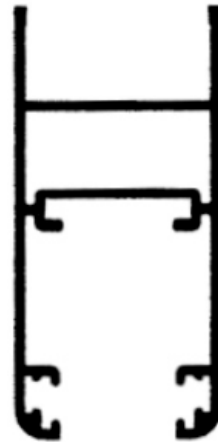

(21) f 2006 0411 - 5

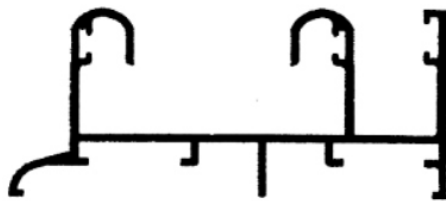

(21) f 2006 0411 - 2



(21) f 2006 0411 - 6



(21) f 2006 0411 - 3

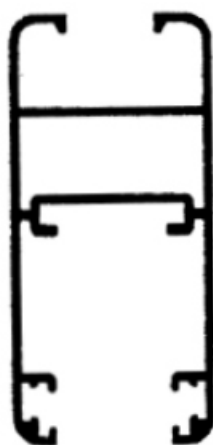

(21) f 2006 0411 - 4

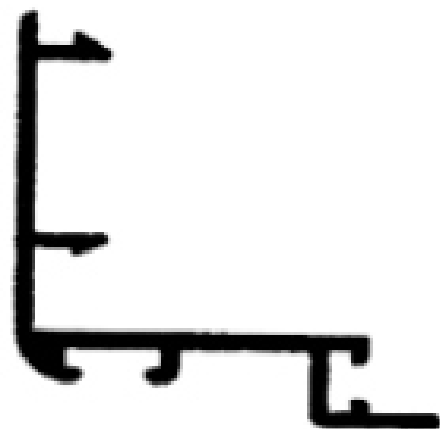

(21) f 2006 0411 - 7



(21) f 2006 0411 - 8

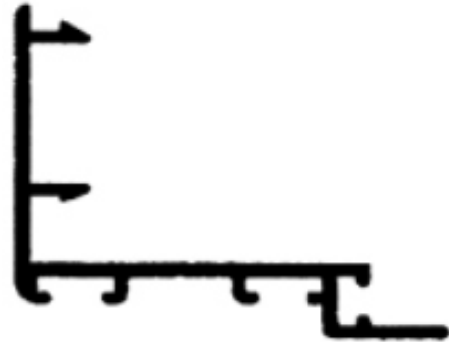

(21) f 2006 0411 - 11



(21) f 2006 0411 - 9



(21) f 2006 0411 - 12

---

(21) f **2006 0412**; (22) 02.05.2006; (43) 29.09.2006; (71) Karakasidis Iordanis, str. Republicii nr. 18, Fălticeni, SV 725200, 2292; (74) **S.C. Global Consulting S.R.L.**, str. Splai Bahului nr. 29, bl. B5, sc. A, ap. 7, IS 6600, Iași; (72) Karakasidis Iordanis; (54) **PROFILE**; (28) 16; (51) **25-01**; (30) GR/10.06.2005/20050600089

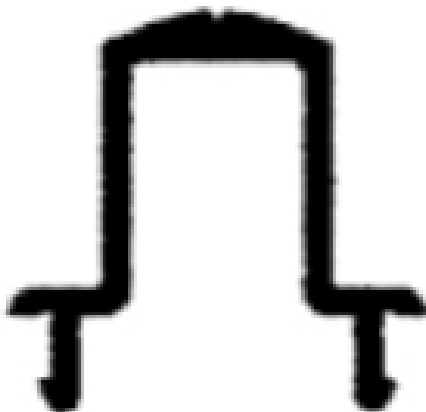

(21) f 2006 0411 - 10

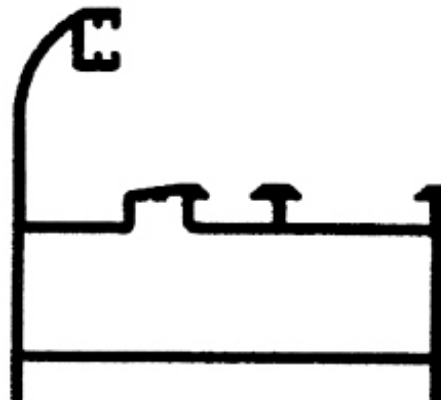

(21) f 2006 0412 - 1

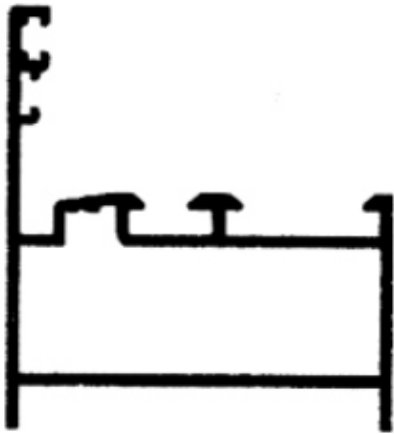

(21) f 2006 0412 - 2

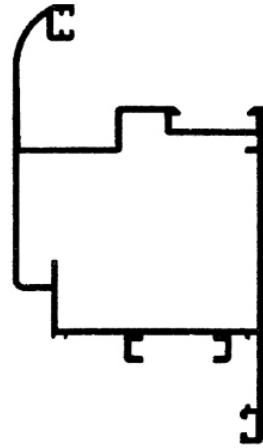

(21) f 2006 0412 - 5

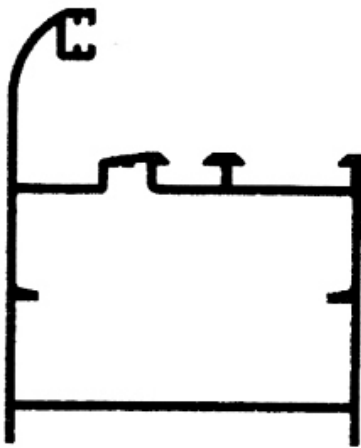

(21) f 2006 0412 - 3

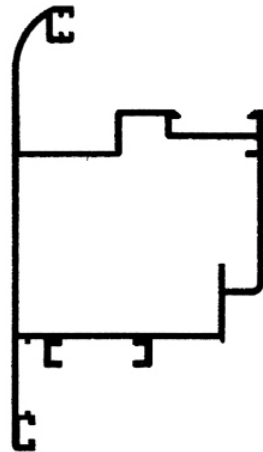

(21) f 2006 0412 - 6

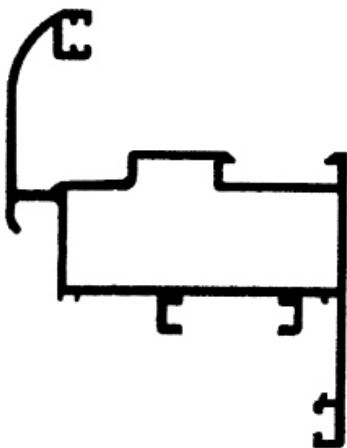

(21) f 2006 0412 - 4

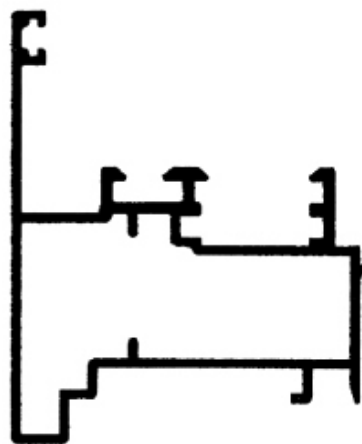

(21) f 2006 0412 - 7

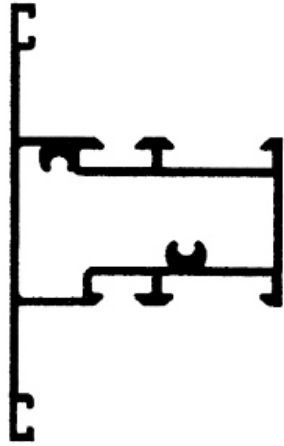

(21) f 2006 0412 - 8

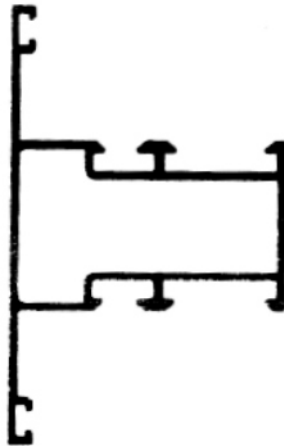

(21) f 2006 0412 - 9

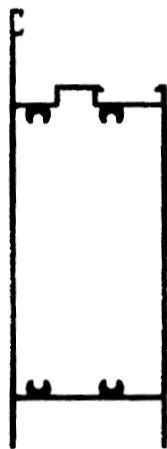

(21) f 2006 0412 - 10



(21) f 2006 0412 - 11

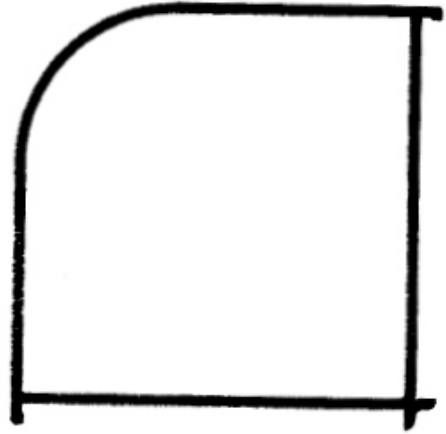

(21) f 2006 0412 - 12

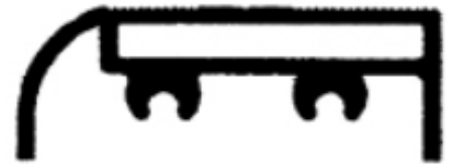

(21) f 2006 0412 - 13

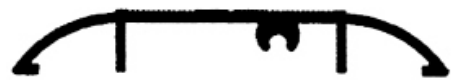

(21) f 2006 0412 - 14

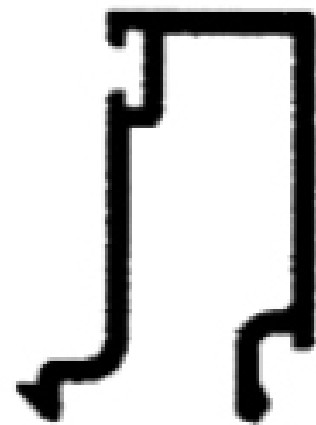

(21) f 2006 0412 - 15

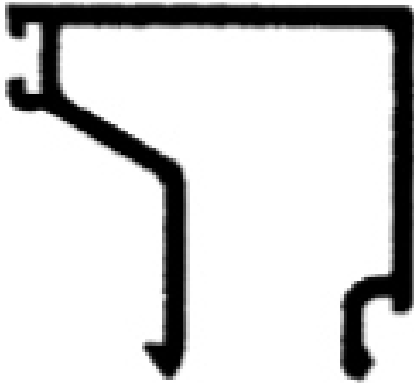

(21) f 2006 0412 - 16

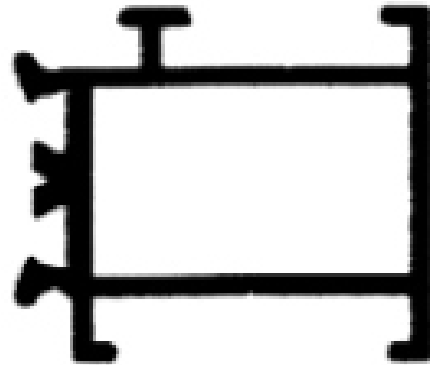

(21) f 2006 0413 - 3

---

(21) f 2006 0413; (22) 02.05.2006; (43) 29.09.2006;  
 (71) Karakasidis Iordanis, str. Republicii nr. 18, Fălticeni,  
 SV 725200, 2292; (74) S.C. Global Consulting S.R.L.,  
 str. Splai Bahlui nr. 29, bl. B5, sc. A, ap. 7, IS 6600, Iași;  
 (72) Karakasidis Iordanis; (54) PROFILE; (28) 16; (51) 25-01



(21) f 2006 0413 - 1

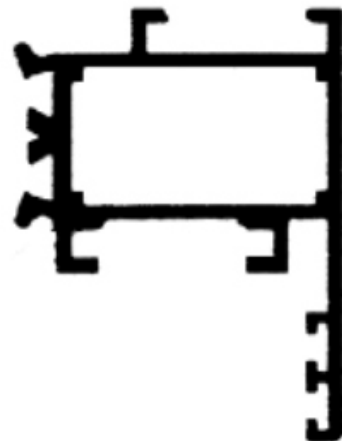

(21) f 2006 0413 - 4

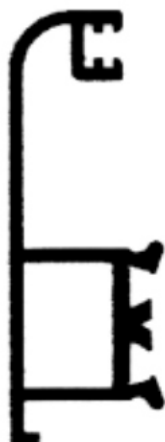

(21) f 2006 0413 - 2



(21) f 2006 0413 - 5



(21) f 2006 0413 - 6

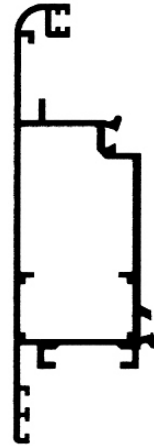

(21) f 2006 0413 - 9

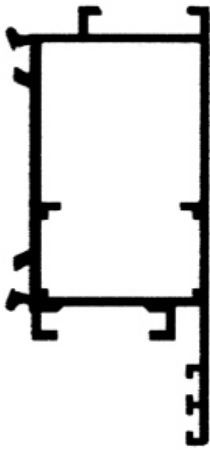

(21) f 2006 0413 - 7

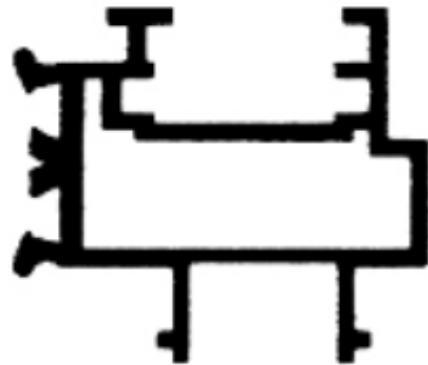

(21) f 2006 0413 - 10



(21) f 2006 0413 - 8



(21) f 2006 0413 - 11



(21) f 2006 0413 - 12

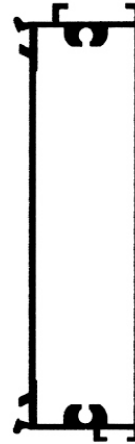

(21) f 2006 0413 - 15

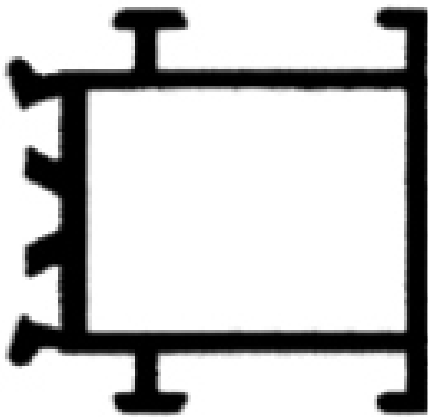

(21) f 2006 0413 - 13

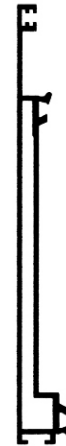

(21) f 2006 0413 - 16

---

(21) f **2006 0414**; (22) 02.05.2006; (43) 29.09.2006;  
 (71) Karakasidis Iordanis, str. Republicii nr. 18, Fălticeni,  
 SV 725200, 2292; (74) **S.C. Global Consulting S.R.L.**,  
 str. Splai Bahlui nr. 29, bl. B5, sc. A, ap. 7, IS 6600, Iași;  
 (72) Karakasidis Iordanis; (54) **PROFILE**; (28) 7; (51) **25-01**

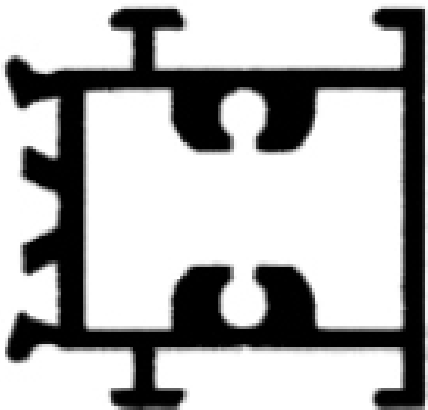

(21) f 2006 0413 - 14

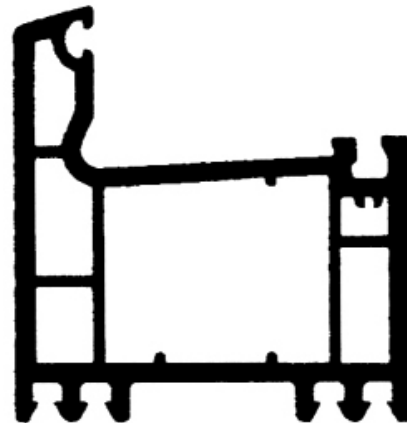

(21) f 2006 0414 - 1

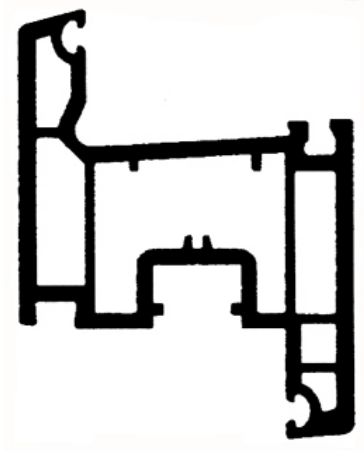

(21) f 2006 0414 - 2

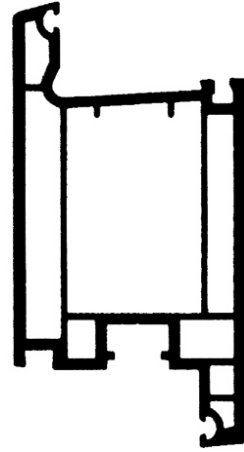

(21) f 2006 0414 - 5

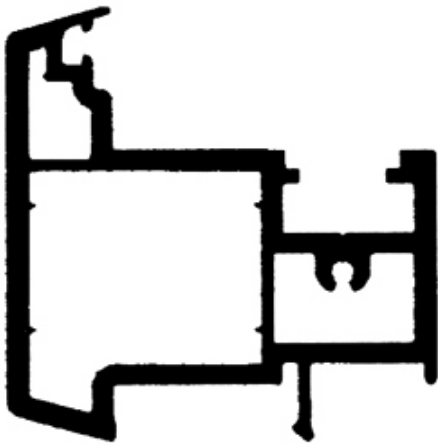

(21) f 2006 0414 - 3

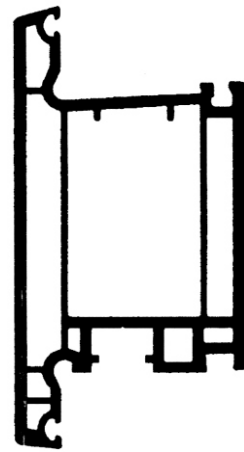

(21) f 2006 0414 - 6

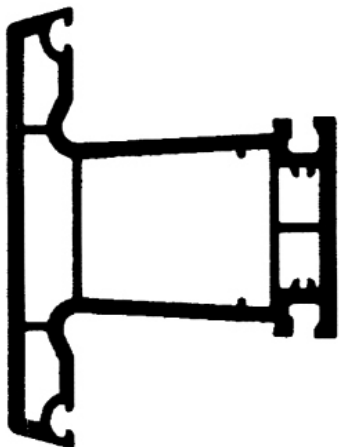

(21) f 2006 0414 - 4



(21) f 2006 0414 - 7



(21) **f 2006 0524**; (22) 05.07.2005; (43) 29.09.2006; (71) PLUS WARENHANDELSGESELLSCHAFT MBH, Wissollstrasse 5-43, Mulheim an Der Ruhr, D-45478, 2429; (74) **Luther Menold Rechtsanwalts-gesellschaft Mbh**, Ludwigstrasse 8, D-50667, Koln; (72) plus Warenhandels-gesellschaft Mbh; (54) **PIESE PENTRU CONSTRUCȚII DIN PREFABRICATE**; (28) 2; (51) **25-02, 03**; (80) **DM/067 697/05.07.2005/31.05.2006**; (30) DE/16.04.2005/40502090.2

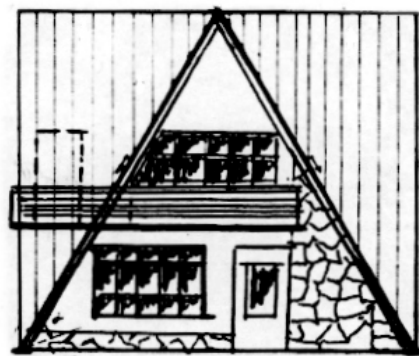

(21) f 2006 0310 - 1.2

(21) **f 2006 0310**; (22) 04.04.2006; (43) 29.09.2006; (71) Moldovan Ciumău Mihail, str. Livezilor nr. 37, Pitești, AG. 110128, 2252; (74) **Agencie de Proprietate Intelectuală și Transfer de Tehnologie Agpitt S.R.L.**, b-dul Libertății 12, bl. 113, sc. 2, et. 3, ap. 28, sector 4, B 7000, București; (72) Moldovan Ciumău Mihail; (54) **LOCUINȚE ECOLOGICE CU UNGHIURI DE PIRAMIDĂ**; (28) 2; (51) **25-03**;

(57) **model 1** - Locuințele ecologice sunt concepute și proiectate pe principiul intersecției a două prisme triunghiulare cu unghiuri de piramidă, cu structură de rezistență. Acoperișurile rezultate prin intersecția prismelor se opresc la nivelul solului. 1.2 - vedere laterală: locuințele ecologice construite pe unul sau mai multe niveluri, în funcție de suprafața bazei, sunt prevăzute cu balcoane, terase, lucarne, copertine, tâmplărie, în diverse variante, armonizate cu structura piramidală. 1.3 - vedere de sus: acoperișurile formate prin intersecția prismelor - schema de principiu creează în interior o anumită energie benefică, maximă în cazul orientării coamei principale pe direcția Nord. **model 2** - Varianta de locuință ecologică, pe același principiu, cu balcoanele, terasele, lucarnele, copertinele, tâmplăria, așezate diferit, armonizate cu întreg ansamblul. Aspectul estetic conduce la realizarea unui stil aparte de locuințe.

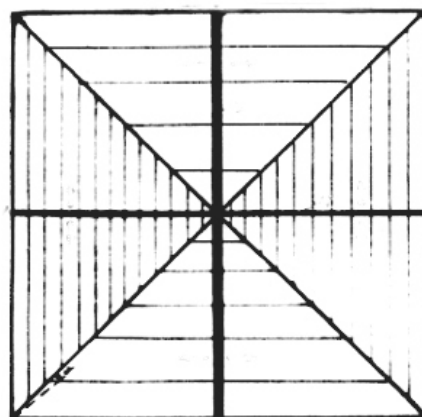

(21) f 2006 0310 - 1.3



(21) f 2006 0310 - 1.1

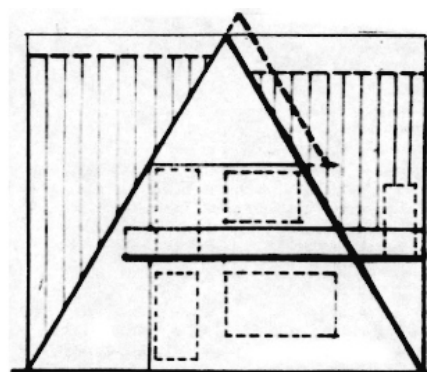

(21) f 2006 0310 - 2

(21) **f 2006 0345**; (22) 17.04.2006; (43) 29.09.2006; (71) S.C. INOX STYLE S.R.L., Șoseaua Mihai Bravu nr. 295, bl. 15, sc. A, ap. 32, sector 3, București, B 030306, 2278; (72) Dolman Vadim; UNGUREANU CĂTĂLIN DUMITRU; (54) **BALUSTRADE PENTRU SCĂRI**; (28) 4; (51) **25-04**

(57) **model 1** - Panoul este format din patru linii ondulate simetric, prima de jos unindu-se cu prima de sus pe diagonală. În zona mediană a modelului, primele linii de jos sunt unite între ele, iar pe partea cealaltă, primele trei de sus sunt unite similar. Reiese un model în zona mediană,

similar unor cozi de pește suprapuse la vârf. **model 2** - Panoul este format din patru linii ondulate simetric față de axul panoului. În zona mediană a panoului, linia de jos stânga se unește cu cea de sus dreapta, delimitând în mijloc un spațiu alungit (forma de frunză). Primele trei linii de sus sunt unite în zona mediană (lângă spațiul menționat mai sus) de o linie cu concavitatea spre exterior, situație similară cu cele trei linii de pe diagonală (dreapta, jos). Prima linie se curbează spre centrul panoului, unde, ramificându-se, determină cu golul din centru (forma frunzei), o formă triunghiulară cu laturi curbe (egale) generând o formă de stea. **model 3** - Panoul este format din patru linii paralele, în care prima de sus se unește în centrul panoului cu prima de jos, pe diagonală; celelalte trei linii se termină cu o porțiune curbată pe diagonala mai sus amintită. La intersecția primelor linii de sus, se creează o formă de lacrimă prin adăugarea unei linii șerpuite care pleacă din locul de intersecție. Aceeași formă de lacrimă se regăsește pe diagonală, la intersecția celor două linii de jos. **model 4** - Panoul este format din trei cercuri identice, dispuse pe verticală, cu spații între ele. Din fiecare cerc pornesc câte două linii (diametral opus) ondulate pe orizontală. Liniile se intersectează în spațiile rămase dintre cercuri.

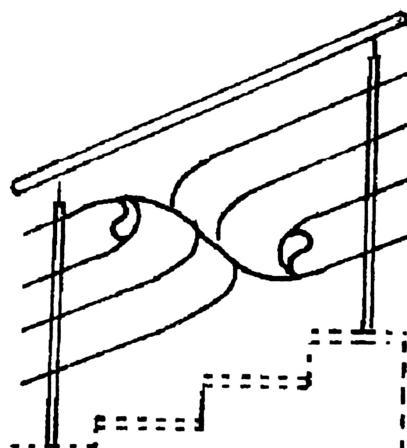

(21) f 2006 0345 - 3

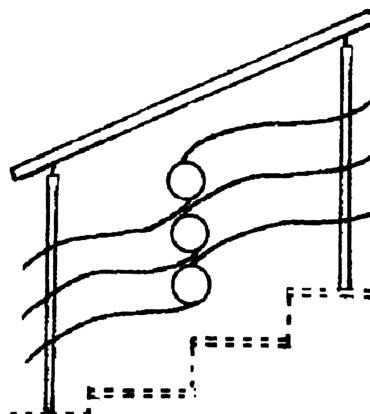

(21) f 2006 0345 - 4

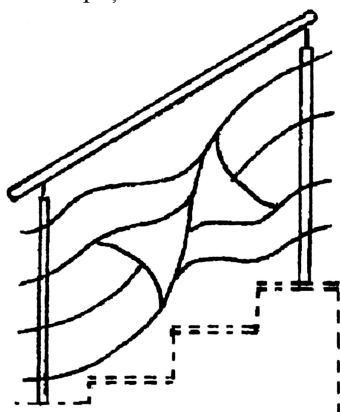

(21) f 2006 0345 - 1

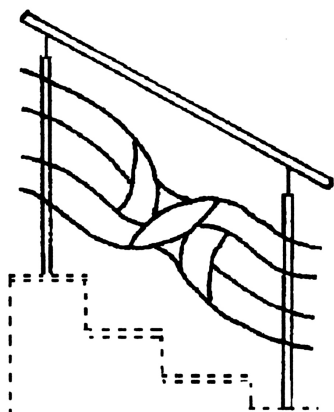

(21) f 2006 0345 - 2

---

**CLASA 26 - APARATE DE ILUMINAT**

(21) f 2006 0507; (22) 11.11.2005; (43) 29.09.2006; (71) DAIMLERCHRYSLER AG., Epplestrasse nr. 225, Stuttgart, D 70567, 449; (74) Sabine Gluthe C/o Daimlerchrysler AG. lpm/t, DE 70546, Stuttgart; (72) Peter Pfeiffer; (54) FARURI PENTRU AUTOVEHICUL; (28) 5; (51) 26-06; (80) DM/067 193/11.11.2005/31.05.2006; (30) DE/07.10.2005/405 05 164.6

---

(21) f 2006 0425



(21) f 2006 0425 - 1.1



(21) f 2006 0425 - 1.2



(21) f 2006 0425 - 1.3



(21) f 2006 0425 - 1.4



(21) f 2006 0425 - 1.5



(21) f 2006 0425 - 1.6



(21) f 2006 0425 - 1.7

---

**(21) f 2006 0316**

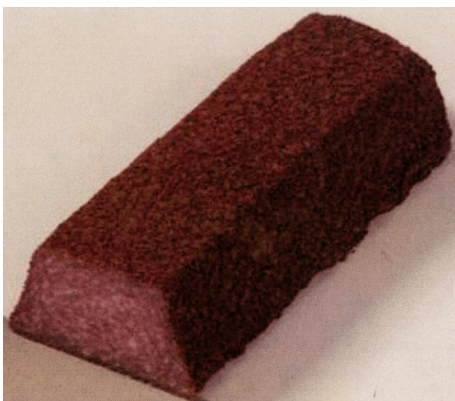

(21) f 2006 0316 - 1.1

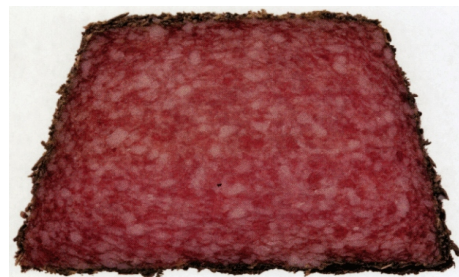

(21) f 2006 0316 - 1.2

(21) f 2006 0426

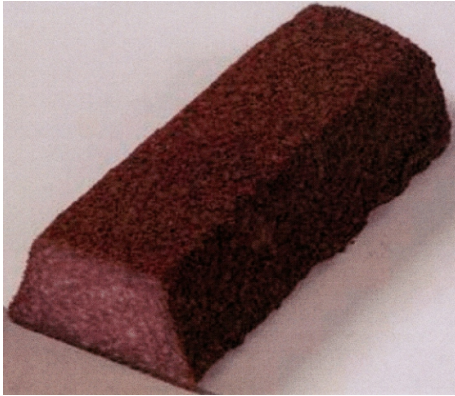

(21) f 2006 0316 - 2.1

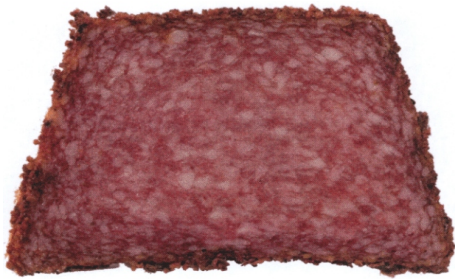

(21) f 2006 0316 - 2.2



(21) f 2006 0426 - 1.1





(21) f 2006 0426 - 1.2



(21) f 2006 0426 - 1.3





(21) f 2006 0426 - 1.4



(21) f 2006 0426 - 1.5



(21) f 2006 0426 - 1.6



(21) f 2006 0426 - 1.7

(21) f 2006 0580



(21) f 2006 0580 - 1

(21) f 2006 0434



(21) f 2006 0434 - 1.1



(21) f 2006 0434 - 1.2



(21) f 2006 0434 - 1.3

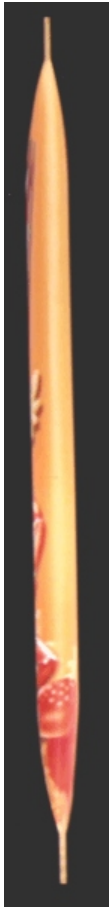

(21) f 2006 0434 - 1.4



(21) f 2006 0434 - 1.5



(21) f 2006 0434 - 1.6



(21) f 2006 0434 - 1.7

---

(21) f 2006 0596

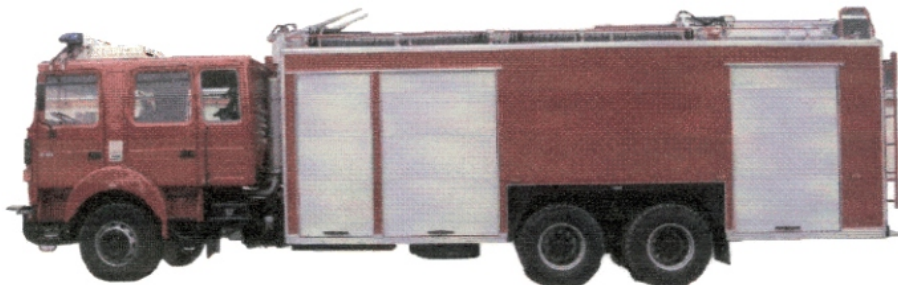

(21) f 2006 0596 - 1

---



(21) f 2006 0321



(21) f 2006 0321 - 1.1



(21) f 2006 0321 - 2.1

(21) f 2006 0331



(21) f 2006 0331 - 1

(21) f 2006 0430



(21) f 2006 0430 - 1

(21) f 2006 0454



(21) f 2006 0454 - 1

(21) f 2006 0456



(21) f 2006 0456 - 1

(21) f 2006 0569



(21) f 2006 0456 - 2



(21) f 2006 0569 - 1

---

(21) f 2006 0468



(21) f 2006 0468 - 1



(21) f 2006 0468 - 2

---

(21) f 2006 0578

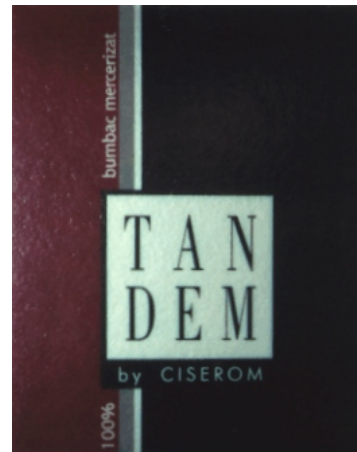

(21) f 2006 0578 - 1

---

(21) f 2006 0568



(21) f 2006 0568 - 1



(21) f 2006 0578 - 2



(21) f 2006 0578 - 3

---

(21) f 2006 0593



(21) f 2006 0593 - 1



# Stânceni

SURSELE STÂNCENI

*Trăind din inima munților Călimani, apa minerală naturală carbogăzificată Stânceni este o apă cu un conținut perfect echilibrat de minerale și este recomandată întregii familii, indiferent de vârstă.*

Cationi	mg/l	Anioni	mg/l
Na <sup>+</sup>	38	Cl <sup>-</sup>	1,86
Ca <sup>2+</sup>	182	SO <sub>4</sub> <sup>2-</sup>	32,43
Mg <sup>2+</sup>	53		
Totalul sec la 180°C			50

Analiza Chimică conform Labor. certifi-  
cat de conformitate de apărare  
Seria I, nr. 600288 din 22.02.2006

CO<sub>2</sub> min. 2.500 mg/l

Produce conform HB 10202005

A se consuma, de preferință, înainte de a se înclăzească pe ambalaj. A se păstra la temperatură de 4-25°C, ferit de îngheț și soare.

Producător: S.C. BORSEC STÂNCENI S.R.L.  
Cămin Stânceni, Sat Chiboteni, nr. 616, Jal. Mureș  
Tel: 0365.719.897

5942219112622

e2L

(21) f 2006 0593 - 2

(21) f 2006 0594

FONDAȚIA BORSEC 1864 200 ANI

# BORSEC

*Regina apelor minerale*

APĂ MINERALĂ NATURALĂ PLATĂ

ANALIZA CHIMICĂ CONFORM LABOR. CERTIF. DE CONFORMITATE DE APĂRARE SERIA I, NR. 600288 DIN 22.02.2006

Cationi	mg/l	Anioni	mg/l
Na <sup>+</sup>	38	Cl <sup>-</sup>	1,86
Ca <sup>2+</sup>	182	SO <sub>4</sub> <sup>2-</sup>	32,43
Mg <sup>2+</sup>	53		
Totalul sec la 180°C			50

CO<sub>2</sub> min. 2.500 mg/l

Produce conform HB 10202005

A se consuma, de preferință, înainte de a se înclăzească pe ambalaj. A se păstra la temperatură de 4-25°C, ferit de îngheț și soare.

Producător: S.C. BORSEC STÂNCENI S.R.L.  
Cămin Stânceni, Sat Chiboteni, nr. 616, Jal. Mureș  
Tel: 0365.719.897

e2L

(21) f 2006 0594 - 1

(21) f 2006 0597



(21) f 2006 0597 - 1

(21) f 2006 0653



(21) f 2006 0653 - 1



(21) f 2006 0653 - 2

**LISTA CERERILOR DE ÎNREGISTRARE  
A DESENELOR ȘI MODELELOR  
INDUSTRIALE PUBLICATE, ARANJATE**

- ÎN ORDINEA CRESCĂTOARE  
A NUMERELOR DE ÎNREGISTRARE**
- ÎN ORDINEA ALFABETICĂ  
A SOLICITANȚILOR**

**LISTA CERERILOR DE ÎNREGISTRARE A DESENELOR ȘI MODELELOR INDUSTRIALE  
PUBLICATE, ARANJATE ÎN ORDINEA CRESCĂTOARE A NUMERELOR DE ÎNREGISTRARE**

Numărul depozitului național	Clasa și subclasa	Data depozitului	Număr modele/desene	Pagina
<b>f 2006 0310</b>	25-03	04.04.2006	2/4	52
<b>f 2006 0316</b>	01-04	06.04.2006	5/10	12
<b>f 2006 0321</b>	19-08	07.04.2006	2/4	26
<b>f 2006 0322</b>	11-02	07.04.2006	1/1	21
<b>f 2006 0331</b>	19-08	10.04.2006	1/1	27
<b>f 2006 0335</b>	24-04	12.04.2006	1/3	35
<b>f 2006 0345</b>	25-04	17.04.2006	4/4	52
<b>f 2006 0349</b>	21-01	20.04.2006	8/8	33
<b>f 2006 0357</b>	14-99	26.04.2006	10/10	23
<b>f 2006 0358</b>	19-08	26.04.2006	3/3	27
<b>f 2006 0408</b>	25-01	02.05.2006	23/23	35
<b>f 2006 0409</b>	25-01	02.05.2006	19/19	39
<b>f 2006 0410</b>	25-01	02.05.2006	8/8	42
<b>f 2006 0411</b>	25-01	02.05.2006	12/12	44
<b>f 2006 0412</b>	25-01	02.05.2006	16/16	45
<b>f 2006 0413</b>	25-01	02.05.2006	16/16	48
<b>f 2006 0414</b>	25-01	02.05.2006	7/7	50
<b>f 2006 0425</b>	01-01	04.05.2006	1/7	12
<b>f 2006 0426</b>	09-03	04.05.2006	1/7	21
<b>f 2006 0430</b>	19-08	05.05.2006	1/1	30
<b>f 2006 0431</b>	08-08	08.05.2006	6/10	14
<b>f 2006 0434</b>	09-05	08.05.2006	1/7	21
<b>f 2006 0446</b>	20-03	15.05.2006	1/1	33
<b>f 2006 0454</b>	19-08	16.05.2006	1/1	30
<b>f 2006 0456</b>	19-08	16.05.2006	2/2	31
<b>f 2006 0460</b>	09-01	17.05.2006	1/5	16
<b>f 2006 0463</b>	09-01	18.05.2006	1/1	20
<b>f 2006 0468</b>	19-08	18.05.2006	2/2	31

Numărul depozitului național	Clasa și subclasa	Data depozitului	Număr modele/desene	Pagina
<b>f 2006 0469</b>	11-01	18.05.2006	1/1	21
<b>f 2006 0501</b>	12-16	06.05.2005	3/0	22
<b>f 2006 0502</b>	12-16	12.05.2005	1/0	22
<b>f 2006 0503</b>	12-16	12.05.2005	3/0	22
<b>f 2006 0504</b>	12-16	15.07.2005	5/0	22
<b>f 2006 0505</b>	07-02	14.11.2005	1/0	14
<b>f 2006 0506</b>	12-16	09.11.2005	1/0	22
<b>f 2006 0507</b>	26-06	11.11.2005	5/0	53
<b>f 2006 0508</b>	12-08	10.11.2005	1/0	21
<b>f 2006 0509</b>	21-01	10.11.2005	1/0	34
<b>f 2006 0510</b>	12-16	09.11.2005	1/0	22
<b>f 2006 0511</b>	12-16	09.11.2005	6/0	22
<b>f 2006 0512</b>	12-16	09.11.2005	4/0	22
<b>f 2006 0513</b>	12-16	23.11.2005	7/0	22
<b>f 2006 0514</b>	19-08	25.11.2005	10/0	31
<b>f 2006 0515</b>	07-02	25.11.2005	1/0	14
<b>f 2006 0516</b>	12-16	28.11.2005	10/0	22
<b>f 2006 0517</b>	12-08	29.11.2005	10/0	22
<b>f 2006 0518</b>	07-02	25.11.2005	2/0	14
<b>f 2006 0519</b>	12-16	23.11.2005	21/0	22
<b>f 2006 0520</b>	05-05	10.11.2005	1/0	13
<b>f 2006 0521</b>	23-03	05.04.2006	2/0	35
<b>f 2006 0522</b>	13-03	23.03.2006	2/0	23
<b>f 2006 0523</b>	02-07	13.03.2006	2/0	13
<b>f 2006 0524</b>	25-02, 03	05.07.2005	2/0	52
<b>f 2006 0525</b>	20-03	05.07.2005	2/0	33
<b>f 2006 0526</b>	23-02	17.03.2006	4/0	35
<b>f 2006 0527</b>	05-05	29.03.2006	20/0	13
<b>f 2006 0528</b>	03-01	13.04.2006	1/0	13
<b>f 2006 0529</b>	12-16	24.01.2006	16/0	23
<b>f 2006 0530</b>	02-01	30.11.2005	2/0	13

Numărul depozitului național	Clasa și subclasa	Data depozitului	Număr modele/desene	Pagina
<b>f 2006 0531</b>	09-01	05.04.2006	1/0	21
<b>f 2006 0532</b>	05-05	24.03.2006	1/0	13
<b>f 2006 0533</b>	19-01	02.03.2006	24/0	26
<b>f 2006 0547</b>	08-08	09.06.2006	1/1	16
<b>f 2006 0555</b>	20-02	12.06.2006	1/1	32
<b>f 2006 0568</b>	19-08	14.06.2006	1/1	31
<b>f 2006 0569</b>	19-08	14.06.2006	1/1	31
<b>f 2006 0570</b>	06-01	14.06.2006	3/3	13
<b>f 2006 0574</b>	23-01	14.06.2006	2/5	34
<b>f 2006 0578</b>	19-08	15.06.2006	3/3	31
<b>f 2006 0580</b>	09-03	16.06.2006	1/1	21
<b>f 2006 0593</b>	19-08	20.06.2006	2/2	31
<b>f 2006 0594</b>	19-08	20.06.2006	1/1	31
<b>f 2006 0596</b>	12-13	21.06.2006	1/1	22
<b>f 2006 0597</b>	19-08	21.06.2006	1/1	31
<b>f 2006 0598</b>	20-03	22.06.2006	1/1	33
<b>f 2006 0608</b>	19-08	26.06.2006	2/2	31
<b>f 2006 0613</b>	19-08	28.06.2006	3/3	32
<b>f 2006 0653</b>	19-08	03.07.2006	2/2	32
<b>f 2006 0665</b>	08-08	07.07.2006	2/2	16

**LISTA CERERILOR DE ÎNREGISTRARE A DESENELOR ȘI MODELELOR INDUSTRIALE  
PUBLICATE, ARANJATE ÎN ORDINEA ALFABETICĂ A SOLICITANȚILOR**

Nume și adresă solicitant	Număr depozit	Clasa și subclasa	Pagina
<b>ADAM OPEL AG.</b> , Adam Opel Haus Bahnhofplatz, Russelsheim, 65423, 2324	f 2006 0529	12-16	23
<b>ADAZIA IMPEX S.R.L.</b> , str. Preciziei nr. 1, Craiova, DJ 200747, 2067	f 2006 0653	19-08	32
<b>AGI VAN DE STEEG B.V.</b> , Lenteweg 8, Rb Enschede, 7532, 2286	f 2006 0357	14-99	23
<b>S.C. ANGORA ALFA S.R.L.</b> , str. Diana nr. 9, sat u Mare, SM 440017, 2299	f 2006 0430	19-08	30
<b>S.C. BACHUS S.R.L.</b> , Porumbenii Mari, HR 537214, 2336	f 2006 0454	19-08	30
<b>S.C. BAUVEST COMSERV S.R.L.</b> , D. J. 112 nr. 1045a, Prejmer, BV 507165, 2405	f 2006 0570	06-01	13
<b>Bordelet Jean Claude</b> , 488 Route De Nîmes, Rn 113, Castelnau-Le-Lez, F-34170, 2424	f 2006 0521	23-03	35
<b>Chouraki Monique</b> , 1 Bis Rue Godefroy, Puteaux, F-92800, 2423	f 2006 0520	05-05	13
<b>S.C. CISEROM S.A.</b> , str. Dorin Pavel nr. 78, Sebeș, AB 515800, 2283	f 2006 0578	19-08	31
<b>COLGATE-PALMOLIVE COMPANY-A DELAWARE CORPORATION</b> , 300 Park Avenue, New York, 10022, 804	f 2006 0460	09-01	16
<b>CORA S.A. S</b> , 40, Rue De La Boetie, Paris, 75008, 2259	f 2006 0321	19-08	26
<b>CVARTET S.R.L.</b> , Bdul Camil Ressu nr. 2, bl. R2, sector 3, București, B 031746, 2406	f 2006 0574	23-01	34
<b>DAIMLERCHRYSLER AG.</b> , Epplestrasse nr. 225, Stuttgart, D 70567, 449	f 2006 0516	12-16	22
<b>DAIMLERCHRYSLER AG.</b> , Epplestrasse nr. 225, Stuttgart, D 70567, 449	f 2006 0507	26-06	53
<b>DAIMLERCHRYSLER AG.</b> , Epplestrasse nr. 225, Stuttgart, D 70567, 449	f 2006 0511	12-16	22
<b>DAIMLERCHRYSLER AG.</b> , Epplestrasse nr. 225, Stuttgart, D 70567, 449	f 2006 0512	12-16	22
<b>DAIMLERCHRYSLER AG.</b> , Epplestrasse nr. 225, Stuttgart, D 70567, 449	f 2006 0509	21-01	34
<b>DAIMLERCHRYSLER AG.</b> , Epplestrasse nr. 225, Stuttgart, D 70567, 449	f 2006 0504	12-16	22

Nume și adresă solicitant	Număr depozit	Clasa și subclasa	Pagina
<b>DAIMLERCHRYSLER AG.</b> , Epplestrasse nr. 225, Stuttgart, D 70567, 449	f 2006 0503	12-16	22
<b>DAIMLERCHRYSLER AG.</b> , Epplestrasse nr. 225, Stuttgart, D 70567, 449	f 2006 0506	12-16	22
<b>DAIMLERCHRYSLER AG.</b> , Epplestrasse nr. 225, Stuttgart, D 70567, 449	f 2006 0502	12-16	22
<b>DAIMLERCHRYSLER AG.</b> , Epplestrasse nr. 225, Stuttgart, D 70567, 449	f 2006 0510	12-16	22
<b>DAIMLERCHRYSLER AG.</b> , Epplestrasse nr. 225, Stuttgart, D 70567, 449	f 2006 0508	12-08	21
<b>DAIMLERCHRYSLER AG.</b> , Epplestrasse nr. 225, Stuttgart, D 70567, 449	f 2006 0517	12-08	22
<b>DAIMLERCHRYSLER AG.</b> , Epplestrasse nr. 225, Stuttgart, D 70567, 449	f 2006 0501	12-16	22
<b>S.C. DOBRE &amp; FIII S.R.L.</b> , str. Mircea cel Bătrân, piața Tomis II, Constanța, CT 900340, 2170	f 2006 0456	19-08	31
<b>EL-BI ELEKTRIK ITHALAT IHRACAT SANAYI TICARET LIMITED SIRKETI</b> , Mehmet Akif Ersoz Mah. Kuskaya Mevkii 2007 Sok. Bila No, Tasoluk-Arnautkoy-Gaziosmanpasa, Istanbul, TR, 2331	f 2006 0522	13-03	23
<b>S.C. ELKA PROD COM S.R.L.</b> , str. Năsăudului nr. 12, Oradea, BH 410491, 2448	f 2006 0665	08-08	16
<b>S.C. EMIFLOR PRODCOM S.R.L.</b> , str. Gh. Grigore Cantacuzino nr. 1365, bl. 10d, et. 7, ap. 29, Ploiești, PH 100017, 2301	f 2006 0431	08-08	14
<b>S.C. EURO DISTRIBUTION S.R.L.</b> , str. Abatorului nr. 2a, Drăgănescu, Mihăilești, GR 085201, 1266	f 2006 0569	19-08	31
<b>FENDI ADELE S.R.L.</b> , via Flaminia 968, Roma, I-00189, 2428	f 2006 0523	02-07	13
<b>FENDI ADELE S.R.L.</b> , via Flaminia 968, Roma, I-00189, 2428	f 2006 0528	03-01	13
<b>H. &amp; E. REINERT WESTFALISCHE PRIVAT-FLEISCHEREI GMBH &amp; CO. KG</b> , Mittel - Loxten 37, Versmold, D-33775, 2254	f 2006 0316	01-04	12
<b>S.C. INOX STYLE S.R.L.</b> , Șoseaua Mihai Bravu nr. 295, bl. 15, sc. A, ap. 32, sector 3, București, B 030306, 2278	f 2006 0345	25-04	52
<b>Istrate Ioan</b> , str. Răstoriei nr. 7, Sebeș, AB 515800, 2234	f 2006 0468	19-08	31
<b>Jucan Floriana</b> , str. Râul Mara nr. 10c, sector 4, București, B 041652, 2267	f 2006 0331	19-08	27



Nume și adresă solicitant	Număr depozit	Clasa și subclasa	Pagina
<b>Karakasidis Iordanis</b> , str. Republicii nr. 18, Fălticeni, SV 725200, 2292	f 2006 0414	25-01	50
<b>Karakasidis Iordanis</b> , str. Republicii nr. 18, Fălticeni, SV 725200, 2292	f 2006 0413	25-01	48
<b>Karakasidis Iordanis</b> , str. Republicii nr. 18, Fălticeni, SV 725200, 2292	f 2006 0411	25-01	44
<b>Karakasidis Iordanis</b> , str. Republicii nr. 18, Fălticeni, SV 725200, 2292	f 2006 0410	25-01	42
<b>Karakasidis Iordanis</b> , str. Republicii nr. 18, Fălticeni, SV 725200, 2292	f 2006 0412	25-01	45
<b>Karakasidis Iordanis</b> , str. Republicii nr. 18, Fălticeni, SV 725200, 2292	f 2006 0409	25-01	39
<b>Karakasidis Iordanis</b> , str. Republicii nr. 18, Fălticeni, SV 725200, 2292	f 2006 0408	25-01	35
<b>KONINKLIJKE PHILIPS ELECTRONICS N.V.</b> , Groenewoudseweg 1, Ba Eindhoven, NL-5621, 2360	f 2006 0515	07-02	14
<b>S.C. MARBAC DECOR S.R.L.</b> , str. Moldovei nr. 10, bl. 1, Crinul, sc. A, et. 6, ap. 22, Pașcani, IS 705200, 2418	f 2006 0598	20-03	33
<b>S.C. MATTEO S.A.</b> , str. Domnița Bălașa nr. 13, Pitești, AG. 0300, 2287	f 2006 0358	19-08	27
<b>S.C. MERIDIAN TAXI S.R.L.</b> , str. Dumitru Brumărescu nr. 7, sector 4, București, B 041838, 2320	f 2006 0446	20-03	33
<b>Moldovan Ciumău Mihail</b> , str. Livezilor nr. 37, Pitești, AG. 110128, 2252	f 2006 0310	25-03	52
<b>S.C. MONEST COM S.R.L.</b> , str. Principală nr. 56, Șieu, BN 427290, 2425	f 2006 0608	19-08	31
<b>S.C. MULTI PRODUCTION S.R.L.</b> , Șoseaua Giurgiului (Dn 5) nr. 138-140, 1 Decembrie, IF 077005, 1817	f 2006 0568	19-08	31
<b>Nada Ledermann</b> , Rte De Malagnou 25, Geneve, CH-1208, 2432	f 2006 0530	02-01	13
<b>NEW EUROPE MEDIA S.R.L.</b> , str. Theodor Aman nr. 18, et. 1, ap. 2, sector 1, București, B 011614, 2403	f 2006 0555	20-02	32
<b>NORDPOL S.R.L.</b> , str. Gruia nr. 58, bl. A3, ap. 11, Cluj Napoca, CJ 400171, 2260	f 2006 0322	11-02	21
<b>ORHEI - VIT S.A.</b> , str. Stejarilor nr. 20, Orhei, MD-3500, 2417	f 2006 0514	19-08	31
<b>ORION CORPORATION</b> , 30-10 Munbae-Dong, Yongsan-Ku, Seoul 1313, 994	f 2006 0426	09-03	21
<b>ORION CORPORATION</b> , 30-10 Munbae-Dong, Yongsan-Ku, Seoul 1313, 994	f 2006 0425	01-01	12
<b>ORION CORPORATION</b> , 30-10 Munbae-Dong, Yongsan-Ku, Seoul 1313, 994	f 2006 0434	09-05	21

Nume și adresă solicitant	Număr depozit	Clasa și subclasa	Pagina
<b>Pîrvulescu Eugen</b> , str. Geologiei nr. 1, et. 1, ap. 8, Mediaș, SB 551063, 2345	f 2006 0469	11-01	21
<b>PLUS WARENHANDELSGESELLSCHAFT MBH</b> , Wissollstrasse 5-43, Mulheim an Der Ruhr, D-45478, 2429	f 2006 0525	20-03	33
<b>PLUS WARENHANDELSGESELLSCHAFT MBH</b> , Wissollstrasse 5-43, Mulheim an Der Ruhr, D-45478, 2429	f 2006 0524	25-02, 03	52
<b>Preuteasa Florin</b> , str. Pădurea Craiului nr. 1, bl. B2, sc. 3, ap. 108, et. 4, sector 3, București, B 032718, 1536	f 2006 0335	24-04	35
<b>Radu Vasile</b> , str. Meschendorfer nr. 319, Sânpetru, BV 507190, 2280	f 2006 0349	21-01	33
<b>ROLIM HOLDING comuna</b> , str. Negru Vodă nr. 2, bl. C4, sc. 3, et. 6, ap. 88, sector 3, București, B 030774, 2409	f 2006 0580	09-03	21
<b>S.C. ROMAQUA GROUP S.A.</b> , str. Carpați nr. 46, Borsec, HR 535300, 2178	f 2006 0594	19-08	31
<b>S.C. ROMAQUA GROUP S.A.</b> , str. Carpați nr. 46, Borsec, HR 535300, 2178	f 2006 0593	19-08	31
<b>S.C. ROMPRIM S.A.</b> , Șoseaua Olteniței nr. 388, sector 4, București, B 041337, 2407	f 2006 0596	12-13	22
<b>SANTA S.A.</b> , str. Decebal nr. 48, Brașov, BV 500334, 2416	f 2006 0597	19-08	31
<b>SCA HYGIENE PRODUCTS AB.</b> , Goteborg, SE-405 03, 2431	f 2006 0526	23-02	35
<b>SCROLL-INFO REKLAMSZOLGALTATO KFT.</b> , Kiskoros Ut.1, Soltvadkert, H-6230, 2434	f 2006 0533	19-01	26
<b>SOCIETE DES PRODUITS NESTLE S.A.</b> , Nedecarată, Vevey, CH-1800, 1703	f 2006 0505	07-02	14
<b>S.C. STENYON COM S.R.L.</b> , Comuna Joița, Joița, GR 087150, 2297	f 2006 0613	19-08	32
<b>TEFAL</b> , Zone Industrielle des Granges, Rumilly, F-74150, 2037	f 2006 0518	07-02	14
<b>TISSAGES DE GRAVIGNY</b> , BP 131, 696 Rue Yves Kermen, Boulogne Billancourt, F-92106, 2433	f 2006 0532	05-05	13
<b>ULRIC DE VARENS S.A.</b> , 47, Rue Boissiere, Paris, F-75116, 2386	f 2006 0531	09-01	21
<b>S.C. VESTA INVESTMENT S.R.L.</b> , Calea Bucureștilor nr. 1, Otopeni, IF 075100, 2257	f 2006 0547	08-08	16
<b>VOLKSWAGEN AKTIENGESELLSCHAFT</b> , Wolsburg, D 38436, 569	f 2006 0513	12-16	22
<b>VOLKSWAGEN AKTIENGESELLSCHAFT</b> , Wolsburg, D 38436, 569	f 2006 0519	12-16	22

Nume și adresă solicitant	Număr depozit	Clasa și subclasa	Pagina
<b>WESTFALISCHE TEXTIL-GES.KLINGENTHAL &amp; CO. MBH,</b> Franz-Kleine-Strasse nr. 21-25, Salzkotten, D 33154, 362	f 2006 0527	05-05	13
<b>YOUNGER KAROM PRODUCTION COMPANY S.R.L.,</b> str. Ziduri între Vii nr. 24, sector 2, București, B 023324, 1972	f 2006 0463	09-01	20

**LISTA DESENELOR ȘI MODELELOR INDUSTRIALE  
(DMI), ÎNREGISTRATE ÎN REGISTRUL NAȚIONAL  
AL DESENELOR ȘI MODELELOR INDUSTRIALE,  
CONFORM HOTĂRĂRII COMISIEI  
DE SPECIALITATE A O.S.I.M.**

- **DMI depuse pe cale națională**
- **DMI depuse pe cale internațională**

**LISTA DESENELOR ȘI MODELELOR INDUSTRIALE ÎNREGISTRATE ÎN REGISTRUL NAȚIONAL  
AL DESENELOR ȘI MODELELOR INDUSTRIALE  
CONFORM HOTĂRÂRII COMISIEI DE SPECIALITATE A O.S.I.M.**

**Partea I - desene și modele industriale, depuse pe cale națională**

Nr. din Registrul Național al Desenelor și Modelelor Industriale	Nr. din Registrul Național al cererilor depuse	Data depozitului	Titular	Publicat în BOPI - DMI nr./data
16295	2005/0320	05.05.2005	S.C. SILVA INTERNATIONAL S.A.	10/28.10.2005
16296	2005/0321	05.05.2005	S.C. SILVA INTERNATIONAL S.A.	10/28.10.2005
16297	2005/0390	20.06.2005	DOMOKOS ARPAD	9/30.09.2005
16298	2005/0492	09.06.2005	COCIS ELENA	10/28.10.2005
16299	2005/0517	16.06.2005	S.C. PRODUCȚIE PROD - AX S.R.L.	10/28.10.2005
16300	2005/0612	13.07.2005	S.C. INSTIRIG S.A.	10/28.10.2005
16323	2005/0850	22.08.2005	S.C. STARK PLAST S.R.L.	12/30.12.2005
16324	2005/0738	29.08.2005	IONIȚĂ DUMITRU	12/30.12.2005
16325	2005/0807	27.09.2005	S.C. SPECTRUM S.R.L.	12/30.12.2005
16326	2005/0273	11.04.2005	MARS INCORPORATED	10/28.10.2005
16327	2005/0405	18.05.2005	S.C. AEROSTAR S.A.	10/28.10.2005
16328	2005/0495	10.06.2005	PANDA DESERT S.R.L.	10/28.10.2005
16329	2005/0553	28.06.2005	S.C. BRAUN UNION ROMANIA S.A.	10/28.10.2005
16330	2005/0594	06.07.2005	S.C. ELECTRA S.R.L.	10/28.10.2005

Nr. din Registrul Național al Desenelor și Modelelor Industriale	Nr. din Registrul Național al cererilor depuse	Data depozitului	Titular	Publicat în BOPI - DMI nr./data
16331	2005/0595	06.07.2005	S.C. ELECTRA S.R.L.	10/28.10.2005
16332	2005/0609	12.07.2005	S.C. ALP S.A.	11/30.11.2005
16333	2005/0613	13.07.2005	S.C. INSTIRIG S.A.	10/28.10.2005
16334	2005/0621	15.07.2005	S.C. VISUAL FAN S.R.L.	11/30.11.2005
16335	2005/0640	27.07.2005	S.C. INTERSTAR CHIM S.A.	11/30.11.2005
16336	2005/0647	28.07.2005	BĂLAN FLORIN	10/28.10.2005
16337	2005/0668	03.08.2005	COCA-COLA COMPANY (A CORPORATION OF THE STATE OF DELAWARE)	10/28.10.2005
16338	2005/0713	18.08.2005	ALMERA INTERNATIONAL S.R.L.	11/30.11.2005
16346	2005/0476	02.06.2005	S.C. AGRICOVER S.A.	9/30.09.2005
16347	2005/0398	16.05.2005	DORIN GROZA admise modelele: 1, 3, 4, 5; renunțat model: 2	9/30.09.2005
16348	2005/0274	18.09.2005	S.C. DOBRE & FII S.R.L.	9/30.09.2005
16349	2005/0676	05.08.2005	S.C. BEKAM GRUP S.R.L.	11/30.11.2005
16350	2005/0679	09.08.2005	S.C. PRODUCȚIE AX S.R.L.	11/30.11.2005
16351	2004/0537	20.05.2004	MINISTERUL ADMINISTRAȚIEI ȘI INTERNELOR - INSPECTORATUL NAȚIONAL PENTRU EVIDENȚA PERSOANELOR	11/30.11.2005

Nr. din Registrul Național al Desenelor și Modelelor Industriale	Nr. din Registrul Național al cererilor depuse	Data depozitului	Titular	Publicat în BOPI - DMI nr./data
16352	2005/0395	16.05.2005	S.C. ATIFCO INTERNATIONAL S.A. admise modelele: 2 și 3; respins modelul: 1	10/28.10.2005
16353	2005/0743	15.07.2005	S.C. EOSAN COMCONSTRUCT S.R.L.	8/30.08.2005
16354	2005/0328	06.05.2005	S.C. HAKMOD EXIM S.R.L.	8/30.08.2005
16355	2005/0387	12.05.2005	S.C. EAMILUL S.A.	9/30.09.2005
16356	2005/0475	02.06.2005	REGIA AUTONOMĂ DE TRANSPORT BUCUREȘTI - UZINA DE REPARAȚII ATELIERELE CENTRALE	10/28.10.2005
16357	2005/0413	19.05.2005	S.C. FICAMT S.A.	8/30.08.2005
16358	2005/0515	15.06.2005	S.C. BETTY & CRISS S.R.L.	10/28.10.2005
16359	2005/0530	20.06.2005	SARMEȘ MARIAN IONEL; SARMEȘ GEORGETA DOINA admise modelele: 1, 2, 3, 4, 5; respins modelul: 6	9/30.09.2005
16360	2005/0603	11.07.2005	S.C. APULUM S.A.	10/28.10.2005

**Partea a II-a - desene și modele industriale, depuse pe cale internațională**

Nr. din Registrul Național al Desenelor și Modelelor Industriale	Nr. din Registrul Național al cererilor depuse	Data depozitului	Titular	Publicat în Buletinul de Desene și Modele Internaționale numărul/data
16301	2006/0066	18.07.2005	NATUZZI S.P.A.	12/31.01.2006
16302	2006/0163	05.08.2005	PHILIP MORRIS GMBH	1/28.02.2006
16303	2006/0164	12.08.2005	CHERNYSH NADIYA	1/28.02.2006
16304	2006/0165	05.08.2005	PHILIP MORRIS GMBH	1/28.02.2006
16305	2006/0166	05.08.2005	PHILIP MORRIS GMBH	1/28.02.2006
16306	2006/0171	31.08.2005	HANS GROHE AG.	1/28.02.2006
16307	2006/0172	17.08.2005	HANS METALL WERKE AG.	1/28.02.2006
16308	2006/0173	31.08.2005	HANS GROHE AG.	1/28.02.2006
16309	2006/0175	09.08.2005	CASALA MEUBELN NEDERLAND B.V.	1/28.02.2006
16310	2006/0176	03.08.2005	MHOUSE S.R.L.	1/28.02.2006
16311	2006/0179	29.08.2005	ALDI EINKAUF GMBH & CO. OHG	1/28.02.2006
16312	2006/0180	26.10.2004	MACHALKE POLSTER-WERKSTATTEN	1/28.02.2006
16313	2006/0185	19.12.2005	CHOCOLADEFABRIKEN LINDT & SPRUNGLI AG.	1/28.02.2006
16314	2006/0187	23.11.2005	LIDL STIFTUNG & CO. KG	1/28.02.2006
16315	2006/0189	03.08.2005	ZEHNDER VERKAUFS - UND VERWALTUNGS AG.	1/28.02.2006
16316	2006/0191	28.12.2005	PEZZUTTI ALDO S.R.L.	1/28.02.2006
16317	2006/0192	19.12.2005	SAINT - GOBAIN DESJONQUERES	1/28.02.2006



Nr. din Registrul Național al Desenelor și Modelelor Industriale	Nr. din Registrul Național al cererilor depuse	Data depozitului	Titular	Publicat în Buletinul de Desene și Modele Internaționale numărul/data
16318	2006/0194	23.01.2006	MAPED	1/28.02.2006
16319	2006/0196	19.12.2005	SAINT - GOBAIN DESJONQUERES	1/28.02.2006
16320	2006/0301	11.01.2006	BULGARI S.P.A.	2/31.03.2006
16321	2006/0288	16.11.2005	JENI MIMARLIK INSAAT TAAH SAN VE TIC LTA. STI	2/31.03.2006
16322	2006/0296	03.02.2006	TRISA HOLDING	2/31.03.2006
16339	2006/0270	07.09.2005	GENERAL BISCUITS BELGIE	2/31.03.2006
16340	2006/0271	07.09.2005	LU FRANCE	2/31.03.2006
16341	2006/0280	29.09.2005	HANSGROHE AG.	2/31.03.2006
16342	2006/0281	28.09.2005	UNILEVER N.V.	2/31.03.2006
16343	2006/0284	28.09.2005	DEKOGRAHICS GMBH	2/31.03.2006
16344	2006/0286	23.09.2005	HANSGROHE AG.	2/31.03.2006
16345	2006/0287	23.09.2005	HANSGROHE AG.	2/31.03.2006
16361	2006/0150	11.02.2005	DAIMLERCHRYSLER AG.	1/28.02.2006
16362	2006/0151	11.02.2005	DAIMLERCHRYSLER AG.	1/28.02.2006
16363	2006/0152	11.02.2005	DAIMLERCHRYSLER AG.	1/28.02.2006
16364	2006/0153	09.02.2005	VOLKSWAGEN AG.	1/28.02.2006
16365	2006/0155	11.02.2005	DAIMLERCHRYSLER AG.	1/28.02.2006
16366	2006/0156	11.02.2005	DAIMLERCHRYSLER AG.	1/28.02.2006
16367	2006/0157	12.08.2005	ROLEX S.A.	1/28.02.2006

Nr. din Registrul Național al Desenelor și Modelelor Industriale	Nr. din Registrul Național al cererilor depuse	Data depozitului	Titular	Publicat în Buletinul de Desene și Modele Internaționale numărul/data
16368	2006/0158	17.08.2005	MGI LUXURY GROUP S.A.	1/28.02.2006
16369	2006/0159	17.08.2005	DAIMLERCHRYSLER AG.	1/28.02.2006
16370	2006/0160	09.08.2005	SEB S.A.	1/28.02.2006
16371	2006/0161	02.08.2005	CHOPARD INTERNATIONAL S.A.	1/28.02.2006
16372	2006/0162	02.08.2005	NINA RICCI	1/28.02.2006
16373	2006/0167	25.08.2005	KONINKLIJKE PHILIPS ELECTRONICS N.V.	1/28.02.2006

**LISTA CERERILOR DE DESENE ȘI MODELE  
INDUSTRIALE RESPINSE CONFORM HOTĂRÂRII  
COMISIEI DE SPECIALITATE A O.S.I.M.**

**LISTA CERERILOR DE DESENE ȘI MODELE INDUSTRIALE RESPINSE  
CONFORM HOTĂRĂRII COMISIEI DE SPECIALITATE A O.S.I.M.**

Nr. din Registrul Național al cererilor depuse	Data depozitului	Titularul	Hotărârea
f 2005 0323	06.05.2005	BEȘLEAGĂ MARIAN	Respins
f 2005 0401	16.05.2005	BRD FINANCE CREDITE CONSUM S.R.L.	Respins
f 2005 0268	07.04.2005	S.C. MIHOC PRIMA S.R.L.	Respins
f 2005 0783	08.09.2005	S.C. TUNCA GROUP S.R.L.	Respins
f 2005 0600	08.07.2005	S.C. ARAMIO S.R.L.	Respins
f 2006 0337	12.04.2006	S.C. PARTY TIME IMPEX S.R.L.	Respins
f 2006 0311	05.04.2006	NEDELCU VASILE	Respins
f 2006 0336	12.04.2006	MIHAI VICTOR - EUGEN; PETCU VIOREL	Respins
f 2006 0348	19.04.2006	BICĂ ION	Renunțare
f 2006 0325	10.04.2006	S.C. NORD-TOUR S.R.L.	Respins
f 2006 0326	10.04.2006	S.C. NORD - TOUR S.R.L.	Respins
f 2006 0327	10.04.2006	S.C. NORD - TOUR S.R.L.	Respins
f 2006 0328	10.04.2006	S.C. NORD - TOUR S.R.L.	Respins
f 2006 0329	10.04.2006	S.C. NORD - TOUR S.R.L.	Respins
f 2006 0216	13.03.2006	HORVAT VIRGILIU - AUGUSTIN	Respins
f 2006 0241	21.03.2006	LA STRADA COM S.R.L.	Respins
f 2006 0330	10.04.2006	S.C. CENTRE VILLA PRESS S.R.L.	Respins
f 2006 0356	20.04.2006	CONSTR. UTIL COM S.R.L.	Respins

Nr. din Registrul Național al cererilor depuse	Data depozitului	Titularul	Hotărârea
f 2006 0545	08.06.2006	S.C. ATLAS NETWORKING S.R.L.	Respins
f 2006 0579	15.06.2006	S.C. LEGATO S.R.L.	Respins
f 2006 0686	20.07.2006	S.C. CONEX DISTRIBUTION S.A.	Respins
f 2006 0687	20.07.2006	S.C. CONEX DISTRIBUTION S.A.	Respins
f 2005 0497	13.06.2005	S.C. SIMAL EXIM S.R.L.	Respins
f 2005 0531	20.06.2005	S.C. SILVA INTERNATIONAL S.A.	Respins
f 2005 0698	20.06.2005	S.C. SILVA INTERNATIONAL S.A.	Respins
f 2006 0289	01.02.2006	WESTFALISCHE TEXTILGESELLSCHAFT KLINGENTHAL & CO. MBH	Respins
f 2005 0504	14.06.2005	SENATOR PRODIMPEX S.R.L.	Respins

| **MENTINERI ÎN VIGOARE**

**TABEL CERTIFICATE MENȚINERI ÎN VIGOARE**

Nr. certificat	Nr. depozit	Societate	Perioada de valabilitate
15168	2004/0699	COSTAS DRINKS GMBH	15.07.2006 - 15.06.2011
14379	2003/1110	S.C. CARS S.A.	14.07.2006 - 14.07.2011
12038	2002/0024	MION POP MARIA	22.01.2007 - 22.01.2012
7479	1998/1283	CONTACTOARE S.A.	12.11.2003 - 12.11.2008
7480	1998/1284	CONTACTOARE S.A.	12.11.2003 - 12.11.2008
11127	2001/1062	RO PLAST INDUSTRY	31.07.2006 - 31.07.2011
11128	2001/1061	RO PLAST INDUSTRY	31.07.2006 - 31.07.2011
6852	1997/0506	ROMCARBON S.A.	21.04.2006 - 21.04.2011
11275	2001/1178	MURFATLAR ROMANIA S.A.	28.08.2006 - 28.08.2011
11276	2001/1177	MURFATLAR ROMANIA S.A.	28.08.2006 - 28.08.2011
11337	2001/1168	MURFATLAR ROMANIA S.A.	24.08.2006 - 24.08.2011
11277	2001/1155	MURFATLAR ROMANIA S.A.	20.08.2006 - 20.08.2011
624	1994/1482	AEROFINA S.A.	10.06.2006 - 10.06.2011
13685	2003/0321	AEROFINA S.A.	20.03.2006 - 20.03.2011
10791	2001/0266	AEROFINA S.A.	01.03.2006 - 01.03.2011
14209	2003/0766	HIDROJET S.A.	09.07.2005 - 09.07.2010
11564	2001/1161	MURFATLAR ROMANIA S.A.	22.08.2006 - 22.08.2011
11278	2001/1167	MURFATLAR ROMANIA S.A.	24.08.2006 - 24.08.2011
1556	1996/4289	BON JUICE S.R.L.	28.06.2006 - 28.06.2011
13913	2003/0347	PROPLAST S.R.L.	22.04.2005 - 22.04.2011

**LISTA CERTIFICATELOR DE ÎNREGISTRARE  
A DESENELOR ȘI MODELELOR INDUSTRIALE  
REÎNNOITE, ȘI PERIOADA DE VALABILITATE  
A ACESTORA**



## TABEL CERTIFICATE REÎNNOIRE AUGUST 2006

Nr. certificat	Nr. depozit	Societate	Termen de valabilitate
005955 (2R)	1005/06.08.1997	THE GILLETTE COMPANY	27.08.2007 27.08.2012
005970 (2R)	1004/06.08.1997	THE GILLETTE COMPANY	06.08.2007 06.08.2012
006117 (2R)	1142/27.08.1997	THE GILLETTE COMPANY	27.08.2007 27.08.2012
007288 (2R)	1096/25.09.1998	PFIZER IRELAND PHARMACEUTICALS	25.09.2008 25.09.2013
007596 (2R)	1095/25.09.1998	PFIZER IRELAND PHARMACEUTICALS	25.09.2008 25.09.2013
009735 (1R)	0842/15.08.2000	S.C. FAST MEDIA S.R.L.	15.08.2005 15.08.2010
010732 (1R)	0629/02.05.2001	YOUNGER KAROM PRODUCTION COMPANY S.R.L.	02.05.2006 02.05.2011
010940 (1R)	1039/19.07.2001	ELITE INTERNATIONAL B.V.	19.07.2006 19.07.2011
010942 (1R)	1040/19.07.2001	ELITE INTERNATIONAL B.V.	19.07.2006 19.07.2011
010942 (1R)	1041/19.07.2001	ELITE INTERNATIONAL B.V.	19.07.2006 19.07.2011
010948 (1R)	1053/25.07.2001	ELITE INTERNATIONAL B.V.	25.07.2006 25.07.2011
011103 (1R)	0906/18.06.2001	PARISOT MEUBLES	18.06.2006 18.06.2011
011104 (1R)	1035/18.07.2001	BLACK & DECKER INC.	18.07.2006 18.07.2011
011105 (1R)	1036/18.07.2001	BLACK & DECKER INC.	18.07.2006 18.07.2011
011106 (1R)	1037/18.07.2001	BLACK & DECKER INC.	18.07.2006 18.07.2011

Nr. certificat	Nr. depozit	Societate	Termen de valabilitate
011107 (1R)	1038/18.07.2001	BLACK & DECKER INC.	18.07.2006 18.07.2011
011137 (1R)	1071/07.08.2001	S.C. DORNA LACTATE S.A.	07.08.2006 07.08.2011
011382 (1R)	1397/12.10.2001	S.C. VERITAS PANCIU S.A.	12.10.2006 12.10.2011
011992 (1R)	1571/22.11.2001	S.C. LUXTEN LIGHTING COMPANY S.A.	22.11.2006 22.11.2011
012974 (1R)	1220/19.08.2002	WYETH	19.08.2007 19.08.2012

**LISTA TITULARILOR DECĂZUȚI  
DIN DREPTURI**

## DECĂDERI AUGUST 2006

NR. DEPOZIT	SOCIETATEA
2004/1353	ALKA CO.S.R.L.
2004/1303	EUROPHARM S.A.
2005/0167	PREMAGRO S.A.
2005/0402	S.C. PRODUCTIE MULTINR S.R.L.
2004/1179	PROIECT COVASNA S.A.
2005/0176	FABRICA DE ELECTRONICA JOSA
2004/0714	AS PLASTIK ROM S.R.L.
2004/1213	IANCU CORINA
2004/1157	EURO DRINKS S.R.L.
2005/0313	MOLDOVAN NUCU ISTRATE
2005/0185	GOLD COMIMP S.R.L.
2005/0085	ALDIMEX S.R.L.
2005/0027	OMEGA S.R.L.
2005/0026	MONOLIT S.R.L.
2004/1051	BORBELY IREN
2004/1265	NAPOCHIM S.A.

**REVALIDĂRI ALE CERTIFICATELOR  
DE ÎNREGISTRARE**

**REVALIDĂRI ALE CERTIFICATELOR DE ÎNREGISTRARE**

Nr. de desen și model industrial înregistrat	Nr. depozit	Data depozit	Titular
14209	2003/0766	09.07.2003	HIDROJET S.A.
15888	2004/1353	30.12.2004	ALKA CO. S.R.L.
15938	2005/0167	02.03.2005	S.C. PREMAGRO S.A.
15916	2005/0402	17.05.2005	S.C. PRODUCTIE MULTINR S.R.L.

**MODIFICĂRI ÎN SITUAȚIA JURIDICĂ  
A TITULARILOR**

## MODIFICĂRI ÎN SITUAȚIA JURIDICĂ A TITULARILOR

1. Titularul certificatului de înregistrare nr. **014201, S.C. RANDEXIM 2000 S.R.L.**, cu sediul în Calea Călărașilor nr. 175, bl. 44, sc. A, ap. 29, sector 3, București, a cesionat toate drepturile ce decurg din acesta societății **S.C. TOP LAND EXIM S.R.L.**, cu sediul în str. Piatra Morii nr. 18, sector 1, București.
2. Titularul certificatelor de înregistrare nr. **010437, 010474, S.C. CONTACTOARE S.A.** și-a luat ca mandatar **CABINETUL DE PROPRIETATE INDUSTRIALĂ "LAZĂR ELENA"**, cu sediul în Buzău, **OP 1, CP 52, bdul Unirii, bl. 16C, ap. 12.**
3. Titularul certificatului de înregistrare nr. **010784, S.C. ALUMIL ROM INDUSTRY S.A.** și-a luat ca mandatar **AGENȚIA UNIVERSITARĂ DE INVENTICĂ "INVENTA"**, cu sediul în București, **b-dul Corneliu Coposu nr. 7, bl. 104, sc. 2, et. 1, ap. 31, sector 3.**
4. Solicitantul cererii de înregistrare nr. **f 2005 0504 din data de 14.06.2005, SENATOR PRODIMPEX S.R.L.**, și-a luat ca mandatar societatea **S.C. RODALL S.R.L.**, cu sediul în str. Polonă nr. 115, bl. 15, ap. 19, sector 1, București.
5. Titularul certificatului de înregistrare nr. **010732, YOUNGER KAROM S.R.L.**, și-a schimbat denumirea în **YOUNGER KAROM PRODUCTION COMPANY S.R.L.**, cu sediul în **str. Ziduri între Vii nr. 24, sector 2, București.**
6. Titularul certificatelor de înregistrare nr. **010627, 011063, S.C. MUNTENIA S.A.** și-a luat ca mandatar societatea **S.C. RODALL S.R.L.**, cu sediul în București, **str. Polonă nr. 115, bl. 15, ap. 19, sector 1, cod 010497.**
7. Societatea **S.C. AGRO-SERV DUDU S.R.L.**, cu sediul în comuna Succeveni, județul Galați, și-a schimbat denumirea în **S.C. PANEUROGAL S.R.L.** cu sediul în comuna Vânători, ferma **B3, T61, P 837, județul Galați.**
8. Titularul certificatelor de înregistrare nr. **007288, 007596, PFIZER IRELAND PHARMACEUTICALS**, Pottery Toad, Dun Lagtraire, Country Dublin, Republica Irlanda, și-a luat ca mandatar societatea **S.C. ROMINVENT S.A.**, cu sediul în **str. Ermil Pangratti nr. 35, sector 1, București.**



| ERATE

## TABEL ERATE

Număr depozit național reglementar / certificat de înregistrare	Localizarea erorii în BOPI nr.	Text inițial	Text corect
f 2004 0537	11/2005 pag. 67	(71) MINISTERUL ADMINISTRAȚIEI ȘI INTERNELOR - DIRECȚIA GENERALĂ DE EVIDENȚĂ INFORMATIZATĂ A PERDOANEI, str. Nicolae Iorga nr. 29, sector 1, București	<i>(71) MINISTERUL ADMINISTRAȚIEI ȘI INTERNELOR - INSPECTORATUL NAȚIONAL PENTRU EVIDENȚA PERSOANELOR, str. Obcina Mare nr. 2, sector 6, București</i>
f 2005 0191	5/2005, pag. 53	(72) Bărbulescu Florinel	<i>(72) Bărbulescu Ion</i>
f 2006 0248	6/2006, pag. 56	(71) LEON S.R.L.	<i>(71) LEXXON S.R.L.</i>
f 2005 0811	2/2006, pag. 41	-	

## **DIVERSE**

- **LISTA CONSILIERILOR ÎN PROPRIETATE INDUSTRIALĂ ȘI A MANDATARILOR AUTORIZAȚI**
- **CENTRE REGIONALE PENTRU PROMOVAREA PROPRIETĂȚII INDUSTRIALE ÎN ROMÂNIA**
- **ANUNȚURI OFICIALE**
- **MATERIALE INFORMATIVE DIN DOMENIUL PROPRIETĂȚII INDUSTRIALE**

**ROMÂNIA**  
**OFICIUL DE STAT PENTRU INVENȚII ȘI MĂRCI**

**ORDIN nr. 157**

**24 iulie 1997**

Directorul general al Oficiului de Stat pentru Invenții și Mărci,  
Având în vedere prevederile art.14, alin.3 din Legea 64/1991, privind brevetele de invenție și regula 2,5 din H.G. 152/92, referitoare la profesia de consilier în proprietate industrială,

**ORDIN:**

Art.1. Persoanele ale căror nume figurează în lista anexă la prezentul Ordin, precum și firmele specializate în proprietate industrială se înscriu în **REGISTRUL NAȚIONAL AL CONSILIERILOR ÎN PROPRIETATE INDUSTRIALĂ**, cu menționarea specializării.

Art.2. Prezentul ordin se va publica în Buletinul Oficial de Proprietate Industrială.

DIRECTOR GENERAL,

**AGENȚIILE SPECIALIZATE ÎN PROPRIETATE INDUSTRIALĂ**  
Pentru luna septembrie 2006

Data înființării	Nr. registru agenții	Denumirea completă a cabinetului/agenției Adresa Consilieri cu drept de practică	Domenii	Statut juridic
27.03.1991	001	<b>INVENTA – AGENȚIE DE PROPRIETATE INTELECTUALĂ S.R.L.</b>  București, Bdul Corneliu Coposu nr. 7, bl. 104, sc. 2, ap.31, sect.3, cod 030602, Tel: 021/3200285, Fax: 021/3228325, e-mail: inventa@mc.ro, inventa@mark-patent.ro GSM: 0744 324510, 0744 339649 Ing. Țuluca Doina, Prof. univ. dr. ing. Țurcanu Constantin, Farm. Rădulescu Mioara, Dr. ing. Lorent Alexandru, Ing. Velțan Loredana, Av. Soare Liliana, Ing. Secăreanu Doina, Ing. Țurcanu Costin Radu	Brevete Mărci Desene Topografii	SRL
29.05.1991	002	<b>CABINET ENPORA S.R.L.</b>  București, str. George Calinescu nr.52A, ap.1, 011694, Tel: 021 2300990; 031 1001634, Fax: 021 2302311; 031 1007927, pop@patents.ro Ing. Pop Virginia Daisy, Ing. Pop Călin Radu, Ing. Constantin Adrian, Ing. Popescu Bianu Anca, Ing. Velicu Anca	Brevete Mărci Desene Topografii	SRL
23.07.1991	003	<b>PATENTMARK S.R.L.</b>  București str. Dr. N. Turnescu nr. 2, ap.2, sector 5, cod 050467 Tel: 021/3121669, Fax: 021/2233963, stema@pcnet.ro Mohonea Liliana, Mohonea Cristian, Borlan T. Radu, Marinescu Ruxandra	Brevete Mărci Desene Topografii	SRL
18.12.1991	004	<b>RODALL AGENȚIE DE PROPRIETATE INDUSTRIALĂ S.R.L.</b>  București, Str. Polonă nr. 115, bl. 15, sc. A, ap. 19 sector 1, cod 010497, Tel: 021/2108342, GSM: 0722 652111, Fax: 021/2105794, rodall@b.astral.ro Jur. Bălan Gheorghică, Bălan Valeria, Pițu Dalila	Brevete Mărci Desene Topografii	SRL
25.08.1992	005	<b>INTELECT S.R.L.</b>  Oradea, B-dul Dacia nr. 48 Bl. D10, Ap.3, Tel: 0259/253847, Fax: 0259/268094, OP 9-CP 128, cod 410346, e-mail: intelect@rdslink.ro, GSM: 0745 040831 Buzlea Elisabeta, Buzlea Mircea Valentin, Buzlea Narcisa Florica, Petrache Octavian	Brevete Mărci Desene Topografii	SRL
08.09.1992	006	<b>A.G.V. - AGENȚIE DE PROPRIETATE INDUSTRIALĂ S.R.L.</b>  București, B-dul Magheru, nr. 9, sc. 2, etaj 9, ap. 89, Sector 1, PO BOX 22-246, Tel/Fax: 021/3153684, agv-office@xnet.ro Ing. Voicu Alexandra	Brevete Mărci Desene Topografii	SRL

04.12.1992	008	<b>CONSTANTIN GHIȚĂ OFFICE SRL</b> Timișoara, str. Take Ionescu nr. 24-28 sc. B ap. 2 judetul Timiș, cod 300042, Tel/Fax: 0256/435976, GSM: 0744 162462, e-mail: ghiță@mail.dnttm.ro, cleliapop@mail.dnttm.ro Ing. Ghiță Constantin, Pop Motogna Clelia	Brevete Mărci Desene	SRL
05.01.1993	009	<b>CABINET DE PROPRIETATE INDUSTRIALĂ S.I.</b> Timișoara, Str. Moise Dobosan nr.110, cod poștal 300600, GSM: 0722 984909, Tel/Fax: 0256/475105, e-mail: ioan_sovar@yahoo.com Șovar Ioan	Brevete Mărci Desene	SRL
13.05.1993	010	<b>ROMINVENT S.A</b> București, Str. Ermil Pangratti nr. 35, et.1, sect.1, cod 011882, Tel: 021/2312515, 2312541,Fax: 021/2312550, 2312454,e-mail: office@rominvent.ro Ing.Enescu Lucian, Chim. Larion Sonia, Fil. Rodica Bucătaru, Jur. Mocanu Ion, Fiz. Nicolaescu Daniella, Ing. Corina Duțulescu, Ec. Ghenu Mihaela, Ing.Teodorescu Mihaela, Ing. Rădulescu Melania, Ing. Cosmina Fierăscu, Ing. Ploscă Daniel, Ing. Spătaru Daniela, Ing. Alexandra Hașiu, Dr. Ing. Cristina Popa, Ec. Joitoiu Andreea Simona, Ing. Năstase Cristian,Bio.Enescu Miruna, Dr.Florea Ileana Maria,Dumitrescu Artemis Sorina, Pavel Sorin Eduard, Markusev Denisa Mary, Olteanu Camelia, Siteavu Iulia Adriana	Brevete Mărci Desene Topografii	SA
17.07.1993	011	<b>CABINET INDIVIDUAL "INDEPENDENT PROPINI AGENT"</b> București, sector 5, Str. Fabrica de chibrituri nr. 42, cod 050183,Tel/Fax: 021/3352938, GSM: 0722 610635 Nicolae Ioan	Brevete Mărci Desene Topografii	CI
03.01.1994	012	<b>AGENTIE DE PROPR. INDUSTRIALA COSTIN SNC</b> Baia Mare, Str. Șoimului nr. 5, cod 430155 Tel/Fax: 0262/276426, GSM: 0744 966079 Costin Nicolae	Brevete Mărci Desene	SNC
13.03.1995	014	<b>PERSOANĂ FIZICĂ INDEPENDENTĂ TĂTARU DOINA</b> Piatra Neamț, Str. Apele Minerale nr. 4. cod 610121 Tel: 0233/223602, e-mail: doina_tataru@msn.com Tătaru Doina	Brevete Mărci Desene	PF

30.03.1995	015	<b>CABINET M. OPROIU - CONSILIERE ÎN PROPRIETATE INTELECTUALĂ SRL</b>  București, Str. Popa Savu, nr. 42, parter, sector 1, cod 011434, Tel: 021/2602833; 021/ 2602834, Fax: 021/2602836; 021/2602835, P.O.Box 2-229, e-mail: office@oproiu.ro Fiz. Oproiu Margareta, MBA arh.Vasilescu Raluca, jur. Sturza Ioana, Fiz.Lazăr Delia, ing.chim.Marin Elena, ing.Ene Silvia, ec. MBA Pătrascu Georgiana, ing.chim.Petrea Dana Maria, filolog Oana Țambrea, ing.chim.Filippi Valentina	Brevete Mărci Desene Topografii	SRL
21.05.1996	017	<b>AGENȚIA DE PROPRIETATE INDUSTRIALĂ "LABIRINT"</b>  Arad, Str. Coriolan Petreanu nr. 28, cod 310151 Tel/Fax: 0257/255842, GSM: 0722 458129, e-mail: labirint@arad.ro Ing. Ivanca Maria	Brevete Mărci Desene	CI
14.11.1996	018	<b>INTEGRATOR Consulting SRL</b>  Cluj Napoca, str. Dunării nr. 25 bl.C1 ap.5, , jud. Cluj, cod 400593 Tel/Fax: 0264/442817, GSM: 0745235585, e-mail: dorin.isoc@aut.utcluj.ro Isoc Dorin	Brevete Mărci Desene	SRL
1997	019	<b>LOYAL PARTNERS -AGENȚIE DE PROPRIETATE INTELECTUALĂ</b>  Galati, Str. Portului nr.23, Parcul De Soft, cam.307, cod 800025, Tel/Fax: 0236/464847, tel/fax: 0236/407032, GSM: 0722 744241, office@loyalpartners.ro www.loyalpartners.ro ing.jr. Pușcașu Dan	Brevete Mărci Desene Topografii	SRL
01.07.1997	020	<b>AGENȚIE DE PROPRIETATE INTELECTUALĂ ȘI TRANSFER DE TEHNOLOGIE -AGPITT-SRL</b>  București, B-dul Libertății nr. 12, bl.113, sc.2, ap.28, sector 4; cod 040129, CP 42-106, Tel: 3177693; 3177583;Fax: 021/3178584, GSM: 0744293552; 0724539752, e-mail: faighenov@xnet.ro; office@agpitt.ro Faighenov Marioara	Brevete Mărci Desene	SRL
10.07.1997	016	<b>MILENIUL 3 – AGENȚIE DE PROPRIETATE INDUSTRIALĂ SRL</b>  Pașcani, Str. Moldovei nr. 10, bl. Crinul, sc. A, ap. 28, jud Iași, cod 705200, Tel/Fax: 0232/719190; GSM: 0740 820582 Ing.Burțilă Ioan	Brevete Mărci Desene	SRL
03.10.1997	021	<b>LAZĂR ELENA CABINET DE PROPRIETATE INDUSTRIALĂ</b>  Buzău, Str.Unirii, Bl.16C,Et.3, Ap. 12, cod 120013, OP 1, CP 52, Tel./Fax:0238/435982 GSM: 0723 328633 Lazăr Elena	Brevete Mărci Desene Topografii	CI

29.10.1997	022	<b>PERSOANA FIZICĂ INDEPENDENTĂ BARBU GHEORGHE MIRCEA</b>  București, Șos Iancului nr.21, bl. 106A,sc.B, ap.73, sect.2, Tel/Fax : 021/6536608, 0724.834.010 e-mail : bmircea@mailbox.ro Barbu Gheorghe Mircea	Brevete Mărci Desene	CI
02.12.1997	023	<b>“ HARCOV” A.P.I. S.R.L.</b>  Sfântu Gheorghe, jud. Covasna, Str. Nicolae Iorga nr. 61, bl. 10E, sc. B, ap. 9, cod 520089, Tel: 0267/352267, GSM : 0744435291, stanciu@planet.ro, propind@mail.asimcov.ro Stanciu Adelina	Brevete Mărci Desene	SRL
18.12.1997	024	<b>AGENȚIE DE PROPRIETATE INDUSTRIALĂ ȘI TRANSFER TEHNOLOGIC « STOIAN IOAN »</b>  Roman, Bd. Republicii, bl. 46, sc. C, ap. 35, cod 611146 jud. Neamț, Tel/Fax : 0233/739441, GSM : 0745 643738 Stoian Ioan	Brevete Mărci Desene	CI
30.01.1998	025	<b>INCOR – CORPADE ALEXANDRU</b>  Brașov, Str. C-tin Vodă Brâncoveanu nr. 54, et.1, ap. 4, cod 500132, Tel : 0268/513577 Corpade Alexandru	Brevete Mărci Desene Topografii	PF
1998	007	<b>ROMPROSPER SERVIMPEX SRL</b> <b>Agentie de proprietate intelectuala „PIVA”®</b>  București, Șos. Mihai Bravu nr. 294, bl.6,sc.B, ap. 63, sector 3, cod 030319, Tel/Fax: 021/3222857, 021/3207419,Mobil:0744654128;0744536405 e-mail: piva@hades.ro, piva@xnet.ro Pioaru Grațîela, Pioaru Raluca Andreea	Mărci Desene Brevete	SRL
1998	048	<b>PETRU COSTINESCU-DICOSTI</b>  București, Str. Vioarele nr. 30, bl. 20 A, ap. 23, sector 4,cod 040428, OP 44 – CP5 , Tel: 021/3303162, e-mail: dicosti@rdslink.ro Petru Costinescu	Brevete Mărci Desene	CI
27.04.1998	026	<b>PIDES-CABINET DE PROPRIETATE INDUSTRIALĂ</b>  București, Str. Valea Buzăului, nr. 10, bl. G30, ap. 36, sector 3, cod 032334, Tel : 3455351 GSM : 0723 708632, e-mail: sova@cna.ro ing. Șova Dan Eugen	Brevete Mărci Desene Topografii	CI
23.02.1999	027	<b>SZENTE SÁNDOR</b>  Odorheiu Secuiesc, str. Victoriei, nr. 41,bl.U6, et.1, ap.4, jud. Harghita,cod poștal 535600, Tel : 0266/219143, e-mail : prooffice@szente.ro Szente Sándor	Brevete Mărci Desene	CI



21.07.1999	028	<b>NOWAPATENT SRL</b> Medias, str. Lotru, nr.4, bl.92, ap.1 Tel : 0269/841373 ; 0264/833273, Fax : 0269/833273 e-mail : nowapatent@birotec.ro office@nowapatent.ro Danciu Ioan	Brevete Mărci Desene	SRL
30.08.1999	029	<b>CABINET DE PROPRIETATE INDUSTRIALĂ "BIONPI"</b> București, Calea Dorobanților 126-130 Bl. 8, et. 9 Ap. 50 sector 1, cod 010577, Tel/Fax: 021/2316549, GSM: 0723 187944, 0746184697 e-mail: bionpi@b.astral.ro bionpi@hotmail.com; Ing. Ion Rodica Cocuța	Brevete Mărci Desene	CI
12.11.1999	030	<b>AGENȚIE DE CONSULTANȚĂ ÎN PROPRIETATE INTELECTUALĂ ȘI TRANSFER DE TEHNOLOGIE « SPRÎNCEANU NICOLAE »</b> Drobeta Turnu Severin, Str. Gheorghe Ionescu Sisești nr. 96, bl.E2, sc.1, et. 3, ap.8, cod 220212, Tel/Fax : 0252/311690, Mobil :0721796318 e-mail: nicolaesprinceanu@yahoo.com Nicolae Sprînceanu	Brevete Mărci Desene	CI
21.01.2000	031	<b>CABINET INDIVIDUAL IVĂNESCU GABRIEL DAN</b> Brașov, Str. Al. I. Cuza nr. 58 ap. 7, cod 500085, Tel/fax:0268/471650, GSM:0722248415, e-mail: d.ivanescu@xnet.ro Ivănescu Gabriel Dan	Brevete Mărci Desene	CI
15.02.2000	032	<b>CABINET INDIVIDUAL ANGHEL LUMINIȚA DOINA</b> București, Str. Gherghitei Nr.1, Bl.94B, Sc. B, Ap.76, Sector 2, Tel/Fax :021/2407985,GSM : 0723301706 e-mail : anghel.doina@rdslink.ro Ing.Av.Anghel Luminita Doina	Brevete Mărci Desene	CI
24.08.2000	033	<b>APOSTOL SALOMIA P.F.A.</b> Galați, Str. Reg. 11 Siret nr. 15, bl. E4, Et.3, ap. 54, cod 800333,Tel/Fax : 0236/436437, 0766765027, saly_apostol@yahoo.com Ing.Apostol Salomia	Brevete Mărci Desene	CI
07.09.2000	034	<b>AGENȚIA DE PROPRIETATE INDUSTRIALĂ - APIA SRL</b> București, Str. Romancierilor nr. 5, bl.C14, sc.B, ap.41, sector 6, cod 061791, OP23-CP11, Tel/Fax: 021/7783100, GSM: 0745 031557, e-mail: office@mark-apia.ro, www.mark-apia.ro Visalom Theodor, Visalom Monica	Mărci	SRL

17.10.2000	035	<b>PERSOANĂ FIZICĂ INDEPENDENTĂ BERCEANU MARIA AURELIA</b>  București, Str. Cogîlnic 25, sector 3, Tel: 021/3264568 GSM:0744954085, berceanu_maria_aurelia@yahoo.com Berceanu Maria Aurelia	Brevete Mărci	PF
20.10.2000	036	<b>CABINET PROPRIETATE INDUSTRIALĂ POPESCU ANGELA</b>  București, str. Complexului nr.10, bl.40, ap.14, Tel :021/3243756 GSM : 0723051279, Tel : 0318.04.68.81, angela_intelect@yahoo.com Popescu Angela	Brevete Mărci Desene	CI
25.10.2000	037	<b>PERSOANA FIZICĂ INDEPENDENTĂ MATEI ELENA</b>  Bacău, Str. Alecu Russo, bl. 33, Et.6,sc. C, ap.26, cod 600133, Tel: 0234/160424 Matei Elena	Mărci	CI
20.11.2000	038	<b>CABINET INDIVIDUAL' ION FLOREA'</b>  București, Calea Dorobanților 126-130, bl.8,et.9,ap.50, sector 1, cod 010577, Tel/Fax: 021/2316549,GSM: 0724313260, e-mail: flore-ion@b.astral.ro, florea_ion@plic.ro Ing.Ion Florea	Mărci	CI
28.11.2000	039	<b>CABINET IN DIVIDUAL GREAVU DOINA MARIANA</b>  Sibiu, str. Constantin Noica, bl. 2, ap.21, cod 550169 Tel:0269/218500,Fax:0269/212170, Mobil:0766489179 Ing. Greavu Doina Mariana	Brevete Mărci Desene	CI
11.12.2000	040	<b>INTEL PROTECT SRL</b>  Brașov, B-dul M. Kogălniceanu, nr. 20, bl. 1k, sc. C-D, cod 500173, Tel: 068/413117, Fax: 0268/477333, GSM: 0744 355100 e-mail: intelprotect@ccibv.ro Axente Elena	Mărci Desene	SRL
08.01.2001	041	<b>CABINET "CECIU GABRIELA" CONSULTANȚĂ ÎN DOMENIUL PROPRIETĂȚII INTELLECTUALE</b>  Timișoara, Str. Narciselor, nr. 6, sc. A, ap. 110, jud. Timis, cod postal 300024, Tel/Fax.: 0256/494846; GSM: 0745 388039, e-mail: gabriellaceciu@hotmail.com Ing.Ceciu Gabriela	Brevete Mărci Desene	CI
10.01.2001	042	<b>VLAD CONSTANTIN</b>  Constanta, Bd. 1 decembrie 1918 nr. 5, bl. F16, ap.34, cod 900711, Tel/Fax: 0241/625643, GSM: 0722 370300, e-mail: vlad@gmb.ro Vlad Constantin	Brevete Mărci Desene	CI

07.02.2001	043	<b>PERSOANĂ FIZICĂ INDEPENDENTĂ FÎNTÎNĂ RAUL – SORIN</b>  Braşov, Str. Griviţei nr. 69, bl. 29, sc. D, ap.32, cod 500198, Tel: 0268/427713, Fax: 0268/422100, e-mail: raulfantana@ronline.ro Fîntînă Raul Sorin	Brevete Mărci Desene	PF
28.02.2001	044	<b>PERSOANĂ FIZICĂ LARCO IOAN</b>  Iaşi, Bdul. Independenţei nr. 23, bl. B 1-5, Tr. 5. et. 5, ap. 17, cod 700101, Tel. 0232/311146 Larco Ioan	Brevete Mărci Desene Topografii	PF
05.03.2001	045	<b>BIROU DE PROPRIETATE INDUSTRIALA BROJBOIU DUMITRU ADRIAN FLORINEL</b>  Piteşti, Bd. Republicii, bl.212,sc. D, ap.16, jud.Argeş, cod 110177, Tel/Fax.: 0348/412529, GSM: 0745 143095,adrian brojboiu@yahoo.com Brojboiu Dumitru Adrian Florinel	Brevete Mărci Desene	CI
12.04.2001	047	<b>INTELLECTUAL PROPERTY OFFICE SRL</b>  Bucureşti, Str. Alexandru Moruzzi nr. 6, bl. B6, sc. 2, ap.62, sector 3, cod 031155, Tel/Fax.: 021/3262388, GSM: 0745 094241, e-mail: ipo@b.astral.ro Ciuda Berivoe Anca	Brevete Mărci Desene	SRL
07.05.2001	049	<b>ANDRA MUSATESCU CABINET DE PROPRIETATE INDUSTRIALA</b>  Bucureşti, Str. Drumul Taberei nr. 71, bl.TD42, sc.1, et.4, ap.28, sector 6, cod 061366, GSM: 0722 879810, e-mail: amusatescu@dnt.ro Muşatescu Andra Oana	Brevete Mărci Desene Topografii	CI
2001	050	<b>CABINET ACSINTE PAULA-ADRIANA</b>  Bucureşti, str. Maior Coravu Ion, nr.1-7, bl. C4, ap.85, Tel/fax: 021/2507396, GSM: 0723317631 paula@legalservices.ro Av. Acsinte Paula Adriana	Mărci	PF
2001	051	<b>PERSOANĂ FIZICĂ INDEPENDENTĂ POPESCU RADU-ROMEO</b>  Bucureşti, Bd. Corneliu Coposu nr.3, bl. 101, sc. 3, et.4, ap. 50, sector 3, cod 030601, GSM: 0722 510598, e-mail: rropescu@xnet.ro Popescu Radu Romeo	Brevete Mărci Desene	PF
31.05.2001	071	<b>CONS INTEL BMA CABINET CONSULTANȚĂ</b>  Cart. Dorobanti, nr.2, bl. D2, at.1, ap.5,120087, C.P.8- O.P. 1 Buzau, Fax : 0238/719619, GSM: 0745086588, email: marius_bozio@yahoo.com Marius Bozioreanu	Brevete Mărci Desene Topografii	CI

12.09.2001	053	<b>CABINET MIHAI LUCIAN Miculiți &amp; Asociații SCPA (LINKLATERS)</b>  București, Str. Nicolae Iorga, nr. 8, sector 1, cod 010434 Tel : 021/3071500, Fax : 021/3071555 e-mail: lucian.mihai@linklaters.com, Av. Mihai Lucian	Brevete Mărci Desene	PF
21.11.2001	055	<b>ROVALCONS SRL AGENȚIE DE PROPRIETATE INTELECTUALĂ</b>  Câmpina, Str. Orizontului, nr.1, bl. R10, et.7, ap.27, Jud. Prahova, cod 105600, Tel/Fax : 0244/ 371390; GSM :0722 540580, e-mail: rovalcons@xnet.ro Ioacăra Valentin	Brevete Mărci Desene	S.R.L.
2001	056	<b>SOLO INVENT S.R.L.</b>  București, Calea 13 Septembrie, nr. 104, bl. 48, ap. 8, sect. 5, cod 050727, Tel/Fax: 021/4511497, GSM: 0744 313 229, solo_invent@yahoo.com	Brevete Mărci Desene	S.R.L.
2001	057	<b>CABINET N. D. GAVRIL S.R.L.</b>  București, Str. Ștefan Negulescu nr. 6A, sector 1, Tel./fax : 021/2302882, GSM :0722983520, 0723 383 758, e-mail : gavrilnin@yahoo.com cabinetgavril@yahoo.com, Gavril Niculina	Brevete Mărci	S.R.L.
24.04.2002	087	<b>IACOBINI&amp;CO, CONSILIERI IN DREPTUL DE PROPRIETATE INDUSTRIALĂ SRL</b>  Bucuresti, Calea Mosilor, nr.258, bl. 4bis, ap.22, sector 2, Tel : 021/2104690 ;Fax : 021/2104793, e-mail : asimri@yahoo.com, vladrosanu@hotmail.com Iacobini Anca Svetlana, Iacobini Mihnea Razvan	Mărci Brevete Desene Topografii	S.R.L.
04.09.2002	088	<b>MANAGER EXPERT SRL</b>  Tg. Mures, Str. Nicolae Grigorescu, nr. 33, ap.3 Tel :0265/250825 ;0265/233033, evaluator@rdslink.ro Nutiu Emil, Cetina Dan	Mărci	S.R.L.
08.01.2003	059	<b>CABINET INDIVIDUAL - LAPTEȘ ELVINE</b>  Bucuresti, Intrarea Badeni nr.3, Bl.M18, sc. 2, ap.40, sector 3 cod 030471, Tel: 021/3405500, elvine17@yahoo.com	Brevete	CI
11.02.2003	089	<b>RATZA ȘI RATZA SRL</b>  București, B-dul A.I. Cuza Nr. 52-54, Sect.1, cod 011053, Tel :021/2601348, Fax : 021/2601349 e-mail ; office@ratza-ratza.com Rață Grigore, Rață Andrei Vlad, Mărginean Dragoș	Brevete Mărci Desene	SRL
13.02.2003	062	<b>CABINET INDIVIDUAL ANDRONACHE PAUL</b>  București, Str. Sibiu nr.14, bl.E21, et.6, ap.35, sect 6, Tel/Fax: 021/7250069, GSM: 0722741043, e-mail: paul.andronache@artelecom.ro Andronache Paul	Mărci Desene Topografii Brevete	CI

14.05.2003	090	<b>RAMCONSULTING SRL</b> Cluj Napoca, Str. Augustin Buneanr.28, cod 400170 Fax : 0264/436792, GSM : 0744354156, e-mail : ramconsulting@email.ro Gânscă Aurelian Tudor	Mărci Desene Topografii Brevete	SRL
16.05.2003	070	<b>CABINET OANA COCOLOI</b> București, Drumul Taberei nr.120, bl.OD1, sc.5, ap.189, sector 6, cod 061413, Tel: 021/7450757, GSM: 0723144664, e-mail: oana_cocoloi@yahoo.com Oana Cocoloi	Mărci Desene	CI
10.06.2003	091	<b>ALLEGRA CONSULTING SRL</b> Bucuresti, Aleea Huedin nr.1, bl.5, sc.1, ap.5, sector 4, cod 040917, GSM: 0722249961, Tel/Fax: 021/3231384 e-mail: gabriela.milcev@allegra.ro; www.allegra.ro Milcev Gabriela	Brevete Mărci Desene Topografii	SRL
19.06.2003	069	<b>RASKAI M M BREVMARC CONSULT S.R.L.</b> Dej, Str. Unirii, nr.3, BL. D8, ap.7, judetul Cluj, 405200, Tel/Fax: 0264/211847, GSM: 0742084050, raskaimm@yahoo.com Raskai Maria	Brevete Mărci Desene Topografii	S.R.L.
01.07.2003	092	<b>CONINFO S.R.L.</b> Târgu Mures, str. Lacrimioarea nr.9, Tel: 0265/210138, Fax: 0265/210109 mobil: 0729618641 e-mail: teodora@coninfo.ro, office@coninfo.ro www.coninfo.ro ltu Teodora	Desene Brevete Mărci	S.R.L.
25.07.2003	093	<b>NESTOR NESTOR DICULESCU KINGSTON PETERSEN – CONSILIERE ÎN P.I. S.R.L.</b> București, sector 1, sos. Bucuresti Ploiesti, nr.1A, Bucharest Business Park, corp A, et.4, camerele 9 si 10 Harsany Alexandru, Culic Andrei Radu, Serban Ana Maria	Mărci Desene	S.R.L.
11.08.2003	66	<b>CABINET INDIVIDUAL FLOREA MIHAELA</b> București, Str. Grigore Alexandrescu nr.1, bl.D7, ap.4, sector1, Fax: 021/2230342 GSM: 0722601120 e-mail: florea@gide.com Florea Mihaela	Mărci Desene Brevete	CI
19.08.2003	068	<b>CABINET DE PROPRIETATE INDUSTRIALA NICOLAE BURCHEL</b> București, Str. Dr. Radovici nr.8, sector 5, cod 050468, Tel: 021/2126515, Fax: 021/4114188, e-mail: nburchel@lenp.ro Nicolae Burghel	Mărci	CI

21.08.2003	094	<b>N.P.C. S.R.L.</b> Braşov, str. Alexandru cel Bun, nr.13, bl.E28, ap.7 cod 500025, OP 1 – CP 298, GSM: 0744520357, e-mail: totu@unitbv.ro Toţu Ioan	Mărci Desene Topografii	SRL
22.10.2003	072	<b>CABINET INDIVIDUAL DE PROPRIETATE INDUSTRIALĂ - NEGOMIREANU LIVIA</b> Bucureşti, Şos. Nicolae Titulescu nr.94, bl.14A, sc 4 ap.127, sect.1, cod 011146, Tel/Fax: 021/2235637, GSM: 0722444719 Negomireanu Livia	Mărci Desene	CI
30.10.2003	073	<b>CABINET DE PROPRIETATE INDUSTRIALA “VIŞOIU LILIAN CATALIN”</b> Bucureşti, Str. Alexandru Vlahuta nr.3, bl. M48, sc.A, ap.7, sector 3, Tel/Fax: 021/3207251, GSM: 0744480657, e-mail: visoiucatalin@yahoo.com, www.visoiucatalin.home.ro jur. Vişoiu Lilian Catalin	Brevete Mărci Desene Topografii	CI
4.11.2003	074	<b>CABINET DE PROPRIETATE INDUSTRIALA “DUNĂREANU MIHAIL”</b> Bucuresti, Bd. Constantin Brâncoveanu nr.8, BI B2, ap.13, sector 4, Tel: 021/4600419, GSM : 0723398499, e-mail: dunareanu_mileniu3@k.ro Dunăreanu Mihail	Brevete	CI
11.12.2003	095	<b>INTERNATIONAL PATENT&amp;MARK S.R.L.</b> Brasov, Str.Jepilor nr.2, BI A8, sc.C, ap.12, Tel: 0268/319158, e-mail: karlameyndt@yahoo.com, Mendes Viegas Meyndt Karla	Brevete	SRL
12.12.2003	096	<b>EDIPLAST S.R.L.</b> Tg. Mureş, Str. Măgurei nr.25, ap.2, Tel/Fax: 0265/263775, GSM: 0744394036, e-mail: moniadel@artelecom.net Vasilache Virgilius	Mărci Desene Brevete	SRL
22.12.2003	097	<b>SD PETOSEVIC ROMANIA SRL</b> Bucureşti, Calea Victoriei nr.100, sc.1, ap.20, biroul 1, Tel: 021/3057996, Fax: 021/3145481, e-mail: moprea@petosevic.com, acampeanu@petosevic.com, Mobil: 0722259260, 0723522698 Oprea Marilena, Campeanu Ioana Aura	Brevete Mărci Desene Topografii	SRL
2.02.2004	080	<b>CABINET INDIVIDUAL IOANIŢESCU TRAIAN</b> Bucureşti, Bd. Timișoara nr.49, BI Cc6, ap.27, sector 6, Tel: 021/4402510 Ioanițescu Traian	Brevete Mărci Desene	CI

2.02.2004	077	<b>CABINET INDIVIDUAL PEICIU ADRIANA</b> Bucuresti, str. Stefan cel Mare nr.230, Bl.46, ap.47, Tel/fax: 021/2360317, 2104132 Peiciu Adriana	Mărci Desene	CI
9.02.2004	098	<b>CABINET ANI FUCIU SRL</b> Com.Snagov, Bloc P53, sc.A, ap.1, jud.Ifov, Tel: 021/4910123, Fax: 021/3142157, GSM: 0744370196, e-mail: anif@euro.ro , ani.fuciu@euro.ro Fuciu Anișoara	Mărci Desene	SRL
11.02.2004	081	<b>INTEL PROPERTY CONSULT</b> București, Str. Ion Maiorescu, nr.42A, sector 2, Tel: 021/6192276, Fax:021/2123364, 0744506010 Teodorescu Dan Mihai	Brevete Mărci Desene	CI
16.02.2004	099	<b>LEGAL BRAND S.R.L.</b> București, Str. Nicolae Licăreț nr.1, bl.33, sc.C, ap.107, Tel: 0722674635, 0722607380, e-mail: legal.brand@easynet.ro Stăncescu Anca, Stăncescu Alin Cristian	Brevete Mărci Desene Topografii	SRL
20.02.2004	100	<b>CABINET GORDON SRL</b> București, Str. Spătaru Preda nr.20, bl. 97A, sc.1, ap.4, Tel: 021/4239468, GSM: 0723261373, e-mail: dgiplaw@yahoo.com Gordon Dean Daniel	Brevete	SRL
22.02.2004	082	<b>CABINET DE PROPRIETATE INDUSTRIALĂ CIUPAN CORNEL</b> Cluj Napoca, Str. Mestecenilor nr.6, bl.9E, ap.2, Tel: 0264/524425; 0264/415051, Fax: 0264/415054, e-mail: cornel.ciupan@zeus.east.utcluj.ro Ciupan Cornel	Brevete	CI
26.03.2004	083	<b>CABINET POPESCU LIVIA</b> Bucuresti, bd. Camil Ressu 27, bl.N1, ap.188 Tel: 021/3481010, liviap25@yahoo.com Popescu Livia	Brevete Mărci Desene Topografii	CI
01.06.2004	102	<b>S.C. LUTARIS INTELPROT S.R.L.</b> Timisoara, 300426, str. Ana Ipatescu nr.45, Tel/Fax: 0256/489301, Mobil: 0742143718, 0723319154, e-mail: qualitarium@qualitarium.ro Tărăbîc Lucian	Brevete Mărci Desene	SRL

17.06.2004	108	<b>ARIANA AGENȚIE DE PROPRIETATE INDUSTRIALĂ SRL</b>  Bucuresti, sect.4, str. Semnic, nr.1, bl.23, ap.90 Tel: 0724260277, bicucristina2000@yahoo.com e-mail: m.constanda@k.ro, office@inregistrare-marci.ro, tel/fax: 0268/315046 Bicu Cristina, Constanda Madalina Timisoara, str. Dr. Alexandru Martha nr.2, sc.B, ap.6, camera 2, Tel: 0722538766, c_popescu2000@yahoo.com Popescu Codruta Octavia	Brevete Mărci Desene	SRL
14.07.2004	107	<b>ARIANA S.R.L.</b>  Brasov, Bd. 15 noiembrie, nr.90, sc.B, ap.5, 0723204268, tel/fax : 0268/315046, office@inregistrare-marci.ro Bozocea Violeta	Brevete Mărci Desene	SRL
10.09.2004	103	<b>CABINET INDIVIDUAL DE PROPRIETATE INDUSTRIALĂ - MIHAELA PITICU</b>  București, str. Pictor Ion Andreescu nr.31, ap.14 Tel: 6442760, Fax: 2527279, Mobil: 0722398836, e-mail: mihaelapiticu@yahoo.com, mihaelap@musat.ro Piticu Mihaela	Mărci	CI
10.09.2004	104	<b>CABINET INDIVIDUAL DE PROPRIETATE INDUSTRIALĂ – Ana Maria Plăveți</b>  Bucuresti, str. Jules Michelet nr.7, Tel/Fax: 3127005, 2127750, 2127710, office@plaveti.ro, www.plaveti.ro Ana Maria Plăveți	Mărci Brevete	CI
28.10.2004	106	<b>OSTER – SOCIETATE CIVILA PROFESIONALA DE PROPRIETATE INDUSTRIALĂ</b>  Bucuresti, Str. Batiste nr.35, ap. 23, cod 020935, Tel/Fax: 021/3147249 , GSM: 0721254270, 0723177236 traianosiescu@xnet.ro Udrea Elena Rodica, Traian Osiescu	Mărci Desene	S.C.P.
22.12.2004	116	<b>INVEL – AGENȚIE DE PROPRIETATE INDUSTRIALĂ</b>  București, str. Ion Ghica nr.3, ap.20, Fax: 021/4303542, GSM: 0723205048, office@invel.ro Velcea Marian	Brevete Mărci Desene	SRL
06.01.2005	118	<b>EURORESSOURCES SRL</b>  Medias, str. Ion Creangă, nr.4, ap.6, Tel: 0269/843504, Fax: 0269/824812 Fulea Maria	Brevete Mărci Desene	SRL
27.01.2005	111	<b>CABINET INDIVIDUAL – NIȚU ION</b>  Constanta, str. Dezrobirii nr.110, bl. IS8, sc.A, ap.1, Tel: 0241/512608, mobil: 0723317298 Nitu Ion	Mărci Desene Brevete	CI



27.01.2005	112	<b>CABINET VELICA – Agenție de proprietate industrială</b>  Bucuresti, str. Brutus M.I., nr.13, ap.3, cod 050124 Tel/ Fax: 021/3357463, Mobil: 0722645283, www.velica.ro, office@velica.ro Velica Ion Gabriel	Mărci Desene	CI
21.04.2005	129	<b>BRANDYNAMICS AGENTIE DE PROPRIETATE INDUSTRIALA S.R.L.</b>  Piatra Neamt, Aleea Caisilor nr.9, bl.13, ap.17 Tel/fax: 0233/232452, 0364/102070, 0744143965, office@brandynamics.ro, www.brandynamics.ro Pantilimon Mihai, Bran Laura Gabriela	Mărci Desene	SRL
27.04.2005	117	<b>CABINET PROPRIETATE INDUSTRIALA ALPER RAMAZAN</b>  Constanța, str. Ștefan cel Mare nr.57, bl.M17, sc.B, ap.17, cod 900683, Tel: 0341/410937, Fax: 0241/635547, Mobil: 0722.704.363, alperramazan@gmail.com, zonguldakro@yahoo.com Alper Ramazan	Mărci	CI
06.06.2005	125	<b>V&amp;F IP CONSULTING SRL</b>  Bucuresti, Bd Camil Ressu, nr.27, bl.N1, ap.214, Tel: 021/3140200, Fax: 021/3140290, Mobil: 0744487223, popescul@vf.ro Popescu Laurentiu Horea	Mărci Desene	SRL
30.06.2005	120	<b>CABINET PROPRIETATE INDUSTRIALA PUȘCAȘ NICOLAE IOSIF</b>  București, str. Secerișului nr.25, sector 4, Tel/Fax : 021/ 332.73.88, Mobil: 0722.878.946 Pușcaș Nicolae Iosif	Brevete Mărci Desene Topografii	CI
30.06.2005	121	<b>CABINET PROPRIETATE INDUSTRIALA MARIA POP</b>  București, Intrarea Vasile Paun nr.5, ap.2, sector 5, Tel: 021/ 3159040, Fax: 021/3161888, office@legal-assistance.ro Pop Maria	Mărci Desene	CI
18.07.2005	130	<b>CXC TRADEMARK S.R.L.</b>  Bucuresti, sector 1, str. Aviator Stefan Protopopescu nr.1, bl.C6, ap.1, Tel: 021/3177919, Fax: 021/3177505, cosmina_ionescu@hotmail.com Ionescu Laura Cosmina	Mărci	SRL
26.08.2005	126	<b>CABINET DE PROPRIETATE INDUSTRIALA ANGHIEL PARASCHIVA</b>  Arad, str. Voinicilor nr.51, bl.502, ap.6, Tel: 0357411876, Fax: 0357411876, Mobil: 0723171424, e-mail: anghelvera@yahoo.com Anghel Paraschiva	Brevete	CI

20.09.2005	131	<b>CUNESCU, BALACIU &amp; ASOCIATII CONSILIERE PROPRIETATE INDUSTRIALA</b>  Bucuresti, sector 3, str. Vulcan Judetu nr.13, Tel: 021/ 3275577, 3276633, 3274400; 0745605151, 0723339939; Fax: 021/ 3274310, dinu.petre@cbalaw.ro, monica.badescu@cbalaw.ro, beatrice.onica@cbalaw.ro Onica Jarka Beatrice, Badescu Monica, Petre Dinu	Mărci Desene	SRL
29.09.2005	67	<b>TEODORU &amp; ASSOCIATES INTELLECTUAL PROPERTY AGENCY</b>  Bucuresti, str. Foisorului nr.4, bl.F1C, sc.1, ap.16, Tel: 323.08.38, Fax: 326.39.55, GSM: 0722549219 e-mail: emanuel@teodoru.ro, violeta@teodoru.ro, www.romaniatrademarks.ro Teodoru Violeta, Teodoru Emanuel	Mărci Desene Brevete	CI
27.10.2005	132	<b>HAHUI, BALAN SI ASOCIATII S.R.L.</b>  Bucuresti, str. Ghiociei, nr.12, Tel: 021/3189619, Fax: 021/3109189, elena.b@hahui.ro Balan Elena	Mărci Desene	SRL
04.11.2005	133	<b>FRISCH &amp; PARTNERS SRL</b>  Bucuresti, bdul Magheru nr.7, bl.D, scara 4, ap.114, Tel/ Fax: 3138618, Mobil: 0722212480 Crina Nicoleta Frisch	Mărci Desene Brevete	SRL
10.09.2004	105	<b>CABINET PROPRIETATE INDUSTRIALA – IONDA</b>  Bucuresti, Calea Dorobantilor nr.126, bl.8, ap.50, Tel/fax: 021/2316549, Mobil: 0722687982 Ion Dan Adrian	Mărci Desene	CI
30.06.2005	124	<b>CABINET DE PROPRIETATE INDUSTRIALA SAVU MARIANA</b>  Bucuresti, sos. Nicolae Titulescu nr.92, bl.13, sc.2, ap.54, Tel/ Fax: 2235269, mobil: 0722783660, liliana.savu@credidam.ro Savu Mariana	Mărci Desene	CI
31.10.2005	128	<b>CABINET PROPRIETATE INDUSTRIALA ARINOVA</b>  Arad, 310151, str. Margaretelor, nr.28, Tel/fax: 0257/255842, mobil: 0744246562 Ivanca Gavril	Mărci Desene	CI
05.01.2006	136	<b>TUCA &amp; ASOCIATII I.P. S.R.L.</b>  Bucuresti, str. Daniel Danielopolu, nr.2, cladirea "Alfa Business Center", etaj 2, biroul 7, Tel: 2048898, ciprian.dragomir@tuca.ro Dragomir Ciprian Dumitru	Mărci	SRL

19.01.2006	134	<b>CABINET PROPRIETATE INDUSTRIALA MITU ALIS MIHAELA</b>  Ploiesti, str. Clementei nr.46, Tel: 0244/590154, mobil: 0746108142, alis_mitu@yahoo.com ; mariusmitu@ploiesti.astral.ro Mitu Alis Mihaela	Mărci Desene	CI
14.02.2006	137	<b>M.D.P. RIGHTS AGENCY SRL</b>  Brasov, str. Lunga nr.270, cod postal 500450, Tel: 0268/440100, 440313; Fax: 0268/440221, Mobil: 0744355100, e-mail: office@mdp-rights-agency.ro www.mdp-rights-agency.ro Cosescu Camelia	Brevete Mărci Desene Topografii	SRL
30.03.2006	138	<b>CABINET DE PROPRIETATE INDUSTRIALA ROMEO NICOLESCU</b>  Bucuresti, sector 5, str. Dr. Leonte nr.36A, Tel: 3178910, Mobil: 0744535285, Fax: 3178910, e-mail: office@m-law.ro Nicolescu Mihail Romeo	Mărci	CI
30.03.2006	139	<b>CABINET DE PROPRIETATE INDUSTRIALA RUTA FULGER LAURENTIU</b>  Cluj Napoca, bd. 21 decembrie, nr.40, ap.4, Mobil: 0747892450, ruta_laurentiu@yahoo.com Ruta Fulger Laurentiu	Mărci Desene	CI
30.03.2006	140	<b>AGENTIE DE PROPRIETATE INDUSTRIALA HORATIU APETROAIE</b>  Bucuresti, str. Faurei nr.1, bl.P11, ap.228, Mobil: 0722302801, e-mail: horatiuat@xnet.ro Apetroaie Horatiu Tudor	Mărci Desene	CI
30.03.2006	141	<b>INNOVIS INTELLECTUAL PROPERTY</b>  Bucuresti, sos. Panduri, nr.11, bl.P20, sc.1, ap.34, Tel: 021/4111194, Mobil: 0741572398, e-mail: office@innovis.ro Dumitrescu Oana Irina	Mărci Desene	CI
30.03.2006	142	<b>CABINET INDIVIDUAL PROPRIETATE INDUSTRIALA ALECU BOGDAN</b>  Bacau, str. Vasile Alecsandri nr.63, Tel: 0234/588488, Mobil: 0740274741 Alec Florin Bogdan	Mărci Desene	CI
27.04.2006	143	<b>GLOBAL CONSULTING S.R.L.</b>  Iasi, spl. Bahlui, nr.29, bl. B5, sc.A, ap.7, Paunet Alexandrina	Brevete Mărci Desene	SRL

25.05.2006	144	<b>CABINET INDIVIDUAL PROPRIETATE INDUSTRIALA CATALIN NEAGU</b>  Iasi, str. Tutea Petre nr.5, bl.909, tr.1, ap.11, Cod postal: 700730, Tel: 0232/276000, Fax: 0232/405425, 0232/211843, Mobil: 0744514264, e-mail: catalin.neagu@proprietateindustriala.ro, Neagu Catalin	Mărci Desene	CI
25.05.2006	145	<b>BOSTINA SI ASOCIATII – INDUSTRIAL PROPERTY SRL</b>  Bucuresti, sector 1, str. Aleea Alexandru , nr20A, camera 2, Tel/ fax: 021/3194466, Mobil: 0722294830, ovidiu.mihut@gmail.com Mihut Ionel Ovidiu	Mărci Desene	SRL
25.05.2006	146	<b>CABINET INDIVIDUAL PROPRIETATE INDUSTRIALA NICOLAU FLORIN</b>  Ploiesti, str. Gh. Doja, bl.35A1, ap.5, Tel/Fax: 0244/ 596773, Mobil: 0722501414, nicolau@avocatulmeu.ro, Nicolau Florin	Mărci	CI
28.04.2006	147	<b>CONSINVENT S.R.L.</b>  Buzau, b-dul Unirii, bl.35B, ap.2, mobil : 0745452268 E-mail: consinvent@yahoo.com Radu Daniela	Brevete Mărci Desene Topografii	SRL
20.06.2006	149	<b>INTELMMI CONSULT SRL</b>  Tg. Mures, str. Sârguinței nr.39, ap.12, cod poștal 540543, Tel/fax: 0365 401839, mobil: 0745303867, cojocnean_maria@yahoo.com Cojocnean Maria Rodica	Brevete Mărci Desene	SRL
11.07.2006	148	<b>CABINET INDIVIDUAL OANA ALINA STURZA</b>  Bucuresti, Intr. Teiul Doamnei, nr.1, bl.19A, ap.39 Mobil: 0741136409, e-mail: alinasturza@gmail.com Sturza Oana Alina	Mărci Desene	CI

**LISTA CONSILIERILOR ÎN PROPRIETATE INDUSTRIALĂ, MEMBRI AI CAMEREI NAȚIONALE  
A CONSILIERILOR ÎN PROPRIETATE INDUSTRIALĂ DIN ROMÂNIA, AUTORIZAȚI PENTRU  
DOMENIUL DESENELOR ȘI MODELELOR INDUSTRIALE  
pentru luna septembrie/ 2006**

Nume și Prenume/ Nr. din Reg. Nat	Denumirea societății Adresa societății	Societate cu obiect de activitate propr.ind.
ACSINTE PAULA- ADRIANA 2000-1160	<b>CABINET ACSINTE PAULA ADRIANA</b> București, str. Maior Coravu Ion, nr.1-7, bl.C4, ap.85, Tel/fax : 021/2507396, GSM : 0723 317631 paula@legalservices.ro	DA
ALAN LILIANA 1994-1037	<b>BEGA GRUP</b> Timișoara, Calea Stan Vidrighin nr. 5A, Tel:0256/222103, Fax:0256/190800, GSM : 0724250467 e-mail:alan@tehnomet.ro	NU
ALECU FLORIN BOGDAN 2005-1394	<b>CABINET INDIVIDUAL PROPRIETATE INDUSTRIALA ALECU BOGDAN</b> Bacau, str. Vasile Alecsandri nr.63, Tel: 0234/588488, Mobil: 0740274741	DA
ANDREI MARIANA 1993-1017	<b>M.Ap.N. – Departamentul pentru armament</b> București, Drumul Taberei nr. 9-11, sector 6 Tel: 021/4106267; Fax: 021/3151779, 3147327, GSM: 0723668592, e-mail: mariana.andrei@dpa.ro	NU
ANDRONACHE PAUL 2003-1216	<b>CABINET INDIVIDUAL ANDRONACHE PAUL</b> București, Str.Sibiu nr.14, bl.E21, et.6, ap.35, Tel/Fax: 021/7250069, GSM: 0722741043, e-mail: paul.andronache@artelecom.net	DA
ANGHEL LUMINIȚA DOINA 1993-1020	<b>Cabinet individual ANGHEL LUMINIȚA DOINA</b> București,Str. Gherghitei nr 1,BI. 94B, Sc.B, Ap.76, sector 2, Tel/Fax: 021/2407985, GSM : 0723 301706, anghel.doina@rdslink.ro	DA
APETROAIE HORATIU TUDOR 2005-1400	<b>AGENTIE DE PROPRIETATE INDUSTRIALA HORATIU APETROAIE</b> Bucuresti, str. Faurei nr.1, bl.P11, ap.228, Mobil: 0722302801, e-mail: horatiuat@xnet.ro	DA
APOSTOL SALOMIA 1999-1127	<b>PERSOANA FIZICA</b> Galați, Str. Reg. 11 Siret nr. 15, bl. E4, ap. 54, Tel/Fax: 0236/436437 GSM 0766765027, saly_apostol@yahoo.com	DA
AXENTE ELENA 1999-46/1	<b>INTEL PROTECT S.R.L.</b> Brașov, Str. M. Kogălniceanu, nr. 20, bloc 1k, sc. C-D, Tel: 0268/412567, Fax: 0268/477333, GSM: 0722 464314, e-mail:intelprotect@ccibv.ro;	DA

BARBU MIRCEA 1994-1042	<b>PERSOANĂ FIZICĂ</b>  București, Sos.lancului nr.21, bl.106A, sc.b, ap.73, sect.2, Tel/Fax: 021/6536608, 0724.834.010 e-mail: bmircea@mailbox.ro	DA
BALAN ELENA 2005 - 1382	<b>HAHUI, BALAN SI ASOCIATII S.R.L.</b>  Bucuresti, str. Ghiociei, nr.12, Tel: 021/3189619, Fax: 021/3109189, elena.b@hahui.ro	DA
BĂLAN GHEORGHİȚĂ 1992-1	<b>RODALL-AGENȚIE DE PROPRIETATE INDUSTIALĂ SRL</b>  București, Str. Polonă nr. 115, bl. 15, Sc.A,Et.4, ap. 19 sect. 1, Tel: 021/2108342, GSM: 0722 652111, Fax: 021/2105794	DA
BĂLAN VALERIA CORNELIA 1996-49	<b>RODALL-AGENȚIE DE PROPRIETATE INDUSTIRALĂ SRL</b>  București, Str. Polonă nr. 115, bl. 15, sc. A, ap. 19 sector 1, Tel: 021/2108342, GSM: 0744 377047, Fax: 021/2105794	DA
BICU CRISTINA MĂDĂLINA 2003-1308	<b>ARIANA AGENTIE DE PROPRIETATE INDUSTRIALA SRL</b>  Bucuresti, sect.4, str. Semnic, nr.1, bl.23, ap.90 Tel: 0724260277, bicucristina2000@yahoo.com office@inregistrare-marci.ro, tel/fax: 021/ 2118746	DA
BLAG IOANA 1994-1039	<b>INDUSTRIA SĂRMEI SA</b>  Câmpia Turzii, Str.Laminoriștilor nr. 145, Județ Cluj Tel : 0264/368661 int 390; 0264/366663	NU
BORLAN T. RADU 2000-1161	<b>PATENTMARK S.R.L.</b>  București str. Dr. N. Turnescu nr. 2, sector 5, Tel: 021/3121669, Fax: 021/2233963, e-mail:stema@pcnet.ro	DA
BOZIOREANU MARIUS ADRIAN 2000-1165	<b>CONS INTEL BMA CABINET CONSULTANȚA</b>  Buzău, Cart, Dorobanti 2, bl.D2, et.1, ap.5 CP 8, OP1, Mobil : 0745086588, Fax : 0238/719619, marius-bozio@yahoo.com	DA
BOZOCEA GINA VIOLETA 2003- 1222	<b>ARIANA S.R.L.</b>  Brasov, Bd. 15 noiembrie, nr.90, sc.B, ap.5, e-mail : 0723204268 , tel/fax : 0268/315046, office@inregistrare-marci.ro	DA
BRAN LAURA GABRIELA 2004 - 1336	<b>BRANDYNAMICS AGENTIE DE PROPRIETATE INDUSTRIALA S.R.L.</b>  Piatra Neamt, Aleea Caisilor nr.9, bl.13, ap.17 Tel/fax: 0364/102070, 0744143965, laura.bran@brandynamics.ro	DA

BROJBOIU DUMITRU ADRIAN FLORINEL 1995-1067	<b>BIROU DE PROPRIETATE INDUSTRIALA</b>  B-dul Republicii bl 212, sc.D, ap.16, Pitești, jud. Arges, tel/fax 0348 /412529, GSM 0745143095 e-mail:adrian_brojboiu@yahoo.com	DA
BUCĂȚARU RODICA FILICA 1993-14	<b>ROMINVENT S.A.</b>  București, Str. Emil Pangratti nr. 35, et.1, sect.1 Tel: 021/2312515, Fax: 021/2312550 e-mail: office@rominvent.ro	DA
BURȚILĂ IOAN 1993-1022	<b>MILENIUL 3 Agenție de Proprietate Industrială S.R.L.</b>  Pascani, Str. Moldovei nr. 10, bloc Crinul, sc. A, Ap. 28, Tel/Fax: 0232/719190; GSM: 0740 820582	DA
BUZLEA ELISABETA 1993-25	<b>INTELECT S.R.L.</b>  Oradea, B-dul Dacia nr. 48, Bl. D10, Ap.3, OP 9-CP128, Tel 0259/253847, Fax:0259/268094 GSM: 0745 040831, e-mail: intelect@rdslink.ro	DA
BUZLEA MIRCEA VALENTIN 2003- 1234	<b>INTELECT S.R.L.</b>  Oradea, B-dul Dacia nr. 48, Bl. D10, Ap.3, OP9-CP128, Tel 0259/253847, Fax:0259/268094 e-mail: intelect@rdslink.ro	DA
BUZLEA NARCISA FLORICICA 2003- 1235	<b>INTELECT S.R.L.</b>  Oradea, B-dul Dacia nr. 48, Bl. D10, Ap.3, OP9-CP128, Tel 0259/253847, Fax:0259/268094 e-mail: intelect@rdslink.ro	DA
CĂMPEAN GHEORGHE- GEORGEL 1996-1087	<b>NEPTUN SA</b>  Câmpina, Str. Bobâlna nr. 57-63, Jud. Prahova Tel. 0244/335651 (235), Fax. 0244/370338 , 336641, e-mail: neptun@interplus.ro	NU
CAMPEANU IOANA AURA 2005-1409	<b>SD PETOSEVIC ROMANIA SRL</b>  București, Calea Victoriei nr.100, sc.1, ap.20, biroul 1, Tel: 021/3057996, Fax: 021/3145481, e-mail: acampeanu@petosevic.com, Mobil: 0723522698	DA
CECIU GABRIELA 1994-1045	<b>CABINET "CECIU GABRIELA" CONSULTANȚĂ ÎN DOMENIUL PROPRIETĂȚII INTELLECTUALE</b>  300024 Timișoara, Str. Narciselor, nr. 6, sc. A, ap. 110, jud. Timis, Tel/Fax: 0256/494846; GSM: 0745 388 039, e-mail: gabrielaceciu@hotmail.com	DA
CICEO PATRICIA DIANA 2005-1412	<b>TERAPIA SA</b>  Cluj Napoca, str. Fabricii nr.124, Tel :0264/501173, Fax : 0264/415097, e-mail : patricia.ciceo@terapia.ro	NU
CIOBANU MARIETTA 1993-1019	<b>COMETAM SRL</b>  București, Str. Cetatea de Baltă nr. 118, bl. 9, ap. 5, sector 6, Tel/Fax: 021/7723008, Mobil :0745181098 e-mail: mciobanu@pcnet.ro	DA

CIUDA-BERIVOE ANCA 1996-41	<b>INTELLECTUAL PROPERTY OFFICE SRL</b>  București, Str. Alexandru Moruzzi nr. 6, bl. B6, sc. 2, et. 8, ap. 62, sector 3; Tel/Fax: 021/3262388, GSM : 0745 094241, ipo@b.astral.ro	DA
COCOLOI OANA 2003- 1263	<b>CABINET OANA COCOLOI</b>  București, Drumul Taberei nr.120, bl. OD1, sc.5, ap. 189, sector 6, Tel : 021/7450757, GSM : 0723144664, e-mail : oana_cocoloi@yahoo.com	DA
COJOCNEAN MARIA RODICA 2003- 1241	<b>INTELMMI CONSULT SRL</b>  Tg. Mures, str. Sârguinței nr.39, ap.12, cod poștal 540543, Tel/fax: 0365 401839, mobil: 0745303867, cojocnean_maria@yahoo.com	DA
COMĂNESCU NADIA VASILICA 2003- 1242	<b>ANTIBIOTICE SA</b>  Iași, Str. Valea Lupului nr.1, Tel: 0232/253600 int.525, Fax: 0232/211020, GSM: 0745371217 , e-mail: trademarks@antibiotice.ro	NU
CONSTANDA CECILIA MĂDĂLINA 2003-1304	<b>ARIANA AGENTIE DE PROPRIETATE INDUSTRIALA SRL</b>  Bucuresti, sect.4, str. Semnic, nr.1, bl.23, ap.90 e-mail: m.constanda@k.ro, office@inregistrare-marci.ro, tel/fax: 0268/315046	DA
CONSTANTIN ADRIAN GEORGE 1999-1148	<b>CABINET ENPORA S.R.L.</b>  București, str. George Calinescu nr.52A, ap.1, 011694, Tel: 021 2300990; 031 1001634, Fax: 021 2302311; 031 1007927, pop@patents.ro	DA
CORPADE ALEXANDRU 1998-35	<b>PERSOANĂ FIZICĂ - INCOR</b>  Brașov, Str. C-tin Brâncoveanu nr. 54, et. 1, ap. 4, Tel : 0268/513577	DA
COSTIN NICOLAE 1996-24	<b>AGENȚIE DE PROPRIETATE INDUSTRIALĂ – « COSTIN – SNC »</b>  Baia Mare, Str. Șoimului nr. 5, Tel/fax: 0262/276426, GSM: 0744 966079	DA
COSTINESCU PETRU 1998-1125	<b>PETRU COSTINESCU-DICOSTI</b>  București, Str. Viorele nr. 30, bl. 20A, ap. 23, sector 4, OP 44 – CP5, Tel : 021/3303162, Fax : 021/3304733, e-mail : dicosti@rdslink.ro	DA
COȘESCU CAMELIA 1999-46/2	<b>M.D.P. RIGHTS AGENCY SRL</b>  Brasov, str. Lunga nr.270, cod postal 500450, Tel: 0268/440100, 440313; Fax: 0268/440221, Mobil: 0744355100, e-mail: office@mdp-rights-agency.ro www.mdp-rights-agency.ro	DA



CSAPO MARTINESCU ERNEST 1995-1072	<b>ROMBAT SA</b> Bistrița, Str. Petru Rareș nr. 3, Bl. 3, sc. C, ap. 38 Tel. 0263/238009, Fax :0263/234010, e-mail: erni@rombat.ro	NU
CSOMOS LILIANA – MARIA 1999-1144	<b>EUROPHARM S. A.</b> Brașov, Str. Poienelor, nr. 5, Tel: 0268/310007, Fax:0268/314026, e-mail: liliana.csomos@gsk.com	NU
CULIC ANDREI RADU 2003-1248	<b>NESTOR NESTOR DICULESCU KINGSTON PETERSEN – CONSILIERE IN P.I. S.R.L.</b> București, sector 1, sos. Bucuresti Ploiesti, nr.1A, Bucharest Business Park, corp A, et.1, camerele 9 si 10, GSM: 0744309382, radu.culic@nnkp.ro	DA
DANCIU IOAN 2004 - 1373	<b>NOWAPATENT SRL</b> Medias, str. Lotru, nr.4, bl.92, ap.1 Tel : 0269/841373 ; 833273 GSM : 0744556074 Fax : 0269/833273, e-mail : nowapatent@birotec.ro, office@nowapatent.ro	DA
DOBREANU IULIAN 1995-1082	<b>COMPANIA NAȚIONALĂ A LIGNITULUI OLTENIA</b> Târgu Jiu, Str. Tudor Vladimirescu nr.1-15	NU
DOBRESCU MELANIA 1993-1025	<b>UPETROM – 1 Mai SA</b> Ploiești, Piața 1 Decembrie 1918, nr. 1, Prahova Tel: 0244/174 051/1618; Fax: 0244/110327	NU
DONȚU OVIDIU-LIVIU 2000-1171	<b>CAMERA DE COMERȚ ȘI INDUSTRIE SUCEAVA</b> Str. Universității, nr. 15-17, Suceava Tel./fax : 0230/523587	NU
DUMITRESCU ARTEMIS SORINA 2003- 1250	<b>ROMINVENT S.A.</b> București, Str. Ermil Pangratti nr. 35, et.1, sect.1 Tel: 021/2312515, Fax: 021/2312550 e-mail:artemisb@rominvent.ro	DA
DUMITRESCU OANA IRINA 2005 - 1434	<b>INNOVIS INTELLECTUAL PROPERTY</b> Bucuresti, sos. Panduri, nr.11, bl.P20, sc.1, ap.34, Tel: 021/4111194, Mobil: 0741572398, e-mail: office@innovis.ro	DA
DUȚULESCU CORINA CARMEN 1993-93	<b>ROMINVENT S.A.</b> București, Str. Ermil Pangratti nr. 35, et.1, sect.1 Tel: 021/2312515, Fax: 021/2312550 e-mail: office@rominvent.ro	DA
ENASTESCU CONSTANTIN MIRCEA 2005-1420	<b>M.A.I. – D.G.P.M.B.</b> Bucuresti, calea Victoriei nr.17-19, Mobil : 0766444666, e-mail : mircea_enastescu@yahoo.com	NU

ENE SILVIA 2000-1159	<b>CABINET M. OPROIU – CONSILIERE ÎN PROPRIETATE INTELECTUALĂ</b>  București, Str. Popa Savu, nr. 42, parter, sector 1. Tel : 021/2602833, 021/2602834, Fax : 021/2602835, 021/2602836, CP : 2-229, e-mail : office@oproiu.ro	DA
ENESCU LUCIAN 1992-7	<b>ROMINVENT S.A.</b>  București, Str. Emil Pangratti nr. 35, et.1, sector1, Tel: 021/2312515, 2312541, Fax: 021/2312550, 2312454, e-mail: office@rominvent.ro	DA
ENESCU MIRUNA 2003- 1254	<b>ROMINVENT S.A.</b>  București, Str. Emil Pangratti nr. 35, et.1, sect.1 Tel: 021/2312515, Fax: 021/2312550 e-mail : menescu@rominvent.ro	DA
FAIGHENOV MARIOARA 1995-1063	<b>AGENȚIE DE PROPRIETATE INTELECTUALĂ ȘI TRANSFER DE TEHNOLOGIE-AGPITT-SRL</b>  București, B-dul Libertății nr. 12, bl.113, sc.2, et.3, ap.28, sector 4; CP 42-106, Tel: 021/3177693; 3177583; Fax : 021/3178584 ; GSM : 0744 293552 ; 0724539752 e-mail : faighenov@xnet.ro; office@agpitt.ro	DA
FĂNTÂNĂ RAUL-SORIN 1994-23	<b>PERSOANĂ FIZICĂ</b>  Brașov, Str. Griviței nr. 69, bl. 29, sc. D, ap. 32 Tel: 0268/427713, e-mail: raulfantana@ronline.ro	DA
FIERĂSCU COSMINA-CATRINEL 1996-42	<b>ROMINVENT S.A.</b>  București, Str. Emil Pangratti nr. 35, et.1, sect.1 Tel: 021/2312515, Fax: 021/2312550 e-mail: office@rominvent.ro	DA
FLOREA ILEANA MARIA 2003-1258	<b>ROMINVENT S.A.</b>  București, Str. Emil Pangratti nr. 35, et.1, sect.1 Tel: 021/2312515, Fax: 021/2312550 e-mail: iflorea@rominvent.ro	DA
FLOREA MIHAELA 2003-1257	<b>CABINET INDIVIDUAL FLOREA MIHAELA</b>  București, Str. Grigore Alexandrescu nr.1, bl.D7, ap.4, sector1, Fax: 021/2230342 GSM: 0722601120 , e-mail: florea@gide.com	DA
FRISCH CRINA NICOLETA 2000-1172	<b>FRISCH &amp; PARTNERS SRL</b>  Bucuresti, bdul Magheru nr.7, bl.D, scara 4, ap.114, Tel/ Fax: 3138618, Mobil: 0722212480	DA
FUCIU ANIȘOARA 2003-1259	<b>CABINET ANI FUCIU SRL</b>  Com.Snagov, Bloc P53, sc.A, ap.1, jud.Ifov, Tel: 021/4910123, Fax: 021/3142157, 0744370196, e-mail: anif@euro.ro , ani.fuciu@euro.ro	DA

FULEA MARIA 1995-1076	<b>EURORESSOURCES SRL</b>  Medias, str. Ion Creangă, nr.4, ap.6, Tel: 0269/843504, Fax: 0269/824812	DA
GAVRIL NICULINA 2001-1211	<b>CABINET N. D. GAVRIL S.R.L.</b>  București, Str. Ștefan Negulescu nr. 6A, sector 1, 011651 Tel./fax: 021/2302882 , GSM: 0722983520, 0723 383 758, e-mail : cabinetgavril@yahoo.com, gavrilnin@yahoo.com	DA
GAVRILIU ANA-CORINA 1993-1031	<b>BIOTEHNOS S.A.</b>  București, Str. Dumbrava Roșie nr. 18, Tel: 021/2102015 int 120 ; Fax : 021/2109705, GSM 0723302092	NU
GÂNSCA AURELIAN TUDOR 2003-1221	<b>RAMCONSULTING SRL</b>  Cluj Napoca, Str. Augustin Bunea nr.28, Fax : 0264/436792, GSM : 0744354156, e-mail : ramconsulting@email.ro	DA
GHENU MIHAELA 1993-15	<b>ROMINVENT S.A.</b>  București, Str. Emil Pangratti nr. 35, et.1, sect.1 Tel: 021/2312515, Fax: 021/2312550 e-mail: office@rominvent.ro	DA
GHEORGHICESCU EUGENIA 1994-1048	<b>ICTCM S.A.</b>  București, Șos. Olteniței nr. 103, sector 4, Tel: 021/3321870 , 3323770/437, Fax: 021/3320775, 3321870 GSM:0721863338, e-mail: egheorghicescu@yahoo.com	NU
GHÎȚĂ CONSTANTIN 1992-13	<b>CONSTANTIN GHÎȚĂ OFFICE SRL</b>  Timișoara, Str. Take Ionescu nr. 24-28, sc. B ap. 2 Jud.Timiș, Tel/Fax: 0256/435976, GSM: 0744 162462, e-mail: ghita@mail.dnttm.ro	DA
HARSANY ALEXANDRU 2003-1251	<b>NESTOR NESTOR DICULESCU KINGSTON PETERSEN – CONSILIERE IN P.I. S.R.L.</b>  București, sector 1, sos. Bucuresti Ploiesti, nr.1A, Bucharest Business Park, corp A, et.1, camerele 9 si 10, Tel : 021/2011200, Fax : 021/2011210, GSM : 0722203934	DA
HĂISAN MARIA 2000-1202	<b>GRUPUL INDUSTRIAL ELECTROCONTACT SA</b>  Botoșani, Calea Națională nr.6, Tel: 0231/517172/110, Fax: 0231/ 513710, maria.haisan@electrocontact.ro	NU
IACOBINI ANCA SVETLANA 2003- 1262	<b>IACOBINI&amp;CO, CONSILIERI IN DREPTUL DE PROPRIETATE INDUSTRIALA SRL</b>  Bucuresti, Calea Mosilor, nr.258, bl. 4bis, ap.22, sector 2, Tel : 021/2104690 ; Fax : 021/2104793 E-mail : asimri@yahoo.com	DA

<p>IACOBINI MIHNEA RĂZVAN 2003- 1261</p>	<p><b>IACOBINI&amp;CO, CONSILIERI IN DREPTUL DE PROPRIETATE INDUSTRIALA SRL</b></p> <p>București, Calea Mosilor, nr.258, bl. 4bis, ap.22, sector 2, Tel : 021/2104690 ; Fax : 021/2104793 E-mail : asimri@yahoo.com</p>	DA
<p>IOACĂRĂ VALENTIN 1999-50</p>	<p><b>ROVALCONS SRL -AGENȚIE DE PROPRIETATE INTELECTUALĂ</b></p> <p>Câmpina, Str. Orizontului, nr.1, bl. R10, ap.27, Jud. Prahova, Tel/Fax: 0244/371390; GSM : 0722 540580 e-mail: rovalcons@xnet.ro</p>	DA
<p>IOANITESCU TRAIAN 1994-1053</p>	<p><b>CABINET INDIVIDUAL IOANIȚESCU TRAIAN</b></p> <p>București, Bd. Timișoara nr.49, Bl Cc6, ap.27, sector 6, Tel: 021/4402510</p>	DA
<p>ION DAN ADRIAN 2003-1260</p>	<p><b>CABINET PROPRIETATE INDUSTRIALA – IONDA</b></p> <p>Bucuresti, Calea Dorobantilor nr.126, bl.8, ap.50, Tel/fax: 021/2316549, Mobil: 0722687982</p>	DA
<p>ION RODICA-COCUȚA 1993-1032</p>	<p><b>CABINET DE PROPRIETATE INDUSTRIALA « BIONPI »</b></p> <p>București, Calea Dorobanților 126-130, Bl. 8, et. 9 Ap. 50 sector 1, Tel/Fax: 021/2316549 GSM: 0723 187944, 0746184697 e-mail: bionpi@hotmail.com; bionpi@b.astral.ro</p>	DA
<p>ISOC DORIN 1994-1052</p>	<p><b>INTEGRATOR CONSULTING –SRL</b></p> <p>Cluj-Napoca, Str. Dunării nr.25 bl. C1 ap.5, jud. Cluj Tel/Fax: 0264/442817, GSM: 0745235585 e-mail: Dorin.Isoc@aut.utcluj.ro</p>	DA
<p>ISTRATE ȘTEFAN 2000-1175</p>	<p><b>SOLO INVENT S.R.L.</b></p> <p>București, Calea 13 Septembrie, nr. 104, bl. 48, ap. 8, sector 5, Tel/Fax: 021/4511497, GSM: 0744 313 229, solo_invent@yahoo.com</p>	DA
<p>ITU TEODORA 2003-1268</p>	<p><b>CONINFO S.R.L.</b></p> <p>Târgu Mures, str. Lacrimioarea nr.9,Tel:0265/210138, Fax: 0265/210109, Mobil: 0729618641 e-mail: teodora@coninfo.ro, office@coninfo.ro</p>	DA
<p>IVANCA GAVRIL 2004-1357</p>	<p><b>CABINET PROPRIETATE INDUSTRIALA ARINOVA</b></p> <p>Arad, 310151, str. Margaretelor, nr.28, Tel/fax: 0257/255842, mobil: 0744246562</p>	DA
<p>IVANCA MARIA ELISAVETA 1993-1033</p>	<p><b>AGENȚIA DE PROPRIETATE INDUSTRIALA "LABIRINT"</b></p> <p>Arad, Str. Coriolan Petreanu nr. 28, Tel/Fax: 0257/255842, GSM: 0722 458129 e-mail: labirint@arad.ro</p>	DA

IVĂNESCU GABRIEL DAN 1996-1091	<b>CABINET INDIVIDUAL- IVANESCU GABRIEL DAN</b>  Braşov, Str. Al. I. Cuza nr. 58 ap. 7, Tel/fax:0268/471650, GSM: 0722 248415, e-mail: d.ivanescu@xnet.ro	DA
LARCO IOAN 1999-1145	<b>PERSOANĂ FIZICĂ</b>  Iaşi, Bdul. Independenţei nr. 23, bl. B 1-5, Tr. 5. et. 5, ap. 17, cod 700101, Tel. 0232/111146	DA
LARION ELISABETA- SONIA 1992-9	<b>ROMINVENT S.A.</b>  Bucureşti, Str. Ermil Pangratti nr. 35, et.1, sect.1 Tel: 021/2312515, Fax: 021/2312550 e-mail: office@rominvent.ro	DA
LAZĂR DELIA SORINA 1997-18	<b>CABINET M. OPROIU-CONSILIERE ÎN PROPRIETATE INTELECTUALĂ</b>  Bucureşti, Str. Popa Savu, nr. 42, parter, sector 1, Tel : 021/ 2602833, 021/2602834 Fax : 021/2602836, 021/2602835, office@oproiu.ro	DA
LAZĂR ELENA 1997-28	<b>CABINET DE PROPRIETATE INDUSTRIALĂ</b>  Buzău, Str.Unirii, Bl.16C, Ap. 12, Et.3 OP 1, CP 52, Tel/Fax:0238/435982, 0723328633, e-mail:publio@xnet.ro, publico@mail.local.ro	DA
LORENȚ ALEXANDRU 1992-6	<b>INVENTA – AGENTIE DE PROPRIETATE INTELECTUALA S.R.L.</b>  Bucureşti, Bdul Corneliu Coposu, nr. 7, bl. 104, sc.2, etaj 1, ap.31, sector 3, Tel : 021/3200285, Tel/Fax :021/3228325, inventa@mark-patent.ro	DA
LUCĂCEL MIHAIELA 2003- 1288	<b>FARMEC SA</b>  Cluj Napoca, Str. Henri Barbusse nr.16, Tel :0264/433193, Fax : 0264/432543, GSM : 0745347813, e-mail : miha.cj@personal.ro	NU
MACAMETE ELENA 1992-1003	<b>ICPE CA</b>  Bucureşti, Splaiul Unirii 313, sect. 3 Tel: 021/3217230, Fax: 021/3216346	NU
MARINESCU RUXANDRA 2003-1271	<b>PATENTMARK S.R.L.</b>  Bucureşti, Str. Dr. N. Turnescu nr. 2, sector 5, Tel/fax 021/3121669, Fax: 021/2233963, e-mail: stema@pcnet.ro , 0722626875	DA
MIHAI LUCIAN 2001-1209	<b>LINKLATERS MICULIȚI ȘI ASOCIAȚII S.C.P.A.</b>  Bucureşti, Str. Nicolae Iorga, nr. 8, sector 1 Tel : 021/3071500, Fax : 021/3071555 e-mail: lucian.mihai@linklaters.com, lucian.mihai@drept.unibuc.ro	DA

MIHUT IONEL OVIDIU 2004 - 1365	<b>BOSTINA SI ASOCIATII – INDUSTRIAL PROPERTY SRL</b>  Bucuresti, sector 1, str. Aleea Alexandru , nr20A, camera 2, Tel/ fax: 021/3194466, Mobil: 0722294830, ovidiu.mihut@gmail.com	DA
MILCEV GABRIELA 2003- 1230	<b>ALLEGRA CONSULTING SRL</b>  Bucureşti, Aleea Huedin nr.1, bl.5, sc.1, ap.5, sector4, GSM: 0722249961, Tel/Fax: 021/3231384 e-mail: gabriela.milcev@allegra.ro; www.allegra.ro	DA
MOHONEA CRISTIAN 1997-62	<b>PATENTMARK S.R.L.</b>  Bucureşti, Str. Dr. N. Turnescu nr. 2, sector 5, Tel/fax 021/3121669, , Fax: 021/2233963, e-mail: stema@pcnet.ro	DA
MOHONEA LILIANA 1997-61	<b>PATENTMARK S.R.L.</b>  Bucureşti, Str. Dr. N. Turnescu nr. 2, sector 5, Tel/fax 021/3121669, Fax: 021/2233963, e-mail: stema@pcnet.ro	DA
MUŞATESCU ANDRA OANA 2000-1181	<b>ANDRA MUSATESCU CABINET DE PROPRIETATE INDUSTRIALA</b>  Bucureşti, Str. Drumul Taberei nr. 71, Bl. TD 42, sc. 1, et. 4, ap. 28, sector 6 GSM : 0722 879810 ; e-mail : amusatescu@dnt.ro	DA
NEAGU CATALIN 2005 - 1458	<b>CABINET INDIVIDUAL PROPRIETATE INDUSTRIALA CATALIN NEAGU</b>  Iasi, str. Tutea Petre nr.5, bl.909, tr.1, ap.11, Cod postal: 700730, Tel: 0232/276000, Fax: 0232/405425, 0232/211843, Mobil: 0744514264, e-mail: catalin.neagu@proprietateindustriala.ro	DA
NEGOMIREANU LIVIA 1999-1140	<b>CABINET INDIVIDUAL NEGOMIREANU LIVIA</b>  Bucuresti, Sos. Nicolae Titulescu nr.94, bl.14A, ap.127,sect.1, Tel: 021/2235637, GSM: 0722444719	DA
NICOLAESCU DANIELLA- OLGA 1992-1006	<b>ROMINVENT S.A.</b>  Bucureşti, Str. Ermil Pangratti nr. 35, et.1, sect.1 Tel: 021/2312515, Fax: 021/2312550 e-mail: office@rominvent.ro	DA
NICOLAE IOAN 1993-22	<b>CABINET INDIVIDUAL “INDEPENDENT PROPRIETARI AGENT”</b>  Bucureşti, sector 5, Str. Fabrica de chibrituri nr. 42 Tel/ Fax: 021/3352938, GSM: 0722 610635	DA
NIŢĂ FLORINA 1996-1083	<b>OLTCHIM SA</b>  Râmnicu Vâlcea, Str. Uzinei nr. 1, 240050, jud. Vâlcea Tel: 0250/701200/3225, Fax: 0250/735030 e-mail: oltchim@oltchim.ro	NU

NIȚU ION 2000-1204	<b>CABINET INDIVIDUAL – NITU ION</b>  Constanta, str. Dezrobirii nr.110, bl. IS8, sc.A, ap.1, Tel: 0241/512608, mobil: 0723317298	DA
OLTEANU CAMELIA 2000 - 1189	<b>ROMINVENT S.A.</b>  București, Str. Ermil Pangratti nr. 35,et.1, sector1, Tel: 021/2312515, 2312541, Fax: 021/2312550, 2312454, e-mail: office@rominvent.ro	DA
OPREA MARILENA 2003-1277	<b>SD PETOSEVIC ROMANIA SRL</b>  București, Calea Victoriei nr.100, sc.1, ap.20, biroul 1, Tel: 021/3057996, Fax: 021/3145481, e-mail: moprea@petosevic.com, GSM: 0722259260	DA
OPROIU MARGARETA 1992-8	<b>CABINET M. OPROIU-CONSILIERE ÎN PROPRIETATE INTELECTUALĂ</b>  București, Str. Popa Savu, nr. 42, parter, sector 1, Tel : 021/2602834, 021/2602833, Fax : 021/2602836, 021/2602835, P.O.Box 2-229, e-mail : office@oproiu.ro	DA
OSIESCU TRAIAN 1999-1138	<b>OSTER – SOCIETATE CIVILA PROFESIONALA DE PROPRIETATE INDUSTRIALA</b>  Bucuresti, Str. Batiste nr.35, ap. 23, sector 2, cod 020935, Tel/Fax: 021/3147249 , GSM: 0723.177.236, traianosiescu@xnet.ro	DA
PALKO SORINA-IUSTINA 1999-1150	<b>AEROSTAR S.A.</b>  Str. Condorilor, nr. 9, Bacău Tel : 0234/175 070, Fax : 0234/ 172 023, e-mail : aerostar@aerostar.ro	NU
PANTILIMON MIHAI 2004 - 1337	<b>BRANDYNAMICS AGENTIE DE PROPRIETATE INDUSTRIALA S.R.L.</b>  Piatra Neamt, Aleea Caisilor nr.9, bl.13, ap.17 Tel/fax: 0233/232452, 0364/102070, 0747403927, OP3, CP 19 Piatra Neamt, office@brandynamics.ro	DA
PĂUNEȚ ALEXANDRINA 2003- 1245	<b>GLOBAL CONSULTING S.R.L.</b>  Iasi, spl. Bahlui, nr.29, bl. B5, sc.A, ap.7 Tel: 0726737527	DA
PEICIU ADRIANA 2003-1289	<b>CABINET INDIVIDUAL PEICIU ADRIANA</b>  Bucuresti, str. Stefan cel Mare nr.230, Bl.46, ap.47, Tel/fax: 021/2360317, 2104132	DA
PETRACHE OCTAVIAN 2000-1192	<b>INTELECT S.R.L.</b>  Oradea, B-dul Dacia nr. 48, Bl. D10, Ap.3, OP 9- CP128,Tel 0259/153847, Fax:0259/268094 GSM: 0745 040831, e-mail: intelect@rdslink.ro	DA

PETRE DINU 2004 - 1367	<b>CUNESCU, BALACIU &amp; ASOCIATII CONSILIERE PROPRIETATE INDUSTRIALA</b>  Bucuresti, sector 3, str. Vulcan Judetu nr.13, Tel: 021/ 3275577, 3276633, 3274400; 0745605151, 0723339939; Fax: 021/ 3274310, dinu.petre@cbalaw.ro	DA
PETREA DANA MARIA 2003- 1223	<b>CABINET M. OPROIU-CONSILIERE ÎN PROPRIETATE INTELECTUALĂ</b>  București, Str. Popa Savu, nr. 42, parter, sector 1, Tel : 021/2602834, 021/2602833, Fax : 021/2602836, 021/2602835, P.O.Box 2-229, e-mail : office@oproiu.ro	DA
PIOARU GRAȚIELA GEORGETA 1997-1112	<b>ROMPROSPER SERVIMPEX SRL</b>  București, Șos. Mihai Bravu nr. 294, bloc 6, sc. B, ap. 63, sector 3, Tel : 021/3222857, Fax :3207419, Mobil :0744654128 ;0744536405 e-mail :piva@hades.ro; piva@xnet.ro	DA
PIOARU RALUCA ANDREEA 1999-56	<b>ROMPROSPER SERVIMPEX SRL</b>  București, Șos. Mihai Bravu nr. 294, bloc 6, sc. B, ap. 63, sector 3, Tel : 021/3222857, Fax :3207419, Mobil :0744654128 ;0744536405 e-mail :piva@hades.ro; piva@xnet.ro	DA
POP CĂLIN RADU 1996-50	<b>CABINET ENPORA S.R.L.</b>  București, str. George Calinescu nr.52A, ap.1, 011694, Tel: 021 2300990; 031 1001634, Fax: 021 2302311; 031 1007927, pop@patents.ro	DA
POP MARIA 2004- 1355	<b>CABINET PROPRIETATE INDUSTRIALĂ MARIA POP</b>  București, Intrarea Vasile Paun nr.5, ap.2, sector 5, Tel: 021/ 3159040, Fax: 021/3161888, office@legal-assistance.ro	DA
POP MOTOGNA CLELIA 2004 - 1351	<b>CONSTANTIN GHIȚĂ OFFICE SRL</b>  Timișoara, str. Take Ionescu nr. 24-28 sc. B, ap. 2, Tel/Fax: 0256/435976, : cleliapop@mail.dnttm.ro	DA
POP VIRGINIA DAISY 1992-2	<b>CABINET ENPORA S.R.L.</b>  București, str. George Calinescu nr.52A, ap.1, 011694, Tel: 021 2300990; 031 1001634, Fax: 021 2302311; 031 1007927, pop@patents.ro	DA
POPA CRISTINA 2000-1193	<b>ROMINVENT S.A.</b>  București, Str. Ermil Pangratti nr. 35, et. 1, sect. 1 Tel: 021/2312515, 2312541, Fax: 021/2312550, 2312454, e-mail: office@rominvent.ro	DA
POPESCU ANGELA 1997-1103	<b>CABINET PROPRIETATE INDUSTRIALĂ POPESCU ANGELA</b>  București, str. Complexului nr.10, bl.40, ap.14, Tel :021/3243756, tel : 0318.04.68.81 GSM : 0723051279, angela_intelect@yahoo.com	DA



POPESCU CODRUTA OCTAVIA 2004 - 1326	<b>ARIANA AGENȚIE DE PROPRIETATE INDUSTRIALĂ SRL</b>  Timisoara, str. Dr. Alexandru Martha nr.2, sc.B, ap.6, camera 2, Tel: 0722538766, c_popescu2000@yahoo.com	DA
POPESCU LAURENTIU HOREA 2004-1354	<b>V&amp;f IP CONSULTING SRL</b>  Bucuresti, Bd Camil Ressu, nr.27, bl.N1, ap.214, Tel: 021/3140200, Fax: 021/3140290, Mobil: 0744487223, popescul@vf.ro	DA
POPESCU LIVIA 2004-1312	<b>CABINET POPESCU LIVIA</b>  Bucuresti, bd. Camil Ressu 27, bl.N1, ap.188 Tel: 021/3481010, liviap25@yahoo.com	DA
POPESCU RADU-ROMEO 2001-1207	<b>CABINET POPESCU RADU ROMEO</b>  București, Bd. Corneliu Coposu nr. 3,bl.101,sc.3,et.4, ap.50, sector 3, GSM : 0722 510598, e-mail : rropescu@xnet.ro	DA
PUȘCAȘ NICOLAE IOSIF 2005- 1377	<b>CABINET PROPRIETATE INDUSTRIALA PUȘCAȘ NICOLAE IOSIF</b>  București, str. Secerișului nr.25, sector 4, Tel/Fax : 021/ 332.73.88, Mobil: 0722.878.946	DA
PUȘCAȘU DAN 1994-1056	<b>LOYAL PARTNERS – AGENȚIE DE PROPRIETATE INTELECTUALĂ SRL</b>  Galati, Str. Portului nr.23, Parcul De Soft, cam.307, cod 800025, Tel/Fax: 0236/464847, tel/fax: 0236/407032, GSM: 0722 744241, office@loyalpartners.ro www.loyalpartners.ro	DA
RADU DANIELA 2003-1240	<b>CONSINVENT S.R.L.</b>  Buzau, b-dul Unirii, bl.35B, ap.2, mobil : 0745452268 E-mail: consinvent@yahoo.com	DA
RASKAI MARIA MAGDALENA 1993-28	<b>RASKAI M M BREVMARC CONSULT S.R.L.</b>  Dej, Str. Unirii, nr.3,BL.d8, ap.7, judetul Cluj, 405200, Tel/Fax: 0264/211847, GSM: 0742084050, raskaimm@yahoo.com	DA
RAȚĂ ANDREI VLAD 2005 - 1381	<b>RATZĂ ȘI RATZĂ SRL</b>  București, B-dul A.I. Cuza Nr. 52-54, Sect.1 Tel :021/2601348, Fax : 021/2601349 email : office@ratza-ratza.com, avr@ratza-ratza.com	DA
RĂDULESCU MELANIA STELA 1995-36	<b>ROMINVENT S.A.</b>  București, Str. Ermil Pangratti nr. 35, et.1, sect.1 Tel: 021/2312515, Fax: 021/2312550 e-mail: office@rominvent.ro	DA

RĂDULESCU MIOARA 1996-47	<b>INVENTA - AGENTIE DE PROPRIETATE INTELECTUALA S.R.L.</b>  București, Bdul Corneliu Coposu, nr. 7, bl. 104, sc.2, etaj 1, ap.31, sector 3, Tel : 021/3200285, Tel/Fax : 021/3228325, inventa@mark-patent.ro	DA
RAȚĂ GRIGORE 1992-3	<b>RATZA SI RATZA SRL</b>  București, B-dul A.I. Cuza Nr. 52-54, Sect.1 Tel :021/2601348, Fax : 021/2601349 email : office@ratza-ratza.com, gregory@ratza-ratza.com	DA
ROBU MARICICA 1999-1133	<b>SC MITTAL STEEL ROMAN SA</b>  Str.Ștefan cel Mare,Nr.246,Roman, cod 611040 Tel: 0233/701223, Fax: 0233/748405, sandel.rosianu@mittalsteel.com	NU
ROMAN IOAN 1999-1152	<b>IAR S.A. GHIMBAV</b>  Brașov, Str. Aeroportului nr. 1, Tel: 0268/475269/1076,Fax: 0268/475287, Mobil :0745145535, e-mail: ioanry@yahoo.com	NU
ROȘU OANA NICOLETA 2004- 1330	<b>AGRICOLA INTERNAȚIONAL SA</b>  Bacău, Calea Moldovei nr.94, Tel : 0234/ 577600, Fax: 0234/ 516573, Mobil: 0744838768, marketing@agricola.ro	NU
RUTA FULGER LAURENTIU 2005 - 1470	<b>CABINET DE PROPRIETATE INDUSTRIALA RUTA FULGER LAURENTIU</b>  Cluj Napoca, bd. 21 decembrie, nr,40, ap.4, Mobil: 0747892450, ruta_laurentiu@yahoo.com	DA
SAVU MARIANA 2004-1342	<b>CABINET DE PROPRIETATE INDUSTRIALA SAVU MARIANA</b>  Bucuresti, sos. Nicolae Titulescu nr.92, bl.13, sc.2, ap.54, Tel/ Fax: 2235269, mobil: 0722783660, liliana.savu@credidam.ro	DA
SECĂREANU DOINA MARIA 2003-1286	<b>INVENTA - AGENTIE DE PROPRIETATE INTELECTUALA S.R.L.</b>  București, Bdul Corneliu Coposu, nr. 7, bl. 104, sc.2, etaj 1, ap.31, sector 3, Tel : 021/3200285, Tel/Fax : 021/3228325, e-mail : inventa@mark-patent.ro	DA
SITEAVU IULIA ADRIANA 2005-1379	<b>ROMINVENT S.A.</b>  București, Str. Ermil Pangratti nr. 35, et.1, sect.1 Tel: 021/2312515, Fax: 021/2312550 e-mail: iuliad_bis@yahoo.com	DA
SOARE LILIANA 1999-060	<b>INVENTA - AGENTIE DE PROPRIETATE INTELECTUALA S.R.L.</b>  București, Bdul Corneliu Coposu, nr. 7, bl. 104, sc. 2, etaj 1, ap. 31, sector 3, Tel: 021/3200285, Fax: 021/3228325, inventa@mark-patent.ro	DA

SPRÂNCEANU NICOLAE 1996-1097	<b>“SPRÂNCEANU NICOLAE” AGENȚIE DE CONSULTANȚĂ ÎN PROPRIETATE INTELECTUALĂ ȘI TRANSFER DE TEHNOLOGIE</b>  Drobeta Turnu Severin Str. Gheorghe Ionescu Sisești nr. 96, bl.E2, sc.1, ap.8, Tel/Fax: 0252/311690; GSM:0721 796318 e-mail: NicolaeSprinceanu@yahoo.com	DA
STANCIU ADELINA 1994-14	<b>HARCOV A.P.I. SRL</b>  Sfântu Gheorghe, Jud Covasna Str. Nicolae Iorga nr. 61 bl. 10 E sc. B. ap.9 Tel. 0267/ 352 267, Mobil:0744435291, stanciu@planet.ro, propind@mail.asimcov.ro	DA
STANCIU ION 1994-1058	<b>S.N.P. PETROM S.A.-SUCURSALA I.C.P.T. CAMPINA</b>  Jud. Prahova, Cămpina 105600, B-dul Culturii nr. 29, Tel:0244/334831, Fax: 0244/370323	NU
STĂNCESCU ALIN CRISTIAN 2003-1278	<b>LEGAL BRAND S.R.L.</b>  București, Str. Nicolae Licăreț nr.1, bl.33, sc.C, ap.107,Tel: 0722607380, legal.brand@easynet.ro	DA
STĂNCESCU ANCA 2000-1194	<b>LEGAL BRAND S.R.L.</b>  București, Str. Nicolae Licăreț nr.1, bl.33, sc.C, ap.107,Tel: 0722674635, legal.brand@easynet.ro	DA
STIOPU NORICA 2003-1280	<b>MOBILENIA SRL</b>  București, Șos. Pantelimon nr.161, sector 2, Tel : 021/2506270 Fax : 021/2507456 e-mail : norica.stiopu@mobilenia.com	NU
STOIAN IOAN 1992-1008	<b>AGENȚIE DE PROPRIETATE INDUSTRIALĂ ȘI TRANSFER TEHNOLOGIC “STOIAN IOAN”</b>  Roman, B-dul Republicii, bloc 46, sc. C, ap. 35, jud. Neamț, Tel/Fax: 0233/739441, GSM: 0745 643738	DA
STRECHE GHERGHINA 1997-1116	<b>S.N.P. PETROM S.A.</b>  Bucuresti, Calea Dorobantilor nr. 239, Sector 1. Telefon: 40 60092; Mob. 0723 55 20 26; Fax: 4060433 e-mail: gherghina.streche@petrom.com	NU
STURZA IOANA 1999-59	<b>CABINET M. OPROIU-CONSILIERE ÎN PROPRIETATE INTELECTUALĂ</b>  București, Str. Popa Savu, nr. 42, parter, sector 1, Tel : 021/ 2602833, 021/2602834, Fax : 021/2602836, 021/2602835, P.O.Box2-229, office@oproiu.ro	DA
STURZA OANA ALINA 2003-1224	<b>CABINET INDIVIDUAL OANA ALINA STURZA</b>  Bucuresti, Intr. Teiul Doamnei, nr.1, bl.19A, ap.39 Mobil: 0741136409, e-mail: alinasturza@gmail.com	DA

SULIMAN MARIA-GABRIELA 1999-1147	<b>AGENȚIA NAȚIONALĂ A MEDICAMENTULUI</b>  București, Str. Av. Sănătescu nr. 48 Tel.: 021/2241710/369, Fax: 021/2243497 e-mail: mariasuliman @anm.ro	NU
SZENTE SĂNDOR 1999-48	<b>SZENTE SĂNDOR</b>  Odorheiu Secuiesc, str. Victoriei, nr. 41, bl. U6, et. 1, ap. 4, județ Harghita, cod poștal 535600, Tel. /fax 0266/219143, e-mail: prooffice@szente.ro	DA
ȘANTA VALENTINA 2003-1227	<b>GEDEON RICHTER ROMANIA SA</b>  Tg.Mures, Str. Cuza Voda, nr. 99-105, Tel: 0265/233675, 0265/264067, Fax: 0265/268875, cod postal 540306 e-mail: vsanta@gedeon-richter.ro; office@gedeon-richter.ro	NU
SERBAN ANA MARIA 2004-1325	<b>NESTOR NESTOR DICULESCU KINGSTON PETERSEN – CONSILIERE ÎN P.I. S.R.L.</b>  București, sector 1, sos. Bucuresti Ploiesti, nr.1A, Bucharest Business Park, corp A, et.4, Mobil: 0722256758, Tel: 021/2011200	DA
ȘOVA DAN-EUGEN 1993-1013	<b>PIDES-CABINET DE PROPRIETATE INDUSTRIALA</b>  București, Str. Valea Buzăului, nr. 10, bl. G30, ap. 36, sector 3, Tel: 021/3455351 GSM: 0723708632 e-mail: sova@cna.ro	DA
ȘOVAR IOAN 1995-32	<b>CABINET DE PROPRIETATE INDUSTRIALĂ S.I. SRL</b>  Timișoara, Str. Moise Doboșan nr.110, cod 300600 Tel.0256/475105;GSM: 0722 984909, e-mail: ioan_sovar@yahoo.fr	DA
TĂRĂBÎC LUCIAN 2000-1195	<b>LUTARIS INTELPROT S.R.L.</b>  Timisoara, 300426, str. Ana Ipatescu nr.45, Tel/Fax: 0256/489301, Mobil: 0742143718, 0723319154, e-mail: qualitarium@qualitarium.ro	DA
TĂTARU DOINA 1995-19	<b>PERSOANĂ FIZICĂ</b>  Piatra Neamț, Str. Apele Minerale nr. 4, Tel: 0233/223602, e-mail: doina_tataru@msn.com	DA
TEODORESCU DAN MIHAI 1992-11	<b>INTEL PROPERTY CONSULT</b>  București, Str. Ion Maiorescu, nr.42A, sector 2, Tel: 021/6192276, Fax:021/2123364, GSM: 0744506010	DA
TEODORESCU MIHAELA 1995-30	<b>ROMINVENT S.A.</b>  București, Str. Ermil Pangratti nr. 35, et. 1, sect. 1 Tel: 021/2312515, Fax: 021/2312550 e-mail: office@rominvent.ro	DA

TEODORU EMANUEL 2004-1322	<b>TEODORU &amp; ASSOCIATES INTELLECTUAL PROPERTY AGENCY</b>  Bucuresti, str. Foisorului nr.4, bl.F1C, sc.1, ap.16, Tel: 323.08.38, Fax: 326.39.55, e-mail: emanuel@teodoru.ro, www.romaniatrademarks.ro	DA
TEODORU VIOLETA 2003-1264	<b>TEODORU &amp; ASSOCIATES INTELLECTUAL PROPERTY AGENCY</b>  Bucuresti, str. Foisorului nr.4, bl.F1C, sc.1, ap.16, Tel: 323.08.38, Fax: 326.39.55, GSM: 0722549219 e-mail: violeta@teodoru.ro, www.romaniatrademarks.ro	DA
TUDOR DANIELA 1999-136	<b>SC TERAPIA SA</b>  București, Splaiul Unirii nr. 313 , Sector 3 Tel: 021/3464848, Fax : 021/3464849 GSM: 0729038298, daniela.tudor@terapia.ro	NU
ȚOȚU IOAN 2000-1196	<b>N.P.C. S.R.L.</b>  Brasov, str. Alexandru cel Bun, nr.13, bl.E28, ap.7, cod 500025, OP 1 – CP 298, GSM: 0744520357, e-mail: totu@unitbv.ro	DA
ȚULUCA DOINA 1996-48	<b>INVENTA - AGENTIE DE PROPRIETATE INTELECTUALA S.R.L.</b>  București, Bdul Corneliu Coposu, nr. 7, bl. 104, sc.2, etaj 1, ap.31, sector 3, Tel : 021/3200285, Tel/Fax : 021/3228325, GSM :0744 339649, e-mail : inventa@mark-patent.ro	DA
ȚURCANU CONSTANTIN 1992-10	<b>INVENTA - AGENTIE DE PROPRIETATE INTELECTUALA S.R.L.</b>  București, Bdul Corneliu Coposu, nr. 7, bl. 104, sc.2, etaj 1, ap.31, sector 3, Tel : 021/3200285, Tel/Fax : 021/3228325,GSM : 0744 324510, e-mail : inventa@mark-patent.ro	DA
ȚDREA ELENA RODICA 1994-25	<b>OSTER – SOCIETATE CIVILA PROFESIONALA DE PROPRIETATE INDUSTRIALA</b>  Bucuresti, Str. Batiste nr.35, ap. 23, sector 2 Tel/Fax: 021/3147249, 0721254270, traianosiescu@xnet.ro	DA
VASILESCU RALUCA 1995-37	<b>CABINET M. OPROIU-CONSILIERE ÎN PROPRIETATE INTELLECTUALĂ</b>  București, Str. Popa Savu, nr. 42, parter, sector 1, Tel : 021/2602834, 021/2602833, Fax : 021/2602836, 021/2602835, office@oproiu.ro	DA

VELCEA MARIAN 1994-26	<b>INVEL – AGENȚIE DE PROPRIETATE INDUSTRIALĂ</b>  București, str. Ion Ghica nr.3, ap.20 Fax: 021/4303542, GSM: 0723205048, 0788374511, e-mail: office@invel.ro	DA
VELICA ION GABRIEL 2004 - 1370	<b>CABINET VELICA – Agenție de proprietate industrială</b>  București, str. Brutus M.I., nr.13, ap.3, cod 050124 Tel/ Fax: 021/3357463, Mobil: 0722645283, www.velica.ro, office@velica.ro	DA
VELICU ANCA 2003- 1275	<b>CABINET ENPORA S.R.L.</b>  București, str. George Calinescu nr.52A, ap.1, 011694, Tel: 021 2300990; 031 1001634, Fax: 021 2302311; 031 1007927, pop@patents.ro	DA
VELȚAN LOREDANA 1999-45	<b>INVENTA - AGENTIE DE PROPRIETATE INTELECTUALA S.R.L.</b>  București, Bdul Comeliu Coposu, nr. 7, bl. 104, sc.2, etaj 1, ap.31, sector 3, Tel : 021/3200285, Tel/Fax :021/3228325,inventa@mark-patent.ro	DA
VIRGILIUS VASILACHE 2003-1228	<b>EDIPLAST S.R.L.</b>  Tg. Mureș, Str. Măgurei nr.25, ap.2, 0744394036 Tel/Fax: 0265/263775,moniadel@artelecom.net	DA
VIȘOIU LILIAN CĂTĂLIN 2003-1246	<b>CABINET DE PROPRIETATE INDUSTRIALĂ “VIȘOIU LILIAN CĂTĂLIN”</b>  București, Str. Alexandru Vlahuța nr.3, bl. M48, sc.A, ap.7, sector 3, Tel/Fax: 021/3207251, GSM: 0744480657,visoiucatalin@yahoo.com,	DA
VLAD CONSTANTIN 2000-1199	<b>VLAD CONSTANTIN</b>  Constanța, Bdul. 1 decembrie 1918 nr. 5, bl.F16, ap.34, Tel/Fax: 0241/625643, GSM: 0722 370300, e-mail: vlad@gmb.ro	DA
VOICU ALEXANDRA 1992-5	<b>A.G.V. - AGENȚIE DE PROPRIETATE INDUSTRIALĂ SRL</b>  București, B-dul Magheru, nr. 9, sc. 2, et.9, ap. 89, sector 1, PO BOX 22-246, Tel/Fax: 021/3153684, agv-office@xnet.ro	DA

**Notă:** Listele privind consilierii în proprietate industrială s-au tipărit conform datelor trimise de Camera Națională a Consilierilor în Proprietate Industrială, din România. Pentru relații suplimentare, vă rugăm să vă adresați doamnei ing. Doina Țuluca.

## ORDIN nr. 03/15.01.2002

În temeiul art. 6, alin. 3 din HG nr. 573/07.09.1998 și a Deciziei Prim-Ministrului nr. 45/13.03.1998, Directorul General al Oficiului de Stat pentru Invenții și Mărci emite următorul:

### ORDIN

Articol unic: Lista centrelor regionale, cuprinzând datele utile și instituțiile gazdă, așa cum sunt prezentate în anexă, se publică în Buletinul Oficial de Proprietate Industrială, împreună cu prezentul Ordin.

Director General

ing. Gábor VARGA

**CENTRE REGIONALE PENTRU PROMOVAREA PROPRIETĂȚII  
INDUSTRIALE ÎN ROMÂNIA, ÎNFIINȚATE ÎN TERITORIU CU SPRIJINUL  
OFICIULUI DE STAT PENTRU INVENȚII ȘI MĂRCI**

**Coordonator al Centrelor regionale de Promovare a Proprietății Industriale, din partea OSIM:**

dl. Florin Popa

tel: (+40-21) 315.19.66, int. 318

fax: (+40-21) 312.38.19

e-mail: florin.popa@osim.ro

tel. mobil: +40 723.330.752

**BACĂU** - str. Libertății nr. 1, Cod 600052, județul Bacău,

- tel: 004-0234 570010, int.104

- fax: 004-0234 571070

- mobil: 004-0744538409

- e-mail: camerabc@cciabc.ro ; strategie@cciabc.ro; crppi@cciabc.ro

- www.cciabc.ro/departamente/crppi.php

Contact: cons. juridic Silviu MUNTEANU

**BAIA MARE** - b-dul Independenței nr. 4B, Baia Mare, Cod 430123, județul Maramureș,

- tel./ fax: 004-0262 213753

- e-mail: crpppimm@bic.cdimm.org; sorin@bic.cdimm.org; carmen@bic.cdimm.org

- http://crpppimm.cdimm.org/

Contact:: ing. Sorin IANCU

ing. Carmen NEACȘU - director centru.

**BIHOR** - str. Roman Ciorogariu nr. 65, Oradea, Cod 410009, CP 211, județul Bihor,

- tel: 004-0259 417807; 004-0359417991; 004-0359417992

- fax: 004-0259 47 0015

- e-mail: secretariat@ccibh.ro

Contact: Mihaela SECARĂ

**BISTRIȚA-NĂSĂUD** - str. Petre Ispirescu nr. 15 A, Bistrița, Cod 420081, județul Bistrița-Năsăud

Adresă corespondență: Oficiul Poștal 1, Căsuța Poștală 18, Bistrița 420081, județul Bistrița-Năsăud

- tel. 004-0263 230640; 004-230400; 004-210038

- fax. 004-0263 230640; 004-0263 210039

- e-mail: office@ccibn.ro sau relatii@ccibn.ro

- www.cciabn.ro

Contact: ing. Daniel Cristian BĂLAN - tel: 004-0788569243

**BRĂILA** - str. Pensionatului nr. 3, C.P. 6-42, Brăila, Cod 810245, județul Brăila

- tel/fax: 004-0239 613716; 004-0239 613172; 004-0239 614324

- tel:004-0239 612388

- e-mail:cciabr@brx.ssibr.ro

Contact: ing. Angela SPIRIDON



**BRAȘOV** - Adresa de vizitare și consultanță: Colina Universității, Corp I.  
Adresa corespondență: Brașov, Cod 500500, județul Brașov, O.P.1, C.P. 298  
- tel: 004-0268 412921/196  
- fax: 004-0268 472241  
- e-mail: totu@unitbv.ro  
- www.ctib.ro  
Contact: cons. juridic Simona HRIȚCU

**CONSTANȚA** - b-dul Alex. Lăpușneanu nr.185 A, județul Constanța  
- tel: 004-0241-618475 ; 004-0241 613907;004-0241 619854 ;  
- fax: 004-0241-619454  
- e-mail: barothi@ccina.ro ;  
- www.ccina.ro  
Contact: ing. Adriana BAROTHI

**COVASNA** - Sediul ASIMCOV, str. Martinovics nr. 2, Sfântu Gheorghe, Cod 520009, județul  
Covasna, O.P.1, C.P. 167  
- tel/fax: 004-0267 318152  
- e-mail: stanciu@planet.ro  
Contact: ing. Adelina STANCIU - telefon: 004-0744435291

**CRAIOVA** -str. Libertății nr. 19, Corp Administrativ Universitate, cam. 208-209, Craiova, Cod 200583,  
județul Dolj  
Adresă corespondență: CP. 609, Oficiul Poștal 6 (OP 6), Craiova  
- tel/fax: 004-0251 534880  
- e-mail: inventii@administrativ.ucv.ro ghmanolea@em.ucv.ro sau gmanolea@gmail.com  
- www.central.ucv.ro/newwebpg/ciitt/CRPPI.htm sau http://em.ucv.ro/cercetare/ciitt  
Contact: prof. dr. ing. Gheorghe MANOLEA - tel: 004-0744771432

**GALAȚI** - str. Mihai Bravu nr. 46, Galați, Cod 800208, sediul Camerei de Comerț, județul Galați  
- tel : 004-0236 460312; 004-0236 473580;  
- fax: 004-0236 460650  
- e-mail: camcomin1@xnet.ro  
- www.cciagl.xnet.ro  
Responsabil centru: dr. ing. Dumitru GHECENCO,  
tel: 004- 0236407049 - fax: 0236 306181 - e-mail: fdpig1@yahoo.com

**IAȘI** -Univ. Gheorghe Asachi, sediul Institutului Național de Inventică din b-dul Carol nr. 3-5,  
C.P. 727- Iași -3, Cod 700506, județul Iași  
- tel/fax 004-0232 214763  
- e-mail: bplaht@athena.mt.tuiasi.ro  
Contact: prof. univ. dr. ing. Boris PLAHTEANU

**SUCEAVA** - str. Universității nr. 15-17, Suceava, Cod 720229, județul Suceava  
- tel. 004-0230 521506; 004-0230520099  
- fax.004-0230 520099; 004-0230521506  
- e-mail: ccisv@ccisv.ro; ovidon@ccisv.ro; sebastian@ccisv.ro  
Contact: ing. Sebastian PĂDURARU, tel. 004-0741221494

**TÂRGU MUREȘ** - Centrul Regional de Promovare a Protecției Proprietății Industriale, str. Henri Coandă nr. 1, Târgu Mureș, Cod 540048, județul Mureș

- tel:004-0365806829; 004-0265269522
  - fax:004-0265269522
  - e-mail: crppi@rdslink.ro ; office@patlib-mures.ro
  - www.patlib-mures.ro
  - Coordonator: dl. Adrian PLESA - director general
- Contact : ing. Adrian PLESA  
chim. Mircea POP

**TIMIȘ** - Sediul lucrativ - str. Piața Victoriei nr. 3 , parter, sediu al CCIA Timiș, Timișoara, Cod 300030, județul Timiș

- tel: 004-0256 497136
  - fax. 004-0256 219173
  - e-mail: Aurelia.Chira@cciat.ro ;ru@cciat.ro
  - www.cciat.ro
- Contact: ing. Aurelia CHIRA, consilier; mobil: 004-0745 422896

**Colegiul de redacție**

Alice Mihaela Postăvaru - *Șef Serviciu Desene și Modele Industriale*

Cristina-Maria Bararu - *Șef Serviciu Editură - Tipografie*

Mihaela Târcolea - *Consilier editorial*

Elena Graciov - *Referent, Serviciul Desene și Modele Industriale*

Mihaela Târcolea - *Redactor responsabil BOPI - Secțiunea DMI*

Adriana Negoită - *Tehnoredactor*



Editare și tehnoredactare computerizată: Editura OSIM®

---

**Coperta:** *Cristina-Maria Bararu*

Tiparul executat sub comanda nr. 95/2006, la  
Tipografia OFICIULUI DE STAT PENTRU INVENȚII ȘI MĂRCI, BUCUREȘTI

---

Inscripționat la: Tipografia O.S.I.M. sub comada nr. 98/29.09.2006

Dirrecția - Redacția - Administrația  
OFICIUL DE STAT PENTRU INVENȚII ȘI MĂRCI  
Str. Ion Ghica nr. 5, Sector 3, telefon: + 40 21 315.19.66;  
fax: + 40 21 312.38.19  
e-mail: [office@osim.ro](mailto:office@osim.ro) [http: www.osim.ro](http://www.osim.ro)  
BUCUREȘTI - ROMÂNIA

---

Tehnoredactare și tipar: OFICIUL DE STAT PENTRU INVENȚII ȘI MĂRCI