

**OFICIUL DE STAT
PENTRU
INVENȚII ȘI MĂRCI**

ROMÂNIA



**BULETIN OFICIAL
DE
PROPRIETATE
INDUSTRIALĂ**

**Secțiunea
DESENE ȘI MODELE INDUSTRIALE
(Design industrial)**

Nr 12/2006



OFICIUL DE STAT PENTRU INVENȚII ȘI MĂRCI

**BULETIN OFICIAL
DE
PROPRIETATE INDUSTRIALĂ**

**SECȚIUNEA DESENE ȘI MODELE INDUSTRIALE
(DESIGN INDUSTRIAL)**

12

Publicat la 29 decembrie 2006

© Toate drepturile sunt rezervate O.S.I.M. Această publicație nu va putea fi reprodusă în tot sau în parte, în nici un mod, fără autorizație prealabilă.



2007

*Cu ocazia sărbătorilor
de iarnă,
Editura OSTM urează
cititorilor și
colaboratorilor săi
un An Nou fericit,
multă sănătate,
bucurii și realizarea
Tuturor aspirațiilor
pe plan personal și
profesional.*

La

*Mulți
Ani !*

BULETIN OFICIAL DE PROPRIETATE INDUSTRIALĂ

Nr. 12

29 decembrie 2006

**OFICIUL DE STAT
PENTRU INVENȚII ȘI
MĂRCI**

Direcția-Redacția-Administrația

str. Ion Ghica nr.5, sector 3
telefon: + 4021.315.19.66
fax: + 4021.312.38.19
e-mail: office@osim.ro
e-mail: editura@osim.ro
http:// www.osim.ro

BUCUREȘTI - ROMÂNIA

ISSN-1223-7728

CUPRINS GENERAL

Prezentare BOPI	5
Coduri normalizate OMPI, utilizate în BOPI	8
Cereri de înregistrare a desenelor și modelelor industriale, depuse la O.S.I.M.	11
Lista cererilor de înregistrare a desenelor și modelelor industriale publicate, aranjate	
• în ordinea crescătoare a numerelor de înregistrare	65
• în ordinea alfabetică a solicitanților	68
Lista desenelor și modelelor industriale înregistrate în Registrul Național al desenelor și modelelor industriale (DMI), conform hotărârii comisiei de specialitate a O.S.I.M.	
• DMI depuse pe cale națională.	75
• DMI depuse pe cale internațională.	78
Lista cererilor de desene și modele industriale, respinse conform hotărârii comisiei de specialitate a O.S.I.M.	83
Lista certificatelor de înregistrare a desenelor și modelelor industriale, reînnoite și perioada de valabilitate	87
Modificări în situația juridică	91
Erate	95
Diverse	
• Lista consilierilor în proprietate industrială și a mandatarilor autorizați în proprietate industrială	101
• Centre regionale pentru promovarea proprietății industriale, în România	139

SOMMAIRE

Présentation du BOPI	5
Codes normalisés de l'OMPI utilisés dans le BOPI	8
Demandes d'enregistrement des dessins et des modèles industriels déposées à l'OSIM	11
Liste des demandes d'enregistrement des dessins et des modèles industriels publiés,	
• ordonnée dans l'ordre croissant des numéros d'enregistrement	65
• ordonnés dans l'ordre alphabétique des déposants	68
Liste des modèles industriels enregistrés au Registre National des Dessins et des Modèles Industriels (DMI) conformément à la décision de la Commission de Spécialité de l'Office d'Etat pour les Inventions et les Marques	
• DMI déposés par voie nationale	75
• DMI déposés par voie internationale ...	78
Liste des demandes d'enregistrement refusées conformément à la décision de la Commission de Spécialité de l'Office d'Etat pour les Inventions et les Marques	83
Liste des certificats d'enregistrement des dessins et modèles industriels renouvelés et leur période de validité	87
Modifications dans la situation juridique du titulaire	91
Erates	95
Miscellanées	
• Liste des conseillers en propriété industrielle et des mandataires agrés en propriété industrielle	101
• Centres régionaux pour la promotion de la propriété industrielle en Roumanie ...	139

CONTENTS

Introducing BOPI	5
WIPO normalised codes used in BOPI	8
Applications of registration of industrial designs filed at OSIM	11
List of the applications of registration of published industrial designs arranged	
• in breeder succession of registration numbers	65
• in alphabetical order of the depositors	68
Industrial designs registered in the National Register of Industrial Designs (DMI) according to the decision of the State Office for Inventions and Trademarks design commission	
• DMI deposited on national way	75
• DMI deposited on international way ...	78
List of the applications of registration applications refused with the decision of the State Office for Inventions and Trademarks design commission	83
List of certificates for registration of the renewed industrial designs and their period of validity	87
Changes in the owner's legal status	91
Erratum	95
Miscellaneous	
• Liste of industrial property attorneys and industrial property authorized representatives	101
• Regional centres for the promotion of property in Romania	139

In Buletinul Oficial de Proprietate Industrială, cererile de înregistrare a desenelor și modelelor industriale depuse la O.S.I.M. - Sectorul desene și modele industriale, pentru care s-au constituit depozite reglementare, se publică în ordinea claselor:

- CLASA 01** - Produse alimentare
- CLASA 02** - Articole de îmbrăcăminte și mercerie
- CLASA 03** - Articole de voiaj, cutii, umbrele și obiecte personale, necuprinse în alte clase
- CLASA 04** - Perii
- CLASA 05** - Articole textile neconfeționate, materiale din fibre sintetice sau naturale
- CLASA 06** - Mobilier
- CLASA 07** - Articole de menaj, necuprinse în alte clase
- CLASA 08** - Articole și utilaje casnice de metal
- CLASA 09** - Ambalaje și recipiente pentru transportul sau păstrarea mărfurilor
- CLASA 10** - Ceasornicărie și alte instrumente de măsură, instrumente de control și de semnalizare
- CLASA 11** - Obiecte ornamentale
- CLASA 12** - Mijloace de transport și de ridicat
- CLASA 13** - Aparate de producere, distribuție și transformare a energiei electrice
- CLASA 14** - Aparate de înregistrare, de telecomunicații și prelucrare a informațiilor
- CLASA 15** - Mașini necuprinse în alte clase
- CLASA 16** - Articole fotografice, cinematografice sau optice
- CLASA 17** - Instrumente muzicale
- CLASA 18** - Imprimerie și mașini de birou
- CLASA 19** - Papetărie, articole de birou, materiale pentru arte, învățământ
- CLASA 20** - Echipamente pentru vânzare și publicitate, semne luminoase, indicatoare
- CLASA 21** - Jocuri, jucării, corturi și articole de sport
- CLASA 22** - Arme, articole pirotehnice, articole pentru vânătoare, pescuit sau distrugerea animalelor dăunătoare
- CLASA 23** - Instalații pentru distribuția fluidelor, instalații sanitare de căldură, de ventilație și condiționare a aerului, combustibili solizi
- CLASA 24** - Medicină și laboratoare
- CLASA 25** - Construcții și elemente de construcții
- CLASA 26** - Aparate de iluminat
- CLASA 27** - Tutun și articole pentru fumători
- CLASA 28** - Produse farmaceutice sau cosmetice, articole și instrumente pentru toaletă
- CLASA 29** - Dispozitive și echipamente contra incendiilor, pentru prevenirea accidentelor sau salvare
- CLASA 30** - Articole pentru îngrijirea sau întreținerea animalelor
- CLASA 31** - Mașini și aparate pentru prepararea mâncărilor și a băuturilor, necuprinse în alte clase
- CLASA 99** - Diverse

* Conform Aranjamentului de la Locarno, din 8 octombrie 1968, revizuit în 1998.

CONDIȚII DE VÂNZARE A
BULETINULUI OFICIAL DE PROPRIETATE INDUSTRIALĂ

Buletinul Oficial de Proprietate Industrială se poate obține de la **Oficiul de Stat pentru Invenții și Mărci**, str. Ion Ghica nr. 5, sector 3, București.

- Relații despre condițiile anuale de abonare le puteți obține de la O.S.I.M., telefon +4021.315.19.66, +4021315.19.64, +4021314.59.66, +4021314.59.54, interior 203 sau 275.
- Prețul unui abonament la publicația BOPI- DMI este de 465 RON.
- Prețul unui exemplar individual este de 46,5RON/număr, în limita stocurilor disponibile.
- În cazul în care vor interveni modificări ale prețurilor, acestea vor fi anunțate.

- Începând cu data de 1 septembrie 2004, contul OSIM este:
 - IBAN RO 89TREZ 7005025XXX000278, Direcția de Trezorerie și Contabilitate Publică a Municipiului București (DTCPMB)
 - cod fiscal 4266081.

- Începând cu data de 1 ianuarie 2006, conturile IBAN OSIM de la Banca Comercială Română, Sucursala Doamnei, sunt:

	CONT IBAN NOU	CONT IBAN VECHI
- cont LEI	IBAN RO49RNCB0080005630320001	IBAN RO56RNCB5025000007740001
- cont USD	IBAN RO22RNCB0080005630320002	IBAN RO29RNCB5025000007740002
- cont EUR	IBAN RO38RNCB0080005630320005	IBAN RO61RNCB5025000007740008
- cont CHF	IBAN RO65RNCB0080005630320004	IBAN RO45RNCB5025000007740005

Programul de lucru cu publicul, al Registraturii O.S.I.M., este următorul:

luni - joi: 8,30 - 16,00
vineri: 8,30 - 13,30

CERERI DE ÎNREGISTRARE A DESENELOR ȘI MODELELOR INDUSTRIALE DEPUSE

(conform Legii nr. 129/29.12.1992 privind protecția
Desenelor și Modelelor Industriale)

În cuprins, sunt publicate cererile pentru care s-a cerut protecția în România, inclusiv cele conform Aranjamentului de la Haga, pentru care România a fost desemnată, și care au fost publicate în Buletinul Internațional de Desene și Modele Industriale.

Publicarea cererilor internaționale în Buletinul Oficial de Proprietate Industrială se face gratuit, cuprinzând doar datele bibliografice, și nu produce efecte juridice, scopul fiind informarea persoanelor interesate.

*

* *

The applications requesting protection of industrial designs in Romania are published, the ones under the Hague Agreement for which Romania has been designated included which applications have been published in the International Bulletin of Industrial Designs.

Publication of international applications in the Official Bulletin of Industrial Property is free of charge and only comprises the bibliographic data and produces no legal effects, its aim being that of informing the interested persons.

Extras din codurile normalizate ale Organizației Mondiale a Proprietății Intellectuale - OMPI - (norma ST3)
referitoare la organizațiile internaționale și țările care eliberează sau înregistrează titluri de proprietate industrială și care se regăsesc frecvent în Buletinul Oficial de Proprietate Industrială (lista este actualizată de OMPI, în 22 septembrie 2005).

AD - Andora	EE - Estonia	KH - Cambodgia	RO - România
AE - Emiratele Arabe Unite	EG - Egipt	KI - Kiribati	RS - Serbia
AF - Afganistan	EH - Sahara Occidentală ³	KM - Comore (Insule)	RU - Federația Rusă
AG - Antigua și Barbuda	EM - Oficiul pentru Armonizarea Pieței Interne (Mărci și Modele Industriale) (OHIM)	KN - Saint Kitts și Nevis	RW - Ruanda
AI - Anguilla		KP - Republica Populară Democrată Coreea	
AL - Albania		KR - Republica Coreea	SA - Arabia Saudită
AM - Armenia		KW - Kuweit	SB - Insulele Salomon
AN - Antilele Olandeze		KY - Insulele Caimane	SC - Seychelle
AO - Angola	EP - Oficiul European de Brevete (OEB) ⁽¹⁾	KZ - Kazahstan	SD - Sudan
AP - Organizația Regională Africană de Proprietate Intelectuală (ARIPO) ¹	ER - Eritreea	LA - Laos (Republica Democrată)	SE - Suedia
AR - Argentina	ES - Spania	LB - Liban	SG - Singapore
AT - Austria	ET - Etiopia	LC - Libia	SH - Sfânta Elena
AU - Australia		LI - Lichtenstein	SI - Slovenia
AW - Aruba	FI - Finlanda	LK - Sri Lanka	SK - Republica Slovacă
AZ - Azerbaidjan	FJ - Fidji	LR - Liberia	SL - Sierra Leone
	FK - Insulele Falkland (Malvine)	LS - Lesotho	SM - San-Marino
BA - Bosnia-Herzegovina	FO - Insulele Feroe	LT - Lituania	SN - Senegal
BB - Barbados	FR - Franța	LU - Luxemburg	SO - Somalia
BD - Bangladesh		LV - Letonia	SR - Suriname
BE - Belgia	GA - Gabon	LY - Libia	ST - Sao Tomé și Príncipe
BF - Burkina Faso	GB - Anglia		SV - Salvador
BG - Bulgaria	GC - Oficiul de Brevete al Consiliului de Cooperare pentru Statele Arabe din Golf (GCC)	MA - Maroc	SY - Siria
BH - Bahrein		MC - Monaco	SZ - Elveția
BI - Burundi	GD - Grenada	MD - Republica Moldova	
BJ - Benin	GE - Georgia	ME - Muntenegru	TC - Insulele Turques și Caïques
BM - Bermude	GG - Guernsey	MG - Madagascar	TD - Ciad
BN - Brunei Darussalam	GH - Ghana	MK - Macedonia	TG - Togo
BO - Bolivia	GI - Gibraltar	ML - Mali	TH - Thailanda
BR - Brazilia	GL - Groelanda	MM - Mianmar	TJ - Tajikistan
BS - Bahamas	GM - Gambia	MN - Mongolia	TL - Timor - Leste ⁷
BT - Bhutan	GN - Guineea	MO - Macao	TM - Turkmenistan
BV - Insula Bouvet	GQ - Guineea Ecuatorială	MP - Insulele Mariana de Nord	TN - Tunisia
BW - Botswana	GR - Grecia	MR - Mauritania	TO - Tonga
BX - Oficiul pentru Mărci Înregistrate, din Benelux (BBM) și Oficiul pentru Modele Industriale, din Benelux (BBDM) ²	GS - Georgia de Sud și Insulele Sandwich	MS - Montserrat	TR - Turcia
	GT - Guatemala	MT - Malta	TT - Trinidad-Tobago
BY - Belarus	GW - Guineea-Bissau	MU - Maurice	TV - Tuvalu
BZ - Belize	GY - Guiana	MV - Maldive	TW - Taiwan (Provincie Chineză)
		MW - Malawi	TZ - Republica Unită a Tanzaniei
		MX - Mexic	
		MY - Malaezia	
		MZ - Mozambic	
CA - Canada	HK - Hong-Kong	NA - Namibia	UA - Ucraina
CD - Republica Democrată Congo	HN - Honduras	NE - Niger	UG - Uganda
CF - Republica Centrafricană	HR - Croația	NG - Nigeria	US - Statele Unite ale Americii
CG - Congo	HT - Haiti	NI - Nicaragua	UY - Uruguay
CH - Elveția	HU - Ungaria	NL - Olanda	UZ - Uzbekistan
CI - Coasta de Fildeș		NO - Norvegia	
CK - Insulele Cook	IB - Biroul Internațional al Organizației Mondiale de Proprietate Industrială (OMPI) ⁵	NP - Nepal	VA - Saint-Siège
CL - Chile	ID - Indonezia	NR - Nauru	VC - Saint Vincent et Grenadines
CM - Camerun	IE - Irlanda	NZ - Noua Zeelandă	VE - Venezuela
CN - China	IL - Israel	OA - Organizația Africană de Proprietate Intelectuală (OAPI) ⁽¹⁾	VG - Insulele Virgine Britanice
CO - Columbia	IM - Isle of Man	OM - Oman	VN - Vietnam
CR - Costa Rica	IN - India		VU - Vanuatu
CU - Cuba	IQ - Irak	PA - Panama	
CV - Insulele Capului Verde	IR - Iran (Republica Islamică)	PE - Peru	WO - Organizația Mondială de Proprietate Intelectuală (OMPI) (Biroul Internațional) ⁽⁵⁾
CY - Cipru	IS - Islanda	PG - Papua - Noua Guinee	
CZ - Republica Cehă	IT - Italia	PH - Filipine	
DE - Germania ⁴		PK - Pakistan	
DJ - Djibouti		PL - Polonia	WS - Samoa
DK - Danemarca		PT - Portugalia	
DM - Dominique	JE - Jersey	PW - Insulele Palau	YE - Yemen
DO - Republica Dominicană	JM - Jamaica	PY - Paraguay	YU - Serbia și Muntenegru ⁸
DZ - Algeria	JO - Iordania		
	JP - Japonia	QA - Qatar	
EA - Organizația Euroasiatică a Brevetului ⁽¹⁾	KE - Kenia	QZ - Oficiul European pentru Comunitatea Soturilor de plante (CPVO)	
EC - Ecuador	KG - Kirghistan		

- 1 Organizații interguvernamentale (oficii regionale de brevete) ce acționează în folosul anumitor State Contractante, în cadrul PCT (Tratatul de Cooperare în domeniul brevetelor). În cazul Oficiului European de Brevete, acționează, de asemenea, ca Autoritate Internațională de Cercetare și Autoritate Internațională de Examinare Preliminară, în cadrul PCT.
- 2 Oficiul de Mărci Înregistrate și Oficiul de Modele Industriale, din Benelux au înlocuit oficiile naționale din Belgia, Luxemburg și Olanda, în ceea ce privește acțiunile referitoare la mărci și modele industriale.
- 4 În bazele de date electronice ale Registrului Internațional de Mărci, Biroul Internațional al OMPI folosește următoarele coduri adiționale, diferite de codurile active ale Standardului ST.3: "DD" pentru a desemna Germania fără teritoriul care, înainte de 3 octombrie 1990, a constituit Republica Federală Germania; "DT" pentru a desemna Germania fără teritoriul care, înainte de 3 octombrie 1990, a constituit Republica Democrată Germania.
- 3 Nume provizoriu.
- 5 Codul "WO" este utilizat în legătură cu publicarea internațională sub PCT (Tratatul de Cooperare în domeniul brevetelor) (PCT), a cererilor internaționale, înregistrate la orice Oficiu receptor, membru PCT., dar, în aceeași măsură, și în legătură cu publicarea depozitelor modelelor industriale, în cadrul Acordului de la Haga privind Depozitul Internațional al Modelelor Industriale. În această privință, referirea se face la codul INID (33) acordat în Standardele WIPO ST.9 și ST.80. Codul "WO" este, de asemenea, potrivit pentru a fi folosit în ceea ce privește înregistrarea internațională a mărcilor, în cadrul Acordului de la Madrid și al Protocolului de la Madrid privind înregistrarea internațională a Mărcilor. Codul "IB" este folosit în ceea ce privește primirea cererilor internaționale, în cadrul PCT, înregistrate de Biroul Internațional al OMPI, având și rolul de Oficiu receptor, membru PCT.
- 6 Cod - "TL" - adoptat în data de 20 mai 2002.

**CERERI DE ÎNREGISTRARE A
DESENELOR ȘI MODELELOR INDUSTRIALE,
DEPUSE LA O.S.I.M.**

CODURILE INID ale cererilor de certificat de înregistrare a desenelor și modelelor industriale au următoarea semnificație:

- (21) Numărul depozitului național:
- (22) Data depozitului național:
- (43) Data publicării:
- (71) Numele și adresa solicitantului:
- (74) Numele și adresa mandatarului:
- (72) Numele autorului:
- (54) Denumirea desenului/modelului:
- (28) Numărul de desene/modele:
- (51) LOC (7) CI:
- (57) Descrierea desenului/modelului:
- (80)*Numărul de depozit internațional conform Aranjamentului de la Haga:
 - Data înregistrării internaționale:
 - Data publicării internaționale:
- (30) Prioritate invocată:
- (33) Țara:
- (32) Data:
- (31) Numărul:

* Depozit internațional înregistrat conform Aranjamentului de la Haga, la care România a fost desemnată, publicat în Buletinul Internațional de Desene și Modele, care poate fi consultat integral, inclusiv reprezentările grafice, la Oficiul de Stat pentru Invenții și Mărci. Procurarea Buletinului Internațional de Desene și Modele se poate face prin abonament la Biroul Internațional O.M.P.I. - Geneva, Elveția.

**CERERI DE ÎNREGISTRARE A DESENELOR ȘI MODELELOR INDUSTRIALE,
DEPUSE LA O.S.I.M.**

În cuprins, sunt publicate toate cererile de înregistrare a desenelor și modelelor industriale, depuse la Oficiul de Stat pentru Invenții și Mărci - Serviciul Desene și Modele Industriale, pentru care s-au constituit depozite reglementare în lunile august, septembrie și octombrie 2006 (cu excepția cererilor pentru care nu s-au achitat taxele legale sau sunt incomplete). **Având în vedere art. 37 din Legea nr. 129/29.12.1992 republicată**, pentru aceste cereri publicate, **persoana fizică sau persoana juridică îndreptățită la eliberarea certificatului beneficiază, provizoriu, de aceleași drepturi conferite titularului**, în conformitate cu prevederile **art. 33**, până la eliberarea certificatului de înregistrare, cu excepția cazurilor în care cererea de înregistrare a fost respinsă sau retrasă.

Publicarea cererilor internaționale în Buletinul Oficial de Proprietate Industrială - Secțiunea Desene și Modele Industriale (design industrial) **se face gratuit, cuprinzând doar datele bibliografice, și nu produce efecte juridice**, scopul fiind informarea persoanelor interesate. Depozitele internaționale înregistrate conform Aranjamentului de la Haga, la care România a fost desemnată, sunt publicate în Buletinul de Desene și Modele Internaționale nr. 8/2005. Procurarea Buletinului de Desene și Modele Internaționale se poate face, prin abonament, la Biroul Internațional O.M.P.I. - Geneva, Elveția.

Publicarea datelor bibliografice a depozitelor se va face în ordinea crescătoare a claselor și subclaselor, conform Clasificării Internaționale pentru desene și modele industriale (ediția a VII-a), conform Aranjamentului de la Locarno.

Dacă **mai multe depozite au aceeași clasă și subclasă**, publicarea datelor bibliografice se va face în **ordinea numărului de înregistrare**.

În conformitate cu **art. 24 din Legea nr. 129/29.12.1992**, **orice persoană interesată poate face opoziții** privind înregistrarea desenului sau modelului industrial, **în termen de 3 luni de la data publicării acestuia**.

În prezentarea cererilor de înregistrare a desenelor și modelelor industriale, se folosesc codurile INID și codurile țărilor, a căror semnificație este dată la pag. 8 și 10.

CLASA 01 - PRODUSE ALIMENTARE

(21) f 2006 0777; (22) 31.08.2006; (43) 29.12.2006; (71) S.C. MATINA PRODIMPEX S.R.L., str. Pinului, nr. 36, sector 1, București, 014594, 2661; (72) Petrescu Angela; PETRESCU NICOLAE; (54) **PRODUS DE PATISERIE**; (28) 1; (51) **01-01**;

(57) **model 1** - Gogoasă plină, în formă de "8" (opt/za lanț de bicicletă), culoare aurie pe suprafața superioară și inferioară și o bandă gălbuie de jur-împrejur.

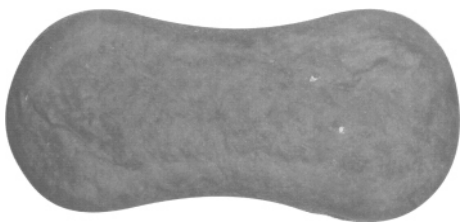

(21) f 2006 0777 - 1.1



(21) f 2006 0777 - 1.2

(21) f 2005 0940; (22) 11.11.2005; (43) 29.12.2006; (71) Mușat Marian, str. Lăcătușilor, nr. 5, bl. R4, ap. 15, Micro 19, Galați, GL 800615, 2033; (72) Mușat Marian; (54) **ANSAMBLU MULTIFUNCȚIONAL PENTRU PUBLICITATE, PROTECȚIE ȘI DIVERTISMENT**; (28) 2; (51) **03-03**



(21) f 2005 0940 - 1

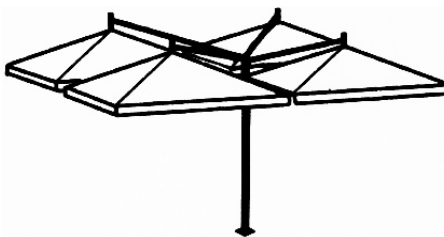

(21) f 2005 0940 - 2

CLASA 02 - ARTICOLE DE ÎMBRĂCĂMINTE ȘI MERCERIE

(21) f 2006 0792; (22) 05.07.2006; (43) 29.12.2006; (71) MASTRAD S.A., 16 Rue Francois Truffaut, Paris, F-75012, 2707; (72) Mathieu Lion et Lucas Bignon C/o Mastrad Sa; (54) **MĂNUȘĂ PROTECTOARE**; (28) 1; (51) **02-06**; (80) **DM/ 067 972/05.07.2006/31.08.2006**

(21) f 2005 0941; (22) 11.11.2005; (43) 29.12.2006; (71) Mușat Marian, str. Lăcătușilor, nr. 5, bl. R4, ap. 15, Micro 19, Galați, GL 800615, 2033; (72) Mușat Marian; (54) **UMBRELE**; (28) 5; (51) **03-03**

CLASA 03 - ARTICOLE DE VOIAJ, CUTII, UMBRELE ȘI OBIECTE PERSONALE, NECUPRINSE ÎN ALTE CLASE

(21) f 2006 0794; (22) 24.04.2006; (43) 29.12.2006; (71) FENDI ADELE S.R.L., via Flaminia 968, Roma, I-00189, 2428; (74) **De Simone & Partners S.P.A.**, via Vincenzo Bellini nr. 20, I 00198, Roma; (72) Maria Silvia Venturini Fendi; (54) **GENȚI**; (28) 3; (51) **03-01**; (80) **DM/067 981/24.04.2006/31.08.2006**; (30) IT/24.10.2005/000420179-0006; IT/24.10.2005/000420179-0012; IT/24.10.2005/000420179-0013;



(21) f 2005 0941 - 1

CLASA 04 - PERII

(21) f 2006 0743; (22) 15.08.2006; (43) 29.12.2006; (71) Silai Pavel, str. Mareşal Antonescu, nr. 6, bl. S2, sc. 7, ap. 219, Cluj-Napoca, CJ 3400, 2636; (72) Silai Pavel; (54) **PERIE PENTRU IGIENIZAREA, DEZINFECTAREA ŞI ÎNTREŢINEREA ÎNCĂLŢĂMINTEI**; (28) 13; (51) 04-02



(21) f 2005 0941 - 2



(21) f 2005 0941 - 3

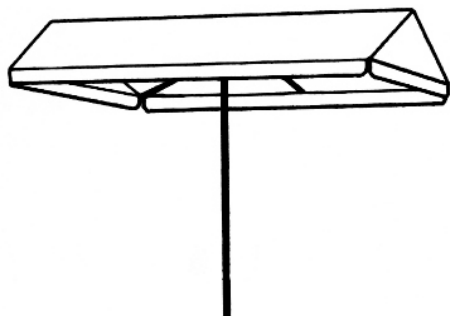

(21) f 2005 0941 - 4



(21) f 2005 0941 - 5



(21) f 2006 0743 - 1

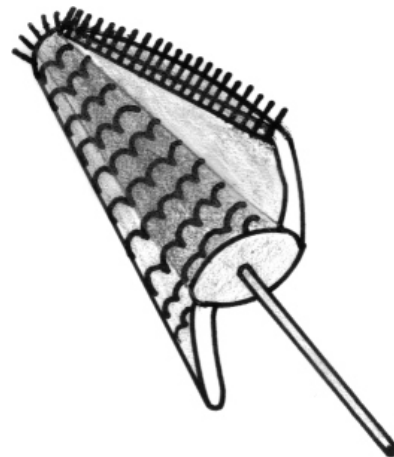

(21) f 2006 0743 - 2

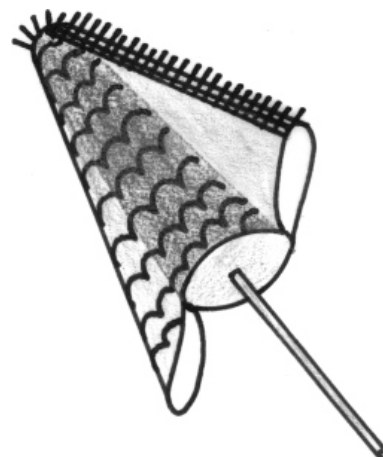

(21) f 2006 0743 - 3

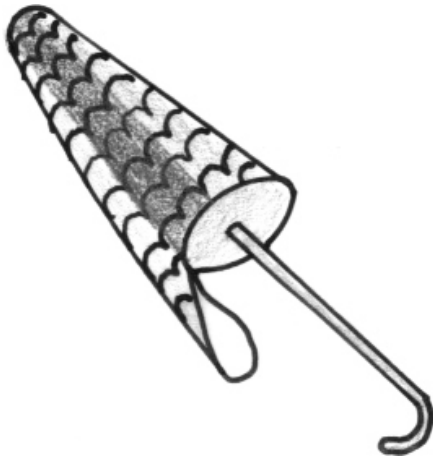

(21) f 2006 0743 - 4

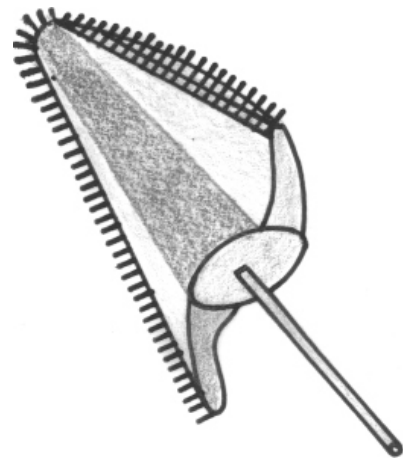

(21) f 2006 0743 - 7

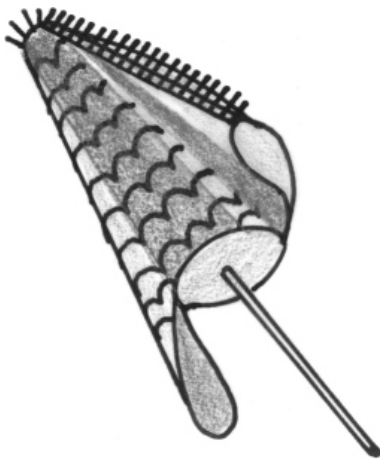

(21) f 2006 0743 - 5

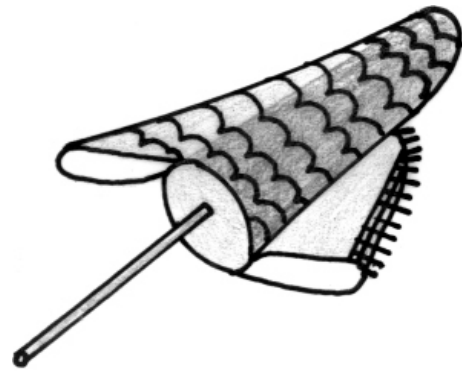

(21) f 2006 0743 - 8

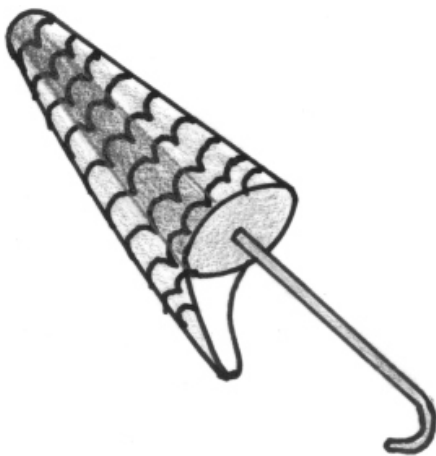

(21) f 2006 0743 - 6

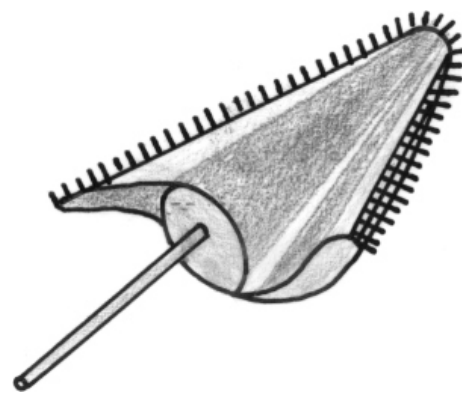

(21) f 2006 0743 - 9

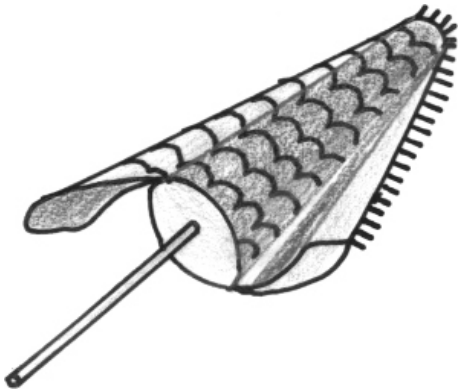

(21) f 2006 0743 - 10



(21) f 2006 0743 - 12



(21) f 2006 0743 - 11



(21) f 2006 0743 - 13

CLASA 06 - MOBILIER

(21) f 2006 0685; (22) 20.07.2006; (43) 29.12.2006;
(71) S.C. ELECTROSISTEM S.R.L., str. Ștefan cel Mare,

nr. 3, Galați, GL 800198, 933; (74) **Apostol Salomia**, Reg. 11,
Siret 15, bl. E4, ap. 54, GL 6200, Galați; (72) Stoica Lucian
Octavian; (54) **COFRET II**; (28) 1; (51) **06-04**



(21) f 2006 0685 - 1.1

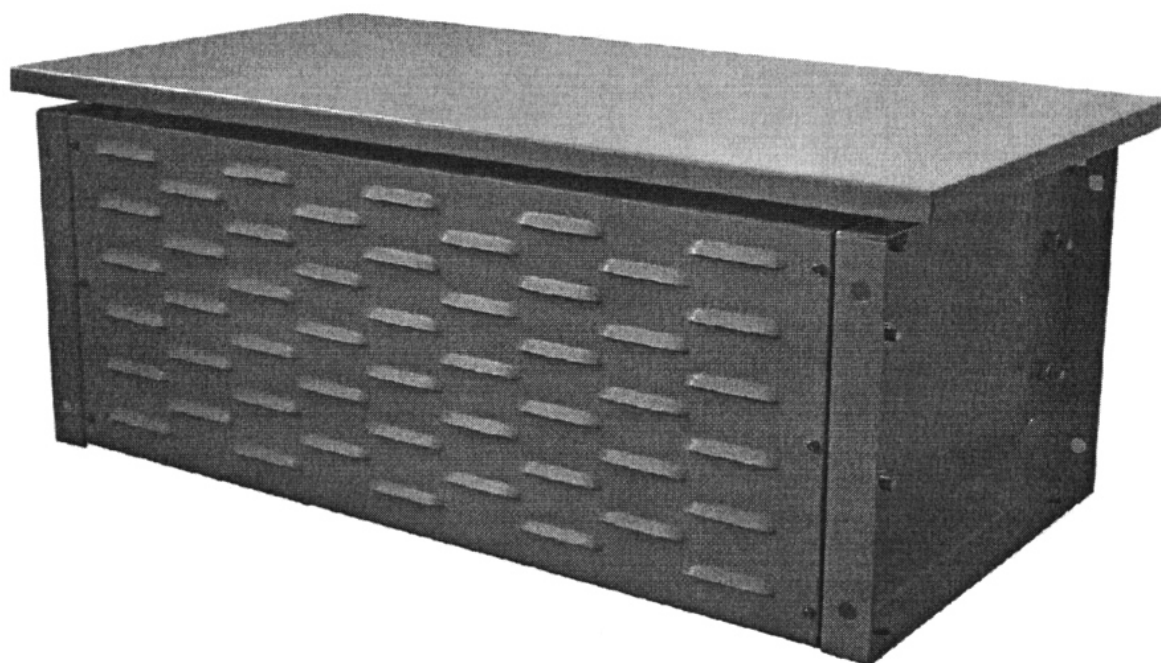

(21) f 2006 0685 - 1.2

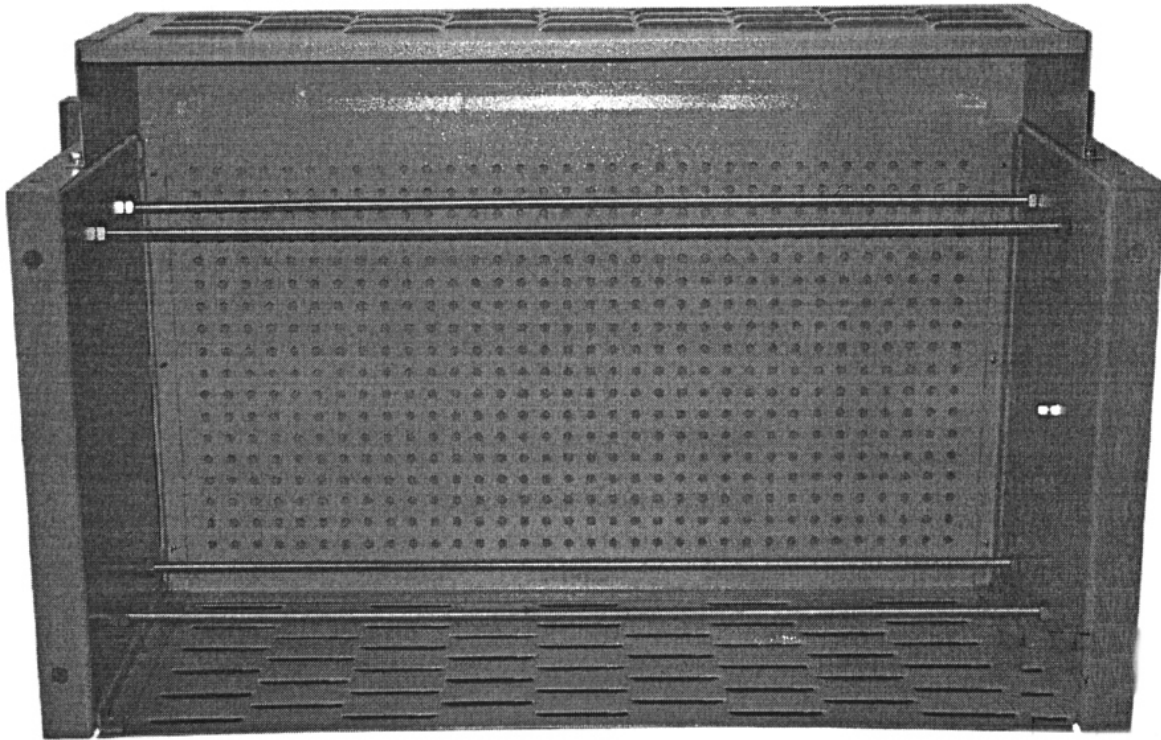

(21) f 2006 0685 - 1.3

(21) f 2006 0732; (22) 07.08.2006; (43) 29.12.2006; (71) ALEXRAL CONSULT S.R.L., str. George Bacovia, nr. 14, Bacău, 2628; (72) Sechel Adrian; (54) **SUPPORT CD ȘI DVD**; (28) 1; (51) **06-04**;

(57) **model 1** - Suportul pentru CD (DVD) este format din două părți paralelipipedice, o parte fixă mai mare și o parte mai mică în interior - mobilă, constituind suportul propriu-zis, care se poate roti 360°.

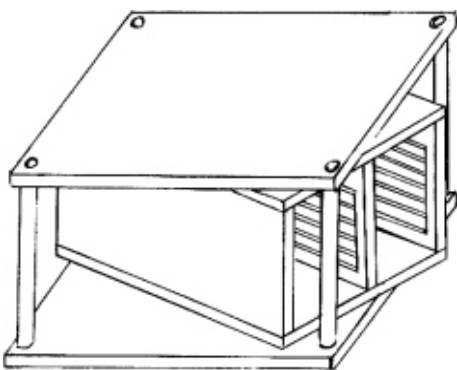

(21) f 2006 0732 - 1

sector 1, București, 2643; (54) **STRUCTURI METALICE PENTRU CANAPELE**; (28) 2; (51) **06-06**

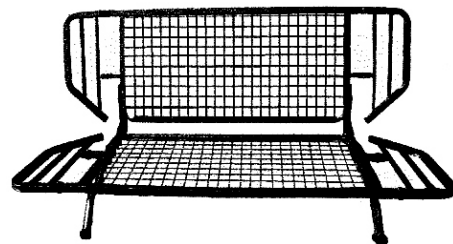

(21) f 2006 0747 - 1.1

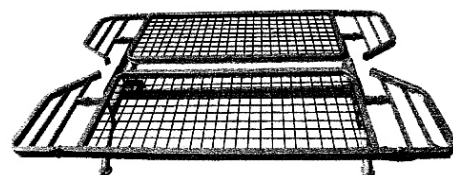

(21) f 2006 0747 - 1.2

(21) f 2006 0747; (22) 17.08.2006; (43) 29.12.2006; (71) S.C. MOBIMAT S.R.L., b-dul Nicolae Bălcescu, nr. 35a,

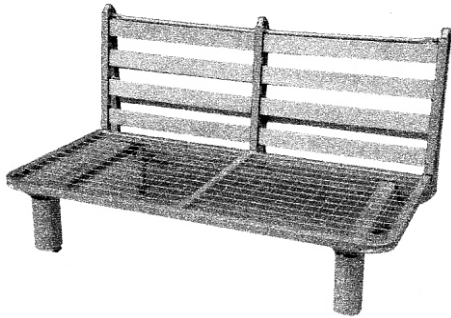

(21) f 2006 0747 - 2.1

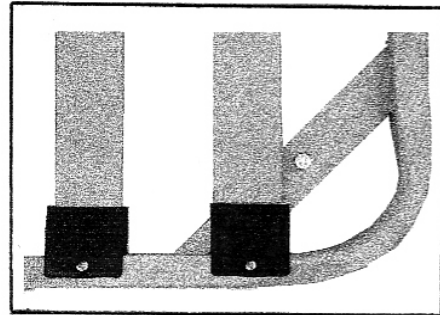

(21) f 2006 0748 - 3

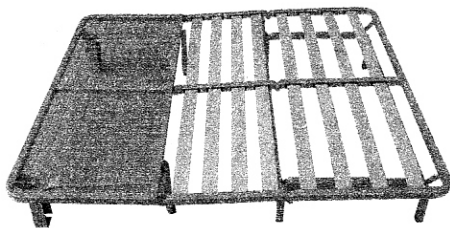

(21) f 2006 0747 - 2.2

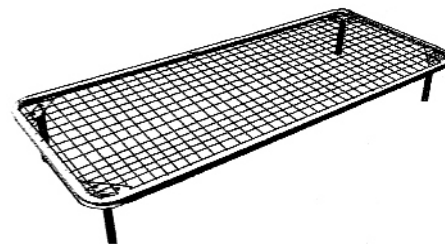

(21) f 2006 0748 - 4

(21) f 2006 0748; (22) 17.08.2006; (43) 29.12.2006;
 (71) S.C. MOBIMAT S.R.L., b-dul Nicolae Bălcescu, nr. 35a,
 sector 1, București, 2643; (54) **STRUCTURI METALICE
 PENTRU SOMIERE;** (28) 4; (51) 06-06

(21) f 2006 0749; (22) 17.08.2006; (43) 29.12.2006;
 (71) S.C. MOBIMAT S.R.L., b-dul Nicolae Bălcescu, nr. 35a,
 sector 1, București, 2643; (54) **MECANISM DE EXTENSIE;**
 (28) 2; (51) 06-06

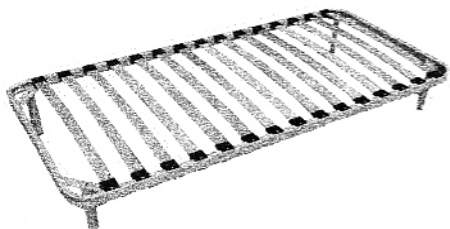

(21) f 2006 0748 - 1

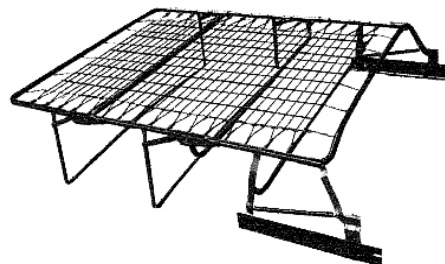

(21) f 2006 0749 - 1

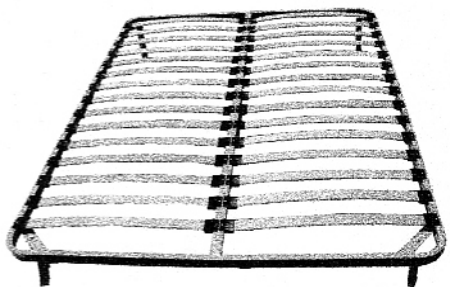

(21) f 2006 0748 - 2

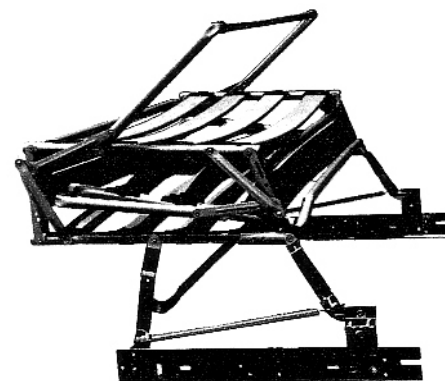

(21) f 2006 0749 - 2

(21) f 2006 0762; (22) 21.08.2006; (43) 29.12.2006;
 (71) PETER OPSVIC AS, Pilestredet 27h, Oslo, N-0164,
 2654; (74) S. C. Rominvent S.A., str. Ermil Pangratti, nr. 35,
 et. 1, sector 1, B 011882, București; (72) Peter Opsvik;
 (54) **BARĂ DE PROTECȚIE PENTRU SCAUN COPIL;** (28) 1;
 (51) 06-06; (30) NO/24.02.2006/20060106;

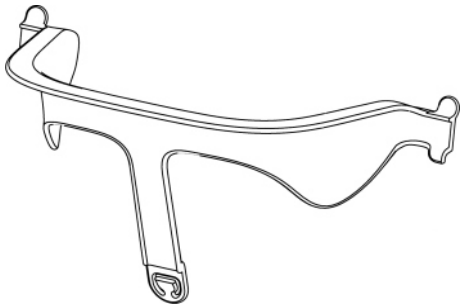

(21) f 2006 0762 - 1.1

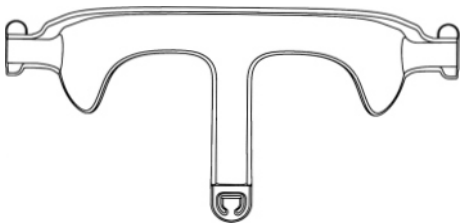

(21) f 2006 0762 - 1.2

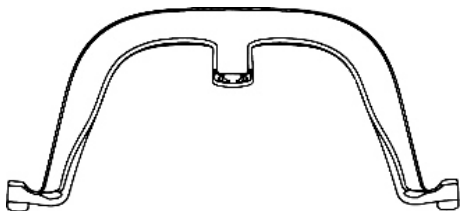

(21) f 2006 0762 - 1.3

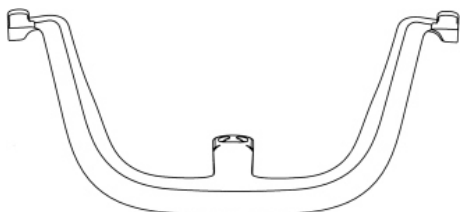

(21) f 2006 0762 - 1.4

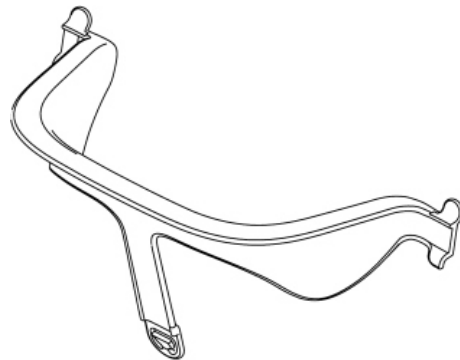

(21) f 2006 0762 - 1.5

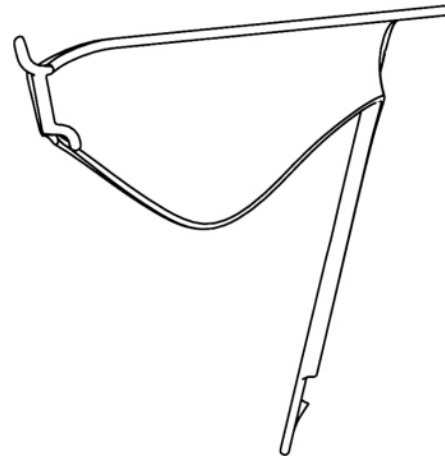

(21) f 2006 0762 - 1.6

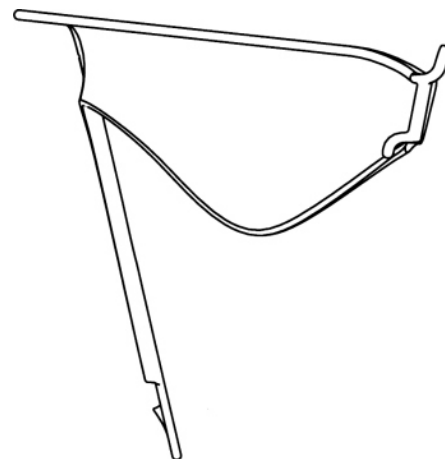

(21) f 2006 0762 - 1.7

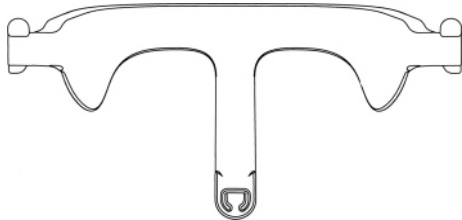

(21) f 2006 0762 - 1.8

(21) f 2006 0770; (22) 29.08.2006; (43) 29.12.2006; (71) S.C. INTERNATIONAL SERVICE C. & I. - S.R.L., Șoseaua Berceni, nr. 37, bl. 106, sc. 2, et. 4, ap. 81, sector 4, București, B 041907, 2438; (72) Corbu Florin; (54) **PROFILURI PENTRU MOBILIER**; (28) 2; (51) **06-06**; (57) **model 1** - Se prezintă sub forma unei bare subțiri, care, la capătul superior, este îndoită în arc de cerc și apoi se continuă cu o porțiune dreaptă, paralelă cu prima porțiune, dar mult mai scurtă. Perpendicular pe bară, la un anumit pas, sunt fixate mai multe știfturi scurte, având diametrul mai mic decât bara. Elementul se execută la diferite lungimi din bara de oțel rotundă, pătrată sau hexagonală, sau din țevă, și se cromează sau se vopșează în culorile argintiu sau negru mat. **model 2** - Diferă de primul model numai prin forma capătului superior, care este îndoit la 90° cu o rază mare, apoi se continuă cu o porțiune dreaptă scurtă, perpendiculară pe bară.

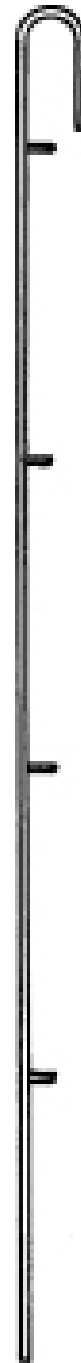

(21) f 2006 0770 - 1

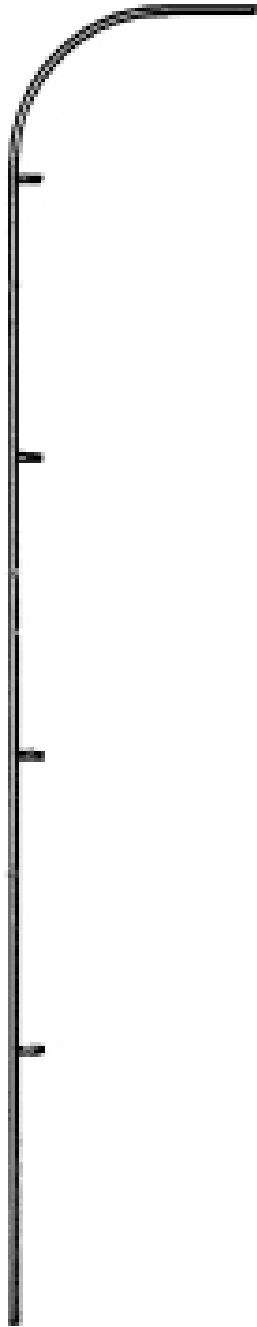

(21) f 2006 0770 - 2

CLASA 07 - ARTICOLE DE MENAJ, NECUPRINSE ÎN ALTE CLASE

(21) f 2006 0775; (22) 30.08.2006; (43) 29.12.2006; (71) ANDRE CRISTAL S.R.L., str. Lungă, nr. 86, Săcele, BV 505600, 2315; (74) **M.D.P. Rights Agency S.R.L. - Agenție de Proprietate Industrială**, str. Lungă, nr. 270, BV 500450, Brașov; (72) Iakab Imola Andrea; PĂCURARU GHEORGHE VALERIU; (54) **ORNAMENTE**; (28) 5; (51) **07-01, 11-02**

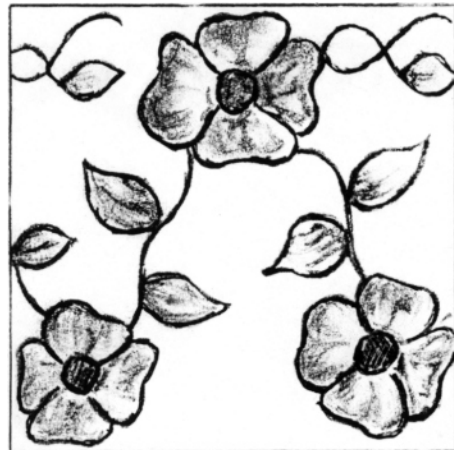

(21) f 2006 0775 - 1

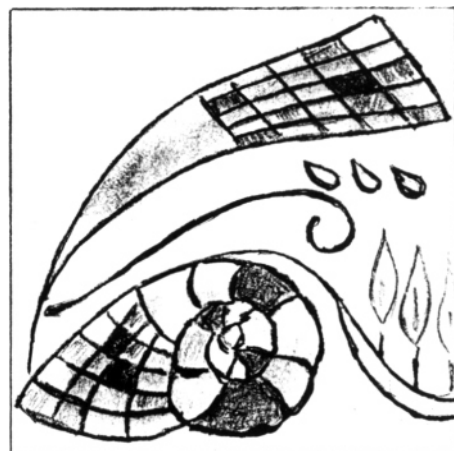

(21) f 2006 0775 - 2

(21) f 2006 0784; (22) 24.02.2006; (43) 29.12.2006; (71) MAINETTI GMBH, Gildestrasse 1, Detmold, 32760, 1750; (74) **Isenbruck Bosl Horschler Wichmann Huhn Patentanwälte**, Theodor-Heuss-Anlage 12, D 68165, Mannheim; (72) Michael Edward Jones; MARIO MAINETTI; Ric Singleton; (54) **UMERAȘE**; (28) 6; (51) **06-08**; (80) **DM/067 562/24.02.2006/31.08.2006**; (30) GB/24.08.2005/3022251; GB/07.09.2005/3022363; GB/07.09.2005/3022432; GB/13.09.2005/3022444; GB/27.09.2005/3022593; GB/27.09.2005/3022594;



(21) f 2006 0775 - 3

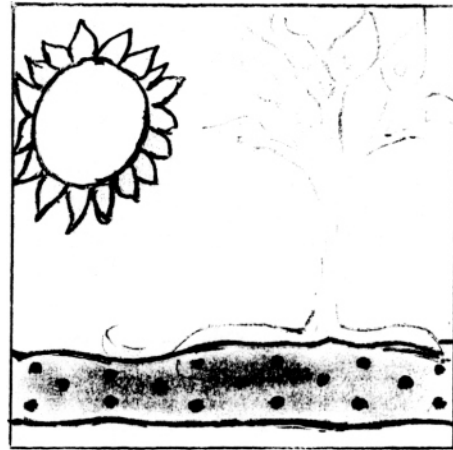

(21) f 2006 0775 - 5.2



(21) f 2006 0775 - 4

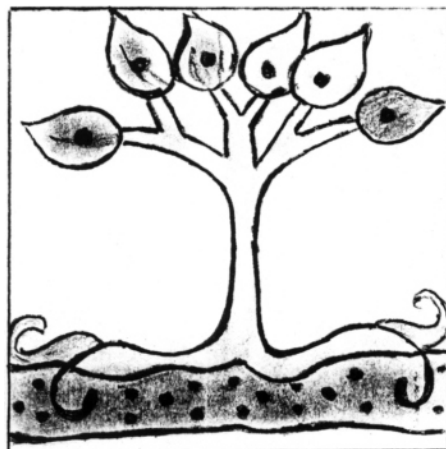

(21) f 2006 0775 - 5.1

(21) f 2006 0793; (22) 10.11.2005; (43) 29.12.2006; (71) Chouraki Monique, 1 Bis Rue Godefroy, Puteaux, F-92800, 2423; (72) Chouraki Monique; (54) **DESIGN PENTRU VESELĂ, PAHARE, FEȚE DE MASĂ**; (28) 1; (51) 07-01, 03; (80) DM/067 973/10.11.2005/31.08.2006

(21) f 2006 0803; (22) 17.07.2006; (43) 29.12.2006; (71) MASTRAD S.A., 16 Rue Francois Truffaut, Paris, F-75012, 2707; (72) Mathieu Lion, C/o Mastrad S.A.; ANNE TANGUY, C/O MASTRAD SA; (54) **FORME PENTRU PATISERIE**; (28) 3; (51) 07-02; (80) DM/068 029/ 17.07.2006/ 31.08.2006

(21) f 2006 0802; (22) 17.07.2006; (43) 29.12.2006; (71) MASTRAD S.A., 16 Rue Francois Truffaut, Paris, F-75012, 2707; (72) Anne Tanguy, C/o Mastrad Sa; (54) **LINGURĂ PENTRU OREZ**; (28) 1; (51) 07-03; (80) DM/068 028/ 17.07.2006/31.08.2006

(21) f 2006 0804; (22) 20.07.2006; (43) 29.12.2006; (71) MASTRAD S.A., 16 Rue Francois Truffaut, Paris, F-75012, 2707; (72) Mathieu Lion et Lucas Bignon C/o Mastrad Sa; (54) **USTENSILE PENTRU BUCĂTĂRIE**; (28) 4; (51) 07-03, 04; (80) DM/068 030/ 20.07.2006/ 31.08.2006

(21) f 2006 0791; (22) 04.07.2006; (43) 29.12.2006; (71) MASTRAD S.A., 16 Rue Francois Truffaut, Paris, F-75012, 2707; (72) Mathieu Lion et Lucas Bignon C/o Mastrad Sa; (54) **USTENSILE PENTRU BUCĂTĂRIE**; (28) 2; (51) 07-04; (80) DM/067 968/ 04.07.2006/ 31.08.2006

(21) f 2006 0797; (22) 17.07.2006; (43) 29.12.2006; (71) MASTRAD S.A., 16 Rue Francois Truffaut, Paris, F-75012, 2707; (72) Mathieu Lion et Lucas Bignon C/o Mastrad Sa; (54) **STRECURĂTOARE**; (28) 1; (51) 07-04; (80) DM/068 021/ 17.07.2006/ 31.08.2006

(21) f 2006 0801; (22) 17.07.2006; (43) 29.12.2006; (71) MASTRAD S.A., 16 Rue Francois Truffaut, Paris, F-75012, 2707; (72) Anne Tanguy, C/o Mastrad Sa; MATHIEU LION, C/O MASTRAD S.A.; Marc Simeray, C/o Mastrad Sa; (54) **APARAT PENTRU AMESTECAT SOSURI**; (28) 1; (51) 07-04; (80) DM/068 026/ 17.07.2006/ 31.08.2006

(21) f 2006 0796; (22) 17.07.2006; (43) 29.12.2006; (71) MASTRAD S.A., 16 Rue Francois Truffaut, Paris, F-75012, 2707; (72) Mathieu Lion et Lucas Bignon C/o Mastrad Sa; (54) **SUPORT PENTRU TAÇĂMURI**; (28) 1; (51) 07-06; (80) DM/068 020/17.07.2006/ 31.08.2006

(21) f 2006 0798; (22) 17.07.2006; (43) 29.12.2006; (71) MASTRAD S.A., 16 Rue Francois Truffaut, Paris, F-75012, 2707; (72) Mathieu Lion et Lucas Bignon C/o Mastrad Sa; (54) **CUȚIT PENTRU TORT SAU PLĂCINTĂ**; (28) 1; (51) 07-06; (80) DM/068 022/ 17.07.2006/ 31.08.2006

(21) f 2006 0806; (22) 14.07.2006; (43) 29.12.2006; (71) MASTRAD S.A., 16 Rue Francois Truffaut, Paris, F-75012, 2707; (72) Mathieu Lion, C/o Mastrad S.A.; ANNE TANGUY, C/O MASTRAD SA; (54) **SUPORT DE VASE PENTRU CUPTORUL CU MICROUND**; (28) 1; (51) 07-06; (80) DM/068 032/ 14.07.2006/ 31.08.2006

(21) f 2006 0745; (22) 17.08.2006; (43) 29.12.2006; (71) S.C. PATRIAPLAST S.R.L., șoseaua Unirii, nr. 133, Balotești, IF 077015, 1647; (72) Kakillioglu Mahmut; (54) **SUPORT SERTARE**; (28) 1; (51) 07-99, 09-03

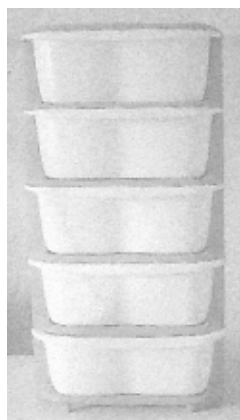

(21) f 2006 0745 - 1

CLASA 08 - ARTICOLE ȘI UTILAJE CASNICE DE METAL

(21) f 2006 0787; (22) 20.02.2006; (43) 29.12.2006; (71) ALEXANDER BINZEL SCHWEISSTECHNIK GMBH & CO. KG, Kiesacker, Buseck, 35418, 2712; (74) **Patentanwalte Dr. Muller + Partner**, Muhlstraße 9a, D-65597, Hunfelden-Dauborn; (72) Mark Owens; (54) **MĂNER PENTRU LAMPĂ DE SUDURĂ**; (28) 5; (51) 08-06; (80) DM/067 618/2002.2006/ 31.08.2006; (30) EM/31.08.2005/000393384-0001; EM/31.08.2005/000393384-0002; EM/31.08.2005 /000393384-0003; EM/31.08.2005/000393384-0004; EM/31.08.2005/ 000393384-0005

(21) f 2006 0779; (22) 31.08.2006; (43) 29.12.2006; (71) S.C. INDUSTRY STEEL-CORP S.R.L., str. Tatar, nr. 157, Gheorgheni, HR 535500, 967; (74) **S.C. Harcov A.P.I. S.R.L.**, str. Nicolae Iorga, nr. 61, bl. 10e, sc. B, ap. 9, CV 520031, Sfântu Gheorghe; (72) Pop Istvan; (54) **ZĂVOR**; (28) 1; (51) 08-07

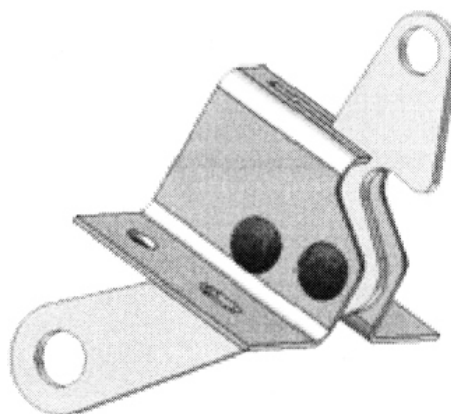

(21) f 2006 0779 - 1

CLASA 09 - AMBALAJE ȘI RECIPIENTE PENTRU TRANSPORTUL SAU PĂSTRAREA MĂRFURILOR

(21) f 2006 0677; (22) 17.07.2006; (43) 29.12.2006; (71) ZAREA S.A., b-dul Bucureștii Noi, nr. 111, sector 1, București, B 012357, 2019; (74) **S.C. Inventa - Agenție Universitară de Inventică S.R.L.**, Corneliu Coposu 7, bl. 104, sc. 2, et. 1, ap. 31, sector 3, B 7000, București; (72) Bărbulescu Florinel; (54) **STICLĂ**; (28) 1; (51) 09-01

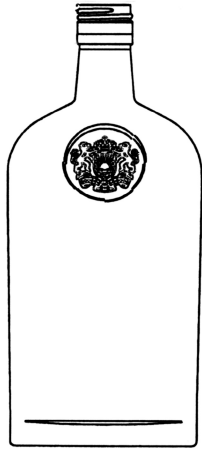

(21) f 2006 0677 - 1.1

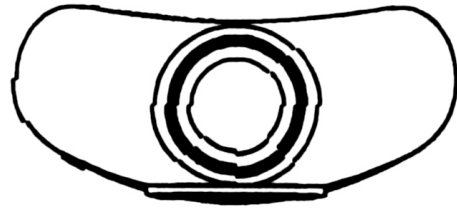

(21) f 2006 0677 - 1.4

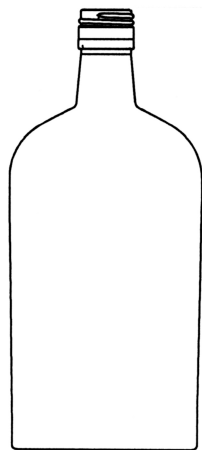

(21) f 2006 0677 - 1.2

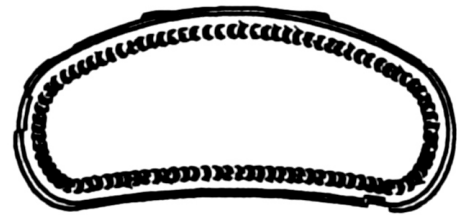

(21) f 2006 0677 - 1.5

(21) f 2006 0678; (22) 17.07.2006; (43) 29.12.2006;
 (71) Bărbulescu Florinel, str. Srg. Lătea Gheorghe, nr. 12,
 bl. C47, sc. a, ap. 30, București, B 7000, 2856;
 (74) S.C. Inventa - Agenție Universitară de Inventică S.R.L.,
 Corneliu Coposu 7, bl. 104, sc. 2, et. 1, ap. 31, sector 3,
 B 7000, București; (54) STICLĂ; (28) 1; (51) 09-01



(21) f 2006 0677 - 1.3



(21) f 2006 0678 - 1.1

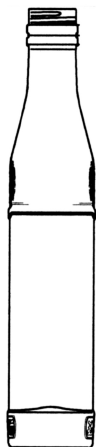

(21) f 2006 0678 - 1.2



(21) f 2006 0679 - 2

Reprezentarea grafică se găsește la pagina 57



(21) f 2006 0678 - 1.3

(21) f 2006 0783; (22) 20.02.2006; (43) 29.12.2006; (71) BULGARI S.P.A., Lungotevere Marzio nr. 11, Roma, I 00186, 447; (74) De Simone & Partners S.P.A., via Vincenzo Bellini nr. 20, I 00198, Roma; (72) Paolo Bulgari; (54) FLACON PENTRU PARFUM SAU ALTE SUBSTANȚE; (28) 1; (51) 09-01; (80) DM/067 529/ 20.02.2006/31.08.2006; (30) IT/02.09.2006/RM2005O000052



(21) f 2006 0678 - 1.4

(21) f 2006 0852; (22) 25.09.2006; (43) 29.12.2006; (71) S.C. FARMEC S. A., str. Henri Barbusse, nr. 16, Cluj-Napoca, CJ 400616, 2426; (74) S.C. Farmec S.A. - Lucăcel Mihaela, str. Henri Barbusse, nr. 16, CJ 40016, Cluj-Napoca; (72) Coșar Daniela Elena; (54) TUB PENTRU PĂSTRAREA PRODUSELOR COSMETICE; (28) 1; (51) 09-01, 05

Reprezentarea grafică se găsește la pagina 57

(21) f 2006 0786; (22) 06.02.2006; (43) 29.12.2006; (71) SOCIETE ANONYME DES EAUX MINERALES D'EVIAN, Avenue des Sources no. 22, Evian, F 74500, 279; (74) Groupe Danone-Direction Droit de la Propriete Intellectuelle, 130, Rue Jules Guesde, F-92302, Levallois-Perret; (72) Raison Pure; (54) AMBALAJ PENTRU PRODUSE ALIMENTARE; (28) 1; (51) 09-03; (80) DM/067 612/ 06.02.2006/ 31.08.2006

(21) f 2006 0679; (22) 17.07.2006; (43) 29.12.2006; (71) S.C. FARMEC S. A., str. Henri Barbusse, nr. 16, Cluj-Napoca, CJ 400616, 2426; (74) S.C. Farmec S.A. - Lucăcel Mihaela, str. Henri Barbusse, nr. 16, CJ 40016, Cluj-Napoca; (72) Coșar Daniela Elena; (54) AMBALAJE PENTRU PRODUSE COSMETICE; (28) 2; (51) 09-01

(21) f 2006 0800; (22) 27.02.2006; (43) 29.12.2006; (71) ELOPAK SYSTEMS AG., Cherstrasse 4, Postfach, Glattbrugg, CH-8152, 1826; (74) Anthony Burrows Business Centre West, Avenue One, Business Park,

Letchworth Garden City, SG6 2hb, Hertfordshire; (72) Franic Ivica; KVAM GERD UNNI; (54) **AMBALAJ**; (28) 8; (51) **09-03**; (80) **DM/068 025/27.02.2006/31.08.2006**; (30) EM/25.08.2005/390844-0001; EM/25.08.2005/390844-0002; EM/25.08.2005/390844-0003; EM/25.08.2005/390844-0004;

(21) **f 2006 0816**; (22) 04.09.2006; (43) 29.12.2006; (71) S.C. PATRIAPLAST S.R.L., șoseaua Unirii, nr. 133, Balotești, IF 077015, 1647; (72) Kakillioglu Mahmut; (54) **CASOLETĂ ALIMENTARĂ CU CLIPSURI**; (28) 1; (51) **09-03**

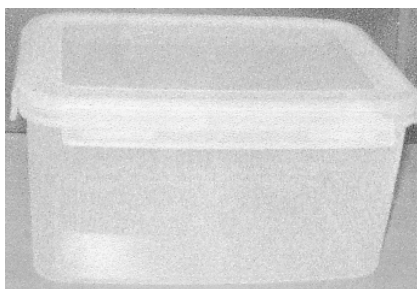

(21) f 2006 0816 - 1

(21) **f 2006 0836**; (22) 12.09.2006; (43) 29.12.2006; (71) S.C. FARMEC S.A., str. Henri Barbusse, nr. 16, Cluj-Napoca, CJ 400616, 2426; (74) **S.C. Farmec S.A. - Lucăcel Mihaela**, str. Henri Barbusse, nr. 16, CJ 40016, Cluj-Napoca; (72) Stegorean Horațiu Octavian; (54) **AMBALAJE PENTRU PRODUSE COSMETICE**; (28) 2; (51) **09-03**

Reprezentările grafice se găsesc la pagina 58

(21) **f 2006 0851**; (22) 25.09.2006; (43) 29.12.2006; (71) S.C. FARMEC S. A., str. Henri Barbusse, nr. 16, Cluj-Napoca, CJ 400616, 2426; (74) **S.C. Farmec S.A. - Lucăcel Mihaela**, str. Henri Barbusse, nr. 16, CJ 40016, Cluj-Napoca; (72) Coșar Daniela Elena; (54) **AMBALAJ PENTRU PRODUSE COSMETICE**; (28) 1; (51) **09-03**

Reprezentarea grafică se găsește la pagina 58

(21) **f 2006 0840**; (22) 14.09.2006; (43) 29.12.2006; (71) S.C. ALKA CO. S.R.L., șoseaua Străulești, nr. 76-86, sector 1, București, B 7000, 150; (72) Amir Krenzia; (54) **AMBALAJ (PUNGULIȚĂ)**; (28) 1; (51) **09-05, 19-08**

Reprezentarea grafică se găsește la pagina 59

(21) **f 2006 0817**; (22) 04.09.2006; (43) 29.12.2006; (71) S.C. PATRIAPLAST S.R.L., șoseaua Unirii, nr. 133, Balotești, IF 077015, 1647; (72) Kakillioglu Mahmut; (54) **COȘ MENAJ, CU PEDALĂ**; (28) 1; (51) **09-09**

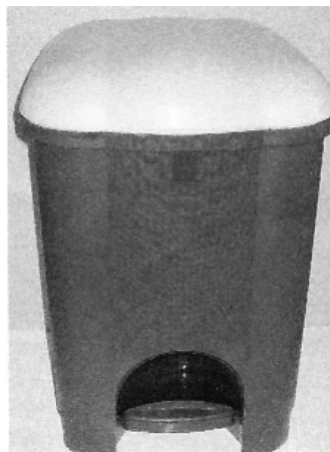

(21) f 2006 0817 - 1

(21) **f 2006 0833**; (22) 08.09.2006; (43) 29.12.2006; (71) Pană Ion, Calea Călărașilor, nr. 156, bl. 53bis, et. 4, ap. 17, sector 3, București, B 030628, 1805; (72) Pană Ion; (54) **CONTAINER PENTRU GUNOI MENAJER**; (28) 1; (51) **09-09**

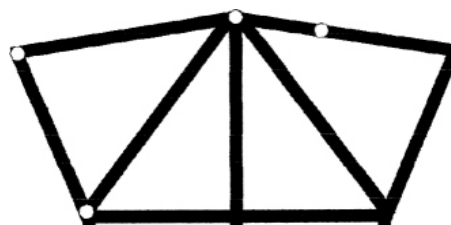

(21) f 2006 0833 - 1

CLASA 10 - CEASORNICĂRIE ȘI ALTE INSTRUMENTE DE MĂSURĂ, INSTRUMENTE DE CONTROL ȘI DE SEMNALIZARE

(21) **f 2006 0782**; (22) 10.02.2006; (43) 29.12.2006; (71) TEFAL, Zone Industrielle des Granges, Rumilly, F-74150, 2037; (74) **Novagraaf France**, 122, Rue Edouard Vaillant, F 92593, Levallois-Perret Cedex; (72) Louis Andrieu; (54) **CÂNTARE DE BAIE**; (28) 2; (51) **10-04**; (80) **DM/067 498/10.02.2006/ 31.08.2006**; (30) FR/26.08.2005/054133

CLASA 11 - OBIECTE ORNAMENTALE

(21) f 2006 0900; (22) 11.10.2006; (43) 29.12.2006;
 (71) Tocaci Mihai Cristian, b-dul Pache Protopopescu, nr. 4,
 sector 2, București, B 021402, 2695; (72) Tocaci Mihai
 Cristian; (54) **MEDALIONUL RECUNOȘTINȚEI**; (28) 1;
 (51) 11-01

Reprezentările grafice se găsesc la pagina 59

CLASA 12 - MIJLOACE DE TRANSPORT ȘI DE RIDICAT

(21) f 2006 0726; (22) 02.08.2006; (43) 29.12.2006;
 (71) PIRELLI TYRE S.P.A., Viale Sarca 222, Milano,
 IT 20126, 2624; (74) **S.C. Rominvent S.A.**, str. Ermil
 Pangratti, nr. 35, et. 1, sector 1, B 011882, București;
 (72) Campana Luigi; (54) **BANDĂ DE RULARE PENTRU
 ANVELOPĂ ȘI ANVELOPA CORESPUNZĂTOARE**; (28) 2;
 (51) 12-15; (30) UE/06.02.2006/000475272;

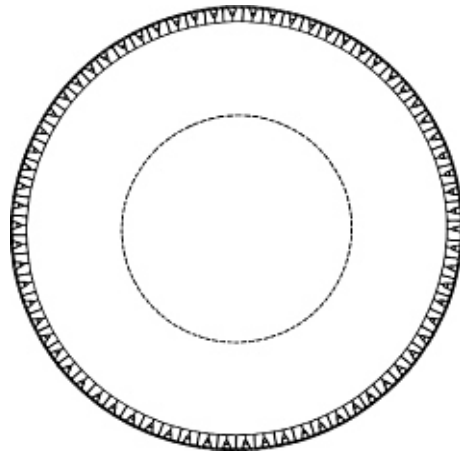

(21) f 2006 0726 - 1.3



(21) f 2006 0726 - 1.1

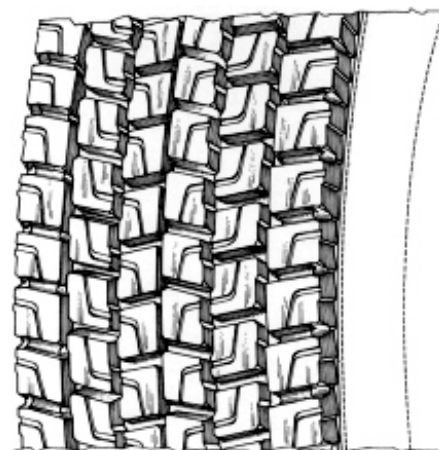

(21) f 2006 0726 - 1.4

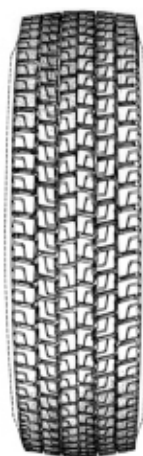

(21) f 2006 0726 - 1.2



(21) f 2006 0726 - 2.1

Pangratti, nr. 35, et. 1, sector 1, B 011882, București;
 (72) Campana Luigi; (54) **ANVELOPĂ PNEUMATICĂ ȘI
 BANDĂ DE RULARE**; (28) 2; (51) 12-15;
 (30) UE/13.03.2006/00493689-0001/0002;



(21) f 2006 0726 - 2.2

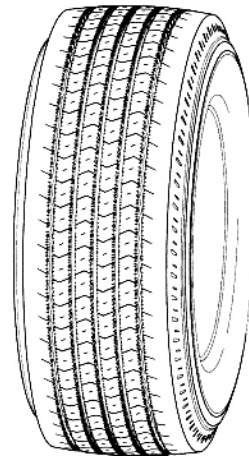

(21) f 2006 0768 - 1.1



(21) f 2006 0726 - 2.3

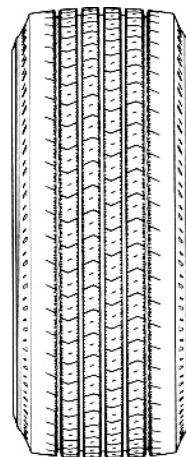

(21) f 2006 0768 - 1.2



(21) f 2006 0726 - 2.4

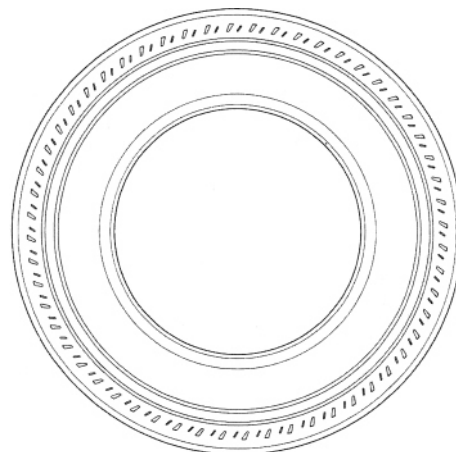

(21) f 2006 0768 - 1.3

(21) f 2006 0768; (22) 25.08.2006; (43) 29.12.2006;
 (71) PIRELLI TYRE S.P.A., Viale Sarca 222, Milano,
 IT 20126, 2624; (74) S.C. Rominvent S.A., str. Ermil

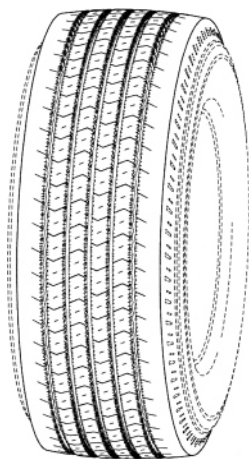

(21) f 2006 0768 - 2.1

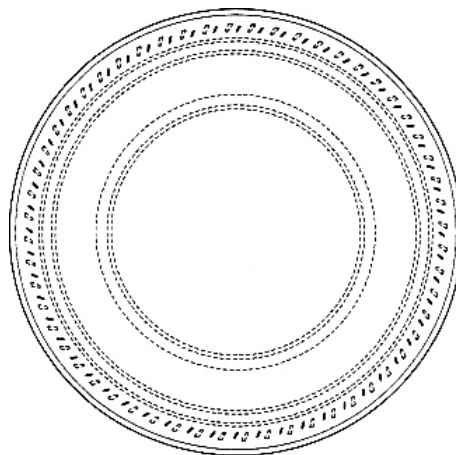

(21) f 2006 0768 - 2.3

(21) f 2006 0780; (22) 01.02.2006; (43) 29.12.2006; (71) DAIMLERCHRYSLER AG., Epplestrasse nr. 225, Stuttgart, D 70567, 449; (74) **Sabine Gluthe C/o Daimlerchrysler AG. Ipm/t**, DE 70546, Stuttgart; (72) Laengerer Marcus; (54) **JANTE**; (28) 1; (51) **12-16**; (80) **DM/067 446/01.02.2006/31.08.2006**; (30) DE/14.09.2005/40504776.2

(21) f 2006 0781; (22) 01.02.2006; (43) 29.12.2006; (71) DAIMLERCHRYSLER AG., Epplestrasse nr. 225, Stuttgart, D 70567, 449; (74) **Sabine Gluthe C/o Daimlerchrysler AG. Ipm/t**, DE 70546, Stuttgart; (72) Pfeiffer Peter; (54) **JANTE**; (28) 1; (51) **12-16**; (80) **DM/067 447/01.02.2006/31.08.2006**; (30) DE/08.09.2005/40504673.1

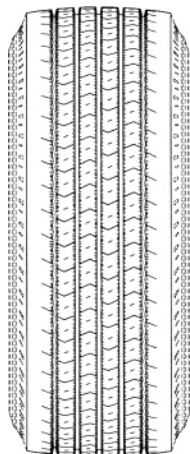

(21) f 2006 0768 - 2.2

(21) f 2006 0789; (22) 29.06.2006; (43) 29.12.2006; (71) BAYERISCHE MOTOREN WERKE AKTIENGESELLSCHAFT, Petuelring 130, Munchen, D-80809, 1955; (54) **SUBANSAMBLURI AUTO**; (28) 7; (51) **12-16**; (80) **DM/067 959/29.06.2006/31.08.2006**

**CLASA 14 - APARATE DE ÎNREGISTRARE,
DE TELECOMUNICAȚII ȘI PRELUCRARE
A INFORMAȚIILOR**

(21) f 2006 0660; (22) 05.07.2006; (43) 29.12.2006; (71) Apateanu Ștefan Adrian, aleea Socului, nr. 2, bl. B12, sc. 2, et. 6, ap. 92, sector 2, București, B 022159, 2445; (74) **Apostol Salomia**, Reg. 11, Siret 15, bl. E4, ap. 54, GL 6200, Galați; (72) Apateanu Ștefan Adrian; (54) **INTERFEȚE GRAFICE COMPUTER**; (28) 26; (51) **14-02**

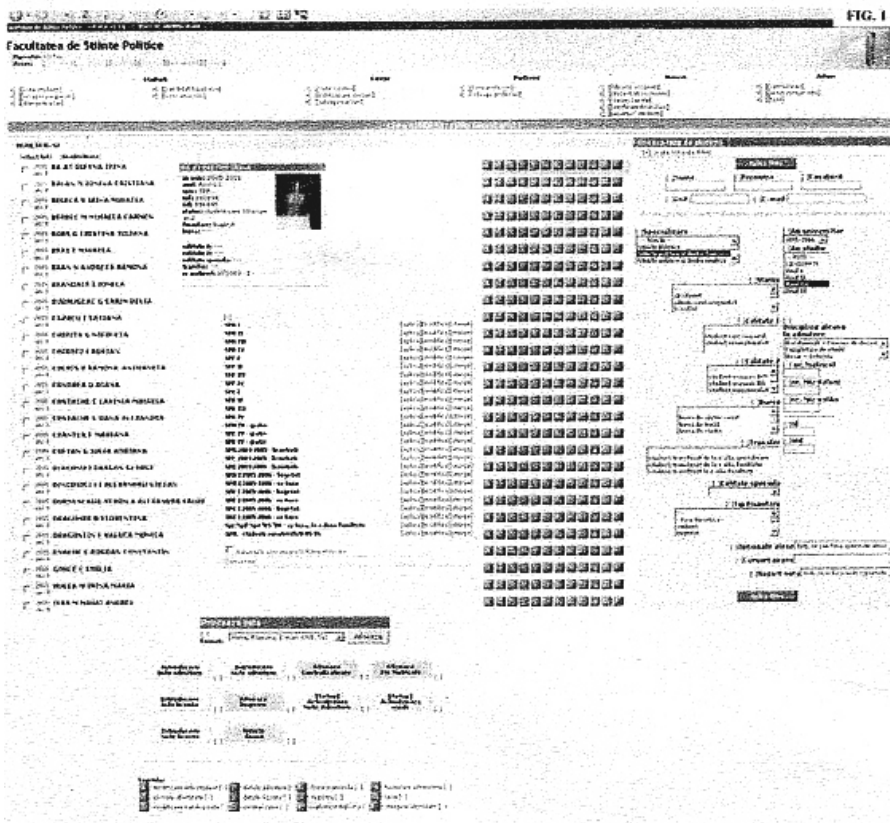

(21) f 2006 0660 - 1

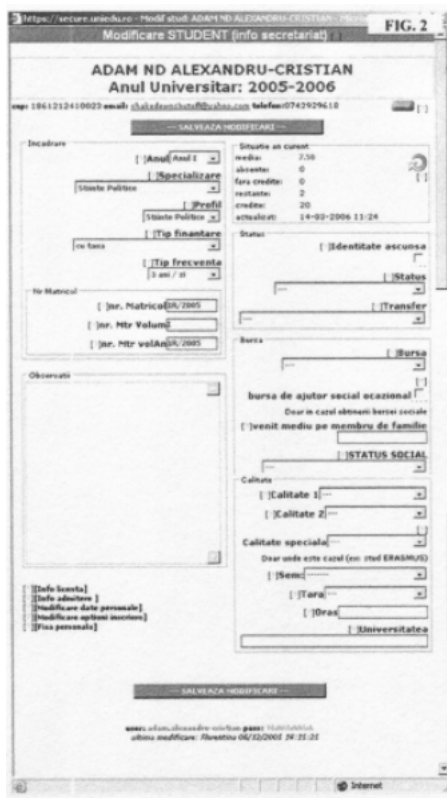

(21) f 2006 0660 - 2

https://secure.uniedu.ro - Note Admitere - CIOLAN A DOMNICA **FIG. 3**

Informatii Admitere

CIOLAN A DOMNICA

Nota Admitere	Nota 2 Admitere	Nota finala admitere
7.500	7.500	7.500

Admis in anul [Anul I] | sesiunea [septembrie]

Pe baza
[Bacalaureat + concurs de dosare]

Cu aprobarea
Dispozitia Rectorului
[]

nr [392] | data [08] [Sep] [2001]

Alte acte
DIPLOMA DE BACALAUREAT seria S, nr. 0122343, din 27 iulie 2001
[]

Strain - Admis in anul [] | sesiunea []

Strain - Cu aprobarea
[]

nr [] | data [01] [Jan] [1995]

--- SALVEAZA MODIFICARI ---

Done Internet

(21) f 2006 0660 - 3

https://secure.uniedu.ro - Note Licenta - GHINESCU C **FIG. 4**

Note Licenta

GHINESCU C MIHAELA-CRISTINA

Prezentare 1	Prezentare 2	Prezentare 3
luna [iunie] an [2004-2005]	luna [] an []	luna [] an []

Disciplina	Nota
1) [Politica Comparata]	[9.25]
2) []	[0.00]
3) []	[0.00]

Nota Licenta Oral: 10.00 Media Scris: 9.25

Media generala examen de licenta: 9.625

Lucrare de diploma
[L'analyse du discours nationaliste de la droite conservatrice dans la periode 1989-2000. L'etude de cas: Roumanie et Sebie]

Titlu []

Coordonator [lect. dr. Dragos Petrescu]

Altceineva []

--- SALVEAZA MODIFICARI ---

Done Internet

(21) f 2006 0660 - 4

FIG. 5

Popula: [1][2][3][4][5][6][7][8][9][10][11][12][13][14][15][16][17][18][19][20][21][22][23][24][25][26][27][28][29][30][31][32][33][34][35][36][37][38][39][40][41][42][43][44][45][46][47][48][49][50][51][52][53][54][55][56][57][58][59][60][61][62][63][64][65][66][67][68][69][70][71][72][73][74][75][76][77][78][79][80][81][82][83][84][85][86][87][88][89][90][91][92][93][94][95][96][97][98][99][100]

Titlu student: [In care sa dai] - Pagina 1 de 3 - 1000 studenti pe pagina
 (numarul de date sa nu depaseasca decat ce este aplicat in sublinierile)

Popula: []

CATALOG NOTE	ANALIZA DIERGOSICA POLITIC	INTERFERA DIERGOSICA DORNOVA CON FORMATION	INFLA PRERATA NUA	DIPTURILE ANU	FILOSOFIE POLITICA	HISTORIA POLITICA A MAI	PARADIALE IN MANGALITAVI SOCIALA	POLITICA COMPARATA SI SEZENT BANEARA	PSIHINEL ROMNITATEI IN EUROPA POSTCOMUNISTA	ISTORIA POLITIC ITALIAN	INTENTA POLITIC DINEN SI METOD
ROSCA P ION [2005] An/Anul III [1998/2002]	5	F	6	7	6	6	F	A	F	9	A
	51 52 53	61 62 63	71 72 73	81 82 83	91 92 93	01 02 03	11 12 13	21 22 23	31 32 33	41 42 43	51 52 53

La nota intermediara a profesorului 10 se adauga si nota profesorului de control pentru a avea nota
DEFINITIONE Este o lista cu toate actiunile care pot fi date de profesor dar care nu pot fi date de student
 3 - in ce referinta pe aceasta lista - nota de pe aceasta lista va fi adaugata la nota intermediara de pe aceasta lista
 4 - in ce referinta pe aceasta lista - nota de pe aceasta lista va fi adaugata la nota intermediara de pe aceasta lista
 5 - in ce referinta pe aceasta lista - nota de pe aceasta lista va fi adaugata la nota intermediara de pe aceasta lista

[] Curs echivalent al celui din [] - Studentul nu are acest curs
 [] Curs diferent de cel din [] - Curs diferent de cel din []
 [] Curs in curs [] Tip Curs indeterminate [] Curs echivalent [] Curs diferent [] Manie
 [] Studentul a raportat la aceasta nota
 - Nota modificata, a fost schimbata sau nu este []
 - Confirma/nu este corect de la acest student ca este studentul de la acest curs []

(21) f 2006 0660 - 5

FIG. 6

https://secure.uniedu.ro - Nota - Microsoft Internet Explorer

**ROSCA P ION
FILOSOFIE POLITICA**

Tip Curs: []

Curs echivalent NU DA [] Manie NU DA []
 Curs diferent NU DA []

Istoric	Nota
Seziunea <input checked="" type="radio"/> I <input type="radio"/> II <input type="radio"/> III []	<input type="radio"/> 10 (zece)
.....	<input type="radio"/> 9 (noua)
Motivul modificarii []	<input type="radio"/> 8 (opt)
.....	<input type="radio"/> 7 (sapte)
[sesi] 0 [17-Feb-2006 19:44] - Adaugare nota nou: 6 autor: Luciu	<input type="radio"/> 6 (sase)
[sesi] 1 [15-Feb-2006 17:10] - mass Save - orig: 6 nou: 6 autor: Operator, Luciu	<input type="radio"/> 5 (cinci)
[sesi] 2 [17-Feb-2006 12:14] - mass Save - orig: 6 nou: 6 autor: Operator, Luciu	<input type="radio"/> 4 (patru)
	<input type="radio"/> 3 (trei)
	<input type="radio"/> 2 (doi)
	<input type="radio"/> 1 (unu)
	<input type="radio"/> Promovat
	<input type="radio"/> Nepromovat
	<input type="radio"/> Absent
	<input type="radio"/> Fara credite
	<input type="radio"/> Anuleaza nota pt seziune []

Sterge acest curs pentru studentul ROSCA P ION si sterge nota asociata []

SALVEAZA MODIFICARI

Echivalare nota

Echivaleaza nota pe anul universitar: [2006-2007] echivaleaza

Nota aceasta va fi atribuita cursului corespunzator de pe anul universitar
 selectat si va fi marcata ca echivalata. Aceasta actiune este independenta de
 modificarea informatiilor legate de nota din formularul de mai sus. Cuprind
 echivalata nota o puteti modifica doar accesand nota de la cursul pe anul
 universitar pe care a fost echivalata.

Done Internet

(21) f 2006 0660 - 6

Obligatorii			Opționala			Anexa															
Facultative			Erasmus			Subiecte															
1	2	3	4	5	6	7	8	9	10	11	12	13	14	15	16	17	18	19	20		
																		9.33		20.50	

(21) f 2006 0660 - 7

Obligatorii			Opționala			Anexa															
Facultative			Erasmus			Subiecte															
1	2	3	4	5	6	7	8	9	10	11	12	13	14	15	16	17	18	19	20		
																		9.25		20.50	

(21) f 2006 0660 - 8

ROMANIA
 MINISTERUL EDUCATIEI SI CERCETARI
 UNIVERSITATEA DIN BUCURESTI
 FACULTATEA DE STIINTE POLITICE
 PROFILUL: Stiinta Politice
 SPECIALIZAREA: Stiinta Politice
 FORMA DE INVATAMANT: 4 ani / 2

Anexa la DIPLOMA DE LICENTA FIG. 9
 Seria: Nr.

FOAIE MATRICOLA

Extras din Registrul matricol vol. I, nr. 36R/2001
 Note obtinute in timpul scolarii de

DATUI GH CAMELIA-CLARA

Data si locul nasterii: 06/04/1976, Singorgiu de Padure, Mureș, ROMANIA

C.N.P.: 2760406264367

Prenumele parinilor: tata: GHEORGHE, mama: HILDE-CLARA

Anul I 2001-2002								
Nr crt.	DISCIPLINELE DE INVATAMANT Examine (E) / Verificari (V) / Colecvi (C)	Total ore		Note		Credite		
		Curs	Sem	Sem 1	Sem 2	Sem 1	Sem 2	
1	INFORMATICA APLICATA STIINTELOR POLITICE I [ob]	14	14	10		3		
2	INFORMATICA APLICATA STIINTELOR POLITICE II [ob]	14	14		7		3	
3	INTRODUCERE IN STIINTA POLITICA [ob]	20	20	6		6		
4	ISTORIA IDEILOR POLITICE I [ob]	20	20	7		6		
5	ISTORIA IDEILOR POLITICE II [ob]	20	20		0		6	
6	ISTORIA POLITICA A EUROPEI I [ob]	20	20	5		6		
7	ISTORIA POLITICA A EUROPEI II [ob]	20	20		5		6	
8	SOCIOLOGIE POLITICA I [ob]	20	20	5		6		
9	SOCIOLOGIE POLITICA II [ob]	20	20		7		6	
10	TEORIA DREPTULUI [ob]	20	20		7		6	
11	LIMBA FRANCEZA I [op]	14	14	9		3		
12	LIMBA FRANCEZA II [op]	14	14		0		3	
Promovat cu media: 7.00							Total credite Anul I: 60	
absente: 0, fara credite: 0, restante: 0								

Anul II 2002-2003								
Nr crt.	DISCIPLINELE DE INVATAMANT Examine (E) / Verificari (V) / Colecvi (C)	Total ore		Note		Credite		
		Curs	Sem	Sem 1	Sem 2	Sem 1	Sem 2	
1	BAZELE STATISTICE ALE STIINTEI POLITICE I [ob]	14	14	5		3		
2	BAZELE STATISTICE ALE STIINTEI POLITICE II [ob]	14	14		6		3	
3	CONSTITUTIA SI SISTEMUL POLITIC ROMANESC [ob]	20	20		5		6	
4	DREPT CONSTITUTIONAL COMPARAT [ob]	20	20	7		6		
5	ECONOMIE POLITICA [ob]	20	20	5		6		
6	GANDIREA POLITICA ROMANEASCA [ob]	20	20		6		6	
7	ISTORIA POLITICA A ROMANILOR I [ob]	20	20	5		6		
8	ISTORIA POLITICA A ROMANILOR II [ob]	20	20		5		6	
9	PARTIDE POLITICE [ob]	20	20		7		6	
10	POLITICA INTERNATIONALA [ob]	20	20	6		6		
11	PRACTICA I [ob]	0	20	10			1	
12	PRACTICA II [ob]	0	20		10		1	
13	LIMBA FRANCEZA I [op]	14	14	5		2		
14	LIMBA FRANCEZA II [op]	14	14		7		2	
Promovat cu media: 6.35							Total credite Anul II: 60	
absente: 0, fara credite: 0, restante: 0								

(21) f 2006 0660 - 9

Anul III 2004-2005								
Nr crt.	DISCIPLINELE DE INVATAMANT Examine (E) / Verificari (V) / Colecvi (C)	Total ore		Note		Credite		
		Curs	Sem	Sem 1	Sem 2	Sem 1	Sem 2	
1	ANALIZA DISCURSULUI POLITIC [ob] [ec]	42	0		7		5	
2	FILOSOFIE POLITICA [ob] [ec]	42	0				5	
3	METODE DE CERCETARE IN STIINTA POLITICA I [ob] [ec]	42	0		5		5	
4	METODE DE CERCETARE IN STIINTA POLITICA II [ob] [ec]	42	0		8		5	
5	POLITICA COMPARATA I [ob] [ec]	42	0		5		5	
6	POLITICA COMPARATA II [ob] [ec]	42	0		8		5	
7	ANALIZA ECONOMICA A INTERVENTIONISMULUI [op]	42	0		7		5	
8	BANILE SI ACTIVITATEA BANCARA [op]	42	0		7		5	
9	ECONOMIE POLITICA INTERNATIONALA I [op]	42	0		5		5	
10	ECONOMIE POLITICA INTERNATIONALA II [op]	42	0		7		5	
11	PSIHLOGIE SOCIALE SI APLICATE [ob]	42	0		8		5	
12	SOCIAL-DEMOCRATIA EUROPEANA [op]	42	0		7		5	
Promovat cu media: 7.00							Total credite Anul III: 60	
absente: 0, fara credite: 0, restante: 0								

Anul IV 2004-2005								
Nr crt.	DISCIPLINELE DE INVATAMANT Examine (E) / Verificari (V) / Colecvi (C)	Total ore		Note		Credite		
		Curs	Sem	Sem 1	Sem 2	Sem 1	Sem 2	
1	SEMINAR DE CERCETARE I [ob]	0	20		7		0	
2	SEMINAR DE CERCETARE II [ob]	0	20		10		0	
3	DREPT INTERNATIONAL PRIVAT [op]	42	0		9		5	
4	DREPTUL AFACELOR [op]	42	0		9		5	
5	DREPTUL AFACELOR II [op]	42	0		7		5	
6	GANDIREA POLITICA ITALIANA [op]	42	0		7		5	
7	INSTITUTIA CENZURII [op]	42	0		7		5	
8	MARSHALI SI MARSHALDATE SOCIALE [op]	42	0		5		5	
9	MARILE SI OCEANELE IN RELATIE INTERNATIONALE [op]	0	42		8		5	
10	MEDIA SI POLITICA [op]	42	0		9		5	
11	MICHAEL WALTER [op]	42	0		7		5	
12	POLITICI SI IDENTITATI AFRICANE [op]	42	0		10		5	
13	TEORIA DECIZIILOR [op]	42	0		9		5	
14	TEORIA STATULOR [op]	42	0		8		5	
Promovat cu media: 8.00							Total credite Anul IV: 60	
absente: 0, fara credite: 0, restante: 0								

MEDIA GENERALA DE PROMOVARE A ANILOR DE STUDII: 7.00 (scara 0-10)

Notarul fond clasificat: a 30-a din 38

SUMA CREDITELOR LA ABSOLVIRE: 240
 (Numarul maxim de credite pentru obtinerea limbii 240)

Numarul si data eliberarii diplomei de licenta: _____

Mention: promov / scolarizare ****
 -matriculat in anul universitar 2003-2004
 -re-matriculat in anul universitar 2004-2005
 -a promovat anul de studiu 3 si 4 in anul universitar 2004-2005

NOTA:
 Durata studiilor la Facultatea de Stiinta Politice, Profilul Stiinta Politice,
 Specializarea: Stiinta Politice, Forma de invatamant: 4 ani / 2 este de 0 (opt) semestre.

Notele se acordă de la 10 la 1, nota sau media minima de promovare a disciplinei de invatamant fiind 5,00 (cinci). Pentru promovarea examenului de licenta, media minima este 6,00 (sase).

SECRETAR - SEF FACULTATE.

RECTOR.

DECAN.

L.A.

SECRETAR - SEF UNIVERSITATE.

(21) f 2006 0660 - 10

UNIVERSITATEA DIN BUCURESTI FACULTATEA DE STIINTE POLITICE

FIG. 11

pag. 11

No. matricol		NUMELE SI PRENUMERUL	
VOL. I. NR. 36R 2001		DATII GH. CAMELIA - CLARA	
Nascut in anul 1976, luna 04, ziua 06, orasul comuna Singeorgiu de Padure, judetul sectorul Mures. Nul lui GHEORGHE SI AL HILDE-CLARA, cetatenia) ROMAN, domiciliu (localitatea) Bucuresti			
Admis in anul I pe baza concursului de admitere, din sesiunea septembrie, anul 2001, cu media 0.000, admis in anul I de studiu pe baza Baccalaureat + concurs de dosare, cu aprobarea Dispozitia Rectorului nr. 462, din ziua 10 luna 09 anul 2001. Alte acte prezentate DIPLOMA DE BACALAUREAT seria N. nr. 204406 din 22 Iulie 1994			

ANUL UNIVERSITAR 2001-2002 Anul de studiu Anul I							ANUL UNIVERSITAR 2002-2003 Anul de studiu Anul II										
Nr. art.	Disciplina de invatamant	No. Credite	SITUATIA SCOLARA					Proiect	Nr. art.	Disciplina de invatamant	No. Credite	SITUATIA SCOLARA					Proiect
			Total ore		Sem 1		Sem 2					Total ore		Sem 1		Sem 2	
			C	S	E	V	E					V	C	S	E	V	
1		3	14	14				1		3	16	16					
2		2	14	14				2		2	14	14					
3		4	28	28				3		4	28	28					
4		4	28	28				4		4	28	28					
5		2	14	14				5		4	28	28					
6		4	28	28				6		4	28	28					
7		4	28	28				7		4	28	28					
8		4	28	28				8		4	28	28					
9		2	14	14				9		4	28	28					
10		4	28	28				10		4	28	28					
11		2	14	14				11		1	7	7					
12		2	14	14				12		1	7	7					
13								13		1	7	7					
14								14		1	7	7					
Promovat cu media: 7.00 Decan. Secretar.							Promovat cu media: 6.35 Decan. Secretar.										
Total credite obtinute: 60							Total credite obtinute: 60										
Alte acte: 0, fara credite: 0, restante: 0							Alte acte: 0, fara credite: 0, restante: 0										

ANUL UNIVERSITAR 2004-2005 Anul de studiu Anul III							ANUL UNIVERSITAR 2004-2005 Anul de studiu Anul IV										
Nr. art.	Disciplina de invatamant	No. Credite	SITUATIA SCOLARA					Proiect	Nr. art.	Disciplina de invatamant	No. Credite	SITUATIA SCOLARA					Proiect
			Total ore		Sem 1		Sem 2					Total ore		Sem 1		Sem 2	
			C	S	E	V	E					V	C	S	E	V	
1		3	14	14				1		3	14	14					
2		3	14	14				2		3	14	14					
3		3	14	14				3		3	14	14					
4		3	14	14				4		3	14	14					
5		3	14	14				5		3	14	14					
6		3	14	14				6		3	14	14					
7		3	14	14				7		3	14	14					
8		3	14	14				8		3	14	14					
9		3	14	14				9		3	14	14					
10		3	14	14				10		3	14	14					
11		3	14	14				11		3	14	14					
12		3	14	14				12		3	14	14					
13								13		3	14	14					
14								14		3	14	14					
Promovat cu media: 7.00 Decan. Secretar.							Promovat cu media: 8.00 Decan. Secretar.										
Total credite obtinute: 60							Total credite obtinute: 60										
Alte acte: 0, fara credite: 0, restante: 0							Alte acte: 0, fara credite: 0, restante: 0										

FIG. 12

PROFILUL STUDIILOR POLITICE		SPECIALIZAREA: STIINTE POLITICE	
DURATA STUDIILOR: 4 ANI 2I		COD NUMERIC PERSONAL	
FORMA DE INVATAMANT: 4 ANI 2I		276060264367	

ANUL UNIVERSITAR		Anul de studiu		
Disciplina de invatamant	Tip	NOTA SCOLARA		
		Total	sem 1	sem 2
		0	5	10
		5	10	15
		10	15	20
		15	20	25
		20	25	30
		25	30	35
		30	35	40
		35	40	45
		40	45	50
		45	50	55
		50	55	60
		55	60	65
		60	65	70
		65	70	75
		70	75	80
		75	80	85
		80	85	90
		85	90	95
		90	95	100

Prezintă în nume: Decan. Secretar.

Total credite obținute:

Media generală a anilor de studiu: **7.88 (sept.06)**

Observații diverse

membru al com. de evaluare 2002-2003
membru al com. de evaluare 2003-2004
președinte al com. de evaluare 1 și 2 al com. de evaluare 2004-2005

EXAMEN DE LICENȚĂ		
Prezentare 1	Prezentare 2	Prezentare 3
Sesiunea	Sesiunea	Sesiunea
mai 2004		
DISCIPLINA:		Nota:
1)		9.25
2)		0.00
3)		0.00
		Media: 9.25 (nou 25)
		Nota: 10.00 (nou 00)
LUCRARE DE DIPLOMA:		
Tema: Tehnici de supravițuire ale școlilor deștepți în țările socialistice - 1945-1949		
Conducător științific: conf. dr. Armand Gheu		
	Media generală examen de licență: 9.62 (nou 62)	
DECAN.		SECRETAR.

(21) f 2006 0660 - 12

FIG. 13

SUPLIMENT LA DIPLOMA
DIPLOMA SUPPLEMENT

1. DATE DE IDENTIFICARE A TITULARULUI
HOLDER IDENTIFYING INFORMATION

1.1 a DATUI Nume de nastere Birth name(s) Prenume Given name(s)	1.1 b GOLOGAN DATUI CAMELIA-CLARA Nume de familie Family Name(s)
1.2 CAMELIA-CLARA Data (zi/luna/an) si locul nasterii Date (day/month/year) of birth	1.4 Singeegiu de Padure, Mures, ROMANIA Locul nasterii (localitate, judet, tara) Place of birth (city, department, country)
1.3 06 04 1976 Cod numeric personal (CNP) Personal identification number	1.6 36R 2001 Numarul matricol si anul inmatricularii Student identification number and year of enrollment

2. INFORMATII PRIVIND CALIFICAREA
QUALIFICATION IDENTIFYING INFORMATION

2.1 Stiinta Politice Political Science Domeniul de studiu Qualification main field of study	2.3 Licentiat in Stiinta Politice Political Science Bachelor Titlu conferit Conferred title
2.2 Stiinta Politice Political Science	2.4 UNIVERSITATEA DIN BUCURESTI, FACULTATEA DE STIINTA POLITICE UNIVERSITY OF BUCHAREST, FACULTY OF POLITICAL SCIENCE Limba (limbile) de studiu / examinare Examination / instruction languages
2.5 romana Romanian	

3. INFORMATII PRIVIND NIVELUL CALIFICARII
QUALIFICATION LEVEL INFORMATION

3.1 Bacalaureat + 4 ani Baccalaureate + 4 years Criterii de admitere Access requirements	3.2 4 ani zi 4 years fulltime Durata oficiala a programului Programme official length
3.3 Bacalaureat + concurs de desare Baccalaureate + Application Contest	

(21) f 2006 0660 - 13

4. INFORMATII PRIVIND PROGRAMUL DE STUDII SI REZULTATELE OBTINUTE
STUDY PROGRAM INFORMATION AND ACHIEVED RESULTS

FIG. 14

4.1 **4 ani zi**
4 years fulltime
Forma de invatamant
Frequency type

4.2 **Studiul stiintei politice este construit astfel incat sa ii ajute pe studenti sa isi dezvolte cunostintele, capacitatea analitica si abordarile critice referitoare la natura politicii, a chestiunilor politice si a sistemelor politice. Scopul este de a pregati studentii in vederea angajarii active in viata politica, fie ca cetateni informati, fie ca specialisti intr-un spectru foarte larg de cariere posibile. Facultatea ii familiarizeaza pe studenti cu probleme ale vietii politice ce i-au preocupat pe ganditorii si actorii politici de-a lungul veacurilor, echipandu-i in acelasi timp cu abilitatile contemporane ale cercetarii si analizei politice si cu punerea in practica a acestor rezultate.**

The study of political science is designed to help students develop knowledge, analytical skills, and critical insights into the nature of politics, political problems, and political systems. The goal is to prepare students for active engagement in political life, whether as informed citizens or in a wide range of possible careers. The faculty seeks to acquaint students with the issues of political life that have absorbed political thinkers and actors through the ages, as well as to equip students with the most contemporary skills for research analysis and policy making.

4.3 Detalii asupra programului
Programme details:

Anul I First year of studies 2001-2002						
Nr. c. Item	Denumirea disciplinei Course title	Total ore Hours		Note Marks		Credite Credits
		Curs Course	Seminar Seminar	Sem. 1	Sem. 2	Sem. 1 Sem. 2
1	INFORMATICA APLICATA STIINTELOR POLITICE I [an] COMPUTER SCIENCE APPLIED TO POLITICAL SCIENCES I [an]	14	14	10		3
2	INFORMATICA APLICATA STIINTELOR POLITICE II [an] COMPUTER SCIENCE APPLIED TO POLITICAL SCIENCES II [an]	14	14		7	3
3	INTRODUCERE IN STIINTA POLITICA [an] INTRODUCTION TO POLITICAL SCIENCES [an]	28	28	6		6
4	ISTORIA IDEILOR POLITICE I [an] HISTORY OF POLITICAL THOUGHT I [an]	28	28	7		6
5	ISTORIA IDEILOR POLITICE II [an] HISTORY OF POLITICAL THOUGHT II [an]	28	28		8	6
6	ISTORIA POLITICA A EUROPEI I [an] POLITICAL HISTORY OF EUROPE I [an]	28	28	5		6
7	ISTORIA POLITICA A EUROPEI II [an] POLITICAL HISTORY OF EUROPE II [an]	28	28		5	6
8	SOCIOLOGIE POLITICA I [an] POLITICAL SOCIOLOGY I [an]	28	28	5		6
9	SOCIOLOGIE POLITICA II [an] POLITICAL SOCIOLOGY II [an]	28	28		7	6
10	TEORIA DREPTULUI [an] THEORY OF LAW [an]	28	28		7	6
11	LIMBA FRANCEZA I [op] FRENCH I [op]	14	14	9		3
12	LIMBA FRANCEZA II [op] FRENCH II [op]	14	14		8	3
Promovat cu media Graduated with an average mark of		7.00		Suma creditelor Sum of credits		
absente 0 fara credite 0 restante 0 absentee no credits exams failed 0				60		

(21) f 2006 0660 - 14

Anul II		Second year of studies 2002-2003						FIG. 15	
Nr. ct. / Item	Denumirea disciplinei / Course title	Total ore / Hours		Note / Marks		Credite / Credits			
		Curs / Course	Seminar / Seminar	Sem 1	Sem 2	Sem 1	Sem 2		
1	BAZELE STATISTICE ALE STIINTEI POLITICE I [ab] / STATISTICS I [ab]	14	14	5		3			
2	BAZELE STATISTICE ALE STIINTEI POLITICE II [ab] / STATISTICS II [ab]	14	14		6		3		
3	CONSTITUTIA SI SISTEMUL POLITIC ROMANESC [ab] / ROMANIAN GOVERNMENT AND POLICY [ab]	28	28		5		6		
4	DREPT CONSTITUTIONAL COMPARAT [ab] / COMPARATIVE CONSTITUTIONAL LAW [ab]	28	28	7			6		
5	ECONOMIE POLITICA [ab] / POLITICAL ECONOMY [ab]	28	28	5			6		
6	GANDIREA POLITICA ROMANEASCA [ab] / ROMANIAN GOVERNMENT AND POLICY [ab]	28	28		6		6		
7	ISTORIA POLITICA A ROMANILOR I [ab] / ROMANIAN POLITICAL HISTORY I [ab]	28	28	5			6		
8	ISTORIA POLITICA A ROMANILOR II [ab] / ROMANIAN POLITICAL HISTORY II [ab]	28	28		5		6		
9	PARTIDE POLITICE [ab] / POLITICAL PARTIES [ab]	28	28	7			6		
10	POLITICA INTERNATIONALA [ab] / INTERNATIONAL POLITICS [ab]	28	28		6		6		
11	PRACTICA I [ab] / INTERNSHIP I [ab]	0	20	10			1		
12	PRACTICA II [ab] / INTERNSHIP II [ab]	0	20		10		1		
13	LIMBA FRANZEZA I [op] / FRENCH I [op]	14	14	5			2		
14	LIMBA FRANZEZA II [op] / FRENCH II [op]	14	14		7		2		
Promovai cu media / Graduated with an average mark of 6.35		Suma creditelor / Sum of credits				60			
absente 0 / fara credite / no credit		0 / no credit		0 / restante / exam. failed		0			

Anul III		Third year of studies 2004-2005						FIG. 16	
Nr. ct. / Item	Denumirea disciplinei / Course title	Total ore / Hours		Note / Marks		Credite / Credits			
		Curs / Course	Seminar / Seminar	Sem 1	Sem 2	Sem 1	Sem 2		
1	ANALIZA DISCURSELUI POLITIC [ab] / POLITICAL DISCOURSE ANALYSIS [ab]	42	0	5			5		
2	FILOZOFIE POLITICA [ab] / POLITICAL PHILOSOPHY [ab]	42	0		7		5		
3	METODE DE CERCETARE IN STIINTA POLITICA I [ab] / RESEARCH METHODS IN POLITICAL SCIENCES I [ab]	42	0	5			5		
4	METODE DE CERCETARE IN STIINTA POLITICA II [ab] / RESEARCH METHODS IN POLITICAL SCIENCES II [ab]	42	0		8		5		
5	POLITICA COMPARATA I [ab] / COMPARATIVE POLITICS I [ab]	42	0	5			5		
6	POLITICA COMPARATA II [ab] / COMPARATIVE POLITICS II [ab]	42	0		9		5		
7	ANALIZA ECONOMICA A INTERVENTIUNILOR / INTERVENTIONALISM ECONOMIC ANALYSIS [op]	42	0		10		5		
8	BANII SI ACTIVITATEA BANCARA [op] / MONEY AND THE BANKING ACTIVITY [op]	42	0	7			5		
9	ECONOMIE POLITICA INTERNATIONALA I [op] / INTERNATIONAL POLITICAL ECONOMY I [op]	42	0	5			5		
10	ECONOMIE POLITICA INTERNATIONALA II [op] / INTERNATIONAL POLITICAL ECONOMY II [op]	42	0		7		5		
11	PSIHIOLOGIE SOCIALA SI APLICATA [op] / APPLIED SOCIAL PSYCHOLOGY [op]	42	0		5		5		
12	SOCIAL-DEMOCRATIA EUROPEANA [op] / SOCIAL DEMOCRACY EUROPEANA [op]	42	0	7			5		
Promovai cu media / Graduated with an average mark of 7.00		Suma creditelor / Sum of credits				60			
absente 0 / fara credite / no credit		0 / no credit		0 / restante / exam. failed		0			

(21) f 2006 0660 - 15

Anul IV		Fourth year of studies 2004-2005						FIG. 16	
Nr. ct. / Item	Denumirea disciplinei / Course title	Total ore / Hours		Note / Marks		Credite / Credits			
		Curs / Course	Seminar / Seminar	Sem 1	Sem 2	Sem 1	Sem 2		
1	SEMINAR DE CERCETARE I [ab] / RESEARCH SEMINAR I [ab]	0	28	7			0		
2	SEMINAR DE CERCETARE II [ab] / RESEARCH SEMINAR II [ab]	0	28		10		0		
3	DREPT INTERNATIONAL PRIVAT [op] / INTERNATIONAL PRIVATE LAW [op]	42	0		9		5		
4	DREPTUL AFACERILOR I [op] / BUSINESS LAW I [op]	42	0	9			5		
5	DREPTUL AFACERILOR II [op] / BUSINESS LAW II [op]	42	0		7		5		
6	GANDIREA POLITICA ITALIANA [op] / ITALIAN POLITICAL THOUGHT [op]	42	0	7			5		
7	INSTITUTIA CENZURII [op] / CENSORSHIP INSTITUTION [op]	42	0	7			5		
8	MARGINALI SI MARGINALITATE SOCIALA [op] / MARGINALS AND SOCIAL MARGINALITY [op]	42	0	5			5		
9	MARILE SI OCEANELE IN RELATIILE INTERNATIONALE [op] / SEAS AND OCEANS IN INTERNATIONAL RELATIONS [op]	0	42		8		5		
10	MEDIA SI POLITICA [op] / MEDIA AND POLICY [op]	42	0		9		5		
11	MICHAEL WALZER [op] / MICHAEL WALZER [op]	42	0		7		5		
12	POLITICI SI IDENTITATI AFRICANE [op] / AFRICAN POLICIES AND IDENTITIES [op]	42	0	10			5		
13	TEORIA DECIZIEI [op] / THEORY OF DECISION [op]	42	0		9		5		
14	TEORIA ELITELOR [op] / THEORY OF ELITES [op]	42	0	8			5		
Promovai cu media / Graduated with an average mark of 8.00		Suma creditelor / Sum of credits				60			
absente 0 / fara credite / no credit		0 / no credit		0 / restante / exam. failed		0			

Media de promovare a anilor de studii: **7.08 (sapte.08%)**
 Cumulative grade point average: **7.08 (seven.08%)**

Suma creditelor la absolvire: **240** (Numarul minim de credite pentru absolvire fiind 240)
 Cumulative credits point average: **240** (the minimum number of credits is 240)

Titularul fiind clasat(*) a **38-a** din **58**
 The owner of this qualification was ranked the **38th** of **58**

Notele se acorda de la 1 la 10, nota sau media minima de promovare a disciplinei de invatamant fiind 5,00 (cinci). Pentru promovarea examenului de licenta, media minima este 6,00 (sase)
 Grading scale from 1 to 10, the highest grade being 10, with 5 being minimal examination passing grade

Examen final Sesiunea iunie 2004 Nota: 9.62 (noua,62%) Credite: 0
 Final examination Session June 2004 Grade: 9.62 (nine,62%) ECTS 0

Media finala - in limba romana (media aritmetica dintre media anilor de studiu si media examenului final)
 Final average - in original language
 8.350

(21) f 2006 0660 - 16

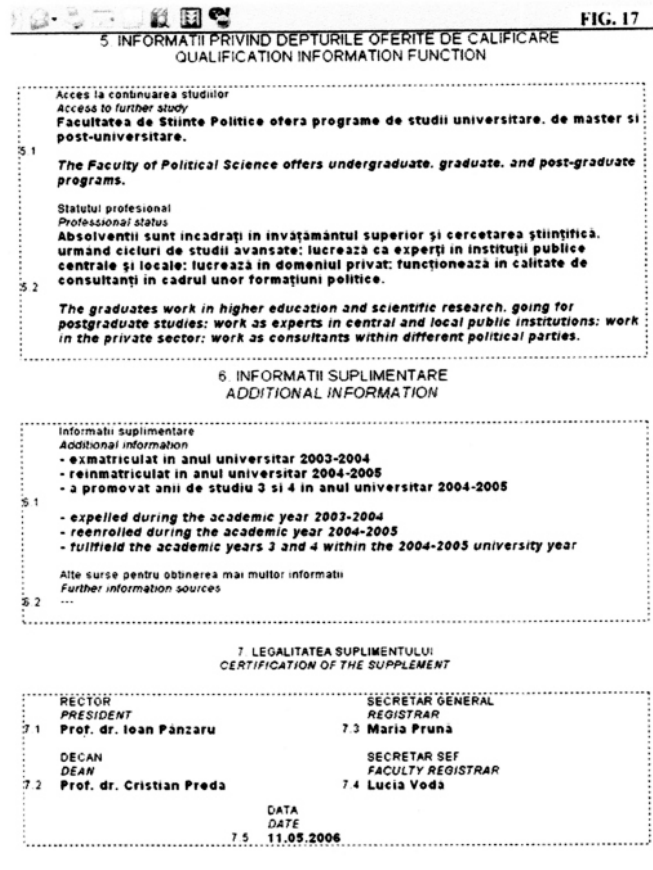

(21) f 2006 0660 - 17

The screenshot displays a web application interface for the Faculty of Political Science. At the top, there is a navigation menu with options like 'Acasă', 'Despre noi', 'Contact', etc. Below the header, there are several tabs: 'Cursuri', 'Cămine', 'Probleme', 'Evenimente', and 'Alte'. The main content area is divided into three sections: 'CURSURI', 'SERVICII', and 'CĂMINARIE'. Each section contains a list of items with columns for 'Nume', 'Cămine', 'Probleme', 'Evenimente', and 'Alte'. The 'CURSURI' section lists various subjects like 'Psihologie', 'Sociologie', 'Științe Politice', etc. The 'SERVICII' section lists services like 'Bibliotecă', 'Centru de Informații', etc. The 'CĂMINARIE' section lists accommodation options like 'Cămin 1', 'Cămin 2', etc. The interface is in Romanian and appears to be a student portal.

(21) f 2006 0660 - 18

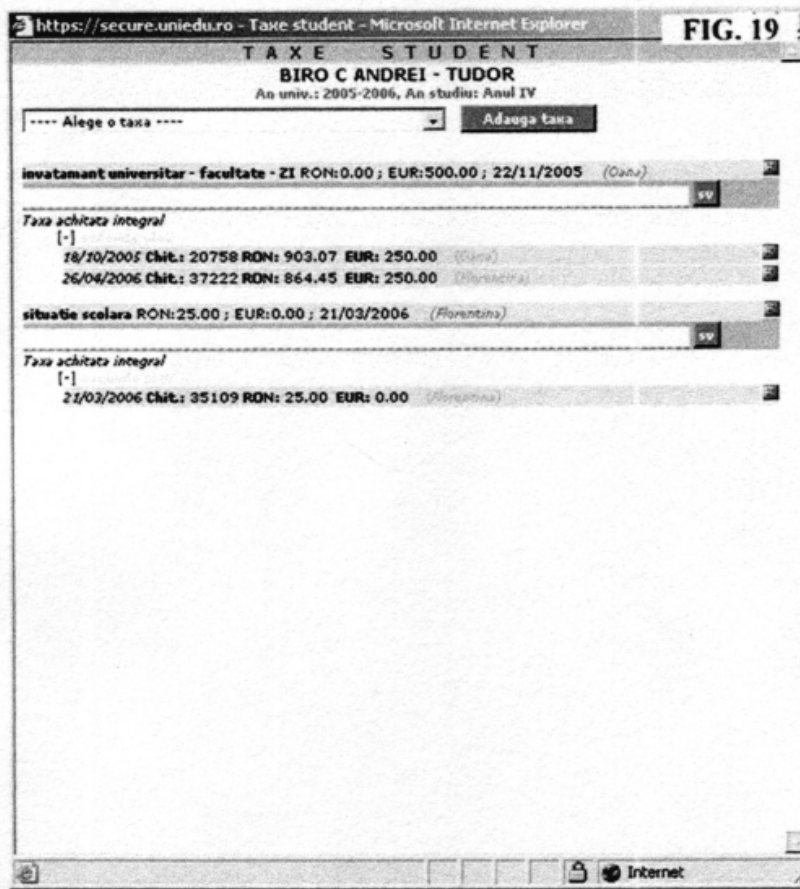

(21) f 2006 0660 - 19

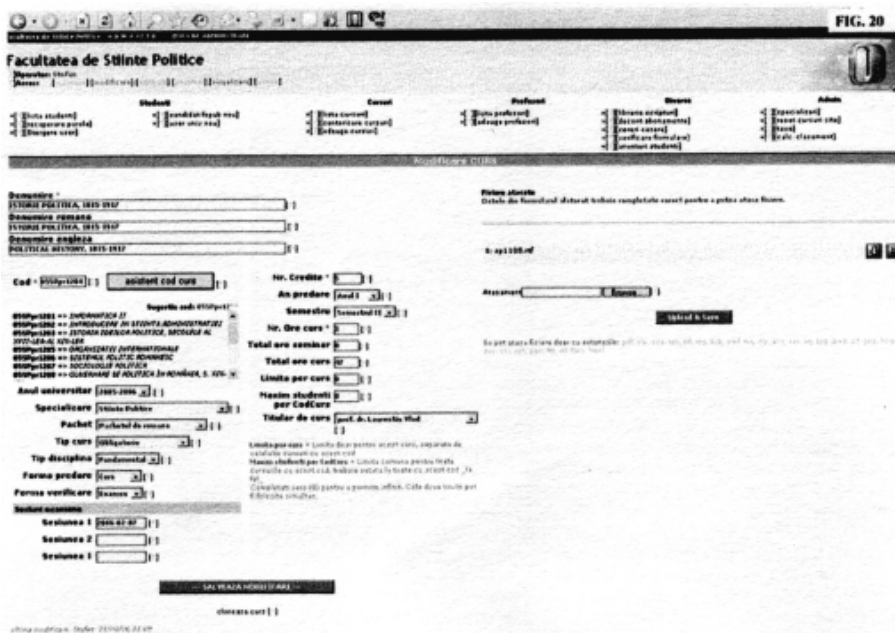

(21) f 2006 0660 - 20

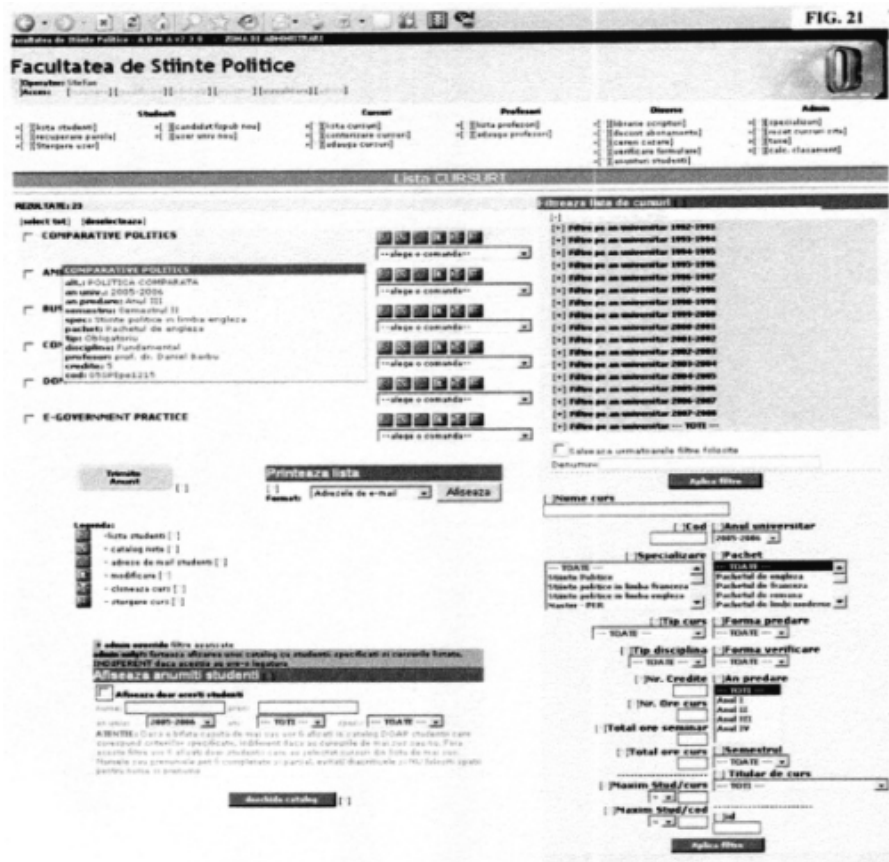

(21) f 2006 0660 - 21

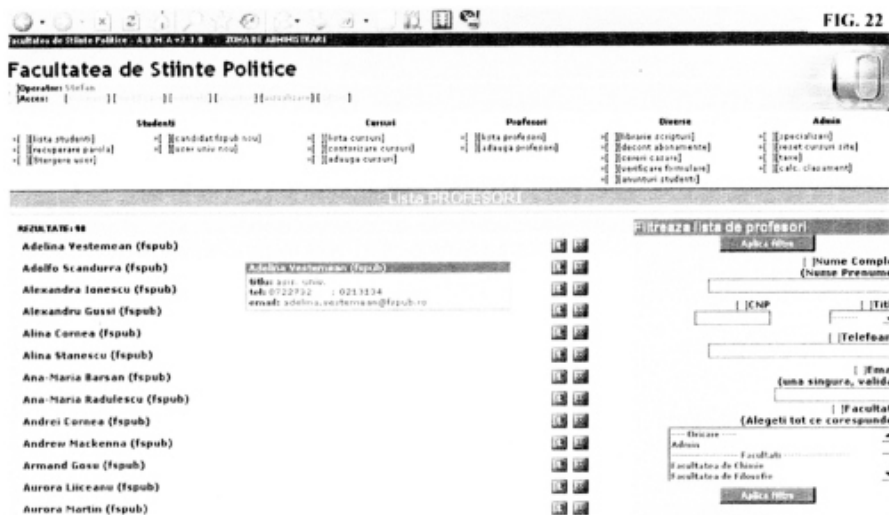

(21) f 2006 0660 - 22



(21) f 2006 0660 - 23

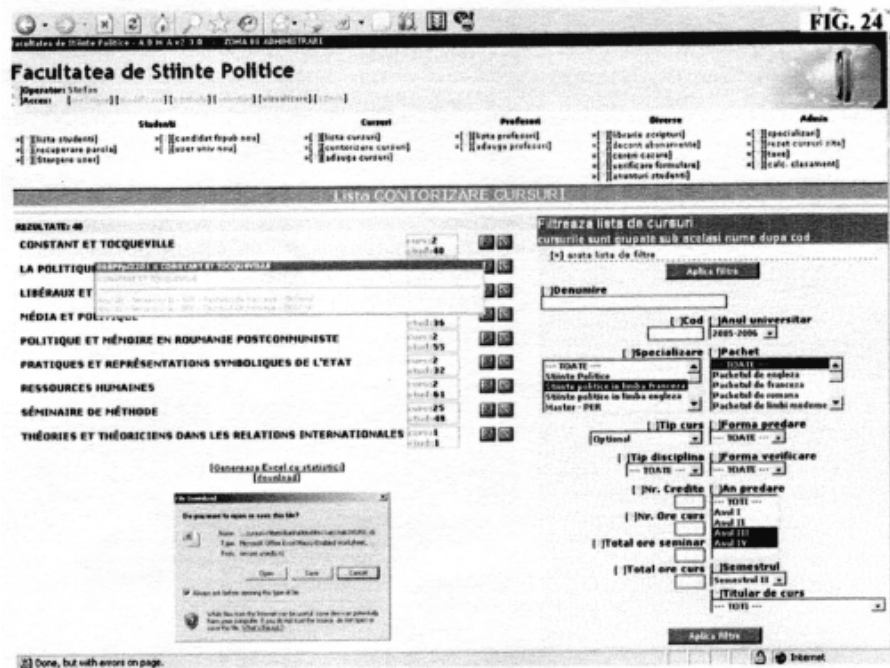

(21) f 2006 0660 - 24

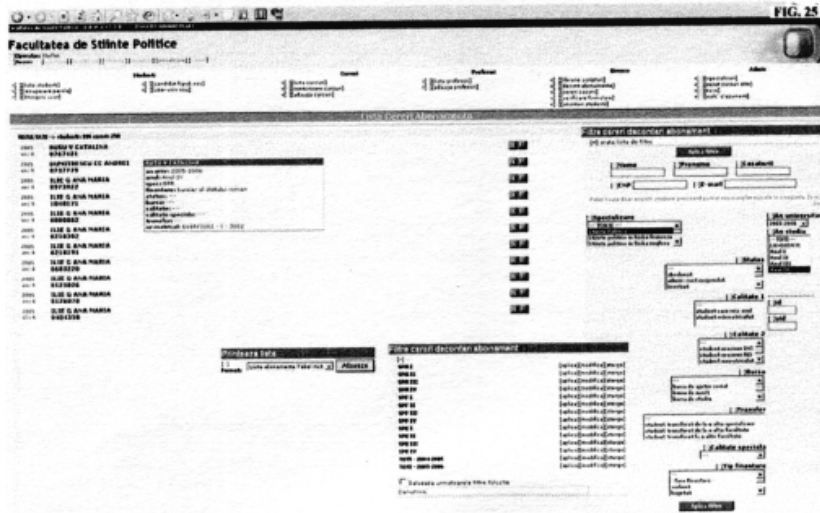

(21) f 2006 0660 - 25

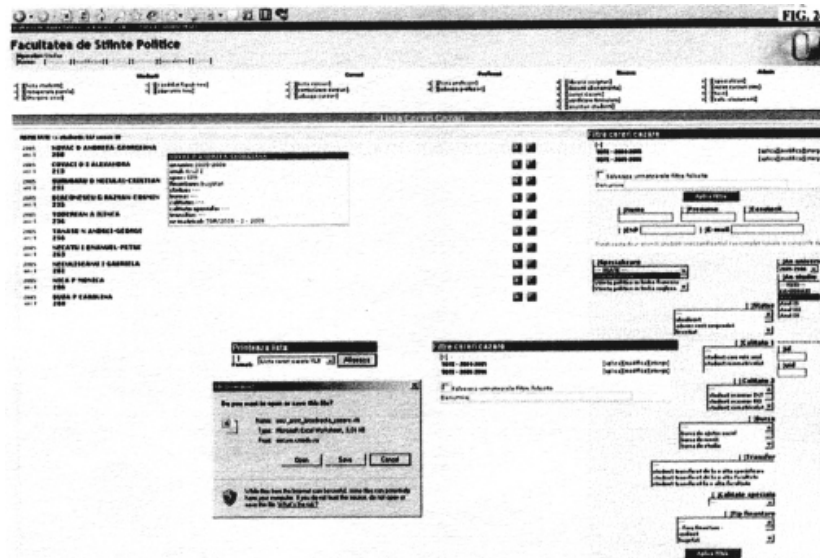

(21) f 2006 0660 - 26

CLASA 15 - MAȘINI NECUPRINSE ÎN ALTE CLASE

(21) f 2006 0668; (22) 10.07.2006; (43) 29.12.2006;
(71) Michael Dumitru, str. Sant-Nicora, bl. E22, sc. A, et. 4,
ap. 10, Curtea de Argeș, AG 115300, 2451; (72) Michael
Dumitru; (54) LAME PENTRU COSIT; (28) 6; (51) 15-03

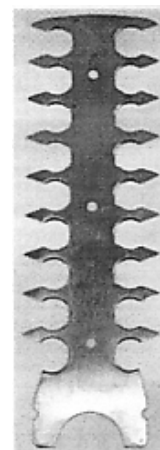

(21) f 2006 0668 - 1

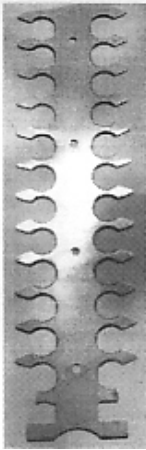

(21) f 2006 0668 - 2

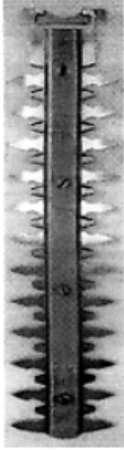

(21) f 2006 0668 - 4.1

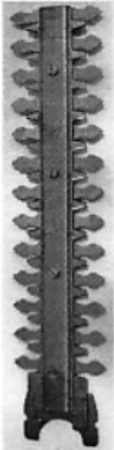

(21) f 2006 0668 - 3.1



(21) f 2006 0668 - 4.2



(21) f 2006 0668 - 3.2



(21) f 2006 0668 - 5



(21) f 2006 0668 - 6

(21) f 2006 0788; (22) 23.02.2006; (43) 29.12.2006; (71) KONINKLIJKE PHILIPS ELECTRONICS N.V., Groenewoudseweg 1, Ba Eindhoven, NL-5621, 2360; (74) Philips Intellectual Property & Standards, Prof. Holstlaan 6, NL 5656, Eindhoven; (72) Alexander Paul Johannus De Visser; (54) **ASPIRATOR**; (28) 1; (51) 15-05; (80) DM/067 635/23.02.2006/31.08.2006; (30) EM/07.09.2005/000396684

CLASA 19 - PAPETĂRIE, ARTICOLE DE BIROU, MATERIALE PENTRU ARTE, ÎNVĂȚĂMÂNT

(21) f 2006 0795; (22) 10.07.2006; (43) 29.12.2006; (71) MAPED, 530 Route de Pringy, Argonay, F-74370, 1999; (74) Cabinet Germain et Maureau, Rue Boileau, No12, F 69006, Lyon; (72) Daniel Racamier; (54) **CAPSATOR**; (28) 1; (51) 19-02; (80) DM/068 010/ 10.07.2006/ 31.08.2006; (30) EM/11.04.2006/000 515 606

(21) f 2006 0899; (22) 11.10.2006; (43) 29.12.2006; (71) Tocaci Mihai Cristian, b-dul Pache Protopopescu, nr. 4, sector 2, București, B 021402, 2695; (72) Tocaci Mihai Cristian; (54) **GRAFICĂ PENTRU CERTIFICAT DE AUTENTICITATE AL MEDALIONULUI RECUNOȘȚINȚEI**; (28) 1; (51) 19-04

Reprezentarea grafică se găsește la pagina 60

(21) f 2006 0669; (22) 12.07.2006; (43) 29.12.2006; (71) S.C. UNICOM PRODUCTION S.R.L., str. Dr. Nicolae Tomescu, nr. 7, et. 1, ap. 2, sector 5, București, B 050595, 2456; (74) S.C. Cabinet Ani Fuciu S.R.L., bl. P53, sc. A, parter, ap. 1, IF 077165, Snagov; (54) **ETICHETE**; (28) 1; (51) 19-08

Reprezentarea grafică se găsește la pagina 60

(21) f 2006 0674; (22) 14.07.2006; (43) 29.12.2006; (71) S.C. STANDARD SNACKS S.R.L., str. Fabrica de Glucoză, nr. 7, et. 2, sector 2, București, B 020331, 2393; (74) Cabinet Individual de Proprietate Industrială Negomireanu Livia, șoseaua Nicolae Titulescu, nr. 94, bl. 14a, sc. 4, ap. 127, sector 1, București, B 011146, București; (54) **GRAFICĂ PENTRU AMBALAJ**; (28) 1; (51) 19-08

Reprezentarea grafică se găsește la pagina 60

(21) f 2006 0676; (22) 17.07.2006; (43) 29.12.2006; (71) S.C. MURFATLAR ROMÂNIA S.A., str. Murfatlar, nr. 1, Basarabi, CT 905100, 2549; (74) S.C. Cabinet Ani Fuciu S.R.L., bl. P53, sc. A, parter, ap. 1, IF 077165, Snagov; (54) **ETICHETE**; (28) 2; (51) 19-08

Reprezentările grafice se găsesc la pagina 61

(21) f 2006 0761; (22) 21.08.2006; (43) 29.12.2006; (71) INSTITUTUL NAȚIONAL DE CERCETARE PENTRU SPORT, b-dul Basarabia, nr. 41a, sector 2, București, 022103, 2653; (72) Goicea Rodica; (54) **GRAFICĂ PUBLICITARĂ**; (28) 1; (51) 19-08

Reprezentarea grafică se găsește la pagina 62

(21) f 2006 0765; (22) 24.08.2006; (43) 29.12.2006; (71) S.C. DIVA WAFERS S.R.L., comuna Independenta, str. Mihai Eminescu, Galați, GL 6200, 2666; (74) Apostol Salomia, str. Reg. 11, Siret nr. 15, bl. E4, ap. 54, GL, Galați; (72) Deaconescu Vasile Daniel; (54) **GRAFICĂ PENTRU AMBALAJ**; (28) 1; (51) 19-08



(21) f 2006 0765 - 1.1

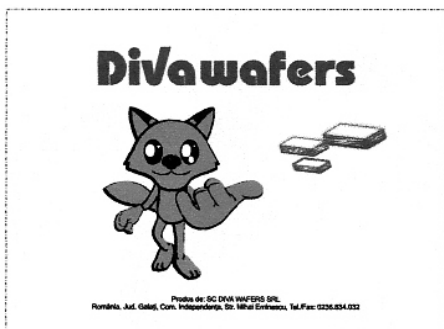

(21) f 2006 0765 - 1.2



(21) f 2006 0765 - 1.3

(21) f 2006 0766; (22) 25.08.2006; (43) 29.12.2006; (71) S.C. VRANCART S.A., str. Ec. Teodoroiu nr. 17, Adjud, VN 625100, 1664; (54) **GRAFICĂ PENTRU AMBALAJ**; (28) 1; (51) 19-08



(21) f 2006 0766 - 1

(21) f 2006 0767; (22) 17.07.2006; (43) 29.12.2006; (71) S.C. FARMEC S.A., str. Henrii Barbusse nr. 16, Cluj-Napoca, CJ 400616, 2426; (74) **S.C. Farmec S.A. - Lucăcel Mihaela**, str. Henri Barbusse nr. 16, CJ 40016, Cluj Napoca; (72) Coșar Daniela Elena; (54) **ETICHETĂ**; (28) 1; (51) 19-08

Reprezentarea grafică se găsește la pagina 62

(21) f 2006 0813; (22) 04.09.2006; (43) 29.12.2006; (71) S.C. TASTY COMPANY S.R.L., str. Eroului nr. 169, Hala B, Chiajna, IF 077040, 2165; (54) **ETICHETE**; (28) 4; (51) 19-08;

(57) **model 1** - Etichetă dreptunghiulară cu fond de culoare verde, având în centru un cerc de culoare albă, care, în partea de jos și în partea de sus, conține o dungă de culoare verde închis, iar în stânga cercului, se află un spic de orez de culoare galbenă. Deasupra cercului, se află un dreptunghi de culoare verde închis, având contur auriu, în interiorul lui, fiind inscripționate cuvintele "Orez selecționat". Dreptunghiul este încadrat, jos, de o panglică roșie cu inscripția "camolino". Deasupra cercului, se află un dreptunghi cu margini aurii, având în centru marca "SUNSHINE". Dreptunghiul este flancat de o panglică aurie, ce conține cuvintele "Extra Quality". **model 2** - Etichetă dreptunghiulară cu fond de culoare vișinie, având în centru un cerc de culoare albă, care, în partea de jos și în partea de sus, conține o dungă de culoare vișiniu închis, iar în stânga cercului, se află un spic de orez de culoare galbenă. Deasupra cercului, se află un dreptunghi de culoare vișiniu închis, având contur auriu, în interiorul lui, fiind inscripționate cuvintele "Orez selecționat". Deasupra cercului, se află un dreptunghi cu margini aurii, având în centru marca "SUNSHINE". Dreptunghiul este flancat de o panglică aurie, ce conține cuvintele "Extra Quality". **model 3** - Etichetă dreptunghiulară cu fond de culoare cărămizie, având în centru un cerc de culoare albă, care, în partea de jos și în partea de sus, conține o dungă de culoare cărămiziu închis, iar în stânga cercului, se află un spic de orez de culoare galbenă. Deasupra cercului, se află un dreptunghi de culoare cărămiziu închis, având contur auriu, în interiorul lui, fiind inscripționate cuvintele "Orez selecționat". Dreptunghiul este încadrat, jos, de o panglică roșie cu inscripția "camolino". Deasupra cercului, se află un dreptunghi cu margini aurii, având în centru marca "SUNSHINE". Dreptunghiul este flancat de o panglică aurie, ce conține cuvintele "Extra Quality". **model 4** - Etichetă dreptunghiulară cu fond de culoare albastră, având în centru un cerc de culoare albă, care, în partea de jos și în partea de sus, conține o dungă de culoare albastru închis, iar în stânga cercului, se află un spic de orez de culoare galbenă. Deasupra cercului, se află un dreptunghi de culoare albastru închis, având contur auriu, în interiorul lui, fiind inscripționate cuvintele "Orez selecționat". Dreptunghiul este încadrat, jos, de o panglică roșie cu inscripția "camolino". Deasupra cercului, se află un dreptunghi cu margini aurii, având în centru marca "SUNSHINE". Dreptunghiul este flancat de o panglică aurie, ce conține cuvintele "Extra Quality".

Reprezentările grafice se găsesc la pagina 62

(21) f 2006 0882; (22) 27.09.2006; (43) 29.12.2006; (71) Bara Levente Hugo, b-dul Încoronării, nr. 750, Alba Iulia, AB 510207, 2681; (72) Bara Levente Hugo; (54) **ETICHETĂ**; (28) 1; (51) **19-08**

Reprezentarea grafică se găsește la pagina 63

(21) f 2006 0885; (22) 03.10.2006; (43) 29.12.2006; (71) S.C. AUTO SOLUTION S.R.L., str. General Berthelot, nr. 27, sector 1, București, B 010167, 2683; (54) **SIGLĂ**; (28) 1; (51) **19-08**;

(57) **model 1** - Desenul prezintă o anvelopă de culoare roșie, stilizată în trei dimensiuni, care desparte cuvintele AUTO și SOLUTION, scrise cu alb, în dreptunghiuri albastre.

Reprezentarea grafică se găsește la pagina 63

(21) f 2006 1005; (22) 12.07.2006; (43) 29.12.2006; (71) Dan Balaban, 43-3048 Th, str. Apt. 6f, Long Island City N.Y., New York, 11104, 2855; (74) **S.C. Cabinet Ani Fuciu S.R.L.**, bl. P53, sc. A, parter, ap. 1, IF 077165, Snagov; (54) **ETICHETE**; (28) 3; (51) **19-08**

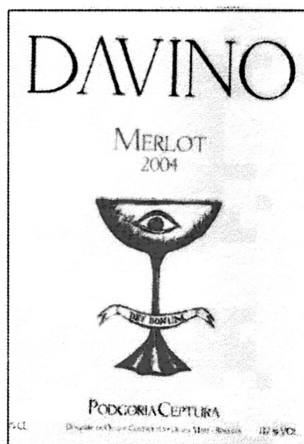

(21) f 2006 1005 - 1

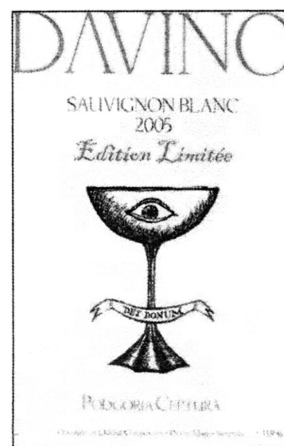

(21) f 2006 1005 - 2

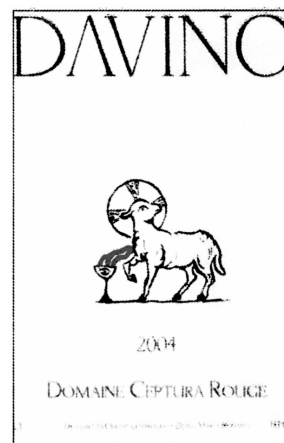

(21) f 2006 1005 - 3

(21) f 2006 0828; (22) 07.09.2006; (43) 29.12.2006; (71) BANCA NAȚIONALĂ A ROMÂNIEI, str. Lipscani, nr. 25, sector 3, București, B 030031, 2147; (54) **MONEDĂ CU VALOAREA NOMINALĂ DE 5 LEI - 150 DE ANI DE LA ÎNFIINȚAREA COMISIEI EUROPENE A DUNĂRII**; (28) 1; (51) **19-99**



(21) f 2006 0828 - 1.1



(21) f 2006 0829 - 1.2



(21) f 2006 0828 - 1.2

(21) f 2006 0830; (22) 07.09.2006; (43) 29.12.2006;
 (71) BANCA NAȚIONALĂ A ROMÂNIEI, str. Lipscani, nr. 25,
 sector 3, București, B 030031, 2147; (54) **MONEDĂ CU
 VALOAREA NOMINALĂ DE 5 LEI - BISERICA DE LEMN DIN
 IEUD-DEAL**; (28) 1; (51) 19-99



(21) f 2006 0830 - 1.1

(21) f 2006 0829; (22) 07.09.2006; (43) 29.12.2006;
 (71) BANCA NAȚIONALĂ A ROMÂNIEI, str. Lipscani, nr. 25,
 sector 3, București, B 030031, 2147; (54) **MONEDĂ CU
 VALOAREA NOMINALĂ DE 500 LEI - 350 DE ANI DE LA
 RIDICAREA CATEDRALEI PATRIARHALE**; (28) 1; (51) 19-99



(21) f 2006 0829 - 1.1



(21) f 2006 0830 - 1.2

(21) f 2006 0831; (22) 07.09.2006; (43) 29.12.2006; (71) BANCA NAȚIONALĂ A ROMÂNIEI, str. Lipscani, nr. 25, sector 3, București, B 030031, 2147; (54) **MONEDĂ CU VALOAREA NOMINALĂ DE 1 LEU, 5 LEI, 50 LEI - 140 DE ANI DE LA ÎNFIINȚAREA ACADEMIEI ROMÂNE;** (28) 3; (51) 19-99



(21) f 2006 0831 - 1.1



(21) f 2006 0831 - 1.2



(21) f 2006 0831 - 2.1



(21) f 2006 0831 - 2.2



(21) f 2006 0831 - 3.1



(21) f 2006 0831 - 3.2

(21) f 2006 0835; (22) 08.09.2006; (43) 29.12.2006; (71) BANCA NAȚIONALĂ A ROMÂNIEI, str. Lipscani, nr. 25, sector 3, București, B 030031, 2147; (54) **MONEDĂ CU VALOAREA NOMINALĂ DE 2000 LEI - 150 DE ANI DE LA NAȘTEREA POETULUI MIHAI EMINESCU;** (28) 1; (51) 19-99



(21) f 2006 0835 - 1.1

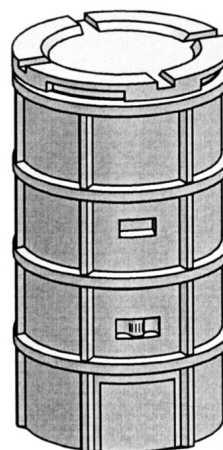

(21) f 2006 0680 - 1.1



(21) f 2006 0835 - 1.2

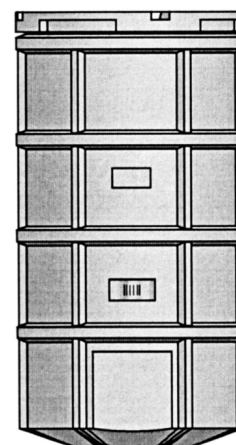

(21) f 2006 0680 - 1.2

CLASA 23 - INSTALAȚII PENTRU DISTRIBUȚIA FLUIDELOR, INSTALAȚII SANITARE DE CĂLDURĂ, DE VENTILAȚIE ȘI CONDIȚIONARE A AERULUI, COMBUSTIBILI SOLIZI

(21) f 2006 0680; (22) 18.07.2006; (43) 29.12.2006; (71) VALROM INDUSTRIE S.R.L., b-dul Preciziei, nr. 9, sector 6, București, B 062202, 883; (74) **Cabinet de Proprietate Industrială Angela Popescu**, str. Complexului, nr. 10, bl. 40, sc. 1, et. 3, ap. 14, sector 3, B 031702, București; (72) Ionel Scîrlet; (54) **CĂMIN APOMETRU**; (28) 1; (51) 23-01;

(57) **model 1** - Recipient cilindric, cu partea inferioară de formă conică și închisă. Elementele caracteristice: 6 nervuri verticale, 4 nervuri orizontale, 2 decupaje în formă de U și 2 decupaje de formă pătrată, de o parte și de alta a corpului. Capacul prezintă un decupaj conic cu 4 traversări și 4 decupaje de formă rectangulară.

(21) f 2006 0790; (22) 30.05.2006; (43) 29.12.2006; (71) SCA HYGIENE PRODUCTS AB, Goteborg, SE-405 03, 2431; (74) **Albihns Goteborg Ab**, Box 142, SE-401 22, Goteborg; (72) Allan Salaker; (54) **DISTRIBUITOR DE ȘERVEȚELE**; (28) 2; (51) 23-02; (80) **DM/067 965/** 30.05.2006/ 31.08.2006; (30) EM/07.12.2005/000456330-0001; EM/07.12.2005/000456330-0002;

(21) f 2006 0805; (22) 15.06.2006; (43) 29.12.2006; (71) Bordelet Jean Claude, 488 Route de Nîmes, Rn 113, Castelnau-Le-Lez, F-34170, 2424; (72) Bordelet Jean Claude; (54) **ȘEMINEU DIN METAL**; (28) 1; (51) 23-03; (80) **DM/068 031/** 15.06.2006/ 31.08.2006

(21) f 2006 0815; (22) 04.09.2006; (43) 29.12.2006; (71) S.C. VOIPAN SIMI S.R.L., Drumul Județean 101, sat Minier, 2664; (72) Ghiță Irinel; (54) **SOBĂ PENTRU GĂTIT**; (28) 1; (51) 23-03

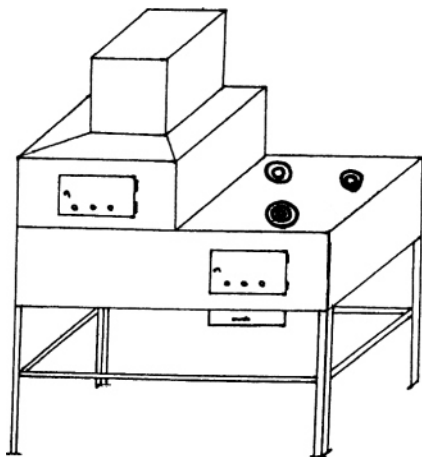

(21) f 2006 0815 - 1

CLASA 25 - CONSTRUCȚII ȘI ELEMENTE DE CONSTRUCȚII

(21) f 2006 0659; (22) 05.07.2006; (43) 29.12.2006; (71) S.C. LEGATO S.R.L., str. Timișului, nr. 1, Galați, GL 6200, 2408; (74) **Apostol Salomia**, Reg. 11, Siret 15, bl. E4, ap. 54, GL 6200, Galați; (72) Cisleanu Cătălin; (54) **PROFILURI**; (28) 2; (51) 25-01

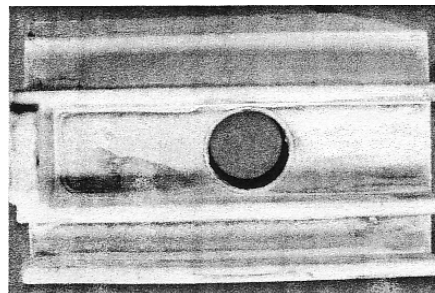

(21) f 2006 0659 - 1

CLASA 24 - MEDICINĂ ȘI LABORATOARE

(21) f 2006 0664; (22) 07.07.2006; (43) 29.12.2006; (71) Preuteasa Florin, str. Pădurea Craiului, nr. 1, bl. B2, sc. 3, ap. 108, et. 4, sector 3, București, B 032718, 1536; (72) Preuteasa Florin; (54) **PERNĂ CORECTIVĂ**; (28) 1; (51) 24-04

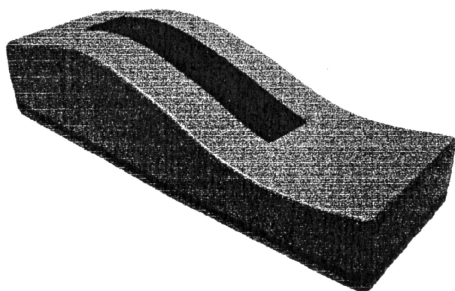

(21) f 2006 0664 - 1.1

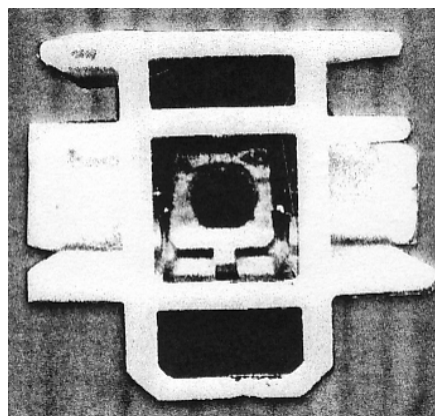

(21) f 2006 0659 - 2

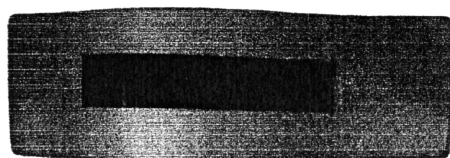

(21) f 2006 0664 - 1.2

(21) f 2006 0812; (22) 04.09.2006; (43) 29.12.2006; (71) Duloiu Oana Irina, str. Calea Victoriei, nr. 23, et. 2, ap. 12, sector 3, București, B 7000, 845; (72) Duloiu Oana Irina; (54) **PROFILURI PENTRU CONSTRUCȚII**; (28) 4; (51) 25-01

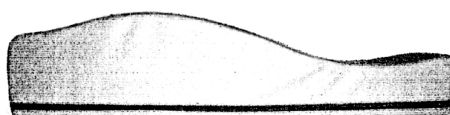

(21) f 2006 0664 - 1.3

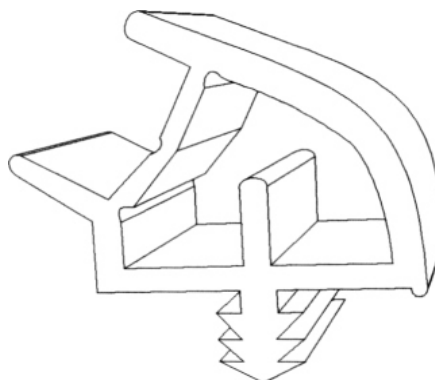

(21) f 2006 0812 - 1

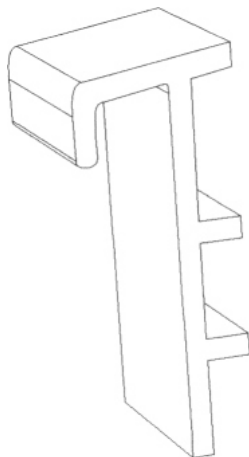

(21) f 2006 0812 - 2

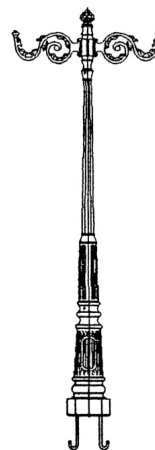

(21) f 2006 0881 - 1

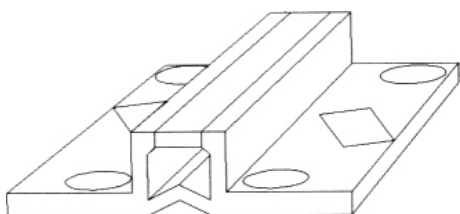

(21) f 2006 0812 - 3

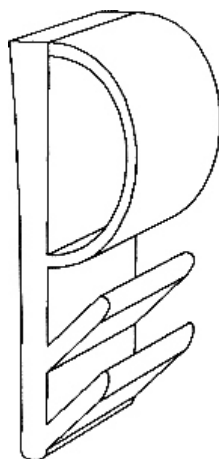

(21) f 2006 0812 - 4

CLASA 26 - APARATE DE ILUMINAT

(21) f 2006 0881; (22) 27.09.2006; (43) 29.12.2006;
 (71) S.C. MECANEX S.A., str. Manolești Deal, nr. 60-62,
 Botoșani, 710005, 2651; (54) **STĂLP DE ILUMINAT**; (28) 1;
 (51) **26-03**

(21) f 2006 0807; (22) 12.07.2006; (43) 29.12.2006;
 (71) THORN EUROPHANE (SOCIETE ANONYME), 156,
 Boulevard Haussmann, Paris, F-75008, 2372; (74) **Cabinet
 Beau de Lomenie**, Rue de L'universite nr. 158, F 75340,
 Paris Cedex 07; (72) Dutheil Olivier; (54) **LĂMPI**; (28) 3;
 (51) **26-05**; (80) **DM/068 033/** 12.07.2006/ 31.08.2006;
 (30) EM/05.07.2006/000555404;

CLASA 27 - TUTUN ȘI ARTICOLE PENTRU FUMĂTORI

(21) f 2006 0785; (22) 21.02.2006; (43) 29.12.2006;
 (71) GUNEY ITHALAT VE PAZARLAMA ANONIM SIRKETI,
 Abdi Ipekci Cd. no. 195, Bayrampasa-Istanbul, TR-34030,
 2711; (74) **M. Attila Unver Sehîr Cetin Gorgu Sokak**, 10/3
 Maltepe, Ankara, Tr, Ankara; (72) T. Murat Kolbasi;
 (54) **CONDUCTĂ ELECTRICĂ DE APĂ**; (28) 1; (51) **27-02**;
 (80) **DM/067 590/** 21.02.2006/ 31.08.2006

**CLASA 28 - PRODUSE FARMACEUTICE SAU COSMETICE,
ARTICOLE ȘI INSTRUMENTE PENTRU
TOALETĂ**

(21) f 2006 0799; (22) 20.07.2006; (43) 29.12.2006;
 (71) CALOR SOCIETE PAR ACTIONS SIMPLIFIEE, Place
 Ambroise Courtois, Lyon, F-69008, 1846; (72) Fabrice
 Renault; (54) **USCĂTOR DE PĂR**; (28) 1; (51) **28-03**;
 (80) **DM/068 024/** 20.07.2006/ 31.08.2006; (30) FR/
 09.02.2006/06 0670;

**CLASA 30 - ARTICOLE PENTRU ÎNGRIJIREA SAU
ÎNȚEȚINEREA ANIMALELOR**

(21) f 2006 0736; (22) 09.08.2006; (43) 29.12.2006;
 (71) S.C. PATRIAPLAST S.R.L., șoseaua Unirii, nr. 133,
 Balotești, IF 077015, 1647; (72) Kakillioglu Mahmut;

(54) HRĂNITOARE DIN PLASTIC PENTRU PĂȘARI, CU 15 ORIFICII ROTUNDE, HRĂNITOARE DIN PLASTIC PENTRU PĂȘARI, CU 12 ORIFICII DREPTUNGHILARE; (28) 2; (51) 30-03

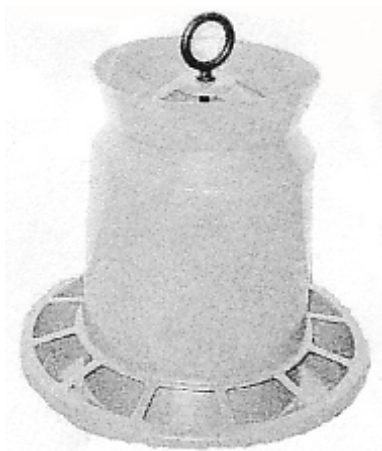

(21) f 2006 0736 - 1

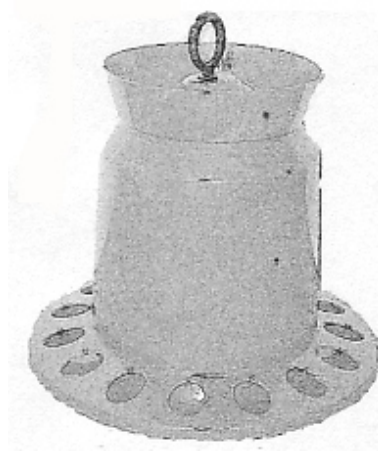

(21) f 2006 0736 - 2

(21) f 2006 0679



(21) f 2006 0679 - 1

(21) f 2006 0852



(21) f 2006 0852 - 1

(21) f 2006 0836

(21) f 2006 0851



(21) f 2006 0836 - 1



(21) f 2006 0851 - 1



(21) f 2006 0836 - 2

(21) f 2006 0840



(21) f 2006 0840 - 1

(21) f 2006 0900



(21) f 2006 0900 - 1.1



(21) f 2006 0900 - 1.2

(21) f 2006 0899



(21) f 2006 0899 - 1

(21) f 2006 0669

(21) f 2006 0674

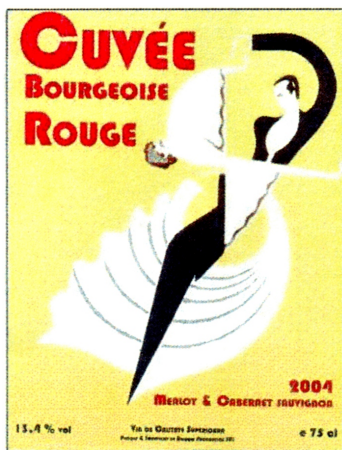

(21) f 2006 0669 - 1

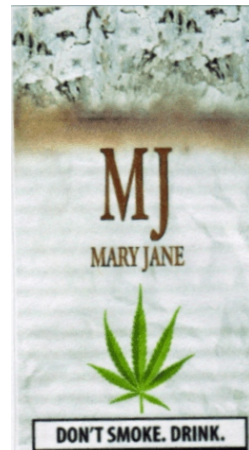

(21) f 2006 0674 - 1

(21) f 2006 0676



(21) f 2006 0676 - 1



(21) f 2006 0676 - 2

(21) f 2006 0761

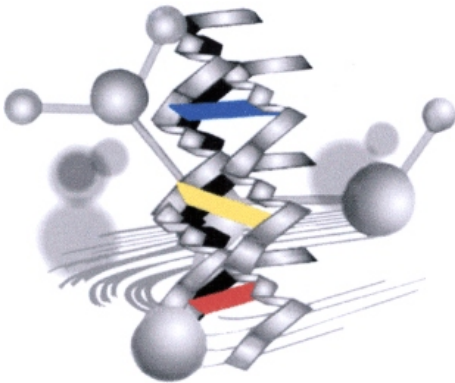

(21) f 2006 0761 - 1

(21) f 2006 0813



(21) f 2006 0813 - 1

(21) f 2006 0767



(21) f 2006 0767 - 1



(21) f 2006 0813 - 2



(21) f 2006 0813 - 3

(21) f 2006 0882



(21) f 2006 0813 - 4



(21) f 2006 0882 - 1

(21) f 2006 0885



(21) f 2006 0885 - 1

**LISTA CERERILOR DE ÎNREGISTRARE
A DESENELOR ȘI MODELELOR
INDUSTRIALE PUBLICATE, ARANJATE**

- ÎN ORDINEA CRESCĂTOARE
A NUMERELOR DE ÎNREGISTRARE**
- ÎN ORDINEA ALFABETICĂ
A SOLICITANȚILOR**

**LISTA CERERILOR DE ÎNREGISTRARE A DESENELOR ȘI MODELELOR INDUSTRIALE
PUBLICATE, ARANJATE ÎN ORDINEA CRESCĂTOARE
A NUMERELOR DE ÎNREGISTRARE**

Numărul depozitului național	Clasa și subclasa	Data depozitului	Număr modele/desene	Pagina
f 2005 0940	03-03	11.11.2005	2/2	12
f 2005 0941	03-03	11.11.2005	5/5	12
f 2006 0659	25-01	05.07.2006	2/2	53
f 2006 0660	14-02	05.07.2006	26/26	29
f 2006 0664	24-04	07.07.2006	1/3	53
f 2006 0668	15-03	10.07.2006	6/8	45
f 2006 0669	19-08	12.07.2006	1/1	47
f 2006 0674	19-08	14.07.2006	1/1	47
f 2006 0676	19-08	17.07.2006	2/2	47
f 2006 0677	09-01	17.07.2006	1/5	23
f 2006 0678	09-01	17.07.2006	1/4	24
f 2006 0679	09-01	17.07.2006	2/2	25
f 2006 0680	23-01	18.07.2006	1/2	52
f 2006 0685	06-04	20.07.2006	1/3	15
f 2006 0726	12-15	02.08.2006	2/8	27
f 2006 0732	06-04	07.08.2006	1/1	17
f 2006 0736	30-03	09.08.2006	2/2	54
f 2006 0743	04-02	15.08.2006	13/13	13
f 2006 0745	07-99, 09-03	17.08.2006	1/1	23
f 2006 0747	06-06	17.08.2006	2/4	17
f 2006 0748	06-06	17.08.2006	4/4	18
f 2006 0749	06-06	17.08.2006	2/2	18
f 2006 0761	19-08	21.08.2006	1/1	47
f 2006 0762	06-06	21.08.2006	1/8	19
f 2006 0765	19-08	24.08.2006	1/3	47
f 2006 0766	19-08	25.08.2006	1/1	48
f 2006 0767	19-08	17.07.2006	1/1	48
f 2006 0768	12-15	25.08.2006	2/6	28
f 2006 0770	06-06	29.08.2006	2/2	20

Numărul depozitului național	Clasa și subclasa	Data depozitului	Număr modele/desene	Pagina
f 2006 0775	07-01, 11-02	30.08.2006	5/6	21
f 2006 0777	01-01	31.08.2006	1/2	12
f 2006 0779	08-07	31.08.2006	1/1	23
f 2006 0780	12-16	01.02.2006	1/0	29
f 2006 0781	12-16	01.02.2006	1/0	29
f 2006 0782	10-04	10.02.2006	2/0	26
f 2006 0783	09-01	20.02.2006	1/0	25
f 2006 0784	06-08	24.02.2006	6/0	21
f 2006 0785	27-02	21.02.2006	1/0	54
f 2006 0786	09-03	06.02.2006	1/0	25
f 2006 0787	08-06	20.02.2006	5/0	23
f 2006 0788	15-05	23.02.2006	1/0	47
f 2006 0789	12-16	29.06.2006	7/0	29
f 2006 0790	23-02	30.05.2006	2/0	52
f 2006 0791	07-04	04.07.2006	2/0	22
f 2006 0792	02-06	05.07.2006	1/0	12
f 2006 0793	07-01, 03	10.11.2005	1/0	22
f 2006 0794	03-01	24.04.2006	3/0	12
f 2006 0795	19-02	10.07.2006	1/0	47
f 2006 0796	07-06	17.07.2006	1/0	23
f 2006 0797	07-04	17.07.2006	1/0	23
f 2006 0798	07-06	17.07.2006	1/0	23
f 2006 0799	28-03	20.07.2006	1/0	54
f 2006 0800	09-03	27.02.2006	8/0	25
f 2006 0801	07-04	17.07.2006	1/0	23
f 2006 0802	07-03	17.07.2006	1/0	22
f 2006 0803	07-02	17.07.2006	3/0	22
f 2006 0804	07-03, 04	20.07.2006	4/0	22
f 2006 0805	23-03	15.06.2006	1/0	52
f 2006 0806	07-06	14.07.2006	1/0	23
f 2006 0807	26-05	12.07.2006	3/0	54
f 2006 0812	25-01	04.09.2006	4/4	53
f 2006 0813	19-08	04.09.2006	4/4	48

Numărul depozitului național	Clasa și subclasa	Data depozitului	Număr modele/desene	Pagina
f 2006 0815	23-03	04.09.2006	1/1	52
f 2006 0816	09-03	04.09.2006	1/1	26
f 2006 0817	09-09	04.09.2006	1/1	26
f 2006 0828	19-99	07.09.2006	1/2	49
f 2006 0829	19-99	07.09.2006	1/2	50
f 2006 0830	19-99	07.09.2006	1/2	50
f 2006 0831	19-99	07.09.2006	3/6	51
f 2006 0833	09-09	08.09.2006	1/1	26
f 2006 0835	19-99	08.09.2006	1/2	51
f 2006 0836	09-03	12.09.2006	2/2	26
f 2006 0840	09-05, 19-08	14.09.2006	1/1	26
f 2006 0851	09-03	25.09.2006	1/1	26
f 2006 0852	09-01, 05	25.09.2006	1/1	25
f 2006 0881	26-03	27.09.2006	1/1	54
f 2006 0882	19-08	27.09.2006	1/1	49
f 2006 0885	19-08	03.10.2006	1/1	49
f 2006 0899	19-04	11.10.2006	1/1	47
f 2006 0900	11-01	11.10.2006	1/2	27
f 2006 1005	19-08	12.07.2006	3/3	49

**LISTA CERERILOR DE ÎNREGISTRARE A DESENELOR ȘI MODELELOR
INDUSTRIALE PUBLICATE, ARANJATE ÎN ORDINEA
ALFABETICĂ A SOLICITANȚILOR**

Nume și adresă solicitant	Număr depozit	Clasa și subclasa	Pagina
ALEXANDER BINZEL SCHWEISSTECHNIK GMBH & CO. KG , Kiesacker, Buseck, 35418, 2712	f 2006 0787	08-06	23
ALEXRAL CONSULT S.R.L. , str. George Bacovia nr. 14, Bacău, 2628	f 2006 0732	06-04	17
S.C. ALKA CO. S.R.L. , șoseaua Străulești nr. 76-86, sector 1, București, B 7000, 150	f 2006 0840	09-05, 19-08	26
ANDRE CRISTAL S.R.L. , str. Lungă nr. 86, Săcele, BV 505600, 2315	f 2006 0775	07-01, 11-02	21
Apateanu Ștefan Adrian , Aleea Socului nr. 2, bl. B12, sc. 2, et. 6, ap. 92, sector 2, București, B 022159, 2445	f 2006 0660	14-02	29
S.C. AUTO SOLUTION S.R.L. , str. General Berthelot nr. 27, sector 1, București, B 010167, 2683	f 2006 0885	19-08	49
BANCA NAȚIONALĂ A ROMÂNIEI , str. Lipscani nr. 25, sector 3, București, B 030031, 2147	f 2006 0828	19-99	49
BANCA NAȚIONALĂ A ROMÂNIEI , str. Lipscani nr. 25, sector 3, București, B 030031, 2147	f 2006 0831	19-99	51
BANCA NAȚIONALĂ A ROMÂNIEI , str. Lipscani nr. 25, sector 3, București, B 030031, 2147	f 2006 0830	19-99	50
BANCA NAȚIONALĂ A ROMÂNIEI , str. Lipscani nr. 25, sector 3, București, B 030031, 2147	f 2006 0835	19-99	51
BANCA NAȚIONALĂ A ROMÂNIEI , str. Lipscani nr. 25, sector 3, București, B 030031, 2147	f 2006 0829	19-99	50
Bara Levente Hugo , b-dul Încoronării nr. 750, Alba Iulia, AB 510207, 2681	f 2006 0882	19-08	49
Bărbulescu Florinel , str. Srg. Lătea Gheorghe, nr. 12, bl. C47, sc. A, ap. 30, bucurești, București, B 7000, 2856	f 2006 0678	09-01	24
BAYERISCHE MOTOREN WERKE AKTIENGESELLSCHAFT , Petuelring 130, Munchen, D-80809, 1955	f 2006 0789	12-16	29
Bordelet Jean Claude , 488 Route De Nîmes, Rn 113, Castelnau-Le-Lez, F-34170, 2424	f 2006 0805	23-03	52
BULGARI S.P.A. , Lungotevere Marzio nr. 11, Roma, I 00186, 447	f 2006 0783	09-01	25
CALOR SOCIETE PAR ACTIONS SIMPLIFIEE , Place Ambroise Courtois, Lyon, F-69008, 1846	f 2006 0799	28-03	54
Chouraki Monique , 1 Bis Rue Godefroy, Puteaux, F-92800, 2423	f 2006 0793	07-01, 03	22

Nume și adresă solicitant	Număr depozit	Clasa și subclasa	Pagina
DAIMLERCHRYSLER AG. , Epplestrasse nr. 225, Stuttgart, D 70567, 449	f 2006 0780	12-16	29
DAIMLERCHRYSLER AG. , Epplestrasse nr. 225, Stuttgart, D 70567, 449	f 2006 0781	12-16	29
Dan Balaban , 43-3048 Th str., Apt.6f, Long Island City N.Y., New York, 11104, 2855	f 2006 1005	19-08	49
S.C. DIVA WAFERS S.R.L. , comuna Independenta, str. Mihai Eminescu, Galați, GL 6200, 2666	f 2006 0765	19-08	47
Duloiu Oana Irina , str. Calea Victoriei, nr. 23, et. 2, ap. 12, sector 3, București, B 7000, 845	f 2006 0812	25-01	53
S.C. ELECTROSISTEM S.R.L., str. Ștefan cel Mare, nr. 3, Galați, GL 800198 , 933	f 2006 0685	06-04	15
ELOPAK SYSTEMS AG. , Cherstrasse 4, Postfach, Glattbrugg, CH-8152, 1826	f 2006 0800	09-03	25
S.C. FARMEC S.A. , str. Henri Barbusse, nr. 16, Cluj-Napoca, CJ 400616, 2426	f 2006 0679	09-01	25
S.C. FARMEC S.A. , str. Henri Barbusse, nr. 16, Cluj-Napoca, CJ 400616, 2426	f 2006 0852	09-01, 05	25
S.C. FARMEC S.A. , str. Henri Barbusse, nr. 16, Cluj-Napoca, CJ 400616, 2426	f 2006 0767	19-08	48
S.C. FARMEC S.A. , str. Henri Barbusse, nr. 16, Cluj-Napoca, CJ 400616, 2426	f 2006 0851	09-03	26
S.C. FARMEC S.A. , str. Henri Barbusse, nr. 16, Cluj-Napoca, CJ 400616, 2426	f 2006 0836	09-03	26
FENDI ADELE S.R.L. , via Flaminia 968, Roma, I-00189, 2428	f 2006 0794	03-01	12
GUNEY ITHALAT VE PAZARLAMA ANONIM SIRKETI , Abdi Ipekci Cd. No. 195, Bayrampasa-Istanbul, TR-34030, 2711	f 2006 0785	27-02	54
S.C. INDUSTRY STEEL-CORP S.R.L. , str. Tatar nr. 157, Gheorgheni, HR 535500, 967	f 2006 0779	08-07	23
INSTITUTUL NAȚIONAL DE CERCETARE PENTRU SPORT , b-dul Basarabia, nr. 41a, sector 2, București, 022103, 2653	f 2006 0761	19-08	47
S.C. INTERNATIONAL SERVICE C. & I. - S.R.L. , Șoseaua Berceni, nr. 37, bl. 106, sc. 2, et. 4, ap. 81, sector 4, București, B 041907, 2438	f 2006 0770	06-06	20
KONINKLIJKE PHILIPS ELECTRONICS N.V. , Groenewoudseweg 1, Ba Eindhoven, NL-5621, 2360	f 2006 0788	15-05	47
S.C. LEGATO S.R.L. , str. Timișului, nr. 1, Galați, GL 6200, 2408	f 2006 0659	25-01	53
MAINETTI GMBH , Gildestrasse 1, Detmold, 32760, 1750	f 2006 0784	06-08	21

Nume și adresă solicitant	Număr depozit	Clasa și subclasa	Pagina
MAPED , 530 Route de Pringy, Argonay, F-74370, 1999	f 2006 0795	19-02	47
MASTRAD S.A. , 16 Rue Francois Truffaut, Paris, F-75012, 2707	f 2006 0798	07-06	23
MASTRAD S.A. , 16 Rue Francois Truffaut, Paris, F-75012, 2707	f 2006 0804	07-03, 04	22
MASTRAD S.A. , 16 Rue Francois Truffaut, Paris, F-75012, 2707	f 2006 0797	07-04	23
MASTRAD S.A. , 16 Rue Francois Truffaut, Paris, F-75012, 2707	f 2006 0802	07-03	22
MASTRAD S.A. , 16 Rue Francois Truffaut, Paris, F-75012, 2707	f 2006 0801	07-04	23
MASTRAD S.A. , 16 Rue Francois Truffaut, Paris, F-75012, 2707	f 2006 0796	07-06	23
MASTRAD S.A. , 16 Rue Francois Truffaut, Paris, F-75012, 2707	f 2006 0806	07-06	23
MASTRAD S.A. , 16 Rue Francois Truffaut, Paris, F-75012, 2707	f 2006 0791	07-04	22
MASTRAD S.A. , 16 Rue Francois Truffaut, Paris, F-75012, 2707	f 2006 0803	07-02	22
MASTRAD S.A. , 16 Rue Francois Truffaut, Paris, F-75012, 2707	f 2006 0792	02-06	12
S.C. MATINA PRODIMPEX S.R.L. , str. Pinului, nr. 36, sector 1, București, 014594, 2661	f 2006 0777	01-01	12
S.C. MECANEX S.A. , str. Manolești Deal, nr. 60-62, Botoșani, 710005, 2651	f 2006 0881	26-03	54
Michael Dumitru , str. Sant-Nicora, bl. E22, sc. A, et. 4, ap. 10, Curtea de Argeș, AG 115300, 2451	f 2006 0668	15-03	45
S.C. MOBIMAT S.R.L. , b-dul Nicolae Bălcescu, nr. 35a, sector 1, București, 2643	f 2006 0748	06-06	18
S.C. MOBIMAT S.R.L. , b-dul Nicolae Bălcescu, nr. 35a, sector 1, București, 2643	f 2006 0747	06-06	17
S.C. MOBIMAT S.R.L. , b-dul Nicolae Bălcescu, nr. 35a, sector 1, București, 2643	f 2006 0749	06-06	18
S.C. MURFATLAR ROMÂNIA S.A. , str. Murfatlar, nr. 1, Basarabi, CT 905100, 2549	f 2006 0676	19-08	47
Mușat Marian , str. Lăcătușilor, nr. 5, bl. R4, ap. 15, Micro 19, Galați, GL 800615, 2033	f 2005 0940	03-03	12
Mușat Marian , str. Lăcătușilor, nr. 5, bl. R4, ap. 15, Micro 19, Galați, GL 800615, 2033	f 2005 0941	03-03	12
Pănă Ion , Calea Călărașilor nr. 156, bl. 53bis, et. 4, ap. 17, sector 3, București, B 030628, 1805	f 2006 0833	09-09	26
S.C. PATRIAPLAST S.R.L. , șoseaua Unirii, nr. 133, Balotești, IF 077015, 1647	f 2006 0736	30-03	54
S.C. PATRIAPLAST S.R.L. , șoseaua Unirii, nr. 133, Balotești, IF 077015, 1647	f 2006 0816	09-03	26

Nume și adresă solicitant	Număr depozit	Clasa și subclasa	Pagina
S.C. PATRIAPLAST S.R.L. , șoseaua Unirii, nr. 133, Balotești, IF 077015, 1647	f 2006 0745	07-99, 09-03	23
S.C. PATRIAPLAST S.R.L. , șoseaua Unirii, nr. 133, Balotești, IF 077015, 1647	f 2006 0817	09-09	26
PETER OPSVIC AS , Pilestredet 27h, Oslo, N-0164, 2654	f 2006 0762	06-06	19
PIRELLI TYRE S.P.A. , Viale Sarca 222, Milano, IT 20126, 2624	f 2006 0726	12-15	27
PIRELLI TYRE S.P.A. , Viale Sarca 222, Milano, IT 20126, 2624	f 2006 0768	12-15	28
Preuteasa Florin , str. Pădurea Craiului, nr. 1, bl. B2, sc. 3, ap. 108, et. 4, sector 3, București, B 032718, 1536	f 2006 0664	24-04	53
SCA HYGIENE PRODUCTS AB , Goteborg, SE-405 03, 2431	f 2006 0790	23-02	52
Silai Pavel , str. Mareșal Antonescu, nr. 6, bl. S2, sc. 7. Ap. 219, Cluj-Napoca, CJ 3400, 2636	f 2006 0743	04-02	13
SOCIETE ANONYME DES EAUX MINERALES D'EVIAN , Avenue des Sources no. 22, Evian, F 74500, 279	f 2006 0786	09-03	25
S.C. STANDARD SNACKS S.R.L. , str. Fabrica de Glucoză, nr. 7, et. 2, sector 2, București, B 020331, 2393	f 2006 0674	19-08	47
S.C. TASTY COMPANY S.R.L. , str. Eroului, nr. 169, Hala B, Chiajna, IF 077040, 2165	f 2006 0813	19-08	48
TEFAL , Zone Industrielle des Granges, Rumilly, F-74150, 2037	f 2006 0782	10-04	26
THORN EUROPHANE (SOCIETE ANONYME) , 156, Boulevard Haussmann, Paris, F-75008, 2372	f 2006 0807	26-05	54
Tocaci Mihai Cristian , b-dul Pache Protopopescu, nr. 4, sector 2, București, B 021402, 2695	f 2006 0900	11-01	27
Tocaci Mihai Cristian , b-dul Pache Protopopescu, nr. 4, sector 2, București, B 021402, 2695	f 2006 0899	19-04	47
S.C. UNICOM PRODUCTION S.R.L. , str. Dr. Nicolae Tomescu, nr. 7, et. 1, ap. 2, sector 5, București, B 050595, 2456	f 2006 0669	19-08	47
VALROM INDUSTRIE S.R.L. , b-dul Preciziei, nr. 9, sector 6, București, B 062202, 883	f 2006 0680	23-01	52
S.C. VOIPAN SIMI S.R.L. , Drumul Județean 101, sat Minier, 2664	f 2006 0815	23-03	52
S.C. VRANCART S.A. , str. Ec. Teodoroiu, nr. 17, Adjud, VN 625100, 1664	f 2006 0766	19-08	48
ZAREA S.A. , b-dul Bucureștii Noi, nr. 111, sector 1, București, B 012357, 2019	f 2006 0677	09-01	23

**LISTA DESENELOR ȘI MODELELOR
INDUSTRIALE(DMI), ÎNREGISTRATE
ÎN REGISTRUL NAȚIONAL AL
DESENELOR ȘI MODELELOR INDUSTRIALE,
CONFORM HOTĂRÂRII COMISIEI
DE SPECIALITATE A O.S.I.M.**

- **DMI depuse pe cale națională**
- **DMI depuse pe cale internațională**

**LISTA DESENELOR ȘI MODELELOR INDUSTRIALE, ÎNREGISTRATE ÎN REGISTRUL NAȚIONAL
AL DESENELOR ȘI MODELELOR INDUSTRIALE,
CONFORM HOTĂRĂRII COMISIEI DE SPECIALITATE A O.S.I.M.**

Partea I - desene și modele industriale, depuse pe cale națională

Nr. din Registrul Național al Desenelor și Modelelor Industriale	Nr. din Registrul Național al cererilor depuse	Data depozitului	Titular	Publicat în BOPI - DMI nr./data
16562	2005/0717	22.08.2005	S.C. STERK PLAST S.R.L.	12/30.12.2005
16563	2005/0617	13.07.2005	DC GROUP ENTRERPRISES S.R.L.	12/30.12.2005
16564	2005/0796	16.09.2005	VALROM INDUSTRIE S.R.L.	12/30.12.2005
16565	2005/0797	16.09.2005	VALROM INDUSTRIE S.R.L.	12/30.12.2005
16566	2005/0798	16.09.2005	VLAROM INDUSTRIE S.R.L.	12/30.12.2005
16574	2005/0685	10.08.2005	POPA NECULAI	12/30.12.2005
16575	2005/0708	17.08.2005	S.C. TAXI SERVICE COLENTINA S.R.L.	1/30.01.2006
16576	2005/0786	08.09.2005	S.C. TEXCOLOR S.R.L.	1/30.01.2006
16577	2005/0851	11.10.2005	TOSHIYUKI KIFA	1/30.01.2006
16578	2005/0855	13.10.2005	S.C. GLOBAL CORPORATION S.R.L.	1/30.01.2006
16579	2005/0857	13.10.2005	ILKEN PETROL TEKSTIL SANAYI VE DIŞ TICARET LIMITED	3/30.03.2006
16580	2005/0872	19.10.2005	ILKEN PETROL TEKSTIL SANAYI VE DIŞ TICARET LIMITED	3/30.03.2006
16581	2005/0878	20.10.2005	THE GILLETTE COMPANY	1/30.01.2006
16582	2005/0882	25.10.2005	S.C. VICTORY MEDIA LTD.; TRAIAN VASVARI	3/30.03.2006
16583	2005/0928	07.11.2005	ENE CĂTĂLIN	2/28.02.2006

Nr. din Registrul Național al Desenelor și Modelelor Industriale	Nr. din Registrul Național al cererilor depuse	Data depozitului	Titular	Publicat în BOPI - DMI nr./data
16584	2005/0942	14.11.2005	S.C. BRAVUS EXIM S.R.L.	3/30.03.2006
16585	2005/0944	16.11.2005	S.C. DIACET CO S.R.L.	2/28.02.2006
16586	2005/0959	24.11.2005	S.C. ASTRA VAGOANE CĂLĂTORI S.A.	2/28.02.2006
16587	2005/0971	30.11.2005	S.C. WOODART S.A.	3/30.03.2006
16588	2005/1012	05.12.2005	CZINE ATTILA	3/30.03.2006
16589	2005/1070	27.12.2005	S.C. MAXSTILE S.R.L.	2/28.02.2006
16615	2005/0931	09.11.2005	S.C. PATRIAPLAST S.R.L.	2/28.02.2006
16616	2005/0945	16.11.2005	S.C. ANA WEISS PRODART S.R.L.	2/28.02.2006
16617	2005/0973	30.11.2005	S.C. PRODAL '94 S.R.L.	2/28.02.2006
16618	2005/0919	02.11.2005	ZAREA S.A.	2/28.02.2006
16619	2005/1034	15.12.2005	COMPANIA NAȚIONALĂ IMPRIMERIA NAȚIONALĂ S.A.	2/28.02.2006
16620	2005/0889	31.10.2005	S.C. AGRICOVER S.A.	1/30.01.2006
16621	2005/0839	05.10.2005	S.C. MEDIA PRO DEVELOPMENT S.R.L.	1/30.01.2006
16622	2005/0883	28.10.2005	S.C. MODECO CHEMICALS S.R.L.	1/30.01.2006
16623	2005/0732	25.08.2005	S.C. SOMEG GHERLA S.A.	12/30.12.2005
16624	2005/0671	04.08.2005	RADU ALEXANDRU ANTONIU; IONESCU ȘTEFAN	12/30.12.2005
16625	2005/0735	25.08.2005	GM DAEWOO AUTO & TECHNOLOGY COMPANY	11/30.11.2005
16626	2005/0736	25.08.2005	GM DAEWOO AUTO & TECHNOLOGY COMPANY	11/30.11.2005

Nr. din Registrul Național al Desenelor și Modelelor Industriale	Nr. din Registrul Național al cererilor depuse	Data depozitului	Titular	Publicat în BOPI - DMI nr./data
16627	2005/0743	31.08.2005	MAZAROM IMPEX S.R.L.	12/30.12.2005
16628	2005/0744	31.08.2005	MAZAROM IMPEX S.R.L.	12/30.12.2005
16629	2005/0745	31.08.2005	EUROCOMPOZITE S.R.L.	12/30.12.2005
16630	2005/0746	31.08.2005	S.C. UNITED SALES ASSOCIATION TRADING S.R.L.	12/30.12.2005
16631	2005/0848	22.08.2005	S.C. STERK PLAST S.R.L.	12/30.12.2005
16632	2005/0860	13.10.2005	GM DAEWOO AUTO & TECHNOLOGY COMPANY	12/30.12.2005
16633	2005/0861	13.10.2005	GM DAEWOO AUTO & TECHNOLOGY COMPANY	12/30.12.2005
16634	2005/0862	13.10.2005	GM DAEWOO AUTO & TECHNOLOGY COMPANY	12/30.12.2005
16635	2005/0863	13.10.2005	GM DAEWOO AUTO & TECHNOLOGY COMPANY	12/30.12.2005
16636	2005/0866	14.10.2005	MOȚ LILIANA	12/30.12.2005
16647	2005/0554	29.06.2005	S.C. INDUSTRY STEEL-CORP S.R.L.	9/30.09.2005
16648	2005/0448	31.05.2005	NAGY DOMINIC	9/30.09.2005
16649	2005/0542	23.06.2005	FRĂȚILĂ RADU	9/30.09.2005
16651	2005/0559	29.06.2005	BICĂ ION	10/28.10.2005
16652	2005/0536	22.06.2005	MEGALAN S.R.L.	10/28.10.2005
16653	2005/0530	20.06.2005	SAMEȘ MARIAN IONEL	9/30.09.2005
16655	2005/0507	11.05.2004	S.C. STANDARD NUTRICIA S.R.L.	9/30.09.2005

Partea a II-a - desene și modele industriale, depuse pe cale internațională

Nr. din Registrul Național al Desenelor și Modelelor Industriale	Nr. din Registrul Național al cererilor depuse	Data depozitului	Titular	Publicat în Buletinul de Desene și Modele Internaționale numărul/data
16567	2006/0615	07.12.2005	UNILEVER N.V.	5/30.06.2006
16568	2006/0619	05.12.2005	HENKEL KOMMNADIT-GESELLSCHAFT AUFAKTIEN	5/30.06.2006
16569	2006/0621	20.12.2005	HEINEKEN BROUWERIJEN B.V.	5/30.06.2006
16570	2006/0623	07.12.2005	FIRESTAR AG.	5/30.06.2006
16571	2006/0625	06.12.2005	FRANCE TURBO EURL	5/30.06.2006
16572	2006/0626	15.12.2005	KECK SPEZIALITATEN GMBH GESCHAFTSFUHRER STEPHAN KECK	5/30.06.2006
16573	2006/0638	28.12.2005	NESTLE WATERS	5/30.06.2006
16590	2006/0501	06.05.2005	DAIMLERCrysler AG.	4/31.05.2006
16591	2006/0502	12.05.2005	DAIMLERCrysler AG.	4/31.05.2006
16592	2006/0503	12.05.2005	DAIMLERCrysler AG.	4/31.05.2006
16593	2006/0504	15.07.2005	DAIMLERCrysler AG.	4/31.05.2006
16594	2006/0506	09.11.2005	DAIMLERCrysler AG.	4/31.05.2006
16595	2006/0508	10.11.2005	DAIMLERCrysler AG.	4/31.05.2006
16596	2006/0510	09.11.2005	DAIMLERCrysler AG.	4/31.05.2006
16597	2006/0511	09.11.2005	DAIMLERCrysler AG.	4/31.05.2006
16598	2006/0512	09.11.2005	DAIMLERCrysler AG.	4/31.05.2006
16599	2006/0513	23.11.2005	VOLKSWAGEN AG.	4/31.05.2006
16600	2006/0522	23.03.2006	EL-BI ELEKTRIK ITHALAT SANAYI TICARET LIMITED SIRKETI	4/31.05.2006

Nr. din Registrul Național al Desenelor și Modelelor Industriale	Nr. din Registrul Național al cererilor depuse	Data depozitului	Titular	Publicat în Buletinul de Desene și Modele Internaționale numărul/data
16601	2006/0528	13.04.2006	FENDI ADELE S.R.L.	4/31.05.2006
16602	2006/0634	28.12.2005	NATUZZI S.P.A.	4/31.05.2006
16603	2006/0642	11.05.2006	WESTFALISCHE TEXTIL-GESELLSCHAFT KLINGENTHAL & CO. MBH	5/30.06.2006
16604	2006/0646	07.04.2006	WESTFALISCHE TEXTIL-GESELLSCHAFT KLINGENTHAL & CO. MBH	5/30.06.2006
16605	2006/0644	25.04.2006	WESTFALISCHE TEXTIL-GESELLSCHAFT KLINGENTHAL & CO. MBH	5/30.06.2006
16606	2006/0527	29.03.2006	WESTFALISCHE TEXTIL-GESELLSCHAFT KLINGENTHAL & CO. MBH	5/30.06.2006
16607	2006/0520	10.11.2005	CHOURAKI MONIQUE	4/31.05.2006
16608	2006/0532	24.03.2006	TISSAGES DE GREVIGNY	4/31.05.2006
16609	2006/0643	03.05.2006	DELIAN DIRKOV-KARINA EOOD	5/30.06.2006
16610	2006/0525	05.07.2005	PLUS WARENHANDEL-GESELLSCHAFT MBH	4/31.05.2006
16611	2006/0509	10.11.2005	DAIMLERCHRYSLER AG.	4/31.05.2006
16612	2006/0533	02.03.2006	SC ROLL-INFO REKLAMSZOLGALTATO KFT	4/31.05.2006
16613	2006/0507	11.11.2005	DAIMLERCHRYSLER AG.	4/31.05.2006
16614	2006/0514	25.11.2005	ORHEI-VIT S.A.	4/31.05.2006
16637	2006/0505	14.11.2005	SOCIETE DES PRODUITS NESTLE S.A.	4/31.05.2006
16638	2006/0515	25.11.2005	KONINKLIJKE PHILIPS ELECTRONICS N.V.	4/31.05.2006
16639	2006/0516	28.11.2005	DIMLERCHRYSLER AG.	4/31.05.2006
16640	2006/0517	29.11.2005	DAIMLERCHRYSLER AG.	4/31.05.2006
16641	2006/0518	25.11.2005	TEFAL	4/31.05.2006

Nr. din Registrul Național al Desenelor și Modelelor Industriale	Nr. din Registrul Național al cererilor depuse	Data depozitului	Titular	Publicat în Buletinul de Desene și Modele Internaționale numărul/data
16642	2006/0519	23.11.2005	VOLKSWAGEN AG.	4/31.05.2006
16643	2006/0523	13.03.2006	FENDAI ADELE S.R.L.	4/31.05.2006
16644	2006/0524	05.07.2005	PLUS WARENHANDELS-GESELLSCHAFT MBH	4/31.05.2006
16645	2006/0529	24.01.2006	ADAM OPEL GMBH	4/31.05.2006
16646	2006/0530	30.11.2005	NADA LEDERMANN	4/31.05.2006
16650	2006/0641	17.05.2006	CELENK ELEKTRIK MONTAJ TICARET LIMITED SIRTKETI	5/30.06.2006
16654	2006/0648	23.09.2004	BALL PACKING EUROPE GMBH	5/30.06.2006

**LISTA CERERILOR DE DESENE ȘI MODELE
INDUSTRIALE, RESPINSE CONFORM HOTĂRÂRII
COMISIEI DE SPECIALITATE A O.S.I.M.**

**LISTA CERERILOR DE DESENE ȘI MODELE INDUSTRIALE, RESPINSE
CONFORM HOTĂRĂRII COMISIEI DE SPECIALITATE A O.S.I.M.**

Nr. din Registrul Național al cererilor depuse	Data depozitului	Titularul	Hotărârea
f 2004 0081	23.01.2004	S.C. AGROZOOVITICOLA ȘEUCA S.A.	Respins
f 2005 0038	24.01.2005	S.C. MEASURE BUSINESS COMPANY S.R.L.	Respins
f 2005 0491	09.06.2005	PINCOVICI GABRIEL MARC	Respins
f 2005 0526	17.06.2005	S.C. BRAILACT S.A.	Respins
f 2005 0684	10.08.2005	POPA NECULAI	Respins
f 2005 0741	30.08.2005	S.C. EUROPHARM S.A.	Respins
f 2005 0778	06.09.2005	S.C. ADRIANO COMPANY '96 S.R.L.	Respins
f 2005 0795	15.09.2005	S.C. FUCHS CONDIMENTE RO S.R.L.	Respins
f 2005 0871	19.10.2005	CĂTĂLIN IANCU; DAN JIANU	Respins
f 2005 0873	19.10.2005	S.C. ELMEC ROMANIA S.R.L.	Respins
f 2005 0936	10.11.2005	CISMAȘ CLAUDIU LUCIAN	Respins
f 2006 0026	13.01.2006	S.C. MODECO CHEMICALS S.R.L.	Respins
f 2006 0211	09.03.2006	CONCORDIA DEVELOPMENT S.R.L.	Respins

**LISTA CERTIFICATELOR DE ÎNREGISTRARE A
DESENELOR ȘI MODELELOR INDUSTRIALE,
REÎNNOITE ȘI PERIOADA DE VALABILITATE**

TABEL CERTIFICATE REÎNNOITE NOIEMBRIE 2006

Nr. certificat	Nr. depozit	Societate	Termen de valabilitate
004596 (2R)	4481/29.08.1996	S.C. TERMEX S.A.	29.08.2006 29.08.2011
004597 (2R)	4482/29.08.1996	S.C. TERMEX S.A.	29.08.2006 29.08.2011
004598 (2R)	4483/29.08.1996	S.C. TERMEX S.A.	29.08.2006 29.08.2011
004599 (2R)	4718/31.10.1996	S.C. TERMEX S.A.	31.10.2006 31.10.2011
005408 (2R)	0276/14.03.1997	ASSA AB	14.03.2007 14.03.2012
010923 (1R)	0640/07.05.2001	S.C. JIDVEI S.R.L.	07.05.2006 07.05.2011
011474 (1R)	1095/14.08.2001	S.C. KRAITEN IN HARGHITA S.A.	14.08.2006 14.08.2011
011481 (1R)	1583/27.11.2001	S.C. FARMEC S.A.	27.11.2006 27.11.2011
011517 (1R)	1438/25.10.2001	S.C. SPIRITS TOTAL COMPANY S.R.L.	25.10.2006 25.10.2011
011681 (1R)	1584/27.11.2001	S.C. FARMEC S.A.	27.11.2006 27.11.2011

**MODIFICĂRI ÎN SITUAȚIA JURIDICĂ
A TITULARILOR**

MODIFICĂRI ÎN SITUAȚIA JURIDICĂ A TITULARILOR

1. Titularul certificatului de înregistrare nr. **011892** și-a luat ca mandatar societatea **INVENTA - AGENȚIE DE PROPRIETATE INTELLECTUALĂ**, cu sediul în **București, b-dul Corneliu Coposu, nr. 7, bl. 104, sc. 2, ap. 31, sector 3.**
2. Titularul certificatelor de înregistrare nr. **011892, 014941, 015376, 010402, 014358, 014204, 013794, 012657, 013763** și-a mutat sediul din București, șos. Berceni nr. 41, bl. 108, parter, sector 4, în **b-dul Metalurgiei, nr. 136, sector 4.**
3. Titularul certificatului de înregistrare nr. **010944, S.C. CALIPSO S.R.L.**, și-a mutat sediul din str. Rodovenu, nr. 12, sector 2, București, în **str. Crișan, nr. 3, Voluntari, județul Ilfov.**
4. Titularul certificatului de înregistrare nr. **013824, MAGYARI FRANCISC**, cu domiciliul în Sf. Gheorghe, str. N. Iorga, nr. 57, bl. 10, sc. G, ap. 21, județul Covasna, a acordat licență societății **MAXIMO IMPEX S.R.L., cu sediul în Araci, comuna Vâlcele, județul Covasna.**
5. Titularul certificatului de înregistrare nr. **012374, KATO BELA**, cu domiciliul în Sf. Gheorghe, str. Laszlo Ferencz, nr. 1, bl. 2, sc. B, ap. 16, județul Covasna, a acordat licență societății **MAXIMO IMPEX S.R.L., cu sediul în Araci, comuna Vâlcele, județul Covasna.**
6. Titularul certificatelor de înregistrare nr. **011602, 011683** și-a mutat sediul din București, șos. Mihai Bravu, nr. 75-83, bl. C17, sc. B, ap. 92, et. 8, sector 2, în **București, str. Jean Atanasiu, nr. 21, bl. G, sc. A, parter, ap. 1, sector 2.**
7. Titularul certificatelor de înregistrare nr. **004016, 004064, 004063, 011099, S.C. RAREXMOND S.R.L.**, și-a mutat sediul din București, șos. Mihai Bravu, nr. 75-83, bl. C17, sector 2, în **București, str. Jean Atanasiu, nr. 21, bl. G, sc. A, parter, ap. 1, sector 2.**
8. Titularul certificatelor de înregistrare nr. **011617, 011612, 011613, S.C. ARMEDICA S.A.**, și-a schimbat denumirea în **GEDEON RICHTER ROMÂNIA S.A., cu sediul în str. Cuza Vodă, nr. 99-105, Târgu-Mureș, județul Mureș.**
9. Titularul certificatelor de înregistrare nr. **012934, 012894** și-a luat ca mandatar societatea **INVENTA - AGENȚIE DE PROPRIETATE INTELLECTUALĂ**, cu sediul în **București, b-dul Corneliu Coposu, nr. 7, bl. 104, sc. 2, ap. 31, sector 3.**



10. Titularii certificatelor de înregistrare nr. **010435, 010433, 010431, 010434, S.C. UNIROM S.A.**, cu sediul în Petroșani, str. 1 Decembrie 1918, nr. 1, a cesionat drepturile ce decurg din acestea, societății **S.C. GEROM INVEST S.A.**, cu sediul în Petroșani, str. Mărășești, nr. 14, aceasta cesionând, la rândul său, societății **S.C. GEROM INTERNATIONAL S.A.**, cu sediul în Petroșani, **str. 1 Decembrie 1918, nr. 1.**

11. Titularul certificatului de înregistrare nr. **015957, S.C. TOHANI S.A.**, cu sediul în comuna Gura Vadului, județul Prahova, a cesionat drepturile ce decurg din acesta, societății **S.C. DOMENIILE VITICOLE S.R.L.**, cu sediul în comuna Gura Vadului, județul Prahova.

12. Titularul certificatului de înregistrare nr. **011614, S.C. LEGCONS LA DORNA GROUP S.R.L.**, cu sediul în șos. București-Oltenița KM. 54, nr. 555, a cesionat drepturile ce decurg din acesta, domnului **CIRILLO ANTONIO**, cu reședința în comuna Mitreni, șos. București-Oltenița KM. 54, județul Călărași.

| ERATE

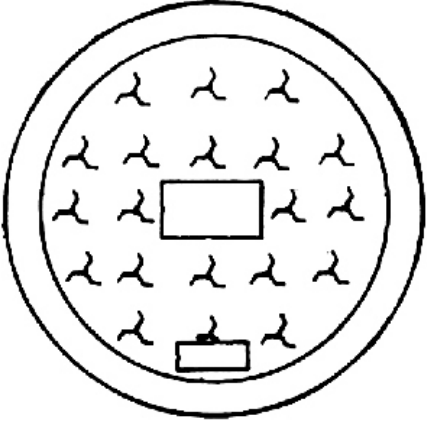
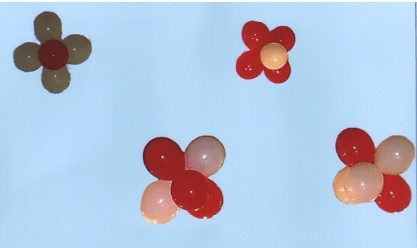
TABEL ERATE

Număr depozit național reglementar / certificat de înregistrare	Localizarea erorii în BOPI nr.	Text inițial	Text corect
f 2005 0708	1/2006 pag. 37	(72) -	(72) ANTON NICULAE
f 2005 0491	12/2005 pag. 17	-	 <p style="text-align: center;">1.2</p>
f 2005 1071	4/2006 pag. 31	-	 <p style="text-align: center;">2</p>  <p style="text-align: center;">6</p>

DIVERSE

- **LISTA CONSILIERILOR ÎN PROPRIETATE INDUSTRIALĂ ȘI A MANDATARILOR AUTORIZAȚI**
- **CENTRE REGIONALE PENTRU PROMOVAREA PROPRIETĂȚII INDUSTRIALE, ÎN ROMÂNIA**
- **ANUNȚURI OFICIALE**
- **MATERIALE INFORMATIVE DIN DOMENIUL PROPRIETĂȚII INDUSTRIALE**

© Toate drepturile sunt rezervate OSIM. Materialele publicate în acest capitol nu vor putea fi reproduse în nici un mod (electronic, prin fotocopiere, prin înregistrare sau în alt mod), fără autorizația prealabilă, a titularului dreptului de autor.

ROMÂNIA
OFICIUL DE STAT PENTRU INVENȚII ȘI MĂRCI

ORDIN nr. 157
24 iulie 1997

Directorul general al Oficiului de Stat pentru Invenții și Mărci,
Având în vedere prevederile art.14, alin.3 din Legea 64/1991, privind brevetele de invenție și regula 2,5 din H.G.
152/92, referitoare la profesia de consilier în proprietate industrială,

ORDIN:

Art. 1. Persoanele ale căror nume figurează în lista anexă la prezentul Ordin, precum și firmele specializate în proprietate industrială se înscriu în **REGISTRUL NAȚIONAL AL CONSILIERILOR ÎN PROPRIETATE INDUSTRIALĂ**, cu menționarea specializării.

Art. 2. Prezentul ordin se va publica în Buletinul Oficial de Proprietate Industrială.

DIRECTOR GENERAL,

AGENȚIILE SPECIALIZATE ÎN PROPRIETATE INDUSTRIALĂ
Pentru luna decembrie 2006

Data înființării	Nr. registru agenții	Denumirea completă a cabinetului/agenției Adresa Consilieri cu drept de practică	Domenii	Statut juridic
27.03.1991	001	INVENTA – AGENȚIE DE PROPRIETATE INTELLECTUALĂ S.R.L. București, Bdul Comeliu Coposu nr. 7, bl. 104, sc. 2, ap.31, sect.3, cod 030602, Tel: 021/3200285, Fax: 021/3228325, e-mail: inventa@mc.ro, inventa@mark-patent.ro, turcanu@inventa.ro, GSM: 0744 324510, 0744 339649 Ing. Țuluca Doina, Prof. univ. dr. ing. Țurcanu Constantin, Farm. Rădulescu Mioara, Dr. ing. Lorentz Alexandru, Ing. Velțan Loredana, Av. Soare Liliana, Ing. Secăreanu Doina, Arh.ing. Țurcanu Costin Radu, P.A.lic.Dan Ana Nicolina, mat. Benga Bogdan Florin	Brevete Mărci Desene Topografii	SRL
29.05.1991	002	CABINET ENPORA S.R.L. București, str. George Calinescu nr.52A, ap.1, 011694, Tel: 021 2300990; 031 1001634, Fax: 021 2302311; 031 1007927, pop@patents.ro Ing. Pop Virginia Daisy, Ing. Pop Călin Radu, Ing. Constantin Adrian, Ing. Popescu Bianu Anca, Ing. Velicu Anca	Brevete Mărci Desene Topografii	SRL
23.07.1991	003	PATENTMARK S.R.L. București str. Dr. N. Turcescu nr. 2, ap.2, sector 5, cod 050467 Tel: 021/3121669, Fax: 021/2233963, stema@pcnet.ro Mohonea Liliana, Mohonea Cristian, Borlan T. Radu, Marinescu Ruxandra	Brevete Mărci Desene Topografii	SRL
18.12.1991	004	RODALL AGENȚIE DE PROPRIETATE INDUSTRIALĂ S.R.L. București, Str. Polonă nr. 115, bl. 15, sc. A, ap. 19 sector 1, cod 010497, Tel: 021/2108342, GSM: 0722 652111, Fax:021/2105794, rodall@b.astral.ro Jur. Bălan Gheorghită, Bălan Valeria, Pițu Dalila	Brevete Mărci Desene Topografii	SRL
25.08.1992	005	INTELECT S.R.L. Oradea, B-dul Dacia nr. 48 Bl. D10, Ap.3, Tel: 0259/453847, Fax:0259/268094, OP 9-CP 128, cod 410346, e-mail: info@intelect.ro, GSM: 0745 040831 Buzlea Elisabeta, Buzlea Mircea Valentin, Buzlea Narcisa Floricica, Petrache Octavian	Brevete Mărci Desene Topografii	SRL

08.09.1992	006	A.G.V. - AGENȚIE DE PROPRIETATE INDUSTRIALĂ S.R.L. București, B-dul Magheru, nr. 9, sc. 2, etaj 9, ap. 89, Sector 1, PO BOX 22-246, Tel/Fax: 021/3153684, agv-office@xnet.ro Ing. Voicu Alexandra	Brevete Mărci Desene Topografii	SRL
04.12.1992	008	CONSTANTIN GHIȚĂ OFFICE SRL Timișoara, str. Take Ionescu nr. 24-28 sc. B ap. 2 judetul Timiș, cod 300042, Tel/Fax: 0256/435976, GSM: 0744 162462, e-mail: ghiță@mail.dnttm.ro, cleliapop@mail.dnttm.ro Ing. Ghiță Constantin, Pop Motogna Clelia	Brevete Mărci Desene	SRL
05.01.1993	009	CABINET DE PROPRIETATE INDUSTRIALĂ S.I. Timișoara, Str. Moise Dobosan nr.110, cod poștal 300600, GSM: 0722 984909, Tel/Fax: 0256/475105, e-mail: ioan_sovar@yahoo.com Șovar Ioan	Brevete Mărci Desene	SRL
13.05.1993	010	ROMINVENT S.A București, Str. Ermil Pangratti nr. 35, et.1, sect.1, cod 011882, Tel: 021/2312515, 2312541, Fax: 021/2312550, 2312454, e-mail: office@rominvent.ro Ing.Enescu Lucian, Chim. Larion Sonia, Fil. Rodica Bucătaru, Jur. Mocanu Ion, Fiz. Nicolaescu Daniella, Ing. Corina Duțulescu, Ec. Ghenu Mihaela, Ing. Teodorescu Mihaela, Ing. Rădulescu Melania, Ing. Cosmina Fierăscu, Ing. Ploscă Daniel, Ing. Spătaru Daniela, Ing. Alexandra Hașiu, Dr. Ing. Cristina Popa, Ec. Joitoiu Andreea Simona, Ing. Năstase Cristian, Bio.Enescu Miruna, Dr. Florea Ileana Maria, Dumitrescu Artemis Sorina, Pavel Sorin Eduard, Markusev Denisa Mary, Olteanu Camelia, Siteavu Iulia Adriana, Dragulin Ioana, Ionescu Mihaela	Brevete Mărci Desene Topografii	SA
17.07.1993	011	CABINET INDIVIDUAL "INDEPENDENT PROPINI AGENT" București, sector 5, Str. Fabrica de chibrituri nr. 42, cod 050183, Tel/Fax: 021/3352938, GSM: 0722 610635 Nicolae Ioan	Brevete Mărci Desene Topografii	CI
03.01.1994	012	AGENTIE DE PROPR. INDUSTRIALA COSTIN SNC Baia Mare, Str. Șoimului nr. 5, cod 430155 Tel/Fax: 0262/276426, GSM: 0744 966079 Costin Nicolae	Brevete Mărci Desene	SNC
13.03.1995	014	PERSOANĂ FIZICĂ INDEPENDENTĂ TĂTARU DOINA Piatra Neamț, Str. Apele Minerale nr. 4. cod 610121 Tel: 0233/223602, e-mail: doina_tataru@msn.com Tătaru Doina	Brevete Mărci Desene	PF

30.03.1995	015	CABINET M. OPROIU - CONSILIERE ÎN PROPRIETATE INTELECTUALĂ SRL București, Str. Popa Savu, nr. 42, parter, sector 1, cod 011434, Tel: 021/2602833; 021/ 2602834, Fax: 021/2602836; 021/2602835, P.O.Box 2-229, e-mail: office@oproiu.ro Fiz. Oproiu Margareta, MBA arh.Vasilescu Raluca, jur. Sturza Ioana, Fiz.Lazăr Delia, ing.chim.Marin Elena, ing.Ene Silvia, ec. MBA Pătrascu Georgiana, ing.chim.Petrea Dana Maria, filolog Oana Țambrea, ing.chim.Filippi Valentina	Brevete Mărci Desene Topografii	SRL
21.05.1996	017	AGENȚIA DE PROPRIETATE INDUSTRIALĂ "LABIRINT" Arad, Str. Coriolan Petreanu nr. 28, cod 310151 Tel/Fax: 0257/255842, GSM: 0722 458129, e-mail: labirint@arad.ro Ing. Ivanca Maria	Brevete Mărci Desene	CI
14.11.1996	018	INTEGRATOR Consulting SRL Cluj Napoca, str. Dunării nr. 25 bl.C1 ap.5, , jud. Cluj, cod 400593 Tel/Fax: 0264/442817, GSM: 0745235585, e-mail: dorin.isoc@aut.utcluj.ro Isoc Dorin	Brevete Mărci Desene	SRL
1997	019	LOYAL PARTNERS -AGENȚIE DE PROPRIETATE INTELECTUALĂ Galati, Str. Portului nr.23, Parcul De Soft, cam.307, cod 800025, Tel/Fax: 0236/464847, tel/fax: 0236/407032, GSM: 0722 744241, office@loyalpartners.ro www.loyalpartners.ro ing.jr. Pușcașu Dan	Brevete Mărci Desene Topografii	SRL
01.07.1997	020	AGENȚIE DE PROPRIETATE INTELECTUALĂ ȘI TRANSFER DE TEHNOLOGIE -AGPITT-SRL București, B-dul Libertății nr. 12, bl.113, sc.2, ap.28, sector 4; cod 040129, CP 42-106, Tel: 3177693; 3177583;Fax: 021/3178584, GSM: 0744293552; 0724539752, e-mail: faighenov@xnet.ro; office@agpitt.ro Faighenov Marioara	Brevete Mărci Desene	SRL
10.07.1997	016	MILENIUL 3 – AGENȚIE DE PROPRIETATE INDUSTRIALĂ SRL Pașcani, Str. Moldovei nr. 10, bl. Crinul, sc. A, ap. 28, jud Iași, cod 705200, Tel/Fax: 0232/719190; GSM: 0740 820582 Ing.Burtilă Ioan	Brevete Mărci Desene	SRL

03.10.1997	021	LAZĂR ELENA CABINET DE PROPRIETATE INDUSTRIALĂ Buzău, Str.Unirii, Bl.16C,Et.3, Ap. 12, cod 120013, OP 1, CP 52, Tel./Fax:0238/724262 GSM: 0723 328633, cpielena@recomplast.ro, l Elena2005@personal.ro Lazăr Elena	Brevete Mărci Desene Topografii	CI
29.10.1997	022	PERSOANĂ FIZICĂ INDEPENDENTĂ BARBU GHEORGHE MIRCEA București, Șos Iancului nr.21, bl. 106A,sc.B, ap.73, sect.2, Tel/Fax : 021/6536608, 0724.834.010 e-mail : bmircea@mailbox.ro Barbu Gheorghe Mircea	Brevete Mărci Desene	CI
02.12.1997	023	" HARCOV" A.P.I. S.R.L. Sfântu Gheorghe, jud. Covasna, Str. Nicolae Iorga nr. 61, bl. 10E, sc. B, ap. 9, cod 520089, Tel: 0267/352267, GSM : 0744435291, stanciu@planet.ro, propind@mail.asimcov.ro Stanciu Adelina	Brevete Mărci Desene	SRL
18.12.1997	024	AGENȚIE DE PROPRIETATE INDUSTRIALĂ ȘI TRANSFER TEHNOLOGIC « STOIAN IOAN » Roman, Bd. Republicii, bl. 46, sc. C, ap. 35, cod 611146 jud. Neamț, Tel/Fax : 0233/739441, GSM : 0745 643738 Stoian Ioan	Brevete Mărci Desene	CI
30.01.1998	025	INCOR – CORPADE ALEXANDRU Brașov, Str. C-tin Vodă Brâncoveanu nr. 54, et.1, ap. 4, cod 500132, Tel : 0268/513577 Corpade Alexandru	Brevete Mărci Desene Topografii	PF
1998	007	ROMPROSPER SERVIMPEX SRL Agentie de proprietate intelectuala „PIVA”[®] București, Șos. Mihai Bravu nr. 294, bl.6,sc.B, ap. 63, sector 3, cod 030319, Tel/Fax: 021/3222857, 021/3207419,Mobil:0744654128;0744536405 e-mail: piva@hades.ro, piva@xnet.ro Pioaru Raluca Andreea	Mărci Desene Brevete	SRL
1998	048	PETRU COSTINESCU-DICOSTI București, Str. Viorele nr. 30, bl. 20 A, ap. 23, sector 4,cod 040428, OP 44 – CP5 , Tel: 021/3303162, e-mail: dicosti@rdslink.ro Petru Costinescu	Brevete Mărci Desene	CI
27.04.1998	026	PIDES-CABINET DE PROPRIETATE INDUSTRIALĂ București, Str. Valea Buzăului, nr. 10, bl. G30, ap. 36, sector 3, cod 032334, Tel : 3455351 GSM : 0723 708632, e-mail: sova@cna.ro ing. Șova Dan Eugen	Brevete Mărci Desene Topografii	CI

23.02.1999	027	SZENTE SÁNDOR Odorheiu Secuiesc, str. Victoriei, nr. 41, bl. U6, et. 1, ap. 4, jud. Harghita, cod poștal 535600, Tel : 0266/219143, e-mail : prooffice@szente.ro Szente Sándor	Brevete Mărci Desene	CI
21.07.1999	028	NOWAPATENT SRL Medias, str. Lotru, nr. 4, bl. 92, ap. 1 Tel : 0269/841373 ; 0264/833273, Fax : 0269/833273 e-mail : nowapatent@birotec.ro office@nowapatent.ro Danciu Ioan	Brevete Mărci Desene	SRL
30.08.1999	029	CABINET DE PROPRIETATE INDUSTRIALĂ "BIONPI" București, Calea Dorobanților 126-130 Bl. 8, et. 9 Ap. 50 sector 1, cod 010577, Tel/Fax: 021/2316549, GSM: 0723 187944, 0746184697 e-mail: bionpi@b.astral.ro bionpi@hotmail.com; Ing. Ion Rodica Cocuța	Brevete Mărci Desene	CI
12.11.1999	030	AGENȚIE DE CONSULTANȚĂ ÎN PROPRIETATE INTELECTUALĂ ȘI TRANSFER DE TEHNOLOGIE « SPRÎNCEANU NICOLAE » Drobeta Turnu Severin, Str. Gheorghe Ionescu Sisești nr. 96, bl. E2, sc. 1, et. 3, ap. 8, cod 220212, Tel/Fax : 0252/311690, Mobil : 0721796318 e-mail: nicolaesprinceanu@yahoo.com Nicolae Sprînceanu	Brevete Mărci Desene	CI
21.01.2000	031	CABINET INDIVIDUAL IVĂNESCU GABRIEL DAN Brașov, Str. Al. I. Cuza nr. 58 ap. 7, cod 500085, Tel/fax: 0268/471650, GSM: 0722248415, e-mail: d.ivanescu@xnet.ro Ivănescu Gabriel Dan	Brevete Mărci Desene	CI
15.02.2000	032	CABINET INDIVIDUAL ANGHEL LUMINIȚA DOINA București, Str. Gherghitei Nr. 1, Bl. 94B, Sc. B, Ap. 76, Sector 2, Tel/Fax : 021/2407985, GSM : 0723301706 e-mail : anghel.doina@rdslink.ro Ing. Av. Anghel Luminita Doina	Brevete Mărci Desene	CI
24.08.2000	033	APOSTOL SALOMIA P.F.A. Galați, Str. Reg. 11 Siret nr. 15, bl. E4, Et. 3, ap. 54, cod 800333, Tel/Fax : 0236/436437, 0766765027, saly_apostol@yahoo.com Ing. Apostol Salomia	Brevete Mărci Desene	CI

07.09.2000	034	AGENȚIA DE PROPRIETATE INDUSTRIALĂ - APIA SRL București, Str. Romancierilor nr. 5, bl.C14, sc.B, ap.41, sector 6, cod 061791, OP23-CP11, Tel/Fax: 021/7783100, GSM: 0745 031557, e-mail: office@mark-apia.ro, www.mark-apia.ro Visalom Theodor, Visalom Monica	Mărci	SRL
17.10.2000	035	PERSOANĂ FIZICĂ INDEPENDENTĂ BERCEANU MARIA AURELIA București, Str. Cogîlnic 25, sector 3, Tel: 021/3264568 GSM:0744954085, berceanu_maria_aurelia@yahoo.com Berceanu Maria Aurelia	Brevete Mărci	PF
20.10.2000	036	CABINET PROPRIETATE INDUSTRIALĂ POPESCU ANGELA București, str. Complexului nr.10, bl.40, ap.14, Tel :021/3243756 GSM : 0723051279, Tel : 0318.04.68.81, angela_intelect@yahoo.com Popescu Angela	Brevete Mărci Desene	CI
25.10.2000	037	PERSOANĂ FIZICĂ INDEPENDENTĂ MATEI ELENA Bacău, Str. Alecu Russo, bl. 33, Et.6,sc. C, ap.26, cod 600133, Tel: 0234/160424 Matei Elena	Mărci	CI
20.11.2000	038	CABINET INDIVIDUAL' ION FLOREA' București, Calea Dorobanților 126-130, bl.8,et.9,ap.50, sector 1, cod 010577, Tel/Fax: 021/2316549,GSM: 0724313260, e-mail: florea-ion@b.astral.ro, florea_ion@plic.ro Ing.Ion Florea	Mărci	CI
28.11.2000	039	CABINET IN DIVIDUAL GREAVU DOINA MARIANA Sibiu, str. Constantin Noica, bl. 2, ap.21, cod 550169 Tel:0269/218500,Fax:0269/212170, Mobil:0766489179 Ing. Greavu Doina Mariana	Brevete Mărci Desene	CI
11.12.2000	040	INTEL PROTECT SRL Brașov, B-dul M. Kogălniceanu, nr. 20, bl. 1k, sc. C-D, cod 500173, Tel: 068/413117, Fax: 0268/477333, GSM: 0744 355100 e-mail: intelprotect@ccibv.ro Axente Elena	Mărci Desene	SRL
08.01.2001	041	CABINET "CECIU GABRIELA" CONSULTANȚĂ ÎN DOMENIUL PROPRIETĂȚII INTELLECTUALE Timișoara, Str. Narciselor, nr. 6, sc. A, ap. 110, jud. Timis, cod postal 300024, Tel/Fax.: 0256/494846; GSM: 0745 388039, e-mail: gabriellaceciu@hotmail.com Ing.Ceciu Gabriela	Brevete Mărci Desene	CI

10.01.2001	042	VLAD CONSTANTIN Constanta, Bd. 1 decembrie 1918 nr. 5, bl. F16, ap.34, cod 900711, Tel/Fax: 0241/625643, GSM: 0722 370300, e-mail: vlad@gmb.ro Vlad Constantin	Brevete Mărci Desene	CI
07.02.2001	043	PERSOANĂ FIZICĂ INDEPENDENTĂ FÎNTÎNĂ RAUL – SORIN Braşov, Str. Griviței nr. 69, bl. 29, sc. D, ap.32, cod 500198, Tel: 0368/802210, Fax: 0268/427713, mobil: 0721379887, 0745361270 e-mail: raul_fantana@yahoo.com Fîntînă Raul Sorin	Brevete Mărci Desene	PF
05.03.2001	045	BIROU DE PROPRIETATE INDUSTRIALA BROJBOIU DUMITRU ADRIAN FLORINEL Pitești, Bd. Republicii, bl.212,sc. D, ap.16, jud.Argeş, cod 110177, Tel/Fax.: 0348/412529, GSM: 0745 143095,adrian brojboiu@yahoo.com Brojboiu Dumitru Adrian Florinel	Brevete Mărci Desene	CI
12.04.2001	047	INTELLECTUAL PROPERTY OFFICE SRL Bucureşti, Str. Alexandru Moruzzi nr. 6, bl. B6, sc. 2, ap.62, sector 3, cod 031155, Tel/Fax.: 021/3262388, GSM: 0745 094241, e-mail: ipo@b.astral.ro Ciuda Berivoe Anca	Brevete Mărci Desene	SRL
07.05.2001	049	ANDRA MUSATESCU CABINET DE PROPRIETATE INDUSTRIALA Bucureşti, Str. Drumul Taberei nr. 71, bl.TD42, sc.1, et.4, ap.28, sector 6, cod 061366, GSM: 0722 879810, e-mail: amusatescu@dnt.ro Muşatescu Andra Oana	Brevete Mărci Desene Topografii	CI
2001	050	CABINET ACSINTE PAULA-ADRIANA Bucureşti, str. Major Coravu Ion, nr.1-7, bl. C4, ap.85, Tel/fax: 021/2507396, GSM: 0723317631 paula@legalservices.ro Av. Acsinte Paula Adriana	Mărci	PF
2001	051	PERSOANĂ FIZICĂ INDEPENDENTĂ POPESCU RADU-ROMEO Bucureşti, Bd. Comeliu Coposu nr.3, bl. 101, sc. 3, et.4, ap. 50, sector 3, cod 030601, GSM: 0722 510598, e-mail: rropescu@xnet.ro Popescu Radu Romeo	Brevete Mărci Desene	PF
31.05.2001	071	CONS INTEL BMA CABINET CONSULTANȚĂ Cart. Dorobanti, nr.2, bl. D2, at.1, ap.5,120087, C.P.8- O.P. 1 Buzau, Fax : 0238/719619, GSM: 0745086588, email: marius_bozio@yahoo.com Marius Bozioreanu	Brevete Mărci Desene Topografii	CI

12.09.2001	053	CABINET MIHAI LUCIAN Miculiți & Asociații SCPA (LINKLATERS) București, Str. Nicolae Iorga, nr. 8, sector 1, cod 010434 Tel : 021/3071500, Fax : 021/3071555 e-mail: lucian.mihai@linklaters.com, Av. Mihai Lucian	Brevete Mărci Desene	PF
21.11.2001	055	ROVALCONS SRL AGENȚIE DE PROPRIETATE INTELECTUALĂ Câmpina, Str. Orizontului, nr.1, bl. R10, et.7, ap.27, Jud. Prahova, cod 105600, Tel/Fax : 0244/ 371390; GSM :0722 540580, e-mail: rovalcons@xnet.ro Ioacăra Valentin	Brevete Mărci Desene	S.R.L.
2001	056	SOLO INVENT S.R.L. București, Calea 13 Septembrie, nr. 104, bl. 48, ap. 8, sect. 5, cod 050727, Tel/Fax: 021/4511497, GSM: 0744 313 229, solo_invent@yahoo.com	Brevete Mărci Desene	S.R.L.
2001	057	CABINET N. D. GAVRIL S.R.L. București, Str. Ștefan Negulescu nr. 6A, sector 1, Tel./fax : 021/2302882, GSM :0722983520, 0723 383 758, e-mail : gavrilnin@yahoo.com cabinetgavril@yahoo.com, Gavril Niculina	Brevete Mărci	S.R.L.
24.04.2002	087	IACOBINI&CO, CONSILIERI IN DREPTUL DE PROPRIETATE INDUSTRIALĂ SRL Bucuresti, Calea Mosilor, nr.258, bl. 4bis, ap.22, sector 2, Tel : 021/2104690 ;Fax : 021/2104793, e-mail : asimri@yahoo.com, vladrosanu@hotmail.com Iacobini Anca Svetlana, Iacobini Mihnea Razvan	Mărci Brevete Desene Topografii	S.R.L.
04.09.2002	088	MANAGER EXPERT SRL Tg. Mures, Str. Nicolae Grigorescu, nr. 33, ap.3 Tel :0265/250825 ;0265/233033, evaluator@rdslink.ro Nutiu Emil, Cetina Dan	Mărci	S.R.L.
08.01.2003	059	CABINET INDIVIDUAL - LAPTEȘ ELVINE Bucuresti, Intrarea Badeni nr.3, Bl.M18, sc. 2, ap.40, sector 3 cod 030471, Tel: 021/3405500, elvine17@yahoo.com	Brevete	CI
11.02.2003	089	RATZA ȘI RATZA SRL București, B-dul A.I. Cuza Nr. 52-54, Sect.1, cod 011053, Tel :021/2601348, Fax : 021/2601349 e-mail ; office@ratza-ratza.com Rață Grigore, Rață Andrei Vlad, Mărginean Dragoș	Brevete Mărci Desene	SRL
13.02.2003	062	CABINET INDIVIDUAL ANDRONACHE PAUL București, Str.Sibiu nr.14, bl.E21, et.6, ap.35, sect 6, Tel/Fax: 021/7250069, GSM: 0722741043, e-mail: paul.andronache@artelecom.ro Andronache Paul	Mărci Desene Topografii Brevete	CI

14.05.2003	090	RAMCONSULTING SRL Cluj Napoca, Str. Augustin Buneanr.28, cod 400170 fax.0364/401528 tel. mobil 0722-229696 e-mail ramcluj@yahoo.com Gânscă Aurelian Tudor	Mărci Desene Topografii Brevete	SRL
16.05.2003	070	CABINET OANA COCOLOI București, Drumul Taberei nr.120, bl.OD1, sc.5, ap.189, sector 6, cod 061413, Tel: 021/7450757, GSM: 0723144664, e-mail: oana_cocoloi@yahoo.com Oana Cocoloi	Mărci Desene	CI
10.06.2003	091	ALLEGRA CONSULTING SRL Bucuresti, Aleea Huedin nr.1, bl.5, sc.1, ap.5, sector 4, cod 040917, GSM: 0722249961, Tel/Fax: 021/3231384 e-mail: gabriela.milcev@allegra.ro; www.allegra.ro Milcev Gabriela	Brevete Mărci Desene Topografii	SRL
19.06.2003	069	RASKAI M M BREVMARC CONSULT S.R.L. Dej, Str. Unirii, nr.3,BL. D8, ap.7, judetul Cluj, 405200,Tel/Fax: 0264/211847, GSM: 0742084050, raskaim@yahoo.com Raskai Maria	Brevete Mărci Desene Topografii	S.R.L.
01.07.2003	092	CONINFO S.R.L. Târgu Mures, str. Lacrimioarea nr.9, Tel: 0265/210138, Fax: 0265/210109 mobil: 0729618641 e-mail: teodora@coninfo.ro, office@coninfo.ro www.coninfo.ro Itu Teodora	Desene Brevete Mărci	S.R.L.
25.07.2003	093	NESTOR NESTOR DICULESCU KINGSTON PETERSEN – CONSILIERE ÎN P.I. S.R.L. București, sector 1, sos. Bucuresti Ploiesti, nr.1A, Bucharest Business Park, corp A, et.4, camerele 9 si 10 Harsany Alexandru, Culic Andrei Radu, Baci Ana Maria	Mărci Desene	S.R.L.
11.08.2003	66	CABINET INDIVIDUAL FLOREA MIHAELA București, Str. Grigore Alexandrescu nr.1, bl.D7, ap.4, sector1, Fax: 021/2230342 GSM: 0722601120 e-mail: florea@gide.com Florea Mihaela	Mărci Desene Brevete	CI
19.08.2003	068	CABINET DE PROPRIETATE INDUSTRIALA NICOLAE BURCHEL București, Str. Dr. Radovici nr.8, sector 5, cod 050468, Tel: 021/2126515, Fax: 021/4114188, e-mail: nburchel@lenp.ro Nicolae Burghel	Mărci	CI

21.08.2003	094	N.P.C. S.R.L. Braşov, str. Alexandru cel Bun, nr.13, bl.E28, ap.7 cod 500025, OP 1 – CP 298, GSM: 0744520357, e-mail: totu@unitbv.ro Toţu Ioan	Mărci Desene Topografii	SRL
22.10.2003	072	CABINET INDIVIDUAL DE PROPRIETATE INDUSTRIALĂ - NEGOMIREANU LIVIA Bucureşti, Şos. Nicolae Titulescu nr.94, bl.14A, sc 4 ap.127, sect.1, cod 011146, Tel/Fax: 021/2235637, GSM: 0722444719 Negomireanu Livia	Mărci Desene	CI
30.10.2003	073	CABINET DE PROPRIETATE INDUSTRIALA “VIŞOIU LILIAN CATALIN” Bucureşti, Str. Alexandru Vlahuta nr.3, bl. M48, sc.A, ap.7, sector 3, Tel/Fax: 021/3207251, GSM: 0744480657, e-mail: visoiucatalin@yahoo.com, www.visoiucatalin.home.ro jur. Vişoiu Lilian Catalin	Brevete Mărci Desene Topografii	CI
4.11.2003	074	CABINET DE PROPRIETATE INDUSTRIALA “DUNĂREANU MIHAIL” Bucuresti, Bd. Constantin Brâncoveanu nr.8, Bl B2, ap.13, sector 4, Tel: 021/4600419, GSM : 0723398499, e-mail: dunareanu_mileniu3@k.ro Dunăreanu Mihail	Brevete	CI
09.12.2003	151	DONEXPERT SRL Suceava, str. George Enescu nr.34, bl.D72, sc.A, ap.5 Dontu Ovidiu Liviu	Brevete Mărci Desene	SRL
11.12.2003	095	INTERNATIONAL PATENT&MARK S.R.L. Brasov, Str.Jepilor nr.2, Bl A8, sc.C, ap.12, Tel: 0268/319158, e-mail: karlameyndt@yahoo.com, Mendes Viegas Meyndt Karla	Brevete	SRL
12.12.2003	096	EDIPLAST S.R.L. Tg. Mureş, Str. Măgurei nr.25, ap.2, Tel/Fax: 0265/263775, GSM: 0744394036, e-mail: moniadel@artelecom.net Vasilache Virgilius	Mărci Desene Brevete	SRL
22.12.2003	097	SD PETOSEVIC ROMANIA SRL Bucureşti, Calea Victoriei nr.100, sc.1, ap.20, biroul 1, Tel: 021/3057996, Fax: 021/3145481, e-mail: moprea@petosevic.com, acampeanu@petosevic.com, Mobil: 0722259260, 0723522698 Oprea Marilena, Campeanu Ioana Aura	Brevete Mărci Desene Topografii	SRL

2.02.2004	080	CABINET INDIVIDUAL IOANIȚESCU TRAIAN București, Bd. Timișoara nr.49, Bl Cc6, ap.27, sector 6, Tel: 021/4402510 Ioanițescu Traian	Brevete Mărci Desene	CI
2.02.2004	077	CABINET INDIVIDUAL PEICIU ADRIANA Bucuresti, str. Stefan cel Mare nr.230, Bl.46, ap.47, Tel/fax: 021/2360317, 2104132 Peiciu Adriana	Mărci Desene	CI
9.02.2004	098	CABINET ANI FUCIU SRL Com.Snagov, Bloc P53, sc.A, ap.1, jud.Ilfov, Tel: 021/4910123, Fax: 021/3142157, GSM: 0744370196, e-mail: anif@euro.ro , ani.fuciu@euro.ro Fuciu Anișoara	Mărci Desene	SRL
11.02.2004	081	INTEL PROPERTY CONSULT București, Str. Ion Măiorescu, nr.42A, sector 2, Tel: 021/6192276, Fax:021/2123364, 0744506010 Teodorescu Dan Mihai	Brevete Mărci Desene	CI
16.02.2004	099	LEGAL BRAND S.R.L. București, Str. Nicolae Licăreț nr.1, bl.33, sc.C, ap.107, Tel: 0722674635, 0722607380, e-mail: legal.brand@easynet.ro Stăncescu Anca, Stăncescu Alin Cristian	Brevete Mărci Desene Topografii	SRL
22.02.2004	082	CABINET DE PROPRIETATE INDUSTRIALĂ CIUPAN CORNEL Cluj Napoca, Str. Mestecenilor nr.6, bl.9E, ap.2, Tel: 0264/524425; 0264/415051, Fax: 0264/415054, e-mail: cornel.ciupan@zeus.east.utcluj.ro Ciupan Cornel	Brevete	CI
26.03.2004	083	CABINET POPESCU LIVIA Bucuresti, bd. Camil Ressu 27, bl.N1, ap.188 Tel: 021/3481010, liviap25@yahoo.com Popescu Livia	Brevete Mărci Desene Topografii	CI
01.06.2004	102	S.C. LUTARIS INTELPROT S.R.L. Timisoara, 300426, str. Ana Ipatescu nr.45, Tel/Fax: 0256/489301, Mobil: 0742143718, 0723319154, e-mail: qualitarium@qualitarium.ro Tărăbîc Lucian	Brevete Mărci Desene	SRL
17.06.2004	108	ARIANA AGENȚIE DE PROPRIETATE INDUSTRIALĂ SRL Bucuresti, sect.4, str. Semnic, nr.1, bl.23, ap.90 Tel: 0724260277, bicucristina2000@yahoo.com e-mail: m.constanda@k.ro, office@inregistrare-marci.ro, tel/fax: 0268/315046 Bicu Cristina, Constanda Madalina Timisoara, str. Dr. Alexandru Martha nr.2, sc.B, ap.6, camera 2, Tel: 0722538766, c_popescu2000@yahoo.com Popescu Codruta Octavia	Brevete Mărci Desene	SRL

14.07.2004	107	ARIANA S.R.L. Brasov, Bd. 15 noiembrie, nr.90, sc.B, ap.5, 0723204268, tel/fax : 0268/315046, office@inregistrare-marci.ro Bozocea Violeta	Brevete Mărci Desene	SRL
10.09.2004	103	CABINET INDIVIDUAL DE PROPRIETATE INDUSTRIALĂ - MIHAELA PITICU București, str. Pictor Ion Andreescu nr.31, ap.14 Tel: 6442760, Fax: 2527279, Mobil: 0722398836, e-mail: mihaelapiticu@yahoo.com, mihaelap@musat.ro Piticu Mihaela	Mărci	CI
10.09.2004	104	CABINET INDIVIDUAL DE PROPRIETATE INDUSTRIALĂ – Ana Maria Plăveți Bucuresti, str. Jules Michelet nr.7, Tel/Fax: 3127005, 2127750, 2127710, office@plaveti.ro, www.plaveti.ro Ana Maria Plăveți	Mărci Brevete	CI
28.10.2004	106	OSTER – SOCIETATE CIVILA PROFESIONALA DE PROPRIETATE INDUSTRIALĂ Bucuresti, Str. Batiste nr.35, ap. 23, cod 020935, Tel/Fax: 021/3147249 , GSM: 0721254270, 0723177236 traianosiescu@xnet.ro Udrea Elena Rodica, Traian Osiescu	Mărci Desene	S.C.P.
22.12.2004	116	INVEL – AGENȚIE DE PROPRIETATE INDUSTRIALĂ București, str. Ion Ghica nr.3, ap.20, Fax: 021/4303542, GSM: 0723205048, office@invel.ro Velcea Marian	Brevete Mărci Desene	SRL
06.01.2005	118	EURORESSOURCES SRL Medias, str. Ion Creangă, nr.4, ap.6, Tel: 0269/843504, Fax: 0269/824812 Fulea Maria	Brevete Mărci Desene	SRL
27.01.2005	111	CABINET INDIVIDUAL – NIȚU ION Constanta, str. Dezrobirii nr.110, bl. IS8, sc.A, ap.1, Tel: 0241/512608, mobil: 0723317298 Nitu Ion	Mărci Desene Brevete	CI
27.01.2005	112	CABINET VELICA – Agenție de proprietate industrială Bucuresti, str. Brutus M.I., nr.13, ap.3, cod 050124 Tel/ Fax: 021/3357463, Mobil: 0722645283, www.velica.ro, office@velica.ro Velica Ion Gabriel	Mărci Desene	CI

21.04.2005	129	BRANDYNAMICS AGENTIE DE PROPRIETATE INDUSTRIALA S.R.L. Piatra Neamt, Aleea Caisilor nr.9, bl.13, ap.17 Tel/fax: 0233/232452, 0364/102070, 0744143965, office@brandynamics.ro, www.brandynamics.ro Pantilimon Mihai, Bran Laura Gabriela	Mărci Desene	SRL
27.04.2005	117	CABINET PROPRIETATE INDUSTRIALĂ ALPER RAMAZAN Constanța, str. Ștefan cel Mare nr.57, bl.M17, sc.B, ap.17, cod 900683, Tel: 0341/410937, Fax: 0241/635547, Mobil: 0722.704.363, alperramazan@gmail.com, zonguldakro@yahoo.com Alper Ramazan	Mărci	CI
06.06.2005	125	V&F IP CONSULTING SRL Bucuresti, Bd Camil Ressu, nr.27, bl.N1, ap.214, Tel: 021/3140200, Fax: 021/3140290, Mobil: 0744487223, popescul@vf.ro Popescu Laurentiu Horea	Mărci Desene	SRL
30.06.2005	120	CABINET PROPRIETATE INDUSTRIALĂ PUȘCAȘ NICOLAE IOSIF București, str. Secerișului nr.25, sector 4, Tel/Fax : 021/ 332.73.88, Mobil: 0722.878.946 Pușcaș Nicolae Iosif	Brevete Mărci Desene Topografii	CI
30.06.2005	121	CABINET PROPRIETATE INDUSTRIALĂ MARIA POP București, Intrarea Vasile Paun nr.5, ap.2, sector 5, Tel: 021/ 3159040, Fax: 021/3161888, office@legal-assistance.ro Pop Maria	Mărci Desene	CI
18.07.2005	130	CXC TRADEMARK S.R.L. Bucuresti, sector 1, str. Aviator Stefan Protopopescu nr.1, bl.C6, ap.1, Tel: 021/3177919, Fax: 021/3177505, cosmina_ionescu@hotmail.com Ionescu Laura Cosmina	Mărci	SRL
26.08.2005	126	CABINET DE PROPRIETATE INDUSTRIALĂ ANGHEL PARASCHIVA Arad, str. Voinicilor nr.51, bl.502, ap.6, Tel: 0357411876, Fax: 0357411876, Mobil: 0723171424, e-mail: anghelvera@yahoo.com Anghel Paraschiva	Brevete	CI
20.09.2005	131	CUNESCU, BALACIU & ASOCIATII CONSILIERE PROPRIETATE INDUSTRIALA Bucuresti, sector 3, str. Vulcan Judetu nr.13, Tel: 021/ 3275577, 3276633, 3274400; 0745605151, 0723339939; Fax: 021/ 3274310, dinu.petre@cbalaw.ro, monica.badescu@cbalaw.ro, beatrice.onica@cbalaw.ro Onica Jarka Beatrice, Badescu Monica, Petre Dinu	Mărci Desene	SRL

29.09.2005	67	TEODORU & ASSOCIATES INTELLECTUAL PROPERTY AGENCY Bucuresti, str. Foisorului nr.4, bl.F1C, sc.1, ap.16, Tel: 323.08.38, Fax: 326.39.55, GSM: 0722549219 e-mail: emanuel@teodoru.ro, violeta@teodoru.ro, www.romaniatrademarks.ro Teodoru Violeta, Teodoru Emanuel	Mărci Desene Brevete	CI
27.10.2005	132	HAHUI, BALAN SI ASOCIATII S.R.L. Bucuresti, str. Ghiociei, nr.12, Tel: 021/3189619, Fax: 021/3109189, elena.b@hahui.ro Balan Elena	Mărci Desene	SRL
04.11.2005	133	FRISCH & PARTNERS SRL Bucuresti, bdul Magheru nr.7, bl.D, scara 4, ap.114, Tel/ Fax: 3138618, Mobil: 0722212480 Crina Nicoleta Frisch	Mărci Desene Brevete	SRL
10.09.2004	105	CABINET PROPRIETATE INDUSTRIALA – IONDA Bucuresti, Calea Dorobantilor nr.126, bl.8, ap.50, Tel/fax: 021/2316549, Mobil: 0722687982 Ion Dan Adrian	Mărci Desene	CI
30.06.2005	124	CABINET DE PROPRIETATE INDUSTRIALA SAVU MARIANA Bucuresti, sos. Nicolae Titulescu nr.92, bl.13, sc.2, ap.54, Tel/ Fax: 2235269, mobil: 0722783660, liliiana.savu@credidam.ro Savu Mariana	Mărci Desene	CI
31.10.2005	128	CABINET PROPRIETATE INDUSTRIALA ARINOVA Arad, 310151, str. Margaretelor, nr.28, Tel/fax: 0257/255842, mobil: 0744246562 Ivanca Gavril	Mărci Desene	CI
05.01.2006	136	TUCA & ASOCIATII I.P. S.R.L. Bucuresti, str. Daniel Danielopolu, nr.2, cladirea " Alfa Business Center", etaj 2, biroul 7, Tel: 2048898, ciprian.dragomir@tuca.ro Dragomir Ciprian Dumitru	Mărci	SRL
19.01.2006	134	CABINET PROPRIETATE INDUSTRIALA MITU ALIS MIHAELA Ploiesti, str. Clementei nr.46, Tel: 0244/590154, mobil: 0746108142, alis_mitu@yahoo.com ; mariusmitu@ploiesti.astral.ro Mitu Alis Mihaela	Mărci Desene	CI
14.02.2006	137	M.D.P. RIGHTS AGENCY SRL Brasov, str. Lunga nr.270, cod postal 500450, Tel: 0268/440100, 440313; Fax: 0268/440221, Mobil: 0744355100, e-mail: office@mdp-rights-agency.ro www.mdp-rights-agency.ro Cosescu Camelia	Brevete Mărci Desene Topografii	SRL

30.03.2006	138	CABINET DE PROPRIETATE INDUSTRIALA ROMEO NICOLESCU Bucuresti, sector 5, str. Dr. Leonte nr.36A, Tel: 3178910, Mobil: 0744535285, Fax: 3178910, e-mail: office@m-law.ro Nicolescu Mihail Romeo	Mărci	CI
30.03.2006	139	CABINET DE PROPRIETATE INDUSTRIALA RUTA FULGER LAURENTIU Cluj Napoca, bd. 21 decembrie, nr.40, ap.4, Mobil: 0747892450, ruta_laurentiu@yahoo.com Ruta Fulger Laurentiu	Mărci Desene	CI
30.03.2006	140	AGENTIE DE PROPRIETATE INDUSTRIALA HORATIU APETROAIE Bucuresti, str. Faurei nr.1, bl.P11, ap.228, Mobil: 0722302801, e-mail: horatiuat@xnet.ro Apetroaie Horatiu Tudor	Mărci Desene	CI
30.03.2006	141	INNOVIS INTELLECTUAL PROPERTY Bucuresti, sos. Panduri, nr.11, bl.P20, sc.1, ap.34, Tel: 021/4111194, Mobil: 0741572398, e-mail: office@innovis.ro Dumitrescu Oana Irina	Mărci Desene	CI
30.03.2006	142	CABINET INDIVIDUAL PROPRIETATE INDUSTRIALA ALECU BOGDAN Bacau, str. Vasile Alecsandri nr.63, Tel: 0234/588488, Mobil: 0740274741 Alec Florin Bogdan	Mărci Desene	CI
07.04.2006	152	ACTA MARQUE SRL Cluj Napoca, str. Dorobantilor nr.3, etj.3, ap.9, Mobil: 0745363752, actamarque@yahoo.com Ciurea Delia	Mărci	SRL
27.04.2006	143	GLOBAL CONSULTING S.R.L. Iasi, spl. Bahlui, nr.29, bl. B5, sc.A, ap.7, Paunet Alexandrina	Brevete Mărci Desene	SRL
25.05.2006	144	CABINET INDIVIDUAL PROPRIETATE INDUSTRIALA CATALIN NEAGU Iasi, str. Tutea Petre nr.5, bl.909, tr.1, ap.11, Cod postal: 700730, Tel: 0232/276000, Fax: 0232/405425, 0232/211843, Mobil: 0744514264, e-mail: catalin.neagu@proprietateindustriala.ro, Neagu Catalin	Mărci Desene	CI
25.05.2006	145	BOSTINA SI ASOCIATII – INDUSTRIAL PROPERTY SRL Bucuresti, sector 1, str. Aleea Alexandru , nr20A, camera 2, Tel/ fax: 021/3194466, Mobil: 0722294830, ovidiu.mihut@gmail.com Mihut Ionel Ovidiu	Mărci Desene	SRL

25.05.2006	146	CABINET INDIVIDUAL PROPRIETATE INDUSTRIALA NICOLAU FLORIN Ploiesti, str. Gh. Doja, bl.35A1, ap.5, Tel/Fax: 0244/ 596773, Mobil: 0722501414, nicolau@avocatulmeu.ro, Nicolau Florin	Mărci	CI
28.04.2006	147	CONSINVENT S.R.L. Buzau, b-dul Unirii, bl.35B, ap.2, mobil : 0745452268 E-mail: consinvent@yahoo.com Radu Daniela	Brevete Mărci Desene Topografii	SRL
20.06.2006	149	INTELMMI CONSULT SRL Tg. Mures, str. Sârguinței nr.39, ap.12, cod poștal 540543, Tel/fax: 0365 401839, mobil: 0745303867, cojocnean_maria@yahoo.com Cojocnean Maria Rodica	Brevete Mărci Desene	SRL
11.07.2006	148	CABINET INDIVIDUAL OANA ALINA STURZA Bucuresti, Intr. Teiul Doamnei, nr.1, bl.19A, ap.39 Mobil: 0741136409, e-mail: alinasturza@gmail.com Sturza Oana Alina	Mărci Desene	CI
11.09.2006	150	CABINET INDIVIDUAL VALENTINA ȘANTA Tg.Mures, str. Koos Ferencz nr.21, bl.21, ap.44, Mobil: 074028967, vsanta@gedeon-richter.ro Santa Valentina	Mărci Desene	CI
26.10.2006	155	CABINET DE PROPRIETATE INDUSTRIALA MIHAELA GIURANIUC Bucuresti, bd. Unirii nr.43, E2, et.7, ap.75, Tel: 021/3272480, fax: 021/3272480, e-mail: office@giuraniuc.ro Giuraniuc Mihaela	Mărci	CI
26.10.2006	156	CABINET INDIVIDUAL RALUCA ZAHARIA Bucuresti, str. Foisorului nr.15, bl.F9C, sc.1, ap.54, Mobil: 0723548722, tel: 021/3117908, fax: 021/3117908, e-mail: ralu_haz23@yahoo.com, office@dutescu.com Zaharia Andreea Raluca	Mărci	CI

**AGENȚIILE SPECIALIZATE ÎN PROPRIETATE INDUSTRIALĂ
care funcționează începând cu luna decembrie 2006**

Data înființării	Nr. registru agenții	Denumirea completă a cabinetului/agenției Adresa Consilieri cu drept de practică	Domenii	Statut juridic
20.10.2006	154	CABINET INDIVIDUAL ROS VIOREL Bucuresti, bd.Uniunii nr.66, bl.K3, ap.7, Mobil: 0722560675, fax: 3208044, e-mail: viorelros@asdpi.ro Ros Viorel	Brevete Mărci Desene Topografii	CI
01.11.2006	159	DICONSULT – Cabinet consiliere in domeniul proprietatii industriale Cluj Napoca, str. Paring nr.35, sc.1, ap.23, Tel: 0264/565885, mobil: 0724323761, patricia.ciceo@terapia.ro Ciceo Patricia Diana	Mărci Desene	CI

**LISTA CONSILIERILOR ÎN PROPRIETATE INDUSTRIALĂ, MEMBRI AI CAMEREI NAȚIONALE
A CONSILIERILOR ÎN PROPRIETATE INDUSTRIALĂ DIN ROMÂNIA, AUTORIZAȚI PENTRU
DOMENIUL DESENELOR ȘI MODELELOR INDUSTRIALE
pentru luna decembrie/ 2006**

Nume și Prenume/ Nr. din Reg. Nat	Denumirea societății Adresa societății	Societate cu obiect de activitate propr.ind.
ACSINTE PAULA- ADRIANA 2000-1160	CABINET ACSINTE PAULA ADRIANA București, str. Major Coravu Ion, nr.1-7, bl.C4, ap.85, Tel/fax : 021/2507396, GSM : 0723 317631 paula@legalservices.ro	DA
ALAN LILIANA 1994-1037	BEGA GRUP Timișoara, Calea Stan Vidrighin nr. 5A, Tel:0256/222103, Fax:0256/190800, GSM : 0724250467 e-mail:alan@tehnomet.ro	NU
ALECU FLORIN BOGDAN 2005-1394	CABINET INDIVIDUAL PROPRIETATE INDUSTRIALA ALECU BOGDAN Bacau, str. Vasile Alecsandri nr.63, Tel: 0234/588488, Mobil: 0740274741	DA
ANDREI MARIANA 1993-1017	M.Ap.N. – Departamentul pentru armament București, Drumul Taberei nr. 9-11, sector 6 Tel: 021/4106267; Fax: 021/3151779, 3147327, GSM: 0723668592, e-mail: mariana.andrei@dpa.ro	NU
ANDRONACHE PAUL 2003-1216	CABINET INDIVIDUAL ANDRONACHE PAUL București, Str.Sibiu nr.14, bl.E21, et.6, ap.35, Tel/Fax: 021/7250069, GSM: 0722741043, e-mail: paul.andronache@artelecom.net	DA
ANGHEL LUMINIȚA DOINA 1993-1020	Cabinet individual ANGHEL LUMINIȚA DOINA București,Str. Gherghitei nr 1,BI. 94B, Sc.B, Ap.76, sector 2, Tel/Fax: 021/2407985, GSM : 0723 301706, anghel.doina@rdslink.ro	DA
APETROAIE HORATIU TUDOR 2005-1400	AGENTIE DE PROPRIETATE INDUSTRIALA HORATIU APETROAIE Bucuresti, str. Faurei nr.1, bl.P11, ap.228, Mobil: 0722302801, e-mail: horatiuat@xnet.ro	DA
APOSTOL SALOMIA 1999-1127	PERSOANĂ FIZICĂ Galați, Str. Reg. 11 Siret nr. 15, bl. E4, ap. 54, Tel/Fax: 0236/436437 GSM 0766765027, saly_apostol@yahoo.com	DA
AXENTE ELENA 1999-46/1	INTEL PROTECT S.R.L. Brașov, Str. M. Kogălniceanu, nr. 20, bloc 1k, sc. C-D, Tel: 0268/412567, Fax: 0268/477333, GSM: 0722 464314, e-mail:intelprotect@ccibv.ro;	DA

BACIU ANA MARIA 2004-1325	NESTOR NESTOR DICULESCU KINGSTON PETERSEN – CONSILIERE ÎN P.I. S.R.L. București, sector 1, sos. Bucuresti Ploiesti, nr.1A, Bucharest Business Park, corp A, et.4, Mobil: 0722256758, Tel: 021/2011200	DA
BARBU MIRCEA 1994-1042	PERSOANĂ FIZICĂ București, Sos.lancului nr.21, bl.106A, sc.b, ap.73, sect.2, Tel/Fax: 021/6536608, 0724.834.010 e-mail: bmircea@mailbox.ro	DA
BALAN ELENA 2005 - 1382	HAHUI, BALAN SI ASOCIATII S.R.L. Bucuresti, str. Ghiociei, nr.12, Tel: 021/3189619, Fax: 021/3109189, elena.b@hahui.ro	DA
BĂLAN GHEORGHIA 1992-1	RODALL-AGENȚIE DE PROPRIETATE INDUSTIALĂ SRL București, Str. Polonă nr. 115, bl. 15, Sc.A,Et.4, ap. 19 sect. 1, Tel: 021/2108342, GSM: 0722 652111, Fax: 021/2105794	DA
BĂLAN VALERIA CORNELIA 1996-49	RODALL-AGENȚIE DE PROPRIETATE INDUSTIRALĂ SRL București, Str. Polonă nr. 115, bl. 15, sc. A, ap. 19 sector 1, Tel: 021/2108342, GSM: 0744 377047, Fax: 021/2105794	DA
BICU CRISTINA MĂDĂLINA 2003-1308	ARIANA AGENTIE DE PROPRIETATE INDUSTRIALA SRL Bucuresti, sect.4, str. Semnic, nr.1, bl.23, ap.90 Tel: 0724260277, bicucristina2000@yahoo.com office@inregistrare-marci.ro, tel/fax: 021/ 2118746	DA
BLAG IOANA 1994-1039	INDUSTRIA SĂRMEI SA Câmpia Turzii, Str.Laminoriștilor nr. 145, Județ Cluj Tel : 0264/368661 int 390; 0264/366663	NU
BORLAN T. RADU 2000-1161	PATENTMARK S.R.L. București str. Dr. N. Turcescu nr. 2, sector 5, Tel: 021/3121669, Fax: 021/2233963, e-mail:stema@pcnet.ro	DA
BOZIOREANU MARIUS ADRIAN 2000-1165	CONS INTEL BMA CABINET CONSULTANȚĂ Buzău, Cart. Dorobanti 2, bl.D2, et.1, ap.5 CP 8, OP1, Mobil : 0745086588, Fax : 0238/719619, marius-bozio@yahoo.com	DA
BOZOCEA GINA VIOLETA 2003- 1222	ARIANA S.R.L. Brasov, Bd. 15 noiembrie, nr.90, sc.B, ap.5, e-mail : 0723204268 , tel/fax : 0268/315046, office@inregistrare-marci.ro	DA

BRAN LAURA GABRIELA 2004 - 1336	BRANDYNAMICS AGENTIE DE PROPRIETATE INDUSTRIALA S.R.L. Piatra Neamt, Aleea Caisilor nr.9, bl.13, ap.17 Tel/fax: 0364/102070, 0744143965, laura.bran@brandynamics.ro	DA
BROJBOIU DUMITRU ADRIAN FLORINEL 1995-1067	BIROU DE PROPRIETATE INDUSTRIALA B-dul Republicii bl 212, sc.D, ap.16, Pitești, jud. Arges, tel/fax 0348 /412529, GSM 0745143095 e-mail:adrian_brojboiu@yahoo.com	DA
BUCĂȚARU RODICA FILICA 1993-14	ROMINVENT S.A. București, Str. Ermil Pangratti nr. 35, et.1, sect.1 Tel: 021/2312515, Fax: 021/2312550 e-mail: office@rominvent.ro	DA
BURȚILĂ IOAN 1993-1022	MILENIUL 3 Agenție de Proprietate Industrială S.R.L. Pascani, Str. Moldovei nr. 10, bloc Crinul, sc. A, Ap. 28, Tel/Fax: 0232/719190; GSM: 0740 820582	DA
BUZLEA ELISABETA 1993-25	INTELECT S.R.L. Oradea, B-dul Dacia nr. 48, Bl. D10, Ap.3, OP 9- CP128, Tel 0259/453847, Fax:0259/268094 GSM: 0745 040831, e-mail: info@intelect.ro	DA
BUZLEA MIRCEA VALENTIN 2003- 1234	INTELECT S.R.L. Oradea, B-dul Dacia nr. 48, Bl. D10, Ap.3, OP9-CP128, Tel 0259/453847, Fax:0259/268094 e-mail: info@intelect.ro	DA
BUZLEA NARCISA FLORICICA 2003- 1235	INTELECT S.R.L. Oradea, B-dul Dacia nr. 48, Bl. D10, Ap.3, OP9-CP128, Tel 0259/453847, Fax:0259/268094 e-mail: info@intelect.ro	DA
CÂMPEAN GHEORGHE- GEORGEL 1996-1087	NEPTUN SA Câmpina, Str. Bobâlna nr. 57-63, Jud. Prahova Tel. 0244/335651 (235), Fax. 0244/370338 , 336641, e-mail: neptun@interplus.ro	NU
CAMPEANU IOANA AURA 2005-1409	SD PETOSEVIC ROMANIA SRL București, Calea Victoriei nr.100, sc.1, ap.20, biroul 1, Tel: 021/3057996, Fax: 021/3145481, e-mail: acampeanu@petosevic.com, Mobil: 0723522698	DA
CECIU GABRIELA 1994-1045	CABINET "CECIU GABRIELA" CONSULTANȚA ÎN DOMENIUL PROPRIETĂȚII INTELLECTUALE 300024 Timișoara, Str. Narciselor, nr. 6, sc. A, ap. 110, jud. Timis, Tel/Fax: 0256/494846; GSM: 0745 388 039, e-mail: gabrielaceciu@hotmail.com	DA

CICEO PATRICIA DIANA 2005-1412	DICONSULT – Cabinet consiliere in domeniul proprietatii industriale Cluj Napoca, str. Paring nr.35, sc.1, ap.23, Tel: 0264/565885, mobil: 0724323761, patricia.ciceo@terapia.ro	DA
CIOBANU MARIETTA 1993-1019	COMETAM SRL București, Str. Cetatea de Baltă nr. 118, bl. 9, ap. 5, sector 6, Tel/Fax: 021/7723008, Mobil :0745181098 e-mail: mciobanu@pcnet.ro	DA
CIUDA-BERIVOE ANCA 1996-41	INTELLECTUAL PROPERTY OFFICE SRL București, Str. Alexandru Moruzzi nr. 6, bl. B6, sc. 2, et. 8, ap. 62, sector 3; Tel/Fax: 021/3262388, GSM : 0745 094241, ipo@b.astral.ro	DA
COCOLOI OANA 2003- 1263	CABINET OANA COCOLOI București, Drumul Taberei nr.120, bl. OD1, sc.5, ap. 189, sector 6, Tel : 021/7450757, GSM : 0723144664, e-mail : oana_cocoloi@yahoo.com	DA
COJOCNEAN MARIA RODICA 2003- 1241	INTELMMI CONSULT SRL Tg. Mures, str. Sârguinței nr.39, ap.12, cod poștal 540543, Tel/fax: 0365 401839, mobil: 0745303867, cojocnean_maria@yahoo.com	DA
COMĂNESCU NADIA VASILICA 2003- 1242	ANTIBIOTICE SA Iași, Str. Valea Lupului nr.1, Tel: 0232/253600 int.525, Fax: 0232/211020, GSM: 0745371217 , e-mail: trademarks@antibiotice.ro	NU
CONSTANDA CECILIA MĂDĂLINA 2003-1304	ARIANA AGENTIE DE PROPRIETATE INDUSTRIALA SRL Bucuresti, sect.4, str. Semnic, nr.1, bl.23, ap.90 e-mail: m.constanda@k.ro, office@inregistrare-marci.ro, tel/fax: 0268/315046	DA
CONSTANTIN ADRIAN GEORGE 1999-1148	CABINET ENPORA S.R.L. București, str. George Calinescu nr.52A, ap.1, 011694, Tel: 021 2300990; 031 1001634, Fax: 021 2302311; 031 1007927, pop@patents.ro	DA
CORPADE ALEXANDRU 1998-35	PERSOANĂ FIZICĂ - INCOR Brașov, Str. C-tin Brâncoveanu nr. 54, et. 1, ap. 4, Tel : 0268/513577	DA
COSTINESCU PETRU 1998-1125	PETRU COSTINESCU-DICOSTI București, Str. Viorele nr. 30, bl. 20A, ap. 23, sector 4, OP 44 – CP5, Tel : 021/3303162, Fax : 021/3304733, e-mail : dicosti@rdslink.ro	DA

COȘESCU CAMELIA 1999-46/2	M.D.P. RIGHTS AGENCY SRL Brasov, str. Lunga nr.270, cod postal 500450, Tel: 0268/440100, 440313; Fax: 0268/440221, Mobil: 0744355100, e-mail: office@mdp-rights-agency.ro www.mdp-rights-agency.ro	DA
CSAPO MARTINESCU ERNEST 1995-1072	ROMBAT SA Bistrița, Str. Petru Rareș nr. 3, Bl. 3, sc. C, ap. 38 Tel. 0263/238009, Fax :0263/234010, e-mail: emi@rombat.ro	NU
CSOMOS LILIANA – MARIA 1999-1144	EUROPHARM S. A. Brașov, Str. Poienelor, nr. 5, Tel: 0268/310007, Fax:0268/314026, e-mail: liliana.csomos@gsk.com	NU
CULIC ANDREI RADU 2003-1248	NESTOR NESTOR DICULESCU KINGSTON PETERSEN – CONSILIERE IN P.I. S.R.L. București, sector 1, sos. Bucuresti Ploiesti, nr.1A, Bucharest Business Park, corp A, et.1, camerele 9 si 10, GSM: 0744309382, radu.culic@nnkp.ro	DA
DANCIU IOAN 2004 - 1373	NOWAPATENT SRL Medias, str. Lotru, nr.4, bl.92, ap.1 Tel : 0269/841373 ; 833273 GSM : 0744556074 Fax : 0269/833273, e-mail : nowapatent@birotec.ro, office@nowapatent.ro	DA
DONȚU OVIDIU-LIVIU 2000-1171	DONEXPERT SRL Suceava, str. George Enescu nr.34, bl.D72, sc.A, ap.5	DA
DRAGULIN IOANA 2005-1385	ROMINVENT S.A. București, Str. Ermil Pangratti nr. 35, et.1, sector 1, Tel: 021/2312515, 2312541, Fax: 021/2312550, 2312454, e-mail: office@rominvent.ro	DA
DUMITRESCU ARTEMIS SORINA 2003- 1250	ROMINVENT S.A. București, Str. Ermil Pangratti nr. 35, et.1, sect.1 Tel: 021/2312515, Fax: 021/2312550 e-mail: artemisb@rominvent.ro	DA
DUMITRESCU OANA IRINA 2005 - 1434	INNOVIS INTELLECTUAL PROPERTY Bucuresti, sos. Panduri, nr.11, bl.P20, sc.1, ap.34, Tel: 021/4111194, Mobil: 0741572398, e-mail: office@innovis.ro	DA
DUȚULESCU CORINA CARMEN 1993-93	ROMINVENT S.A. București, Str. Ermil Pangratti nr. 35, et.1, sect.1 Tel: 021/2312515, Fax: 021/2312550 e-mail: office@rominvent.ro	DA

ENASTESCU CONSTANTIN MIRCEA 2005-1420	M.A.I. – D.G.P.M.B. Bucuresti, calea Victoriei nr.17-19, Mobil : 0766444666, e-mail : mircea_enastescu@yahoo.com	NU
ENE SILVIA 2000-1159	CABINET M. OPROIU – CONSILIERE ÎN PROPRIETATE INTELECTUALĂ București, Str. Popa Savu, nr. 42, parter, sector 1. Tel : 021/2602833, 021/2602834, Fax : 021/2602835, 021/2602836, CP : 2-229, e-mail : office@oproiu.ro	DA
ENESCU LUCIAN 1992-7	ROMINVENT S.A. București, Str. Ernil Pangratti nr. 35,et.1, sector1, Tel: 021/2312515, 2312541, Fax: 021/2312550, 2312454, e-mail: office@rominvent.ro	DA
ENESCU MIRUNA 2003- 1254	ROMINVENT S.A. București, Str. Ernil Pangratti nr. 35, et.1, sect.1 Tel: 021/2312515, Fax: 021/2312550 e-mail : menescu@rominvent.ro	DA
FAIGHENOV MARIOARA 1995-1063	AGENȚIE DE PROPRIETATE INTELECTUALĂ ȘI TRANSFER DE TEHNOLOGIE-AGPITT-SRL București, B-dul Libertății nr. 12, bl.113, sc.2, et.3, ap.28, sector 4; CP 42-106, Tel: 021/3177693; 3177583; Fax : 021/3178584 ; GSM : 0744 293552 ; 0724539752 e-mail : faighenov@xnet.ro; office@agpitt.ro	DA
FĂNTÂNĂ RAUL-SORIN 1994-23	PERSOANĂ FIZICĂ Brașov, Str. Griviței nr. 69, bl. 29, sc. D, ap.32, cod 500198, Tel: 0368/802210, Fax: 0268/427713, mobil: 0721379887, 0745361270 e-mail: raul_fantana@yahoo.com	DA
FIERĂSCU COSMINA- CATRINEL 1996-42	ROMINVENT S.A. București, Str. Ernil Pangratti nr. 35, et.1, sect.1 Tel: 021/2312515, Fax: 021/2312550 e-mail: office@rominvent.ro	DA
FLOREA ILEANA MARIA 2003-1258	ROMINVENT S.A. București, Str. Ernil Pangratti nr. 35, et.1, sect.1 Tel: 021/2312515, Fax: 021/2312550 e-mail: iflorea@rominvent.ro	DA
FLOREA MIHAELA 2003-1257	CABINET INDIVIDUAL FLOREA MIHAELA București, Str. Grigore Alexandrescu nr.1, bl.D7, ap.4, sector1, Fax: 021/2230342 GSM: 0722601120 , e-mail: florea@gide.com	DA
FRISCH CRINA NICOLETA 2000-1172	FRISCH & PARTNERS SRL Bucuresti, bdul Magheru nr.7, bl.D, scara 4, ap.114, Tel/ Fax: 3138618, Mobil: 0722212480	DA

FUCIU ANIȘOARA 2003-1259	CABINET ANI FUCIU SRL Com.Snagov, Bloc P53, sc.A, ap.1, jud.Ifov, Tel: 021/4910123, Fax: 021/3142157, 0744370196, e-mail: anif@euro.ro , ani.fuciu@euro.ro	DA
FULEA MARIA 1995-1076	EURORESSOURCES SRL Medias, str. Ion Creangă, nr.4, ap.6, Tel: 0269/843504, Fax: 0269/824812	DA
GAVRIL NICULINA 2001-1211	CABINET N. D. GAVRIL S.R.L. București, Str. Ștefan Negulescu nr. 6A, sector 1, 011651 Tel./fax: 021/2302882 , GSM: 0722983520, 0723 383 758, e-mail : cabinetgavril@yahoo.com, gavrilnin@yahoo.com	DA
GAVRILIU ANA-CORINA 1993-1031	BIOTEHNO S.A. București, Str. Dumbrava Roșie nr. 18, Tel: 021/2102015 int 120 ; Fax : 021/2109705, GSM 0723302092	NU
GÂNSCA AURELIAN TUDOR 2003-1221	RAMCONSULTING SRL Cluj Napoca, Str. Augustin Buneanr.28, fax.0364/401528 tel. mobil 0722-229696 e-mail ramcluj@yahoo.com	DA
GHENU MIHAELA 1993-15	ROMINVENT S.A. București, Str. Ermil Pangratti nr. 35, et.1, sect.1 Tel: 021/2312515, Fax: 021/2312550 e-mail: office@rominvent.ro	DA
GHEORGHICESCU EUGENIA 1994-1048	ICTCM S.A. București, Șos. Olteniței nr. 103, sector 4, Tel: 021/3321870 , 3323770/437, Fax: 021/3320775, 3321870 GSM:0721863338, e-mail: egheorghicescu@yahoo.com	NU
GHIȚĂ CONSTANTIN 1992-13	CONSTANTIN GHIȚĂ OFFICE SRL Timișoara, Str. Take Ionescu nr. 24-28, sc. B ap. 2 Jud.Timiș, Tel/Fax: 0256/435976, GSM: 0744 162462, e-mail: ghita@mail.dnttm.ro	DA
HARSANY ALEXANDRU 2003-1251	NESTOR NESTOR DICULESCU KINGSTON PETERSEN – CONSILIERE IN P.I. S.R.L. București, sector 1, sos. Bucuresti Ploiesti, nr.1A, Bucharest Business Park, corp A, et.1, camerele 9 si 10, Tel : 021/2011200, Fax : 021/2011210, GSM : 0722203934	DA
HĂISAN MARIA 2000-1202	GRUPUL INDUSTRIAL ELECTROCONTACT SA Botoșani, Calea Națională nr.6, Tel: 0231/517172/110, Fax: 0231/ 513710, maria.haisan@electrocontact.ro	NU

IACOBINI ANCA SVETLANA 2003- 1262	IACOBINI&CO, CONSILIERI IN DREPTUL DE PROPRIETATE INDUSTRIALA SRL Bucuresti, Calea Mosilor, nr.258, bl. 4bis, ap.22, sector 2, Tel : 021/2104690 ; Fax : 021/2104793 E-mail : asimri@yahoo.com	DA
IACOBINI MIHNEA RĂZVAN 2003- 1261	IACOBINI&CO, CONSILIERI IN DREPTUL DE PROPRIETATE INDUSTRIALA SRL București, Calea Mosilor, nr.258, bl. 4bis, ap.22, sector 2, Tel : 021/2104690 ; Fax : 021/2104793 E-mail : asimri@yahoo.com	DA
IOACĂRĂ VALENTIN 1999-50	ROVALCONS SRL -AGENȚIE DE PROPRIETATE INTELECTUALĂ Câmpina, Str. Orizontului, nr.1, bl. R10, ap.27, Jud. Prahova, Tel/Fax: 0244/371390; GSM : 0722 540580 e-mail: rovalcons@xnet.ro	DA
IOANITESCU TRAIAN 1994-1053	CABINET INDIVIDUAL IOANIȚESCU TRAIAN București, Bd. Timișoara nr.49, Bl Cc6, ap.27, sector 6, Tel: 021/4402510	DA
ION DAN ADRIAN 2003-1260	CABINET PROPRIETATE INDUSTRIALA – IONDA Bucuresti, Calea Dorobantilor nr.126, bl.8, ap.50, Tel/fax: 021/2316549, Mobil: 0722687982	DA
ION RODICA-COCUȚA 1993-1032	CABINET DE PROPRIETATE INDUSTRIALĂ « BIONPI » București, Calea Dorobanților 126-130, Bl. 8, et. 9 Ap. 50 sector 1, Tel/Fax: 021/2316549 GSM: 0723 187944, 0746184697 e-mail: bionpi@hotmail.com; bionpi@b.astral.ro	DA
IONESCU MIHAELA 2005-1393	ROMINVENT S.A. București, Str. Ermil Pangratti nr. 35, et.1, sector 1, Tel: 021/2312515, 2312541, Fax: 021/2312550, 2312454, e-mail: office@rominvent.ro	DA
ISOC DORIN 1994-1052	INTEGRATOR CONSULTING –SRL Cluj-Napoca, Str. Dunării nr.25 bl. C1 ap.5, jud. Cluj Tel/Fax: 0264/442817, GSM: 0745235585 e-mail: Dorin.Isoc@aut.utcluj.ro	DA
ISTRATE ȘTEFAN 2000-1175	SOLO INVENT S.R.L. București, Calea 13 Septembrie, nr. 104, bl. 48, ap. 8, sector 5, Tel/Fax: 021/4511497, GSM: 0744 313 229, solo_invent@yahoo.com	DA
ITU TEODORA 2003-1268	CONINFO S.R.L. Târgu Mures, str. Lacrimioarea nr.9, Tel:0265/210138, Fax: 0265/210109, Mobil: 0729618641 e-mail: teodora@coninfo.ro, office@coninfo.ro	DA

IVANCA GAVRIL 2004-1357	CABINET PROPRIETATE INDUSTRIALA ARINOVA Arad, 310151, str. Margaretelor, nr.28, Tel/fax: 0257/255842, mobil: 0744246562	DA
IVANCA MARIA ELISAVETA 1993-1033	AGENȚIA DE PROPRIETATE INDUSTRIALA "LABIRINT" Arad, Str. Coriolan Petreanu nr. 28, Tel/Fax: 0257/255842, GSM: 0722 458129 e-mail: labirint@arad.ro	DA
IVĂNESCU GABRIEL DAN 1996-1091	CABINET INDIVIDUAL- IVANESCU GABRIEL DAN Brașov, Str. Al. I. Cuza nr. 58 ap. 7, Tel/fax:0268/471650, GSM: 0722 248415, e-mail: d.ivanescu@xnet.ro	DA
LARION ELISABETA- SONIA 1992-9	ROMINVENT S.A. București, Str. Ermil Pangratti nr. 35, et.1, sect.1 Tel: 021/2312515, Fax: 021/2312550 e-mail: office@rominvent.ro	DA
LAZĂR DELIA SORINA 1997-18	CABINET M. OPROIU-CONSILIERE ÎN PROPRIETATE INTELECTUALĂ București, Str. Popa Savu, nr. 42, parter, sector 1, Tel : 021/ 2602833, 021/2602834 Fax : 021/2602836, 021/2602835, office@oproiu.ro	DA
LAZĂR ELENA 1997-28	CABINET DE PROPRIETATE INDUSTRIALĂ Buzău, Str.Unirii, Bl.16C,Et.3, Ap. 12, cod 120013, OP 1, CP 52, Tel./Fax:0238/724262 GSM: 0723 328633, cpielena@recomplast.ro, l Elena2005@personal.ro	DA
LORENȚ ALEXANDRU 1992-6	INVENTA – AGENTIE DE PROPRIETATE INTELECTUALA S.R.L. București, Bdul Comeliu Coposu, nr. 7, bl. 104, sc.2, etaj 1, ap.31, sector 3, Tel : 021/3200285, Tel/Fax :021/3228325, inventa@mark-patent.ro	DA
LUCĂCEL MIHAIELA 2003- 1288	FARMEC SA Cluj Napoca, Str. Henri Barbusse nr.16, Tel :0264/433193, Fax : 0264/432543, GSM : 0745347813, e-mail : miha.cj@personal.ro	NU
MACAMETE ELENA 1992-1003	ICPE CA București, Splaiul Unirii 313, sect. 3 Tel: 021/3217230, Fax: 021/3216346	NU
MARINESCU RUXANDRA 2003-1271	PATENTMARK S.R.L. București, Str. Dr. N. Turnescu nr. 2, sector 5, Tel/fax 021/3121669, Fax: 021/2233963, e-mail: stema@pcnet.ro , 0722626875	DA

MIHAI LUCIAN 2001-1209	LINKLATERS MICULIȚI ȘI ASOCIAȚII S.C.P.A. București, Str. Nicolae Iorga, nr. 8, sector 1 Tel : 021/3071500, Fax : 021/3071555 e-mail: lucian.mihai@linklaters.com, lucian.mihai@drept.unibuc.ro	DA
MIHUT IONEL OVIDIU 2004 - 1365	BOSTINA SI ASOCIATII – INDUSTRIAL PROPERTY SRL Bucuresti, sector 1, str. Aleea Alexandru , nr20A, camera 2, Tel/ fax: 021/3194466, Mobil: 0722294830, ovidiu.mihut@gmail.com	DA
MILCEV GABRIELA 2003- 1230	ALLEGRA CONSULTING SRL București, Aleea Huedin nr.1, bl.5, sc.1, ap.5, sector4, GSM: 0722249961, Tel/Fax: 021/3231384 e-mail: gabriela.milcev@allegra.ro; www.allegra.ro	DA
MIRCEA LAURA CRISTINA 2003-1274	SC ROMINEX SA Timișoara, Str.Avram Imbroane, nr.9, jud.Timis, Tel :o256220083, Fax :0256190674, e-mail : mircealaura@yahoo.com	NU
MOHONEA CRISTIAN 1997-62	PATENTMARK S.R.L. București, Str. Dr. N. Turnescu nr. 2, sector 5, Tel/fax 021/3121669, , Fax: 021/2233963, e-mail: stema@pcnet.ro	DA
MOHONEA LILIANA 1997-61	PATENTMARK S.R.L. București, Str. Dr. N. Turnescu nr. 2, sector 5, Tel/fax 021/3121669, Fax: 021/2233963, e-mail: stema@pcnet.ro	DA
MUȘĂTESCU ANDRA OANA 2000-1181	ANDRA MUSATESCU CABINET DE PROPRIETATE INDUSTRIALA București, Str. Drumul Taberei nr. 71, Bl. TD 42, sc. 1, et. 4, ap. 28, sector 6 GSM : 0722 879810 ; e-mail : amusatescu@dnt.ro	DA
NEAGU CATALIN 2005 - 1458	CABINET INDIVIDUAL PROPRIETATE INDUSTRIALA CATALIN NEAGU Iasi, str. Tutea Petre nr.5, bl.909, tr.1, ap.11, Cod postal: 700730, Tel: 0232/276000, Fax: 0232/405425, 0232/211843, Mobil: 0744514264, e-mail: catalin.neagu@proprietateindustriala.ro	DA
NEGOMIREANU LIVIA 1999-1140	CABINET INDIVIDUAL NEGOMIREANU LIVIA Bucuresti, Sos. Nicolae Titulescu nr.94, bl.14A, ap.127,sect.1, Tel: 021/2235637, GSM: 0722444719	DA
NICOLAESCU DANIELLA- OLGA 1992-1006	ROMINVENT S.A. București, Str. Ermil Pangratti nr. 35, et.1, sect.1 Tel: 021/2312515, Fax: 021/2312550 e-mail: office@rominvent.ro	DA

NICOLAE IOAN 1993-22	CABINET INDIVIDUAL "INDEPENDENT PROPRINI AGENT" București, sector 5, Str. Fabrica de chibrituri nr. 42 Tel/ Fax: 021/3352938, GSM: 0722 610635	DA
NIȚĂ FLORINA 1996-1083	OLTCHIM SA Râmnicu Vâlcea, Str. Uzinei nr. 1, 240050, jud. Vâlcea Tel: 0250/701200/3225, Fax: 0250/735030 e-mail: oltchim@oltchim.ro	NU
NIȚU ION 2000-1204	CABINET INDIVIDUAL – NITU ION Constanta, str. Dezrobirii nr.110, bl. IS8, sc.A, ap.1, Tel: 0241/512608, mobil: 0723317298	DA
OLTEANU CAMELIA 2000 - 1189	ROMINVENT S.A. București, Str. Ermil Pangratti nr. 35,et.1, sector1, Tel: 021/2312515, 2312541, Fax: 021/2312550, 2312454, e-mail: office@rominvent.ro	DA
OPREA MARILENA 2003-1277	SD PETOSEVIC ROMANIA SRL București, Calea Victoriei nr.100, sc.1, ap.20, biroul 1, Tel: 021/3057996, Fax: 021/3145481, e-mail: moprea@petosevic.com, GSM: 0722259260	DA
OPROIU MARGARETA 1992-8	CABINET M. OPROIU-CONSILIERE ÎN PROPRIETATE INTELECTUALĂ București, Str. Popa Savu, nr. 42, parter, sector 1, Tel : 021/2602834, 021/2602833, Fax : 021/2602836, 021/2602835, P.O.Box 2-229, e-mail : office@oproiu.ro	DA
OSIESCU TRAIAN 1999-1138	OSTER – SOCIETATE CIVILA PROFESIONALA DE PROPRIETATE INDUSTRIALA Bucuresti, Str. Batiste nr.35, ap. 23, sector 2, cod 020935, Tel/Fax: 021/3147249 , GSM: 0723.177.236, traianosiescu@xnet.ro	DA
PALKO SORINA-IUSTINA 1999-1150	AEROSTAR S.A. Str. Condorilor, nr. 9, Bacău Tel : 0234/175 070, Fax : 0234/ 172 023, e-mail : aerostar@aerostar.ro	NU
PANTILIMON MIHAI 2004 - 1337	BRANDYNAMICS AGENTIE DE PROPRIETATE INDUSTRIALA S.R.L. Piatra Neamt, Aleea Caisilor nr.9, bl.13, ap.17 Tel/fax: 0233/232452, 0364/102070, 0747403927, OP3, CP 19 Piatra Neamt, office@brandynamics.ro	DA
PĂUŢĂ ALEXANDRINA 2003- 1245	GLOBAL CONSULTING S.R.L. Iasi, spl. Bahlui, nr.29, bl. B5, sc.A, ap.7 Tel: 0726737527	DA
PEICIU ADRIANA 2003-1289	CABINET INDIVIDUAL PEICIU ADRIANA Bucuresti, str. Stefan cel Mare nr.230, Bl.46, ap.47, Tel/fax: 021/2360317, 2104132	DA

PETRACHE OCTAVIAN 2000-1192	INTELECT S.R.L. Oradea, B-dul Dacia nr. 48, Bl. D10, Ap.3, OP 9-CP128, Tel 0259/153847, Fax:0259/268094 GSM: 0745 040831, e-mail: intelect@rdslink.ro	DA
PETRE DINU 2004 - 1367	CUNESCU, BALACIU & ASOCIATII CONSILIERE PROPRIETATE INDUSTRIALA Bucuresti, sector 3, str. Vulcan Judetu nr.13, Tel: 021/ 3275577, 3276633, 3274400; 0745605151, 0723339939; Fax: 021/ 3274310, dinu.petre@cbalaw.ro	DA
PETREA DANA MARIA 2003- 1223	CABINET M. OPROIU-CONSILIERE IN PROPRIETATE INTELECTUALA Bucuresti, Str. Popa Savu, nr. 42, parter, sector 1, Tel : 021/2602834, 021/2602833, Fax : 021/2602836, 021/2602835, P.O.Box 2-229, e-mail : office@oproiu.ro	DA
PIOARU RALUCA ANDREEA 1999-56	ROMPROSPER SERVIMPEX SRL Bucuresti, Șos. Mihai Bravu nr. 294, bloc 6, sc. B, ap. 63, sector 3, Tel : 021/3222857, Fax :3207419, Mobil :0744654128 ;0744536405 e-mail : piva@hades.ro ; piva@xnet.ro	DA
POP CALIN RADU 1996-50	CABINET ENPORA S.R.L. Bucuresti, str. George Calinescu nr.52A, ap.1, 011694, Tel: 021 2300990; 031 1001634, Fax: 021 2302311; 031 1007927, pop@patents.ro	DA
POP MARIA 2004- 1355	CABINET PROPRIETATE INDUSTRIALA MARIA POP Bucuresti, Intrarea Vasile Paun nr.5, ap.2, sector 5, Tel: 021/ 3159040, Fax: 021/3161888, office@legal-assistance.ro	DA
POP MOTOGNA CLELIA 2004 - 1351	CONSTANTIN GHIȚA OFFICE SRL Timișoara, str. Take Ionescu nr. 24-28 sc. B, ap. 2, Tel/Fax: 0256/435976,; cleliapop@mail.dnttm.ro	DA
POP VIRGINIA DAISY 1992-2	CABINET ENPORA S.R.L. Bucuresti, str. George Calinescu nr.52A, ap.1, 011694, Tel: 021 2300990; 031 1001634, Fax: 021 2302311; 031 1007927, pop@patents.ro	DA
POPA CRISTINA 2000-1193	ROMINVENT S.A. Bucuresti, Str. Ermil Pangratti nr. 35, et. 1, sect. 1 Tel: 021/2312515, 2312541, Fax: 021/2312550, 2312454, e-mail: office@rominvent.ro	DA
POPESCU ANGELA 1997-1103	CABINET PROPRIETATE INDUSTRIALA POPESCU ANGELA Bucuresti, str. Complexului nr.10, bl.40, ap.14, Tel :021/3243756, tel : 0318.04.68.81 GSM : 0723051279, angela_intelect@yahoo.com	DA

POPESCU CODRUTA OCTAVIA 2004 - 1326	ARIANA AGENȚIE DE PROPRIETATE INDUSTRIALĂ SRL Timisoara, str. Dr. Alexandru Martha nr.2, sc.B, ap.6, camera 2, Tel: 0722538766, c_popescu2000@yahoo.com	DA
POPESCU LAURENTIU HOREA 2004-1354	V&f IP CONSULTING SRL Bucuresti, Bd Camil Ressu, nr.27, bl.N1, ap.214, Tel: 021/3140200, Fax: 021/3140290, Mobil: 0744487223, popescul@vf.ro	DA
POPESCU LIVIA 2004-1312	CABINET POPESCU LIVIA Bucuresti, bd. Camil Ressu 27, bl.N1, ap.188 Tel: 021/3481010, liviap25@yahoo.com	DA
POPESCU RADU-ROMEO 2001-1207	CABINET POPESCU RADU ROMEO București, Bd. Comeliu Coposu nr. 3,bl.101,sc.3,et.4, ap.50, sector 3, GSM : 0722 510598, e-mail : rropescu@xnet.ro	DA
PUȘCAȘ NICOLAE IOSIF 2005- 1377	CABINET PROPRIETATE INDUSTRIALĂ PUȘCAȘ NICOLAE IOSIF București, str. Secerișului nr.25, sector 4, Tel/Fax : 021/ 332.73.88, Mobil: 0722.878.946	DA
PUȘCAȘU DAN 1994-1056	LOYAL PARTNERS – AGENȚIE DE PROPRIETATE INTELECTUALĂ SRL Galati, Str. Portului nr.23, Parcul De Soft, cam.307, cod 800025, Tel/Fax: 0236/464847, tel/fax: 0236/407032, GSM: 0722 744241, office@loyalpartners.ro www.loyalpartners.ro	DA
RADU DANIELA 2003-1240	CONSINVENT S.R.L. Buzau, b-dul Unirii, bl.35B, ap.2, mobil : 0745452268 E-mail: consinvent@yahoo.com	DA
RASKAI MARIA MAGDALENA 1993-28	RASKAI M M BREVMARC CONSULT S.R.L. Dej, Str. Unirii, nr.3,BL.d8, ap.7, judetul Cluj, 405200, Tel/Fax: 0264/211847, GSM: 0742084050, raskaimm@yahoo.com	DA
RAȚĂ ANDREI VLAD 2005 - 1381	RATZĂ ȘI RATZĂ SRL București, B-dul A.I. Cuza Nr. 52-54, Sect.1 Tel :021/2601348, Fax : 021/2601349 email : office@ratza-ratza.com, avr@ratza-ratza.com	DA
RĂDULESCU MELANIA STELA 1995-36	ROMINVENT S.A. București, Str. Ermil Pangratti nr. 35, et.1, sect.1 Tel: 021/2312515, Fax: 021/2312550 e-mail: office@rominvent.ro	DA

RĂDULESCU MIOARA 1996-47	INVENTA - AGENTIE DE PROPRIETATE INTELECTUALA S.R.L. București, Bdul Comeliu Coposu, nr. 7, bl. 104, sc.2, etaj 1, ap.31, sector 3, Tel : 021/3200285, Tel/Fax : 021/3228325, inventa@mark-patent.ro	DA
RAȚĂ GRIGORE 1992-3	RATZA SI RATZA SRL București, B-dul A.I. Cuza Nr. 52-54, Sect.1 Tel :021/2601348, Fax : 021/2601349 email : office@ratza-ratza.com, gregory@ratza-ratza.com	DA
ROBU MARICICA 1999-1133	SC MITTAL STEEL ROMAN SA Str.Ștefan cel Mare,Nr.246,Roman, cod 611040 Tel: 0233/701223, Fax: 0233/748405, sandel.rosianu@mittalsteel.com	NU
ROMAN IOAN 1999-1152	IAR S.A. GHIMBAV Brașov, Str. Aeroportului nr. 1, Tel: 0268/475269/1076, Fax: 0268/475287, Mobil :0745145535, e-mail: ioanry@yahoo.com	NU
ROȘ VIOREL 2006-1485	CABINET INDIVIDUAL ROȘ VIOREL București, bd.Unirii nr.66, bl.K3, ap.7, Mobil: 0722560675, fax: 3208044, e-mail: viorelros@asdpi.ro	DA
ROȘU OANA NICOLETA 2004- 1330	AGRICOLA INTERNAȚIONAL SA Bacău, Calea Moldovei nr.94, Tel : 0234/ 577600, Fax: 0234/ 516573, Mobil: 0744838768, marketing@agricola.ro	NU
RUTA FULGER LAURENTIU 2005 - 1470	CABINET DE PROPRIETATE INDUSTRIALA RUTA FULGER LAURENTIU Cluj Napoca, bd. 21 decembrie, nr.40, ap.4, Mobil: 0747892450, ruta_laurentiu@yoahoo.com	DA
SAVU MARIANA 2004-1342	CABINET DE PROPRIETATE INDUSTRIALA SAVU MARIANA București, sos. Nicolae Titulescu nr.92, bl.13, sc.2, ap.54, Tel/ Fax: 2235269, mobil: 0722783660, liliana.savu@credidam.ro	DA
SECĂREANU DOINA MARIA 2003-1286	INVENTA - AGENTIE DE PROPRIETATE INTELECTUALA S.R.L. București, Bdul Comeliu Coposu, nr. 7, bl. 104, sc.2, etaj 1, ap.31, sector 3, Tel : 021/3200285, Tel/Fax : 021/3228325, e-mail : inventa@mark-patent.ro	DA
SITEAVU IULIA ADRIANA 2005-1379	ROMINVENT S.A. București, Str. Ermil Pangratti nr. 35, et.1, sect.1 Tel: 021/2312515, Fax: 021/2312550 e-mail: iuliad_bis@yahoo.com	DA

SOARE LILIANA 1999-060	INVENTA - AGENTIE DE PROPRIETATE INTELLECTUALA S.R.L. București, Bdul Comeliu Coposu, nr. 7, bl. 104, sc. 2, etaj 1, ap. 31, sector 3, Tel: 021/3200285, Fax: 021/3228325, inventa@mark-patent.ro	DA
SPRĂNCEANU NICOLAE 1996-1097	“SPRĂNCEANU NICOLAE” AGENȚIE DE CONSULTANȚĂ ÎN PROPRIETATE INTELLECTUALĂ ȘI TRANSFER DE TEHNOLOGIE Drobeta Turnu Severin Str. Gheorghe Ionescu Sisești nr. 96, bl.E2, sc.1, ap.8, Tel/Fax: 0252/311690; GSM:0721 796318 e-mail: NicolaeSprinceanu@yahoo.com	DA
STANCIU ADELINA 1994-14	HARCOV A.P.I. SRL Sfântu Gheorghe, Jud Covasna Str. Nicolae Iorga nr. 61 bl. 10 E sc. B. ap.9 Tel. 0267/ 352 267, Mobil:0744435291, stanciu@planet.ro, propind@mail.asimcov.ro	DA
STANCIU ION 1994-1058	S.N.P. PETROM S.A.-SUCURSALA I.C.P.T. CAMPINA Jud. Prahova, Cămpina 105600, B-dul Culturii nr. 29, Tel:0244/334831, Fax: 0244/370323	NU
STĂNCESCU ALIN CRISTIAN 2003-1278	LEGAL BRAND S.R.L. București, Str. Nicolae Licăreț nr.1, bl.33, sc.C, ap.107,Tel: 0722607380, legal.brand@easynet.ro	DA
STĂNCESCU ANCA 2000-1194	LEGAL BRAND S.R.L. București, Str. Nicolae Licăreț nr.1, bl.33, sc.C, ap.107,Tel: 0722674635, legal.brand@easynet.ro	DA
STIOPU NORICA 2003-1280	MOBILENIA SRL București, Șos. Pantelimon nr.161, sector 2, Tel : 021/2506270 Fax : 021/2507456 e-mail : norica.stiupu@mobilenia.com	NU
STOIAN IOAN 1992-1008	AGENȚIE DE PROPRIETATE INDUSTRIALĂ ȘI TRANSFER TEHNOLOGIC “STOIAN IOAN” Roman, B-dul Republicii, bloc 46, sc. C, ap. 35, jud. Neamț, Tel/Fax: 0233/739441, GSM: 0745 643738	DA
STRECHE GHERGHINA 1997-1116	S.C. PETROM S.A. Bucuresti, Calea Dorobantilor nr. 239, Sector 1. Telefon: 40 60092; Mob. 0723 55 20 26; Fax: 4060433 e-mail: gherghina.streche@petrom.com	NU
STURZA IOANA 1999-59	CABINET M. OPROIU-CONSILIERE ÎN PROPRIETATE INTELLECTUALĂ București, Str. Popa Savu, nr. 42, parter, sector 1, Tel : 021/ 2602833, 021/2602834, Fax : 021/2602836, 021/2602835, P.O.Box2-229, office@oproiu.ro	DA

STURZA OANA ALINA 2003-1224	CABINET INDIVIDUAL OANA ALINA STURZA Bucuresti, Intr. Teiul Doamnei, nr.1, bl.19A, ap.39 Mobil: 0741136409, e-mail: alinasturza@gmail.com	DA
SULIMAN MARIA- GABRIELA 1999-1147	AGENȚIA NAȚIONALĂ A MEDICAMENTULUI București, Str. Av. Sănătescu nr. 48 Tel.: 021/2241710/369, Fax: 021/2243497 e-mail: mariasuliman @anm.ro	NU
SZENTE SÁNDOR 1999-48	SZENTE SÁNDOR Odorheiu Secuiesc, str. Victoriei, nr. 41, bl. U6, et.1, ap. 4, județ Harghita, cod poștal 535600, Tel. /fax 0266/219143, e-mail: prooffice@szenite.ro	DA
ȘANTA VALENTINA 2003-1227	CABINET INDIVIDUAL VALENTINA ȘANTA Tg.Mures, str. Koos Ferencz nr.21, bl.21, ap.44, Mobil: 074028967, vsanta@gedeon-richter.ro	DA
ȘOVA DAN-EUGEN 1993-1013	PIDES-CABINET DE PROPRIETATE INDUSTRIALĂ București, Str. Valea Buzăului, nr. 10, bl. G30, ap. 36, sector 3, Tel: 021/3455351 GSM: 0723708632 e-mail: sova@cna.ro	DA
ȘOVAR IOAN 1995-32	CABINET DE PROPRIETATE INDUSTRIALĂ S.I. SRL Timișoara, Str. Moise Doboșan nr.110, cod 300600 Tel.0256/475105;GSM: 0722 984909, e-mail: ioan_sovar@yahoo.fr	DA
TĂRĂBÎC LUCIAN 2000-1195	LUTARIS INTELPROT S.R.L. Timisoara, 300426, str. Ana Ipatescu nr.45, Tel/Fax: 0256/489301, Mobil: 0742143718, 0723319154, e-mail: qualitarium@qualitarium.ro	DA
TĂTARU DOINA 1995-19	PERSOANĂ FIZICĂ Piatra Neamț, Str. Apele Minerale nr. 4, Tel: 0233/223602, e-mail: doina_tataru@msn.com	DA
TEODORESCU DAN MIHAI 1992-11	INTEL PROPERTY CONSULT București, Str. Ion Maiorescu, nr.42A, sector 2, Tel: 021/6192276, Fax:021/2123364, GSM: 0744506010	DA
TEODORESCU MIHAELA 1995-30	ROMINVENT S.A. București, Str. Ermil Pangratti nr. 35, et.1, sect.1 Tel: 021/2312515, Fax: 021/2312550 e-mail: office@rominvent.ro	DA
TEODORU EMANUEL 2004-1322	TEODORU & ASSOCIATES INTELLECTUAL PROPERTY AGENCY Bucuresti, str. Foisorului nr.4, bl.F1C, sc.1, ap.16, Tel: 323.08.38, Fax: 326.39.55, e-mail: emanuel@teodoru.ro, www.romaniatrademarks.ro	DA

TEODORU VIOLETA 2003-1264	TEODORU & ASSOCIATES INTELLECTUAL PROPERTY AGENCY Bucuresti, str. Foisorului nr.4, bl.F1C, sc.1, ap.16, Tel: 323.08.38, Fax: 326.39.55, GSM: 0722549219 e-mail: violeta@teodoru.ro, www.romaniatrademarks.ro	DA
TUDOR DANIELA 1999-136	SC TERAPIA SA București, Splaiul Unirii nr. 313 , Sector 3 Tel: 021/3464848, Fax : 021/3464849 GSM: 0729038298, daniela.tudor@terapia.ro	NU
ȚOȚU IOAN 2000-1196	N.P.C. S.R.L. Brasov, str. Alexandru cel Bun, nr.13, bl.E28, ap.7, cod 500025, OP 1 – CP 298, GSM: 0744520357, e-mail: totu@unitbv.ro	DA
ȚULUCA DOINA 1996-48	INVENTA - AGENTIE DE PROPRIETATE INTELECTUALA S.R.L. București, Bdul Comeliu Coposu, nr. 7, bl. 104, sc.2, etaj 1, ap.31, sector 3, Tel : 021/3200285, Tel/Fax : 021/3228325, GSM :0744 339649, e-mail : inventa@mark-patent.ro	DA
ȚURCANU CONSTANTIN 1992-10	INVENTA - AGENTIE DE PROPRIETATE INTELECTUALA S.R.L. București, Bdul Comeliu Coposu, nr. 7, bl. 104, sc.2, etaj 1, ap.31, sector 3, Tel : 021/3200285, Tel/Fax : 021/3228325, GSM : 0744 324510, e-mail : inventa@mark-patent.ro	DA
UDREA ELENA RODICA 1994-25	OSTER – SOCIETATE CIVILA PROFESIONALA DE PROPRIETATE INDUSTRIALA Bucuresti, Str. Batiste nr.35, ap. 23, sector 2 Tel/Fax: 021/3147249, 0721254270, traianosiescu@xnet.ro	DA
VASILESCU RALUCA 1995-37	CABINET M. OPROIU-CONSILIERE ÎN PROPRIETATE INTELLECTUALĂ București, Str. Popa Savu, nr. 42, parter, sector 1, Tel : 021/2602834, 021/2602833, Fax : 021/2602836, 021/2602835, office@oproiu.ro	DA
VELCEA MARIAN 1994-26	INVEL – AGENȚIE DE PROPRIETATE INDUSTRIALĂ București, str. Ion Ghica nr.3, ap.20 Fax: 021/4303542, GSM: 0723205048, 0788374511, e-mail: office@invel.ro	DA
VELICA ION GABRIEL 2004 - 1370	CABINET VELICA – Agenție de proprietate industrială Bucuresti, str. Brutus M.I., nr.13, ap.3, cod 050124 Tel/ Fax: 021/3357463, Mobil: 0722645283, www.velica.ro, office@velica.ro	DA

VELICU ANCA 2003-1275	CABINET ENPORA S.R.L. București, str. George Calinescu nr.52A, ap.1, 011694, Tel: 021 2300990; 031 1001634, Fax: 021 2302311; 031 1007927, pop@patents.ro	DA
VELȚAN LOREDANA 1999-45	INVENTA - AGENTIE DE PROPRIETATE INTELECTUALA S.R.L. București, Bdul Comeliu Coposu, nr. 7, bl. 104, sc.2, etaj 1, ap.31, sector 3, Tel : 021/3200285, Tel/Fax :021/3228325,inventa@mark-patent.ro	DA
VIRGILIUS VASILACHE 2003-1228	EDIPLAST S.R.L. Tg. Mureș, Str. Măgurei nr.25, ap.2, 0744394036 Tel/Fax: 0265/263775,moniadel@artelecom.net	DA
VIȘOIU LILIAN CĂTĂLIN 2003-1246	CABINET DE PROPRIETATE INDUSTRIALĂ "VIȘOIU LILIAN CĂTĂLIN" București, Str. Alexandru Vlahuta nr.3, bl. M48, sc.A, ap.7, sector 3, Tel/Fax: 021/3207251, GSM: 0744480657,visoiucatalin@yahoo.com,	DA
VLAD CONSTANTIN 2000-1199	VLAD CONSTANTIN Constanța, Bdul. 1 decembrie 1918 nr. 5, bl.F16, ap.34, Tel/Fax: 0241/625643, GSM: 0722 370300, e-mail: vlad@gmb.ro	DA
VOICU ALEXANDRA 1992-5	A.G.V. - AGENȚIE DE PROPRIETATE INDUSTRIALĂ SRL București, B-dul Magheru, nr. 9, sc. 2, et.9, ap. 89, sector 1, PO BOX 22-246, Tel/Fax: 021/3153684, agv-office@xnet.ro	DA

Notă: Listele privind consilierii în proprietate industrială s-au tipărit conform datelor trimise de Camera Națională a Consilierilor în Proprietate Industrială, din România. Pentru relații suplimentare, vă rugăm să vă adresați doamnei ing. Doina Țuluca.

ORDIN nr. 03/15.01.2002

În temeiul art. 6, alin. 3 din HG nr. 573/07.09.1998 și a Deciziei Prim-Ministrului nr. 45/13.03.1998, Directorul General al Oficiului de Stat pentru Invenții și Mărci emite următorul:

ORDIN

Articol unic: Lista centrelor regionale, cuprinzând datele utile și instituțiile gazdă, așa cum sunt prezentate în anexă, se publică în Buletinul Oficial de Proprietate Industrială, împreună cu prezentul Ordin.

Director General

ing. Gábor VARGA

CENTRE REGIONALE PENTRU PROMOVAREA PROPRIETĂȚII INDUSTRIALE ÎN ROMÂNIA, ÎNFIINȚATE ÎN TERITORIU CU SPRIJINUL OFICIULUI DE STAT PENTRU INVENȚII ȘI MĂRCI

Coordonator al Centrelor regionale de Promovare a Proprietății Industriale, din partea OSIM:

Florin Popa tel: (+40-21) 315.19.66, int. 318
 fax: (+40-21) 312.38.19
 e-mail: florin.popa@osim.ro
 tel. mobil: +40 723.330.752

BACĂU

- str. Libertății, nr. 1, cod 600052, județul Bacău,
- tel: 004-0234 570010, int.104
- fax: 004-0234 571070
- mobil: 004-0744538409
- e-mail: camerabc@cciabc.ro; strategie@cciabc.ro; crppi@cciabc.ro
- www.cciabc.ro/departamente/crppi.php
- contact: cons. juridic Silviu MUNTEANU

BAIA MARE

- b-dul Independenței, nr. 4B, Baia Mare, cod 430123, județul MARAMUREȘ
- tel/fax: 004-0262 213753
- e-mail: crpppimm@bic.cdimm.org; sorin@bic.cdimm.org; carmen@bic.cdimm.org
- <http://crpppimm.cdimm.org/>
- contact: ing. Sorin IANCU
 ing. Carmen NEACSU - director centru

BIHOR

- str. Roman Ciorogariu, nr. 65, ORADEA, cod 410009, CP 211, județul BIHOR
- tel: 004-0259 417807; 004-0359417991; 004-0359417992
- fax: 004-0259 47 0015
- e-mail: secretariat@ccibh.ro
- contact: Mihaela SECARA

BISTRIȚA-NĂSĂUD

- str. Petre Ispirescu, nr. 15 A, Bistrița, cod 420081, județul BISTRIȚA-NĂSĂUD
- mail address: Oficiul Poștal 1, Căsuța Poștală 18, Bistrița 420081, județul Bistrița-Năsăud
- tel. 004-0263 230640; 004-230400; 004-210038
- fax. 004-0263 230640; 004-0263 210039
- e-mail: office@ccibn.ro sau relatii@ccibn.ro
- www.cciabn.ro
- contact: ing. Daniel Cristian BĂLAN - tel: 004-0788569243

BRĂILA

- str. Pensionatului, nr. 3, C.P. 6-42, Brăila, cod 810245, județul BRĂILA
- tel/fax: 004-0239 613716; 004-0239 613172; 004-0239 614324
- tel: 004-0239 612388
- e-mail: cciabr@brx.ssibr.ro
- contact: ing. Angela SPIRIDON

BRAȘOV

- adresa de vizitare și consultanță: Colina Universității, corp I
- mail address: Brașov, cod 500500, județul BRAȘOV, O.P.1, C.P. 298
- tel: 004-0268 412921/196
- fax: 004-0268 472241
- e-mail: totu@unitbv.ro
- www.ctib.ro
- contact: cons. juridic Simona HRIȚCU

CONSTANȚA

- b-dul Alexandru Lăpușeanu, nr.185 A, județul CONSTANȚA
- tel: 004-0241-618475; 004-0241 613907; 004-0241 619854;
- fax: 004-0241-619454
- e-mail: barothi@ccina.ro
- www.ccina.ro
- contact: ing. Adriana BAROTHI

COVASNA

- Sediul ASIMCOV, str. Martinovics, nr. 2, Sfântu Gheorghe, cod 520009, județul COVASNA, O.P.1, C.P. 167
- tel/fax: 004-0267 318152
- e-mail: stanciu@planet.ro
- contact: ing. Adelina STANCIU - telefon: 004-0744435291

CRAIOVA

- str. Libertății, nr. 19, corp Administrativ Universitate, camera 208-209, Craiova, cod 200583, județul DOLJ
- mail address: CP. 609, Oficiul Poștal 6 (OP 6), Craiova
- tel/fax: 004-0251 534880
- e-mail: inventii@administrativ.ucv.ro, ghmanolea@em.ucv.ro sau gmanolea@gmail.com
- www.central.ucv.ro/newwebpg/ciitt/CRPPI.htm sau <http://em.ucv.ro/cercetare/ciitt>
- contact: prof. dr. ing. Gheorghe MANOLEA - tel: 004-0744771432

GALAȚI

- str. Mihai Bravu, nr. 46, Galați, cod 800208, sediul Camerei de Comerț, județul GALAȚI
- tel: 004-0236 460312; 004-0236 473580;
- fax: 004-0236 460650
- e-mail: camcomin1@xnet.ro
- www.cciagl.xnet.ro
- responsabil centru: dr. ing. Dumitru GHECENCO, tel: 004- 0236407049
- fax: 0236306181
- e-mail: fpdpiql@yahoo.com

IAȘI

- Universitatea Gheorghe Asachi, sediul Institutului Național de Inventică, b-dul CAROL, nr.3-5, C.P. 727- IAȘI -3, cod 700506, județul IAȘI
- tel/fax 004-0232 214763
- e-mail: bplaht@athena.mt.tuiasi.ro
- contact: prof. univ. dr. ing. Boris PLAHTEANU

SUCEAVA

- str. Universității, nr. 15-17, Suceava, cod 720229, județul SUCEAVA
- tel. 004-0230 521506; 004-0230520099
- fax: 004-0230 520099; 004-0230521506
- e-mail: ccisv@ccisv.ro; ovidon@ccisv.ro; sebastian@ccisv.ro
- contact: ing. Sebastian PĂDURARU - tel: 004-0741221494

TÂRGU-MUREȘ

- Centrul Regional de Promovare a Protecției Proprietății Industriale, str. Henri COANDĂ, nr. 1, Târgu-Mureș, cod 540048, județul MUREȘ
- tel: 004-0365806829; 004-0265269522
- fax:004-0265269522
- e-mail: crpppi@rdslink.ro; office@patlib-mures.ro
- www.patlib-mures.ro
- coordonator: dl. Adrian PLESA - Director General
- contact: ing. Adrian PLESA
chim. Mircea POP

TIMIȘ

- Sediul lucrativ - str. Piața Victoriei, nr. 3, parter, sediu al CCIA Timiș, Timișoara, cod 300030, județul TIMIȘ
- tel: 004-0256 497136
- fax. 004-0256 219173
- e-mail: Aurelia.Chira@cciat.ro; ru@cciat.ro
- www.cciat.ro
- contact: ing. Aurelia CHIRA, consilier; tel. mobil: 004-0745 422896

Colegiul de redacție

Alice Mihaela Postăvaru - Șef Serviciu Desene și Modele Industriale

Cristina-Maria Bararu - Șef Serviciu Editură - Tipografie

Mihaela Târcolea - Consilier editorial

Elena Graciov - Referent, Serviciul Desene și Modele Industriale

Cristina Militaru - Redactor responsabil BOPI - Secțiunea DMI

Adriana Negoită - Tehnoredactor



Editare și tehnoredactare computerizată: **Editura OSIM®**

Coperta: *Cristina-Maria Bararu*

Tiparul executat sub comanda nr. 121/2006, la

Tipografia OFICIULUI DE STAT PENTRU INVENȚII ȘI MĂRCI, BUCUREȘTI

Inscripționat la: Tipografia O.S.I.M. sub comada nr. 122/18.12.2006

Dirrecția - Redacția - Administrația
OFICIUL DE STAT PENTRU INVENȚII ȘI MĂRCI
Str. Ion Ghica nr. 5, Sector 3, telefon: + 40 21 315.19.66;
fax: + 40 21 312.38.19
e-mail: office@osim.ro [http: www.osim.ro](http://www.osim.ro)
BUCUREȘTI - ROMÂNIA

Tehnoredactare și tipar: OFICIUL DE STAT PENTRU INVENȚII ȘI MĂRCI