

**OFICIUL DE STAT
PENTRU
INVENȚII ȘI MĂRCI**



**BULETIN OFICIAL
DE
PROPRIETATE
INDUSTRIALĂ**

**Secțiunea
DESENE ȘI MODELE INDUSTRIALE
(Design industrial)**

Nr. 2/2006



OFICIUL DE STAT PENTRU INVENȚII ȘI MĂRCI

BULETIN OFICIAL DE PROPRIETATE INDUSTRIALĂ

**SECȚIUNEA DESENE ȘI MODELE INDUSTRIALE
(DESIGN INDUSTRIAL)**

2

Publicat la 28.02.2006

© Toate drepturile sunt rezervate O.S.I.M. Această publicație nu va putea fi reprodusă în tot sau în parte, în nici un mod, fără autorizație prealabilă.

BULETIN OFICIAL DE PROPRIETATE INDUSTRIALĂ

Nr. 2

28.02.2006

OFICIUL DE STAT PENTRU INVENȚII ȘI MĂRCI

Direcția-Redacția-Administrația

str. Ion Ghica nr.5, sector 3
telefon: + 4021.315.19.66
fax: + 4021.312.38.19
e-mail: office@osim.ro
e-mail: editura@osim.ro
http:// www.osim.ro

BUCUREȘTI - ROMÂNIA

ISSN-1223-7728

CUPRINS GENERAL

Prezentare BOPI	4
Coduri normalizate OMPI, utilizate în BOPI	6
Cereri de înregistrare a desenelor și modelelor industriale, depuse la O.S.I.M.	9
Lista cererilor de înregistrare a desenelor și modelelor industriale publicate, aranjate	
• în ordinea crescătoare a numerelor de înregistrare	61
• în ordinea alfabetică a solicitanților	64
Desenele și modelele industriale înregistrate în Registrul Național al desenelor și modelelor industriale (DMI), conform hotărârii comisiei de specialitate a O.S.I.M.	
• DMI depuse pe cale națională.	71
• DMI depuse pe cale internațională.	73
Modificări în situația juridică	75
Erate	79
Diverse	
• Lista consilierilor în proprietate industrială și a mandatarilor autorizați în proprietate industrială	85
• Centre regionale pentru promovarea proprietății industriale, în România	117

SOMMAIRE

Présentation du BOPI	4
Codes normalisés de l'OMPI utilisés dans BOPI	6
Demandes d'enregistrement des dessins et des modèles industriels déposées à l'OSIM	9
Liste des demandes d'enregistrement des dessins et des modèles industriels publiées, <ul style="list-style-type: none">• ordonnée dans l'ordre croissant des numéros de l'enregistrement• ordonnées dans l'ordre alphabétique des déposants	61 64
Dessins et modèles industriels enregistrés au Registre National des Dessins et des Modèles Industriels (DMI) conformément à la décision de la Commission de Spécialité de l'Office d'Etat pour les Inventions et les Marques <ul style="list-style-type: none">• DMI déposés par voie nationale• DMI déposés par voie internationale ..	71 73
Modifications dans la situation juridique du titulaire	75
Erates	79
Miscellanées <ul style="list-style-type: none">• Liste des conseillers en propriété industrielle et des mandataires agréés en propriété industrielle• Centres régionaux pour la promotion de la propriété industrielle en Roumanie ..	85 117

CONTENTS

Introducing BOPI	4
WIPO normalised codes used in BOPI	6
Applications of registration of industrial designs filed at OSIM	9
List of the applications of registration of published industrial designs arranged <ul style="list-style-type: none">• in breeder succession of registration numbers• In alphabetical order of the depositors	61 64
Industrial designs registered in the National Register of Industrial Designs (DMI) according to the decision of the State Office for Inventions and Trademarks design commission <ul style="list-style-type: none">• DMI deposited on national way• DMI deposited on international way	71 73
Changes in the owner's legal status	75
Erratum	79
Miscellaneous <ul style="list-style-type: none">• Liste of industrial property attorneys and industrial property authorized representatives• Regional centres for the promotion of property in Romania	85 117

In Buletinul Oficial de Proprietate Industrială, cererile de înregistrare a desenelor și modelelor industriale depuse la O.S.I.M. - Sectorul desene și modele industriale, pentru care s-au constituit depozite reglementare, se publică în ordinea claselor:

- CLASA 01** - Produse alimentare
- CLASA 02** - Articole de îmbrăcăminte și mercurie
- CLASA 03** - Articole de voiaj, cutii, umbrele și obiecte personale, necuprinse în alte clase
- CLASA 04** - Perii
- CLASA 05** - Articole textile neconfeționate, materiale din fibre sintetice sau naturale
- CLASA 06** - Mobilier
- CLASA 07** - Articole de menaj, necuprinse în alte clase
- CLASA 08** - Articole și utilaje casnice de metal
- CLASA 09** - Ambalaje și recipiente pentru transportul sau păstrarea mărfurilor
- CLASA 10** - Ceasornicărie și alte instrumente de măsură, instrumente de control și de semnalizare
- CLASA 11** - Obiecte ornamentale
- CLASA 12** - Mijloace de transport și de ridicat
- CLASA 13** - Aparate de producere, distribuție și transformare a energiei electrice
- CLASA 14** - Aparate de înregistrare, de telecomunicații și prelucrare a informațiilor
- CLASA 15** - Mașini necuprinse în alte clase
- CLASA 16** - Articole fotografice, cinematografice sau optice
- CLASA 17** - Instrumente muzicale
- CLASA 18** - Imprimerie și mașini de birou
- CLASA 19** - Papetărie, articole de birou, materiale pentru arte, învățământ
- CLASA 20** - Echipamente pentru vânzare și publicitate, semne luminoase, indicatoare
- CLASA 21** - Jocuri, jucării, corturi și articole de sport
- CLASA 22** - Arme, articole pirotehnice, articole pentru vânătoare, pescuit sau distrugerea animalelor dăunătoare
- CLASA 23** - Instalații pentru distribuția fluidelor, instalații sanitare de căldură, de ventilație și condiționare a aerului, combustibili solizi
- CLASA 24** - Medicină și laboratoare
- CLASA 25** - Construcții și elemente de construcții
- CLASA 26** - Aparate de iluminat
- CLASA 27** - Tutun și articole pentru fumători
- CLASA 28** - Produse farmaceutice sau cosmetice, articole și instrumente pentru toaletă
- CLASA 29** - Dispozitive și echipamente contra incendiilor, pentru prevenirea accidentelor sau salvare
- CLASA 30** - Articole pentru îngrijirea sau întreținerea animalelor
- CLASA 31** - Mașini și aparate pentru prepararea mâncărilor și a băuturilor, necuprinse în alte clase
- CLASA 99** - Diverse

* Conform Aranjamentului de la Locarno, din 8 octombrie 1968, revizuit în 1998.

CONDIȚII DE VÂNZARE A
BULETINULUI OFICIAL DE PROPRIETATE INDUSTRIALĂ

Buletinul Oficial de Proprietate Industrială se poate obține de la **Oficiul de Stat pentru Invenții și Mărci**, str. Ion Ghica nr. 5, sector 3, București.

- Relații despre condițiile anuale de abonare le puteți obține de la O.S.I.M., telefon +4021.315.19.66, +4021315.19.64, +4021314.59.66, +4021314.59.54, interior 203 sau 275.
- Prețul unui abonament la publicația BOPI- DMI este de 465 RON.
- Prețul unui exemplar individual este de 46,5RON/număr, în limita stocurilor disponibile.
- În cazul în care vor interveni modificări ale prețurilor, acestea vor fi anunțate.

- Începând cu data de 1 septembrie 2004, contul OSIM este:
- IBAN RO 89TREZ 7005025XXX000278, Direcția de Trezorerie și Contabilitate Publică a Municipiului București (DTCPMB)
- cod fiscal 4266081.

- Începând cu data de 1 ianuarie 2006, conturile IBAN OSIM de la Banca Comercială Română, Sucursala Doamnei, sunt:

	CONT IBAN NOU	CONT IBAN VECHI
- cont LEI	IBAN RO49RNCB0080005630320001	IBAN RO56RNCB5025000007740001
- cont USD	IBAN RO22RNCB0080005630320002	IBAN RO29RNCB5025000007740002
- cont EUR	IBAN RO38RNCB0080005630320005	IBAN RO61RNCB5025000007740008
- cont CHF	IBAN RO65RNCB0080005630320004	IBAN RO45RNCB5025000007740005

Programul de lucru cu publicul, al Registraturii O.S.I.M., este următorul:

luni - joi: 8,30 - 16,00
vineri: 8,30 - 13,30

CERERI DE ÎNREGISTRARE A DESENELOR ȘI MODELELOR INDUSTRIALE DEPUSE

(conform Legii nr. 129/29.12.1992 privind protecția
Desenelor și Modelelor Industriale)

În cuprins, sunt publicate cererile pentru care s-a cerut protecția în România, inclusiv cele conform Aranjamentului de la Haga, pentru care România a fost desemnată, și care au fost publicate în Buletinul Internațional de Desene și Modele Industriale.

Publicarea cererilor internaționale în Buletinul Oficial de Proprietate Industrială se face gratuit, cuprinzând doar datele bibliografice și nu produce efecte juridice, scopul fiind informarea persoanelor interesate.

*

*

*

The applications requesting protection of industrial designs in Romania are published, the ones under the Hague Agreement for which Romania has been designated included which applications have been published in the International Bulletin of Industrial Designs.

Publication of international applications in the Official Bulletin of Industrial Property is free of charge and only comprises the bibliographic data and produces no legal effects, its aim being that of informing the interested persons.

Extras din codurile normalizate ale Organizației Mondiale a Proprietății Intelectuale - OMPI - (norma ST3)
referitoare la organizațiile internaționale și țările care eliberează sau înregistrează titluri de proprietate industrială și care se regăsesc frecvent în Buletinul Oficial de Proprietate Industrială (lista este actualizată de OMPI, în 22 septembrie 2005).

AD - Andora	EE - Estonia	KN - Saint Kitts și Nevis	RO - România
AE - Emiratele Arabe Unite	EG - Egipt	KP - Republica Populară Democrată Coreea	RU - Federația Rusă
AF - Afganistan	EH - Sahara Occidentală ³	KR - Republica Coreea	RW - Ruanda
AG - Antigua și Barbuda	EM - Oficiul pentru Armonizarea Pieței Interne (Mărci și Modele Industriale) (OHIM)	KW - Kuweit	SA - Arabia Saudită
AI - Anguilla		KY - Insulele Caimane	SB - Insulele Salomon
AL - Albania		KZ - Kazahstan	SC - Seychelle
AM - Armenia			SD - Sudan
AN - Antilele Olandeze			SE - Suedia
AO - Angola	EP - Oficiul European de Brevete (OEB) ⁽¹⁾	LA - Laos (Republica Democrată)	SG - Singapore
AP - Organizația Regională Africană de Proprietate Intelectuală (ARIPO) ¹	ER - Eritreea	LB - Liban	SH - Sfânta Elena
AR - Argentina	ES - Spania	LC - Santa Lucia	SI - Slovenia
AT - Austria	ET - Etiopia	LI - Lichtenstein	SK - Republica Slovacă
AU - Australia		LK - Sri Lanka	SL - Sierra Leone
AW - Aruba		LR - Liberia	SM - San-Marino
AZ - Azerbaidjan		FJ - Finlanda	SN - Senegal
		FK - Insulele Falkland (Malvine)	SO - Somalia
		FO - Insulele Feroe	SR - Suriname
		FR - Franța	ST - Sao Tomé și Príncipe
			SV - Salvador
			SY - Siria
			SZ - Elveția
BA - Bosnia-Herzegovina	GA - Gabon	MA - Maroc	
BB - Barbados	GB - Anglia	MC - Monaco	
BD - Bangladesh	GC - Oficiul de Brevete al Consiliului de Cooperare pentru Statele Arabe din Golf (GCC)	MD - Republica Moldova	TC - Insulele Turques și Caïques
BE - Belgia	GD - Grenada	MG - Madagascar	TD - Ciad
BF - Burkina Faso	GE - Georgia	MK - Macedonia	TG - Togo
BG - Bulgaria	GH - Ghana	ML - Mali	TH - Thailanda
BH - Bahrein	GI - Gibraltar	MM - Mianmar	TJ - Tadjikistan
BI - Burundi	GL - Groelanda	MN - Mongolia	TL - Timor - Leste ⁷
BJ - Benin	GM - Gambia	MO - Macao	TM - Turkmenistan
BM - Bermude	GN - Guineea	MP - Insulele Mariana de Nord	TN - Tunisia
BN - Brunei Darussalam	GO - Guineea Ecuatorială	MR - Mauritania	TO - Tonga
BO - Bolivia	GR - Grecia	MS - Montserrat	TR - Turcia
BR - Brazilia	GS - Georgia de Sud și Insulele Sandwich	MT - Malta	TT - Trinidad-Tobago
BS - Bahamas	GT - Guatemala	MU - Maurice	TV - Tuvalu
BT - Bhutan	GW - Guineea-Bissau	MV - Maldive	TW - Taiwan (Provincie Chineză)
BV - Insula Bouvet	GY - Guiana	MW - Malawi	TZ - Republica Unită a Tanzaniei
BW - Botswana		MX - Mexic	
BX - Oficiul pentru Mărci Înregistrate, din Benelux (BBM) și Oficiul pentru Modele Industriale, din Benelux (BBDM) ²		MY - Malaezia	
BY - Belarus		MZ - Mozambic	
BZ - Belize		NA - Namibia	
		NE - Niger	UA - Ucraina
CA - Canada	HK - Hong-Kong	NG - Nigeria	UG - Uganda
CD - Republica Democrată Congo	HN - Honduras	NI - Nicaragua	US - Statele Unite ale Americii
CF - Republica Centrafricană	HR - Croația	NL - Olanda	UY - Uruguay
CG - Congo	HT - Haiti	NO - Norvegia	UZ - Uzbekistan
CH - Elveția	HU - Ungaria	NP - Nepal	
CI - Coasta de Fildeș		NR - Nauru	VA - Saint-Siège
CK - Insulele Cook	IB - Biroul Internațional al Organizației Mondiale de Proprietate Industrială (OMPI) ⁵	NZ - Noua Zeelandă	VC - Saint Vincent et Grenadines
CL - Chile	ID - Indonezia	OA - Organizația Africană de Proprietate Intelectuală (OAPI) ⁽¹⁾	VE - Venezuela
CM - Camerun	IE - Irlanda	OM - Oman	VG - Insulele Virgine Britanice
CN - China	IL - Israel		VN - Vietnam
CO - Columbia	IN - India	PA - Panama	VU - Vanuatu
CR - Costa Rica	IQ - Irak	PE - Peru	
CU - Cuba	IR - Iran (Republica Islamică)	PG - Papua - Noua Guinee	WO - Organizația Mondială de Proprietate Intelectuală (OMPI) (Biroul Internațional) ⁽⁵⁾
CV - Insulele Capului Verde	IS - Islanda	PH - Filipine	
CY - Cipru	IT - Italia	PK - Pakistan	WS - Samoa
CZ - Republica Cehă		PL - Polonia	
DE - Germania ⁴		PT - Portugalia	
DJ - Djibouti	JM - Jamaica	PW - Insulele Palau	YE - Yemen
DK - Danemarca	JO - Iordania	PY - Paraguay	YU - Serbia și Muntenegru ⁶
DM - Dominique	JP - Japonia		
DO - Republica Dominicană		QA - Qatar	ZA - Africa de Sud
DZ - Algeria		QZ - Oficiul European pentru Comunitatea Soiurilor de plante (CPVO)	ZM - Zambia
	KE - Kenia		ZW - Zimbabwe
EA - Organizația Euroasiatică a Brevetului ⁽¹⁾	KG - Kirghistan		
EC - Ecuador	KH - Cambodgia		
	KI - Kiribati		
	KM - Comore (Insule)		

- Organizații interguvernamentale (oficii regionale de brevete) ce acționează în folosul anumitor State Contractante, în cadrul PCT (Tratatul de Cooperare în domeniul brevetelor). În cazul Oficiului European de Brevete, acționează, de asemenea, ca Autoritate Internațională de Cercetare și Autoritate Internațională de Examinare Preliminară, în cadrul PCT.
- Oficiul de Mărci Înregistrate și Oficiul de Modele Industriale, din Benelux au înlocuit oficiile naționale din Belgia, Luxemburg și Olanda, în ceea ce privește acțiunile referitoare la mărci și modele industriale.
- În bazele de date electronice ale Registrului Internațional de Mărci, Biroul Internațional al OMPI folosește următoarele coduri adiționale, diferite de codurile active ale Standardului ST.3: "DD" pentru a desemna Germania fără teritoriul care, înainte de 3 octombrie 1990, a constituit Republica Democrată Germania; "DT" pentru a desemna Germania fără teritoriul care, înainte de 3 octombrie 1990, a constituit Republica Democrată Germania.
- Nume provizoriu.
- Codul "WO" este utilizat în legătură cu publicarea internațională sub PCT (Tratatul de Cooperare în domeniul brevetelor) (PCT), a cererilor internaționale, înregistrate la orice Oficiu receptor, membru PCT., dar, în aceeași măsură, și în legătură cu publicarea depozitelor modelelor industriale, în cadrul Acordului de la Haga privind Depozitul Internațional al Modelelor Industriale. În această privință, referirea se face la codul INID (33) acordat în Standardele WIPO ST.9 și ST.80. Codul "WO" este, de asemenea, potrivit pentru a fi folosit în ceea ce privește înregistrarea internațională a mărcilor, în cadrul Acordului de la Madrid și al Protocolului de la Madrid privind Înregistrarea internațională a Mărcilor. Codul "IB" este folosit în ceea ce privește primirea cererilor internaționale, în cadrul PCT, înregistrate de Biroul Internațional al OMPI, având și rolul de Oficiu receptor, membru PCT.
- Ca o consecință a schimbării numelui "Yugoslavia" în "Serbia și Muntenegru", schimbare ce a intrat în vigoare la 4 februarie 2003 și ca urmare a deciziei ISO 3166/MA de a se folosi noul nume și cod format din două litere "CS" (pentru a înlocui pe cel vechi "YU"), decizie care a fost anunțată pe 23 iulie 2003, Grupul de elaborare a Documentației și a Standardelor - SCIT s-a reunit la cea de-a 5-a sesiune, care a avut loc în noiembrie 2004, cu scopul de a recomanda utilizarea, în continuare, în domeniul proprietății industriale, a codului format din două litere "YU" - pentru "Serbia și Muntenegru", ca urmare a faptului că noul cod adoptat - "CS" - a ridicat anumite probleme, datorită utilizării anterioare, încă din 1993, pentru a reprezenta "Cehoslovacia".
- Cod - "TL" - adoptat în data de 20 mai 2002.

**CERERI DE ÎNREGISTRARE A
DESENELOR ȘI MODELELOR INDUSTRIALE,
DEPUSE LA O.S.I.M.**

CODURILE INID ale cererilor de certificat de înregistrare a desenelor și modelelor industriale au următoarea semnificație:

(21) Numărul depozitului național:

(22) Data depozitului național:

(43) Data publicării:

(71) Numele și adresa solicitantului:

(74) Numele și adresa mandatarului:

(72) Numele autorului:

(54) Denumirea desenului/modelului:

(28) Numărul de desene/modele:

(51) LOC (7) CI:

(57) Descrierea desenului/modelului:

(80)*Numărul de depozit internațional conform Aranjamentului de la Haga:

 Data înregistrării internaționale:

 Data publicării internaționale:

(30) Prioritate invocată:

(33) Țara:

(32) Data:

(31) Numărul:

* Depozit internațional înregistrat conform Aranjamentului de la Haga, la care România a fost desemnată, publicat în Buletinul Internațional de Desene și Modele, care poate fi consultat integral, inclusiv reprezentările grafice, la Oficiul de Stat pentru Invenții și Mărci. Procurarea Buletinului Internațional de Desene și Modele se poate face prin abonament la Biroul Internațional O.M.P.I. - Geneva, Elveția.

**CERERI DE ÎNREGISTRARE A DESENELOR ȘI MODELELOR INDUSTRIALE,
DEPUSE LA O.S.I.M.**

În cuprins, sunt publicate toate cererile de înregistrare a desenelor și modelelor industriale, depuse la Oficiul de Stat pentru Invenții și Mărci - Serviciul Desene și Modele Industriale, pentru care s-au constituit depozite reglementare în lunile august, septembrie, octombrie, noiembrie (cu excepția cererilor pentru care nu s-au achitat taxele legale sau sunt incomplete). **Având în vedere art. 37 din Legea nr. 129/29.12.1992 republicată**, pentru aceste cereri publicate, **persoana fizică sau persoana juridică îndreptățită la eliberarea certificatului beneficiază, provizoriu, de aceleași drepturi conferite titularului**, în conformitate cu prevederile **art. 33**, până la eliberarea certificatului de înregistrare, cu excepția cazurilor în care cererea de înregistrare a fost respinsă sau retrasă.

Publicarea cererilor internaționale în Buletinul Oficial de Proprietate Industrială - Secțiunea Desene și Modele Industriale (design industrial) **se face gratuit, cuprinzând doar datele bibliografice și nu produce efecte juridice**, scopul fiind informarea persoanelor interesate. Depozitele internaționale înregistrate conform Aranjamentului de la Haga, la care România a fost desemnată, sunt publicate în Buletinul de Desene și Modele Internaționale nr. 8/2005. Procurarea Buletinului de Desene și Modele Internaționale se poate face, prin abonament, la Biroul Internațional O.M.P.I. - Geneva, Elveția.

Publicarea datelor bibliografice a depozitelor se va face în ordinea crescătoare a claselor și subclaselor, conform Clasificării Internaționale pentru desene și modele industriale (ediția a VII-a), conform Aranjamentului de la Locarno.

Dacă **mai multe depozite au aceeași clasă și subclasă**, publicarea datelor bibliografice se va face în **ordinea numărului de înregistrare**.

În conformitate cu **art. 24 din Legea nr. 129/29.12.1992**, **orice persoană interesată poate face opoziții** privind înregistrarea desenului sau modelului industrial, **în termen de 3 luni de la data publicării acestuia**.

În prezentarea cererilor de înregistrare a desenelor și modelelor industriale, se folosesc codurile INID și codurile țărilor, a căror semnificație este dată la pag. 8 și 10.

CLASA 02 - ARTICOLE DE ÎMBRĂCĂMINTE ȘI MERCERIE

(21) f 2005 0712; (22) 18.08.2005; (43) 28.02.2006;
 (71) S.C. TOLFEMANY IMPEXS.R.L., str. I.L. Caragiale
 nr. 49A, Voluntari, IF, 1909; (54) **ELEMENTE PENTRU
 VESTIMENTAȚIE**; (28) 2; (51) 02-02

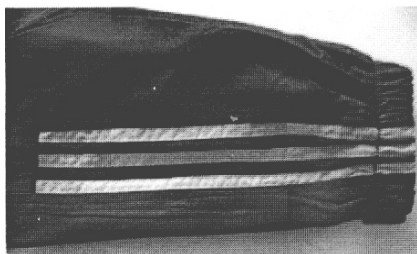

(21) f 2005 0712 - 1

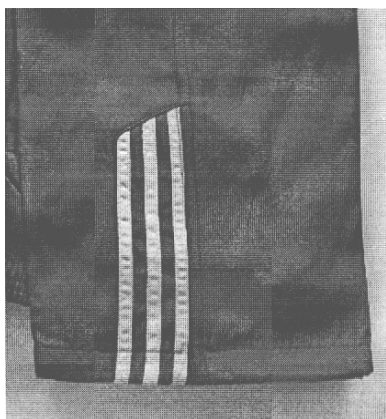

(21) f 2005 0712 - 2

(21) f 2005 0790; (22) 14.09.2005; (43) 28.02.2006;
 (71) S.C. TOLFEMANY IMPEX S.R.L., str. I.L. Caragiale
 nr. 49A, Voluntari, IF 077190, 1942; (54) **ELEMENTE DE
 VESTIMENTAȚIE**; (28) 2; (51) 02-02, 05-04

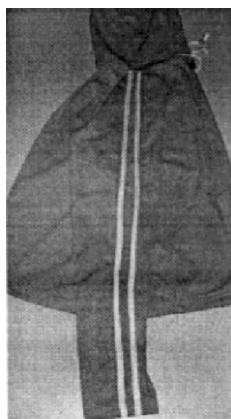

(21) f 2005 0790 - 1

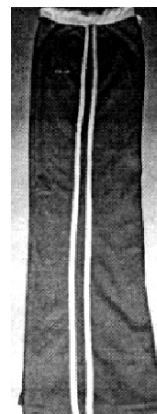

(21) f 2005 0790 - 2

(21) f 2005 0903; (22) 15.04.2005; (43) 28.02.2006;
 (71) TOD'S S.P.A., via Filippo Della Valle 1, Sant'elpidio a
 Mare (Ap), I-63019, 1617; (74) **Jacobacci & Partners S.P.A.**,
 Corso Regio Parco nr. 27, I 10152, Torino; (72) Della Valle
 Andrea; (54) **ÎNCĂLȚĂMINTE ȘI ARTICOLE PENTRU
 ÎNCĂLȚĂMINTE**; (28) 12; (51) 02-04; (80) **DM/066 583/**
 15.04.2005/ 31.10.2005; (30) EM/18.10.2004/000243621;

(21) f 2005 0909; (22) 14.04.2005; (43) 28.02.2006;
 (71) Ewald Haimerl, 6, Ebrantshauer Strasse, Mainburg,
 84048, 2050; (74) **Boehmert & Boehmert**, Holleralee nr. 32,
 D 28209, Bremen; (72) Ewald Haimerl; (54) **ÎNCĂLȚĂMINTE**;
 (28) 1; (51) 02-04; (80) **DM/066 841/** 14.04.2005/ 31.10.2005;
 (30) EM/14.10.2004/000240676;

(21) f 2005 0907; (22) 07.04.2005; (43) 28.02.2006;
 (71) FASHION BOX GROUP S.P.A., via Marcoai 1, Asolo
 (Treviso) Frazione Casella, I-31011, 2048; (74) **Modiano &
 Associati**, via Meravigli, I 20123, Milano; (72) Claudio Buziol;
 (54) **ORNAMENTE PENTRU VESTIMENTAȚIE**; (28) 1;
 (51) 02-07; (80) **DM/066 777/** 07.04.2005/ 31.10.2005; (30)
 EM/13.10.2004/240965;

**CLASA 05 - ARTICOLE TEXTILE NECONFEȚIONATE,
 MATERIALE DIN FIBRE SINTETICE SAU
 NATURALE**

(21) f 2005 0917; (22) 01.09.2005; (43) 28.02.2006; (71) JAM
 SESSION HOLDING S.R.L., via Mercalli 8/A, Parma, I-43100,
 2061; (74) **Gotra Stefano C/o Bugnion S.P.A.**, Largo Michele
 Novaro 1/A, I-43100, Parma; (72) Cambi Matteo;
 (54) **BRODERIE PENTRU VESTIMENTAȚIE**; (28) 6;
 (51) 05-03; (80) **DM/067 049/** 31.10.2005/ 31.10.2005;
 (30) IT/29.07.2005/PR2005O0000005;

(21) f 2005 0908; (22) 07.04.2005; (43) 28.02.2006;
 (71) FASHION BOX GROUP S.P.A., via Marcoai 1, Asolo
 (Treviso) Frazione Casella, I-31011, 2048; (74) **Modiano &
 Associati**, via Meravigli, I 20123, Milano; (72) Claudio Buziol;
 (54) **ETICHETE ȘI BORDURI DECORATIVE, PENTRU
 VESTIMENTAȚIE**; (28) 4; (51) 05-04; (80) **DM/066 781/
 07.04.2005/ 31.10.2005**; (30) EM/13.10.2004/240965;

CLASA 06 - MOBILIER

(21) f 2005 0928; (22) 07.11.2005; (43) 28.02.2006; (71) Ene
 Cătălin, str. Grigore Ventura nr. 19, bl. Y22, ap. 36, Galați, GL
 800559, 2022; (72) Ene Cătălin; (54) **PAT ÎN FORMĂ DE
 LIMBĂ, CU TĂBLIE ÎN FORMĂ DE BUZE**; (28) 1; (51) 06-01

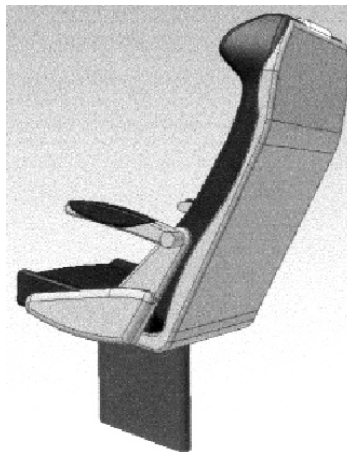

(21) f 2005 0959 - 1.2

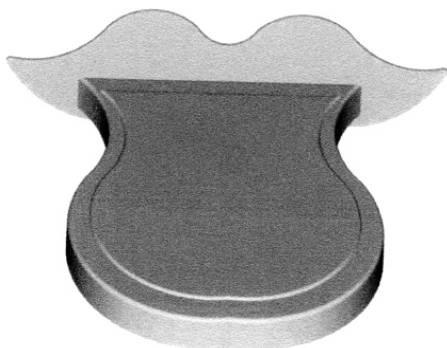

(21) f 2005 0928 - 1

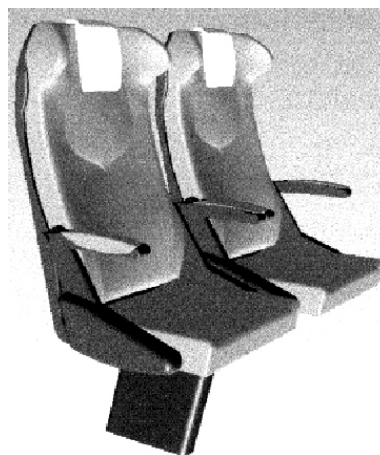

(21) f 2005 0959 - 2.1

(21) f 2005 0959; (22) 24.11.2005; (43) 28.02.2006;
 (71) S.C. ASTRA VAGOANE CĂLĂTORI S.A., str. Petru
 Rareș nr. 1-3, Arad, AR 310210, 2008; (74) **Agentia P.I.
 Labirint**, str. Coriolan Petreanu nr. 28, AR 310151, Arad;
 (72) Isai Gheorghe; BARBATEI IOAN; Bulzan Nicolae;
 IGNIȘCA CLAUDIA; (54) **SCAUN**; (28) 4; (51) 06-01



(21) f 2005 0959 - 1.1

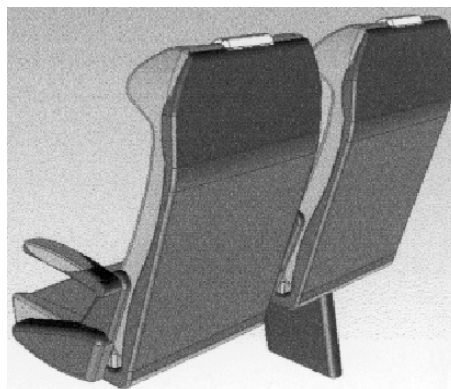

(21) f 2005 0959 - 2.2



(21) f 2005 0959 - 3

(21) f 2005 1070; (22) 27.12.2005; (43) 28.02.2006; (71) S.C. MAXSTILE S.R.L., str. Andrei Mureșan nr. 21, Arad, AR 310011, 2113; (74) **Agencia P.I. Labirint**, str. Coriolan Petreanu nr. 28, AR 310151, Arad; (54) **CANAPELE**; (28) 7; (51) **06-01**



(21) f 2005 1070 - 1



(21) f 2005 0959 - 4



(21) f 2005 1070 - 2



(21) f 2005 1070 - 3



(21) f 2005 1070 - 4



(21) f 2005 1070 - 5



(21) f 2005 1070 - 6



(21) f 2005 1070 - 7

(21) f 2005 0906; (22) 28.04.2005; (43) 28.02.2006; (71) MAINETTI GMBH, Gildestrasse 1, Detmold, 32760, 1750; (74) Isenbruck Bosl Horschler Wichmann Huhn Patentanwälte, Theodor -Heuss -Anlage 12, D 68165, Mannheim; (72) Ric Singleton; MICHELLE WILLIAMS; Michael Edward Jones; STEPHEN SHALLCROSS; (54) UMERASE; (28) 11; (51) 06-08; (80) DM/066 753/ 28.04.2005/ 31.10.2005; (30) GB/28.10.2004/3019243; GB/28.10.2004/3019244; GB/02.11.2004/3019286; GB/10.11.2004/3019384; GB/10.11.2004/3019385; GB/10.11.2004/3019386; GB/10.11.2004/3019387; GB/23.11.2004/3019546; GB/23.11.2004/3019547; GB/23.11.2004/3019548; GB/24.11.2004/3019552;

(21) f 2005 0910; (22) 29.04.2005; (43) 28.02.2006; (71) SIEMATIC MOBELWERKE GMBH & CO. KG, August-Siekmann-Straße 1-5, Lohne, D-32584, 2052; (74) Patent Attorneys Thielking & Elbertzhausen Otto Elbertzhausen & Mirko Schober, Gadderbaumer Straße 14, D-33602, Bielefeld; (54) SUPRAFETE DECORATIVE; (28) 4; (51) 06-99; (80) DM/066 928/ 29.04.2005/ 31.10.2005

CLASA 07 - ARTICOLE DE MENAJ, NECUPRINSE ÎN ALTE CLASE

(21) f 2005 0900; (22) 19.04.2005; (43) 28.02.2006; (71) COMPAGNIE DES CRISTALLERIES DE SAINT-LOUIS, Saint-Louis Les Bitche, Lemberg, F-57620, 2043; (74) Annick de Chaunac, Hermes International, 24, Rue du Faubourg Saint-Honore, F-75008, Paris; (72) Yves Taralon; HILTON MC CONNICO; (54) PAHARE, CARAFE, PLATOURI; (28) 18; (51) 07-01; (80) DM/066 578/ 19.04.2005/ 31.10.2005

(21) f 2005 0892; (22) 04.04.2005; (43) 28.02.2006; (71) ZYLISS AG., Eggbühlstrasse 28, Zurich, CH-8052, 2035; (74) Bovard Ag, Optingenstrasse 16, CH-3000, Bern 25; (72) Thomas Overthun; BRANKO LUKIC; Annetta Papadopoulos; DANA NICHOLSON; (54) RĂZĂTOARE; (28) 1; (51) 07-04; (80) DM/066 484/ 04.04.2005/ 31.10.2005; (30) US/05.10.2004/29/214, 646;

(21) f 2005 0893; (22) 07.04.2005; (43) 28.02.2006; (71) ZYLISS AG., Eggbühlstrasse 28, Zurich, CH-8052, 2035; (74) Bovard Ag, Optingenstrasse 16, CH-3000, Bern 25; (72) Steven R. Takayama; JON HENRY LEFORS; Annetta Papadopoulos; (54) RĂZĂTOARE; (28) 1; (51) 07-04; (80) DM/066 485/ 07.04.2005/ 31.10.2005; (30) US/14.12.2004/29/219, 317;

(21) f 2005 0897; (22) 18.04.2005; (43) 28.02.2006; (71) ZYLISS AG., Eggbühlstrasse 28, Zurich, CH-8052, 2035; (74) Bovard Ag, Optingenstrasse 16, CH-3000, Bern 25; (72) Thomas Overthun; (54) TOCĂTOR PENTRU BUCĂTĂRIE; (28) 1; (51) 07-04; (80) DM/066 563/ 18.04.2005/ 31.10.2005; (30) US/23.02.2005/29/224, 065;

CLASA 08 - ARTICOLE ȘI UTILAJE CASNICE DE METAL

(21) f 2005 0954; (22) 22.11.2005; (43) 28.02.2006; (71) ASSA ABLOY POLAND SP. ZO. O., b-dul Warszawska 76, Lomianki, 05-092, 2047; (74) S.C. Rominvent S.A., str. Ermil Pangratti nr. 35, et. 1, sector 1, B 011882, București; (72) Sebastian Knap; (54) DISPOZITIV DE ÎNCHIDERE; (28) 1; (51) 08-07

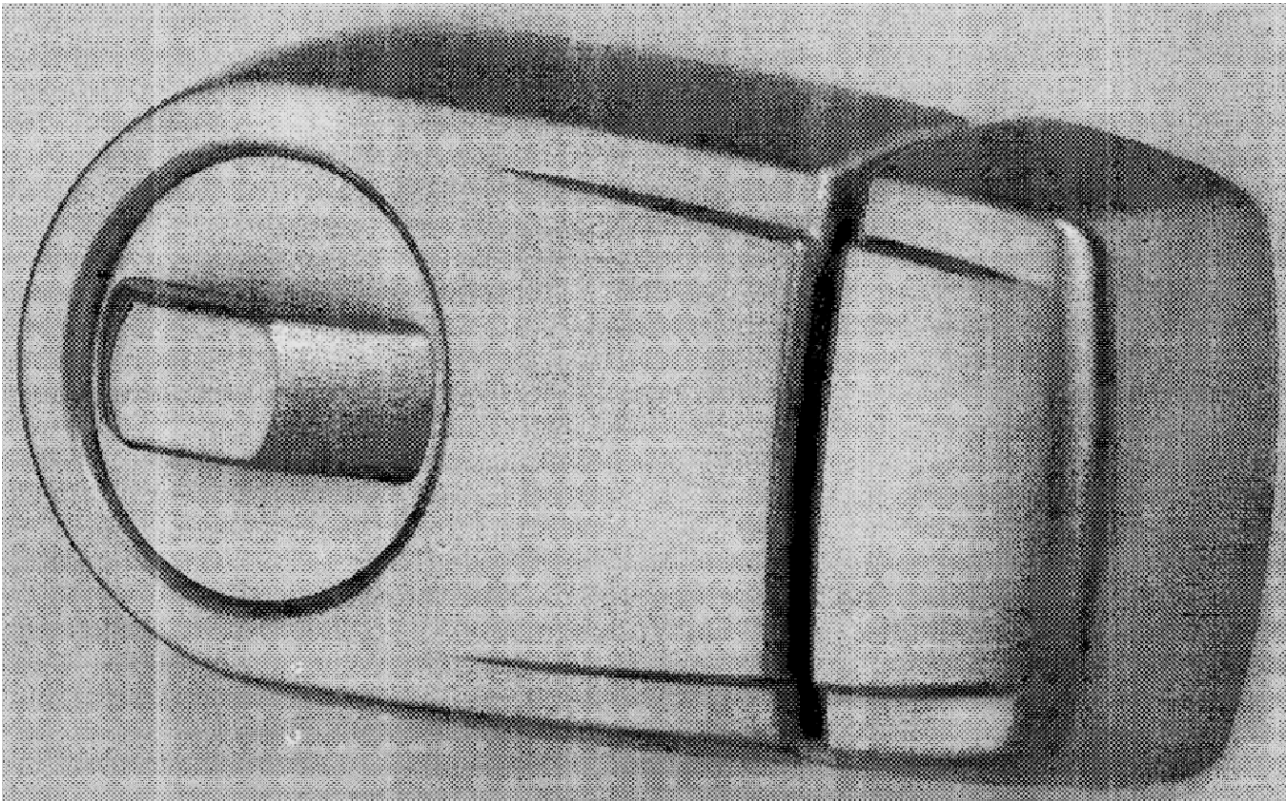

(21) f 2005 0954 - 1

**CLASA 09 - AMBALAJE ȘI RECIPIENTE PENTRU
TRANSPORTUL SAU PĂSTRAREA
MĂRFURILOR**

(21) f 2005 0913; (22) 17.08.2005; (43) 28.02.2006; (71) LIDL STIFTUNG & CO. KG, Stiftsbergstrasse 1, Neckarsulm, D-74167, 1936; (74) Harmsen & Utescher, Alter Wall 55, D-20457, Hamburg; (72) Jorn Fischer; (54) **BORCANE PENTRU ALIMENTE**; (28) 3; (51) **09-01**; (80) **DM/066 980**/17.08.2005/ 31.10.2005; (30) DE/23.07.2005/405 03 849.6;

(21) f 2005 0921; (22) 02.11.2005; (43) 28.02.2006; (71) THE COCA-COLA COMPANY (A CORPORATION OF THE STATE OF DELAWARE), One Coca-Cola Plaza, Nw, Atlanta, Georgia, US 30313, 1887; (74) **S.C. Rominvent S.A.**, str. Ermil Pangratti nr. 35, et. 1, sector 1, B 011882, București; (72) Robert P. Grant; (54) **STICLĂ (CONTUR LATERAL PLAT)**; (28) 1; (51) **09-01**; (30) US/04.05.2005/29/229, 226;

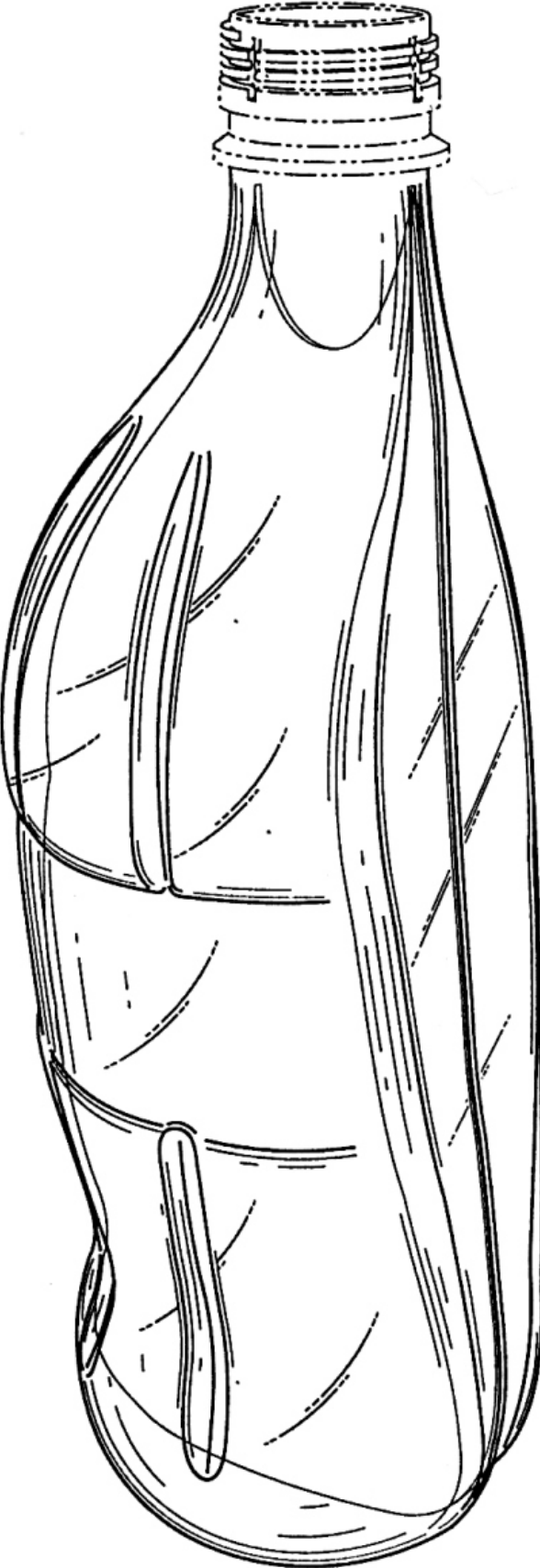

(21) f 2005 0921 - 1.1

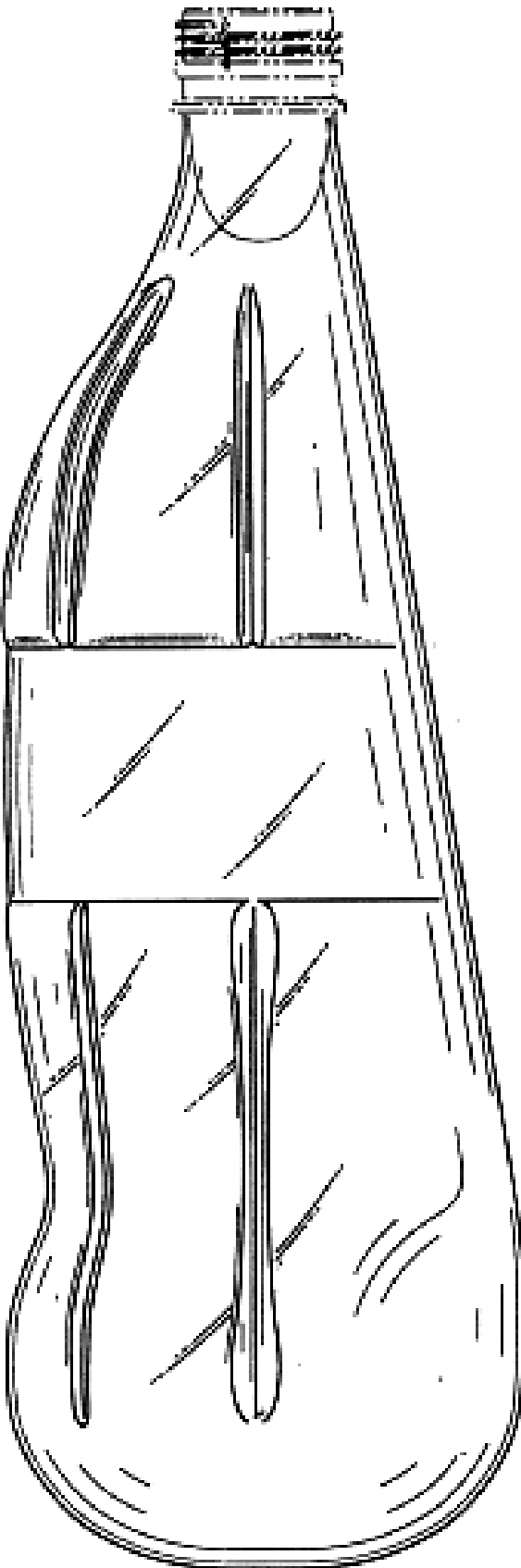

(21) f 2005 0921 - 1.2

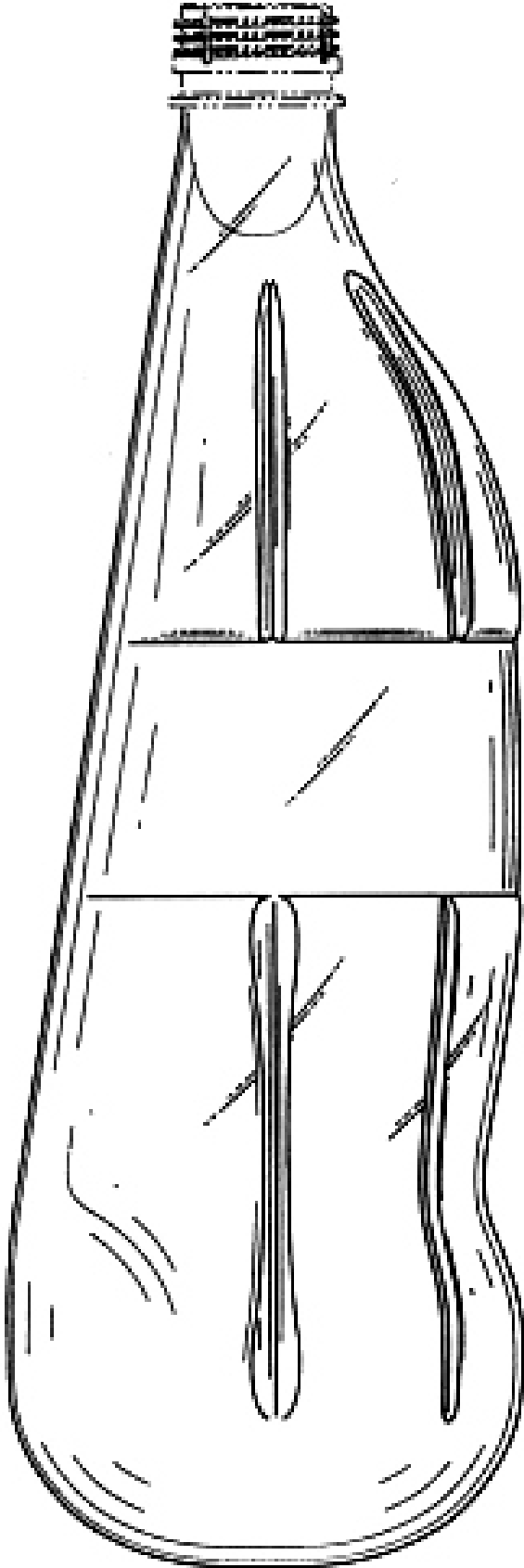

(21) f 2005 0921 - 1.3

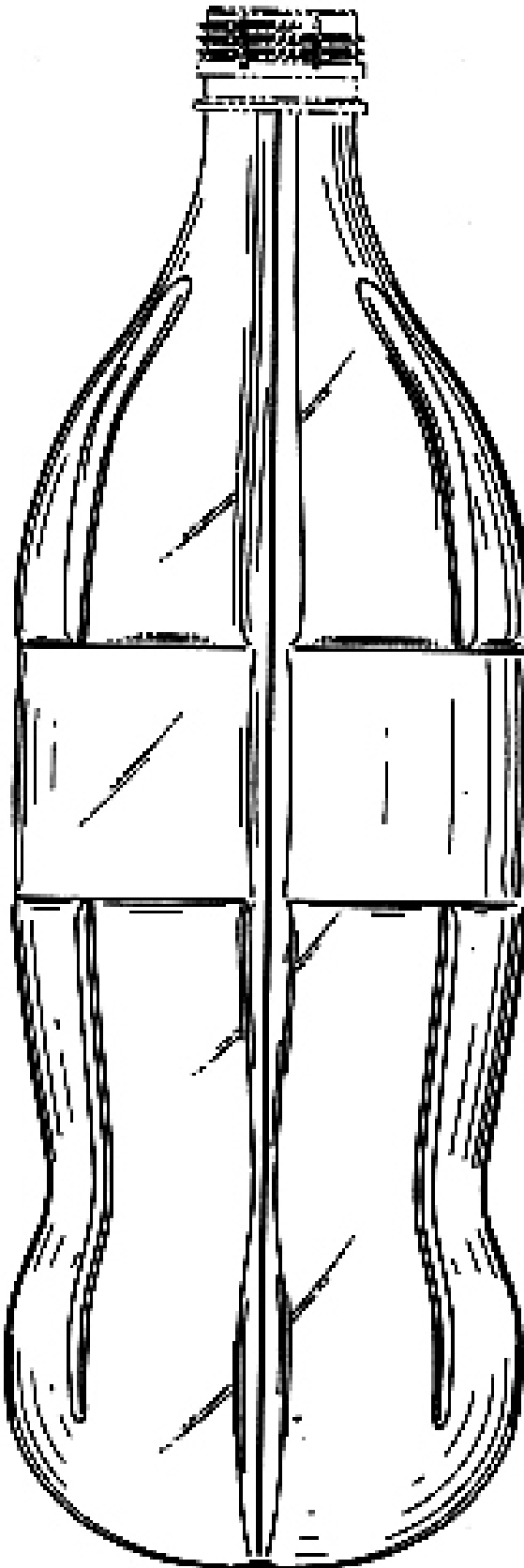

(21) f 2005 0921 - 1.4

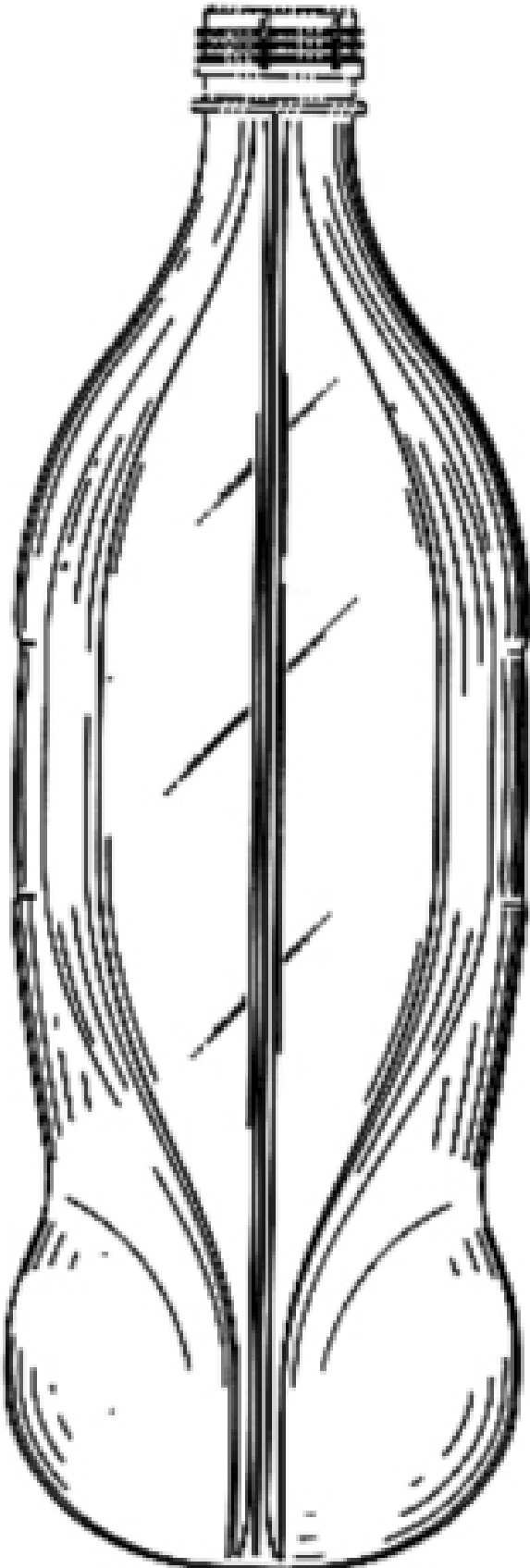

(21) f 2005 0921 - 1.5

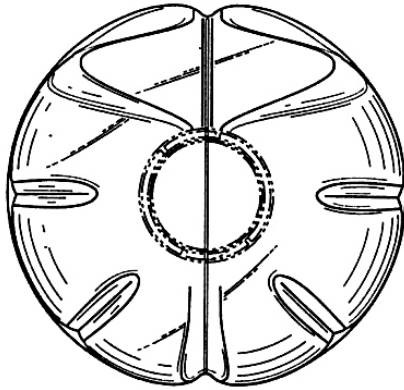

(21) f 2005 0921 - 1.6

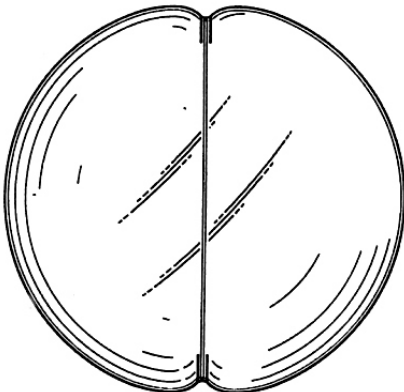

(21) f 2005 0921 - 1.7



(21) f 2005 0953 - 1.1

(21) f 2005 0953; (22) 22.11.2005; (43) 28.02.2006;
(71) CASA DE VINURI PIETROASA S.R.L., str. Vasile Lascăr
nr. 171, sector 2, București, B 020497, 2046; (72) Valeriu
Bobealeac; (54) STICLĂ; (28) 2; (51) 09-01



(21) f 2005 0953 - 1.2

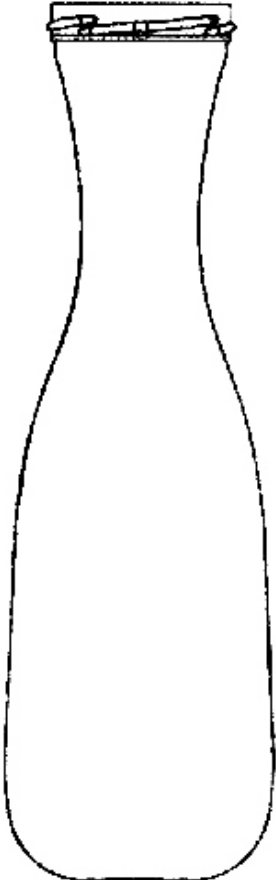

(21) f 2005 0953 - 1.3

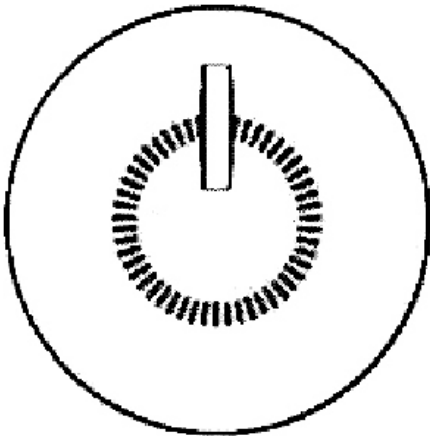

(21) f 2005 0953 - 1.4

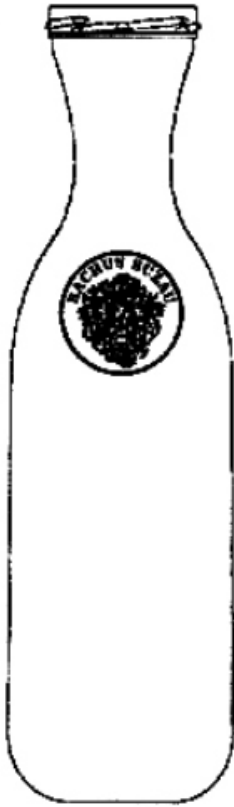

(21) f 2005 0953 - 2.1

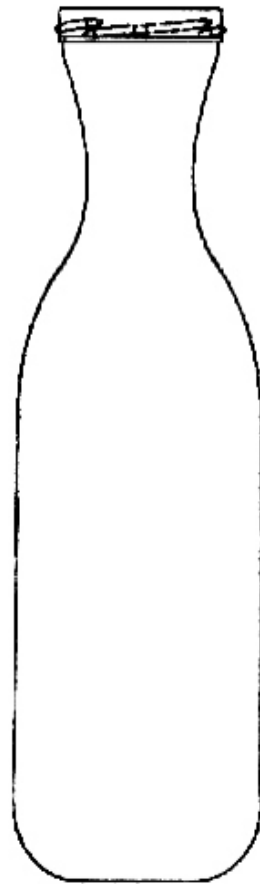

(21) f 2005 0953 - 2.3

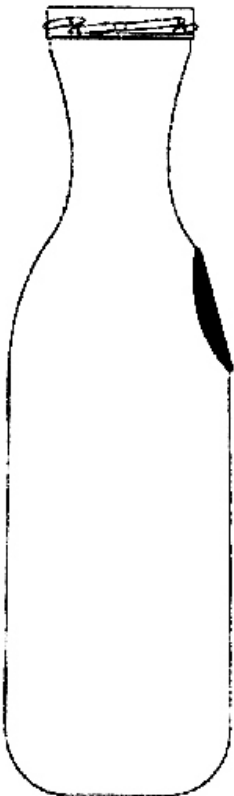

(21) f 2005 0953 - 2.2

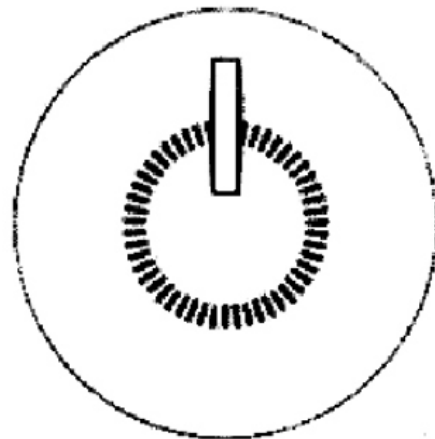

(21) f 2005 0953 - 2.4

(21) f 2005 1004; (22) 30.11.2005; (43) 28.02.2006;
 (71) ADAZIA IMPEX S.R.L., str. Preciziei nr. 1, Craiova, DJ
 200747, 2067; (74) **Cabinet Enpora**, str. George Călinescu
 nr. 25A, ap. 1, sector 1, B 011694, București; (72) Gabriel
 Bădosu; (54) **STICLĂ PET**; (28) 1; (51) **09-01**



(21) f 2005 1004 - 1

(21) f 2005 1018; (22) 07.12.2005; (43) 28.02.2006;
 (71) S.C. PRODAL '94 S.R.L., str. Drumul între Tartale nr. 1,
 Cernica, IF 077035, 2063; (74) **S.C.Inventa - Agenție
 Universitară de Inventică S.R.L.**, Corneliu Coposu 7, bl. 104,
 sc. 2, et. 1, ap. 31, sector 3, B 7000, București; (54) **STICLĂ
 PENTRU BĂUTURI ALCOOLICE**; (28) 1; (51) **09-01**

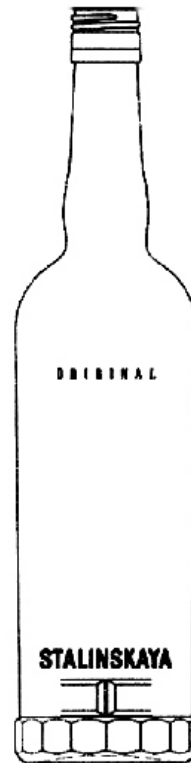

(21) f 2005 1018 - 1.2



(21) f 2005 1018 - 1.1



(21) f 2005 1018 - 1.3

(21) f 2005 0869; (22) 17.10.2005; (43) 28.02.2006;
 (71) S.C. RONDOCARTON S.R.L., nr. 2A, satul Sînnicoară,
 Apahida, CJ 407042, 1948; (72) Câmpean Teofil; (54) **CUTIE
 HEXAGONALĂ, CU MÂNER PENTRU 6 STICLE**; (28) 1;
 (51) 09-03

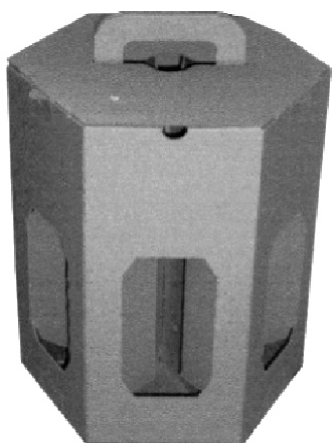

(21) f 2005 0869 - 1.1



(21) f 2005 0869 - 1.3



(21) f 2005 0869 - 1.4

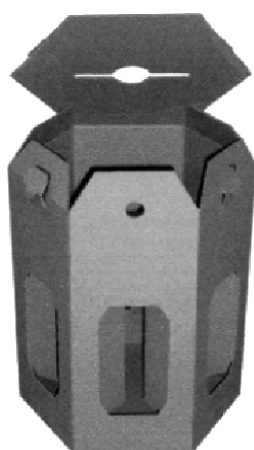

(21) f 2005 0869 - 1.2

(21) f 2005 0952; (22) 21.11.2005; (43) 28.02.2006;
 (71) TEREOS, 11 Rue Pasteur, Origny Sainte Benoite,
 F-02390, 2045; (74) **S.C. Rominvent S.A.**, str. Ermil Pangratti
 nr. 35, et. 1, sector 1, B 011882, București; (54) **AMBALAJE**;
 (28) 2; (51) 09-03

Reprezentările grafice se găsesc la pagina 55

(21) f 2005 0961; (22) 24.11.2005; (43) 28.02.2006;
 (71) ADAZIA IMPEX S.R.L., str. Preciziei nr. 1, Craiova, DJ
 200747, 2051; (74) **Cabinet Enpora**, str. George Călinescu nr.
 52A, ap. 1, sector 1, B 011694, București; (72) Gabriel
 Bădosu; (54) **AMBALAJ**; (28) 2; (51) 09-03



(21) f 2005 0961 - 1



(21) f 2005 0961 - 2

(21) f 2005 0805; (22) 22.09.2005; (43) 28.02.2006;
 (71) S.C. FREEMAN S.R.L., str. Lăpuşului nr. 38, Oradea, BH
 410264, 1958; (54) **AMBALAJ HRANĂ PENTRU ANIMALE**;
 (28) 1; (51) 09-05



(21) f 2005 0805 - 1

(21) f 2005 0962; (22) 24.11.2005; (43) 28.02.2006;
 (71) ADAZIA IMPEX S.R.L., str. Preciziei nr. 1, Craiova, DJ
 200747, 2051; (74) **Cabinet Enpora**, str. George Călinescu nr.
 52A, ap. 1, sector 1, B 011694, Bucureşti; (72) Gabriel
 Bădosu; (54) **AMBALAJ**; (28) 2; (51) 09-05

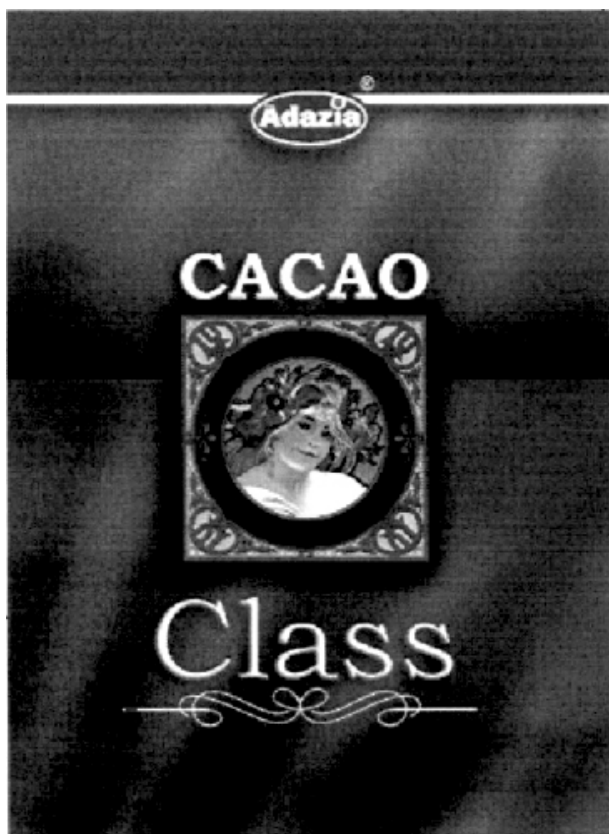

(21) f 2005 0962 - 1

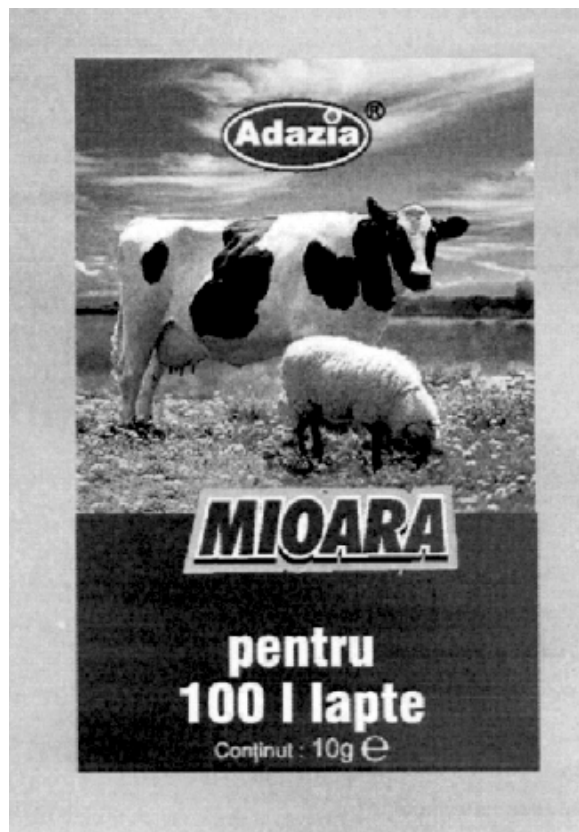

(21) f 2005 0962 - 2

(21) f 2005 1062; (22) 22.12.2005; (43) 28.02.2006;
 (71) ADAZIA IMPEX S.R.L., str. Preciziei nr. 1, Craiova, DJ
 200747, 2067; (74) **Cabinet Enpora**, str. George Călinescu
 nr.52a, ap.1, sector 1, B 011694, Bucureşti; (72) Gabriel
 Bădosu; (54) **AMBALAJE**; (28) 3; (51) 09-05



(21) f 2005 1062 - 1



(21) f 2005 1062 - 2



(21) f 2005 1062 - 3

(21) **f 2005 0969**; (22) 29.11.2005; (43) 28.02.2006; (71) S.C. ELKA PRODCOM S.R.L., str. Năsăudului nr. 12, Oradea, BH 410491, 2060; (72) Koteles Lorant Arpad; (54) **MĂNER PET**; (28) 1; (51) **09-99**;
 (57) **model 1** - Formă alungită, având la extremități câte un semiinel în formă de potcoavă, deschis spre exterior, iar în partea centrală, o ușoară cavitate. Toate muchiile au forme rotunjite.

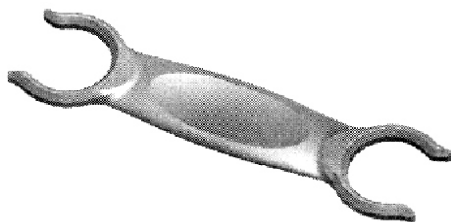

(21) f 2005 0969 - 1

CLASA 10 - CEASORNICĂRIE ȘI ALTE INSTRUMENTE DE MĂSURĂ, INSTRUMENTE DE CONTROL ȘI DE SEMNALIZARE

(21) **f 2005 0894**; (22) 04.04.2005; (43) 28.02.2006; (71) NINA RICCI, 39, Avenue Montaigne, Paris, F-75008, 2036; (74) **Infosuisse Information Horlogere et Industrielle**, Rue du Grenier 18, CH 2302, La Chaux-de-Fonds; (54) **CEAS CU BRĂȚARĂ**; (28) 1; (51) **10-02**; (80) **DM/066 490**/ 04.04.2005/ 31.10.2005

(21) **f 2005 0898**; (22) 19.04.2005; (43) 28.02.2006; (71) RJ WATCHES S.A., 9, Rue du Marche, Geneve, CH-1204, 2042; (74) **Me Ariane Bouckaert-Brandt Brandt & Buholzer**, 13, Rue Ceard, CH-1204, Geneve; (72) Alain Bajulaz; (54) **CEAS**; (28) 1; (51) **10-02**; (80) **DM/066 573**/ 19.04.2005/ 31.10.2005

(21) **f 2005 0895**; (22) 11.04.2005; (43) 28.02.2006; (71) TEFAL, Zone Industrielle des Granges, Rumilly, F-74150, 2037; (74) **Novagraaf France**, 122, Rue Edouard Vaillant, F 92593, Levallois-Perret Cedex; (54) **TALER PENTRU CÂNTAR DE BUCĂTĂRIE**; (28) 1; (51) **10-04**; (80) **DM/066 553**/ 11.04.2004/ 31.10.2005; (30) FR/18.11.2004/04 05511;

CLASA 11 - OBIECTE ORNAMENTALE

(21) **f 2005 0899**; (22) 19.04.2005; (43) 28.02.2006; (71) COMPAGNIE DES CRISTALLERIES DE SAINT-LOUIS, Saint-Louis Les Bitche, Lemberg, F-57620, 2043; (74) **Annick de Chaunac, Hermes International**, 24, Rue du Faubourg Saint-Honore, F-75008, Paris; (72) Hilton Mc Connico; (54) **CUPĂ**; (28) 1; (51) **11-02**; (80) **DM/066 577**/ 19.04.2005/ 31.10.2005

CLASA 12 - MIJLOACE DE TRANSPORT ȘI DE RIDICAT

(21) **f 2005 1007**; (22) 02.12.2005; (43) 28.02.2006; (71) S.C. IAICA S.A., str. Dunării nr. 372, Alexandria, TR 140103, 2068; (54) **ROABĂ**; (28) 1; (51) **12-02**

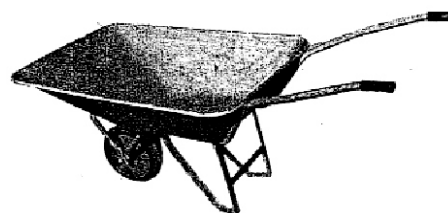

(21) f 2005 1007 - 1

(21) **f 2005 0958**; (22) 24.11.2005; (43) 28.02.2006; (71) S.C. ASTRA VAGOANE CĂLĂTORI S.A., str. Petru Rareș nr. 1-3, Arad, AR 310210, 2008; (74) **Agentia P.I. Labirint**, str. Coriolan Petreanu nr. 28, AR 310151, Arad; (72) Isai Gheorghe; BARBATEI IOAN; Bulzan Nicolae; IGNIȘCA CLAUDIA; (54) **VAGON SALON ȘI PĂRȚI COMPONENTE**; (28) 10; (51) **12-03**



(21) f 2005 0958 - 1.1



(21) f 2005 0958 - 1.2



(21) f 2005 0958 - 2.1



(21) f 2005 0958 - 2.2



(21) f 2005 0958 - 6



(21) f 2005 0958 - 3



(21) f 2005 0958 - 7

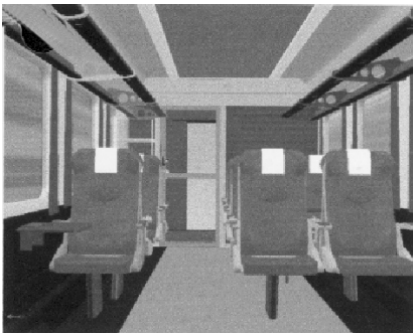

(21) f 2005 0958 - 4



(21) f 2005 0958 - 8



(21) f 2005 0958 - 5



(21) f 2005 0958 - 9



(21) f 2005 0958 - 10

(21) f 2005 0834; (22) 30.09.2005; (43) 28.02.2006;
(71) STOKKE AS, Hahjem, Skodje, N-6260, 1965;
(74) **S.C. Rominvent S.A.**, str. Ermil Pangratti nr. 35, et. 1,
sector 1, B 011882, București; (72) Hilde Angelfoss Oxseth;
(54) **COȘ PENTRU COPIL ȘI CĂRUȚIOR PENTRU
ACESTA**; (28) 2; (51) 12-12; (30) NO/01.04.2005/20050165;



(21) f 2005 0834 - 1.1



(21) f 2005 0834 - 1.2

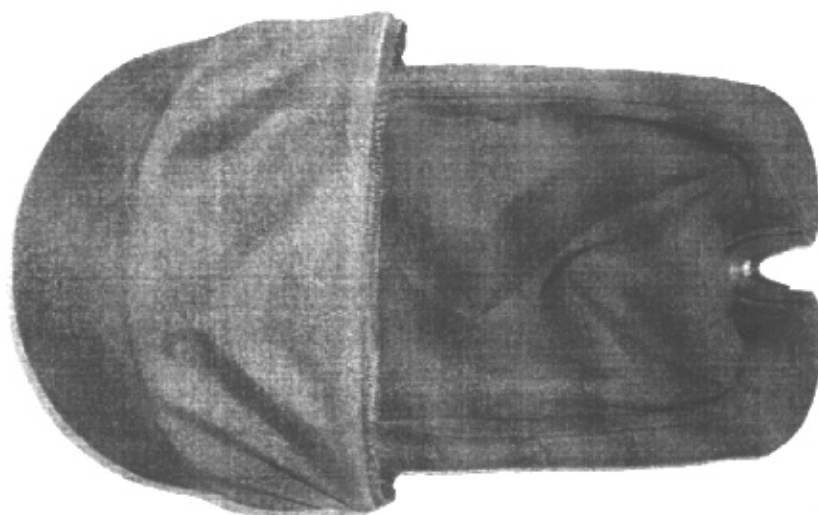

(21) f 2005 0834 - 1.3

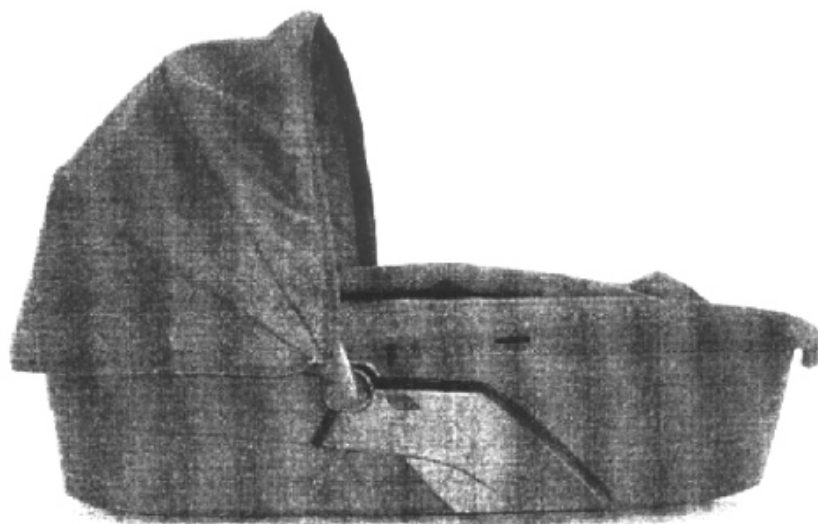

(21) f 2005 0834 - 1.4

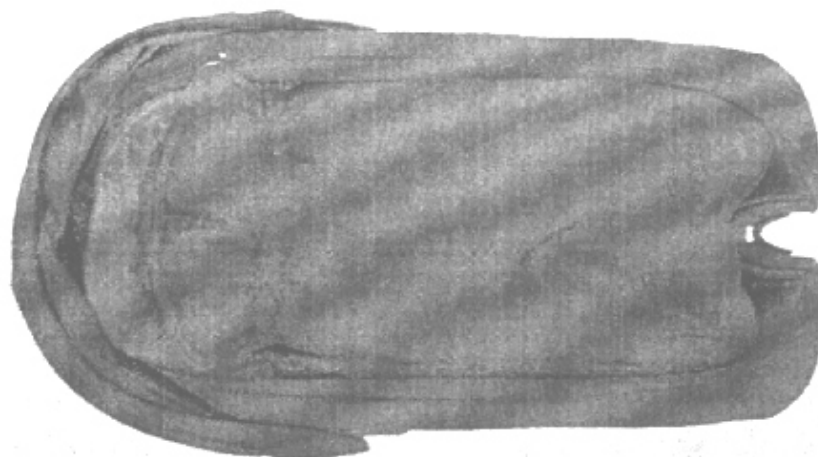

(21) f 2005 0834 - 1.5

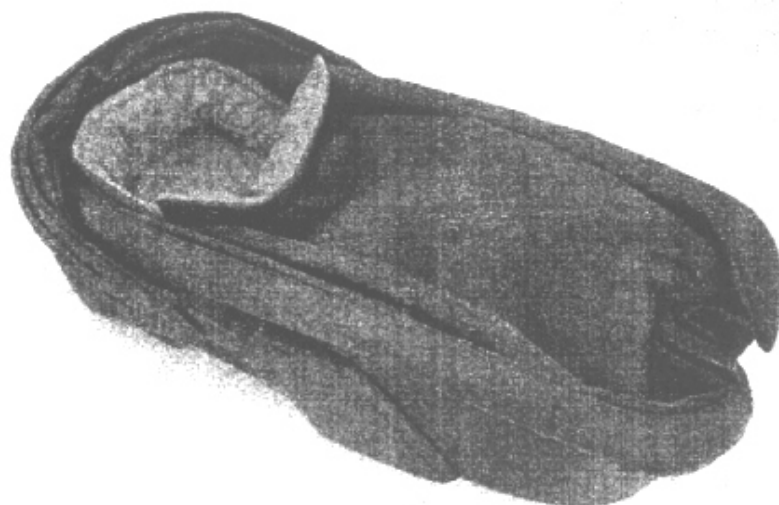

(21) f 2005 0834 - 1.6

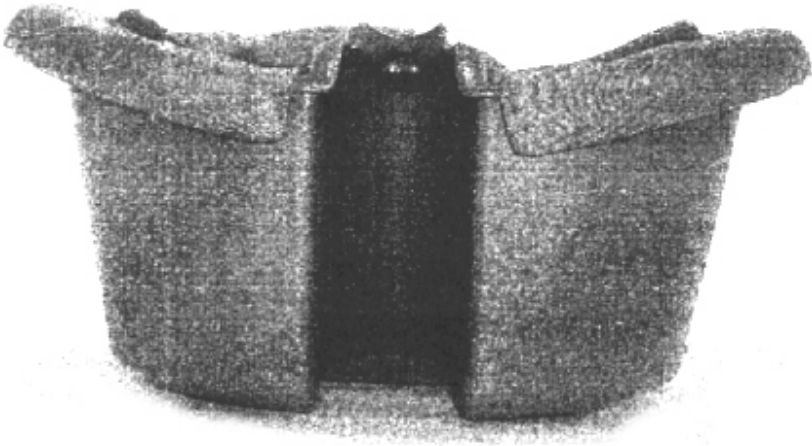

(21) f 2005 0834 - 1.7



(21) f 2005 0834 - 1.8

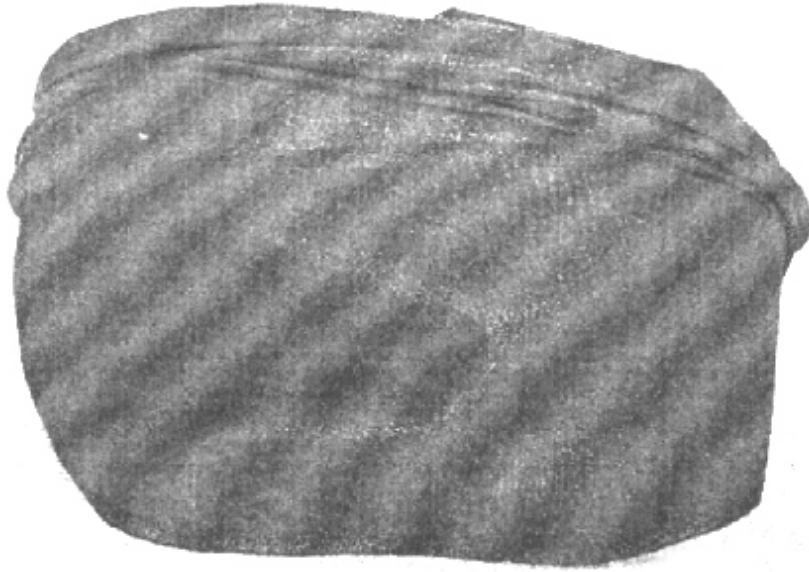

(21) f 2005 0834 - 1.9

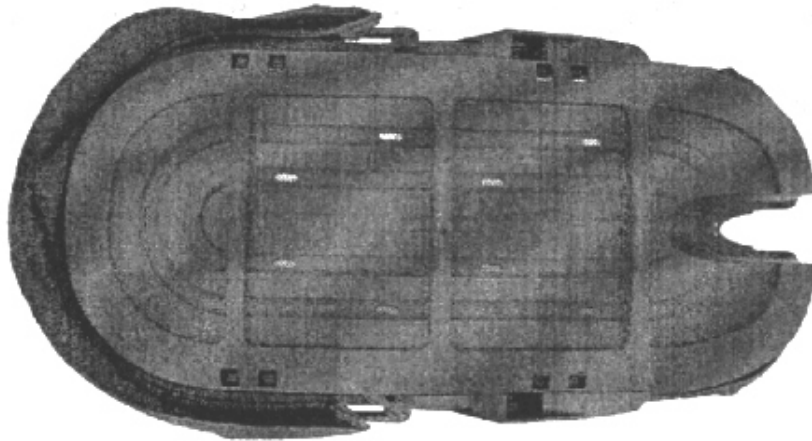

(21) f 2005 0834 - 1.10

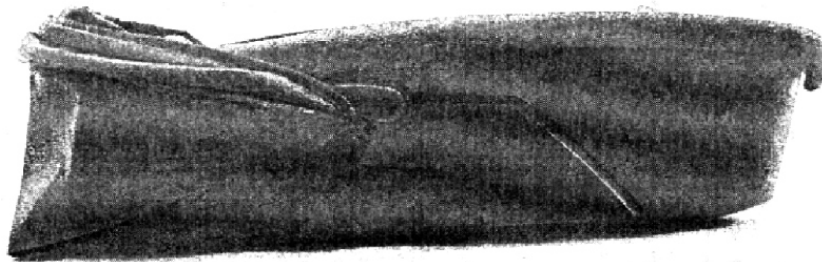

(21) f 2005 0834 - 1.11

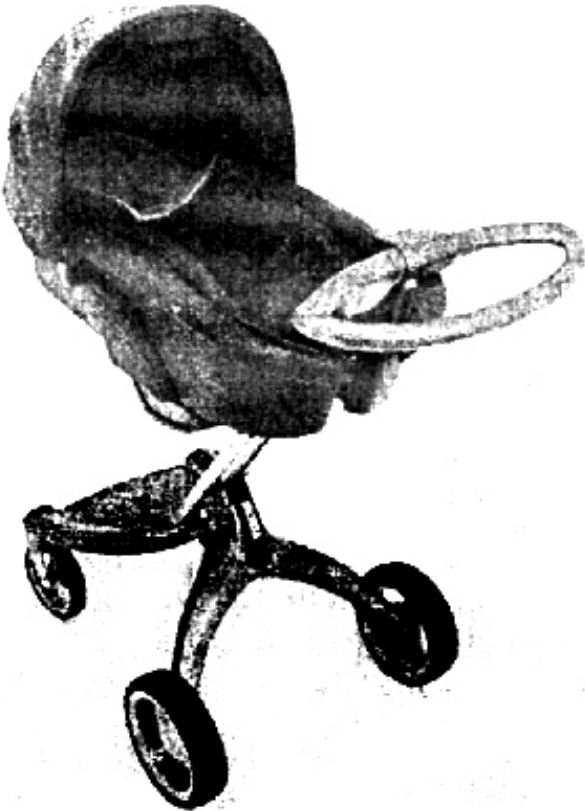

(21) f 2005 0834 - 2.1

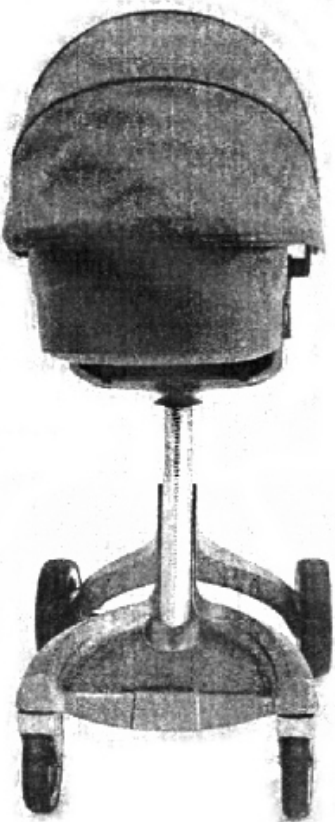

(21) f 2005 0834 - 2.2

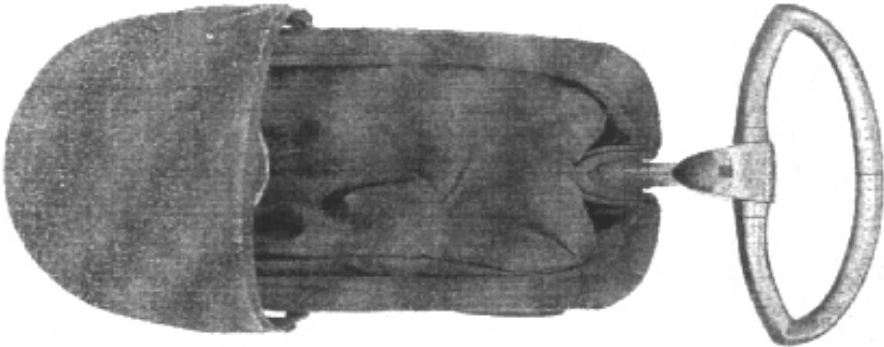

(21) f 2005 0834 - 2.3



(21) f 2005 0834 - 2.4



(21) f 2005 0834 - 2.5

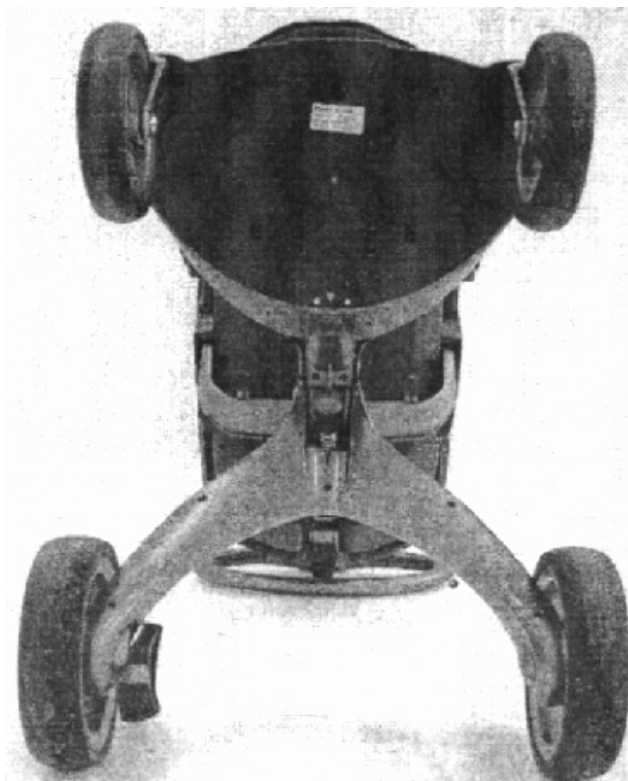

(21) f 2005 0834 - 2.6

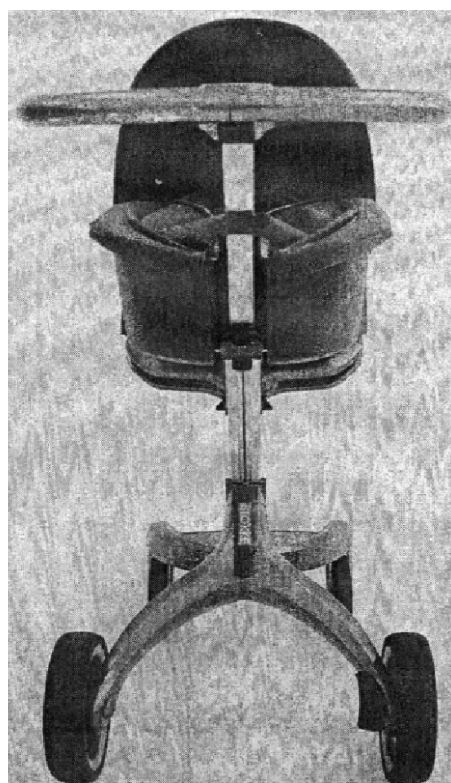

(21) f 2005 0834 - 2.7

(21) **f 2005 0904**; (22) 25.04.2005; (43) 28.02.2006;
 (71) VOLKSWAGEN AKTIENGESELLSCHAFT, Wolsburg, D
 38436, 569; (54) **SUBANSAMBLURI AUTO**; (28) 17;
 (51) **12-16**; (80) **DM/066 596**/ 25.04.2005/ 31.10.2005;
 (30) CN/02.12.2004/200430057447.X;

(21) **f 2005 0914**; (22) 08.09.2005; (43) 28.02.2006;
 (71) BAYERISCHE MOTOREN WERKE
 AKTIENGESELLSCHAFT, Petuelring 130, Munchen,
 D-80809, 1955; (74), (54) **SUBANSAMBLURI AUTO**; (28) 11;
 (51) **12-16**; (80) **DM/066 982**/ 08.09.2005/ 31.10.2005

(21) **f 2005 0916**; (22) 06.09.2005; (43) 28.02.2006;
 (71) BAYERISCHE MOTOREN WERKE
 AKTIENGESELLSCHAFT, Petuelring 130, Munchen,
 D-80809, 1955; (74), (54) **SUBANSAMBLURI AUTO**; (28) 8;
 (51) **12-16**; (80) **DM/066 987**/ 06.09.2005/ 31.10.2005

CLASA 13 - APARATE DE PRODUCERE, DISTRIBUȚIE ȘI TRANSFORMARE A ENERGIEI ELECTRICE

(21) **f 2005 0944**; (22) 16.11.2005; (43) 28.02.2006;
 (71) S.C. DIACET CO. S.R.L., calea Republicii nr. 40, sc. A,
 ap. 2, Bacău, BC 600300, 2040; (72) Maxim Ștefan;
 (54) **ANSAMBLU TRECERE CABLURI**; (28) 1; (51) **13-03**

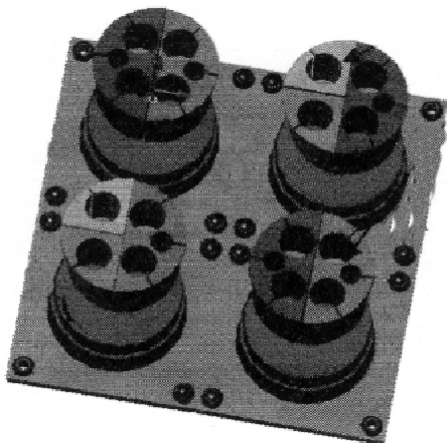

(21) f 2005 0944 - 1

CLASA 15 - MAȘINI NECUPRINSE ÎN ALTE CLASE

(21) **f 2005 1006**; (22) 02.12.2005; (43) 28.02.2006;
 (71) S.C. IAICA S.A., str. Dunării nr. 372, Alexandria, TR
 140103, 2068; (54) **MALAXOR**; (28) 1; (51) **15-04**

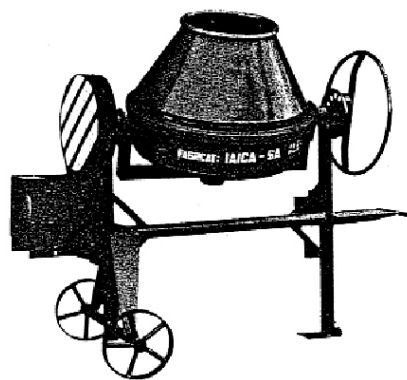

(21) f 2005 1006 - 1

(21) **f 2005 0912**; (22) 31.05.2005; (43) 28.02.2006;
 (71) COMPAGNIE GERVAIS DANONE, SOCIETE
 ANONYME, 126-130, Rue Jules Guesde, Levallois-Perret,
 F-92302, 2054; (74) **Groupe Danone - Benoit Barne -
 Direction Marques Medeles & Communication**, 130, Rue
 Jules Guesde, F-92300, Levallois Perret; (54) **CABINĂ
 FRIGORIFICĂ**; (28) 1; (51) **15-07**; (80) **DM/066 978**/
 31.05.2005/ 31.10.2005

(21) **f 2005 0896**; (22) 21.04.2005; (43) 28.02.2006;
 (71) SELCO S.R.L., via Palladio 19, Tombolo, Frazione
 Onara, I-35019, 2038; (74) **Modiano & Associati**, via
 Meravigli, I 20123, Milano; (72) Mirco Birollo; (54) **APARAT
 PENTRU SUDAT**; (28) 1; (51) **15-09**; (80) **DM/066 557**/
 21.04.2005/ 31.10.2005; (30) EM/28.10.2004/247044;

CLASA 17 - INSTRUMENTE MUZICALE

(21) **f 2005 1048**; (22) 21.12.2005; (43) 28.02.2006;
 (71) S.C. WIND 94 PROD S.R.L., strada Focșani nr. 28-30,
 sector 5, București, B 051844, 2104; (74) **S.C. Rodall S.R.L.**,
 Polonă 115, bl. 15, sc. A, ap. 19, sector 1, B 7000, București;
 (72) Ceaușu Marian; (54) **DISPOZITIV DE PRODUS SUNETE**;
 (28) 1; (51) **17-99**

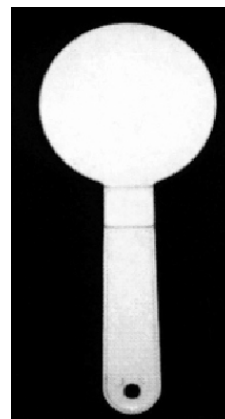

(21) f 2005 1048 - 1.1

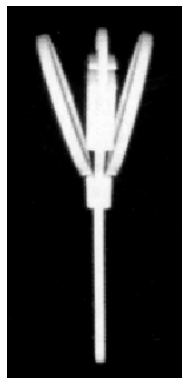

(21) f 2005 1048 - 1.2

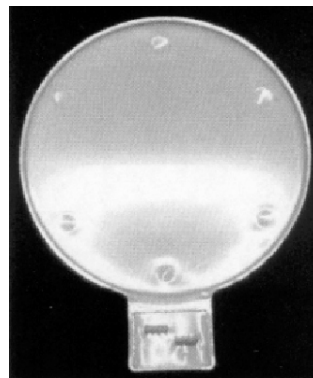

(21) f 2005 1048 - 1.3

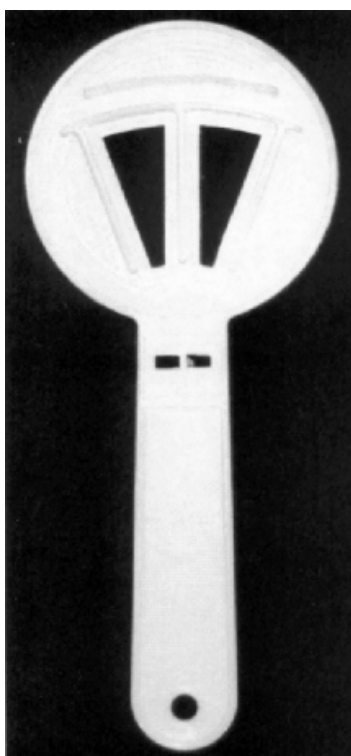

(21) f 2005 1048 - 1.4

**CLASA 19 - PAPETĂRIE, ARTICOLE DE BIROU,
MATERIALE PENTRU ARTE, ÎNVĂȚĂMÂNT**

(21) f 2005 0915; (22) 08.09.2005; (43) 28.02.2006;
(71) MAPED, 530 Route de Pringy, Argonay, F-74370, 1999;
(74) **Cabinet Germain et Maureau**, 12, Rue Boileau, F 69006,
Lyon; (72) Emmanuel Terrien; (54) **GUME PENTRU ȘTERS**;
(28) 2; (51) 19-06; (80) **DM/066 986**/ 08.09.2005/ 31.10.2005;
(30) EM/08.07.2005/000 374 566;

(21) f 2005 0811; (22) 28.09.2005; (43) 28.02.2006;
(71) S.C. KANDIA EXCELENT S.A., șoseaua Viilor nr. 20,

sector 5, București, B 050156, 1521; (74) **S.C. Cabinet M. Oproiu S.R.L.**, str. Popa Savu nr. 42, ap. 1, C.P. 2-229, sector 1, B 7000, București; (72) Negulici Sergiu; IONICĂ ADRIANA; (54) **DESENE PENTRU AMBALAJE**; (28) 1; (51) 19-08

(21) f 2005 0852; (22) 12.10.2005; (43) 28.02.2006;
(71) SOCIETATEA CIVILĂ DE AVOCAȚI DINU & ASOCIAȚII, b-dul Aviatorilor nr. 66, ap. 2, sector 1, București, B 011865, 1978; (74) **S.C. Romprosper Servimpex S.R.L.**, Mihai Bravu 294, bl. 6, sc. B, ap. 63, sector 3, B 7000, București; (72) Dinu Aurelia; (54) **ANTET**; (28) 1; (51) 19-08

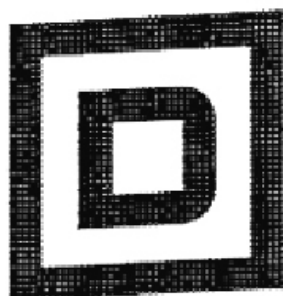

DINU & ASOCIAȚII
Societate civilă de avocați

(21) f 2005 0852 - 1

(21) f 2005 0919; (22) 02.11.2005; (43) 28.02.2006;
(71) ZAREA S.A., b-dul Bucureștii Noi nr. 111, sector 1,
București, B 012357, 2019; (74) S.C. Rodall S.R.L., Polonă
115, bl. 15, sc. A, ap. 19, sector 1, B 7000, București;
(72) Bărbulescu Florinel; (54) ETICHETE; (28) 2; (51) 19-08

Reprezentările grafice se găsesc la pagina 56

(21) f 2005 0945; (22) 16.11.2005; (43) 28.02.2006;
(71) S.C. ANA WEISS PRODART S.R.L., b-dul Dimitrie
Cantemir nr. 19, bl. 5, ap. 33, sector 4, București, B 040235,
2041; (72) Voiculescu Iolanda; VOICULESCU GABRIELA;
(54) MARMOR ANA - TENCUIALĂ DECORATIVĂ PE BAZĂ
DE LIANȚI ACRILICI; (28) 1; (51) 19-08

Reprezentarea grafică se găsește la pagina 57

(21) f 2005 0972; (22) 30.11.2005; (43) 28.02.2006;
(71) S.C. SALSU S.A., b-dul Republicii nr. 20, Sinaia,
PH 100066, 2062; (74) S.C. Intelect S.R.L., b-dul Dacia 48,
bl. D 10, ap. 3, BH 3700, Oradea; (72) Sorin Dumitru Minea;
(54) ETICHETĂ; (28) 1; (51) 19-08

Reprezentarea grafică se găsește la pagina 57

(21) f 2005 0973; (22) 30.11.2005; (43) 28.02.2006;
(71) S.C. PRODAL '94 S.R.L., str. Drumul între Tarlale nr. 1,
Cernica, IF 077035, 2063; (74) S.C. Inventa - Agenție
Universitară de Inventică S.R.L., Corneliu Coposu 7, bl. 104,
sc. 2, et. 1, ap. 31, sector 3, B 7000, București;
(54) ETICHETE PENTRU STICLE; (28) 1; (51) 19-08

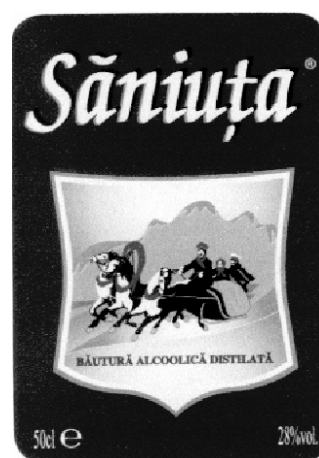

(21) f 2005 0973 - 1

(21) f 2005 0974; (22) 30.11.2005; (43) 28.02.2006;
(71) S.C. CARPATINA S.A., str. Grigore Alexandrescu nr. 33,
sector 1, București, B 010623, 2064; (54) ETICHETĂ; (28) 1;
(51) 19-08;

(57) model 1 - Prezentarea celor două cercuri concen-
trice, străbătute de sintagma S.C. CARPATINA S.A.;
inclusiunea în spațiul dintre cele două cercuri, a sintagmei
"LIGHT"; inserarea sursei din care se extrage apa
minerală "Toșorog", cu fond alb, puțin vizibil.

Reprezentarea grafică se găsește la pagina 58

(21) f 2005 0975; (22) 30.11.2005; (43) 28.02.2006;
(71) S.C. CARPATINA S.A., str. Grigore Alexandrescu nr. 33,
sector 1, București, B 010623, 2064; (54) ETICHETĂ; (28) 1;
(51) 19-08;

(57) **model 1** - Prezentarea celor două cercuri concenrice, străbătute de sintagma S.C. CARPATINA S.A.; includerea în spațiul dintre cele două cercuri, a sintagmei "Forte"; inserarea sursei din care se extrage apa minerală "Toșorog", cu font alb, puțin vizibil.

Reprezentarea grafică se găsește la pagina 58

(21) f 2005 1032; (22) 15.12.2005; (43) 28.02.2006; (71) Cara Patricia, str. Hunedoarei nr. 52, Arad, AR 310075, 2093; (74) **Agentia P.I. Labirint**, str. Coriolan Petreanu nr. 28, AR 310151, Arad; (72) Cara Patricia; (54) **GRAFICĂ PENTRU AMBALAJ**; (28) 1; (51) 19-08

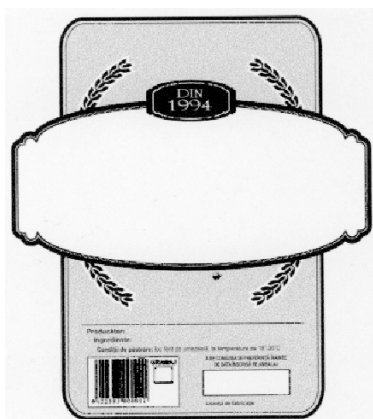

(21) f 2005 1032 - 1

(21) f 2005 1033; (22) 15.12.2005; (43) 28.02.2006; (71) Cara Patricia, str. Hunedoarei nr. 52, Arad, AR 310075, 2093; (74) **Agentia P.I. Labirint**, str. Coriolan Petreanu nr. 28, AR 310151, Arad; (72) Cara Patricia; (54) **ETICHETE**; (28) 1; (51) 19-08



(21) f 2005 1033 - 1

(21) f 2005 1034; (22) 15.12.2005; (43) 28.02.2006; (71) COMPANIA NAȚIONALĂ "IMPRIMERIA NAȚIONALĂ" S.A., b-dul Al. Ioan Cuza nr. 56, sector 1, București, B 011056, 2094; (54) **HĂRTIE DE SECURITATE CU FILIGRAN, PENTRU TIPĂRIREA DIFERITELOR DOCUMENTE**; (28) 1; (51) 19-08

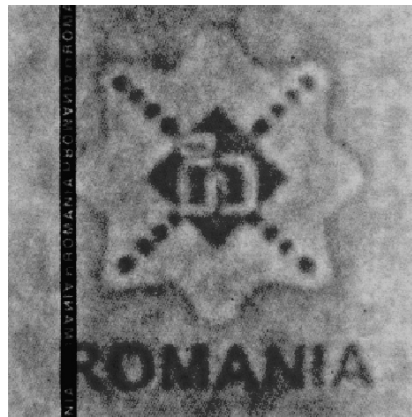

(21) f 2005 1034 - 1

(21) f 2005 1039; (22) 19.12.2005; (43) 28.02.2006; (71) Ciorba Ioan, str. Principală nr. 33, Jabenita, comuna Solovăstru, MS 547571, 2099; (72) Ciorba Ioan; (54) **ETICHETE**; (28) 4; (51) 19-08

Reprezentările grafice se găsesc la pagina 58

CLASA 20 - ECHIPAMENTE PENTRU VÂNZARE ȘI PUBLICITATE, SEMNE LUMINOASE, INDICATOARE

(21) f 2005 1049; (22) 21.12.2005; (43) 28.02.2006; (71) GECA IMPEX P.M. S.R.L., b-dul Expoziției nr. 5, sector 1, București, B 012101, 2105; (54) **INDICATOR STRADAL**; (28) 1; (51) 20-03

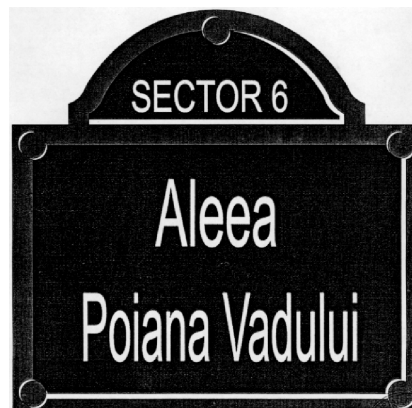

(21) f 2005 1049 - 1

CLASA 21 - JOCURI, JUCĂRII, CORTURI ȘI ARTICOLE DE SPORT

(21) f 2005 0911; (22) 21.07.2005; (43) 28.02.2006; (71) MERCIS BV, Johannes Vermeerplein 3, Dv Amsterdam, NL-1071, 2053; (54) **DESENE PENTRU JUCĂRII ȘI JOCURI**; (28) 26; (51) 21-01; (80) DM/066 976/ 21.07.2005/ 31.10.2005

CLASA 23 - INSTALAȚII PENTRU DISTRIBUȚIA FLUIDELOR, INSTALAȚII SANITARE DE CĂLDURĂ, DE VENTILAȚIE ȘI CONDIȚIONARE A AERULUI, COMBUSTIBILI SOLIZI

(21) f 2005 0742; (22) 30.08.2005; (43) 28.02.2006; (71) Munteanu Sorin, aleea Istru nr. 7, bl. A3, sc. D, et. 1, ap. 51, sector 6, Bucuresti, B 1919; (72) Munteanu Sorin; IONESCU DANIEL; (54) **DISTRIBUITOR DE LICHIDE AMBALATE ÎN SISTEM BAG-IN-BOX**; (28) 1; (51) 23-01

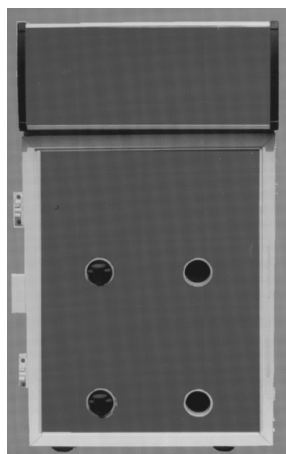

(21) f 2005 0742 - 1.1

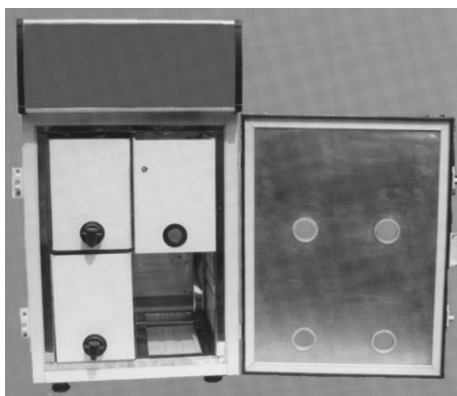

(21) f 2005 0742 - 1.2

(21) f 2005 0920; (22) 02.11.2005; (43) 28.02.2006; (71) S.C. ALP S.A., str. Principală nr. 2, Șura Mică, SB 557270, 1859; (72) Alion Petre; (54) **CĂMIN PENTRU APOMETRU**; (28) 1; (51) 23-01;

(57) **model 1** - Căminul pentru apometru prezintă la partea inferioară o placă netedă, circulară. Corpul căminului, vertical, are suprafața puternic și constant ondulată. Spre partea inferioară a corpului căminului pentru apometru există două ieșiri cilindrice, diametral opuse. La partea superioară a căminului, există o placă circulară, cu un inel inferior situat pe marginea plăcii. Inelul prezintă două proeminente paralelipipedice, diametral opuse, prevăzute fiecare cu câte o gaură, în zona centrală.

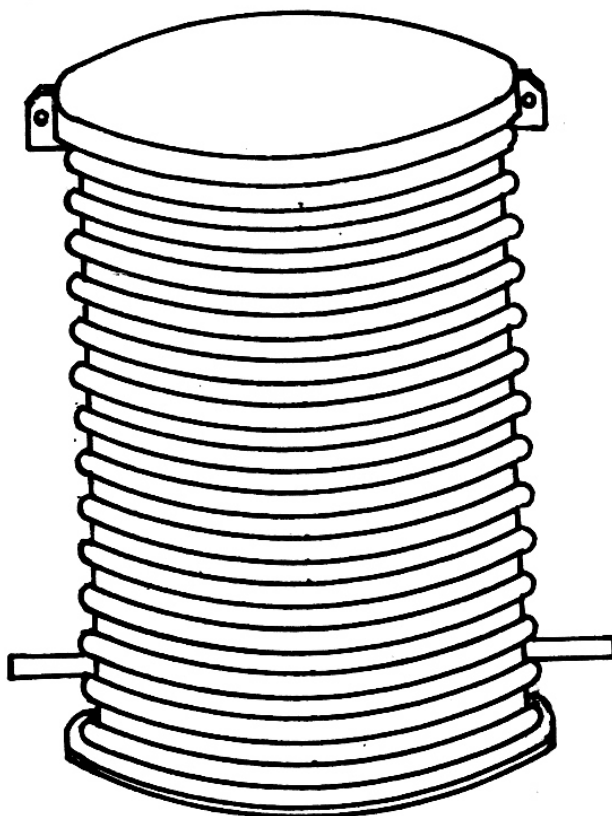

(21) f 2005 0920 - 1

(21) f 2005 0947; (22) 17.11.2005; (43) 28.02.2006; (71) S.C. AEROSTAR S.A., str. Condorilor nr. 9, Bacău, BC 600302, 884; (74) Palko Sorina Iustina, S.C. Aerostar S.A., str. Condorilor nr. 9, BC 5500, Bacău; (72) Todică Mioara; (54) **BUTELII**; (28) 8; (51) 23-01

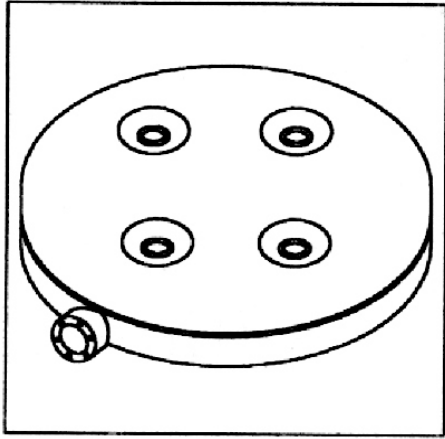

(21) f 2005 0947 - 1.1

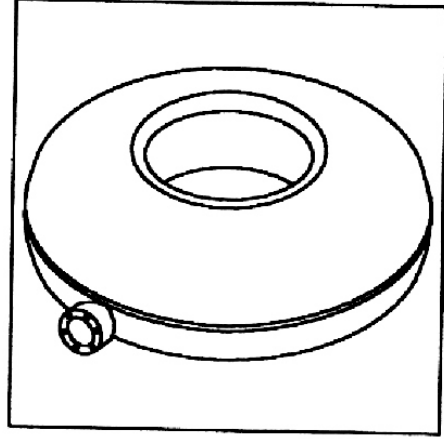

(21) f 2005 0947 - 2.1

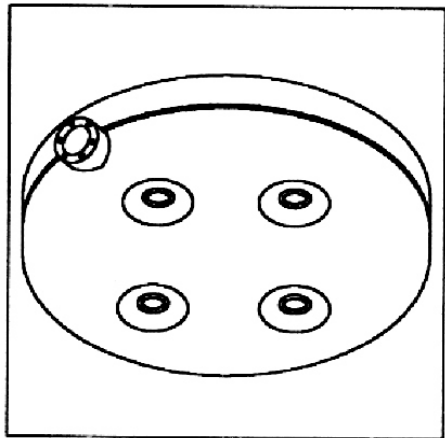

(21) f 2005 0947 - 1.2

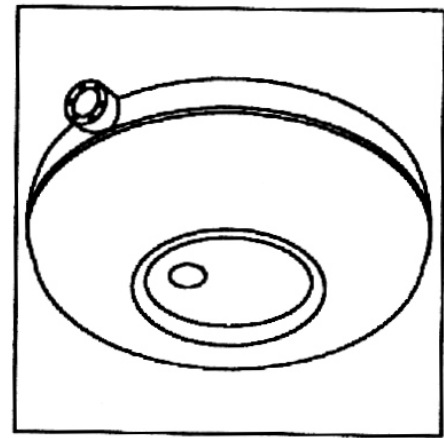

(21) f 2005 0947 - 2.2

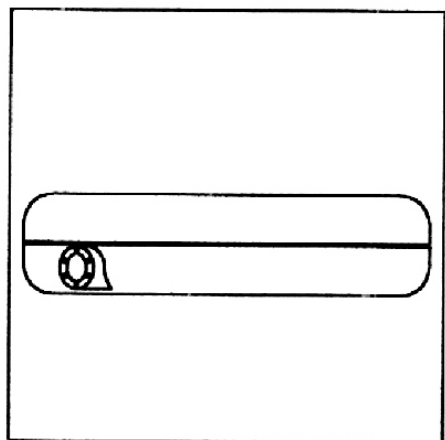

(21) f 2005 0947 - 1.3

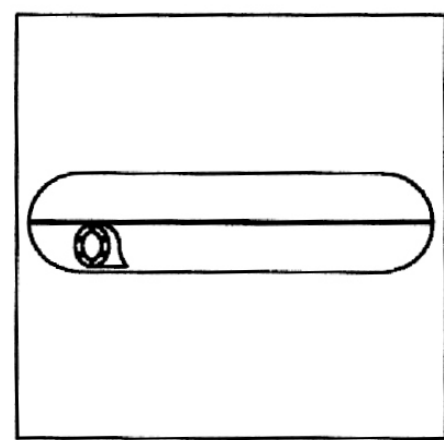

(21) f 2005 0947 - 2.3

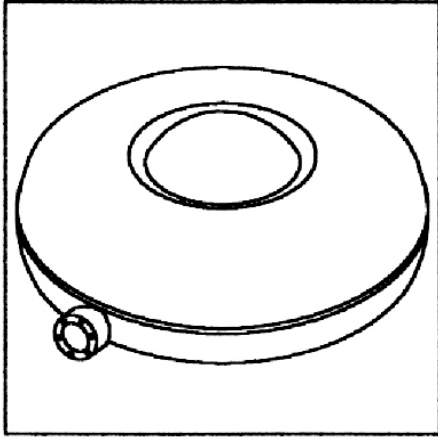

(21) f 2005 0947 - 3.1

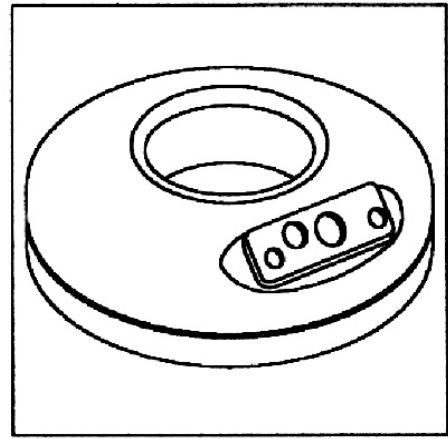

(21) f 2005 0947 - 4.1

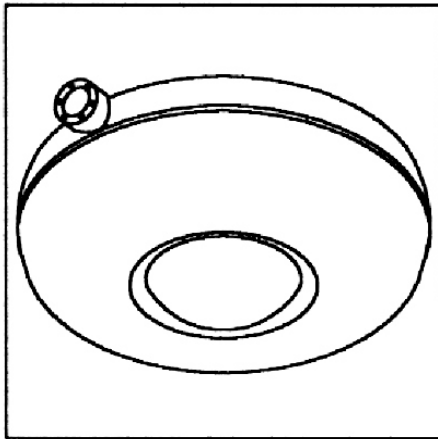

(21) f 2005 0947 - 3.2

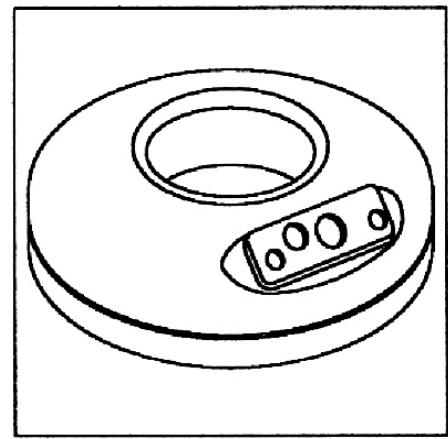

(21) f 2005 0947 - 4.2

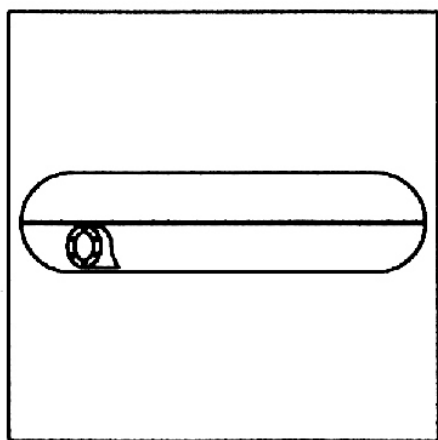

(21) f 2005 0947 - 3.3

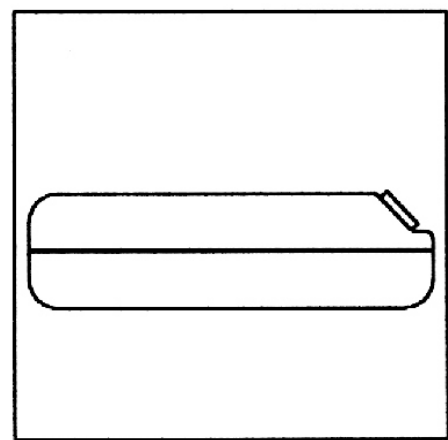

(21) f 2005 0947 - 4.3

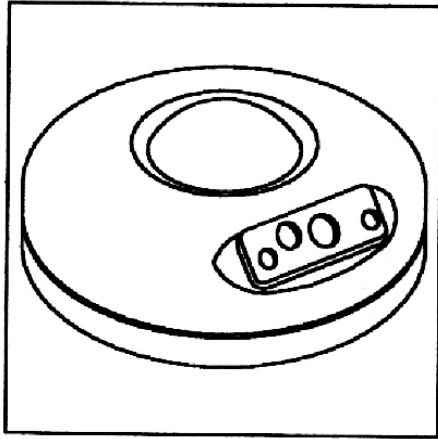

(21) f 2005 0947 - 5.1

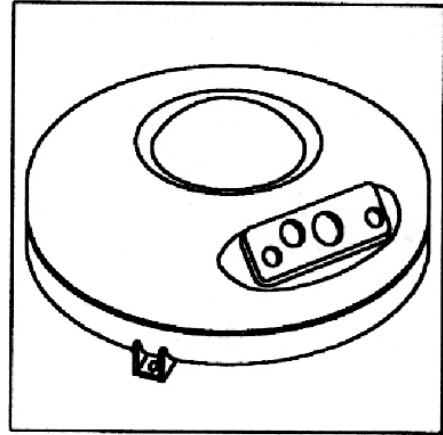

(21) f 2005 0947 - 6.1

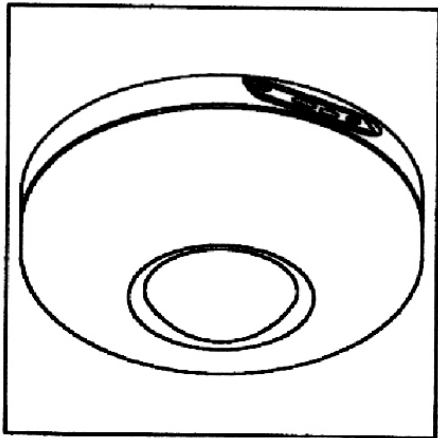

(21) f 2005 0947 - 5.2

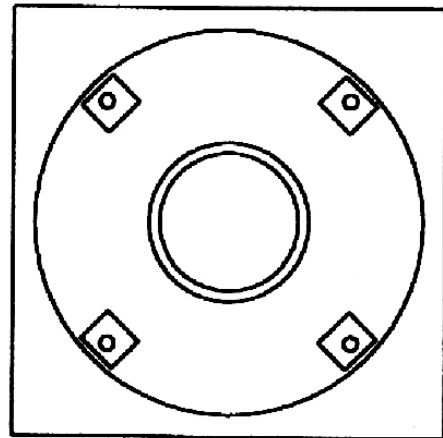

(21) f 2005 0947 - 6.2

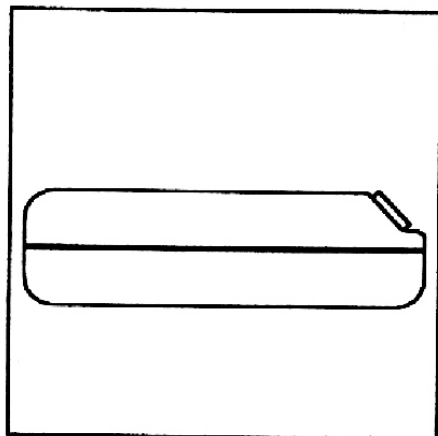

(21) f 2005 0947 - 5.3

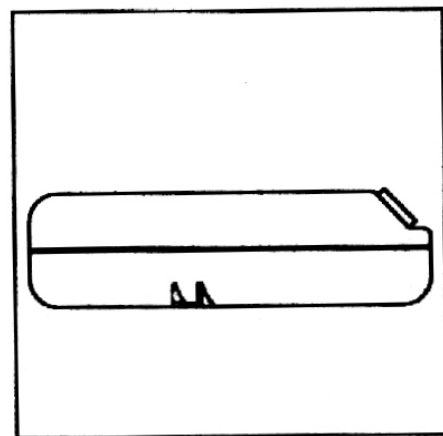

(21) f 2005 0947 - 6.3

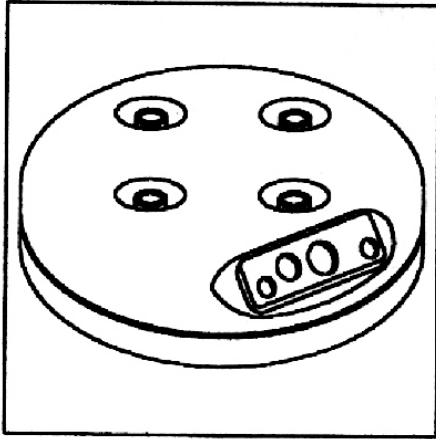

(21) f 2005 0947 - 7.1

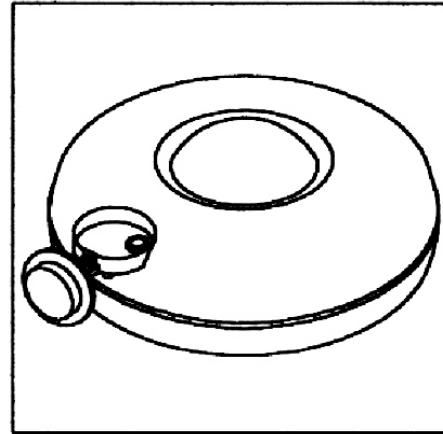

(21) f 2005 0947 - 8.1

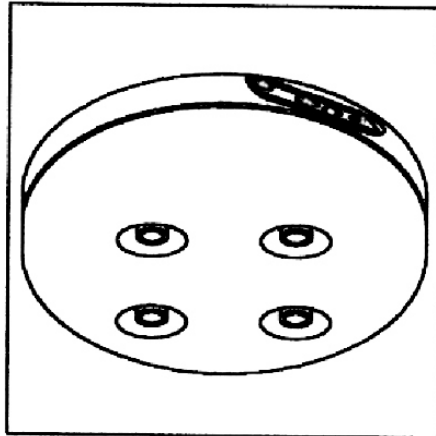

(21) f 2005 0947 - 7.2

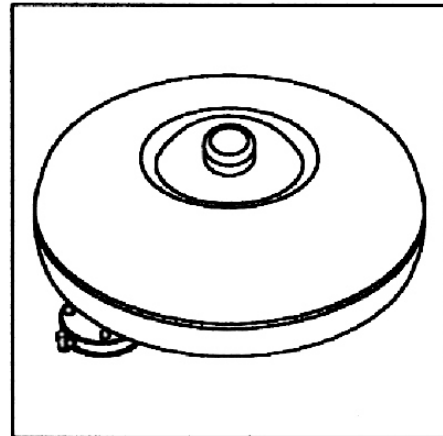

(21) f 2005 0947 - 8.2

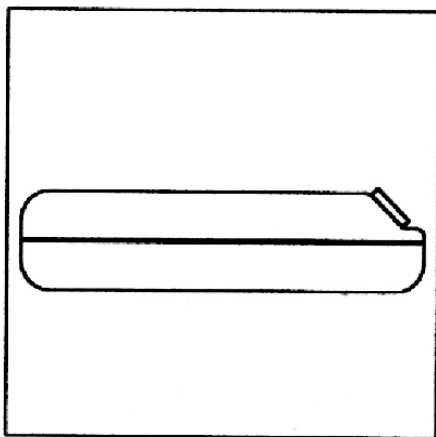

(21) f 2005 0947 - 7.3

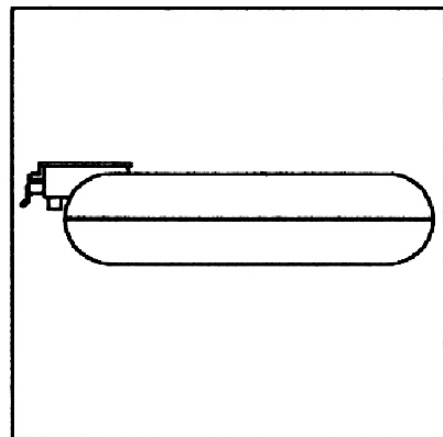

(21) f 2005 0947 - 8.3

(21) f 2005 0967; (22) 28.11.2005; (43) 28.02.2006; (71) VALROM INDUSTRIE S.R.L., b-dul Preciziei nr. 9, sector 6, București, B 062202, 883; (74) **Agenția Ariana Grup S.R.L.**, str. Complexului nr. 10, bl. 40, sc. 1, et. 3, ap. 14, sector 3, B 031702, București; (72) Liviu Prioteasa; (54) **SIFON PARDOSEALĂ**; (28) 1; (51) 23-01; (57) **model 1** - Sifon pardoseală, format dintr-un corp cilindric, trei intrări și o ieșire. Intrările sunt așezate în același plan și orientate la 90°. Se utilizează îngropat în pardoseală.

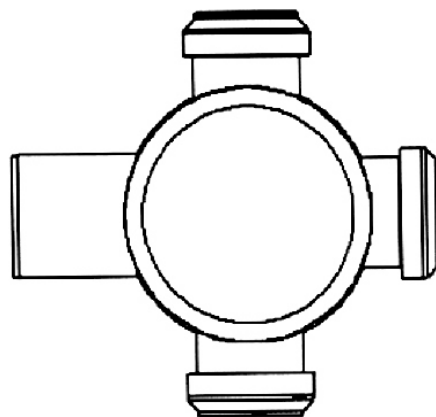

(21) f 2005 0967 - 1.4

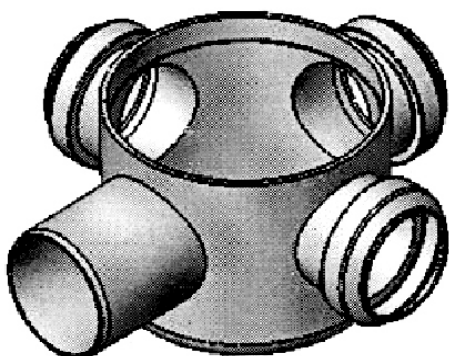

(21) f 2005 0967 - 1.1

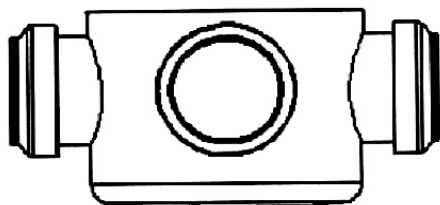

(21) f 2005 0967 - 1.2

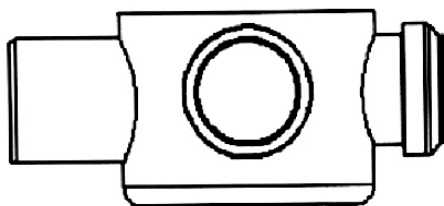

(21) f 2005 0967 - 1.3

(21) f 2005 1008; (22) 02.12.2005; (43) 28.02.2006; (71) S.C. IAICA S.A., str. Dunării nr. 372, Alexandria, TR 140103, 2068; (54) **AEROTERMĂ ELECTRICĂ**; (28) 1; (51) 23-03

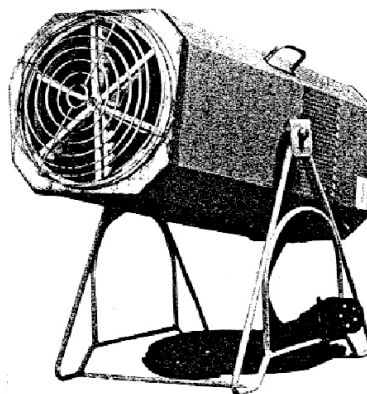

(21) f 2005 1008 - 1

(21) f 2005 1009; (22) 02.12.2005; (43) 28.02.2006; (71) S.C. IAICA S.A., str. Dunării nr. 372, Alexandria, TR 140103, 2068; (54) **AEROTERMĂ DE PERETE**; (28) 1; (51) 23-03

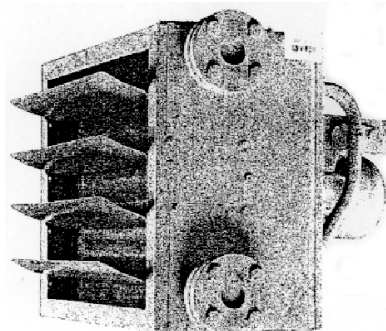

(21) f 2005 1009 - 1

(21) f 2005 0902; (22) 14.04.2005; (43) 28.02.2006;
 (71) SARA LEE HOUSEHOLD AND BODY CARE
 NEDERLAND B.V., Traverse nr. 2, Veenendaal, NL 3905,
 950; (74) Sara Lee/de N.V. Attn. Trademark Department,
 P.O. Box 2, NL 3500, ca Utrecht; (72) Bjorn Weggelaar;
 (54) REZERVĂ PENTRU DEZODORIZANT; (28) 1;
 (51) 23-04; (80) DM/066 581/ 14.04.2005/ 31.10.2005;
 (30) EM/09.12.2004/000264593;

**CLASA 25 - CONSTRUCȚII ȘI ELEMENTE DE
 CONSTRUCȚII**

(21) f 2005 0932; (22) 09.11.2005; (43) 28.02.2006;
 (71) BRAMAC SISTEME DE ÎNVELITORI S.R.L.,
 str. Europa Unită nr. 5, Sibiu, SB 550018, 2025;
 (74) S. C. Euroressources S.R.L., str. Ion Creangă nr. 4,
 ap. 6, Mediaș, SB 551017, SB; (54) ȚIGLĂ DE ACOPERIȘ
 DONAU; (28) 1; (51) 25-01;

(57) model 1 - Țiglă de culoare roșu-cărămiziu, de formă
 dreptunghiulară, prezentând în părțile laterale câte două
 falturi, pe fața de sus și, respectiv, fața de jos; în secțiune
 transversală, țigla având forma unui val.

Reprezentarea grafică se găsește la pagina 58

(21) f 2005 0934; (22) 10.11.2005; (43) 28.02.2006;
 (71) S.C. BERT STAR S.R.L., str. Draganilor nr.15,
 Satu Mare, SM 440067, 2027; (54) PROFILE; (28) 20;
 (51) 25-01



(21) f 2005 0934 - 1



(21) f 2005 0934 - 2

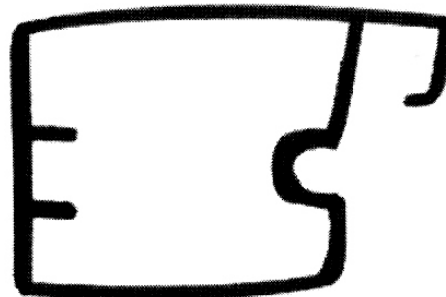

(21) f 2005 0934 - 3

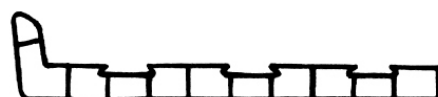

(21) f 2005 0934 - 4



(21) f 2005 0934 - 5



(21) f 2005 0934 - 6



(21) f 2005 0934 - 7



(21) f 2005 0934 - 8

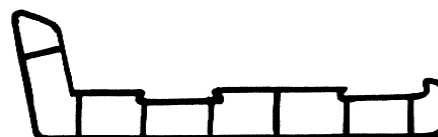

(21) f 2005 0934 - 9

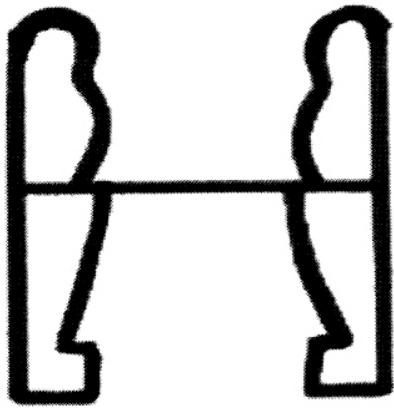

(21) f 2005 0934 - 10

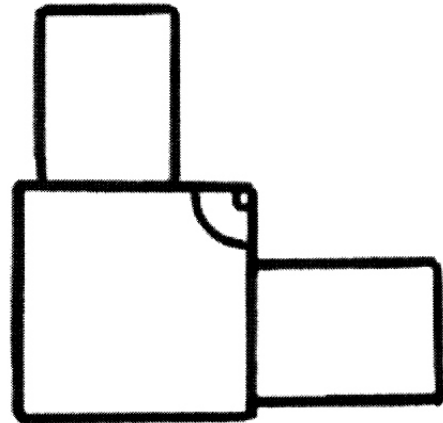

(21) f 2005 0934 - 14.1

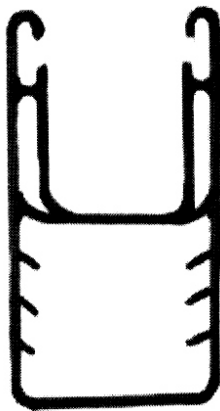

(21) f 2005 0934 - 11

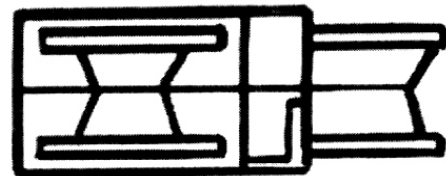

(21) f 2005 0934 - 14.2

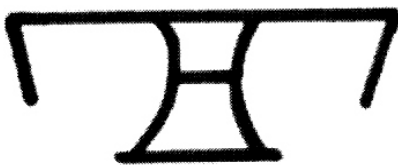

(21) f 2005 0934 - 12

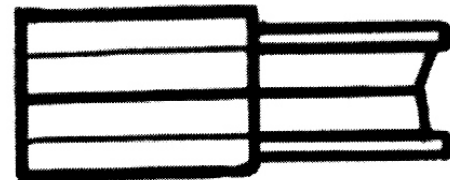

(21) f 2005 0934 - 14.3

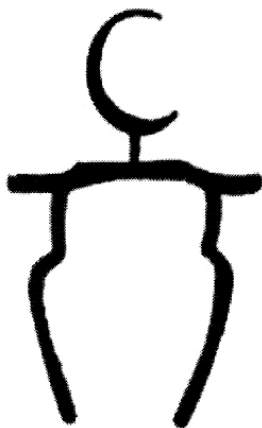

(21) f 2005 0934 - 13

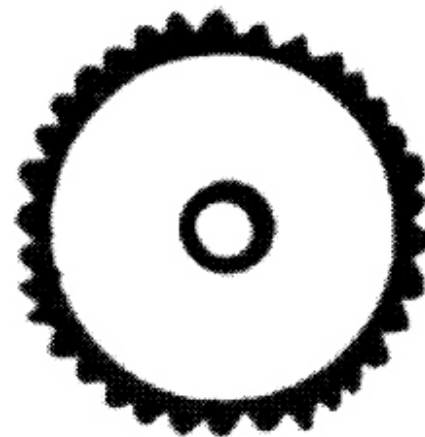

(21) f 2005 0934 - 15

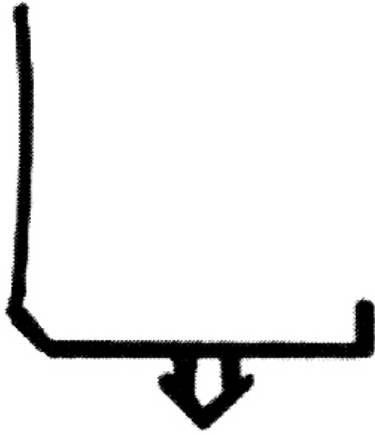

(21) f 2005 0934 - 16

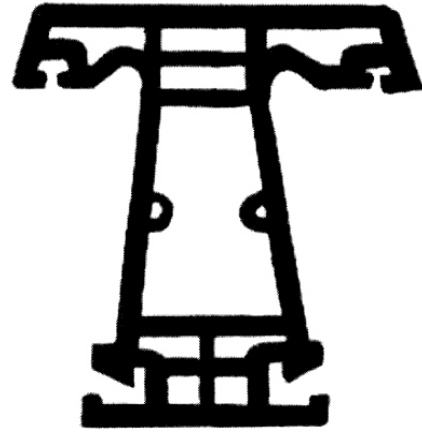

(21) f 2005 0934 - 19

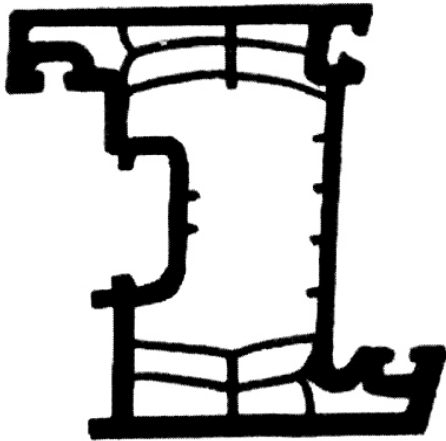

(21) f 2005 0934 - 17

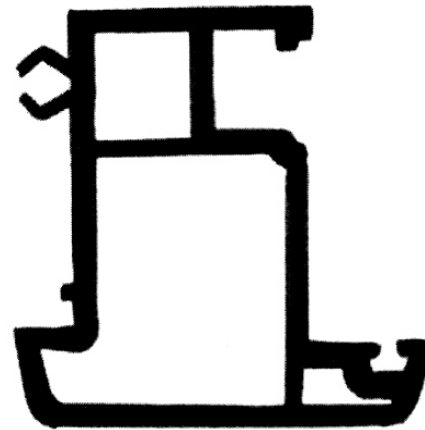

(21) f 2005 0934 - 20

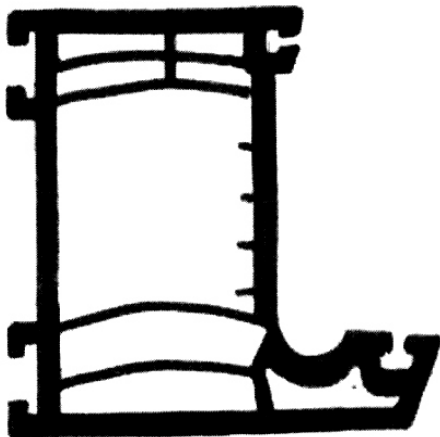

(21) f 2005 0934 - 18

(21) f **2005 0968**; (22) 29.11.2005; (43) 28.02.2006; (71) S.C. BETAK S.A., str. Industriei nr. 4, Bistrița, BN 420063, 2059; (72) Rebreanu Teodor; (54) **PROFIL CRUCE**; (28) 1; (51) **25-01**;

(57) **model 1** - Este un profil metalic, cu patru laturi care pornesc din zona mediană comună, pe toată lungimea profilului și sunt dispuse sub formă de cruce.

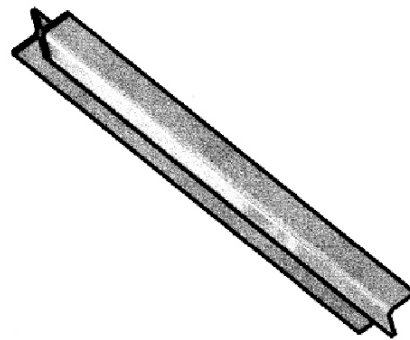

(21) f 2005 0968 - 1

(21) f 2005 1005; (22) 02.12.2005; (43) 28.02.2006;
 (71) S.C. IAICA S.A., str. Dunării nr. 372, Alexandria, TR
 140103, 2068; (54) **SCHELĂ DE FAȚADĂ**; (28) 1; (51) 25-01

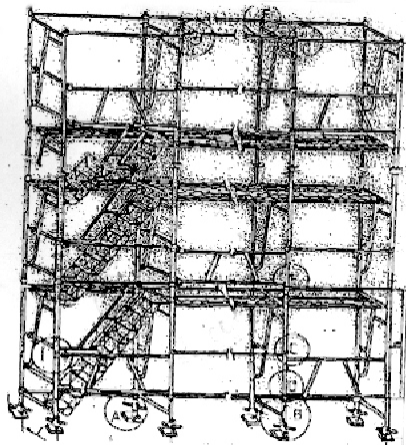

(21) f 2005 1005 - 1

**CLASA 28 - PRODUSE FARMACEUTICE SAU COSMETICE,
 ARTICOLE ȘI INSTRUMENTE PENTRU
 TOALETĂ**

(21) f 2005 0891; (22) 04.04.2005; (43) 28.02.2006;
 (71) TRISA HOLDING AG., Kantonstrasse, Triengen,
 CH 6234, 816; (74) **Patentanwalte Schaad, Balass Menzi &
 Partner Ag.**, Dufourstrasse nr. 101, CH 8034, Zurich;
 (72) Martin Zwimpfer; (54) **DISTRIBUITOR PENTRU AȚĂ
 DENTARĂ**; (28) 1; (51) 28-03; (80) DM/066 479/ 04.04.2005/
 31.10.2005

**CLASA 30 - ARTICOLE PENTRU ÎNGRIJIREA SAU
 ÎNTREȚINEREA ANIMALELOR**

(21) f 2005 0931; (22) 09.11.2005; (43) 28.02.2006;
 (71) S.C. PATRIAPLAST S.R.L., șoseaua Unirii nr. 133,
 Balotești, IF 077015, 1647; (72) Kakillioglu Mahmut;
 (54) **ADĂPĂTOR DIN PLASTIC, PENTRU PĂSĂRI**; (28) 1;
 (51) 30-03

CLASA 26 - APARATE DE ILUMINAT

(21) f 2005 0901; (22) 19.04.2005; (43) 28.02.2006;
 (71) COMPAGNIE DES CRISTALLERIES DE SAINT-LOUIS,
 Saint-Louis Les Bitche, Lemberg, F-57620, 2043; (74) **Annick
 de Chaunac, Hermes International**, 24, Rue du Faubourg
 Saint-Honore, F-75008, Paris; (72) Hilton Mc Connico;
 (54) **SFEȘNICE**; (28) 6; (51) 26-01; (80) DM/066 580/
 19.04.2005/ 31.10.2005

(21) f 2005 0905; (22) 25.04.2005; (43) 28.02.2006;
 (71) VOLKSWAGEN AKTIENGESELLSCHAFT, Wolsburg, D
 38436, 569; (54) **FARURI AUTO**; (28) 6; (51) 26-06;
 (80) DM/066 653/ 25.04.2005/ 31.10.2005;
 (30) CN/02.12.2004/200430057446.5;

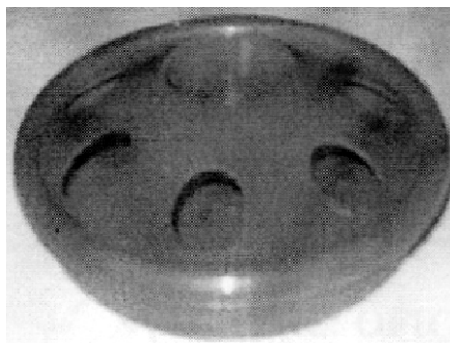

(21) f 2005 0931 - 1



(21) f 2005 0952 - 2.1



(21) f 2005 0952 - 2.4



(21) f 2005 0952 - 2.2



(21) f 2005 0952 - 2.5



(21) f 2005 0952 - 2.3



(21) f 2005 0952 - 2.6

(21) f 2005 0919



(21) f 2005 0919 - 1



(21) f 2005 0919 - 2

(21) f 2005 0945



(21) f 2005 0945 - 1

(21) f 2005 0972



(21) f 2005 0972 - 1

(21) f 2005 0974



(21) f 2005 0974 - 1

(21) f 2005 0975



(21) f 2005 0975 - 1

(21) f 2005 1039



(21) f 2005 1039 - 1



(21) f 2005 1039 - 4

(21) f 2005 0932



(21) f 2005 1039 - 2

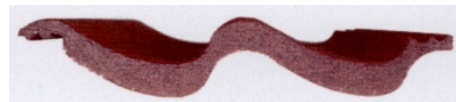

(21) f 2005 0932 - 1

**LISTA CERERILOR DE ÎNREGISTRARE,
A DESENELOR ȘI MODELELOR
INDUSTRIALE, PUBLICATE,**

- **ARANJATE ÎN ORDINEA CRESCĂTOARE
A NUMERELOR DE ÎNREGISTRARE**
- **ARANJATE ÎN ORDINEA
ALFABETICĂ A SOLICITANȚILOR**

**LISTA CERERILOR DE ÎNREGISTRARE A DESENELOR ȘI MODELELOR INDUSTRIALE
PUBLICATE, ARANJATE ÎN ORDINEA CRESCĂTOARE
A NUMERELOR DE ÎNREGISTRARE**

Numărul depozitului național	Clasa și subclasa	Data depozitului	Număr modele/desene	Pagina
f 2005 0712	02-02	18.08.2005	2/2	12
f 2005 0742	23-01	30.08.2005	1/2	44
f 2005 0790	02-02, 05-04	14.09.2005	2/2	12
f 2005 0805	09-05	22.09.2005	1/1	28
f 2005 0811	19-08	28.09.2005	1/0	41
f 2005 0834	12-12	30.09.2005	2/18	32
f 2005 0852	19-08	12.10.2005	1/1	41
f 2005 0869	09-03	17.10.2005	1/4	26
f 2005 0891	28-03	04.04.2005	1/0	53
f 2005 0892	07-04	04.04.2005	1/0	15
f 2005 0893	07-04	07.04.2005	1/0	15
f 2005 0894	10-02	04.04.2005	1/0	30
f 2005 0895	10-04	11.04.2005	1/0	30
f 2005 0896	15-09	21.04.2005	1/0	40
f 2005 0897	07-04	18.04.2005	1/0	15
f 2005 0898	10-02	19.04.2005	1/0	30
f 2005 0899	11-02	19.04.2005	1/0	30
f 2005 0900	07-01	19.04.2005	18/0	15
f 2005 0901	26-01	19.04.2005	6/0	53
f 2005 0902	23-04	14.04.2005	1/0	50
f 2005 0903	02-04	15.04.2005	12/0	12
f 2005 0904	12-16	25.04.2005	17/0	40
f 2005 0905	26-06	25.04.2005	6/0	53
f 2005 0906	06-08	28.04.2005	11/0	15
f 2005 0907	02-07	07.04.2005	1/0	12
f 2005 0908	05-04	07.04.2005	4/0	13
f 2005 0909	02-04	14.04.2005	1/0	12

Numărul depozitului național	Clasa și subclasa	Data depozitului	Număr modele/desene	Pagina
f 2005 0910	06-99	29.04.2005	4/0	15
f 2005 0911	21-01	21.07.2005	26/0	44
f 2005 0912	15-07	31.05.2005	1/0	40
f 2005 0913	09-01	17.08.2005	3/0	16
f 2005 0914	12-16	08.09.2005	11/0	40
f 2005 0915	19-06	08.09.2005	2/0	41
f 2005 0916	12-16	06.09.2005	8/0	40
f 2005 0917	05-03	01.09.2005	6/0	12
f 2005 0919	19-08	02.11.2005	2/2	42
f 2005 0920	23-01	02.11.2005	1/1	44
f 2005 0921	09-01	02.11.2005	1/7	16
f 2005 0928	06-01	07.11.2005	1/1	13
f 2005 0931	30-03	09.11.2005	1/1	53
f 2005 0932	25-01	09.11.2005	1/1	50
f 2005 0934	25-01	10.11.2005	20/22	50
f 2005 0944	13-03	16.11.2005	1/1	40
f 2005 0945	19-08	16.11.2005	1/1	42
f 2005 0947	23-01	17.11.2005	8/24	44
f 2005 0952	09-03	21.11.2005	2/12	26
f 2005 0953	09-01	22.11.2005	2/8	22
f 2005 0954	08-07	22.11.2005	1/1	15
f 2005 0958	12-03	24.11.2005	10/12	30
f 2005 0959	06-01	24.11.2005	4/6	13
f 2005 0961	09-03	24.11.2005	2/2	26
f 2005 0962	09-05	24.11.2005	2/2	28
f 2005 0967	23-01	28.11.2005	1/4	49
f 2005 0968	25-01	29.11.2005	1/1	52
f 2005 0969	09-99	29.11.2005	1/1	30
f 2005 0972	19-08	30.11.2005	1/1	42
f 2005 0973	19-08	30.11.2005	1/1	42
f 2005 0974	19-08	30.11.2005	1/1	42

Numărul depozitului național	Clasa și subclasa	Data depozitului	Număr modele/desene	Pagina
f 2005 0975	19-08	30.11.2005	1/1	42
f 2005 1004	09-01	30.11.2005	1/1	25
f 2005 1005	25-01	02.12.2005	1/1	53
f 2005 1006	15-04	02.12.2005	1/1	40
f 2005 1007	12-02	02.12.2005	1/1	30
f 2005 1008	23-03	02.12.2005	1/1	49
f 2005 1009	23-03	02.12.2005	1/1	49
f 2005 1018	09-01	07.12.2005	1/3	25
f 2005 1032	19-08	15.12.2005	1/1	43
f 2005 1033	19-08	15.12.2005	1/1	43
f 2005 1034	19-08	15.12.2005	1/1	43
f 2005 1039	19-08	19.12.2005	4/4	43
f 2005 1048	17-99	21.12.2005	1/4	40
f 2005 1049	20-03	21.12.2005	1/1	43
f 2005 1062	09-05	22.12.2005	3/3	28
f 2005 1070	06-01	27.12.2005	7/7	14

**LISTA CERERILOR DE ÎNREGISTRARE A DESENELOR ȘI MODELELOR
INDUSTRIALE PUBLICATE, ARANJATE ÎN ORDINEA
ALFABETICĂ A SOLICITANȚILOR**

Nume și adresă solicitant	Număr depozit	Clasa și subclasa	Pagina
ADAZIA IMPEX S.R.L. , str. Preciziei nr. 1, Craiova, DJ 200747, 2067	f 2005 1062	09-05	28
ADAZIA IMPEX S.R.L. , str. Preciziei nr. 1, Craiova, DJ 200747, 2051	f 2005 0962	09-05	28
ADAZIA IMPEX S.R.L. , str. Preciziei nr. 1, Craiova, DJ 200747, 2067	f 2005 1004	09-01	25
ADAZIA IMPEX S.R.L. , str. Preciziei nr. 1, Craiova, DJ 200747, 2051	f 2005 0961	09-03	26
S.C. AEROSTAR S.A. , str. Condorilor nr. 9, Bacău, BC 600302, 884	f 2005 0947	23-01	44
S.C. ALP S.A. , str. Principală nr. 2, Șura Mică, SB 557270, 1859	f 2005 0920	23-01	44
S.C. ANA WEISS PRODART S.R.L. , b-dul Dimitrie Cantemir nr. 19, bl. 5, ap. 33, sector 4, București, B 040235, 2041	f 2005 0945	19-08	42
ASSA ABLOY POLAND SP. ZO. O. , b-dul Warszawska 76, Lomianki, 05-092, 2047	f 2005 0954	08-07	15
S.C. ASTRA VAGOANE CĂLĂTORI S.A. , str. Petru Rareș nr. 1-3, Arad, AR 310210, 2008	f 2005 0959	06-01	13
S.C. ASTRA VAGOANE CĂLĂTORI S.A. , str. Petru Rareș nr. 1-3, Arad, AR 310210, 2008	f 2005 0958	12-03	30
BAYERISCHE MOTOREN WERKE AKTIENGESELLSCHAFT , Petuelring 130, Munchen, D-80809, 1955	f 2005 0914	12-16	40
BAYERISCHE MOTOREN WERKE AKTIENGESELLSCHAFT , Petuelring 130, Munchen, D-80809, 1955	f 2005 0916	12-16	40
S.C. BERT STAR S.R.L. , str. Draganilor nr.15, Satu Mare, SM 440067, 2027	f 2005 0934	25-01	50
S.C. BETAK S.A. , str. Industriei nr. 4, Bistrița, BN 420063, 2059	f 2005 0968	25-01	52
BRAMAC SISTEME DE INVELITORI S.R.L. , str. Europa Unită nr. 5, Sibiu, SB 550018, 2025	f 2005 0932	25-01	50

Nume și adresă solicitant	Număr depozit	Clasa și subclasa	Pagina
Cara Patricia , str. Hunedoarei nr. 52 , Arad, AR 310075, 2093	f 2005 1032	19-08	43
Cara Patricia , str. Hunedoarei nr. 52 , Arad, AR 310075, 2093	f 2005 1033	19-08	43
S.C. CARPATINA S.A. , str. Grigore Alexandrescu nr. 33, sector 1, București, B 010623, 2064	f 2005 0974	19-08	42
S.C. CARPATINA S.A. , str. Grigore Alexandrescu nr. 33, sector 1, București, B 010623, 2064	f 2005 0975	19-08	42
CASA DE VINURI PIETROASA S.R.L. , str. Vasile Lascăr nr.171, sector 2, București, B 020497, 2046	f 2005 0953	09-01	22
Ciorba Ioan , str. Principală nr. 33, Jabenifa, comuna Solovăstru, MS 547571, 2099	f 2005 1039	19-08	43
COMPAGNIE DES CRISTALLERIES DE SAINT- LOUIS , Saint-Louis Les Bitche, Lemberg, F-57620, 2043	f 2005 0899	11-02	30
COMPAGNIE GERVAIS DANONE , SOCIETE ANONYME, 126-130, Rue Jules Guesde, Levallois-Perret, F-92302, 2054	f 2005 0912	15-07	40
COMPAGNIE DES CRISTALLERIES DE SAINT- LOUIS , Saint-Louis Les Bitche, Lemberg, F-57620, 2043	f 2005 0900	07-01	15
COMPAGNIE DES CRISTALLERIES DE SAINT- LOUIS , Saint-Louis Les Bitche, Lemberg, F-57620, 2043	f 2005 0901	26-01	53
COMPANIA NAȚIONALĂ "IMPRIMERIA NAȚIONALĂ" S.A. , b-dul Al. Ioan Cuza nr. 56, sector 1, București, B 011056, 2094	f 2005 1034	19-08	43
S.C. DIACET CO. S.R.L. , calea Republicii nr. 40, sc. A, ap. 2, Bacău, BC 600300, 2040	f 2005 0944	13-03	40
S.C. ELKA PRODCOM S.R.L. , str. Năsăudului nr. 12, Oradea, BH 410491, 2060	f 2005 0969	09-99	30
Ene Cătălin , str. Grigore Ventura nr. 19, bl. Y22, ap. 36, Galați, GL 800559, 2022	f 2005 0928	06-01	13
Ewald Haimerl , 6, Ebrantshausen Strasse, Mainburg, 84048, 2050	f 2005 0909	02-04	12
FASHION BOX GROUP S.P.A. , via Marcoai 1, Asolo (Treviso) Frazione Casella, I-31011, 2048	f 2005 0908	05-04	13

Nume și adresă solicitant	Număr depozit	Clasa și subclasa	Pagina
FASHION BOX GROUP S.P.A. , via Marcoai 1, Asolo (Treviso) Frazione Casella, I-31011, 2048	f 2005 0907	02-07	12
S.C. FREEMAN S.R.L. , str. Lăpușului nr. 38, Oradea, BH 410264, 1958	f 2005 0805	09-05	28
GECA IMPEX P.M. S.R.L. , b-dul Expoziției nr. 5, sector 1, București, B 012101, 2105	f 2005 1049	20-03	43
S.C. IAICA S.A. , str. Dunării nr. 372, Alexandria, TR 140103, 2068	f 2005 1007	12-02	30
S.C. IAICA S.A. , str. Dunării nr. 372, Alexandria, TR 140103, 2068	f 2005 1006	15-04	40
S.C. IAICA S.A. , str. Dunării nr. 372, Alexandria, TR 140103, 2068	f 2005 1008	23-03	49
S.C. IAICA S.A. , str. Dunării nr. 372, Alexandria, TR 140103, 2068	f 2005 1009	23-03	49
S.C. IAICA S.A. , str. Dunării nr. 372, Alexandria, TR 140103, 2068	f 2005 1005	25-01	53
JAM SESSION HOLDING S.R.L. , via Mercalli 8/A, Parma, I-43100, 2061	f 2005 0917	05-03	12
S.C. KANDIA EXCELENT S.A. , șoseaua Viilor nr. 20, sector 5, București, B 050156, 1521	f 2005 0811	19-08	41
LIDL STIFTUNG & CO. KG , Stiftsbergstrasse 1, Neckarsulm, D-74167, 1936	f 2005 0913	09-01	16
MAINETTI GMBH , Gildestrasse 1, Detmold, 32760, 1750	f 2005 0906	06-08	15
MAPED , 530 Route de Pringy, Argonay, F-74370, 1999	f 2005 0915	19-06	41
S.C. MAXSTILE S.R.L. , str. Andrei Mureșan nr. 21, Arad, AR 310011, 2113	f 2005 1070	06-01	14
MERCIS BV , Johannes Vermeerplein 3, Dv Amsterdam, NL-1071, 2053	f 2005 0911	21-01	44
Munteanu Sorin , aleea Istru nr. 7, bl. A3, sc. D, et. 1, ap. 51, sector 6, București, B 1919	f 2005 0742	23-01	44
NINA RICCI , 39, Avenue Montaigne, Paris, F-75008, 2036	f 2005 0894	10-02	30
S.C. PATRIAPLAST S.R.L. , șoseaua Unirii nr. 133, Balotești, IF 077015, 1647	f 2005 0931	30-03	53
S.C. PRODAL ' 94 S.R.L. , str. Drumul între Tarlale nr. 1, Cernica, IF 077035, 2063	f 2005 0973	19-08	42

Nume și adresă solicitant	Număr depozit	Clasa și subclasa	Pagina
S.C. PRODAL ' 94 S.R.L. , str. Drumul între Tarlale nr. 1, Cernica, IF 077035, 2063	f 2005 1018	09-01	25
RJ WATCHES S.A. , 9, Rue du Marche, Geneve, CH-1204, 2042	f 2005 0898	10-02	30
S.C. RONDOCARTON S.R.L. , nr. 2A, satul Sînnicoară, Apahida, CJ 407042, 1948	f 2005 0869	09-03	26
S.C. SALSII S.A. , b-dul Republicii nr. 20, Sinaia, PH 100066, 2062	f 2005 0972	19-08	42
SARA LEE HOUSEHOLD AND BODY CARE NEDERLAND B.V. , Traverse nr. 2, Veenendaal, NL 3905, 950	f 2005 0902	23-04	50
SELCO S.R.L. , via Palladio 19, Tombolo, Frazione Onara, I-35019, 2038	f 2005 0896	15-09	40
SIEMATIC MOBELWERKE GMBH & CO. KG , August-Siekmann-Straße 1-5, Lohne, D-32584, 2052	f 2005 0910	06-99	15
SOCIETATEA CIVILĂ DE AVOCAȚI DINU & ASOCIAȚII , b-dul Aviatorilor nr. 66, ap. 2, sector 1, București, B 011865, 1978	f 2005 0852	19-08	41
STOKKE AS , Hahjem, Skodje, N-6260, 1965	f 2005 0834	12-12	32
TEFAL , Zone Industrielle Des Granges, Rumilly, F-74150, 2037	f 2005 0895	10-04	30
TEREOS , 11 Rue Pasteur, Origny Sainte Benoite, F-02390, 2045	f 2005 0952	09-03	26
THE COCA-COLA COMPANY (A CORPORATION OF THE STATE OF DELAWARE) , One Coca-Cola Plaza, Nw, Atlanta, Georgia, US 30313, 1887	f 2005 0921	09-01	16
TOD'S S.P.A. , via Filippo Della Valle 1, Sant'elpidio a Mare (Ap), I-63019, 1617	f 2005 0903	02-04	12
S.C. TOLFEMANY IMPEX S.R.L. , str. I.L. Caragiale nr. 49A, Voluntari, IF 077190, 1942	f 2005 0790	02-02, 05-04	12
S.C. TOLFEMANY IMPEXS.R.L. , str. I.L. Caragiale nr. 49A, Voluntari, IF, 1909	f 2005 0712	02-02	12
TRISA HOLDING AG. , Kantonstrasse, Triengen, CH 6234, 816	f 2005 0891	28-03	53
VALROM INDUSTRIE S.R.L. , b-dul Preciziei nr. 9, sector 6, București, B 062202, 883	f 2005 0967	23-01	49
VOLKSWAGEN AKTIENGESELLSCHAFT , Wolsburg, D 38436, 569	f 2005 0904	12-16	40

Nume și adresă solicitant	Număr depozit	Clasa și subclasa	Pagina
VOLKSWAGEN AKTIENGESELLSCHAFT , Wolsburg, D 38436, 569	f 2005 0905	26-06	53
S.C. WIND 94 PROD S.R.L. , strada Focșani nr. 28-30, sector 5 , București, B 051844, 2104	f 2005 1048	17-99	40
ZAREA S.A. , b-dul Bucureștii Noi nr. 111, sector 1, București, B 012357, 2019	f 2005 0919	19-08	42
ZYLISS AG. , Eggbuhlstrasse 28, Zurich, CH-8052, 2035	f 2005 0893	07-04	15
ZYLISS AG. , Eggbuhlstrasse 28, Zurich, CH-8052, 2035	f 2005 0892	07-04	15
ZYLISS AG. , Eggbuhlstrasse 28, Zurich, CH-8052, 2035	f 2005 0897	07-04	15

**LISTA DESENELOR ȘI MODELELOR INDUSTRIALE
(DMI), ÎNREGISTRATE
ÎN REGISTRUL NAȚIONAL AL
DESENELOR ȘI MODELELOR INDUSTRIALE,
CONFORM HOTĂRÂRII COMISIEI
DE SPECIALITATE A O.S.I.M.**

- **DMI depuse pe cale internațională**
- **DMI depuse pe cale națională**

Partea I - desene și modele industriale, depuse pe cale națională

Nr. din Registrul Național al Desenelor și Modelelor Industriale	Nr. din Registrul Național al cererilor depuse	Data depozitului	Titular	Publicat în BOPI - DMI nr./data
15731	2005/0113	18.02.2005	S.C. ALKA CO. S.R.L.	6/30.06.2005
15732	2005/0114	18.02.2005	S.C. ALKA CO. S.R.L.	6/30.06.2005
15733	2004/1177	18.11.2004	S.C. MONOLIT PROD. S.R.L. admise modelele: 2, 4, 6; respinse modelele: 1, 3, 5, 7, 8, 9, 10, 11, 12, 13, 14	4/29.04.2005
15734	2004/1181	19.11.2004	LAUREN CZ S.R.O. admise modelele: 1, 2, 4, 7, 8, 10, 11; respinse modelele: 3, 5, 6, 9	1/29.01.2005
15735	2005/0013	25.01.2005	S.C. RESET MEDIA S.R.L.	4/29.04.2005
15736	2005/0018	14.01.2005	PACHIU LAURENȚIU VICTOR	4/29.04.2005
15737	2005/0029	24.01.2005	S.C. GRUPUL INDUSTRIAL ELECTROCONTACT S.A.	4/29.04.2005
15738	2005/0030	24.01.2005	S.C. GRUPUL INDUSTRIAL ELECTROCONTACT S.A.	4/29.04.2005
15739	2005/0031	24.01.2005	S.C. GRUPUL INDUSTRIAL ELECTROCONTACT S.A.	4/29.04.2005
15740	2005/0084	04.02.2005	BROTHER INDUSTRIES LTD.	4/29.04.2005
15741	2005/0099	14.02.2005	S.C. VALRAS PROD S.R.L.	4/29.04.2005
15742	2005/0111	17.02.2005	S.C. HONEST GENERAL TRADING S.R.L.	4/29.04.2005
15743	2005/0116	22.02.2005	S.C. DOBROGEA GRUP S.R.L.	4/29.04.2005
15744	2005/0187	14.03.2005	MARTINESCU PETRIȘOR admise modelele: 1 și 2; respins modelul: 3	4/29.04.2005
15745	2005/0194	15.03.2005	CHIVU VASILE	4/29.04.2005

Nr. din Registrul Național al Desenelor și Modelelor Industriale	Nr. din Registrul Național al cererilor depuse	Data depozitului	Titular	Publicat în BOPI - DMI nr./data
15755	2004/1003	24.09.2004	S.C. IFMA S.A.	12/30.12.2004
15756	2004/0851	26.08.2004	S.C. VITROLUX S.R.L. admise modelele: 2, 5, 6; respinse modelele: 1, 3, 4	12/30.12.2004
15757	2004/1202	25.11.2004	S.C. ASTRA VAGOANE CĂLĂTORI S.A.	2/28.02.2005
15758	2004/1041	07.10.2004	INSPECTORATUL DE STAT ÎN CONSTRUCȚII I.S.C.	2/28.02.2005
15759	2004/1165	10.10.2004	GM DAEWOO AUTO & TECHNOLOGY COMPANY	2/28.02.2005
15760	2004/1164	10.10.2004	GM DAEWOO AUTO & TECHNOLOGY COMPANY	2/28.02.2005
15761	2004/1154	05.11.2004	GM DAEWOO AUTO & TECHNOLOGY COMPANY	2/28.02.2005
15762	2004/1168	11.11.2004	GM DAEWOO AUTO & TECHNOLOGY COMPANY	2/28.02.2005
15763	2004/1279	03.12.2004	S.C. STIMPEX S.A.	3/30.03.2005
15764	2004/1278	03.12.2004	S.C. STIMPEX S.A.	3/30.03.2005
15765	2005/0112	17.02.2005	MĂMĂILĂ BOGDAN NICOLAE	4/29.04.2005
15766	2004/1281	07.12.2004	S.C. ATELIERELE C.F.R. GRIVIȚA S.A.	4/29.04.2005
15767	2005/0003	04.01.2005	S.C. EL CAR IGESCU S.N.C.	4/29.04.2005
15768	2004/1200	23.11.2004	S.C. 3 TRIDENT PRODUCTION S.R.L.	4/29.04.2005
15777	2004/1315	21.12.2004	S.C. PRODLACTA S.A. admise modelele: 1, 3, 4, 6, 7, 8, 9, 10, 11, 12, 13, 14, 16, 18, 19, 20, 24, 25; respinse modelele: 2, 5, 15, 17, 21, 22, 23, 26, 27	3/30.03.2005
15778	2004/1036	05.10.2004	POP AURORA SÂNZIANA DOINA	4/29.04.2005

Nr. din Registrul Național al Desenelor și Modelelor Industriale	Nr. din Registrul Național al cererilor depuse	Data depozitului	Titular	Publicat în BOPI - DMI nr./data
15779	2004/0787	07.10.2004	S.C. FABBER PROD S.R.L.	12/30.12.2004
15780	2004/1285	10.12.2004	S.C. ZAREA S.A.	4/29.04.2005
15781	2004/1349	27.12.2004	S.C. PRODVINALCO S.A.	3/30.03.2005
15782	2004/1347	27.12.2004	S.C. COLLIE ALFA S.R.L.	3/30.03.2005
15783	2004/1274	02.12.2004	S.C. STANDARD NUTRICIA S.R.L.	3/30.03.2005
15784	2004/1264	02.12.2004	S.C. NAPOCHIM S.A.	4/29.04.2005
15785	2004/1275	03.12.2004	S.C. INTERGRUP S.R.L.	4/29.04.2005

Partea a II-a - desene și modele industriale, depuse pe cale internațională

Nr. din Registrul Național al Desenelor și Modelelor Industriale	Nr. din Registrul Național al cererilor depuse	Data depozitului	Titular	Publicat în Buletinul de Desene și Modele Internaționale numărul/data
15747	2005/0566	10.12.2004	HANSA METALLWERKE AG.	5/30.06.2005
15748	2005/0567	10.12.2004	HANSA METALLWERKE AG.	5/30.06.2005
15749	2005/0571	23.11.2004	DAIMLERCHRYSLER AG.	5/30.06.2005
15750	2005/0572	10.12.2004	SARA LEE HOUSEHOLD AND BODY CARE NEDERLAND B.V.	5/30.06.2005
15751	2005/0575	23.12.2004	SOCIETE DES PRODUITS NESTLE S.A.	5/30.06.2005
15752	2005/0578	06.12.2004	VOLEVATCH SERGE	5/30.06.2005

Nr. din Registrul Național al Desenelor și Modelelor Industriale	Nr. din Registrul Național al cererilor depuse	Data depozitului	Titular	Publicat în Buletinul de Desene și Modele Internaționale numărul/data
15753	2005/0588	05.05.2005	MILONAS GEORGIOS admise modelele: 4, 5, 10, 12; respinse modelele:1, 2, 3, 6, 7, 8, 9, 11	5/30.06.2005
15754	2005/0586	26.04.2005	KALVACHA ENGINEERING AD	5/30.06.2005
15769	2005/0650	26.01.2005	KONINKLIJKE PHILIPS ELECTRONICS N.V.	6/29.07.2005
15770	2005/0648	18.01.2005	DAILMERCHRYSLER AG.	6/29.07.2005
15771	2005/0663	27.05.2005	SOCIETE DES PRODUITS NESTLE S.A.	6/29.07.2005
15772	2005/0456	01.11.2004	BULGARI S.P.A.	4/31.05.2005
15773	2005/0577	21.12.2004	HENKEL KOMMANDIT- GESELLSCHAFT AUF AKTIEN	5/30.06.2005
15774	2005/0582	09.12.2004	MERZ & KRELL GMBH & CO. KGAA	5/30.06.2005
15775	2005/0581	09.12.2004	MERZ & KRELL GMBH & CO. KGAA	5/30.06.2005
15776	2005/0583	27.04.2005	EDDING AG.	5/30.06.2005

**MODIFICĂRI ÎN SITUAȚIA JURIDICĂ
A TITULARILOR**

MODIFICĂRI ÎN SITUAȚIA JURIDICĂ A TITULARILOR

1. Solicitantul cererii de înregistrare **f 2005 0048, NANE MIHAIL**, cu domiciliul în București, str. Ciocârliei, bl. D28, sc. A, ap. 3, sector 2, a cesionat drepturile ce decurg din aceasta societății **S.C. ION ARTIZAN PROD S.R.L.**, cu sediul în **Tulcea, str. Primăverii nr. 31A**.
2. Titularul certificatului de înregistrare nr. **011977, S.C. ELAN-TRIO S.R.L.**, și-a mutat sediul din str. Bethlen Gabor nr. 49, Odorheiu Secuiesc, 535600, județul Harghita, în **str. Rakoczi Ferenc nr. 90, Odorheiu Secuiesc, județul Harghita**.
3. Titularul certificatelor de înregistrare nr. **012829, 014356 și a cererii de înregistrare nr. f 2004 1058, S.C. BIBCO S.A.**, cu sediul în Biborțeni, str. Principală nr. 270, județul Covasna, a cesionat drepturile ce decurg din acestea societății **S.C. BIBCO FILIALA BIBORȚENI S.R.L.**, cu sediul în **Biborțeni, str. Principală nr. 270, județul Covasna**.

| ERATE

TABEL ERATE

Număr depozit național reglementar / certificat de înregistrare	Localizarea erorii în BOPI nr.	Text inițial	Text corect
f 2005 0601	10/2005 pag. 22	(74) S.C. RASKAI BREVMARC CONSULT S.R.L. STR. UNIRII NR. 3, BL. D8, AP. 7, DEJ, JUDEȚUL HUNEDOARA	<i>(74) S.C. RASKAI BREVMARC CONSULT S.R.L. STR. UNIRII NR. 3, BL. D8, AP. 7, DEJ, JUDEȚUL CLUJ</i>
f 2005 0697	11/2005 pag. 41	(74) S.C. RASKAI BREVMARC CONSULT S.R.L. STR. UNIRII NR. 3, BL. D8, AP. 7, DEJ, JUDEȚUL HUNEDOARA	<i>(74) S.C. RASKAI BREVMARC CONSULT S.R.L. STR. UNIRII NR. 3, BL. D8, AP. 7, DEJ, JUDEȚUL CLUJ</i>
f 2005 0732	12/2005 pag. 55	(74) S.C. RASKAI BREVMARC CONSULT S.R.L. STR. UNIRII NR. 3, BL. D8, AP. 7, DEJ, JUDEȚUL HUNEDOARA	<i>(74) S.C. RASKAI BREVMARC CONSULT S.R.L. STR. UNIRII NR. 3, BL. D8, AP. 7, DEJ, JUDEȚUL CLUJ</i>
f 2005 0258	6/2005 pag. 62	(74) AGPITT - STOIAN ION, STR. REPUBLICII, BL. 46, AP. 35, ROMAN	<i>(74) AGPITT B-DUL LIBERTĂȚII NR. 12, BL. 113, SC. 2, ET. 3, AP. 28, SECTOR 4, BUCUREȘTI</i>

DIVERSE

- **LISTA CONSILIERILOR ÎN PROPRIETATE INDUSTRIALĂ ȘI A MANDATARILOR AUTORIZAȚI**
- **CENTRE REGIONALE, PENTRU PROMOVAREA PROPRIETĂȚII INDUSTRIALE, ÎN ROMÂNIA**
- **ANUNȚURI OFICIALE**
- **MATERIALE INFORMATIVE, DIN DOMENIUL PROPRIETĂȚII INDUSTRIALE**

ROMÂNIA
OFICIUL DE STAT PENTRU INVENȚII ȘI MĂRCI

ORDIN nr. 157

24 iulie 1997

Directorul general al Oficiului de Stat pentru Invenții și Mărci,

Având în vedere prevederile art.14 alin.3 din Legea 64/1991 privind brevetele de invenție și regula 2,5 din H.G. 152/92 referitoare la profesia de consilier în proprietate industrială,

ORDIN:

Art.1. Persoanele ale căror nume figurează în lista anexă la prezentul Ordin, precum și firmele specializate în proprietate industrială se înscriu în **REGISTRUL NAȚIONAL AL CONSILIERILOR ÎN PROPRIETATE INDUSTRIALĂ**, cu menționarea specializării.

Art.2. Prezentul ordin se va publica în Buletinul Oficial de Proprietate Industrială.

DIRECTOR GENERAL,

AGENȚIILE SPECIALIZATE ÎN PROPRIETATE INDUSTRIALĂ
Pentru luna februarie 2006

Data înființării	Nr. registru agenții	Denumirea completă a cabinetului/agenției Adresa Consilieri cu drept de practică	Domenii	Statut juridic
27.03.1991	001	INVENTA – AGENȚIE DE PROPRIETATE INTELECTUALĂ S.R.L. București, Bdul Corneliu Coposu nr. 7, bl. 104, sc. 2, ap.31, sect.3, cod 030602, Tel: 021/3200285, Fax: 021/3228325, e-mail: inventa@mc.ro, inventa@mark-patent.ro GSM: 0744 324510, 0744 339649 Ing. Țuluca Doina, Prof. univ. dr. ing. Țurcanu Constantin, Farm. Rădulescu Mioara, Dr. ing. Lorentz Alexandru, Ing. Velțan Loredana, Av. Soare Liliana, Ing. Secăreanu Doina, Ing. Țurcanu Costin Radu	Brevete Mărci Desene Topografii	SRL
29.05.1991	002	CABINET ENPORA S.R.L. București, str. George Calinescu nr.52A, ap.1, 011694, Tel: 021 2300990; 031 1001634, Fax: 021 2302311; 031 1007927, pop@patents.ro Ing. Pop Virginia Daisy, Ing. Pop Călin Radu, Ing. Constantin Adrian, Ing. Popescu Bianu Anca, Ing. Velicu Anca	Brevete Mărci Desene Topografii	SRL
23.07.1991	003	PATENTMARK S.R.L. București str. Dr. N. Turcescu nr. 2, ap.2, sector 5, cod 050467 Tel: 021/3121669, Fax: 021/2233963, stema@pcnet.ro Mohonea Liliana, Mohonea Cristian, Borlan T. Radu, Marinescu Ruxandra	Brevete Mărci Desene Topografii	SRL
18.12.1991	004	RODALL AGENȚIE DE PROPRIETATE INDUSTRIALĂ S.R.L. București, Str. Polonă nr. 115, bl. 15, sc. A, ap. 19 sector 1, cod 010497, Tel: 021/2108342, GSM: 0722 652111, Fax: 021/2105794, rodall@b.astral.ro Jur. Bălan Gheorghită, Bălan Valeria, Pițu Dalila	Brevete Mărci Desene Topografii	SRL
25.08.1992	005	INTELECT S.R.L. Oradea, B-dul Dacia nr. 48 Bl. D10, Ap.3, Tel: 0259/253847, Fax: 0259/268094, OP 9-CP 128, cod 410346, e-mail: intelect@rdslink.ro, GSM: 0745 040831 Buzlea Elisabeta, Buzlea Mircea Valentin, Buzlea Narcisa Florica, Petrache Octavian	Brevete Mărci Desene Topografii	SRL
08.09.1992	006	A.G.V. - AGENȚIE DE PROPRIETATE INDUSTRIALĂ S.R.L. București, B-dul Magheru, nr. 9, sc. 2, etaj 9, ap. 89, Sector 1, PO BOX 22-246, Tel/Fax: 021/3153684, agv-office@xnet.ro Ing. Voicu Alexandra	Brevete Mărci Desene Topografii	SRL

04.12.1992	008	CONSTANTIN GHIȚĂ OFFICE SRL Timișoara, str. Take Ionescu nr. 24-28 sc. B ap. 2 judetul Timiș, cod 300042, Tel/Fax: 0256/435976, GSM: 0744 162462, e-mail: ghiță@mail.dnttm.ro, Ing. Ghiță Constantin, Pop Motogna Clelia	Brevete Mărci Desene	SRL
05.01.1993	009	CABINET DE PROPRIETATE INDUSTRIALĂ S.I. Timișoara, Str. Moise Dobosan nr.110, cod poștal 300600, GSM: 0722 984909, Tel/Fax: 0256/475105, e-mail: ioan_sovar@yahoo.com Șovar Ioan	Brevete Mărci Desene	SRL
13.05.1993	010	ROMINVENT S.A București, Str. Ermil Pangratti nr. 35, et.1, sect.1, cod 011882, Tel: 021/2312515, 2312541, Fax: 021/2312550, 2312454, e-mail: office@rominvent.ro Ing.Enescu Lucian, Dr. ec. Liviu Cabariu, Chim. Larion Sonia, Fil. Rodica Bucătaru, Jur. Mocanu Ion, Fiz. Nicolaescu Daniella, Ing. Corina Duțulescu, Ec. Ghenu Mihaela, Ing. Teodorescu Mihaela, Ing. Rădulescu Melania, Ing. Cosmina Fierăscu, Ing. Ploscă Daniel, Ing. Spătaru Daniela, Ing. Alexandra Hașiu, Dr. Ing. Cristina Popa, Ec. Joitoiu Andreea Simona, Ing. Năstase Cristian, Bio.Enescu Miruna, Dr. Florea Ileana Maria, Dumitrescu Artemis Sorina, Pavel Sorin Eduard, Markusev Denisa Mary, Olteanu Camelia	Brevete Mărci Desene Topografii	SA
17.07.1993	011	CABINET INDIVIDUAL "INDEPENDENT PROPINI AGENT" București, sector 5, Str. Fabrica de chibrituri nr. 42, cod 050183, Tel/Fax: 021/3352938, GSM: 0722 610634 Nicolae Ioan	Brevete Mărci Desene Topografii	CI
03.01.1994	012	AGENTIE DE PROPR. INDUSTRIALA COSTIN SNC Baia Mare, Str. Șoimului nr. 5, cod 430155 Tel/Fax: 0262/276426, GSM: 0744 966079 Costin Nicolae	Brevete Mărci Desene	SNC
13.03.1995	014	PERSOANĂ FIZICĂ INDEPENDENTĂ TĂTARU DOINA Piatra Neamț, Str. Apele Minerale nr. 4. cod 610121 Tel: 0233/223602, e-mail: doina_tataru@msn.com Tătaru Doina	Brevete Mărci Desene	PF

30.03.1995	015	CABINET M. OPROIU - CONSILIERE ÎN PROPRIETATE INTELECTUALĂ SRL București, Str. Popa Savu, nr. 42, parter, sector 1, cod 011434, Tel: 021/2602833; 021/ 2602834, Fax: 021/2602836; 021/2602835, P.O.Box 2-229, e-mail: office@oproiu.ro Fiz. Oproiu Margareta, MBA arh.Vasilescu Raluca, jur. Sturza Ioana, Fiz.Lazăr Delia, ing.chim.Marin Elena, ing.Ene Silvia, ec. MBA Pătrascu Georgiana, ing.chim.Petrea Dana Maria, filolog Oana Țambrea, ing.chim.Filippi Valentina	Brevete Mărci Desene Topografii	SRL
21.05.1996	017	AGENȚIA DE PROPRIETATE INDUSTRIALĂ "LABIRINT" Arad, Str. Coriolan Petreanu nr. 28, cod 310151 Tel/Fax: 0257/255842, GSM: 0722 458129, e-mail: labirint@arad.ro Ing. Ivanca Maria	Brevete Mărci Desene	CI
14.11.1996	018	INTEGRATOR Consulting SRL Cluj Napoca, str. Dunării nr. 25 bl.C1 ap.5, , jud. Cluj, cod 400593 Tel/Fax: 0264/442817, GSM: 0745235585, e-mail: dorin.isoc@aut.utcluj.ro Isoc Dorin	Brevete Mărci Desene	SRL
1997	019	LOYAL PARTNERS -AGENȚIE DE PROPRIETATE INTELECTUALĂ Galati, Str. Brailei nr.210 bis, bl.C3B, ap.10, cod 800408Tel/Fax: 0236/464847, GSM: 0722 744241, e-mail: loyal@geniusnet.ro Pușcașu Dan	Brevete Mărci Desene Topografii	SRL
01.07.1997	020	AGENȚIE DE PROPRIETATE INTELECTUALĂ ȘI TRANSFER DE TEHNOLOGIE -AGPITT-SRL București, B-dul Libertății nr. 12, bl.113, sc.2, ap.28, sector 4; cod 040129, CP 42-106, Tel: 3177693; 3177583;Fax: 021/3178584, GSM: 0744293552; 0724539752, e-mail: faighenov@xnet.ro; office@agpitt.ro Faighenov Marioara	Brevete Mărci Desene	SRL
10.07.1997	016	MILENIUL 3 – AGENȚIE DE PROPRIETATE INDUSTRIALĂ SRL Pașcani, Str. Moldovei nr. 10, bl. Crinul, sc. A, ap. 28, jud Iași, cod 705200, Tel/Fax: 0232/719190; GSM: 0740 820582 Ing.Burțilă Ioan	Brevete Mărci Desene	SRL
03.10.1997	021	LAZĂR ELENA CABINET DE PROPRIETATE INDUSTRIALĂ Buzău, Str.Unirii, Bl.16C,Et.3, Ap. 12, cod 120013, OP 1, CP 52, Tel./Fax:0238/435982 GSM: 0723 328633 Lazăr Elena	Brevete Mărci Desene Topografii	CI

29.10.1997	022	PERSOANA FIZICA INDEPENDENTA BARBU GHEORGHE MIRCEA București, Șos Iancului nr.21, bl. 106A,sc.B, ap.73, sect.2, Tel/Fax : 021/6536608, 0724.834.010 e-mail : bmircea@mailbox.ro Barbu Gheorghe Mircea	Brevete Mărci Desene	CI
02.12.1997	023	" HARCOV" A.P.I. S.R.L. Sfântu Gheorghe, jud. Covasna, Str. Nicolae Iorga nr. 61, bl. 10E, sc. B, ap. 9, cod 520089, Tel: 0267/352267, GSM : 0744435291, stanciu@planet.ro, propind@mail.asimcov.ro Stanciu Adelina	Brevete Mărci Desene	SRL
18.12.1997	024	AGENȚIE DE PROPRIETATE INDUSTRIALĂ ȘI TRANSFER TEHNOLOGIC « STOIAN IOAN » Roman, Bd. Republicii, bl. 46, sc. C, ap. 35, cod 611146 jud. Neamț, Tel/Fax : 0233/739441, GSM : 0745 643738 Stoian Ioan	Brevete Mărci Desene	CI
30.01.1998	025	INCOR – CORPADE ALEXANDRU Brașov, Str. C-tin Vodă Brâncoveanu nr. 54, et.1, ap. 4, cod 500132, Tel : 0268/513577 Corpade Alexandru	Brevete Mărci Desene Topografii	PF
1998	007	ROMPROSPER SERVIMPEX SRL Agentie de proprietate intelectuala -PIVA® București, Șos. Mihai Bravu nr. 294, bl.6,sc.B, ap. 63, sector 3, cod 030319, Tel/Fax: 021/3222857, 021/3207419, Mobil:0744654128;0744536405 e-mail: piva@hades.ro, piva@xnet.ro Pioaru Grațela, Pioaru Raluca Andreea	Mărci Desene Brevete	SRL
1998	048	PETRU COSTINESCU-DICOSTI București, Str. Viorele nr. 30, bl. 20 A, ap. 23, sector 4,cod 040428, OP 44 – CP5 , Tel: 021/3303162, e-mail: dicosti@rdslink.ro Petru Costinescu	Brevete Mărci Desene	CI
27.04.1998	026	PIDES-CABINET DE PROPRIETATE INDUSTRIALĂ București, Str. Valea Buzăului, nr. 10, bl. G30, ap. 36, sector 3, cod 032334, Tel : 3455351 GSM : 0723 708632, e-mail: sova@cna.ro ing. Șova Dan Eugen	Brevete Mărci Desene Topografii	CI
23.02.1999	027	SZENTE SÁNDOR Odorheiu Secuiesc, str. Victoriei, nr. 41,bl.U6, et.1, ap.4, jud. Harghita,cod poștal 535600, Tel : 0266/219143, e-mail : proofice@szente.ro Szente Sándor	Brevete Mărci Desene	CI

21.07.1999	028	NOWAPATENT SRL Medias, str. Lotru, nr.4, bl.92, ap.1 Tel : 0269/841373 ; 0264/833273, Fax : 0269/833273 e-mail : nowapatent@birotec.ro office@nowapatent.ro Danciu Ioan	Brevete Mărci	SRL
30.08.1999	029	CABINET DE PROPRIETATE INDUSTRIALA "BIONPI" București, Calea Dorobanților 126-130 Bl. 8, et. 9 Ap. 50 sector 1, cod 010577, Tel/Fax: 021/2316549, GSM: 0723 187944, 0746184697 e-mail: bionpi@b.astral.ro bionpi@hotmail.com; Ing. Ion Rodica Cocuța	Brevete Mărci Desene	CI
12.11.1999	030	AGENȚIE DE CONSULTANȚĂ ÎN PROPRIETATE INTELECTUALĂ ȘI TRANSFER DE TEHNOLOGIE « SPRINCEANU NICOLAE » Drobeta Turnu Severin, Str. Gheorghe Ionescu Sisești nr. 96, bl.E2, sc.1, et. 3, ap.8, cod 220212, Tel/Fax : 0252/311690, Mobil :0721796318 e-mail: nicolaesprinceanu@yahoo.com Nicolae Sprinceanu	Brevete Mărci Desene	CI
21.01.2000	031	CABINET INDIVIDUAL IVĂNESCU GABRIEL DAN Brașov, Str. Al. I. Cuza nr. 58 ap. 7, cod 500085, Tel/fax:0268/471650, GSM:0722248415, e-mail: d.ivanescu@xnet.ro Ivănescu Gabriel Dan	Brevete Mărci Desene	CI
15.02.2000	032	CABINET INDIVIDUAL ANGHEL LUMINIȚA DOINA București, Str. Gherghitei Nr.1, Bl.94B, Sc. B, Ap.76, Sector 2, Tel/Fax :021/2407985,GSM : 0723301706 e-mail : anghel.doina@rdslink.ro Ing.Av.Anghel Luminita Doina	Brevete Mărci Desene	CI
24.08.2000	033	APOSTOL SALOMIA P.F.A. Galați, Str. Reg. 11 Siret nr. 15, bl. E4, Et.3, ap. 54, cod 800333,Tel/Fax : 0236/436437, 0766765027, saly_apostol@yahoo.com Ing.Apostol Salomia	Brevete Mărci Desene	CI
07.09.2000	034	AGENȚIA DE PROPRIETATE INDUSTRIALĂ - APIA SRL București, Str. Romancierilor nr. 5, bl.C14, sc.B, ap.41, sector 6, cod 061791, OP23-CP11, Tel/Fax: 021/7783100, GSM: 0745 031557, e-mail: office@mark-apia.ro, www.mark-apia.ro Visalom Theodor, Visalom Monica	Mărci	SRL

17.10.2000	035	PERSOANĂ FIZICĂ INDEPENDENTĂ BERCEANU MARIA AURELIA București, Str. Cogilnic 25, sector 3, Tel: 021/3264568 GSM:0744954085, berceanu_maria_aurelia@yahoo.com Berceanu Maria Aurelia	Brevete Mărci	PF
25.10.2000	037	PERSOANĂ FIZICĂ INDEPENDENTĂ MATEI ELENA Bacău, Str. Alecu Russo, bl. 33, Et.6,sc. C, ap.26, cod 600133, Tel: 0234/160424 Matei Elena	Mărci	CI
20.11.2000	038	CABINET INDIVIDUAL' ION FLOREA' București, Calea Dorobanților 126-130, bl.8,et.9,ap.50, sector 1, cod 010577, Tel/Fax: 021/2316549,GSM: 0724313260, e-mail: florea-ion@b.astral.ro, florea_ion@plic.ro Ing.Ion Florea	Mărci	CI
28.11.2000	039	CABINET IN DIVIDUAL GREAVU DOINA MARIANA Sibiu, str. Constantin Noica, bl. 2, ap.21, cod 550169 Tel:0269/218500,Fax:0269/212170, Mobil:0766489179 Ing. Greavu Doina Mariana	Brevete Mărci Desene	CI
11.12.2000	040	INTEL PROTECT SRL Brașov, B-dul M. Kogălniceanu, nr. 20, bl. 1k, sc. C-D, cod 500173, Tel: 068/413117, Fax: 0268/477333, GSM: 0744 355100 e-mail: intelprotect@ccibv.ro Coșescu Camelia, Axente Elena	Brevete Mărci Desene Topografii	SRL
08.01.2001	041	CABINET "CECIU GABRIELA" CONSULTANȚĂ ÎN DOMENIUL PROPRIETĂȚII INTELLECTUALE Timișoara, Str. Narciselor, nr. 6, sc. A, ap. 110, jud. Timis, cod postal 300024, Tel/Fax.: 0256/494846; GSM: 0745 388039, e-mail: gabrielaceciu@hotmail.com Ing.Ceciu Gabriela	Brevete Mărci Desene	CI
10.01.2001	042	VLAD CONSTANTIN Constanta, Bd. 1 decembrie 1918 nr. 5, bl. F16, ap.34, cod 900711, Tel/Fax: 0241/625643, GSM: 0722 370300, e-mail: vlad@gmb.ro Vlad Constantin	Brevete Mărci Desene	CI
07.02.2001	043	PERSOANĂ FIZICĂ INDEPENDENTĂ FÎNTÎNĂ RAUL – SORIN Brașov, Str. Griviței nr. 69, bl. 29, sc. D, ap.32, cod 500198, Tel: 0268/427713, Fax: 0268/422100, e-mail: raulfantana@ronline.ro Fîntînă Raul Sorin	Brevete Mărci Desene	PF

28.02.2001	044	PERSOANĂ FIZICĂ LARCO IOAN Iași, Bdul. Independenței nr. 23, bl. B 1-5, Tr. 5. et. 5, ap. 17, cod 700101, Tel. 0232/311146 Larco Ioan	Brevete Mărci Desene Topografii	PF
05.03.2001	045	BIROU DE PROPRIETATE INDUSTRIALĂ BROJBOIU DUMITRU ADRIAN FLORINEL Pitești, Bd. Republicii, bl.212,sc. D, ap.16, jud.Argeș, cod 110177, Tel/Fax.: 0248/637961, GSM: 0745 143095,adrian brojboiu@yahoo.com Brojboiu Dumitru Adrian Florinel	Brevete Mărci Desene	CI
12.04.2001	047	INTELLECTUAL PROPERTY OFFICE SRL București, Str. Alexandru Moruzzi nr. 6, bl. B6, sc. 2, ap.62, sector 3, cod 031155, Tel/Fax.: 021/3262388, GSM: 0745 094241, e-mail: ipo@b.astral.ro Ciuda Berivoe Anca	Brevete Mărci Desene	SRL
07.05.2001	049	ANDRA MUSATESCU CABINET DE PROPRIETATE INDUSTRIALĂ București, Str. Drumul Taberei nr. 71, bl.TD42, sc.1, et.4, ap.28, sector 6, cod 061366, GSM: 0722 879810, e-mail: amusatescu@dnt.ro Mușatescu Andra Oana	Brevete Mărci Desene Topografii	CI
2001	050	CABINET ACSINTE PAULA-ADRIANA București, str. Maior Coravu Ion, nr.1-7, bl. C4, ap.85, Tel/fax: 021/2507396, GSM: 0723317631 paula@legalservices.ro Av. Acșinte Paula Adriana	Mărci	PF
2001	051	PERSOANĂ FIZICĂ INDEPENDENTĂ POPESCU RADU-ROMEO București, Bd. Corneliu Coposu nr.3, bl. 101, sc. 3, et.4, ap. 50, sector 3, cod 030601, GSM: 0722 510598, e-mail: rpopescu@xnet.ro Popescu Radu Romeo	Brevete Mărci Desene	PF
31.05.2001	071	CONS INTEL BMA CABINET CONSULTANȚĂ Cart. Dorobanți, nr.2, bl. D2, at.1, ap.5,120087, C.P.8- O.P. 1 Buzau, Fax : 0238/719619, GSM: 0745086588, email: marius_bozio@yahoo.com Marius Bozioreanu	Brevete Mărci Desene Topografii	CI
12.09.2001	053	CABINET MIHAI LUCIAN Miculiți & Asociații SCPA (LINKLATERS) București, Str. Nicolae Iorga, nr. 8, sector 1, cod 010434Tel : 021/3071500, Fax : 021/3071555 e-mail: lucian.mihai@linklaters.com, Av. Mihai Lucian	Brevete Mărci Desene	PF

21.11.2001	055	ROVALCONS SRL AGENȚIE DE PROPRIETATE INTELECTUALĂ Câmpina, Str. Orizontului, nr.1, bl. R10, et.7, ap.27, Jud. Prahova, cod 105600, Tel/Fax : 0244/ 371390; GSM :0722 540580, e-mail: rovalcons@xnet.ro Ioacăra Valentin	Brevete Mărci Desene	S.R.L.
2001	056	SOLO INVENT S.R.L. București, Calea 13 Septembrie, nr. 104, bl. 48, ap. 8, sect. 5, cod 050727, Tel/Fax: 021/4511497, GSM: 0744 313 229, solo_invent@yahoo.com	Brevete Mărci Desene	S.R.L.
2001	057	CABINET N. D. GAVRIL S.R.L. București, Str. Ștefan Negulescu nr. 6A, sector 1, Tel./fax : 021/2302882, GSM :0722983520, 0723 383 758, e-mail : gavrilnin@yahoo.com cabinetgavril@yahoo.com, Gavril Niculina	Brevete Mărci	S.R.L.
16.04.2002	086	ARIANA GRUP SRL Brasov, Str. Carpenului nr.3, Bl. A4, ap.29, cod 500256, Tel :0268/314091 Fax :0268/329559, Tel : 021/3243756, angela_intelect@yahoo.com GSM : 0723051279 Popescu Angela	Mărci Desene Brevete	S.R.L.
24.04.2002	087	IACOBINI&CO, CONSILIERI IN DREPTUL DE PROPRIETATE INDUSTRIALĂ SRL Bucuresti, Calea Mosilor, nr.258, bl. 4bis, ap.22, sector 2, Tel : 021/2104690 ;Fax : 021/2104793, e-mail : asimri@yahoo.com, vladrosanu@hotmail.com Iacobini Anca Svetlana, Iacobini Mihnea Razvan	Mărci Brevete Desene Topografii	S.R.L.
04.09.2002	088	MANAGER EXPERT SRL Tg. Mures, Str. Nicolae Grigorescu, nr. 33, ap.3 Tel :0265/250825 ;0265/233033, evaluator@rdslink.ro Nutiu Emil, Cetina Dan	Mărci	S.R.L.
08.01.2003	059	CABINET INDIVIDUAL - LAPTEȘ ELVINE Bucuresti, Intrarea Badeni nr.3, Bl.M18, sc. 2, ap.40, sector 3 cod 030471, Tel: 021/3405500, elvine17@yahoo.com	Brevete	CI
11.02.2003	089	RATZĂ ȘI RATZĂ SRL București, B-dul A.I. Cuza Nr. 52-54, Sect.1, cod 011053, Tel :021/2601348, Fax : 021/2601349 e-mail ; office@ratza-ratza.com Enache Ion, Rață Grigore, Rață Andrei Vlad, Mărginean Dragoș	Brevete Mărci Desene	SRL
13.02.2003	062	CABINET INDIVIDUAL ANDRONACHE PAUL București, Str.Sibiu nr.14, bl.E21, et.6, ap.35, sect 6, Tel/Fax: 021/7250069, GSM: 0722741043, e-mail: paul.andronache@artelecom.ro Andronache Paul	Mărci Desene Topografii Brevete	CI

14.05.2003	090	RAMCONSULTING SRL Cluj Napoca, Str. Augustin Buneanr.28, cod 400170 Fax : 0264/436792, GSM : 0744354156, e-mail : ramconsulting@email.ro Gânscă Aurelian Tudor	Mărci Desene Topografii Brevete	SRL
16.05.2003	070	CABINET OANA COCOLOI București, Drumul Taberei nr.120, bl.OD1, sc.5, ap.189, sector 6, cod 061413, Tel: 021/7450757, GSM: 0723144664, e-mail: oana_cocoloi@yahoo.com Oana Cocoloi	Mărci	CI
10.06.2003	091	ALLEGRA CONSULTING SRL Bucuresti, Aleea Huedin nr.1, bl.5, sc.1, ap.5, sector 4, cod 040917, GSM: 0722249961, Tel/Fax: 021/3231384 e-mail: gabriela.milcev@allegra.ro; www.allegra.ro Milcev Gabriela	Brevete Mărci Desene Topografii	SRL
19.06.2003	069	RASKAI M M BREVMARC CONSULT S.R.L. Dej, Str. Unirii, nr.3, BL. D8, ap.7, judetul Cluj, 405200, Tel/Fax: 0264/211847, GSM: 0742084050, raskaimm@yahoo.com Raskai Maria	Brevete Mărci Desene Topografii	S.R.L.
01.07.2003	092	CONINFO S.R.L. Târgu Mures, str. Lacrimioarea nr.9, Tel: 0265/210138, Fax: 0265/210109 Mobil: 0745579934, 0745303867 e-mail: teodora@itongrup.com ; cojocnean@itongrup.com www.coninfo.ro Itu Teodora, Cojocnean Maria Rodica	Desene Brevete Mărci	S.R.L.
25.07.2003	093	NESTOR NESTOR DICULESCU KINGSTON PETERSEN – CONSILIERE ÎN P.I. S.R.L. București, sector 1, sos. Bucuresti Ploiesti, nr.1A, Bucharest Business Park, corp A, et.1, camerele 9 si 10 Harsany Alexandru, Culic Andrei Radu	Mărci Desene	S.R.L.
11.08.2003	66	CABINET INDIVIDUAL FLOREA MIHAELA București, Str. Grigore Alexandrescu nr.1, bl.D7, ap.4, sector1, Fax: 021/2230342 GSM: 0722601120 e-mail: florea@gide.com Florea Mihaela	Mărci Desene Brevete	CI
19.08.2003	067	TEODORU & ASOCIAȚII București, str. Nerva Traian nr.12, bl.M37, sc.1, ap.1, cod 031178, Tel: 021/3230838 Fax: 021/3263955 GSM: 0722549219 , e-mail: violeta@teodoru.ro, www.romaniatrademarks.ro Teodoru Violeta	Mărci	CI

19.08.2003	068	CABINET DE PROPRIETATE INDUSTRIALA NICOLAE BURCHEL București, Str. Dr. Radovici nr.8, sector 5, cod 050468, Tel: 021/2126515, Fax: 021/4114188, e-mail: nburchel@lenp.ro Nicolae Burghel	Mărci	CI
21.08.2003	094	N.P.C. S.R.L. Brașov, str. Alexandru cel Bun, nr.13, bl.E28, ap.7 cod 500025, OP 1 – CP 298, GSM: 0744520357, e-mail: totu@unitbv.ro Toțu Ioan	Mărci Desene Topografii	SRL
22.10.2003	072	CABINET INDIVIDUAL DE PROPRIETATE INDUSTRIALĂ - NEGOMIREANU LIVIA București, Șos. Nicolae Titulescu nr.94, bl.14A, sc 4 ap.127, sect.1, cod 011146, Tel/Fax: 021/2235637, GSM: 0722444719 Negomireanu Livia	Mărci Desene	CI
30.10.2003	073	CABINET DE PROPRIETATE INDUSTRIALA "VIȘOIU LILIAN CATALIN" București, Str. Alexandru Vlahuta nr.3, bl. M48, sc.A, ap.7, sector 3, Tel/Fax: 021/3207251, GSM: 0744480657, e-mail: visoiucatalin@yahoo.com, www.visoiucatalin.home.ro jur. Vișoiu Lilian Catalin	Brevete Mărci Desene Topografii	CI
4.11.2003	074	CABINET DE PROPRIETATE INDUSTRIALA "DUNĂREANU MIHAIL" Bucuresti, Bd. Constantin Brâncoveanu nr.8, Bl B2, ap.13, sector 4, Tel: 021/4600419, GSM : 0723398499, e-mail: dunareanu_mileniu3@k.ro Dunăreanu Mihail	Brevete	CI
11.12.2003	095	INTERNATIONAL PATENT&MARK S.R.L. Brasov, Str.Jepilor nr.2, Bl A8, sc.C, ap.12, Tel: 0268/319158, e-mail: karlameyndt@yahoo.com, Mendes Viegas Meyndt Karla	Brevete	SRL
12.12.2003	096	EDIPLAST S.R.L. Tg. Mureș, Str. Măgurei nr.25, ap.2, Tel/Fax: 0265/263775, GSM: 0744394036, e-mail: moniadel@artelecom.net Vasilache Virgilius	Mărci Desene Brevete	SRL
22.12.2003	097	SD PETOSEVIC ROMANIA SRL București, Calea Victoriei nr.100, sc.1, ap.20, biroul 1, Tel: 021/3057996, Fax: 021/3145481, e-mail: moprea@petosevic.com, GSM: 0722259260 Oprea Marilena	Brevete Mărci Desene Topografii	SRL

2.02.2004	080	CABINET INDIVIDUAL IOANIȚESCU TRAIAN București, Bd. Timișoara nr.49, Bl Cc6, ap.27, sector 6, Tel: 021/4402510 Ioanițescu Traian	Brevete Mărci Desene	CI
2.02.2004	077	CABINET INDIVIDUAL PEICIU ADRIANA Bucuresti, str. Stefan cel Mare nr.230, Bl.46, ap.47, Tel/fax: 021/2360317, 2104132 Peiciu Adriana	Mărci Desene	CI
9.02.2004	098	CABINET ANI FUCIU SRL Com.Snagov, Bloc P53, sc.A, ap.1, jud.Ilfov, Tel: 021/4910123, Fax: 021/3142157, GSM: 0744370196, e-mail: anif@euro.ro , ani.fuciu@euro.ro Fuciu Anișoara	Mărci Desene	SRL
11.02.2004	081	INTEL PROPERTY CONSULT București, Str. Ion Măiorescu, nr.42A, sector 2, Tel: 021/6192276, Fax:021/2123364, 0744506010 Teodorescu Dan Mihai	Brevete Mărci Desene	CI
16.02.2004	099	LEGAL BRAND S.R.L. București, Str. Nicolae Licăreț nr.1, bl.33, sc.C, ap.107, Tel: 0722674635, 0722607380, e-mail: legal.brand@easynet.ro Stăncescu Anca, Stăncescu Alin Cristian	Brevete Mărci Desene Topografii	SRL
20.02.2004	100	CABINET GORDON SRL București, Str. Spătaru Preda nr.20, bl. 97A, sc.1, ap.4, Tel: 021/4239468, GSM: 0723261373, e-mail: dgiplaw@yahoo.com Gordon Dean Daniel	Brevete	SRL
22.02.2004	082	CABINET DE PROPRIETATE INDUSTRIALĂ CIUPAN CORNEL Cluj Napoca, Str. Mestecenilor nr.6, bl.9E, ap.2, Tel: 0264/524425; 0264/415051, Fax: 0264/415054, e-mail: cornel.ciupan@zeus.east.utcluj.ro Ciupan Cornel	Brevete	CI
26.03.2004	083	CABINET POPESCU LIVIA Bucuresti, bd. Camil Ressu 27, bl.N1, ap.188 Tel: 021/3481010, liviap25@yahoo.com Popescu Livia	Brevete Mărci Desene Topografii	CI
01.06.2004	102	S.C. LUTARIS INTELPROT S.R.L. Timisoara, 300686, Str. Sirius nr.9, sc.A, ap.8, Tel/Fax: 0256/489301, Mobil: 0742143718, 0723319154, e-mail: qualitarium@qualitarium.ro Tărăbîc Lucian	Brevete Mărci Desene	SRL

17.06.2004	108	ARIANA AGENȚIE DE PROPRIETATE INDUSTRIALĂ SRL Bucuresti, sect.4, str. Semnic, nr.1, bl.23, ap.90 Tel: 0724260277, bicucristina2000@yahoo.com e-mail: m.constanda@k.ro, office@inregistrare-marci.ro, tel/fax: 0268/315046 Bicu Cristina, Constanda Madalina Timisoara, str. Dr. Alexandru Martha nr.2, sc.B, ap.6, camera 2, Tel: 0722538766, c_popescu2000@yahoo.com Popescu Codruta Octavia	Brevete Mărci Desene	SRL
14.07.2004	107	ARIANA S.R.L. Brasov, Bd. 15 noiembrie, nr.90, sc.B, ap.5, 0723204268, tel/fax : 0268/315046, office@inregistrare-marci.ro Bozocea Violeta	Brevete Mărci Desene	SRL
10.09.2004	103	CABINET INDIVIDUAL DE PROPRIETATE INDUSTRIALĂ - MIHAELA PITICU București, str. Pictor Ion Andreescu nr.31, ap.14 Tel: 6442760, Fax: 2527279, Mobil: 0722398836, e-mail: mihaelapiticu@yahoo.com, mihaelap@musat.ro Piticu Mihaela	Mărci	CI
10.09.2004	104	CABINET INDIVIDUAL DE PROPRIETATE INDUSTRIALĂ – Ana Maria Plăveți Bucuresti, str. Jules Michelet nr.7, Tel/Fax: 3127005, 2127750, 2127710, office@plaveti.ro, www.plaveti.ro Ana Maria Plăveți	Mărci Brevete	CI
28.10.2004	106	OSTER – SOCIETATE CIVILA PROFESIONALA DE PROPRIETATE INDUSTRIALĂ Bucuresti, Str. Batiste nr.35, ap. 23, cod 020935, Tel/Fax: 021/3147249 , GSM: 0721254270, 0723177236 traianosiescu@xnet.ro Udrea Elena Rodica, Traian Osiescu	Mărci Desene	S.C.P.
02.11.2004	114	INTELLIA CONSULTING SRL Iasi, str. Petre Ispirescu, nr.3A, bl.A3, sc.B, ap.44 Tel: 0726737527, e-mail: intellia@gmail.com Păuneț Alexandrina	Brevete Mărci Desene	SRL
22.12.2004	116	INVEL – AGENȚIE DE PROPRIETATE INDUSTRIALĂ București, str. Ion Ghica nr.3, ap.20, Fax: 021/4303542, GSM: 0723205048, office@invel.ro Velcea Marian	Brevete Mărci Desene	SRL
06.01.2005	118	EURORESSOURCES SRL Medias, str. Ion Creangă, nr.4, ap.6, Tel: 0269/843504, Fax: 0269/824812 Fulea Maria	Brevete Mărci Desene	SRL

27.01.2005	111	CABINET INDIVIDUAL – NIȚU ION Constanta, str. Dezrobirii nr.110, bl. IS8, sc.A, ap.1, Tel: 0241/512608, mobil: 0723317298 Nitu Ion	Mărci Desene Brevete	CI
27.01.2005	112	CABINET VELICA – Agenție de proprietate industrială Bucuresti, str. Brutus M.I., nr.13, ap.3, cod 050124 Tel/ Fax: 021/3357463, Mobil: 0722645283, www.velica.ro, office@velica.ro Velica Ion Gabriel	Mărci	CI
21.04.2005	129	BRANDYNAMICS AGENTIE DE PROPRIETATE INDUSTRIALA S.R.L. Piatra Neamt, Aleea Caisilor nr.9, bl.13, ap.17 Tel/fax: 0233/232452, 0364/100070, 0744143965, office@brandunamics.ro, www.brandynamics.ro Pantilimon Mihai, Bran Laura Gabriela	Mărci Desene	SRL
27.04.2005	117	CABINET PROPRIETATE INDUSTRIALĂ ALPER RAMAZAN Constanța, str. Ștefan cel Mare nr.57, bl.M17, sc.B, ap.17, cod 900683, Tel: 0341/410937, Fax: 0241/635547, Mobil: 0722.704.363, alperramazan@gmail.com, zonguldakro@yahoo.com Alper Ramazan	Mărci	CI
06.06.2005	125	V&F IP CONSULTING SRL Bucuresti, Bd Camil Ressu, nr.27, bl.N1, ap.214, Tel: 021/3140200, Fax: 021/3140290, Mobil: 0744487223, popescul@vf.ro Popescu Laurentiu Horea	Mărci Desene	SRL
30.06.2005	120	CABINET PROPRIETATE INDUSTRIALĂ PUȘCAȘ NICOLAE IOSIF București, str. Secerișului nr.25, sector 4, Tel/Fax : 021/ 332.73.88, Mobil: 0722.878.946 Pușcaș Nicolae Iosif	Brevete Mărci Desene Topografii	CI
30.06.2005	121	CABINET PROPRIETATE INDUSTRIALĂ MARIA BORA București, str. Pridvorului, nr.17, bl.11, sc.2, ap.36, Tel: 021/ 260.01.56, 330.40.17, Fax: 021/260.29.15, office@legal-assistance.ro Bora Maria	Mărci Desene	CI
18.07.2005	130	CXC TRADEMARK S.R.L. Bucuresti, sector 1, str. Aviator Stefan Protopopescu nr.1, bl.C6, ap.1, Tel: 021/3177919, Fax: 021/3177505, cosmina_ionescu@hotmail.com Ionescu Laura Cosmina	Mărci	SRL

26.08.2005	126	CABINET DE PROPRIETATE INDUSTRIALA ANGHEL PARASCHIVA Arad, str. Voinicilor nr.51, bl.502, ap.6, Tel: 0357411876, Fax: 0357411876, Mobil: 0723171424, e-mail: anghelvera@yahoo.com Anghel Paraschiva	Brevete	CI
20.09.2005	131	CUNESCU, BALACIU & ASOCIATII CONSILIERE PROPRIETATE INDUSTRIALA Bucuresti, sector 3, str. Vulcan Judetu nr.13, Tel: 021/ 3275577, 3276633, 3274400; 0745605151, 0723339939; Fax: 021/ 3274310, dinu.petre@cbalaw.ro, monica.badescu@cbalaw.ro, beatrice.onica@cbalaw.ro Onica Jarka Beatrice, Badescu Monica, Petre Dinu	Mărci Desene	SRL
27.10.2005	132	HAHUI, BALAN SI ASOCIATII S.R.L. Bucuresti, str. Ghiociei, nr.12, Tel: 021/3189619, Fax: 021/3109189, elena.b@hahui.ro Balan Elena	Mărci Desene	SRL
04.11.2005	133	FRISCH & PARTNERS SRL Bucuresti, bdul Magheru nr.7, bl.D, scara 4, ap.114, Tel/ Fax: 3138618, Mobil: 0722212480 Crina Nicoleta Frisch	Mărci	SRL
10.09.2004	105	CABINET PROPRIETATE INDUSTRIALA – IONDA Bucuresti, Calea Dorobantilor nr.126, bl.8, ap.50, Tel/fax: 021/2316549, Mobil: 0722687982 Ion Dan Adrian	Mărci Desene	CI
30.06.2005	124	CABINET DE PROPRIETATE INDUSTRIALA SAVU MARIANA Bucuresti, sos. Nicolae Titulescu nr.92, bl.13, sc.2, ap.54, Tel/ Fax: 2235269, mobil: 0722783660 Savu Mariana	Mărci Desene	CI

**AGENȚIILE SPECIALIZATE ÎN PROPRIETATE INDUSTRIALĂ
care funcționează începând cu luna februarie 2006**

Data înființării	Nr. registru agenții	Denumirea completă a cabinetului/agenției Adresa Consilierii cu drept de practică	Domenii	Statut juridic
31.10.2005	128	CABINET PROPRIETATE INDUSTRIALA ARINOVA Arad, 310151, str. Margaretelor, nr.28, Tel/fax: 0257/255842, mobil: 0744246562 Ivanca Gavril	Mărci Desene	CI
05.01.2006	136	TUCA & ASOCIATII I.P. S.R.L. Bucuresti, str. Daniel Danielopolu, nr.2, cladirea " Alfa Business Center", etaj 2, biroul 7, Tel: 2048898, ciprian.dragomir@tuca.ro Dragomir Ciprian Dumitru	Mărci	SRL
19.01.2006	134	CABINET PROPRIETATE INDUSTRIALA MITU ALIS MIHAELA Ploiesti, str. Clementei nr.46, Tel: 0244/590154, mobil: 0746108142, alis_mitu@yahoo.com ; mariusmitu@ploiesti.astral.ro Mitu Alis Mihaela	Mărci Desene	CI

**LISTA CONSILIERILOR ÎN PROPRIETATE INDUSTRIALĂ, MEMBRI AI CAMEREI NAȚIONALE
A CONSILIERILOR ÎN PROPRIETATE INDUSTRIALĂ DIN ROMÂNIA, AUTORIZAȚI PENTRU
DOMENIUL DESENELOR ȘI MODELELOR INDUSTRIALE
pentru luna februarie/ 2006**

Nume și Prenume/ Nr. din Reg. Nat	Denumirea societății Adresa societății	Societate cu obiect de activitate propr.ind.
ACSINTE PAULA- ADRIANA 20-1160	CABINET ACSINTE PAULA ADRIANA București, str. Maior Coravu Ion, nr.1-7, bl.C4, ap.85, Tel/fax : 021/2507396, GSM : 0723 317631 paula@legalservices.ro	DA
ALAN LILIANA 94-1037	BEGA GRUP Timișoara, Calea Stan Vidrighin nr. 5A, Tel:0256/222103, Fax:0256/190800, GSM : 0724250467 e-mail:alan@tehnomet.ro	NU
ANDREI MARIANA 93-1017	M.Ap.N. – Departamentul pentru armament București, Drumul Taberei nr. 9-11, sector 6 Tel: 021/4106267; Fax: 021/3151779, 3147327, GSM: 0723668592, e-mail: mariana.andrei@dpa.ro	NU
ANDRONACHE PAUL 2003-1216	CABINET INDIVIDUAL ANDRONACHE PAUL București, Str.Sibiu nr.14, bl.E21, et.6, ap.35, Tel/Fax: 021/7250069, GSM: 0722741043, e-mail: paul.andronache@artelecom.net	DA
ANGHEL LUMINIȚA DOINA 93-1020	Cabinet individual ANGHEL LUMINIȚA DOINA București,Str. Gherghitei nr 1,BI. 94B, Sc.B, Ap.76, sector 2, Tel/Fax: 021/2407985, GSM : 0723 301706, anghel.doina@rdslink.ro	DA
APOSTOL SALOMIA 99-1127	PERSOANĂ FIZICĂ Galați, Str. Reg. 11 Siret nr. 15, bl. E4, ap. 54, Tel/Fax: 0236/436437 GSM 0766765027, saly_apostol@yahoo.com	DA
AXENTE ELENA 99-46/1	INTEL PROTECT S.R.L. Brașov, Str. M. Kogălniceanu, nr. 20, bloc 1k, sc. C-D, Tel: 0268/412567, Fax: 0268/477333, GSM: 0722 464314, e-mail:intelprotect@ccibv.ro;	DA
BARBU MIRCEA 94-1042	PERSOANĂ FIZICĂ București, Sos.lancului nr.21, bl.106A, sc.b, ap.73, sect.2, Tel/Fax: 021/6536608, 0724.834.010 e-mail: bmircea@mailbox.ro	DA
BALAN ELENA 2005 - 1382	HAHUI, BALAN SI ASOCIATII S.R.L. Bucuresti, str. Ghiocci, nr.12, Tel: 021/3189619, Fax: 021/3109189, elena.b@hahui.ro	DA

BĂLAN GHEORGHİȚĂ 92-1	RODALL-AGENȚIE DE PROPRIETATE INDUSTIALĂ SRL București, Str. Polonă nr. 115, bl. 15, Sc.A,Et.4, ap. 19 sect. 1, Tel: 021/2108342, GSM: 0722 652111, Fax: 021/2105794	DA
BĂLAN VALERIA CORNELIA 96-49	RODALL-AGENȚIE DE PROPRIETATE INDUSTIRALĂ SRL București, Str. Polonă nr. 115, bl. 15, sc. A, ap. 19 sector 1, Tel: 021/2108342, GSM: 0744 377047, Fax: 021/2105794	DA
BICU CRISTINA MĂDĂLINA 2003-1308	ARIANA AGENTIE DE PROPRIETATE INDUSTRIALA SRL Bucuresti, sect.4, str. Semnic, nr.1, bl.23, ap.90 Tel: 0724260277, bicucristina2000@yahoo.com office@inregistrare-marci.ro, tel/fax: 021/ 2118746	DA
BLAG IOANA 94-1039	INDUSTRIA SĂRMEI SA Câmpia Turzii, Str.Laminoriștilor nr. 145, Județ Cluj Tel : 0264/368661 int 390; 0264/366663	NU
BORA MARIA 2004- 1355	CABINET PROPRIETATE INDUSTRIALĂ MARIA BORA București, str. Pridvorului, nr.17, bl.11, sc.2, ap.36, Tel: 021/ 260.01.56, 330.40.17, Fax: 021/260.29.15, office@legal-assistance.ro	DA
BORLAN T. RADU 20-1161	PATENTMARK S.R.L. București str. Dr. N. Tumescu nr. 2, sector 5, Tel: 021/3121669, Fax: 021/2233963, e-mail:stema@pcnet.ro	DA
BOZIOREANU MARIUS ADRIAN 20-1165	CONS INTEL BMA CABINET CONSULTANȚA Buzău, Cart, Dorobanti 2, bl.D2, et.1, ap.5 CP 8, OP1, Mobil : 0745086588, Fax : 0238/719619, marius-bozio@yahoo.com	DA
BOZOCEA GINA VIOLETA 2003- 1222	ARIANA S.R.L. Brasov, Bd. 15 noiembrie, nr.90, sc.B, ap.5, e-mail : 0723204268 , tel/fax : 0268/315046, office@inregistrare-marci.ro	DA
BRAN LAURA GABRIELA 2004 - 1336	BRANDYNAMICS AGENTIE DE PROPRIETATE INDUSTRIALA S.R.L. Piatra Neamt, Aleea Caisilor nr.9, bl.13, ap.17 Tel/fax: 0364/100070, 0744143965, laura.bran@brandynamics.ro	DA
BROJBOIU DUMITRU ADRIAN FLORINEL 95-1067	BIROU DE PROPRIETATE INDUSTRIALA B-dul Republicii bl 212, sc.D, ap.16, Pitești, jud. Arges, tel/fax 0248 /637961, GSM 0745143095 e-mail:adrian_brojboiu@yahoo.com	DA

BUCĂȚARU RODICA FILICA 93-14	ROMINVENT S.A. București, Str. Ermil Pangratti nr. 35, et.1, sect.1 Tel: 021/2312515, Fax: 021/2312550 e-mail: office@rominvent.ro	DA
BURȚILĂ IOAN 93-1022	MILENIUL 3 Agenție de Proprietate Industrială S.R.L. Pascani, Str. Moldovei nr. 10, bloc Crinul, sc. A, Ap. 28, Tel/Fax: 0232/719190; GSM: 0740 820582	DA
BUZLEA ELISABETA 93-25	INTELECT S.R.L. Oradea, B-dul Dacia nr. 48, Bl. D10, Ap.3, OP 9-CP128, Tel 0259/253847, Fax:0259/268094 GSM: 0745 040831, e-mail: intelect@rdslink.ro	DA
BUZLEA MIRCEA VALENTIN 2003- 1234	INTELECT S.R.L. Oradea, B-dul Dacia nr. 48, Bl. D10, Ap.3, OP9-CP128, Tel 0259/253847, Fax:0259/268094 e-mail: intelect@rdslink.ro	DA
BUZLEA NARCISA FLORICICA 2003- 1235	INTELECT S.R.L. Oradea, B-dul Dacia nr. 48, Bl. D10, Ap.3, OP9-CP128, Tel 0259/253847, Fax:0259/268094 e-mail: intelect@rdslink.ro	DA
CABARIU LIVIU 99-62	ROMINVENT S.A. București, Str. Ermil Pangratti nr. 35, et.1, sect.1 Tel: 021/2312515, Fax:021/2312550, Mobil :0722650129, e-mail: office@rominvent.ro	DA
CÂMPEAN GHEORGHE- GEORGEL 96-1087	NEPTUN SA Câmpina, Str. Bobâlna nr. 57-63, Jud. Prahova Tel. 0244/335651 (235), Fax. 0244/370338 , 336641, e-mail: neptun@interplus.ro	NU
CECIU GABRIELA 94-1045	CABINET "CECIU GABRIELA" CONSULTANȚĂ ÎN DOMENIUL PROPRIETĂȚII INTELLECTUALE 300024 Timișoara, Str. Narciselor, nr. 6, sc. A, ap. 110, jud. Timis, Tel/Fax: 0256/494846; GSM: 0745 388 039, e-mail: gabrielaeciciu@hotmail.com	DA
CIOBANU MARIETTA 93-1019	COMETAM SRL București, Str. Cetatea de Baltă nr. 118, bl. 9, ap. 5, sector 6, Tel/Fax: 021/7723008, Mobil :0745181098 e-mail: mciobanu@pcnet.ro	DA
CIUDA-BERIVOE ANCA 96-41	INTELLECTUAL PROPERTY OFFICE SRL București, Str. Alexandru Moruzzi nr. 6, bl. B6, sc. 2, et. 8, ap. 62, sector 3; Tel/Fax: 021/3262388, GSM : 0745 094241, ipo@b.astral.ro	DA

COJOCNEAN MARIA RODICA 2003- 1241	CONINFO S.R.L. Târgu Mures, str. Lacrimioarea nr.9, Tel: 0265/210138, Fax: 0265/210109 GSM: 0745303867, e-mail: cojocnean@itongrup.com, cojocneanm@rdslink.ro	DA
COMĂNESCU NADIA VASILICA 2003- 1242	ANTIBIOTICE SA Iași, Str. Valea Lupului nr.1, Tel: 0232/253600 int.525, Fax: 0232/211020, GSM: 0745371217 , e-mail: trademarks@antibiotice.ro	NU
CONSTANDA CECILIA MĂDĂLINA 2003-1304	ARIANA AGENTIE DE PROPRIETATE INDUSTRIALA SRL Bucuresti, sect.4, str. Semnic, nr.1, bl.23, ap.90 e-mail: m.constanda@k.ro, office@inregistrare-marci.ro, tel/fax: 0268/315046	DA
CONSTANTIN ADRIAN GEORGE 99-1148	CABINET ENPORA S.R.L. București, str. George Calinescu nr.52A, ap.1, 011694, Tel: 021 2300990; 031 1001634, Fax: 021 2302311; 031 1007927, pop@patents.ro	DA
CORPADE ALEXANDRU 98-35	PERSOANĂ FIZICĂ - INCOR Brașov, Str. C-tin Brâncoveanu nr. 54, et. 1, ap. 4, Tel : 0268/513577	DA
COSTIN NICOLAE 96-24	AGENȚIE DE PROPRIETATE INDUSTRIALĂ – « COSTIN – SNC » Baia Mare, Str. Șoimului nr. 5, Tel/fax: 0262/276426, GSM: 0744 966079	DA
COSTINESCU PETRU 98-1125	PETRU COSTINESCU-DICOSTI București, Str. Viorele nr. 30, bl. 20A, ap. 23, sector 4, OP 44 – CP5, Tel : 021/3303162, Fax : 021/3304733, e-mail : dicosti@rdslink.ro	DA
COȘESCU CAMELIA 99-46/2	INTEL PROTECT S.R.L. Brașov, Str. M. Kogălniceanu, nr. 18-20, bloc 1k, sc. C-D, Tel: 0268/413117, Fax: 0268/477333, GSM: 0744 355100, intelprotect@ccibv.ro	DA
CSAPO MARTINESCU ERNEST 95-1072	ROMBAT SA Bistrița, Str. Petru Rareș nr. 3, Bl. 3, sc. C, ap. 38 Tel. 0263/238009, Fax :0263/234010, e-mail: emi@rombat.ro	NU
CSOMOS LILIANA – MARIA 99-1144	EUROPHARM S. A. Brașov, Str. Poienelor, nr. 5, Tel: 0268/310007, Fax:0268/314026, e-mail: liliana.csomos@gsk.com	NU

CULIC ANDREI RADU 2003-1248	NESTOR NESTOR DICULESCU KINGSTON PETERSEN – CONSILIERE IN P.I. S.R.L. București, sector 1, sos. Bucuresti Ploiesti, nr.1A, Bucharest Business Park, corp A, et.1, camerele 9 si 10, GSM: 0744309382, radu.culic@nnkp.ro	DA
DOBREANU IULIAN 95-1082	COMPANIA NAȚIONALĂ A LIGNITULUI OLTENIA Târgu Jiu, Str. Tudor Vladimirescu nr.1-15	NU
DOBRESCU MELANIA 93-1025	UPETROM – 1 Mai SA Ploiești, Piața 1 Decembrie 1918, nr. 1, Prahova Tel: 0244/174 051/1618; Fax: 0244/110327	NU
DONȚU OVIDIU-LIVIU 20-1171	CAMERA DE COMERȚ ȘI INDUSTRIE SUCEAVA Str. Universității, nr. 15-17, Suceava Tel./fax : 0230/523587	NU
DUMITRESCU ARTEMIS SORINA 2003- 1250	ROMINVENT S.A. București, Str. Emil Pangratti nr. 35, et.1, sect.1 Tel: 021/2312515, Fax: 021/2312550 e-mail:artemisb@rominvent.ro	DA
DUȚULESCU CORINA CARMEN 93-93	ROMINVENT S.A. București, Str. Emil Pangratti nr. 35, et.1, sect.1 Tel: 021/2312515, Fax: 021/2312550 e-mail: office@rominvent.ro	DA
ENACHE ION 95-1074	RATZA SI RATZA SRL Bucuresti, B-dul A.I. Cuza Nr. 52-54, Sect.1 Tel :021/2601348, Fax : 021/2601349 email : office@ratza-ratza.com	DA
ENE SILVIA 20-1159	CABINET M. OPROIU – CONSILIERE ÎN PROPRIETATE INTELECTUALĂ București, Str. Popa Savu, nr. 42, parter, sector 1. Tel : 021/2602833, 021/2602834, Fax : 021/2602835, 021/2602836, CP : 2-229, e-mail : office@oproiu.ro	DA
ENESCU LUCIAN 92-7	ROMINVENT S.A. București, Str. Emil Pangratti nr. 35,et.1, sector1, Tel: 021/2312515, 2312541, Fax: 021/2312550, 2312454, e-mail: office@rominvent.ro	DA
ENESCU MIRUNA 2003- 1254	ROMINVENT S.A. București, Str. Emil Pangratti nr. 35, et.1, sect.1 Tel: 021/2312515, Fax: 021/2312550 e-mail : menescu@rominvent.ro	DA

FAIGHENOV MARIOARA 95-1063	AGENȚIE DE PROPRIETATE INTELECTUALA ȘI TRANSFER DE TEHNOLOGIE-AGPITT-SRL București, B-dul Libertății nr. 12, bl.113, sc.2, et.3, ap.28, sector 4; CP 42-106, Tel: 021/3177693; 3177583; Fax : 021/3178584 ; GSM : 0744 293552 ; 0724539752 e-mail : faighenov@xnet.ro; office@agpitt.ro	DA
FĂNTÂNĂ RAUL-SORIN 94-23	PERSOANĂ FIZICĂ Brașov, Str. Griviței nr. 69, bl. 29, sc. D, ap. 32 Tel: 0268/427713, e-mail: raulfantana@ronline.ro	DA
FIERĂSCU COSMINA- CATRINEL 96-42	ROMINVENT S.A. București, Str. Ernil Pangratti nr. 35, et.1, sect.1 Tel: 021/2312515, Fax: 021/2312550 e-mail: office@rominvent.ro	DA
FLOREA ILEANA MARIA 2003-1258	ROMINVENT S.A. București, Str. Ernil Pangratti nr. 35, et.1, sect.1 Tel: 021/2312515, Fax: 021/2312550 e-mail: iflorea@rominvent.ro	DA
FLOREA MIHAELA 2003-1257	CABINET INDIVIDUAL FLOREA MIHAELA București, Str. Grigore Alexandrescu nr.1, bl.D7, ap.4, sector1, Fax: 021/2230342 GSM: 0722601120 , e-mail: florea@gide.com	DA
FUCIU ANIȘOARA 2003-1259	CABINET ANI FUCIU SRL Com.Snagov, Bloc P53, sc.A, ap.1, jud.Ifov, Tel: 021/4910123, Fax: 021/3142157, 0744370196, e-mail: anif@euro.ro , ani.fuciu@euro.ro	DA
FULEA MARIA 95-1076	EURORESSOURCES SRL Medias, str. Ion Creangă, nr.4, ap.6, Tel: 0269/843504, Fax: 0269/824812	DA
GAVRIL NICULINA 2001-1211	CABINET N. D. GAVRIL S.R.L. București, Str. Ștefan Negulescu nr. 6A, sector 1, 011651 Tel./fax: 021/2302882 , GSM: 0722983520, 0723 383 758, e-mail : cabinetgavril@yahoo.com, gavrilnin@yahoo.com	DA
GAVRILIU ANA-CORINA 93-1031	BIOTEHNOS S.A. București, Str. Dumbrava Roșie nr. 18, Tel: 021/2102015 int 120 ; Fax : 021/2109705, GSM 0723302092	NU
GÂNSCA AURELIAN TUDOR 2003-1221	RAMCONSULTING SRL Cluj Napoca, Str. Augustin Buneanr.28, Fax : 0264/436792, GSM : 0744354156, e-mail : ramconsulting@email.ro	DA

GHENU MIHAELA 93-15	ROMINVENT S.A. București, Str. Ermil Pangratti nr. 35, et.1, sect.1 Tel: 021/2312515, Fax: 021/2312550 e-mail: office@rominvent.ro	DA
GHEORGHICESCU EUGENIA 94-1048	ICTCM S.A. București, Șos. Olteniței nr. 103, sector 4, Tel: 021/3321870 , 3323770/437, Fax: 021/3320775, 3321870 GSM:0721863338, e-mail:steh@ictcm.ro ; egheorghicescu@yahoo.com	NU
GHÎȚĂ CONSTANTIN 92-13	CONSTANTIN GHÎȚĂ OFFICE SRL Timișoara, Str. Take Ionescu nr. 24-28, sc. B ap. 2 Jud.Timiș, Tel/Fax: 0256/435976, GSM: 0744 162462, e-mail: ghita@mail.dnttm.ro	DA
HARSANY ALEXANDRU 2003-1251	NESTOR NESTOR DICULESCU KINGSTON PETERSEN – CONSILIERE IN P.I. S.R.L. București, sector 1, sos. Bucuresti Ploiesti, nr.1A, Bucharest Business Park, corp A, et.1, camerele 9 si 10, Tel : 021/2011200, Fax : 021/2011210, GSM : 0722203934	DA
HĂISAN MARIA 20-1202	GRUPUL INDUSTRIAL ELECTROCONTACT SA Botoșani, Calea Națională nr.6, Tel: 0231/517172/110, Fax: 0231/ 513710, maria.haisan@electrocontact.ro	NU
IACOBINI ANCA SVETLANA 2003- 1262	IACOBINI&CO, CONSILIERI IN DREPTUL DE PROPRIETATE INDUSTRIALA SRL Bucuresti, Calea Mosilor, nr.258, bl. 4bis, ap.22, sector 2, Tel : 021/2104690 ; Fax : 021/2104793 E-mail : asimri@yahoo.com	DA
IACOBINI MIHNEA RĂZVAN 2003- 1261	IACOBINI&CO, CONSILIERI IN DREPTUL DE PROPRIETATE INDUSTRIALA SRL București, Calea Mosilor, nr.258, bl. 4bis, ap.22, sector 2, Tel : 021/2104690 ; Fax : 021/2104793 E-mail : asimri@yahoo.com	DA
IOACĂRĂ VALENTIN 99-50	ROVALCONS SRL -AGENȚIE DE PROPRIETATE INTELECTUALĂ Câmpina, Str. Orizontului, nr.1, bl. R10, ap.27, Jud. Prahova, Tel/Fax: 0244/371390; GSM : 0722 540580 e-mail: rovalcons@xnet.ro	DA
IOANITESCU TRAIAN 94-1053	CABINET INDIVIDUAL IOANIȚESCU TRAIAN București, Bd. Timișoara nr.49, Bl Cc6, ap.27, sector 6, Tel: 021/4402510	DA
ION DAN ADRIAN 2003-1260	CABINET PROPRIETATE INDUSTRIALA – IONDA Bucuresti, Calea Dorobantilor nr.126, bl.8, ap.50, Tel/fax: 021/2316549, Mobil: 0722687982	DA

ION RODICA-COCUȚA 93-1032	CABINET DE PROPRIETATE INDUSTRIALA « BIONPI » București, Calea Dorobanților 126-130, Bl. 8, et. 9 Ap. 50 sector 1, Tel/Fax: 021/2316549 GSM: 0723 187944, 0746184697 e-mail: bionpi@hotmail.com; bionpi@b.astral.ro	DA
ISOC DORIN 94-1052	INTEGRATOR CONSULTING –SRL Cluj-Napoca, Str. Dunării nr.25 bl. C1 ap.5, jud. Cluj Tel/Fax: 0264/442817, GSM: 0745235585 e-mail: Dorin.Isoc@aut.utcluj.ro	DA
ISTRATE ȘTEFAN 20-1175	SOLO INVENT S.R.L. București, Calea 13 Septembrie, nr. 104, bl. 48, ap. 8, sector 5, Tel/Fax: 021/4511497, GSM: 0744 313 229, solo_invent@yahoo.com	DA
ITU TEODORA 2003-1268	CONINFO S.R.L. Târgu Mures, str. Lacrimioarea nr.9, Tel:0265/210138, Fax: 0265/210109, GSM: 0745579934, e-mail: teodora@itongrup.com	DA
IVANCA GAVRIL 2004-1357	CABINET PROPRIETATE INDUSTRIALA ARINOVA Arad, 310151, str. Margaretelor, nr.28, Tel/fax: 0257/255842, mobil: 0744246562	DA
IVANCA MARIA ELISAVETA 93-1033	AGENȚIA DE PROPRIETATE INDUSTRIALA "LABIRINT" Arad, Str. Coriolan Petreanu nr. 28, Tel/Fax: 0257/255842, GSM: 0722 458129 e-mail: labirint@arad.ro	DA
IVĂNESCU GABRIEL DAN 96-1091	CABINET INDIVIDUAL- IVANESCU GABRIEL DAN Brașov, Str. Al. I. Cuza nr. 58 ap. 7, Tel/fax:0268/471650, GSM: 0722 248415, e-mail: d.ivanescu@xnet.ro	DA
LARCO IOAN 99-1145	PERSOANĂ FIZICĂ Iași, Bdul. Independenței nr. 23, bl. B 1-5, Tr. 5. et. 5, ap. 17, cod 700101, Tel. 0232/111146	DA
LARION ELISABETA- SONIA 92-9	ROMINVENT S.A. București, Str. Ernil Pangratti nr. 35, et.1, sect.1 Tel: 021/2312515, Fax: 021/2312550 e-mail: office@rominvent.ro	DA
LAZĂR DELIA SORINA 97-18	CABINET M. OPROIU-CONSILIERE ÎN PROPRIETATE INTELECTUALĂ București, Str. Popa Savu, nr. 42, parter, sector 1, Tel : 021/ 2602833, 021/2602834 Fax : 021/2602836, 021/2602835, office@oproiu.ro	DA

LAZĂR ELENA 97-28	CABINET DE PROPRIETATE INDUSTRIALĂ Buzău, Str.Unirii, Bl.16C, Ap. 12, Et.3 OP 1, CP 52, Tel/Fax:0238/435982, 0723328633, e-mail:publio@xnet.ro, publico@mail.local.ro	DA
LORENTĂ ALEXANDRU 92-6	INVENTA – AGENTIE DE PROPRIETATE INTELECTUALA S.R.L. Bucureşti, Bdul Corneliu Coposu, nr. 7, bl. 104, sc.2, etaj 1, ap.31, sector 3, Tel : 021/3200285, Tel/Fax :021/3228325, inventa@mark-patent.ro	DA
LUCĂCEL MIHAIELA 2003- 1288	FARMEC SA Cluj Napoca, Str. Henri Barbusse nr.16, Tel :0264/433193, Fax : 0264/432543, GSM : 0745347813, e-mail : miha.cj@personal.ro	NU
MACAMETE ELENA 92-1003	ICPE CA Bucureşti, Splaiul Unirii 313, sect. 3 Tel: 021/3217230, Fax: 021/3216346	NU
MARINESCU RUXANDRA 2003-1271	PATENTMARK S.R.L. Bucureşti, Str. Dr. N. Turnescu nr. 2, sector 5, Tel/fax 021/3121669, Fax: 021/2233963, e-mail: stema@pcnet.ro , 0722626875	DA
MIHAI LUCIAN 2001-1209	LINKLATERS MICULIŢI ŞI ASOCIAŢII S.C.P.A. Bucureşti, Str. Nicolae Iorga, nr. 8, sector 1 Tel : 021/3071500, Fax : 021/3071555 e-mail: lucian.mihai@linklaters.com, lucian.mihai@drept.unibuc.ro	DA
MILCEV GABRIELA 2003- 1230	ALLEGRA CONSULTING SRL Bucureşti, Aleea Huedin nr.1, bl.5, sc.1, ap.5, sector4, GSM: 0722249961, Tel/Fax: 021/3231384 e-mail: gabriela.milcev@allegra.ro; www.allegra.ro	DA
MOHONEA CRISTIAN 97-62	PATENTMARK S.R.L. Bucureşti, Str. Dr. N. Turnescu nr. 2, sector 5, Tel/fax 021/3121669, , Fax: 021/2233963, e-mail: stema@pcnet.ro	DA
MOHONEA LILIANA 97-61	PATENTMARK S.R.L. Bucureşti, Str. Dr. N. Turnescu nr. 2, sector 5, Tel/fax 021/3121669, Fax: 021/2233963, e-mail: stema@pcnet.ro	DA
MUŞĂTESCU ANDRA OANA 20-1181	ANDRA MUSĂTESCU CABINET DE PROPRIETATE INDUSTRIALĂ Bucureşti, Str. Drumul Taberei nr. 71, Bl. TD 42, sc. 1, et. 4, ap. 28, sector 6 GSM : 0722 879810 ; e-mail : amusatescu@dnt.ro	DA

NEGOMIREANU LIVIA 99-1140	CABINET INDIVIDUAL NEGOMIREANU LIVIA Bucuresti, Sos. Nicolae Titulescu nr.94, bl.14A, ap.127,sect.1, Tel: 021/2235637, GSM: 0722444719	DA
NICOLAESCU DANIELLA- OLGA 92-1006	ROMINVENT S.A. București, Str. Ermil Pangratti nr. 35, et.1, sect.1 Tel: 021/2312515, Fax: 021/2312550 e-mail: office@rominvent.ro	DA
NICOLAE IOAN 93-22	CABINET INDIVIDUAL "INDEPENDENT PROPRINI AGENT" București, sector 5, Str. Fabrica de chibrituri nr. 42 Tel/ Fax: 021/3352938, GSM: 0722 610635	DA
NIȚĂ FLORINA 96-1083	OLTCHIM SA Râmnicu Vâlcea, Str. Uzinei nr. 1, jud. Vâlcea Tel: 0250/736101/1225, Fax: 0250/735030 e-mail: oltchim@oltchim.onix.ro	NU
NIȚU ION 2000-1204	CABINET INDIVIDUAL – NITU ION Constanta, str. Dezrobirii nr.110, bl. IS8, sc.A, ap.1, Tel: 0241/512608, mobil: 0723317298	DA
OLTEANU CAMELIA 20 - 1189	ROMINVENT S.A. București, Str. Ermil Pangratti nr. 35,et.1, sector1, Tel: 021/2312515, 2312541, Fax: 021/2312550, 2312454, e-mail: office@rominvent.ro	DA
OPREA MARILENA 2003-1277	SD PETOSEVIC ROMANIA SRL București, Calea Victoriei nr.100, sc.1, ap.20, biroul 1, Tel: 021/3057996, Fax: 021/3145481, e-mail: moprea@petosevic.com, GSM: 0722259260	DA
OPROIU MARGARETA 92-8	CABINET M. OPROIU-CONSILIERE ÎN PROPRIETATE INTELECTUALĂ București, Str. Popa Savu, nr. 42, parter, sector 1, Tel : 021/2602834, 021/2602833, Fax : 021/2602836, 021/2602835, P.O.Box 2-229, e-mail : office@oproiu.ro	DA
OSIESCU TRAIAN 99-1138	OSTER – SOCIETATE CIVILA PROFESIONALA DE PROPRIETATE INDUSTRIALA Bucuresti, Str. Batiste nr.35, ap. 23, sector 2, cod 020935, Tel/Fax: 021/3147249 , GSM: 0723.177.236, traianosiescu@xnet.ro	DA
PALKO SORINA-IUSTINA 99-1150	AEROSTAR S.A. Str. Condorilor, nr. 9, Bacău Tel : 0234/175 070, Fax : 0234/ 172 023, e-mail : aerostar@aerostar.ro	NU

PANTILIMON MIHAI 2004 - 1337	BRANDYNAMICS AGENTIE DE PROPRIETATE INDUSTRIALA S.R.L. Piatra Neamt, Aleea Caisilor nr.9, bl.13, ap.17 Tel/fax: 0233/232452, 0364/100070, 0747403927, OP3, CP 19 Piatra Neamt	DA
PĂUNET ALEXANDRINA 2003- 1245	INTELLIA CONSULTING SRL Iasi, str. Petre Ispirescu, nr.3A, bl.A3, sc.B, ap.44 Tel: 0726737527, e-mail: intellia@gmail.com	DA
PEICIU ADRIANA 2003-1289	CABINET INDIVIDUAL PEICIU ADRIANA Bucuresti, str. Stefan cel Mare nr.230, Bl.46, ap.47, Tel/fax: 021/2360317, 2104132	DA
PETRACHE OCTAVIAN 20-1192	INTELECT S.R.L. Oradea, B-dul Dacia nr. 48, Bl. D10, Ap.3, OP 9- CP128, Tel 0259/153847, Fax:0259/268094 GSM: 0745 040831, e-mail: intelect@rdslink.ro	DA
PETRE DINU 2004 - 1367	CUNESCU, BALACIU & ASOCIATII CONSILIERE PROPRIETATE INDUSTRIALA Bucuresti, sector 3, str. Vulcan Judetu nr.13, Tel: 021/ 3275577, 3276633, 3274400; 0745605151, 0723339939; Fax: 021/ 3274310, dinu.petre@cbalaw.ro	DA
PETREA DANA MARIA 2003- 1223	CABINET M. OPROIU-CONSILIERE IN PROPRIETATE INTELLECTUALA București, Str. Popa Savu, nr. 42, parter, sector 1, Tel : 021/2602834, 021/2602833, Fax : 021/2602836, 021/2602835, P.O.Box 2-229, e-mail : office@oproiu.ro	DA
PIOARU GRAȚIELA GEORGETA 97-1112	ROMPROSPER SERVIMPEX SRL București, Șos. Mihai Bravu nr. 294, bloc 6, sc. B, ap. 63, sector 3, Tel : 021/3222857,Fax :3207419, Mobil :0744654128 ;0744536405 e-mail :piva@hades.ro; piva@xnet.ro	DA
PIOARU RALUCA ANDREEA 99-56	ROMPROSPER SERVIMPEX SRL București, Șos. Mihai Bravu nr. 294, bloc 6, sc. B, ap. 63, sector 3, Tel : 021/3222857,Fax :3207419, Mobil :0744654128 ;0744536405 e-mail :piva@hades.ro; piva@xnet.ro	DA
POP CĂLIN RADU 96-50	CABINET ENPORA S.R.L. București, str. George Calinescu nr.52A, ap.1, 011694, Tel: 021 2300990; 031 1001634, Fax: 021 2302311; 031 1007927, pop@patents.ro	DA
POP MOTOGNA CLELIA 2004 - 1351	CONSTANTIN GHIȚĂ OFFICE SRL Timișoara, str. Take Ionescu nr. 24-28 sc. B, ap. 2, Tel/Fax: 0256/435976, : ghita@mail.dnttm.ro	DA

POP VIRGINIA DAISY 92-2	CABINET ENPORA S.R.L. București, str. George Calinescu nr.52A, ap.1, 011694, Tel: 021 2300990; 031 1001634, Fax: 021 2302311; 031 1007927, pop@patents.ro	DA
POPA CRISTINA 20-1193	ROMINVENT S.A. București, Str. Ermil Pangratti nr. 35, et. 1, sect. 1 Tel: 021/2312515, 2312541, Fax: 021/2312550, 2312454, e-mail: office@rominvent.ro	DA
POPESCU ANGELA 97-1103	ARIANA GRUP SRL Brasov, Str. Carpenului nr.3, bl.A4, ap.29, Tel :021/3243756 GSM : 0723051279, angela_intelect@yahoo.com	DA
POPESCU CODRUTA OCTAVIA 2004 - 1326	ARIANA AGENȚIE DE PROPRIETATE INDUSTRIALĂ SRL Timisoara, str. Dr. Alexandru Martha nr.2, sc.B, ap.6, camera 2, Tel: 0722538766, c_popescu2000@yahoo.com	DA
POPESCU LAURENTIU HOREA 2004-1354	V&f IP CONSULTING SRL Bucuresti, Bd Camil Ressu, nr.27, bl.N1, ap.214, Tel: 021/3140200, Fax: 021/3140290, Mobil: 0744487223, popescul@vf.ro	DA
POPESCU LIVIA 2004-1312	CABINET POPESCU LIVIA Bucuresti, bd. Camil Ressu 27, bl.N1, ap.188 Tel: 021/3481010, liviap25@yahoo.com	DA
POPESCU RADU-ROMEO 2001-1207	CABINET POPESCU RADU ROMEO București, Bd. Corneliu Coposu nr. 3,bl.101,sc.3,et.4, ap.50, sector 3, GSM : 0722 510598, e-mail : rropescu@xnet.ro	DA
PUȘCAȘ NICOLAE IOSIF 2005- 1377	CABINET PROPRIETATE INDUSTRIALĂ PUȘCAȘ NICOLAE IOSIF București, str. Secerișului nr.25, sector 4, Tel/Fax : 021/ 332.73.88, Mobil: 0722.878.946	DA
PUȘCAȘU DAN 94-1056	LOYAL PARTNERS – AGENȚIE DE PROPRIETATE INTELECTUALĂ SRL Galați, Str.Brailei nr.210 bis, bl.C3B, ap.10 Tel/Fax: 0236/464847 ; GSM: 0722 744241; e-mail:loyal@geniusnet.ro	DA
RADU DANIELA 2003-1240	GRUP ROMET SA Șos. Brailei nr.15, Buzau Tel : 0238/710301 Fax : 0238/710300 GSM : 0745452268, danalex_r@yahoo.com	NU
RASKAI MARIA MAGDALENA 93-28	RASKAI M M BREVMARC CONSULT S.R.L. Dej, Str. Unirii, nr.3,BL.d8, ap.7, judetul Cluj, 405200, Tel/Fax: 0264/211847, GSM: 0742084050, raskaimm@yahoo.com	DA

RAȚĂ ANDREI VLAD 2005 - 1381	RATZA ȘI RATZA SRL București, B-dul A.I. Cuza Nr. 52-54, Sect.1 Tel :021/2601348, Fax : 021/2601349 email : office@ratza-ratza.com, avr@ratza-ratza.com	DA
RĂDULESCU MELANIA STELA 95-36	ROMINVENT S.A. București, Str. Ermil Pangratti nr. 35, et.1, sect.1 Tel: 021/2312515, Fax: 021/2312550 e-mail: office@rominvent.ro	DA
RĂDULESCU MIOARA 96-47	INVENTA - AGENTIE DE PROPRIETATE INTELECTUALA S.R.L. București, Bdul Comeliu Coposu, nr. 7, bl. 104, sc.2, etaj 1, ap.31, sector 3, Tel : 021/3200285, Tel/Fax : 021/3228325, inventa@mark-patent.ro	DA
RAȚĂ GRIGORE 92-3	RATZA SI RATZA SRL București, B-dul A.I. Cuza Nr. 52-54, Sect.1 Tel :021/2601348, Fax : 021/2601349 email : office@ratza-ratza.com, gregory@ratza-ratza.com	DA
ROBU MARICICA 99-1133	SC MITTAL STEEL ROMAN SA Str.Ștefan cel Mare,Nr.246,Roman, cod 611040 Tel: 0233/701223, Fax: 0233/748405, sandel.rosianu@mittalsteel.com	NU
ROMAN IOAN 99-1152	IAR S.A. GHIMBAV Brașov, Str. Aeroportului nr. 1, Tel: 0268/475269/1076,Fax: 0268/475287, Mobil :0745145535, e-mail: ioanry@yahoo.com	NU
ROȘU OANA NICOLETA 2004- 1330	AGRICOLA INTERNAȚIONAL SA Bacău, Calea Moldovei nr.94, Tel : 0234/ 577600, Fax: 0234/ 516573, Mobil: 0744838768, marketing@agricola.ro	NU
SAVU MARIANA 2004-1342	CABINET DE PROPRIETATE INDUSTRIALA SAVU MARIANA Bucuresti, sos. Nicolae Titulescu nr.92, bl.13, sc.2, ap.54, Tel/ Fax: 2235269, mobil: 0722783660	DA
SECĂREANU DOINA MARIA 2003-1286	INVENTA - AGENTIE DE PROPRIETATE INTELECTUALA S.R.L. București, Bdul Comeliu Coposu, nr. 7, bl. 104, sc.2, etaj 1, ap.31, sector 3, Tel : 021/3200285, Tel/Fax : 021/3228325, e-mail : inventa@mark-patent.ro	DA
SOARE LILIANA 99-060	INVENTA - AGENTIE DE PROPRIETATE INTELECTUALA S.R.L. București, Bdul Comeliu Coposu, nr. 7, bl. 104, sc. 2, etaj 1, ap. 31, sector 3, Tel: 021/3200285, Fax: 021/3228325, inventa@mark-patent.ro	DA

SPRÂNCEANU NICOLAE 96-1097	“SPRÂNCEANU NICOLAE” AGENȚIE DE CONSULTANȚĂ ÎN PROPRIETATE INTELECTUALĂ ȘI TRANSFER DE TEHNOLOGIE Drobeta Turnu Severin Str. Gheorghe Ionescu Sisești nr. 96, bl.E2, sc.1, ap.8, Tel/Fax: 0252/311690; GSM:0721 796318 e-mail: NicolaeSprinceanu@yahoo.com	DA
STANCIU ADELINA 94-14	HARCOV A.P.I. SRL Sfântu Gheorghe, Jud Covasna Str. Nicolae Iorga nr. 61 bl. 10 E sc. B. ap.9 Tel. 0267/ 352 267, Mobil:0744435291, stanciu@planet.ro, propind@mail.asimcov.ro	DA
STANCIU ION 94-1058	S.N.P. PETROM S.A.-SUCURSALA I.C.P.T. CAMPINA Jud. Prahova, Cămpina 105600, B-dul Culturii nr. 29, Tel:0244/334831, Fax: 0244/370323	NU
STĂNCESCU ALIN CRISTIAN 2003-1278	LEGAL BRAND S.R.L. București, Str. Nicolae Licăreț nr.1, bl.33, sc.C, ap.107, Tel: 0722607380, legal.brand@easynet.ro	DA
STĂNCESCU ANCA 20-1194	LEGAL BRAND S.R.L. București, Str. Nicolae Licăreț nr.1, bl.33, sc.C, ap.107, Tel: 0722674635, legal.brand@easynet.ro	DA
STIOPU NORICA 2003-1280	MOBILENIA SRL București, Șos. Pantelimon nr.161, sector 2, Tel : 021/2506270 Fax : 021/2507456 e-mail : norica.stiopu@mobilenia.com	NU
STOIAN IOAN 92-1008	AGENȚIE DE PROPRIETATE INDUSTRIALĂ ȘI TRANSFER TEHNOLOGIC “STOIAN IOAN” Roman, B-dul Republicii, bloc 46, sc. C, ap. 35, jud. Neamț, Tel/Fax: 0233/739441, GSM: 0745 643738	DA
STRECHE GHERGHINA 97-1116	S.N.P. PETROM S.A. București, Calea Victoriei nr. 109, sector 1, Tel: 021/2125001, Fax: 021/3138629 e-mail: gherghina.streche@petrom.com	NU
STURZA IOANA 99-59	CABINET M. OPROIU-CONSILIERE ÎN PROPRIETATE INTELECTUALĂ București, Str. Popa Savu, nr. 42, parter, sector 1, Tel : 021/ 2602833, 021/2602834, Fax : 021/2602836, 021/2602835, P.O.Box2-229, office@oproiu.ro	DA
SULIMAN MARIA- GABRIELA 99-1147	AGENȚIA NAȚIONALĂ A MEDICAMENTULUI București, Str. Av. Sănătescu nr. 48 Tel.: 021/2241710/369, Fax: 021/2243497 e-mail:mariasuliman @anm.ro	NU

SZENTE SÁNDOR 99-48	SZENTE SANDOR Odorheiu Secuiesc, str. Victoriei, nr. 41, bl. U6, et.1, ap. 4, județ Harghita, cod poștal 535600, Tel. /fax 0266/219143,e-mail: proofice@szente.ro	DA
ȘANTA VALENTINA 2003-1227	GEDEON RICHTER ROMANIA SA Tg.Mures, Str. Cuza Voda, nr. 99-105, Tel: 0265/233675, 0265/264067, Fax: 0265/268875, cod postal 540306 e-mail: vsanta@gedeon-richter.ro; office@gedeon-richter.ro	NU
ȘOVA DAN-EUGEN 93-1013	PIDES-CABINET DE PROPRIETATE INDUSTRIALA București, Str. Valea Buzăului, nr. 10, bl. G30, ap. 36, sector 3, Tel: 021/3455351 GSM: 0723708632 e-mail: sova@cna.ro	DA
ȘOVAR IOAN 95-32	CABINET DE PROPRIETATE INDUSTRIALA S.I. SRL Timișoara, Str. Moise Doboșan nr.110, cod 300600 Tel.0256/475105;GSM: 0722 984909, e-mail: ioan_sovar@yahoo.fr	DA
TĂRĂBÎC LUCIAN 20-1195	LUTARIS INTELPROT S.R.L. Timisoara, 300686, Str. Sirius nr.9, sc.A, ap.8, Tel/Fax: 0256/489301, Mobil: 0742143718, 0723319154, e-mail: qualitarium@qualitarium.ro	DA
TĂTARU DOINA 95-19	PERSOANĂ FIZICĂ Piatra Neamț, Str. Apele Minerale nr. 4, Tel: 0233/223602, e-mail: doina_tataru@msn.com	DA
TEODORESCU DAN MIHAI 92-11	INTEL PROPERTY CONSULT București, Str. Ion Maiorescu, nr.42A, sector 2, Tel: 021/6192276, Fax:021/2123364, GSM: 0744506010	DA
TEODORESCU MIHAELA 95-30	ROMINVENT S.A. București, Str. Ermil Pangratti nr. 35, et.1, sect.1 Tel: 021/2312515, Fax: 021/2312550 e-mail: office@rominvent.ro	DA
TUDOR DANIELA 99-136	SC TERAPIA SA București, Splaiul Unirii nr. 313 , Sector 3 Tel: 021/3464848, Fax : 021/3464849 GSM: 0729038298, daniela.tudor@terapia.ro	NU
ȚOȚU IOAN 20-1196	N.P.C. S.R.L. Brasov, str. Alexandru cel Bun, nr.13, bl.E28, ap.7, cod 500025, OP 1 – CP 298, GSM: 0744520357, e-mail: totu@unitbv.ro	DA

ȚULUCA DOINA 96-48	INVENTA - AGENTIE DE PROPRIETATE INTELECTUALA S.R.L. București, Bdul Corneliu Coposu, nr. 7, bl. 104, sc.2, etaj 1, ap.31, sector 3, Tel : 021/3200285, Tel/Fax : 021/3228325, GSM :0744 339649, e-mail : inventa@mark-patent.ro	DA
TURCANU CONSTANTIN 92-10	INVENTA - AGENTIE DE PROPRIETATE INTELECTUALA S.R.L. București, Bdul Corneliu Coposu, nr. 7, bl. 104, sc.2, etaj 1, ap.31, sector 3, Tel : 021/3200285, Tel/Fax : 021/3228325, GSM : 0744 324510, e-mail : inventa@mark-patent.ro	DA
UDREA ELENA RODICA 94-25	OSTER – SOCIETATE CIVILA PROFESIONALA DE PROPRIETATE INDUSTRIALA Bucuresti, Str. Batiste nr.35, ap. 23, sector 2 Tel/Fax: 021/3147249, 0721254270, traianosiescu@xnet.ro	DA
VASILESCU RALUCA 95-37	CABINET M. OPROIU-CONSILIERE IN PROPRIETATE INTELECTUALĂ București, Str. Popa Savu, nr. 42, parter, sector 1, Tel : 021/2602834, 021/2602833, Fax : 021/2602836, 021/2602835, office@oproiu.ro	DA
VELCEA MARIAN 94-26	INVEL – AGENȚIE DE PROPRIETATE INDUSTRIALĂ București, str. Ion Ghica nr.3, ap.20 Fax: 021/4303542, GSM: 0723205048, 0788374511, e-mail: office@invel.ro	DA
VELICU ANCA 2003- 1275	CABINET ENPORA S.R.L. București, str. George Calinescu nr.52A, ap.1, 011694, Tel: 021 2300990; 031 1001634, Fax: 021 2302311; 031 1007927, pop@patents.ro	DA
VELȚAN LOREDANA 99-45	INVENTA - AGENTIE DE PROPRIETATE INTELECTUALA S.R.L. București, Bdul Corneliu Coposu, nr. 7, bl. 104, sc.2, etaj 1, ap.31, sector 3, Tel : 021/3200285, Tel/Fax :021/3228325, inventa@mark-patent.ro	DA
VIRGILIUS VASILACHE 2003-1228	EDIPLAST S.R.L. Tg. Mureș, Str. Măgurei nr.25, ap.2, 0744394036 Tel/Fax: 0265/263775, moniadel@artelecom.net	DA
VIȘOIU LILIAN CĂTĂLIN 2003-1246	CABINET DE PROPRIETATE INDUSTRIALĂ “VIȘOIU LILIAN CĂTĂLIN” București, Str. Alexandru Vlahuta nr.3, bl. M48, sc.A, ap.7, sector 3, Tel/Fax: 021/3207251, GSM: 0744480657, visoiucatalin@yahoo.com,	DA
VLAD CONSTANTIN 20-1199	VLAD CONSTANTIN Constanța, Bdul. 1 decembrie 1918 nr. 5, bl.F16, ap.34, Tel/Fax: 0241/625643, GSM: 0722 370300, e-mail: vlad@gmb.ro	DA
VOICU ALEXANDRA 92-5	A.G.V. - AGENȚIE DE PROPRIETATE INDUSTRIALĂ SRL București, B-dul Magheru, nr. 9, sc. 2, et.9, ap. 89, sector 1, PO BOX 22-246, Tel/Fax: 021/3153684, agv-office@xnet.ro	DA

Notă: Listele privind consilierii în proprietate industrială s-au tipărit conform datelor trimise de Camera Națională a Consilierilor în Proprietate Industrială, din România. Pentru relații suplimentare, vă rugăm să vă adresați doamnei ing. Doina Țuluca.

ORDIN nr. 03/15.01.2002

În temeiul art. 6, alin. 3 din HG nr. 573/07.09.1998 și a Deciziei Prim-Ministrului nr. 45/13.03.1998, Directorul General al Oficiului de Stat pentru Invenții și Mărci emite următorul:

ORDIN

Articol unic: Lista centrelor regionale, cuprinzând datele utile și instituțiile gazdă, așa cum sunt prezentate în anexă, se publică în Buletinul Oficial de Proprietate Industrială, împreună cu prezentul Ordin.

Director General

ing. Gábor VARGA

CENTRE REGIONALE PENTRU PROMOVAREA PROPRIETĂȚII INDUSTRIALE ÎN ROMÂNIA, ÎNFIINȚATE ÎN TERITORIU CU SPRIJINUL OFICIULUI DE STAT PENTRU INVENȚII ȘI MĂRCI

Coordonator al Centrelor regionale de Promovare a Proprietății Industriale, din partea OSIM:

dl Florin Popa tel: (+40-21) 315.19.66, int. 318
 fax: (+40-21) 312.38.19
 e-mail: florin.popa@osim.ro
 tel. mobil: +40 723.330.752

BACĂU

- str. Libertății nr. 1, cod 600052, județul Bacău,
- tel: 0234 570010, int.130,146
- fax: 0234 571070
- mobil: 0744538409
- e-mail : camerabc@cciabc.ro; strategie@cciabc.ro
- www.cciabc.ro/departamente/crppi.php
- coordonator activitate Centru: dl Doru SIMOVICI - Președinte CCIA
- director centru: ing. Gh. GHIVNICI

BAIA MARE

- b-dul Independenței nr. 4B, Baia Mare, cod 430123, județul MARAMUREȘ
- tel/ fax : 0262 213753
- e-mail: crpppimm@bic.cdimm.org; sorin@bic.cdimm.org; carmen@bic.cdimm.org
- http://crpppimm.cdimm.org/
- coordonator: Nicolae DASCALESCU- Director CDIMM
- persoane de contact: ing. Sorin IANCU - director centru
 ing. Carmen NEACSU

BIHOR

- str. Roman Ciorogariu nr. 65, Oradea, cod 410009, C.P. 211, județul BIHOR
- tel: 0259 417807; 135104; 135202; 135017
- fax: 0259 47 0015
- e-mail: secretariat@ccibh.ro
- coordonator activitate Centru: dl Constantin BADEA, Director General CCIA Oradea
- persoană de contact: d-na Mihaela SECARA

BISTRIȚA-NĂSĂUD

- str. Petre Ispirescu nr. 15 A, Bistrița, cod 420081, județul BISTRIȚA-NĂSĂUD
- tel: 0263 230640; 230400; 210038
- fax. 0263 230640; 210039
- e-mail: office@ccibn.elcom.ro sau relatii@ccibn.elcom.ro
- Adresa pentru corespondență:
O. P. 1, C. P. 18, Bistrița 420081, județul BISTRIȚA-NĂSĂUD
- coordonator: dl Vasile BAR- Președinte CCIA Bistrița
- responsabil centru: dl ing. Daniel Cristian BALAN

BRĂILA

- str. Pensionatului nr. 3, C.P. 6-42, Brăila, cod 810245, județul BRĂILA
- tel/fax : 0239 613716; 613172; 614324
- tel:0239 612388
- e-mail: cciabr@brx.ssibr.ro
- coordonator: dl Ioan CHIRIACESCU, Director executiv CCIA
- responsabil centru: d-na ing. Anca VASILIU

BRAȘOV

- Adresa de vizitare și consultanță: Colina Universității, Corp I
- Adresa de corespondență: Brașov, cod 500500, județul BRAȘOV, O.P.1, C.P. 298
- tel: 0268 412921/196
- fax: 0268 476241
- e-mail: totu@unitbv.ro
- coordonator activitate Centru: dl Ioan TOTU, mobil: 0744 520357
- persoană de contact: d-na Simona HRITCU

CONSTANȚA

- str. Mircea cel Bătrân nr. 84, bloc MF1, cod 900658, județul CONSTANȚA
- tel: 0241 618475 ;619854;
- fax: 0241 619454
- e-mail: office@ccina.ro; drc@ccina.ro
- www.ccina.ro
- coordonator activitate Centru: dl C. JUGANARU - director executiv CCINA
- persoane de contact: d-na ing. Adriana BAROTHI (mobil 07222754416)
d-na cons. jurist Izabela CARSTEA

COVASNA

- Sediul ASIMCOV, str. Martinovics nr. 2, Sfântu Gheorghe, cod 520009, județul COVASNA O.P. 1, C.P. 167
- tel/fax: 0267 318152
- e-mail: stanciu@planet.ro
- coordonator: dl Miklos Levente BAGOLY- Președinte ASIMCOV
- responsabil centru: d-na Adelina STANCIU - telefon: 0744435291

CRAIOVA

- str. Libertății nr. 15, Corp Administrativ Universitate, camera 208-209, Craiova, cod 200583, județul DOLJ
- tel/fax 0251 134880
- e-mail: inventii@administrativ.ucv.ro
- e-mail: ghmanolea@em.ucv.ro
- www.central.ucv.ro/newwebpg/ciitt/CRPPI.htm
- coordonator: dl prof. univ. dr. Gheorghe MANOLEA - tel: 0744771432
- persoană de contact: ing. Diana PETRESCU

GALAȚI

- str. Mihai Bravu nr.46, Galați, cod 800208, sediul Camerei de Comerț, județul GALAȚI
- tel: 0236 460312; 473580
- fax: 0236 460650
- e-mail: camcomin1@xnet.ro
- www.cciagl.xnet.ro
- coordonator: dl Dan Lilion GOGONCEA - Președinte CCIA Galați
- responsabil centru: dl Dumitru GHECENCO

IAȘI

- Universitatea Gheorghe Asachi, sediul Institutului Național de Inventică, b-dul CAROL nr. 3-5, C.P. 727- IAȘI - 3, cod 700506, județul IAȘI
- tel/fax: 0232 214763
- e-mail: bplaht@athena.mt.tuiasi.ro
- coordonator: dl prof. univ. dr. ing. Boris PLAHTEANU

SUCEAVA

- str. Universității nr. 15-17, Suceava, cod 720229, județul SUCEAVA
- tel: 0230 521506; 520099
- fax: 0230 520099; 521506
- e-mail: cci@suceava.iiruc.ro; ovidiudontu@cci.usv.ro
- coordonator: cons. jurist Ovidiu DONTU - Director General CCIA
- persoană de contact: ing. Sebastian PADURARU, tel. direct 0230 523587

TÂRGU MUREȘ

- Centrul Regional de Promovare a Protecției Proprietății Industriale
- str. Henri COANDĂ nr. 1, Târgu Mureș, cod 540045, județul MUREȘ
- tel: 0265269522
- fax: 0265263300
- e-mail: crpppi@rdslink.ro
- coordonator: dl dr. Octavian PLESA - Director General
- persoană de contact: dl dr. Octavian PLESA

TIMIȘ

- Sediul lucrativ: str. Piața Victoriei nr. 3, parter, sediu al CCIA Timiș, Timișoara, cod 300030, județul TIMIȘ
- tel: 0256 497136
- fax: 0256 219173
- e-mail: Aurelia.Chira@cciat.ro
- www.cciat.ro
- coordonator: dl Emil MATEESCU - Președinte CCIA
- responsabil centru: d-na Aurelia CHIRA, consilier; mobil: 0745422896

Colegiul de redacție

Dr. ing. Gheorghe Bucșă - *Șef Serviciu Desene și Modele Industriale*

Cristina-Maria Bararu - *Șef Serviciu Editură - Tipografie*

Mihaela Târcolea - *Consilier editorial*

Mihaela Uhr

Elena Graciov

Cristina Stamate - *Redactor responsabil BOPI - Secțiunea DMI*

Mira Negoită - *Tehnoredactor*



Editare și tehnoredactare computerizată: Editura OSIM®

Coperta: *Cristina-Maria Bararu*

Tiparul executat sub comanda nr. 3/2006, la

Tipografia OFICIULUI DE STAT PENTRU INVENȚII ȘI MĂRCI, BUCUREȘTI

Inscripționat la: Tipografia O.S.I.M. sub comada nr. 26/27.02.2006

Directia - Redactia - Administratia
OFICIUL DE STAT PENTRU INVENTII SI MARCI
Str. Ion Ghica nr. 5, Sector 3, telefon: + 4021 315.19.66;
fax: + 4021 312.38.19
e-mail: office@osim.ro http: www.osim.ro
BUCURESTI - ROMÂNIA

Tehnoredactare si tipar: OFICIUL DE STAT PENTRU INVENTII SI MARCI