

**OFICIUL DE STAT
PENTRU
INVENȚII ȘI MĂRCI**

ROMÂNIA



**BULETIN OFICIAL
DE
PROPRIETATE
INDUSTRIALĂ**

**Secțiunea
DESENE ȘI MODELE INDUSTRIALE
(Design industrial)**

Nr. 3/2006

ROMANIA



OFICIUL DE STAT PENTRU INVENȚII ȘI MĂRCI

BULETIN OFICIAL DE PROPRIETATE INDUSTRIALĂ

**SECȚIUNEA DESENE ȘI MODELE INDUSTRIALE
(DESIGN INDUSTRIAL)**

3

Publicat la 30.03.2006

© Toate drepturile sunt rezervate O.S.I.M. Această publicație nu va putea fi reprodusă în tot sau în parte, în nici un mod, fără autorizație prealabilă.

BULETIN OFICIAL DE PROPRIETATE INDUSTRIALĂ

Nr. 3

30.03.2006

OFICIUL DE STAT PENTRU INVENȚII ȘI MĂRCI

Direcția-Redacția-Administrația

str. Ion Ghica nr. 5, sector 3
telefon: + 4021.315.19.66
fax: + 4021.312.38.19
e-mail: office@osim.ro
e-mail: editura@osim.ro
http:// www.osim.ro

BUCUREȘTI - ROMÂNIA

ISSN-1223-7728

CUPRINS GENERAL

Prezentare BOPI	5
Coduri normalizate OMPI, utilizate în BOPI	8
Cereri de înregistrare a desenelor și modelelor industriale, depuse la O.S.I.M.	11
Lista cererilor de înregistrare a desenelor și modelelor industriale publicate, aranjate	
• în ordinea crescătoare a numerelor de înregistrare	79
• în ordinea alfabetică a solicitanților	82
Desenele și modelele industriale înregistrate în Registrul Național al desenelor și modelelor industriale (DMI), conform hotărârii comisiei de specialitate a O.S.I.M.	
• DMI depuse pe cale națională.	89
• DMI depuse pe cale internațională.	99
Lista certificatelor de înregistrare a desenelor și modelelor industriale, reînnoite și perioada de valabilitate	103
Modificări în situația juridică	109
Erate	113
Diverse	
• Lista consilierilor în proprietate industrială și a mandatarilor autorizați în proprietate industrială	119
• Centre regionale pentru promovarea proprietății industriale, în România	151

SOMMAIRE

Présentation du BOPI	5
Codes normalisés de l'OMPI utilisés dans BOPI	8
Demandes d'enregistrement des dessins et des modèles industriels déposées à l'OSIM	11
Liste des demandes d'enregistrement des dessins et des modèles industriels publiées,	
• ordonnée dans l'ordre croissant des numéros de l'enregistrement	79
• ordonnées dans l'ordre alphabétique des déposants	82
Dessins et modèles industriels enregistrés au Registre National des Dessins et des Modèles Industriels (DMI) conformément à la décision de la Commission de Spécialité de l'Office d'Etat pour les Inventions et les Marques	
• DMI déposés par voie nationale	89
• DMI déposés par voie internationale ...	99
Liste des certificats d'enregistrement des dessins et modèles industriels renouvelés et leur période de valabilité	103
Modifications dans la situation juridique du titulaire	109
Erates	113
Miscellanées	
• Liste des conseillers en propriété industrielle et des mandataires agréés en propriété industrielle	119
• Centres régionaux pour la promotion de la propriété industrielle en Roumanie ...	151

CONTENTS

Introducing BOPI	5
WIPO normalised codes used in BOPI	8
Applications of registration of industrial designs filed at OSIM	11
List of the applications of registration of published industrial designs arranged	
• in breeder succession of registration numbers	79
• In alphabetical order of the depositors	82
Industrial designs registered in the National Register of Industrial Designs (DMI) according to the decision of the State Office for Inventions and Trademarks design commission	
• DMI deposited on national way	89
• DMI deposited on international way ...	99
List of certificates for registration of the renewed industrial designs and their period of validity	103
Changes in the owner's legal status	109
Erratum	113
Miscellaneous	
• Liste of industrial property attorneys and industrial property authorized representatives	119
• Regional centres for the promotion of property in Romania	151

În Buletinul Oficial de Proprietate Industrială, cererile de înregistrare a desenelor și modelelor industriale depuse la O.S.I.M. - Sectorul desene și modele industriale, pentru care s-au constituit depozite reglementare, se publică în ordinea claselor:

- CLASA 01** - Produse alimentare
- CLASA 02** - Articole de îmbrăcăminte și mercerie
- CLASA 03** - Articole de voiaj, cutii, umbrele și obiecte personale, necuprinse în alte clase
- CLASA 04** - Perii
- CLASA 05** - Articole textile neconfeționate, materiale din fibre sintetice sau naturale
- CLASA 06** - Mobilier
- CLASA 07** - Articole de menaj, necuprinse în alte clase
- CLASA 08** - Articole și utilaje casnice de metal
- CLASA 09** - Ambalaje și recipiente pentru transportul sau păstrarea mărfurilor
- CLASA 10** - Ceasornicărie și alte instrumente de măsură, instrumente de control și de semnalizare
- CLASA 11** - Obiecte ornamentale
- CLASA 12** - Mijloace de transport și de ridicat
- CLASA 13** - Aparate de producere, distribuție și transformare a energiei electrice
- CLASA 14** - Aparate de înregistrare, de telecomunicații și prelucrare a informațiilor
- CLASA 15** - Mașini necuprinse în alte clase
- CLASA 16** - Articole fotografice, cinematografice sau optice
- CLASA 17** - Instrumente muzicale
- CLASA 18** - Imprimerie și mașini de birou
- CLASA 19** - Papetărie, articole de birou, materiale pentru arte, învățământ
- CLASA 20** - Echipamente pentru vânzare și publicitate, semne luminoase, indicatoare
- CLASA 21** - Jocuri, jucării, corturi și articole de sport
- CLASA 22** - Arme, articole pirotehnice, articole pentru vânatoare, pescuit sau distrugerea animalelor dăunătoare
- CLASA 23** - Instalații pentru distribuția fluidelor, instalații sanitare de căldură, de ventilație și condiționare a aerului, combustibili solizi
- CLASA 24** - Medicină și laboratoare
- CLASA 25** - Construcții și elemente de construcții
- CLASA 26** - Aparate de iluminat
- CLASA 27** - Tutun și articole pentru fumători
- CLASA 28** - Produse farmaceutice sau cosmetice, articole și instrumente pentru toaletă
- CLASA 29** - Dispozitive și echipamente contra incendiilor, pentru prevenirea accidentelor sau salvare
- CLASA 30** - Articole pentru îngrijirea sau întreținerea animalelor
- CLASA 31** - Mașini și aparate pentru prepararea mâncărurilor și a băuturilor, necuprinse în alte clase
- CLASA 99** - Diverse

* Conform Aranjamentului de la Locarno, din 8 octombrie 1968, revizuit în 1998.

CONDIȚII DE VÂNZARE A
BULETINULUI OFICIAL DE PROPRIETATE INDUSTRIALĂ

Buletinul Oficial de Proprietate Industrială se poate obține de la **Oficiul de Stat pentru Invenții și Mărci**, str. Ion Ghica nr. 5, sector 3, București.

- Relații despre condițiile anuale de abonare le puteți obține de la O.S.I.M., telefon +4021.315.19.66, +4021315.19.64, +4021314.59.66, +4021314.59.54, interior 203 sau 275.
- Prețul unui abonament la publicația BOPI- DMI este de 465 RON.
- Prețul unui exemplar individual este de 46,5RON/număr, în limita stocurilor disponibile.
- În cazul în care vor interveni modificări ale prețurilor, acestea vor fi anunțate.

- Incepând cu data de 1 septembrie 2004, contul OSIM este:
- IBAN RO 89TREZ 7005025XXX000278, Direcția de Trezorerie și Contabilitate Publică a Municipiului București (DTCPMB)
- cod fiscal 4266081.

- Începând cu data de 1 ianuarie 2006, conturile IBAN OSIM de la Banca Comercială Română, Sucursala Doamnei, sunt:

	CONT IBAN NOU	CONT IBAN VECHI
- cont LEI	IBAN RO49RNCB0080005630320001	IBAN RO56RNCB5025000007740001
- cont USD	IBAN RO22RNCB0080005630320002	IBAN RO29RNCB5025000007740002
- cont EUR	IBAN RO38RNCB0080005630320005	IBAN RO61RNCB5025000007740008
- cont CHF	IBAN RO65RNCB0080005630320004	IBAN RO45RNCB5025000007740005

Programul de lucru cu publicul, al Registraturii O.S.I.M., este următorul:

luni - joi: 8,30 - 16,00
vineri: 8,30 - 13,30

CERERI DE ÎNREGISTRARE A DESENELOR ȘI MODELELOR INDUSTRIALE DEPUSE

(conform Legii nr. 129/29.12.1992 privind protecția
Desenelor și Modelelor Industriale)

În cuprins, sunt publicate cererile pentru care s-a cerut protecția în România, inclusiv cele conform Aranjamentului de la Haga, pentru care România a fost desemnată, și care au fost publicate în Buletinul Internațional de Desene și Modele Industriale.

Publicarea cererilor internaționale în Buletinul Oficial de Proprietate Industrială se face gratuit, cuprinzând doar datele bibliografice și nu produce efecte juridice, scopul fiind informarea persoanelor interesate.

*

* *

The applications requestius protection of industrial designs in Romania are published, the anes under the Hagne Agreement for which Romania has been designated included which applications have been published in the International Bulletin of Industrial Designs.

Publication of international applications in the Official Bulletin of Industrial Property is free of charge and only comprises the bibliographic data and produces no legal effects, its aim being that of informing the interested persons.

**CERERI DE ÎNREGISTRARE A
DESENELOR ȘI MODELELOR INDUSTRIALE,
DEPUSE LA O.S.I.M.**

CODURILE INID ale cererilor de certificat de înregistrare a desenelor și modelelor industriale au următoarea semnificație:

(21) Numărul depozitului național:

(22) Data depozitului național:

(43) Data publicării:

(71) Numele și adresa solicitantului:

(74) Numele și adresa mandatarului:

(72) Numele autorului:

(54) Denumirea desenului/modelului:

(28) Numărul de desene/modele:

(51) LOC (7) CI:

(57) Descrierea desenului/modelului:

(80)*Numărul de depozit internațional conform Aranjamentului de la Haga:

 Data înregistrării internaționale:

 Data publicării internaționale:

(30) Prioritate invocată:

(33) Țara:

(32) Data:

(31) Numărul:

* Depozit internațional înregistrat conform Aranjamentului de la Haga, la care România a fost desemnată, publicat în Buletinul Internațional de Desene și Modele, care poate fi consultat integral, inclusiv reprezentările grafice, la Oficiul de Stat pentru Invenții și Mărci. Procurarea Buletinului Internațional de Desene și Modele se poate face prin abonament la Biroul Internațional O.M.P.I. - Geneva, Elveția.

**CERERI DE ÎNREGISTRARE A DESENELOR ȘI MODELELOR INDUSTRIALE,
DEPUSE LA O.S.I.M.**

În cuprins, sunt publicate toate cererile de înregistrare a desenelor și modelelor industriale, depuse la Oficiul de Stat pentru Invenții și Mărci - Serviciul Desene și Modele Industriale, pentru care s-au constituit depozite reglementare în lunile octombrie, noiembrie, decembrie 2005, ianuarie 2006 (cu excepția cererilor pentru care nu s-au achitat taxele legale sau sunt incomplete). **Având în vedere art. 37 din Legea nr. 129/29.12.1992 republicată**, pentru aceste cereri publicate, **persoana fizică sau persoana juridică** îndreptățită la eliberarea certificatului **beneficiază, provizoriu, de aceleași drepturi conferite titularului**, în conformitate cu prevederile **art. 33**, până la eliberarea certificatului de înregistrare, cu excepția cazurilor în care cererea de înregistrare a fost respinsă sau retrasă.

Publicarea cererilor internaționale în Buletinul Oficial de Proprietate Industrială - Secțiunea Desene și Modele Industriale (design industrial) **se face gratuit, cuprinzând doar datele bibliografice și nu produce efecte juridice**, scopul fiind informarea persoanelor interesate. Depozitele internaționale înregistrate conform Aranjamentului de la Haga, la care România a fost desemnată, sunt publicate în Buletinul de Desene și Modele Internaționale nr. 8/2005. Procurarea Buletinului de Desene și Modele Internaționale se poate face, prin abonament, la Biroul Internațional O.M.P.I. - Geneva, Elveția.

Publicarea datelor bibliografice a depozitelor se va face în ordinea crescătoare a claselor și subclaselor, conform Clasificării Internaționale pentru desene și modele industriale (ediția a VII-a), conform Aranjamentului de la Locarno.

Dacă **mai multe depozite au aceeași clasă și subclasă**, publicarea datelor bibliografice se va face în **ordinea numărului de înregistrare**.

În conformitate cu **art. 24 din Legea nr. 129/29.12.1992**, **orice persoană interesată poate face opoziții** privind înregistrarea desenului sau modelului industrial, **în termen de 3 luni de la data publicării acestuia**.

În prezentarea cererilor de înregistrare a desenelor și modelelor industriale, se folosesc codurile INID și codurile țărilor, a căror semnificație este dată la pag. 8 și 10.

CLASA 01 - PRODUSE ALIMENTARE

(21) f 2005 1016; (22) 07.12.2005; (43) 30.03.2006;
 (71) S.C. VANIMAR S.R.L., b-dul Mamaia, corp a, sc. B,
 nr. 284, Constanța, CT 900552, 2074; (74) S.C. Romprosper
 Servimpex S.R.L., Mihai Bravu 294, bl. 6, sc. B, ap. 63,
 sector 3, B 7000, București; (72) Mariana Constanța;
 (54) ARANJAMENT PRODUSE PATISERIE; (28) 2;
 (51) 01-01

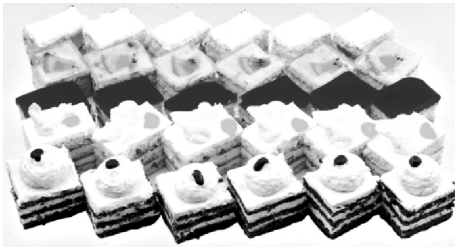

(21) f 2005 1016 - 1

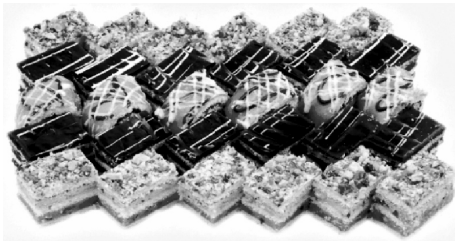

(21) f 2005 1016 - 2

CLASA 02 - ARTICOLE DE ÎMBRĂCĂMINTE ȘI MERCERIE

(21) f 2005 0809; (22) 28.09.2005; (43) 30.03.2006;
 (71) S.C. JINLONG COMIMPEX S.R.L., str. Dascălului nr. 57,
 sector 2, București, B 023126, 1962; (54) GHEATĂ; (28) 4;
 (51) 02-04

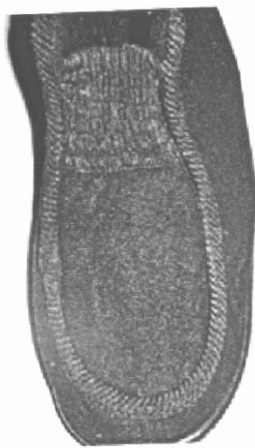

(21) f 2005 0809 - 1



(21) f 2005 0809 - 2

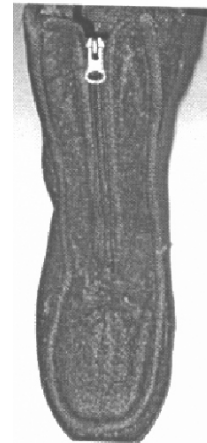

(21) f 2005 0809 - 3

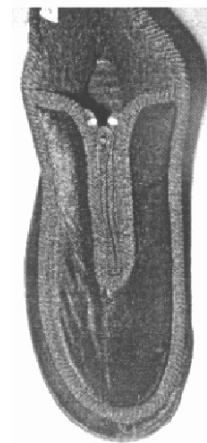

(21) f 2005 0809 - 4

**CLASA 03 - ARTICOLE DE VOIAJ, CUTII, UMBRELE ȘI
OBIECTE PERSONALE, NECUPRINSE ÎN**

(21) f 2006 0008; (22) 05.01.2006; (43) 30.03.2006;
 (71) Răducanu Cristian, str. Pâncota nr. 9, bl. 12 Nord, sc. 4,
 et. 2, ap. 97, sector 2, București, B 022773, 2130, Răducanu
 Georgeta, str. Pâncota nr. 9, bl. 12 Nord, sc. A, et. 2, ap. 97,
 sector 2, București, B 022773, 2131; (72) Răducanu Cristian;
 RĂDUCANU GEORGETA; (54) **PORTOFEL PENTRU
 MONEDE**; (28) 1; (51) **03-01**

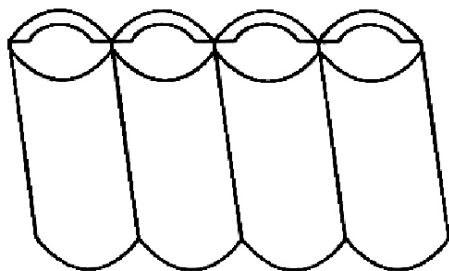

(21) f 2006 0008 - 1

CLASA 04 - PERII

(21) f 2005 0996; (22) 10.05.2005; (43) 30.03.2006;
 (71) Joachim Huller, Reichenberstraße, Fischerbach,
 D-77716, 2091; (74) **(Fh) Friedrich X. Thoma**, 20,
 Buchenstrasse, D-77716, Haslach I.K.; (72) Joachim Huller;
 (54) **PERII PENTRU IGIENĂ PERSONALĂ ȘI PENTRU
 HAINE**; (28) 16; (51) **04-01, 02**; (80) **DM/067 102**/ 10.05.2005/
 30.11.2005; (30) DE/03.12.2004/4 04 06 880.4;

(21) f 2005 0877; (22) 20.10.2005; (43) 30.03.2006; (71) THE
 GILLETTE COMPANY, Prudential Tower Building, Boston,
 MA 02199, 1998; (74) **S.C. Rominvent S.A.**, str. Ermil
 Pangratti nr. 35, et. 1, sector 1, B 011882, București;
 (72) Provost Craig; GRAY MICHAEL, J.; (54) **MÂNER
 PENTRU APARAT DE RAS**; (28) 1; (51) **04-02**;
 (30) US/27.04.2005/29/228673;

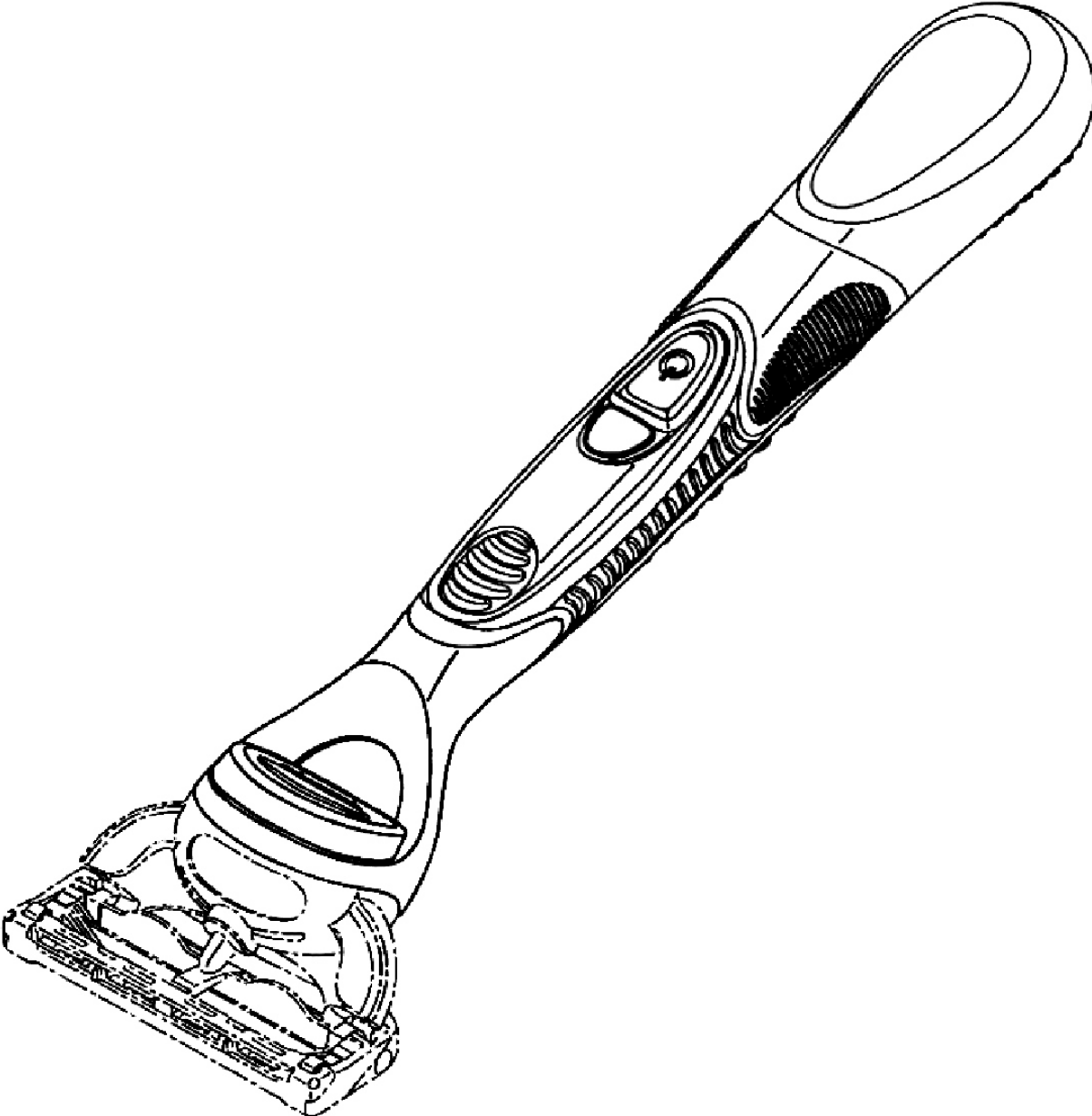

(21) f 2005 0877 - 1.1

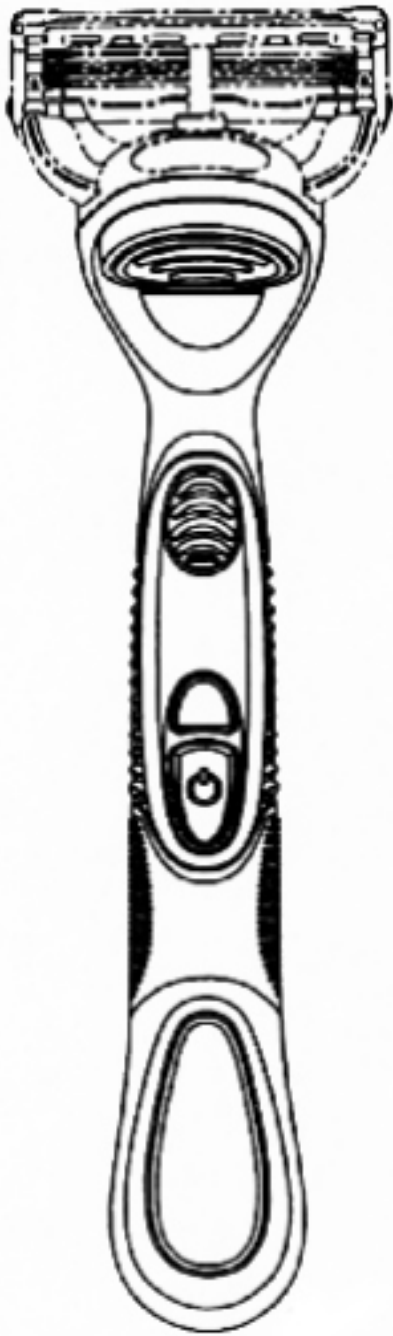

(21) f 2005 0877 - 1.2

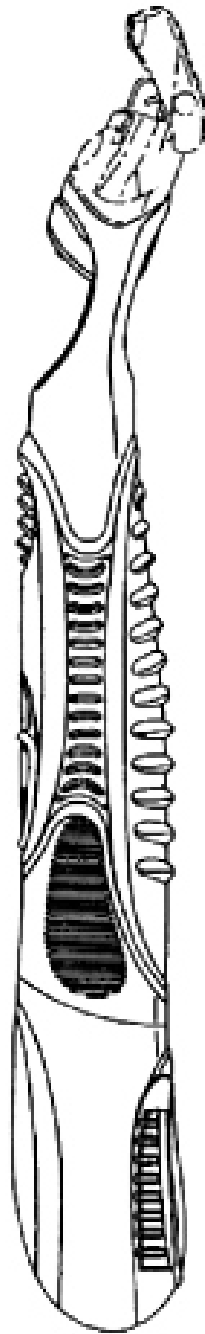

(21) f 2005 0877 - 1.3

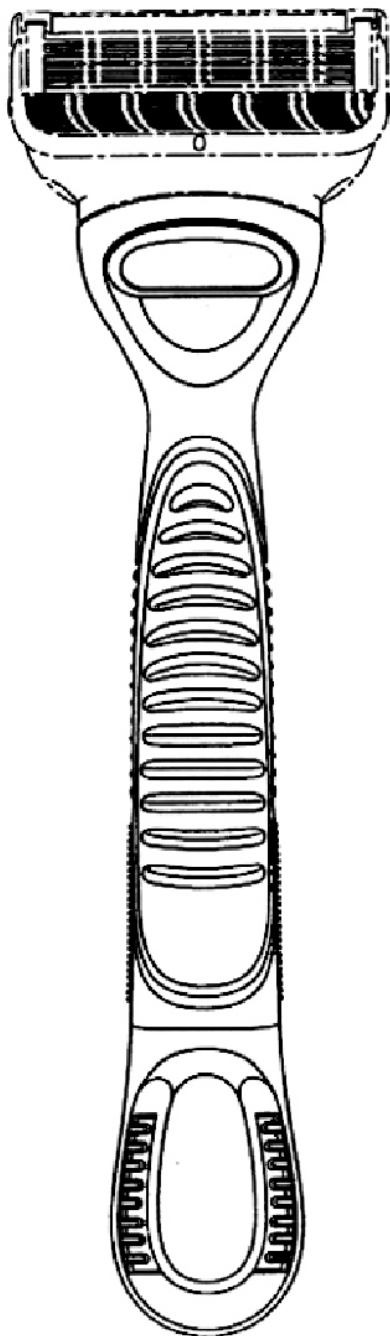

(21) f 2005 0877 - 1.4

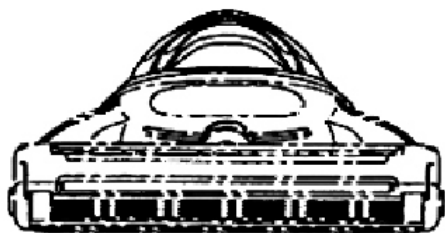

(21) f 2005 0877 - 1.5

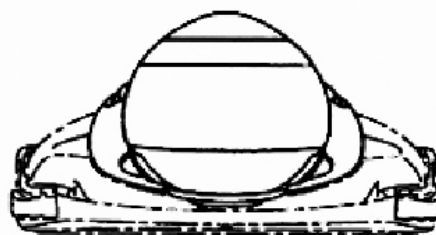

(21) f 2005 0877 - 1.6

**CLASA 05 - ARTICOLE TEXTILE NECONFEȚIONATE,
MATERIALE DIN FIBRE SINTETICE SAU
NATURALE**

(21) f **2005 0857**; (22) 13.10.2005; (43) 30.03.2006;
(71) ILKEM PETROL TEKSTIL SANAYI VE DIŞ TICARET
LIMITED ŞİRKETİ, Ferhatpaşa Mah. İstanbul Yolu no. 118,
Catalca / İstanbul, TR 1986; (74) **S.C. Rodall S.R.L.**, Polonă
115, bl. 15, sc. A, ap. 19, sector 1, B 7000, Bucureşti;
(72) Eftal Korkmaz; (54) **IMPRIMEURI PENTRU PRODUSE
TEXTILE**; (28) 10; (51) **05-05**

Reprezentările grafice se găsesc la pagina 67

(21) f **2005 0872**; (22) 19.10.2005; (43) 30.03.2006;
(71) ILKEM PETROL TEKSTIL SANAYI VE DIŞ TICARET
LIMITED ŞİRKETİ, Ferhatpaşa Mah. İstanbul Yolu no. 118,
Catalca / İstanbul, TR 1986; (74) **S.C. Rodall S.R.L.**, Polonă
115, bl. 15, sc. A, ap. 19, sector 1, B 7000, Bucureşti;
(72) Eftal Korkmaz; (54) **IMPRIMEURI PENTRU PRODUSE
TEXTILE**; (28) 11; (51) **05-05**

Reprezentările grafice se găsesc la pagina 68

(21) f **2005 0997**; (22) 06.07.2005; (43) 30.03.2006;
(71) WESTFALISCHE TEXTIL-GES. KLINGENTHAL
& CO. MBH, Franz-Kleine-Strasse nr.21-25, Salzkotten,
D 33154, 362; (72) Fleuresse GmbH; STUDIO LA MODA;
Wtg; VERBEEK & VAN DEN BROEK; Eigen-Art Atelier, Anja
Huben, Dipl-Designerin; SB CREATION, STEPHANE
BIDAULT; Curt Bauer GmbH; RUTH MUELLER
ROTTSTEGGE; All-over Design S.N.C. Di Coppola Aldo,
Peverelli Aligi&c.; MARTINE SERPAUT, TEXTILE DESIGN;
Diane Harison, Design Ltd., the Workshop; (54) **ȚESĂTURI**;
(28) 20; (51) **05-05**; (80) **DM/067 104**/ 06.07.2005/ 30.11.2005

(21) f **2005 0998**; (22) 06.07.2005; (43) 30.03.2006;
(71) WESTFALISCHE TEXTIL-GES. KLINGENTHAL & CO.
MBH, Franz-Kleine-Strasse nr.21-25, Salzkotten, D 33154,
362; (72) Diane Harison, Design Ltd., the Workshop;
FLEURESSE GMBH; Wtg; STUDIO LA MODA; All-over

Design S.N.C. Di Coppola Aldo, Peverelli Aligi&c.; HARGITTAI DESEGNI ITALIA S.A.S.; R. Anton Moseler; VERBEEK & VAN DEN BROEK; Happy Print; SILVIA CLASEN; (54) **ȚESĂTURI**; (28) 20; (51) **05-05**; (80) **DM/067 105/ 06.07.2005/ 30.11.2005**

CLASA 06 - MOBILIER

(21) **f 2005 0963**; (22) 25.11.2005; (43) 30.03.2006; (71) S.C. MOBILIERUL S.R.L., str. Spicului nr. 1, Mizil, PH 105800, 2055; (74) **Agenție de Proprietate Industrială și Transfer Tehnologic Stoian Ion**, Republicii, bl. 46, ap. 35, NT 5550, Roman; (72) Durbacă Rodica; (54) **FOTOLII ȘI CANAPELE**; (28) 13; (51) **06-01**



(21) f 2005 0963 - 3



(21) f 2005 0963 - 1



(21) f 2005 0963 - 4



(21) f 2005 0963 - 2



(21) f 2005 0963 - 5.1



(21) f 2005 0963 - 5.2



(21) f 2005 0963 - 8



(21) f 2005 0963 - 6

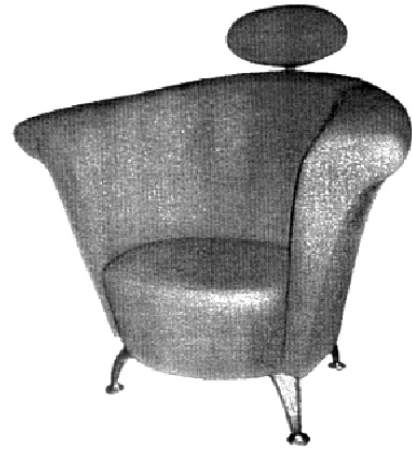

(21) f 2005 0963 - 9



(21) f 2005 0963 - 7

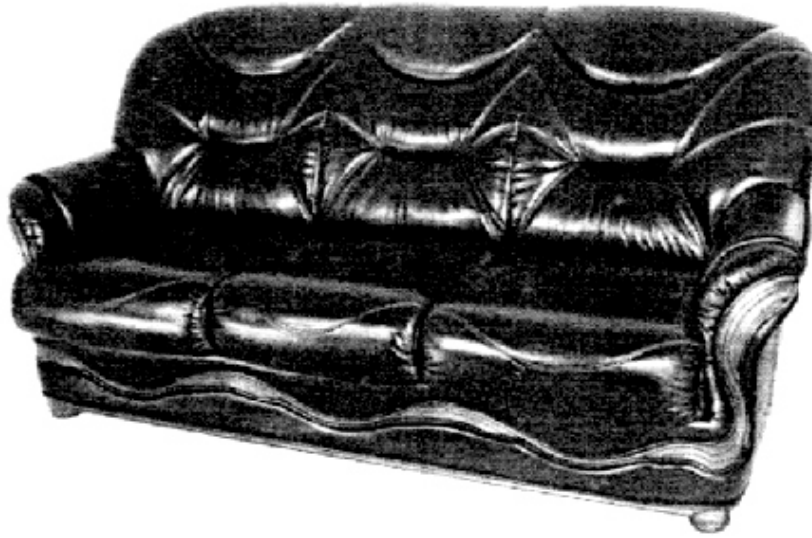

(21) f 2005 0963 - 10

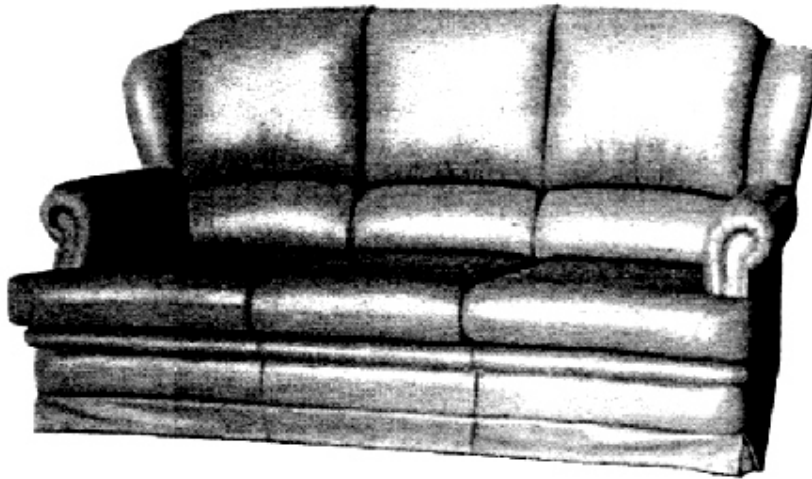

(21) f 2005 0963 - 11



(21) f 2005 0963 - 12



(21) f 2005 0963 - 13

(21) f2005 1012; (22) 05.12.2005; (43) 30.03.2006; (71) Czine Attila, str. Csaszar Balint nr. 1, Sfântu Gheorghe, CV 520032, 2071; (74) S.C. Harcov A.P.I. S.R.L., str. Nicolae Iorga nr. 61, bl. 10e, sc. B, ap. 9, CV 520031, Sfântu Gheorghe; (72) Czine Attila; (54) MOBILIER ȘI ELEMENT DE MOBILIER; (28) 3; (51) 06-01, 03, 06

(21) f 2005 0971; (22) 30.11.2005; (43) 30.03.2006; (71) S.C. WOODART S.A., str. Calea Călărașilor nr. 256, bl. N, parter, Brăila, BR 810274, 840; (72) Șerban Cornel; (54) MOBILIER; (28) 11; (51) 06-04, 07



(21) f 2005 1012 - 1

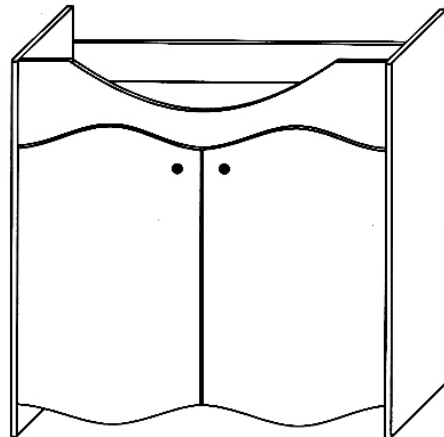

(21) f 2005 0971 - 1



(21) f 2005 1012 - 2

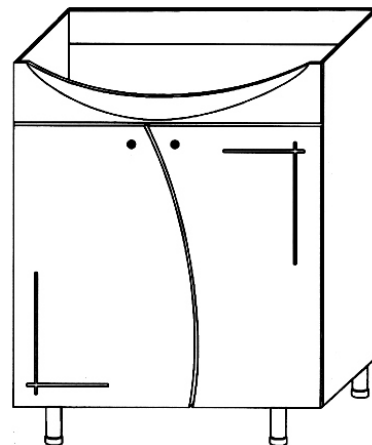

(21) f 2005 0971 - 2



(21) f 2005 1012 - 3

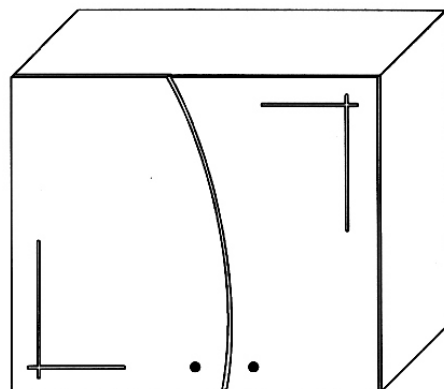

(21) f 2005 0971 - 3

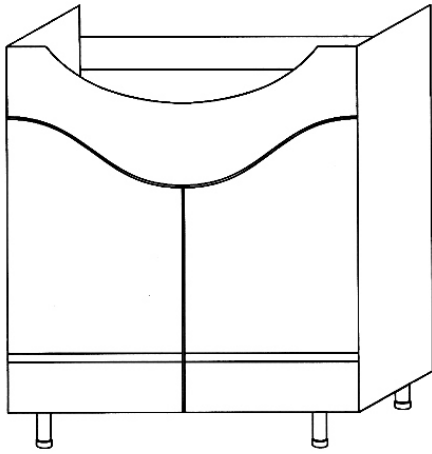

(21) f 2005 0971 - 4

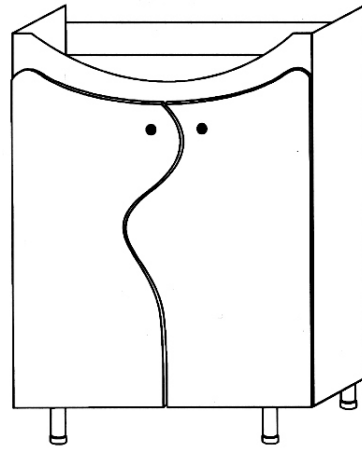

(21) f 2005 0971 - 7

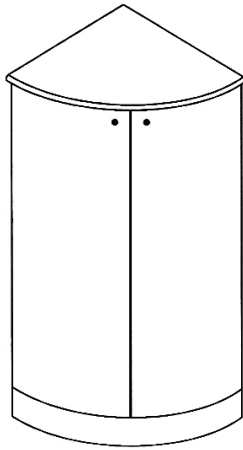

(21) f 2005 0971 - 5

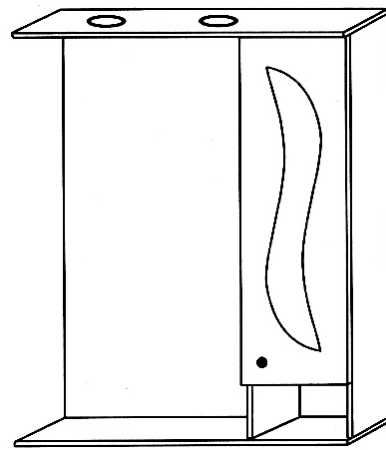

(21) f 2005 0971 - 8

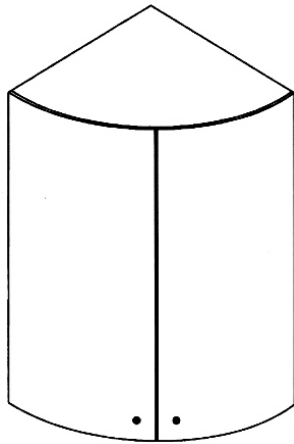

(21) f 2005 0971 - 6

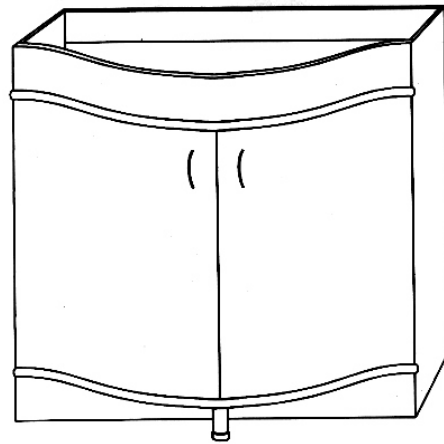

(21) f 2005 0971 - 9

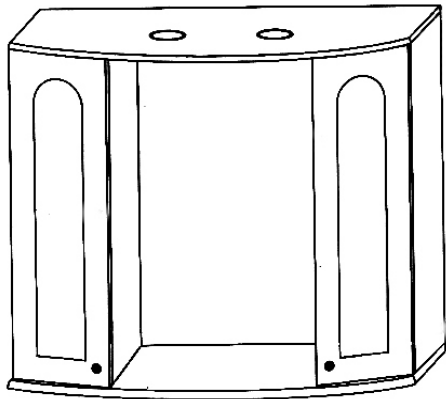

(21) f 2005 0971 - 10

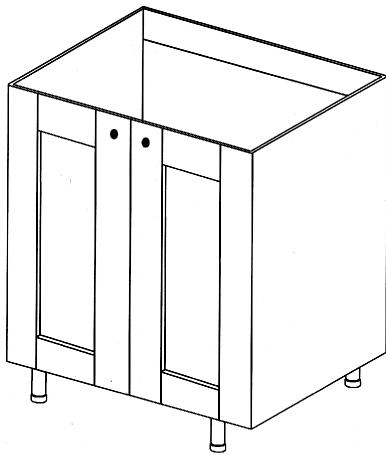

(21) f 2005 0971 - 11

(21) f 2005 0988; (22) 25.05.2005; (43) 30.03.2006; (71) SIEMATIC MOBELWERKE GMBH & CO. KG, August-Siekmann-Straße 1-5, Lohne, D-32584, 2052; (74) Patent Attorneys Thielking & Elbertzhagen, Gadderbaumer Strasse 14, D-33602, Bielefeld; (72) Ulrich Wilhelm Siekmann; (54) **ELEMENTE FAȚĂ PENTRU MOBILIER**; (28) 3; (51) 06-06; (80) DM/066 711/ 25.05.2005/ 30.11.2005

(21) f 2005 1019; (22) 07.12.2005; (43) 30.03.2006; (71) Stan Gheorghe, b-dul Chișinău nr. 15, bl. A4, sc. 2, parter, ap. 44, sector 2, București, B 022143, 2076; (74) **Cabinet Individual Pides**, Valea Buzăului 10, bl. G 30, ap. 36, sector 3, B 7000, București; (72) Stan Gheorghe; (54) **SERTAR CU PRELUARE INDIRECTĂ A VALORILOR**; (28) 1; (51) 06-06; (57) **model 1** - Sertar cu preluare indirectă a valorilor, alcătuit dintr-o carcasă din inox, încorporată în mobilier, cu suprafețele aparent lustruite, în care culisează în sensuri contrare, două sertare suprapuse, nemărginite lateral. Concavitatea sertarului superior este de profunzime redusă și constă dintr-o suprafață cilindrică, mărginită de două benzi longitudinale, plane, orizontale. Pe una din benzi, este montat un mâner înclinat, ornat cu o bilă. Sertarul inferior, adânc, este de secțiune trapezoidală, cu două benzi plane, orizontale, la partea superioară.

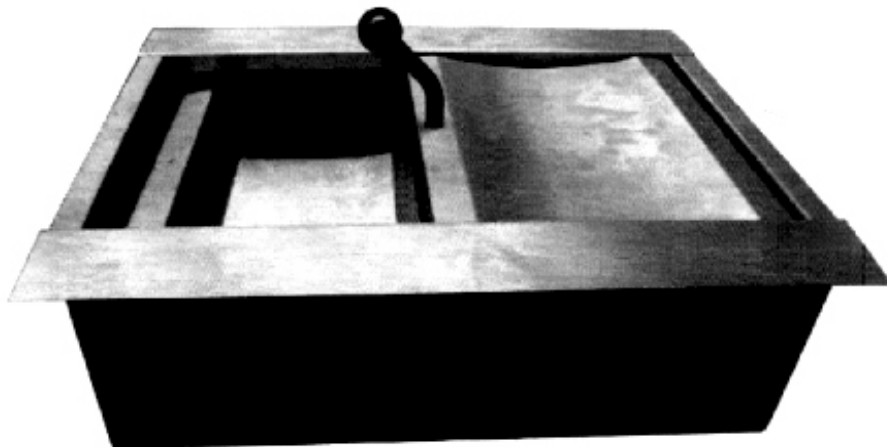

(21) f 2005 1019 - 1.1

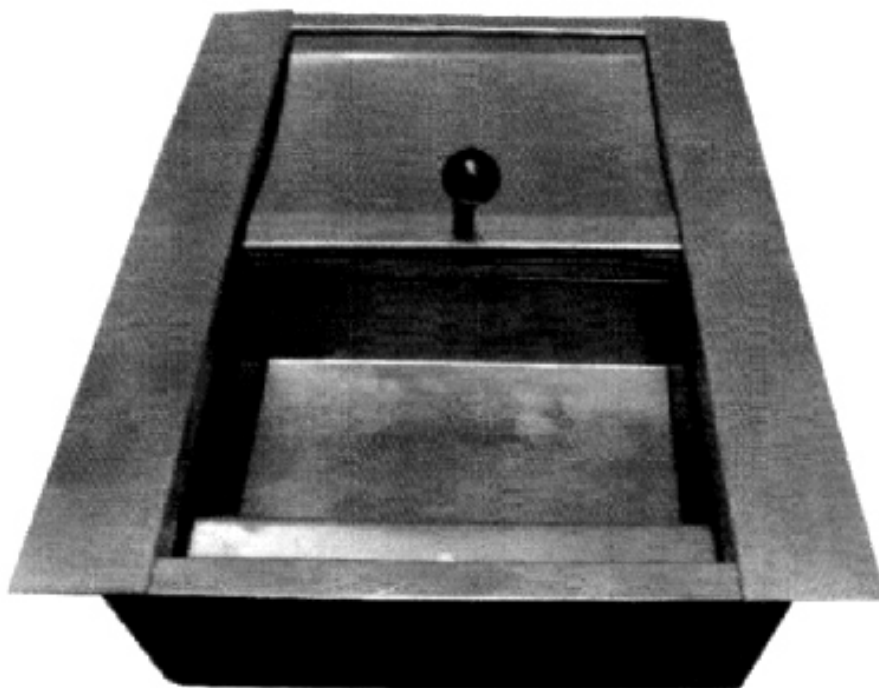

(21) f 2005 1019 - 1.2

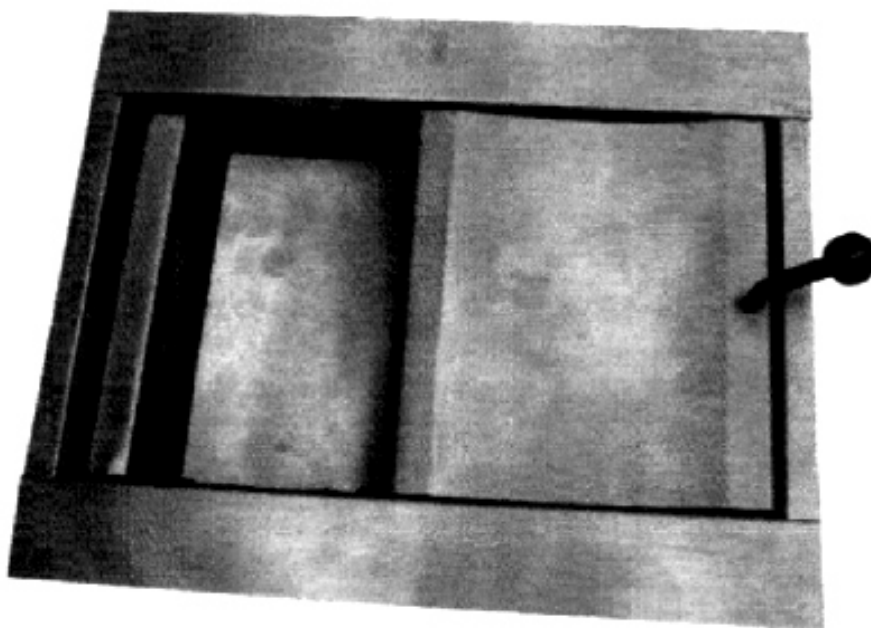

(21) f 2005 1019 - 1.3

(21) f 2005 0942; (22) 14.11.2005; (43) 30.03.2006;
(71) S.C. BRAVUS EXIM S.R.L., Splaiul Unirii nr. 187, et. P,
ap. 2, sector 3, București, B 030134, 2034; (74) S. C. Inventa

- Agenție Universitară de Inventică S.R.L., Corneliu
Coposu 7, bl. 104, sc. 2, et. 1, ap. 31, sector 3, B 7000,
București; (54) HUSĂ AUTO; (28) 1; (51) 06-13

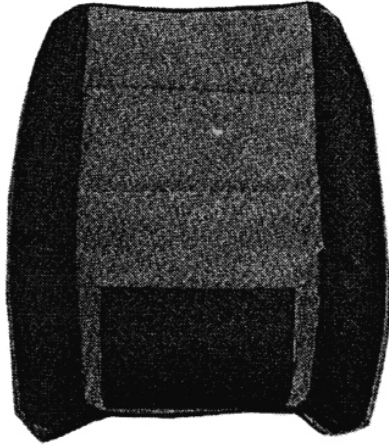

(21) f 2005 0942 - 1.1



(21) f 2006 0003 - 2

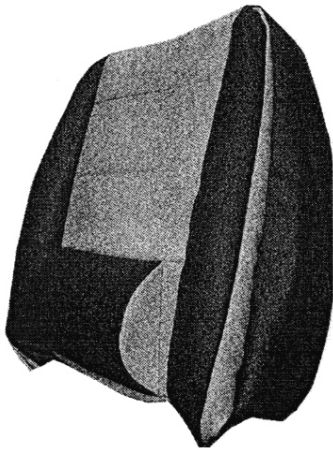

(21) f 2005 0942 - 1.2

(21) f **2006 0005**; (22) 03.01.2006; (43) 30.03.2006;
 (71) Sarmeș Marian Ionel, str. Petru Rareș nr. 28, Alba Iulia,
 AB 510081, 2128 Sarmeș Georgeta Doina, str. Petru Rareș
 nr. 28, Alba Iulia, AB 510081, 2129; (72) Sarmeș Marian Ionel;
 SARMEȘ GEORGETA DOINA; (54) **VESELĂ**; (28) 3;
 (51) **07-01**

**CLASA 07 - ARTICOLE DE MENAJ, NECUPRINSE
 ÎN ALTE CLASE**

(21) f **2006 0003**; (22) 03.01.2006; (43) 30.03.2006;
 (71) Sarmeș Marian Ionel, str. Petru Rareș nr. 28, Alba Iulia,
 AB 510081, 2128 Sarmeș Georgeta Doina, str. Petru Rareș
 nr. 28, Alba Iulia, AB 510081, 2129; (72) Sarmeș Marian Ionel;
 SARMEȘ GEORGETA DOINA; (54) **VESELĂ**; (28) 2;
 (51) **07-01**

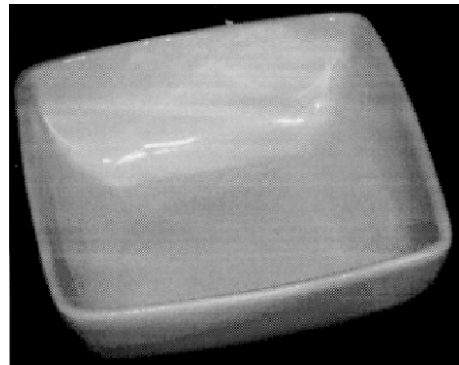

(21) f 2006 0005 - 1



(21) f 2006 0003 - 1

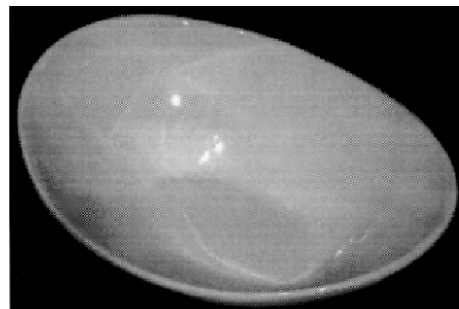

(21) f 2006 0005 - 2

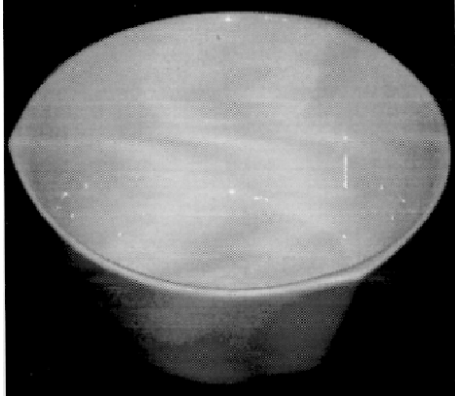

(21) f 2006 0005 - 3



(21) f 2006 0006 - 3

(21) f 2006 0006; (22) 03.01.2006; (43) 30.03.2006;
 (71) Sarmeș Marian Ionel, str. Petru Rareș nr. 28, Alba Iulia,
 AB 510081, 2128 Sarmeș Georgeta Doina, str. Petru Rareș
 nr. 28, Alba Iulia, AB 510081, 2129; (72) Sarmeș Marian Ionel;
 SARMEȘ GEORGETA DOINA; (54) VESELĂ; (28) 5;
 (51) 07-01

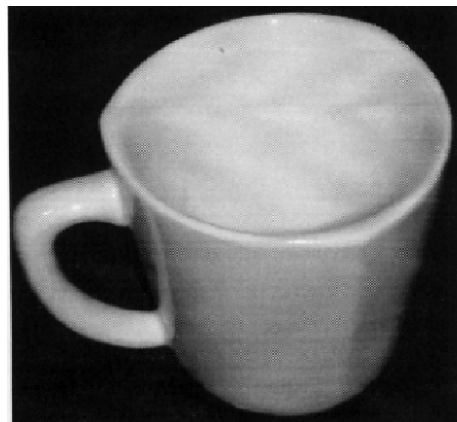

(21) f 2006 0006 - 4



(21) f 2006 0006 - 1



(21) f 2006 0006 - 5



(21) f 2006 0006 - 2

(21) f 2006 0007; (22) 03.01.2006; (43) 30.03.2006;
 (71) Sarmeș Marian Ionel, str. Petru Rareș nr. 28, Alba Iulia,
 AB 510081, 2128 Sarmeș Georgeta Doina, str. Petru Rareș
 nr. 28, Alba Iulia, AB 510081, 2129; (72) Sarmeș Marian Ionel;
 SARMEȘ GEORGETA DOINA; (54) VESELĂ; (28) 2;
 (51) 07-01

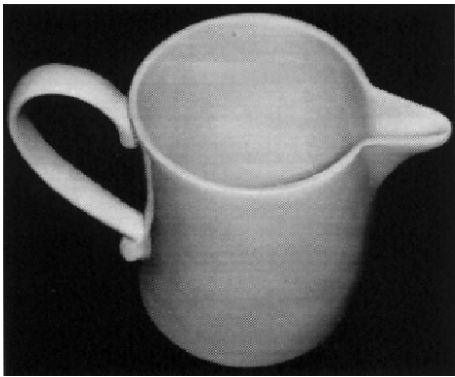

(21) f 2006 0007 - 1

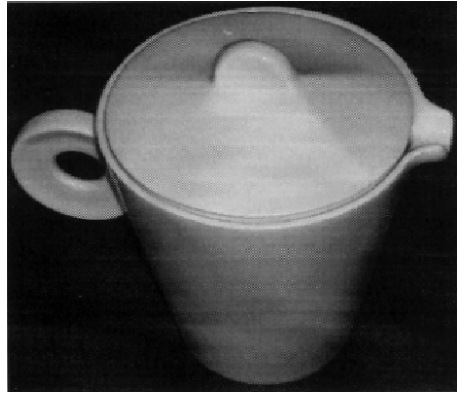

(21) f 2006 0007 - 2

(21) f **2005 0887**; (22) 28.10.2005; (43) 30.03.2006;
(71) HAUSBRANDT TRIESTE 1892 SPA, via Foscarini 52,
Nervesa Della Battaglia (Trevise), 31040, 2017;
(74) **S.C. Rominvent S.A.**, str. Ermil Pangratti nr. 35, et. 1,
sector 1, B 011882, București; (72) Zanetti Martino;
(54) **MAȘINĂ DE CAFEĂ**; (28) 1; (51) **07-02**

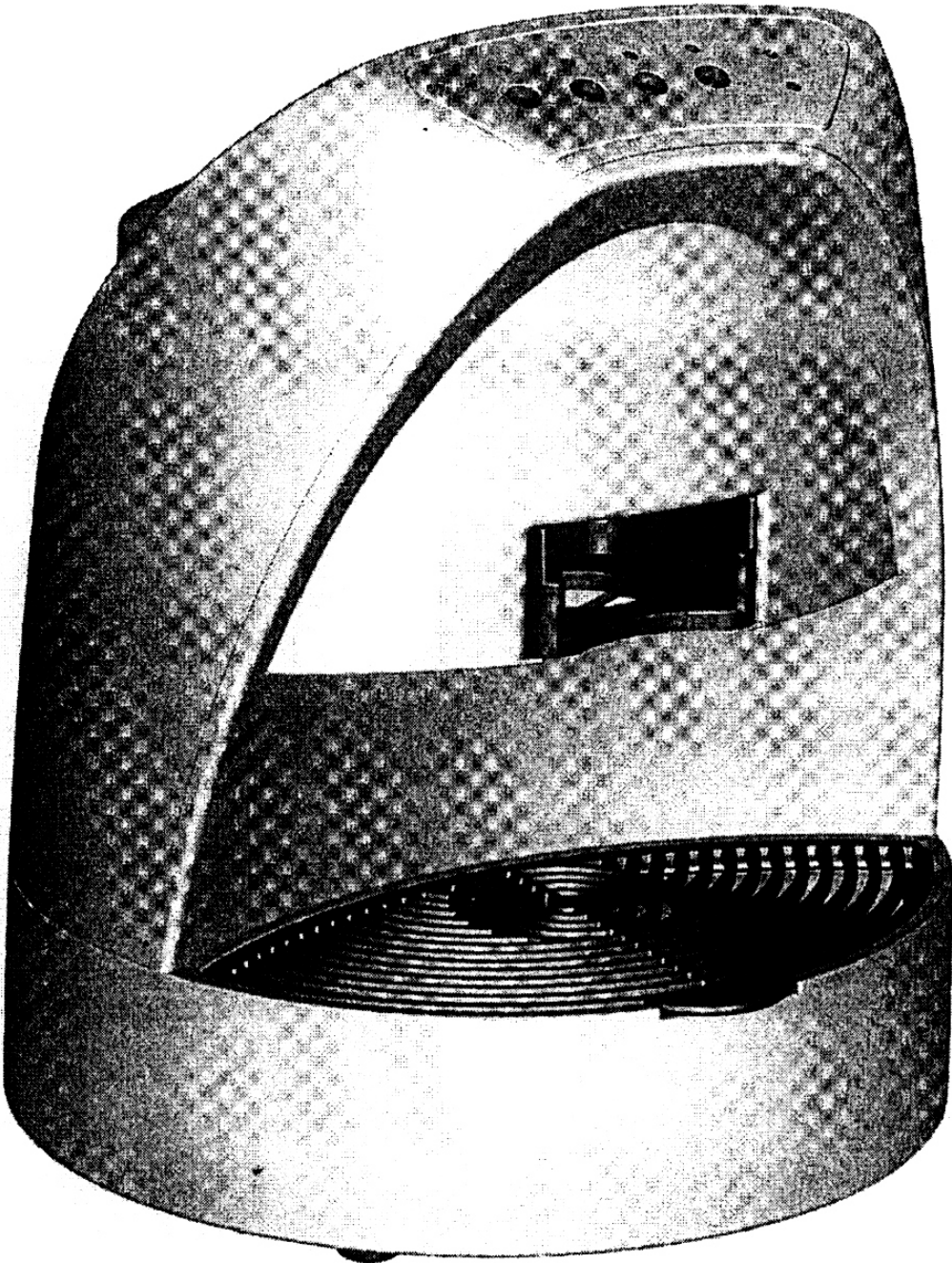

(21) f 2005 0887 - 1.1

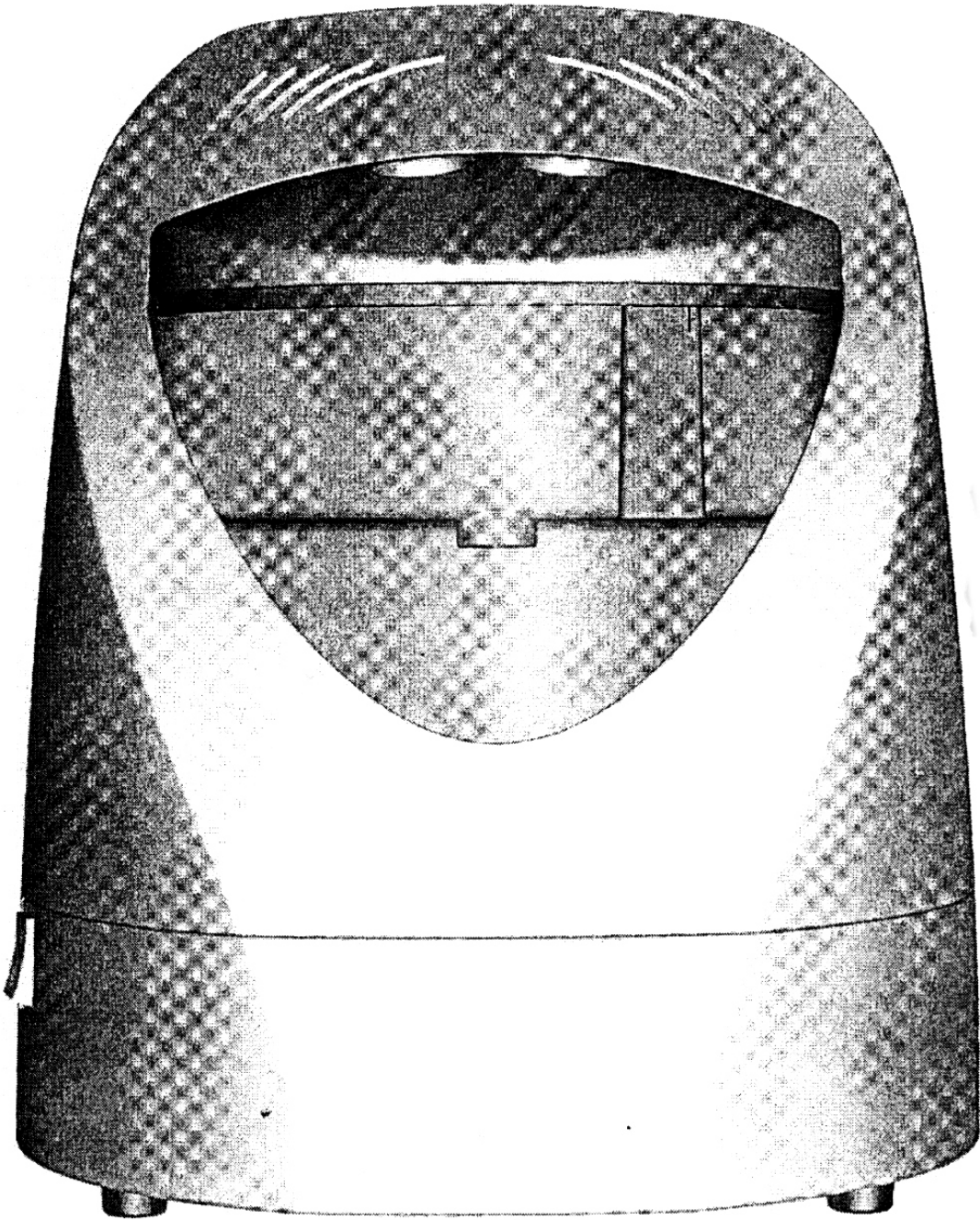

(21) f 2005 0887 - 1.2

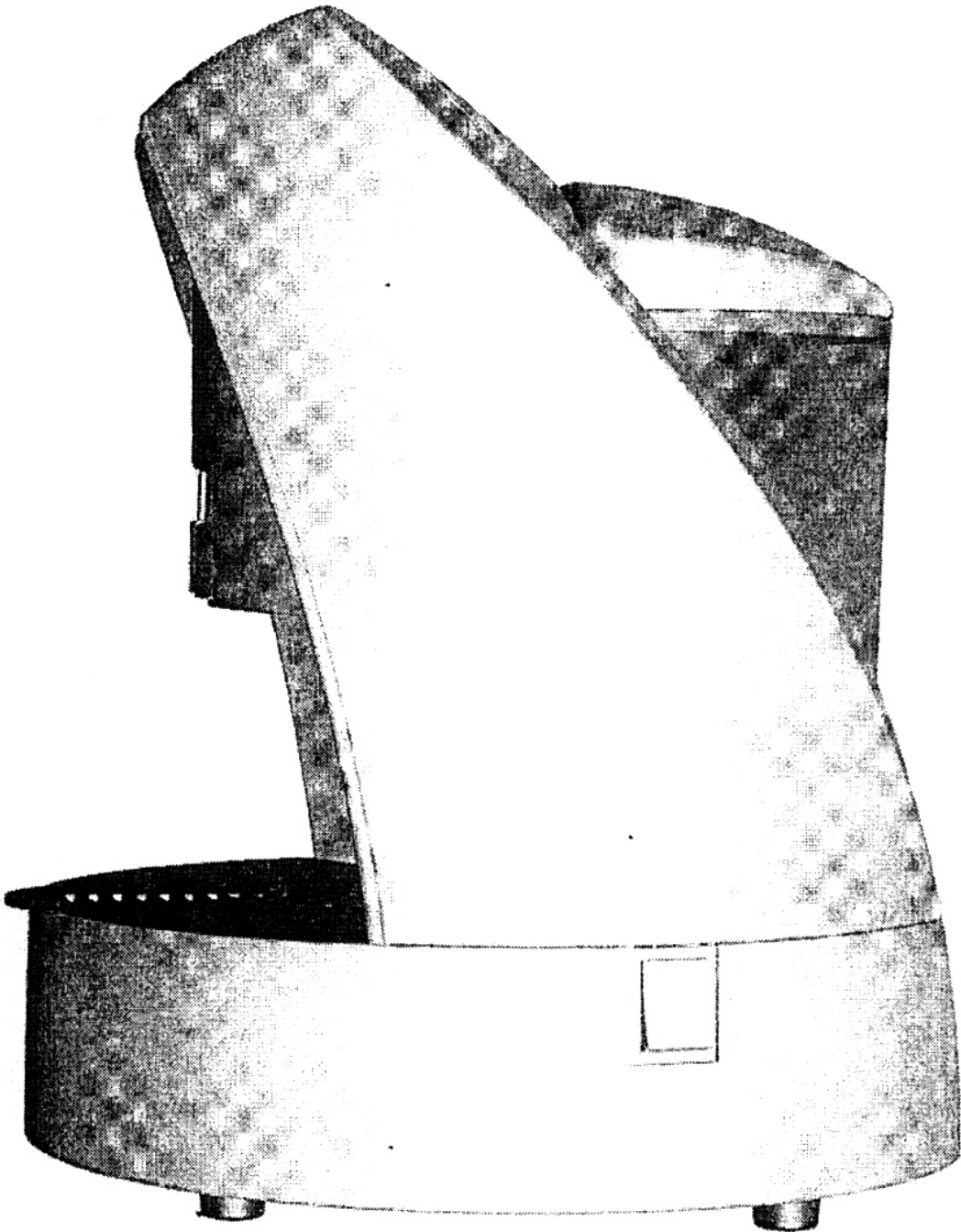

(21) f 2005 0887 - 1.3

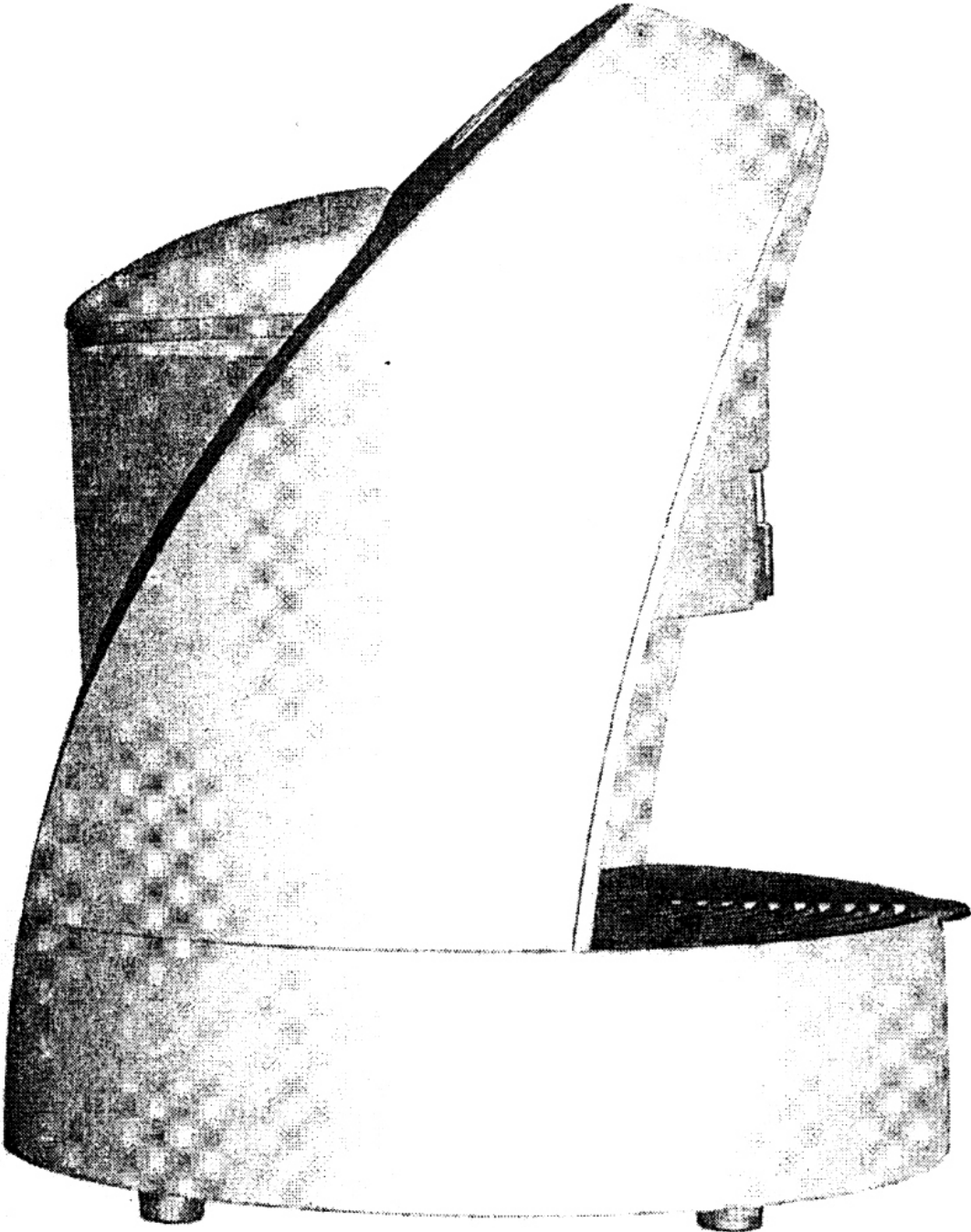

(21) f 2005 0887 - 1.4

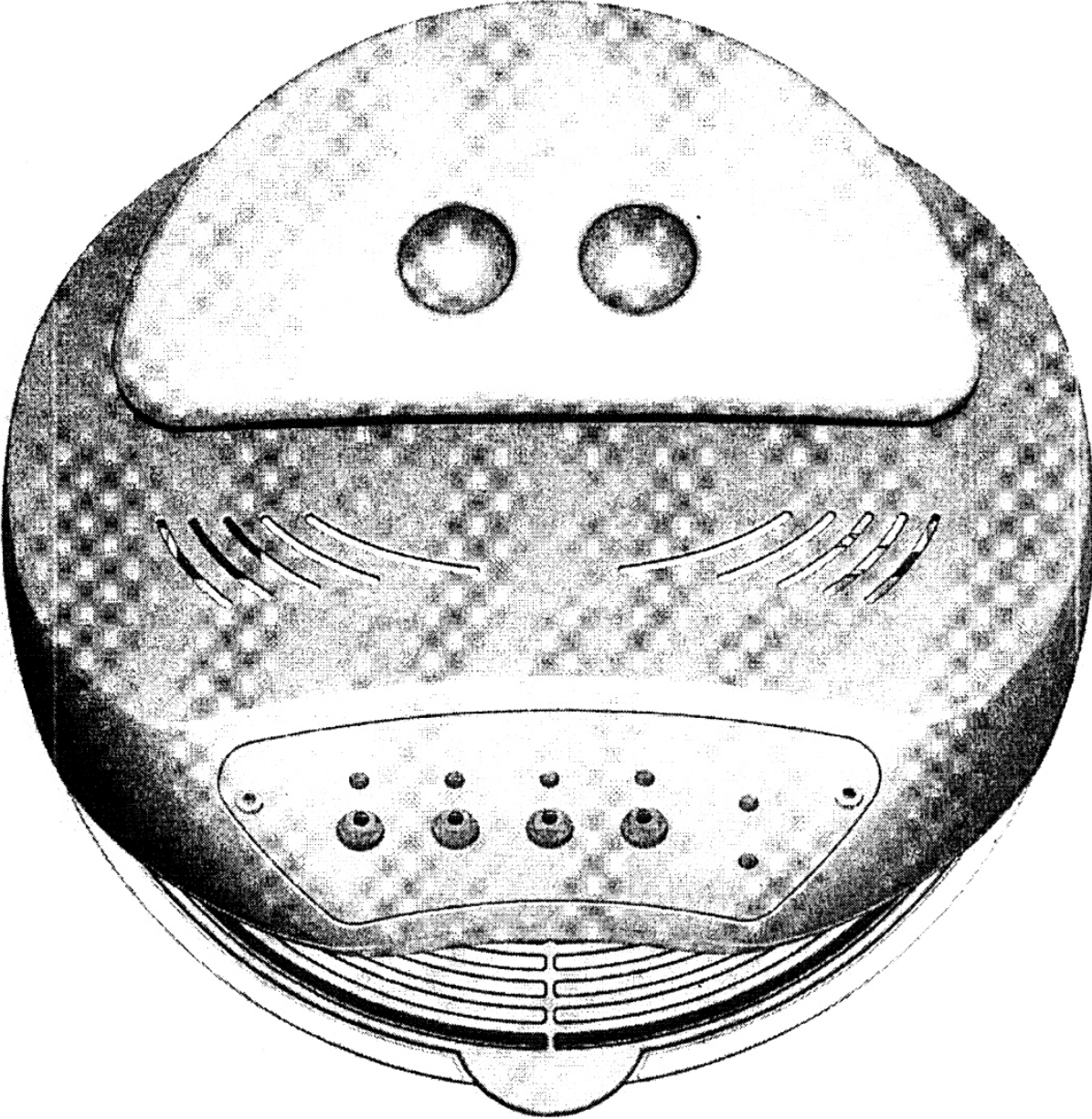

(21) f 2005 0887 - 1.5

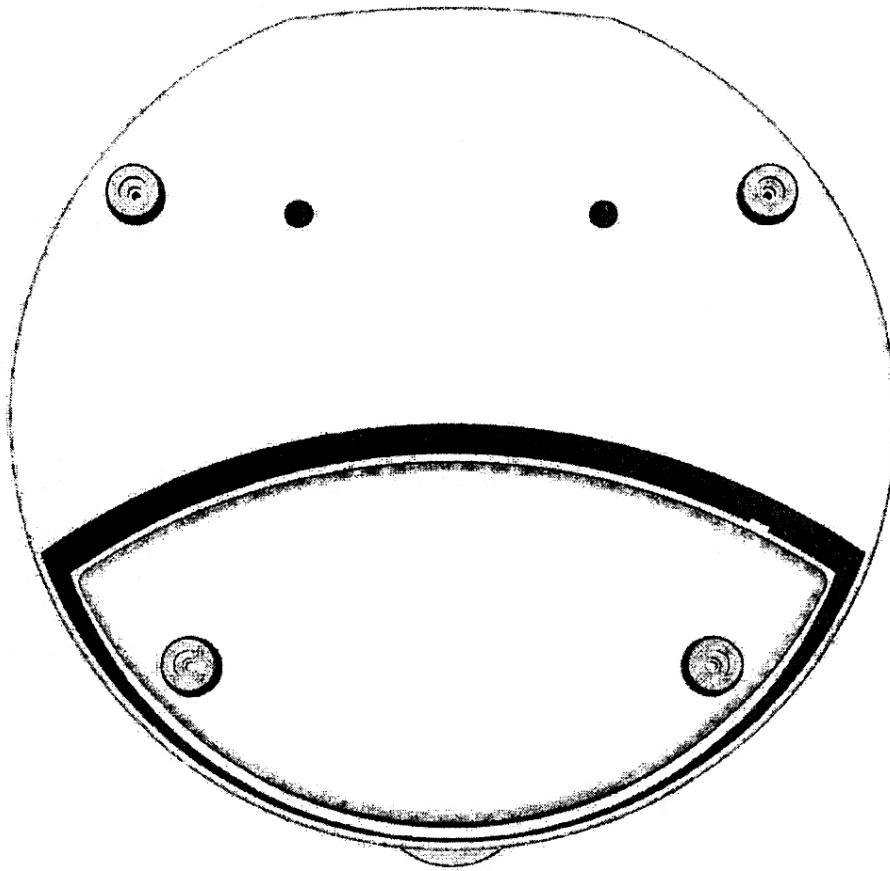

(21) f 2005 0887 - 1.6

(21) f 2005 0888; (22) 28.10.2005; (43) 30.03.2006;
(71) HAUSBRANDT TRIESTE 1892 SPA, via Foscarini 52,
Nervesa Della Battaglia (Terviso), 31040, 2017;

(74) S.C. Rominvent S.A., str. Ermil Pangratti nr. 35, et. 1,
sector 1, B 011882, București; (72) Zanetti Martino;
(54) SUPORT PENTRU CAPSULĂ, LA MAȘINĂ DE CAFEĂ;
(28) 1; (51) 07-02

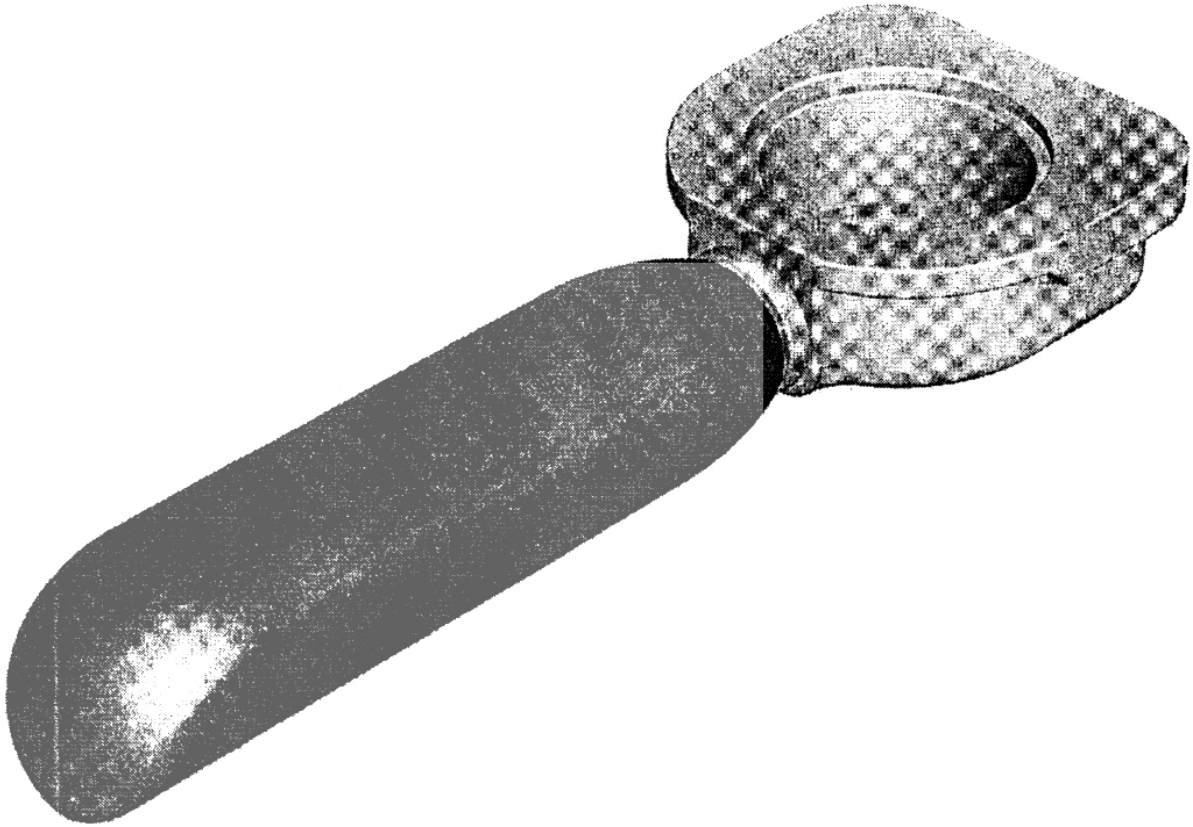

(21) f 2005 0888 - 1

(21) f 2005 1046; (22) 20.12.2005; (43) 30.03.2006;
 (71) S.C. DOLPLAST S.R.L., str. Gîrleşti nr.119, Craiova, DJ
 200778, 2101; (74) **Agenție de Consultanță în Proprietate
 Intelectuală și Transfer Sprânceanu Nicolae**, Gheorghe
 Nicolae Sisești 96, bl. E2, sc. 1, ap. 8, MH 1500,
 Drobeta-Turnu Severin; (72) Bercu Ion; (54) **ARTICOLE DE
 MENAJ, DIN MATERIALE PLASTICE**; (28) 5; (51) 07-05

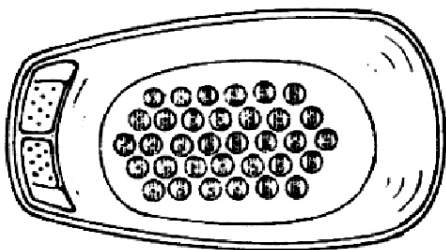

(21) f 2005 1046 - 1

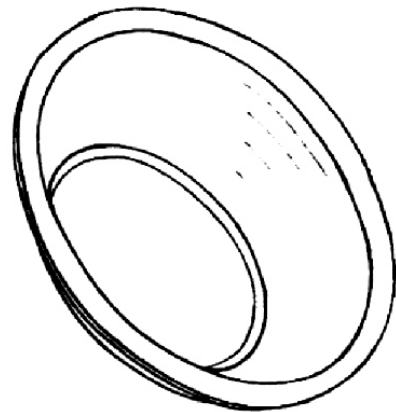

(21) f 2005 1046 - 2.1

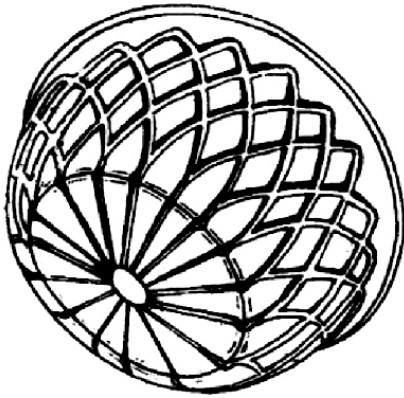

(21) f 2005 1046 - 2.2



(21) f 2005 1046 - 4.2

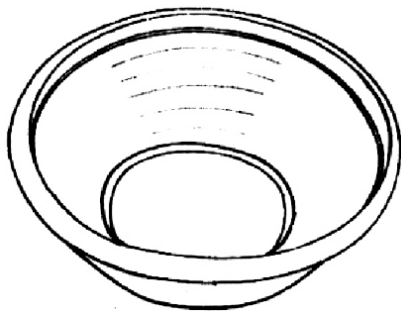

(21) f 2005 1046 - 3.1

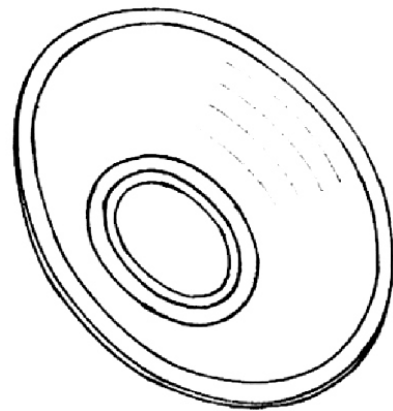

(21) f 2005 1046 - 5.1

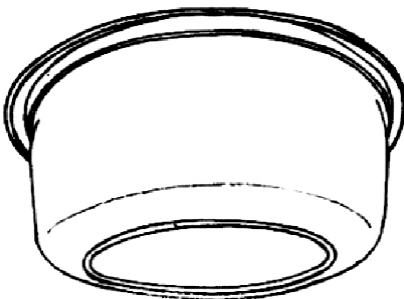

(21) f 2005 1046 - 3.2



(21) f 2005 1046 - 5.2

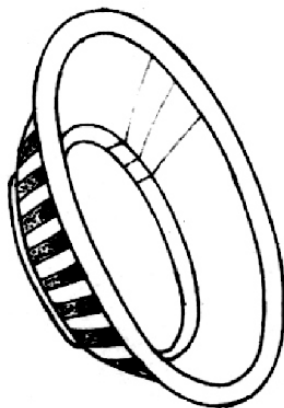

(21) f 2005 1046 - 4.1

(21) f 2005 1079; (22) 29.12.2005; (43) 30.03.2006;
(71) Tofalvi Jozsef, str. Morii nr. 1354, Corund, HR 537060,
2119; (74) S.C. Harcov A.P.I. S.R.L., str. Nicolae Iorga nr. 61,
bl. 10e, sc. B, ap. 9, CV 520031, Sfântu Gheorghe;
(72) Tofalvi Jozsef; (54) USCĂTOR; (28) 1; (51) 07-05

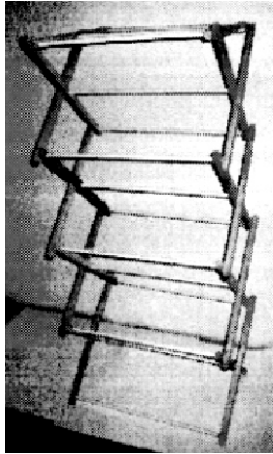

(21) f 2005 1079 - 1

CLASA 08 - ARTICOLE ȘI UTILAJE CASNICE DE METAL

(21) f 2005 0994; (22) 10.10.2005; (43) 30.03.2006;
 (71) MAPED, 530 Route de Pringy, Argonay, F-74370, 1999;
 (74) **Cabinet Germain et Maureau**, Rue Boileau, No. 12,
 F 69006, Lyon; (72) Emmanuel Terrien; (54) **CATETER**;
 (28) 4; (51) **08-03**; (80) **DM/067 086**/ 10.10.2005/ 30.11.2005;
 (30) EM/08.08.2005/000 390 067;

(21) f 2005 0995; (22) 10.10.2005; (43) 30.03.2006;
 (71) MAPED, 530 Route De Pringy, Argonay, F-74370, 1999;
 (74) **Cabinet Germain et Maureau**, Rue Boileau, No. 12,
 F 69006, Lyon; (72) Daniel Racamier; BRUNO GSTALDER;
 (54) **FOARFECE**; (28) 6; (51) **08-03**; (80) **DM/067 091**/
 10.10.2005/ 30.11.2005; (30) EM/01.08.2005/000 386 925;

(21) f 2005 0924; (22) 12.09.2005; (43) 30.03.2006;
 (71) ADY COMIMPEX GROUP 2004 S.R.L., str. Liviu
 Rebreanu nr. 6, bl. B1, sc. 4, parter, ap. 135, sector 3,
 București, B 031784, 1938; (54) **MÂNER**; (28) 1; (51) **08-06**



(21) f 2005 0924 - 1.1



(21) f 2005 0924 - 1.2

**CLASA 09 - AMBALAJE ȘI RECIPIENTE PENTRU
TRANSPORTUL SAU PĂSTRAREA
MĂRFURILOR**

(21) f 2005 0875; (22) 20.10.2005; (43) 30.03.2006;
(71) YOUNGER KAROM PRODUCTION COMPANY S.R.L.,
str. Ziduri între Vii nr. 24, sector 2, București, B 023324, 1972;
(72) Pistol Iulian; (54) **STICLE PET DIVERSE MODELE;**
(28) 4; (51) **09-01**



(21) f 2005 0875 - 1

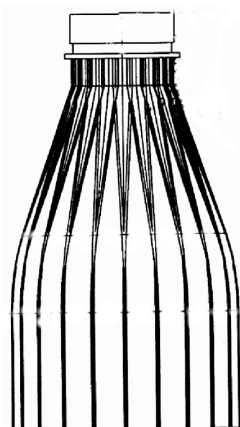

(21) f 2005 0875 - 2

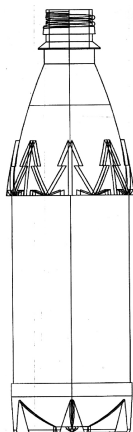

(21) f 2005 0875 - 3

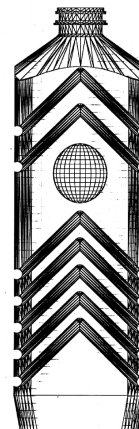

(21) f 2005 0875 - 4

(21) f 2005 0990; (22) 26.05.2005; (43) 30.03.2006;
(71) SAINT-GOBAIN DESJONQUERES, SOCIETE
ANONYME, "LES MIROIRS", 18, Avenue D'alsace,
Courbevoie, F-92400, 2089; (74) **Sauvenay Edith
Compagnie de Saint-Gobain "Le Miroirs"**, 18, Avenue
D'alsace, F-92400, Courbevoie; (72) Johanna Lascaux;
(54) **RECIPIENT PENTRU PRODUSE COSMETICE;** (28) 1;
(51) **09-01;** (80) **DM/066 733/** 26.05.2005/ 30.11.2005;
(30) FR/07.12.2004/04 5908;

(21) f 2005 0991; (22) 30.05.2005; (43) 30.03.2006;
(71) SAINT-GOBAIN DESJONQUERES, SOCIETE
ANONYME, "LES MIROIRS", 18, Avenue D'alsace,
Courbevoie, F-92400, 2089; (74) **Sauvenay Edith
Compagnie de Saint-Gobain "Le Miroirs"**, 18, Avenue
D'alsace, F-92400, Courbevoie; (72) Alain De Mourgues;
(54) **FLACON;** (28) 1; (51) **09-01;** (80) **DM/066 734/**
30.05.2005/ 30.11.2005; (30) DE/07.12.2004/04 5909;

(21) f 2005 1000; (22) 08.09.2005; (43) 30.03.2006;
(71) N.V. NUTRICIA, Eerste Stationsstraat 186, Hm
Zoetermeer, NL-2712, 2092; (74) **Nederlandsch
Octroibureau, J. W. Frisolaan 13, NL 2517, Js the Hague;**
(54) **RECIPIENT PENTRU ALIMENTE PENTRU COPII;**
(28) 1; (51) **09-01;** (80) **DM/067 120/** 08.09.2005/ 30.11.2005;
(30) EM/26.04.2005/000331608-1-2;

(21) f 2005 1025; (22) 12.12.2005; (43) 30.03.2006;
(71) S.C. CARPATINA S.A., str. Grigore Alexandrescu nr. 33,
sector 1, București, B 010623, 2064; (54) **STICLĂ PET;** (28) 1;
(51) **09-01;**

(57) **model 1** - Baza inferioară a PET-ului prezintă 5
adâncituri care creează 5 picioare ce asigură stabilitatea
recipientului, iar partea superioară a PET-ului se prezintă
sub forma unui con cu proeminențe ce produc imaginea
formei de relief - muntele.

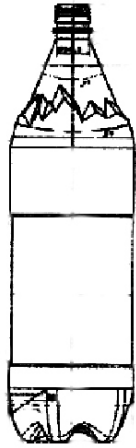

(21) f 2005 1025 - 1.1



(21) f 2005 1025 - 1.4

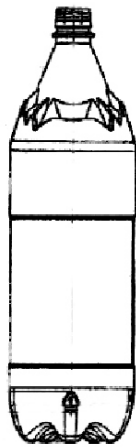

(21) f 2005 1025 - 1.2

(21) f 2005 0937; (22) 10.11.2005; (43) 30.03.2006; (71) Michael Schonfeld, St. Hakinor 7/11, Rishon Le Zion, IL, 2030 Itu Alexandru, str. Stelelor nr. 9, Târgu Mureș, MS 540331, 2031; (74) **S.C. Coninfo S.R.L.**, str. Arieșului nr. 7, MS 540120, Târgu Mureș; (72) Michael Schonfeld; ITU ALEXANDRU; (54) **COȘ DE GUNOI, PENTRU AUTOTURISME**; (28) 1; (51) 09-09

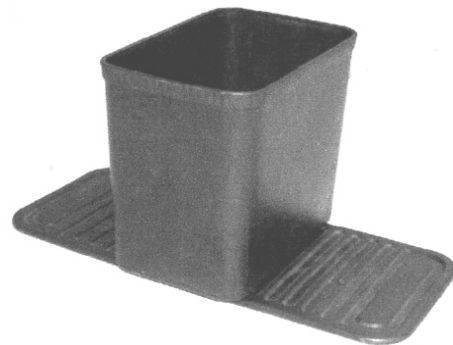

(21) f 2005 0937 - 1.1

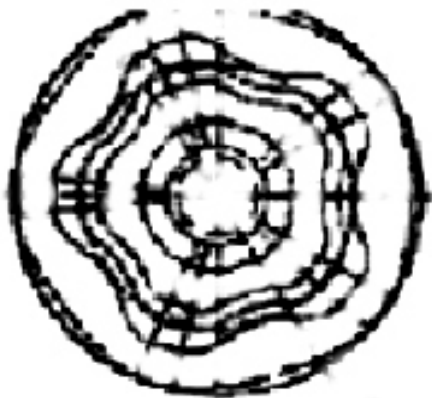

(21) f 2005 1025 - 1.3

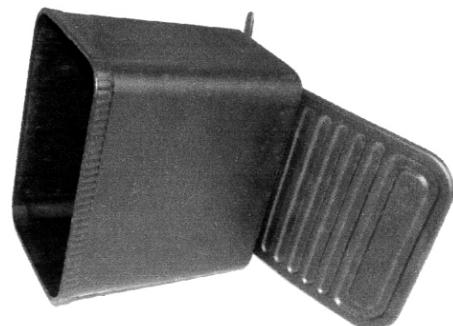

(21) f 2005 0937 - 1.2

CLASA 10 - CEASORNICĂRIE ȘI ALTE INSTRUMENTE DE MĂSURĂ, INSTRUMENTE DE CONTROL ȘI DE SEMNALIZARE

(21) f 2005 0982; (22) 03.05.2005; (43) 30.03.2006; (71) TEFAL, Zone Industrielle des Granges, Rumilly, F-74150, 2037; (74) **Novagraaf France**, 122, Rue Edouard Vaillant, F 92593, Levallois-Perret Cedex; (54) **CÂNTARE PENTRU PERSOANE**; (28) 1; (51) 10-04; (80) DM/066 635/ 03.05.2005/ 30.11.2005; (30) FR/23.11.2004/04 5607;

(21) f 2005 0925; (22) 12.09.2005; (43) 30.03.2006; (71) ADY COMIMPEX GROUP 2004 S.R.L., str. Liviu Rebreanu nr. 6, bl. B1, sc. 4, parter, ap. 135, sector 3, București, B 031784, 1938; (54) **SONERIE**; (28) 1; (51) 10-06

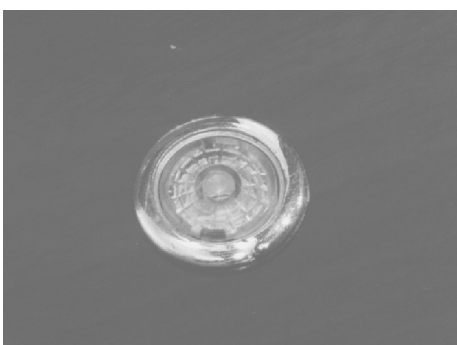

(21) f 2005 0925 - 1

(21) f 2005 0985; (22) 02.05.2005; (43) 30.03.2006; (71) Cesar Jean Mairet, Chemin du Petray 11, Vesenz, CH-1222, 2086; (74) **Infosuisse Information Horlogere et Industrielle**, Rue du Grenier 18, CH 2302, La Chaux-de-Fonds; (72) Cesar Jean Mairet; (54) **CARCASE PENTRU CEAS**; (28) 2; (51) 10-07; (80) DM/066 678/ 02.05.2005/ 30.11.2005

CLASA 12 - MIJLOACE DE TRANSPORT ȘI DE RIDICAT

(21) f 2005 0980; (22) 13.05.2005; (43) 30.03.2006; (71) FERRARI S.P.A., via Emilia 1163, Modena, I-41100, 1941; (74) **Jacobacci & Partners S.P.A.**, Corso Regio Parco nr. 27, I 10152, Torino; (72) Ramaciotti Lorenzo; (54) **AUTOTURISM**; (28) 1; (51) 12-08; (80) DM/066 625/ 13.05.2005/ 30.11.2005; (30) IT/19.11.2004/TO2004O000084;

(21) f 2005 0978; (22) 06.05.2005; (43) 30.03.2006; (71) DAIMLERCHRYSLER AG., Epplestrasse nr. 225, Stuttgart, D 70567, 449; (74) **Sabine Gluthe C/o Daimlerchrysler AG.Ipm/t**, DE 70546, Stuttgart; (72) Peter Pfeiffer; (54) **JANTE AUTOVEHICUL**; (28) 1; (51) 12-16; (80) DM/066 584/ 06.05.2005/ 30.11.2005; (30) DE/23.12.2004/404 07 214.3;

(21) f 2005 0979; (22) 06.05.2005; (43) 30.03.2006; (71) DAIMLERCHRYSLER AG., Epplestrasse nr. 225, Stuttgart, D 70567, 449; (74) **Sabine Gluthe C/o Daimlerchrysler AG.Ipm/t**, DE 70546, Stuttgart; (72) Peter Pfeiffer; (54) **JANTE AUTOVEHICUL**; (28) 1; (51) 12-16; (80) DM/066 686/ 06.05.2005/ 30.11.2005; (30) DE/23.12.2004/404 07 215.1;

(21) f 2005 0986; (22) 26.05.2005; (43) 30.03.2006; (71) DAIMLERCHRYSLER AG., Epplestrasse nr. 225, Stuttgart, D 70567, 449; (74) **Sabine Gluthe C/o Daimlerchrysler AG.Ipm/t**, DE 70546, Stuttgart; (72) Peter Pfeiffer; (54) **JANTE PENTRU AUTOVEHICULE**; (28) 4; (51) 12-16; (80) DM/066 705/ 26.05.2005/ 30.11.2005; (30) DE/25.01.2005/40500329.3;

CLASA 13 - APARATE DE PRODUCERE, DISTRIBUȚIE ȘI TRANSFORMARE A ENERGIEI ELECTRICE

(21) f 2005 0992; (22) 11.05.2005; (43) 30.03.2006; (71) MHOUSE S.R.L., via Pezza Alta 13, Oderzo (Treviso), I-31046, 2090; (74) **Dragotti**, Gianfranco Vicolo Campana 3, I-31100, Treviso; (72) Marchetto Oscar; (54) **MOTOREDUCTOR PENTRU UȘĂ**; (28) 1; (51) 13-01; (80) DM/066 771/ 11.05.2005/ 30.11.2005; (30) IT/17.12.2004/TV2004O000035;

CLASA 14 - APARATE DE ÎNREGISTRARE, DE TELECOMUNICAȚII ȘI PRELUCRARE A INFORMAȚIILOR

(21) f 2005 0943; (22) 14.11.2005; (43) 30.03.2006; (71) SONY COMPUTER ENTERTAINMENT INC., 2-6-21, Minami-Aoyama, Minato-Ku, Tokyojp, 107-0062, 2039; (74) **S.C. Rominvent S.A.**, str. Ermil Pangratti nr. 35, et. 1, sector 1, B 011882, București; (72) Ken Kutaragi; TEIYU GOTO; (54) **UNITATE ARITMETICĂ ȘI DE CONTROL ȘI COMANDĂ PENTRU ACEASTA**; (28) 4; (51) 14-02; (30) JP/16.05.2005/2005-013962; JP/16.05.2005/2005-013963; JP/16.05.2005/2005-013969; JP/16.05.2005/2005-013970;

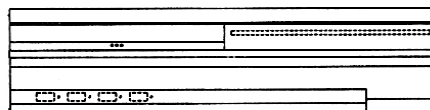

(21) f 2005 0943 - 1.1

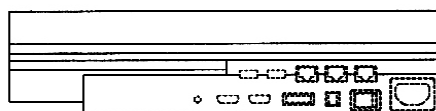

(21) f 2005 0943 - 1.2

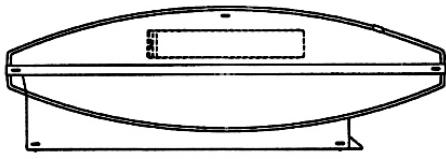

(21) f 2005 0943 - 1.3

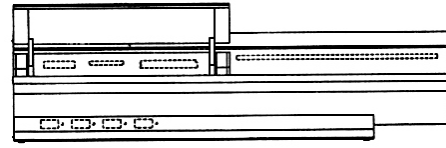

(21) f 2005 0943 - 1.8

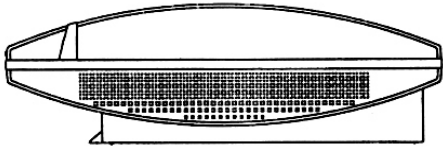

(21) f 2005 0943 - 1.4

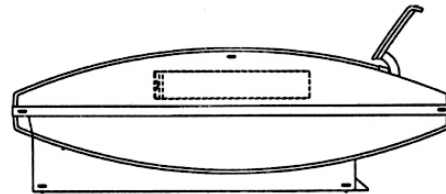

(21) f 2005 0943 - 1.9

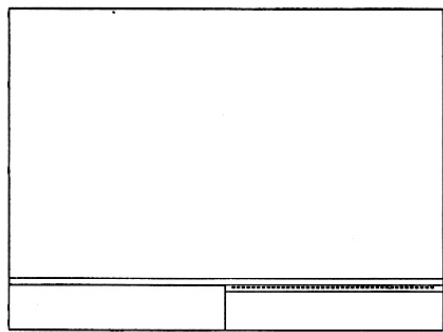

(21) f 2005 0943 - 1.5

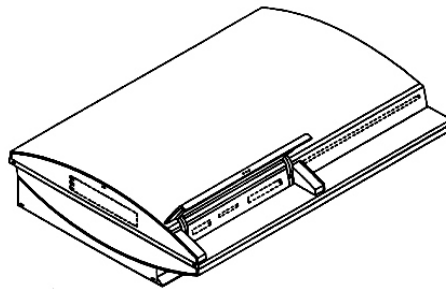

(21) f 2005 0943 - 1.10

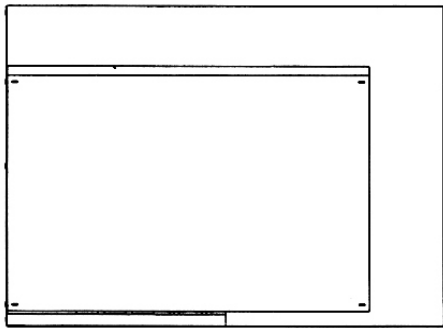

(21) f 2005 0943 - 1.6

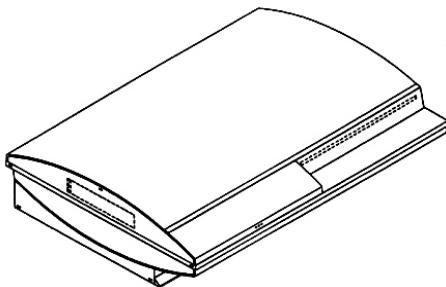

(21) f 2005 0943 - 1.7

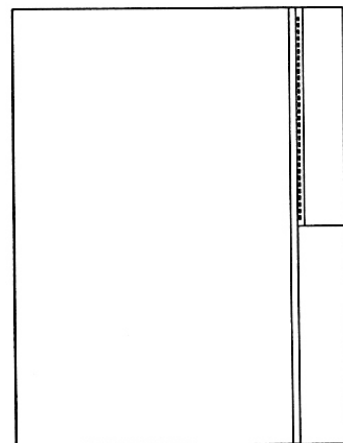

(21) f 2005 0943 - 1.11

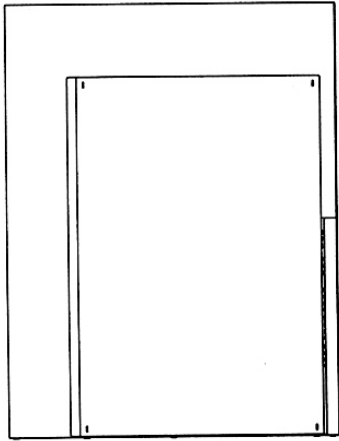

(21) f 2005 0943 - 1.12

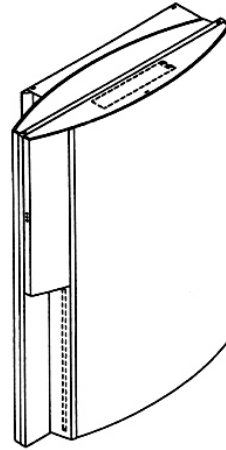

(21) f 2005 0943 - 1.15

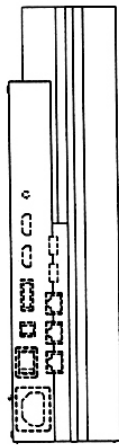

(21) f 2005 0943 - 1.13

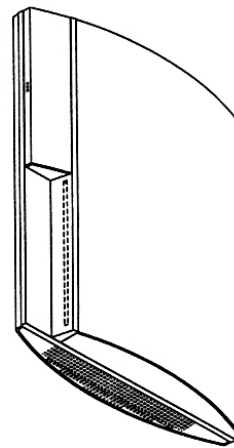

(21) f 2005 0943 - 1.16

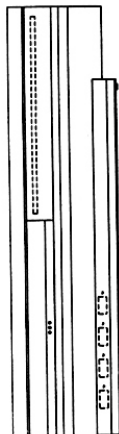

(21) f 2005 0943 - 1.14

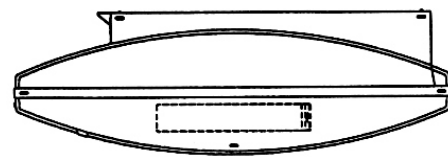

(21) f 2005 0943 - 1.17

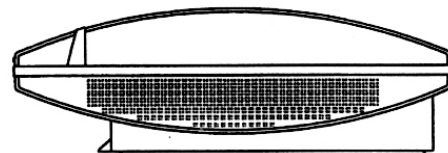

(21) f 2005 0943 - 1.18

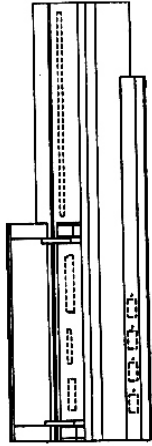

(21) f 2005 0943 - 1.19

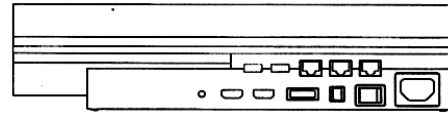

(21) f 2005 0943 - 2.2

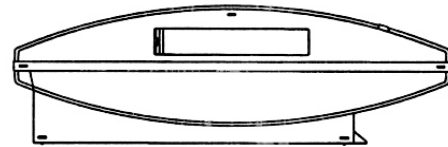

(21) f 2005 0943 - 2.3

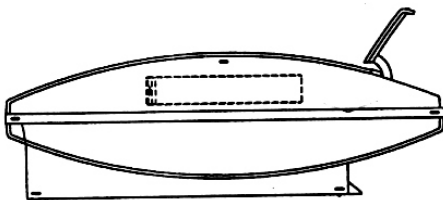

(21) f 2005 0943 - 1.20

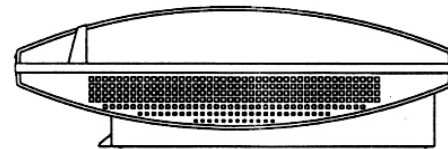

(21) f 2005 0943 - 2.4

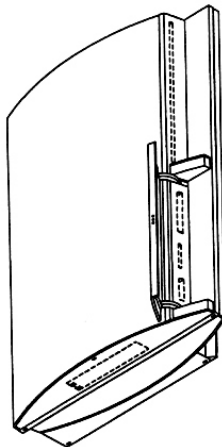

(21) f 2005 0943 - 1.21

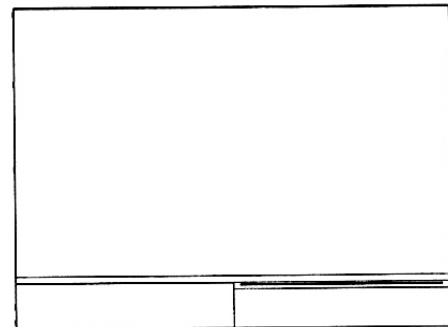

(21) f 2005 0943 - 2.5

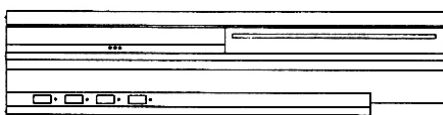

(21) f 2005 0943 - 2.1

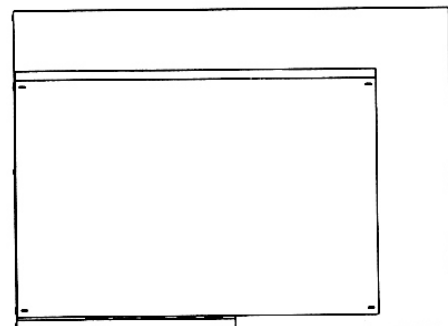

(21) f 2005 0943 - 2.6

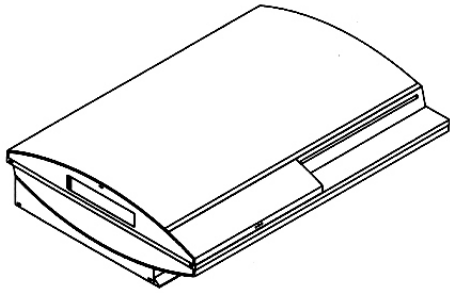

(21) f 2005 0943 - 2.7

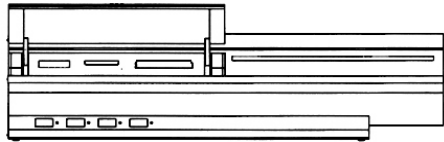

(21) f 2005 0943 - 2.8

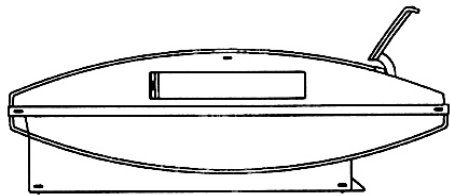

(21) f 2005 0943 - 2.9

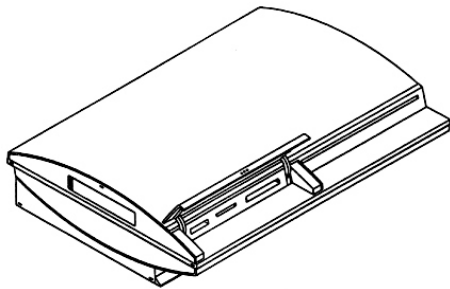

(21) f 2005 0943 - 2.10

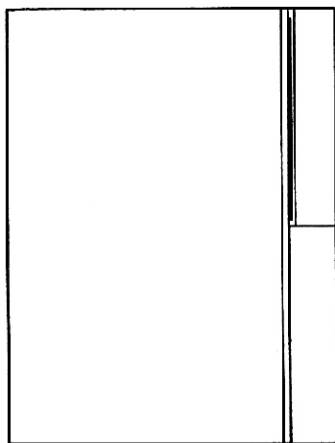

(21) f 2005 0943 - 2.11

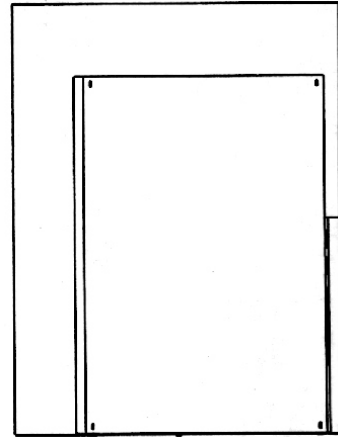

(21) f 2005 0943 - 2.12

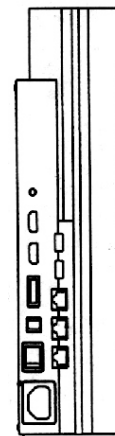

(21) f 2005 0943 - 2.13

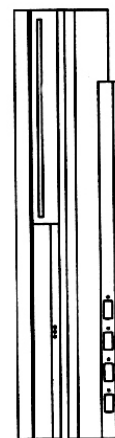

(21) f 2005 0943 - 2.14

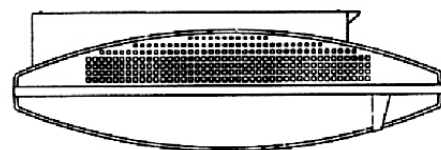

(21) f 2005 0943 - 2.15

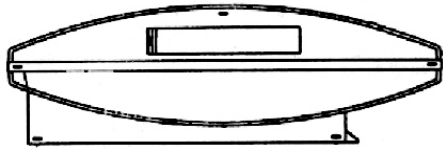

(21) f 2005 0943 - 2.16

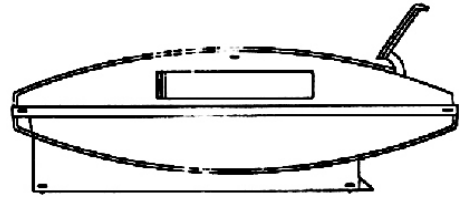

(21) f 2005 0943 - 2.20

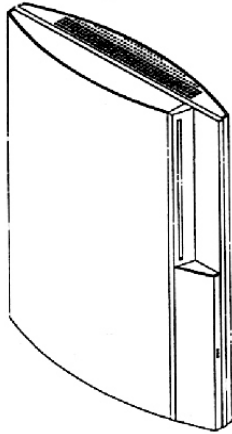

(21) f 2005 0943 - 2.17

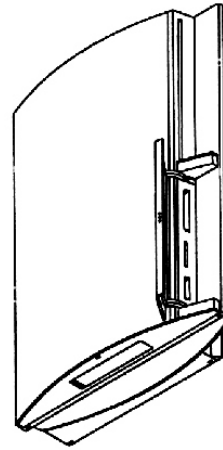

(21) f 2005 0943 - 2.21

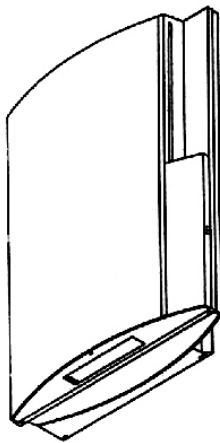

(21) f 2005 0943 - 2.18



(21) f 2005 0943 - 4.1

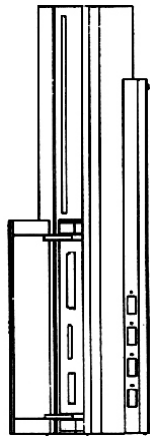

(21) f 2005 0943 - 2.19



(21) f 2005 0943 - 4.2



(21) f 2005 0943 - 4.3



(21) f 2005 0943 - 4.7

Reprezentările grafice se găsesc la pagina 70



(21) f 2005 0943 - 4.4

(21) f 2005 0999; (22) 07.09.2005; (43) 30.03.2006; (71) VIMAR S.P.A., Viale Vicenza no.14, Marostica, I 36063, 1181; (74) **Racheli & C S.P.A.**, Viale San Michele Del Carso, 4, I 20144, Milano; (72) Quick Holger; (54) **INTERFOANE**; (28) 4; (51) **14-03**; (80) **DM/067 115**/ 07.09.2005/ 30.11.2005; (30) EM/29.03.2005/317383;

CLASA 19 - PAPETĂRIE, ARTICOLE DE BIROU, MATERIALE PENTRU ARTE, ÎNVĂȚĂMÂNT

(21) f 2005 0993; (22) 29.09.2005; (43) 30.03.2006; (71) MAPED, 530 Route de Pringy, Argonay, F-74370, 1999; (74) **Cabinet Germain et Maureau**, Rue Boileau, No12, F 69006, Lyon; (72) Daniel Racamier; (54) **CUTIE PENTRU CORESPONDENȚĂ**; (28) 1; (51) **19-02**; (80) **DM/067 066**/ 29.09.2005/ 30.11.2005; (30) EM/20.06.2005/000 367 495;



(21) f 2005 0943 - 4.5

(21) f 2005 1002; (22) 03.10.2005; (43) 30.03.2006; (71) MAPED, 530 Route de Pringy, Argonay, F-74370, 1999; (74) **Cabinet Germain et Maureau**, Rue Boileau, No. 12, F 69006, Lyon; (72) Daniel Racamier; JEAN BARDET; (54) **SUPORT PENTRU BANDĂ ADEZIVĂ**; (28) 1; (51) **19-02**; (80) **DM/067 134**/03.10.2005/30.11.2005; (30) EM/01.08.2005/000386 917;



(21) f 2005 0943 - 4.6

(21) f 2004 0081; (22) 23.01.2004; (43) 30.03.2006; (71) S.C. AGROZOOVITICOLA SEUCA S.A., str. Principală nr. 265, Gănești, MS 4300, 718; (72) Chis Vasile; (54) **ETICHETE**; (28) 10; (51) **19-08**



(21) f 2004 0081 - 1

Picătura de Aur
Fetească Regală

podgoria: Târnave, în centrul Transilvaniei
 crama: Băgaciu
 oenolog: Tudor Ignat
 soiul: Fetească Regală
 tipul vinului: Vinul prezintă un caracter specific, excelent atât în buchet cât și ca aromă. La Băgaciu, vinul este ușor aromat, sec.
 se servește: Bine răcit, la pește sau pui.

wine region: Târnave, on the high Transylvanian plateau
 winery: Băgaciu
 wine maker: Tudor Ignat
 grapes: Fetească Regală
 style: The wine displays excellent varietal character in both bouquet and flavour. At Băgaciu, the wine is slightly aromated and dry.
 serve: Well chilled, with fish or poultry.

Lot nr.:

STP 108 - 93
 Temperatura de păstrare: +5...+15°C





S.C. COMPIL IMPEX S.R.L.
 TEL./FAX: 0265 425 767

(21) f 2004 0081 - 2



(21) f 2004 0081 - 3



(21) f 2004 0081 - 4



(21) f 2004 0081 - 5

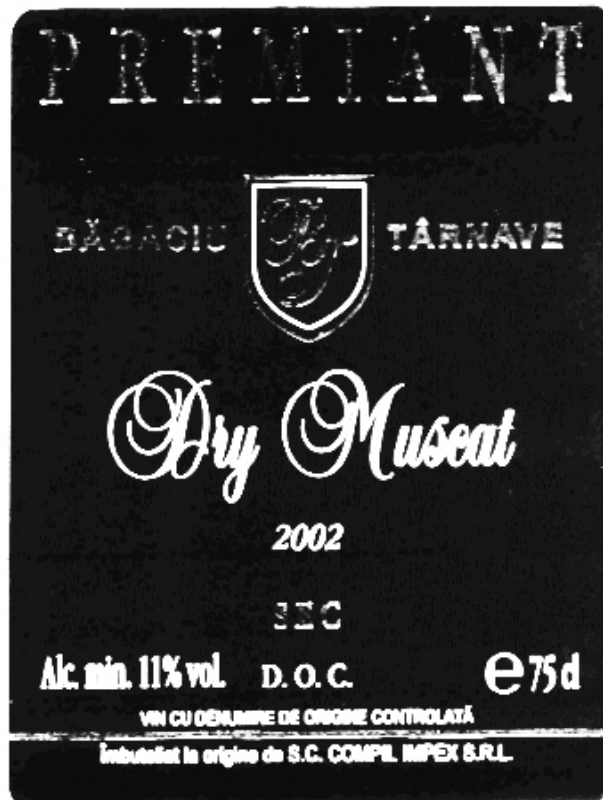

(21) f 2004 0081 - 6



(21) f 2004 0081 - 7



(21) f 2004 0081 - 8



(21) f 2004 0081 - 9



(21) f 2004 0081 - 10

(21) f 2005 0873; (22) 19.10.2005; (43) 30.03.2006;
 (71) S.C. ELMEC ROMANIA S.R.L., str. Take Ionescu nr. 8,
 sector 1, București, B 010354, 1992; (74) S.C. Romprosper

Servimpex S.R.L., Mihai Bravu 294, bl. 6, sc. B, ap. 63,
 sector 3, B 7000, București; (72) Lupu Gabriel; (54) ANTET;
 (28) 1; (51) 19-08



(21) f 2005 0873 - 1

(21) f 2005 0929; (22) 07.11.2005; (43) 30.03.2006;
 (71) S.C. RAVIMPEX S.R.L., b-dul Aurel Vlaicu nr. 5, bl. C1,
 sc. A, et. 4, ap. 15, Constanța, CT 900055, 2023; (74) Vlad
 Constantin, b-dul 1 Decembrie 1918 nr. 5, bl. F16, ap. 34,
 CT 900711, Constanța; (72) Rata Vasile; (54) GRAFICĂ
 PENTRU TAXI PUBLICITATE DVD; (28) 1; (51) 19-08

Reprezentarea grafică se găsește la pagina 71

(21) f 2005 0949; (22) 18.11.2005; (43) 30.03.2006;
 (71) S.C. ADIACENT S.R.L., aleea Rozelor nr. 2, Vila 2, ap. 2,
 Râmnicu Vâlcea, VL 240209, 1719; (72) Florea Emilian;
 (54) GRAFICĂ PENTRU AMBALAJE; (28) 1; (51) 19-08

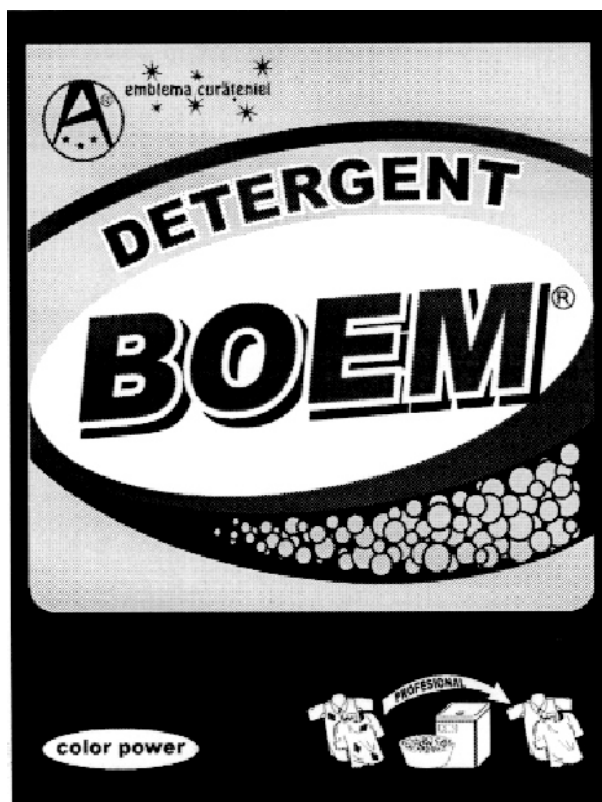

(21) f 2005 0949 - 1

(21) f 2005 0951; (22) 21.11.2005; (43) 30.03.2006; (71) AGROS NOVA SP. ZO. O., Al Stanow Zjednoczonych 61a, Warszawa, 04-028, 2044; (74) **S.C. Rominvent S.A.**, str. Ermil Pangratti nr. 35, et. 1, sector 1, B 011882, București; (72) Magdalena Mazajczyk; (54) **ETICHETE**; (28) 17; (51) **19-08**

Reprezentările grafice se găsesc la pagina 71

(21) f 2005 0960; (22) 24.11.2005; (43) 30.03.2006; (71) S.C. ACVIL GROUP S.R.L., str. Primăverii nr. 6, bl. B2, sc. B, et. 2, ap. 11, Râmnicu Vâlcea, VL 240242, 1946; (72) Lovin Cosmin Ionuț; (54) **ETICHETĂ**; (28) 1; (51) **19-08**

Reprezentarea grafică se găsește la pagina 73

(21) f 2005 1010; (22) 02.12.2005; (43) 30.03.2006; (71) S.C. FAN COURIER EXPRESS S.R.L., str. Fabrica de Glucoză nr. 11c, sector 2, București, B 022501, 2069; (54) **GRAFICĂ PUBLICITARĂ**; (28) 2; (51) **19-08**

Reprezentările grafice se găsesc la pagina 73

(21) f 2005 1013; (22) 05.12.2005; (43) 30.03.2006; (71) S.C. CARNIPROD S.R.L., Șoseaua Tulcea - Murighiol KM 4-5, Tulcea, TL 820330, 2072; (74) **S.C. Rodall S.R.L.**, Polonă 115, bl. 15, sc. A, ap. 19, sector 1, B 7000, București; (54) **ETICHETE**; (28) 3; (51) **19-08**

Reprezentările grafice se găsesc la pagina 74

(21) f 2005 1014; (22) 05.12.2005; (43) 30.03.2006; (71) S.C. PRODAL '94 S.R.L., str. Drumul între Tarlale nr. 1, Cernica, IF 077035, 2063; (74) **S.C. Inventa - Agenție Universitară de Inventică S.R.L.**, Corneliu Coposu 7, bl. 104, sc. 2, et. 1, ap. 31, sector 3, B 7000, București; (54) **GRAFICĂ PENTRU CAPSULĂ STICLE**; (28) 1; (51) **19-08**



(21) f 2005 1014 - 1

(21) f 2005 1028; (22) 13.12.2005; (43) 30.03.2006; (71) S.C. LECH - LACTO S.R.L., str. Gheorghe Pop de

Băsești, bl. 3, sc. D, ap. 15, Bistrița, BN 420173, 2083; (72) Martian Ionela; (54) **ETICHETE**; (28) 3; (51) **19-08**



(21) f 2005 1028 - 1



(21) f 2005 1028 - 3



(21) f 2005 1028 - 2

(21) f 2005 1029; (22) 13.12.2005; (43) 30.03.2006;
 (71) S.C. DUAL PROD S.R.L., sat Petin, comuna Păulești, SM
 447234, 2084; (54) ETICHETE PENTRU AMBALAJ; (28) 5;
 (51) 19-08

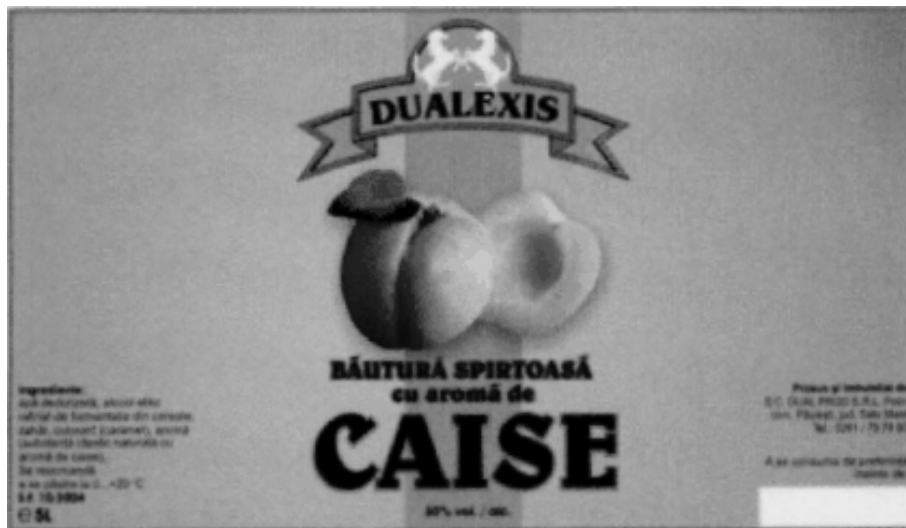

(21) f 2005 1029 - 1

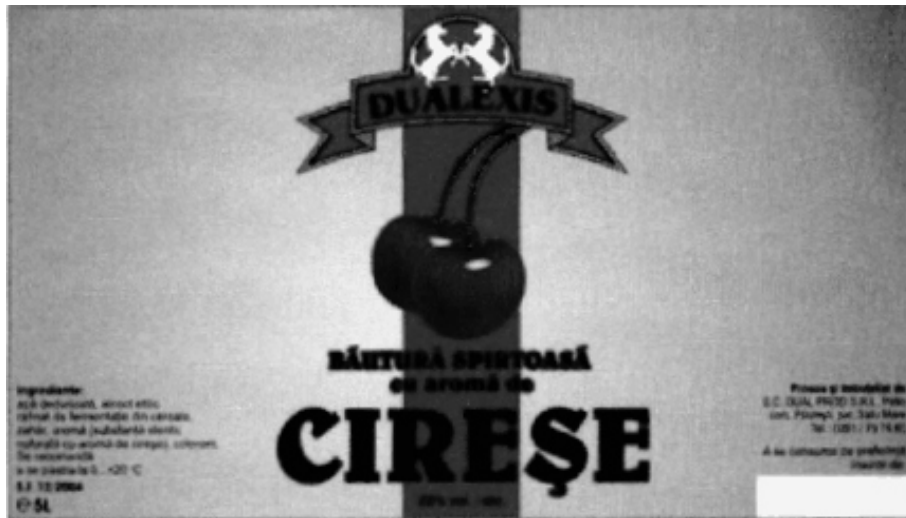

(21) f 2005 1029 - 2

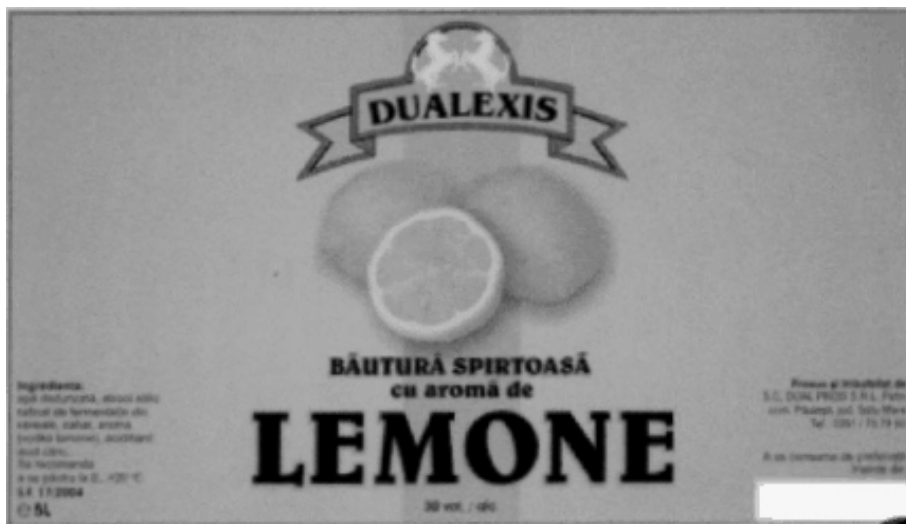

(21) f 2005 1029 - 3

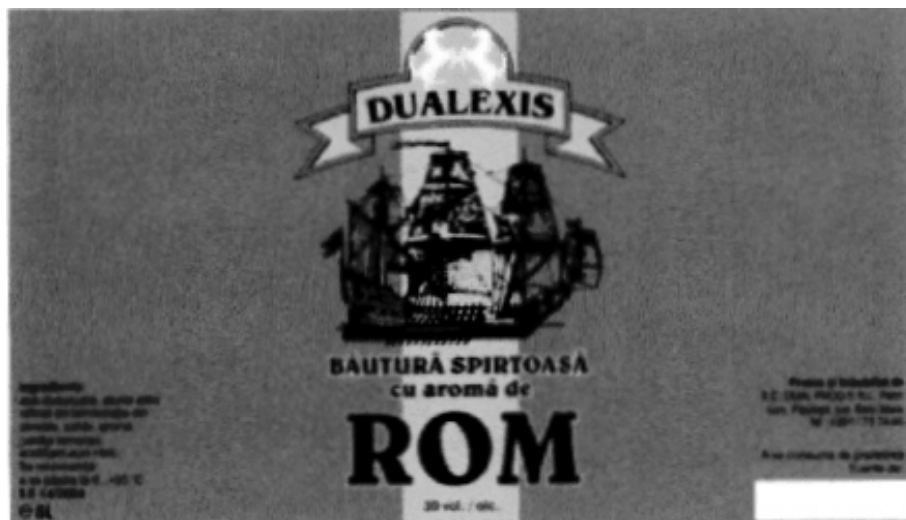

(21) f 2005 1029 - 4



(21) f 2005 1029 - 5

(21) f 2005 1045; (22) 20.12.2005; (43) 30.03.2006; Borsec, HR 4222, 115; (72) Chiorean Călin; (54) ETICHETE;
(71) S.C. ROMAQUA GROUP S.A., str. Carpați nr. 46, (28) 5; (51) 19-08



(21) f 2005 1045 - 1



(21) f 2005 1045 - 2



(21) f 2005 1045 - 3



(21) f 2005 1045 - 4

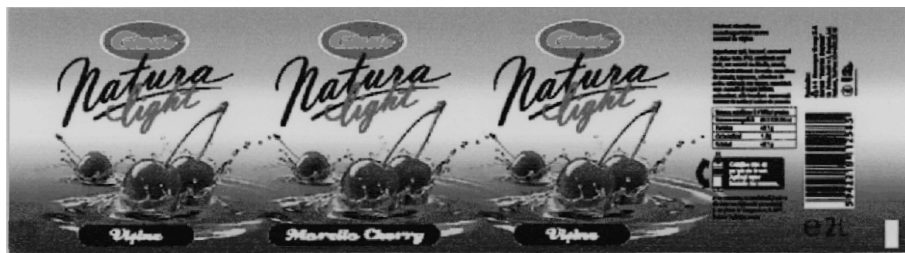

(21) f 2005 1045 - 5

(21) f 2005 1066; (22) 22.12.2005; (43) 30.03.2006;
 (71) S.C. OTI TRADING S.R.L., str. Fetești nr. 5, sector 3,
 București, B 032553, 2109; (72) George Tomescu;
 (54) GRAFICĂ PENTRU AMBALAJE; (28) 3; (51) 19-08

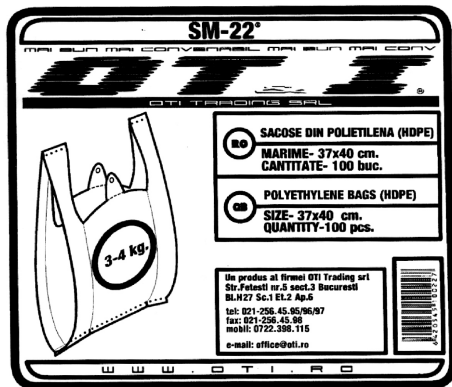

(21) f 2005 1066 - 1



(21) f 2005 1066 - 2



(21) f 2005 1066 - 3

(21) f 2005 1067; (22) 23.12.2005; (43) 30.03.2006; (71) S.C. GUZU CHIM PROD COM S.R.L., str. Sucevița nr. 14, sector 5, București, B 051244, 2110; (54) **ETICHETĂ**; (28) 3; (51) 19-08;

(57) **model 1** - Ansamblu grafic, în culoarea albastru, conținând logotipul mărcii "Savana", peste care se suprapune, parțial, reprezentarea grafică stilizată a unei zebre, poziționată în iarba de savană. **model 2** - Ansamblu grafic, în culoarea verde, conținând logotipul mărcii "Savana", peste care se suprapune, parțial, reprezentarea grafică stilizată a unei girafe, poziționată în iarba de savană. **model 3** - Ansamblu grafic, în culoarea portocaliu, conținând logotipul mărcii "SAVANA", peste care se suprapune, parțial, reprezentarea grafică stilizată a unui leopard poziționat în iarba de savană.

Reprezentările grafice se găsesc la pagina 75

(21) f 2005 1075; (22) 28.12.2005; (43) 30.03.2006; (71) PRESCON MUREȘ S.A., str. Poienelor nr.5, Brașov, BV 500419, 2116; (74) **S.C. Coninfo S.R.L.**, str. Arieșului nr. 7, MS 540120, Târgu Mureș; (54) **ETICHETĂ**; (28) 1; (51) 19-08



(21) f 2005 1075 - 1

(21) f 2005 1076; (22) 28.12.2005; (43) 30.03.2006; (71) ASOCIAȚIA BERARII ROMÂNIEI, b-dul Carol I nr. 34-36, sector 2, București, B 020922, 2117; (74) **S.C. Cabinet M. Oproiu S.R.L.**, str. Popa Savu nr. 42, ap. 1, C.P. 2-229, sector 1, B 7000, București; (72) Balmos Cristian Florin; (54) **SIGLĂ**; (28) 1; (51) 19-08

Reprezentarea grafică se găsește la pagina 75

(21) f 2005 1001; (22) 03.10.2005; (43) 30.03.2006; (71) MAPED, 530 Route de Pringy, Argonay, F-74370, 1999; (74) **Cabinet Germain et Maureau**, Rue Boileau, No12, F 69006, Lyon; (72) Daniel Racamier; EMMANUEL JACQUET; (54) **SUPORT PENTRU ZIARE**; (28) 1; (51) 19-99; (80) **DM/067 125/** 03.10.2005/ 30.11.2005; (30) EM/20.06.2005/000367 511;

CLASA 20 - ECHIPAMENTE PENTRU VÂNZARE ȘI PUBLICITATE, SEMNE LUMINOASE, INDICATOARE

(21) f 2005 0882; (22) 25.10.2005; (43) 30.03.2006; (71) S.C. VICTORY MEDIA LTD. S.R.L., b-dul Tineretului nr. 49, bl. 58, sc. 2, et. 1, ap. 41, sector 4, București, B 040353, 2009, Traian Vasvari, str. Pandurilor nr. 13, Brașov, BV 500188, 2010; (74) **S.C. Rodall S.R.L.**, Polonă 115, bl. 15, sc. A, ap. 19, sector 1, B 7000, București; (72) Marinescu Sorin; (54) **STAND PUBLICITAR**; (28) 1; (51) 20-02

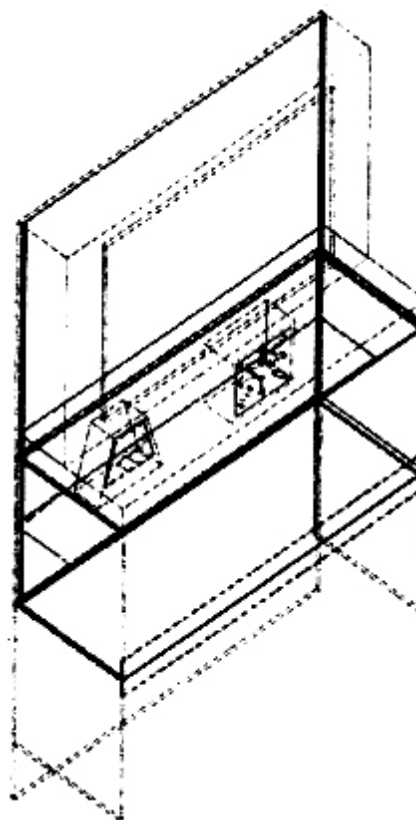

(21) f 2005 0882 - 1.1

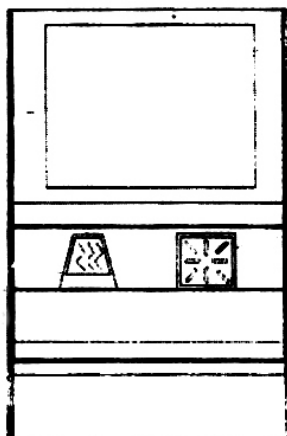

(21) f 2005 0882 - 1.2



(21) f 2005 0882 - 1.3

nr. 27, I 10152, Torino; (72) Ramaciotti Lorenzo; (54) **AUTOTURISM DE JUCĂRIE**; (28) 1; (51) **21-01**; (80) **DM/066 632/13.05.2005/30.11.2005**; (30) IT/19.11.2004/TO2004O000085;

(21) **f 2005 1020**; (22) 08.12.2005; (43) 30.03.2006; (71) Crintea Constantin, str. 9 Mai nr. 18, bl.E1, ap. 5, Cernavodă, CT 905200, 2077; (72) Crintea Constantin; (54) **CORT CU DESTINAȚIE AUTO**; (28) 1; (51) **21-04**

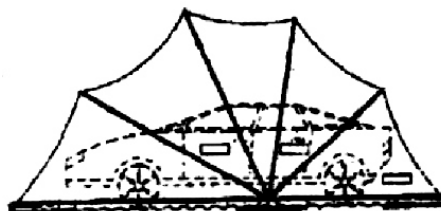

(21) f 2005 1020 - 1.1

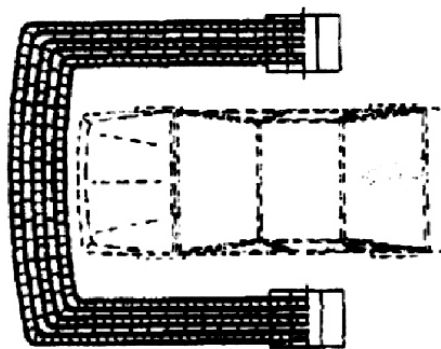

(21) f 2005 1020 - 1.2

CLASA 21 - JOCURI, JUCĂRII, CORTURI ȘI ARTICOLE DE SPORT

(21) **f 2005 0918**; (22) 02.11.2005; (43) 30.03.2006; (71) Badea Vasile, Schonhauserstr 19, Koln, 50968, 2018; (72) Badea Vasile; (54) **BICICLETĂ CĂLUȚ**; (28) 1; (51) **21-01**;

(57) **model 1** - Modelul este o bicicletă în formă de căluț, pentru copii, fără pedale. Este formată din două roți, șasiu reglabil, șezut și ghidon reglabil. Nu are pedale și se acționează cu piciorul, în pas de mers, frânând tot cu piciorul. Are un format abstractizat cu diferite forme de goluri diforme, având o notă aparte în comparație cu ce se găsește pe piața actuală.

Reprezentarea grafică se găsește la pagina 75

(21) **f 2005 0981**; (22) 13.05.2005; (43) 30.03.2006; (71) FERRARI S.P.A., via Emilia 1163, Modena, I-41100, 1941; (74) **Jacobacci & Partners S.P.A.**, Corso Regio Parco

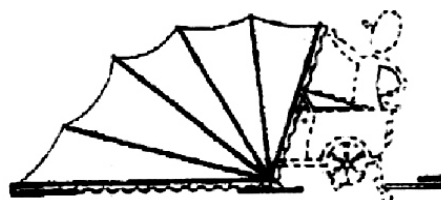

(21) f 2005 1020 - 1.3

CLASA 23 - INSTALAȚII PENTRU DISTRIBUȚIA FLUIDELOR, INSTALAȚII SANITARE DE CĂLDURĂ, DE VENTILAȚIE ȘI CONDIȚIONARE A AERULUI, COMBUSTIBILI SOLIZI

(21) **f 2005 0983**; (22) 24.05.2005; (43) 30.03.2006; (71) HANS GROHE AG., Auestrasse nr. 5-9, Schiltach, D 77761, 367; (74) **Patentanwalte Ruff, Beier Dauster & Partner**, Casse Postale 10 40 36, D 70035, Stuttgart; (72) Philippe Starck; (54) **ROBINETE SANITARE**; (28) 2; (51) **23-01**; (80) **DM/066 660/ 24.05.2005/ 30.11.2005**; (30) EM/30.11.2005/000261276;

(21) f 2005 0989; (22) 30.05.2005; (43) 30.03.2006;
 (71) HANS GROHE AG., Auestrasse nr.5-9, Schiltach,
 D 77761, 367; (74) Patentanwalte Ruff, Beier Dauster &
 Partner, Casse Postale 10 40 36, D 70035, Stuttgart;
 (72) Philippe Starck; (54) **ROBINET SANITAR**; (28) 1;
 (51) 23-01; (80) DM/066 718/ 30.05.2005/ 30.11.2005;
 (30) EM/03.12.2004/000262951;

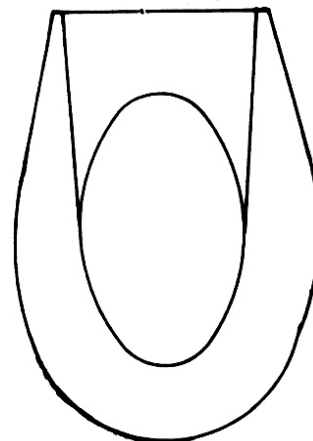

(21) f 2005 0923 - 3

(21) f 2005 0923; (22) 03.11.2005; (43) 30.03.2006;
 (71) S.C. TEDUGO S.R.L., comuna Becicherechiul Mic nr. 5a,
 Becicherechiul Mic, TM 307040, 2020; (74) Cabinet de
 Proprietate Industrială Si S.R.L. - Șovar Ioan, str. Moise
 Dobosan nr. 110, TM 300600, Timișoara; (72) Duica
 Gheorghina; (54) **PROTECȚIE IGIENICĂ DIN HÂRTIE DE
 MĂTASE, PENTRU CAPACUL DE TOALETĂ**; (28) 3;
 (51) 23-02

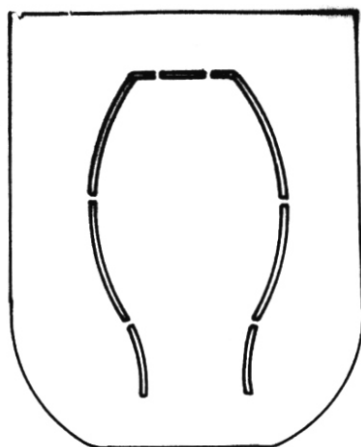

(21) f 2005 0923 - 1

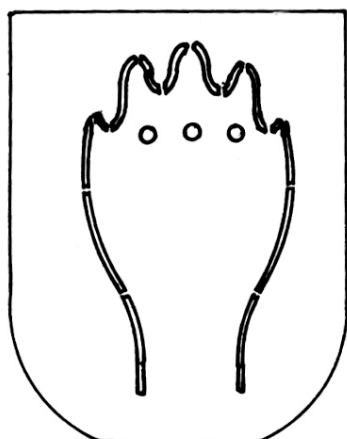

(21) f 2005 0923 - 2

(21) f 2005 0984; (22) 24.05.2005; (43) 30.03.2006;
 (71) HANS GROHE AG., Auestrasse nr. 5-9, Schiltach,
 D 77761, 367; (74) Patentanwalte Ruff, Beier Dauster &
 Partner, Casse Postale 10 40 36, D 70035, Stuttgart;
 (72) Philippe Starck; (54) **ÎNVELITOARE PENTRU DUȘ**;
 (28) 1; (51) 23-02; (80) DM/066 662/ 24.05.2005/ 30.11.2005;
 (30) EM/30.11.2004/000261268;

CLASA 24 - MEDICINĂ ȘI LABORATOARE

(21) f 2005 0987; (22) 09.05.2005; (43) 30.03.2006; (71) NEA
 INTERNATIONAL B.V., St. Gerardusweg 50, Lv Maastricht,
 NL-6224, 2088; (74) Dsm Ip Assets B.V. Dsm Intellectual
 Property, Geleen Office P.O. Box 9, NL-6160, Ma Geleen;
 (72) Nea International B.V.; (54) **ATELE ȘI CORSETE**; (28)
 16; (51) 24-04; (80) DM/066 709/ 09.05.2005/ 30.11.2005; (30)
 BX/23.11.2004/81317-01/16;

CLASA 25 - CONSTRUCȚII ȘI ELEMENTE DE CONSTRUCȚII

(21) f 2005 0876; (22) 20.10.2005; (43) 30.03.2006;
 (71) Goran Petre, Cartier Dorobanți, bl.22/6, ap.7, Buzău,
 BZ 120104, 1997; (72) Goran Petre; (54) **PANOURI DIN
 SÂRME SAU PROFILE METALICE**; (28) 10; (51) 25-01

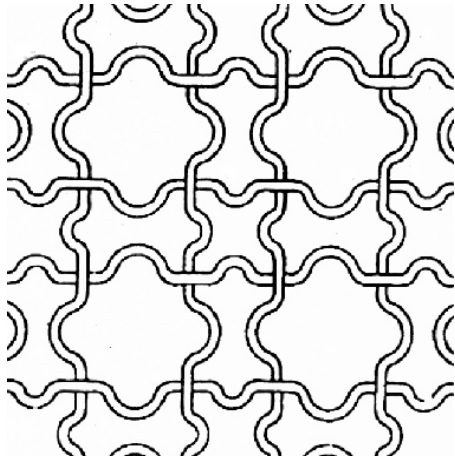

(21) f 2005 0876 - 1

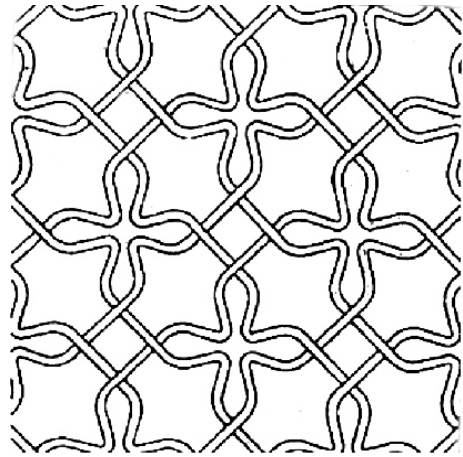

(21) f 2005 0876 - 4

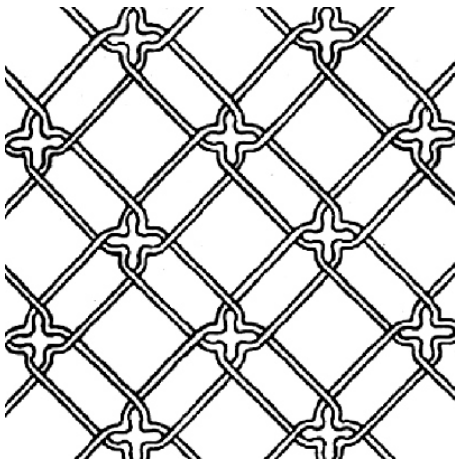

(21) f 2005 0876 - 2

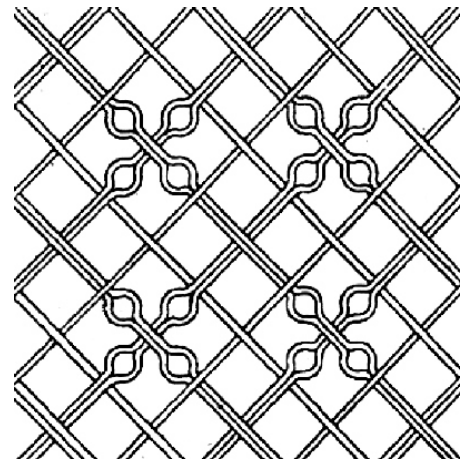

(21) f 2005 0876 - 5

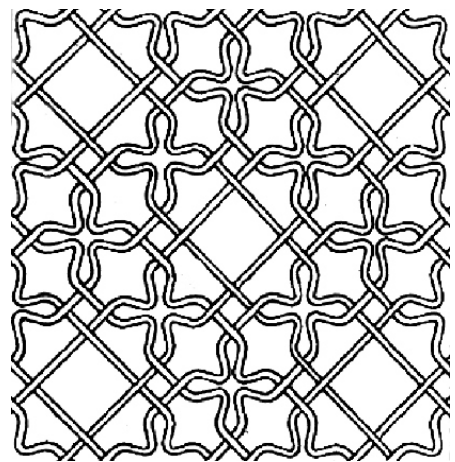

(21) f 2005 0876 - 3

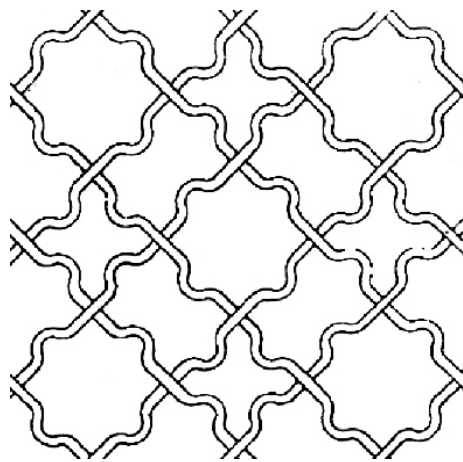

(21) f 2005 0876 - 6

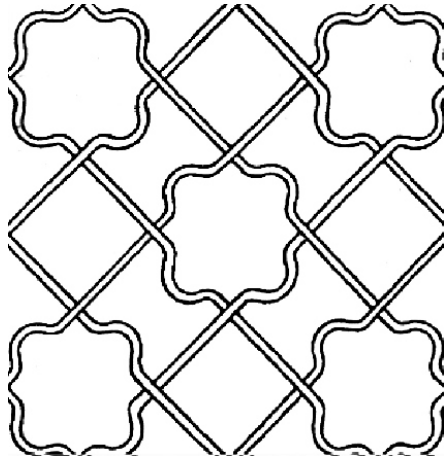

(21) f 2005 0876 - 7

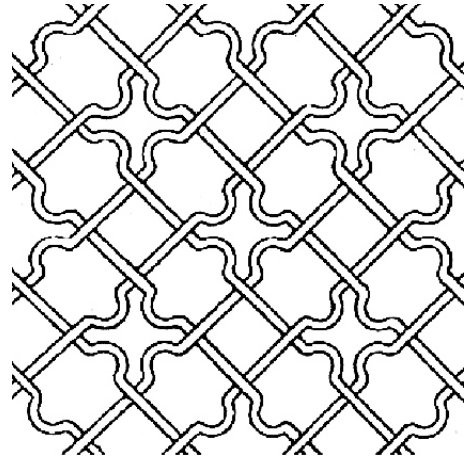

(21) f 2005 0876 - 10

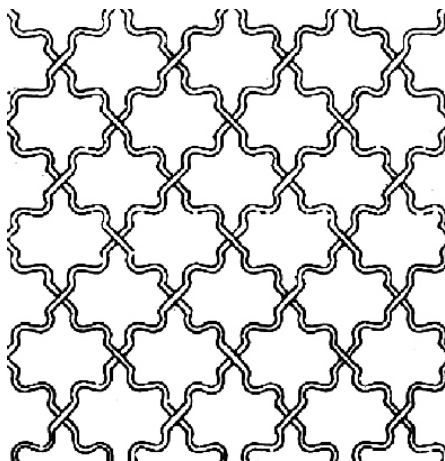

(21) f 2005 0876 - 8

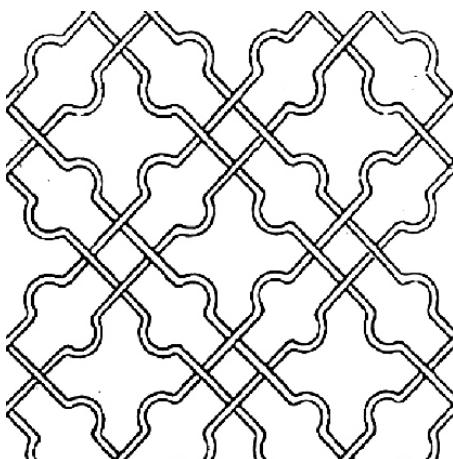

(21) f 2005 0876 - 9

(21) f **2005 0948**; (22) 17.11.2005; (43) 30.03.2006;
(71) Paraschiv Marilena, b-dul Chişinău nr. 18, bl.M8, sc. 2,
et. 3, ap. 172, sector 2, Bucureşti, B 022156, 1867;
(72) Paraschiv Marilena; (54) **PARCHET, PODELE/
DUŞUMELE/PARDOSELI**; (28) 4; (51) 25-01



(21) f 2005 0948 - 1

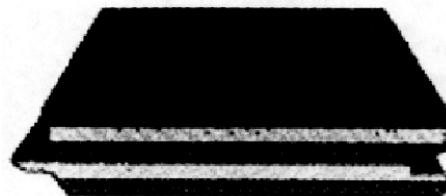

(21) f 2005 0948 - 2

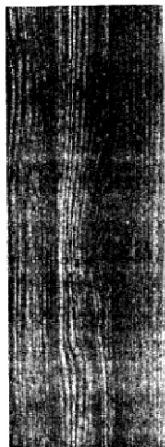

(21) f 2005 0948 - 3



(21) f 2005 0948 - 4

(21) f 2005 1017; (22) 07.12.2005; (43) 30.03.2006; (71) S.C. BEYLER S.A., șoseaua Galați - Bârlad KM 11, comuna Vânători, GL 807325, 2075; (72) Mustafa Unal; (54) **PROFILE PVC**; (28) 11; (51) **25-01**;

(57) **model 1** - Desenul este un profil toc și se prezintă în forma literei "L", cu 3 camere interioare de aer, camera inferioară fiind împărțită în două, pentru o rezistență mai mare și o izolare termică mai bună, de culoare alb și prevăzut cu canale: - un canal pentru cheder, în partea superioară - dreapta; un canal pentru montajul baghetei, în partea inferioară - dreapta și două canale în partea stângă, pentru cuplarea a două tocuri. **model 2** - Desenul este un profil traversă și se prezintă în forma literei "T", cu 3 camere interioare de aer, camera inferioară împărțită în două, pentru o rezistență mai mare și o izolare termică mai bună, de culoare alb și prevăzut cu canale: două canale pentru cheder, în partea superioară-dreapta și stânga; două canale pentru montajul baghetei, în partea inferioară - dreapta și stânga. **model 3** - Desenul este un profil fereastră și se prezintă în forma literei "Z", cu 3 camere interioare de aer, de culoare alb și prevăzut cu canale: un canal pentru cheder, în partea superioară - dreapta; un canal pentru montajul baghetei, în partea inferioară-dreapta; un canal în partea inferioară-stânga, pentru cheder; un canal în lateral stânga, centrat, pentru montajul accesoriilor și întărit, în partea superioară și

inferioară, cu un perete bombat care are și rolul de susținere a armăturii. **model 4** - Desenul este un profil traversă și se prezintă în forma literei "T", cu 4 camere interioare de aer, camera inferioară împărțită în două, pentru o rezistență mai mare și o izolare termică mai bună, de culoare alb și prevăzut cu canale: două canale pentru cheder, în partea superioară - dreapta și stânga; două canale pentru montajul baghetei, în partea inferioară - dreapta și stânga. **model 5** - Desenul este un profil fereastră și se prezintă în forma literei "Z", cu 4 camere de aer, de culoare alb și prevăzut cu canale: un canal pentru cheder, în partea superioară - dreapta; un canal pentru montajul baghetei, în partea inferioară - dreapta; un canal în partea inferioară - stânga, pentru cheder; un canal în lateral stânga, centrat, pentru montajul accesoriilor și întărit, în partea superioară și inferioară, cu un perete bombat care are și rolul de susținere a armăturii. **model 6** - Desenul este un profil baghetă geam triplu, de culoare alb, prevăzut cu un canal pentru cheder, în partea superioară stângă. **model 7** - Desenul este un profil PVC pervaz, de culoare alb, prevăzut cu un perete în partea superioară dreapta, unde se cuplează tocul și opt pereți interiori, pentru intrare. **model 8** - Desenul este un profil PVC adaptor țevă, de culoare alb și prevăzut cu două chedere, unul în partea superioară și altul în partea inferioară, având două aripioare în partea laterală stânga, pentru cuplarea cu tocul. **model 9** - Desenul este un profil PVC colț, de culoare alb și prevăzut cu două camere de aer, o curbura mare, în partea superioară stânga, creând un design plăcut, și două aripioare, una în partea inferioară stânga și una în partea superioară dreapta, cu rol de ghidare a tocurilor care se vor atașa de profilul de colț. **model 10** - Desenul este un profil PVC țevă, de culoare alb și prevăzut cu două camere de aer și opt pereți interiori, care dau o rezistență mai mare. **model 11** - Desenul este un profil PVC cuplare, de culoare alb și prevăzut cu două aripioare, în partea laterală stânga, două aripioare în partea laterală dreapta, pentru a cupla două tocuri în linie.

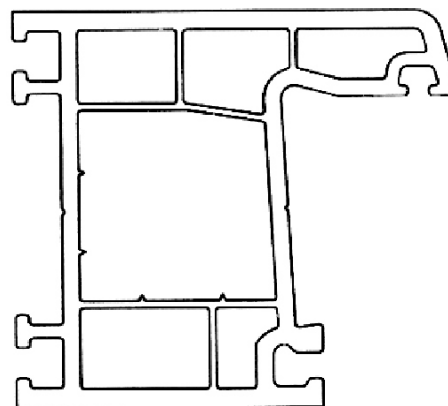

(21) f 2005 1017 - 1

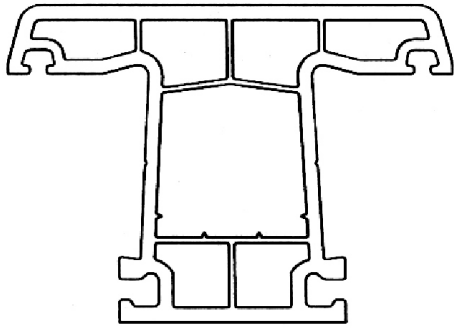

(21) f 2005 1017 - 2

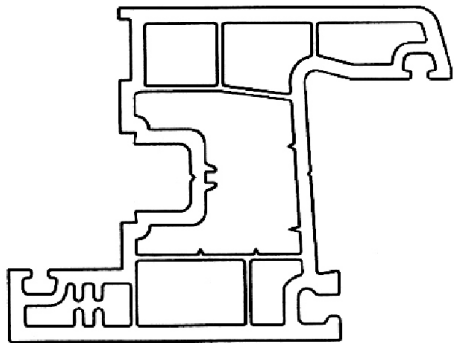

(21) f 2005 1017 - 3

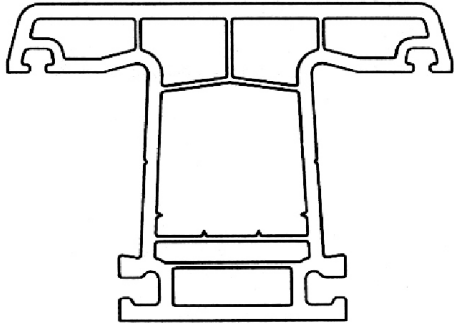

(21) f 2005 1017 - 4

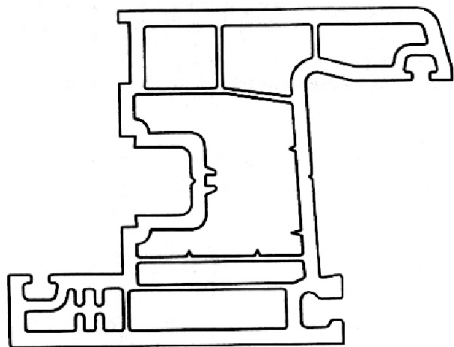

(21) f 2005 1017 - 5

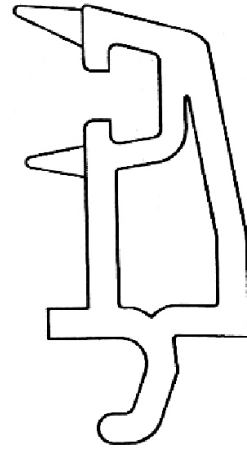

(21) f 2005 1017 - 6



(21) f 2005 1017 - 7

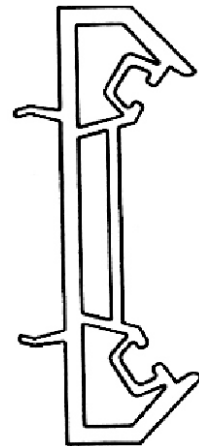

(21) f 2005 1017 - 8

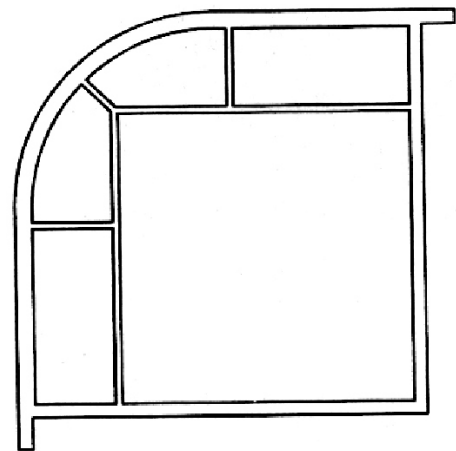

(21) f 2005 1017 - 9

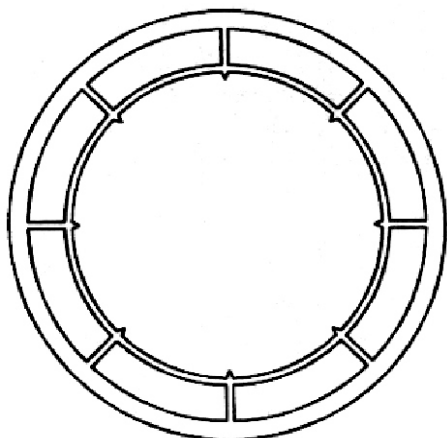

(21) f 2005 1017 - 10

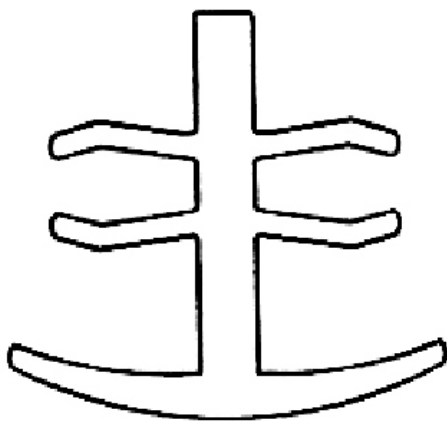

(21) f 2005 1017 - 11

(21) f 2005 1036; (22) 15.12.2005; (43) 30.03.2006; (71) S.C. PETLAS GRUP S.R.L., sat Ditești, comuna Filipeștii de Pădure, PH 107246, 2096; (72) Kurt Abdurrahman; (54) PROFILURI; (28) 6; (51) 25-01;

(57) **model 1** - Profil care, în partea superioară, are o formă neregulată, iar în partea inferioară este prevăzut cu o bară liniară. În partea dreaptă, profilul are o terminație în formă de cârlig care are rol de prindere, iar în partea stângă, profilul este prevăzut cu o curbură și o terminație aproape rotundă. Între partea inferioară și cea superioară, sunt prevăzute bare transversale, care formează căsuțe asimetrice. **model 2** - Profil de colț, care, în partea superioară (la îmbinare), formează un unghi de 90°, iar în extremități, este prevăzut cu câte o gheară de prindere, în formă de L. Profilul este străbătut, pe vertical, de bare care formează căsuțe simetrice, rotunjite la extremități. **model 3** - Profil cu o formă neregulată, care, în partea inferioară, este prevăzut cu două bare simetrice, care urcă formând 2 curburi simetrice, unite între ele cu o bară liniară. **model 4** - Profil de colț, care, în partea superioară (la îmbinare), formează un unghi de 90°, iar în extremitatea stângă, este prevăzut cu o prelungire cu rol de prindere, în formă de L, fiind rotunjită la extremitate. Profilul este străbătut de bare care formează căsuțe simetrice, iar în partea dreaptă, are o gheruță cu rol de prindere, de formă neregulată. **model 5** - Profil de colț, cu formă neregulată, care, în partea inferioară, este prevăzut cu o bară liniară, care formează spre interior o formă trapezoidală. Pe partea exterioară, profilul are o formă curbată simetrică, având linia de coborâre până la nivelul bazei. **model 6** - Profil cu formă neregulată, care, în partea inferioară, are o formă ușor curbată. În extremitatea dreaptă, este prevăzut cu un cârlig care are rolul de prindere, iar în partea stângă, are un orificiu cu rol de îmbinare.

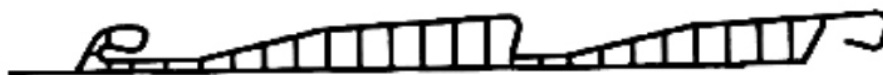

(21) f 2005 1036 - 1

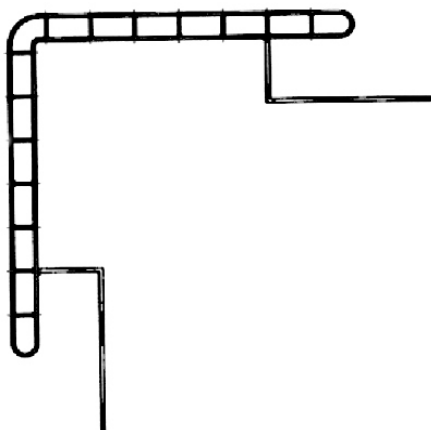

(21) f 2005 1036 - 2



(21) f 2005 1036 - 3

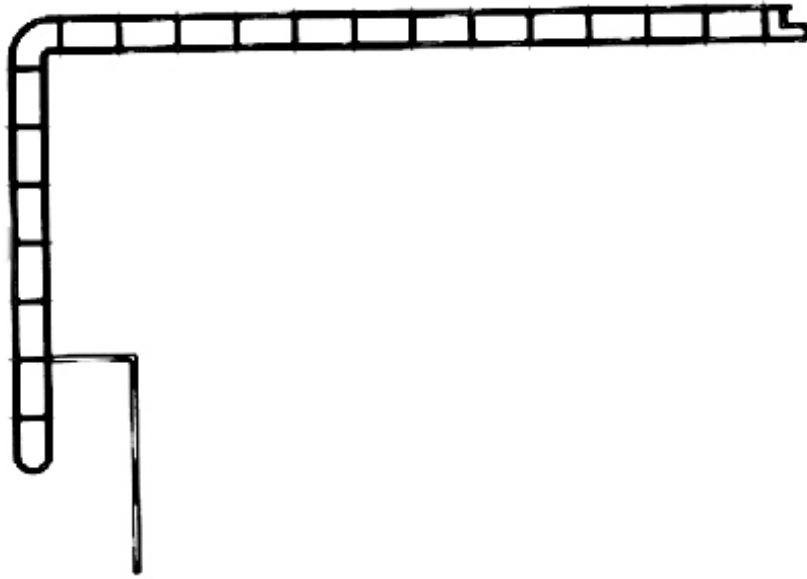

(21) f 2005 1036 - 4

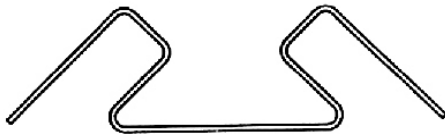

(21) f 2005 1036 - 5



(21) f 2005 1036 - 6

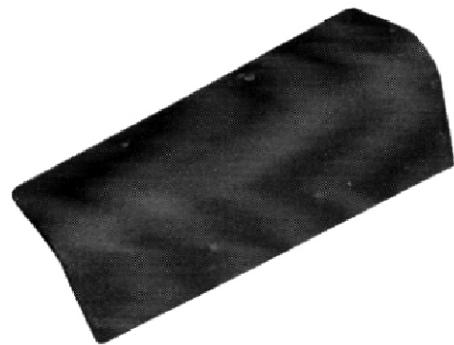

(21) f 2005 1084 - 1

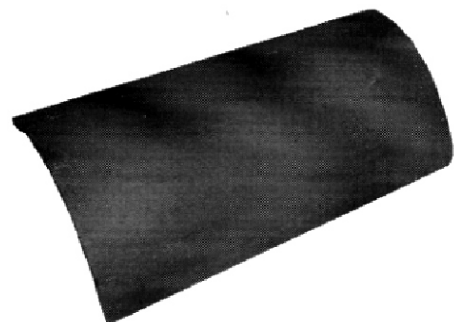

(21) f 2005 1084 - 2

(21) f 2005 1084; (22) 30.12.2005; (43) 30.03.2006; (71) Moldovan Marinel, str. Anina nr.6, bl. G13, sc.1, ap. 7, Cluj Napoca, CJ 400626, 2123, Szabo Laszlo, str. Poiana nr. 90, Turda, CJ 401059, 2124, Dobra Vasile Iulius, str. Armoniei nr. 1, Turda, CJ 401012, 2125; (72) Moldovan Marinel; SZABO LASZLO; Dobra Vasile Iulius; (54) **MATERIALE DE CONSTRUCȚIE**; (28) 4; (51) 25-01

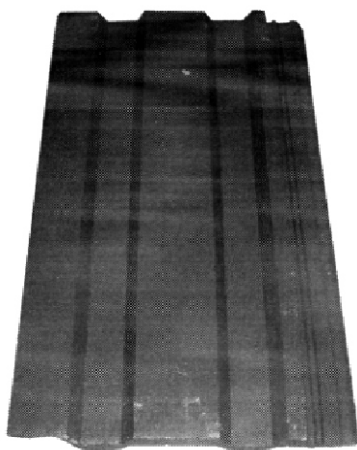

(21) f 2005 1084 - 3

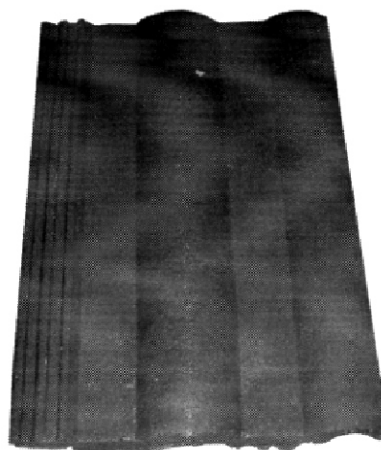

(21) f 2005 1084 - 4

(21) f 2005 0857



(21) f 2005 0857 - 1



(21) f 2005 0857 - 4



(21) f 2005 0857 - 2



(21) f 2005 0857 - 5



(21) f 2005 0857 - 3



(21) f 2005 0857 - 6



(21) f 2005 0857 - 7



(21) f 2005 0857 - 10



(21) f 2005 0857 - 8

(21) f 2005 0872



(21) f 2005 0872 - 1



(21) f 2005 0857 - 9



(21) f 2005 0872 - 2



(21) f 2005 0872 - 3



(21) f 2005 0872 - 6



(21) f 2005 0872 - 4



(21) f 2005 0872 - 7



(21) f 2005 0872 - 5

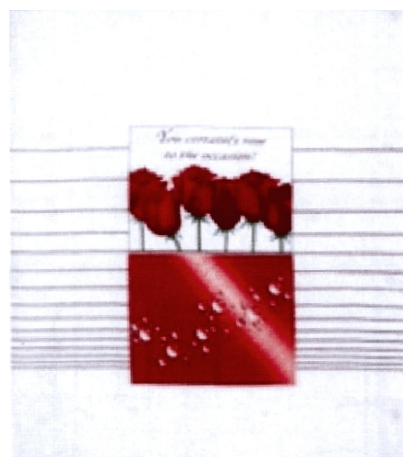

(21) f 2005 0872 - 8



(21) f 2005 0872 - 9



(21) f 2005 0872 - 10



(21) f 2005 0872 - 11

(21) f 2005 0943



(21) f 2005 0943 - 3.1



(21) f 2005 0943 - 3.2



(21) f 2005 0943 - 3.3



(21) f 2005 0943 - 3.4



(21) f 2005 0943 - 3.5



(21) f 2005 0943 - 3.6



(21) f 2005 0943 - 3.7

(21) f 2005 0929

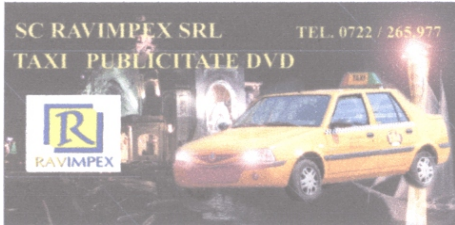

(21) f 2005 0929 - 1

(21) f 2005 0951

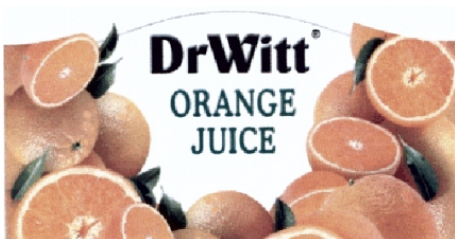

(21) f 2005 0951 - 1



(21) f 2005 0951 - 2



(21) f 2005 0951 - 3

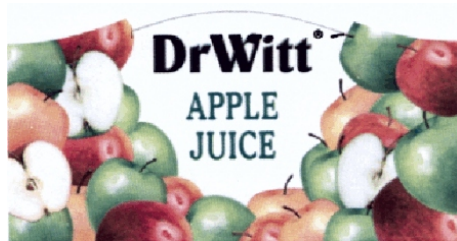

(21) f 2005 0951 - 4



(21) f 2005 0951 - 5



(21) f 2005 0951 - 6



(21) f 2005 0951 - 7

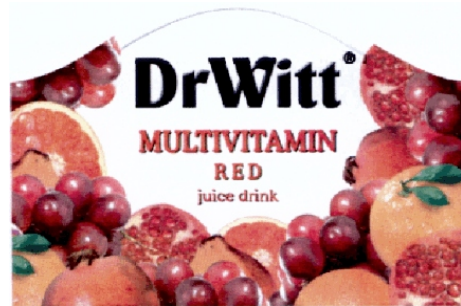

(21) f 2005 0951 - 12



(21) f 2005 0951 - 8



(21) f 2005 0951 - 13



(21) f 2005 0951 - 9



(21) f 2005 0951 - 14



(21) f 2005 0951 - 10



(21) f 2005 0951 - 11



(21) f 2005 0951 - 15



(21) f 2005 0951 - 16



(21) f 2005 0951 - 17

(21) f 2005 0960

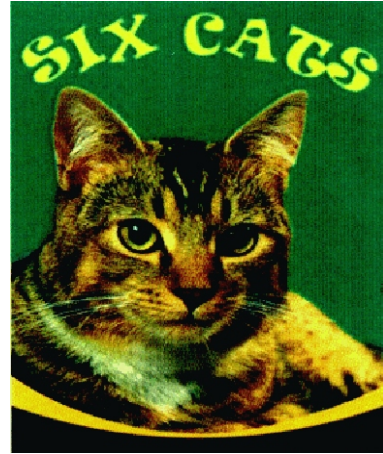

(21) f 2005 0960 - 1

(21) f 2005 1010



(21) f 2005 1010 - 1



(21) f 2005 1010 - 2

(21) f 2005 1013



(21) f 2005 1013 - 1



(21) f 2005 1013 - 2



(21) f 2005 1013 - 3

(21) f 2005 1067



(21) f 2005 1067 - 1



(21) f 2005 1067 - 2



(21) f 2005 1067 - 3

(21) f 2005 1076



BERARII ROMANIEI

(21) f 2005 1076 - 1

(21) f 2005 0918



(21) f 2005 0918 - 1

**LISTA CERERILOR DE ÎNREGISTRARE
A DESENELOR ȘI MODELELOR
INDUSTRIALE, PUBLICATE,**

- ARANJATE ÎN ORDINEA CRESCĂTOARE
A NUMERELOR DE ÎNREGISTRARE**
- ARANJATE ÎN ORDINEA
ALFABETICĂ A SOLICITANȚILOR**

**LISTA CERERILOR DE ÎNREGISTRARE A DESENELOR ȘI MODELELOR INDUSTRIALE
PUBLICATE, ARANJATE ÎN ORDINEA CRESCĂTOARE
A NUMERELOR DE ÎNREGISTRARE**

Numărul depozitului național	Clasa și subclasa	Data depozitului	Număr modele/desene	Pagina
f 2004 0081	19-08	23.01.2004	10/10	44
f 2005 0809	02-04	28.09.2005	4/4	12
f 2005 0857	05-05	13.10.2005	10/10	16
f 2005 0872	05-05	19.10.2005	11/11	16
f 2005 0873	19-08	19.10.2005	1/1	50
f 2005 0875	09-01	20.10.2005	4/4	36
f 2005 0876	25-01	20.10.2005	10/10	58
f 2005 0877	04-02	20.10.2005	1/6	13
f 2005 0882	20-02	25.10.2005	1/3	56
f 2005 0887	07-02	28.10.2005	1/6	26
f 2005 0888	07-02	28.10.2005	1/1	32
f 2005 0918	21-01	02.11.2005	1/1	57
f 2005 0923	23-02	03.11.2005	3/3	58
f 2005 0924	08-06	12.09.2005	1/2	35
f 2005 0925	10-06	12.09.2005	1/1	38
f 2005 0929	19-08	07.11.2005	1/1	50
f 2005 0937	09-09	10.11.2005	1/2	37
f 2005 0942	06-13	14.11.2005	1/2	23
f 2005 0943	14-02	14.11.2005	4/56	38
f 2005 0948	25-01	17.11.2005	4/4	60
f 2005 0949	19-08	18.11.2005	1/1	50
f 2005 0951	19-08	21.11.2005	17/17	51
f 2005 0960	19-08	24.11.2005	1/1	51
f 2005 0963	06-01	25.11.2005	13/14	17
f 2005 0971	06-04, 07	30.11.2005	11/11	20
f 2005 0978	12-16	06.05.2005	1/0	38
f 2005 0979	12-16	06.05.2005	1/0	38
f 2005 0980	12-08	13.05.2005	1/0	38

Numărul depozitului național	Clasa și subclasa	Data depozitului	Număr modele/desene	Pagina
f 2005 0981	21-01	13.05.2005	1/0	57
f 2005 0982	10-04	03.05.2005	1/0	38
f 2005 0983	23-01	24.05.2005	2/0	57
f 2005 0984	23-02	24.05.2005	1/0	58
f 2005 0985	10-07	02.05.2005	2/0	38
f 2005 0986	12-16	26.05.2005	4/0	38
f 2005 0987	24-04	09.05.2005	16/0	58
f 2005 0988	06-06	25.05.2005	3/0	22
f 2005 0989	23-01	30.05.2005	1/0	58
f 2005 0990	09-01	26.05.2005	1/0	36
f 2005 0991	09-01	30.05.2005	1/0	36
f 2005 0992	13-01	11.05.2005	1/0	38
f 2005 0993	19-02	29.09.2005	1/0	44
f 2005 0994	08-03	10.10.2005	4/0	35
f 2005 0995	08-03	10.10.2005	6/0	35
f 2005 0996	04-01, 02	10.05.2005	16/0	13
f 2005 0997	05-05	06.07.2005	20/0	16
f 2005 0998	05-05	06.07.2005	20/0	16
f 2005 0999	14-03	07.09.2005	4/0	44
f 2005 1000	09-01	08.09.2005	1/0	36
f 2005 1001	19-99	03.10.2005	1/0	56
f 2005 1002	19-02	03.10.2005	1/0	44
f 2005 1010	19-08	02.12.2005	2/2	51
f 2005 1012	06-01, 03, 06	05.12.2005	3/3	20
f 2005 1013	19-08	05.12.2005	3/3	51
f 2005 1014	19-08	05.12.2005	1/1	51
f 2005 1016	01-01	07.12.2005	2/2	12
f 2005 1017	25-01	07.12.2005	11/11	61
f 2005 1019	06-06	07.12.2005	1/3	22
f 2005 1020	21-04	08.12.2005	1/3	57
f 2005 1025	09-01	12.12.2005	1/4	36

Numărul depozitului național	Clasa și subclasa	Data depozitului	Număr modele/desene	Pagina
f 2005 1028	19-08	13.12.2005	3/3	51
f 2005 1029	19-08	13.12.2005	5/5	52
f 2005 1036	25-01	15.12.2005	6/6	63
f 2005 1045	19-08	20.12.2005	5/5	54
f 2005 1046	07-05	20.12.2005	5/9	33
f 2005 1066	19-08	22.12.2005	3/3	55
f 2005 1067	19-08	23.12.2005	3/3	56
f 2005 1075	19-08	28.12.2005	1/1	56
f 2005 1076	19-08	28.12.2005	1/1	56
f 2005 1079	07-05	29.12.2005	1/1	34
f 2005 1084	25-01	30.12.2005	4/4	64
f 2006 0003	07-01	03.01.2006	2/2	24
f 2006 0005	07-01	03.01.2006	3/3	24
f 2006 0006	07-01	03.01.2006	5/5	25
f 2006 0007	07-01	03.01.2006	2/2	25
f 2006 0008	03-01	05.01.2006	1/1	13

**LISTA CERERILOR DE ÎNREGISTRARE A DESENELOR ȘI MODELELOR
INDUSTRIALE PUBLICATE, ARANJATE ÎN ORDINEA
ALFABETICĂ A SOLICITANȚILOR**

Nume și adresă solicitant	Număr depozit	Clasa și subclasa	Pagina
S.C. ACVIL GROUP S.R.L. , str. Primăverii nr. 6, bl. B2, sc. B, et. 2, ap. 11, Râmnicu Vâlcea, VL 240242, 1946	f 2005 0960	19-08	51
S.C. ADIACENT S.R.L. , aleea Rozelor nr. 2, Vila 2, ap. 2, Râmnicu Vâlcea, VL 240209, 1719	f 2005 0949	19-08	50
ADY COMIMPEX GROUP 2004 S.R.L. , str. Liviu Rebreanu nr. 6, bl. B1, sc. 4, parter, ap. 135, sector 3, București, B 031784, 1938	f 2005 0925	10-06	38
YOUNGER KAROM PRODUCTION COMPANY S.R.L. , str. Ziduri între Vii nr. 24, sector 2, București, B 023324, 1972	f 2005 0924	08-06	35
AGROS NOVA SP. ZO. O. , Al Stanow Zjednoczonych 61a, Warszawa, 04-028, 2044	f 2005 0951	19-08	51
S.C. AGROZOOVITICOLA SEUCA S.A. , str. Principală nr. 265, Gănești, MS 4300, 718	f 2004 0081	19-08	44
ASOCIAȚIA BERARII ROMÂNIEI , b-dul Carol I nr. 34-36, sector 2, București, B 020922, 2117	f 2005 1076	19-08	56
Badea Vasile , Schonhauserstr 19, Koln, 50968, 2018	f 2005 0918	21-01	57
S.C. BEYLER S.A. , șoseaua Galați - Bârlad KM 11, comuna Vânători, GL 807325, 2075	f 2005 1017	25-01	61
S.C. BRAVUS EXIM S.R.L. , Splaiul Unirii nr. 187, et. P, ap. 2, sector 3, București, B 030134, 2034	f 2005 0942	06-13	23
S.C. CARNIPROD S.R.L. , Șoseaua Tulcea - Murighiol KM 4-5, Tulcea, TL 820330, 2072	f 2005 1013	19-08	51
S.C. CARPATINA S.A. , str. Grigore Alexandrescu nr. 33, sector 1, București, B 010623, 2064	f 2005 1025	09-01	36
Cesar Jean Mairet , Chemin du Petray 11, Vesenz, CH-1222, 2086	f 2005 0985	10-07	38
Crintea Constantin , str. 9 Mai nr. 18, bl.E1, ap. 5, Cernavodă, CT 905200, 2077	f 2005 1020	21-04	57
Czine Attila , str. Csaszar Balint nr. 1, Sfântu Gheorghe, CV 520032, 2071	f 2005 1012	06-01, 03, 06	20

Nume și adresă solicitant	Număr depozit	Clasa și subclasa	Pagina
DAIMLERCHRYSLER AG. , Epplestrasse nr. 225, Stuttgart, D 70567, 449	f 2005 0979	12-16	38
DAIMLERCHRYSLER AG. , Epplestrasse nr. 225, Stuttgart, D 70567, 449	f 2005 0978	12-16	38
DAIMLERCHRYSLER AG. , Epplestrasse nr. 225, Stuttgart, D 70567, 449	f 2005 0986	12-16	38
S.C. DOLPLAST S.R.L. , str. Gîrlești nr.119, Craiova, DJ 200778, 2101	f 2005 1046	07-05	33
S.C. DUAL PROD S.R.L. , sat Petin	f 2005 1029	19-08	52
S.C. ELMEC ROMANIA S.R.L. , str. Take Ionescu nr. 8, sector 1, București, B 010354, 1992	f 2005 0873	19-08	50
S.C. FAN COURIER EXPRESS S.R.L. , str. Fabrica de Glucoză nr. 11c, sector 2, București, B 022501, 2069	f 2005 1010	19-08	51
FERRARI S.P.A. , via Emilia 1163, Modena, I-41100, 1941	f 2005 0981	21-01	57
FERRARI S.P.A. , via Emilia 1163, Modena, I-41100, 1941	f 2005 0980	12-08	38
Goran Petre , Cartier Dorobanți, bl.22/6, ap.7, Buzău, BZ 120104, 1997	f 2005 0876	25-01	58
S.C. GUZU CHIM PROD COM S.R.L. , str. Sucevița nr. 14, sector 5, București, B 051244, 2110	f 2005 1067	19-08	56
HANSGROHE AG. , Auestrasse nr. 5-9, Schiltach, D 77761, 367	f 2005 0983	23-01	57
HANSGROHE AG. , Auestrasse nr. 5-9, Schiltach, D 77761, 367	f 2005 0984	23-02	58
HANSGROHE AG. , Auestrasse nr. 5-9, Schiltach, D 77761, 367	f 2005 0989	23-01	58
HAUSBRANDT TRIESTE 1892 SPA , via Foscarini 52, Nervesa Della Battaglia (Terviso), 31040, 2017	f 2005 0888	07-02	32
HAUSBRANDT TRIESTE 1892 SPA , via Foscarini 52, Nervesa Della Battaglia (Terviso), 31040, 2017	f 2005 0887	07-02	26
ILKEM PETROL TEKSTIL SANAYI VE DIŞ TICARET LIMITED ŞİRKETI , Ferhatpaşa Mah. Istanbul Yolu no. 118, Catalca / Istanbul, TR 1986	f 2005 0857	05-05	16
ILKEM PETROL TEKSTIL SANAYI VE DIŞ TICARET LIMITED ŞİRKETI , Ferhatpaşa Mah. Istanbul Yolu no. 118, Catalca / Istanbul, TR 1986	f 2005 0872	05-05	16
S.C. JINLONG COMIMPEX S.R.L. , str. Dascălului nr. 57, sector 2, București, B 023126, 1962	f 2005 0809	02-04	12
Joachim Huller , Reichenberstraße, Fischerbach, D-77716, 2091	f 2005 0996	04-01, 02	13

Nume și adresă solicitant	Număr depozit	Clasa și subclasa	Pagina
S.C. LECH - LACTO S.R.L. , str. Gheorghe Pop de Băsești, bl. 3, sc. D, ap. 15, Bistrița, BN 420173, 2083	f 2005 1028	19-08	51
MAPED , 530 Route de Pringy, Argonay, F-74370, 1999	f 2005 1002	19-02	44
MAPED , 530 Route de Pringy, Argonay, F-74370, 1999	f 2005 0993	19-02	44
MAPED , 530 Route de Pringy, Argonay, F-74370, 1999	f 2005 0994	08-03	35
MAPED , 530 Route de Pringy, Argonay, F-74370, 1999	f 2005 1001	19-99	56
MAPED , 530 Route de Pringy, Argonay, F-74370, 1999	f 2005 0995	08-03	35
MHOUSE S.R.L. , via Pezza Alta 13, Oderzo (Treviso), I-31046, 2090	f 2005 0992	13-01	38
Michael Schonfeld , St. Hakinor 7/11, Rishon Le Zion, IL, 2030 Itru Alexandru, str. Stelelor nr. 9, Târgu Mureș, MS 540331, 2031	f 2005 0937	09-09	37
S.C. MOBILIERUL S.R.L. , str. Spicului nr. 1, Mizil, PH 105800, 2055	f 2005 0963	06-01	17
Moldovan Marinela , str. Anina nr.6, bl. G13, sc.1, ap. 7, Cluj Napoca, CJ 400626, 2123, Szabo Laszlo, str. Poiana nr. 90, Turda, CJ 401059, 2124, Dobra Vasile Iulius, str. Armoniei nr. 1, Turda, CJ 401012, 2125	f 2005 1084	25-01	64
N.V. NUTRICIA , Eerste Stationsstraat 186, Hm Zoetermeer, NL-2712, 2092	f 2005 1000	09-01	36
NEA INTERNATIONAL B.V. , St. Gerardusweg 50, Lv Maastricht, NL-6224, 2088	f 2005 0987	24-04	58
S.C. OTI TRADING S.R.L. , str. Fetești nr. 5, sector 3, București, B 032553, 2109	f 2005 1066	19-08	55
Paraschiv Marilena , b-dul Chișinău nr. 18, bl.M8, sc. 2, et. 3, ap. 172, sector 2, București, B 022156, 1867	f 2005 0948	25-01	60
S.C. PETLAS GRUP S.R.L. , sat Dițești, comuna Filipeștii de Pădure, PH 107246, 2096	f 2005 1036	25-01	63
PRESCON MUREȘ S.A. , str. Poienelor nr.5, Brașov, BV 500419, 2116	f 2005 1075	19-08	56
S.C. PRODAL ' 94 S.R.L. , str. Drumul între Tarlale nr. 1, Cernica, IF 077035, 2063	f 2005 1014	19-08	51
Răducanu Cristian , str. Pâncota nr. 9, bl. 12 Nord, sc. 4, et. 2, ap. 97, sector 2, București, B 022773, 2130, Răducanu Georgeta, str. Pâncota nr. 9, bl. 12 Nord, sc. A, et. 2, ap. 97, sector 2, București, B 022773, 2131	f 2006 0008	03-01	13

Nume și adresă solicitant	Număr depozit	Clasa și subclasa	Pagina
S.C. RAVIMPEX S.R.L. , b-dul Aurel Vlaicu nr. 5, bl. C1, sc. A, et. 4, ap. 15, Constanța, CT 900055, 2023	f 2005 0929	19-08	50
S.C. ROMAQUA GROUP S.A. , str. Carpați nr. 46, Borsec , HR 4222, 115	f 2005 1045	19-08	54
SAINT-GOBAIN DESJONQUERES , SOCIETE ANONYME, "LES MIROIRS", 18, Avenue D'alsace, Courbevoie, F-92400, 2089	f 2005 0991	09-01	36
SAINT-GOBAIN DESJONQUERES , SOCIETE ANONYME, "LES MIROIRS", 18, Avenue D'alsace, Courbevoie, F-92400, 2089	f 2005 0990	09-01	36
Sarmeș Marian Ionel , str. Petru Rareș nr. 28, Alba Iulia, AB 510081, 2128, Sarmeș Georgeta Doina, str. Petru Rareș nr. 28, Alba Iulia, AB 510081, 2129	f 2006 0005	07-01	24
Sarmeș Marian Ionel , str. Petru Rareș nr. 28, Alba Iulia, AB 510081, 2128, Sarmeș Georgeta Doina, str. Petru Rareș nr. 28, Alba Iulia, AB 510081, 2129	f 2006 0003	07-01	24
Sarmeș Marian Ionel , str. Petru Rareș nr. 28, Alba Iulia, AB 510081, 2128, Sarmeș Georgeta Doina, str. Petru Rareș nr. 28, Alba Iulia, AB 510081, 2129	f 2006 0006	07-01	25
Sarmeș Marian Ionel , str. Petru Rareș nr. 28, Alba Iulia, AB 510081, 2128, Sarmeș Georgeta Doina, str. Petru Rareș nr. 28, Alba Iulia, AB 510081, 2129	f 2006 0007	07-01	25
SIEMATIC MOBELWERKE GMBH & CO. KG , August-Siekmann-Straße 1-5, Lohne, D-32584, 2052	f 2005 0988	06-06	22
SONY COMPUTER ENTERTAINMENT INC. , 2-6-21, Minami-Aoyama, Minato-Ku, Tokyojp, 107-0062, 2039	f 2005 0943	14-02	38
Stan Gheorghe , b-dul Chișinău nr. 15, bl. A4, sc. 2, parter, ap. 44, sector 2, București, B 022143, 2076	f 2005 1019	06-06	22
S.C. TEDUGO S.R.L. , comuna Becicherechiul Mic nr. 5a, Becicherechiul Mic, TM 307040, 2020	f 2005 0923	23-02	58
TEFAL , Zone Industrielle des Granges, Rumilly, F-74150, 2037	f 2005 0982	10-04	38
THE GILLETTE COMPANY , Prudential Tower Building, Boston, MA 02199, 1998	f 2005 0877	04-02	13
Tofalvi Jozsef , str. Morii nr. 1354, Corund, HR 537060, 2119	f 2005 1079	07-05	34
S.C. VANIMAR S.R.L. , b-dul Mamaia, corp a, sc. B, nr. 284, Constanța, CT 900552, 2074	f 2005 1016	01-01	12

Nume și adresă solicitant	Număr depozit	Clasa și subclasa	Pagina
Badea Vasile , Schonhauserstr 19, Koln, 50968, 2018	f 2005 0882	20-02	56
VIMAR S.P.A. , Viale Vicenza no.14, Marostica, I 36063, 1181	f 2005 0999	14-03	44
WESTFALISCHE TEXTIL-GES. KLINGENTHAL & CO. MBH , Franz-Kleine-Strasse nr.21-25, Salzkotten, D 33154, 362	f 2005 0998	05-05	16
WESTFALISCHE TEXTIL-GES. KLINGENTHAL & CO. MBH , Franz-Kleine-Strasse nr.21-25, Salzkotten, D 33154, 362	f 2005 0997	05-05	16
S.C. WOODART S.A. , str. Calea Călărașilor nr. 256, bl. N, parter, Brăila, BR 810274, 840	f 2005 0971	06-04, 07	20
YOUNGER KAROM PRODUCTION COMPANY S.R.L. , str. Ziduri între Vii nr. 24, sector 2, București, B 023324, 1972	f 2005 0875	09-01	36

**LISTA DESENELOR ȘI MODELELOR
INDUSTRIALE (DMI), ÎNREGISTRATE
ÎN REGISTRUL NAȚIONAL AL
DESENELOR ȘI MODELELOR INDUSTRIALE,
CONFORM HOTĂRÂRII COMISIEI
DE SPECIALITATE A O.S.I.M.**

- **DMI depuse pe cale națională**
- **DMI depuse pe cale internațională**

**LISTA DESENELOR ȘI MODELELOR INDUSTRIALE, ÎNREGISTRATE ÎN REGISTRUL NAȚIONAL AL
DESENELOR ȘI MODELELOR INDUSTRIALE,
CONFORM HOTĂRĂRII COMISIEI DE SPECIALITATE A O.S.I.M.**

Partea I - desene și modele industriale, depuse pe cale națională

Nr. din Registrul Național al Desenelor și Modelelor Industriale	Nr. din Registrul Național al cererilor depuse	Data depozitului	Titular	Publicat în BOPI - DMI nr./data
15786	2004/0839	23.08.2004	S.C. SERIMOBILA S.R.L. admise modelele: 1, 2, 3, 4, 5, 6,7, 8, 9, 10, 11, 12, 13, 16; respinse modelele: 14, 15, 17, 18, 19, 20, 21, 22, 23, 24, 25, 26, 27, 28, 29, 30, 31, 32, 33	12/30.12.2004
15787	2004/1207	25.11.2004	S.C. U.P.S.S. S.A. admise modelele: 2, 3, 4, 5, 7; respinse modelele: 1 și 6	2/28.02.2005
15788	2004/1310	20.12.2004	S.C. SAMUS MEX S.A. admise modelele: 1, 2, 3, 5, 6, 7, 9, 10, 12, 13, 14, 15, 16, 17, 18, 19, 20; respinse modelele: 4, 8	3/30.03.2005
15789	2004/1323	22.12.2004	S.C. EUROMOBILA PROD S.R.L. admise modelele: 1, 2, 3, 4, 5, 6, 8, 10, 14, 15, 16; respinse modelele: 7, 9, 11, 12, 13	2/28.02.2005
15790	2005/0086	07.02.2005	CIOHODARU CEZAR COSTIN	5/30.05.2005
15791	2004/1318	21.12.2004	S.C. FLORSYSTEM - SPORT S.R.L.	4/29.04.2005
15792	2005/0168	04.03.2005	S.C. CAUTIS JB '98 PRODCOM IMPEX S.R.L.	5/30.05.2005
15793	2005/0181	09.03.2005	PREUTEASA FLORIN	6/30.06.2005

Nr. din Registrul Național al Desenelor și Modelelor Industriale	Nr. din Registrul Național al cererilor depuse	Data depozitului	Titular	Publicat în BOPI - DMI nr./data
15794	2005/0281	18.04.2005	PREUTESA FLORIN	6/30.06.2005
15795	2005/0008	05.01.2005	GHIURCĂ AURORA	6/30.06.2005
15796	2005/0002	04.01.2005	GHIURCĂ AURORA	6/30.06.2005
15797	2005/0006	05.01.2005	GHIURCĂ AURORA	6/30.06.2005
15798	2005/0005	05.01.2005	GHIURCĂ AURORA	6/30.06.2005
15799	2005/0007	05.01.2005	GHIURCĂ AURORA	6/30.06.2005
15800	2005/0004	05.01.2005	GHIURCĂ AURORA	6/30.06.2005
15801	2005/0264	06.04.2005	S.C. FEROMET "M" S.R.L.	5/30.05.2005
15802	2005/0263	06.04.2005	S.C. FEROMET "M" S.R.L.	5/30.05.2005
15803	2005/0096	11.02.2005	VALENTIN RADU ANDREI	4/29.04.2005
15804	2005/0042	26.01.2005	S.C. SIMAL EXIM S.R.L.	6/30.06.2005
15805	2005/0218	23.03.2005	S.C. HAPPY '96 PRODCOM S.R.L.	5/30.05.2005
15806	2005/0261	05.04.2005	ROMAQUA GROUP S.A.	6/30.06.2005
15814	2002/0939	27.06.2002	BI-AL ALUMINIU S.R.L. admise modelele: 2, 3, 4, 9, 10, 13, 14, 15, 16, 18, în urma hot. Comisiei de contestație cu nr. 312/17.12.2003	10/30.10.2002
15815	2003/00383	19.05.2003	TEHNOTON S.A. admis modelul 1, în urma hot. Comisiei de contestație cu nr. 241/16.12.2004	8/31.08.2003

Nr. din Registrul Național al Desenelor și Modelelor Industriale	Nr. din Registrul Național al cererilor depuse	Data depozitului	Titular	Publicat în BOPI - DMI nr./data
15816	2002/1454	16.10.2002	S.C. AUTOMECANICA S.A. admise modelele: 1, 2, în urma hot. Comisiei de contestație cu nr. 129/16.09.2004	2/28.02.2003
15817	2002/1703	14.01.2003	S.C. SYBCOMET S.R.L. admise modelele: 1, 2, în urma hot. Comisiei de contestație cu nr. 132/25.03.2004	3/31.03.2003
15818	2005/0001	04.01.2005	S.C. ROTTARYMOND S.R.L.	3/30.03.2005
15819	2005/0040	25.01.2005	S.C. D-TOYS S.R.L.	5/30.05.2005
15820	2004/1296	10.12.2004	S.C. BELLA ROMANIA S.R.L.	3/30.03.2005
15821	2005/0033	24.01.2005	S.C. MINERVA ELECTRIC PRODUCTION SERVICE S.R.L.	4/29.04.2005
15822	2004/1322	23.12.2004	CENTRUL DE CERCETĂRI FINANCIARE ȘI MONETARE - VICTOR SLĂVESCU	2/28.02.2005
15823	2004/1321	23.12.2004	CENTRUL DE CERCETĂRI FINANCIARE ȘI MONETARE - VICTOR SLĂVESCU	2/28.02.2005
15824	2005/0024	19.01.2005	FODOR MIHAIL; FODOR CARMEN LILIANA	4/29.04.2005
15825	2004/1276	03.12.2004	S.C. INTERGRUP S.R.L.	4/29.04.2005
15826	2005/0022	18.01.2005	S.C. ORKLA FOODS ROMANIA S.A.	4/29.04.2005
15827	2004/1182	22.11.2004	S.C. GARANT COMERCIAL S.R.L.	4/29.04.2005
15828	2004/1304	15.12.2004	S.C. ORKLA FOODS ROMANIA S.A. admis modelul: 4; respinse modelele: 1, 2, 3	3/30.03.2005
15829	2005/0226	28.03.2005	MARTINESCU D. PETRIȘOR	5/30.05.2005

Nr. din Registrul Național al Desenelor și Modelelor Industriale	Nr. din Registrul Național al cererilor depuse	Data depozitului	Titular	Publicat în BOPI - DMI nr./data
15833	2004/1287	13.12.2004	CIRTIN PETRU RAUL	4/29.04.2005
15834	2004/1302	15.12.2004	IVĂNESCU GEORGE	3/30.03.2005
15835	2004/1178	19.11.2004	S.C. COMAN PRODUCT S.R.L.	4/29.04.2005
15837	2004/1183	06.10.2004	S.C. MECANICA S.R.L.	12/30.12.2004
15838	2004/1051	14.10.2004	BORBELY IREN	12/30.12.2004
15839	2005/0174	07.03.2005	SONY COMPUTER ENTERTAINMENT INC.	5/30.05.2005
15840	2005/0175	07.03.2005	SONY COMPUTER ENTERTAINMENT INC.	5/30.05.2005
15841	2005/0186	11.03.2005	SONY COMPUTER ENTERTAINMENT INC.	5/30.05.2005
15842	2005/0109	24.02.2005	S.C. TIP TOP FOOD INDUSTRY S.R.L.	5/30.05.2005
15843	2005/0025	19.01.2005	S.C. OMEGA S.R.L.	5/30.05.2005
15844	2005/0034	24.01.2005	S.C. ALMETAL S.R.L.	5/30.05.2005
15845	2005/0032	24.01.2005	S.C. GRUPUL INDUSTRIAL ELECTROCONTACT S.A.	5/30.05.2005
15846	2005/0046	31.01.2005	ASOCIAȚIA FAMILIARĂ BARABAS - FENYO	4/29.04.2005
15847	2005/0199	17.03.2005	S.C. MET S.R.L. admise modelele: 1, 2, 4, 5, 6, 7, 8; respins modelul: 3	6/30.06.2005
15853	2005/0101	14.02.2005	CHIRICIOIU MARIA	4/29.04.2005

Nr. din Registrul Național al Desenelor și Modelelor Industriale	Nr. din Registrul Național al cererilor depuse	Data depozitului	Titular	Publicat în BOPI - DMI nr./data
15854	2004/1203	25.11.2004	PETRILĂ FLOREA "BIO FLORA" A.F.	2/28.02.2005
15855	2004/1015	30.09.2004	OWEN - BROCKWAY GLASS CONTAINER INC. admis modelul: 1; respinse modelele: 2, 3, 4	12/30.12.2004
15856	2004/1354	31.12.2004	PETER GEZA admise modelele: 1, 2, 3, 5; respins modelul: 4	3/30.03.2005
15857	2004/1179	19.11.2004	S.C. PROIECT COVASNA S.A. admise vederile modelelor: 1.1, 1.2, 2.1, 2.2; respinse vederile modelelor: 1.3, 2.3	3/30.03.2005
15858	2004/1180	19.11.2004	S.C. TOP GEL S.R.L. admise modelele: 1, 5, 6, 11; respinse modelele: 2, 3, 4, 7, 8, 9, 10	2/28.02.2005
15859	2004/1213	29.11.2004	IANCU CORINA admis modelul: 2; respinse modelele: 1, 3, 4	4/29.04.2005
15860	2004/1259	02.12.2004	S.C. MELIBEA MARKET S.R.L.	4/29.04.2005
15861	2005/0026	19.01.2005	S.C. MONOLIT S.R.L. admise modelele: 1, 2, 3; respins modelul: 4	5/30.05.2005
15862	2005/0027	19.01.2005	S.C. OMEGA S.R.L. admise modelele: 1, 3, 4, 5, 6, 7; respins modelul: 2	5/30.05.2005
15863	2005/0090	08.02.2005	PALAZ MIHAI LUCIAN	4/29.04.2005

Nr. din Registrul Național al Desenelor și Modelelor Industriale	Nr. din Registrul Național al cererilor depuse	Data depozitului	Titular	Publicat în BOPI - DMI nr./data
15864	2005/0301	25.04.2005	S.C. TERAPLAST GP S.A. admise modelele: 2, 4, 5, 7; respinse modelele: 1, 3, 6	7/29.07.2005
15870	2005/0185	10.03.2005	S.C. GOLD COMIMP S.R.L.	5/30.05.2005
15871	2005/0085	07.02.2005	S.C. ALDIMEX S.R.L.	6/30.06.2005
15872	2005/0165	02.03.2005	S.C. PHOENIX S.R.L.	6/30.06.2005
15873	2005/0094	10.02.2005	S.C. STAR PRINT TRADE CO. S.R.L.	5/30.05.2005
15874	2005/0093	10.02.2005	S.C. STAR STORAGE CO. S.R.L.	5/30.05.2005
15875	2005/0039	25.01.2005	S.C. PRODPROSPER S.R.L.	4/29.04.2005
15876	2005/0035	24.01.2005	S.C. PRUTUL S.A.	4/29.04.2005
15877	2005/0179	09.03.2005	S.C. PAMBAC S.A.	4/39.04.2005
15878	2005/0204	18.03.2005	CIOFU AUREL	6/30.06.2005
15879	2005/0141	28.02.2005	S.C. BIAMI S.R.L.	6/30.06.2005
15880	2005/0183	10.03.2005	S.C. ALEX SUPER 2000 S.R.L.	4/29.04.2005
15881	2005/0103	14.02.2005	S.C. MORĂRIT PANIFICAȚIE BĂNEASA S.A.	5/30.05.2005
15882	2005/0191	14.03.2005	S.C. PROD AURORA S.R.L. admise modelele: 1, 2; respins modelul: 3	5/30.05.2005
15888	2004/1353	30.12.2004	ALKA CO. S.R.L.	2/28.02.2005
15889	2004/1303	15.12.2004	S.C. EUROPHARM S.A.	4/29.04.2005
15890	2004/1157	08.11.2004	S.C. EURO DRINKS S.R.L.	4/29.04.2005

Nr. din Registrul Național al Desenelor și Modelelor Industriale	Nr. din Registrul Național al cererilor depuse	Data depozitului	Titular	Publicat în BOPI - DMI nr./data
15891	2005/0130	24.02.2005	S.C. FARMEC S.A.	4/29.04.2005
15892	2005/0037	24.01.2005	S.C. FARMEC S.A.	4/29.04.2005
15893	2005/0036	24.01.2005	S.C. FARMEC S.A.	4/29.04.2005
15894	2005/0016	13.01.2005	RÂMNICIANU CRISTINA ECATERINA	4/29.04.2005
15895	2005/0125	23.02.2005	S.C. LABORATOARELE FARES BIO VITAL S.R.L.	4/29.04.2005
15896	2005/0123	23.02.2005	S.C. LABORATOARELE FARES BIO VITAL S.R.L.	4/29.04.2005
15897	2005/0122	23.02.2005	S.C. LABORATOARELE FARES BIO VITAL S.R.L.	4/29.04.2005
15898	2005/0124	23.02.2005	S.C. LABORATOARELE FARES BIO VITAL S.R.L.	4/29.04.2005
15899	2004/1351	29.12.2004	GLAXO GROUP LIMITED	4/29.04.2005
15900	2004/1350	29.12.2004	GLAXO GROUP LIMITED	4/29.04.2005
15901	2005/0107	15.02.2005	COLGATE PALMOLIVE COMPANY A DELAWARE CORPORATION	4/29.04.2005
15902	2005/0108	15.02.2005	COLGATE PALMOLIVE COMPANY A DELAWARE CORPORATION	4/29.04.2005
15903	2004/1270	02.12.2004	COLGATE PALMOLIVE COMPANY A DELAWARE CORPORATION	4/29.04.2005
15904	2004/1269	02.12.2004	COLGATE PALMOLIVE COMPANY A DELAWARE CORPORATION	4/29.04.2005

Nr. din Registrul Național al Desenelor și Modelelor Industriale	Nr. din Registrul Național al cererilor depuse	Data depozitului	Titular	Publicat în BOPI - DMI nr./data
15905	2004/1272	02.12.2004	COLGATE PALMOLIVE COMPANY A DELAWARE CORPORATION	4/29.04.2005
15906	2004/1267	02.12.2004	COLGATE PALMOLIVE COMPANY A DELAWARE CORPORATION	4/29.04.2005
15907	2004/1273	02.12.2004	COLGATE PALMOLIVE COMPANY A DELAWARE CORPORATION	4/29.04.2005
15908	2004/1271	02.12.2004	COLGATE PALMOLIVE COMPANY A DELAWARE CORPORATION	4/29.04.2005
15909	2004/1265	02.12.2004	S.C. NAPOCHIM S.A.	4/29.04.2005
15910	2004/1268	02.12.2004	COLGATE PALMOLIVE COMPANY A DELAWARE CORPORATION	4/29.04.2005
15911	2004/1312	20.12.2004	GLAXOSMITHKLINE CONSUMER HEALTHCARE GMBH & CO. KG	4/29.04.2005
15912	2004/1313	20.12.2004	GLAXOSMITHKLINE CONSUMER HEALTHCARE GMBH & CO. KG	4/29.04.2005
15913	2004/1080	28.10.2004	ING BANK N.V. AMSTERDAM	2/28.02.2005
15914	2005/0089	08.02.2005	PALAZ MIHAI LUCIAN admise modelele: 2, 4, 5; respinse modelele: 1, 3	4/29.04.2005
15915	2005/0521	17.06.2005	S.C. LAUNIE COM S.R.L.	9/30.09.2005
15916	2005/0402	17.05.2005	S.C. PRODUCȚIE "MULTI NR" S.R.L.	9/30.09.2005
15917	2005/0225	28.03.2005	S.C. MULTPLAST S.R.L.	5/30.05.2005
15918	2005/0219	23.03.2005	S.C. MARPLAST S.R.L.	5/30.05.2005

Nr. din Registrul Național al Desenelor și Modelelor Industriale	Nr. din Registrul Național al cererilor depuse	Data depozitului	Titular	Publicat în BOPI - DMI nr./data
15919	2004/0630	07.06.2004	SOCIETATEA COMERCIALĂ DE INDUSTRIALIZARE A CĂRNII KOSAROM admis modelul: 2; respins modelul: 1	11/30.11.2004
15920	2004/1046	12.10.2004	ZOLTANI EDIT	1/29.01.2005
15921	2004/1183	22.11.2004	S.C. MORPHEUS GRUP S.R.L.	1/29.01.2005
15922	2005/0357	10.05.2005	SAHM GMBH & CO. KG	7/29.07.2005
15923	2005/0378	11.05.2005	SĂNDULESCU GEORGE MARIUS	7/29.07.2005
15924	2005/0087	08.02.2005	S.C. MAIRA MONTAJ S.R.L.	6/30.06.2005
15925	2005/0400	16.05.2005	IONIȚĂ DUMITRU	7/29.07.2005
15926	2005/0276	13.04.2005	S.C. ARĂDEANCA S.A.	7/29.07.2005
15927	2005/0196	16.03.2005	GM DAEWOO AUTO & TECHNOLOGIY COMPANY	6/30.06.2005
15928	2005/0197	16.03.2005	GM DAEWOO AUTO & TECHNOLOGIY COMPANY	6/30.06.2005
15929	2005/0247	23.02.2005	MATADOR A.S.	5/30.05.2005
15930	2005/0128	23.02.2005	MATADOR A.S.	5/30.05.2005
15931	2005/0379	11.05.2005	BTICINO S.P.A.	7/29.07.2005
15932	2005/0176	07.03.2005	FABRICA ELECTRONICA JOSA S.A.	6/30.06.2005
15933	2005/0043	26.01.2005	PHILIPS MORRIS PRODUCTS S.A.	5/30.05.2005
15934	2005/0172	07.03.2005	MOCIULSCHI AMELIA	7/29.07.2005

Nr. din Registrul Național al Desenelor și Modelelor Industriale	Nr. din Registrul Național al cererilor depuse	Data depozitului	Titular	Publicat în BOPI - DMI nr./data
15935	2005/0167	02.03.2005	S.C. PREMAGRO S.A. admise vederile: 1.1, 1.2, 1.4; renunță la vederile: 1.3, 1.6; respinse vederile: 1.5, 1.7	5/30.05.2005
15936	2005/0169	04.03.2005	S.C. CAUTIS JB '93 PRODCOM IMPEX S.R.L.	5/30.05.2005
15937	2005/0210	21.03.2005	S.C. MATPLAST S.A.	7/29.07.2005
15938	2005/0313	29.04.2005	MOLDOVAN NUCU ISTRATE	7/29.07.2005

Partea a II-a - desene și modele industriale, depuse pe cale internațională

Nr. din Registrul Național al Desenelor și Modelelor Industriale	Nr. din Registrul Național al cererilor depuse	Data depozitului	Titular	Publicat în Buletinul de Desene și Modele Internaționale numărul/data
15807	2005/0585	02.05.2005	CALOR SOCIETE PAR ACTIONS SIMPLIFIEE	5/30.06.2005
15808	2005/0584	02.05.2005	CALOR SOCIETE PAR ACTIONS SIMPLIFIEE	5/30.06.2005
15809	2005/0573	08.12.2004	KONINKLIJKE PHILIPS ELECTRONICS N.V.	5/30.06.2005
15810	2005/0590	20.12.2004	INFRAIN AG.	5/30.06.2005
15811	2005/0580	08.12.2004	MAINETTI GMBH	5/30.06.2005
15812	2005/0574	08.12.2004	ROLEX S.A.	5/30.06.2005
15813	2005/0661	08.03.2005	LIDL STIFTUNG & CO. KG	6/29.07.2005
15830	2005/0589	01.10.2004	SAKSON S.A. COMERCIAL & INDUSTRIAL COMPANY	5/30.06.2005
15831	2005/0579	22.12.2004	TOTAL S.A.	5/30.06.2005
15832	2005/0587	19.05.2005	MULHENS GMBH & CO. KG	5/30.06.2005
15836	2005/0748	31.08.2004	ARIS INTERNATIONAL S.A.	7/31.08.2005
15848	2005/0751	31.08.2004	ARIS INTERNATIONAL S.A.	7/31.08.2005
15849	2005/0754	11.02.2005	FERRARI S.P.A.	7/31.08.2005
15850	2005/0770	16.06.2005	BAYERISCHE MOTOREN AG.	7/31.08.2005
15851	2005/0755	24.02.2005	DAIMLERCHRYSLER AG.	7/31.08.2005
15852	2005/0757	23.02.2005	DAIMLERCHRYSLER AG.	7/31.08.2005

Nr. din Registrul Național al Desenelor și Modelelor Industriale	Nr. din Registrul Național al cererilor depuse	Data depozitului	Titular	Publicat în Buletinul de Desene și Modele Internaționale numărul/data
15865	2005/0649	26.01.2005	FONDIS (SOCIETE ANONYME)	6/29.07.2005
15866	2005/0662	13.09.2004	MAZZIA PASCAL	6/29.07.2005
15867	2005/0654	12.03.2004	MERZ & KRELL GMBH & CO. KGAA	6/29.07.2005
15868	2005/0752	02.08.2004	ANDREAS JESSE	7/31.08.2005
15869	2005/0772	12.11.2004	MERZ & KRELL GMBH & CO. KGAA	7/31.08.2005
15883	2005/0826	23.03.2005	BEKUPLAST KUNSTSTOFF- VERARBEITUNGS GMBH	8/30.09.2005
15884	2005/0833	15.07.20045	PRISTA OIL - AD	8/30.09.2005
15885	2005/0825	29.03.2005	FABRIKA ULJA I BILJNIH MASTI SUNCE A.D.	8/30.09.2005
15886	2005/0831	27.07.2005	ALEN MAK AD	8/30.09.2005
15887	2005/0659	25.05.2005	SOCIETE DES PRODUITS NESTLE S.A.	6/29.07.2005

**LISTA CERTIFICATELOR DE ÎNREGISTRARE A
DESENELOR ȘI MODELELOR INDUSTRIALE,
REÎNNOITE ȘI PERIOADA DE VALABILITATE**

**LISTA CERTIFICATELOR DE ÎNREGISTRARE
A DESENELOR ȘI MODELELOR INDUSTRIALE
REÎNNOITE ȘI PERIOADA DE VALABILITATE**

Nr. Certificat	Nr. Depozit	Societate	Termen de valabilitate
001212 (2R)	3219/08.09.1995	S.C. IMSAT S.A.	08.09.2005 08.09.2010
001253 (2R)	3389/18.10.1995	S.C. IBEK S.R.L.	18.10.2005 18.10.2010
008808 (1R)	0937/28.09.1999	S.C. WEST COMPANY IMPEX S.R.L.	28.09.2004 28.09.2009
009381 (1R)	0245/02.03.2000	SCP MULTINR S.R.L.	02.03.2005 02.03.2010
009501 (1R)	0795/06.07.2000	S.C. RECOMPLAST S.A.	06.07.2005 06.07.2010
009502 (2R)	0796/06.07.2000	S.C. RECOMPLAST S.R.L.	06.07.2005 06.07.2010
009516 (1R)	0402/20.04.2000	S.C. VIMINI PRODCOM S.R.L.	20.04.2005 20.04.2010
009745 (1R)	0805/13.07.2000	S.A. MATRIX SYSTEM S.R.L.	13.07.2005 13.07.2010
009845 (1R)	1077/07.09.2000	S.C. INSTIRIG S.A.	07.09.2005 07.09.2010
009912 (1R)	1239/23.10.2000	S.C. FEROMINVEST S.R.L.	23.10.2005 23.10.2010
009959 (1R)	1237/23.10.2000	S.C. FEROMINVEST S.R.L.	23.10.2005 23.10.2010
010001 (1R)	1238/23.10.2000	S.C. FEROMET M S.R.L.	23.10.2005 23.10.2010
010059 (1R)	1259/03.11.2000	S.C. MP BĂNEASA S.A.	03.11.2005 03.11.2010
010153 (1R)	1217/16.10.2000	S.C. BEGA TEHNOMET S.A.	16.10.2005 16.10.2010
010199 (1R)	1215/16.10.2000	S.C. IMPULS S.R.L.	16.10.2005 16.10.2010
010200 (1R)	1216/16.10.2000	S.C. IMPULS S.R.L.	16.10.2005 16.10.2010

Nr. Certificat	Nr. Depozit	Societate	Termen de valabilitate
010203 (1R)	1382/30.11.2000	S.C. MENAROM S.A.	30.11.2005 30.11.2010
010262 (1R)	0001/27.12.2000	VALSAN GEORGIU	27.12.2005 27.12.2010
010302 (1R)	1384/30.11.2000	S.C. MORĂRIT PANIFICAȚIE BĂNEASA S.A.	30.11.2005 30.11.2010
010405 (1R)	1357/17.11.2000	S.C. ROMPLAST S.A.	17.11.2005 17.11.2010
010406 (1R)	1358/17.11.2000	S.C. ROMPLAST S.A.	17.11.2005 17.11.2010
010407 (1R)	1359/17.11.2000	S.C. ROMPLAST S.A.	17.11.2005 17.11.2010
010408 (1R)	1360/17.11.2000	S.C. ROMPLAST S.A.	17.11.2005 17.11.2010
010409 (1R)	1361/17.11.2000	S.C. ROMPLAST S.A.	17.11.2005 17.11.2010
010410 (1R)	1362/17.11.2000	S.C. ROMPLAST S.A.	17.11.2005 17.11.2010
010607 (1R)	0232/12.02.2001	S.C. MORĂRIT PANIFICAȚIE BĂNEASA S.A.	12.02.2006 12.02.2011
010687 (1R)	0315/12.03.2001	S.C. MP BĂNEASA S.A.	12.03.2006 12.03.2011
010947 (1R)	1047/20.07.2001	S.C. MP BĂNEASA S.A.	20.07.2006 20.07.2011
001364 (2R)	3825/19.02.1996	GENERAL CONF GRUP S.R.L.	19.02.2006 19.02.2011
001365 (2R)	3849/06.03.1996	GENERAL CONF GRUP S.R.L.	06.03.2006 06.03.2011
009747 (2R)	0822/27.07.2000	S.C. INTERMARK S.R.L.	27.07.2010 27.07.2015
009747 (1R)	0822/27.07.2000	S.C. INTERMARK S.R.L.	27.07.2005 27.07.2010
009814 (1R)	1083/05.09.2000	S.C. STIROM S.A.	05.09.2005 05.09.2010
009943 (2R)	0821/27.07.2000	S.C. INTERMARK S.R.L.	27.07.2010 27.07.2015

Nr. Certificat	Nr. Depozit	Societate	Termen de valabilitate
009943 (1R)	0821/27.07.2000	S.C. INTERMARK S.R.L.	27.07.2005 27.07.2010
010069 (1R)	1240/24.11.2000	S.C. TRACTORUL UTB S.A.	24.10.2005 24.10.2010
010145 (2R)	1376/28.11.2000	S.C. INTERMARK S.R.L.	28.11.2010 28.11.2015
010145 (1R)	1376/28.11.2000	S.C. INTERMARK S.R.L.	28.11.2005 28.11.2010
010341 (1R)	1408/12.12.2000	S.C. INTERMARK S.R.L.	12.12.2005 12.12.2010
010341 (2R)	1408/12.12.2000	S.C. INTERMARK S.R.L.	12.12.2010 12.12.2015
010406 (1R)	1358/17.11.2000	S.C. ROMPLAST S.A.	17.11.2005 17.11.2010
010464 (1R)	0243/16.02.2001	S.C. CLAS MOBEL S.R.L.	16.02.2006 16.02.2011
010680 (1R)	0246/20.02.2001	VINEXPORT S.A.	20.02.2006 20.02.2011
010681 (1R)	0139/31.01.2001	VINEXPORT S.A.	31.01.2006 31.01.2011
011682 (1R)	0490/14.03.2001	S.C. TRACTORUL UTB S.A.	14.03.2006 14.03.2011
001521 (1R)	1996/3742 20.05.1996	Atelierele CFR Grivița S.A.	20.05.2006 - 20.05.2011
001523(1R)	1996/3744 20.05.1996	Atelierele CFR Grivița S.A.	20.05.2006 - 20.05.2011
001523(1R)	1996/3743 20.05.1996	Atelierele CFR Grivița S.A.	20.05.2006 - 20.05.2011
001524 (1R)	1996/3745 20.05.1996	Atelierele CFR Grivița S.A.	20.05.2006 - 20.05.2011
006565(1R)	1998/0308 27.02.1998	Popa Neculai	27.02.2006 - 27.02.2008
006726 (1R)	1998/0465 21.04.1998	Romcarbon S.A.	21.04.2006 - 21.06.2007

Nr. Certificat	Nr. Depozit	Societate	Termen de valabilitate
006726 (1R)	1998/0465 21.04.1998	Romcarbon S.A.	21.04.2003 - 21.06.2005
009671(1R)	2000/0781 26.01.2000	Textila Dacia S.A.	26.01.2005 - 26.01.2010
010546 (1R)	2001/0134 25.01.2001	Brinell S.R.L.	25.01.2006 - 25.01.2011
010872(1R)	2001/0283 02.03.2001	Plevnei S.A.	02.03.2006 - 02.03.2011
010873(1R)	2001/0283 02.03.2001	Plevnei S.A.	02.03.2006 - 02.03.2011
010874 (1R)	2001/0285 02.03.2001	Plevnei S.A.	02.03.2006 - 02.03.2011
013444 (1R)	2003/0098 29.01.2003	Euroavipo S.A.	29.01.2006 - 29.01.2011
014731(1R)	2004/0001 01.06.2004	Ciurtin Raul Petru	05.01.2006 - 05.01.2009
014732 (1R)	2004/0002 01.06.2004	Ciurtin Raul Petru	05.01.2006 - 05.01.2009
013377 (1R)	2003/0019 20.01.2003	Mobirom S.A.	20.01.2006 - 20.01.2007
013377 (1R)	2003/0019 20.01.2003	Mobirom S.A.	20.01.2006 - 20.01.2007
011563 (1R)	2000/1262 07.11.2000	Distileriile Regun S.R.L.	07.11.2005- 07.11.2007
014731(1R)	2004/0001 01.06.2004	Ciurtin Raul Petru	05.01.2006 - 05.01.2009
013443 (1R)	2003/0099 29.01.2003	Murfatlar Romania S.A.	29.01.2006 - 29.01.2011
014536(1R)	2003/1144 01.10.2003	Murfatlar Romania S.A.	01.10.2006- 01.10.2011

**MODIFICĂRI ÎN SITUAȚIA JURIDICĂ
A TITULARILOR**

MODIFICĂRI ÎN SITUAȚIA JURIDICĂ A TITULARILOR

1. Solicitantul cererii de înregistrare nr. **f 2003 0712, S.C. SELENA PRODUCTION S.R.L.**, și-a mutat sediul în **București, sector 3, str. Nerva Traian nr. 6, bl. M35, sc. A, ap. 17.**
2. Titularul certificatelor de înregistrare nr. **013914, 013406, 012827, 012828, 011578, 011420, S.C. EUROAVIPO GRUP S.R.L.**, și-a schimbat denumirea în **S.C. GLOBAL SPIRITS COMPANY S.R.L.**
3. Titularul certificatelor de înregistrare nr. **001509, 001510, 001513, 006565, POPA NECULAI**, și-a mutat domiciliul din Galați, str. Aleea Molidului nr. 5, bl. E3, sc. 1, ap. 10, în **Brașov, str. Iuliu Maniu nr. 32, camera 12.**

| ERATE

TABEL ERATE

Număr depozit național reglementar / certificat de înregistrare	Localizarea erorii în BOPI nr.	Text inițial	Text corect
f 2005 0697	11/2005 pag. 41	(74) SC RASKAI MM BREVMARC CONSULT SRL STR. UNIRII NR. 3, BL.D8, AP.7, CJ 405200, DEJ, JUDEȚUL HUNEDOARA	<i>(74) SC RASKAI MM BREVMARC CONSULT SRL STR. UNIRII NR. 3, BL.D8, AP.7, CJ 405200, DEJ, JUDEȚUL CLUJ</i>
f 2005 0128	5/2005 pag. 34	(72) HROMKA VLADIMIR; DRABIK JAROSLAV; RYPAK MARTIN; PAZITNY ROMAN	<i>(72) HROMKA VLADIMIR; DRABIK JAROSLAV; RYPAK MARTIN</i>

DIVERSE

- **LISTA CONSILIERILOR ÎN PROPRIETATE INDUSTRIALĂ ȘI A MANDATARILOR AUTORIZAȚI**
- **CENTRE REGIONALE, PENTRU PROMOVAREA PROPRIETĂȚII INDUSTRIALE, ÎN ROMÂNIA**
- **ANUNȚURI OFICIALE**
- **MATERIALE INFORMATIVE, DIN DOMENIUL PROPRIETĂȚII INDUSTRIALE**

ROMÂNIA
OFICIUL DE STAT PENTRU INVENȚII ȘI MĂRCI

ORDIN nr. 157

24 iulie 1997

Directorul general al Oficiului de Stat pentru Invenții și Mărci,
Având în vedere prevederile art.14, alin.3 din Legea 64/1991, privind brevetele de invenție și regula 2,5 din H.G. 152/92, referitoare la profesia de consilier în proprietate industrială,

ORDIN:

Art.1. Persoanele ale căror nume figurează în lista anexă la prezentul Ordin, precum și firmele specializate în proprietate industrială se înscriu în **REGISTRUL NAȚIONAL AL CONSILIERILOR ÎN PROPRIETATE INDUSTRIALĂ**, cu menționarea specializării.

Art.2. Prezentul ordin se va publica în Buletinul Oficial de Proprietate Industrială.

DIRECTOR GENERAL,

AGENȚIILE SPECIALIZATE ÎN PROPRIETATE INDUSTRIALĂ
Pentru luna martie/2006

Data înființării	Nr. registru agenții	Denumirea completă a cabinetului/agenției Adresa Consilieri cu drept de practică	Domenii	Statut juridic
27.03.1991	001	INVENTA – AGENȚIE DE PROPRIETATE INTELCTUALĂ S.R.L. București, Bdul Corneliu Coposu nr. 7, bl. 104, sc. 2, ap.31, sect.3, cod 030602, Tel: 021/3200285, Fax: 021/3228325, e-mail: inventa@mc.ro, inventa@mark-patent.roGSM: 0744 324510, 0744 339649 Ing. Țuluca Doina, Prof. univ. dr. ing. Țurcanu Constantin, Farm. Rădulescu Mioara, Dr. ing. Lorent Alexandru, Ing. Velțan Loredana, Av. Soare Liliana, Ing. Secăreanu Doina, Ing. Țurcanu Costin Radu	Brevete Mărci Desene Topografii	SRL
29.05.1991	002	CABINET ENPORA S.R.L. București, str. George Calinescu nr.52A, ap.1, 011694, Tel: 021 2300990; 031 1001634, Fax: 021 2302311; 031 1007927, pop@patents.ro Ing. Pop Virginia Daisy, Ing. Pop Călin Radu, Ing. Constantin Adrian, Ing. Popescu Bianu Anca, Ing. Velicu Anca	Brevete Mărci Desene Topografii	SRL
23.07.1991	003	PATENTMARK S.R.L. București str. Dr. N. Tumescu nr. 2,ap.2, sector 5, cod 050467Tel: 021/3121669, Fax: 021/2233963, stema@pcnet.ro Mohonea Liliana, Mohonea Cristian, Borlan T. Radu, Marinescu Ruxandra	Brevete Mărci Desene Topografii	SRL
18.12.1991	004	RODALL AGENȚIE DE PROPRIETATE INDUSTRIALĂ S.R.L. București, Str. Polonă nr. 115, bl. 15, sc. A, ap. 19 sector 1, cod 010497, Tel: 021/2108342, GSM: 0722 652111, Fax:021/2105794, rodall@b.astral.ro Jur. Bălan Gheorghică, Bălan Valeria, Pițu Dalila	Brevete Mărci Desene Topografii	SRL
25.08.1992	005	INTELECT S.R.L. Oradea, B-dul Dacia nr. 48 Bl. D10, Ap.3, Tel: 0259/253847, Fax:0259/268094, OP 9-CP 128, cod 410346,e-mail: intelect@rdslink.ro, GSM: 0745 040831 Buzlea Elisabeta, Buzlea Mircea Valentin, Buzlea Narcisa Florica, Petrache Octavian	Brevete Mărci Desene Topografii	SRL
08.09.1992	006	A.G.V. - AGENȚIE DE PROPRIETATE INDUSTRIALĂ S.R.L. București, B-dul Magheru, nr. 9, sc. 2, etaj 9, ap. 89, Sector 1, PO BOX 22-246, Tel/Fax: 021/3153684, agv-office@xnet.ro Ing. Voicu Alexandra	Brevete Mărci Desene Topografii	SRL

04.12.1992	008	CONSTANTIN GHIȚĂ OFFICE SRL Timișoara, str. Take Ionescu nr. 24-28 sc. B ap. 2 judetul Timiș, cod 300042, Tel/Fax: 0256/435976, GSM: 0744 162462, e-mail: ghiță@mail.dnttm.ro, Ing. Ghiță Constantin, Pop Motogna Clelia	Brevete Mărci Desene	SRL
05.01.1993	009	CABINET DE PROPRIETATE INDUSTRIALA S.I. Timișoara, Str. Moise Dobosan nr.110, cod poștal 300600, GSM: 0722 984909, Tel/Fax: 0256/475105, e-mail: ioan_sovar@yahoo.com Șovar Ioan	Brevete Mărci Desene	SRL
13.05.1993	010	ROMINVENT S.A București, Str. Ermil Pangratti nr. 35, et. 1, sect.1, cod 011882, Tel: 021/2312515, 2312541, Fax: 021/2312550, 2312454, e-mail: office@rominvent.ro Ing. Enescu Lucian, Dr. ec. Liviu Cabariu, Chim. Larion Sonia, Fil. Rodica Bucătaru, Jur. Mocanu Ion, Fiz. Nicolaescu Daniella, Ing. Corina Duțulescu, Ec. Ghenu Mihaela, Ing. Teodorescu Mihaela, Ing. Rădulescu Melania, Ing. Cosmina Fierăscu, Ing. Ploșcă Daniel, Ing. Spătaru Daniela, Ing. Alexandra Hașiu, Dr. Ing. Cristina Popa, Ec. Joitoiu Andreea Simona, Ing. Năstase Cristian, Bio. Enescu Miruna, Dr. Florea Ileana Maria, Dumitrescu Artemis Sorina, Pavel Sorin Eduard, Markusev Denisa Mary, Olteanu Camelia	Brevete Mărci Desene Topografii	SA
17.07.1993	011	CABINET INDIVIDUAL "INDEPENDENT PROPINI AGENT" București, sector 5, Str. Fabrica de chibrituri nr. 42, cod 050183, Tel/Fax: 021/3352938, GSM: 0722 610634 Nicolae Ioan	Brevete Mărci Desene Topografii	CI
03.01.1994	012	AGENTIE DE PROPR. INDUSTRIALA COSTIN SNC Baia Mare, Str. Șoimului nr. 5, cod 430155 Tel/Fax: 0262/276426, GSM: 0744 966079 Costin Nicolae	Brevete Mărci Desene	SNC
13.03.1995	014	PERSOANĂ FIZICĂ INDEPENDENTĂ TĂTARU DOINA Piatra Neamț, Str. Apele Minerale nr. 4. cod 610121 Tel: 0233/223602, e-mail: doina_tataru@msn.com Tătaru Doina	Brevete Mărci Desene	PF

30.03.1995	015	CABINET M. OPROIU - CONSILIERE IN PROPRIETATE INTELLECTUALĂ SRL București, Str. Popa Savu, nr. 42, parter, sector 1, cod 011434, Tel: 021/2602833; 021/ 2602834, Fax: 021/2602836; 021/2602835, P.O.Box 2-229, e-mail: office@oproiu.ro Fiz. Oproiu Margareta, MBA arh.Vasilescu Raluca, jur. Sturza Ioana, Fiz.Lazăr Delia, ing.chim.Marin Elena, ing.Ene Silvia, ec. MBA Pătrascu Georgiana, ing.chim.Petrea Dana Maria, filolog Oana Țambrea, ing.chim.Filippi Valentina	Brevete Mărci Desene Topografii	SRL
21.05.1996	017	AGENȚIA DE PROPRIETATE INDUSTRIALĂ "LABIRINT" Arad, Str. Coriolan Petreanu nr. 28, cod 310151 Tel/Fax: 0257/255842, GSM: 0722 458129, e-mail: labirint@arad.ro Ing. Ivanca Maria	Brevete Mărci Desene	CI
14.11.1996	018	INTEGRATOR Consulting SRL Cluj Napoca, str. Dunării nr. 25 bl.C1 ap.5, , jud. Cluj, cod 400593 Tel/Fax: 0264/442817, GSM: 0745235585, e-mail: dorin.isoc@aut.utcluj.ro Isoc Dorin	Brevete Mărci Desene	SRL
1997	019	LOYAL PARTNERS -AGENȚIE DE PROPRIETATE INTELLECTUALĂ Galati, Str. Brailei nr.210 bis, bl.C3B, ap.10, cod 800408Tel/Fax: 0236/464847, GSM: 0722 744241, e-mail: loyal@geniusnet.ro Pușcașu Dan	Brevete Mărci Desene Topografii	SRL
01.07.1997	020	AGENȚIE DE PROPRIETATE INTELLECTUALĂ ȘI TRANSFER DE TEHNOLOGIE -AGPITT-SRL București, B-dul Libertății nr. 12, bl.113, sc.2, ap.28, sector 4; cod 040129, CP 42-106, Tel: 3177693; 3177583;Fax: 021/3178584, GSM: 0744293552; 0724539752, e-mail: faighenov@xnet.ro; office@agpitt.ro Faighenov Marioara	Brevete Mărci Desene	SRL
10.07.1997	016	MILENIUL 3 – AGENȚIE DE PROPRIETATE INDUSTRIALĂ SRL Pașcani, Str. Moldovei nr. 10, bl. Crinul, sc. A, ap. 28, jud Iași, cod 705200, Tel/Fax: 0232/719190; GSM: 0740 820582 Ing.Burțilă Ioan	Brevete Mărci Desene	SRL
03.10.1997	021	LAZĂR ELENA CABINET DE PROPRIETATE INDUSTRIALĂ Buzău, Str.Unirii, Bl.16C,Et.3, Ap. 12, cod 120013, OP 1, CP 52, Tel./Fax:0238/435982 GSM: 0723 328633 Lazăr Elena	Brevete Mărci Desene Topografii	CI

29.10.1997	022	PERSOANĂ FIZICĂ INDEPENDENTĂ BARBU GHEORGHE MIRCEA București, Șos Iancului nr.21, bl. 106A, sc.B, ap.73, sect.2, Tel/Fax : 021/6536608, 0724.834.010 e-mail : bmircea@mailbox.ro Barbu Gheorghe Mircea	Brevete Mărci Desene	CI
02.12.1997	023	“ HARCOV” A.P.I. S.R.L. Sfântu Gheorghe, jud. Covasna, Str. Nicolae Iorga nr. 61, bl. 10E, sc. B, ap. 9, cod 520089, Tel: 0267/352267, GSM : 0744435291, stanciu@planet.ro, propind@mail.asimcov.ro Stanciu Adelina	Brevete Mărci Desene	SRL
18.12.1997	024	AGENȚIE DE PROPRIETATE INDUSTRIALĂ ȘI TRANSFER TEHNOLOGIC « STOIAN IOAN » Roman, Bd. Republicii, bl. 46, sc. C, ap. 35, cod 611146 jud. Neamț, Tel/Fax : 0233/739441, GSM : 0745 643738 Stoian Ioan	Brevete Mărci Desene	CI
30.01.1998	025	INCOR – CORPADE ALEXANDRU Brașov, Str. C-tin Vodă Brâncoveanu nr. 54, et.1, ap. 4, cod 500132, Tel : 0268/513577 Corpade Alexandru	Brevete Mărci Desene Topografii	PF
1998	007	ROMPROSPER SERVIMPEX SRL Agentie de proprietate intelectuala „PIVA”® București, Șos. Mihai Bravu nr. 294, bl.6, sc.B, ap. 63, sector 3, cod 030319, Tel/Fax: 021/3222857, 021/3207419, Mobil:0744654128;0744536405 e-mail: piva@hades.ro, piva@xnet.ro Pioaru Grațîela, Pioaru Raluca Andreea	Mărci Desene Brevete	SRL
1998	048	PETRU COSTINESCU-DICOSTI București, Str. Viorele nr. 30, bl. 20 A, ap. 23, sector 4, cod 040428, OP 44 – CP5 , Tel: 021/3303162, e-mail: dicosti@rdslink.ro Petru Costinescu	Brevete Mărci Desene	CI
27.04.1998	026	PIDES-CABINET DE PROPRIETATE INDUSTRIALĂ București, Str. Valea Buzăului, nr. 10, bl. G30, ap. 36, sector 3, cod 032334, Tel : 3455351 GSM : 0723 708632, e-mail: sova@cna.ro ing. Șova Dan Eugen	Brevete Mărci Desene Topografii	CI
23.02.1999	027	SZENTE SÁNDOR Odorheiu Secuiesc, str. Victoriei, nr. 41, bl.U6, et.1, ap.4, jud. Harghita, cod poștal 535600, Tel : 0266/219143, e-mail : prooffice@szente.ro Szente Sándor	Brevete Mărci Desene	CI

21.07.1999	028	NOWAPATENT SRL Medias, str. Lotru, nr.4, bl.92, ap.1 Tel : 0269/841373 ; 0264/833273, Fax : 0269/833273 e-mail : nowapatent@birotec.ro office@nowapatent.ro Danciu Ioan	Brevete Mărci	SRL
30.08.1999	029	CABINET DE PROPRIETATE INDUSTRIALĂ "BIONPI" București, Calea Dorobanților 126-130 Bl. 8, et. 9 Ap. 50 sector 1, cod 010577, Tel/Fax: 021/2316549, GSM: 0723 187944, 0746184697 e-mail: bionpi@b.astral.ro bionpi@hotmail.com; Ing. Ion Rodica Cocuța	Brevete Mărci Desene	CI
12.11.1999	030	AGENȚIE DE CONSULTANȚĂ ÎN PROPRIETATE INTELECTUALĂ ȘI TRANSFER DE TEHNOLOGIE « SPRÎNCEANU NICOLAE » Drobeta Turnu Severin, Str. Gheorghe Ionescu Sisești nr. 96, bl.E2, sc.1, et. 3, ap.8, cod 220212, Tel/Fax : 0252/311690, Mobil :0721796318 e-mail: nicolaesprinceanu@yahoo.com Nicolae Sprinceanu	Brevete Mărci Desene	CI
21.01.2000	031	CABINET INDIVIDUAL IVĂNESCU GABRIEL DAN Brașov, Str. Al. I. Cuza nr. 58 ap. 7, cod 500085, Tel/fax:0268/471650, GSM:0722248415, e-mail: d.ivanescu@xnet.ro Ivănescu Gabriel Dan	Brevete Mărci Desene	CI
15.02.2000	032	CABINET INDIVIDUAL ANGHEL LUMINIȚA DOINA București, Str. Gherghitei Nr.1, Bl.94B, Sc. B, Ap.76, Sector 2, Tel/Fax :021/2407985,GSM : 0723301706 e-mail : anghel.doina@rdslink.ro Ing.Av.Anghel Luminita Doina	Brevete Mărci Desene	CI
24.08.2000	033	APOSTOL SALOMIA P.F.A. Galați, Str. Reg. 11 Siret nr. 15, bl. E4, Et.3, ap. 54, cod 800333,Tel/Fax : 0236/436437, 0766765027, saly_apostol@yahoo.com Ing.Apostol Salomia	Brevete Mărci Desene	CI
07.09.2000	034	AGENȚIA DE PROPRIETATE INDUSTRIALĂ - APIA SRL București, Str. Romancierilor nr. 5, bl.C14, sc.B, ap.41, sector 6, cod 061791, OP23-CP11, Tel/Fax: 021/7783100, GSM: 0745 031557, e-mail: office@mark-apia.ro, www.mark-apia.ro Visalom Theodor, Visalom Monica	Mărci	SRL

17.10.2000	035	PERSOANĂ FIZICĂ INDEPENDENTĂ BERCEANU MARIA AURELIA București, Str. Cogilnic 25, sector 3, Tel: 021/3264568 GSM:0744954085, berceanu_maria_aurelia@yahoo.com Berceanu Maria Aurelia	Brevete Mărci	PF
20.10.2000	036	CABINET PROPRIETATE INDUSTRIALĂ POPESCU ANGELA București, str. Complexului nr.10, bl.40, ap.14, Tel :021/3243756 GSM : 0723051279, angela_intelect@yahoo.com	Brevete Mărci Desene	CI
25.10.2000	037	PERSOANĂ FIZICĂ INDEPENDENTĂ MATEI ELENA Bacău, Str. Alecu Russo, bl. 33, Et.6,sc. C, ap.26, cod 600133, Tel: 0234/160424 Matei Elena	Mărci	CI
20.11.2000	038	CABINET INDIVIDUAL' ION FLOREA' București, Calea Dorobanților 126-130, bl.8,et.9,ap.50, sector 1, cod 010577, Tel/Fax: 021/2316549,GSM: 0724313260, e-mail: florea-ion@b.astral.ro, florea_ion@plic.ro Ing.Ion Florea	Mărci	CI
28.11.2000	039	CABINET IN DIVIDUAL GREAVU DOINA MARIANA Sibiu, str. Constantin Noica, bl. 2, ap.21, cod 550169 Tel:0269/218500,Fax:0269/212170, Mobil:0766489179 Ing. Greavu Doina Mariana	Brevete Mărci Desene	CI
11.12.2000	040	INTEL PROTECT SRL Brașov, B-dul M. Kogălniceanu, nr. 20, bl. 1k, sc. C-D, cod 500173, Tel: 068/413117, Fax: 0268/477333, GSM: 0744 355100 e-mail: intelprotect@ccibv.ro Coșescu Camelia, Axente Elena	Brevete Mărci Desene Topografii	SRL
08.01.2001	041	CABINET "CECIU GABRIELA" CONSULTANȚĂ ÎN DOMENIUL PROPRIETĂȚII INTELLECTUALE Timișoara, Str. Narciselor, nr. 6, sc. A, ap. 110, jud. Timis, cod postal 300024, Tel/Fax.: 0256/494846; GSM: 0745 388039, e-mail: gabrielaceciu@hotmail.com Ing.Ceciu Gabriela	Brevete Mărci Desene	CI
10.01.2001	042	VLAD CONSTANTIN Constanta, Bd. 1 decembrie 1918 nr. 5, bl. F16, ap.34, cod 900711, Tel/Fax: 0241/625643, GSM: 0722 370300, e-mail: vlad@gmb.ro Vlad Constantin	Brevete Mărci Desene	CI

07.02.2001	043	PERSOANĂ FIZICĂ INDEPENDENTĂ FÎNTÎNĂ RAUL – SORIN Braşov, Str. Griviței nr. 69, bl. 29, sc. D, ap.32, cod 500198, Tel: 0268/427713, Fax: 0268/422100, e-mail: raulfantana@ronline.ro Fîntînă Raul Sorin	Brevete Mărci Desene	PF
28.02.2001	044	PERSOANĂ FIZICĂ LARCO IOAN Iași, Bdul. Independenței nr. 23, bl. B 1-5, Tr. 5. et. 5, ap. 17, cod 700101, Tel. 0232/311146 Larco Ioan	Brevete Mărci Desene Topografii	PF
05.03.2001	045	BIROU DE PROPRIETATE INDUSTRIALA BROJBOIU DUMITRU ADRIAN FLORINEL Pitești, Bd. Republicii, bl.212,sc. D, ap.16, jud.Argeș, cod 110177, Tel/Fax.: 0248/637961, GSM: 0745 143095,adrian brojboiu@yahoo.com Brojboiu Dumitru Adrian Florinel	Brevete Mărci Desene	CI
12.04.2001	047	INTELLECTUAL PROPERTY OFFICE SRL București, Str. Alexandru Moruzzi nr. 6, bl. B6, sc. 2, ap.62, sector 3, cod 031155, Tel/Fax.: 021/3262388, GSM: 0745 094241, e-mail: ipo@b.astral.ro Ciuda Berivoie Anca	Brevete Mărci Desene	SRL
07.05.2001	049	ANDRA MUSATESCU CABINET DE PROPRIETATE INDUSTRIALA București, Str. Drumul Taberei nr. 71, bl.TD42, sc.1, et.4, ap.28, sector 6, cod 061366, GSM: 0722 879810, e-mail: amusatescu@dnt.ro Mușatescu Andra Oana	Brevete Mărci Desene Topografii	CI
2001	050	CABINET ACSINTE PAULA-ADRIANA București, str. Major Coravu Ion, nr.1-7, bl. C4, ap.85, Tel/fax: 021/2507396, GSM: 0723317631 paula@legalservices.ro Av. Acsinte Paula Adriana	Mărci	PF
2001	051	PERSOANĂ FIZICĂ INDEPENDENTĂ POPESCU RADU-ROMEO București, Bd. Corneliu Coposu nr.3, bl. 101, sc. 3, et.4, ap. 50, sector 3, cod 030601, GSM: 0722 510598, e-mail: rpopescu@xnet.ro Popescu Radu Romeo	Brevete Mărci Desene	PF
31.052001	071	CONS INTEL BMA CABINET CONSULTANȚA Cart. Dorobanti, nr.2, bl. D2, at.1, ap.5,120087, C.P.8- O.P. 1 Buzau, Fax : 0238/719619, GSM: 0745086588, email: marius_bozio@yahoo.com Marius Bozioreanu	Brevete Mărci Desene Topografii	CI

12.09.2001	053	CABINET MIHAI LUCIAN Miculiți & Asociații SCPA (LINKLATERS) București, Str. Nicolae Iorga, nr. 8, sector 1, cod 010434 Tel : 021/3071500, Fax : 021/3071555 e-mail: lucian.mihai@linklaters.com, Av. Mihai Lucian	Brevete Mărci Desene	PF
21.11.2001	055	ROVALCONS SRL AGENȚIE DE PROPRIETATE INTELECTUALĂ Câmpina, Str. Orizontului, nr.1, bl. R10, et.7, ap.27, Jud. Prahova, cod 105600, Tel/Fax : 0244/ 371390; GSM :0722 540580, e-mail: rovalcons@xnet.ro Ioacăra Valentin	Brevete Mărci Desene	S.R.L.
2001	056	SOLO INVENT S.R.L. București, Calea 13 Septembrie, nr. 104, bl. 48, ap. 8, sect. 5, cod 050727, Tel/Fax: 021/4511497, GSM: 0744 313 229, solo_invent@yahoo.com	Brevete Mărci Desene	S.R.L.
2001	057	CABINET N. D. GAVRIL S.R.L. București, Str. Ștefan Negulescu nr. 6A, sector 1, Tel./fax : 021/2302882, GSM :0722983520, 0723 383 758, e-mail : gavrilmn@yahoo.com cabinetgavril@yahoo.com, Gavril Niculina	Brevete Mărci	S.R.L.
24.04.2002	087	IACOBINI&CO, CONSILIERI IN DREPTUL DE PROPRIETATE INDUSTRIALĂ SRL Bucuresti, Calea Mosilor, nr.258, bl. 4bis, ap.22, sector 2, Tel : 021/2104690 ;Fax : 021/2104793, e-mail : asimri@yahoo.com, vladrosanu@hotmail.com Iacobini Anca Svetlana, Iacobini Mihnea Razvan	Mărci Brevete Desene Topografii	S.R.L.
04.09.2002	088	MANAGER EXPERT SRL Tg. Mures, Str. Nicolae Grigorescu, nr. 33, ap.3 Tel :0265/250825 ;0265/233033, evaluator@rdslink.ro Nutiu Emil, Cetina Dan	Mărci	S.R.L.
08.01.2003	059	CABINET INDIVIDUAL - LAPTEȘ ELVINE Bucuresti, Intrarea Badeni nr.3, Bl.M18, sc. 2, ap.40, sector 3 cod 030471, Tel: 021/3405500, elvine17@yahoo.com	Brevete	CI
11.02.2003	089	RATZA ȘI RATZA SRL București, B-dul A.I. Cuza Nr. 52-54, Sect.1, cod 011053, Tel :021/2601348, Fax : 021/2601349 e-mail ; office@ratza-ratza.com Rață Grigore, Rață Andrei Vlad, Mărginean Dragoș	Brevete Mărci Desene	SRL
13.02.2003	062	CABINET INDIVIDUAL ANDRONACHE PAUL București, Str.Sibiu nr.14, bl.E21, et.6, ap.35, sect 6, Tel/Fax: 021/7250069, GSM: 0722741043, e-mail: paul.andronache@artelecom.ro Andronache Paul	Mărci Desene Topografii Brevete	CI

14.05.2003	090	RAMCONSULTING SRL Cluj Napoca, Str. Augustin Buneanr.28, cod 400170 Fax : 0264/436792, GSM : 0744354156, e-mail : ramconsulting@email.ro Gânscă AurelianTudor	Mărci Desene Topografii Brevete	SRL
16.05.2003	070	CABINET OANA COCOLOI București, Drumul Taberei nr.120, bl.OD1, sc.5, ap.189, sector 6, cod 061413, Tel: 021/7450757, GSM: 0723144664, e-mail: oana_cocoloi@yahoo.com Oana Cocoloi	Mărci	CI
10.06.2003	091	ALLEGRA CONSULTING SRL Bucuresti, Aleea Huedin nr.1, bl.5, sc.1, ap.5, sector 4, cod 040917, GSM: 0722249961, Tel/Fax: 021/3231384 e-mail: gabriela.milcev@allegra.ro; www.allegra.ro Milcev Gabriela	Brevete Mărci Desene Topografii	SRL
19.06.2003	069	RASKAI M M BREVMARC CONSULT S.R.L. Dej, Str. Unirii, nr.3,BL. D8, ap.7, judetul Cluj, 405200,Tel/Fax: 0264/211847, GSM: 0742084050, raskaimm@yahoo.com Raskai Maria	Brevete Mărci Desene Topografii	S.R.L.
01.07.2003	092	CONINFO S.R.L. Târgu Mures, str. Lacrimioarea nr.9, Tel: 0265/210138, Fax: 0265/210109 Mobil: 0745579934, 0745303867 e-mail: teodora@itongrup.com ; cojocnean@itongrup.com www.coninfo.ro Itu Teodora, Cojocnean Maria Rodica	Desene Brevete Mărci	S.R.L.
25.07.2003	093	NESTOR NESTOR DICULESCU KINGSTON PETERSEN – CONSILIERE ÎN P.I. S.R.L. București, sector 1, sos. Bucuresti Ploiesti, nr.1A, Bucharest Business Park, corp A, et.1, camerele 9 si 10 Harsany Alexandru, Culic Andrei Radu	Mărci Desene	S.R.L.
11.08.2003	66	CABINET INDIVIDUAL FLOREA MIHAELA București, Str. Grigore Alexandrescu nr.1, bl.D7, ap.4, sector1, Fax: 021/2230342 GSM: 0722601120 e-mail: florea@gide.com Florea Mihaela	Mărci Desene Brevete	CI
19.08.2003	067	TEODORU & ASOCIAȚII București, str. Nerva Traian nr.12, bl.M37, sc.1, ap.1, cod 031178,Tel: 021/3230838 Fax: 021/3263955 GSM: 0722549219 , e-mail: violeta@teodoru.ro, www.romaniatrademarks.ro Teodoru Violeta	Mărci	CI

19.08.2003	068	CABINET DE PROPRIETATE INDUSTRIALA NICOLAE BURCHEL București, Str. Dr. Radovici nr.8, sector 5, cod 050468, Tel: 021/2126515, Fax: 021/4114188, e-mail: nburchel@lenp.ro Nicolae Burghel	Mărci	CI
21.08.2003	094	N.P.C. S.R.L. Brașov, str. Alexandru cel Bun, nr.13, bl.E28, ap.7 cod 500025, OP 1 – CP 298, GSM: 0744520357, e-mail: totu@unitbv.ro Toțu Ioan	Mărci Desene Topografii	SRL
22.10.2003	072	CABINET INDIVIDUAL DE PROPRIETATE INDUSTRIALĂ - NEGOMIREANU LIVIA București, Șos. Nicolae Titulescu nr.94, bl.14A, sc 4 ap.127, sect.1, cod 011146, Tel/Fax: 021/2235637, GSM: 0722444719 Negomireanu Livia	Mărci Desene	CI
30.10.2003	073	CABINET DE PROPRIETATE INDUSTRIALA "VIȘOIU LILIAN CATALIN" București, Str. Alexandru Vlahuța nr.3, bl. M48, sc.A, ap.7, sector 3, Tel/Fax: 021/3207251, GSM: 0744480657, e-mail: visoiucatalin@yahoo.com, www.visoiucatalin.home.ro jur. Vișoiu Lilian Catalin	Brevete Mărci Desene Topografii	CI
4.11.2003	074	CABINET DE PROPRIETATE INDUSTRIALA "DUNĂREANU MIHAIL" București, Bd. Constantin Brâncoveanu nr.8, Bl B2, ap.13, sector 4, Tel: 021/4600419, GSM : 0723398499, e-mail: dunareanu_mileniu3@k.ro Dunăreanu Mihail	Brevete	CI
11.12.2003	095	INTERNATIONAL PATENT&MARK S.R.L. Brasov, Str.Jepilor nr.2, Bl A8, sc.C, ap.12, Tel: 0268/319158, e-mail: karlameyndt@yahoo.com, Mendes Viegas Meyndt Karla	Brevete	SRL
12.12.2003	096	EDIPLAST S.R.L. Tg. Mureș, Str. Măgurei nr.25, ap.2, Tel/Fax: 0265/263775, GSM: 0744394036, e-mail: moniadel@artelecom.net Vasilache Virgilius	Mărci Desene Brevete	SRL
22.12.2003	097	SD PETOSEVIC ROMANIA SRL București, Calea Victoriei nr.100, sc.1, ap.20, biroul 1, Tel: 021/3057996, Fax: 021/3145481, e-mail: moprea@petosevic.com, GSM: 0722259260 Oprea Marilena	Brevete Mărci Desene Topografii	SRL

2.02.2004	080	CABINET INDIVIDUAL IOANIȚESCU TRAIAN București, Bd. Timișoara nr.49, Bl Cc6, ap.27, sector 6, Tel: 021/4402510 Ioanițescu Traian	Brevete Mărci Desene	CI
2.02.2004	077	CABINET INDIVIDUAL PEICIU ADRIANA Bucuresti, str. Stefan cel Mare nr.230, Bl.46, ap.47, Tel/fax: 021/2360317, 2104132 Peiciu Adriana	Mărci Desene	CI
9.02.2004	098	CABINET ANI FUCIU SRL Com.Snagov, Bloc P53, sc.A, ap.1, jud.Ilfov, Tel: 021/4910123, Fax: 021/3142157, GSM: 0744370196, e-mail: anif@euro.ro , ani.fuciu@euro.ro Fuciu Anișoara	Mărci Desene	SRL
11.02.2004	081	INTEL PROPERTY CONSULT București, Str. Ion Maiorescu, nr.42A, sector 2, Tel: 021/6192276, Fax:021/2123364, 0744506010 Teodorescu Dan Mihai	Brevete Mărci Desene	CI
16.02.2004	099	LEGAL BRAND S.R.L. București, Str. Nicolae Licăreț nr.1, bl.33, sc.C, ap.107, Tel: 0722674635, 0722607380, e-mail: legal.brand@easynet.ro Stăncescu Anca, Stăncescu Alin Cristian	Brevete Mărci Desene Topografii	SRL
20.02.2004	100	CABINET GORDON SRL București, Str. Spătaru Preda nr.20, bl. 97A, sc.1, ap.4, Tel: 021/4239468, GSM: 0723261373, e-mail: dgiplaw@yahoo.com Gordon Dean Daniel	Brevete	SRL
22.02.2004	082	CABINET DE PROPRIETATE INDUSTRIALĂ CIUPAN CORNEL Cluj Napoca, Str. Mestecenilor nr.6, bl.9E, ap.2, Tel: 0264/524425; 0264/415051, Fax: 0264/415054, e-mail: cornel.ciupan@zeus.east.utcluj.ro Ciupan Cornel	Brevete	CI
26.03.2004	083	CABINET POPESCU LIVIA Bucuresti, bd. Camil Ressu 27, bl.N1, ap.188 Tel: 021/3481010, liviap25@yahoo.com Popescu Livia	Brevete Mărci Desene Topografii	CI
01.06.2004	102	S.C. LUTARIS INTELPROT S.R.L. Timisoara, 300686, Str. Sirius nr.9, sc.A, ap.8, Tel/Fax: 0256/489301, Mobil: 0742143718, 0723319154, e-mail: qualitarium@qualitarium.ro Tărăbici Lucian	Brevete Mărci Desene	SRL

17.06.2004	108	ARIANA AGENȚIE DE PROPRIETATE INDUSTRIALĂ SRL Bucuresti, sect.4, str. Semnic, nr.1, bl.23, ap.90 Tel: 0724260277, bicucristina2000@yahoo.com e-mail: m.constanda@k.ro, office@inregistrare-marci.ro, tel/fax: 0268/315046 Bicu Cristina, Constanda Madalina Timisoara, str. Dr. Alexandru Martha nr.2, sc.B, ap.6, camera 2, Tel: 0722538766, c_popescu2000@yahoo.com Popescu Codruta Octavia	Brevete Mărci Desene	SRL
14.07.2004	107	ARIANA S.R.L. Brasov, Bd. 15 noiembrie, nr.90, sc.B, ap.5, 0723204268, tel/fax : 0268/315046, office@inregistrare-marci.ro Bozocea Violeta	Brevete Mărci Desene	SRL
10.09.2004	103	CABINET INDIVIDUAL DE PROPRIETATE INDUSTRIALĂ - MIHAELA PITICU București, str. Pictor Ion Andreescu nr.31, ap.14 Tel: 6442760, Fax: 2527279, Mobil: 0722398836, e-mail: mihaelapiticu@yahoo.com, mihaelap@musat.ro Piticu Mihaela	Mărci	CI
10.09.2004	104	CABINET INDIVIDUAL DE PROPRIETATE INDUSTRIALĂ – Ana Maria Plăveți Bucuresti, str. Jules Michelet nr.7, Tel/Fax: 3127005, 2127750, 2127710, office@plaveti.ro, www.plaveti.ro Ana Maria Plăveți	Mărci Brevete	CI
28.10.2004	106	OSTER – SOCIETATE CIVILA PROFESIONALA DE PROPRIETATE INDUSTRIALĂ Bucuresti, Str. Batiste nr.35, ap. 23, cod 020935, Tel/Fax: 021/3147249 , GSM: 0721254270, 0723177236 traianosiescu@xnet.ro Udrea Elena Rodica, Traian Osiescu	Mărci Desene	S.C.P.
02.11.2004	114	INTELLIA CONSULTING SRL Iasi, str. Petre Ispirescu, nr.3A, bl.A3, sc.B, ap.44 Tel: 0726737527, e-mail: intellia@gmail.com Păuneț Alexandrina	Brevete Mărci Desene	SRL
22.12.2004	116	INVEL – AGENȚIE DE PROPRIETATE INDUSTRIALĂ București, str. Ion Ghica nr.3, ap.20, Fax: 021/4303542, GSM: 0723205048, office@invel.ro Velcea Marian	Brevete Mărci Desene	SRL
06.01.2005	118	EURORESSOURCES SRL Medias, str. Ion Creangă, nr.4, ap.6, Tel: 0269/843504, Fax: 0269/824812 Fulea Maria	Brevete Mărci Desene	SRL

27.01.2005	111	CABINET INDIVIDUAL – NIȚU ION Constanta, str. Dezrobirii nr.110, bl. IS8, sc.A, ap.1, Tel: 0241/512608, mobil: 0723317298 Nitu Ion	Mărci Desene Brevete	CI
27.01.2005	112	CABINET VELICA – Agenție de proprietate industrială Bucuresti, str. Brutus M.I., nr.13, ap.3, cod 050124 Tel/ Fax: 021/3357463, Mobil: 0722645283, www.velica.ro, office@velica.ro Velica Ion Gabriel	Mărci Desene	CI
21.04.2005	129	BRANDYNAMICS AGENTIE DE PROPRIETATE INDUSTRIALA S.R.L. Piatra Neamt, Aleea Caisilor nr.9, bl.13, ap.17 Tel/fax: 0233/232452, 0364/100070, 0744143965, office@brandynamics.ro, www.brandynamics.ro Pantilimon Mihai, Bran Laura Gabriela	Mărci Desene	SRL
27.04.2005	117	CABINET PROPRIETATE INDUSTRIALA ALPER RAMAZAN Constanța, str. Ștefan cel Mare nr.57, bl.M17, sc.B, ap.17, cod 900683, Tel: 0341/410937, Fax: 0241/635547, Mobil: 0722.704.363, alperramazan@gmail.com, zonguldakro@yahoo.com Alper Ramazan	Mărci	CI
06.06.2005	125	V&F IP CONSULTING SRL Bucuresti, Bd Camil Ressu, nr.27, bl.N1, ap.214, Tel: 021/3140200, Fax: 021/3140290, Mobil: 0744487223, popescu@vf.ro Popescu Laurentiu Horea	Mărci Desene	SRL
30.06.2005	120	CABINET PROPRIETATE INDUSTRIALA PUȘCAȘ NICOLAE IOSIF București, str. Secerișului nr.25, sector 4, Tel/Fax : 021/ 332.73.88, Mobil: 0722.878.946 Pușcaș Nicolae Iosif	Brevete Mărci Desene Topografii	CI
30.06.2005	121	CABINET PROPRIETATE INDUSTRIALA MARIA BORA București, str. Pridvorului, nr.17, bl.11, sc.2, ap.36, Tel: 021/ 260.01.56, 330.40.17, Fax: 021/260.29.15, office@legal-assistance.ro Bora Maria	Mărci Desene	CI
18.07.2005	130	CXC TRADEMARK S.R.L. Bucuresti, sector 1, str. Aviator Stefan Protopopescu nr.1, bl.C6, ap.1, Tel: 021/3177919, Fax: 021/3177505, cosmina_ionescu@hotmail.com Ionescu Laura Cosmina	Mărci	SRL

26.08.2005	126	CABINET DE PROPRIETATE INDUSTRIALA ANGHIEL PARASCHIVA Arad, str. Voinicilor nr.51, bl.502, ap.6, Tel: 0357411876, Fax: 0357411876, Mobil: 0723171424, e-mail: anghelvera@yahoo.com Anghel Paraschiva	Brevete	CI
20.09.2005	131	CUNESCU, BALACIU & ASOCIATII CONSILIERE PROPRIETATE INDUSTRIALA Bucuresti, sector 3, str. Vulcan Judetu nr.13, Tel: 021/ 3275577, 3276633, 3274400; 0745605151, 0723339939; Fax: 021/ 3274310, dinu.petre@cbalaw.ro, monica.badescu@cbalaw.ro, beatrice.onica@cbalaw.ro Onica Jarka Beatrice, Badescu Monica, Petre Dinu	Mărci Desene	SRL
27.10.2005	132	HAHUI, BALAN SI ASOCIATII S.R.L. Bucuresti, str. Ghiociei, nr.12, Tel: 021/3189619, Fax: 021/3109189, elena.b@hahui.ro Balan Elena	Mărci Desene	SRL
04.11.2005	133	FRISCH & PARTNERS SRL Bucuresti, bdul Magheru nr.7, bl.D, scara 4, ap.114, Tel/ Fax: 3138618, Mobil: 0722212480 Crina Nicoleta Frisch	Mărci	SRL
10.09.2004	105	CABINET PROPRIETATE INDUSTRIALA – IONDA Bucuresti, Calea Dorobantilor nr.126, bl.8, ap.50, Tel/fax: 021/2316549, Mobil: 0722687982 Ion Dan Adrian	Mărci Desene	CI
30.06.2005	124	CABINET DE PROPRIETATE INDUSTRIALA SAVU MARIANA Bucuresti, sos. Nicolae Titulescu nr.92, bl.13, sc.2, ap.54, Tel/ Fax: 2235269, mobil: 0722783660 Savu Mariana	Mărci Desene	CI
31.10.2005	128	CABINET PROPRIETATE INDUSTRIALA ARINOVA Arad, 310151, str. Margaretelor, nr.28, Tel/fax: 0257/255842, mobil: 0744246562 Ivanca Gavril	Mărci Desene	CI
05.01.2006	136	TUCA & ASOCIATII I.P. S.R.L. Bucuresti, str. Daniel Danielopolu, nr.2, cladirea " Alfa Business Center", etaj 2, biroul 7, Tel: 2048898, ciprian.dragomir@tuca.ro Dragomir Ciprian Dumitru	Mărci	SRL
19.01.2006	134	CABINET PROPRIETATE INDUSTRIALA MITU ALIS MIHAELA Ploiesti, str. Clementei nr.46, Tel: 0244/590154, mobil: 0746108142, alis_mitu@yahoo.com ; mariusmitu@ploiesti.astral.ro Mitu Alis Mihaela	Mărci Desene	CI

**LISTA CONSILIERILOR ÎN PROPRIETATE INDUSTRIALĂ, MEMBRI AI CAMEREI NAȚIONALE
A CONSILIERILOR ÎN PROPRIETATE INDUSTRIALĂ DIN ROMÂNIA, AUTORIZAȚI PENTRU
DOMENIUL DESENELOR ȘI MODELELOR INDUSTRIALE
pentru luna martie/ 2006**

Nume și Prenume/ Nr. din Reg. Nat	Denumirea societății Adresa societății	Societate cu obiect de activitate propr.ind.
ACSINTE PAULA- ADRIANA 20-1160	CABINET ACSINTE PAULA ADRIANA București, str. Major Coravu Ion, nr.1-7, bl.C4, ap.85, Tel/fax : 021/2507396, GSM : 0723 317631 paula@legalservices.ro	DA
ALAN LILIANA 94-1037	BEGA GRUP Timișoara, Calea Stan Vidrighin nr. 5A, Tel:0256/222103, Fax:0256/190800, GSM : 0724250467 e-mail:alan@tehnomet.ro	NU
ANDREI MARIANA 93-1017	M.Ap.N. – Departamentul pentru armament București, Drumul Taberei nr. 9-11, sector 6 Tel: 021/4106267; Fax: 021/3151779, 3147327, GSM: 0723668592, e-mail: mariana.andrei@dpa.ro	NU
ANDRONACHE PAUL 2003-1216	CABINET INDIVIDUAL ANDRONACHE PAUL București, Str.Sibiu nr.14, bl.E21, et.6, ap.35, Tel/Fax: 021/7250069, GSM: 0722741043, e-mail: paul.andronache@artelecom.net	DA
ANGHEL LUMINIȚA DOINA 93-1020	Cabinet individual ANGHEL LUMINIȚA DOINA București, Str. Gherghitei nr 1, Bl. 94B, Sc.B, Ap.76, sector 2, Tel/Fax: 021/2407985, GSM : 0723 301706, anghel.doina@rdslink.ro	DA
APOSTOL SALOMIA 99-1127	PERSOANĂ FIZICĂ Galați, Str. Reg. 11 Siret nr. 15, bl. E4, ap. 54, Tel/Fax: 0236/436437 GSM 0766765027, saly_apostol@yahoo.com	DA
AXENTE ELENA 99-46/1	INTEL PROTECT S.R.L. Brașov, Str. M. Kogălniceanu, nr. 20, bloc 1k, sc. C-D, Tel: 0268/412567, Fax: 0268/477333, GSM: 0722 464314, e-mail:intelprotect@ccibv.ro;	DA
BARBU MIRCEA 94-1042	PERSOANĂ FIZICĂ București, Sos.lanului nr.21, bl.106A, sc.b, ap.73, sect.2, Tel/Fax: 021/6536608, 0724.834.010 e-mail: bmircea@mailbox.ro	DA
BALAN ELENA 2005 - 1382	HAHUI, BALAN SI ASOCIATII S.R.L. Bucuresti, str. Ghiocci, nr.12, Tel: 021/3189619, Fax: 021/3109189, elena.b@hahui.ro	DA

BĂLAN GHEORGHİȚĂ 92-1	RODALL-AGENȚIE DE PROPRIETATE INDUSTRIALĂ SRL București, Str. Polonă nr. 115, bl. 15, Sc.A,Et.4, ap. 19 sect. 1, Tel: 021/2108342, GSM: 0722 652111, Fax: 021/2105794	DA
BĂLAN VALERIA CORNELIA 96-49	RODALL-AGENȚIE DE PROPRIETATE INDUSTRIALĂ SRL București, Str. Polonă nr. 115, bl. 15, sc. A, ap. 19 sector 1, Tel: 021/2108342, GSM: 0744 377047, Fax: 021/2105794	DA
BICU CRISTINA MĂDĂLINA 2003-1308	ARIANA AGENTIE DE PROPRIETATE INDUSTRIALA SRL Bucuresti, sect.4, str. Semnic, nr.1, bl.23, ap.90 Tel: 0724260277, bicucristina2000@yahoo.com office@inregistrare-marci.ro, tel/fax: 021/ 2118746	DA
BLAG IOANA 94-1039	INDUSTRIA SĂRMEI SA Câmpia Turzii, Str.Laminoriștilor nr. 145, Județ Cluj Tel : 0264/368661 int 390; 0264/366663	NU
BORA MARIA 2004- 1355	CABINET PROPRIETATE INDUSTRIALĂ MARIA BORA București, str. Pridvorului, nr.17, bl.11, sc.2, ap.36, Tel: 021/ 260.01.56, 330.40.17, Fax: 021/260.29.15, office@legal-assistance.ro	DA
BORLAN T. RADU 20-1161	PATENTMARK S.R.L. București str. Dr. N. Turnescu nr. 2, sector 5, Tel: 021/3121669, Fax: 021/2233963, e-mail:stema@pcnet.ro	DA
BOZIOREANU MARIUS ADRIAN 20-1165	CONS INTEL BMA CABINET CONSULTANȚA Buzău, Cart. Dorobanti 2, bl.D2, et.1, ap.5 CP 8, OP1, Mobil : 0745086588, Fax : 0238/719619, marius-bozio@yahoo.com	DA
BOZOCEA GINA VIOLETA 2003- 1222	ARIANA S.R.L. Brasov, Bd. 15 noiembrie, nr.90, sc.B, ap.5, e-mail : 0723204268 , tel/fax : 0268/315046, office@inregistrare-marci.ro	DA
BRAN LAURA GABRIELA 2004 - 1336	BRANDYNAMICS AGENTIE DE PROPRIETATE INDUSTRIALA S.R.L. Piatra Neamt, Aleea Caisilor nr.9, bl.13, ap.17 Tel/fax: 0364/100070, 0744143965, laura.bran@brandynamics.ro	DA
BROJBOIU DUMITRU ADRIAN FLORINEL 95-1067	BIROU DE PROPRIETATE INDUSTRIALA B-dul Republicii bl 212, sc.D, ap.16, Pitești, jud. Arges, tel/fax 0248 /637961, GSM 0745143095 e-mail:adrian_brojboiu@yahoo.com	DA

BUCĂTARU RODICA FILICA 93-14	ROMINVENT S.A. București, Str. Ermil Pangratti nr. 35, et.1, sect.1 Tel: 021/2312515, Fax: 021/2312550 e-mail: office@rominvent.ro	DA
BURȚILĂ IOAN 93-1022	MILENIUL 3 Agenție de Proprietate Industrială S.R.L. Pascani, Str. Moldovei nr. 10, bloc Crinul, sc. A, Ap. 28, Tel/Fax: 0232/719190; GSM: 0740 820582	DA
BUZLEA ELISABETA 93-25	INTELECT S.R.L. Oradea, B-dul Dacia nr. 48, Bl. D10, Ap.3, OP 9-CP128, Tel 0259/253847, Fax:0259/268094 GSM: 0745 040831, e-mail: intelect@rdslink.ro	DA
BUZLEA MIRCEA VALENTIN 2003- 1234	INTELECT S.R.L. Oradea, B-dul Dacia nr. 48, Bl. D10, Ap.3, OP9-CP128, Tel 0259/253847, Fax:0259/268094 e-mail: intelect@rdslink.ro	DA
BUZLEA NARCISA FLORICICA 2003- 1235	INTELECT S.R.L. Oradea, B-dul Dacia nr. 48, Bl. D10, Ap.3, OP9-CP128, Tel 0259/253847, Fax:0259/268094 e-mail: intelect@rdslink.ro	DA
CABARIU LIVIU 99-62	ROMINVENT S.A. București, Str. Ermil Pangratti nr. 35, et.1, sect.1 Tel: 021/2312515, Fax:021/2312550, Mobil :0722650129, e-mail: office@rominvent.ro	DA
CĂMPEAN GHEORGHE- GEORGEL 96-1087	NEPTUN SA Câmpina, Str. Bobâlna nr. 57-63, Jud. Prahova Tel. 0244/335651 (235), Fax. 0244/370338 , 336641, e-mail: neptun@interplus.ro	NU
CECIU GABRIELA 94-1045	CABINET "CECIU GABRIELA" CONSULTANȚĂ ÎN DOMENIUL PROPRIETĂȚII INTELLECTUALE 300024 Timișoara, Str. Narciselor, nr. 6, sc. A, ap. 110, jud. Timis, Tel/Fax: 0256/494846; GSM: 0745 388 039, e-mail: gabrielaceciu@hotmail.com	DA
CIOBANU MARIETTA 93-1019	COMETAM SRL București, Str. Cetatea de Baltă nr. 118, bl. 9, ap. 5, sector 6, Tel/Fax: 021/7723008, Mobil :0745181098 e-mail: mciobanu@pcnet.ro	DA
CIUDA-BERIVOE ANCA 96-41	INTELLECTUAL PROPERTY OFFICE SRL București, Str. Alexandru Moruzzi nr. 6, bl. B6, sc. 2, et. 8, ap. 62, sector 3; Tel/Fax: 021/3262388, GSM : 0745 094241, ipo@b.astral.ro	DA

COJOCNEAN MARIA RODICA 2003- 1241	CONINFO S.R.L. Târgu Mures, str. Lacrimioarea nr.9, Tel: 0265/210138, Fax: 0265/210109 GSM: 0745303867, e-mail: cojocnean@itongrup.com, cojocneanm@rdslink.ro	DA
COMĂNESCU NADIA VASILICA 2003- 1242	ANTIBIOTICE SA Iași, Str. Valea Lupului nr.1, Tel: 0232/253600 int.525, Fax: 0232/211020, GSM: 0745371217 , e-mail: trademarks@antibiotice.ro	NU
CONSTANDA CECILIA MĂDĂLINA 2003-1304	ARIANA AGENTIE DE PROPRIETATE INDUSTRIALA SRL Bucuresti, sect.4, str. Semnic, nr.1, bl.23, ap.90 e-mail: m.constanda@k.ro, office@inregistrare-marci.ro, tel/fax: 0268/315046	DA
CONSTANTIN ADRIAN GEORGE 99-1148	CABINET ENPORA S.R.L. București, str. George Calinescu nr.52A, ap.1, 011694, Tel: 021 2300990; 031 1001634, Fax: 021 2302311; 031 1007927, pop@patents.ro	DA
CORPADE ALEXANDRU 98-35	PERSOANĂ FIZICĂ - INCOR Brașov, Str. C-tin Brâncoveanu nr. 54, et. 1, ap. 4, Tel : 0268/513577	DA
COSTIN NICOLAE 96-24	AGENȚIE DE PROPRIETATE INDUSTRIALĂ – « COSTIN – SNC » Baia Mare, Str. Șoimului nr. 5, Tel/fax: 0262/276426, GSM: 0744 966079	DA
COSTINESCU PETRU 98-1125	PETRU COSTINESCU-DICOSTI București, Str. Viorele nr. 30, bl. 20A, ap. 23, sector 4, OP 44 – CP5, Tel : 021/3303162, Fax : 021/3304733, e-mail : dicosti@rdslink.ro	DA
COȘESCU CAMELIA 99-46/2	INTEL PROTECT S.R.L. Brașov, Str. M. Kogălniceanu, nr. 18-20, bloc 1k, sc. C-D, Tel: 0268/413117, Fax: 0268/477333, GSM: 0744 355100, intelprotect@ccibv.ro	DA
CSAPO MARTINESCU ERNEST 95-1072	ROMBAT SA Bistrița, Str. Petru Rareș nr. 3, Bl. 3, sc. C, ap. 38 Tel. 0263/238009, Fax :0263/234010, e-mail: emi@rombat.ro	NU
CSOMOS LILIANA – MARIA 99-1144	EUROPHARM S. A. Brașov, Str. Poienelor, nr. 5, Tel: 0268/310007, Fax:0268/314026, e-mail: liliana.csomos@gsk.com	NU

CULIC ANDREI RADU 2003-1248	NESTOR NESTOR DICULESCU KINGSTON PETERSEN – CONSILIERE IN P.I. S.R.L. București, sector 1, sos. Bucuresti Ploiesti, nr.1A, Bucharest Business Park, corp A, et.1, camerele 9 si 10, GSM: 0744309382, radu.culic@nnkp.ro	DA
DOBREANU IULIAN 95-1082	COMPANIA NAȚIONALĂ A LIGNITULUI OLTENIA Târgu Jiu, Str. Tudor Vladimirescu nr.1-15	NU
DOBRESCU MELANIA 93-1025	UPETROM – 1 Mai SA Ploiești, Piața 1 Decembrie 1918, nr. 1, Prahova Tel: 0244/174 051/1618; Fax: 0244/110327	NU
DONȚU OVIDIU-LIVIU 20-1171	CAMERA DE COMERȚ ȘI INDUSTRIE SUCEAVA Str. Universității, nr. 15-17, Suceava Tel./fax : 0230/523587	NU
DUMITRESCU ARTEMIS SORINA 2003- 1250	ROMINVENT S.A. București, Str. Ermil Pangratti nr. 35, et.1, sect.1 Tel: 021/2312515, Fax: 021/2312550 e-mail:artemisb@rominvent.ro	DA
DUȚULESCU CORINA CARMEN 93-93	ROMINVENT S.A. București, Str. Ermil Pangratti nr. 35, et.1, sect.1 Tel: 021/2312515, Fax: 021/2312550 e-mail: office@rominvent.ro	DA
ENE SILVIA 20-1159	CABINET M. OPROIU – CONSILIERE ÎN PROPRIETATE INTELECTUALĂ București, Str. Popa Savu, nr. 42, parter, sector 1. Tel : 021/2602833, 021/2602834, Fax : 021/2602835, 021/2602836, CP : 2-229, e-mail : office@oproiu.ro	DA
ENESCU LUCIAN 92-7	ROMINVENT S.A. București, Str. Ermil Pangratti nr. 35,et.1, sector1, Tel: 021/2312515, 2312541, Fax: 021/2312550, 2312454, e-mail: office@rominvent.ro	DA
ENESCU MIRUNA 2003- 1254	ROMINVENT S.A. București, Str. Ermil Pangratti nr. 35, et.1, sect.1 Tel: 021/2312515, Fax: 021/2312550 e-mail : menescu@rominvent.ro	DA
FAIGHENOV MARIOARA 95-1063	AGENȚIE DE PROPRIETATE INTELECTUALĂ ȘI TRANSFER DE TEHNOLOGIE-AGPITT-SRL București, B-dul Libertății nr. 12, bl.113, sc.2, et.3, ap.28, sector 4; CP 42-106,Tel: 021/3177693; 3177583; Fax : 021/3178584 ; GSM : 0744 293552 ; 0724539752 e-mail :faighenov@xnet.ro; office@agpitt.ro	DA
FĂNTÂNĂ RAUL-SORIN 94-23	PERSOANĂ FIZICĂ Brașov, Str. Griviței nr. 69, bl. 29, sc. D, ap. 32 Tel: 0268/427713, e-mail: raulfantana@ronline.ro	DA

FIERĂSCU COSMINA-CATRINEL 96-42	ROMINVENT S.A. București, Str. Ermil Pangratti nr. 35, et.1, sect.1 Tel: 021/2312515, Fax: 021/2312550 e-mail: office@rominvent.ro	DA
FLOREA ILEANA MARIA 2003-1258	ROMINVENT S.A. București, Str. Ermil Pangratti nr. 35, et.1, sect.1 Tel: 021/2312515, Fax: 021/2312550 e-mail: iflorea@rominvent.ro	DA
FLOREA MIHAELA 2003-1257	CABINET INDIVIDUAL FLOREA MIHAELA București, Str. Grigore Alexandrescu nr.1, bl.D7, ap.4, sector1, Fax: 021/2230342 GSM: 0722601120 , e-mail: florea@gide.com	DA
FUCIU ANIȘOARA 2003-1259	CABINET ANI FUCIU SRL Com.Snagov, Bloc P53, sc.A, ap.1, jud.Ifov, Tel: 021/4910123, Fax: 021/3142157, 0744370196, e-mail: anif@euro.ro , ani.fuciu@euro.ro	DA
FULEA MARIA 95-1076	EURORESSOURCES SRL Medias, str. Ion Creangă, nr.4, ap.6, Tel: 0269/843504, Fax: 0269/824812	DA
GAVRIL NICULINA 2001-1211	CABINET N. D. GAVRIL S.R.L. București, Str. Ștefan Negulescu nr. 6A, sector 1, 011651 Tel./fax: 021/2302882 , GSM: 0722983520, 0723 383 758, e-mail : cabinetgavril@yahoo.com, gavrilnin@yahoo.com	DA
GAVRILIU ANA-CORINA 93-1031	BIOTEHNOS S.A. București, Str. Dumbrava Roșie nr. 18, Tel: 021/2102015 int 120 ; Fax : 021/2109705, GSM 0723302092	NU
GÂNSCA AURELIAN TUDOR 2003-1221	RAMCONSULTING SRL Cluj Napoca, Str. Augustin Buneanr.28, Fax : 0264/436792, GSM : 0744354156, e-mail : ramconsulting@email.ro	DA
GHENU MIHAELA 93-15	ROMINVENT S.A. București, Str. Ermil Pangratti nr. 35, et.1, sect.1 Tel: 021/2312515, Fax: 021/2312550 e-mail: office@rominvent.ro	DA
GHEORGHICESCU EUGENIA 94-1048	ICTCM S.A. București, Șos. Olteniței nr. 103, sector 4, Tel: 021/3321870 , 3323770/437, Fax: 021/3320775, 3321870 GSM:0721863338, e-mail: egheorghicescu@yahoo.com	NU
GHÎȚĂ CONSTANTIN 92-13	CONSTANTIN GHÎȚĂ OFFICE SRL Timișoara, Str. Take Ionescu nr. 24-28, sc. B ap. 2 Jud.Timiș, Tel/Fax: 0256/435976, GSM: 0744 162462, e-mail: ghita@mail.dnttm.ro	DA

HARSANY ALEXANDRU 2003-1251	NESTOR NESTOR DICULESCU KINGSTON PETERSEN – CONSILIERE IN P.I. S.R.L. București, sector 1, sos. Bucuresti Ploiesti, nr.1A, Bucharest Business Park, corp A, et.1, camerele 9 si 10, Tel : 021/2011200, Fax : 021/2011210, GSM : 0722203934	DA
HĂISAN MARIA 20-1202	GRUPUL INDUSTRIAL ELECTROCONTACT SA Botoșani, Calea Națională nr.6, Tel: 0231/517172/110, Fax: 0231/ 513710, maria.haisan@electrocontact.ro	NU
IACOBINI ANCA SVETLANA 2003- 1262	IACOBINI&CO, CONSILIERI IN DREPTUL DE PROPRIETATE INDUSTRIALA SRL Bucuresti, Calea Mosilor, nr.258, bl. 4bis, ap.22, sector 2, Tel : 021/2104690 ; Fax : 021/2104793 E-mail : asimri@yahoo.com	DA
IACOBINI MIHNEA RĂZVAN 2003- 1261	IACOBINI&CO, CONSILIERI IN DREPTUL DE PROPRIETATE INDUSTRIALA SRL București, Calea Mosilor, nr.258, bl. 4bis, ap.22, sector 2, Tel : 021/2104690 ; Fax : 021/2104793 E-mail : asimri@yahoo.com	DA
IOACĂRĂ VALENTIN 99-50	ROVALCONS SRL -AGENȚIE DE PROPRIETATE INTELECTUALĂ Câmpina, Str. Orizontului, nr.1, bl. R10, ap.27, Jud. Prahova, Tel/Fax: 0244/371390; GSM : 0722 540580 e-mail: rovalcons@xnet.ro	DA
IOANITESCU TRAIAN 94-1053	CABINET INDIVIDUAL IOANIȚESCU TRAIAN București, Bd. Timișoara nr.49, Bl Cc6, ap.27, sector 6, Tel: 021/4402510	DA
ION DAN ADRIAN 2003-1260	CABINET PROPRIETATE INDUSTRIALA – IONDA Bucuresti, Calea Dorobantilor nr.126, bl.8, ap.50, Tel/fax: 021/2316549, Mobil: 0722687982	DA
ION RODICA-COCUȚA 93-1032	CABINET DE PROPRIETATE INDUSTRIALĂ « BIONPI » București, Calea Dorobanților 126-130, Bl. 8, et. 9 Ap. 50 sector 1, Tel/Fax: 021/2316549 GSM: 0723 187944, 0746184697 e-mail: bionpi@hotmail.com; bionpi@b.astral.ro	DA
ISOC DORIN 94-1052	INTEGRATOR CONSULTING –SRL Cluj-Napoca, Str. Dunării nr.25 bl. C1 ap.5, jud. Cluj Tel/Fax: 0264/442817, GSM: 0745235585 e-mail: Dorin.Isoc@aut.utcluj.ro	DA
ISTRATE ȘTEFAN 20-1175	SOLO INVENT S.R.L. București, Calea 13 Septembrie, nr. 104, bl. 48, ap. 8, sector 5, Tel/Fax: 021/4511497, GSM: 0744 313 229, solo_invent@yahoo.com	DA

ITU TEODORA 2003-1268	CONINFO S.R.L. Târgu Mures, str. Lacrimioarea nr.9,Tel:0265/210138, Fax: 0265/210109, GSM: 0745579934, e-mail: teodora@itongrup.com	DA
IVANCA GAVRIL 2004-1357	CABINET PROPRIETATE INDUSTRIALA ARINOVA Arad, 310151, str. Margaretelor, nr.28, Tel/fax: 0257/255842, mobil: 0744246562	DA
IVANCA MARIA ELISAVETA 93-1033	AGENȚIA DE PROPRIETATE INDUSTRIALA "LABIRINT" Arad, Str. Coriolan Petreanu nr. 28, Tel/Fax: 0257/255842, GSM: 0722 458129 e-mail: labirint@arad.ro	DA
IVĂNESCU GABRIEL DAN 96-1091	CABINET INDIVIDUAL- IVANESCU GABRIEL DAN Brașov, Str. Al. I. Cuza nr. 58 ap. 7, Tel/fax:0268/471650, GSM: 0722 248415, e-mail: d.ivanescu@xnet.ro	DA
LARCO IOAN 99-1145	PERSOANĂ FIZICĂ Iași, Bdul. Independenței nr. 23, bl. B 1-5, Tr. 5. et. 5, ap. 17, cod 700101, Tel. 0232/111146	DA
LARION ELISABETA- SONIA 92-9	ROMINVENT S.A. București, Str. Ermil Pangratti nr. 35, et.1, sect.1 Tel: 021/2312515, Fax: 021/2312550 e-mail: office@rominvent.ro	DA
LAZĂR DELIA SORINA 97-18	CABINET M. OPROIU-CONSILIERE IN PROPRIETATE INTELECTUALĂ București, Str. Popa Savu, nr. 42, parter, sector 1, Tel : 021/ 2602833, 021/2602834 Fax : 021/2602836, 021/2602835, office@oproiu.ro	DA
LAZĂR ELENA 97-28	CABINET DE PROPRIETATE INDUSTRIALA Buzău, Str.Unirii, Bl.16C, Ap. 12, Et.3 OP 1, CP 52, Tel/Fax:0238/435982, 0723328633, e-mail:publio@xnet.ro, publico@mail.local.ro	DA
LORENT ALEXANDRU 92-6	INVENTA – AGENTIE DE PROPRIETATE INTELECTUALA S.R.L. București, Bdul Corneliu Coposu, nr. 7, bl. 104, sc.2, etaj 1, ap.31, sector 3, Tel : 021/3200285, Tel/Fax :021/3228325, inventa@mark-patent.ro	DA
LUCĂCEL MIHAIELA 2003- 1288	FARMEC SA Cluj Napoca,Str. Henri Barbusse nr.16,Tel :0264/433193, Fax : 0264/432543, GSM : 0745347813, e-mail : miha.cj@personal.ro	NU
MACAMETE ELENA 92-1003	ICPE CA București, Splaiul Unirii 313, sect. 3 Tel: 021/3217230, Fax: 021/3216346	NU

MARINESCU RUXANDRA 2003-1271	PATENTMARK S.R.L. Bucureşti, Str. Dr. N. Turnescu nr. 2, sector 5, Tel/fax 021/3121669, Fax: 021/2233963, e-mail: stema@pcnet.ro , 0722626875	DA
MIHAI LUCIAN 2001-1209	LINKLATERS MICULIŢI ŞI ASOCIATII S.C.P.A. Bucureşti, Str. Nicolae Iorga, nr. 8, sector 1 Tel : 021/3071500, Fax : 021/3071555 e-mail: lucian.mihai@linklaters.com, lucian.mihai@drept.unibuc.ro	DA
MILCEV GABRIELA 2003- 1230	ALLEGRA CONSULTING SRL Bucureşti, Aleea Huedin nr.1, bl.5, sc.1, ap.5, sector4, GSM: 0722249961, Tel/Fax: 021/3231384 e-mail: gabriela.milcev@allegra.ro; www.allegra.ro	DA
MOHONEA CRISTIAN 97-62	PATENTMARK S.R.L. Bucureşti, Str. Dr. N. Turnescu nr. 2, sector 5, Tel/fax 021/3121669, , Fax: 021/2233963, e-mail: stema@pcnet.ro	DA
MOHONEA LILIANA 97-61	PATENTMARK S.R.L. Bucureşti, Str. Dr. N. Turnescu nr. 2, sector 5, Tel/fax 021/3121669, Fax: 021/2233963, e-mail: stema@pcnet.ro	DA
MUŞATESCU ANDRA OANA 20-1181	ANDRA MUSATESCU CABINET DE PROPRIETATE INDUSTRIALA Bucureşti, Str. Drumul Taberei nr. 71, Bl. TD 42, sc. 1, et. 4, ap. 28, sector 6 GSM : 0722 879810 ; e-mail : amusatescu@dnt.ro	DA
NEGOMIREANU LIVIA 99-1140	CABINET INDIVIDUAL NEGOMIREANU LIVIA Bucuresti, Sos. Nicolae Titulescu nr.94, bl.14A, ap.127,sect.1, Tel: 021/2235637, GSM: 0722444719	DA
NICOLAESCU DANIELLA- OLGA 92-1006	ROMINVENT S.A. Bucureşti, Str. Ermil Pangratti nr. 35, et.1, sect.1 Tel: 021/2312515, Fax: 021/2312550 e-mail: office@rominvent.ro	DA
NICOLAE IOAN 93-22	CABINET INDIVIDUAL "INDEPENDENT PROPRIETAR AGENT" Bucureşti, sector 5, Str. Fabrica de chibrituri nr. 42 Tel/ Fax: 021/3352938, GSM: 0722 610635	DA
NIŢĂ FLORINA 96-1083	OLTCHIM SA Râmnicu Vâlcea, Str. Uzinei nr. 1, jud. Vâlcea Tel: 0250/736101/1225, Fax: 0250/735030 e-mail: oltchim@oltchim.onix.ro	NU
NIŢU ION 2000-1204	CABINET INDIVIDUAL – NITU ION Constanta, str. Dezrobirii nr.110, bl. IS8, sc.A, ap.1, Tel: 0241/512608, mobil: 0723317298	DA

OLTEANU CAMELIA 20 - 1189	ROMINVENT S.A. București, Str. Ermil Pangratti nr. 35,et.1, sector1, Tel: 021/2312515, 2312541, Fax: 021/2312550, 2312454, e-mail: office@rominvent.ro	DA
OPREA MARILENA 2003-1277	SD PETOSEVIC ROMANIA SRL București, Calea Victoriei nr.100, sc.1, ap.20, biroul 1, Tel: 021/3057996, Fax: 021/3145481, e-mail: moprea@petosevic.com, GSM: 0722259260	DA
OPROIU MARGARETA 92-8	CABINET M. OPROIU-CONSILIERE ÎN PROPRIETATE INTELECTUALĂ București, Str. Popa Savu, nr. 42, parter, sector 1, Tel : 021/2602834, 021/2602833, Fax : 021/2602836, 021/2602835, P.O.Box 2-229, e-mail : office@oproiu.ro	DA
OSIESCU TRAIAN 99-1138	OSTER – SOCIETATE CIVILA PROFESIONALA DE PROPRIETATE INDUSTRIALA Bucuresti, Str. Batiste nr.35, ap. 23, sector 2, cod 020935, Tel/Fax: 021/3147249 , GSM: 0723.177.236, traianosiescu@xnet.ro	DA
PALKO SORINA-IUSTINA 99-1150	AEROSTAR S.A. Str. Condorilor, nr. 9, Bacău Tel : 0234/175 070, Fax : 0234/ 172 023, e-mail : aerostar@aerostar.ro	NU
PANTILIMON MIHAI 2004 - 1337	BRANDYNAMICS AGENTIE DE PROPRIETATE INDUSTRIALA S.R.L. Piatra Neamt, Aleea Caisilor nr.9, bl.13, ap.17 Tel/fax: 0233/232452, 0364/100070, 0747403927, OP3, CP 19 Piatra Neamt	DA
PĂUNEȚ ALEXANDRINA 2003- 1245	INTELLIA CONSULTING SRL Iasi, str. Petre Ispirescu, nr.3A, bl.A3, sc.B, ap.44 Tel: 0726737527, e-mail: intellia@gmail.com	DA
PEICIU ADRIANA 2003-1289	CABINET INDIVIDUAL PEICIU ADRIANA Bucuresti, str. Stefan cel Mare nr.230, Bl.46, ap.47, Tel/fax: 021/2360317, 2104132	DA
PETRACHE OCTAVIAN 20-1192	INTELECT S.R.L. Oradea, B-dul Dacia nr. 48, Bl. D10, Ap.3, OP 9- CP128,Tel 0259/153847, Fax:0259/268094 GSM: 0745 040831, e-mail: intelect@rdslink.ro	DA
PETRE DINU 2004 - 1367	CUNESCU, BALACIU & ASOCIATII CONSILIERE PROPRIETATE INDUSTRIALA Bucuresti, sector 3, str. Vulcan Judetu nr.13, Tel: 021/ 3275577, 3276633, 3274400; 0745605151, 0723339939; Fax: 021/ 3274310, dinu.petre@cbalaw.ro	DA

PETREA DANA MARIA 2003- 1223	CABINET M. OPROIU-CONSILIERE ÎN PROPRIETATE INTELLECTUALĂ București, Str. Popa Savu, nr. 42, parter, sector 1, Tel : 021/2602834, 021/2602833, Fax : 021/2602836, 021/2602835, P.O.Box 2-229, e-mail : office@oproiu.ro	DA
PIOARU GRAȚIELA GEORGETA 97-1112	ROMPROSPER SERVIMPEX SRL București, Șos. Mihai Bravu nr. 294, bloc 6, sc. B, ap. 63, sector 3, Tel : 021/3222857, Fax :3207419, Mobil :0744654128 ;0744536405 e-mail :piva@hades.ro; piva@xnet.ro	DA
PIOARU RALUCA ANDREEA 99-56	ROMPROSPER SERVIMPEX SRL București, Șos. Mihai Bravu nr. 294, bloc 6, sc. B, ap. 63, sector 3, Tel : 021/3222857, Fax :3207419, Mobil :0744654128 ;0744536405 e-mail :piva@hades.ro; piva@xnet.ro	DA
POP CĂLIN RADU 96-50	CABINET ENPORA S.R.L. București, str. George Calinescu nr.52A, ap.1, 011694, Tel: 021 2300990; 031 1001634, Fax: 021 2302311; 031 1007927, pop@patents.ro	DA
POP MOTOGNA CLELIA 2004 - 1351	CONSTANTIN GHIȚĂ OFFICÉ SRL Timișoara, str. Take Ionescu nr. 24-28 sc. B, ap. 2, Tel/Fax: 0256/435976.; ghita@mail.dnttm.ro	DA
POP VIRGINIA DAISY 92-2	CABINET ENPORA S.R.L. București, str. George Calinescu nr.52A, ap.1, 011694, Tel: 021 2300990; 031 1001634, Fax: 021 2302311; 031 1007927, pop@patents.ro	DA
POPA CRISTINA 20-1193	ROMINVENT S.A. București, Str. Ermil Pangratti nr. 35, et. 1, sect. 1 Tel: 021/2312515, 2312541, Fax: 021/2312550, 2312454,e-mail: office@rominvent.ro	DA
POPESCU ANGELA 97-1103	CABINET PROPRIETATE INDUSTRIALĂ POPESCU ANGELA București, str. Complexului nr.10, bl.40, ap.14, Tel :021/3243756 GSM : 0723051279, angela_intelect@yahoo.com	DA
POPESCU CODRUTA OCTAVIA 2004 - 1326	ARIANA AGENȚIE DE PROPRIETATE INDUSTRIALĂ SRL Timisoara, str. Dr. Alexandru Martha nr.2, sc.B, ap.6, camera 2, Tel: 0722538766, c_popescu2000@yahoo.com	DA
POPESCU LAURENTIU HOREA 2004-1354	V&f IP CONSULTING SRL Bucuresti, Bd Camil Ressu, nr.27, bl.N1, ap.214, Tel: 021/3140200, Fax: 021/3140290, Mobil: 0744487223, popescul@vf.ro	DA

POPESCU LIVIA 2004-1312	CABINET POPESCU LIVIA Bucuresti, bd. Camil Ressu 27, bl.N1, ap.188 Tel: 021/3481010, liviap25@yahoo.com	DA
POPESCU RADU-ROMEO 2001-1207	CABINET POPESCU RADU ROMEO București, Bd. Corneliu Coposu nr. 3,bl.101,sc.3,et.4, ap.50, sector 3, GSM : 0722 510598, e-mail : rropescu@xnet.ro	DA
PUȘCAȘ NICOLAE IOSIF 2005- 1377	CABINET PROPRIETATE INDUSTRIALĂ PUȘCAȘ NICOLAE IOSIF București, str. Secerișului nr.25, sector 4, Tel/Fax : 021/ 332.73.88, Mobil: 0722.878.946	DA
PUȘCAȘU DAN 94-1056	LOYAL PARTNERS – AGENȚIE DE PROPRIETATE INTELECTUALĂ SRL Galați, Str.Brailei nr.210 bis, bl.C3B, ap.10 Tel/Fax: 0236/464847 ; GSM: 0722 744241; e-mail:loyal@geniusnet.ro	DA
RADU DANIELA 2003-1240	GRUP ROMET SA Șos. Brailei nr.15, Buzau Tel : 0238/710301 Fax : 0238/710300 GSM : 0745452268, danalex_r@yahoo.com	NU
RASKAI MARIA MAGDALENA 93-28	RASKAI M M BREVMARC CONSULT S.R.L. Dej, Str. Unirii, nr.3,BL.d8, ap.7, judetul Cluj, 405200, Tel/Fax: 0264/211847, GSM: 0742084050, raskaimm@yahoo.com	DA
RAȚĂ ANDREI VLAD 2005 - 1381	RATZA ȘI RATZA SRL București, B-dul A.I. Cuza Nr. 52-54, Sect.1 Tel :021/2601348, Fax : 021/2601349 email : office@ratza-ratza.com, avr@ratza-ratza.com	DA
RĂDULESCU MELANIA STELA 95-36	ROMINVENT S.A. București, Str. Ermil Pangratti nr. 35, et.1, sect.1 Tel: 021/2312515, Fax: 021/2312550 e-mail: office@rominvent.ro	DA
RĂDULESCU MIOARA 96-47	INVENTA - AGENTIE DE PROPRIETATE INTELECTUALA S.R.L. București, Bdul Corneliu Coposu, nr. 7, bl. 104, sc.2, etaj 1, ap.31, sector 3, Tel : 021/3200285, Tel/Fax : 021/3228325, inventa@mark-patent.ro	DA
RAȚĂ GRIGORE 92-3	RATZA SI RATZA SRL București, B-dul A.I. Cuza Nr. 52-54, Sect.1 Tel :021/2601348, Fax : 021/2601349 email : office@ratza-ratza.com, gregory@ratza-ratza.com	DA
ROBU MARICICA 99-1133	SC MITTAL STEEL ROMAN SA Str.Ștefan cel Mare,Nr.246,Roman, cod 611040 Tel: 0233/701223, Fax: 0233/748405, sandel.rosianu@mittalsteel.com	NU

ROMAN IOAN 99-1152	IAR S.A. GHIMBAV Braşov, Str. Aeroportului nr. 1, Tel: 0268/475269/1076, Fax: 0268/475287, Mobil :0745145535, e-mail: ioanry@yahoo.com	NU
ROŞU OANA NICOLETA 2004- 1330	AGRICOLA INTERNAŢIONAL SA Bacău, Calea Moldovei nr.94, Tel : 0234/ 577600, Fax: 0234/ 516573, Mobil: 0744838768, marketing@agricola.ro	NU
SAVU MARIANA 2004-1342	CABINET DE PROPRIETATE INDUSTRIALA SAVU MARIANA Bucuresti, sos. Nicolae Titulescu nr.92, bl.13, sc.2, ap.54, Tel/ Fax: 2235269, mobil: 0722783660	DA
SECĂREANU DOINA MARIA 2003-1286	INVENTA - AGENTIE DE PROPRIETATE INTELECTUALA S.R.L. Bucureşti, Bdul Corneliu Coposu, nr. 7, bl. 104, sc.2, etaj 1, ap.31, sector 3, Tel : 021/3200285, Tel/Fax : 021/3228325, e-mail : inventa@mark-patent.ro	DA
SOARE LILIANA 99-060	INVENTA - AGENTIE DE PROPRIETATE INTELECTUALA S.R.L. Bucureşti, Bdul Corneliu Coposu, nr. 7, bl. 104, sc. 2, etaj 1, ap. 31, sector 3, Tel: 021/3200285, Fax: 021/3228325, inventa@mark-patent.ro	DA
SPRÂNCEANU NICOLAE 96-1097	"SPRÂNCEANU NICOLAE" AGENŢIE DE CONSULTANŢĂ ÎN PROPRIETATE INTELECTUALĂ ŞI TRANSFER DE TEHNOLOGIE Drobeta Turnu Severin Str. Gheorghe Ionescu Siseşti nr. 96, bl.E2, sc.1, ap.8, Tel/Fax: 0252/311690; GSM:0721 796318 e-mail: NicolaeSprinceanu@yahoo.com	DA
STANCIU ADELINA 94-14	HARCOV A.P.I. SRL Sfântu Gheorghe, Jud Covasna Str. Nicolae Iorga nr. 61 bl. 10 E sc. B. ap.9 Tel. 0267/ 352 267, Mobil:0744435291, stanciu@planet.ro, propind@mail.asimcov.ro	DA
STANCIU ION 94-1058	S.N.P. PETROM S.A.-SUCURSALA I.C.P.T. CAMPINA Jud. Prahova, Cămpina 105600, B-dul Culturii nr. 29, Tel:0244/334831, Fax: 0244/370323	NU
STĂNCESCU ALIN CRISTIAN 2003-1278	LEGAL BRAND S.R.L. Bucureşti, Str. Nicolae Licăreţ nr.1, bl.33, sc.C, ap.107, Tel: 0722607380, legal.brand@easynet.ro	DA
STĂNCESCU ANCA 20-1194	LEGAL BRAND S.R.L. Bucureşti, Str. Nicolae Licăreţ nr.1, bl.33, sc.C, ap.107, Tel: 0722674635, legal.brand@easynet.ro	DA

STIOPU NORICA 2003-1280	MOBILENIA SRL București, Șos. Pantelimon nr.161, sector 2, Tel : 021/2506270 Fax : 021/2507456 e-mail : norica.stiopu@mobilenia.com	NU
STOIAN IOAN 92-1008	AGENȚIE DE PROPRIETATE INDUSTRIALĂ ȘI TRANSFER TEHNOLOGIC "STOIAN IOAN" Roman, B-dul Republicii, bloc 46, sc. C, ap. 35, jud. Neamț, Tel/Fax: 0233/739441, GSM: 0745 643738	DA
STRECHE GHERGHINA 97-1116	S.N.P. PETROM S.A. Bucuresti, Calea Dorobantilor nr. 239, Sector 1. Telefon: 40 60092; Mob. 0723 55 20 26; Fax: 4060433 e-mail: gherghina.streche@petrom.com	NU
STURZA IOANA 99-59	CABINET M. OPROIU-CONSILIERE ÎN PROPRIETATE INTELECTUALĂ București, Str. Popa Savu, nr. 42, parter, sector 1, Tel : 021/ 2602833, 021/2602834, Fax : 021/2602836, 021/2602835, P.O.Box2-229, office@oproiu.ro	DA
SULIMAN MARIA- GABRIELA 99-1147	AGENȚIA NAȚIONALĂ A MEDICAMENTULUI București, Str. Av. Sănătescu nr. 48 Tel.: 021/2241710/369, Fax: 021/2243497 e-mail: mariasuliman @anm.ro	NU
SZENTE SĂNDOR 99-48	SZENTE SĂNDOR Odorheiu Secuiesc, str. Victoriei, nr. 41, bl. U6, et.1, ap. 4, județ Harghita, cod poștal 535600, Tel. /fax 0266/219143, e-mail: prooffice@szente.ro	DA
ȘANTA VALENTINA 2003-1227	GEDEON RICHTER ROMANIA SA Tg.Mures, Str. Cuza Voda, nr. 99-105, Tel: 0265/233675, 0265/264067, Fax: 0265/268875, cod postal 540306 e-mail: vsanta@gedeon-richter.ro; office@gedeon-richter.ro	NU
ȘOVA DAN-EUGEN 93-1013	PIDES-CABINET DE PROPRIETATE INDUSTRIALĂ București, Str. Valea Buzăului, nr. 10, bl. G30, ap. 36, sector 3, Tel: 021/3455351 GSM: 0723708632 e-mail: sova@cna.ro	DA
ȘOVAR IOAN 95-32	CABINET DE PROPRIETATE INDUSTRIALĂ S.I. SRL Timișoara, Str. Moise Doboșan nr.110, cod 300600 Tel.0256/475105;GSM: 0722 984909, e-mail: ioan_sovar@yahoo.fr	DA
TĂRĂBÎC LUCIAN 20-1195	LUTARIS INTELPROT S.R.L. Timisoara, 300686, Str. Sirius nr.9, sc.A, ap.8, Tel/Fax: 0256/489301, Mobil: 0742143718, 0723319154, e-mail: qualitarium@qualitarium.ro	DA
TĂTARU DOINA 95-19	PERSOANĂ FIZICĂ Piatra Neamț, Str. Apele Minerale nr. 4, Tel: 0233/223602, e-mail: doina_tataru@msn.com	DA

TEODORESCU DAN MIHAI 92-11	INTEL PROPERTY CONSULT București, Str. Ion Maiorescu, nr.42A, sector 2, Tel: 021/6192276, Fax:021/2123364, GSM: 0744506010	DA
TEODORESCU MIHAELA 95-30	ROMINVENT S.A. București, Str. Ermil Pangratti nr. 35, et.1, sect.1 Tel: 021/2312515, Fax: 021/2312550 e-mail: office@rominvent.ro	DA
TUDOR DANIELA 99-136	SC TERAPIA SA București, Splaiul Unirii nr. 313 , Sector 3 Tel: 021/3464848, Fax : 021/3464849 GSM: 0729038298, daniela.tudor@terapia.ro	NU
ȚOȚU IOAN 20-1196	N.P.C. S.R.L. Brasov, str. Alexandru cel Bun, nr.13, bl.E28, ap.7, cod 500025, OP 1 – CP 298, GSM: 0744520357, e-mail: totu@unitbv.ro	DA
ȚULUCA DOINA 96-48	INVENTA - AGENTIE DE PROPRIETATE INTELECTUALA S.R.L. București, Bdul Corneliu Coposu, nr. 7, bl. 104, sc.2, etaj 1, ap.31, sector 3, Tel : 021/3200285, Tel/Fax : 021/3228325, GSM :0744 339649, e-mail : inventa@mark-patent.ro	DA
ȚURCANU CONSTANTIN 92-10	INVENTA - AGENTIE DE PROPRIETATE INTELECTUALA S.R.L. București, Bdul Corneliu Coposu, nr. 7, bl. 104, sc.2, etaj 1, ap.31, sector 3, Tel : 021/3200285, Tel/Fax : 021/3228325,GSM : 0744 324510, e-mail : inventa@mark-patent.ro	DA
UDREA ELENA RODICA 94-25	OSTER – SOCIETATE CIVILA PROFESIONALA DE PROPRIETATE INDUSTRIALA Bucuresti, Str. Batiste nr.35, ap. 23, sector 2 Tel/Fax: 021/3147249, 0721254270, traianosiescu@xnet.ro	DA
VASILESCU RALUCA 95-37	CABINET M. OPROIU-CONSILIERE ÎN PROPRIETATE INTELECTUALĂ București, Str. Popa Savu, nr. 42, parter, sector 1, Tel : 021/2602834, 021/2602833, Fax : 021/2602836, 021/2602835, office@oproiu.ro	DA
VELCEA MARIAN 94-26	INVEL – AGENȚIE DE PROPRIETATE INDUSTRIALĂ București, str. Ion Ghica nr.3, ap.20 Fax: 021/4303542, GSM: 0723205048, 0788374511, e-mail: office@invel.ro	DA

VELICA ION GABRIEL 2004 - 1370	CABINET VELICA – Agenție de proprietate industrială Bucuresti, str. Brutus M.I., nr.13, ap.3, cod 050124 Tel/ Fax: 021/3357463, Mobil: 0722645283, www.velica.ro, office@velica.ro	DA
VELICU ANCA 2003- 1275	CABINET ENPORA S.R.L. București, str. George Calinescu nr.52A, ap.1, 011694, Tel: 021 2300990; 031 1001634, Fax: 021 2302311; 031 1007927, pop@patents.ro	DA
VELȚAN LOREDANA 99-45	INVENTA - AGENTIE DE PROPRIETATE INTELLECTUALA S.R.L. București, Bdul Corneliu Coposu, nr. 7, bl. 104, sc.2, etaj 1, ap.31, sector 3, Tel : 021/3200285, Tel/Fax :021/3228325,inventa@mark-patent.ro	DA
VIRGILIUS VASILACHE 2003-1228	EDIPLAST S.R.L. Tg. Mureș, Str. Măgurei nr.25, ap.2, 0744394036 Tel/Fax: 0265/263775,moniadel@artelecom.net	DA
VIȘOIU LILIAN CĂTĂLIN 2003-1246	CABINET DE PROPRIETATE INDUSTRIALĂ “VIȘOIU LILIAN CĂTĂLIN” București, Str. Alexandru Vlahuta nr.3, bl. M48, sc.A, ap.7, sector 3, Tel/Fax: 021/3207251, GSM: 0744480657,visoiucatalin@yahoo.com,	DA
VLAD CONSTANTIN 20-1199	VLAD CONSTANTIN Constanța, Bdul. 1 decembrie 1918 nr. 5, bl.F16, ap.34, Tel/Fax: 0241/625643, GSM: 0722 370300, e-mail: vlad@gmb.ro	DA
VOICU ALEXANDRA 92-5	A.G.V. - AGENȚIE DE PROPRIETATE INDUSTRIALĂ SRL București, B-dul Magheru, nr. 9, sc. 2, et.9, ap. 89, sector 1, PO BOX 22-246, Tel/Fax: 021/3153684, agv-office@xnet.ro	DA

Notă: Listele privind consilierii în proprietate industrială s-au tipărit conform datelor trimise de Camera Națională a Consilierilor în Proprietate Industrială, din România. Pentru relații suplimentare, vă rugăm să vă adresați doamnei ing. Doina Țuluca.

ORDIN nr. 03/15.01.2002

În temeiul art. 6, alin. 3 din HG nr. 573/07.09.1998 și a Deciziei Prim-Ministrului nr. 45/13.03.1998, Directorul General al Oficiului de Stat pentru Invenții și Mărci emite următorul:

ORDIN

Articol unic: Lista centrelor regionale, cuprinzând datele utile și instituțiile gazdă, așa cum sunt prezentate în anexă, se publică în Buletinul Oficial de Proprietate Industrială, împreună cu prezentul Ordin.

Director General

ing. Gábor VARGA

CENTRE REGIONALE PENTRU PROMOVAREA PROPRIETĂȚII INDUSTRIALE ÎN ROMÂNIA, ÎNFIINȚATE ÎN TERITORIU CU SPRIJINUL OFICIULUI DE STAT PENTRU INVENȚII ȘI MĂRCI

Coordonator al Centrelor regionale de Promovare a Proprietății Industriale, din partea OSIM:

dl Florin Popa tel: (+40-21) 315.19.66, int. 318
fax: (+40-21) 312.38.19
e-mail: florin.popa@osim.ro
tel. mobil: +40 723.330.752

BACĂU

- str. Libertății nr. 1, cod 600052, județul Bacău,
- tel: 0234 570010, int.130,146
- fax: 0234 571070
- mobil: 0744538409
- e-mail : camerabc@cciabc.ro; strategie@cciabc.ro
- www.cciabc.ro/departamente/crppi.php
- coordonator activitate Centru: dl Doru SIMOVICI - Președinte CCIA
- director centru: ing. Gh. GHIVNICI

BAIA MARE

- b-dul Independenței nr. 4B, Baia Mare, cod 430123, județul MARAMUREȘ
- tel/ fax : 0262 213753
- e-mail: crpppimm@bic.cdimm.org; sorin@bic.cdimm.org; carmen@bic.cdimm.org
- <http://crpppimm.cdimm.org/>
- coordonator: Nicolae DASCALESCU- Director CDIMM
- persoane de contact: ing. Sorin IANCU - director centru
ing. Carmen NEACSU

BIHOR

- str. Roman Ciorogariu nr. 65, Oradea, cod 410009, C.P. 211, județul BIHOR
- tel: 0259 417807; 135104; 135202; 135017
- fax: 0259 47 0015
- e-mail: secretariat@ccibh.ro
- coordonator activitate Centru: dl Constantin BADEA, Director General CCIA Oradea
- persoană de contact: d-na Mihaela SECARA

BISTRIȚA-NĂSĂUD

- str. Petre Ispirescu nr. 15 A, Bistrița, cod 420081, județul BISTRIȚA-NĂSĂUD
- tel: 0263 230640; 230400; 210038
- fax. 0263 230640; 210039
- e-mail: office@ccibn.elcom.ro sau relatii@ccibn.elcom.ro
- Adresa pentru corespondență:
O. P. 1, C. P. 18, Bistrița 420081, județul BISTRIȚA-NĂSĂUD
- coordonator: dl Vasile BAR- Președinte CCIA Bistrița
- responsabil centru: dl ing. Daniel Cristian BALAN

BRĂILA

- str. Pensionatului nr. 3, C.P. 6-42, Brăila, cod 810245, județul BRĂILA
- tel/fax : 0239 613716; 613172; 614324
- tel:0239 612388
- e-mail: cciabr@brx.ssibr.ro
- coordonator: dl Ioan CHIRIACESCU, Director executiv CCIA
- responsabil centru: d-na ing. Anca VASILIU

BRAȘOV

- Adresa de vizitare și consultanță: Colina Universității, Corp I
- Adresa de corespondență: Brașov, cod 500500, județul BRAȘOV, O.P.1, C.P. 298
- tel: 0268 412921/196
- fax: 0268 476241
- e-mail: totu@unitbv.ro
- coordonator activitate Centru: dl Ioan TOTU, mobil: 0744 520357
- persoană de contact: d-na Simona HRITCU

CONSTANȚA

- str. Mircea cel Bătrân nr. 84, bloc MF1, cod 900658, județul CONSTANȚA
- tel: 0241 618475 ;619854;
- fax: 0241 619454
- e-mail: office@ccina.ro; drc@ccina.ro
- www.ccina.ro
- coordonator activitate Centru: dl C. JUGANARU - director executiv CCINA
- persoane de contact: d-na ing. Adriana BAROTHI (mobil 07222754416)
d-na cons. jurist Izabela CARSTEA

COVASNA

- Sediul ASIMCOV, str. Martinovics nr. 2, Sfântu Gheorghe, cod 520009, județul COVASNA O.P. 1, C.P. 167
- tel/fax: 0267 318152
- e-mail: stanciu@planet.ro
- coordonator: dl Miklos Levente BAGOLY- Președinte ASIMCOV
- responsabil centru: d-na Adelina STANCIU - telefon: 0744435291

CRAIOVA

- str. Libertății nr. 15, Corp Administrativ Universitate, camera 208-209, Craiova, cod 200583, județul DOLJ
- tel/fax 0251 134880
- e-mail: inventii@administrativ.ucv.ro
- e-mail: ghmanolea@em.ucv.ro
- www.central.ucv.ro/newwebpg/ciitt/CRPPI.htm
- coordonator: dl prof. univ. dr. Gheorghe MANOLEA - tel: 0744771432
- persoană de contact: ing. Diana PETRESCU

GALAȚI

- str. Mihai Bravu nr.46, Galați, cod 800208, sediul Camerei de Comerț, județul GALAȚI
- tel: 0236 460312; 473580
- fax: 0236 460650
- e-mail: camcomin1@xnet.ro
- www.cciagl.xnet.ro
- coordonator: dl Dan Lilion GOGONCEA - Președinte CCIA Galați
- responsabil centru: dl Dumitru GHECENCO

IAȘI

- Universitatea Gheorghe Asachi, sediul Institutului Național de Inventică, b-dul CAROL nr. 3-5, C.P. 727- IAȘI - 3, cod 700506, județul IAȘI
- tel/fax: 0232 214763
- e-mail: bplaht@athena.mt.tuiasi.ro
- coordonator: dl prof. univ. dr. ing. Boris PLAHTEANU

SUCEAVA

- str. Universității nr. 15-17, Suceava, cod 720229, județul SUCEAVA
- tel: 0230 521506; 520099
- fax: 0230 520099; 521506
- e-mail: cci@suceava.iiruc.ro; ovidiudontu@cci.usv.ro
- coordonator: cons. jurist Ovidiu DONTU - Director General CCIA
- persoană de contact: ing. Sebastian PADURARU, tel. direct 0230 523587

TÂRGU MUREȘ

- Centrul Regional de Promovare a Protecției Proprietății Industriale
- str. Henri COANDĂ nr. 1, Târgu Mureș, cod 540045, județul MUREȘ
- tel: 0265269522
- fax: 0265263300
- e-mail: crppi@rdslink.ro
- coordonator: dl dr. Octavian PLESA - Director General
- persoană de contact: dl dr. Octavian PLESA

TIMIȘ

- Sediul lucrativ: str. Piața Victoriei nr. 3, parter, sediu al CCIA Timiș, Timișoara, cod 300030, județul TIMIȘ
- tel: 0256 497136
- fax: 0256 219173
- e-mail: Aurelia.Chira@cciat.ro
- www.cciat.ro
- coordonator: dl Emil MATEESCU - Președinte CCIA
- responsabil centru: d-na Aurelia CHIRA, consilier; mobil: 0745422896

Colegiul de redacție

Dr. ing. Gheorghe Bucșă - *Șef Serviciu Desene și Modele Industriale*

Cristina-Maria Bararu - *Șef Serviciu Editură - Tipografie*

Mihaela Târcolea - *Consilier editorial*

Elena Graciov - *Referent, Serviciul Desene și Modele Industriale*

Cristina Stamate - *Redactor responsabil BOPI - Secțiunea DMI*

Adriana Negoită - *Tehnoredactor*



Editare și tehnoredactare computerizată: Editura OSIM®

Coperta: *Cristina-Maria Bararu*

Insriptionat sub comanda nr. 37/2006, la

Tipografia OFICIULUI DE STAT PENTRU INVENȚII ȘI MĂRCI, BUCUREȘTI

Dirrecția - Redacția - Administrația
OFICIUL DE STAT PENTRU INVENȚII ȘI MĂRCI
Str. Ion Ghica nr. 5, Sector 3, telefon: + 40 21 315.19.66;
fax: + 40 21 312.38.19
e-mail: office@osim.ro [http: www.osim.ro](http://www.osim.ro)
BUCUREȘTI - ROMÂNIA

Tehnoredactare și tipar: OFICIUL DE STAT PENTRU INVENȚII ȘI MĂRCI