

**OFICIUL DE STAT
PENTRU
INVENȚII ȘI MĂRCI**



**BULETIN OFICIAL
DE
PROPRIETATE
INDUSTRIALĂ**

**Secțiunea
DESENE ȘI MODELE INDUSTRIALE
(Design industrial)**

Nr. 5/2006

ROMANIA



OFICIUL DE STAT PENTRU INVENȚII ȘI MĂRCI

BULETIN OFICIAL DE PROPRIETATE INDUSTRIALĂ

**SECȚIUNEA DESENE ȘI MODELE INDUSTRIALE
(DESIGN INDUSTRIAL)**

5

Publicat la 30.05.2006

© Toate drepturile sunt rezervate O.S.I.M. Această publicație nu va putea fi reprodusă în tot sau în parte, în nici un mod, fără autorizație prealabilă.

BULETIN OFICIAL DE PROPRIETATE INDUSTRIALĂ

Nr. 5

30.05.2006

**OFICIUL DE STAT
PENTRU INVENȚII ȘI
MĂRCI**

Direcția-Redacția-Administrația

str. Ion Ghica nr.5, sector 3
telefon: + 4021.315.19.66
fax: + 4021.312.38.19
e-mail: office@osim.ro
e-mail: editura@osim.ro
http:// www.osim.ro

BUCUREȘTI - ROMÂNIA

ISSN-1223-7728

CUPRINS GENERAL

Prezentare BOPI	5
Coduri normalizate OMPI, utilizate în BOPI	8
Cereri de înregistrare a desenelor și modelelor industriale, depuse la O.S.I.M.	11
Lista cererilor de înregistrare a desenelor și modelelor industriale publicate, aranjate	
• în ordinea crescătoare a numerelor de înregistrare	57
• în ordinea alfabetică a solicitanților	60
Desenele și modelele industriale înregistrate în Registrul Național al desenelor și modelelor industriale (DMI), conform hotărârii comisiei de specialitate a O.S.I.M.	
• DMI depuse pe cale națională.	67
• DMI depuse pe cale internațională.	70
Lista certificatelor de înregistrare a desenelor și modelelor industriale, reînnoite și perioada de valabilitate	75
Modificări în situația juridică	79
Erate	83
Diverse	
• Lista consilierilor în proprietate industrială și a mandatarilor autorizați în proprietate industrială	89
• Centre regionale pentru promovarea proprietății industriale, în România	123

SOMMAIRE

Présentation du BOPI	5
Codes normalisés de l'OMPI utilisés dans BOPI	8
Demandes d'enregistrement des dessins et des modèles industriels déposées à l'OSIM	11
Liste des demandes d'enregistrement des dessins et des modèles industriels publiées, <ul style="list-style-type: none">• ordonnée dans l'ordre croissant des numéros de l'enregistrement• ordonnées dans l'ordre alphabétique des déposants	57 60
Dessins et modèles industriels enregistrés au Registre National des Dessins et des Modèles Industriels (DMI) conformément à la décision de la Commission de Spécialité de l'Office d'Etat pour les Inventions et les Marques <ul style="list-style-type: none">• DMI déposés par voie nationale• DMI déposés par voie internationale ...	67 70
Liste des certificats d'enregistrement des dessins et modèles industriels renouvelés et leur période de validité	75
Modifications dans la situation juridique du titulaire	79
Erates	83
Miscellanées <ul style="list-style-type: none">• Liste des conseillers en propriété industrielle et des mandataires agréés en propriété industrielle• Centres régionaux pour la promotion de la propriété industrielle en Roumanie ...	89 123

CONTENTS

Introducing BOPI	5
WIPO normalised codes used in BOPI	8
Applications of registration of industrial designs filed at OSIM	11
List of the applications of registration of published industrial designs arranged <ul style="list-style-type: none">• in breeder succession of registration numbers• In alphabetical order of the depositors	57 60
Industrial designs registered in the National Register of Industrial Designs (DMI) according to the decision of the State Office for Inventions and Trademarks design commission <ul style="list-style-type: none">• DMI deposited on national way• DMI deposited on international way ...	67 70
List of certificates for registration of the renewed industrial designs and their period of validity	75
Changes in the owner's legal status	79
Erratum	83
Miscellaneous <ul style="list-style-type: none">• Liste of industrial property attorneys and industrial property authorized representatives• Regional centres for the promotion of property in Romania	89 123

În Buletinul Oficial de Proprietate Industrială, cererile de înregistrare a desenelor și modelelor industriale depuse la O.S.I.M. - Sectorul desene și modele industriale, pentru care s-au constituit depozite reglementare, se publică în ordinea claselor:

- CLASA 01** - Produse alimentare
- CLASA 02** - Articole de îmbrăcăminte și mercurie
- CLASA 03** - Articole de voiaj, cutii, umbrele și obiecte personale, necuprinse în alte clase
- CLASA 04** - Perii
- CLASA 05** - Articole textile neconfeționate, materiale din fibre sintetice sau naturale
- CLASA 06** - Mobilier
- CLASA 07** - Articole de menaj, necuprinse în alte clase
- CLASA 08** - Articole și utilaje casnice de metal
- CLASA 09** - Ambalaje și recipiente pentru transportul sau păstrarea mărfurilor
- CLASA 10** - Ceasornicărie și alte instrumente de măsură, instrumente de control și de semnalizare
- CLASA 11** - Obiecte ornamentale
- CLASA 12** - Mijloace de transport și de ridicat
- CLASA 13** - Aparate de producere, distribuție și transformare a energiei electrice
- CLASA 14** - Aparate de înregistrare, de telecomunicații și prelucrare a informațiilor
- CLASA 15** - Mașini necuprinse în alte clase
- CLASA 16** - Articole fotografice, cinematografice sau optice
- CLASA 17** - Instrumente muzicale
- CLASA 18** - Imprimerie și mașini de birou
- CLASA 19** - Papetărie, articole de birou, materiale pentru arte, învățământ
- CLASA 20** - Echipamente pentru vânzare și publicitate, semne luminoase, indicatoare
- CLASA 21** - Jocuri, jucării, corturi și articole de sport
- CLASA 22** - Arme, articole pirotehnice, articole pentru vânatoare, pescuit sau distrugerea animalelor dăunătoare
- CLASA 23** - Instalații pentru distribuția fluidelor, instalații sanitare de căldură, de ventilație și condiționare a aerului, combustibili solizi
- CLASA 24** - Medicină și laboratoare
- CLASA 25** - Construcții și elemente de construcții
- CLASA 26** - Aparate de iluminat
- CLASA 27** - Tutun și articole pentru fumători
- CLASA 28** - Produse farmaceutice sau cosmetice, articole și instrumente pentru toaletă
- CLASA 29** - Dispozitive și echipamente contra incendiilor, pentru prevenirea accidentelor sau salvare
- CLASA 30** - Articole pentru îngrijirea sau întreținerea animalelor
- CLASA 31** - Mașini și aparate pentru prepararea mâncărilor și a băuturilor, necuprinse în alte clase
- CLASA 99** - Diverse

* Conform Aranjamentului de la Locarno, din 8 octombrie 1968, revizuit în 1998.

CONDIȚII DE VÂNZARE A
BULETINULUI OFICIAL DE PROPRIETATE INDUSTRIALĂ

Buletinul Oficial de Proprietate Industrială se poate obține de la **Oficiul de Stat pentru Invenții și Mărci**, str. Ion Ghica nr. 5, sector 3, București.

- Relații despre condițiile anuale de abonare le puteți obține de la O.S.I.M., telefon +4021.315.19.66, +4021315.19.64, +4021314.59.66, +4021314.59.54, interior 203 sau 275.
- Prețul unui abonament la publicația BOPI- DMI este de 465 RON.
- Prețul unui exemplar individual este de 46,5RON/număr, în limita stocurilor disponibile.
- În cazul în care vor interveni modificări ale prețurilor, acestea vor fi anunțate.

- Incepând cu data de 1 septembrie 2004, contul OSIM este:
- IBAN RO 89TREZ 7005025XXX000278, Direcția de Trezorerie și Contabilitate Publică a Municipiului București (DTCPMB)
- cod fiscal 4266081.

- Începând cu data de 1 ianuarie 2006, conturile IBAN OSIM de la Banca Comercială Română, Sucursala Doamnei, sunt:

	CONT IBAN NOU	CONT IBAN VECHI
- cont LEI	IBAN RO49RNCB0080005630320001	IBAN RO56RNCB5025000007740001
- cont USD	IBAN RO22RNCB0080005630320002	IBAN RO29RNCB5025000007740002
- cont EUR	IBAN RO38RNCB0080005630320005	IBAN RO61RNCB5025000007740008
- cont CHF	IBAN RO65RNCB0080005630320004	IBAN RO45RNCB5025000007740005

Programul de lucru cu publicul, al Registraturii O.S.I.M., este următorul:

luni - joi: 8,30 - 16,00
vineri: 8,30 - 13,30

CERERI DE ÎNREGISTRARE A DESENELOR ȘI MODELELOR INDUSTRIALE DEPUSE

(conform Legii nr. 129/29.12.1992 privind protecția
Desenelor și Modelelor Industriale)

În cuprins, sunt publicate cererile pentru care s-a cerut protecția în România, inclusiv cele conform Aranjamentului de la Haga, pentru care România a fost desemnată, și care au fost publicate în Buletinul Internațional de Desene și Modele Industriale.

Publicarea cererilor internaționale în Buletinul Oficial de Proprietate Industrială se face gratuit, cuprinzând doar datele bibliografice și nu produce efecte juridice, scopul fiind informarea persoanelor interesate.

*

*

*

The applications requesting protection of industrial designs in Romania are published, the ones under the Hague Agreement for which Romania has been designated included which applications have been published in the International Bulletin of Industrial Designs.

Publication of international applications in the Official Bulletin of Industrial Property is free of charge and only comprises the bibliographic data and produces no legal effects, its aim being that of informing the interested persons.

Extras din codurile normalizate ale Organizației Mondiale a Proprietății Intelectuale - OMPI - (norma ST3)

referitoare la organizațiile internaționale și țările care eliberează sau înregistrează titluri de proprietate industrială și care se regăsesc frecvent în Buletinul Oficial de Proprietate Industrială (lista este actualizată de OMPI, în 22 septembrie 2005).

AD - Andora	EE - Estonia	KN - Saint Kitts și Nevis	RO - România
AE - Emiratele Arabe Unite	EG - Egipt	KP - Republica Populară Democrată Coreea	RU - Federația Rusă
AF - Afganistan	EH - Sahara Occidentală ³	KR - Republica Coreea	RW - Ruanda
AG - Antigua și Barbuda	EM - Oficiul pentru Armonizarea Pieței Interne (Mărci și Modele Industriale) (OHIM)	KW - Kuweit	SA - Arabia Saudită
AI - Anguilla		KY - Insulele Caimane	SB - Insulele Salomon
AL - Albania		KZ - Kazahstan	SC - Seychelle
AM - Armenia			SD - Sudan
AN - Antilele Olandeze			SE - Suedia
AO - Angola	EP - Oficiul European de Brevete (OEB) ⁽¹⁾	LA - Laos (Republica Democrată)	SG - Singapore
AP - Organizația Regională Africană de Proprietate Intelectuală (ARIPO) ¹	ER - Eritreea	LB - Liban	SH - Sfânta Elena
	ES - Spania	LC - Santa Lucia	SI - Slovenia
AR - Argentina	ET - Etiopia	LI - Lichtenstein	SK - Republica Slovacă
AT - Austria		LK - Sri Lanka	SL - Sierra Leone
AU - Australia		LR - Liberia	SM - San-Marino
AV - Aruba		LS - Lesotho	SN - Senegal
AZ - Azerbaidjan		LT - Lituania	SO - Somalia
		LU - Luxemburg	SR - Suriname
BA - Bosnia-Herzegovina		LV - Letonia	ST - Sao Tomee și Principe
BB - Barbados		LY - Libia	SV - Salvador
BD - Bangladesh			SY - Siria
BE - Belgia			SZ - Elveția
BF - Burkina Faso	GA - Gabon	MA - Maroc	
BG - Bulgaria	GB - Anglia	MC - Monaco	
BH - Bahrain	GC - Oficiul de Brevete al Consiliului de Cooperare pentru Statele Arabe din Golf (GCC)	MD - Republica Moldova	TC - Insulele Turques și Caïques
BI - Burundi		MG - Madagascar	TD - Ciad
BJ - Benin		MK - Macedonia	TG - Togo
BM - Bermude	GD - Grenada	ML - Mali	TH - Thailanda
BN - Brunei Darussalam	GE - Georgia	MM - Mianmar	TJ - Tadjikistan
BO - Bolivia	GH - Ghana	MN - Mongolia	TL - Timor - Leste ⁷
BR - Brazilia	GI - Gibraltara	MO - Macao	TM - Turkmenistan
BS - Bahamas	GL - Groelanda	MP - Insulele Mariana de Nord	TN - Tunisia
BT - Bhutan	GM - Gambia	MR - Mauritania	TO - Tonga
BV - Insula Bouvet	GN - Guineea	MS - Montserrat	TR - Turcia
BW - Botswana	GO - Guineea Ecuatorială	MT - Malta	TT - Trinidad-Tobago
BX - Oficiul pentru Mărci Inregistrate, din Benelux (BBM) și Oficiul pentru Modele Industriale, din Benelux (BDDM) ²	GR - Grecia	MU - Maurice	TV - Tuvalu
	GS - Georgia de Sud și Insulele Sandwich	MV - Maldive	TW - Taiwan (Provincie Chineză)
	GT - Guatemala	MW - Malawi	TZ - Republica Unită a Tanzaniei
	GU - Guineea-Bissau	MX - Mexic	
	GY - Guiana	MY - Malaezia	
		MZ - Mozambic	
BY - Belarus			
BZ - Belize		NA - Namibia	UA - Ucraina
CA - Canada	HK - Hong-Kong	NE - Niger	UG - Uganda
CD - Republica Democrată Congo	HN - Honduras	NG - Nigeria	US - Statele Unite ale Americii
CF - Republica Centrafricană	HR - Croația	NI - Nicaragua	UY - Uruguay
CG - Congo	HT - Haiti	NL - Olanda	UZ - Uzbekistan
CH - Elveția	HU - Ungaria	NO - Norvegia	
CI - Coasta de Fildeș		NP - Nepal	VA - Saint-Siège
CK - Insulele Cook	IB - Biroul Internațional al Organizației Mondiale de Proprietate Industrială (OMPI) ²	NR - Nauru	VC - Saint Vincent et Grenadines
CL - Chile		NZ - Noua Zeelandă	VE - Venezuela
CM - Camerun	ID - Indonezia	OA - Organizația Africană de Proprietate Intelectuală (OAPI) ⁽¹⁾	VG - Insulele Virgine Britanice
CN - China	IE - Irlanda	OM - Oman	VN - Vietnam
CO - Columbia	IL - Israel		VU - Vanuatu
CR - Costa Rica	IN - India	PA - Panama	
CU - Cuba	IQ - Irak	PE - Peru	WO - Organizația Mondială de Proprietate Intelectuală (OMPI) (Biroul Internațional) ⁽⁵⁾
CV - Insulele Capului Verde	IR - Iran (Republica Islamică)	PG - Papua - Noua Guinee	
CY - Cipru	IS - Islanda	PH - Filipine	
CZ - Republica Cehă	IT - Italia	PK - Pakistan	
DE - Germania ⁴		PL - Polonia	WS - Samoa
DJ - Djibouti	JM - Jamaica	PT - Portugalia	
DK - Danemarca	JO - Iordania	PW - Insulele Palau	YE - Yemen
DM - Dominique	JP - Japonia	PY - Paraguay	YU - Serbia și Muntenegru ⁶
DO - Republica Dominicană			
DZ - Algeria	KE - Kenia	QA - Qatar	ZA - Africa de Sud
	KG - Kirghistan	QZ - Oficiul European pentru Comunitatea Soiurilor de plante (CPVO)	ZM - Zambia
EA - Organizația Euroasiatică a Brevetului ⁽¹⁾	KH - Cambodgia		ZW - Zimbabwe
EC - Ecuador	KI - Kiribati		
	KM - Comore (Insule)		

- Organizații interguvernamentale (oficii regionale de brevete) ce acționează în folosul anumitor State Contractante, în cadrul PCT (Tratatul de Cooperare în domeniul brevetelor). În cazul Oficiului European de Brevete, acționează, de asemenea, ca Autoritate Internațională de Cercetare și Autoritate Internațională de Examinare Preliminară, în cadrul PCT.
- Oficiul de Mărci Inregistrate și Oficiul de Modele Industriale, din Benelux au înlocuit oficiile naționale din Belgia, Luxemburg și Olanda, în ceea ce privește acțiunile referitoare la mărci și modele industriale.
- În bazele de date electronice ale Registrului Internațional de Mărci, Biroul Internațional al OMPI folosește următoarele coduri adiționale, diferite de codurile active ale Standardului ST.3: "DD" pentru a desemna Germania fără teritoriul care, înainte de 3 octombrie 1990, a constituit Republica Federală Germania; "DT" pentru a desemna Germania fără teritoriul care, înainte de 3 octombrie 1990, a constituit Republica Democrată Germania.
- Nume provizoriu.
- Codul "WO" este utilizat în legătură cu publicarea internațională sub PCT (Tratatul de Cooperare în domeniul brevetelor) (PCT), a cererilor internaționale, înregistrate la orice Oficiu receptor, membru PCT., dar, în aceeași măsură, și în legătură cu publicarea depozitelor modelelor industriale, în cadrul Acordului de la Haga privind Depozitul Internațional al Modelelor Industriale. În această privință, referirea se face la codul INID (33) acordat în Standardele WIPO ST.9 și ST.80. Codul "WO" este, de asemenea, potrivit pentru a fi folosit în ceea ce privește înregistrarea internațională a mărcilor, în cadrul Acordului de la Madrid și al Protocolului de la Madrid privind Înregistrarea internațională a Mărcilor. Codul "IB" este folosit în ceea ce privește primirea cererilor internaționale, în cadrul PCT, înregistrate de Biroul Internațional al OMPI, având și rolul de Oficiu receptor, membru PCT.
- Ca o consecință a schimbării numelui "Yugoslaviei" în "Serbia și Muntenegru", schimbare ce a intrat în vigoare la 4 februarie 2003 și ca urmare a deciziei ISO 3166/MA de a se folosi noul nume și cod format din două litere "CS" (pentru a înlocui pe cel vechi "YU"), decizie care a fost anunțată pe 23 iulie 2003, Grupul de elaborare a Documentației și a Standardelor - SCIT s-a reunit la cea de-a 5-a sesiune, care a avut loc în noiembrie 2004, cu scopul de a recomanda utilizarea, în continuare, în domeniul proprietății industriale, a codului format din două litere "YU" - pentru "Serbia și Muntenegru", ca urmare a faptului că noul cod adoptat - "CS" - a ridicat anumite probleme, datorită utilizării anterioare, încă din 1993, pentru a reprezenta "Cehoslovacia".
- Cod - "TL" - adoptat în data de 20 mai 2002.

**CERERI DE ÎNREGISTRARE A
DESENELOR ȘI MODELELOR INDUSTRIALE,
DEPUSE LA O.S.I.M.**

CODURILE INID ale cererilor de certificat de înregistrare a desenelor și modelelor industriale au următoarea semnificație:

(21) Numărul depozitului național:

(22) Data depozitului național:

(43) Data publicării:

(71) Numele și adresa solicitantului:

(74) Numele și adresa mandatarului:

(72) Numele autorului:

(54) Denumirea desenului/modelului:

(28) Numărul de desene/modele:

(51) LOC (7) CI:

(57) Descrierea desenului/modelului:

(80)*Numărul de depozit internațional conform Aranjamentului de la Haga:

 Data înregistrării internaționale:

 Data publicării internaționale:

(30) Prioritate invocată:

(33) Țara:

(32) Data:

(31) Numărul:

* Depozit internațional înregistrat conform Aranjamentului de la Haga, la care România a fost desemnată, publicat în Buletinul Internațional de Desene și Modele, care poate fi consultat integral, inclusiv reprezentările grafice, la Oficiul de Stat pentru Invenții și Mărci. Procurarea Buletinului Internațional de Desene și Modele se poate face prin abonament la Biroul Internațional O.M.P.I. - Geneva, Elveția.

**CERERI DE ÎNREGISTRARE A DESENELOR ȘI MODELELOR INDUSTRIALE,
DEPUSE LA O.S.I.M.**

În cuprins, sunt publicate toate cererile de înregistrare a desenelor și modelelor industriale, depuse la Oficiul de Stat pentru Invenții și Mărci - Serviciul Desene și Modele Industriale, pentru care s-au constituit depozite reglementare în lunile noiembrie, decembrie 2005 și ianuarie, februarie 2006 (cu excepția cererilor pentru care nu s-au achitat taxele legale sau sunt incomplete). **Având în vedere art. 37 din Legea nr. 129/29.12.1992 republicată**, pentru aceste cereri publicate, **persoana fizică sau persoana juridică** îndreptățită la eliberarea certificatului **beneficiază, provizoriu, de aceleași drepturi conferite titularului**, în conformitate cu prevederile **art. 33**, până la eliberarea certificatului de înregistrare, cu excepția cazurilor în care cererea de înregistrare a fost respinsă sau retrasă.

Publicarea cererilor internaționale în Buletinul Oficial de Proprietate Industrială - Secțiunea Desene și Modele Industriale (design industrial) **se face gratuit, cuprinzând doar datele bibliografice și nu produce efecte juridice**, scopul fiind informarea persoanelor interesate. Depozitele internaționale înregistrate conform Aranjamentului de la Haga, la care România a fost desemnată, sunt publicate în Buletinul de Desene și Modele Internaționale nr. 8/2005. Procurarea Buletinului de Desene și Modele Internaționale se poate face, prin abonament, la Biroul Internațional O.M.P.I. - Geneva, Elveția.

Publicarea datelor bibliografice a depozitelor se va face în ordinea crescătoare a claselor și subclaselor, conform Clasificării Internaționale pentru desene și modele industriale (ediția a VII-a), conform Aranjamentului de la Locarno.

Dacă **mai multe depozite au aceeași clasă și subclasă**, publicarea datelor bibliografice se va face în **ordinea numărului de înregistrare**.

În conformitate cu **art. 24 din Legea nr. 129/29.12.1992**, **orice persoană interesată poate face opoziții** privind înregistrarea desenului sau modelului industrial, **în termen de 3 luni de la data publicării acestuia**.

În prezentarea cererilor de înregistrare a desenelor și modelelor industriale, se folosesc codurile INID și codurile țărilor, a căror semnificație este dată la pag. 8 și 10.

CLASA 01 - PRODUSE ALIMENTARE

(21) f 2005 1080; (22) 29.12.2005; (43) 30.05.2006;
 (71) S.C. DARAGUS S.R.L., str. Principală nr. 3, Turia,
 CV 527160, 2120; (74) S.C. Harcov A.P.I. S.R.L., str. Nicolae
 Iorga nr. 61, bl. 10e, sc. B, ap. 9, CV 520031, Sfântu
 Gheorghe; (72) Daragus Eniko; (54) **PRODUSE DE
 PANIFICAȚIE**; (28) 2; (51) 01-01



(21) f 2005 1080 - 1.1



(21) f 2005 1080 - 1.2



(21) f 2005 1080 - 2



(21) f 2006 0016 - 1.1

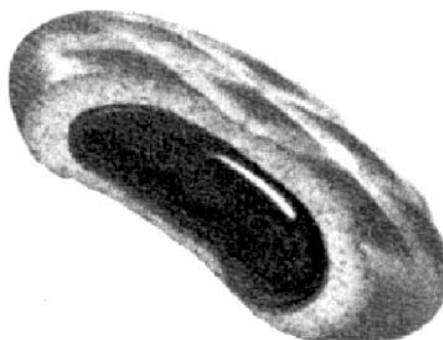

(21) f 2006 0016 - 1.2



(21) f 2006 0016 - 2.1

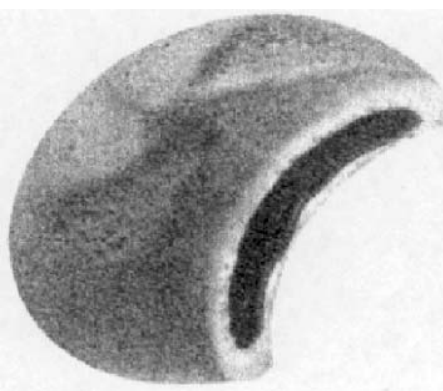

(21) f 2006 0016 - 2.2

(21) f 2006 0016; (22) 11.01.2006; (43) 30.05.2006;
 (71) YILDIZ HOLDING AS, Davutpasa Caddesi no. 22/3,
 Topkapi Istanbul, TR 34692, 2138; (74) S.C. Cabinet M.
 Oproiu S.R.L., str. Popa Savu nr. 42, ap. 1, C.P. 2-229,
 sector 1, B 7000, București; (72) Murat Ulker; (54) **BISCUIȚI
 UMPLUȚI**; (28) 2; (51) 01-01

(21) f 2006 0098; (22) 06.02.2006; (43) 30.05.2006;
 (71) S.C. NAPOLACT S.A., b-dul 21 Decembrie nr. 95-97, Cluj
 Napoca, CJ 400604, 2176; (74) **Ghiță Constantin Office**,
 Take Ionescu 24-28, sc. B, ap. 2, TM 1900, Timișoara;
 (54) ÎNGHEȚATĂ; (28) 1; (51) 01-01

Reprezentarea grafică se găsește la pagina 41

CLASA 02 - ARTICOLE DE ÎMBRĂCĂMINTE ȘI MERCERIE

(21) f 2006 0070; (22) 27.07.2005; (43) 30.05.2006;
 (71) Galema Haije Hendrik, Engelse Kamp 5, Ax Groningen,
 NL-9722, 2194; (74) **Octrooibureau Lioc B.V.**, P.O. Box
 13363, NL-3507, Lj Utrecht; (72) Galema Haije Hendrik;
 (54) **BRANȚURI PENTRU ÎNCĂLȚĂMINTE**; (28) 9; (51)
02-04; (80) **DM/067 206/ 27.07.2005/ 31.01.2006**; (30) EM/
 03.05.2005/0338074-01/0008;

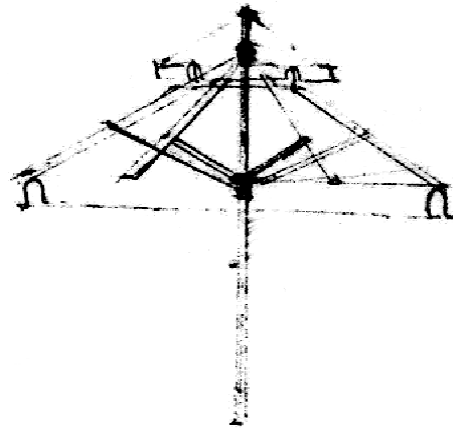

(21) f 2005 0964 - 1.2

CLASA 03 - ARTICOLE DE VOIAJ, CUTII, UMBRELE ȘI OBIECTE PERSONALE NECUPRINSE ÎN ALTE CLASE

(21) f 2006 0071; (22) 02.11.2005; (43) 30.05.2006;
 (71) FENDI ADELE S.R.L., via Flaminia 1098, Rome, I-00189,
 2195; (74) **De Simone & Partners S.P.A.**, via Vincenzo Bellini
 nr. 20, I 00198, Roma; (72) Maria Silvia Venturini Fendi;
 (54) **GENȚI**; (28) 2; (51) **03-01**; (80) **DM/067 256/ 02.11.2005/**
31.01.2006; (30) EM/09.05.2005/000339148-3;
 EM/09.05.2005/000339148-5;

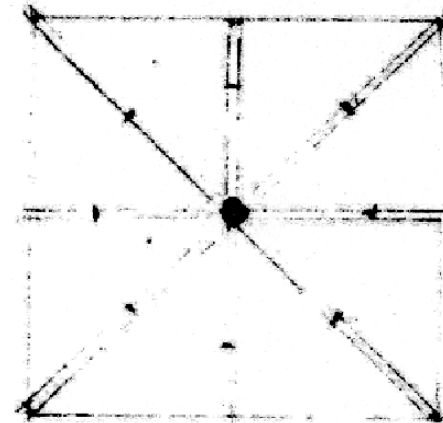

(21) f 2005 0964 - 1.3

(21) f 2005 0964; (22) 25.11.2005; (43) 30.05.2006;
 (71) S.C. LICCO PROMPT 2000 S.R.L., str. Czigler Antoniu
 nr. 8, Arad, AR 310208, 2056; (74) **Agencia de Proprietate**
Industrială Ariana, b-dul 15 Noiembrie nr. 90, BV 500102,
 Brașov; (72) Eduard Iercosan Nicolae; (54) **UMBRELE**; (28) 4;
 (51) **03-03**

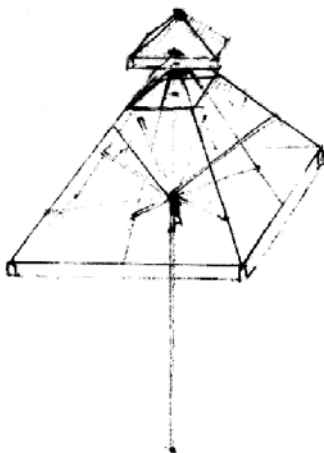

(21) f 2005 0964 - 1.1

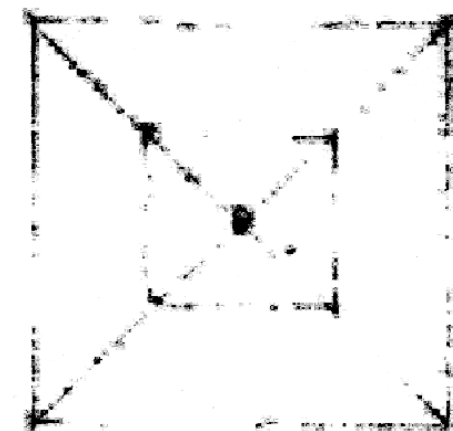

(21) f 2005 0964 - 1.4

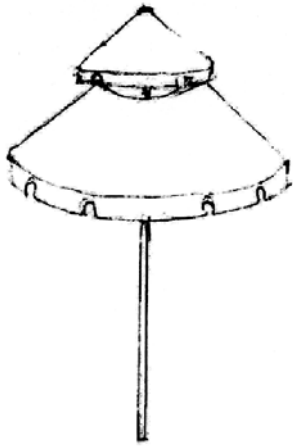

(21) f 2005 0964 - 2.1

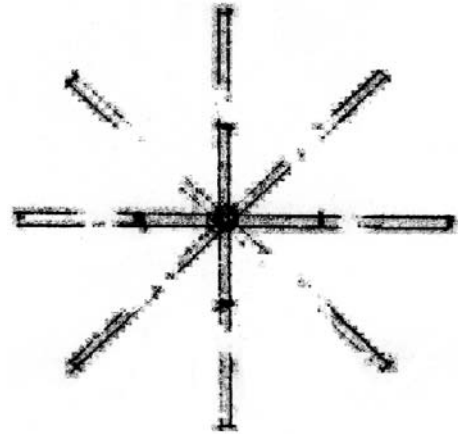

(21) f 2005 0964 - 2.4

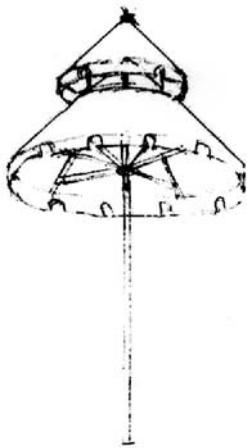

(21) f 2005 0964 - 2.2

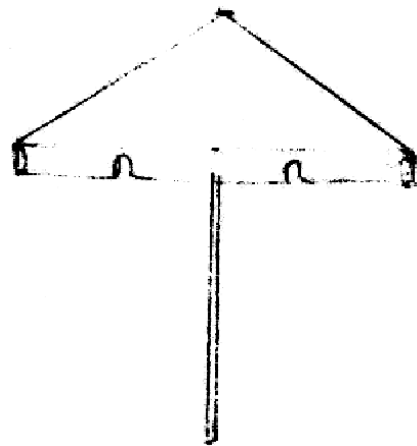

(21) f 2005 0964 - 3.1

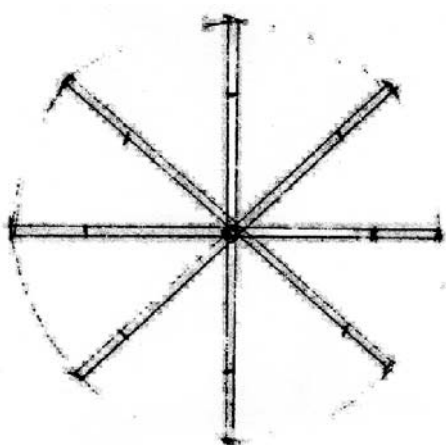

(21) f 2005 0964 - 2.3

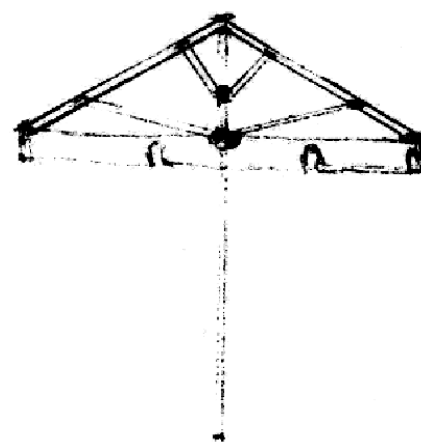

(21) f 2005 0964 - 3.2

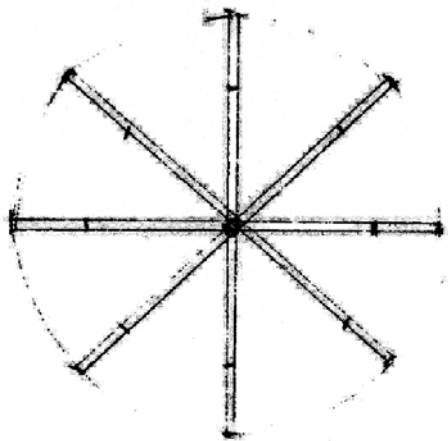

(21) f 2005 0964 - 3.3

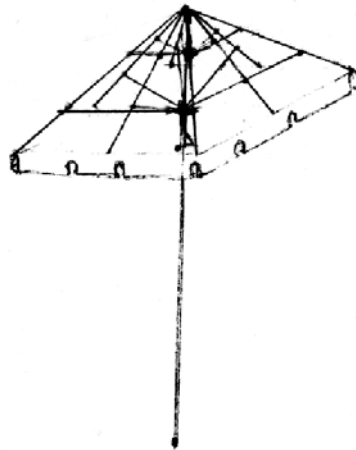

(21) f 2005 0964 - 4.2

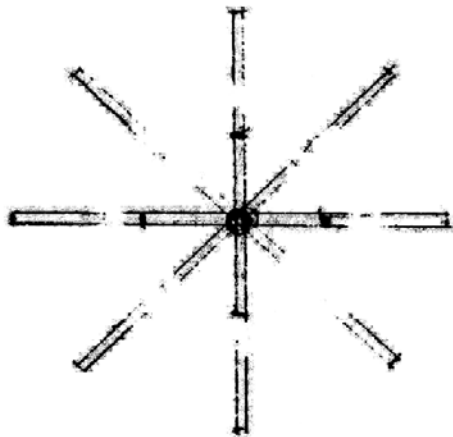

(21) f 2005 0964 - 3.4

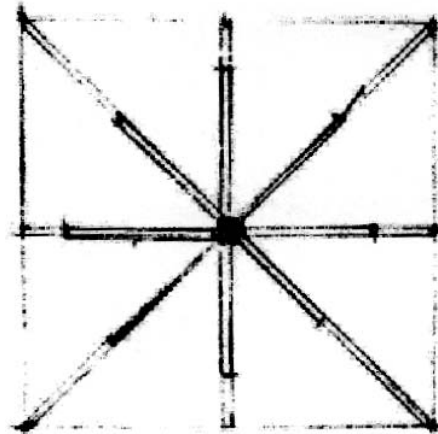

(21) f 2005 0964 - 4.3

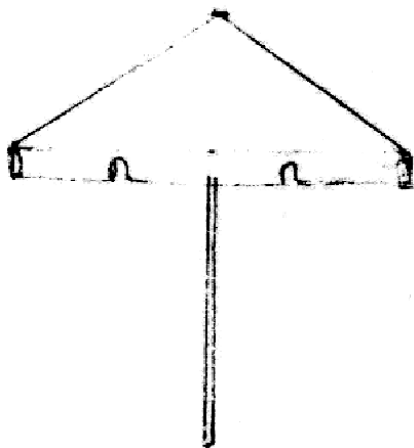

(21) f 2005 0964 - 4.1

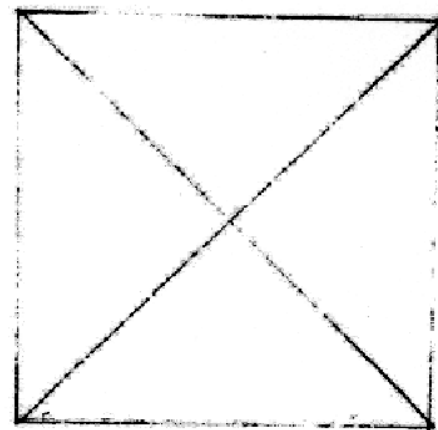

(21) f 2005 0964 - 4.4

CLASA 04 - PERII

(21) f 2006 0045; (22) 25.01.2006; (43) 30.05.2006;
(71) GLAXOSMITHKLINE CONSUMER HEALTHCARE
GMBH & CO. KG, Bussmatten 1, Buehl (Baden), D-77815,
2161; (74) S.C. Rominvent S.A., str. Ermil Pangratti nr. 35,
et. 1, sector 1, B 011882, București; (72) Christoph Geiberger;
KLAUS REINBOLD; (54) PERIUȚA DE DINȚI; (28) 1;
(51) 04-02; (30) GB/27.07.2005/3022009;

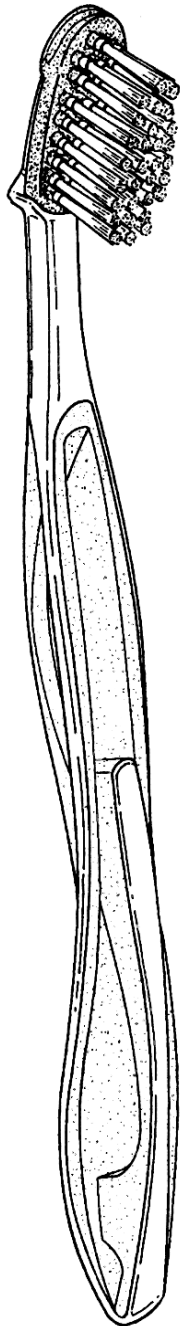

(21) f 2006 0045 - 1.1

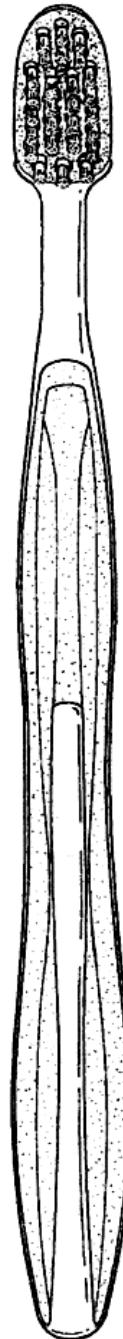

(21) f 2006 0045 - 1.2



(21) f 2006 0045 - 1.3

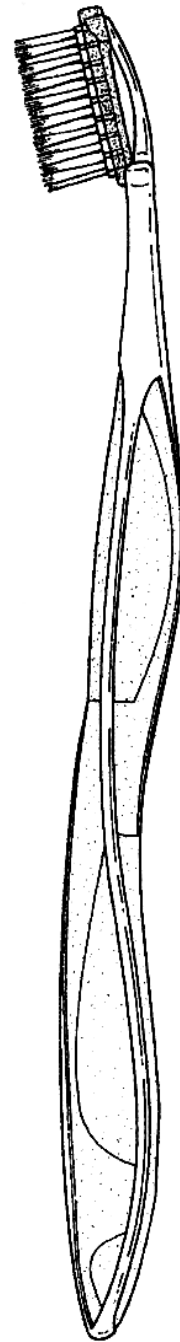

(21) f 2006 0045 - 1.4



(21) f 2006 0045 - 1.5

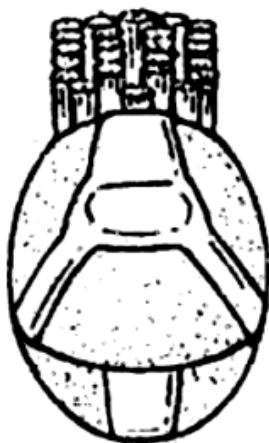

(21) f 2006 0045 - 1.6

**CLASA 05 - ARTICOLE TEXTILE NECONFECTIONATE,
MATERIALE DIN FIBRE SINTETICE
SAU NATURALE**

(21) f 2006 0072; (22) 16.11.2005; (43) 30.05.2006;
(71) WESTFALISCHE TEXTIL-GES.KLINGENTHAL & CO.
MBH, Franz-Kleine-Strasse nr. 21-25, Salzkotten, D 33154,
362; (72) Brennet AG.; PEUYN DESIGN; Textile Design;
TEX-DESIGN STUDIO "H"; Fleuresse GmbH; WTG; Bruckert
Creations, Erwin Van Dijk; MGM DESIGN; Ds Design;
(54) **ȚESĂTURI**; (28) 20; (51) **05-05**; (80) **DM/067
268/16.11.2005/ 31.01.2006**

CLASA 06 - MOBILIER

(21) f 2005 1069; (22) 27.12.2005; (43) 30.05.2006; (71) Botea
George Daniel, b-dul Matei Basarab nr. 108, bl. 74, sc. A,
et. 7, ap. 32, sector 3, București, B 030679, 2112; (72) Botea
George Daniel; (54) **PĂTUȚ PENTRU COPII**; (28) 1;
(51) **06-01**



(21) f 2005 1069 - 1

(21) f 2006 0066; (22) 18.07.2005; (43) 30.05.2006;
(71) NATUZZI S.P.A., Corso Cavour nr. 51, Bari, I 70121, 514;
(74) **Dimitri Russo**, 37, via De Nicolo, I-70121, Bari;
(54) **CANAPELE**; (28) 23; (51) **06-01**; (80) **DM/067 089/
18.07.2005/31.01.2006**; (30) IT/26.01.2005/BA2005O000002;

(21) f 2006 0220; (22) 13.03.2006; (43) 30.05.2006;
(71) S.C. JUSO & GRUP D.E.I. S.R.L., str. Nicolae Iorga
nr. 31, sector 1, București, B 010433, 2222; (74) **Agenciu de
Proprietate Industrială și Transfer Tehnologic Stoian Ion**,
Republicii, bl. 46, ap. 35, NT 5550, Roman; (72) Giosu Ion;
(54) **BĂNCI**; (28) 2; (51) **06-01**



(21) f 2006 0220 - 1

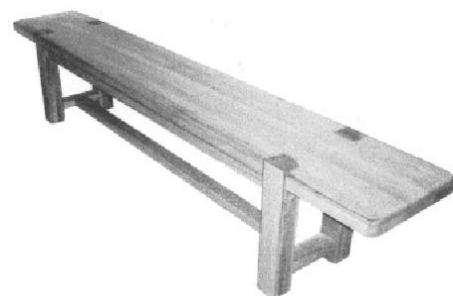

(21) f 2006 0220 - 2

(21) f 2006 0249; (22) 27.03.2006; (43) 30.05.2006;
 (71) S.C. PRESTIGE MOB S.R.L., str. Calea Bucureștilor
 nr. 1a, Balotești, B 7000, 521; (72) Kakillioglu Mahmut;
 (54) **CANAPEA EXTENSIBILĂ**; (28) 1; (51) **06-01**

Reprezentarea grafică se găsește la pagina 41

(21) f 2006 0221; (22) 13.03.2006; (43) 30.05.2006;
 (71) S.C. JUSO & GRUP D.E.I. S.R.L., str. Nicolae Iorga
 nr. 31, sector 1, București, B 010433, 2222; (74) **Agenție de
 Proprietate Industrială și Transfer Tehnologic Stoian Ion**,
 Republicii, bl. 46, ap. 35, NT 5550, Roman; (72) Giosu Ion;
 (54) **MESE**; (28) 12; (51) **06-03**



(21) f 2006 0221 - 4



(21) f 2006 0221 - 1



(21) f 2006 0221 - 5

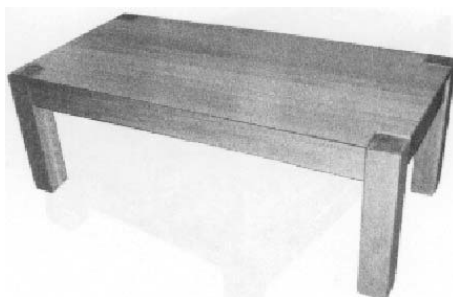

(21) f 2006 0221 - 2



(21) f 2006 0221 - 6

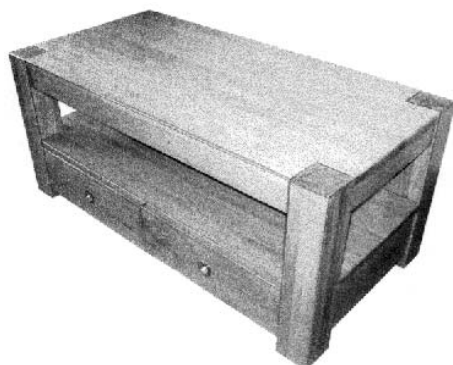

(21) f 2006 0221 - 3



(21) f 2006 0221 - 7



(21) f 2006 0221 - 8



(21) f 2006 0221 - 12



(21) f 2006 0221 - 9



(21) f 2006 0221 - 10

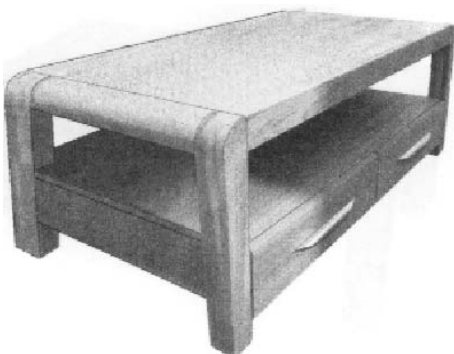

(21) f 2006 0221 - 11

(21) f 2006 0219; (22) 13.03.2006; (43) 30.05.2006; (71) S.C. JUSO & GRUP D.E.I. S.R.L., str. Nicolae Iorga nr. 31, sector 1, București, B 010433, 2222; (74) **Agenție de Proprietate Industrială și Transfer Tehnologic Stoian Ion**, Republicii, bl. 46, ap. 35, NT 5550, Roman; (72) Giosu Ion; (54) **MOBILIER**; (28) 13; (51) 06-04

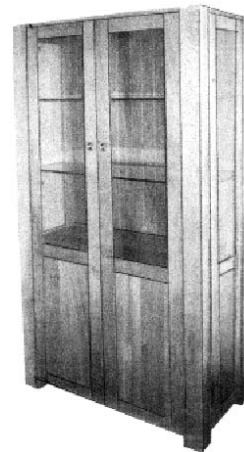

(21) f 2006 0219 - 1



(21) f 2006 0219 - 2



(21) f 2006 0219 - 3



(21) f 2006 0219 - 7



(21) f 2006 0219 - 4



(21) f 2006 0219 - 8



(21) f 2006 0219 - 5

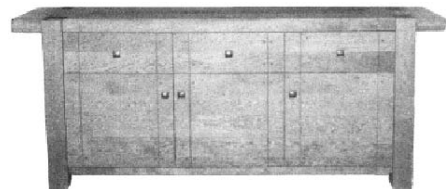

(21) f 2006 0219 - 9



(21) f 2006 0219 - 6



(21) f 2006 0219 - 10

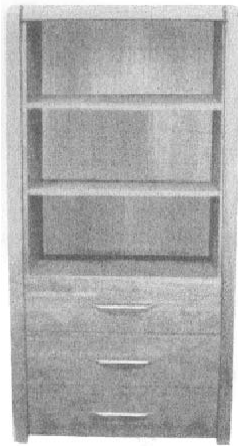

(21) f 2006 0219 - 11

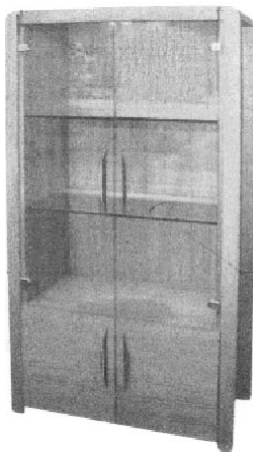

(21) f 2006 0219 - 12

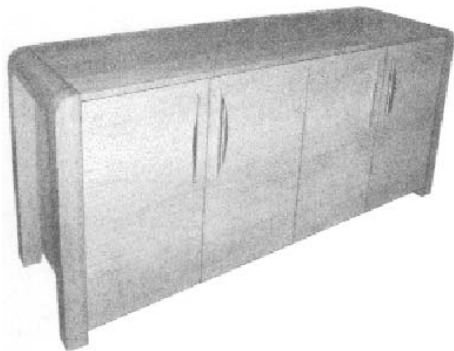

(21) f 2006 0219 - 13

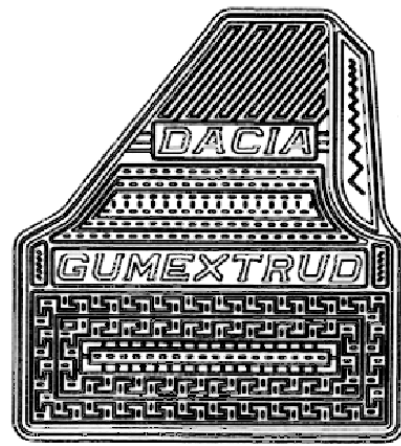

(21) f 2006 0202 - 1



(21) f 2006 0202 - 2

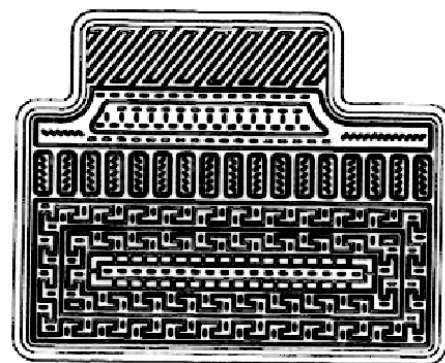

(21) f 2006 0202 - 3

(21) f 2006 0202; (22) 03.03.2006; (43) 30.05.2006;
 (71) S.C. GUMEXTRUD S.R.L., str. Calea Depozitelor nr. 26,
 Pitești, AG 110078, 2209; (72) Anton Flaviu; (54) SET
 COVER CAUCIUC; (28) 5; (51) 06-11

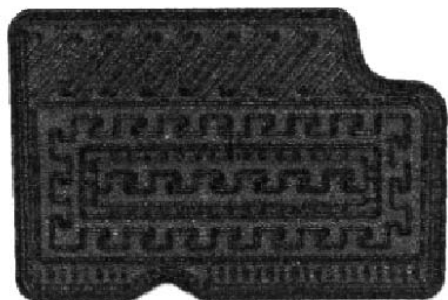

(21) f 2006 0202 - 4

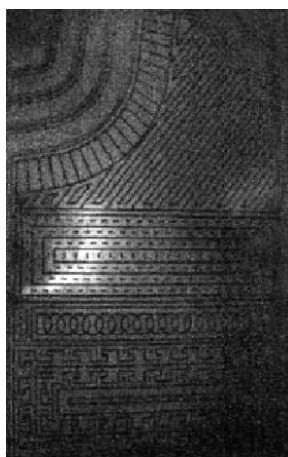

(21) f 2006 0202 - 5

**CLASA 07 - ARTICOLE DE MENAJ, NECUPRINSE
ÎN ALTE CLASE**

(21) f 2005 1042; (22) 19.12.2005; (43) 30.05.2006;
(71) Niculae Nejloveanu, b-dul 1 Decembrie 1918 nr. 10,
bl. L25a, sc. C, ap. 28, Constanța, CT 900711, 2100;
(74) Vlad Constantin, b-dul 1 Decembrie 1918 nr. 5, bl. F16,
ap. 34, CT 900711, Constanța; (72) Niculae Nejloveanu;
(54) DISPOZITIV COMPLEX PENTRU FRIPT CARNE; (28) 1;
(51) 07-02

Reprezentarea grafică se găsește la pagina 41

(21) f 2006 0069; (22) 29.07.2005; (43) 30.05.2006;
(71) RUBBERMAID COMMERCIAL PRODUCTS LLC., Z.I.
Paris Nord li, 53 Avenue Bois de la Pie, Roissy Cdg Cedex,
F-95948, 2193; (74) Boehmert & Boehmert, Holleralee nr. 32,
D 28209, Bremen; (72) Alfred Reneau Van Lindingham Jr.;
(54) ARTICULAȚIE UNIVERSALĂ PENTRU CURĂȚIREA
MATERIALELOR; (28) 3; (51) 07-05; (80) DM/067
196/29.07.2005/31.01.2006; (30) US/ 31.01.2005/29/222.439;
US/31.01.2005/29/222.440; US/31.01.2005/29/222.441;

**CLASA 09 - AMBALAJE ȘI RECIPIENTE PENTRU
TRANSPORTUL SAU PĂSTRAREA
MĂRFURILOR**

(21) f 2006 0021; (22) 12.01.2006; (43) 30.05.2006;
(71) S.C. FARMEC S.A., str. Henri Barbusse nr. 16,
Cluj-Napoca, CJ 3400, 268; (74) S.C. Farmec S.A. -Lucăcel
Mihaela, str. Henri Barbusse nr. 16, CJ 40016, Cluj-Napoca;
(72) Coșar Daniela Elena; (54) AMBALAJ PENTRU
PRODUSE COSMETICE; (28) 1; (51) 09-01



(21) f 2006 0021 - 1

(21) f 2006 0093; (22) 03.02.2006; (43) 30.05.2006;
(71) S.C. CALIPSO S.R.L., str. Crișan nr. 3, Voluntari,
IF 077190, 2137; (72) Siderache Adrian Romeo; (54) BUTELII
PET; (28) 2; (51) 09-01

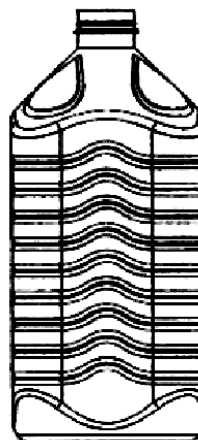

(21) f 2006 0093 - 1

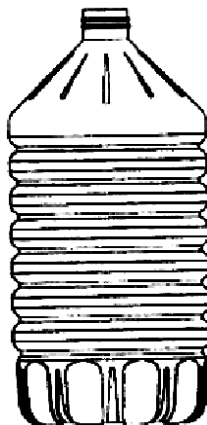

(21) f 2006 0093 - 2

(21) f 2006 0094; (22) 03.02.2006; (43) 30.05.2006;
 (71) S.C. CALIPSO S.R.L., str. Crișan nr. 3, Voluntari,
 IF 077190, 2137; (72) Siderache Adrian Romeo;
 (54) PREFORMĂ 90G; (28) 1; (51) 09-01

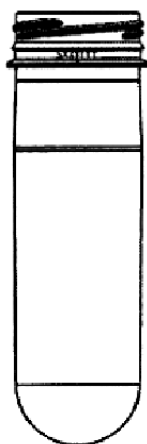

(21) f 2006 0094 - 1

(21) f 2006 0065; (22) 29.07.2005; (43) 30.05.2006; (71) TH.
 FRIES AG., Alpenstraße 12, Zug, CH-9604, 2181;
 (74) Hoffmann Ralf, Egelsseestraße 65a, AT 6806, Postfach
 61; (72) Schaub Josef; MARTE GERHARD; Schatzmann
 Daniel; (54) BIDOANE ȘI ELEMENTE COMPONENTE;
 (28) 18; (51) 09-02; (80) DM/066 981/29.07.2005/31.01.2006;
 (30) EM/11.02.2005/000295191;

(21) f 2006 0078; (22) 01.02.2006; (43) 30.05.2006;
 (71) AGRANA ROMÂNIA S.A., Aleea Industriei nr. 7, Buzău,
 BZ 120068, 2171; (54) AMBALAJ; (28) 2; (51) 09-03

Reprezentările grafice se găsesc la pagina 42

(21) f 2006 0146; (22) 24.02.2006; (43) 30.05.2006;
 (71) S.C. GLOBAL CORPORATION S.R.L., str. Dimitrie
 Pompei nr. 3-5, bl. J, sector 2, București, B 020335, 1981; (74)
Cabinet Proprietate Industrială-Bionpi, Calea Dorobanților
 nr. 126-130, bl. 8, ap. 50, sector 1, B 010577, București; (72)
 Li Guan Hong; (54) **AMBALAJ ȘI DESEN PENTRU
 AMBALAJ**; (28) 3; (51) 09-05

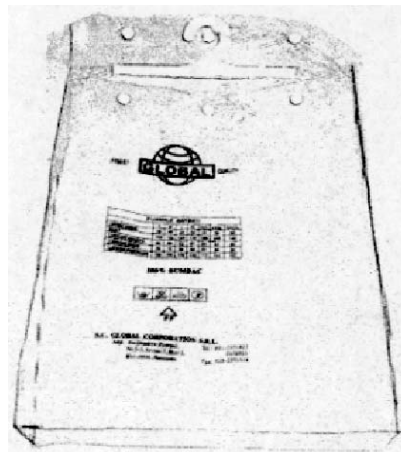

(21) f 2006 0146 - 1.1

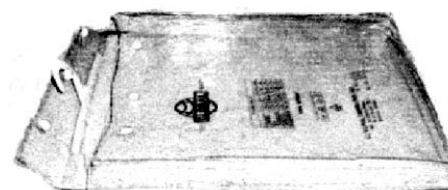

(21) f 2006 0146 - 1.2



(21) f 2006 0146 - 1.3



(21) f 2006 0146 - 2

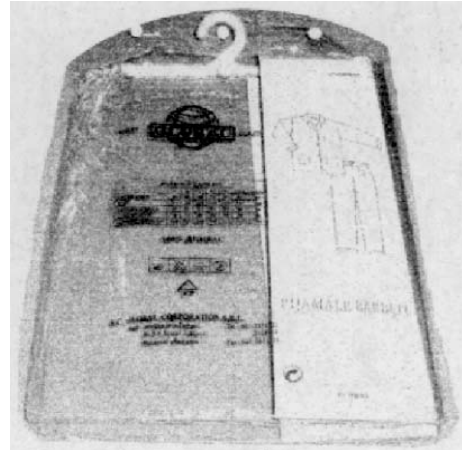

(21) f 2006 0146 - 3.2

(21) f 2006 0091; (22) 03.02.2006; (43) 30.05.2006;
 (71) S.C. CALIPSO S.R.L., str. Crișan nr. 3, Voluntari,
 IF 077190, 2137; (72) Siderache Adrian Romeo; (54) **CAPAC**;
 (28) 1; (51) **09-07**



(21) f 2006 0146 - 3.1

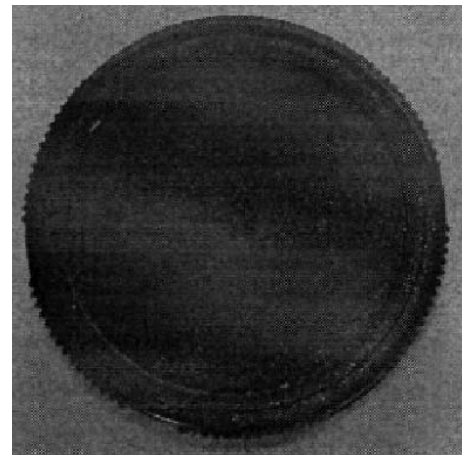

(21) f 2006 0091 - 1

(21) f 2006 0232; (22) 16.03.2006; (43) 30.05.2006; (71) Fițiu
 Emanuel Alin, str. Cloșca nr. 32, Vladimirescu, AR 2230;
 (74) **Agentia P.I. Labirint**, str. Coriolan Petreanu nr. 28,
 AR 310151, Arad; (72) Fițiu Emanuel Alin; (54) **PALET
 PENTRU TRANSPORT MARFĂ**; (28) 1; (51) **09-08**

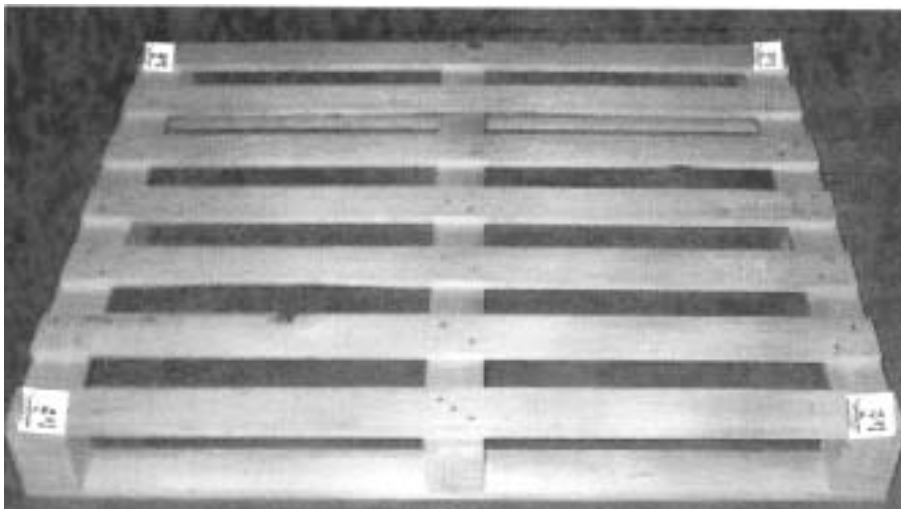

(21) f 2006 0232 - 1

(21) f 2006 0092; (22) 03.02.2006; (43) 30.05.2006; (71) S.C. CALIPSO S.R.L., str. Crișan nr. 3, Voluntari, IF 077190, 2137; (72) Siderache Adrian Romeo; (54) MÂNER DETAȘABIL; (28) 1; (51) 09-99

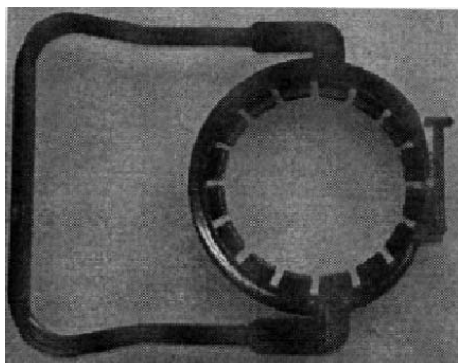

(21) f 2006 0092 - 1

CLASA 10 - CEASORNICĂRIE ȘI ALTE INSTRUMENTE DE MĂSURĂ, INSTRUMENTE DE CONTROL ȘI DE SEMNALIZARE

(21) f 2006 0064; (22) 19.07.2005; (43) 30.05.2006; (71) LA MONTRE HERMES S.A., Erlenstrasse 31a, Brugg Be, CH-2555, 2180; (74) Inteltech S.A., Rue J.-L. Pourtales 10, CH-2001, Neuchatel; (72) Philippe Mouquet; (54) CEAS CU BRĂȚARĂ; (28) 1; (51) 10-02; (80) DM/066 969/ 19.07.2005/ 31.01.2006; (30) CH/27.01.2005/131376;

CLASA 12 - MIJLOACE DE TRANSPORT ȘI DE RIDICAT

(21) f 2005 0926; (22) 07.11.2005; (43) 30.05.2006; (71) S.C. ATELIERELE CFR GRIVIȚA S.A., Calea Griviței nr. 359, sector 1, București, B 010718, 2021; (72) Matei Viorel; BUGA ADRIAN; (54) VAGON RESTAURANT ȘI PĂRȚI COMPONENTE; (28) 3; (51) 12-03

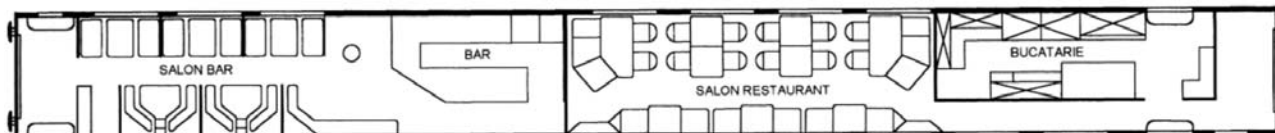

(21) f 2005 0926 - 1

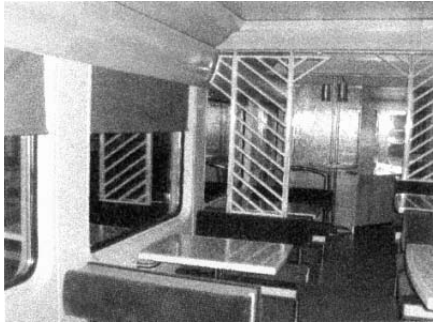

(21) f 2005 0926 - 2.1

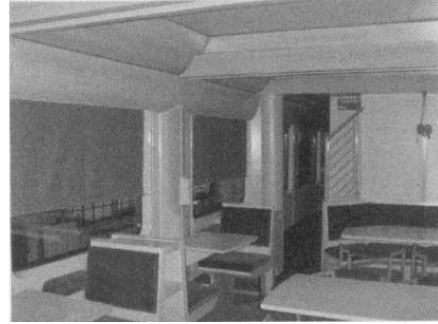

(21) f 2005 0926 - 3.1



(21) f 2005 0926 - 2.2

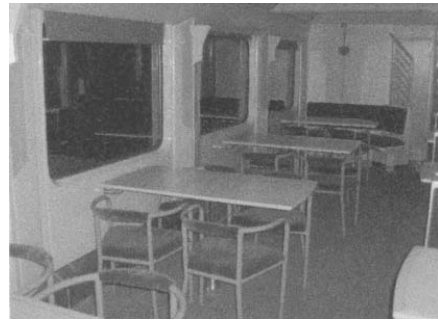

(21) f 2005 0926 - 3.2

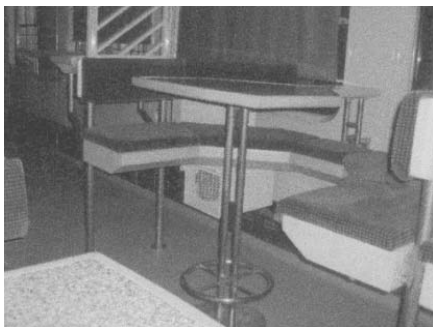

(21) f 2005 0926 - 2.3

(21) f **2005 1063**; (22) 22.12.2005; (43) 30.05.2006;
(71) S.C. SON PLAST S.R.L., str. Depozitelor nr. 10, Pitești,
AG 110139, 2108; (72) Boita Nedii; BOITA VASILE ADRIAN;
Boita Marius Mihai; (54) **SPOILER BARĂ PARĂȘOC SPATE**
DACIA LOGAN AS.; (28) 1; (51) 12-16

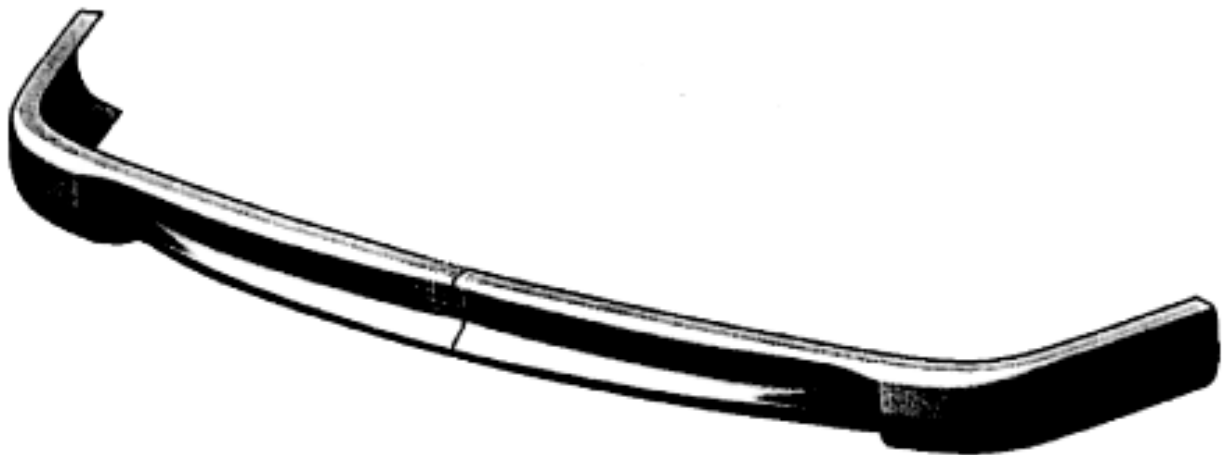

(21) f 2005 1063 - 1

(21) f 2005 1064; (22) 22.12.2005; (43) 30.05.2006;
 (71) S.C. SON PLAST S.R.L., str. Depozitelor nr. 10, Pitești,
 AG 110139, 2108; (72) Boita Nedii; BOITA VASILE

ADRIAN; Boita Marius Mihai; (54) ÎMBRĂCĂMINTE
 BAVOLET DACIA LOGAN STG./DR. AS.; (28) 1; (51) 12-16



(21) f 2005 1064 - 1

(21) f 2005 1065; (22) 22.12.2005; (43) 30.05.2006;
 (71) S.C. SON PLAST S.R.L., str. Depozitelor nr. 10, Pitești,
 AG 110139, 2108; (72) Boita Nedii; BOITA VASILE ADRIAN;

Boita Marius Mihai; (54) SPOILER BARĂ PARAȘOC FAȚĂ
 DACIA LOGAN AS.; (28) 1; (51) 12-16

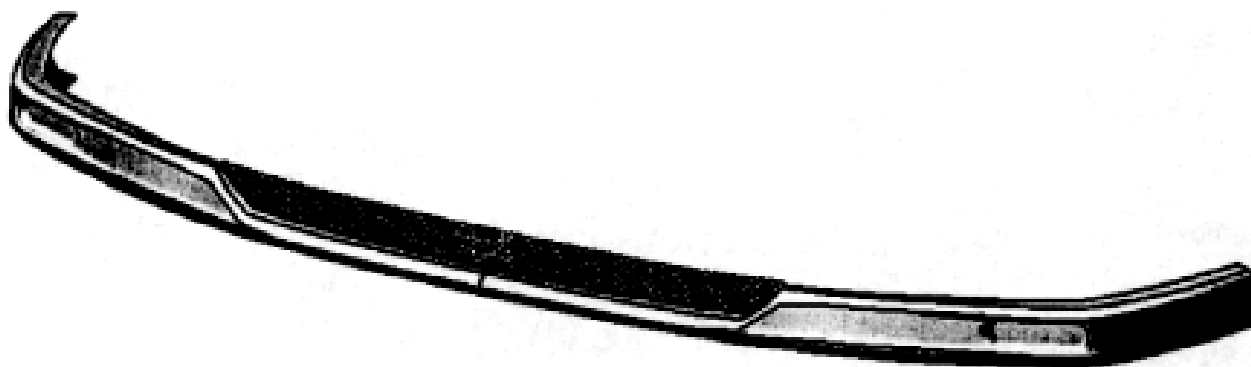

(21) f 2005 1065 - 1

(21) f 2006 0038; (22) 19.01.2006; (43) 30.05.2006;
 (71) S.C. AUTONOVA S.A., str. Fagului nr. 35, Satu Mare,
 SM 440186, 2163; (72) Stancovici Romeo; (54) ANSAMBLU
 REGULATOR; (28) 1; (51) 12-16



(21) f 2006 0038 - 1.1

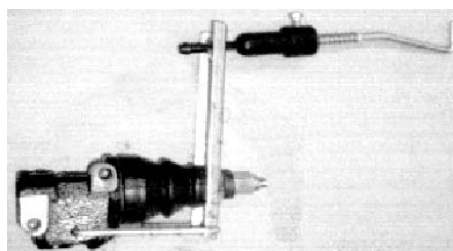

(21) f 2006 0038 - 1.2



(21) f 2006 0038 - 1.3

(21) f 2006 0068; (22) 15.07.2005; (43) 30.05.2006; (71) VOLKSWAGEN AKTIENGESELLSCHAFT, Wolsburg, D 38436, 569; (54) **SUBANSAMBLURI PENTRU VEHICULE**; (28) 33; (51) 12-16; (80) DM/067 151/ 15.07.2005/ 31.01.2006

(21) f 2006 0122; (22) 23.01.2006; (43) 30.05.2006; (71) S.C. ASTRA VAGOANE CĂLĂTORI S.A., str. Petru Rareș nr. 1-3, Arad, AR 310210, 2008; (74) **Agentia P.I. Labirint**, str. Coriolan Petreanu nr. 28, AR 310151, Arad; (72) Isai Gheorghe; BARBATEI IOAN; Bulzan Nicolae; IGNIȘCA CLAUDIA; (54) **PORTBAGAJ**; (28) 1; (51) 12-16

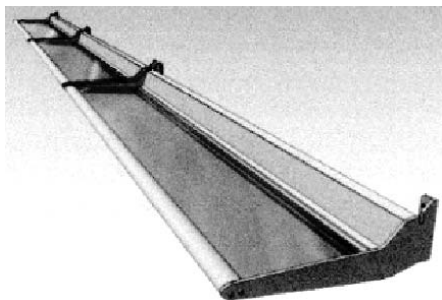

(21) f 2006 0122 - 1.1

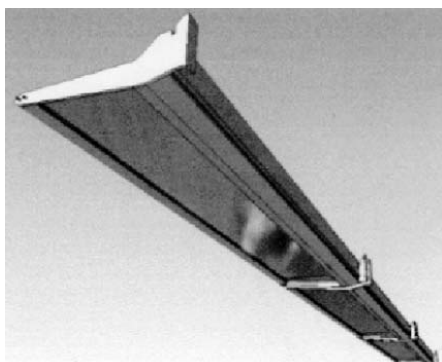

(21) f 2006 0122 - 1.2

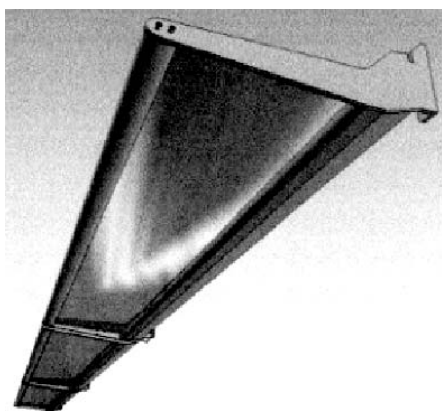

(21) f 2006 0122 - 1.3

CLASA 13 - APARATE DE PRODUCERE, DISTRIBUȚIE ȘI TRANSFORMARE A ENERGIEI ELECTRICE

(21) f 2006 0067; (22) 15.07.2005; (43) 30.05.2006; (71) HEINRICH KOPP GMBH, Alzenauerstraße 66-70, Kahl, D-63796, 2182; (74) **Patentanwalte Reinhard, Skuhra**, Weise Friedrichstrasse 31, D-80801, Munchen; (72) Schmitt Emil; (54) **ÎNTRERUPĂTOARE CU PRIZE**; (28) 4; (51) 13-03; (80) DM/067 127/ 15.07.2005/ 31.01.2006; (30) EM/18.01.2005/000281209-0001-;

CLASA 14 - APARATE DE ÎNREGISTRARE, DE TELECOMUNICAȚII ȘI PRELUCRARE A INFORMAȚIILOR

(21) f 2006 0142; (22) 23.02.2006; (43) 30.05.2006; (71) S.C. KANAPACK S.R.L., Calea Șerban Vodă nr. 81-83, et. 1, ap. 4, sector 4, București, B 040204, 2204; (74) **Nestor Nestor Diculescu Kingston Petersen - Consiliere în Proprietate Intelectuală S.R.L.**, Bucharest Business Park, șoseaua București - Ploiești nr. 1a, Intrarea A, et. 4, sector 1, București, cod 013681, B 013681, București; (72) Cristian Tudor Vlădescu; (54) **CUTIE AMBALAJ DIN CARTON, PENTRU CD/CD-ROM/DVD**; (28) 6; (51) 14-99

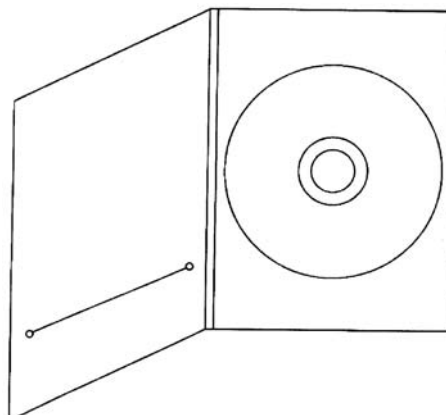

(21) f 2006 0142 - 1

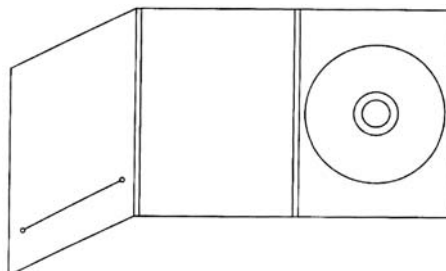

(21) f 2006 0142 - 2

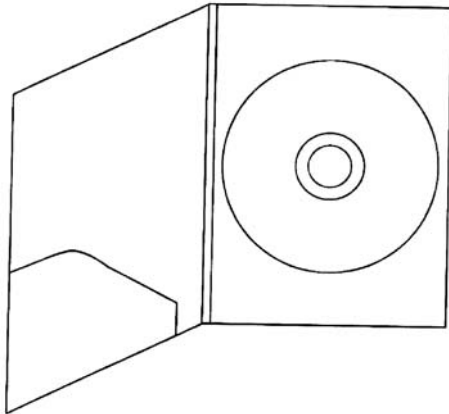

(21) f 2006 0142 - 3

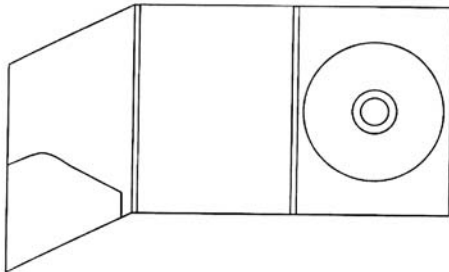

(21) f 2006 0142 - 4

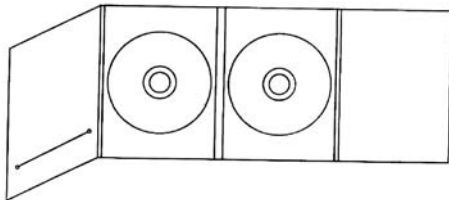

(21) f 2006 0142 - 5

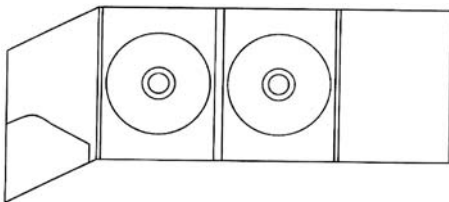

(21) f 2006 0142 - 6

CLASA 19 - PAPETĂRIE, ARTICOLE DE BIROU, MATERIALE PENTRU ARTE, ÎNVĂȚĂMÂNT

(21) f 2005 0946; (22) 16.11.2005; (43) 30.05.2006; (71) S.C. ANA WEISS PRODART S.R.L., b-dul Dimitrie Cantemir nr. 19, bl. 5, ap. 33, sector 4, București, B 040235, 2041; (72) Voiculescu Iolanda; VOICULESCU GABRIELA;

(54) ANA WEISS ANASIL - VOPSEA SILICONICĂ PENTRU FAȚADE. ANA WEISS PRACTIC - VOPSEA LAVABILĂ ECONOMICĂ, PENTRU INTERIOR; (28) 2; (51) 19-08

Reprezentările grafice se găsesc la pagina 43

(21) f 2005 0950; (22) 18.11.2005; (43) 30.05.2006; (71) S.C. GALMOPAN S.A., b-dul G. Coșbuc nr. 257, Galați, GL 800157, 1964; (74) Apostol Salomia, Reg. 11, Siret 15, bl. E4, ap. 54, GL 6200, Galați; (72) Herascu Marius; (54) GRAFICĂ PENTRU AMBALAJ; (28) 4; (51) 19-08



(21) f 2005 0950 - 1



(21) f 2005 0950 - 2



(21) f 2005 0950 - 3



(21) f 2005 0950 - 4

(21) f 2005 1050; (22) 21.12.2005; (43) 30.05.2006; (71) MALBES ENTERPRISES LIMITED, 24 Agias Varvaras Street, Archangelos, Nicosia, CY 2334, 2106; (74) S.C. Rodall S.R.L., Polonă 115, bl. 15, sc. A, ap. 19, sector 1, B 7000, București; (72) Stancu Cristian; (54) ETICHETE; (28) 13; (51) 19-08

Reprezentările grafice se găsesc la pagina 43

(21) f 2006 0027; (22) 13.01.2006; (43) 30.05.2006; (71) S.C. PAMBAC S.A., str. Calea Moinești nr. 14, Bacău, BC 600281, 2141; (72) Giurea Alin Mădălin; GRIGORE STELA; (54) GRAFICĂ AMBALAJE; (28) 3; (51) 19-08

Reprezentările grafice se găsesc la pagina 46

(21) f 2006 0039; (22) 19.01.2006; (43) 30.05.2006; (71) ZAREA S.A., b-dul Bucureștii Noi nr. 111, sector 1, București, B 012357, 2019; (74) S.C. Rodall S.R.L., Polonă 115, bl. 15, sc. A, ap. 19, sector 1, B 7000, București; (72) Bărbulescu Florinel; (54) ETICHETE; (28) 2; (51) 19-08

Reprezentările grafice se găsesc la pagina 46

(21) f 2006 0043; (22) 25.01.2006; (43) 30.05.2006; (71) S.C. MODECO CHEMICALS S.R.L., sat Ceptura de Jos; comuna Ceptura, PH 107125, 2012; (74) S.C. Romprosper Servimpex S.R.L., Mihai Bravu 294, bl. 6, sc. B, ap. 63, sector 3, B 7000, București; (72) Popa Cristian; (54) ETICHETE; (28) 3; (51) 19-08;

(57) **model 1** - Etichetă de formă dreptunghiulară; în colțurile stânga jos și dreapta sus, în trei nuanțe de albastru; în mijloc, o dungă lată oblică, de culoare albă, cu marginile laterale roșii; pe aceasta este marca "MODECO"; dedesubt, "DIMI" cu caractere negre și mai jos, "vopsea lavabilă pentru interior", cu culoare neagră.

model 2 - Etichetă de formă dreptunghiulară cu elipse albe, pe fond verde cu portocaliu. Pe fond verde, este scris cu culoare albă, într-un oval, "produs ecologic". În centru dreapta, emblema societății. Pe fond alb, "alvi" cu portocaliu și "plast" cu verde, litera "i" fiind ușor suprapusă peste litera "p". Sub "plast" stă scris pe două rânduri, cu negru, "vopsea lavabilă antimucegai". **model 3** - Etichetă de formă dreptunghiulară, în culori pastel galben, pe care scrie cu verde, "DIMI" și trei nuanțe de verde, pe care scrie, cu alb, "plast"; sub cuvântul "plast", este scris, cu alb, "vopsea lavabilă ecologică". În centru jos, este emblema societății "MODECO".

Reprezentările grafice se găsesc la pagina 47

(21) f 2006 0046; (22) 26.01.2006; (43) 30.05.2006; (71) LA FESTA INTERNATIONAL S.R.L., str. Ștefan cel Mare nr. 38-40, Vălenii de Munte, PH 016400, 1879; (74) S.C. Rodall S.R.L., Polonă 115, bl. 15, sc. A, ap. 19, sector 1, B 7000, București; (72) Vișan Alin Mădălin; (54) ETICHETĂ; (28) 1; (51) 19-08

Reprezentarea grafică se găsește la pagina 47

(21) f 2006 0055; (22) 30.01.2006; (43) 30.05.2006; (71) YOUNGER KAROM PRODUCTION COMPANY S.R.L., str. Ziduri între Vii nr. 24, sector 2, București, B 023324, 1972; (72) Pistol Iulian; (54) DESEN GRAFICĂ "DOP TOXICE"; (28) 1; (51) 19-08

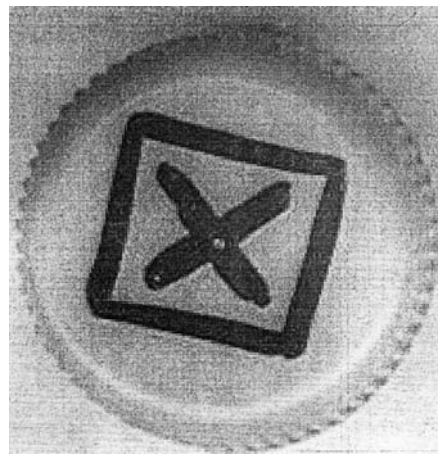

(21) f 2006 0055 - 1

(21) f 2006 0056; (22) 30.01.2006; (43) 30.05.2006; (71) YOUNGER KAROM PRODUCTION COMPANY S.R.L., str. Ziduri între Vii nr. 24, sector 2, București, B 023324, 1972; (72) Pistol Iulian; (54) DESEN GRAFICĂ "STRUGURE"; (28) 1; (51) 19-08



(21) f 2006 0056 - 1

(21) f 2006 0058; (22) 31.01.2006; (43) 30.05.2006; (71) S.C. DOBRE & FIIL S.R.L., str. Mircea cel Bătrân, Piața Tomis II, Constanța, CT 900340, 2170; (74) S.C. Rodall S.R.L., Polonă 115, bl. 15, sc. A, ap. 19, sector 1, B 7000, București; (72) Mircea Titus Dobre; (54) ETICHETE; (28) 9; (51) 19-08

Reprezentările grafice se găsesc la pagina 48

(21) f 2006 0095; (22) 06.02.2006; (43) 30.05.2006; (71) Ioan Vlad, str. Carpenului nr. 22b, Alba Iulia, AB 2500, 2174; (74) Cabinet P.P.I. - Greavu Doina Mariana, str. C. Noica, bl. 2, ap. 21, SB 550169, Sibiu; (72) Ioan Vlad; (54) ETICHETA - SHOCK ENERGY DRINK; (28) 1; (51) 19-08



(21) f 2006 0095 - 1

(21) f 2006 0106; (22) 09.02.2006; (43) 30.05.2006; (71) S.C. FABRYO CORPORATION S.R.L., șoseaua Olteniței nr. 202b, Popești Leordeni, IF 077160, 2184; (54) ETICHETE; (28) 2; (51) 19-08;

(57) model 1 - Ansamblu grafic, compus din trei părți: logotipul mărcii FABRYO - un hexagon cu laturile colorate, în interiorul căruia este scris cuvântul FABRYO; o construcție de forma unui trapez răsturnat, în interiorul căruia sunt dealuri stilizate pe degradări de violet, în benzi; o construcție de forma unui trapez de culoare violet, în interiorul căruia este trecut logotipul mărcii EKONOMIC. model 2 - Ansamblu grafic, compus din trei părți: logotipul mărcii FABRYO - un hexagon cu laturile colorate, în interiorul căruia este scris cuvântul FABRYO; o construcție de forma unui trapez răsturnat, în interiorul căruia sunt dealuri stilizate pe diverse culori,

în benzi; o construcție de forma unui trapez de culoare roșu, în interiorul căruia este trecut logotipul mărcii EKONOMIC.

Reprezentările grafice se găsesc la pagina 52

(21) f 2006 0107; (22) 09.02.2006; (43) 30.05.2006; (71) S.C. KOBBER S.R.L., Turturești, comuna Girov, Turturești, comuna Girov, NT 617221, 2185; (54) ETICHETE; (28) 3; (51) 19-08;

(57) model 1 - Lac protector - etichetă pe care se distinge o fereastră prezentată de o linie curbă, sub formă de picătură. În exteriorul ferestrei, în partea dreaptă jos, apar două triunghiuri sub formă de rază, cu unghiul ascuțit îndreptat către baza picăturii. În exteriorul ferestrei, în partea stângă sus, apar alte două triunghiuri sub formă de rază, cu unghiul ascuțit îndreptat în jos. În interiorul ferestrei, se disting următoarele elemente particulare: sigla KOBBER, scrisă cu albastru închis și magenta, denumirea produsului: lac protector, scrisă cu albastru închis, un element grafic format dintr-o casă din lemn, înconjurată de arbori verzi. Deasupra elementului grafic, apare un fundal alb. La baza picăturii, se distinge un medalion în care este menționat textul "PRODUS Premium"; un fundal albastru închis. model 2 - Ideea! - etichetă pe care se distinge o fereastră prezentată de o linie curbă, sub formă de picătură. În exteriorul ferestrei, în partea de jos, apar două triunghiuri sub formă de rază, cu unghiul ascuțit îndreptat către baza picăturii. În exteriorul ferestrei, în partea stângă sus, apar alte două triunghiuri sub formă de rază, cu unghiul ascuțit îndreptat în jos. În interiorul ferestrei, se disting următoarele elemente particulare: sigla KOBBER, scrisă cu albastru închis și magenta, denumirea produsului: ideea! scrisă cu ocră închis, un element grafic format din fațada unei clădiri. Elementul grafic este poziționat pe un fundal alb. La baza picăturii, se distinge un medalion în care este menționat textul "PRODUS Practic"; un fundal ocră închis. model 3 - Aqualux - etichetă pe care se distinge o fereastră prezentată de o linie curbă sub formă de picătură. În exteriorul ferestrei, în partea de jos, apar 2 triunghiuri sub formă de rază, de culoare albastră, cu unghiul ascuțit îndreptat către baza picăturii. În interiorul ferestrei, se disting următoarele elemente particulare: un grafic alcătuit din puncte de culoare albastră, așezate pe 5 coloane și 5 rânduri; sub acest desen, apare scris "PROFESIONAL"; sigla KOBBER, scrisă cu albastru închis și magenta; la baza picăturii, se disting 2 medalioane: unul în care este menționat textul "PRODUS Profesional", unul în care este scris textul "ecologic".

Reprezentările grafice se găsesc la pagina 52

(21) f 2006 0127; (22) 20.02.2006; (43) 30.05.2006;
 (71) S.C. EURO DISTRIBUTION S.R.L., str. Abatorului nr. 2a,
 Drăgănescu, Mihăilești, GR 085201, 1266; (54) ETICHETĂ;
 (28) 1; (51) 19-08

Reprezentarea grafică se găsește la pagina 53

(21) f 2006 0128; (22) 20.02.2006; (43) 30.05.2006;
 (71) S.C. EURO DISTRIBUTION S.R.L., str. Abatorului nr. 2a,
 Drăgănescu, Mihăilești, GR 085201, 1266; (54) ETICHETE;
 (28) 3; (51) 19-08

Reprezentările grafice se găsesc la pagina 53

(21) f 2006 0209; (22) 09.03.2006; (43) 30.05.2006;
 (71) Istrate Ioan, str. Răstoriei nr. 7, Sebeș, AB 515800, 2234;
 (72) Istrate Ioan; (54) ETICHETE; (28) 12; (51) 19-08



(21) f 2006 0209 - 1



(21) f 2006 0209 - 2



(21) f 2006 0209 - 3



(21) f 2006 0209 - 4



(21) f 2006 0209 - 5



(21) f 2006 0209 - 6



(21) f 2006 0209 - 7



(21) f 2006 0209 - 8



(21) f 2006 0209 - 9



(21) f 2006 0209 - 10



(21) f 2006 0209 - 11



(21) f 2006 0209 - 12



(21) f 2006 0034 - 1.1

(21) f 2006 0033; (22) 19.01.2006; (43) 30.05.2006;
 (71) BANCA NAȚIONALĂ A ROMÂNIEI, str. Lipscani nr. 25,
 sector 3, București, B 030031, 2147; (54) MONEDĂ DE
 ARGINT, CU VALOARE NOMINALĂ DE 5 LEI - GRIGORE
 VASILIU-BIRLIC; (28) 1; (51) 19-99



(21) f 2006 0033 - 1.1



(21) f 2006 0034 - 1.2



(21) f 2006 0033 - 1.2

(21) f 2006 0036; (22) 19.01.2006; (43) 30.05.2006;
 (71) BANCA NAȚIONALĂ A ROMÂNIEI, str. Lipscani nr. 25,
 sector 3, București, B 030031, 2147; (54) MONEDĂ DE
 ARGINT, CU VALOARE NOMINALĂ DE 10 LEI - TEZAUURUL
 DE LA PERȘINARI; (28) 1; (51) 19-99



(21) f 2006 0036 - 1.1

(21) f 2006 0034; (22) 19.01.2006; (43) 30.05.2006;
 (71) BANCA NAȚIONALĂ A ROMÂNIEI, str. Lipscani nr. 25,
 sector 3, București, B 030031, 2147; (54) MONEDĂ DE
 ARGINT, CU VALOARE NOMINALĂ DE 500 LEI - 125 ANI
 DE LA ÎNFIINȚAREA BNR; (28) 1; (51) 19-99



(21) f 2006 0036 - 1.2

CLASA 23 - INSTALAȚII PENTRU DISTRIBUȚIA FLUI DELOR, ÎNSTALAȚII SANITARE DE CĂLDURĂ, DE VENTILAȚIE ȘI CONDIȚIONARE A AERULUI, CÔMBUSTIBILI SOLIZI

(21) f 2006 0059; (22) 11.07.2005; (43) 30.05.2006; (71) HANSGROHE AG., Auestrasse nr. 5-9, Schiltach, D 77761, 367; (74) **Patentanwalte Ruff, Beier Dauster & Partner**, Casse Postale 10 40 36, D 70035, Stuttgart; (72) Antonio Citterio; (54) **ROBINETE SANITARE**; (28) 4; (51) **23-01, 02**; (80) **DM/066 779/** 11.07.2005/ 31.01.2006; (30) EM/12.01.2005/000278627;

(21) f 2006 0060; (22) 11.07.2005; (43) 30.05.2006; (71) HANSGROHE AG., Auestrasse nr. 5-9, Schiltach, D 77761, 367; (74) **Patentanwalte Ruff, Beier Dauster & Partner**, Casse Postale 10 40 36, D 70035, Stuttgart; (72) Andreas Haug; TOM SCHONHERR; Andreas Dimitriadis; JOHANN DUCK; Fabian Kollmann; (54) **ROBINETE SANITARE**; (28) 10; (51) **23-01**; (80) **DM/066 780/**11.07.2005/ 31.01.2006; (30) EM/12.01.2005/000278569;

(21) f 2006 0074; (22) 01.06.2005; (43) 30.05.2006; (71) HANSA METALLWERKE AG., Sigmaringer str. 107, Stuttgart, D-70567, 1610 ; (54) **ECHIPAMENTE PENTRU INSTALAȚII SANITARE**; (28) 9; (51) **23-01, 02**; (80) **DM/067 273/**01.06.2005/31.01.2006; (30) DE/27.01.2005/ 40500417.6; DE/11.03.2005/40501448.1; DE/16.03.2005/ 40501462.7;

(21) f 2006 0076; (22) 01.06.2005; (43) 30.05.2006; (71) HANSA METALLWERKE AG., Sigmaringer str. 107, Stuttgart, D-70567, 1610 ; (54) **INSTALAȚII SANITARE**; (28) 6; (51) **23-01**; (80) **DM/067 279/** 01.06.2005/ 31.01.2006; (30) DE/25.02.2005/405 01 181.4;

(21) f 2006 0077; (22) 01.06.2005; (43) 30.05.2006; (71) HANSA METALLWERKE AG., Sigmaringer str. 107, Stuttgart, D-70567, 1610 ; (54) **INSTALAȚII SANITARE**;

(28) 6; (51) **23-01**; (80) **DM/067 280/** 01.06.2005/ 31.01.2006; (30) DE/25.01.2005/405 00 343.9; DE/22.02.2005/405 01 026.5;

(21) f 2006 0073; (22) 13.07.2005; (43) 30.05.2006; (71) ALTONA, 14 Rue Pasteur, Brie Comte Robert, F-77170, 2000 ; (54) **LAVOAR**; (28) 2; (51) **23-02**; (80) **DM/067 272/** 13.07.2005/ 31.01.2006

(21) f 2006 0040; (22) 20.01.2006; (43) 30.05.2006; (71) S.C. ROMCARBON S.A. BUZĂU, str. Transilvaniei nr. 132, Buzău, BZ 120012, 901; (72) Stoican Adrian; (54) **FILTRU DE MARE CAPACITATE, PENTRU NOXE INDUSTRIALE**; (28) 1; (51) **23-04**;

(57) **model 1** - Produsul este de formă cilindrică, la exterior și interior cu perforații care permit trecerea aerului, comparativ cu produse pentru aceeași aplicație sub formă de sertare - dreptunghiulare.

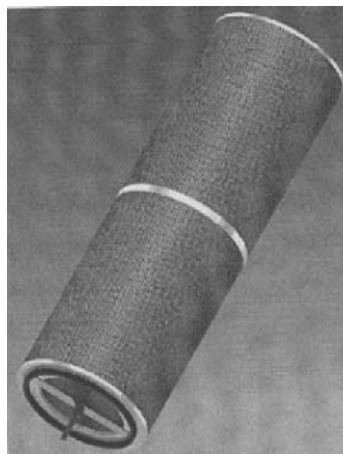

(21) f 2006 0040 - 1

CLASA 25 - CONSTRUCȚII ȘI ELEMENTE DE CONSTRUCȚII

(21) f 2006 0044; (22) 25.01.2006; (43) 30.05.2006; (71) Florin Dobrescu, Calea Plevnei nr. 90, bl. 10f, ap. 23, sector 1, București, B 010236, 2160; (72) Florin Dobrescu; (54) **CONSTRUCȚIE DE TIP DOM GEODEZIC**; (28) 2; (51) **25-01**;

(57) **model 1** - Construcție de tip dom geodezic, de forma unui triacontaedru rombic - poliedru cu 30 de fețe rombice identice, fiecare romb având raportul diagonalelor egal cu numărul de aur (1.618034), proporție cu valoare estetică și vizuală clasică. Construcția prezintă noutate, fiind în afara practicii curente a construcției domurilor geodezice, ale căror fețe rezultă din proiecția, pe sferă, a unor triunghiuri echilaterale rezultate din diviziunea regulată a fețelor unui icosaedru. Construcția se pretează, practic, la toate materialele de construcție utilizate, în prezent, pentru învelitori, geamuri și pereți. **model 2** - Construcție de tip dom geodezic, cu baza decagonală

având forma unei jumătăți de disdyakistriacontahedru - poliedru cu baza unui decagon și 120 de fețe triunghiulare identice, dispuse după o simetrie icosaedrică. Construcția reprezintă o aproximare a sferei mai apropiată decât triacontaedrul rombic, din care rezultă prin transformarea fiecărui romb într-o piramidă simetrică după două axe. Construcția este estetică și prezintă identitate vizuală proprie. Construcția prezintă noutate, fiind în afara practicii curente a construcției domurilor geodezice, ale căror fețe rezultă din proiecția, pe sferă, a unor triunghiuri echilaterale rezultate din diviziunea regulată a fețelor unui icosaedru. Construcția se pretează, practic, la toate materialele de construcție utilizate, în prezent, pentru învelitori, geamuri și pereți.

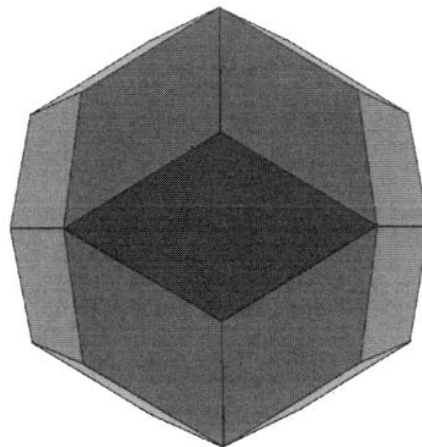

(21) f 2006 0044 - 1.3

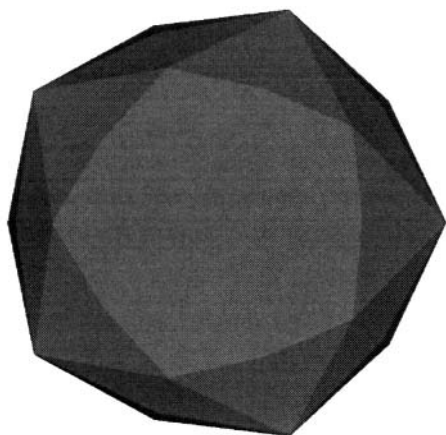

(21) f 2006 0044 - 1.1

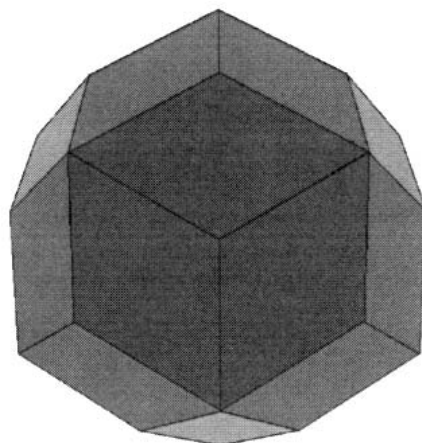

(21) f 2006 0044 - 1.4

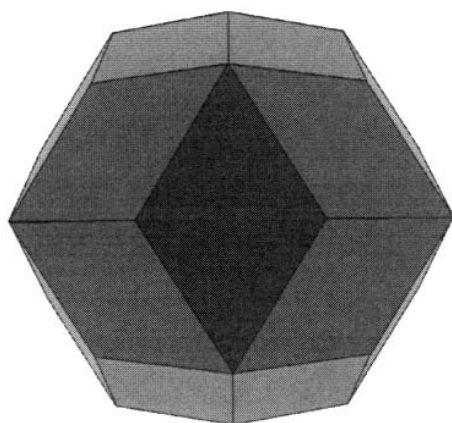

(21) f 2006 0044 - 1.2

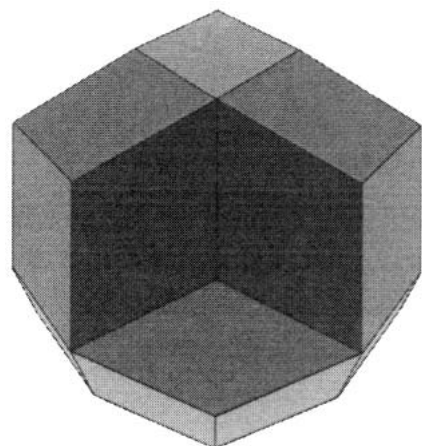

(21) f 2006 0044 - 1.5

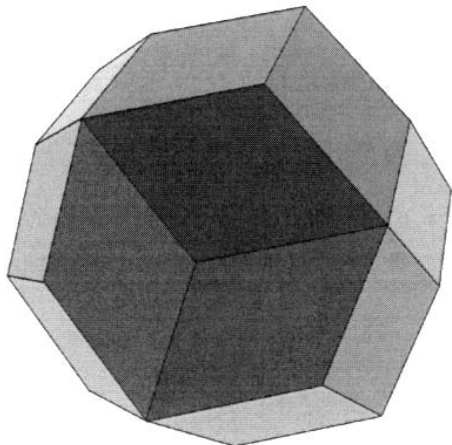

(21) f 2006 0044 - 1.6

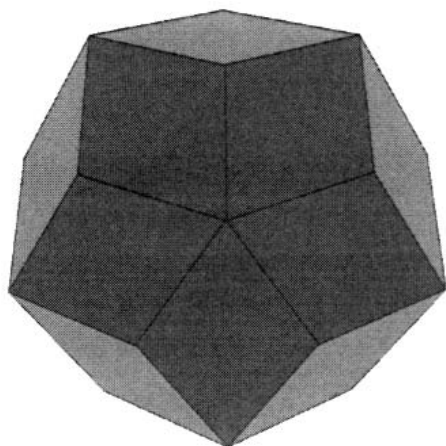

(21) f 2006 0044 - 1.7

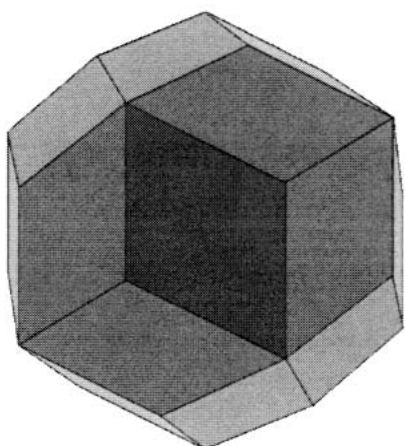

(21) f 2006 0044 - 1.8

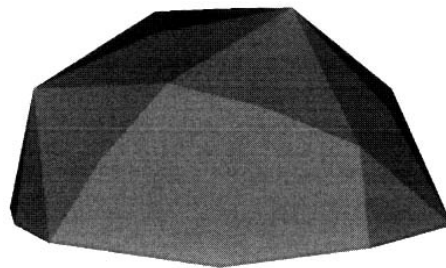

(21) f 2006 0044 - 2.1

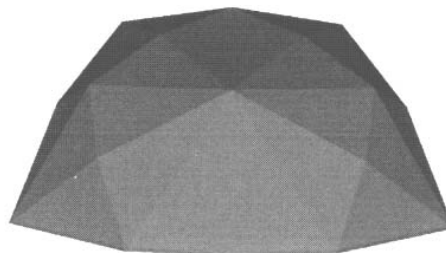

(21) f 2006 0044 - 2.2

(21) f 2006 0199; (22) 02.03.2006; (43) 30.05.2006; (71) S.C. GEROM INTERNATIONAL S.A., str. 1 Decembrie 1918 nr. 1, Petroșani, HD 332031, 2206; (72) Soare Aurel; MIHAEL MELCZER ; Serafinceanu Aurelian; (54) **GRINDA PĂȘITOARE**; (28) 1; (51) 25-01

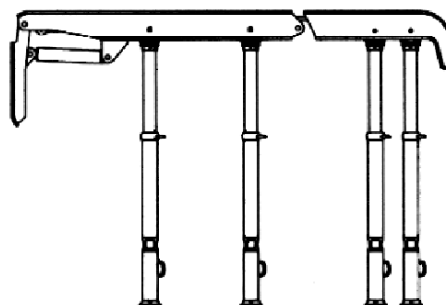

(21) f 2006 0199 - 1

(21) f 2006 0032; (22) 19.01.2006; (43) 30.05.2006; (71) S.C. ELECTROMONTAJ S.A., str. Candiano Popescu nr. 1, sector 4, București, B 040581, 2146; (72) Petrescu Constantin; STANCIU PAUL; Dona Stelian; (54) **STĂLPI METALICI**; (28) 2; (51) 25-02;

(57) **model 1** - Stâlp metalic la care realizarea legăturii între modulul de bază și primul tronson se face printr-o articulație sferică, permițând mobilitatea, în spațiu, a stâlpului și cuplarea a două panouri adiacente până la 190°. **model 2** - Stâlp metalic la care realizarea legăturii între modulul de bază și primul tronson se face printr-o articulație sferică, permițând mobilitatea, în plan, a stâlpului și cuplarea a două panouri adiacente până la 200°.

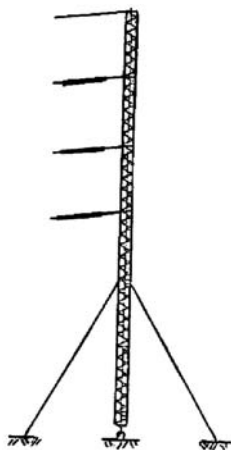

(21) f 2006 0032 - 1

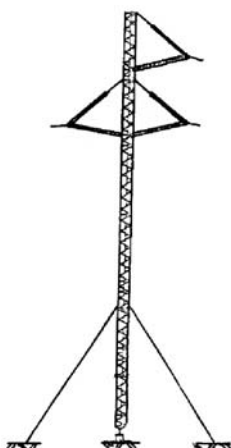

(21) f 2006 0032 - 2



(21) f 2006 0087 - 1.1

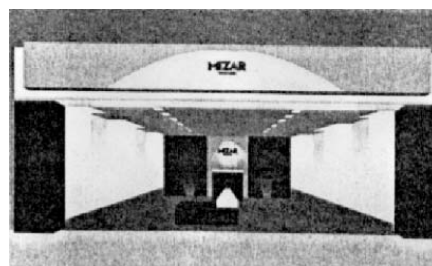

(21) f 2006 0087 - 1.2

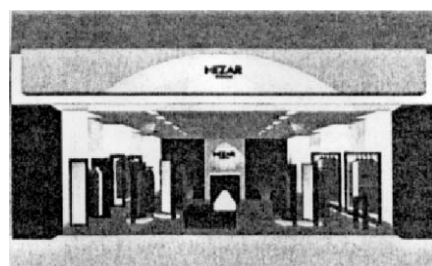

(21) f 2006 0087 - 1.3

(21) f 2006 0063; (22) 07.07.2005; (43) 30.05.2006; (71) RAUMPLUS GMBH & CO. KG, Vorweide 4, Bremen, D-28259, 2179; (74) **Meissner, Bolte & Partner Anwaltssozietat Gbr**, Hollerallee 73, D-28209, Bremen; (72) Carsten Bergmann; (54) **PROFILURI**; (28) 2; (51) **25-02**; (80) **DM/066 964/07.07.2005/31.01.2006**; (30) EM/ 24.01.2005/283 197;

(21) f 2006 0075; (22) 13.07.2005; (43) 30.05.2006; (71) ALTONA, 14 Rue Pasteur, Brie Comte Robert, F-77170, 2000; (54) **CONSTRUCȚIE UTILATĂ CU RECUPERATOR APĂ, DIN LEMN ȘI ZINC**; (28) 3; (51) **25-03**; (80) **DM/067 278/ 13.07.2005/ 31.01.2006**

(21) f 2006 0087; (22) 02.02.2006; (43) 30.05.2006; (71) S.C. VICMOD S.R.L., str. Decebal nr. 47, Bacău, BC 600283, 2172; (72) Lupu Dan; (54) **DECORAREA ȘI AMENAJAREA UNUI SPAȚIU COMERCIAL**; (28) 1; (51) **25-03**

CLASA 26 - APARATE DE ILUMINAT

(21) f 2006 0114; (22) 13.02.2006; (43) 30.05.2006; (71) S.C. TRYGLA LTD. S.R.L., b-dul I.C. Brătianu nr. 131, Incinta "Somaco", Constanta, CT 900307, 2187; (72) Octavian Chiorean; (54) **LUMÂNARE ANIVERSARĂ - CIFRĂ CU CONTUR FOSFORESCENT**; (28) 10; (51) **26-04**

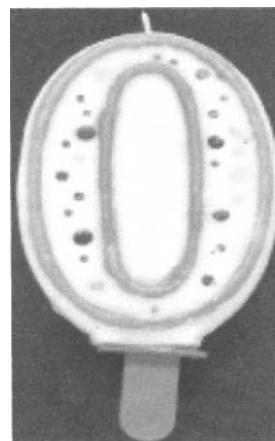

(21) f 2006 0114 - 1

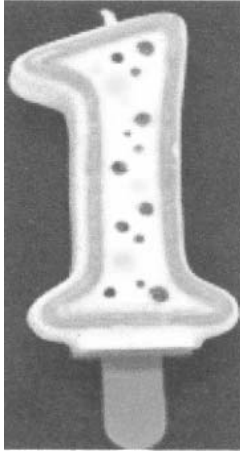

(21) f 2006 0114 - 2



(21) f 2006 0114 - 5



(21) f 2006 0114 - 3



(21) f 2006 0114 - 6



(21) f 2006 0114 - 4



(21) f 2006 0114 - 7

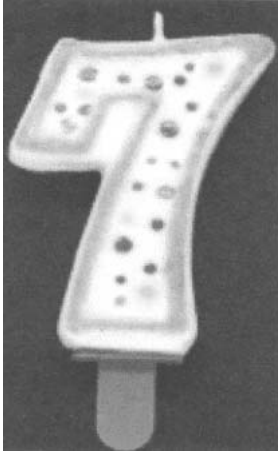

(21) f 2006 0114 - 8



(21) f 2006 0114 - 10

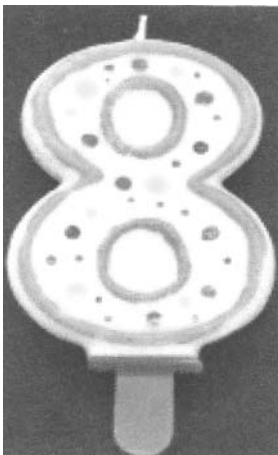

(21) f 2006 0114 - 9

(21) **f 2006 0061**; (22) 01.07.2005; (43) 30.05.2006;
 (71) KONINKLIJKE PHILIPS ELECTRONICS N.V.,
 Groenewoudseweg no. 1, Dindhoven, 263; (74) **Philips
 Intellectual Property & Standards**, Prof. Holstlaan 6,
 NL 5656, Eindhoven; (72) to Kim Man Ernest; (54) **LÄMPI**;
 (28) 1; (51) **26-05**; (80) **DM/066 818**/ 01.07.2005/ 31.01.2006;
 (30) EM/31.01.2005/000286869;

(21) **f 2006 0062**; (22) 15.07.2005; (43) 30.05.2006;
 (71) VOLKSWAGEN AKTIENGESELLSCHAFT, Wolsburg,
 D 38436, 569 ; (54) **FARURI PENTRU VEHICULE**; (28) 10;
 (51) **26-06**; (80) **DM/066 953**/ 15.07.2005/ 31.01.2006

(21) f 2006 0098



(21) f 2006 0098 - 1

(21) f 2006 0249



(21) f 2006 0249 - 1

(21) f 2005 1042



(21) f 2005 1042 - 1

(21) f 2006 0078



(21) f 2006 0078 - 1



(21) f 2006 0078 - 2

(21) f 2005 0946

(21) f 2005 1050



(21) f 2005 0946 - 1



(21) f 2005 0946 - 2



(21) f 2005 1050 - 1



(21) f 2005 1050 - 2



(21) f 2005 1050 - 5



(21) f 2005 1050 - 3



(21) f 2005 1050 - 6

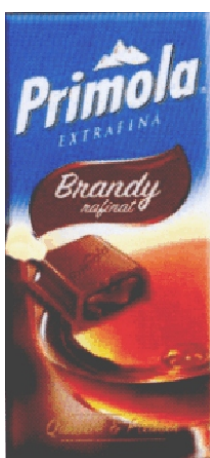

(21) f 2005 1050 - 4



(21) f 2005 1050 - 7



(21) f 2005 1050 - 8



(21) f 2005 1050 - 11



(21) f 2005 1050 - 9



(21) f 2005 1050 - 12



(21) f 2005 1050 - 10



(21) f 2005 1050 - 13

(21) f 2006 0027



(21) f 2006 0027 - 1



(21) f 2006 0027 - 2



(21) f 2006 0027 - 3

(21) f 2006 0039



(21) f 2006 0039 - 1



(21) f 2006 0039 - 2

(21) f 2006 0043



(21) f 2006 0043 - 1



(21) f 2006 0043 - 2



(21) f 2006 0043 - 3

(21) f 2006 0046



(21) f 2006 0046 - 1

(21) f 2006 0058



(21) f 2006 0058 - 1



(21) f 2006 0058 - 2



(21) f 2006 0058 - 3



(21) f 2006 0058 - 4



(21) f 2006 0058 - 5



(21) f 2006 0058 - 6



(21) f 2006 0058 - 7



(21) f 2006 0058 - 8



(21) f 2006 0058 - 9

(21) f 2006 0106



(21) f 2006 0106 - 1



(21) f 2006 0106 - 2

(21) f 2006 0107



(21) f 2006 0107 - 1



(21) f 2006 0107 - 2



(21) f 2006 0107 - 3

(21) f 2006 0127



(21) f 2006 0127 - 1



(21) f 2006 0128 - 2

(21) f 2006 0128



(21) f 2006 0128 - 1



(21) f 2006 0128 - 3

**LISTA CERERILOR DE ÎNREGISTRARE
A DESENELOR ȘI MODELELOR
INDUSTRIALE, PUBLICATE,**

- ARANJATE ÎN ORDINEA CRESCĂTOARE
A NUMERELOR DE ÎNREGISTRARE**
- ARANJATE ÎN ORDINEA
ALFABETICĂ A SOLICITANȚILOR**

**LISTA CERERILOR DE ÎNREGISTRARE A DESENELOR ȘI MODELELOR INDUSTRIALE
PUBLICATE, ARANJATE ÎN ORDINEA CRESCĂTOARE
A NUMERELOR DE ÎNREGISTRARE**

Numărul depozitului național	Clasa și subclasa	Data depozitului	Număr modele/desene	Pagina
f 2005 0926	12-03	07.11.2005	3/6	26
f 2005 0946	19-08	16.11.2005	2/2	30
f 2005 0950	19-08	18.11.2005	4/4	30
f 2005 0964	03-03	25.11.2005	4/16	13
f 2005 1042	07-02	19.12.2005	1/1	23
f 2005 1050	19-08	21.12.2005	13/13	31
f 2005 1063	12-16	22.12.2005	1/1	27
f 2005 1064	12-16	22.12.2005	1/1	28
f 2005 1065	12-16	22.12.2005	1/1	28
f 2005 1069	06-01	27.12.2005	1/1	18
f 2005 1080	01-01	29.12.2005	2/3	12
f 2006 0016	01-01	11.01.2006	2/4	12
f 2006 0021	09-01	12.01.2006	1/1	23
f 2006 0027	19-08	13.01.2006	3/3	31
f 2006 0032	25-02	19.01.2006	2/2	37
f 2006 0033	19-99	19.01.2006	1/2	34
f 2006 0034	19-99	19.01.2006	1/2	34
f 2006 0036	19-99	19.01.2006	1/2	34
f 2006 0038	12-16	19.01.2006	1/3	28
f 2006 0039	19-08	19.01.2006	2/2	31
f 2006 0040	23-04	20.01.2006	1/1	35
f 2006 0043	19-08	25.01.2006	3/3	31
f 2006 0044	25-01	25.01.2006	2/10	35
f 2006 0045	04-02	25.01.2006	1/6	16
f 2006 0046	19-08	26.01.2006	1/1	31
f 2006 0055	19-08	30.01.2006	1/1	31
f 2006 0056	19-08	30.01.2006	1/1	31
f 2006 0058	19-08	31.01.2006	9/9	32

Numărul depozitului național	Clasa și subclasa	Data depozitului	Număr modele/desene	Pagina
f 2006 0059	23-01, 02	11.07.2005	4/0	35
f 2006 0060	23-01	11.07.2005	10/0	35
f 2006 0061	26-05	01.07.2005	1/0	40
f 2006 0062	26-06	15.07.2005	10/0	40
f 2006 0063	25-02	07.07.2005	2/0	38
f 2006 0064	10-02	19.07.2005	1/0	26
f 2006 0065	09-02	29.07.2005	18/0	24
f 2006 0066	06-01	18.07.2005	23/0	18
f 2006 0067	13-03	15.07.2005	4/0	29
f 2006 0068	12-16	15.07.2005	33/0	29
f 2006 0069	07-05	29.07.2005	3/0	23
f 2006 0070	02-04	27.07.2005	9/0	13
f 2006 0071	03-01	02.11.2005	2/0	13
f 2006 0072	05-05	16.11.2005	20/0	18
f 2006 0073	23-02	13.07.2005	2/0	35
f 2006 0074	23-01, 02	01.06.2005	9/0	35
f 2006 0075	25-03	13.07.2005	3/0	38
f 2006 0076	23-01	01.06.2005	6/0	35
f 2006 0077	23-01	01.06.2005	6/0	35
f 2006 0078	09-03	01.02.2006	2/2	24
f 2006 0087	25-03	02.02.2006	1/3	38
f 2006 0091	09-07	03.02.2006	1/1	25
f 2006 0092	09-99	03.02.2006	1/1	26
f 2006 0093	09-01	03.02.2006	2/2	23
f 2006 0094	09-01	03.02.2006	1/1	24
f 2006 0095	19-08	06.02.2006	1/1	32
f 2006 0098	01-01	06.02.2006	1/1	13
f 2006 0106	19-08	09.02.2006	2/2	32
f 2006 0107	19-08	09.02.2006	3/3	32
f 2006 0114	26-04	13.02.2006	10/10	38
f 2006 0122	12-16	23.01.2006	1/3	29

Numărul depozitului național	Clasa și subclasa	Data depozitului	Număr modele/desene	Pagina
f 2006 0127	19-08	20.02.2006	1/1	33
f 2006 0128	19-08	20.02.2006	3/3	33
f 2006 0142	14-99	23.02.2006	6/6	29
f 2006 0146	09-05	24.02.2006	3/6	24
f 2006 0199	25-01	02.03.2006	1/1	37
f 2006 0202	06-11	03.03.2006	5/5	22
f 2006 0209	19-08	09.03.2006	12/12	33
f 2006 0219	06-04	13.03.2006	13/13	20
f 2006 0220	06-01	13.03.2006	2/2	18
f 2006 0221	06-03	13.03.2006	12/12	19
f 2006 0232	09-08	16.03.2006	1/1	25
f 2006 0249	06-01	27.03.2006	1/1	19

**LISTA CERERILOR DE ÎNREGISTRARE A DESENELOR ȘI MODELELOR
INDUSTRIALE PUBLICATE, ARANJATE ÎN ORDINEA
ALFABETICĂ A SOLICITANȚILOR**

Nume și adresă solicitant	Număr depozit	Clasa și subclasa	Pagina
AGRANA ROMÂNIA S.A. , Aleea Industriei nr. 7, Buzău, B 120068, 2171	f 2006 0078	09-03	24
ALTONA , 14 Rue Pasteur, Brie Comte Robert, F-77170, 2000	f 2006 0075	25-03	38
ALTONA , 14 Rue Pasteur, Brie Comte Robert, F-77170, 2000	f 2006 0073	23-02	35
S.C. ANA WEISS PRODART S.R.L. , b-dul Dimitrie Cantemir nr. 19, bl. 5, ap. 33, sector 4, București, B 040235, 2041	f 2005 0946	19-08	30
S.C. ASTRA VAGOANE CĂLĂTORI S.A. , str. Petru Rareș nr. 1-3, Arad, AR 310210, 2008	f 2006 0122	12-16	29
S.C. ATELIERELE CFR GRIVIȚA S.A. , Calea Griviței nr. 359, sector 1, București, B 010718, 2021	f 2005 0926	12-03	26
S.C. AUTONOVA S.A. , str. Fagului nr. 35, Satu Mare, SM 440186, 2163	f 2006 0038	12-16	28
BANCA NAȚIONALĂ A ROMÂNIEI , str. Lipscani nr. 25, sector 3, București, B 030031, 2147	f 2006 0034	19-99	34
BANCA NAȚIONALĂ A ROMÂNIEI , str. Lipscani nr. 25, sector 3, București, B 030031, 2147	f 2006 0033	19-99	34
BANCA NAȚIONALĂ A ROMÂNIEI , str. Lipscani nr. 25, sector 3, București, B 030031, 2147	f 2006 0036	19-99	34
Botea George Daniel , b-dul Matei Basarab nr. 108, bl. 74, sc. A, et. 7, ap. 32, sector 3, București, B 030679, 2112	f 2005 1069	06-01	18
S.C. CALIPSO S.R.L. , str. Crișan nr. 3, Voluntari, IF 077190, 2137	f 2006 0092	09-99	26
S.C. CALIPSO S.R.L. , str. Crișan nr. 3, Voluntari, IF 077190, 2137	f 2006 0093	09-01	23
S.C. CALIPSO S.R.L. , str. Crișan nr. 3, Voluntari, IF 077190, 2137	f 2006 0091	09-07	25
S.C. CALIPSO S.R.L. , str. Crișan nr. 3, Voluntari, IF 077190, 2137	f 2006 0094	09-01	24

Nume și adresă solicitant	Număr depozit	Clasa și subclasa	Pagina
S.C. DARAGUS S.R.L. , str. Principală nr. 3, Turia, CV 527160, 2120	f 2005 1080	01-01	12
S.C. DOBRE & FIII S.R.L. , str. Mircea cel Bătrân, Piața Tomis Ii, Constanța, CT 900340, 2170	f 2006 0058	19-08	32
S.C. ELECTROMONTAJ S.A. , str. Candiano Popescu nr. 1, sector 4, București, B 040581, 2146	f 2006 0032	25-02	37
S.C. EURO DISTRIBUTION S.R.L. , str. Abatorului nr. 2a, Drăgănescu, Mihăilești, GR 085201, 1266	f 2006 0128	19-08	33
S.C. EURO DISTRIBUTION S.R.L. , str. Abatorului nr. 2a, Drăgănescu, Mihăilești, GR 085201, 1266	f 2006 0127	19-08	33
S.C. FABRYO CORPORATION S.R.L. , șoseaua Olteniței nr. 202b, Popești Leordeni, IF 077160, 2184	f 2006 0106	19-08	32
S.C. FARMEC S.A. , str. Henri Barbusse nr. 16, Cluj-Napoca, CJ 3400, 268	f 2006 0021	09-01	23
FENDI ADELE S.R.L. , via Flaminia 1098, Rome, I-00189, 2195	f 2006 0071	03-01	13
Fițiu Emanuel Alin , str. Cloșca nr. 32, Vladimirescu, AR, 2230	f 2006 0232	09-08	25
Florin Dobrescu , Calea Plevnei nr. 90, bl. 10f, ap. 23, sector 1, București, B 010236, 2160	f 2006 0044	25-01	35
Galema Haije Hendrik , Engelse Kamp 5, Ax Groningen, NL-9722, 2194	f 2006 0070	02-04	13
S.C. GALMOPAN S.A. , b-dul G. Coșbuc nr. 257, Galați, GL 800157, 1964	f 2005 0950	19-08	30
S.C. GEROM INTERNATIONAL S.A. , str. 1 Decembrie 1918 nr. 1, Petroșani, HD 332031, 2206	f 2006 0199	25-01	37
GLAXOSMITHKLINE CONSUMER HEALTHCARE GMBH & CO. KG , Bussmatten 1, Buehl (Baden), D-77815, 2161	f 2006 0045	04-02	16
S.C. GLOBAL CORPORATION S.R.L. , str. Dimitrie Pompei nr. 3-5, bl. J, sector 2, București, B 020335, 1981	f 2006 0146	09-05	24
Niculae Nejlloveanu , b-dul 1 Decembrie 1918 nr. 10, bl. L25a, sc. C, ap. 28, Constanța, CT 900711, 2100	f 2006 0202	06-11	22
HANSA METALLWERKE AG. , Sigmaringer str. 107, Stuttgart, D-70567, 1610	f 2006 0074	23-01, 02	35

Nume și adresă solicitant	Număr depozit	Clasa și subclasa	Pagina
HANSA METALLWERKE AG. , Sigmaringer str. 107, Stuttgart, D-70567, 1610	f 2006 0076	23-01	35
HANSA METALLWERKE AG. , Sigmaringer str. 107, Stuttgart, D-70567, 1610	f 2006 0077	23-01	35
HANSGROHE AG. , Auestrasse nr. 5-9, Schiltach, D 77761, 367	f 2006 0059	23-01, 02	35
HANSGROHE AG. , Auestrasse nr. 5-9, Schiltach, D 77761, 367	f 2006 0060	23-01	35
HEINRICH KOPP GMBH , Alzenauerstraße 66-70, Kahl, D-63796, 2182	f 2006 0067	13-03	29
Ioan Vlad , str. Carpenului nr. 22b, Alba Iulia, AB 2500, 2174	f 2006 0095	19-08	32
Istrate Ioan , str. Răstorii nr. 7, Sebeș, AB 515800, 2234	f 2006 0209	19-08	33
S.C. JUSO & GRUP D.E.I. S.R.L. , str. Nicolae Iorga nr. 31, sector 1, București, B 010433, 2222	f 2006 0220	06-01	18
S.C. JUSO & GRUP D.E.I. S.R.L. , str. Nicolae Iorga nr. 31, sector 1, București, B 010433, 2222	f 2006 0221	06-03	19
S.C. JUSO & GRUP D.E.I. S.R.L. , str. Nicolae Iorga nr. 31, sector 1, București, B 010433, 2222	f 2006 0219	06-04	20
S.C. KANAPACK S.R.L. , Calea Șerban Vodă nr. 81-83, et. 1, ap. 4, sector 4, București, B 040204, 2204	f 2006 0142	14-99	29
S.C. KOBER S.R.L. , Turturești, comuna Girov, Turturești, comuna Girov, NT 617221, 2185	f 2006 0107	19-08	32
KONINKLIJKE PHILIPS ELECTRONICS N.V. , Groenewoudseweg no. 1, Dindhoven,, 263	f 2006 0061	26-05	40
LA MONTRE HERMES S.A. , Erlenstrasse 31a, Brugg Be, CH-2555, 2180	f 2006 0064	10-02	26
LA FESTA INTERNATIONAL S.R.L. , str. Ștefan cel Mare nr. 38-40, Vălenii de Munte, PH 016400, 1879	f 2006 0046	19-08	31
S.C. LICCO PROMPT 2000 S.R.L. , str. Czigler Antoniu nr. 8, Arad, AR 310208, 2056	f 2005 0964	03-03	13
MALBES ENTERPRISES LIMITED , 24 Agias Varvaras Street, Archangelos, Nicosia, CY 2334, 2106	f 2005 1050	19-08	31
S.C. MODECO CHEMICALS S.R.L. , sat Ceptura de Jos	f 2006 0043	19-08	31
S.C. NAPOLACT S.A. , b-dul 21 Decembrie nr. 95-97, Cluj-Napoca, CJ 400604, 2176	f 2006 0098	01-01	13

Nume și adresă solicitant	Număr depozit	Clasa și subclasa	Pagina
NATUZZI S.P.A. , Corso Cavour nr. 51, Bari, I 70121, 514	f 2006 0066	06-01	18
Niculae Nejlloveanu , b-dul 1 Decembrie 1918 nr. 10, bl. L25a, sc. C, ap. 28, Constanța, CT 900711, 2100	f 2005 1042	07-02	23
S.C. PAMBAC S.A. , str. Calea Moinești nr. 14, Bacău, BC 600281, 2141	f 2006 0027	19-08	31
S.C. PRESTIGE MOB S.R.L. , str. Calea Bucureștilor nr. 1a, Balotești, B 7000, 521	f 2006 0249	06-01	19
RAUPLUS GMBH & CO. KG , Vorweide 4, Bremen, D-28259, 2179	f 2006 0063	25-02	38
S.C. ROMCARBON S.A. BUZĂU , str. Transilvaniei nr. 132, Buzău, BZ 120012, 901	f 2006 0040	23-04	35
RUBBERMAID COMMERCIAL PRODUCTS LLC. , Z.I. Paris Nord li, 53 Avenue Bois de la Pie, Roissy Cdg Cedex, F-95948, 2193	f 2006 0069	07-05	23
S.C. SON PLAST S.R.L. , str. Depozitelor nr. 10, Pitești, AG 110139, 2108	f 2005 1064	12-16	28
S.C. SON PLAST S.R.L. , str. Depozitelor nr. 10, Pitești, AG 110139, 2108	f 2005 1063	12-16	27
S.C. SON PLAST S.R.L. , str. Depozitelor nr. 10, Pitești, AG 110139, 2108	f 2005 1065	12-16	28
TH. FRIES AG. , Alpenstraße 12, Zug, CH-9604, 2181	f 2006 0065	09-02	24
S.C. TRYGLA LTD. S.R.L. , b-dul I.C. Brătianu nr. 131, Incinta "Somaco", Constanța, CT 900307, 2187	f 2006 0114	26-04	38
S.C. VICMOD S.R.L. , str. Decebal nr. 47, Bacău, BC 600283, 2172	f 2006 0087	25-03	38
VOLKSWAGEN AKTIENGESELLSCHAFT , Wolsburg, D 38436, 569	f 2006 0062	26-06	40
VOLKSWAGEN AKTIENGESELLSCHAFT , Wolsburg, D 38436, 569	f 2006 0068	12-16	29
WESTFALISCHE TEXTIL-GES.KLINGENTHAL & CO. MBH , Franz-Kleine-Strasse nr. 21-25, Salzkotten, D 33154, 362	f 2006 0072	05-05	18
YILDIZ HOLDING AS , Davutpasa Caddesi no. 22/3, Topkapi Istanbul, TR 34692, 2138	f 2006 0016	01-01	12

Nume și adresă solicitant	Număr depozit	Clasa și subclasa	Pagina
YOUNGER KAROM PRODUCTION COMPANY S.R.L. , str. Ziduri între Vii nr. 24, sector 2, București, B 023324, 1972	f 2006 0056	19-08	31
YOUNGER KAROM PRODUCTION COMPANY S.R.L. , str. Ziduri între Vii nr. 24, sector 2, București, B 023324, 1972	f 2006 0055	19-08	31
ZAREA S.A. , b-dul Bucureștii Noi nr. 111, sector 1, București, B 012357, 2019	f 2006 0039	19-08	31

**LISTA DESENELOR ȘI MODELELOR
INDUSTRIALE (DMI), ÎNREGISTRATE
ÎN REGISTRUL NAȚIONAL AL
DESENELOR ȘI MODELELOR INDUSTRIALE,
CONFORM HOTĂRÂRII COMISIEI
DE SPECIALITATE A O.S.I.M.**

- **DMI depuse pe cale națională**
- **DMI depuse pe cale internațională**

**LISTA DESENELOR ȘI MODELELOR INDUSTRIALE ÎNREGISTRATE ÎN REGISTRUL NAȚIONAL
AL DESENELOR ȘI MODELELOR INDUSTRIALE,
CONFORM HOTĂRĂRII COMISIEI DE SPECIALITATE A O.S.I.M.**

Partea I - desene și modele industriale, depuse pe cale națională

Nr. din Registrul Național al Desenelor și Modelelor Industriale	Nr. din Registrul Național al cererilor depuse	Data depozitului	Titular	Publicat în BOPI - DMI nr./data
15938	2004/1296	14.12.2004	HERASCU MARIUS	5/31.05.2005
15940	2004/1300	14.12.2004	HERASCU MARIUS	5/31.05.2005
15941	2004/1295	14.12.2004	HERASCU MARIUS	5/31.05.2005
15942	2004/1299	14.12.2004	HERASCU MARIUS	5/31.05.2005
15943	2004/1298	14.12.2004	HERASCU MARIUS	5/31.05.2005
15945	2005/0011	06.01.2005	S.C. STANDARD NUTRICIA S.R.L.	5/31.05.2005
15946	2005/0253	14.02.2005	S.C. MORĂRIT-PANIFICAȚIE BĂNEASA S.A.	6/30.06.2005
15947	2005/0421	23.05.2005	S.C. AROMA NATURELES S.R.L.	6/30.06.2005
15949	2005/0131	25.02.2005	S.C. CAFEA FORTUNA S.R.L.	6/30.06.2005
15950	2005/0132	25.02.2005	S.C. CAFEA FORTUNA S.R.L.	6/30.06.2005
15951	2005/0214	22.03.2005	S.C. VRANCAR S.A.	5/31.05.2005
15956	2005/0212	21.03.2005	S.C. ROMAQUA GROUP S.A.	6/30.06.2005
15957	2005/0298	22.04.2005	S.C. TOHANI S.A.	7/29.07.2005
15958	2005/0296	20.04.2005	S.C. MAGNUM GROUP S.A.	7/29.07.2005
15959	2005/0229	29.03.2005	PREUTEASA FLORIN	6/30.06.2005

Nr. din Registrul Național al Desenelor și Modelelor Industriale	Nr. din Registrul Național al cererilor depuse	Data depozitului	Titular	Publicat în BOPI - DMI nr./data
15960	2005/0254	14.02.2005	S.C. MORĂRIT PANIFICAȚIE BĂNEASA S.A.	6/30.06.2005
15961	2005/0246	31.03.2005	S.C. PROMILCH S.R.L.	6/30.06.2005
15962	2005/0126	23.02.2005	S.C. EX NICO SERV S.R.L.	6/30.06.2005
15963	2005/0127	23.03.2005	S.C. EX NICO SERV S.R.L.	6/30.06.2005
15964	2005/0359	11.05.2005	S.C. APEMIN TUȘNAD S.A.	7/29.07.2005
15965	2005/0299	22.04.2005	S.C. MARK PHARMACEUTICS S.R.L.	7/29.07.2005
15966	2005/0259	05.04.2002	S.C. FRUCT ALCOOL S.R.L.	6/30.06.2005
15967	2005/0211	21.03.2003	S.C. RODOTEX S.R.L.	7/29.07.2005
15968	2005/0192	14.03.2005	S.C. ROMBAT S.A.	6/30.06.2005
15969	2005/0285	19.04.2005	S.C. MORĂRIT PANIFICAȚIE BĂNEASA S.A.	7/29.07.2005
15970	2005/0227	29.03.2005	COMPAGNIE GERVAIS DANONE	7/29.07.2005
15971	2005/0102	14.02.2005	DIMENSION S.R.L. admis modelul: 1; respins modelul: 2	7/29.07.2005
15972	2005/0140	28.02.2005	S.C. ADISAN S.A.	6/30.06.2005
15973	2005/0180	09.03.2005	S.C. NORD ARIN INTERNATIONAL S.R.L.	7/29.07.2005
15974	2005/0284	19.04.2005	CHIVU VASILE	7/29.07.2005
15975	2005/0287	09.03.2005	S.C. NORD ARIN INTERNATIONAL S.R.L.	7/29.07.2005
15976	2005/0288	09.03.2005	S.C. NORD ARIN INTERNATIONAL S.R.L.	7/29.07.2005
15977	2005/0290	09.03.2005	S.C. NORD ARIN INTERNATIONAL S.R.L.	7/29.07.2005

Nr. din Registrul Național al Desenelor și Modelelor Industriale	Nr. din Registrul Național al cererilor depuse	Data depozitului	Titular	Publicat în BOPI - DMI nr./data
15978	2005/0302	25.04.2005	S.C. CĂTĂLIN INTERNATIONAL S.R.L.	7/29.07.2005
15979	2005/0309	28.04.2005	S.C. GLOBAL CORPORATION S.R.L.	7/29.07.2005
15996	2005/0198	17.03.2005	S.C. ARSLAN PRODIMPEX S.R.L.	7/29.07.2005
15997	2005/0200	18.03.2005	STANDARD SNACKS S.R.L.	6/30.06.2005
15998	2005/0213	21.03.2005	SIMON S.A.	5/30.05.2005
15999	2005/0259	05.04.2005	S.C. KANDIA EXCELENT S.A.	6/30.06.2005
16000	2005/0270	07.04.2005	S.C. CARS S.A.	7/29.07.2005
16001	2005/0271	08.04.2005	S.C. RODIPET S.A.	7/29.07.2005
16002	2005/0297	20.04.2005	S.C. CARS S.A.	7/29.07.2005
16007	2005/0133	25.02.2005	S.C. ION ART GLASS S.R.L.	8/30.08.2005
16008	2005/0097	11.02.2005	H MORRIS & CO. LIMITED admise modelele: 1, 2; respins modelul: 3	7/29.07.2005
16009	2005/0098	11.02.2005	H MORRIS & CO. LIMITED admise modelele: 1, 2, 4; respins modelul: 3	7/29.07.2005
16010	2005/0289	09.03.2005	S.C. NORD ARIN INTERNATIONAL S.R.L.	7/29.07.2005
16011	2005/0426	25.05.2005	S.C. PATRIAPLAST S.R.L.	8/30.08.2005
16012	2005/0602	08.07.2005	COLIRADAN IMPEX S.R.L.	9/30.09.2005

Partea a II-a - desene și modele industriale, depuse pe cale internațională

Nr. din Registrul Național al Desenelor și Modelelor Industriale	Nr. din Registrul Național al cererilor depuse	Data depozitului	Titular	Publicat în Buletinul de Desene și Modele Internaționale numărul/data
15944	2005/0899	19.05.2005	COMPAGNIE DES CRISTALLERIED DE SAINT-LOUIS	9/30.10.2005
15948	2005/0996	10.05.2005	JOACHIM HULLER	10/30.11.2005
15952	2005/0911	21.07.2005	MERCIS BV	9/31.10.2005
15953	2005/0830	13.07.2005	ALTONA	8/30.09.2005
15954	2005/0915	08.09.2005	MAPED	8/30.09.2005
15955	2005/0829	08.06.2005	MAPED	8/30.09.2005
15980	2005/0652	24.01.2005	NATUZZI S.P.A.	6/29.07.2005
15981	2005/0653	03.03.2005	JEYES DEUTSCHLAND GMBH	6/29.07.2005
15982	2005/0655	21.03.2005	MACHALKE POLSTERWERKSTATION	6/29.07.2005
15983	2005/0656	21.03.2005	MACHALKE POLSTERWERKSTATION	6/29.07.2005
15984	2005/0657	21.03.2005	MACHALKE POLSTERWERKSTATION	6/29.07.2005
15985	2005/0658	27.05.2005	CALOR SOCIETE PAR ACTIONS SIMPLIFIEE	6/29.07.2005
15986	2005/0660	28.12.2004	DR. NED. ROBERT BOTTCHER	6/29.07.2005
15987	2005/0756	10.02.2005	HENKEL KOMMANDIT-GESELLSCHAFT AUF AKTIEN	7/31.08.2005
15988	2005/0759	10.02.2005	HENKEL KOMMANDIT-GESELLSCHAFT AUF AKTIEN	7/31.08.2005

Nr. din Registrul Național al Desenelor și Modelelor Industriale	Nr. din Registrul Național al cererilor depuse	Data depozitului	Titular	Publicat în Buletinul de Desene și Modele Internaționale numărul/data
15989	2005/0763	04.02.2005	PARISOT MEUBLES S.A.S	7/31.08.2005
15990	2005/0764	17.02.2005	MAINETTI GMBH	7/31.08.2005
15991	2005/0768	09.06.2005	CALOR SOCIETE PAR ACTIONS SIMPLIFIEE	7/31.08.2005
15992	2005/0769	09.06.2005	CALOR SOCIETE PAR ACTIONS SIMPLIFIEE	7/31.08.2005
15993	2005/0771	19.07.2005	WESTFALISCHE TEXTIL-GESELLSCHAFT KLINGENTHAL & CO. MBH	7/31.08.2005
15994	2005/0818	14.03.2005	KONINKLIJKE PHILIPS ELECTRONICS N.V.	8/30.09.2005
15995	2005/0822	11.03.2005	BAUER ARMIN	8/30.09.2005
16003	2005/0760	11.02.2005	REHAU AG + CO.	7/31.08.2005
16004	2005/0761	11.02.2005	REHAU AG + CO.	7/31.08.2005
16005	2005/0765	06.05.2005	BORDELET JEAN - CLAUDE	7/31.08.2005
16006	2005/0766	01.07.2005	THYSSEN POLYMER GMBH	7/31.08.2005

**LISTA CERTIFICATELOR DE ÎNREGISTRARE A
DESENELOR ȘI MODELELOR INDUSTRIALE,
REÎNNOITE ȘI PERIOADA DE VALABILITATE**

TABEL CU CERTIFICATE REÎNNOITE ÎN APRILIE 2006

Nr. certificat	Nr. depozit	Societate	Termen de valabilitate
000909 (2R)	2579/17.05.1995	S.C. ELECTRO ALFA INTERNATIONAL S.R.L.	17.05.2005 17.05.2010
001088 (2R)	2580/17.05.1995	S.C. ELECTRO ALFA INTERNATIONAL S.R.L.	17.05.2005 17.05.2010
010086 (1R)	1101/20.09.2000	S.C. DOBROGEA GRUP S.A.	20.09.2005 20.09.2010
010088 (1R)	1140/04.10.2000	S.C. DOBROGEA S.A.	04.10.2005 04.10.2010
010499 (1R)	0003/04.01.2001	S.C. TESCA BUSINESS S.R.L.	04.01.2006 04.01.2011
010569 (1R)	1283/13.11.2000	S.C. DOBROGEA S.A.	13.11.2005 13.11.2010
010571 (1R)	1282/13.11.2000	S.C. DOBROGEA GRUP S.A.	13.11.2005 13.11.2010
011284 (1R)	1207/11.09.2001	BP P.L.C.	11.09.2006 11.09.2011
011285 (1R)	1203/07.09.2001	BP P.L.C.	07.09.2006 07.09.2011
011662 (1R)	1205/10.09.2001	BP P.L.C.	10.09.2006 10.09.2011

TABEL CU CERTIFICATE REÎNNOITE

Nr. certificat	Nr. depozit	Societate	Termen de valabilitate
007610 (1R)	1999/0075 26.01.1999	S.C. UPSS S.A.	26.01.2005 - 26.01.2006
007610 (2R)	1999/0075 26.01.1999	S.C. UPSS S.A.	26.01.2009 - 26.01.2012
007610 (1R)	1999/0075 26.01.1999	S.C. UPSS S.A.	26.01.2006 - 26.01.2009
009632 (1R)	2000/0143 25.04.2000	Atelierele CFR Grivita SA	25.04.2006 - 25.01.2010
010787 (1R)	2001/0637 04.05.2001	Puie Gheorghe	04.05.2006 - 04.05.2012

Nr. certificat	Nr. depozit	Societate	Termen de valabilitate
011068 (1R)	2001/1046 20.07.2001	S.C. Arabesque S.R.L.	20.07.2006 - 20.07.2011
013487 (1R)	2003/0313 17.03.2003	S.C. Mobirom S.A.	17.03.2006 - 17.03.2011
013674 (1R)	2003/0340 02.04.2003	S.C. Perla Harghitei S.A.	02.04.2006 - 02.04.2011
003627(2R)	1996/3923 12.04.1996	S.C. IMSAT S.A.	12.04.2006 - 12.04.2011
007611(1R)	1999/0076 26.01.1999	S.C. UPSS S.A.	26.01.2005 - 26.01.2006
09340(1R)	2000/0261 15.03.2000	Atelierele CFR Grivita SA	15.03.2006 - 15.03.2010
010546(1R)	2001/0134 25.01.2006	S.C. Brinell S.R.L.	25.01.2006 - 25.01.2011
011338(1R)	2001/1159 21.08.2001	Fundatia Pro Piano Romania	21.08.2006 - 21.08.2011
013673(1R)	2003/0339 02.04.2003	S.C. Perla Harghitei S.A.	02.04.2006 - 02.04.2011
014569(1R)	2003/0872 23.07.2003	S.C. Primacom SRL	23.07.2006 -23.07.2011
007611(1R)	1999/0076 26.01.1999	S.C. UPSS S.A.	26.01.2006 - 26.01.2009
007611(2R)	1999/0076 26.01.1999	S.C. UPSS S.A.	26.01.2009 - 26.01.2012

**MODIFICĂRI ÎN SITUAȚIA JURIDICĂ
A TITULARILOR**

MODIFICĂRI ÎN SITUAȚIA JURIDICĂ A TITULARILOR

1. Solicitantul cererii de înregistrare nr. **f 2005 0871 din data de 19.10.2005, ADELINA ȘTEFĂNUȚ**, cu domiciliul în București, str. Miercani nr. 85, sector 1, a cesionat drepturile ce decurg din aceasta domnului **CĂTĂLIN IANCU DAN JIANU**, cu domiciliul în **București, str. Frumoasă nr. 42, sector 1**.
2. Solicitantul cererii de înregistrare nr. **f 2005 0275, DUMITRU CORNEL**, cu domiciliul în Craiova, județul Dolj, str. Unirii, bl. 2, sc. 1, ap. 7, a cesionat toate drepturile ce decurg din aceasta, societății **S.C. BRAND MANAGEMENT & MARKETING S.A.**, cu sediul în **Craiova, str. Caracal nr. 164, județul Dolj**.
3. Titularul certificatului de înregistrare nr. **015658, IVAN GHEORGHE TELU**, cu domiciliul în Mizil, județul Prahova, str. Mihai Bravu, bl. 112, sc. C, ap. 50, cod 105800, a cesionat drepturile ce decurg din acesta, societății **S.C. TEXTOR S.R.L.**, cu sediul în **Codlea, str. Freziei nr. 5, bl. 40, sc. B, ap. 12**.
4. Solicitantul cererii de înregistrare nr. **f 2005 0602 din data de 08.07.2005, COLIRADAN IMPEX S.R.L.**, cu sediul în Reghin, str. Crinului nr. 3/A, ap. 6, și-a schimbat numele în **MOBILA DALIN S.R.L.**, cu sediul în Reghin, str. Apalinei nr. 122, județul Mureș.
5. Titularul certificatului de înregistrare nr. **001464 (1R), S.C. CENTRUL INTERNAȚIONAL DE INFORMARE ȘI IMPLEMENTARE A INVENȚIILOR S.R.L.**, cu sediul în Botoșani, str. Primăverii nr. 30, bl. 30, sc. B, ap. 2, cod 710154, și-a schimbat denumirea în **S.C. MONDO DRINK S.R.L.**, cu sediul la aceeași adresă.
6. Titularul certificatului de înregistrare nr. **010844, S.C. VIE VIN MURFATLAR S.A.**, și-a schimbat denumirea în **S.C. VITIVINICOLA BASARABI S.A.**

| ERATE

TABEL ERATE

Număr depozit național reglementar / certificat de înregistrare	Localizarea erorii în BOPI nr.	Text inițial	Text corect
f 2005 1075	3/2006 pag. 56	(74) S.C. CONINFO S.R.L. Str. Arieșului nr. 7, MS 540120, Târgu Mureș	(74) S.C. CONINFO S.R.L. Str. Lăcrămioarei nr. 9, MS 504111, Târgu Mureș

DIVERSE

- **LISTA CONSILIERILOR ÎN PROPRIETATE INDUSTRIALĂ ȘI A MANDATARILOR AUTORIZAȚI**
- **CENTRE REGIONALE, PENTRU PROMOVAREA PROPRIETĂȚII INDUSTRIALE, ÎN ROMÂNIA**
- **ANUNȚURI OFICIALE**
- **MATERIALE INFORMATIVE, DIN DOMENIUL PROPRIETĂȚII INDUSTRIALE**

ROMÂNIA
OFICIUL DE STAT PENTRU INVENȚII ȘI MĂRCI

ORDIN nr. 157
24 iulie 1997

Directorul general al Oficiului de Stat pentru Invenții și Mărci,
Având în vedere prevederile art.14, alin.3 din Legea 64/1991, privind brevetele de invenție și regula 2,5 din H.G. 152/92, referitoare la profesia de consilier în proprietate industrială,

ORDIN:

Art.1. Persoanele ale căror nume figurează în lista anexă la prezentul Ordin, precum și firmele specializate în proprietate industrială se înscriu în **REGISTRUL NAȚIONAL AL CONSILIERILOR ÎN PROPRIETATE INDUSTRIALĂ**, cu menționarea specializării.

Art.2. Prezentul ordin se va publica în Buletinul Oficial de Proprietate Industrială.

DIRECTOR GENERAL,

AGENȚIILE SPECIALIZATE ÎN PROPRIETATE INDUSTRIALĂ
Pentru luna mai 2006

Data înființării	Nr. registru agenții	Denumirea completă a cabinetului/agenției Adresa Consilieri cu drept de practică	Domenii	Statut juridic
27.03.1991	001	INVENTA – AGENȚIE DE PROPRIETATE INTELECTUALĂ S.R.L. București, Bdul Corneliu Coposu nr. 7, bl. 104, sc. 2, ap.31, sect.3, cod 030602, Tel: 021/3200285, Fax: 021/3228325, e-mail: inventa@mc.ro, inventa@mark-patent.ro GSM: 0744 324510, 0744 339649 Ing. Țuluca Doina, Prof. univ. dr. ing. Țurcanu Constantin, Farm. Rădulescu Mioara, Dr. ing. Lorent Alexandru, Ing. Velțan Loredana, Av. Soare Liliana, Ing. Secăreanu Doina, Ing. Țurcanu Costin Radu	Brevete Mărci Desene Topografii	SRL
29.05.1991	002	CABINET ENPORA S.R.L. București, str. George Calinescu nr.52A, ap.1, 011694, Tel: 021 2300990; 031 1001634, Fax: 021 2302311; 031 1007927, pop@patents.ro Ing. Pop Virginia Daisy, Ing. Pop Călin Radu, Ing. Constantin Adrian, Ing. Popescu Bianu Anca, Ing. Velicu Anca	Brevete Mărci Desene Topografii	SRL
23.07.1991	003	PATENTMARK S.R.L. București str. Dr. N. Turcescu nr. 2, ap.2, sector 5, cod 050467 Tel: 021/3121669, Fax: 021/2233963, stema@pcnet.ro Mohonea Liliana, Mohonea Cristian, Borlan T. Radu, Marinescu Ruxandra	Brevete Mărci Desene Topografii	SRL
18.12.1991	004	RODALL AGENȚIE DE PROPRIETATE INDUSTRIALĂ S.R.L. București, Str. Polonă nr. 115, bl. 15, sc. A, ap. 19 sector 1, cod 010497, Tel: 021/2108342, GSM: 0722 652111, Fax: 021/2105794, rodall@b.astral.ro Jur. Bălan Gheorghită, Bălan Valeria, Pițu Dalila	Brevete Mărci Desene Topografii	SRL
25.08.1992	005	INTELECT S.R.L. Oradea, B-dul Dacia nr. 48 Bl. D10, Ap.3, Tel: 0259/253847, Fax: 0259/268094, OP 9-CP 128, cod 410346, e-mail: intelect@rdslink.ro, GSM: 0745 040831 Buzlea Elisabeta, Buzlea Mircea Valentin, Buzlea Narcisa Florica, Petrache Octavian	Brevete Mărci Desene Topografii	SRL
08.09.1992	006	A.G.V. - AGENȚIE DE PROPRIETATE INDUSTRIALĂ S.R.L. București, B-dul Magheru, nr. 9, sc. 2, etaj 9, ap. 89, Sector 1, PO BOX 22-246, Tel/Fax: 021/3153684, agv-office@xnet.ro Ing. Voicu Alexandra	Brevete Mărci Desene Topografii	SRL

04.12.1992	008	CONSTANTIN GHIȚĂ OFFICE SRL Timișoara, str. Take Ionescu nr. 24-28 sc. B ap. 2 judetul Timiș, cod 300042, Tel/Fax: 0256/435976, GSM: 0744 162462, e-mail: ghiță@mail.dnttm.ro, cleliapop@mail.dnttm.ro Ing. Ghiță Constantin, Pop Motogna Clelia	Brevete Mărci Desene	SRL
05.01.1993	009	CABINET DE PROPRIETATE INDUSTRIALĂ S.I. Timișoara, Str. Moise Dobosan nr.110, cod poștal 300600, GSM: 0722 984909, Tel/Fax: 0256/475105, e-mail: ioan_sovar@yahoo.com Șovar Ioan	Brevete Mărci Desene	SRL
13.05.1993	010	ROMINVENT S.A București, Str. Ermil Pangratti nr. 35, et.1, sect.1, cod 011882, Tel: 021/2312515, 2312541, Fax: 021/2312550, 2312454, e-mail: office@rominvent.ro Ing.Enescu Lucian, Chim. Larion Sonia, Fil. Rodica Bucătaru, Jur. Mocanu Ion, Fiz. Nicolaescu Daniella, Ing. Corina Duțulescu, Ec. Ghenu Mihaela, Ing.Teodorescu Mihaela, Ing. Rădulescu Melania, Ing. Cosmina Fierăscu, Ing. Ploscă Daniel, Ing. Spătaru Daniela, Ing. Alexandra Hașiu, Dr. Ing. Cristina Popa, Ec. Joitoiu Andreea Simona, Ing. Năstase Cristian, Bio.Enescu Miruna, Dr.Florea Ileana Maria, Dumitrescu Artemis Sorina, Pavel Sorin Eduard, Markusev Denisa Mary, Olteanu Camelia, Siteavu Iulia Adriana	Brevete Mărci Desene Topografii	SA
17.07.1993	011	CABINET INDIVIDUAL "INDEPENDENT PROPINI AGENT" București, sector 5, Str. Fabrica de chibrituri nr. 42, cod 050183, Tel/Fax: 021/3352938, GSM: 0722 610635 Nicolae Ioan	Brevete Mărci Desene Topografii	CI
03.01.1994	012	AGENTIE DE PROPR. INDUSTRIALA COSTIN SNC Baia Mare, Str. Șoimului nr. 5, cod 430155 Tel/Fax: 0262/276426, GSM: 0744 966079 Costin Nicolae	Brevete Mărci Desene	SNC
13.03.1995	014	PERSOANĂ FIZICĂ INDEPENDENTĂ TĂTARU DOINA Piatra Neamț, Str. Apele Minerale nr. 4. cod 610121 Tel: 0233/223602, e-mail: doina_tataru@msn.com Tătaru Doina	Brevete Mărci Desene	PF

30.03.1995	015	CABINET M. OPROIU - CONSILIERE ÎN PROPRIETATE INTELECTUALĂ SRL București, Str. Popa Savu, nr. 42, parter, sector 1, cod 011434, Tel: 021/2602833; 021/ 2602834, Fax: 021/2602836; 021/2602835, P.O.Box 2-229, e-mail: office@oproiu.ro Fiz. Oproiu Margareta, MBA arh.Vasilescu Raluca, jur. Sturza Ioana, Fiz.Lazăr Delia, ing.chim.Marin Elena, ing.Ene Silvia, ec. MBA Pătrascu Georgiana, ing.chim.Petrea Dana Maria, filolog Oana Țambrea, ing.chim.Filippi Valentina	Brevete Mărci Desene Topografii	SRL
21.05.1996	017	AGENȚIA DE PROPRIETATE INDUSTRIALĂ "LABIRINT" Arad, Str. Coriolan Petreanu nr. 28, cod 310151 Tel/Fax: 0257/255842, GSM: 0722 458129, e-mail: labirint@arad.ro Ing. Ivanca Maria	Brevete Mărci Desene	CI
14.11.1996	018	INTEGRATOR Consulting SRL Cluj Napoca, str. Dunării nr. 25 bl.C1 ap.5, , jud. Cluj, cod 400593 Tel/Fax: 0264/442817, GSM: 0745235585, e-mail: dorin.isoc@aut.utcluj.ro Isoc Dorin	Brevete Mărci Desene	SRL
1997	019	LOYAL PARTNERS -AGENȚIE DE PROPRIETATE INTELECTUALĂ Galati, Str. Brailei nr.210 bis, bl.C3B, ap.10, cod 800408Tel/Fax: 0236/464847, tel/fax: 0236/407032, GSM: 0722 744241, office@loyalpartners.ro dan.puscasu@loyalpartners.ro Pușcașu Dan	Brevete Mărci Desene Topografii	SRL
01.07.1997	020	AGENȚIE DE PROPRIETATE INTELECTUALĂ ȘI TRANSFER DE TEHNOLOGIE -AGPITT-SRL București, B-dul Libertății nr. 12, bl.113, sc.2, ap.28, sector 4; cod 040129, CP 42-106, Tel: 3177693; 3177583;Fax: 021/3178584, GSM: 0744293552; 0724539752, e-mail: faighenov@xnet.ro; office@agpitt.ro Faighenov Marioara	Brevete Mărci Desene	SRL
10.07.1997	016	MILENIUL 3 – AGENȚIE DE PROPRIETATE INDUSTRIALĂ SRL Pașcani, Str. Moldovei nr. 10, bl. Crinul, sc. A, ap. 28, jud Iași, cod 705200, Tel/Fax: 0232/719190; GSM: 0740 820582 Ing.Burțilă Ioan	Brevete Mărci Desene	SRL
03.10.1997	021	LAZĂR ELENA CABINET DE PROPRIETATE INDUSTRIALĂ Buzău, Str.Unirii, Bl.16C,Et.3, Ap. 12, cod 120013, OP 1, CP 52, Tel./Fax:0238/435982 GSM: 0723 328633 Lazăr Elena	Brevete Mărci Desene Topografii	CI

29.10.1997	022	PERSOANĂ FIZICĂ INDEPENDENTĂ BARBU GHEORGHE MIRCEA București, Șos Iancului nr.21, bl. 106A,sc.B, ap.73, sect.2, Tel/Fax : 021/6536608, 0724.834.010 e-mail : bmircea@mailbox.ro Barbu Gheorghe Mircea	Brevete Mărci Desene	CI
02.12.1997	023	“ HARCOV” A.P.I. S.R.L. Sfântu Gheorghe, jud. Covasna, Str. Nicolae Iorga nr. 61, bl. 10E, sc. B, ap. 9, cod 520089, Tel: 0267/352267, GSM : 0744435291, stanciu@planet.ro, propind@mail.asimcov.ro Stanciu Adelina	Brevete Mărci Desene	SRL
18.12.1997	024	AGENȚIE DE PROPRIETATE INDUSTRIALĂ ȘI TRANSFER TEHNOLOGIC « STOIAN IOAN » Roman, Bd. Republicii, bl. 46, sc. C, ap. 35, cod 611146 jud. Neamț, Tel/Fax : 0233/739441, GSM : 0745 643738 Stoian Ioan	Brevete Mărci Desene	CI
30.01.1998	025	INCOR – CORPADE ALEXANDRU Brașov, Str. C-tin Vodă Brâncoveanu nr. 54, et.1, ap. 4, cod 500132, Tel : 0268/513577 Corpade Alexandru	Brevete Mărci Desene Topografii	PF
1998	007	ROMPROSPER SERVIMPEX SRL Agentie de proprietate intelectuala „PIVA”® București, Șos. Mihai Bravu nr. 294, bl.6,sc.B, ap. 63, sector 3, cod 030319, Tel/Fax: 021/3222857, 021/3207419,Mobil:0744654128;0744536405 e-mail: piva@hades.ro, piva@xnet.ro Pioaru Grațîela, Pioaru Raluca Andreea	Mărci Desene Brevete	SRL
1998	048	PETRU COSTINESCU-DICOSTI București, Str. Viorele nr. 30, bl. 20 A, ap. 23, sector 4,cod 040428, OP 44 – CP5 , Tel: 021/3303162, e-mail: dicosti@rdslink.ro Petru Costinescu	Brevete Mărci Desene	CI
27.04.1998	026	PIDES-CABINET DE PROPRIETATE INDUSTRIALĂ București, Str. Valea Buzăului, nr. 10, bl. G30, ap. 36, sector 3, cod 032334, Tel : 3455351 GSM : 0723 708632, e-mail: sova@cna.ro ing. Șova Dan Eugen	Brevete Mărci Desene Topografii	CI
23.02.1999	027	SZENTE SÁNDOR Odorheiu Secuiesc, str. Victoriei, nr. 41,bl.U6, et.1, ap.4, jud. Harghita,cod poștal 535600, Tel : 0266/219143, e-mail : proofice@szente.ro Szente Sándor	Brevete Mărci Desene	CI

21.07.1999	028	NOWAPATENT SRL Medias, str. Lotru, nr.4, bl.92, ap.1 Tel : 0269/841373 ; 0264/833273, Fax : 0269/833273 e-mail : nowapatent@birotec.ro office@nowapatent.ro Danciu Ioan	Brevete Mărci Desene	SRL
30.08.1999	029	CABINET DE PROPRIETATE INDUSTRIALA "BIONPI" București, Calea Dorobanților 126-130 Bl. 8, et. 9 Ap. 50 sector 1, cod 010577, Tel/Fax: 021/2316549, GSM: 0723 187944, 0746184697 e-mail: bionpi@b.astral.ro bionpi@hotmail.com; Ing. Ion Rodica Cocuța	Brevete Mărci Desene	CI
12.11.1999	030	AGENȚIE DE CONSULTANȚĂ ÎN PROPRIETATE INTELECTUALĂ ȘI TRANSFER DE TEHNOLOGIE « SPRÎNCEANU NICOLAE » Drobeta Turnu Severin, Str. Gheorghe Ionescu Sisești nr. 96, bl.E2, sc.1, et. 3, ap.8, cod 220212, Tel/Fax : 0252/311690, Mobil :0721796318 e-mail: nicolaesprinceanu@yahoo.com Nicolae Sprinceanu	Brevete Mărci Desene	CI
21.01.2000	031	CABINET INDIVIDUAL IVĂNESCU GABRIEL DAN Brașov, Str. Al. I. Cuza nr. 58 ap. 7, cod 500085, Tel/fax:0268/471650, GSM:0722248415, e-mail: d.ivanescu@xnet.ro Ivănescu Gabriel Dan	Brevete Mărci Desene	CI
15.02.2000	032	CABINET INDIVIDUAL ANGHEL LUMINIȚA DOINA București, Str. Gherghitei Nr.1, Bl.94B, Sc. B, Ap.76, Sector 2, Tel/Fax :021/2407985,GSM : 0723301706 e-mail : anghel.doina@rdslink.ro Ing.Av.Anghel Luminita Doina	Brevete Mărci Desene	CI
24.08.2000	033	APOSTOL SALOMIA P.F.A. Galați, Str. Reg. 11 Siret nr. 15, bl. E4, Et.3, ap. 54, cod 800333,Tel/Fax : 0236/436437, 0766765027, saly_apostol@yahoo.com Ing.Apostol Salomia	Brevete Mărci Desene	CI
07.09.2000	034	AGENȚIA DE PROPRIETATE INDUSTRIALĂ - APIA SRL București, Str. Romancierilor nr. 5, bl.C14, sc.B, ap.41, sector 6, cod 061791, OP23-CP11, Tel/Fax: 021/7783100, GSM: 0745 031557, e-mail: office@mark-apia.ro, www.mark-apia.ro Visalom Theodor, Visalom Monica	Mărci	SRL

17.10.2000	035	PERSOANA FIZICĂ INDEPENDENTĂ BERCEANU MARIA AURELIA București, Str. Cogîlnic 25, sector 3, Tel: 021/3264568 GSM:0744954085, berceanu_maria_aurelia@yahoo.com Berceanu Maria Aurelia	Brevete Mărci	PF
20.10.2000	036	CABINET PROPRIETATE INDUSTRIALĂ POPESCU ANGELA București, str. Complexului nr.10, bl.40, ap.14, Tel :021/3243756 GSM : 0723051279, Tel : 0318.04.68.81, angela_intelect@yahoo.com Popescu Angela	Brevete Mărci Desene	CI
25.10.2000	037	PERSOANA FIZICĂ INDEPENDENTĂ MATEI ELENA Bacău, Str. Alecu Russo, bl. 33, Et.6,sc. C, ap.26, cod 600133, Tel: 0234/160424 Matei Elena	Mărci	CI
20.11.2000	038	CABINET INDIVIDUAL' ION FLOREA' București, Calea Dorobanților 126-130, bl.8,et.9,ap.50, sector 1, cod 010577, Tel/Fax: 021/2316549,GSM: 0724313260, e-mail: flore-ion@b.astral.ro, florea_ion@plic.ro Ing.Ion Florea	Mărci	CI
28.11.2000	039	CABINET IN DIVIDUAL GREAVU DOINA MARIANA Sibiu, str. Constantin Noica, bl. 2, ap.21, cod 550169 Tel:0269/218500,Fax:0269/212170, Mobil:0766489179 Ing. Greavu Doina Mariana	Brevete Mărci Desene	CI
11.12.2000	040	INTEL PROTECT SRL Brașov, B-dul M. Kogălniceanu, nr. 20, bl. 1k, sc. C-D, cod 500173, Tel: 068/413117, Fax: 0268/477333, GSM: 0744 355100 e-mail: intelprotect@ccibv.ro Axente Elena	Mărci Desene	SRL
08.01.2001	041	CABINET "CECIU GABRIELA" CONSULTANȚĂ ÎN DOMENIUL PROPRIETĂȚII INTELLECTUALE Timișoara, Str. Narciselor, nr. 6, sc. A, ap. 110, jud. Timis, cod postal 300024, Tel/Fax.: 0256/494846; GSM: 0745 388039, e-mail: gabrielaceciu@hotmail.com Ing.Ceciu Gabriela	Brevete Mărci Desene	CI
10.01.2001	042	VLAD CONSTANTIN Constanta, Bd. 1 decembrie 1918 nr. 5, bl. F16, ap.34, cod 900711, Tel/Fax: 0241/625643, GSM: 0722 370300, e-mail: vlad@gmb.ro Vlad Constantin	Brevete Mărci Desene	CI

07.02.2001	043	PERSOANA FIZICA INDEPENDENTA FINTINA RAUL – SORIN Braşov, Str. Griviței nr. 69, bl. 29, sc. D, ap.32, cod 500198, Tel: 0268/427713, Fax: 0268/422100, e-mail: raulfantana@ronline.ro Fîntînă Raul Sorin	Brevete Mărci Desene	PF
28.02.2001	044	PERSOANA FIZICA LARCO IOAN Iași, Bdul. Independenței nr. 23, bl. B 1-5, Tr. 5. et. 5, ap. 17, cod 700101, Tel. 0232/311146 Larco Ioan	Brevete Mărci Desene Topografii	PF
05.03.2001	045	BIROU DE PROPRIETATE INDUSTRIALA BROJBOIU DUMITRU ADRIAN FLORINEL Pitești, Bd. Republicii, bl.212,sc. D, ap.16, jud.Argeș, cod 110177, Tel/Fax.: 0348/412529, GSM: 0745 143095,adrian brojboiu@yahoo.com Brojboiu Dumitru Adrian Florinel	Brevete Mărci Desene	CI
12.04.2001	047	INTELLECTUAL PROPERTY OFFICE SRL București, Str. Alexandru Moruzzi nr. 6, bl. B6, sc. 2, ap.62, sector 3, cod 031155, Tel/Fax.: 021/3262388, GSM: 0745 094241, e-mail: ipo@b.astral.ro Ciuda Berivoe Anca	Brevete Mărci Desene	SRL
07.05.2001	049	ANDRA MUSATESCU CABINET DE PROPRIETATE INDUSTRIALA București, Str. Drumul Taberei nr. 71, bl.TD42, sc.1, et.4, ap.28, sector 6, cod 061366, GSM: 0722 879810, e-mail: amusatescu@dnt.ro Mușatescu Andra Oana	Brevete Mărci Desene Topografii	CI
2001	050	CABINET ACSINTE PAULA-ADRIANA București, str. Maior Coravu Ion, nr.1-7, bl. C4, ap.85, Tel/fax: 021/2507396, GSM: 0723317631 paula@legalservices.ro Av. Acșinte Paula Adriana	Mărci	PF
2001	051	PERSOANA FIZICA INDEPENDENTA POPESCU RADU-ROMEO București, Bd. Corneliu Coposu nr.3, bl. 101, sc. 3, et.4, ap. 50, sector 3, cod 030601, GSM: 0722 510598, e-mail: rropescu@xnet.ro Popescu Radu Romeo	Brevete Mărci Desene	PF
31.05.2001	071	CONS INTEL BMA CABINET CONSULTANȚA Cart. Dorobanti, nr.2, bl. D2, at.1, ap.5,120087, C.P.8- O.P. 1 Buzau, Fax : 0238/719619, GSM: 0745086588, email: marius_bozio@yahoo.com Marius Bozioreanu	Brevete Mărci Desene Topografii	CI

12.09.2001	053	CABINET MIHAI LUCIAN Miculiți & Asociații SCPA (LINKLATORS) București, Str. Nicolae Iorga, nr. 8, sector 1, cod 010434 Tel : 021/3071500, Fax : 021/3071555 e-mail: lucian.mihai@linklators.com, Av. Mihai Lucian	Brevete Mărci Desene	PF
21.11.2001	055	ROVALCONS SRL AGENȚIE DE PROPRIETATE INTELECTUALĂ Câmpina, Str. Orizontului, nr.1, bl. R10, et.7, ap.27, Jud. Prahova, cod 105600, Tel/Fax : 0244/ 371390; GSM :0722 540580, e-mail: rovalcons@xnet.ro Ioacăra Valentin	Brevete Mărci Desene	S.R.L.
2001	056	SOLO INVENT S.R.L. București, Calea 13 Septembrie, nr. 104, bl. 48, ap. 8, sect. 5, cod 050727, Tel/Fax: 021/4511497, GSM: 0744 313 229, solo_invent@yahoo.com	Brevete Mărci Desene	S.R.L.
2001	057	CABINET N. D. GAVRIL S.R.L. București, Str. Ștefan Negulescu nr. 6A, sector 1, Tel./fax : 021/2302882, GSM :0722983520, 0723 383 758, e-mail : gavrilnin@yahoo.com cabinetgavril@yahoo.com, Gavril Niculina	Brevete Mărci	S.R.L.
24.04.2002	087	IACOBINI&CO, CONSILIERI IN DREPTUL DE PROPRIETATE INDUSTRIALĂ SRL Bucuresti, Calea Mosilor, nr.258, bl. 4bis, ap.22, sector 2, Tel : 021/2104690 ;Fax : 021/2104793, e-mail : asimri@yahoo.com, vladrosanu@hotmail.com Iacobini Anca Svetlana, Iacobini Mihnea Razvan	Mărci Brevete Desene Topografii	S.R.L.
04.09.2002	088	MANAGER EXPERT SRL Tg. Mures, Str. Nicolae Grigorescu, nr. 33, ap.3 Tel :0265/250825 ;0265/233033, evaluator@rdslink.ro Nutiu Emil, Cetina Dan	Mărci	S.R.L.
08.01.2003	059	CABINET INDIVIDUAL - LAPTEȘ ELVINE Bucuresti, Intrarea Badeni nr.3, Bl.M18, sc. 2, ap.40, sector 3 cod 030471, Tel: 021/3405500, elvine17@yahoo.com	Brevete	CI
11.02.2003	089	RATZA ȘI RATZA SRL București, B-dul A.I. Cuza Nr. 52-54, Sect.1, cod 011053, Tel :021/2601348, Fax : 021/2601349 e-mail ; office@ratza-ratza.com Rață Grigore, Rață Andrei Vlad, Mărginean Dragoș	Brevete Mărci Desene	SRL
13.02.2003	062	CABINET INDIVIDUAL ANDRONACHE PAUL București, Str.Sibiu nr.14, bl.E21, et.6, ap.35, sect 6, Tel/Fax: 021/7250069, GSM: 0722741043, e-mail: paul.andronache@artelecom.ro Andronache Paul	Mărci Desene Topografii Brevete	CI

14.05.2003	090	RAMCONSULTING SRL Cluj Napoca, Str. Augustin Buneanr.28, cod 400170 Fax : 0264/436792, GSM : 0744354156, e-mail : ramconsulting@email.ro Gânscă AurelianTudor	Mărci Desene Topografii Brevete	SRL
16.05.2003	070	CABINET OANA COCOLOI București, Drumul Taberei nr.120, bl.OD1, sc.5, ap.189, sector 6, cod 061413, Tel: 021/7450757, GSM: 0723144664, e-mail: oana_cocoloi@yahoo.com Oana Cocoloi	Mărci	CI
10.06.2003	091	ALLEGRA CONSULTING SRL Bucuresti, Aleea Huedin nr.1, bl.5, sc.1, ap.5, sector 4, cod 040917, GSM: 0722249961, Tel/Fax: 021/3231384 e-mail: gabriela.milcev@allegra.ro; www.allegra.ro Milcev Gabriela	Brevete Mărci Desene Topografii	SRL
19.06.2003	069	RASKAI M M BREVMARC CONSULT S.R.L. Dej, Str. Unirii, nr.3,BL. D8, ap.7, judetul Cluj, 405200,Tel/Fax: 0264/211847, GSM: 0742084050, raskaimm@yahoo.com Raskai Maria	Brevete Mărci Desene Topografii	S.R.L.
01.07.2003	092	CONINFO S.R.L. Târgu Mures, str. Lacrimioarea nr.9, Tel: 0265/210138, Fax: 0265/210109 Mobil: 0745579934, 0745303867 e-mail: teodora@itongrup.com ; cojocnean@itongrup.com www.coninfo.ro Itu Teodora, Cojocnean Maria Rodica	Desene Brevete Mărci	S.R.L.
25.07.2003	093	NESTOR NESTOR DICULESCU KINGSTON PETERSEN – CONSILIERE ÎN P.I. S.R.L. București, sector 1, sos. Bucuresti Ploiesti, nr.1A, Bucharest Business Park, corp A, et.1, camerele 9 si 10 Harsany Alexandru, Culic Andrei Radu	Mărci Desene	S.R.L.
11.08.2003	66	CABINET INDIVIDUAL FLOREA MIHAELA București, Str. Grigore Alexandrescu nr.1, bl.D7, ap.4, sector1, Fax: 021/2230342 GSM: 0722601120 e-mail: florea@gide.com Florea Mihaela	Mărci Desene Brevete	CI
19.08.2003	068	CABINET DE PROPRIETATE INDUSTRIALA NICOLAE BURCHEL București, Str. Dr. Radovici nr.8, sector 5, cod 050468, Tel: 021/2126515, Fax: 021/4114188, e-mail: nburchel@lenp.ro Nicolae Burghel	Mărci	CI

21.08.2003	094	N.P.C. S.R.L. Braşov, str. Alexandru cel Bun, nr.13, bl.E28, ap.7 cod 500025, OP 1 – CP 298, GSM: 0744520357, e-mail: totu@unitbv.ro Toţu Ioan	Mărci Desene Topografii	SRL
22.10.2003	072	CABINET INDIVIDUAL DE PROPRIETATE INDUSTRIALĂ - NEGOMIREANU LIVIA Bucureşti, Şos. Nicolae Titulescu nr.94, bl.14A, sc 4 ap.127, sect.1, cod 011146, Tel/Fax: 021/2235637, GSM: 0722444719 Negomireanu Livia	Mărci Desene	CI
30.10.2003	073	CABINET DE PROPRIETATE INDUSTRIALA “VIŞOIU LILIAN CATALIN” Bucureşti, Str. Alexandru Vlahuta nr.3, bl. M48, sc.A, ap.7, sector 3, Tel/Fax: 021/3207251, GSM: 0744480657, e-mail: visoiucatalin@yahoo.com, www.visoiucatalin.home.ro jur. Vişoiu Lilian Catalin	Brevete Mărci Desene Topografii	CI
4.11.2003	074	CABINET DE PROPRIETATE INDUSTRIALA “DUNĂREANU MIHAIL” Bucuresti, Bd. Constantin Brâncoveanu nr.8, BI B2, ap.13, sector 4, Tel: 021/4600419, GSM : 0723398499, e-mail: dunareanu_mileniu3@k.ro Dunăreanu Mihail	Brevete	CI
11.12.2003	095	INTERNATIONAL PATENT&MARK S.R.L. Brasov, Str.Jepilor nr.2, BI A8, sc.C, ap.12, Tel: 0268/319158, e-mail: karlameyndt@yahoo.com, Mendes Viegas Meyndt Karla	Brevete	SRL
12.12.2003	096	EDIPLAST S.R.L. Tg. Mureş, Str. Măgurei nr.25, ap.2, Tel/Fax: 0265/263775, GSM: 0744394036, e-mail: moniadel@artelecom.net Vasilache Virgilius	Mărci Desene Brevete	SRL
22.12.2003	097	SD PETOSEVIC ROMANIA SRL Bucureşti, Calea Victoriei nr.100, sc.1, ap.20, biroul 1, Tel: 021/3057996, Fax: 021/3145481, e-mail: moprea@petosevic.com, GSM: 0722259260 Oprea Marilena	Brevete Mărci Desene Topografii	SRL
2.02.2004	080	CABINET INDIVIDUAL IOANIȚESCU TRAIAN Bucureşti, Bd. Timișoara nr.49, BI Cc6, ap.27, sector 6, Tel: 021/4402510 Ioanițescu Traian	Brevete Mărci Desene	CI
2.02.2004	077	CABINET INDIVIDUAL PEICIU ADRIANA Bucuresti, str. Stefan cel Mare nr.230, BI.46, ap.47, Tel/fax: 021/2360317, 2104132 Peiciu Adriana	Mărci Desene	CI

9.02.2004	098	CABINET ANI FUCIU SRL Com.Snagov, Bloc P53, sc.A, ap.1, jud.Ifov, Tel: 021/4910123, Fax: 021/3142157, GSM: 0744370196, e-mail: anif@euro.ro , ani.fuciu@euro.ro Fuciu Anișoara	Mărci Desene	SRL
11.02.2004	081	INTEL PROPERTY CONSULT București, Str. Ion Maiorescu, nr.42A, sector 2, Tel: 021/6192276, Fax:021/2123364, 0744506010 Teodorescu Dan Mihai	Brevete Mărci Desene	CI
16.02.2004	099	LEGAL BRAND S.R.L. București, Str. Nicolae Licăreț nr.1, bl.33, sc.C, ap.107, Tel: 0722674635, 0722607380, e-mail: legal.brand@easynet.ro Stăncescu Anca, Stăncescu Alin Cristian	Brevete Mărci Desene Topografii	SRL
20.02.2004	100	CABINET GORDON SRL București, Str. Spătaru Preda nr.20, bl. 97A, sc.1, ap.4, Tel: 021/4239468, GSM: 0723261373, e-mail: dgiplaw@yahoo.com Gordon Dean Daniel	Brevete	SRL
22.02.2004	082	CABINET DE PROPRIETATE INDUSTRIALĂ CIUPAN CORNEL Cluj Napoca, Str. Mestecenilor nr.6, bl.9E, ap.2, Tel: 0264/524425; 0264/415051, Fax: 0264/415054, e-mail: cornel.ciupan@zeus.east.utcluj.ro Ciupan Cornel	Brevete	CI
26.03.2004	083	CABINET POPESCU LIVIA Bucuresti, bd. Camil Ressu 27, bl.N1, ap.188 Tel: 021/3481010, liviap25@yahoo.com Popescu Livia	Brevete Mărci Desene Topografii	CI
01.06.2004	102	S.C. LUTARIS INTELPROT S.R.L. Timisoara, 300686, Str. Sirius nr.9, sc.A, ap.8, Tel/Fax: 0256/489301, Mobil: 0742143718, 0723319154, e-mail: qualitarium@qualitarium.ro Tărăbîc Lucian	Brevete Mărci Desene	SRL
17.06.2004	108	ARIANA AGENȚIE DE PROPRIETATE INDUSTRIALĂ SRL Bucuresti, sect.4, str. Semnic, nr.1, bl.23, ap.90 Tel: 0724260277, bicucristina2000@yahoo.com e-mail: m.constanda@k.ro, office@inregistrare-marci.ro, tel/fax: 0268/315046 Bicu Cristina, Constanda Madalina Timisoara, str. Dr. Alexandru Martha nr.2, sc.B, ap.6, camera 2, Tel: 0722538766, c_popescu2000@yahoo.com Popescu Codruta Octavia	Brevete Mărci Desene	SRL

14.07.2004	107	ARIANA S.R.L. Brasov, Bd. 15 noiembrie, nr.90, sc.B, ap.5, 0723204268, tel/fax : 0268/315046, office@inregistrare-marci.ro Bozocea Violeta	Brevete Mărci Desene	SRL
10.09.2004	103	CABINET INDIVIDUAL DE PROPRIETATE INDUSTRIALĂ - MIHAELA PITICU București, str. Pictor Ion Andreescu nr.31, ap.14 Tel: 6442760, Fax: 2527279, Mobil: 0722398836, e-mail: mihaelapiticu@yahoo.com, mihaelap@musat.ro Piticu Mihaela	Mărci	CI
10.09.2004	104	CABINET INDIVIDUAL DE PROPRIETATE INDUSTRIALĂ – Ana Maria Plăveți Bucuresti, str. Jules Michelet nr.7, Tel/Fax: 3127005, 2127750, 2127710, office@plaveti.ro, www.plaveti.ro Ana Maria Plăveți	Mărci Brevete	CI
28.10.2004	106	OSTER – SOCIETATE CIVILA PROFESIONALA DE PROPRIETATE INDUSTRIALĂ Bucuresti, Str. Batiste nr.35, ap. 23, cod 020935, Tel/Fax: 021/3147249 , GSM: 0721254270, 0723177236 traianosiescu@xnet.ro Udrea Elena Rodica, Traian Osiescu	Mărci Desene	S.C.P.
22.12.2004	116	INVEL – AGENȚIE DE PROPRIETATE INDUSTRIALĂ București, str. Ion Ghica nr.3, ap.20, Fax: 021/4303542, GSM: 0723205048, office@invel.ro Velcea Marian	Brevete Mărci Desene	SRL
06.01.2005	118	EURORESSOURCES SRL Medias, str. Ion Creangă, nr.4, ap.6, Tel: 0269/843504, Fax: 0269/824812 Fulea Maria	Brevete Mărci Desene	SRL
27.01.2005	111	CABINET INDIVIDUAL – NIȚU ION Constanta, str. Dezrobirii nr.110, bl. IS8, sc.A, ap.1, Tel: 0241/512608, mobil: 0723317298 Nitu Ion	Mărci Desene Brevete	CI
27.01.2005	112	CABINET VELICA – Agenție de proprietate industrială Bucuresti, str. Brutus M.I., nr.13, ap.3, cod 050124 Tel/ Fax: 021/3357463, Mobil: 0722645283, www.velica.ro, office@velica.ro Velica Ion Gabriel	Mărci Desene	CI

21.04.2005	129	BRANDYNAMICS AGENTIE DE PROPRIETATE INDUSTRIALA S.R.L. Piatra Neamt, Aleea Caisilor nr.9, bl.13, ap.17 Tel/fax: 0233/232452, 0364/100070, 0744143965, office@brandynamics.ro, www.brandynamics.ro Pantilimon Mihai, Bran Laura Gabriela	Mărci Desene	SRL
27.04.2005	117	CABINET PROPRIETATE INDUSTRIALĂ ALPER RAMAZAN Constanța, str. Ștefan cel Mare nr.57, bl.M17, sc.B, ap.17, cod 900683, Tel: 0341/410937, Fax: 0241/635547, Mobil: 0722.704.363, alperramazan@gmail.com, zonguldakro@yahoo.com Alper Ramazan	Mărci	CI
06.06.2005	125	V&F IP CONSULTING SRL Bucuresti, Bd Camil Ressu, nr.27, bl.N1, ap.214, Tel: 021/3140200, Fax: 021/3140290, Mobil: 0744487223, popescul@vf.ro Popescu Laurentiu Horea	Mărci Desene	SRL
30.06.2005	120	CABINET PROPRIETATE INDUSTRIALA PUȘCAȘ NICOLAE IOSIF București, str. Secerișului nr.25, sector 4, Tel/Fax : 021/ 332.73.88, Mobil: 0722.878.946 Pușcaș Nicolae Iosif	Brevete Mărci Desene Topografii	CI
30.06.2005	121	CABINET PROPRIETATE INDUSTRIALĂ MARIA POP București, Intrarea Vasile Paun nr.5, ap.2, sector 5, Tel: 021/ 3159040, Fax: 021/3161888, office@legal-assistance.ro Pop Maria	Mărci Desene	CI
18.07.2005	130	CXC TRADEMARK S.R.L. Bucuresti, sector 1, str. Aviator Stefan Protopopescu nr.1, bl.C6, ap.1, Tel: 021/3177919, Fax: 021/3177505, cosmina_ionescu@hotmail.com Ionescu Laura Cosmina	Mărci	SRL
26.08.2005	126	CABINET DE PROPRIETATE INDUSTRIALĂ ANGHEL PARASCHIVA Arad, str. Voinicilor nr.51, bl.502, ap.6, Tel: 0357411876, Fax: 0357411876, Mobil: 0723171424, e-mail: anghelvera@yahoo.com Anghel Paraschiva	Brevete	CI
20.09.2005	131	CUNESCU, BALACIU & ASOCIATII CONSILIERE PROPRIETATE INDUSTRIALA Bucuresti, sector 3, str. Vulcan Judetu nr.13, Tel: 021/ 3275577, 3276633, 3274400; 0745605151, 0723339939; Fax: 021/ 3274310, dinu.petre@cbalaw.ro, monica.badescu@cbalaw.ro, beatrice.onica@cbalaw.ro Onica Jarka Beatrice, Badescu Monica, Petre Dinu	Mărci Desene	SRL

29.09.2005	67	TEODORU & ASSOCIATES INTELLECTUAL PROPERTY AGENCY Bucuresti, str. Foisorului nr.4, bl.F1C, sc.1, ap.16, Tel: 323.08.38, Fax: 326.39.55, GSM: 0722549219 e-mail: emanuel@teodoru.ro, violeta@teodoru.ro, www.romaniatrademarks.ro Teodoru Violeta, Teodoru Emanuel	Mărci Desene Brevete	CI
27.10.2005	132	HAHUI, BALAN SI ASOCIATII S.R.L. Bucuresti, str. Ghiocci, nr.12, Tel: 021/3189619, Fax: 021/3109189, elena.b@hahui.ro Balan Elena	Mărci Desene	SRL
04.11.2005	133	FRISCH & PARTNERS SRL Bucuresti, bdul Magheru nr.7, bl.D, scara 4, ap.114, Tel/ Fax: 3138618, Mobil: 0722212480 Crina Nicoleta Frisch	Mărci Desene Brevete	SRL
10.09.2004	105	CABINET PROPRIETATE INDUSTRIALA – IONDA Bucuresti, Calea Dorobantilor nr.126, bl.8, ap.50, Tel/fax: 021/2316549, Mobil: 0722687982 Ion Dan Adrian	Mărci Desene	CI
30.06.2005	124	CABINET DE PROPRIETATE INDUSTRIALA SAVU MARIANA Bucuresti, sos. Nicolae Titulescu nr.92, bl.13, sc.2, ap.54, Tel/ Fax: 2235269, mobil: 0722783660, liliana.savu@credidam.ro Savu Mariana	Mărci Desene	CI
31.10.2005	128	CABINET PROPRIETATE INDUSTRIALA ARINOVA Arad, 310151, str. Margaretelor, nr.28, Tel/fax: 0257/255842, mobil: 0744246562 Ivanca Gavril	Mărci Desene	CI
05.01.2006	136	TUCA & ASOCIATII I.P. S.R.L. Bucuresti, str. Daniel Danielopolu, nr.2, cladirea " Alfa Business Center", etaj 2, biroul 7, Tel: 2048898, ciprian.dragomir@tuca.ro Dragomir Ciprian Dumitru	Mărci	SRL
19.01.2006	134	CABINET PROPRIETATE INDUSTRIALA MITU ALIS MIHAELA Ploiesti, str. Clementei nr.46, Tel: 0244/590154, mobil: 0746108142, alis_mitu@yahoo.com ; mariusmitu@ploiesti.astral.ro Mitu Alis Mihaela	Mărci Desene	CI
14.02.2006	137	M.D.P. RIGHTS AGENCY SRL Brasov, str. Lunga nr.270, cod postal 500450, Tel: 0268/440100, 440313; Fax: 0268/440221, Mobil: 0744355100, e-mail: office@mdp-rights-agency.ro www.mdp-rights-agency.ro Cosescu Camelia	Brevete Mărci Desene Topografii	SRL

**AGENȚIILE SPECIALIZATE ÎN PROPRIETATE INDUSTRIALĂ
care funcționează începând cu luna mai 2006**

Data înființării	Nr. registru agenții	Denumirea completă a cabinetului/agenției Adresa Consilieri cu drept de practică	Domenii	Statut juridic
30.03.2006	138	CABINET DE PROPRIETATE INDUSTRIALA ROMEO NICOLAESCU Bucuresti, sector 5, str. Dr. Leonte nr.36A, Tel: 3178910, Mobil: 0744535285, Fax: 3178910, e-mail: office@m-law.ro Nicolaescu Mihail Romeo	Mărci	CI
30.03.2006	140	AGENTIE DE PROPRIETATE INDUSTRIALA HORATIU APETROAIE Bucuresti, str. Faurei nr.1, bl.P11, ap.228, Mobil: 0722302801, e-mail: horatiuat@xnet.ro Apetroaie Horatiu Tudor	Mărci Desene	CI
30.03.2006	142	CABINET INDIVIDUAL PROPRIETATE INDUSTRIALA ALECU BOGDAN Bacau, str. Vasile Alecsandri nr.63, Tel: 0234/588488, Mobil: 0740274741 Alec Florin Bogdan	Mărci Desene	CI
27.04.2006	143	GLOBAL CONSULTING S.R.L. Iasi, spl. Bahlui, nr.29, bl. B5, sc.A, ap.7, Paunet Alexandrina	Brevete Mărci Desene	SRL

**LISTA CONSILIERILOR ÎN PROPRIETATE INDUSTRIALĂ, MEMBRI AI CAMEREI NAȚIONALE
A CONSILIERILOR ÎN PROPRIETATE INDUSTRIALĂ DIN ROMÂNIA, AUTORIZAȚI PENTRU
DOMENIUL DESENELOR ȘI MODELELOR INDUSTRIALE
pentru luna mai/ 2006**

Nume și Prenume/ Nr. din Reg. Nat	Denumirea societății Adresa societății	Societate cu obiect de activitate propr.ind.
ACSINTE PAULA- ADRIANA 2000-1160	CABINET ACSINTE PAULA ADRIANA București, str. Major Coravu Ion, nr.1-7, bl.C4, ap.85, Tel/fax : 021/2507396, GSM : 0723 317631 paula@legalservices.ro	DA
ALAN LILIANA 1994-1037	BEGA GRUP Timișoara, Calea Stan Vidrighin nr. 5A, Tel:0256/222103, Fax:0256/190800, GSM : 0724250467 e-mail:alan@tehnomet.ro	NU
ALECU FLORIN BOGDAN 2005-1394	CABINET INDIVIDUAL PROPRIETATE INDUSTRIALA ALECU BOGDAN Bacau, str. Vasile Alecsandri nr.63, Tel: 0234/588488, Mobil: 0740274741	DA
ANDREI MARIANA 1993-1017	M.Ap.N. – Departamentul pentru armament București, Drumul Taberei nr. 9-11, sector 6 Tel: 021/4106267; Fax: 021/3151779, 3147327, GSM: 0723668592, e-mail: mariana.andrei@dpa.ro	NU
ANDRONACHE PAUL 2003-1216	CABINET INDIVIDUAL ANDRONACHE PAUL București, Str.Sibiu nr.14, bl.E21, et.6, ap.35, Tel/Fax: 021/7250069, GSM: 0722741043, e-mail: paul.andronache@artelecom.net	DA
ANGHEL LUMINIȚA DOINA 1993-1020	Cabinet individual ANGHEL LUMINIȚA DOINA București,Str. Gherghitei nr 1,BI. 94B, Sc.B, Ap.76, sector 2, Tel/Fax: 021/2407985, GSM : 0723 301706, anghel.doina@rdslink.ro	DA
APETROAIE HORATIU TUDOR 2005-1400	AGENTIE DE PROPRIETATE INDUSTRIALA HORATIU APETROAIE Bucuresti, str. Faurei nr.1, bl.P11, ap.228, Mobil: 0722302801, e-mail: horatiuat@xnet.ro	DA
APOSTOL SALOMIA 1999-1127	PERSOANA FIZICA Galați, Str. Reg. 11 Siret nr. 15, bl. E4, ap. 54, Tel/Fax: 0236/436437 GSM 0766765027, saly_apostol@yahoo.com	DA
AXENTE ELENA 1999-46/1	INTEL PROTECT S.R.L. Brașov, Str. M. Kogălniceanu, nr. 20, bloc 1k, sc. C-D, Tel: 0268/412567, Fax: 0268/477333, GSM: 0722 464314, e-mail:intelprotect@ccibv.ro;	DA

BARBU MIRCEA 1994-1042	PERSOANĂ FIZICĂ București, Sos.lancului nr.21, bl.106A, sc.b, ap.73, sect.2, Tel/Fax: 021/6536608, 0724.834.010 e-mail: bmircea@mailbox.ro	DA
BALAN ELENA 2005 - 1382	HAHUI, BALAN SI ASOCIATII S.R.L. Bucuresti, str. Ghiociei, nr.12, Tel: 021/3189619, Fax: 021/3109189, elena.b@hahui.ro	DA
BĂLAN GHEORGHİȚĂ 1992-1	RODALL-AGENȚIE DE PROPRIETATE INDUSTIALĂ SRL București, Str. Polonă nr. 115, bl. 15, Sc.A,Et.4, ap. 19 sect. 1, Tel: 021/2108342, GSM: 0722 652111, Fax: 021/2105794	DA
BĂLAN VALERIA CORNELIA 1996-49	RODALL-AGENȚIE DE PROPRIETATE INDUSTIRALĂ SRL București, Str. Polonă nr. 115, bl. 15, sc. A, ap. 19 sector 1, Tel: 021/2108342, GSM: 0744 377047, Fax: 021/2105794	DA
BICU CRISTINA MĂDĂLINA 2003-1308	ARIANA AGENTIE DE PROPRIETATE INDUSTRIALA SRL Bucuresti, sect.4, str. Semnic, nr.1, bl.23, ap.90 Tel: 0724260277, bicucristina2000@yahoo.com office@inregistrare-marci.ro, tel/fax: 021/ 2118746	DA
BLAG IOANA 1994-1039	INDUSTRIA SĂRMEI SA Câmpia Turzii, Str.Laminoriștilor nr. 145, Județ Cluj Tel : 0264/368661 int 390; 0264/366663	NU
BORLAN T. RADU 2000-1161	PATENTMARK S.R.L. București str. Dr. N. Turcescu nr. 2, sector 5, Tel: 021/3121669, Fax: 021/2233963, e-mail:stema@pcnet.ro	DA
BOZIOREANU MARIUS ADRIAN 2000-1165	CONS INTEL BMA CABINET CONSULTANȚA Buzău, Cart, Dorobanti 2, bl.D2, et.1, ap.5 CP 8, OP1, Mobil : 0745086588, Fax : 0238/719619, marius-bozio@yahoo.com	DA
BOZOCEA GINA VIOLETA 2003- 1222	ARIANA S.R.L. Brasov, Bd. 15 noiembrie, nr.90, sc.B, ap.5, e-mail : 0723204268 , tel/fax : 0268/315046, office@inregistrare-marci.ro	DA
BRAN LAURA GABRIELA 2004 - 1336	BRANDYNAMICS AGENTIE DE PROPRIETATE INDUSTRIALA S.R.L. Piatra Neamt, Aleea Caisilor nr.9, bl.13, ap.17 Tel/fax: 0364/100070, 0744143965, laura.bran@brandynamics.ro	DA

BROJBOIU DUMITRU ADRIAN FLORINEL 1995-1067	BIROU DE PROPRIETATE INDUSTRIALA B-dul Republicii bl 212, sc.D, ap.16, Pitești, jud. Arges, tel/fax 0348 /412529, GSM 0745143095 e-mail:adrian_brojboiu@yahoo.com	DA
BUCĂȚARU RODICA FILICA 1993-14	ROMINVENT S.A. București, Str. Ermil Pangratti nr. 35, et.1, sect.1 Tel: 021/2312515, Fax: 021/2312550 e-mail: office@rominvent.ro	DA
BURȚILĂ IOAN 1993-1022	MILENIUL 3 Agenție de Proprietate Industrială S.R.L. Pascani, Str. Moldovei nr. 10, bloc Crinul, sc. A, Ap. 28, Tel/Fax: 0232/719190; GSM: 0740 820582	DA
BUZLEA ELISABETA 1993-25	INTELECT S.R.L. Oradea, B-dul Dacia nr. 48, Bl. D10, Ap.3, OP 9-CP128, Tel 0259/253847, Fax:0259/268094 GSM: 0745 040831, e-mail: intelect@rdslink.ro	DA
BUZLEA MIRCEA VALENTIN 2003- 1234	INTELECT S.R.L. Oradea, B-dul Dacia nr. 48, Bl. D10, Ap.3, OP9-CP128, Tel 0259/253847, Fax:0259/268094 e-mail: intelect@rdslink.ro	DA
BUZLEA NARCISA FLORICICA 2003- 1235	INTELECT S.R.L. Oradea, B-dul Dacia nr. 48, Bl. D10, Ap.3, OP9-CP128, Tel 0259/253847, Fax:0259/268094 e-mail: intelect@rdslink.ro	DA
CĂMPEAN GHEORGHE- GEORGEL 1996-1087	NEPTUN SA Câmpina, Str. Bobâlna nr. 57-63, Jud. Prahova Tel. 0244/335651 (235), Fax. 0244/370338 , 336641, e-mail: neptun@interplus.ro	NU
CECIU GABRIELA 1994-1045	CABINET "CECIU GABRIELA" CONSULTANȚA ÎN DOMENIUL PROPRIETĂȚII INTELLECTUALE 300024 Timișoara, Str. Narciselor, nr. 6, sc. A, ap. 110, jud. Timis, Tel/Fax: 0256/494846; GSM: 0745 388 039, e-mail: gabrielaceciu@hotmail.com	DA
CICEO PATRICIA DIANA 2005-1412	TERAPIA SA Cluj Napoca, str. Fabricii nr.124, Tel :0264/501173, Fax : 0264/415097, e-mail : patricia.ciceo@terapia.ro	NU
CIOBANU MARIETTA 1993-1019	COMETAM SRL București, Str. Cetatea de Baltă nr. 118, bl. 9, ap. 5, sector 6, Tel/Fax: 021/7723008, Mobil :0745181098 e-mail: mciobanu@pcnet.ro	DA
CIUDA-BERIVOE ANCA 1996-41	INTELLECTUAL PROPERTY OFFICE SRL București, Str. Alexandru Moruzzi nr. 6, bl. B6, sc. 2, et. 8, ap. 62, sector 3; Tel/Fax: 021/3262388, GSM : 0745 094241, ipo@b.astral.ro	DA

COJOCNEAN MARIA RODICA 2003- 1241	CONINFO S.R.L. Târgu Mures, str. Lacrimioarea nr.9, Tel: 0265/210138, Fax: 0265/210109 GSM: 0745303867, e-mail: cojocnean@itongrup.com, cojocneanm@rdslink.ro	DA
COMĂNESCU NADIA VASILICA 2003- 1242	ANTIBIOTICE SA Iași, Str. Valea Lupului nr.1, Tel: 0232/253600 int.525, Fax: 0232/211020, GSM: 0745371217 , e-mail: trademarks@antibiotice.ro	NU
CONSTANDA CECILIA MĂDĂLINA 2003-1304	ARIANA AGENTIE DE PROPRIETATE INDUSTRIALA SRL Bucuresti, sect.4, str. Semnic, nr.1, bl.23, ap.90 e-mail: m.constanda@k.ro, office@inregistrare-marci.ro, tel/fax: 0268/315046	DA
CONSTANTIN ADRIAN GEORGE 1999-1148	CABINET ENPORA S.R.L. București, str. George Calinescu nr.52A, ap.1, 011694, Tel: 021 2300990; 031 1001634, Fax: 021 2302311; 031 1007927, pop@patents.ro	DA
CORPADE ALEXANDRU 1998-35	PERSOANĂ FIZICĂ - INCOR Brașov, Str. C-tin Brâncoveanu nr. 54, et. 1, ap. 4, Tel : 0268/513577	DA
COSTIN NICOLAE 1996-24	AGENȚIE DE PROPRIETATE INDUSTRIALĂ – « COSTIN – SNC » Baia Mare, Str. Șoimului nr. 5, Tel/fax: 0262/276426, GSM: 0744 966079	DA
COSTINESCU PETRU 1998-1125	PETRU COSTINESCU-DICOSTI București, Str. Viorele nr. 30, bl. 20A, ap. 23, sector 4, OP 44 – CP5, Tel : 021/3303162, Fax : 021/3304733, e-mail : dicosti@rdslink.ro	DA
COȘESCU CAMELIA 1999-46/2	M.D.P. RIGHTS AGENCY SRL Brasov, str. Lunga nr.270, cod postal 500450, Tel: 0268/440100, 440313; Fax: 0268/440221, Mobil: 0744355100, e-mail: office@mdp-rights-agency.ro www.mdp-rights-agency.ro	DA
CSAPO MARTINESCU ERNEST 1995-1072	ROMBAT SA Bistrița, Str. Petru Rareș nr. 3, Bl. 3, sc. C, ap. 38 Tel. 0263/238009, Fax :0263/234010, e-mail: erni@rombat.ro	NU
CSOMOS LILIANA – MARIA 1999-1144	EUROPHARM S. A. Brașov, Str. Poienelor, nr. 5, Tel: 0268/310007, Fax:0268/314026, e-mail: liliana.csomos@gsk.com	NU

CULIC ANDREI RADU 2003-1248	NESTOR NESTOR DICULESCU KINGSTON PETERSEN – CONSILIERE IN P.I. S.R.L. București, sector 1, sos. Bucuresti Ploiesti, nr.1A, Bucharest Business Park, corp A, et.1, camerele 9 si 10, GSM: 0744309382, radu.culic@nnkp.ro	DA
DANCIU IOAN 2004 - 1373	NOWAPATENT SRL Medias, str. Lotru, nr.4, bl.92, ap.1 Tel : 0269/841373 ; 833273 GSM : 0744556074 Fax : 0269/833273, e-mail : nowapatent@birotec.ro, office@nowapatent.ro	DA
DOBREANU IULIAN 1995-1082	COMPANIA NAȚIONALĂ A LIGNITULUI OLTENIA Târgu Jiu, Str. Tudor Vladimirescu nr.1-15	NU
DOBRESCU MELANIA 1993-1025	UPETROM – 1 Mai SA Ploiești, Piața 1 Decembrie 1918, nr. 1, Prahova Tel: 0244/174 051/1618; Fax: 0244/110327	NU
DONȚU OVIDIU-LIVIU 2000-1171	CAMERA DE COMERȚ ȘI INDUSTRIE SUCEAVA Str. Universității, nr. 15-17, Suceava Tel./fax : 0230/523587	NU
DUMITRESCU ARTEMIS SORINA 2003- 1250	ROMINVENT S.A. București, Str. Ermil Pangratti nr. 35, et. 1, sect. 1 Tel: 021/2312515, Fax: 021/2312550 e-mail:artemisb@rominvent.ro	DA
DUȚULESCU CORINA CARMEN 1993-93	ROMINVENT S.A. București, Str. Ermil Pangratti nr. 35, et. 1, sect. 1 Tel: 021/2312515, Fax: 021/2312550 e-mail: office@rominvent.ro	DA
ENASTESCU CONSTANTIN MIRCEA 2005-1420	M.A.I. – D.G.P.M.B. Bucuresti, calea Victoriei nr.17-19, Mobil : 0766444666, e-mail : mircea_enastescu@yahoo.com	NU
ENE SILVIA 2000-1159	CABINET M. OPROIU – CONSILIERE ÎN PROPRIETATE INTELECTUALĂ București, Str. Popa Savu, nr. 42, parter, sector 1. Tel : 021/2602833, 021/2602834, Fax : 021/2602835, 021/2602836, CP : 2-229, e-mail : office@oproiu.ro	DA
ENESCU LUCIAN 1992-7	ROMINVENT S.A. București, Str. Ermil Pangratti nr. 35,et.1, sector1, Tel: 021/2312515, 2312541, Fax: 021/2312550, 2312454, e-mail: office@rominvent.ro	DA
ENESCU MIRUNA 2003- 1254	ROMINVENT S.A. București, Str. Ermil Pangratti nr. 35, et. 1, sect. 1 Tel: 021/2312515, Fax: 021/2312550 e-mail : menescu@rominvent.ro	DA

FAIGHENOV MARIOARA 1995-1063	AGENȚIE DE PROPRIETATE INTELECTUALA ȘI TRANSFER DE TEHNOLOGIE-AGPITT-SRL București, B-dul Libertății nr. 12, bl.113, sc.2, et.3, ap.28, sector 4; CP 42-106,Tel: 021/3177693; 3177583; Fax : 021/3178584 ; GSM : 0744 293552 ; 0724539752 e-mail :faighenov@xnet.ro; office@agpitt.ro	DA
FĂNTÂNĂ RAUL-SORIN 1994-23	PERSOANĂ FIZICĂ Brașov, Str. Griviței nr. 69, bl. 29, sc. D, ap. 32 Tel: 0268/427713, e-mail: raulfantana@ronline.ro	DA
FIERĂSCU COSMINA- CATRINEL 1996-42	ROMINVENT S.A. București, Str. Ermil Pangratti nr. 35, et.1, sect.1 Tel: 021/2312515, Fax: 021/2312550 e-mail: office@rominvent.ro	DA
FLOREA ILEANA MARIA 2003-1258	ROMINVENT S.A. București, Str. Ermil Pangratti nr. 35, et.1, sect.1 Tel: 021/2312515, Fax: 021/2312550 e-mail: iflorea@rominvent.ro	DA
FLOREA MIHAELA 2003-1257	CABINET INDIVIDUAL FLOREA MIHAELA București, Str. Grigore Alexandrescu nr.1, bl.D7, ap.4, sector1, Fax: 021/2230342 GSM: 0722601120 , e-mail: florea@gide.com	DA
FRISCH CRINA NICOLETA 2000-1172	FRISCH & PARTNERS SRL Bucuresti, bdul Magheru nr.7, bl.D, scara 4, ap.114, Tel/ Fax: 3138618, Mobil: 0722212480	DA
FUCIU ANIȘOARA 2003-1259	CABINET ANI FUCIU SRL Com.Snagov, Bloc P53, sc.A, ap.1, jud.Ifov, Tel: 021/4910123, Fax: 021/3142157, 0744370196, e-mail: anif@euro.ro , ani.fuciu@euro.ro	DA
FULEA MARIA 1995-1076	EURORESSOURCES SRL Medias, str. Ion Creangă, nr.4, ap.6, Tel: 0269/843504, Fax: 0269/824812	DA
GAVRIL NICULINA 2001-1211	CABINET N. D. GAVRIL S.R.L. București, Str. Ștefan Negulescu nr. 6A, sector 1, 011651 Tel./fax: 021/2302882 , GSM: 0722983520, 0723 383 758, e-mail : cabinetgavril@yahoo.com, gavrilnin@yahoo.com	DA
GAVRILIU ANA-CORINA 1993-1031	BIOTEHNOS S.A. București, Str. Dumbrava Roșie nr. 18, Tel: 021/2102015 int 120 ; Fax : 021/2109705, GSM 0723302092	NU
GÂNSCA AURELIAN TUDOR 2003-1221	RAMCONSULTING SRL Cluj Napoca, Str. Augustin Buneanr.28, Fax : 0264/436792, GSM : 0744354156, e-mail : ramconsulting@email.ro	DA

GHENU MIHAELA 1993-15	ROMINVENT S.A. București, Str. Ermil Pangratti nr. 35, et.1, sect.1 Tel: 021/2312515, Fax: 021/2312550 e-mail: office@rominvent.ro	DA
GHEORGHICESCU EUGENIA 1994-1048	ICTCM S.A. București, Șos. Olteniței nr. 103, sector 4, Tel: 021/3321870 , 3323770/437, Fax: 021/3320775, 3321870 GSM:0721863338, e-mail: egheorghicescu@yahoo.com	NU
GHIȚĂ CONSTANTIN 1992-13	CONSTANTIN GHIȚĂ OFFICE SRL Timișoara, Str. Take Ionescu nr. 24-28, sc. B ap. 2 Jud. Timiș, Tel/Fax: 0256/435976, GSM: 0744 162462, e-mail: ghita@mail.dnttm.ro	DA
HARSANY ALEXANDRU 2003-1251	NESTOR NESTOR DICULESCU KINGSTON PETERSEN – CONSILIERE IN P.I. S.R.L. București, sector 1, sos. Bucuresti Ploiesti, nr.1A, Bucharest Business Park, corp A, et.1, camerele 9 si 10, Tel : 021/2011200, Fax : 021/2011210, GSM : 0722203934	DA
HĂISAN MARIA 2000-1202	GRUPUL INDUSTRIAL ELECTROCONTACT SA Botoșani, Calea Națională nr.6, Tel: 0231/517172/110, Fax: 0231/ 513710, maria.haisan@electrocontact.ro	NU
IACOBINI ANCA SVETLANA 2003- 1262	IACOBINI&CO, CONSILIERI IN DREPTUL DE PROPRIETATE INDUSTRIALA SRL Bucuresti, Calea Mosilor, nr.258, bl. 4bis, ap.22, sector 2, Tel : 021/2104690 ; Fax : 021/2104793 E-mail : asimri@yahoo.com	DA
IACOBINI MIHNEA RĂZVAN 2003- 1261	IACOBINI&CO, CONSILIERI IN DREPTUL DE PROPRIETATE INDUSTRIALA SRL București, Calea Mosilor, nr.258, bl. 4bis, ap.22, sector 2, Tel : 021/2104690 ; Fax : 021/2104793 E-mail : asimri@yahoo.com	DA
IOACĂRĂ VALENTIN 1999-50	ROVALCONS SRL -AGENȚIE DE PROPRIETATE INTELECTUALĂ Câmpina, Str. Orizontului, nr.1, bl. R10, ap.27, Jud. Prahova, Tel/Fax: 0244/371390; GSM : 0722 540580 e-mail: rovalcons@xnet.ro	DA
IOANITESCU TRAIAN 1994-1053	CABINET INDIVIDUAL IOANIȚESCU TRAIAN București, Bd. Timișoara nr.49, Bl Cc6, ap.27, sector 6, Tel: 021/4402510	DA
ION DAN ADRIAN 2003-1260	CABINET PROPRIETATE INDUSTRIALA – IONDA Bucuresti, Calea Dorobantilor nr.126, bl.8, ap.50, Tel/fax: 021/2316549, Mobil: 0722687982	DA

ION RODICA-COCUȚA 1993-1032	CABINET DE PROPRIETATE INDUSTRIALĂ « BIONPI » București, Calea Dorobanților 126-130, Bl. 8, et. 9 Ap. 50 sector 1, Tel/Fax: 021/2316549 GSM: 0723 187944, 0746184697 e-mail: bionpi@hotmail.com; bionpi@b.astral.ro	DA
ISOC DORIN 1994-1052	INTEGRATOR CONSULTING –SRL Cluj-Napoca, Str. Dunării nr.25 bl. C1 ap.5, jud. Cluj Tel/Fax: 0264/442817, GSM: 0745235585 e-mail: Dorin.Isoc@aut.utcluj.ro	DA
ISTRATE ȘTEFAN 2000-1175	SOLO INVENT S.R.L. București, Calea 13 Septembrie, nr. 104, bl. 48, ap. 8, sector 5, Tel/Fax: 021/4511497, GSM: 0744 313 229, solo_invent@yahoo.com	DA
ITU TEODORA 2003-1268	CONINFO S.R.L. Târgu Mures, str. Lacrimioarea nr.9, Tel:0265/210138, Fax: 0265/210109, GSM: 0745579934, e-mail: teodora@itongrup.com	DA
IVANCA GAVRIL 2004-1357	CABINET PROPRIETATE INDUSTRIALA ARINOVA Arad, 310151, str. Margaretelor, nr.28, Tel/fax: 0257/255842, mobil: 0744246562	DA
IVANCA MARIA ELISAVETA 1993-1033	AGENȚIA DE PROPRIETATE INDUSTRIALĂ "LABIRINT" Arad, Str. Coriolan Petreanu nr. 28, Tel/Fax: 0257/255842, GSM: 0722 458129 e-mail: labirint@arad.ro	DA
IVĂNESCU GABRIEL DAN 1996-1091	CABINET INDIVIDUAL- IVANESCU GABRIEL DAN Brașov, Str. Al. I. Cuza nr. 58 ap. 7, Tel/fax:0268/471650, GSM: 0722 248415, e-mail: d.ivanescu@xnet.ro	DA
LARCO IOAN 1999-1145	PERSOANĂ FIZICĂ Iași, Bdul. Independenței nr. 23, bl. B 1-5, Tr. 5. et. 5, ap. 17, cod 700101, Tel. 0232/111146	DA
LARION ELISABETA- SONIA 1992-9	ROMINVENT S.A. București, Str. Ernil Pangratti nr. 35, et.1, sect.1 Tel: 021/2312515, Fax: 021/2312550 e-mail: office@rominvent.ro	DA
LAZĂR DELIA SORINA 1997-18	CABINET M. OPROIU-CONSILIERE ÎN PROPRIETATE INTELECTUALĂ București, Str. Popa Savu, nr. 42, parter, sector 1, Tel : 021/ 2602833, 021/2602834 Fax : 021/2602836, 021/2602835, office@oproiu.ro	DA

LAZĂR ELENA 1997-28	CABINET DE PROPRIETATE INDUSTRIALĂ Buzău, Str.Unirii, Bl.16C, Ap. 12, Et.3 OP 1, CP 52, Tel/Fax:0238/435982, 0723328633, e-mail:publio@xnet.ro, publico@mail.local.ro	DA
LOREŢ ALEXANDRU 1992-6	INVENTA – AGENTIE DE PROPRIETATE INTELECTUALA S.R.L. Bucureşti, Bdul Corneliu Coposu, nr. 7, bl. 104, sc.2, etaj 1, ap.31, sector 3, Tel : 021/3200285, Tel/Fax :021/3228325, inventa@mark-patent.ro	DA
LUCĂCEL MIHAIELA 2003- 1288	FARMEC SA Cluj Napoca,Str. Henri Barbusse nr.16,Tel :0264/433193, Fax : 0264/432543, GSM : 0745347813, e-mail : miha.cj@personal.ro	NU
MACAMETE ELENA 1992-1003	ICPE CA Bucureşti, Splaiul Unirii 313, sect. 3 Tel: 021/3217230, Fax: 021/3216346	NU
MARINESCU RUXANDRA 2003-1271	PATENTMARK S.R.L. Bucureşti, Str. Dr. N. Turnescu nr. 2, sector 5, Tel/fax 021/3121669, Fax: 021/2233963, e-mail: stema@pcnet.ro , 0722626875	DA
MIHAI LUCIAN 2001-1209	LINKLATERS MICULIŢI ŞI ASOCIATII S.C.P.A. Bucureşti, Str. Nicolae Iorga, nr. 8, sector 1 Tel : 021/3071500, Fax : 021/3071555 e-mail: lucian.mihai@linklaters.com, lucian.mihai@drept.unibuc.ro	DA
MILCEV GABRIELA 2003- 1230	ALLEGRA CONSULTING SRL Bucureşti, Aleea Huedin nr.1, bl.5, sc.1, ap.5, sector4, GSM: 0722249961, Tel/Fax: 021/3231384 e-mail: gabriela.milcev@allegra.ro; www.allegra.ro	DA
MOHONEA CRISTIAN 1997-62	PATENTMARK S.R.L. Bucureşti, Str. Dr. N. Turnescu nr. 2, sector 5, Tel/fax 021/3121669, , Fax: 021/2233963, e-mail: stema@pcnet.ro	DA
MOHONEA LILIANA 1997-61	PATENTMARK S.R.L. Bucureşti, Str. Dr. N. Turnescu nr. 2, sector 5, Tel/fax 021/3121669, Fax: 021/2233963, e-mail: stema@pcnet.ro	DA
MUŞATESCU ANDRA OANA 2000-1181	ANDRA MUSATESCU CABINET DE PROPRIETATE INDUSTRIALA Bucureşti, Str. Drumul Taberei nr. 71, Bl. TD 42, sc. 1, et. 4, ap. 28, sector 6 GSM : 0722 879810 ; e-mail : amusatescu@dnt.ro	DA

NEGOMIREANU LIVIA 1999-1140	CABINET INDIVIDUAL NEGOMIREANU LIVIA Bucuresti, Sos. Nicolae Titulescu nr.94, bl.14A, ap.127,sect.1, Tel: 021/2235637, GSM: 0722444719	DA
NICOLAESCU DANIELLA- OLGA 1992-1006	ROMINVENT S.A. București, Str. Ermil Pangratti nr. 35, et.1, sect.1 Tel: 021/2312515, Fax: 021/2312550 e-mail: office@rominvent.ro	DA
NICOLAE IOAN 1993-22	CABINET INDIVIDUAL "INDEPENDENT PROPRIETAR" București, sector 5, Str. Fabrica de chibrituri nr. 42 Tel/ Fax: 021/3352938, GSM: 0722 610635	DA
NIȚĂ FLORINA 1996-1083	OLTCHIM SA Râmnicu Vâlcea, Str. Uzinei nr. 1, jud. Vâlcea Tel: 0250/736101/1225, Fax: 0250/735030 e-mail: oltchim@oltchim.onix.ro	NU
NIȚU ION 2000-1204	CABINET INDIVIDUAL – NITU ION Constanta, str. Dezrobirii nr.110, bl. IS8, sc.A, ap.1, Tel: 0241/512608, mobil: 0723317298	DA
OLTEANU CAMELIA 2000 - 1189	ROMINVENT S.A. București, Str. Ermil Pangratti nr. 35,et.1, sector1, Tel: 021/2312515, 2312541, Fax: 021/2312550, 2312454, e-mail: office@rominvent.ro	DA
OPREA MARILENA 2003-1277	SD PETOSEVIC ROMANIA SRL București, Calea Victoriei nr.100, sc.1, ap.20, biroul 1, Tel: 021/3057996, Fax: 021/3145481, e-mail: moprea@petosevic.com, GSM: 0722259260	DA
OPROIU MARGARETA 1992-8	CABINET M. OPROIU-CONSILIERE ÎN PROPRIETATE INTELECTUALĂ București, Str. Popa Savu, nr. 42, parter, sector 1, Tel : 021/2602834, 021/2602833, Fax : 021/2602836, 021/2602835, P.O.Box 2-229, e-mail : office@oproiu.ro	DA
OSIESCU TRAIAN 1999-1138	OSTER – SOCIETATE CIVILA PROFESIONALA DE PROPRIETATE INDUSTRIALA Bucuresti, Str. Batiste nr.35, ap. 23, sector 2, cod 020935, Tel/Fax: 021/3147249 , GSM: 0723.177.236, traianosiescu@xnet.ro	DA
PALKO SORINA-IUSTINA 1999-1150	AEROSTAR S.A. Str. Condorilor, nr. 9, Bacău Tel : 0234/175 070, Fax : 0234/ 172 023, e-mail : aerostar@aerostar.ro	NU

PANTILIMON MIHAI 2004 - 1337	BRANDYNAMICS AGENTIE DE PROPRIETATE INDUSTRIALA S.R.L. Piatra Neamt, Aleea Caisilor nr.9, bl.13, ap.17 Tel/fax: 0233/232452, 0364/100070, 0747403927, OP3, CP 19 Piatra Neamt	DA
PĂUNEȚ ALEXANDRINA 2003- 1245	GLOBAL CONSULTING S.R.L. Iasi, spl. Bahlui, nr.29, bl. B5, sc.A, ap.7 Tel: 0726737527	DA
PEICIU ADRIANA 2003-1289	CABINET INDIVIDUAL PEICIU ADRIANA Bucuresti, str. Stefan cel Mare nr.230, Bl.46, ap.47, Tel/fax: 021/2360317, 2104132	DA
PETRACHE OCTAVIAN 2000-1192	INTELECT S.R.L. Oradea, B-dul Dacia nr. 48, Bl. D10, Ap.3, OP 9- CP128, Tel 0259/153847, Fax:0259/268094 GSM: 0745 040831, e-mail: intelect@rdslink.ro	DA
PETRE DINU 2004 - 1367	CUNESCU, BALACIU & ASOCIATII CONSILIERE PROPRIETATE INDUSTRIALA Bucuresti, sector 3, str. Vulcan Judetu nr.13, Tel: 021/ 3275577, 3276633, 3274400; 0745605151, 0723339939; Fax: 021/ 3274310, dinu.petre@cbalaw.ro	DA
PETREA DANA MARIA 2003- 1223	CABINET M. OPROIU-CONSILIERE ÎN PROPRIETATE INTELECTUALĂ București, Str. Popa Savu, nr. 42, parter, sector 1, Tel : 021/2602834, 021/2602833, Fax : 021/2602836, 021/2602835, P.O.Box 2-229, e-mail : office@oproiu.ro	DA
PIOARU GRAȚIELA GEORGETA 1997-1112	ROMPROSPER SERVIMPEX SRL București, Șos. Mihai Bravu nr. 294, bloc 6, sc. B, ap. 63, sector 3, Tel : 021/3222857, Fax :3207419, Mobil :0744654128 ;0744536405 e-mail :piva@hades.ro; piva@xnet.ro	DA
PIOARU RALUCA ANDREEA 1999-56	ROMPROSPER SERVIMPEX SRL București, Șos. Mihai Bravu nr. 294, bloc 6, sc. B, ap. 63, sector 3, Tel : 021/3222857, Fax :3207419, Mobil :0744654128 ;0744536405 e-mail :piva@hades.ro; piva@xnet.ro	DA
POP CĂLIN RADU 1996-50	CABINET ENPORA S.R.L. București, str. George Calinescu nr.52A, ap.1, 011694, Tel: 021 2300990; 031 1001634, Fax: 021 2302311; 031 1007927, pop@patents.ro	DA
POP MARIA 2004- 1355	CABINET PROPRIETATE INDUSTRIALA MARIA POP București, Intrarea Vasile Paun nr.5, ap.2, sector 5, Tel: 021/ 3159040, Fax: 021/3161888, office@legal-assistance.ro	DA

POP MOTOGNA CLELIA 2004 - 1351	CONSTANTIN GHIȚA OFFICE SRL Timișoara, str. Take Ionescu nr. 24-28 sc. B, ap. 2, Tel/Fax: 0256/435976, : cleliapop@mail.dnttm.ro	DA
POP VIRGINIA DAISY 1992-2	CABINET ENPORA S.R.L. București, str. George Calinescu nr.52A, ap.1, 011694, Tel: 021 2300990; 031 1001634, Fax: 021 2302311; 031 1007927, pop@patents.ro	DA
POPA CRISTINA 2000-1193	ROMINVENT S.A. București, Str. Ermil Pangratti nr. 35, et. 1, sect. 1 Tel: 021/2312515, 2312541, Fax: 021/2312550, 2312454,e-mail: office@rominvent.ro	DA
POPESCU ANGELA 1997-1103	CABINET PROPRIETATE INDUSTRIALA POPESCU ANGELA București, str. Complexului nr.10, bl.40, ap.14, Tel :021/3243756, tel : 0318.04.68.81 GSM : 0723051279, angela_intelect@yahoo.com	DA
POPESCU CODRUTA OCTAVIA 2004 - 1326	ARIANA AGENȚIE DE PROPRIETATE INDUSTRIALĂ SRL Timisoara, str. Dr. Alexandru Martha nr.2, sc.B, ap.6, camera 2, Tel: 0722538766, c_popescu2000@yahoo.com	DA
POPESCU LAURENTIU HOREA 2004-1354	V&f IP CONSULTING SRL Bucuresti, Bd Camil Ressu, nr.27, bl.N1, ap.214, Tel: 021/3140200, Fax: 021/3140290, Mobil: 0744487223, popescul@vf.ro	DA
POPESCU LIVIA 2004-1312	CABINET POPESCU LIVIA Bucuresti, bd. Camil Ressu 27, bl.N1, ap.188 Tel: 021/3481010, liviap25@yahoo.com	DA
POPESCU RADU-ROMEO 2001-1207	CABINET POPESCU RADU ROMEO București, Bd. Corneliu Coposu nr. 3,bl.101,sc.3,et.4, ap.50, sector 3, GSM : 0722 510598, e-mail : rrpopescu@xnet.ro	DA
PUȘCAȘ NICOLAE IOSIF 2005- 1377	CABINET PROPRIETATE INDUSTRIALA PUȘCAȘ NICOLAE IOSIF București, str. Secerișului nr.25, sector 4, Tel/Fax : 021/ 332.73.88, Mobil: 0722.878.946	DA
PUȘCAȘU DAN 1994-1056	LOYAL PARTNERS – AGENȚIE DE PROPRIETATE INTELECTUALĂ SRL Galați, Str.Brailei nr.210 bis, bl.C3B, ap.10 Tel/Fax: 0236/464847 ; tel/fax: 0236/407032 GSM: 0722 744241; office@loyalpartners.ro dan.puscasu@loyalpartners.ro	DA
RADU DANIELA 2003-1240	GRUP ROMET SA Șos. Brailei nr.15, Buzau Tel : 0238/710301 Fax : 0238/710300 GSM : 0745452268, danalex_r@yahoo.com	NU

RASKAI MARIA MAGDALENA 1993-28	RASKAI M M BREVMARC CONSULT S.R.L. Dej, Str. Unirii, nr.3,BL.d8, ap.7, judetul Cluj, 405200, Tel/Fax: 0264/211847, GSM: 0742084050, raskaimm@yahoo.com	DA
RAȚĂ ANDREI VLAD 2005 - 1381	RATZA ȘI RATZA SRL București, B-dul A.I. Cuza Nr. 52-54, Sect.1 Tel :021/2601348, Fax : 021/2601349 email : office@ratza-ratza.com, avr@ratza-ratza.com	DA
RĂDULESCU MELANIA STELA 1995-36	ROMINVENT S.A. București, Str. Ermil Pangratti nr. 35, et.1, sect.1 Tel: 021/2312515, Fax: 021/2312550 e-mail: office@rominvent.ro	DA
RĂDULESCU MIOARA 1996-47	INVENTA - AGENTIE DE PROPRIETATE INTELECTUALA S.R.L. București, Bdul Corneliu Coposu, nr. 7, bl. 104, sc.2, etaj 1, ap.31, sector 3, Tel : 021/3200285, Tel/Fax : 021/3228325, inventa@mark-patent.ro	DA
RAȚĂ GRIGORE 1992-3	RATZA SI RATZA SRL București, B-dul A.I. Cuza Nr. 52-54, Sect.1 Tel :021/2601348, Fax : 021/2601349 email : office@ratza-ratza.com, gregory@ratza-ratza.com	DA
ROBU MARICICA 1999-1133	SC MITTAL STEEL ROMAN SA Str.Ștefan cel Mare,Nr.246,Roman, cod 611040 Tel: 0233/701223, Fax: 0233/748405, sandel.rosianu@mittalsteel.com	NU
ROMAN IOAN 1999-1152	IAR S.A. GHIMBAV Brașov, Str. Aeroportului nr. 1, Tel: 0268/475269/1076,Fax: 0268/475287, Mobil :0745145535, e-mail: ioanry@yahoo.com	NU
ROȘU OANA NICOLETA 2004- 1330	AGRICOLA INTERNAȚIONAL SA Bacău, Calea Moldovei nr.94, Tel : 0234/ 577600, Fax: 0234/ 516573, Mobil: 0744838768, marketing@agricola.ro	NU
SAVU MARIANA 2004-1342	CABINET DE PROPRIETATE INDUSTRIALA SAVU MARIANA Bucuresti, sos. Nicolae Titulescu nr.92, bl.13, sc.2, ap.54, Tel/ Fax: 2235269, mobil: 0722783660, liliana.savu@credidam.ro	DA
SECĂREANU DOINA MARIA 2003-1286	INVENTA - AGENTIE DE PROPRIETATE INTELECTUALA S.R.L. București, Bdul Corneliu Coposu, nr. 7, bl. 104, sc.2, etaj 1, ap.31, sector 3, Tel : 021/3200285, Tel/Fax : 021/3228325, e-mail : inventa@mark-patent.ro	DA

SITEAVU IULIA ADRIANA 2005-1379	ROMINVENT S.A. București, Str. Ermil Pangratti nr. 35, et.1, sect.1 Tel: 021/2312515, Fax: 021/2312550 e-mail: iuliad_bis@yahoo.com	DA
SOARE LILIANA 1999-060	INVENTA - AGENTIE DE PROPRIETATE INTELECTUALA S.R.L. București, Bdul Corneliu Coposu, nr. 7, bl. 104, sc. 2, etaj 1, ap. 31, sector 3, Tel: 021/3200285, Fax: 021/3228325, inventa@mark-patent.ro	DA
SPRÂNCEANU NICOLAE 1996-1097	"SPRÂNCEANU NICOLAE" AGENȚIE DE CONSULTANȚĂ ÎN PROPRIETATE INTELECTUALĂ ȘI TRANSFER DE TEHNOLOGIE Drobeta Turnu Severin Str. Gheorghe Ionescu Sisești nr. 96, bl.E2, sc.1, ap.8, Tel/Fax: 0252/311690; GSM:0721 796318 e-mail: NicolaeSprinceanu@yahoo.com	DA
STANCIU ADELINA 1994-14	HARCOV A.P.I. SRL Sfântu Gheorghe, Jud Covasna Str. Nicolae Iorga nr. 61 bl. 10 E sc. B. ap.9 Tel. 0267/ 352 267, Mobil:0744435291, stanciu@planet.ro, propind@mail.asimcov.ro	DA
STANCIU ION 1994-1058	S.N.P. PETROM S.A.-SUCURSALA I.C.P.T. CAMPINA Jud. Prahova, Cămpina 105600, B-dul Culturii nr. 29, Tel:0244/334831, Fax: 0244/370323	NU
STĂNCESCU ALIN CRISTIAN 2003-1278	LEGAL BRAND S.R.L. București, Str. Nicolae Licăreț nr.1, bl.33, sc.C, ap.107,Tel: 0722607380, legal.brand@easynet.ro	DA
STĂNCESCU ANCA 2000-1194	LEGAL BRAND S.R.L. București, Str. Nicolae Licăreț nr.1, bl.33, sc.C, ap.107,Tel: 0722674635, legal.brand@easynet.ro	DA
STIOPU NORICA 2003-1280	MOBILENIA SRL București, Șos. Pantelimon nr.161, sector 2, Tel : 021/2506270 Fax : 021/2507456 e-mail : norica.stiopu@mobilenia.com	NU
STOIAN IOAN 1992-1008	AGENȚIE DE PROPRIETATE INDUSTRIALĂ ȘI TRANSFER TEHNOLOGIC "STOIAN IOAN" Roman, B-dul Republicii, bloc 46, sc. C, ap. 35, jud. Neamț, Tel/Fax: 0233/739441, GSM: 0745 643738	DA
STRECHE GHERGHINA 1997-1116	S.N.P. PETROM S.A. Bucuresti, Calea Dorobantilor nr. 239, Sector 1. Telefon: 40 60092; Mob. 0723 55 20 26; Fax: 4060433 e-mail: gherghina.streche@petrom.com	NU

STURZA IOANA 1999-59	CABINET M. OPROIU-CONSILIERE ÎN PROPRIETATE INTELECTUALĂ București, Str. Popa Savu, nr. 42, parter, sector 1, Tel : 021/ 2602833, 021/2602834, Fax : 021/2602836, 021/2602835, P.O.Box2-229, office@oproiu.ro	DA
SULIMAN MARIA- GABRIELA 1999-1147	AGENȚIA NAȚIONALĂ A MEDICAMENTULUI București, Str. Av. Sănătescu nr. 48 Tel.: 021/2241710/369, Fax: 021/2243497 e-mail: mariasuliman @anm.ro	NU
SZENTE SĂNDOR 1999-48	SZENTE SĂNDOR Odorheiu Secuiesc, str. Victoriei, nr. 41, bl. U6, et.1, ap. 4, județ Harghita, cod poștal 535600, Tel. /fax 0266/219143, e-mail: prooffice@szente.ro	DA
ȘANTA VALENTINA 2003-1227	GEDEON RICHTER ROMANIA SA Tg.Mures, Str. Cuza Voda, nr. 99-105, Tel: 0265/233675, 0265/264067, Fax: 0265/268875, cod postal 540306 e-mail: vsanta@gedeon-richter.ro; office@gedeon-richter.ro	NU
ȘOVA DAN-EUGEN 1993-1013	PIDES-CABINET DE PROPRIETATE INDUSTRIALĂ București, Str. Valea Buzăului, nr. 10, bl. G30, ap. 36, sector 3, Tel: 021/3455351 GSM: 0723708632 e-mail: sova@cna.ro	DA
ȘOVAR IOAN 1995-32	CABINET DE PROPRIETATE INDUSTRIALĂ S.I. SRL Timișoara, Str. Moise Doboșan nr.110, cod 300600 Tel.0256/475105;GSM: 0722 984909, e-mail: ioan_sovar@yahoo.fr	DA
TĂRĂBÎC LUCIAN 2000-1195	LUTARIS INTELPROT S.R.L. Timisoara, 300686, Str. Sirius nr.9, sc.A, ap.8, Tel/Fax: 0256/489301, Mobil: 0742143718, 0723319154, e-mail: qualitarium@qualitarium.ro	DA
TĂTARU DOINA 1995-19	PERSOANĂ FIZICĂ Piatra Neamț, Str. Apele Minerale nr. 4, Tel: 0233/223602, e-mail: doina_tataru@msn.com	DA
TEODORESCU DAN MIHAI 1992-11	INTEL PROPERTY CONSULT București, Str. Ion Măiorescu, nr.42A, sector 2, Tel: 021/6192276, Fax:021/2123364, GSM: 0744506010	DA
TEODORESCU MIHAELA 1995-30	ROMINVENT S.A. București, Str. Ermil Pangratti nr. 35, et.1, sect.1 Tel: 021/2312515, Fax: 021/2312550 e-mail: office@rominvent.ro	DA

TEODORU EMANUEL 2004-1322	TEODORU & ASSOCIATES INTELLECTUAL PROPERTY AGENCY Bucuresti, str. Foisorului nr.4, bl.F1C, sc.1, ap.16, Tel: 323.08.38, Fax: 326.39.55, e-mail: emanuel@teodoru.ro, www.romaniatrademarks.ro	DA
TEODORU VIOLETA 2003-1264	TEODORU & ASSOCIATES INTELLECTUAL PROPERTY AGENCY Bucuresti, str. Foisorului nr.4, bl.F1C, sc.1, ap.16, Tel: 323.08.38, Fax: 326.39.55, GSM: 0722549219 e-mail: violeta@teodoru.ro, www.romaniatrademarks.ro	DA
TUDOR DANIELA 1999-136	SC TERAPIA SA București, Splaiul Unirii nr. 313 , Sector 3 Tel: 021/3464848, Fax : 021/3464849 GSM: 0729038298, daniela.tudor@terapia.ro	NU
ȚOȚU IOAN 2000-1196	N.P.C. S.R.L. Brasov, str. Alexandru cel Bun, nr.13, bl.E28, ap.7, cod 500025, OP 1 – CP 298, GSM: 0744520357, e-mail: totu@unitbv.ro	DA
ȚULUCA DOINA 1996-48	INVENTA - AGENTIE DE PROPRIETATE INTELECTUALA S.R.L. București, Bdul Corneliu Coposu, nr. 7, bl. 104, sc.2, etaj 1, ap.31, sector 3, Tel : 021/3200285, Tel/Fax : 021/3228325, GSM :0744 339649, e-mail : inventa@mark-patent.ro	DA
ȚURCANU CONSTANTIN 1992-10	INVENTA - AGENTIE DE PROPRIETATE INTELECTUALA S.R.L. București, Bdul Corneliu Coposu, nr. 7, bl. 104, sc.2, etaj 1, ap.31, sector 3, Tel : 021/3200285, Tel/Fax : 021/3228325,GSM : 0744 324510, e-mail : inventa@mark-patent.ro	DA
UDREA ELENA RODICA 1994-25	OSTER – SOCIETATE CIVILA PROFESIONALA DE PROPRIETATE INDUSTRIALA Bucuresti, Str. Batiste nr.35, ap. 23, sector 2 Tel/Fax: 021/3147249, 0721254270, traianosiescu@xnet.ro	DA
VASILESCU RALUCA 1995-37	CABINET M. OPROIU-CONSILIERE ÎN PROPRIETATE INTELLECTUALĂ București, Str. Popa Savu, nr. 42, parter, sector 1, Tel : 021/2602834, 021/2602833, Fax : 021/2602836, 021/2602835, office@oproiu.ro	DA

VELCEA MARIAN 1994-26	INVEL – AGENȚIE DE PROPRIETATE INDUSTRIALĂ București, str. Ion Ghica nr.3, ap.20 Fax: 021/4303542, GSM: 0723205048, 0788374511, e-mail: office@invel.ro	DA
VELICA ION GABRIEL 2004 - 1370	CABINET VELICA – Agenție de proprietate industrială București, str. Brutus M.I., nr.13, ap.3, cod 050124 Tel/ Fax: 021/3357463, Mobil: 0722645283, www.velica.ro, office@velica.ro	DA
VELICU ANCA 2003- 1275	CABINET ENPORA S.R.L. București, str. George Calinescu nr.52A, ap.1, 011694, Tel: 021 2300990; 031 1001634, Fax: 021 2302311; 031 1007927, pop@patents.ro	DA
VELȚAN LOREDANA 1999-45	INVENTA - AGENTIE DE PROPRIETATE INTELECTUALA S.R.L. București, Bdul Corneliu Coposu, nr. 7, bl. 104, sc.2, etaj 1, ap.31, sector 3, Tel : 021/3200285, Tel/Fax :021/3228325,inventa@mark-patent.ro	DA
VIRGILIUS VASILACHE 2003-1228	EDIPLAST S.R.L. Tg. Mureș, Str. Măgurei nr.25, ap.2, 0744394036 Tel/Fax: 0265/263775,moniadel@artelecom.net	DA
VIȘOIU LILIAN CĂTĂLIN 2003-1246	CABINET DE PROPRIETATE INDUSTRIALĂ “VIȘOIU LILIAN CĂTĂLIN” București, Str. Alexandru Vlahuta nr.3, bl. M48, sc.A, ap.7, sector 3, Tel/Fax: 021/3207251, GSM: 0744480657,visoiucatalin@yahoo.com,	DA
VLAD CONSTANTIN 2000-1199	VLAD CONSTANTIN Constanța, Bdul. 1 decembrie 1918 nr. 5, bl.F16, ap.34, Tel/Fax: 0241/625643, GSM: 0722 370300, e-mail: vlad@gmb.ro	DA
VOICU ALEXANDRA 1992-5	A.G.V. - AGENȚIE DE PROPRIETATE INDUSTRIALĂ SRL București, B-dul Magheru, nr. 9, sc. 2, et.9, ap. 89, sector 1, PO BOX 22-246, Tel/Fax: 021/3153684, agv-office@xnet.ro	DA

Notă: Listele privind consilierii în proprietate industrială s-au tipărit conform datelor trimise de Camera Națională a Consilierilor în Proprietate Industrială, din România. Pentru relații suplimentare, vă rugăm să vă adresați doamnei ing. Doina Țuluca.

ORDIN nr. 03/15.01.2002

În temeiul art. 6, alin. 3 din HG nr. 573/07.09.1998 și a Deciziei Prim-Ministrului nr. 45/13.03.1998, Directorul General al Oficiului de Stat pentru Invenții și Mărci emite următorul:

ORDIN

Articol unic: Lista centrelor regionale, cuprinzând datele utile și instituțiile gazdă, așa cum sunt prezentate în anexă, se publică în Buletinul Oficial de Proprietate Industrială, împreună cu prezentul Ordin.

Director General

ing. Gábor VARGA

CENTRE REGIONALE PENTRU PROMOVAREA PROPRIETĂȚII INDUSTRIALE ÎN ROMÂNIA, ÎNFIINȚATE ÎN TERITORIU CU SPRIJINUL OFICIULUI DE STAT PENTRU INVENȚII ȘI MĂRCI

Coordonator al Centrelor regionale de Promovare a Proprietății Industriale, din partea OSIM:

dl Florin Popa tel: (+40-21) 315.19.66, int. 318
fax: (+40-21) 312.38.19
e-mail: florin.popa@osim.ro
tel. mobil: +40 723.330.752

BACĂU

- str. Libertății nr. 1, cod 600052, județul Bacău,
- tel: 0234 570010, int.130,146
- fax: 0234 571070
- mobil: 0744538409
- e-mail : camerabc@cciabc.ro; strategie@cciabc.ro
- www.cciabc.ro/departamente/crppi.php
- coordonator activitate Centru: dl Doru SIMOVICI - Președinte CCIA
- director centru: ing. Gh. GHIVNICI

BAIA MARE

- b-dul Independenței nr. 4B, Baia Mare, cod 430123, județul MARAMUREȘ
- tel/ fax : 0262 213753
- e-mail: crpppimm@bic.cdimm.org; sorin@bic.cdimm.org; carmen@bic.cdimm.org
- http://crpppimm.cdimm.org/
- coordonator: Nicolae DASCALESCU- Director CDIMM
- persoane de contact: ing. Sorin IANCU - director centru
ing. Carmen NEACȘU

BIHOR

- str. Roman Ciorogariu nr. 65, Oradea, cod 410009, C.P. 211, județul BIHOR
- tel: 0259 417807; 135104; 135202; 135017
- fax: 0259 47 0015
- e-mail: secretariat@ccibh.ro
- coordonator activitate Centru: dl Constantin BADEA, Director General CCIA Oradea
- persoană de contact: d-na Mihaela SECARA

BISTRIȚA-NĂSĂUD

- str. Petre Ispirescu nr. 15 A, Bistrița, cod 420081, județul BISTRIȚA-NĂSĂUD
- tel: 0263 230640; 230400; 210038
- fax: 0263 230640; 210039
- e-mail: office@ccibn.elcom.ro sau relatii@ccibn.elcom.ro
- Adresa pentru corespondență:
O. P. 1, C. P. 18, Bistrița 420081, județul BISTRIȚA-NĂSĂUD
- coordonator: dl Vasile BAR- Președinte CCIA Bistrița
- responsabil centru: dl ing. Daniel Cristian BALAN

BRĂILA

- str. Pensionatului nr. 3, C.P. 6-42, Brăila, cod 810245, județul BRĂILA
- tel/fax : 0239 613716; 613172; 614324
- tel:0239 612388
- e-mail: cciabr@brx.ssibr.ro
- coordonator: dl Ioan CHIRIACESCU, Director executiv CCIA
- responsabil centru: d-na ing. Anca VASILIU

BRAȘOV

- Adresa de vizitare și consultanță: Colina Universității, Corp I
- Adresa de corespondență: Brașov, cod 500500, județul BRAȘOV, O.P.1, C.P. 298
- tel: 0268 412921/196
- fax: 0268 476241
- e-mail: totu@unitbv.ro
- coordonator activitate Centru: dl Ioan TOTU, mobil: 0744 520357
- persoană de contact: d-na Simona HRITCU

CONSTANȚA

- str. Mircea cel Bătrân nr. 84, bloc MF1, cod 900658, județul CONSTANȚA
- tel: 0241 618475 ;619854;
- fax: 0241 619454
- e-mail: office@ccina.ro; drc@ccina.ro
- www.ccina.ro
- coordonator activitate Centru: dl C. JUGANARU - director executiv CCINA
- persoane de contact: d-na ing. Adriana BAROTHI (mobil 07222754416)
d-na cons. jurist Izabela CARSTEA

COVASNA

- Sediul ASIMCOV, str. Martinovics nr. 2, Sfântu Gheorghe, cod 520009, județul COVASNA O.P. 1, C.P. 167
- tel/fax: 0267 318152
- e-mail: stanciu@planet.ro
- coordonator: dl Miklos Levente BAGOLY- Președinte ASIMCOV
- responsabil centru: d-na Adelina STANCIU - telefon: 0744435291

CRAIOVA

- str. Libertății nr. 15, Corp Administrativ Universitate, camera 208-209, Craiova, cod 200583, județul DOLJ
- tel/fax 0251 134880
- e-mail: inventii@administrativ.ucv.ro
- e-mail: ghmanolea@em.ucv.ro
- www.central.ucv.ro/newwebpg/ciitt/CRPPI.htm
- coordonator: dl prof. univ. dr. Gheorghe MANOLEA - tel: 0744771432
- persoană de contact: ing. Diana PETRESCU

GALAȚI

- str. Mihai Bravu nr.46, Galați, cod 800208, sediul Camerei de Comerț, județul GALAȚI
- tel: 0236 460312; 473580
- fax: 0236 460650
- e-mail: camcomin1@xnet.ro
- www.cciagl.xnet.ro
- coordonator: dl Dan Lilion GOGONCEA - Președinte CCIA Galați
- responsabil centru: dl Dumitru GHECENCO

IAȘI

- Universitatea Gheorghe Asachi, sediul Institutului Național de Inventică, b-dul CAROL nr. 3-5, C.P. 727- IAȘI - 3, cod 700506, județul IAȘI
- tel/fax: 0232 214763
- e-mail: bplaht@athena.mt.tuiasi.ro
- coordonator: dl prof. univ. dr. ing. Boris PLAHTEANU

SUCEAVA

- str. Universității nr. 15-17, Suceava, cod 720229, județul SUCEAVA
- tel: 0230 521506; 520099
- fax: 0230 520099; 521506
- e-mail: cci@suceava.iiruc.ro; ovidiudontu@cci.usv.ro
- coordonator: cons. jurist Ovidiu DONTU - Director General CCIA
- persoană de contact: ing. Sebastian PADURARU, tel. direct 0230 523587

TÂRGU MUREȘ

- Centrul Regional de Promovare a Protecției Proprietății Industriale
- str. Henri COANDĂ nr. 1, Târgu Mureș, cod 540045, județul MUREȘ
- tel: 0265269522
- fax: 0265263300
- e-mail: crppi@rdslink.ro
- coordonator: dl dr. Octavian PLESA - Director General
- persoană de contact: dl dr. Octavian PLESA

TIMIȘ

- Sediul lucrativ: str. Piața Victoriei nr. 3, parter, sediu al CCIA Timiș, Timișoara, cod 300030, județul TIMIȘ
- tel: 0256 497136
- fax: 0256 219173
- e-mail: Aurelia.Chira@cciat.ro
- www.cciat.ro
- coordonator: dl Emil MATEESCU - Președinte CCIA
- responsabil centru: d-na Aurelia CHIRA, consilier; mobil: 0745422896

Colegiul de redacție

Alice Mihaela Postăvaru - *Șef Serviciu Desene și Modele Industriale*

Cristina-Maria Bararu - *Șef Serviciu Editură - Tipografie*

Mihaela Târcolea - *Consilier editorial*

Elena Graciov - *Referent, Serviciul Desene și Modele Industriale*

Cristina-Nicoleta Stamate - *Redactor responsabil BOPI - Secțiunea DMI*

Adriana Negoită - *Tehnoredactor*



Editare și tehnoredactare computerizată: **Editura OSIM®**

Coperta: *Cristina-Maria Bararu*

Tiparul executat sub comanda nr. 54/2006, la

Tipografia OFICIULUI DE STAT PENTRU INVENȚII ȘI MĂRCI, BUCUREȘTI

Inscripționat la: Tipografia O.S.I.M. sub comada nr. 55 /18.05.2006

Dirrecția - Redacția - Administrația
OFICIUL DE STAT PENTRU INVENȚII ȘI MĂRCI
Str. Ion Ghica nr. 5, Sector 3, telefon: + 40 21 315.19.66;
fax: + 40 21 312.38.19
e-mail: office@osim.ro [http: www.osim.ro](http://www.osim.ro)
BUCUREȘTI - ROMÂNIA

Tehnoredactare și tipar: OFICIUL DE STAT PENTRU INVENȚII ȘI MĂRCI