

ROMÂNIA



**OFICIUL DE STAT
PENTRU
INVENȚII ȘI MĂRCI**

**BULETIN OFICIAL
DE
PROPRIETATE
INDUSTRIALĂ**

**Secțiunea
DESENE ȘI MODELE INDUSTRIALE
(Design industrial)**

Nr. 6/2006



OFICIUL DE STAT PENTRU INVENȚII ȘI MĂRCI

BULETIN OFICIAL DE PROPRIETATE INDUSTRIALĂ

**SECȚIUNEA DESENE ȘI MODELE INDUSTRIALE
(DESIGN INDUSTRIAL)**

6

Publicat la 30.06.2006

© Toate drepturile sunt rezervate O.S.I.M. Această publicație nu va putea fi reprodusă în tot sau în parte, în nici un mod, fără autorizație prealabilă.

BULETIN OFICIAL DE PROPRIETATE INDUSTRIALĂ

Nr. 6

30.06.2006

OFICIUL DE STAT PENTRU INVENȚII ȘI MĂRCI

Direcția-Redacția-Administrația

str. Ion Ghica nr.5, sector 3
telefon: + 4021.315.19.66
fax: + 4021.312.38.19
e-mail: office@osim.ro
e-mail: editura@osim.ro
http:// www.osim.ro

BUCUREȘTI - ROMÂNIA

ISSN-1223-7728

CUPRINS GENERAL

Prezentare BOPI	5
Coduri normalizate OMPI, utilizate în BOPI	8
Cereri de înregistrare a desenelor și modelelor industriale, depuse la O.S.I.M.	11
Lista cererilor de înregistrare a desenelor și modelelor industriale publicate, aranjate	
• în ordinea crescătoare a numerelor de înregistrare	85
• în ordinea alfabetică a solicitanților	89
Desenele și modelele industriale înregistrate în Registrul Național al desenelor și modelelor industriale (DMI), conform hotărârii comisiei de specialitate a O.S.I.M.	
• DMI depuse pe cale internațională.	99
• DMI depuse pe cale națională.	103
Lista certificatelor de înregistrare a desenelor și modelelor industriale, reînnoite și perioada de valabilitate	109
Lista titularilor decăzuți din drepturi	113
Modificări în situația juridică	117
Erate	121
Diverse	
• Lista consilierilor în proprietate industrială și a mandatarilor autorizați în proprietate industrială	127
• Centre regionale pentru promovarea proprietății industriale, în România	161

SOMMAIRE

Présentation du BOPI	5
Codes normalisés de l'OMPI utilisés dans BOPI	8
Demandes d'enregistrement des dessins et des modèles industriels déposées à l'OSIM	11
Liste des demandes d'enregistrement des dessins et des modèles industriels publiées,	
• ordonnée dans l'ordre croissant des numéros de l'enregistrement	85
• ordonnées dans l'ordre alphabétique des déposants	89
Dessins et modèles industriels enregistrés au Registre National des Dessins et des Modèles Industriels (DMI) conformément à la décision de la Commission de Spécialité de l'Office d'Etat pour les Inventions et les Marques	
• DMI déposés par voie internationale . . .	99
• DMI déposés par voie nationale	103
Liste des certificats d'enregistrement des dessins et modèles industriels renouvelés et leur période de validité	109
La liste des titulaires déchus des droits	113
Modifications dans la situation juridique du titulaire	117
Erates	121
Miscellanées	
• Liste des conseillers en propriété industrielle et des mandataires agréés en propriété industrielle	127
• Centres régionaux pour la promotion de la propriété industrielle en Roumanie . . .	161

CONTENTS

Introducing BOPI	5
WIPO normalised codes used in BOPI	8
Applications of registration of industrial designs filed at OSIM	11
List of the applications of registration of published industrial designs arranged	
• in breeder succession of registration numbers	85
• in alphabetical order of the depositors	89
Industrial designs registered in the National Register of Industrial Designs (DMI) according to the decision of the State Office for Inventions and Trademarks design commission	
• DMI deposited on international way	99
• DMI deposited on national way	103
List of certificates for registration of the renewed industrial designs and their period of validity	109
List of owners whose rights have ceased (forfeiture of their rights)	113
Changes in the owner's legal status	117
Erratum	121
Miscellaneous	
• Liste of industrial property attorneys and industrial property authorized representatives	127
• Regional centres for the promotion of property in Romania	161

În Buletinul Oficial de Proprietate Industrială, cererile de înregistrare a desenelor și modelelor industriale depuse la O.S.I.M. - Sectorul desene și modele industriale, pentru care s-au constituit depozite reglementare, se publică în ordinea claselor:

- CLASA 01** - Produse alimentare
- CLASA 02** - Articole de îmbrăcăminte și mercerie
- CLASA 03** - Articole de voiaj, cutii, umbrele și obiecte personale, necuprinse în alte clase
- CLASA 04** - Perii
- CLASA 05** - Articole textile neconfeționate, materiale din fibre sintetice sau naturale
- CLASA 06** - Mobilier
- CLASA 07** - Articole de menaj, necuprinse în alte clase
- CLASA 08** - Articole și utilaje casnice de metal
- CLASA 09** - Ambalaje și recipiente pentru transportul sau păstrarea mărfurilor
- CLASA 10** - Ceasornicărie și alte instrumente de măsură, instrumente de control și de semnalizare
- CLASA 11** - Obiecte ornamentale
- CLASA 12** - Mijloace de transport și de ridicat
- CLASA 13** - Aparate de producere, distribuție și transformare a energiei electrice
- CLASA 14** - Aparate de înregistrare, de telecomunicații și prelucrare a informațiilor
- CLASA 15** - Mașini necuprinse în alte clase
- CLASA 16** - Articole fotografice, cinematografice sau optice
- CLASA 17** - Instrumente muzicale
- CLASA 18** - Imprimerie și mașini de birou
- CLASA 19** - Papetărie, articole de birou, materiale pentru arte, învățământ
- CLASA 20** - Echipamente pentru vânzare și publicitate, semne luminoase, indicatoare
- CLASA 21** - Jocuri, jucării, corturi și articole de sport
- CLASA 22** - Arme, articole pirotehnice, articole pentru vânatoare, pescuit sau distrugerea animalelor dăunătoare
- CLASA 23** - Instalații pentru distribuția fluidelor, instalații sanitare de căldură, de ventilație și condiționare a aerului, combustibili solizi
- CLASA 24** - Medicină și laboratoare
- CLASA 25** - Construcții și elemente de construcții
- CLASA 26** - Aparate de iluminat
- CLASA 27** - Tutun și articole pentru fumători
- CLASA 28** - Produse farmaceutice sau cosmetice, articole și instrumente pentru toaletă
- CLASA 29** - Dispozitive și echipamente contra incendiilor, pentru prevenirea accidentelor sau salvare
- CLASA 30** - Articole pentru îngrijirea sau întreținerea animalelor
- CLASA 31** - Mașini și aparate pentru prepararea mâncărurilor și a băuturilor, necuprinse în alte clase
- CLASA 99** - Diverse

* Conform Aranjamentului de la Locarno, din 8 octombrie 1968, revizuit în 1998.

CONDIȚII DE VÂNZARE A
BULETINULUI OFICIAL DE PROPRIETATE INDUSTRIALĂ

Buletinul Oficial de Proprietate Industrială se poate obține de la **Oficiul de Stat pentru Invenții și Mărci**, str. Ion Ghica nr. 5, sector 3, București.

- Relații despre condițiile anuale de abonare le puteți obține de la O.S.I.M., telefon +4021.315.19.66, +4021315.19.64, +4021314.59.66, +4021314.59.54, interior 203 sau 275.
- Prețul unui abonament la publicația BOPI- DMI este de 465 RON.
- Prețul unui exemplar individual este de 46,5RON/număr, în limita stocurilor disponibile.
- În cazul în care vor interveni modificări ale prețurilor, acestea vor fi anunțate.

- Începând cu data de 1 septembrie 2004, contul OSIM este:
- IBAN RO 89TREZ 7005025XXX000278, Direcția de Trezorerie și Contabilitate Publică a Municipiului București (DTCPMB)
- cod fiscal 4266081.

- Începând cu data de 1 ianuarie 2006, conturile IBAN OSIM de la Banca Comercială Română, Sucursala Doamnei, sunt:

	CONT IBAN NOU	CONT IBAN VECHI
- cont LEI	IBAN RO49RNCB0080005630320001	IBAN RO56RNCB5025000007740001
- cont USD	IBAN RO22RNCB0080005630320002	IBAN RO29RNCB5025000007740002
- cont EUR	IBAN RO38RNCB0080005630320005	IBAN RO61RNCB5025000007740008
- cont CHF	IBAN RO65RNCB0080005630320004	IBAN RO45RNCB5025000007740005

Programul de lucru cu publicul, al Registraturii O.S.I.M., este următorul:

luni - joi: 8,30 - 16,00
vineri: 8,30 - 13,30

CERERI DE ÎNREGISTRARE A DESENELOR ȘI MODELELOR INDUSTRIALE DEPUSE

(conform Legii nr. 129/29.12.1992 privind protecția
Desenelor și Modelelor Industriale)

În cuprins, sunt publicate cererile pentru care s-a cerut protecția în România, inclusiv cele conform Aranjamentului de la Haga, pentru care România a fost desemnată, și care au fost publicate în Buletinul Internațional de Desene și Modele Industriale.

Publicarea cererilor internaționale în Buletinul Oficial de Proprietate Industrială se face gratuit, cuprinzând doar datele bibliografice și nu produce efecte juridice, scopul fiind informarea persoanelor interesate.

*

*

*

The applications requesting protection of industrial designs in Romania are published, the ones under the Hague Agreement for which Romania has been designated included which applications have been published in the International Bulletin of Industrial Designs.

Publication of international applications in the Official Bulletin of Industrial Property is free of charge and only comprises the bibliographic data and produces no legal effects, its aim being that of informing the interested persons.

Extras din codurile normalizate ale Organizației Mondiale a Proprietății Intelectuale - OMPI - (norma ST3)
referitoare la organizațiile internaționale și țările care eliberează sau înregistrează titluri de proprietate industrială și care se regăsesc frecvent în Buletinul Oficial de Proprietate Industrială (lista este actualizată de OMPI, în 22 septembrie 2005).

AD - Andora	EE - Estonia	KN - Saint Kitts și Nevis	RO - România
AE - Emiratele Arabe Unite	EG - Egipt	KP - Republica Populară Democrată Coreea	RU - Federația Rusă
AF - Afganistan	EH - Sahara Occidentală ³	KR - Republica Coreea	RW - Ruanda
AG - Antigua și Barbuda	EM - Oficiul pentru Armonizarea Pieței Interne (Mărci și Modele Industriale) (OHIM)	KW - Kuweit	SA - Arabia Saudită
AI - Anguilla		KY - Insulele Caimane	SB - Insulele Salomon
AL - Albania		KZ - Kazahstan	SC - Seychelle
AM - Armenia			SD - Sudan
AN - Antilele Olandeze			SE - Suedia
AO - Angola	EP - Oficiul European de Brevete (OEB) ⁽¹⁾	LA - Laos (Republica Democrată)	SG - Singapore
AP - Organizația Regională Africană de Proprietate Intelectuală (ARIPO) ¹	ER - Eritreea	LB - Liban	SH - Sfânta Elena
AR - Argentina	ES - Spania	LC - Santa Lucia	SI - Slovenia
AT - Austria	ET - Etiopia	LI - Lichtenstein	SK - Republica Slovacă
AU - Australia		LK - Sri Lanka	SL - Sierra Leone
AW - Aruba		LR - Liberia	SM - San-Marino
AZ - Azerbaidjan		LS - Lesotho	SN - Senegal
		LT - Lituania	SO - Somalia
		LU - Luxemburg	SR - Suriname
		LV - Letonia	ST - Sao Tomé și Príncipe
		LY - Libia	SV - Salvador
			SY - Siria
			SZ - Elveția
BA - Bosnia-Herzegovina	GA - Gabon	MA - Maroc	
BB - Barbados	GB - Anglia	MC - Monaco	
BD - Bangladesh	GC - Oficiul de Brevete al Consiliului de Cooperare pentru Statele Arabe din Golf (GCC)	MD - Republica Moldova	TC - Insulele Turques și Caïques
BE - Belgia	GD - Grenada	MG - Madagascar	TD - Ciad
BF - Burkina Faso	GE - Georgia	MK - Macedonia	TG - Togo
BG - Bulgaria	GH - Ghana	ML - Mali	TH - Thailanda
BH - Bahrein	GI - Gibraltar	MM - Mianmar	TJ - Tajikistan
BI - Burundi	GL - Groelandă	MN - Mongolia	TL - Timor - Leste ⁷
BJ - Benin	GM - Gambia	MO - Macao	TM - Turkmenistan
BM - Bermude	GN - Guineea	MP - Insulele Mariana de Nord	TN - Tunisia
BN - Brunei Darussalam	GQ - Guineea Ecuatorială	MR - Mauritania	TO - Tonga
BO - Bolivia	GR - Grecia	MS - Montserrat	TR - Turcia
BR - Brazilia	GS - Georgia de Sud și Insulele Sandwich	MT - Malta	TT - Trinidad-Tobago
BS - Bahamas	GT - Guatemala	MU - Maurice	TV - Tuvalu
BT - Bhutan	GW - Guineea-Bissau	MV - Maldive	TW - Taiwan (Provincie Chineză)
BV - Insula Bouvet	GY - Guiana	MW - Malawi	TZ - Republica Unită a Tanzaniei
BW - Botswana		MX - Mexic	
BX - Oficiul pentru Mărci Înregistrate, din Benelux (BBM) și Oficiul pentru Modele Industriale, din Benelux (BBDM) ²		MY - Malaezia	
BY - Belarus		MZ - Mozambic	
BZ - Belize		NA - Namibia	
		NE - Niger	UA - Ucraina
CA - Canada	HK - Hong-Kong	NG - Nigeria	UG - Uganda
CD - Republica Democrată Congo	HN - Honduras	NI - Nicaragua	US - Statele Unite ale Americii
CF - Republica Centrafricană	HR - Croația	NL - Olanda	UY - Uruguay
CG - Congo	HT - Haiti	NO - Norvegia	UZ - Uzbekistan
CH - Elveția	HU - Ungaria	NP - Nepal	
CI - Coasta de Fildeș		NR - Nauru	VA - Saint-Siège
CK - Insulele Cook	IB - Biroul Internațional al Organizației Mondiale de Proprietate Industrială (OMPI) ⁵	NZ - Noua Zeelandă	VC - Saint Vincent et Grenadines
CL - Chile	ID - Indonezia	OA - Organizația Africană de Proprietate Intelectuală (OAPI) ⁽¹⁾	VE - Venezuela
CM - Camerun	IE - Irlanda	OM - Oman	VG - Insulele Virgine Britanice
CN - China	IL - Israel	PA - Panama	VN - Vietnam
CO - Columbia	IN - India	PE - Peru	VU - Vanuatu
CR - Costa Rica	IQ - Irak	PG - Papua - Noua Guinee	WO - Organizația Mondială de Proprietate Intelectuală (OMPI)
CU - Cuba	IR - Iran (Republica Islamică)	PH - Filipine	(Biroul Internațional) ⁽⁵⁾
CV - Insulele Capului Verde	IS - Islanda	PK - Pakistan	WS - Samoa
CY - Cipru	IT - Italia	PL - Polonia	
CZ - Republica Cehă		PT - Portugalia	
DE - Germania ⁴		PW - Insulele Palau	YE - Yemen
DJ - Djibouti	JM - Jamaica	PY - Paraguay	YU - Serbia și Muntenegru ⁶
DK - Danemarca	JO - Iordania		
DM - Dominique	JP - Japonia		
DO - Republica Dominicană			
DZ - Algeria	KE - Kenia	QA - Qatar	ZA - Africa de Sud
	KG - Kirghistan	QZ - Oficiul European pentru Comunitatea Soiurilor de plante (CPVO)	ZM - Zambia
EA - Organizația Euroasiatică a Brevetului ⁽¹⁾	KH - Cambodgia		ZW - Zimbabwe
EC - Ecuador	KI - Kiribati		
	KM - Comore (Insule)		

- Organizații interguvernamentale (oficii regionale de brevete) ce acționează în folosul anumitor State Contractante, în cadrul PCT (Tratatul de Cooperare în domeniul brevetelor). În cazul Oficiului European de Brevete, acționează, de asemenea, ca Autoritate Internațională de Cercetare și Autoritate Internațională de Examinare Preliminară, în cadrul PCT.
- Oficiul de Mărci Înregistrate și Oficiul de Modele Industriale, din Benelux au înlocuit oficiile naționale din Belgia, Luxemburg și Olanda, în ceea ce privește acțiunile referitoare la mărci și modele industriale.
- În bazele de date electronice ale Registrului Internațional de Mărci, Biroul Internațional al OMPI folosește următoarele coduri adiționale, diferite de codurile active ale Standardului ST.3: "DD" pentru a desemna Germania fără teritoriul care, înainte de 3 octombrie 1990, a constituit Republica Federală Germania; "DT" pentru a desemna Germania fără teritoriul care, înainte de 3 octombrie 1990, a constituit Republica Democrată Germania.
- Nume provizoriu.
- Codul "WO" este utilizat în legătură cu publicarea internațională sub PCT (Tratatul de Cooperare în domeniul brevetelor) (PCT), a cererilor internaționale, înregistrate la orice Oficiu receptor, membru PCT., dar, în aceeași măsură, și în legătură cu publicarea depozitelor modelelor industriale, în cadrul Acordului de la Haga privind Depozitul Internațional al Modelelor Industriale. În această privință, referirea se face la codul INID (33) acordat în Standardele WIPO ST.9 și ST.80. Codul "WO" este, de asemenea, potrivit pentru a fi folosit în ceea ce privește înregistrarea internațională a mărcilor, în cadrul Acordului de la Madrid și al Protocolului de la Madrid privind Înregistrarea internațională a Mărcilor. Codul "IB" este folosit în ceea ce privește primirea cererilor internaționale, în cadrul PCT, înregistrate de Biroul Internațional al OMPI, având și rolul de Oficiu receptor, membru PCT.
- Ca o consecință a schimbării numelui "Yugoslaviei" în "Serbia și Muntenegru", schimbare ce a intrat în vigoare la 4 februarie 2003 și ca urmare a deciziei ISO 3166/MA de a se folosi noul nume și cod format din două litere "CS" (pentru a înlocui pe cel vechi "YU"), decizie care a fost anunțată pe 23 iulie 2003, Grupul de elaborare a Documentației și a Standardelor - SCIT s-a reunit la cea de-a 5-a sesiune, care a avut loc în noiembrie 2004, cu scopul de a recomanda utilizarea, în continuare, în domeniul proprietății industriale, a codului format din două litere "YU" - pentru "Serbia și Muntenegru", ca urmare a faptului că noul cod adoptat - "CS" - a ridicat anumite probleme, datorită utilizării anterioare, încă din 1993, pentru a reprezenta "Cehoslovacia".
- Cod - "TL" - adoptat în data de 20 mai 2002.

**CERERI DE ÎNREGISTRARE A
DESENELOR ȘI MODELELOR INDUSTRIALE,
DEPUSE LA O.S.I.M.**

CODURILE INID ale cererilor de certificat de înregistrare a desenelor și modelelor industriale au următoarea semnificație:

- (21) Numărul depozitului național:
- (22) Data depozitului național:
- (43) Data publicării:
- (71) Numele și adresa solicitantului:
- (74) Numele și adresa mandatarului:
- (72) Numele autorului:
- (54) Denumirea desenului/modelului:
- (28) Numărul de desene/modele:
- (51) LOC (7) CI:
- (57) Descrierea desenului/modelului:
- (80)*Numărul de depozit internațional conform Aranjamentului de la Haga:
 - Data înregistrării internaționale:
 - Data publicării internaționale:
- (30) Prioritate invocată:
- (33) Țara:
- (32) Data:
- (31) Numărul:

* Depozit internațional înregistrat conform Aranjamentului de la Haga, la care România a fost desemnată, publicat în Buletinul Internațional de Desene și Modele, care poate fi consultat integral, inclusiv reprezentările grafice, la Oficiul de Stat pentru Invenții și Mărci. Procurarea Buletinului Internațional de Desene și Modele se poate face prin abonament la Biroul Internațional O.M.P.I. - Geneva, Elveția.

**CERERI DE ÎNREGISTRARE A DESENELOR ȘI MODELELOR INDUSTRIALE,
DEPUSE LA O.S.I.M.**

În cuprins, sunt publicate toate cererile de înregistrare a desenelor și modelelor industriale, depuse la Oficiul de Stat pentru Invenții și Mărci - Serviciul Desene și Modele Industriale, pentru care s-au constituit depozite reglementare în lunile decembrie 2005, ianuarie, februarie, martie 2006 (cu excepția cererilor pentru care nu s-au achitat taxele legale sau sunt incomplete). **Având în vedere art. 37 din Legea nr. 129/29.12.1992 republicată**, pentru aceste cereri publicate, **persoana fizică sau persoana juridică** îndreptățită la eliberarea certificatului **beneficiază, provizoriu, de aceleași drepturi conferite titularului**, în conformitate cu prevederile **art. 33**, până la eliberarea certificatului de înregistrare, cu excepția cazurilor în care cererea de înregistrare a fost respinsă sau retrasă.

Publicarea cererilor internaționale în Buletinul Oficial de Proprietate Industrială - Secțiunea Desene și Modele Industriale (design industrial) **se face gratuit, cuprinzând doar datele bibliografice și nu produce efecte juridice**, scopul fiind informarea persoanelor interesate. Depozitele internaționale înregistrate conform Aranjamentului de la Haga, la care România a fost desemnată, sunt publicate în Buletinul de Desene și Modele Internaționale nr. 8/2005. Procurarea Buletinului de Desene și Modele Internaționale se poate face, prin abonament, la Biroul Internațional O.M.P.I. - Geneva, Elveția.

Publicarea datelor bibliografice a depozitelor se va face în ordinea crescătoare a claselor și subclaselor, conform Clasificării Internaționale pentru desene și modele industriale (ediția a VII-a), conform Aranjamentului de la Locarno.

Dacă **mai multe depozite au aceeași clasă și subclasă**, publicarea datelor bibliografice se va face în **ordinea numărului de înregistrare**.

În conformitate cu **art. 24 din Legea nr. 129/29.12.1992**, **orice persoană interesată poate face opoziții** privind înregistrarea desenului sau modelului industrial, **în termen de 3 luni de la data publicării acestuia**.

În prezentarea cererilor de înregistrare a desenelor și modelelor industriale, se folosesc codurile INID și codurile țărilor, a căror semnificație este dată la pag. 8 și 10.

CLASA 01 - PRODUSE ALIMENTARE

(21) f 2006 0129; (22) 20.02.2006; (43) 30.06.2006; (71) S.C. ARSLAN PRODIMPEX S.R.L., str. Pavel Ceamur nr. 24, Popești Leordeni, IF 077160, 2198; (72) Arslan Berat; (54) **PRODUSE ALIMENTARE**; (28) 1; (51) **01-01**; (57) **model 1** - Desenul are o formă ovală. În interiorul desenului, către marginea interioară, sunt dispuse, într-o formă originală, 22 de forme ovale identice. Formele desenului sunt conturate cu negru, pe un fond alb.

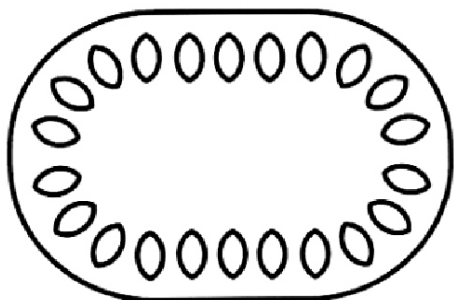

(21) f 2006 0129 - 1

(21) f 2006 0187; (22) 23.11.2005; (43) 30.06.2006; (71) LIDL STIFTUNG & CO. KG, Stiftsbergstrasse 1, Neckarsulm, D-74167, 1936; (74) **Rechtsanwälte Patentanwälte Harmsen & Utescher**, Alter Wall 55, D-457, Hmburg; (72) Dieter Lamprecht; (54) **FIGURINE DIN CIOCOLATĂ**; (28) 1; (51) **01-01**; (80) **DM/067 360/ 23.11.2005/ 28.02.2006**

(21) f 2006 0201; (22) 03.03.2006; (43) 30.06.2006; (71) NEGRO 2000 S.R.L., șoseaua Berceni nr. 41, bl. 108, parter, sector 4, București, B 041917, 2208; (74) **S. C. Inventa - Agenție Universitară de Inventică S.R.L.**, Corneliu Coposu 7, bl. 104, sc. 2, et. 1, ap. 31, sector 3, B 7000, București; (72) Vlad Floricica; (54) **PRODUSE ALIMENTARE**; (28) 2; (51) **01-04**

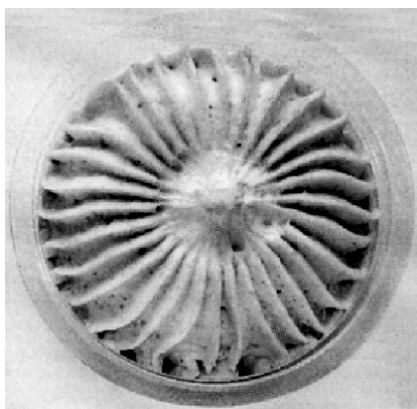

(21) f 2006 0201 - 1

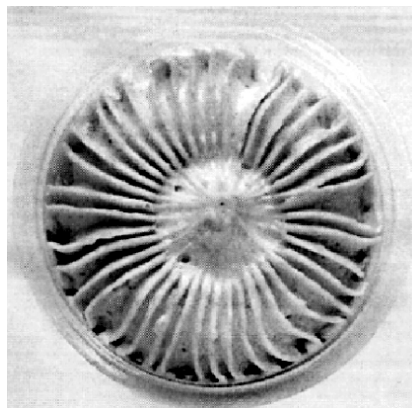

(21) f 2006 0201 - 2

CLASA 02 - ARTICOLE DE ÎMBRĂCĂMINTE ȘI MERCERIE

(21) f 2006 0131; (22) 21.02.2006; (43) 30.06.2006; (71) Pustiu Vlad, str. Măcieșului nr. 13, bl. A19b, ap. 25, Brașov, BV 500256, 2200; Parge Alexandru, str. Măcieșului nr. 17, bl. A19d, ap. 13, Brașov, BV 500256, 2201; (72) Pustiu Vlad; **PARGE ALEXANDRU**; (54) **CASCĂ CU SUPTURI PENTRU RECIPIENTE ȘI SISTEM DE BĂUT**; (28) 1; (51) **02-03**

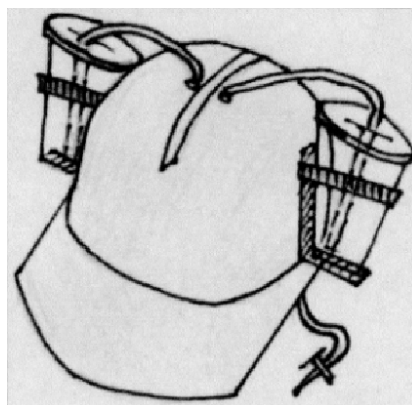

(21) f 2006 0131 - 1

CLASA 03 - ARTICOLE DE VOIAJ, CUTII, UMBRELE ȘI OBIECTE PERSONALE NECUPRINSE ÎN ALTE CLASE

(21) f 2006 0194; (22) 23.01.2006; (43) 30.06.2006; (71) MAPED, 530 Route de Pringy, Argonay, F-74370, 1999; (74) **Cabinet Germain et Maureau**, Rue Boileau, No12, F 69006, Lyon; (72) Daniel Racamier; **JEAN BARDET**; (54) **CUTIE PENTRU COMPAS**; (28) 1; (51) **03-01**; (80) **DM/067 386/ 23.01.2006/ 28.02.2006**; (30) **CN/31.12.2005/200530170436.7**;

(21) f 2006 0050; (22) 27.01.2006; (43) 30.06.2006; (71) SUN DESIGN CARMELI CONTRACT LTD., Pob 3025 Beit Yehoshua, Kear Neter, IL, 2166; (74) S.C. Rodall S.R.L., Polonă 115, bl. 15, sc. A, ap. 19, sector 1, B 7000, București; (72) Yakov Carmeli; (54) **UMBRELĂ**; (28) 1; (51) **03-03**

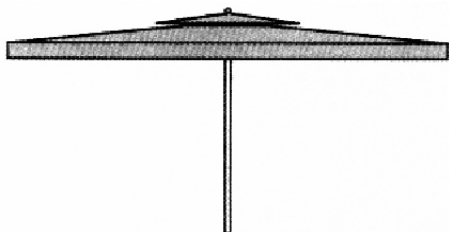

(21) f 2006 0050 - 1.1

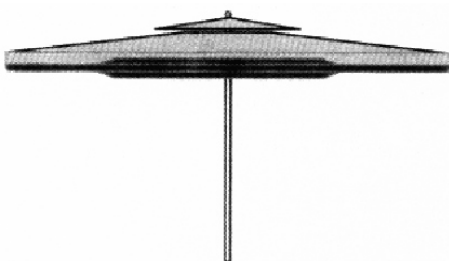

(21) f 2006 0050 - 1.2

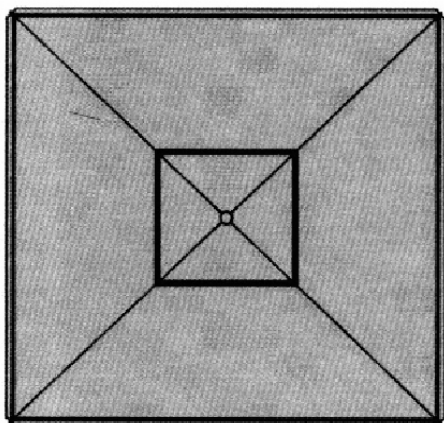

(21) f 2006 0050 - 1.3

CLASA 05 - ARTICOLE TEXTILE NECONFEȚIONATE, MATERIALE DIN FIBRE SINTETICE SAU NATURALE

(21) f 2006 0190; (22) 24.06.2005; (43) 30.06.2006; (71) WESTFALISCHE TEXTIL-GES.KLINGENTHAL & CO. MBH, Franz-Kleine-Strasse nr. 21-25, Salzkotten, D 33154, 362; (72) Fleuresse Gmbh; DAGMARNIES, TEXTIL-DESIGN; Mgm Design; RUTH MUELLER-ROTTSTEGGE, DIPL.-DESIGNERIN; Verbeek & Van Den Broek; BRENNET AG.; Wtg; DIANE HARRISON, DESIGNS LTD., THE WORKSHOP; (54) **ȚESĂTURI**; (28) 20; (51) **05-05**; (80) **DM/067 375/ 24.06.2005/ 28.02.2006**

CLASA 06 - MOBILIER

(21) f 2005 1081; (22) 30.12.2005; (43) 30.06.2006; (71) S.C. TEHNOPROD S.R.L., str. Muncii nr. 2, Piatra Neamț, NT 610168, 2121; (74) **Agenție de Proprietate Industrială și Transfer Tehnologic Stoian Ion**, Republicii, bl. 46, ap. 35, NT 5550, Roman; (72) Apopii Mihai; (54) **FOTOLIU ȘI CANAPELE**; (28) 3; (51) **06-01**



(21) f 2005 1081 - 1



(21) f 2005 1081 - 2



(21) f 2005 1081 - 3

(21) f 2006 0133; (22) 30.12.2005; (43) 30.06.2006;
(71) S.C. TEHNOPROD S.R.L., str. Muncii nr. 2, Piatra
Neamț, NT 610168, 2121; (74) **Agenție de Proprietate
Intelectuală și Transfer de Tehnologie Agpitt S. R. L.**,
b-dul Libertății 12, bl. 113, sc. 2, et. 3, ap. 28, sector 4, B 7000,
București; (72) Apopii Mihai; (54) **PATURI**; (28) 4; (51) **06-01**



(21) f 2006 0133 - 1



(21) f 2006 0133 - 2

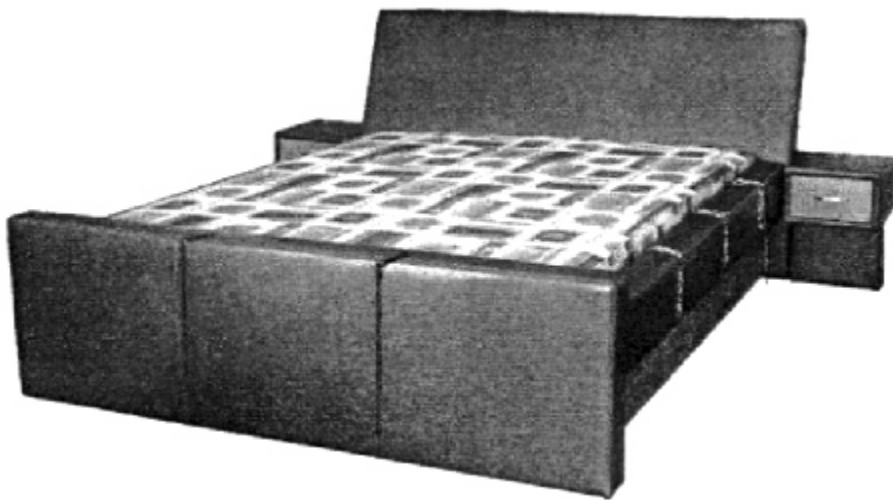

(21) f 2006 0133 - 3



(21) f 2006 0133 - 4

(21) f 2006 0134; (22) 30.12.2005; (43) 30.06.2006;
(71) S.C. TEHNOPROD S.R.L., str. Muncii nr. 2, Piatra
Neamț, NT 610168, 2121; (74) **Agenție de Proprietate**

Intelectuală și Transfer de Tehnologie Agpitt S.R.L.,
b-dul Libertății 12, bl. 113, sc. 2, et. 3, ap. 28, sector 4, B 7000,
București; (72) Apopii Mihai; (54) **CANAPELE DE COLȚ**;
(28) 3; (51) **06-01**



(21) f 2006 0134 - 1.1

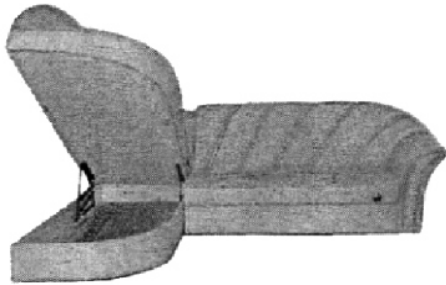

(21) f 2006 0134 - 1.2

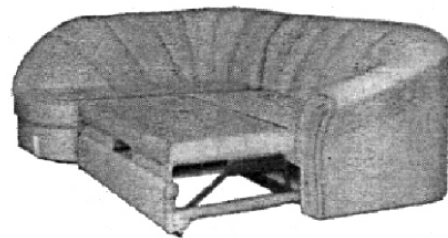

(21) f 2006 0134 - 1.3



(21) f 2006 0134 - 2.1

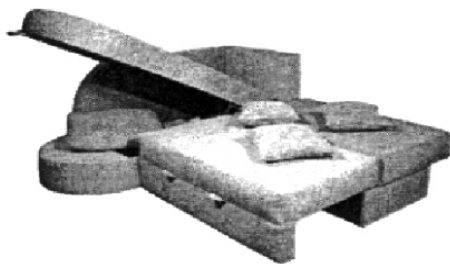

(21) f 2006 0134 - 2.2



(21) f 2006 0134 - 3

(21) f 2006 0135; (22) 30.12.2005; (43) 30.06.2006;
(71) S.C. TEHNOPROD S.R.L., str. Muncii nr. 2, Piatra
Neamț, NT 610168, 2121; (74) **Centru de Inventică**
Protecta, Nicolae Băcescu 21, sc. A, et. 7, sector 3, B 7000,
București; (72) Apopii Mihai; (54) **CANAPELE**; (28) 2;
(51) **06-01**



(21) f 2006 0135 - 1.1



(21) f 2006 0135 - 1.2



(21) f 2006 0135 - 2

(21) f 2006 0136; (22) 30.12.2005; (43) 30.06.2006;
(71) S.C. TEHNOPROD S.R.L., str. Muncii nr. 2, Piatra
Neamț, NT 610168, 2121; (74) **Agenție de Proprietate
Intelectuală și Transfer de Tehnologie Agpitt S.R.L.**,
b-dul Libertății 12, bl. 113, sc. 2, et. 3, ap. 28, sector 4, B 7000,
București; (72) Apopii Mihai; (54) **FOTOLII**; (28) 3; (51) **06-01**

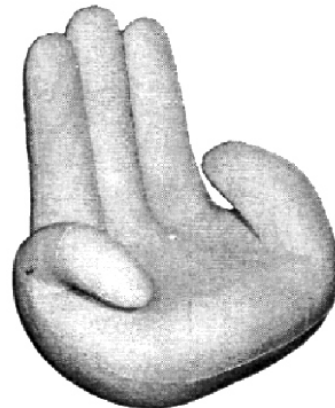

(21) f 2006 0136 - 2



(21) f 2006 0136 - 1



(21) f 2006 0136 - 3

(21) f 2006 0137; (22) 30.12.2005; (43) 30.06.2006;
 (71) S.C. TEHNOPROD S.R.L., str. Muncii nr. 2, Piatra
 Neamț, NT 610168, 2121; (74) **Agenție de Proprietate
 Intelectuală și Transfer de Tehnologie Agpitt S.R.L.**,
 b-dul Libertății 12, bl. 113, sc. 2, et. 3, ap. 28, sector 4, B 7000,
 București; (72) Apopii Mihai; (54) **PAT**; (28) 1; (51) **06-01**

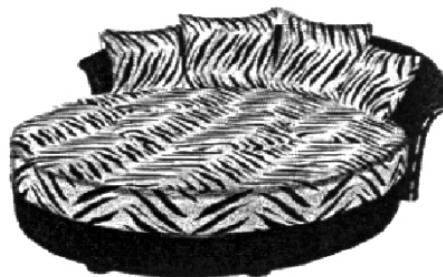

(21) f 2006 0137 - 1.1



(21) f 2006 0137 - 1.2

(21) f 2006 0144; (22) 24.02.2006; (43) 30.06.2006;
 (71) TRANSCAR S.R.L., str. Kossuth nr. 36, Zalău,
 SJ 450010, 1230; (72) Crișan Ioan; (54) **CANAPELE**; (28) 2;
 (51) **06-01**

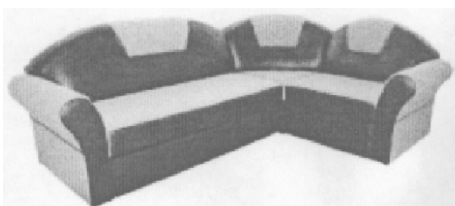

(21) f 2006 0144 - 1

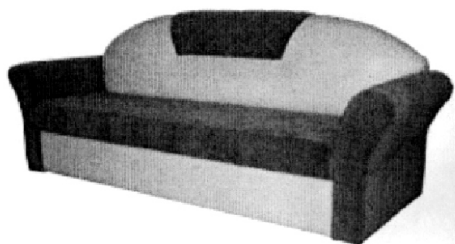

(21) f 2006 0144 - 2

(21) f 2006 0145; (22) 24.02.2006; (43) 30.06.2006;
 (71) TRANSCAR S.R.L., str. Kossuth nr. 36, Zalău,
 SJ 450010, 1230; (72) Crișan Ioan; (54) **FOTOLIU**; (28) 1;
 (51) **06-01**



(21) f 2006 0145 - 1

(21) f 2006 0175; (22) 09.08.2005; (43) 30.06.2006;
 (71) CASALA MEUBELN NEDERLAND B.V., Rolweg 10,
 Av Culemborg, NL-4104, 2303; (74) **T.M. Kolle**, Jacob
 Obrechtstraat 70, NL-1071, Kp Amsterdam; (72) S. Rothe;
 (54) **SCAUNE ȘI MESE**; (28) 6; (51) **06-01, 03**; (80) **DM/067**

149/09.08.2005/28.02.2006; (30) BX/11.02.2005/81415-01; BX/11.02.2005/81415-02; BX/11.02.2005/81415-03; BX/11.02.2005/81415-04; BX/11.02.2005/81415-05; BX/11.02.2005/81415-06;

(21) f 2006 0180; (22) 26.10.2004; (43) 30.06.2006; (71) MACHALKE POLSTERWERKSTATTEN, Burkheimer str. 20, Hochstadt, D 96272, 1528; (72) Steven Schilte; (54) FOTOLII, CANAPELE; (28) 5; (51) 06-01; (80) DM/067 313/26.10.2004/28.02.2006

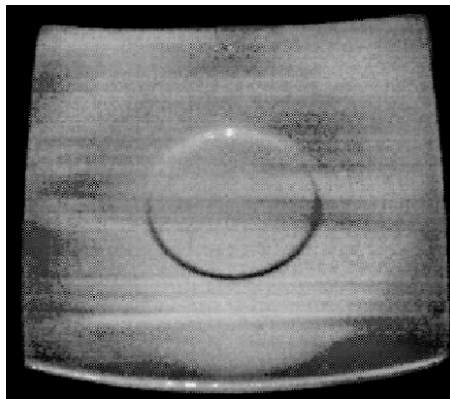

(21) f 2006 0004 - 3

CLASA 07 - ARTICOLE DE MENAJ, NECUPRINSE ÎN ALTE CLASE

(21) f 2006 0004; (22) 03.01.2006; (43) 30.06.2006; (71) Sarmeș Marian Ionel, str. Petru Rareș nr. 28, Alba Iulia, AB 510081, 2128 Sarmeș Georgeta Doina, str. Petru Rareș nr. 28, Alba Iulia, AB 510081, 2129; (72) Sarmeș Marian Ionel; SARMEȘ GEORGETA DOINA; (54) VESELĂ; (28) 5; (51) 07-01

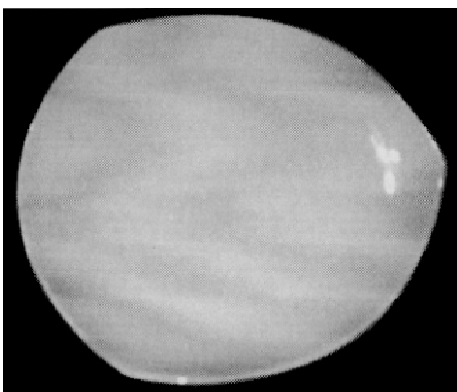

(21) f 2006 0004 - 1



(21) f 2006 0004 - 4

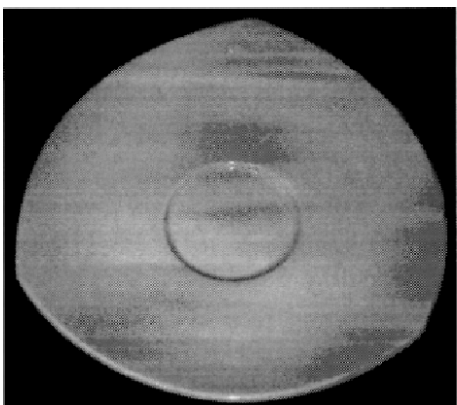

(21) f 2006 0004 - 2

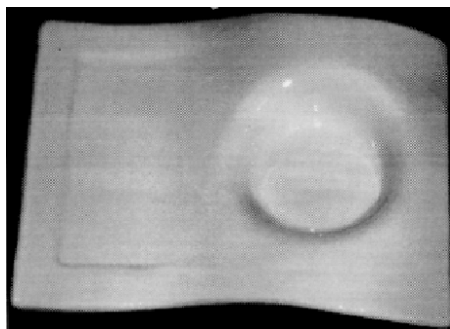

(21) f 2006 0004 - 5

(21) f 2006 0195; (22) 03.06.2005; (43) 30.06.2006; (71) ASA SELECTION WOHNACCESSOIRES HANDLES GMBH, Rudolf-Diesel str. nr. 3, Hohr-Grenzhausen, D 56203, 324; (74) Kunz Rechtsanwälte, Mainzer Straße 108, D-56068, Koblenz; (72) Margherita Croci; (54) CEAȘCĂ CU FARFURIE ȘI LINGURIȚĂ; (28) 1; (51) 07-01, 03; (80) DM/067 395/03.06.2005/28.02.2006; (30) DE/11.02.2005/

(21) f 2006 0160; (22) 09.08.2005; (43) 30.06.2006;
 (71) SEB SA, Chemin du Petit Bois, Ecully, F-69130, 2275;
 (74) Novagraaf France, 122, Rue Edouard Vaillant, F 92593,
 Levallois-Perret Cedex; (54) RĂȘNIȚĂ PENTRU PIPER;
 (28) 2; (51) 07-04, 06; (80) DM/066 934/ 09.08.2005/
 28.02.2006; (30) FR/25.02.2005/05 1044;

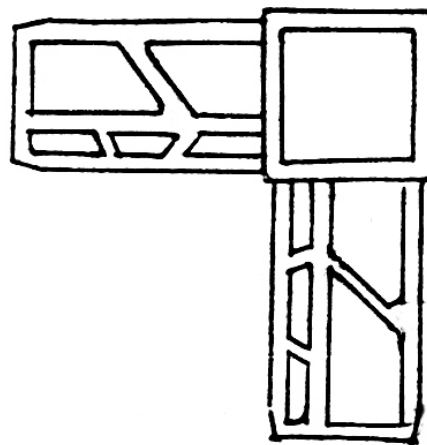

(21) f 2006 0223 - 2.2

CLASA 08 - ARTICOLE ȘI UTILAJE CASNICE DE METAL

(21) f 2006 0223; (22) 13.03.2006; (43) 30.06.2006;
 (71) S.C. PLAST MARCO S.R.L., str. Dobrogeanu Gherea
 nr. 1, Constanța, CT 2223; (74) Cabinet Proprietate
 Industrială-Bionpi, Calea Dorobanților nr. 126-130, bl. 8,
 ap. 50, sector 1, B 010577, București; (72) Ibrahim Ozdemir;
 (54) ACCESORII PENTRU FERESTRE; (28) 6; (51) 08-06,
 25-01



(21) f 2006 0223 - 1

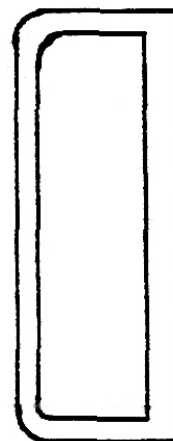

(21) f 2006 0223 - 3.1

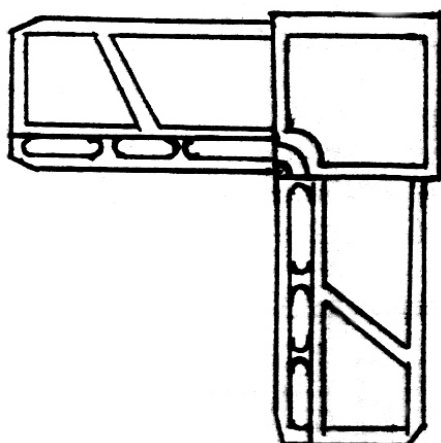

(21) f 2006 0223 - 2.1



(21) f 2006 0223 - 3.2

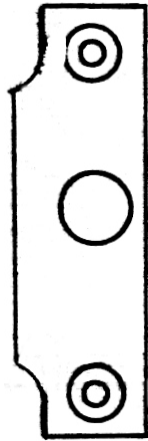

(21) f 2006 0223 - 4.1



(21) f 2006 0223 - 6

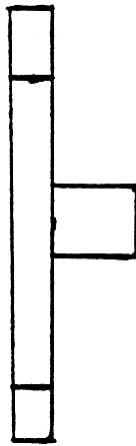

(21) f 2006 0223 - 4.2



(21) f 2006 0223 - 5

**CLASA 09 - AMBALAJE ȘI RECIPIENTE PENTRU
TRANSPORTUL SAU PĂSTRAREA
MĂRFURILOR**

(21) f **2005 1043**; (22) 20.12.2005; (43) 30.06.2006;
(71) S.C. CARPATINA S.A., str. Monetăriei nr. 8, sector 1,
București, B 010623, 2064; (54) **STICLĂ DE 0,5 LITRI**; (28) 1;
(51) **09-01**



(21) f 2005 1043 - 1

(21) f 2005 1044; (22) 20.12.2005; (43) 30.06.2006; București, B 010623, 2064; (54) STICLĂ DE 5 LITRI; (28) 1;
(71) S.C. CARPATINA S.A., str. Monetăriei nr. 8, sector 1, (51) 09-01

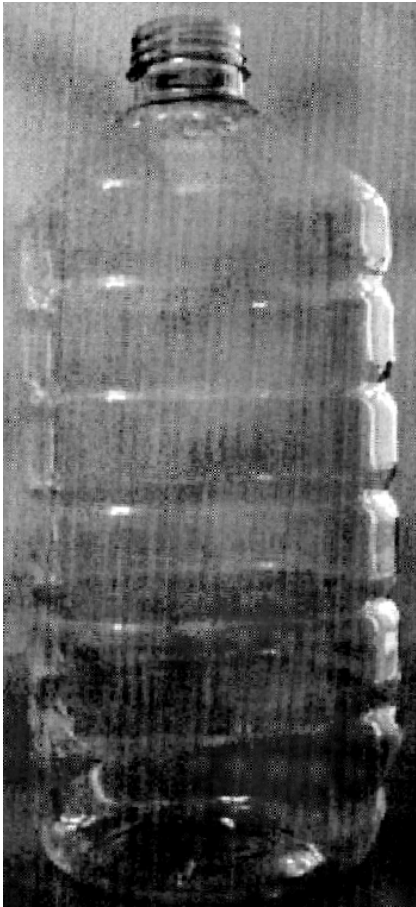

(21) f 2005 1044 - 1.1



(21) f 2005 1044 - 1.2

(21) f 2006 0041; (22) 25.01.2006; (43) 30.06.2006; (71) S.C. APEMIN TUȘNAD S.A., str. Gării nr. 599, Tușnad Nou, HG 537336, 1720; (72) Chiorean Călin; (54) **FLACON PET - IZVORUL ZÂNELOR**; (28) 1; (51) 09-01

(21) f 2006 0096; (22) 06.02.2006; (43) 30.06.2006; (71) Ioan Vlad, str. Carpenului nr. 22b, Alba Iulia, AB 2500, 2174; (74) **Cabinet P.P.I. - Greavu Doina Mariana**, str. C. Noica, bl. 2, ap. 21, SB 550169, Sibiu; (72) Ioan Vlad; (54) **BUTELIE PET**; (28) 1; (51) 09-01

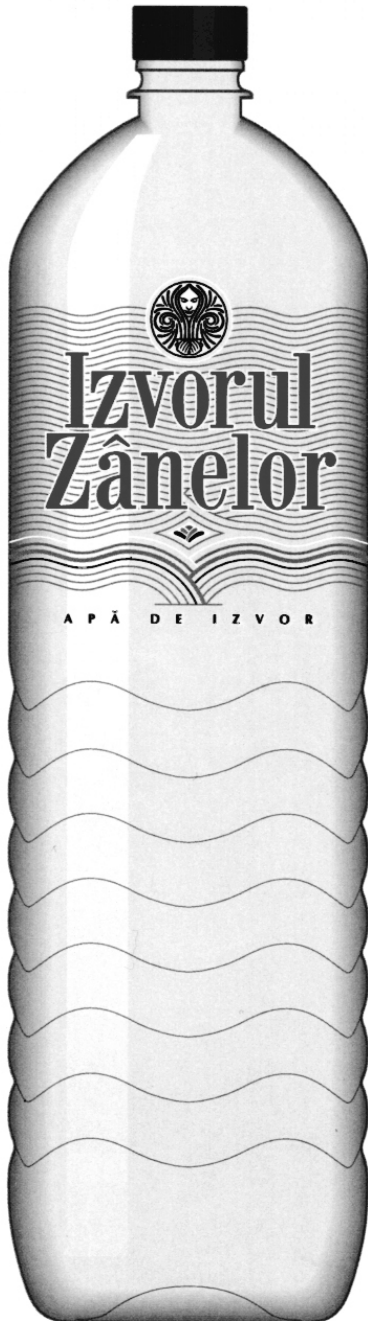

(21) f 2006 0041 - 1



(21) f 2006 0096 - 1.1



(21) f 2006 0096 - 1.2

(21) f 2006 0130; (22) 20.02.2006; (43) 30.06.2006; (71) S.C. EXPUR S.A., str. Industriei nr. 2, Urziceni, IL 925300, 2199; (54) **RECIPIENT DE 1 LITRU, DIN PET**; (28) 1; (51) 09-01

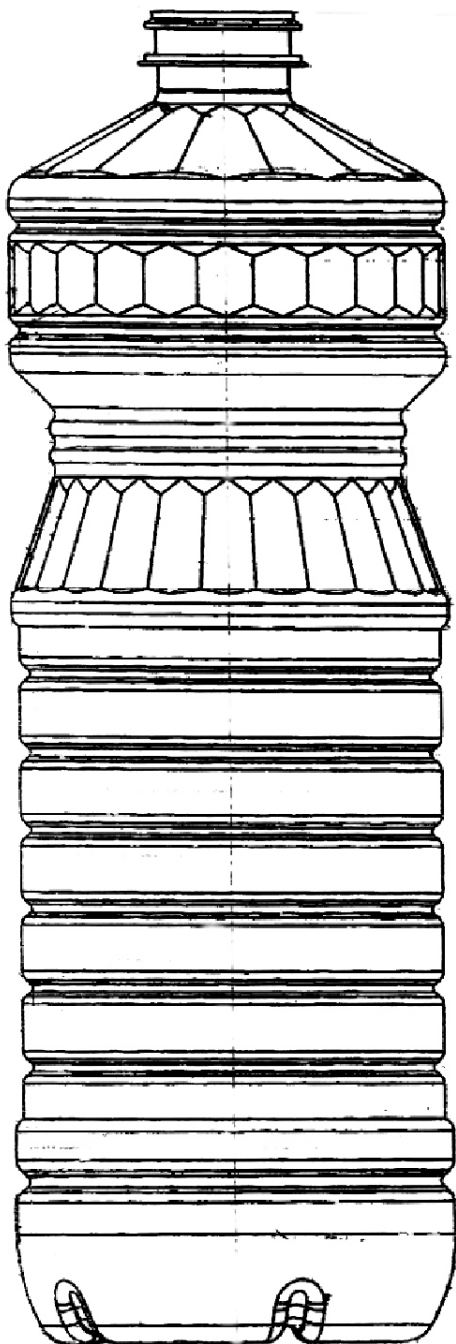

(21) f 2006 0130 - 1

(21) f 2006 0192; (22) 19.12.2005; (43) 30.06.2006; (71) SAINT-GOBAIN DESJONQUERES, Les Miroirs 18, Avenue d'Alsace, Courbevoie, F 92400, 1286; (74) Olivier Adam Compagnie de Saint-Gobain "Les Miroirs", 18, Avenue d'Alsace, F-92400, Courbevoie; (72) Johanna Lascaux; (54) FLACON; (28) 1; (51) 09-01; (80) DM/067 380/ 19.12.2005/ 28.02.2006; (30) FR/21.06.2005/05 3183;

(21) f 2006 0196; (22) 19.12.2005; (43) 30.06.2006; (71) SAINT-GOBAIN DESJONQUERES, Les Miroirs 18, Avenue d'Alsace, Courbevoie, F 92400, 1286; (74) Olivier Adam Compagnie de Saint-Gobain "Les Miroirs", 18, Avenue d'Alsace, F-92400, Courbevoie; (72) Dan Lewis; (54) FLACON; (28) 1; (51) 09-01; (80) DM/067 428/ 19.12.2005/ 28.02.2006; (30) FR/21.06.2005/05 3184;

(21) f 2006 0204; (22) 06.03.2006; (43) 30.06.2006; (71) S.C. GAMA & GAMA S.R.L., str. Magnoliei nr. 4/a, Satu Mare, SM 440198, 1366; (72) Batori Gabriel; (54) STICLĂ; (28) 1; (51) 09-01



(21) f 2006 0204 - 1

(21) f 2006 0228; (22) 14.03.2006; (43) 30.06.2006; (71) S.C. BIBORȚENI S.A., str. Principală nr. 270, Birou nr. 2, Biborțeni, CV 2226; (74) S.C. Ani Fuciu S.R.L., bl. P53, sc. A, ap. 1, B 70000, Snagov; (54) BUTELIE PET; (28) 1; (51) 09-01

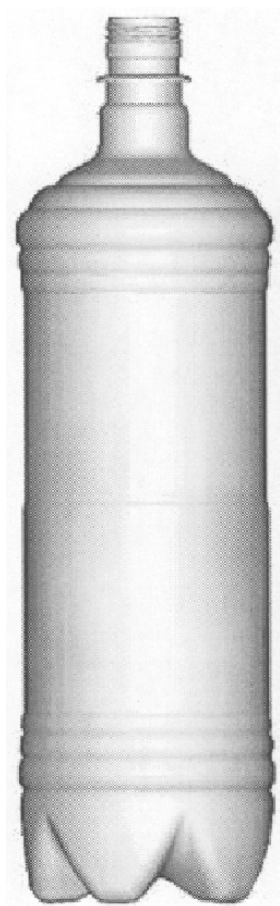

(21) f 2006 0228 - 1.1

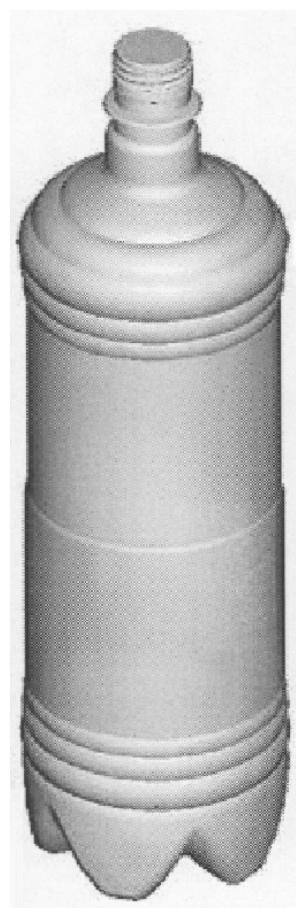

(21) f 2006 0228 - 1.2

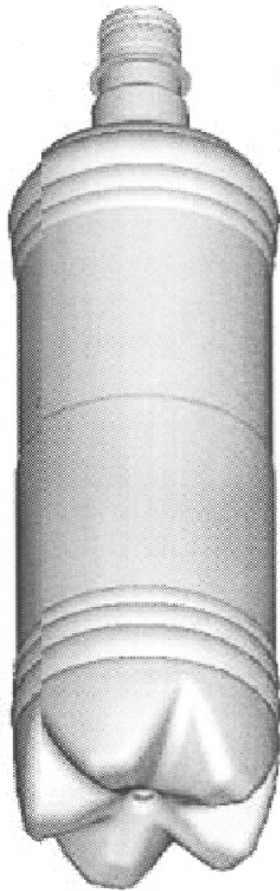

(21) f 2006 0228 - 1.3

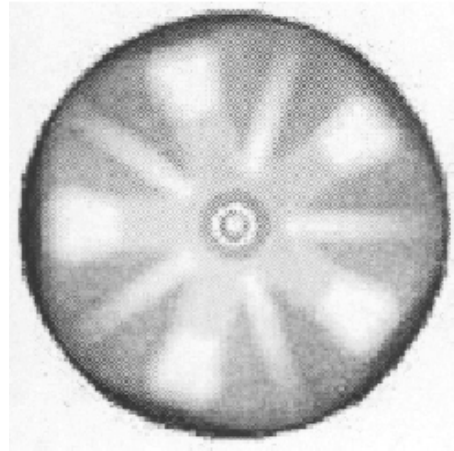

(21) f 2006 0228 - 1.5

(21) **f 2006 0163**; (22) 05.08.2005; (43) 30.06.2006; (71) PHILIP MORRIS GMBH, Fallstrasse 40, Munchen, D-81369, 2288; (74) **Abitz & Partner Patentanwalte**, Poschingerstrasse 6, DE 81679, Munchen; (72) Robert Bagaric; STEVE KEPER; Michael Staniford; (54) **GRILĂ PENTRU AER CONDITIONAT**; (28) 1; (51) **09-03**; (80) **DM/066 997/05.08.2005/28.02.2006**; (30) DE/15.02.2005/405 00 992.5;

(21) **f 2006 0164**; (22) 12.08.2005; (43) 30.06.2006; (71) Chernysh Nadiya, Ak. Korolova nr. 114, ap. 55, Odesa, 270089, 2289; (74) **Fj-Service/Jennewein Peter**, Weiler - Haus 15, A-6300, Worgl; (72) Jennewein Peter; (54) **SUPORT PENTRU STICLE**; (28) 2; (51) **09-03**; (80) **DM/067 003/12.08.2005/28.02.2006**

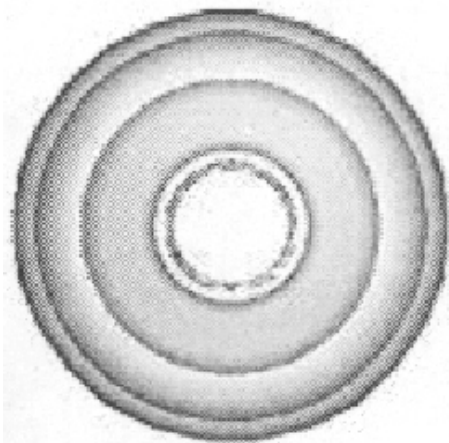

(21) f 2006 0228 - 1.4

(21) **f 2006 0165**; (22) 05.08.2005; (43) 30.06.2006; (71) PHILIP MORRIS GMBH, Fallstrasse 40, Munchen, D-81369, 2288; (74) **Abitz & Partner Patentanwalte**, Poschingerstrasse 6, DE 81679, Munchen; (72) Robert Bagaric; (54) **AMBALAJ**; (28) 1; (51) **09-03**; (80) **DM/067 007/05.08.2005/28.02.2006**; (30) DE/15.02.2005/405 00 990.9;

(21) **f 2006 0166**; (22) 05.08.2005; (43) 30.06.2006; (71) PHILIP MORRIS GMBH, Fallstrasse 40, Munchen, D-81369, 2288; (74) **Abitz & Partner Patentanwalte**, Poschingerstrasse 6, DE 81679, Munchen; (72) Robert Bagaric; (54) **AMBALAJ**; (28) 1; (51) **09-03**; (80) **DM/067 008/05.08.2005/28.02.2006**; (30) DE/15.02.2005/405 00 991.7;

(21) f 2006 0185; (22) 19.12.2005; (43) 30.06.2006;
 (71) CHOCOLADEFABRIKEN LINDT & SPRUNGLI AG., 204,
 Seestrasse, Kilchberg Zh, CH-8802, 2307; (74) **Mayer,
 Brown, Rowe & Maw Llp**, Bockenheimer Landstraße 98-100,
 D-60323, Frankfurt Am Main; (72) Detema Design,
 Technologie, Marketing Gesellschaft Fur Verpackung Gmbh;
 (54) **AMBALAJ PENTRU PRODUSE ALIMENTARE**; (28) 1;
 (51) 09-03; (80) DM/067 356/ 19.12.2005/ 28.02.2006;
 (30) EM/10.10.2005/000414354-0003;

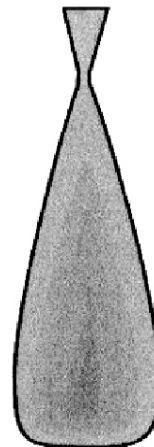

(21) f 2006 0138 - 1.2

(21) f 2006 0191; (22) 28.12.2005; (43) 30.06.2006;
 (71) PEZZUTTI ALDO S.R.L., via Fratte 22, Fiume Veneto
 (Pn), I-33080, 2310; (74) **Gpl S.R.L.**, Piazzale Cavedalis 6/2,
 I-33100, Udine; (72) Pezzutti Massimo; (54) **ELEMENTE
 PENTRU CONTAINERE**; (28) 3; (51) 09-03; (80) DM/067 377/
 28.12.2005/ 28.02.2006; (30) EM/19.07.2005/373881;

(21) f 2006 0214; (22) 10.03.2006; (43) 30.06.2006;
 (71) S.C. EURO FERMA S.R.L., str. Pinului nr. 102, Buzău,
 BZ 2213; (74) **C.P. I. Lazăr Elena**, O.P. 1, C. P. 52, BZ,
 Buzău; (72) Cocoș Ghe. Bogdan Alexandru; (54) **GRAFICĂ
 PENTRU AMBALAJ**; (28) 2; (51) 09-03, 05

Reprezentările grafice se găsesc la pagina 75

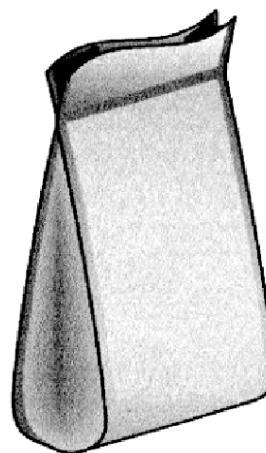

(21) f 2006 0138 - 1.3

(21) f 2006 0138; (22) 22.02.2006; (43) 30.06.2006;
 (71) S.C. STANDARD SNACKS S.R.L., str. Fabrica de
 Glucoză nr. 7, et. 2, sector 2, București, B 020331, 2189;
 (74) **Cabinet Individual de Proprietate Industrială
 Negomireanu Livia**, șoseaua Nicolae Titulescu nr. 94,
 bl. 14a, sc. 4, ap. 127, sector 1, București, B 011146,
 București; (54) **AMBALAJE**; (28) 2; (51) 09-05

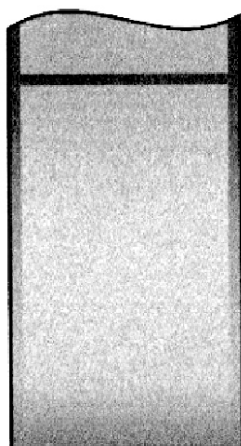

(21) f 2006 0138 - 1.1

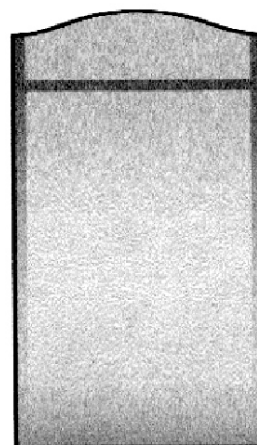

(21) f 2006 0138 - 2.1

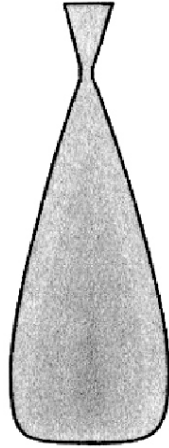

(21) f 2006 0138 - 2.2

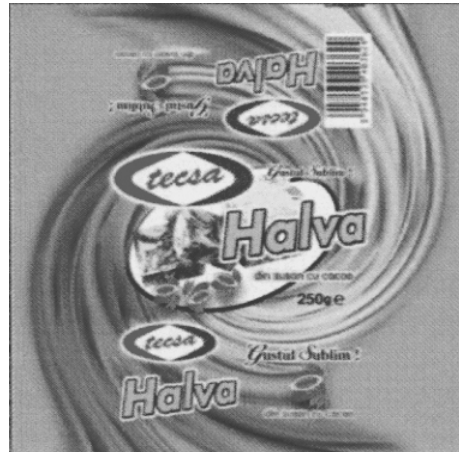

(21) f 2006 0306 - 2

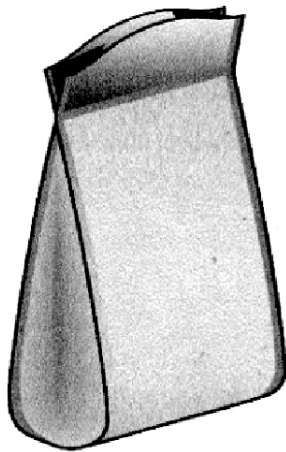

(21) f 2006 0138 - 2.3

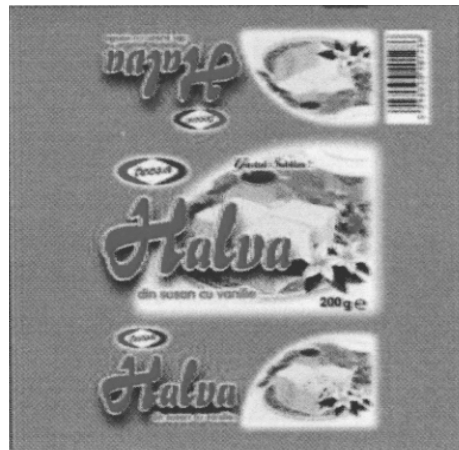

(21) f 2006 0306 - 3

(21) f 2006 0306; (22) 30.03.2006; (43) 30.06.2006; (71) S.C. TECSA BUSINESS S.R.L., șoseaua Mihai Bravu nr. 124, bl. D26, sc. 1, ap. 1, sector 2, București, B 021314, 2249; (72) Aydogan Sakir; (54) AMBALAJE PENTRU HALVA; (28) 13; (51) 09-05

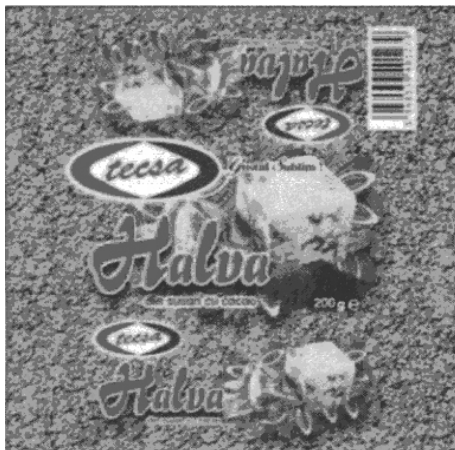

(21) f 2006 0306 - 1

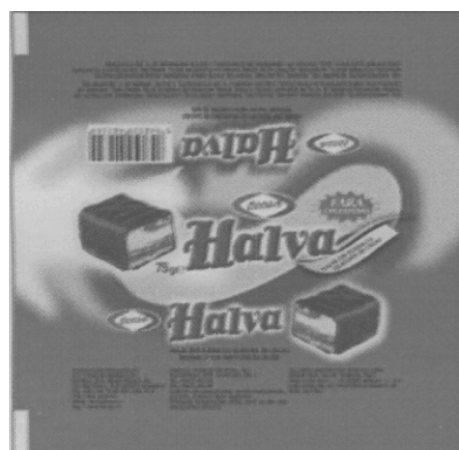

(21) f 2006 0306 - 4

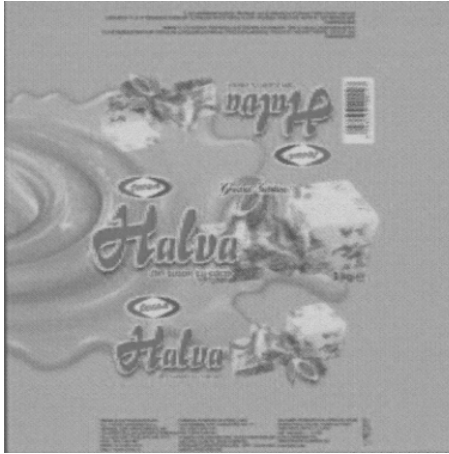

(21) f 2006 0306 - 5

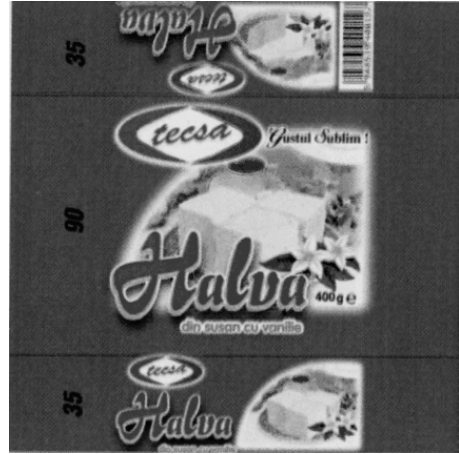

(21) f 2006 0306 - 8



(21) f 2006 0306 - 6

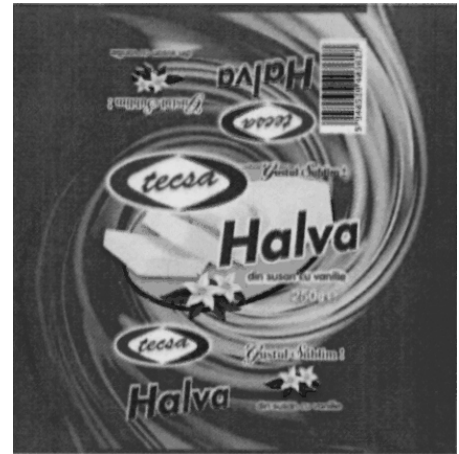

(21) f 2006 0306 - 9

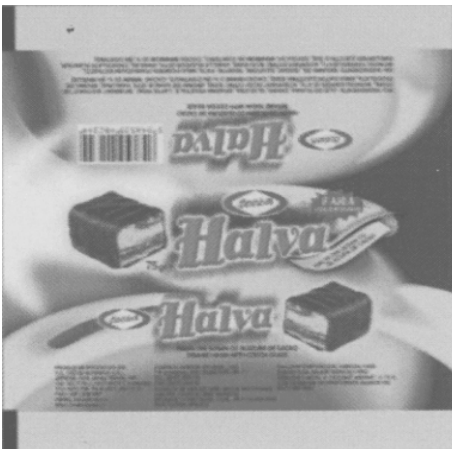

(21) f 2006 0306 - 7

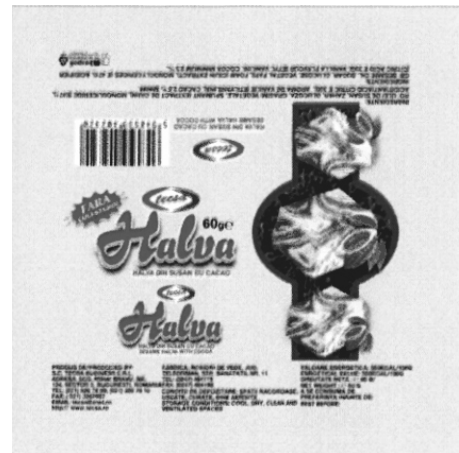

(21) f 2006 0306 - 10



(21) f 2006 0306 - 11



(21) f 2006 0306 - 12

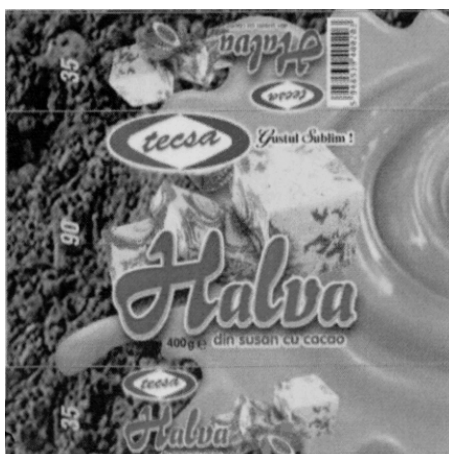

(21) f 2006 0306 - 13

CLASA 10 - CEASORNICĂRIE ȘI ALTE INSTRUMENTE DE MĂSURĂ, INSTRUMENTE DE CONTROL ȘI DE SEMNALIZARE

(21) f 2006 0157; (22) 12.08.2005; (43) 30.06.2006; (71) ROLEX SA, Rue Francois-Dussaud 3-5-7, Geneva, CH 1211, 1194; (74) Bugnion S.P.A., via V.E. Orlando nr. 83, I 00183, Roma; (72) Maria Cristina Calvani; (54) **CEASURI ȘI COMPONENTE PENTRU CEASURI**; (28) 12; (51) 10-02, 07; (80) DM/066 906/12.08.2005/28.02.2006; (30) CH/22.03.2005/131 652;

(21) f 2006 0161; (22) 02.08.2005; (43) 30.06.2006; (71) CHOPARD INTERNATIONAL SA, Route de Promenthoux, Prangins, CH-1197, 2276; (74) Info Suisse, Information Horlogere et Industrielle Rue du Grenier 18, CH-2302, La Chaux-de-Fonds; (72) Caroline Grousi Scheufele; (54) **CEASURI**; (28) 2; (51) 10-02; (80) DM/066 950/ 02.08.2005/ 28.02.2006

(21) f 2006 0162; (22) 02.08.2005; (43) 30.06.2006; (71) NINA RICCI, 39, Avenue Montaigne, Paris, F-75008, 2036; (74) Infosuisse Information Horlogere et Industrielle, Rue du Grenier 18, CH 2302, La Chaux-de-Fonds; (54) **BRĂȚĂRI PENTRU CEAS**; (28) 3; (51) 10-02; (80) DM/066 990/ 02.08.2005/ 28.02.2006

(21) f 2006 0182; (22) 21.12.2005; (43) 30.06.2006; (71) CHANEL, Avenue Charles de Gaulle nr. 135, Neuilly sur Seine, F 92200, 691; (72) Jacques Helleu; (54) **CEASURI CU BRĂȚĂRĂ**; (28) 11; (51) 10-02; (80) DM/067 339/ 21.12.2005/ 28.02.2006

(21) f 2006 0184; (22) 29.12.2005; (43) 30.06.2006; (71) CHANEL, Avenue Charles de Gaulle nr. 135, Neuilly sur Seine, F 92200, 691; (72) Jacques Helleu; (54) **CEASURI CU BRĂȚĂRĂ**; (28) 2; (51) 10-02; (80) DM/067 351/ 29.12.2005/ 28.02.2006

(21) f 2006 0158; (22) 17.08.2005; (43) 30.06.2006; (71) MGI LUXURY GROUP S.A., Nidaugasse 35, Bienne, CH-2502, 2151; (74) B.M.G. Avocats, Avenue de Champel 8c, Casse Postale 385, CH 1211, Geneve; (72) Xavier Perrenoud; (54) **CADRANE PENTRU CEASURI**; (28) 4; (51) 10-07; (80) DM/066 910/ 17.08.2005/ 28.02.2006

(21) f 2006 0183; (22) 09.01.2006; (43) 30.06.2006; (71) MOUNTPITTEN S.A, C/O LANDMARK FIDUCIAIRE

(SUISSE) S.A., Place des Eaux-Vives 6, Geneve, CH-1207, 2306; (74) **Infosuisse Information Horlogere et Industrielle**, Rue du Grenier 18, CH 2302, La Chaux-de-Fonds; (72) Christian Glauser; (54) **CARCASE DE CEASURI**; (28) 4; (51) **10-07**; (80) **DM/067 346**/ 09.01.2006/ 28.02.2006

CLASA 11 - OBIECTE ORNAMENTALE

(21) **f 2006 0028**; (22) 16.01.2006; (43) 30.06.2006; (71) S.C. BRUMĂ S.R.L., b-dul Decebal nr. 46, Oradea, BH 410205, 2142; (74) **S.C. Intellect S.R.L.**, b-dul Dacia 48, bl. D 10, ap. 3, BH 3700, Oradea; (72) Brumă David; (54) **SUPORT DECORATIV**; (28) 3; (51) **11-02**



(21) f 2006 0028 - 1



(21) f 2006 0028 - 2



(21) f 2006 0028 - 3

CLASA 12 - MIJLOACE DE TRANSPORT ȘI DE RIDICAT

(21) f 2006 0245; (22) 23.03.2006; (43) 30.06.2006;
 (71) S.C. ASTRA VAGOANE CĂLĂTORI S.A., str. Petru
 Rareș nr. 1-3, Arad, AR 310210, 2008; (74) **Agencia P.I.
 Labirint**, str. Coriolan Petreanu nr. 28, AR 310151, Arad;
 (72) Isai Gheorghe; BARBATEI IOAN; Bulzan Nicolae;
 (54) **PORTBAGAJ PENTRU VAGOANE CĂLĂTORI**; (28) 1;
 (51) 12-03

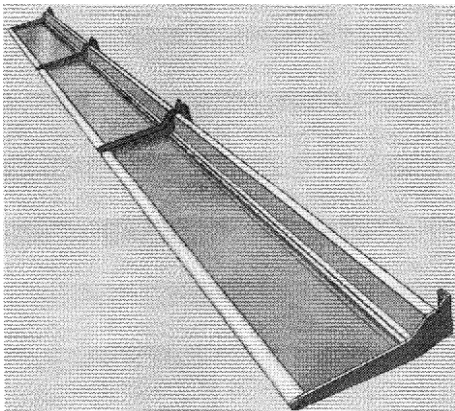

(21) f 2006 0245 - 1.1

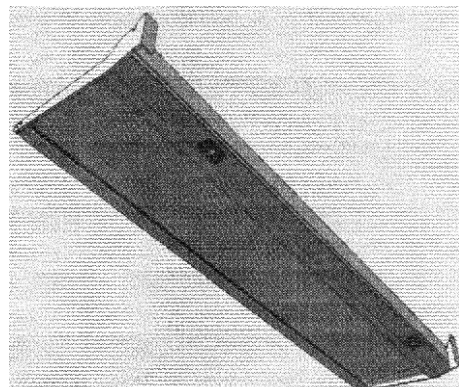

(21) f 2006 0245 - 1.2

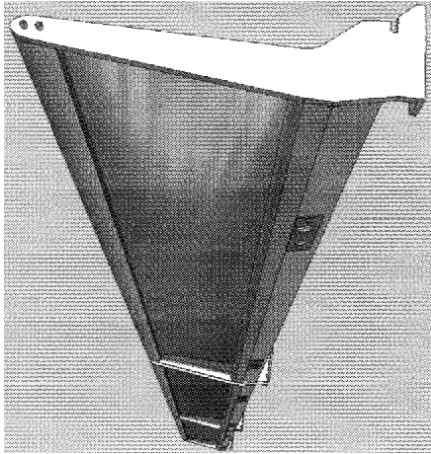

(21) f 2006 0245 - 1.3

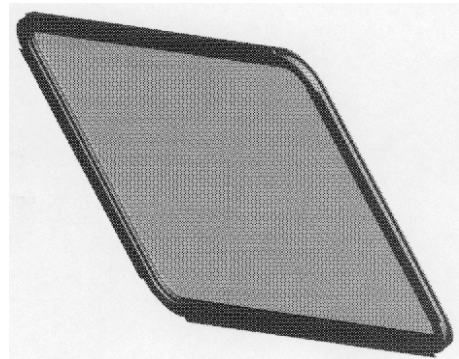

(21) f 2006 0246 - 1.2

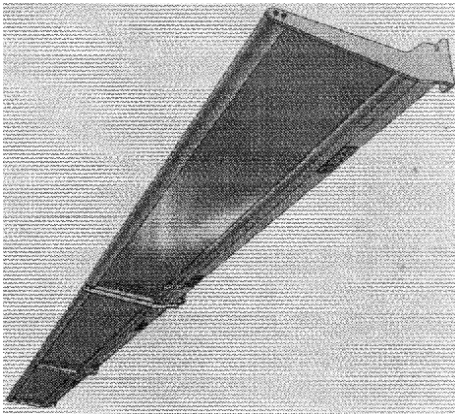

(21) f 2006 0245 - 1.4

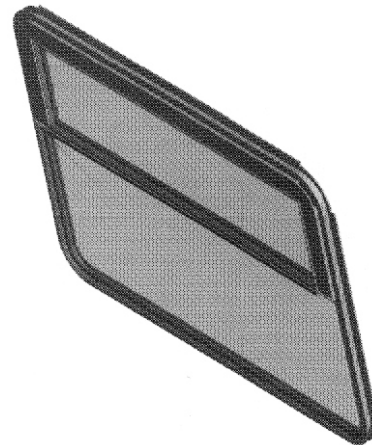

(21) f 2006 0246 - 2.1

(21) f 2006 0246; (22) 23.03.2006; (43) 30.06.2006;
 (71) S.C. ASTRA VAGOANE CĂLĂTORI S.A., str. Petru
 Rareș nr. 1-3, Arad, AR 310210, 2008; (74) **Agenția P.I.
 Labirint**, str. Coriolan Petreanu nr. 28, AR 310151, Arad;
 (72) Micălăcean Dan; BARBATEI IOAN; Iuga Ioan;
 (54) **FERESTRE PENTRU VAGOANE CĂLĂTORI**; (28) 3;
 (51) 12-03

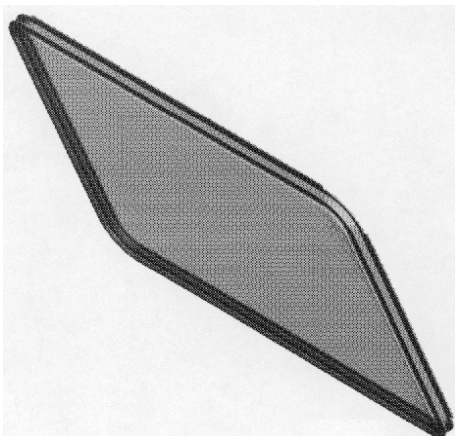

(21) f 2006 0246 - 1.1

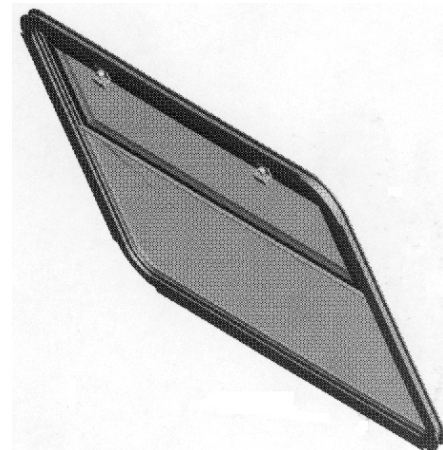

(21) f 2006 0246 - 2.2

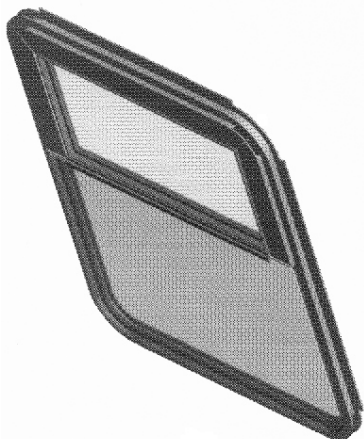

(21) f 2006 0246 - 3.1



(21) f 2006 0246 - 3.2

(21) f 2006 0253; (22) 29.03.2006; (43) 30.06.2006; (71) Bădună Edinson, b-dul 1 Decembrie 1918 nr. 48, bl. O22, sc. 1, ap. 5, sector 3, București, B 032467, 2245; (72) Bădună Edinson; (54) **ARIPĂ ZBURĂTOARE, CU AMPENAJ ORIZONTAL ÎN DUBLU T**; (28) 1; (51) 12-07

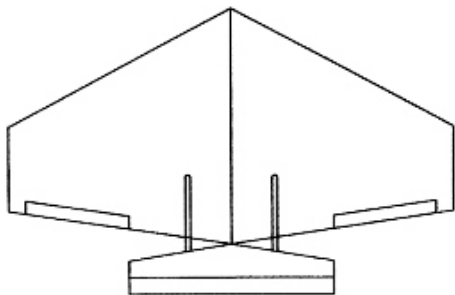

(21) f 2006 0253 - 1.1

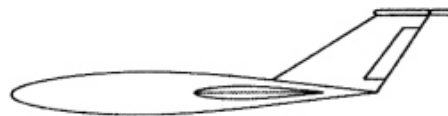

(21) f 2006 0253 - 1.2

(21) f 2006 0150; (22) 11.02.2005; (43) 30.06.2006; (71) DAIMLERCHRYSLER AG., Epplestrasse nr. 225, Stuttgart, D 70567, 449; (74) **Sabine Gluthe C/o Daimlerchrysler AG. Ipm/t**, DE 70546, Stuttgart; (72) Peter Pfeiffer; (54) **CAMIONETE**; (28) 9; (51) 12-08; (80) **DM/066 310/** 11.02.2005/ 28.02.2006

(21) f 2006 0151; (22) 11.02.2005; (43) 30.06.2006; (71) DAIMLERCHRYSLER AG., Epplestrasse nr. 225, Stuttgart, D 70567, 449; (74) **Sabine Gluthe C/o Daimlerchrysler AG. Ipm/t**, DE 70546, Stuttgart; (72) Peter Pfeiffer; (54) **CAMIONETE**; (28) 6; (51) 12-08; (80) **DM/066 311/** 11.02.2005/ 28.02.2006

(21) f 2006 0152; (22) 11.02.2005; (43) 30.06.2006; (71) DAIMLERCHRYSLER AG., Epplestrasse nr. 225, Stuttgart, D 70567, 449; (74) **Sabine Gluthe C/o Daimlerchrysler AG. Ipm/t**, DE 70546, Stuttgart; (72) Peter Pfeiffer; (54) **CAMIONETE**; (28) 2; (51) 12-08; (80) **DM/066 312/** 11.02.2005/ 28.02.2006

(21) f 2006 0155; (22) 11.02.2005; (43) 30.06.2006; (71) DAIMLERCHRYSLER AG., Epplestrasse nr. 225, Stuttgart, D 70567, 449; (74) **Sabine Gluthe C/o Daimlerchrysler AG. Ipm/t**, DE 70546, Stuttgart; (72) Peter Pfeiffer; (54) **FURGONETĂ**; (28) 1; (51) 12-08; (80) **DM/066 393/** 11.02.2005/ 28.02.2006

(21) f 2006 0242; (22) 22.03.2006; (43) 30.06.2006; (71) S.C. ROMPRIM S.A., șoseaua Olteniței nr. 388, sector 4, București, B 2238; (72) Seciu Mihai; (54) **AUTOSPECIALĂ DE POMPIERI**; (28) 1; (51) 12-13

Reprezentările grafice se găsesc la pagina 75

(21) f 2006 0154; (22) 09.02.2005; (43) 30.06.2006; (71) VOLKSWAGEN AKTIENGESELLSCHAFT, Wolsburg, D 38436, 569; (54) **SUBANSAMBLURI PENTRU VEICULE**; (28) 27; (51) 12-16; (80) **DM/066 377/** 09.02.2005/ 28.02.2006

(21) f 2006 0156; (22) 11.02.2005; (43) 30.06.2006; (71) DAIMLERCHRYSLER AG., Epplestrasse nr. 225, Stuttgart, D 70567, 449; (74) Sabine Gluthe C/o Daimlerchrysler AG. Ipm/t, DE 70546, Stuttgart; (72) Peter Pfeiffer; (54) CAPAC PENTRU SISTEMUL DE CLIMATIZARE, PENTRU VEHICULE; (28) 1; (51) 12-16; (80) DM/066 437/ 11.02.2005/ 28.02.2006

(21) f 2006 0243; (22) 22.03.2006; (43) 30.06.2006; (71) S.C. ROMBAT S.A., str. Drumul Cetății nr. 6, Bistrița, BN 420129, 1641; (72) Șandor Ioan; CANTEMIR CRIȘAN ANTONIO; Lostun Valentin; (54) BATERIE ȘI APĂRĂTOR BORNE; (28) 2; (51) 13-02

(21) f 2006 0170; (22) 31.08.2005; (43) 30.06.2006; (71) DAIMLERCHRYSLER AG., Epplestrasse nr. 225, Stuttgart, D 70567, 449; (74) Daimlercrysler Ag, Intellectual Property Management Sabine Gluthe, Ipm/t, 0533, D 70546, Stuttgart; (72) Peter Pfeiffer; (54) OGLINDĂ RETROVIZOARE; (28) 1; (51) 12-16; (80) DM/067 045/ 31.08.2005/ 28.02.2006; (30) DE/05.07.2005/405 03 449.0;

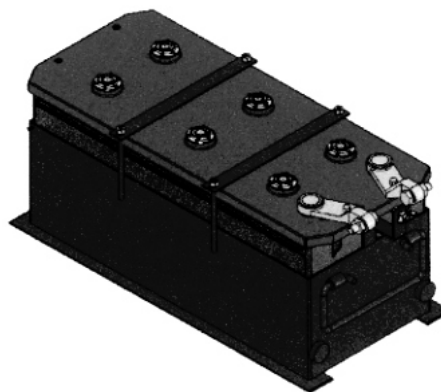

(21) f 2006 0243 - 1

(21) f 2006 0197; (22) 19.01.2006; (43) 30.06.2006; (71) VOLKSWAGEN AKTIENGESELLSCHAFT, Wolsburg, D 38436, 569; (54) CONTRAARIPĂ PENTRU VEHICUL; (28) 2; (51) 12-16; (80) DM/067 431/ 19.01.2006/ 28.02.2006

CLASA 13 - APARATE DE PRODUCERE, DISTRIBUȚIE ȘI TRANSFORMARE A ENERGIEI ELECTRICE

(21) f 2006 0177; (22) 03.08.2005; (43) 30.06.2006; (71) MHOUSE S.R.L., via Pezza Alta 13, Oderzo (Treviso), I-31046, 2090; (74) Agostini Agostino C/o Dragotti & Associati S.R.L., Vicolo Campana 3, I-31046, Oderzo (Treviso); (72) Marchetto Oscar; GHERLENDIA ROBERTO; (54) MECANISM DE DESCHIDERE, PENTRU PORȚI ȘI BARIERE; (28) 1; (51) 13-01; (80) DM/067 163/ 03.08.2005/ 28.02.2006; (30) IT/17.02.2005/TV 2005 O 00000;

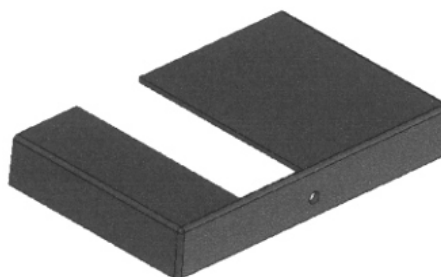

(21) f 2006 0243 - 2

(21) f 2006 0168; (22) 29.08.2005; (43) 30.06.2006; (71) BRAUN GMBH, Frankfurter Strasse nr. 145, Kronberg, D 61476, 566; (72) Duy Phong Vu; (54) COMPONENTE PENTRU DOZATOR; (28) 3; (51) 13-02; (80) DM/067 036/ 29.08.2005/ 28.02.2006; (30) DE/28.04.2005/405 02 279.4;

(21) f 2006 0213; (22) 10.03.2006; (43) 30.06.2006; (71) S.C. AZUR S.A., str. Constructorilor nr. 1-3, Timișoara, TM 1900, 175; (74) Ghiță Constantin Office, Take Ionescu 24-28, sc. B, ap. 2, TM 1900, Timișoara; (72) Zoltan Jakab; (54) DULAP DE DISTRIBUȚIE; (28) 2; (51) 13-03

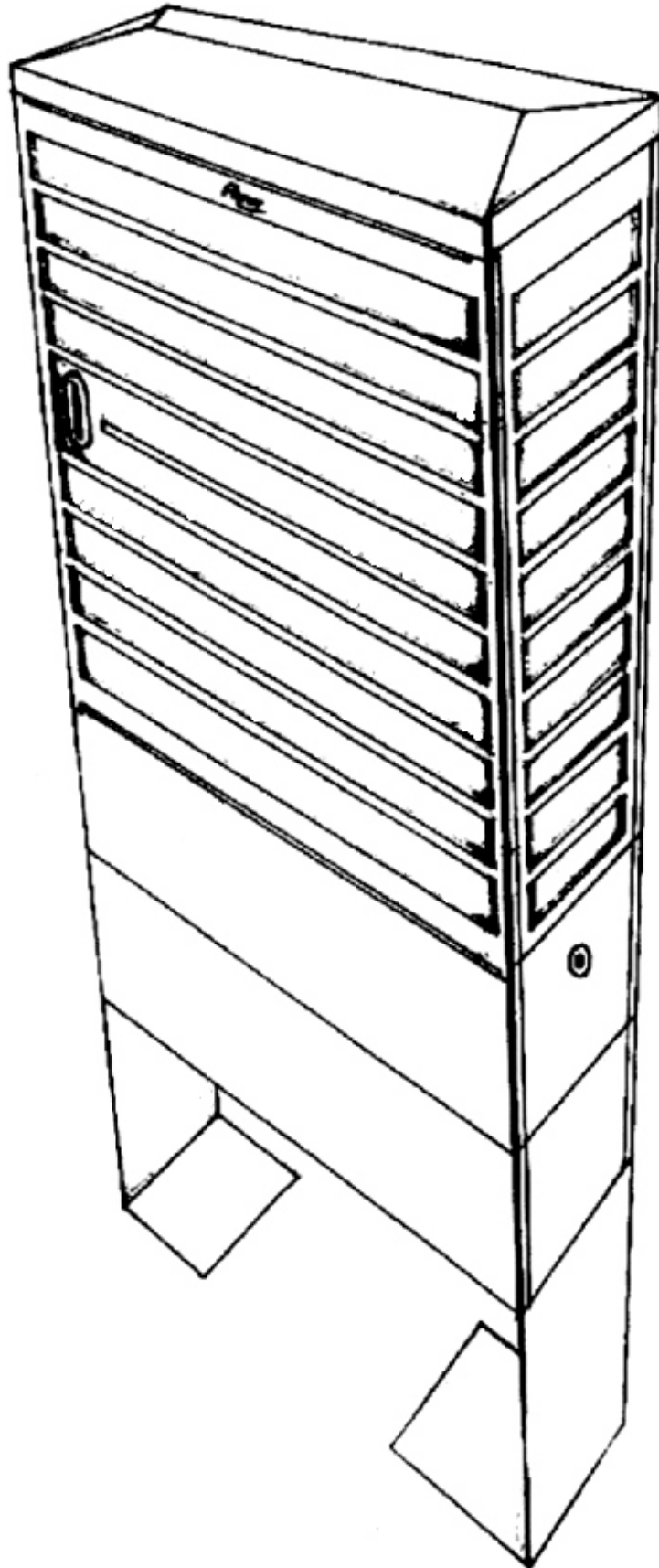

(21) f 2006 0213 - 1

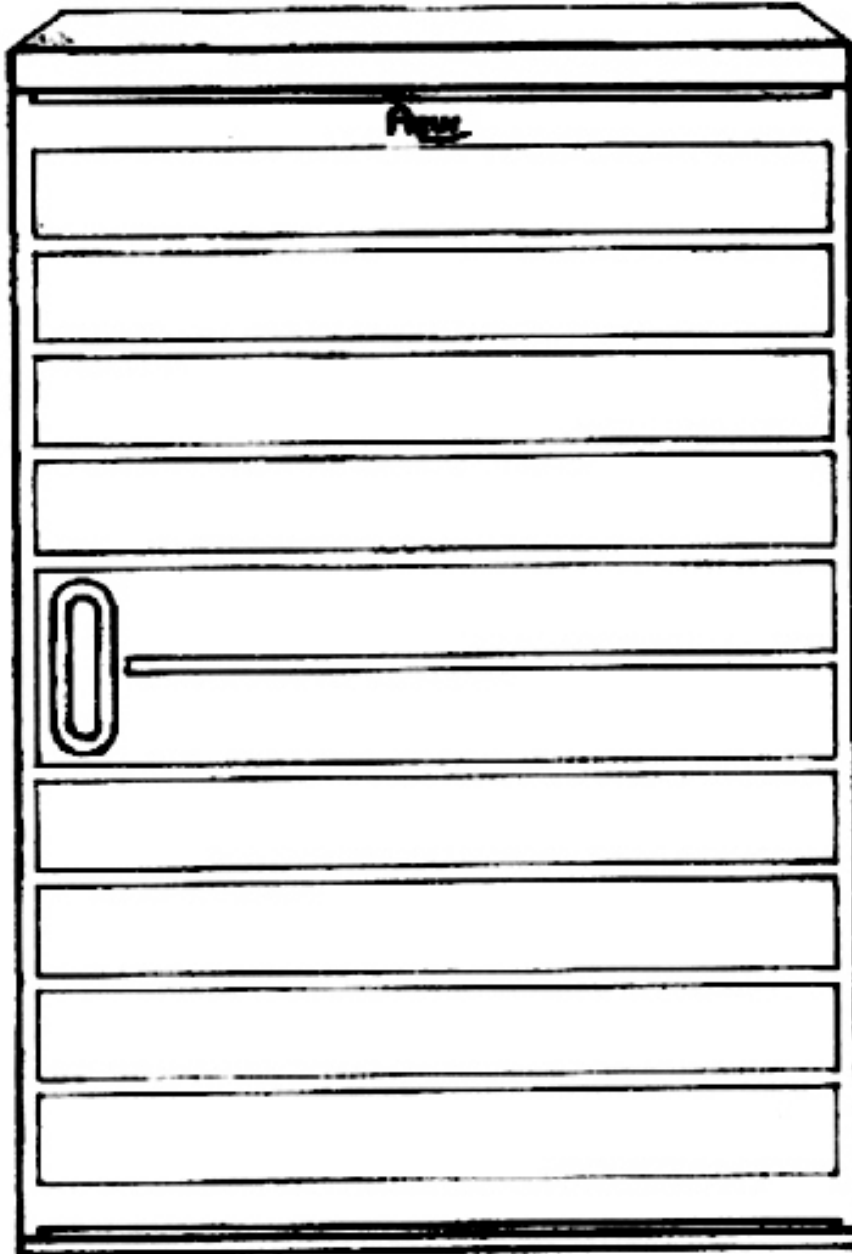

(21) f 2006 0213 - 2

CLASA 14 - APARATE DE ÎNREGISTRARE, DE TELECOMUNICAȚII ȘI PRELUCRARE A INFORMAȚIILOR

(21) f 2006 0236; (22) 16.03.2006; (43) 30.06.2006; (71) S.C. FIGERO CONSULTING S.R.L., str. Bujorilor, bl. 58, sc. D, ap. 4, Timișoara, TM 2231; (74) **Cabinet de Proprietate Industrială SI S.R.L. - Șovar Ioan**, str. Moise Dobosan nr. 110, TM 300600, Timișoara; (72) Fiileși Georges; (54) **INTERFEȚE GRAFICE PENTRU CALCULATOR**; (28) 4; (51) 14-02

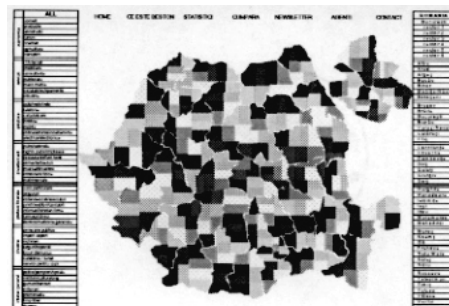

(21) f 2006 0236 - 1

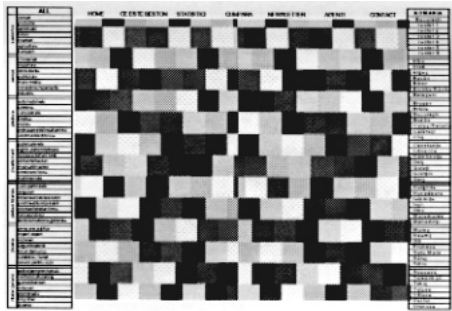

(21) f 2006 0236 - 2

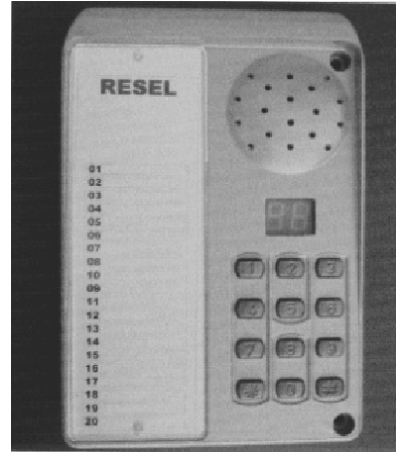

(21) f 2006 0132 - 1.1



(21) f 2006 0236 - 3



(21) f 2006 0132 - 1.2



(21) f 2006 0236 - 4



(21) f 2006 0132 - 1.3

(21) f 2006 0132; (22) 21.02.2006; (43) 30.06.2006; (71) RESEL S.R.L., str. Gării nr. 9, bl. L15, sc. A, et. 8, ap. 30, Iași, IS 700088, 2202; (72) Bejan Alexandru; (54) **CARCASĂ UNITATE CENTRALĂ INTERFON**; (28) 1; (51) 14-03; (57) **model 1** - Masca difuzorului este sub formă de calotă sferică (vezi fig.1.2). Streașina superioară este rotunjită și are formă de trapez cu laturi arce de cerc (vezi fig.1.1 și 1.3).

(21) **f 2006 0176**; (22) 03.08.2005; (43) 30.06.2006;
(71) MHOUSE S.R.L., via Pezza Alta 13, Oderzo (Treviso),
I-31046, 2090; (74) **Agostini Agostino C/o Dragotti &
Associati S.R.L.**, Vicolo Campana 3, I-31046, Oderzo
(Treviso); (72) Marchetto Oscar; GHERLEND A ROBERTO;
(54) **TELECOMANDĂ**; (28) 1; (51) **14-03**; (80) **DM/067 162/**
03.08.2005/ 28.02.2006; (30) IT/17.02.2005/TV 2005 O
00000;

CLASA 15 - MAȘINI NECUPRINSE ÎN ALTE CLASE

(21) **f 2006 0215**; (22) 10.03.2006; (43) 30.06.2006;
(71) ARCELİK ANONİM SİRKETİ, Tuzla, İstanbul, 81719,
260; (74) **S.C. Rominvent S.A.**, str. Ermil Pangratti nr. 35,
et. 1, sector 1, B 011882, București; (72) Adlihan Tartan;
AYDIN MERT; Deger Demircan; ERDEM BUYUKCAN; Fuat
Ari; MUSTAFA YALCIN; Ozgur Mutlu Oz; RINALDO FILINESI;
Gokhan Keman; (54) **FRIGIDER**; (28) 3; (51) **15-07**

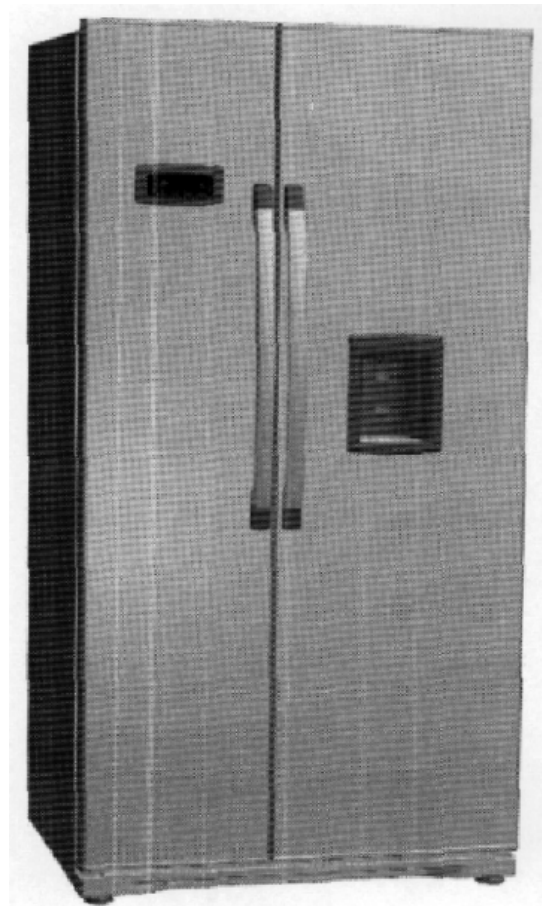

(21) f 2006 0215 - 1.1

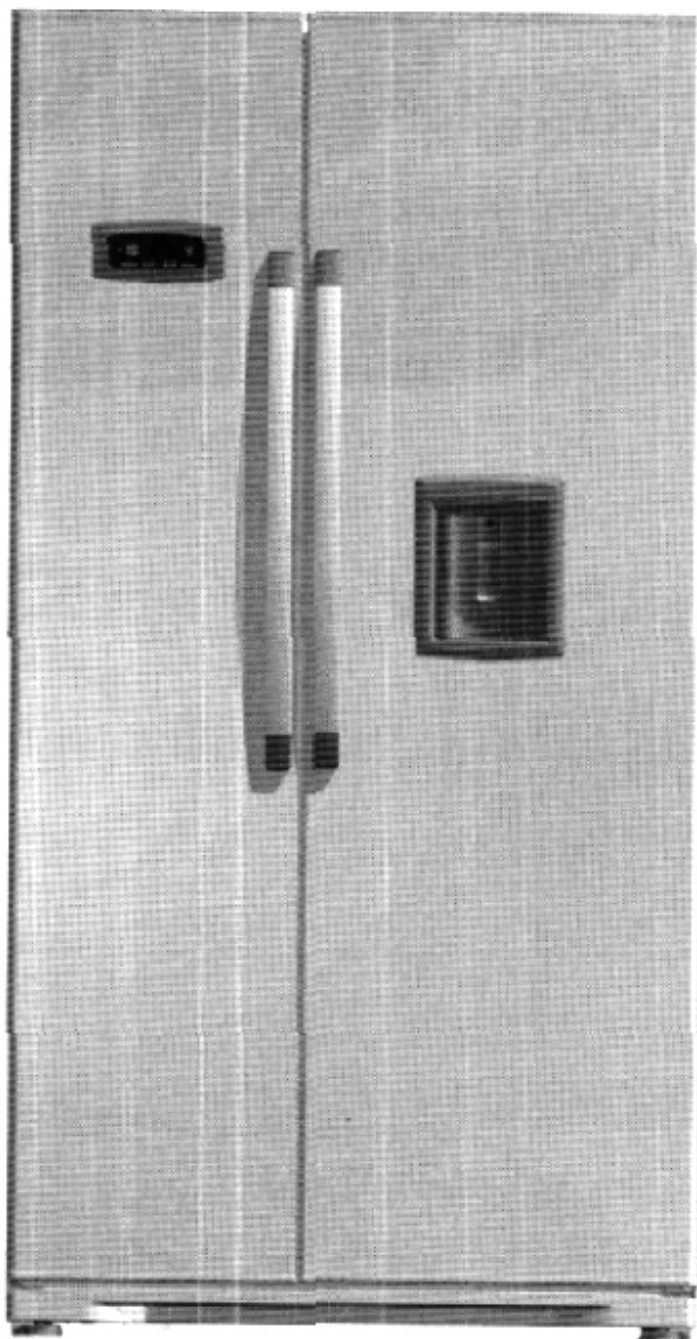

(21) f 2006 0215 - 1.2

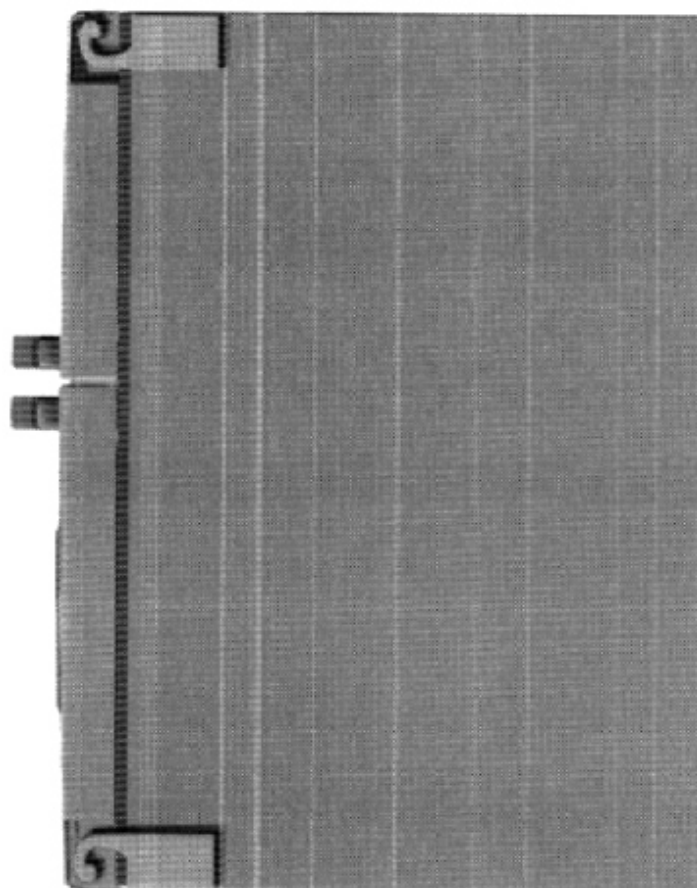

(21) f 2006 0215 - 1.3

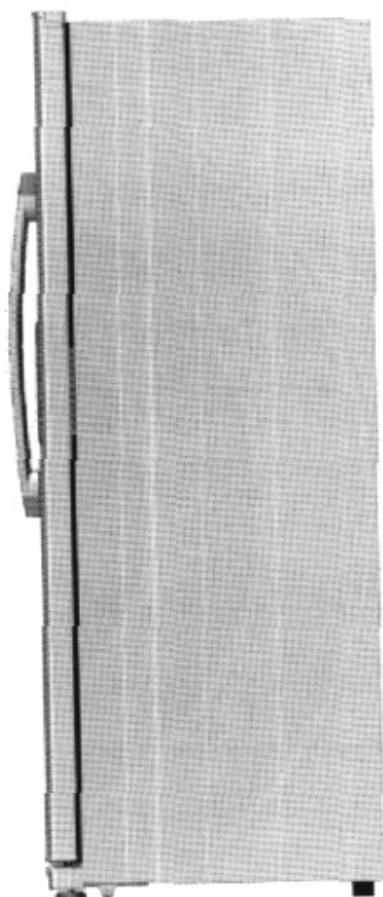

(21) f 2006 0215 - 1.4

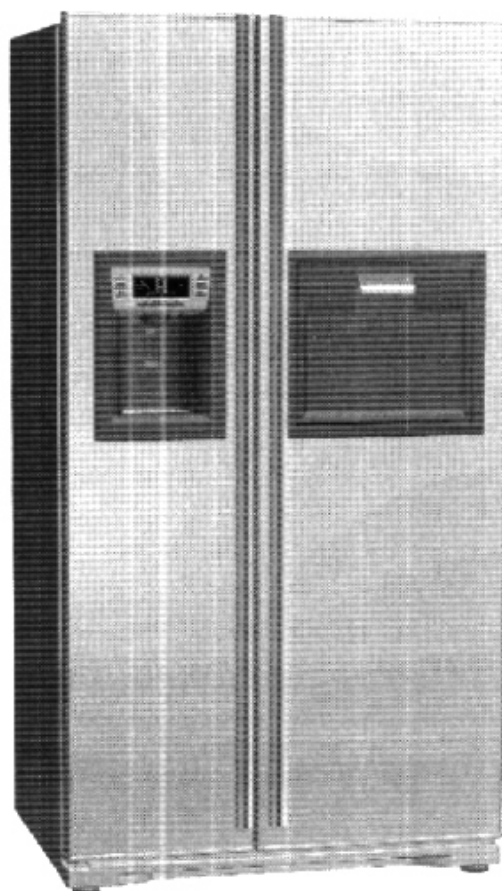

(21) f 2006 0215 - 2.1

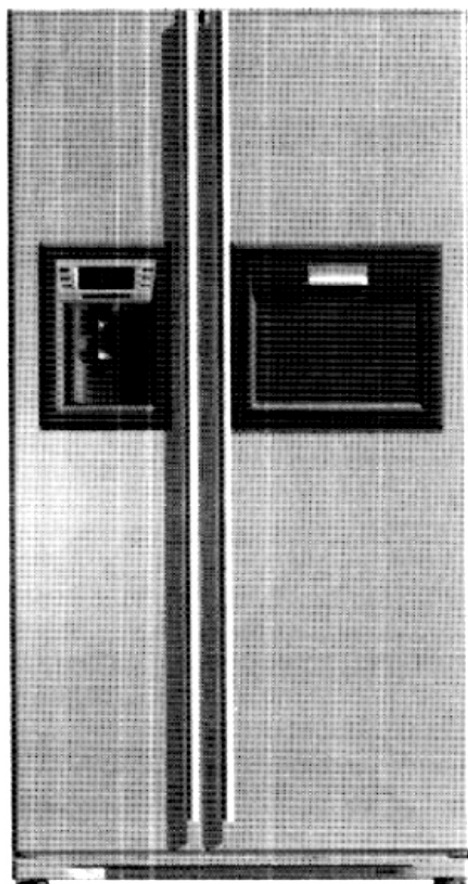

(21) f 2006 0215 - 2.2

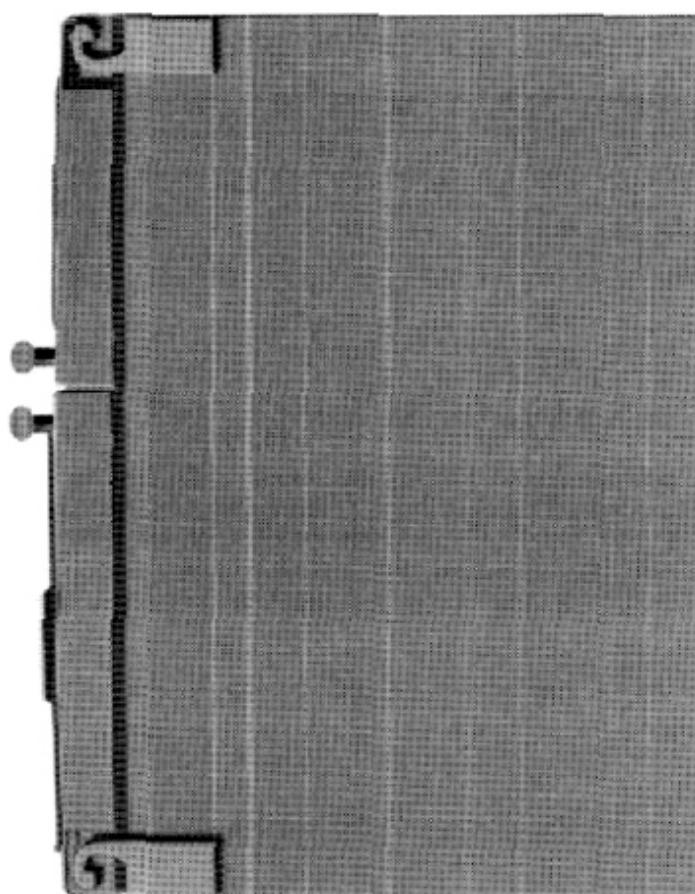

(21) f 2006 0215 - 2.3

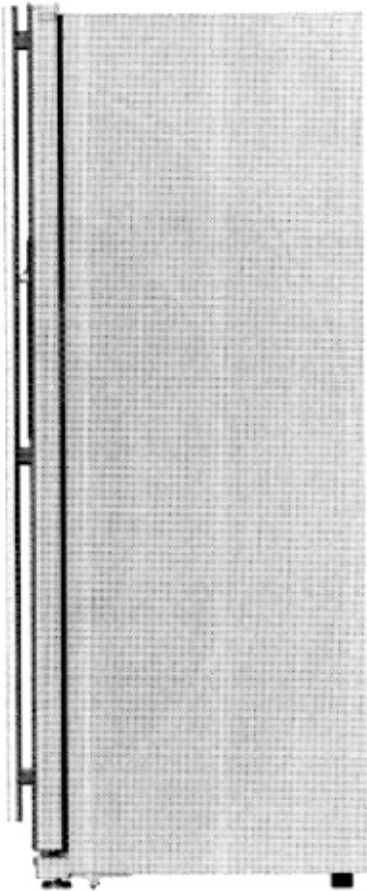

(21) f 2006 0215 - 2.4

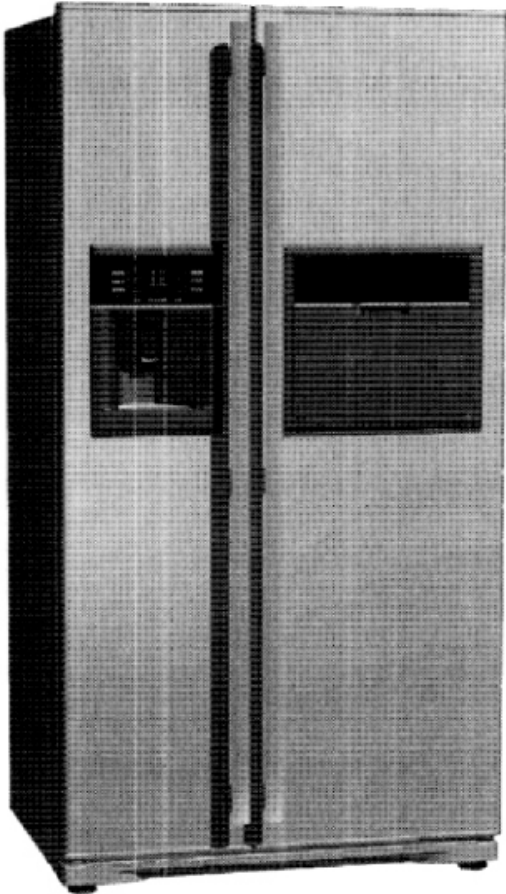

(21) f 2006 0215 - 3.1

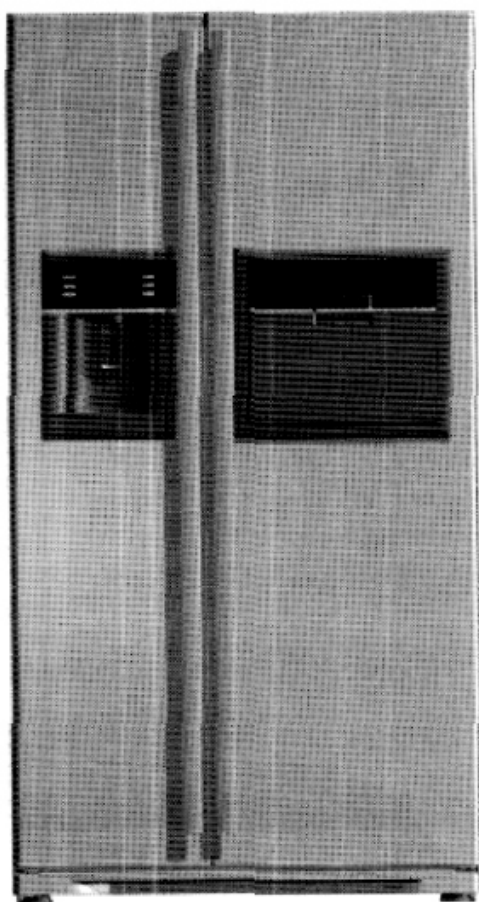

(21) f 2006 0215 - 3.2

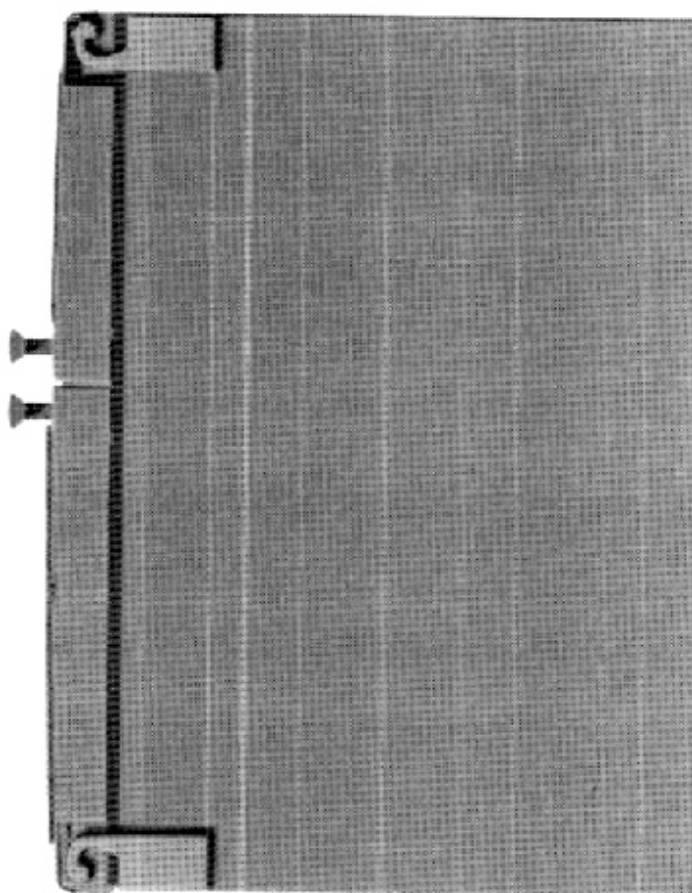

(21) f 2006 0215 - 3.3

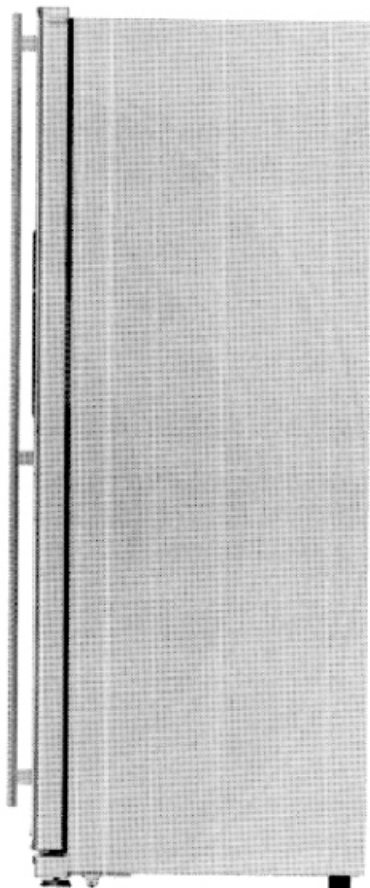

(21) f 2006 0215 - 3.4

CLASA 18 - IMPRIMERIE ȘI MAȘINI DE BIROU

(21) f 2006 0179; (22) 29.08.2005; (43) 30.06.2006; (71) ALDI EINKAUF GMBH & CO. OHG, Burgstraße 37, Mulheim, D-45476, 2304; (74) **Schmidt, von Der Osten & Huber**, Haumannplatz 28/30, D-45130, Essen; (54) **CHARACTERE**; (28) 5; (51) **18-03**; (80) **DM/067 222**/ 29.08.2005/ 28.02.2006

CLASA 19 - PAPETĂRIE, ARTICOLE DE BIROU, MATERIALE PENTRU ARTE, ÎNVĂȚĂMÂNT

(21) f 2006 0193; (22) 23.01.2006; (43) 30.06.2006; (71) MAPED, 530 Route de Pringy, Argonay, F-74370, 1999; (74) **Cabinet Germain et Maureau**, Rue Boileau, No12, F 69006, Lyon; (72) Daniel Racamier; EMMANUEL JACQUET; (54) **CAPSATOR**; (28) 2; (51) **19-02**; (80) **DM/067 385**/23.01.2006/ 28.02.2006; (30) EM/21.12.2005/000 457 676;

(21) f 2006 0002; (22) 03.01.2006; (43) 30.06.2006; (71) Ciurtin Petru Raul, str. Marin Sorescu nr. 3, Alba Iulia, AB 510078, 2127; (72) Ciurtin Petru Raul; (54) **ETICHETE**; (28) 10; (51) **19-08**

Reprezentările grafice se găsesc la pagina 75

(21) f 2006 0025; (22) 13.01.2006; (43) 30.06.2006; (71) S.C. EURISKO CONSULTING S.R.L., str. Barbu Văcărescu nr. 4, bl. 1, sc. 4, et. 3, ap. 109, sector 2, București, B 020281, 2140; (74) **S.C. Romprosper Servimpex S.R.L.**, Mihai Bravu 294, bl. 6, sc. B, ap. 63, sector 3, B 7000, București; (72) Eugen Ilie; (54) **ANTET PUBLICAȚIE SPECIALIZATĂ ÎN DOMENIUL IMOBILIAR**; (28) 1; (51) **19-08**

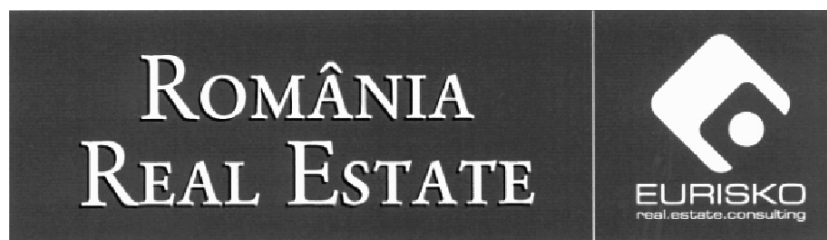

(21) f 2006 0025 - 1

(21) f 2006 0026; (22) 13.01.2006; (43) 30.06.2006; (71) S.C. MODECO CHEMICALS S.R.L., sat Ceptura de Jos; comuna Ceptura, sat Ceptura de Jos; comuna Ceptura, PH 107125, 2012; (74) **S.C. Romprosper Servimpex S.R.L.**, Mihai Bravu 294, bl. 6, sc. B, ap. 63, sector 3, B 7000, București; (72) Popa Cristian; (54) **ETICHETE**; (28) 1; (51) **19-08**

Reprezentarea grafică se găsește la pagina 77

(21) f 2006 0042; (22) 25.01.2006; (43) 30.06.2006; (71) S.C. APEMIN TUȘNAD S.A., str. Gării nr. 599, Tușnad Nou, HR 537336, 1720; (72) Chiorean Călin; (54) **ETICHETĂ**; (28) 1; (51) **19-08**

Reprezentarea grafică se găsește la pagina 77

(21) f 2006 0051; (22) 27.01.2006; (43) 30.06.2006; (71) CRAMELE RECAS PROD S.R.L., Complex de Vinificație C.P. 1, Recaș, TM-307340, 2167; (74) **S.C. Cabinet M. Oproiu S.R.L.**, str. Popa Savu nr. 42, ap. 1, C.P. 2-229, sector 1, B 7000, București; (72) Cox Philip; (54) **ETICHETĂ PENTRU STICLE DE VIN**; (28) 1; (51) 19-08

Reprezentarea grafică se găsește la pagina 78

(21) f 2006 0052; (22) 27.01.2006; (43) 30.06.2006; (71) CRAMELE RECAS PROD S.R.L., Complex de Vinificație, C. P. 1, Recaș, TM 307340, 2340; (74) **S.C. Cabinet M. Oproiu S.R.L.**, str. Popa Savu nr. 42, ap. 1, C.P. 2-229, sector 1, B 7000, București; (72) Cox Philip; (54) **ETICHETĂ PENTRU STICLE DE VIN**; (28) 1; (51) 19-08

Reprezentarea grafică se găsește la pagina 78

(21) f 2006 0100; (22) 07.02.2006; (43) 30.06.2006; (71) S.C. ROMAQUA GROUP S.A., str. Carpați nr. 46, Borsec, HR 535300, 2178; (72) Crețu Octavian; (54) **ETICHETĂ 2006**; (28) 3; (51) 19-08

Reprezentările grafice se găsesc la pagina 78

(21) f 2006 0116; (22) 15.02.2006; (43) 30.06.2006; (71) S.C. STANDARD SNACKS S.R.L., str. Fabrica de Glucoză nr. 7, et. 2, sector 2, București, B 020331, 2189; (74) **Cabinet Individual de Proprietate Industrială Negomireanu Livia**, șoseaua Nicolae Titulescu nr. 94, bl. 14a, sc. 4, ap. 127, sector 1, București, B 011146, București; (54) **GRAFICĂ PENTRU AMBALAJE**; (28) 2; (51) 19-08

Reprezentările grafice se găsesc la pagina 79

(21) f 2006 0126; (22) 20.02.2006; (43) 30.06.2006; (71) S.C. RUBY ROSE INDUSTRIAL COMPANY S.R.L., Splaiul Unirii nr. 257-259, sector 3, București, B 030137, 2197; (54) **GRAFICĂ PUBLICITARĂ**; (28) 1; (51) 19-08

Reprezentarea grafică se găsește la pagina 79

(21) f 2006 0149; (22) 28.02.2006; (43) 30.06.2006; (71) S.C. SPICUL S.A., șoseaua Orhideelor nr. 15, sector 6, București, B 060071, 1791; (54) **GRAFICĂ PENTRU AMBALAJ**; (28) 1; (51) 19-08

Reprezentarea grafică se găsește la pagina 80

(21) f 2006 0206; (22) 06.03.2006; (43) 30.06.2006; (71) S.C. ROMÂNIA HYPERMARCHÉ S.A., str. Lipscani nr. 112, et. 4, sector 3, București, B 030039, 2212; (74) **Petru Costinescu - Dicosti**, str. Viorele nr. 30, bl. 20a, sc. A, ap. 23, sector 4, B 040428, București; (54) **ETICHETĂ PROMOTIONALĂ**; (28) 1; (51) 19-08;

(57) **model 1** - Eticheta promoțională are, ca elemente estetice caracteristice, un disc central verde, bordat de un cerc albastru, un semn al exclamării galben și având conturul albastru, secant în dreapta discului verde. Forma curbă a unui cuvânt, HYPERPUNCTE, bordează partea superioară a conturului albastru, iar două litere H și P sunt mai înalte decât celelalte litere mari.

Reprezentarea grafică se găsește la pagina 80

(21) f 2006 0218; (22) 13.03.2006; (43) 30.06.2006; (71) S.C. SPD STAR S.R.L., Aleea Tomis nr. 2, bl. D15, sc. A, et. 2, ap. 7, Dej, CJ 405200, 2221; (74) **Raskai M M Brevmarc Consult S.R.L.**, str. Unirii nr. 3, bl. D8, ap. 31, CJ 405200, Dej; (72) Luca Sergiu Ioan; (54) **GRAFICĂ PENTRU AMBALAJ**; (28) 1; (51) 19-08

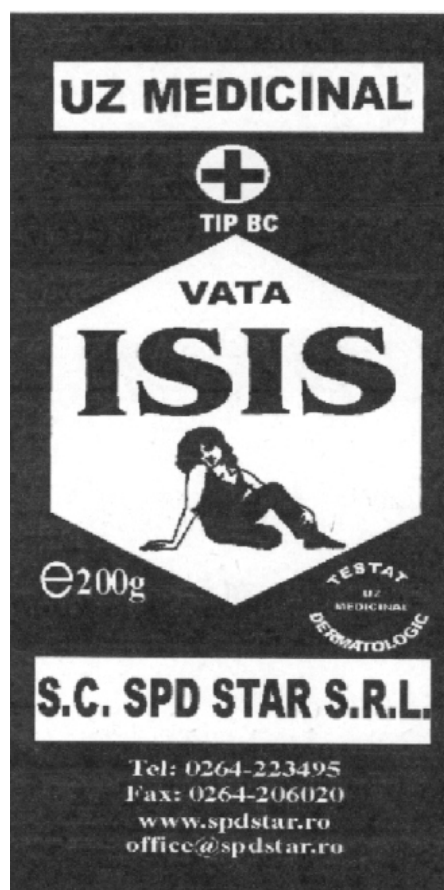

(21) f 2006 0218 - 1

(21) f 2006 0225; (22) 14.03.2006; (43) 30.06.2006; (71) AH TIME S.R.L., str. Matei Basarab nr. 108, bl. 74, sc. 1, et. 2, ap. 12, sector 3, București, B, 2224; (54) **GRAFICĂ PUBLICITARĂ**; (28) 1; (51) 19-08;

(57) **model 1** - Desenul are o grafică deosebită și reprezintă un ceas de epocă, de inspirație barocă, în patru colțuri, având 12 inimi în locul orelor, două linii care indică orele. Cele patru colțuri sunt reprezentate de domenii ale artei, precum pictura-imagine, teatrul, muzica și scriitura, astfel: în colțul din stânga-sus, găsim o paletă de pictat, în cel din dreapta-sus, două măști, în cel din dreapta-jos, o liră, iar în cel din stânga-jos, o carte. În interiorul ceasului, inimile sunt încadrate într-un cerc. În josul ceasului, este scris cu majuscule "ALL HAPPY TIME".



(21) f 2006 0225 - 1

(21) f 2006 0226; (22) 14.03.2006; (43) 30.06.2006; (71) S.C. DATADOT TECHNOLOGY S.R.L., str. George Vraca nr. 7, et. 2, ap. 10, sector 1, București, B 2225; (74) **S.C. Romprosper Servimpex S.R.L.**, Mihai Bravu 294, bl. 6, sc. B, ap. 63, sector 3, B 7000, București; (72) Kiss Petre; (54) **GRAFICĂ PENTRU ETICHETĂ**; (28) 1; (51) 19-08

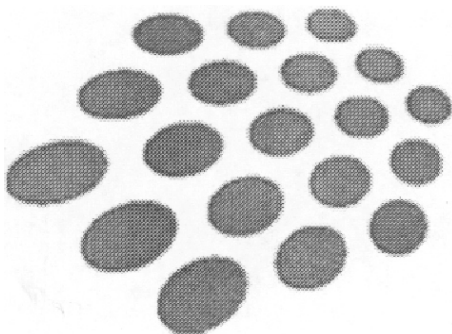

(21) f 2006 0226 - 1

(21) f 2006 0238; (22) 16.03.2006; (43) 30.06.2006; (71) S.C. STENYON COM S.R.L., comuna Joița, Joița, GR 8375, 509; (72) Sulai Alexandru; IANCU NATALIA; (54) **ETICHETE**; (28) 11; (51) 19-08



(21) f 2006 0238 - 1



(21) f 2006 0238 - 2



(21) f 2006 0238 - 3



(21) f 2006 0238 - 4



(21) f 2006 0238 - 7



(21) f 2006 0238 - 5



(21) f 2006 0238 - 8



(21) f 2006 0238 - 6



(21) f 2006 0238 - 9

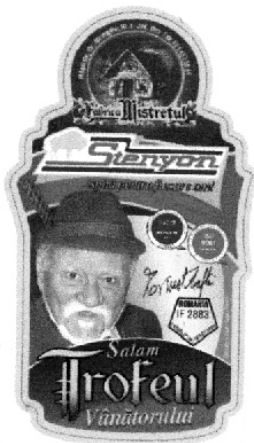

(21) f 2006 0238 - 10



(21) f 2006 0318 - 1



(21) f 2006 0238 - 11



(21) f 2006 0318 - 2

(21) f 2006 0240; (22) 21.03.2006; (43) 30.06.2006; (71) S.C. SNAGOV TUR S.R.L., str. Zorelelor nr. 8, sat Snagov, Snagov sat, IF 2239; (72) Constantin Turmac; (54) GRAFICĂ; (28) 2; (51) 19-08

Reprezentările grafice se găsesc la pagina 80

(21) f 2006 0324; (22) 10.04.2006; (43) 30.06.2006; (71) S.C. ESAROM ROMÂNIA S.R.L., șoseaua Alba Iulia nr. 150, Sibiu, SB 550052, 2263; (72) Gavrilă Nelu; (54) ETICHETĂ; (28) 1; (51) 19-08

Reprezentarea grafică se găsește la pagina 80

(21) f 2006 0318; (22) 06.04.2006; (43) 30.06.2006; (71) S.C. FORNETTI ROMÂNIA S.R.L., str. C. Darwin nr. 4, sc. C, ap. 3, Timișoara, TM 300559, 2256; (74) S.C. Harcov A.P.I. S.R.L., str. Nicolae Iorga nr. 61, bl. 10e, sc. B, ap. 9, CV 520031, Sfântu Gheorghe; (54) GRAFICĂ PUBLICITARĂ; (28) 2; (51) 19-08

(21) f 2006 0035; (22) 19.01.2006; (43) 30.06.2006; (71) BANCA NAȚIONALĂ A ROMÂNIEI, str. Lipscani nr. 25, sector 3, București, B 030031, 2147; (54) MONEDĂ DE AUR, CU VALOARE NOMINALĂ DE 500 LEI - GEORGE ENESCU; (28) 1; (51) 19-99



(21) f 2006 0035 - 1.1



(21) f 2006 0035 - 1.2

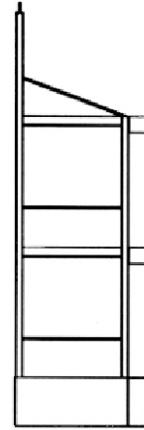

(21) f 2006 0212 - 1.2

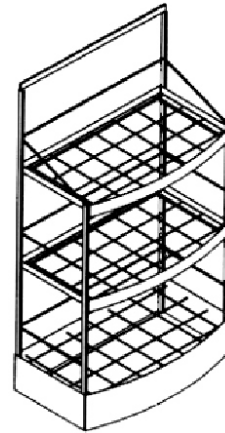

(21) f 2006 0212 - 1.3

CLASA 20 - ECHIPAMENTE PENTRU VÂNZARE ȘI PUBLICITATE, SEMNE LUMINOASE, INDICATOARE

(21) f 2006 0212; (22) 09.03.2006; (43) 30.06.2006; (71) S.C. PROMO COMPANY, str. Ion Minulescu nr. 60, sector 3, București, B 031216, 2214; (72) Turculeț Ion; (54) STANDURI; (28) 2; (51) 20-02

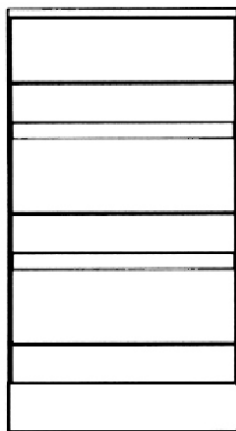

(21) f 2006 0212 - 1.1

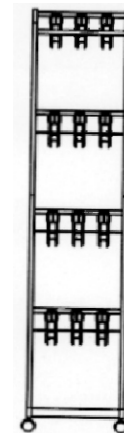

(21) f 2006 0212 - 2.1

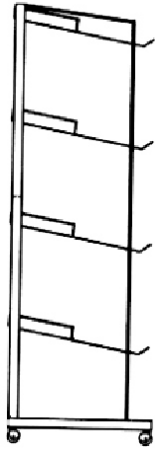

(21) f 2006 0212 - 2.2

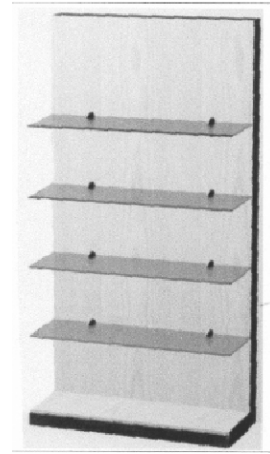

(21) f 2006 0233 - 2

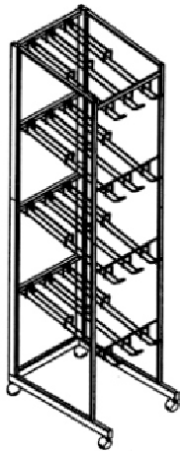

(21) f 2006 0212 - 2.3

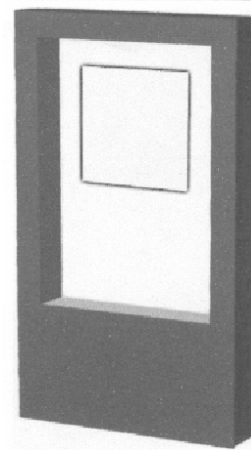

(21) f 2006 0233 - 3

(21) **f 2006 0233**; (22) 16.03.2006; (43) 30.06.2006; (71) Pavel Dan Gabriel, b-dul Dacia nr. 58, bl. U2, et. 4, ap. 19, Oradea, BH, 1505; (74) **S.C. Intellect S.R.L.**, b-dul Dacia 48, bl. D 10, ap. 3, BH 3700, Oradea; (72) Pavel Dan Gabriel; (54) **UNITĂȚI DE PREZENTARE**; (28) 4; (51) **20-02**

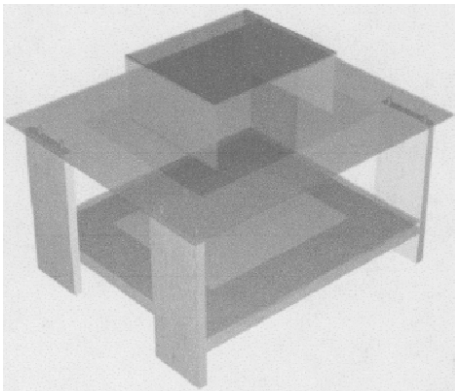

(21) f 2006 0233 - 1

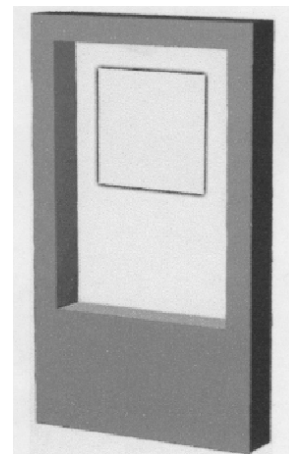

(21) f 2006 0233 - 4

(21) f 2006 0147; (22) 27.02.2006; (43) 30.06.2006; (71) S.C. JAY MEDIA S.R.L., str. Bârsa Repede nr. 19, Braşov, BV 500449, 2205; (74) **Agencia de Proprietate Industrială Ariana**, b-dul 15 Noiembrie nr. 90, BV 500102, Braşov; (54) **PANOU PUBLICITAR**; (28) 2; (51) 20-03

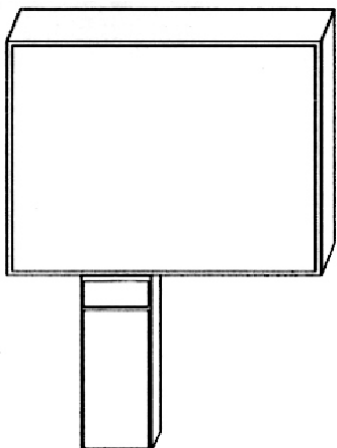

(21) f 2006 0147 - 1

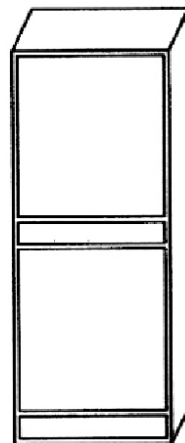

(21) f 2006 0147 - 2

(21) f 2006 0248; (22) 24.03.2006; (43) 30.06.2006; (71) LEON S.R.L., str. Firiza nr. 10, sc. 1, et. 1, ap. 8, Cluj-Napoca, CJ 2242; (74) **S.C. Cabinet M. Oproiu S.R.L.**, str. Popa Savu nr. 42, ap. 1, C.P. 2-229, sector 1, B 7000, Bucureşti; (72) Captaru Dan; (54) **BANCĂ PUBLICITARĂ**; (28) 1; (51) 20-03, 06-01



(21) f 2006 0248 - 1

CLASA 23 - INSTALAȚII PENTRU DISTRIBUȚIA FLUIDELOR, INSTALAȚII SANITARE DE CĂLDURĂ, DE VENTILAȚIE ȘI CONDIȚIONARE A AERULUI, COMBUSTIBILI SOLIZI

(21) f 2006 0172; (22) 17.08.2005; (43) 30.06.2006; (71) HANSA METALLWERKE AG., Sigmaringer str. 107, Stuttgart, D-70567, 1610; (54) **ROBINET**; (28) 1; (51) 23-01; (80) **DM/067 092/17.08.2005/28.02.2006**; (30) DE/09.03.2005/405 01 352.3;

(21) f 2006 0173; (22) 31.08.2005; (43) 30.06.2006; (71) HANSGROHE AG., Auestrasse nr. 5-9, Schiltach, D 77761, 367; (74) **Patentanwalte Ruff, Beier Dauster & Partner**, Casse Postale 10 40 36, D 70035, Stuttgart; (72) Andreas Haug; TOM SCHONHERR; Andreas Dimitriadis; (54) **ROBINETE SANITARE**; (28) 3; (51) 23-01; (80) **DM/067 103/31.08.2005/28.02.2006**; (30) EM/14.03.2005/000309596;

(21) f 2006 0117; (22) 16.02.2006; (43) 30.06.2006; (71) S.C. WEST CO IMPEX S.R.L., str. Crişeni nr. 1, Zalău, SJ 457105, 2190; (72) Man Octavian; (54) **CĂZI DE BAIE ȘI MINIPISCINE**; (28) 5; (51) 23-02

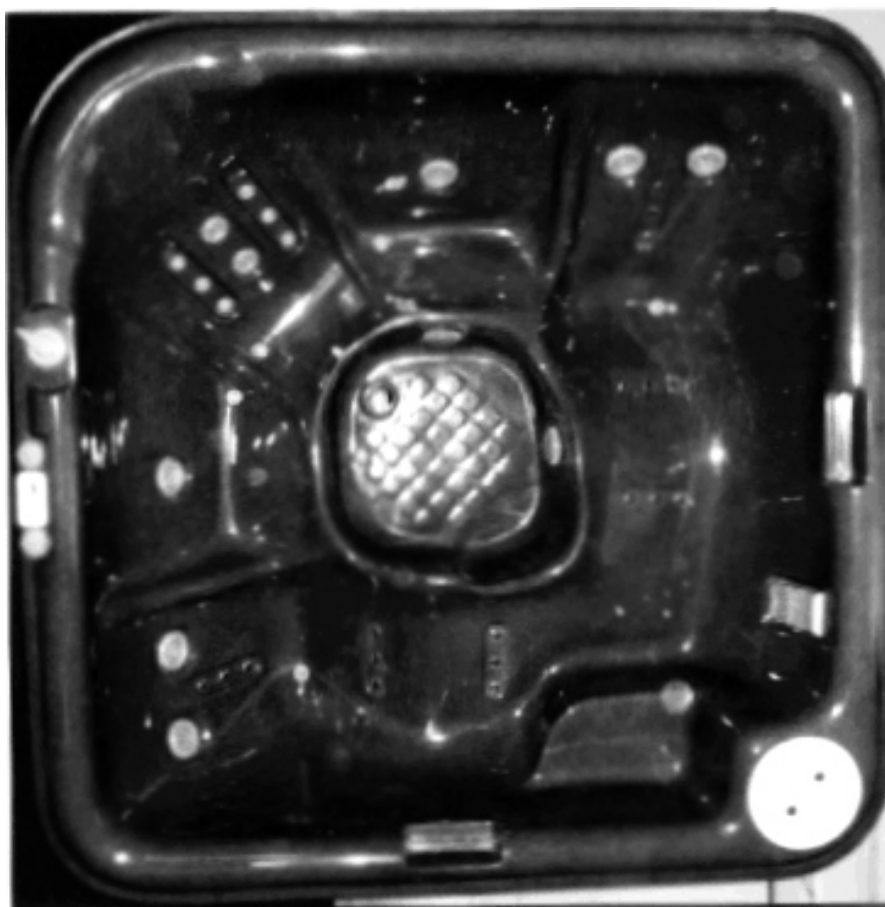

(21) f 2006 0117 - 1

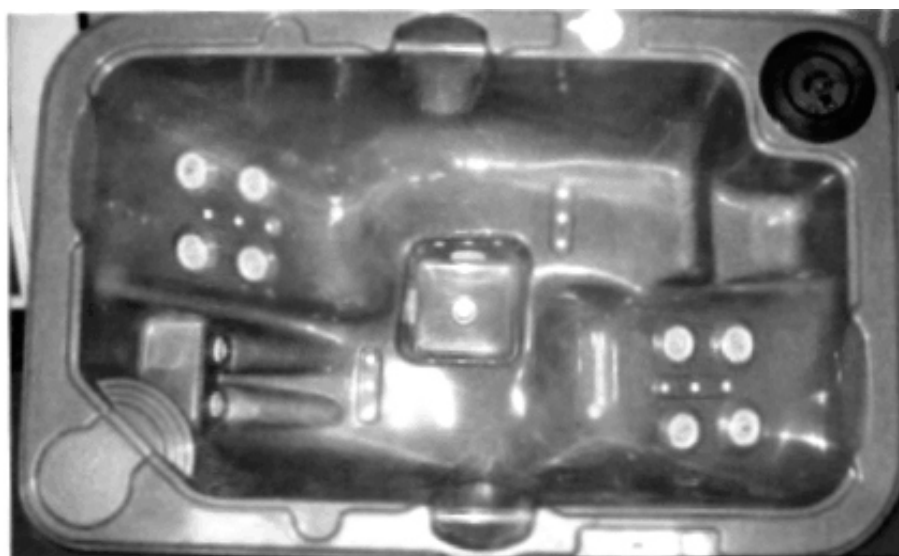

(21) f 2006 0117 - 2



(21) f 2006 0117 - 3

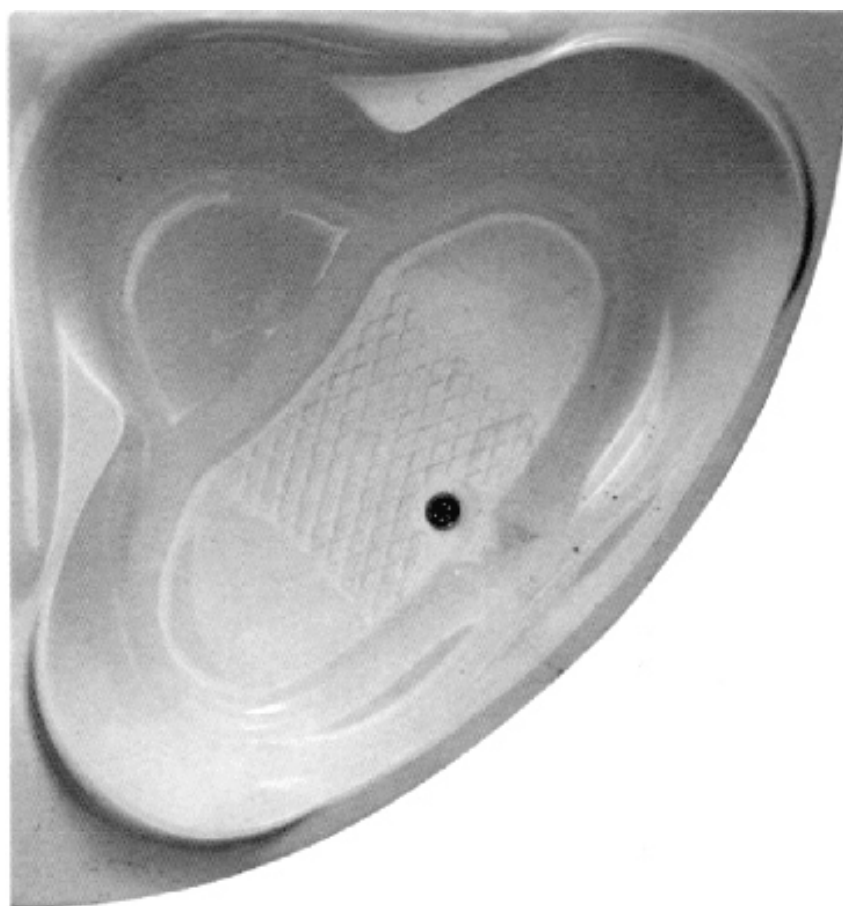

(21) f 2006 0117 - 4

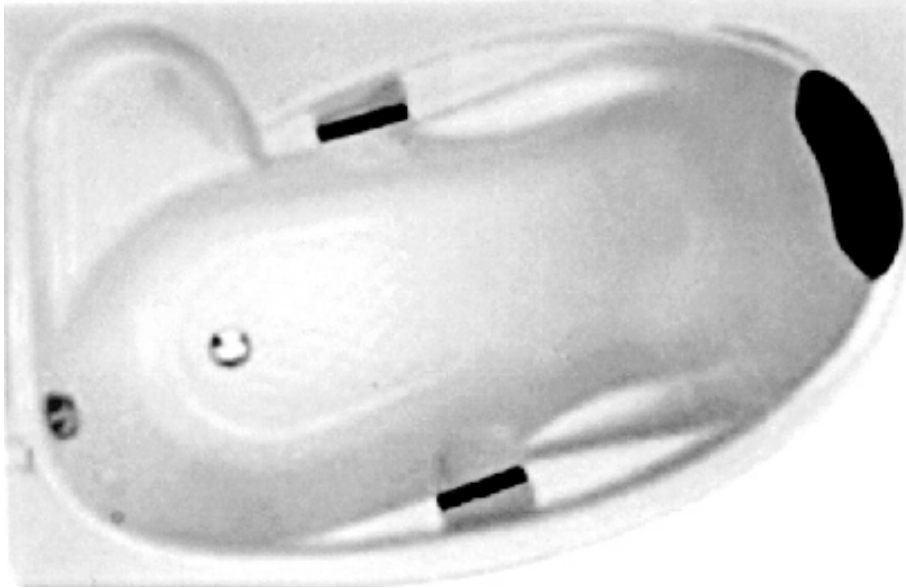

(21) f 2006 0117 - 5.1

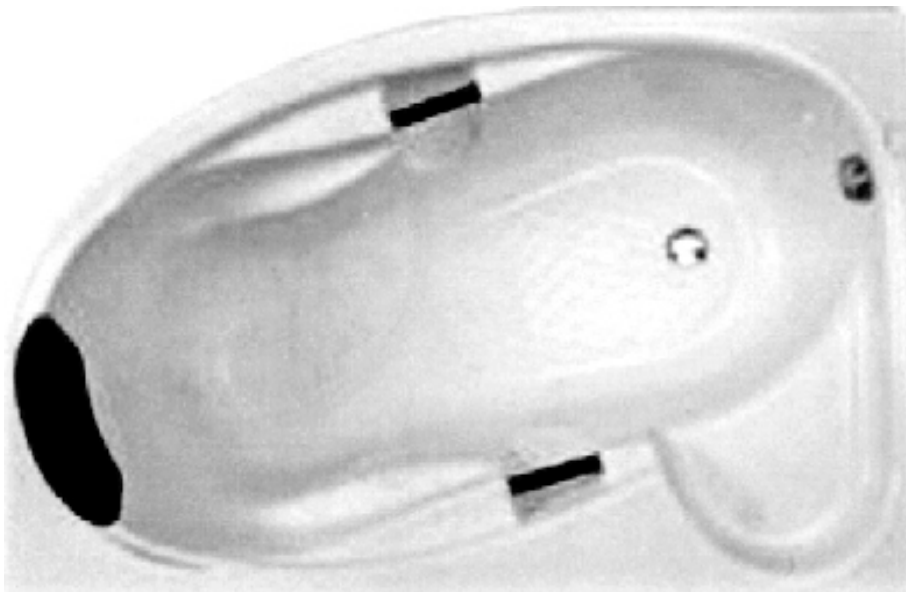

(21) f 2006 0117 - 5.2

(21) f 2006 0171; (22) 31.08.2005; (43) 30.06.2006; (71) HANS GROHE AG., Auestrasse nr. 5-9, Schiltach, D 77761, 367; (74) Patentanwalte Ruff, Beier Dauster & Partner, Casse Postale 10 40 36, D 70035, Stuttgart; (72) Philippe Starck; (54) DUȘ DE MÂNĂ; (28) 1; (51) 23-02; (80) DM/067 048/31.08.2005/28.02.2006; (30) EM/04.03.2005/000304910-0001;

Moortalstraße, Granichen, CH-5722, 2309; (74) Patentanwalte Stenger, Watzke & Ring, Kaiser-Friedrich-Ring nr. 70, D 40547, Dusseldorf; (72) Perry King and Santiago Miranda C/o King & Miranda Design S.R.L.; (54) ELEMENTE PENTRU ÎNCĂLZIRE; (28) 2; (51) 23-03; (80) DM/067 369/ 03.08.2005/ 28.02.2006; (30) EM/21.02.2005/298260;

(21) f 2006 0189; (22) 03.08.2005; (43) 30.06.2006; (71) ZEHNDER VERKAUFS-UND VERWALTUNGS AG., 1,

(21) f 2006 0208; (22) 08.03.2006; (43) 30.06.2006; (71) AB P H NEDERMAN & CO, Sydhamngatan 2, Helsingborg,

SE 25228, 2217; (74) **S.C. Rominvent S.A.**, str. Ermil Pangratti nr. 35, et. 1, sector 1, B 011882, București; (72) per Hedlund; (54) **ECHIPAMENT PENTRU VENTILAREA ȘI CONDIȚIONAREA AERULUI**; (28) 3; (51) **23-04**; (30) UE/09.09.2005/000400080;

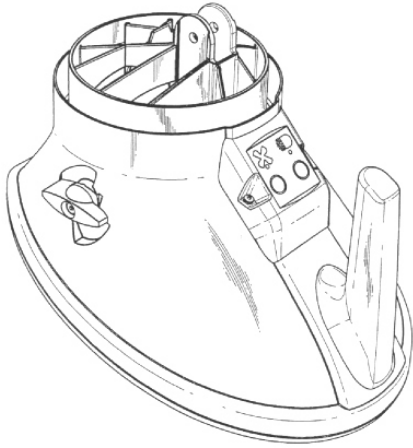

(21) f 2006 0208 - 1.1

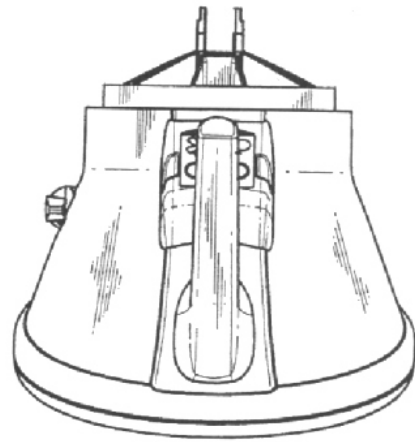

(21) f 2006 0208 - 1.4

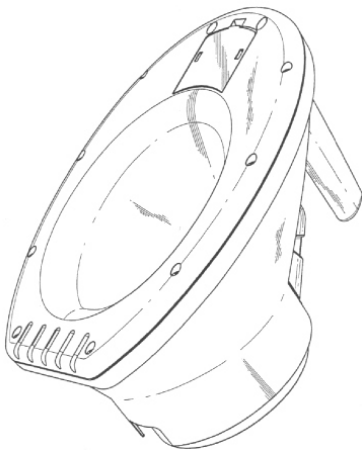

(21) f 2006 0208 - 1.2

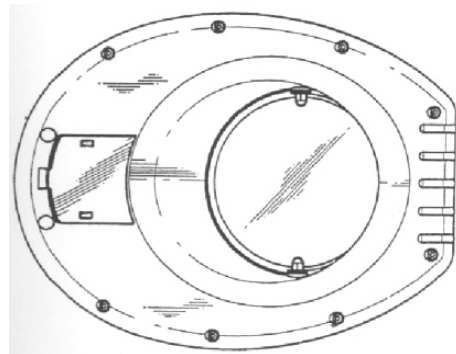

(21) f 2006 0208 - 1.5

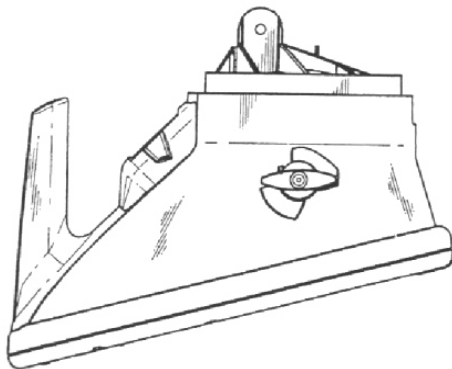

(21) f 2006 0208 - 1.3

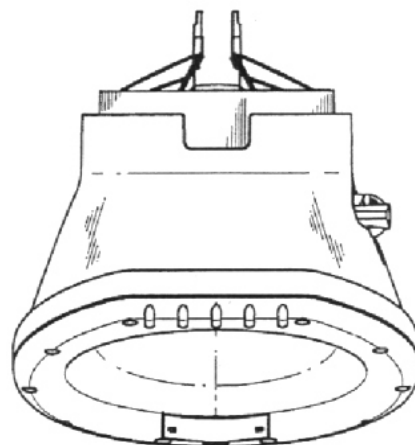

(21) f 2006 0208 - 1.6

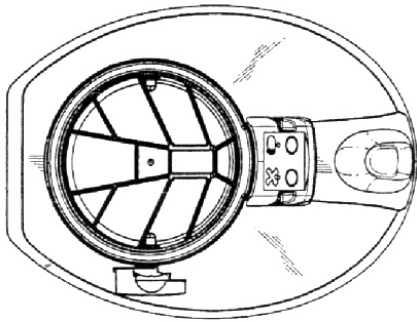

(21) f 2006 0208 - 1.7

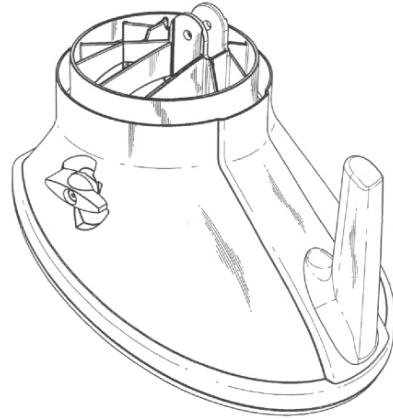

(21) f 2006 0208 - 2.1

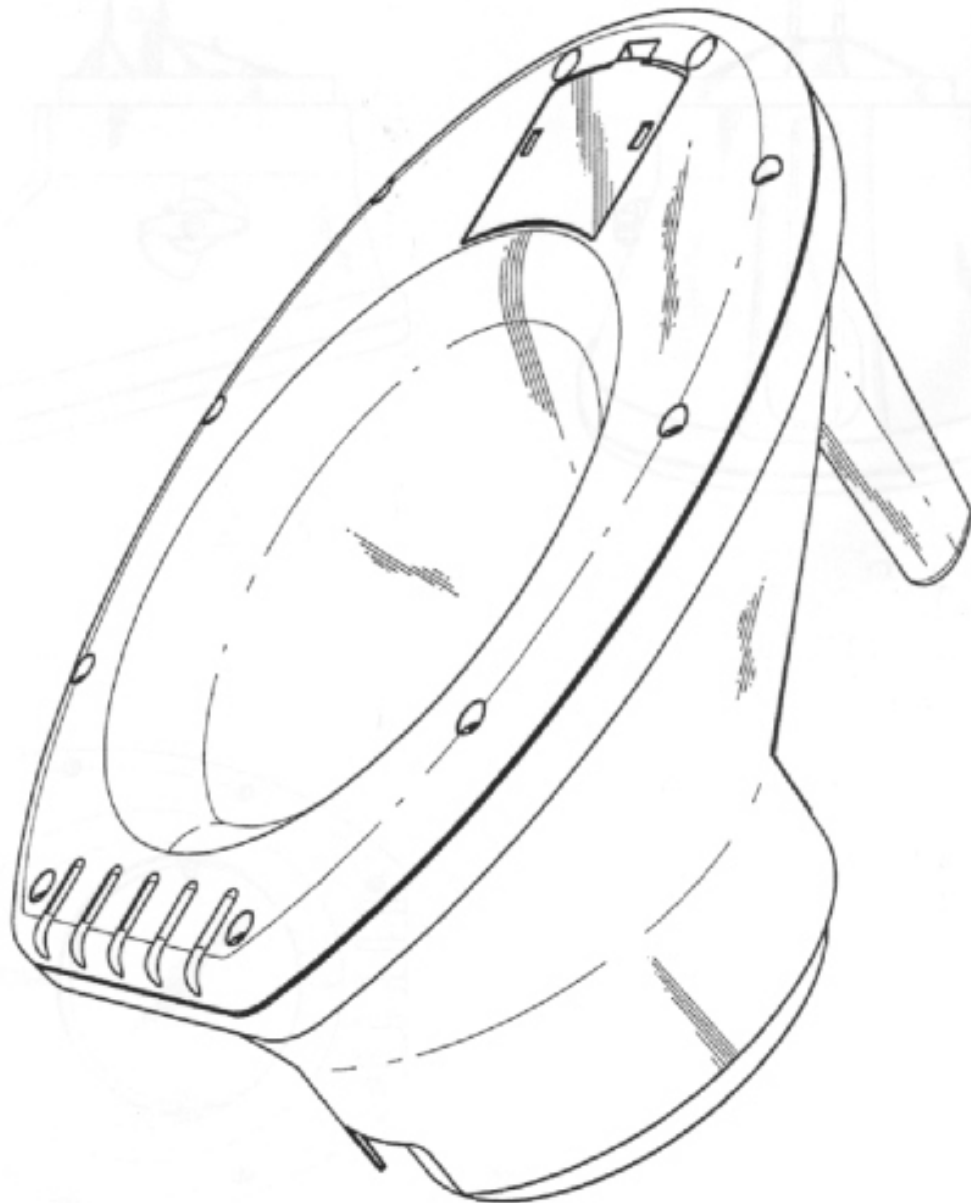

(21) f 2006 0208 - 2.2

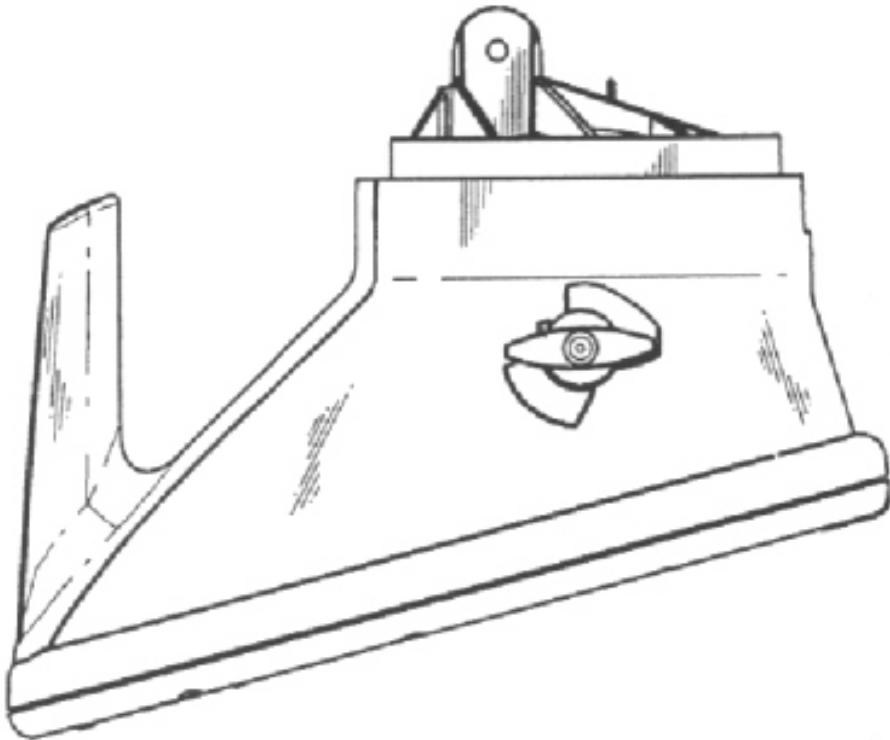

(21) f 2006 0208 - 2.3

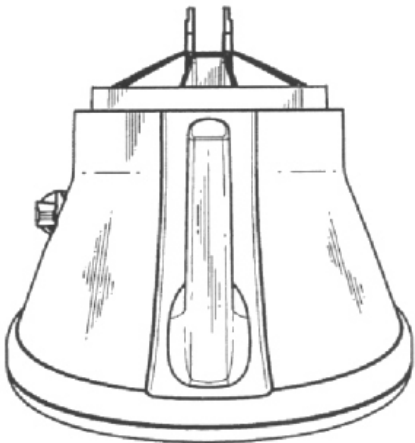

(21) f 2006 0208 - 2.4

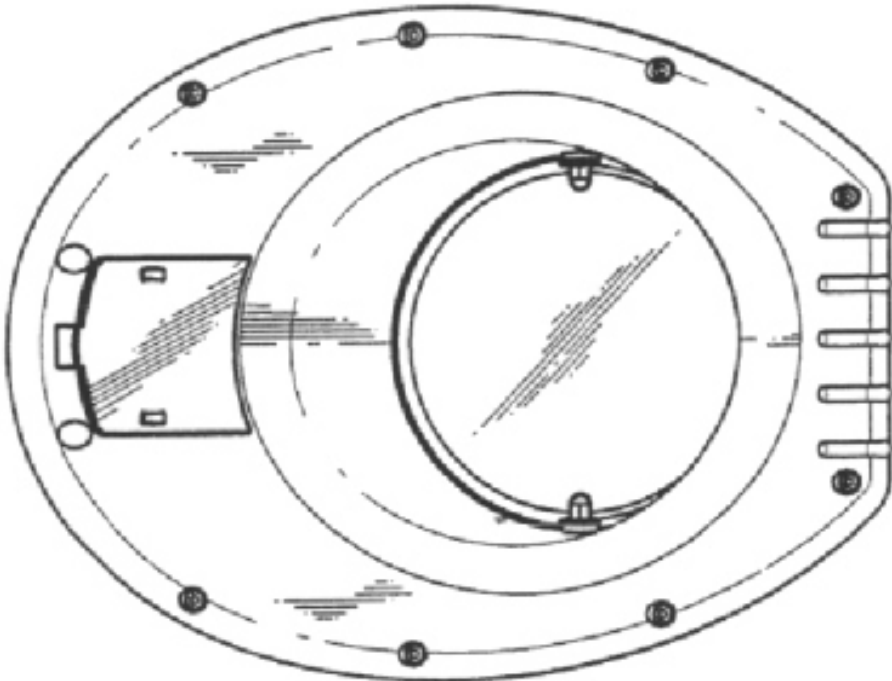

(21) f 2006 0208 - 2.5

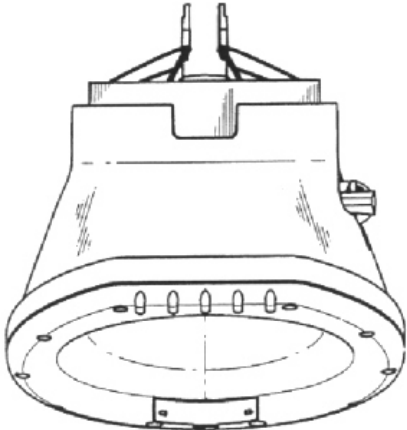

(21) f 2006 0208 - 2.6

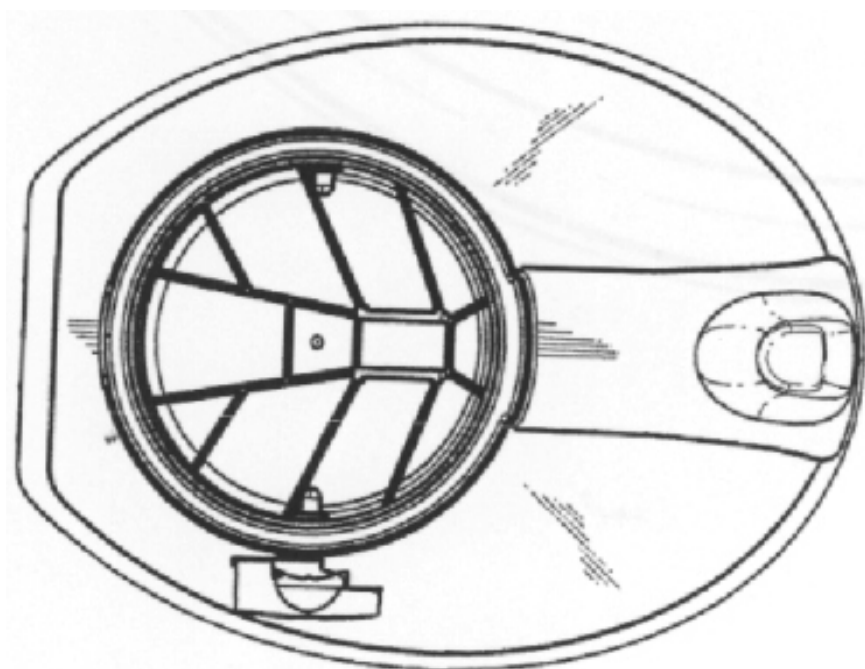

(21) f 2006 0208 - 2.7

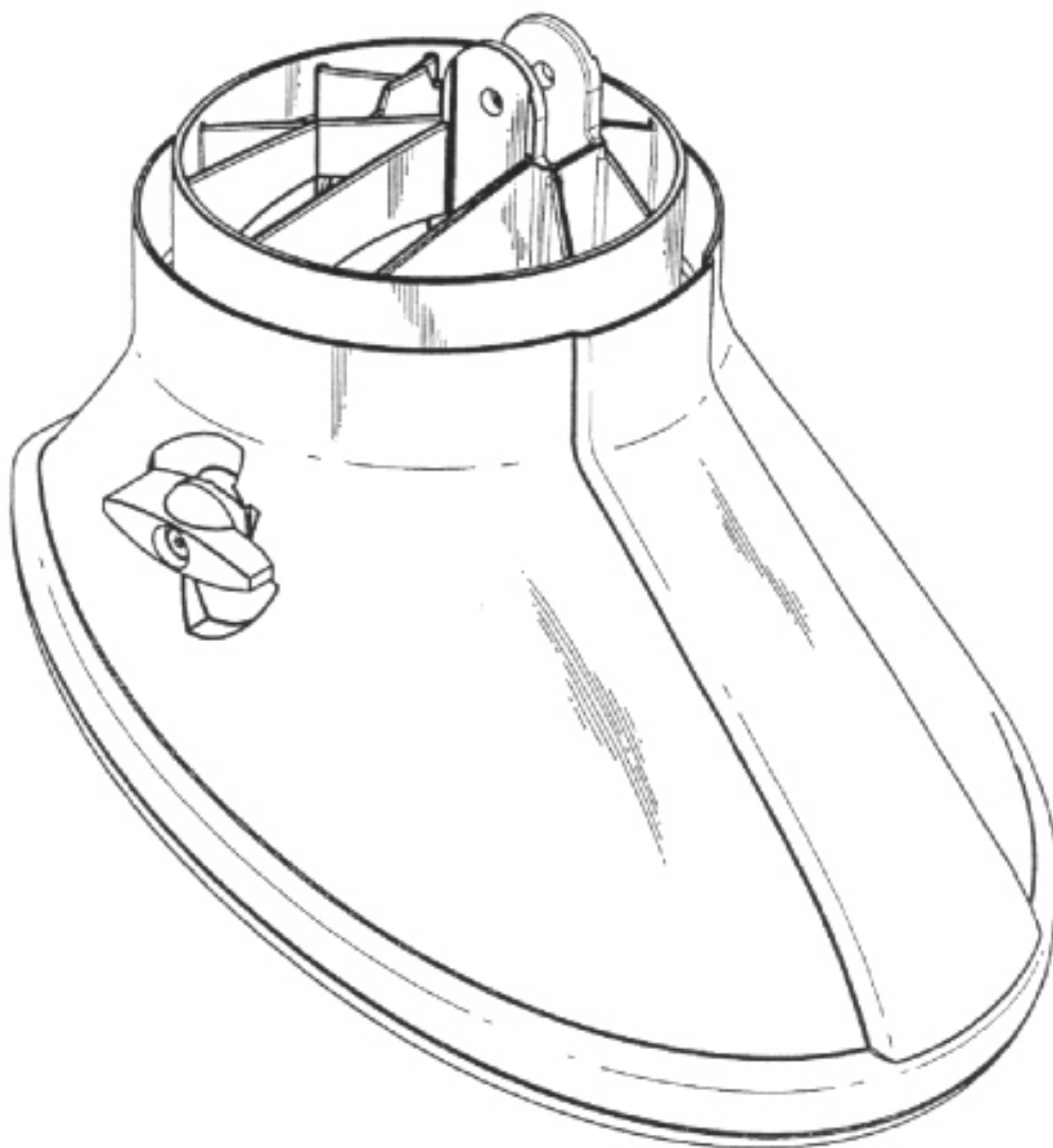

(21) f 2006 0208 - 3.1

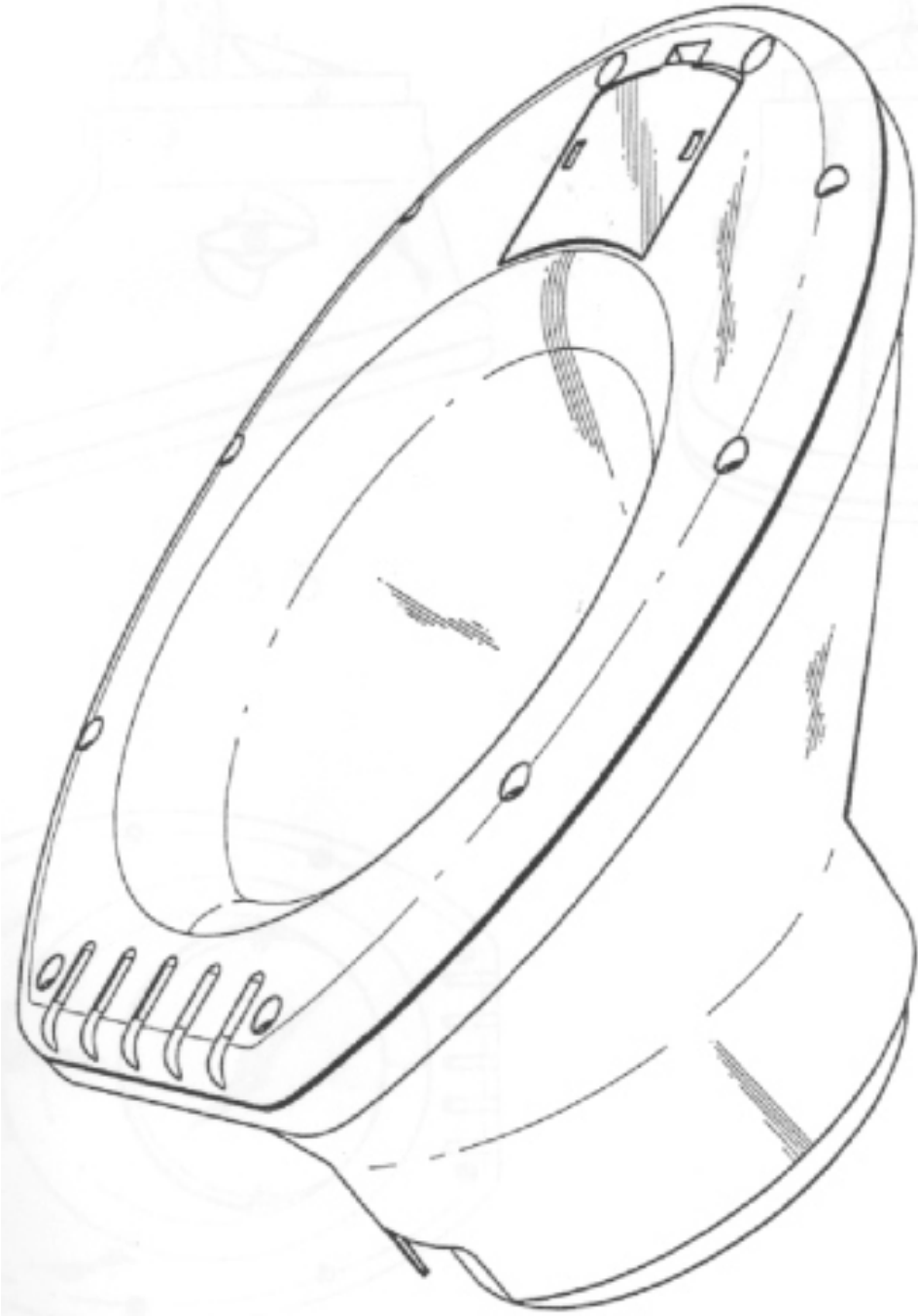

(21) f 2006 0208 - 3.2

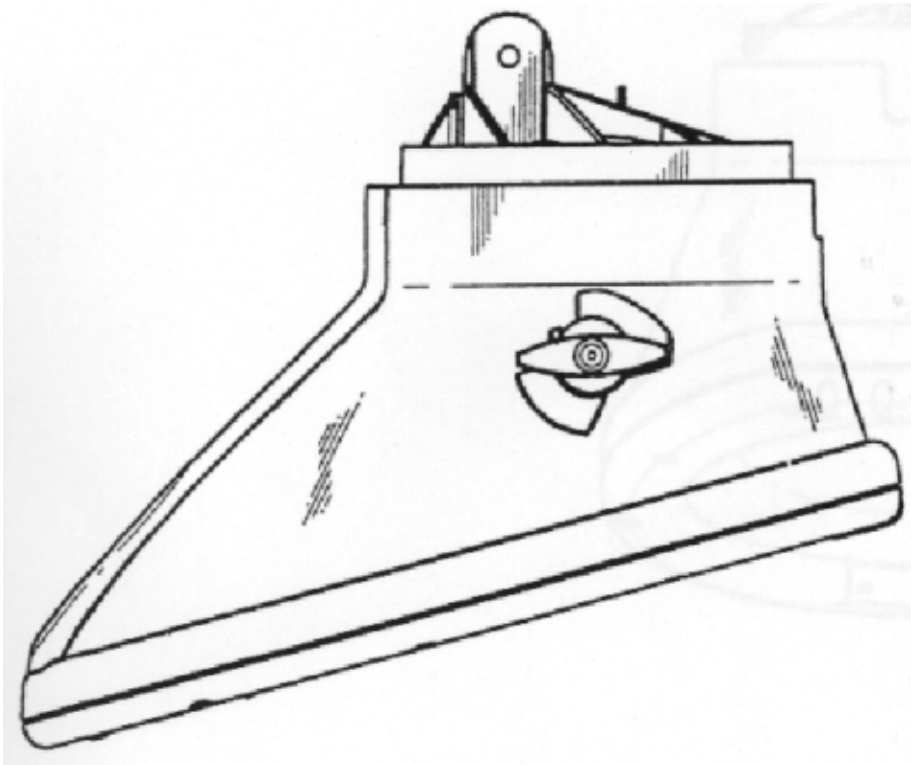

(21) f 2006 0208 - 3.3

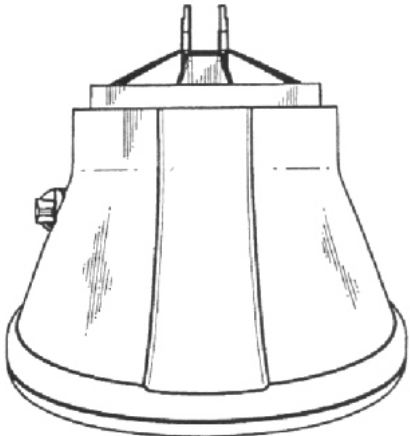

(21) f 2006 0208 - 3.4

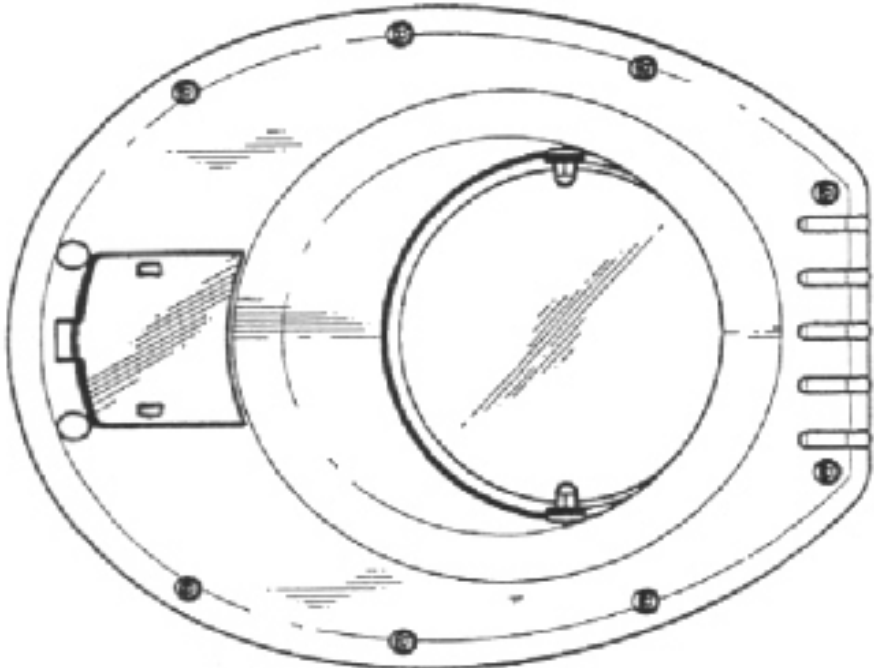

(21) f 2006 0208 - 3.5

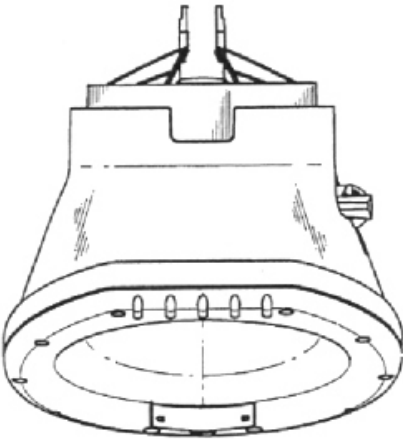

(21) f 2006 0208 - 3.6

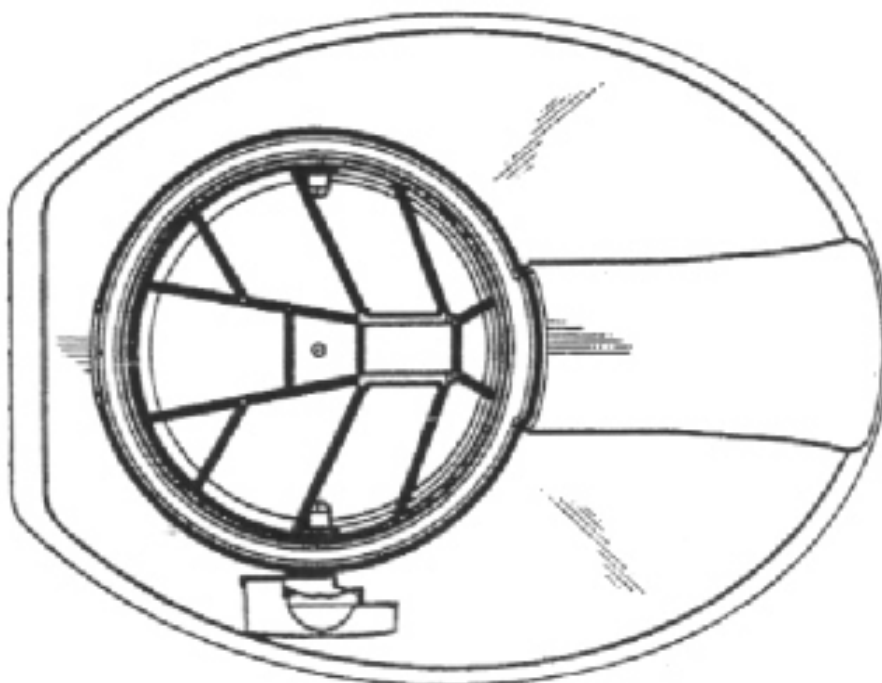

(21) f 2006 0208 - 3.7

CLASA 25 - CONSTRUCȚII ȘI ELEMENTE DE CONSTRUCȚII

(21) f 2006 0181; (22) 23.12.2005; (43) 30.06.2006; (71) METTEN STEIN + DESIGN GMBH & CO. KG, Hammermühle 24, Overath, D-51491, 2305; (74) Nau, Walter Johann - Pullem - str. 8, D-50999, Koln; (72) Hans - Josef Metten; (54) **PIETRE PENTRU PAVAJ**; (28) 9; (51) 25-01; (80) **DM/067 333/** 23.12.2005/ 28.02.2006; (30) EM/25.07.2005/377809;

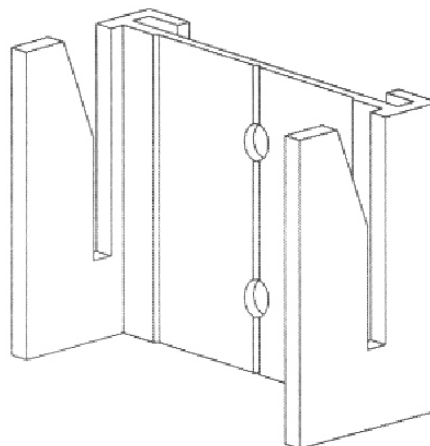

(21) f 2006 0222 - 1

(21) f 2006 0222; (22) 13.03.2006; (43) 30.06.2006; (71) Chivu Vasile, b-dul 1 Decembrie 1918 nr. 4, bl. L64, sc. D, et. 4, ap. 78, Constanța, CT 900176, 1650; (72) Chivu Vasile; (54) **PIESE ȘI STRUCTURĂ DE MONTAJ DIN ALUMINIU, PENTRU SUSȚINEREA DE PLĂCI COMPOZITE**; (28) 12; (51) 25-01

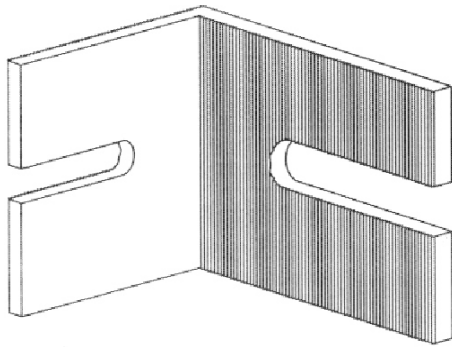

(21) f 2006 0222 - 2

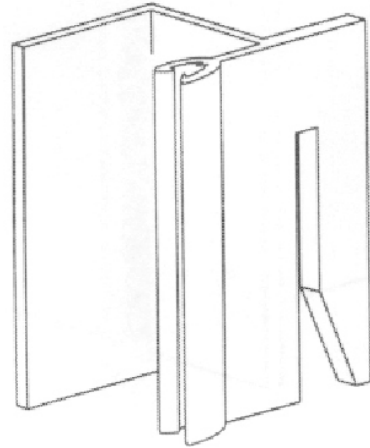

(21) f 2006 0222 - 5

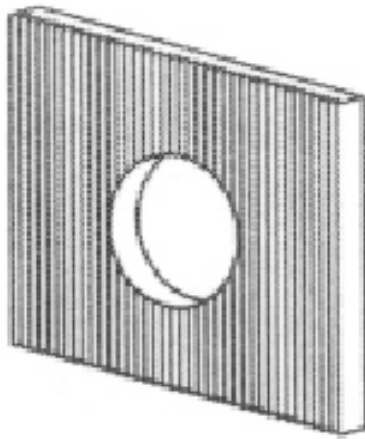

(21) f 2006 0222 - 3

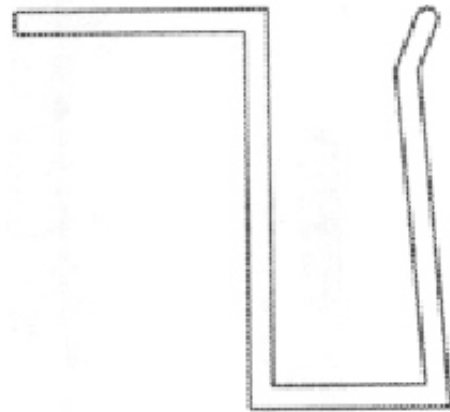

(21) f 2006 0222 - 6

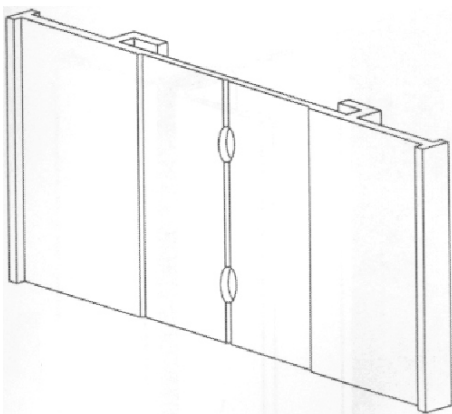

(21) f 2006 0222 - 4

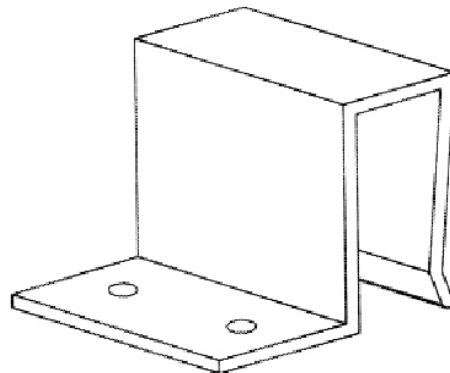

(21) f 2006 0222 - 7

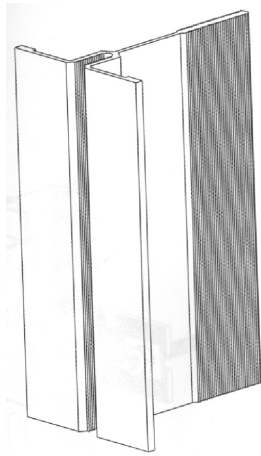

(21) f 2006 0222 - 8

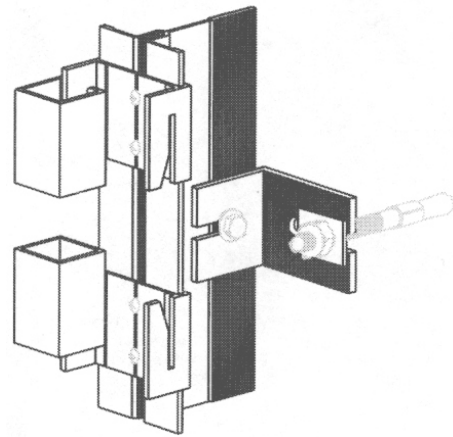

(21) f 2006 0222 - 11

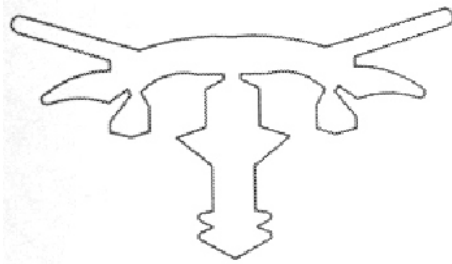

(21) f 2006 0222 - 9

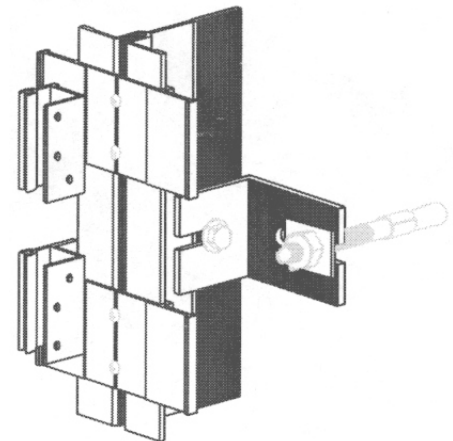

(21) f 2006 0222 - 12

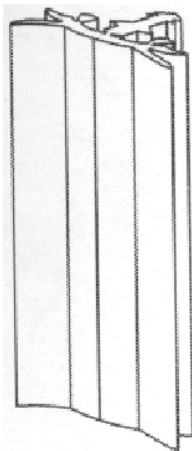

(21) f 2006 0222 - 10

(21) f 2006 0020; (22) 12.01.2006; (43) 30.06.2006;
 (71) S.C. ITB ACTIVITIES S.R.L., b-dul Aviatorilor nr. 68, et. 2,
 ap. 7, sector 1, București, B 011865, 2150; (74) **Cabinet N.D.
 Gavril S.R.L.**, str. Ștefan Negulescu nr. 6a, sector 1, B 7000,
 București; (72) Irina Budrina; (54) **AMENAJARE SALĂ
 PENTRU SPECTACOLE**; (28) 1; (51) 25-02

Reprezentările grafice se găsesc la pagina 80

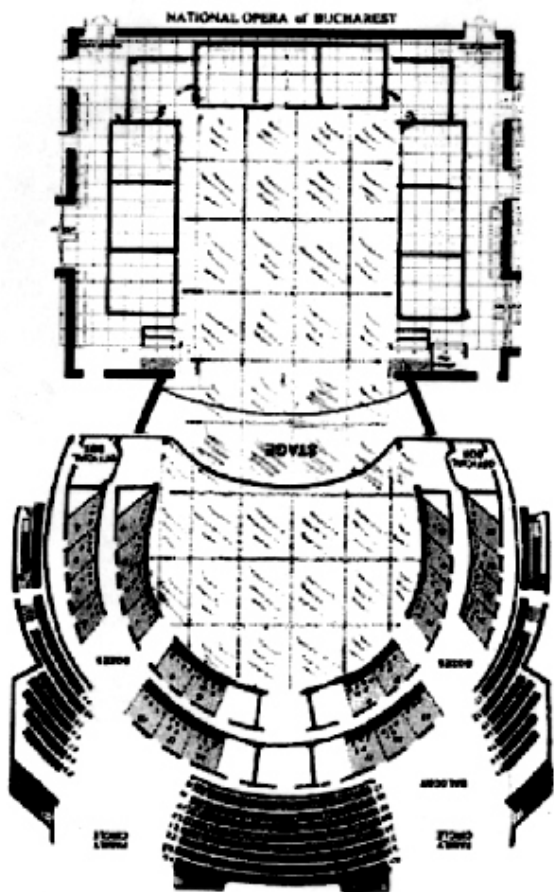

(21) f 2006 0020 - 1.1

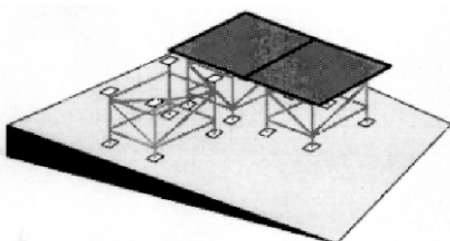

(21) f 2006 0020 - 1.2

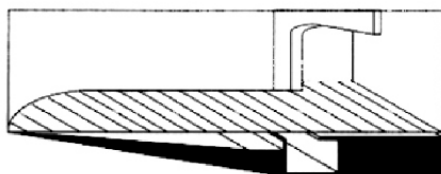

(21) f 2006 0020 - 1.3

(21) f 2006 0200; (22) 03.03.2006; (43) 30.06.2006;
 (71) S.C. REFLUX S.R.L., comuna Girov, sat Turturești;
 comuna Girov, NT 617221, 2207; (72) Timofti Gheorghe;
 (54) PROFIL GARD PVC. LAMBRIU CU FAȚĂ PLANĂ PVC;
 (28) 2; (51) 25-02



(21) f 2006 0200 - 1.1

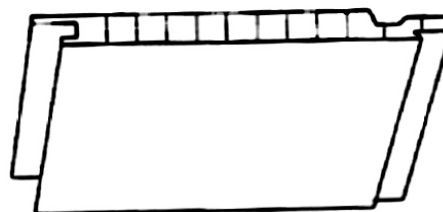

(21) f 2006 0200 - 1.2

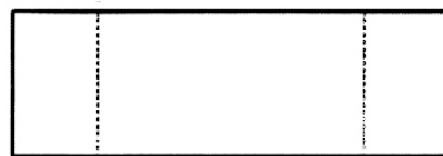

(21) f 2006 0200 - 2.1

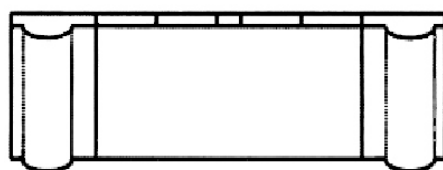

(21) f 2006 0200 - 2.2

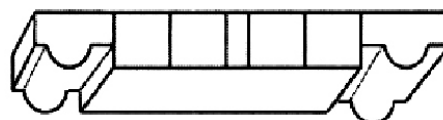

(21) f 2006 0200 - 2.3

(21) f 2006 0049; (22) 26.01.2006; (43) 30.06.2006;
 (71) Niculae Nejlloveanu, b-dul 1 Decembrie 1918 nr. 10,
 bl. L25a, sc. C, ap. 28, Constanța, CT 900711, 2100;
 (74) Vlad Constantin, b-dul 1 Decembrie 1918 nr. 5, bl. F16,
 ap. 34, CT 900711, Constanța; (72) Niculae Nejlloveanu;
 (54) PĂRȚI DE CONSTRUCȚIE; (28) 3; (51) 25-02

(21) f 2006 0244; (22) 22.03.2006; (43) 30.06.2006;
 (71) S.C. SAMARDIN S.R.L., comuna Mircea Vodă, Mircea
 Vodă, BR 817095, 2240; (72) Mardale Sandu; (54) PANOUL
 GARD - ORNAMENTAL; (28) 1; (51) 25-02

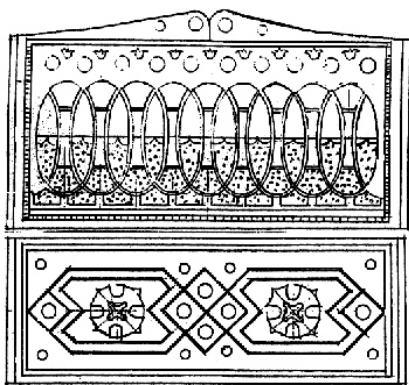

(21) f 2006 0244 - 1

(21) f 2006 0247; (22) 26.01.2006; (43) 30.06.2006; (71) Niculae Nejlloveanu, b-dul 1 Decembrie 1918 nr. 10, bl. L25a, sc. C, ap. 28, Constanța, CT 900711, 2100; (74) **Vlad Constantin**, b-dul 1 Decembrie 1918 nr. 5, bl. F16, ap. 34, CT 900711, Constanța; (72) Niculae Nejlloveanu; (54) **AMENAJĂRI INTERIOARE**; (28) 3; (51) 25-02

Reprezentările grafice se găsesc la pagina 81

CLASA 26 - APARATE DE ILUMINAT

(21) f 2006 0174; (22) 01.08.2005; (43) 30.06.2006; (71) SCHREDER (SOCIETE ANONYME), Rue de Lusambo 67, Bruxelles, B-1831, 2156; (74) **Bureau Gevers S.A.**, Holidaystraat 5, BE 1831, Diegem; (72) Ricardo Barbosa; CECILIO CASTANO; Natalia Blanco; MICHAEL DE GOTTAL; (54) **LAMPĂ PENTRU ILUMINAT PUBLIC**; (28) 1; (51) 26-03; (80) DM/067 123/ 01.08.2005/ 28.02.2006; (30) EM/08.02.2005/000291703-0001;

(21) f 2006 0186; (22) 04.10.2005; (43) 30.06.2006; (71) SCHREDER (SOCIETE ANONYME), Rue de Lusambo 67, Bruxelles, B-1831, 2156; (74) **Bureau Gevers S.A.**, Holidaystraat 5, BE 1831, Diegem; (72) Tortel Michel; (54) **LĂMPI DE ILUMINAT**; (28) 1; (51) 26-03; (80) DM/067 359/ 04.10.2005/ 28.02.2006; (30) EM/13.04.2005/325410;

(21) f 2006 0188; (22) 09.11.2005; (43) 30.06.2006; (71) SCHREDER (SOCIETE ANONYME), Rue de Lusambo 67, Bruxelles, B-1831, 2156; (74) **Bureau Gevers S.A.**, Holidaystraat 5, BE 1831, Diegem; (72) Marius Quintana Creus; MARIO QUINTANA SERRAHIMA; (54) **BORNE DE ILUMINAT**; (28) 2; (51) 26-03; (80) DM/067 364/ 09.11.2005/ 28.02.2006; (30) EM/09.05.2005/338710-0003; EM/09.05.2005/338710-0005;

(21) f 2006 0167; (22) 25.08.2005; (43) 30.06.2006; (71) KONINKLIJKE PHILIPS ELECTRONICS N.V., Groenewoudseweg no. 1, Dindhoven, 263; (74) **Philips Intellectual Property & Standards**, Prof. Holstlaan 6, NL 5656, Eindhoven; (54) **PLAFONIERĂ**; (28) 1; (51) 26-05; (80) DM/067 034/ 25.08.2005/ 28.02.2006; (30) EM/30.03.2005/000315072;

(21) f 2006 0178; (22) 11.08.2005; (43) 30.06.2006; (71) NICE S.P.A., via Pezza Alta 13, Oderzo (Treviso), I-31046, 1824; (74) **Agostini Agostino C/o Dragotti & Associati S.R.L.**, Vicolo Campana 3, I-31046, Oderzo (Treviso); (72) Marchetto Oscar; GHERLENDI ROBERTO; (54) **DISPOZITIV DE DESCHIDERE, PENTRU UȘI ȘI INSTALAȚII SIMILARE**; (28) 1; (51) 26-05; (80) DM/067 213/ 11.08.2005/ 28.02.2006; (30) IT/11.03.2005/TV 2005 O 00000;

(21) f 2006 0153; (22) 09.02.2005; (43) 30.06.2006; (71) VOLKSWAGEN AKTIENGESELLSCHAFT, Wolsburg, D 38436, 569; (54) **STOPURI SPATE PENTRU VEHICULE**; (28) 6; (51) 26-06; (80) DM/066 313/ 09.02.2005/ 28.02.2006

(21) f 2006 0159; (22) 17.08.2005; (43) 30.06.2006; (71) DAIMLERCHRYSLER AG., Epplestrasse nr. 225, Stuttgart, D 70567, 449; (74) **Sabine Gluthe C/o Daimlerchrysler AG. Ipm/t**, DE 70546, Stuttgart; (72) Peter Pfeiffer; (54) **STOPURI SPATE PENTRU VEHICULE**; (28) 1; (51) 26-06; (80) DM/066 912/ 17.08.2005/ 28.02.2006; (30) DE/25.07.2005/405 03 854.2;

(21) f 2006 0198; (22) 19.01.2006; (43) 30.06.2006; (71) VOLKSWAGEN AKTIENGESELLSCHAFT, Wolsburg, D 38436, 569; (54) **STOPURI SPATE PENTRU VEHICULE**; (28) 4; (51) 26-06; (80) DM/067 432/ 19.01.2006/ 28.02.2006

CLASA 28 - PRODUSE FARMACEUTICE SAU COSMETICE, ARTICOLE ȘI INSTRUMENTE PENTRU TOALETĂ

(21) f 2006 0169; (22) 29.08.2005; (43) 30.06.2006; (71) BRAUN GMBH, Frankfurter Strasse nr. 145, Kronberg, D 61476, 566; (72) Duy Phong Vu; (54) **FREZĂ STOMATOLOGICĂ**; (28) 1; (51) 28-03; (80) DM/067 042/ 29.08.2005/ 28.02.2006; (30) DE/28.04.2005/405 02 279.4;

(21) f 2006 0214



(21) f 2006 0214 - 1



(21) f 2006 0214 - 2

(21) f 2006 0242

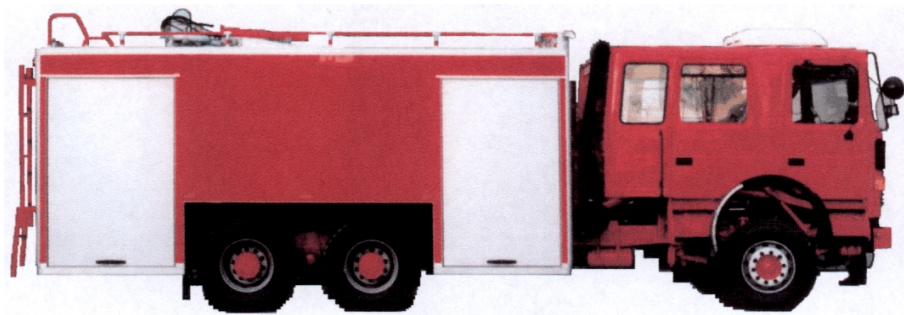

(21) f 2006 0242 - 1.1

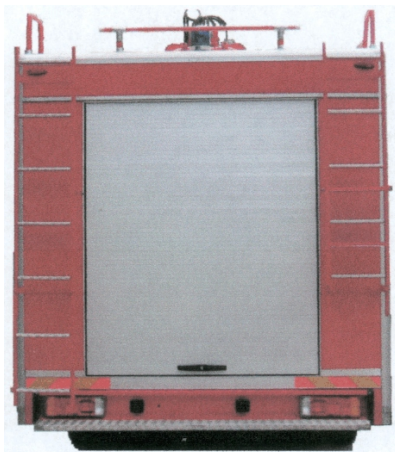

(21) f 2006 0242 - 1.2

(21) f 2006 0002



(21) f 2006 0002 - 1

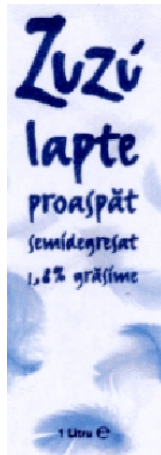

(21) f 2006 0002 - 2



(21) f 2006 0002 - 5



(21) f 2006 0002 - 3



(21) f 2006 0002 - 6



(21) f 2006 0002 - 4



(21) f 2006 0002 - 7



(21) f 2006 0002 - 8



(21) f 2006 0002 - 10



(21) f 2006 0002 - 9

(21) f 2006 0026



(21) f 2006 0026 - 1

(21) f 2006 0042



(21) f 2006 0042 - 1

(21) f 2006 0051



(21) f 2006 0051 - 1

(21) f 2006 0052



(21) f 2006 0052 - 1

(21) f 2006 0100



(21) f 2006 0100 - 1



(21) f 2006 0100 - 2



(21) f 2006 0116



(21) f 2006 0100 - 3

(21) f 2006 0116 - 1



(21) f 2006 0116 - 2

(21) f 2006 0126



(21) f 2006 0126 - 1

(21) f 2006 0149



(21) f 2006 0149 - 1

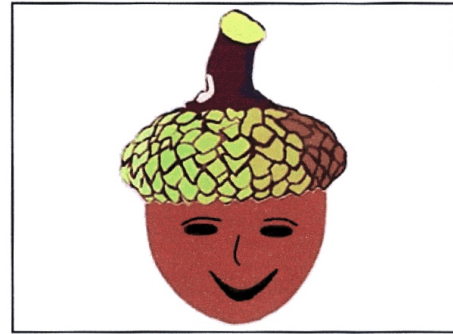

(21) f 2006 0240 - 2

(21) f 2006 0324

(21) f 2006 0206



(21) f 2006 0206 - 1



(21) f 2006 0324 - 1

(21) f 2006 0049

(21) f 2006 0240



(21) f 2006 0240 - 1



(21) f 2006 0049 - 1



(21) f 2006 0049 - 2

(21) f 2006 0247



(21) f 2006 0247 - 1



(21) f 2006 0049 - 3



(21) f 2006 0247 - 2



(21) f 2006 0247 - 3

**LISTA CERERILOR DE ÎNREGISTRARE
A DESENELOR ȘI MODELELOR
INDUSTRIALE, PUBLICATE,**

- ARANJATE ÎN ORDINEA CRESCĂTOARE
A NUMERELOR DE ÎNREGISTRARE**
- ARANJATE ÎN ORDINEA
ALFABETICĂ A SOLICITANȚILOR**

**LISTA CERERILOR DE ÎNREGISTRARE A DESENELOR ȘI MODELELOR INDUSTRIALE
PUBLICATE, ARANJATE ÎN ORDINEA CRESCĂTOARE
A NUMERELOR DE ÎNREGISTRARE**

Numărul depozitului național	Clasa și subclasa	Data depozitului	Număr modele/desene	Pagina
f 2005 1043	09-01	20.12.2005	1/1	22
f 2005 1044	09-01	20.12.2005	1/2	23
f 2005 1081	06-01	30.12.2005	3/3	13
f 2006 0002	19-08	03.01.2006	10/10	49
f 2006 0004	07-01	03.01.2006	5/5	20
f 2006 0020	25-02	12.01.2006	1/3	71
f 2006 0025	19-08	13.01.2006	1/1	49
f 2006 0026	19-08	13.01.2006	1/1	49
f 2006 0028	11-02	16.01.2006	3/3	32
f 2006 0035	19-99	19.01.2006	1/2	53
f 2006 0041	09-01	25.01.2006	1/1	24
f 2006 0042	19-08	25.01.2006	1/1	49
f 2006 0049	25-02	26.01.2006	3/3	72
f 2006 0050	03-03	27.01.2006	1/3	13
f 2006 0051	19-08	27.01.2006	1/1	50
f 2006 0052	19-08	27.01.2006	1/1	50
f 2006 0096	09-01	06.02.2006	1/2	24
f 2006 0100	19-08	07.02.2006	3/3	50
f 2006 0116	19-08	15.02.2006	2/2	50
f 2006 0117	23-02	16.02.2006	5/6	56
f 2006 0126	19-08	20.02.2006	1/1	50
f 2006 0129	01-01	20.02.2006	1/1	12
f 2006 0130	09-01	20.02.2006	1/1	24
f 2006 0131	02-03	21.02.2006	1/1	12
f 2006 0132	14-03	21.02.2006	1/3	39
f 2006 0133	06-01	30.12.2005	4/4	14
f 2006 0134	06-01	30.12.2005	3/6	16

Numărul depozitului național	Clasa și subclasa	Data depozitului	Număr modele/desene	Pagina
f 2006 0135	06-01	30.12.2005	2/3	17
f 2006 0136	06-01	30.12.2005	3/3	18
f 2006 0137	06-01	30.12.2005	1/2	19
f 2006 0138	09-05	22.02.2006	2/6	28
f 2006 0144	06-01	24.02.2006	2/2	19
f 2006 0145	06-01	24.02.2006	1/1	19
f 2006 0147	20-03	27.02.2006	2/2	56
f 2006 0149	19-08	28.02.2006	1/1	50
f 2006 0150	12-08	11.02.2005	9/0	35
f 2006 0151	12-08	11.02.2005	6/0	35
f 2006 0152	12-08	11.02.2005	2/0	35
f 2006 0153	26-06	09.02.2005	6/0	73
f 2006 0154	12-16	09.02.2005	27/0	35
f 2006 0155	12-08	11.02.2005	1/0	35
f 2006 0156	12-16	11.02.2005	1/0	36
f 2006 0157	10-02, 07	12.08.2005	12/0	31
f 2006 0158	10-07	17.08.2005	4/0	31
f 2006 0159	26-06	17.08.2005	1/0	73
f 2006 0160	07-04, 06	09.08.2005	2/0	21
f 2006 0161	10-02	02.08.2005	2/0	31
f 2006 0162	10-02	02.08.2005	3/0	31
f 2006 0163	09-03	05.08.2005	1/0	27
f 2006 0164	09-03	12.08.2005	2/0	27
f 2006 0165	09-03	05.08.2005	1/0	27
f 2006 0166	09-03	05.08.2005	1/0	27
f 2006 0167	26-05	25.08.2005	1/0	73
f 2006 0168	13-02	29.08.2005	3/0	36
f 2006 0169	28-03	29.08.2005	1/0	73
f 2006 0170	12-16	31.08.2005	1/0	36
f 2006 0171	23-02	31.08.2005	1/0	59
f 2006 0172	23-01	17.08.2005	1/0	56

Numărul depozitului național	Clasa și subclasa	Data depozitului	Număr modele/desene	Pagina
f 2006 0173	23-01	31.08.2005	3/0	56
f 2006 0174	26-03	01.08.2005	1/0	73
f 2006 0175	06-01, 03	09.08.2005	6/0	19
f 2006 0176	14-03	03.08.2005	1/0	40
f 2006 0177	13-01	03.08.2005	1/0	36
f 2006 0178	26-05	11.08.2005	1/0	73
f 2006 0179	18-03	29.08.2005	5/0	49
f 2006 0180	06-01	26.10.2004	5/0	20
f 2006 0181	25-01	23.12.2005	9/0	69
f 2006 0182	10-02	21.12.2005	11/0	31
f 2006 0183	10-07	09.01.2006	4/0	31
f 2006 0184	10-02	29.12.2005	2/0	31
f 2006 0185	09-03	19.12.2005	1/0	28
f 2006 0186	26-03	04.10.2005	1/0	73
f 2006 0187	01-01	23.11.2005	1/0	12
f 2006 0188	26-03	09.11.2005	2/0	73
f 2006 0189	23-03	03.08.2005	2/0	59
f 2006 0190	05-05	24.06.2005	20/0	13
f 2006 0191	09-03	28.12.2005	3/0	28
f 2006 0192	09-01	19.12.2005	1/0	25
f 2006 0193	19-02	23.01.2006	2/0	49
f 2006 0194	03-01	23.01.2006	1/0	12
f 2006 0195	07-01, 03	03.06.2005	1/0	20
f 2006 0196	09-01	19.12.2005	1/0	25
f 2006 0197	12-16	19.01.2006	2/0	36
f 2006 0198	26-06	19.01.2006	4/0	73
f 2006 0200	25-02	03.03.2006	2/5	72
f 2006 0201	01-04	03.03.2006	2/2	12
f 2006 0204	09-01	06.03.2006	1/1	25
f 2006 0206	19-08	06.03.2006	1/1	50
f 2006 0208	23-04	08.03.2006	3/21	59

Numărul depozitului național	Clasa și subclasa	Data depozitului	Număr modele/desene	Pagina
f 2006 0212	20-02	09.03.2006	2/6	54
f 2006 0213	13-03	10.03.2006	2/2	36
f 2006 0214	09-03, 05	10.03.2006	2/2	28
f 2006 0215	15-07	10.03.2006	3/12	40
f 2006 0218	19-08	13.03.2006	1/1	50
f 2006 0222	25-01	13.03.2006	12/12	69
f 2006 0223	08-06, 25-01	13.03.2006	6/9	21
f 2006 0225	19-08	14.03.2006	1/1	51
f 2006 0226	19-08	14.03.2006	1/1	51
f 2006 0228	09-01	14.03.2006	1/5	25
f 2006 0233	20-02	16.03.2006	4/4	55
f 2006 0236	14-02	16.03.2006	4/4	38
f 2006 0238	19-08	16.03.2006	11/11	51
f 2006 0240	19-08	21.03.2006	2/2	53
f 2006 0242	12-13	22.03.2006	1/2	35
f 2006 0243	13-02	22.03.2006	2/2	36
f 2006 0244	25-02	22.03.2006	1/1	72
f 2006 0245	12-03	23.03.2006	1/4	33
f 2006 0246	12-03	23.03.2006	3/6	34
f 2006 0247	25-02	26.01.2006	3/3	73
f 2006 0248	20-03, 06-01	24.03.2006	1/1	56
f 2006 0253	12-07	29.03.2006	1/2	35
f 2006 0306	09-05	30.03.2006	13/13	29
f 2006 0318	19-08	06.04.2006	2/2	53
f 2006 0324	19-08	10.04.2006	1/1	53

**LISTA CERERILOR DE ÎNREGISTRARE A DESENELOR ȘI MODELELOR
INDUSTRIALE PUBLICATE, ARANJATE ÎN ORDINEA
ALFABETICĂ A SOLICITANȚILOR**

Nume și adresă solicitant	Număr depozit	Clasa și subclasa	Pagina
AB P H NEDERMAN & CO , Sydhamnsgatan 2, Helsingborg, SE 25228 , 2217	f 2006 0208	23-04	59
AH TIME S.R.L. , str. Matei Basarab nr. 108, bl. 74, sc. 1, et. 2, ap. 12, sector 3, București, B 2224	f 2006 0225	19-08	51
ALDI EINKAUF GMBH & CO. OHG , Burgstraße 37, Mulheim, D-45476, 2304	f 2006 0179	18-03	49
S.C. APEMIN TUȘNAD S.A. , str. Gării nr. 599, Tușnad Nou, HR 537336, 1720	f 2006 0041	09-01	24
S.C. APEMIN TUȘNAD S.A. , str. Gării nr. 599, Tușnad Nou, HR 537336, 1720	f 2006 0042	19-08	49
ARCELIK ANONIM SIRKETI , Tuzla, Istanbul, 81719, 260	f 2006 0215	15-07	40
S.C. ARSLAN PRODIMPEX S.R.L. , str. Pavel Ceamur nr. 24, Popești Leordeni, IF 077160, 2198	f 2006 0129	01-01	12
ASA SELECTION WOHNACCESSOIRES HANDLES GMBH , Rudolf-Diesel str. Nr. 3, Hohr-Grenzhausen, D 56203, 324	f 2006 0195	07-01, 03	20
S.C. ASTRA VAGOANE CĂLĂTORI S.A. , str. Petru Rareș nr. 1-3, Arad, AR 310210, 2008	f 2006 0245	12-03	33
S.C. ASTRA VAGOANE CĂLĂTORI S.A. , str. Petru Rareș nr. 1-3, Arad, AR 310210, 2008	f 2006 0246	12-03	34
S.C. AZUR S.A. , str. Constructorilor nr. 1-3, Timișoara, TM 1900, 175	f 2006 0213	13-03	36
Bădună Edinson , b-dul 1 Decembrie 1918 nr. 48, bl. O22, sc. 1, ap. 5, sector 3, București, B 032467, 2245	f 2006 0253	12-07	35
BANCA NAȚIONALĂ A ROMÂNIEI , str. Lipscani nr. 25, sector 3, București, B 030031, 2147	f 2006 0035	19-99	53
S.C. BIBORȚENI S.A. , str. Principală nr. 270, Birou nr. 2, Biborțeni, CV 2226	f 2006 0228	09-01	25
BRAUN GMBH , Frankfurter Strasse nr. 145, Kronberg, D 61476, 566	f 2006 0169	28-03	73

Nume și adresă solicitant	Număr depozit	Clasa și subclasa	Pagina
BRAUN GMBH , Frankfurter Strasse nr. 145, Kronberg, D 61476, 566	f 2006 0168	13-02	36
S.C. BRUMĂ S.R.L. , b-dul Decebal nr. 46, Oradea, BH 410205, 2142	f 2006 0028	11-02	32
S.C. CARPATINA S.A. , str. Monetăriei nr. 8, sector 1, București, B 010623, 2064	f 2005 1043	09-01	22
S.C. CARPATINA S.A., str. Monetăriei nr. 8, sector 1, București , B 010623, 2064	f 2005 1044	09-01	23
CASALA MEUBELEN NEDERLAND B.V. , Rolweg 10, Av Culemborg, NL-4104, 2303	f 2006 0175	06-01, 03	19
CHANEL , Avenue Charles de Gaulle nr. 135, Neuilly sur Seine, F 92200, 691	f 2006 0184	10-02	31
CHANEL , Avenue Charles de Gaulle nr. 135, Neuilly sur Seine, F 92200, 691	f 2006 0182	10-02	31
Chernysh Nadiya , Ak. Korolova nr. 114, ap. 55, Odesa, 270089, 2289	f 2006 0164	09-03	27
Chivu Vasile , b-dul 1 Decembrie 1918 nr. 4, bl. L64, sc. D, et. 4, ap. 78, Constanța, CT 900176, 1650	f 2006 0222	25-01	69
CHOCOLADEFABRIKEN LINDT & SPRUNGLI AG. , 204, Seestrasse, Kilchberg Zh, CH-8802, 2307	f 2006 0185	09-03	28
CHOPARD INTERNATIONAL SA , Route de Promenthoux, Prangins, CH-1197, 2276	f 2006 0161	10-02	31
Ciurtin Petru Raul , str. Marin Sorescu nr. 3, Alba Iulia, AB 510078, 2127	f 2006 0002	19-08	49
CAMELE RECAS PROD S.R.L. , Complex de Vinificație, C. P. 1, Recaș, TM 307340, 2340	f 2006 0051	19-08	50
CAMELE RECAS PROD S.R.L. , Complex de Vinificație, C. P. 1, Recaș, TM 307340, 2340	f 2006 0052	19-08	50
DAIMLERCHRYSLER AG. , Epplestrasse nr. 225, Stuttgart, D 70567, 449	f 2006 0170	12-16	36
DAIMLERCHRYSLER AG. , Epplestrasse nr. 225, Stuttgart, D 70567, 449	f 2006 0159	26-06	73
DAIMLERCHRYSLER AG. , Epplestrasse nr. 225, Stuttgart, D 70567, 449	f 2006 0151	12-08	35

Nume și adresă solicitant	Număr depozit	Clasa și subclasa	Pagina
DAIMLERCHRYSLER AG. , Epplestrasse nr. 225, Stuttgart, D 70567, 449	f 2006 0156	12-16	36
DAIMLERCHRYSLER AG. , Epplestrasse nr. 225, Stuttgart, D 70567, 449	f 2006 0152	12-08	35
DAIMLERCHRYSLER AG. , Epplestrasse nr. 225, Stuttgart, D 70567, 449	f 2006 0155	12-08	35
DAIMLERCHRYSLER AG. , Epplestrasse nr. 225, Stuttgart, D 70567, 449	f 2006 0150	12-08	35
S.C. DATADOT TECHNOLOGY S.R.L. , str. George Vraca nr. 7, et. 2, ap. 10, sector 1, București, B 2225	f 2006 0226	19-08	51
S.C. ESAROM ROMÂNIA S.R.L. , Șoseaua Alba Iulia nr. 150, Sibiu, SB 550052, 2263	f 2006 0324	19-08	53
S.C. EURISKO CONSULTING S.R.L. , str. Barbu Văcărescu nr. 4, bl. 1, sc. 4, et. 3, ap. 109, sector 2, București, B 020281, 2140	f 2006 0025	19-08	49
S.C. EURO FERMA S.R.L. , str. Pinului nr. 102, Buzău, BZ 2213	f 2006 0214	09-03, 05	28
S.C. EXPUR S.A. , str. Industriei nr. 2, Urziceni, IL 925300, 2199	f 2006 0130	09-01	24
S.C. FIGERO CONSULTING S.R.L. , str. Bujorilor, bl. 58, sc. D, ap. 4, Timișoara, TM 2231	f 2006 0236	14-02	38
S.C. FORNETTI ROMÂNIA S.R.L. , str. C. Darwin nr. 4, sc. C, ap. 3, Timișoara, TM 300559, 2256	f 2006 0318	19-08	53
S.C. GAMA & GAMA S.R.L. , str. Magnoliei nr. 4/a, Satu Mare, SM 440198, 1366	f 2006 0204	09-01	25
HANSA METALLWERKE AG. , Sigmaringer str. 107, Stuttgart, D-70567, 1610	f 2006 0172	23-01	56
HANSGROHE AG. , Auestrasse nr. 5-9, Schiltach, D 77761, 367	f 2006 0171	23-02	59
HANSGROHE AG. , Auestrasse nr. 5-9, Schiltach, D 77761, 367	f 2006 0173	23-01	56
Ioan Vlad , str. Carpenului nr. 22b, Alba Iulia, AB 2500, 2174	f 2006 0096	09-01	24
S.C. ITB ACTIVITIES S.R.L. , b-dul Aviatorilor nr. 68, et. 2, ap. 7, sector 1, București, B 011865, 2150	f 2006 0020	25-02	71
S.C. JAY MEDIA S.R.L. , str. Bârsa Repede nr. 19, Brașov, BV 500449, 2205	f 2006 0147	20-03	56
KONINKLIJKE PHILIPS ELECTRONICS N.V. , Groenewoudseweg no. 1, Dindhoven, 263	f 2006 0167	26-05	73

Nume și adresă solicitant	Număr depozit	Clasa și subclasa	Pagina
LEON S.R.L. , str. Firiza nr. 10, sc. 1, et. 1, ap. 8, Cluj Napoca, CJ, 2242	f 2006 0248	20-03, 06-01	56
LIDL STIFTUNG & CO. KG , Stiftsbergstrasse 1, Neckarsulm, D-74167, 1936	f 2006 0187	01-01	12
MACHALKE POLSTERWERKSTATTEN , Burkheimer str. 20, Hochstadt, D 96272, 1528	f 2006 0180	06-01	20
MAPED , 530 Route De Pringy, Argonay, F-74370, 1999	f 2006 0193	19-02	49
MAPED , 530 Route De Pringy, Argonay, F-74370, 1999	f 2006 0194	03-01	12
METTEN STEIN + DESIGN GMBH & CO. KG , Hammermuhle 24, Overath, D-51491, 2305	f 2006 0181	25-01	69
MGI LUXURY GROUP S.A. , Nidaugasse 35, Bienne, CH-2502, 2151	f 2006 0158	10-07	31
MHOUSE S.R.L. , via Pezza Alta 13, Oderzo (Treviso), I-31046, 2090	f 2006 0177	13-01	36
MHOUSE S.R.L. , via Pezza Alta 13, Oderzo (Treviso), I-31046, 2090	f 2006 0176	14-03	40
S.C. MODECO CHEMICALS S.R.L. , sat Ceptura de Jos	f 2006 0026	19-08	49
MOUNTPITTEN S.A, C/O LANDMARK FIDUCIAIRE (SUISSE) S.A. , Place des Eaux-Vives 6, Geneve, CH-1207, 2306	f 2006 0183	10-07	31
NEGRO 2000 S.R.L. , șoseaua Berceni nr. 41, bl. 108, parter, sector 4, București, B 041917, 2208	f 2006 0201	01-04	12
NICE S.P.A. , via Pezza Alta 13, Oderzo (Treviso), I-31046, 1824	f 2006 0178	26-05	73
Niculae Nejlloveanu , b-dul 1 Decembrie 1918 nr. 10, bl. L25a, sc. C, ap. 28, Constanța, CT 900711, 2100	f 2006 0049	25-02	72
Niculae Nejlloveanu , b-dul 1 Decembrie 1918 nr. 10, bl. L25a, sc. C, ap. 28, Constanța, CT 900711, 2100	f 2006 0247	25-02	73
NINA RICCI , 39, Avenue Montaigne, Paris, F-75008, 2036	f 2006 0162	10-02	31
Pavel Dan Gabriel , b-dul Dacia nr. 58, bl. U2, et. 4, ap. 19, Oradea, BH, 1505	f 2006 0233	20-02	55
PEZZUTTI ALDO S.R.L. , via Fratte 22, Fiume Veneto (Pn), I-33080, 2310	f 2006 0191	09-03	28
PHILIP MORRIS GMBH , Fallstrasse 40, Munchen, D-81369, 2288	f 2006 0166	09-03	27

Nume și adresă solicitant	Număr depozit	Clasa și subclasa	Pagina
PHILIP MORRIS GMBH , Fallstrasse 40, Munchen, D-81369, 2288	f 2006 0165	09-03	27
PHILIP MORRIS GMBH , Fallstrasse 40, Munchen, D-81369, 2288	f 2006 0163	09-03	27
S.C. PLAST MARCO S.R.L. , str. Dobrogeanu Gherea nr. 1, Constanța, CT 2223	f 2006 0223	08-06, 25-01	21
S.C. PROMO COMPANY , str. Ion Minulescu nr. 60, sector 3, București, B 031216, 2214	f 2006 0212	20-02	54
Pustiu Vlad , str. Măcieșului nr. 13, bl. A19b, ap. 25, Brașov, BV 500256, 2200, Parge Alexandru, str. Măcieșului nr. 17, bl. A19d, ap. 13, Brașov, BV 500256, 2201	f 2006 0131	02-03	12
S.C. REFLUX S.R.L. , comuna Girov, sat Turturești, sat Turturești	f 2006 0200	25-02	72
RESEL S.R.L. , str. Gării nr. 9, bl. L15, sc. A, et. 8, ap. 30, Iași, IS 700088, 2202	f 2006 0132	14-03	39
ROLEX SA , Rue Francois-Dussaud 3-5-7, Geneva, CH 1211, 1194	f 2006 0157	10-02, 07	31
S.C. ROMÂNIA HYPERMARCHE S.A. , str. Lipscani nr. 112, et. 4, sector 3, București, B 030039, 2212	f 2006 0206	19-08	50
S.C. ROMAQUA GROUP S.A. , str. Carpați nr. 46, Borsec, HR 535300, 2178	f 2006 0100	19-08	50
S.C. ROMBAT S.A. , str. Drumul Cetății nr. 6, Bistrița, BN 420129, 1641	f 2006 0243	13-02	36
S.C. ROMPRIM S.A. , șoseaua Olteniței nr. 388, sector 4, București, B 2238	f 2006 0242	12-13	35
S.C. RUBY ROSE INDUSTRIAL COMPANY S.R.L. , Splaiul Unirii nr. 257-259, sector 3, București, B 030137, 2197	f 2006 0126	19-08	50
SAINT-GOBAIN DESJONQUERES , Les Miroirs 18, Avenue d'Alsace, Courbevoie, F 92400, 1286	f 2006 0196	09-01	25
SAINT-GOBAIN DESJONQUERES , Les Miroirs 18, Avenue d'Alsace, Courbevoie, F 92400, 1286	f 2006 0192	09-01	25
S.C. SAMARDIN S.R.L. , comuna Mircea Vodă, Mircea Vodă, BR 817095, 2240	f 2006 0244	25-02	72

Nume și adresă solicitant	Număr depozit	Clasa și subclasa	Pagina
Sarmeș Marian Ionel , str. Petru Rareș nr. 28, Alba Iulia, AB 510081, 2128; Sarmeș Georgeta Doina, str. Petru Rareș nr. 28, Alba Iulia, AB 510081, 2129	f 2006 0004	07-01	20
SCHREDER (SOCIETE ANONYME) , Rue de Lusambo 67, Bruxelles, B-1831, 2156	f 2006 0186	26-03	73
SCHREDER (SOCIETE ANONYME) , Rue de Lusambo 67, Bruxelles, B-1831, 2156	f 2006 0174	26-03	73
SCHREDER (SOCIETE ANONYME) , Rue de Lusambo 67, Bruxelles, B-1831, 2156	f 2006 0188	26-03	73
SEB SA , Chemin du Petit Bois, Ecully, F-69130, 2275	f 2006 0160	07-04, 06	21
S.C. SNAGOV TUR S.R.L. , str. Zorelelor nr. 8, sat Snagov, Snagon sat, IF 2239	f 2006 0240	19-08	53
S.C. SPD STAR S.R.L. , Aleea Tomis nr. 2, bl. D15, sc. A, et. 2, ap. 7, Dej, CJ 405200, 2221	f 2006 0218	19-08	50
S.C. SPICUL S.A. , șoseaua Orhideelor nr. 15, sector 6, București, B 060071, 1791	f 2006 0149	19-08	50
S.C. STANDARD SNACKS S.R.L. , str. Fabrica de Glucoză nr. 7, et. 2, sector 2, București, B 020331, 2189	f 2006 0116	19-08	50
S.C. STANDARD SNACKS S.R.L. , str. Fabrica de Glucoză nr. 7, et. 2, sector 2, București, B 020331, 2189	f 2006 0138	09-05	28
S.C. STENYON COM S.R.L. , comuna Joița, Joița, GR 8375, 509	f 2006 0238	19-08	51
SUN DESIGN CARMELI CONTRACT LTD. , Pob 3025 Beit Yehoshua, Kear Neter, IL, 2166	f 2006 0050	03-03	13
S.C. TECSA BUSINESS S.R.L. , șoseaua Mihai Bravu nr. 124, bl. D26, sc. 1, ap. 1, sector 2, București, B 021314, 2249	f 2006 0306	09-05	29
S.C. TEHNOPROD S.R.L. , str. Muncii nr. 2, Piatra Neamț, NT 610168, 2121	f 2005 1081	06-01	13
S.C. TEHNOPROD S.R.L. , str. Muncii nr. 2, Piatra Neamț, NT 610168, 2121	f 2006 0137	06-01	19
S.C. TEHNOPROD S.R.L. , str. Muncii nr. 2, Piatra Neamț, NT 610168, 2121	f 2006 0134	06-01	16
S.C. TEHNOPROD S.R.L. , str. Muncii nr. 2, Piatra Neamț, NT 610168, 2121	f 2006 0136	06-01	18

Nume și adresă solicitant	Număr depozit	Clasa și subclasa	Pagina
S.C. TEHNOPROD S.R.L. , str. Muncii nr. 2, Piatra Neamț, NT 610168, 2121	f 2006 0135	06-01	17
S.C. TEHNOPROD S.R.L. , str. Muncii nr. 2, Piatra Neamț, NT 610168, 2121	f 2006 0133	06-01	14
TRANSCAR S.R.L. , str. Kossuth nr. 36, Zalău, SJ 450010, 1230	f 2006 0145	06-01	19
TRANSCAR S.R.L. , str. Kossuth nr. 36, Zalău, SJ 450010, 1230	f 2006 0144	06-01	19
VOLKSWAGEN AKTIENGESELLSCHAFT , Wolsburg, D 38436, 569	f 2006 0153	26-06	73
VOLKSWAGEN AKTIENGESELLSCHAFT , Wolsburg, D 38436, 569	f 2006 0197	12-16	36
VOLKSWAGEN AKTIENGESELLSCHAFT , Wolsburg, D 38436, 569	f 2006 0154	12-16	35
VOLKSWAGEN AKTIENGESELLSCHAFT , Wolsburg, D 38436, 569	f 2006 0198	26-06	73
S.C. WEST CO IMPEX S.R.L. , str. Crișeni nr. 1, Zalău, SJ 457105, 2190	f 2006 0117	23-02	56
WESTFALISCHE TEXTIL-GES.KLINGENTHAL & CO. MBH , Franz-Kleine-Strasse nr. 21-25, Salzkotten, D 33154, 362	f 2006 0190	05-05	13
ZEHNDER VERKAUFS-UND VERWALTUNGS AG. , 1, Moortalstraße , Granichen, CH-5722, 2309	f 2006 0189	23-03	59

**LISTA DESENELOR ȘI MODELELOR
INDUSTRIALE (DMI), ÎNREGISTRATE
ÎN REGISTRUL NAȚIONAL AL
DESENELOR ȘI MODELELOR INDUSTRIALE,
CONFORM HOTĂRÂRII COMISIEI
DE SPECIALITATE A O.S.I.M.**

- **DMI depuse pe cale internațională**
- **DMI depuse pe cale națională**

**LISTA DESENELOR ȘI MODELELOR INDUSTRIALE ÎNREGISTRATE ÎN REGISTRUL NAȚIONAL
AL DESENELOR ȘI MODELELOR INDUSTRIALE,
CONFORM HOTĂRÂRII COMISIEI DE SPECIALITATE A O.S.I.M.**

Partea I - desene și modele industriale, depuse pe cale internațională

Nr. din Registrul Național al Desenelor și Modelelor Industriale	Nr. din Registrul Național al cererilor depuse	Data depozitului	Titular	Publicat în Buletinul de Desene și Modele Internaționale numărul/data
16013	2005/0891	04.04.2005	TRISA HOLDING AG.	9/31.10.2005
16014	2005/0906	28.04.2005	MAINETTI GMBH	9/31.10.2005
16015	2005/0908	07.04.2005	FASHION BOX GROUP S.P.A.	9/31.10.2005
16016	2005/0910	29.04.2005	SIEMATIC MOBELWERKE GMBH & CO. KG	9/31.10.2005
16017	2005/0917	01.09.2005	JAM SESSION HOLDING S.R.L.	9/31.10.2005
16018	2005/0987	09.05.2005	NEA INTERNATIONAL B.V.	10/30.11.2005
16019	2005/0988	25.05.2005	SIEMANTIC MOBELWERKE GMBH & CO. KG	10/30.11.2005
16020	2005/0997	06.07.2005	WESTFALISCHE TEXTIL-GESELLSCHAFT KLINGENTHAL & CO. MBH	10/30.11.2005
16021	2005/0998	06.07.2005	WESTFALISCHE TEXTIL-GESELLSCHAFT KLINGENTHAL & CO. MBH	10/30.11.2005
16022	2005/1092	01.06.2005	PARISOT MEUBLES S.A.S.	11/29.12.2005
16023	2005/1093	29.06.2005	KONINKLIJKE PHILIPS ELECTRONICS N.V.	11/29.12.2005
16024	2005/1095	27.06.2005	BRAUN GMBH	11/29.12.2005
16025	2005/1100	21.06.2005	HANS GROHE AG	11/29.12.2005
16026	2005/1102	21.06.2005	N.V. ORGANON	11/29.12.2005

Nr. din Registrul Național al Desenelor și Modelelor Industriale	Nr. din Registrul Național al cererilor depuse	Data depozitului	Titular	Publicat în Buletinul de Desene și Modele Internaționale numărul/data
16027	2005/1106	09.06.2005	MAINETTI GMBH	11/29.12.2005
16028	2005/1109	15.06.2005	SIEMANTIC MOBELWERKE GMBH & CO.	11/29.12.2005
16029	2005/1114	26.10.2005	WESTFALISCHE TEXTIL-GESAELLSCHAFT KLINGENTHAL & CO. MBH	11/29.12.2005
16030	2005/1116	04.11.2005	MACHALKE POLSTER-WERKSTATTEN	11/29.12.2005
16031	2005/1117	04.11.2005	MACHALKE POLSTER-WERKSTATTEN	11/29.12.2005
16032	2005/1119	27.10.2005	WESTFALISCHE TEXTIL-GESAELLSCHAFT KLINGENTHAL & CO. MBH	11/29.12.2005
16033	2005/1120	09.11.2005	WESTFALISCHE TEXTIL-GESAELLSCHAFT KLINGENTHAL & CO. MBH	11/29.12.2005
16034	2005/1122	04.11.2005	MACHALKE POLSTER-WERKSTATTEN	11/29.12.2005
16035	2005/1123	12.09.2005	THRACE PAPERMILL S.A.	11/29.12.2005
16036	2005/1124	31.08.2005	WESTFALISCHE TEXTIL-GESAELLSCHAFT KLINGENTHAL & CO. MBH	11/29.12.2005
16037	2005/0832	01.08.2005	DUROBOR SOCIETE ANONYME	8/30.09.2005
16038	2005/0916	06.09.2005	BAYERISCHE MOTOREN WERKE AG.	9/31.10.2005
16039	2005/0914	08.09.2005	BAYERISCHE MOTOREN WERKE AG.	9/31.10.2005
16040	2005/0828	04.08.2005	BAYERISCHE MOTOREN WERKE AG.	8/30.09.2005
16041	2005/0815	02.03.2005	DAIMLERCHRYSLER AG.	8/30.00.2005
16042	2005/0814	07.12.2004	DAIMLERCHRYSLER AG.	8/30.08.2005
16043	2005/0816	10.03.2005	DAIMLERCHRYSLER AG.	8/30.08.2005

Nr. din Registrul Național al Desenelor și Modelelor Industriale	Nr. din Registrul Național al cererilor depuse	Data depozitului	Titular	Publicat în Buletinul de Desene și Modele Internaționale numărul/data
16058	2005/0819	02.03.2005	SARA LEE HOUSEHOLD AND BODY CARE NEDERLAND B.V.	9/31.10.2005
16059	2005/0821	22.03.2005	SARA LEE HOUSEHOLD AND BODY CARE NEDERLAND B.V.	9/31.10.2005
16060	2005/0823	29.03.2005	SCHUTZ GMBH & CO. KGAA	9/31.10.2005
16061	2005/0902	14.04.2005	SARA LEE HOUSEHOLD AND BODY CARE NEDERLAND B.V.	9/31.10.2005
16062	2005/0983	24.05.2005	HANS GROHE AG.	10/30.11.2005
16063	2005/0984	24.05.2005	HANS GROHE AG.	10/30.11.2005
16064	2005/0989	30.05.2005	HANS GROHE AG.	10/30.11.2005
16065	2005/0999	07.09.2005	VIMAR S.P.A.	10/30.11.2005
16066	2005/1091	13.06.2005	SARA LEE HOUSEHOLD AND BODY CARE NEDERLAND B.V.	11/29.12.2005
16067	2005/1103	15.06.2005	NICE S.P.A.	11/29.12.2005
16087	2005/0901	19.04.2005	COMPAGNIE DES CRISTALLERIES DE SAINT - LOUIS	9/31.10.2005
16088	2005/0896	21.04.2005	SEZCO S.R.L.	9/31.10.2005
16089	2005/0895	11.04.2005	TEFAL	9/31.10.2005
16090	2005/0820	30.03.2005	TAG HEUER S.A.	8/30.09.2005
16091	2005/0817	11.03.2005	PERRELET S.A.	8/30.09.2005
16092	2005/0824	24.03.2005	RAYMOND WEIL S.A.	8/30.09.2005
16093	2005/0898	19.04.2005	RJ WATCHES S.A.	9/31.10.2005

Nr. din Registrul Național al Desenelor și Modelelor Industriale	Nr. din Registrul Național al cererilor depuse	Data depozitului	Titular	Publicat în Buletinul de Desene și Modele Internaționale numărul/data
16094	2005/0894	04.04.2005	NINA RICCI	9/31.10.2005
16095	2005/0900	19.04.2005	COMPAGNIE DES CRISTALLERIES DE SAINT - LOUIS	9/31.10.2005
16096	2005/0897	18.04.2005	ZYLISS AG.	9/31.10.2005
16097	2005/0893	07.04.2005	ZYLISS AG.	9/31.10.2005
16098	2005/0892	04.05.2005	ZYLISS AG.	9/31.10.2005
16099	2005/1113	24.10.2005	WINDOW - SARL MAPI	11/29.12.2005

Partea a II-a - desene și modele industriale, depuse pe cale națională

Nr. din Registrul Național al Desenelor și Modelelor Industriale	Nr. din Registrul Național al cererilor depuse	Data depozitului	Titular	Publicat în BOPI - DMI nr./data
16044	2005/0041	26.01.2005	S.C. KRAITEN IN HARGHITA S.A.	6/30.06.2005
16045	2005/0047	02.02.2005	S.C. BILKIM KURUMSAL COM S.R.L.	5/30.05.2005
16046	2005/0091	17.02.2005	S.C. ZAREA S.A.	5/30.05.2005
16047	2005/0095	10.02.2005	S.C. SITEMANI	5/30.05.2005
16048	2005/0104	14.02.2005	S.C. MORĂRIT PANIFICAȚIE BĂNEASA S.A.	5/30.05.2005
16049	2005/0110	01.03.2005	DUMITRACHE B. ION	7/29.07.2005
16050	2005/0164	01.03.2005	S.C. ELTRIX S.R.L.	7/29.07.2005
16051	2005/0188	14.03.2005	S.C. GAMA & GAMA S.R.L.	6/30.06.2005
16052	2005/0193	14.03.2005	S.C. COMPANIA AMISO S.R.L.	6/30.06.2005
16053	2005/0195	15.03.2005	S.C. AMERICAN PET INDUSTRIES S.R.L.	6/30.06.2005
16054	2005/0222	23.03.2005	PETROVICI VIRGIL	7/29.07.2005
16055	2005/0260	05.04.2005	S.C. KANDIA EXCELENT S.A.	6/30.06.2005
16056	2005/0269	07.04.2005	S.C. FLUID COMPANY S.R.L.	6/30.06.2005
16057	2005/0436	30.05.2005	S.C. STANDARD SNACKS S.R.L.	8/30.08.2005
16068	2005/0291	19.04.2005	S.C. LATA VISTA S.R.L.	7/29.07.2005
16069	2005/0049	09.02.2005	NANE MIHAIL	6/30.06.2005
16070	2005/0371	11.05.2005	BANCA NAȚIONALĂ A ROMÂNIEI	7/29.07.2005

Nr. din Registrul Național al Desenelor și Modelelor Industriale	Nr. din Registrul Național al cererilor depuse	Data depozitului	Titular	Publicat în BOPI - DMI nr./data
16071	2005/0376	11.05.2005	BANCA NA IONAL A ROMÂNIEI	7/29.07.2005
16072	2005/0368	11.05.2005	BANCA NA IONAL A ROMÂNIEI	7/29.07.2005
16073	2005/0375	11.05.2005	BANCA NA IONAL A ROMÂNIEI	7/29.07.2005
16074	2005/0372	11.05.2005	BANCA NA IONAL A ROMÂNIEI	7/29.07.2005
16075	2005/0373	11.05.2005	BANCA NA IONAL A ROMÂNIEI	7/29.07.2005
16076	2005/0374	11.05.2005	BANCA NA IONAL A ROMÂNIEI	7/29.07.2005
16077	2005/0369	11.05.2005	BANCA NA IONAL A ROMÂNIEI	7/29.07.2005
16078	2005/0370	11.05.2005	BANCA NA IONAL A ROMÂNIEI	7/29.07.2005
16079	2005/0377	11.05.2005	BANCA NA IONAL A ROMÂNIEI	7/29.07.2005
16080	2005/0201	18.03.2005	S.C. DIPLOMATIC TV OIL ATLAS S.R.L.	7/29.07.2005
16081	2005/0202	19.03.2005	S.C. DIPLOMATIC TV OIL ATLAS S.R.L.	7/29.07.2005
16082	2005/0310	28.04.2005	S.C. DAAS IMPEX S.R.L.	7/29.07.2005
16083	2005/0311	28.04.2005	VETESI ZOLTAN	7/29.07.2005
16084	2005/0404	18.05.2005	S.C. NEW TREND MEDIA S.R.L.	8/30.08.2005
16085	2005/0360	11.05.2005	S.C. APEMIN TU NAD S.A.	7/29.07.2005
16086	2005/0048	09.02.2005	S.C. ION ARTIZAN PROD S.R.L. admise vederile: 3.2, 4.2, 6.2, 7.2; respinse vederile: 1.1, 1.2, 2.1, 2.2, 3.1, 4.1, 5.1, 5.2, 6.1, 7.1, 7.3, 8.1, 8.2	6/30.06.2005
16100	2005/0349	01.04.2005	CISCOPEST S.R.L.	7/29.07.2005

Nr. din Registrul Național al Desenelor și Modelelor Industriale	Nr. din Registrul Național al cererilor depuse	Data depozitului	Titular	Publicat în BOPI - DMI nr./data
16101	2005/0425	25.05.2005	ARDELEAN MARIAN; CHIRI CRISTIAN C T LIN	9/30.09.2005
16102	2005/0546	27.06.2005	S.C. LKW TRANS GROUP S.R.L.	9/30.09.2005
16103	2005/0737	25.08.2005	MARTINESCU D. PETRI OR	10/28.10.2005

**LISTA CERTIFICATELOR DE ÎNREGISTRARE A
DESENELOR ȘI MODELELOR INDUSTRIALE,
REÎNNOITE ȘI PERIOADA DE VALABILITATE**

TABEL CERTIFICATE REÎNNOITE

Nr. certificat	Nr. depozit	Societate	Termen de valabilitate
013698 (1R)	2003/0494 22.05.2003	S.C. THEREZIA PRODCOM S.R.L.	22.05.2005 - 22.05.2006
001501 (1R)	1996/3324 01.02.1996	S.C. PRODVINALCO S.A.	01.02.2006 - 01.02.2011
000375 (2R)	1993/0895 01.11.1993	S.C. PRODVINALCO S.A.	01.11.2006 - 01.11.2011
004002 (1R)	1996/3723 01.02.1996	S.C. PRODVINALCO S.A.	01.02.2006 - 01.02.2011
001598 (1R)	1996/3833 26.02.1996	S.C. PRODVINALCO S.A.	26.02.2006 - 26.02.2011
006852 (1R)	1997/0506 21.04.1997	S.C. ROMCARBON S.A.	21.04.2006 - 21.04.2011
010574 (1R)	2001/0504 02.04.2001	S.C. AEROSTAR S.A.	02.04.2006 - 02.04.2011
014616 (1R)	2003/0715 18.06.2003	S.C. AGUS TECHNOLOGIES S.R.L.	18.06.2006 - 18.06.2011
013768(1R)	2003/0463 22.04.2003	S.C. EUROAVIPO S.A.	22.04.2006 - 12.04.2011
010629(1R)	2001/0453 14.03.2001	S.C. EURO FOOD PROD S.R.L.	14.03.2006 - 14.03.2011
010630(1R)	2001/0454 14.03.2001	S.C. EURO FOOD PROD S.R.L.	14.03.2006 - 14.03.2011
010937(1R)	2001/0627 02.05.2006	S.C. EURO FOOD PROD S.R.L.	02.05.2006 - 02.05.2011
010936(1R)	2001/0626 02.06.2001	S.C. EURO FOOD PROD S.R.L.	02.06.2006 - 02.06.2011
010935(1R)	2001/0625 02.06.2001	S.C. EURO FOOD PROD S.R.L.	02.06.2006 - 02.06.2011

Nr. certificat	Nr. depozit	Societate	Termen de valabilitate
007732(1R)	1998/1302 09.12.1998	S.C.QUADRANT AMROQ BEVERAGES S.A.	09.12.2004 -09.12.2008
007665(1R)	1998/1304 09.12.1998	S.C.QUADRANT AMROQ BEVERAGES S.A.	09.12.2004 - 09.12.2008
007667(1R)	1998/1301 09.12.1998	S.C.QUADRANT AMROQ BEVERAGES S.A.	09.12.2004 - 09.12.2008
008020(1R)	1999/0248 30.03.1999	S.C. LINDE GAZ ROMANIA S.R.L.	30.03.2005 - 30.03.2010
008021(1R)	1999/0249 30.03.1999	S.C. LINDE GAZ ROMANIA S.R.L.	30.03.2005 - 30.03.2010
000610(2R)	1994/1263 24.03.1994	TEODORESCU CRISTIAN, GEORGESCU TITUS, DUMITRESCU MIRCEA	24.03.2006 - 24.03.2011
010338(1R)	2000/1378 28.11.2000	S.C. TANCARD S.R.L.	28.11.2005 - 28.11.2010
007666(1R)	1998/1303 09.12.1998	S.C.QUADRANT AMROQ BEVERAGES S.A.	09.12.2004 - 09.12.2008

**LISTA TITULARILOR DECĂZUȚI
DIN DREPTURI**

DECĂDERI

Nr. depozit	Societatea
2004/0873	BALINT SANDOR
2004/1262	S.C. DOBRUN S.A.
2004/0668	KUTI TUNDE
2004/1037	OPINION LEADERS S.R.L.
2004/0745	S.C. STAR FOODS E.M. S.R.L.
2004/1205	CIPLA LTD.
2004/1206	CIPLA LTD.
2004/1204	CIPLA LTD.
2004/0806	S.C. ROMANASUL S.R.L.
2004/0618	S.C. UTCHIM S.A.
2004/1055	S.C. VES S.A.
2004/1162	S.C. AC HELCOR S.R.L.
2004/1307	VISINESCU RALUCA, SANDU CORINA
2004/1012	S.C. CUTROM S.R.L.
2004/0986	S.C. ELMAFLUX S.R.L.
2004/0971	S.C. SPIACT S.A.
2004/0842	MONOLIT S.R.L.

**MODIFICĂRI ÎN SITUAȚIA JURIDICĂ
A TITULARILOR**

MODIFICĂRI ÎN SITUAȚIA JURIDICĂ A TITULARILOR

1. Solicitantul cererii de înregistrare nr. **f 2005 0930, din data de 07.11.2005, LACTATE DOBROGENE S.A.**, cu sediul în Mihail Kogălniceanu, comuna Mihail Kogălniceanu, județul Constanța, a transmis toate drepturile ce decurg din aceasta prin fuziune, societății **S.C. DORNA S.A.**, cu sediul în **Vatra Dornei, str. Transilvaniei nr. 40, județul Suceava.**
2. Titularul certificatelor de înregistrare nr. **010076, 010077, 011169, AGROALIM DISTRIBUTION S.R.L.**, și-a mutat sediul din București, str. Frigului nr. 18, sector 4, în **București, Calea Vitan nr. 242, Lot 3, Corp C17, et. 2 și 3, sector 3.**
3. Titularul certificatelor de înregistrare nr. **010076, 010077, 011169, AGROALIM DISTRIBUTION S.R.L.**, cu sediul în București, Calea Vitan nr. 242, Lot 3, Corp C17, et. 2 și 3, sector 3, și-a luat ca mandatar autorizat societatea **ALLEGRA CONSULTING S.R.L., Societate de consultanță în Proprietate Industrială, cu sediul în București, Aleea Huedin nr. 1, bl. 5, et. 2, ap. 5, sector 4.**
4. Titularul certificatelor de înregistrare nr. **001529, 001530, 010860, 001558, 001559, 001560, S.C. EXCELENT S.A.**, a transmis toate drepturile ce decurg din acestea prin fuziune, societății **S.C. KANDIA - EXCELENT S.A.**

| ERATE

TABEL ERATE

Număr depozit național reglementar / certificat de înregistrare	Localizarea erorii în BOPI nr.	Text inițial	Text corect
f 2005 0028	4/2005 pag. 26	(30) -	(30) OHIM, 000209952, 21.07.2004

DIVERSE

- **LISTA CONSILIERILOR ÎN PROPRIETATE INDUSTRIALĂ ȘI A MANDATARILOR AUTORIZAȚI**
- **CENTRE REGIONALE, PENTRU PROMOVAREA PROPRIETĂȚII INDUSTRIALE, ÎN ROMÂNIA**
- **ANUNȚURI OFICIALE**
- **MATERIALE INFORMATIVE, DIN DOMENIUL PROPRIETĂȚII INDUSTRIALE**

ROMÂNIA
OFICIUL DE STAT PENTRU INVENȚII ȘI MĂRCI

ORDIN nr. 157

24 iulie 1997

Directorul general al Oficiului de Stat pentru Invenții și Mărci,
Având în vedere prevederile art.14, alin.3 din Legea 64/1991, privind brevetele de invenție
și regula 2,5 din H.G. 152/92, referitoare la profesia de consilier în proprietate industrială,

ORDIN:

Art.1. Persoanele ale căror nume figurează în lista anexă la prezentul Ordin, precum și firmele specializate în proprietate industrială se înscriu în **REGISTRUL NAȚIONAL AL CONSILIERILOR ÎN PROPRIETATE INDUSTRIALĂ**, cu menționarea specializării.

Art.2. Prezentul ordin se va publica în Buletinul Oficial de Proprietate Industrială.

DIRECTOR GENERAL,

AGENȚIILE SPECIALIZATE ÎN PROPRIETATE INDUSTRIALĂ
Pentru luna iunie 2006

Data înființării	Nr. registru agenții	Denumirea completă a cabinetului/agenției Adresa Consilieri cu drept de practică	Domenii	Statut juridic
27.03.1991	001	INVENTA – AGENȚIE DE PROPRIETATE INTELLECTUALĂ S.R.L. București, Bdul Corneliu Coposu nr. 7, bl. 104, sc. 2, ap.31, sect.3, cod 030602, Tel: 021/3200285, Fax: 021/3228325, e-mail: inventa@mc.ro, inventa@mark-patent.ro GSM: 0744 324510, 0744 339649 Ing. Țuluca Doina, Prof. univ. dr. ing. Țurcanu Constantin, Farm. Rădulescu Mioara, Dr. ing. Lorent Alexandru, Ing. Velțan Loredana, Av. Soare Liliana, Ing. Secăreanu Doina, Ing. Țurcanu Costin Radu	Brevete Mărci Desene Topografii	SRL
29.05.1991	002	CABINET ENPORA S.R.L. București, str. George Calinescu nr.52A, ap.1, 011694, Tel: 021 2300990; 031 1001634, Fax: 021 2302311; 031 1007927, pop@patents.ro Ing. Pop Virginia Daisy, Ing. Pop Călin Radu, Ing. Constantin Adrian, Ing. Popescu Bianu Anca, Ing. Velicu Anca	Brevete Mărci Desene Topografii	SRL
23.07.1991	003	PATENTMARK S.R.L. București str. Dr. N. Turcescu nr. 2, ap.2, sector 5, cod 050467 Tel: 021/3121669, Fax: 021/2233963, stema@pcnet.ro Mohonea Liliana, Mohonea Cristian, Borlan T. Radu, Marinescu Ruxandra	Brevete Mărci Desene Topografii	SRL
18.12.1991	004	RODALL AGENȚIE DE PROPRIETATE INDUSTRIALĂ S.R.L. București, Str. Polonă nr. 115, bl. 15, sc. A, ap. 19 sector 1, cod 010497, Tel: 021/2108342, GSM: 0722 652111, Fax: 021/2105794, rodall@b.astral.ro Jur. Bălan Gheorghită, Bălan Valeria, Pițu Dalila	Brevete Mărci Desene Topografii	SRL
25.08.1992	005	INTELECT S.R.L. Oradea, B-dul Dacia nr. 48 Bl. D10, Ap.3, Tel: 0259/253847, Fax: 0259/268094, OP 9-CP 128, cod 410346, e-mail: intelect@rdslink.ro, GSM: 0745 040831 Buzlea Elisabeta, Buzlea Mircea Valentin, Buzlea Narcisa Florica, Petrache Octavian	Brevete Mărci Desene Topografii	SRL
08.09.1992	006	A.G.V. - AGENȚIE DE PROPRIETATE INDUSTRIALĂ S.R.L. București, B-dul Magheru, nr. 9, sc. 2, etaj 9, ap. 89, Sector 1, PO BOX 22-246, Tel/Fax: 021/3153684, agv-office@xnet.ro Ing. Voicu Alexandra	Brevete Mărci Desene Topografii	SRL

04.12.1992	008	CONSTANTIN GHIȚĂ OFFICE SRL Timișoara, str. Take Ionescu nr. 24-28 sc. B ap. 2 judetul Timiș, cod 300042, Tel/Fax: 0256/435976, GSM: 0744 162462, e-mail: ghiță@mail.dnttm.ro, cleliapop@mail.dnttm.ro Ing. Ghiță Constantin, Pop Motogna Clelia	Brevete Mărci Desene	SRL
05.01.1993	009	CABINET DE PROPRIETATE INDUSTRIALA S.I. Timișoara, Str. Moise Dobosan nr.110, cod poștal 300600, GSM: 0722 984909, Tel/Fax: 0256/475105, e-mail: ioan_sovar@yahoo.com Șovar Ioan	Brevete Mărci Desene	SRL
13.05.1993	010	ROMINVENT S.A București, Str. Ermil Pangratti nr. 35, et.1, sect.1, cod 011882, Tel: 021/2312515, 2312541, Fax: 021/2312550, 2312454, e-mail: office@rominvent.ro Ing. Enescu Lucian, Chim. Larion Sonia, Fil. Rodica Bucătaru, Jur. Mocanu Ion, Fiz. Nicolaescu Daniella, Ing. Corina Duțulescu, Ec. Ghenu Mihaela, Ing. Teodorescu Mihaela, Ing. Rădulescu Melania, Ing. Cosmina Fierăscu, Ing. Ploscă Daniel, Ing. Spătaru Daniela, Ing. Alexandra Hașiu, Dr. Ing. Cristina Popa, Ec. Joitoiu Andreea Simona, Ing. Năstase Cristian, Bio. Enescu Miruna, Dr. Florea Ileana Maria, Dumitrescu Artemis Sorina, Pavel Sorin Eduard, Markusev Denisa Mary, Olteanu Camelia, Siteavu Iulia Adriana	Brevete Mărci Desene Topografii	SA
17.07.1993	011	CABINET INDIVIDUAL "INDEPENDENT PROPINI AGENT" București, sector 5, Str. Fabrica de chibrituri nr. 42, cod 050183, Tel/Fax: 021/3352938, GSM: 0722 610635 Nicolae Ioan	Brevete Mărci Desene Topografii	CI
03.01.1994	012	AGENTIE DE PROPR. INDUSTRIALA COSTIN SNC Baia Mare, Str. Șoimului nr. 5, cod 430155 Tel/Fax: 0262/276426, GSM: 0744 966079 Costin Nicolae	Brevete Mărci Desene	SNC
13.03.1995	014	PERSOANĂ FIZICĂ INDEPENDENTĂ TĂTARU DOINA Piatra Neamț, Str. Apele Minerale nr. 4. cod 610121 Tel: 0233/223602, e-mail: doina_tataru@msn.com Tătaru Doina	Brevete Mărci Desene	PF

30.03.1995	015	CABINET M. OPROIU - CONSILIERE ÎN PROPRIETATE INTELLECTUALĂ SRL București, Str. Popa Savu, nr. 42, parter, sector 1, cod 011434, Tel: 021/2602833; 021/ 2602834, Fax: 021/2602836; 021/2602835, P.O.Box 2-229, e-mail: office@oproiu.ro Fiz. Oproiu Margareta, MBA arh.Vasilescu Raluca, jur. Sturza Ioana, Fiz.Lazăr Delia, ing.chim.Marin Elena, ing.Ene Silvia, ec. MBA Pătrascu Georgiana, ing.chim.Petrea Dana Maria, filolog Oana Țambrea, ing.chim.Filippi Valentina	Brevete Mărci Desene Topografii	SRL
21.05.1996	017	AGENȚIA DE PROPRIETATE INDUSTRIALĂ "LABIRINT" Arad, Str. Coriolan Petreanu nr. 28, cod 310151 Tel/Fax: 0257/255842, GSM: 0722 458129, e-mail: labirint@arad.ro Ing. Ivanca Maria	Brevete Mărci Desene	CI
14.11.1996	018	INTEGRATOR Consulting SRL Cluj Napoca, str. Dunării nr. 25 bl.C1 ap.5, , jud. Cluj, cod 400593 Tel/Fax: 0264/442817, GSM: 0745235585, e-mail: dorin.isoc@aut.utcluj.ro Isoc Dorin	Brevete Mărci Desene	SRL
1997	019	LOYAL PARTNERS -AGENȚIE DE PROPRIETATE INTELLECTUALĂ Galati, Str. Brailei nr.210 bis, bl.C3B, ap.10, cod 800408Tel/Fax: 0236/464847, tel/fax: 0236/407032, GSM: 0722 744241, office@loyalpartners.ro dan.puscasu@loyalpartners.ro Pușcașu Dan	Brevete Mărci Desene Topografii	SRL
01.07.1997	020	AGENȚIE DE PROPRIETATE INTELLECTUALĂ ȘI TRANSFER DE TEHNOLOGIE -AGPITT-SRL București, B-dul Libertății nr. 12, bl.113, sc.2, ap.28, sector 4; cod 040129, CP 42-106, Tel: 3177693; 3177583;Fax: 021/3178584, GSM: 0744293552; 0724539752, e-mail: faighenov@xnet.ro; office@agpitt.ro Faighenov Marioara	Brevete Mărci Desene	SRL
10.07.1997	016	MILENIUL 3 – AGENȚIE DE PROPRIETATE INDUSTRIALĂ SRL Pașcani, Str. Moldovei nr. 10, bl. Crinul, sc. A, ap. 28, jud Iași, cod 705200, Tel/Fax: 0232/719190; GSM: 0740 820582 Ing.Burțilă Ioan	Brevete Mărci Desene	SRL
03.10.1997	021	LAZĂR ELENA CABINET DE PROPRIETATE INDUSTRIALĂ Buzău, Str.Unirii, Bl.16C,Et.3, Ap. 12, cod 120013, OP 1, CP 52, Tel./Fax:0238/435982 GSM: 0723 328633 Lazăr Elena	Brevete Mărci Desene Topografii	CI

29.10.1997	022	PERSOANĂ FIZICĂ INDEPENDENTĂ BARBU GHEORGHE MIRCEA București, Șos Iancului nr.21, bl. 106A,sc.B, ap.73, sect.2, Tel/Fax : 021/6536608, 0724.834.010 e-mail : bmircea@mailbox.ro Barbu Gheorghe Mircea	Brevete Mărci Desene	CI
02.12.1997	023	" HARCOV" A.P.I. S.R.L. Sfântu Gheorghe, jud. Covasna, Str. Nicolae Iorga nr. 61, bl. 10E, sc. B, ap. 9, cod 520089, Tel: 0267/352267, GSM : 0744435291, stanciu@planet.ro, propind@mail.asimcov.ro Stanciu Adelina	Brevete Mărci Desene	SRL
18.12.1997	024	AGENȚIE DE PROPRIETATE INDUSTRIALĂ ȘI TRANSFER TEHNOLOGIC « STOIAN IOAN » Roman, Bd. Republicii, bl. 46, sc. C, ap. 35, cod 611146 jud. Neamț, Tel/Fax : 0233/739441, GSM : 0745 643738 Stoian Ioan	Brevete Mărci Desene	CI
30.01.1998	025	INCOR – CORPADE ALEXANDRU Brașov, Str. C-tin Vodă Brâncoveanu nr. 54, et.1, ap. 4, cod 500132, Tel : 0268/513577 Corpade Alexandru	Brevete Mărci Desene Topografii	PF
1998	007	ROMPROSPER SERVIMPEX SRL Agentie de proprietate intelectuala "PIVA" București, Șos. Mihai Bravu nr. 294, bl.6,sc.B, ap. 63, sector 3, cod 030319, Tel/Fax: 021/3222857, 021/3207419, Mobil:0744654128;0744536405 e-mail: piva@hades.ro, piva@xnet.ro Pioaru Grațiea, Pioaru Raluca Andreea	Mărci Desene Brevete	SRL
1998	048	PETRU COSTINESCU-DICOSTI București, Str. Viorele nr. 30, bl. 20 A, ap. 23, sector 4,cod 040428, OP 44 – CP5 , Tel: 021/3303162, e-mail: dicosti@rdslink.ro Petru Costinescu	Brevete Mărci Desene	CI
27.04.1998	026	PIDES-CABINET DE PROPRIETATE INDUSTRIALĂ București, Str. Valea Buzăului, nr. 10, bl. G30, ap. 36, sector 3, cod 032334, Tel : 3455351 GSM : 0723 708632, e-mail: sova@cna.ro ing. Șova Dan Eugen	Brevete Mărci Desene Topografii	CI
23.02.1999	027	SZENTE SĂNDOR Odorheiu Secuiesc, str. Victoriei, nr. 41,bl.U6, et.1, ap.4, jud. Harghita,cod poștal 535600, Tel : 0266/219143, e-mail : prooffice@szente.ro Szente Sándor	Brevete Mărci Desene	CI

21.07.1999	028	NOWAPATENT SRL Medias, str. Lotru, nr.4, bl.92, ap.1 Tel : 0269/841373 ; 0264/833273, Fax : 0269/833273 e-mail : nowapatent@birotec.ro office@nowapatent.ro Danciu Ioan	Brevete Mărci Desene	SRL
30.08.1999	029	CABINET DE PROPRIETATE INDUSTRIALA "BIONPI" București, Calea Dorobanților 126-130 Bl. 8, et. 9 Ap. 50 sector 1, cod 010577, Tel/Fax: 021/2316549, GSM: 0723 187944, 0746184697 e-mail: bionpi@b.astral.ro bionpi@hotmail.com; Ing. Ion Rodica Cocuța	Brevete Mărci Desene	CI
12.11.1999	030	AGENȚIE DE CONSULTANȚĂ ÎN PROPRIETATE INTELECTUALĂ ȘI TRANSFER DE TEHNOLOGIE « SPRÎNCEANU NICOLAE » Drobeta Turnu Severin, Str. Gheorghe Ionescu Sisești nr. 96, bl.E2, sc.1, et. 3, ap.8, cod 220212, Tel/Fax : 0252/311690, Mobil :0721796318 e-mail: nicolaesprinceanu@yahoo.com Nicolae Sprînceanu	Brevete Mărci Desene	CI
21.01.2000	031	CABINET INDIVIDUAL IVĂNESCU GABRIEL DAN Brașov, Str. Al. I. Cuza nr. 58 ap. 7, cod 500085, Tel/fax:0268/471650, GSM:0722248415, e-mail: d.ivanescu@xnet.ro Ivănescu Gabriel Dan	Brevete Mărci Desene	CI
15.02.2000	032	CABINET INDIVIDUAL ANGHEL LUMINIȚA DOINA București, Str. Gherghitei Nr.1, Bl.94B, Sc. B, Ap.76, Sector 2, Tel/Fax :021/2407985,GSM : 0723301706 e-mail : anghel.doina@rdslink.ro Ing.Av.Anghel Luminita Doina	Brevete Mărci Desene	CI
24.08.2000	033	APOSTOL SALOMIA P.F.A. Galați, Str. Reg. 11 Siret nr. 15, bl. E4, Et.3, ap. 54, cod 800333,Tel/Fax : 0236/436437, 0766765027, saly_apostol@yahoo.com Ing.Apostol Salomia	Brevete Mărci Desene	CI
07.09.2000	034	AGENȚIA DE PROPRIETATE INDUSTRIALA - APIA SRL București, Str. Romancierilor nr. 5, bl.C14, sc.B, ap.41, sector 6, cod 061791, OP23-CP11, Tel/Fax: 021/7783100, GSM: 0745 031557, e-mail: office@mark-apia.ro, www.mark-apia.ro Visalom Theodor, Visalom Monica	Mărci	SRL

17.10.2000	035	PERSOANA FIZICĂ INDEPENDENTĂ BERCEANU MARIA AURELIA București, Str. Cogîlnic 25, sector 3, Tel: 021/3264568 GSM:0744954085, berceanu_maria_aurelia@yahoo.com Berceanu Maria Aurelia	Brevete Mărci	PF
20.10.2000	036	CABINET PROPRIETATE INDUSTRIALĂ POPESCU ANGELA București, str. Complexului nr.10, bl.40, ap.14, Tel :021/3243756 GSM : 0723051279, Tel : 0318.04.68.81, angela_intelect@yahoo.com Popescu Angela	Brevete Mărci Desene	CI
25.10.2000	037	PERSOANA FIZICĂ INDEPENDENTĂ MATEI ELENA Bacău, Str. Alecu Russo, bl. 33, Et.6,sc. C, ap.26, cod 600133, Tel: 0234/160424 Matei Elena	Mărci	CI
20.11.2000	038	CABINET INDIVIDUAL' ION FLOREA' București, Calea Dorobanților 126-130, bl.8,et.9,ap.50, sector 1, cod 010577, Tel/Fax: 021/2316549,GSM: 0724313260, e-mail: florea-ion@b.astral.ro, florea_ion@plic.ro Ing.Ion Florea	Mărci	CI
28.11.2000	039	CABINET IN DIVIDUAL GREAVU DOINA MARIANA Sibiu, str. Constantin Noica, bl. 2, ap.21, cod 550169 Tel:0269/218500,Fax:0269/212170, Mobil:0766489179 Ing. Greavu Doina Mariana	Brevete Mărci Desene	CI
11.12.2000	040	INTEL PROTECT SRL Brașov, B-dul M. Kogălniceanu, nr. 20, bl. 1k, sc. C-D, cod 500173, Tel: 068/413117, Fax: 0268/477333, GSM: 0744 355100 e-mail: intelprotect@ccibv.ro Axente Elena	Mărci Desene	SRL
08.01.2001	041	CABINET "CECIU GABRIELA" CONSULTANȚĂ ÎN DOMENIUL PROPRIETĂȚII INTELLECTUALE Timișoara, Str. Narciselor, nr. 6, sc. A, ap. 110, jud. Timis, cod postal 300024, Tel/Fax.: 0256/494846; GSM: 0745 388039, e-mail: gabrielaceciu@hotmail.com Ing.Ceciu Gabriela	Brevete Mărci Desene	CI
10.01.2001	042	VLAD CONSTANTIN Constanta, Bd. 1 decembrie 1918 nr. 5, bl. F16, ap.34, cod 900711, Tel/Fax: 0241/625643, GSM: 0722 370300, e-mail: vlad@gmb.ro Vlad Constantin	Brevete Mărci Desene	CI

07.02.2001	043	PERSOANĂ FIZICĂ INDEPENDENTĂ FÎNTÎNĂ RAUL – SORIN Braşov, Str. Griviței nr. 69, bl. 29, sc. D, ap.32, cod 500198, Tel: 0268/427713, Fax: 0268/422100, e-mail: raulfantana@ronline.ro Fîntînă Raul Sorin	Brevete Mărci Desene	PF
28.02.2001	044	PERSOANĂ FIZICĂ LARCO IOAN Iași, Bdul. Independenței nr. 23, bl. B 1-5, Tr. 5. et. 5, ap. 17, cod 700101, Tel. 0232/311146 Larco Ioan	Brevete Mărci Desene Topografii	PF
05.03.2001	045	BIROU DE PROPRIETATE INDUSTRIALA BROJBOIU DUMITRU ADRIAN FLORINEL Pitești, Bd. Republicii, bl.212,sc. D, ap.16, jud.Argeș, cod 110177, Tel/Fax.: 0348/412529, GSM: 0745 143095,adrian brojboiu@yahoo.com Brojboiu Dumitru Adrian Florinel	Brevete Mărci Desene	CI
12.04.2001	047	INTELLECTUAL PROPERTY OFFICE SRL București, Str. Alexandru Moruzzi nr. 6, bl. B6, sc. 2, ap.62, sector 3, cod 031155, Tel/Fax.: 021/3262388, GSM: 0745 094241, e-mail: ipo@b.astral.ro Ciuda Berivoe Anca	Brevete Mărci Desene	SRL
07.05.2001	049	ANDRA MUSATESCU CABINET DE PROPRIETATE INDUSTRIALA București, Str. Drumul Taberei nr. 71, bl.TD42, sc.1, et.4, ap.28, sector 6, cod 061366, GSM: 0722 879810, e-mail: amusatescu@dnt.ro Mușatescu Andra Oana	Brevete Mărci Desene Topografii	CI
2001	050	CABINET ACSINTE PAULA-ADRIANA București, str. Maior Coravu Ion, nr.1-7, bl. C4, ap.85, Tel/fax: 021/2507396, GSM: 0723317631 paula@legalservices.ro Av. Acsinte Paula Adriana	Mărci	PF
2001	051	PERSOANĂ FIZICĂ INDEPENDENTĂ POPESCU RADU-ROMEO București, Bd. Corneliu Coposu nr.3, bl. 101, sc. 3, et.4, ap. 50, sector 3, cod 030601, GSM: 0722 510598, e-mail: rpopescu@xnet.ro Popescu Radu Romeo	Brevete Mărci Desene	PF
31.05.2001	071	CONS INTEL BMA CABINET CONSULTANȚĂ Cart. Dorobanti, nr.2, bl. D2, at.1, ap.5,120087, C.P.8- O.P. 1 Buzau, Fax : 0238/719619, GSM: 0745086588, email: marius_bozio@yahoo.com Marius Bozioreanu	Brevete Mărci Desene Topografii	CI

12.09.2001	053	CABINET MIHAI LUCIAN Miculiți & Asociații SCPA (LINKLATERS) București, Str. Nicolae Iorga, nr. 8, sector 1, cod 010434 Tel : 021/3071500, Fax : 021/3071555 e-mail: lucian.mihai@linklaters.com, Av. Mihai Lucian	Brevete Mărci Desene	PF
21.11.2001	055	ROVALCONS SRL AGENȚIE DE PROPRIETATE INTELECTUALĂ Câmpina, Str. Orizontului, nr.1, bl. R10, et.7, ap.27, Jud. Prahova, cod 105600, Tel/Fax : 0244/ 371390; GSM :0722 540580, e-mail: rovalcons@xnet.ro Ioacăra Valentin	Brevete Mărci Desene	S.R.L.
2001	056	SOLO INVENT S.R.L. București, Calea 13 Septembrie, nr. 104, bl. 48, ap. 8, sect. 5, cod 050727, Tel/Fax: 021/4511497, GSM: 0744 313 229, solo_invent@yahoo.com	Brevete Mărci Desene	S.R.L.
2001	057	CABINET N. D. GAVRIL S.R.L. București, Str. Ștefan Negulescu nr. 6A, sector 1, Tel./fax : 021/2302882, GSM :0722983520, 0723 383 758, e-mail : gavrilmn@yahoo.com cabinetgavril@yahoo.com, Gavril Niculina	Brevete Mărci	S.R.L.
24.04.2002	087	IACOBINI&CO, CONSILIERI IN DREPTUL DE PROPRIETATE INDUSTRIALĂ SRL Bucuresti, Calea Mosilor, nr.258, bl. 4bis, ap.22, sector 2, Tel : 021/2104690 ;Fax : 021/2104793, e-mail : asimri@yahoo.com, vladrosanu@hotmail.com Iacobini Anca Svetlana, Iacobini Mihnea Razvan	Mărci Brevete Desene Topografii	S.R.L.
04.09.2002	088	MANAGER EXPERT SRL Tg. Mures, Str. Nicolae Grigorescu, nr. 33, ap.3 Tel :0265/250825 ;0265/233033, evaluator@rdslink.ro Nutiu Emil, Cetina Dan	Mărci	S.R.L.
08.01.2003	059	CABINET INDIVIDUAL - LAPTEȘ ELVINE Bucuresti, Intrarea Badeni nr.3, Bl.M18, sc. 2, ap.40, sector 3 cod 030471, Tel: 021/3405500, elvine17@yahoo.com	Brevete	Ci
11.02.2003	089	RATZA ȘI RATZA SRL București, B-dul A.I. Cuza Nr. 52-54, Sect.1, cod 011053, Tel :021/2601348, Fax : 021/2601349 e-mail ; office@ratza-ratza.com Rață Grigore, Rață Andrei Vlad, Mărginean Dragoș	Brevete Mărci Desene	SRL
13.02.2003	062	CABINET INDIVIDUAL ANDRONACHE PAUL București, Str.Sibiu nr.14, bl.E21, et.6, ap.35, sect 6, Tel/Fax: 021/7250069, GSM: 0722741043, e-mail: paul.andronache@artelecom.ro Andronache Paul	Mărci Desene Topografii Brevete	Ci

14.05.2003	090	RAMCONSULTING SRL Cluj Napoca, Str. Augustin Buneanr.28, cod 400170 Fax : 0264/436792, GSM : 0744354156, e-mail : ramconsulting@email.ro Gânscă Aurelian Tudor	Mărci Desene Topografii Brevete	SRL
16.05.2003	070	CABINET OANA COCOLOI București, Drumul Taberei nr.120, bl.OD1, sc.5, ap.189, sector 6, cod 061413, Tel: 021/7450757, GSM: 0723144664, e-mail: oana_cocoloi@yahoo.com Oana Cocoloi	Mărci Desene	CI
10.06.2003	091	ALLEGRA CONSULTING SRL Bucuresti, Aleea Huedin nr.1, bl.5, sc.1, ap.5, sector 4, cod 040917, GSM: 0722249961, Tel/Fax: 021/3231384 e-mail: gabriela.milcev@allegra.ro; www.allegra.ro Milcev Gabriela	Brevete Mărci Desene Topografii	SRL
19.06.2003	069	RASKAI M M BREVMARC CONSULT S.R.L. Dej, Str. Unirii, nr.3,BL. D8, ap.7, judetul Cluj, 405200,Tel/Fax: 0264/211847, GSM: 0742084050, raskaimm@yahoo.com Raskai Maria	Brevete Mărci Desene Topografii	S.R.L.
01.07.2003	092	CONINFO S.R.L. Târgu Mures, str. Lacrimioarea nr.9, Tel: 0265/210138, Fax: 0265/210109 Mobil: 0745579934, 0745303867 e-mail: teodora@itongrup.com ; cojocnean@itongrup.com www.coninfo.ro Itu Teodora, Cojocnean Maria Rodica	Desene Brevete Mărci	S.R.L.
25.07.2003	093	NESTOR NESTOR DICULESCU KINGSTON PETERSEN – CONSILIERE ÎN P.I. S.R.L. București, sector 1, sos. Bucuresti Ploiesti, nr.1A, Bucharest Business Park, corp A, et.1, camerele 9 si 10 Harsany Alexandru, Culic Andrei Radu	Mărci Desene	S.R.L.
11.08.2003	66	CABINET INDIVIDUAL FLOREA MIHAELA București, Str. Grigore Alexandrescu nr.1, bl.D7, ap.4, sector1, Fax: 021/2230342 GSM: 0722601120 e-mail: florea@gide.com Florea Mihaela	Mărci Desene Brevete	CI
19.08.2003	068	CABINET DE PROPRIETATE INDUSTRIALA NICOLAE BURCHEL București, Str. Dr. Radovici nr.8, sector 5, cod 050468, Tel: 021/2126515, Fax: 021/4114188, e-mail: nburchel@lenp.ro Nicolae Burghel	Mărci	CI

21.08.2003	094	N.P.C. S.R.L. Braşov, str. Alexandru cel Bun, nr.13, bl.E28, ap.7 cod 500025, OP 1 – CP 298, GSM: 0744520357, e-mail: totu@unitbv.ro Toţu Ioan	Mărci Desene Topografii	SRL
22.10.2003	072	CABINET INDIVIDUAL DE PROPRIETATE INDUSTRIALĂ - NEGOMIREANU LIVIA Bucureşti, Şos. Nicolae Titulescu nr.94, bl.14A, sc 4 ap.127, sect.1, cod 011146, Tel/Fax: 021/2235637, GSM: 0722444719 Negomireanu Livia	Mărci Desene	CI
30.10.2003	073	CABINET DE PROPRIETATE INDUSTRIALA “VIŞOIU LILIAN CATALIN” Bucureşti, Str. Alexandru Vlahuta nr.3, bl. M48, sc.A, ap.7, sector 3, Tel/Fax: 021/3207251, GSM: 0744480657, e-mail: visoiucatalin@yahoo.com, www.visoiucatalin.home.ro jur. Vişoiu Lilian Catalin	Brevete Mărci Desene Topografii	CI
4.11.2003	074	CABINET DE PROPRIETATE INDUSTRIALA “DUNĂREANU MIHAIL” Bucuresti, Bd. Constantin Brâncoveanu nr.8, BI B2, ap.13, sector 4, Tel: 021/4600419, GSM : 0723398499, e-mail: dunareanu_mileniu3@k.ro Dunăreanu Mihail	Brevete	CI
11.12.2003	095	INTERNATIONAL PATENT&MARK S.R.L. Brasov, Str.Jepilor nr.2, BI A8, sc.C, ap.12, Tel: 0268/319158, e-mail: karlameyndt@yahoo.com, Mendes Viegas Meyndt Karla	Brevete	SRL
12.12.2003	096	EDIPLAST S.R.L. Tg. Mureş, Str. Măgurei nr.25, ap.2, Tel/Fax: 0265/263775, GSM: 0744394036, e-mail: moniadel@artelecom.net Vasilache Virgilius	Mărci Desene Brevete	SRL
22.12.2003	097	SD PETOSEVIC ROMANIA SRL Bucureşti, Calea Victoriei nr.100, sc.1, ap.20, biroul 1, Tel: 021/3057996, Fax: 021/3145481, e-mail: moprea@petosevic.com, GSM: 0722259260 Oprea Marilena	Brevete Mărci Desene Topografii	SRL
2.02.2004	080	CABINET INDIVIDUAL IOANIŢESCU TRAIAN Bucureşti, Bd. Timișoara nr.49, BI Cc6, ap.27, sector 6, Tel: 021/4402510 Ioanițescu Traian	Brevete Mărci Desene	CI
2.02.2004	077	CABINET INDIVIDUAL PEICIU ADRIANA Bucuresti, str. Stefan cel Mare nr.230, BI.46, ap.47, Tel/fax: 021/2360317, 2104132 Peiciu Adriana	Mărci Desene	CI

9.02.2004	098	CABINET ANI FUCIU SRL Com.Snagov, Bloc P53, sc.A, ap.1, jud.Ifov, Tel: 021/4910123, Fax: 021/3142157, GSM: 0744370196, e-mail: anif@euro.ro , ani.fuciu@euro.ro Fuciu Anișoara	Mărci Desene	SRL
11.02.2004	081	INTEL PROPERTY CONSULT București, Str. Ion Maiorescu, nr.42A, sector 2, Tel: 021/6192276, Fax:021/2123364, 0744506010 Teodorescu Dan Mihai	Brevete Mărci Desene	CI
16.02.2004	099	LEGAL BRAND S.R.L. București, Str. Nicolae Licăreț nr.1, bl.33, sc.C, ap.107,Tel: 0722674635, 0722607380, e-mail: legal.brand@easynet.ro Stăncescu Anca, Stăncescu Alin Cristian	Brevete Mărci Desene Topografii	SRL
20.02.2004	100	CABINET GORDON SRL București, Str. Spătaru Preda nr.20, bl. 97A, sc.1, ap.4, Tel: 021/4239468, GSM: 0723261373, e-mail: dgiplaw@yahoo.com Gordon Dean Daniel	Brevete	SRL
22.02.2004	082	CABINET DE PROPRIETATE INDUSTRIALĂ CIUPAN CORNEL Cluj Napoca, Str. Mestecenilor nr.6, bl.9E, ap.2, Tel: 0264/524425; 0264/415051, Fax: 0264/415054, e-mail: cornel.ciupan@zeus.east.utcluj.ro Ciupan Cornel	Brevete	CI
26.03.2004	083	CABINET POPESCU LIVIA Bucuresti, bd. Camil Ressu 27, bl.N1, ap.188 Tel: 021/3481010, liviap25@yahoo.com Popescu Livia	Brevete Mărci Desene Topografii	CI
01.06.2004	102	S.C. LUTARIS INTELPROT S.R.L. Timisoara, 300686, Str. Sirius nr.9, sc.A, ap.8, Tel/Fax: 0256/489301, Mobil: 0742143718, 0723319154, e-mail: qualitarium@qualitarium.ro Tărăbici Lucian	Brevete Mărci Desene	SRL
17.06.2004	108	ARIANA AGENȚIE DE PROPRIETATE INDUSTRIALĂ SRL Bucuresti, sect.4, str. Semnic, nr.1, bl.23, ap.90 Tel: 0724260277,bicucristina2000@yahoo.com e-mail: m.constanda@k.ro, office@inregistrare-marci.ro, tel/fax: 0268/315046 Bicu Cristina, Constanda Madalina Timisoara, str. Dr. Alexandru Martha nr.2, sc.B, ap.6, camera 2, Tel: 0722538766, c_popescu2000@yahoo.com Popescu Codruta Octavia	Brevete Mărci Desene	SRL

14.07.2004	107	ARIANA S.R.L. Brasov, Bd. 15 noiembrie, nr.90, sc.B, ap.5, 0723204268, tel/fax : 0268/315046, office@inregistrare-marci.ro Bozocea Violeta	Brevete Mărci Desene	SRL
10.09.2004	103	CABINET INDIVIDUAL DE PROPRIETATE INDUSTRIALĂ - MIHAELA PITICU București, str. Pictor Ion Andreescu nr.31, ap.14 Tel: 6442760, Fax: 2527279, Mobil: 0722398836, e-mail: mihaelapiticu@yahoo.com, mihaelap@musat.ro Piticu Mihaela	Mărci	CI
10.09.2004	104	CABINET INDIVIDUAL DE PROPRIETATE INDUSTRIALĂ – Ana Maria Plăveți Bucuresti, str. Jules Michelet nr.7, Tel/Fax: 3127005, 2127750, 2127710, office@plaveti.ro, www.plaveti.ro Ana Maria Plăveți	Mărci Brevete	CI
28.10.2004	106	OSTER – SOCIETATE CIVILA PROFESIONALA DE PROPRIETATE INDUSTRIALĂ Bucuresti, Str. Batiste nr.35, ap. 23, cod 020935, Tel/Fax: 021/3147249 , GSM: 0721254270, 0723177236 traianosiescu@xnet.ro Udrea Elena Rodica, Traian Osiescu	Mărci Desene	S.C.P.
22.12.2004	116	INVEL – AGENȚIE DE PROPRIETATE INDUSTRIALĂ București, str. Ion Ghica nr.3, ap.20, Fax: 021/4303542, GSM: 0723205048, office@invel.ro Velcea Marian	Brevete Mărci Desene	SRL
06.01.2005	118	EURORESSOURCES SRL Medias, str. Ion Creangă, nr.4, ap.6, Tel: 0269/843504, Fax: 0269/824812 Fulea Maria	Brevete Mărci Desene	SRL
27.01.2005	111	CABINET INDIVIDUAL – NIȚU ION Constanta, str. Dezrobirii nr.110, bl. IS8, sc.A, ap.1, Tel: 0241/512608, mobil: 0723317298 Nitu Ion	Mărci Desene Brevete	CI
27.01.2005	112	CABINET VELICA – Agenție de proprietate industrială Bucuresti, str. Brutus M.I., nr.13, ap.3, cod 050124 Tel/ Fax: 021/3357463, Mobil: 0722645283, www.velica.ro, office@velica.ro Velica Ion Gabriel	Mărci Desene	CI

21.04.2005	129	BRANDYNAMICS AGENTIE DE PROPRIETATE INDUSTRIALA S.R.L. Piatra Neamt, Aleea Caisilor nr.9, bl.13, ap.17 Tel/fax: 0233/232452, 0364/100070, 0744143965, office@brandynamics.ro, www.brandynamics.ro Pantilimon Mihai, Bran Laura Gabriela	Mărci Desene	SRL
27.04.2005	117	CABINET PROPRIETATE INDUSTRIALA ALPER RAMAZAN Constanța, str. Ștefan cel Mare nr.57, bl.M17, sc.B, ap.17, cod 900683, Tel: 0341/410937, Fax: 0241/635547, Mobil: 0722.704.363, alperramazan@gmail.com, zonguldakro@yahoo.com Alper Ramazan	Mărci	CI
06.06.2005	125	V&F IP CONSULTING SRL Bucuresti, Bd Camil Ressu, nr.27, bl.N1, ap.214, Tel: 021/3140200, Fax: 021/3140290, Mobil: 0744487223, popescul@vf.ro Popescu Laurentiu Horea	Mărci Desene	SRL
30.06.2005	120	CABINET PROPRIETATE INDUSTRIALA PUȘCAȘ NICOLAE IOSIF București, str. Secerișului nr.25, sector 4, Tel/Fax : 021/ 332.73.88, Mobil: 0722.878.946 Pușcaș Nicolae Iosif	Brevete Mărci Desene Topografii	CI
30.06.2005	121	CABINET PROPRIETATE INDUSTRIALA MARIA POP București, Intrarea Vasile Paun nr.5, ap.2, sector 5, Tel: 021/ 3159040, Fax: 021/3161888, office@legal-assistance.ro Pop Maria	Mărci Desene	CI
18.07.2005	130	CXC TRADEMARK S.R.L. Bucuresti, sector 1, str. Aviator Stefan Protopopescu nr.1, bl.C6, ap.1, Tel: 021/3177919, Fax: 021/3177505, cosmina_ionescu@hotmail.com Ionescu Laura Cosmina	Mărci	SRL
26.08.2005	126	CABINET DE PROPRIETATE INDUSTRIALA ANGHEL PARASCHIVA Arad, str. Voinicilor nr.51, bl.502, ap.6, Tel: 0357411876, Fax: 0357411876, Mobil: 0723171424, e-mail: anghelvera@yahoo.com Anghel Paraschiva	Brevete	CI
20.09.2005	131	CUNESCU, BALACIU & ASOCIATII CONSILIERE PROPRIETATE INDUSTRIALA Bucuresti, sector 3, str. Vulcan Judetu nr.13, Tel: 021/ 3275577, 3276633, 3274400; 0745605151, 0723339939; Fax: 021/ 3274310, dinu.petre@cbalaw.ro, monica.badescu@cbalaw.ro, beatrice.onica@cbalaw.ro Onica Jarka Beatrice, Badescu Monica, Petre Dinu	Mărci Desene	SRL

29.09.2005	67	TEODORU & ASSOCIATES INTELLECTUAL PROPERTY AGENCY Bucuresti, str. Foisorului nr.4, bl.F1C, sc.1, ap.16, Tel: 323.08.38, Fax: 326.39.55, GSM: 0722549219 e-mail: emanuel@teodoru.ro, violeta@teodoru.ro, www.romaniatrademarks.ro Teodoru Violeta, Teodoru Emanuel	Mărci Desene Brevete	CI
27.10.2005	132	HAHUI, BALAN SI ASOCIATII S.R.L. Bucuresti, str. Ghiocci, nr.12, Tel: 021/3189619, Fax: 021/3109189, elena.b@hahui.ro Balan Elena	Mărci Desene	SRL
04.11.2005	133	FRISCH & PARTNERS SRL Bucuresti, bdul Magheru nr.7, bl.D, scara 4, ap.114, Tel/ Fax: 3138618, Mobil: 0722212480 Crina Nicoleta Frisch	Mărci Desene Brevete	SRL
10.09.2004	105	CABINET PROPRIETATE INDUSTRIALA – IONDA Bucuresti, Calea Dorobantilor nr.126, bl.8, ap.50, Tel/fax: 021/2316549, Mobil: 0722687982 Ion Dan Adrian	Mărci Desene	CI
30.06.2005	124	CABINET DE PROPRIETATE INDUSTRIALA SAVU MARIANA Bucuresti, sos. Nicolae Titulescu nr.92, bl.13, sc.2, ap.54, Tel/ Fax: 2235269, mobil: 0722783660, liliana.savu@credidam.ro Savu Mariana	Mărci Desene	CI
31.10.2005	128	CABINET PROPRIETATE INDUSTRIALA ARINOVA Arad, 310151, str. Margaretelor, nr.28, Tel/fax: 0257/255842, mobil: 0744246562 Ivanca Gavril	Mărci Desene	CI
05.01.2006	136	TUCA & ASOCIATII I.P. S.R.L. Bucuresti, str. Daniel Danielopolu, nr.2, cladirea " Alfa Business Center", etaj 2, biroul 7, Tel: 2048898, ciprian.dragomir@tuca.ro Dragomir Ciprian Dumitru	Mărci	SRL
19.01.2006	134	CABINET PROPRIETATE INDUSTRIALA MITU ALIS MIHAELA Ploiesti, str. Clementei nr.46, Tel: 0244/590154, mobil: 0746108142, alis_mitu@yahoo.com ; mariusmitu@ploiesti.astral.ro Mitu Alis Mihaela	Mărci Desene	CI
14.02.2006	137	M.D.P. RIGHTS AGENCY SRL Brasov, str. Lunga nr.270, cod postal 500450, Tel: 0268/440100, 440313; Fax: 0268/440221, Mobil: 0744355100, e-mail: office@mdp-rights-agency.ro www.mdp-rights-agency.ro Cosescu Camelia	Brevete Mărci Desene Topografii	SRL

30.03.2006	138	CABINET DE PROPRIETATE INDUSTRIALA ROMEO NICOLESCU Bucuresti, sector 5, str. Dr. Leonte nr.36A, Tel: 3178910, Mobil: 0744535285, Fax: 3178910, e-mail: office@rn-law.ro Nicolescu Mihail Romeo	Mărci	CI
30.03.2006	140	AGENTIE DE PROPRIETATE INDUSTRIALA HORATIU APETROAIE Bucuresti, str. Faurei nr.1, bl.P11, ap.228, Mobil: 0722302801, e-mail: horatiuat@xnet.ro Apetroaie Horatiu Tudor	Mărci Desene	CI
30.03.2006	142	CABINET INDIVIDUAL PROPRIETATE INDUSTRIALA ALECU BOGDAN Bacau, str. Vasile Alecsandri nr.63, Tel: 0234/588488, Mobil: 0740274741 Alec Florin Bogdan	Mărci Desene	CI
27.04.2006	143	GLOBAL CONSULTING S.R.L. Iasi, spl. Bahlui, nr.29, bl. B5, sc.A, ap.7, Paunet Alexandrina	Brevete Mărci Desene	SRL

**AGENȚIILE SPECIALIZATE ÎN PROPRIETATE INDUSTRIALĂ
care funcționează începând cu luna iunie 2006**

Data înființării	Nr. registru agenții	Denumirea completă a cabinetului/agenției Adresa Consilieri cu drept de practică	Domenii	Statut juridic
30.03.2006	139	CABINET DE PROPRIETATE INDUSTRIALA RUTA FULGER LAURENTIU Cluj Napoca, bd. 21 decembrie, nr.40, ap.4, Mobil: 0747892450, ruta_laurentiu@yoahoo.com Ruta Fulger Laurentiu	Mărci Desene	CI
30.03.2006	141	INNOVIS INTELLECTUAL PROPERTY Bucuresti, sos. Panduri, nr.11, bl.P20, sc.1, ap.34, Tel: 021/4111194, Mobil: 0741572398, e-mail: office@innovis.ro Dumitrescu Oana Irina	Mărci Desene	CI
25.05.2006	144	CABINET INDIVIDUAL PROPRIETATE INDUSTRIALA CATALIN NEAGU Iasi, str. Tutea Petre nr.5, bl.909, tr.1, ap.11, Cod postal: 700730, Tel: 0232/276000, Fax: 0232/405425, 0232/211843, Mobil: 0744514264, e-mail: catalin.neagu@proprietateindustriala.ro, Neagu Catalin	Mărci Desene	CI
25.05.2006	145	BOSTINA SI ASOCIATII – INDUSTRIAL PROPERTY SRL Bucuresti, sector 1, str. Aleea Alexandru , nr20A, camera 2, Tel/ fax: 021/3194466, Mobil: 0722294830, ovidiu.mihut@gmail.com Mihut Ionel Ovidiu	Mărci Desene	SRL

**LISTA CONSILIERILOR ÎN PROPRIETATE INDUSTRIALĂ, MEMBRI AI CAMEREI NAȚIONALE
A CONSILIERILOR ÎN PROPRIETATE INDUSTRIALĂ DIN ROMÂNIA, AUTORIZAȚI PENTRU
DOMENIUL DESENELOR ȘI MODELELOR INDUSTRIALE
pentru luna iunie/ 2006**

Nume și Prenume/ Nr. din Reg. Nat	Denumirea societății Adresa societății	Societate cu obiect de activitate propr.ind.
ACSINTE PAULA- ADRIANA 2000-1160	CABINET ACSINTE PAULA ADRIANA București, str. Major Coravu Ion, nr.1-7, bl.C4, ap.85, Tel/fax : 021/2507396, GSM : 0723 317631 paula@legalservices.ro	DA
ALAN LILIANA 1994-1037	BEGA GRUP Timișoara, Calea Stan Vidrighin nr. 5A, Tel:0256/222103, Fax:0256/190800, GSM : 0724250467 e-mail:alan@tehnomet.ro	NU
ALECU FLORIN BOGDAN 2005-1394	CABINET INDIVIDUAL PROPRIETATE INDUSTRIALA ALECU BOGDAN Bacau, str. Vasile Alecsandri nr.63, Tel: 0234/588488, Mobil: 0740274741	DA
ANDREI MARIANA 1993-1017	M.Ap.N. – Departamentul pentru armament București, Drumul Taberei nr. 9-11, sector 6 Tel: 021/4106267; Fax: 021/3151779, 3147327, GSM: 0723668592, e-mail: mariana.andrei@dpa.ro	NU
ANDRONACHE PAUL 2003-1216	CABINET INDIVIDUAL ANDRONACHE PAUL București, Str.Sibiu nr.14, bl.E21, et.6, ap.35, Tel/Fax: 021/7250069, GSM: 0722741043, e-mail: paul.andronache@artelecom.net	DA
ANGHEL LUMINIȚA DOINA 1993-1020	Cabinet individual ANGHEL LUMINIȚA DOINA București, Str. Gherghitei nr 1, Bl. 94B, Sc.B, Ap.76, sector 2, Tel/Fax: 021/2407985, GSM : 0723 301706, anghel.doina@rdslink.ro	DA
APETROAIE HORATIU TUDOR 2005-1400	AGENTIE DE PROPRIETATE INDUSTRIALA HORATIU APETROAIE Bucuresti, str. Faurei nr.1, bl.P11, ap.228, Mobil: 0722302801, e-mail: horatiuat@xnet.ro	DA
APOSTOL SALOMIA 1999-1127	PERSOANA FIZICĂ Galați, Str. Reg. 11 Siret nr. 15, bl. E4, ap. 54, Tel/Fax: 0236/436437 GSM 0766765027, saly_apostol@yahoo.com	DA
AXENTE ELENA 1999-46/1	INTEL PROTECT S.R.L. Brașov, Str. M. Kogălniceanu, nr. 20, bloc 1k, sc. C-D, Tel: 0268/412567, Fax: 0268/477333, GSM: 0722 464314, e-mail:intelprotect@ccibv.ro;	DA

BARBU MIRCEA 1994-1042	PERSOANĂ FIZICĂ București, Sos.lancului nr.21, bl.106A, sc.b, ap.73, sect.2, Tel/Fax: 021/6536608, 0724.834.010 e-mail: bmircea@mailbox.ro	DA
BALAN ELENA 2005 - 1382	HAHUI, BALAN SI ASOCIATII S.R.L. Bucuresti, str. Ghiociei, nr.12, Tel: 021/3189619, Fax: 021/3109189, elena.b@hahui.ro	DA
BĂLAN GHEORGHİȚĂ 1992-1	RODALL-AGENȚIE DE PROPRIETATE INDUSTIALĂ SRL București, Str. Polonă nr. 115, bl. 15, Sc.A,Et.4, ap. 19 sect. 1, Tel: 021/2108342, GSM: 0722 652111, Fax: 021/2105794	DA
BĂLAN VALERIA CORNELIA 1996-49	RODALL-AGENȚIE DE PROPRIETATE INDUSTIRALĂ SRL București, Str. Polonă nr. 115, bl. 15, sc. A, ap. 19 sector 1, Tel: 021/2108342, GSM: 0744 377047, Fax: 021/2105794	DA
BICU CRISTINA MĂDĂLINA 2003-1308	ARIANA AGENTIE DE PROPRIETATE INDUSTRIALA SRL Bucuresti, sect.4, str. Semnic, nr.1, bl.23, ap.90 Tel: 0724260277, bicucristina2000@yahoo.com office@inregistrare-marci.ro, tel/fax: 021/ 2118746	DA
BLAG IOANA 1994-1039	INDUSTRIA SĂRMEI SA Câmpia Turzii, Str.Laminoriștilor nr. 145, Județ Cluj Tel : 0264/368661 int 390; 0264/366663	NU
BORLAN T. RADU 2000-1161	PATENTMARK S.R.L. București str. Dr. N. Turcescu nr. 2, sector 5, Tel: 021/3121669, Fax: 021/2233963, e-mail:stema@pcnet.ro	DA
BOZIOREANU MARIUS ADRIAN 2000-1165	CONS INTEL BMA CABINET CONSULTANȚĂ Buzău, Cart, Dorobanti 2, bl.D2, et.1, ap.5 CP 8, OP1, Mobil : 0745086588, Fax : 0238/719619, marius-bozio@yahoo.com	DA
BOZOCEA GINA VIOLETA 2003- 1222	ARIANA S.R.L. Brasov, Bd. 15 noiembrie, nr.90, sc.B, ap.5, e-mail : 0723204268 , tel/fax : 0268/315046, office@inregistrare-marci.ro	DA
BRAN LAURA GABRIELA 2004 - 1336	BRANDYNAMICS AGENTIE DE PROPRIETATE INDUSTRIALA S.R.L. Piatra Neamt, Aleea Caisilor nr.9, bl.13, ap.17 Tel/fax: 0364/100070, 0744143965, laura.bran@brandynamics.ro	DA

BROJBOIU DUMITRU ADRIAN FLORINEL 1995-1067	BIROU DE PROPRIETATE INDUSTRIALA B-dul Republicii bl 212, sc.D, ap.16, Pitești, jud. Arges, tel/fax 0348 /412529, GSM 0745143095 e-mail:adrian_brojboiu@yahoo.com	DA
BUCĂȚARU RODICA FILICA 1993-14	ROMINVENT S.A. București, Str. Ermil Pangratti nr. 35, et.1, sect.1 Tel: 021/2312515, Fax: 021/2312550 e-mail: office@rominvent.ro	DA
BURȚILĂ IOAN 1993-1022	MILENIUL 3 Agenție de Proprietate Industrială S.R.L. Pascani, Str. Moldovei nr. 10, bloc Crinul, sc. A, Ap. 28, Tel/Fax: 0232/719190; GSM: 0740 820582	DA
BUZLEA ELISABETA 1993-25	INTELECT S.R.L. Oradea, B-dul Dacia nr. 48, Bl. D10, Ap.3, OP 9-CP128, Tel 0259/253847, Fax:0259/268094 GSM: 0745 040831, e-mail: intelect@rdslink.ro	DA
BUZLEA MIRCEA VALENTIN 2003- 1234	INTELECT S.R.L. Oradea, B-dul Dacia nr. 48, Bl. D10, Ap.3, OP9-CP128, Tel 0259/253847, Fax:0259/268094 e-mail: intelect@rdslink.ro	DA
BUZLEA NARCISA FLORICICA 2003- 1235	INTELECT S.R.L. Oradea, B-dul Dacia nr. 48, Bl. D10, Ap.3, OP9-CP128, Tel 0259/253847, Fax:0259/268094 e-mail: intelect@rdslink.ro	DA
CĂMPEAN GHEORGHE- GEORGEL 1996-1087	NEPTUN SA Câmpina, Str. Bobâlna nr. 57-63, Jud. Prahova Tel. 0244/335651 (235), Fax. 0244/370338 , 336641, e-mail: neptun@interplus.ro	NU
CECIU GABRIELA 1994-1045	CABINET "CECIU GABRIELA" CONSULTANȚĂ ÎN DOMENIUL PROPRIETĂȚII INTELLECTUALE 300024 Timișoara, Str. Narciselor, nr. 6, sc. A, ap. 110, jud. Timis, Tel/Fax: 0256/494846; GSM: 0745 388 039, e-mail: gabrielaceciu@hotmail.com	DA
CICEO PATRICIA DIANA 2005-1412	TERAPIA SA Cluj Napoca, str. Fabricii nr.124, Tel :0264/501173, Fax : 0264/415097, e-mail : patricia.ciceo@terapia.ro	NU
CIOBANU MARIETTA 1993-1019	COMETAM SRL București, Str. Cetatea de Baltă nr. 118, bl. 9, ap. 5, sector 6, Tel/Fax: 021/7723008, Mobil :0745181098 e-mail: mciobanu@pcnet.ro	DA
CIUDA-BERIVOE ANCA 1996-41	INTELLECTUAL PROPERTY OFFICE SRL București, Str. Alexandru Moruzzi nr. 6, bl. B6, sc. 2, et. 8, ap. 62, sector 3; Tel/Fax: 021/3262388, GSM : 0745 094241, ipo@b.astral.ro	DA

COCOLOI OANA 2003- 1263	CABINET OANA COCOLOI București, Drumul Taberei nr.120, bl. OD1, sc.5, ap. 189, sector 6, Tel : 021/7450757, GSM : 0723144664, e-mail : oana_cocoloi@yahoo.com	DA
COJOCNEAN MARIA RODICA 2003- 1241	CONINFO S.R.L. Târgu Mures, str. Lacrimioarea nr.9, Tel: 0265/210138, Fax: 0265/210109 GSM: 0745303867, e-mail: cojocnean@itongrup.com, cojocneanm@rdslink.ro	DA
COMĂNESCU NADIA VASILICA 2003- 1242	ANTIBIOTICE SA Iași, Str. Valea Lupului nr.1, Tel: 0232/253600 int.525, Fax: 0232/211020, GSM: 0745371217 , e-mail: trademarks@antibiotice.ro	NU
CONSTANDA CECILIA MĂDĂLINA 2003-1304	ARIANA AGENTIE DE PROPRIETATE INDUSTRIALA SRL Bucuresti, sect.4, str. Semnic, nr.1, bl.23, ap.90 e-mail: m.constanda@k.ro, office@inregistrare-marci.ro, tel/fax: 0268/315046	DA
CONSTANTIN ADRIAN GEORGE 1999-1148	CABINET ENPORA S.R.L. București, str. George Calinescu nr.52A, ap.1, 011694, Tel: 021 2300990; 031 1001634, Fax: 021 2302311; 031 1007927, pop@patents.ro	DA
CORPADE ALEXANDRU 1998-35	PERSOANĂ FIZICĂ - INCOR Brașov, Str. C-tin Brâncoveanu nr. 54, et. 1, ap. 4, Tel : 0268/513577	DA
COSTIN NICOLAE 1996-24	AGENȚIE DE PROPRIETATE INDUSTRIALĂ – « COSTIN – SNC » Baia Mare, Str. Șoimului nr. 5, Tel/fax: 0262/276426, GSM: 0744 966079	DA
COSTINESCU PETRU 1998-1125	PETRU COSTINESCU-DICOSTI București, Str. Viorele nr. 30, bl. 20A, ap. 23, sector 4, OP 44 – CP5, Tel : 021/3303162, Fax : 021/3304733, e-mail : dicosti@rdslink.ro	DA
COȘESCU CAMELIA 1999-46/2	M.D.P. RIGHTS AGENCY SRL Brasov, str. Lunga nr.270, cod postal 500450, Tel: 0268/440100, 440313; Fax: 0268/440221, Mobil: 0744355100, e-mail: office@mdp-rights-agency.ro www.mdp-rights-agency.ro	DA
CSAPO MARTINESCU ERNEST 1995-1072	ROMBAT SA Bistrița, Str. Petru Rareș nr. 3, Bl. 3, sc. C, ap. 38 Tel. 0263/238009, Fax :0263/234010, e-mail: erni@rombat.ro	NU

CSOMOS LILIANA – MARIA 1999-1144	EUROPHARM S. A. Braşov, Str. Poienelor, nr. 5, Tel: 0268/310007, Fax:0268/314026, e-mail: liliana.csomos@gsk.com	NU
CULIC ANDREI RADU 2003-1248	NESTOR NESTOR DICULESCU KINGSTON PETERSEN – CONSILIERE IN P.I. S.R.L. Bucureşti, sector 1, sos. Bucuresti Ploiesti, nr.1A, Bucharest Business Park, corp A, et.1, camerele 9 si 10, GSM: 0744309382, radu.culic@nnkp.ro	DA
DANCIU IOAN 2004 - 1373	NOWAPATENT SRL Medias, str. Lotru, nr.4, bl.92, ap.1 Tel : 0269/841373 ; 833273 GSM : 0744556074 Fax : 0269/833273, e-mail : nowapatent@birotec.ro, office@nowapatent.ro	DA
DOBREANU IULIAN 1995-1082	COMPANIA NAŢIONALĂ A LIGNITULUI OLTENIA Târgu Jiu, Str. Tudor Vladimirescu nr.1-15	NU
DOBRESCU MELANIA 1993-1025	UPETROM – 1 Mai SA Ploieşti, Piaţa 1 Decembrie 1918, nr. 1, Prahova Tel: 0244/174 051/1618; Fax: 0244/110327	NU
DONŢU OVIDIU-LIVIU 2000-1171	CAMERA DE COMERŢ ŞI INDUSTRIE SUCEAVA Str. Universităţii, nr. 15-17, Suceava Tel./fax : 0230/523587	NU
DUMITRESCU ARTEMIS SORINA 2003- 1250	ROMINVENT S.A. Bucureşti, Str. Ermil Pangratti nr. 35, et.1, sect.1 Tel: 021/2312515, Fax: 021/2312550 e-mail:artemisb@rominvent.ro	DA
DUMITRESCU OANA IRINA 2005 - 1434	INNOVIS INTELLECTUAL PROPERTY Bucuresti, sos. Panduri, nr.11, bl.P20, sc.1, ap.34, Tel: 021/4111194, Mobil: 0741572398, e-mail: office@innovis.ro	DA
DUŢULESCU CORINA CARMEN 1993-93	ROMINVENT S.A. Bucureşti, Str. Ermil Pangratti nr. 35, et.1, sect.1 Tel: 021/2312515, Fax: 021/2312550 e-mail: office@rominvent.ro	DA
ENASTESCU CONSTANTIN MIRCEA 2005-1420	M.A.I. – D.G.P.M.B. Bucuresti, calea Victoriei nr.17-19, Mobil : 0766444666, e-mail : mircea_enastescu@yahoo.com	NU
ENE SILVIA 2000-1159	CABINET M. OPROIU – CONSILIERE ÎN PROPRIETATE INTELECTUALĂ Bucureşti, Str. Popa Savu, nr. 42, parter, sector 1. Tel : 021/2602833, 021/2602834, Fax : 021/2602835, 021/2602836, CP : 2-229, e-mail : office@oproiu.ro	DA

ENESCU LUCIAN 1992-7	ROMINVENT S.A. București, Str. Ermil Pangratti nr. 35, et.1, sector1, Tel: 021/2312515, 2312541, Fax: 021/2312550, 2312454, e-mail: office@rominvent.ro	DA
ENESCU MIRUNA 2003- 1254	ROMINVENT S.A. București, Str. Ermil Pangratti nr. 35, et.1, sect.1 Tel: 021/2312515, Fax: 021/2312550 e-mail : menescu@rominvent.ro	DA
FAIGHENOV MARIOARA 1995-1063	AGENȚIE DE PROPRIETATE INTELECTUALĂ ȘI TRANSFER DE TEHNOLOGIE-AGPITT-SRL București, B-dul Libertății nr. 12, bl.113, sc.2, et.3, ap.28, sector 4; CP 42-106, Tel: 021/3177693; 3177583; Fax : 021/3178584 ; GSM : 0744 293552 ; 0724539752 e-mail : faighenov@xnet.ro; office@agpitt.ro	DA
FĂNTÂNĂ RAUL-SORIN 1994-23	PERSOANĂ FIZICĂ Brașov, Str. Griviței nr. 69, bl. 29, sc. D, ap. 32 Tel: 0268/427713, e-mail: raulfantana@ronline.ro	DA
FIERĂSCU COSMINA- CATRINEL 1996-42	ROMINVENT S.A. București, Str. Ermil Pangratti nr. 35, et.1, sect.1 Tel: 021/2312515, Fax: 021/2312550 e-mail: office@rominvent.ro	DA
FLOREA ILEANA MARIA 2003-1258	ROMINVENT S.A. București, Str. Ermil Pangratti nr. 35, et.1, sect.1 Tel: 021/2312515, Fax: 021/2312550 e-mail: iflorea@rominvent.ro	DA
FLOREA MIHAELA 2003-1257	CABINET INDIVIDUAL FLOREA MIHAELA București, Str. Grigore Alexandrescu nr.1, bl.D7, ap.4, sector1, Fax: 021/2230342 GSM: 0722601120 , e-mail: florea@gide.com	DA
FRISCH CRINA NICOLETA 2000-1172	FRISCH & PARTNERS SRL Bucuresti, bdul Magheru nr.7, bl.D, scara 4, ap.114, Tel/ Fax: 3138618, Mobil: 0722212480	DA
FUCIU ANIȘOARA 2003-1259	CABINET ANI FUCIU SRL Com.Snagov, Bloc P53, sc.A, ap.1, jud.Ilfov, Tel: 021/4910123, Fax: 021/3142157, 0744370196, e-mail: anif@euro.ro , ani.fuciu@euro.ro	DA
FULEA MARIA 1995-1076	EURORESSOURCES SRL Medias, str. Ion Creangă, nr.4, ap.6, Tel: 0269/843504, Fax: 0269/824812	DA
GAVRIL NICULINA 2001-1211	CABINET N. D. GAVRIL S.R.L. București, Str. Ștefan Negulescu nr. 6A, sector 1, 011651 Tel./fax: 021/2302882 , GSM: 0722983520, 0723 383 758, e-mail : cabinetgavril@yahoo.com, gavrilnin@yahoo.com	DA

GAVRILIU ANA-CORINA 1993-1031	BIOTEHNOS S.A. București, Str. Dumbrava Roșie nr. 18, Tel: 021/2102015 int 120 ; Fax : 021/2109705, GSM 0723302092	NU
GÂNSCA AURELIAN TUDOR 2003-1221	RAMCONSULTING SRL Cluj Napoca, Str. Augustin Buneanr.28, Fax : 0264/436792, GSM : 0744354156, e-mail : ramconsulting@email.ro	DA
GHENU MIHAELA 1993-15	ROMINVENT S.A. București, Str. Ermil Pangratti nr. 35, et.1, sect.1 Tel: 021/2312515, Fax: 021/2312550 e-mail: office@rominvent.ro	DA
GHEORGHICESCU EUGENIA 1994-1048	ICTCM S.A. București, Șos. Olteniței nr. 103, sector 4, Tel: 021/3321870 , 3323770/437, Fax: 021/3320775, 3321870 GSM:0721863338, e-mail: egheorghicescu@yahoo.com	NU
GHÎȚĂ CONSTANTIN 1992-13	CONSTANTIN GHÎȚĂ OFFICE SRL Timișoara, Str. Take Ionescu nr. 24-28, sc. B ap. 2 Jud.Timiș, Tel/Fax: 0256/435976, GSM: 0744 162462, e-mail: ghita@mail.dnttm.ro	DA
HARSANY ALEXANDRU 2003-1251	NESTOR NESTOR DICULESCU KINGSTON PETERSEN – CONSILIERE IN P.I. S.R.L. București, sector 1, sos. Bucuresti Ploiesti, nr.1A, Bucharest Business Park, corp A, et.1, camerele 9 si 10, Tel : 021/2011200, Fax : 021/2011210, GSM : 0722203934	DA
HĂISAN MARIA 2000-1202	GRUPUL INDUSTRIAL ELECTROCONTACT SA Botoșani, Calea Națională nr.6, Tel: 0231/517172/110, Fax: 0231/ 513710, maria.haisan@electrocontact.ro	NU
IACOBINI ANCA SVETLANA 2003- 1262	IACOBINI&CO, CONSILIERI IN DREPTUL DE PROPRIETATE INDUSTRIALA SRL Bucuresti, Calea Mosilor, nr.258, bl. 4bis, ap.22, sector 2, Tel : 021/2104690 ; Fax : 021/2104793 E-mail : asimri@yahoo.com	DA
IACOBINI MIHNEA RĂZVAN 2003- 1261	IACOBINI&CO, CONSILIERI IN DREPTUL DE PROPRIETATE INDUSTRIALA SRL București, Calea Mosilor, nr.258, bl. 4bis, ap.22, sector 2, Tel : 021/2104690 ; Fax : 021/2104793 E-mail : asimri@yahoo.com	DA
IOACĂRĂ VALENTIN 1999-50	ROVALCONS SRL -AGENȚIE DE PROPRIETATE INTELECTUALĂ Câmpina, Str. Orizontului, nr.1, bl. R10, ap.27, Jud. Prahova, Tel/Fax: 0244/371390; GSM : 0722 540580 e-mail: rovalcons@xnet.ro	DA

IOANITESCU TRAIAN 1994-1053	CABINET INDIVIDUAL IOANIȚESCU TRAIAN București, Bd. Timișoara nr.49, Bl Cc6, ap.27, sector 6, Tel: 021/4402510	DA
ION DAN ADRIAN 2003-1260	CABINET PROPRIETATE INDUSTRIALA – IONDA Bucuresti, Calea Dorobantilor nr.126, bl.8, ap.50, Tel/fax: 021/2316549, Mobil: 0722687982	DA
ION RODICA-COCUȚA 1993-1032	CABINET DE PROPRIETATE INDUSTRIALA « BIONPI » București, Calea Dorobanților 126-130, Bl. 8, et. 9 Ap. 50 sector 1, Tel/Fax: 021/2316549 GSM: 0723 187944, 0746184697 e-mail: bionpi@hotmail.com; bionpi@b.astral.ro	DA
ISOC DORIN 1994-1052	INTEGRATOR CONSULTING –SRL Cluj-Napoca, Str. Dunării nr.25 bl. C1 ap.5, jud. Cluj Tel/Fax: 0264/442817, GSM: 0745235585 e-mail: Dorin.Isoc@aut.utcluj.ro	DA
ISTRATE ȘTEFAN 2000-1175	SOLO INVENT S.R.L. București, Calea 13 Septembrie, nr. 104, bl. 48, ap. 8, sector 5, Tel/Fax: 021/4511497, GSM: 0744 313 229, solo_invent@yahoo.com	DA
ITU TEODORA 2003-1268	CONINFO S.R.L. Târgu Mures, str. Lacrimioarea nr.9, Tel:0265/210138, Fax: 0265/210109, GSM: 0745579934, e-mail: teodora@itongrup.com	DA
IVANCA GAVRIL 2004-1357	CABINET PROPRIETATE INDUSTRIALA ARINOVA Arad, 310151, str. Margaretelor, nr.28, Tel/fax: 0257/255842, mobil: 0744246562	DA
IVANCA MARIA ELISAVETA 1993-1033	AGENȚIA DE PROPRIETATE INDUSTRIALA "LABIRINT" Arad, Str. Coriolan Petreanu nr. 28, Tel/Fax: 0257/255842, GSM: 0722 458129 e-mail: labirint@arad.ro	DA
IVĂNESCU GABRIEL DAN 1996-1091	CABINET INDIVIDUAL- IVANESCU GABRIEL DAN Brașov, Str. Al. I. Cuza nr. 58 ap. 7, Tel/fax:0268/471650, GSM: 0722 248415, e-mail: d.ivanescu@xnet.ro	DA
LARCO IOAN 1999-1145	PERSOANA FIZICĂ Iași, Bdul. Independenței nr. 23, bl. B 1-5, Tr. 5. et. 5, ap. 17, cod 700101, Tel. 0232/111146	DA
LARION ELISABETA- SONIA 1992-9	ROMINVENT S.A. București, Str. Ermil Pangratti nr. 35, et.1, sect.1 Tel: 021/2312515, Fax: 021/2312550 e-mail: office@rominvent.ro	DA

LAZĂR DELIA SORINA 1997-18	CABINET M. OPROIU-CONSILIERE ÎN PROPRIETATE INTELECTUALĂ București, Str. Popa Savu, nr. 42, parter, sector 1, Tel : 021/ 2602833, 021/2602834 Fax : 021/2602836, 021/2602835, office@oproiu.ro	DA
LAZĂR ELENA 1997-28	CABINET DE PROPRIETATE INDUSTRIALA Buzău, Str.Unirii, Bl.16C, Ap. 12, Et.3 OP 1, CP 52, Tel/Fax:0238/435982, 0723328633, e-mail:publio@xnet.ro, publico@mail.local.ro	DA
LORENTĂ ALEXANDRU 1992-6	INVENTA – AGENTIE DE PROPRIETATE INTELECTUALA S.R.L. București, Bdul Corneliu Coposu, nr. 7, bl. 104, sc.2, etaj 1, ap.31, sector 3, Tel : 021/3200285, Tel/Fax :021/3228325, inventa@mark-patent.ro	DA
LUCĂCEL MIHAIELA 2003- 1288	FARMEC SA Cluj Napoca,Str. Henri Barbusse nr.16,Tel :0264/433193, Fax : 0264/432543, GSM : 0745347813, e-mail : miha.cj@personal.ro	NU
MACAMETE ELENA 1992-1003	ICPE CA București, Splaiul Unirii 313, sect. 3 Tel: 021/3217230, Fax: 021/3216346	NU
MARINESCU RUXANDRA 2003-1271	PATENTMARK S.R.L. București, Str. Dr. N. Turnescu nr. 2, sector 5, Tel/fax 021/3121669, Fax: 021/2233963, e-mail: stema@pcnet.ro , 0722626875	DA
MIHAI LUCIAN 2001-1209	LINKLATERS MICULIȚI ȘI ASOCIATII S.C.P.A. București, Str. Nicolae Iorga, nr. 8, sector 1 Tel : 021/3071500, Fax : 021/3071555 e-mail: lucian.mihai@linklaters.com, lucian.mihai@drept.unibuc.ro	DA
MIHUT IONEL OVIDIU 2004 - 1365	BOSTINA SI ASOCIATII – INDUSTRIAL PROPERTY SRL Bucuresti, sector 1, str. Aleea Alexandru , nr20A, camera 2, Tel/ fax: 021/3194466, Mobil: 0722294830, ovidiu.mihut@gmail.com	DA
MILCEV GABRIELA 2003- 1230	ALLEGRA CONSULTING SRL București, Aleea Huedin nr.1, bl.5, sc.1, ap.5, sector4, GSM: 0722249961, Tel/Fax: 021/3231384 e-mail: gabriela.milcev@allegra.ro; www.allegra.ro	DA
MOHONEA CRISTIAN 1997-62	PATENTMARK S.R.L. București, Str. Dr. N. Turnescu nr. 2, sector 5, Tel/fax 021/3121669, , Fax: 021/2233963, e-mail: stema@pcnet.ro	DA

MOHONEA LILIANA 1997-61	PATENTMARK S.R.L. București, Str. Dr. N. Turnescu nr. 2, sector 5, Tel/fax 021/3121669, Fax: 021/2233963, e-mail: stema@pcnet.ro	DA
MUȘATESCU ANDRA OANA 2000-1181	ANDRA MUSATESCU CABINET DE PROPRIETATE INDUSTRIALA București, Str. Drumul Taberei nr. 71, Bl. TD 42, sc. 1, et. 4, ap. 28, sector 6 GSM : 0722 879810 ; e-mail : amusatescu@dnt.ro	DA
NEAGU CATALIN 2005 - 1458	CABINET INDIVIDUAL PROPRIETATE INDUSTRIALA CATALIN NEAGU Iasi, str. Tutea Petre nr.5, bl.909, tr.1, ap.11, Cod postal: 700730, Tel: 0232/276000, Fax: 0232/405425, 0232/211843, Mobil: 0744514264, e-mail: catalin.neagu@proprietateindustriala.ro	DA
NEGOMIREANU LIVIA 1999-1140	CABINET INDIVIDUAL NEGOMIREANU LIVIA Bucuresti, Sos. Nicolae Titulescu nr.94, bl.14A, ap.127,sect.1, Tel: 021/2235637, GSM: 0722444719	DA
NICOLAESCU DANIELLA- OLGA 1992-1006	ROMINVENT S.A. București, Str. Emil Pangratti nr. 35, et.1, sect.1 Tel: 021/2312515, Fax: 021/2312550 e-mail: office@rominvent.ro	DA
NICOLAE IOAN 1993-22	CABINET INDIVIDUAL "INDEPENDENT PROPRIETATE AGENT" București, sector 5, Str. Fabrica de chibrituri nr. 42 Tel/ Fax: 021/3352938, GSM: 0722 610635	DA
NIȚĂ FLORINA 1996-1083	OLTCHIM SA Râmnicu Vâlcea, Str. Uzinei nr. 1, jud. Vâlcea Tel: 0250/736101/1225, Fax: 0250/735030 e-mail: oltchim@oltchim.onix.ro	NU
NITU ION 2000-1204	CABINET INDIVIDUAL – NITU ION Constanta, str. Dezrobirii nr.110, bl. IS8, sc.A, ap.1, Tel: 0241/512608, mobil: 0723317298	DA
OLTEANU CAMELIA 2000 - 1189	ROMINVENT S.A. București, Str. Emil Pangratti nr. 35,et.1, sector1, Tel: 021/2312515, 2312541, Fax: 021/2312550, 2312454, e-mail: office@rominvent.ro	DA
OPREA MARILENA 2003-1277	SD PETOSEVIC ROMANIA SRL București, Calea Victoriei nr.100, sc.1, ap.20, biroul 1, Tel: 021/3057996, Fax: 021/3145481, e-mail: moprea@petosevic.com, GSM: 0722259260	DA

OPROIU MARGARETA 1992-8	CABINET M. OPROIU-CONSILIERE ÎN PROPRIETATE INTELECTUALĂ București, Str. Popa Savu, nr. 42, parter, sector 1, Tel : 021/2602834, 021/2602833, Fax : 021/2602836, 021/2602835, P.O.Box 2-229, e-mail : office@oproiu.ro	DA
OSIESCU TRAIAN 1999-1138	OSTER – SOCIETATE CIVILA PROFESIONALA DE PROPRIETATE INDUSTRIALA Bucuresti, Str. Batiste nr.35, ap. 23, sector 2, cod 020935, Tel/Fax: 021/3147249 , GSM: 0723.177.236, traianosiescu@xnet.ro	DA
PALCO SORINA-IUSTINA 1999-1150	AEROSTAR S.A. Str. Condorilor, nr. 9, Bacău Tel : 0234/175 070, Fax : 0234/ 172 023, e-mail : aerostar@aerostar.ro	NU
PANTILIMON MIHAI 2004 - 1337	BRANDYNAMICS AGENTIE DE PROPRIETATE INDUSTRIALA S.R.L. Piatra Neamt, Aleea Caisilor nr.9, bl.13, ap.17 Tel/fax: 0233/232452, 0364/100070, 0747403927, OP3, CP 19 Piatra Neamt	DA
PĂUNET ALEXANDRINA 2003- 1245	GLOBAL CONSULTING S.R.L. Iasi, spl. Bahlui, nr.29, bl. B5, sc.A, ap.7 Tel: 0726737527	DA
PEICIU ADRIANA 2003-1289	CABINET INDIVIDUAL PEICIU ADRIANA Bucuresti, str. Stefan cel Mare nr.230, Bl.46, ap.47, Tel/fax: 021/2360317, 2104132	DA
PETRACHE OCTAVIAN 2000-1192	INTELECT S.R.L. Oradea, B-dul Dacia nr. 48, Bl. D10, Ap.3, OP 9- CP128, Tel 0259/153847, Fax:0259/268094 GSM: 0745 040831, e-mail: intelect@rdslink.ro	DA
PETRE DINU 2004 - 1367	CUNESCU, BALACIU & ASOCIATII CONSILIERE PROPRIETATE INDUSTRIALA Bucuresti, sector 3, str. Vulcan Judetu nr.13, Tel: 021/ 3275577, 3276633, 3274400; 0745605151, 0723339939; Fax: 021/ 3274310, dinu.petre@cbalaw.ro	DA
PETREA DANA MARIA 2003- 1223	CABINET M. OPROIU-CONSILIERE ÎN PROPRIETATE INTELECTUALĂ București, Str. Popa Savu, nr. 42, parter, sector 1, Tel : 021/2602834, 021/2602833, Fax : 021/2602836, 021/2602835, P.O.Box 2-229, e-mail : office@oproiu.ro	DA

PIOARU GRAȚIELA GEORGETA 1997-1112	ROMPROSPER SERVIMPEX SRL București, Șos. Mihai Bravu nr. 294, bloc 6, sc. B, ap. 63, sector 3, Tel : 021/3222857,Fax :3207419, Mobil :0744654128 ;0744536405 e-mail :piva@hades.ro; piva@xnet.ro	DA
PIOARU RALUCA ANDREEA 1999-56	ROMPROSPER SERVIMPEX SRL București, Șos. Mihai Bravu nr. 294, bloc 6, sc. B, ap. 63, sector 3, Tel : 021/3222857,Fax :3207419, Mobil :0744654128 ;0744536405 e-mail :piva@hades.ro; piva@xnet.ro	DA
POP CĂLIN RADU 1996-50	CABINET ENPORA S.R.L. București, str. George Calinescu nr.52A, ap.1, 011694, Tel: 021 2300990; 031 1001634, Fax: 021 2302311; 031 1007927, pop@patents.ro	DA
POP MARIA 2004- 1355	CABINET PROPRIETATE INDUSTRIALA MARIA POP București, Intrarea Vasile Paun nr.5, ap.2, sector 5, Tel: 021/ 3159040, Fax: 021/3161888, office@legal-assistance.ro	DA
POP MOTOGNA CLELIA 2004 - 1351	CONSTANTIN GHIȚA OFFICE SRL Timișoara, str. Take Ionescu nr. 24-28 sc. B, ap. 2, Tel/Fax: 0256/435976.; cleliapop@mail.dnttm.ro	DA
POP VIRGINIA DAISY 1992-2	CABINET ENPORA S.R.L. București, str. George Calinescu nr.52A, ap.1, 011694, Tel: 021 2300990; 031 1001634, Fax: 021 2302311; 031 1007927, pop@patents.ro	DA
POPA CRISTINA 2000-1193	ROMINVENT S.A. București, Str. Ermil Pangratti nr. 35, et. 1, sect. 1 Tel: 021/2312515, 2312541, Fax: 021/2312550, 2312454,e-mail: office@rominvent.ro	DA
POPESCU ANGELA 1997-1103	CABINET PROPRIETATE INDUSTRIALĂ POPESCU ANGELA București, str. Complexului nr.10, bl.40, ap.14, Tel :021/3243756, tel : 0318.04.68.81 GSM : 0723051279, angela_intelect@yahoo.com	DA
POPESCU CODRUTA OCTAVIA 2004 - 1326	ARIANA AGENTIE DE PROPRIETATE INDUSTRIALĂ SRL Timisoara, str. Dr. Alexandru Martha nr.2, sc.B, ap.6, camera 2, Tel: 0722538766, c_popescu2000@yahoo.com	DA
POPESCU LAURENTIU HOREA 2004-1354	V&f IP CONSULTING SRL Bucuresti, Bd Camil Ressu, nr.27, bl.N1, ap.214, Tel: 021/3140200, Fax: 021/3140290, Mobil: 0744487223, popescul@vf.ro	DA

POPESCU LIVIA 2004-1312	CABINET POPESCU LIVIA Bucuresti, bd. Camil Ressu 27, bl.N1, ap.188 Tel: 021/3481010, liviap25@yahoo.com	DA
POPESCU RADU-ROMEO 2001-1207	CABINET POPESCU RADU ROMEO București, Bd. Corneliu Coposu nr. 3,bl.101,sc.3,et.4, ap.50, sector 3, GSM : 0722 510598, e-mail : rropescu@xnet.ro	DA
PUȘCAȘ NICOLAE IOSIF 2005- 1377	CABINET PROPRIETATE INDUSTRIALĂ PUȘCAȘ NICOLAE IOSIF București, str. Secerișului nr.25, sector 4, Tel/Fax : 021/ 332.73.88, Mobil: 0722.878.946	DA
PUȘCAȘU DAN 1994-1056	LOYAL PARTNERS – AGENȚIE DE PROPRIETATE INTELECTUALĂ SRL Galați, Str.Brailei nr.210 bis, bl.C3B, ap.10 Tel/Fax: 0236/464847 ; tel/fax: 0236/407032 GSM: 0722 744241; office@loyalpartners.ro dan.puscasu@loyalpartners.ro	DA
RADU DANIELA 2003-1240	GRUP ROMET SA Șos. Brailei nr.15, Buzau Tel : 0238/710301 Fax : 0238/710300 GSM : 0745452268, danalex_r@yahoo.com	NU
RASKAI MARIA MAGDALENA 1993-28	RASKAI M M BREVMARC CONSULT S.R.L. Dej, Str. Unirii, nr.3,BL.d8, ap.7, judetul Cluj, 405200, Tel/Fax: 0264/211847, GSM: 0742084050, raskaimm@yahoo.com	DA
RAȚĂ ANDREI VLAD 2005 - 1381	RATZA ȘI RATZA SRL București, B-dul A.I. Cuza Nr. 52-54, Sect.1 Tel :021/2601348, Fax : 021/2601349 email : office@ratza-ratza.com, avr@ratza-ratza.com	DA
RĂDULESCU MELANIA STELA 1995-36	ROMINVENT S.A. București, Str. Ermil Pangratti nr. 35, et.1, sect.1 Tel: 021/2312515, Fax: 021/2312550 e-mail: office@rominvent.ro	DA
RĂDULESCU MIOARA 1996-47	INVENTA - AGENTIE DE PROPRIETATE INTELECTUALA S.R.L. București, Bdul Corneliu Coposu, nr. 7, bl. 104, sc.2, etaj 1, ap.31, sector 3, Tel : 021/3200285, Tel/Fax : 021/3228325, inventa@mark-patent.ro	DA
RAȚĂ GRIGORE 1992-3	RATZA SI RATZA SRL București, B-dul A.I. Cuza Nr. 52-54, Sect.1 Tel :021/2601348, Fax : 021/2601349 email : office@ratza-ratza.com, gregory@ratza-ratza.com	DA
ROBU MARICICA 1999-1133	SC MITTAL STEEL ROMAN SA Str.Ștefan cel Mare,Nr.246,Roman, cod 611040 Tel: 0233/701223, Fax: 0233/748405, sandel.rosianu@mittalsteel.com	NU

ROMAN IOAN 1999-1152	IAR S.A. GHIMBAV Braşov, Str. Aeroportului nr. 1, Tel: 0268/475269/1076, Fax: 0268/475287, Mobil :0745145535, e-mail: ioanry@yahoo.com	NU
ROŞU OANA NICOLETA 2004- 1330	AGRICOLA INTERNAŢIONAL SA Bacău, Calea Moldovei nr.94, Tel : 0234/ 577600, Fax: 0234/ 516573, Mobil: 0744838768, marketing@agricola.ro	NU
RUTA FULGER LAURENTIU 2005 - 1470	CABINET DE PROPRIETATE INDUSTRIALA RUTA FULGER LAURENTIU Cluj Napoca, bd. 21 decembrie, nr,40, ap.4, Mobil: 0747892450, ruta_laurentiu@yahoo.com	DA
SAVU MARIANA 2004-1342	CABINET DE PROPRIETATE INDUSTRIALA SAVU MARIANA Bucuresti, sos. Nicolae Titulescu nr.92, bl.13, sc.2, ap.54, Tel/ Fax: 2235269, mobil: 0722783660, liliana.savu@credidam.ro	DA
SECĂREANU DOINA MARIA 2003-1286	INVENTA - AGENTIE DE PROPRIETATE INTELECTUALA S.R.L. Bucureşti, Bdul Corneliu Coposu, nr. 7, bl. 104, sc.2, etaj 1, ap.31, sector 3, Tel : 021/3200285, Tel/Fax : 021/3228325, e-mail : inventa@mark-patent.ro	DA
SITEAVU IULIA ADRIANA 2005-1379	ROMINVENT S.A. Bucureşti, Str. Ermil Pangratti nr. 35, et.1, sect.1 Tel: 021/2312515, Fax: 021/2312550 e-mail: iuliad_bis@yahoo.com	DA
SOARE LILIANA 1999-060	INVENTA - AGENTIE DE PROPRIETATE INTELECTUALA S.R.L. Bucureşti, Bdul Corneliu Coposu, nr. 7, bl. 104, sc. 2, etaj 1, ap. 31, sector 3, Tel: 021/3200285, Fax: 021/3228325, inventa@mark-patent.ro	DA
SPRÂNCEANU NICOLAE 1996-1097	“SPRÂNCEANU NICOLAE” AGENŢIE DE CONSULTANŢĂ ÎN PROPRIETATE INTELECTUALĂ ŞI TRANSFER DE TEHNOLOGIE Drobeta Turnu Severin Str. Gheorghe Ionescu Siseşti nr. 96, bl.E2, sc.1, ap.8, Tel/Fax: 0252/311690; GSM:0721 796318 e-mail: NicolaeSprinceanu@yahoo.com	DA
STANCIU ADELINA 1994-14	HARCOV A.P.I. SRL Sfântu Gheorghe, Jud Covasna Str. Nicolae Iorga nr. 61 bl. 10 E sc. B. ap.9 Tel. 0267/ 352 267, Mobil:0744435291, stanciu@planet.ro, propind@mail.asimcov.ro	DA

STANCIU ION 1994-1058	S.N.P. PETROM S.A.-SUCURSALA I.C.P.T. CAMPINA Jud. Prahova, Cămpina 105600, B-dul Culturii nr. 29, Tel:0244/334831, Fax: 0244/370323	NU
STĂNCESCU ALIN CRISTIAN 2003-1278	LEGAL BRAND S.R.L. București, Str. Nicolae Licăreț nr.1, bl.33, sc.C, ap.107, Tel: 0722607380, legal.brand@easynet.ro	DA
STĂNCESCU ANCA 2000-1194	LEGAL BRAND S.R.L. București, Str. Nicolae Licăreț nr.1, bl.33, sc.C, ap.107, Tel: 0722674635, legal.brand@easynet.ro	DA
STIOPU NORICA 2003-1280	MOBILENIA SRL București, Șos. Pantelimon nr.161, sector 2, Tel : 021/2506270 Fax : 021/2507456 e-mail : norica.stiopu@mobilenia.com	NU
STOIAN IOAN 1992-1008	AGENȚIE DE PROPRIETATE INDUSTRIALĂ ȘI TRANSFER TEHNOLOGIC "STOIAN IOAN" Roman, B-dul Republicii, bloc 46, sc. C, ap. 35, jud. Neamț, Tel/Fax: 0233/739441, GSM: 0745 643738	DA
STRECHE GHERGHINA 1997-1116	S.N.P. PETROM S.A. Bucuresti, Calea Dorobantilor nr. 239, Sector 1. Telefon: 40 60092; Mob. 0723 55 20 26; Fax: 4060433 e-mail: gherghina.streche@petrom.com	NU
STURZA IOANA 1999-59	CABINET M. OPROIU-CONSILIERE ÎN PROPRIETATE INTELECTUALĂ București, Str. Popa Savu, nr. 42, parter, sector 1, Tel : 021/ 2602833, 021/2602834, Fax : 021/2602836, 021/2602835, P.O.Box2-229, office@oproiu.ro	DA
SULIMAN MARIA- GABRIELA 1999-1147	AGENȚIA NAȚIONALĂ A MEDICAMENTULUI București, Str. Av. Sănătescu nr. 48 Tel.: 021/2241710/369, Fax: 021/2243497 e-mail: mariasuliman @anm.ro	NU
SZENTE SĂNDOR 1999-48	SZENTE SĂNDOR Odorheiu Secuiesc, str. Victoriei, nr. 41, bl. U6, et.1, ap. 4, județ Harghita, cod poștal 535600, Tel. /fax 0266/219143, e-mail: proofice@szente.ro	DA
ȘANTA VALENTINA 2003-1227	GEDEON RICHTER ROMANIA SA Tg.Mures, Str. Cuza Voda, nr. 99-105, Tel: 0265/233675, 0265/264067, Fax: 0265/268875, cod postal 540306 e-mail: vsanta@gedeon-richter.ro; office@gedeon-richter.ro	NU
ȘOVA DAN-EUGEN 1993-1013	PIDES-CABINET DE PROPRIETATE INDUSTRIALA București, Str. Valea Buzăului, nr. 10, bl. G30, ap. 36, sector 3, Tel: 021/3455351 GSM: 0723708632 e-mail: sova@cna.ro	DA

ȘOVAR IOAN 1995-32	CABINET DE PROPRIETATE INDUSTRIALĂ S.I. SRL Timișoara, Str. Moise Doboșan nr.110, cod 300600 Tel.0256/475105;GSM: 0722 984909, e-mail: ioan_sovar@yahoo.fr	DA
TĂRĂBÎC LUCIAN 2000-1195	LUTARIS INTELPROT S.R.L. Timisoara, 300686, Str. Sirius nr.9, sc.A, ap.8, Tel/Fax: 0256/489301, Mobil: 0742143718, 0723319154, e-mail: qualitarium@qualitarium.ro	DA
TĂTARU DOINA 1995-19	PERSOANĂ FIZICĂ Piatra Neamț, Str. Apele Minerale nr. 4, Tel: 0233/223602, e-mail: doina_tataru@msn.com	DA
TEODORESCU DAN MIHAI 1992-11	INTEL PROPERTY CONSULT București, Str. Ion Maiorescu, nr.42A, sector 2, Tel: 021/6192276, Fax:021/2123364, GSM: 0744506010	DA
TEODORESCU MIHAELA 1995-30	ROMINVENT S.A. București, Str. Ernil Pangratti nr. 35, et.1, sect.1 Tel: 021/2312515, Fax: 021/2312550 e-mail: office@rominvent.ro	DA
TEODORU EMANUEL 2004-1322	TEODORU & ASSOCIATES INTELLECTUAL PROPERTY AGENCY Bucuresti, str. Foisorului nr.4, bl.F1C, sc.1, ap.16, Tel: 323.08.38, Fax: 326.39.55, e-mail: emanuel@teodoru.ro, www.romaniatrademarks.ro	DA
TEODORU VIOLETA 2003-1264	TEODORU & ASSOCIATES INTELLECTUAL PROPERTY AGENCY Bucuresti, str. Foisorului nr.4, bl.F1C, sc.1, ap.16, Tel: 323.08.38, Fax: 326.39.55, GSM: 0722549219 e-mail: violeta@teodoru.ro, www.romaniatrademarks.ro	DA
TUDOR DANIELA 1999-136	SC TERAPIA SA București, Splaiul Unirii nr. 313 , Sector 3 Tel: 021/3464848, Fax : 021/3464849 GSM: 0729038298, daniela.tudor@terapia.ro	NU
ȚOȚU IOAN 2000-1196	N.P.C. S.R.L. Brasov, str. Alexandru cel Bun, nr.13, bl.E28, ap.7, cod 500025, OP 1 – CP 298, GSM: 0744520357, e-mail: totu@unitbv.ro	DA
ȚULUCA DOINA 1996-48	INVENTA - AGENTIE DE PROPRIETATE INTELECTUALA S.R.L. București, Bdul Corneliu Coposu, nr. 7, bl. 104, sc.2, etaj 1, ap.31, sector 3, Tel : 021/3200285, Tel/Fax : 021/3228325, GSM :0744 339649, e-mail : inventa@mark-patent.ro	DA

ȚURCANU CONSTANTIN 1992-10	INVENTA - AGENTIE DE PROPRIETATE INTELECTUALA S.R.L. București, Bdul Corneliu Coposu, nr. 7, bl. 104, sc.2, etaj 1, ap.31, sector 3, Tel : 021/3200285, Tel/Fax : 021/3228325,GSM : 0744 324510, e-mail : inventa@mark-patent.ro	DA
UDREA ELENA RODICA 1994-25	OSTER – SOCIETATE CIVILA PROFESIONALA DE PROPRIETATE INDUSTRIALA Bucuresti, Str. Batiste nr.35, ap. 23, sector 2 Tel/Fax: 021/3147249, 0721254270, traianosiescu@xnet.ro	DA
VASILESCU RALUCA 1995-37	CABINET M. OPROIU-CONSILIERE ÎN PROPRIETATE INTELECTUALĂ București, Str. Popa Savu, nr. 42, parter, sector 1, Tel : 021/2602834, 021/2602833, Fax : 021/2602836, 021/2602835, office@oproiu.ro	DA
VELCEA MARIAN 1994-26	INVEL – AGENȚIE DE PROPRIETATE INDUSTRIALĂ București, str. Ion Ghica nr.3, ap.20 Fax: 021/4303542, GSM: 0723205048, 0788374511, e-mail: office@invel.ro	DA
VELICA ION GABRIEL 2004 - 1370	CABINET VELICA – Agenție de proprietate industrială Bucuresti, str. Brutus M.I., nr.13, ap.3, cod 050124 Tel/ Fax: 021/3357463, Mobil: 0722645283, www.velica.ro, office@velica.ro	DA
VELICU ANCA 2003- 1275	CABINET ENPORA S.R.L. București, str. George Calinescu nr.52A, ap.1, 011694, Tel: 021 2300990; 031 1001634, Fax: 021 2302311; 031 1007927, pop@patents.ro	DA
VELȚAN LOREDANA 1999-45	INVENTA - AGENTIE DE PROPRIETATE INTELECTUALA S.R.L. București, Bdul Corneliu Coposu, nr. 7, bl. 104, sc.2, etaj 1, ap.31, sector 3, Tel : 021/3200285, Tel/Fax :021/3228325,inventa@mark-patent.ro	DA
VIRGILIUS VASILACHE 2003-1228	EDIPLAST S.R.L. Tg. Mureș, Str. Măgurei nr.25, ap.2, 0744394036 Tel/Fax: 0265/263775,moniadel@artelecom.net	DA
VIȘOIU LILIAN CĂTĂLIN 2003-1246	CABINET DE PROPRIETATE INDUSTRIALA “VIȘOIU LILIAN CĂTĂLIN” București, Str. Alexandru Vlahuța nr.3, bl. M48, sc.A, ap.7, sector 3, Tel/Fax: 021/3207251, GSM: 0744480657,visoiucatalin@yahoo.com,	DA
VLAD CONSTANTIN 2000-1199	VLAD CONSTANTIN Constanța, Bdul. 1 decembrie 1918 nr. 5, bl.F16, ap.34, Tel/Fax: 0241/625643, GSM: 0722 370300, e-mail: vlad@gmb.ro	DA
VOICU ALEXANDRA 1992-5	A.G.V. - AGENȚIE DE PROPRIETATE INDUSTRIALĂ SRL București, B-dul Magheru, nr. 9, sc. 2, et.9, ap. 89, sector 1, PO BOX 22-246, Tel/Fax: 021/3153684, agv-office@xnet.ro	DA

Notă: Listele privind consilierii în proprietate industrială s-au tipărit conform datelor trimise de Camera Națională a Consilierilor în Proprietate Industrială, din România. Pentru relații suplimentare, vă rugăm să vă adresați doamnei ing. Doina Țuluca.

ORDIN nr. 03/15.01.2002

În temeiul art. 6, alin. 3 din HG nr. 573/07.09.1998 și a Deciziei Prim-Ministrului nr. 45/13.03.1998, Directorul General al Oficiului de Stat pentru Invenții și Mărci emite următorul:

ORDIN

Articol unic: Lista centrelor regionale, cuprinzând datele utile și instituțiile gazdă, așa cum sunt prezentate în anexă, se publică în Buletinul Oficial de Proprietate Industrială, împreună cu prezentul Ordin.

Director General

ing. Gábor VARGA

CENTRE REGIONALE PENTRU PROMOVAREA PROPRIETĂȚII INDUSTRIALE ÎN ROMÂNIA, ÎNFIINȚATE ÎN TERITORIU CU SPRIJINUL OFICIULUI DE STAT PENTRU INVENȚII ȘI MĂRCI

Coordonator al Centrelor regionale de Promovare a Proprietății Industriale, din partea OSIM:

dl Florin Popa tel: (+40-21) 315.19.66, int. 318
fax: (+40-21) 312.38.19
e-mail: florin.popa@osim.ro
tel. mobil: +40 723.330.752

BACĂU

- str. Libertății nr. 1, cod 600052, județul Bacău,
- tel: 0234 570010, int.130,146
- fax: 0234 571070
- mobil: 0744538409
- e-mail : camerabc@cciabc.ro; strategie@cciabc.ro
- www.cciabc.ro/departamente/crppi.php
- coordonator activitate Centru: dl Doru SIMOVICI - Președinte CCIA
- director centru: ing. Gh. GHIVNICI

BAIA MARE

- b-dul Independenței nr. 4B, Baia Mare, cod 430123, județul MARAMUREȘ
- tel/ fax : 0262 213753
- e-mail: crpppimm@bic.cdimm.org; sorin@bic.cdimm.org; carmen@bic.cdimm.org
- <http://crpppimm.cdimm.org/>
- coordonator: Nicolae DASCALESCU- Director CDIMM
- persoane de contact: ing. Sorin IANCU - director centru
ing. Carmen NEACȘU

BIHOR

- str. Roman Ciorogariu nr. 65, Oradea, cod 410009, C.P. 211, județul BIHOR
- tel: 0259 417807; 135104; 135202; 135017
- fax: 0259 47 0015
- e-mail: secretariat@ccibh.ro
- coordonator activitate Centru: dl Constantin BADEA, Director General CCIA Oradea
- persoană de contact: d-na Mihaela SECARA

BISTRIȚA-NĂSĂUD

- str. Petre Ispirescu nr. 15 A, Bistrița, cod 420081, județul BISTRIȚA-NĂSĂUD
- tel: 0263 230640; 230400; 210038
- fax. 0263 230640; 210039
- e-mail: office@ccibn.elcom.ro sau relatii@ccibn.elcom.ro
- Adresa pentru corespondență:
O. P. 1, C. P. 18, Bistrița 420081, județul BISTRIȚA-NĂSĂUD
- coordonator: dl Vasile BAR- Președinte CCIA Bistrița
- responsabil centru: dl ing. Daniel Cristian BALAN

BRĂILA

- str. Pensionatului nr. 3, C.P. 6-42, Brăila, cod 810245, județul BRĂILA
- tel/fax : 0239 613716; 613172; 614324
- tel:0239 612388
- e-mail: cciabr@brx.ssibr.ro
- coordonator: dl Ioan CHIRIACESCU, Director executiv CCIA
- responsabil centru: d-na ing. Anca VASILIU

BRAȘOV

- Adresa de vizitare și consultanță: Colina Universității, Corp I
- Adresa de corespondență: Brașov, cod 500500, județul BRAȘOV, O.P.1, C.P. 298
- tel: 0268 412921/196
- fax: 0268 476241
- e-mail: totu@unitbv.ro
- coordonator activitate Centru: dl Ioan TOTU, mobil: 0744 520357
- persoană de contact: d-na Simona HRITCU

CONSTANȚA

- str. Mircea cel Bătrân nr. 84, bloc MF1, cod 900658, județul CONSTANȚA
- tel: 0241 618475 ;619854;
- fax: 0241 619454
- e-mail: office@ccina.ro; drc@ccina.ro
- www.ccina.ro
- coordonator activitate Centru: dl C. JUGANARU - director executiv CCINA
- persoane de contact: d-na ing. Adriana BAROTHI (mobil 07222754416)
d-na cons. jurist Izabela CARSTEA

COVASNA

- Sediul ASIMCOV, str. Martinovics nr. 2, Sfântu Gheorghe, cod 520009, județul COVASNA O.P. 1, C.P. 167
- tel/fax: 0267 318152
- e-mail: stanciu@planet.ro
- coordonator: dl Miklos Levente BAGOLY- Președinte ASIMCOV
- responsabil centru: d-na Adelina STANCIU - telefon: 0744435291

CRAIOVA

- str. Libertății nr. 15, Corp Administrativ Universitate, camera 208-209, Craiova, cod 200583, județul DOLJ
- tel/fax 0251 134880
- e-mail: inventii@administrativ.ucv.ro
- e-mail: ghmanolea@em.ucv.ro
- www.central.ucv.ro/newwebpg/ciitt/CRPPI.htm
- coordonator: dl prof. univ. dr. Gheorghe MANOLEA - tel: 0744771432
- persoană de contact: ing. Diana PETRESCU

GALAȚI

- str. Mihai Bravu nr.46, Galați, cod 800208, sediul Camerei de Comerț, județul GALAȚI
- tel: 0236 460312; 473580
- fax: 0236 460650
- e-mail: camcomin1@xnet.ro
- www.cciagl.xnet.ro
- coordonator: dl Dan Lilion GOGONCEA - Președinte CCIA Galați
- responsabil centru: dl Dumitru GHECENCO

IAȘI

- Universitatea Gheorghe Asachi, sediul Institutului Național de Inventică, b-dul CAROL nr. 3-5, C.P. 727- IAȘI - 3, cod 700506, județul IAȘI
- tel/fax: 0232 214763
- e-mail: bplaht@athena.mt.tuiasi.ro
- coordonator: dl prof. univ. dr. ing. Boris PLAHTEANU

SUCEAVA

- str. Universității nr. 15-17, Suceava, cod 720229, județul SUCEAVA
- tel: 0230 521506; 520099
- fax: 0230 520099; 521506
- e-mail: cci@suceava.iiruc.ro; ovidiudontu@cci.usv.ro
- coordonator: cons. jurist Ovidiu DONTU - Director General CCIA
- persoană de contact: ing. Sebastian PADURARU, tel. direct 0230 523587

TÂRGU MUREȘ

- Centrul Regional de Promovare a Protecției Proprietății Industriale
- str. Henri COANDĂ nr. 1, Târgu Mureș, cod 540045, județul MUREȘ
- tel: 0265269522
- fax: 0265263300
- e-mail: crppi@rdslink.ro
- coordonator: dl dr. Octavian PLESA - Director General
- persoană de contact: dl dr. Octavian PLESA

TIMIȘ

- Sediul lucrativ: str. Piața Victoriei nr. 3, parter, sediu al CCIA Timiș, Timișoara, cod 300030, județul TIMIȘ
- tel: 0256 497136
- fax: 0256 219173
- e-mail: Aurelia.Chira@cciat.ro
- www.cciat.ro
- coordonator: dl Emil MATEESCU - Președinte CCIA
- responsabil centru: d-na Aurelia CHIRA, consilier; mobil: 0745422896

Colegiul de redacție

Alice Mihaela Postăvaru - *Șef Serviciu Desene și Modele Industriale*

Cristina-Maria Bararu - *Șef Serviciu Editură - Tipografie*

Mihaela Târcolea - *Consilier editorial*

Elena Graciov - *Referent, Serviciul Desene și Modele Industriale*

Cristina-Nicoleta Stamate - *Redactor responsabil BOPI - Secțiunea DMI*

Adriana Negoită - *Tehnoredactor*



Editare și tehnoredactare computerizată: **Editura OSIM®**

Coperta: *Cristina-Maria Bararu*

Tiparul executat sub comanda nr. 62/2006, la

Tipografia OFICIULUI DE STAT PENTRU INVENȚII ȘI MĂRCI, BUCUREȘTI

Inscripționat la: Tipografia O.S.I.M. sub comada nr. 65 /21.06.2006

Dirrecția - Redacția - Administrația
OFICIUL DE STAT PENTRU INVENȚII ȘI MĂRCI
Str. Ion Ghica nr. 5, Sector 3, telefon: + 40 21 315.19.66;
fax: + 40 21 312.38.19
e-mail: office@osim.ro [http: www.osim.ro](http://www.osim.ro)
BUCUREȘTI - ROMÂNIA

Tehnoredactare și tipar: OFICIUL DE STAT PENTRU INVENȚII ȘI MĂRCI