

**OFICIUL DE STAT
PENTRU
INVENȚII ȘI MĂRCI**

ROMÂNIA



**BULETIN OFICIAL
DE
PROPRIETATE
INDUSTRIALĂ**

**Secțiunea
DESENE ȘI MODELE INDUSTRIALE
(Design industrial)**

Nr. 7/2006

ROMANIA



OFICIUL DE STAT PENTRU INVENȚII ȘI MĂRCI

BULETIN OFICIAL DE PROPRIETATE INDUSTRIALĂ

**SECȚIUNEA DESENE ȘI MODELE INDUSTRIALE
(DESIGN INDUSTRIAL)**

7

Publicat la 28.07.2006

© Toate drepturile sunt rezervate O.S.I.M. Această publicație nu va putea fi reprodusă în tot sau în parte, în nici un mod, fără autorizație prealabilă.

BULETIN OFICIAL DE PROPRIETATE INDUSTRIALĂ

Nr. 7

28.07.2006

OFICIUL DE STAT PENTRU INVENȚII ȘI MĂRCI

Direcția-Redacția-Administrația

str. Ion Ghica nr.5, sector 3
telefon: + 4021.315.19.66
fax: + 4021.312.38.19
e-mail: office@osim.ro
e-mail: editura@osim.ro
http:// www.osim.ro

BUCUREȘTI - ROMÂNIA

ISSN-1223-7728

CUPRINS GENERAL

Prezentare BOPI	5
Coduri normalizate OMPI, utilizate în BOPI	8
Cereri de înregistrare a desenelor și modelelor industriale, depuse la O.S.I.M.	11
Lista cererilor de înregistrare a desenelor și modelelor industriale publicate, aranjate	
• în ordinea crescătoare a numerelor de înregistrare	53
• în ordinea alfabetică a solicitanților	56
Desenele și modelele industriale înregistrate în Registrul Național al desenelor și modelelor industriale (DMI), conform hotărârii comisiei de specialitate a O.S.I.M.	
• DMI depuse pe cale națională.	63
• DMI depuse pe cale internațională.	67
Lista cererilor de desene și modele industriale, respinse conform hotărârii comisiei de specialitate a O.S.I.M.	71
Lista certificatelor de înregistrare a desenelor și modelelor industriale, reînnoite și perioada de valabilitate	75
Modificări în situația juridică	79
Erate	83
Diverse	
• Lista consilierilor în proprietate industrială și a mandatarilor autorizați în proprietate industrială	89
• Centre regionale pentru promovarea proprietății industriale, în România	125

SOMMAIRE

Présentation du BOPI	5
Codes normalisés de l'OMPI utilisés dans BOPI	8
Demandes d'enregistrement des dessins et des modèles industriels déposées à l'OSIM	11
Liste des demandes d'enregistrement des dessins et des modèles industriels publiées, <ul style="list-style-type: none">• ordonnée dans l'ordre croissant des numéros de l'enregistrement• ordonnées dans l'ordre alphabétique des déposants	53 56
Dessins et modèles industriels enregistrés au Registre National des Dessins et des Modèles Industriels (DMI) conformément à la décision de la Commission de Spécialité de l'Office d'Etat pour les Inventions et les Marques <ul style="list-style-type: none">• DMI déposés par voie nationale• DMI déposés par voie internationale ...	63 67
Liste des demandes d'enregistrement refusées conformément à la décision de la Commission de Spécialité de l'Office d'Etat pour les Inventions et les Marques	71
Liste des certificats d'enregistrement des dessins et modèles industriels renouvelés et leur période de validité	75
Modifications dans la situation juridique du titulaire	79
Erates	83
Miscellanées <ul style="list-style-type: none">• Liste des conseillers en propriété industrielle et des mandataires agréés en propriété industrielle• Centres régionaux pour la promotion de la propriété industrielle en Roumanie ...	89 125

CONTENTS

Introducing BOPI	5
WIPO normalised codes used in BOPI	8
Applications of registration of industrial designs filed at OSIM	11
List of the applications of registration of published industrial designs arranged <ul style="list-style-type: none">• in breeder succession of registration numbers• in alphabetical order of the depositors	53 56
Industrial designs registered in the National Register of Industrial Designs (DMI) according to the decision of the State Office for Inventions and Trademarks design commission <ul style="list-style-type: none">• DMI deposited on national way• DMI deposited on international way ...	63 67
List of the applications of registration applications refused with the decision of the State Office for Inventions and Trademarks design commission	71
List of certificates for registration of the renewed industrial designs and their period of validity	75
Changes in the owner's legal status	79
Erratum	83
Miscellaneous <ul style="list-style-type: none">• Liste of industrial property attorneys and industrial property authorized representatives• Regional centres for the promotion of property in Romania	89 125

În Buletinul Oficial de Proprietate Industrială, cererile de înregistrare a desenelor și modelelor industriale depuse la O.S.I.M. - Sectorul desene și modele industriale, pentru care s-au constituit depozite reglementare, se publică în ordinea claselor:

- CLASA 01** - Produse alimentare
- CLASA 02** - Articole de îmbrăcăminte și mercerie
- CLASA 03** - Articole de voiaj, cutii, umbrele și obiecte personale, necuprinse în alte clase
- CLASA 04** - Perii
- CLASA 05** - Articole textile neconfeționate, materiale din fibre sintetice sau naturale
- CLASA 06** - Mobilier
- CLASA 07** - Articole de menaj, necuprinse în alte clase
- CLASA 08** - Articole și utilaje casnice de metal
- CLASA 09** - Ambalaje și recipiente pentru transportul sau păstrarea mărfurilor
- CLASA 10** - Ceasornicărie și alte instrumente de măsură, instrumente de control și de semnalizare
- CLASA 11** - Obiecte ornamentale
- CLASA 12** - Mijloace de transport și de ridicat
- CLASA 13** - Aparate de producere, distribuție și transformare a energiei electrice
- CLASA 14** - Aparate de înregistrare, de telecomunicații și prelucrare a informațiilor
- CLASA 15** - Mașini necuprinse în alte clase
- CLASA 16** - Articole fotografice, cinematografice sau optice
- CLASA 17** - Instrumente muzicale
- CLASA 18** - Imprimerie și mașini de birou
- CLASA 19** - Papetărie, articole de birou, materiale pentru arte, învățământ
- CLASA 20** - Echipamente pentru vânzare și publicitate, semne luminoase, indicatoare
- CLASA 21** - Jocuri, jucării, corturi și articole de sport
- CLASA 22** - Arme, articole pirotehnice, articole pentru vânătoare, pescuit sau distrugerea animalelor dăunătoare
- CLASA 23** - Instalații pentru distribuția fluidelor, instalații sanitare de căldură, de ventilație și condiționare a aerului, combustibili solizi
- CLASA 24** - Medicină și laboratoare
- CLASA 25** - Construcții și elemente de construcții
- CLASA 26** - Aparate de iluminat
- CLASA 27** - Tutun și articole pentru fumători
- CLASA 28** - Produse farmaceutice sau cosmetice, articole și instrumente pentru toaletă
- CLASA 29** - Dispozitive și echipamente contra incendiilor, pentru prevenirea accidentelor sau salvare
- CLASA 30** - Articole pentru îngrijirea sau întreținerea animalelor
- CLASA 31** - Mașini și aparate pentru prepararea mâncărurilor și a băuturilor, necuprinse în alte clase
- CLASA 99** - Diverse

* Conform Aranjamentului de la Locarno, din 8 octombrie 1968, revizuit în 1998.

CONDIȚII DE VÂNZARE A
BULETINULUI OFICIAL DE PROPRIETATE INDUSTRIALĂ

Buletinul Oficial de Proprietate Industrială se poate obține de la **Oficiul de Stat pentru Invenții și Mărci**, str. Ion Ghica nr. 5, sector 3, București.

- Relații despre condițiile anuale de abonare le puteți obține de la O.S.I.M., telefon +4021.315.19.66, +4021315.19.64, +4021314.59.66, +4021314.59.54, interior 203 sau 275.
- Prețul unui abonament la publicația BOPI- DMI este de 465 RON.
- Prețul unui exemplar individual este de 46,5RON/număr, în limita stocurilor disponibile.
- În cazul în care vor interveni modificări ale prețurilor, acestea vor fi anunțate.

- începând cu data de 1 septembrie 2004, contul OSIM este:
- IBAN RO 89TREZ 7005025XXX000278, Direcția de Trezorerie și Contabilitate Publică a Municipiului București (DTCPMB)
- cod fiscal 4266081.

- Începând cu data de 1 ianuarie 2006, conturile IBAN OSIM de la Banca Comercială Română, Sucursala Doamnei, sunt:

	CONT IBAN NOU	CONT IBAN VECHI
- cont LEI	IBAN RO49RNCB0080005630320001	IBAN RO56RNCB5025000007740001
- cont USD	IBAN RO22RNCB0080005630320002	IBAN RO29RNCB5025000007740002
- cont EUR	IBAN RO38RNCB0080005630320005	IBAN RO61RNCB5025000007740008
- cont CHF	IBAN RO65RNCB0080005630320004	IBAN RO45RNCB5025000007740005

Programul de lucru cu publicul, al Registraturii O.S.I.M., este următorul:

luni - joi: 8,30 - 16,00
vineri: 8,30 - 13,30

CERERI DE ÎNREGISTRARE A DESENELOR ȘI MODELELOR INDUSTRIALE DEPUSE

(conform Legii nr. 129/29.12.1992 privind protecția
Desenelor și Modelelor Industriale)

În cuprins, sunt publicate cererile pentru care s-a cerut protecția în România, inclusiv cele conform Aranjamentului de la Haga, pentru care România a fost desemnată, și care au fost publicate în Buletinul Internațional de Desene și Modele Industriale.

Publicarea cererilor internaționale în Buletinul Oficial de Proprietate Industrială se face gratuit, cuprinzând doar datele bibliografice și nu produce efecte juridice, scopul fiind informarea persoanelor interesate.

*

*

*

The applications requesting protection of industrial designs in Romania are published, the ones under the Hague Agreement for which Romania has been designated included which applications have been published in the International Bulletin of Industrial Designs.

Publication of international applications in the Official Bulletin of Industrial Property is free of charge and only comprises the bibliographic data and produces no legal effects, its aim being that of informing the interested persons.

Extras din codurile normalizate ale Organizației Mondiale a Proprietății Intelectuale - OMPI - (norma ST3)
referitoare la organizațiile internaționale și țările care eliberează sau înregistrează titluri de proprietate industrială și care se regăsesc frecvent în Buletinul Oficial de Proprietate Industrială (lista este actualizată de OMPI, în 22 septembrie 2005).

AD - Andora	EE - Estonia	KN - Saint Kitts și Nevis	RO - România
AE - Emiratele Arabe Unite	EG - Egipt	KP - Republica Populară Democrată Coreea	RU - Federația Rusă
AF - Afganistan	EH - Sahara Occidentală ³	KR - Republica Coreea	RW - Ruanda
AG - Antigua și Barbuda	EM - Oficiul pentru Armonizarea Pieței Interne (Mărci și Modele Industriale) (OHIM)	KW - Kuweit	SA - Arabia Saudită
AI - Anguilla		KY - Insulele Caimane	SB - Insulele Salomon
AL - Albania		KZ - Kazahstan	SC - Seychelle
AM - Armenia			SD - Sudan
AN - Antilele Olandeze			SE - Suedia
AO - Angola	EP - Oficiul European de Brevete (OEB) ⁽¹⁾	LA - Laos (Republica Democrată)	SG - Singapore
AP - Organizația Regională Africană de Proprietate Intelectuală (ARIPO) ¹	ER - Eritreea	LB - Liban	SH - Sfânta Elena
AR - Argentina	ES - Spania	LC - Santa Lucia	SI - Slovenia
AT - Austria	ET - Etiopia	LI - Lichtenstein	SK - Republica Slovacă
AU - Australia		LK - Sri Lanka	SL - Sierra Leone
AW - Aruba		LR - Liberia	SM - San-Marino
AZ - Azerbaidjan		LS - Lesotho	SN - Senegal
		LT - Lituania	SO - Somalia
		LU - Luxemburg	SR - Suriname
		LV - Letonia	ST - Sao Tomé și Príncipe
		LY - Libia	SV - Salvador
			SY - Siria
			SZ - Elveția
BA - Bosnia-Herzegovina	GA - Gabon	MA - Maroc	
BB - Barbados	GB - Anglia	MC - Monaco	
BD - Bangladesh	GC - Oficiul de Brevete al Consiliului de Cooperare pentru Statele Arabe din Golf (GCC)	MD - Republica Moldova	TC - Insulele Turques și Caïques
BE - Belgia	GD - Grenada	MG - Madagascar	TD - Ciad
BF - Burkina Faso	GE - Georgia	MK - Macedonia	TG - Togo
BG - Bulgaria	GH - Ghana	ML - Mali	TH - Thailanda
BH - Bahrein	GI - Gibraltar	MM - Mianmar	TJ - Tajikistan
BI - Burundi	GL - Groelandă	MN - Mongolia	TL - Timor - Leste ⁷
BJ - Benin	GM - Gambia	MO - Macao	TM - Turkmenistan
BM - Bermude	GN - Guineea	MP - Insulele Mariana de Nord	TN - Tunisia
BN - Brunei Darussalam	GQ - Guineea Ecuatorială	MR - Mauritania	TO - Tonga
BO - Bolivia	GR - Grecia	MS - Montserrat	TR - Turcia
BR - Brazilia	GS - Georgia de Sud și Insulele Sandwich	MT - Malta	TT - Trinidad-Tobago
BS - Bahamas	GT - Guatemala	MU - Maurice	TV - Tuvalu
BT - Bhutan	GW - Guineea-Bissau	MV - Maldive	TW - Taiwan (Provincie Chineză)
BV - Insula Bouvet	GY - Guiana	MW - Malawi	TZ - Republica Unită a Tanzaniei
BW - Botswana		MX - Mexic	
BX - Oficiul pentru Mărci Înregistrate, din Benelux (BBM) și Oficiul pentru Modele Industriale, din Benelux (BBDM) ²		MY - Malaezia	
BY - Belarus		MZ - Mozambic	
BZ - Belize		NA - Namibia	
		NE - Niger	UA - Ucraina
CA - Canada	HK - Hong-Kong	NG - Nigeria	UG - Uganda
CD - Republica Democrată Congo	HN - Honduras	NI - Nicaragua	US - Statele Unite ale Americii
CF - Republica Centrafricană	HR - Croația	NL - Olanda	UY - Uruguay
CG - Congo	HT - Haiti	NO - Norvegia	UZ - Uzbekistan
CH - Elveția	HU - Ungaria	NP - Nepal	
CI - Coasta de Fildeș		NR - Nauru	VA - Saint-Siège
CK - Insulele Cook	IB - Biroul Internațional al Organizației Mondiale de Proprietate Industrială (OMPI) ⁵	NZ - Noua Zeelandă	VC - Saint Vincent et Grenadines
CL - Chile	ID - Indonezia	OA - Organizația Africană de Proprietate Intelectuală (OAPI) ⁽¹⁾	VE - Venezuela
CM - Camerun	IE - Irlanda	OM - Oman	VG - Insulele Virgine Britanice
CN - China	IL - Israel		VN - Vietnam
CO - Columbia	IN - India	PA - Panama	VU - Vanuatu
CR - Costa Rica	IQ - Irak	PE - Peru	
CU - Cuba	IR - Iran (Republica Islamică)	PG - Papua - Noua Guinee	WO - Organizația Mondială de Proprietate Intelectuală (OMPI)
CV - Insulele Capului Verde	IS - Islanda	PH - Filipine	(Biroul Internațional) ⁽⁵⁾
CY - Cipru	IT - Italia	PK - Pakistan	WS - Samoa
CZ - Republica Cehă		PL - Polonia	
DE - Germania ⁴		PT - Portugalia	
DJ - Djibouti	JM - Jamaica	PW - Insulele Palau	YE - Yemen
DK - Danemarca	JO - Iordania	PY - Paraguay	YU - Serbia și Muntenegru ⁶
DM - Dominique	JP - Japonia		
DO - Republica Dominicană		QA - Qatar	
DZ - Algeria	KE - Kenia	QZ - Oficiul European pentru Comunitatea Soiurilor de plante (CPVO)	ZA - Africa de Sud
	KG - Kirghistan		ZM - Zambia
EA - Organizația Euroasiatică a Brevetului ⁽¹⁾	KH - Cambodgia		ZW - Zimbabwe
EC - Ecuador	KI - Kiribati		
	KM - Comore (Insule)		

- Organizații interguvernamentale (oficii regionale de brevete) ce acționează în folosul anumitor State Contractante, în cadrul PCT (Tratatul de Cooperare în domeniul brevetelor). În cazul Oficiului European de Brevete, acționează, de asemenea, ca Autoritate Internațională de Cercetare și Autoritate Internațională de Examinare Preliminară, în cadrul PCT.
- Oficiul de Mărci Înregistrate și Oficiul de Modele Industriale, din Benelux au înlocuit oficiile naționale din Belgia, Luxemburg și Olanda, în ceea ce privește acțiunile referitoare la mărci și modele industriale.
- În bazele de date electronice ale Registrului Internațional de Mărci, Biroul Internațional al OMPI folosește următoarele coduri adiționale, diferite de codurile active ale Standardului ST.3: "DD" pentru a desemna Germania fără teritoriul care, înainte de 3 octombrie 1990, a constituit Republica Federală Germania; "DT" pentru a desemna Germania fără teritoriul care, înainte de 3 octombrie 1990, a constituit Republica Democrată Germania.
- Nume provizoriu.
- Codul "WO" este utilizat în legătură cu publicarea internațională sub PCT (Tratatul de Cooperare în domeniul brevetelor) (PCT), a cererilor internaționale, înregistrate la orice Oficiu receptor, membru PCT., dar, în aceeași măsură, și în legătură cu publicarea depozitelor modelelor industriale, în cadrul Acordului de la Haga privind Depozitul Internațional al Modelelor Industriale. În această privință, referirea se face la codul INID (33) acordat în Standardele WIPO ST.9 și ST.80. Codul "WO" este, de asemenea, potrivit pentru a fi folosit în ceea ce privește înregistrarea internațională a mărcilor, în cadrul Acordului de la Madrid și al Protocolului de la Madrid privind Înregistrarea internațională a Mărcilor. Codul "IB" este folosit în ceea ce privește primirea cererilor internaționale, în cadrul PCT, înregistrate de Biroul Internațional al OMPI, având și rolul de Oficiu receptor, membru PCT.
- Ca o consecință a schimbării numelui "Yugoslaviei" în "Serbia și Muntenegru", schimbare ce a intrat în vigoare la 4 februarie 2003 și ca urmare a deciziei ISO 3166/MA de a se folosi noul nume și cod format din două litere "CS" (pentru a înlocui pe cel vechi "YU"), decizie care a fost anunțată pe 23 iulie 2003, Grupul de elaborare a Documentației și a Standardelor - SCIT s-a reunit la cea de-a 5-a sesiune, care a avut loc în noiembrie 2004, cu scopul de a recomanda utilizarea, în continuare, în domeniul proprietății industriale, a codului format din două litere "YU" - pentru "Serbia și Muntenegru", ca urmare a faptului că noul cod adoptat - "CS" - a ridicat anumite probleme, datorită utilizării anterioare, încă din 1993, pentru a reprezenta "Cehoslovacia".
- Cod - "TL" - adoptat în data de 20 mai 2002.

**CERERI DE ÎNREGISTRARE A
DESENELOR ȘI MODELELOR INDUSTRIALE,
DEPUSE LA O.S.I.M.**

CODURILE INID ale cererilor de certificat de înregistrare a desenelor și modelelor industriale au următoarea semnificație:

(21) Numărul depozitului național:

(22) Data depozitului național:

(43) Data publicării:

(71) Numele și adresa solicitantului:

(74) Numele și adresa mandatarului:

(72) Numele autorului:

(54) Denumirea desenului/modelului:

(28) Numărul de desene/modele:

(51) LOC (7) CI:

(57) Descrierea desenului/modelului:

(80)*Numărul de depozit internațional conform Aranjamentului de la Haga:

 Data înregistrării internaționale:

 Data publicării internaționale:

(30) Prioritate invocată:

(33) Țara:

(32) Data:

(31) Numărul:

* Depozit internațional înregistrat conform Aranjamentului de la Haga, la care România a fost desemnată, publicat în Buletinul Internațional de Desene și Modele, care poate fi consultat integral, inclusiv reprezentările grafice, la Oficiul de Stat pentru Invenții și Mărci. Procurarea Buletinului Internațional de Desene și Modele se poate face prin abonament la Biroul Internațional O.M.P.I. - Geneva, Elveția.

**CERERI DE ÎNREGISTRARE A DESENELOR ȘI MODELELOR INDUSTRIALE,
DEPUSE LA O.S.I.M.**

În cuprins, sunt publicate toate cererile de înregistrare a desenelor și modelelor industriale, depuse la Oficiul de Stat pentru Invenții și Mărci - Serviciul Desene și Modele Industriale, pentru care s-au constituit depozite reglementare în lunile februarie, martie, aprilie 2006 (cu excepția cererilor pentru care nu s-au achitat taxele legale sau sunt incomplete). **Având în vedere art. 37 din Legea nr. 129/29.12.1992 republicată**, pentru aceste cereri publicate, **persoana fizică sau persoana juridică îndreptățită la eliberarea certificatului beneficiază, provizoriu, de aceleași drepturi conferite titularului**, în conformitate cu prevederile **art. 33**, până la eliberarea certificatului de înregistrare, cu excepția cazurilor în care cererea de înregistrare a fost respinsă sau retrasă.

Publicarea cererilor internaționale în Buletinul Oficial de Proprietate Industrială - Secțiunea Desene și Modele Industriale (design industrial) **se face gratuit, cuprinzând doar datele bibliografice și nu produce efecte juridice**, scopul fiind informarea persoanelor interesate. Depozitele internaționale înregistrate conform Aranjamentului de la Haga, la care România a fost desemnată, sunt publicate în Buletinul de Desene și Modele Internaționale nr. 8/2005. Procurarea Buletinului de Desene și Modele Internaționale se poate face, prin abonament, la Biroul Internațional O.M.P.I. - Geneva, Elveția.

Publicarea datelor bibliografice a depozitelor se va face în ordinea crescătoare a claselor și subclaselor, conform Clasificării Internaționale pentru desene și modele industriale (ediția a VII-a), conform Aranjamentului de la Locarno.

Dacă **mai multe depozite au aceeași clasă și subclasă**, publicarea datelor bibliografice se va face în **ordinea numărului de înregistrare**.

În conformitate cu **art. 24 din Legea nr. 129/29.12.1992**, **orice persoană interesată poate face opoziții** privind înregistrarea desenului sau modelului industrial, **în termen de 3 luni de la data publicării acestuia**.

În prezentarea cererilor de înregistrare a desenelor și modelelor industriale, se folosesc codurile INID și codurile țărilor, a căror semnificație este dată la pag. 8 și 10.

CLASA 02 - ARTICOLE DE ÎMBRĂCĂMINTE ȘI MERCERIE

(21) f 2006 0283; (22) 25.08.2005; (43) 28.07.2006;
 (71) TOD'S S.P.A., via Filippo Della Valle 1, Sant'elpidio a Mare (Ap), I-63019, 1617; (74) **Jacobacci & Partners S.P.A.**, via Senato 8, I-20121, Milano; (72) Della Valle Andrea;
 (54) **ÎNCĂLȚĂMINTE ȘI TĂLPI PENTRU ÎNCĂLȚĂMINTE**;
 (28) 4; (51) 02-04; (80) DM/067 167/ 25.08.2005/ 31.03.2006;
 (30) EM/30.03.2006/000318423;



(21) f 2006 0217 - 2

CLASA 04 - PERII

(21) f 2006 0296; (22) 03.02.2006; (43) 28.07.2006;
 (71) TRISA HOLDING AG., Kantonstrasse, Triengen, CH6234, 816; (74) **Patentanwalte Schaad, Balass & Partner Ag**, 101, Dufourstrasse, CH-8034, Zurich; (72) Martin Zwimpfer; (54) **MĂNER PENTRU PERIUȚĂ DE DINȚI**; (28) 1;
 (51) 04-02; (80) DM/067 477/ 03.02.2006/ 31.03.2006



(21) f 2006 0217 - 3

CLASA 05 - ARTICOLE TEXTILE NECONFEȚIONATE, MATERIALE DIN FIBRE SINTETICE SAU NATURALE

(21) f 2006 0289; (22) 01.02.2006; (43) 28.07.2006;
 (71) WESTFALISCHE TEXTIL-GES.KLINGENTHAL & CO. MBH, Franz-Kleine-Strasse nr. 21-25, Salzkotten, D 33154, 362; (72) Wtg ; SILVIA CLASEN; Jean & Jacyues Saudemont Dessins; AL-OVER DESIGN S.N.C. DI COPPOLA ALDO; Schurmanns; TEX-DESIGN STUDIO "H"; J.M. France Design;
 (54) **ȚESĂTURI**; (28) 20; (51) 05-05; (80) DM/067 438/ 01.02.2006/ 31.03.2006



(21) f 2006 0217 - 4

CLASA 06 - MOBILIER

(21) f 2006 0217; (22) 13.03.2006; (43) 28.07.2006;
 (71) S.C. MIALEX S.R.L., str. Laminoriștilor nr. 21, bl. C1, ap. 27, Galați, GL 2220; (74) **Agencia de Proprietate Industrială Ariana**, b-dul 15 Noiembrie nr. 90, BV 500102, Brașov; (72) Gheorghiu Silviu; (54) **CANAPELE**; (28) 6;
 (51) 06-01



(21) f 2006 0217 - 5



(21) f 2006 0217 - 1



(21) f 2006 0217 - 6

(21) f 2006 0298; (22) 02.08.2005; (43) 28.07.2006;
 (71) INTERNATIONAL POLYSACKS GMBH, Industriestraße
 28A, Viernheim, 68519, 2325; (72) International Polysacks
 GmbH; (54) SET MOBILIER - MASĂ CU BĂNCI; (28) 1;
 (51) 06-01, 03; (80) DM/067 488/ 02.08.2005/ 31.03.2006; (30)
 EM/19.07.2005/40403990.1;

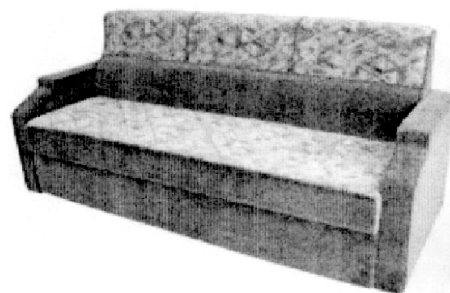

(21) f 2006 0417 - 3

(21) f 2006 0416; (22) 24.02.2006; (43) 28.07.2006;
 (71) TRANSCAR S.R.L., str. Kossuth nr. 36, Zalău,
 SJ 450010, 1230; (72) Crișan Ioan; (54) CANAPEA; (28) 1;
 (51) 06-01



(21) f 2006 0416 - 1

(21) f 2006 0419; (22) 24.02.2006; (43) 28.07.2006;
 (71) TRANSCAR S.R.L., str. Kossuth nr. 36, Zalău,
 SJ 450010, 1230; (72) Crișan Ioan; (54) MOBILIER; (28) 2;
 (51) 06-01



(21) f 2006 0419 - 1

(21) f 2006 0417; (22) 24.02.2006; (43) 28.07.2006;
 (71) TRANSCAR S.R.L., str. Kossuth nr. 36, Zalău,
 SJ 450010, 1230; (72) Crișan Ioan; (54) CANAPELE; (28) 3;
 (51) 06-01



(21) f 2006 0417 - 1



(21) f 2006 0417 - 2

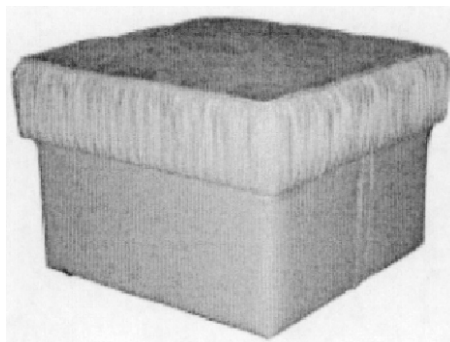

(21) f 2006 0419 - 2

(21) f 2006 0420; (22) 24.02.2006; (43) 28.07.2006;
 (71) TRANSCAR S.R.L., str. Kossuth nr. 36, Zalău,
 SJ 450010, 1230; (72) Crișan Ioan; (54) **FOTOLIU**; (28) 1;
 (51) 06-01



(21) f 2006 0420 - 1



(21) f 2006 0418 - 1

CLASA 07 - ARTICOLE DE MENAJ, NECUPRINSE ÎN ALTE CLASE

(21) f 2006 0334; (22) 11.04.2006; (43) 28.07.2006; (71) Serb Gheorghe, nr. 382, comuna Bradu, AG 117140, 2269;
 (74) **Brojboiu Adrian**, str. Republicii, bl. 212, sc. D, ap. 16, AG 110176, Pitești; (72) Serb Gheorghe; (54) **CANĂ**; (28) 1;
 (51) 07-01

(21) f 2006 0272; (22) 01.09.2005; (43) 28.07.2006;
 (71) MAINETTI GMBH, Gildestrasse 1, Detmold, 32760, 1750;
 (74) **Isenbruck Bosl Horschler Wichmann Huhn Patentanwalte**, Theodor-Heuss-Anlage 12, D 68165, Mannheim; (72) Michael Edward Jones; (54) **UMERAȘE**;
 (28) 2; (51) 06-08; (80) **DM/067 032/** 01.09.2005/ 31.03.2006;
 (30) GB/02.03.2005/3020498; GB/11.03.2005/3020590;



(21) f 2006 0334 - 1

(21) f 2006 0277; (22) 30.09.2005; (43) 28.07.2006;
 (71) MAINETTI GMBH, Gildestrasse 1, Detmold, 32760, 1750;
 (74) **Isenbruck Bosl Horschler Wichmann Huhn Patentanwalte**, Theodor-Heuss-Anlage 12, D 68165, Mannheim; (72) Michelle Williams; MICHAEL EDWARD JONES; (54) **UMERAȘE**; (28) 7; (51) 06-08; (80) **DM/067 081/** 30.09.2005/ 31.03.2006; (30) GB/01.04.2005/3020810; GB/05.04.2005/3020833; GB/20.05.2005/3021308; GB/23.05.2005/3021355; GB/31.05.2005/3021416; GB/02.06.2005/3021470; GB/02.06.2005/3021471;

(21) f 2006 0418; (22) 24.02.2006; (43) 28.07.2006;
 (71) TRANSCAR S.R.L., str. Kossuth nr. 36, Zalău,
 SJ 450010, 1230; (72) Crișan Ioan; (54) **PERNĂ**; (28) 1;
 (51) 06-09

(21) f 2006 0344; (22) 17.04.2006; (43) 28.07.2006;
 (71) S.C. LKW TRANS GROUP S.R.L., str. Frații Golești, bl. S6, sc. A, ap. 20, Pitești, AG 110174, 2277; (74) **Agencia de Proprietate Industrială Ariana**, b-dul 15 Noiembrie nr. 90, BV 500102, Brașov; (72) Felix Manea; (54) **TETINĂ**; (28) 1;
 (51) 07-01



(21) f 2006 0344 - 1.1

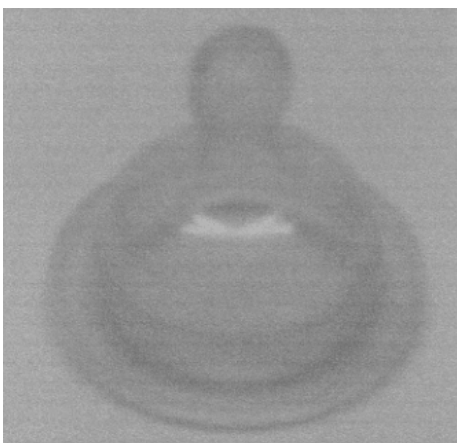

(21) f 2006 0344 - 1.2

(21) **f 2006 0274**; (22) 29.09.2005; (43) 28.07.2006; (71) TEFAL, Zone Industrielle Des Granges, Rumilly, F-74150, 2037; (74) **Novagraaf France**, 122, Rue Edouard Vaillant, F 92593, Levallois-Perret Cedex; (54) **USTENSILE DE BUCĂTĂRIE**; (28) 2; (51) **07-02**, 03; (80) **DM/067 063/** 29.09.2005/ 31.03.2006; (30) FR/14.04.2005/05 1978;

(21) **f 2006 0276**; (22) 23.09.2005; (43) 28.07.2006; (71) TEFAL, Zone Industrielle Des Granges, Rumilly, F-74150, 2037; (74) **Novagraaf France**, 122, Rue Edouard Vaillant, F 92593, Levallois-Perret Cedex; (54) **MĂNERE PENTRU USTENSILE DE BUCĂTĂRIE**; (28) 3; (51) **07-02**; (80) **DM/067 068/** 23.09.2005/ 31.03.2006; (30) FR/06.04.2005/05 1791;

(21) **f 2006 0262**; (22) 23.09.2005; (43) 28.07.2006; (71) KONINKLIJKE PHILIPS ELECTRONICS N.V., Groenewoudseweg no. 1, Dindhoven, 263; (74) **Philips Intellectual Property & Standards**, Prof. Holstlaan 6, NL 5656, Eindhoven; (72) Paul Georges Arnold Karel Bas; (54) **FIER DE CĂLCAT**; (28) 1; (51) **07-05**; (80) **DM/067 001/** 23.09.2005/ 31.03.2006; (30) EM/08.04.2005/000322425;

CLASA 08 - ARTICOLE ȘI UTILAJE CASNICE DE METAL

(21) **f 2006 0293**; (22) 06.02.2006; (43) 28.07.2006; (71) MAPED, 530 Route De Pringy, Argonay, F-74370, 1999; (74) **Cabinet Germain et Maureau**, Rue Boileau, No 12, F 69006, Lyon; (72) Daniel Racamier; JEROME CARRIER; (54) **FOARFECE**; (28) 1; (51) **08-03**; (80) **DM/067 454/** 06.02.2006/ 31.03.2006; (30) EM/26.12.2005/000 459 748;

CLASA 09 - AMBALAJE ȘI RECIPIENTE PENTRU TRANSPORTUL SAU PĂSTRAREA MĂRFURILOR

(21) **f 2006 0281**; (22) 28.09.2005; (43) 28.07.2006; (71) UNILEVER N.V., Weena nr. 455, Rotterdam, NL 3130, 363; (74) **H.K.G. Tjon Tien Ril Unilever Intellectual Property Group**, P.O. Box 137, NL-3130, Av Vlaardingen; (72) Philippe Delmotte and Gaelle Lamblardy, Cb'a Design Solutions; (54) **CUTIE AMBALAJ**; (28) 1; (51) **09-01**; (80) **DM/067 131/** 28.09.2005/ 31.03.2006; (30) FR/07.04.2005/051808;

(21) **f 2006 0343**; (22) 17.04.2006; (43) 28.07.2006; (71) LA FESTA INTERNATIONAL S.R.L., str. Ștefan cel Mare nr. 38-40, Vălenii de Munte, PH 016400, 1879; (74) **S.C. Rodall S.R.L.**, Polonă 115, bl. 15, sc. A, ap. 19, sector 1, B 7000, București; (72) Vișan Alin Mădălin; (54) **STICLE SUCURI**; (28) 2; (51) **09-01**, 19-08

Reprezentările grafice se găsesc la pagina 41

(21) **f 2006 0449**; (22) 15.05.2006; (43) 28.07.2006; (71) I.M. CHATEAU VERTELY S.R.L., str. Eliberării nr. 170/B, Orhei, MD-3501, 2329; (74) **S.C. Cabinet M. Oproiu S.R.L.**, str. Popa Savu nr. 42, ap. 1, C.P. 2-229, sector 1, B 7000, București; (72) Grama Eduard; (54) **BUTELIE STICLĂ**; (28) 1; (51) **09-01**

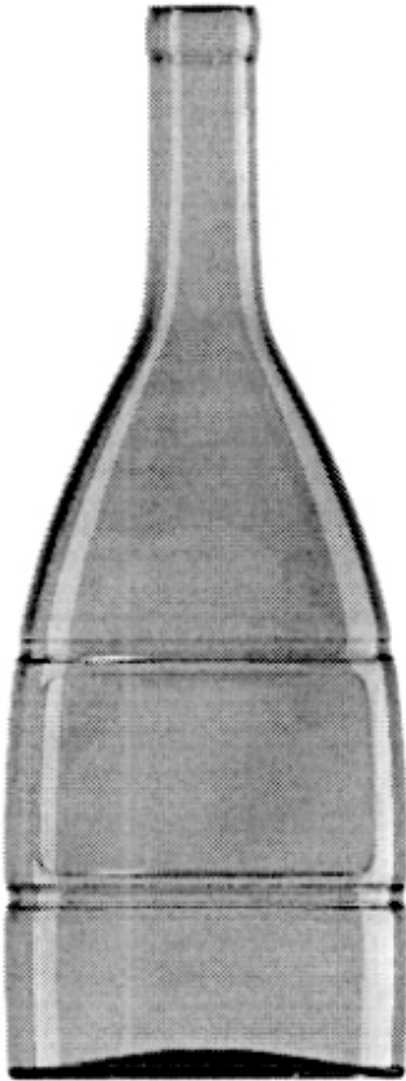

(21) f 2006 0449 - 1.1

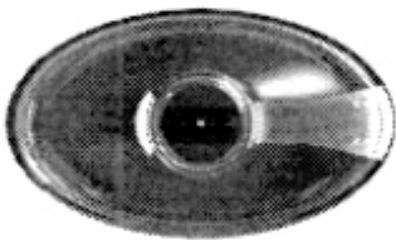

(21) f 2006 0449 - 1.2

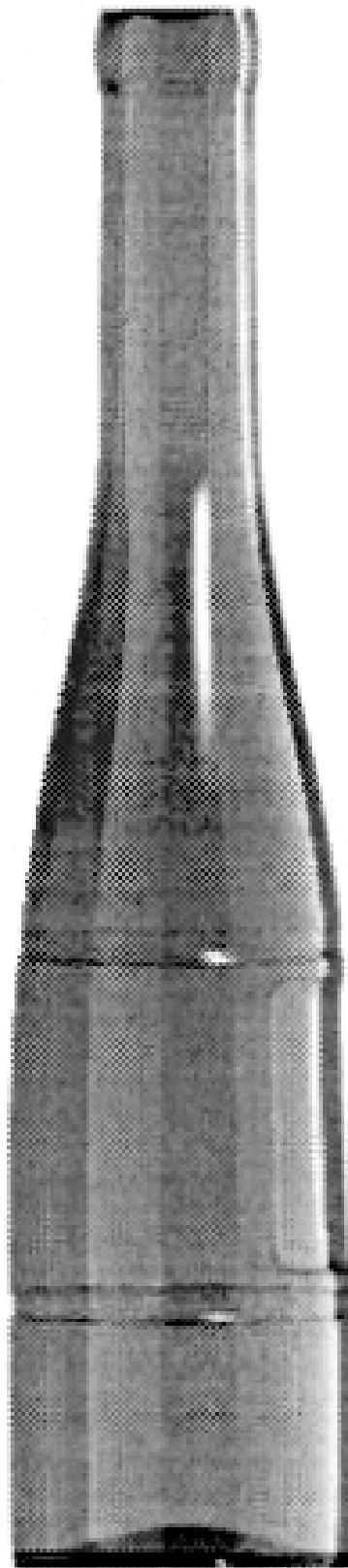

(21) f 2006 0449 - 1.3

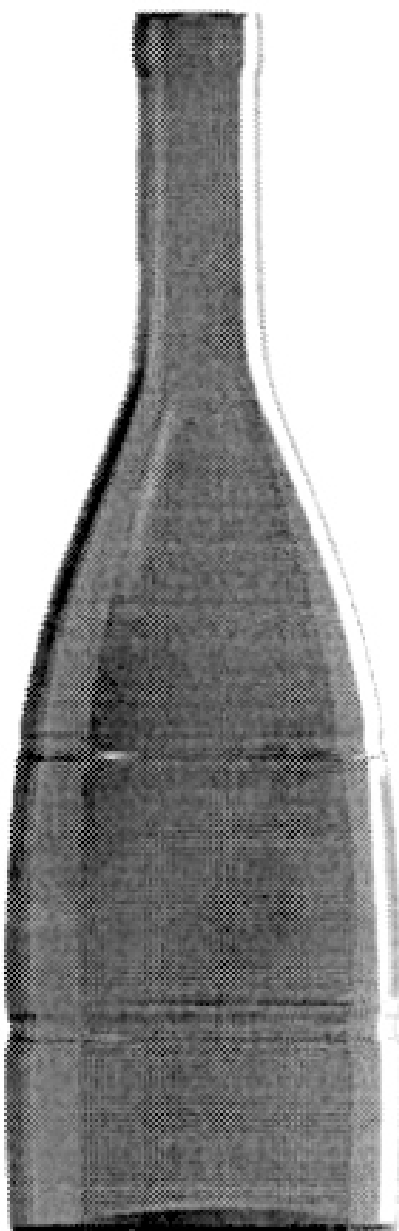

(21) f 2006 0449 - 1.4

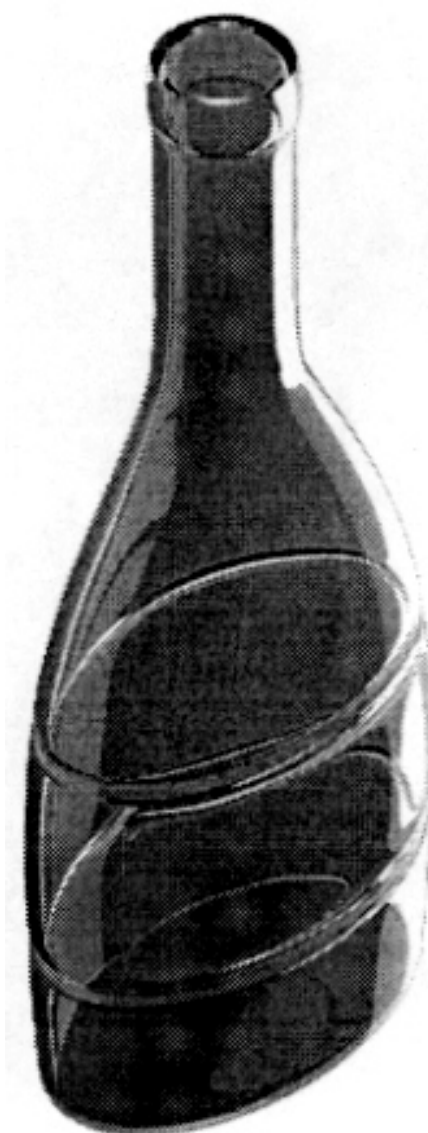

(21) f 2006 0449 - 1.5

(21) **f 2006 0124**; (22) 20.02.2006; (43) 28.07.2006;
(71) S.C. USA WOOD CHARCOAL COMPANY S.R.L.,
str. Olari, bl. 12, sc. 3, ap. 44, Târgu Jiu, GJ 210258, 2196;
(72) Kennedy Eugene; (54) **CUTIE AMBALAJ**; (28) 1;
(51) **09-03**

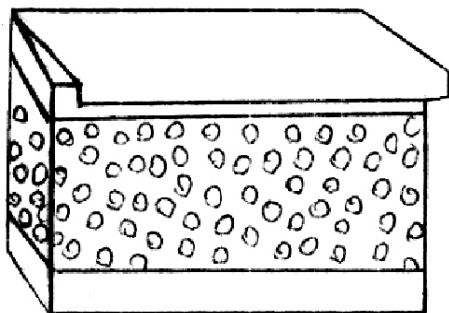

(21) f 2006 0124 - 1

(21) f 2006 0270; (22) 07.09.2005; (43) 28.07.2006; (71) GENERAL BISCUITS BELGIE, De Beukelaer-Pareinlaan 1, Herentals, B-2200, 2313; (74) **Groupe Danone, C/o Benoit Barne**, 126-130, Rue Jules Guesde, F-92300, Levallois Perret; (54) **AMBALAJE PENTRU PRODUSE ALIMENTARE**; (28) 4; (51) 09-03; (80) DM/067 028/ 07.09.2005/ 31.03.2006

(21) f 2006 0271; (22) 07.09.2005; (43) 28.07.2006; (71) LU FRANCE, BATIMENT SAARINEN, 3, Rue Saarinen, Rungis, F-94150, 2314; (74) **Groupe Danone, C/o Benoit Barne**, 126-130, Rue Jules Guesde, F-92300, Levallois Perret; (54) **AMBALAJE PENTRU PRODUSE ALIMENTARE**; (28) 4; (51) 09-03; (80) DM/067 029/ 07.09.2005/ 31.03.2006

(21) f 2006 0307; (22) 30.03.2006; (43) 28.07.2006; (71) S.C. BOROMIR IND S.R.L., str. Târgului nr. 2, Râmnicu Vâlcea, VL 240485, 1678; (54) **AMBALAJ**; (28) 1; (51) 09-03

Reprezentările grafice se găsesc la pagina 41

(21) f 2006 0308; (22) 30.03.2006; (43) 28.07.2006; (71) S.C. BOROMIR IND S.R.L., str. Târgului nr. 2, Râmnicu Vâlcea, VL 240485, 1678; (54) **AMBALAJE**; (28) 4; (51) 09-03

Reprezentările grafice se găsesc la pagina 42

CLASA 10 - CEASORNICĂRIE ȘI ALTE INSTRUMENTE DE MĂSURĂ, INSTRUMENTE DE CONTROL ȘI DE SEMNALIZARE

(21) f 2006 0278; (22) 23.09.2005; (43) 28.07.2006; (71) TEFAL, Zone Industrielle Des Granges, Rumilly, F-74150, 2037; (74) **Novagraaf France**, 122, Rue Edouard Vaillant, F 92593, Levallois-Perret Cedex; (54) **CÂNTAR PENTRU PERSOANE**; (28) 2; (51) 10-04; (80) DM/067 108/ 23.09.2005/ 31.03.2006; (30) FR/12.04.2005/05 1923;

CLASA 11 - OBIECTE ORNAMENTALE

(21) f 2006 0301; (22) 11.01.2006; (43) 28.07.2006; (71) BULGARI S.P.A., Lungotevere Marzio nr. 11, Roma, I 00186, 447; (74) **De Simone & Partners S.P.A.**, via Vincenzo Bellini nr. 20, I 00198, Roma; (72) Paolo Bulgari; (54) **BIJUTERII**; (28) 31; (51) 11-01; (80) DM/067 505/ 11.01.2006/ 31.03.2006; (30) EM/13.12.2005/000453659;

CLASA 12 - MIJLOACE DE TRANSPORT ȘI DE RIDICAT

(21) f 2006 0257; (22) 29.03.2006; (43) 28.07.2006; (71) STORMFAGELN AB, Box 27707, Stockholm, SE 11591, 2243; (74) **Cabinet Enpora**, str. George Călinescu nr. 25A, ap. 1, sector 1, B 011694, București; (72) Torbjorn Eriksson; (54) **AMBARCAȚIUNE**; (28) 1; (51) 12-06; (30) SE/30.09.2005/05-0583;

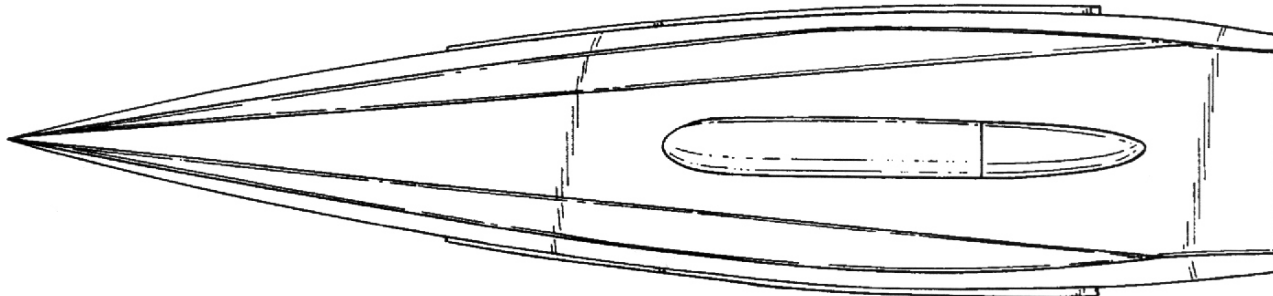

(21) f 2006 0257 - 1.1

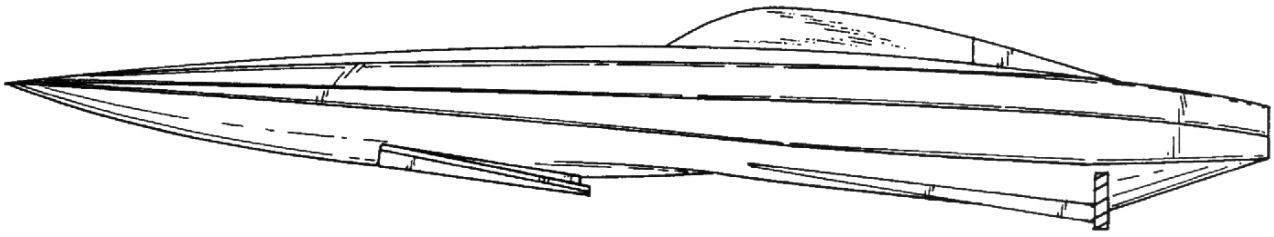

(21) f 2006 0257 - 1.2

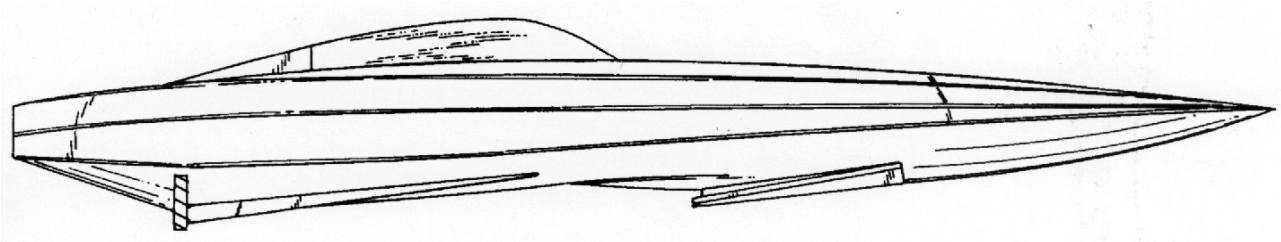

(21) f 2006 0257 - 1.3

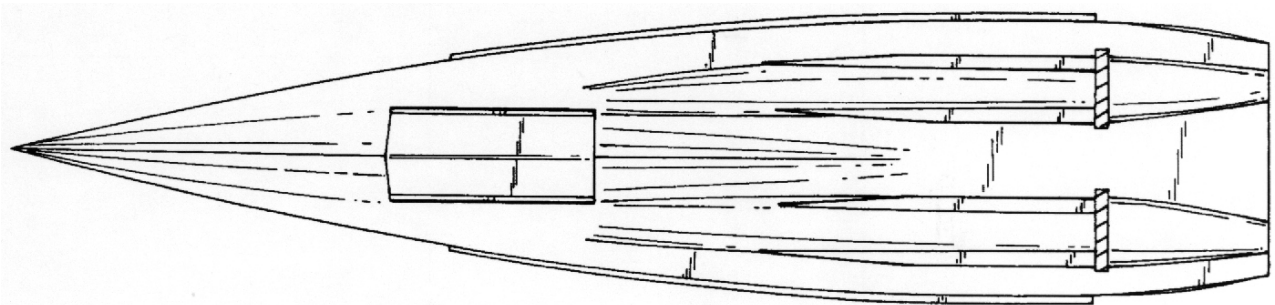

(21) f 2006 0257 - 1.4

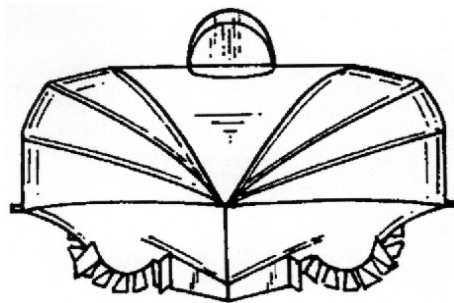

(21) f 2006 0257 - 1.5

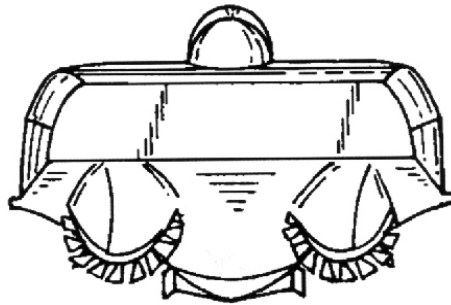

(21) f 2006 0257 - 1.6

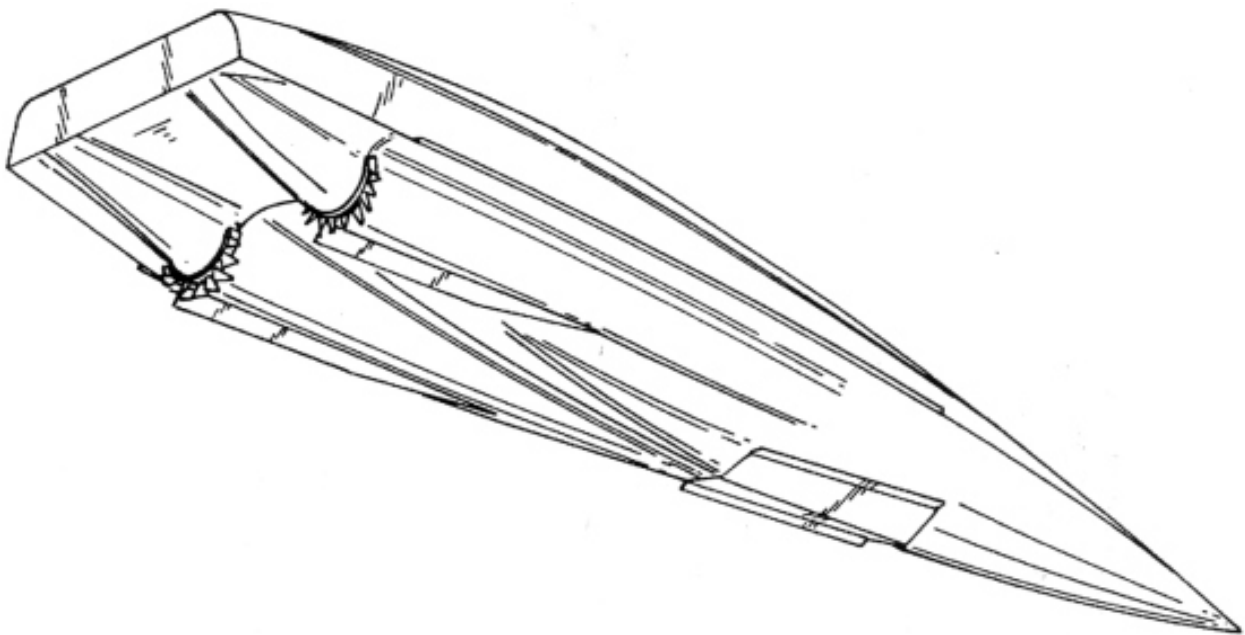

(21) f 2006 0257 - 1.7

(21) **f 2006 0295**; (22) 20.09.2005; (43) 28.07.2006; (71) ADAM OPEL AG., Adam Opel Haus Bahnhofplatz, Russelsheim, 65423, 2324; (74) **Maiwald Patentanwalts Gmbh**, Neuer Zollhof 2, DE 40221, Dusseldorf; (72) Michael Pickstone; MARK ADAMS; Frederick Backman; KURT BEYER; Valter Skibinski; (54) **AUTOMOBIL**; (28) 1; (51) **12-08**; (80) **DM/067 475/** 20.09.2005/ 31.03.2006; (30) EM/21.03.2005/000 311 915;

(21) **f 2006 0259**; (22) 12.05.2005; (43) 28.07.2006; (71) DAIMLERCHRYSLER AG., Epplestrasse nr. 225, Stuttgart, D 70567, 449; (74) **Sabine Gluthe C/o Daimlerchrysler AG. Ipm/t**, DE 70546, Stuttgart; (72) Peter Pfeiffer; (54) **JANTE VEHICULE**; (28) 2; (51) **12-16**; (80) **DM/066 642/** 12.05.2005/ 31.03.2006

(21) **f 2006 0258**; (22) 10.03.2005; (43) 28.07.2006; (71) DAIMLERCHRYSLER AG., Epplestrasse nr. 225, Stuttgart, D 70567, 449; (74) **Sabine Gluthe C/o Daimlerchrysler AG. Ipm/t**, DE 70546, Stuttgart; (72) Holger Hutzenlaub; (54) **GRILĂ PENTRU RADIATOR DE VEHICUL**; (28) 1; (51) **12-16**; (80) **DM/066 481/** 10.03.2005/ 31.03.2006

(21) **f 2006 0260**; (22) 14.09.2005; (43) 28.07.2006; (71) DAIMLERCHRYSLER AG., Epplestrasse nr. 225, Stuttgart, D 70567, 449; (74) **Sabine Gluthe C/o Daimlerchrysler AG. Ipm/t**, DE 70546, Stuttgart; (72) Armin Scheu; (54) **JANTE VEHICUL**; (28) 1; (51) **12-16**; (80) **DM/066 977/** 14.09.2005/ 31.03.2006; (30) DE/06.04.2005/4050 1868.1;

(21) f 2006 0265; (22) 19.09.2005; (43) 28.07.2006; (71) DAIMLERCHRYSLER AG., Epplestrasse nr. 225, Stuttgart, D 70567, 449; (74) Sabine Gluthe C/o Daimlerchrysler AG. Ipm/t, DE 70546, Stuttgart; (72) Armin Scheu; (54) JANTĂ VEHICUL; (28) 1; (51) 12-16; (80) DM/067 014/ 19.09.2005/ 31.03.2006; (30) DE/06.04.2005/ 40501867.3;

(21) f 2006 0266; (22) 19.09.2005; (43) 28.07.2006; (71) DAIMLERCHRYSLER AG., Epplestrasse nr. 225, Stuttgart, D 70567, 449; (74) Sabine Gluthe C/o Daimlerchrysler AG. Ipm/t, DE 70546, Stuttgart; (72) Armin Scheu; (54) JANTĂ VEHICUL; (28) 1; (51) 12-16; (80) DM/067 015/ 19.09.2005/ 31.03.2006; (30) DE/06.04.2005/ 40501870.3;

(21) f 2006 0275; (22) 28.09.2005; (43) 28.07.2006; (71) VOLKSWAGEN AKTIENGESELLSCHAFT, Wolsburg, D 38436, 569; (54) SUBANSAMBLURI PENTRU VEHICULE; (28) 27; (51) 12-16; (80) DM/067 065/ 28.09.2005/ 31.03.2006

(21) f 2006 0282; (22) 29.09.2005; (43) 28.07.2006; (71) DAIMLERCHRYSLER AG., Epplestrasse nr. 225, Stuttgart, D 70567, 449; (74) Sabine Gluthe C/o Daimlerchrysler AG. Ipm/t, DE 70546, Stuttgart; (72) Armin Scheu; (54) JANTĂ VEHICUL; (28) 1; (51) 12-16; (80) DM/067 133/ 29.09.2005/ 31.03.2006; (30) DE/05.08.2005/ 40504096.2;

CLASA 13 - APARATE DE PRODUCERE, DISTRIBUȚIE ȘI TRANSFORMARE A ENERGIEI ELECTRICE

(21) f 2006 0285; (22) 28.09.2005; (43) 28.07.2006; (71) Niko Naamloze Vennootschap, Industriepark-West 40, Sint-Niklaas, B-9100, 2319; (74) Bureau M.F.J. Bockstael N.V., Arenbergstraat 13, B-2000, Antwerpen; (54) CASETĂ PENTRU PRIZE ELECTRICE; (28) 2; (51) 13-03; (80) DM/067 265/ 28.09.2005/ 31.03.2006; (30) EM/31.03.2005/ 000318035;

(21) f 2006 0299; (22) 05.01.2006; (43) 28.07.2006; (71) EL-BI ELEKTRIK İTHALAT İHRACAT SANAYİ TİCARET LİMİTED SİRKETİ, Mehmet Akif Ersoz Mah. Kuskaya Mevkii 2007 Sok. Bila No, Tasoluk-Arnautkoy-Gaziosmanpasa, Istanbul, TR, 2331; (74) Grup Ofis Trademarks & Patents Agency Ltd., Ataturk Bulvari 211/11, TR-06680, Kavaklıdere - Ankara; (72) Abdulhalik Bugday; (54) ÎNTRERUPĂTOARE ELECTRICE; (28) 1; (51) 13-03; (80) DM/067 503/ 05.01.2006/ 31.03.2006

(21) f 2006 0422; (22) 04.05.2006; (43) 28.07.2006; (71) S.C. GRUPUL INDUSTRIAL ELECTROCONTACT S.A., Calea Națională nr. 6, Botoșani, BT 710001, 1400; (72) Ștefănuța Elena; (54) PRIZĂ ȘI FISĂ BIPOLARĂ CU ÎNTRERUPĂTOR; (28) 1; (51) 13-03

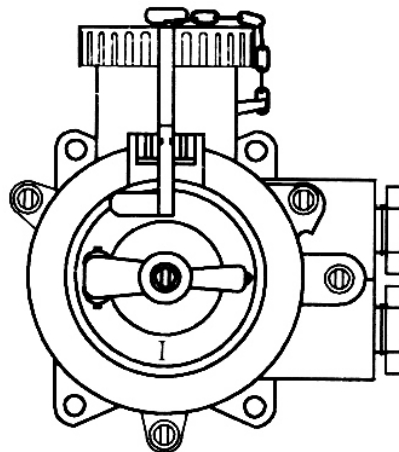

(21) f 2006 0422 - 1.1

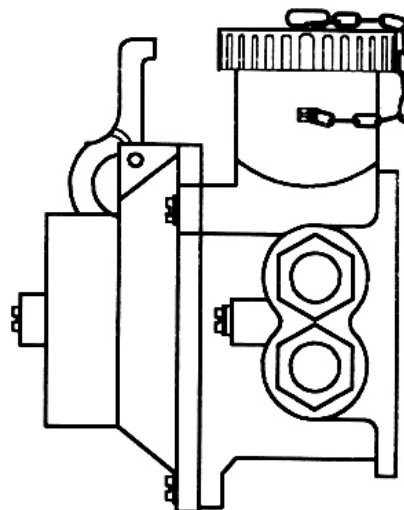

(21) f 2006 0422 - 1.2

CLASA 15 - MAȘINI NECUPRINSE ÎN ALTE CLASE

(21) f 2006 0139; (22) 23.02.2006; (43) 28.07.2006; (71) S.C. VULCAN S.A., str. Berceni nr. 104, pavilion Administrativ, et. 1, sector 4, București, B 041919, 2203; (54) REDUCTOR CU DOUĂ TREPTE, PENTRU UNITATE DE POMPARE; (28) 2; (51) 15-02

Reprezentările grafice se găsesc la pagina 45

(21) f 2006 0140; (22) 23.02.2006; (43) 28.07.2006; (71) S.C. VULCAN S.A., str. Berceni nr. 104, pavilion Administrativ, et. 1, sector 4, București, B 041919, 2203; (54) **UNITATE DE POMPARE PENTRU EXTRAȚIA ȚIȚEIULUI**; (28) 3; (51) 15-02

Reprezentările grafice se găsesc la pagina 46

CLASA 18 - IMPRIMERIE ȘI MAȘINI DE BIROU

(21) f 2006 0284; (22) 28.09.2005; (43) 28.07.2006; (71) DEKOGRAPHICS GMBH, Hohenaspfen 20, Rauenberg, 69239, 2318; (74) **Dr. Riebling Peter Patent Attorney**, Postfach 31 60, DE 88113, Lindau/b; (72) Firdich Andreas; (54) **CARACTERE PENTRU TIPOGRAFIE**; (28) 1; (51) 18-03; (80) **DM/067 235/ 28.09.2005/ 31.03.2006**

CLASA 19 - PAPETĂRIE, ARTICOLE DE BIROU, MATERIALE PENTRU ARTE, ÎNVĂȚĂMÂNT

(21) f 2006 0269; (22) 21.09.2005; (43) 28.07.2006; (71) HENKEL KOMMANDITGESELLSCHAFT AUF AKTIEN, Henkelstrasse nr. 67, Dusseldorf, D 40589, 326; (72) Peter Rushe; OLIVER BARTLING; Lutz Paulus; ANJA JANSEN; (54) **STILOU CU BILĂ**; (28) 1; (51) 19-02; (80) **DM/067 020/ 21.09.2005/ 31.03.2006**; (30) EM/30.05.2005/000352018;

(21) f 2006 0279; (22) 29.09.2005; (43) 28.07.2006; (71) HENKEL KOMMANDITGESELLSCHAFT AUF AKTIEN, Henkelstrasse nr. 67, Dusseldorf, D 40589, 326; (72) Wulf Herrmannsen; ULF PLIHAL; Lutz Paulus; (54) **SUPPORT PENTRU BANDĂ ADEZIVĂ**; (28) 2; (51) 19-02; (80) **DM/067 111/ 29.09.2005/ 31.03.2006**; (30) EM/13.07.2005/000371307;

(21) f 2006 0291; (22) 06.02.2006; (43) 28.07.2006; (71) MAPED, 530 Route De Pringy, Argonay, F-74370, 1999; (74) **Cabinet Germain et Maureau**, Rue Boileau, No 12, F 69006, Lyon; (72) Daniel Racamier; JEROME CARRIER; (54) **COMPAS**; (28) 1; (51) 19-06; (80) **DM/067 452/ 06.02.2006/ 31.03.2006**; (30) EM/27.12.2005/000 459 763;

(21) f 2006 0292; (22) 06.02.2006; (43) 28.07.2006; (71) MAPED, 530 Route De Pringy, Argonay, F-74370, 1999; (74) **Cabinet Germain et Maureau**, Rue Boileau, No 12, F 69006, Lyon; (72) Daniel Racamier; ERIC GOSSE; (54) **ASCUȚITOARE**; (28) 1; (51) 19-06; (80) **DM/067 453/ 06.02.2006/ 31.03.2006**; (30) EM/28.12.2005/000 459 755;

(21) f 2006 0302; (22) 15.02.2006; (43) 28.07.2006; (71) PRODIR S.A., Zona Industriale 1/2, Rivera, CH 6802, 946; (74) **Baker & Mckenzie**, Zollikonstrasse nr. 225, CH 8034, Zurich; (72) Christoph Schung; (54) **INSTRUMENTE PENTRU SCRIS**; (28) 2; (51) 19-06; (80) **DM/067 506/ 15.02.2006/ 31.03.2006**; (30) CH/24.10.2005/132219;

(21) f 2006 0099; (22) 07.02.2006; (43) 28.07.2006; (71) Bortaș Tomița, b-dul Chișinău nr. 26, bl. M15, sc. B, et. 7, ap. 91, sector 2, București, B 022158, 2177; (72) Bortaș Tomița; (54) **MOTIVE PICTURALE PE PAHARE ȘI VAZE**; (28) 4; (51) 19-08, 07-01



(21) f 2006 0099 - 1

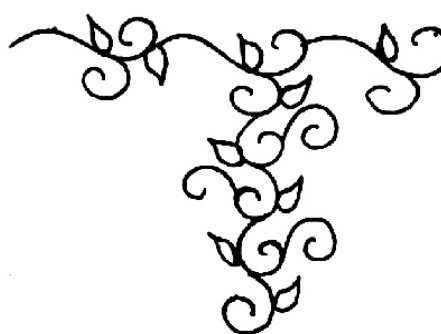

(21) f 2006 0099 - 2



(21) f 2006 0099 - 3



(21) f 2006 0099 - 4

(21) f 2006 0123; (22) 20.02.2006; (43) 28.07.2006;
(71) S.C. USA WOOD CHARCOAL COMPANY S.R.L.,
str. Olari, bl. 12, sc. 3, ap. 44, Târgu Jiu, GJ 210258, 2196;
(72) Kennedy Eugene; (54) ETICHETĂ; (28) 1; (51) 19-08



(21) f 2006 0123 - 1

(21) f 2006 0125; (22) 20.02.2006; (43) 28.07.2006; str. Olari, bl. 12, sc. 3, ap. 44, Târgu Jiu, GJ 210258, 2196;
(71) S.C. USA WOOD CHARCOAL COMPANY S.R.L., (72) Kennedy Eugene; (54) ETICHETĂ; (28) 1; (51) 19-08



(21) f 2006 0125 - 1

(21) f 2006 0224; (22) 14.03.2006; (43) 28.07.2006;
(71) S.C. INEDIT S.R.L., str. parter Club nr. 48, comuna

Ștefănești, AG 117715, 867; (54) ETICHETĂ; (28) 1;
(51) 19-08



(21) f 2006 0224 - 1

(21) f 2006 0294; (22) 27.01.2006; (43) 28.07.2006;
(71) DELIAN - KARINA EOOD, 5, Gyurgevo str., Sofia,
BG-7000, 2323; (74) Vanya Dimitrova Velyanova, 44, Oulista
"Gen. Gurko, BG-1000, Sofia; (72) Delian Petkov Dikov;
(54) ETICHETĂ; (28) 1; (51) 19-08; (80) DM/067 464/
27.01.2006/ 31.03.2006; (30) BG/25.08.2005/8175;

(21) f 2006 0309; (22) 03.04.2006; (43) 28.07.2006;
(71) AXON INTERNATIONAL CORP S.R.L., alea Arieșul
Mare nr. 2, bl. I-11, sc. D, ap. 46, sector 6, București,
B 060794, 2251; (54) SIGLĂ FIRMĂ; (28) 1; (51) 19-08;

(57) model 1 - Designul siglei reprezintă numele firmei;
"A", "X" se continuă din stânga/jos cu o linie curbată,
având la capăt un vârf de săgeată; "O" este reprezentat
de globul pământesc, fiind trecut transversal de 2 linii
curbate, "N".



(21) f 2006 0309 - 1

(21) f 2006 0312; (22) 06.04.2006; (43) 28.07.2006;
(71) S.C. FABRYO CORPORATION S.R.L., șoseaua Olteniței
nr. 202B, Popești Leordeni, IF 077160, 2184; (54) ETICHETĂ;
(28) 2; (51) 19-08;

(57) model 1 - Modelul are, în partea stângă, o bandă
roșie care se continuă cu dungi orizontale roșii, până
spre mijloc. În partea stângă sus, este scris oblic, cu alb,
cuvântul "NEW". În partea dreaptă sus, este scris, cu
maro, "WAND-UND DECKENFABRE". La bază, sunt
scrise cuvintele "VOPSEA LAVABILĂ, ALBĂ,
PENTRU EXTERIOR". La mijloc, scrie, oblic, cuvântul
INNENWEISS, astfel, "INNEN" este scris cu litere
groase, maro, cu contur alb, și "WEISS", scris cu litere
groase, albe, cu contur roșu. Sub acest cuvânt, este o
bandă albă cu chenar maro, oblică, la capătul din dreapta
terminându-se cu un trafalet. model 2 - În partea stângă,
este o bandă albastră care se continuă cu dungi ori-
zontale, albastre, până spre mijloc. În partea stângă sus,
este scris oblic, cu alb, cuvântul "NEW". În partea
dreaptă sus, este scris, cu bleumarin, "WAND-UND
DECKENFABRE". La bază, sunt scrise, cu bleumarin,
cuvintele "VOPSEA LAVABILĂ, ALBĂ, PENTRU
INTERIOR". La mijloc, scrie oblic cuvântul
INNENWEISS, astfel: "INNEN" este scris cu litere
groase, bleumarin, cu contur alb, și "WEISS", scris cu
litere groase, albe, cu contur bleu. Sub acest cuvânt, este
o bandă albă, cu chenar bleumarin, oblică, la capătul din
dreapta terminându-se cu un trafalet.

Reprezentările grafice se găsesc la pagina 48

(21) **f 2006 0313**; (22) 06.04.2006; (43) 28.07.2006; (71) S.C. FABRYO CORPORATION S.R.L., șoseaua Olteniței nr. 202B, Popești Leordeni, IF 077160, 2184; (54) **ETICHETĂ**; (28) 2; (51) **19-08**;

(57) **model 1** - Ansamblu compus din trei părți: deasupra, cuvântul ROST, scris cu alb și cu contur negru franjurat; la mijloc, pe fundal albastru, este o spirală din mai multe culori (alb, bleu, bleumarin, roșu); jos, cuvântul SATIN, scris cu roșu. Cele trei părți sunt separate de o linie neagră, ondulată. **model 2** - Ansamblu compus din trei părți: deasupra, cuvântul ROST, scris cu alb și contur negru franjurat; la mijloc, pe fundal, este o spirală din mai multe culori (alb, trei nuanțe de verde și roșu); jos, cuvântul INOLUX, scris cu roșu. Cele trei părți sunt separate de o linie neagră, ondulată.

(74) **Marks & Clerk France - Martine Adamoff**, 31-33 Avenue Aristide Briand, F-94117, Arcueil Cedex; (54) **DISTRIBUITOR AUTOMAT PENTRU TICHETE AUTO**; (28) 1; (51) **20-01**; (80) **DM/067 508/** 02.02.2006/ 31.03.2006; (30) FR/19.08.2005/05 4042;

(21) **f 2006 0057**; (22) 30.01.2006; (43) 28.07.2006; (71) S.C. GLOBAL MEDIA S.A., str. Grigore Mora nr. 19, sector 1, București, B 011885, 2169; (74) **Cabinet de Proprietate Industrială Paul Andronache**, str. Sibiu nr. 14, bl. E21, ap. 35, sector 6, B 061544, București; (72) Rușcă Dragoș Alexandru; (54) **CASETĂ PUBLICITARĂ, ILUMINATĂ**; (28) 1; (51) **20-03**

Reprezentările grafice se găsesc la pagina 49

(21) **f 2006 0359**; (22) 28.04.2006; (43) 28.07.2006; (71) S.C. AGRICOVER S.A., str. Aurel Vlaicu nr. 2, Buzău, BZ 120231, 2291; (74) **S.C. Inventa - Agenție Universitară de Inventică S.R.L.**, Corneliu Coposu 7, bl. 104, sc. 2, et. 1, ap. 31, sector 3, B 7000, București; (54) **ETICHETĂ**; (28) 1; (51) **19-08**

Reprezentarea grafică se găsește la pagina 49

(21) **f 2006 0423**; (22) 04.05.2006; (43) 28.07.2006; (71) S.C. DATA TRACE S.R.L., str. N. Constantinescu nr. 3, bl. 23, parter, ap. 24, sector 1, București, B 011711, 2294; (74) **S.C. Romprosper Servimpex S.R.L.**, Mihai Bravu 294, bl. 6, sc. B, ap. 63, sector 3, B 7000, București; (72) Kiss Petre; (54) **ETICHETĂ**; (28) 1; (51) **19-08**

Reprezentarea grafică se găsește la pagina 49

CLASA 20 - ECHIPAMENTE PENTRU VÂNZARE ȘI PUBLICITATE, SEMNE LUMINOASE, INDICATOARE

(21) **f 2006 0303**; (22) 02.02.2006; (43) 28.07.2006; (71) THALES TRANSPORTATION SYSTEM S.A., Centre du Bois des Bordes, Bretigny-sur-Orge, F-91220, 2186;

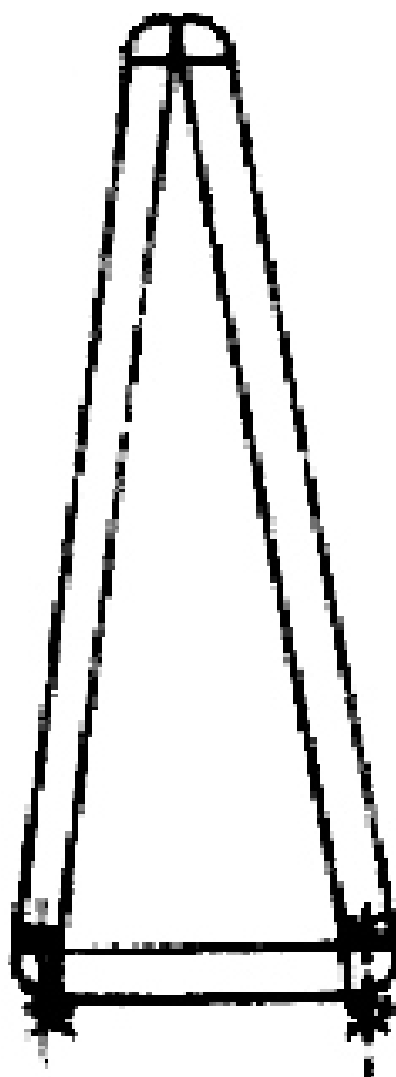

(21) f 2006 0057 - 1.1

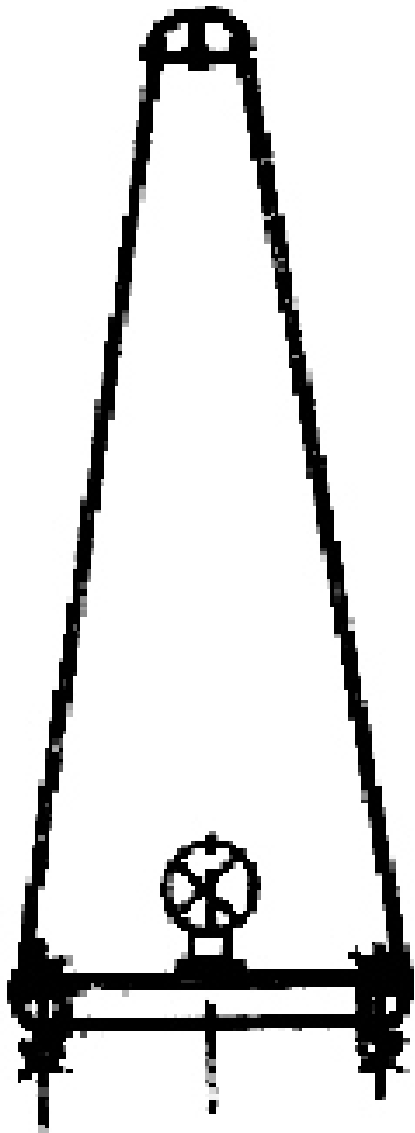

(21) f 2006 0057 - 1.2

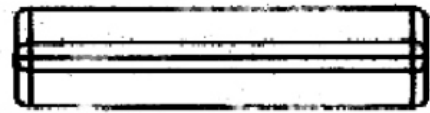

(21) f 2006 0057 - 1.4

(21) f 2006 0088; (22) 02.02.2006; (43) 28.07.2006;
(71) S.C. MAGUS INTERNATIONAL CO. S.R.L., str. Tudor
Vladimirescu nr. 40, Timișoara, TM 300151, 2173;
(74) **Cabinet de Proprietate Industrială SI S.R.L. - Șovar
Ioan**, str. Moise Dobosan nr. 110, TM 300600, Timișoara;
(72) Schmidt Christian; (54) **SUPORTURI PENTRU
RECLAMĂ ȘI PUBLICITATE**; (28) 5; (51) 20-03

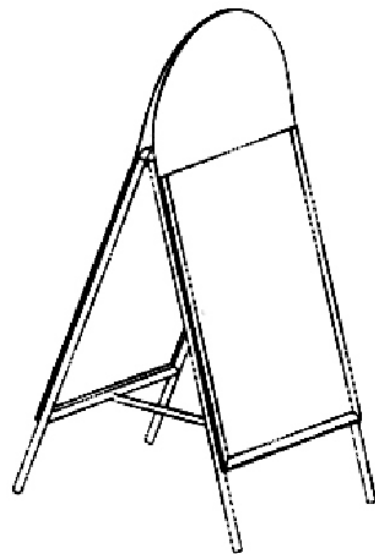

(21) f 2006 0088 - 1.1

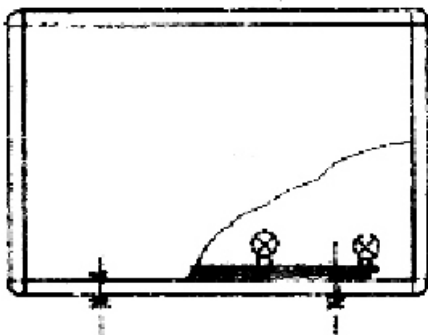

(21) f 2006 0057 - 1.3

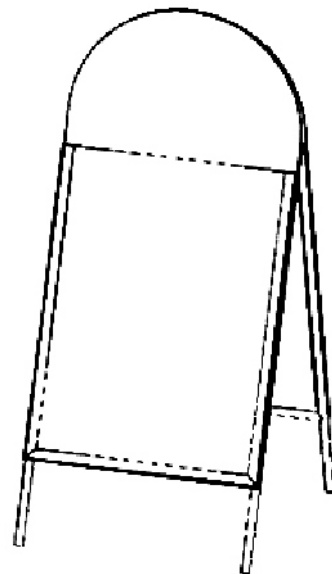

(21) f 2006 0088 - 1.2

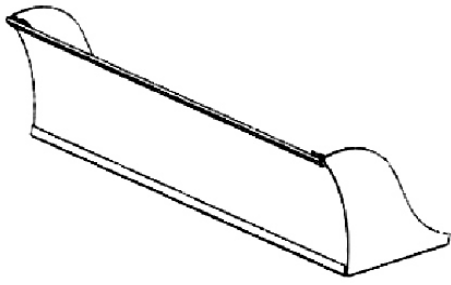

(21) f 2006 0088 - 2.1

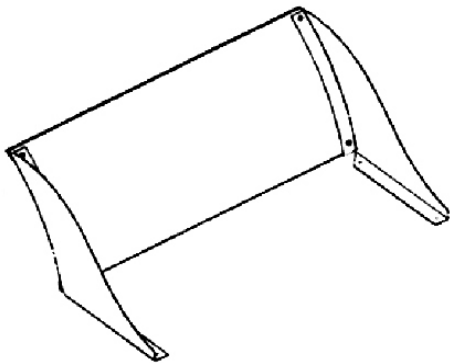

(21) f 2006 0088 - 2.2

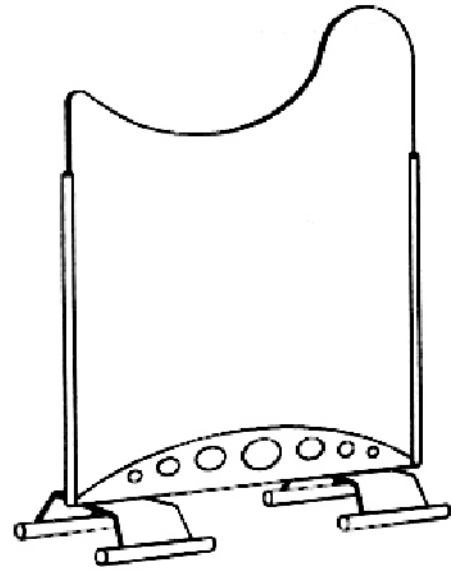

(21) f 2006 0088 - 4

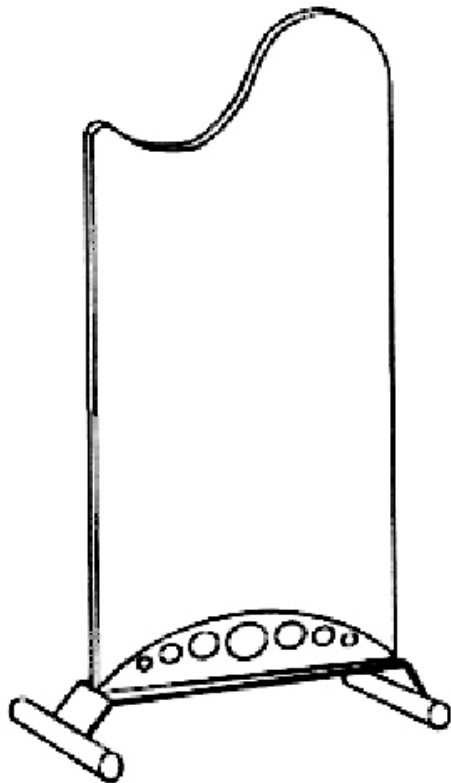

(21) f 2006 0088 - 3

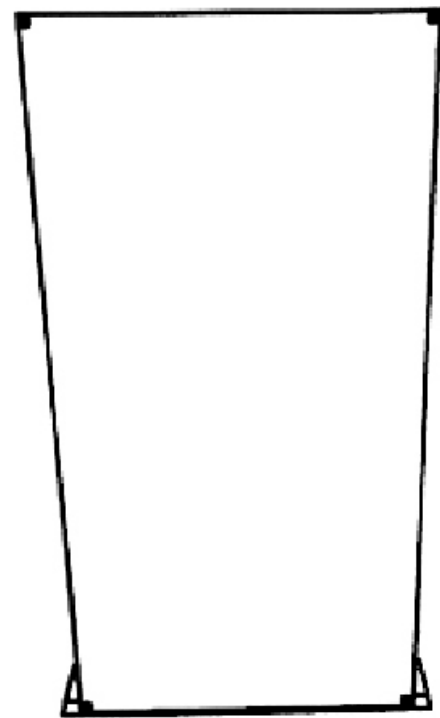

(21) f 2006 0088 - 5.1



(21) f 2006 0088 - 5.2

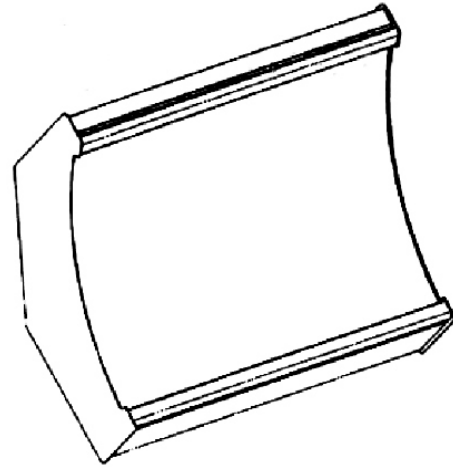

(21) f 2006 0089 - 1.1

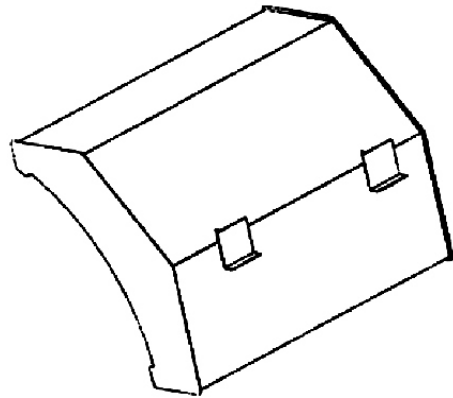

(21) f 2006 0089 - 1.2

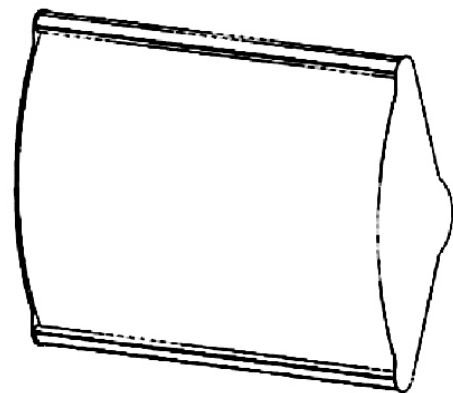

(21) f 2006 0089 - 2.1

(21) f 2006 0089; (22) 02.02.2006; (43) 28.07.2006;
(71) S.C. MAGUS INTERNATIONAL CO. S.R.L., str. Tudor
Vladimirescu nr. 40, Timișoara, TM 300151, 2173;
(74) **Cabinet de Proprietate Industrială SI S.R.L. - Șovar
Ioan**, str. Moise Dobosan nr. 110, TM 300600, Timișoara;
(72) Schmidt Christian; (54) **CASETE LUMINOASE PENTRU
RECLAMĂ ȘI PUBLICITATE**; (28) 6; (51) 20-03

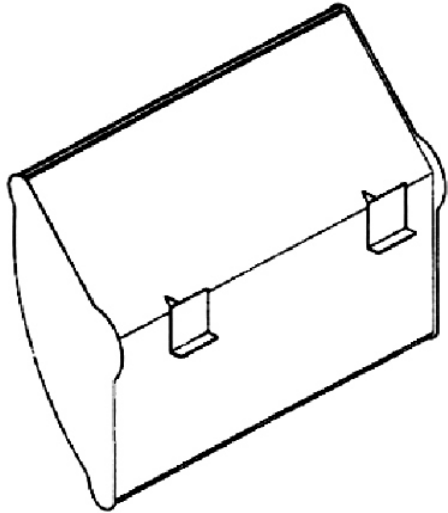

(21) f 2006 0089 - 2.2

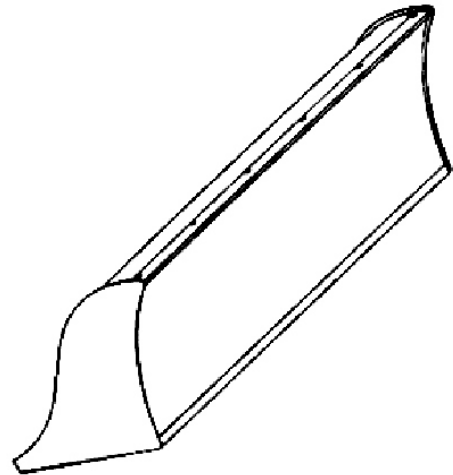

(21) f 2006 0089 - 4.1

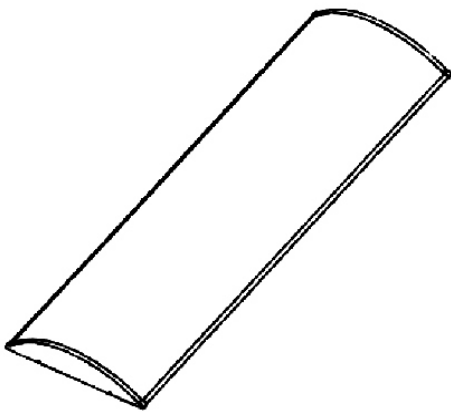

(21) f 2006 0089 - 3.1

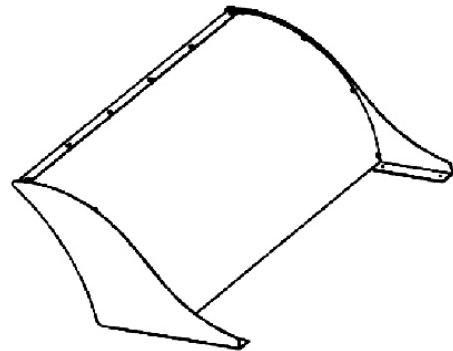

(21) f 2006 0089 - 4.2

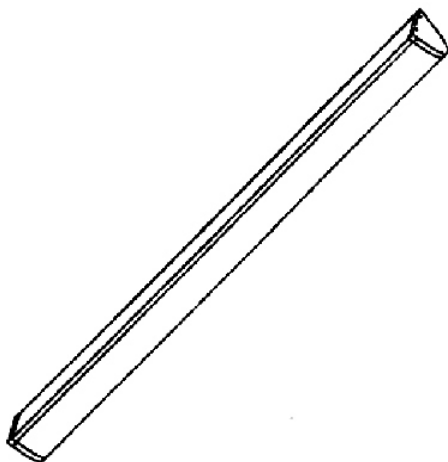

(21) f 2006 0089 - 3.2

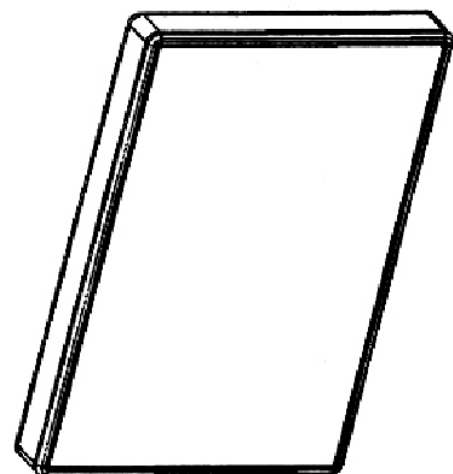

(21) f 2006 0089 - 5.1

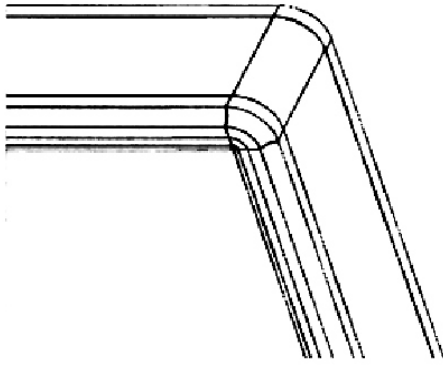

(21) f 2006 0089 - 5.2

(21) f 2006 0148; (22) 27.02.2006; (43) 28.07.2006; (71) S.C. GLOBAL MEDIA S.A., str. Grigore Mora nr. 19, sector 1, București, B 011885, 2169; (74) **Cabinet de Proprietate Industrială Paul Andronache**, str. Sibiu nr. 14, bl. E21, ap. 35, sector 6, B 061544, București; (72) Rușcă Dragoș Alexandru; (54) **CASETĂ PUBLICITARĂ, ILUMINATĂ**; (28) 2; (51) 20-03

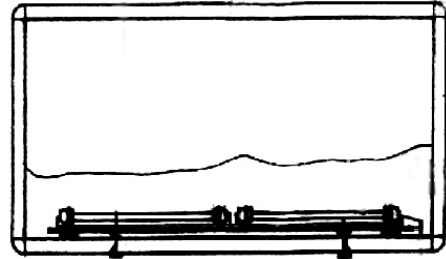

(21) f 2006 0148 - 1

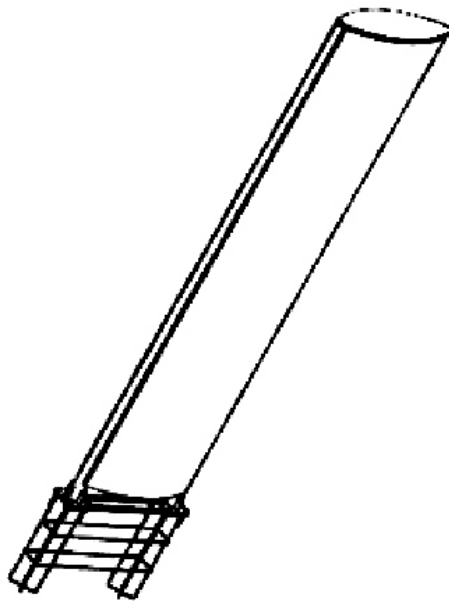

(21) f 2006 0089 - 6.1

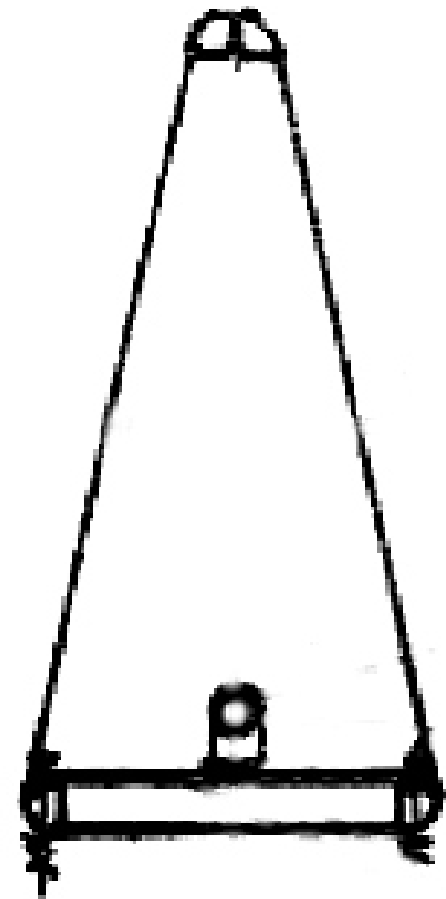

(21) f 2006 0148 - 2

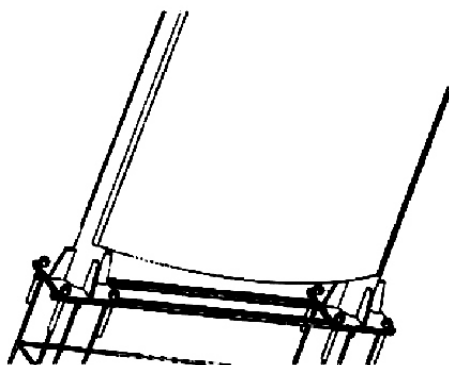

(21) f 2006 0089 - 6.2

CLASA 23 - INSTALAȚII PENTRU DISTRIBUȚIA FLUIDELOR, INSTALAȚII SANITARE DE CĂLDURĂ, DE VENTILAȚIE ȘI CONDIȚIONARE A AERULUI, COMBUSTIBILI SOLIZI

(21) f 2006 0280; (22) 29.09.2005; (43) 28.07.2006; (71) HANSGROHE AG., Auestrasse nr. 5-9, Schiltach, D 77761, 367; (74) **Patentanwalte Ruff, Beier Dauster & Partner**, Casse Postale 10 40 36, D 70035, Stuttgart; (72) Andreas Haug; TOM SCHONHERR; Andreas Dimitriadis; FABIAN KOLLMANN; (54) **ROBINETE SANITARE**; (28) 4; (51) **23-01**; (80) **DM/067 112/** 29.09.2005/ 31.03.2006; (30) EM/08.04.2005/000324215;

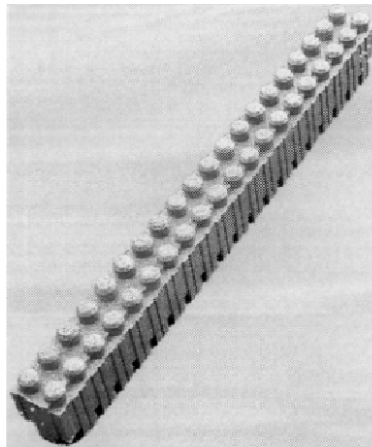

(21) f 2006 0115 - 1

(21) f 2006 0286; (22) 23.09.2005; (43) 28.07.2006; (71) HANSGROHE AG., Auestrasse nr. 5-9, Schiltach, D 77761, 367; (74) **Patentanwalte Ruff, Beier Dauster & Partner**, Casse Postale 10 40 36, D 70035, Stuttgart; (72) Ronan et Erwan Bouroullec; (54) **ROBINETE SANITARE**; (28) 11; (51) **23-01, 02**; (80) **DM/067 299/** 23.09.2005/ 31.03.2006; (30) EM/08.04.2005/000324223;

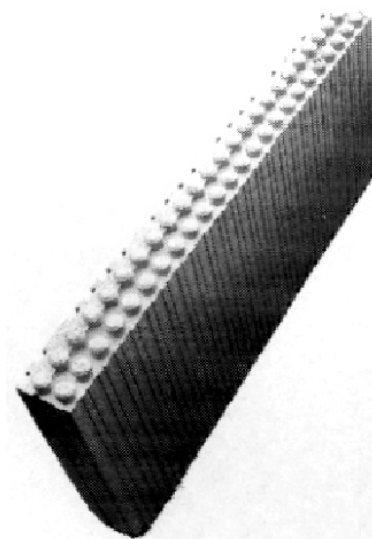

(21) f 2006 0115 - 2

(21) f 2006 0287; (22) 23.09.2005; (43) 28.07.2006; (71) HANSGROHE AG., Auestrasse nr. 5-9, Schiltach, D 77761, 367; (74) **Patentanwalte Ruff, Beier Dauster & Partner**, Casse Postale 10 40 36, D 70035, Stuttgart; (72) Jean Marie Massaud; (54) **ROBINETE SANITARE**; (28) 10; (51) **23-01**; (80) **DM/067 365/** 23.09.2005/ 31.03.2006; (30) EM/08.04.2005/000324207;

CLASA 24 - MEDICINĂ ȘI LABORATOARE

(21) f 2006 0300; (22) 24.01.2006; (43) 28.07.2006; (71) FRITONEX AG. MONSIEUR MARTIN FRISCHKNECHT, EL.ING.HTL, Brieten nr. 67, Forst B. Langenbuhl, CH 3636, 1054; (74) **Markly Services Frischknecht**, Blattenstrasse 14, CH-8603, Schwerzenbach; (72) Martin Frischknecht; (54) **ECHIPAMENT MEDICAL**; (28) 1; (51) **24-01**; (80) **DM/067 504/** 24.01.2006/ 31.03.2006

CLASA 25 - CONSTRUCȚII ȘI ELEMENTE DE CONSTRUCȚII

(21) f 2006 0115; (22) 13.02.2006; (43) 28.07.2006; (71) S.C. ARGISOL RO S.R.L., aleea Azuga nr. 7, ap. 17, Cluj-Napoca, CJ 400451, 2188; (72) Simona Eberle; (54) **ELEMENTE MODULARE PENTRU CONSTRUCȚII**; (28) 12; (51) **25-02**

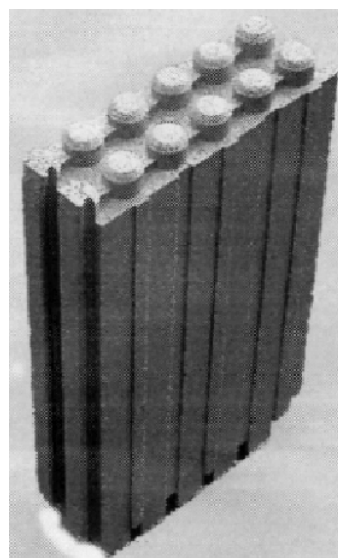

(21) f 2006 0115 - 3

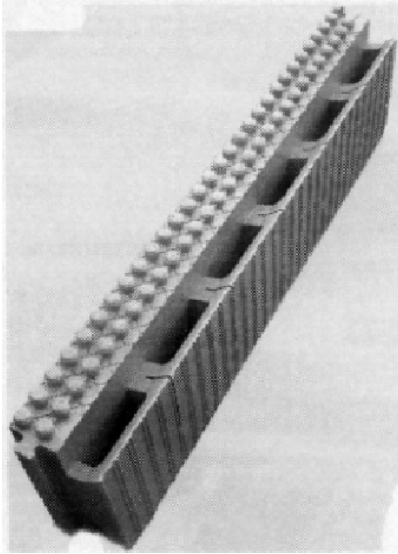

(21) f 2006 0115 - 4

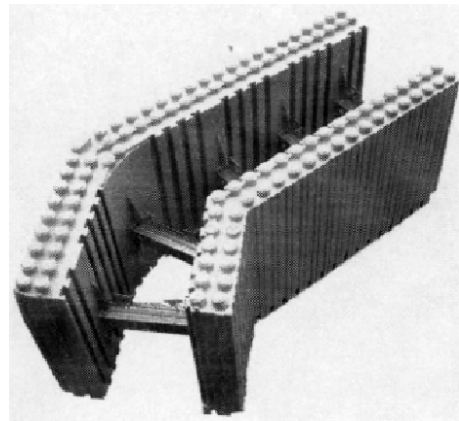

(21) f 2006 0115 - 7

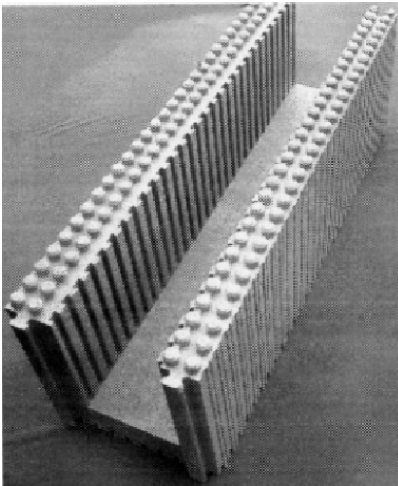

(21) f 2006 0115 - 5

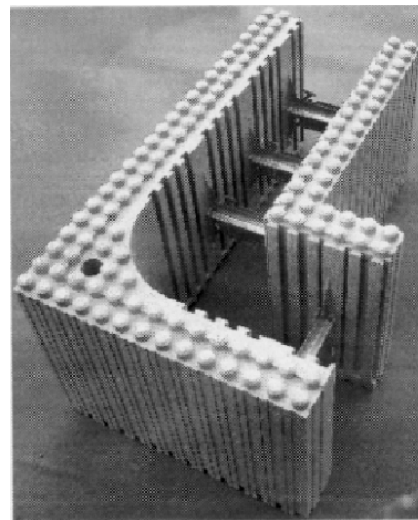

(21) f 2006 0115 - 8

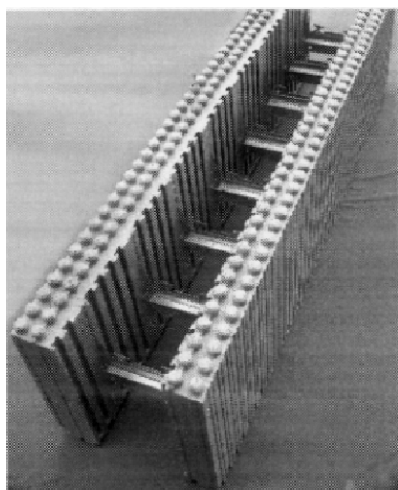

(21) f 2006 0115 - 6

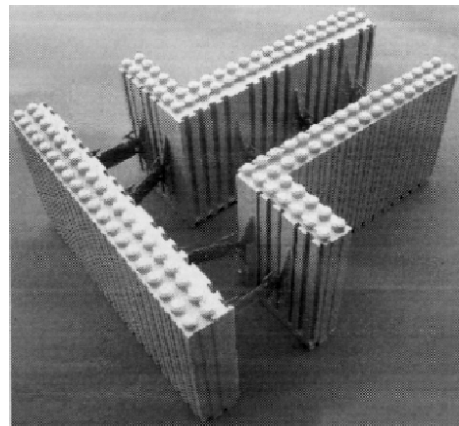

(21) f 2006 0115 - 9

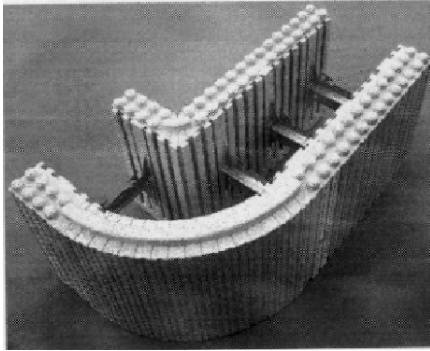

(21) f 2006 0115 - 10

CLASA 26 - APARATE DE ILUMINAT

(21) f 2006 0267; (22) 16.09.2005; (43) 28.07.2006;
 (71) Petitjean Sas, 52/72, Avenue du Marechal Leclerc, Saint
 Andre Les Vergers, F-10120, 2312; (74) **Guiu Claude -
 Cabinet Claude Guiu**, 10, Rue Paul Thenard, F-21000, Dijon;
 (72) Galley Philippe; (54) **OBTURATOR PENTRU
 CANDELABRU (ILUMINAT PUBLIC)**; (28) 1; (51) 26-03;
 (80) DM/067 016/ 16.09.2005/ 31.03.2006;
 (30) FR/17.03.2005/05 1421;

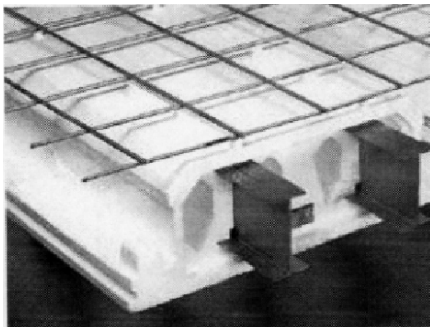

(21) f 2006 0115 - 11

(21) f 2006 0297; (22) 07.11.2005; (43) 28.07.2006;
 (71) SCHREDER (SOCIETE ANONYME), Rue de Lusambo
 67, Bruxelles, B-1831, 2156; (74) **Bureau Gevers S.A.**,
 Holidaystraat 5, BE 1831, Diegem; (72) Giorgio De Ferrari;
 (54) **BORNĂ ELECTRICĂ**; (28) 1; (51) 26-05; (80) DM/067
 483/ 07.11.2005/ 31.03.2006; (30) EM/13.05.2005/
 342704-0002;

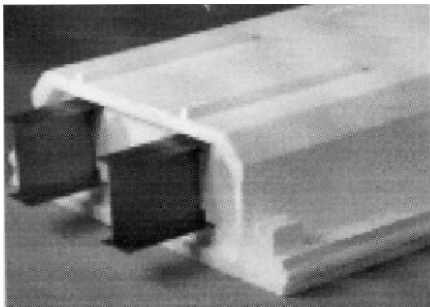

(21) f 2006 0115 - 12

(21) f 2006 0255; (22) 29.03.2006; (43) 28.07.2006;
 (71) GM DAEWOO AUTO & TECHNOLOGY COMPANY,
 199-1, Cheongcheon-Dong, Bupyung-Gu, Incheon, KR, 1740;
 (74) **Cabinet Enpora**, str. George Călinescu nr. 25A, ap. 1,
 sector 1, B 011694, București; (72) Ahn Jong-Hyuk; (54) **FAR
 DE AUTOMOBIL**; (28) 1; (51) 26-06; (30) KR/30.09.2005/
 30-2005-33088;



(21) f 2006 0255 - 1.1

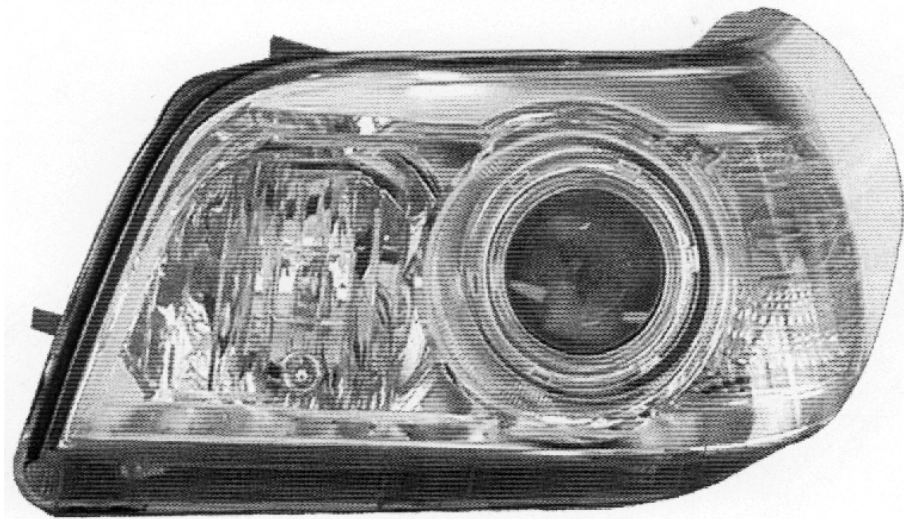

(21) f 2006 0255 - 1.2

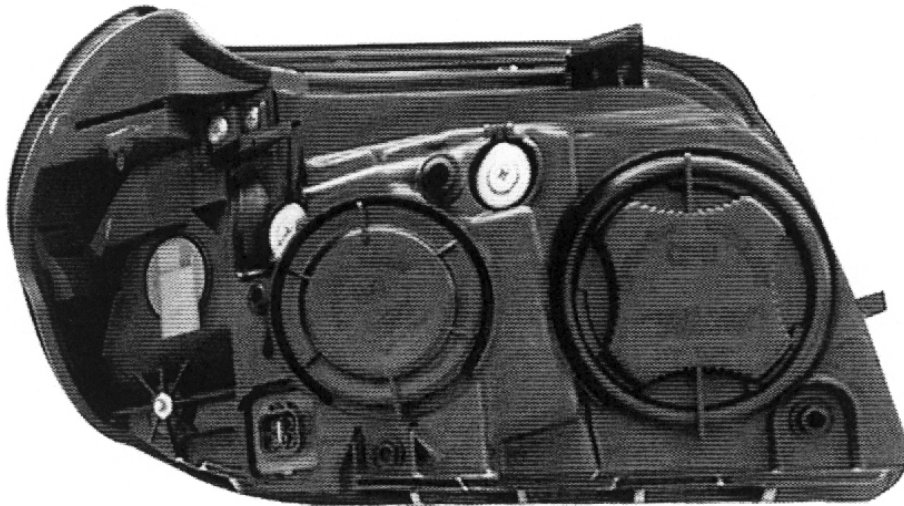

(21) f 2006 0255 - 1.3

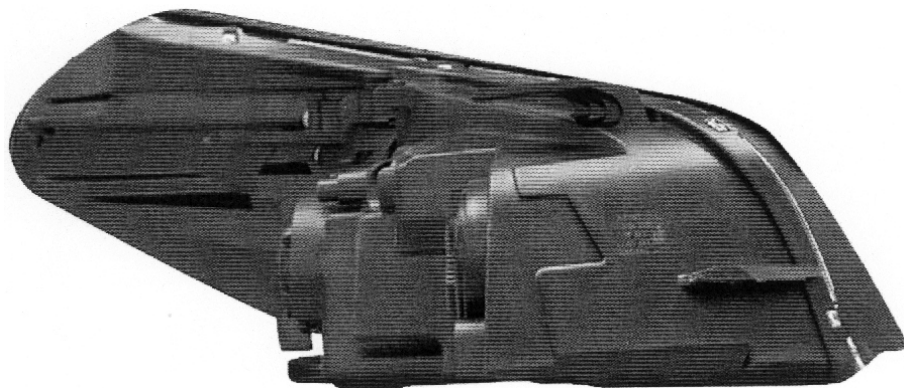

(21) f 2006 0255 - 1.4

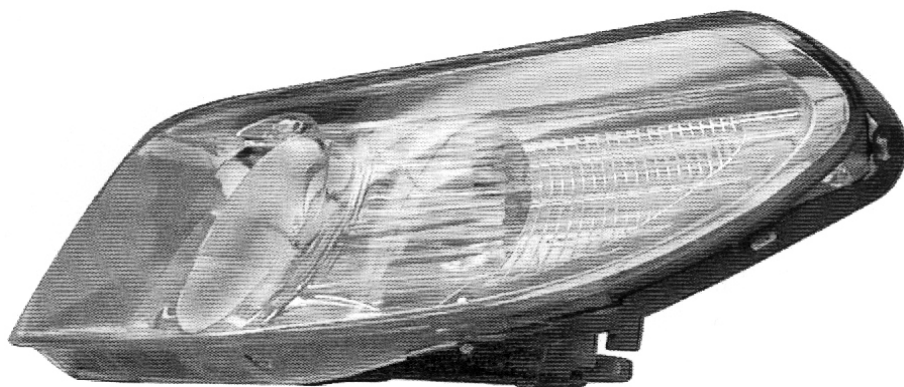

(21) f 2006 0255 - 1.5

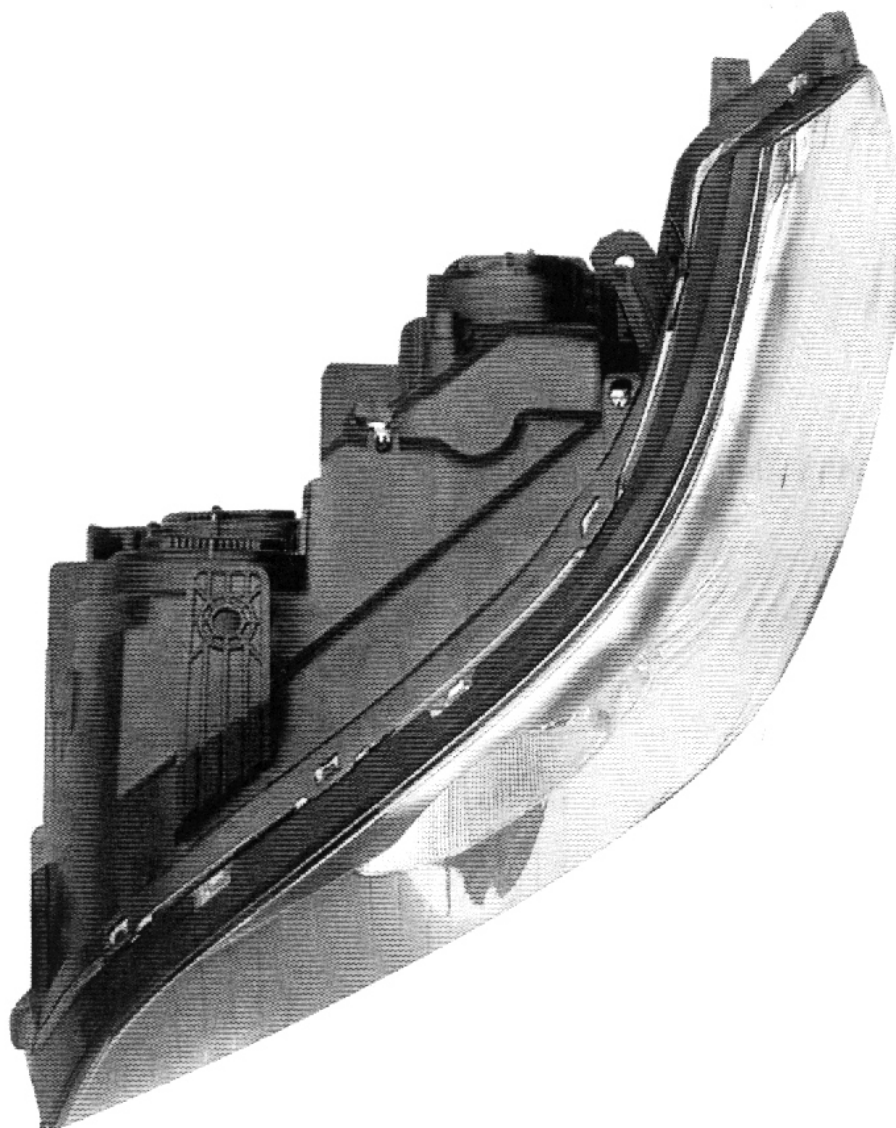

(21) f 2006 0255 - 1.6

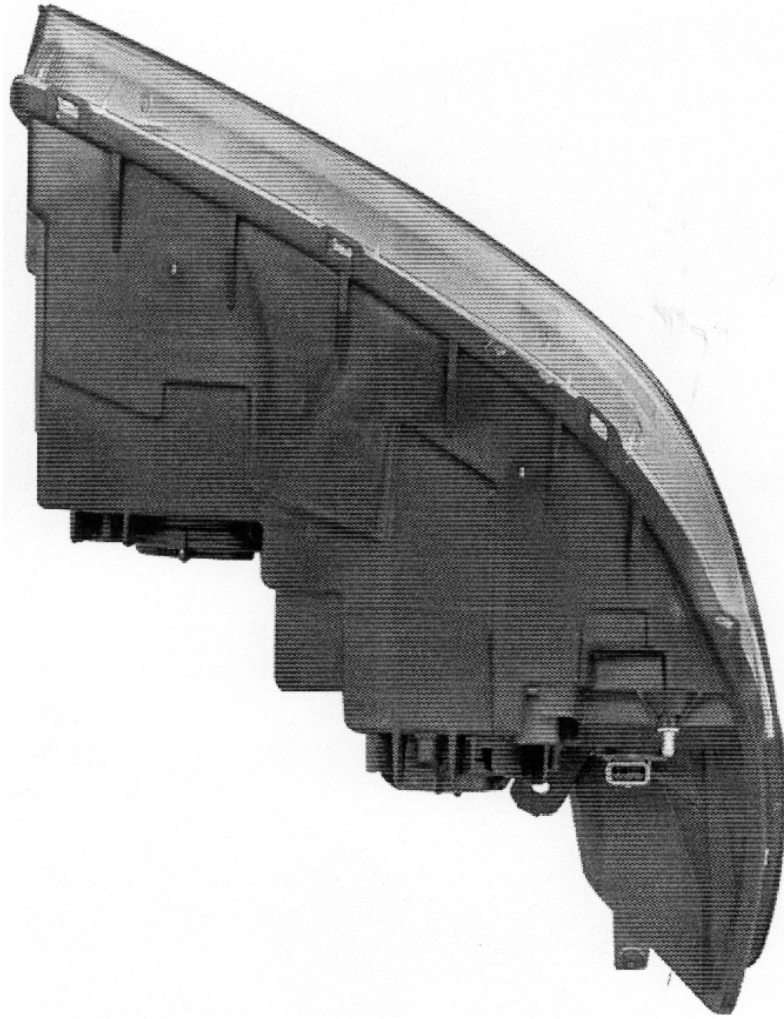

(21) f 2006 0255 - 1.7

(21) f 2006 0256; (22) 29.03.2006; (43) 28.07.2006; (71) GM DAEWOO AUTO & TECHNOLOGY COMPANY, 199-1, Cheongcheon-Dong, Bupyung-Gu, Incheon, KR, 1740; (74) **Cabinet Enpora**, str. George Călinescu nr. 25A, ap. 1,

sector 1, B 011694, București; (72) Ahn Jong-Hyuk; (54) **LAMPĂ COMBINATĂ POSTERIOARĂ, PENTRU AUTOMOBIL**; (28) 1; (51) **26-06**; (30) KR/30.09.2005/30-2005-33091;

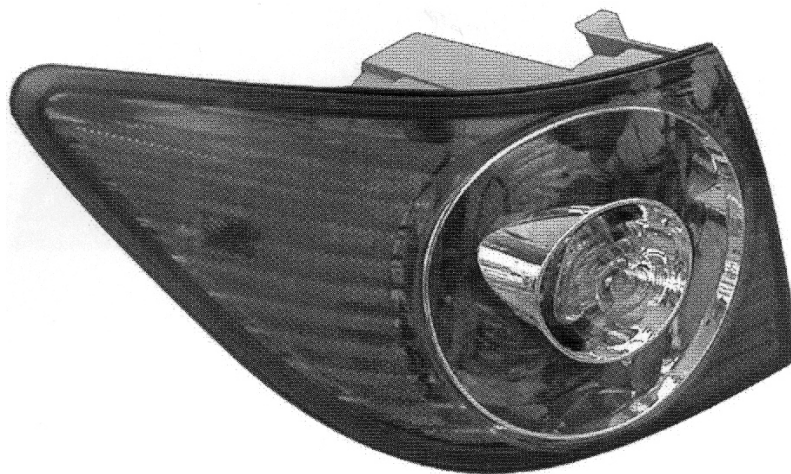

(21) f 2006 0256 - 1.1

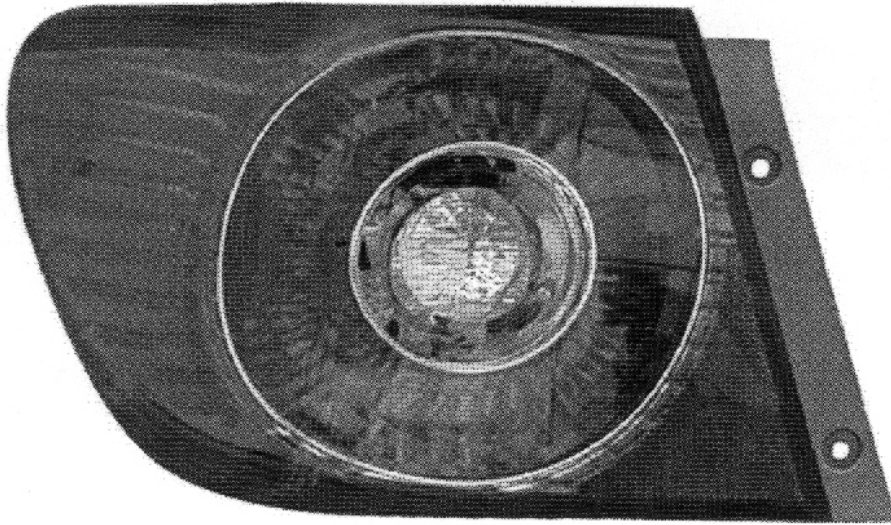

(21) f 2006 0256 - 1.2

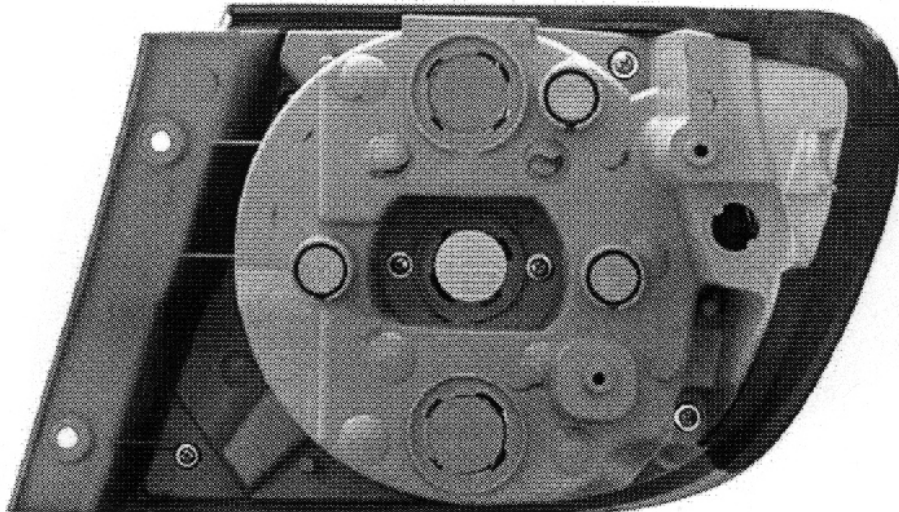

(21) f 2006 0256 - 1.3

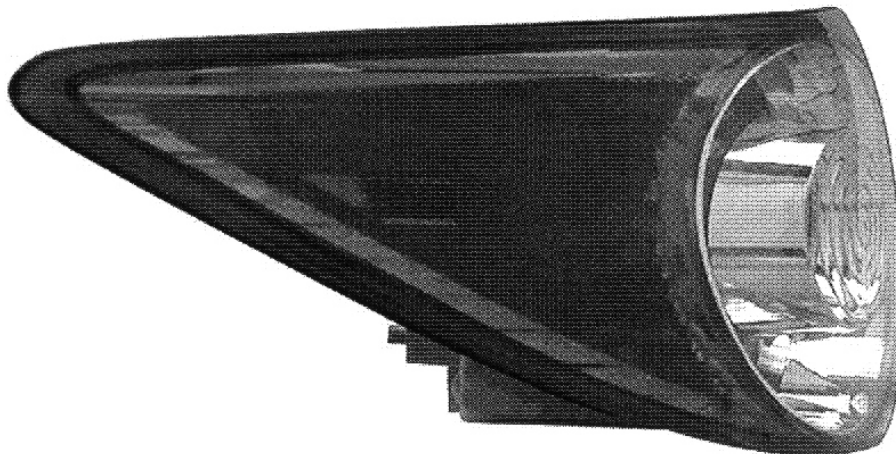

(21) f 2006 0256 - 1.4

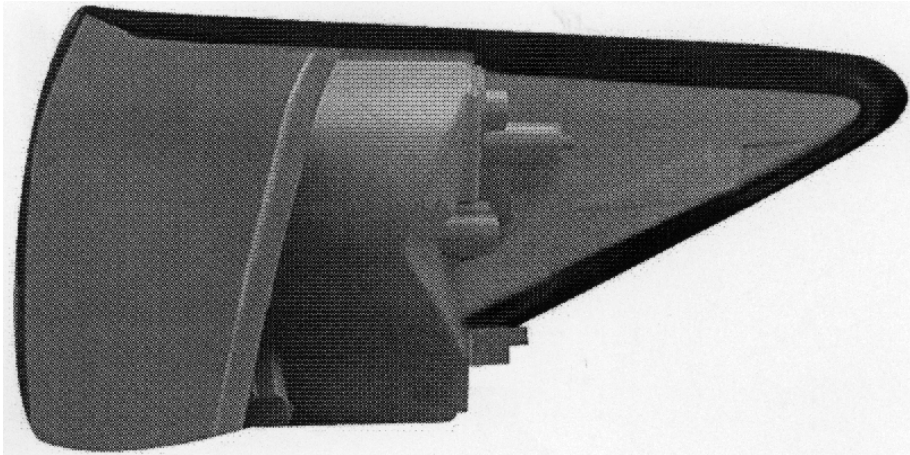

(21) f 2006 0256 - 1.5

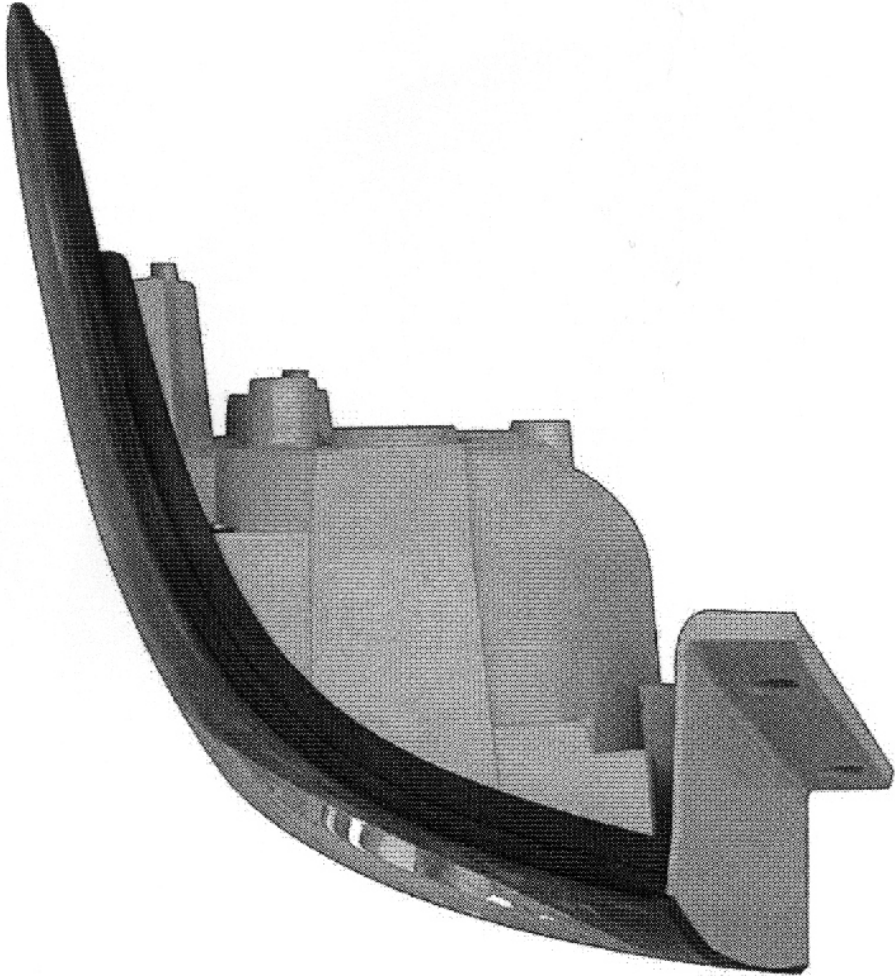

(21) f 2006 0256 - 1.6

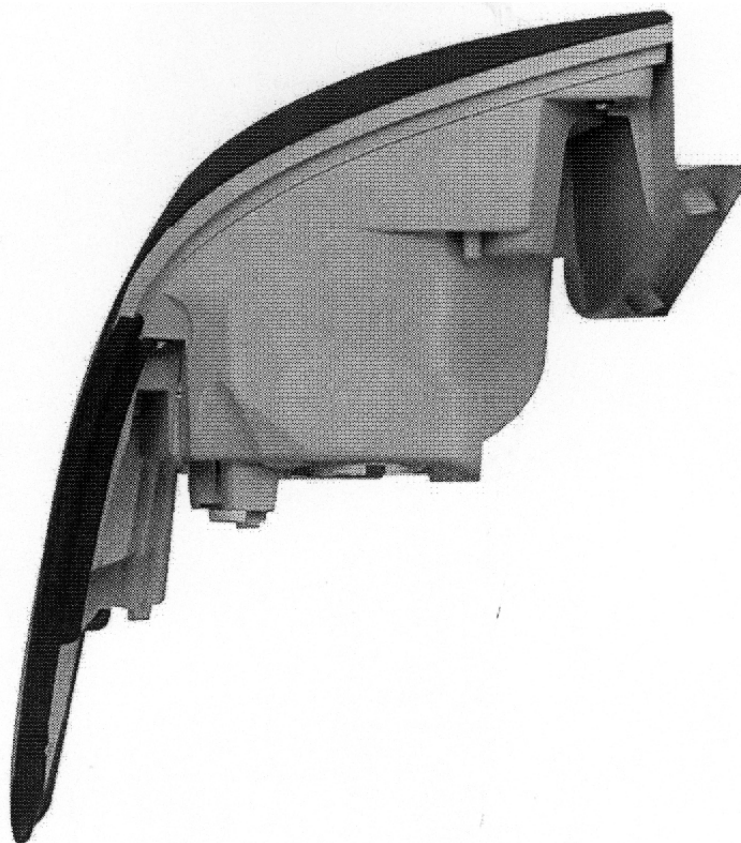

(21) f 2006 0256 - 1.7

(21) f 2006 0261; (22) 09.09.2005; (43) 28.07.2006; (71) VOLKSWAGEN AKTIENGESELLSCHAFT, Wolsburg, D 38436, 569; (54) **FARURI**; (28) 4; (51) **26-06**; (80) **DM/066 984**/ 09.09.2005/ 31.03.2006

(21) f 2006 0273; (22) 28.09.2005; (43) 28.07.2006; (71) VOLKSWAGEN AKTIENGESELLSCHAFT, Wolsburg, D 38436, 569; (54) **STOPURI VEHICULE**; (28) 4; (51) **26-06**; (80) **DM/067 062**/ 28.09.2005/ 31.03.2006

**CLASA 28 - PRODUSE FARMACEUTICE SAU
COSMETICE, ARTICOLE ȘI INSTRUMENTE
PENTRU TOALETĂ**

(21) f 2006 0263; (22) 23.09.2005; (43) 28.07.2006; (71) CALOR SOCIETE PAR ACTIONS SIMPLIFIEE, Place Ambroise Courtois, Lyon, F-69008, 1846; (72) Fabrice Renault; (54) **USCĂTOR PENTRU PĂR**; (28) 1; (51) **28-03**; (80) **DM/067 005**/ 23.09.2005/ 31.03.2006; (30) FR/07.04.2005/05 1797;

(21) f 2006 0264; (22) 23.09.2005; (43) 28.07.2006; (71) CALOR SOCIETE PAR ACTIONS SIMPLIFIEE, Place Ambroise Courtois, Lyon, F-69008, 1846; (72) Fabrice Renault; (54) **USCĂTOR PENTRU PĂR**; (28) 1; (51) **28-03**; (80) **DM/067 006**/ 23.09.2005/ 31.03.2006; (30) FR/11.04.2005/05 1859;

(21) f 2006 0268; (22) 20.09.2005; (43) 28.07.2006; (71) BRAUN GMBH, Frankfurter Strasse nr. 145, Kronberg, D 61476, 566; (72) Roland Ullmann; (54) **APARAT DE RAS**; (28) 1; (51) **28-03**; (80) **DM/067 019**/ 20.09.2005/ 31.03.2006; (30) EM/26.07.2005/000377460;

(21) f 2006 0290; (22) 23.09.2005; (43) 28.07.2006; (71) HANSGROHE AG., Auestrasse nr. 5-9, Schiltach, D 77761, 367; (74) **Patentanwalte Ruff, Beier Dauster & Partner**, Casse Postale 10 40 36, D 70035, Stuttgart; (72) Jean Marie Massaud; (54) **OGLINDĂ**; (28) 1; (51) **28-03**; (80) **DM/067 450**/ 23.09.2005/ 31.03.2006; (30) EM/08.04.2005/000324207;

CLASA 99 - DIVERSE

(21) f 2006 0288; (22) 16.11.2005; (43) 28.07.2006; (71) YENI MIMARLIK INSAAT TAAH. SAN. VE TIC. LTD. STI., Goksu Evleri Karanfil Sikak Vila B248-a, Kavack - Beykoz - Istanbul, TR 2321; (74) **Marmara Patent Ofisi Musavirlik Org.**, Sti. Buyukdere Caddesi Kugu, Apartmani nr. 8, 81 Kat, 2 Daire 3-4, Tr, Mecidiyekoy - Istanbul; (72) Emine Canan Kiratli; (54) **COȘCIUG**; (28) 4; (51) **99-00**; (80) **DM/067 436**/ 16.11.2005/ 31.03.2006

(21) f 2006 0343



(21) f 2006 0343 - 1



(21) f 2006 0343 - 2



(21) f 2006 0307 - 1.2

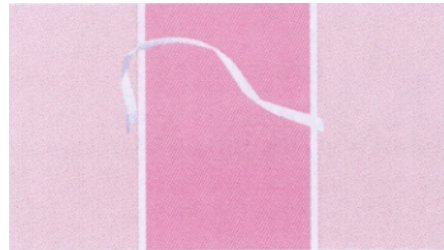

(21) f 2006 0307 - 1.3



(21) f 2006 0307 - 1.4

(21) f 2006 0307



(21) f 2006 0307 - 1.1



(21) f 2006 0307 - 1.5

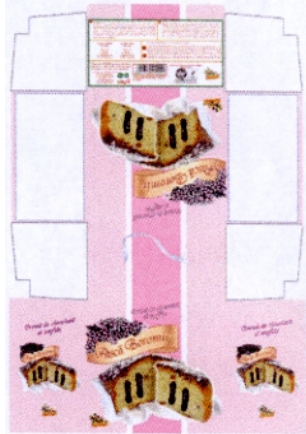

(21) f 2006 0307 - 1.6



(21) f 2006 0308 - 1.3



(21) f 2006 0308 - 1.4

(21) f 2006 0308



(21) f 2006 0308 - 1.1



(21) f 2006 0308 - 1.5



(21) f 2006 0308 - 1.2



(21) f 2006 0308 - 1.6



(21) f 2006 0308 - 2.1



(21) f 2006 0308 - 2.2

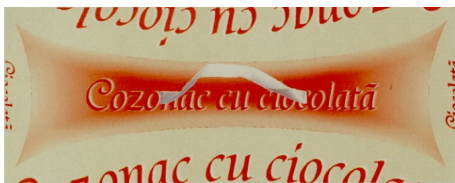

(21) f 2006 0308 - 2.3



(21) f 2006 0308 - 2.4

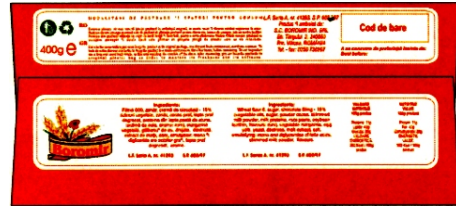

(21) f 2006 0308 - 2.5



(21) f 2006 0308 - 2.6



(21) f 2006 0308 - 3.1



(21) f 2006 0308 - 3.2

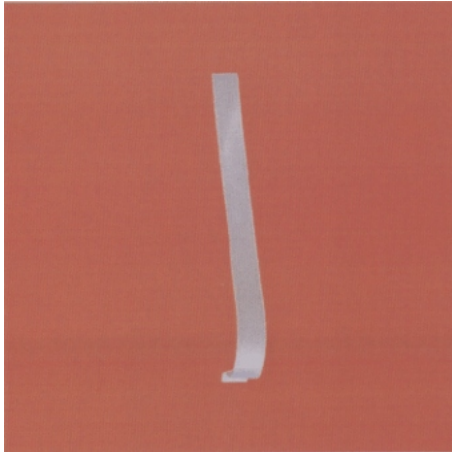

(21) f 2006 0308 - 3.3



(21) f 2006 0308 - 3.6



(21) f 2006 0308 - 3.4



(21) f 2006 0308 - 4.1

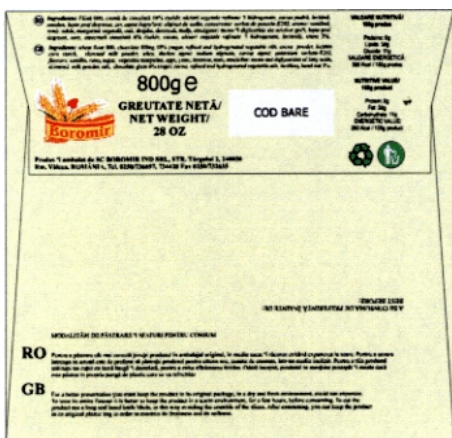

(21) f 2006 0308 - 3.5



(21) f 2006 0308 - 4.2



(21) f 2006 0308 - 4.3



(21) f 2006 0308 - 4.5



(21) f 2006 0308 - 4.4

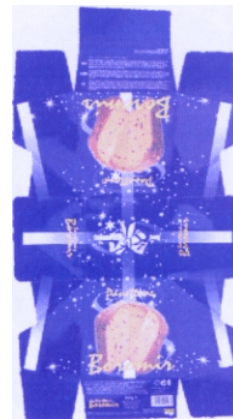

(21) f 2006 0308 - 4.6

(21) f 2006 0139

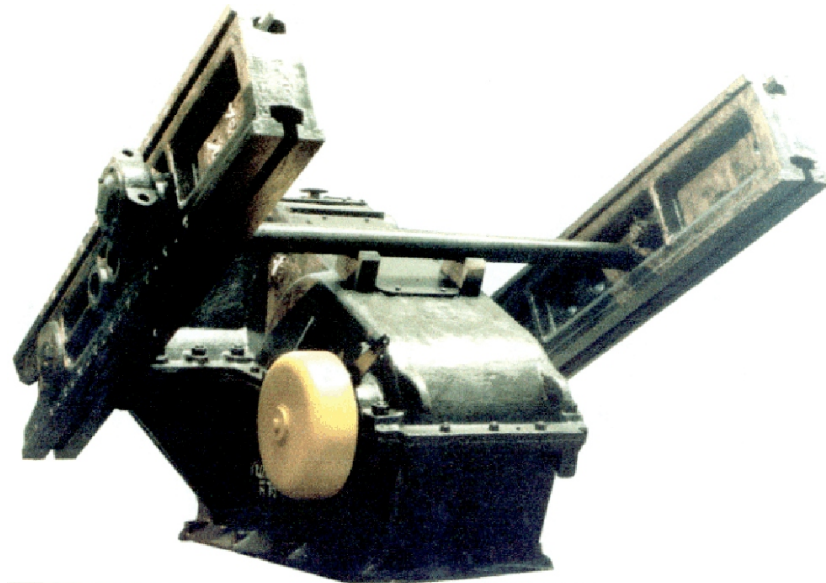

(21) f 2006 0139 - 1

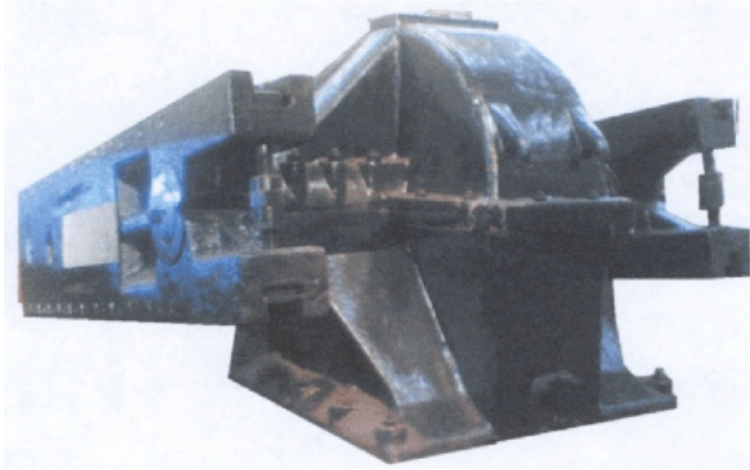

(21) f 2006 0139 - 2.1

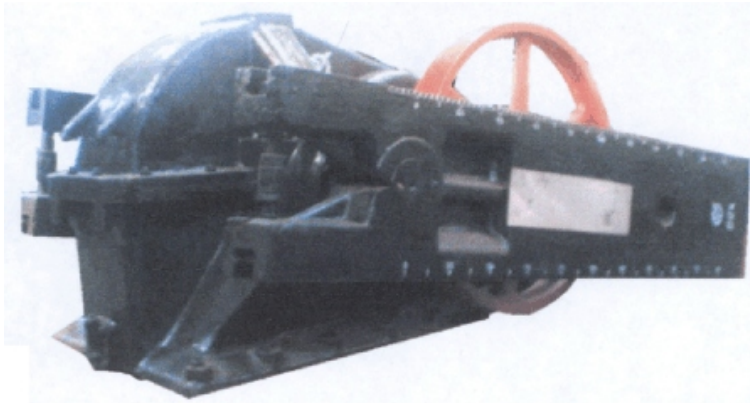

(21) f 2006 0139 - 2.2

(21) f 2006 0140



(21) f 2006 0140 - 1



(21) f 2006 0140 - 2



(21) f 2006 0140 - 3

(21) f 2006 0312



(21) f 2006 0312 - 1

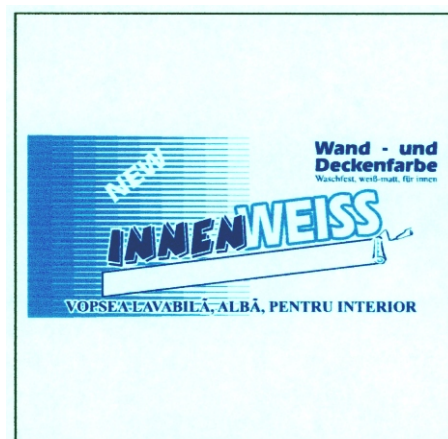

(21) f 2006 0312 - 2

(21) f 2006 0313



(21) f 2006 0313 - 1



(21) f 2006 0313 - 2

(21) f 2006 0359



(21) f 2006 0359 - 1

(21) f 2006 0423



(21) f 2006 0423 - 1

**LISTA CERERILOR DE ÎNREGISTRARE
A DESENELOR ȘI MODELELOR
INDUSTRIALE, PUBLICATE,**

- **ARANJATE ÎN ORDINEA CRESCĂTOARE
A NUMERELOR DE ÎNREGISTRARE**
- **ARANJATE ÎN ORDINEA
ALFABETICĂ A SOLICITANȚILOR**

**LISTA CERERILOR DE ÎNREGISTRARE A DESENELOR ȘI MODELELOR INDUSTRIALE
PUBLICATE, ARANJATE ÎN ORDINEA CRESCĂTOARE
A NUMERELOR DE ÎNREGISTRARE**

Numărul depozitului național	Clasa și subclasa	Data depozitului	Număr modele/desene	Pagina
f 2006 0057	20-03	30.01.2006	1/4	25
f 2006 0088	20-03	02.02.2006	5/8	26
f 2006 0089	20-03	02.02.2006	6/12	28
f 2006 0099	19-08, 07-01	07.02.2006	4/4	22
f 2006 0115	25-02	13.02.2006	12/12	31
f 2006 0123	19-08	20.02.2006	1/1	23
f 2006 0124	09-03	20.02.2006	1/1	17
f 2006 0125	19-08	20.02.2006	1/1	23
f 2006 0139	15-02	23.02.2006	2/3	21
f 2006 0140	15-02	23.02.2006	3/3	22
f 2006 0148	20-03	27.02.2006	2/2	30
f 2006 0217	06-01	13.03.2006	6/6	12
f 2006 0224	19-08	14.03.2006	1/1	24
f 2006 0255	26-06	29.03.2006	1/7	33
f 2006 0256	26-06	29.03.2006	1/7	36
f 2006 0257	12-06	29.03.2006	1/7	18
f 2006 0258	12-16	10.03.2005	1/0	20
f 2006 0259	12-16	12.05.2005	2/0	20
f 2006 0260	12-16	14.09.2005	1/0	20
f 2006 0261	26-06	09.09.2005	4/0	39
f 2006 0262	07-05	23.09.2005	1/0	15
f 2006 0263	28-03	23.09.2005	1/0	39
f 2006 0264	28-03	23.09.2005	1/0	39
f 2006 0265	12-16	19.09.2005	1/0	21
f 2006 0266	12-16	19.09.2005	1/0	21
f 2006 0267	26-03	16.09.2005	1/0	33
f 2006 0268	28-03	20.09.2005	1/0	39
f 2006 0269	19-02	21.09.2005	1/0	22
f 2006 0270	09-03	07.09.2005	4/0	18

Numărul depozitului național	Clasa și subclasa	Data depozitului	Număr modele/desene	Pagina
f 2006 0271	09-03	07.09.2005	4/0	18
f 2006 0272	06-08	01.09.2005	2/0	14
f 2006 0273	26-06	28.09.2005	4/0	39
f 2006 0274	07-02, 03	29.09.2005	2/0	15
f 2006 0275	12-16	28.09.2005	27/0	21
f 2006 0276	07-02	23.09.2005	3/0	15
f 2006 0277	06-08	30.09.2005	7/0	14
f 2006 0278	10-04	23.09.2005	2/0	18
f 2006 0279	19-02	29.09.2005	2/0	22
f 2006 0280	23-01	29.09.2005	4/0	31
f 2006 0281	09-01	28.09.2005	1/0	15
f 2006 0282	12-16	29.09.2005	1/0	21
f 2006 0283	02-04	25.08.2005	4/0	12
f 2006 0284	18-03	28.09.2005	1/0	22
f 2006 0285	13-03	28.09.2005	2/0	21
f 2006 0286	23-01, 02	23.09.2005	11/0	31
f 2006 0287	23-01	23.09.2005	10/0	31
f 2006 0288	99-00	16.11.2005	4/0	39
f 2006 0289	05-05	01.02.2006	20/0	12
f 2006 0290	28-03	23.09.2005	1/0	39
f 2006 0291	19-06	06.02.2006	1/0	22
f 2006 0292	19-06	06.02.2006	1/0	22
f 2006 0293	08-03	06.02.2006	1/0	15
f 2006 0294	19-08	27.01.2006	1/0	24
f 2006 0295	12-08	20.09.2005	1/0	20
f 2006 0296	04-02	03.02.2006	1/0	12
f 2006 0297	26-05	07.11.2005	1/0	33
f 2006 0298	06-01, 03	02.08.2005	1/0	13
f 2006 0299	13-03	05.01.2006	1/0	21
f 2006 0300	24-01	24.01.2006	1/0	31
f 2006 0301	11-01	11.01.2006	31/0	18
f 2006 0302	19-06	15.02.2006	2/0	22
f 2006 0303	20-01	02.02.2006	1/0	25

Numărul depozitului național	Clasa și subclasa	Data depozitului	Număr modele/desene	Pagina
f 2006 0307	09-03	30.03.2006	1/6	18
f 2006 0308	09-03	30.03.2006	4/24	18
f 2006 0309	19-08	03.04.2006	1/1	24
f 2006 0312	19-08	06.04.2006	2/2	24
f 2006 0313	19-08	06.04.2006	2/2	25
f 2006 0334	07-01	11.04.2006	1/1	14
f 2006 0343	09-01, 19-08	17.04.2006	2/2	15
f 2006 0344	07-01	17.04.2006	1/2	14
f 2006 0359	19-08	28.04.2006	1/1	25
f 2006 0416	06-01	24.02.2006	1/1	13
f 2006 0417	06-01	24.02.2006	3/3	13
f 2006 0418	06-09	24.02.2006	1/1	14
f 2006 0419	06-01	24.02.2006	2/2	13
f 2006 0420	06-01	24.02.2006	1/1	14
f 2006 0422	13-03	04.05.2006	1/2	21
f 2006 0423	19-08	04.05.2006	1/1	25
f 2006 0449	09-01	15.05.2006	1/5	15

**LISTA CERERILOR DE ÎNREGISTRARE A DESENELOR ȘI MODELELOR
INDUSTRIALE PUBLICATE, ARANJATE ÎN ORDINEA
ALFABETICĂ A SOLICITANȚILOR**

Nume și adresă solicitant	Număr depozit	Clasa și subclasa	Pagina
DAM OPEL AG. , Adam Opel Haus Bahnhofplatz, Russelsheim, 65423, 2324	f 2006 0295	12-08	20
S.C. AGRICOVER S.A. , str. Aurel Vlaicu nr. 2, Buzău, BZ 120231, 2291	f 2006 0359	19-08	25
S.C. ARGISOL RO S.R.L. , alea Azuga nr. 7, ap. 17, Cluj-Napoca, CJ 400451, 2188	f 2006 0115	25-02	31
AXON INTERNATIONAL CORP S.R.L. , alea Arieșul Mare nr. 2, bl. I-11, sc. D, ap. 46, sector 6, București, B 060794, 2251	f 2006 0309	19-08	24
S.C. BOROMIR IND S.R.L. , str. Târgului nr. 2, Râmnicu Vâlcea, VL 240485, 1678	f 2006 0307	09-03	18
S.C. BOROMIR IND S.R.L. , str. Târgului nr. 2, Râmnicu Vâlcea, VL 240485, 1678	f 2006 0308	09-03	18
Bortaș Tomița , b-dul Chișinău nr. 26, bl. M15, sc. B, et. 7, ap. 91, sector 2, București, B 022158, 2177	f 2006 0099	19-08, 07-01	22
BRAUN GMBH , Frankfurter Strasse nr. 145, Kronberg, D 61476, 566	f 2006 0268	28-03	39
BULGARI S.P.A. , Lungotevere Marzio nr. 11, Roma, I 00186, 447	f 2006 0301	11-01	18
CALOR SOCIETE PAR ACTIONS SIMPLIFIEE , Place Ambroise Courtois, Lyon, F-69008, 1846	f 2006 0263	28-03	39
CALOR SOCIETE PAR ACTIONS SIMPLIFIEE , Place Ambroise Courtois, Lyon, F-69008, 1846	f 2006 0264	28-03	39
DAIMLERCHRYSLER AG. , Epplestrasse nr. 225, Stuttgart, D 70567, 449	f 2006 0265	12-16	21
DAIMLERCHRYSLER AG. , Epplestrasse nr. 225, Stuttgart, D 70567, 449	f 2006 0258	12-16	20
DAIMLERCHRYSLER AG. , Epplestrasse nr. 225, Stuttgart, D 70567, 449	f 2006 0259	12-16	20
DAIMLERCHRYSLER AG. , Epplestrasse nr. 225, Stuttgart, D 70567, 449	f 2006 0282	12-16	21
DAIMLERCHRYSLER AG. , Epplestrasse nr. 225, Stuttgart, D 70567, 449	f 2006 0260	12-16	20

Nume și adresă solicitant	Număr depozit	Clasa și subclasa	Pagina
DAIMLERCHRYSLER AG. , Epplestrasse nr. 225, Stuttgart, D 70567, 449	f 2006 0266	12-16	21
S.C. DATA TRACE S.R.L. , str. N. Constantinescu nr. 3, bl. 23, parter, ap. 24, sector 1, București, B 011711, 2294	f 2006 0423	19-08	25
DEKOGRAHICS GMBH , Hohenaspen 20, Rauenberg, 69239, 2318	f 2006 0284	18-03	22
DELIAN - KARINA EOOD , 5, Gyurgevo str., Sofia, BG-7000, 2323	f 2006 0294	19-08	24
EL-BI ELEKTRIK ITHALAT IHRACAT SANAYI TICARET LIMITED SIRKETI , Mehmet Akif Ersoz Mah. Kuskaya Mevkii 2007 Sok. Bila No, Tasoluk-Arnautkoy- Gaziosmanpasa, Istanbul, TR 2331	f 2006 0299	13-03	21
S.C. FABRYO CORPORATION S.R.L. , șoseaua Olteniței nr. 202B, Popești Leordeni, IF 077160, 2184	f 2006 0312	19-08	24
S.C. FABRYO CORPORATION S.R.L. , șoseaua Olteniței nr. 202B, Popești Leordeni, IF 077160, 2184	f 2006 0313	19-08	25
FRITONEX AG. MONSIEUR MARTIN FRISCHKNECHT , EL.ING.HTL, Brieten nr. 67, Forst B. Langenbuhl, CH 3636, 1054	f 2006 0300	24-01	31
GENERAL BISCUITS BELGIE , De Beukelaer-Pareinlaan 1, Herentals, B-2200, 2313	f 2006 0270	09-03	18
S.C. GLOBAL MEDIA S.A. , str. Grigore Mora nr. 19, sector 1, București, B 011885, 2169	f 2006 0148	20-03	30
S.C. GLOBAL MEDIA S.A. , str. Grigore Mora nr. 19, sector 1, București, B 011885, 2169	f 2006 0057	20-03	25
GM DAEWOO AUTO & TECHNOLOGY COMPANY , 199-1, Cheongcheon-Dong, Bupyung-Gu, Incheon, KR 1740	f 2006 0256	26-06	36
GM DAEWOO AUTO & TECHNOLOGY COMPANY , 199-1, Cheongcheon-Dong, Bupyung-Gu, Incheon, KR 1740	f 2006 0255	26-06	33
S.C. GRUPUL INDUSTRIAL ELECTROCONTACT S.A. , Calea Națională nr. 6, Botoșani, BT 710001, 1400	f 2006 0422	13-03	21
HANS GROHE AG. , Auestrasse nr. 5-9, Schiltach, D 77761, 367	f 2006 0280	23-01	31
HANS GROHE AG. , Auestrasse nr. 5-9, Schiltach, D 77761, 367	f 2006 0287	23-01	31

Nume și adresă solicitant	Număr depozit	Clasa și subclasa	Pagina
HANS GROHE AG. , Auestrasse nr. 5-9, Schiltach, D 77761, 367	f 2006 0290	28-03	39
HANS GROHE AG. , Auestrasse nr. 5-9, Schiltach, D 77761, 367	f 2006 0286	23-01, 02	31
HENKEL KOMMANDITGESELLSCHAFT AUF AKTIEN , Henkelstrasse nr. 67, Dusseldorf, D 40589, 326	f 2006 0269	19-02	22
HENKEL KOMMANDITGESELLSCHAFT AUF AKTIEN , Henkelstrasse nr. 67, Dusseldorf, D 40589, 326	f 2006 0279	19-02	22
I.M. CHATEAU VERTELY S.R.L. , str. Eliberării nr. 170/B, Orhei, MD-3501, 2329	f 2006 0449	09-01	15
S.C. INEDIT S.R.L. , str. Parter Club nr. 48, comuna Ștefănești, AG 117715, 867	f 2006 0224	19-08	24
INTERNATIONAL POLYSACKS GMBH , Industriestraße 28A, Viernheim, 68519, 2325	f 2006 0298	06-01, 03	13
KONINKLIJKE PHILIPS ELECTRONICS N.V. , Groenewoudseweg no. 1, Dindhoven, 263	f 2006 0262	07-05	15
LA FESTA INTERNATIONAL S.R.L. , str. Ștefan cel Mare nr. 38-40, Vălenii de Munte, PH 016400, 1879	f 2006 0343	09-01, 19-08	15
S.C. LKW TRANS GROUP S.R.L. , str. Frații Golești, bl. S6, sc. A, ap. 20, Pitești, AG 110174, 2277	f 2006 0344	07-01	14
LU FRANCE , BATIMENT SAARINEN, 3, Rue Saarinen, Rungis, F-94150, 2314	f 2006 0271	09-03	18
S.C. MAGUS INTERNATIONAL CO. S.R.L. , str. Tudor Vladimirescu nr. 40, Timișoara, TM 300151, 2173	f 2006 0089	20-03	28
S.C. MAGUS INTERNATIONAL CO. S.R.L. , str. Tudor Vladimirescu nr. 40, Timișoara, TM 300151, 2173	f 2006 0088	20-03	26
MAINETTI GMBH , Gildestrasse 1, Detmold, 32760, 1750	f 2006 0272	06-08	14
MAINETTI GMBH , Gildestrasse 1, Detmold, 32760, 1750	f 2006 0277	06-08	14
MAPED , 530 Route de Pringy, Argonay, F-74370, 1999	f 2006 0293	08-03	15
MAPED , 530 Route de Pringy, Argonay, F-74370, 1999	f 2006 0292	19-06	22
MAPED , 530 Route de Pringy, Argonay, F-74370, 1999	f 2006 0291	19-06	22
S.C. MIALEX S.R.L. , str. Laminoriștilor nr. 21, bl. C1, ap. 27, Galați, GL 2220	f 2006 0217	06-01	12
Niko Naamloze Vennootschap , Industriepark-West 40, Sint-Niklaas, B-9100, 2319	f 2006 0285	13-03	21
Petitjean Sas , 52/72, Avenue du Marechal Leclerc, Saint Andre Les Vergers, F-10120, 2312	f 2006 0267	26-03	33

Nume și adresă solicitant	Număr depozit	Clasa și subclasa	Pagina
PRODIR S.A. , Zona Industriale 1/2, Rivera, CH 6802, 946	f 2006 0302	19-06	22
SCHREDER (SOCIETE ANONYME) , Rue de Lusambo 67, Bruxelles, B-1831, 2156	f 2006 0297	26-05	33
Serb Gheorghe , nr. 382, comuna Bradu, AG 117140, 2269	f 2006 0334	07-01	14
STORMFAGELN AB , Box 27707, Stockholm, SE 11591, 2243	f 2006 0257	12-06	18
TEFAL , Zone Industrielle des Granges, Rumilly, F-74150, 2037	f 2006 0278	10-04	18
TEFAL , Zone Industrielle des Granges, Rumilly, F-74150, 2037	f 2006 0276	07-02	15
TEFAL , Zone Industrielle des Granges, Rumilly, F-74150, 2037	f 2006 0274	07-02, 03	15
THALES TRANSPORTATION SYSTEM S.A. , Centre du Bois des Bordes, Bretigny-sur-Orge, F-91220, 2186	f 2006 0303	20-01	25
TOD'S S.P.A. , via Filippo Della Valle 1, Sant'elpidio a Mare (Ap), I-63019, 1617	f 2006 0283	02-04	12
TRANSCAR S.R.L. , str. Kossuth nr. 36, Zalău, SJ 450010, 1230	f 2006 0419	06-01	13
TRANSCAR S.R.L. , str. Kossuth nr. 36, Zalău, SJ 450010, 1230	f 2006 0420	06-01	14
TRANSCAR S.R.L. , str. Kossuth nr. 36, Zalău, SJ 450010, 1230	f 2006 0418	06-09	14
TRANSCAR S.R.L. , str. Kossuth nr. 36, Zalău, SJ 450010, 1230	f 2006 0417	06-01	13
TRANSCAR S.R.L. , str. Kossuth nr. 36, Zalău, SJ 450010, 1230	f 2006 0416	06-01	13
WESTFALISCHE TEXTIL-GES.KLINGENTHAL & CO. MBH , Franz-Kleine-Strasse nr. 21-25, Salzkotten, D 33154, 362	f 2006 0296	04-02	12
UNILEVER N.V. , Weena nr. 455, Rotterdam, NL 3130, 363	f 2006 0281	09-01	15
S.C. USA WOOD CHARCOAL COMPANY S.R.L. , str. Olari, bl. 12, sc. 3, ap. 44, Târgu-Jiu, GJ 210258, 2196	f 2006 0124	09-03	17
S.C. USA WOOD CHARCOAL COMPANY S.R.L. , str. Olari, bl. 12, sc. 3, ap. 44, Târgu-Jiu, GJ 210258, 2196	f 2006 0123	19-08	23

Nume și adresă solicitant	Număr depozit	Clasa și subclasa	Pagina
S.C. USA WOOD CHARCOAL COMPANY S.R.L. , str. Olari, bl. 12, sc. 3, ap. 44, Târgu-Jiu, GJ 210258, 2196	f 2006 0125	19-08	23
VOLKSWAGEN AKTIENGESELLSCHAFT , Wolsburg, D 38436, 569	f 2006 0261	26-06	39
VOLKSWAGEN AKTIENGESELLSCHAFT , Wolsburg, D 38436, 569	f 2006 0273	26-06	39
VOLKSWAGEN AKTIENGESELLSCHAFT , Wolsburg, D 38436, 569	f 2006 0275	12-16	21
S.C. VULCAN S.A. , str. Berceni nr. 104, pavilion Administrativ, et. 1, sector 4, București, B 041919, 2203	f 2006 0139	15-02	21
S.C. VULCAN S.A. , str. Berceni nr. 104, pavilion Administrativ, et. 1, sector 4, București, B 041919, 2203	f 2006 0140	15-02	22
WESTFALISCHE TEXTIL-GES.KLINGENTHAL & CO. MBH , Franz-Kleine-Strasse nr. 21-25, Salzkotten, D 33154, 362	f 2006 0289	05-05	12
YENI MIMARLIK INSAAT TAAH. SAN. VE TIC. LTD. STI. , Goksu Evleri Karanfil Sikak Vila B248-a, Kavack - Beykoz - Istanbul, TR 2321	f 2006 0288	99-00	39

**LISTA DESENELOR ȘI MODELELOR
INDUSTRIALE (DMI), ÎNREGISTRATE
ÎN REGISTRUL NAȚIONAL AL
DESENELOR ȘI MODELELOR INDUSTRIALE,
CONFORM HOTĂRÂRII COMISIEI
DE SPECIALITATE A O.S.I.M.**

- **DMI depuse pe cale națională**
- **DMI depuse pe cale internațională**

**LISTA DESENELOR ȘI MODELELOR INDUSTRIALE, ÎNREGISTRATE ÎN REGISTRUL NAȚIONAL
AL DESENELOR ȘI MODELELOR INDUSTRIALE,
CONFORM HOTĂRĂRII COMISIEI DE SPECIALITATE A O.S.I.M.**

Partea I - desene și modele industriale, depuse pe cale națională

Nr. din Registrul Național al Desenelor și Modelelor Industriale	Nr. din Registrul Național al cererilor depuse	Data depozitului	Titular	Publicat în BOPI - DMI nr./data
016104	2004/1308	20.12.2004	S.C. CĂTĂLIN INTERNAȚIONAL S.R.L.	3/30.03.2004
016105	2004/0700	30.06.2004	S.C. EOSAN COMCONSTRUCT S.R.L.	10/01.11.2004
016106	2004/0208	20.02.2004	IVĂNESCU C MARINELA	7/30.07.2004
016107	2005/0215	22.03.2005	S.C. PET STAR GRUP S.R.L.	8/30.08.2005
016108	2005/0224	28.03.2005	S.C. ULEROM S.A.	8/30.08.2005
016109	2005/0266	03.04.2005	S.C. BOROMIR IND. S.R.L.	7/29.07.2005
016110	2005/0278	14.04.2005	S.C. DOBROGEA GRUP S.A. admise modelele: 1 și 2; respins modelul: 3	8/30.08.2005
016111	2005/0279	14.04.2005	S.C. ANTIBIOTICE S.A.	7/29.07.2005
016112	2005/0303	26.04.2005	S.C. SELENA PRODUCTION S.R.L.	7/29.07.2005
016113	2005/0305	27.04.2005	BOBOC - SOCIETATE ÎN COMANDITĂ SIMPLĂ INDUSTRIES S.R.L.	7/29.07.2005
016114	2005/0307	27.04.2005	S.C. LARIPLAST S.R.L.	7/29.07.2005
016115	2005/0308	27.04.2005	S.C. LARIPLAST S.R.L.	7/29.07.2005
016116	2005/0314	29.04.2005	MOLDOVAN NUCU ISTTRATE	7/29.07.2005
016117	2005/0317	03.05.2005	S.C. CHERESTA S.R.L.	8/30.08.2005
016118	2005/0380	12.05.2005	S.C. LIVINGJUMBO INDUSTRY S.R.L.	7/29.07.2005

Nr. din Registrul Național al Desenelor și Modelelor Industriale	Nr. din Registrul Național al cererilor depuse	Data depozitului	Titular	Publicat în BOPI - DMI nr./data
016119	2005/0424	24.05.2005	S.C. LAZĂR GROUP PROD S.R.L.	8/30.08.2005
016120	2005/0428	26.05.2005	S.C. ALMEKA S.R.L.	8/30.08.2005
016121	2005/0453	31.05.2005	S.C. HEIDI CHOCOLATS SUISSE S.A.	8/30.08.2005
016122	2005/0490	09.06.2005	ALMERA INTERNAȚIONAL S.R.L.	8/30.08.2005
016123	2005/0319	04.05.2005	BERCERIU HORĂȚIU IULIAN	8/30.08.2005
016124	2004/1352	29.01.2004	COMPANHIA DE BEBIDAS DAS AMERICA AMBEV	5/30.03.2005
016131	2005/0493	10.06.2005	S.C. DORNA LACTATE S.A.	9/30.09.2005
016132	2005/0406	18.05.2005	BINDER INTERNAȚIONAL S.R.L.	9/30.09.2005
016133	2005/0508	14.06.2005	S.C. ROMIND T & G S.R.L.	9/30.09.2005
016134	2005/0315	03.05.2005	S.C. ALEXANDRU PAN S.R.L.	9/30.09.2005
016135	2005/0429	26.05.2005	S.C. LABALACT S.A.	9/30.09.2005
016136	2005/0513	15.06.2005	S.C. LABALACT S.A.	8/30.08.2005
016137	2005/0487	07.06.2005	S.C. INTERCONT PROD S.R.L.	9/30.09.2005
016138	2005/0189	14.03.2005	S.C. GAMA & GAMA S.R.L.	6/30.06.2005
016139	2005/0486	07.06.2005	JENEI MIKLOS - BALAZS	9/30.09.2005
016140	2005/0355	10.05.2005	S.C. D-TOYS S.R.L.	9/30.09.2005
016141	2005/0388	13.05.2005	S.C. CREANGĂ & DEMETER S.R.L.	9/30.09.2005
016142	2005/0619	14.07.2005	S.C. MORĂRIT PANIFICAȚIE BĂNEASA S.A.	9/30.09.2005
016143	2005/0415	19.05.2005	S.C. TIMEX COMPANY S.R.L.	9/30.09.2005
016144	2005/0275	13.04.2005	S.C. BRAND MANAGEMENT & MARKETING S.A.	8/30.08.2005
016145	2005/0255	04.04.2005	ZAREA S.A.	9/30.09.2005

Nr. din Registrul Național al Desenelor și Modelelor Industriale	Nr. din Registrul Național al cererilor depuse	Data depozitului	Titular	Publicat în BOPI - DMI nr./data
016146	2005/0208	21.03.2005	S.C. MARPLAST S.R.L.	7/29.07.2005
016147	2005/0262	06.04.2005	S.C. MARPLAST S.R.L.	7/29.07.2005
016148	2005/0629	21.07.2005	S.C. AUTO COBĂLCESCU S.R.L.	10/28.10.2005
016149	2005/0206	18.03.2005	S.C. NOVAINTERMED S.R.L. admise vederile: 1.1; 1.2; 1.3; 1.4 și 1.9 ale modelului nr. 1; respinse vederile: 1.5; 1.6; 1.7 și 1.8 ale modelului nr. 1	6/30.06.2005
016150	2005/0248	01.04.2005	S.C. RELEE S.A. admise modelele: 1, 2, 3, 4, 5, 6, 7, 8, 10, 11, 12, 13, 14, 15, 16, 17, 18, 19, 20, 21, 23, 24, 25, 26, 27, 28, 29, 38; respinse modelele: 9, 22, 30, 31, 32, 33, 34, 35, 36, 37	7/29.07.2005
016151	2005/0256	04.04.2005	S.C. AMARAD S.A. admise modelele: 1, 2, 3, 5, 6; respins modelul: 4	7/29.07.2005
016152	2005/0356	10.05.2005	S.C. BETAK S.A.	9/30.09.2005
016153	2005/0394	16.05.2005	S.C. GRUPUL INDUSTRIAL ELECTROCONTACT S.A.	9/30.09.2005
016154	2005/0434	27.05.2005	ZLĂTARU FANIELA admise modelele: 2, 3, 4, 6, 7; respinse modelele: 1, 5, 8	9/30.09.2005
016155	2005/0437	31.02.2005	S.C. DURIEUX INTERNATIONAL SOCIETE COM S.R.L. admise vederile: 1.1, 1.2 ale modelului 1; și modelele: 2, 3, 4, 5; respinsă vederea 1.3 a modelului 1	9/30.09.2005
016156	2005/0438	31.02.2005	S.C. DURIEUX INTERNATIONAL SOCIETE COM S.R.L.	9/30.09.2005

Nr. din Registrul Național al Desenelor și Modelelor Industriale	Nr. din Registrul Național al cererilor depuse	Data depozitului	Titular	Publicat în BOPI - DMI nr./data
016157	2005/0439	31.02.2005	S.C. DURIEUX INTERNATIONAL SOCIETE COM S.R.L. admise vederea 1.1 a modelului 1 și modelul 2; respinsă vederea 1.2 a modelului 1	9/30.09.2005
0161058	2005/0480	06.06.2005	BUCIN MOB S.R.L. admise modelele: 2, 3; respins modelul: 1	9/30.09.2005
016159	2005/0481	06.06.2005	BUCIN MOB S.R.L.	9/30.09.2005
016187	2005/0353	09.05.2005	TIVAN PLAST S.R.L.	9/30.09.2005
016188	2005/0407	18.05.2005	GM DAEWOO AUTO & TECHNOLOGY COMPANY	9/30.09.2005
016189	2005/0408	18.05.2005	GM DAEWOO AUTO & TECHNOLOGY COMPANY	9/30.09.2005
016190	2005/0409	18.05.2005	GM DAEWOO AUTO & TECHNOLOGY COMPANY	9/30.09.2005
016191	2005/0410	18.05.2005	GM DAEWOO AUTO & TECHNOLOGY COMPANY	9/30.09.2005
016192	2005/0423	24.05.2005	S.C. VETLAND COMIMPEX S.R.L.	9/30.09.2005
016193	2005/0447	31.05.2005	NAGY DOMINIC	9/30.09.2005
016194	2005/0501	13.05.2005	ZELMER S.A.	9/30.09.2005
016195	2005/0502	13.05.2005	ZELMER S.A.	9/30.09.2005
016196	2005/0503	13.05.2005	ZELMER S.A.	9/30.09.2005
016197	2005/0523	17.06.2005	PANĂ ION; RADU ALEXANDRU DUMITRU	9/30.09.2005
016198	2005/0525	17.06.2005	CATANĂ EUGENIA	9/30.09.2005

Partea a II-a - desene și modele industriale, depuse pe cale internațională

Nr. din Registrul Național al Desenelor și Modelelor Industriale	Nr. din Registrul Național al cererilor depuse	Data depozitului	Titular	Publicat în Buletinul de Desene și Modele Internaționale numărul/data
016125	2005/1121	20.07.2005	MEHANO D.O.O. IZOLA	11/29.12.2005
016126	2005/1001	03.10.2005	MAPED	11/29.12.2005
016127	2005/1002	03.10.2005	MAPED	11/29.12.2005
016128	2005/1098	24.06.2005	COMPAGNIE DES ARTS DE LA TABLE	11/29.12.2005
016129	2005/0993	29.09.2005	MAPED	10/30.11.2005
016130	2005/0981	13.05.2005	FERRARI S.P.A.	10/30.11.2005
016160	2005/0747	31.08.2005	ARIS INTERNATIONAL S.A.	7/31.08.2005
016161	2005/0749	31.08.2005	ARIS INTERNATIONAL S.A.	7/31.08.2005
016162	2005/0750	31.08.2005	ARIS INTERNATIONAL S.A.	7/31.08.2005
016163	2005/0827	22.03.2005	SWITTOOLS S.A.	8/30.09.2005
016164	2005/0913	17.08.2005	LIDL STIFTUNG & CO. KG	9/31.10.2005
016165	2005/0990	26.05.2005	SAINT - GOBAIN DESJONQUERES	10/30.11.2005
016166	2005/0991	30.05.2005	SAINT - GOBAIN DESJONQUERES	10/30.11.2005
016167	2005/0992	11.05.2005	MHOUSE S.R.L.	10/30.11.2005
016168	2005/1000	08.09.2005	N.V. NUTRICIA	10/30.11.2005
016169	2005/1088	10.06.2005	RENTSCH AG.	11/29.12.2005
016170	2005/1110	15.06.2005	SOREMATEC S.A.	11/29.12.2005
016171	2005/1115	06.10.2005	GUERLAN SOCIETE ANONYME	11/29.12.2005
016172	2005/1125	24.08.2005	STICHTING ENERGIAONDERZOEK CENTRUM NEDERLAND	11/29.12.2005

Nr. din Registrul Național al Desenelor și Modelelor Industriale	Nr. din Registrul Național al cererilor depuse	Data depozitului	Titular	Publicat în Buletinul de Desene și Modele Internaționale numărul/data
016173	2006/0059	11.07.2005	HANSGROHE AG.	12/31.01.2006
016174	2006/0060	11.07.2005	HANSGROHE AG.	12/31.01.2006
016175	2006/0065	29.07.2005	TH. FRIES AG.	12/31.01.2006
016176	2006/0067	15.07.2005	HEINRICH KOPP GMBH	12/31.01.2006
016177	2006/0071	02.11.2005	FENDI ADELE S.R.L.	12/31.01.2006
016178	2006/0072	16.11.2005	WESTFALISCHE TEXTIL-GESELLSCHAFT KLINGENTHAL & CO. MBH	12/31.01.2006
016179	2006/0073	13.07.2005	ALTONA	12/31.01.2006
016180	2006/0074	01.06.2005	HANSA METALLWERKE AG.	12/31.01.2006
016181	2006/0076	01.06.2005	HANSA METALLWERKE AG.	12/31.01.2006
016182	2006/0077	01.06.2005	HANSA METALLWERKE AG.	12/31.01.2006
016183	2006/0168	23.08.2005	BRAUN GMBH	1/28.02.2006
016184	2006/0169	23.08.2005	BRAUN GMBH	1/28.02.2006
016185	2006/0177	03.08.2005	MHOUSE S.R.L.	1/28.02.2006
016186	2006/0190	24.06.2005	WESTFALISCHE TEXTIL-GESELLSCHAFT KLINGENTHAL & CO. MBH	1/28.02.2006
016199	2005/0904	25.04.2005	VOLKSWAGEN AG.	9/31.10.2005

**LISTA CERERILOR DE DESENE ȘI MODELE
INDUSTRIALE, RESPINSE CONFORM HOTĂRÂRII
COMISIEI DE SPECIALITATE A O.S.I.M.**

**LISTA CERERILOR DE DESENE ȘI MODELE INDUSTRIALE, RESPINSE CONFORM HOTĂRĂRII
COMISIEI DE SPECIALITATE A O.S.I.M., ÎN LUNA AUGUST 2005**

Nr. din Registrul Național al cererilor depuse	Data depozitului	Titularul	Hotărârea
f 2005 0382	12.05.2005	S.C. LIVINGJUMBO INDUSTRY S.R.L.	Respins
f 2005 0384	12.05.2005	S.C. LIVINGJUMBO INDUSTRY S.R.L.	Respins
f 2005 0385	12.05.2005	S.C. LIVUNGJUMBO INDUSTRY S.R.L.	Respins
f 2005 0267	07.04.2005	S.C. TOTAL MIHOC PROD S.R.L.	Retras
f 2005 0414	19.05.2005	FĂȚ IOAN	Respins
f 2005 0545	27.05.2005	S.C. MIBO COM S.R.L.	Respins
f 2005 0629	29.11.2005	S.C. TRANSILVA CIOCOLATĂ S.R.L.	Respins
f 2005 1023	09.12.2005	S.C. TRANSILVA CIOCOLATĂ S.R.L.	Respins
f 2005 1031	14.12.2005	S.C. AMBASADOR PLUS S.R.L.	Respins
f 2005 1027	12.12.2005	BINDER INTERNAȚIONAL S.R.L.	Respins
f 2005 0430	05.01.2005	GHIURCĂ AURORA	Respins
f 2005 0431	05.01.2005	GHIURCĂ AURORA	Respins
f 2005 0432	05.01.2005	GHIURCĂ AURORA	Respins
f 2005 0433	05.01.2005	GHIURCĂ AURORA	Respins
f 2005 0482	06.06.2005	BUCIN MOB S.R.L.	Respins
f 2005 0976	30.11.2005	S.C. CARPATINA S.A.	Respins
f 2005 0977	30.11.2005	S.C. CARPATINA S.A.	Respins
f 2006 0054	30.01.2006	S.C. AMBASADOR PLUS S.R.L.	Respins
f 2005 0870	17.10.2005	S.C. GMP ADVERTISING S.R.L.	Respins
f 2004 0297	12.03.2004	S.C. ORLANDO TELECOM S.R.L.	Respins
f 2004 0661	17.06.2004	S.C. ORLANDO TELECOM S.R.L.	Respins
f 2005 1015	06.12.2005	S.C. FAU RO SEMNAL S.R.L.	Respins
f 2005 1035	15.12.2005	S.C. MIKA QUATRO S.R.L.	Respins

Nr. din Registrul Național al cererilor depuse	Data depozitului	Titularul	Hotărârea
f 2004 1215	30.11.2004	S.C. BETAK S.A.	Respins
f 2004 1004	24.09.2004	ȘANDRU VIOREL	Respins
f 2005 0257	04.04.2005	S.C. STIMET S.A.	Respins
f 2005 0381	12.05.2005	S.C. LIVINGJUMBO INDUSTRY S.R.L.	Respins
f 2005 0386	12.05.2005	S.C. LIVINGJUMBO INDUSTRY S.R.L.	Respins
f 2005 0479	06.06.2005	S.C. RO PLAST INDUSTRY S.R.L.	Respins
f 2005 0506	14.03.2005	S.C. SPICUL S.A.	Respins
f 2006 0030	16.01.2006	S.C. CLEVER CODE SOFTWARE S.R.L.	Respins
f 2006 0012	10.01.2006	PARASCHIV MARINELA	Respins
f 2006 0011	09.01.2006	PARASCHIV MARINELA	Respins
f 2005 0672	05.08.2005	ȘERBU NICOLAE	Respins
f 2005 0499	13.06.2005	AUTOMOBILE DACIA S.A.	Respins
f 2005 0498	13.06.2005	AUTOMOBILE DACIA S.A.	Respins
f 2005 0452	31.05.2005	S.C. UNICOM PRODUCTION S.R.L.	Respins
f 2005 0166	02.03.2005	BEȘLEAGĂ MARIAN	Respins
f 2005 0544	23.06.2005	HERASCU MARIUS	Respins
f 2005 0391	13.05.2005	HERASCU MARIUS	Respins
f 2005 0393	13.05.2004	HERASCU MARIUS	Respins

**LISTA CERTIFICATELOR DE ÎNREGISTRARE A
DESENELOR ȘI MODELELOR INDUSTRIALE,
REÎNNOITE ȘI PERIOADA DE VALABILITATE**

TABEL CERTIFICATE REÎNNOITE MAI 2006

Nr. certificat	Nr. depozit	Societate	Termen de valabilitate
000971 (2R)	2373/29.03.1995	S.C. RONALDI COM S.R.L.	29.03.2006 - 29.03.2010
001549 (2R)	3889/22.03.1996	ALECSA EUGENIU	22.03.2006 - 22.03.2011
004032 (2R)	4027/22.04.1996	THE GILLETTE COMPANY	22.04.2006 - 22.04.2011
004504 (2R)	4056/06.05.1996	S.C. PRODVINALCO S.A.	06.05.2006 - 06.05.2011
010608 (1R)	0471/07.03.2001	S.C. UAMT S.A.	07.03.2006 - 07.03.2011
010636 (1R)	0529/10.04.2001	S.C. BENGOS S.R.L.	10.04.2006 - 10.04.2011
010738 (1R)	0757/18.05.2001	S.C. FARMEC S.A.	18.05.2006 - 18.05.2011
010753 (1R)	0473/07.03.2001	S.C. UAMT S.A.	07.03.2006 - 07.03.2011
010857 (1R)	0511/02.04.2001	S.C. LUCORIS MOTRU S.R.L.	02.04.2006 - 02.04.2011
010871 (1R)	0600/20.04.2001	THE COCA - COLA COMPANY	20.04.2006 - 20.04.2011
011050 (1R)	0920/21.06.2001	S.C. SAMUS MEX S.A.	21.06.2006 - 21.06.2011
011057 (1R)	0918/21.06.2001	S.C. SAMUS MEX S.A.	21.06.2006 - 21.06.2011
011058 (1R)	0919/21.06.2001	S.C. SAMUS MEX S.A.	21.06.2006 - 21.06.2011
011130 (1R)	0782/31.06.2001	S.C. VRANCART S.A.	31.05.2006 - 31.05.2011
011222 (1R)	0917/21.06.2001	S.C. SAMUS MEX S.A.	21.06.2006 - 21.06.2011

**MODIFICĂRI ÎN SITUAȚIA JURIDICĂ
A TITULARILOR**

MODIFICĂRI ÎN SITUAȚIA JURIDICĂ A TITULARILOR

1. Solicitantul cererilor de înregistrare nr. **f 2005 0955 și f 2005 0956, S.C. AGRO-SERV DUDU S.R.L.** cu sediul în comuna Suceveni, județul Galați, și-a schimbat denumirea în societatea **S.C. PANEUROGAL S.R.L.**, cu sediul în **comuna Vânători, ferma B3, T61, P 837, județul Galați.**
2. Titularul certificatelor de înregistrare nr. **012195, 014994, S.C. TOHANI S.A.**, cu sediul în localitatea Gura Vadului, județul Prahova, a cesionat drepturile ce decurg din acestea societății **S.C. DOMENIILE VITICOLE S.R.L.**, cu sediul în **comuna Gura Vadului, județul Prahova.**
3. Titularul certificatelor de înregistrare nr. **012195, 014994, S.C. DOMENIILE VITICOLE S.R.L.**, cu sediul în **comuna Gura Vadului, județul Prahova**, și-a luat ca mandatar autorizat societatea **ROVALCONS S.R.L.**, cu sediul în **Câmpina, str. Orizontului nr. 1, bl. R10, ap. 27, et. 7, județul Prahova.**
4. Solicitantul cererilor de înregistrare nr. **f 2004 0647, f 2004 0648, f 2004 0646, f 2004 0649, S.C. REDPLAST S.R.L.**, Brașov, și-a luat ca mandatar autorizat societatea **S.C. NED PROTECT CONSULTING S.R.L.**, cu sediul în **Brașov, O.P. 1, C.P. 298, cod 500500.**
5. Titularul certificatelor de înregistrare nr. **010844, 010845, S.C. VIE VIN MURFATLAR S.A.**, și-a schimbat denumirea în **S.C. VITIVINICOLA BASARABI S.A.**
6. Solicitantul cererii de înregistrare nr. **f 2005 0452, S.C. UNICOM PRODUCTION S.R.L.**, cu sediul în București, sector 5, str. Dr. Nicolae Tomescu nr. 7, et. 1, ap. 2, și-a schimbat mandatarul autorizat societatea **S.C. CABINET M. OPROIU S.R.L.**, cu sediul în str. Popa Savu nr. 42, C.P. 2-229, sector 1, București cu societatea **S.C. CABINET ANI FUCIU S.R.L.**, cu sediul în **Snagov, bl. P53, sc. A, ap. 1, parter, județul Ilfov.**
7. Solicitantul cererii de înregistrare nr. **f 2005 1025, S.C. CARPATINA S.A.**, și-a mutat sediul din București, str. Grigore Alexandrescu nr. 33, sector 1, în **București, str. Monetăriei nr. 8, sector 1.**

| ERATE

TABEL ERATE

Număr depozit național reglementar / certificat de înregistrare	Localizarea erorii în BOPI nr.	Text inițial	Text corect
f 2005 0699	11/2005 pag. 83	(71) Colibri Tour, Lancărm nr. 350, Lancărm-Sebeș	(30) Colibri Tour, Lancram nr. 350, Lancram-Sebeș
f 2005 0679	11/2005 pag. 86	(71) S.C. PRODUCȚIE PROD-AX S.R.L.	(71) S.C. PRODUCȚIE AX S.R.L.

Dintr-o eroare materială de renumerotare a reprezentărilor grafice din depozitul f 2005 0210/21.03.2005, vederea modelului nr. 1.2 și cea a vederii modelului 2.1 sunt cele de mai jos:

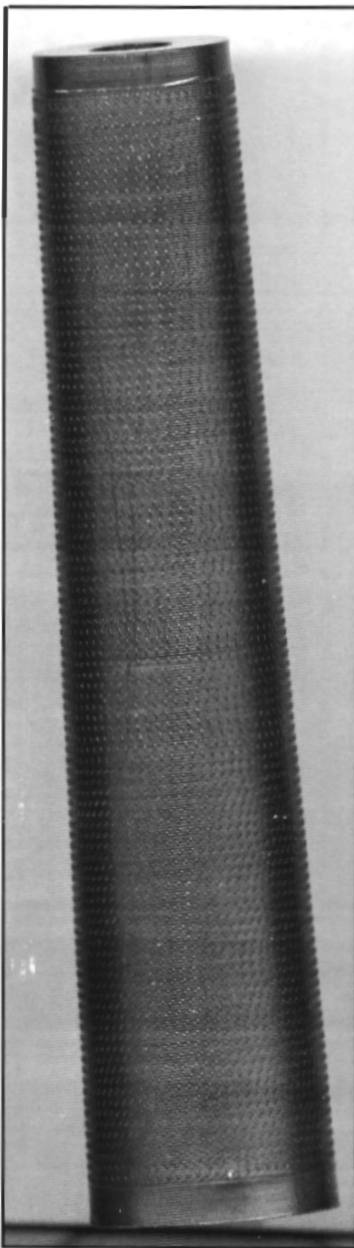

1.2

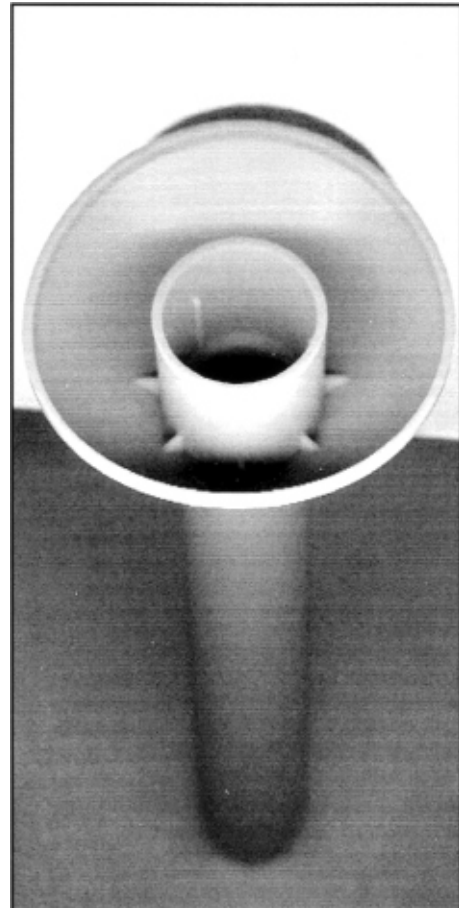

2.1

DIVERSE

- **LISTA CONSILIERILOR ÎN PROPRIETATE INDUSTRIALĂ ȘI A MANDATARILOR AUTORIZAȚI**
- **CENTRE REGIONALE, PENTRU PROMOVAREA PROPRIETĂȚII INDUSTRIALE, ÎN ROMÂNIA**
- **ANUNȚURI OFICIALE**
- **MATERIALE INFORMATIVE, DIN DOMENIUL PROPRIETĂȚII INDUSTRIALE**

ROMÂNIA
OFICIUL DE STAT PENTRU INVENȚII ȘI MĂRCI

ORDIN nr. 157

24 iulie 1997

Directorul general al Oficiului de Stat pentru Invenții și Mărci,

Având în vedere prevederile art.14, alin.3 din Legea 64/1991, privind brevetele de invenție și regula 2,5 din H.G. 152/92, referitoare la profesia de consilier în proprietate industrială,

ORDIN:

Art.1. Persoanele ale căror nume figurează în lista anexă la prezentul Ordin, precum și firmele specializate în proprietate industrială se înscriu în **REGISTRUL NAȚIONAL AL CONSILIERILOR ÎN PROPRIETATE INDUSTRIALĂ**, cu menționarea specializării.

Art.2. Prezentul ordin se va publica în Buletinul Oficial de Proprietate Industrială.

DIRECTOR GENERAL,

AGENȚIILE SPECIALIZATE ÎN PROPRIETATE INDUSTRIALĂ
Pentru luna iulie 2006

Data înființării	Nr. registru agenții	Denumirea completă a cabinetului/agenției Adresa Consilieri cu drept de practică	Domenii	Statut juridic
27.03.1991	001	INVENTA – AGENȚIE DE PROPRIETATE INTELECTUALĂ S.R.L. București, Bdul Corneliu Coposu nr. 7, bl. 104, sc. 2, ap.31, sect.3, cod 030602, Tel: 021/3200285, Fax: 021/3228325, e-mail: inventa@rnc.ro, inventa@mark-patent.ro GSM: 0744 324510, 0744 339649 Ing. Țuluca Doina, Prof. univ. dr. ing. Țurcanu Constantin, Farm. Rădulescu Mioara, Dr. ing. Lorentz Alexandru, Ing. Velțan Loredana, Av. Soare Liliana, Ing. Secăreanu Doina, Ing. Țurcanu Costin Radu	Brevete Mărci Desene Topografii	SRL
29.05.1991	002	CABINET ENPORA S.R.L. București, str. George Calinescu nr.52A, ap.1, 011694, Tel: 021 2300990; 031 1001634, Fax: 021 2302311; 031 1007927, pop@patents.ro Ing. Pop Virginia Daisy, Ing. Pop Călin Radu, Ing. Constantin Adrian, Ing. Popescu Bianu Anca, Ing. Velicu Anca	Brevete Mărci Desene Topografii	SRL
23.07.1991	003	PATENTMARK S.R.L. București str. Dr. N. Turnescu nr. 2, ap.2, sector 5, cod 050467 Tel: 021/3121669, Fax: 021/2233963, stema@pcnet.ro Mohonea Liliana, Mohonea Cristian, Borlan T. Radu, Marinescu Ruxandra	Brevete Mărci Desene Topografii	SRL
18.12.1991	004	RODALL AGENȚIE DE PROPRIETATE INDUSTRIALĂ S.R.L. București, Str. Polonă nr. 115, bl. 15, sc. A, ap. 19 sector 1, cod 010497, Tel: 021/2108342, GSM: 0722 652111, Fax: 021/2105794, rodall@b.astral.ro Jur. Bălan Gheorghită, Bălan Valeria, Pițu Dalila	Brevete Mărci Desene Topografii	SRL
25.08.1992	005	INTELECT S.R.L. Oradea, B-dul Dacia nr. 48 Bl. D10, Ap.3, Tel: 0259/253847, Fax: 0259/268094, OP 9-CP 128, cod 410346, e-mail: intelect@rdslink.ro, GSM: 0745 040831 Buzlea Elisabeta, Buzlea Mircea Valentin, Buzlea Narcisa Florica, Petrache Octavian	Brevete Mărci Desene Topografii	SRL
08.09.1992	006	A.G.V. - AGENȚIE DE PROPRIETATE INDUSTRIALĂ S.R.L. București, B-dul Magheru, nr. 9, sc. 2, etaj 9, ap. 89, Sector 1, PO BOX 22-246, Tel/Fax: 021/3153684, agv-office@xnet.ro Ing. Voicu Alexandra	Brevete Mărci Desene Topografii	SRL

04.12.1992	008	CONSTANTIN GHIȚĂ OFFICE SRL Timișoara, str. Take Ionescu nr. 24-28 sc. B ap. 2 judetul Timiș, cod 300042, Tel/Fax: 0256/435976, GSM: 0744 162462, e-mail: ghiță@mail.dnttm.ro, cleiapop@mail.dnttm.ro Ing. Ghiță Constantin, Pop Motogna Clelia	Brevete Mărci Desene	SRL
05.01.1993	009	CABINET DE PROPRIETATE INDUSTRIALĂ S.I. Timișoara, Str. Moise Dobosan nr.110, cod poștal 300600, GSM: 0722 984909, Tel/Fax: 0256/475105, e-mail: ioan_sovar@yahoo.com Șovar Ioan	Brevete Mărci Desene	SRL
13.05.1993	010	ROMINVENT S.A București, Str. Ermil Pangratti nr. 35, et. 1, sect.1, cod 011882, Tel: 021/2312515, 2312541, Fax: 021/2312550, 2312454, e-mail: office@rominvent.ro Ing.Enescu Lucian, Chim. Larion Sonia, Fil. Rodica Bucătaru, Jur. Mocanu Ion, Fiz. Nicolaescu Daniella, Ing. Corina Duțulescu, Ec. Ghenu Mihaela, Ing. Teodorescu Mihaela, Ing. Rădulescu Melania, Ing. Cosmina Fierăscu, Ing. Ploscă Daniel, Ing. Spătaru Daniela, Ing. Alexandra Hașiu, Dr. Ing. Cristina Popa, Ec. Joitoiu Andreea Simona, Ing. Năstase Cristian, Bio.Enescu Miruna, Dr. Florea Ileana Maria, Dumitrescu Artemis Sorina, Pavel Sorin Eduard, Markusev Denisa Mary, Olteanu Camelia, Siteavu Iulia Adriana	Brevete Mărci Desene Topografii	SA
17.07.1993	011	CABINET INDIVIDUAL "INDEPENDENT PROPINI AGENT" București, sector 5, Str. Fabrica de chibrituri nr. 42, cod 050183, Tel/Fax: 021/3352938, GSM: 0722 610635 Nicolae Ioan	Brevete Mărci Desene Topografii	CI
03.01.1994	012	AGENTIE DE PROPR. INDUSTRIALA COSTIN SNC Baia Mare, Str. Șoimului nr. 5, cod 430155 Tel/Fax: 0262/276426, GSM: 0744 966079 Costin Nicolae	Brevete Mărci Desene	SNC
13.03.1995	014	PERSOANĂ FIZICĂ INDEPENDENTĂ TĂTARU DOINA Piatra Neamț, Str. Apele Minerale nr. 4. cod 610121 Tel: 0233/223602, e-mail: doina_tataru@msn.com Tătaru Doina	Brevete Mărci Desene	PF

30.03.1995	015	CABINET M. OPROIU - CONSILIERE ÎN PROPRIETATE INTELECTUALĂ SRL București, Str. Popa Savu, nr. 42, parter, sector 1, cod 011434, Tel: 021/2602833; 021/ 2602834, Fax: 021/2602836; 021/2602835, P.O.Box 2-229, e-mail: office@oproiu.ro Fiz. Oproiu Margareta, MBA arh.Vasilescu Raluca, jur. Sturza Ioana, Fiz.Lazăr Delia, ing.chim.Marin Elena, ing.Ene Silvia, ec. MBA Pătrascu Georgiana, ing.chim.Petrea Dana Maria, filolog Oana Țambrea, ing.chim.Filippi Valentina	Brevete Mărci Desene Topografii	SRL
21.05.1996	017	AGENȚIA DE PROPRIETATE INDUSTRIALĂ "LABIRINT" Arad, Str. Coriolan Petreanu nr. 28, cod 310151 Tel/Fax: 0257/255842, GSM: 0722 458129, e-mail: labirint@arad.ro Ing. Ivanca Maria	Brevete Mărci Desene	CI
14.11.1996	018	INTEGRATOR Consulting SRL Cluj Napoca, str. Dunării nr. 25 bl.C1 ap.5, , jud. Cluj, cod 400593 Tel/Fax: 0264/442817, GSM: 0745235585, e-mail: dorin.isoc@aut.utcluj.ro Isoc Dorin	Brevete Mărci Desene	SRL
1997	019	LOYAL PARTNERS -AGENȚIE DE PROPRIETATE INTELECTUALĂ Galati, Str. Portului nr.23, Parcul De Soft, cam.307, cod 800025, Tel/Fax: 0236/464847, tel/fax: 0236/407032, GSM: 0722 744241, office@loyalpartners.ro www.loyalpartners.ro ing.jr. Pușcașu Dan	Brevete Mărci Desene Topografii	SRL
01.07.1997	020	AGENȚIE DE PROPRIETATE INTELECTUALĂ ȘI TRANSFER DE TEHNOLOGIE -AGPITT-SRL București, B-dul Libertății nr. 12, bl.113, sc.2, ap.28, sector 4; cod 040129, CP 42-106, Tel: 3177693; 3177583;Fax: 021/3178584, GSM: 0744293552; 0724539752, e-mail: faighenov@xnet.ro; office@agpitt.ro Faighenov Marioara	Brevete Mărci Desene	SRL
10.07.1997	016	MILENIUL 3 – AGENȚIE DE PROPRIETATE INDUSTRIALĂ SRL Pașcani, Str. Moldovei nr. 10, bl. Crinul, sc. A, ap. 28, jud Iași, cod 705200, Tel/Fax: 0232/719190; GSM: 0740 820582 Ing.Burțilă Ioan	Brevete Mărci Desene	SRL
03.10.1997	021	LAZĂR ELENA CABINET DE PROPRIETATE INDUSTRIALĂ Buzău, Str.Unirii, Bl.16C,Et.3, Ap. 12, cod 120013, OP 1, CP 52, Tel./Fax:0238/435982 GSM: 0723 328633 Lazăr Elena	Brevete Mărci Desene Topografii	CI

29.10.1997	022	PERSOANĂ FIZICĂ INDEPENDENTĂ BARBU GHEORGHE MIRCEA București, Șos Iancului nr.21, bl. 106A,sc.B, ap.73, sect.2, Tel/Fax : 021/6536608, 0724.834.010 e-mail : bmircea@mailbox.ro Barbu Gheorghe Mircea	Brevete Mărci Desene	CI
02.12.1997	023	" HARCOV" A.P.I. S.R.L. Sfântu Gheorghe, jud. Covasna, Str. Nicolae Iorga nr. 61, bl. 10E, sc. B, ap. 9, cod 520089, Tel: 0267/352267, GSM : 0744435291, stanciu@planet.ro, propind@mail.asimcov.ro Stanciu Adelina	Brevete Mărci Desene	SRL
18.12.1997	024	AGENȚIE DE PROPRIETATE INDUSTRIALĂ ȘI TRANSFER TEHNOLOGIC « STOIAN IOAN » Roman, Bd. Republicii, bl. 46, sc. C, ap. 35, cod 611146 jud. Neamț, Tel/Fax : 0233/739441, GSM : 0745 643738 Stoian Ioan	Brevete Mărci Desene	CI
30.01.1998	025	INCOR – CORPADE ALEXANDRU Brașov, Str. C-tin Vodă Brâncoveanu nr. 54, et.1, ap. 4, cod 500132, Tel : 0268/513577 Corpade Alexandru	Brevete Mărci Desene Topografii	PF
1998	007	ROMPROSPER SERVIMPEX SRL Agentie de proprietate intelectuala „PIVA”® București, Șos. Mihai Bravu nr. 294, bl.6,sc.B, ap. 63, sector 3, cod 030319, Tel/Fax: 021/3222857, 021/3207419,Mobil:0744654128;0744536405 e-mail: piva@hades.ro, piva@xnet.ro Pioaru Grațela, Pioaru Raluca Andreea	Mărci Desene Brevete	SRL
1998	048	PETRU COSTINESCU-DICOSTI București, Str. Viorele nr. 30, bl. 20 A, ap. 23, sector 4,cod 040428, OP 44 – CP5 , Tel: 021/3303162, e-mail: dicosti@rdslink.ro Petru Costinescu	Brevete Mărci Desene	CI
27.04.1998	026	PIDES-CABINET DE PROPRIETATE INDUSTRIALĂ București, Str. Valea Buzăului, nr. 10, bl. G30, ap. 36, sector 3, cod 032334, Tel : 3455351 GSM : 0723 708632, e-mail: sova@cna.ro ing. Șova Dan Eugen	Brevete Mărci Desene Topografii	CI
23.02.1999	027	SZENTE SANDOR Odorheiu Secuiesc, str. Victoriei, nr. 41,bl.U6, et.1, ap.4, jud. Harghita,cod poștal 535600, Tel : 0266/219143, e-mail : prooffice@szente.ro Szente Sándor	Brevete Mărci Desene	CI

21.07.1999	028	NOWAPATENT SRL Medias, str. Lotru, nr.4, bl.92, ap.1 Tel : 0269/841373 ; 0264/833273, Fax : 0269/833273 e-mail : nowapatent@birotec.ro office@nowapatent.ro Danciu Ioan	Brevete Mărci Desene	SRL
30.08.1999	029	CABINET DE PROPRIETATE INDUSTRIALA "BIONPI" București, Calea Dorobanților 126-130 Bl. 8, et. 9 Ap. 50 sector 1, cod 010577, Tel/Fax: 021/2316549, GSM: 0723 187944, 0746184697 e-mail: bionpi@b.astral.ro bionpi@hotmail.com; Ing. Ion Rodica Cocuța	Brevete Mărci Desene	CI
12.11.1999	030	AGENȚIE DE CONSULTANȚĂ ÎN PROPRIETATE INTELECTUALĂ ȘI TRANSFER DE TEHNOLOGIE « SPRÎNCEANU NICOLAE » Drobeta Turnu Severin, Str. Gheorghe Ionescu Sisești nr. 96, bl.E2, sc.1, et. 3, ap.8, cod 220212, Tel/Fax : 0252/311690, Mobil :0721796318 e-mail: nicolaesprinceanu@yahoo.com Nicolae Sprînceanu	Brevete Mărci Desene	CI
21.01.2000	031	CABINET INDIVIDUAL IVĂNESCU GABRIEL DAN Brașov, Str. Al. I. Cuza nr. 58 ap. 7, cod 500085, Tel/fax:0268/471650, GSM:0722248415, e-mail: d.ivanescu@xnet.ro Ivănescu Gabriel Dan	Brevete Mărci Desene	CI
15.02.2000	032	CABINET INDIVIDUAL ANGHEL LUMINIȚA DOINA București, Str. Gherghitei Nr.1, Bl.94B, Sc. B, Ap.76, Sector 2, Tel/Fax :021/2407985,GSM : 0723301706 e-mail : anghel.doina@rdslink.ro Ing.Av.Anghel Luminita Doina	Brevete Mărci Desene	CI
24.08.2000	033	APOSTOL SALOMIA P.F.A. Galați, Str. Reg. 11 Siret nr. 15, bl. E4, Et.3, ap. 54, cod 800333, Tel/Fax : 0236/436437, 0766765027, saly_apostol@yahoo.com Ing.Apostol Salomia	Brevete Mărci Desene	CI
07.09.2000	034	AGENȚIA DE PROPRIETATE INDUSTRIALĂ - APIA SRL București, Str. Romancierilor nr. 5, bl.C14, sc.B, ap.41, sector 6, cod 061791, OP23-CP11, Tel/Fax: 021/7783100, GSM: 0745 031557, e-mail: office@mark-apia.ro, www.mark-apia.ro Visalom Theodor, Visalom Monica	Mărci	SRL

17.10.2000	035	PERSOANĂ FIZICĂ INDEPENDENTĂ BERCEANU MARIA AURELIA București, Str. Cogîlnic 25, sector 3, Tel: 021/3264568 GSM:0744954085, berceanu_maria_aurelia@yahoo.com Berceanu Maria Aurelia	Brevete Mărci	PF
20.10.2000	036	CABINET PROPRIETATE INDUSTRIALA POPESCU ANGELA București, str. Complexului nr.10, bl.40, ap.14, Tel :021/3243756 GSM : 0723051279, Tel : 0318.04.68.81, angela_intelect@yahoo.com Popescu Angela	Brevete Mărci Desene	CI
25.10.2000	037	PERSOANĂ FIZICĂ INDEPENDENTĂ MATEI ELENA Bacău, Str. Alecu Russo, bl. 33, Et.6,sc. C, ap.26, cod 600133, Tel: 0234/160424 Matei Elena	Mărci	CI
20.11.2000	038	CABINET INDIVIDUAL' ION FLOREA' București, Calea Dorobanților 126-130, bl.8,et.9,ap.50, sector 1, cod 010577, Tel/Fax: 021/2316549,GSM: 0724313260, e-mail: florea-ion@b.astral.ro, florea_ion@plic.ro Ing.Ion Florea	Mărci	CI
28.11.2000	039	CABINET IN DIVIDUAL GREAVU DOINA MARIANA Sibiu, str. Constantin Noica, bl. 2, ap.21, cod 550169 Tel:0269/218500,Fax:0269/212170, Mobil:0766489179 Ing. Greavu Doina Mariana	Brevete Mărci Desene	CI
11.12.2000	040	INTEL PROTECT SRL Brașov, B-dul M. Kogălniceanu, nr. 20, bl. 1k, sc. C-D, cod 500173, Tel: 068/413117, Fax: 0268/477333, GSM: 0744 355100 e-mail: intelprotect@ccibv.ro Axente Elena	Mărci Desene	SRL
08.01.2001	041	CABINET "CECIU GABRIELA" CONSULTANȚĂ ÎN DOMENIUL PROPRIETĂȚII INTELLECTUALE Timișoara, Str. Narciselor, nr. 6, sc. A, ap. 110, jud. Timis, cod postal 300024, Tel/Fax.: 0256/494846; GSM: 0745 388039, e-mail: gabrielaceciu@hotmail.com Ing.Ceciu Gabriela	Brevete Mărci Desene	CI
10.01.2001	042	VLAD CONSTANTIN Constanta, Bd. 1 decembrie 1918 nr. 5, bl. F16, ap.34, cod 900711, Tel/Fax: 0241/625643, GSM: 0722 370300, e-mail: vlad@gmb.ro Vlad Constantin	Brevete Mărci Desene	CI

07.02.2001	043	PERSOANĂ FIZICĂ INDEPENDENTĂ FÎNTÎNĂ RAUL – SORIN Braşov, Str. Griviței nr. 69, bl. 29, sc. D, ap.32, cod 500198, Tel: 0268/427713, Fax: 0268/422100, e-mail: raulfantana@ronline.ro Fîntînă Raul Sorin	Brevete Mărci Desene	PF
28.02.2001	044	PERSOANĂ FIZICĂ LARCO IOAN Iași, Bdul. Independenței nr. 23, bl. B 1-5, Tr. 5. et. 5, ap. 17, cod 700101, Tel. 0232/311146 Larco Ioan	Brevete Mărci Desene Topografii	PF
05.03.2001	045	BIROU DE PROPRIETATE INDUSTRIALĂ BROJBOIU DUMITRU ADRIAN FLORINEL Pitești, Bd. Republicii, bl.212,sc. D, ap.16, jud.Argeș, cod 110177, Tel/Fax.: 0348/412529, GSM: 0745 143095,adrian brojboiu@yahoo.com Brojboiu Dumitru Adrian Florinel	Brevete Mărci Desene	CI
12.04.2001	047	INTELLECTUAL PROPERTY OFFICE SRL București, Str. Alexandru Moruzzi nr. 6, bl. B6, sc. 2, ap.62, sector 3, cod 031155, Tel/Fax.: 021/3262388, GSM: 0745 094241, e-mail: ipo@b.astral.ro Ciuda Berivoe Anca	Brevete Mărci Desene	SRL
07.05.2001	049	ANDRA MUSATESCU CABINET DE PROPRIETATE INDUSTRIALĂ București, Str. Drumul Taberei nr. 71, bl.TD42, sc.1, et.4, ap.28, sector 6, cod 061366, GSM: 0722 879810, e-mail: amusatescu@dnt.ro Mușatescu Andra Oana	Brevete Mărci Desene Topografii	CI
2001	050	CABINET ACSINTE PAULA-ADRIANA București, str. Maior Coravu Ion, nr.1-7, bl. C4, ap.85, Tel/fax: 021/2507396, GSM: 0723317631 paula@legalservices.ro Av. Acsinte Paula Adriana	Mărci	PF
2001	051	PERSOANĂ FIZICĂ INDEPENDENTĂ POPESCU RADU-ROMEO București, Bd. Corneliu Coposu nr.3, bl. 101, sc. 3, et.4, ap. 50, sector 3, cod 030601, GSM: 0722 510598, e-mail: rropescu@xnet.ro Popescu Radu Romeo	Brevete Mărci Desene	PF
31.052001	071	CONS INTEL BMA CABINET CONSULTANȚĂ Cart. Dorobanti, nr.2, bl. D2, at.1, ap.5,120087, C.P.8- O.P. 1 Buzau, Fax : 0238/719619, GSM: 0745086588, email: marius_bozio@yahoo.com Marius Bozioreanu	Brevete Mărci Desene Topografii	CI

12.09.2001	053	CABINET MIHAI LUCIAN Miculiți & Asociații SCPA (LINKLATERS) București, Str. Nicolae Iorga, nr. 8, sector 1, cod 010434 Tel : 021/3071500, Fax : 021/3071555 e-mail: lucian.mihai@linklaters.com, Av. Mihai Lucian	Brevete Mărci Desene	PF
21.11.2001	055	ROVALCONS SRL AGENȚIE DE PROPRIETATE INTELECTUALĂ Câmpina, Str. Orizontului, nr.1, bl. R10, et.7, ap.27, Jud. Prahova, cod 105600, Tel/Fax : 0244/ 371390; GSM :0722 540580, e-mail: rovalcons@xnet.ro Ioacăra Valentin	Brevete Mărci Desene	S.R.L.
2001	056	SOLO INVENT S.R.L. București, Calea 13 Septembrie, nr. 104, bl. 48, ap. 8, sect. 5, cod 050727, Tel/Fax: 021/4511497, GSM: 0744 313 229, solo_invent@yahoo.com	Brevete Mărci Desene	S.R.L.
2001	057	CABINET N. D. GAVRIL S.R.L. București, Str. Ștefan Negulescu nr. 6A, sector 1, Tel./fax : 021/2302882, GSM :0722983520, 0723 383 758, e-mail : gavrilmn@yahoo.com cabinetgavril@yahoo.com, Gavril Niculina	Brevete Mărci	S.R.L.
24.04.2002	087	IACOBINI&CO, CONSILIERI IN DREPTUL DE PROPRIETATE INDUSTRIALĂ SRL Bucuresti, Calea Mosilor, nr.258, bl. 4bis, ap.22, sector 2, Tel : 021/2104690 ;Fax : 021/2104793, e-mail : asimri@yahoo.com, vladrosanu@hotmail.com Iacobini Anca Svetlana, Iacobini Mihnea Razvan	Mărci Brevete Desene Topografii	S.R.L.
04.09.2002	088	MANAGER EXPERT SRL Tg. Mures, Str. Nicolae Grigorescu, nr. 33, ap.3 Tel :0265/250825 ;0265/233033, evaluator@rdslink.ro Nutiu Emil, Cetina Dan	Mărci	S.R.L.
08.01.2003	059	CABINET INDIVIDUAL - LAPTEȘ ELVINE Bucuresti, Intrarea Badeni nr.3, Bl.M18, sc. 2, ap.40, sector 3 cod 030471, Tel: 021/3405500, elvine17@yahoo.com	Brevete	CI
11.02.2003	089	RATZA ȘI RATZA SRL București, B-dul A.I. Cuza Nr. 52-54, Sect.1, cod 011053, Tel :021/2601348, Fax : 021/2601349 e-mail ; office@ratza-ratza.com Rață Grigore, Rață Andrei Vlad, Mărginean Dragoș	Brevete Mărci Desene	SRL
13.02.2003	062	CABINET INDIVIDUAL ANDRONACHE PAUL București, Str.Sibiu nr.14, bl.E21, et.6, ap.35, sect 6, Tel/Fax: 021/7250069, GSM: 0722741043, e-mail: paul.andronache@artelecom.ro Andronache Paul	Mărci Desene Topografii Brevete	CI

14.05.2003	090	RAMCONSULTING SRL Cluj Napoca, Str. Augustin Buneanr.28, cod 400170 Fax : 0264/436792, GSM : 0744354156, e-mail : ramconsulting@email.ro Gânscă Aurelian Tudor	Mărci Desene Topografii Brevete	SRL
16.05.2003	070	CABINET OANA COCOLOI București, Drumul Taberei nr.120, bl.OD1, sc.5, ap.189, sector 6, cod 061413, Tel: 021/7450757, GSM: 0723144664, e-mail: oana_cocoloi@yahoo.com Oana Cocoloi	Mărci Desene	CI
10.06.2003	091	ALLEGRA CONSULTING SRL Bucuresti, Aleea Huedin nr.1, bl.5, sc.1, ap.5, sector 4, cod 040917, GSM: 0722249961, Tel/Fax: 021/3231384 e-mail: gabriela.milcev@allegra.ro; www.allegra.ro Milcev Gabriela	Brevete Mărci Desene Topografii	SRL
19.06.2003	069	RASKAI M M BREVMARC CONSULT S.R.L. Dej, Str. Unirii, nr.3, BL. D8, ap.7, judetul Cluj, 405200, Tel/Fax: 0264/211847, GSM: 0742084050, raskaimm@yahoo.com Raskai Maria	Brevete Mărci Desene Topografii	S.R.L.
01.07.2003	092	CONINFO S.R.L. Târgu Mures, str. Lacrimioarea nr.9, Tel: 0265/210138, Fax: 0265/210109 Mobil: 0745579934, 0745303867 e-mail: teodora@itongrup.com www.coninfo.ro Itu Teodora	Desene Brevete Mărci	S.R.L.
25.07.2003	093	NESTOR NESTOR DICULESCU KINGSTON PETERSEN – CONSILIERE ÎN P.I. S.R.L. București, sector 1, sos. Bucuresti Ploiesti, nr.1A, Bucharest Business Park, corp A, et.4, camerele 9 si 10 Harsany Alexandru, Culic Andrei Radu, Serban Ana Maria	Mărci Desene	S.R.L.
11.08.2003	66	CABINET INDIVIDUAL FLOREA MIHAELA București, Str. Grigore Alexandrescu nr.1, bl.D7, ap.4, sector1, Fax: 021/2230342 GSM: 0722601120 e-mail: florea@gide.com Florea Mihaela	Mărci Desene Brevete	CI
19.08.2003	068	CABINET DE PROPRIETATE INDUSTRIALA NICOLAE BURCHEL București, Str. Dr. Radovici nr.8, sector 5, cod 050468, Tel: 021/2126515, Fax: 021/4114188, e-mail: nburchel@lenp.ro Nicolae Burghel	Mărci	CI

21.08.2003	094	N.P.C. S.R.L. Braşov, str. Alexandru cel Bun, nr.13, bl.E28, ap.7 cod 500025, OP 1 – CP 298, GSM: 0744520357, e-mail: totu@unitbv.ro Toţu Ioan	Mărci Desene Topografii	SRL
22.10.2003	072	CABINET INDIVIDUAL DE PROPRIETATE INDUSTRIALĂ - NEGOMIREANU LIVIA Bucureşti, Şos. Nicolae Titulescu nr.94, bl.14A, sc 4 ap.127, sect.1, cod 011146, Tel/Fax: 021/2235637, GSM: 0722444719 Negomireanu Livia	Mărci Desene	CI
30.10.2003	073	CABINET DE PROPRIETATE INDUSTRIALA "VIŞOIU LILIAN CATALIN" Bucureşti, Str. Alexandru Vlahuta nr.3, bl. M48, sc.A, ap.7, sector 3, Tel/Fax: 021/3207251, GSM: 0744480657, e-mail: visoiucatalin@yahoo.com, www.visoiucatalin.home.ro jur. Vişoiu Lilian Catalin	Brevete Mărci Desene Topografii	CI
4.11.2003	074	CABINET DE PROPRIETATE INDUSTRIALA "DUNĂREANU MIHAIL" Bucuresti, Bd. Constantin Brâncoveanu nr.8, BI B2, ap.13, sector 4, Tel: 021/4600419, GSM : 0723398499, e-mail: dunareanu_mileniu3@k.ro Dunăreanu Mihail	Brevete	CI
11.12.2003	095	INTERNATIONAL PATENT&MARK S.R.L. Brasov, Str.Jepilor nr.2, BI A8, sc.C, ap.12, Tel: 0268/319158, e-mail: karlameyndt@yahoo.com, Mendes Viegas Meyndt Karla	Brevete	SRL
12.12.2003	096	EDIPLAST S.R.L. Tg. Mureş, Str. Măgurei nr.25, ap.2, Tel/Fax: 0265/263775, GSM: 0744394036, e-mail: moniadel@artelecom.net Vasilache Virgilius	Mărci Desene Brevete	SRL
22.12.2003	097	SD PETOSEVIC ROMANIA SRL Bucureşti, Calea Victoriei nr.100, sc.1, ap.20, biroul 1, Tel: 021/3057996, Fax: 021/3145481, e-mail: moprea@petosevic.com, acampanu@petosevic.com, Mobil: 0722259260, 0723522698 Oprea Marilena, Campeanu Ioana Aura	Brevete Mărci Desene Topografii	SRL
2.02.2004	080	CABINET INDIVIDUAL IOANIŢESCU TRAIAN Bucureşti, Bd. Timișoara nr.49, BI Cc6, ap.27, sector 6, Tel: 021/4402510 Ioanițescu Traian	Brevete Mărci Desene	CI

2.02.2004	077	CABINET INDIVIDUAL PEICIU ADRIANA Bucuresti, str. Stefan cel Mare nr.230, Bl.46, ap.47, Tel/fax: 021/2360317, 2104132 Peiciu Adriana	Mărci Desene	CI
9.02.2004	098	CABINET ANI FUCIU SRL Com.Snagov, Bloc P53, sc.A, ap.1, jud.Ilfov, Tel: 021/4910123, Fax: 021/3142157, GSM: 0744370196, e-mail: anif@euro.ro , ani.fuciu@euro.ro Fuciu Anișoara	Mărci Desene	SRL
11.02.2004	081	INTEL PROPERTY CONSULT București, Str. Ion Măiorescu, nr.42A, sector 2, Tel: 021/6192276, Fax:021/2123364, 0744506010 Teodorescu Dan Mihai	Brevete Mărci Desene	CI
16.02.2004	099	LEGAL BRAND S.R.L. București, Str. Nicolae Licăreț nr.1, bl.33, sc.C, ap.107, Tel: 0722674635, 0722607380, e-mail: legal.brand@easynet.ro Stăncescu Anca, Stăncescu Alin Cristian	Brevete Mărci Desene Topografii	SRL
20.02.2004	100	CABINET GORDON SRL București, Str. Spătaru Preda nr.20, bl. 97A, sc.1, ap.4, Tel: 021/4239468, GSM: 0723261373, e-mail: dgiplaw@yahoo.com Gordon Dean Daniel	Brevete	SRL
22.02.2004	082	CABINET DE PROPRIETATE INDUSTRIALĂ CIUPAN CORNEL Cluj Napoca, Str. Mestecenilor nr.6, bl.9E, ap.2, Tel: 0264/524425; 0264/415051, Fax: 0264/415054, e-mail: cornel.ciupan@zeus.east.utcluj.ro Ciupan Cornel	Brevete	CI
26.03.2004	083	CABINET POPESCU LIVIA Bucuresti, bd. Camil Ressu 27, bl.N1, ap.188 Tel: 021/3481010, liviap25@yahoo.com Popescu Livia	Brevete Mărci Desene Topografii	CI
01.06.2004	102	S.C. LUTARIS INTELPROT S.R.L. Timisoara, 300686, Str. Sirius nr.9, sc.A, ap.8, Tel/Fax: 0256/489301, Mobil: 0742143718, 0723319154, e-mail: qualitarium@qualitarium.ro Tărăbîc Lucian	Brevete Mărci Desene	SRL

17.06.2004	108	ARIANA AGENȚIE DE PROPRIETATE INDUSTRIALĂ SRL Bucuresti, sect.4, str. Semnic, nr.1, bl.23, ap.90 Tel: 0724260277, bicucristina2000@yahoo.com e-mail: m.constanda@k.ro, office@inregistrare-marci.ro, tel/fax: 0268/315046 Bicu Cristina, Constanda Madalina Timisoara, str. Dr. Alexandru Martha nr.2, sc.B, ap.6, camera 2, Tel: 0722538766, c_popescu2000@yahoo.com Popescu Codruta Octavia	Brevete Mărci Desene	SRL
14.07.2004	107	ARIANA S.R.L. Brasov, Bd. 15 noiembrie, nr.90, sc.B, ap.5, 0723204268, tel/fax : 0268/315046, office@inregistrare-marci.ro Bozocea Violeta	Brevete Mărci Desene	SRL
10.09.2004	103	CABINET INDIVIDUAL DE PROPRIETATE INDUSTRIALĂ - MIHAELA PITICU București, str. Pictor Ion Andreescu nr.31, ap.14 Tel: 6442760, Fax: 2527279, Mobil: 0722398836, e-mail: mihaelapiticu@yahoo.com, mihaelap@musat.ro Piticu Mihaela	Mărci	CI
10.09.2004	104	CABINET INDIVIDUAL DE PROPRIETATE INDUSTRIALĂ – Ana Maria Plăveți Bucuresti, str. Jules Michelet nr.7, Tel/Fax: 3127005, 2127750, 2127710, office@plaveti.ro, www.plaveti.ro Ana Maria Plăveți	Mărci Brevete	CI
28.10.2004	106	OSTER – SOCIETATE CIVILA PROFESIONALA DE PROPRIETATE INDUSTRIALĂ Bucuresti, Str. Batiste nr.35, ap. 23, cod 020935, Tel/Fax: 021/3147249 , GSM: 0721254270, 0723177236 traianosiescu@xnet.ro Udrea Elena Rodica, Traian Osiescu	Mărci Desene	S.C.P.
22.12.2004	116	INVEL – AGENȚIE DE PROPRIETATE INDUSTRIALĂ București, str. Ion Ghica nr.3, ap.20, Fax: 021/4303542, GSM: 0723205048, office@invel.ro Velcea Marian	Brevete Mărci Desene	SRL
06.01.2005	118	EURORESSOURCES SRL Medias, str. Ion Creangă, nr.4, ap.6, Tel: 0269/843504, Fax: 0269/824812 Fulea Maria	Brevete Mărci Desene	SRL
27.01.2005	111	CABINET INDIVIDUAL – NIȚU ION Constanta, str. Dezrobirii nr.110, bl. IS8, sc.A, ap.1, Tel: 0241/512608, mobil: 0723317298 Nitu Ion	Mărci Desene Brevete	CI

27.01.2005	112	CABINET VELICA – Agenție de proprietate industrială Bucuresti, str. Brutus M.I., nr.13, ap.3, cod 050124 Tel/ Fax: 021/3357463, Mobil: 0722645283, www.velica.ro, office@velica.ro Velica Ion Gabriel	Mărci Desene	CI
21.04.2005	129	BRANDYNAMICS AGENTIE DE PROPRIETATE INDUSTRIALA S.R.L. Piatra Neamt, Aleea Caisilor nr.9, bl.13, ap.17 Tel/fax: 0233/232452, 0364/102070, 0744143965, office@brandynamics.ro, www.brandynamics.ro Pantilimon Mihai, Bran Laura Gabriela	Mărci Desene	SRL
27.04.2005	117	CABINET PROPRIETATE INDUSTRIALA ALPER RAMAZAN Constanța, str. Ștefan cel Mare nr.57, bl.M17, sc.B, ap.17, cod 900683, Tel: 0341/410937, Fax: 0241/635547, Mobil: 0722.704.363, alperramazan@gmail.com, zonguldakro@yahoo.com Alper Ramazan	Mărci	CI
06.06.2005	125	V&F IP CONSULTING SRL Bucuresti, Bd Camil Ressu, nr.27, bl.N1, ap.214, Tel: 021/3140200, Fax: 021/3140290, Mobil: 0744487223, popescul@vf.ro Popescu Laurentiu Horea	Mărci Desene	SRL
30.06.2005	120	CABINET PROPRIETATE INDUSTRIALA PUȘCAȘ NICOLAE IOSIF București, str. Secerișului nr.25, sector 4, Tel/Fax : 021/ 332.73.88, Mobil: 0722.878.946 Pușcaș Nicolae Iosif	Brevete Mărci Desene Topografii	CI
30.06.2005	121	CABINET PROPRIETATE INDUSTRIALA MARIA POP București, Intrarea Vasile Paun nr.5, ap.2, sector 5, Tel: 021/ 3159040, Fax: 021/3161888, office@legal-assistance.ro Pop Maria	Mărci Desene	CI
18.07.2005	130	CXC TRADEMARK S.R.L. Bucuresti, sector 1, str. Aviator Stefan Protopopescu nr.1, bl.C6, ap.1, Tel: 021/3177919, Fax: 021/3177505, cosmina_ionescu@hotmail.com Ionescu Laura Cosmina	Mărci	SRL
26.08.2005	126	CABINET DE PROPRIETATE INDUSTRIALA ANGHIEL PARASCHIVA Arad, str. Voinicilor nr.51, bl.502, ap.6, Tel: 0357411876, Fax: 0357411876, Mobil: 0723171424, e-mail: anghelvera@yahoo.com Anghel Paraschiva	Brevete	CI

20.09.2005	131	CUNESCU, BALACIU & ASOCIATII CONSILIERE PROPRIETATE INDUSTRIALA Bucuresti, sector 3, str. Vulcan Judetu nr.13, Tel: 021/ 3275577, 3276633, 3274400; 0745605151, 0723339939; Fax: 021/ 3274310, dinu.petre@cbalaw.ro, monica.badescu@cbalaw.ro, beatrice.onica@cbalaw.ro Onica Jarka Beatrice, Badescu Monica, Petre Dinu	Mărci Desene	SRL
29.09.2005	67	TEODORU & ASSOCIATES INTELLECTUAL PROPERTY AGENCY Bucuresti, str. Foisorului nr.4, bl.F1C, sc.1, ap.16, Tel: 323.08.38, Fax: 326.39.55, GSM: 0722549219 e-mail: emanuel@teodoru.ro, violeta@teodoru.ro, www.romaniatrademarks.ro Teodoru Violeta, Teodoru Emanuel	Mărci Desene Brevete	CI
27.10.2005	132	HAHUI, BALAN SI ASOCIATII S.R.L. Bucuresti, str. Ghiociei, nr.12, Tel: 021/3189619, Fax: 021/3109189, elena.b@hahui.ro Balan Elena	Mărci Desene	SRL
04.11.2005	133	FRISCH & PARTNERS SRL Bucuresti, bdul Magheru nr.7, bl.D, scara 4, ap.114, Tel/ Fax: 3138618, Mobil: 0722212480 Crina Nicoleta Frisch	Mărci Desene Brevete	SRL
10.09.2004	105	CABINET PROPRIETATE INDUSTRIALA – IONDA Bucuresti, Calea Dorobantilor nr.126, bl.8, ap.50, Tel/fax: 021/2316549, Mobil: 0722687982 Ion Dan Adrian	Mărci Desene	CI
30.06.2005	124	CABINET DE PROPRIETATE INDUSTRIALA SAVU MARIANA Bucuresti, sos. Nicolae Titulescu nr.92, bl.13, sc.2, ap.54, Tel/ Fax: 2235269, mobil: 0722783660, liliana.savu@credidam.ro Savu Mariana	Mărci Desene	CI
31.10.2005	128	CABINET PROPRIETATE INDUSTRIALA ARINOVA Arad, 310151, str. Margaretelor, nr.28, Tel/fax: 0257/255842, mobil: 0744246562 Ivanca Gavril	Mărci Desene	CI
05.01.2006	136	TUCA & ASOCIATII I.P. S.R.L. Bucuresti, str. Daniel Danielopolu, nr.2, cladirea " Alfa Business Center", etaj 2, biroul 7, Tel: 2048898, ciprian.dragomir@tuca.ro Dragomir Ciprian Dumitru	Mărci	SRL

19.01.2006	134	CABINET PROPRIETATE INDUSTRIALA MITU ALIS MIHAELA Ploiesti, str. Clementei nr.46, Tel: 0244/590154, mobil: 0746108142, alis_mitu@yahoo.com ; mariusmitu@ploiesti.astral.ro Mitu Alis Mihaela	Mărci Desene	CI
14.02.2006	137	M.D.P. RIGHTS AGENCY SRL Brasov, str. Lunga nr.270, cod postal 500450, Tel: 0268/440100, 440313; Fax: 0268/440221, Mobil: 0744355100, e-mail: office@mdp-rights-agency.ro www.mdp-rights-agency.ro Cosescu Camelia	Brevete Mărci Desene Topografii	SRL
30.03.2006	138	CABINET DE PROPRIETATE INDUSTRIALA ROMEO NICOLESCU Bucuresti, sector 5, str. Dr. Leonte nr.36A, Tel: 3178910, Mobil: 0744535285, Fax: 3178910, e-mail: office@rn-law.ro Nicolescu Mihail Romeo	Mărci	CI
30.03.2006	139	CABINET DE PROPRIETATE INDUSTRIALA RUTA FULGER LAURENTIU Cluj Napoca, bd. 21 decembrie, nr.40, ap.4, Mobil: 0747892450, ruta_laurentiu@yoahoo.com Ruta Fulger Laurentiu	Mărci Desene	CI
30.03.2006	140	AGENTIE DE PROPRIETATE INDUSTRIALA HORATIU APETROAIE Bucuresti, str. Faurei nr.1, bl.P11, ap.228, Mobil: 0722302801, e-mail: horatiuat@xnet.ro Apetroaie Horatiu Tudor	Mărci Desene	CI
30.03.2006	141	INNOVIS INTELLECTUAL PROPERTY Bucuresti, sos. Panduri, nr.11, bl.P20, sc.1, ap.34, Tel: 021/4111194, Mobil: 0741572398, e-mail: office@innovis.ro Dumitrescu Oana Irina	Mărci Desene	CI
30.03.2006	142	CABINET INDIVIDUAL PROPRIETATE INDUSTRIALA ALECU BOGDAN Bacau, str. Vasile Alecsandri nr.63, Tel: 0234/588488, Mobil: 0740274741 Alec Florin Bogdan	Mărci Desene	CI
27.04.2006	143	GLOBAL CONSULTING S.R.L. Iasi, spl. Bahlui, nr.29, bl. B5, sc.A, ap.7, Paunet Alexandrina	Brevete Mărci Desene	SRL

25.05.2006	144	CABINET INDIVIDUAL PROPRIETATE INDUSTRIALA CATALIN NEAGU Iasi, str. Tutea Petre nr.5, bl.909, tr.1, ap.11, Cod postal: 700730, Tel: 0232/276000, Fax: 0232/405425, 0232/211843, Mobil: 0744514264, e-mail: catalin.neagu@proprietateindustriala.ro, Neagu Catalin	Mărci Desene	CI
25.05.2006	145	BOSTINA SI ASOCIATII – INDUSTRIAL PROPERTY SRL Bucuresti, sector 1, str. Aleea Alexandru , nr20A, camera 2, Tel/ fax: 021/3194466, Mobil: 0722294830, ovidiu.mihut@gmail.com Mihut Ionel Ovidiu	Mărci Desene	SRL

AGENȚIILE SPECIALIZATE ÎN PROPRIETATE INDUSTRIALĂ
care funcționează începând cu luna iulie 2006

Data înființării	Nr. registru agenții	Denumirea completă a cabinetului/agenției Adresa Consilieri cu drept de practică	Domenii	Statut juridic
25.05.2006	146	CABINET INDIVIDUAL PROPRIETATE INDUSTRIALA NICOLAU FLORIN Ploiesti, str. Gh. Doja, bl.35A1, ap.5, Tel/Fax: 0244/ 596773, Mobil: 0722501414, nicolau@avocatulmeu.ro, Nicolau Florin	Mărci	CI
28.04.2006	147	CONSINVENT S.R.L. Buzau, b-dul Unirii, bl.35B, ap.2, mobil : 0745452268 E-mail: consinvent@yahoo.com Radu Daniela	Brevete Mărci Desene Topografii	SRL

**LISTA CONSILIERILOR ÎN PROPRIETATE INDUSTRIALĂ, MEMBRI AI CAMEREI NAȚIONALE
A CONSILIERILOR ÎN PROPRIETATE INDUSTRIALĂ DIN ROMÂNIA, AUTORIZAȚI PENTRU
DOMENIUL DESENELOR ȘI MODELELOR INDUSTRIALE
pentru luna iulie/ 2006**

Nume și Prenume/ Nr. din Reg. Nat	Denumirea societății Adresa societății	Societate cu obiect de activitate propr.ind.
ACSINTE PAULA- ADRIANA 2000-1160	CABINET ACSINTE PAULA ADRIANA București, str. Major Coravu Ion, nr.1-7, bl.C4, ap.85, Tel/fax : 021/2507396, GSM : 0723 317631 paula@legalservices.ro	DA
ALAN LILIANA 1994-1037	BEGA GRUP Timișoara, Calea Stan Vidrighin nr. 5A, Tel:0256/222103, Fax:0256/190800, GSM : 0724250467 e-mail:alan@tehnomet.ro	NU
ALECU FLORIN BOGDAN 2005-1394	CABINET INDIVIDUAL PROPRIETATE INDUSTRIALA ALECU BOGDAN Bacau, str. Vasile Alecsandri nr.63, Tel: 0234/588488, Mobil: 0740274741	DA
ANDREI MARIANA 1993-1017	M.Ap.N. – Departamentul pentru armament București, Drumul Taberei nr. 9-11, sector 6 Tel: 021/4106267; Fax: 021/3151779, 3147327, GSM: 0723668592, e-mail: mariana.andrei@dpa.ro	NU
ANDRONACHE PAUL 2003-1216	CABINET INDIVIDUAL ANDRONACHE PAUL București, Str.Sibiu nr.14, bl.E21, et.6, ap.35, TelFax: 021/7250069, GSM: 0722741043, e-mail: paul.andronache@artelecom.net	DA
ANGHEL LUMINIȚA DOINA 1993-1020	Cabinet individual ANGHEL LUMINIȚA DOINA București,Str. Gherghitei nr 1,BI. 94B, Sc.B, Ap.76, sector 2, Tel/Fax: 021/2407985, GSM : 0723 301706, anghel.doina@rdslink.ro	DA
APETROAIE HORATIU TUDOR 2005-1400	AGENTIE DE PROPRIETATE INDUSTRIALA HORATIU APETROAIE Bucuresti, str. Faurei nr.1, bl.P11, ap.228, Mobil: 0722302801, e-mail: horatiuat@xnet.ro	DA
APOSTOL SALOMIA 1999-1127	PERSOANĂ FIZICĂ Galați, Str. Reg. 11 Siret nr. 15, bl. E4, ap. 54, Tel/Fax: 0236/436437 GSM 0766765027, saly_apostol@yahoo.com	DA
AXENTE ELENA 1999-46/1	INTEL PROTECT S.R.L. Brașov, Str. M. Kogălniceanu, nr. 20, bloc 1k, sc. C-D, Tel: 0268/412567, Fax: 0268/477333, GSM: 0722 464314, e-mail:intelprotect@ccibv.ro;	DA

BARBU MIRCEA 1994-1042	PERSOANĂ FIZICĂ București, Sos.lanului nr.21, bl.106A, sc.b, ap.73, sect.2, Tel/Fax: 021/6536608, 0724.834.010 e-mail: bmircea@mailbox.ro	DA
BALAN ELENA 2005 - 1382	HAHUI, BALAN SI ASOCIATII S.R.L. Bucuresti, str. Ghiociei, nr.12, Tel: 021/3189619, Fax: 021/3109189, elena.b@hahui.ro	DA
BĂLAN GHEORGHÎȚĂ 1992-1	RODALL-AGENȚIE DE PROPRIETATE INDUSTIALĂ SRL București, Str. Polonă nr. 115, bl. 15, Sc.A,Et.4, ap. 19 sect. 1, Tel: 021/2108342, GSM: 0722 652111, Fax: 021/2105794	DA
BĂLAN VALERIA CORNELIA 1996-49	RODALL-AGENȚIE DE PROPRIETATE INDUSTIRALĂ SRL București, Str. Polonă nr. 115, bl. 15, sc. A, ap. 19 sector 1, Tel: 021/2108342, GSM: 0744 377047, Fax: 021/2105794	DA
BICU CRISTINA MĂDĂLINA 2003-1308	ARIANA AGENTIE DE PROPRIETATE INDUSTRIALA SRL Bucuresti, sect.4, str. Semnic, nr.1, bl.23, ap.90 Tel: 0724260277, bicucristina2000@yahoo.com office@inregistrare-marci.ro, tel/fax: 021/ 2118746	DA
BLAG IOANA 1994-1039	INDUSTRIA SĂRMEI SA Câmpia Turzii, Str.Laminoriștilor nr. 145, Județ Cluj Tel : 0264/368661 int 390; 0264/366663	NU
BORLAN T. RADU 2000-1161	PATENTMARK S.R.L. București str. Dr. N. Turnescu nr. 2, sector 5, Tel: 021/3121669, Fax: 021/2233963, e-mail:stema@pcnet.ro	DA
BOZIOREANU MARIUS ADRIAN 2000-1165	CONS INTEL BMA CABINET CONSULTANȚĂ Buzău, Cart, Dorobanti 2, bl.D2, et.1, ap.5 CP 8, OP1, Mobil : 0745086588, Fax : 0238/719619, marius-bozio@yahoo.com	DA
BOZOCEA GINA VIOLETA 2003- 1222	ARIANA S.R.L. Brasov, Bd. 15 noiembrie, nr.90, sc.B, ap.5, e-mail : 0723204268 , tel/fax : 0268/315046, office@inregistrare-marci.ro	DA
BRAN LAURA GABRIELA 2004 - 1336	BRANDYNAMICS AGENTIE DE PROPRIETATE INDUSTRIALA S.R.L. Piatra Neamt, Aleea Caisilor nr.9, bl.13, ap.17 Tel/fax: 0364/102070, 0744143965, laura.bran@brandynamics.ro	DA

BROJBOIU DUMITRU ADRIAN FLORINEL 1995-1067	BIROU DE PROPRIETATE INDUSTRIALA B-dul Republicii bl 212, sc.D, ap.16, Pitești, jud. Arges, tel/fax 0348 /412529, GSM 0745143095 e-mail:adrian_brojboiu@yahoo.com	DA
BUCĂȚARU RODICA FILICA 1993-14	ROMINVENT S.A. București, Str. Emil Pangratti nr. 35, et.1, sect.1 Tel: 021/2312515, Fax: 021/2312550 e-mail: office@rominvent.ro	DA
BURȚILĂ IOAN 1993-1022	MILENIUL 3 Agenție de Proprietate Industrială S.R.L. Pascani, Str. Moldovei nr. 10, bloc Crinul, sc. A, Ap. 28, Tel/Fax: 0232/719190; GSM: 0740 820582	DA
BUZLEA ELISABETA 1993-25	INTELECT S.R.L. Oradea, B-dul Dacia nr. 48, Bl. D10, Ap.3, OP 9-CP128, Tel 0259/253847, Fax:0259/268094 GSM: 0745 040831, e-mail: intelect@rdslink.ro	DA
BUZLEA MIRCEA VALENTIN 2003- 1234	INTELECT S.R.L. Oradea, B-dul Dacia nr. 48, Bl. D10, Ap.3, OP9-CP128, Tel 0259/253847, Fax:0259/268094 e-mail: intelect@rdslink.ro	DA
BUZLEA NARCISA FLORICICA 2003- 1235	INTELECT S.R.L. Oradea, B-dul Dacia nr. 48, Bl. D10, Ap.3, OP9-CP128, Tel 0259/253847, Fax:0259/268094 e-mail: intelect@rdslink.ro	DA
CÂMPEAN GHEORGHE- GEORGEL 1996-1087	NEPTUN SA Câmpina, Str. Bobâlna nr. 57-63, Jud. Prahova Tel. 0244/335651 (235), Fax. 0244/370338 , 336641, e-mail: neptun@interplus.ro	NU
CAMPEANU IOANA AURA 2005-1409	SD PETOSEVIC ROMANIA SRL București, Calea Victoriei nr.100, sc.1, ap.20, biroul 1, Tel: 021/3057996, Fax: 021/3145481, e-mail: acampanu@petosevic.com, Mobil: 0723522698	DA
CECIU GABRIELA 1994-1045	CABINET "CECIU GABRIELA" CONSULTANȚĂ ÎN DOMENIUL PROPRIETĂȚII INTELLECTUALE 300024 Timișoara, Str. Narciselor, nr. 6, sc. A, ap. 110, jud. Timis, Tel/Fax: 0256/494846; GSM: 0745 388 039, e-mail: gabrielaceciu@hotmail.com	DA
CICEO PATRICIA DIANA 2005-1412	TERAPIA SA Cluj Napoca, str. Fabricii nr.124, Tel :0264/501173, Fax : 0264/415097, e-mail : patricia.ciceo@terapia.ro	NU
CIOBANU MARIETTA 1993-1019	COMETAM SRL București, Str. Cetatea de Baltă nr. 118, bl. 9, ap. 5, sector 6, Tel/Fax: 021/7723008, Mobil :0745181098 e-mail: mciobanu@pcnet.ro	DA

CIUDA-BERIVOE ANCA 1996-41	INTELLECTUAL PROPERTY OFFICE SRL București, Str. Alexandru Moruzzi nr. 6, bl. B6, sc. 2, et. 8, ap. 62, sector 3; Tel/Fax: 021/3262388, GSM : 0745 094241, ipo@b.astral.ro	DA
COCOLOI OANA 2003- 1263	CABINET OANA COCOLOI București, Drumul Taberei nr.120, bl. OD1, sc.5, ap. 189, sector 6, Tel : 021/7450757, GSM : 0723144664, e-mail : oana_cocoloi@yahoo.com	DA
COMĂNESCU NADIA VASILICA 2003- 1242	ANTIBIOTICE SA Iași, Str. Valea Lupului nr.1, Tel: 0232/253600 int.525, Fax: 0232/211020, GSM: 0745371217 , e-mail: trademarks@antibiotice.ro	NU
CONSTANDA CECILIA MĂDĂLINA 2003-1304	ARIANA AGENTIE DE PROPRIETATE INDUSTRIALA SRL Bucuresti, sect.4, str. Semnic, nr.1, bl.23, ap.90 e-mail: m.constanda@k.ro, office@inregistrare-marci.ro, tel/fax: 0268/315046	DA
CONSTANTIN ADRIAN GEORGE 1999-1148	CABINET ENPORA S.R.L. București, str. George Calinescu nr.52A, ap.1, 011694, Tel: 021 2300990; 031 1001634, Fax: 021 2302311; 031 1007927, pop@patents.ro	DA
CORPADE ALEXANDRU 1998-35	PERSOANĂ FIZICA - INCOR Brașov, Str. C-tin Brâncoveanu nr. 54, et. 1, ap. 4, Tel : 0268/513577	DA
COSTIN NICOLAE 1996-24	AGENȚIE DE PROPRIETATE INDUSTRIALĂ – « COSTIN – SNC » Baia Mare, Str. Șoimului nr. 5, Tel/fax: 0262/276426, GSM: 0744 966079	DA
COSTINESCU PETRU 1998-1125	PETRU COSTINESCU-DICOSTI București, Str. Viorele nr. 30, bl. 20A, ap. 23, sector 4, OP 44 – CP5, Tel : 021/3303162, Fax : 021/3304733, e-mail : dicosti@rdslink.ro	DA
COȘESCU CAMELIA 1999-46/2	M.D.P. RIGHTS AGENCY SRL Brasov, str. Lunga nr.270, cod postal 500450, Tel: 0268/440100, 440313; Fax: 0268/440221, Mobil: 0744355100, e-mail: office@mdp-rights-agency.ro www.mdp-rights-agency.ro	DA
CSAPO MARTINESCU ERNEST 1995-1072	ROMBAT SA Bistrița, Str. Petru Rareș nr. 3, Bl. 3, sc. C, ap. 38 Tel. 0263/238009, Fax :0263/234010, e-mail: erni@rombat.ro	NU

CSOMOS LILIANA – MARIA 1999-1144	EUROPHARM S. A. Braşov, Str. Poienelor, nr. 5, Tel: 0268/310007, Fax:0268/314026, e-mail: liliana.csomos@gsk.com	NU
CULIC ANDREI RADU 2003-1248	NESTOR NESTOR DICULESCU KINGSTON PETERSEN – CONSILIERE IN P.I. S.R.L. Bucureşti, sector 1, sos. Bucuresti Ploiesti, nr.1A, Bucharest Business Park, corp A, et.1, camerele 9 si 10, GSM: 0744309382, radu.culic@nnkp.ro	DA
DANCIU IOAN 2004 - 1373	NOWAPATENT SRL Medias, str. Lotru, nr.4, bl.92, ap.1 Tel : 0269/841373 ; 833273 GSM : 0744556074 Fax : 0269/833273, e-mail : nowapatent@birotec.ro, office@nowapatent.ro	DA
DOBREANU IULIAN 1995-1082	COMPANIA NAŢIONALĂ A LIGNITULUI OLTENIA Târgu Jiu, Str. Tudor Vladimirescu nr.1-15	NU
DOBRESCU MELANIA 1993-1025	UPETROM – 1 Mai SA Ploieşti, Piaţa 1 Decembrie 1918, nr. 1, Prahova Tel: 0244/174 051/1618; Fax: 0244/110327	NU
DONŢU OVIDIU-LIVIU 2000-1171	CAMERA DE COMERŢ ŞI INDUSTRIE SUCEAVA Str. Universităţii, nr. 15-17, Suceava Tel./fax : 0230/523587	NU
DUMITRESCU ARTEMIS SORINA 2003- 1250	ROMINVENT S.A. Bucureşti, Str. Emil Pangratti nr. 35, et.1, sect.1 Tel: 021/2312515, Fax: 021/2312550 e-mail:artemisb@rominvent.ro	DA
DUMITRESCU OANA IRINA 2005 - 1434	INNOVIS INTELLECTUAL PROPERTY Bucuresti, sos. Panduri, nr.11, bl.P20, sc.1, ap.34, Tel: 021/4111194, Mobil: 0741572398, e-mail: office@innovis.ro	DA
DUŢULESCU CORINA CARMEN 1993-93	ROMINVENT S.A. Bucureşti, Str. Emil Pangratti nr. 35, et.1, sect.1 Tel: 021/2312515, Fax: 021/2312550 e-mail: office@rominvent.ro	DA
ENASTESCU CONSTANTIN MIRCEA 2005-1420	M.A.I. – D.G.P.M.B. Bucuresti, calea Victoriei nr.17-19, Mobil : 0766444666, e-mail : mircea_enastescu@yahoo.com	NU
ENE SILVIA 2000-1159	CABINET M. OPROIU – CONSILIERE ÎN PROPRIETATE INTELECTUALĂ Bucureşti, Str. Popa Savu, nr. 42, parter, sector 1. Tel : 021/2602833, 021/2602834, Fax : 021/2602835, 021/2602836, CP : 2-229, e-mail : office@oproiu.ro	DA

ENESCU LUCIAN 1992-7	ROMINVENT S.A. București, Str. Ermil Pangratti nr. 35,et.1, sector1, Tel: 021/2312515, 2312541, Fax: 021/2312550, 2312454, e-mail: office@rominvent.ro	DA
ENESCU MIRUNA 2003- 1254	ROMINVENT S.A. București, Str. Ermil Pangratti nr. 35, et.1, sect.1 Tel: 021/2312515, Fax: 021/2312550 e-mail : menescu@rominvent.ro	DA
FAIGHENOV MARIOARA 1995-1063	AGENȚIE DE PROPRIETATE INTELLECTUALĂ ȘI TRANSFER DE TEHNOLOGIE-AGPITT-SRL București, B-dul Libertății nr. 12, bl.113, sc.2, et.3, ap.28, sector 4; CP 42-106,Tel: 021/3177693; 3177583; Fax : 021/3178584 ; GSM : 0744 293552 ; 0724539752 e-mail :faighenov@xnet.ro; office@agpitt.ro	DA
FĂNTĂNĂ RAUL-SORIN 1994-23	PERSOANĂ FIZICĂ Brașov, Str. Griviței nr. 69, bl. 29, sc. D, ap. 32 Tel: 0268/427713, e-mail: raulfantana@ronline.ro	DA
FIERĂSCU COSMINA- CATRINEL 1996-42	ROMINVENT S.A. București, Str. Ermil Pangratti nr. 35, et.1, sect.1 Tel: 021/2312515, Fax: 021/2312550 e-mail: office@rominvent.ro	DA
FLOREA ILEANA MARIA 2003-1258	ROMINVENT S.A. București, Str. Ermil Pangratti nr. 35, et.1, sect.1 Tel: 021/2312515, Fax: 021/2312550 e-mail: iflorea@rominvent.ro	DA
FLOREA MIHAELA 2003-1257	CABINET INDIVIDUAL FLOREA MIHAELA București, Str. Grigore Alexandrescu nr.1, bl.D7, ap.4, sector1, Fax: 021/2230342 GSM: 0722601120 , e-mail: florea@gide.com	DA
FRISCH CRINA NICOLETA 2000-1172	FRISCH & PARTNERS SRL Bucuresti, bdul Magheru nr.7, bl.D, scara 4, ap.114, Tel/ Fax: 3138618, Mobil: 0722212480	DA
FUCIU ANIȘOARA 2003-1259	CABINET ANI FUCIU SRL Com.Snagov, Bloc P53, sc.A, ap.1, jud.Ilfov, Tel: 021/4910123, Fax: 021/3142157, 0744370196, e-mail: anif@euro.ro , ani.fuciu@euro.ro	DA
FULEA MARIA 1995-1076	EURORESSOURCES SRL Medias, str. Ion Creangă, nr.4, ap.6, Tel: 0269/843504, Fax: 0269/824812	DA
GAVRIL NICULINA 2001-1211	CABINET N. D. GAVRIL S.R.L. București, Str. Ștefan Negulescu nr. 6A, sector 1, 011651 Tel./fax: 021/2302882 , GSM: 0722983520, 0723 383 758, e-mail : cabinetgavril@yahoo.com, gavrilnin@yahoo.com	DA

GAVRILIU ANA-CORINA 1993-1031	BIOTEHNOS S.A. București, Str. Dumbrava Roșie nr. 18, Tel: 021/2102015 int 120 ; Fax : 021/2109705, GSM 0723302092	NU
GÂNSCA AURELIAN TUDOR 2003-1221	RAMCONSULTING SRL Cluj Napoca, Str. Augustin Buneanr.28, Fax : 0264/436792, GSM : 0744354156, e-mail : ramconsulting@email.ro	DA
GHENU MIHAELA 1993-15	ROMINVENT S.A. București, Str. Ermil Pangratti nr. 35, et.1, sect.1 Tel: 021/2312515, Fax: 021/2312550 e-mail: office@rominvent.ro	DA
GHEORGHICESCU EUGENIA 1994-1048	ICTCM S.A. București, Șos. Olteniței nr. 103, sector 4, Tel: 021/3321870 , 3323770/437, Fax: 021/3320775, 3321870 GSM:0721863338, e-mail: egheorghicescu@yahoo.com	NU
GHÎȚĂ CONSTANTIN 1992-13	CONSTANTIN GHÎȚĂ OFFICE SRL Timișoara, Str. Take Ionescu nr. 24-28, sc. B ap. 2 Jud.Timiș, Tel/Fax: 0256/435976, GSM: 0744 162462, e-mail: ghita@mail.dnttm.ro	DA
HARSANY ALEXANDRU 2003-1251	NESTOR NESTOR DICULESCU KINGSTON PETERSEN – CONSILIERE IN P.I. S.R.L. București, sector 1, sos. Bucuresti Ploiesti, nr.1A, Bucharest Business Park, corp A, et.1, camerele 9 si 10, Tel : 021/2011200, Fax : 021/2011210, GSM : 0722203934	DA
HĂISAN MARIA 2000-1202	GRUPUL INDUSTRIAL ELECTROCONTACT SA Botoșani, Calea Națională nr.6, Tel: 0231/517172/110, Fax: 0231/ 513710, maria.haisan@electrocontact.ro	NU
IACOBINI ANCA SVETLANA 2003- 1262	IACOBINI&CO, CONSILIERI IN DREPTUL DE PROPRIETATE INDUSTRIALA SRL Bucuresti, Calea Mosilor, nr.258, bl. 4bis, ap.22, sector 2, Tel : 021/2104690 ; Fax : 021/2104793 E-mail : asimri@yahoo.com	DA
IACOBINI MIHNEA RĂZVAN 2003- 1261	IACOBINI&CO, CONSILIERI IN DREPTUL DE PROPRIETATE INDUSTRIALA SRL București, Calea Mosilor, nr.258, bl. 4bis, ap.22, sector 2, Tel : 021/2104690 ; Fax : 021/2104793 E-mail : asimri@yahoo.com	DA
IOACĂRĂ VALENTIN 1999-50	ROVALCONS SRL -AGENȚIE DE PROPRIETATE INTELECTUALĂ Câmpina, Str. Orizontului, nr.1, bl. R10, ap.27, Jud. Prahova, Tel/Fax: 0244/371390; GSM : 0722 540580 e-mail: rovalcons@xnet.ro	DA

IOANITESCU TRAIAN 1994-1053	CABINET INDIVIDUAL IOANIȚESCU TRAIAN București, Bd. Timișoara nr.49, Bl Cc6, ap.27, sector 6, Tel: 021/4402510	DA
ION DAN ADRIAN 2003-1260	CABINET PROPRIETATE INDUSTRIALA – IONDA Bucuresti, Calea Dorobantilor nr.126, bl.8, ap.50, Tel/fax: 021/2316549, Mobil: 0722687982	DA
ION RODICA-COCUȚA 1993-1032	CABINET DE PROPRIETATE INDUSTRIALA « BIONPI » București, Calea Dorobanților 126-130, Bl. 8, et. 9 Ap. 50 sector 1, Tel/Fax: 021/2316549 GSM: 0723 187944, 0746184697 e-mail: bionpi@hotmail.com; bionpi@b.astral.ro	DA
ISOC DORIN 1994-1052	INTEGRATOR CONSULTING –SRL Cluj-Napoca, Str. Dunării nr.25 bl. C1 ap.5, jud. Cluj Tel/Fax: 0264/442817, GSM: 0745235585 e-mail: Dorin.Isoc@aut.utcluj.ro	DA
ISTRATE ȘTEFAN 2000-1175	SOLO INVENT S.R.L. București, Calea 13 Septembrie, nr. 104, bl. 48, ap. 8, sector 5, Tel/Fax: 021/4511497, GSM: 0744 313 229, solo_invent@yahoo.com	DA
ITU TEODORA 2003-1268	CONINFO S.R.L. Târgu Mures, str. Lacrimioarea nr.9, Tel:0265/210138, Fax: 0265/210109, GSM: 0745579934, e-mail: teodora@itongrup.com	DA
IVANCA GAVRIL 2004-1357	CABINET PROPRIETATE INDUSTRIALA ARINOVA Arad, 310151, str. Margaretelor, nr.28, Tel/fax: 0257/255842, mobil: 0744246562	DA
IVANCA MARIA ELISAVETA 1993-1033	AGENȚIA DE PROPRIETATE INDUSTRIALA "LABIRINT" Arad, Str. Coriolan Petreanu nr. 28, Tel/Fax: 0257/255842, GSM: 0722 458129 e-mail: labirint@arad.ro	DA
IVĂNESCU GABRIEL DAN 1996-1091	CABINET INDIVIDUAL- IVANESCU GABRIEL DAN Brașov, Str. Al. I. Cuza nr. 58 ap. 7, Tel/fax:0268/471650, GSM: 0722 248415, e-mail: d.ivanescu@xnet.ro	DA
LARCO IOAN 1999-1145	PERSOANĂ FIZICĂ Iași, Bdul. Independenței nr. 23, bl. B 1-5, Tr. 5. et. 5, ap. 17, cod 700101, Tel. 0232/111146	DA
LARION ELISABETA- SONIA 1992-9	ROMINVENT S.A. București, Str. Ermil Pangratti nr. 35, et.1, sect.1 Tel: 021/2312515, Fax: 021/2312550 e-mail: office@rominvent.ro	DA

LAZĂR DELIA SORINA 1997-18	CABINET M. OPROIU-CONSILIERE ÎN PROPRIETATE INTELECTUALĂ București, Str. Popa Savu, nr. 42, parter, sector 1, Tel : 021/ 2602833, 021/2602834 Fax : 021/2602836, 021/2602835, office@oproiu.ro	DA
LAZĂR ELENA 1997-28	CABINET DE PROPRIETATE INDUSTRIALĂ Buzău, Str.Unirii, Bl.16C, Ap. 12, Et.3 OP 1, CP 52, Tel/Fax:0238/435982, 0723328633, e-mail:publio@xnet.ro, publio@mail.local.ro	DA
LORENTĂ ALEXANDRU 1992-6	INVENTA – AGENTIE DE PROPRIETATE INTELECTUALA S.R.L. București, Bdul Corneliu Coposu, nr. 7, bl. 104, sc.2, etaj 1, ap.31, sector 3, Tel : 021/3200285, Tel/Fax :021/3228325, inventa@mark-patent.ro	DA
LUCĂCEL MIHAIELA 2003- 1288	FARMEC SA Cluj Napoca,Str. Henri Barbusse nr.16,Tel :0264/433193, Fax : 0264/432543, GSM : 0745347813, e-mail : miha.cj@personal.ro	NU
MACAMETE ELENA 1992-1003	ICPE CA București, Splaiul Unirii 313, sect. 3 Tel: 021/3217230, Fax: 021/3216346	NU
MARINESCU RUXANDRA 2003-1271	PATENTMARK S.R.L. București, Str. Dr. N. Turcescu nr. 2, sector 5, Tel/fax 021/3121669, Fax: 021/2233963, e-mail: stema@pcnet.ro , 0722626875	DA
MIHAI LUCIAN 2001-1209	LINKLATERS MICULIȚI ȘI ASOCIATII S.C.P.A. București, Str. Nicolae Iorga, nr. 8, sector 1 Tel : 021/3071500, Fax : 021/3071555 e-mail: lucian.mihai@linklaters.com, lucian.mihai@drept.unibuc.ro	DA
MIHUT IONEL OVIDIU 2004 - 1365	BOSTINA SI ASOCIATII – INDUSTRIAL PROPERTY SRL Bucuresti, sector 1, str. Aleea Alexandru , nr20A, camera 2, Tel/ fax: 021/3194466, Mobil: 0722294830, ovidiu.mihut@gmail.com	DA
MILCEV GABRIELA 2003- 1230	ALLEGRA CONSULTING SRL București, Aleea Huedin nr.1, bl.5, sc.1, ap.5, sector4, GSM: 0722249961, Tel/Fax: 021/3231384 e-mail: gabriela.milcev@allegra.ro; www.allegra.ro	DA
MOHONEA CRISTIAN 1997-62	PATENTMARK S.R.L. București, Str. Dr. N. Turcescu nr. 2, sector 5, Tel/fax 021/3121669, , Fax: 021/2233963, e-mail: stema@pcnet.ro	DA

MOHONEA LILIANA 1997-61	PATENTMARK S.R.L. București, Str. Dr. N. Turnescu nr. 2, sector 5, Tel/fax 021/3121669, Fax: 021/2233963, e-mail: stema@pcnet.ro	DA
MUȘATESCU ANDRA OANA 2000-1181	ANDRA MUSATESCU CABINET DE PROPRIETATE INDUSTRIALA București, Str. Drumul Taberei nr. 71, Bl. TD 42, sc. 1, et. 4, ap. 28, sector 6 GSM : 0722 879810 ; e-mail : amusatescu@dnt.ro	DA
NEAGU CATALIN 2005 - 1458	CABINET INDIVIDUAL PROPRIETATE INDUSTRIALA CATALIN NEAGU Iasi, str. Tutea Petre nr.5, bl.909, tr.1, ap.11, Cod postal: 700730, Tel: 0232/276000, Fax: 0232/405425, 0232/211843, Mobil: 0744514264, e-mail: catalin.neagu@proprietateindustriala.ro	DA
NEGOMIREANU LIVIA 1999-1140	CABINET INDIVIDUAL NEGOMIREANU LIVIA Bucuresti, Sos. Nicolae Titulescu nr.94, bl.14A, ap.127,sect.1, Tel: 021/2235637, GSM: 0722444719	DA
NICOLAESCU DANIELLA- OLGA 1992-1006	ROMINVENT S.A. București, Str. Ermil Pangratti nr. 35, et.1, sect.1 Tel: 021/2312515, Fax: 021/2312550 e-mail: office@rominvent.ro	DA
NICOLAE IOAN 1993-22	CABINET INDIVIDUAL "INDEPENDENT PROPRIETATE AGENT" București, sector 5, Str. Fabrica de chibrituri nr. 42 Tel/ Fax: 021/3352938, GSM: 0722 610635	DA
NIȚĂ FLORINA 1996-1083	OLTCHIM SA Râmnicu Vâlcea, Str. Uzinei nr. 1, 240050, jud. Vâlcea Tel: 0250/701200/3225, Fax: 0250/735030 e-mail: oltchim@oltchim.ro	NU
NIȚU ION 2000-1204	CABINET INDIVIDUAL – NITU ION Constanta, str. Dezrobirii nr.110, bl. IS8, sc.A, ap.1, Tel: 0241/512608, mobil: 0723317298	DA
OLTEANU CAMELIA 2000 - 1189	ROMINVENT S.A. București, Str. Ermil Pangratti nr. 35,et.1, sector1, Tel: 021/2312515, 2312541, Fax: 021/2312550, 2312454, e-mail: office@rominvent.ro	DA
OPREA MARILENA 2003-1277	SD PETOSEVIC ROMANIA SRL București, Calea Victoriei nr.100, sc.1, ap.20, biroul 1, Tel: 021/3057996, Fax: 021/3145481, e-mail: moprea@petosevic.com, GSM: 0722259260	DA

OPROIU MARGARETA 1992-8	CABINET M. OPROIU-CONSILIERE ÎN PROPRIETATE INTELECTUALĂ București, Str. Popa Savu, nr. 42, parter, sector 1, Tel : 021/2602834, 021/2602833, Fax : 021/2602836, 021/2602835, P.O.Box 2-229, e-mail : office@oproiu.ro	DA
OSIESCU TRAIAN 1999-1138	OSTER – SOCIETATE CIVILA PROFESIONALA DE PROPRIETATE INDUSTRIALA Bucuresti, Str. Batiste nr.35, ap. 23, sector 2, cod 020935, Tel/Fax: 021/3147249 , GSM: 0723.177.236, traianosiescu@xnet.ro	DA
PALCO SORINA-IUSTINA 1999-1150	AEROSTAR S.A. Str. Condorilor, nr. 9, Bacău Tel : 0234/175 070, Fax : 0234/ 172 023, e-mail : aerostar@aerostar.ro	NU
PANTILIMON MIHAI 2004 - 1337	BRANDYNAMICS AGENTIE DE PROPRIETATE INDUSTRIALA S.R.L. Piatra Neamt, Aleea Caisilor nr.9, bl.13, ap.17 Tel/fax: 0233/232452, 0364/102070, 0747403927, OP3, CP 19 Piatra Neamt, office@brandynamics.ro	DA
PĂUNȚ ALEXANDRINA 2003- 1245	GLOBAL CONSULTING S.R.L. Iasi, spl. Bahlui, nr.29, bl. B5, sc.A, ap.7 Tel: 0726737527	DA
PEICIU ADRIANA 2003-1289	CABINET INDIVIDUAL PEICIU ADRIANA Bucuresti, str. Stefan cel Mare nr.230, Bl.46, ap.47, Tel/fax: 021/2360317, 2104132	DA
PETRACHE OCTAVIAN 2000-1192	INTELECT S.R.L. Oradea, B-dul Dacia nr. 48, Bl. D10, Ap.3, OP 9- CP128, Tel 0259/153847, Fax:0259/268094 GSM: 0745 040831, e-mail: intelect@rdslink.ro	DA
PETRE DINU 2004 - 1367	CUNESCU, BALACIU & ASOCIATII CONSILIERE PROPRIETATE INDUSTRIALA Bucuresti, sector 3, str. Vulcan Judetu nr.13, Tel: 021/ 3275577, 3276633, 3274400; 0745605151, 0723339939; Fax: 021/ 3274310, dinu.petre@cbalaw.ro	DA
PETREA DANA MARIA 2003- 1223	CABINET M. OPROIU-CONSILIERE ÎN PROPRIETATE INTELECTUALĂ București, Str. Popa Savu, nr. 42, parter, sector 1, Tel : 021/2602834, 021/2602833, Fax : 021/2602836, 021/2602835, P.O.Box 2-229, e-mail : office@oproiu.ro	DA

PIOARU GRAȚIELA GEORGETA 1997-1112	ROMPROSPER SERVIMPEX SRL București, Șos. Mihai Bravu nr. 294, bloc 6, sc. B, ap. 63, sector 3, Tel : 021/3222857, Fax :3207419, Mobil :0744654128 ;0744536405 e-mail :piva@hades.ro; piva@xnet.ro	DA
PIOARU RALUCA ANDREEA 1999-56	ROMPROSPER SERVIMPEX SRL București, Șos. Mihai Bravu nr. 294, bloc 6, sc. B, ap. 63, sector 3, Tel : 021/3222857, Fax :3207419, Mobil :0744654128 ;0744536405 e-mail :piva@hades.ro; piva@xnet.ro	DA
POP CĂLIN RADU 1996-50	CABINET ENPORA S.R.L. București, str. George Calinescu nr.52A, ap.1, 011694, Tel: 021 2300990; 031 1001634, Fax: 021 2302311; 031 1007927, pop@patents.ro	DA
POP MARIA 2004- 1355	CABINET PROPRIETATE INDUSTRIALĂ MARIA POP București, Intrarea Vasile Paun nr.5, ap.2, sector 5, Tel: 021/ 3159040, Fax: 021/3161888, office@legal-assistance.ro	DA
POP MOTOGNA CLELIA 2004 - 1351	CONSTANTIN GHIȚĂ OFFICE SRL Timișoara, str. Take Ionescu nr. 24-28 sc. B, ap. 2, Tel/Fax: 0256/435976, : cleliapop@mail.dnttm.ro	DA
POP VIRGINIA DAISY 1992-2	CABINET ENPORA S.R.L. București, str. George Calinescu nr.52A, ap.1, 011694, Tel: 021 2300990; 031 1001634, Fax: 021 2302311; 031 1007927, pop@patents.ro	DA
POPA CRISTINA 2000-1193	ROMINVENT S.A. București, Str. Ermil Pangratti nr. 35, et. 1, sect. 1 Tel: 021/2312515, 2312541, Fax: 021/2312550, 2312454,e-mail: office@rominvent.ro	DA
POPESCU ANGELA 1997-1103	CABINET PROPRIETATE INDUSTRIALĂ POPESCU ANGELA București, str. Complexului nr.10, bl.40, ap.14, Tel :021/3243756, tel : 0318.04.68.81 GSM : 0723051279, angela_intelect@yahoo.com	DA
POPESCU CODRUTA OCTAVIA 2004 - 1326	ARIANA AGENȚIE DE PROPRIETATE INDUSTRIALĂ SRL Timisoara, str. Dr. Alexandru Martha nr.2, sc.B, ap.6, camera 2, Tel: 0722538766, c_popescu2000@yahoo.com	DA
POPESCU LAURENTIU HOREA 2004-1354	V&f IP CONSULTING SRL Bucuresti, Bd Camil Ressu, nr.27, bl.N1, ap.214, Tel: 021/3140200, Fax: 021/3140290, Mobil: 0744487223, popescul@vf.ro	DA

POPESCU LIVIA 2004-1312	CABINET POPESCU LIVIA Bucuresti, bd. Camil Ressu 27, bl.N1, ap.188 Tel: 021/3481010, liviap25@yahoo.com	DA
POPESCU RADU-ROMEO 2001-1207	CABINET POPESCU RADU ROMEO București, Bd. Corneliu Coposu nr. 3,bl.101,sc.3,et.4, ap.50, sector 3, GSM : 0722 510598, e-mail : rropescu@xnet.ro	DA
PUȘCAȘ NICOLAE IOSIF 2005- 1377	CABINET PROPRIETATE INDUSTRIALĂ PUȘCAȘ NICOLAE IOSIF București, str. Secerișului nr.25, sector 4, Tel/Fax : 021/ 332.73.88, Mobil: 0722.878.946	DA
PUȘCAȘU DAN 1994-1056	LOYAL PARTNERS – AGENȚIE DE PROPRIETATE INTELECTUALĂ SRL Galati, Str. Portului nr.23, Parcul De Soft, cam.307, cod 800025, Tel/Fax: 0236/464847, tel/fax: 0236/407032, GSM: 0722 744241, office@loyalpartners.ro www.loyalpartners.ro	DA
RADU DANIELA 2003-1240	CONSINVENT S.R.L. Buzau, b-dul Unirii, bl.35B, ap.2, mobil : 0745452268 E-mail: consinvent@yahoo.com	DA
RASKAI MARIA MAGDALENA 1993-28	RASKAI M M BREVMARC CONSULT S.R.L. Dej, Str. Unirii, nr.3,BL.d8, ap.7, judetul Cluj, 405200, Tel/Fax: 0264/211847, GSM: 0742084050, raskaimm@yahoo.com	DA
RAȚĂ ANDREI VLAD 2005 - 1381	RATZA ȘI RATZA SRL București, B-dul A.I. Cuza Nr. 52-54, Sect.1 Tel :021/2601348, Fax : 021/2601349 email : office@ratza-ratza.com, avr@ratza-ratza.com	DA
RĂDULESCU MELANIA STELA 1995-36	ROMINVENT S.A. București, Str. Ermil Pangratti nr. 35, et.1, sect.1 Tel: 021/2312515, Fax: 021/2312550 e-mail: office@rominvent.ro	DA
RĂDULESCU MIOARA 1996-47	INVENTA - AGENTIE DE PROPRIETATE INTELECTUALA S.R.L. București, Bdul Corneliu Coposu, nr. 7, bl. 104, sc.2, etaj 1, ap.31, sector 3, Tel : 021/3200285, Tel/Fax : 021/3228325, inventa@mark-patent.ro	DA
RAȚĂ GRIGORE 1992-3	RATZA SI RATZA SRL București, B-dul A.I. Cuza Nr. 52-54, Sect.1 Tel :021/2601348, Fax : 021/2601349 email : office@ratza-ratza.com, gregory@ratza-ratza.com	DA

ROBU MARICICA 1999-1133	SC MITTAL STEEL ROMAN SA Str.Ștefan cel Mare,Nr.246,Roman, cod 611040 Tel: 0233/701223, Fax: 0233/748405, sandel.rosianu@mittalsteel.com	NU
ROMAN IOAN 1999-1152	IAR S.A. GHIMBAV Brașov, Str. Aeroportului nr. 1, Tel: 0268/475269/1076,Fax: 0268/475287, Mobil :0745145535, e-mail: ioanry@yahoo.com	NU
ROȘU OANA NICOLETA 2004- 1330	AGRICOLA INTERNAȚIONAL SA Bacău, Calea Moldovei nr.94, Tel : 0234/ 577600, Fax: 0234/ 516573, Mobil: 0744838768, marketing@agricola.ro	NU
RUTA FULGER LAURENTIU 2005 - 1470	CABINET DE PROPRIETATE INDUSTRIALA RUTA FULGER LAURENTIU Cluj Napoca, bd. 21 decembrie, nr,40, ap.4, Mobil: 0747892450, ruta_laurentiu@yoahoo.com	DA
SAVU MARIANA 2004-1342	CABINET DE PROPRIETATE INDUSTRIALA SAVU MARIANA Bucuresti, sos. Nicolae Titulescu nr.92, bl.13, sc.2, ap.54, Tel/ Fax: 2235269, mobil: 0722783660, liliana.savu@credidam.ro	DA
SECĂREANU DOINA MARIA 2003-1286	INVENTA - AGENTIE DE PROPRIETATE INTELECTUALA S.R.L. București, Bdul Corneliu Coposu, nr. 7, bl. 104, sc.2, etaj 1, ap.31, sector 3, Tel : 021/3200285, Tel/Fax : 021/3228325, e-mail : inventa@mark-patent.ro	DA
SITEAVU IULIA ADRIANA 2005-1379	ROMINVENT S.A. București, Str. Ermil Pangratti nr. 35, et.1, sect.1 Tel: 021/2312515, Fax: 021/2312550 e-mail: iuliad_bis@yahoo.com	DA
SOARE LILIANA 1999-060	INVENTA - AGENTIE DE PROPRIETATE INTELECTUALA S.R.L. București, Bdul Corneliu Coposu, nr. 7, bl. 104, sc. 2, etaj 1, ap. 31, sector 3, Tel: 021/3200285, Fax: 021/3228325, inventa@mark-patent.ro	DA
SPRÂNCEANU NICOLAE 1996-1097	"SPRÂNCEANU NICOLAE" AGENȚIE DE CONSULTANȚĂ ÎN PROPRIETATE INTELECTUALĂ ȘI TRANSFER DE TEHNOLOGIE Drobeta Turnu Severin Str. Gheorghe Ionescu Sisești nr. 96, bl.E2, sc.1, ap.8, Tel/Fax: 0252/311690; GSM:0721 796318 e-mail: NicolaeSprinceanu@yahoo.com	DA

STANCIU ADELINA 1994-14	HARCOV A.P.I. SRL Sfântu Gheorghe, Jud Covasna Str. Nicolae Iorga nr. 61 bl. 10 E sc. B. ap.9 Tel. 0267/ 352 267, Mobil:0744435291, stanciu@planet.ro, propind@mail.asimcov.ro	DA
STANCIU ION 1994-1058	S.N.P. PETROM S.A.-SUCURSALA I.C.P.T. CAMPINA Jud. Prahova, Cămpina 105600, B-dul Culturii nr. 29, Tel:0244/334831, Fax: 0244/370323	NU
STĂNCESCU ALIN CRISTIAN 2003-1278	LEGAL BRAND S.R.L. București, Str. Nicolae Licăreț nr.1, bl.33, sc.C, ap.107,Tel: 0722607380, legal.brand@easynet.ro	DA
STĂNCESCU ANCA 2000-1194	LEGAL BRAND S.R.L. București, Str. Nicolae Licăreț nr.1, bl.33, sc.C, ap.107,Tel: 0722674635, legal.brand@easynet.ro	DA
STIOPU NORICA 2003-1280	MOBILENIA SRL București, Șos. Pantelimon nr.161, sector 2, Tel : 021/2506270 Fax : 021/2507456 e-mail : norica.stiupu@mobilenia.com	NU
STOIAN IOAN 1992-1008	AGENȚIE DE PROPRIETATE INDUSTRIALĂ ȘI TRANSFER TEHNOLOGIC "STOIAN IOAN" Roman, B-dul Republicii, bloc 46, sc. C, ap. 35, jud. Neamț, Tel/Fax: 0233/739441, GSM: 0745 643738	DA
STRECHE GHERGHINA 1997-1116	S.N.P. PETROM S.A. Bucuresti, Calea Dorobantilor nr. 239, Sector 1. Telefon: 40 60092; Mob. 0723 55 20 26; Fax: 4060433 e-mail: gherghina.streche@petrom.com	NU
STURZA IOANA 1999-59	CABINET M. OPROIU-CONSILIERE ÎN PROPRIETATE INTELECTUALĂ București, Str. Popa Savu, nr. 42, parter, sector 1, Tel : 021/ 2602833, 021/2602834, Fax : 021/2602836, 021/2602835, P.O.Box2-229, office@oproiu.ro	DA
SULIMAN MARIA- GABRIELA 1999-1147	AGENȚIA NATIONALĂ A MEDICAMENTULUI București, Str. Av. Sănătescu nr. 48 Tel.: 021/2241710/369, Fax: 021/2243497 e-mail:mariasuliman @anm.ro	NU
SZENTE SÁNDOR 1999-48	SZENTE SÁNDOR Odorheiu Secuiesc, str. Victoriei, nr. 41, bl. U6, et.1, ap. 4, județ Harghita, cod poștal 535600, Tel. /fax 0266/219143,e-mail: proofice@szente.ro	DA
ȘANTA VALENTINA 2003-1227	GEDEON RICHTER ROMANIA SA Tg.Mures, Str. Cuza Voda, nr. 99-105, Tel: 0265/233675, 0265/264067, Fax: 0265/268875, cod postal 540306 e-mail: vsanta@gedeon-richter.ro; office@gedeon-richter.ro	NU

SERBAN ANA MARIA 2004-1325	NESTOR NESTOR DICULESCU KINGSTON PETERSEN – CONSILIERE ÎN P.I. S.R.L. București, sector 1, sos. Bucuresti Ploiesti, nr.1A, Bucharest Business Park, corp A, et.4, Mobil: 0722256758, Tel: 021/2011200	DA
ȘOVA DAN-EUGEN 1993-1013	PIDES-CABINET DE PROPRIETATE INDUSTRIALĂ București, Str. Valea Buzăului, nr. 10, bl. G30, ap. 36, sector 3, Tel: 021/3455351 GSM: 0723708632 e-mail: sova@cna.ro	DA
ȘOVAR IOAN 1995-32	CABINET DE PROPRIETATE INDUSTRIALĂ S.I. SRL Timișoara, Str. Moise Doboșan nr.110, cod 300600 Tel.0256/475105;GSM: 0722 984909, e-mail: ioan_sovar@yahoo.fr	DA
TĂRĂBÎC LUCIAN 2000-1195	LUTARIS INTELPROT S.R.L. Timisoara, 300686, Str. Sirius nr.9, sc.A, ap.8, Tel/Fax: 0256/489301, Mobil: 0742143718, 0723319154, e-mail: qualitarium@qualitarium.ro	DA
TĂTARU DOINA 1995-19	PERSOANĂ FIZICĂ Piatra Neamț, Str. Apele Minerale nr. 4, Tel: 0233/223602, e-mail: doina_tataru@msn.com	DA
TEODORESCU DAN MIHAI 1992-11	INTEL PROPERTY CONSULT București, Str. Ion Maiorescu, nr.42A, sector 2, Tel: 021/6192276, Fax:021/2123364, GSM: 0744506010	DA
TEODORESCU MIHAELA 1995-30	ROMINVENT S.A. București, Str. Ermil Pangratti nr. 35, et.1, sect.1 Tel: 021/2312515, Fax: 021/2312550 e-mail: office@rominvent.ro	DA
TEODORU EMANUEL 2004-1322	TEODORU & ASSOCIATES INTELLECTUAL PROPERTY AGENCY Bucuresti, str. Foisorului nr.4, bl.F1C, sc.1, ap.16, Tel: 323.08.38, Fax: 326.39.55, e-mail: emmanuel@teodoru.ro, www.romaniatrademarks.ro	DA
TEODORU VIOLETA 2003-1264	TEODORU & ASSOCIATES INTELLECTUAL PROPERTY AGENCY Bucuresti, str. Foisorului nr.4, bl.F1C, sc.1, ap.16, Tel: 323.08.38, Fax: 326.39.55, GSM: 0722549219 e-mail: violeta@teodoru.ro, www.romaniatrademarks.ro	DA
TUDOR DANIELA 1999-136	SC TERAPIA SA București, Splaiul Unirii nr. 313 , Sector 3 Tel: 021/3464848, Fax : 021/3464849 GSM: 0729038298, daniela.tudor@terapia.ro	NU

ȚOȚU IOAN 2000-1196	N.P.C. S.R.L. Brasov, str. Alexandru cel Bun, nr.13, bl.E28, ap.7, cod 500025, OP 1 – CP 298, GSM: 0744520357, e-mail: totu@unitbv.ro	DA
ȚULUCA DOINA 1996-48	INVENTA - AGENTIE DE PROPRIETATE INTELECTUALA S.R.L. București, Bdul Corneliu Coposu, nr. 7, bl. 104, sc.2, etaj 1, ap.31, sector 3, Tel : 021/3200285, Tel/Fax : 021/3228325, GSM :0744 339649, e-mail : inventa@mark-patent.ro	DA
ȚURCANU CONSTANTIN 1992-10	INVENTA - AGENTIE DE PROPRIETATE INTELECTUALA S.R.L. București, Bdul Corneliu Coposu, nr. 7, bl. 104, sc.2, etaj 1, ap.31, sector 3, Tel : 021/3200285, Tel/Fax : 021/3228325,GSM : 0744 324510, e-mail : inventa@mark-patent.ro	DA
UDREA ELENA RODICA 1994-25	OSTER – SOCIETATE CIVILA PROFESIONALA DE PROPRIETATE INDUSTRIALA Bucuresti, Str. Batiste nr.35, ap. 23, sector 2 Tel/Fax: 021/3147249, 0721254270, traianosiescu@xnet.ro	DA
VASILESCU RALUCA 1995-37	CABINET M. OPROIU-CONSILIERE ÎN PROPRIETATE INTELECTUALĂ București, Str. Popa Savu, nr. 42, parter, sector 1, Tel : 021/2602834, 021/2602833, Fax : 021/2602836, 021/2602835, office@oproiu.ro	DA
VELCEA MARIAN 1994-26	INVEL – AGENȚIE DE PROPRIETATE INDUSTRIALĂ București, str. Ion Ghica nr.3, ap.20 Fax: 021/4303542, GSM: 0723205048, 0788374511, e-mail: office@invel.ro	DA
VELICA ION GABRIEL 2004 - 1370	CABINET VELICA – Agenție de proprietate industrială Bucuresti, str. Brutus M.I., nr.13, ap.3, cod 050124 Tel/ Fax: 021/3357463, Mobil: 0722645283, www.velica.ro, office@velica.ro	DA
VELICU ANCA 2003- 1275	CABINET ENPORA S.R.L. București, str. George Calinescu nr.52A, ap.1, 011694, Tel: 021 2300990; 031 1001634, Fax: 021 2302311; 031 1007927, pop@patents.ro	DA
VELȚAN LOREDANA 1999-45	INVENTA - AGENTIE DE PROPRIETATE INTELECTUALA S.R.L. București, Bdul Corneliu Coposu, nr. 7, bl. 104, sc.2, etaj 1, ap.31, sector 3, Tel : 021/3200285, Tel/Fax :021/3228325,inventa@mark-patent.ro	DA

VIRGILIUS VASILACHE 2003-1228	EDIPLAST S.R.L. Tg. Mureș, Str. Măgurei nr.25, ap.2, 0744394036 Tel/Fax: 0265/263775, moniadel@artelecom.net	DA
VIȘOIU LILIAN CĂTALIN 2003-1246	CABINET DE PROPRIETATE INDUSTRIALĂ "VIȘOIU LILIAN CĂTĂLIN" București, Str. Alexandru Vlahuta nr.3, bl. M48, sc.A, ap.7, sector 3, Tel/Fax: 021/3207251, GSM: 0744480657, visoiucatalin@yahoo.com,	DA
VLAD CONSTANTIN 2000-1199	VLAD CONSTANTIN Constanța, Bdul. 1 decembrie 1918 nr. 5, bl.F16, ap.34, Tel/Fax: 0241/625643, GSM: 0722 370300, e-mail: vlad@gmb.ro	DA
VOICU ALEXANDRA 1992-5	A.G.V. - AGENȚIE DE PROPRIETATE INDUSTRIALĂ SRL București, B-dul Magheru, nr. 9, sc. 2, et.9, ap. 89, sector 1, PO BOX 22-246, Tel/Fax: 021/3153684, agv-office@xnet.ro	DA

Notă: Listele privind consilierii în proprietate industrială s-au tipărit conform datelor trimise de Camera Națională a Consilierilor în Proprietate Industrială, din România. Pentru relații suplimentare, vă rugăm să vă adresați doamnei ing. Doina Țuluca.

ORDIN nr. 03/15.01.2002

În temeiul art. 6, alin. 3 din HG nr. 573/07.09.1998 și a Deciziei Prim-Ministrului nr. 45/13.03.1998, Directorul General al Oficiului de Stat pentru Invenții și Mărci emite următorul:

ORDIN

Articol unic: Lista centrelor regionale, cuprinzând datele utile și instituțiile gazdă, așa cum sunt prezentate în anexă, se publică în Buletinul Oficial de Proprietate Industrială, împreună cu prezentul Ordin.

Director General

ing. Gábor VARGA

CENTRE REGIONALE PENTRU PROMOVAREA PROPRIETĂȚII INDUSTRIALE ÎN ROMÂNIA, ÎNFIINȚATE ÎN TERITORIU CU SPRIJINUL OFICIULUI DE STAT PENTRU INVENȚII ȘI MĂRCI

Coordonator al Centrelor regionale de Promovare a Proprietății Industriale, din partea OSIM:

dl Florin Popa tel: (+40-21) 315.19.66, int. 318
 fax: (+40-21) 312.38.19
 e-mail: florin.popa@osim.ro
 tel. mobil: +40 723.330.752

BACĂU

- str. Libertății nr. 1, cod 600052, județul Bacău,
- tel: 004-0234 570010, int. 104
- fax: 004-0234 571070
- mobil: 004-0744538409
- e-mail: camerabc@cciabc.ro; strategie@cciabc.ro; crppi@cciabc.ro
- www.cciabc.ro/departamente/crppi.php
- contact: legal adviser Silviu MUNTEANU

BAIA MARE

- b-dul Independenței nr. 4B, Baia Mare, cod 430123, județul MARAMUREȘ
- tel/fax: 004-0262 213753
- e-mail: crpppimm@bic.cdimm.org; sorin@bic.cdimm.org; carmen@bic.cdimm.org
- http://crpppimm.cdimm.org/
- contact: ing. Sorin IANCU
 ing. Carmen NEACSU - director centru

BIHOR

- str. Roman Ciorogariu nr. 65, ORADEA, cod 410009, CP 211, județul BIHOR
- tel: 004-0259 417807; 004-0359417991; 004-0359417992
- fax: 004-0259 47 0015
- e-mail: secretariat@ccibh.ro
- contact: d-na Mihaela SECARA

BISTRIȚA-NĂSĂUD

- str. Petre Ispirescu nr. 15 A, Bistrița, cod 420081, județul BISTRIȚA-NĂSĂUD
- mail address: Oficiul Poștal 1, Căsuța Poștală 18, Bistrița 420081, județul Bistrița-Năsăud
- tel: 004-0263 230640; 004-230400; 004-210038
- fax: 004-0263 230640; 004-0263 210039
- e-mail: office@ccibn.ro sau relatii@ccibn.ro
- www.cciabn.ro
- contact: dl. ing. Daniel Cristian BĂLAN - tel: 004-0788569243

BRĂILA

- str. Pensionatului nr. 3, C.P. 6-42, Brăila, cod 810245, județul BRĂILA
- tel/fax: 004-0239 613716; 004-0239 613172; 004-0239 614324
- tel: 004-0239 612388
- e-mail: cciabr@brx.ssibr.ro
- contact: ing. Angela SPIRIDON

BRAȘOV

- adresa de vizitare și consultanță: Colina Universității, corp I
- mail address: Brașov, cod 500500, județul BRAȘOV, O.P.1, C.P. 298
- tel: 004-0268 412921/196
- fax: 004-0268 472241
- e-mail: totu@unitbv.ro
- www.ctib.ro
- contact: d-na Simona HRITCU

CONSTANȚA

- b-dul Alexandru Lăpușneanu nr.185 A, județul CONSTANȚA
- tel: 004-0241-618475; 004-0241 613907; 004-0241 619854;
- fax: 004-0241-619454
- e-mail: barothi@ccina.ro
- www.ccina.ro
- contact: ing. Adriana BAROTHI

COVASNA

- Sediul ASIMCOV, str. Martinovics nr. 2, Sfântu Gheorghe, cod 520009, județul COVASNA, O.P.1, C.P. 167
- tel/fax: 004-0267 318152
- e-mail: stanciu@planet.ro
- contact: ing. Adelina STANCIU- telefon: 004-0744435291

CRAIOVA

- str. Libertății nr. 19, corp Administrativ Universitate, camera 208-209 Craiova, cod 200583, județul DOLJ
- mail address: CP. 609, Oficiul Poștal 6 (OP 6), Craiova
- tel/fax: 004-0251 534880
- e-mail: inventii@administrativ.ucv.ro, ghmanolea@em.ucv.ro sau gmanolea@gmail.com
- www.central.ucv.ro/newwebpg/ciitt/CRPPI.htm sau <http://em.ucv.ro/cercetare/ciitt>
- cotact: prof. dr. ing. Gheorghe MANOLEA - tel: 004-0744771432

GALAȚI

- str. Mihai Bravu nr. 46, Galați, cod 800208, sediul Camerei de Comerț, județul GALAȚI
- tel: 004-0236 460312; 004-0236 473580;
- fax: 004-0236 460650
- e-mail: camcomin1@xnet.ro
- www.cciagl.xnet.ro
- responsabil centru: dl. Dumitru GHECENCO - tel: 004- 0236407049 - fax: 0236 306181
- e-mail: fpdpigl@yahoo.com

IAȘI

- Universitatea Gheorghe Asachi, sediul Institutului Național de Inventică, din str. B-dul CAROL nr. 3-5, C.P. 727- IAȘI - 3, cod 700506, județul IAȘI
- tel/fax 004-0232 214763
- e-mail: bplaht@athena.mt.tuiasi.ro
- cotact:: prof. univ. dr. ing. Boris PLAHTEANU

SUCEAVA

- str. Universității nr. 15-17, Suceava, cod 720229, județul SUCEAVA
- tel: 004-0230 521506; 004-0230520099
- fax: 004-0230 520099; 004-0230521506
- e-mail: ccisv@ccisv.ro; ovidon@ccisv.ro; sebastian@ccisv.ro
- contact: ing. Sebastian PĂDURARU - tel: 004-0741221494

TÂRGU-MUREȘ

- Centrul Regional de Promovare a Protecției Proprietății Industriale, str. Henri COANDĂ nr. 1, Târgu-Mureș, cod 540048, județul MUREȘ
- tel: 004-0365806829; 004-0265269522
- fax:004-0265269522
- e-mail: crpppi@rdslink.ro; office@patlib-mures.ro
- www.patlib-mures.ro
- coordonator: dl. Adrian PLESA - Director General
- contact: dl. Adrian PLESA
dl. chim. Mircea POP

TIMIȘ

- Sediul lucrativ, str. Piața Victoriei nr. 3, parter, sediu al CCIA Timiș, Timișoara, cod 300030, județul TIMIȘ
- tel: 004-0256 497136
- fax: 004-0256 219173
- e-mail: Aurelia.Chira@cciat.ro; ru@cciat.ro
- www.cciat.ro
- contact: ing. Aurelia CHIRA, consilier; tel. mobil: 004-0745 422896

Colegiul de redacție

Alice Mihaela Postăvaru - *Șef Serviciu Desene și Modele Industriale*

Cristina-Maria Bararu - *Șef Serviciu Editură - Tipografie*

Mihaela Târcolea - *Consilier editorial*

Elena Graciov - *Referent, Serviciul Desene și Modele Industriale*

Cristina Nicoleta Stamate - *Redactor responsabil BOPI - Secțiunea DMI*

Mira Negoită - *Tehnoredactor*



Editare și tehnoredactare computerizată: **Editura OSIM®**

Coperta: *Cristina-Maria Bararu*

Tiparul executat sub comanda nr. 77/2006, la
Tipografia OFICIULUI DE STAT PENTRU INVENȚII ȘI MĂRCI, BUCUREȘTI

Inscripționat la: Tipografia O.S.I.M. sub comada nr. 81/27 07 2006

Dirrecția - Redacția - Administrația
OFICIUL DE STAT PENTRU INVENȚII ȘI MĂRCI
Str. Ion Ghica nr. 5, Sector 3, telefon: + 40 21 315.19.66;
fax: + 40 21 312.38.19
e-mail: office@osim.ro [http: www.osim.ro](http://www.osim.ro)
BUCUREȘTI - ROMÂNIA

Tehnoredactare și tipar: OFICIUL DE STAT PENTRU INVENȚII ȘI MĂRCI