

OFICIUL DE STAT  
PENTRU  
INVENȚII ȘI MĂRCI

ROMÂNIA



**BULETINUL OFICIAL  
DE  
PROPRIETATE  
INDUSTRIALĂ**

**Secțiunea DESENE și MODELE  
(DESIGN)**

**Nr. 12/2009**

ROMANIA



OFICIUL DE STAT PENTRU INVENȚII ȘI MĂRCI

**BULETIN OFICIAL  
DE  
PROPRIETATE INDUSTRIALĂ**

**SECȚIUNEA DESENE ȘI MODELE  
(DESIGN)**

**12/2009**

© Toate drepturile sunt rezervate O.S.I.M. Această publicație nu va putea fi reprodusă în tot sau în parte, în niciun mod, fără autorizație prealabilă.

# BULETIN OFICIAL DE PROPRIETATE INDUSTRIALĂ

**Nr. 12/2009**

## OFICIUL DE STAT PENTRU INVENȚII ȘI MĂRCI

### *Direcția-Redacția-Administrația*

str. Ion Ghica, nr. 5, sector 3  
telefon: + 4021.306.08.00  
până la  
+ 4021.306.08.29  
fax: + 4021.312.38.19  
e-mail: office@osim.ro  
e-mail: editura@osim.ro  
[http://](http://www.osim.ro) www.osim.ro

BUCUREȘTI - ROMÂNIA

ISSN-1223-7728

## CUPRINS GENERAL

Prezentare BOPI .....	5
Coduri normalizate OMPI, utilizate în BOPI .....	8
Cereri de înregistrare a desenelor și modelelor, depuse la O.S.I.M publicate pe Internet în baza Ordinului nr. 81/2008.. .....	.11
Lista cererilor de înregistrare a desenelor și modelelor publicate, aranjate	
• în ordinea crescătoare a numerelor de înregistrare .....	51
• în ordinea alfabetică a solicitanților .....	53
Lista desenelor și modelelor înregistrate în Registrul Național al desenelor și modelelor (DM), conform hotărârii comisiei de specialitate a O.S.I.M	
• DM depuse pe cale națională. ....	59
Lista cererilor de desene și modele respinse conform hotărârii comisiei de specialitate a O.S.I.M. ....	63
Mențineri în vigoare .....	67
Lista certificatelor de înregistrare a desenelor și modelelor reînnoite, și perioada de valabilitate a acestora .....	71
Lista titularilor decăzuți din drepturi .....	75
Revalidări ale certificatelor de înregistrare .....	89
Modificări în situația juridică a titularilor .....	93
Renunțare la drepturi .....	97
Diverse	
• Lista consilierilor în proprietate industrială și a mandatarilor autorizați în proprietate industrială .....	103
• Centre regionale pentru promovarea proprietății industriale în România .....	149

## SOMMAIRE

Présentation du BOPI .....	5
Codes normalisés de l'OMPI utilisés dans le BOPI .....	8
Demandes d'enregistrement des dessins et des modèles déposées à l'OSIM publiées sur l'Internet en vertu de l'Ordre N° 81/2008 .....	11
Liste des demandes d'enregistrement des dessins et des modèles publiés, <ul style="list-style-type: none"><li>• ordonnée dans l'ordre croissant des numéros d'enregistrement .....</li><li>• ordonnés dans l'ordre alphabétique des déposants .....</li></ul>	51 53
Liste des modèles enregistrés au Registre National des Dessins et des Modèles (DM) conformément à la décision de la Commission de Spécialité de l'Office d'Etat pour les Inventions et les Marques <ul style="list-style-type: none"><li>• DM déposés par voie nationale .....</li></ul>	59
Liste des demandes d'enregistrement refusées conformément à la décision de la Commission de Spécialité de l'Office d'Etat pour les Inventions et les Marques .....	63
Maintiens en vigueur .....	67
Liste des certificats d'enregistrement des dessins et modèles renouvelés et leur période de validité .....	71
Liste des titulaires déchu des droits .....	75
Restauration des certificats d'enregistrement de dessins et modèles .....	89
Modifications dans la situation juridique du titulaire .....	93
Renoncement aux droits .....	97
Miscellanées <ul style="list-style-type: none"><li>• Liste des conseillers en propriété industrielle et des mandataires agréés en propriété industrielle .....</li><li>• Centres régionaux pour la promotion de la propriété industrielle en Roumanie ...</li></ul>	103 149

## CONTENTS

Introducing BOPI .....	5
WIPO normalised codes used in BOPI .....	8
Applications of registration of designs filed at OSIM published on the Internet based on the Order no. 81/2008 .....	11
List of the applications of registration of published designs arranged <ul style="list-style-type: none"><li>• in breeder succession of registration numbers .....</li><li>• in alphabetical order of the depositors .....</li></ul>	51 53
Designs registered in the National Register of Designs (DM) according to the decision of the State Office for Inventions and Trademarks design commission <ul style="list-style-type: none"><li>• DM deposited on national way .....</li></ul>	59
List of the applications of registration applications refused with the decision of the State Office for Inventions and Trademarks design commission .....	63
Maintenance in force .....	67
List of certificates for registration of the renewed designs and their period of validity .....	71
List of owners whose rights have ceased (forfeiture of their rights) .....	75
Certificates for design restoration .....	89
Changes in the owner's legal status .....	93
Renunciation of rights .....	97
Miscellaneous <ul style="list-style-type: none"><li>• Liste of industrial property attorneys and industrial property authorized representatives .....</li><li>• Regional centres for the promotion of property in Romania .....</li></ul>	103 149

În Buletinul Oficial de Proprietate Industrială, cererile de înregistrare a desenelor și modelelor depuse la O.S.I.M. - sectorul Desene și modele, pentru care s-au constituit depozite reglementare, se publică în ordinea claselor:

- CLASA 01** - Produse alimentare
- CLASA 02** - Articole de îmbrăcăminte și mercurie
- CLASA 03** - Articole de voiaj, cutii, umbrele și obiecte personale, necuprinse în alte clase
- CLASA 04** - Perii
- CLASA 05** - Articole textile neconfeționate, materiale din fibre sintetice sau naturale
- CLASA 06** - Mobilier
- CLASA 07** - Articole de menaj, necuprinse în alte clase
- CLASA 08** - Articole și utilaje casnice de metal
- CLASA 09** - Ambalaje și recipiente pentru transportul sau păstrarea mărfurilor
- CLASA 10** - Ceasornicărie și alte instrumente de măsură, instrumente de control și de semnalizare
- CLASA 11** - Obiecte ornamentale
- CLASA 12** - Mijloace de transport și de ridicat
- CLASA 13** - Aparate de producere, distribuție și transformare a energiei electrice
- CLASA 14** - Aparate de înregistrare, de telecomunicații și prelucrare a informațiilor
- CLASA 15** - Mașini necuprinse în alte clase
- CLASA 16** - Articole fotografice, cinematografice sau optice
- CLASA 17** - Instrumente muzicale
- CLASA 18** - Imprimerie și mașini de birou
- CLASA 19** - Papetărie, articole de birou, materiale pentru arte, învățământ
- CLASA 20** - Echipamente pentru vânzare și publicitate, semne luminoase, indicatoare
- CLASA 21** - Jocuri, jucării, corturi și articole de sport
- CLASA 22** - Arme, articole pirotehnice, articole pentru vânatoare, pescuit sau distrugerea animalelor dăunătoare
- CLASA 23** - Instalații pentru distribuția fluidelor, instalații sanitare de căldură, de ventilație și condiționare a aerului, combustibili solizi
- CLASA 24** - Medicină și laboratoare
- CLASA 25** - Construcții și elemente de construcții
- CLASA 26** - Aparate de iluminat
- CLASA 27** - Tutun și articole pentru fumători
- CLASA 28** - Produse farmaceutice sau cosmetice, articole și instrumente pentru toaletă
- CLASA 29** - Dispozitive și echipamente contra incendiilor, pentru prevenirea accidentelor sau salvare
- CLASA 30** - Articole pentru îngrijirea sau întreținerea animalelor
- CLASA 31** - Mașini și aparate pentru prepararea mâncărilor și a băuturilor, necuprinse în alte clase
- CLASA 32** - Simboluri grafice și logo-uri, motive decorative pentru suprafețe, ornamentații
- CLASA 99** - Diverse

---

\* Conform Aranjamentului de la Locarno, din 8 octombrie 1968, revizuit în 1998.

CONDIȚII DE VÂNZARE A  
BULETINULUI OFICIAL DE PROPRIETATE INDUSTRIALĂ

Buletinul Oficial de Proprietate Industrială se poate obține de la **Oficiul de Stat pentru Invenții și Mărci**, str. Ion Ghica nr. 5, sector 3, București.

- Relații despre condițiile anuale de abonare le puteți obține de la O.S.I.M., telefon +4021.306.08.00 până la +4021.306.08.29 interior 203 sau 275.
- Prețul unui abonament la publicația BOPI - DM -suport hârtie- este de 516 lei (cu difuzare prin poștă) și de 474 lei, cu ridicare de la sediul OSIM.
- Prețul unui abonament la publicația BOPI - DM -suport electronic- este de 283 lei (cu difuzare prin poștă) și de 213 lei, cu ridicare de la sediul OSIM (la solicitare, poate fi transmis prin FTP).
- În cazul în care vor interveni modificări ale prețurilor, acestea vor fi anunțate.

- Începând cu data de 1 septembrie 2004, contul OSIM este:
- IBAN RO 89TREZ 7005025XXX000278, Activitatea de Trezorerie și Contabilitate Publică a Municipiului București (ATCPMB)
- cod fiscal 4266081.

- Începând cu data de 1 ianuarie 2006, conturile IBAN OSIM de la Banca Comercială Română, Sala Palatului, sunt:

	CONT IBAN NOU	CONT IBAN VECHI
- cont LEI	IBAN RO49RNCB0080005630320001	IBAN RO56RNCB5025000007740001
- cont USD	IBAN RO22RNCB0080005630320002	IBAN RO29RNCB5025000007740002
- cont EUR	IBAN RO38RNCB0080005630320005	IBAN RO61RNCB5025000007740008
- cont CHF	IBAN RO65RNCB0080005630320004	IBAN RO45RNCB5025000007740005

Programul de lucru cu publicul, al Registraturii O.S.I.M., este următorul:

luni - joi: 8,30 - 16,00  
vineri: 8,30 - 13,30

# **CERERI DE ÎNREGISTRARE A DESENELOR ȘI MODELELOR DEPUSE**

(conform Legii nr. 129/29.12.1992 privind protecția  
Desenelor și Modelelor)

În cuprins, sunt publicate cererile pentru care s-a cerut protecția în România, inclusiv cele conform Aranjamentului de la Haga, pentru care România a fost desemnată, și care au fost publicate în Buletinul Internațional de Desene și Modele.

Publicarea cererilor internaționale în Buletinul Oficial de Proprietate Industrială se face gratuit, cuprinzând doar datele bibliografice, și nu produce efecte juridice, scopul fiind informarea persoanelor interesate.

\*

\*

\*

The applications requesting protection of designs in Romania are published, the ones under the Hague Agreement for which Romania has been designated included which applications have been published in the International Bulletin of Designs.

Publication of international applications in the Official Bulletin of Industrial Property is free of charge and only comprises the bibliographic data and produces no legal effects, its aim being that of informing the interested persons.



**Extras din codurile normalizate ale Organizației Mondiale a Proprietății Intelectuale - OMPI - (norma ST3)**  
referitoare la organizațiile internaționale și țările care eliberează sau înregistrează titluri de proprietate industrială și care se regăsesc frecvent în Buletinul Oficial de Proprietate Industrială (lista este actualizată de OMPI, în aprilie 2007).

AD - Andora	EG - Egipt	KH - Cambodgia	RW - Ruanda
AE - Emiratele Arabe Unite	EH - Sahara Occidentală <sup>3</sup>	KI - Kiribati	SA - Arabia Saudită
AF - Afganistan	EM - Oficiul pentru	KM - Comore (Insule)	SB - Insulele Salomon
AG - Antigua și Barbuda	Armonizarea Pieței	KN - Saint Kitts și Nevis	SC - Seychelle
AI - Anguilla	Interne (Mărci și	KP - Republica Populară	SD - Sudan
AL - Albania	Modele Industriale)	Democrată Coreea	SE - Suedia
AM - Armenia	(OHIM)	KR - Republica Coreea	SG - Singapore
AN - Antilele Olandeze	EP - Oficiul European de	KW - Kuweit	SH - Sfânta Elena
AO - Angola	Brevete (OEB) <sup>1</sup>	KY - Insulele Caimane	SI - Slovenia
AP - Organizația Regională	ER - Eritreea	KZ - Kazahstan	SK - Republica Slovacă
Africană de Proprietate	ES - Spania	LA - Laos (Republica	SL - Sierra Leone
Intelectuală (ARIPO) <sup>1</sup>	ET - Etiopia	Democrată)	SM - San-Marino
AR - Argentina	FI - Finlanda	LB - Liban	SN - Senegal
AT - Austria	FJ - Fidji	LC - Santa Lucia	SO - Somalia
AU - Australia	FK - Insulele Falkland	LI - Lichtenstein	SR - Suriname
AW - Aruba	(Malvine)	LK - Sri Lanka	ST - Sao Tomee și Principe
AZ - Azerbaidjan	FO - Insulele Feroe	LR - Liberia	SV - Salvador
BA - Bosnia-Herzegovina	FR - Franța	LS - Lesotho	SY - Siria
BB - Barbados	GA - Gabon	LT - Lituania	SZ - Elveția
BD - Bangladesh	GB - Anglia	LU - Luxemburg	
BE - Belgia	GC - Oficiul de Brevete al	LV - Letonia	
BF - Burkina Faso	Consiliului de Cooperare	LY - Libia	
BG - Bulgaria	pentru Statele Arabe din	MA - Maroc	TC - Insulele Turques
BH - Bahrein	Golf (GCC)	MC - Monaco	și Caiques
BI - Burundi	GD - Grenada	MD - Moldova	TD - Ciad
BJ - Benin	GE - Georgia	ME - Muntenegru	TG - Togo
BM - Bermude	GG - Guernsey	MG - Madagăscar	TH - Thailanda
BN - Brunei Darussalam	GH - Ghana	MK - Macedonia	TJ - Tajikistan
BO - Bolivia	GI - Gibraltar	ML - Mali	TL - Timor - Leste <sup>6</sup>
BR - Brazilia	GL - Groelanda	MM - Mianmar	TM - Turkmenistan
BS - Bahamas	GM - Gambia	MN - Mongolia	TN - Tunisia
BT - Bhutan	GN - Guineea	MP - Insulele Mariana de Nord	TO - Tonga
BV - Insula Bouvet	GQ - Guineea Ecuatorială	MR - Mauritania	TR - Turcia
BW - Botswana	GR - Grecia	MS - Montserrat	TT - Trinidad-Tobago
BX - Oficiul din Benelux pentru	GS - Georgia de Sud și	MT - Malta	TV - Tuvalu
Proprietate Intelectuală	Insulele Sandwich	MU - Maurice	TW - Taiwan (Provincie
(BOIP) <sup>2</sup>	GT - Guatemala	MV - Maldive	Chineză)
BY - Belarus	GW - Guineea-Bissau	MW - Malawi	TZ - Republica Unită
BZ - Belize	GY - Guiana	MX - Mexic	a Tanzaniei
CA - Canada	HK - Hong-Kong	MY - Malaezia	UA - Ucraina
CD - Republica Democrată	HN - Honduras	MZ - Mozambic	UG - Uganda
Congo	HR - Croația	NA - Namibia	US - Statele Unite ale Americii
CF - Republica Centrafricană	HT - Haiti	NE - Niger	UY - Uruguay
CG - Congo	HU - Ungaria	NG - Nigeria	UZ - Uzbekistan
CH - Elveția	IB - Biroul Internațional	NI - Nicaragua	VA - Saint-Siège
CI - Coasta de Fildeș	al Organizației Mondiale	NL - Olanda	VC - Saint Vincent
CK - Insulele Cook	de Proprietate Industrială	NO - Norvegia	et Grenadines
CL - Chile	(OMPI) <sup>5</sup>	NP - Nepal	VE - Venezuela
CM - Camerun	ID - Indonezia	NR - Nauru	VG - Insulele Virgine Britanice
CN - China	IE - Irlanda	NZ - Noua Zeelandă	VN - Vietnam
CO - Columbia	IL - Israel	OA - Organizația Africană de	VU - Vanuatu
CR - Costa Rica	IN - India	Proprietate Intelectuală	WO - Organizația Mondială de
CU - Cuba	IQ - Irak	(OAPI)	Proprietate Intelectuală
CV - Insulele Capului Verde	IR - Iran (Republica Islamică)	OM - Oman	(OMPI)
CY - Cipru	IS - Islanda	PA - Panama	(Biroul Internațional) <sup>5</sup>
CZ - Republica Cehă	IT - Italia	PE - Peru	WS - Samoa
DE - Germania <sup>4</sup>	JE - Jersey	PG - Papua - Noua Guinee	XN - Institutul Nordic pentru
DJ - Djibouti	JM - Jamaica	PH - Filipine	Brevete (NPI)
DK - Danemarca	JO - Iordania	PK - Pakistan	YE - Yemen
DM - Dominique	JP - Japonia	PL - Polonia	ZA - Africa de Sud
DO - Republica Dominicană	KE - Kenia	PT - Portugalia	ZM - Zambia
DZ - Algeria	KG - Kirghistan	PW - Insulele Palau	ZW - Zimbabwe
EA - Organizația Euroasiatică		PY - Paraguay	
a Brevetului <sup>1</sup>		QA - Qatar	
EC - Ecuador		QZ - Oficiul European pentru	
EE - Estonia		Comunitatea Soțiilor de	
		plante (CPVO)	
		RO - România	
		RS - Serbia	
		RU - Federația Rusă	

- 1 Organizații interguvernamentale (oficii regionale de brevete) ce acționează în folosul anumitor State Contractante, în cadrul PCT (Tratatul de Cooperare în domeniul brevetelor). În cazul Oficiului European de Brevete, acționează, de asemenea, ca Autoritate Internațională de Cercetare și Autoritate Internațională de Examinare Preliminară, în cadrul PCT.
- 2 Oficiul din Benelux pentru Proprietate Intelectuală (BOIP) (înainte, Oficiul pentru Mărci înregistrate și Modele industriale) a înlocuit oficiile naționale din Belgia, Luxemburg și Olanda, în ceea ce privește orice activitate care are legătură cu mărcile, desenele și modelele.
- 3 Nume provizoriu.
- 4 În bazele de date electronice ale Registrului Internațional de Mărci, Biroul Internațional al OMPI folosește următoarele coduri adiționale, diferite de codurile active ale Standardului ST.3: "DD" pentru a desemna Germania fără teritoriul care, înainte de 3 octombrie 1990, a constituit Republica Federală Germania; "DT" pentru a desemna Germania fără teritoriul care, înainte de 3 octombrie 1990, a constituit Republica Democrată Germania.
- 5 Codul "WO" este utilizat în legătură cu publicarea internațională sub PCT (Tratatul de Cooperare în domeniul brevetelor) (PCT), a cererilor internaționale, înregistrate la orice Oficiu receptor, membru PCT dar, în aceeași măsură, și în legătură cu publicarea depozitelor modelelor, în cadrul Acordului de la Haga privind Depozitul Internațional al Modelelor. În această privință, referirea se face la codul INID (33) acordat în Standardele WIPO ST.9 și ST.80. Codul "WO" este, de asemenea, potrivit pentru a fi folosit în ceea ce privește înregistrarea internațională a mărcilor, în cadrul Acordului de la Madrid și al Protocolului de la Madrid privind Înregistrarea internațională a Mărcilor. Codul "IB" este folosit în ceea ce privește primirea cererilor internaționale, în cadrul PCT, înregistrate de Biroul Internațional al OMPI, având și rolul de Oficiu receptor, membru PCT.
- 6 Cod - "TL" - adoptat în data de 20 mai 2002.

**CERERI DE ÎNREGISTRARE A DESENELOR ȘI  
MODELELOR, DEPUSE LA O.S.I.M., PUBLICATE  
PE INTERNET, ÎN BAZA ORDINULUI NR. 81/2008**

**CODURILE INID** ale cererilor de certificat de înregistrare a desenelor și modelelor au următoarea semnificație:

(21) Numărul depozitului național:

(22) Data depozitului național:

(43) Data publicării:

(71) Numele și adresa solicitantului:

(74) Numele și adresa mandatarului:

(72) Numele autorului:

(54) Denumirea desenului/modelului:

(28) Numărul de desene/modele:

(51) LOC (7) CI:

(57) Descrierea desenului/modelului:

(80)\*Numărul de depozit internațional, conform Aranjamentului de la Haga:

    Data înregistrării internaționale:

    Data publicării internaționale:

(30) Prioritate invocată:

(33) Țara:

(32) Data:

(31) Numărul:

---

\* Depozit internațional înregistrat conform Aranjamentului de la Haga, la care România a fost desemnată, publicat în Buletinul Internațional de Desene și Modele, care poate fi consultat integral, inclusiv reprezentările grafice, la Oficiul de Stat pentru Invenții și Mărci. Procurarea Buletinului Internațional de Desene și Modele se poate face prin abonament la Biroul Internațional O.M.P.I. - Geneva, Elveția.

**CERERI DE ÎNREGISTRARE A DESENELOR ȘI MODELELOR,  
DEPUSE LA O.S.I.M.**

În cuprins, sunt publicate toate cererile de înregistrare a desenelor și modelelor, depuse la Oficiul de Stat pentru Invenții și Mărci - Serviciul Desene și Modele, pentru care s-au constituit depozite reglementare în luna decembrie 2009 (cu excepția cererilor pentru care nu s-au achitat taxele legale sau sunt incomplete). **Având în vedere art. 34 din Legea nr. 129/1992 privind desenele și modelele, modificată și completată prin Legea 280/2007**, pentru aceste cereri publicate, **persoana fizică sau persoana juridică îndreptățită la eliberarea certificatului beneficiază, provizoriu, de aceleași drepturi conferite titularului**, în conformitate cu prevederile **art. 30**, până la eliberarea certificatului de înregistrare, cu excepția cazurilor în care cererea de înregistrare a fost respinsă sau retrasă.

**Publicarea cererilor internaționale** în Buletinul Oficial de Proprietate Industrială - Secțiunea Desene și Modele **se face gratuit, cuprinzând doar datele bibliografice și nu produce efecte juridice**, scopul fiind informarea persoanelor interesate. Depozitele internaționale înregistrate conform Aranjamentului de la Haga, la care România a fost desemnată, sunt publicate în Buletinul de Desene și Modele Internaționale nr. 7/2009. Procurarea Buletinului de Desene și Modele Internaționale se poate face, prin abonament, la Biroul Internațional O.M.P.I. - Geneva, Elveția.

Publicarea datelor bibliografice a depozitelor se va face în ordinea crescătoare a claselor și subclaselor, conform Clasificării Internaționale pentru desene și modele (ediția a VIII -a), conform Aranjamentului de la Locarno.

Dacă **mai multe depozite au aceeași clasă și subclasă**, publicarea datelor bibliografice se va face în **ordinea numărului de înregistrare**.

În conformitate cu **art. 21 din Legea nr. 129/1992 privind desenele și modelele, modificată și completată prin Legea 280/2007**, **orice persoană interesată poate face opoziții** privind înregistrarea desenului sau modelului **în termen de 2 luni de la data publicării acestuia**.

În prezentarea cererilor de înregistrare a desenelor și modelelor, se folosesc codurile INID și codurile țărilor, a căror semnificație este dată la pag. 8 și 10.

**CLASA 01 - PRODUSE ALIMENTARE**

(21) f 2009 0558; (22) 21.12.2009; (43) 24.12.2009;  
 (71) BADEA CONSTANTIN, ȘOSEAUA MIHAI BRAVU,  
 NR. 67-73, BL. C18, SC. B, ET. 7, AP. 87, SECTOR 2,  
 BUCUREȘTI, B 021329, B; (72) BADEA CONSTANTIN,  
 (54) FURSEC-SUPPORT PENTRU RĂVAȘE; (28) 2; (51) 01-01



(21) f 2009 0558 - 1

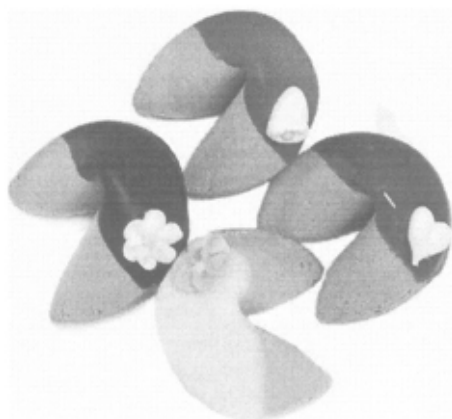

(21) f 2009 0558 - 2

---

**CLASA 03 - ARTICOLE DE VOIAJ, CUTII, UMBRELE ȘI  
 OBIECTE PERSONALE NECUPRINSE  
 ÎN ALTE CLASE**

(21) f 2009 0551; (22) 16.12.2009; (43) 22.12.2009;  
 (71) S.C. LICCO PROMT 2000 S.R.L., LOCALITATEA  
 FELNAC, NR. 1001, ARAD, AR 317125; (74) TEODORU &  
 ASSOCIATES INTELLECTUAL PROPERTY AGENCY,  
 BD MĂRĂȘEȘTI, NR. 2B, BL. A, SC. 2, AP. 4, SECTOR 4,  
 B 040251, BUCUREȘTI; (54) MULTIVALVOLĂ CURBĂ;  
 LEMN 2 CALOTE; CORT; GHIOCEL; CAPRI FLOWER;  
 KITE; (28) 6; (51) 03-03

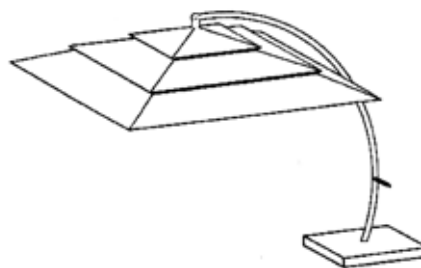

(21) f 2009 0551 - 1.1

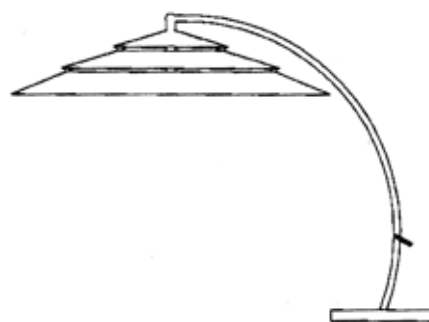

(21) f 2009 0551 - 1.2

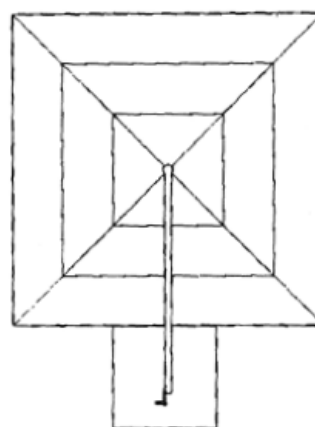

(21) f 2009 0551 - 1.3

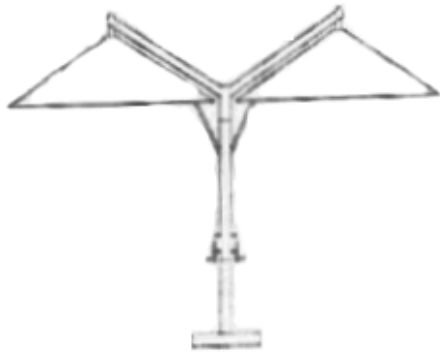

(21) f 2009 0551 - 2.1



(21) f 2009 0551 - 3.1

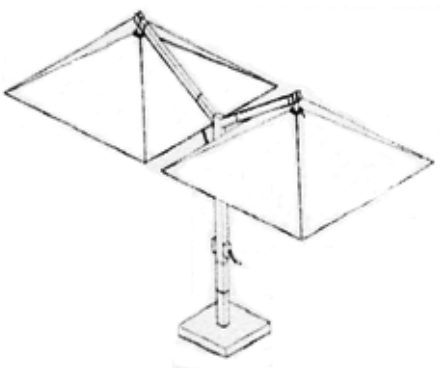

(21) f 2009 0551 - 2.2

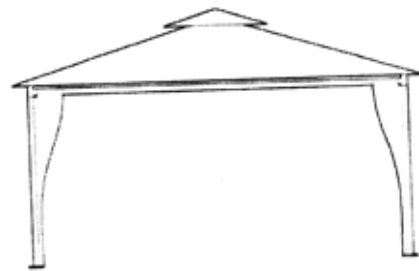

(21) f 2009 0551 - 3.2

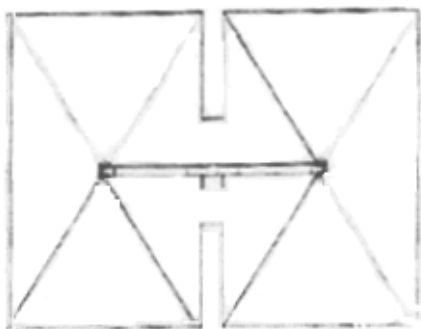

(21) f 2009 0551 - 2.3

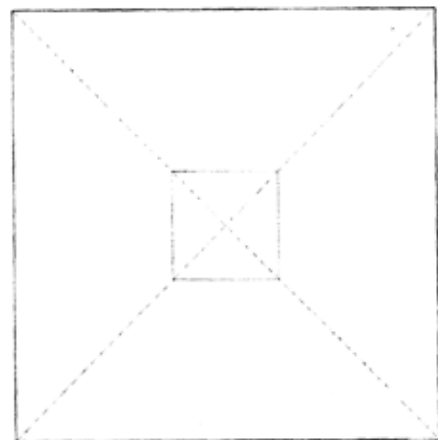

(21) f 2009 0551 - 3.3

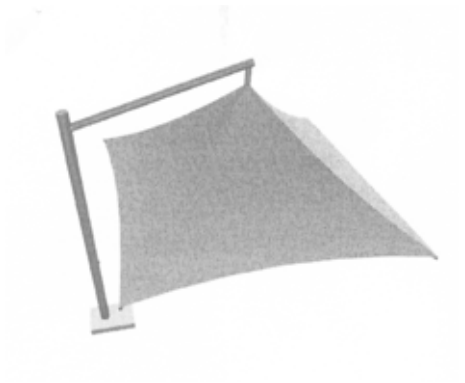

(21) f 2009 0551 - 4

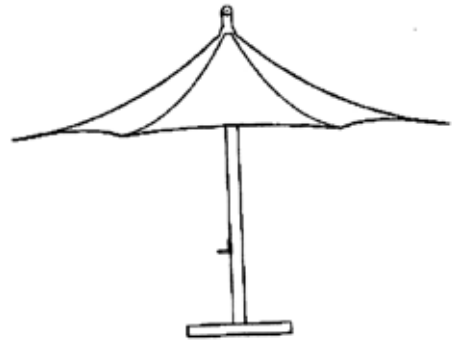

(21) f 2009 0551 - 5.3

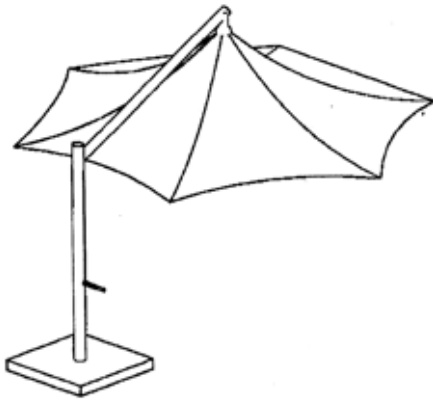

(21) f 2009 0551 - 5.1

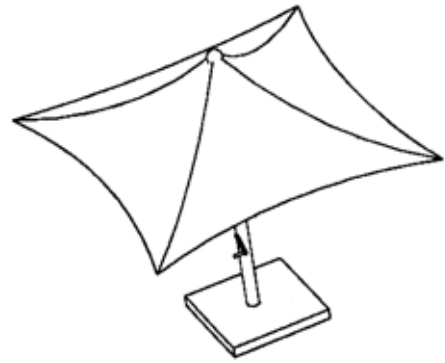

(21) f 2009 0551 - 6.1

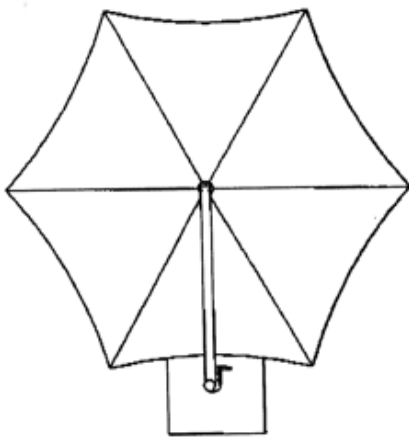

(21) f 2009 0551 - 5.2



(21) f 2009 0551 - 6.2

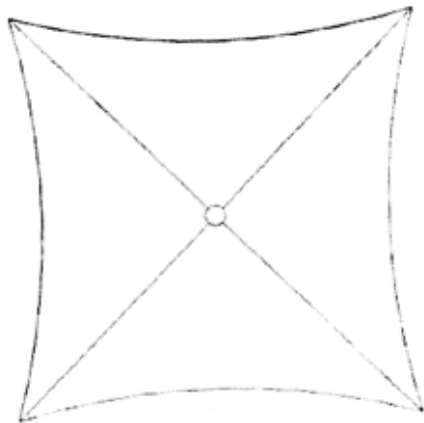

(21) f 2009 0551 - 6.3



(21) f 2009 0541 - 1



(21) f 2009 0541 - 2

---

**CLASA 05 - ARTICOLE TEXTILE NECONFEȚIONATE,  
MATERIALE DIN FIBRE SINTETICE  
SAU NATURALE**

(21) f 2009 0541; (22) 03.12.2009; (43) 08.12.2009;  
(71) S.C. STUDIO CASA S.R.L., STR. NICOLAE  
BĂLCESCU, NR. 7A, DOBROEȘTI, IF 077085, IF; (74)  
**CABINET INDIVIDUAL DE PROPRIETATE INDUSTRIALĂ  
NEGOMIREANU LIVIA, ȘOSEAUA NICOLAE TITULESCU,  
NR. 94, BL. 14A, SC. 4, AP. 127, SECTOR 1, BUCUREȘTI,  
B 011146, BUCUREȘTI; (54) ȚESĂTURĂ TEXTILĂ; (28) 2;  
(51) 05-05**

---

**CLASA 06 - MOBILIER**

(21) f 2009 0552; (22) 16.12.2009; (43) 22.12.2009;  
(71) PRESTIGE MOB S.R.L., CALEA BUCUREȘTI, NR. 1A,  
BALOTEȘTI, IF 077015, IF; (72) AVCI ALI, (54) **CANAPEA  
EXTENSIBILĂ, CU 2 FEȚE; (28) 2; (51) 06-01**



(21) f 2009 0552 - 1



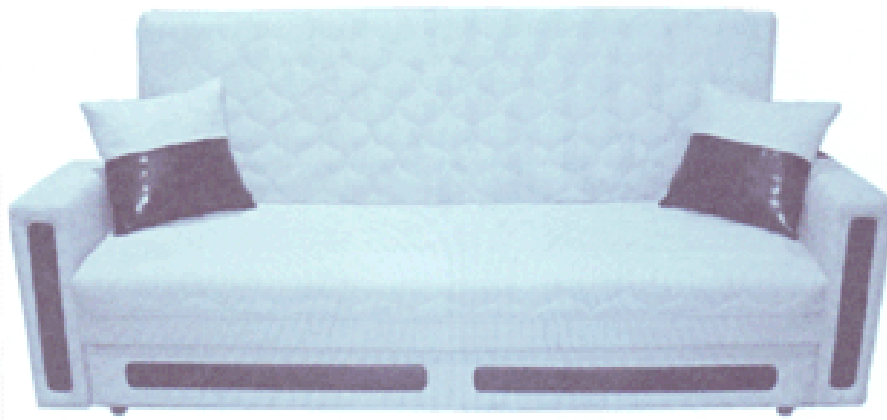

(21) f 2009 0552 - 2.1



(21) f 2009 0552 - 2.2

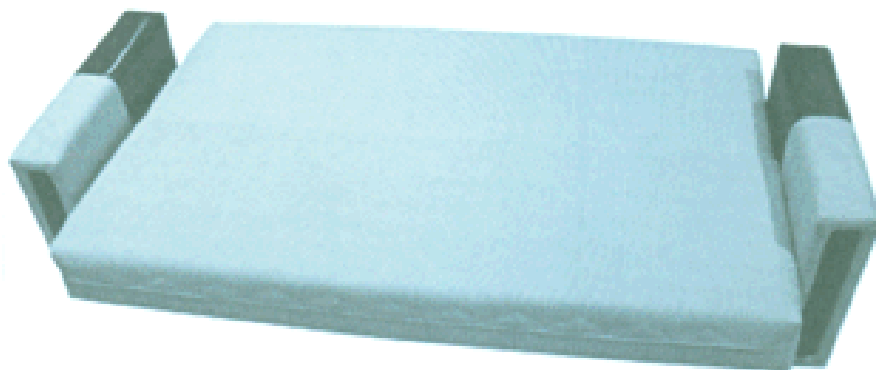

(21) f 2009 0552 - 2.3

(21) f 2009 0560; (22) 24.12.2009; (43) 30.12.2009;  
 (71) S.C. CĂTĂLIN INTERNAȚIONAL S.R.L.,  
 STR. ZĂRANDULUI, NR. 75A, CRISCIOR, HD 2778, HD;  
 (74) **AGENȚIA DE PROPRIETATE INDUSTRIALĂ LABIRINT**,  
 STR. CORIOLAN PETREANU, NR. 28, AR 310151, ARAD;  
 (54) **CANAPELE**; (28) 2; (51) 06-01

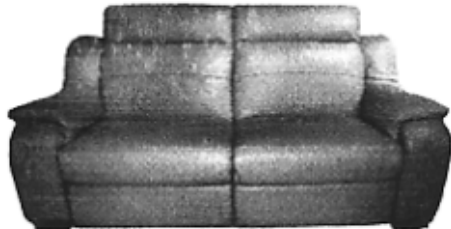

(21) f 2009 0560 - 1.1

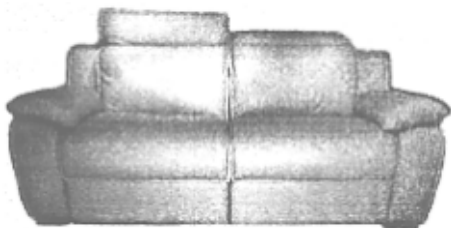

(21) f 2009 0560 - 1.2

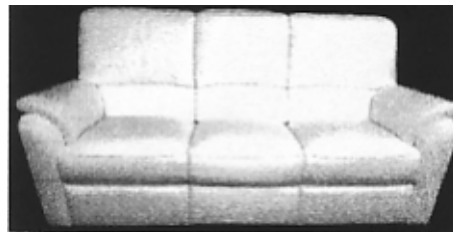

(21) f 2009 0560 - 2

(21) f 2009 0548; (22) 14.12.2009; (43) 18.12.2009;  
 (71) S.C. RECOMPLAST S.R.L., STR. MESTEACĂNULUI,  
 NR. 10A, BUZĂU, BZ 120032, BZ; (74) **CABINET DE  
 PROPRIETATE INDUSTRIALĂ "LAZĂR ELENA"**, BD UNIRII  
 CENTRU, BL. 16C, AP. 12; O.P. 1, C.P. 52, BUZĂU,  
 BZ 120013, BUZĂU; (72) BURLACU ION; DUMITRAȘCU  
 MIHAI SILVESTRU; MELNIC VALENTIN, (54) **INCINTĂ DE  
 UTILITĂȚI**; (28) 1; (51) 06-04

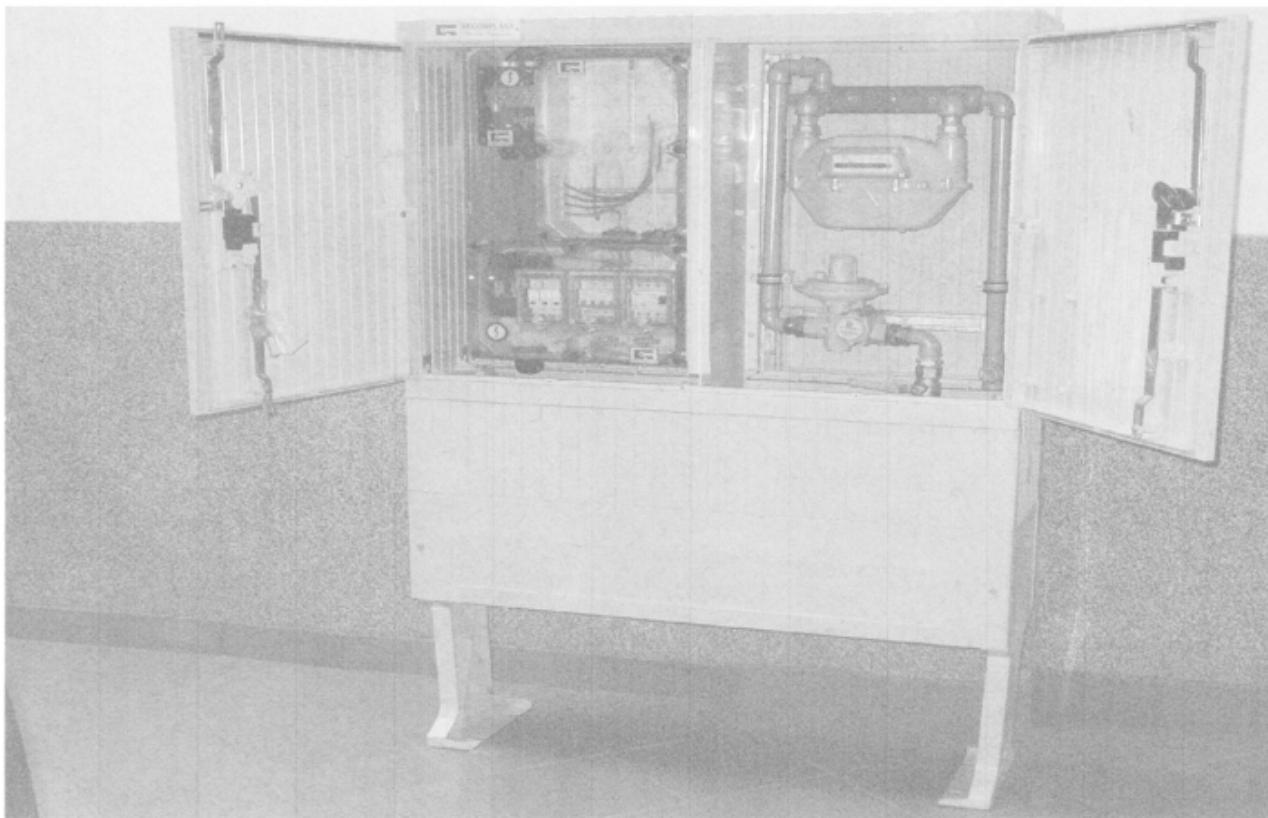

(21) f 2009 0548 - 1

(21) f 2009 0546; (22) 09.12.2009; (43) 15.12.2009;  
 (71) S.C. STERK PLAST S.R.L., ȘOSEAUA CONSTANȚEI,  
 NR. 2, MEDGIDIA, CT 905600, CT; (72) VURAL HACI;  
 (54) RAMĂ PENTRU OGLINDĂ CU RAFT; (28) 1; (51) 06-07

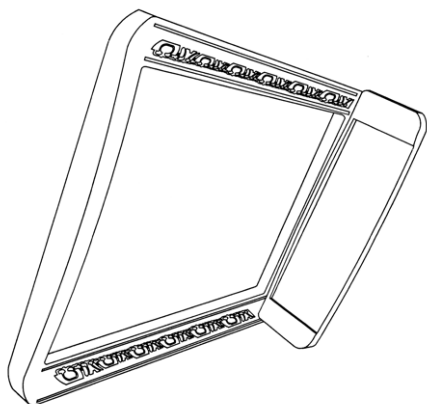

(21) f 2009 0546 - 1



(21) f 2009 0549 - 1.1

---

**CLASA 07 - ARTICOLE DE MENAJ NECUPRINSE ÎN  
 ALTE CLASE**

(21) f 2009 0539; (22) 03.12.2009; (43) 08.12.2009;  
 (71) S.C. STUDIO CASA S.R.L., STR. NICOLAE BĂLCESCU,  
 NR. 7A, DOBROEȘTI, IF 077085, IF; (74) CABINET  
 INDIVIDUAL DE PROPRIETATE INDUSTRIALĂ  
 NEGOMIREANU LIVIA, ȘOSEAUA NICOLAE TITULESCU,  
 NR. 94, BL. 14A, SC. 4, AP. 127, SECTOR 1, BUCUREȘTI,  
 B 011146, BUCUREȘTI; (54) VAS DE GĂTIT - TIGAIE;  
 (28) 1; (51) 07-02



(21) f 2009 0539 - 1



(21) f 2009 0549 - 1.2



(21) f 2009 0549 - 1.3

(21) f 2009 0549; (22) 14.12.2009; (43) 18.12.2009;  
 (71) S.C. DOLPLAST S.R.L., STR. GÎRLEȘTI, NR. 119,  
 CRAIOVA, DJ 200778, DJ; (74) SPRÂNCEANU NICOLAE,  
 STR. GH. IONESCU ȘIȘEȘTI, NR. 96, BL. E2, SC. 1, AP. 8,  
 MH 220205, DROBETA-TURNU-SEVERIN; (72) BERCU ION;  
 (54) GĂLEATĂ CU CAPAC; (28) 1; (51) 07-07



(21) f 2009 0549 - 1.4

**CLASA 09 - AMBALAJE ȘI RECIPIENTE PENTRU  
TRANSPORTUL SAU PĂSTRAREA  
MĂRFURILOR**

(21) f 2009 0559; (22) 22.12.2009; (43) 29.12.2009;  
(71) S.C. BILBOR MINERAL WATER S.R.L., BD BIRUNȚEI,  
NR. 89, PANTELIMON, IF 077145, IF; (74) **S.C. ROMINVENT  
S.A.**, STR. ERMIL PANGRATTI, NR. 35, ET. 1, SECTOR 1,  
B 011882, BUCUREȘTI; (72) ADLAI STOCK, (54) **STICLA  
"BILBOR"**; (28) 2; (51) 09-01

**CLASA 08 - ARTICOLE ȘI UTILAJE CASNICE DE METAL**

(21) f 2009 0561; (22) 24.12.2009; (43) 30.12.2009;  
(71) S.C. ROMPLAST S.A., STR. MESTEACĂNULUI,  
NR. 10A, BUZĂU, BZ 5100, BZ; (74) **CABINET DE  
PROPRIETATE INDUSTRIALĂ LAZĂR ELENA**, O.P. 1,  
C.P. 52, BZ 120290, BUZĂU; (72) BURLACU ION;  
DUMITRACHE ELENA IULIANA, LUPSA GHEORGHE,  
(54) **CLEME**; (28) 2; (51) 08-08

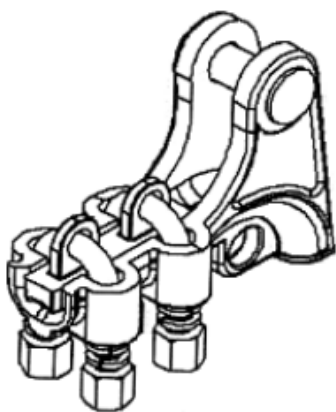

(21) f 2009 0561 - 1

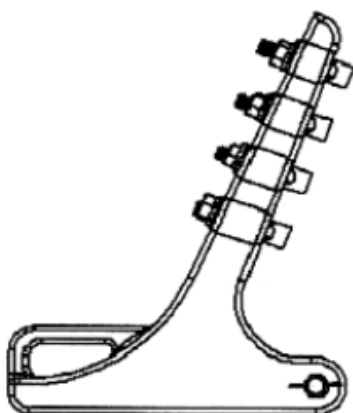

(21) f 2009 0561 - 2

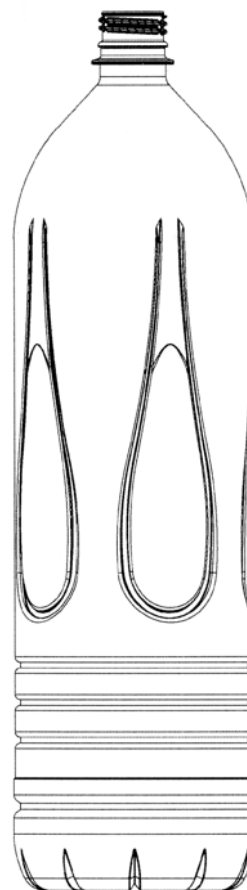

(21) f 2009 0559 - 1.1

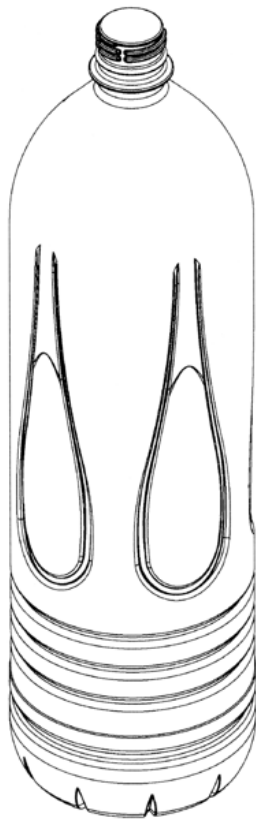

(21) f 2009 0559 - 1.2

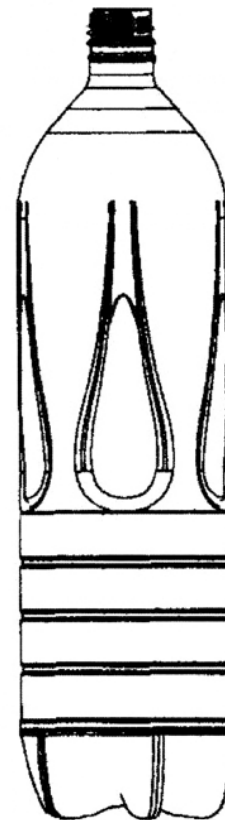

(21) f 2009 0559 - 2.2

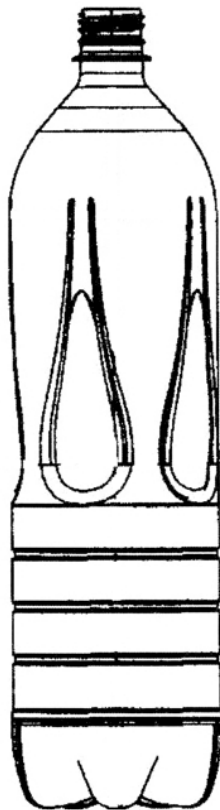

(21) f 2009 0559 - 2.1

---

(21) f 2009 0540; (22) 03.12.2009; (43) 08.12.2009; (71) S.C. STUDIO CASA S.R.L., STR. NICOLAE BĂLCESCU, NR. 7A, DOBROEȘTI, IF 077085, IF; (74) **CABINET INDIVIDUAL DE PROPRIETATE INDUSTRIALĂ NEGOMIREANU LIVIA**, ȘOSEAUA NICOLAE TITULESCU, NR. 94, BL. 14A, SC. 4, AP. 127, SECTOR 1, BUCUREȘTI, B 011146, BUCUREȘTI; (54) **AMBALAJ**; (28) 1; (51) **09-03**

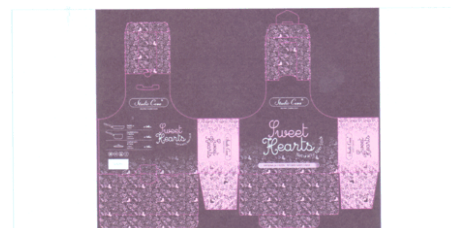

(21) f 2009 0540 - 1

---

(21) f 2009 0543; (22) 08.12.2009; (43) 12.12.2009; (71) S.C. GALMOPAN S.A., BD G. COȘBUC, NR. 257, GALAȚI, GL 800157, GL; (74) **APOSTOL SALOMIA**, REG. 11, SIRET 15, BL. E4, AP. 54, GL 6200, GALAȚI; (72) HERASCU PETRICĂ, (54) **GRAFICĂ AMBALAJ DULCISIMO; FRUCTINE; CREMIO**; (28) 3; (51) **09-03, 05, 19-08**



(21) f 2009 0543 - 1



(21) f 2009 0543 - 2



(21) f 2009 0543 - 3

(21) f 2009 0545; (22) 09.12.2009; (43) 15.12.2009; (71) S.C. SALBAC DRY SALAMI S.R.L., STR. ABATORULUI, NR. 4, BACĂU, BC 600227, BC; (74) **CABINET PI ALECU BOGDAN**, STR. LUCREȚIU PĂTRĂȘCANU 2; PARTER, AP. 2, BC60204, BACĂU; (54) **AMBALAJ**; (28) 1; (51) **09-03**



(21) f 2009 0545 - 1.1



(21) f 2009 0545 - 1.2

(21) f 2009 0550; (22) 15.12.2009; (43) 19.12.2009; (71) S.C. MIRACOLUL PLANTELOR S.R.L., STR. ORȘOVA, NR. 27, SC. B AP. 7, TIMIȘOARA, TM 300634, TM; (74) **CABINET INDIVIDUAL DE PROPRIETATE INDUSTRIALĂ NEGOMIREANU LIVIA**, ȘOSEAUA NICOLAE TITULESCU, NR. 94, BL. 14A, SC. 4, AP. 127, SECTOR 1, BUCUREȘTI, B 011146, BUCUREȘTI; (54) **AMBALAJ**; (28) 1; (51) **09-03**



(21) f 2009 0550 - 1

#### CLASA 10 - CEASORNICĂRIE ȘI ALTE INSTRUMENTE DE MĂSURĂ, INSTRUMENTE DE CONTROL ȘI DE SEMNALIZARE

(21) f 2009 0389; (22) 26.02.2009; (43) 03.12.2009; (71) PATRICK JOSEPH LASSIGNE, SUR LES ROCHES 17, PORTALBAN, CH 1538, CH; (74) **INFOSUISSE INFORMATION HORLOGERE ET INDUSTRIELLE**, RUE DU GRENIER 18, CH 2302, LA CHAUX-DE-FONDS; (72) PATRICK JOSEPH LASSIGNE, (54) **BRĂȚARĂ**; (28) 1; (51) 10-02; (80) **DM/071 492**/ 26.02.2009/ 31.08.2009

(21) f 2009 0533; (22) 27.11.2009; (43) 04.12.2009; (71) S.C. MONITA S.R.L., STR. GUTENBERG, NR. 16, ORADEA, BH 410547, BH; (72) BENTE TEODOR, (54) **PARAPET; BALIZĂ DIRECȚIONALĂ; SUPORT BALIZĂ CAUCIUC; CON SEMNALIZARE; LANȚ PLASTIC; BILĂ PLASTIC**; (28) 6; (51) 10-06

(57) **model 1** - Suportul de baliză, confecționat din cauciuc vulcanizat, asigură o bună stabilitate a dispozitivelor datorită formei plate pe care o prezintă și datorită greutății materialului. **model 2** - Baliza din material plastic prezintă o formă alungită care, pusă în poziție

verticală, are rolul de a semnaliza locurile unde se execută lucrări pe carosabil. **model 3** - Parapetul din material plastic prezintă o formă deosebită, ușor rotunjită la colțuri, asemănătoare cu imaginea unui elefant. Orificiul pentru umplerea cu balast este folosit totodată și pentru îmbinarea parapetilor. **model 4** - Conul de semnalizare reflectorizant este folosit pentru marcarea lucrărilor de pe carosabil. Are forma unei pălării alungite pe verticală, având o bază stabilă pe sol. **model 5** - Lanțul plastic este format din zale cu dimensiunea de 25 mm x 55 mm, în diverse culori, și poate avea orice lungime. Fiecare ză prezintă o parte tăiată care, prin depărtare, ajută la îmbinare. **model 6** - Are o formă perfect rotundă, cu diametrul de 78 mm, realizată în culori vesle, concepută special pentru spațiile de joacă. Este ușor de curățat, poate avea și scop educativ și nu prezintă niciun pericol pentru siguranța copilului.

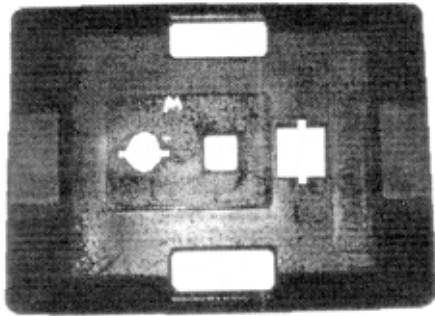

(21) f 2009 0533 - 1

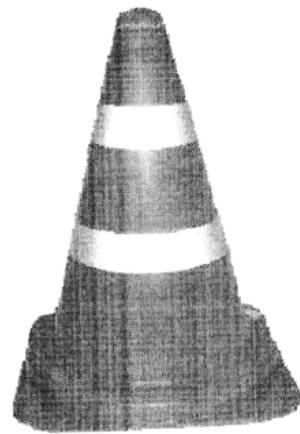

(21) f 2009 0533 - 4



(21) f 2009 0533 - 2

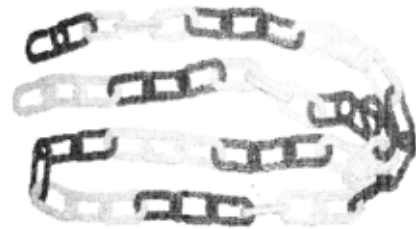

(21) f 2009 0533 - 5

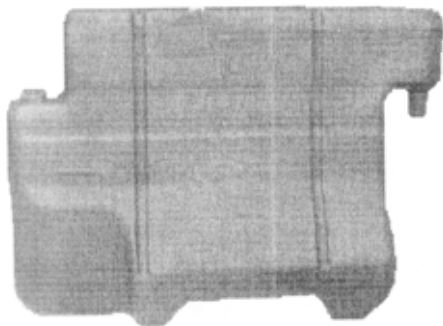

(21) f 2009 0533 - 3

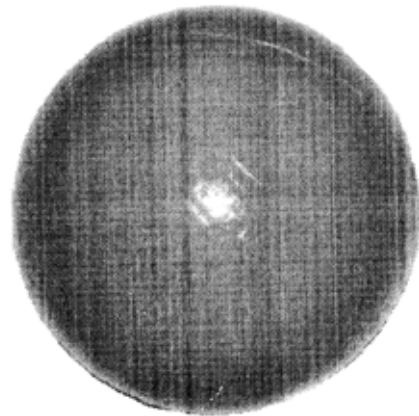

(21) f 2009 0533 - 6

---

**CLASA 11 - OBIECTE ORNAMENTALE**

(21) f **2009 0544**; (22) 09.12.2009; (43) 15.12.2009; (71) PARVU DANIELA, STR. PLUTAȘIOLOR, NR. 58, SECTOR 1, BUCUREȘTI, B 013424, B; (72) PARVU DANIELA, (54) CLOPOȚEI ARTIZANALI; (28) 4; (51) 11-02, 17-04





(21) f 2009 0544 - 1



(21) f 2009 0544 - 4

**CLASA 14 - APARATE DE ÎNREGISTRARE, DE TELECOMUNICAȚII ȘI PRELUCRARE A INFORMAȚIILOR**

(21) f 2009 0521; (22) 25.11.2009; (43) 03.12.2009; (71) S.C. PRAGMA MANAGEMENT S.R.L., STR. BRĂILEI, NR. 21, BL. R4, SC. 1, ET. 2, AP. 5, GALAȚI, GL 6200, GL; (74) APOSTOL SALOMIA, REG. 11, SIRET 15, BL. E4, AP. 54, GL 6200, GALAȚI; (72) CASLEANU CATALIN, (54) INTERFEȚE UTILIZATOR - PROGRAM PRAGMA CSS; (28) 32; (51) 14-02

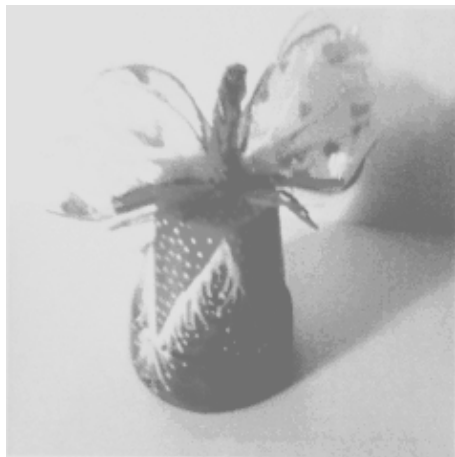

(21) f 2009 0544 - 2

Interfete :

Intrarea in aplicatie :

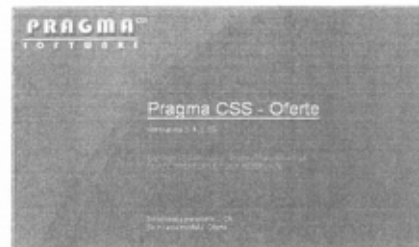

(21) f 2009 0521 - 1



(21) f 2009 0544 - 3

Se face logarea prin introducerea unui user si a unei parole aferente:



(21) f 2009 0521 - 2

Modulul Ofertare:

Lista de oferte:

numar	data	denumire	valoare	tip	data	data	data	data	data	data
200201	15.12.2009	EMERSON S.p.A.	2,386,29	181	18	18	18	18	18	18
200202	15.12.2009	EMERSON S.p.A.	1,377,32	181	18	18	18	18	18	18
200203	15.12.2009	EMERSON S.p.A.	41,89	181	18	18	18	18	18	18
200204	15.12.2009	EMERSON S.p.A.	40,52	181	18	18	18	18	18	18
200205	15.12.2009	EMERSON S.p.A.	82,81	181	18	18	18	18	18	18
200206	15.12.2009	EMERSON S.p.A.	15,48	181	18	18	18	18	18	18

(21) f 2009 0521 - 3

Lista de mesaje:

id	subiect	category	data	data	data	data	data	data	data
200201	EMERSON S.p.A.	EMERSON S.p.A.	15.12.2009	18	18	18	18	18	18
200202	EMERSON S.p.A.	EMERSON S.p.A.	15.12.2009	18	18	18	18	18	18
200203	EMERSON S.p.A.	EMERSON S.p.A.	15.12.2009	18	18	18	18	18	18
200204	EMERSON S.p.A.	EMERSON S.p.A.	15.12.2009	18	18	18	18	18	18

(21) f 2009 0521 - 4

Rest de livrat:

numar	data	denumire	valoare	tip	data	data	data	data	data
200201	15.12.2009	EMERSON S.p.A.	2,386,29	181	18	18	18	18	18
200202	15.12.2009	EMERSON S.p.A.	1,377,32	181	18	18	18	18	18
200203	15.12.2009	EMERSON S.p.A.	41,89	181	18	18	18	18	18
200204	15.12.2009	EMERSON S.p.A.	40,52	181	18	18	18	18	18
200205	15.12.2009	EMERSON S.p.A.	82,81	181	18	18	18	18	18
200206	15.12.2009	EMERSON S.p.A.	15,48	181	18	18	18	18	18

(21) f 2009 0521 - 5

Clienți extratermeni:

Pragna CSS Oferte - 3.4.1.15

ID	Descriere	Beneficiar	Contract	Adresa	Debitul (RON)	Rest debit	data scadentia	data de plata
11	ARCELORMITTAL GALATI S.A.	dna. Ing. Veronica Domitrescu	str. Smeadarilor, 1		2,380,000	1,833,000	40,707	25.11.2009
16	CRONPEC S.A.	dna. Ing. Maria Domitrescu	str. de Centura nr.43		2,380,000	2,400,000	1,875	25.11.2009
30	ICPROM S.A.	d. Ing. Ralu Catala	str. Smeadarilor, 1		2,380,000	2,451,400	20,100	12.11.2009
37	EROSIS ROMANIA S.R.L.	dna. Ing. Anca Maria Herdu	str. Al. Muzescu, nr.132		100,000	470,000	2,800	09.12.2009

ID	data	numar	data	scadentia	rest debit	rest debit	data de plata	rest debit
6894	21.01.2009	689910	21.01.2009	02.03.2009	00	00	00	0.000
7066	21.01.2009	689910	21.01.2009	02.03.2009	00	00	00	0.000
7067	21.01.2009	689910	21.01.2009	02.03.2009	00	00	00	0.000
7068	21.01.2009	689910	21.01.2009	02.03.2009	00	00	00	0.000
7069	21.01.2009	689910	21.01.2009	02.03.2009	00	00	00	0.000

(21) f 2009 0521 - 6

Pragna CSS Oferte - 3.4.1.15

Aplicatie: Ofertare

ID	Descriere	Beneficiar	Contract	Adresa	Debitul (RON)	Rest debit	data scadentia	data de plata
11	ARCELORMITTAL GALATI S.A.	dna. Ing. Veronica Domitrescu	str. Smeadarilor, 1		2,380,000	1,833,000	40,707	25.11.2009
16	CRONPEC S.A.	dna. Ing. Maria Domitrescu	str. de Centura nr.43		2,380,000	2,400,000	1,875	25.11.2009
30	ICPROM S.A.	d. Ing. Ralu Catala	str. Smeadarilor, 1		2,380,000	2,451,400	20,100	12.11.2009
37	EROSIS ROMANIA S.R.L.	dna. Ing. Anca Maria Herdu	str. Al. Muzescu, nr.132		100,000	470,000	2,800	09.12.2009

ID	data	numar	data	scadentia	rest debit	rest debit	data de plata	rest debit
6894	21.01.2009	689910	21.01.2009	02.03.2009	00	00	00	0.000
7066	21.01.2009	689910	21.01.2009	02.03.2009	00	00	00	0.000

(21) f 2009 0521 - 7

Pragna CSS Oferte - 3.4.1.15

Ofertare

ID	Descriere	Beneficiar	Contract	Adresa	Debitul (RON)	Rest debit	data scadentia	data de plata
11	ARCELORMITTAL GALATI S.A.	dna. Ing. Veronica Domitrescu	str. Smeadarilor, 1		2,380,000	1,833,000	40,707	25.11.2009
16	CRONPEC S.A.	dna. Ing. Maria Domitrescu	str. de Centura nr.43		2,380,000	2,400,000	1,875	25.11.2009
30	ICPROM S.A.	d. Ing. Ralu Catala	str. Smeadarilor, 1		2,380,000	2,451,400	20,100	12.11.2009
37	EROSIS ROMANIA S.R.L.	dna. Ing. Anca Maria Herdu	str. Al. Muzescu, nr.132		100,000	470,000	2,800	09.12.2009

ID	data	numar	data	scadentia	rest debit	rest debit	data de plata	rest debit
6894	21.01.2009	689910	21.01.2009	02.03.2009	00	00	00	0.000
7066	21.01.2009	689910	21.01.2009	02.03.2009	00	00	00	0.000
7067	21.01.2009	689910	21.01.2009	02.03.2009	00	00	00	0.000
7068	21.01.2009	689910	21.01.2009	02.03.2009	00	00	00	0.000
7069	21.01.2009	689910	21.01.2009	02.03.2009	00	00	00	0.000

(21) f 2009 0521 - 8



Facturare : Lista de facturi clienti ,,

Factura	Data	Client	Valoare	Impozite	TVA	Neto	Statut	Data scadenta
2002	2009	2009	15.11.2009	CS	OFERTA	PROFITSA	CS	15.11.2009
493	2009	2009	15.11.2009	CS	OFERTA	TRANSILVANIA GROUP S.R.L.	CS	15.11.2009
494	2009	2009	15.11.2009	CS	OFERTA	CONCEPT S.R.L.	CS	15.11.2009
495	2009	2009	15.11.2009	CS	OFERTA	PROFITSA	CS	15.11.2009
496	2009	2009	15.11.2009	CS	OFERTA	TRANSILVANIA GROUP S.R.L.	CS	15.11.2009
497	2009	2009	15.11.2009	CS	OFERTA	PROFITSA	CS	15.11.2009

(21) f 2009 0521 - 12

Modulul Gestiune:

Fereastra principala :

ID	Tip	Statut	Proiect	Modul	St
1	OFERTA	1	OFERTA	PROFITSA	CS
2	OFERTA	1	OFERTA	TRANSILVANIA GROUP	CS
3	OFERTA	1	OFERTA	CONCEPT	CS
4	OFERTA	1	OFERTA	PROFITSA	CS
5	OFERTA	1	OFERTA	TRANSILVANIA GROUP	CS
6	OFERTA	1	OFERTA	PROFITSA	CS

(21) f 2009 0521 - 13

Aplicatie:

ID	Tip	Statut	Proiect	Modul	St
262483	1	1	OFERTA	PROFITSA	CS
2629	1	1	OFERTA	TRANSILVANIA GROUP	CS
262927	1	1	OFERTA	CONCEPT	CS
262928	1	1	OFERTA	PROFITSA	CS
262929	1	1	OFERTA	TRANSILVANIA GROUP	CS
262483	1	1	OFERTA	PROFITSA	CS
262726	1	1	OFERTA	CONCEPT	CS

(21) f 2009 0521 - 14



Generarea unei facturi noi :

General:

(21) f 2009 0521 - 18

Plata:

(21) f 2009 0521 - 19

Livrarea:

(21) f 2009 0521 - 20

Generarea unei incasari noi:

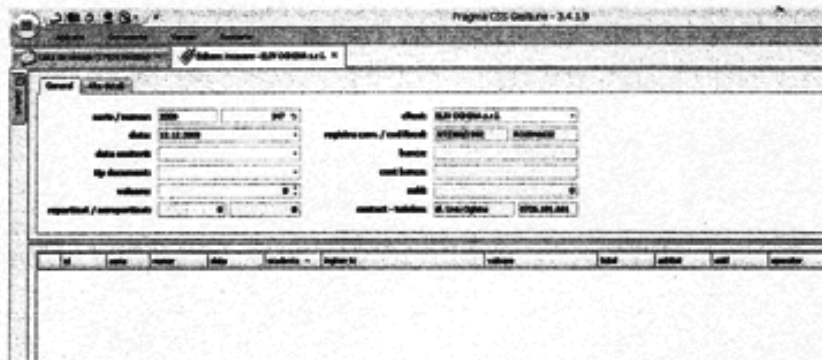

(21) f 2009 0521 - 21

Modulul aprovizionare:

Fereastra principala:



(21) f 2009 0521 - 22

Oferta noua:

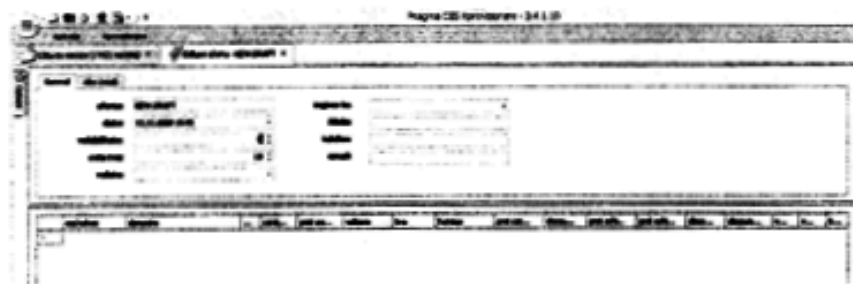

(21) f 2009 0521 - 23







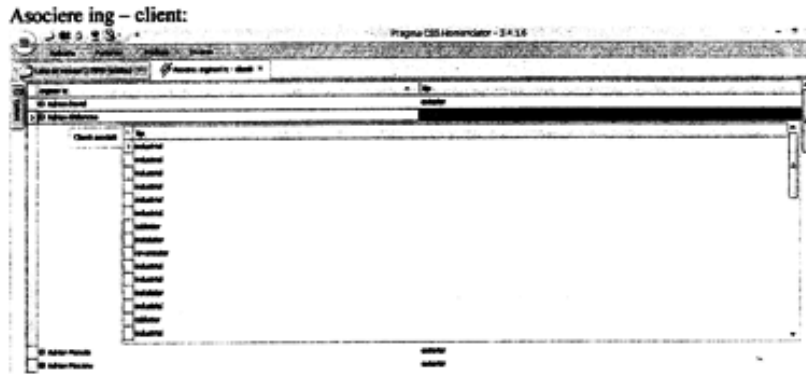

(21) f 2009 0521 - 31

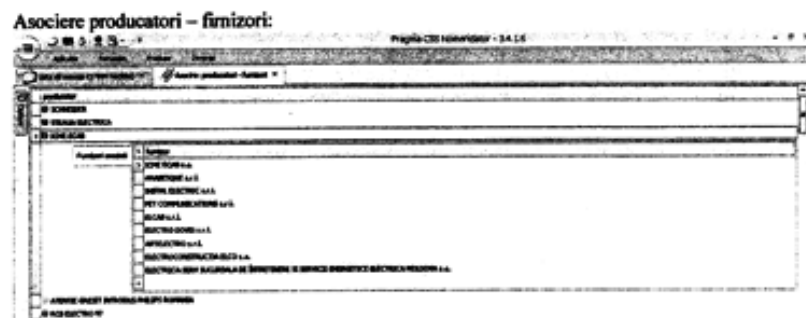

(21) f 2009 0521 - 32

(21) f 2009 0522; (22) 25.11.2009; (43) 03.12.2009;  
 (71) S.C. PRAGMA MANAGEMENT S.R.L., STR. BRĂILEI,  
 NR. 21, BL. R4, SC. 1, ET. 2, AP. 5, GALAȚI, GL 6200, GL;  
 (74) APOSTOL SALOMIA, REG. 11, SIRET 15, BL. E4,

AP. 54, GL 6200, GALAȚI; (72) CASLEANU CATALIN,  
 (54) INTERFEȚE UTILIZATOR - PRAGMA SALARII; (28) 2;  
 (51) 14-02

Grila salarii aferenta ASM:

Descriere	anul 2009		anul 2008		anul 2007		anul 2006		anul 2005	
	1.1.2009	31.12.2009	1.1.2008	31.12.2008	1.1.2007	31.12.2007	1.1.2006	31.12.2006	1.1.2005	31.12.2005
Salarii brute	1.000.000	1.000.000	1.000.000	1.000.000	1.000.000	1.000.000	1.000.000	1.000.000	1.000.000	1.000.000
Contribuții sociale	100.000	100.000	100.000	100.000	100.000	100.000	100.000	100.000	100.000	100.000
Impozit pe veniturile din salarii	100.000	100.000	100.000	100.000	100.000	100.000	100.000	100.000	100.000	100.000
Costuri salariale	1.100.000	1.100.000	1.100.000	1.100.000	1.100.000	1.100.000	1.100.000	1.100.000	1.100.000	1.100.000
...	...	...	...	...	...	...	...	...	...	...

(21) f 2009 0522 - 1

Grila salarii aferenta agent comercial:

					gross		neto	
	target	incasat	target	incasat	1-08-11-08	28-11-08	1-08-11-08	28-11-08
agent agent	Yes	1-08-11-08	Yes	1-08-11-08				
perioda					1-08-11-08	28-11-08	1-08-11-08	28-11-08
costi rabut comercial					-50	-23	-87	-18
costi in termen					0	0	0	0
costi crediti in termen					0	0	0	0
incasari					90.340	9.141	107.023	9.208
comisioni incasari					70	36	87	43
facturi cu termen depastit > 8 zile					97.911	20.833	325.658	18.063
costi facti termen depastit > 8 zile					-70	-74	-70	-7
facturi cu termen depastit > 30 zile					2.460	173	3.408	46
costi facti termen depastit > 30 zile					-101	0	-49	7
facturi cash-termen dep > 8 zile					0	0	0	0
costi facturi cash-termen dep > 8 zile					0	0	0	0
facturi cash					0	0	365	0
costi facturi retur					0	0	-37	0
venit brut vanzari [1]					829	-67	1.429	326
target valoare si	si		si			8.864	si	8.711
Bonus la val "a" < 8000 -- "b" > 8000		50.00		50.00	50	-50	50	50
target valoare perioada	perioada		perioada		137.071	8.864	194.258	8.711
Bonus la val valoizman 8000 - maa 1800	500.00	500.00	500.00	500.00	0	0	482	482
target nr clienti	40	40	100	100	perioada	40	perioada	107
bonus target nr clienti	10.00		10.00		200.00	10.00	-10.00	-10.00
target nr comenzi	si	8	si	8	0	0	0	0
bonus targ nr comenzi	10.00		10.00		200.00	10.00	100.00	10.00
target nr alocari	si	18	si	12	0	0	0	0
bonus target nr alocari	25.00		25.00		-100.00	-10.00	-40.00	-10.00
venit brut vanzari [2]					378	-48	872	482
costuri variabile					8.443	482	5.691	85
costuri variabile servicii					20	0	14	0
costuri variabile servicii					30.481	36	64.728	10,763
costuri variabile servicii					52	0	87	18
costuri variabile servicii					0	0	11	0
costuri variabile servicii					0	0	7	0
venit brut vanzari [3]					84	-2	139	38
venit brut costul (1-0-2)					1.003	-106	2.254	836
venit net					817	0	5.086	634
venit net perioada - octombrie					2.379	123	3.429	156
venit net perioada - octombrie					2.128	183	2.446	147
venit net vanz. mediu					2.828	18	2.820	468
venit net vanz. mediu					1.472	13	2.021	382
salariu brut garantat	1.844	1.844	1.844	1.844	1.844	87	1.844	87
salariu net garantat	1.480	1.480	1.480	1.480	1.480	67	1.480	67
salariu brut total					2.038	87	2.278	468
salariu net total					1.472	67	2.021	382
venit net vanz. luna - octombrie					2.879	-	3.423	-
venit net vanz. luna - octombrie					2.128	-	2.442	-

(21) f 2009 0522 - 2

**CLASA 19 - PAPETĂRIE, ARTICOLE DE BIROU, MATERIALE PENTRU ARTE, ÎNVĂȚĂMÂNT**

(21) f 2009 0520; (22) 25.11.2009; (43) 03.12.2009; (71) S.C. SIEPCOFAR S.A., CALEA ȘERBAN VODĂ, NR. 282, BL. 3B, PARTER, AP. 36, SECTOR 4, BUCUREȘTI, B 040221, B; (74) ROVALCONS S.R.L., STR. ORIZONTULUI, NR. 1, BL. R10, AP. 27, PH, CÂMPINA; (72) BUZEA ȘTEFAN AURELIU, PĂTRAȘCU FLAVIUS CONSTANTIN, (54) GRAFICĂ PUBLICITARĂ; (28) 4; (51) 19-08



(21) f 2009 0520 - 1



(21) f 2009 0520 - 2



(21) f 2009 0520 - 3



(21) f 2009 0520 - 4

(21) f 2009 0523; (22) 26.11.2009; (43) 04.12.2009; (71) S.C. PANEUROGAL S.R.L., DN 26, KM 8, FERMA BROILLER 3-B3, TARLAUA 61, PARCELA 837, COMUNA VÂNĂTORI, 807325 GL, GL; (72) PLUTAȘU OVIDIU FLAVIUS; (54) **GRAFICĂ AMBALAJ FURSECURI CU GEM MULTIFRUCT**; (28) 1; (51) 19-08



(21) f 2009 0523 - 1

(21) f 2009 0524; (22) 26.11.2009; (43) 04.12.2009; (71) S.C. PANEUROGAL S.R.L., DN 26, KM 8, FERMA BROILLER 3-B3, TARLAUA 61, PARCELA 837, COMUNA VÂNĂTORI, 807325 GL, GL; (72) PLUTAȘU OVIDIU FLAVIUS; (54) **GRAFICĂ AMBALAJ FURSECURI GLAZURATE CU CIOCOLATĂ**; (28) 1; (51) 19-08



(21) f 2009 0524 - 1

(21) f 2009 0525; (22) 26.11.2009; (43) 04.12.2009; (71) S.C. PANEUROGAL S.R.L., DN 26, KM 8, FERMA BROILLER 3-B3, TARLAUA 61, PARCELA 837, COMUNA VÂNĂTORI, 807325 GL, GL; (72) PLUTAȘU OVIDIU FLAVIUS; (54) **GRAFICĂ AMBALAJ FURSECURI CU CREMĂ DE CACAO**; (28) 1; (51) 19-08



(21) f 2009 0525 - 1

(21) f 2009 0526; (22) 26.11.2009; (43) 04.12.2009; (71) S.C. PANEUROGAL S.R.L., DN 26, KM 8, FERMA BROILLER 3-B3, TARLAUA 61, PARCELA 837, COMUNA VÂNĂTORI, 807325 GL, GL; (72) PLUTAȘU OVIDIU FLAVIUS; (54) **GRAFICĂ AMBALAJ RULOURI CU JELEU DE CAISE**; (28) 1; (51) 19-08



(21) f 2009 0526 - 1



(21) f 2009 0528 - 1

(21) f 2009 0527; (22) 26.11.2009; (43) 04.12.2009; (71) S.C. PANEUROGAL S.R.L., DN 26, KM 8, FERMA BROILLER 3-B3, TARLAUA 61, PARCELA 837, COMUNA VÂNĂTORI, 807325 GL, GL; (72) PLUTAȘU OVIDIU FLAVIUS; (54) **GRAFICĂ AMBALAJ RULOURI CU JELEU MULTIFRUCT**; (28) 1; (51) 19-08

(21) f 2009 0529; (22) 26.11.2009; (43) 04.12.2009; (71) S.C. PANEUROGAL S.R.L., DN 26, KM 8, FERMA BROILLER 3-B3, TARLAUA 61, PARCELA 837, COMUNA VÂNĂTORI, 807325 GL, GL; (72) PLUTAȘU OVIDIU FLAVIUS; (54) **GRAFICĂ AMBALAJ CROCHETE CU SUSAN**; (28) 1; (51) 19-08



(21) f 2009 0527 - 1



(21) f 2009 0529 - 1

(21) f 2009 0528; (22) 26.11.2009; (43) 04.12.2009; (71) S.C. PANEUROGAL S.R.L., DN 26, KM 8, FERMA BROILLER 3-B3, TARLAUA 61, PARCELA 837, COMUNA VÂNĂTORI, 807325 GL, GL; (72) PLUTAȘU OVIDIU FLAVIUS; (54) **GRAFICĂ AMBALAJ CROCHETE CU PARMEZAN**; (28) 1; (51) 19-08

(21) f 2009 0530; (22) 26.11.2009; (43) 04.12.2009; (71) S.C. PANEUROGAL S.R.L., DN 26, KM 8, FERMA BROILLER 3-B3, TARLAUA 61, PARCELA 837, COMUNA VÂNĂTORI, 807325 GL, GL; (72) PLUTAȘU OVIDIU FLAVIUS; (54) **GRAFICĂ AMBALAJ CROCHETE CU IERBURI AROMATE**; (28) 1; (51) 19-08



(21) f 2009 0530 - 1

(21) f 2009 0531; (22) 26.11.2009; (43) 04.12.2009;  
 (71) S.C. PANEUROGAL S.R.L., DN 26, KM 8, FERMA  
 BROILLER 3-B3, TARLAUA 61, PARCELA 837, COMUNA  
 VÂNĂTORI, 807325 GL, GL; (72) PLUTAȘU OVIDIU  
 FLAVIUS; (54) **GRAFICĂ AMBALAJ CROCHETE CU  
 LEGUME**; (28) 1; (51) 19-08



(21) f 2009 0531 - 1

(21) f 2009 0555; (22) 21.12.2009; (43) 24.12.2009;  
 (71) BANCA NAȚIONALĂ A ROMÂNIEI, STR. LIPSCANI,  
 NR. 25, SECTOR 3, BUCUREȘTI, B 030031, B;  
 (72) CRISTIAN CIORNEI; (54) **MONEDE NUMISMATICE CU  
 VALOARE NOMINALĂ DE 100 LEI, 5 LEI ȘI 1 LEU,  
 DEDICATE ANIVERSĂRII A 150 DE ANI DE LA  
 ÎNFIINȚAREA STATULUI MAJOR GENERAL AL ARMATEI  
 ROMÂNE**; (28) 3; (51) 19-99



(21) f 2009 0555 - 1.1



(21) f 2009 0555 - 1.2



(21) f 2009 0555 - 2.1



(21) f 2009 0555 - 2.2



(21) f 2009 0556 - 1.1



(21) f 2009 0555 - 3.1



(21) f 2009 0556 - 1.2



(21) f 2009 0555 - 3.2

---

(21) f 2009 0557; (22) 21.12.2009; (43) 24.12.2009; (71) BANCA NAȚIONALĂ A ROMÂNIEI, STR. LIPSCANI, NR. 25, SECTOR 3, BUCUREȘTI, B 030031, B; (72) CRISTIAN CIORNEI; (54) MONEDĂ NUMISMATICĂ DE 10 LEI, 300 DE ANI DE LA NAȘTEREA EPISCOPULUI PETRU PAVEL ARON; (28) 1; (51) 19-99



(21) f 2009 0557 - 1.1

---

(21) f 2009 0556; (22) 21.12.2009; (43) 24.12.2009; (71) BANCA NAȚIONALĂ A ROMÂNIEI, STR. LIPSCANI, NR. 25, SECTOR 3, BUCUREȘTI, B 030031, B; (72) CRISTIAN CIORNEI; (54) MONEDĂ NUMISMATICĂ DE 10 LEI; (28) 1; (51) 19-99





(21) f 2009 0557 - 1.2

**CLASA 20 - ECHIPAMENTE PENTRU VÂNZARE ȘI PUBLICITATE, SEMNE LUMINOASE, INDICATOARE**

(21) f 2009 0553; (22) 17.12.2009; (43) 24.12.2009; (71) S.C. SPORT EVOLUTION GROUP S.R.L., STR. POPA TATU, NR. 18, SECTOR 1, BUCUREȘTI, B 010805, B; (72) IANCU CRISTIAN DAN, (54) PRISMASEG; (28) 2; (51) 20-03, 32-00

(57) **model 1** - Prisme așezate în careu pe trei laturi la porți, pe stadioane sau săli de sport, compus din 3 segmente (H30cm/L35cm), așezate, pe laterale și în spate la porți. **model 2** - Prisme așezate în linie, pe stadioane sau săli de sport, compuse din segmente (H 30cm/L 35cm) așezate pe toată lungimea terenului de joc, între colțuri.



(21) f 2009 0553 - 1



(21) f 2009 0553 - 2

**CLASA 23 - INSTALAȚII PENTRU DISTRIBUȚIA FLUIDELOR, INSTALAȚII SANITARE DE CĂLDURĂ, DE VENTILAȚIE ȘI CONDIȚIONARE A AERULUI, COMBUSTIBILI SOLIZI**

(21) f 2009 0547; (22) 09.12.2009; (43) 15.12.2009; (71) S.C. STERK PLAST S.R.L., ȘOSEAUA CONSTANȚEI, NR. 2, MEDGIDIA, CT 905600, CT; (72) VURAL HĂCI; (54) RAME PENTRU WC; (28) 3; (51) 23-02



(21) f 2009 0547 - 1

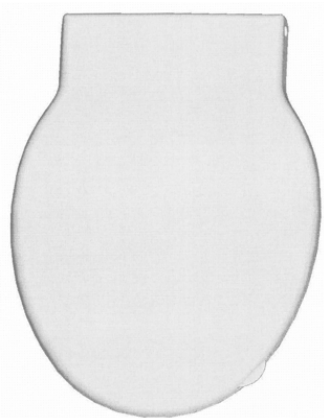

(21) f 2009 0547 - 2



(21) f 2009 0547 - 3

**CLASA 25 - CONSTRUCȚII ȘI ELEMENTE DE CONSTRUCȚII**

(21) f 2009 0532; (22) 26.11.2009; (43) 04.12.2009; (71) S.C. WAP INVEST S.R.L., ȘOSEAUA AFUMAȚI, NR. 123, VOLUNTARI, IF 077010, IF; (54) UȘI; (28) 5; (51) 25-02

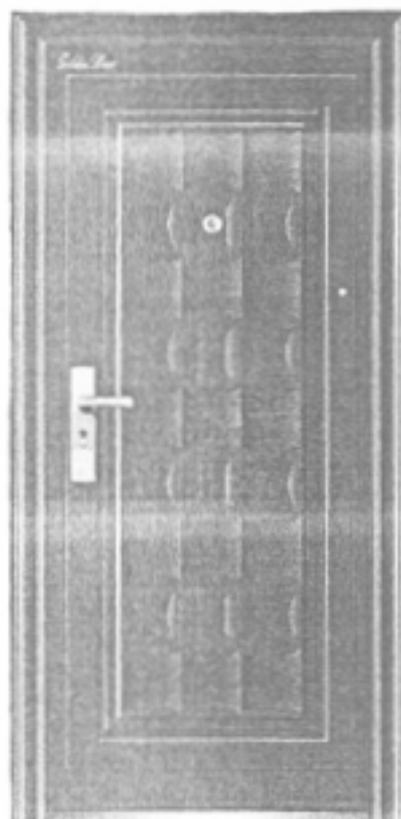

(21) f 2009 0532 - 1

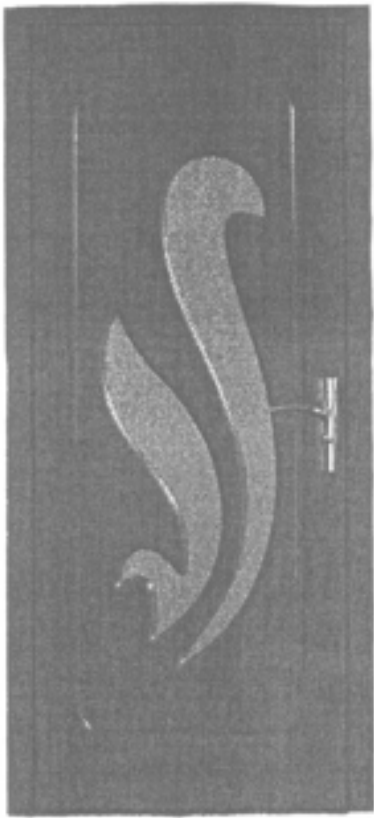

(21) f 2009 0532 - 2

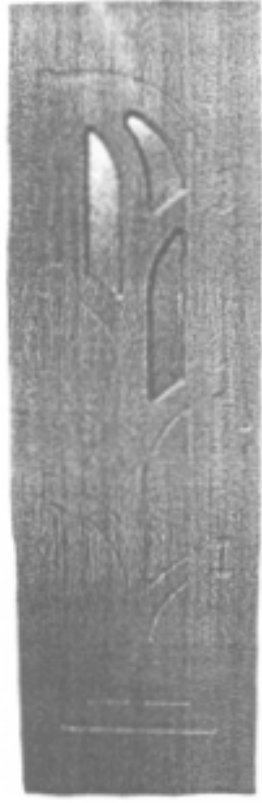

(21) f 2009 0532 - 4



(21) f 2009 0532 - 3

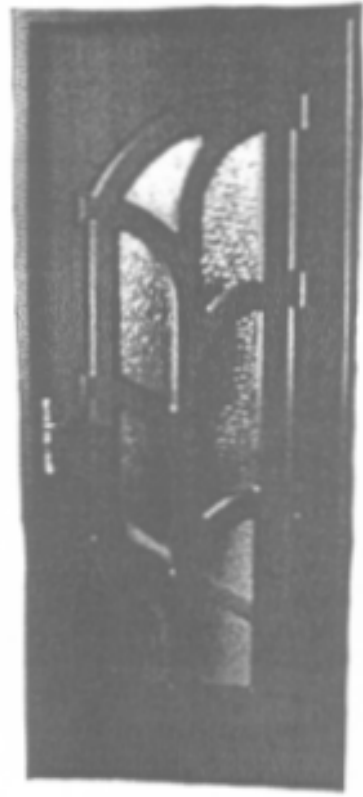

(21) f 2009 0532 - 5

**CLASA 26 - APARATE DE ILUMINAT**

(21) f 2009 0542; (22) 08.12.2009; (43) 12.12.2009;  
 (71) S.C. CRISTAL-CANDLE S.R.L., STR. TUDOR  
 VLADIMIRESCU, NR. 52, TIMIȘ, TM 307160, TM;  
 (74) AGENȚIA DE PROPRIETATE INDUSTRIALĂ ARIANA -  
 CONSILIER ORGOVICI CODRUȚA, CALEA ARADULUI,  
 NR. 33, TM 300629, TIMIȘOARA; (72) COSMENIUC  
 VIORICA, (54) LUMÂNĂRI PENTRU NUNȚI ȘI BOTEZURI;  
 (28) 24; (51) 26-04



(21) f 2009 0542 - 1

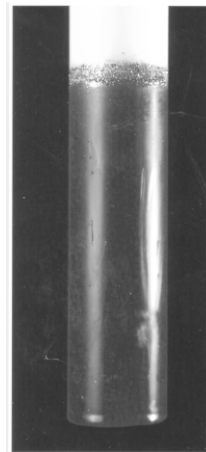

(21) f 2009 0542 - 3

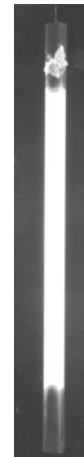

(21) f 2009 0542 - 4

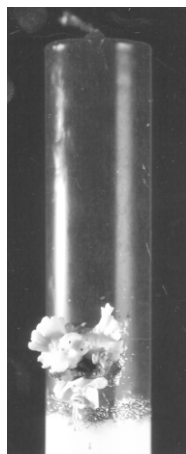

(21) f 2009 0542 - 2

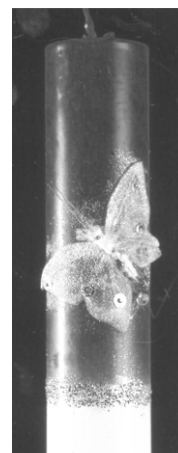

(21) f 2009 0542 - 5

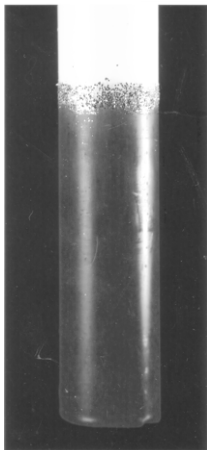

(21) f 2009 0542 - 6



(21) f 2009 0542 - 9



(21) f 2009 0542 - 7

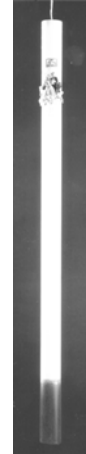

(21) f 2009 0542 - 10

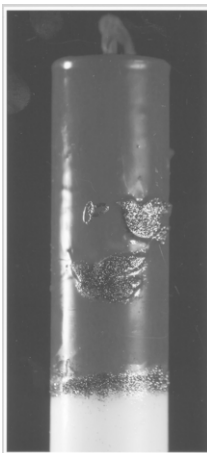

(21) f 2009 0542 - 8



(21) f 2009 0542 - 11

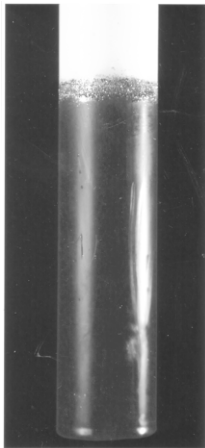

(21) f 2009 0542 - 12

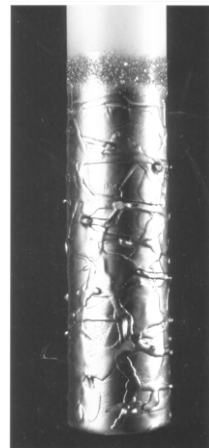

(21) f 2009 0542 - 15



(21) f 2009 0542 - 13



(21) f 2009 0542 - 16

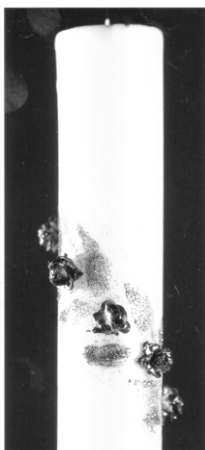

(21) f 2009 0542 - 14



(21) f 2009 0542 - 17

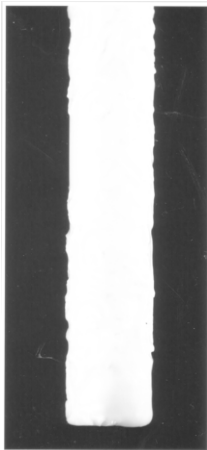

(21) f 2009 0542 - 18

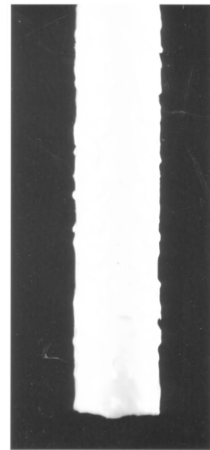

(21) f 2009 0542 - 21



(21) f 2009 0542 - 19

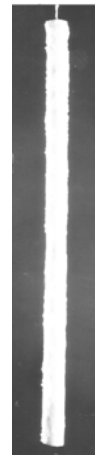

(21) f 2009 0542 - 22



(21) f 2009 0542 - 20

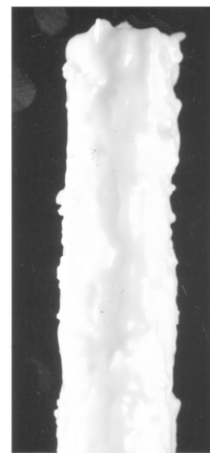

(21) f 2009 0542 - 23

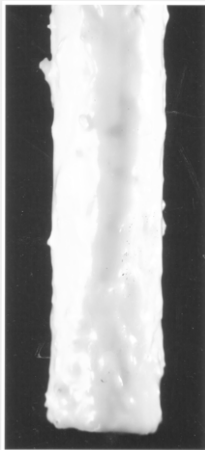

(21) f 2009 0542 - 24

---

(21) **f 2009 0387**; (22) 09.07.2009; (43) 03.12.2009; (71) BDY ELEKTRIK ITHALAT IHRACAT SANAYI VE TICARET LIMITED SIRKETI, HARACCI KOYU SAZLIBOSNA CADDESİ NO.18/1 ARNAVUTKOY, GAZIOSMANPASA - ISTANBUL, TR; (74) **GRUP OFIS TRADEMARKS & PATENTS AGENCY LTD.**, ATATURK BULVARI 211/11, TR 06680, KAVAKLIDERE - ANKARA; (72) ABDULHALIK BUGDAY; (54) **PLAFONIERE**; (28) 2; (51) **26-05**; (80) **DM/072 062/09.07.2009/31.08.2009**

---

(21) **f 2009 0388**; (22) 04.05.2009; (43) 03.12.2009; (71) SCHAFFNER NICHOLAS, NEUBRUCKSTRASSE 95, BERN, CH 3012, CH, (72) SCHAFFNER NICHOLAS, (54) **ABAJUR**; (28) 1; (51) **26-05**; (80) **DM/071 980/04.05.2009/31.08.2009**

---

(21) **f 2009 0554**; (22) 17.12.2009; (43) 24.12.2009; (71) DE-CO ELECTRIC LIGHTING S.R.L., ȘOSEAUA BUCUREȘTI-URZICENI, NR. 64A, AFUMAȚI, IF 077010, IF; (74) **INVENȚA AGENȚIE DE PROPRIETATE INTELECTUALĂ S.R.L.**, BD CORNELIU COPOSU, NR. 7, BL. 104, SC. 2, AP. 31, SECTOR 3, 030602, BUCUREȘTI; (54) **PLAFONIERE**; (28) 3; (51) **26-05**

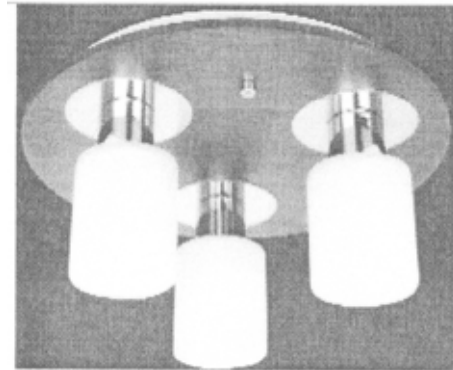

(21) f 2009 0554 - 1

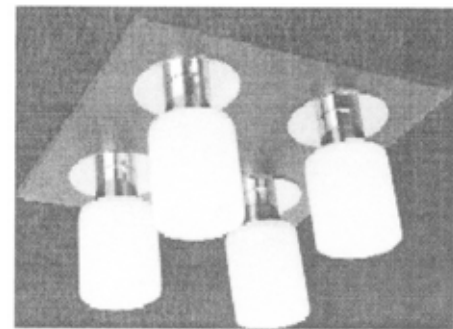

(21) f 2009 0554 - 2

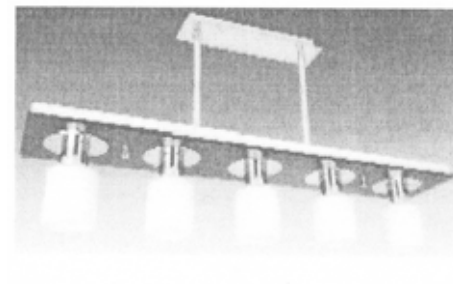

(21) f 2009 0554 - 3



**LISTA CERERILOR DE ÎNREGISTRARE  
A DESENELOR ȘI MODELELOR  
PUBLICATE, ARANJATE**

- **ÎN ORDINEA CRESCĂTOARE  
A NUMERELOR DE ÎNREGISTRARE**
- **ÎN ORDINEA ALFABETICĂ  
A SOLICITANȚILOR**

**LISTA CERERILOR DE ÎNREGISTRARE A DESENELOR ȘI MODELELOR PUBLICATE,  
ARANJATE ÎN ORDINEA CRESCĂTOARE A NUMERELOR DE ÎNREGISTRARE**

Numărul depozitului național	Clasa și subclasa	Data depozitului	Număr modele/desene	Data de publicare	Pagina
<b>f 2009 0387</b>	26-05	09.07.2009	2/0	03.12.2009	47
<b>f 2009 0388</b>	26-05	04.05.2009	1/0	03.12.2009	47
<b>f 2009 0389</b>	10-02	26.02.2009	1/0	03.12.2009	22
<b>f 2009 0520</b>	19-08	25.11.2009	4/4	03.12.2009	35
<b>f 2009 0521</b>	14-02	25.11.2009	32/32	03.12.2009	24
<b>f 2009 0522</b>	14-02	25.11.2009	2/2	03.12.2009	34
<b>f 2009 0523</b>	19-08	26.11.2009	1/1	04.12.2009	36
<b>f 2009 0524</b>	19-08	26.11.2009	1/1	04.12.2009	36
<b>f 2009 0525</b>	19-08	26.11.2009	1/1	04.12.2009	36
<b>f 2009 0526</b>	19-08	26.11.2009	1/1	04.12.2009	36
<b>f 2009 0527</b>	19-08	26.11.2009	1/1	04.12.2009	37
<b>f 2009 0528</b>	19-08	26.11.2009	1/1	04.12.2009	37
<b>f 2009 0529</b>	19-08	26.11.2009	1/1	04.12.2009	37
<b>f 2009 0530</b>	19-08	26.11.2009	1/1	04.12.2009	37
<b>f 2009 0531</b>	19-08	26.11.2009	1/1	04.12.2009	38
<b>f 2009 0532</b>	25-02	26.11.2009	5/5	04.12.2009	41
<b>f 2009 0533</b>	10-06	27.11.2009	6/6	04.12.2009	22
<b>f 2009 0539</b>	07-02	03.12.2009	1/1	08.12.2009	18
<b>f 2009 0540</b>	09-03	03.12.2009	1/1	08.12.2009	20
<b>f 2009 0541</b>	05-05	03.12.2009	2/2	08.12.2009	15
<b>f 2009 0542</b>	26-04	08.12.2009	24/24	12.12.2009	43
<b>f 2009 0543</b>	09-03, 05, 19-08	08.12.2009	3/3	12.12.2009	20
<b>f 2009 0544</b>	11-02, 17-04	09.12.2009	4/4	15.12.2009	23
<b>f 2009 0545</b>	09-03	09.12.2009	1/2	15.12.2009	21
<b>f 2009 0546</b>	06-07	09.12.2009	1/1	15.12.2009	18
<b>f 2009 0547</b>	23-02	09.12.2009	3/3	15.12.2009	41
<b>f 2009 0548</b>	06-04	14.12.2009	1/1	18.12.2009	17
<b>f 2009 0549</b>	07-07	14.12.2009	1/4	18.12.2009	18
<b>f 2009 0550</b>	09-03	15.12.2009	1/1	19.12.2009	21

Numărul depozitului național	Clasa și subclasa	Data depozitului	Număr modele/desene	Data de publicare	Pagina
<b>f 2009 0551</b>	03-03	16.12.2009	6/16	22.12.2009	12
<b>f 2009 0552</b>	06-01	16.12.2009	2/4	22.12.2009	15
<b>f 2009 0553</b>	20-03, 32-00	17.12.2009	2/2	24.12.2009	40
<b>f 2009 0554</b>	26-05	17.12.2009	3/3	24.12.2009	47
<b>f 2009 0555</b>	19-99	21.12.2009	3/6	24.12.2009	38
<b>f 2009 0556</b>	19-99	21.12.2009	1/2	24.12.2009	39
<b>f 2009 0557</b>	19-99	21.12.2009	1/2	24.12.2009	39
<b>f 2009 0558</b>	01-01	21.12.2009	2/2	24.12.2009	12
<b>f 2009 0559</b>	09-01	22.12.2009	2/4	29.12.2009	19
<b>f 2009 0560</b>	06-01	24.12.2009	2/3	30.12.2009	17
<b>f 2009 0561</b>	08-08	24.12.2009	2/2	30.12.2009	19

**LISTA CERERILOR DE ÎNREGISTRARE A DESENELOR ȘI MODELELOR PUBLICATE,  
ARANJATE ÎN ORDINEA ALFABETICĂ A SOLICITANȚILOR**

Nume și adresă solicitant	Număr depozit	Clasa și subclasa	Data de publicare	Pagina
<b>BADEA CONSTANTIN</b> , ȘOSEAUA MIHAI BRAVU, NR. 67-73, BL. C18, SC. B, ET. 7, AP. 87, SECTOR 2, BUCUREȘTI, B 021329, B	f 2009 0558	01-01	24.12.2009	12
<b>BANCA NAȚIONALĂ A ROMÂNIEI</b> , STR. LIPSCANI, NR. 25, SECTOR 3, BUCUREȘTI, B 030031, B	f 2009 0557	19-99	24.12.2009	39
<b>BANCA NAȚIONALĂ A ROMÂNIEI</b> , STR. LIPSCANI, NR. 25, SECTOR 3, BUCUREȘTI, B 030031, B	f 2009 0556	19-99	24.12.2009	39
<b>BANCA NAȚIONALĂ A ROMÂNIEI</b> , STR. LIPSCANI, NR. 25, SECTOR 3, BUCUREȘTI, B 030031, B	f 2009 0555	19-99	24.12.2009	38
<b>BDY ELEKTRIK İTHALAT İHRACAT SANAYI VE TİCARET LIMITED SİRKETİ</b> , HARACCI KOYU SAZLIBOSNA CADDESİ NO.18/1 ARNAVUTKOY, GAZIOSMANPASA - İSTANBUL, TR	f 2009 0387	26-05	03.12.2009	47
<b>S.C. BILBOR MINERAL WATER S.R.L.</b> , BD BIRUNȚEI, NR. 89, PANTELIMON, IF 077145, IF	f 2009 0559	09-01	29.12.2009	19
<b>S.C. CĂTĂLIN INTERNAȚIONAL S.R.L.</b> , STR. ZĂRANDULUI, NR. 75A, CRISCIOR, HD 2778, HD	f 2009 0560	06-01	30.12.2009	17
<b>S.C. CRISTAL-CANDLE S.R.L.</b> , STR. TUDOR VLADIMIRESCU, NR. 52, TIMIȘ, TM 307160, TM	f 2009 0542	26-04	12.12.2009	43
<b>DE-CO ELECTRIC LIGHTING S.R.L.</b> , ȘOSEAUA BUCUREȘTI-URZICENI, NR. 64A, AFUMAȚI, IF 077010, IF	f 2009 0554	26-05	24.12.2009	47
<b>S.C. DOLPLAST S.R.L.</b> , STR. GÎRLEȘTI, NR. 119, CRAIOVA, DJ 200778, DJ	f 2009 0549	07-07	18.12.2009	18
<b>S.C. GALMOPAN S.A.</b> , BD G. COȘBUC, NR. 257, GALAȚI, GL 800157, GL	f 2009 0543	09-03, 05, 19-08	12.12.2009	20
<b>S.C. LICCO PROMT 2000 S.R.L.</b> , LOCALITATEA FELNAC, NR. 1001, ARAD, AR 317125	f 2009 0551	03-03	22.12.2009	12
<b>S.C. MIRACOLUL PLANTELOR S.R.L.</b> , STR. ORȘOVA, NR. 27, SC. B AP. 7, TIMIȘOARA, TM 300634, TM	f 2009 0550	09-03	19.12.2009	21
<b>S.C. MONITA S.R.L.</b> , STR. GUTENBERG, NR. 16, ORADEA, BH 410547, BH	f 2009 0533	10-06	04.12.2009	22

Nume și adresă solicitant	Număr depozit	Clasa și subclasa	Data de publicare	Pagina
<b>S.C. PANEUROGAL S.R.L.</b> , DN 26, KM 8, FERMA BROILLER 3-B3, TARLAUA 61, PARCELA 837, COMUNA VÂNĂTORI, 807325 GL, GL	f 2009 0527	19-08	04.12.2009	37
<b>S.C. PANEUROGAL S.R.L.</b> , DN 26, KM 8, FERMA BROILLER 3-B3, TARLAUA 61, PARCELA 837, COMUNA VÂNĂTORI, 807325 GL, GL	f 2009 0526	19-08	04.12.2009	36
<b>S.C. PANEUROGAL S.R.L.</b> , DN 26, KM 8, FERMA BROILLER 3-B3, TARLAUA 61, PARCELA 837, COMUNA VÂNĂTORI, 807325 GL, GL	f 2009 0531	19-08	04.12.2009	38
<b>S.C. PANEUROGAL S.R.L.</b> , DN 26, KM 8, FERMA BROILLER 3-B3, TARLAUA 61, PARCELA 837, COMUNA VÂNĂTORI, 807325 GL, GL	f 2009 0528	19-08	04.12.2009	37
<b>S.C. PANEUROGAL S.R.L.</b> , DN 26, KM 8, FERMA BROILLER 3-B3, TARLAUA 61, PARCELA 837, COMUNA VÂNĂTORI, 807325 GL, GL	f 2009 0529	19-08	04.12.2009	37
<b>S.C. PANEUROGAL S.R.L.</b> , DN 26, KM 8, FERMA BROILLER 3-B3, TARLAUA 61, PARCELA 837, COMUNA VÂNĂTORI, 807325GL, GL	f 2009 0530	19-08	04.12.2009	37
<b>S.C. PANEUROGAL S.R.L.</b> , DN 26, KM 8, FERMA BROILLER 3-B3, TARLAUA 61, PARCELA 837, COMUNA VÂNĂTORI, 807325 GL, GL	f 2009 0523	19-08	04.12.2009	36
<b>S.C. PANEUROGAL S.R.L.</b> , DN 26, KM 8, FERMA BROILLER 3-B3, TARLAUA 61, PARCELA 837, COMUNA VÂNĂTORI, 807325 GL, GL	f 2009 0524	19-08	04.12.2009	36
<b>S.C. PANEUROGAL S.R.L.</b> , DN 26, KM 8, FERMA BROILLER 3-B3, TARLAUA 61, PARCELA 837, COMUNA VÂNĂTORI, 807325 GL, GL	f 2009 0525	19-08	04.12.2009	36
<b>PARVU DANIELA</b> , STR. PLUTAȘIOLOR, NR. 58, SECTOR 1, BUCUREȘTI, B 013424, B	f 2009 0544	11-02, 17-04	15.12.2009	23
<b>PATRICK JOSEPH LASSIGNE</b> , SUR LES ROCHES 17, PORTALBAN, CH 1538, CH	f 2009 0389	10-02	03.12.2009	22
<b>S.C. PRAGMA MANAGEMENT S.R.L.</b> , STR. BRĂILEI, NR. 21, BL. R4, SC. 1, ET. 2, AP. 5, GALAȚI, GL 6200, GL	f 2009 0521	14-02	03.12.2009	24
<b>S.C. PRAGMA MANAGEMENT S.R.L.</b> , STR. BRĂILEI, NR. 21, BL. R4, SC. 1, ET. 2, AP. 5, GALAȚI, GL 6200, GL	f 2009 0522	14-02	03.12.2009	34
<b>PRESTIGE MOB S.R.L.</b> , CALEA BUCUREȘTI, NR. 1A, BALOTEȘTI, IF 077015, IF	f 2009 0552	06-01	22.12.2009	15
<b>S.C. RECOMPLAST S.R.L.</b> , STR. MESTEACĂNULUI, NR. 10A, BUZĂU, BZ 120032, BZ	f 2009 0548	06-04	18.12.2009	17

Nume și adresă solicitant	Număr depozit	Clasa și subclasa	Data de publicare	Pagina
<b>S.C. ROMPLAST S.A.</b> , STR. MESTEACĂNULUI, NR. 10A, BUZĂU, BZ 5100, BZ	f 2009 0561	08-08	30.12.2009	19
<b>S.C. SALBAC DRY SALAMI S.R.L.</b> , STR. ABATORULUI, NR. 4, BACĂU, BC 600227, BC	f 2009 0545	09-03	15.12.2009	21
<b>SCHAFFNER NICHOLAS</b> , NEUBRUCKSTRASSE 95, BERN, CH 3012, CH	f 2009 0388	26-05	03.12.2009	47
<b>S.C. SIEPCOFAR S.A.</b> , CALEA ȘERBAN VODĂ, NR. 282, BL. 3B, PARTER, AP. 36, SECTOR 4, BUCUREȘTI, B 040221, B	f 2009 0520	19-08	03.12.2009	35
<b>S.C. SPORT EVOLUTION GROUP S.R.L.</b> , STR. POPA TATU, NR. 18, SECTOR 1, BUCUREȘTI, B 010805, B	f 2009 0553	20-03, 32-00	24.12.2009	40
<b>S.C. STERK PLAST S.R.L.</b> , ȘOSEAUA CONSTANȚEI, NR. 2, MEDGIDIA, CT 905600, CT	f 2009 0546	06-07	15.12.2009	18
<b>S.C. STERK PLAST S.R.L.</b> , ȘOSEAUA CONSTANȚEI, NR. 2, MEDGIDIA, CT 905600, CT	f 2009 0547	23-02	15.12.2009	41
<b>S.C. STUDIO CASA S.R.L.</b> , STR. NICOLAE BĂLCESCU, NR. 7A, DOBROEȘTI, IF 077085, IF	f 2009 0539	07-02	08.12.2009	18
<b>S.C. STUDIO CASA S.R.L.</b> , STR. NICOLAE BĂLCESCU, NR. 7A, DOBROEȘTI, IF 077085, IF	f 2009 0540	09-03	08.12.2009	20
<b>S.C. STUDIO CASA S.R.L.</b> , STR. NICOLAE BĂLCESCU, NR. 7A, DOBROEȘTI, IF 077085, IF	f 2009 0541	05-05	08.12.2009	15
<b>S.C. WAP INVEST S.R.L.</b> , ȘOSEAUA AFUMAȚI, NR. 123, VOLUNTARI, IF 077010, IF	f 2009 0532	25-02	04.12.2009	41

**LISTA DESENELOR ȘI MODELELOR (DM)  
ÎNREGISTRATE ÎN REGISTRUL NAȚIONAL AL  
DESENELOR ȘI MODELELOR,  
CONFORM HOTĂRÂRII COMISIEI  
DE SPECIALITATE A O.S.I.M.**

- **DM depuse pe cale națională**
- **DM depuse pe cale internațională**

**LISTA DESENELOR ȘI MODELELOR ÎNREGISTRATE ÎN REGISTRUL DE DESENE ȘI MODELE  
CONFORM HOTĂRÂRII COMISIEI DE EXAMINARE**

**Partea I - desene și modele depuse pe cale națională**

Nr. din Registrul de Desene și Modele	Nr. din Registrul cererilor depuse	Data depozitului	Titular	Publicat în BOPI - DM nr./data
18798	f 2009 0199	14.05.2009	S.C. DOLPLAST S.R.L., CRAIOVA	5/29.05.2009
018799	f 2009 0201	14.05.2009	S.C. DOLPLAST S.R.L., CRAIOVA	5/29.05.2009
018871	f 2009 0175	04.05.2009	S.C. REM MAȘINI UNELTE - S.A., BACĂU	5/29.05.2009
018872	f 2009 0183	06.05.2009	S.C. SELECT DOORS CASTILIO S.R.L., BUCUREȘTI	5/29.05.2009
018873	f 2009 0193	31.03.2009	S.C. LARIS S.R.L., TIMIȘOARA	5/29.05.2009
018874	f 2009 0265	24.06.2009	OPRINCA SILVIU, TURDA	6/30.06.2009
018875	f 2009 0345	06.08.2009	BANCA NAȚIONALĂ A ROMÂNIEI, BUCUREȘTI	8/28.08.2009
018876	f 2009 0346	06.08.2009	BANCA NAȚIONALĂ A ROMÂNIEI, BUCUREȘTI	8/28.08.2009
018877	f 2009 0347	06.08.2009	BANCA NAȚIONALĂ A ROMÂNIEI, BUCUREȘTI	8/28.08.2009
018878	f 2009 0097	18.03.2009	SPITALUL MUNICIPAL MANGALIA, MANGALIA	3/30.03.2009
018879	f 2009 0250	16.06.2009	S.C. MYBUSINESS CONSULTANTS S.R.L., BUCUREȘTI	6/30.06.2009
018880	f 2009 0286	07.07.2009	S.C. FARMEC S.A., CLUJ-NAPOCA	7/30.07.2009
018881	f 2009 0251	17.06.2009	S.C. AQUAMIX S.R.L., COMUNA BELAN, JUDEȚUL COVASNA	6/30.06.2009
018882	f 2009 0258	19.06.2009	CESAL S.A., ORADEA	6/30.06.2009
018883	f 2009 0302	16.07.2009	S.C. TRANSAVIA S.A., LOCALITATEA OIEJDEA, JUDEȚUL ALBA	7/30.07.2009
018884	f 2009 0231	01.06.2009	S.C. TRANSAVIA S.A., LOCALITATEA OIEJDEA, JUDEȚUL ALBA	6/30.06.2009
018885	f 2008 0478	03.12.2008	S.C. SMART DRIVING S.R.L., BACĂU	12/30.12.2008
18886	f 2009 0121	03.04.2009	S.C. AAYLEX TRADING S.R.L., BUCUREȘTI	4/30.04.2009
018887	f 2008 0505	19.12.2008	S.C. PATEMA S.R.L., BACĂU	12/30.12.2008
018934	f 2009 0442	02.10.2009	MĂNĂSTIREA ADORMIREA MAICII DOMNULUI, BUCUREȘTI	10/30.10.2009



**LISTA CERERILOR DE DESENE ȘI MODELE  
RESPINSE CONFORM HOTĂRÂRII COMISIEI DE  
SPECIALITATE A O.S.I.M.**

**LISTA CERERILOR DE DESENE ȘI MODELE RESPINSE  
CONFORM HOTĂRĂRII COMISIEI DE EXAMINARE DM**

Nr. din Registrul Național al cererilor depuse	Data depozitului	Titularul	Hotărârea
1994/1612	09.08.1994	S.C. IMSAT S.A., BUCUREȘTI	Renunțare în tot
1994/1613	09.08.1994	S.C. IMSAT S.A., BUCUREȘTI	Renunțare în tot
1994/1614	09.08.1994	S.C. IMSAT S.A., BUCUREȘTI	Renunțare în tot
1994/1615	09.08.1994	S.C. IMSAT S.A., BUCUREȘTI	Renunțare în tot
1994/1616	09.08.1994	S.C. IMSAT S.A., BUCUREȘTI	Renunțare în tot
1994/1617	09.08.1994	S.C. IMSAT S.A., BUCUREȘTI	Renunțare în tot
1994/1618	09.08.1994	S.C. IMSAT S.A., BUCUREȘTI	Renunțare în tot
1994/1619	09.08.1994	S.C. IMSAT S.A., BUCUREȘTI	Renunțare în tot
1994/1620	09.08.1994	S.C. IMSAT S.A., BUCUREȘTI	Renunțare în tot
1994/1621	09.08.1994	S.C. IMSAT S.A., BUCUREȘTI	Renunțare în tot
1994/1622	09.08.1994	S.C. IMSAT S.A., BUCUREȘTI	Renunțare în tot
1994/1623	09.08.1994	S.C. IMSAT S.A., BUCUREȘTI	Renunțare în tot
1994/1624	09.08.1994	S.C. IMSAT S.A., BUCUREȘTI	Renunțare în tot
1994/1625	09.08.1994	S.C. IMSAT S.A., BUCUREȘTI	Renunțare în tot
1994/1869	17.11.1994	S.C. IMSAT S.A., BUCUREȘTI	Renunțare în tot
1994/1871	17.11.1994	S.C. IMSAT S.A., BUCUREȘTI	Renunțare în tot
1994/1899	23.11.1994	S.C. IMSAT S.A., BUCUREȘTI	Renunțare în tot
1994/1900	23.11.1994	S.C. IMSAT S.A., BUCUREȘTI	Renunțare în tot
1994/1901	23.11.1994	S.C. IMSAT S.A., BUCUREȘTI	Renunțare în tot
1994/1902	23.11.1994	S.C. IMSAT S.A., BUCUREȘTI	Renunțare in tot
1994/1903	23.11.1994	S.C. IMSAT S.A., BUCUREȘTI	Renunțare în tot
1994/1910	23.11.1994	S.C. IMSAT S.A., BUCUREȘTI	Renunțare în tot
f 2008 0480	03.12.2008	S.C. ENERGOFOR S.R.L., BACĂU	Respinsă din ex. fond
f 2008 0483	03.12.2008	S.C. MARSELETT S.R.L., BACĂU	Respinsă din ex. fond
f 2008 0485	03.12.2008	S.C. DEȘTEPTAREA S.A., BACĂU	Respinsă din ex. fond
f 2008 0502	19.12.2008	STARSSA ENTERPRISES LIMITED, INSULELE VIRGINE	Respinsă din ex. fond
f 2009 0117	01.04.2009	S.C. B & R GLASS IMPEX S.R.L., BUCUREȘTI	Respinsă din ex. fond
f 2009 0186	07.05.2009	APA PLUS 97 S.R.L., ARAD	Respinsă din ex. fond
f 2009 0195	14.05.2009	S.C. WAP INVEST S.R.L., LOCALITATEA PANTELIMON, JUDEȚUL ILFOV	Respinsă din ex. fond
f 2009 0379	21.08.2009	S.C. FG FOOD CARPAȚI S.R.L., BUCUREȘTI	CDMI Retrasă

**| MENȚINERI ÎN VIGOARE**

## TABEL MENȚINERI ÎN VIGOARE A CERTIFICATELOR DE ÎNREGISTRARE A D.M.

Nr. certificat	Nr. depozit	Societate și oraș	Termen de valabilitate
15010	2004/0064 15.01.2004	S.C. TERAPLAST S.A., BISTRIȚA-NĂȘĂUD	15.01.2009 15.01.2014
15135	2004/0229 01.03.2004	S.C. UNVER S.R.L., LOCALITATEA ODORHEIU SECUIESC, JUDEȚUL HARGHITA	01.03.2009 01.03.2014
15215	2004/0749 21.07.2004	S.C. TERAPLAST S.A., BISTRIȚA-NĂȘĂUD	21.07.2009 21.07.2014
15216	2004/0750 21.07.2004	S.C. TERAPLAST S.A., BISTRIȚA-NĂȘĂUD	21.07.2009 21.07.2014
15421	2004/1071 26.10.2004	BOS TRADING IMPEX S.R.L., BUCUREȘTI	26.10.2009 26.10.2014
15449	2004/1063 20.10.2004	KISS ZSOLT LEVENTE, TÂRGU-MUREȘ	20.10.2009 20.10.2014
15454	2004/1064 20.10.2004	KISS ZSOLT LEVENTE, TÂRGU-MUREȘ	20.10.2009 20.10.2014
15512	2004/0535 20.05.2004	POPESCU ADRIAN FLORIN, IAȘI	20.05.2009 20.05.2014
15633	2004/1084 28.10.1994	S.C. MYDRINK BIO NTOP S.R.L., SATU MARE	28.10.2009 28.10.2014
15673	2004/0880 06.09.2004	FLUID COMPANY S.R.L., TÂRGU-MUREȘ	06.09.2009 06.09.2014
15678	2004/1161 09.11.2004	S.C. GRUPUL INDUSTRIAL ELECTROCONTACT S.A., BOTOȘANI	09.11.2009 09.11.2014
15759	2004/1165 10.11.2004	GM DAEWOO AUTO & TECHNOLOGY COMPANY, KR	10.11.2009 10.11.2014
15760	2004/1164 10.11.2004	GM DAEWOO AUTO & TECHNOLOGY COMPANY, KR	10.11.2009 10.11.2014
15761	2004/1154 05.11.2004	GM DAEWOO AUTO & TECHNOLOGY COMPANY, KR	05.11.2009 05.11.2014
15762	2004/1168 11.11.2004	GM DAEWOO AUTO & TECHNOLOGY COMPANY, KR	11.11.2009 11.11.2014
15766	2004/1281 07.12.2004	S.C. ATERIERELE C.F.R. GRIVIȚA S.A., BUCUREȘTI	07.12.2009 07.12.2014

Nr. certificat	Nr. depozit	Societate și oraș	Termen de valabilitate
15888	2004/1353 30.12.2004	INTER ON LINE TRADING GROUP BINC, PANAMA	30.12.2009 30.12.2014
15892	2005/0037 24.01.2005	S.C. FARMEC S.A., CLUJ-NAPOCA	24.01.2010 24.01.2015
15006	2004/0478 03.05.2004	S.C. GRUPUL INDUSTRIAL ELECTROCONTACT S.A., BOTOȘANI	03.05.2009 03.05.2014
15188	2004/0645 11.06.2004	S.C. REDPLAST S.R.L., BRAȘOV	11.06.2009 11.06.2014
15236	2004/0702 02.07.2004	CAMERA DE COMERȚ, INDUSTRIE ȘI AGRICULTURĂ, SIBIU	02.07.2009 02.07.2014
15448	2004/1066 20.10.2004	KISS ZSOLT LEVENTE, TÂRGU-MUREȘ, JUDEȚUL MUREȘ	20.10.2009 20.10.2014
15481	2004/1201 24.11.2004	SALAMON ATTILA, LOCALITATEA DEVA, JUDEȚUL HUNEDOARA	24.11.2009 24.11.2014
15821	2005/0033 24.01.2005	FIRMA-MINERVA ELECTRIC PRODUCTION SERVICE S.R.L., BUCUREȘTI	24.01.2010 24.01.2015
15856	2004/1354 21.12.2004	PETER CEZA, LOCALITATEA ODORHEIU SECUIESC, JUDEȚUL HARGHITA	31.12.2009 31.12.2014
16124	2004/1352 29.12.2004	COMPANHIA DE BEBIDAS DA AMERICA- AMBEV, BRAZILIA	29.12.2009 29.12.2014

**LISTA CERTIFICATELOR DE ÎNREGISTRARE A  
DESENELOR ȘI MODELELOR REÎNNOITE,  
ȘI PERIOADA DE VALABILITATE A ACESTORA**

## TABEL REÎNNOIRI ALE CERTIFICATELOR DE ÎNREGISTRARE A DM

Nr. certificat	Nr. depozit	Societate și oraș	Termen de valabilitate
007935 (1R)	1999/0236 22.03.1999	S.C. MEVA S.A., LOCALITATEA DROBETA-TURNU-SEVERIN, JUDEȚUL MEHEDINȚI	22.03.2009 22.03.2014
008903 (1R)	2000/0110 13.12.1999	S.C. FARMEC S.A., CLUJ-NAPOCA	13.12.2009 13.12.2014
001222 (3R)	1994/1796 11.10.1994	S.C. AEROSTAR S.A., BACĂU	11.10.2009 11.10.2014
008725 (2R)	2000/0013 11.01.2000	S.C. STRAUSS ROMANIA S.R.L., BUCUREȘTI	11.01.2010 11.01.2015
008726 (2R)	2000/0012 11.01.2000	S.C. STRAUSS ROMANIA S.R.L., BUCUREȘTI	11.01.2010 11.01.2015
008727 (2R)	2000/0014 11.01.2000	S.C. STRAUSS ROMANIA S.R.L., BUCUREȘTI	11.01.2010 11.01.2015
009046 (2R)	1999/1350 06.01.2000	S.C. STRAUSS ROMANIA S.R.L., BUCUREȘTI	06.01.2010 06.01.2015
006290 (2R)	1997/1783 2.12.1997	S.C. RED PLAST S.R.L., BRAȘOV	22.12.2009 22.12.2012

**LISTA TITULARILOR DECĂZUȚI  
DIN DREPTURI**



## DECĂDERI

Nr. certificat	Nr. depozit/dată	Societatea	Data decăderii
668	1994/1730 26.09.1994	S.C. CONDOR STYLE CO S.R.L., BUCUREȘTI	26.03.2005
790	1994/1731 26.09.1994	S.C. OMEGA PRODINVEST S.A., LOCALITATEA POPEȘTI-LEORDENI, JUDEȚUL ILFOV	26.03.2005
791	1994/1732 26.09.1994	S.C. OMEGA PRODINVEST S.A., LOCALITATEA POPEȘTI-LEORDENI, JUDEȚUL ILFOV	26.03.2005
792	1994/1733 27.09.1994	S.C. CEROC S.A., LOCALITATEA CLUJ-NAPOCA, JUDEȚUL CLUJ	27.03.2000
840	1994/1734 27.09.1994	S.C. CEROC S.A., LOCALITATEA CLUJ-NAPOCA, JUDEȚUL CLUJ	27.03.2000
1064	1994/1735 04.08.1994	S.C. STAR GLASS S.A., LOCALITATEA TÂRGU-JIU, JUDEȚUL GORJ	04.02.2000
1065	1994/1736 04.08.1994	S.C. STAR GLASS S.A., LOCALITATEA TÂRGU-JIU, JUDEȚUL GORJ	04.02.2000
1066	1994/1737 04.08.1994	S.C. STAR GLASS S.A., LOCALITATEA TÂRGU-JIU, JUDEȚUL GORJ	04.02.2000
694	1994/1738 28.09.1994	ȘOVAR VALENTIN, TIMIȘOARA, JUDEȚUL TIMIȘ	28.03.2000
690	1994/1739 28.09.1994	S.C. ELECTROARGEȘ S.A., CURTEA DE ARGEȘ, JUDEȚUL ARGEȘ	28.03.2000
914	1994/1740 29.09.1994	S.C. DACOM 93 S.A., BUCUREȘTI	29.03.2000
789	1994/1741 30.09.1994	FLORINA TOMESCU, BUCUREȘTI	30.03.2001
795	1994/1742 03.10.1994	S.C. FIESTA S.R.L., LOCALITATEA CÂMPINA, JUDEȚUL PRAHOVA	03.04.2005
793	1994/1744 03.10.1994	VOINESCU LUCIAN, BUCUREȘTI	03.04.2000
794	1994/1745 04.10.1994	S.C. START A.S. - S.R.L., LOCALITATEA TIMIȘOARA, JUDEȚUL TIMIȘ	04.04.2000

Nr. certificat	Nr. depozit/dată	Societatea	Data decăderii
721	1994/1707 22.09.1994	S.C. BUCIUM S.A., IAȘI	22.03.2000
722	1994/1708 22.09.1994	S.C. BUCIUM S.A., IAȘI	22.03.2000
723	1994/1709 22.09.1994	S.C. BUCIUM S.A., IAȘI	22.03.2000
724	1994/1710 22.09.1994	S.C. BUCIUM S.A., IAȘI	22.03.2000
696	1994/1711 23.09.1994	S.C. PRODCOMPLEX S.A., TÂRGU-MUREȘ	23.03.2000
652	1994/1712 26.09.1994	S.C. CONDOR STYLE CO S.R.L., BUCUREȘTI	26.03.2005
664	1994/1714 26.09.1994	S.C. CONDOR STYLE CO S.R.L., BUCUREȘTI	26.03.2005
653	1994/1716 26.09.1994	S.C. CONDOR STYLE CO S.R.L., BUCUREȘTI	26.03.2005
654	1994/1717 26.09.1994	S.C. CONDOR STYLE CO S.R.L., BUCUREȘTI	26.03.2005
655	1994/1718 26.09.1994	S.C. CONDOR STYLE CO S.R.L., BUCUREȘTI	26.03.2005
656	1994/1719 26.09.1994	S.C. CONDOR STYLE CO S.R.L., BUCUREȘTI	26.03.2005
666	1994/1720 26.09.1994	S.C. CONDOR STYLE CO S.R.L., BUCUREȘTI	26.03.2005
657	1994/1721 26.09.1994	S.C. CONDOR STYLE CO S.R.L., BUCUREȘTI	26.03.2005
665	1994/1722 26.09.1994	S.C. CONDOR STYLE CO S.R.L., BUCUREȘTI	26.03.2005
658	1994/1723 26.09.1994	S.C. CONDOR STYLE CO S.R.L., BUCUREȘTI	26.03.2005
659	1994/1724 26.09.1994	S.C. CONDOR STYLE CO S.R.L., BUCUREȘTI	26.03.2005
660	1994/1725 26.09.1994	S.C. CONDOR STYLE CO S.R.L., BUCUREȘTI	26.03.2005
661	1994/1726 26.09.1994	S.C. CONDOR STYLE CO S.R.L., BUCUREȘTI	26.03.2005
667	1994/1727 26.09.1994	S.C. CONDOR STYLE CO S.R.L., BUCUREȘTI	26.03.2005

Nr. certificat	Nr. depozit/dată	Societatea	Data decăderii
662	1994/1728 26.09.1994	S.C. CONDOR STYLE CO S.R.L., BUCUREȘTI	26.03.2005
663	1994/1729 26.09.1994	S.C. CONDOR STYLE CO S.R.L., BUCUREȘTI	26.03.2005
751	1994/1806 14.10.1994	S.C. ALPROM S.A., LOCALITATEA PITEȘTI, JUDEȚUL ARGEȘ	14.04.2000
749	1994/1804 14.10.1994	S.C. ALPROM S.A., LOCALITATEA PITEȘTI, JUDEȚUL ARGEȘ	14.04.2000
748	1994/1803 14.10.1994	S.C. ALPROM S.A., LOCALITATEA PITEȘTI, JUDEȚUL ARGEȘ	14.04.2000
752	1994/1807 14.10.1994	S.C. ALPROM S.A., LOCALITATEA PITEȘTI, JUDEȚUL ARGEȘ	14.04.2000
802	1994/1808 17.10.1994	S.C. CEPROM S.A., SATU MARE	17.04.2000
1425	1994/1809 18.10.1994	S.C. STAR GLASS S.A., LOCALITATEA TÂRGU- JIU, JUDEȚUL GORJ	18.04.2000
15356	2004/0797 07.05.2004	S.C. INSTIRIG S.A., LOCALITATEA BALȘ, JUDEȚUL OLT	07.11.2009
15341	2004/0493 07.05.2004	S.C. INSTIRIG S.A., LOCALITATEA BALȘ, JUDEȚUL OLT	07.11.2009
6997	1998/0839	ALZA CORPORATION, USA	09.01.2009
13328	2003/0235	VALROM INDUSTRIE S.R.L., BUCUREȘTI	11.09.2008
18725	f 2007 0609 25.10.2007	MILMAN SHLOMO, BUCUREȘTI	30.11.2009
18650	f 2008 0350 14.08.2008	S.C. BADI PROD S.R.L., BUCUREȘTI	30.11.2009
18617	f 2008 0311 07.07.2008	S.C. STIL PLAST S.R.L., BACĂU	02.12.2009
18606	f 2008 0351 14.08.2008	GHEORGHIU NICOLETA SORINA, BUCUREȘTI	02.12.2009
18636	f 2008 0454 13.11.2008	I & A CONSULTING S.R.L., BUCUREȘTI	02.12.2009
18612	f 2008 0498 15.12.2008	S.C. NORD ARIN INTERNAȚIONAL S.R.L., LOCALITATEA PRELUCA, COMUNA PÂNGĂRAȚI, JUDEȚUL NEAMȚ	02.12.2009
805	1994/1857 07.11.1994	SLAVILA D. CORNELIU PITEȘTI, JUDEȚUL ARGEȘ	07.04.2000

Nr. certificat	Nr. depozit/dată	Societatea	Data decăderii
806	1994/1861 08.11.1994	S.C. MOLDOMOBILA S.A., IAȘI	08.04.2000
825	1994/1856 17.11.1994	S.C. IAICA S.A., LOCALITATEA ALEXANDRIA, JUDEȚUL TELEORMAN	07.04.2001
862	1994/1859 07.11.1994	FAMI S.R.L., BRAȘOV	07.04.2000
974	1994/1860 08.11.1994	S.C. ROMAN S.A., BRAȘOV	08.04.2005
15555	f 2004 0090 12.02.2004	ROEL ELECTRONICS S.A., BUCUREȘTI	12.08.2009
15165	f 2004 0296 12.03.2004	S.C. ERBAY IMPEX S.R.L., DOBROIEȘTI, JUDEȚUL ILFOV	12.09.2009
14841	f 2004 0247 10.03.2004	S.C. TESS CONEX S.A., IAȘI	10.09.2009
750	1994/1805 14.10.1994	S.C. ALPROM S.A., LOCALITATEA PITEȘTI, JUDEȚUL ARGEȘ	14.04.2000
483	1994/1254 22.03.1994	LEGO A/S, DANEMARCA	22.09.2009
482	1994/1253 22.03.1994	LEGO A/S, DANEMARCA	22.09.2009
488	1994/1259 22.03.1994	LEGO A/S, DANEMARCA	22.09.2009
487	1994/1258 22.03.1994	LEGO A/S, DANEMARCA	22.09.2009
486	1994/1257 22.03.1994	LEGO A/S, DANEMARCA	22.09.2009
484	1994/1255 22.03.1994	LEGO A/S, DANEMARCA	22.09.2009
485	1994/1256 22.03.1994	LEGO A/S, DANEMARCA	22.09.2009
15157	f 2004 0298 15.03.2004	S.C. STIMET S.A., LOCALITATEA SIGHIȘOARA, JUDEȚUL MUREȘ	15.09.2009
449	1994/1251 16.03.1994	S.C. IMSAT S.A., BUCUREȘTI	16.09.2009
604	1994/1247 16.03.1994	S.C. FLARO S.R.L., SIBIU	16.09.1999
481	1994/1246 16.03.1994	S.C. DANIS S.N.C., LOCALITATEA ROMAN, JUDEȚUL NEAMȚ	16.09.1998

Nr. certificat	Nr. depozit/dată	Societatea	Data decăderii
457	1994/1245 16.03.1994	S.C. AUTOMOBILE DACIA S.A., LOCALITATEA COLIBAȘI, JUDEȚUL ARGEȘ	16.09.2002
480	1994/1244 16.03.1994	S. C. ALPROM S.A., LOCALITATEA PITEȘTI, JUDEȚUL ARGEȘ	16.09.1999
458	1994/1243 15.03.1994	CREDEX S.R.L., BUCUREȘTI	15.09.1999
479	1994/1241 14.03.1994	SPĂNU IONEL, BUCUREȘTI	14.09.1999
478	1994/1240 14.03.1994	TRUSCULESCU CECILIA, LOCALITATEA TIMIȘOARA, JUDEȚUL TIMIȘ	14.09.2004
603	1994/1239 10.03.1994	S.C. ELECTROTEL S.A., LOCALITATEA ALEXANDRIA, JUDEȚUL TELEORMAN	10.09.2001
559	1994/1266 24.03.1994	RODINCIUC VASILE, LOCALITATEA TÂRGU-JIU, JUDEȚUL GORJ	24.09.1999
602	1994/1268 28.01.1994	S.C. GEROM S.A., BUZĂU	28.09.1999
601	1994/1267 28.03.1994	S.C. GEROM S.A., BUZĂU	28.09.1999
558	1994/1265 24.03.1994	RODINCIUC VASILE, LOCALITATEA TÂRGU-JIU, JUDEȚUL GORJ	24.09.1999
557	1994/1264 24.03.1994	RODINCIUC VASILE, LOCALITATEA TÂRGU-JIU, JUDEȚUL GORJ	24.09.1999
556	1994/1262 24.03.1994	RODINCIUC VASILE, LOCALITATEA TÂRGU-JIU, JUDEȚUL GORJ	24.09.1999
532	1994/1261 23.03.1994	VELCEA MARIAN, BUCUREȘTI	23.09.1999
454	1994/1202 08.03.1994	S.C. GRANDUCATO DI TOSCANA S.R.L., LOCALITATEA TIMIȘOARA, JUDEȚUL TIMIȘ	08.09.1999
437	1994/1260 23.03.1994	S.C. ELECTROARGEȘ S.A., LOCALITATEA CURTEA DE ARGEȘ, JUDEȚUL ARGEȘ	23.09.1999
471	1994/1198 04.05.1994	CRÂNGARU GHEORGHE ALEXANDRU, BUCUREȘTI	04.11.1999
470	1994/1197 01.03.1994	CRÂNGARU GHEORGHE ALEXANDRU, BUCUREȘTI	01.09.1999
605	1994/1196 01.03.1994	DINCULESCU DAN CONSTANTIN, LOCALITATEA TIMIȘOARA, JUDEȚUL TIMIȘ	01.09.1999

Nr. certificat	Nr. depozit/dată	Societatea	Data decăderii
719	1994/1195 28.02.1994	S.C. LUCWAL GENERAL BUSINESS S.R.L., LOCALITATEA TÂRGU-MUREȘ, JUDEȚUL MUREȘ	28.08.2004
433	1994/1192 24.02.1994	S.C. MONTANA S.A., COMUNA CÂMPENI, JUDEȚUL ALBA	24.08.1999
432	1994/1190 23.02.1994	VĂCĂRESCU TEODOR, LOCALITATEA PIATRA-NEAMȚ, JUDEȚUL NEAMȚ	23.08.1999
453	1994/1188 17.02.1994	S.C. MOPAL S.A., LOCALITATEA BISTRIȚA, JUDEȚUL BISTRIȚA-NĂȘĂUD	17.08.2002
431	1994/1187 17.02.1994	S.C. NEPTUN S.A., COMUNA CÂMPINA, JUDEȚUL PRAHOVA	17.08.1994
430	1994/1186 16.02.1994	S.C. VEST SERVICII S.R.L., LOCALITATEA PETROȘANI, JUDEȚUL HUNEDOARA	16.08.1994
452	1994/1185 14.02.1994	S.C. AUTOMOBILE DACIA S.A., LOCALITATEA COLIBAȘI, JUDEȚUL ARGEȘ	14.08.1994
451	1994/1184 14.02.1994	S.C. AUTOMOBILE DACIA S.A., LOCALITATEA COLIBAȘI, JUDEȚUL ARGEȘ	14.08.1994
450	1994/1183 14.02.1994	S.C. AUTOMOBILE DACIA S.A., LOCALITATEA COLIBAȘI, JUDEȚUL ARGEȘ	14.08.1994
476	1994/1235 08.03.1994	MARNAS MARA ADRIANA, BUCUREȘTI	08.09.1994
477	1994/1236 09.03.1994	S.C. ELAROM S.A., BUCUREȘTI	09.09.1999
473	1994/1201 07.03.1994	S.C. VEST SERVICII S.R.L., LOCALITATEA PETROȘANI, JUDEȚUL HUNEDOARA	07.09.1999
472	1994/1200 02.03.1994	POPESCU DECEBAL, BUCUREȘTI	02.09.1999
606	1994/1199 02.03.1994	S.C. IRIS S.A., LOCALITATEA CLUJ-NAPOCA, JUDEȚUL CLUJ	02.09.2000
426	1994/1140 04.08.1994	S.C. PASMATEX S.A., LOCALITATEA TIMIȘOARA, JUDEȚUL TIMIȘ	04.08.1999
429	1994/1182 11.02.1994	S.C. BILDEX TRADING S.R.L., LOCALITATEA ODORHEIU SECUIESC, JUDEȚUL HARGHITA	11.08.1999
581	1994/1181 10.02.1994	S.C. ELECTROMETAL S.A., LOCALITATEA TIMIȘOARA, JUDEȚUL TIMIȘ	10.08.1999

Nr. certificat	Nr. depozit/dată	Societatea	Data decăderii
428	1994/1142 07.02.1994	S.C. PENTRU INDUSTRIA PRODUSELOR ELECTRONICE ȘI ELECTROTEHNICE S.A., LOCALITATEA CURTEA DE ARGEȘ, JUDEȚUL ARGEȘ	07.08.1999
425	1994/1139 04.02.1994	S.C. PASMATEX S.A., LOCALITATEA TIMIȘOARA, JUDEȚUL TIMIȘ	04.08.2000
427	1994/1141 04.02.1994	S.C. PASMATEX S.A., LOCALITATEA TIMIȘOARA, JUDEȚUL TIMIȘ	04.08.2000
424	1994/1138 03.02.1994	S.C. PROIECT S.A., SIBIU	03.08.1999
423	1994/1137 03.02.1994	S.C. ANGRED S.A., LOCALITATEA BAIA MARE, JUDEȚUL MARAMUREȘ	03.08.1999
422	1994/1136 03.02.1994	S.C. ANGRED S.A., LOCALITATEA BAIA MARE, JUDEȚUL MARAMUREȘ	03.08.1999
421	1994/1135 03.02.1994	S.C. ANGRED S.A., LOCALITATEA BAIA MARE, JUDEȚUL MARAMUREȘ	03.08.1999
531	1994/1134 03.02.1994	S.C. SOROLI COLA S.A., BUCUREȘTI	03.08.2006
1275	1995/3208 01.09.1995	S.C. MOPAL S.A., LOCALITATEA BISTRIȚA, JUDEȚUL BISTRIȚA-NĂSĂUD	01.03.2001
1177	1995/3201 31.08.1995	S.C. IAICA S.A., LOCALITATEA ALEXANDRIA, JUDEȚUL TELEORMAN	28.02.2001
1273	1995/3200 31.08.1995	COLGATE - PALMOLIVE COMPANY NY/USA	28.02.2006
1274	1995/3206 01.09.1995	COLGATE - PALMOLIVE COMPANY NY/USA	01.03.2001
1243	1995/3204 01.09.1995	S.C. COM SZALKA S.R.L., LOCALITATEA ODORHEIU SECUIESC, JUDEȚUL HARGHITA	01.03.2006
1208	1995/3211 06.09.1995	CHEVERESAN MARIA, BUCUREȘTI	06.03.2001
1302	1995/3210 06.09.1995	S.C. ELECTROPUTERE S.A., LOCALITATEA CRAIOVA, JUDEȚUL DOLJ	06.03.2001
1256	1995/3209 05.09.1995	DELIU GEORGE, CORRIGAN MICHAEL, AUSTRALIA	05.03.2001
1179	1995/3203 31.08.1995	S.C. IAICA S.A., LOCALITATEA ALEXANDRIA, JUDEȚUL TELEORMAN	28.02.2001

Nr. certificat	Nr. depozit/dată	Societatea	Data decăderii
1178	1995/3202 31.08.1995	S.C. IAICA S.A., LOCALITATEA ALEXANDRIA, JUDEȚUL TELEORMAN	28.02.2001
3611	1995/3248 22.09.1995	S.C. STIPO S.A., LOCALITATEA DOROHOI, JUDEȚUL BOTOȘANI	22.03.2001
1303	1995/3236 18.09.1995	S.C. ATELIER PIN S.R.L., LOCALITATEA BAIA MARE, JUDEȚUL MARAMUREȘ	18.03.2002
1304	1995/3237 18.09.1995	S.C. ATELIER PIN S.R.L., LOCALITATEA BAIA MARE, JUDEȚUL MARAMUREȘ	18.03.2002
1305	1995/3238 18.09.1995	S.C. ATELIER PIN S.R.L., LOCALITATEA BAIA MARE, JUDEȚUL MARAMUREȘ	18.03.2002
1306	1995/3239 18.09.1995	S.C. ATELIER PIN S.R.L., LOCALITATEA BAIA MARE, JUDEȚUL MARAMUREȘ	18.03.2002
1570	1995/3240 19.09.1995	S.C. SICOOP S.A., LOCALITATEA ORADEA, JUDEȚUL SATU MARE	19.03.2006
1246	1995/3231 15.09.1995	SCCA TEHNOMETALICA, ARAD	15.03.2006
1470	1995/3233 18.09.1995	S.C. ROMBAT S.A., BISTRIȚA	18.03.2002
1247	1995/3232 15.09.1995	S.C. MEBIS S.A., BISTRIȚA	15.03.2001
3327	1995/3247 22.09.1995	S.C. STIPO S.A., LOCALITATEA DOROHOI, JUDEȚUL BOTOȘANI	22.03.2001
1249	1995/3251 25.09.1995	S.C. XEDON S.R.L., IAȘI	25.03.2001
3328	1995/3249 22.09.1995	S.C. STIPO S.A., LOCALITATEA DOROHOI, JUDEȚUL BOTOȘANI	22.03.2001
1334	1995/3242 20.09.1995	S.C. MOBSTAR S.A., SUCEAVA	20.03.2001
2848	1995/3245 20.09.1995	S.C. ROMRADIATOARE S.A., BRAȘOV	20.03.2001
2829	1995/3244 20.09.1995	S.C. ROMRADIATOARE S.A., BRAȘOV	20.03.2001
3892	1995/3243 20.09.1995	S.C. ROMRADIATOARE S.A., BRAȘOV	20.03.2001
1250	1995/3305 28.09.1995	S.C. EXCELENT S.A., BUCUREȘTI	28.03.2001
1356	1995/3304 28.09.1995	NEAGU MARIUS; TOGĂNEL GEORGE, BRAȘOV	28.03.2001



Nr. certificat	Nr. depozit/dată	Societatea	Data decăderii
1216	1995/3303 27.09.1995	S.C. TMUCB S.A., BUCUREȘTI	27.03.2001
1251	1995/3311 29.09.1995	S.C. RENTROP & STRATON, BUCUREȘTI	29.03.2001
3269	1995/3301 26.09.1995	S.C. LAZZARO COMPANY, LOCALITATEA TIMIȘOARA, JUDEȚUL TIMIȘ	26.03.2001
3268	1995/3300 26.09.1995	S.C. LAZZARO COMPANY, LOCALITATEA TIMIȘOARA, JUDEȚUL TIMIȘ	26.03.2001
1217	1995/3312 29.09.1995	CREDEX S.R.L., BUCUREȘTI	29.04.2004
1349	1995/3319 04.10.1995	S.C. ROMBAT S.A., BISTRIȚA	04.06.2001
1283	1995/3316 03.10.1995	S.C. AGATEX S.A., LOCALITATEA TIMIȘOARA, JUDEȚUL TIMIȘ	03.04.2001
1282	1995/3315 03.10.1995	WILLEM JOHANES SMITH, REPUBLICA AFRICA DE SUD	03.04.2001
1268	1995/3322 01.09.1995	S.C. MOPAL S.A., LOCALITATEA BISTRIȚA, JUDEȚUL BISTRIȚA-NĂSĂUD	01.03.2001
1480	1995/3321 01.09.1995	S.C. MOPAL S.A., LOCALITATEA BISTRIȚA, JUDEȚUL BISTRIȚA-NĂSĂUD	01.03.2001
1479	1995/3320 01.09.1995	S.C. MOPAL S.A., LOCALITATEA BISTRIȚA, JUDEȚUL BISTRIȚA-NĂSĂUD	01.03.2001
1252	1995/3318 03.10.1995	S.C. AGATEX S.A., LOCALITATEA TIMIȘOARA, JUDEȚUL TIMIȘ	03.04.2006
1284	1995/3317 03.10.1995	S.C. AGATEX S.A., LOCALITATEA TIMIȘOARA, JUDEȚUL TIMIȘ	03.04.2006
1209	1995/3213 07.09.1995	S.C. CEREMONY S.A., GALAȚI	07.02.2006
1244	1995/3214 07.09.1995	PIVA PRODEXPORT S.R.L., BUCUREȘTI	07.03.2001
1215	1995/3222 08.09.1995	BOSCAGLI IVANO, ITALIA	08.03.2001
1245	1995/3227 31.07.1995	S.C. SIMEX S.A., LOCALITATEA ȘIMLEUL SILVANEI, JUDEȚUL SĂLAJ	31.01.2001
2847	1995/3229 15.09.1995	VINCZE CORINA, LOCALITATEA BISTRIȚA, JUDEȚUL BISTRIȚA-NĂSĂUD	09.03.2001
2899	1995/3230 15.09.1995	VINCZE CORINA, LOCALITATEA BISTRIȚA, JUDEȚUL BISTRIȚA-NĂSĂUD	15.03.2001

Nr. certificat	Nr. depozit/dată	Societatea	Data decăderii
1286	1995/3226 14.09.1995	AGENȚIA DE PUBLICITATE NOVUM DESIGN, BUCUREȘTI	14.03.2001
4961	1996/4634 16.10.1996	S.C. MODUL DESIGN S.R.L., BUCUREȘTI	16.03.2007
4963	1996/4636 16.20.1996	S.C. MODUL DESIGN S.R.L., BUCUREȘTI	16.03.2007
4962	1996/4635 16.10.1996	S.C. MODUL DESIGN S.R.L., BUCUREȘTI	16.03.2007
4664	1996/4630 11.10.1996	S.C. PROXIMA IMPEX S.R.L., LOCALITATEA TÂRGU-MUREȘ, MUREȘ	11.03.2002
5994	1996/4628 10.10.1996	REGIA AUTONOMĂ "LOTERIA NAȚIONALĂ", BUCUREȘTI	10.03.2000
4522	1996/4626 10.10.1996	S.C. FARES S.A., LOCALITATEA ORĂȘTIE, JUDEȚUL HUNEDOARA	10.03.2002
4491	1996/4625 10.10.1996	S.C. FARES S.A., LOCALITATEA ORĂȘTIE, JUDEȚUL HUNEDOARA	10.03.2002
4663	1996/4624 09.10.1996	TRANSILVANIA EX PROD S.R.L., BUCUREȘTI	09.03.2002
4389	1996/4627 10.10.1996	BOIERU FLORIN, LOCALITATEA TIMIȘOARA, JUDEȚUL TIMIȘ	10.03.2002
4523	1996/4629 11.10.1996	SOCIÉTÉ DES PRODUITS NESTLE S.A., BUCUREȘTI	10.03.2000
4683	1996/4631 14.10.1996	DURA PHARMACEUTICALS INC, SUA	14.03.2001
4492	1996/4633 16.10.1996	BURCHIU VICTOR, BUCUREȘTI	16.03.2002
4660	1996/4606 07.10.1996	S.C. ROMAN S.A., LOCALITATEA BISTRIȚA, JUDEȚUL BISTRIȚA-NĂSĂUD	07.03.2007
4697	1996/4603 07.10.1996	S.C. ROMAN S.A., LOCALITATEA BISTRIȚA, JUDEȚUL BISTRIȚA-NĂSĂUD	07.10.2007
4659	1996/4604 07.10.1996	S.C. ROMAN S.A., LOCALITATEA BISTRIȚA, JUDEȚUL BISTRIȚA-NĂSĂUD	07.03.2007
4698	1996/4605 07.10.1996	S.C. ROMAN S.A., LOCALITATEA BISTRIȚA, JUDEȚUL BISTRIȚA-NĂSĂUD	07.03.2007
4699	1996/4607 07.10.1996	S.C. ROMAN S.A., LOCALITATEA BISTRIȚA, JUDEȚUL BISTRIȚA NĂSĂUD	07.03.2007
4661	1996/4608 07.10.1996	S.C. ROMAN S.A., LOCALITATEA BISTRIȚA, JUDEȚUL BISTRIȚA-NĂSĂUD	07.03.2007

Nr. certificat	Nr. depozit/dată	Societatea	Data decăderii
1218	1995/3192 17.08.1995	ȘERBAN LAZĂR, SIBIU	17.02.2001
4729	1996/4609 07.10.1996	S.C. MOPAL S.A., LOCALITATEA BISTRIȚA, JUDEȚUL BISTRIȚA-NĂSĂUD	07.03.2002
4662	1996/4615 07.10.1996	S.C. AUTOMOBILE DACIA S.A., LOCALITATEA COLIBAȘI, JUDEȚUL ARGEȘ	07.03.2002
4401	1996/4596 03.10.1996	S.C. SEMĂNĂTOAREA S.A., BUCUREȘTI	03.03.2002
4658	1996/4597 03.10.1996	S.C. SEMĂNĂTOAREA S.A., BUCUREȘTI	03.03.2002
4489	1996/4598 04.10.1996	LAIȘ ANDREI, LOCALITATEA OȚELU ROȘU, JUDEȚUL CARAȘ-SEVERIN	04.03.2002
4693	1996/4599 07.10.1996	S.C. ROMAN S.A., BRAȘOV	07.03.2007
4694	1996/4600 07.10.1996	S.C. ROMAN S.A., BRAȘOV	07.03.2007
4695	1996/4601 07.10.1996	S.C. ROMAN S.A., BRAȘOV	07.03.2007
4696	1996/4602 07.10.1996	S.C. ROMAN S.A., BRAȘOV	07.03.2007
4490	1996/4619 08.10.1996	S.C. FOCUS S.R.L., LOCALITATEA BAIA MARE, JUDEȚUL MARAMUREȘ	08.04.2002
4521	1996/4618 08.10.1996	S.C. STIMEX 95 S.R.L., BUCUREȘTI	08.04.2002
4519	1996/4616 07.10.1996	S.C. AUTOMOBILE DACIA S.A., LOCALITATEA PITEȘTI, JUDEȚUL ARGEȘ	07.04.2002
4517	1996/4613 07.10.1996	S.C. AUTOMOBILE DACIA S.A., LOCALITATEA PITEȘTI, JUDEȚUL ARGEȘ	07.04.2002
4518	1996/4614 07.10.1996	S.C. AUTOMOBILE DACIA S.A., LOCALITATEA PITEȘTI, JUDEȚUL ARGEȘ	07.04.2002
715	1994/1703 22.09.1994	S.C. BUCIUM S.A., IAȘI	22.03.2000
704	1994/1642 07.09.1994	BOGDAN ION, BUZĂU	07.03.2000
705	1994/1643 14.09.1994	PRISĂCARIU-FLORIN DAN, IAȘI	14.03.2000

Nr. certificat	Nr. depozit/dată	Societatea	Data decăderii
705	1994/1696 20.09.1994	CREDEX S.R.L., IAȘI	20.03.2000
669	1994/1697 21.09.1994	MARNAS MARA ADRIANA, IAȘI	21.03.2000
711	1994/1699 22.09.1994	S.C. BUCIUM S.A., IAȘI	22.03.2000
713	1994/1701 22.09.1994	S.C. BUCIUM S.A., IAȘI	22.03.2000
712	1994/1700 22.09.1994	S.C. BUCIUM S.A., IAȘI	22.03.2000
714	1994/1702 22.09.1994	S.C. BUCIUM S.A., IAȘI	22.03.2000
716	1994/1704 22.09.1994	S.C. BUCIUM S.A., IAȘI	22.03.2000
717	1994/1705 22.09.1994	S.C. BUCIUM S.A., IAȘI	22.03.2000
720	1994/1706 22.09.1994	S.C. BUCIUM S.A., IAȘI	22.03.2000
630	1994/1695 15.09.1994	S.C. VIDALCO INTERNAȚIONAL & CO S.R.L., BUCUREȘTI	15.03.2000
703	1994/1640 01.09.1994	S.C. ELECTROTEL S.A., BUCUREȘTI	01.03.2000
698	1994/1629 18.08.1994	LAZĂR ION, CONSTANȚA	18.06.2000
699	1994/1630 22.08.1994	S.C. ELECTROAPARATAJ S.A., BUCUREȘTI	22.06.2000
700	1994/1632 22.08.1994	S.C. ALKAS PRODEXIM S.R.L., BUCUREȘTI	22.06.1995
701	1994/1633 22.08.1994	S.C. ELKA PLUS S.R.L., LOCALITATEA ORADEA, JUDEȚUL BIHOR	22.06.2000
702	1994/1634 25.08.1994	NICULESCU DAN, BUCUREȘTI	25.06.2000
708	1994/1636 25.08.1994	S.C. BUCIUM S.A., IAȘI	25.06.2000
709	1994/1637 25.08.1994	S.C. BUCIUM S.A., IAȘI	25.06.2000
710	1994/1638 25.08.1994	S.C. BUCIUM S.A., IAȘI	26.06.2000

**REVALIDĂRI ALE CERTIFICATELOR  
DE ÎNREGISTRARE**

## REVALIDĂRI ALE CERTIFICATELOR DE ÎNREGISTRARE A DM

Nr. certificat	Nr. depozit	Titular	Data revalidării
15099	2004/0075 22.01.2004	S.C.EURO DISTRIBUTION S.R.L., SAT DRĂGĂNESCU, JUDEȚUL GIURGIU	26.11.2009
14997	2004/0076 22.01.2004	S.C.EURO DISTRIBUTION S.R.L., SAT DRĂGĂNESCU, JUDEȚUL GIURGIU	26.11.2009
18418	f 2008 0179 07.04.2008	S.C. OPERATIV CONSTRUCT S.R.L., SAT POIANA TEIULUI, JUDEȚUL NEAMȚ	07.12.2009

**MODIFICĂRI ÎN SITUAȚIA JURIDICĂ  
A TITULARILOR**

## MODIFICĂRI IN SITUAȚIA JURIDICĂ A CERERILOR/CERTIFICATELOR DM

1. Titularul certificatului de înregistrare nr. **006290**, **S.C. REDPLAST S.R.L.**, cu sediul în Brașov, str. Calea București, nr. 114, județul Brașov, **renunță la serviciile mandatarului, societatea S.C. NED PROTECT CONSULTING S.R.L.**, cu sediul în **Brașov, O.P. 1, C.P. 298.**
2. Ca urmare a certificatului nr. **29918/7233**, din **12.01.2008**, eliberată de Primăria Municipiului București, reiese că **s-a schimbat denumirea străzii** din str. Prelungirea Școala Herăstrău, nr. 52-54, sector 1, București, **în str. Nicolae G. Caramfil, nr. 52-54, sector 1, București.** Această schimbare este valabilă pentru titularul certificatelor de înregistrare nr. **010302, 014166, 009804.**
3. Titularul certificatului de înregistrare nr. **010302**, **S.C. MORĂRIT PANIFICAȚIE BĂNEASA S.A.**, cu sediul în str. Nicolae G. Caramfil, nr. 52-54, sector 1, București, **a cesionat total drepturile ce decurg din acesta societății S.C. M.P. BĂNEASA - PASTE S.A.**, cu sediul în **str. Nicolae G. Caramfil, nr. 52-54, corp administrativ, et. 2, camera 2, sector 1, București.**
4. Titularul certificatului de înregistrare nr. **014166**, **S.C. MORĂRIT PANIFICAȚIE BĂNEASA S.A.**, cu sediul în str. Nicolae G. Caramfil, nr. 52-54, sector 1, București, **a cesionat modelul nr. 1 societății S.C. M.P. BĂNEASA - PASTE S.A.**, cu sediul în **str. Nicolae G. Caramfil, nr. 52-54, corp administrativ, et. 2, camera 2, sector 1, București, și modelul nr. 2 societății S.C. M.P. BĂNEASA - MOARĂ S.A.**, cu sediul în **str. Nicolae G. Caramfil, nr. 52-54, corp administrativ, et. 2, camera 6, sector 1, București.** Ca urmare a înscrierii contractelor de cesiune, **S.C. M.P. BĂNEASA - PASTE S.A.** cu sediul în str. Nicolae G. Caramfil, nr. 52-54, corp administrativ, et. 2, camera 2, sector 1, București, **și S.C. M.P. BĂNEASA - MOARĂ S.A.**, cu sediul în str. Nicolae G. Caramfil, nr. 52-54, corp administrativ, et. 2, camera 6, sector 1, București, **au devenit cotitularii certificatului de înregistrare nr. 014166.**
5. Titularul certificatului de înregistrare nr. **009804**, **S.C. MORĂRIT PANIFICAȚIE BĂNEASA S.A.**, cu sediul în str. Nicolae G. Caramfil, nr. 52-54, sector 1, București, **a cesionat modelul nr. 1 societății S.C. M.P. BĂNEASA - PASTE S.A.**, cu sediul în **str. Nicolae G. Caramfil, nr. 52-54, corp administrativ, et. 2, camera 2, sector 1, București, și modelul nr. 2 societății S.C. M.P. BĂNEASA - MOARĂ S.A.**, cu sediul în **str. Nicolae G. Caramfil, nr. 52-54, corp administrativ, et. 2, camera 6, sector 1, București.** Ca urmare a înscrierii contractelor de cesiune, **S.C. M.P. BĂNEASA - PASTE S.A.**, cu sediul în str. Nicolae G. Caramfil, nr. 52-54, corp administrativ, et. 2, camera 2, sector 1, București, **și S.C. M.P. BĂNEASA - MOARĂ S.A.**, cu sediul în str. Nicolae G. Caramfil, nr. 52-54, corp administrativ, et. 2, camera 6, sector 1, București, **au devenit cotitularii certificatului de înregistrare nr. 009804.**



6. Ca urmare a fuziunii prin absorbție de către **S.C. PERLA HARGHITEI S.A.**, cu sediul în **sat Sâncrăieni, comuna Sâncrăieni, str. Gării, nr. 600, județul Harghita**, în calitate de **societate absorbantă**, și **S.C. PERLA HARGHITEI - COM S.R.L.**, cu sediul în **sat Sâncrăieni, comuna Sâncrăieni, str. Gării, nr. 600, județul Harghita**, în calitate de **societate absorbită**, titularul certificatului de înregistrare nr. **018803** va fi **S.C. PERLA HARGHITEI S.A.**, cu sediul în **sat Sâncrăieni, comuna Sâncrăieni, str. Gării, nr. 600, județul Harghita**.
7. Ca urmare a certificatului de căsătorie nr. **942/13.06.2009**, eliberat de Consiliul Local Galați, cotitularul **certificatului de înregistrare nr. 018811, IAMANDI ANCA - ELENA**, și-a schimbat numele în **MAGRIA ANCA - ELENA**.
8. Ca urmare a declarației pe propria răspundere a cotitularului **certificatului de înregistrare nr. 018811, MAGRIA ANCA - ELENA**, str. Episcop Melchisedec Ștefănescu, nr. 68, Galați, unde domiciliază, și-a schimbat denumirea în **str. Vultur, nr. 68, conform deciziei Primăriei județului Galați**.
9. Titularul certificatului de înregistrare nr. **008934, S.E.R.V.E. S.A.**, a schimbat sediul social din str. Nicolae Racota, nr. 16-18, et. 3, ap. 7, sector 1, București, în **str. Nicolae Racota, nr. 12-14, et. 3, ap. 10, sector 1, București**.
10. Titularul certificatului de înregistrare nr. **008934, S.E.R.V.E. S.A.**, a schimbat sediul social din str. Nicolae Racota, nr. 12-14, et. 3, ap. 10, sector 1, București, în **str. Alexandrina, nr. 19, et. 3, ap. 3A, sector 1, București**.
11. Titularul certificatului de înregistrare nr. **008934, S.E.R.V.E. S.A.**, a schimbat sediul social din str. Alexandrina, nr. 19, et. 3, ap. 3A, sector 1, București, în **str. Banu Antonache, nr. 53, et. 2, ap. 5, sector 1, București**.
12. Titularul certificatului de înregistrare nr. **008934, S.E.R.V.E. S.A.**, cu sediul în str. Banu Antonache, nr. 53, et. 2, ap. 5, sector 1, București, a desemnat, ca mandatar autorizat, **Cabinet Individual Ivănescu Gabriel Dan**, cu sediul în **Brașov, str. Al. I. Cuza, nr. 58, ap. 5, județul Brașov**.
13. Titularul certificatului de înregistrare nr. **016046, S.C. ZAREA S.A.**, a schimbat sediul social din București, bd Bucureștii Noi, nr. 111, sector 1, în **București, str. Piatra Cetei, nr. 1, sector 1**
14. Titularul certificatului de înregistrare nr. **008745, S.C. VINARIA S.A.**, a schimbat sediul social din Sibiu, str. Mitropoliei, nr. 6, județul Sibiu, în **str. Alba-Iulia, nr. 98, Sibiu**.

**|RENUNȚARE LA DREPTURI**

**RENUNȚARE LA DREPTURI ALE CERTIFICATELOR DE ÎNREGISTRARE DM**

**OSIM a luat act de renunțare la drepturile ce decurg din certificatele de înregistrare nr. 000770, 000774, 000776, 000775, 000777, 000778, 000773, 000769, 000686, 000673, 000682, 000683, 000684, 000685, 000674, 000675, 000676, 000677, 000678, 000679, 000680, 000681, titular S.C. IMSAT S.A., cu sediul în București, șoseaua Orhideelor, nr. 27-29, sector 1.**

## **DIVERSE**

- **LISTA CONSILIERILOR ÎN PROPRIETATE INDUSTRIALĂ ȘI A MANDATARILOR AUTORIZAȚI ÎN PROPRIETATE INDUSTRIALĂ**
- **CENTRE REGIONALE PENTRU PROMOVAREA PROPRIETĂȚII INDUSTRIALE ÎN ROMÂNIA**
- **ANUNȚURI OFICIALE**
- **MATERIALE INFORMATIVE DIN DOMENIUL PROPRIETĂȚII INDUSTRIALE**

**ROMÂNIA**  
**OFICIUL DE STAT PENTRU INVENȚII ȘI MĂRCI**

**ORDIN nr. 157**  
**24 iulie 1997**

Directorul General al Oficiului de Stat pentru Invenții și Mărci,  
Având în vedere prevederile art. 14, alin. 3, din Legea 64/1991, privind brevetele de invenție, și  
Regula 2.5, din H.G. 152/92, referitoare la profesia de consilier în proprietate industrială,

**ORDIN:**

Art. 1. Persoanele ale căror nume figurează în lista anexă la prezentul Ordin, precum și firmele specializate în proprietate industrială se înscriu în **REGISTRUL NAȚIONAL AL CONSILIERILOR ÎN PROPRIETATE INDUSTRIALĂ**, cu menționarea specializării.

Art. 2. Prezentul ordin se va publica în Buletinul Oficial de Proprietate Industrială.

Director General

**AGENȚIILE SPECIALIZATE ÎN PROPRIETATE INDUSTRIALĂ**  
**pentru luna decembrie 2009**

Data înființării	Nr. registru agenții	Denumirea completă a cabinetului/agenției Adresa Consilieri cu drept de practică	Domenii	Statut juridic
27.03.1991	001	<b>INVENTA – AGENȚIE DE PROPRIETATE INTELLECTUALĂ S.R.L.</b>  București, Bdul Corneliu Coposu nr. 7, bl. 104, sc. 2, ap.31, sect.3, cod 030602, Tel: 021/3200285, Fax: 021/3228325, e-mail: contact@inventa.ro, inventa@mark-patent.ro, turcanu@inventa.ro, GSM: 0744 324510 Prof. univ. dr. ing. Țurcanu Constantin, Dr. ing. Lorent Alexandru, Ing. Velțan Loredana, Ing. Secăreanu Doina, prof.univ.dr.chim. Ungureanu Mihaela, ec. Bodomoi Otilia Florentina, arh.dr.ing. Țurcanu Costin Radu, dr.ing. Gheorghe Bucșă	Brevete Mărci Desene Topografii	SRL
29.05.1991	002	<b>CABINET ENPORA S.R.L.</b>  București, str. George Calinescu nr.52A, ap.1, 011694, Tel: 021 2300990; 031 1001634, Fax: 021 2302311; 031 1007927, pop@patents.ro Ing. Pop Virginia Daisy, Ing. Pop Călin Radu, Ing. Popescu Bianu Anca, jur. Tărchiță Nicoleta Aurica	Brevete Mărci Desene Topografii	SRL
23.07.1991	003	<b>PATENTMARK S.R.L.</b>  București str. Dr. N. Turnescu nr. 2,ap.2, sector 5, cod 050467Tel: 021/3121669, Fax: 021/2233963, stema@pcnet.ro Mohonea Liliana, Mohonea Cristian, Borlan T. Radu, Marinescu Ruxandra	Brevete Mărci Desene Topografii	SRL
18.12.1991	004	<b>RODALL AGENȚIE DE PROPRIETATE INDUSTRIALĂ S.R.L.</b>  București, Str. Polonă nr. 115, bl. 15, sc. A, ap. 19 sector 1, cod 010497, Tel: 021/2108342, GSM: 0722 652111, Fax:021/2105794, rodall@b.astral.ro Jur. Bălan Gheorghită, Pițu Dalila	Brevete Mărci Desene Topografii	SRL
25.08.1992	005	<b>INTELECT S.R.L.</b>  Oradea, B-dul Dacia nr. 48 Bl. D10, Ap.3, Tel: 0259/453847, Fax:0259/268094, OP 9-CP 128, cod 410346,e-mail: info@intelelect.ro, GSM: 0745 040831 Buzlea Elisabeta, Buzlea Mircea Valentin, Buzlea Narcisa Floricica	Brevete Mărci Desene Topografii	SRL

08.09.1992	006	<b>A.G.V. –AGENTIE DE PROPRIETETE INDUSTRIALA SRL</b>  Bucuresti, sector 1, str. Clucereasa Elena nr.67, tel/fax: 0216664311, mobil: 0744369265, ion.costin@yahoo.de Ion Costin	Mărci Desene	SRL
04.12.1992	008	<b>CONSTANTIN GHIȚĂ OFFICE SRL</b>  Timișoara, str. Take Ionescu nr. 24-28 sc. B ap. 2 judetul Timiș, cod 300042, Tel/Fax: 0256/435976, GSM: 0744 162462, e-mail: ghita@ghitaconstantin.ro, clelia@ghitaconstantin.ro, www.ghitaconstantin.ro Ing. Ghiță Constantin, Pop Motogna Clelia	Brevete Mărci Desene	SRL
05.01.1993	009	<b>CABINET DE PROPRIETATE INDUSTRIALĂ S.I.</b>  Timișoara, Str. Moise Dobosan nr.110, cod poștal 300600, GSM: 0722 984909, Tel/Fax: 0256/475105, e-mail: ioan_sovar@yahoo.com Șovar Ioan	Brevete Mărci Desene	SRL
13.05.1993	010	<b>ROMINVENT S.A</b>  București, Str. Ermil Pangratti nr. 35, et.1, sect.1, cod 011882, Tel: 021/2312515, 2312541,Fax: 021/2312550, 2312454,e-mail: office@rominvent.ro Ing.Enescu Lucian, Chim. Larion Sonia, Jur. Mocanu Ion, Fiz. Nicolaescu Daniella, Ec. Ghenu Mihaela, Ing.Teodorescu Mihaela, Ing. Cosmina Fierăscu, Ing. Ploscă Daniel, Ing. Spătaru Daniela, Ing. Alexandra Hașiu, Dr. Ing. Cristina Popa, Ec. Joitoiu Andreea Simona, Bio.Enescu Miruna, farm.Dumitrescu Artemis Sorina, jur. Markusev Denisa Mary, ec. Olteanu Camelia, jur. Dragulin Ioana, ing. Petcu Costin, jur. Martinescu Alina Nicoleta, jur. Pasanciu Laura	Brevete Mărci Desene Topografii	SA
17.07.1993	011	<b>CABINET INDIVIDUAL “INDEPENDENT PROPINI AGENT”</b>  București, sector 5, Str. Fabrica de chibrituri nr. 42, cod 050183,Tel/Fax: 021/3352938, GSM: 0728.865.008 Nicolae Ioan	Brevete Mărci Desene Topografii	CI
13.03.1995	014	<b>PERSOANĂ FIZICĂ INDEPENDENTĂ TĂTARU DOINA</b>  Piatra Neamț, Str. Apele Minerale nr. 4. cod 610121 Tel: 0233/223602, e-mail: doina_tataru@msn.com Tătaru Doina	Brevete Mărci Desene	PF

30.03.1995	015	<b>CABINET M. OPROIU - CONSILIERE ÎN PROPRIETATE INTELECTUALĂ SRL</b>  București, Str. Popa Savu, nr. 42, parter, sector 1, cod 011434, Tel: 021/2602833; 021/ 2602834, Fax: 021/2602836; 021/2602835, P.O.Box 2-229, e-mail: office@oproiu.ro Fiz. Oproiu Margareta, MBA arh.Vasilescu Raluca, jur. Sturza Ioana, , ing.chim.Marin Elena, ing.Ene Silvia, ec. MBA Pătrascu Georgiana, ing.chim.Petrea Dana Maria, filolog Oana Țambrea, ing.chim.Filippi Valentina, ing.chim. Georgescu Cristina, ing.mec. Popescu Mariana	Brevete Mărci Desene Topografii	SRL
21.05.1996	017	<b>AGENȚIA DE PROPRIETATE INDUSTRIALĂ "LABIRINT"</b>  Arad, Str. Coriolan Petreanu nr. 28, cod 310151 Tel/Fax: 0257/255842, GSM: 0722 458129, e-mail: info@labirint.ro Ing. Ivanca Maria	Brevete Mărci Desene	CI
14.11.1996	018	<b>INTEGRATOR Consulting SRL</b>  Cluj Napoca, str. Dunării nr. 25 bl.C1 ap.5, , jud. Cluj, cod 400593 Tel/Fax: 0264/442817, GSM: 0745235585, e-mail: dorin.isoc@aut.utcluj.ro Isoc Dorin	Brevete Mărci Desene	SRL
1997	019	<b>LOYAL PARTNERS -AGENȚIE DE PROPRIETATE INTELECTUALĂ</b>  Galati, Str. Portului nr.23, Parcul De Soft, cam.307, cod 800025, tel/fax: 0236/407032, GSM: 0722 744241, office@loyalpartners.ro www.loyalpartners.ro ing.av. Pușcașu Dan	Brevete Mărci Desene Topografii	SRL
01.07.1997	020	<b>AGENȚIE DE PROPRIETATE INTELECTUALĂ ȘI TRANSFER DE TEHNOLOGIE -AGPITT-SRL</b>  București, B-dul Libertății nr. 12, bl.113, sc.2, ap.28, sector 4; cod 040129, CP 42-106, Tel: 3177693;;Fax: 021/3177584, GSM: 0744293552; 0724539752, e-mail: faighenov@xnet.ro; office@agpitt.ro Ing.jur. Faighenov Marioara	Brevete Mărci Desene	SRL
10.07.1997	016	<b>MILENIUL 3 – AGENȚIE DE PROPRIETATE INDUSTRIALĂ SRL</b>  Pașcani, Str. Moldovei nr. 10, bl. Crinul, sc. A, ap. 28, jud Iași, cod 705200, Tel/Fax: 0232/719190; GSM: 0740 820582 Ing.Burțiță Ioan	Brevete Mărci Desene	SRL
03.10.1997	021	<b>LAZĂR ELENA CABINET DE PROPRIETATE INDUSTRIALĂ</b>  Buzău, Str.Unirii, Bl.16C,Et.3, Ap. 12, cod 120013, OP 1, CP 52, Tel./Fax: 0238 724262 GSM: 0723 328633, cpielena@recomplast.com Lazăr Elena	Brevete Mărci Desene Topografii	CI



29.10.1997	022	<b>PERSOANĂ FIZICĂ INDEPENDENTĂ BARBU GHEORGHE MIRCEA</b>  București, Șos Iancului nr.21, bl. 106A, sc.B, ap.73, sect.2, Tel/Fax : 021/6536608, 0724.834.010 e-mail : bmircea@mailbox.ro Barbu Gheorghe Mircea	Brevete Mărci Desene	CI
02.12.1997	023	<b>“ HARCOV” A.P.I. S.R.L.</b>  Sfântu Gheorghe, jud. Covasna, Str. Nicolae Iorga nr. 61, bl. 10E, sc. B, ap. 9, cod 520089, Tel: 0267/352267, GSM : 0744435291, stanciu@planet.ro, propind@mail.asimcov.ro Stanciu Adelina	Brevete Mărci Desene	SRL
18.12.1997	024	<b>AGENȚIE DE PROPRIETATE INDUSTRIALĂ ȘI TRANSFER TEHNOLOGIC « STOIAN IOAN »</b>  Roman, Bd. Republicii, bl. 46, sc. C, ap. 35, cod 611127, jud. Neamț, Tel/Fax : 0233/741268, GSM : 0745 643738, istoian@engineer.com Stoian Ioan	Brevete Mărci Desene	CI
1998	007	<b>ROMPROSPER SERVIMPEX SRL Agentie de proprietate intelectuala „PIVA”</b>  București, Șos. Mihai Bravu nr. 294, bl.6, sc.B, ap. 63, sector 3, cod 030319, Tel: 021.322.28.57, fax: 021.322.28.57 Mobil: 0724880514; 0744654128; 0744536405 e-mail: office@piva.ro; raluca_pioaru@yahoo.com; mihalache.andra@gmail.com lector univ.dr. Pioaru Mihalache Raluca Andreea	Mărci Desene Brevete	SRL
27.04.1998	026	<b>PIDES-CABINET DE PROPRIETATE INDUSTRIALĂ</b>  București, Str. Valea Buzăului, nr. 10, bl. G30, ap. 36, sector 3, cod 032334, Tel : 3455351 GSM : 0723 708632, e-mail: pides2004@yahoo.com ing. Șova Dan Eugen	Brevete Mărci Desene Topografii	CI
1998	048	<b>PETRU COSTINESCU-DICOSTI</b>  București, Str. Vioarele nr. 30, bl. 20 A, ap. 23, sector 4, cod 040428, OP 44 – CP5 , Tel: 021/3303162, e-mail: petrucostinescu.dicosti@gmail.com Petru Costinescu	Brevete Mărci Desene	CI
23.02.1999	027	<b>SZENTE SÁNDOR</b>  Odorheiu Secuiesc, str. Victoriei, nr. 41, bl.U6, et.1, ap.4, jud. Harghita, cod poștal 535600, Tel : 0266/219143, e-mail : prooffice@szente.ro Szente Sándor	Brevete Mărci Desene	CI
21.07.1999	028	<b>NOWAPATENT SRL</b>  Medias, str. Lotru, nr.4, bl.92, ap.1 Tel : 0269/841373 ; 0264/833273, Fax : 0269/833273 e-mail : nowapatent@birotec.ro office@nowapatent.ro Danciu Ioan	Brevete Mărci Desene	SRL

30.08.1999	029	<b>CABINET DE PROPRIETATE INDUSTRIALĂ "BIONPI"</b>  București, 010577, Calea Dorobanților 126-130 Bl. 8, et. 9 Ap. 50 sector 1, cod 010577, Tel/Fax: 021/2316549, 031/8054616 GSM: 0723 187944, 0746184697 e-mail: bionpi@rdsmail.ro, bionpi@hotmail.com Ing. Ion Rodica Cocuța	Brevete Mărci Desene	CI
12.11.1999	030	<b>AGENȚIE DE CONSULTANȚĂ ÎN PROPRIETATE INTELECTUALĂ ȘI TRANSFER DE TEHNOLOGIE « SPRÎNCEANU NICOLAE »</b>  Drobeta Turnu Severin, Str. Gheorghe Ionescu Sisești nr. 96, bl.E2, sc.1, et. 3, ap.8, cod 220212, Tel/Fax : 0352801490, Mobil :0721796318 e-mail: nicolaesprinceanu@yahoo.com Jur.ing. Nicolae Sprinceanu	Brevete Mărci Desene	CI
21.01.2000	031	<b>CABINET INDIVIDUAL IVĂNESCU GABRIEL DAN</b>  Brașov, Str. Al. I. Cuza nr. 58 ap. 5, cod 500085, tel: 0268471650, fax:0368816013, GSM:0722248415, e-mail: dan.ivanescu@clicknet.ro Ivănescu Gabriel Dan	Brevete Mărci Desene	CI
15.02.2000	032	<b>CABINET DE PROPRIETATE INDUSTRIALĂ ANGHEL LUMINIȚA DOINA</b>  București, Str. Gherghitei Nr.1, Bl.94B, Sc. B, Ap.76, Sector 2, Fax: 031.4013777, GSM : 0723301706, 0743218219 e-mail : anghel.doina@rdslink.ro, anghel2na@yahoo.com, anghel2na@gmail.com Ing.Av.Anghel Luminita Doina	Brevete Mărci Desene	CI
24.08.2000	033	<b>APOSTOL SALOMIA P.F.A.</b>  Galați, Str. Reg. 11 Siret nr. 15, bl. E4, Et.3, ap. 54, cod 800333, Tel/Fax : 0236/436437, 0766765027, saly_apostol@yahoo.com Ing.Apostol Salomia	Brevete Mărci Desene	CI
07.09.2000	034	<b>AGENȚIA DE PROPRIETATE INDUSTRIALĂ - APIA SRL</b>  București, Str. Romancierilor nr. 5, bl.C14, sc.B, ap.41, sector 6, cod 061791, OP23-CP11, Tel/Fax: 021/7783100, GSM: 0745 031557, e-mail: office@mark-apia.ro, www.mark-apia.ro Visalom Theodor, Visalom Monica	Mărci Desene	SRL
17.10.2000	035	<b>PERSOANĂ FIZICĂ INDEPENDENTĂ BERCEANU MARIA AURELIA</b>  București, Str. Cogîlnic 25, sector 3, Tel: 021/3264568 GSM:0744954085, berceanu_maria_aurelia@yahoo.com Berceanu Maria Aurelia	Brevete Mărci	PF

20.10.2000	036	<b>CABINET PROPRIETATE INDUSTRIALĂ POPESCU ANGELA</b>  București, str. Complexului nr.10, bl.40, ap.14, Tel :021/3243756 GSM : 0723051279, Tel : 0318.04.68.81, angela_intelect@yahoo.com Popescu Angela	Brevete Mărci Desene	CI
25.10.2000	037	<b>PERSOANĂ FIZICĂ INDEPENDENTĂ MATEI ELENA</b>  Bacău, Str. Alecu Russo, bl. 33, Et.6,sc. C, ap.26, cod 600133, Tel: 0234/160424 Matei Elena	Mărci	CI
20.11.2000	038	<b>CABINET INDIVIDUAL' ION FLOREA'</b>  București, 010577, Calea Dorobanților 126-130, bl.8,et.9,ap.50, sector 1, cod 010577, Tel/Fax: 021/2316549,GSM: 0724313260, e-mail: iflorea@rdsmail.ro, florea_ion@plic.ro Ing.Ion Florea	Mărci	CI
28.11.2000	039	<b>CABINET IN DIVIDUAL GREAVU DOINA MARIANA</b>  Sibiu, str. Constantin Noica, bl. 2, ap.21, cod 550169 Tel:0269/218500,Fax:0269/212170, Mobil:0766489179, 0731308189, aurorapca@yahoo.com, protectro@xnet.ro Ing. Greavu Doina Mariana	Brevete Mărci Desene	CI
11.12.2000	040	<b>INTEL PROTECT SRL</b>  Brașov, B-dul M. Kogălniceanu, nr. 20, bl. 1k, sc. C-D, cod 500173, Tel: 068/413117, Fax: 0268/477333, GSM: 0744 355100 e-mail: intelprotect@ccibv.ro Axente Elena	Mărci Desene	SRL
08.01.2001	041	<b>CABINET "CECIU GABRIELA" CONSULTANȚĂ ÎN DOMENIUL PROPRIETĂȚII INTELLECTUALE</b>  Timișoara, Str. Narciselor, nr. 6, sc. A, ap. 110, jud. Timis, cod postal 300024, Tel/Fax.: 0256/494846; GSM: 0745 388039, e-mail: gabrielaceciu@hotmail.com Ing.Ceciu Gabriela	Brevete Mărci Desene	CI
10.01.2001	042	<b>VLAD CONSTANTIN</b>  Constanta, Bd. 1 decembrie 1918 nr. 5, bl. F16, ap.34, cod 900711, Tel: 0241625643, 0341172650, Fax: 0241625643,GSM: 0722 370300, 0770251145, e-mail: constantin.vlad@rdslink.ro Vlad Constantin	Brevete Mărci Desene	CI
05.03.2001	045	<b>BROJBY PATENT INNOVATION</b>  Pitești, Bd. Republicii, bl.212,sc. D, ap.11, jud.Argeș, cod 110176, Tel/Fax.: 0348/412529, GSM: 0745 143095,adrian_brojboiu@yahoo.com Brojboiu Dumitru Adrian Florinel	Brevete Mărci Desene	CI

12.04.2001	047	<b>INTELLECTUAL PROPERTY OFFICE SRL</b> București, Str. Alexandru Moruzzi nr. 6, bl. B6, sc. 2, ap.62, sector 3, cod 031155, Tel/Fax.: 021/3262388, GSM: 0745 094241, e-mail: office@ipoffice.ro Ciuda Berivoe Anca	Brevete Mărci Desene	SRL
07.05.2001	049	<b>ANDRA MUSATESCU CABINET DE PROPRIETATE INDUSTRIALA</b> București, Str. Drumul Taberei nr. 71, bl.TD42, sc.1, et.4, ap.28, sector 6, cod 061366, GSM: 0722 879810, e-mail: amusatescu@dnt.ro Mușatescu Andra Oana	Brevete Mărci Desene Topografii	CI
2001	050	<b>CABINET ACSINTE PAULA-ADRIANA</b> București, str. Maior Coravu Ion, nr.1-7, bl. C4, ap.85, Tel/fax: 021/2507396, GSM: 0723317631 paula@legalservices.ro Av. Acsinte Paula Adriana	Mărci	PF
2001	051	<b>PERSOANĂ FIZICĂ INDEPENDENTĂ POPESCU RADU-ROMEO</b> București, Bd. Corneliu Coposu nr.3, bl. 101, sc. 3, et.4, ap. 50, sector 3, cod 030601, GSM: 0721753049, romeoradu.popescu@rdslink.ro Popescu Radu Romeo	Brevete Mărci Desene	PF
31.05.2001	071	<b>CONS INTEL BMA CABINET CONSULTANȚĂ</b> Cart. Dorobanti, nr.2, bl. D2, at.1, ap.5,120087, C.P.8- O.P. 1 Buzau, Fax : 0238/719619, GSM: 0745086588, email: marius_bozio@yahoo.com Marius Bozioreanu	Brevete Mărci Desene Topografii	CI
12.09.2001	053	<b>CABINET MIHAI LUCIAN Miculiți &amp; Asociații SCPA (LINKLATERS)</b> București, Str. Nicolae Iorga, nr. 8, sector 1, cod 010434Tel : 021/3071500, Fax : 021/3071555 e-mail: lucian.mihai@linklaters.com, Av. Mihai Lucian	Brevete Mărci Desene	PF
21.11.2001	055	<b>ROVALCONS SRL AGENȚIE DE PROPRIETATE INTELLECTUALĂ</b> Câmpina, Str. Orizontului, nr.1, bl. R10, et.7, ap.27, Jud. Prahova, cod 105600,Tel/Fax : 0244/ 371390; GSM :0722 540580, e-mail: rovalcons@xnet.ro Ioacăra Valentin	Brevete Mărci Desene	S.R.L.
2001	056	<b>SOLO INVENT S.R.L.</b> București, Calea 13 Septembrie, nr. 104, bl. 48, ap. 8, sect. 5, cod 050727,Tel/Fax: 021/4511497, GSM: 0744 313 229, solo_invent@yahoo.com	Brevete Mărci Desene	S.R.L.

2001	057	<b>CABINET N. D. GAVRIL S.R.L.</b>  București, Str. Ștefan Negulescu nr. 6A, sector 1, Tel./fax : 021/2302882, GSM :0722983520, 0723 383 758, e-mail : gavrilmn@yahoo.com cabinetgavril@yahoo.com, Gavril Niculina	Brevete Mărci Desene	S.R.L.
24.04.2002	087	<b>IACOBINI&amp;CO, CONSILIERI ÎN DREPTUL DE PROPRIETATE INDUSTRIALĂ SRL</b>  Bucuresti, Calea Mosilor, nr.258, bl. 4bis, ap.22, sector 2, Tel : 021/2104690 ;Fax : 021/2104793, e-mail : asimri@yahoo.com, vladrosanu@hotmail.com Iacobini Anca Svetlana, Iacobini Mihnea Razvan	Mărci Brevete Desene Topografii	S.R.L.
04.09.2002	088	<b>MANAGER EXPERT SRL</b>  Tg. Mures, Str. Nicolae Grigorescu, nr. 33, ap.3 Tel :0265/250825 ;0265/233033, evaluator@rdslink.ro Nutiu Emil, Cetina Dan	Mărci	S.R.L.
11.02.2003	089	<b>RATZĂ ȘI RATZĂ SRL</b>  București, B-dul A.I. Cuza Nr. 52-54, Sect.1, cod 011053, Tel :021/2601348, Fax : 021/2601349 e-mail ; office@ratza-ratza.com Rață Grigore, Rață Andrei Vlad, Mărginean Dragoș, Enache Mihai Andrei	Brevete Mărci Desene	SRL
13.02.2003	062	<b>CABINET INDIVIDUAL ANDRONACHE PAUL</b>  București, aleea Compozitorilor nr.1, bl.E21, et.6, ap.35, sect 6, Tel/Fax: 021/7250069, GSM: 0722741043, 0727476335 e-mail: paul.andronache@clicknet.ro, paul_andronache@yahoo.com Andronache Paul	Mărci Desene Topografii Brevete	CI
14.05.2003	090	<b>RAMCONSULTING SRL</b>  Cluj Napoca, Str. Augustin Buneanr.28, cod 400170 fax.0364/401528 tel. mobil 0722-229696 e-mail ramcluj@yahoo.com Gânscă Aurelian Tudor	Mărci Desene Topografii Brevete	SRL
16.05.2003	070	<b>CABINET OANA COCOLOI</b>  București, Drumul Taberei nr.120, bl.OD1, sc.5, ap.189, sector 6, cod 061413, Tel: 021/7450757, GSM: 0730557744, e-mail: oana_cocoloi@yahoo.com Oana Cocoloi	Mărci Desene Brevete	CI
10.06.2003	091	<b>ALLEGRA CONSULTING SRL</b>  Bucuresti, bd. Octavian Goga 23, bl.M106, sc.4, ap.117, GSM: 0722249961, Tel/Fax: 021/3231384 e-mail: gabriela.milcev@allegra.ro; www.allegra.ro Milcev Gabriela	Brevete Mărci Desene Topografii	SRL

19.06.2003	069	<b>RASKAI M M BREVMARC CONSULT S.R.L.</b> Dej, Str. Unirii, nr.3,BL. D8, ap.7, judetul Cluj, 405200,Tel/Fax: 0264/211847, GSM: 0742084050, raskaimm@yahoo.com Raskai Maria	Brevete Mărci Desene Topografii	S.R.L.
01.07.2003	092	<b>CONINFO S.R.L.</b> Târgu Mures, str. Lacrimioarea nr.9, Tel: 0265/210138, Fax: 0265/210109 mobil: 0729618641 e-mail: teodora@coninfo.ro, office@coninfo.ro www.coninfo.ro Itu Teodora	Desene Brevete Mărci	S.R.L.
25.07.2003	093	<b>NESTOR NESTOR DICULESCU KINGSTON PETERSEN – CONSILIERE ÎN P.I. S.R.L.</b> București, sector 1, sos. Bucuresti Ploiesti, nr.1A, Bucharest Business Park, corp A, et.1 camerele 9 si 10, tel: 0212011200, fax: 0212011210, e-mail: office@nnkp.ro, www.nnkp.ro av.Harsany Alexandru, av.Baciu Ana Maria, dr.Florea Ileana Maria, ing.chim.Viciu Monica Stefania, av.Belciu Delia Mihaela, ing. Doina Țuluca, chim.Bădărău Adina Adriana, ec.Codrescu Andreea	Mărci Desene Brevete Topografii	S.R.L.
11.08.2003	66	<b>CABINET INDIVIDUAL MÎNDRU MIHAELA</b> București, Str. Grigore Alexandrescu nr.1, bl.D7, ap.4, sector1, Fax: 021/2230342 GSM: 0722601120 e-mail: florea@gide.com Mîndru Mihaela	Mărci Desene Brevete	CI
19.08.2003	068	<b>CABINET DE PROPRIETATE INDUSTRIALA NICOLAE BURCHEL</b> București, Str. Dr. Radovici nr.8, sector 5, cod 050468, Tel: 021/3175841, Fax: 021/3175843, e-mail: nburchel@lenp.ro Nicolae Burghel	Mărci	CI
21.08.2003	094	<b>N.P.C. S.R.L.</b> Brașov, str. Alexandru cel Bun, nr.13, bl.E28, ap.7 cod 500025, OP 1 – CP 298, GSM: 0744520357, e-mail: totu@unitbv.ro Țoțu Ioan	Mărci Desene Topografii	SRL
22.10.2003	072	<b>CABINET INDIVIDUAL DE PROPRIETATE INDUSTRIALĂ - NEGOMIREANU LIVIA</b> București, Șos. Nicolae Titulescu nr.94, bl.14A, sc 4 ap.127, sect.1, cod 011146, Tel/Fax: 0314214598, GSM: 0722444719, office@cabinetnegomireanu.ro Negomireanu Livia	Mărci Desene	CI

30.10.2003	073	<b>CABINET DE PROPRIETATE INDUSTRIALA "VIȘOIU LILIAN CATALIN"</b>  București, Str. Alexandru Vlahuta nr.3, bl. M48, sc.A, ap.7, sector 3, Tel/Fax: 021/3207251, GSM: 0744480657, e-mail: visoiucatalin@yahoo.com, www.visoiucatalin.home.ro jur. Vișoiu Lilian Catalin	Brevete Mărci Desene Topografii	CI
4.11.2003	074	<b>CABINET DE PROPRIETATE INDUSTRIALA "DUNĂREANU MIHAIL"</b>  Bucuresti, Bd. Constantin Brâncoveanu nr.8, Bl B2, ap.13, sector 4, Tel: 021/4600419, GSM : 0723398499, e-mail: dunareanu_mileniu3@k.ro Dunăreanu Mihail	Brevete	CI
09.12.2003	151	<b>DONEXPERT SRL</b>  Suceava, str. George Enescu nr.34, bl.D72, sc.A, ap.5, ovidon@ccisv.ro, Tel: o230.215004, 0742108100 Dontu Ovidiu Liviu	Brevete Mărci Desene	SRL
12.12.2003	096	<b>EDIPLAST S.R.L.</b>  Tg. Mureș, Str. Măgurei nr.25, ap.2, Tel/Fax: 0265/263775, GSM: 0744394036, e-mail: moniadel@artelecom.net Vasilache Virgilius	Mărci Desene Brevete	SRL
22.12.2003	097	<b>SD PETOSEVIC ROMANIA SRL</b>  București, Calea Victoriei nr.100, sc.1, ap.20, biroul 1, Tel: 021/3057996, Fax: 021/3145481, e-mail: acampeanu@petosevic.com, Mobil: 0723522698 Campeanu Ioana Aura, Ing. Năstase Cristian	Brevete Mărci Desene	SRL
2.02.2004	077	<b>CABINET INDIVIDUAL PEICIU ADRIANA</b>  Bucuresti, str. Stefan cel Mare nr.230, Bl.46, ap.47, Tel/fax: 021/2360317, 2104132 Peiciu Adriana	Mărci Desene	CI
2.02.2004	080	<b>CABINET INDIVIDUAL IOANIȚESCU TRAIAN</b>  București, Bd. Timișoara nr.49, Bl Cc6, ap.27, sector 6, Tel: 021/4402510 Ioanițescu Traian	Brevete Mărci Desene	CI
9.02.2004	098	<b>CABINET ANI FUCIU SRL</b>  Com.Snagov, Bloc P53, sc.A, ap.1, jud.Ilfov, Tel: 021/3106399, Fax: 021/3106398, GSM: 0744370196, e-mail: ani.fuciu@consilier-marci.ro Fuciu Anișoara, Bolintineanu Magdalena Gabriela	Mărci Desene	SRL

16.02.2004	099	<b>LEGAL BRAND S.R.L.</b> București, Str. Nicolae Licăreț nr.1, bl.33, sc.C, ap.107, Punct lucru: str. Campia libertatii nr.64, bl.34A, ap.269, Tel: 0722674635, 0722607380, e-mail: legal.brand@easynet.ro, info@legal-brand.ro, www.legal-brand.ro Stăncescu Anca, Stăncescu Alin Cristian	Brevete Mărci Desene Topografii	SRL
22.02.2004	082	<b>CABINET DE PROPRIETATE INDUSTRIALĂ CIUPAN CORNEL</b> Cluj Napoca, Str. Mestecenilor nr.6, bl.9E, ap.2, Tel: 0264/524425; 0264/415051, Fax: 0264/415054, e-mail: cornel.ciupan@muri.utcluj.ro Ciupan Cornel	Brevete Mărci Desene	CI
26.03.2004	083	<b>CABINET POPESCU LIVIA</b> Bucuresti, bd. Camil Ressu 27, bl.N1, ap.188 Tel: 021/3481010, liviap25@yahoo.com Popescu Livia	Brevete Mărci Desene Topografii	CI
01.06.2004	102	<b>S.C. LUTARIS INTELPROT S.R.L.</b> Timisoara, 300426, str. Ana Ipatescu nr.45, Tel/Fax: 0256/489301, Mobil: 0742143718, 0723319154, e-mail: qualitarium@qualitarium.ro Tărăbîc Lucian	Brevete Mărci Desene	SRL
17.06.2004	108	<b>ARIANA AGENȚIE DE PROPRIETATE INDUSTRIALĂ SRL</b> Bucuresti, str. Aleea Trestiana, nr.4, bl.20, sc.B, ap.72, tel: 0213274978, fax: 0213227689, mobil: 0724260277, e-mail: office@branduri.ro, www.branduri.ro Bicu Cristina, Constanda Madalina Timisoara, Calea Aradului, nr.33, ap.7 c_popescu2000@yahoo.com Orgovici Codruta Octavia	Brevete Mărci Desene	SRL
14.07.2004	107	<b>ARIANA S.R.L.</b> Brasov, str. M.Kogalniceanu nr.17, bl. C4, et.7, birou 22, 0723204268, tel/fax : 0268/315046, office@inregistrare-marci.ro Bozocea Violeta	Brevete Mărci Desene	SRL
10.09.2004	103	<b>CABINET INDIVIDUAL DE PROPRIETATE INDUSTRIALĂ - MIHAELA PITICU</b> București, str. Pictor Ion Andreescu nr.31, ap.14 Tel: 6442760, Fax: 2527279, Mobil: 0722398836, e-mail: mihaelapiticu@yahoo.com, mihaelap@musat.ro Piticu Mihaela	Mărci	CI
10.09.2004	105	<b>CABINET PROPRIETATE INDUSTRIALA – IONDA</b> Bucuresti, 010577, Calea Dorobantilor nr.126-130, bl.8, ap.50, Tel/fax: 021/2316549, Mobil: 0722687982 e-mail: ionda@rdsmail.ro Ion Dan Adrian	Mărci Desene Brevete	CI



28.10.2004	106	<b>OSTER – SOCIETATE CIVILĂ PROFESIONALĂ DE PROPRIETATE INDUSTRIALĂ</b>  Bucuresti, Str. Batiste nr.35, ap. 23, cod 020935, Tel/Fax: 021/3147249 , GSM: 0721254270, 0723177236 traianosiescu@xnet.ro Udrea Elena Rodica, Traian Osiescu	Mărci Desene	S.C.P.
28.10.2004	109	<b>CABINET INDIVIDUAL CAMPEAN GHEORGHE GEORGEL</b>  Campina, str. Dr. Constantin Istrati nr.52, bl.3, ap.5, Tel: 0244/335207, mobil: 0729902117, e-mail: george_campean@yahoo.com Campean George Georgel	Mărci Desene Topografii Brevete	CI
22.12.2004	116	<b>INVEL – AGENȚIE DE PROPRIETATE INDUSTRIALĂ</b>  București, str. Ion Ghica nr.3, ap.20, Fax: 0311.027.616, GSM: 0723205048, velcea@invel.ro Velcea Marian	Brevete Mărci Desene Topografii	SRL
06.01.2005	118	<b>EURORESSOURCES SRL</b>  Medias, str. Ion Creangă, nr.4, ap.6, Tel: 0269/843504, Fax: 0269/824812 Fulea Maria	Brevete Mărci Desene	SRL
27.01.2005	111	<b>CABINET INDIVIDUAL – NIȚU ION</b>  Constanta, str. Dezrobirii nr.110, bl. IS8, sc.A, ap.1, Tel: 0241/512608, mobil: 0723317298 Nitu Ion	Mărci Desene Brevete	CI
27.01.2005	112	<b>CABINET VELICA – Agenție de proprietate industrială</b>  Bucuresti, str. Brutus M.I., nr.13, ap.3, cod 050124 Tel/ Fax: 021/3357463, Mobil: 0722645283, www.velica.ro, office@velica.ro Velica Ion Gabriel	Mărci Desene	CI
21.04.2005	129	<b>BRANDYNAMICS AGENTIE DE PROPRIETATE INDUSTRIALA S.R.L.</b>  Piatra Neamt,bd. Republicii nr.13, etaj 2, cam.19-20 Tel/fax: 0233/232452,0747251502, 0756070271, Cluj Napoca, str. Inocentiu Micu Klein, nr.8, tel/fax: 0364102070, 0744143965 office@brandynamics.ro, www.brandynamics.ro, www.registered.ro Pantilimon Mihai, Bran Laura Gabriela	Mărci Desene Brevete	SRL
27.04.2005	117	<b>CABINET PROPRIETATE INDUSTRIALĂ ALPER RAMAZAN</b>  Constanța, str. Ștefan cel Mare nr.57, bl.M17, sc.B, ap.17, cod 900683, Tel: 0341/410937, Fax: 0241/635547, Mobil: 0722.704.363, alperramazan@gmail.com, zonguldakro@yahoo.com Alper Ramazan	Mărci	CI

06.06.2005	125	<b>V&amp;F IP CONSULTING SRL</b> Bucuresti, Bd Camil Ressu, nr.27, bl.N1, ap.214, Tel: 021/3140200, Fax: 021/3140290, Mobil: 0744487223, popescul@vf.ro Popescu Laurentiu Horea	Mărci Desene Brevete	SRL
30.06.2005	120	<b>CABINET PROPRIETATE INDUSTRIALĂ PUȘCAȘ NICOLAE IOSIF</b> București, str. Secerișului nr.25, sector 4, Tel/Fax : 021/ 332.73.88, Mobil: 0722.878.946 Pușcaș Nicolae Iosif	Brevete Mărci Desene Topografii	CI
30.06.2005	121	<b>CABINET PROPRIETATE INDUSTRIALĂ MARIA POP</b> București, Intrarea Vasile Paun nr.5, ap.2, sector 5, Tel: 021/ 3159040, Fax: 021/3161888, office@legal-assistance.ro Pop Maria	Mărci Desene	CI
30.06.2005	124	<b>CABINET DE PROPRIETATE INDUSTRIALA SAVU MARIANA</b> Bucuresti, str. Paul Greceanu nr.9, bl.20A, ap.26, Tel/ Fax: 021.2120651, mobil: 0722783660, liliana.savu@credidam.ro Savu Mariana	Mărci Desene	CI
18.07.2005	130	<b>CXC TRADEMARK S.R.L.</b> Bucuresti, sector 1, str. Aviator Stefan Protopopescu nr.1, bl.C6, ap.1, Tel: 021/2309135, 031/1050959, Fax: 021/2309135, 031/1050958, cosmina.ionescu@giurgiuipartners.ro Ionescu Laura Cosmina	Mărci	SRL
26.08.2005	126	<b>CABINET DE PROPRIETATE INDUSTRIALĂ ANGHIEL PARASCHIVA</b> Arad, str. Voinicilor nr.51, bl.502, ap.6, Tel: 0357411876, Fax: 0357411876, Mobil: 0723171424, e-mail: anghelvera@yahoo.com Anghel Paraschiva	Brevete	CI
20.09.2005	131	<b>CUNESCU, BALACIU &amp; ASOCIATII CONSILIERE PROPRIETATE INDUSTRIALA</b> Bucuresti, sector 3, str. Vulcan Judetu nr.13, Tel: 021/ 3275577, 3276633, 3274400; 0745605151, 0723339939; Fax: 021/ 3274310, beatrice.onicajarka@cunescu.ro Onica Jarka Beatrice	Mărci	SRL

29.09.2005	67	<b>TEODORU &amp; ASSOCIATES INTELLECTUAL PROPERTY AGENCY</b>  Bucuresti, bd. Marasesti nr.2B, bl.A, sc.2, parter, ap.4 bis, cod postal 040254, Tel: 0213367722, Fax: 0213367723, GSM: 0722549219 e-mail: emanuel@teodoru.ro, violeta@teodoru.ro, www.romaniatrademarks.ro Teodoru Violeta, Teodoru Emanuel	Mărci Desene Brevete	SCA
04.11.2005	133	<b>FRISCH &amp; PARTNERS SRL</b>  Bucuresti, str. Ceasornicului, nr.7, sector 1, cod 14111, tel: 0213101165, fax: 0213130130, Mobil: 0722212480, office@frisch.ro, crina.frisch@frisch.ro Crina Nicoleta Frisch	Mărci Desene Brevete	SRL
31.10.2005	128	<b>CABINET PROPRIETATE INDUSTRIALA ARINOVA</b>  Arad, 310151, str. Coriolan Petreanu, nr.28, Tel/fax: 0257/255842, mobil: 0744246562, info@arinova.ro Ivanca Gavril	Mărci Desene Brevete	CI
05.01.2006	136	<b>TUCA ZBARCEA &amp; ASOCIATII I.P. S.R.L.</b>  Bucuresti, str. Nicolae Titulescu nr. 4-8, etaj 8, biroul 1, cladirea America House Tel: 2048890, ciprian.dragomir@tuca.ro Dragomir Ciprian Dumitru	Mărci	SRL
19.01.2006	134	<b>CABINET PROPRIETATE INDUSTRIALA MITU ALIS MIHAELA</b>  Ploiesti, str. Clementei nr.46, Tel: 0244/590154, mobil: 0746108142, alis_mitu@yahoo.com ; office@mitu-cpi-ims.com Mitu Alis Mihaela	Mărci Brevete	CI
14.02.2006	137	<b>M.D.P. RIGHTS AGENCY SRL</b>  Brasov, str. Lunga nr.270, cod postal 500450, Tel: 0268/440100, 440313; Fax: 0268/440221, Mobil: 0744355100, e-mail: office@mdp-rights-agency.ro www.mdp-rights-agency.ro Cosescu Camelia	Brevete Mărci Desene Topografii	SRL
30.03.2006	138	<b>CABINET DE PROPRIETATE INDUSTRIALA ROMEO NICOLESCU</b>  Bucuresti, sector 5, str. Dr. Leonte nr.36A, Tel: 3178910, Mobil: 0744535285, Fax: 3178910, e-mail: office@rn-law.ro Nicolescu Mihail Romeo	Mărci	CI
30.03.2006	139	<b>CABINET DE PROPRIETATE INDUSTRIALA RUTA FULGER LAURENTIU</b>  Cluj Napoca, bd. 21 decembrie, nr.40, ap.4, Mobil: 0747892450, ruta_laurentiu@yoahoo.com Ruta Fulger Laurentiu	Mărci Desene	CI

30.03.2006	140	<b>AGENTIE DE PROPRIETATE INDUSTRIALA HORATIU APETROAIE</b>  Bucuresti, str. Faurei nr.1, bl.P11, ap.228, Mobil: 0722302801, e-mail: horatiuat@xnet.ro Apetroaie Horatiu Tudor	Mărci Desene	CI
30.03.2006	141	<b>INNOVIS INTELLECTUAL PROPERTY</b>  Bucuresti, Calea Rahovei, nr.217, bl.12, ap.60, sector 5, Mobil: 0741572398, e-mail: office@innovis.ro Dumitrescu Oana Irina	Mărci Desene	CI
30.03.2006	142	<b>CABINET INDIVIDUAL PROPRIETATE INDUSTRIALA ALECU BOGDAN</b>  Bacau, str. Lucretiu Patrascanu nr.2, sc.B, ap.2, Tel/fax: 0334407577, Mobil: 0740274741, office@marcidesene.ro, www.marcidesene.ro Alec Florin Bogdan	Mărci Desene	CI
07.04.2006	152	<b>ACTA MARQUE SRL</b>  Cluj Napoca, str. Dorobantilor nr.3, etj.3, ap.9, Mobil: 0749053325, 0730909831, 0730909834, actamarque@yahoo.com, www.actamarque.ro Ciurea Delia	Mărci	SRL
28.04.2006	147	<b>CONSINVENT S.R.L.</b>  Buzau, b-dul Unirii, bl.35B, ap.2, mobil : 0745452268 E-mail: consinvent@yahoo.com Radu Daniela	Brevete Mărci Desene Topografii	SRL
25.05.2006	144	<b>CABINET INDIVIDUAL PROPRIETATE INDUSTRIALA CATALIN NEAGU</b>  Iasi, str. Tutea Petre nr.5, bl.909, tr.1, ap.11, Cod postal: 700730, Tel: 0232/276000, Fax: 0232/405425, 0232/211843, Mobil: 0744514264, e-mail: catalin.neagu@proprietateindustriala.ro, Neagu Catalin	Mărci Desene	CI
25.05.2006	145	<b>BOSTINA SI ASOCIATII – INDUSTRIAL PROPERTY SRL</b>  Bucuresti, sector 1, str. Aleea Alexandru , nr 20A, camera 2, Tel/ fax: 021/3194466, Mobil: 0722294830, ovidiu.mihut@bostinalawyers.eu Mihut Ionel Ovidiu	Mărci Desene	SRL
12.12.2006	162	<b>MY TRADEMARK SRL</b>  Ploiesti, str. Gheorghe Doja, bl. 35A1, ap.5, Mobil: 0722501414, nicolau@avocatulmeu.ro Nicolau Florin	Mărci	CI

20.06.2006	149	<b>INTELMMI CONSULT SRL</b> Tg. Mures, str. Sârguinței nr.39, ap.12, cod poștal 540543, Tel/fax: 0365 401839, mobil: 0745303867, cojocneanmaria@yahoo.com; office@intelmmi.ro, www.intelmmi.ro Cojocnean Maria Rodica	Brevete Mărci Desene	SRL
20.06.2006	167	<b>INTELLEXIS SRL</b> Bucuresti, 030231, bd. Hristo Botev nr.1, etaj 3, camera 37, Tel/fax: 021.3103042, mobil: 0723300147, contact@intellexis.ro mat. Benga Bogdan Florin	Mărci Desene Brevete	SRL
11.07.2006	148	<b>CABINET INDIVIDUAL OANA ALINA STURZA</b> Bucuresti, Intr. Teiul Doamnei, nr.1, bl.19A, ap.39 Mobil: 0741136409, e-mail: alinasturza@gmail.com Sturza Oana Alina	Mărci Desene	CI
11.09.2006	150	<b>CABINET INDIVIDUAL VALENTINA ȘANTA</b> Tg.Mures, str. Koos Ferencz nr.21, bl.21, ap.44, Mobil: 0740028967, 0728151499, fax: 0365815201 vsanta@gedeon-richter.ro, santa_valentina2002@yahoo.com Santa Valentina	Mărci Desene	CI
20.10.2006	154	<b>CABINET INDIVIDUAL ROS VIOREL</b> Bucuresti, bd.Unirii nr.66, bl.K3, ap.7, Mobil: 0722560675, fax: 3208044, e-mail: viorelros@asdpi.ro Ros Viorel	Brevete Mărci Desene Topografii	CI
26.10.2006	156	<b>CABINET INDIVIDUAL RALUCA DUȚESCU</b> Bucuresti, str. Foisorului nr.15, bl.F9C, sc.1, ap.54, Mobil: 0723548722, tel: 021/3117908, fax: 021/3117908, e-mail: ralu_haz23@yahoo.com, office@dutescu.com Duțescu Andreea Raluca	Mărci	CI
26.10.2006	157	<b>SOCIETATE CIVILA PROFESIONALA LEGAL2M</b> Bucuresti, str. George Enescu nr.7, et.4, ap.23, mobil: 0728839880, fax: 021.3154462, magda.popescu@legal2m.com, mihaela.gavenea@legal2m.com Popescu Magdalena Daniela, Gavenea Mihaela	Mărci Desene	SCP
26.10.2006	158	<b>SOCIETATE CIVILĂ PROFESIONALĂ MĂRGĂRIT, FLOROV &amp; ASOCIAȚII</b> București, str. Dornei nr.56, et.1, camera 1, tel: 0214103992, fax: 0214103570, e-mail: office@mfplawyers.ro Mărgărit Cătălin, Tomuș Octavian Ion	Mărci Desene	SCP

01.11.2006	159	<b>DICONSULT – Cabinet consiliere in domeniul proprietatii industriale</b>  Cluj Napoca, str. Mircea cel Batran, nr.2, ap.12, Tel: 0264/565885, mobil: 0724323761, patricia.ciceo@terapia.ro Oprea Patricia Diana	Mărci Desene	CI
06.11.2006	165	<b>DRINCEANU, ENE &amp; ASOCIATII – CONSILIERI IN PROPRIETATE INDUSTRIALA SRL</b>  Bucuresti, str. Dr. Nicolae D.Staicovici nr.14, sector 5, Tel: 0722558957, fax: 021.2300175, marilena.ene@enepartners.ro Ene Marilena	Mărci Desene Topografii	SRL
06.12.2006	181	<b>HAHUI, MINCĂ ȘI ASOCIATII SRL</b>  București, str. Ghiociei nr.12, sector 2, tel: 021.3189619, fax: 021.3109189, e-mail: dns_minca@yahoo.com Minca Denis Antoaneta	Mărci Desene	SRL
08.12.2006	160	<b>NOMENIUS S.R.L.</b>  Bucuresti, sector 6, str. G.M. Zamfirescu nr.46, bl.22A, sc.1, ap.11, camera 1, elena.grecu@nomenius.ro Grecu Elena	Mărci Desene	SRL
18.01.2007	161	<b>CABINET PROPRIETATE INDUSTRIALA ALAN LILIANA</b>  Sat Otvesti nr.183B, jud. Timis, 0724250467, e-mail: cabinet.alan@yahoo.com Alan Liliana	Brevete Mărci Desene Topografii	CI
06.02.2007	175	<b>MUSAT SI ASOCIATII – INTELLECTUAL PROPERTY SRL</b>  Bucuresti, bd Aviatorilor nr.43, etaj 4, camera 4, Tel: 021 2025900, ancam@musat.ro Buta Anca	Mărci	SRL
28.02.2007	169	<b>TURTOI INTELLECTUAL PROPERTY FIRM SRL</b>  Bucuresti, Splaiul Independenței nr.3, bl.17, ap.7,sector 5, mobil: 0722390388, tel/fax: 021.3135120, office@turtoi.ro, www.turtoi.ro Turtoi Raducu	Mărci Desene	SRL
15.02.2007	176	<b>BRAND SENSE SRL</b>  Brasov, str. Constantin Lacea, nr.12-14, biroul 2, Mobil: 0723474183, nicoleta.costache@gmail.com Costache Demes Anna Nicoleta	Mărci	SRL
05.03.2007	163	<b>CABINET PROPRIETATE INDUSTRIALA C.I. COLAN</b>  București, str. Mihai Eminescu nr.128-130, ap.17, sect.2, tel: 021.6190308, fax: 021.6190309, ionut.colan@cbea.ro Colan Cristian Ionut	Mărci Desene	CI

05.03.2007	164	<b>CABINET INDIVIDUAL NEACȘU CARMEN AUGUSTINA</b>  Baia Mare, str. Rozelor, nr.12/3, tel: 0727318168, e-mail: carmen@bic.cdimm.org Neacșu Carmen Augustina	Brevete Mărci Desene	CI
07.03.2007	174	<b>ARIANA BRAND EXPERT SRL</b>  Craiova, str. Mihail Kogalniceanu nr.20, jud. Dolj, 0726718638, c_cirstea@yahoo.com, cristina_cirstea@inregistrare-marci.ro Cirstea Cristina	Mărci Desene	SRL
29.03.2007	170	<b>CABINET INDIVIDUAL SUSU LILIANA MARIA</b>  Brasov, str. Carierei nr.126, cod postal 500216, Tel: 0268/310007, Fax: 0268/314026, liliana.csomos@gsk.com Susu Liliana Maria	Brevete Mărci Desene	CI
30.03.2007	172	<b>CABINET PROPRIETATE INDUSTRIALA TAVASZI ZOLTAN</b>  Bucuresti, Calea Mosilor nr.135, et.7, ap.14, tel: 021.3155969, fax: 021.3155969, tavaszi.zoltan@gmail.com Tavaszi Zoltan	Mărci Desene	CI
30.03.2007	173	<b>CABINET PROPRIETATE INDUSTRIALA CIPRIAN MACOVEI</b>  Bucuresti, str. Popa Tatu nr.15, sector 1,mobil: 0788134669, tel: 021.3144657, fax: 021.3157836, mmacovei@gmx.net Macovei Ciprian Mihail	Mărci	CI
10.04.2007	187	<b>INTELECTA OFFICE S.R.L.</b>  Bucuresti, sector 3, str. Patinoarului nr.7, bl. PM50, ap.90, tel: 0788995577, 0744310030, 0722522784, fax: 021.3245250, office@intelecta.ro, www.intelecta.ro Aldea Robert Emilian, Aldea Cristina Raluca	Mărci Desene	SRL
16.07.2007	182	<b>PRI INTELLECTUAL PROPERTY SRL</b>  București, str. Răspântiilor nr.37, ap.2, 020547, tel: 0722503002, fax 0318 169 608 e-mail: ana.dan@the-pri.com, www.the-pri.com P.A.lic.Dan Ana Nicolina	Mărci	SRL
07.08.2007	177	<b>CABINET INDIVIDUAL ADRIANA DOICIU</b>  București, Drumul Taberei nr.76, bl. M39, ap.8, tel: 0722621926, fax: 031.1027304, apazanta@gmail.com Doiciu Adriana	Mărci	CI

07.08.2007	178	<b>CABINET INDIVIDUAL SONIA FLOREA – consiliere p.i.</b>  București, calea Moșilor nr.207, bl. 15, ap.5, tel: 2103215, fax: 2100449, sonia.florea@avfloreagheorghe.ro Florea Sonia	Mărci	CI
07.08.2007	179	<b>MOTMARK – I.G.</b>  Iasi, str. Cuza Voda nr.12, bl.B, sc.C, ap.7, tel: 0232262076, e-mail: excg@clicknet.ro Motrescu Mihai	Mărci	CI
07.08.2007	180	<b>GLADCOV PROINVENT</b>  Bucuresti, str. Mizil nr.7, bl.G19, ap.35, Tel: 6307728, petregladcov@yahoo.com Gladcov Petre	Mărci Desene Topografii Brevete	CI
01.10.2007	183	<b>CABINET INDIVIDUAL P.I. VALENTIN BEREĂ</b>  Bucuresti, bd. Carol I, nr.51, ap.26, sector 2, Tel: 4088904, Fax: 4088911, mobil: 0721473317, e-mail: valentin.berea@bulboaca.com Berea Valentin	Mărci Desene	CI
08.10.2007	185	<b>I.P. NEW MARK COMPANY S.R.L.</b>  Bucuresti, sector 3, bd. Mircea Voda, nr.37, bl. M29, sc.C, ap.83 Kleininger Toma	Mărci Desene	SRL
01.10.2007	184	<b>CABINET INDIVIDUAL PROPRIETATE INDUSTRIALA ADRIAN TOMESCU</b>  Bucuresti, str. Poet Vasile Carlova nr.2, bl. A7 bis, ap.74, tel: 021 2224422, 3217070, fax: 021 2222626, atomescu@buzescu.com, amtomescu@yahoo.com Tomescu Adrian	Mărci	CI
10.10.2007	043	<b>FĂNTÂNĂ RAUL SORIN &amp; ASOCIAȚII SRL</b>  Brașov, str. 9 mai, nr.4, sc.D, ap.3 Tel/fax: 0268543657, 0745361270, office@inventii- marci.ro, www.inventii-marci.ro Fântână Raul Sorin	Mărci Desene Brevete	SRL
22.11.2007	189	<b>CABINET VOICU ALEXANDRA</b>  București, B-dul Magheru, nr. 9, sc. 2, etaj 9, ap. 89, Sector 1, PO BOX 22-246, Tel/Fax: 021/3153684, agv-office@xnet.ro Ing. Voicu Alexandra	Brevete Mărci Desene Topografii	CI
23.11.2007	186	<b>CABINET INDIVIDUAL MARIA HĂISAN</b>  Botoșani, calea Națională nr.65, bl. I3, ap.10, tel: 0231534249, mobil: 0728004574, mh20@k.ro Hăisan Maria	Brevete Mărci Desene Topografii	CI



16.01.2008	188	<b>CABINET INDIVIDUAL PROPRIETATE INDUSTRIALA IULIA BURBEA</b>  Bucuresti, sector 1, str. Stirbei Voda nr.105, bl.24B, ap.4, tel: 0726375412, iuliad_bis@yahoo.com Burbea Milescu Iulia Adriana	Mărci Desene	CI
07.03.2008	190	<b>CABINET MARILENA OPREA</b>  Bucuresti, sector 6, str. Mărgelilor nr.6, bl. 304, sc.4, ap.45, tel: 0722259260, moprea@cimo.ro, marilena.oprea@cimo.ro Oprea Marilena	Brevete Mărci Desene Topografii	CI
27.03.2008	191	<b>CABINET P.I. MARIUS PETROIU</b>  Bucuresti, sector 6, alea Bucsenesti nr.3, bl. E11, ap. 46, tel: 0723239409, marius.petroiu@gmail.com Petroiu Marius	Mărci	CI
28.03.2008	192	<b>CABINET P.I. MÎNDÎCANU EMIL</b>  București, sector 4, str. Valerian Prescurea nr. 27-29, tel: 0723820750, mindicanu@yahoo.com Mîndîcanu Emil	Mărci	CI
02.06.2008	193	<b>CABINET INDIVIDUAL P.I. TICU JIANU CRISTINA</b>  București, sector 5, str. Baltagulului nr.11, bl. V67, ap.4, tel: 0722551203, tel/fax: 0213153717, cristina.jianu@xnet.ro Ticu Jianu Cristina	Mărci	CI
12.06.2008	194	<b>VREMESCU &amp; ASOCIAȚII - CABINET PROPRIETATE INDUSTRIALĂ</b>  Bucuresti, sos.lancului nr.9, bl.109A, ap.129, 0721267811, fax: 021.6533962, rodicastanciulescu@yahoo.com Vremescu Simona Rodica	Mărci	CI
25.06.2008	203	<b>AGENTIA DE PROPRIETATE INDUSTRIALA ANDAN SRL</b>  Ploiesti, str. Banesti nr.2, bl. 8D, ap.4, tel: 0244535416, fax: 0244535416, mobil: 0722857653, 0748857653, 0729857653, 0722482873 avocat-rotaru@yahoo.com, avocat-adriana@yahoo.com Rotaru Ion, Tudora Adriana Georgiana	Mărci	SRL
01.08.2008	195	<b>TUDOR DANIELA – persoana fizica autorizata</b>  Bucuresti, str. Baba Novac nr. 11, bl. G17, ap.51, cod postal 031623, Tel./Fax.: 040213240412 Mobil : 0749218326, consultanta@tudordaniela.ro Tudor Daniela	Brevete Mărci Desene	CI
15.08.2008	202	<b>SIDEMO - SIGLE DESENE MODELE SRL</b>  Bucuresti, sector 6, str. Sandulesti nr.3, bl. Z40, ap.4, tel/fax: 0214139834, mobil: 0741135012, 0722548381, contact@sidemo.ro, www.sidemo.ro Băisan Cristina Carmen	Mărci Desene	SRL

25.08.2008	197	<b>CABINET DE PROPRIETATE INDUSTRIALA LUCACEL MIHAIELA I.I.</b>  Bucuresti, sector 3, aleea Rotunda nr.2, bl. H8, ap.38, GSM:0745347813, e-mail : office@markdesign.ro Lucacel Mihaiela	Mărci Desene	CI
29.08.2008	198	<b>SCHOENHERR INTELLECTUAL PROPERTY S.R.L.</b>  București, bd. Dacia nr.30, etaj 4, camera – Echipa Sebastian 01, tel: 0213196790, fax: 0213196791, e.pavel@schoenherr.ro Pavel Sorin Eduard	Brevete Mărci Desene	SRL
22.09.2008	200	<b>CABINET IINDIVIDUAL PROPRIETATE INDUSTRIALA VLAD SIMONA</b>  Bucuresti, sector 3, str. Liviu Rebreanu, nr.7, bl.51, ap.67, tel/fax: 0216477471 Vlad Simona	Mărci	CI
22.09.2008	201	<b>Cabinet proprietate industriala Ronela Oprea</b>  Oradea, str. Gral Magheru nr.12, bl.M12, ap.29, tel: 0726279899, email: teaoprea@yahoo.com Oprea Ronela Teodora	Mărci Desene	CI
17.10.2008	208	<b>BIA CONS SRL</b>  Constanta, bd Aurel Vlaicu nr.43, bl. PC3, ap.32, tel: 0341444888, fax: 0341814940, mobil: 0745259643, e-mail: iorgulescumariana@yahoo.com Iorgulescu Mariana	Marci Desene	SRL
24.10.2008	205	<b>ROMARK INTELLECTUAL PROPERTY</b>  Bucuresti, Aleea Campul cu flori nr.12, bl. A49, ap.35, sector 6, mobil: 0724755705 Manea Marcela Elena	Mărci Desene	CI
24.10.2008	206	<b>CABINET INDIVIDUAL ADAM BEATA</b>  Miercurea Ciuc, aleea Octavian Goga nr.2, sc.A, ap.10, tel: 0740887334, beata.adam@gmail.com Adam Beata	Mărci	CI
03.02.2009	209	<b>CABINET INDIVIDUAL DE PROPRIETATE INDUSTRIALA MIHAELA CRACEA</b>  Bucuresti, sos. Chitilei nr.229-231, ap.303, sector 1, tel: 0724397849, mihaela.cracea@ozonelaboratorires.com Cracea Mihaela	Mărci	CI
18.02.2009	210	<b>CONSTANTIN &amp; VELICU – INTELLECTUAL PROPERTY SRL</b>  Bucuresti, sector 4, str. Trestiana nr.1A, bl. 8A, sc.A, ap.16, Tel: 0314256780, fax: 0314256781, office@candv-ip.ro Constantin Adrian George, Velicu Anca	Brevete Mărci Desene Topografii	SRL

16.03.2009	211	<b>CAVESCU SI ASOCIATII</b> Bucuresti, bd. Iuliu Maniu nr.65, bl.7P, sc.5, ap.158, e-mail: adriancavescu@yahoo.com Cavescu Adrian	Mărci Desene	CI
16.03.2009	212	<b>CABINET PROPRIETATE INDUSTRIALA COTRUTA LEONID</b> Bucuresti, str. Vasile Lascar nr.182, bir. Nr.3, leonid.cotruta@gmail.com Cotruta Leonid	Mărci Desene	CI
16.03.2009	213	<b>KeyPI – Cabinet individual de proprietate industriala</b> Bucuresti, str. Arh. Ion Berindei nr.3, bl.OD21A, ap.51, tel: 0722595458, 0766789060, fax: 0216657955, www.keypi.ro, office@keypi.ro, sirbu_tina@yahoo.com Sirbu Cristina Adriana	Mărci	CI
14.05.2009	214	<b>ANACOR – Cabinet de proprietate industriala</b> Bucuresti, bd. Bucurestii Noi nr.51-61, bl.B1, ap.11, tel: 0216678665, mobil: 0726475018, anacor.cpi@gmail.com Endes Corina	Brevete Mărci Desene	CI
14.05.2009	215	<b>Cabinet individual consultanta in proprietate industriala ROBU MARICICA</b> Roman, jud. Neamt, str. Stefan cel Mare, bl.3, sc.C, ap.38, tel: 0333105979, mobil: 0730633391, maricica.robust@yahoo.com Robu Maricica	Brevete Mărci Desene	CI
14.05.2009	216	<b>CABINET DE PROPRIETATE INDUSTRIALA PRISTAVU</b> Piatra Neamt, str. Gral Nicolae Dascalescu 11, bl. T3, sc.F, ap.70, 0745535936, office@cabinetpristavu.ro, www.cabinetpristavu.ro Pristavu Gheorghe	Brevete Mărci Desene	CI
03.08.2009	217	<b>Nicolae Muresan – Cabinet proprietate industriala</b> Bucuresti, str. Cernisoara nr.5, bl.57, sc.2, ap.31, tel: 0724100328, fax: 0359438304, nicolaemuresan@nicolaemuresan.ro, www.nicolaemuresan.ro Muresan Nicolae	Mărci	CI
20.08.2009	220	<b>Cabinet de proprietate industriala Raluca Ardeleanu</b> Bucuresti, str. Ion Tuculescu nr.37, bl.07, ap.29, tel: 0723601875, fax: 0318015023, r.ardeleanu@yahoo.com Ardeleanu Raluca	Mărci Desene	CI

27.08.2009	222	<b>Cabinet proprietate industriala Claudia Monica Frisch</b>  Bucuresti, sos.Pantelimon nr.243, bl.52, ap.18, tel/fax: 0212554095, mobil: 0722450955, 0768625929 email: claudiamonicafrisch@yahoo.com Frisch Claudia Monica	Mărci	CI
27.08.2009	223	<b>Cabinet individual Olivia Iordanescu</b>  Bucuresti. Str. Capitan Vijelie nr.20, tel: 0740303142, olivia.iordanescu@scaiordanescu.ro Iordanescu Olivia	Mărci	CI
29.09.2009	224	<b>Cabinet proprietate industriala Laura Mircea</b>  Timisoara, str. Andrei Saguna bl. A21, ap.2, mobil: 0722525385, fax: 0356431650 Mircea Laura Cristina	Brevete Mărci Desene	CI
29.09.2009	225	<b>Cabinet individual proprietate industriala Paunet Alexandrina</b>  Iasi, spl. Bahlui, nr.29, bl. B5, sc.A, ap.7 Tel: 0726737527 Paunet Alexandrina	Brevete Mărci Desene	CI
09.10.2009	228	<b>COSMOVICI SI ASOCIATII SRL</b>  Bucuresti, OP 77, CP 216, www.cosmovici.ro, cosmovici@cosmovici.ro Cosmovici Paul	Brevete Mărci Desene	SRL
29.10.2009	226	<b>Cabinet de proprietate industriala Simona Jeflea</b>  Sibiu, loc. Sura Mare, str. Primaverii nr.17, tel: 0740132532, simona.jeflea@esarom.ro	Mărci	CI

LISTA CONSILIERILOR ÎN PROPRIETATE INDUSTRIALĂ, MEMBRI AI CAMEREI NAȚIONALE  
A CONSILIERILOR ÎN PROPRIETATE INDUSTRIALĂ DIN ROMÂNIA, AUTORIZAȚI PENTRU  
DOMENIUL DESENELOR ȘI MODELELOR pentru luna decembrie 2009

Nume și Prenume/ Nr. din Reg. Nat	Denumirea societății Adresa societății	Societate cu obiect de activitate propr.ind.
ACSINTE PAULA- ADRIANA 2000-1160	<b>CABINET ACSINTE PAULA ADRIANA</b>  București, str. Maior Coravu Ion, nr.1-7, bl.C4, ap.85, Tel/fax : 021/2507396, GSM : 0723 317631 e-mail : paula@legalservices.ro	DA
ALAN LILIANA 1994-1037	<b>CABINET PROPRIETATE INDUSTRIALA ALAN LILIANA</b>  Sat Otvesti nr.183B, jud. Timis, 0724250467, e-mail: cabinet.alan@yahoo.com	DA
ALDEA CRISTINA RALUCA 2006-1489	<b>TREMULA SA</b>  Braila, soseaua de centura nr.1, tel: 0788995533, 0744550778, tel/fax: 021.3245250, e-mail : office@intelecta.ro, www.intelecta.ro	NU
ALECU FLORIN BOGDAN 2005-1394	<b>CABINET INDIVIDUAL PROPRIETATE INDUSTRIALA ALECU BOGDAN</b>  Bacau, str. Lucretiu Patrascanu nr.2, sc.B, ap.2, Tel/fax: 0334407577, Mobil: 0740274741, office@marcidesene.ro, www.marcidesene.ro	DA
ANDRONACHE PAUL 2003-1216	<b>CABINET INDIVIDUAL ANDRONACHE PAUL</b>  București, aleea Compozitorilor nr.1, bl.E21, et.6, ap.35, sect 6,Tel/Fax: 021/7250069, GSM: 0722741043, 0727476335 e-mail: paul.andronache@clicknet.ro, paul_andronache@yahoo.com	DA
ANGHEL LUMINIȚA DOINA 1993-1020	<b>CABINET DE PROPRIETATE INDUSTRIALA ANGHEL LUMINIȚA DOINA</b>  București, Str. Gherghitei Nr.1, Bl.94B, Sc. B, Ap.76, Sector 2, Fax: 031.4013777, GSM : 0723301706, 0743218219 e-mail : anghel.doina@rdslink.ro, anghel2na@yahoo.com, anghel2na@gmail.com	DA
APETROAIE HORATIU TUDOR 2005-1400	<b>AGENTIE DE PROPRIETATE INDUSTRIALA HORATIU APETROAIE</b>  Bucuresti, str. Faurei nr.1, bl.P11, ap.228, Mobil: 0722302801, e-mail: horatiuat@xnet.ro	DA
APOSTOL SALOMIA 1999-1127	<b>PERSOANĂ FIZICĂ</b>  Galați, Str. Reg. 11 Siret nr. 15, bl. E4, ap. 54, Tel/Fax: 0236/436437 GSM 0766765027, e-mail : saly_apostol@yahoo.com	DA

ARDELEANU RALUCA 2009 - 1693	<b>Cabinet de proprietate industrială Raluca Ardeleanu</b>  București, str. Ion Tuculescu nr.37, bl.07, ap.29, tel: 0723601875, fax: 0318015023, r.ardeleanu@yahoo.com	DA
AXENTE ELENA 1999-46/1	<b>INTEL PROTECT S.R.L.</b>  Brașov, Str. M. Kogălniceanu, nr. 20, bloc 1k, sc. C-D, Tel: 0268/412567, Fax: 0268/477333, GSM: 0722 464314, e-mail:intelprotect@ccibv.ro;	DA
BACIU ANA MARIA 2004-1325	<b>NESTOR NESTOR DICULESCU KINGSTON PETERSEN – CONSILIERE ÎN P.I. S.R.L.</b>  București, sector 1, sos. Bucuresti Ploiesti, nr.1A, Bucharest Business Park, corp A, et.4, Mobil: 0722256758, Tel: 021/2011200, ana-maria.baciu@nnkp.ro	DA
BARBU MIRCEA 1994-1042	<b>PERSOANĂ FIZICĂ</b>  București, Sos.Iancului nr.21, bl.106A, sc.b, ap.73, sect.2, Tel/Fax: 021/6536608, 0724.834.010 e-mail: bmircea@mailbox.ro	DA
BĂDĂRĂU ADINA ADRIANA 2006-1494	<b>NESTOR NESTOR DICULESCU KINGSTON PETERSEN – CONSILIERE ÎN P.I. S.R.L.</b>  București, sector 1, sos. Bucuresti Ploiesti, nr.1A, Bucharest Business Park, corp A, et.4, Tel: 021/2011200, fax: 0212011210, e-mail: adina.badarau@nnkp.ro	DA
BĂISAN CRISTINA CARMEN 2008-1569	<b>SIDEMO - SIGLE DESENE MODELE SRL</b>  Bucuresti, sector 6, str. Sandulesti nr.3, bl. Z40, ap.4, tel/fax: 0214139834, mobil: 0741135012, 0722548381, contact@sidemo.ro, www.sidemo.ro	DA
BĂLAN GHEORGHÎĂ 1992-1	<b>RODALL-AGENȚIE DE PROPRIETATE INDUSTRIALĂ SRL</b>  București, Str. Polonă nr. 115, bl. 15, Sc.A,Et.4, ap. 19 sect. 1, Tel: 021/2108342, GSM: 0722 652111, Fax: 021/2105794, rodall@b.astral.ro	DA
BELCIU DELIA MIHAELA 2008-1578	<b>NESTOR NESTOR DICULESCU KINGSTON PETERSEN – CONSILIERE ÎN P.I. S.R.L.</b>  București, sector 1, sos. Bucuresti Ploiesti, nr.1A, Bucharest Business Park, corp A, et.1 camerele 9 si 10, tel: 0212011200, fax: 0212011210, e-mail : delia.belciu@nnkp.ro	DA
BENGA BOGDAN FLORIN 2005-1407	<b>INTELLEXIS SRL</b>  Bucuresti, 030231, bd. Hristo Botev nr.1, etaj 3, camera 37, Tel/fax: 021.3103042, mobil: 0723300147, contact@intellexis.ro bogdanbenga@xnet.ro	DA

BEREA VALENTIN 2006-1495	<b>CABINET INDIVIDUAL P.I. VALENTIN BEREA</b>  Bucuresti, bd. Carol I, nr.51, ap.26, sector 2, Tel: 4088904, Fax: 4088911, mobil: 0721473317, e-mail: valentin.berea@bulboaca.com	DA
BICU CRISTINA MĂDĂLINA 2003-1308	<b>ARIANA AGENTIE DE PROPRIETATE INDUSTRIALA SRL</b>  Bucuresti, str. Aleea Trestiana, nr.4, bl.20, sc.B, ap.72, tel: 0213274978, fax: 0213227689, mobil: 0724260277, e-mail: office@branduri.ro, www.branduri.ro	DA
BODOMOI OTILIA FLORENTINA 2008-1573	<b>INVENTA - AGENTIE DE PROPRIETATE INTELECTUALA S.R.L.</b>  București, Bdul Corneliu Coposu, nr. 7, bl. 104, sc.2, etaj 1, ap.31, sector 3, Tel : 021/3200285, Tel/Fax : 021/3228325, inventa@mark-patent.ro	DA
BOLINTINEANU MAGDALENA GABRIELA 2008-1597	<b>CABINET ANI FUCIU SRL</b>  Com.Snagov, Bloc P53, sc.A, ap.1, jud.Ifov, Tel: 021/3106399, Fax: 021/3106398	DA
BORLAN T. RADU 2000-1161	<b>PATENTMARK S.R.L.</b>  București str. Dr. N. Turnescu nr. 2, sector 5, Tel: 021/3121669, Fax: 021/2233963, e-mail:stema@pcnet.ro	DA
BOZIOREANU MARIUS ADRIAN 2000-1165	<b>CONS INTEL BMA CABINET CONSULTANȚĂ</b>  Buzău, Cart, Dorobanti 2, bl.D2, et.1, ap.5 CP 8, OP1, Mobil : 0745086588, Fax : 0238/719619, marius-bozio@yahoo.com	DA
BOZOCEA GINA VIOLETA 2003- 1222	<b>ARIANA S.R.L.</b>  Brasov, str.M.Kogalniceanu nr.17, bl.C4, et.7, biroul 22, 0723204268 , tel/fax : 0268/315046, office@inregistrare-marci.ro	DA
BRAN LAURA GABRIELA 2004 - 1336	<b>BRANDYNAMICS AGENTIE DE PROPRIETATE INDUSTRIALA S.R.L.</b>  Cluj Napoca, str. Inocentiu Micu Klein, nr.8 Tel/fax: 0364/102070, 0744143965, laura.bran@brandynamics.ro	DA
BROJBOIU DUMITRU ADRIAN FLORINEL 1995-1067	<b>BROJBY PATENT INNOVATION</b>  Pitești, Bd. Republicii, bl.212,sc. D, ap.11, jud.Argeș, cod 110176, Tel/Fax.: 0348/412529, GSM: 0745 143095,adrian_brojboiu@yahoo.com	DA
BUȚȘĂ GHEORGHE 2005-1391	<b>INVENTA - AGENTIE DE PROPRIETATE INTELECTUALĂ S.R.L.</b>  București, Bdul Corneliu Coposu, nr. 7, bl. 104, sc. 2, et. 1 ap. 31,sector 3, Tel: 021/3200285, Fax: 021/3228325, e-mail: inventa@mark-patent.ro	DA

BURBEA MILESCU IULIA ADRIANA 2005-1379	<b>CABINET INDIVIDUAL PROPRIETATE INDUSTRIALA IULIA BURBEA</b>  Bucuresti, sector 1, str. Stirbei Voda nr.105, bl.24B, ap.4, tel: 0726375412, iuliad_bis@yahoo.com	DA
BURȚILĂ IOAN 1993-1022	<b>MILENIUL 3 Agenție de Proprietate Industrială S.R.L.</b>  Pascani, Str. Moldovei nr. 10, bloc Crinul, sc. A, Ap. 28, Tel/Fax: 0232/719190; GSM: 0740 820582	DA
BUZLEA ELISABETA 1993-25	<b>INTELECT S.R.L.</b>  Oradea, B-dul Dacia nr. 48, Bl. D10, Ap.3, OP 9-CP128, Tel 0259/453847, Fax:0259/268094 GSM: 0745 040831, e-mail: info@intelect.ro	DA
BUZLEA MIRCEA VALENTIN 2003- 1234	<b>INTELECT S.R.L.</b>  Oradea, B-dul Dacia nr. 48, Bl. D10, Ap.3, OP9-CP128, Tel 0259/453847, Fax:0259/268094 e-mail: info@intelect.ro	DA
BUZLEA NARCISA FLORICICA 2003- 1235	<b>INTELECT S.R.L.</b>  Oradea, B-dul Dacia nr. 48, Bl. D10, Ap.3, OP9-CP128, Tel 0259/453847, Fax:0259/268094 e-mail: info@intelect.ro	DA
CAVESCU ADRIAN 2008-1609	<b>CAVESCU SI ASOCIATII</b>  Bucuresti, bd. Iuliu Maniu nr.65, bl.7P, sc.5, ap.158 e-mail: adriancavescu@yahoo.com	DA
CÂMPEAN GHEORGHE- GEORGEL 1996-1087	<b>CABINET INDIVIDUAL CAMPEAN GHEORGHE GEORGEL</b>  Campina, str. Dr. Constantin Istrati nr.52, bl.3, ap.5, Tel: 0244/335207, mobil: 0729902117, e-mail: george_campean@yahoo.com	DA
CAMPEANU IOANA AURA 2005-1409	<b>SD PETOSEVIC ROMANIA SRL</b>  București, Calea Victoriei nr.100, sc.1, ap.20, biroul 1, Tel: 021/3057996, Fax: 021/3145481, e-mail: acampeanu@petosevic.com, Mobil: 0723522698	DA
CECIU GABRIELA 1994-1045	<b>CABINET "CECIU GABRIELA" CONSULTANȚĂ ÎN DOMENIUL PROPRIETĂȚII INTELLECTUALE</b>  300024 Timișoara, Str. Narciselor, nr. 6, sc. A, ap. 110, jud. Timis, Tel/Fax: 0256/494846; GSM: 0745 388 039, e-mail: gabrielaceciu@hotmail.com	DA
CHISTRUGA VICTORIA 2008-1590	<b>ATELIERELE CFR GRIVIȚA S.A.</b>  Str. Calea Griviței nr.359, tel: 0212240913, fax: 0212241736, e-mail: office@grivita.ro	NU
CIRSTEA CRISTINA 2004-1346	<b>ARIANA BRAND EXPERT SRL</b>  Craiova, str. Mihail Kogalniceanu nr.20, jud. Dolj, 0726718638, c_cirstea@yahoo.com, cristina_cirstea@inregistrare-marci.ro	DA



CIUDA-BERIVOE ANCA 1996-41	<b>INTELLECTUAL PROPERTY OFFICE SRL</b>  București, Str. Alexandru Moruzzi nr. 6, bl. B6, sc. 2, et. 8, ap. 62, sector 3; Tel/Fax: 021/3262388, GSM : 0745 094241, office@ipoffice.ro	DA
CIUPAN CORNEL 2003-1310	<b>CABINET DE PROPRIETATE INDUSTRIALĂ CIUPAN CORNEL</b>  Cluj Napoca, Str. Mestecenilor nr.6, bl. 9E, ap.2, Tel: 0264/524425; 0264/415051, Fax: 0264/415054, e-mail: cornel.ciupan@muri.utcluj.ro	DA
COCOLOI OANA 2003- 1263	<b>CABINET OANA COCOLOI</b>  București, Drumul Taberei nr.120, bl. OD1, sc.5, ap. 189, sector 6, Tel : 021/7450757, GSM : 0730557744, e-mail : oana_cocoloi@yahoo.com	DA
CODRESCU ANDREEA 2008-1579	<b>NESTOR NESTOR DICULESCU KINGSTON PETERSEN – CONSILIERE ÎN P.I. S.R.L.</b>  București, sector 1, sos. Bucuresti Ploiesti, nr.1A, Bucharest Business Park, corp A, et.1 camerele 9 si 10, tel: 0212011200, fax: 0212011210, andreea.codrescu@nnkp.ro	DA
COJOCNEAN MARIA RODICA 2003- 1241	<b>INTELMMI CONSULT SRL</b>  Tg. Mures, str. Sârguinței nr.39, ap.12, cod poștal 540543, Tel/fax: 0365 401839, mobil: 0745303867, cojocnean_maria@yahoo.com	DA
COLAN CRISTIAN IONUT 2005-1418	<b>CABINET PROPRIETATE INDUSTRIALA C.I. COLAN</b>  București, str. Mihai Eminescu nr.128-130, ap.17, sect.2, tel: 021.6190308, fax: 021.6190309, ionut.colan@cbea.ro	DA
COMĂNESCU NADIA VASILICA 2003- 1242	<b>PFIZER ROMANIA SRL</b>  Bucuresti, Splaiul Independentei nr.179, sector 5, cod 050099, Tel: 021/2072800, Fax: 021/2072801, nadia.comanescu@pfizer.com	NU
CONSTANDA CECILIA MĂDĂLINA 2003-1304	<b>ARIANA AGENTIE DE PROPRIETATE INDUSTRIALA SRL</b>  Bucuresti, str. Aleea Trestiana, nr.4, bl.20, sc.B, ap.72, tel: 0213274978, fax: 0213227689, mobil: 0724260277, e-mail: office@branduri.ro, www.branduri.ro	DA
CONSTANTIN ADRIAN GEORGE 1999-1148	<b>CONSTANTIN &amp; VELICU – INTELLECTUAL PROPERTY SRL</b>  Bucuresti, sector 4, str. Trestiana nr.1A, bl. 8A, sc.A, ap.16, Tel: 0314256780, fax: 0314256781, office@candv-ip.ro	DA
COSMOVICI PAUL 2009-1654	<b>COSMOVICI SI ASOCIATII SRL</b>  Bucuresti, OP 77, CP 216, www.cosmovici.ro, cosmovici@cosmovici.ro	DA

COSTINESCU PETRU 1998-1125	<b>PETRU COSTINESCU-DICOSTI</b>  București, Str. Viorele nr. 30, bl. 20A, ap. 23, sector 4, OP 44 – CP5, Tel : 021/3303162, Fax : 021/330473 e-mail : petrucostinescu.dicosti@gmail.com	DA
COȘESCU CAMELIA 1999-46/2	<b>M.D.P. RIGHTS AGENCY SRL</b>  Brasov, str. Lunga nr.270, cod postal 500450, Tel: 0268/440100, 440313; Fax: 0268/440221, Mobil: 0744355100, e-mail: office@mdp-rights-agency.ro www.mdp-rights-agency.ro	DA
COTRUTA LEONID 2006-1533	<b>CABINET PROPRIETATE INDUSTRIALA COTRUTA LEONID</b>  Bucuresti, str. Vasile Lascar nr.182, bir. Nr.3, leonid.cotruta@gmail.com	DA
CSAPO MARTINESCU ERNEST 1995-1072	<b>ROMBAT SA</b>  Bistrița, Drumul Cetatii nr.6 Tel. 0263/234011,Fax :0263/234010, e-mail: erni@rombat.ro	NU
DANCIU IOAN 2004 - 1373	<b>NOWAPATENT SRL</b>  Medias, str. Lotru, nr.4, bl.92, ap.1 Tel : 0269/841373 ; 833273 GSM : 0744556074 Fax : 0269/833273, e-mail : nowapatent@birotec.ro, office@nowapatent.ro	DA
DONȚU OVIDIU-LIVIU 2000-1171	<b>DONEXPERT SRL</b>  Suceava, str. George Enescu nr.34, bl.D72, sc.A, ap.5, ovidon@ccisv.ro, Tel: 0230.215004, 0742108100	DA
DRAGULIN IOANA 2005-1385	<b>ROMINVENT S.A.</b>  București, Str. Ermil Pangratti nr. 35, et.1, sector 1, Tel: 021/2312515, 2312541, Fax: 021/2312550, 2312454, e-mail: office@rominvent.ro	DA
DUMITRESCU ARTEMIS SORINA 2003- 1250	<b>ROMINVENT S.A.</b>  București, Str. Ermil Pangratti nr. 35, et.1, sect.1 Tel: 021/2312515, Fax: 021/2312550 e-mail:adumitrescu @rominvent.ro	DA
DUMITRESCU OANA IRINA 2005 - 1434	<b>INNOVIS INTELLECTUAL PROPERTY</b>  Bucuresti, Calea Rahovei nr.217, bl.12, ap.60, Mobil: 0741572398, e-mail: office@innovis.ro	DA
ENDES CORINA 2007-1546	<b>ANACOR – Cabinet de proprietate industrială</b>  Bucuresti, bd. Bucurestii Noi nr.51-61, bl.B1, ap.11, tel: 0216678665, mobil: 0726475018, anacor.cpi@gmail.com	DA

ENE MARILENA 2003- 1253	<b>DRINCEANU, ENE &amp; ASOCIATII – CONSILIERI IN PROPRIETATE INDUSTRIALA SRL</b>  Bucuresti, str. Dr. Nicolae D.Staicovici nr.14, sector 5, Tel: 0722558957, fax: 021.2300175, marilena.ene@enepartners.ro	DA
ENE SILVIA 2000-1159	<b>CABINET M. OPROIU – CONSILIERE ÎN PROPRIETATE INTELECTUALĂ</b>  București, Str. Popa Savu, nr. 42, parter, sector 1. Tel : 021/2602833, 021/2602834, Fax : 021/2602835, 021/2602836, CP : 2-229, e-mail : office@oproiu.ro	DA
ENESCU LUCIAN 1992-7	<b>ROMINVENT S.A.</b>  București, Str. Ermil Pangratti nr. 35,et.1, sector1, Tel: 021/2312515, 2312541, Fax: 021/2312550, 2312454, e-mail: office@rominvent.ro	DA
ENESCU MIRUNA 2003- 1254	<b>ROMINVENT S.A.</b>  București, Str. Ermil Pangratti nr. 35, et.1, sect.1 Tel: 021/2312515, Fax: 021/2312550 e-mail : menescu@rominvent.ro	DA
FAIGHENOV MARIOARA 1995-1063	<b>AGENȚIE DE PROPRIETATE INTELECTUALĂ ȘI TRANSFER DE TEHNOLOGIE-AGPITT-SRL</b>  București, B-dul Libertății nr. 12, bl.113, sc.2, et.3, ap.28, sector 4; CP 42-106,Tel: 021/3177693; Fax : 021/3177584 ; GSM : 0744 293552 ; 0724539752 e-mail :faighenov@xnet.ro; office@agpitt.ro	DA
FÂNTÂNĂ RAUL-SORIN 1994-23	<b>FÂNTÂNĂ RAUL SORIN &amp; ASOCIAȚII SRL</b>  Brașov, str. 9 mai, nr.4, sc.D, ap.3 Tel/fax: 0268543657, office@inventii-marci.ro, www.inventii-marci.ro	DA
FIERĂSCU COSMINA- CATRINEL 1996-42	<b>ROMINVENT S.A.</b>  București, Str. Ermil Pangratti nr. 35, et.1, sect.1 Tel: 021/2312515, Fax: 021/2312550 e-mail: cfierascu@rominvent.ro	DA
FLOREA ILEANA MARIA 2003- 1258	<b>NESTOR NESTOR DICULESCU KINGSTON PETERSEN – CONSILIERE ÎN P.I. S.R.L.</b>  București, sector 1, sos. Bucuresti Ploiesti, nr.1A, Bucharest Business Park, corp A, et.1 camerele 9 si 10, tel: 0212011200, fax: 0212011210, e-mail : ileana.florea@nnkp.ro	DA
FRISCH CRINA NICOLETA 2000-1172	<b>FRISCH &amp; PARTNERS SRL</b>  Bucuresti, str. Ceasornicului, nr.7, sector 1, cod 14111, tel: 0213101165, fax: 0213130130, Mobil: 0722212480, office@frisch.ro, crina.frisch@frisch.ro	DA

FUCIU ANIȘOARA 2003-1259	<b>CABINET ANI FUCIU SRL</b>  Com.Snagov, Bloc P53, sc.A, ap.1, jud.Ilfov, Tel: 021/3106399, Fax: 021/3106398, GSM: 0744370196, e-mail: ani.fuciu@consilier-marci.ro	DA
FULEA MARIA 1995-1076	<b>EURORESSOURCES SRL</b>  Medias, str. Ion Creangă, nr.4, ap.6, Tel: 0269/843504, Fax: 0269/824812	DA
GAVRIL NICULINA 2001-1211	<b>CABINET N. D. GAVRIL S.R.L.</b>  București, Str. Ștefan Negulescu nr. 6A, sector 1, 011651 Tel./fax: 021/2302882 , GSM: 0722983520, 0723 383 758, e-mail : cabinetgavril@yahoo.com, gavrilnin@yahoo.com	DA
GAVRILIU ANA-CORINA 1993-1031	<b>BIOTEHNOS S.A.</b>  Otopeni, Str. Gorunului nr.3-5, Tel: 031.7102402, 0317102383, Fax: 031.7102400, GSM : 0723302092, corinagav@hotmail.com	NU
GĂVENEA MIHAELA 2005-1437	<b>SOCIETATE CIVILA PROFESIONALA LEGAL2M</b>  Bucuresti,str. George Enescu nr.7, et.4, ap.23, mobil: 0728836880, fax: 021.3154462, mihaela.gavenea@legal2m.com	DA
GÂNSCA AURELIAN TUDOR 2003-1221	<b>RAMCONSULTING SRL</b>  Cluj Napoca, Str. Augustin Buneanr.28, fax.0364/401528 tel. mobil 0722-229696 e-mail ramcluj@yahoo.com	DA
GHENU MIHAELA 1993-15	<b>ROMINVENT S.A.</b>  București, Str. Ermil Pangratti nr. 35, et.1, sect.1 Tel: 021/2312515, Fax: 021/2312550 e-mail: mghenu@rominvent.ro	DA
GHIȚĂ CONSTANTIN 1992-13	<b>CONSTANTIN GHIȚĂ OFFICE SRL</b>  Timișoara, Str. Take Ionescu nr. 24-28, sc. B ap. 2 Jud.Timiș, Tel/Fax: 0256/435976, GSM: 0744 162462, e-mail: ghita@ghitaconstantin.ro	DA
GLADCOV PETRE 1999-1135	<b>GLADCOV PROINVENT</b>  Bucuresti, str. Mizil nr.7, bl.G19, ap.35, Tel: 6307728, petregladcov@yahoo.com	DA
GRECU ELENA 2005 - 1382	<b>NOMENIUS S.R.L.</b>  Bucuresti, sector 6, str. G.M. Zamfirescu nr.46, bl.22A, sc.1, ap.11, camera 1, elena.grecu@nomenius.ro	DA
HARSANY ALEXANDRU 2003-1251	<b>NESTOR NESTOR DICULESCU KINGSTON PETERSEN – CONSILIERE IN P.I. S.R.L.</b>  București, sector 1, sos. Bucuresti Ploiesti, nr.1A, Bucharest Business Park, corp A, et.1, camerele 9 si 10, Tel : 021/2011200, Fax : 021/2011210, GSM : 0722203934, e-mail : alexandru.harsany@nnkp.ro	DA

HAȘIU ALEXANDRA 1999-57	<b>ROMINVENT S.A.</b>  București, Str. Ermil Pangratti nr. 35, et.1, sect.1, Tel: 021/2312515, 2312541, Fax: 021/2312550, 2312454, e-mail: ahasiu@rominvent.ro	DA
HĂISAN MARIA 2000-1202	<b>CABINET INDIVIDUAL MARIA HĂISAN</b>  Botoșani, calea Natională nr.65, bl. I3, ap.10, tel: 0231534249, mobil: 0728004574, mh20@k.ro	DA
IACOBINI ANCA SVETLANA 2003- 1262	<b>IACOBINI&amp;CO, CONSILIERI IN DREPTUL DE PROPRIETATE INDUSTRIALA SRL</b>  Bucuresti, Calea Mosilor, nr.258, bl. 4bis, ap.22, sector 2, Tel : 021/2104690 ; Fax : 021/2104793 E-mail : asimri@yahoo.com	DA
IACOBINI MIHNEA RĂZVAN 2003- 1261	<b>IACOBINI&amp;CO, CONSILIERI IN DREPTUL DE PROPRIETATE INDUSTRIALA SRL</b>  București, Calea Mosilor, nr.258, bl. 4bis, ap.22, sector 2, Tel : 021/2104690 ; Fax : 021/2104793 E-mail : asimri@yahoo.com	DA
IOACĂRĂ VALENTIN 1999-50	<b>ROVALCONS SRL -AGENȚIE DE PROPRIETATE INTELECTUALĂ</b>  Câmpina, Str. Orizontului, nr.1, bl. R10, ap.27, Jud. Prahova, Tel/Fax: 0244/371390; GSM : 0722 540580 e-mail: rovalcons@xnet.ro	DA
IOANITescu TRAIAN 1994-1053	<b>CABINET INDIVIDUAL IOANIȚESCU TRAIAN</b>  București, Bd. Timișoara nr.49, Bl Cc6, ap.27, sector 6, Tel: 021/4402510	DA
ION COSTIN	<b>A.G.V. –AGENTIE DE PROPRIETETE INDUSTRIALA SRL</b>  Bucuresti, sector 1, str. Clucereasa Elena nr.67, tel/fax: 0216664311, mobil: 0744369265, ion.costin@yahoo.de	DA
ION DAN ADRIAN 2003-1260	<b>CABINET PROPRIETATE INDUSTRIALA – IONDA</b>  Bucuresti, 010577, Calea Dorobantilor nr.126-130, bl.8, ap.50, Tel/fax: 021/2316549, Mobil: 0722687982 e-mail: ionda@rdsmail.ro	DA
ION RODICA-COCUȚA 1993-1032	<b>CABINET DE PROPRIETATE INDUSTRIALĂ “BIONPI”</b>  București, 010577, Calea Dorobanților 126-130 Bl. 8, et. 9 Ap. 50 sector 1, cod 010577, Tel/Fax: 021/2316549, 031/8054616 GSM: 0723 187944, 0746184697 e-mail: bionpi@rdsmail.ro, bionpi@hotmail.com	DA
IORGULESCU MARIANA 2008-1607	<b>BIA CONS SRL</b>  Constanta, bd Aurel Vlaicu nr.43, bl. PC3, ap.32, tel: 0341444888, fax: 0341814940, mobil: 0745259643, e-mail: iorgulescumariana@yahoo.com	DA

ISOC DORIN 1994-1052	<b>INTEGRATOR CONSULTING SRL</b>  Cluj Napoca, Str. Dunării nr. 25 blC1 ap5,jud. Cluj Tel/Fax: 0264/442817, GSM : 0745235585 e-mail : dorin.isoc@aut.utcluj.ro	DA
ISTRATE ȘTEFAN 2000-1175	<b>SOLO INVENT S.R.L.</b>  București, Calea 13 Septembrie, nr. 104, bl. 48, ap. 8, sector 5, Tel/Fax: 021/4511497, GSM: 0744 313 229, solo_invent@yahoo.com	DA
ITU TEODORA 2003-1268	<b>CONINFO S.R.L.</b>  Târgu Mures, str. Lacrimioarea nr.9,Tel:0265/210138, Fax: 0265/210109, Mobil: 0729618641 e-mail: teodora@coninfo.ro, office@coninfo.ro	DA
IVANCA GAVRIL 2004-1357	<b>CABINET PROPRIETATE INDUSTRIALA ARINOVA</b>  Arad, 310151, str. Coriolan Petreanu, nr.28, Tel/fax: 0257/255842, mobil: 0744246562, info@arinova.ro	DA
IVANCA MARIA ELISAVETA 1993-1033	<b>AGENȚIA DE PROPRIETATE INDUSTRIALĂ "LABIRINT"</b>  Arad, Str. Coriolan Petreanu nr. 28, Tel/Fax: 0257/255842, GSM: 0722 458129 e-mail: info@labirint.ro	DA
IVĂNESCU GABRIEL DAN 1996-1091	<b>CABINET INDIVIDUAL- IVANESCU GABRIEL DAN</b>  Brașov, Str. Al. I. Cuza nr. 58 ap. 5, tel: 0268471650, fax: 0368816013, GSM: 0722 248415, e-mail: dan.ivanescu@clicknet.ro	DA
JOIȚOIU ANDREEA SIMONA 2000-1197	<b>ROMINVENT S.A.</b>  București, Str. Ermil Pangratti nr. 35, et.1, sect.1, Tel: 021/2312515, 2312541, Fax: 021/2312550, e-mail : ajoitoiu@rominvent.ro	DA
KLEININGER TOMA 2005-1423	<b>I.P. NEW MARK COMPANY S.R.L.</b>  Bucuresti, sector 3, bd. Mircea Voda, nr.37, bl. M29, sc.C, ap.83	DA
LARION ELISABETA- SONIA 1992-9	<b>ROMINVENT S.A.</b>  București, Str. Ermil Pangratti nr. 35, et.1, sect.1 Tel: 021/2312515, Fax: 021/2312550 e-mail: office@rominvent.ro	DA
LAZĂR ELENA 1997-28	<b>CABINET DE PROPRIETATE INDUSTRIALĂ</b>  Buzău, Str.Unirii, Bl.16C,Et.3, Ap. 12, cod 120013, OP 1, CP 52, Tel./Fax: 0238 724262 GSM: 0723 328633, cpielena@recomplast.com	DA
LORENTĂ ALEXANDRU 1992-6	<b>INVENTA – AGENTIE DE PROPRIETATE INTELECTUALA S.R.L.</b>  București, Bdul Corneliu Coposu, nr. 7, bl. 104, sc.2, etaj 1, ap.31, sector 3, Tel : 021/3200285, Tel/Fax :021/3228325, inventa@mark-patent.ro	DA

LUCĂCEL MIHAIELA 2003- 1288	<b>CABINET DE PROPRIETATE INDUSTRIALA LUCACEL MIHAIELA I.I.</b>  Bucuresti, sector 3, aleea Rotunda nr.2, bl. H8, ap.38, GSM:0745347813, e-mail : office@markdesign.ro	DA
MACAMETE ELENA 1992-1003	<b>ICPE CA</b>  București, Splaiul Unirii 313, sect. 3 Tel: 021/3467231, mobil: 0722642756, lmacamete@icpe-ca.ro	NU
MANEA MARCELA 2008-1602	<b>ROMARK INTELLECTUAL PROPERTY</b>  Bucuresti, Aleea Campul cu flori nr.12, bl. A49, ap.35, sector 6, mobil: 0724755705	DA
MARINESCU RUXANDRA 2003-1271	<b>PATENTMARK S.R.L.</b>  București, Str. Dr. N. Turnescu nr. 2, sector 5, Tel/fax 021/3121669, Fax: 021/2233963, e-mail: stema@pcnet.ro , 0722626875	DA
MARKUSEV DENISA MARY 2003 - 1272	<b>ROMINVENT S.A.</b>  București, Str. Ermil Pangratti nr. 35, et.1, sect.1, Tel: 021/2312515, Fax: 021/2312550 e-mail: dmarkusev@rominvent.ro	DA
MARTINESCU ALINA NICOLETA 2008-1605	<b>ROMINVENT S.A.</b>  București, Str. Ermil Pangratti nr. 35, et.1, sect.1, Tel: 021/2312515, Fax: 021/2312550 e-mail: amartinescu@rominvent.ro	DA
MĂRGĂRIT CĂTĂLIN 2004-1364	<b>SOCIETATE CIVILĂ PROFESIONALĂ MĂRGĂRIT, FLOROV &amp; ASOCIAȚII</b>  București, str. Dornei nr.56, et.1, camera 1, tel: 0214103992, fax: 0214103570, e-mail: office@mfplawyers.ro	DA
MIHAI LUCIAN 2001-1209	<b>LINKLATERS MICULIȚI ȘI ASOCIAȚII S.C.P.A.</b>  București, Str. Nicolae Iorga, nr. 8, sector 1 Tel : 021/3071500, Fax : 021/3071555 e-mail: lucian.mihai@linklaters.com, lucian.mihai@drept.unibuc.ro	DA
MIHUT IONEL OVIDIU 2004 - 1365	<b>BOSTINA SI ASOCIATII – INDUSTRIAL PROPERTY SRL</b>  Bucuresti, sector 1, str. Aleea Alexandru , nr20A, camera 2, Tel/ fax: 021/3194466, Mobil: 0722294830, ovidiu.mihut@bostinalawyers.eu	DA
MILCEV GABRIELA 2003- 1230	<b>ALLEGRA CONSULTING SRL</b>  Bucuresti, bd. Octavian Goga 23, bl.M106, sc.4, ap.117, GSM: 0722249961, Tel/Fax: 021/3231384 e-mail: gabriela.milcev@allegra.ro; www.allegra.ro	DA

MINCA DENIS ANTOANETA 2006- 1519	<b>HAHUI, MINCA SI ASOCIATII SRL</b>  Bucuresti, str. Ghiociei nr.12, sector 2, tel: 021.3189619, fax: 021.3109189, e-mail: dns_minca@yahoo.com	DA
MIRCEA LAURA CRISTINA 2003-1274	<b>Cabinet proprietate industrială Laura Mircea</b>  Timisoara, str. Andrei Saguna bl. A21, ap.2, mobil: 0722525385, fax: 0356431650	DA
MÎNDRU MIHAELA 2003-1257	<b>CABINET INDIVIDUAL MÎNDRU MIHAELA</b>  București, Str. Grigore Alexandrescu nr.1, bl.D7, ap.4, sector1, Fax: 021/2230342 GSM: 0722601120 e-mail: florea@gide.com	DA
MOCANU ION 2000-1179	<b>ROMINVENT S.A.</b>  București, str. Emil Pangratti nr. 35, et. 1, sector 1, Tel : 021/2312515 ; 2312541, Fax :021/2312550, 2312454, imocanu@rominvent.ro	DA
MOHONEA CRISTIAN 1997-62	<b>PATENTMARK S.R.L.</b>  București, Str. Dr. N. Turnescu nr. 2, sector 5, Tel/fax 021/3121669, , Fax: 021/2233963, e-mail: stema@pcnet.ro	DA
MOHONEA LILIANA 1997-61	<b>PATENTMARK S.R.L.</b>  București, Str. Dr. N. Turnescu nr. 2, sector 5, Tel/fax 021/3121669, Fax: 021/2233963, e-mail: stema@pcnet.ro	DA
MUȘĂTESCU ANDRA OANA 2000-1181	<b>ANDRA MUSATESCU CABINET DE PROPRIETATE INDUSTRIALA</b>  București, Str. Drumul Taberei nr. 71, Bl. TD 42, sc. 1, et. 4, ap. 28, sector 6 GSM : 0722 879810 ; e-mail : amusatescu@dnt.ro	DA
NĂSTASE CRISTIAN 2000-1184	<b>SD PETOSEVIC ROMANIA SRL</b>  București, Calea Victoriei nr.100, sc.1, ap.20, biroul 1, Tel: 021/3057996, Fax: 021/3145481, cnastase@petosevic.com	DA
NEACSU CARMEN AUGUSTINA 2000- 1186	<b>CABINET INDIVIDUAL NEACSU CARMEN AUGUSTINA</b>  Baia Mare, str. Rozelor, nr.12/3, tel: 0727318168, e-mail: carmen@bic.cdimm.org	DA
NEAGU CATALIN 2005 - 1458	<b>CABINET INDIVIDUAL PROPRIETATE INDUSTRIALA CATALIN NEAGU</b>  Iasi, str. Tutea Petre nr.5, bl.909, tr.1, ap.11, Cod postal: 700730, Tel: 0232/276000, Fax: 0232/405425, 0232/211843, Mobil: 0744514264, e-mail: catalin.neagu@proprietateindustriala.ro	DA



NEGOMIREANU LIVIA 1999-1140	<b>CABINET INDIVIDUAL NEGOMIREANU LIVIA</b>  Bucuresti, Sos. Nicolae Titulescu nr.94, bl.14A, ap.127,sect.1, Tel: 0314214598, GSM: 0722444719, office@cabinetnegomireanu.ro	DA
NICOLAESCU DANIELLA- OLGA 1992-1006	<b>ROMINVENT S.A.</b>  București, Str. Ermil Pangratti nr. 35, et.1, sect.1 Tel: 021/2312515, Fax: 021/2312550 e-mail: dnicolaescu@rominvent.ro	DA
NICOLAE IOAN 1993-22	<b>CABINET INDIVIDUAL "INDEPENDENT PROPRINI AGENT"</b>  București, sector 5, Str. Fabrica de chibrituri nr. 42 Tel/ Fax: 021/3352938, GSM: 0728.865.008	DA
NIȚĂ FLORINA 1996-1083	<b>OLTCHIM SA</b>  Râmnicu Vâlcea, Str. Uzinei nr. 1, 240050, jud. Vâlcea Tel: 0250/701200/3225, Fax: 0250/735030 e-mail: oltchim@oltchim.ro	NU
NIȚU ION 2000-1204	<b>CABINET INDIVIDUAL – NITU ION</b>  Constanta, str. Dezrobirii nr.110, bl. IS8, sc.A, ap.1, Tel: 0241/512608, mobil: 0723317298	DA
OLTEANU CAMELIA 2000 - 1189	<b>ROMINVENT S.A.</b>  București, Str. Ermil Pangratti nr. 35,et.1, sector1, Tel: 021/2312515, 2312541, Fax: 021/2312550, 2312454, e-mail: colteanu@rominvent.ro	DA
OPREA MARILENA 2003-1277	<b>CABINET MARILENA OPREA</b>  Bucuresti, sector 6, str. Mărgelelor nr.6, bl. 304, sc.4, ap.45, tel: 0722259260, moprea@cimo.ro, marilena.oprea@cimo.ro	DA
OPREA PATRICIA DIANA 2005-1412	<b>DICONSULT – Cabinet consiliere in domeniul proprietatii industriale</b>  Cluj Napoca, str. Mircea cel Batran, nr.2, ap.12, Tel: 0264/565885, mobil: 0724323761, patricia.ciceo@terapia.ro	DA
OPREA RONELA TEODORA 2008-1568	<b>Cabinet proprietate industriala Ronela Oprea</b>  Oradea, str. Gral Magheru nr.12, bl.M12, ap.29, tel: 0726279899, email: teaoprea@yahoo.com	DA
OPROIU MARGARETA 1992-8	<b>CABINET M. OPROIU-CONSILIERE ÎN PROPRIETATE INTELECTUALĂ</b>  București, Str. Popa Savu, nr. 42, parter, sector 1, Tel : 021/2602834, 021/2602833, Fax : 021/2602836, 021/2602835, P.O.Box 2-229, e-mail : office@oproiu.ro	DA
ORGOVICI CODRUTA OCTAVIA 2004 - 1326	<b>ARIANA AGENȚIE DE PROPRIETATE INDUSTRIALĂ SRL</b>  Timisoara, Calea Aradului, nr.33, ap.7 Tel: 0722538766, c_popescu2000@yahoo.com	DA

OSIESCU TRAIAN 1999-1138	<b>OSTER – SOCIETATE CIVILA PROFESIONALA DE PROPRIETATE INDUSTRIALA</b>  Bucuresti, Str. Batiste nr.35, ap. 23, sector 2, cod 020935, Tel/Fax: 021/3147249 , GSM: 0723.177.236, traianosiescu@xnet.ro	DA
PALKO SORINA-IUSTINA 1999-1150	<b>AEROSTAR S.A.</b>  Str. Condorilor, nr. 9, Bacău Tel : 0234/175 070, Fax : 0234/ 172 023, e-mail : aerostar@aerostar.ro	NU
PANTILIMON MIHAI 2004 - 1337	<b>BRANDYNAMICS AGENTIE DE PROPRIETATE INDUSTRIALA S.R.L.</b>  Piatra Neamt, bd. Republicii nr.13, etaj 2, cam. 19-20 Tel/fax: 0233/232452, 0747251502, office@brandynamics.ro	DA
PAVEL SORIN EDUARD 2003-1273	<b>SCHOENHERR INTELLECTUAL PROPERTY S.R.L.</b>  București, bd. Dacia nr.30, etaj 4, camera – Echipa Sebastian 01, tel: 0213196790, fax: 0213196791, e.pavel@schoenherr.ro	DA
PĂUŢĂ ALEXANDRINA 2003- 1245	<b>Cabinet individual proprietate industriala Paunet Alexandrina</b>  Iasi, spl. Bahlui, nr.29, bl. B5, sc.A, ap.7 Tel: 0726737527	DA
PEICIU ADRIANA 2003-1289	<b>CABINET INDIVIDUAL PEICIU ADRIANA</b>  Bucuresti, str. Stefan cel Mare nr.230, Bl.46, ap.47, Tel/fax: 021/2360317, 2104132	DA
PETCU COSTIN 97-1115	<b>ROMINVENT S.A.</b>  București, Str. Ermil Pangratti nr. 35, et. 1, sect. 1 Tel: 021/2312515, 2312541, Fax: 021/2312550, 2312454, e-mail: cpetcu@rominvent.ro	DA
PETREA DANA MARIA 2003- 1223	<b>CABINET M. OPROIU-CONSILIERE ÎN PROPRIETATE INTELECTUALĂ</b>  București, Str. Popa Savu, nr. 42, parter, sector 1, Tel : 021/2602834, 021/2602833, Fax : 021/2602836, 021/2602835, P.O.Box 2-229, e-mail : office@oproiu.ro	DA
PIOARU MIHALACHE RALUCA ANDREEA 1999-56	<b>ROMPROSPER SERVIMPEX SRL</b>  București, Șos. Mihai Bravu nr. 294, bl.6,sc.B, ap. 63, sector 3, cod 030319, Tel: 021.322.28.57, fax: 021.322.28.57 Mobil: 0724880514; 0744654128; 0744536405, e-mail: office@piva.ro; raluca_pioaru@yahoo.com; mihalache.andra@gmail.com	DA
PLOSCA DANIEL 1998-39	<b>ROMINVENT S.A.</b>  București, Str. Ermil Pangratti nr. 35, et.1, sect.1, Tel: 021/2312515, 2312541, Fax: 021/2312550, 2312454, e-mail: dplosca@rominvent.ro	DA

POP CĂLIN RADU 1996-50	<b>CABINET ENPORA S.R.L.</b>  București, str. George Calinescu nr.52A, ap.1, 011694, Tel: 021 2300990; 031 1001634, Fax: 021 2302311; 031 1007927, pop@patents.ro	DA
POP MARIA 2004- 1355	<b>CABINET PROPRIETATE INDUSTRIALĂ MARIA POP</b>  București, Intrarea Vasile Paun nr.5, ap.2, sector 5, Tel: 021/ 3159040, Fax: 021/3161888, office@legal-assistance.ro	DA
POP MOTOGNA CLELIA 2004 - 1351	<b>CONSTANTIN GHIȚĂ OFFICE SRL</b>  Timișoara, str. Take Ionescu nr. 24-28 sc. B, ap. 2, Tel/Fax: 0256/435976, : clelia@ghitaconstantin.ro	DA
POP VIRGINIA DAISY 1992-2	<b>CABINET ENPORA S.R.L.</b>  București, str. George Calinescu nr.52A, ap.1, 011694, Tel: 021 2300990; 031 1001634, Fax: 021 2302311; 031 1007927, pop@patents.ro	DA
POPA CRISTINA 2000-1193	<b>ROMINVENT S.A.</b>  București, Str. Ermil Pangratti nr. 35, et. 1, sect. 1 Tel: 021/2312515, 2312541, Fax: 021/2312550, 2312454, e-mail: cpopa@rominvent.ro	DA
POPESCU ANGELA 1997-1103	<b>CABINET PROPRIETATE INDUSTRIALĂ POPESCU ANGELA</b>  București, str. Complexului nr.10, bl.40, ap.14, Tel :021/3243756, tel : 0318.04.68.81 GSM : 0723051279, angela_intelect@yahoo.com	DA
POPESCU LAURENTIU HOREA 2004-1354	<b>V&amp;f IP CONSULTING SRL</b>  Bucuresti, Bd Camil Ressu, nr.27, bl.N1, ap.214, Tel: 021/3140200, Fax: 021/3140290, Mobil: 0744487223, popescul@vf.ro	DA
POPESCU LIVIA 2004-1312	<b>CABINET POPESCU LIVIA</b>  Bucuresti, bd. Camil Ressu 27, bl.N1, ap.188 Tel: 021/3481010, liviap25@yahoo.com	DA
POPESCU MAGDALENA DANIELA 2005-1466	<b>SOCIATATE CIVILA PROFESIONALA LEGAL2M</b>  Bucuresti, str. George Enescu nr.7, et.4, ap.23, mobil: 0728839880, fax: 021.3154462, magda.popescu@legal2m.com	DA
POPESCU RADU-ROMEO 2001-1207	<b>CABINET POPESCU RADU ROMEO</b>  București, Bd. Corneliu Coposu nr. 3, bl.101, sc.3, et.4, ap.50, sector 3, GSM : 0721753049, e-mail : romeoradu.popescu@rdslink.ro	DA
PRISTAVU GHEORGHE 2008-1591	<b>CABINET DE PROPRIETATE INDUSTRIALA PRISTAVU</b>  Piatra Neamt, str. Gral Nicolae Dascalescu 11, bl. T3, sc.F, ap.70	DA

PUȘCAȘ NICOLAE IOSIF 2005- 1377	<b>CABINET PROPRIETATE INDUSTRIALĂ PUȘCAȘ NICOLAE IOSIF</b> București, str. Secerișului nr.25, sector 4, Tel/Fax : 021/ 332.73.88, Mobil: 0722.878.946	DA
PUȘCAȘU DAN 1994-1056	<b>LOYAL PARTNERS – AGENȚIE DE PROPRIETATE INTELECTUALĂ SRL</b>  Galati, Str. Portului nr.23, Parcul De Soft, cam.307, cod 800025, tel/fax: 0236/407032, GSM: 0722 744241, office@loyalpartners.ro www.loyalpartners.ro	DA
RADU DANIELA 2003-1240	<b>CONSINVENT S.R.L.</b>  Buzau, b-dul Unirii, bl.35B, ap.2, mobil : 0745452268, e-mail: consinvent@yahoo.com	DA
RASKAI MARIA MAGDALENA 1993-28	<b>RASKAI M M BREVMARC CONSULT S.R.L.</b>  Dej, Str. Unirii, nr.3,BL.d8, ap.7, judetul Cluj, 405200, Tel/Fax: 0264/211847, GSM: 0742084050, raskaimm@yahoo.com	DA
RAȚĂ ANDREI VLAD 2005 - 1381	<b>RATZĂ ȘI RATZĂ SRL</b>  București, B-dul A.I. Cuza Nr. 52-54, Sect.1 Tel :021/2601348, Fax : 021/2601349 email : office@ratza-ratza.com, avr@ratza-ratza.com	DA
RĂDULESCU MIOARA 1996-47	<b>TERMOOPTIM SRL</b>  Str. Cetatea de Balta nr.118, bl.9, sc.B, ap.12, tel/fax : 0214330310, termooptim@rdslink.ro	NU
RAȚĂ GRIGORE 1992-3	<b>RATZA SI RATZA SRL</b>  București, B-dul A.I. Cuza Nr. 52-54, Sect.1 Tel :021/2601348, Fax : 021/2601349 email : office@ratza-ratza.com, gregory@ratza-ratza.com	DA
ROBU MARICICA 1999-1133	<b>Cabinet individual consultanta in proprietate industriala ROBU MARICICA</b>  Roman, jud. Neamt, str. Stefan cel Mare, bl.3, sc.C, ap.38, tel: 0333105979, mobil: 0730633391, maricica.rob@yahoo.com	DA
ROMAN IOAN 1999-1152	<b>IAR S.A. GHIMBAV</b>  Brașov, Str. Aeroportului nr. 1, Tel: 0268/475269/1076,Fax: 0268/475287, Mobil :0745145535, e-mail: ioanry@yahoo.com	NU
ROȘ VIOREL 2006-1485	<b>CABINET INDIVIDUAL ROȘ VIOREL</b>  Bucuresti, bd.Unirii nr.66, bl.K3, ap.7, Mobil: 0722560675, fax: 3208044, e-mail: viorelros@asdpi.ro	DA
RUTA FULGER LAURENTIU 2005 - 1470	<b>CABINET DE PROPRIETATE INDUSTRIALA RUTA FULGER LAURENTIU</b>  Cluj Napoca, bd. 21 decembrie, nr,40, ap.4, Mobil: 0747892450, ruta_laurentiu@yoahoo.com	DA

SAVU MARIANA 2004-1342	<b>CABINET DE PROPRIETATE INDUSTRIALA SAVU MARIANA</b>  Bucuresti, str. Paul Greceanu nr.9, bl.20A, ap.26, Tel/ Fax: 021.2120651, mobil: 0722783660, liliana.savu@credidam.ro	DA
SECĂREANU DOINA MARIA 2003-1286	<b>INVENTA - AGENTIE DE PROPRIETATE INTELECTUALA S.R.L.</b>  București, Bdul Corneliu Coposu, nr. 7, bl. 104, sc.2, etaj 1, ap.31, sector 3, Tel : 021/3200285, Tel/Fax : 021/3228325, e-mail : inventa@mark-patent.ro	DA
SOARE LILIANA 1999-060	<b>INVENTA - AGENTIE DE PROPRIETATE INTELECTUALA S.R.L.</b>  București, Bdul Corneliu Coposu, nr. 7, bl. 104, sc. 2, etaj 1, ap. 31, sector 3, Tel: 021/3200285, Fax: 021/3228325, inventa@mark-patent.ro	DA
SPĂTARU DANIELA VICTORIA 1999- 44	<b>ROMINVENT S.A.</b>  București, Str. Ermil Pangratti nr. 35, et.1, sect.1, Tel: 021/2312515, 2312541, Fax: 021/2312550, 2312454, e-mail: dspataru@rominvent.ro	DA
SPRINCEANU NICOLAE 1996-1097	<b>“SPRINCEANU NICOLAE” AGENȚIE DE CONSULTANȚĂ ÎN PROPRIETATE INTELECTUALĂ ȘI TRANSFER DE TEHNOLOGIE</b>  Drobeta Turnu Severin Str. Gheorghe Ionescu Sisești nr. 96, bl.E2, sc.1, ap.8, Tel/Fax: 0352801490; GSM:0721 796318 e-mail: NicolaeSprinceanu@yahoo.com	DA
STANCIU ADELINA 1994-14	<b>HARCOV A.P.I. SRL</b>  Sfântu Gheorghe, Jud Covasna Str. Nicolae Iorga nr. 61 bl. 10 E sc. B. ap.9 Tel. 0267/ 352 267, Mobil:0744435291, stanciu@planet.ro, propind@mail.asimcov.ro	DA
STANCIU ION 1994-1058	<b>S.N.P. PETROM S.A.-SUCURSALA I.C.P.T. CAMPINA</b>  Jud. Prahova, Cămpina 105600, B-dul Culturii nr. 29, Tel:0244/549944, Fax: 0244/549682, ion.stanciu@petrom.com	NU
STĂNCESCU ALIN CRISTIAN 2003-1278	<b>LEGAL BRAND S.R.L.</b>  București, Str. Nicolae Licăreț nr.1, bl.33, sc.C, ap.107, Punct lucru: str. Campia libertatii nr.64, bl.34A, ap. 269, Tel: 0722674635, 0722607380, e-mail: legal.brand@easynet.ro, info@legal-brand.ro, www.legal-brand.ro	DA

STĂNCESCU ANCA 2000-1194	<b>LEGAL BRAND S.R.L.</b>  București, Str. Nicolae Licăreț nr.1, bl.33, sc.C, ap.107, Punct lucru: str. Campia libertatii nr.64, bl.34A, ap. 269, Tel: 0722674635, 0722607380, e-mail: legal.brand@easynet.ro, info@legal-brand.ro, www.legal-brand.ro	DA
STIOPU NORICA 2003-1280	<b>MOBILENIA SRL</b>  București, Șos. Pantelimon nr.161, sector 2, Tel : 021/2506270 Fax : 021/2507456 e-mail : norica.stiopu@mobilenia.com	NU
STOIAN IOAN 1992-1008	<b>AGENȚIE DE PROPRIETATE INDUSTRIALĂ ȘI TRANSFER TEHNOLOGIC "STOIAN IOAN"</b>  Roman, 611127, B-dul Republicii, bloc 46, sc. C, ap. 35, jud. Neamț, Tel/Fax: 0233/741268, GSM: 0745 643738, istoian@engineer.com	DA
STRECHE GHERGHINA 1997-1116	<b>S.C. PETROM S.A.</b>  Bucuresti, Calea Dorobantilor nr. 239, Sector 1. Telefon: 40 60092; Mob. 0723 55 20 26; Fax: 4060433 e-mail: gherghina.streche@petrom.com	NU
STURZA IOANA 1999-59	<b>CABINET M. OPROIU-CONSILIERE ÎN PROPRIETATE INTELECTUALĂ</b>  București, Str. Popa Savu, nr. 42, parter, sector 1, Tel : 021/ 2602833, 021/2602834, Fax : 021/2602836, 021/2602835, P.O.Box2-229, office@oproiu.ro	DA
STURZA OANA ALINA 2003-1224	<b>CABINET INDIVIDUAL OANA ALINA STURZA</b>  Bucuresti, Intr. Teiul Doamnei, nr.1, bl.19A, ap.39 Mobil: 0741136409, e-mail: alinasturza@gmail.com	DA
SULIMAN MARIA- GABRIELA 1999-1147	<b>AGENȚIA NAȚIONALĂ A MEDICAMENTULUI</b>  București, Str. Av. Sănătescu nr. 48 Tel.: 021/2241710/369, Fax: 021/2243497 e-mail: mariasuliman @anm.ro	NU
SUSU LILIANA – MARIA 1999-1144	<b>CABINET INDIVIDUAL SUSU LILIANA MARIA</b>  Brasov, str. Carierei nr.126, cod postal 500216, Tel: 0268/310007, Fax: 0268/314026, liliana.csomos@gsk.com	DA
SZENTE SÁNDOR 1999-48	<b>SZENTE SÁNDOR</b>  Odorheiu Secuiesc, str. Victoriei, nr. 41, bl. U6, et.1, ap. 4, județ Harghita, cod poștal 535600, Tel. /fax 0266/219143, e-mail: prooffice@szente.ro	DA
ȘANTA VALENTINA 2003-1227	<b>CABINET INDIVIDUAL VALENTINA ȘANTA</b>  Tg.Mures, str. Koos Ferencz nr.21, bl.21, ap.44, Mobil: 0740028967, 0728151499, fax: 0365815201 vsanta@gedeon-richter.ro, santa_valentina2002@yahoo.com	DA

ȘOVA DAN-EUGEN 1993-1013	<b>PIDES-CABINET DE PROPRIETATE INDUSTRIALĂ</b>  București, Str. Valea Buzăului, nr. 10, bl. G30, ap. 36, sector 3, Tel: 021/3455351 GSM: 0723708632 e-mail: pides2004@yahoo.com	DA
ȘOVAR IOAN 1995-32	<b>CABINET DE PROPRIETATE INDUSTRIALĂ S.I. SRL</b>  Timișoara, Str. Moise Doboșan nr.110, cod 300600 Tel.0256/475105;GSM: 0722 984909, e-mail: ioan_sovar@yahoo.fr	DA
TAVASZI ZOLTAN 2005-1471	<b>CABINET PROPRIETATE INDUSTRIALA TAVASZI ZOLTAN</b>  Bucuresti, Calea Mosilor nr.135, et.7, ap.14, tel: 021.3155969, fax: 021.3155969, tavaszi.zoltan@gmail.com	DA
TĂRĂBÎC LUCIAN 2000-1195	<b>LUTARIS INTELPROT S.R.L.</b>  Timisoara, 300426, str. Ana Ipatescu nr.45, Tel/Fax: 0256/489301, Mobil: 0742143718, 0723319154, e-mail: qualitarium@qualitarium.ro	DA
TĂRCHILA NICOLETA AURICA 2008-1595	<b>CABINET ENPORA S.R.L.</b>  București, str. George Calinescu nr.52A, ap.1, 011694, Tel: 021 2300990; 031 1001634, Fax: 021 2302311; 031 1007927, pop@patents.ro	DA
TĂTARU DOINA 1995-19	<b>PERSOANĂ FIZICĂ</b>  Piatra Neamț, Str. Apele Minerale nr. 4, Tel: 0233/223602, e-mail: doina_tataru@msn.com	DA
TEODORESCU MIHAELA 1995-30	<b>ROMINVENT S.A.</b>  București, Str. Ermil Pangratti nr. 35, et.1, sect.1 Tel: 021/2312515, Fax: 021/2312550 e-mail: mteodorescu@rominvent.ro	DA
TEODORU EMANUEL 2004-1322	<b>TEODORU &amp; ASSOCIATES INTELLECTUAL PROPERTY AGENCY</b>  Bucuresti, bd. Marasesti nr.2B, bl.A, sc.2, parter, ap.4 bis, cod postal 040254, Tel: 0213367722, Fax: 0213367723, e-mail: emanuel@teodoru.ro, www.romaniatrademarks.ro	DA
TEODORU VIOLETA 2003-1264	<b>TEODORU &amp; ASSOCIATES INTELLECTUAL PROPERTY AGENCY</b>  Bucuresti, bd. Marasesti nr.2B, bl.A, sc.2, parter, ap.4 bis, cod postal 040254, Tel: 0213367722, Fax: 0213367723, GSM: 0722549219 e-mail: violeta@teodoru.ro, www.romaniatrademarks.ro	DA

TOMUȘ OCTAVIAN ION 2005-1481	<b>SOCIETATE CIVILĂ PROFESIONALĂ MĂRGĂRIT, FLOROV &amp; ASOCIAȚII</b>  București, str. Dornei nr.56, et.1, camera 1, tel: 0214103992, fax: 0214103570, e-mail: office@mfplawyers.ro	DA
TUDOR DANIELA 1999-1136	<b>TUDOR DANIELA – persoana fizica autorizata</b>  Bucuresti, str. Baba Novac nr.11, bl. G17, ap.51, cod postal 031623, Tel./Fax.: 040213240412 Mobil : 0749218326, consultanta@tudordaniela.ro	DA
TURTOI RADUCU 2007- 1545	<b>TURTOI INTELECTUAL PROPERTY FIRM SRL</b>  Bucuresti, Splaiul Independenței nr.3, bl.17, ap.7,sector 5, mobil: 0722390388, tel/fax: 021.3135120, office@turtoi.ro, www.turtoi.ro	DA
ȚOȚU IOAN 2000-1196	<b>N.P.C. S.R.L.</b>  Brasov, str. Alexandru cel Bun, nr.13, bl.E28, ap.7, cod 500025, OP 1 – CP 298, GSM: 0744520357, e-mail: totu@unitbv.ro	DA
ȚULUCA DOINA 1996-48	<b>NESTOR NESTOR DICULESCU KINGSTON PETERSEN – CONSILIERE ÎN P.I. S.R.L.</b>  București, sector 1, sos. Bucuresti Ploiesti, nr.1A, Bucharest Business Park, corp A, et.1 camerele 9 si 10, tel: 0212011200, fax: 0212011210, e-mail : doina.tuluca@nnkp.ro	DA
ȚURCANU CONSTANTIN 1992-10	<b>INVENTA - AGENTIE DE PROPRIETATE INTELECTUALA S.R.L.</b>  București, Bdul Corneliu Coposu, nr. 7, bl. 104, sc.2, etaj 1, ap.31, sector 3, Tel : 021/3200285, Tel/Fax : 021/3228325,GSM : 0744 324510, e-mail : inventa@mark-patent.ro	DA
UDREA ELENA RODICA 1994-25	<b>OSTER – SOCIETATE CIVILA PROFESIONALA DE PROPRIETATE INDUSTRIALA</b>  Bucuresti, Str. Batiste nr.35, ap. 23, sector 2 Tel/Fax: 021/3147249, 0721254270, traianosiescu@xnet.ro	DA
VASILESCU RALUCA 1995-37	<b>CABINET M. OPROIU-CONSILIERE ÎN PROPRIETATE INTELECTUALĂ</b>  București, Str. Popa Savu, nr. 42, parter, sector 1, Tel : 021/2602834, 021/2602833, Fax : 021/2602836, 021/2602835, office@oproiu.ro	DA
VĂTAVU LIVIU 2006- 1539	<b>SC ANTIBIOTICE SA</b>  Iasi, str. Valea Lupului nr 1, cod 707410, tel: 0742532882. 0727024582, fax: 0232.211020, e-mail: liviu.vatavu@antibiotice.ro, trademarks@antibiotice.ro	NU



VELCEA MARIAN 1994-26	<b>INVEL – AGENȚIE DE PROPRIETATE INDUSTRIALĂ</b>  București, str. Ion Ghica nr.3, ap.20, Fax: 0311.027.616, GSM: 0723205048, 0788885352, velcea@invel.ro	DA
VELICA ION GABRIEL 2004 - 1370	<b>CABINET VELICA – Agenție de proprietate industrială</b>  Bucuresti, str. Brutus M.I., nr.13, ap.3, cod 050124 Tel/ Fax: 021/3357463, Mobil: 0722645283, www.velica.ro, office@velica.ro	DA
VELICU ANCA 2003- 1275	<b>CONSTANTIN &amp; VELICU – INTELLECTUAL PROPERTY SRL</b>  Bucuresti, sector 4, str. Trestiana nr.1A, bl. 8A, sc.A, ap.16, Tel: 0314256780, fax: 0314256781, office@candv-ip.ro	DA
VELȚAN LOREDANA 1999-45	<b>INVENTA - AGENTIE DE PROPRIETATE INTELECTUALA S.R.L.</b>  București, Bdul Corneliu Coposu, nr. 7, bl. 104, sc.2, etaj 1, ap.31, sector 3, Tel : 021/3200285, Tel/Fax :021/3228325,inventa@mark-patent.ro	DA
VIRGILIUS VASILACHE 2003-1228	<b>EDIPLAST S.R.L.</b>  Tg. Mureș, Str. Măgurei nr.25, ap.2, 0744394036 Tel/Fax: 0265/263775,moniadel@artelecom.net	DA
VISALOM MONICA 2004 - 1340	<b>AGENȚIE DE PROPRIETATE INDUSTRIALĂ – APIA SRL</b>  București, Str. Romancierilor nr.5, bl.C14, sc.B Ap.41, sector 6; OP 23 CP 11,Tel./Fax: 021/7783100; e-mail: office@mark-apia.ro, Site: www.mark-apia.ro	DA
VIȘOIU LILIAN CĂTĂLIN 2003-1246	<b>CABINET DE PROPRIETATE INDUSTRIALĂ “VIȘOIU LILIAN CĂTĂLIN”</b>  București, Str. Alexandru Vlahuta nr.3, bl. M48, sc.A, ap.7, sector 3, Tel/Fax: 021/3207251, GSM: 0744480657,visoiucatalin@yahoo.com,	DA
VLAD CONSTANTIN 2000-1199	<b>VLAD CONSTANTIN</b>  Constanța, Bdul. 1 decembrie 1918 nr. 5, bl.F16, ap.34, Tel/Fax: 0241/625643, GSM: 0722 370300, e-mail: vlad@gmb.ro	DA
VOICU ALEXANDRA 1992-5	<b>CABINET VOICU ALEXANDRA</b>  București, B-dul Magheru, nr. 9, sc. 2, et.9, ap. 89, sector 1, PO BOX 22-246, Tel/Fax: 021/3153684, agv-office@xnet.ro	DA

**Notă:** Listele privind consilierii în proprietate industrială s-au tipărit conform datelor trimise de Camera Națională a Consilierilor în Proprietate Industrială, din România. Pentru relații suplimentare, vă rugăm să vă adresați doamnei Mihaela Teodorescu.

**ORDIN nr. 03/15.01.2002**

În temeiul art. 6, alin. 3, din HG nr. 573/07.09.1998, și a Deciziei Primului-ministru, nr. 45/13.03.1998, Directorul General al Oficiului de Stat pentru Invenții și Mărci emite următorul:

**ORDIN**

Articol unic: Lista centrelor regionale, cuprinzând datele utile și instituțiile gazdă, așa cum sunt prezentate în anexă, se publică în Buletinul Oficial de Proprietate Industrială, împreună cu prezentul Ordin.

Director General

## **CENTRE REGIONALE PENTRU PROMOVAREA PROPRIETĂȚII INDUSTRIALE ÎN ROMÂNIA, ÎNFIINȚATE ÎN TERITORIU CU SPRIJINUL OFICIULUI DE STAT PENTRU INVENȚII ȘI MĂRCI**

Florin POPA    Coordonator al Centrelor regionale de Promovare a Proprietății Industriale din partea OSIM  
Ion Ghica, nr. 5, sector 3, București 030044, România  
e-mail: florin.popa@osim.ro  
tel: (004) 021 315.43.63  
fax: (004) 021 312.38.19  
mobil: 0723 330 752

### **BACĂU**

- str. Libertății, nr. 1, cod 600052, județul Bacău,
- tel: 004-0234 570010, int.104
- fax: 004-0234 571070
- mobil: 004-0744538409
- e-mail: camerabc@cciabc.ro; strategie@cciabc.ro; crppi@cciabc.ro
- www.cciabc.ro/departamente/crppi.php
- contact: cons. juridic Silviu MUNTEANU

### **BAIA MARE**

- bd Independenței, nr. 4B, Baia Mare, cod 430123, județul MARAMUREȘ
- tel/fax: 004-0262 213753
- e-mail: crpppimm@bic.cdimm.org; sorin@bic.cdimm.org; carmen@bic.cdimm.org
- http://crpppimm.cdimm.org/
- contact: ing. Sorin IANCU  
ing. Carmen NEACSU - director centru

### **BIHOR**

- str. Roman Ciorogariu, nr. 65, ORADEA, cod 410009, CP 211, județul BIHOR
- tel: 004-0259 417807; 004-0359417991; 004-0359417992
- fax: 004-0259 47 0015
- e-mail: secretariat@ccibh.ro
- contact: Mihaela SECARA

### **BISTRIȚA-NĂSĂUD**

- str. Petre Ispirescu, nr. 15 A, Bistrița, cod 420081, județul BISTRIȚA-NĂSĂUD
- adresa: Oficiul Poștal 1, Căsuța Poștală 18, Bistrița 420081, județul Bistrița-Năsăud
- tel. 004-0263 230640; 004-230400; 004-210038
- fax. 004-0263 230640; 004-0263 210039
- e-mail: office@ccibn.ro sau relatii@ccibn.ro
- www.cciabn.ro
- contact: ing. Daniel Cristian BĂLAN - tel: 0733.900.193

### **BRĂILA**

- str. Pensionatului, nr. 3, C.P. 6-42, Brăila, cod 810245, județul BRĂILA
- tel/fax: 004-0239 613716; 004-0239 613172; 004-0239 614324
- tel: 004-0239 612388
- e-mail: cciabr@brx.ssibr.ro
- contact: ing. Angela SPIRIDON

### **BRAȘOV**

- adresa de vizitare și consultanță: Colina Universității, corp I
- adresa: Brașov, cod 500500, județul BRAȘOV, O.P.1, C.P. 298
- tel: 004-0268 412921/196
- fax: 004-0268 472241
- e-mail: totu@unitbv.ro
- www.ctib.ro
- director centru: ing. Ioan ȚOȚU
- contact: cons. juridic Simona HRIȚCU

### **CONSTANȚA**

- bd Alexandru Lăpușneanu, nr. 185A, județul CONSTANȚA
- tel: 004-0241-618475; 004-0241 613907; 004-0241 619854;
- fax: 004-0241-619454
- e-mail: barothi@ccina.ro
- www.ccina.ro
- contact: ing. Adriana BAROTHI

### **COVASNA**

- Sediul ASIMCOV, str. Presei, nr. 4, Sfântu-Gheorghe, cod 520009, județul COVASNA, O.P.1, C.P. 167
- tel/fax: 004-0267 318152
- e-mail: stanciu@planet.ro
- contact: ing. Adelina STANCIU - telefon: 004-0744435291

### **CRAIOVA**

- str. Libertății, nr. 19, corp Administrativ Universitate, camera 208-209, Craiova, cod 200583, județul DOLJ
- adresa: CP. 609, Oficiul Poștal 6 (OP 6), Craiova
- tel/fax: 004-0251 534880
- e-mail: inventii@administrativ.ucv.ro, ghmanolea@em.ucv.ro sau gmanolea@gmail.com
- www.central.ucv.ro/newwebpg/ciitt/CRPPI.htm sau http://em.ucv.ro/cercetare/ciitt
- contact: prof. dr. ing. Gheorghe MANOLEA - tel: 004-0744771432

### **GALAȚI**

- str. Mihai Bravu, nr. 46, Galați, cod 800208, sediul Camerei de Comerț, județul GALAȚI
- tel: 004-0236 460312; 004-0236 473580;
- fax: 004-0236 460650
- e-mail: ccia@cciagl.ro; camcomin@cciagl.ro
- www.cciagl.ro
- responsabil centru: dr. ing. Dumitru GHECENCO, tel: 004- 0236407049
- fax: 0236306181
- e-mail: fdpdigl@yahoo.com

## **IAȘI**

- Campus Universitar Tudor Vladimirescu, sediul Institutului Național de Inventică, bl. T24, et. 1, C.P. 2002, O.P. 10, cod 700305, județul IAȘI
- tel/fax 0232-214763
- e-mail: inventica@inventica.org.ro
- www.inventica.org.ro/crpppi/index.html
- contact: prof. univ. dr. ing. Boris PLAHTEANU

## **SUCEAVA**

- str. Universității, nr. 15-17, Suceava, cod 720229, județul SUCEAVA
- tel. 004-0230 521506; 004-0230520099
- fax: 004-0230 520099; 004-0230521506
- e-mail: ccisv@ccisv.ro; ovidon@ccisv.ro; sebastian@ccisv.ro
- contact: ing. Sebastian PĂDURARU - tel: 004-0741221494

## **TÂRGU-MUREȘ**

- Centrul Regional de Promovare a Protecției Proprietății Industriale, str. Henri COANDĂ, nr. 1, Târgu-Mureș, cod 540048, județul MUREȘ
- tel: 004-0365806829; 004-0265269522
- fax: 004-0265269522
- e-mail: crpppi@rdslink.ro; office@patlib-mures.ro
- www.patlib-mures.ro
- coordonator: dl. Adrian PLESA - Director General
- persoane care lucrează în interiorul centrului: Adrian PLESA, Mircea POP, Marius PLESA, Ștefan POP, Dan PREDESCU
- din partea instituției gazdă: Octavian PLESA
- contact: ing. Adrian PLESA  
chim. Mircea POP

## **TIMIȘ**

- Sediul lucrativ - str. Piața Victoriei, nr. 3, parter, sediu al CCIA Timiș, Timișoara, cod 300030, județul TIMIȘ
- tel: 004-0256 497136
- fax. 004-0256 219173
- e-mail: Aurelia.Chira@cciat.ro; ru@cciat.ro
- www.cciat.ro
- contact: ing. Aurelia CHIRA, consilier; tel. mobil: 004-0745 422896

**Colegiul de redacție**

*Alice Mihaela Postăvaru - Șef Serviciu Desene și Modele*

*Cristina-Maria Bararu - Șef Serviciu Editură - Tipografie*

*Mihaela Târcolea - Consilier editorial*

*Emanuela Ungurașu - Referent, Serviciul Desene și Modele*

*Aurelia Mihalcea - Referent, Serviciul Desene și Modele*

*Adriana Negoită - Redactor responsabil BOPI - Secțiunea DM*

*Anca Șogor - Tehnoredactare*



**Editare și tehnoredactare computerizată: Editura OSIM®**

---

**Coperta: Cristina-Maria Bararu**

Tiparul executat sub comanda nr. 10/din 12.01.2010, la

**Tipografia OFICIULUI DE STAT PENTRU INVENȚII ȘI MĂRCI, BUCUREȘTI**

---

Inscripționat la: Tipografia O.S.I.M. sub comada nr. 1/12.01.2010

Dirrecția - Redacția - Administrația  
OFICIUL DE STAT PENTRU INVENȚII ȘI MĂRCI  
Str. Ion Ghica nr. 5, Sector 3,  
telefon: +4021 306.08.00 până la +4021 306.08.29  
fax: +4021 312.38.19  
e-mail: office@osim.ro <http://www.osim.ro>  
BUCUREȘTI - ROMÂNIA

---

Tehnoredactare și tipar : OFICIUL DE STAT PENTRU INVENȚII ȘI MĂRCI