

OFICIUL DE STAT  
PENTRU  
INVENȚII ȘI MĂRCI

ROMÂNIA



**BULETINUL OFICIAL  
DE  
PROPRIETATE  
INDUSTRIALĂ**

**Secțiunea DESENE și MODELE  
(DESIGN)**

**Nr. 1/2010**

ROMANIA



OFICIUL DE STAT PENTRU INVENȚII ȘI MĂRCI

**BULETIN OFICIAL  
DE  
PROPRIETATE INDUSTRIALĂ**

**SECȚIUNEA DESENE ȘI MODELE  
(DESIGN)**

**1/2010**

© Toate drepturile sunt rezervate O.S.I.M. Această publicație nu va putea fi reprodusă în tot sau în parte, în niciun mod, fără autorizație prealabilă.

# BULETIN OFICIAL DE PROPRIETATE INDUSTRIALĂ

**Nr. 1/2010**

## OFICIUL DE STAT PENTRU INVENȚII ȘI MĂRCI

### *Direcția-Redacția-Administrația*

str. Ion Ghica, nr. 5, sector 3  
telefon: + 4021.306.08.00  
până la  
+ 4021.306.08.29  
fax: + 4021.312.38.19  
e-mail: office@osim.ro  
e-mail: editura@osim.ro  
[http://](http://www.osim.ro) www.osim.ro

BUCUREȘTI - ROMÂNIA

ISSN-1223-7728

## CUPRINS GENERAL

Prezentare BOPI .....	5
Coduri normalizate OMPI, utilizate în BOPI .....	8
Cereri de înregistrare a desenelor și modelelor, depuse la O.S.I.M publicate pe Internet în baza Ordinului nr. 81/2008.. .....	11
Lista cererilor de înregistrare a desenelor și modelelor publicate, aranjate	
• în ordinea crescătoare a numerelor de înregistrare .....	27
• în ordinea alfabetică a solicitanților .....	28
Lista desenelor și modelelor înregistrate în Registrul Național al desenelor și modelelor (DM), conform hotărârii comisiei de specialitate a O.S.I.M	
• DM depuse pe cale națională. ....	33
• DM depuse pe cale internațională. ....	35
Lista cererilor de desene și modele respinse conform hotărârii comisiei de specialitate a O.S.I.M. ....	39
Mențineri în vigoare .....	43
Lista certificatelor de înregistrare a desenelor și modelelor reînnoite, și perioada de valabilitate a acestora .....	47
Lista titularilor decăzuți din drepturi .....	51
Revalidări ale certificatelor de înregistrare .....	63
Modificări în situația juridică a titularilor .....	67
Renunțare la drepturi .....	71
Diverse	
• Lista consilierilor în proprietate industrială și a mandatarilor autorizați în proprietate industrială .....	77
• Centre regionale pentru promovarea proprietății industriale în România .....	123

## SOMMAIRE

Présentation du BOPI .....	5
Codes normalisés de l'OMPI utilisés dans le BOPI .....	8
Demandes d'enregistrement des dessins et des modèles déposées à l'OSIM publiées sur l'Internet en vertu de l'Ordre N° 81/2008 .....	11
Liste des demandes d'enregistrement des dessins et des modèles publiés, <ul style="list-style-type: none"><li>• ordonnée dans l'ordre croissant des numéros d'enregistrement .....</li><li>• ordonnés dans l'ordre alphabétique des déposants .....</li></ul>	27 28
Liste des modèles enregistrés au Registre National des Dessins et des Modèles (DM) conformément à la décision de la Commission de Spécialité de l'Office d'Etat pour les Inventions et les Marques <ul style="list-style-type: none"><li>• DM déposés par voie nationale .....</li><li>• DM déposés par voie internationale .....</li></ul>	33 35
Liste des demandes d'enregistrement refusées conformément à la décision de la Commission de Spécialité de l'Office d'Etat pour les Inventions et les Marques .....	39
Maintiens en vigueur .....	43
Liste des certificats d'enregistrement des dessins et modèles renouvelés et leur période de validité .....	47
Liste des titulaires déchus des droits .....	51
Restauration des certificats d'enregistrement de dessins et modèles .....	63
Modifications dans la situation juridique du titulaire .....	67
Renoncement aux droits .....	71
Miscellanées <ul style="list-style-type: none"><li>• Liste des conseillers en propriété industrielle et des mandataires agréés en propriété industrielle .....</li><li>• Centres régionaux pour la promotion de la propriété industrielle en Roumanie .....</li></ul>	77 123

## CONTENTS

Introducing BOPI .....	5
WIPO normalised codes used in BOPI .....	8
Applications of registration of designs filed at OSIM published on the Internet based on the Order no. 81/2008 .....	11
List of the applications of registration of published designs arranged <ul style="list-style-type: none"><li>• in breeder succession of registration numbers .....</li><li>• in alphabetical order of the depositors .....</li></ul>	27 28
Designs registered in the National Register of Designs (DM) according to the decision of the State Office for Inventions and Trademarks design commission <ul style="list-style-type: none"><li>• DM deposited on national way .....</li><li>• DM deposited on international way .....</li></ul>	33 35
List of the applications of registration applications refused with the decision of the State Office for Inventions and Trademarks design commission .....	39
Maintenance in force .....	43
List of certificates for registration of the renewed designs and their period of validity .....	47
List of owners whose rights have ceased (forfeiture of their rights) .....	51
Certificates for design restoration .....	63
Changes in the owner's legal status .....	67
Renunciation of rights .....	71
Miscellaneous <ul style="list-style-type: none"><li>• Liste of industrial property attorneys and industrial property authorized representatives .....</li><li>• Regional centres for the promotion of property in Romania .....</li></ul>	77 123

În Buletinul Oficial de Proprietate Industrială, cererile de înregistrare a desenelor și modelelor depuse la O.S.I.M. - sectorul Desene și modele, pentru care s-au constituit depozite reglementare, se publică în ordinea claselor:

- CLASA 01** - Produse alimentare
- CLASA 02** - Articole de îmbrăcăminte și mercurie
- CLASA 03** - Articole de voiaj, cutii, umbrele și obiecte personale, necuprinse în alte clase
- CLASA 04** - Perii
- CLASA 05** - Articole textile neconfeționate, materiale din fibre sintetice sau naturale
- CLASA 06** - Mobilier
- CLASA 07** - Articole de menaj, necuprinse în alte clase
- CLASA 08** - Articole și utilaje casnice de metal
- CLASA 09** - Ambalaje și recipiente pentru transportul sau păstrarea mărfurilor
- CLASA 10** - Ceasornicărie și alte instrumente de măsură, instrumente de control și de semnalizare
- CLASA 11** - Obiecte ornamentale
- CLASA 12** - Mijloace de transport și de ridicat
- CLASA 13** - Aparate de producere, distribuție și transformare a energiei electrice
- CLASA 14** - Aparate de înregistrare, de telecomunicații și prelucrare a informațiilor
- CLASA 15** - Mașini necuprinse în alte clase
- CLASA 16** - Articole fotografice, cinematografice sau optice
- CLASA 17** - Instrumente muzicale
- CLASA 18** - Imprimerie și mașini de birou
- CLASA 19** - Papetărie, articole de birou, materiale pentru arte, învățământ
- CLASA 20** - Echipamente pentru vânzare și publicitate, semne luminoase, indicatoare
- CLASA 21** - Jocuri, jucării, corturi și articole de sport
- CLASA 22** - Arme, articole pirotehnice, articole pentru vânatoare, pescuit sau distrugerea animalelor dăunătoare
- CLASA 23** - Instalații pentru distribuția fluidelor, instalații sanitare de căldură, de ventilație și condiționare a aerului, combustibili solizi
- CLASA 24** - Medicină și laboratoare
- CLASA 25** - Construcții și elemente de construcții
- CLASA 26** - Aparate de iluminat
- CLASA 27** - Tutun și articole pentru fumători
- CLASA 28** - Produse farmaceutice sau cosmetice, articole și instrumente pentru toaletă
- CLASA 29** - Dispozitive și echipamente contra incendiilor, pentru prevenirea accidentelor sau salvare
- CLASA 30** - Articole pentru îngrijirea sau întreținerea animalelor
- CLASA 31** - Mașini și aparate pentru prepararea mâncărurilor și a băuturilor, necuprinse în alte clase
- CLASA 32** - Simboluri grafice și logo-uri, motive decorative pentru suprafețe, ornamentații
- CLASA 99** - Diverse

---

\* Conform Aranjamentului de la Locarno, din 8 octombrie 1968, revizuit în 1998.

CONDIȚII DE VÂNZARE A  
BULETINULUI OFICIAL DE PROPRIETATE INDUSTRIALĂ

Buletinul Oficial de Proprietate Industrială se poate obține de la **Oficiul de Stat pentru Invenții și Mărci**, str. Ion Ghica nr. 5, sector 3, București.

- Relații despre condițiile anuale de abonare le puteți obține de la O.S.I.M., telefon +4021.306.08.00 până la +4021.306.08.29 interior 203 sau 275.
- Prețul unui abonament la publicația BOPI - DM -suport hârtie- este de 516 lei (cu difuzare prin poștă) și de 474 lei, cu ridicare de la sediul OSIM.
- Prețul unui abonament la publicația BOPI - DM -suport electronic- este de 283 lei (cu difuzare prin poștă) și de 213 lei, cu ridicare de la sediul OSIM (la solicitare, poate fi transmis prin FTP).
- În cazul în care vor interveni modificări ale prețurilor, acestea vor fi anunțate.

- Începând cu data de 1 septembrie 2004, contul OSIM este:
- IBAN RO 89TREZ 7005025XXX000278, Activitatea de Trezorerie și Contabilitate Publică a Municipiului București (ATCPMB)
- cod fiscal 4266081.

- Începând cu data de 1 ianuarie 2006, conturile IBAN OSIM de la Banca Comercială Română, Sala Palatului, sunt:

	CONT IBAN NOU	CONT IBAN VECHI
- cont LEI	IBAN RO49RNCB0080005630320001	IBAN RO56RNCB5025000007740001
- cont USD	IBAN RO22RNCB0080005630320002	IBAN RO29RNCB5025000007740002
- cont EUR	IBAN RO38RNCB0080005630320005	IBAN RO61RNCB5025000007740008
- cont CHF	IBAN RO65RNCB0080005630320004	IBAN RO45RNCB5025000007740005

Programul de lucru cu publicul, al Registraturii O.S.I.M., este următorul:

luni - joi: 8,30 - 16,00  
vineri: 8,30 - 13,30

# **CERERI DE ÎNREGISTRARE A DESENELOR ȘI MODELELOR DEPUSE**

(conform Legii nr. 129/29.12.1992 privind protecția  
Desenelor și Modelelor)

În cuprins, sunt publicate cererile pentru care s-a cerut protecția în România, inclusiv cele conform Aranjamentului de la Haga, pentru care România a fost desemnată, și care au fost publicate în Buletinul Internațional de Desene și Modele.

Publicarea cererilor internaționale în Buletinul Oficial de Proprietate Industrială se face gratuit, cuprinzând doar datele bibliografice, și nu produce efecte juridice, scopul fiind informarea persoanelor interesate.

\*

\*

\*

The applications requesting protection of designs in Romania are published, the ones under the Hague Agreement for which Romania has been designated included which applications have been published in the International Bulletin of Designs.

Publication of international applications in the Official Bulletin of Industrial Property is free of charge and only comprises the bibliographic data and produces no legal effects, its aim being that of informing the interested persons.



**Extras din codurile normalizate ale Organizației Mondiale a Proprietății Intelectuale - OMPI - (norma ST3)**  
referitoare la organizațiile internaționale și țările care eliberează sau înregistrează titluri de proprietate industrială și care se regăsesc frecvent în Buletinul Oficial de Proprietate Industrială (lista este actualizată de OMPI, în aprilie 2007).

AD - Andora	EG - Egipt	KH - Cambodgia	RW - Ruanda
AE - Emiratele Arabe Unite	EH - Sahara Occidentală <sup>3</sup>	KI - Kiribati	SA - Arabia Saudită
AF - Afganistan	EM - Oficiul pentru Armonizarea Pieței Interne (Mărci și Modele Industriale) (OHIM)	KM - Comore (Insule)	SB - Insulele Salomon
AG - Antigua și Barbuda		KN - Saint Kitts și Nevis	SC - Seychelle
AI - Anguilla		KP - Republica Populară Democrată Coreea	SD - Sudan
AL - Albania		KR - Republica Coreea	SE - Suedia
AM - Armenia		KW - Kuweit	SG - Singapore
AN - Antilele Olandeze	EP - Oficiul European de Brevete (OEB) <sup>1</sup>	KY - Insulele Caimane	SH - Sfânta Elena
AO - Angola		KZ - Kazahstan	SI - Slovenia
AP - Organizația Regională Africană de Proprietate Intelectuală (ARIPO) <sup>1</sup>	ER - Eritreea	LA - Laos (Republica Democrată)	SK - Republica Slovacă
AR - Argentina	ES - Spania	LB - Liban	SL - Sierra Leone
AT - Austria	ET - Etiopia	LC - Santa Lucia	SM - San-Marino
AU - Australia	FI - Finlanda	LI - Lichtenstein	SN - Senegal
AW - Aruba	FJ - Fidji	LK - Sri Lanka	SO - Somalia
AZ - Azerbaidjan	FK - Insulele Falkland (Malvine)	LR - Liberia	SR - Suriname
	FO - Insulele Feroe	LS - Lesotho	ST - Sao Tomee și Principe
BA - Bosnia-Herzegovina	FR - Franța	LT - Lituania	SV - Salvador
BB - Barbados		LU - Luxemburg	SY - Siria
BD - Bangladesh	GA - Gabon	LV - Letonia	SZ - Elveția
BE - Belgia	GB - Anglia	LY - Libia	
BF - Burkina Faso	GC - Oficiul de Brevete al Consiliului de Cooperare pentru Statele Arabe din Golf (GCC)	MA - Maroc	TC - Insulele Turques și Caïques
BG - Bulgaria	GD - Grenada	MC - Monaco	TD - Ciad
BH - Bahrein	GE - Georgia	MD - Moldova	TG - Togo
BI - Burundi	GG - Guernsey	ME - Muntenegru	TH - Thailanda
BJ - Benin	GH - Ghana	MG - Madagăscar	TJ - Tajikistan
BM - Bermude	GI - Gibraltar	MK - Macedonia	TL - Timor - Leste <sup>6</sup>
BN - Brunei Darussalam	GL - Groelanda	ML - Mali	TM - Turkmenistan
BO - Bolivia	GM - Gambia	MM - Mianmar	TN - Tunisia
BR - Brazilia	GN - Guineea	MN - Mongolia	TO - Tonga
BS - Bahamas	GQ - Guineea Ecuatorială	MO - Macao	TR - Turcia
BT - Bhutan	GR - Grecia	MP - Insulele Mariana de Nord	TT - Trinidad-Tobago
BV - Insula Bouvet	GS - Georgia de Sud și Insulele Sandwich	MR - Mauritania	TV - Tuvalu
BW - Botswana	GT - Guatemala	MS - Montserrat	TW - Taiwan (Provincie Chineză)
BX - Oficiul din Benelux pentru Proprietate Intelectuală (BOIP) <sup>2</sup>	GW - Guineea-Bissau	MT - Malta	TZ - Republica Unită a Tanzaniei
BY - Belarus	GY - Guiana	MU - Maurice	
BZ - Belize		MV - Maldive	UA - Ucraina
CA - Canada		MW - Malawi	UG - Uganda
CD - Republica Democrată Congo	HK - Hong-Kong	MX - Mexic	US - Statele Unite ale Americii
CF - Republica Centrafricană	HN - Honduras	MY - Malaezia	UY - Uruguay
CG - Congo	HR - Croația	MZ - Mozambic	UZ - Uzbekistan
CH - Elveția	HT - Haiti	NA - Namibia	
CI - Coasta de Fildeș	HU - Ungaria	NE - Niger	VA - Saint-Siège
CK - Insulele Cook		NG - Nigeria	VC - Saint Vincent et Grenadines
CL - Chile	IB - Biroul Internațional al Organizației Mondiale de Proprietate Industrială (OMPI) <sup>5</sup>	NI - Nicaragua	VE - Venezuela
CM - Camerun	ID - Indonezia	NL - Olanda	VG - Insulele Virgine Britanice
CN - China	IE - Irlanda	NO - Norvegia	VN - Vietnam
CO - Columbia	IL - Israel	NP - Nepal	VU - Vanuatu
CR - Costa Rica	IN - India	NR - Nauru	
CU - Cuba	IQ - Irak	NZ - Noua Zeelandă	WO - Organizația Mondială de Proprietate Intelectuală (OMPI) (Biroul Internațional) <sup>5</sup>
CV - Insulele Capului Verde	IR - Iran (Republica Islamică)	OA - Organizația Africană de Proprietate Intelectuală (OAPI)	
CY - Cipru	IS - Islanda	OM - Oman	
CZ - Republica Cehă	IT - Italia	PA - Panama	
DE - Germania <sup>4</sup>		PE - Peru	
DJ - Djibouti	JE - Jersey	PG - Papua - Noua Guinee	
DK - Danemarca	JM - Jamaica	PH - Filipine	
DM - Dominique	JO - Iordania	PK - Pakistan	WS - Samoa
DO - Republica Dominicană	JP - Japonia	PL - Polonia	
DZ - Algeria		PT - Portugalia	XN - Institutul Nordic pentru Brevete (NPI)
EA - Organizația Euroasiatică a Brevetului <sup>1</sup>		PW - Insulele Palau	YE - Yemen
EC - Ecuador	KE - Kenia	PY - Paraguay	
EE - Estonia	KG - Kirghistan	QA - Qatar	
		QZ - Oficiul European pentru Comunitatea Soiurilor de plante (CPVO)	ZA - Africa de Sud
		RO - România	ZM - Zambia
		RS - Serbia	ZW - Zimbabwe
		RU - Federația Rusă	

- Organizații interguvernamentale (oficii regionale de brevete) ce acționează în folosul anumitor State Contractante, în cadrul PCT (Tratatul de Cooperare în domeniul brevetelor). În cazul Oficiului European de Brevete, acționează, de asemenea, ca Autoritate Internațională de Cercetare și Autoritate Internațională de Examinare Preliminară, în cadrul PCT.
- Oficiul din Benelux pentru Proprietate Intelectuală (BOIP) (înainte, Oficiul pentru Mărci înregistrate și Modele industriale) a înlocuit oficiile naționale din Belgia, Luxemburg și Olanda, în ceea ce privește orice activitate care are legătură cu mărcile, desenele și modelele.
- Nume provizoriu.
- În bazele de date electronice ale Registrului Internațional de Mărci, Biroul Internațional al OMPI folosește următoarele coduri adiționale, diferite de codurile active ale Standardului ST.3: "DD" pentru a desemna Germania fără teritoriul care, înainte de 3 octombrie 1990, a constituit Republica Federală Germania; "DT" pentru a desemna Germania fără teritoriul care, înainte de 3 octombrie 1990, a constituit Republica Democrată Germania.
- Codul "WO" este utilizat în legătură cu publicarea internațională sub PCT (Tratatul de Cooperare în domeniul brevetelor) (PCT), a cererilor internaționale, înregistrate la orice Oficiu receptor, membru PCT dar, în aceeași măsură, și în legătură cu publicarea depozitelor modelelor, în cadrul Acordului de la Haga privind Depozitul Internațional al Modelelor. În această privință, referirea se face la codul INID (33) acordat în Standardele WIPO ST.9 și ST.80. Codul "WO" este, de asemenea, potrivit pentru a fi folosit în ceea ce privește înregistrarea internațională a mărcilor, în cadrul Acordului de la Madrid și al Protocolului de la Madrid privind Înregistrarea internațională a Mărcilor. Codul "IB" este folosit în ceea ce privește primirea cererilor internaționale, în cadrul PCT, înregistrate de Biroul Internațional al OMPI, având și rolul de Oficiu receptor, membru PCT.
- Cod - "TL" - adoptat în data de 20 mai 2002.

**CERERI DE ÎNREGISTRARE A DESENELOR ȘI  
MODELELOR, DEPUSE LA O.S.I.M., PUBLICATE  
PE INTERNET, ÎN BAZA ORDINULUI NR. 81/2008**

**CODURILE INID** ale cererilor de certificat de înregistrare a desenelor și modelelor au următoarea semnificație:

(21) Numărul depozitului național:

(22) Data depozitului național:

(43) Data publicării:

(71) Numele și adresa solicitantului:

(74) Numele și adresa mandatarului:

(72) Numele autorului:

(54) Denumirea desenului/modelului:

(28) Numărul de desene/modele:

(51) LOC (7) CI:

(57) Descrierea desenului/modelului:

(80)\*Numărul de depozit internațional, conform Aranjamentului de la Haga:

    Data înregistrării internaționale:

    Data publicării internaționale:

(30) Prioritate invocată:

(33) Țara:

(32) Data:

(31) Numărul:

---

\* Depozit internațional înregistrat conform Aranjamentului de la Haga, la care România a fost desemnată, publicat în Buletinul Internațional de Desene și Modele, care poate fi consultat integral, inclusiv reprezentările grafice, la Oficiul de Stat pentru Invenții și Mărci. Procurarea Buletinului Internațional de Desene și Modele se poate face prin abonament la Biroul Internațional O.M.P.I. - Geneva, Elveția.

**CERERI DE ÎNREGISTRARE A DESENELOR ȘI MODELELOR,  
DEPUSE LA O.S.I.M.**

În cuprins, sunt publicate toate cererile de înregistrare a desenelor și modelelor, depuse la Oficiul de Stat pentru Invenții și Mărci - Serviciul Desene și Modele, pentru care s-au constituit depozite reglementare în luna decembrie 2009, ianuarie 2010 (cu excepția cererilor pentru care nu s-au achitat taxele legale sau sunt incomplete). **Având în vedere art. 34 din Legea nr. 129/1992 privind desenele și modelele, modificată și completată prin Legea 280/2007**, pentru aceste cereri publicate, **persoana fizică sau persoana juridică îndreptățită la eliberarea certificatului beneficiază, provizoriu, de aceleași drepturi conferite titularului**, în conformitate cu prevederile **art. 30**, până la eliberarea certificatului de înregistrare, cu excepția cazurilor în care cererea de înregistrare a fost respinsă sau retrasă.

**Publicarea cererilor internaționale** în Buletinul Oficial de Proprietate Industrială - Secțiunea Desene și Modele **se face gratuit, cuprinzând doar datele bibliografice și nu produce efecte juridice**, scopul fiind informarea persoanelor interesate. Depozitele internaționale înregistrate conform Aranjamentului de la Haga, la care România a fost desemnată, sunt publicate în Buletinul de Desene și Modele Internaționale nr. 8/2009. Procurarea Buletinului de Desene și Modele Internaționale se poate face, prin abonament, la Biroul Internațional O.M.P.I. - Geneva, Elveția.

Publicarea datelor bibliografice a depozitelor se va face în ordinea crescătoare a claselor și subclaselor, conform Clasificării Internaționale pentru desene și modele (ediția a VIII -a), conform Aranjamentului de la Locarno.

Dacă **mai multe depozite au aceeași clasă și subclasă**, publicarea datelor bibliografice se va face în **ordinea numărului de înregistrare**.

În conformitate cu **art. 21 din Legea nr. 129/1992 privind desenele și modelele, modificată și completată prin Legea 280/2007**, **orice persoană interesată poate face opoziții** privind înregistrarea desenului sau modelului **în termen de 2 luni de la data publicării acestuia**.

În prezentarea cererilor de înregistrare a desenelor și modelelor, se folosesc codurile INID și codurile țărilor, a căror semnificație este dată la pag. 8 și 10.

**CLASA 07 - ARTICOLE DE MENAJ NECUPRINSE  
ÎN ALTE CLASE**

(21) f 2010 0004; (22) 18.01.2010; (43) 22.01.2010;  
(71) S.C. STERK PLAST S.R.L., ȘOSEAUA CONSTANȚEI,  
NR. 2, MEDGIDIA, CT 905600, CT; (72) VURAL HACI;  
(54) CĂDIȚĂ BABY; (28) 1; (51) 07-05, 99, 23-02



(21) f 2010 0004 - 1

(21) f 2010 0005; (22) 18.01.2010; (43) 22.01.2010;  
(71) S.C. STERK PLAST S.R.L., ȘOSEAUA CONSTANȚEI,  
NR. 2, MEDGIDIA, CT 905600, CT; (72) VURAL HACI;  
(54) COȘ PÂINE RUSTIC; (28) 1; (51) 07-06



(21) f 2010 0005 - 1

**CLASA 08 - ARTICOLE ȘI UTILAJE CASNICE DE METAL**

(21) f 2010 0003; (22) 18.01.2010; (43) 22.01.2010;  
(71) S.C. BETAK S.A., STR. INDUSTRIEI, NR. 4, BISTRIȚA,  
BN 420063, BN; (72) REBREANU TEODOR; (54) LISĂ DE  
CAPĂȚ; (28) 1; (51) 08-08, 25-01

(57) **model 1** - Este o componentă a parapetului metalic  
de protecție la care canalele profilate paralele, practicate  
pe lungime, se pierd în capătul îndoit pe spate al listei,  
într-o figură profilată, reprezentând la exterior litera K.

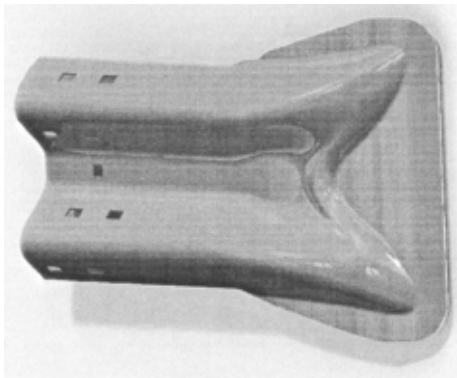

(21) f 2010 0003 - 1

(21) f 2010 0006; (22) 18.01.2010; (43) 22.01.2010;  
(71) VITCA ISAIA, STR. CONSTANTIN BRÂNCUȘI, NR. 202,  
AP. 101, CLUJ-NAPOCA, CJ 400462, CJ; (74) RASKAI M M  
BREVEMARC CONSULT S.R.L., STR. UNIRII, NR. 3, BL. D8,  
AP. 31, CJ 405200, DEJ; (72) VITCA ISAIA; (54) CATARAMĂ  
FIXARE COLIER PRIN ÎMPLETIRE; (28) 1; (51) 08-08

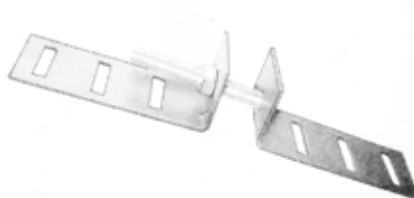

(21) f 2010 0006 - 1

**CLASA 09 - AMBALAJE ȘI RECIPIENTE PENTRU  
TRANSPORTUL SAU PĂSTRAREA  
MĂRFURILOR**

(21) f 2010 0011; (22) 22.01.2010; (43) 28.01.2010;  
(71) S.C. QUASAR S.A., STR. 22 DECEMBRIE, NR. 37,  
DEVA, HD 330166, HD; (74) CABINET INDIVIDUAL DE  
PROPRIETATE INDUSTRIALĂ NEGOMIREANU LIVIA,  
ȘOSEAUA NICOLAE TITULESCU, NR. 94, BL. 14A, SC. 4,  
AP. 127, SECTOR 1, BUCUREȘTI, B 011146, BUCUREȘTI;  
(54) BUTELIE PET 1, 5 LITRI; (28) 1; (51) 09-01

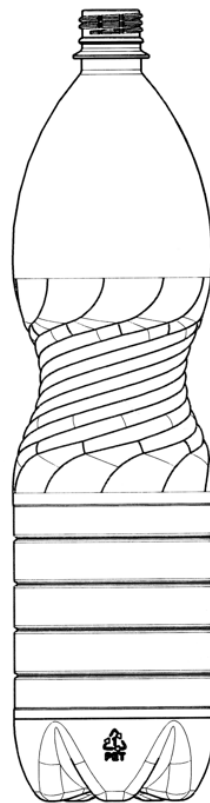

(21) f 2010 0011 - 1.1

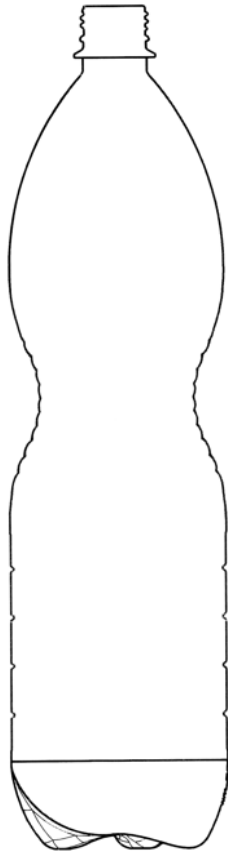

(21) f 2010 0011 - 1.2

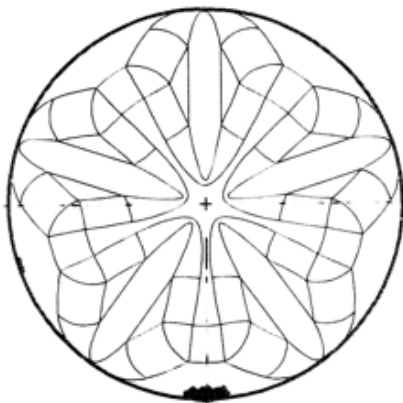

(21) f 2010 0011 - 1.3

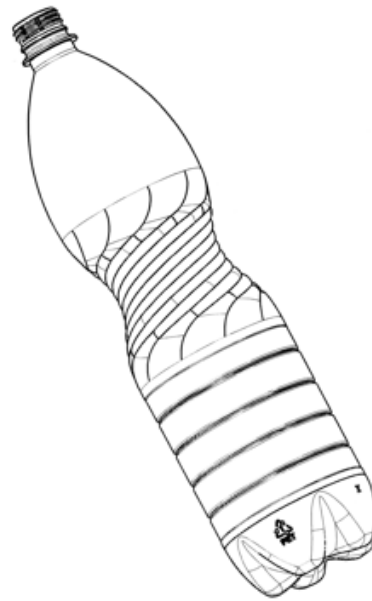

(21) f 2010 0011 - 1.4

---

(21) f 2010 0012; (22) 22.01.2010; (43) 28.01.2010; (71) S.C. QUASAR S.A., STR. 22 DECEMBRIE, NR. 37, DEVA, HD 330166, HD; (74) CABINET INDIVIDUAL DE PROPRIETATE INDUSTRIALĂ NEGOMIREANU LIVIA, ȘOSEAUA NICOLAE TITULESCU, NR. 94, BL. 14A, SC. 4, ÎP. 127, SECTOR 1, BUCUREȘTI, B 011146, BUCUREȘTI; (54) BUTELIE PET 0, 5 LITRI; (28) 1; (51) 09-01

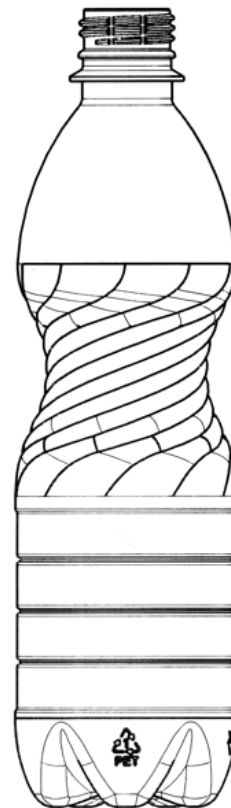

(21) f 2010 0012 - 1.1

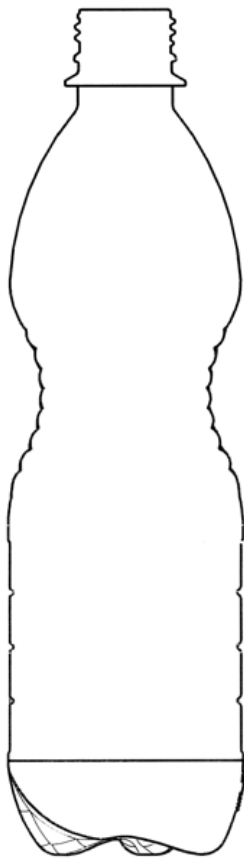

(21) f 2010 0012 - 1.2

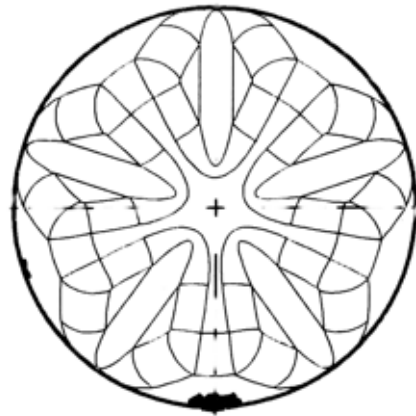

(21) f 2010 0012 - 1.4

---

(21) f 2010 0008; (22) 19.01.2010; (43) 23.01.2010; (71) S.C. METALIM PROD S.R.L., STR. FOIŞORULUI, NR. 24, BL. F14C, SC. 1, ET. 8, AP. 27, SECTOR 3, BUCUREŞTI, B 031175, B; (72) ION VIOREL; (54) COŞ PENTRU DAMIGEANĂ; (28) 1; (51) 09-04



(21) f 2010 0008 - 1.1

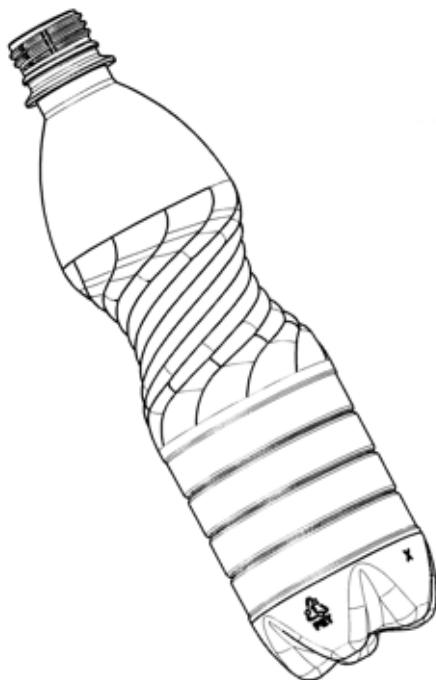

(21) f 2010 0012 - 1.3



(21) f 2010 0008 - 1.2

---

**CLASA 10 - CEASORNICĂRIE ȘI ALTE INSTRUMENTE DE MĂSURĂ, INSTRUMENTE DE CONTROL ȘI DE SEMNALIZARE**

(21) f 2009 0435; (22) 17.03.2009; (43) 16.01.2010; (71) DANIEL ROTH GERALD GENTA HAUTE HORLOGERIE S.A., CHEMIN DU GRAND-PUITS 42, MEYRIN, CH 1217, CH; (74) INTELTECH S.A., RUE J. L. POURTALES 10, CH 2001, NEUCHÂTEL; (72) MONSIEUR JEAN-MARC SALEMI; (54) CEAS DE MÂNĂ; (28) 1; (51) 10-02; (80) DM/071 708/ 17.03.2009/ 30.09.2009

**CLASA 12 - MIJLOACE DE TRANSPORT ȘI DE RIDICAT**

(21) f 2010 0009; (22) 20.01.2010; (43) 23.01.2010; (71) S.C. I.C.P.V.A S.A., CALEA AUREL VLAICU, NR. 29 -3, ARAD, AR 310141, AR; (74) AGENȚIA DE PROPRIETATE INDUSTRIALĂ LABIRINT, STR. CÔRIOLAN PETREANU, NR. 28, AR 310151, ARAD; (72) RAICOV CORNEL PETRU; VETRO IOAN; SANTAU HORIA; (54) VAGON PENTRU TRANSPORT CEREALE; (28) 1; (51) 12-03

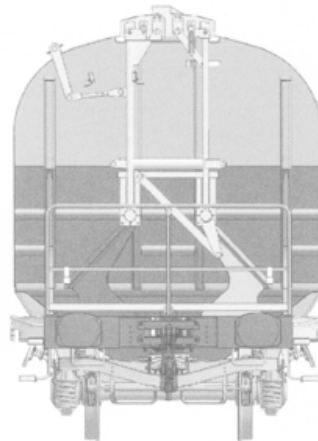

(21) f 2010 0009 - 1.3

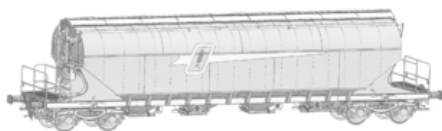

(21) f 2010 0009 - 1.1

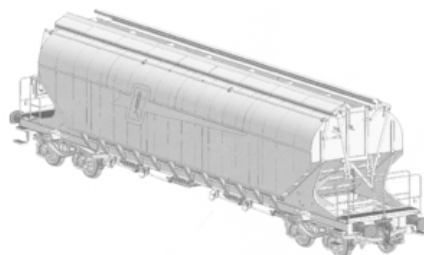

(21) f 2010 0009 - 1.4

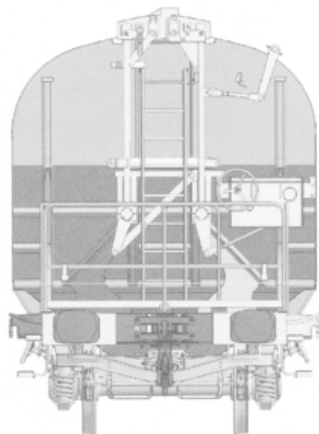

(21) f 2010 0009 - 1.2

**CLASA 19 - PAPETĂRIE, ARTICOLE DE BIROU, MATERIALE PENTRU ARTE, ÎNVĂȚĂMÂNT**

(21) f 2009 0562; (22) 30.12.2009; (43) 06.01.2010; (71) S.C. FINE WEST S.R.L., STR. ACADEMIEI, NR. 35 -37, SC. C, AP. 5, CAMERA 4 MEZANIN, SECTOR 1, BUCUREȘTI, B 010013, B; (74) CABINET INDIVIDUAL DE PROPRIETATE INDUSTRIALĂ NEGOMIREANU LIVIA, ȘOSEAUA NICOLAE TITULESCU, NR. 94, BL. 14A, SC. 4, AP. 127, SECTOR 1, BUCUREȘTI, B 011146, BUCUREȘTI; (54) GRAFICĂ PENTRU AMBALAJE; (28) 6; (51) 19-01, 08



**Logo Symbol**  
Naming: "Lacerta"

**Distinctive and ownable Logo Symbol**



- The source of inspiration for the graphic symbol is the "Podarcis muralis" or the wall lizard which is specific for Valais and is widely known for its green back with brown spots. The very original symbol communicates purity in visual terms and it differentiates from a boring crowd. The freshness of ideas will bring Fast Awareness due to memorability.

**Simple in form**

Contains only one graphic idea and resembles a royal cross.

**The colour symbolism**

- Green is life, abundant in nature, green signifies growth, renewal, health, and environment.

(21) f 2009 0562 - 1

**Logotype**

The typeface used is very readable and consistent with the graphics of the Symbol. It's a modern serif typeface yet with an old latin feel.

It's underlined by a silver shadow and without any other visual treatment not to distract from the symbol.

The typeface it's elegant and suitable for a premium brand.

**The font family**

First font - Trajan Pro

ABCDEF GHI JKLMNOPQRST UVWXYZ  
ABCDEF GHI JKLMNOPQRST UVWXYZ

**Additional violator**

The year of production will be distinct from the rest of info and it will make a brand feature

1892

**Secondary font - Garamond Premier Pro**  
for plain text

AaBbCcDdEeFfGgHhIiJjKkLlMmNnOoPpQqRrSsTtUuVvWwXxYyZz  
AaBbCcDdEeFfGgHhIiJjKkLlMmNnOoPpQqRrSsTtUuVvWwXxYyZz  
AaBbCcDdEeFfGgHhIiJjKkLlMmNnOoPpQqRrSsTtUuVvWwXxYyZz  
AaBbCcDdEeFfGgHhIiJjKkLlMmNnOoPpQqRrSsTtUuVvWwXxYyZz



(21) f 2009 0562 - 2



(21) f 2009 0562 - 3

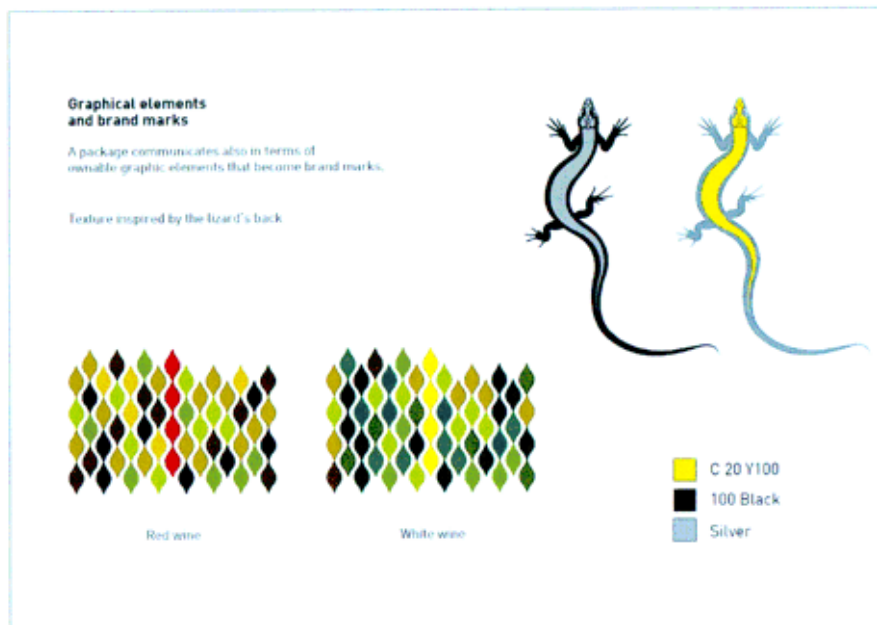

(21) f 2009 0562 - 4



(21) f 2009 0562 - 5.1



(21) f 2009 0562 - 5.2



(21) f 2009 0562 - 6.1



(21) f 2009 0562 - 6.2

(21) f 2010 0001; (22) 06.01.2010; (43) 12.01.2010; (71) ROMKUVERT IND S.R.L., STR. ALEEA LUNCA BRADULUI, NR. 1, BL. H4BIS, SC. C, AP. 14, SECTOR 3, BUCUREȘTI, B 032736, B; (72) FIRUTI DORIN; (54) **PLIC CONFIRMARE**; (28) 1; (51) **19-01**

(57) **model 1** - Plic cu fereastră, prevăzut cu confirmare de primire detașabilă, folie de secretizare a corespondenței la detașarea confirmării de primire.

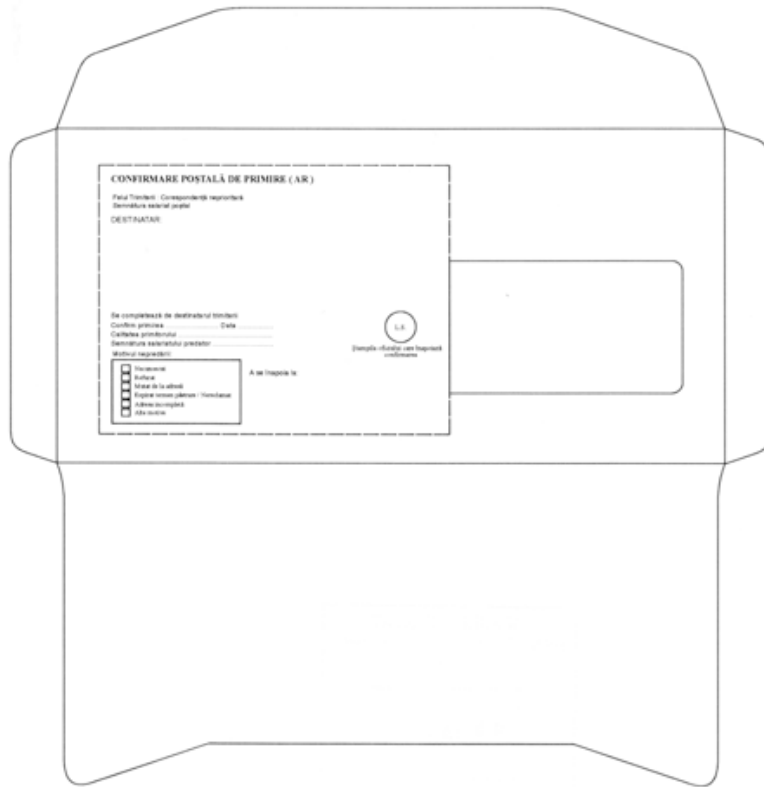

(21) f 2010 0001 - 1.1

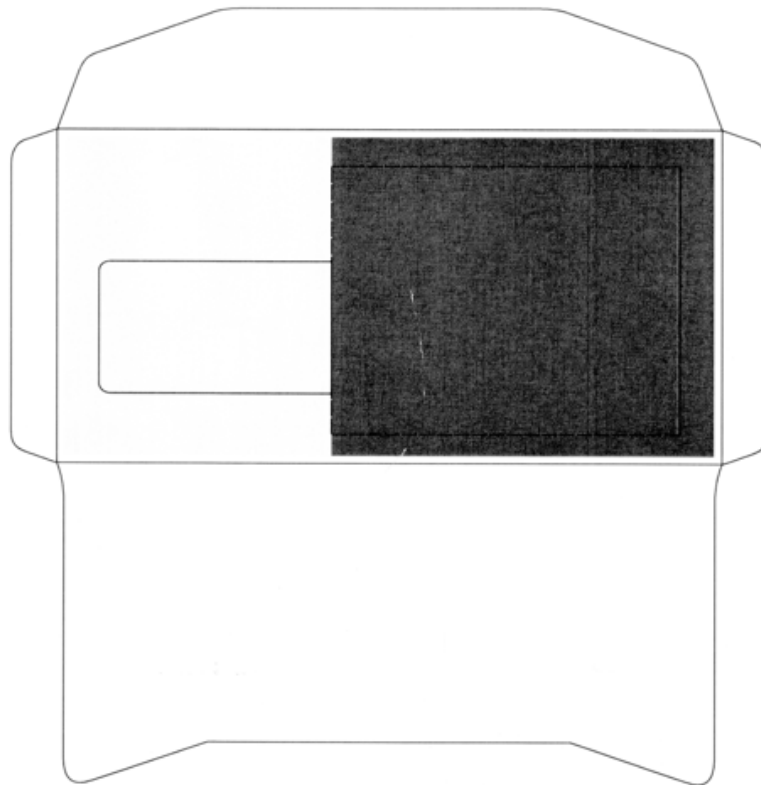

(21) f 2010 0001 - 1.2

(21) f 2009 0563; (22) 30.12.2009; (43) 06.01.2010; (71) TRANSAVIA S.A., ȘOSEAUA ALBA-IULIA, CLUJ-NAPOCA, KM 11, COMUNA GALDA DE JOS, OIEJDEA, AB 517293, AB; (74) S.C. CABINET M. OPROIU S.R.L. - CONSILIERE ÎN PROPRIETATE INTELECTUALĂ, STR. POPA SAVU, NR. 42, AP. 1, C.P. 2-229, SECTOR 1, B 7000, BUCUREȘTI; (72) CRISTIAN PAUL; (54) GRAFICĂ PENTRU AMBALAJE; (28) 4; (51) 19-08

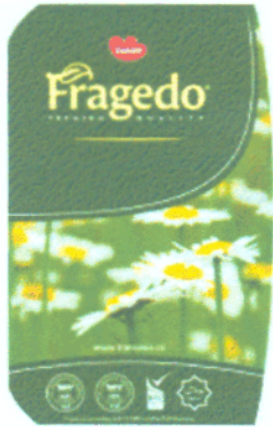

(21) f 2009 0563 - 1



(21) f 2009 0563 - 4

(21) f 2009 0564; (22) 30.12.2009; (43) 06.01.2010; (71) TRANSAVIA S.A., ȘOSEAUA ALBA-IULIA, CLUJ-NAPOCA, KM 11, COMUNA GALDA DE JOS, OIEJDEA, AB 517293, AB; (74) S.C. CABINET M. OPROIU S.R.L. - CONSILIERE ÎN PROPRIETATE INTELECTUALĂ, STR. POPA SAVU, NR. 42, AP. 1, C.P. 2-229, SECTOR 1, B 7000, BUCUREȘTI; (72) CRISTIAN PAUL; (54) GRAFICĂ PENTRU AMBALAJE; (28) 2; (51) 19-08



(21) f 2009 0563 - 2



(21) f 2009 0564 - 1



(21) f 2009 0563 - 3



(21) f 2009 0564 - 2

(21) f 2010 0002; (22) 13.01.2010; (43) 16.01.2010;  
 (71) TRANSAVIA S.A., ȘOSEAUA ALBA-IULIA, CLUJ-  
 NAPOCA, KM 11, COMUNA GALDA DE JOS, OIEJDEA,  
 AB 517293, AB; (74) S.C. CABINET M. OPROIU S.R.L. -  
**CONSILIERE ÎN PROPRIETATE INTELECTUALĂ**,  
 STR. POPA SAVU, NR. 42, AP. 1, C.P. 2-229, SECTOR 1,  
 B 7000, BUCUREȘTI; (72) IANCU BARBARASA;  
 (54) **GRAFICĂ PENTRU AMBALAJE**; (28) 6; (51) 19-08



(21) f 2010 0002 - 1



(21) f 2010 0002 - 2



(21) f 2010 0002 - 3



(21) f 2010 0002 - 4



(21) f 2010 0002 - 5



(21) f 2010 0002 - 6

(21) f 2010 0010; (22) 20.01.2010; (43) 23.01.2010; (71) ASOCIAȚIA UMANITATE, STR. ION CÂMPINEANU, NR. 27, BL. 7, SC. A, AP. 42, SECTOR 1, BUCUREȘTI, B 010034, B; (72) PASALAN VALENTIN; (54) SIGLĂ; (28) 1; (51) 19-08



(21) f 2010 0010 - 1

(21) f 2010 0013; (22) 27.01.2010; (43) 30.01.2010; (71) S.C. DORNA LACTATE S.A., CARTIER FLORENI, NR. 505, DORNA CANDRENILOR, SV 727190, SV; (54) GRAFICĂ PENTRU AMBALAJ LAPTE UHT "BUNĂ DIMINEAȚA"; (28) 1; (51) 19-08

(57) model 1 - Grafică pentru cutie de lapte. Fața pachetului conține un cerc albastru închis, cu text alb "Bună dimineața", înconjurat de 3 contururi de cerc albastru deschis. Silueta unei păsări în zbor, cu aripile întinse, silueta unui fluture în albastru închis. În partea de jos se regăesc stilizate flori desenate din linii drepte, cercuri, bucle și puncte. Un oval cu conturul unei vaci, iar pe marginea ovalului se află textul: "PRODUS FABRICAT ÎN ROMÂNIA".



(21) f 2010 0013 - 1

**CLASA 20 - ECHIPAMENTE PENTRU VÂNZARE ȘI PUBLICITATE, SEMNE LUMINOASE, INDICATOARE**

(21) f 2010 0007; (22) 18.01.2010; (43) 22.01.2010; (71) HEIDI CHOCOLAT S.A., BD BIRUINȚEI, NR. 87, PANTELIMON, 0 177145, IF; (74) COSMOVICI ȘI ASOCIAȚII S.R.L., O.P. 77, C.P. 217, B 033290, BUCUREȘTI; (54) AMBALAJ SUPOORT EXPUNERE PRODUSE; (28) 1; (51) 20-02



(21) f 2010 0007 - 1.1



(21) f 2010 0007 - 1.2

#### CLASA 25 - CONSTRUCȚII ȘI ELEMENTE DE CONSTRUCȚII

(21) f 2009 0436; (22) 19.03.2009; (43) 16.01.2010; (71) MILONAS GEORGIOS, PLATIA DIMOKRATIAS, NR.1, THESSALONIKI, GR 54629, GR; (72) MILONAS A. GEORGIOS; (54) **PROFILE PENTRU UȘI ȘI FERESTRE**; (28) 45; (51) **25-01**; (80) **DM/071 605**/ 19.03.2009/ 30.09.2009

---

#### CLASA 26 -APARATE DE ILUMINAT

(21) f 2009 0437; (22) 17.09.2008; (43) 16.01.2010; (71) VALEO VISION S.A.S., 34 RUE SAINT ANDRE, BOBIGNY CEDEX, F 93012, FR; (72) BENONY GRIGORESCU; (54) **FARURI**; (28) 2; (51) **26-06**; (80) **DM/071 022**/ 17.09.2008/ 30.09.2009

---

(21) f 2009 0438; (22) 17.09.2009; (43) 16.01.2010; (71) VALEO VISION S.A.S., 34 RUE SAINT ANDRE, BOBIGNY CEDEX, F 93012, FR; (72) OLIVIER GREBERT; CYRIL HERBIN; REMI MALIAR; BENONY GRIGORESCU; (54) **FARURI**; (28) 3; (51) **26-06**; (80) **DM/071 021**/ 17.09.2008/ 17.09.2008

---



**LISTA CERERILOR DE ÎNREGISTRARE  
A DESENELOR ȘI MODELELOR  
PUBLICATE, ARANJATE**

- **ÎN ORDINEA CRESCĂTOARE  
A NUMERELOR DE ÎNREGISTRARE**
- **ÎN ORDINEA ALFABETICĂ  
A SOLICITANȚILOR**

**LISTA CERERILOR DE ÎNREGISTRARE A DESENELOR ȘI MODELELOR PUBLICATE,  
ARANJATE ÎN ORDINEA CRESCĂTOARE A NUMERELOR DE ÎNREGISTRARE**

Numărul depozitului național	Clasa și subclasa	Data depozitului	Număr modele/desene	Data de publicare	Pagina
<b>f 2009 0435</b>	10-02	17.03.2009	1/0	16.01.2010	15
<b>f 2009 0436</b>	25-01	19.03.2009	45/0	16.01.2010	23
<b>f 2009 0437</b>	26-06	17.09.2008	2/0	16.01.2010	23
<b>f 2009 0438</b>	26-06	17.09.2009	3/0	16.01.2010	23
<b>f 2009 0562</b>	19-01, 08	30.12.2009	6/8	06.01.2010	15
<b>f 2009 0563</b>	19-08	30.12.2009	4/4	06.01.2010	20
<b>f 2009 0564</b>	19-08	30.12.2009	2/2	06.01.2010	20
<b>f 2010 0001</b>	19-01	06.01.2010	1/2	12.01.2010	18
<b>f 2010 0002</b>	19-08	13.01.2010	6/6	16.01.2010	21
<b>f 2010 0003</b>	08-08, 25-01	18.01.2010	1/1	22.01.2010	12
<b>f 2010 0004</b>	07-05, 99, 23-02	18.01.2010	1/1	22.01.2010	12
<b>f 2010 0005</b>	07-06	18.01.2010	1/1	22.01.2010	12
<b>f 2010 0006</b>	08-08	18.01.2010	1/1	22.01.2010	12
<b>f 2010 0007</b>	20-02	18.01.2010	1/2	22.01.2010	22
<b>f 2010 0008</b>	09-04	19.01.2010	1/2	23.01.2010	14
<b>f 2010 0009</b>	12-03	20.01.2010	1/4	23.01.2010	15
<b>f 2010 0010</b>	19-08	20.01.2010	1/1	23.01.2010	22
<b>f 2010 0011</b>	09-01	22.01.2010	1/4	28.01.2010	12
<b>f 2010 0012</b>	09-01	22.01.2010	1/4	28.01.2010	13
<b>f 2010 0013</b>	19-08	27.01.2010	1/1	30.01.2010	22

**LISTA CERERILOR DE ÎNREGISTRARE A DESENELOR ȘI MODELELOR PUBLICATE,  
ARANJATE ÎN ORDINEA ALFABETICĂ A SOLICITANȚILOR**

Nume și adresă solicitant	Număr depozit	Clasa și subclasa	Data de publicare	Pagina
<b>ASOCIAȚIA UMANITATE</b> , STR. ION CÂMPINEANU, NR. 27, BL. 7, SC. A, AP. 42, SECTOR 1, BUCUREȘTI, B 010034, B	f 2010 0010	19-08	23.01.2010	22
<b>S.C. BETAK S.A.</b> , STR. INDUSTRIEI, NR. 4, BISTRIȚA, BN 420063, BN	f 2010 0003	08-08, 25-01	22.01.2010	12
<b>DANIEL ROTH GERALD GENTA HAUTE HORLOGERIE S.A.</b> , CHEMIN DU GRAND-PUITS 42, MEYRIN, CH 1217, CH	f 2009 0435	10-02	16.01.2010	15
<b>S.C. DORNA LACTATE S.A.</b> , CARTIER FLORENI, NR. 505, DORNA CANDRENILOR, SV 727190, SV	f 2010 0013	19-08	30.01.2010	22
<b>S.C. FINE WEST S.R.L.</b> , STR. ACADEMIEI, NR. 35 -37, SC. C, AP. 5, CAMERA 4 MEZANIN, SECTOR 1, BUCUREȘTI, B 010013, B	f 2009 0562	19-01, 08	06.01.2010	15
<b>HEIDI CHOCOLAT S.A.</b> , BD BIRUIŢEI, NR. 87, PANTELIMON, 0 177145, IF	f 2010 0007	20-02	22.01.2010	22
<b>S.C. I.C.P.V.A S.A.</b> , CALEA AUREL VLAICU, NR. 29 -3, ARAD, AR 310141, AR	f 2010 0009	12-03	23.01.2010	15
<b>S.C. METALIM PROD S.R.L.</b> , STR. FOIȘORULUI, NR. 24, BL. F14C, SC. 1, ET. 8, AP. 27, SECTOR 3, BUCUREȘTI, B 031175, B	f 2010 0008	09-04	23.01.2010	14
<b>MILONAS GEORGIOS</b> , PLATIA DIMOKRATIAS, NR.1, THESSALONIKI, GR 54629, GR	f 2009 0436	25-01	16.01.2010	23
<b>S.C. QUASAR S.A.</b> , STR. 22 DECEMBRIE, NR. 37, DEVA, HD 330166, HD	f 2010 0011	09-01	28.01.2010	12
<b>S.C. QUASAR S.A.</b> , STR. 22 DECEMBRIE, NR. 37, DEVA, HD 330166, HD	f 2010 0012	09-01	28.01.2010	13
<b>ROMKUVERT IND S.R.L.</b> , STR. ALEEA LUNCA BRADULUI, NR. 1, BL. H4BIS, SC. C, AP. 14, SECTOR 3, BUCUREȘTI, B 032736, B	f 2010 0001	19-01	12.01.2010	18
<b>S.C. STERK PLAST S.R.L.</b> , ȘOSEAUA CONSTANȚEI, NR. 2, MEDGIDIA, CT 905600, CT	f 2010 0005	07-06	22.01.2010	12
<b>S.C. STERK PLAST S.R.L.</b> , ȘOSEAUA CONSTANȚEI, NR. 2, MEDGIDIA, CT 905600, CT	f 2010 0004	07-05, 99, 23-02	22.01.2010	12
<b>TRANSAVIA S.A.</b> , ȘOSEAUA ALBA-IULIA, CLUJ-NAPOCA, KM 11, COMUNA GALDA DE JOS, OIEJDEA, AB 517293, AB	f 2009 0563	19-08	06.01.2010	20

Nume și adresă solicitant	Număr depozit	Clasa și subclasa	Data de publicare	Pagina
<b>TRANSAVIA S.A.</b> , ȘOSEAUA ALBA-IULIA,CLUJ-NAPOCA, KM 11, COMUNA GALDA DE JOS, OIEJDEA, AB 517293, AB	f 2009 0564	19-08	06.01.2010	20
<b>TRANSAVIA S.A.</b> , ȘOSEAUA ALBA-IULIA, CLUJ-NAPOCA, KM 11, COMUNA GALDA DE JOS, OIEJDEA, AB 517293, AB	f 2010 0002	19-08	16.01.2010	21
<b>VALEO VISION S.A.S.</b> , 34 RUE SAINT ANDRE, BOBIGNY CEDEX, F 93012, FR	f 2009 0437	26-06	16.01.2010	23
<b>VALEO VISION S.A.S.</b> , 34 RUE SAINT ANDRE, BOBIGNY CEDEX, F 93012, FR	f 2009 0438	26-06	16.01.2010	23
<b>VITCA ISAIA</b> , STR. CONSTANTIN BRÂNCUȘI, NR. 202, AP. 101, CLUJ-NAPOCA, CJ 400462, CJ	f 2010 0006	08-08	22.01.2010	12

**LISTA DESENELOR ȘI MODELELOR (DM)  
ÎNREGISTRATE ÎN REGISTRUL NAȚIONAL AL  
DESENELOR ȘI MODELELOR,  
CONFORM HOTĂRÂRII COMISIEI  
DE SPECIALITATE A O.S.I.M.**

- **DM depuse pe cale națională**
- **DM depuse pe cale internațională**

**LISTA DESENELOR ȘI MODELELOR ÎNREGISTRATE ÎN REGISTRUL DE DESENE ȘI MODELE  
CONFORM HOTĂRĂRII COMISIEI DE EXAMINARE**

**Partea I - desene și modele depuse pe cale națională**

Nr. din Registrul de Desene și Modele	Nr. din Registrul cererilor depuse	Data depozitului	Titular	Publicat în BOPI - DM nr./data
018888	f 2009 0045	11.02.2009	SM PRODESK EXIM S.R.L., BUCUREȘTI	2/27.02.2009
18889	f 2009 0061	25.02.2009	S.C. ARTEGO S.A., TÂRGU-JIU	3/30.03.2009
018890	f 2009 0100	23.03.2009	S.C. SENSIBLU S.R.L., LOCALITATEA MOGOȘOAIA, JUDEȚUL ILFOV	3/30.03.2009
018891	f 2009 0107	26.03.2009	UNIVERSITATEA TRANSILVANIA DIN BRAȘOV, BRAȘOV	4/30.04.2009
018892	f 2009 0108	30.03.2009	S.C. WEST CO IMPEX S.R.L., LOCALITATEA CRIȘENI, JUDEȚUL SĂLAJ	4/30.04.2009
018893	f 2009 0261	14.05.2009	S.C. WAP INVEST S.R.L., LOCALITATEA PANTELIMON, JUDEȚUL ILFOV	6/30.06.2009
018894	f 2009 0196	14.05.2009	S.C. WAP INVEST S.R.L., LOCALITATEA PANTELIMON, JUDEȚUL ILFOV	5/29.05.2009
18895	f 2009 0218	22.05.2009	S.C. IMOPLAN S.R.L., BUCUREȘTI	5/29.05.2009
018896	f 2009 0212	19.05.2009	S.C. WAP INVEST S.R.L., LOCALITATEA PANTELIMON, JUDEȚUL ILFOV	5/29.05.2009
018897	f 2009 0243	12.06.2009	S.C. MIGHTY PROD S.R.L., COMUNA ȘIMNICU DE SUS, JUDEȚUL DOLJ	6/30.06.2009
18898	f 2009 0244	12.06.2009	S.C. PROMAT S.R.L., CRAIOVA	6/30.06.2009
18899	f 2009 0247	15.06.2009	S.C. UPET S.A., TÂRGOVIȘTE	6/30.06.2009
018900	f 2009 0268	26.06.2009	S.C. MIGHTY PROD S.R.L., COMUNA ȘIMNICU DE SUS, JUDEȚUL DOLJ	7/30.07.2009
18911	f 2009 0004	07.01.2009	MIKO MATEI IOAN, CLUJ-NAPOCA	1/30.01.2009
18912	f 2009 0241	12.06.2009	S.C. CARPATINA S.A., BUCUREȘTI	6/30.06.2009
18913	f 2009 0266	25.06.2009	S.C. DEICO GAMES S.R.L., SFÂNTU-GHEORGHE	6/30.06.2009

Nr. din Registrul de Desene și Modele	Nr. din Registrul cererilor depuse	Data depozitului	Titular	Publicat în BOPI - DM nr./data
018914	f 2009 0257	19.06.2009	S.C. FUCHS CONDIMENTE RO S.R.L., LOCALITATEA DOMNEȘTI, JUDEȚUL ARGEȘ	6/30.06.2009
018915	f 2009 0287	07.07.2009	S.C. VILACTIL PRODCOM S.R.L., LOCALITATEA REBRIȘOARA, JUDEȚUL BISTRIȚA-NĂȘĂUD	7/30.07.2009
018916	f 2009 0245	15.06.2009	S.C. "T ADVERTISING" S.R.L., BUCUREȘTI	6/30.06.2009
018917	f 2009 0264	24.06.2009	INTER ON LINE TRADING GROUP INC, PANAMA	6/30.06.2009
18918	f 2009 0176	05.05.2009	S.C. KRIM PRESS S.A., BAI A MARE	5/29.05.2009
018919	f 2009 0296	15.07.2009	S.C. TRANSAVIA S.A., LOCALITATEA OIEJDEA, JUDEȚUL ALBA	7/30.07.2009
018920	f 2009 0256	17.06.2009	S.C. ANGELLI SPUMANTE & APERITIVE S.R.L., BUCUREȘTI	6/30.06.2009
018921	f 2009 0198	14.05.2009	S.C. DOMUS NUVO S.R.L., CONSTANȚA	5/29.05.2009
18922	f 2009 0259	22.06.2009	S.C. NORAD S.R.L., TIMIȘOARA	6/30.06.2009
18923	f 2009 0272	15.06.2009	S.C. PLASTOR S.A., ORADEA	7/30.07.2009
18924	f 2009 0275	30.06.2009	S.C. UNIMEC S.R.L., BUZĂU	7/30.07.2009
18925	f 2009 0307	21.07.2009	S.C. MIGHTY PROD S.R.L., COMUNA ȘIMNICU DE SUS, JUDEȚUL DOLJ	7/30.07.2009
18926	f 2009 0315	22.07.2009	S.C. ARTEGO S.A., TÂRGU-JIU	7/30.07.2009
018927	f 2009 0096	18.03.2009	S.C. WAP INVEST S.R.L., LOCALITATEA PANTELIMON, JUDEȚUL ILFOV	3/30.03.2009
018928	f 2009 0281	03.07.2009	S.C. VANESICA PLAST S.R.L., SAT SPERIEȚENI, JUDEȚUL DÂMBOVIȚA	7/30.07.2009
018929	f 2009 0288	09.07.2009	S.C. MENG HAO IMPEX S.R.L., LOCALITATEA PANTELIMON, JUDEȚUL ILFOV	7/30.07.2009
18946	f 2009 0197	14.05.2009	S.C. WAP INVEST S.R.L., LOCALITATEA PANTELIMON, JUDEȚUL ILFOV	5/29.05.2009

**Partea a II a - desene și modele depuse pe cale internațională**

Nr. din Registrul Național al Desene și Modele	Nr. din Registrul Național al cererilor depuse	Data depozitului	Titular	Publicat în Buletinul de Desene și Modele Internaționale numărul/data
18930	f 2009 0169	03.10.2008	FLOS S.P.A., ITALIA	8/28.08.2009
18931	f 2009 0230	28.11.2008	BRAUN GMBH, GERMANIA	9/30.09.2009
18932	f 2009 0276	17.02.2005	NAHUM SYLVIAN - VICTOR, ELVEȚIA	10/30.10.2009
18933	f 2009 0278	24.12.2008	CIUNTU ELENA, REPUBLICA MOLDOVA	10/30.10.2009
18947	f 2009 0068	21.08.2008	ILKEM PETROL TEKSTIL SANAYI VE DIŞ TICARET LIMITED ŞİRKETİ, TURCIA	6/30.06.2009
18948	f 2009 0074	15.08.2008	S.R.L. DARON LUX, REPUBLICA MOLDOVA	6/30.06.2009



**LISTA CERERILOR DE DESENE ȘI MODELE  
RESPINSE CONFORM HOTĂRÂRII COMISIEI DE  
SPECIALITATE A O.S.I.M.**

**LISTA CERERILOR DE DESENE ȘI MODELE RESPINSE  
CONFORM HOTĂRĂRII COMISIEI DE EXAMINARE DM**

Nr. din Registrul Național al cererilor depuse	Data depozitului	Titularul	Hotărârea
f 2004 0241	08.03.2004	S.C. GRUPUL INDUSTRIAL ELECTROCONTACT S.A., BOTOȘANI	Renunțare în tot
f 2004 1159	09.11.2004	S.C. GRUPUL INDUSTRIAL ELECTROCONTACT S.A., BOTOȘANI	Renunțare în tot
f 2005 0030	24.01.2005	S.C. GRUPUL INDUSTRIAL ELECTROCONTACT S.A., BOTOȘANI	Renunțare în tot
f 2009 0168	30.04.2009	S.C. FARMEC S.A., CLUJ	Renunțare în tot
f 2009 0260	14.05.2009	S.C. WAP INVEST S.R.L., LOCALITATEA PANTELIMON, JUDEȚUL ILFOV	Respinsă din ex. fond
f 2009 0294	13.07.2009	S.C. FOOD DISTRIBUTIONE S.R.L., MARAMUREȘ	Respinsă din ex. preliminară
f 2009 0299	16.07.2009	RED SPOT S.R.L., BUCUREȘTI	Respinsă din ex. preliminară
f 2009 0402	08.09.2009	SOCIETE DE PRODUITS NESTLE S.A., ELVEȚIA	Respinsă din ex. preliminară
f 2009 0429	28.09.2009	BOUROȘU PETREA, PLOIEȘTI	Respinsă din ex. preliminară
f 2009 0477	23.10.2009	S.C. TIFFANY & COLE S.R.L., SIBIU	Respinsă din ex. preliminară

**| MENȚINERI ÎN VIGOARE**

## TABEL MENȚINERI ÎN VIGOARE ALE CERTIFICATELOR DE ÎNREGISTRARE A D.M.

Nr. certificat	Nr. depozit	Societate și oraș	Termen de valabilitate
14780	2004/0068 20.01.2004	BANCA NAȚIONALĂ A ROMÂNIEI, BUCUREȘTI	20.01.2009 20.01.2014
14873	2004/0093 30.01.2004	S.C. CORGAM S.R.L., BAIA MARE	30.01.2009 30.01.2014
14935	2004/0054 13.01.2004	S.C. FUCHS CONDIMENTE RO S.R.L., LOCALITATEA CURTEA DE ARGEȘ	13.01.2009 13.01.2014
14997	2004/0076 22.01.2004	S.C. EURO DISTRIBUTION S.R.L., LOCALITATEA MIHĂILEȘTI, JUDEȚUL GIURGIU	22.01.2009 22.01.2014
15034	2004/0104 02.02.2004	ELKA PROD COM S.R.L., LOCALITATEA ORADEA, JUDEȚUL BIHOR	02.02.2009 02.02.2014
15091	2004/0482 04.05.2004	BANCA NAȚIONALĂ A ROMÂNIEI, BUCUREȘTI	04.05.2009 04.05.2014
15099	2004/0075 22.01.2004	S.C. EURO DISTRIBUTION S.R.L., LOCALITATEA MIHĂILEȘTI, JUDEȚUL GIURGIU	22.01.2009 22.01.2014
15163	2004/0491 06.05.2004	CONSTANTINESCU TUDOR MIHAI, BUCUREȘTI	06.05.2009 06.05.2014
15165	2004/0296 12.03.2004	S.C. ERBAY IMPEX S.R.L., COMUNA DOBROIEȘTI, JUDEȘUL ILFOV	12.03.2009 12.03.2014
15267	2004/0456 21.04.2004	REGIA AUTONOMĂ DE TRANSPORT BUCUREȘTI-RA, BUCUREȘTI	21.04.2009 21.04.2014
15458	2004/0739 13.07.2004	S.C. PRISMA PROD S.R.L., LOCALITATEA SIEU- MAGHERUS, JUDEȚUL BISTRIȚA-NĂȘĂUD	13.07.2009 13.07.2014
15488	2004/0876 06.09.2004	S.C. PRISMA PROD S.R.L., LOCALITATEA SIEU- MAGHERUS, JUDEȚUL BISTRIȚA-NĂȘĂUD	06.09.2009 06.09.2014
15679	2004/1305 16.12.2004	FABRICA ELECTROTECNICA JOSA S.A., SPANIA	16.12.2009 16.12.2014
15732	2005/0114 18.02.2005	INTER ON LINE TRADING GROUP INC, PANAMA	18.02.2010 18.02.2015
15834	2004/1302 15.12.2004	IVĂNESCU GEORGE, BUCUREȘTI	15.12.2009 15.12.2014
16046	2005/0091 17.02.2005	S.C. ZAREA S.A., BUCUREȘTI	17.02.2010 17.02.2015
16210	2005/0017 14.01.2005	ASSA ABLOY AB, SUEDIA	14.01.2010 14.01.2015

**LISTA CERTIFICATELOR DE ÎNREGISTRARE A  
DESENELOR ȘI MODELELOR REÎNNOITE,  
ȘI PERIOADA DE VALABILITATE A ACESTORA**

TABEL REÎNNOIRI ALE CERTIFICATELOR DE ÎNREGISTRARE A DM

Nr. certificat	Nr. depozit/dată	Societate și oraș	Termen de valabilitate
000638 (2R)	1390/13.05.1994	S.C. APULUM S.A., BUCUREȘTI	13.05.2009 13.05.2014
000746 (3R)	1569/01.08.1994	S.C. NORD STERN BEVERAGE INDUSTRIES S.R.L., LOCALITATEA LIVADA, JUDEȚUL SATU MARE	01.08.2009 01.08.2014
006290 (3R)	1997/1783 22.12.1997	S.C. REDPLAS S.R.L., BRAȘOV	22.12.2009 22.12.2017
00693 (3R)	1567/01.08.1994	S.C. NORD STERN BEVERAGE INDUSTRIES S.R.L., LOCALITATEA LIVADA, JUDEȚUL SATU MARE	01.08.2009 01.08.2014
008745 (1R)	1999/1074 25.10.1999	S.C. VINARIA S.A., SIBIU	25.10.2009 25.10.2014
008934 (2R)	1999/1327 20.12.1999	S.C. S.E.R.V.E. S.A.. BUCUREȘTI	04.12.2009 04.12.2014
014780 (1R)	2004/0068 20.01.2004	BANCA NAȚIONALĂ A ROMÂNIEI, BUCUREȘTI	20.01.2014 20.01.2019
014780 (2R)	2004/0068 20.01.2004	BANCA NAȚIONALĂ A ROMÂNIEI, BUCUREȘTI	20.01.2019 20.01.2024
014780 (3R)	2004/0068 20.01.2004	BANCA NAȚIONALĂ A ROMÂNIEI, BUCUREȘTI	20.01.2024 20.01.2029
015091 (1R)	2004/0482 04.05.2004	BANCA NAȚIONALĂ A ROMÂNIEI, BUCUREȘTI	04.05.2014 04.05.2019
015091 (2R)	2004/0482 04.05.2004	BANCA NAȚIONALĂ A ROMÂNIEI, BUCUREȘTI	04.05.2019 04.05.2024
015091 (3R)	2004/0482 04.05.2004	BANCA NAȚIONALĂ A ROMÂNIEI, BUCUREȘTI	04.05.2024 04.05.2029

**LISTA TITULARILOR DECĂZUȚI  
DIN DREPTURI**

## DECĂDERI

Nr. certificat	Nr. depozit/dată	Societatea	Data decăderii
863	1995/2114 18.01.1995	RĂDULESCU LIDIA FLORINA, LOCALITATEA PITEȘTI, JUDEȚUL ARGEȘ	18.07.2000
851	1995/2115 19.01.1995	DULA ȘTEFAN, BRAȘOV	19.07.2000
944	1995/2123 20.01.1995	S.C. ELECTROAPARATAJ S.A., BUCUREȘTI	20.07.2000
943	1995/2116 19.01.1995	S.C. ELECTROTEL S.A., LOCALITATEA ALEXANDRIA, JUDEȚUL TELEORMAN	19.01.1995
945	1995/2124 20.01.1995	S.C. ELECTROAPARATAJ S.A., BUCUREȘTI	20.07.2000
947	1995/2126 20.01.1995	S.C. ELECTROAPARATAJ S.A., BUCUREȘTI	20.07.2000
946	1995/2125 20.01.1995	S.C. ELECTROAPARATAJ S.A., BUCUREȘTI	20.07.2000
852	1995/2127 20.01.1995	POP ANTONIU TOMA, BRAȘOV	20.07.2000
860	1995/2113 18.01.1995	RĂDULESCU LIDIA FLORINA, LOCALITATEA PITEȘTI, JUDEȚUL ARGEȘ	18.07.1999
859	1995/2110 16.01.1995	HODODI ANDREI, BUCUREȘTI	16.07.2000
850	1995/2107 13.01.1995	S.C. FLEXIPLAST S.A., LOCALITATEA PITEȘTI, JUDEȚUL ARGEȘ	13.07.2000
757	1995/2094 09.01.1995	S.C. CONDOR STYLE CO S.R.L., BUCUREȘTI	09.07.2005
849	1995/2036 03.01.1995	S.C. AMIDONUL S.R.L., LOCALITATEA BAIA MARE, JUDEȚUL MARAMUREȘ	03.07.2000
848	1995/2035 03.01.1995	S.C. AMIDONUL S.R.L., LOCALITATEA BAIA MARE, JUDEȚUL MARAMUREȘ	03.07.2000
867	1995/2209 23.02.1995	BORBELY BARTALIS ALEXANDRU, BRAȘOV	23.08.2000
861	1995/2203 17.02.1995	S.C. EUROPEAN DRINKS S.A., LOCALITATEA ORADEA, JUDEȚUL BIHOR	17.08.2005
956	1995/2205 20.02.1995	CUC MIRCEA GHEORGHE, LOCALITATEA TIMIȘOARA, JUDEȚUL TIMIȘ	20.08.2000
901	1995/2199 16.02.1995	S.C. HIDROMEC S.A., LOCALITATEA PITEȘTI, JUDEȚUL ARGEȘ	16.08.2000
902	1995/2200 16.02.1995	S.C. HIDROMEC S.A., LOCALITATEA PITEȘTI, JUDEȚUL ARGEȘ	16.08.2000



Nr. certificat	Nr. depozit/dată	Societatea	Data decăderii
903	1995/2201 16.02.1995	S.C. HIDROMEC S.A., LOCALITATEA PITEȘTI, JUDEȚUL ARGEȘ	16.08.2000
904	1995/2202 16.02.1995	S.C. HIDROMEC S.A., LOCALITATEA PITEȘTI, JUDEȚUL ARGEȘ	16.08.2000
900	1995/2197 16.02.1995	S.C. HIDROMEC S.A., LOCALITATEA PITEȘTI, JUDEȚUL ARGEȘ	16.08.2000
899	1995/2196 16.02.1995	S.C. ILMACO S.R.L., LOCALITATEA TIMIȘOARA, JUDEȚUL TIMIȘ	16.08.2000
898	1995/2195 16.02.1995	S.C. ILMACO S.R.L., LOCALITATEA TIMIȘOARA, JUDEȚUL TIMIȘ	16.08.2000
897	1995/2194 16.02.1995	S.C. ILMACO S.R.L., LOCALITATEA TIMIȘOARA, JUDEȚUL TIMIȘ	16.08.2000
948	1995/2187 14.02.1995	IMFDZ S.A., BUCUREȘTI	14.08.2000
896	1995/2193 16.02.1995	S.C. ILMACO S.R.L., LOCALITATEA TIMIȘOARA, JUDEȚUL TIMIȘ	16.08.2000
866	1995/2188 15.02.1995	ARON ALEXANDRU, LOCALITATEA CÂMPULUNG MUSCEL, JUDEȚUL ARGEȘ	15.08.2000
941	1995/2189 16.02.1995	INSTITUTUL DE CERCETARE ȘI PROIECTARE PENTRU MAȘINI ELECTRICE, LOCALITATEA CRAIOVA, JUDEȚUL DOLJ	16.08.2000
942	1995/2190 16.02.1995	INSTITUTUL DE CERCETARE ȘI PROIECTARE PENTRU MAȘINI ELECTRICE, LOCALITATEA CRAIOVA, JUDEȚUL DOLJ	16.08.2000
894	1995/2191 16.02.1995	S.C. ILMACO S.R.L., LOCALITATEA TIMIȘOARA, JUDEȚUL TIMIȘ	16.08.2000
1347	1995/2183 10.02.1995	S.C. ROMAN S.A., BRAȘOV	10.08.2000
895	1995/2192 16.02.1995	S.C. ILMACO S.R.L., LOCALITATEA TIMIȘOARA, JUDEȚUL TIMIȘ	16.08.2000
940	1995/2180 08.02.1995	S.C. PROMT AL S.A., BUCUREȘTI	08.08.2000
953	1995/2181 09.02.1995	S.C. EL - CO S.A., LOCALITATEA TÂRGU SECUIESC, JUDEȚUL COVASNA	09.08.2000
872	1995/2185 13.02.1995	S.C. ELECTROARGEȘ S.A., LOCALITATEA CURTEA DE ARGEȘ, JUDEȚUL ARGEȘ	13.08.2000
873	1995/2186 13.02.1995	S.C. ELECTROARGEȘ S.A., LOCALITATEA CURTEA DE ARGEȘ, JUDEȚUL ARGEȘ	13.08.2000

Nr. certificat	Nr. depozit/dată	Societatea	Data decăderii
12725	2002/1210 14.08.2002	S.C. PRODUCȚIE MULTI NR.S.R.L., LOCALITATEA SFÂNTU-GHEORGHE, JUDEȚUL COVASNA	14.02.2008
15047	2004/0212 23.08.2004	MATE ZOLTAN, LOCALITATEA ODORHEIU SECUIESC, JUDEȚUL HARGHITA	23.08.2009
1267	1995/3195 23.08.1995	S.C. APOLLO S.R.L., LOCALITATEA LIVADA, JUDEȚUL CLUJ	23.02.2006
1241	1995/3194 21.08.1995	S.C. SEXY PROD S.R.L., LOCALITATEA URZICENI, JUDEȚUL IALOMIȚA	21.02.2001
1350	1995/3198 28.08.1995	S.C. SIAM INVEST S.R.L., CLUJ	28.02.2001
1294	1995/3197 28.08.1995	PESCARU VASILE, BRAȘOV	28.02.2001
3272	1995/3413 02.11.1995	S.C. MOBIROM S.A., CARAȘ-SEVERIN	02.05.2002
1084	1995/3191 17.08.1995	S.C. CONDOR STYLE CO S.R.L., BUCUREȘTI	17.02.2006
1240	1995/3193 17.08.1995	S.C. DU-PRI S.R.L., TIMIȘ	17.02.2006
5076	1995/3199 28.08.1995	S.C. MOLDOMOBILA S.A., IAȘI	28.02.2006
1321	1995/3420 06.11.1995	SOCIETATEA ROMÂNĂ DE ASCENSOARE IFMA S.A., BUCUREȘTI	06.05.2002
3476	1995/3419 06.11.1995	GEBA DORIAN, IAȘI; APETREI FLORENTIN, IAȘI	06.05.2001
3477	1995/3417 03.11.1995	S.C. ROMCARBON S.A., BUZĂU	03.05.2001
1320	1995/3416 03.11.1995	SOCIETATEA COMERCIALĂ DE INDUSTRIE ȘI PRESTĂRI, SIBIU	03.05.2001
3185	1995/3426 26.09.1995	S.C. LAZZARO COMPANY, TIMIȘ	26.03.2001
3184	1995/3425 26.09.1995	S.C. LAZZARO COMPANY, TIMIȘ	26.03.2001
1325	1995/3424 06.11.1995	S.C. SMART COM IMPEX D.C. S.R.L., BUCUREȘTI	06.05.2001
1324	1995/3423 06.11.1995	S.C. SMART COM IMPEX D.C. S.R.L., BUCUREȘTI	06.05.2001
1323	1995/3422 06.11.1995	S.C. SMART COM IMPEX D.C. S.R.L., BUCUREȘTI	06.05.2001

Nr. certificat	Nr. depozit/dată	Societatea	Data decăderii
1322	1995/3421 06.11.1995	S.C. FLEXIPLAST S.A., PITEȘTI	06.05.2003
3186	1995/3427 26.09.1995	S.C. LAZZARO COMPANY, TIMIȘ	26.03.2001
1262	1995/3402 26.10.1995	PIVA PROEXPORT S.R.L., BUCUREȘTI	26.04.2001
1319	1995/3401 26.10.1995	S.C. GRAAL DESIGN S.R.L., BUCUREȘTI	26.04.2001
1299	1995/3400 25.10.1995	S.C. SMART COM IMPEX D.C. S.R.L., BUCUREȘTI	25.04.2001
1292	1995/3407 31.10.1995	S.C. STANBOX MUSIC S.R.L., BUCUREȘTI	31.04.2002
1309	1995/3406 31.10.1995	MARNAS MARA ADRIANA, BUCUREȘTI	31.04.2001
1483	1995/3405 30.10.1995	S.C. JOLLY ALICATA IMPEX S.R.L., PITEȘTI	30.04.2001
1255	1995/3404 27.10.1995	S.C. UZINA MECANICĂ RM. VÂLCEA S.A., RÂMNICU-VÂLCEA	27.04.2006
1271	1995/3411 31.10.1995	FUZI EVA, BRAȘOV	31.04.2001
1270	1995/3410 31.10.1995	FUZI EVA, BRAȘOV	31.04.2001
1269	1995/3408 31.10.1995	CUC MIRCEA GHEORGHE, TIMIȘ	31.04.2001
1272	1995/3412 31.10.1995	FUZI EVA, BRAȘOV	31.04.2001
1482	1995/3393 19.10.1995	S.C. GIREXIM INTERNATIONAL S.R.L., PITEȘTI	19.04.2001
1471	1995/3392 19.10.1995	S.C. TEHNOFRIG S.A., CLUJ	19.04.2001
1481	1995/3391 18.10.1995	DRĂGUȘANU ȘERBAN, BUCUREȘTI	18.04.2001
1285	1995/3390 18.10.1995	S.C. EURATO S.A., ODORHEIU SECUIESC	18.04.2001
4029	1995/3385 16.10.1995	ROTEX IMPEX S.R.L., ORADEA	16.04.2001
1511	1995/3396 25.10.1995	S.C. ANTEPRIMA S.R.L., BRAȘOV	25.04.2006
1318	1995/3388 17.10.1995	AMICIȚIA IMPEX S.R.L., BUCUREȘTI	17.04.2006

Nr. certificat	Nr. depozit/dată	Societatea	Data decăderii
1291	1995/3386 16.10.1995	INSTITUTUL DE MECANICA FLUIDELOR ȘI DINAMICA ZBORULUI S.A., BUCUREȘTI	16.04.2001
1317	1995/3387 17.10.1995	S.C. INAR S.A., ARAD	17.04.2001
1290	1995/3384 13.10.1995	S.C. ELECTROARGEȘ S.A., CURTEA DE ARGEȘ	13.04.2006
-	2004/0328 25.03.2004	S.C. HAPPY BOY PRODUCȚIE S.R.L., BUCUREȘTI	16.06.2005
15452	2004/0859 08.04.2004	S.C. KTEL CENTER S.R.L., BUCUREȘTI	08.10.2009
15455	2004/0860 08.04.2004	S.C. KTEL CENTER S.R.L., BUCUREȘTI	08.10.2009
15451	2004/0858 08.04.2004	S.C. KTEL CENTER S.R.L., BUCUREȘTI	08.10.2009
15339	2004/0857 08.04.2004	S.C. KTEL CENTER S.R.L., BUCUREȘTI	08.10.2009
15591	2004/0972 07.05.2004	S.C. INSTIRIG S.A., LOCALITATEA BALȘ, JUDEȚUL OLT	07.11.2009
15593	2004/0974 07.05.2004	S.C. INSTIRIG S.A., LOCALITATEA BALȘ, JUDEȚUL OLT	07.11.2009
15163	2004/0491 06.05.2004	CONSTANTINESCU TUDOR MIHAI, BUCUREȘTI	06.11.2009
399	1993/0969 08.12.1993	S.C. ROFET S.A., LOCALITATEA URZICENI, JUDEȚUL IALOMIȚA	08.06.2004
400	1993/0974 14.12.1993	S.C. GRIVIȚA INTERNAȚIONAL S.A., BUCUREȘTI	14.06.1999
554	1993/0978 16.12.1993	S.C. SOROLI-COLA S.A., BRĂILA	16.06.2006
553	1993/0977 16.12.1993	S.C. SOROLI-COLA S.A., BRĂILA	16.06.2006
397	1993/0958 18.11.1993	S.C. PIPERA S.A., BUCUREȘTI	18.05.2004
349	1993/0955 23.09.1993	INEXA PROFIL AKTIEBOLAG, SUEDIA	23.03.2004
385	1993/0957 15.11.1993	MIHĂESCU MIHAI LUCIAN, TIMIȘOARA	15.05.1999
386	1993/0959 18.11.1993	S.C. GEROM S.A., BUZĂU	18.05.1999
389	1993/0963 24.11.1993	S.C. MITECO S.A., IAȘI	24.05.1999

Nr. certificat	Nr. depozit/dată	Societatea	Data decăderii
390	1993/0964 26.11.1993	S.C. DANIS S.N.C., ROMAN	26.05.1996
391	1993/0965 30.11.1993	S.C. ROMANIAN SPORTS PROMOTION S.A., BUCUREȘTI	30.05.1999
384	1993/0956 11.11.1993	S.C. ELECTROPRECIZIA S.A., BRAȘOV	11.05.1999
387	1993/0961 24.11.1993	S.C. ELECTROARGEȘ S.A., CURTEA DE ARGEȘ	24.05.2009
398	1993/0966 02.12.1993	S.C. PROIECT S.A., SIBIU	02.06.1999
388	1993/0962 24.11.1993	S.C. ELECTROARGEȘ S.A., CURTEA DE ARGEȘ	24.05.2004
718	1993/0904 03.11.1993	S.C. MOBINS S.A., BUCUREȘTI	03.05.1999
372	1993/0892 01.11.1993	BURNETE ION, SIBIU	01.05.1999
373	1993/0893 01.11.1993	S.C. STAR GLASS S.A., TÂRGU-JIU	01.05.1999
374	1993/0894 01.11.1993	S.C. STAR GLASS S.A., TÂRGU-JIU	01.05.1999
381	1993/0901 02.11.1993	TRUȘCULESCU CECILIA, TIMIȘOARA	02.05.1999
376	1993/0896 02.11.1993	TRUȘCULESCU CECILIA, TIMIȘOARA	02.05.1999
377	1993/0897 02.11.1993	TRUȘCULESCU CECILIA, TIMIȘOARA	02.05.1999
378	1993/0898 02.11.1993	TRUȘCULESCU CECILIA, TIMIȘOARA	02.05.1999
379	1993/0899 02.11.1993	TRUȘCULESCU CECILIA, TIMIȘOARA	02.05.1999
380	1993/0900 02.11.1993	TRUȘCULESCU CECILIA, TIMIȘOARA	02.05.1999
382	1993/0902 02.11.1993	TRUȘCULESCU CECILIA, TIMIȘOARA	02.05.1999
383	1993/0903 03.11.1993	S.C. DALCOTIM S.R.L., TIMIȘOARA	03.05.1999
298	1993/0718 23.08.1993	S.C. CONTACTOARE S.A., BUZĂU	23.02.2000
311	1993/0714 20.08.1993	S.C. MECANICA CEHLĂU S.A., PIATRA-NEAMȚ	20.02.2009

Nr. certificat	Nr. depozit/dată	Societatea	Data decăderii
314	1993/0717 20.08.1993	S.C. APULUM S.A., ALBA-IULIA	20.02.2009
315	1993/0721 25.08.1993	JOKEY PLASTIK WIPPERFURTH GMBH, AUSTRIA	25.02.2004
316	1993/0724 26.08.1993	S.C. ELECTROARGEȘ S.A., CURTEA DE ARGEȘ	26.02.2004
317	1993/0725 26.08.1993	S.C. ELECTROARGEȘ S.A., CURTEA DE ARGEȘ	26.02.2004
318	1993/0726 26.08.1993	S.C. ELECTROARGEȘ S.A., CURTEA DE ARGEȘ	26.02.2004
320	1993/0728 27.08.1993	LIXANDRU MARIUS, BUCUREȘTI	27.02.1999
334	1993/0729 01.09.1993	S.C. AZUR S.A., TIMIȘOARA	01.03.2009
335	1993/0730 01.09.1993	S.C. DANIS S.N.C., NEAMȚ	01.03.1996
336	1993/0731 03.09.1993	SAVU ROMEO, NEAMȚ	03.02.1999
338	1993/0734 09.09.1993	S.C. ADE STUPROCON S.R.L., BUCUREȘTI	09.03.1999
339	1993/0803 14.09.1993	BERINDEAN ELENA, BUCUREȘTI	14.03.1999
369	1993/0732 08.09.1993	S.C. FURNIMOB S.A., CONSTANȚA	08.03.1999
370	1993/0759 13.09.1993	S.C. IMAR S.A., ARAD	13.03.1999
221	1993/0508 19.05.1993	S.C. ELECTROARGEȘ S.A., ARGEȘ	19.11.2003
220	1993/0507 19.05.1993	S.C. ELECTROARGEȘ S.A., ARGEȘ	19.11.2003
219	1993/0506 19.05.1993	S.C. ELECTROARGEȘ S.A., ARGEȘ	19.11.2003
218	1993/0505 19.05.1993	S.C. ELECTROARGEȘ S.A., ARGEȘ	19.11.2003
217	1993/0504 19.05.1993	S.C. ELECTROARGEȘ S.A., ARGEȘ	19.11.2003
215	1993/0502 18.05.1993	RECKITT BENCKISER N.V., ILFOV	18.11.2008
228	1993/0514 25.05.1993	S.C. STIF S.A., SUCEAVA	25.11.2003

Nr. certificat	Nr. depozit/dată	Societatea	Data decăderii
243	1993/0532 07.06.1993	COLGATE - PALMOLIVE COMPANY, USA	07.12.2008
281	1993/0661 22.07.1993	S.C. ELECTROARGEȘ S.A., CURTEA DE ARGEȘ	22.01.2004
282	1993/0662 23.07.1993	S.C. BECKER & CO. S.A., BUCUREȘTI	23.01.2004
15055	f 2004 0191 11.02.2004	S.C. PET STAR, CĂZĂNEȘTI, JUDEȚUL ILFOV	11.08.2009
15294	f 2004 0193 13.02.2004	GNV OMEGA TRADING S.R.L., LOCALITATEA VOLUNTARI, JUDEȚUL ILFOV	13.08.2009
15043	f 2004 0196 13.02.2004	S.C. VOPEL S.R.L., RÂȘNOV, JUDEȚUL BRAȘOV	13.08.2009
15269	f 2004 0198 13.02.2004	ZAJZON ROBERT, LOCALITATEA REGHIN, JUDEȚUL MUREȘ	13.08.2009
15303	f 2004 0200 16.02.2004	S.C. EUROPHARM S.A., BRAȘOV	16.08.2009
14869	f 2004 0201 16.02.2004	S.C. KAROM DRINKS S.R.L., BUCUREȘTI	16.08.2009
15033	f 2004 0202 17.02.2004	S.C. HORUS SERVICE S.R.L., BUCUREȘTI	17.08.2009
15003	f 2004 0240 08.03.2004	S.C. GRUPUL INDUSTRIAL ELECTROCONTACT S.A., BOTOȘANI	08.09.2009
15086	f 2004 0243 08.03.2004	ISTRATE IOAN, LOCALITATEA SEBEȘ, JUDEȚUL ALBA	08.09.2009
15146	f 2004 0244 09.03.2004	S.C. BANNER P.C. S.R.L., BUCUREȘTI	09.09.2009
15136	f 2004 0245 10.03.2004	S.C. ARAS S.R.L., BRAȘOV	10.09.2009
14993	f 2004 0438 15.04.2004	COMPANIA NAȚIONALĂ IMPRIMERIA NAȚIONALĂ S.A., BUCUREȘTI	15.10.2009
15274	f 2004 0439 06.05.2004	S.C. ALP S.A., LOCALITATEA ȘURA MICĂ, JUDEȚUL SIBIU	06.11.2009
409	1993/0989 27.12.1993	SZABO LASZLO, ODORHEIU SECUIESC; BENCZE KAROLY, ODORHEIU SECUIESC	27.06.2004
410	1993/0990 27.12.1993	SZABO LASZLO, ODORHEIU SECUIESC; BENCZE KAROLY, ODORHEIU SECUIESC	27.06.2004
411	1993/0991 27.12.1993	SZABO LASZLO, ODORHEIU SECUIESC; BENCZE KAROLY, ODORHEIU SECUIESC	27.06.2004
413	1993/0993 27.12.1993	SZABO LASZLO, ODORHEIU SECUIESC; BENCZE KAROLY, ODORHEIU SECUIESC	27.06.2004

Nr. certificat	Nr. depozit/dată	Societatea	Data decăderii
412	1993/0992 27.12.1993	SZABO LASZLO, ODORHEIU SECUIESC; BENCZE KAROLY, ODORHEIU SECUIESC	27.06.2004
414	1993/0994 27.12.1993	SZABO LASZLO, ODORHEIU SECUIESC; BENCZE KAROLY, ODORHEIU SECUIESC	27.06.2004
415	1993/0995 27.12.1993	S.C. DANIS S.N.C., ROMAN	27.06.1996
401	1993/0976 14.12.1993	JONSON & JOHNSON VISION PRODUCTS INC., US	14.06.2004
689	1993/0968 07.12.1993	MARNAS MARA ADRIANA, BUCUREȘTI	07.06.1999
438	1993/0967 06.12.1993	S.C. "N.C. ICE GOLD COMPANY S.R.L., TIMIȘOARA	06.06.1999
2	1993/0004 08.01.1993	LABORATOIRES DE BIOLOGIE VEGETALE YVES ROCHER, LA CACILLY, FRANȚA	08.07.2003
3	1993/0005 08.01.1993	COLGATE - PALMOLIVE COMPANY NEW YORK, USA	08.07.2008
4	1993/0006 08.01.1993	COLGATE - PALMOLIVE COMPANY NEW YORK, USA	08.07.2008
5	1993/0007 08.01.1993	COLGATE - PALMOLIVE COMPANY NEW YORK, USA	08.07.2008
6	1993/0008 08.01.1993	COLGATE - PALMOLIVE COMPANY NEW YORK, USA	08.07.2003
7	1993/0009 08.01.1993	COLGATE - PALMOLIVE COMPANY NEW YORK, USA	08.07.2008
8	1993/0010 08.01.1993	COLGATE - PALMOLIVE COMPANY NEW YORK, USA	08.07.2008
10	1993/0012 08.01.1993	S.C. ELECTROARGEȘ S.A., LOCALITATEA CURTEA DE ARGEȘ, JUDEȚUL ARGEȘ	08.07.2003
20	1993/0029 08.01.1993	COLGATE - PALMOLIVE COMPANY NEW YORK, USA	08.07.2008
22	1993/0031 08.01.1993	COLGATE - PALMOLIVE COMPANY NEW YORK, USA	08.07.2008
23	1993/0032 08.01.1993	S.C. PRODCOMPLEX S.A., LOCALITATEA TÂRGU-MUREȘ, JUDEȚUL MUREȘ	08.07.2003
24	1993/0033 08.01.1993	S.C. PRODCOMPLEX S.A., LOCALITATEA TÂRGU-MUREȘ, JUDEȚUL MUREȘ	08.07.2003
402	1993/0979 20.12.1993	S.C. ELECTROARGEȘ S.A., LOCALITATEA CURTEA DE ARGEȘ, JUDEȚUL ARGEȘ	20.06.2004
403	1993/0980 20.12.1993	S.C. ELECTROARGEȘ S.A., LOCALITATEA CURTEA DE ARGEȘ, JUDEȚUL ARGEȘ	20.06.2004



Nr. certificat	Nr. depozit/dată	Societatea	Data decăderii
408	1993/0981 20.12.1993	S.C. AEROSTAR S.A., BACĂU	20.06.1999
687	1993/0982 21.12.1993	PÂRCIU DUMITRU, IAȘI	21.06.1999
688	1993/0983 21.12.1993	PÂRCIU DUMITRU, IAȘI	21.06.1999
609	1993/0984 21.12.1993	CASAȘ CĂLIN, BUCUREȘTI	21.06.1999
404	1993/0985 22.12.1993	COLGATE-PALMOLIVE COMPANY, US	22.06.1999
406	1993/0986 27.12.1993	TOLGYI ȘTEFAN, TIMIȘOARA	27.06.1999
405	1993/0987 27.12.1993	S.C. ARO S.A., LOCALITATEA CÂMPULUNG MUSCEL, JUDEȚUL ARGEȘ	27.06.1999
407	1993/0988 27.12.1993	S.C. GEROM S.A., BUZĂU	27.06.1999
393	1993/1000 30.12.1993	GHILDUȘ ALEXANDRU, BUCUREȘTI	30.06.1999
392	1993/0999 30.12.1993	GHILDUȘ ALEXANDRU, BUCUREȘTI	30.06.1999
440	1993/0998 30.12.1993	BANCIU EUGENIA RODICA, TIMIȘOARA	30.06.1999
439	1993/0997 29.12.1993	GORNEA BOGDAN CĂTĂLIN, BUCUREȘTI	29.06.1999
416	1993/0996 28.12.1993	VELCEA MARIAN, BUCUREȘTI	28.06.1999
15653	f 2004 0988 26.07.2004	ILEFOR S.A., TÂRGU-MUREȘ	26.01.2010
15526	f 2004 0987 26.07.2004	ILEFOR S.A., TÂRGU-MUREȘ	26.01.2010

**REVALIDĂRI ALE CERTIFICATELOR  
DE ÎNREGISTRARE**

## REVALIDĂRI ALE CERTIFICATELOR DE ÎNREGISTRARE A DM

Nr. certificat	Nr. depozit	Titular	Data revalidării
638	1994/1390 13.05.1994	S.C. APULUM S.A, LOCALITATEA ALBA-IULIA, JUDEȚUL ALBA	13.11.2009
14780	2004/0068 20.01.2004	BANCA NAȚIONALĂ A ROMÂNIEI, BUCUREȘTI	20.07.2009
18493	f 2008 0130 11.03.2008	S.C. NATURALIA DIET S.R.L., LOCALITATEA PITEȘTI, JUDEȚUL ARGEȘ	14.01.2010
15163	2004/0491 06.05.2004	CONSTANTINESCU TUDOR MIHAI, BUCUREȘTI	21.12.2009
14841	2004/0247 10.03.2004	S.C. TESS CONEX S.A., IAȘI	11.01.2010
15034	2004/0104 02.02.2004	S.C. ELKA PRODCOM S.R.L., ORADEA, JUDEȚUL BIHOR	07.01.2010
14873	2004/0093 30.01.2004	S.C. CORGAM S.R.L., BAIA MARE, JUDEȚUL MARAMUREȘ	30.12.2009
15165	2004/0296 12.03.2004	S.C. ERBAY IMPEX S.R.L., COMUNA DOBROIEȘTI, JUDEȚUL ILFOV	08.01.2010
14935	2004/0094 13.01.2004	S.C. FUCHS CONDIMENTE TO S.R.L., CURTEA DE ARGEȘ, JUDEȚUL ARGEȘ	19.11.2009

**MODIFICĂRI ÎN SITUAȚIA JURIDICĂ  
A TITULARILOR**

## **MODIFICĂRI IN SITUAȚIA JURIDICĂ A CERERILOR/CERTIFICATELOR DM**

- 1.** Titularul certificatului de înregistrare nr. **008745, S.C. VINARIA S.A.**, cu sediul în Sibiu, str. Alba-lulia, nr. 98, județul Sibiu, **a desemnat, ca mandatar autorizat, Cabinet Individual Dina Mariana Greavu, cu sediul în Sibiu, str. C. Noica, bl. 2, ap. 21.**
- 2.** Titularul certificatului de înregistrare nr. **015834, IVĂNESCU GEORGE**, a schimbat domiciliul din Calea 13 Septembrie, nr. 120, bl. 60-62, sc. B, ap. 28, sector 5, București, **în str. Băneasa Ancuța, nr. 1, sector 2, București.**
- 3.** Titularul certificatului de înregistrare nr. **015395, STRAUSS COFFEE BV**, a schimbat sediul societății din 162 Beech Avenue 1119 PS Schiphol - Rijk în **Prof. J.H. Bavincklaan 2, 1183 AT Amstelvee, Țările de Jos.**
- 4.** Titularul certificatului de înregistrare nr. **015395, STRAUSS COFFEE BV**, cu sediul în Prof. J.H. Bavincklaan 2, 1183, a desemnat, ca mandatar autorizat, societatea **S.C. RODALL S.R.L.**, cu sediul în **str. Polonă, nr. 115, bl. 15, sc. A, ap. 19, sector 1, București.**
- 5.** Titularul certificatului de înregistrare nr. **018812, S.C. LARIS S.R.L.**, cu sediul în Timișoara, str. Goethe, nr. 2, județul Timiș, a cesionat total drepturile ce decurg din acestea societății **S.C. ART PAPER GROUP S.R.L.**, cu sediul în **Intrarea Jean Monet, nr. 27, localitatea Timișoara, județul Timiș.**
- 6.** Titularul certificatului de înregistrare nr. **018812, S.C. ART PAPER GROUP S.R.L.**, cu sediul în **Timișoara, Intrarea Jean Monet, nr. 27, județul Timiș**, a desemnat, ca mandatar autorizat, societatea **ARIANA AGENȚIE DE PROPRIETATE INDUSTRIALĂ**, cu sediul în **Timișoara, Calea Aradului, nr. 33, ap. 7, județul Timiș**, numai pentru înscrierea contractului de cesiune nr. **52/29.12.2009** încheiat între **S.C. LARIS S.R.L.**, cu sediul în **Timișoara, str. Goethe, nr. 2, județul Timiș**, și **S.C. ART PAPER GROUP S.R.L.**, cu sediul în **Intrarea Jean Monet, nr. 27, localitatea Timișoara, județul Timiș.**
- 7.** Titularul certificatului de înregistrare nr. **014935, S.C. FUCHS CONDIMENTE RO S.R.L.**, a schimbat sediul societății din Domnești, str. A.I. Cuza, nr. 15-17, județul Argeș, **în str. Nordului, nr. 41-43, localitatea Curtea de Argeș, județul Argeș.**

8. Solicitantul cererii de înregistrare **nr. f 2009 0515, S.C. PROVERA ROM S.R.L.**, cu sediul în str. Lipscani, nr. 102, et. 4, spațiul S9, sector 3, București, **a cesionat toate drepturile ce decurg din aceasta societății S.C. ROMANIA HYPERMARCHE S.A.**, cu sediul în str. Lipscani, nr. 102, et. 4, sector 3, București.
9. Ca urmare a certificatului **nr. 29918/7233**, din **12.01.2008**, eliberat de Primăria Municipiului București, reiese că **s-a schimbat denumirea străzii** din str. Prolungirea Școala Herăstrău, nr. 52-54, sector 1, București, **în str. Nicolae G. Caramfil, nr. 52-54, sector 1, București**. Această schimbare este valabilă pentru titularul certificatelor de înregistrare **nr. 010059, 010687, 010947, 013529, 013677**.
10. Titularul certificatelor de înregistrare **nr. 010059, 010947, 013677, S.C. MORĂRIT PANIFICAȚIE BĂNEASA S.A.**, cu sediul în str. Nicolae G. Caramfil, nr. 52-54, sector 1, București, **a cesionat total drepturile ce decurg din acestea societății S.C. M.P. BĂNEASA - PASTE S.A.**, cu sediul în str. Nicolae G. Caramfil, nr. 52-54, Corp Administrativ, et. 2, camera 2, sector 1, București.
11. Titularul certificatului de înregistrare **nr. 013529, S.C. MORĂRIT PANIFICAȚIE BĂNEASA S.A.**, cu sediul în str. Nicolae G. Caramfil, nr. 52-54, sector 1, București, **a cesionat total drepturile ce decurg din acesta societății S.C. M.P. BĂNEASA - MOARĂ S.A.**, cu sediul în str. Nicolae G. Caramfil, nr. 52-54, Corp Administrativ, et. 2, camera 6, sector 1, București.
12. Titularul certificatului de înregistrare **nr. 010687, MORĂRIT PANIFICAȚIE BĂNEASA S.A.**, cu sediul în str. Nicolae G. Caramfil, nr. 52-54, sector 1, București, **a cesionat total drepturile ce decurg din acesta societății S.C. OVERSEAS GROUP IMPEX S.R.L.**, cu sediul în str. Nicolae G. Caramfil, nr. 52-54, sector 1, București.

**|RENUNȚARE LA DREPTURI**

## **RENUNȚARE LA DREPTURI ALE CERTIFICATELOR DE ÎNREGISTRARE**

- 1. OSIM a luat act de renunțare la drepturile ce decurg din certificatele de înregistrare nr. 015004, 015677, 015738, titular S.C. GRUPUL INDUSTRIAL ELECTROCONTACT S.A., cu sediul în Calea Națională, nr. 6, județul Botoșani.**
  
- 2. OSIM a luat act de renunțarea la drepturile ce decurg din cererea de înregistrare nr. f 2009 0168, titular S.C. FARMEC S.A., cu sediul în str. Henri Barbusse, nr. 16, Cluj-Napoca, județul Cluj.**



## **DIVERSE**

- **LISTA CONSILIERILOR ÎN PROPRIETATE INDUSTRIALĂ ȘI A MANDATARILOR AUTORIZAȚI ÎN PROPRIETATE INDUSTRIALĂ**
- **CENTRE REGIONALE PENTRU PROMOVAREA PROPRIETĂȚII INDUSTRIALE ÎN ROMÂNIA**
- **ANUNȚURI OFICIALE**
- **MATERIALE INFORMATIVE DIN DOMENIUL PROPRIETĂȚII INDUSTRIALE**

**ROMÂNIA**  
**OFICIUL DE STAT PENTRU INVENȚII ȘI MĂRCI**

**ORDIN nr. 157**  
**24 iulie 1997**

Directorul General al Oficiului de Stat pentru Invenții și Mărci,  
Având în vedere prevederile art. 14, alin. 3, din Legea 64/1991, privind brevetele de invenție, și  
Regula 2.5, din H.G. 152/92, referitoare la profesia de consilier în proprietate industrială,

**ORDIN:**

Art. 1. Persoanele ale căror nume figurează în lista anexă la prezentul Ordin, precum și firmele specializate în proprietate industrială se înscriu în **REGISTRUL NAȚIONAL AL CONSILIERILOR ÎN PROPRIETATE INDUSTRIALĂ**, cu menționarea specializării.

Art. 2. Prezentul ordin se va publica în Buletinul Oficial de Proprietate Industrială.

Director General

AGENȚIILE SPECIALIZATE ÎN PROPRIETATE INDUSTRIALĂ  
pentru luna ianuarie 2010

Data înființării	Nr. registru agenții	Denumirea completă a cabinetului/agenției Adresa Consilieri cu drept de practică	Domenii	Statut juridic
27.03.1991	001	<b>INVENTA – AGENȚIE DE PROPRIETATE INTELLECTUALĂ S.R.L.</b>  București, Bdul Corneliu Coposu nr. 7, bl. 104, sc. 2, ap.31, sect.3, cod 030602, Tel: 021/3200285, Fax: 021/3228325, e-mail: contact@inventa.ro, inventa@mark-patent.ro, turcanu@inventa.ro, GSM: 0744 324510 Prof. univ. dr. ing. Țurcanu Constantin, Dr. ing. Lorentz Alexandru, Ing. Velțan Loredana, Ing. Secăreanu Doina, prof.univ.dr.chim. Ungureanu Mihaela, ec. Bodomoi Otilia Florentina, arh.dr.ing. Țurcanu Costin Radu, dr.ing. Gheorghe Bucșă	Brevete Mărci Desene Topografii	SRL
29.05.1991	002	<b>CABINET ENPORA S.R.L.</b>  București, str. George Calinescu nr.52A, ap.1, 011694, Tel: 021 2300990; 031 1001634, Fax: 021 2302311; 031 1007927, pop@patents.ro Ing. Pop Virginia Daisy, Ing. Pop Călin Radu, Ing. Popescu Bianu Anca, jur. Tărchilă Nicoleta Aurica	Brevete Mărci Desene Topografii	SRL
23.07.1991	003	<b>PATENTMARK S.R.L.</b>  București str. Dr. N. Turnescu nr. 2, ap.2, sector 5, cod 050467 Tel: 021/3121669, Fax: 021/2233963, stema@pcnet.ro Mohonea Liliana, Mohonea Cristian, Borlan T. Radu, Marinescu Ruxandra	Brevete Mărci Desene Topografii	SRL
18.12.1991	004	<b>RODALL AGENȚIE DE PROPRIETATE INDUSTRIALĂ S.R.L.</b>  București, Str. Polonă nr. 115, bl. 15, sc. A, ap. 19 sector 1, cod 010497, Tel: 021/2108342, GSM: 0722 652111, Fax:021/2105794, rodall@b.astral.ro Jur. Bălan Gheorghită, Pițu Dalila	Brevete Mărci Desene Topografii	SRL
25.08.1992	005	<b>INTELECT S.R.L.</b>  Oradea, B-dul Dacia nr. 48 Bl. D10, Ap.3, Tel: 0259/453847, Fax:0259/268094, OP 9-CP 128, cod 410346, e-mail: info@intelec.ro, GSM: 0745 040831 Buzlea Elisabeta, Buzlea Mircea Valentin, Buzlea Narcisa Floricica	Brevete Mărci Desene Topografii	SRL

08.09.1992	006	<b>A.G.V. –AGENTIE DE PROPRIETETE INDUSTRIALA SRL</b>  Bucuresti, sector 1, str. Clucereasa Elena nr.67, tel/fax: 0216664311, mobil: 0744369265, ion.costin@yahoo.de Ion Costin	Mărci Desene	SRL
04.12.1992	008	<b>CONSTANTIN GHIȚĂ OFFICE SRL</b>  Timișoara, str. Take Ionescu nr. 24-28 sc. B ap. 2 judetul Timiș, cod 300042, Tel/Fax: 0256/435976, GSM: 0744 162462, e-mail: ghita@ghitaconstantin.ro, clelia@ghitaconstantin.ro, www.ghitaconstantin.ro Ing. Ghiță Constantin, Pop Motogna Clelia	Brevete Mărci Desene	SRL
13.05.1993	010	<b>ROMINVENT S.A</b>  București, Str. Ermil Pangratti nr. 35, et.1, sect.1, cod 011882, Tel: 021/2312515, 2312541,Fax: 021/2312550, 2312454,e-mail: office@rominvent.ro Ing.Enescu Lucian, Chim. Larion Sonia, Jur. Mocanu Ion, Fiz. Nicolaescu Daniella, Ec. Ghenu Mihaela, Ing.Teodorescu Mihaela, Ing. Cosmina Fierăscu, Ing. Ploscă Daniel, Ing. Spătaru Daniela, Ing. Alexandra Hașiu, Dr. Ing. Cristina Popa, Ec. Joituiu Andreea Simona, Bio.Enescu Miruna, farm.Dumitrescu Artemis Sorina, jur. Markusev Denisa Mary, ec. Olteanu Camelia, jur. Dragulin Ioana, ing. Petcu Costin, jur. Martinescu Alina Nicoleta, jur. Pasanciu Laura	Brevete Mărci Desene Topografii	SA
13.03.1995	014	<b>PERSOANĂ FIZICĂ INDEPENDENTĂ TĂTARU DOINA</b>  Piatra Neamț, Str. Apele Minerale nr. 4. cod 610121 Tel: 0233/223602, e-mail: doina_tataru@msn.com Tătaru Doina	Brevete Mărci Desene	PF
30.03.1995	015	<b>CABINET M. OPROIU - CONSILIERE ÎN PROPRIETATE INTELECTUALĂ SRL</b>  București, Str. Popa Savu, nr. 42, parter, sector 1, cod 011434, Tel: 021/2602833; 021/ 2602834, Fax: 021/2602836; 021/2602835, P.O.Box 2-229, e-mail: office@oproiu.ro Fiz. Oproiu Margareta, MBA arh.Vasilescu Raluca, jur. Sturza Ioana, , ing.chim.Marin Elena, ing.Ene Silvia, ec. MBA Pătrascu Georgiana, ing.chim.Petrea Dana Maria, filolog Oana Țambrea, ing.chim.Filippi Valentina, ing.chim. Georgescu Cristina, ing.mec. Popescu Mariana	Brevete Mărci Desene Topografii	SRL
21.05.1996	017	<b>AGENȚIA DE PROPRIETATE INDUSTRIALĂ “LABIRINT”</b>  Arad, Str. Coriolan Petreanu nr. 28, cod 310151 Tel/Fax: 0257/255842, GSM: 0722 458129, e-mail: info@labirint.ro Ing. Ivanca Maria	Brevete Mărci Desene	CI

14.11.1996	018	<b>INTEGRATOR Consulting SRL</b> Cluj Napoca, str. Dunării nr. 25 bl.C1 ap.5, , jud. Cluj, cod 400593 Tel/Fax: 0264/442817, GSM: 0745235585, e-mail: dorin.isoc@aut.utcluj.ro Isoc Dorin	Brevete Mărci Desene	SRL
1997	019	<b>LOYAL PARTNERS -AGENȚIE DE PROPRIETATE INTELECTUALĂ</b> Galati, Str. Portului nr.23, Parcul De Soft, cam.307, cod 800025, tel/fax: 0236/407032, GSM: 0722 744241, office@loyalpartners.ro www.loyalpartners.ro ing.av. Pușcașu Dan	Brevete Mărci Desene Topografii	SRL
01.07.1997	020	<b>AGENȚIE DE PROPRIETATE INTELECTUALĂ ȘI TRANSFER DE TEHNOLOGIE -AGPITT-SRL</b> București, B-dul Libertății nr. 12, bl.113, sc.2, ap.28, sector 4; cod 040129, CP 42-106, Tel: 3177693;;Fax: 021/3177584, GSM: 0744293552; 0724539752, e-mail: faighenov@xnet.ro; office@agpitt.ro Ing.jur. Faighenov Marioara	Brevete Mărci Desene	SRL
10.07.1997	016	<b>MILENIUL 3 – AGENȚIE DE PROPRIETATE INDUSTRIALĂ SRL</b> Pașcani, Str. Moldovei nr. 10, bl. Crinul, sc. A, ap. 28, jud Iași, cod 705200, Tel/Fax: 0232/719190; GSM: 0740 820582 Ing.Burțilă Ioan	Brevete Mărci Desene	SRL
03.10.1997	021	<b>LAZĂR ELENA CABINET DE PROPRIETATE INDUSTRIALĂ</b> Buzău, Str.Unirii, Bl.16C,Et.3, Ap. 12, cod 120013, OP 1, CP 52, Tel./Fax: 0238 724262 GSM: 0723 328633, cpielena@recomplast.com Lazăr Elena	Brevete Mărci Desene Topografii	CI
29.10.1997	022	<b>PERSOANĂ FIZICĂ INDEPENDENTĂ BARBU GHEORGHE MIRCEA</b> București, Șos Iancului nr.21, bl. 106A,sc.B, ap.73, sect.2, Tel/Fax : 021/6536608, 0724.834.010 e-mail : bmircea@mailbox.ro Barbu Gheorghe Mircea	Brevete Mărci Desene	CI
02.12.1997	023	<b>“ HARCOV” A.P.I. S.R.L.</b> Sfântu Gheorghe, jud. Covasna, Str. Nicolae Iorga nr. 61, bl. 10E, sc. B, ap. 9, cod 520089, Tel: 0267/352267, GSM : 0744435291, stanciu@planet.ro, propind@mail.asimcov.ro Stanciu Adelina	Brevete Mărci Desene	SRL
18.12.1997	024	<b>AGENȚIE DE PROPRIETATE INDUSTRIALĂ ȘI TRANSFER TEHNOLOGIC « STOIAN IOAN »</b> Roman, Bd. Republicii, bl. 46, sc. C, ap. 35, cod 611127, jud. Neamț, Tel/Fax : 0233/741268, GSM : 0745 643738, istoian@engineer.com Stoian Ioan	Brevete Mărci Desene	CI

1998	007	<b>ROMPROSPER SERVIMPEX SRL</b> <b>Agentie de proprietate intelectuala „PIVA®”</b>  București, Șos. Mihai Bravu nr. 294, bl.6,sc.B, ap. 63, sector 3, cod 030319, Tel: 021.322.28.57, fax: 021.322.28.57 Mobil: 0724880514; 0744654128; 0744536405 e-mail: office@piva.ro; raluca_pioaru@yahoo.com; mihalache.andra@gmail.com lector univ.dr. Pioaru Mihalache Raluca Andreea	Mărci Desene Brevete	SRL
27.04.1998	026	<b>PIDES-CABINET DE PROPRIETATE INDUSTRIALĂ</b>  București, Str. Valea Buzăului, nr. 10, bl. G30, ap. 36, sector 3, cod 032334, Tel : 3455351 GSM : 0723 708632, e-mail: pides2004@yahoo.com ing. Șova Dan Eugen	Brevete Mărci Desene Topografii	CI
1998	048	<b>PETRU COSTINESCU-DICOSTI</b>  București, Str. Viorele nr. 30, bl. 20 A, ap. 23, sector 4,cod 040428, OP 44 – CP5 , Tel: 021/3303162, e-mail: petrucostinescu.dicosti@gmail.com Petru Costinescu	Brevete Mărci Desene	CI
23.02.1999	027	<b>SZENTE SÁNDOR</b>  Odorheiu Secuiesc, str. Victoriei, nr. 41,bl.U6, et.1, ap.4, jud. Harghita,cod poștal 535600, Tel : 0266/219143, e-mail : prooffice@szente.ro Szente Sándor	Brevete Mărci Desene	CI
21.07.1999	028	<b>NOWAPATENT SRL</b>  Medias, str. Lotru, nr.4, bl.92, ap.1 Tel : 0269/841373 ; 0264/833273, Fax : 0269/833273 e-mail : nowapatent@birotec.ro office@nowapatent.ro Danciu Ioan	Brevete Mărci Desene	SRL
30.08.1999	029	<b>CABINET DE PROPRIETATE INDUSTRIALĂ “BIONPI”</b>  București, 010577, Calea Dorobanților 126-130 Bl. 8, et. 9 Ap. 50 sector 1, cod 010577, Tel/Fax: 021/2316549, 031/8054616 GSM: 0723 187944, 0746184697 e-mail: bionpi@rdsmail.ro, bionpi@hotmail.com Ing. Ion Rodica Cocuța	Brevete Mărci Desene	CI
12.11.1999	030	<b>AGENȚIE DE CONSULTANȚĂ ÎN PROPRIETATE INTELECTUALĂ ȘI TRANSFER DE TEHNOLOGIE « SPRINCEANU NICOLAE »</b>  Drobeta Turnu Severin, Str. Gheorghe Ionescu Sisești nr. 96, bl.E2, sc.1, et. 3, ap.8, cod 220212, Tel/Fax : 0352801490, Mobil :0721796318 e-mail: nicolaesprinceanu@yahoo.com Jur.ing. Nicolae Sprinceanu	Brevete Mărci Desene	CI

21.01.2000	031	<b>CABINET INDIVIDUAL IVĂNESCU GABRIEL DAN</b>  Braşov, Str. Al. I. Cuza nr. 58 ap. 5, cod 500085, tel: 0268471650, fax:0368816013, GSM:0722248415, e-mail: dan.ivanescu@clicknet.ro Ivănescu Gabriel Dan	Brevete Mărci Desene	CI
15.02.2000	032	<b>CABINET DE PROPRIETATE INDUSTRIALA ANGHEL LUMINIȚA DOINA</b>  Bucureşti, Str. Gherghitei Nr.1, Bl.94B, Sc. B, Ap.76, Sector 2, Fax: 031.4013777, GSM : 0723301706, 0743218219 e-mail : anghel.doina@rdslink.ro, anghel2na@yahoo.com, anghel2na@gmail.com Ing.Av.Anghel Luminita Doina	Brevete Mărci Desene	CI
07.09.2000	034	<b>AGENȚIA DE PROPRIETATE INDUSTRIALĂ - APIA SRL</b>  Bucureşti, Str. Romancierilor nr. 5, bl.C14, sc.B, ap.41, sector 6, cod 061791, OP23-CP11, Tel/Fax: 021/7783100, GSM: 0745 031557, e-mail: office@mark-apia.ro, www.mark-apia.ro Visalom Theodor, Visalom Monica	Mărci Desene	SRL
17.10.2000	035	<b>PERSOANĂ FIZICĂ INDEPENDENTĂ BERCEANU MARIA AURELIA</b>  Bucureşti, Str. Cogîlnic 25, sector 3, Tel: 021/3264568 GSM:0744954085, berceanu_maria_aurelia@yahoo.com Berceanu Maria Aurelia	Brevete Mărci	PF
20.10.2000	036	<b>CABINET PROPRIETATE INDUSTRIALĂ POPESCU ANGELA</b>  Bucureşti, str. Complexului nr.10, bl.40, ap.14, Tel :021/3243756 GSM : 0723051279, Tel : 0318.04.68.81, angela_intelect@yahoo.com Popescu Angela	Brevete Mărci Desene	CI
20.11.2000	038	<b>CABINET INDIVIDUAL' ION FLOREA'</b>  Bucureşti, 010577, Calea Dorobanţilor 126-130, bl.8,et.9,ap.50, sector 1, cod 010577, Tel/Fax: 021/2316549,GSM: 0724313260, e-mail: iflorea@rdsmail.ro, florea_ion@plic.ro Ing.Ion Florea	Mărci	CI
28.11.2000	039	<b>CABINET IN DIVIDUAL GREAVU DOINA MARIANA</b>  Sibiu, str. Constantin Noica, bl. 2, ap.21, cod 550169 Tel:0269/218500,Fax:0269/212170, Mobil:0766489179, 0731308189, aurorapca@yahoo.com, protectro@xnet.ro Ing. Greavu Doina Mariana	Brevete Mărci Desene	CI

11.12.2000	040	<b>INTEL PROTECT SRL</b> Braşov, B-dul M. Kogălniceanu, nr. 20, bl. 1k, sc. C-D, cod 500173, Tel: 068/413117, Fax: 0268/477333, GSM: 0744 355100 e-mail: intelprotect@ccibv.ro Axente Elena	Mărci Desene	SRL
08.01.2001	041	<b>CABINET "CECIU GABRIELA" CONSULTANȚĂ ÎN DOMENIUL PROPRIETĂȚII INTELLECTUALE</b> Timișoara, Str. Narciselor, nr. 6, sc. A, ap. 110, jud. Timis, cod postal 300024, Tel/Fax.: 0256/494846; GSM: 0745 388039, e-mail: gabrielaceciu@hotmail.com Ing.Ceciu Gabriela	Brevete Mărci Desene	CI
10.01.2001	042	<b>VLAD CONSTANTIN</b> Constanta, Bd. 1 decembrie 1918 nr. 5, bl. F16, ap.34, cod 900711, Tel: 0241625643, 0341172650, Fax: 0241625643, GSM: 0722 370300, 0770251145, e-mail: constantin.vlad@rdslink.ro Vlad Constantin	Brevete Mărci Desene	CI
05.03.2001	045	<b>BROJBY PATENT INNOVATION</b> Pitești, Bd. Republicii, bl.212,sc. D, ap.11, jud.Argeș, cod 110176, Tel/Fax.: 0348/412529, GSM: 0745 143095,adrian_brojboiu@yahoo.com Brojboiu Dumitru Adrian Florinel	Brevete Mărci Desene	CI
12.04.2001	047	<b>INTELLECTUAL PROPERTY OFFICE SRL</b> București, Str. Alexandru Moruzzi nr. 6, bl. B6, sc. 2, ap.62, sector 3, cod 031155, Tel/Fax.: 021/3262388, GSM: 0745 094241, e-mail: office@ipoffice.ro Ciuda Berivoe Anca	Brevete Mărci Desene	SRL
07.05.2001	049	<b>ANDRA MUȘATESCU CABINET DE PROPRIETATE INDUSTRIALA</b> București, Str. Drumul Taberei nr. 71, bl.TD42, sc.1, et.4, ap.28, sector 6, cod 061366, GSM: 0722 879810, e-mail: amusatescu@dnt.ro, andramusatescu@andramusatescu.ro, www.andramusatescu.ro Mușatescu Andra Oana	Brevete Mărci Desene Topografii	CI
2001	050	<b>CABINET ACSINTE PAULA-ADRIANA</b> București, str. Maior Coravu Ion, nr.1-7, bl. C4, ap.85, Tel/fax: 021/2507396, GSM: 0723317631 paula@legalservices.ro Av. Acsinte Paula Adriana	Mărci	PF
2001	051	<b>PERSOANĂ FIZICĂ INDEPENDENTĂ POPESCU RADU-ROMEO</b> București, Bd. Corneliu Coposu nr.3, bl. 101, sc. 3, et.4, ap. 50, sector 3, cod 030601, GSM: 0721753049, romeoradu.popescu@rdslink.ro Popescu Radu Romeo	Brevete Mărci Desene	PF



31.05.2001	071	<b>CONS INTEL BMA CABINET CONSULTANȚĂ</b> Cart. Dorobanti, nr.2, bl. D2, at.1, ap.5,120087, C.P.8- O.P. 1 Buzau, Fax : 0238/719619, GSM: 0745086588, email: marius_bozio@yahoo.com Marius Bozioreanu	Brevete Mărci Desene Topografii	CI
12.09.2001	053	<b>CABINET MIHAI LUCIAN Miculiți &amp; Asociații SCPA (LINKLATERS)</b> București, Str. Nicolae Iorga, nr. 8, sector 1, cod 010434Tel : 021/3071500, Fax : 021/3071555 e-mail: lucian.mihai@linklaters.com, Av. Mihai Lucian	Brevete Mărci Desene	PF
21.11.2001	055	<b>ROVALCONS SRL AGENȚIE DE PROPRIETATE INTELECTUALĂ</b> Câmpina, Str. Orizontului, nr.1, bl. R10, et.7, ap.27, Jud. Prahova, cod 105600,Tel/Fax : 0244/ 371390; GSM :0722 540580, e-mail: rovalcons@xnet.ro Ioacăra Valentin	Brevete Mărci Desene	S.R.L.
2001	057	<b>CABINET N. D. GAVRIL S.R.L.</b> București, Str. Ștefan Negulescu nr. 6A, sector 1, Tel./fax : 021/2302882, GSM :0722983520, 0723 383 758, e-mail : gavrillin@yahoo.com cabinetgavril@yahoo.com, Gavril Niculina	Brevete Mărci Desene	S.R.L.
24.04.2002	087	<b>IACOBINI&amp;CO, CONSILIERI IN DREPTUL DE PROPRIETATE INDUSTRIALĂ SRL</b> Bucuresti, Calea Mosilor, nr.258, bl. 4bis, ap.22, sector 2,Tel : 021/2104690 ;Fax : 021/2104793, e-mail : asimri@yahoo.com,vladrosanu@hotmail.com Iacobini Anca Svetlana, Iacobini Mihnea Razvan	Mărci Brevete Desene Topografii	S.R.L.
04.09.2002	088	<b>MANAGER EXPERT SRL</b> Tg. Mures, Str. Nicolae Grigorescu, nr. 33, ap.3 Tel :0265/250825 ;0265/233033,evaluator@rdslink.ro Nutiu Emil, Cetina Dan	Mărci	S.R.L.
11.02.2003	089	<b>RATZĂ ȘI RATZĂ SRL</b> București, B-dul A.I. Cuza Nr. 52-54, Sect.1, cod 011053, Tel :021/2601348, Fax : 021/2601349 e-mail ; office@ratza-ratza.com Rață Grigore, Rață Andrei Vlad, Mărginean Dragoș, Enache Mihai Andrei	Brevete Mărci Desene	SRL
13.02.2003	062	<b>CABINET INDIVIDUAL ANDRONACHE PAUL</b> București, aleea Compozitorilor nr.1, bl.E21, et.6, ap.35, sect 6,Tel/Fax: 021/7250069, GSM: 0722741043, 0727476335 e-mail: paul.andronache@clicknet.ro, paul_andronache@yahoo.com Andronache Paul	Mărci Desene Topografii Brevete	CI

16.05.2003	070	<b>CABINET OANA COCOLOI</b> București, Drumul Taberei nr.120, bl.OD1, sc.5, ap.189, sector 6, cod 061413, Tel: 021/7450757, GSM: 0730557744, e-mail: oana_cocoloi@yahoo.com Oana Cocoloi	Mărci Desene Brevete	CI
10.06.2003	091	<b>ALLEGRA CONSULTING SRL</b> Bucuresti, bd. Octavian Goga 23, bl.M106, sc.4, ap.117, GSM: 0722249961, Tel/Fax: 021/3231384 e-mail: gabriela.milcev@allegra.ro; www.allegra.ro Milcev Gabriela	Brevete Mărci Desene Topografii	SRL
19.06.2003	069	<b>RASKAI M M BREVMARC CONSULT S.R.L.</b> Dej, Str. Unirii, nr.3,BL. D8, ap.7, judetul Cluj, 405200,Tel/Fax: 0264/211847, GSM: 0742084050, raskaimm@yahoo.com Raskai Maria	Brevete Mărci Desene Topografii	S.R.L.
01.07.2003	092	<b>CONINFO S.R.L.</b> Târgu Mures, str. Lacrimioarea nr.9, Tel: 0265/210138, Fax: 0265/210109 mobil: 0729618641 e-mail: teodora@coninfo.ro, office@coninfo.ro www.coninfo.ro Itu Teodora	Desene Brevete Mărci	S.R.L.
25.07.2003	093	<b>NESTOR NESTOR DICULESCU KINGSTON PETERSEN – CONSILIERE ÎN P.I. S.R.L.</b> București, sector 1, sos. Bucuresti Ploiesti, nr.1A, Bucharest Business Park, corp A, et.1 camerele 9 si 10, tel: 0212011200, fax: 0212011210, e-mail: office@nnkp.ro, www.nnkp.ro av.Harsany Alexandru, av.Baciu Ana Maria, dr.Florea Ileana Maria, ing.chim.Viciu Monica Stefania, av.Belciu Delia Mihaela, ing. Doina Țuluca, chim.Bădărău Adina Adriana, ec.Codrescu Andreea	Mărci Desene Brevete Topografii	S.R.L.
11.08.2003	66	<b>CABINET INDIVIDUAL MÎNDRU MIHAELA</b> București, Str. Grigore Alexandrescu nr.1, bl.D7, ap.4, sector1, Fax: 021/2230342 GSM: 0722601120 e-mail: florea@gide.com Mîndru Mihaela	Mărci Desene Brevete	CI
19.08.2003	068	<b>CABINET DE PROPRIETATE INDUSTRIALA NICOLAE BURCHEL</b> București, Str. Dr. Radovici nr.8, sector 5, cod 050468, Tel: 021/3175841, Fax: 021/3175843, e-mail: nburchel@lenp.ro Nicolae Burghel	Mărci	CI

21.08.2003	094	<b>N.P.C. S.R.L.</b> Braşov, str. Alexandru cel Bun, nr.13, bl.E28, ap.7 cod 500025, OP 1 – CP 298, GSM: 0744520357, e-mail: totu@unitbv.ro Toţu Ioan	Mărci Desene Topografii	SRL
22.10.2003	072	<b>CABINET INDIVIDUAL DE PROPRIETATE INDUSTRIALĂ - NEGOMIREANU LIVIA</b> Bucureşti, Şos. Nicolae Titulescu nr.94, bl.14A, sc 4 ap.127, sect.1, cod 011146, Tel/Fax: 0314214598, GSM: 0722444719, office@cabinetnegomireanu.ro Negomireanu Livia	Mărci Desene	CI
30.10.2003	073	<b>CABINET DE PROPRIETATE INDUSTRIALA “VIŞOIU LILIAN CATALIN”</b> Bucureşti, Str. Alexandru Vlahuta nr.3, bl. M48, sc.A, ap.7, sector 3, Tel/Fax: 021/3207251, GSM: 0744480657, e-mail: visoiucatalin@yahoo.com, www.visoiucatalin.home.ro jur. Vişoiu Lilian Catalin	Brevete Mărci Desene Topografii	CI
4.11.2003	074	<b>CABINET DE PROPRIETATE INDUSTRIALA “DUNĂREANU MIHAIL”</b> Bucuresti, Bd. Constantin Brâncoveanu nr.8, Bl B2, ap.13, sector 4, Tel: 021/4600419, GSM : 0723398499, e-mail: dunareanu_mileniu3@k.ro Dunăreanu Mihail	Brevete	CI
12.12.2003	096	<b>EDIPLAST S.R.L.</b> Tg. Mureş, Str. Măgurei nr.25, ap.2, Tel/Fax: 0265/263775, GSM: 0744394036, e-mail: moniadel@artelecom.net Vasilache Virgilius	Mărci Desene Brevete	SRL
22.12.2003	097	<b>SD PETOSEVIC ROMANIA SRL</b> Bucureşti, Calea Victoriei nr.100, sc.1, ap.20, biroul 1, Tel: 021/3057996, Fax: 021/3145481, e-mail: acampeanu@petosevic.com, Mobil: 0723522698 Campeanu Ioana Aura, Ing. Năstase Cristian	Brevete Mărci Desene	SRL
2.02.2004	077	<b>CABINET INDIVIDUAL PEICIU ADRIANA</b> Bucuresti, str. Stefan cel Mare nr.230, Bl.46, ap.47, Tel/fax: 021/2360317, 2104132 Peiciu Adriana	Mărci Desene	CI
2.02.2004	080	<b>CABINET INDIVIDUAL IOANIŢESCU TRAIAN</b> Bucureşti, Bd. Timișoara nr.49, Bl Cc6, ap.27, sector 6, Tel: 021/4402510 Ioanițescu Traian	Brevete Mărci Desene	CI

9.02.2004	098	<b>CABINET ANI FUCIU SRL</b> Com.Snagov, Bloc P53, sc.A, ap.1, jud.Ilfov, Tel: 021/3106399, Fax: 021/3106398, GSM: 0744370196, e-mail: ani.fuciu@consilier-marci.ro Fuciu Anișoara, Bolintineanu Magdalena Gabriela	Mărci Desene	SRL
16.02.2004	099	<b>LEGAL BRAND S.R.L.</b> București, Str. Nicolae Licăreț nr.1, bl.33, sc.C, ap.107, Punct lucru: str. Campia libertatii nr.64, bl.34A, ap. 269, Tel: 0722674635, 0722607380, e-mail: legal.brand@easynet.ro, info@legal-brand.ro, www.legal-brand.ro Stăncescu Anca, Stăncescu Alin Cristian	Brevete Mărci Desene Topografii	SRL
22.02.2004	082	<b>CABINET DE PROPRIETATE INDUSTRIALĂ CIUPAN CORNEL</b> Cluj Napoca, Str. Mestecenilor nr.6, bl.9E, ap.2, Tel: 0264/524425; 0264/415051, Fax: 0264/415054, e-mail: cornel.ciupan@muri.utcluj.ro Ciupan Cornel	Brevete Mărci Desene	CI
26.03.2004	083	<b>CABINET POPESCU LIVIA</b> Bucuresti, bd. Camil Ressu 27, bl.N1, ap.188 Tel: 021/3481010, liviap25@yahoo.com Popescu Livia	Brevete Mărci Desene Topografii	CI
01.06.2004	102	<b>S.C. LUTARIS INTELPROT S.R.L.</b> Timisoara, 300426, str. Ana Ipatescu nr.45, Tel/Fax: 0256/489301, Mobil: 0742143718, 0723319154, e-mail: qualitarium@qualitarium.ro Tărăbîc Lucian	Brevete Mărci Desene	SRL
17.06.2004	108	<b>ARIANA AGENȚIE DE PROPRIETATE INDUSTRIALĂ SRL</b> Bucuresti, str. Aleea Trestiana, nr.4, bl.20, sc.B, ap.72, tel: 0213274978, fax: 0213227689, mobil: 0724260277, e-mail: office@branduri.ro, www.branduri.ro Bicu Cristina, Constanda Madalina Timisoara, Calea Aradului, nr.33, ap.7 c_popescu2000@yahoo.com Orgovici Codruta Octavia	Brevete Mărci Desene	SRL
14.07.2004	107	<b>ARIANA S.R.L.</b> Brasov, str. M.Kogalniceanu nr.17, bl. C4, et.7, birou 22, 0723204268, tel/fax : 0268/315046, office@inregistrare-marci.ro Bozocea Violeta	Brevete Mărci Desene	SRL
10.09.2004	105	<b>CABINET PROPRIETATE INDUSTRIALA – IONDA</b> Bucuresti, 010577, Calea Dorobantilor nr.126-130, bl.8, ap.50, Tel/fax: 021/2316549, Mobil: 0722687982 e-mail: ionda@rdsmail.ro Ion Dan Adrian	Mărci Desene Brevete	CI

28.10.2004	106	<b>OSTER – SOCIETATE CIVILA PROFESIONALA DE PROPRIETATE INDUSTRIALĂ</b>  Bucuresti, Str. Batiste nr.35, ap. 23, cod 020935, Tel/Fax: 021/3147249 , GSM: 0721254270, 0723177236 traianosiescu@xnet.ro Udrea Elena Rodica, Traian Osiescu	Mărci Desene	S.C.P.
28.10.2004	109	<b>CABINET INDIVIDUAL CAMPEAN GHEORGHE GEORGEL</b>  Campina, str. Dr. Constantin Istrati nr.52, bl.3, ap.5, Tel: 0244/335207, mobil: 0729902117, e-mail: george_campean@yahoo.com Campean George Georgel	Mărci Desene Topografii Brevete	CI
22.12.2004	116	<b>INVEL – AGENȚIE DE PROPRIETATE INDUSTRIALĂ</b>  București, str. Ion Ghica nr.3, ap.20, Fax: 0311.027.616, GSM: 0723205048, velcea@invel.ro Velcea Marian	Brevete Mărci Desene Topografii	SRL
06.01.2005	118	<b>EURORESSOURCES SRL</b>  Medias, str. Ion Creangă, nr.4, ap.6, Tel: 0269/843504, Fax: 0269/824812 Fulea Maria	Brevete Mărci Desene	SRL
27.01.2005	111	<b>CABINET INDIVIDUAL – NIȚU ION</b>  Constanta, str. Dezrobirii nr.110, bl. IS8, sc.A, ap.1, Tel: 0241/512608, mobil: 0723317298 Nitu Ion	Mărci Desene Brevete	CI
27.01.2005	112	<b>CABINET VELICA – Agenție de proprietate industrială</b>  Bucuresti, str. Brutus M.I., nr.13, ap.3, cod 050124 Tel/ Fax: 021/3357463, Mobil: 0722645283, www.velica.ro, office@velica.ro Velica Ion Gabriel	Mărci Desene	CI
27.04.2005	117	<b>CABINET PROPRIETATE INDUSTRIALĂ ALPER RAMAZAN</b>  Constanța, str. Ștefan cel Mare nr.57, bl.M17, sc.B, ap.17, cod 900683, Tel: 0341/410937, Fax: 0241/635547, Mobil: 0722.704.363, alperramazan@gmail.com, zonguldakro@yahoo.com Alper Ramazan	Mărci	CI
06.06.2005	125	<b>V&amp;F IP CONSULTING SRL</b>  Bucuresti, Bd Camil Ressu, nr.27, bl.N1, ap.214, Tel: 021/3140200, Fax: 021/3140290, Mobil: 0744487223, popescu@vf.ro Popescu Laurentiu Horea	Mărci Desene Brevete	SRL

30.06.2005	124	<b>CABINET DE PROPRIETATE INDUSTRIALA SAVU MARIANA</b>  Bucuresti, str. Paul Greceanu nr.9, bl.20A, ap.26, Tel/ Fax: 021.2120651, mobil: 0722783660, liliana.savu@credidam.ro Savu Mariana	Mărci Desene	CI
18.07.2005	130	<b>CXC TRADEMARK S.R.L.</b>  Bucuresti, sector 1, str. Aviator Stefan Protopopescu nr.1, bl.C6, ap.1, Tel: 021/2309135, 031/1050959, Fax: 021/2309135, 031/1050958, cosmina.ionescu@giurgiuipartners.ro Ionescu Laura Cosmina	Mărci	SRL
26.08.2005	126	<b>CABINET DE PROPRIETATE INDUSTRIALĂ ANGHEL PARASCHIVA</b>  Arad, str. Voinicilor nr.51, bl.502, ap.6, Tel: 0357411876, Fax: 0357411876, Mobil: 0723171424, e-mail: anghelvera@yahoo.com Anghel Paraschiva	Brevete	CI
29.09.2005	67	<b>TEODORU &amp; ASSOCIATES INTELLECTUAL PROPERTY AGENCY</b>  Bucuresti, bd. Marasesti nr.2B, bl.A, sc.2, parter, ap.4 bis, cod postal 040254, Tel: 0213367722, Fax: 0213367723, GSM: 0722549219 e-mail: emmanuel@teodoru.ro, violeta@teodoru.ro, www.romaniatrademarks.ro Teodoru Violeta, Teodoru Emanuel	Mărci Desene Brevete	SCA
04.11.2005	133	<b>FRISCH &amp; PARTNERS SRL</b>  Bucuresti, str. Ceasornicului, nr.7, sector 1, cod 14111, tel: 0213101165, fax: 0213130130, Mobil: 0722212480, office@frisch.ro, crina.frisch@frisch.ro Crina Nicoleta Frisch	Mărci Desene Brevete	SRL
31.10.2005	128	<b>CABINET PROPRIETATE INDUSTRIALA ARINOVA</b>  Arad, 310151, str. Coriolan Petreanu, nr.28, Tel/fax: 0257/255842, mobil: 0744246562, info@arinova.ro Ivanca Gavril	Mărci Desene Brevete	CI
05.01.2006	136	<b>TUCA ZBARCEA &amp; ASOCIATII I.P. S.R.L.</b>  Bucuresti, str. Nicolae Titulescu nr. 4-8, etaj 8, biroul 1, cladirea America House Tel: 2048890, ciprian.dragomir@tuca.ro Dragomir Ciprian Dumitru	Mărci	SRL
19.01.2006	134	<b>CABINET PROPRIETATE INDUSTRIALA MITU ALIS MIHAELA</b>  Ploiesti, str. Clementei nr.46, Tel: 0244/590154, mobil: 0746108142, alis_mitu@yahoo.com ; office@mitu-cpi-ims.com Mitu Alis Mihaela	Mărci Brevete	CI

14.02.2006	137	<b>M.D.P. RIGHTS AGENCY SRL</b> Brasov, str. Lunga nr.270, cod postal 500450, Tel: 0268/440100, 440313; Fax: 0268/440221, Mobil: 0744355100, e-mail: office@mdp-rights-agency.ro www.mdp-rights-agency.ro Cosescu Camelia	Brevete Mărci Desene Topografii	SRL
30.03.2006	138	<b>CABINET DE PROPRIETATE INDUSTRIALA ROMEO NICOLESCU</b> Bucuresti, sector 5, str. Dr. Leonte nr.36A, Tel: 3178910, Mobil: 0744535285, Fax: 3178910, e-mail: office@rn-law.ro Nicolescu Mihail Romeo	Mărci	CI
30.03.2006	139	<b>CABINET DE PROPRIETATE INDUSTRIALA RUTA FULGER LAURENTIU</b> Cluj Napoca, bd. 21 decembrie, nr,40, ap.4, Mobil: 0747892450, ruta_laurentiu@yoahoo.com Ruta Fulger Laurentiu	Mărci Desene	CI
30.03.2006	140	<b>AGENTIE DE PROPRIETATE INDUSTRIALA HORATIU APETROAIE</b> Bucuresti, str. Faurei nr. 1, bl.P11, ap.228, Mobil: 0722302801, e-mail: horatiuat@xnet.ro Apetroaie Horatiu Tudor	Mărci Desene	CI
30.03.2006	141	<b>INNOVIS INTELLECTUAL PROPERTY</b> Bucuresti, Calea Rahovei, nr.217, bl.12, ap.60, sector 5, Mobil: 0741572398, e-mail: office@innovis.ro Dumitrescu Oana Irina	Mărci Desene	CI
30.03.2006	142	<b>CABINET INDIVIDUAL PROPRIETATE INDUSTRIALA ALECU BOGDAN</b> Bacau, str. Lucretiu Patrascanu nr.2, sc.B, ap.2, Tel/fax: 0334407577, Mobil: 0740274741, office@marcidesene.ro, www.marcidesene.ro Alec Florin Bogdan	Mărci Desene	CI
07.04.2006	152	<b>ACTA MARQUE SRL</b> Cluj Napoca, str. Dorobantilor nr.3, etj.3, ap.9, Mobil: 0749053325, 0730909831, 0730909834, actamarque@yahoo.com, www.actamarque.ro Ciurea Delia	Mărci	SRL
28.04.2006	147	<b>CONSINVENT S.R.L.</b> Buzau, b-dul Unirii, bl.35B, ap.2, mobil : 0745452268 E-mail: consinvent@yahoo.com Radu Daniela	Brevete Mărci Desene Topografii	SRL

25.05.2006	144	<b>CABINET INDIVIDUAL PROPRIETATE INDUSTRIALA CATALIN NEAGU</b>  Iasi, str. Tutea Petre nr.5, bl.909, tr.1, ap.11, Cod postal: 700730, Tel: 0232/276000, Fax: 0232/405425, 0232/211843, Mobil: 0744514264, e-mail: catalin.neagu@proprietateindustriala.ro, Neagu Catalin	Mărci Desene	CI
25.05.2006	145	<b>BOSTINA SI ASOCIATII – INDUSTRIAL PROPERTY SRL</b>  Bucuresti, sector 1, str. Aleea Alexandru , nr 20A, camera 2, Tel/ fax: 021/3194466, Mobil: 0722294830, ovidiu.mihut@bostinalawyers.eu Mihut Ionel Ovidiu	Mărci Desene	SRL
12.12.2006	162	<b>MY TRADEMARK SRL</b>  Ploiesti, str. Gheorghe Doja, bl. 35A1, ap.5, Mobil: 0722501414, nicolau@avocatulmeu.ro Nicolau Florin	Mărci	CI
20.06.2006	149	<b>INTELMMI CONSULT SRL</b>  Tg. Mures, str. Sârguinței nr.39, ap.12, cod poștal 540543, Tel/fax: 0365 401839, mobil: 0745303867, cojocneanmaria@yahoo.com; office@intelmmi.ro, www.intelmmi.ro Cojocnean Maria Rodica	Brevete Mărci Desene	SRL
20.06.2006	167	<b>INTELLEXIS SRL</b>  Bucuresti, 030231, bd. Hristo Botev nr.1, etaj 3, camera 37, Tel/fax: 021.3103042, mobil: 0723300147, contact@intellexis.ro mat. Benga Bogdan Florin	Mărci Desene Brevete	SRL
11.07.2006	148	<b>CABINET INDIVIDUAL OANA ALINA STURZA</b>  Bucuresti, Intr. Teiul Doamnei, nr.1, bl.19A, ap.39 Mobil: 0741136409, e-mail: alinasturza@gmail.com Sturza Oana Alina	Mărci Desene	CI
11.09.2006	150	<b>CABINET INDIVIDUAL VALENTINA ȘANTA</b>  Tg.Mures, str. Koos Ferencz nr.21, bl.21, ap.44, Mobil: 0740028967, 0728151499, fax: 0365815201 vsanta@gedeon-richter.ro, santa_valentina2002@yahoo.com Santa Valentina	Mărci Desene	CI
20.10.2006	154	<b>CABINET INDIVIDUAL ROS VIOREL</b>  Bucuresti, bd.Unirii nr.66, bl.K3, ap.7, Mobil: 0722560675, fax: 3208044, e-mail: viorelros@asdpi.ro Ros Viorel	Brevete Mărci Desene Topografii	CI



26.10.2006	156	<b>CABINET INDIVIDUAL RALUCA DUȚESCU</b> Bucuresti, str. Foisorului nr.15, bl.F9C, sc.1, ap.54, Mobil: 0723548722, tel: 021/3117908, fax: 021/3117908, e-mail: ralu_haz23@yahoo.com, office@dutescu.com Duțescu Andreea Raluca	Mărci	CI
26.10.2006	157	<b>SOCIETATE CIVILA PROFESIONALA LEGAL2M</b> Bucuresti, str. George Enescu nr.7, et.4, ap.23, mobil: 0728839880, fax: 021.3154462, magda.popescu@legal2m.com, mihaela.gavenea@legal2m.com Popescu Magdalena Daniela, Gavenea Mihaela	Mărci Desene	SCP
26.10.2006	158	<b>SOCIETATE CIVILĂ PROFESIONALĂ MĂRGĂRIT, FLOROV &amp; ASOCIAȚII</b> București, str. Dornei nr.56, et.1, camera 1, tel: 0214103992, fax: 0214103570, e-mail: office@mfplawyers.ro Mărgărit Cătălin, Tomuș Octavian Ion	Mărci Desene	SCP
01.11.2006	159	<b>DICONSULT – Cabinet consiliere in domeniul proprietatii industriale</b> Cluj Napoca, str. Mircea cel Batran, nr.2, ap.12, Tel: 0264/565885, mobil: 0724323761, patricia.ciceo@terapia.ro Oprea Patricia Diana	Mărci Desene	CI
06.12.2006	181	<b>HAHUI, MINCĂ ȘI ASOCIATII SRL</b> București, str. Ghiociei nr.12, sector 2, tel: 021.3189619, fax: 021.3109189, e-mail: dns_minca@yahoo.com Minca Denis Antoaneta	Mărci Desene	SRL
08.12.2006	160	<b>NOMENIUS S.R.L.</b> Bucuresti, sector 6, str. G.M. Zamfirescu nr.46, bl.22A, sc.1, ap.11, camera 1, elena.grecu@nomenius.ro Grecu Elena	Mărci Desene	SRL
18.01.2007	161	<b>CABINET PROPRIETATE INDUSTRIALA ALAN LILIANA</b> Sat Otvesti nr.183B, jud. Timis, 0724250467, e-mail: cabinet.alan@yahoo.com Alan Liliana	Brevete Mărci Desene Topografii	CI
06.02.2007	175	<b>MUSAT SI ASOCIATII – INTELLECTUAL PROPERTY SRL</b> Bucuresti, bd Aviatorilor nr.43, etaj 4, camera 4, Tel: 021 2025900, ancam@musat.ro Buta Anca	Mărci	SRL

28.02.2007	169	<b>TURTOI INTELLECTUAL PROPERTY FIRM SRL</b> Bucuresti, Splaiul Independenței nr.3, bl.17, ap.7,sector 5, mobil: 0722390388, tel/fax: 021.3135120, office@turtoi.ro, www.turtoi.ro Turtoi Raducu	Mărci Desene	SRL
15.02.2007	176	<b>BRAND SENSE SRL</b> Brasov, str. Constantin Lacea, nr.12-14, biroul 2, Mobil: 0723474183, nicoleta.costache@gmail.com Costache Demes Anna Nicoleta	Mărci	SRL
05.03.2007	163	<b>CABINET PROPRIETATE INDUSTRIALA C.I. COLAN</b> București, str. Mihai Eminescu nr.128-130, ap.17, sect.2, tel: 021.6190308, fax: 021.6190309, ionut.colan@cbea.ro Colan Cristian Ionut	Mărci Desene	CI
05.03.2007	164	<b>CABINET INDIVIDUAL NEACȘU CARMEN AUGUSTINA</b> Baia Mare, str. Rozelor, nr.12/3, tel: 0727318168, e-mail: carmen@bic.cdimm.org Neacșu Carmen Augustina	Brevete Mărci Desene	CI
07.03.2007	174	<b>ARIANA BRAND EXPERT SRL</b> Craiova, str. Mihail Kogalniceanu nr.20, jud. Dolj, 0726718638, c_cirstea@yahoo.com, cristina_cirstea@inregistrare-marci.ro Cirstea Cristina	Mărci Desene	SRL
29.03.2007	170	<b>CABINET INDIVIDUAL SUSU LILIANA MARIA</b> Brasov, str. Carierei nr.126, cod postal 500216, Tel: 0268/310007, Fax: 0268/314026, liliana.csomos@gsk.com Susu Liliana Maria	Brevete Mărci Desene	CI
30.03.2007	172	<b>CABINET PROPRIETATE INDUSTRIALA TAVASZI ZOLTAN</b> Bucuresti, Calea Mosilor nr.135, et.7, ap.14, tel: 021.3155969, fax: 021.3155969, tavaszi.zoltan@gmail.com Tavaszi Zoltan	Mărci Desene	CI
10.04.2007	187	<b>INTELECTA OFFICE S.R.L.</b> Bucuresti, sector 3, str. Patinoarului nr.7, bl. PM50, ap.90, tel: 0788995577, 0744310030, 0722522784, fax: 021.3245250, office@intelecta.ro, www.intelecta.ro Aldea Robert Emilian, Aldea Cristina Raluca	Mărci Desene	SRL
16.07.2007	182	<b>PRI INTELLECTUAL PROPERTY SRL</b> București, str. Răspântiilor nr.37, ap.2, 020547, tel: 0728997303, fax 0318 169 608 e-mail: ana.dan@the-pri.com, www.the-pri.com P.A.lic.Dan Ana Nicolina	Mărci	SRL

07.08.2007	177	<b>CABINET INDIVIDUAL ADRIANA DOICIU</b> București, Drumul Taberei nr.76, bl. M39, ap.8, tel: 0722621926, fax: 031.1027304, apazanta@gmail.com Doiciu Adriana	Mărci	CI
07.08.2007	178	<b>CABINET INDIVIDUAL SONIA FLOREA – consiliere p.i.</b> București, calea Moșilor nr.207, bl. 15, ap.5, tel: 2103215, fax: 2100449, sonia.florea@avfloreaagheorghe.ro Florea Sonia	Mărci	CI
07.08.2007	179	<b>MOTMARK – I.G.</b> Iasi, str. Cuza Voda nr.12, bl.B, sc.C, ap.7, tel: 0232262076, e-mail: excg@clicknet.ro Motrescu Mihai	Mărci	CI
01.10.2007	183	<b>CABINET INDIVIDUAL P.I. VALENTIN BEREĂ</b> Bucuresti, bd. Carol I, nr.51, ap.26, sector 2, Tel: 4088904, Fax: 4088911, mobil: 0721473317, e-mail: valentin.berea@bulboaca.com Berea Valentin	Mărci Desene	CI
08.10.2007	185	<b>I.P. NEW MARK COMPANY S.R.L.</b> Bucuresti, sector 3, bd. Mircea Voda, nr.37, bl. M29, sc.C, ap.83 Kleininger Toma	Mărci Desene	SRL
01.10.2007	184	<b>CABINET INDIVIDUAL PROPRIETATE INDUSTRIALA ADRIAN TOMESCU</b> Bucuresti, str. Poet Vasile Carlova nr.2, bl. A7 bis, ap.74, tel: 021 2224422, 3217070, fax: 021 2222626, atomescu@buzescu.com, amtomescu@yahoo.com Tomescu Adrian	Mărci	CI
10.10.2007	043	<b>FĂNTÂNĂ RAUL SORIN &amp; ASOCIAȚII SRL</b> Brașov, str. 9 mai, nr.4, sc.D, ap.3 Tel/fax: 0268543657, 0745361270, office@inventii-marci.ro, www.inventii-marci.ro Fântână Raul Sorin	Mărci Desene Brevete	SRL
22.11.2007	189	<b>CABINET VOICU ALEXANDRA</b> București, B-dul Magheru, nr. 9, sc. 2, etaj 9, ap. 89, Sector 1, PO BOX 22-246, Tel/Fax: 021/3153684, agv-office@xnet.ro Ing. Voicu Alexandra	Brevete Mărci Desene Topografii	CI
16.01.2008	188	<b>CABINET INDIVIDUAL PROPRIETATE INDUSTRIALA IULIA BURBEA</b> Bucuresti, sector 1, str. Stirbei Voda nr.105, bl.24B, ap.4, tel: 0726375412, iuliad_bis@yahoo.com Burbea Milescu Iulia Adriana	Mărci Desene	CI

07.03.2008	190	<b>CABINET MARILENA OPREA</b> Bucuresti, sector 6, str. Mărgelilor nr.6, bl. 304, sc.4, ap.45, tel: 0722259260, moprea@cimo.ro, marilena.oprea@cimo.ro Oprea Marilena	Brevete Mărci Desene Topografii	CI
27.03.2008	191	<b>CABINET P.I. MARIUS PETROIU</b> Bucuresti, sector 6, aleea Bucsenesti nr.3, bl. E11, ap. 46, tel: 0723239409, marius.petroiu@gmail.com Petroiu Marius	Mărci	CI
28.03.2008	192	<b>CABINET P.I. MÎNDÎCANU EMIL</b> București, sector 4, str. Valerian Prescurea nr. 27-29, tel: 0723820750, mindicanu@yahoo.com Mîndîcanu Emil	Mărci	CI
02.06.2008	193	<b>CABINET INDIVIDUAL P.I. TICU JIANU CRISTINA</b> București, sector 5, str. Baltagulului nr.11, bl. V67, ap.4, tel: 0722551203, tel/fax: 0213153717, cristina.jianu@xnet.ro Ticu Jianu Cristina	Mărci	CI
25.06.2008	203	<b>AGENTIA DE PROPRIETATE INDUSTRIALA ANDAN SRL</b> Ploiesti, str. Banesti nr.2, bl. 8D, ap.4, tel: 0244535416, fax: 0244535416, mobil: 0722857653, 0748857653, 0729857653, 0722482873 avocat-rotaru@yahoo.com, avocat-adriana@yahoo.com Rotaru Ion, Tudora Adriana Georgiana	Mărci	SRL
01.08.2008	195	<b>TUDOR DANIELA – persoana fizica autorizata</b> Bucuresti, str. Baba Novac nr.11, bl. G17, ap.51, cod postal 031623, Tel./Fax.: 040213240412 Mobil : 0749218326, consultanta@tudordaniela.ro Tudor Daniela	Brevete Mărci Desene	CI
15.08.2008	202	<b>SIDEMO - SIGLE DESENE MODELE SRL</b> Bucuresti, sector 6, str. Sandulesti nr.3, bl. Z40, ap.4, tel/fax: 0214139834, mobil: 0741135012, 0722548381, contact@sidemo.ro, www.sidemo.ro Băisan Cristina Carmen	Mărci Desene	SRL
25.08.2008	197	<b>CABINET DE PROPRIETATE INDUSTRIALA LUCACEL MIHAIELA I.I.</b> Bucuresti, sector 3, aleea Rotunda nr.2, bl. H8, ap.38, GSM:0745347813, e-mail : office@markdesign.ro Lucacel Mihaiela	Mărci Desene	CI
29.08.2008	198	<b>SCHOENHERR INTELLECTUAL PROPERTY S.R.L.</b> București, bd. Dacia nr.30, etaj 4, camera – Echipa Sebastian 01, tel: 0213196790, fax: 0213196791, e.pavel@schoenherr.ro Pavel Sorin Eduard	Brevete Mărci Desene	SRL

22.09.2008	200	<b>CABINET IINDIVIDUAL PROPRIETATE INDUSTRIALA VLAD SIMONA</b>  Bucuresti, sector 3, str. Liviu Rebreanu, nr.7, bl.51, ap.67, tel/fax: 0216477471 Vlad Simona	Mărci	CI
22.09.2008	201	<b>Cabinet proprietate industriala Ronela Oprea</b>  Oradea, str. Gral Magheru nr.12, bl.M12, ap.29, tel: 0726279899, email: teaoprea@yahoo.com Oprea Ronela Teodora	Mărci Desene	CI
24.10.2008	205	<b>ROMARK INTELLECTUAL PROPERTY</b>  Bucuresti, Aleea Campul cu flori nr.12, bl. A49, ap.35, sector 6, mobil: 0724755705 Manea Marcela Elena	Mărci Desene	CI
24.10.2008	206	<b>CABINET INDIVIDUAL ADAM BEATA</b>  Miercurea Ciuc, aleea Octavian Goga nr.2, sc.A, ap.10, tel: 0740887334, beata.adam@gmail.com Adam Beata	Mărci	CI
03.02.2009	209	<b>CABINET INDIVIDUAL DE PROPRIETATE INDUSTRIALA MIHAELA CRACEA</b>  Bucuresti, sos. Chitilei nr.229-231, ap.303, sector 1, tel: 0724397849, mihaela.cracea@ozonelaboratorires.com Cracea Mihaela	Mărci	CI
18.02.2009	210	<b>CONSTANTIN &amp; VELICU – INTELLECTUAL PROPERTY SRL</b>  Bucuresti, sector 4, str. Trestiana nr.1A, bl. 8A, sc.A, ap.16, Tel: 0314256780, fax: 0314256781, office@candv-ip.ro Constantin Adrian George, Velicu Anca	Brevete Mărci Desene Topografii	SRL
16.03.2009	211	<b>CAVESCU SI ASOCIATII</b>  Bucuresti, bd. Iuliu Maniu nr.65, bl.7P, sc.5, ap.158, e-mail: adriancavescu@yahoo.com Cavescu Adrian	Mărci Desene	CI
16.03.2009	212	<b>CABINET PROPRIETATE INDUSTRIALA COTRUTA LEONID</b>  Bucuresti, str. Vasile Lascar nr.182, bir. Nr.3, leonid.cotruta@gmail.com Cotruta Leonid	Mărci Desene	CI
16.03.2009	213	<b>KeyPI – Cabinet individual de proprietate industriala</b>  Bucuresti, str. Arh. Ion Berindei nr.3, bl.OD21A, ap.51, tel: 0722595458, 0766789060, fax: 0216657955, www.keypi.ro, office@keypi.ro, sirbu_tina@yahoo.com Sirbu Cristina Adriana	Mărci	CI

14.05.2009	214	<b>ANACOR – Cabinet de proprietate industriala</b> Bucuresti, bd. Bucurestii Noi nr.51-61, bl.B1, ap.11, tel: 0216678665, mobil: 0726475018, anacor.cpi@gmail.com Endes Corina	Brevete Mărci Desene	CI
14.05.2009	215	<b>Cabinet individual consultanta in proprietate industriala ROBU MARICICA</b> Roman, jud. Neamt, str. Stefan cel Mare, bl.3, sc.C, ap.38, tel: 0333105979, mobil: 0730633391, maricica.robust@yahoo.com Robu Maricica	Brevete Mărci Desene	CI
14.05.2009	216	<b>CABINET DE PROPRIETATE INDUSTRIALA PRISTAVU</b> Piatra Neamt, str. Gral Nicolae Dascalescu 11, bl. T3, sc.F, ap.70, 0745535936, office@cabinetpristavu.ro, www.cabinetpristavu.ro Pristavu Gheorghe	Brevete Mărci Desene	CI
03.08.2009	217	<b>Nicolae Muresan – Cabinet proprietate industriala</b> Bucuresti, str. Cernisoara nr.5, bl.57, sc.2, ap.31, tel: 0724100328, fax: 0359438304, nicolaemuresan@nicolaemuresan.ro, www.nicolaemuresan.ro Muresan Nicolae	Mărci	CI
20.08.2009	220	<b>Cabinet de proprietate industriala Raluca Ardeleanu</b> Bucuresti, str. Ion Tuculescu nr.37, bl.07, ap.29, tel: 0723601875, fax: 0318015023, r.ardeleanu@yahoo.com Ardeleanu Raluca	Mărci Desene	CI
27.08.2009	222	<b>Cabinet proprietate industriala Claudia Monica Frisch</b> Bucuresti, sos.Pantelimon nr.243, bl.52, ap.18, tel/fax: 0212554095, mobil: 0722450955, 0768625929 email: claudiamonicafrisch@yahoo.com Frisch Claudia Monica	Mărci	CI
27.08.2009	223	<b>Cabinet individual Olivia Iordanescu</b> Bucuresti. Str. Capitan Vijelie nr.20, tel: 0740303142, olivia.iordanescu@scaiordanescu.ro Iordanescu Olivia	Mărci	CI
29.09.2009	224	<b>Cabinet proprietate industriala Laura Mircea</b> Timisoara, str. Andrei Saguna bl. A21, ap.2, mobil: 0722525385, fax: 0356431650 Mircea Laura Cristina	Brevete Mărci Desene	CI

29.09.2009	225	<b>Cabinet individual proprietate industrială Paunet Alexandrina</b> Iasi, spl. Bahlui, nr.29, bl. B5, sc.A, ap.7 Tel: 0726737527 Paunet Alexandrina	Brevete Mărci Desene	CI
09.10.2009	228	<b>COSMOVICI SI ASOCIATII SRL</b> Bucuresti, OP 77, CP 216, www.cosmovici.ro, cosmovici@cosmovici.ro Cosmovici Paul	Brevete Mărci Desene	SRL
29.10.2009	226	<b>Cabinet de proprietate industrială Simona Jeflea</b> Sibiu, loc. Sura Mare, str. Primaverii nr.17, tel: 0740132532, simona.jeflea@esarom.ro	Mărci	CI

**AGENȚIILE SPECIALIZATE ÎN PROPRIETATE INDUSTRIALĂ  
care funcționează începând cu luna ianuarie 2010**

Data înființării	Nr. registru agenții	Denumirea completă a cabinetului/agenției Adresa Consilieri cu drept de practică	Domenii	Statut juridic
26.11.2009	208	<b>P.F.A. Iorgulescu Mariana</b> Constanta, bd. Aurel Vlaicu nr.43, bl. Pc3, ap.32, tel: 0341444888, fax: 0341814940, mobil: 0745259643, e-mail: iorgulescumariana@yahoo.com Iorgulescu Mariana	Mărci Desene	

LISTA CONSILIERILOR ÎN PROPRIETATE INDUSTRIALĂ, MEMBRI AI CAMEREI NAȚIONALE  
A CONSILIERILOR ÎN PROPRIETATE INDUSTRIALĂ DIN ROMÂNIA, AUTORIZAȚI PENTRU  
DOMENIUL DESENELOR ȘI MODELELOR pentru luna ianuarie 2010

Nume și Prenume/ Nr. din Reg. Nat	Denumirea societății Adresa societății	Societate cu obiect de activitate propr.ind.
ACSINTE PAULA- ADRIANA 2000-1160	<b>CABINET ACSINTE PAULA ADRIANA</b>  București, str. Maior Coravu Ion, nr.1-7, bl.C4, ap.85, Tel/fax : 021/2507396, GSM : 0723 317631 e-mail : paula@legalservices.ro	DA
ALAN LILIANA 1994-1037	<b>CABINET PROPRIETATE INDUSTRIALA ALAN LILIANA</b>  Sat Otvesti nr.183B, jud. Timis, 0724250467, e-mail: cabinet.alan@yahoo.com	DA
ALDEA CRISTINA RALUCA 2006-1489	<b>TREMULA SA</b>  Braila, soseaua de centura nr.1, tel: 0788995533, 0744550778, tel/fax: 021.3245250, e-mail : office@intelecta.ro, www.intelecta.ro	NU
ALECU FLORIN BOGDAN 2005-1394	<b>CABINET INDIVIDUAL PROPRIETATE INDUSTRIALA ALECU BOGDAN</b>  Bacau, str. Lucretiu Patrascanu nr.2, sc.B, ap.2, Tel/fax: 0334407577, Mobil: 0740274741, office@marcidesene.ro, www.marcidesene.ro	DA
ANDRONACHE PAUL 2003-1216	<b>CABINET INDIVIDUAL ANDRONACHE PAUL</b>  București, aleea Compozitorilor nr.1, bl.E21, et.6, ap.35, sect 6, Tel/Fax: 021/7250069, GSM: 0722741043, 0727476335 e-mail: paul.andronache@clicknet.ro, paul_andronache@yahoo.com	DA
ANGHEL LUMINIȚA DOINA 1993-1020	<b>CABINET DE PROPRIETATE INDUSTRIALA ANGHEL LUMINIȚA DOINA</b>  București, Str. Gherghitei Nr.1, Bl.94B, Sc. B, Ap.76, Sector 2, Fax: 031.4013777, GSM : 0723301706, 0743218219 e-mail : anghel.doina@rdslink.ro, anghel2na@yahoo.com, anghel2na@gmail.com	DA
APETROAIE HORATIU TUDOR 2005-1400	<b>AGENTIE DE PROPRIETATE INDUSTRIALA HORATIU APETROAIE</b>  Bucuresti, str. Faurei nr.1, bl.P11, ap.228, Mobil: 0722302801, e-mail: horatiuat@xnet.ro	DA
ARDELEANU RALUCA 2009 - 1693	<b>Cabinet de proprietate industrială Raluca Ardeleanu</b>  Bucuresti, str. Ion Tuculescu nr.37, bl.07, ap.29, tel: 0723601875, fax: 0318015023, r.ardeleanu@yahoo.com	DA



AXENTE ELENA 1999-46/1	<b>INTEL PROTECT S.R.L.</b>  Braşov, Str. M. Kogălniceanu, nr. 20, bloc 1k, sc. C-D, Tel: 0268/412567, Fax: 0268/477333, GSM: 0722 464314, e-mail:intelprotect@ccibv.ro;	DA
BACIU ANA MARIA 2004-1325	<b>NESTOR NESTOR DICULESCU KINGSTON PETERSEN – CONSILIERE ÎN P.I. S.R.L.</b>  Bucureşti, sector 1, sos. Bucuresti Ploiesti, nr.1A, Bucharest Business Park, corp A, et.4, Mobil: 0722256758, Tel: 021/2011200, ana-maria.baciu@nnkp.ro	DA
BARBU MIRCEA 1994-1042	<b>PERSOANĂ FIZICĂ</b>  Bucureşti, Sos.lancului nr.21, bl.106A, sc.b, ap.73, sect.2, Tel/Fax: 021/6536608, 0724.834.010 e-mail: bmircea@mailbox.ro	DA
BĂDĂRĂU ADINA ADRIANA 2006-1494	<b>NESTOR NESTOR DICULESCU KINGSTON PETERSEN – CONSILIERE ÎN P.I. S.R.L.</b>  Bucureşti, sector 1, sos. Bucuresti Ploiesti, nr.1A, Bucharest Business Park, corp A, et.4, Tel: 021/2011200, fax: 0212011210, e-mail: adina.badarau@nnkp.ro	DA
BĂISAN CRISTINA CARMEN 2008-1569	<b>SIDEMO - SIGLE DESENE MODELE SRL</b>  Bucuresti, sector 6, str. Sandulesti nr.3, bl. Z40, ap.4, tel/fax: 0214139834, mobil: 0741135012, 0722548381, contact@sidemo.ro, www.sidemo.ro	DA
BĂLAN GHEORGHİȚĂ 1992-1	<b>RODALL-AGENȚIE DE PROPRIETATE INDUSTIALĂ SRL</b>  Bucureşti, Str. Polonă nr. 115, bl. 15, Sc.A,Et.4, ap. 19 sect. 1, Tel: 021/2108342, GSM: 0722 652111, Fax: 021/2105794, rodall@b.astral.ro	DA
BELCIU DELIA MIHAELA 2008-1578	<b>NESTOR NESTOR DICULESCU KINGSTON PETERSEN – CONSILIERE ÎN P.I. S.R.L.</b>  Bucureşti, sector 1, sos. Bucuresti Ploiesti, nr.1A, Bucharest Business Park, corp A, et.1 camerele 9 si 10, tel: 0212011200, fax: 0212011210, e-mail : delia.belciu@nnkp.ro	DA
BENGA BOGDAN FLORIN 2005-1407	<b>INTELLEXIS SRL</b>  Bucuresti, 030231, bd. Hristo Botev nr.1, etaj 3, camera 37, Tel/fax: 021.3103042, mobil: 0723300147, contact@intellexis.ro bogdanbenga@xnet.ro	DA
BEREA VALENTIN 2006-1495	<b>CABINET INDIVIDUAL P.I. VALENTIN BEREA</b>  Bucuresti, bd. Carol I, nr.51, ap.26, sector 2, Tel: 4088904, Fax: 4088911, mobil: 0721473317, e-mail: valentin.berea@bulboaca.com	DA

BICU CRISTINA MĂDĂLINA 2003-1308	<b>ARIANA AGENTIE DE PROPRIETATE INDUSTRIALA SRL</b>  Bucuresti, str. Aleea Trestiana, nr.4, bl.20, sc.B, ap.72, tel: 0213274978, fax: 0213227689, mobil: 0724260277, e-mail: office@branduri.ro, www.branduri.ro	DA
BODOMOI OTILIA FLORENTINA 2008-1573	<b>INVENTA - AGENTIE DE PROPRIETATE INTELLECTUALA S.R.L.</b>  București, Bdul Corneliu Coposu, nr. 7, bl. 104, sc.2, etaj 1, ap.31, sector 3, Tel : 021/3200285, Tel/Fax : 021/3228325, inventa@mark-patent.ro	DA
BOLINTINEANU MAGDALENA GABRIELA 2008-1597	<b>CABINET ANI FUCIU SRL</b>  Com.Snagov, Bloc P53, sc.A, ap. 1, jud.Ilfov, Tel: 021/3106399, Fax: 021/3106398	DA
BORLAN T. RADU 2000-1161	<b>PATENTMARK S.R.L.</b>  București str. Dr. N. Turnescu nr. 2, sector 5, Tel: 021/3121669, Fax: 021/2233963, e-mail:stema@pcnet.ro	DA
BOZIOREANU MARIUS ADRIAN 2000-1165	<b>CONS INTEL BMA CABINET CONSULTANȚĂ</b>  Buzău, Cart, Dorobanti 2, bl.D2, et.1, ap.5 CP 8, OP1, Mobil : 0745086588, Fax : 0238/719619, marius-bozio@yahoo.com	DA
BOZOCEA GINA VIOLETA 2003- 1222	<b>ARIANA S.R.L.</b>  Brasov, str.M.Kogalniceanu nr.17, bl.C4, et.7, biroul 22, 0723204268 , tel/fax : 0268/315046, office@inregistrare-marci.ro	DA
BROJBOIU DUMITRU ADRIAN FLORINEL 1995-1067	<b>BROJBY PATENT INNOVATION</b>  Pitești, Bd. Republicii, bl.212,sc. D, ap.11, jud.Argeș, cod 110176, Tel/Fax.: 0348/412529, GSM: 0745 143095,adrian_brojboiu@yahoo.com	DA
BUȘĂ GHEORGHE 2005-1391	<b>INVENTA - AGENȚIE DE PROPRIETATE INTELLECTUALĂ S.R.L.</b>  București, Bdul Corneliu Coposu, nr. 7, bl. 104, sc. 2, et. 1 ap. 31,sector 3, Tel: 021/3200285, Fax: 021/3228325, e-mail: inventa@mark-patent.ro	DA
BURBEA MILESCU IULIA ADRIANA 2005-1379	<b>CABINET INDIVIDUAL PROPRIETATE INDUSTRIALA IULIA BURBEA</b>  Bucuresti, sector 1, str. Stirbei Voda nr.105, bl.24B, ap.4, tel: 0726375412, iuliad_bis@yahoo.com	DA
BURȚILĂ IOAN 1993-1022	<b>MILENIUL 3 Agenție de Proprietate Industrială S.R.L.</b>  Pascani, Str. Moldovei nr. 10, bloc Crinul, sc. A, Ap. 28, Tel/Fax: 0232/719190; GSM: 0740 820582	DA

BUZLEA ELISABETA 1993-25	<b>INTELECT S.R.L.</b>  Oradea, B-dul Dacia nr. 48, Bl. D10, Ap.3, OP 9-CP128, Tel 0259/453847, Fax:0259/268094 GSM: 0745 040831, e-mail: info@intelect.ro	DA
BUZLEA MIRCEA VALENTIN 2003- 1234	<b>INTELECT S.R.L.</b>  Oradea, B-dul Dacia nr. 48, Bl. D10, Ap.3, OP9-CP128, Tel 0259/453847, Fax:0259/268094 e-mail: info@intelect.ro	DA
BUZLEA NARCISA FLORICICA 2003- 1235	<b>INTELECT S.R.L.</b>  Oradea, B-dul Dacia nr. 48, Bl. D10, Ap.3, OP9-CP128, Tel 0259/453847, Fax:0259/268094 e-mail: info@intelect.ro	DA
CAVESCU ADRIAN 2008-1609	<b>CAVESCU SI ASOCIATII</b>  Bucuresti, bd. Iuliu Maniu nr.65, bl.7P, sc.5, ap.158 e-mail: adriancavescu@yahoo.com	DA
CÂMPEAN GHEORGHE- GEORGEL 1996-1087	<b>CABINET INDIVIDUAL CAMPEAN GHEORGHE GEORGEL</b>  Campina, str. Dr. Constantin Istrati nr.52, bl.3, ap.5, Tel: 0244/335207, mobil: 0729902117, e-mail: george_campean@yahoo.com	DA
CAMPEANU IOANA AURA 2005-1409	<b>SD PETOSEVIC ROMANIA SRL</b>  București, Calea Victoriei nr.100, sc.1, ap.20, biroul 1, Tel: 021/3057996, Fax: 021/3145481, e-mail: acampeanu@petosevic.com, Mobil: 0723522698	DA
CECIU GABRIELA 1994-1045	<b>CABINET "CECIU GABRIELA" CONSULTANȚĂ ÎN DOMENIUL PROPRIETĂȚII INTELLECTUALE</b>  300024 Timișoara, Str. Narciselor, nr. 6, sc. A, ap. 110, jud. Timis, Tel/Fax: 0256/494846; GSM: 0745 388 039, e-mail: gabriela@hotmail.com	DA
CHISTRUGA VICTORIA 2008-1590	<b>ATELIERELE CFR GRIVIȚA S.A.</b>  Str. Calea Griviței nr.359, tel: 0212240913, fax: 0212241736, e-mail: office@grivita.ro	NU
CIRSTEA CRISTINA 2004-1346	<b>ARIANA BRAND EXPERT SRL</b>  Craiova, str. Mihail Kogalniceanu nr.20, jud. Dolj, 0726718638, c_cirstea@yahoo.com, cristina_cirstea@inregistrare-marci.ro	DA
CIUDA-BERIVOE ANCA 1996-41	<b>INTELLECTUAL PROPERTY OFFICE SRL</b>  București, Str. Alexandru Moruzzi nr. 6, bl. B6, sc. 2, et. 8, ap. 62, sector 3; Tel/Fax: 021/3262388, GSM : 0745 094241, office@ipoffice.ro	DA

CIUPAN CORNEL 2003-1310	<b>CABINET DE PROPRIETATE INDUSTRIALĂ CIUPAN CORNEL</b>  Cluj Napoca, Str. Mestecenilor nr.6, bl. 9E, ap.2, Tel: 0264/524425; 0264/415051, Fax: 0264/415054, e-mail: cornel.ciupan@muri.utcluj.ro	DA
COCOLOI OANA 2003- 1263	<b>CABINET OANA COCOLOI</b>  București, Drumul Taberei nr.120, bl. OD1, sc.5, ap. 189, sector 6, Tel : 021/7450757, GSM : 0730557744, e-mail : oana_cocoloi@yahoo.com	DA
CODRESCU ANDREEA 2008-1579	<b>NESTOR NESTOR DICULESCU KINGSTON PETERSEN – CONSILIERE ÎN P.I. S.R.L.</b>  București, sector 1, sos. Bucuresti Ploiesti, nr.1A, Bucharest Business Park, corp A, et.1 camerele 9 si 10, tel: 0212011200, fax: 0212011210, andreea.codrescu@nnkp.ro	DA
COJOCNEAN MARIA RODICA 2003- 1241	<b>INTELMMI CONSULT SRL</b>  Tg. Mures, str. Sânguineii nr.39, ap.12, cod poștal 540543, Tel/fax: 0365 401839, mobil: 0745303867, cojocnean_maria@yahoo.com	DA
COLAN CRISTIAN IONUT 2005-1418	<b>CABINET PROPRIETATE INDUSTRIALA C.I. COLAN</b>  București, str. Mihai Eminescu nr.128-130, ap.17, sect.2, tel: 021.6190308, fax: 021.6190309, ionut.colan@cbea.ro	DA
COMĂNESCU NADIA VASILICA 2003- 1242	<b>PFIZER ROMANIA SRL</b>  Bucuresti, Splaiul Independentei nr.179, sector 5, cod 050099, Tel: 021/2072800, Fax: 021/2072801, nadia.comanescu@pfizer.com	NU
CONSTANDA CECILIA MĂDĂLINA 2003-1304	<b>ARIANA AGENTIE DE PROPRIETATE INDUSTRIALA SRL</b>  Bucuresti, str. Aleea Trestiana, nr.4, bl.20, sc.B, ap.72, tel: 0213274978, fax: 0213227689, mobil: 0724260277, e-mail: office@branduri.ro, www.branduri.ro	DA
CONSTANTIN ADRIAN GEORGE 1999-1148	<b>CONSTANTIN &amp; VELICU – INTELLECTUAL PROPERTY SRL</b>  Bucuresti, sector 4, str. Trestiana nr.1A, bl. 8A, sc.A, ap.16, Tel: 0314256780, fax: 0314256781, office@candv-ip.ro	DA
COSMOVICI PAUL 2009-1654	<b>COSMOVICI SI ASOCIATII SRL</b>  Bucuresti, OP 77, CP 216, www.cosmovici.ro, cosmovici@cosmovici.ro	DA

COSTINESCU PETRU 1998-1125	<b>PETRU COSTINESCU-DICOSTI</b>  București, Str. Viorele nr. 30, bl. 20A, ap. 23, sector 4, OP 44 – CP5, Tel : 021/3303162, Fax : 021/330473 e-mail : petrucostinescu.dicosti@gmail.com	DA
COȘESCU CAMELIA 1999-46/2	<b>M.D.P. RIGHTS AGENCY SRL</b>  Brasov, str. Lunga nr.270, cod postal 500450, Tel: 0268/440100, 440313; Fax: 0268/440221, Mobil: 0744355100, e-mail: office@mdp-rights-agency.ro www.mdp-rights-agency.ro	DA
COTRUTA LEONID 2006-1533	<b>CABINET PROPRIETATE INDUSTRIALA COTRUTA LEONID</b>  Bucuresti, str. Vasile Lascar nr.182, bir. Nr.3, leonid.cotruta@gmail.com	DA
CSAPO MARTINESCU ERNEST 1995-1072	<b>ROMBAT SA</b>  Bistrița, Drumul Cetatii nr.6 Tel. 0263/234011,Fax :0263/234010, e-mail: erni@rombat.ro	NU
DANCIU IOAN 2004 - 1373	<b>NOWAPATENT SRL</b>  Medias, str. Lotru, nr.4, bl.92, ap.1 Tel : 0269/841373 ; 833273 GSM : 0744556074 Fax : 0269/833273, e-mail : nowapatent@birotec.ro, office@nowapatent.ro	DA
DRAGULIN IOANA 2005-1385	<b>ROMINVENT S.A.</b>  București, Str. Ermil Pangratti nr. 35, et.1, sector 1, Tel: 021/2312515, 2312541, Fax: 021/2312550, 2312454, e-mail: office@rominvent.ro	DA
DUMITRESCU ARTEMIS SORINA 2003- 1250	<b>ROMINVENT S.A.</b>  București, Str. Ermil Pangratti nr. 35, et.1, sect. 1 Tel: 021/2312515, Fax: 021/2312550 e-mail:adumitrescu @rominvent.ro	DA
DUMITRESCU OANA IRINA 2005 - 1434	<b>INNOVIS INTELLECTUAL PROPERTY</b>  Bucuresti, Calea Rahovei nr.217, bl.12, ap.60, Mobil: 0741572398, e-mail: office@innovis.ro	DA
ENDES CORINA 2007-1546	<b>ANACOR – Cabinet de proprietate industrială</b>  Bucuresti, bd. Bucurestii Noi nr.51-61, bl.B1, ap.11, tel: 0216678665, mobil: 0726475018, anacor.cpi@gmail.com	DA
ENE SILVIA 2000-1159	<b>CABINET M. OPROIU – CONSILIERE ÎN PROPRIETATE INTELECTUALĂ</b>  București, Str. Popa Savu, nr. 42, parter, sector 1. Tel : 021/2602833, 021/2602834, Fax : 021/2602835, 021/2602836, CP : 2-229, e-mail : office@oproiu.ro	DA

ENESCU LUCIAN 1992-7	<b>ROMINVENT S.A.</b>  București, Str. Ermil Pangratti nr. 35,et. 1, sector1, Tel: 021/2312515, 2312541, Fax: 021/2312550, 2312454, e-mail: office@rominvent.ro	DA
ENESCU MIRUNA 2003- 1254	<b>ROMINVENT S.A.</b>  București, Str. Ermil Pangratti nr. 35, et. 1, sect. 1 Tel: 021/2312515, Fax: 021/2312550 e-mail : menescu@rominvent.ro	DA
FAIGHENOV MARIOARA 1995-1063	<b>AGENȚIE DE PROPRIETATE INTELECTUALĂ ȘI TRANSFER DE TEHNOLOGIE-AGPITT-SRL</b>  București, B-dul Libertății nr. 12, bl.113, sc.2, et.3, ap.28, sector 4; CP 42-106,Tel: 021/3177693; Fax : 021/3177584 ; GSM : 0744 293552 ; 0724539752 e-mail :faighenov@xnet.ro; office@agpitt.ro	DA
FĂNTĂNĂ RAUL-SORIN 1994-23	<b>FĂNTĂNĂ RAUL SORIN &amp; ASOCIAȚII SRL</b>  Brașov, str. 9 mai, nr.4, sc.D, ap.3 Tel/fax: 0268543657, office@inventii-marci.ro, www.inventii-marci.ro	DA
FIERĂSCU COSMINA- CATRINEL 1996-42	<b>ROMINVENT S.A.</b>  București, Str. Ermil Pangratti nr. 35, et. 1, sect. 1 Tel: 021/2312515, Fax: 021/2312550 e-mail: cfierascu@rominvent.ro	DA
FLOREA ILEANA MARIA 2003- 1258	<b>NESTOR NESTOR DICULESCU KINGSTON PETERSEN – CONSILIERE ÎN P.I. S.R.L.</b>  București, sector 1, sos. Bucuresti Ploiesti, nr.1A, Bucharest Business Park, corp A, et. 1 camerele 9 si 10, tel: 0212011200, fax: 0212011210, e-mail : ileana.florea@nnkp.ro	DA
FRISCH CRINA NICOLETA 2000-1172	<b>FRISCH &amp; PARTNERS SRL</b>  Bucuresti, str. Ceasornicului, nr.7, sector 1, cod 14111, tel: 0213101165, fax: 0213130130, Mobil: 0722212480, office@frisch.ro, crina.frisch@frisch.ro	DA
FUCIU ANIȘOARA 2003-1259	<b>CABINET ANI FUCIU SRL</b>  Com.Snagov, Bloc P53, sc.A, ap.1, jud.Ilfov, Tel: 021/3106399, Fax: 021/3106398, GSM: 0744370196, e-mail: ani.fuciu@consilier-marci.ro	DA
FULEA MARIA 1995-1076	<b>EURORESSOURCES SRL</b>  Medias, str. Ion Creangă, nr.4, ap.6, Tel: 0269/843504, Fax: 0269/824812	DA
GAVRIL NICULINA 2001-1211	<b>CABINET N. D. GAVRIL S.R.L.</b>  București, Str. Ștefan Negulescu nr. 6A, sector 1, 011651 Tel./fax: 021/2302882 , GSM: 0722983520, 0723 383 758, e-mail : cabinetgavril@yahoo.com, gavrilnin@yahoo.com	DA

GAVRILIU ANA-CORINA 1993-1031	<b>BIOTEHNOS S.A.</b>  Otopeni, Str. Gorunului nr.3-5, Tel: 031.7102402, 0317102383, Fax: 031.7102400, GSM : 0723302092, corinagav@hotmail.com	NU
GĂVENEA MIHAELA 2005-1437	<b>SOCIETATE CIVILA PROFESIONALA LEGAL2M</b>  Bucuresti, str. George Enescu nr.7, et.4, ap.23, mobil: 0728836880, fax: 021.3154462, mihaela.gavenea@legal2m.com	DA
GHENU MIHAELA 1993-15	<b>ROMINVENT S.A.</b>  București, Str. Ermil Pangratti nr. 35, et.1, sect.1 Tel: 021/2312515, Fax: 021/2312550 e-mail: mghenu@rominvent.ro	DA
GHIȚĂ CONSTANTIN 1992-13	<b>CONSTANTIN GHIȚĂ OFFICE SRL</b>  Timișoara, Str. Take Ionescu nr. 24-28, sc. B ap. 2 Jud.Timiș, Tel/Fax: 0256/435976, GSM: 0744 162462, e-mail: ghita@ghitaconstantin.ro	DA
GRECU ELENA 2005 - 1382	<b>NOMENIUS S.R.L.</b>  Bucuresti, sector 6, str. G.M. Zamfirescu nr.46, bl.22A, sc.1, ap.11, camera 1, elena.grecu@nomenius.ro	DA
HARSANY ALEXANDRU 2003-1251	<b>NESTOR NESTOR DICULESCU KINGSTON PETERSEN – CONSILIERE IN P.I. S.R.L.</b>  București, sector 1, sos. Bucuresti Ploiesti, nr.1A, Bucharest Business Park, corp A, et.1, camerele 9 si 10, Tel : 021/2011200, Fax : 021/2011210, GSM : 0722203934, e-mail : alexandru.harsany@nnkp.ro	DA
HAȘIU ALEXANDRA 1999-57	<b>ROMINVENT S.A.</b>  București, Str. Ermil Pangratti nr. 35, et.1, sect.1, Tel: 021/2312515, 2312541, Fax: 021/2312550, 2312454, e-mail: ahasiu@rominvent.ro	DA
IACOBINI ANCA SVETLANA 2003- 1262	<b>IACOBINI&amp;CO, CONSILIERI IN DREPTUL DE PROPRIETATE INDUSTRIALA SRL</b>  Bucuresti, Calea Mosilor, nr.258, bl. 4bis, ap.22, sector 2, Tel : 021/2104690 ; Fax : 021/2104793 E-mail : asimri@yahoo.com	DA
IACOBINI MIHNEA RĂZVAN 2003- 1261	<b>IACOBINI&amp;CO, CONSILIERI IN DREPTUL DE PROPRIETATE INDUSTRIALA SRL</b>  București, Calea Mosilor, nr.258, bl. 4bis, ap.22, sector 2, Tel : 021/2104690 ; Fax : 021/2104793 E-mail : asimri@yahoo.com	DA
IOACĂRĂ VALENTIN 1999-50	<b>ROVALCONS SRL -AGENȚIE DE PROPRIETATE INTELECTUALĂ</b>  Câmpina, Str. Orizontului, nr.1, bl. R10, ap.27, Jud. Prahova, Tel/Fax: 0244/371390; GSM : 0722 540580 e-mail: rovalcons@xnet.ro	DA

ION COSTIN	<b>A.G.V. –AGENTIE DE PROPRIETATE INDUSTRIALA SRL</b>  Bucuresti, sector 1, str. Clucereasa Elena nr.67, tel/fax: 0216664311, mobil: 0744369265, ion.costin@yahoo.de	DA
ION DAN ADRIAN 2003-1260	<b>CABINET PROPRIETATE INDUSTRIALA – IONDA</b>  Bucuresti, 010577, Calea Dorobantilor nr.126-130, bl.8, ap.50, Tel/fax: 021/2316549, Mobil: 0722687982 e-mail: ionda@rdsmail.ro	DA
ION RODICA-COCUȚA 1993-1032	<b>CABINET DE PROPRIETATE INDUSTRIALĂ "BIONPI"</b>  București, 010577, Calea Dorobanților 126-130 Bl. 8, et. 9 Ap. 50 sector 1, cod 010577, Tel/Fax: 021/2316549, 031/8054616 GSM: 0723 187944, 0746184697 e-mail: bionpi@rdsmail.ro, bionpi@hotmail.com	DA
IORGULESCU MARIANA 2008-1607	<b>P.F.A. Iorgulescu Mariana</b>  Constanta, bd. Aurel Vlaicu nr.43, bl. Pc3, ap.32, tel: 0341444888, fax: 0341814940, mobil: 0745259643, e-mail: iorgulescumariana@yahoo.com	DA
ISOC DORIN 1994-1052	<b>INTEGRATOR CONSULTING SRL</b>  Cluj Napoca, Str. Dunării nr. 25 blC1 ap5,jud. Cluj Tel/Fax: 0264/442817, GSM : 0745235585 e-mail : dorin.isoc@aut.utcluj.ro	DA
ITU TEODORA 2003-1268	<b>CONINFO S.R.L.</b>  Târgu Mures, str. Lacrimioarea nr.9,Tel:0265/210138, Fax: 0265/210109, Mobil: 0729618641 e-mail: teodora@coninfo.ro, office@coninfo.ro	DA
IVANCA GAVRIL 2004-1357	<b>CABINET PROPRIETATE INDUSTRIALA ARINOVA</b>  Arad, 310151, str. Coriolan Petreanu, nr.28, Tel/fax: 0257/255842, mobil: 0744246562, info@arinova.ro	DA
IVANCA MARIA ELISAVETA 1993-1033	<b>AGENȚIA DE PROPRIETATE INDUSTRIALĂ "LABIRINT"</b>  Arad, Str. Coriolan Petreanu nr. 28, Tel/Fax: 0257/255842, GSM: 0722 458129 e-mail: info@labirint.ro	DA
IVĂNESCU GABRIEL DAN 1996-1091	<b>CABINET INDIVIDUAL- IVANESCU GABRIEL DAN</b>  Brașov, Str. Al. I. Cuza nr. 58 ap. 5, tel: 0268471650, fax: 0368816013, GSM: 0722 248415, e-mail: dan.ivanescu@clicknet.ro	DA
JOIȚOIU ANDREEA SIMONA 2000-1197	<b>ROMINVENT S.A.</b>  București, Str. Ermil Pangratti nr. 35, et.1, sect.1, Tel: 021/2312515, 2312541, Fax: 021/2312550, e-mail : ajoitoiu@rominvent.ro	DA



KLEININGER TOMA 2005-1423	<b>I.P. NEW MARK COMPANY S.R.L.</b>  Bucuresti, sector 3, bd. Mircea Voda, nr.37, bl. M29, sc.C, ap.83	DA
LARION ELISABETA- SONIA 1992-9	<b>ROMINVENT S.A.</b>  București, Str. Ermil Pangratti nr. 35, et.1, sect.1 Tel: 021/2312515, Fax: 021/2312550, mobil: 07 44 37 37 37, sonia.larion@gmail.com e-mail: office@rominvent.ro	DA
LAZĂR ELENA 1997-28	<b>CABINET DE PROPRIETATE INDUSTRIALĂ</b>  Buzău, Str.Unirii, Bl.16C,Et.3, Ap. 12, cod 120013, OP 1, CP 52, Tel./Fax: 0238 724262 GSM: 0723 328633, cpielena@recomplast.com	DA
LORENT ALEXANDRU 1992-6	<b>INVENTA – AGENTIE DE PROPRIETATE INTELECTUALA S.R.L.</b>  București, Bdul Corneliu Coposu, nr. 7, bl. 104, sc.2, etaj 1, ap.31, sector 3, Tel : 021/3200285, Tel/Fax :021/3228325, inventa@mark-patent.ro	DA
LUCĂCEL MIHAIELA 2003- 1288	<b>CABINET DE PROPRIETATE INDUSTRIALA LUCACEL MIHAIELA I.I.</b>  Bucuresti, sector 3, aleea Rotunda nr.2, bl. H8, ap.38, GSM:0745347813, e-mail : office@markdesign.ro	DA
MACAMETE ELENA 1992-1003	<b>ICPE CA</b>  București, Splaiul Unirii 313, sect. 3 Tel: 021/3467231, mobil: 0722642756, lmacamete@icpe-ca.ro	NU
MANEA MARCELA 2008-1602	<b>ROMARK INTELLECTUAL PROPERTY</b>  Bucuresti, Aleea Campul cu flori nr.12, bl. A49, ap.35, sector 6, mobil: 0724755705	DA
MARINESCU RUXANDRA 2003-1271	<b>PATENTMARK S.R.L.</b>  București, Str. Dr. N. Turnescu nr. 2, sector 5, Tel/fax 021/3121669, Fax: 021/2233963, e-mail: stema@pcnet.ro , 0722626875	DA
MARKUSEV DENISA MARY 2003 - 1272	<b>ROMINVENT S.A.</b>  București, Str. Ermil Pangratti nr. 35, et.1, sect.1, Tel: 021/2312515, Fax: 021/2312550 e-mail: dmarkusev@rominvent.ro	DA
MARTINESCU ALINA NICOLETA 2008-1605	<b>ROMINVENT S.A.</b>  București, Str. Ermil Pangratti nr. 35, et.1, sect.1, Tel: 021/2312515, Fax: 021/2312550 e-mail: amartinescu@rominvent.ro	DA
MĂRGĂRIT CĂTĂLIN 2004-1364	<b>SOCIETATE CIVILĂ PROFESIONALĂ MĂRGĂRIT, FLOROV &amp; ASOCIAȚII</b>  București, str. Dornei nr.56, et.1, camera 1, tel: 0214103992, fax: 0214103570, e-mail: office@mfplawyers.ro	DA

MIHAI LUCIAN 2001-1209	<b>LINKLATERS MICULIȚI ȘI ASOCIAȚII S.C.P.A.</b>  București, Str. Nicolae Iorga, nr. 8, sector 1 Tel : 021/3071500, Fax : 021/3071555 e-mail: lucian.mihai@linklaters.com, lucian.mihai@drept.unibuc.ro	DA
MIHUT IONEL OVIDIU 2004 - 1365	<b>BOSTINA SI ASOCIATII – INDUSTRIAL PROPERTY SRL</b>  Bucuresti, sector 1, str. Aleea Alexandru , nr20A, camera 2, Tel/ fax: 021/3194466, Mobil: 0722294830, ovidiu.mihut@bostinalawyers.eu	DA
MILCEV GABRIELA 2003- 1230	<b>ALLEGRA CONSULTING SRL</b>  Bucuresti, bd. Octavian Goga 23, bl.M106, sc.4, ap.117, GSM: 0722249961, Tel/Fax: 021/3231384 e-mail: gabriela.milcev@allegra.ro; www.allegra.ro	DA
MINCA DENIS ANTOANETA 2006- 1519	<b>HAHUI, MINCA SI ASOCIATII SRL</b>  Bucuresti, str. Ghiociei nr.12, sector 2, tel: 021.3189619, fax: 021.3109189, e-mail: dns_minca@yahoo.com	DA
MIRCEA LAURA CRISTINA 2003-1274	<b>Cabinet proprietate industrială Laura Mircea</b>  Timisoara, str. Andrei Saguna bl. A21, ap.2, mobil: 0722525385, fax: 0356431650	DA
MÎNDRU MIHAELA 2003-1257	<b>CABINET INDIVIDUAL MÎNDRU MIHAELA</b>  București, Str. Grigore Alexandrescu nr.1, bl.D7, ap.4, sector1, Fax: 021/2230342 GSM: 0722601120 e-mail: florea@gide.com	DA
MOCANU ION 2000-1179	<b>ROMINVENT S.A.</b>  București, str. Emil Pangratti nr. 35, et. 1, sector 1, Tel : 021/2312515 ; 2312541, Fax :021/2312550, 2312454, imocanu@rominvent.ro	DA
MOHONEA CRISTIAN 1997-62	<b>PATENTMARK S.R.L.</b>  București, Str. Dr. N. Turnescu nr. 2, sector 5, Tel/fax 021/3121669, , Fax: 021/2233963, e-mail: stema@pcnet.ro	DA
MOHONEA LILIANA 1997-61	<b>PATENTMARK S.R.L.</b>  București, Str. Dr. N. Turnescu nr. 2, sector 5, Tel/fax 021/3121669, Fax: 021/2233963, e-mail: stema@pcnet.ro	DA
MUȘATESCU ANDRA OANA 2000-1181	<b>ANDRA MUȘATESCU CABINET DE PROPRIETATE INDUSTRIALA</b>  București, Str. Drumul Taberei nr. 71, Bl. TD 42, sc. 1, et. 4, ap. 28, sector 6 GSM : 0722 879810 ; e-mail : amusatescu@dnt.ro, andramusatescu@andramusatescu.ro, www.andramusatescu.ro	DA

NĂSTASE CRISTIAN 2000-1184	<b>SD PETOSEVIC ROMANIA SRL</b>  București, Calea Victoriei nr.100, sc.1, ap.20, biroul 1, Tel: 021/3057996, Fax: 021/3145481, cnastase@petosevic.com	DA
NEACSU CARMEN AUGUSTINA 2000- 1186	<b>CABINET INDIVIDUAL NEACSU CARMEN AUGUSTINA</b>  Baia Mare, str. Rozelor, nr.12/3, tel: 0727318168, e-mail: carmen@bic.cdimm.org	DA
NEAGU CATALIN 2005 - 1458	<b>CABINET INDIVIDUAL PROPRIETATE INDUSTRIALA CATALIN NEAGU</b>  Iasi, str. Tutea Petre nr.5, bl.909, tr.1, ap.11, Cod postal: 700730, Tel: 0232/276000, Fax: 0232/405425, 0232/211843, Mobil: 0744514264, e-mail: catalin.neagu@proprietateindustriala.ro	DA
NEGOMIREANU LIVIA 1999-1140	<b>CABINET INDIVIDUAL NEGOMIREANU LIVIA</b>  Bucuresti, Sos. Nicolae Titulescu nr.94, bl.14A, ap.127,sect.1, Tel: 0314214598, GSM: 0722444719, office@cabinetnegomireanu.ro	DA
NICOLAESCU DANIELLA- OLGA 1992-1006	<b>ROMINVENT S.A.</b>  București, Str. Ermil Pangratti nr. 35, et.1, sect.1 Tel: 021/2312515, Fax: 021/2312550 e-mail: dnicolaescu@rominvent.ro	DA
NIȚĂ FLORINA 1996-1083	<b>OLTCHIM SA</b>  Râmnicu Vâlcea, Str. Uzinei nr. 1, 240050, jud. Vâlcea Tel: 0250/701200/3225, Fax: 0250/735030 e-mail: oltchim@oltchim.ro	NU
NIȚU ION 2000-1204	<b>CABINET INDIVIDUAL – NITU ION</b>  Constanta, str. Dezrobirii nr.110, bl. IS8, sc.A, ap.1, Tel: 0241/512608, mobil: 0723317298	DA
OLTEANU CAMELIA 2000 - 1189	<b>ROMINVENT S.A.</b>  București, Str. Ermil Pangratti nr. 35,et.1, sector1, Tel: 021/2312515, 2312541, Fax: 021/2312550, 2312454, e-mail: colteanu@rominvent.ro	DA
OPREA MARILENA 2003-1277	<b>CABINET MARILENA OPREA</b>  Bucuresti, sector 6, str. Mărgelelor nr.6, bl. 304, sc.4, ap.45, tel: 0722259260, moprea@cimo.ro, marilena.oprea@cimo.ro	DA
OPREA PATRICIA DIANA 2005-1412	<b>DICONSULT – Cabinet consiliere in domeniul proprietatii industriale</b>  Cluj Napoca, str. Mircea cel Batran, nr.2, ap.12, Tel: 0264/565885, mobil: 0724323761, patricia.ciceo@terapia.ro	DA
OPREA RONELA TEODORA 2008-1568	<b>Cabinet proprietate industriala Ronela Oprea</b>  Oradea, str. Gral Magheru nr.12, bl.M12, ap.29, tel: 0726279899, email: teaoprea@yahoo.com	DA

OPROIU MARGARETA 1992-8	<b>CABINET M. OPROIU-CONSILIERE ÎN PROPRIETATE INTELECTUALĂ</b>  București, Str. Popa Savu, nr. 42, parter, sector 1, Tel : 021/2602834, 021/2602833, Fax : 021/2602836, 021/2602835, P.O.Box 2-229, e-mail : office@oproiu.ro	DA
ORGOVICI CODRUTA OCTAVIA 2004 - 1326	<b>ARIANA AGENȚIE DE PROPRIETATE INDUSTRIALĂ SRL</b>  Timisoara, Calea Aradului, nr.33, ap.7 Tel: 0722538766, c_popescu2000@yahoo.com	DA
OSIESCU TRAIAN 1999-1138	<b>OSTER – SOCIETATE CIVILA PROFESIONALA DE PROPRIETATE INDUSTRIALA</b>  Bucuresti, Str. Batiste nr.35, ap. 23, sector 2, cod 020935, Tel/Fax: 021/3147249 , GSM: 0723.177.236, traianosiescu@xnet.ro	DA
PALCO SORINA-IUSTINA 1999-1150	<b>AEROSTAR S.A.</b>  Str. Condorilor, nr. 9, Bacău Tel : 0234/175 070, Fax : 0234/ 172 023, e-mail : aerostar@aerostar.ro	NU
PAVEL SORIN EDUARD 2003-1273	<b>SCHOENHERR INTELLECTUAL PROPERTY S.R.L.</b>  București, bd. Dacia nr.30, etaj 4, camera – Echipa Sebastian 01, tel: 0213196790, fax: 0213196791, e.pavel@schoenherr.ro	DA
PĂUINEȘ ALEXANDRINA 2003- 1245	<b>Cabinet individual proprietate industrială Paunet Alexandrina</b>  Iasi, spl. Bahlui, nr.29, bl. B5, sc.A, ap.7 Tel: 0726737527	DA
PEICIU ADRIANA 2003-1289	<b>CABINET INDIVIDUAL PEICIU ADRIANA</b>  Bucuresti, str. Stefan cel Mare nr.230, Bl.46, ap.47, Tel/fax: 021/2360317, 2104132	DA
PETCU COSTIN 97-1115	<b>ROMINVENT S.A.</b>  București, Str. Ermil Pangratti nr. 35, et. 1, sect. 1 Tel: 021/2312515, 2312541, Fax: 021/2312550, 2312454,e-mail: cpetcu@rominvent.ro	DA
PETREA DANA MARIA 2003- 1223	<b>CABINET M. OPROIU-CONSILIERE ÎN PROPRIETATE INTELECTUALĂ</b>  București, Str. Popa Savu, nr. 42, parter, sector 1, Tel : 021/2602834, 021/2602833, Fax : 021/2602836, 021/2602835, P.O.Box 2-229, e-mail : office@oproiu.ro	DA

PIOARU MIHALACHE RALUCA ANDREEA 1999-56	<b>ROMPROSPER SERVIMPEX SRL</b>  București, Șos. Mihai Bravu nr. 294, bl.6,sc.B, ap. 63, sector 3, cod 030319, Tel: 021.322.28.57, fax: 021.322.28.57 Mobil: 0724880514; 0744654128; 0744536405, e-mail: office@piva.ro; raluca_pioaru@yahoo.com; mihalache.andra@gmail.com	DA
PLOSCA DANIEL 1998-39	<b>ROMINVENT S.A.</b>  București, Str. Ermil Pangratti nr. 35, et.1, sect.1, Tel: 021/2312515, 2312541, Fax: 021/2312550, 2312454, e-mail: dplosca@rominvent.ro	DA
POP CĂLIN RADU 1996-50	<b>CABINET ENPORA S.R.L.</b>  București, str. George Calinescu nr.52A, ap.1, 011694, Tel: 021 2300990; 031 1001634, Fax: 021 2302311; 031 1007927, pop@patents.ro	DA
POP MOTOGNA CLELIA 2004 - 1351	<b>CONSTANTIN GHIȚĂ OFFICE SRL</b>  Timișoara, str. Take Ionescu nr. 24-28 sc. B, ap. 2, Tel/Fax: 0256/435976,; clelia@ghitaconstantin.ro	DA
POP VIRGINIA DAISY 1992-2	<b>CABINET ENPORA S.R.L.</b>  București, str. George Calinescu nr.52A, ap.1, 011694, Tel: 021 2300990; 031 1001634, Fax: 021 2302311; 031 1007927, pop@patents.ro	DA
POPA CRISTINA 2000-1193	<b>ROMINVENT S.A.</b>  București, Str. Ermil Pangratti nr. 35, et. 1, sect. 1 Tel: 021/2312515, 2312541, Fax: 021/2312550, 2312454,e-mail: cpopa@rominvent.ro	DA
POPESCU ANGELA 1997-1103	<b>CABINET PROPRIETATE INDUSTRIALĂ POPESCU ANGELA</b>  București, str. Complexului nr.10, bl.40, ap.14, Tel :021/3243756, tel : 0318.04.68.81 GSM : 0723051279, angela_intelect@yahoo.com	DA
POPESCU LAURENTIU HOREA 2004-1354	<b>V&amp;f IP CONSULTING SRL</b>  Bucuresti, Bd Camil Ressu, nr.27, bl.N1, ap.214, Tel: 021/3140200, Fax: 021/3140290, Mobil: 0744487223, popescul@vf.ro	DA
POPESCU LIVIA 2004-1312	<b>CABINET POPESCU LIVIA</b>  Bucuresti, bd. Camil Ressu 27, bl.N1, ap.188 Tel: 021/3481010, liviap25@yahoo.com	DA
POPESCU MAGDALENA DANIELA 2005-1466	<b>SOCIATATE CIVILA PROFESIONALA LEGAL2M</b>  Bucuresti, str. George Enescu nr.7, et.4, ap.23, mobil: 0728839880, fax: 021.3154462, magda.popescu@legal2m.com	DA

POPESCU RADU-ROMEO 2001-1207	<b>CABINET POPESCU RADU ROMEO</b>  București, Bd. Corneliu Coposu nr. 3, bl.101, sc.3, et.4, ap.50, sector 3, GSM : 0721753049, e-mail : romeoradu.popescu@rdslink.ro	DA
PRISTAVU GHEORGHE 2008-1591	<b>CABINET DE PROPRIETATE INDUSTRIALA PRISTAVU</b>  Piatra Neamt, str. Gral Nicolae Dascalescu 11, bl. T3, sc.F, ap.70	DA
PUȘCAȘU DAN 1994-1056	<b>LOYAL PARTNERS – AGENȚIE DE PROPRIETATE INTELECTUALĂ SRL</b>  Galati, Str. Portului nr.23, Parcul De Soft, cam.307, cod 800025, tel/fax: 0236/407032, GSM: 0722 744241, office@loyalpartners.ro www.loyalpartners.ro	DA
RADU DANIELA 2003-1240	<b>CONSINVENT S.R.L.</b>  Buzau, b-dul Unirii, bl.35B, ap.2, mobil : 0745452268, e-mail: consinvent@yahoo.com	DA
RASKAI MARIA MAGDALENA 1993-28	<b>RASKAI M M BREVMARC CONSULT S.R.L.</b>  Dej, Str. Unirii, nr.3, BL.d8, ap.7, judetul Cluj, 405200, Tel/Fax: 0264/211847, GSM: 0742084050, raskaimm@yahoo.com	DA
RAȚĂ ANDREI VLAD 2005 - 1381	<b>RATZĂ ȘI RATZĂ SRL</b>  București, B-dul A.I. Cuza Nr. 52-54, Sect.1 Tel :021/2601348, Fax : 021/2601349 email : office@ratza-ratza.com, avr@ratza-ratza.com	DA
RĂDULESCU MIOARA 1996-47	<b>TERMOOPTIM SRL</b>  Str. Cetatea de Balta nr.118, bl.9, sc.B, ap.12, tel/fax : 0214330310, termooptim@rdslink.ro	NU
RAȚĂ GRIGORE 1992-3	<b>RATZA SI RATZA SRL</b>  București, B-dul A.I. Cuza Nr. 52-54, Sect.1 Tel :021/2601348, Fax : 021/2601349 email : office@ratza-ratza.com, gregory@ratza-ratza.com	DA
ROBU MARICICA 1999-1133	<b>Cabinet individual consultanta in proprietate industriala ROBU MARICICA</b>  Roman, jud. Neamt, str. Stefan cel Mare, bl.3, sc.C, ap.38, tel: 0333105979, mobil: 0730633391, maricica.rob@yahoo.com	DA
ROMAN IOAN 1999-1152	<b>IAR S.A. GHIMBAV</b>  Brașov, Str. Aeroportului nr. 1, Tel: 0268/475269/1076, Fax: 0268/475287, Mobil :0745145535, e-mail: ioanry@yahoo.com	NU

ROȘ VIOREL 2006-1485	<b>CABINET INDIVIDUAL ROȘ VIOREL</b>  Bucuresti, bd.Unirii nr.66, bl.K3, ap.7, Mobil: 0722560675, fax: 3208044, e-mail: viorelros@asdpi.ro	DA
RUTA FULGER LAURENTIU 2005 - 1470	<b>CABINET DE PROPRIETATE INDUSTRIALA RUTA FULGER LAURENTIU</b>  Cluj Napoca, bd. 21 decembrie, nr,40, ap.4, Mobil: 0747892450, ruta_laurentiu@yoahoo.com	DA
SAVU MARIANA 2004-1342	<b>CABINET DE PROPRIETATE INDUSTRIALA SAVU MARIANA</b>  Bucuresti, str. Paul Greceanu nr.9, bl.20A, ap.26, Tel/ Fax: 021.2120651, mobil: 0722783660, liliana.savu@credidam.ro	DA
SECĂREANU DOINA MARIA 2003-1286	<b>INVENTA - AGENTIE DE PROPRIETATE INTELECTUALA S.R.L.</b>  București, Bdul Corneliu Coposu, nr. 7, bl. 104, sc.2, etaj 1, ap.31, sector 3, Tel : 021/3200285, Tel/Fax : 021/3228325, e-mail : inventa@mark-patent.ro	DA
SOARE LILIANA 1999-060	<b>INVENTA - AGENTIE DE PROPRIETATE INTELECTUALA S.R.L.</b>  București, Bdul Corneliu Coposu, nr. 7, bl. 104, sc. 2, etaj 1, ap. 31, sector 3, Tel: 021/3200285, Fax: 021/3228325, inventa@mark-patent.ro	DA
SPĂTARU DANIELA VICTORIA 1999- 44	<b>ROMINVENT S.A.</b>  București, Str. Ermil Pangratti nr. 35, et. 1, sect. 1, Tel: 021/2312515, 2312541, Fax: 021/2312550, 2312454, e-mail: dspataru@rominvent.ro	DA
SPRINCEANU NICOLAE 1996-1097	<b>“SPRINCEANU NICOLAE” AGENȚIE DE CONSULTANȚĂ ÎN PROPRIETATE INTELECTUALĂ ȘI TRANSFER DE TEHNOLOGIE</b>  Drobeta Turnu Severin Str. Gheorghe Ionescu Sisești nr. 96, bl.E2, sc.1, ap.8, Tel/Fax: 0352801490; GSM:0721 796318 e-mail: NicolaeSprinceanu@yahoo.com	DA
STANCIU ADELINA 1994-14	<b>HARCOV A.P.I. SRL</b>  Sfântu Gheorghe, Jud Covasna Str. Nicolae Iorga nr. 61 bl. 10 E sc. B. ap.9 Tel. 0267/ 352 267, Mobil:0744435291, stanciu@planet.ro, propind@mail.asimcov.ro	DA
STANCIU ION 1994-1058	<b>S.N.P. PETROM S.A.-SUCURSALA I.C.P.T. CAMPINA</b>  Jud. Prahova, Cămpina 105600, B-dul Culturii nr. 29, Tel:0244/549944, Fax: 0244/549682, ion.stanciu@petrom.com	NU

STĂNCESCU ALIN CRISTIAN 2003-1278	<b>LEGAL BRAND S.R.L.</b>  București, Str. Nicolae Licăreț nr.1, bl.33, sc.C, ap.107, Punct lucru: str. Campia libertatii nr.64, bl.34A, ap. 269, Tel: 0722674635, 0722607380, e-mail: legal.brand@easynet.ro, info@legal-brand.ro, www.legal-brand.ro	DA
STĂNCESCU ANCA 2000-1194	<b>LEGAL BRAND S.R.L.</b>  București, Str. Nicolae Licăreț nr.1, bl.33, sc.C, ap.107, Punct lucru: str. Campia libertatii nr.64, bl.34A, ap. 269, Tel: 0722674635, 0722607380, e-mail: legal.brand@easynet.ro, info@legal-brand.ro, www.legal-brand.ro	DA
STIOPU NORICA 2003-1280	<b>MOBILENIA SRL</b>  București, Șos. Pantelimon nr.161, sector 2, Tel : 021/2506270 Fax : 021/2507456 e-mail : norica.stiopu@mobilenia.com	NU
STOIAN IOAN 1992-1008	<b>AGENȚIE DE PROPRIETATE INDUSTRIALĂ ȘI TRANSFER TEHNOLOGIC "STOIAN IOAN"</b>  Roman, 611127, B-dul Republicii, bloc 46, sc. C, ap. 35, jud. Neamț, Tel/Fax: 0233/741268, GSM: 0745 643738, istoian@engineer.com	DA
STRECHE GHERGHINA 1997-1116	<b>S.C. PETROM S.A.</b>  Bucuresti, Calea Dorobantilor nr. 239, Sector 1. Telefon: 40 60092; Mob. 0723 55 20 26; Fax: 4060433 e-mail: gherghina.streche@petrom.com	NU
STURZA IOANA 1999-59	<b>CABINET M. OPROIU-CONSILIERE ÎN PROPRIETATE INTELECTUALĂ</b>  București, Str. Popa Savu, nr. 42, parter, sector 1, Tel : 021/ 2602833, 021/2602834, Fax : 021/2602836, 021/2602835, P.O.Box2-229, office@oproiu.ro	DA
STURZA OANA ALINA 2003-1224	<b>CABINET INDIVIDUAL OANA ALINA STURZA</b>  Bucuresti, Intr. Teiul Doamnei, nr.1, bl.19A, ap.39 Mobil: 0741136409, e-mail: alinasturza@gmail.com	DA
SULIMAN MARIA- GABRIELA 1999-1147	<b>AGENȚIA NATIONALĂ A MEDICAMENTULUI</b>  București, Str. Av. Sănătescu nr. 48 Tel.: 021/2241710/369, Fax: 021/2243497 e-mail: mariasuliman @anm.ro	NU
SUSU LILIANA – MARIA 1999-1144	<b>CABINET INDIVIDUAL SUSU LILIANA MARIA</b>  Brasov, str. Carierei nr.126, cod postal 500216, Tel: 0268/310007, Fax: 0268/314026, liliana.csomos@gsk.com	DA



SZENTE SÁNDOR 1999-48	<b>SZENTE SÁNDOR</b>  Odorheiu Secuiesc, str. Victoriei, nr. 41, bl. U6, et.1, ap. 4, județ Harghita, cod poștal 535600, Tel. /fax 0266/219143,e-mail: proofice@szente.ro	DA
ȘANTA VALENTINA 2003-1227	<b>CABINET INDIVIDUAL VALENTINA ȘANTA</b>  Tg.Mures, str. Koos Ferencz nr.21, bl.21, ap.44, Mobil: 0740028967, 0728151499, fax: 0365815201 vsanta@gedeon-richter.ro, santa_valentina2002@yahoo.com	DA
ȘOVA DAN-EUGEN 1993-1013	<b>PIDES-CABINET DE PROPRIETATE INDUSTRIALĂ</b>  București, Str. Valea Buzăului, nr. 10, bl. G30, ap. 36, sector 3, Tel: 021/3455351 GSM: 0723708632 e-mail: pides2004@yahoo.com	DA
TAVASZI ZOLTAN 2005-1471	<b>CABINET PROPRIETATE INDUSTRIALA TAVASZI ZOLTAN</b>  Bucuresti, Calea Mosilor nr.135, et.7, ap.14, tel: 021.3155969, fax: 021.3155969, tavaszi.zoltan@gmail.com	DA
TĂRĂBÎC LUCIAN 2000-1195	<b>LUTARIS INTELPROT S.R.L.</b>  Timisoara, 300426, str. Ana Ipatescu nr.45, Tel/Fax: 0256/489301, Mobil: 0742143718, 0723319154, e-mail: qualitarium@qualitarium.ro	DA
TĂRCHILA NICOLETA AURICA 2008-1595	<b>CABINET ENPORA S.R.L.</b>  București, str. George Calinescu nr.52A, ap.1, 011694, Tel: 021 2300990; 031 1001634, Fax: 021 2302311; 031 1007927, pop@patents.ro	DA
TĂTARU DOINA 1995-19	<b>PERSOANĂ FIZICĂ</b>  Piatra Neamț, Str. Apele Minerale nr. 4, Tel: 0233/223602, e-mail: doina_tataru@msn.com	DA
TEODORESCU MIHAELA 1995-30	<b>ROMINVENT S.A.</b>  București, Str. Ermil Pangratti nr. 35, et.1, sect.1 Tel: 021/2312515, Fax: 021/2312550 e-mail: mteodorescu@rominvent.ro	DA
TEODORU EMANUEL 2004-1322	<b>TEODORU &amp; ASSOCIATES INTELLECTUAL PROPERTY AGENCY</b>  Bucuresti, bd. Marasesti nr.2B, bl.A, sc.2, parter, ap.4 bis, cod postal 040254, Tel: 0213367722, Fax: 0213367723, e-mail: emanuel@teodoru.ro, www.romaniatrademarks.ro	DA

TEODORU VIOLETA 2003-1264	<b>TEODORU &amp; ASSOCIATES INTELLECTUAL PROPERTY AGENCY</b>  Bucuresti, bd. Marasesti nr.2B, bl.A, sc.2, parter, ap.4 bis, cod postal 040254, Tel: 0213367722, Fax: 0213367723, GSM: 0722549219 e-mail: violeta@teodoru.ro, www.romaniatrademarks.ro	DA
TOMUȘ OCTAVIAN ION 2005-1481	<b>SOCIETATE CIVILĂ PROFESIONALĂ MĂRGĂRIT, FLOROV &amp; ASOCIAȚII</b>  București, str. Dornei nr.56, et.1, camera 1, tel: 0214103992, fax: 0214103570, e-mail: office@mfplawyers.ro	DA
TUDOR DANIELA 1999-1136	<b>TUDOR DANIELA – persoana fizica autorizata</b>  Bucuresti, str. Baba Novac nr.11, bl. G17, ap.51, cod postal 031623, Tel./Fax.: 040213240412 Mobil : 0749218326, consultanta@tudordaniela.ro	DA
TURTOI RADUCU 2007- 1545	<b>TURTOI INTELLECTUAL PROPERTY FIRM SRL</b>  Bucuresti, Splaiul Independenței nr.3, bl.17, ap.7,sector 5, mobil: 0722390388, tel/fax: 021.3135120, office@turtoi.ro, www.turtoi.ro	DA
ȚOȚU IOAN 2000-1196	<b>N.P.C. S.R.L.</b>  Brasov, str. Alexandru cel Bun, nr.13, bl.E28, ap.7, cod 500025, OP 1 – CP 298, GSM: 0744520357, e-mail: totu@unitbv.ro	DA
ȚULUCA DOINA 1996-48	<b>NESTOR NESTOR DICULESCU KINGSTON PETERSEN – CONSILIERE ÎN P.I. S.R.L.</b>  București, sector 1, sos. Bucuresti Ploiesti, nr.1A, Bucharest Business Park, corp A, et.1 camerele 9 si 10, tel: 0212011200, fax: 0212011210, e-mail : doina.tuluca@nnkp.ro	DA
ȚURCANU CONSTANTIN 1992-10	<b>INVENTA - AGENTIE DE PROPRIETATE INTELLECTUALA S.R.L.</b>  București, Bdul Corneliu Coposu, nr. 7, bl. 104, sc.2, etaj 1, ap.31, sector 3, Tel : 021/3200285, Tel/Fax : 021/3228325,GSM : 0744 324510, e-mail : inventa@mark-patent.ro	DA
UDREA ELENA RODICA 1994-25	<b>OSTER – SOCIETATE CIVILA PROFESIONALA DE PROPRIETATE INDUSTRIALA</b>  Bucuresti, Str. Batiste nr.35, ap. 23, sector 2 Tel/Fax: 021/3147249, 0721254270, traianosiescu@xnet.ro	DA
VASILESCU RALUCA 1995-37	<b>CABINET M. OPROIU-CONSILIERE ÎN PROPRIETATE INTELLECTUALĂ</b>  București, Str. Popa Savu, nr. 42, parter, sector 1, Tel : 021/2602834, 021/2602833, Fax : 021/2602836, 021/2602835, office@oproiu.ro	DA

VĂTAVU LIVIU 2006- 1539	<b>SC ANTIBIOTICE SA</b>  Iasi, str. Valea Lupului nr 1, cod 707410, tel: 0742532882. 0727024582, fax: 0232.211020, e-mail: liviu.vatavu@antibiotice.ro, trademarks@antibiotice.ro	NU
VELCEA MARIAN 1994-26	<b>INVEL – AGENȚIE DE PROPRIETATE INDUSTRIALĂ</b>  București, str. Ion Ghica nr.3, ap.20, Fax: 0311.027.616, GSM: 0723205048, 0788885352, velcea@invel.ro	DA
VELICA ION GABRIEL 2004 - 1370	<b>CABINET VELICA – Agenție de proprietate industrială</b>  Bucuresti, str. Brutus M.I., nr.13, ap.3, cod 050124 Tel/ Fax: 021/3357463, Mobil: 0722645283, www.velica.ro, office@velica.ro	DA
VELICU ANCA 2003- 1275	<b>CONSTANTIN &amp; VELICU – INTELLECTUAL PROPERTY SRL</b>  Bucuresti, sector 4, str. Trestiana nr.1A, bl. 8A, sc.A, ap.16, Tel: 0314256780, fax: 0314256781, office@candv-ip.ro	DA
VELȚAN LOREDANA 1999-45	<b>INVENTA - AGENTIE DE PROPRIETATE INTELECTUALA S.R.L.</b>  București, Bdul Corneliu Coposu, nr. 7, bl. 104, sc.2, etaj 1, ap.31, sector 3, Tel : 021/3200285, Tel/Fax :021/3228325,inventa@mark-patent.ro	DA
VIRGILIUS VASILACHE 2003-1228	<b>EDIPLAST S.R.L.</b>  Tg. Mureș, Str. Măgurei nr.25, ap.2, 0744394036 Tel/Fax: 0265/263775,moniadel@artelecom.net	DA
VISALOM MONICA 2004 - 1340	<b>AGENȚIE DE PROPRIETATE INDUSTRIALĂ – APIA SRL</b>  București, Str. Romancierilor nr.5, bl.C14, sc.B Ap.41, sector 6; OP 23 CP 11,Tel./Fax: 021/7783100; e-mail: office@mark-apia.ro, Site: www.mark-apia.ro	DA
VIȘOIU LILIAN CĂTALIN 2003-1246	<b>CABINET DE PROPRIETATE INDUSTRIALĂ “VIȘOIU LILIAN CĂTĂLIN”</b>  București, Str. Alexandru Vlahuța nr.3, bl. M48, sc.A, ap.7, sector 3, Tel/Fax: 021/3207251, GSM: 0744480657,visoiucatalin@yahoo.com,	DA
VLAD CONSTANTIN 2000-1199	<b>VLAD CONSTANTIN</b>  Constanța, Bdul. 1 decembrie 1918 nr. 5, bl.F16, ap.34, Tel/Fax: 0241/625643, GSM: 0722 370300, e-mail: vlad@gmb.ro	DA
VOICU ALEXANDRA 1992-5	<b>CABINET VOICU ALEXANDRA</b>  București, B-dul Magheru, nr. 9, sc. 2, et.9, ap. 89, sector 1, PO BOX 22-246, Tel/Fax: 021/3153684, agv-office@xnet.ro	DA

LISTA CONSILIERIERILOR ÎN PROPRIETATE INDUSTRIALĂ, MEMBRI AI CAMEREI  
NAȚIONALE A CONSILIERILOR ÎN PROPRIETATE INDUSTRIALĂ DIN ROMÂNIA,  
Suspendati incepand cu luna ianuarie 2010

Nume și Prenume/ Nr. reg. național	Denumirea societății/ Adresa societății	Societate cu obiect activitate p.i.
APOSTOL SALOMIA 1999-1127	<b>PERSOANĂ FIZICĂ</b>  Galați, Str. Reg. 11 Siret nr. 15, bl. E4, ap. 54, Tel/fax: 0236/436437 GSM 0766765027, saly_apostol@yahoo.com	DA
BRAN LAURA GABRIELA 2004 - 1336	<b>BRANDYNAMICS AGENTIE DE PROPRIETATE INDUSTRIALA S.R.L.</b>  Cluj Napoca, str. Inocentiu Micu Klein, nr.8 Tel/fax: 0364/102070, 0744143965, laura.bran@brandynamics.ro	DA
DONȚU OVIDIU-LIVIU 2000-1171	<b>DONEXPERT SRL</b>  Suceava, str. George Enescu nr.34, bl.D72, sc.A, ap.5, ovidon@ccisv.ro, Tel: o230.215004, 0742108100	DA
ENE MARILENA 2003- 1253	<b>DRINCEANU, ENE &amp; ASOCIATII – CONSILIERI IN PROPRIETATE INDUSTRIALA SRL</b>  Bucuresti, str. Dr. Nicolae D.Staicovici nr.14, sector 5, Tel: 0722558957, fax: 021.2300175, marilena.ene@enepartners.ro	DA
FRINCU RALUCA GABRIELA 2004 - 1360	<b>CABINET INDIVIDUAL PROPRIETATE INDUSTRIALA FRINCU RALUCA GABRIELA</b>  Bucuresti, str. Valea lui Mihai nr.14, blTD6, ap.11, Mobil: 0745186062	DA
GÂNSCA AURELIAN TUDOR 2003-1221	<b>RAMCONSULTING SRL</b>  Cluj Napoca, Str. Augustin Bunea nr.28, fax.0364/401528 tel. mobil 0722-229696 e-mail ramcluj@yahoo.com	DA
GLADCOV PETRE 1999-1135	<b>GLADCOV PROINVENT</b>  Bucuresti, str. Mizil nr.7, bl.G19, ap.35, Tel: 6307728, petregladcov@yahoo.com	DA
HĂISAN MARIA 2000-1202	<b>CABINET INDIVIDUAL MARIA HĂISAN</b>  Botoșani, calea Natională nr.65, bl. I3, ap.10, tel: 0231534249, mobil: 0728004574, mh20@k.ro	DA
IOANITESCU TRAIAN 1994-1053	<b>CABINET INDIVIDUAL IOANIȚESCU TRAIAN</b>  București, Bd. Timișoara nr.49, Bl Cc6, ap.27, sector 6, Tel: 021/4402510	DA

ISTRATE ȘTEFAN 2000-1175	<b>SOLO INVENT S.R.L.</b>  București, Calea 13 Septembrie, nr. 104, bl. 48, ap. 8, sector 5, Tel/Fax: 021/4511497, GSM: 0744313229, solo_invent@yahoo.com	DA
MACOVEI CIPRIAN MIHAIL 2004-1334	<b>CABINET PROPRIETATE INDUSTRIALA CIPRIAN MACOVEI</b>  Bucuresti, str. Popa Tatu nr.15, sector 1, mobil: 0788134669, tel: 021.3144657, fax: 021.3157836, mmacovei@gmx.net	DA
MATEI ELENA 1995-1077	<b>PERSOANĂ FIZICĂ</b>  Bacău, Str. Alecu Russo, Bl.33, sc. C, ap.26 Tel. 0234/160424	DA
NICOLAE IOAN 1993-22	<b>CABINET INDIVIDUAL "INDEPENDENT PROPRINI AGENT"</b>  București, sector 5, str. Fabrica de Chibrituri nr. 42 , Tel/ Fax: 021/3352938 ; GSM: 0728.865.008	DA
ONICA JARKA BEATRICE 2004 - 1352	<b>CUNESCU, BALACIU &amp; ASOCIATII CONSILIERE PROPRIETATE INDUSTRIALA</b>  Bucuresti, sector 3, str. Vulcan Judetu nr.13, Tel: 021/ 3275577, 3276633, 3274400; 0745605151, 0723339939; Fax: 021/ 3274310, beatrice.onicajarka@cunescu.ro	DA
PANTILIMON MIHAI 2004 - 1337	<b>BRANDYNAMICS AGENTIE DE PROPRIETATE INDUSTRIALA S.R.L.</b>  Piatra Neamt, bd. Republicii nr.13, etaj 2, cam. 19- 20, Tel/fax: 0233/232452, 0747251502, office@brandynamics.ro	DA
PITICU MIHAELA 2003-1287	<b>CABINET INDIVIDUAL DE PROPRIETATE INDUSTRIALA - MIHAELA PITICU</b>  București, str. Pictor Ion Andreescu nr.31, ap.14, Tel: 6442760, Fax: 2527279, Mobil: 0722398836, e- mail mihaelapiticu@yahoo.com, mihaelap@musat.ro	DA
POP MARIA 2004- 1355	<b>CABINET PROPRIETATE INDUSTRIALĂ MARIA POP</b>  București, Intrarea Vasile Paun nr.5, ap.2, sector 5, Tel: 021/ 3159040, Fax: 021/3161888, office@legal-assistance.ro	DA
PUȘCAȘ NICOLAE IOSIF 2005- 1377	<b>CABINET PROPRIETATE INDUSTRIALĂ PUȘCAȘ NICOLAE IOSIF</b>  București, str. Secerișului nr.25, sector 4, Tel/Fax : 021/ 332.73.88, Mobil: 0722.878.946	DA

SPIRIDON CRISTINA 1999-1139	<b>CABINET INDIVIDUAL DE AVOCATURĂ “ CRISTINA SPIRIDON “</b>  București, Str. G. Garibaldi nr.4, sc.E , et.1, ap.60, sect. 2, Tel: 021/2304330, 4117405, Fax: 021/4118293, cristinaspiridon@yahoo.com	NU
ȘOVAR IOAN 1995-32	<b>CABINET PROPRIETATE INDUSTRIALĂ S.I.</b>  Timișoara, Str. Moise Doboșan 110, cod 300600 GSM: 0722 984909, Tel/fax: 0256/475105, e-mail: ioan_sovar@yahoo.fr	DA
VREMESCU SIMONA RODICA 2005- 1473	<b>VREMESCU &amp; ASOCIAȚII - CABINET PROPRIETATE INDUSTRIALĂ</b>  Bucuresti, sos.lancului nr.9, bl.109A, ap.129, 0721267811, fax: 021.6533962, e-mail : rodicastanciulescu@yahoo.com	DA

**Notă:** *Listele privind consilierii în proprietate industrială s-au tipărit conform datelor trimise de Camera Națională a Consilierilor în Proprietate Industrială, din România. Pentru relații suplimentare, vă rugăm să vă adresați doamnei Mihaela Teodorescu.*

**ORDIN nr. 03/15.01.2002**

În temeiul art. 6, alin. 3, din HG nr. 573/07.09.1998, și a Deciziei Primului-ministru, nr. 45/13.03.1998, Directorul General al Oficiului de Stat pentru Invenții și Mărci emite următorul:

**ORDIN**

Articol unic: Lista centrelor regionale, cuprinzând datele utile și instituțiile gazdă, așa cum sunt prezentate în anexă, se publică în Buletinul Oficial de Proprietate Industrială, împreună cu prezentul Ordin.

Director General

## **CENTRE REGIONALE PENTRU PROMOVAREA PROPRIETĂȚII INDUSTRIALE ÎN ROMÂNIA, ÎNFIINȚATE ÎN TERITORIU CU SPRIJINUL OFICIULUI DE STAT PENTRU INVENȚII ȘI MĂRCI**

**Florin POPA**    Coordonator al Centrelor regionale de Promovare a Proprietății Industriale din partea OSIM  
Ion Ghica, nr. 5, sector 3, București 030044, România  
e-mail: florin.popa@osim.ro  
tel: (004) 021 315.43.63  
fax: (004) 021 312.38.19  
mobil: 0723 330 752

### **BACĂU**

- str. Libertății, nr. 1, cod 600052, județul Bacău,
- tel: 004-0234 570010, int.104
- fax: 004-0234 571070
- mobil: 004-0744538409
- e-mail: camerabc@cciabc.ro; strategie@cciabc.ro; crppi@cciabc.ro
- www.cciabc.ro/departamente/crppi.php
- contact: cons. juridic Silviu MUNTEANU

### **BAIA MARE**

- bd Independenței, nr. 4B, Baia Mare, cod 430123, județul MARAMUREȘ
- tel/fax: 004-0262 213753
- e-mail: crpppimm@bic.cdimm.org; sorin@bic.cdimm.org; carmen@bic.cdimm.org
- http://crpppimm.cdimm.org/
- contact: ing. Sorin IANCU  
          ing. Carmen NEACSU - director centru

### **BIHOR**

- str. Roman Ciorogariu, nr. 65, ORADEA, cod 410009, CP 211, județul BIHOR
- tel: 004-0259 417807; 004-0359417991; 004-0359417992
- fax: 004-0259 47 0015
- e-mail: secretariat@ccibh.ro
- contact: Mihaela SECARA

### **BISTRIȚA-NĂSĂUD**

- str. Petre Ispirescu, nr. 15 A, Bistrița, cod 420081, județul BISTRIȚA-NĂSĂUD
- adresa: Oficiul Poștal 1, Căsuța Poștală 18, Bistrița 420081, județul Bistrița-Năsăud
- tel. 004-0263 230640; 004-230400; 004-210038
- fax. 004-0263 230640; 004-0263 210039
- e-mail: office@ccibn.ro sau relatii@ccibn.ro
- www.cciabn.ro
- contact: ing. Daniel Cristian BĂLAN - tel: 0733.900.193



### **BRĂILA**

- str. Pensionatului, nr. 3, C.P. 6-42, Brăila, cod 810245, județul BRĂILA
- tel/fax: 004-0239 613716; 004-0239 613172; 004-0239 614324
- tel: 004-0239 612388
- e-mail: cciabr@brx.ssibr.ro
- contact: ing. Angela SPIRIDON

### **BRAȘOV**

- adresa de vizitare și consultanță: Colina Universității, corp I
- adresa: Brașov, cod 500500, județul BRAȘOV, O.P.1, C.P. 298
- tel: 004-0268 412921/196
- fax: 004-0268 472241
- e-mail: totu@unitbv.ro
- www.ctib.ro
- director centru: ing. Ioan ȚOȚU
- contact: cons. juridic Simona HRIȚCU

### **CONSTANȚA**

- bd Alexandru Lăpușeanu, nr. 185A, județul CONSTANȚA
- tel: 004-0241-618475; 004-0241 613907; 004-0241 619854;
- fax: 004-0241-619454
- e-mail: barothi@ccina.ro
- www.ccina.ro
- contact: ing. Adriana BAROTHI

### **COVASNA**

- Sediul ASIMCOV, str. Presei, nr. 4, Sfântu-Gheorghe, cod 520009, județul COVASNA, O.P.1, C.P. 167
- tel/fax: 004-0267 318152
- e-mail: stanciu@planet.ro
- contact: ing. Adelina STANCIU - telefon: 004-0744435291

### **CRAIOVA**

- str. Libertății, nr. 19, corp Administrativ Universitate, camera 208-209, Craiova, cod 200583, județul DOLJ
- adresa: CP. 609, Oficiul Poștal 6 (OP 6), Craiova
- tel/fax: 004-0251 534880
- e-mail: inventii@administrativ.ucv.ro, ghmanolea@em.ucv.ro sau gmanolea@gmail.com
- www.central.ucv.ro/newwebpg/ciitt/CRPPI.htm sau http://em.ucv.ro/cercetare/ciitt
- contact: prof. dr. ing. Gheorghe MANOLEA - tel: 004-0744771432

### **GALAȚI**

- str. Mihai Bravu, nr. 46, Galați, cod 800208, sediul Camerei de Comerț, județul GALAȚI
- tel: 004-0236 460312; 004-0236 473580;
- fax: 004-0236 460650
- e-mail: ccia@cciagl.ro; camcomin@cciagl.ro
- www.cciagl.ro
- responsabil centru: dr. ing. Dumitru GHECENCO, tel: 004- 0236407049
- fax: 0236306181
- e-mail: fpdpi@yaho.com

## IAȘI

- Campus Universitar Tudor Vladimirescu, sediul Institutului Național de Inventică, bl. T24, et. 1, C.P. 2002, O.P. 10, cod 700305, județul IAȘI
- tel/fax 0232-214763
- e-mail: inventica@inventica.org.ro
- www.inventica.org.ro/crpppi/index.html
- contact: prof. univ. dr. ing. Boris PLAHTEANU

## SUCEAVA

- str. Universității, nr. 15-17, Suceava, cod 720229, județul SUCEAVA
- tel. 004-0230 521506; 004-0230520099
- fax: 004-0230 520099; 004-0230521506
- e-mail: ccisv@ccisv.ro; ovidon@ccisv.ro; sebastian@ccisv.ro
- contact: ing. Sebastian PĂDURARU - tel: 004-0741221494

## TÂRGU-MUREȘ

- Centrul Regional de Promovare a Protecției Proprietății Industriale, str. Henri COANDĂ, nr. 1, Târgu-Mureș, cod 540048, județul MUREȘ
- tel: 004-0365806829; 004-0265269522
- fax: 004-0265269522
- e-mail: crpppi@rdslink.ro; office@patlib-mures.ro
- www.patlib-mures.ro
- coordonator: dl. Adrian PLESA - Director General
- persoane care lucrează în interiorul centrului: Adrian PLESA, Mircea POP, Marius PLESA, Ștefan POP, Dan PREDESCU
- din partea instituției gazdă: Octavian PLESA
- contact: ing. Adrian PLESA  
chim. Mircea POP

## TIMIȘ

- Sediul lucrativ - str. Piața Victoriei, nr. 3, parter, sediu al CCIA Timiș, Timișoara, cod 300030, județul TIMIȘ
- tel: 004-0256 497136
- fax. 004-0256 219173
- e-mail: Aurelia.Chira@cciat.ro; ru@cciat.ro
- www.cciat.ro
- contact: ing. Aurelia CHIRA, consilier; tel. mobil: 004-0745 422896

**Colegiul de redacție**

Alice Mihaela Postăvaru - *Șef Serviciu Desene și Modele*

Cristina-Maria Bararu - *Șef Serviciu Editură - Tipografie*

Mihaela Târcolea - *Consilier editorial*

Emanuela Ungurașu - *Referent, Serviciul Desene și Modele*

Aurelia Mihalcea - *Referent, Serviciul Desene și Modele*

Adriana Negoită - *Redactor responsabil BOPI - Secțiunea DM*

Anca Șogor - *Tehnoredactare*



Editare și tehnoredactare computerizată: **Editura OSIM®**

---

**Coperta:** *Cristina-Maria Bararu*

Tiparul executat sub comanda nr. /din 8.02.2010, la  
Tipografia OFICIULUI DE STAT PENTRU INVENȚII ȘI MĂRCI, BUCUREȘTI

---

Inscripționat la: Tipografia O.S.I.M. sub comada nr. 45/8.02.2010

Dirrecția - Redacția - Administrația  
OFICIUL DE STAT PENTRU INVENȚII ȘI MĂRCI  
Str. Ion Ghica nr. 5, Sector 3,  
telefon: +4021 306.08.00 până la +4021 306.08.29  
fax: +4021 312.38.19  
e-mail: office@osim.ro <http://www.osim.ro>  
BUCUREȘTI - ROMÂNIA

---

Tehnoredactare și tipar : OFICIUL DE STAT PENTRU INVENȚII ȘI MĂRCI