

OFICIUL DE STAT
PENTRU
INVENȚII ȘI MĂRCI

ROMÂNIA



**BULETINUL OFICIAL
DE
PROPRIETATE
INDUSTRIALĂ**

**Secțiunea DESENE și MODELE
(DESIGN)**

Nr. 11/2010



*Cu ocazia
sărbătorilor
de iarnă,
EDITURA OSTM
urează cititorilor
și colaboratorilor săi
Sărbători Fericite,
multă sănătate, bucurii
și realizarea tuturor
dorințelor pe plan
personal și profesional.*

**LA MULȚI ANI!
2011**

ROMANIA



OFICIUL DE STAT PENTRU INVENȚII ȘI MĂRCI

**BULETIN OFICIAL
DE
PROPRIETATE INDUSTRIALĂ**

**SECȚIUNEA DESENE ȘI MODELE
(DESIGN)**

11/2010

© Toate drepturile sunt rezervate O.S.I.M. Această publicație nu va putea fi reprodusă în tot sau în parte, în niciun mod, fără autorizație prealabilă.

BULETIN OFICIAL DE PROPRIETATE INDUSTRIALĂ

Nr. 11/2010

OFICIUL DE STAT PENTRU INVENȚII ȘI MĂRCI

Direcția-Redacția-Administrația

str. Ion Ghica, nr. 5, sector 3
telefon: + 4021.306.08.00
până la
+ 4021.306.08.29
fax: + 4021.312.38.19
e-mail: office@osim.ro
e-mail: editura@osim.ro
[http://](http://www.osim.ro) www.osim.ro

BUCUREȘTI - ROMÂNIA

ISSN-1223-7728

CUPRINS GENERAL

Prezentare BOPI	5
Coduri normalizate OMPI, utilizate în BOPI	8
Cereri de înregistrare a desenelor și modelelor, depuse la O.S.I.M publicate pe Internet în baza Ordinului nr. 81/2008..	11
Lista cererilor de înregistrare a desenelor și modelelor publicate, aranjate	
• în ordinea crescătoare a numerelor de înregistrare	63
• în ordinea alfabetică a solicitanților	65
Lista desenelor și modelelor înregistrate în Registrul Național al desenelor și modelelor (DM), conform hotărârii comisiei de specialitate a O.S.I.M	
• DM depuse pe cale națională.	71
• DM depuse pe cale internațională.	72
Lista cererilor de desene și modele respinse conform hotărârii comisiei de specialitate a O.S.I.M.	75
Mențineri în vigoare	79
Lista certificatelor de înregistrare a desenelor și modelelor reînnoite, și perioada de valabilitate a acestora	83
Lista titularilor decăzuți din drepturi	87
Revalidări ale certificatelor de înregistrare	101
Modificări în situația juridică a titularilor	105
Erate	109
Diverse	
• Lista agenților specializate și a consilierilor în proprietate industrială și a mandatarilor autorizați în proprietate industrială	115
• Centre regionale pentru promovarea proprietății industriale în România	161

SOMMAIRE

Présentation du BOPI	5
Codes normalisés de l'OMPI utilisés dans le BOPI	8
Demandes d'enregistrement des dessins et des modèles déposées à l'OSIM publiées sur l'Internet en vertu de l'Ordre N° 81/2008	11
Liste des demandes d'enregistrement des dessins et des modèles publiés,	
• ordonnées dans l'ordre croissant des numéros d'enregistrement	63
• ordonnées dans l'ordre alphabétique des déposants	65
Liste des modèles enregistrés au Registre National des Dessins et des Modèles (DM) conformément à la décision de la Commission de Spécialité de l'Office d'Etat pour les Inventions et les Marques	
• DM déposés par voie nationale	71
• DM déposés par voie internationale . . .	72
Liste des demandes d'enregistrement refusées conformément à la décision de la Commission de Spécialité de l'Office d'Etat pour les Inventions et les Marques	75
Maintiens en vigueur	79
Liste des certificats d'enregistrement des dessins et modèles renouvelés et leur période de validité	83
Liste des titulaires déçus des droits	87
Restauration des certificats d'enregistrement de dessins et modèles	101
Modifications dans la situation juridique du titulaire	105
Errata	109
Miscellanées	
• Liste des agences spécialisées, conseillers en propriété industrielle et des mandataires agréés	115
• Centres régionaux pour la promotion de la propriété industrielle en Roumanie . . .	161

CONTENTS

Introducing BOPI	5
WIPO normalised codes used in BOPI	8
Applications of registration of designs filed at OSIM published on the Internet based on the Order no. 81/2008	11
List of the applications of registration of published designs arranged	
• in breeder succession of registration numbers	63
• in alphabetical order of the depositors	65
Designs registered in the National Register of Designs (DM) according to the decision of the State Office for Inventions and Trademarks design commission	
• DM deposited on national way	71
• DM deposited on international way	72
List of the applications of registration applications refused with the decision of the State Office for Inventions and Trademarks design commission	75
Maintenance in force	79
List of certificates for registration of the renewed designs and their period of validity	83
List of owners whose rights have ceased (forfeiture of their rights)	87
Certificates for design restoration	101
Changes in the owner's legal status	105
Erratum	109
Miscellaneous	
• List of industrial property specialized agencies, attorneys and authorized representatives	115
• Regional centres for the promotion of property in Romania	161

În Buletinul Oficial de Proprietate Industrială, cererile de înregistrare a desenelor și modelelor depuse la O.S.I.M. - sectorul Desene și modele, pentru care s-au constituit depozite reglementare, se publică în ordinea claselor:

- CLASA 01** - Produse alimentare
- CLASA 02** - Articole de îmbrăcăminte și mercurie
- CLASA 03** - Articole de voiaj, cutii, umbrele și obiecte personale, necuprinse în alte clase
- CLASA 04** - Perii
- CLASA 05** - Articole textile neconfeționate, materiale din fibre sintetice sau naturale
- CLASA 06** - Mobilier
- CLASA 07** - Articole de menaj, necuprinse în alte clase
- CLASA 08** - Articole și utilaje casnice de metal
- CLASA 09** - Ambalaje și recipiente pentru transportul sau păstrarea mărfurilor
- CLASA 10** - Ceasornicărie și alte instrumente de măsură, instrumente de control și de semnalizare
- CLASA 11** - Obiecte ornamentale
- CLASA 12** - Mijloace de transport și de ridicat
- CLASA 13** - Aparate de producere, distribuție și transformare a energiei electrice
- CLASA 14** - Aparate de înregistrare, de telecomunicații și prelucrare a informațiilor
- CLASA 15** - Mașini necuprinse în alte clase
- CLASA 16** - Articole fotografice, cinematografice sau optice
- CLASA 17** - Instrumente muzicale
- CLASA 18** - Imprimerie și mașini de birou
- CLASA 19** - Papetărie, articole de birou, materiale pentru arte, învățământ
- CLASA 20** - Echipamente pentru vânzare și publicitate, semne luminoase, indicatoare
- CLASA 21** - Jocuri, jucării, corturi și articole de sport
- CLASA 22** - Arme, articole pirotehnice, articole pentru vânatoare, pescuit sau distrugerea animalelor dăunătoare
- CLASA 23** - Instalații pentru distribuția fluidelor, instalații sanitare de căldură, de ventilație și condiționare a aerului, combustibili solizi
- CLASA 24** - Medicină și laboratoare
- CLASA 25** - Construcții și elemente de construcții
- CLASA 26** - Aparate de iluminat
- CLASA 27** - Tutun și articole pentru fumători
- CLASA 28** - Produse farmaceutice sau cosmetice, articole și instrumente pentru toaletă
- CLASA 29** - Dispozitive și echipamente contra incendiilor, pentru prevenirea accidentelor sau salvare
- CLASA 30** - Articole pentru îngrijirea sau întreținerea animalelor
- CLASA 31** - Mașini și aparate pentru prepararea mâncărilor și a băuturilor, necuprinse în alte clase
- CLASA 32** - Simboluri grafice și logo-uri, motive decorative pentru suprafețe, ornamentații
- CLASA 99** - Diverse

* Conform Aranjamentului de la Locarno, din 8 octombrie 1968, revizuit în 1998.

CONDIȚII DE VÂNZARE A
BULETINULUI OFICIAL DE PROPRIETATE INDUSTRIALĂ

Buletinul Oficial de Proprietate Industrială se poate obține de la **Oficiul de Stat pentru Invenții și Mărci**, str. Ion Ghica, nr. 5, sector 3, București.

- Relații despre condițiile anuale de abonare le puteți obține de la O.S.I.M., telefon +4021.306.08.00 până la +4021.306.08.29 interior 203 sau 275.
- Prețul unui abonament la publicația BOPI - DM -suport hârtie- este de 564 lei (cu difuzare prin poștă) și de 520 lei, cu ridicare de la sediul OSIM.
- Prețul unui abonament la publicația BOPI - DM -suport electronic- este de 283 lei (cu difuzare prin poștă) și de 213 lei, cu ridicare de la sediul OSIM (la solicitare, poate fi transmis prin FTP la prețul de 150 lei).
- În cazul în care vor interveni modificări ale prețurilor, acestea vor fi anunțate.

- Începând cu data de 1 septembrie 2004, contul OSIM este:
- IBAN RO 89TREZ 7005025XXX000278, Activitatea de Trezorerie și Contabilitate Publică a Municipiului București (ATCPMB)
- cod fiscal 4266081.

- Începând cu data de 1 ianuarie 2006, conturile IBAN OSIM de la Banca Comercială Română, Sala Palatului, sunt:

	CONT IBAN NOU	CONT IBAN VECHI
- cont LEI	IBAN RO49RNCB0080005630320001	IBAN RO56RNCB5025000007740001
- cont USD	IBAN RO22RNCB0080005630320002	IBAN RO29RNCB5025000007740002
- cont EUR	IBAN RO38RNCB0080005630320005	IBAN RO61RNCB5025000007740008
- cont CHF	IBAN RO65RNCB0080005630320004	IBAN RO45RNCB5025000007740005

Programul de lucru cu publicul, al Registraturii O.S.I.M., este următorul:

luni - joi: 8,30 - 16,00
vineri: 8,30 - 13,30

CERERI DE ÎNREGISTRARE A DESENELOR ȘI MODELELOR DEPUSE

(conform Legii nr. 129/29.12.1992 privind protecția
Desenelor și Modelelor)

În cuprins, sunt publicate cererile pentru care s-a cerut protecția în România, inclusiv cele conform Aranjamentului de la Haga, pentru care România a fost desemnată, și care au fost publicate în Buletinul Internațional de Desene și Modele.

Publicarea cererilor internaționale în Buletinul Oficial de Proprietate Industrială se face gratuit, cuprinzând doar datele bibliografice, și nu produce efecte juridice, scopul fiind informarea persoanelor interesate.

*

*

*

The applications requesting protection of designs in Romania are published, the ones under the Hague Agreement for which Romania has been designated included which applications have been published in the International Bulletin of Designs.

Publication of international applications in the Official Bulletin of Industrial Property is free of charge and only comprises the bibliographic data and produces no legal effects, its aim being that of informing the interested persons.

Extras din codurile normalizate ale Organizației Mondiale a Proprietății Intelectuale - OMPI - (norma ST3)
referitoare la organizațiile internaționale și țările care eliberează sau înregistrează titluri de proprietate industrială și care se regăsesc frecvent în Buletinul Oficial de Proprietate Industrială (lista este actualizată de OMPI, în aprilie 2007).

AD - Andora	EG - Egipt	KH - Cambodgia	RW - Ruanda
AE - Emiratele Arabe Unite	EH - Sahara Occidentală ³	KI - Kiribati	SA - Arabia Saudită
AF - Afganistan	EM - Oficiul pentru Armonizarea Pieței Interne (Mărci și Modele Industriale) (OHIM)	KM - Comore (Insule)	SB - Insulele Salomon
AG - Antigua și Barbuda		KN - Saint Kitts și Nevis	SC - Seychelle
AI - Anguilla		KP - Republica Populară Democrată Coreea	SD - Sudan
AL - Albania		KR - Republica Coreea	SE - Suedia
AM - Armenia		KW - Kuweit	SG - Singapore
AN - Antilele Olandeze	EP - Oficiul European de Brevete (OEB) ¹	KY - Insulele Caimane	SH - Sfânta Elena
AO - Angola		KZ - Kazahstan	SI - Slovenia
AP - Organizația Regională Africană de Proprietate Intelectuală (ARIPO) ¹	ER - Eritreea	LA - Laos (Republica Democrată)	SK - Republica Slovacă
AR - Argentina	ES - Spania	LB - Liban	SL - Sierra Leone
AT - Austria	ET - Etiopia	LC - Santa Lucia	SM - San-Marino
AU - Australia	FI - Finlanda	LI - Lichtenstein	SN - Senegal
AW - Aruba	FJ - Fidji	LK - Sri Lanka	SO - Somalia
AZ - Azerbaidjan	FK - Insulele Falkland (Malvine)	LR - Liberia	SR - Suriname
	FO - Insulele Feroe	LS - Lesotho	ST - Sao Tomee și Principe
BA - Bosnia-Herzegovina	FR - Franța	LT - Lituania	SV - Salvador
BB - Barbados		LU - Luxemburg	SY - Siria
BD - Bangladesh	GA - Gabon	LV - Letonia	SZ - Elveția
BE - Belgia	GB - Anglia	LY - Libia	
BF - Burkina Faso	GC - Oficiul de Brevete al Consiliului de Cooperare pentru Statele Arabe din Golf (GCC)	MA - Maroc	TC - Insulele Turques și Caïques
BG - Bulgaria	GD - Grenada	MC - Monaco	TD - Ciad
BH - Bahrein	GE - Georgia	MD - Moldova	TG - Togo
BI - Burundi	GG - Guernsey	ME - Muntenegru	TH - Thailanda
BJ - Benin	GH - Ghana	MG - Madagăscar	TJ - Tajikistan
BM - Bermude	GI - Gibraltar	MK - Macedonia	TL - Timor - Leste ⁶
BN - Brunei Darussalam	GL - Groelanda	ML - Mali	TM - Turkmenistan
BO - Bolivia	GM - Gambia	MM - Mianmar	TN - Tunisia
BR - Brazilia	GN - Guineea	MN - Mongolia	TO - Tonga
BS - Bahamas	GQ - Guineea Ecuatorială	MO - Macao	TR - Turcia
BT - Bhutan	GR - Grecia	MP - Insulele Mariana de Nord	TT - Trinidad-Tobago
BV - Insula Bouvet	GS - Georgia de Sud și Insulele Sandwich	MR - Mauritania	TV - Tuvalu
BW - Botswana	GT - Guatemala	MS - Montserrat	TW - Taiwan (Provincie Chineză)
BX - Oficiul din Benelux pentru Proprietate Intelectuală (BOIP) ²	GW - Guineea-Bissau	MT - Malta	TZ - Republica Unită a Tanzaniei
BY - Belarus	GY - Guiana	MU - Maurice	
BZ - Belize		MV - Maldive	UA - Ucraina
CA - Canada		MW - Malawi	UG - Uganda
CD - Republica Democrată Congo	HK - Hong-Kong	MX - Mexic	US - Statele Unite ale Americii
CF - Republica Centrafricană	HN - Honduras	MY - Malaezia	UY - Uruguay
CG - Congo	HR - Croația	MZ - Mozambic	UZ - Uzbekistan
CH - Elveția	HT - Haiti	NA - Namibia	
CI - Coasta de Fildeș	HU - Ungaria	NE - Niger	VA - Saint-Siège
CK - Insulele Cook		NG - Nigeria	VC - Saint Vincent et Grenadines
CL - Chile	IB - Biroul Internațional al Organizației Mondiale de Proprietate Industrială (OMPI) ⁵	NI - Nicaragua	VE - Venezuela
CM - Camerun		NL - Olanda	VG - Insulele Virgine Britanice
CN - China	ID - Indonezia	NO - Norvegia	VN - Vietnam
CO - Columbia	IE - Irlanda	NP - Nepal	VU - Vanuatu
CR - Costa Rica	IL - Israel	NR - Nauru	
CU - Cuba	IN - India	NZ - Noua Zeelandă	WO - Organizația Mondială de Proprietate Intelectuală (OMPI) (Biroul Internațional) ⁵
CV - Insulele Capului Verde	IQ - Irak	OA - Organizația Africană de Proprietate Intelectuală (OAPI)	
CY - Cipru	IR - Iran (Republica Islamică)	OM - Oman	
CZ - Republica Cehă	IS - Islanda	PA - Panama	
DE - Germania ⁴	IT - Italia	PE - Peru	
DJ - Djibouti		PG - Papua - Noua Guinee	
DK - Danemarca	JE - Jersey	PH - Filipine	
DM - Dominique	JM - Jamaica	PK - Pakistan	WS - Samoa
DO - Republica Dominicană	JO - Iordania	PL - Polonia	
DZ - Algeria	JP - Japonia	PT - Portugalia	XN - Institutul Nordic pentru Brevete (NPI)
		PW - Insulele Palau	YE - Yemen
EA - Organizația Euroasiatică a Brevetului ¹		PY - Paraguay	
EC - Ecuador	KE - Kenia	QA - Qatar	
EE - Estonia	KG - Kirghistan	QZ - Oficiul European pentru Comunitatea Soiurilor de plante (CPVO)	ZA - Africa de Sud
		RO - România	ZM - Zambia
		RS - Serbia	ZW - Zimbabwe
		RU - Federația Rusă	

- 1 Organizații interguvernamentale (oficii regionale de brevete) ce acționează în folosul anumitor State Contractante, în cadrul PCT (Tratatul de Cooperare în domeniul brevetelor). În cazul Oficiului European de Brevete, acționează, de asemenea, ca Autoritate Internațională de Cercetare și Autoritate Internațională de Examinare Preliminară, în cadrul PCT.
- 2 Oficiul din Benelux pentru Proprietate Intelectuală (BOIP) (înainte, Oficiul pentru Mărci înregistrate și Modele industriale) a înlocuit oficiile naționale din Belgia, Luxemburg și Olanda, în ceea ce privește orice activitate care are legătură cu mărcile, desenele și modelele.
- 3 Nume provizoriu.
- 4 În bazele de date electronice ale Registrului Internațional de Mărci, Biroul Internațional al OMPI folosește următoarele coduri adiționale, diferite de codurile active ale Standardului ST.3: "DD" pentru a desemna Germania fără teritoriul care, înainte de 3 octombrie 1990, a constituit Republica Federală Germania; "DT" pentru a desemna Germania fără teritoriul care, înainte de 3 octombrie 1990, a constituit Republica Democrată Germania.
- 5 Codul "WO" este utilizat în legătură cu publicarea internațională sub PCT (Tratatul de Cooperare în domeniul brevetelor) (PCT), a cererilor internaționale, înregistrate la orice Oficiu receptor, membru PCT dar, în aceeași măsură, și în legătură cu publicarea depozitelor modelelor, în cadrul Acordului de la Haga privind Depozitul Internațional al Modelelor. În această privință, referirea se face la codul INID (33) acordat în Standardele WIPO ST.9 și ST.80. Codul "WO" este, de asemenea, potrivit pentru a fi folosit în ceea ce privește înregistrarea internațională a mărcilor, în cadrul Acordului de la Madrid și al Protocolului de la Madrid privind Înregistrarea internațională a Mărcilor. Codul "IB" este folosit în ceea ce privește primirea cererilor internaționale, în cadrul PCT, înregistrate de Biroul Internațional al OMPI, având și rolul de Oficiu receptor, membru PCT.
- 6 Cod - "TL" - adoptat în data de 20 mai 2002.

**CERERI DE ÎNREGISTRARE A DESENELOR ȘI
MODELELOR, DEPUSE LA O.S.I.M., PUBLICATE
PE INTERNET, ÎN BAZA ORDINULUI NR. 81/2008**

CODURILE INID ale cererilor de certificat de înregistrare a desenelor și modelelor au următoarea semnificație:

(21) Numărul depozitului național:

(22) Data depozitului național:

(43) Data publicării:

(71) Numele și adresa solicitantului:

(74) Numele și adresa mandatarului:

(72) Numele autorului:

(54) Denumirea desenului/modelului:

(28) Numărul de desene/modele:

(51) LOC (7) CI:

(57) Descrierea desenului/modelului:

(80)*Numărul de depozit internațional, conform Aranjamentului de la Haga:

 Data înregistrării internaționale:

 Data publicării internaționale:

(30) Prioritate invocată:

(33) Țara:

(32) Data:

(31) Numărul:

* Depozit internațional înregistrat conform Aranjamentului de la Haga, la care România a fost desemnată, publicat în Buletinul Internațional de Desene și Modele, care poate fi consultat integral, inclusiv reprezentările grafice, la Oficiul de Stat pentru Invenții și Mărci. Procurarea Buletinului Internațional de Desene și Modele se poate face prin abonament la Biroul Internațional O.M.P.I. - Geneva, Elveția.

**CERERI DE ÎNREGISTRARE A DESENELOR ȘI MODELELOR,
DEPUSE LA O.S.I.M.**

În cuprins, sunt publicate toate cererile de înregistrare a desenelor și modelelor, depuse la Oficiul de Stat pentru Invenții și Mărci - Serviciul Desene și Modele, pentru care s-au constituit depozite reglementare în luna noiembrie 2010 (cu excepția cererilor pentru care nu s-au achitat taxele legale sau sunt incomplete). **Având în vedere art. 34 din Legea nr. 129/1992 privind desenele și modelele, modificată și completată prin Legea 280/2007**, pentru aceste cereri publicate, **persoana fizică sau persoana juridică îndreptățită la eliberarea certificatului beneficiază, provizoriu, de aceleași drepturi conferite titularului**, în conformitate cu prevederile **art. 30**, până la eliberarea certificatului de înregistrare, cu excepția cazurilor în care cererea de înregistrare a fost respinsă sau retrasă.

Publicarea cererilor internaționale în Buletinul Oficial de Proprietate Industrială - Secțiunea Desene și Modele **se face gratuit, cuprinzând doar datele bibliografice și nu produce efecte juridice**, scopul fiind informarea persoanelor interesate. Depozitele internaționale înregistrate conform Aranjamentului de la Haga, la care România a fost desemnată, sunt publicate în Buletinul de Desene și Modele Internaționale nr. 7/2010. Procurarea Buletinului de Desene și Modele Internaționale se poate face, prin abonament, la Biroul Internațional O.M.P.I. - Geneva, Elveția.

Publicarea datelor bibliografice a depozitelor se va face în ordinea crescătoare a claselor și subclaselor, conform Clasificării Internaționale pentru desene și modele (ediția a VIII -a), conform Aranjamentului de la Locarno.

Dacă **mai multe depozite au aceeași clasă și subclasă**, publicarea datelor bibliografice se va face în **ordinea numărului de înregistrare**.

În conformitate cu **art. 21 din Legea nr. 129/1992 privind desenele și modelele, modificată și completată prin Legea 280/2007**, **orice persoană interesată poate face opoziții** privind înregistrarea desenului sau modelului **în termen de 2 luni de la data publicării acestuia**.

În prezentarea cererilor de înregistrare a desenelor și modelelor, se folosesc codurile INID și codurile țarilor, a căror semnificație este dată la pag. 8 și 10.

CLASA 02 - ARTICOLE DE ÎMBRĂCĂMINTE ȘI MERCERIE

(21) **f2010 0405**; (22) 28.10.2010; (43) 03.11.2010; (71) ALMI INTERNAȚIONAL SRL, STR. PIETROSELULUI, NR. 55, BUCUREȘTI, 033077, B; (74) **IORGULESCU MARIANA**, BD AUREL VLAICU, NR. 43, BL. PC3, AP. 32, CT 900075, CONSTANȚA; (72) POPESCU ALEXANDRU; (54) **ÎNCĂLȚĂMINTE SPORT**; (28) 5; (51) **02-04**



(21) f 2010 0405 - 1.1



(21) f 2010 0405 - 1.2



(21) f 2010 0405 - 2



(21) f 2010 0405 - 3



(21) f 2010 0405 - 4.1



(21) f 2010 0405 - 4.2



(21) f 2010 0405 - 5.1



(21) f 2010 0405 - 5.2

CLASA 06 - MOBILIER

(21) f 2010 0325; (22) 08.02.2010; (43) 04.11.2010;
 (71) CONFORT S.R.L., FIRMA DE PRODUCȚIE ȘI
 COMERȚ, STR. MESAGER, NR. 19, CHIȘINĂU, MD 2069,
 MD; (72) BORS PAVEL; (54) **CANAPELE**; (28) 12; (51) **06-01**,
03; (80) **DM/073 329/** 08.02.2010/ 31.08.2010

(21) f 2010 0406; (22) 28.10.2010; (43) 03.11.2010; (71) S.C.
 DOMUS NUVO S.R.L., STR. VÂRFUL CU DOR, STAȚIE DE
 MICELIU, NR. 26, CONSTANȚA, CT 900035, CT;
 (74) **IORGULESCU MARIANA**, BD AUREL VLAICU, NR. 43,
 BL. PC3, AP. 32, CT 900075, CONSTANȚA; (72) UZUM
 NECULAE NICU; (54) **CANAPELE**; (28) 4; (51) **06-01**



(21) f 2010 0406 - 2.1



(21) f 2010 0406 - 1.1



(21) f 2010 0406 - 2.2



(21) f 2010 0406 - 1.2



(21) f 2010 0406 - 3



(21) f 2010 0406 - 4

(21) **f 2010 0408**; (22) 29.10.2010; (43) 03.11.2010; (71) S.C. MOBILADALIN S.R.L., STR. APALINEI, NR. 122, REGHIN, MS 545300, MS; (74) **S.C. CONINFO S.R.L.**, STR. LĂCRĂMIOAREI, NR. 9, MS 540111, TÂRGU-MUREȘ; (54) **FOTOLIU**; (28) 1; (51) **06-01**



(21) f 2010 0408 - 1.1



(21) f 2010 0408 - 1.2



(21) f 2010 0409 - 1.1



(21) f 2010 0409 - 1.2

(21) **f 2010 0409**; (22) 29.10.2010; (43) 03.11.2010; (71) S.C. MOBILADALIN S.R.L., STR. APALINEI, NR. 122, REGHIN, MS 545300, MS; (74) **S.C. CONINFO S.R.L.**, STR. LĂCRĂMIOAREI, NR. 9, MS 540111, TÂRGU-MUREȘ; (54) **SCAUN**; (28) 1; (51) **06-01**

(21) **f 2010 0442**; (22) 16.11.2010; (43) 20.11.2010; (71) MARTINESCU PETRIȘOR, STR. PANDURI, NR. 18, URZICENI, IL 925300, IL; (54) **MOBILĂ BAIE**; (28) 7; (51) **06-04**



(21) f 2010 0442 - 1

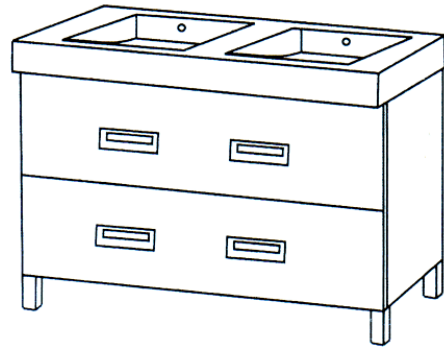

(21) f 2010 0442 - 4

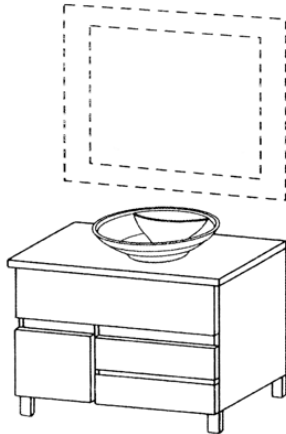

(21) f 2010 0442 - 2



(21) f 2010 0442 - 5

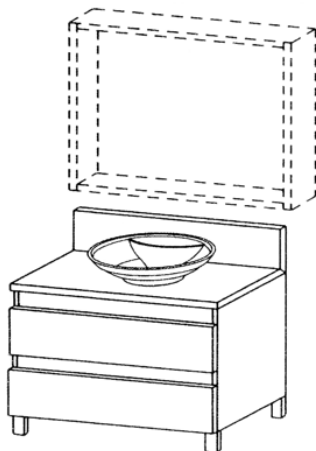

(21) f 2010 0442 - 3

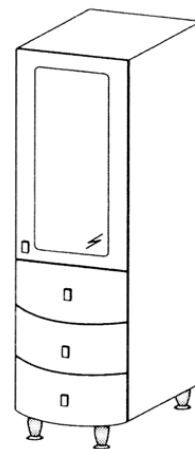

(21) f 2010 0442 - 6

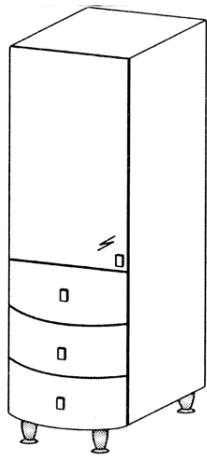

(21) f 2010 0442 - 7

(21) **f 2010 0452**; (22) 24.11.2010; (43) 27.11.2010; (71) S.C. AREAL S.R.L., STR. IONEL FERNIC, NR. 51, BL. C4, AP. 45, GALAȚI, GL 800572, GL; (74) **APOSTOL SALOMIA**, REG. 11, SIRET 15, BL. E4, AP. 54, GL 6200, GALAȚI; (72) IBANESCU VASILE; (54) **DULAP DE EXTERIOR PENTRU APARATAJ**; (28) 2; (51) **06-04, 12-03**

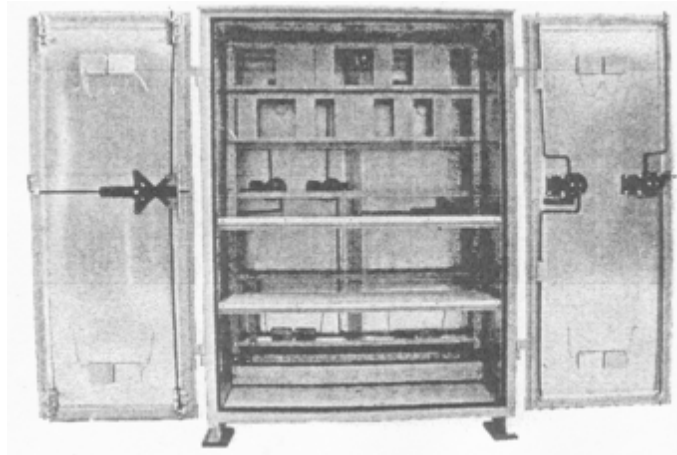

(21) f 2010 0452 - 1

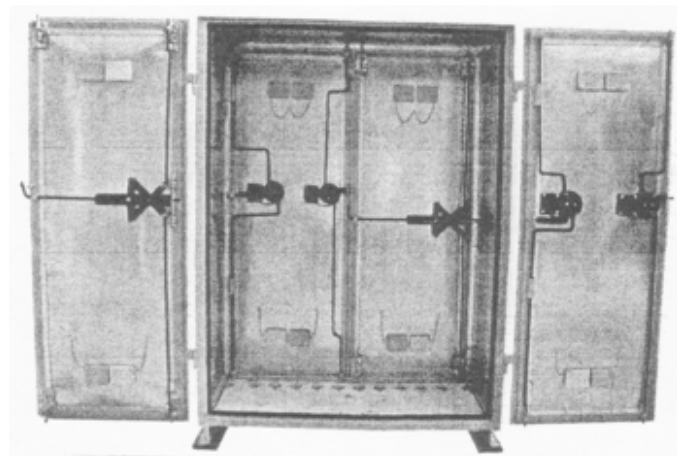

(21) f 2010 0452 - 2

**CLASA 07 - ARTICOLE DE MENAJ NECUPRINSE
ÎN ALTE CLASE**

(21) f 2010 0428; (22) 05.11.2010; (43) 11.11.2010; (71) S.C. ION ART GLASS S.R.L., STR. STADIONULUI, NR. 13, ȘELIMBĂR, 557260, SB; (72) TĂMÂIAN IOAN; (54) **ORNAMENT DIN STICLĂ, APLICAT PE PAHARE, VAZE ȘI ALTE OBIECTE DIN STICLĂ**; (28) 3; (51) 07-01, 11-02



(21) f 2010 0428 - 1



(21) f 2010 0428 - 2

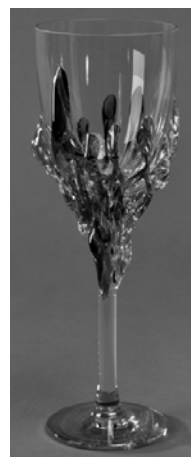

(21) f 2010 0428 - 3

(21) f 2010 0075; (22) 11.03.2010; (43) 03.11.2010; (71) MILITARU ADRIAN LEONARD, ALEEA POSTĂVARUL, NR. 3, BL. C2A, SC. B, ET. 1, AP. 20, SECTOR 3, BUCUREȘTI, B 032426, B; (72) MILITARU ADRIAN LEONARD; (54) **CAPAC MULTIFUNCȚIONAL ȘI MÂNER MAGNETIC DETAȘABIL**; (28) 3; (51) 07-02

(57) **model 1** - Ansamblul este constituit dintr-un capac multifuncțional și un mâner magnetic, detașabil. Mânerul se poate atășa pe fața capacului, în centrul său sau pe spatele acestuia, în interior.

model 2 - Capacul prezintă o față plană, circulară, supraînălțată față de peretele înconjurător, înclinat, ce se termină cu o bordură îngustă, plană. În centrul capacului este practică o adâncitură în care este fixat un disc metalic, conjugat cu mânerul magnetic și retras sub nivelul feței plane. În poziție întoarsă, capacul are aspectul unei farfurii; în centrul acestuia se observă o proeminență circulară.

model 3 - Mânerul, asemănător cu o clepsidră, prezintă, spre capetele sale, câte o porțiune cilindrică. La un capăt este prevăzut un locaș circular, retras, pe fundul căruia se observă fața unui magnet înglobat în mâner. La celălalt capăt, se remarcă o proeminență în care este executată o adâncitură, în care se vede fața unui alt magnet.

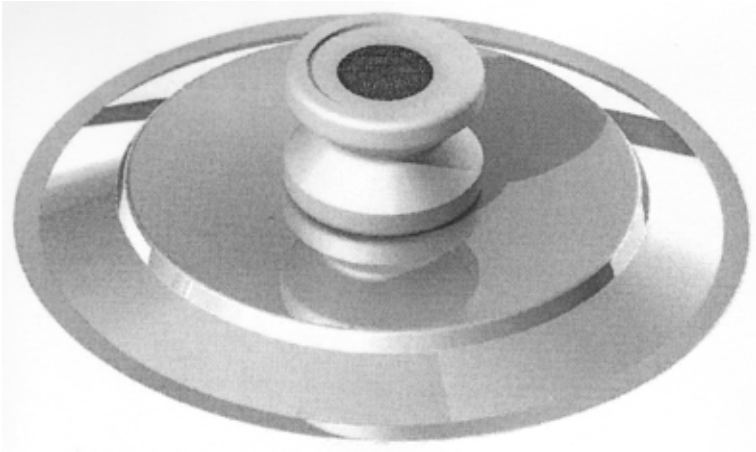

(21) f 2010 0075 - 1

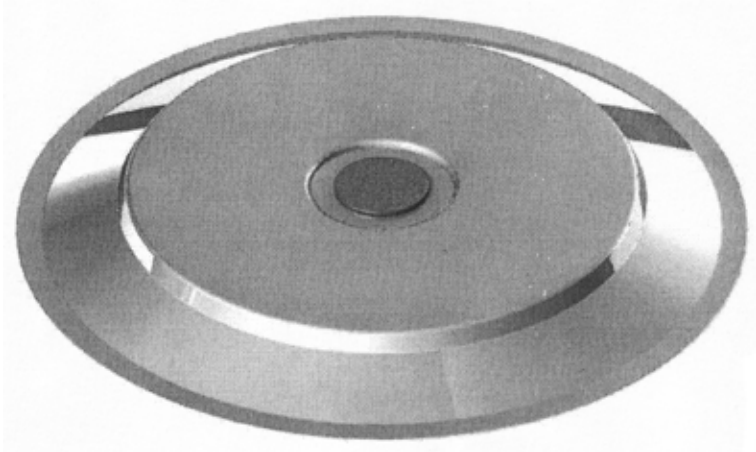

(21) f 2010 0075 - 2.1

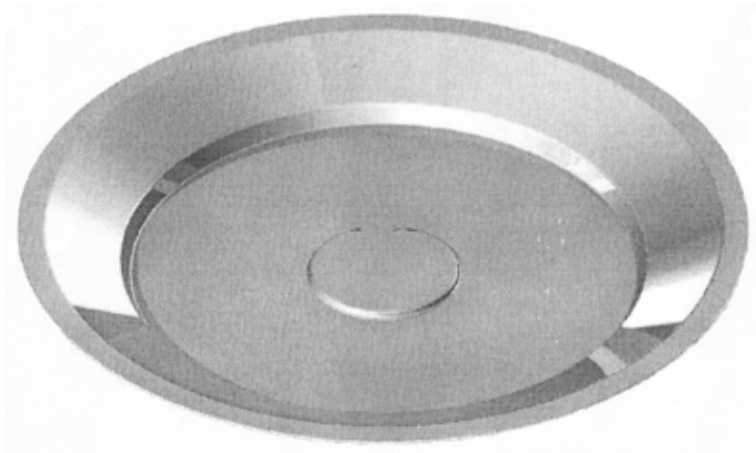

(21) f 2010 0075 - 2.2



(21) f 2010 0075 - 3.1



(21) f 2010 0075 - 3.2



(21) f 2010 0436 - 1.1

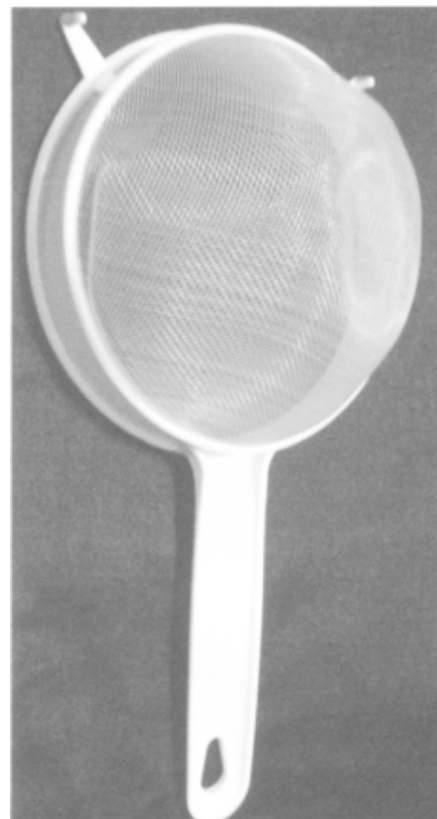

(21) f 2010 0436 - 1.2

(21) f 2010 0436; (22) 11.11.2010; (43) 16.11.2010; (71) S.C. DOLPLAST S.R.L., STR. GÎRLEȘTI, NR. 119, CRAIOVA, DJ 200778, DJ; (74) SPRÎNCEANU NICOLAE - CONSILIER ÎN PROPRIETATE INDUSTRIALĂ, STR. GH. IONESCU ȘIȘEȘTI, NR. 96, BL. E2, SC. 1, AP. 8, MH 220212, DROBETA-TURNU-SEVERIN; (72) BERCU ION; (54) STRECURĂTOARE; (28) 1; (51) 07-04

(21) f 2010 0437; (22) 14.10.2010;
 (43) 18.11.2010; (71) S.C. STERK
 PLAST S.R.L., ȘOSEAUA
 CONSTANȚEI, NR. 2, MEDGIDIA,
 CT 905600, CT; (72) ISLAMBAY
 ALI; (54) ÎNCĂLȚĂTOR; (28) 1;
 (51) 07-99



(21) f 2010 0437 - 1

**CLASA 08 - ARTICOLE ȘI UTI-
 LAJE CASNICE DE
 METAL**

(21) f 2010 0426; (22) 04.11.2010;
 (43) 10.11.2010; (71) MATEI L.
 TEODOR P.F.A., STR. SIBIULUI,
 NR. 23, CÎSNĂDIE, 555300, SB;
 (72) MATEI L. TEODOR P.F.A.;
 (54) FURTUN; (28) 2; (51) 08-08



(21) f 2010 0426 - 1



(21) f 2010 0426 - 2

CLASA 09 - AMBALAJE ŞI RECIPIENTE PENTRU TRANSPORTUL SAU PĂSTRAREA MĂRFURILOR

(21) f 2010 0432; (22) 09.11.2010; (43) 16.11.2010; (71) S.C. ROMCARBON S.A.BUZĂU, STR. TRANSILVANIEI, NR. 132, BUZĂU, BZ 120012, BZ; (72) BALAN CARMEN; TITI MIHAI; (54) CASEROLE; (28) 2; (51) 09-03

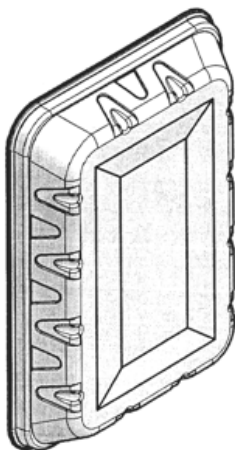

(21) f 2010 0432 - 1

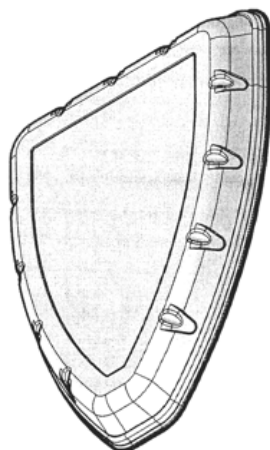

(21) f 2010 0432 - 2



(21) f 2010 0446 - 1.1



(21) f 2010 0446 - 1.2



(21) f 2010 0446 - 1.3

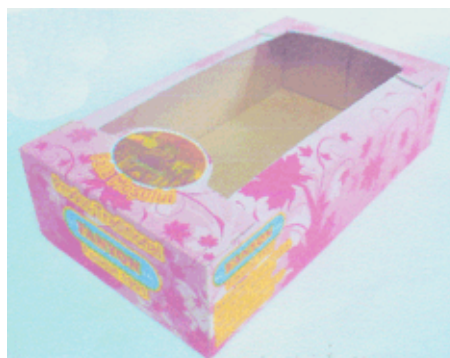

(21) f 2010 0446 - 1.4

(21) f 2010 0446; (22) 22.11.2010; (43) 25.11.2010; (71) S.C. FANYON S.R.L., SAT BALDOVINEŞTI, COMUNA VADENI, VADENI, 817200, BR; (54) AMBALAJ; (28) 6; (51) 09-03, 05, 19-08



(21) f 2010 0446 - 1.5

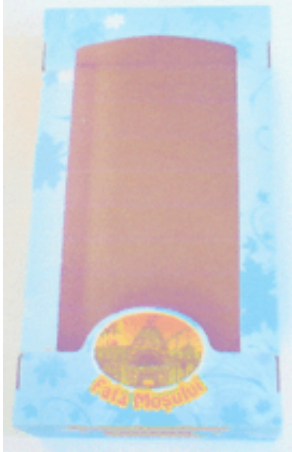

(21) f 2010 0446 - 2.1



(21) f 2010 0446 - 2.3

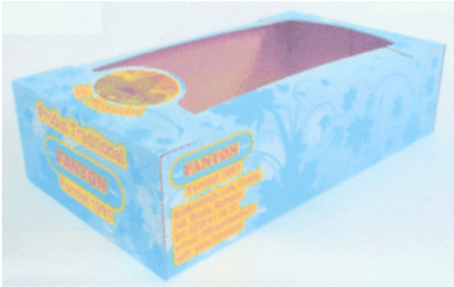

(21) f 2010 0446 - 2.2

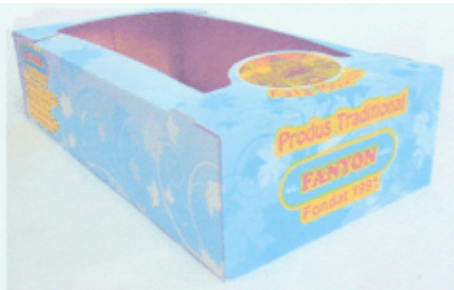

(21) f 2010 0446 - 2.4

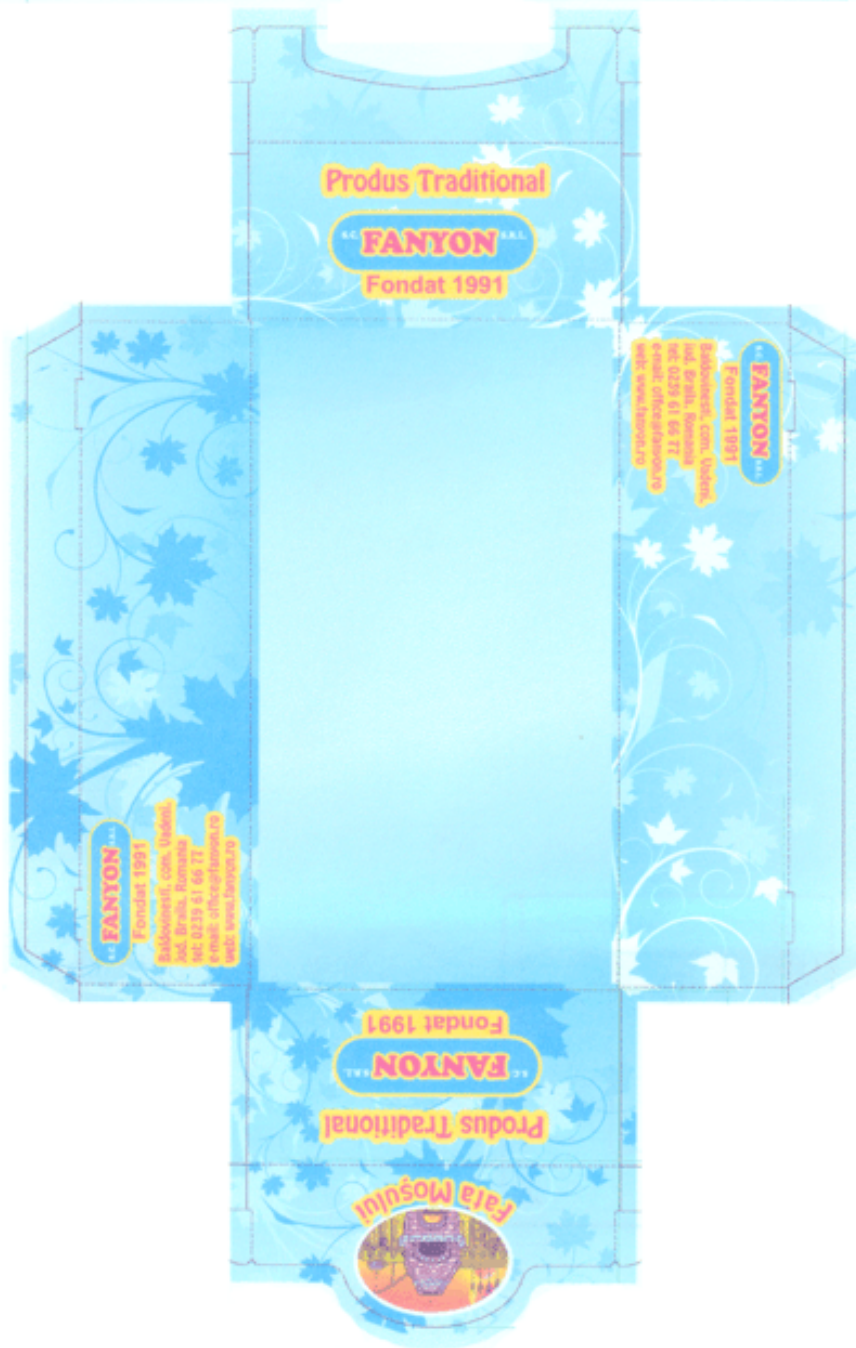

(21) f 2010 0446 - 2.5



(21) f 2010 0446 - 3.1

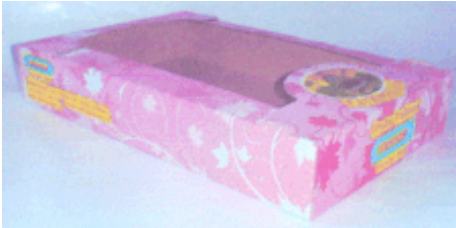

(21) f 2010 0446 - 3.3



(21) f 2010 0446 - 3.2



(21) f 2010 0446 - 3.4



(21) f 2010 0446 - 3.5

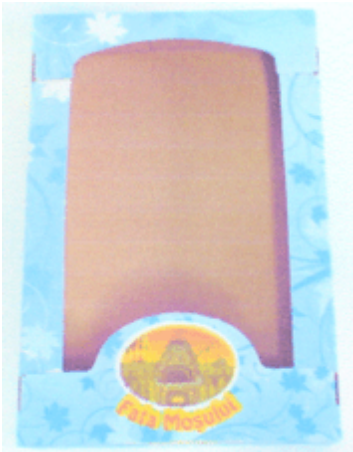

(21) f 2010 0446 - 4.1



(21) f 2010 0446 - 4.3



(21) f 2010 0446 - 4.2



(21) f 2010 0446 - 4.4



(21) f 2010 0446 - 4.5



(21) f 2010 0446 - 5

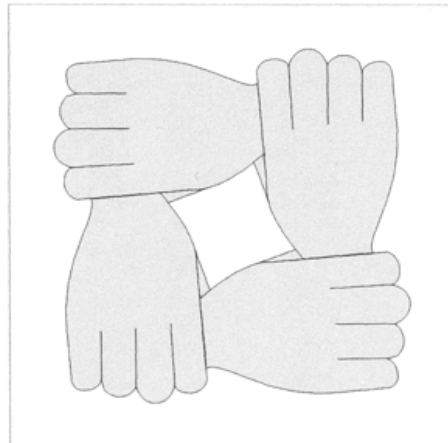

(21) f 2010 0421 - 1



(21) f 2010 0446 - 6

(21) f 2010 0419; (22) 02.11.2010; (43) 05.11.2010; (71) GACHI ANCA MARIA, STR. MEDIC CONSTANTIN ZLĂTESCU, NR. 19, PARTER, AP. 1, SECTOR 2, BUCUREȘTI, B; (72) GACHI ANCA MARIA; (54) ARANJAMENT BUCHET CU LUMÂNARE; (28) 2; (51) 11-02

(21) f 2010 0454; (22) 25.11.2010; (43) 27.11.2010; (71) S.C. AGRIROM S.R.L., STR. STEAGULUI, NR. 1, ARAD, 310262, AR; (54) AMBALAJ ȘI GRAFICĂ PENTRU AMBALAJ; (28) 1; (51) 09-05, 19-08



(21) f 2010 0419 - 1



(21) f 2010 0454 - 1

CLASA 11 - OBIECTE ORNAMENTALE

(21) f 2010 0421; (22) 02.11.2010; (43) 06.11.2010; (71) S.C. STUDIO CASA S.R.L., STR. NICOLAE BĂLCESCU, NR. 7A, DOBROEȘTI, IF 077085, IF; (74) CABINET INDIVIDUAL DE PROPRIETATE INDUSTRIALĂ NEGOMIREANU LIVIA, ȘOSEAUA NICOLAE TITULESCU, NR. 94, BL. 14A, SC. 4, AP. 127, SECTOR 1, BUCUREȘTI, B 011146, BUCUREȘTI; (54) BIJUTERIE; (28) 1; (51) 11-01



(21) f 2010 0419 - 2

(21) f 2010 0420; (22) 02.11.2010; (43) 05.11.2010; (71) GACHI ANCA MARIA, STR. MEDIC CONSTANTIN ZLĂTESCU, NR. 19, PARTER, AP. 1, SECTOR 2, BUCUREȘTI, B; (72) GACHI ANCA MARIA; (54) SUPORT PENTRU LUMÂNĂRI; (28) 2; (51) 11-02



(21) f 2010 0420 - 1



(21) f 2010 0420 - 2

CLASA 12 - MIJLOACE DE TRANSPORT ȘI DE RIDICAT

(21) f 2010 0414; (22) 01.11.2010; (43) 04.11.2010; (71) S.C. REMAR S.A., STR. GĂRII, NR. 18, PAȘCANI, IS 705200, IS; (74) STOIAN IOAN - AGENȚIE DE PROPRIETATE INDUSTRIALĂ ȘI TRANSFER TEHNOLOGIC, BD REPUBLICII, BL. 46, SC. C, AP. 35, 611127, ROMAN; (72) CRISTEA IULIAN; GHELBERE SORIN; (54) VAGON TRANSPORT CĂLĂTORI METROPOLITAN ȘI MOD DE ARANJARE; (28) 6; (51) 12-03



(21) f 2010 0414 - 1.1

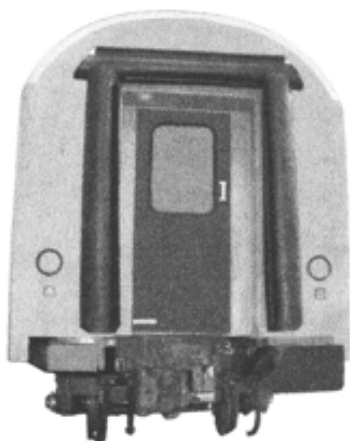

(21) f 2010 0414 - 1.2

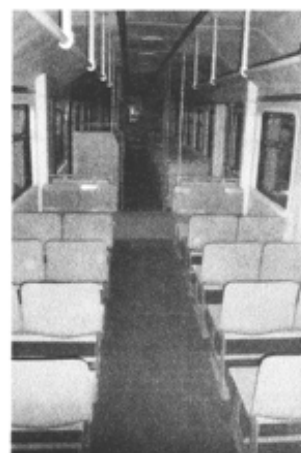

(21) f 2010 0414 - 2

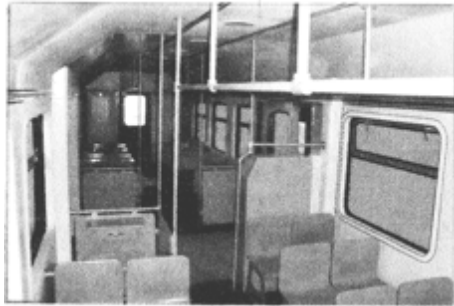

(21) f 2010 0414 - 3

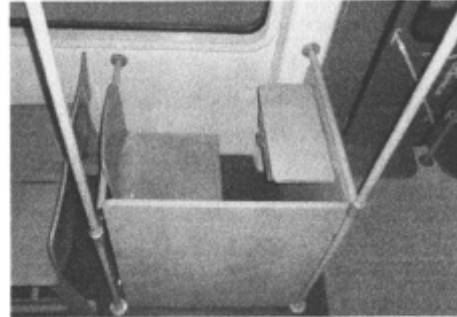

(21) f 2010 0414 - 5.2



(21) f 2010 0414 - 4



(21) f 2010 0414 - 6



(21) f 2010 0414 - 5.1

(21) f 2010 0430; (22) 08.11.2010; (43) 11.11.2010;
(71) INSTITUTUL NAȚIONAL DE CERCETĂRI
AEROSPAȚIALE "ELIE CARAFOLI" - INCAS, BD IULIU
MANIU, NR. 220, SECTOR 6, BUCUREȘTI, B 061099, B;
(72) POPA EDUARD; COSTEA EMIL; BURGHIU MARIN;
(54) ELICOPTER; (28) 1; (51) 12-07

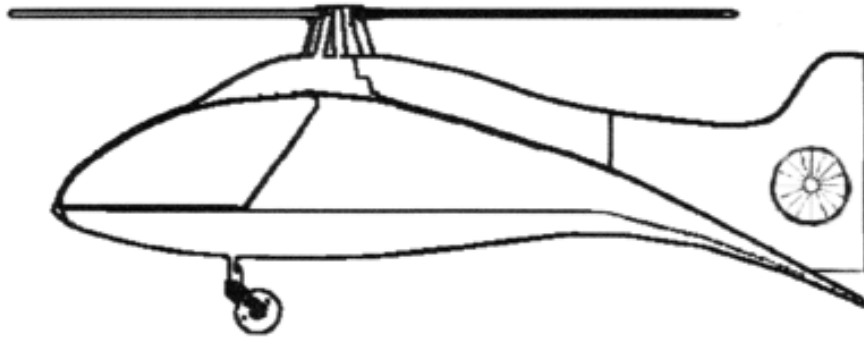

(21) f 2010 0430 - 1.1

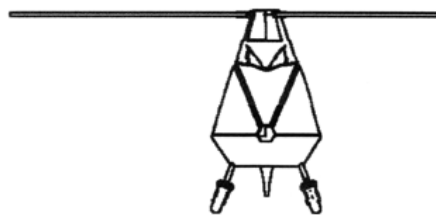

(21) f 2010 0430 - 1.2

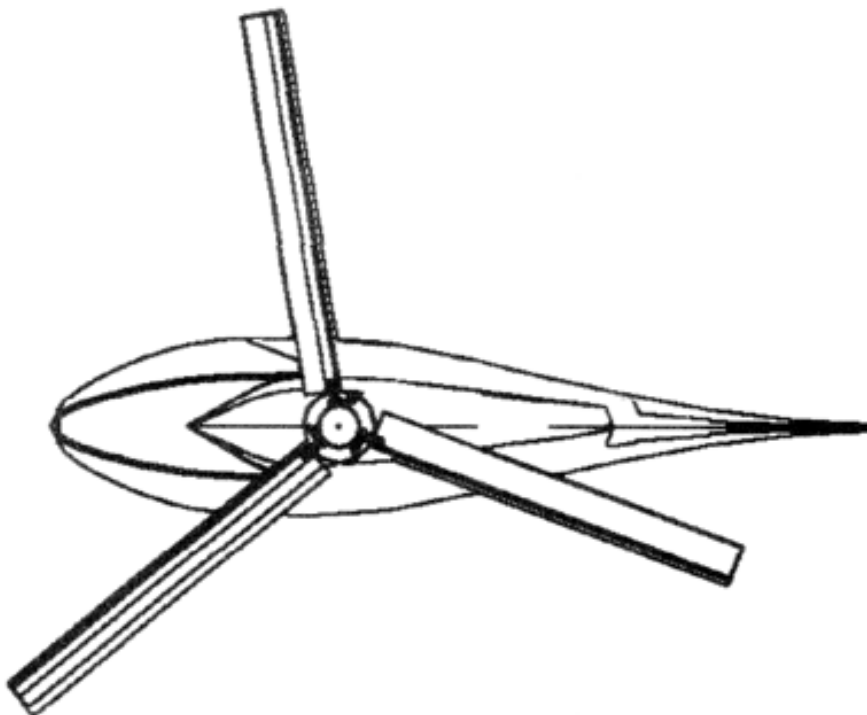

(21) f 2010 0430 - 1.3

(21) f 2010 0450; (22) 24.11.2010; (43) 27.11.2010; MANIU, NR. 220, SECTOR 6, BUCUREȘTI, B 061099, B;
(71) INSTITUTUL NAȚIONAL DE CERCETĂRI (72) MIHAI FLORIEAN; (54) UAV; (28) 1; (51) 12-07
AEROSPAȚIALE "ELIE CARAFOLI" - INCAS, BD IULIU

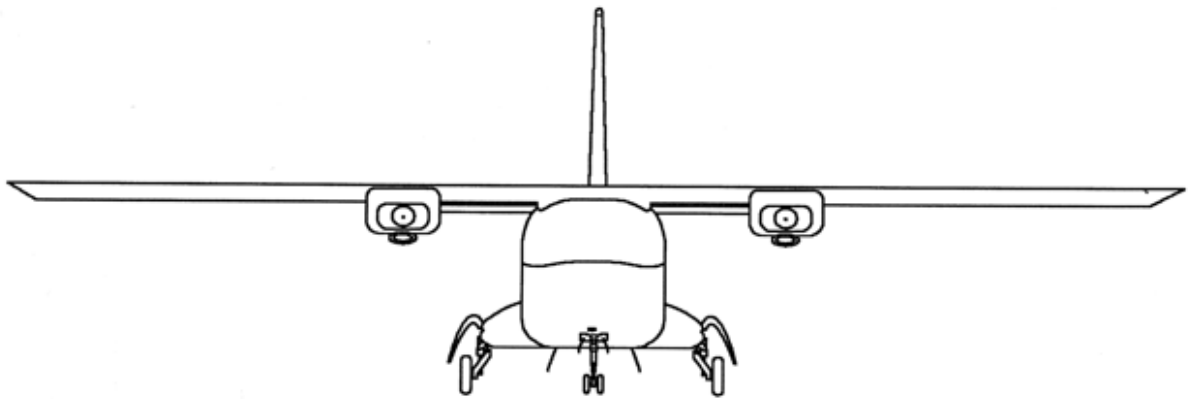

(21) f 2010 0450 - 1.1

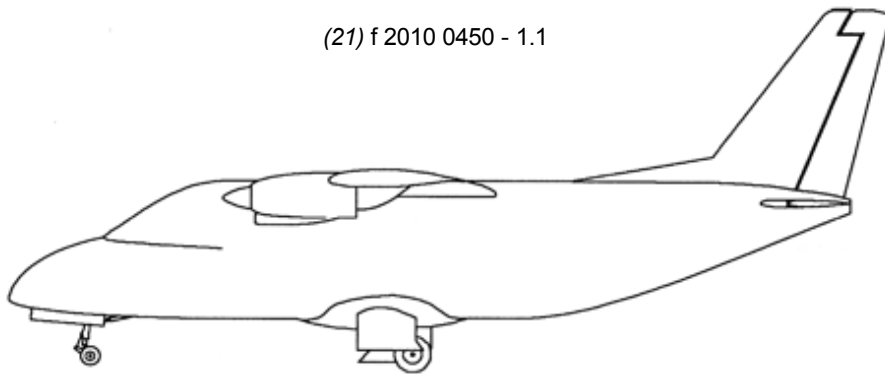

(21) f 2010 0450 - 1.2

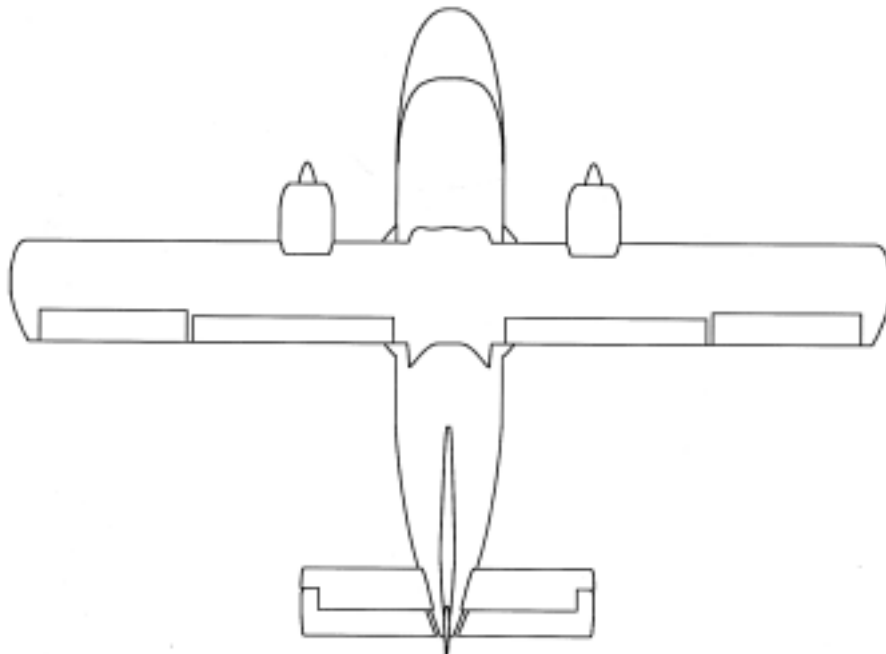

(21) f 2010 0450 - 1.3

(21) f 2010 0451; (22) 24.11.2010; (43) 27.11.2010; MANIU, NR. 220, SECTOR 6, BUCUREȘTI, B 061099, B;
(71) INSTITUTUL NAȚIONAL DE CERCETĂRI (72) NAE CĂTĂLIN; (54) AVION; (28) 1; (51) 12-07
AEROSPAȚIALE "ELIE CARAFOLI" - INCAS, BD IULIU

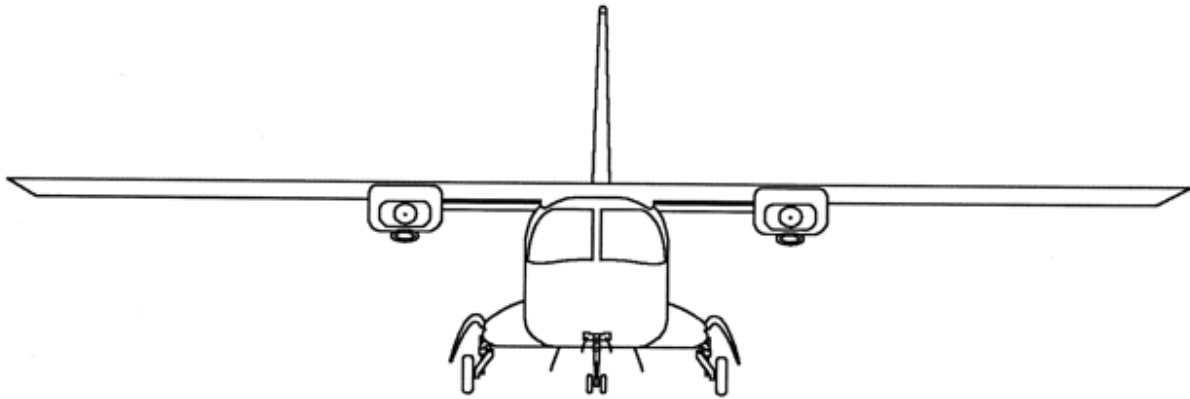

(21) f 2010 0451 - 1.1

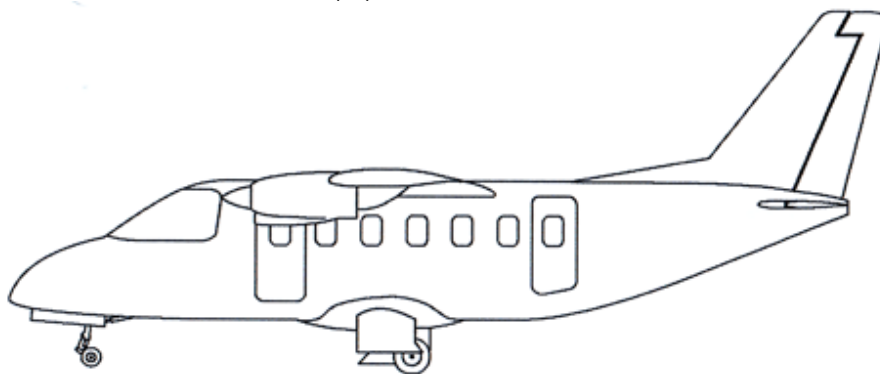

(21) f 2010 0451 - 1.2

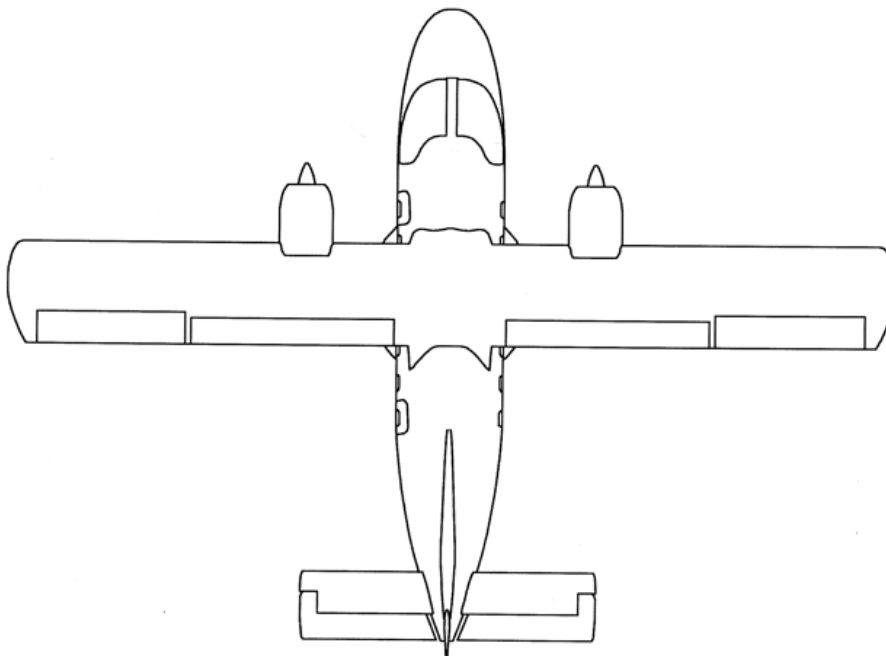

(21) f 2010 0451 - 1.3

(21) f 2010 0416; (22) 01.11.2010; (43) 04.11.2010; (71) POPESCU MARIANA ANCA, STR. VASILE GHERGHEL, NR. 42, BUCUREȘTI, 011523, B; (72) POPESCU MARIANA ANCA; (54) **HUSĂ BICICLETĂ**; (28) 1; (51) 12-11, 16

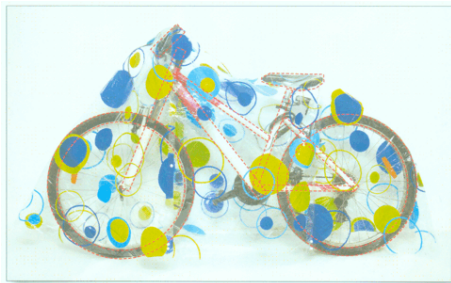

(21) f 2010 0416 - 1.1



(21) f 2010 0416 - 1.2

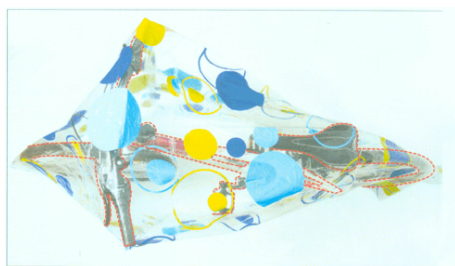

(21) f 2010 0416 - 1.3

**CLASA 13 - APARATE DE PRODUCERE, DISTRIBUȚIE
ȘI TRANSFORMARE A ENERGIEI
ELECTRICE**

(21) f 2010 0407; (22) 28.10.2010; (43) 03.11.2010; (71) S.C. MAIRA MONTAJ S.R.L., STR. ȘTIRBEI VODĂ, NR. 166, BL. C20, SC. A, AP. 3, SECTOR 1, BUCUREȘTI, 010121, B; (72) GODEANU PETRIȘOR; (54) **IZOLATOARE ELECTRICE**; (28) 7; (51) 13-03

(57) **model 1** - Izolator electric, compozit, tip suport, alcătuit dintr-un miez cilindric, acoperit cu cauciuc siliconic, în formă de două discuri identice, paralele, și două capete metalice, cu perforații rotunde, pentru prindere. **model 2** - Izolator electric, compozit, tip suport, alcătuit dintr-un miez cilindric, acoperit cu cauciuc siliconic, în formă de trei discuri identice, paralele, și două capete metalice, cu perforații rotunde, pentru prindere. **model 3** - Izolator electric, compozit, tip suport, alcătuit dintr-un miez cilindric, acoperit cu cauciuc siliconic, în formă de patru discuri identice, paralele, și două capete metalice, cu perforații rotunde, pentru prindere. **model 4** - Izolator electric, compozit, tip suport, alcătuit dintr-un miez cilindric, acoperit cu cauciuc siliconic, în formă de patru discuri paralele, inegale, cele trei de la bază fiind dispuse sub forma unui pin, un capăt tronconic, îngropat în cauciuc, și unul sferic, vizibil, cu perforație rotundă, pentru prindere. **model 5** - Izolator electric, compozit, tip suport, alcătuit dintr-un miez cilindric, acoperit cu cauciuc siliconic, în formă de șase discuri paralele, cele două de la extremități sunt identice și mari, iar celelalte patru sunt identice, mai mici, și două capete metalice, identice, de formă cilindrică, având perforații rotunde, pentru prindere. **model 6** - Izolator electric, compozit, tip tijă, alcătuit dintr-un miez cilindric, acoperit cu cauciuc siliconic, în formă de două discuri mici și trei mari, alternate și paralele, cu capete metalice, identice și plate, cu perforații rotunde, pentru prindere. **model 7** - Izolator electric, compozit, alcătuit dintr-un miez cilindric, o flanșă din material compozit, două capete metalice și o îmbrăcămintă dintr-un cauciuc siliconic, sub forma a douăsprezece discuri identice, paralele. Discurile sunt dispuse câte șase, de o parte și de alta a flanșei, câte două identice, mai mari, la extremități, și câte patru identice, mai mici, în interior.

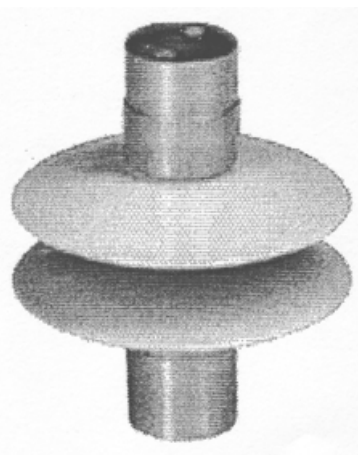

(21) f 2010 0407 - 1

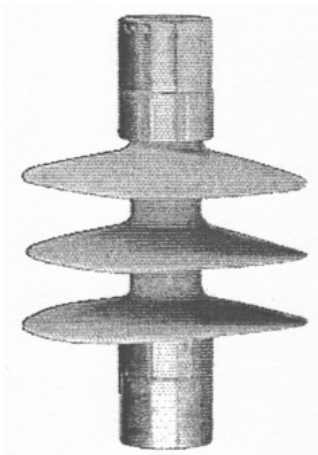

(21) f 2010 0407 - 2

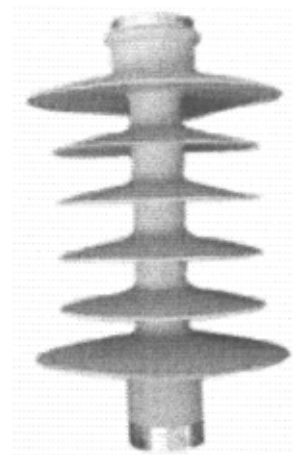

(21) f 2010 0407 - 5

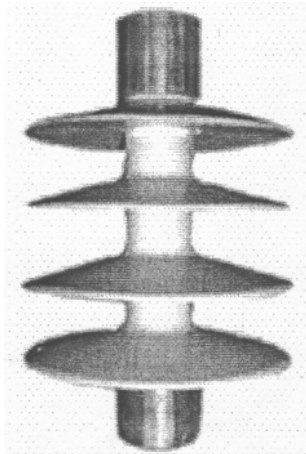

(21) f 2010 0407 - 3

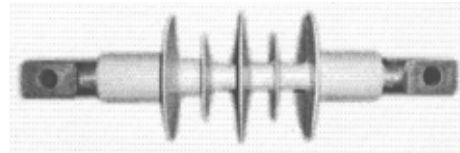

(21) f 2010 0407 - 6

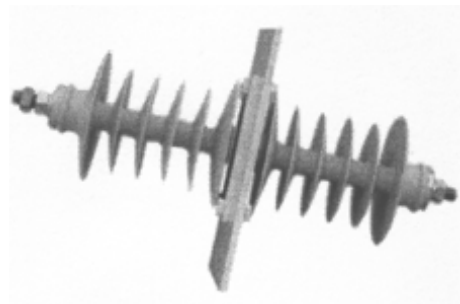

(21) f 2010 0407 - 7



(21) f 2010 0407 - 4

CLASA 14 - APARATE DE ÎNREGISTRARE, DE TELECOMUNICAȚII ȘI PRELUCRARE A INFORMAȚIILOR

(21) f 2010 0449; (22) 23.11.2010; (43) 25.11.2010; (71) S.C. RADAN IMPEX S.R.L., BD IULIU MANIU, BL. 36, AP. 1, ARAD, 310169, AR; (74) **AGENȚIA DE PROPRIETATE INDUSTRIALĂ LABIRINT**, STR. CORIOLAN PETREANU, NR. 28, AR 310151, ARAD; (54) **PICTOGRAME**; (28) 7; (51) **14-04, 20-03**



(21) f 2010 0449 - 1

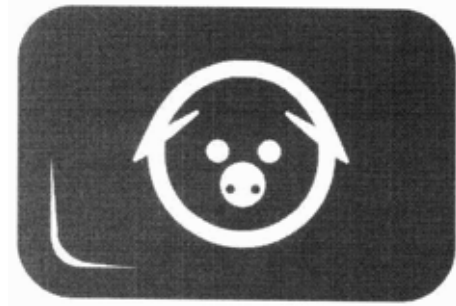

(21) f 2010 0449 - 5

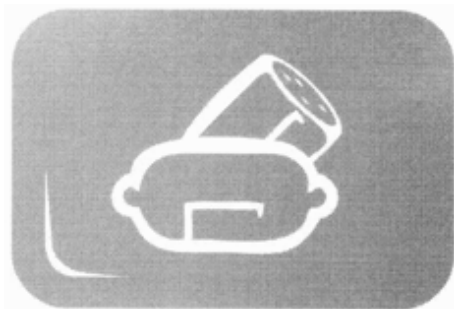

(21) f 2010 0449 - 2



(21) f 2010 0449 - 6

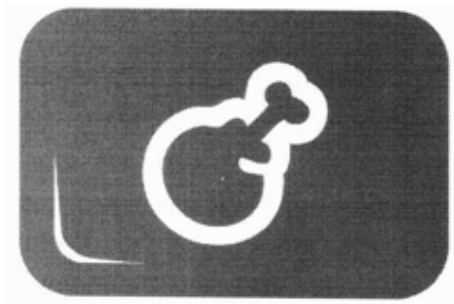

(21) f 2010 0449 - 3

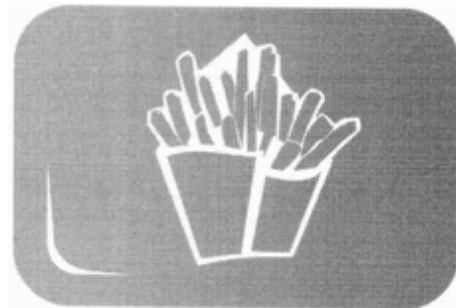

(21) f 2010 0449 - 7

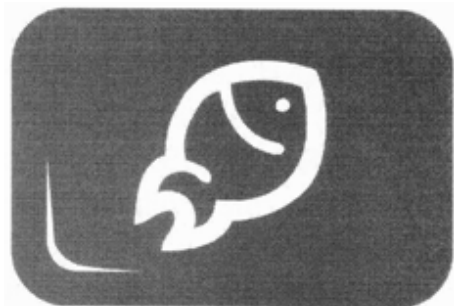

(21) f 2010 0449 - 4

(21) f 2010 0453; (22) 24.11.2010; (43) 27.11.2010; (71) S.C. INTERVISION TRADING RO S.R.L., STR. EXERCİTIU, BL. PD2B, SC. C, ET. 4, AP. 16, PITEȘTI, AG 110243, AG; (74) **APOSTOL SALOMIA**, REG. 11, SIRET 15, BL. E4, AP. 54, GL 6200, GALAȚI; (72) CIOBANU DORIN; (54) **TELEVIZOR**; (28) 1; (51) **14-03**

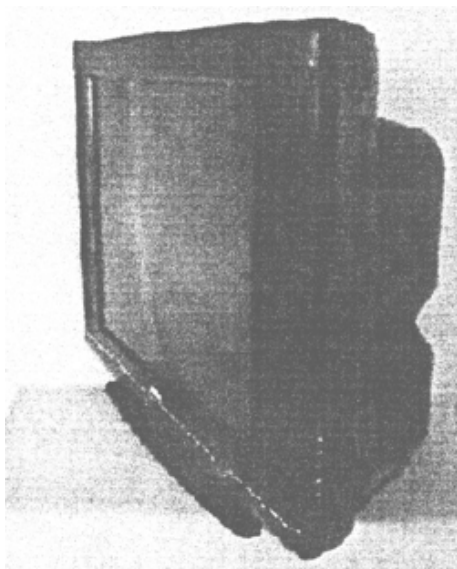

(21) f 2010 0453 - 1

CLASA 15 - MAȘINI NECUPRINSE ÎN ALTE CLASE

(21) f 2010 0415; (22) 01.11.2010; (43) 04.11.2010; (71) S.C. MEGAS FRIGOVIN S.R.L., ALEEA ISTRU, NR. 7, BL. A3, SC. D, AP. 51, SECTOR 6, BUCUREȘTI, 061911, B; (72) MUNTEANU SORIN; LEOVEANU GRIGORE; (54) DOZATOR DE LICHIDE PENTRU BAG-IN-BOX; (28) 1; (51) 15-07



(21) f 2010 0415 - 1.1



(21) f 2010 0415 - 1.2

CLASA 19 - PAPETĂRIE, ARTICOLE DE BIROU, MATERIALE PENTRU ARTE, ÎNVĂȚĂMÂNT

(21) f 2010 0410; (22) 29.10.2010; (43) 03.11.2010; (71) CALAGIU GINA NORELA, STR. LĂPTARI TEI, NR. 10, SC. 1, ET. 1, AP. 5, SECTOR 2, BUCUREȘTI, 023627, B; (72) CALAGIU GINA NORELA; (54) PLANIFICATOARE; (28) 3; (51) 19-08, 04

(57) **model 1** - Planificatorul săptămânal (pagină de agendă) are ca scop crearea automatismului de a trata diferit activitățile importante și activitățile urgente, și de a întocmi un plan de acțiuni pornind de la o listă de obiective. Planificatorul săptămânal împarte activitățile în 5 mari categorii: activități săptămânale din planul meu; activități zilnice din planul meu; activități importante; activități urgente; activități stabilite (data și ora fixată). Planificatorul săptămânal permite totodată și monitorizarea cheltuielilor, a rezultatelor, la alegerea utilizatorului (greutate, valoare vânzări, sold cont economii etc. precum și monitorizarea acelor fapte care permit utilizatorului să stabilească "ce ai învățat din ce ai greșit". **model 2** - Planificatorul lunar sau Planul meu de acțiuni reprezintă un insert care apare la începutul fiecărei luni din agenda în care utilizatorul își stabilește planul de acțiuni pentru îndeplinirea fiecărui obiectiv din plan. Noutatea constă în împărțirea activităților în cinci mari categorii: acțiuni zilnice, acțiuni săptămânale, acțiuni cu număr fixat de repetări în an, acțiuni cu termen fixat, acțiuni cu valoare fixată. **model 3** - Planificatorul anual sau Planul meu de obiective reprezintă un insert care apare la începutul anului din agenda în care utilizatorul își stabilește câte trei obiective pentru cinci domenii importante (sau direcții strategice).

AGENCIUS SMART S.A.		AGENCIUS SMART S.A.	
NUMARUL	DATA	NUMARUL	DATA
1		1	
2		2	
3		3	
4		4	
5		5	
6		6	
7		7	
8		8	
9		9	
10		10	
11		11	
12		12	
13		13	
14		14	
15		15	

(21) f 2010 0410 - 1

Planul meu pentru 2011	
Obiectiv	
1	
2	
3	
4	
5	
6	
7	
8	
9	
10	
11	
12	
13	
14	
15	

(21) f 2010 0410 - 3

PLANUL MEU DE ACTIUNI	
NR	
1	
2	
3	
4	
5	
6	
7	
8	
9	
10	
11	
12	
13	
14	
15	

(21) f 2010 0410 - 2

(21) f 2010 0417; (22) 01.11.2010; (43) 04.11.2010; (71) PAUL COSMOVICI, O.P. 77, C.P. 216, SECTOR 3, BUCUREȘTI, B; (54) **DESEN PREZENTARE**; (28) 1; (51) **19-08, 32-00**



(21) f 2010 0417 - 1

(21) f 2010 0422; (22) 03.11.2010; (43) 06.11.2010; (71) S.C. PRODAL 94 S.R.L., STR. DRUMUL ÎNTRE TARLALE, NR. 1, CERNICA, IF 077035, IF; (74) **INVENTA AGENȚIE DE PROPRIETATE INTELECTUALĂ S.R.L.**, BD CORNELIU COPOSU, NR. 7, BL. 104, SC. 2, AP. 31, SECTOR 3, 030602, BUCUREȘTI; (54) **ETICHETĂ**; (28) 1; (51) **19-08**

(21) f 2010 0423; (22) 03.11.2010; (43) 06.11.2010; (71) S.C. PRODAL 94 S.R.L., STR. DRUMUL ÎNTRE TARLALE, NR. 1, CERNICA, IF 077035, IF; (74) **INVENTA AGENȚIE DE PROPRIETATE INTELECTUALĂ S.R.L.**, BD CORNELIU COPOSU, NR. 7, BL. 104, SC. 2, AP. 31, SECTOR 3, 030602, BUCUREȘTI; (54) **CAPSULĂ PENTRU STICLE**; (28) 1; (51) **19-08**



(21) f 2010 0422 - 1



(21) f 2010 0423 - 1.1



(21) f 2010 0423 - 1.2

(21) f 2010 0424; (22) 04.11.2010; (43) 06.11.2010; (71) S.C. AUTOMOBILE DACIA S.A., STR. UZINEI, NR. 1, MIOVENI, AG 115400, AG; (54) **GRAFICĂ**; (28) 1; (51) **19-08**



(21) f 2010 0424 - 1

(21) f 2010 0429; (22) 08.11.2010; (43) 11.11.2010; (71) S.C. LEGUME FRUCTE BUZĂU S.A., ȘOSEAUA SPĂTARULUI, NR. 7, BUZĂU, 120226, BZ; (74) **CONS INTEL BMA CABINET CONSULTANȚĂ**, STR. DOROBANȚI 2, BL. D2, AP. 5, O.P. 1, C.P. 8, BZ 120087, BUZĂU; (72) DOLOIU GHEORGHE; (54) **ETICHETĂ**; (28) 1; (51) **19-08**



(21) f 2010 0429 - 1

(21) f 2010 0431; (22) 08.11.2010; (43) 11.11.2010; (71) S.C. DACIA PLANT S.R.L., STR. PRIMĂVERII, NR. 4, SEBEȘ, 515800, AB; (54) **GRAFICĂ AMBALAJ**; (28) 1; (51) **19-08, 09-01**



(21) f 2010 0431 - 1

(21) f 2010 0433; (22) 10.11.2010; (43) 16.11.2010; (71) LUPU VICTOR, STR. CPT. JUVERDEANU, NR. 85, SECTOR 2, BUCUREȘTI, B 023108, B; (72) LUPU VICTOR; (54) **GRAFICĂ AMBALAJ**; (28) 1; (51) **19-08**

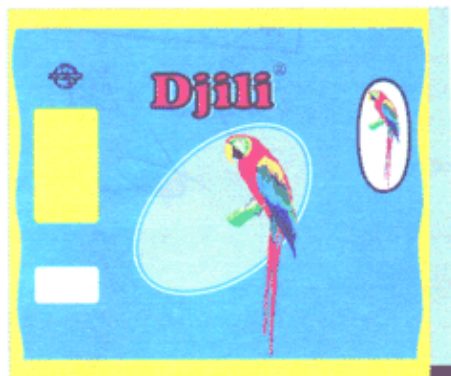

(21) f 2010 0433 - 1

(21) f 2010 0434; (22) 10.11.2010; (43) 16.11.2010; (71) LUPU VICTOR, STR. CPT. JUVERDEANU, NR. 85, SECTOR 2, BUCUREȘTI, B 023108, B; (72) LUPU VICTOR; (54) **GRAFICĂ AMBALAJ**; (28) 1; (51) **19-08**



(21) f 2010 0434 - 1

(21) f 2010 0438; (22) 12.11.2010; (43) 16.11.2010; (71) S.C. EU.TRALOG.REMI S.R.L., STR. TIMIȘORII, NR. 34, REȘIȚA, 320232, CS; (74) **S.C. NOMENIUS S.R.L.**, STR. G.M. ZAMFIRESCU, NR. 46, BL. 22A, AP. 11, SECTOR 6, B 060247, BUCUREȘTI; (54) **FORMULAR DE COMANDĂ**; (28) 3; (51) **19-08**

(57) **model 1** - Formular tipizat de transport, 75 câmpuri, diverse dimensiuni, 35 completate, 40 necompletate, dispuse orizontal; colț stânga sus: numărul formularului, încadrat într-un chenar dublat, îndoit; bară ascuțită dreapta sus. **model 2** - Formular tipizat de transport, 42 câmpuri, diverse dimensiuni, 24 completate, 18 necompletate, dispuse orizontal; colț stânga sus: cruce albă, cu vârfuri arcuite, încadrată în cerc negru, 3 paragrafe text în josul paginii. **model 3** - Formular tipizat de transport, 16 câmpuri, diverse dimensiuni, 8 completate, 8 necompletate, dispuse orizontal, colț stânga sus: cruce albă, cu vârfuri arcuite, încadrată în cerc negru, 3 paragrafe text în zonă mediană.

S.C. EU.TRA.LOGREMI S.R.L. **Fisa comanda transport**

07-EDJ

numar c-da: _____ din _____

NUME CLIENT _____ **Localitate** _____

Persoana de contact _____ **Funcția** _____ **DISPECER** _____

Telefon: _____ **Fax:** _____

Marfă transportată _____

Cantitate (tone) _____

Dimensiuni pacheti (colate) _____

Metri podoa _____

Data incarcare _____

Adresa de incarcare _____

Data descarcare _____

Adresa descarcare _____

Tip camion	Sarcina utila (t)	Tip incarcare
preleta		grupe
duba		lot complet
duba frigo		
duba taxile		
duba izotermă		

DA NU

Se accepta

Persoana de contact client _____ **Persoana de contact furnizor** _____

_____ **Semnatura** _____

pag. 1 din 1 nod 07-F01 nr. 1, rev. 3

(21) f 2010 0438 - 1

CERTIFICARI

Transmisie FAX

EU.TRA.LOG.REMI

pagina 1 din 2

CONFIRMARE CONTRACT DE TRANSPORT Nr. _____ / _____

TRANSPORTATOR _____ **Nume sofer** _____

In atentie: _____ **Telefon mobil sofer** _____

Fax: _____ **Numar inmatriculare** _____

Data: _____ **Tip camion** _____

Data incarcarii: _____ **Data descarcarii:** _____

Locul incarcarii: _____

Natura si cantitatea marii _____

Referinta, alia indicatii: _____

Locul descarcarii: _____

Equipament ADR obligatoriu _____

Puncte de tranzit: _____

Preț convenit _____ **VA RUGAM MENTIONATI NUMARUL CONTRACTULUI PE FACTURA**

IMPORTANT: DATELE PENTRU FACTURA DUMNEAVOASTRA

Modalitate de plata: VIRAMENT BANCAR la _____ DE ZILE de la primirea facturii, a CMR-ului IN ORIGINAL CONFIRMAT FARA REZERVE, PRECUM SI A TUTUROR DOCUMENTELOR RESORTOARE. Plata va fi efectuată în buni sau în lei la cursul BNR din ziua plății. Asigurați-vă CMR rula în sarcina transportatorului.

Ca act de transport se eliberează conform convenției CMR și respectarea acestui contract duce la penalizarea celui învinut conform indicatorilor prezentați în anexa prez. fax. În caz de încălcare sau neconformitate cu instrucțiunile de mai sus, se rugăm să contactați imediat reprezentantul transportatorului EU.TRA.LOG.REMI S.R.L. Transportatorul se angajează să răspundă de toate echipamentele necesare siguranței și factura ca un document calificat pentru transportul de marfă ADR în cazul când se utilizează vehicul de transport.

SOFERUL ARE OBLIGATIA SA STATIONEZE NUMAI IN PARCARI PAZITE. TRANSBOCARELA MARFI ESTE INTERZISA.

În termen de 30 minute de la primirea prezentei contract nu trimiteți relatări de efectuare a serviciului, considerăm acest contract înlocuit de altul.

înlocuit _____ **Confirmare transportator** _____

Semnatura _____ **Semnatura si stampila** _____

Tel: _____ **Fax:** _____

(21) f 2010 0438 - 2

CERTIFICARI

 Transmisie FAX
EU.TRA.LOG.REMI

pagina 2 din 2

BON DE COMANDA

Va rugam sa transmiteti neaparat pe fax acest bon soferului dumneavoastra

Contract de transport nr. _____	Numar camion _____
Transport pe relatia: _____	Cabre _____

Data si locul incarcarii _____
Natura si cantitatea marfii _____

Puncta de tranzit: _____

Data si locul descarcarii _____

Alte indicatii, referinte _____

Dotarea cu echipamente de siguranta si asigurare a marfii (casca, bocanc, ochelari de protectie, vesta reflectorizanta, respectiv chingi) intra in sarcina transportatorului precum si delinerea autorizatiilor necesare pentru buna desfasurare a prezentului contract de transport. Orice rezerva pe CMR trebuie anuntata imediat firmei EU.TRA.LOG.REMI, respectiv persoanelor de contact desemnate.
Pentru buna desfasurare a transportului si oferirea unui serviciu de calitate clientilor nostri, va rugam sa ne comunicati orice incident sau situatie neprevazuta pentru a lua masuri imediate si a rezolva aceste situatii in timp util. **Soferul este obligat sa stationeze NUMAI in parcuri pazite.**
IN CAZ DE NEVOIE, PUTETI TRIMITI SI UN SMS DIN EXTERN SAU NUMARUL LA CARE PUTETI FI SUNAT DACA DISPUNETI DE CARTELE TELEFONICE STRAINE.

Persoana Div. de contact pentru acest transport este: _____
Va sta la dispozitie 24/24 h la numarul de telefon: _____

Colectivul EU.TRA.LOG.REMI va ureaza **DRUM BUN !!!**

(21) f 2010 0438 - 3

(21) f 2010 0439; (22) 12.11.2010; (43) 18.11.2010; (71) PAUL COSMOVICI, O.P. 77, C.P. 216, SECTOR 3,

BUCUREȘTI, B; (54) SIMBOL GRAFIC; (28) 1; (51) 19-08, 32-00



(21) f 2010 0439 - 1

(21) f 2010 0440; (22) 15.11.2010; (43) 20.11.2010; (71) S.C. ALEX & COMP S.R.L., DN 26, KM 6, TARLAUA 34, PARCELA 534, VÂNĂTORI, 807325, GL; (54) GRAFICĂ; (28) 20; (51) 19-08



(21) f 2010 0440 - 1.1



(21) f 2010 0440 - 1.2



(21) f 2010 0440 - 2.1



(21) f 2010 0440 - 3.2



(21) f 2010 0440 - 2.2



(21) f 2010 0440 - 4.1



(21) f 2010 0440 - 3.1



(21) f 2010 0440 - 4.2



(21) f 2010 0440 - 5.1



(21) f 2010 0440 - 6.2



(21) f 2010 0440 - 5.2

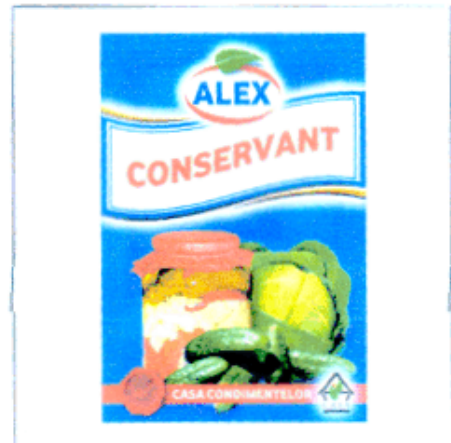

(21) f 2010 0440 - 7.1



(21) f 2010 0440 - 6.1



(21) f 2010 0440 - 7.2



(21) f 2010 0440 - 8.1

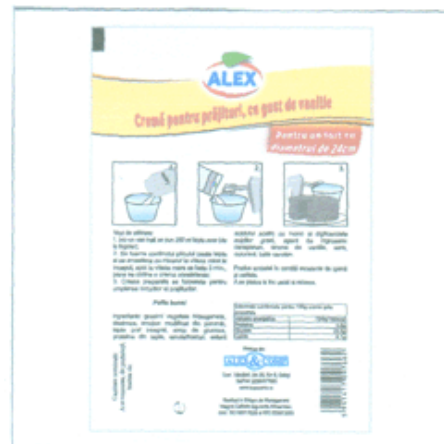

(21) f 2010 0440 - 9.2



(21) f 2010 0440 - 8.2



(21) f 2010 0440 - 10.1



(21) f 2010 0440 - 9.1

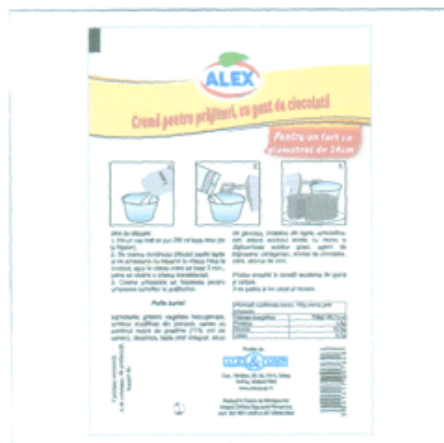

(21) f 2010 0440 - 10.2



(21) f 2010 0440 - 11.1



(21) f 2010 0440 - 12.2



(21) f 2010 0440 - 11.2



(21) f 2010 0440 - 13.1



(21) f 2010 0440 - 12.1



(21) f 2010 0440 - 13.2

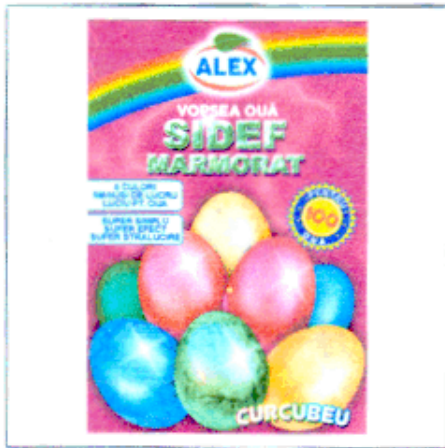

(21) f 2010 0440 - 14.1



(21) f 2010 0440 - 15.2



(21) f 2010 0440 - 14.2

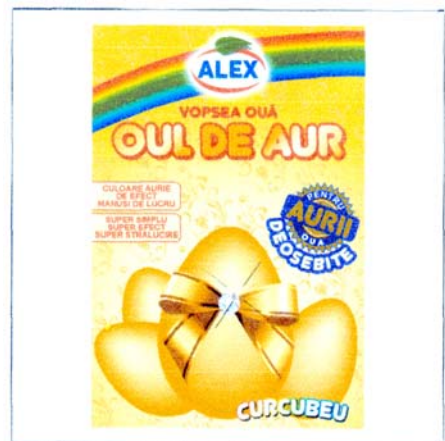

(21) f 2010 0440 - 16.1



(21) f 2010 0440 - 15.1



(21) f 2010 0440 - 16.2



(21) f 2010 0440 - 17.1



(21) f 2010 0440 - 18.2



(21) f 2010 0440 - 17.2

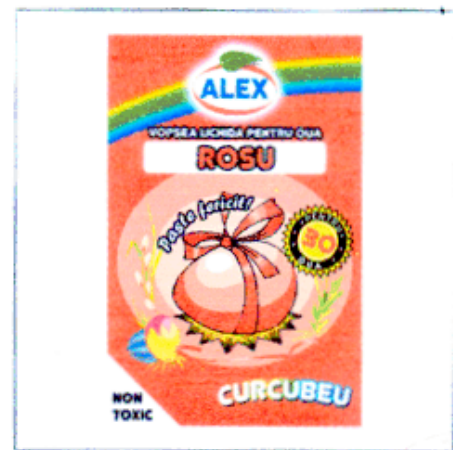

(21) f 2010 0440 - 19.1

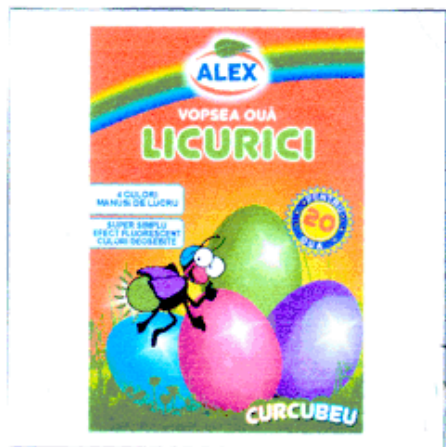

(21) f 2010 0440 - 18.1



(21) f 2010 0440 - 19.2

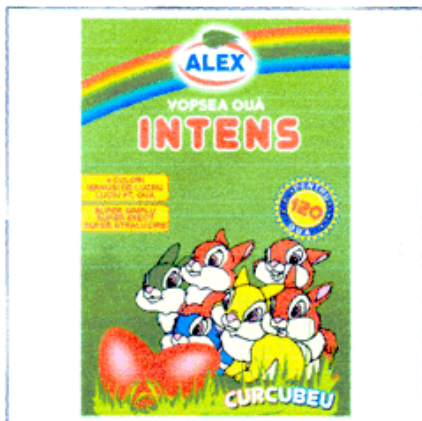

(21) f 2010 0440 - 20.1



(21) f 2010 0440 - 20.2

(21) f 2010 0444; (22) 17.11.2010; (43) 20.11.2010; (71) S.C. ROMAQUA GROUP S.A., STR. CARPAȚI, NR. 46, BORSEȘ, HR 535300, HR; (72) OCTAVIAN CREȚU; (54) ETICHETĂ; (28) 1; (51) 19-08



(21) f 2010 0444 - 1

(21) f 2010 0445; (22) 18.11.2010; (43) 24.11.2010; (71) S.C. LABORATOARELE FARES BIO VITAL S.R.L., STR. PLANTELOR, NR. 50, ORĂȘTIE, HD 335700, HD; (72) EUGENIO PEDULLA; (54) GRAFICĂ PENTRU AMBALAJE; (28) 3; (51) 19-08



(21) f 2010 0445 - 1



(21) f 2010 0445 - 2



(21) f 2010 0445 - 3

(21) f 2010 0447; (22) 23.11.2010; (43) 25.11.2010; (71) BANCA NAȚIONALĂ A ROMÂNIEI, STR. LIPSCANI, NR. 25, SECTOR 3, BUCUREȘTI, B 030031, B; (72) CRISTIAN CIORNEI; (54) **MONEDĂ NUMISMATICĂ DE 10 LEI, 100 DE ANI DE LA CONSTRUIREA PRIMULUI AVION CU REACȚIE DE CĂTRE HENRI COANDĂ**; (28) 1; (51) 19-99



(21) f 2010 0447 - 1.1



(21) f 2010 0447 - 1.2

(21) f 2010 0448; (22) 23.11.2010; (43) 25.11.2010; (71) BANCA NAȚIONALĂ A ROMÂNIEI, STR. LIPSCANI, NR. 25, SECTOR 3, BUCUREȘTI, B 030031, B; (72) CRISTIAN CIORNEI; (54) **MONEDĂ DE CIRCULAȚIE DE 50 BANI, 100 DE ANI DE LA PRIMUL ZBOR ROMÂNESC EFECTUAT DE AUREL VLAICU**; (28) 1; (51) 19-99



(21) f 2010 0448 - 1.1



(21) f 2010 0448 - 1.2

CLASA 23 - INSTALAȚII PENTRU DISTRIBUȚIA FLUIDELOR, INSTALAȚII SANITARE DE CĂLDURĂ, DE VENTILAȚIE ȘI CONDIȚIONARE A AERULUI, COMBUSTIBILI SOLIZI

(21) f 2010 0443; (22) 16.11.2010; (43) 20.11.2010; (71) MARTINESCU PETRIȘOR, STR. PANDURI, NR. 18, URZICENI, IL 925300, IL; (54) **CĂZI BAIE**; (28) 5; (51) 23-02

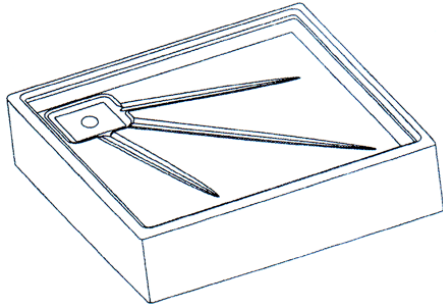

(21) f 2010 0443 - 1

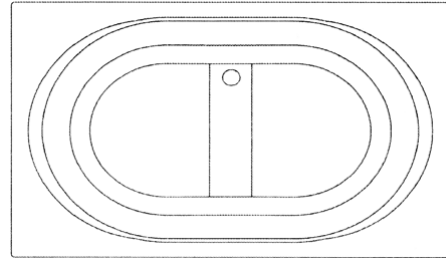

(21) f 2010 0443 - 4

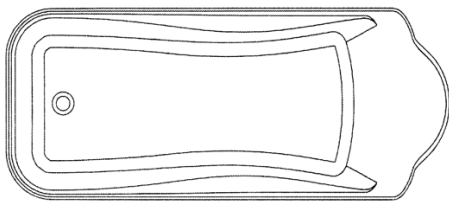

(21) f 2010 0443 - 2

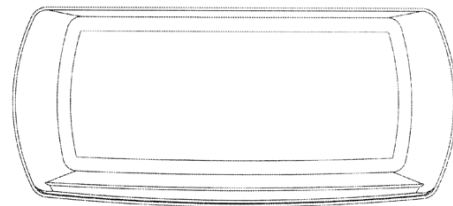

(21) f 2010 0443 - 5

**CLASA 25 - CONSTRUCȚII ȘI ELEMENTE DE
CONSTRUCȚII**

(21) f 2010 0418; (22) 02.11.2010; (43) 05.11.2010; (71) S.C. OPERATIV CONSTRUCT S.R.L., COMUNA POIANA TEIULUI, SAT POIANA TEIULUI, NT 617340, NT; (74) S.C. BRANDYNAMICS API S.R.L., O.P. 3, C.P. 19, NT 610013, PIATRA-NEAMȚ; (72) PUNGA VASILE DOREL; (54) ELEMENTE DE ÎMBINARE DIN LEMN, PENTRU CONSTRUCȚIE; (28) 2; (51) 25-02

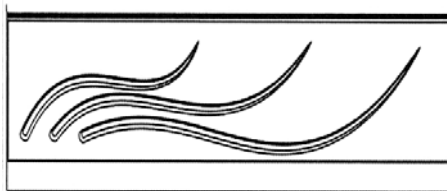

(21) f 2010 0443 - 3

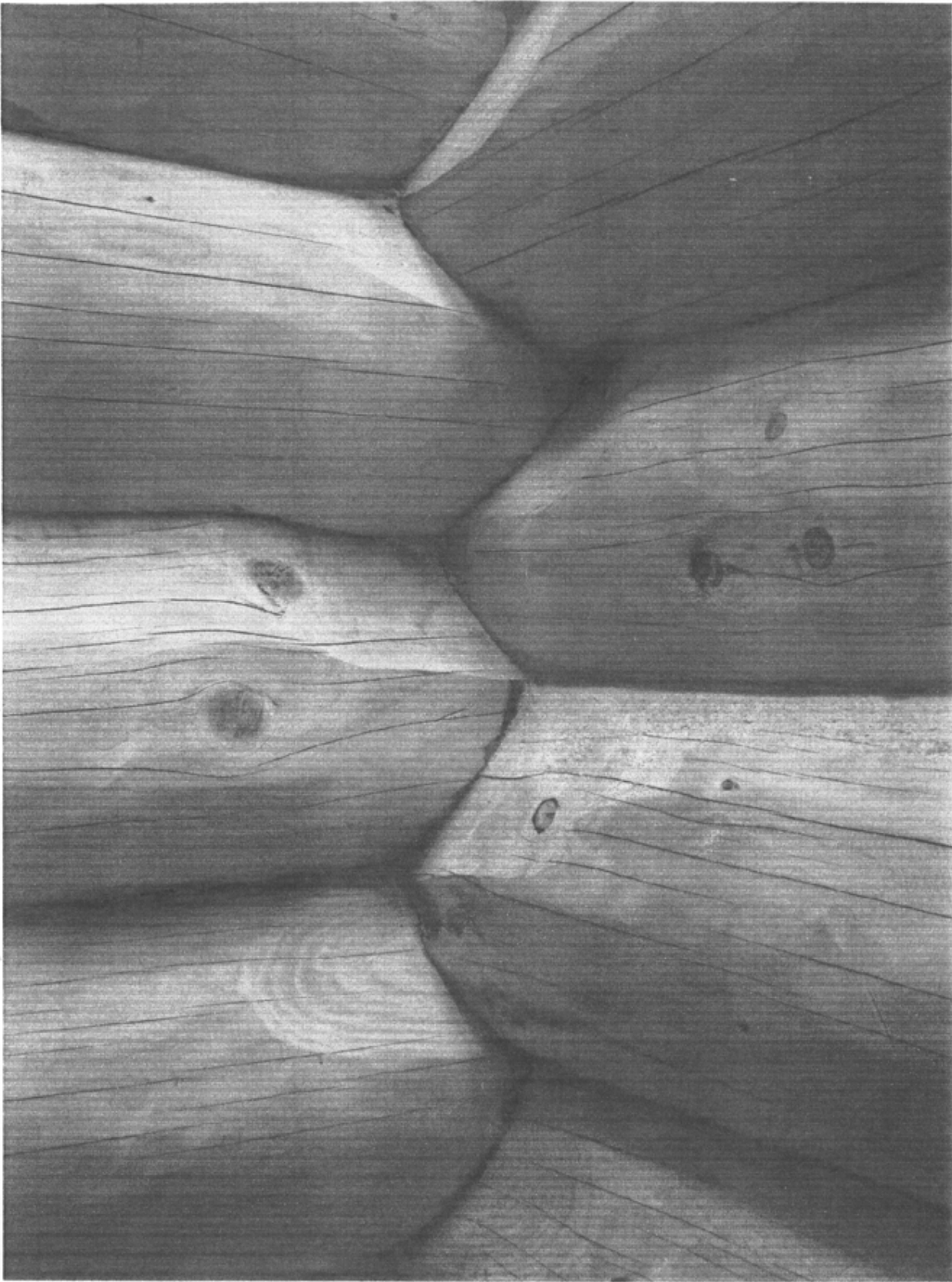

(21) f 2010 0418 - 1

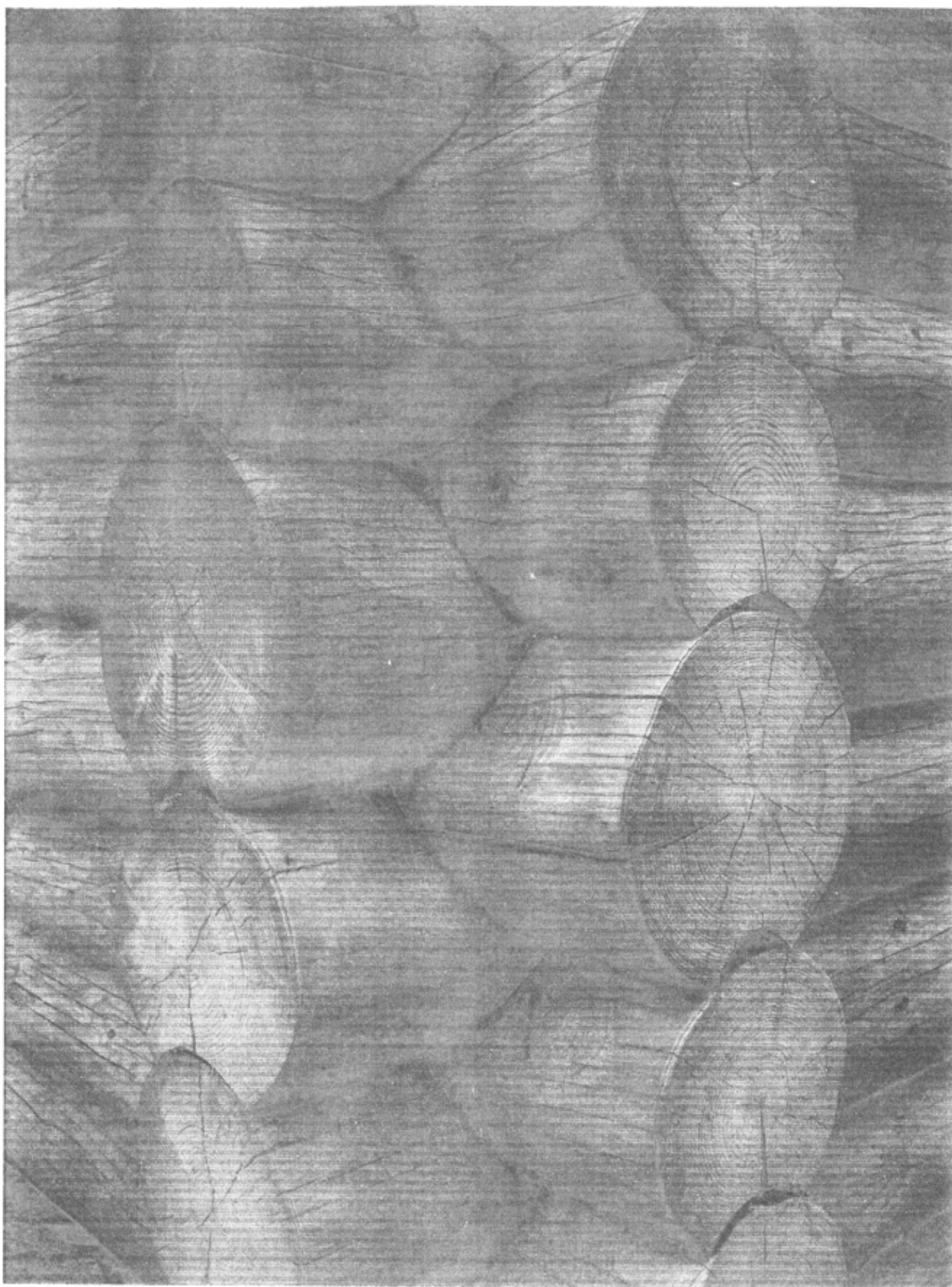

(21) f 2010 0418 - 2

(21) f 2010 0427; (22) 05.11.2010; (43) 11.11.2010; (71) S.C. ZHENG SHI INTERNATIONAL GROUP S.R.L., ȘOSEAUA DOBROIEȘTI, NR. 47, BL. A, SC. 1, AP. 2, SECTOR 2, BUCUREȘTI, 022343, B; (74) RASKAI M M BREVMARC CONSULT S.R.L., STR. UNIRII, NR. 3, BL. D8, AP. 31, CJ 405200, DEJ; (54) UȘĂ; (28) 1; (51) 25-02



(21) f 2010 0427 - 1

(21) f 2010 0441; (22) 16.11.2010; (43) 20.11.2010; (71) S.C. SELECT DOORS CASTILIO S.R.L., ȘOSEAUA COLENTINA, NR. 427, SECTOR 2, BUCUREȘTI, B 021195, B; (54) UȘI; (28) 12; (51) 25-02

(57) **model 1** - Ușă metalică, model format din patru dreptunghiuri așezate două câte două, unele sub altele, cele de deasupra arcuite către interior, marginile dreptunghiurilor de 2 cm sunt adâncite, fapt ce creează iluzia de suprapunere a modelului pe foaia de ușă. **model 2** - Ușă metalică, model format din cinci dreptunghiuri perfect egale, așezate unele sub altele, pe orizontală, pe mijlocul foii de ușă, fiecare dreptunghi este încadrat de un chenar cu marginile de 2 cm, adâncite, creând iluzia de suprapunere a modelului pe foaia de ușă, iar tot ansamblul de dreptunghiuri este încadrat de un chenar. **model 3** - Ușă metalică, model format dintr-un pătrat, în partea de jos a ușii, cu latura de sus arcuită către exterior, încadrat de un chenar adâncit de 2 cm, creând imaginea de suprapunere, un dreptunghi în partea de sus, cu laturile de sus și jos arcuite către exterior, iar pe mijlocul dreptunghiului, pe verticală, este trasată o linie adâncită, ce împarte dreptunghiul în alte două dreptunghiuri mai înguste, toate fiind încadrate de un chenar cu marginile de 2 cm, adâncite, creând imaginea de suprapunerea modelului pe foaia de ușă, iar tot modelul este încadrat de un alt chenar adâncit. **model 4** - Ușă metalică, model format dintr-un pătrat cu latura de sus modelată, încadrat de un chenar de 2 cm adâncit, creând imaginea de suprapunere, și în partea de sus, un oval cu marginile ondulate, încadrat de un chenar adâncit de 2 cm, ce creează imaginea de suprapunere a modelului pe foaia

de ușă. **model 5** - Ușă metalică, dublă, model format, pe partea mai lată a ușii, dintr-un pătrat așezat în partea de jos, iar deasupra, un dreptunghi cu latura de sus arcuită către exterior, amândouă fiind încadrate de mai multe chenare adâncite, creând iluzia de vedere în spațiu, iar partea mai îngustă a ușii este formată din două dreptunghiuri așezate unul peste altul, iar cel de deasupra are latura de sus arcuită către exterior, amândouă fiind încadrate de mai multe chenare adâncite, creând iluzia de vedere în spațiu. **model 6** - Ușă metalică, model format din 27 de pătrățele în relief, așezate câte trei, unele sub altele, încadrate de un chenar adâncit, pătrățelele diferă prin forma lor: bombate, teșite pe margini, iar pe rândul din mijloc sunt patru pătrățele care au forma ascuțită, ca niște piramide, toate creează imaginea unei împletituri de pătrățele. **model 7** - Ușă metalică, dublă, model format, pe partea mai lată a ușii, din 27 de pătrățele în relief, așezate câte trei, unele sub altele, încadrate de un chenar adâncit, pătrățelele diferă prin forma lor: bombate, teșite pe margini, iar pe rândul din mijloc sunt patru pătrățele care au forma ascuțită, ca niște piramide, în partea mai îngustă a ușii sunt așezate nouă pătrățele, unele sub altele, care au același model ca cel din partea mai lată a ușii, toate creează imaginea unei împletituri de pătrățele. **model 8** - Ușă metalică, dublă, de formă dreptunghiulară, două dreptunghiuri cu dublu chenar în relief, inegale ca formă și mărime, în interiorul cărora se observă o explozie de culori. **model 9** - Ușă metalică, dublă, model format din mai multe linii drepte, ce se intersectează, și din semicercuri poziționate de o parte și de alta a mânerelor, formând două cercuri. **model 10** - Ușă de interior, model în forma literei "V", cu latura din dreapta mai lungă și ușor arcuită către interior, vârfulurile sunt rotunjite, două cercuri poziționate în colțul din stânga sus și în colțul din dreapta jos, modelul este încadrat de un chenar dreptunghiular de 2 cm, adâncit, ce creează iluzia de vedere în spațiu. **model 11** - Ușă de interior, model format din trei cercuri prin care se vede sticla, așezate unul sub altul, pe partea din stânga a ușii, și două cerceulețe pline, așezate sub cele mai mari, dar în partea de jos, și sunt legate între ele cu o dungă verticală, adâncită, și încă o dungă adâncită, ce se curbează spre mânerul ușii. **model 12** - Ușă de interior, model format din cinci cercuri cu marginile teșite către interior, așezate unele sub altele, pe o parte a ușii, iar pe mijlocul ușii, este o dungă șerpuită, adâncită pe verticală.

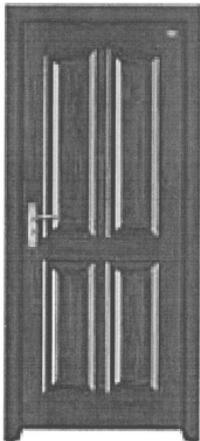

(21) f 2010 0441 - 1



(21) f 2010 0441 - 4

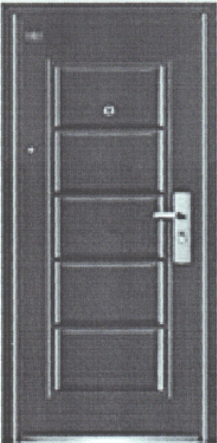

(21) f 2010 0441 - 2

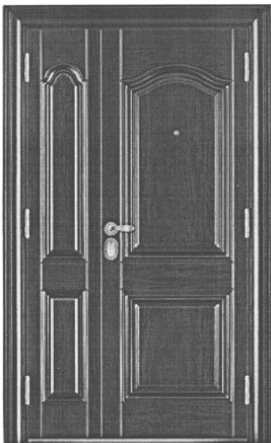

(21) f 2010 0441 - 5

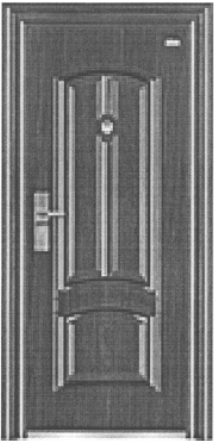

(21) f 2010 0441 - 3

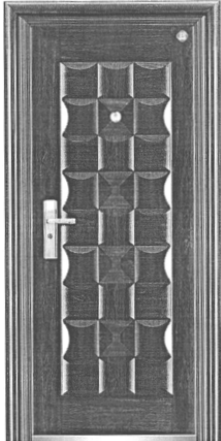

(21) f 2010 0441 - 6

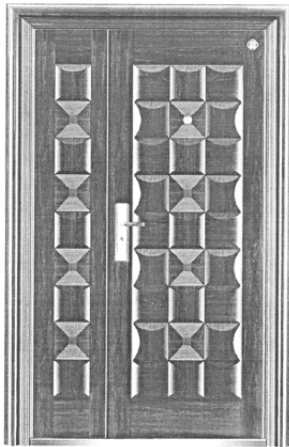

(21) f 2010 0441 - 7



(21) f 2010 0441 - 10

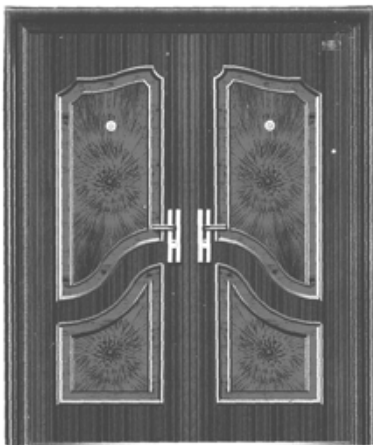

(21) f 2010 0441 - 8

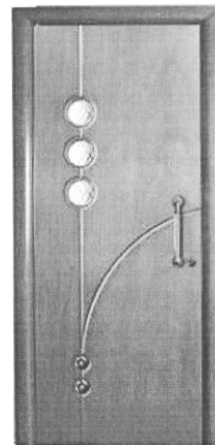

(21) f 2010 0441 - 11

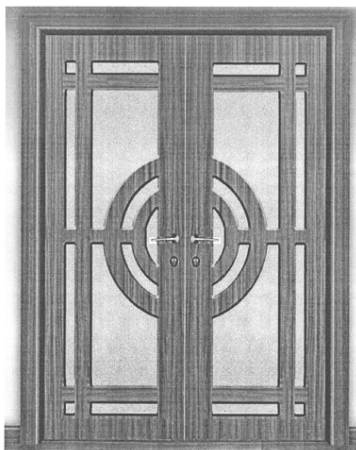

(21) f 2010 0441 - 9

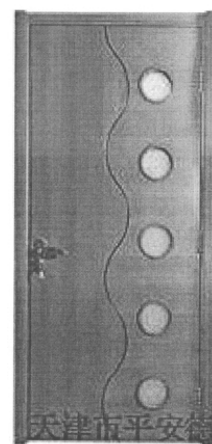

(21) f 2010 0441 - 12

(21) f 2010 0404; (22) 27.10.2010; (43) 03.11.2010; (71) S.C. C.P.D.ING VAL S.R.L., STR. GĂRII, NR. 8, AP. 21, BAI A MARE, MM 430171, MM; (74) **NEACȘU CARMEN AUGUSTINA PFA**, STR. ROZELOR, NR. 12/3, BAI A MARE, MM 430293, BAI A MARE; (54) **CHIOȘC**; (28) 1; (51) **25-03**



(21) f 2010 0404 - 1.1



(21) f 2010 0404 - 1.2

CLASA 26 - APARATE DE ILUMINAT

(21) f 2010 0425; (22) 04.11.2010; (43) 10.11.2010; (71) S.C. ELBI ELECTRIC & LIGHTING S.R.L., ȘOSEAUA ALEXANDRIEI, NR. 76-78, BRAGADIRU, IF 077025, IF; (72) SANDU CRISTINEL; (54) **CORP PENTRU ILUMINAT STRADAL**; (28) 1; (51) **26-03**



(21) f 2010 0425 - 1.1



(21) f 2010 0425 - 1.2

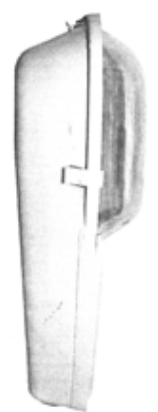

(21) f 2010 0425 - 1.3

(21) f 2010 0435; (22) 11.11.2010; (43) 16.11.2010; (71) S.C. GENERAL CONF GRUP S.R.L., STR. RĂCARI, NR. 5, SECTOR 3, BUCUREȘTI, 031827, B; (74) **S.C. RODAȚI S.R.L. AGENȚIE DE PROPRIETATE INDUSTRIALĂ**, POLONĂ 115, BÎL. 15, SC. A, AP. 19, SECTOR 1, B 010497, BUCUREȘTI; (72) EMIL SÎRBU; (54) **TUB DE ILUMINAT**; (28) 3; (51) **26-04**

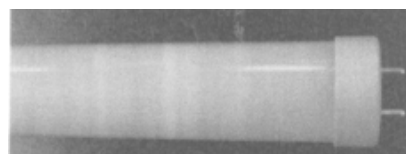

(21) f 2010 0435 - 1



(21) f 2010 0435 - 2



(21) f 2010 0435 - 3

**LISTA CERERILOR DE ÎNREGISTRARE
A DESENELOR ȘI MODELELOR
PUBLICATE, ARANJATE**

- **ÎN ORDINEA CRESCĂTOARE
A NUMERELOR DE ÎNREGISTRARE**
- **ÎN ORDINEA ALFABETICĂ
A SOLICITANȚILOR**

**LISTA CERERILOR DE ÎNREGISTRARE A DESENELOR ȘI MODELELOR PUBLICATE,
ARANJATE ÎN ORDINEA CRESCĂTOARE A NUMERELOR DE ÎNREGISTRARE**

Numărul depozitului național	Clasa și subclasa	Data depozitului	Număr modele/desene	Data de publicare	Pagina
f 2010 0075	07-02	11.03.2010	3/5	03.11.2010	17
f 2010 0325	06-01, 03	08.02.2010	12/0	04.11.2010	13
f 2010 0404	25-03	27.10.2010	1/2	03.11.2010	60
f 2010 0405	02-04	28.10.2010	5/8	03.11.2010	12
f 2010 0406	06-01	28.10.2010	4/6	03.11.2010	13
f 2010 0407	13-03	28.10.2010	7/7	03.11.2010	35
f 2010 0408	06-01	29.10.2010	1/2	03.11.2010	14
f 2010 0409	06-01	29.10.2010	1/2	03.11.2010	14
f 2010 0410	19-08, 04	29.10.2010	3/3	03.11.2010	38
f 2010 0414	12-03	01.11.2010	6/8	04.11.2010	30
f 2010 0415	15-07	01.11.2010	1/2	04.11.2010	38
f 2010 0416	12-11, 16	01.11.2010	1/3	04.11.2010	35
f 2010 0417	19-08, 32-00	01.11.2010	1/1	04.11.2010	39
f 2010 0418	25-02	02.11.2010	2/2	05.11.2010	54
f 2010 0419	11-02	02.11.2010	2/2	05.11.2010	29
f 2010 0420	11-02	02.11.2010	2/2	05.11.2010	30
f 2010 0421	11-01	02.11.2010	1/1	06.11.2010	29
f 2010 0422	19-08	03.11.2010	1/1	06.11.2010	40
f 2010 0423	19-08	03.11.2010	1/2	06.11.2010	40
f 2010 0424	19-08	04.11.2010	1/1	06.11.2010	41
f 2010 0425	26-03	04.11.2010	1/3	10.11.2010	60
f 2010 0426	08-08	04.11.2010	2/2	10.11.2010	20
f 2010 0427	25-02	05.11.2010	1/1	11.11.2010	57
f 2010 0428	07-01, 11-02	05.11.2010	3/3	11.11.2010	17
f 2010 0429	19-08	08.11.2010	1/1	11.11.2010	41
f 2010 0430	12-07	08.11.2010	1/3	11.11.2010	31
f 2010 0431	19-08, 09-01	08.11.2010	1/1	11.11.2010	42
f 2010 0432	09-03	09.11.2010	2/2	16.11.2010	21
f 2010 0433	19-08	10.11.2010	1/1	16.11.2010	42
f 2010 0434	19-08	10.11.2010	1/1	16.11.2010	42

Numărul depozitului național	Clasa și subclasa	Data depozitului	Număr modele/desene	Data de publicare	Pagina
f 2010 0435	26-04	11.11.2010	3/3	16.11.2010	60
f 2010 0436	07-04	11.11.2010	1/2	16.11.2010	19
f 2010 0437	07-99	14.10.2010	1/1	18.11.2010	20
f 2010 0438	19-08	12.11.2010	3/3	16.11.2010	42
f 2010 0439	19-08, 32-00	12.11.2010	1/1	18.11.2010	45
f 2010 0440	19-08	15.11.2010	20/40	20.11.2010	45
f 2010 0441	25-02	16.11.2010	12/12	20.11.2010	57
f 2010 0442	06-04	16.11.2010	7/7	20.11.2010	14
f 2010 0443	23-02	16.11.2010	5/5	20.11.2010	53
f 2010 0444	19-08	17.11.2010	1/1	20.11.2010	52
f 2010 0445	19-08	18.11.2010	3/3	24.11.2010	52
f 2010 0446	09-03, 05, 19-08	22.11.2010	6/22	25.11.2010	21
f 2010 0447	19-99	23.11.2010	1/2	25.11.2010	53
f 2010 0448	19-99	23.11.2010	1/2	25.11.2010	53
f 2010 0449	14-04, 20-03	23.11.2010	7/7	25.11.2010	36
f 2010 0450	12-07	24.11.2010	1/3	27.11.2010	32
f 2010 0451	12-07	24.11.2010	1/3	27.11.2010	33
f 2010 0452	06-04, 12-03	24.11.2010	2/2	27.11.2010	16
f 2010 0453	14-03	24.11.2010	1/1	27.11.2010	37
f 2010 0454	09-05, 19-08	25.11.2010	1/1	27.11.2010	29

**LISTA CERERILOR DE ÎNREGISTRARE A DESENELOR ȘI MODELELOR PUBLICATE,
ARANJATE ÎN ORDINEA ALFABETICĂ A SOLICITANȚILOR**

Nume și adresă solicitant	Număr depozit	Clasa și subclasa	Data de publicare	Pagina
S.C. AGRIROM S.R.L. , STR. STEAGULUI, NR. 1, ARAD, 310262, AR	f 2010 0454	09-05, 19-08	27.11.2010	29
S.C. ALEX & COMP S.R.L. , DN 26, KM 6, TARLAUA 34, PARCELA 534, VÂNĂTORI, 807325, GL	f 2010 0440	19-08	20.11.2010	45
ALMI INTERNAȚIONAL SRL , STR. PIETROSELULUI, NR. 55, BUCUREȘTI, 033077, B	f 2010 0405	02-04	03.11.2010	12
S.C. AREAL S.R.L. , STR. IONEL FERNIC, NR. 51, BL. C4, AP. 45, GALAȚI, GL 800572, GL	f 2010 0452	06-04, 12-03	27.11.2010	16
S.C. AUTOMOBILE DACIA S.A. , STR. UZINEI, NR. 1, MIOVENI, AG 115400, AG	f 2010 0424	19-08	06.11.2010	41
BANCA NAȚIONALĂ A ROMÂNIEI , STR. LIPSCANI, NR. 25, SECTOR 3, BUCUREȘTI, B 030031, B	f 2010 0447	19-99	25.11.2010	53
BANCA NAȚIONALĂ A ROMÂNIEI , STR. LIPSCANI, NR. 25, SECTOR 3, BUCUREȘTI, B 030031, B	f 2010 0448	19-99	25.11.2010	53
S.C. C.P.D.ING VAL S.R.L. , STR. GĂRII, NR. 8, AP. 21, BAIA MARE, MM 430171, MM	f 2010 0404	25-03	03.11.2010	60
CALAGIU GINA NORELA , STR. LĂPTARI TEI, NR. 10, SC. 1, ET. 1, AP. 5, SECTOR 2, BUCUREȘTI, 023627, B	f 2010 0410	19-08, 04	03.11.2010	38
CONFORT S.R.L. , FIRMA DE PRODUCȚIE ȘI COMERȚ, STR. MESAGER, NR. 19, CHIȘINĂU, MD 2069, MD	f 2010 0325	06-01, 03	04.11.2010	13
S.C. DACIA PLANT S.R.L. , STR. PRIMĂVERII, NR. 4, SEBEȘ, 515800, AB	f 2010 0431	19-08, 09-01	11.11.2010	42
S.C. DOLPLAST S.R.L. , STR. GÎRLEȘTI, NR. 119, CRAIOVA, DJ 200778, DJ	f 2010 0436	07-04	16.11.2010	19
S.C. DOMUS NUVO S.R.L. , STR. VÂRFUL CU DOR, STAȚIE DE MICELIU, NR. 26, CONSTANȚA, CT 900035, CT	f 2010 0406	06-01	03.11.2010	13
S.C. ELBI ELECTRIC & LIGHTING S.R.L. , ȘOSEAUA ALEXANDRIEI, NR. 76-78, BRAGADIRU, IF 077025, IF	f 2010 0425	26-03	10.11.2010	60
S.C. EU.TRALOG.REMI S.R.L. , STR. TIMIȘORII, NR. 34, REȘIȚA, 320232, CS	f 2010 0438	19-08	16.11.2010	42
S.C. FANYON S.R.L. , SAT BALDOVINEȘTI, COMUNA VADENI, VADENI, 817200, BR	f 2010 0446	09-03, 05, 19-08	25.11.2010	21
GACHI ANCA MARIA , STR. MEDIC CONSTANTIN ZLĂTESCU, NR. 19, PARTER, AP. 1, SECTOR 2, BUCUREȘTI, B	f 2010 0420	11-02	05.11.2010	30

Nume și adresă solicitant	Număr depozit	Clasa și subclasa	Data de publicare	Pagina
GACHI ANCA MARIA , STR. MEDIC CONSTANTIN ZLĂTESCU, NR. 19, PARTER, AP. 1, SECTOR 2, BUCUREȘTI, B	f 2010 0419	11-02	05.11.2010	29
S.C. GENERAL CONF GRUP S.R.L. , STR. RĂCARI, NR. 5, SECTOR 3, BUCUREȘTI, 031827, B	f 2010 0435	26-04	16.11.2010	60
INSTITUTUL NAȚIONAL DE CERCETĂRI AEROSPAȚIALE "ELIE CARAFOLI" - INCAS , BD IULIU MANIU, NR. 220, SECTOR 6, BUCUREȘTI, B 061099, B	f 2010 0430	12-07	11.11.2010	31
INSTITUTUL NAȚIONAL DE CERCETĂRI AEROSPAȚIALE "ELIE CARAFOLI" - INCAS , BD IULIU MANIU, NR. 220, SECTOR 6, BUCUREȘTI, B 061099, B	f 2010 0450	12-07	27.11.2010	32
INSTITUTUL NAȚIONAL DE CERCETĂRI AEROSPAȚIALE "ELIE CARAFOLI" - INCAS , BD IULIU MANIU, NR. 220, SECTOR 6, BUCUREȘTI, B 061099, B	f 2010 0451	12-07	27.11.2010	33
S.C. INTERVISION TRADING RO S.R.L. , STR. EXERCIȚIU, BL. PD2B, SC. C, ET. 4, AP. 16, PITEȘTI, AG 110243, AG	f 2010 0453	14-03	27.11.2010	37
S.C. ION ART GLASS S.R.L. , STR. STADIONULUI, NR. 13, ȘELIMBĂR, 557260, SB	f 2010 0428	07-01, 11-02	11.11.2010	17
S.C. LABORATOARELE FARES BIO VITAL S.R.L. , STR. PLANTELOR, NR. 50, ORĂȘTIE, HD 335700, HD	f 2010 0445	19-08	24.11.2010	52
S.C. LEGUME FRUCTE BUZĂU S.A. , ȘOSEAUA SPĂTARULUI, NR. 7, BUZĂU, 120226, BZ	f 2010 0429	19-08	11.11.2010	41
LUPU VICTOR , STR. CPT. JUVERDEANU, NR. 85, SECTOR 2, BUCUREȘTI, B 023108, B	f 2010 0433	19-08	16.11.2010	42
LUPU VICTOR , STR. CPT. JUVERDEANU, NR. 85, SECTOR 2, BUCUREȘTI, B 023108, B	f 2010 0434	19-08	16.11.2010	42
S.C. MAIRA MONTAJ S.R.L. , STR. ȘTIRBEI VODĂ, NR. 166, BL. C20, SC. A, AP. 3, SECTOR 1, BUCUREȘTI, 010121, B	f 2010 0407	13-03	03.11.2010	35
MARTINESCU PETRIȘOR , STR. PANDURI, NR. 18, URZICENI, IL 925300, IL	f 2010 0442	06-04	20.11.2010	14
MARTINESCU PETRIȘOR , STR. PANDURI, NR. 18, URZICENI, IL 925300, IL	f 2010 0443	23-02	20.11.2010	53
MATEI L. TEODOR P.F.A. , STR. SIBIULUI, NR. 23, CISNĂDIE, 555300, SB	f 2010 0426	08-08	10.11.2010	20
S.C. MEGAS FRIGOVIN S.R.L. , ALEEA ISTRU, NR. 7, BL. A3, SC. D, AP. 51, SECTOR 6, BUCUREȘTI, 061911, B	f 2010 0415	15-07	04.11.2010	38
MILITARU ADRIAN LEONARD , ALEEA POSTĂVARUL, NR. 3, BL. C2A, SC. B, ET. 1, AP. 20, SECTOR 3, BUCUREȘTI, B 032426, B	f 2010 0075	07-02	03.11.2010	17

Nume și adresă solicitant	Număr depozit	Clasa și subclasa	Data de publicare	Pagina
S.C. MOBILADALIN S.R.L. , STR. APALINEI, NR. 122, REGHIN, MS 545300, MS	f 2010 0409	06-01	03.11.2010	14
S.C. MOBILADALIN S.R.L. , STR. APALINEI, NR. 122, REGHIN, MS 545300, MS	f 2010 0408	06-01	03.11.2010	14
S.C. OPERATIV CONSTRUCT S.R.L. , COMUNA POIANA TEIULUI, SAT POIANA TEIULUI, NT 617340, NT	f 2010 0418	25-02	05.11.2010	54
PAUL COSMOVICI , O.P. 77, C.P. 216, SECTOR 3, BUCUREȘTI, B	f 2010 0439	19-08, 32-00	18.11.2010	45
PAUL COSMOVICI , O.P. 77, C.P. 216, SECTOR 3, BUCUREȘTI, B	f 2010 0417	19-08, 32-00	04.11.2010	39
POPESCU MARIANA ANCA , STR. VASILE GHERGHEL, NR. 42, BUCUREȘTI, 011523, B	f 2010 0416	12-11, 16	04.11.2010	35
S.C. PRODAL 94 S.R.L. , STR. DRUMUL ÎNTRE TARLALE, NR. 1, CERNICA, IF 077035, IF	f 2010 0422	19-08	06.11.2010	40
S.C. PRODAL 94 S.R.L. , STR. DRUMUL ÎNTRE TARLALE, NR. 1, CERNICA, IF 077035, IF	f 2010 0423	19-08	06.11.2010	40
S.C. RADAN IMPEX S.R.L. , BD IULIU MANIU, BL. 36, AP. 1, ARAD, 310169, AR	f 2010 0449	14-04, 20-03	25.11.2010	36
S.C. REMAR S.A. , STR. GĂRII, NR. 18, PAȘCANI, IS 705200, IS	f 2010 0414	12-03	04.11.2010	30
S.C. ROMAQUA GROUP S.A. , STR. CARPAȚI, NR. 46, BORSEC, HR 535300, HR	f 2010 0444	19-08	20.11.2010	52
S.C. ROMCARBON S.A.BUZĂU , STR. TRANSILVANIEI, NR. 132, BUZĂU, BZ 120012, BZ	f 2010 0432	09-03	16.11.2010	21
S.C. ZHENG SHI INTERNATIONAL GROUP S.R.L. , ȘOSEAUA DOBROIEȘTI, NR. 47, BL. A, SC. 1, AP. 2, SECTOR 2, BUCUREȘTI, 022343, B	f 2010 0427	25-02	11.11.2010	57
S.C. SELECT DOORS CASTILIO S.R.L. , ȘOSEAUA COLENTINA, NR. 427, SECTOR 2, BUCUREȘTI, B 021195, B	f 2010 0441	25-02	20.11.2010	57
S.C. STERK PLAST S.R.L. , ȘOSEAUA CONSTANȚEI, NR. 2, MEDGIDIA, CT 905600, CT	f 2010 0437	07-99	18.11.2010	20
S.C. STUDIO CASA S.R.L. , STR. NICOLAE BĂLCESCU, NR. 7A, DOBROEȘTI, IF 077085, IF	f 2010 0421	11-01	06.11.2010	29

**LISTA DESENELOR ȘI MODELELOR (DM)
ÎNREGISTRATE ÎN REGISTRUL NAȚIONAL AL
DESENELOR ȘI MODELELOR,
CONFORM HOTĂRÂRII COMISIEI
DE SPECIALITATE A O.S.I.M.**

- **DM depuse pe cale națională**
- **DM depuse pe cale internațională**

**LISTA DESENELOR ȘI MODELELOR ÎNREGISTRATE ÎN REGISTRUL DE
DESENE ȘI MODELE, CONFORM HOTĂRĂRII COMISIEI DE EXAMINARE**

Partea I - desene și modele depuse pe cale națională

Nr. din Registrul de Desene și Modele	Nr. din Registrul cererilor depuse	Data depozitului	Titular	Publicat în BOPI - DM nr./data
019320	f 2009 0533	27.11.2009	S.C. MONITA S.R.L., ORADEA	12/30.12.2009
019321	f 2010 0187	31.05.2010	S.C. ZENYTH HARMACEUTICALS S.R.L., LOCALITATEA ALEXANDRU CEL BUN, JUDEȚUL NEAMȚ	6/30.06.2010
019322	f 2010 0188	31.05.2010	S.C. ZENYTH PHARMACEUTICALS S.R.L., LOCALITATEA ALEXANDRU CEL BUN, JUDEȚUL NEAMȚ	6/30.06.2010
019323	f 2010 0189	31.05.2010	S.C. ZENYTH PHARMACEUTICALS S.R.L., LOCALITATEA ALEXANDRU CEL BUN, JUDEȚUL NEAMȚ	6/30.06.2010
019324	f 2010 0102	31.03.2010	CÂRSTOIU MARIA, TULCEA	4/30.04.2010
019325	f 2010 0058	23.02.2010	S.C. VANESICA PLAST S.R.L., LOCALITATEA GURA ȘUȚII, JUDEȚUL DÂMBOVIȚA	2/26.02.2010
019326	f 2010 0192	31.05.2010	S.C. PRODAL 94 S.R.L., LOCALITATEA CERNICA, JUDEȚUL ILFOV	6/30.06.2010
019327	f 2010 0120	19.04.2010	GOLDEN BRANDS LIMITED LIMASSOL, CIPRU	3/30.04.2010
019328	f 2010 0166	17.05.2010	S.C. FANYON S.R.L., BRĂILA	5/28.05.2010
019329	f 2010 0138	30.04.2010	S.C. BIO - SANTE S.R.L., BUCUREȘTI	5/28.05.2010
019330	f 2010 0224	15.06.2010	FM MEDIDENT S.R.L., BUCUREȘTI	6/30.06.2010
019331	f 2010 0190	31.05.2010	FM MEDIDENT S.R.L., BUCUREȘTI	6/30.06.2010
019332	f 2010 0203	02.06.2010	FM MEDIDENT S.R.L., BUCUREȘTI	6/30.06.2010
019333	f 2010 0204	02.06.2010	FM MEDIDENT S.R.L., BUCUREȘTI	6/30.06.2010
019334	f 2010 0191	31.05.2010	S.C. PRODAL 94 S.R.L., LOCALITATEA CERNICA, JUDEȚUL ILFOV	6/30.06.2010
019335	f 2010 0179	26.05.2010	S.C. FUCHS CONDIMENTE RO S.R.L., CURTEA DE ARGEȘ	6/30.06.2010
019336	f 2010 0080	18.03.2010	S.C. PLASTOR S.A., ORADEA	3/30.03.2010
019337	f 2010 0184	28.05.2010	BANCA NAȚIONALĂ A ROMÂNIEI, BUCUREȘTI	6/30.06.2010

Nr. din Registrul de Desene și Modele	Nr. din Registrul cererilor depuse	Data depozitului	Titular	Publicat în BOPI - DM nr./data
019338	f 2010 0183	28.05.2010	BANCA NAȚIONALĂ A ROMÂNIEI, BUCUREȘTI	6/30.06.2010
019339	f 2010 0182	28.05.2010	BANCA NAȚIONALĂ A ROMÂNIEI, BUCUREȘTI	6/30.06.2010
019340	f 2010 0038	10.02.2010	S.C. VANESICA PLAST S.R.L., LOCALITATEA GURA ȘUȚII, JUDEȚUL DÂMBOVIȚA	2/26.02.2010
019341	f 2010 0096	25.03.2010	TIMMEDIA S.R.L., PIATRA-NEAMȚ	4/30.04.2010
019342	f 2010 0114	15.03.2010	AS - PLASTIK ROM S.R.L., CONSTANȚA	4/30.04.2010
019343	f 2010 0131	28.04.2010	S.C. MUSETTE EXIM S.R.L., BUCUREȘTI	5/28.05.2010
019344	f 2010 0132	28.04.2010	S.C. MUSETTE EXIM S.R.L., BUCUREȘTI	5/28.05.2010
019345	f 2010 0110	12.04.2010	S.C.LICCO PROMPT 2000 S.R.L., ARAD	4/30.04.2010
019346	f 2010 0145	04.05.2010	S.C. ANGRED S.R.L., BAIJA MARE	5/28.05.2010
019347	f 2010 0233	18.06.2010	S.C. STERK PLAST S.R.L., LOCALITATEA MEDGIDIA, JUDEȚUL CONSTANȚA	6/30.06.2010
019348	f 2010 0238	24.06.2010	S.C. DOLPLAST S.R.L., CRAIOVA	6/30.06.2010
019349	f 2010 0253	07.07.2010	S.C. DULPROD S.R.L., LOCALITATEA MĂRĂCINENI, JUDEȚUL BUZĂU	7/30.07.2010
019350	f 2010 0255	07.07.2010	S.C. ELZIN PLANT S.R.L., BUCUREȘTI	7/30.07.2010
019351	f 2010 0298	13.08.2010	S.C. PROMAT S.R.L., CRAIOVA	8/30.08.2010
019352	f 2010 0301	16.08.2010	S.C. POLO INVEST S.R.L., BUCUREȘTI	8/30.08.2010
019353	f 2010 0306	23.08.2010	S.C. BETAK S.A., BISTRIȚA	8/30.08.2010

Partea a II-a - desene și modele depuse pe cale internațională

Nr. din Registrul Național de Desene și Modele	Nr. din Registrul Național cererilor depuse	Data depozitului	Titular	Publicat în Buletinul de Desene și Modele Internaționale numărul/data
019354	f 2010 0195	09.12.2009	IRENA KILIBARDA, SERBIA	8/30.08.2010
019355	f 2010 0196	27.04.2010	MSA GALLET, FRANȚA	8/30.08.2010
019356	f 2010 0200	05.05.2009	VALEO VISION, FRANȚA	8/30.08.2010

**LISTA CERERILOR DE DESENE ȘI MODELE
RESPINSE CONFORM HOTĂRÂRII COMISIEI DE
SPECIALITATE A O.S.I.M.**

**LISTA CERERILOR DE DESENE ȘI MODELE RESPINSE CONFORM HOTĂRÂRII
COMISIEI DE EXAMINARE DM**

Nr. din Registrul Național al cererilor depuse	Data depozitului	Titularul	Hotărârea
f 2010 0186	31.05.2010	S.C. APE MINERALE BACAIA S.R.L., BUCUREȘTI	Respinsă din examinare de fond

| MENȚINERI ÎN VIGOARE

**TABEL MENȚINERI ÎN VIGOARE ALE
CERTIFICATELOR DE ÎNREGISTRARE A DM**

Nr. certificat	Nr. depozit	Societate și oraș	Termen de valabilitate
016435	f 2005 0722 23.08.2005	S.C. ZENTIVA S.A., BUCUREȘTI	23.08.2010 23.08.2015
016499	f 2005 0696 15.08.2005	S.C. UNITED SALES ASSOCIATION TRADING S.R.L., LOCALITATEA OTOPENI, JUDEȚUL ILFOV	15.08.2010 15.08.2015
016506	f 2005 0725 24.08.2005	S.C. FARMEC S.A., CLUJ-NAPOCA	24.08.2010 24.08.2015
016523	f 2006 0085 20.12.2005	S.C. DOLPLAST S.R.L., CRAIOVA	20.12.2010 20.12.2015
016564	f 2005 0796 16.09.2005	VALROM INDUSTRIE S.R.L., BUCUREȘTI	16.09.2010 16.09.2015
016565	f 2005 0797 16.09.2005	VALROM INDUSTRIE S.R.L., BUCUREȘTI	16.09.2010 16.09.2015
016566	f 2005 0798 16.09.2005	VALROM INDUSTRIE S.R.L., BUCUREȘTI	16.09.2010 16.09.2015
016657	f 2006 0079 20.12.2005	S.C. DOLPLAST S.R.L., CRAIOVA	20.12.2010 20.12.2015
016752	f 2005 0794 15.09.2005	S.C. INDUSTRIAL SYSTEMS S.R.L., LOCALITATEA JILAVA, JUDEȚUL ILFOV	15.09.2010 15.09.2015
014209	f 2003 0378 09.07.2003	S.C. HIDROJET S.A., LOCALITATEA BREAZA, JUDEȚUL PRAHOVA	09.07.2010 09.07.2013

**LISTA CERTIFICATELOR DE ÎNREGISTRARE A
DESENELOR ȘI MODELELOR REÎNNOITE,
ȘI PERIOADA DE VALABILITATE A ACESTORA**

TABEL REÎNNOIRI ALE CERTIFICATELOR DE ÎNREGISTRARE DM

Nr. certificat	Nr. depozit	Societate și oraș	Termen de valabilitate
000705 (3R)	1994/1643 14.09.1994	PRISĂCARIU FLORIN DAN, IAȘI	14.09.2009 14.09.2014
008728 (1R)	1999/0924 17.09.1999	S.C. ARCONS S.R.L., BUZĂU	17.09.2009 17.09.2014
008808 (2R)	1999/0937 28.09.1999	S.C. WEST CO IMPEX S.R.L., LOCALITATEA CRIȘENI, JUDEȚUL SĂLAJ	28.09.2009 28.09.2014
010402 (2R)	f 2000 1275 10.11.2000	NEGRO 2000 S.R.L., BUCUREȘTI	10.11.2010 10.11.2015

**LISTA TITULARILOR DECĂZUȚI
DIN DREPTURI**

DECĂDERI

Nr. certificat	Nr. depozit/dată	Societatea	Data decăderii
015703	f 2005 0010 06.01.2005	S.C. STANDARD SNACKS S.R.L., BUCUREȘTI	06.07.2010
015945	f 2005 0011 06.01.2005	S.C. STANDARD SNACKS S.R.L., BUCUREȘTI	06.07.2010
015735	f 2005 0013 25.01.2005	S.C. RESET MEDIA S.R.L., CLUJ-NAPOCA	25.07.2010
015894	f 2005 0016 13.01.2005	RÂMNICEANU CRISTINA ECATERINA, BUCUREȘTI	13.07.2010
015736	f 2005 0018 14.01.2005	PACHIU LAURENȚIU VICTOR, CABINET INDIVIDUAL DE AVOCATURĂ, BUCUREȘTI	14.07.2010
015580	f 2005 0020 17.01.2005	S.C. SEGA COMPANY S.R.L., ALBA-IULIA	17.07.2010
015581	f 2005 0021 17.01.2005	CURITEL COMMUNICATIONS, INC, REPUBLICA KOREEA	17.07.2010
015826	f 2005 0022 18.01.2005	S.C. ORKLA FOODS ROMANIA S.A., CRAIOVA	18.07.2010
015824	f 2005 0024 19.01.2005	FODOR MIHAIL, DOROHOI, JUDEȚUL BOTOȘANI FODOR CARMEN LILIANA, IAȘI	19.07.2010
015876	f 2005 0035 24.01.2005	S.C. PRUTUL S.A., GALAȚI	24.07.2010
015893	f 2005 0036 24.01.2005	S.C. FARMEC S.A., CLUJ-NAPOCA	24.07.2010
015875	f 2005 0039 25.01.2005	S.C. PRODPROSPER S.R.L., LOCALITATEA PIATRA- NEAMȚ, JUDEȚUL NEAMȚ	25.07.2010
015819	f 2005 0040 25.01.2005	S.C. D - TOYS S.R.L., SFÂNTU-GHEORGHE	25.07.2010
016044	f 2005 0041 26.01.2005	S.C. KRAITEN IN HARGHITA S.A., LOCALITATEA SÂNCRĂIENI, JUDEȚUL HARGHITA	26.07.2010
015804	f 2005 0042 26.01.2005	S.C. SIMAL EXIM S.R.L., LOCALITATEA DEVA, JUDEȚUL HUNEDOARA	26.07.2010
015933	f 2005 0043 26.01.2005	PHILIP MORRIS PRODUCTS S.A., ELVEȚIA	26.07.2010
016045	f 2005 0047 02.02.2005	S.C. BILKIMSAL COM S.R.L., LOCALITATEA VOLUNTARI, JUDEȚUL ILFOV	02.08.2010

Nr. certificat	Nr. depozit/dată	Societatea	Data decăderii
016069	f 2005 0049 09.02.2005	NANE MIHAIL, BUCUREȘTI	09.08.2010
015873	f 2005 0094 10.02.2005	S.C. STAR PRINT TRADE CO S.R.L., BUCUREȘTI	10.08.2010
016047	f 2005 0095 10.02.2005	S.C. SITEMANI S.R.L., BRAȘOV	10.08.2010
015803	f 2005 0096 11.02.2005	VALENTIN RADU ANDREI, BRAȘOV	11.08.2010
016008	f 2005 0097 11.02.2005	H MORRIS & CO LIMITED, ANGLIA	11.08.2010
016009	f 2005 0098 11.02.2005	H MORRIS & CO LIMITED, ANGLIA	11.08.2010
015741	f 2005 0098 14.02.2005	S.C. VALRAS PROD S.R.L., PLOIEȘTI	14.08.2010
015901	f 2005 0107 15.02.2005	COLGATE PALMOLIVE COMPANY - A DELAWARE CORPORATION, SUA	15.08.2010
015902	f 2005 0108 15.02.2005	COLGATE PALMOLIVE COMPANY - A DELAWARE CORPORATION, SUA	15.08.2010
015842	f 2005 0109 24.02.2005	S.C. TIP TOP INDUSTRY S.R.L., BUCUREȘTI	24.08.2010
016049	f 2005 0110 01.03.2005	DUMITRACHE B. ION, LOCALITATEA TOPOLOVENI, JUDEȚUL ARGEȘ	01.09.2010
015731	f 2005 0113 18.02.2005	INTER ON LINE TRADING GROUP INC, PANAMA	18.08.2010
015765	f 2005 0112 17.02.2005	MĂNĂILĂ BOGDAN NICOLAE, PLOIEȘTI, JUDEȚUL PRAHOVA	17.08.2010
015743	f 2005 0116 22.02.2005	S.C. DOBROGEA GRUP S.A., CONSTANȚA	22.08.2010
015973	f 2005 0180 09.03.2005	S.C. NORD ARIN INTERNAȚIONAL S.R.L., LOCALITATEA PRELUCA, JUDEȚUL NEAMȚ	09.09.2010
016212	f 2005 0182 09.03.2005	S.C. PETLINE S.R.L., LOCALITATEA POPEȘTI- LEORDENI, JUDEȚUL ILFOV	09.09.2010
016051	f 2005 0188 14.03.2005	S.C. GAMA & GAMA S.R.L., SATU MARE	14.09.2010
016138	f 2005 0189 14.03.2005	S.C. GAMA & GAMA S.R.L., SATU MARE	14.09.2010
015882	f 2005 0191 14.03.2005	PROD AURORA S.R.L., LOCALITATEA RĂȘNOV, JUDEȚUL BRAȘOV	14.09.2010

Nr. certificat	Nr. depozit/dată	Societatea	Data decăderii
015746	f 2005 0194 15.03.2005	CHIVU VASILE, CONSTANȚA	15.09.2010
016053	f 2005 0195 15.03.2005	S.C. AMERICAN PET INDUSTRIES S.R.L., COMUNA BRAGADIRU, JUDEȚUL ILFOV	15.09.2010
015997	f 2005 0200 18.03.2005	S.C. STANDARD SNACKS S.R.L., BUCUREȘTI	18.09.2010
015878	f 2005 0204 18.03.2005	CIOFU AUREL, BUCUREȘTI	18.09.2010
015998	f 2005 0213 21.03.2005	SIMON S.A., SPANIA	21.09.2010
016107	f 2005 0215 22.03.2005	S.C. PET STAR GRUP S.R.L., COMUNA CĂZĂNEȘTI, JUDEȚUL IALOMIȚA	22.09.2010
015805	f 2005 0218 23.03.2005	S.C. HAPPY 96 PRODCOM S.R.L., BUZĂU	23.09.2010
015959	f 2005 0218 29.03.2005	PREUTEASA FLORIN, BUCUREȘTI	29.09.2010
015961	f 2005 0246 31.03.2005	S.C. PROMILCH S.R.L., LOCALITATEA PODU ILOAIE, JUDEȚUL IAȘI	31.09.2010
015929	f 2005 0112 23.02.2005	CONTINENTAL MATADOR RUBBER, S.R.O., SLOVACIA	23.08.2010
09817	f 2000 1078 07.09.2000	S.C. INSTA ELECTRIC S.A., FOCȘANI	07.03.2006
09818	f 2000 1079 07.09.2000	S.C. INSTA ELECTRIC S.A., FOCȘANI	07.03.2006
013327	f 2003 0211 26.02.2003	DUMITRESCU TIBERIU, BUCUREȘTI	26.08.2008
013681	f 2003 0212 27.02.2003	S.C. GEROM INVEST S.A., LOCALITATEA PETROȘANI, JUDEȚUL HUNEDOARA	27.08.2005
013379	f 2003 0207 24.02.2003	S.C. WOODART S.A., BRĂILA	24.08.2005
013446	f 2003 0322 20.03.2003	S.C. BLUE STAR ADVERTISING S.R.L., BUCUREȘTI	20.09.2005
017092	f 2004 1314 27.01.2005	HERESCU MARIUS, GALAȚI	27.07.2010
015940	f 2004 1300 27.01.2005	HERESCU MARIUS, GALAȚI	27.07.2010
015942	f 2004 1299 27.01.2005	HERESCU MARIUS, GALAȚI	27.07.2010

Nr. certificat	Nr. depozit/dată	Societatea	Data decăderii
015943	f 2004 1298 27.01.2005	HERESCU MARIUS, GALAȚI	27.07.2010
017093	f 2004 1297 27.01.2005	HERESCU MARIUS, GALAȚI	27.07.2010
015941	f 2004 1295 27.01.2005	HERESCU MARIUS, GALAȚI	27.07.2010
015939	f 2004 1296 27.01.2005	HERESCU MARIUS, GALAȚI	27.07.2010
015767	f 2005 0003 04.01.2005	S.C. EL CAR IGESCU SNC, BUCUREȘTI	04.07.2010
015818	f 2005 0003 04.01.2005	S.C. ROTTARYMOND S.R.L., RÂMNICU-VÂLCEA	04.07.2010
015962	f 2005 0126 23.02.2005	S.C. EX NICO SERV S.R.L., CONSTANȚA	23.08.2010
015963	f 2005 0127 23.02.2005	S.C. EX NICO SERV S.R.L., CONSTANȚA	23.08.2010
015932	f 2005 0176 07.03.2005	FABRICA ELECTROTEHNICA JOSA S.A., SPANIA	07.09.2010
015896	f 2005 0123 23.02.2005	S.C. LABORATOARELE FARES BIO VITAL S.R.L., LOCALITATEA ORĂȘTIE, JUDEȚUL HUNEDOARA	23.08.2010
015898	f 2005 0124 23.02.2005	S.C. LABORATOARELE FARES BIO VITAL S.R.L., LOCALITATEA ORĂȘTIE, JUDEȚUL HUNEDOARA	23.08.2010
015744	f 2005 0119 22.02.2005	S.C. DOBROGEA GRUP S.A., CONSTANȚA	22.08.2010
015891	f 2005 0130 24.02.2005	S.C. FARMEC S.A., CLUJ-NAPOCA	24.08.2010
015936	f 2005 0169 04.03.2005	S.C. CAUTIS JB "93 PRODCOM IMPEX S.R.L., BUCUREȘTI	04.09.2010
015792	f 2005 0168 04.03.2005	S.C. CAUTIS JB "93 PRODCOM IMPEX S.R.L., BUCUREȘTI	04.09.2010
015872	f 2005 0165 02.03.2005	S.C. PHEONIX S.R.L., PLOIEȘTI	02.09.2010
016050	f 2005 0164 01.03.2005	S.C. ELTRIX S.R.L., BUCUREȘTI	01.09.2010
015934	f 2005 0172 07.03.2005	MOCIULSCHI AMELIA, BUCUREȘTI	07.09.2010
016256	f 2005 0170 07.03.2005	VASILE ADRIAN MARIUS, LOCALITATEA BĂICOI, JUDEȚUL PRAHOVA	07.09.2010

Nr. certificat	Nr. depozit/dată	Societatea	Data decăderii
015930	f 2005 0128 23.02.2005	CONTINENTAL MATADOR RUBBER, S.R.O., SLOVACIA	23.08.2010
015879	f 2005 0141 28.02.2005	S.C. BIAMI PROD S.R.L., LOCALITATEA MĂRȘA, JUDEȚUL SIBIU	28.08.2010
016071	f 2005 0376 11.05.2005	BANCA NAȚIONALĂ A ROMÂNIEI, BUCUREȘTI	11.11.2010
016072	f 2005 0368 11.05.2005	BANCA NAȚIONALĂ A ROMÂNIEI, BUCUREȘTI	11.11.2010
016073	f 2005 0375 11.05.2005	BANCA NAȚIONALĂ A ROMÂNIEI, BUCUREȘTI	11.11.2010
016074	f 2005 0372 11.05.2005	BANCA NAȚIONALĂ A ROMÂNIEI, BUCUREȘTI	11.11.2010
016075	f 2005 0373 11.05.2005	BANCA NAȚIONALĂ A ROMÂNIEI, BUCUREȘTI	11.11.2010
016076	f 2005 0374 11.05.2005	BANCA NAȚIONALĂ A ROMÂNIEI, BUCUREȘTI	11.11.2010
016077	f 2005 0369 11.05.2005	BANCA NAȚIONALĂ A ROMÂNIEI, BUCUREȘTI	11.11.2010
016078	f 2005 0370 11.05.2005	BANCA NAȚIONALĂ A ROMÂNIEI, BUCUREȘTI	11.11.2010
016079	f 2005 0377 11.05.2005	BANCA NAȚIONALĂ A ROMÂNIEI, BUCUREȘTI	11.11.2010
016070	f 2005 0371 11.05.2005	BANCA NAȚIONALĂ A ROMÂNIEI, BUCUREȘTI	11.11.2010
016117	f 2005 0317 03.05.2005	S.C. CHEREȘTEA S.R.L., LOCALITATEA DÂMBOVICIOARA, JUDEȚUL ARGEȘ	03.11.2010
016258	f 2005 0322 05.05.2005	S.C. PET STAR GRUP S.R.L., COMUNA CĂZĂNEȘTI, JUDEȚUL ILFOV	05.11.2010
016354	f 2005 0328 06.05.2005	S.C. HAKMOD EXIM S.R.L., LOCALITATEA MEDGIDIA, JUDEȚUL CONSTANȚA	06.11.2010
016215	f 2005 0324 06.05.2005	S.C. STAFF TRADING S.R.L., COMUNA COȘERENI, JUDEȚUL DOLJ	06.11.2010
016227	f 2005 0354 09.05.2005	S.C. ADIACENT S.R.L., LOCALITATEA RÂMNICU- VÂLCEA, JUDEȚUL VÂLCEA	09.11.2010
016282	f 2005 0352 09.05.2005	ZOLYA MARIA, LOCALITATEA ODORHEIUL- SECUIESC, JUDEȚUL HARGHITA	09.11.2010
016216	f 2005 0351 09.05.2005	NIȚĂ DANIEL, LOCALITATEA SFÂNTU-GHEORGHE, JUDEȚUL COVASNA	09.11.2010

Nr. certificat	Nr. depozit/dată	Societatea	Data decăderii
016152	f 2005 0356 10.05.2005	S.C. BETAK S.A., LOCALITATEA BISTRIȚA, JUDEȚUL BISTRIȚA-NĂȘĂUD	10.11.2010
016281	f 2005 0358 10.05.2005	S.C. PATRIAPLAST S.R.L., LOCALITATEA BALOTEȘTI, JUDEȚUL ILFOV	10.11.2010
016217	f 2005 0362 11.05.2005	S.C. PRESTINKROM S.R.L., BUCUREȘTI	11.11.2010
016118	f 2005 0380 12.05.2005	S.C. LIVINGJUMBO INDUSTRY S.R.L., BACĂU	12.11.2010
016218	f 2005 0383 12.05.2005	S.C. LIVINGJUMBO INDUSTRY S.R.L., BACĂU	12.11.2010
016355	f 2005 0387 12.05.2005	S.C. EMAILUL S.A., LOCALITATEA MEDIAȘ, JUDEȚUL SIBIU	12.11.2010
016297	f 2005 0390 13.05.2005	DOMOKOS ARPAD, LOCALITATEA MIERCUREA CIUC, JUDEȚUL HARGHITA	13.11.2010
016347	f 2005 0398 16.05.2005	DORIN GROZA, CLUJ-NAPOCA	16.11.2010
015916	f 2005 0402 17.05.2005	SCP MULTINR S.R.L., LOCALITATEA SFÂNTU- GHEORGHE, JUDEȚUL COVASNA	17.11.2010
013427	f 2003 0008 09.01.2003	S.C. ENERGO S.A., BRAȘOV	09.07.2005
013509	f 2003 0011 15.01.2003	S.C. HOLCIM (ROMÂNIA) S.A., BUCUREȘTI	15.07.2008
013531	f 2003 0015 16.01.2003	S.C. KOZMO GENERAL S.R.L., BUCUREȘTI	16.07.2005
013875	f 2003 0344 03.04.2003	AL BITAR INTERNATIONAL S.A., BUCUREȘTI	03.10.2008
014451	f 2003 0345 04.04.2003	FETCU MIHAI, BUCUREȘTI	04.10.2008
013773	f 2003 0348 07.04.2003	S.C. UMARO S.A., LOCALITATEA ROMAN, JUDEȚUL NEAMȚ	07.10.2008
014425	f 2003 1140 07.10.2003	S.C. HORUS SERVICE S.R.L., BUCUREȘTI	07.04.2009
014529	f 2003 1141 01.10.2003	BANCA NAȚIONALĂ A ROMÂNIEI, BUCUREȘTI	01.04.2009
015068	f 2003 1151 03.10.2003	V & V ACHIM COM S.R.L., CLUJ-NAPOCA	03.04.2009
019092	f 2009 0420 18.09.2009	DOBREA ALEXANDRU, BUCUREȘTI	05.11.2010

Nr. certificat	Nr. depozit/dată	Societatea	Data decăderii
019093	f 2009 0421 18.09.2009	DOBREA ALEXANDRU, BUCUREȘTI	05.11.2010
019084	f 2009 0428 24.09.2009	S.C. IULIA FLORES S.R.L., COMUNA AFUMAȚI, JUDEȚUL ILFOV	05.11.2010
014282	f 2003 1031 12.09.2003	S.C. NGM LEONARD S.R.L., LOCALITATEA PAȘCANI, JUDEȚUL IAȘI	11.03.2009
014354	f 2003 0911 06.08.2003	S.C. TIPO PROIECT S.R.L., LOCALITATEA SEBEȘ, JUDEȚUL ALBA	06.02.2006
014498	f 2003 1013 25.08.2003	S.C. LORELEI TRANS S.R.L., LOCALITATEA BLAJ, JUDEȚUL ALBA	25.02.2009
014355	f 2003 1015 26.08.2003	BANCA NAȚIONALĂ A ROMÂNIEI, BUCUREȘTI	26.02.2009
014405	f 2003 1175 06.10.2003	S.C. QUADRA INVEST S.A., TÂRGOVIȘTE	06.04.2009
014627	f 2003 1180 09.10.2003	S.C. MURFATLAR ROMÂNIA S.A., CONSTANȚA	09.04.2009
014075	f 2003 0343 03.04.2003	S.C. USAM S.A., BUCUREȘTI	03.10.2008
014244	f 2003 0335 28.03.2003	S.C. ELECTROSISTEM S.R.L., GALAȚI	28.09.2009
014309	f 2003 0624 09.06.2003	S.C. MEC EL S.R.L., TÂRGU-MUREȘ	09.12.2008
013925	f 2003 0628 09.06.2008	S.C. MUVI IMPEX S.R.L., SIBIU	09.12.2008
013948	f 2003 0627 09.06.2003	S.C. EMAILUL S.A., LOCALITATEA MEDIAȘ, JUDEȚUL SIBIU	09.12.2008
014164	f 2003 0698 13.06.2003	S.C. DEN BRAVEN ROMANIA COMEX S.R.L., BUCUREȘTI	13.12.2008
013931	f 2003 0712 17.06.2003	S.C. SELENA PRODUCTION S.R.L., BUCUREȘTI	17.12.2008
014401	f 2003 0725 24.06.2003	BOS TRADING IMPEX S.R.L., BUCUREȘTI	24.12.2008
014472	f 2003 0726 24.06.2003	CARL REH WINERY S.R.L., BUCUREȘTI	27.12.2008
014099	f 2003 0732 25.06.2003	S.C. OVERSEAS 2000 PROD S.R.L., BUCUREȘTI	25.12.2008

Nr. certificat	Nr. depozit/dată	Societatea	Data decăderii
014179	f 2003 0749 02.07.2003	ȘERBAN IONUȚ FLORIN, BUCUREȘTI	02.01.2006
014202	f 2003 0764 08.07.2003	M.G.F. GRUP S.R.L., BUCUREȘTI	08.01.2009
014210	f 2003 0773 14.07.2003	S.C. ARAS S.R.L., BRAȘOV	14.01.2006
014436	f 2003 0857 15.07.2003	BLAPIS S.A., LOCALITATEA PREJMER, JUDEȚUL BRAȘOV	15.01.2009
014430	f 2003 0694 13.06.2003	S.C. RELEE S.A., LOCALITATEA MEDIAȘ, JUDEȚUL SIBIU	13.12.2008
014431	f 2003 0695 13.06.2003	S.C. RELEE S.A., MEDIAȘ, JUDEȚUL SIBIU	13.12.2008
014476	f 2003 0723 23.06.2003	MORARU CONSTANTIN, LOCALITATEA MEDIAȘ, JUDEȚUL SIBIU	23.12.2008
014399	f 2003 0765 09.07.2003	S.C. VAPOSTIR S.R.L., LOCALITATEA BAIA MARE, JUDEȚUL MARAMUREȘ	09.01.2009
013701	f 2003 0756 03.07.2003	S.C. ROMDIL PROD S.R.L., LOCALITATEA BAIA MARE, JUDEȚUL MARAMUREȘ	03.01.2006
014311	f 2003 0771 10.07.2003	S.C. RAFO S.A., LOCALITATEA ONEȘTI, JUDEȚUL BACĂU	10.01.2006
014452	f 2003 0856 14.07.2003	S.C. CARS S.A., LOCALITATEA TÂRNĂVENI, JUDEȚUL MUREȘ	14.01.2009
014333	f 2003 0758 07.07.2003	S.C. FEROMET M S.R.L., COMUNA DUMBRAVA ROȘIE, JUDEȚUL NEAMȚ	07.01.2009
013901	f 2003 0760 07.07.2003	S.C. FEROMET M S.R.L., COMUNA DUMBRAVA ROȘIE, JUDEȚUL NEAMȚ	07.01.2009
013900	f 2003 0759 07.07.2003	S.C. FEROMET M S.R.L., COMUNA DUMBRAVA ROȘIE, JUDEȚUL NEAMȚ	07.01.2009
013776	f 2003 0755 03.07.2003	S.C. UMARO S.A., LOCALITATEA ROMAN, JUDEȚUL NEAMȚ	03.01.2009
014688	f 2003 0729 24.06.2003	S.C. FLACĂRA S.A., LOCALITATEA PLOIEȘTI, JUDEȚUL PRAHOVA	24.12.2005
014240	f 2003 0745 01.07.2003	GNV OMEGA TRADING S.R.L., COMUNA VOLUNTARI, JUDEȚUL ILFOV	01.01.2007
013921	f 2003 0741 30.06.2003	S.C. FARMEC S.A., LOCALITATEA CLUJ-NAPOCA, JUDEȚUL CLUJ	30.12.2008

Nr. certificat	Nr. depozit/dată	Societatea	Data decăderii
013920	f 2003 0740 30.06.2003	S.C. FARMEC S.A., LOCALITATEA CLUJ-NAPOCA, JUDEȚUL CLUJ	30.12.2008
014477	f 2003 0748 02.07.2003	S.C. FARMEC S.A., LOCALITATEA CLUJ-NAPOCA, JUDEȚUL CLUJ	02.01.2009
013780	f 2003 0737 27.06.2003	TECHNOVA INVEST S.R.L., LOCALITATEA ORADEA, JUDEȚUL BIHOR	27.12.2008
014433	f 2003 0727 24.06.2003	S.C. ELKA PLUS S.R.L., LOCALITATEA ORADEA, JUDEȚUL BIHOR	24.12.2005
014245	f 2003 0728 24.06.2003	S.C. ELKA PLUS S.R.L., LOCALITATEA ORADEA, JUDEȚUL BIHOR	24.12.2005
014205	f 2003 0714 18.06.2003	IMPEX RENAISSANCE 1992 S.R.L., LOCALITATEA TIMIȘOARA, JUDEȚUL TIMIȘ	27.12.2008
013991	f 2003 0716 19.06.2003	S.C. ROLMIS S.R.L., LOCALITATEA SLATINA, JUDEȚUL OLT	19.12.2008
013924	f 2003 0718 23.06.2003	S.C. MERIDIAN IMPEX S.R.L., LOCALITATEA ODORHEIU SECUIESC, JUDEȚUL HARGHITA	23.12.2008
013899	f 2003 0700 13.06.2003	CZINE ATTILA, LOCALITATEA SFÂNTU- GHEORGHE, JUDEȚUL COVASNA	13.12.2008
014235	f 2003 0693 13.06.2003	ASOFRONIE VALERIAN, LOCALITATEA DOROHOI, JUDEȚUL BOTOȘANI	13.12.2008
014360	f 2003 0687 11.06.2003	S.C. DERPAN S.R.L., GALAȚI	11.12.2008
014198	f 2003 0746 01.07.2003	S.C. PRUTUL S.A., GALAȚI	01.01.2006
014158	f 2003 0738 27.06.2003	S.C. MOBILENIA S.R.L., ST. LOUP, FRANȚA	27.12.2008
014380	f 2003 0762 07.07.2003	HACO SPOL S.R.O., SVABODY, REPUBLICA CEHĂ	15.01.2009
014468	f 2003 0761 07.07.2003	HACO SPOL S.R.O., SVABODY, REPUBLICA CEHĂ	15.01.2009
014200	f 2003 0870 23.07.2003	S.C. PRIMACOM S.R.L., LOCALITATEA TÂRGU- MUREȘ, JUDEȚUL MUREȘ	23.01.2009
014568	f 2003 0860 17.07.2003	S.C. RELEE S.A., LOCALITATEA MEDIAȘ, JUDEȚUL SIBIU	13.12.2008
014243	f 2003 0861 17.07.2003	S.C. IANLUX S.R.L., BUCUREȘTI	17.01.2009

Nr. certificat	Nr. depozit/dată	Societatea	Data decăderii
013874	f 2003 0326 24.03.2003	SHELL BRANDS INTERNATIONAL AG, ELVEȚIA	24.09.2008
013438	f 2003 0016 16.01.2003	MIKLOS JENEI, CLUJ-NAPOCA	16.07.2005
013603	f 2003 0016 17.01.2003	S.C. BURAK TOYS S.R.L., BUFTEA, JUDEȚUL ILFOV	17.07.2005
013432	f 2003 0018 17.01.2003	S.C. ATELIERELE C.R.F. GRIVIȚA S.A., BUCUREȘTI	17.07.2010
013441	f 2003 0020 21.01.2003	S.C. PRIER CD INVEST S.R.L., BUCUREȘTI	21.07.2006
013434	f 2003 0021 21.01.2003	S.C. PRIER CD INVEST S.R.L., BUCUREȘTI	21.07.2006
013775	f 2003 0600 23.05.2003	POP LEVENTE KAROLY TÂRGU-MUREȘ, JUDEȚUL MUREȘ	23.11.2005
014062	f 2003 0360 10.04.2003	S.C. TEHNOTON S.A., IAȘI	10.10.2005
013781	f 2003 0359 10.04.2003	S.C. TEHNOTON S.A., IAȘI	10.10.2005
013782	f 2003 0356 10.04.2003	S.C. TEHNOTON S.A., IAȘI	10.10.2005
013783	f 2003 0358 10.04.2003	S.C. TEHNOTON S.A., IAȘI	10.10.2005
014063	f 2003 0355 10.04.2003	S.C. TEHNOTON S.A., IAȘI	10.10.2005
013668	f 2003 0352 08.04.2003	S.C. FLACĂRA S.A., LOCALITATEA PLOIEȘTI, JUDEȚUL PRAHOVA	08.10.2005
014064	f 2003 0371 14.04.2003	S.C. GEROM INVEST S.A., LOCALITATEA PETROȘANI, JUDEȚUL HUNEDOARA	14.10.2005
013683	f 2003 0372 16.04.2003	S.C. UNISAT S.R.L., BUCUREȘTI	16.10.2005
013793	f 2003 0373 16.04.2003	TOTH AGOTA, BRAȘOV	16.10.2005
013774	f 2003 0374 16.04.2003	BANCA NAȚIONALĂ A ROMÂNIEI, BUCUREȘTI	16.10.2008
013930	f 2003 0376 17.04.2003	S.C. VINCON VRANCEA S.A., LOCALITATEA FOCȘANI, JUDEȚUL VRANCEA	17.10.2005

Nr. certificat	Nr. depozit/dată	Societatea	Data decăderii
013642	f 2003 0377 17.04.2003	HOLCIM IP LTD, JANA, ELVEȚIA	17.10.2008
014704	f 2003 0898 04.08.2003	INTERMARK-STEI, ORADEA, JUDEȚUL BIHOR	04.02.2009
014453	f 2003 0886 29.07.2003	OZCANLAR PRESSING AND FOUNDRY LIMITED COMPANY, ISTANBUL, TURCIA	30.01.2006
014478	f 2003 0887 30.07.2003	S.C. CROCO S.R.L., ONEȘTI, JUDEȚUL BACĂU	30.01.2009
014396	f 2003 0889 30.07.2003	OSTAFICIUC DIANA ORNELLA, LOCALITATEA TIMIȘOARA, JUDEȚUL TIMIȘ	30.01.2006
014400	f 2003 0890 13.06.2003	CZINE ATTILA, LOCALITATEA SFÂNTU- GHEORGHE, JUDEȚUL COVASNA	13.12.2009
014621	f 2003 0892 13.06.2003	CZINE ATTILA, LOCALITATEA SFÂNTU- GHEORGHE, JUDEȚUL COVASNA	17.05.2005

**REVALIDĂRI ALE CERTIFICATELOR
DE ÎNREGISTRARE**

REVALIDĂRI ALE CERTIFICATELOR DE ÎNREGISTRARE A DM

Nr. certificat	Nr. depozit	Titular	Data revalidării
008955	f 2000 0273 21.03.2000	S.C. I.C.H. CONSTRUCȚII GRUP S.A., CONSTANȚA	08.10.2010
009404	f 2000 0272 21.03.2000	S.C. ARIS & ANTHEA S.R.L., TIMIȘOARA	19.11.2010

**MODIFICĂRI ÎN SITUAȚIA JURIDICĂ
A TITULARILOR**

MODIFICĂRI IN SITUAȚIA JURIDICĂ A CERERILOR/CERTIFICATELOR DM

- 1.** Titularul certificatului de înregistrare nr. **016558**, **S.C. KAROM DRINKS S.R.L.**, cu sediul în București, str. Ziduri între Vii, nr. 24, sector 2, **a cesionat total drepturile ce decurg din acesta societății S.C. ZAREA S.A., cu sediul în București, str. Piatra Cetei, nr. 1, sector 1.**
- 2.** Titularul certificatului de înregistrare nr. **016558**, **S.C. ZAREA S.A.**, cu sediul în București, str. Piatra Cetei, nr. 1, sector 1, **a desemnat, ca mandatar autorizat, societatea S.C. RODALL S.R.L., cu sediul în str. Polonă, nr. 115, bl. 15, sc. A, ap. 19, sector 1.**
- 3.** Titularul certificatului de înregistrare nr. **018457**, **S.C. ORIGINAL VIEW S.R.L.**, a schimbat sediul **social** din București, str. Valea Argeșului, nr. 10, **în București, str. Dionisie Lupu, nr. 74, et. 4, ap. 22, sector 1.**
- 4.** Titularul certificatului de înregistrare nr. **016786**, **SONY COMPUTER ENTERTAINMENT INC.**, cu sediul în Japonia, 2-6-21, Minami-Aoyama, Minato-ku, Tokio 107-0062, **a desemnat, ca mandatar autorizat, societatea INVENTA - Agenție de Proprietate Intelectuală S.R.L., cu sediul în București, Corneliu Coposu, nr. 7, bl. 104, sc. B, et. 2, ap. 31, sector 3.**
- 5.** Titularul certificatului de înregistrare nr. **001281**, **SHELL BRANDS INTERNATIONAL AG**, cu sediul în Elveția, Baarermatte, 6340 Baar, **a desemnat, ca mandatar autorizat, societatea S.C. NESTOR NESTOR DICULESCU KINGTON PETERSEN**, cu sediul în **Bucharest Business Park, Drumul Național 1A București - Ploiești, intrarea A, et. 4.**
- 6.** Mandatarul certificatului de înregistrare nr. **019301**, **S.C. FARMEC S.A.**, cu sediul în Cluj-Napoca, str. Henri Barbusse, nr. 16, județul Cluj, **a desemnat, ca mandatar autorizat, societatea MILMARK DESIGN S.R.L. - Intellectual Property Services**, cu sediul în **București, Aleea Rotundă, nr. 2, bl. H8, sc. 2, et. 4, ap. 38, sector 3.**
- 7.** Titularul certificatelor de înregistrare nr. **017407 și 017735**, **S.C. MERIDIAN TAXI S.R.L.**, cu sediul în București, str. Dumitru Brumărescu, nr. 7, sector 4, **a cesionat total drepturile ce decurg din acestea domnului BULTOC CĂLIN, cu domiciliul în București, Bd Unirii, nr. 69, bl. G2B, sc. 1, et. 4, ap. 9, sector 3.**

8. Mandatarul cererii de înregistrare **nr. f 2010 0326, din data de 01.09.2010, a schimbat denumirea comercială** din AGENȚIA DE PROPRIETATE INDUSTRIALĂ ARIANA, cu sediul în Brașov, Bd Mihail Kogălniceanu, nr. 17, bl. C4, et. 7, în **WEIZMANN ARIANA & PARTENERS AGENȚIA DE PROPRIETATE INTELECTUALĂ**, cu sediul în **Brașov, Bd Mihail Kogălniceanu, nr. 17, bl. C4, et. 7.**

9. Mandatarul cererii de înregistrare **nr. f 2010 0360, din data de 22.09.2010, a schimbat denumirea comercială** din AGENȚIA DE PROPRIETATE INDUSTRIALĂ ARIANA, cu sediul în Brașov, Bd Mihail Kogălniceanu, nr. 17, bl. C4, et. 7, în **WEIZMANN ARIANA & PARTENERS AGENȚIA DE PROPRIETATE INTELECTUALĂ**, cu sediul în **Brașov, Bd Mihail Kogălniceanu, nr. 17, bl. C4, et. 7.**

| ERATE

TABEL ERATE

Număr depozit reglementar	Localizarea erorii în BOPI nr.	Text publicat	Text corect
f 2009 0283 f 2009 0293	07/2009 pag. 14 pag. 15	(71) S.C. LICCO PROMT 2000 S.R.L.	(71) S.C. LICCO PROMPT 2000 S.R.L.
f 2005 0964	10/2010 pag. 66	(71)S.C. LICCO PROMT 2000 S.R.L.	(71) S.C. LICCO PROMPT 2000 S.R.L.

DIVERSE

- **LISTA AGENȚIILOR SPECIALIZATE, A CONSILIERILOR ÎN PROPRIETATE INDUSTRIALĂ ȘI A MANDATARILOR AUTORIZAȚI ÎN PROPRIETATE INDUSTRIALĂ**
- **CENTRE REGIONALE PENTRU PROMOVAREA PROPRIETĂȚII INDUSTRIALE ÎN ROMÂNIA**
- **ANUNȚURI OFICIALE**
- **MATERIALE INFORMATIVE DIN DOMENIUL PROPRIETĂȚII INDUSTRIALE**

ROMÂNIA
OFICIUL DE STAT PENTRU INVENȚII ȘI MĂRCI

ORDIN nr. 157
24 iulie 1997

Directorul General al Oficiului de Stat pentru Invenții și Mărci,
Având în vedere prevederile art. 14, alin. 3, din Legea 64/1991, privind brevetele de invenție, și
Regula 2.5, din H.G. 152/92, referitoare la profesia de consilier în proprietate industrială,

ORDIN:

Art. 1. Persoanele ale căror nume figurează în lista anexă la prezentul Ordin, precum și firmele specializate în proprietate industrială se înscriu în **REGISTRUL NAȚIONAL AL CONSILIERILOR ÎN PROPRIETATE INDUSTRIALĂ**, cu menționarea specializării.

Art. 2. Prezentul ordin se va publica în Buletinul Oficial de Proprietate Industrială.

Director General

AGENȚIILE SPECIALIZATE ÎN PROPRIETATE INDUSTRIALĂ
pentru luna noiembrie 2010

Data înființării	Nr. registru agenții	Denumirea completă a cabinetului/agenției Adresa Consilieri cu drept de practică	Domenii	Statut juridic
27.03.1991	001	INVENTA – AGENȚIE DE PROPRIETATE INTELECTUALĂ S.R.L. București, Bdul Corneliu Coposu nr. 7, bl. 104, sc. 2, ap.31, sect.3, cod 030602, Tel: 021/3200285, Fax: 021/3228325, e-mail: contact@inventa.ro, inventa@mark-patent.ro, turcanu@inventa.ro, GSM: 0744 324510 Prof. univ. dr. ing. Țurcanu Constantin, Ing. Velțan Loredana, Ing. Secăreanu Doina, ec. Bodomoi Otilia Florentina, arh.dr.ing. Țurcanu Costin Radu, dr.ing. Gheorghe Bucșă, Dr. ing. Lorenț Alexandru, prof.univ.dr.chim. Ungureanu Mihaela	Brevete Mărci Desene Topografii	SRL
29.05.1991	002	CABINET ENPORA S.R.L. București, str. George Calinescu nr.52A, ap.1, 011694, Tel: 021 2300990; 031 1001634, Fax: 021 2302311; 031 1007927, pop@patents.ro Ing. Pop Virginia Daisy, Ing. Pop Călin Radu, Ing. Popescu Bianu Anca, jur. Tărchilă Nicoleta Aurica, ing. Gruia Amelia Elena	Brevete Mărci Desene Topografii	SRL
23.07.1991	003	PATENTMARK S.R.L. București str. Dr. N. Turnescu nr. 2,ap.2, sector 5, cod 050467Tel: 021/3121669, Fax: 021/2233963, stema@pcnet.ro Mohonea Liliana, Mohonea Cristian, Borlan T. Radu, Marinescu Ruxandra	Brevete Mărci Desene Topografii	SRL
18.12.1991	004	RODALL AGENȚIE DE PROPRIETATE INDUSTRIALĂ S.R.L. București, Str. Polonă nr. 115, bl. 15, sc. A, ap. 19 sector 1, cod 010497, Tel: 021/2108342, GSM: 0722 652111, Fax:021/2105794, rodall@b.astral.ro Jur. Bălan Gheorghită, Pițu Dalila	Brevete Mărci Desene Topografii	SRL
25.08.1992	005	INTELECT S.R.L. Oradea, B-dul Dacia nr. 48 Bl. D10, Ap.3, Tel: 0259/453847, Fax:0259/268094, OP 9-CP 128, cod 410346,e-mail: info@intelec.ro, GSM: 0745 040831 Buzlea Elisabeta, Buzlea Mircea Valentin, Buzlea Narcisa Floricica	Brevete Mărci Desene Topografii	SRL

08.09.1992	006	A.G.V. –AGENTIE DE PROPRIETETE INDUSTRIALA SRL Bucuresti, sector 1, str. Clucereasa Elena nr.67, tel/fax: 0216664311, mobil: 0744369265, ion.costin@yahoo.de Ion Costin	Mărci Desene	SRL
04.12.1992	008	CONSTANTIN GHIȚĂ OFFICE SRL Timișoara, str. Take Ionescu nr. 24-28 sc. B ap. 2 judetul Timiș, cod 300042, Tel/Fax: 0256/435976, GSM: 0744 162462, e-mail: ghita@ghitaconstantin.ro, clelia@ghitaconstantin.ro, www.ghitaconstantin.ro Ing. Ghiță Constantin, Pop Motogna Clelia	Brevete Mărci Desene	SRL
13.05.1993	010	ROMINVENT S.A București, Str. Ermil Pangratti nr. 35, et.1, sect.1, cod 011882, Tel: 021/2312515, 2312541,Fax: 021/2312550, 2312454,e-mail: office@rominvent.ro Ing.Enescu Lucian, Chim. Larion Sonia, Jur. Mocanu Ion, Fiz. Nicolaescu Daniella, Ec. Ghenu Mihaela, Ing.Teodorescu Mihaela, Ing. Cosmina Fierăscu, Ing. Ploscă Daniel, Ing. Spătaru Daniela, Ing. Alexandra Hașiu, Dr. Ing. Cristina Popa, Ec. Joitoiu Andreea Simona, Bio.Enescu Miruna, farm.Dumitrescu Artemis Sorina, jur. Markusev Denisa Mary, ec. Olteanu Camelia, jur. Dragulin Ioana, ing. Petcu Costin, jur. Martinescu Alina Nicoleta, jur. Pasanciuc Laura, ing. Cocos Stefan	Brevete Mărci Desene Topografii	SA
13.03.1995	014	PERSOANĂ FIZICĂ INDEPENDENTĂ TĂTARU DOINA Piatra Neamț, Str. Apele Minerale nr. 4. cod 610121 Tel: 0233/223602, e-mail: doina_tataru@msn.com Tătaru Doina	Brevete Mărci Desene	PF
30.03.1995	015	CABINET M. OPROIU - CONSILIERE ÎN PROPRIETATE INTELLECTUALĂ SRL București, Str. Popa Savu, nr. 42, parter, sector 1, cod 011434, Tel: 021/2602833; 021/ 2602834, Fax: 021/2602836; 021/2602835, P.O.Box 2-229, e-mail: office@oproiu.ro Fiz. Oproiu Margareta, MBA arh.Vasilescu Raluca, jur. Sturza Ioana, , ing.chim.Marin Elena, ing.Ene Silvia, ec. MBA Pătrascu Georgiana, ing.chim.Petrea Dana Maria, filolog Oana Țambrea, ing.chim.Filippi Valentina, ing.chim. Georgescu Cristina, ing.mec. Popescu Mariana	Brevete Mărci Desene Topografii	SRL
21.05.1996	017	AGENȚIA DE PROPRIETATE INDUSTRIALĂ “LABIRINT” Arad, Str. Coriolan Petreanu nr. 28, cod 310151 Tel/Fax: 0257/255842, GSM: 0722 458129, e-mail: info@labirint.ro Ing. Ivanca Maria	Brevete Mărci Desene	CI

14.11.1996	018	INTEGRATOR Consulting SRL Cluj Napoca, str. Dunării nr. 25 bl.C1 ap.5, , jud. Cluj, cod 400593 Tel/Fax: 0264/442817, GSM: 0745235585, e-mail: dorin.isoc@yahoo.com, integrator.consulting@yahoo.com Isoc Dorin	Brevete Mărci Desene	SRL
1997	019	LOYAL PARTNERS -AGENȚIE DE PROPRIETATE INTELLECTUALĂ Galati, Str. Portului nr.23, Parcul De Soft, cam.307, cod 800025, tel/fax: 0236/407032, GSM: 0722 744241, office@loyalpartners.ro www.loyalpartners.ro ing.av. Pușcașu Dan	Brevete Mărci Desene Topografii	SRL
01.07.1997	020	AGENȚIE DE PROPRIETATE INTELLECTUALĂ ȘI TRANSFER DE TEHNOLOGIE -AGPITT-SRL București, B-dul Libertății nr. 12, bl.113, sc.2, ap.28, sector 4; cod 040129, CP 42-106, Tel: 3177693;;Fax: 021/3177584, GSM: 0744293552; 0724539752, e-mail: faighenov@xnet.ro; office@agpitt.ro Ing.jur. Faighenov Marioara	Brevete Mărci Desene	SRL
10.07.1997	016	MILENIUL 3 – AGENȚIE DE PROPRIETATE INDUSTRIALĂ SRL Pașcani, Str. Moldovei nr. 10, bl. Crinul, sc. A, ap. 28, jud Iași, cod 705200, Tel/Fax: 0232/719190; GSM: 0740 820582 Ing.Burțilă Ioan	Brevete Mărci Desene	SRL
03.10.1997	021	LAZĂR ELENA CABINET DE PROPRIETATE INDUSTRIALĂ Buzău, Str.Unirii, Bl.16C,Et.3, Ap. 12, cod 120013, OP 1, CP 52, Tel./Fax: 0238 724262 GSM: 0723 328633, cpielena@recomplast.com Lazăr Elena	Brevete Mărci Desene Topografii	CI
29.10.1997	022	PERSOANĂ FIZICĂ INDEPENDENTĂ BARBU GHEORGHE MIRCEA București, Șos Iancului nr.21, bl. 106A,sc.B, ap.73, sect.2, Tel/Fax : 021/6536608, 0724.834.010 e-mail : bmircea@mailbox.ro Barbu Gheorghe Mircea	Brevete Mărci Desene	CI
02.12.1997	023	“ HARCOV” A.P.I. S.R.L. Sfântu Gheorghe, jud. Covasna, Str. Nicolae Iorga nr. 61, bl. 10E, sc. B, ap. 9, cod 520089, Tel: 0267/352267, GSM : 0744435291, stanciu@planet.ro, propind@mail.asimcov.ro Stanciu Adelina	Brevete Mărci Desene	SRL

18.12.1997	024	AGENȚIE DE PROPRIETATE INDUSTRIALĂ ȘI TRANSFER TEHNOLOGIC « STOIAN IOAN » Roman, Bd. Republicii, bl. 46, sc. C, ap. 35, cod 611127, jud. Neamț, Tel/Fax : 0233/741268, GSM : 0745 643738, istoian@engineer.com Stoian Ioan	Brevete Mărci Desene	CI
1998	007	ROMPROSPER SERVIMPEX SRL Agentie de proprietate intelectuala „PIVA” București, Șos. Mihai Bravu nr. 294, bl.6,sc.B, ap. 63, sector 3, cod 030319, Tel: 021.322.28.57, fax: 021.322.28.57 Mobil: 0724880514; 0744654128; 0744536405 e-mail: office@piva.ro; raluca_pioaru@yahoo.com; mihalache.andra@gmail.com lector univ.dr. Pioaru Mihalache Raluca Andreea	Mărci Desene Brevete	SRL
27.04.1998	026	PIDES-CABINET DE PROPRIETATE INDUSTRIALĂ București, Str. Valea Buzăului, nr. 10, bl. G30, ap. 36, sector 3, cod 032334, Tel : 3455351 GSM : 0723 708632, e-mail: pides2004@yahoo.com ing. Șova Dan Eugen	Brevete Mărci Desene Topografii	CI
1998	048	PETRU COSTINESCU-DICOSTI București, Str. Viorele nr. 30, bl. 20 A, ap. 23, sector 4, cod 040428, OP 44 – CP5 , Tel: 021/3303162, e-mail: petrucostinescu.dicosti@gmail.com Petru Costinescu	Brevete Mărci Desene	CI
23.02.1999	027	SZENTE SÁNDOR Odorheiu Secuiesc, str. Victoriei nr.41, ap.4, jud. Harghita, cod poștal 535600, Tel/fax: 0266219143, e-mail : prooffice@szente.ro, www.szente.ro Szente Sándor	Brevete Mărci Desene	CI
21.07.1999	028	NOWAPATENT SRL Medias, str. Lotru, nr.4, bl.92, ap.1 Tel : 0269/841373 ; 0264/833273, Fax : 0269/833273 e-mail : nowapatent@birotec.ro office@nowapatent.ro Danciu Ioan	Brevete Mărci Desene	SRL
30.08.1999	029	CABINET DE PROPRIETATE INDUSTRIALĂ “BIONPI” București, 010577, Calea Dorobanților 126-130 Bl. 8, et. 9 Ap. 50 sector 1, cod 010577, Tel/Fax: 021/2316549, 031/8054616 GSM: 0723 187944, 0746184697 e-mail: bionpi@rdsmail.ro, bionpi@hotmail.com Ing. Ion Rodica Cocuța	Brevete Mărci Desene	CI

12.11.1999	030	AGENȚIE DE CONSULTANȚĂ ÎN PROPRIETATE INTELLECTUALĂ ȘI TRANSFER DE TEHNOLOGIE « SPRÎNCEANU NICOLAE » Drobeta Turnu Severin, Str. Gheorghe Ionescu Sisești nr. 96, bl.E2, sc.1, et. 3, ap.8, cod 220212, Tel/Fax : 0352801490, Mobil :0721796318 e-mail: nicolaesprinceanu@yahoo.com Jur.ing. Nicolae Sprînceanu	Brevete Mărci Desene	CI
21.01.2000	031	CABINET INDIVIDUAL IVĂNESCU GABRIEL DAN Brașov, Str. Al. I. Cuza nr. 58 ap. 5, cod 500085, tel: 0268471650, fax:0368816013, GSM:0722248415, e-mail: dan.ivanescu@clicknet.ro Ivănescu Gabriel Dan	Brevete Mărci Desene	CI
15.02.2000	032	CABINET DE PROPRIETATE INDUSTRIALA ANGHIEL LUMINIȚA DOINA București, Str. Gherghitei Nr.1, Bl.94B, Sc. B, Ap.76, Sector 2, Fax: 031.4013777, GSM : 0723301706, 0743218219 e-mail : anghiel.doina@rdslink.ro, anghiel2na@yahoo.com, anghiel2na@gmail.com Ing.Av.Anghiel Luminita Doina	Brevete Mărci Desene	CI
24.08.2000	033	APOSTOL SALOMIA P.F.A. Galați, Str. Reg. 11 Siret nr. 15, bl. E4, Et.3, ap. 54, cod 800333, Tel/Fax : 0236/436437, 0766765027, saly_apostol@yahoo.com Ing.Apostol Salomia	Brevete Mărci Desene	CI
07.09.2000	034	AGENȚIA DE PROPRIETATE INDUSTRIALĂ - APIA SRL București, Str. Romancierilor nr. 5, bl.C14, sc.B, ap.41, sector 6, cod 061791, OP23-CP11, Tel/Fax: 021/7783100, GSM: 0745 031557, e-mail: office@mark-apia.ro, www.mark-apia.ro Visalom Theodor, Visalom Monica	Mărci Desene	SRL
17.10.2000	035	PERSOANĂ FIZICĂ INDEPENDENTĂ BERCEANU MARIA AURELIA București, Str. Cogîlnic 25, sector 3, Tel: 021/3264568 GSM:0744954085, berceanu_maria_aurelia@yahoo.com Berceanu Maria Aurelia	Brevete Mărci	PF
20.10.2000	036	CABINET PROPRIETATE INDUSTRIALĂ POPESCU ANGELA București, str. Complexului nr.10, bl.40, ap.14, Tel :021/3243756 GSM : 0723051279, Tel : 0318.04.68.81, angela_intelect@yahoo.com Popescu Angela	Brevete Mărci Desene	CI

20.11.2000	038	CABINET INDIVIDUAL ' ION FLOREA ' București, 010577, Calea Dorobanților 126-130, bl.8,et.9,ap.50, sector 1, cod 010577, Tel/Fax: 021/2316549,GSM: 0724313260, e-mail: iflorea@rdsmail.ro, florea_ion@plic.ro Ing.Ion Florea	Mărci	CI
28.11.2000	039	CABINET IN DIVIDUAL GREAVU DOINA MARIANA Sibiu, str. Constantin Noica, bl. 2, ap.21, cod 550169 Tel:0269/218500,Fax:0269/212170, Mobil:0766489179, 0731308189, aurorapca@yahoo.com, protectro@xnet.ro Ing. Greavu Doina Mariana	Brevete Mărci Desene	CI
11.12.2000	040	INTEL PROTECT SRL Brașov, B-dul M. Kogălniceanu, nr. 20, bl. 1k, sc. C-D, cod 500173, Tel: 068/413117, Fax: 0268/477333, GSM: 0744 355100 e-mail: intelprotect@ccibv.ro Axente Elena	Mărci Desene	SRL
08.01.2001	041	CABINET "CECIU GABRIELA" CONSULTANȚĂ ÎN DOMENIUL PROPRIETĂȚII INTELLECTUALE Timișoara, Str. Martir Leonida Banciu, nr. 6, sc. A, ap. 110, jud. Timis, cod postal 300024, Tel/Fax.: 0256/494846; GSM: 0745 388039, e-mail: gabrielaceciu@hotmail.com Ing.Ceciu Gabriela	Brevete Mărci Desene	CI
10.01.2001	042	VLAD CONSTANTIN Constanta, Bd. 1 decembrie 1918 nr. 5, bl. F16, ap.34, cod 900711, Tel: 0241625643, 0341172650, Fax: 0241625643,GSM: 0722 370300, 0770251145, e-mail: constantin.vlad@rdslink.ro Vlad Constantin	Brevete Mărci Desene	CI
05.03.2001	045	BROJBY PATENT INNOVATION Pitești, Bd. Republicii, bl.212,sc. D, ap.11, jud.Argeș, cod 110176, Tel/Fax.: 0348/412529, GSM: 0745 143095,adrian_brojboiu@yahoo.com Brojboiu Dumitru Adrian Florinel	Brevete Mărci Desene	CI
12.04.2001	047	INTELLECTUAL PROPERTY OFFICE SRL București, Str. Alexandru Moruzzi nr. 6, bl. B6, sc. 2, ap.62, sector 3, cod 031155, Tel/Fax.: 021/3262388, GSM: 0745 094241, e-mail: office@ipoffice.ro Ciuda Berivoe Anca	Brevete Mărci Desene	SRL

07.05.2001	049	ANDRA MUSATESCU CABINET DE PROPRIETATE INDUSTRIALA București, calea 13 Septembrie nr.121, bl.127, et.5, ap.21, GSM: 0722 879810, e-mail: amusatescu@dnt.ro, andramusatescu@andramusatescu.ro, www.andramusatescu.ro Mușatescu Andra Oana	Brevete Mărci Desene Topografii	CI
2001	050	CABINET ACSINTE PAULA-ADRIANA București, str. Major Coravu Ion, nr.1-7, bl. C4, ap.85, Tel/fax: 021/2507396, GSM: 0723317631 paula@legalservices.ro Av. Acsinte Paula Adriana	Mărci	PF
2001	051	PERSOANĂ FIZICĂ INDEPENDENTĂ POPESCU RADU-ROMEO București, Bd. Corneliu Coposu nr.3, bl. 101, sc. 3, et.4, ap. 50, sector 3, cod 030601, GSM: 0721753049, romeoradu.popescu@rdslink.ro Popescu Radu Romeo	Brevete Mărci Desene	PF
31.05.2001	071	CONS INTEL BMA CABINET CONSULTANȚĂ Cart. Dorobanti, nr.2, bl. D2, at.1, ap.5,120087, C.P.8- O.P. 1 Buzau, Fax : 0238/719619, GSM: 0745086588, email: marius_bozio@yahoo.com Marius Bozioreanu	Brevete Mărci Desene Topografii	CI
12.09.2001	053	CABINET MIHAI LUCIAN Miculiți & Asociații SCPA (LINKLATERS) București, Str. Nicolae Iorga, nr. 8, sector 1, cod 010434Tel : 021/3071500, Fax : 021/3071555 e-mail: lucian.mihai@linklaters.com, Av. Mihai Lucian	Brevete Mărci Desene	PF
21.11.2001	055	ROVALCONS SRL AGENȚIE DE PROPRIETATE INTELECTUALĂ Câmpina, Str. Orizontului, nr.1, bl. R10, et.7, ap.27, Jud. Prahova, cod 105600,Tel/Fax : 0244/ 371390; GSM :0722 540580, e-mail: rovalcons@xnet.ro Ioacăra Valentin	Brevete Mărci Desene	S.R.L.
2001	057	CABINET N. D. GAVRIL S.R.L. București, Str. Ștefan Negulescu nr. 6A, sector 1, Tel./fax : 021/2302882, 0213165492, GSM :0722983520, e-mail : gavrilmn@yahoo.com cabinetgavril@yahoo.com, Gavril Niculina	Brevete Mărci Desene	S.R.L.
24.04.2002	087	IACOBINI&CO, CONSILIERI IN DREPTUL DE PROPRIETATE INDUSTRIALĂ SRL Bucuresti, Calea Mosilor, nr.258, bl. 4bis, ap.22, sector 2,Tel : 021/2104690 ;Fax : 021/2104793, e-mail : asimri@yahoo.com,vladrosanu@hotmail.com Iacobini Anca Svetlana, Iacobini Mihnea Razvan	Mărci Brevete Desene Topografii	S.R.L.

04.09.2002	088	MANAGER EXPERT SRL Tg. Mures, Str. Nicolae Grigorescu, nr. 33, ap.3 Tel :0265/250825 ;0265/233033,evaluator@rdslink.ro Nutiu Emil, Cetina Dan	Mărci	S.R.L.
11.02.2003	089	RATZĂ ȘI RATZĂ SRL București, B-dul A.I. Cuza Nr. 52-54, Sect.1, cod 011053, Tel :021/2601348, Fax : 021/2601349 e-mail ; office@ratza-ratza.com Rață Grigore, Rață Andrei Vlad, Mărginean Dragoș, Enache Mihai Andrei	Brevete Mărci Desene	SRL
13.02.2003	062	ECOINTELLECT CABINET INDIVIDUAL ANDRONACHE PAUL București, alea Compozitorilor nr.1, bl.E21, et.6, ap.35, sect 6, Tel/Fax: 021/7250069, GSM: 0722741043, 0727476335 e-mail: paul.andronache@clicknet.ro, paul_andronache@yahoo.com Andronache Paul	Mărci Desene Topografii Brevete	CI
16.05.2003	070	CABINET OANA COCOLOI București, Drumul Taberei nr.120, bl.OD1, sc.5, ap.189, sector 6, cod 061413, Tel: 021/7450757, GSM: 0730557744, e-mail: oana_cocoloi@yahoo.com Oana Cocoloi	Mărci Desene Brevete	CI
10.06.2003	091	ALLEGRA CONSULTING SRL Bucuresti, bd. Octavian Goga 23, bl.M106, sc.4, ap.117, GSM: 0722249961, Tel/Fax: 021/3231384 e-mail: gabriela.milcev@allegra.ro; www.allegra.ro Milcev Gabriela	Brevete Mărci Desene Topografii	SRL
19.06.2003	069	RASKAI M M BREVMARC CONSULT S.R.L. Dej, Str. Unirii, nr.3,BL. D8, ap.7, judetul Cluj, 405200,Tel/Fax: 0264/211847, GSM: 0742084050, raskaimm@yahoo.com Raskai Maria	Brevete Mărci Desene Topografii	S.R.L.
01.07.2003	092	CONINFO S.R.L. Târgu Mures, str. Lacrimioarea nr.9, Tel: 0265/210138, Fax: 0265/210109 mobil: 0729618641 e-mail: teodora@coninfo.ro, office@coninfo.ro www.coninfo.ro ltu Teodora	Desene Brevete Mărci	S.R.L.

25.07.2003	093	NESTOR NESTOR DICULESCU KINGSTON PETERSEN – CONSILIERE ÎN P.I. S.R.L. București, sector 1, sos. Bucuresti Ploiesti, nr.1A, Bucharest Business Park, corp A, et.1 camerele 9 si 10, tel: 0212011200, fax: 0212011210, e-mail: office@nnkp.ro, www.nnkp.ro av.Harsany Alexandru, av.Baciu Ana Maria, ing.chim.Viciu Monica Stefania, av.Belciu Delia Mihaela, ing. Doina Țuluca, chim.Bădărău Adina Adriana, ec.Codrescu Andreea	Mărci Desene Brevete Topografii	S.R.L.
11.08.2003	66	CABINET INDIVIDUAL MÎNDRU MIHAELA București, Str. Grigore Alexandrescu nr.1, bl.D7, ap.4, sector1, Fax: 021/2230342 GSM: 0722601120 e-mail: florea@gide.com Mîndru Mihaela	Mărci Desene Brevete	CI
19.08.2003	068	CABINET DE PROPRIETATE INDUSTRIALA NICOLAE BURCHEL București, Str. Dr. Radovici nr.8, sector 5, cod 050468, Tel: 021/3175841, Fax: 021/3175843, e-mail: nburchel@lenp.ro Nicolae Burghel	Mărci	CI
21.08.2003	094	N.P.C. S.R.L. Brașov, str. Alexandru cel Bun, nr.13, bl.E28, ap.7 cod 500025, OP 1 – CP 298, GSM: 0744520357, e-mail: totu@unitbv.ro Țoțu Ioan	Mărci Desene Topografii	SRL
22.10.2003	072	CABINET INDIVIDUAL DE PROPRIETATE INDUSTRIALĂ - NEGOMIREANU LIVIA București, Șos. Nicolae Titulescu nr.94, bl.14A, sc 4 ap.127, sect.1, cod 011146, Tel/Fax: 0314214598, GSM: 0722444719, office@cabinetnegomireanu.ro Negomireanu Livia	Mărci Desene	CI
30.10.2003	073	CABINET DE PROPRIETATE INDUSTRIALA “VIȘOIU LILIAN CATALIN” București, bd. Unirii nr.74, bl. J3B, sc.3, ap. 41, Tel/Fax: 021/3167043, GSM: 0744480657, e-mail: visoiucatalin@yahoo.com, www.visoiucatalin.home.ro jur. Vișoiu Lilian Catalin	Brevete Mărci Desene Topografii	CI
4.11.2003	074	CABINET DE PROPRIETATE INDUSTRIALA “DUNĂREANU MIHAIL” Bucuresti, Bd. Constantin Brâncoveanu nr.8, Bl B2, ap.13, sector 4, Tel: 021/4600419, GSM : 0723398499, e-mail: dunareanu_mileniu3@k.ro Dunăreanu Mihail	Brevete	CI
09.12.2003	151	DONEXPERT SRL Suceava, str. George Enescu nr.34, bl.D72, sc.A, ap.5, ovidon@ccisv.ro, Tel: o230.215004, 0742108100 Dontu Ovidiu Liviu	Brevete Mărci Desene	SRL

12.12.2003	096	EDIPLAST S.R.L. Tg. Mureș, Str. Măgurei nr.25, ap.2, Tel/Fax: 0265/263775, GSM: 0744394036, e-mail: moniadel@artelecom.net Vasilache Virgilius	Mărci Desene Brevete	SRL
22.12.2003	097	SC PETOSEVIC SRL București, Intrarea Camil Petrescu nr.1, Tel: 021/3057996, Fax: 021/3145481, e-mail: aura.campeanu@petosevic.com, cristian.nastase@petosevic.com Campeanu Ioana Aura, Ing. Năstase Cristian	Brevete Mărci Desene	SRL
2.02.2004	077	CABINET INDIVIDUAL PEICIU ADRIANA Bucuresti, str. Stefan cel Mare nr.230, Bl.46, ap.47, Tel/fax: 021/2360317, 2104132 Peiciu Adriana	Mărci Desene	CI
2.02.2004	080	CABINET INDIVIDUAL IOANIȚESCU TRAIAN București, Bd. Timișoara nr.49, Bl Cc6, ap.27, sector 6, Tel: 021/4402510 Ioanițescu Traian	Brevete Mărci Desene	CI
9.02.2004	098	CABINET ANI FUCIU SRL Com.Snagov, Bloc P53, sc.A, ap.1, jud.Ilfov, Tel: 021/3106399, Fax: 021/3106398, GSM: 0744370196, e-mail: ani.fuciu@consilier-marci.ro Fuciu Anișoara	Mărci Desene	SRL
16.02.2004	099	LEGAL BRAND S.R.L. București, Str. Nicolae Licăreț nr.1, bl.33, sc.C, ap.107, Punct lucru: str. Campia libertatii nr.64, bl.34A, ap. 269, Tel: 0722674635, 0722607380, e-mail: legal.brand@easynet.ro, info@legal-brand.ro, www.legal-brand.ro Stăncescu Anca, Stăncescu Alin Cristian	Brevete Mărci Desene Topografii	SRL
22.02.2004	082	CABINET DE PROPRIETATE INDUSTRIALĂ CIUPAN CORNEL Cluj Napoca, Str. Mestecenilor nr.6, bl.9E, ap.2, Tel: 0264/524425; 0264/415051, Fax: 0264/415054, e-mail: cornel.ciupan@muri.utcluj.ro Ciupan Cornel	Brevete Mărci Desene	CI
26.03.2004	083	CABINET POPESCU LIVIA Bucuresti, bd. Camil Ressu 27, bl.N1, ap.188 Tel: 021/3481010, liviap25@yahoo.com Popescu Livia	Brevete Mărci Desene Topografii	CI
01.06.2004	102	S.C. LUTARIS INTELPROT S.R.L. Timisoara, 300426, str. Ana Ipatescu nr.45, Tel/Fax: 0256/489301, Mobil: 0742143718, 0723319154, e-mail: qualitarium@qualitarium.ro Tărăbîc Lucian	Brevete Mărci Desene	SRL

17.06.2004	108	WEIZMANN ARIANA & PARTNERS AGENTIE DE PROPRIETATE INTELLECTUALA SRL Bucuresti, str. Aleea Trestiana, nr.4, bl.20, sc.B, ap.72, tel: 0213274978, fax: 0213227689, mobil: 0724260277, e-mail: office@branduri.ro, www.branduri.ro Bicu Cristina, Constanda Madalina Brasov, str. M.Kogalniceanu nr.17, bl. C4, et.7, birou 22, 0723204268, tel/fax : 0268/315046, office@inregistrare-marci.ro Bozocea Violeta	Brevete Mărci Desene	SRL
14.07.2004	107	ARIANA AGENTIE DE PROPRIETATE INDUSTRIALA S.R.L. Timisoara, Calea Aradului, nr.33, ap.7 c_popescu2000@yahoo.com Orgovici Codruta Octavia	Brevete Mărci Desene	SRL
10.09.2004	105	CABINET PROPRIETATE INDUSTRIALA – IONDA Bucuresti, 010577, Calea Dorobantilor nr.126-130, bl.8, ap.50, Tel/fax: 021/2316549, Mobil: 0722687982 e-mail: ionda@rdsmail.ro Ion Dan Adrian	Mărci Desene Brevete	CI
28.10.2004	106	OSTER – SOCIETATE CIVILA PROFESIONALA DE PROPRIETATE INDUSTRIALĂ Bucuresti, Str. Batiste nr.35, ap. 23, cod 020935, Tel/Fax: 021/3147249 , GSM: 0721254270, 0723177236 traianosiescu@xnet.ro Udrea Elena Rodica, Traian Osiescu	Mărci Desene	S.C.P.
28.10.2004	109	CABINET INDIVIDUAL CAMPEAN GHEORGHE GEORGEL Campina, str. Dr. Constantin Istrati nr.52, bl.3, ap.5, Tel: 0244/335207, mobil: 0729902117, e-mail: george_campean@yahoo.com Campean George Georgel	Mărci Desene Topografii Brevete	CI
22.12.2004	116	INVEL – AGENȚIE DE PROPRIETATE INDUSTRIALĂ București, str. Ion Ghica nr.3, ap.20, Fax: 0311.027.616, GSM: 0723205048, velcea@invel.ro Velcea Marian	Brevete Mărci Desene Topografii	SRL
06.01.2005	118	EURORESSOURCES SRL Medias, str. Ion Creangă, nr.4, ap.6, Tel: 0269/843504, Fax: 0269/824812 Fulea Maria	Brevete Mărci Desene	SRL
27.01.2005	111	CABINET INDIVIDUAL – NIȚU ION Constanta, str. Dezrobirii nr.110, bl. IS8, sc.A, ap.1, Tel: 0241/512608, mobil: 0723317298 Nitu Ion	Mărci Desene Brevete	CI

27.01.2005	112	CABINET VELICA – Agenție de proprietate industrială Bucuresti, str. Brutus M.I., nr.13, ap.3, cod 050124 Tel/ Fax: 021/3357463, Mobil: 0722645283, www.velica.ro, office@velica.ro Velica Ion Gabriel	Mărci Desene	CI
27.04.2005	117	CABINET PROPRIETATE INDUSTRIALĂ ALPER RAMAZAN Constanța, str. Ștefan cel Mare nr.57, bl.M17, sc.B, ap.17, cod 900683, Tel: 0341/410937, Fax: 0241/635547, Mobil: 0722.704.363, alperramazan@gmail.com, zonguldakro@yahoo.com Alper Ramazan	Mărci	CI
06.06.2005	125	V&F IP CONSULTING SRL Bucuresti, Bd Camil Ressu, nr.27, bl.N1, ap.214, Tel: 021/3140200, Fax: 021/3140290, Mobil: 0744487223, popescul@vf.ro Popescu Laurentiu Horea	Mărci Desene Brevete	SRL
30.06.2005	124	CABINET DE PROPRIETATE INDUSTRIALA SAVU MARIANA Bucuresti, str. Paul Greceanu nr.9, bl.20A, ap.26, Tel/ Fax: 021.2120651, mobil: 0722783660, liliana.savu@credidam.ro Savu Mariana	Mărci Desene	CI
21.04.2005	129	BRANDYNAMICS AGENTIE DE PROPRIETATE INDUSTRIALA S.R.L. Piatra Neamt,bd. Republicii nr.13, etaj 2, cam.19-20 Tel/fax: 0233/232452,0747251502, 0756070271, Cluj Napoca, str. Inocentiu Micu Klein, nr.8, tel/fax: 0364102070, 0744143965 office@brandynamics.ro, www.brandynamics.ro, www.registered.ro Pantilimon Mihai, Bran Laura Gabriela	Mărci Desene Brevete	SRL
18.07.2005	130	CXC TRADEMARK S.R.L. Bucuresti, sector 1, str. Aviator Stefan Protopopescu nr.1, bl.C6, ap.1, Tel: 031/1050959, Fax: 031/1050958, www.giurgiuipartners.ro, cosmina.ionescu@giurgiuipartners.ro Ionescu Laura Cosmina	Mărci	SRL
26.08.2005	126	CABINET DE PROPRIETATE INDUSTRIALĂ ANGHEL PARASCHIVA Arad, str. Voinicilor nr.51, bl.502, ap.6, Tel: 0357411876, Fax: 0357411876, Mobil: 0723171424, e-mail: anghelvera@yahoo.com Anghel Paraschiva	Brevete	CI

29.09.2005	67	TEODORU & ASSOCIATES SRL Bucuresti, bd. Marasesti nr.2B, bl.A, sc.2, parter, ap.4 bis, cod postal 040254, Tel: 0213367722, Fax: 0213367723, GSM: 0722549219 e-mail: emanuel@teodoru.ro, violeta@teodoru.ro, www.romaniatrademarks.ro Teodoru Violeta, Teodoru Emanuel	Mărci Desene Brevete	SRL
04.11.2005	133	FRISCH & PARTNERS SRL Bucuresti, str. Ceasornicului, nr.7, sector 1, cod 14111, tel: 0213101165, fax: 0213130130, Mobil: 0722212480, office@frisch.ro, crina.frisch@frisch.ro Crina Nicoleta Frisch	Mărci Desene Brevete	SRL
31.10.2005	128	CABINET PROPRIETATE INDUSTRIALA ARINOVA Arad, 310151, str. Coriolan Petreanu, nr.28, Tel/fax: 0257/255842, mobil: 0744246562, info@arinova.ro Ivanca Gavril	Mărci Desene Brevete	CI
05.01.2006	136	TUCA ZBARCEA & ASOCIATII I.P. S.R.L. Bucuresti, str. Nicolae Titulescu nr. 4-8, etaj 8, biroul 1, cladirea America House Tel: 2048890, ciprian.dragomir@tuca.ro Dragomir Ciprian Dumitru	Mărci	SRL
19.01.2006	134	CABINET PROPRIETATE INDUSTRIALA MITU ALIS MIHAELA Ploiesti, str. Clementei nr.46, Tel: 0244/590154, mobil: 0746108142, alis_mitu@yahoo.com ; office@mitu-cpi-ims.com Mitu Alis Mihaela	Mărci Brevete	CI
14.02.2006	137	M.D.P. RIGHTS AGENCY SRL Brasov, str. Lunga nr.270, cod postal 500450, Tel: 0268/440100, 440313; Fax: 0268/440221, Mobil: 0744355100, e-mail: office@mdp-rights-agency.ro www.mdp-rights-agency.ro Cosescu Camelia	Brevete Mărci Desene Topografii	SRL
30.03.2006	138	CABINET DE PROPRIETATE INDUSTRIALA ROMEO NICOLESCU Bucuresti, sector 5, str. Dr. Leonte nr.36A, Tel: 3178910, Mobil: 0744535285, Fax: 3178910, e-mail: office@rn-law.ro Nicolescu Mihail Romeo	Mărci	CI
30.03.2006	139	CABINET DE PROPRIETATE INDUSTRIALA RUTA FULGER LAURENTIU Cluj Napoca, bd. 21 decembrie, nr.40, ap.4, Mobil: 0747892450, ruta_laurentiu@yoahoo.com Ruta Fulger Laurentiu	Mărci Desene	CI

30.03.2006	140	AGENTIE DE PROPRIETATE INDUSTRIALA HORATIU APETROAIE Bucuresti, str. Faurei nr.1, bl.P11, ap.228, Mobil: 0722302801, e-mail: horatiuat@xnet.ro Apetroaie Horatiu Tudor	Mărci Desene	CI
30.03.2006	141	INNOVIS INTELLECTUAL PROPERTY Bucuresti, Calea Rahovei, nr.217, bl.12, ap.60, sector 5, Mobil: 0741572398, e-mail: office@innovis.ro Dumitrescu Oana Irina	Mărci Desene	CI
30.03.2006	142	CABINET INDIVIDUAL PROPRIETATE INDUSTRIALA ALECU BOGDAN Bacau, str. Lucretiu Patrascanu nr.2, sc.B, ap.2, Tel/fax: 0334407577, Mobil: 0740274741, office@marcidesene.ro, www.marcidesene.ro Alec Florin Bogdan	Mărci Desene	CI
07.04.2006	152	ACTA MARQUE SRL Cluj Napoca, str. Dorobantilor nr.3, etj.3, ap.9, Mobil: 0749053325, 0730909831, 0730909834, actamarque@yahoo.com, www.actamarque.ro Ciurea Delia	Mărci	SRL
28.04.2006	147	CONSINVENT S.R.L. Buzau, b-dul Unirii, bl.35B, ap.2, mobil : 0745452268 E-mail: consinvent@yahoo.com Radu Daniela	Brevete Mărci Desene Topografii	SRL
25.05.2006	144	CABINET INDIVIDUAL PROPRIETATE INDUSTRIALA CATALIN NEAGU Iasi, str. Tutea Petre nr.5, bl.909, tr.1, ap.11, Cod postal: 700730, Tel: 0232/276000, Fax: 0232/405425, 0232/211843, Mobil: 0744514264, e-mail: catalin.neagu@proprietateindustriala.ro, Neagu Catalin	Mărci Desene	CI
25.05.2006	145	BOSTINA SI ASOCIATII – INDUSTRIAL PROPERTY SRL Bucuresti, sector 1, str. Aleea Alexandru , nr 20A, camera 2, Tel/ fax: 021/3194466, Mobil: 0722294830, ovidiu.mihut@bostinalawyers.eu Mihut Ionel Ovidiu	Mărci Desene	SRL
06.11.2006	165	ENE & ASOCIATII –PROPRIETATE INDUSTRIALA SRL Bucuresti, str. George Valentin Bibescu nr.20-22, bl.11/1, sc.3, ap.8, Tel: 0722558957, fax: 021.2300175, marilena.ene@ratiu.ro Ene Marilena	Mărci Desene Topografii	SRL

12.12.2006	162	MY TRADEMARK SRL Ploiesti, str. Gheorghe Doja, bl. 35A1, ap.5, Mobil: 0722501414, nicolau@avocatulmeu.ro Nicolau Florin	Mărci	CI
20.06.2006	149	INTELMMI CONSULT SRL Tg. Mures, str. Sârguinței nr.39, ap.12, cod poștal 540543, Tel/fax: 0365 401839, mobil: 0745303867, cojocneanmaria@yahoo.com; office@intelmmi.ro, www.intelmmi.ro Cojocnean Maria Rodica	Brevete Mărci Desene	SRL
20.06.2006	167	INTELLEXIS SRL Bucuresti, 030231, bd. Hristo Botev nr.1, etaj 3, camera 37, Tel/fax: 021.3103042, mobil: 0723300147, contact@intellexis.ro mat. Benga Bogdan Florin, ing. Negulescu Luminita	Mărci Desene Brevete	SRL
11.07.2006	148	CABINET INDIVIDUAL OANA ALINA STURZA Bucuresti, Intr. Teiul Doamnei, nr.1, bl.19A, ap.39 Mobil: 0741136409, e-mail: alinasturza@gmail.com Sturza Oana Alina	Mărci Desene	CI
11.09.2006	150	CABINET INDIVIDUAL VALENTINA ȘANTA Tg.Mures, str. Koos Ferencz nr.21, bl.21, ap.44, Mobil: 0740028967, 0728151499, fax: 0365815201 vsanta@gedeon-richter.ro, santa_valentina2002@yahoo.com Santa Valentina	Mărci Desene	CI
20.10.2006	154	CABINET INDIVIDUAL ROS VIOREL Bucuresti, bd.Unirii nr.66, bl.K3, ap.7, Mobil: 0722560675, fax: 3208044, e-mail: viorelros@asdpi.ro Ros Viorel	Brevete Mărci Desene Topografii	CI
26.10.2006	156	CABINET INDIVIDUAL RALUCA DUȚESCU Bucuresti, str. Foisorului nr.15, bl.F9C, sc.1, ap.54, Mobil: 0723548722, tel: 021/3117908, fax: 021/3117908, e-mail: ralu_haz23@yahoo.com, office@dutescu.com Duțescu Andreea Raluca	Mărci	CI
26.10.2006	157	SOCIETATE CIVILA PROFESIONALA LEGAL2M Bucuresti, str. George Enescu nr.7, et.4, ap.23, mobil: 0728839880, fax: 021.3154462, magda.popescu@legal2m.com, mihaela.gavenea@legal2m.com Popescu Magdalena Daniela, Gavenea Mihaela	Mărci Desene	SCP

26.10.2006	158	SOCIETATE CIVILĂ PROFESIONALĂ MĂRGĂRIT, FLOROV & ASOCIAȚII București, str. Dornei nr.56, et.1, camera 1, tel: 0214103992, fax: 0214103570, e-mail: office@mfplawyers.ro Mărgărit Cătălin, Tomuș Octavian Ion	Mărci Desene	SCP
01.11.2006	159	DICONSULT – Cabinet consiliere in domeniul proprietatii industriale Cluj Napoca, str. Mircea cel Batran, nr.2, ap.12, Tel: 0264/565885, mobil: 0724323761, patricia.ciceo@terapia.ro Oprea Patricia Diana	Mărci Desene	CI
06.12.2006	181	HAHUI, MINCĂ ȘI ASOCIATII SRL București, str. Ghiociei nr.12, sector 2, tel: 021.3189619, fax: 021.3109189, e-mail: dns_minca@yahoo.com Minca Denis Antoaneta	Mărci Desene	SRL
08.12.2006	160	NOMENIUS S.R.L. Bucuresti, sector 6, str. G.M. Zamfirescu nr.46, bl.22A, sc.1, ap.11, camera 1, elena.grecu@nomenius.ro Grecu Elena	Mărci Desene	SRL
18.01.2007	161	CABINET PROPRIETATE INDUSTRIALA ALAN LILIANA Sat Otvesti nr.183B, jud. Timis, 0724250467, e-mail: cabinet.alan@yahoo.com Alan Liliana	Brevete Mărci Desene Topografii	CI
06.02.2007	175	MUSAT SI ASOCIATII – INTELLECTUAL PROPERTY SRL Bucuresti, bd Aviatorilor nr.43, etaj 4, camera 4, Tel: 021 2025900, ancam@musat.ro Buta Anca	Mărci	SRL
28.02.2007	169	TURTOI INTELLECTUAL PROPERTY FIRM SRL Bucuresti, Splaiul Independenței nr.3, bl.17, ap.7,sector 5, mobil: 0722390388, tel/fax: 021.3135120, office@turtoi.ro, www.turtoi.ro Turtoi Raducu	Mărci Desene	SRL
15.02.2007	176	BRAND LEADER SRL Brasov, str. Constantin Lacea, nr.12-14, biroul 2, Mobil: 0723474183, nicoleta.costache@gmail.com Costache Demes Anna Nicoleta	Mărci	SRL
05.03.2007	163	CABINET PROPRIETATE INDUSTRIALA C.I. COLAN București, str. Mihai Eminescu nr.128-130, ap.17, sect.2, tel: 021.6190308, fax: 021.6190309, ionut.colan@cbea.ro Colan Cristian Ionut	Mărci Desene	CI

05.03.2007	164	CABINET INDIVIDUAL NEACȘU CARMEN AUGUSTINA Baia Mare, str. Rozelor, nr.12/3, tel: 0727318168, e-mail: carmen@bic.cdimm.org Neacșu Carmen Augustina	Brevete Mărci Desene	CI
07.03.2007	174	ARIANA BRAND EXPERT SRL Craiova, str. Mihail Kogalniceanu nr.20, jud. Dolj, 0726718638, c_cirstea@yahoo.com, cristina_cirstea@inregistrare-marci.ro Cirstea Cristina	Mărci Desene	SRL
29.03.2007	170	CABINET INDIVIDUAL SUSU LILIANA MARIA Brasov, str. Carierei nr.126, cod postal 500216, Tel: 0721220858, liliana.csomos@yahoo.co.uk Susu Liliana Maria	Brevete Mărci Desene	CI
30.03.2007	172	CABINET PROPRIETATE INDUSTRIALA TAVASZI ZOLTAN Bucuresti, Calea Mosilor nr.135, et.7, ap.14, tel: 021.3155969, fax: 021.3155969, tavaszi.zoltan@gmail.com Tavaszi Zoltan	Mărci Desene	CI
30.03.2007	173	CABINET PROPRIETATE INDUSTRIALA CIPRIAN MACOVEI București, str. Popa Tatu nr.15, sector 1, mobil: 0723 638 775, e-mail: mmacovei@stalfort.ro Macovei Ciprian Mihail	Mărci	CI
10.04.2007	187	INTELECTA OFFICE S.R.L. Bucuresti, sector 3, str. Patinoarului nr.7, bl. PM50, ap.90, tel: 0788995577, 0744310030, 0722522784, fax: 021.3245250, office@intelecta.ro, www.intelecta.ro Aldea Robert Emilian, Aldea Cristina Raluca	Mărci Desene	SRL
16.07.2007	182	PRI INTELLECTUAL PROPERTY SRL București, str. Răspântiilor nr.37, ap.2, 020547, tel: 0728997303, fax 0318 169 608 e-mail: ana.dan@the-pri.com, www.the-pri.com P.A.lic.Dan Ana Nicolina	Mărci	SRL
07.08.2007	177	CABINET INDIVIDUAL ADRIANA DOICIU București, piata Natiunile Unite nr.3-5, bl. C, ap.41, tel: 0722621926, fax: 031.1027304, apazanta@gmail.com Doiciu Adriana	Mărci	CI
07.08.2007	178	CABINET INDIVIDUAL SONIA FLOREA – consiliere p.i. București, calea Moșilor nr.207, bl. 15, ap.5, tel: 2103215, fax: 2100449, sonia.florea@avfloreaagheorghe.ro Florea Sonia	Mărci	CI

07.08.2007	179	MOTMARK – I.G. Iasi, str. Cuza Voda nr.12, bl.B, sc.C, ap.7, tel: 0232262076, e-mail: excg@clicknet.ro Motrescu Mihai	Mărci	CI
01.10.2007	183	CABINET INDIVIDUAL P.I. VALENTIN BEREĂ Bucuresti, bd. Carol I, nr.51, ap.26, sector 2, Tel: 4088904, Fax: 4088911, mobil: 0721473317, e-mail: valentin.berea@bulboaca.com Berea Valentin	Mărci Desene	CI
08.10.2007	185	I.P. NEW MARK COMPANY S.R.L. Bucuresti, sector 3, bd. Mircea Voda, nr.37, bl. M29, sc.C, ap.83 Kleininger Toma	Mărci Desene	SRL
01.10.2007	184	CABINET INDIVIDUAL PROPRIETATE INDUSTRIALA ADRIAN TOMESCU Bucuresti, str. Poet Vasile Carlova nr.2, bl. A7 bis, ap.74, tel: 021 2224422, 3217070, fax: 021 2222626, atomescu@buzescu.com, amtomescu@yahoo.com Tomescu Adrian	Mărci	CI
10.10.2007	043	FĂNTÂNĂ RAUL SORIN & ASOCIAȚII SRL Brașov, str. 9 mai, nr.4, sc.D, ap.3 Tel/fax: 0268543657, 0745361270, office@inventii- marci.ro, www.inventii-marci.ro Fântână Raul Sorin	Mărci Desene Brevete	SRL
22.11.2007	189	CABINET VOICU ALEXANDRA București, B-dul Magheru, nr. 9, sc. 2, etaj 9, ap. 89, Sector 1, PO BOX 22-246, Tel/Fax: 021/3153684, alexandra.voicu@upcmail.ro Ing. Voicu Alexandra	Brevete Mărci Desene Topografii	CI
23.11.2007	186	CABINET INDIVIDUAL MARIA HĂISAN Botoșani, calea Natională nr.65, bl. I3, ap.10, tel: 0231534249, mobil: 0728004574, mh20@k.ro Hăisan Maria	Brevete Mărci Desene Topografii	CI
16.01.2008	188	CABINET INDIVIDUAL PROPRIETATE INDUSTRIALA IULIA BURBEA Bucuresti, sector 1, str. Stirbei Voda nr.105, bl.24B, ap.4, tel: 0726375412, iuliad_bis@yahoo.com Burbea Milescu Iulia Adriana	Mărci Desene	CI
07.03.2008	190	CABINET MARILENA COMANESCU Bucuresti, str. Muzeul Zambaccian 34, sc. B, ap.3, sector 1, tel: 0722259260, office@cimo.ro, marilena.comanescu@cimo.ro Comănescu Marilena	Brevete Mărci Desene Topografii	CI

27.03.2008	191	CABINET P.I. MARIUS PETROIU Bucuresti, sector 6, aleea Bucsenesti nr.3, bl. E11, ap. 46, tel: 0723239409, marius.petroiu@gmail.com Petroiu Marius	Mărci	CI
28.03.2008	192	CABINET P.I. MÎNDÎCANU EMIL București, sector 4, str. Valerian Prescurea nr. 27-29, tel: 0723820750, mindicanu@yahoo.com Mîndîcanu Emil	Mărci	CI
02.06.2008	193	CABINET INDIVIDUAL P.I. TICU JIANU CRISTINA București, sector 5, str. Baltagulului nr.11, bl. V67, ap.4, tel: 0722551203, tel/fax: 0213153717, cristina.jianu@xnet.ro Ticu Jianu Cristina	Mărci	CI
12.06.2008	194	VREMESCU & ASOCIAȚII - CABINET PROPRIETATE INDUSTRIALĂ Bucuresti, sos.lancului nr.9, bl.109A, ap.129, 0721267811, fax: 021.6533962, rodicastanciulescu@yahoo.com Vremescu Simona Rodica	Mărci	CI
25.06.2008	203	AGENTIA DE PROPRIETATE INDUSTRIALA ANDAN SRL Ploiesti, str. Banesti nr.2, bl. 8D, ap.4, tel: 0244535416, fax: 0244535416, mobil: 0722857653, 0748857653, 0729857653, 0722482873 avocat-rotaru@yahoo.com, avocat-adriana@yahoo.com Rotaru Ion, Tudora Adriana Georgiana	Mărci	SRL
01.08.2008	195	TUDOR DANIELA – persoana fizica autorizata Bucuresti, str. Baba Novac nr.11, bl. G17, ap.51, cod postal 031623, Tel./Fax.: 040213240412 Mobil : 0749218326, consultanta@tudordaniela.ro Tudor Daniela	Brevete Mărci Desene	CI
15.08.2008	202	SIDEMO - SIGLE DESENE MODELE SRL Bucuresti, sector 6, str. Sandulesti nr.3, bl. Z40, ap.4, tel/fax: 0214139834, mobil: 0741135012, 0722548381, contact@sidemo.ro, www.sidemo.ro Băisan Cristina Carmen	Mărci Desene	SRL
25.08.2008	197	MILMARK DESIGN SRL Bucuresti, sector 3, aleea Rotunda nr.2, bl. H8, ap.38, GSM:0745347813, e-mail : office@markdesign.ro Lucacel Mihaiela	Mărci Desene	SRL
29.08.2008	198	SCHOENHERR INTELLECTUAL PROPERTY S.R.L. București, bd. Dacia nr.30, etaj 4, camera – Echipa Sebastian 01, tel: 0213196790, fax: 0213196791, e.pavel@schoenherr.ro Pavel Sorin Eduard	Brevete Mărci Desene	SRL

22.09.2008	200	CABINET IINDIVIDUAL PROPRIETATE INDUSTRIALA VLAD SIMONA Bucuresti, sector 3, str. Liviu Rebreanu, nr.7, bl.51, ap.67, tel/fax: 0216477471 Vlad Simona	Mărci	CI
22.09.2008	201	Cabinet proprietate industriala Ronela Oprea Oradea, str. Gral Magheru nr.12, bl.M12, ap.29, tel: 0726279899, email: teaoprea@yahoo.com Oprea Ronela Teodora	Mărci Desene	CI
24.10.2008	205	ROMARK INTELLECTUAL PROPERTY Bucuresti, Aleea Campul cu flori nr.12, bl. A49, ap.35, sector 6, mobil: 0724755705 Manea Marcela Elena	Mărci Desene	CI
24.10.2008	206	SIGNOLEX TRADEMARK REGISTRATION SRL Miercurea Ciuc, str. Obor nr.52A, biroul nr.1, tel: 0740887334, beata.adam@gmail.com Vigh Beata	Mărci	SRL
26.11.2009	208	P.F.A. Iorgulescu Mariana Constanta, bd. Aurel Vlaicu nr.43, bl. Pc3, ap.32, tel: 0341444888, fax: 0341814940, mobil: 0745259643, e-mail: iorgulescumariana@yahoo.com Iorgulescu Mariana	Mărci Desene	CI
03.02.2009	209	CABINET INDIVIDUAL DE PROPRIETATE INDUSTRIALA MIHAELA CRACEA Bucuresti, sos. Chitilei nr.229-231, ap.303, sector 1, tel: 0724397849, mihaela.cracea@ozonelaboratorires.com Cracea Mihaela	Mărci	CI
18.02.2009	210	CONSTANTIN & VELICU – INTELLECTUAL PROPERTY SRL Bucuresti, sector 4, str. Trestiana nr.1A, bl. 8A, sc.A, ap.16, Tel: 0314256780, fax: 0314256781, office@candv-ip.ro Constantin Adrian George, Velicu Anca	Brevete Mărci Desene Topografii	SRL
16.03.2009	211	CAVESCU SI ASOCIATII Bucuresti, bd. Iuliu Maniu nr.65, bl.7P, sc.5, ap.158, e-mail: adriancavescu@yahoo.com, office@avocat4u.ro Cavescu Adrian	Mărci Desene	CI
16.03.2009	212	CABINET PROPRIETATE INDUSTRIALA COTRUTA LEONID Bucuresti, str. Vasile Lascar nr.182, bir. Nr.3, leonid.cotruta@gmail.com Cotruta Leonid	Mărci Desene	CI

16.03.2009	213	KeyPI – Cabinet individual de proprietate industrială Bucuresti, str. Arh. Ion Berindei nr.3, bl.OD21A, ap.51, tel: 0722595458, 0766789060, fax: 0216657955, www.keypi.ro, office@keypi.ro, sirbu_tina@yahoo.com Sirbu Cristina Adriana	Mărci	CI
14.05.2009	214	ANACOR – Cabinet de proprietate industrială Bucuresti, bd. Bucurestii Noi nr.51-61, bl.B1, ap.11, tel: 0216678665, mobil: 0726475018, anacor.cpi@gmail.com Endes Corina	Brevete Mărci Desene	CI
14.05.2009	215	Cabinet individual consultanta in proprietate industrială ROBU MARICICA Roman, jud. Neamt, str. Stefan cel Mare, bl.3, sc.C, ap.38, tel: 0333105979, mobil: 0730633391, maricica.robust@yahoo.com Robu Maricica	Brevete Mărci Desene	CI
14.05.2009	216	CABINET DE PROPRIETATE INDUSTRIALA PRISTAVU Piatra Neamt, str. Gral Nicolae Dascalescu 11, bl. T3, sc.F, ap.70, 0745535936, office@cabinetpristavu.ro, www.cabinetpristavu.ro Pristavu Gheorghe	Brevete Mărci Desene	CI
23.06.2009	239	MARCI ȘI DESENE SRL Bucuresti, calea Vitan, nr.8, bl. V51, sc.2, ap.50, tel: 0318055988, mobil: 0722514452, fax: 0318055989, e-mail: avistrati@gmail.com Istrati Ghertrude Ioana	Mărci Desene	SRL
03.08.2009	217	Nicolae Muresan – Cabinet proprietate industrială Bucuresti, str. Cernisoara nr.5, bl.57, sc.2, ap.31, tel: 0724100328, fax: 0359438304, nicolaemuresan@nicolaemuresan.ro, www.nicolaemuresan.ro Muresan Nicolae	Mărci	CI
20.08.2009	220	Cabinet de proprietate industrială Raluca Ardeleanu Bucuresti, str. Ion Tuculescu nr.37, bl.07, ap.29, tel: 0723601875, fax: 0318015023, office@cabinetardeleanu.ro, www.cabinetardeleanu.ro Ardeleanu Raluca	Mărci Desene	CI
27.08.2009	222	Cabinet proprietate industrială Claudia Monica Frisch Bucuresti, sos.Pantelimon nr.243, bl.52, ap.18, tel/fax: 0212554095, mobil: 0722450955, 0768625929 email: claudiamonicafrisch@yahoo.com Frisch Claudia Monica	Mărci	CI

27.08.2009	223	Cabinet individual Olivia Iordanescu Bucuresti. Str. Capitan Vijelie nr.20, tel: 0740303142, olivia.iordanescu@scaiordanescu.ro Iordanescu Olivia	Mărci	CI
29.09.2009	225	Cabinet individual proprietate industrială Paunet Alexandrina Iasi, spl. Bahlui, nr.29, bl. B5, sc.A, ap.7 Tel: 0726737527 Paunet Alexandrina	Brevete Mărci Desene	CI
09.10.2009	228	COSMOVICI SI ASOCIATII SRL Bucuresti, OP 77, CP 216, www.cosmovici.ro, cosmovici@cosmovici.ro Cosmovici Paul	Brevete Mărci Desene	SRL
29.10.2009	226	Cabinet de proprietate industrială Simona Jeflea Sibiu, loc. Sura Mare, str. Primaverii nr.17, tel: 0743-013532; 0745-347680, simona.jeflea@esarom.ro	Mărci	CI
20.11.2009	234	DENNEMEYER & ASSOCIATES BRASOV SRL Brasov, str. Paraului nr.6, bl. E8, sc.B, ap.9, tel: 33 671658398, 352 691699881, gionus@dennemeyer.com Ionus Mihaela Geraldine	Mărci Desene	SRL
22.12.2009	229	Cabinet individual de proprietate industrială Narcisa Gavrila Piatra Neamt, str. Petru Rares nr.43, bl.C1, ap.2, tel: 0745019497, 0723515313, e-mail: narcisa_gavrila@yahoo.com Gavrila Narcisa	Mărci Desene	CI
25.01.2010	232	Cabinet de proprietate industrială Chifor Claudia Bucuresti, bd. Pache Protopopescu nr.25, et.5, tel: 0318250434, fax: 0318250342, e-mail: chifor.claudia@yahoo.com Chifor Claudia	Mărci	CI
25.02.2010	233	CABINET PROPRIETATE INDUSTRIALA MANTA VICTOR PAUL Bucuresti, str. Slt. Zaharia nr.4, et.2, ap.3, tel: 0213132810, mobil: 0722467950, fax: 0213132810, manta.paul@gmail.com, paulmanta@yahoo.com Manta Victor Paul	Mărci	CI
30.03.2010	236	NASTASE MIRELA BIANCA PERSOANA FIZICA AUTORIZATA Bucuresti, str. Zboina Neagra nr.8-10, bl. 91-95, ap.83, tel: 0722143661, mirela.nastase@yahoo.com Nastase Mirela Bianca	Mărci	CI

09.04.2010	237	Cabinet proprietate industrială Ilie Cîmpoieru București, Aleea Platanului nr.1, bl. A32, sc.1, ap.21, tel: 031 1060039, mobil: 0722444580, e-mail: ilie_cimpoieru@yahoo.com Cîmpoieru Ilie	Mărci	CI
04.06.2010	238	Cabinet individual proprietate industrială Pușcașu Denisa București, str. Raul Doamnei nr.5, bl.C4, sc.E, ap.199, mobil: 0740111620, tel: 0213236050, fax: 0213636051, e-mail: puscasu.denisa@yahoo.com, denisa.puscasu@gmail.com	Mărci	CI
15.07.2010	240	CHIUARIU SI ASOCIATII – CONSILIERE IN PROPRIETATE INTELECTUALA București, str. Pictor Daniel Rosenthal, nr.30, ap. 4 Tel/fax: 0213161074, 0213161075, Tel: 0722554460, Ileana.florea@chiuariulawyers.ro, ip@chiuariulawyers.ro Florea Ileana Maria	Brevete Mărci Desene	SRL
23.07.2010	242	Cabinet individual Paul George Buta București, bd. Mircea Voda, nr. 35, bl. M27, ap. 17, tel: 021.3211234, fax: 021.3211253, e-mail: paul.buta@asdpi.ro Buta Paul George	Brevete Mărci Desene Topografii	CI
07.09.2010	243	MARK TO MARK INTELLECTUAL PROPERTY OFFICE SRL București, sector 4, str. Huedin nr.12, bl. D20, sc.4, ap.53, tel: 0745120402 Bolintineanu Magdalena	Mărci Desene	SRL

LISTA CONSILIERILOR ÎN PROPRIETATE INDUSTRIALĂ, MEMBRI AI CAMEREI NAȚIONALE
A CONSILIERILOR ÎN PROPRIETATE INDUSTRIALĂ DIN ROMÂNIA, AUTORIZAȚI PENTRU
DOMENIUL DESENELOR ȘI MODELELOR pentru luna noiembrie 2010

Nume și Prenume/ Nr. din Reg. Nat	Denumirea societății Adresa societății	Societate cu obiect de activitate propr.ind.
ACSINTE PAULA- ADRIANA 2000-1160	CABINET ACSINTE PAULA ADRIANA București, str. Major Coravu Ion, nr.1-7, bl.C4, ap.85, Tel/fax : 021/2507396, GSM : 0723 317631 e-mail : paula@legalservices.ro	DA
ALAN LILIANA 1994-1037	CABINET PROPRIETATE INDUSTRIALA ALAN LILIANA Sat Otvesti nr.183B, jud. Timis, 0724250467, e-mail: cabinet.alan@yahoo.com	DA
ALDEA CRISTINA RALUCA 2006-1489	TREMULA SA Braila, soseaua de centura nr.1, tel: 0788995533, 0744550778, tel/fax: 021.3245250, e-mail : office@intelecta.ro, www.intelecta.ro	NU
ALECU FLORIN BOGDAN 2005-1394	CABINET INDIVIDUAL PROPRIETATE INDUSTRIALA ALECU BOGDAN Bacau, str. Lucretiu Patrascanu nr.2, sc.B, ap.2, Tel/fax: 0334407577, Mobil: 0740274741, office@marcidesene.ro, www.marcidesene.ro	DA
ANDRONACHE PAUL 2003-1216	ECOINTELLECT CABINET INDIVIDUAL ANDRONACHE PAUL București, aleea Compozitorilor nr.1, bl.E21, et.6, ap.35, sect 6, Tel/Fax: 021/7250069, GSM: 0722741043, 0727476335 e-mail: paul.andronache@clicknet.ro, paul_andronache@yahoo.com	DA
ANGHEL LUMINIȚA DOINA 1993-1020	CABINET DE PROPRIETATE INDUSTRIALA ANGHEL LUMINIȚA DOINA București, Str. Gherghitei Nr.1, Bl.94B, Sc. B, Ap.76, Sector 2, Fax: 031.4013777, GSM : 0723301706, 0743218219 e-mail : anghel.doina@rdslink.ro, anghel2na@yahoo.com, anghel2na@gmail.com	DA
APETROAIE HORATIU TUDOR 2005-1400	AGENTIE DE PROPRIETATE INDUSTRIALA HORATIU APETROAIE Bucuresti, str. Faurei nr.1, bl.P11, ap.228, Mobil: 0722302801, e-mail: horatiuat@xnet.ro	DA
APOSTOL SALOMIA 1999-1127	PERSOANĂ FIZICĂ Galați, Str. Reg. 11 Siret nr. 15, bl. E4, ap. 54, Tel/fax: 0236/436437 GSM 0766765027, saly_apostol@yahoo.com	DA

ARDELEANU RALUCA 2009 - 1693	Cabinet de proprietate industrială Raluca Ardeleanu Bucuresti, str. Ion Tuculescu nr.37, bl.07, ap.29, tel: 0723601875, fax: 0318015023, office@cabinetardeleanu.ro, www.cabinetardeleanu.ro	DA
AXENTE ELENA 1999-46/1	INTEL PROTECT S.R.L. Braşov, Str. M. Kogălniceanu, nr. 20, bloc 1k, sc. C-D, Tel: 0268/412567, Fax: 0268/477333, GSM: 0722 464314, e-mail:intelprotect@ccibv.ro;	DA
BACIU ANA MARIA 2004-1325	NESTOR NESTOR DICULESCU KINGSTON PETERSEN – CONSILIERE ÎN P.I. S.R.L. Bucureşti, sector 1, sos. Bucuresti Ploiesti, nr.1A, Bucharest Business Park, corp A, et.4, Mobil: 0722256758, Tel: 021/2011200, ana-maria.baciu@nnkp.ro	DA
BARBU MIRCEA 1994-1042	PERSOANĂ FIZICĂ Bucureşti, Sos.lancului nr.21, bl.106A, sc.b, ap.73, sect.2, Tel/Fax: 021/6536608, 0724.834.010 e-mail: bmircea@mailbox.ro	DA
BĂDĂRĂU ADINA ADRIANA 2006-1494	NESTOR NESTOR DICULESCU KINGSTON PETERSEN – CONSILIERE ÎN P.I. S.R.L. Bucureşti, sector 1, sos. Bucuresti Ploiesti, nr.1A, Bucharest Business Park, corp A, et.4, Tel: 021/2011200, fax: 0212011210, e-mail: adina.badarau@nnkp.ro	DA
BĂISAN CRISTINA CARMEN 2008-1569	SIDEMO - SIGLE DESENE MODELE SRL Bucuresti, sector 6, str. Sandulesti nr.3, bl. Z40, ap.4, tel/fax: 0214139834, mobil: 0741135012, 0722548381, contact@sidemo.ro, www.sidemo.ro	DA
BĂLAN GHEORGHIȚĂ 1992-1	RODALL-AGENȚIE DE PROPRIETATE INDUSTRIALĂ SRL Bucureşti, Str. Polonă nr. 115, bl. 15, Sc.A,Et.4, ap. 19 sect. 1, Tel: 021/2108342, GSM: 0722 652111, Fax: 021/2105794, rodall@b.astral.ro	DA
BELCIU DELIA MIHAELA 2008-1578	NESTOR NESTOR DICULESCU KINGSTON PETERSEN – CONSILIERE ÎN P.I. S.R.L. Bucureşti, sector 1, sos. Bucuresti Ploiesti, nr.1A, Bucharest Business Park, corp A, et.1 camerele 9 si 10, tel: 0212011200, fax: 0212011210, e-mail : delia.belciu@nnkp.ro	DA
BENGA BOGDAN FLORIN 2005-1407	INTELLEXIS SRL Bucuresti, 030231, bd. Hristo Botev nr.1, etaj 3, camera 37, Tel/fax: 021.3103042, mobil: 0723300147, contact@intellexis.ro bogdanbenga@xnet.ro	DA

BEREA VALENTIN 2006-1495	CABINET INDIVIDUAL P.I. VALENTIN BEREA Bucuresti, bd. Carol I, nr.51, ap.26, sector 2, Tel: 4088904, Fax: 4088911, mobil: 0721473317, e-mail: valentin.berea@bulboaca.com	DA
BICU CRISTINA MĂDĂLINA 2003-1308	WEIZMANN ARIANA & PARTNERS AGENTIE DE PROPRIETATE INTELECTUALA SRL Bucuresti, str. Aleea Trestiana, nr.4, bl.20, sc.B, ap.72, tel: 0213274978, fax: 0213227689, mobil: 0724260277, e-mail: office@branduri.ro, www.branduri.ro	DA
BODOMOI OTILIA FLORENTINA 2008-1573	INVENTA - AGENTIE DE PROPRIETATE INTELECTUALA S.R.L. București, Bdul Corneliu Coposu, nr. 7, bl. 104, sc.2, etaj 1, ap.31, sector 3, Tel : 021/3200285, Tel/Fax : 021/3228325, inventa@mark-patent.ro	DA
BOLINTINEANU MAGDALENA GABRIELA 2008-1597	MARK TO MARK INTELLECTUAL PROPERTY OFFICE SRL Bucuresti, sector 4, str. Huedin nr.12, bl. D20, sc.4, ap.53, tel: 0745120402	DA
BORLAN T. RADU 2000-1161	PATENTMARK S.R.L. București str. Dr. N. Turnescu nr. 2, sector 5, Tel: 021/3121669, Fax: 021/2233963, e-mail:stema@pcnet.ro	DA
BOZIOREANU MARIUS ADRIAN 2000-1165	CONS INTEL BMA CABINET CONSULTANȚĂ Buzău, Cart, Dorobanti 2, bl.D2, et.1, ap.5 CP 8, OP1, Mobil : 0745086588, Fax : 0238/719619, marius-bozio@yahoo.com	DA
BOZOCEA GINA VIOLETA 2003- 1222	WEIZMANN ARIANA & PARTNERS AGENTIE DE PROPRIETATE INTELECTUALA SRL Brasov, str.M.Kogalniceanu nr.17, bl.C4, et.7, biroul 22, 0723204268 , tel/fax : 0268/315046, office@inregistrare-marci.ro	DA
BRAN LAURA GABRIELA 2004 - 1336	BRANDYNAMICS AGENTIE DE PROPRIETATE INDUSTRIALA S.R.L. Cluj Napoca, str. Inocentiu Micu Klein, nr.8 Tel/fax: 0364/102070, 0744143965, laura.bran@brandynamics.ro	DA
BROJBOIU DUMITRU ADRIAN FLORINEL 1995-1067	BROJBY PATENT INNOVATION Pitești, Bd. Republicii, bl.212,sc. D, ap.11, jud.Argeș, cod 110176, Tel/Fax.: 0348/412529, GSM: 0745 143095,adrian_brojboiu@yahoo.com	DA
BUÇȘĂ GHEORGHE 2005-1391	INVENTA - AGENTIE DE PROPRIETATE INTELECTUALĂ S.R.L. București, Bdul Corneliu Coposu, nr. 7, bl. 104, sc. 2, et. 1 ap. 31,sector 3, Tel: 021/3200285, Fax: 021/3228325, e-mail: inventa@mark-patent.ro	DA

BURBEA MILESCU IULIA ADRIANA 2005-1379	CABINET INDIVIDUAL PROPRIETATE INDUSTRIALA IULIA BURBEA Bucuresti, sector 1, str. Stirbei Voda nr.105, bl.24B, ap.4, tel: 0726375412, iuliad_bis@yahoo.com	DA
BURȚILĂ IOAN 1993-1022	MILENIUL 3 Agenție de Proprietate Industrială S.R.L. Pascani, Str. Moldovei nr. 10, bloc Crinul, sc. A, Ap. 28, Tel/Fax: 0232/719190; GSM: 0740 820582	DA
BUTA PAUL GEORGE 2010 - 1704	Cabinet individual Paul George Buta Bucuresti, bd. Mircea Voda, nr. 35, bl. M27, ap. 17, tel: 021.3211234, fax: 021.3211253, e-mail: paul.but@asdpi.ro	DA
BUZLEA ELISABETA 1993-25	INTELECT S.R.L. Oradea, B-dul Dacia nr. 48, Bl. D10, Ap.3, OP 9-CP128, Tel 0259/453847, Fax:0259/268094 GSM: 0745 040831, e-mail: info@intelect.ro	DA
BUZLEA MIRCEA VALENTIN 2003- 1234	INTELECT S.R.L. Oradea, B-dul Dacia nr. 48, Bl. D10, Ap.3, OP9-CP128, Tel 0259/453847, Fax:0259/268094 e-mail: info@intelect.ro	DA
BUZLEA NARCISA FLORICICA 2003- 1235	INTELECT S.R.L. Oradea, B-dul Dacia nr. 48, Bl. D10, Ap.3, OP9-CP128, Tel 0259/453847, Fax:0259/268094 e-mail: info@intelect.ro	DA
CAVESCU ADRIAN 2008-1609	CAVESCU SI ASOCIATII Bucuresti, bd. Iuliu Maniu nr.65, bl.7P, sc.5, ap.158 e-mail: adriancavescu@yahoo.com, office@avocat4u.ro	DA
CÂMPEAN GHEORGHE- GEORGEL 1996-1087	CABINET INDIVIDUAL CAMPEAN GHEORGHE GEORGEL Campina, str. Dr. Constantin Istrati nr.52, bl.3, ap.5, Tel: 0244/335207, mobil: 0729902117, e-mail: george_campean@yahoo.com	DA
CAMPEANU IOANA AURA 2005-1409	SC PETOSEVIC SRL București, Intrarea Camil Petrescu nr.1, Tel: 021/3057996, Fax: 021/3145481, e-mail: aura.campeanu@petosevic.com	DA
CECIU GABRIELA 1994-1045	CABINET "CECIU GABRIELA" CONSULTANȚĂ ÎN DOMENIUL PROPRIETĂȚII INTELLECTUALE 300024 Timișoara, Str. Martir Leonida Banciu, nr. 6, sc. A, ap. 110, jud. Timis, Tel/Fax: 0256/494846; GSM: 0745 388 039, e-mail: gabrielaceciu@hotmail.com	DA

CHISTRUGA VICTORIA 2008-1590	ATELIERELE CFR GRIVIȚA S.A. Str. Calea Griviței nr.359, tel: 0212240913, fax: 0212241736, e-mail: office@grivita.ro	NU
CIRSTEA CRISTINA 2004-1346	ARIANA BRAND EXPERT SRL Craiova, str. Mihail Kogalniceanu nr.20, jud. Dolj, 0726718638, c_cirstea@yahoo.com, cristina_cirstea@inregistrare-marci.ro	DA
CIUDA-BERIVOE ANCA 1996-41	INTELLECTUAL PROPERTY OFFICE SRL București, Str. Alexandru Moruzzi nr. 6, bl. B6, sc. 2, et. 8, ap. 62, sector 3; Tel/Fax: 021/3262388, GSM : 0745 094241, office@ipoffice.ro	DA
CIUPAN CORNEL 2003-1310	CABINET DE PROPRIETATE INDUSTRIALĂ CIUPAN CORNEL Cluj Napoca, Str. Mestecenilor nr.6, bl. 9E, ap.2, Tel: 0264/524425; 0264/415051, Fax: 0264/415054, e-mail: cornel.ciupan@muri.utcluj.ro	DA
COCOLOI OANA 2003- 1263	CABINET OANA COCOLOI București, Drumul Taberei nr.120, bl. OD1, sc.5, ap. 189, sector 6, Tel : 021/7450757, GSM : 0730557744, e-mail : oana_cocoloi@yahoo.com	DA
COCOȘ ȘTEFAN 2010 - 1703	ROMINVENT S.A. București, Str. Ermil Pangratti nr. 35, et.1, sector 1, Tel: 021/2312515, 2312541, Fax: 021/2312550, 2312454, e-mail: scocos@rominvent.ro	DA
CODRESCU ANDREEA 2008-1579	NESTOR NESTOR DICULESCU KINGSTON PETERSEN – CONSILIERE ÎN P.I. S.R.L. București, sector 1, sos. Bucuresti Ploiesti, nr.1A, Bucharest Business Park, corp A, et.1 camerele 9 si 10, tel: 0212011200, fax: 0212011210, andreea.codrescu@hnkp.ro	DA
COJOCNEAN MARIA RODICA 2003- 1241	INTELMMI CONSULT SRL Tg. Mures, str. Sârguinței nr.39, ap.12, cod poștal 540543, Tel/fax: 0365 401839, mobil: 0745303867, cojocnean_maria@yahoo.com	DA
COLAN CRISTIAN IONUT 2005-1418	CABINET PROPRIETATE INDUSTRIALA C.I. COLAN București, str. Mihai Eminescu nr.128-130, ap.17, sect.2, tel: 021.6190308, fax: 021.6190309, ionut.colan@cbea.ro	DA
COMĂNESCU MARILENA 2003-1277	CABINET MARILENA COMANESCU Bucuresti, str. Muzeul Zambaccian 34, sc. B, ap.3, sector 1, tel: 0722259260, office@cimo.ro, marilena.comanescu@cimo.ro	DA

COMĂNESCU NADIA VASILICA 2003- 1242	PFIZER ROMANIA SRL Bucuresti, Splaiul Independentei nr.179, sector 5, cod 050099, Tel: 021/2072800, Fax: 021/2072801, nadia.comanescu@pfizer.com	NU
CONSTANDA CECILIA MĂDĂLINA 2003-1304	WEIZMANN ARIANA & PARTNERS AGENTIE DE PROPRIETATE INTELLECTUALA SRL Bucuresti, str. Aleea Trestiana, nr.4, bl.20, sc.B, ap.72, tel: 0213274978, fax: 0213227689, mobil: 0724260277, e-mail: office@branduri.ro, www.branduri.ro	DA
CONSTANTIN ADRIAN GEORGE 1999-1148	CONSTANTIN & VELICU – INTELLECTUAL PROPERTY SRL Bucuresti, sector 4, str. Trestiana nr.1A, bl. 8A, sc.A, ap.16, Tel: 0314256780, fax: 0314256781, office@candv-ip.ro	DA
COSMOVICI PAUL 2009-1654	COSMOVICI SI ASOCIATII SRL Bucuresti, OP 77, CP 216, www.cosmovici.ro, cosmovici@cosmovici.ro	DA
COSTINESCU PETRU 1998-1125	PETRU COSTINESCU-DICOSTI București, Str. Viorele nr. 30, bl. 20A, ap. 23, sector 4, OP 44 – CP5, Tel : 021/3303162, Fax : 021/330473 e-mail : petrucostinescu.dicosti@gmail.com	DA
COȘESCU CAMELIA 1999-46/2	M.D.P. RIGHTS AGENCY SRL Brasov, str. Lunga nr.270, cod postal 500450, Tel: 0268/440100, 440313; Fax: 0268/440221, Mobil: 0744355100, e-mail: office@mdp-rights-agency.ro www.mdp-rights-agency.ro	DA
COTRUTA LEONID 2006-1533	CABINET PROPRIETATE INDUSTRIALA COTRUTA LEONID Bucuresti, str. Vasile Lascar nr.182, bir. Nr.3, leonid.cotruta@gmail.com	DA
CSAPO MARTINESCU ERNEST 1995-1072	ROMBAT SA Bistrița, Drumul Cetatii nr.6 Tel. 0263/234011,Fax :0263/234010, e-mail: erni@rombat.ro	NU
DANCIU IOAN 2004 - 1373	NOWAPATENT SRL Medias, str. Lotru, nr.4, bl.92, ap.1 Tel : 0269/841373 ; 833273 GSM : 0744556074 Fax : 0269/833273, e-mail : nowapatent@birotec.ro, office@nowapatent.ro	DA
DONȚU OVIDIU-LIVIU 2000-1171	DONEXPERT SRL Suceava, str. George Enescu nr.34, bl.D72, sc.A, ap.5, ovidon@ccisv.ro, Tel: o230.215004, 0742108100	DA

DRAGULIN IOANA 2005-1385	ROMINVENT S.A. București, Str. Ermil Pangratti nr. 35, et.1, sector 1, Tel: 021/2312515, 2312541, Fax: 021/2312550, 2312454, e-mail: office@rominvent.ro	DA
DUMITRESCU ARTEMIS SORINA 2003- 1250	ROMINVENT S.A. București, Str. Ermil Pangratti nr. 35, et.1, sect. 1 Tel: 021/2312515, Fax: 021/2312550 e-mail:adumitrescu @rominvent.ro	DA
DUMITRESCU OANA IRINA 2005 - 1434	INNOVIS INTELLECTUAL PROPERTY Bucuresti, Calea Rahovei nr.217, bl.12, ap.60, Mobil: 0741572398, e-mail: office@innovis.ro	DA
ENDES CORINA 2007-1546	ANACOR – Cabinet de proprietate industrială Bucuresti, bd. Bucurestii Noi nr.51-61, bl.B1, ap.11, tel: 0216678665, mobil: 0726475018, anacor.cpi@gmail.com	DA
ENE MARILENA 2003- 1253	ENE & ASOCIATII – PROPRIETATE INDUSTRIALA SRL Bucuresti, str. George Valentin Bibescu nr.20-22, bl.11/1, sc.3, ap.8, Tel: 0722558957, fax: 021.2300175, marilena.ene@ratiu.ro	DA
ENE SILVIA 2000-1159	CABINET M. OPROIU – CONSILIERE ÎN PROPRIETATE INTELECTUALĂ București, Str. Popa Savu, nr. 42, parter, sector 1. Tel : 021/2602833, 021/2602834, Fax : 021/2602835, 021/2602836, CP : 2-229, e-mail : office@oproiu.ro	DA
ENESCU LUCIAN 1992-7	ROMINVENT S.A. București, Str. Ermil Pangratti nr. 35,et.1, sector1, Tel: 021/2312515, 2312541, Fax: 021/2312550, 2312454, e-mail: office@rominvent.ro	DA
ENESCU MIRUNA 2003- 1254	ROMINVENT S.A. București, Str. Ermil Pangratti nr. 35, et.1, sect. 1 Tel: 021/2312515, Fax: 021/2312550 e-mail : menescu@rominvent.ro	DA
FAIGHENOV MARIOARA 1995-1063	AGENȚIE DE PROPRIETATE INTELECTUALĂ ȘI TRANSFER DE TEHNOLOGIE-AGPITT-SRL București, B-dul Libertății nr. 12, bl.113, sc.2, et.3, ap.28, sector 4; CP 42-106,Tel: 021/3177693; Fax : 021/3177584 ; GSM : 0744 293552 ; 0724539752 e-mail :faighenov@xnet.ro; office@agpitt.ro	DA
FĂNTĂNĂ RAUL-SORIN 1994-23	FĂNTĂNĂ RAUL SORIN & ASOCIAȚII SRL Brașov, str. 9 mai, nr.4, sc.D, ap.3 Tel/fax: 0268543657, office@inventii-marci.ro, www.inventii-marci.ro	DA

FIERĂSCU COSMINA-CATRINEL 1996-42	ROMINVENT S.A. București, Str. Ermil Pangratti nr. 35, et.1, sect.1 Tel: 021/2312515, Fax: 021/2312550 e-mail: cfierascu@rominvent.ro	DA
FLOREA ILEANA MARIA 2003- 1258	CHIUARIU SI ASOCIATII – CONSILIERE IN PROPRIETATE INTELECTUALA Bucuresti, str. Pictor Daniel Rosenthal, nr.30, ap. 4 Tel/fax: 0213161074, 0213161075, Tel: 0722554460, Ileana.florea@chiuariulawyers.ro, ip@chiuariulawyers.ro	DA
FRISCH CRINA NICOLETA 2000-1172	FRISCH & PARTNERS SRL Bucuresti, str. Ceasornicului, nr.7, sector 1, cod 14111, tel: 0213101165, fax: 0213130130, Mobil: 0722212480, office@frisch.ro, crina.frisch@frisch.ro	DA
FUCIU ANIȘOARA 2003-1259	CABINET ANI FUCIU SRL Com.Snagov, Bloc P53, sc.A, ap.1, jud.Ilfov, Tel: 021/3106399, Fax: 021/3106398, GSM: 0744370196, e-mail: ani.fuciu@consilier-marci.ro	DA
FULEA MARIA 1995-1076	EURORESSOURCES SRL Medias, str. Ion Creangă, nr.4, ap.6, Tel: 0269/843504, Fax: 0269/824812	DA
GAVRIL NICULINA 2001-1211	CABINET N. D. GAVRIL S.R.L. București, Str. Ștefan Negulescu nr. 6A, sector 1, Tel./fax : 021/2302882, 0213165492, GSM :0722983520, e-mail : gavrilnin@yahoo.com cabinetgavril@yahoo.com	DA
GAVRILA NARCISA 2009 - 1698	Cabinet individual de proprietate industrială Narcisa Gavrilă Piatra Neamt, str. Petru Rares nr.43, bl.C1, ap.2, tel: 0745019497, 0723515313, e-mail: narcisa_gavrilă@yahoo.com	DA
GAVRILIU ANA-CORINA 1993-1031	BIOTEHNOS S.A. Otopeni, Str. Gorunului nr.3-5, Tel: 031.7102402, 0317102383, Fax: 031.7102400, GSM : 0723302092, corinagav@hotmail.com	NU
GĂVENEA MIHAELA 2005-1437	SOCIETATE CIVILA PROFESIONALA LEGAL2M Bucuresti,str. George Enescu nr.7, et.4, ap.23, mobil: 0728836880, fax: 021.3154462, mihaela.gavenea@legal2m.com	DA
GHENU MIHAELA 1993-15	ROMINVENT S.A. București, Str. Ermil Pangratti nr. 35, et.1, sect.1 Tel: 021/2312515, Fax: 021/2312550 e-mail: mghenu@rominvent.ro	DA

GHÎȚĂ CONSTANTIN 1992-13	CONSTANTIN GHÎȚĂ OFFICE SRL Timișoara, Str. Take Ionescu nr. 24-28, sc. B ap. 2 Jud.Timiș, Tel/Fax: 0256/435976, GSM: 0744 162462, e-mail: ghita@ghitaconstantin.ro	DA
GRECU ELENA 2005 - 1382	NOMENIUS S.R.L. Bucuresti, sector 6, str. G.M. Zamfirescu nr.46, bl.22A, sc.1, ap.11, camera 1, elena.grecu@nomenius.ro	DA
HARSANY ALEXANDRU 2003-1251	NESTOR NESTOR DICULESCU KINGSTON PETERSEN – CONSILIERE IN P.I. S.R.L. București, sector 1, sos. Bucuresti Ploiesti, nr.1A, Bucharest Business Park, corp A, et.1, camerele 9 si 10, Tel : 021/2011200, Fax : 021/2011210, GSM : 0722203934, e-mail : alexandru.harsany@nnkp.ro	DA
HAȘIU ALEXANDRA 1999-57	ROMINVENT S.A. București, Str. Ermil Pangratti nr. 35, et.1, sect.1, Tel: 021/2312515, 2312541, Fax: 021/2312550, 2312454, e-mail: ahasiu@rominvent.ro	DA
HĂISAN MARIA 2000-1202	CABINET INDIVIDUAL MARIA HĂISAN Botoșani, calea Natională nr.65, bl. I3, ap.10, tel: 0231534249, mobil: 0728004574, mh20@k.ro	DA
IACOBINI ANCA SVETLANA 2003- 1262	IACOBINI&CO, CONSILIERI IN DREPTUL DE PROPRIETATE INDUSTRIALA SRL Bucuresti, Calea Mosilor, nr.258, bl. 4bis, ap.22, sector 2, Tel : 021/2104690 ; Fax : 021/2104793 E-mail : asimri@yahoo.com	DA
IACOBINI MIHNEA RĂZVAN 2003- 1261	IACOBINI&CO, CONSILIERI IN DREPTUL DE PROPRIETATE INDUSTRIALA SRL București, Calea Mosilor, nr.258, bl. 4bis, ap.22, sector 2, Tel : 021/2104690 ; Fax : 021/2104793 E-mail : asimri@yahoo.com	DA
ICLANZAN TUDOR ALEXANDRU 2005-1442	UNIVERSITATEA POLITEHNICA TIMISOARA Timisoara, Piata Victoriei, nr.2, tel :0256.403000, fax : 0256.403021, ticlanzan@eng.upt.ro	NU
IOACĂRĂ VALENTIN 1999-50	ROVALCONS SRL -AGENȚIE DE PROPRIETATE INTELECTUALĂ Câmpina, Str. Orizontului, nr.1, bl. R10, ap.27, Jud. Prahova, Tel/Fax: 0244/371390; GSM : 0722 540580 e-mail: rovalcons@xnet.ro	DA
ION COSTIN	A.G.V. –AGENTIE DE PROPRIETATE INDUSTRIALA SRL Bucuresti, sector 1, str. Clucereasa Elena nr.67, tel/fax: 0216664311, mobil: 0744369265, ion.costin@yahoo.de	DA

ION DAN ADRIAN 2003-1260	CABINET PROPRIETATE INDUSTRIALA – IONDA Bucuresti, 010577, Calea Dorobantilor nr.126-130, bl.8, ap.50, Tel/fax: 021/2316549, Mobil: 0722687982 e-mail: ionda@rdsmail.ro	DA
ION RODICA-COCUȚA 1993-1032	CABINET DE PROPRIETATE INDUSTRIALĂ "BIONPI" București, 010577, Calea Dorobanților 126-130 Bl. 8, et. 9 Ap. 50 sector 1, cod 010577, Tel/Fax: 021/2316549, 031/8054616 GSM: 0723 187944, 0746184697 e-mail: bionpi@rdsmail.ro, bionpi@hotmail.com	DA
IONUS MIHAELA GERALDINE 2009-1664	DENNEMEYER & ASSOCIATES BRASOV SRL Brasov, str. Paraului nr.6, bl. E8, sc.B, ap.9, tel: 33 671658398, 352 691699881, gionus@dennemeyer.com	DA
IORGULESCU MARIANA 2008-1607	P.F.A. Iorgulescu Mariana Constanta, bd. Aurel Vlaicu nr.43, bl. Pc3, ap.32, tel: 0341444888, fax: 0341814940, mobil: 0745259643, e-mail: iorgulescumariana@yahoo.com	DA
ISOC DORIN 1994-1052	INTEGRATOR CONSULTING SRL Cluj Napoca, Str. Dunării nr. 25 blC1 ap5,jud. Cluj Tel/Fax: 0264/442817, GSM : 0745235585 e-mail : dorin.isoc@yahoo.com, integrator.consulting@yahoo.com	DA
ISTRATI GHERTRUDE IOANA 2008 - 1608	MARCI ȘI DESENE SRL Bucuresti, calea Vitan, nr.8, bl. V51, sc.2, ap.50, tel: 0318055988, mobil: 0722514452, fax: 0318055989, e- mail: avistrati@gmail.com	DA
ITU TEODORA 2003-1268	CONINFO S.R.L. Târgu Mures, str. Lacrimioarea nr.9,Tel:0265/210138, Fax: 0265/210109, Mobil: 0729618641 e-mail: teodora@coninfo.ro, office@coninfo.ro	DA
IVANCA GAVRIL 2004-1357	CABINET PROPRIETATE INDUSTRIALA ARINOVA Arad, 310151, str. Coriolan Petreanu, nr.28, Tel/fax: 0257/255842, mobil: 0744246562, info@arinova.ro	DA
IVANCA MARIA ELISAVETA 1993-1033	AGENȚIA DE PROPRIETATE INDUSTRIALĂ "LABIRINT" Arad, Str. Coriolan Petreanu nr. 28, Tel/Fax: 0257/255842, GSM: 0722 458129 e-mail: info@labirint.ro	DA
IVĂNESCU GABRIEL DAN 1996-1091	CABINET INDIVIDUAL- IVANESCU GABRIEL DAN Brașov, Str. Al. I. Cuza nr. 58 ap. 5, tel: 0268471650, fax: 0368816013, GSM: 0722 248415, e-mail: dan.ivanescu@clicknet.ro	DA

JOIȚOIU ANDREEA SIMONA 2000-1197	ROMINVENT S.A. București, Str. Ermil Pangratti nr. 35, et.1, sect.1, Tel: 021/2312515, 2312541, Fax: 021/2312550, e-mail : ajoitoiu@rominvent.ro	DA
KLEININGER TOMA 2005-1423	I.P. NEW MARK COMPANY S.R.L. Bucuresti, sector 3, bd. Mircea Voda, nr.37, bl. M29, sc.C, ap.83	DA
LARION ELISABETA- SONIA 1992-9	ROMINVENT S.A. București, Str. Ermil Pangratti nr. 35, et.1, sect.1 Tel: 021/2312515, Fax: 021/2312550, mobil: 07 44 37 37 37, sonia.larion@gmail.com e-mail: office@rominvent.ro	DA
LAZĂR ELENA 1997-28	CABINET DE PROPRIETATE INDUSTRIALĂ Buzău, Str.Unirii, Bl.16C,Et.3, Ap. 12, cod 120013, OP 1, CP 52, Tel./Fax: 0238 724262 GSM: 0723 328633, cpielena@recomplast.com	DA
LORENTĂ ALEXANDRU 1992-6	INVENTA - AGENTIE DE PROPRIETATE INTELECTUALA S.R.L. București, Bdul Corneliu Coposu, nr. 7, bl. 104, sc. 2, etaj 1, ap. 31, sector 3, Tel: 021/3200285, Fax: 021/3228325, e-mail: inventa@mark-patent.ro	DA
LUCĂCEL MIHAIELA 2003- 1288	MILMARK DESIGN SRL Bucuresti, sector 3, aleea Rotunda nr.2, bl. H8, ap.38, GSM:0745347813, e-mail : office@markdesign.ro	DA
MACAMETE ELENA 1992-1003	ICPE CA București, Splaiul Unirii 313, sect. 3 Tel: 021/3467231, mobil: 0722642756, lmacamete@icpe-ca.ro	NU
MANEA MARCELA 2008-1602	ROMARK INTELLECTUAL PROPERTY Bucuresti, Aleea Campul cu flori nr.12, bl. A49, ap.35, sector 6, mobil: 0724755705	DA
MARINESCU RUXANDRA 2003-1271	PATENTMARK S.R.L. București, Str. Dr. N. Turnescu nr. 2, sector 5, Tel/fax 021/3121669, Fax: 021/2233963, e-mail: stema@pcnet.ro , 0722626875	DA
MARKUSEV DENISA MARY 2003 - 1272	ROMINVENT S.A. București, Str. Ermil Pangratti nr. 35, et.1, sect.1, Tel: 021/2312515, Fax: 021/2312550 e-mail: dmarkusev@rominvent.ro	DA
MARTINESCU ALINA NICOLETA 2008-1605	ROMINVENT S.A. București, Str. Ermil Pangratti nr. 35, et.1, sect.1, Tel: 021/2312515, Fax: 021/2312550 e-mail: amartinescu@rominvent.ro	DA

MĂRGĂRIT CĂTĂLIN 2004-1364	SOCIETATE CIVILĂ PROFESIONALĂ MĂRGĂRIT, FLOROV & ASOCIAȚII București, str. Dornei nr.56, et.1, camera 1, tel: 0214103992, fax: 0214103570, e-mail: office@mfplawyers.ro	DA
MIHAI LUCIAN 2001-1209	LINKLATERS MICULIȚI ȘI ASOCIAȚII S.C.P.A. București, Str. Nicolae Iorga, nr. 8, sector 1 Tel : 021/3071500, Fax : 021/3071555 e-mail: lucian.mihai@linklaters.com, lucian.mihai@drept.unibuc.ro	DA
MIHUT IONEL OVIDIU 2004 - 1365	BOSTINA SI ASOCIAȚII – INDUSTRIAL PROPERTY SRL Bucuresti, sector 1, str. Aleea Alexandru , nr20A, camera 2, Tel/ fax: 021/3194466, Mobil: 0722294830, ovidiu.mihut@bostinalawyers.eu	DA
MILCEV GABRIELA 2003- 1230	ALLEGRA CONSULTING SRL Bucuresti, bd. Octavian Goga 23, bl.M106, sc.4, ap.117, GSM: 0722249961, Tel/Fax: 021/3231384 e-mail: gabriela.milcev@allegra.ro; www.allegra.ro	DA
MINCA DENIS ANTOANETA 2006- 1519	HAHUI, MINCA SI ASOCIAȚII SRL Bucuresti, str. Ghiocei nr.12, sector 2, tel: 021.3189619, fax: 021.3109189, e-mail: dns_minca@yahoo.com	DA
MÎNDRU MIHAELA 2003-1257	CABINET INDIVIDUAL MÎNDRU MIHAELA București, Str. Grigore Alexandrescu nr.1, bl.D7, ap.4, sector1, Fax: 021/2230342 GSM: 0722601120 e-mail: florea@gide.com	DA
MOCANU ION 2000-1179	ROMINVENT S.A. București, str. Emil Pangratti nr. 35, et. 1, sector 1, Tel : 021/2312515 ; 2312541, Fax :021/2312550, 2312454, imocanu@rominvent.ro	DA
MOHONEA CRISTIAN 1997-62	PATENTMARK S.R.L. București, Str. Dr. N. Turnescu nr. 2, sector 5, Tel/fax 021/3121669, , Fax: 021/2233963, e-mail: stema@pcnet.ro	DA
MOHONEA LILIANA 1997-61	PATENTMARK S.R.L. București, Str. Dr. N. Turnescu nr. 2, sector 5, Tel/fax 021/3121669, Fax: 021/2233963, e-mail: stema@pcnet.ro	DA
MUȘĂTESCU ANDRA OANA 2000-1181	ANDRA MUSATESCU CABINET DE PROPRIETATE INDUSTRIALA București, calea 13 Septembrie nr.121, bl.127, et.5, ap.21,GSM : 0722 879810 ; e-mail : amusatescu@dnt.ro, andramusatescu@andramusatescu.ro, www.andramusatescu.ro	DA

NĂSTASE CRISTIAN 2000-1184	SC PETOSEVIC SRL București, Intrarea Camil Petrescu nr.1, Tel: 021/3057996, Fax: 021/3145481, e-mail: cristian.nastase@petosevic.com	DA
NEACSU CARMEN AUGUSTINA 2000- 1186	CABINET INDIVIDUAL NEACSU CARMEN AUGUSTINA Baia Mare, str. Rozelor, nr.12/3, tel: 0727318168, e-mail: carmen@bic.cdimm.org	DA
NEAGU CATALIN 2005 - 1458	CABINET INDIVIDUAL PROPRIETATE INDUSTRIALA CATALIN NEAGU Iasi, str. Tutea Petre nr.5, bl.909, tr.1, ap.11, Cod postal: 700730, Tel: 0232/276000, Fax: 0232/405425, 0232/211843, Mobil: 0744514264, e-mail: catalin.neagu@proprietateindustriala.ro	DA
NEGOMIREANU LIVIA 1999-1140	CABINET INDIVIDUAL NEGOMIREANU LIVIA Bucuresti, Sos. Nicolae Titulescu nr.94, bl.14A, ap.127,sect.1, Tel: 0314214598, GSM: 0722444719, office@cabinetnegomireanu.ro	DA
NICOLAESCU DANIELLA- OLGA 1992-1006	ROMINVENT S.A. București, Str. Ermil Pangratti nr. 35, et.1, sect.1 Tel: 021/2312515, Fax: 021/2312550 e-mail: dnicolaescu@rominvent.ro	DA
NIȚĂ FLORINA 1996-1083	OLTCHIM SA Râmnicu Vâlcea, Str. Uzinei nr. 1, 240050, jud. Vâlcea Tel: 0250/701200/3225, Fax: 0250/735030 e-mail: oltchim@oltchim.ro	NU
NIȚU ION 2000-1204	CABINET INDIVIDUAL – NITU ION Constanta, str. Dezrobirii nr.110, bl. IS8, sc.A, ap.1, Tel: 0241/512608, mobil: 0723317298	DA
OLTEANU CAMELIA 2000 - 1189	ROMINVENT S.A. București, Str. Ermil Pangratti nr. 35,et.1, sector1, Tel: 021/2312515, 2312541, Fax: 021/2312550, 2312454, e-mail: colteanu@rominvent.ro	DA
OPREA PATRICIA DIANA 2005-1412	DICONSULT – Cabinet consiliere in domeniul proprietatii industriale Cluj Napoca, str. Mircea cel Batran, nr.2, ap.12, Tel: 0264/565885, mobil: 0724323761, patricia.ciceo@terapia.ro	DA
OPREA RONELA TEODORA 2008-1568	Cabinet proprietate industriala Ronela Oprea Oradea, str. Gral Magheru nr.12, bl.M12, ap.29, tel: 0726279899, email: teaoprea@yahoo.com	DA

OPROIU MARGARETA 1992-8	CABINET M. OPROIU-CONSILIERE ÎN PROPRIETATE INTELLECTUALĂ București, Str. Popa Savu, nr. 42, parter, sector 1, Tel : 021/2602834, 021/2602833, Fax : 021/2602836, 021/2602835, P.O.Box 2-229, e-mail : office@oproiu.ro	DA
ORGOVICI CODRUTA OCTAVIA 2004 - 1326	ARIANA AGENTIE DE PROPRIETATE INDUSTRIALA S.R.L. Timisoara, Calea Aradului, nr.33, ap.7 Tel: 0722538766, c_popescu2000@yahoo.com	DA
OSIESCU TRAIAN 1999-1138	OSTER – SOCIETATE CIVILA PROFESIONALA DE PROPRIETATE INDUSTRIALA Bucuresti, Str. Batiste nr.35, ap. 23, sector 2, cod 020935, Tel/Fax: 021/3147249 , GSM: 0723.177.236, traianosiescu@xnet.ro	DA
PALCO SORINA-IUSTINA 1999-1150	AEROSTAR S.A. Str. Condorilor, nr. 9, Bacău Tel : 0234/175 070, Fax : 0234/ 172 023, e-mail : aerostar@aerostar.ro	NU
PANTILIMON MIHAI 2004 - 1337	BRANDYNAMICS AGENTIE DE PROPRIETATE INDUSTRIALA S.R.L. Piatra Neamt, bd. Republicii nr.13, etaj 2, cam. 19-20 Tel/fax: 0233/232452, 0747251502, office@brandynamics.ro	DA
PAVEL SORIN EDUARD 2003-1273	SCHOENHERR INTELLECTUAL PROPERTY S.R.L. București, bd. Dacia nr.30, etaj 4, camera – Echipa Sebastian 01, tel: 0213196790, fax: 0213196791, e.pavel@schoenherr.ro	DA
PĂUNEȚ ALEXANDRINA 2003- 1245	Cabinet individual proprietate industriala Paunet Alexandrina Iasi, spl. Bahlui, nr.29, bl. B5, sc.A, ap.7 Tel: 0726737527	DA
PEICIU ADRIANA 2003-1289	CABINET INDIVIDUAL PEICIU ADRIANA Bucuresti, str. Stefan cel Mare nr.230, Bl.46, ap.47, Tel/fax: 021/2360317, 2104132	DA
PETCU COSTIN 97-1115	ROMINVENT S.A. București, Str. Ermil Pangratti nr. 35, et. 1, sect. 1 Tel: 021/2312515, 2312541, Fax: 021/2312550, 2312454,e-mail: cpetcu@rominvent.ro	DA
PETREA DANA MARIA 2003- 1223	CABINET M. OPROIU-CONSILIERE ÎN PROPRIETATE INTELLECTUALĂ București, Str. Popa Savu, nr. 42, parter, sector 1, Tel : 021/2602834, 021/2602833, Fax : 021/2602836, 021/2602835, P.O.Box 2-229, e-mail : office@oproiu.ro	DA

PIOARU MIHALACHE RALUCA ANDREEA 1999-56	ROMPROSPER SERVIMPEX SRL București, Șos. Mihai Bravu nr. 294, bl.6,sc.B, ap. 63, sector 3, cod 030319, Tel: 021.322.28.57, fax: 021.322.28.57 Mobil: 0724880514; 0744654128; 0744536405, e-mail: office@piva.ro; raluca_pioaru@yahoo.com; mihalache.andra@gmail.com	DA
PLOSCA DANIEL 1998-39	ROMINVENT S.A. București, Str. Ermil Pangratti nr. 35, et.1, sect.1, Tel: 021/2312515, 2312541, Fax: 021/2312550, 2312454, e-mail: dplosca@rominvent.ro	DA
POP CĂLIN RADU 1996-50	CABINET ENPORA S.R.L. București, str. George Calinescu nr.52A, ap.1, 011694, Tel: 021 2300990; 031 1001634, Fax: 021 2302311; 031 1007927, pop@patents.ro	DA
POP MOTOGNA CLELIA 2004 - 1351	CONSTANTIN GHIȚĂ OFFICE SRL Timișoara, str. Take Ionescu nr. 24-28 sc. B, ap. 2, Tel/Fax: 0256/435976,; clelia@ghitaconstantin.ro	DA
POP VIRGINIA DAISY 1992-2	CABINET ENPORA S.R.L. București, str. George Calinescu nr.52A, ap.1, 011694, Tel: 021 2300990; 031 1001634, Fax: 021 2302311; 031 1007927, pop@patents.ro	DA
POPA CRISTINA 2000-1193	ROMINVENT S.A. București, Str. Ermil Pangratti nr. 35, et. 1, sect. 1 Tel: 021/2312515, 2312541, Fax: 021/2312550, 2312454,e-mail: cpopa@rominvent.ro	DA
POPESCU ANGELA 1997-1103	CABINET PROPRIETATE INDUSTRIALĂ POPESCU ANGELA București, str. Complexului nr.10, bl.40, ap.14, Tel :021/3243756, tel : 0318.04.68.81 GSM : 0723051279, angela_intelect@yahoo.com	DA
POPESCU LAURENTIU HOREA 2004-1354	V&f IP CONSULTING SRL Bucuresti, Bd Camil Ressu, nr.27, bl.N1, ap.214, Tel: 021/3140200, Fax: 021/3140290, Mobil: 0744487223, popescul@vf.ro	DA
POPESCU LIVIA 2004-1312	CABINET POPESCU LIVIA Bucuresti, bd. Camil Ressu 27, bl.N1, ap.188 Tel: 021/3481010, liviap25@yahoo.com	DA
POPESCU MAGDALENA DANIELA 2005-1466	SOCIATATE CIVILA PROFESIONALA LEGAL2M Bucuresti,str. George Enescu nr.7, et.4, ap.23, mobil: 0728839880, fax: 021.3154462, magda.popescu@legal2m.com	DA

POPESCU RADU-ROMEO 2001-1207	CABINET POPESCU RADU ROMEO București, Bd. Corneliu Coposu nr. 3,bl.101,sc.3,et.4, ap.50, sector 3, GSM : 0721753049, e-mail : romeoradu.popescu@rdslink.ro	DA
PRISTAVU GHEORGHE 2008-1591	CABINET DE PROPRIETATE INDUSTRIALA PRISTAVU Piatra Neamt, str. Gral Nicolae Dascalescu 11, bl. T3, sc.F, ap.70	DA
PUȘCAȘU DAN 1994-1056	LOYAL PARTNERS – AGENȚIE DE PROPRIETATE INTELECTUALĂ SRL Galati, Str. Portului nr.23, Parcul De Soft, cam.307, cod 800025, tel/fax: 0236/407032, GSM: 0722 744241, office@loyalpartners.ro www.loyalpartners.ro	DA
RADU DANIELA 2003-1240	CONSINVENT S.R.L. Buzau, b-dul Unirii, bl.35B, ap.2, mobil : 0745452268, e-mail: consinvent@yahoo.com	DA
RASKAI MARIA MAGDALENA 1993-28	RASKAI M M BREVMARC CONSULT S.R.L. Dej, Str. Unirii, nr.3,BL.d8, ap.7, judetul Cluj, 405200, Tel/Fax: 0264/211847, GSM: 0742084050, raskaimm@yahoo.com	DA
RAȚĂ ANDREI VLAD 2005 - 1381	RATZĂ ȘI RATZĂ SRL București, B-dul A.I. Cuza Nr. 52-54, Sect.1 Tel :021/2601348, Fax : 021/2601349 email : office@ratza-ratza.com, avr@ratza-ratza.com	DA
RĂDULESCU MIOARA 1996-47	TERMOOPTIM SRL Str. Cetatea de Balta nr.118, bl.9, sc.B, ap.12, tel/fax : 0214330310, termooptim@rdslink.ro	NU
RAȚĂ GRIGORE 1992-3	RATZA SI RATZA SRL București, B-dul A.I. Cuza Nr. 52-54, Sect.1 Tel :021/2601348, Fax : 021/2601349 email : office@ratza-ratza.com, gregory@ratza-ratza.com	DA
ROBU MARICICA 1999-1133	Cabinet individual consultanta in proprietate industriala ROBU MARICICA Roman, jud. Neamt, str. Stefan cel Mare, bl.3, sc.C, ap.38, tel: 0333105979, mobil: 0730633391, maricica.robust@yahoo.com	DA
ROMAN IOAN 1999-1152	IAR S.A. GHIMBAV Brașov, Str. Aeroportului nr. 1, Tel: 0268/475269/1076,Fax: 0268/475287, Mobil :0745145535, e-mail: ioanry@yahoo.com	NU

ROȘ VIOREL 2006-1485	CABINET INDIVIDUAL ROȘ VIOREL Bucuresti, bd.Unirii nr.66, bl.K3, ap.7, Mobil: 0722560675, fax: 3208044, e-mail: viorelros@asdpi.ro	DA
RUTA FULGER LAURENTIU 2005 - 1470	CABINET DE PROPRIETATE INDUSTRIALA RUTA FULGER LAURENTIU Cluj Napoca, bd. 21 decembrie, nr,40, ap.4, Mobil: 0747892450, ruta_laurentiu@yoahoo.com	DA
SAVU MARIANA 2004-1342	CABINET DE PROPRIETATE INDUSTRIALA SAVU MARIANA Bucuresti, str. Paul Greceanu nr.9, bl.20A, ap.26, Tel/ Fax: 021.2120651, mobil: 0722783660, liliana.savu@credidam.ro	DA
SECĂREANU DOINA MARIA 2003-1286	INVENTA - AGENTIE DE PROPRIETATE INTELECTUALA S.R.L. București, Bdul Corneliu Coposu, nr. 7, bl. 104, sc.2, etaj 1, ap.31, sector 3, Tel : 021/3200285, Tel/Fax : 021/3228325, e-mail : inventa@mark-patent.ro	DA
SOARE LILIANA 1999-060	INVENTA - AGENTIE DE PROPRIETATE INTELECTUALA S.R.L. București, Bdul Corneliu Coposu, nr. 7, bl. 104, sc. 2, etaj 1, ap. 31, sector 3, Tel: 021/3200285, Fax: 021/3228325, inventa@mark-patent.ro	DA
SPĂTARU DANIELA VICTORIA 1999- 44	ROMINVENT S.A. București, Str. Ermil Pangratti nr. 35, et.1, sect.1, Tel: 021/2312515, 2312541, Fax: 021/2312550, 2312454, e-mail: dspataru@rominvent.ro	DA
SPRINCEANU NICOLAE 1996-1097	"SPRINCEANU NICOLAE" AGENȚIE DE CONSULTANȚĂ ÎN PROPRIETATE INTELECTUALĂ ȘI TRANSFER DE TEHNOLOGIE Drobeta Turnu Severin Str. Gheorghe Ionescu Sisești nr. 96, bl.E2, sc.1, ap.8, Tel/Fax: 0352801490; GSM:0721 796318 e-mail: NicolaeSprinceanu@yahoo.com	DA
STANCIU ADELINA 1994-14	HARCOV A.P.I. SRL Sfântu Gheorghe, Jud Covasna Str. Nicolae Iorga nr. 61 bl. 10 E sc. B. ap.9 Tel. 0267/ 352 267, Mobil:0744435291, stanciu@planet.ro, propind@mail.asimcov.ro	DA
STĂNCESCU ALIN CRISTIAN 2003-1278	LEGAL BRAND S.R.L. București, Str. Nicolae Licăreț nr.1, bl.33, sc.C, ap.107, Punct lucru: str. Campia libertatii nr.64, bl.34A, ap. 269, Tel: 0722674635, 0722607380, e-mail: legal.brand@easynet.ro, info@legal-brand.ro, www.legal-brand.ro	DA

STĂNCESCU ANCA 2000-1194	LEGAL BRAND S.R.L. București, Str. Nicolae Licăreț nr.1, bl.33, sc.C, ap.107, Punct lucru: str. Campia libertatii nr.64, bl.34A, ap. 269, Tel: 0722674635, 0722607380, e-mail: legal.brand@easynet.ro, info@legal-brand.ro, www.legal-brand.ro	DA
STIOPU NORICA 2003-1280	MOBILUX SA București, Șos. Pantelimon nr.161, sector 2, Tel : 021/2506270 Fax : 021/2507456 e-mail : nstiopu@parisot.com.ro	NU
STOIAN IOAN 1992-1008	AGENȚIE DE PROPRIETATE INDUSTRIALĂ ȘI TRANSFER TEHNOLOGIC "STOIAN IOAN" Roman, 611127, B-dul Republicii, bloc 46, sc. C, ap. 35, jud. Neamț, Tel/Fax: 0233/741268, GSM: 0745 643738, istoian@engineer.com	DA
STRECHE GHERGHINA 1997-1116	OMV PETROM S.A. Bucuresti, Calea Dorobantilor nr. 239, Sector 1. Telefon: 40 60092; Mob. 0723 55 20 26; Fax: 4060433 e-mail: gherghina.streche@petrom.com	NU
STURZA IOANA 1999-59	CABINET M. OPROIU-CONSILIERE ÎN PROPRIETATE INTELLECTUALĂ București, Str. Popa Savu, nr. 42, parter, sector 1, Tel : 021/ 2602833, 021/2602834, Fax : 021/2602836, 021/2602835, P.O.Box2-229, office@oproiu.ro	DA
STURZA OANA ALINA 2003-1224	CABINET INDIVIDUAL OANA ALINA STURZA Bucuresti, Intr. Teiul Doamnei, nr.1, bl.19A, ap.39 Mobil: 0741136409, e-mail: alinasturza@gmail.com	DA
SULIMAN MARIA- GABRIELA 1999-1147	AGENȚIA NAȚIONALĂ A MEDICAMENTULUI București, Str. Av. Sănătescu nr. 48 Tel.: 021/2241710/369, Fax: 021/2243497 e-mail: mariasuliman @anm.ro	NU
SUSU LILIANA – MARIA 1999-1144	CABINET INDIVIDUAL SUSU LILIANA MARIA Brasov, str. Carierei nr.126, cod postal 500216, Tel: 0721220858, liliana.csomos@yahoo.co.uk	DA
SZENTE SĂNDOR 1999-48	SZENTE SĂNDOR Odorheiu Secuiesc, str. Victoriei nr.41, ap.4, jud. Harghita, cod poștal 535600, Tel/fax: 0266219143, e-mail : prooffice@szente.ro, www.szente.ro	DA
ȘANTA VALENTINA 2003-1227	CABINET INDIVIDUAL VALENTINA ȘANTA Tg.Mures, str. Koos Ferencz nr.21, bl.21, ap.44, Mobil: 0740028967, 0728151499, fax: 0365815201 vsanta@gedeon-richter.ro, santa_valentina2002@yahoo.com	DA

ȘOVA DAN-EUGEN 1993-1013	PIDES-CABINET DE PROPRIETATE INDUSTRIALĂ București, Str. Valea Buzăului, nr. 10, bl. G30, ap. 36, sector 3, Tel: 021/3455351 GSM: 0723708632 e-mail: pides2004@yahoo.com	DA
TAVASZI ZOLTAN 2005-1471	CABINET PROPRIETATE INDUSTRIALA TAVASZI ZOLTAN Bucuresti, Calea Mosilor nr.135, et.7, ap.14, tel: 021.3155969, fax: 021.3155969, tavaszi.zoltan@gmail.com	DA
TĂRĂBÎC LUCIAN 2000-1195	LUTARIS INTELPROT S.R.L. Timisoara, 300426, str. Ana Ipatescu nr.45, Tel/Fax: 0256/489301, Mobil: 0742143718, 0723319154, e-mail: qualitarium@qualitarium.ro	DA
TĂRCHILA NICOLETA AURICA 2008-1595	CABINET ENPORA S.R.L. București, str. George Calinescu nr.52A, ap.1, 011694, Tel: 021 2300990; 031 1001634, Fax: 021 2302311; 031 1007927, pop@patents.ro	DA
TĂTARU DOINA 1995-19	PERSOANĂ FIZICĂ Piatra Neamț, Str. Apele Minerale nr. 4, Tel: 0233/223602, e-mail: doina_tataru@msn.com	DA
TEODORESCU MIHAELA 1995-30	ROMINVENT S.A. București, Str. Ermil Pangratti nr. 35, et.1, sect.1 Tel: 021/2312515, Fax: 021/2312550 e-mail: mteodorescu@rominvent.ro	DA
TEODORU EMANUEL 2004-1322	TEODORU & ASSOCIATES SRL Bucuresti, bd. Marasesti nr.2B, bl.A, sc.2, parter, ap.4 bis, cod postal 040254, Tel: 0213367722, Fax: 0213367723, e-mail: emanuel@teodoru.ro, www.romaniatrademarks.ro	DA
TEODORU VIOLETA 2003-1264	TEODORU & ASSOCIATES SRL Bucuresti, bd. Marasesti nr.2B, bl.A, sc.2, parter, ap.4 bis, cod postal 040254, Tel: 0213367722, Fax: 0213367723, GSM: 0722549219 e-mail: violeta@teodoru.ro, www.romaniatrademarks.ro	DA
TOMUȘ OCTAVIAN ION 2005-1481	SOCIETATE CIVILĂ PROFESIONALĂ MĂRGĂRIT, FLOROV & ASOCIAȚII București, str. Dornei nr.56, et.1, camera 1, tel: 0214103992, fax: 0214103570, e-mail: office@mfplawyers.ro	DA
TUDOR DANIELA 1999-1136	TUDOR DANIELA – persoana fizica autorizata Bucuresti, str. Baba Novac nr.11, bl. G17, ap.51, cod postal 031623, Tel./Fax.: 040213240412 Mobil : 0749218326, consultanta@tudordaniela.ro	DA

TURTOI RADUCU 2007- 1545	TURTOI INTELECTUAL PROPERTY FIRM SRL Bucuresti, Splaiul Independenței nr.3, bl.17, ap.7,sector 5, mobil: 0722390388, tel/fax: 021.3135120, office@turtoi.ro, www.turtoi.ro	DA
ȚOȚU IOAN 2000-1196	N.P.C. S.R.L. Brasov, str. Alexandru cel Bun, nr.13, bl.E28, ap.7, cod 500025, OP 1 – CP 298, GSM: 0744520357, e-mail: totu@unitbv.ro	DA
ȚULUCA DOINA 1996-48	NESTOR NESTOR DICULESCU KINGSTON PETERSEN – CONSILIERE ÎN P.I. S.R.L. București, sector 1, sos. Bucuresti Ploiesti, nr.1A, Bucharest Business Park, corp A, et.1 camerele 9 si 10, tel: 0212011200, fax: 0212011210, e-mail : doina.tuluca@nnkp.ro	DA
ȚURCANU CONSTANTIN 1992-10	INVENTA - AGENTIE DE PROPRIETATE INTELECTUALA S.R.L. București, Bdul Corneliu Coposu, nr. 7, bl. 104, sc.2, etaj 1, ap.31, sector 3, Tel : 021/3200285, Tel/Fax : 021/3228325,GSM : 0744 324510, e-mail : inventa@mark-patent.ro	DA
UDREA ELENA RODICA 1994-25	OSTER – SOCIETATE CIVILA PROFESIONALA DE PROPRIETATE INDUSTRIALA Bucuresti, Str. Batiste nr.35, ap. 23, sector 2 Tel/Fax: 021/3147249, 0721254270, traianosiescu@xnet.ro	DA
VASILESCU RALUCA 1995-37	CABINET M. OPROIU-CONSILIERE ÎN PROPRIETATE INTELECTUALĂ București, Str. Popa Savu, nr. 42, parter, sector 1, Tel : 021/2602834, 021/2602833, Fax : 021/2602836, 021/2602835, office@oproiu.ro	DA
VĂTAVU LIVIU 2006- 1539	SC ANTIBIOTICE SA Iasi, str. Valea Lupului nr 1, cod 707410, tel: 0742532882. 0727024582, fax: 0232.211020, e-mail: liviu.vatavu@antibiotice.ro, trademarks@antibiotice.ro	NU
VELCEA MARIAN 1994-26	INVEL – AGENȚIE DE PROPRIETATE INDUSTRIALĂ București, str. Ion Ghica nr.3, ap.20, Fax: 0311.027.616, GSM: 0723205048, 0788885352, velcea@invel.ro	DA
VELICA ION GABRIEL 2004 - 1370	CABINET VELICA – Agenție de proprietate industrială Bucuresti, str. Brutus M.I., nr.13, ap.3, cod 050124 Tel/ Fax: 021/3357463, Mobil: 0722645283, www.velica.ro, office@velica.ro	DA

VELICU ANCA 2003- 1275	CONSTANTIN & VELICU – INTELLECTUAL PROPERTY SRL Bucuresti, sector 4, str. Trestiana nr.1A, bl. 8A, sc.A, ap.16, Tel: 0314256780, fax: 0314256781, office@candv-ip.ro	DA
VELȚAN LOREDANA 1999-45	INVENTA - AGENTIE DE PROPRIETATE INTELLECTUALA S.R.L. București, Bdul Corneliu Coposu, nr. 7, bl. 104, sc.2, etaj 1, ap.31, sector 3, Tel : 021/3200285, Tel/Fax :021/3228325,inventa@mark-patent.ro	DA
VIRGILIUS VASILACHE 2003-1228	EDIPLAST S.R.L. Tg. Mureș, Str. Măgurei nr.25, ap.2, 0744394036 Tel/Fax: 0265/263775,moniadel@artelecom.net	DA
VISALOM MONICA 2004 - 1340	AGENȚIE DE PROPRIETATE INDUSTRIALĂ – APIA SRL București, Str. Romancierilor nr.5, bl.C14, sc.B Ap.41, sector 6; OP 23 CP 11,Tel./Fax: 021/7783100; e-mail: office@mark-apia.ro, Site: www.mark-apia.ro	DA
VIȘOIU LILIAN CĂTĂLIN 2003-1246	CABINET DE PROPRIETATE INDUSTRIALĂ “VIȘOIU LILIAN CĂTĂLIN” București, bd. Unirii nr.74, bl. J3B, sc.3, ap. 41, Tel/Fax: 021/3167043, GSM: 0744480657, visoiucatalin@yahoo.com,	DA
VLAD CONSTANTIN 2000-1199	VLAD CONSTANTIN Constanța, Bdul. 1 decembrie 1918 nr. 5, bl.F16, ap.34, Tel/Fax: 0241/625643, GSM: 0722 370300, e-mail: vlad@gmb.ro	DA
VOICU ALEXANDRA 1992-5	CABINET VOICU ALEXANDRA București, B-dul Magheru, nr. 9, sc. 2, et.9, ap. 89, sector 1, PO BOX 22-246, Tel/Fax: 021/3153684, alexandra.voicu@upcmail.ro	DA

Notă: Listele privind consilierii în proprietate industrială s-au tipărit conform datelor trimise de Camera Națională a Consilierilor în Proprietate Industrială, din România. Pentru relații suplimentare, vă rugăm să vă adresați doamnei Mihaela Teodorescu.

ORDIN nr. 03/15.01.2002

În temeiul art. 6, alin. 3, din HG nr. 573/07.09.1998, și a Deciziei Primului-ministru, nr. 45/13.03.1998, Directorul General al Oficiului de Stat pentru Invenții și Mărci emite următorul:

ORDIN

Articol unic: Lista centrelor regionale, cuprinzând datele utile și instituțiile gazdă, așa cum sunt prezentate în anexă, se publică în Buletinul Oficial de Proprietate Industrială, împreună cu prezentul Ordin.

Director General

CENTRE REGIONALE PENTRU PROMOVAREA PROPRIETĂȚII INDUSTRIALE ÎN ROMÂNIA, ÎNFIINȚATE ÎN TERITORIU CU SPRIJINUL OFICIULUI DE STAT PENTRU INVENȚII ȘI MĂRCI

Florin POPA Coordonator al Centrelor regionale de Promovare a Proprietății Industriale, din partea OSIM;
str. Ion Ghica, nr. 5, sector 3, București 030044, România
e-mail: florin.popa@osim.ro
tel: (004) 021 306.08.00 int. 318
fax: (004) 021 312.38.19
mobil: 0723 330 752

BACĂU

- str. Libertății, nr. 1, cod 600052, județul Bacău
- tel: 0234 570010, int. 104
- fax: 0234 571070
- mobil: 0744538409
- e-mail: camerabc@cciabc.ro; strategie@cciabc.ro; crppi@cciabc.ro
- www.cciabc.ro/departamente/crppi.php
- coordonator activitate centru: dl Doru SIMOVICI - președinte CCIA
- persoană contact: ing. Ștefan POPA

BAIA MARE

- bd Independenței, nr. 4B, Baia Mare, Cod 430123, județul Maramureș
- tel./fax: 0262 213753
- e-mail: crpppimm@bic.cdimm.org; carmen@bic.cdimm.org
- http://crpppimm.cdimm.org/
- coordonator: dl Nicolae DĂSCĂLESCU - președinte CDIMM
- persoană contact: ing. Carmen NEACȘU - director centru

BIHOR

- str. Roman Ciorogariu, nr. 65, Oradea, cod 410009, C.P. 211, județul Bihor
- tel: 0259 417807; 0359417991; 0359417992
- fax: 0259 47 0015
- e-mail: secretariat@ccibh.ro
- coordonator activitate centru: dl Constantin BADEA - director general CCI Bihor
- persoană contact: dna Mihaela SECARĂ

BISTRIȚA-NĂSĂUD

- str. Petre Ispirescu, nr. 15 A, Bistrița, cod 420081, județul Bistrița-Năsăud
- tel: 0263 230640; 230400; 210038
- fax: 0263 230640; 210039
- e-mail: office@ccibn.ro sau relatii@ccibn.ro
- www.cciabn.ro
- **adresa pentru corespondență:** O. P. 1, C. P. 18, Bistrița 420081, județ Bistrița-Năsăud
- coordonator: dl Vasile BAR - președinte CCIA Bistrița
- responsabil centru: ing. Daniel Cristian BĂLAN - tel: 0733.900.193

BRĂILA

- str. Pensionatului, nr. 3, C.P. 6-42, Brăila, cod 810245, județul Brăila
- tel/fax: 0239 613716; 613172; 614324
- e-mail: cciabr@brx.ssibr.ro
- coordonator: dl Ioan CHIRIACESCU, director executiv CCIA
- responsabil centru: dna ing. Angela SPIRIDON

BRAȘOV

- adresa de vizitare și consultanță: Colina Universității, corp I
- **adresa de corespondență:** Brașov, cod 500500, județul Brașov, O.P. 1, C.P. 298
- tel: 0268 412921/196
- fax: 0268 472241
- e-mail: totu@unitbv.ro
- www.ctib.ro
- director centru: dl Ioan ȚOȚU, mobil: 0744 520357
- persoană contact: dna Simona HRIȚCU

CLUJ-NAPOCA

- Universitatea Tehnică Cluj-Napoca
- adresă sediu lucrativ: str. Constantin Daicoviciu, nr. 15, cod 400020
- adresa de corespondență: str. Memorandumului, nr. 28, cod 400114 Cluj-Napoca, județul Cluj
- tel: 0264 401320
- fax: 0264 593333
- e-mail: liliana.pop@staff.utcluj.ro
- www.utcluj.ro
- coordonator: prof. univ. dr. ing. dr. h. c. mult. Radu MUNTEANU, rectorul Universității Tehnice din Cluj-Napoca
- contact: ing. MBA Liliana POP, tel: 0722603686

CONSTANȚA

- Bd Alexandru Lăpușneanu, nr. 185 A, județul Constanța
- tel: 0241-618475; 613907; 619854
- fax: 0241-619454
- e-mail: barothi@ccina.ro
- www.ccina.ro
- coordonator activitate centru: dl C. JUGANARU - director executiv CCINA
- persoană contact: dna ing. Adriana BAROTHI

COVASNA

- sediul ASIMCOV, str. Presei, nr. 4 , Sfântu-Gheorghe, cod 520009, județul Covasna, O.P. 1, C.P. 167
- tel/fax: 0267 318152
- e-mail: stanciu@planet.ro
- coordonator: dl Miklos Levente BAGOLY - președinte ASIMCOV
- responsabil centru: dna Adelina STANCIU, tel: 0744435291

CRAIOVA

- str. Libertății, nr. 19, corp Administrativ Universitate, camera 208-209 Craiova, cod 200583, județul Dolj
- pentru corespondență: C.P. 609, O.P. 6 , Craiova
- tel/fax: 0251 534880
- e-mail: inventii@administrativ.ucv.ro
- e-mail: gmanolea@em.ucv.ro sau gmanolea@gmail.com
- www.central.ucv.ro/newwebpg/ciitt/CRPPI.htm sau <http://em.ucv.ro/cercetare/ciitt>
- coordonator: prof. dr. ing. Gheorghe MANOLEA, tel: 0744771432
- persoane contact: prof. dr. ing. Gheorghe MANOLEA, ing. Ionela MINCĂ

GALAȚI

- Departamentul Strategie și Relații Externe, Camera de Comerț, Industrie și Agricultură, Galați, județul Galați
- str. Mihai Bravu, nr. 46, Galați, România, 800208
- tel: +4.0236.460.545; 460312; 461.188
- fax: 0236.460.650
- e-mail: ccia@cciagl.ro; camcomin@cciagl.ro
- www.cciagl.ro
- coordonator: dl Dan Lilion GOGONCEA - președinte CCIA Galați

IAȘI

- Campus Universitar Tudor Vladimirescu, bl. T24, et. 1, cod 700305, C.P. 2002, O.P. 10, Iași
- tel/fax: 0232 214763
- e-mail: inventica@inventica.org.ro
- coordonator: dl prof. univ. dr. ing. Boris PLAHTEANU

SIBIU

- Universitatea Lucian Blaga din Sibiu
- Centrul Regional pentru promovarea Protecției Proprietății Industriale, Sibiu, Bd Victoriei 10, cod 550024, Sibiu, județul Sibiu
- coordonator activitate centru: dl prof. univ. dr. ing Constantin OPREAN, rectorul Universității Lucian Blaga
- tel/fax: 0269.21.79.89; 0269.43.01.10
- tel: 0269.216062, int. 138
- e-mail: mihail.titu@ulbsibiu.ro; daniela.flucsa@ulbsibiu.ro; daniela.luca@ulbsibiu.ro
- secretară centru: ec. Daniela LUCA
- persoane de contact: director centru: prof. univ. dr. ing. ec. Mihail ȚÎȚU,
jurist Daniela Maria FLUCSĂ

SUCEAVA

- str. Universității, nr. 15-17, Suceava, cod 720229, județul Suceava
- tel: 0230 521506; 520099
- fax: 0230 520099; 521506
- e-mail: ccisv@ccisv.ro; ovidon@ccisv.ro
- coordonator: cons. jur. Ovidiu DONȚU - director General CCIA
- tel: 0741221494
- persoană de contact: dl Lucian GHEORGHIU

TÂRGU-MUREȘ

- Centrul Regional de Promovare a Protecției Proprietății Industriale, str. Henri Coandă, nr. 1, Târgu-Mureș, cod 540048, județul Mureș
- tel: 0365806829
- fax: 0265250377
- e-mail: crpppi@rdslink.ro; office@patlib-mures.ro
- www.patlib-mures.ro
- persoană contact: dl chim. Mircea POP

TIMIȘ

- sediul lucrativ: str. Piața Victoriei, nr. 3 , parter, sediu al CCIA Timiș, Timișoara, cod 300030, județul Timiș
- tel: 0256 497136
- fax. 0256 219173
- e-mail: Aurelia.Chira@cciat.ro; ru@cciat.ro
- www.cciat.ro
- coordonator: dl Georgică CORNU - președinte CCIA
- responsabil centru: dna Aurelia CHIRA, consilier, tel: 0745 422896

Colegiul de redacție

Alice Mihaela Postăvaru - *Șef Serviciu Desene și Modele*
Cristina-Maria Bararu - *Șef Serviciu Editură - Tipografie*
Emanuela Ungurașu - *Referent, Serviciul Desene și Modele*
Aurelia Mihalcea - *Referent, Serviciul Desene și Modele*
Adriana Negoită - *Redactor responsabil BOPI - Secțiunea DM*
Anca Șogor - *Tehnoredactare*



Editare și tehnoredactare computerizată: **Editura OSIM®**

Coperta: *Cristina-Maria Bararu*

Tiparul executat sub comanda nr. 378 din 13.12.2010, la
Tipografia OFICIULUI DE STAT PENTRU INVENȚII ȘI MĂRCI, BUCUREȘTI

Inscripționat la: Tipografia O.S.I.M. sub comada nr. 379/13.12.2010

Dirrecția - Redacția - Administrația
OFICIUL DE STAT PENTRU INVENȚII ȘI MĂRCI
Str. Ion Ghica nr. 5, Sector 3,
telefon: +4021 306.08.00 până la +4021 306.08.29
fax: +4021 312.38.19
e-mail: office@osim.ro <http://www.osim.ro>
BUCUREȘTI - ROMÂNIA

Tehnoredactare și tipar : OFICIUL DE STAT PENTRU INVENȚII ȘI MĂRCI