

OFICIUL DE STAT  
PENTRU  
INVENȚII ȘI MĂRCI

ROMÂNIA



**BULETINUL OFICIAL  
DE  
PROPRIETATE  
INDUSTRIALĂ**

**Secțiunea DESENE și MODELE  
(DESIGN)**

**Nr. 2/2010**

ROMANIA



OFICIUL DE STAT PENTRU INVENȚII ȘI MĂRCI

**BULETIN OFICIAL  
DE  
PROPRIETATE INDUSTRIALĂ**

**SECȚIUNEA DESENE ȘI MODELE  
(DESIGN)**

**2/2010**

© Toate drepturile sunt rezervate O.S.I.M. Această publicație nu va putea fi reprodusă în tot sau în parte, în niciun mod, fără autorizație prealabilă.

# BULETIN OFICIAL DE PROPRIETATE INDUSTRIALĂ

**Nr. 2/2010**

## OFICIUL DE STAT PENTRU INVENȚII ȘI MĂRCI

### *Direcția-Redacția-Administrația*

str. Ion Ghica, nr. 5, sector 3  
telefon: + 4021.306.08.00  
          până la  
          + 4021.306.08.29  
fax: + 4021.312.38.19  
e-mail: office@osim.ro  
e-mail: editura@osim.ro  
[http://](http://www.osim.ro) www.osim.ro

BUCUREȘTI - ROMÂNIA

ISSN-1223-7728

## CUPRINS GENERAL

Prezentare BOPI .....	5
Coduri normalizate OMPI, utilizate în BOPI .....	8
Cereri de înregistrare a desenelor și modelelor, depuse la O.S.I.M publicate pe Internet în baza Ordinului nr. 81/2008..	.11
Lista cererilor de înregistrare a desenelor și modelelor publicate, aranjate	
• în ordinea crescătoare a numerelor de înregistrare .....	43
• în ordinea alfabetică a solicitanților .....	45
Lista desenelor și modelelor înregistrate în Registrul Național al desenelor și modelelor (DM), conform hotărârii comisiei de specialitate a O.S.I.M	
• DM depuse pe cale națională. ....	51
• DM depuse pe cale internațională. ....	53
Lista cererilor de desene și modele respinse conform hotărârii comisiei de specialitate a O.S.I.M. ....	57
Mențineri în vigoare .....	61
Lista certificatelor de înregistrare a desenelor și modelelor reînnoite, și perioada de valabilitate a acestora .....	65
Lista titularilor decăzuți din drepturi .....	69
Revalidări ale certificatelor de înregistrare .....	75
Anulări ale unor certificate de înregistrare a desenelor și modelelor .....	79
Modificări în situația juridică a titularilor .....	83
Hotărâri ale instanțelor judecătorești .....	87
Renunțare la drepturi .....	91
Erate .....	95
Diverse	
• Lista consilierilor în proprietate industrială și a mandatarilor autorizați în proprietate industrială .....	101
• Centre regionale pentru promovarea proprietății industriale în România .....	147

## SOMMAIRE

Présentation du BOPI .....	5
Codes normalisés de l'OMPI utilisés dans le BOPI .....	8
Demandes d'enregistrement des dessins et des modèles déposées à l'OSIM publiées sur l'Internet en vertu de l'Ordre N° 81/2008 .....	11
Liste des demandes d'enregistrement des dessins et des modèles publiés, <ul style="list-style-type: none"><li>• ordonnée dans l'ordre croissant des numéros d'enregistrement .....</li><li>• ordonnés dans l'ordre alphabétique des déposants .....</li></ul>	43 45
Liste des modèles enregistrés au Registre National des Dessins et des Modèles (DM) conformément à la décision de la Commission de Spécialité de l'Office d'Etat pour les Inventions et les Marques <ul style="list-style-type: none"><li>• DM déposés par voie nationale .....</li><li>• DM déposés par voie internationale .....</li></ul>	51 53
Liste des demandes d'enregistrement refusées conformément à la décision de la Commission de Spécialité de l'Office d'Etat pour les Inventions et les Marques .....	57
Maintiens en vigueur .....	61
Liste des certificats d'enregistrement des dessins et modèles renouvelés et leur période de validité .....	65
Liste des titulaires déchus des droits .....	69
Restauration des certificats d'enregistrement de dessins et modèles .....	75
Annulation des certificats d'enregistrement des dessins et modèles .....	79
Modifications dans la situation juridique du titulaire .....	83
Décision des tribunaux .....	87
Renoncement aux droits .....	91
Errata .....	95
Miscellanées <ul style="list-style-type: none"><li>• Liste des conseillers en propriété industrielle et des mandataires agréés en propriété industrielle .....</li><li>• Centres régionaux pour la promotion de la propriété industrielle en Roumanie .....</li></ul>	101 147

## CONTENTS

Introducing BOPI .....	5
WIPO normalised codes used in BOPI .....	8
Applications of registration of designs filed at OSIM published on the Internet based on the Order no. 81/2008 .....	11
List of the applications of registration of published designs arranged <ul style="list-style-type: none"><li>• in breeder succession of registration numbers .....</li><li>• in alphabetical order of the depositors .....</li></ul>	43 45
Designs registered in the National Register of Designs (DM) according to the decision of the State Office for Inventions and Trademarks design commission <ul style="list-style-type: none"><li>• DM deposited on national way .....</li><li>• DM deposited on international way .....</li></ul>	51 53
List of the applications of registration applications refused with the decision of the State Office for Inventions and Trademarks design commission .....	57
Maintenance in force .....	61
List of certificates for registration of the renewed designs and their period of validity .....	65
List of owners whose rights have ceased (forfeiture of their rights) .....	69
Certificates for design restoration .....	75
Cancellation of certificates for registration of the designs and models .....	79
Changes in the owner's legal status .....	83
Decisions of law courts .....	87
Renunciation of rights .....	91
Erratum .....	95
Miscellaneous <ul style="list-style-type: none"><li>• Liste of industrial property attorneys and industrial property authorized representatives .....</li><li>• Regional centres for the promotion of property in Romania .....</li></ul>	101 147

În Buletinul Oficial de Proprietate Industrială, cererile de înregistrare a desenelor și modelelor depuse la O.S.I.M. - sectorul Desene și modele, pentru care s-au constituit depozite reglementare, se publică în ordinea claselor:

- CLASA 01** - Produse alimentare
- CLASA 02** - Articole de îmbrăcăminte și mercurie
- CLASA 03** - Articole de voiaj, cutii, umbrele și obiecte personale, necuprinse în alte clase
- CLASA 04** - Perii
- CLASA 05** - Articole textile neconfeționate, materiale din fibre sintetice sau naturale
- CLASA 06** - Mobilier
- CLASA 07** - Articole de menaj, necuprinse în alte clase
- CLASA 08** - Articole și utilaje casnice de metal
- CLASA 09** - Ambalaje și recipiente pentru transportul sau păstrarea mărfurilor
- CLASA 10** - Ceasornicărie și alte instrumente de măsură, instrumente de control și de semnalizare
- CLASA 11** - Obiecte ornamentale
- CLASA 12** - Mijloace de transport și de ridicat
- CLASA 13** - Aparate de producere, distribuție și transformare a energiei electrice
- CLASA 14** - Aparate de înregistrare, de telecomunicații și prelucrare a informațiilor
- CLASA 15** - Mașini necuprinse în alte clase
- CLASA 16** - Articole fotografice, cinematografice sau optice
- CLASA 17** - Instrumente muzicale
- CLASA 18** - Imprimerie și mașini de birou
- CLASA 19** - Papetărie, articole de birou, materiale pentru arte, învățământ
- CLASA 20** - Echipamente pentru vânzare și publicitate, semne luminoase, indicatoare
- CLASA 21** - Jocuri, jucării, corturi și articole de sport
- CLASA 22** - Arme, articole pirotehnice, articole pentru vânătoare, pescuit sau distrugerea animalelor dăunătoare
- CLASA 23** - Instalații pentru distribuția fluidelor, instalații sanitare de căldură, de ventilație și condiționare a aerului, combustibili solizi
- CLASA 24** - Medicină și laboratoare
- CLASA 25** - Construcții și elemente de construcții
- CLASA 26** - Aparate de iluminat
- CLASA 27** - Tutun și articole pentru fumători
- CLASA 28** - Produse farmaceutice sau cosmetice, articole și instrumente pentru toaletă
- CLASA 29** - Dispozitive și echipamente contra incendiilor, pentru prevenirea accidentelor sau salvare
- CLASA 30** - Articole pentru îngrijirea sau întreținerea animalelor
- CLASA 31** - Mașini și aparate pentru prepararea mâncărilor și a băuturilor, necuprinse în alte clase
- CLASA 32** - Simboluri grafice și logo-uri, motive decorative pentru suprafețe, ornamentații
- CLASA 99** - Diverse

---

\* Conform Aranjamentului de la Locarno, din 8 octombrie 1968, revizuit în 1998.

CONDIȚII DE VÂNZARE A  
BULETINULUI OFICIAL DE PROPRIETATE INDUSTRIALĂ

Buletinul Oficial de Proprietate Industrială se poate obține de la **Oficiul de Stat pentru Invenții și Mărci**, str. Ion Ghica, nr. 5, sector 3, București.

- Relații despre condițiile anuale de abonare le puteți obține de la O.S.I.M., telefon +4021.306.08.00 până la +4021.306.08.29 interior 203 sau 275.
- Prețul unui abonament la publicația BOPI - DM -suport hârtie- este de 564 lei (cu difuzare prin poștă) și de 520 lei, cu ridicare de la sediul OSIM.
- Prețul unui abonament la publicația BOPI - DM -suport electronic- este de 283 lei (cu difuzare prin poștă) și de 213 lei, cu ridicare de la sediul OSIM (la solicitare, poate fi transmis prin FTP la prețul de 150 lei).
- În cazul în care vor interveni modificări ale prețurilor, acestea vor fi anunțate.

- Începând cu data de 1 septembrie 2004, contul OSIM este:
- IBAN RO 89TREZ 7005025XXX000278, Activitatea de Trezorerie și Contabilitate Publică a Municipiului București (ATCPMB)
- cod fiscal 4266081.

- Începând cu data de 1 ianuarie 2006, conturile IBAN OSIM de la Banca Comercială Română, Sala Palatului, sunt:

	CONT IBAN NOU	CONT IBAN VECHI
- cont LEI	IBAN RO49RNCB0080005630320001	IBAN RO56RNCB5025000007740001
- cont USD	IBAN RO22RNCB0080005630320002	IBAN RO29RNCB5025000007740002
- cont EUR	IBAN RO38RNCB0080005630320005	IBAN RO61RNCB5025000007740008
- cont CHF	IBAN RO65RNCB0080005630320004	IBAN RO45RNCB5025000007740005

Programul de lucru cu publicul, al Registraturii O.S.I.M., este următorul:

luni - joi: 8,30 - 16,00  
vineri: 8,30 - 13,30

# **CERERI DE ÎNREGISTRARE A DESENELOR ȘI MODELELOR DEPUSE**

(conform Legii nr. 129/29.12.1992 privind protecția  
Desenelor și Modelelor)

În cuprins, sunt publicate cererile pentru care s-a cerut protecția în România, inclusiv cele conform Aranjamentului de la Haga, pentru care România a fost desemnată, și care au fost publicate în Buletinul Internațional de Desene și Modele.

Publicarea cererilor internaționale în Buletinul Oficial de Proprietate Industrială se face gratuit, cuprinzând doar datele bibliografice, și nu produce efecte juridice, scopul fiind informarea persoanelor interesate.

\*

\*

\*

The applications requesting protection of designs in Romania are published, the ones under the Hague Agreement for which Romania has been designated included which applications have been published in the International Bulletin of Designs.

Publication of international applications in the Official Bulletin of Industrial Property is free of charge and only comprises the bibliographic data and produces no legal effects, its aim being that of informing the interested persons.



**Extras din codurile normalizate ale Organizației Mondiale a Proprietății Intelectuale - OMPI - (norma ST3)**  
referitoare la organizațiile internaționale și țările care eliberează sau înregistrează titluri de proprietate industrială și care se regăsesc frecvent în Buletinul Oficial de Proprietate Industrială (lista este actualizată de OMPI, în aprilie 2007).

AD - Andora	EG - Egipt	KH - Cambodgia	RW - Ruanda
AE - Emiratele Arabe Unite	EH - Sahara Occidentală <sup>3</sup>	KI - Kiribati	SA - Arabia Saudită
AF - Afganistan	EM - Oficiul pentru	KM - Comore (Insule)	SB - Insulele Salomon
AG - Antigua și Barbuda	Armonizarea Pieței	KN - Saint Kitts și Nevis	SC - Seychelle
AI - Anguilla	Interne (Mărci și	KP - Republica Populară	SD - Sudan
AL - Albania	Modele Industriale)	Democrată Coreea	SE - Suedia
AM - Armenia	(OHIM)	KR - Republica Coreea	SG - Singapore
AN - Antilele Olandeze	EP - Oficiul European de	KW - Kuweit	SH - Sfânta Elena
AO - Angola	Brevete (OEB) <sup>1</sup>	KY - Insulele Caimane	SI - Slovenia
AP - Organizația Regională	ER - Eritreea	KZ - Kazahstan	SK - Republica Slovacă
Africană de Proprietate	ES - Spania	LA - Laos (Republica	SL - Sierra Leone
Intelectuală (ARIPO) <sup>1</sup>	ET - Etiopia	Democrată)	SM - San-Marino
AR - Argentina	FI - Finlanda	LB - Liban	SN - Senegal
AT - Austria	FJ - Fidji	LC - Santa Lucia	SO - Somalia
AU - Australia	FK - Insulele Falkland	LI - Lichtenstein	SR - Suriname
AW - Aruba	(Malvine)	LK - Sri Lanka	ST - Sao Tomee și Principe
AZ - Azerbaidjan	FO - Insulele Feroe	LR - Liberia	SV - Salvador
BA - Bosnia-Herzegovina	FR - Franța	LS - Lesotho	SY - Siria
BB - Barbados	GA - Gabon	LT - Lituania	SZ - Elveția
BD - Bangladesh	GB - Anglia	LU - Luxemburg	
BE - Belgia	GC - Oficiul de Brevete al	LV - Letonia	
BF - Burkina Faso	Consiliului de Cooperare	LY - Libia	
BG - Bulgaria	pentru Statele Arabe din	MA - Maroc	TC - Insulele Turques
BH - Bahrein	Golf (GCC)	MC - Monaco	și Caiques
BI - Burundi	GD - Grenada	MD - Moldova	TD - Ciad
BJ - Benin	GE - Georgia	ME - Muntenegru	TG - Togo
BM - Bermude	GG - Guernsey	MG - Madagăscar	TH - Thailanda
BN - Brunei Darussalam	GH - Ghana	MK - Macedonia	TJ - Tajikistan
BO - Bolivia	GI - Gibraltar	ML - Mali	TL - Timor - Leste <sup>6</sup>
BR - Brazilia	GL - Groelanda	MM - Mianmar	TM - Turkmenistan
BS - Bahamas	GM - Gambia	MN - Mongolia	TN - Tunisia
BT - Bhutan	GN - Guineea	MP - Insulele Mariana de Nord	TO - Tonga
BV - Insula Bouvet	GQ - Guineea Ecuatorială	MR - Mauritania	TR - Turcia
BW - Botswana	GR - Grecia	MS - Montserrat	TT - Trinidad-Tobago
BX - Oficiul din Benelux pentru	GS - Georgia de Sud și	MT - Malta	TV - Tuvalu
Proprietate Intelectuală	Insulele Sandwich	MU - Maurice	TW - Taiwan (Provincie
(BOIP) <sup>2</sup>	GT - Guatemala	MV - Maldive	Chineză)
BY - Belarus	GW - Guineea-Bissau	MW - Malawi	TZ - Republica Unită
BZ - Belize	GY - Guiana	MX - Mexic	a Tanzaniei
CA - Canada	HK - Hong-Kong	MY - Malaezia	UA - Ucraina
CD - Republica Democrată	HN - Honduras	MZ - Mozambic	UG - Uganda
Congo	HR - Croația	NA - Namibia	US - Statele Unite ale Americii
CF - Republica Centrafricană	HT - Haiti	NE - Niger	UY - Uruguay
CG - Congo	HU - Ungaria	NG - Nigeria	UZ - Uzbekistan
CH - Elveția	IB - Biroul Internațional	NI - Nicaragua	VA - Saint-Siège
CI - Coasta de Fildeș	al Organizației Mondiale	NL - Olanda	VC - Saint Vincent
CK - Insulele Cook	de Proprietate Industrială	NO - Norvegia	et Grenadines
CL - Chile	(OMPI) <sup>5</sup>	NP - Nepal	VE - Venezuela
CM - Camerun	ID - Indonezia	NR - Nauru	VG - Insulele Virgine Britanice
CN - China	IE - Irlanda	NZ - Noua Zeelandă	VN - Vietnam
CO - Columbia	IL - Israel	OA - Organizația Africană de	VU - Vanuatu
CR - Costa Rica	IN - India	Proprietate Intelectuală	WO - Organizația Mondială de
CU - Cuba	IQ - Irak	(OAPI)	Proprietate Intelectuală
CV - Insulele Capului Verde	IR - Iran (Republica Islamică)	OM - Oman	(OMPI)
CY - Cipru	IS - Islanda	PA - Panama	(Biroul Internațional) <sup>5</sup>
CZ - Republica Cehă	IT - Italia	PE - Peru	WS - Samoa
DE - Germania <sup>4</sup>	JE - Jersey	PG - Papua - Noua Guinee	XN - Institutul Nordic pentru
DJ - Djibouti	JM - Jamaica	PH - Filipine	Brevete (NPI)
DK - Danemarca	JO - Iordania	PK - Pakistan	YE - Yemen
DM - Dominique	JP - Japonia	PL - Polonia	ZA - Africa de Sud
DO - Republica Dominicană	KE - Kenia	PT - Portugalia	ZM - Zambia
DZ - Algeria	KG - Kirghistan	PW - Insulele Palau	ZW - Zimbabwe
EA - Organizația Euroasiatică		PY - Paraguay	
a Brevetului <sup>1</sup>		QA - Qatar	
EC - Ecuador		QZ - Oficiul European pentru	
EE - Estonia		Comunitatea Soțiilor de	
		plante (CPVO)	
		RO - România	
		RS - Serbia	
		RU - Federația Rusă	

- 1 Organizații interguvernamentale (oficii regionale de brevete) ce acționează în folosul anumitor State Contractante, în cadrul PCT (Tratatul de Cooperare în domeniul brevetelor). În cazul Oficiului European de Brevete, acționează, de asemenea, ca Autoritate Internațională de Cercetare și Autoritate Internațională de Examinare Preliminară, în cadrul PCT.
- 2 Oficiul din Benelux pentru Proprietate Intelectuală (BOIP) (înainte, Oficiul pentru Mărci înregistrate și Modele industriale) a înlocuit oficiile naționale din Belgia, Luxemburg și Olanda, în ceea ce privește orice activitate care are legătură cu mărcile, desenele și modelele.
- 3 Nume provizoriu.
- 4 În bazele de date electronice ale Registrului Internațional de Mărci, Biroul Internațional al OMPI folosește următoarele coduri adiționale, diferite de codurile active ale Standardului ST.3: "DD" pentru a desemna Germania fără teritoriul care, înainte de 3 octombrie 1990, a constituit Republica Federală Germania; "DT" pentru a desemna Germania fără teritoriul care, înainte de 3 octombrie 1990, a constituit Republica Democrată Germania.
- 5 Codul "WO" este utilizat în legătură cu publicarea internațională sub PCT (Tratatul de Cooperare în domeniul brevetelor) (PCT), a cererilor internaționale, înregistrate la orice Oficiu receptor, membru PCT dar, în aceeași măsură, și în legătură cu publicarea depozitelor modelelor, în cadrul Acordului de la Haga privind Depozitul Internațional al Modelelor. În această privință, referirea se face la codul INID (33) acordat în Standardele WIPO ST.9 și ST.80. Codul "WO" este, de asemenea, potrivit pentru a fi folosit în ceea ce privește înregistrarea internațională a mărcilor, în cadrul Acordului de la Madrid și al Protocolului de la Madrid privind Înregistrarea internațională a Mărcilor. Codul "IB" este folosit în ceea ce privește primirea cererilor internaționale, în cadrul PCT, înregistrate de Biroul Internațional al OMPI, având și rolul de Oficiu receptor, membru PCT.
- 6 Cod - "TL" - adoptat în data de 20 mai 2002.

**CERERI DE ÎNREGISTRARE A DESENELOR ȘI  
MODELELOR, DEPUSE LA O.S.I.M., PUBLICATE  
PE INTERNET, ÎN BAZA ORDINULUI NR. 81/2008**

**CODURILE INID** ale cererilor de certificat de înregistrare a desenelor și modelelor au următoarea semnificație:

(21) Numărul depozitului național:

(22) Data depozitului național:

(43) Data publicării:

(71) Numele și adresa solicitantului:

(74) Numele și adresa mandatarului:

(72) Numele autorului:

(54) Denumirea desenului/modelului:

(28) Numărul de desene/modele:

(51) LOC (7) CI:

(57) Descrierea desenului/modelului:

(80)\*Numărul de depozit internațional, conform Aranjamentului de la Haga:

    Data înregistrării internaționale:

    Data publicării internaționale:

(30) Prioritate invocată:

(33) Țara:

(32) Data:

(31) Numărul:

---

\* Depozit internațional înregistrat conform Aranjamentului de la Haga, la care România a fost desemnată, publicat în Buletinul Internațional de Desene și Modele, care poate fi consultat integral, inclusiv reprezentările grafice, la Oficiul de Stat pentru Invenții și Mărci. Procurarea Buletinului Internațional de Desene și Modele se poate face prin abonament la Biroul Internațional O.M.P.I. - Geneva, Elveția.

**CERERI DE ÎNREGISTRARE A DESENELOR ȘI MODELELOR,  
DEPUSE LA O.S.I.M.**

În cuprins, sunt publicate toate cererile de înregistrare a desenelor și modelelor , depuse la Oficiul de Stat pentru Invenții și Mărci - Serviciul Desene și Modele, pentru care s-au constituit depozite reglementare în luna februarie 2010 (cu excepția cererilor pentru care nu s-au achitat taxele legale sau sunt incomplete). **Având în vedere art. 34 din Legea nr. 129/1992 privind desenele și modelele, modificată și completată prin Legea 280/2007**, pentru aceste cereri publicate, **persoana fizică sau persoana juridică îndreptățită la eliberarea certificatului beneficiază, provizoriu, de aceleași drepturi conferite titularului**, în conformitate cu prevederile **art. 30**, până la eliberarea certificatului de înregistrare, cu excepția cazurilor în care cererea de înregistrare a fost respinsă sau retrasă.

**Publicarea cererilor internaționale** în Buletinul Oficial de Proprietate Industrială - Secțiunea Desene și Modele **se face gratuit, cuprinzând doar datele bibliografice și nu produce efecte juridice**, scopul fiind informarea persoanelor interesate. Depozitele internaționale înregistrate conform Aranjamentului de la Haga, la care România a fost desemnată, sunt publicate în Buletinul de Desene și Modele Internaționale nr. 9/2009. Procurarea Buletinului de Desene și Modele Internaționale se poate face, prin abonament, la Biroul Internațional O.M.P.I. - Geneva, Elveția.

Publicarea datelor bibliografice a depozitelor se va face în ordinea crescătoare a claselor și subclaselor, conform Clasificării Internaționale pentru desene și modele (ediția a VIII -a), conform Aranjamentului de la Locarno.

Dacă **mai multe depozite au aceeași clasă și subclasă**, publicarea datelor bibliografice se va face în **ordinea numărului de înregistrare**.

În conformitate cu **art. 21 din Legea nr. 129/1992 privind desenele și modelele, modificată și completată prin Legea 280/2007**, **orice persoană interesată poate face opoziții** privind înregistrarea desenului sau modelului **în termen de 2 luni de la data publicării acestuia**.

În prezentarea cererilor de înregistrare a desenelor și modelelor, se folosesc codurile INID și codurile țărilor, a căror semnificație este dată la pag. 8 și 10.

**CLASA 01 - PRODUSE ALIMENTARE**

(21) f 2009 0536; (22) 28.05.2009; (43) 03.02.2010;  
 (71) KRAFT FOODS SCHWEIZ HOLDING GMBH, CHOLLERSTRASSE 4, CH 6301, CH; (74) KRAFT FOODS EUROPE GMBH, LINDBERGH-ALLEE 1, CH 8152, GLATTPARK; (72) LOTHER BOEHM GMBH; (54) PRALINĂ; (28) 1; (51) 01-01; (80) DM/071 852/ 28.05.2009/ 30.11.2009

**CLASA 06 - MOBILIER**

(21) f 2010 0036; (22) 10.02.2010; (43) 16.02.2010;  
 (71) S.C. DOLPLAST S.R.L., STR. GİRLEȘTI, NR. 119, CRAIOVA, DJ 200778, DJ; (74) SPRÎNCEANU NICOLAE - AGENȚIE DE CONSULTANȚĂ ÎN PROPRIETATE INTELLECTUALĂ ȘI TRANSFER DE TEHNOLOGIE, STR. GH. IONESCU ȘIȘEȘTI, NR. 96, BL. E2, SC. 1, AP. 8, MH 220212, DROBETA-TURNU-SEVERIN; (72) BERCU ION; (54) SCAUNE ȘI MASĂ; (28) 7; (51) 06-01



(21) f 2010 0036 - 1.2



(21) f 2010 0036 - 1.1



(21) f 2010 0036 - 1.3

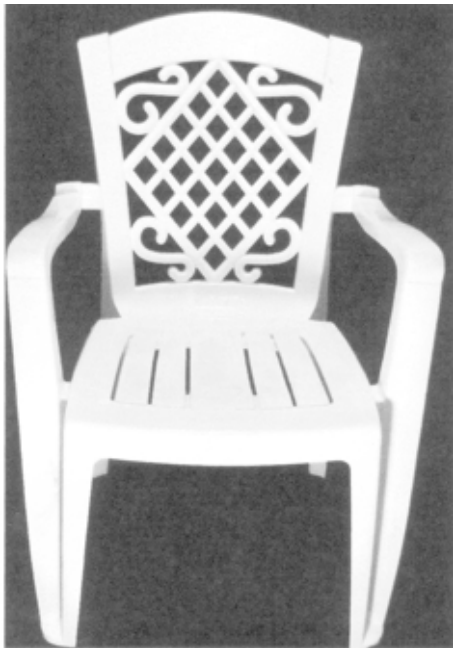

(21) f 2010 0036 - 2.1



(21) f 2010 0036 - 2.3



(21) f 2010 0036 - 2.2

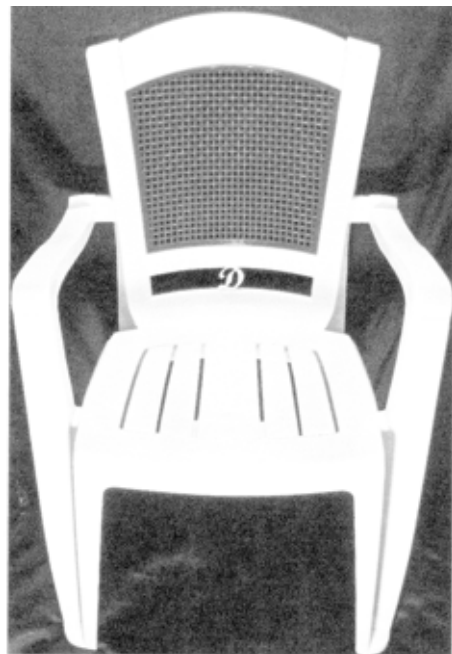

(21) f 2010 0036 - 3.1



(21) f 2010 0036 - 3.2

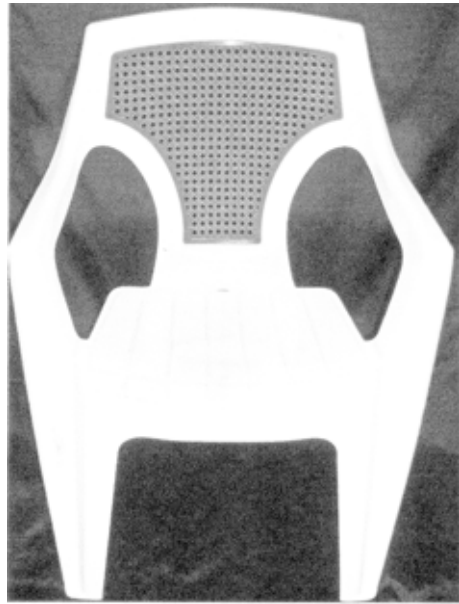

(21) f 2010 0036 - 4.1



(21) f 2010 0036 - 3.3

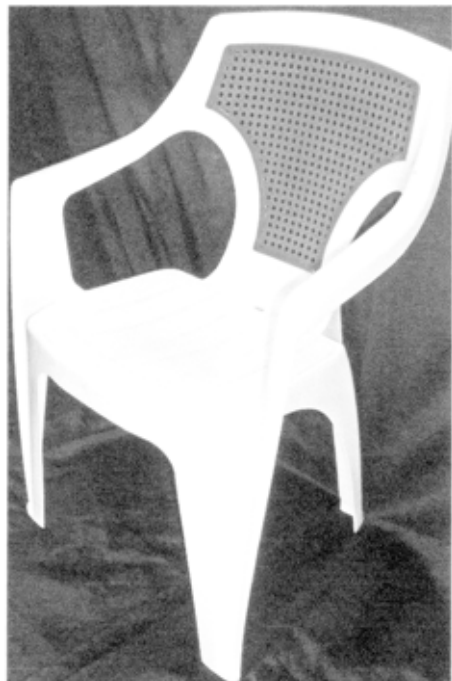

(21) f 2010 0036 - 4.2



(21) f 2010 0036 - 4.3



(21) f 2010 0036 - 5.2



(21) f 2010 0036 - 5.1

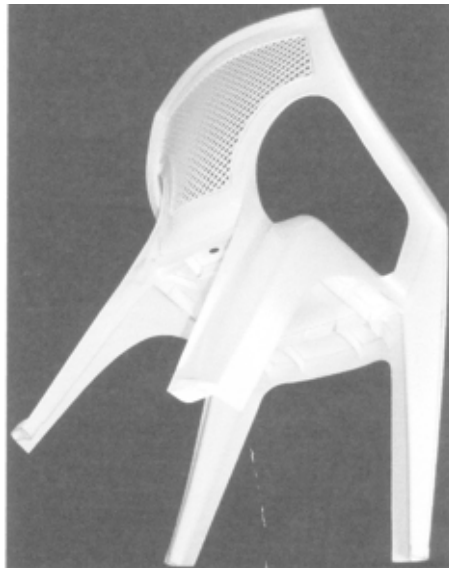

(21) f 2010 0036 - 5.3





(21) f 2010 0036 - 6.1



(21) f 2010 0036 - 6.2

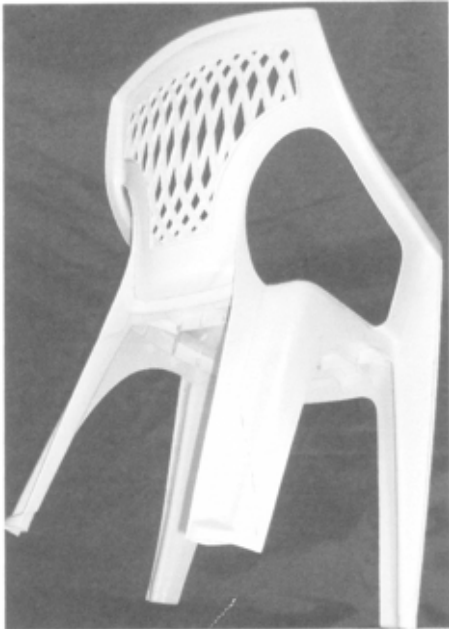

(21) f 2010 0036 - 6.3

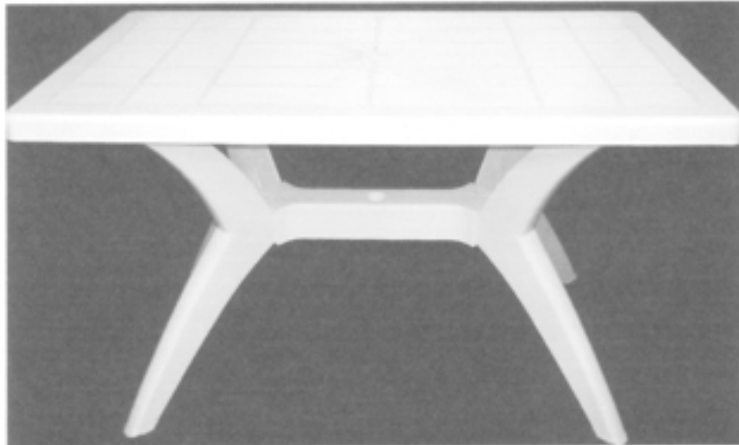

(21) f 2010 0036 - 7.1

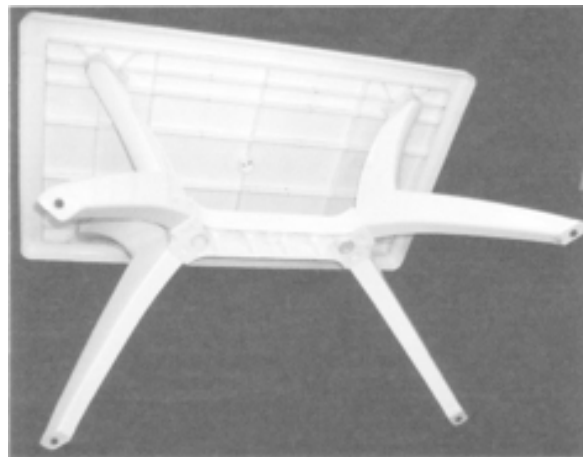

(21) f 2010 0036 - 7.2



(21) f 2010 0036 - 7.3

(21) **f 2010 0043**; (22) 12.02.2010; (43) 17.02.2010;  
(71) S.C. CĂTĂLIN INTERNAȚIONAL S.R.L.,  
STR. ZĂRANDULUI, NR. 75A, CRISCIOR, HD 2778, HD;  
(74) **AGENȚIA DE PROPRIETATE INDUSTRIALĂ LABIRINT**,  
STR. CORIOLAN PETREANU, NR. 28, AR 310151, ARAD;  
(54) **CANAPELE**; (28) 3; (51) **06-01**



(21) f 2010 0043 - 1



(21) f 2010 0043 - 2



(21) f 2010 0043 - 3

---

(21) **f 2010 0046**; (22) 15.02.2010; (43) 18.02.2010;  
 (71) S.C. CĂTĂLIN INTERNATIONAL S.R.L.,  
 STR. ZĂRANDULUI, NR. 75A, CRISCIOR, HD 2778, HD;  
 (74) **AGENTIA DE PROPRIETATE INDUSTRIALĂ LABIRINT**,  
 STR. CORIOLAN PETREANU NR.28, AR 310151, ARAD;  
 (54) **CANAPEA, COLȚAR**; (28) 2; (51) **06-01**



(21) f 2010 0046 - 1



(21) f 2010 0046 - 2

---

(21) **f 2010 0048**; (22) 15.02.2010; (43) 18.02.2010;  
 (71) S.C. ARDUDANA S.A., STR. ȘTEFAN CEL MARE ȘI  
 SFÂNT, NR. 22, ARDUD, SM 440114, SM; (74) **INVENTA**  
**AGENTIE DE PROPRIETATE INTELECTUALĂ S.R.L.**,  
 BD CÔRNELIU COPOSU, NR. 7, BL. 104, SC. 2, AP. 31,  
 SECTOR 3, 030602, BUCUREȘTI; (54) **SCAUNE**; (28) 7;  
 (51) **06-01**



(21) f 2010 0048 - 1



(21) f 2010 0048 - 2



(21) f 2010 0048 - 5



(21) f 2010 0048 - 3



(21) f 2010 0048 - 6



(21) f 2010 0048 - 4



(21) f 2010 0048 - 7

(21) f 2010 0051; (22) 28.01.2010; (43) 20.02.2010;  
(71) S.C. TREI BRAZI SRL, STR. TRAIAN, BL. 278, SC. A,  
ET. 1, AP. 3, VASLUI, VS 731019, VS; (54) SCAUNE; (28) 2;  
(51) 06-01



(21) f 2010 0051 - 1



(21) f 2010 0051 - 2

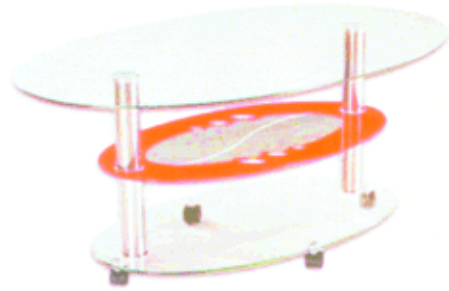

(21) f 2010 0014 - 2



(21) f 2010 0014 - 3

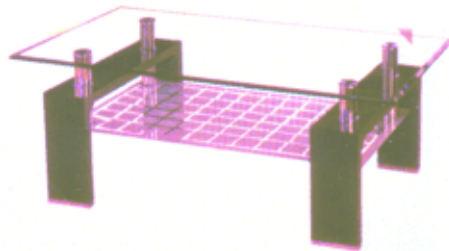

(21) f 2010 0014 - 4

---

(21) f 2010 0014; (22) 28.01.2010; (43) 03.02.2010;  
(71) S.C. TREI BRAZI SRL, STR. TRAIAN, BL. 278, SC. A,  
ET. 1, AP. 3, VASLUI, VS 731019, VS; (54) MESE; (28) 24;  
(51) 06-03

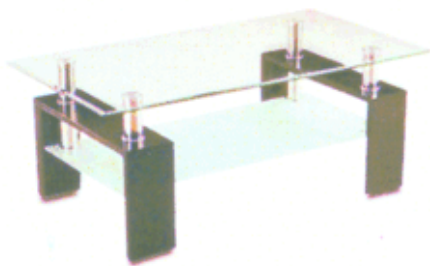

(21) f 2010 0014 - 1

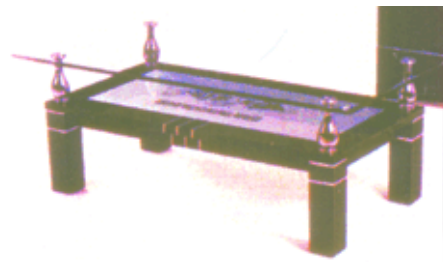

(21) f 2010 0014 - 5



(21) f 2010 0014 - 6



(21) f 2010 0014 - 10



(21) f 2010 0014 - 7



(21) f 2010 0014 - 11

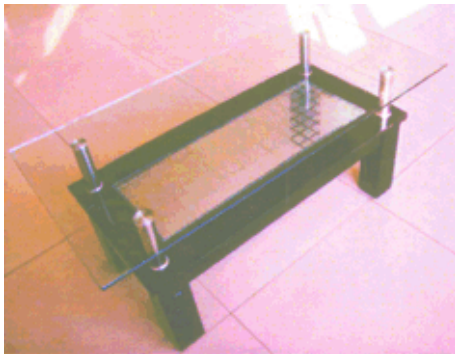

(21) f 2010 0014 - 8

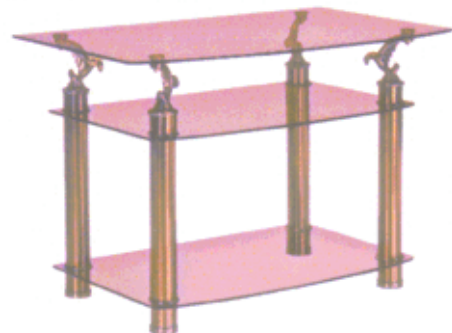

(21) f 2010 0014 - 12



(21) f 2010 0014 - 9

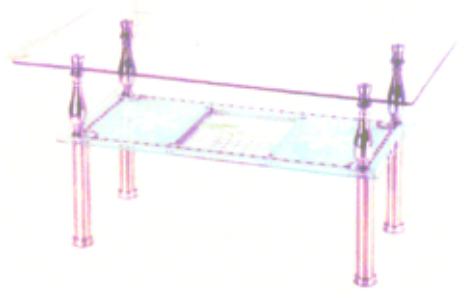

(21) f 2010 0014 - 13



(21) f 2010 0014 - 17

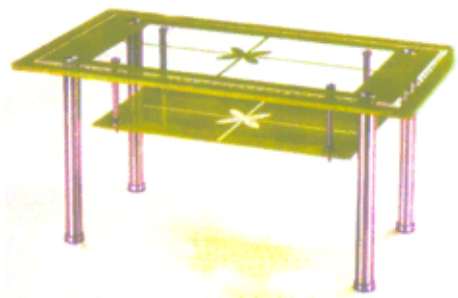

(21) f 2010 0014 - 14

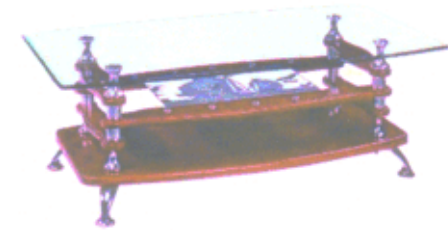

(21) f 2010 0014 - 18



(21) f 2010 0014 - 15



(21) f 2010 0014 - 19



(21) f 2010 0014 - 16



(21) f 2010 0014 - 20

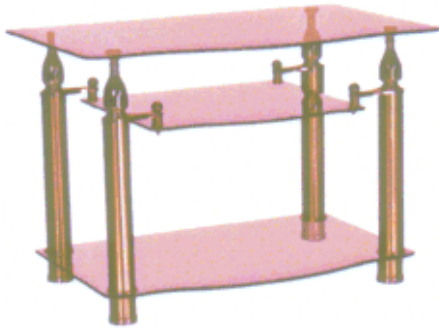

(21) f 2010 0014 - 21

(21) f 2010 0052; (22) 16.02.2010; (43) 20.02.2010; (71) S.C. TREI BRAZI SRL, STR. TRAIAN, BL. 278, SC. A, ET. 1, AP. 3, VASLUI, VS 731019, VS; (54) **MASĂ CAFEA TT199**; (28) 1; (51) **06-03**

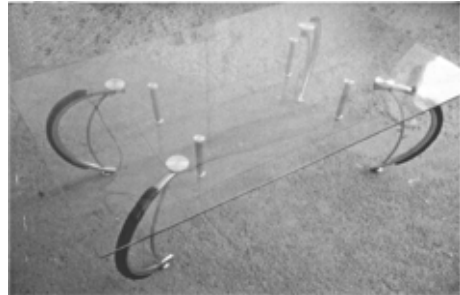

(21) f 2010 0052 - 1

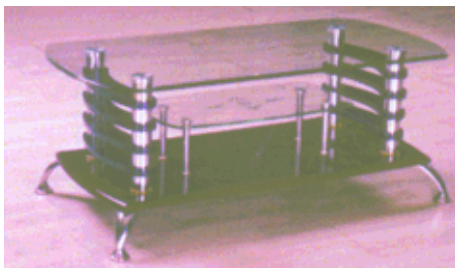

(21) f 2010 0014 - 22

(21) f 2010 0050; (22) 28.01.2010; (43) 20.02.2010; (71) S.C. TREI BRAZI SRL, STR. TRAIAN, BL. 278, SC. A, ET. 1, AP. 3, VASLUI, VS 731019, VS; (54) **CUIERE**; (28) 6; (51) **06-06**



(21) f 2010 0014 - 23



(21) f 2010 0050 - 1



(21) f 2010 0014 - 24

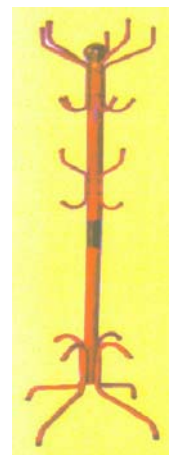

(21) f 2010 0050 - 2





(21) f 2010 0050 - 3



(21) f 2010 0050 - 6



(21) f 2010 0050 - 4

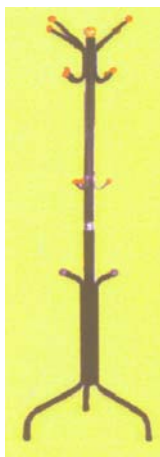

(21) f 2010 0050 - 5

---

**CLASA 07 - ARTICOLE DE MENAJ NECUPRINSE  
ÎN ALTE CLASE**

(21) f **2010 0037**; (22) 10.02.2010; (43) 16.02.2010;  
(71) S.C. DOLPLAST S.R.L., STR. GÎRLEȘTI, NR. 119,  
CRAIOVA, DJ 200778, DJ; (74) **SPRÎNCEANU NICOLAE -**  
**AGENȚIE DE CONSULTANȚĂ ÎN PROPRIETATE**  
**INTELECTUALĂ ȘI TRANSFER DE TEHNOLOGIE,**  
STR. GH. IONESCU ȘIȘEȘTI, NR. 96, BL. E2, SC. 1, AP. 8,  
MH 220212, DROBETA-TURNU-SEVERIN; (72) BERCU ION;  
(54) **GĂLEATĂ**; (28) 1; (51) **07-06**



(21) f 2010 0037 - 1.1



(21) f 2010 0037 - 1.2

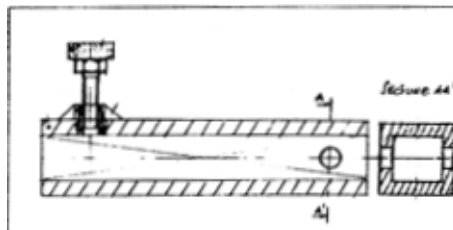

(21) f 2010 0039 - 3

---

**CLASA 09 - AMBALAJE ȘI RECIPIENTE PENTRU TRANSPORTUL SAU PĂSTRAREA MĂRFURILOR.**
**CLASA 08 - ARTICOLE ȘI UTILAJE CASNICE DE METAL**

(21) f 2010 0039; (22) 10.02.2010; (43) 16.02.2010; (71) S.C. ADVANCED PROMOTIONCONSULTING APC S.R.L., STR. BAICULUI, NR. 82, SC. C, ET. 2, SECTOR 2, BUCUREȘTI, B 021784, B; (72) DUMITRU ULIERU; OANA MARIA ULIERU; (54) **SUPORT UNGHIULAR, SUPORT ROTATIV, ELEMENT SUPORT REGLABIL**; (28) 3; (51) 08-08

(21) f 2009 0534; (22) 13.10.2009; (43) 03.02.2010; (71) DOMAINE DES BROIX SAS, LES BROIX, TOUZAC, F 16120, FR; (74) **SANTARELLI**, 14 AVENUE DE LA GRANDE ARMEE, F 75017, PARIS; (72) PHILIPPE SEYS; ; (54) **BUTELIE DIN STICLĂ**; (28) 1; (51) 09-01; (80) **DM/072 422/** 13.10.2009/ 30.11.2009

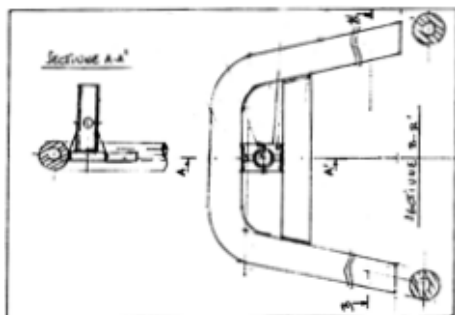

(21) f 2010 0039 - 1

(21) f 2009 0535; (22) 20.05.2009; (43) 03.02.2010; (71) ULRIC DE VARENS S.A., SOCIETE ANONYME, 49 AVENUE D'ELENA, PARIS, F 75116, FR; (74) **SODEMA CONSEILS S.A.**, BOULEVARD HAUSSMANN, F 75008, PARIS; (72) ULRIC VIELLARD; (54) **FLACON**; (28) 1; (51) 09-01; (80) **DM/072 099/** 20.05.2009/ 30.11.2009

(21) f 2009 0537; (22) 01.05.2009; (43) 03.02.2010; (71) "ALPI" LTD, 16A, SOFIA, BG 1000, BG; (74) **BOYAN GEORGIEV MITOVSKI**, MLADOST 2, BL. 224, ENT. 15, AP. 51, BG 1799, SOFIA; (72) LUBOMIR DOBREV ENTACHEV; (54) **DOZE PENTRU BĂUTURI**; (28) 4; (51) 09-01; (80) **DM/071 836/** 01.05.2009/ 30.11.2009; (30), BG/12.11.2008/9448

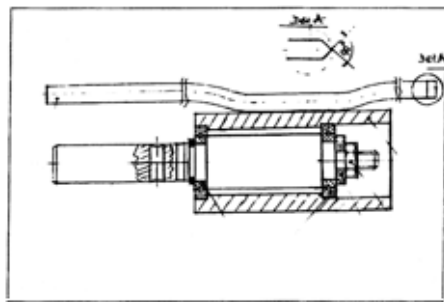

(21) f 2010 0039 - 2

(21) f 2010 0053; (22) 16.02.2010; (43) 20.02.2010; (71) VINOTECHNICA S.R.L., CALEA 13 SEPTEMBRIE, NR. 131, BL. T2C, AP. 3, SECTOR 5, BUCUREȘTI, B 050718, B; (54) **FLACON PENTRU LICHIDE**; (28) 1; (51) 09-01

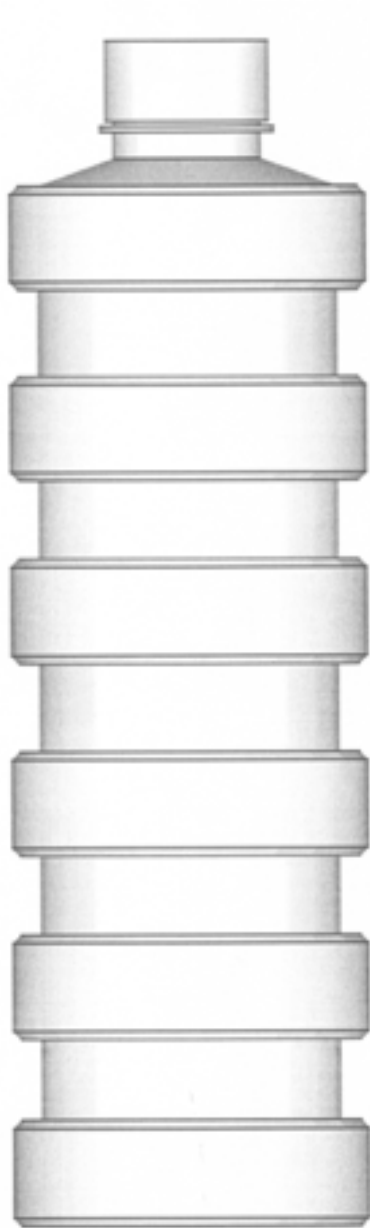

(21) f 2010 0053 - 1

---

(21) f 2010 0054; (22) 17.02.2010; (43) 23.02.2010;  
(71) HEIDI CHOCOLAT S.A., BD BIRUINTEI, NR. 87,  
PANTELIMON, 0177145, IF; (74) COSMOVICI ȘI ASOCIAȚII  
S.R.L., O.P. 77, C.P. 217, B 033290, BUCUREȘTI;  
(54) CUTIE PREZENTARE; (28) 1; (51) 09-03



(21) f 2010 0054 - 1.1



(21) f 2010 0054 - 1.2



(21) f 2010 0054 - 1.3

---

(21) f 2010 0055; (22) 17.02.2010; (43) 23.02.2010;  
 (71) S.C. OZONE LABORATORIES PHARMA S.A, SPLAIUL  
 INDEPENDENȚEI, NR. 319E, ET. 1, SECTOR 6,  
 BUCUREȘTI, 060044, B; (74) COSMOVICI ȘI ASOCIAȚII  
 S.R.L., O.P. 77, C.P. 217, B 033290, BUCUREȘTI;  
 (54) AMBALAJ OZONE BIOTICS BABY; (28) 1; (51) 09-03



(21) f 2010 0055 - 1

CL. 09

(21) f 2010 0056; (22) 17.02.2010; (43) 23.02.2010;  
 (71) S.C. OZONE LABORATORIES PHARMA S.A, SPLAIUL  
 INDEPENDENȚEI, NR. 319E, ET. 1, SECTOR 6,  
 BUCUREȘTI, 060044, B; (74) COSMOVICI ȘI ASOCIAȚII  
 S.R.L., O.P. 77, C.P. 217, B 033290, BUCUREȘTI;  
 (54) AMBALAJ OZONE BIOTICS BABY; (28) 1;



(21) f 2010 0056 - 1

(21) f 2010 0058; (22) 23.02.2010; (43) 27.02.2010;  
 (71) S.C. VANESICA PLAST S.R.L., COMUNA GURA ȘUȚII,  
 SAT SPERIEȚENI, SPERIEȚENI, DB 137245, DB;  
 (74) CABINET DE PROPRIETATE INDUSTRIALĂ "LAZĂR  
 ELENA", BD UNIRII CENTRU, BL. 16C, AP. 12; O.P. 1,  
 C.P. 52, BUZĂU, BZ 120013, BUZĂU;  
 (72) CONSTANTINESCU GABRIEL; (54) AMBALAJ  
 ODORIZANT; (28) 1; (51) 09-05, 28-99

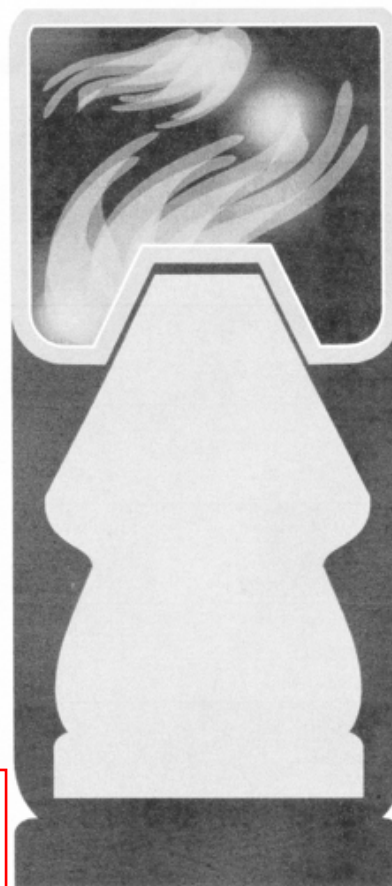

(21) f 2010 0058 - 1

- CEASORNICĂRIE ȘI ALTE INSTRUMENTE DE  
 MĂSURĂ, INSTRUMENTE DE CONTROL ȘI DE  
 SEMNALIZARE

(21) f 2010 0044; (22) 12.02.2010; (43) 17.02.2010;  
 (71) PRISĂCARU EUGEN, STR. MUREȘANU, NR. 16,  
 ARAD, AR 310011, AR STEFANO PERESSINI, VIA PAPA -  
 GIOVANI, XXII 50 CORNO DI ROSAZZO, UDINE, IT;  
 (74) AGENTIA DE PROPRIETATE INDUSTRIALĂ LABIRINT,  
 STR. CORIOLAN PETREANU, NR. 28, AR 310151, ARAD;  
 (72) PRISĂCARU EUGEN; STEFANO PERESSINI;  
 (54) SISTEM INTEGRAT PENTRU ÎNDEPĂRTAREA  
 PĂSĂRILOR; (28) 1; (51) 10-06



(21) f 2010 0044 - 1.1



(21) f 2010 0044 - 1.2

**CLASA 11 - OBIECTE ORNAMENTALE**

(21) **f 2010 0032**; (22) 01.02.2010; (43) 05.02.2010;  
 (71) AS-PLASTIK ROM S.R.L., STR. CĂPITAN  
 PAPADOPOLO, NR. 14, CONSTANȚA, CT 900225, CT;  
 (74) **IORGULESCU MARIANA**, BD AUREL VLAICU, NR. 43,  
 BL. PC32, AP. 32, CT 900075, CONSTANȚA;  
 (72) CONSTANTIN OANA; (54) **JARDINIERĂ**; (28) 1;  
 (51) **11-02**

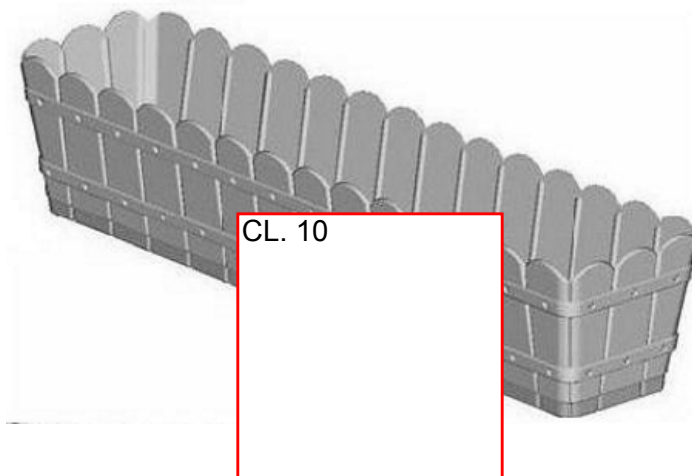

CL. 10



(21) f 2010 0032 - 1.2

**CLASA 19 - PAPETĂRIE, ARTICOLE DE BIROU,  
 MATERIALE PENTRU ARTE,  
 ÎNVĂȚĂMÂNT**

(21) **f 2009 0538**; (22) 01.05.2009; (43) 03.02.2010;  
 (71) "ALPI" LTD, 16A, SOFIA, BG 1000, BG; (74) **BOYAN  
 GEORGIEV MITOVSKI**, MLADOST 2, BL. 224, ENT. 15,  
 AP. 51, BG 1799, SOFIA; (72) LUBOMIR DOBREV  
 ENTCHEV; (54) **ETICHETE**; (28) 4; (51) **19-08**; (80) **DM/071  
 835**/ 01.05.2009/ 30.11.2009; (30), BG/12.11.2008/9449;

(21) **f 2010 0015**; (22) 28.01.2010; (43) 03.02.2010;  
 (71) S.C. PRODAL 94 S.R.L., STR. DRUMUL ÎNTRE  
 TARLALE, NR. 1, COMUNA CERNICA, IF 077035, IF;  
 (74) **INVENȚA AGENȚIE DE PROPRIETATE  
 INTELECTUALĂ S.R.L.**, BD CORNELIU COPOSU, NR. 7,  
 BL. 104, SC. 2, AP. 31, SECTOR 3, 030602, BUCUREȘTI;  
 (54) **MONACO LICHIOR AFINE ETICHETĂ**; (28) 1; (51) **19-08**



(21) f 2010 0015 - 1

(21) f 2010 0016; (22) 28.01.2010; (43) 03.02.2010;  
 (71) S.C. PRODAL 94 S.R.L., STR. DRUMUL ÎNTRE  
 TARLALE, NR. 1, COMUNA CERNICA, IF 077035, IF;  
 (74) INVENTA AGENȚIE DE PROPRIETATE

INTELECTUALĂ S.R.L., BD CORNELIU COPOSU, NR. 7,  
 BL. 104, SC. 2, AP. 31, SECTOR 3, 030602, BUCUREȘTI;  
 (54) MONACO LICHIOR VIȘINE ETICHETĂ; (28) 1;  
 (51) 19-08



(21) f 2010 0016 - 1

(21) f 2010 0017; (22) 28.01.2010; (43) 03.02.2010;  
 (71) S.C. PRODAL 94 S.R.L., STR. DRUMUL ÎNTRE  
 TARLALE, NR. 1, COMUNA CERNICA, IF 077035, IF;  
 (74) INVENTA AGENȚIE DE PROPRIETATE

INTELECTUALĂ S.R.L., BD CORNELIU COPOSU, NR. 7,  
 BL. 104, SC. 2, AP. 31, SECTOR 3, 030602, BUCUREȘTI;  
 (54) MONACO LICHIOR CAISE ETICHETĂ; (28) 1; (51) 19-08



(21) f 2010 0017 - 1

(21) f 2010 0018; (22) 28.01.2010; (43) 03.02.2010;  
 (71) S.C. PRODAL 94 S.R.L., STR. DRUMUL ÎNTRE  
 TARLALE, NR. 1, COMUNA CERNICA, IF 077035, IF;  
 (74) **INVENTA AGENȚIE DE PROPRIETATE**

**INTELECTUALĂ S.R.L.**, BD CORNELIU COPOSU, NR. 7,  
 BL. 104, SC. 2, AP. 31, SECTOR 3, 030602, BUCUREȘTI;  
 (54) **URALSKAYA ETICHETĂ**; (28) 1; (51) **19-08**



(21) f 2010 0018 - 1

(21) f 2010 0019; (22) 28.01.2010; (43) 03.02.2010;  
 (71) S.C. PRODAL 94 S.R.L., STR. DRUMUL ÎNTRE  
 TARLALE, NR. 1, COMUNA CERNICA, IF 077035, IF;  
 (74) **INVENTA AGENȚIE DE PROPRIETATE**

**INTELECTUALĂ S.R.L.**, BD CORNELIU COPOSU, NR. 7,  
 BL. 104, SC. 2, AP. 31, SECTOR 3, 030602, BUCUREȘTI;  
 (54) **MONACO LICHIOR CIOCOLATĂ ETICHETĂ**; (28) 1;  
 (51) **19-08**



(21) f 2010 0019 - 1

(21) f 2010 0034; (22) 01.02.2010; (43) 05.02.2010;  
 (71) S.C. FARMEC S.A., STR. HENRI BARBUSSE, NR. 16,  
 CLUJ-NAPOCA, CJ 400616, CJ; (74) CABINET DE  
 PROPRIETATE INDUSTRIALĂ LUCĂCEL MIHAIELA I.I.,  
 ALEEA ROTUNDĂ, NR. 2, BL. H8, SC. 2, ET. 4, AP. 38,  
 SECTOR 3, BUCUREȘTI, B 032705, BUCUREȘTI;  
 (72) STEGEREAN HORĂȚIU OCTAVIAN; (54) ETICHETE;  
 (28) 2; (51) 19-08



(21) f 2010 0034 - 1



(21) f 2010 0034 - 2

(21) f 2010 0035; (22) 10.02.2010; (43) 16.02.2010;  
 (71) AGRITRANS SERVICE INTERNAȚIONAL S.R.L.,  
 STR. UNIRII, NR. 79, BL. V7A, AP. 45, CONSTANȚA,  
 CT 900544, CT; (74) IORGULESCU MARIANA, BD AUREL  
 VLAICU, NR. 43, BL. PC32, AP. 32, CT 900075,  
 CONSTANȚA; (72) CALUDA GHEORGHE; (54) AMBALAJ  
 SEMINȚE; (28) 1; (51) 19-08



(21) f 2010 0035 - 1

(21) f 2010 0041; (22) 11.02.2010; (43) 17.02.2010;  
 (71) S.C. PRODAL 94 S.R.L., STR. DRUMUL ÎNTRE  
 TARLALE, NR. 1, CERNICA, IF 077035, IF; (74) INVENTA  
 AGENȚIE DE PROPRIETATE INTELECTUALĂ S.R.L.,  
 BD CÔRNELIU COPOSU, NR. 7, BL. 104, SC. 2, AP. 31,  
 SECTOR 3, 030602, BUCUREȘTI; (54) BAKARA ETICHETĂ;  
 (28) 1; (51) 19-08



(21) f 2010 0041 - 1



(21) f 2010 0042; (22) 11.02.2010; (43) 17.02.2010;  
 (71) S.C. PRODAL 94 S.R.L., STR. DRUMUL ÎNTRE  
 TARLALE, NR. 1, CERNICA, IF 077035, IF; (74) **INVENTA**  
**AGENȚIE DE PROPRIETATE INTELECTUALĂ S.R.L.,**

BD CORNELIU COPOSU, NR. 7, BL. 104, SC. 2, AP. 31,  
 SECTOR 3, 030602, BUCUREȘTI; (54) **CASABLANCA**  
**ETICHETĂ; (28) 1; (51) 19-08**



(21) f 2010 0042 - 1

(21) f 2010 0049; (22) 15.02.2010; (43) 18.02.2010;  
 (71) PRIMĂRIA MUNICIPIULUI ROMAN, PIAȚA ROMAN  
 VODĂ, NR. 1, ROMAN, NT 611022, NT; (74) **STOIAN IOAN -**  
**AGENȚIE DE PROPRIETATE INDUSTRIALĂ ȘI TRANSFER**  
**TEHNOLÓGIC, BD REPUBLICII, BL. 46, SC. C, AP. 35,**  
 611127, ROMAN; (72) LEOREANU LAURENȚIU DAN;  
 (54) **GRAFICĂ; (28) 1; (51) 19-08**

(57) **model 1** - Grafică având elemente caracteristice noi,  
 în combinație, formă dreptunghiulară cu fondul mov  
 cardinal, o zonă centrală lată, înclinată, albă, în mijloc un  
 cerc dublu, cu fond portocaliu, având înscrisul  
 MUNICIPIUL ROMAN 2009 și un scut mov cardinal,  
 cu un cap de mistreț portocaliu, cu dinți albi proeminenți.

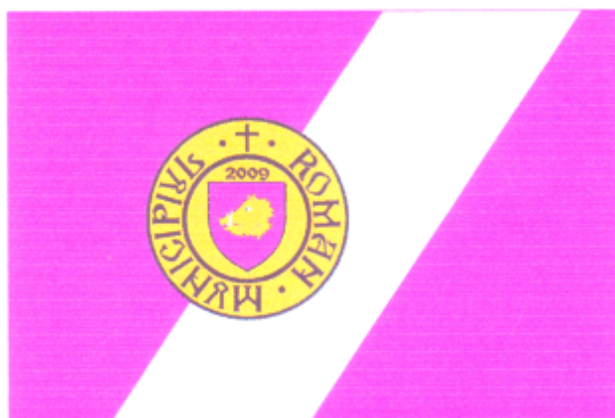

(21) f 2010 0049 - 1

(21) f 2010 0057; (22) 19.02.2010; (43) 25.02.2010;  
 (71) S.C. DELAP INVEST S.R.L., STR. OĂȘULUI, NR. 68-90,  
 CLUJ-NAPOCA, CJ 400268, CJ; (54) **ETICHETĂ DE  
 AMBALAJ PENTRU MATERIALE DE CONSTRUCȚII**; (28) 1;  
 (51) 19-08

(57) **model 1** - Etichetă cu fundal albastru, având două  
 benzi multicolore în părțile superioară și inferioară, în  
 mijloc -grafica mărcii înregistrate, delap, lângă care este  
 un fluture multicolor, iar pe laterale, site-ul solicitantului.



(21) f 2010 0057 - 1

(21) f 2010 0060; (22) 24.02.2010; (43) 27.02.2010;  
 (71) S.C. ROMAQUA GROUP S.A., STR. CARPAȚI, NR. 46,  
 BORSEC, HR 535300, HR; (72) CREȚU OCTAVIAN;  
 (54) **ETICHETĂ**; (28) 1; (51) 19-08

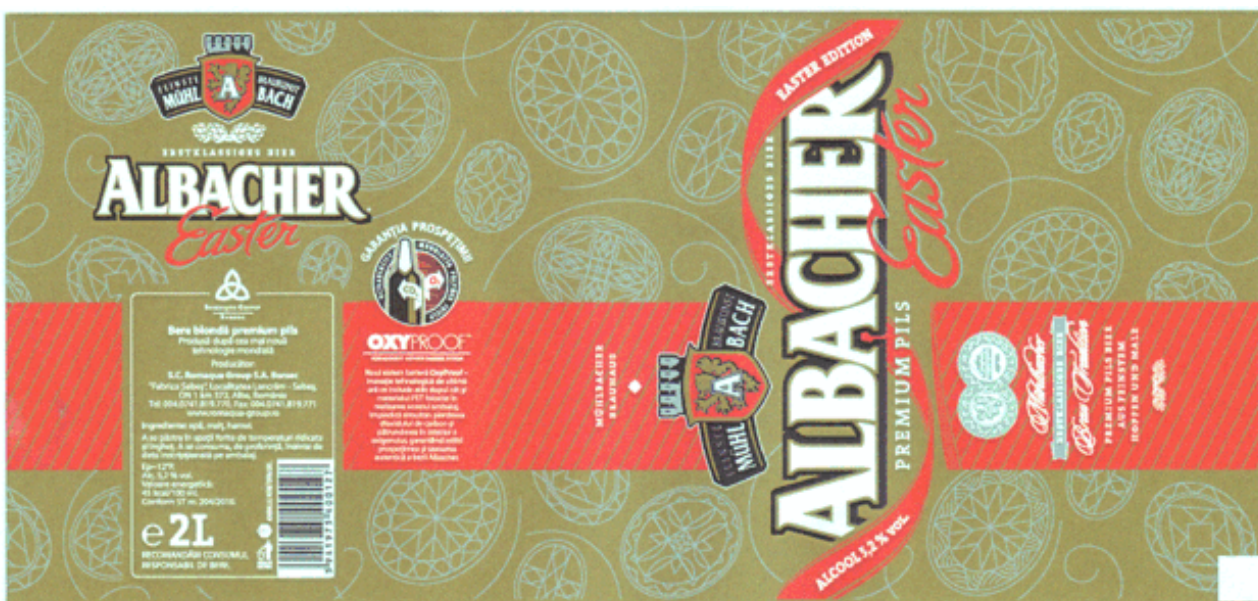

(21) f 2010 0060 - 1

#### CLASA 25 - CONSTRUCȚII ȘI ELEMENTE DE CONSTRUCȚII

(21) f 2010 0047; (22) 15.02.2010; (43) 18.02.2010;  
 (71) CRUȘITU RAMONA, BD VICTORIEI, NR. 5, BL. 38,  
 SC. C, AP. 10, BRAȘOV, BV 500214, BV, CIOACATA  
 COSTEL, CALEA VICTORIEI, NR. 142-148, SC. B, AP. 36,  
 SECTOR 1, BUCUREȘTI, B 010072, B; (74) **INVENTA  
 AGENȚIE DE PROPRIETATE INTELLECTUALĂ S.R.L.**,  
 BD CORNELIU COPOSU, NR. 7, BL. 104, SC. 2, AP. 31,  
 SECTOR 3, 030602, BUCUREȘTI; (54) **PROFILE**; (28) 20;  
 (51) 25-01

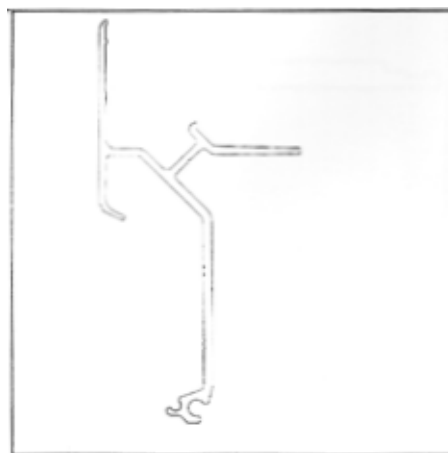

(21) f 2010 0047 - 1

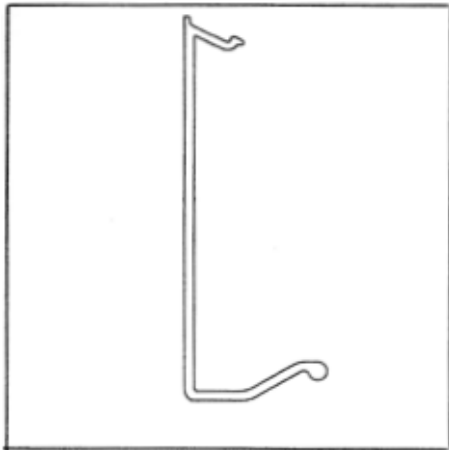

(21) f 2010 0047 - 2

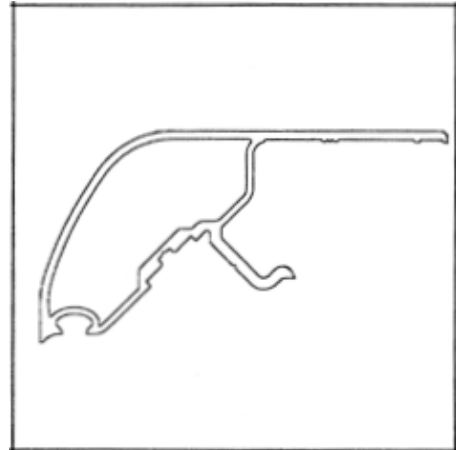

(21) f 2010 0047 - 5

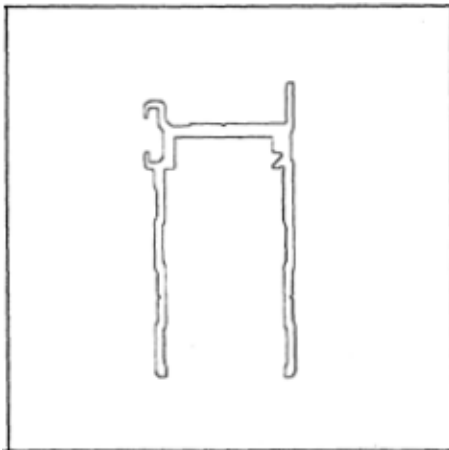

(21) f 2010 0047 - 3

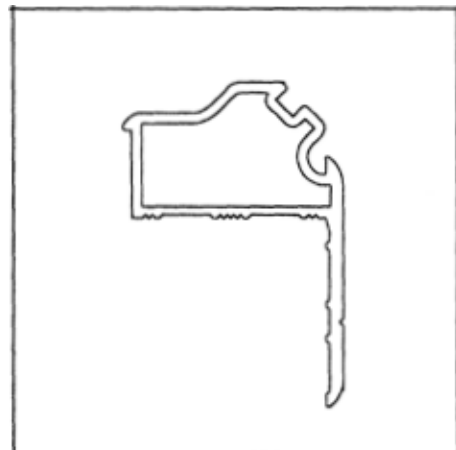

(21) f 2010 0047 - 6

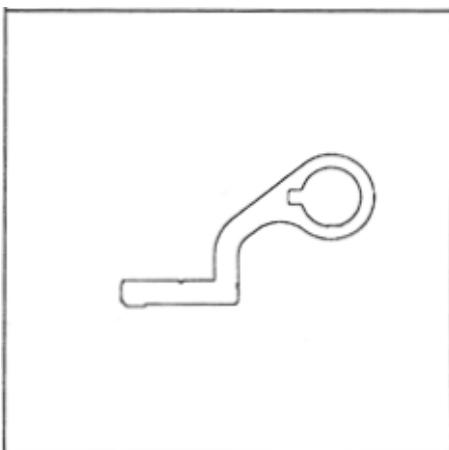

(21) f 2010 0047 - 4

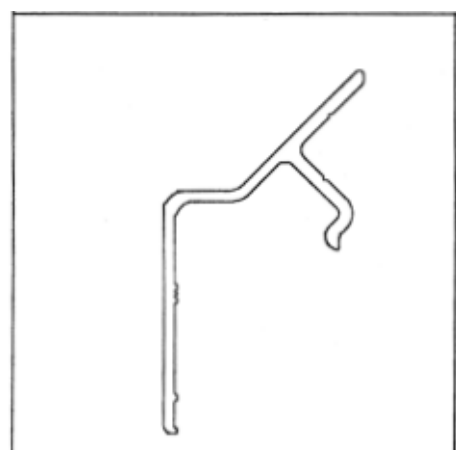

(21) f 2010 0047 - 7

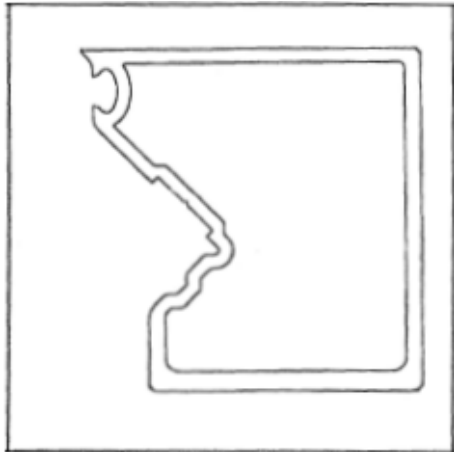

(21) f 2010 0047 - 8

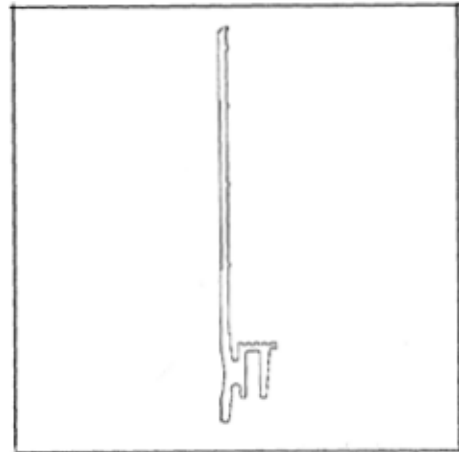

(21) f 2010 0047 - 11

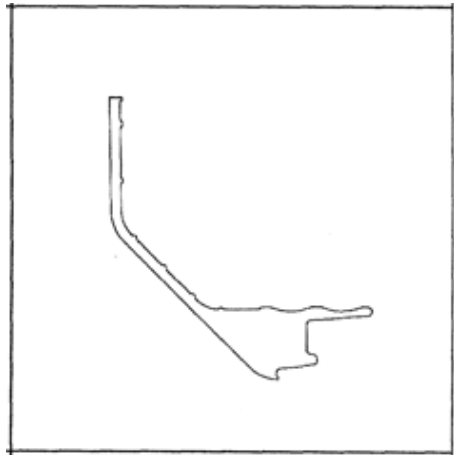

(21) f 2010 0047 - 9

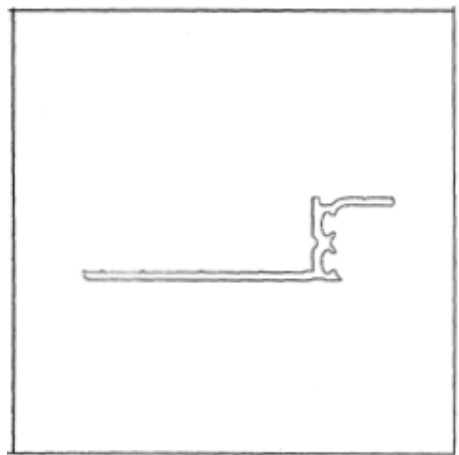

(21) f 2010 0047 - 12

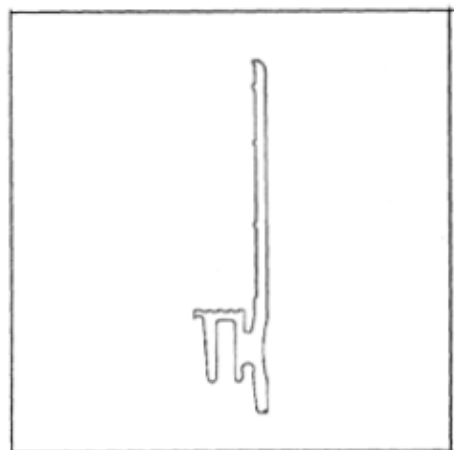

(21) f 2010 0047 - 10

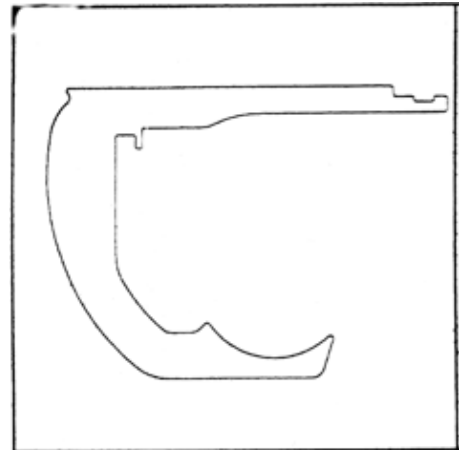

(21) f 2010 0047 - 13

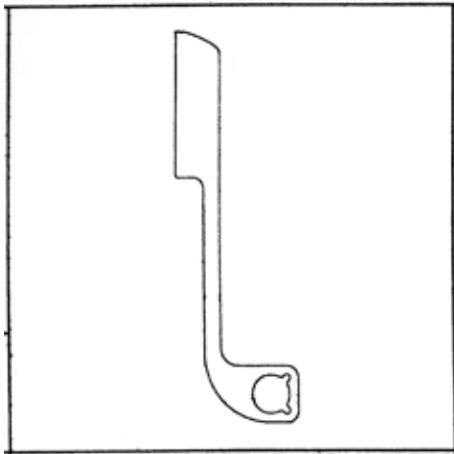

(21) f 2010 0047 - 14

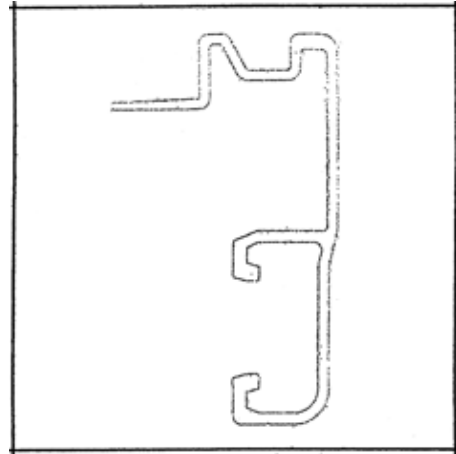

(21) f 2010 0047 - 17

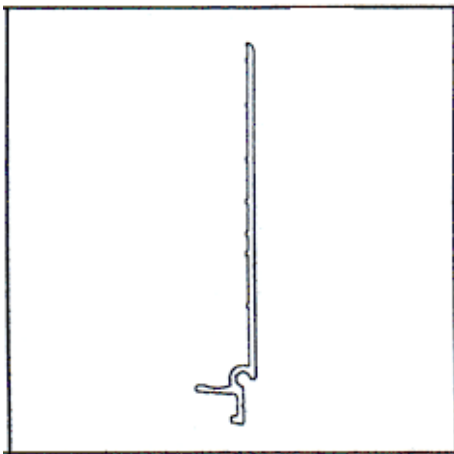

(21) f 2010 0047 - 15

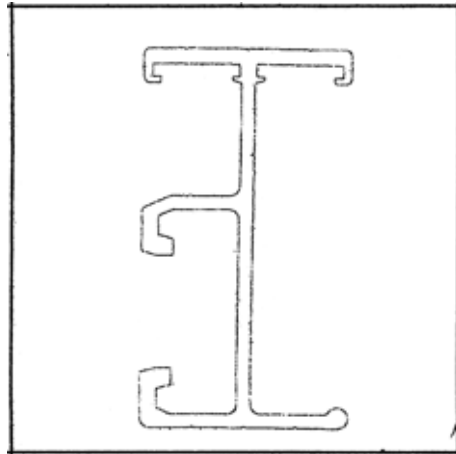

(21) f 2010 0047 - 18

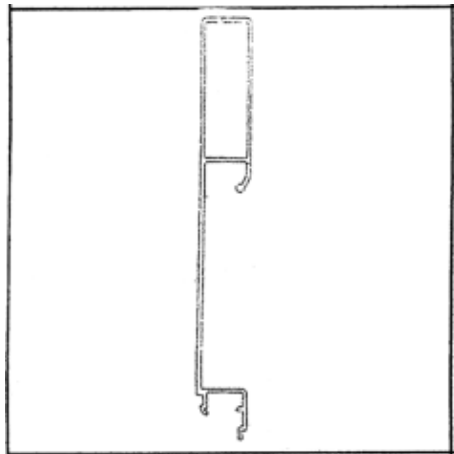

(21) f 2010 0047 - 16

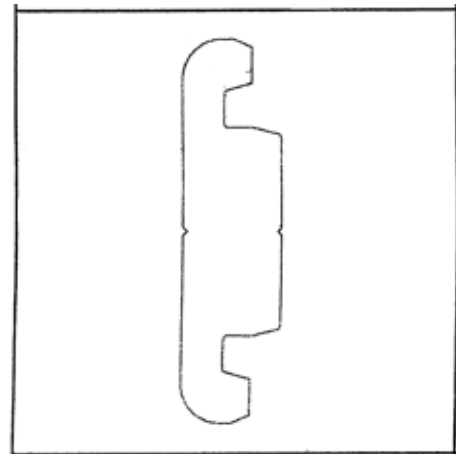

(21) f 2010 0047 - 19

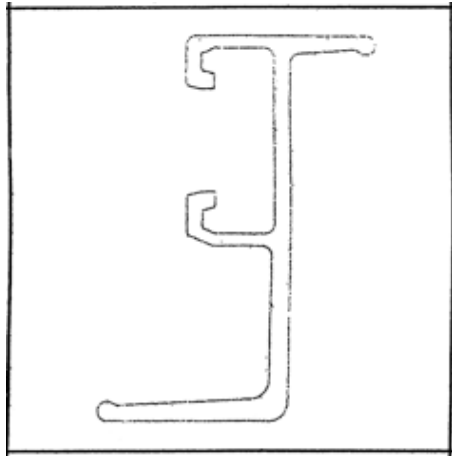

(21) f 2010 0047 - 20

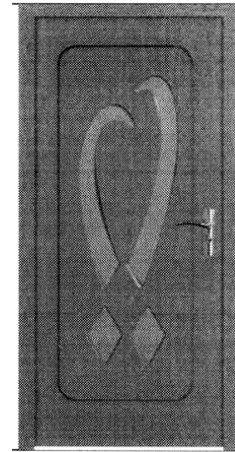

(21) f 2010 0045 - 3

---

(21) f 2010 0045; (22) 15.02.2010; (43) 18.02.2010; (71) S.C. ZHENG SHI INTERNATIONAL GROUP S.R.L., ȘOSEAUA COLENTINA, NR. 312A, SECTOR 2, BUCUREȘTI, B 021192, B; (74) **RASKAI M M BREVMARC CONSULT S.R.L.**, STR. UNIRII, NR. 3, BL. D8, AP. 31, CJ 405200, DEJ; (54) **UȘI**; (28) 5; (51) **25-02**

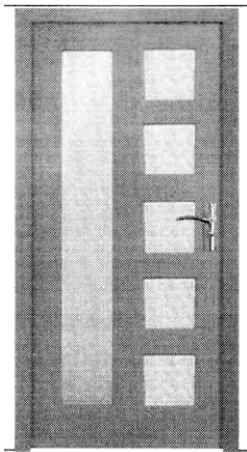

(21) f 2010 0045 - 1

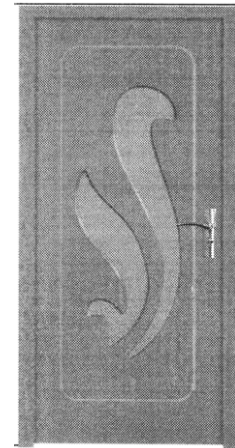

(21) f 2010 0045 - 4

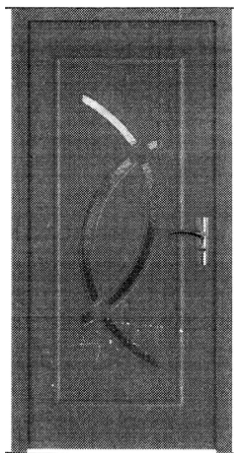

(21) f 2010 0045 - 2

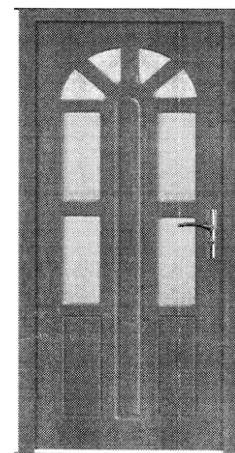

(21) f 2010 0045 - 5

---

**CLASA 28 - PRODUSE FARMACEUTICE SAU COSMETICE,  
ARTICOLE ȘI INSTRUMENTE PENTRU  
TOALETĂ**

(21) f 2010 0038; (22) 10.02.2010; (43) 16.02.2010;  
(71) S.C. VANESICA PLAST S.R.L., COMUNA GURA ȘUȚII,  
SAT SPERIEȚENI, SPERIEȚENI, DB 137245, DB;  
(74) **CABINET DE PROPRIETATE INDUSTRIALĂ  
"LAZĂR ELENA"**, BD UNIRII, CENTRU, BL. 16C, AP. 12;  
O.P. 1, C.P. 52, BUZĂU, BZ 120013, BUZĂU;  
(72) CONSTANTINESCU GABRIEL; (54) **ODORIZANTE  
AUTO**; (28) 8; (51) 28-99

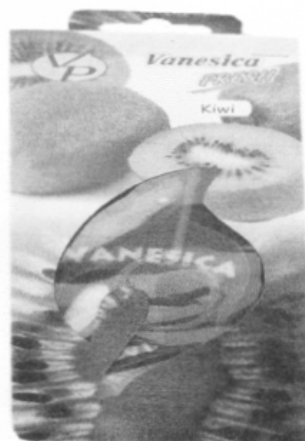

(21) f 2010 0038 - 3



(21) f 2010 0038 - 1



(21) f 2010 0038 - 4



(21) f 2010 0038 - 2



(21) f 2010 0038 - 5



(21) f 2010 0038 - 6



(21) f 2010 0038 - 7

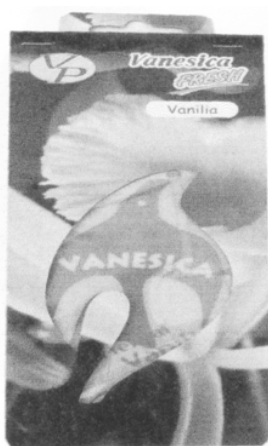

(21) f 2010 0038 - 8

(21) f 2010 0059; (22) 23.02.2010; (43) 27.02.2010;  
(71) S.C. VANESICA PLAST S.R.L., COMUNA GURA ȘUȚII,  
SAT SPERIEȚENI, SPERIEȚENI, DB 137245, DB;  
(74) CABINET DE PROPRIETATE INDUSTRIALĂ  
"LAZĂR ELENA", BD UNIRII, CENTRU, BL. 16C, AP. 12;  
O.P. 1, C.P. 52, BUZĂU, BZ 120013, BUZĂU;  
(72) CONSTANTINESCU GABRIEL; (54) ODORIZANTE  
AUTO; (28) 6; (51) 28-99

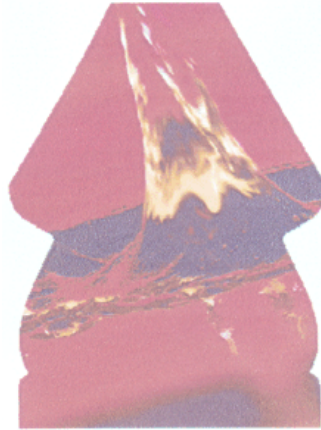

(21) f 2010 0059 - 1

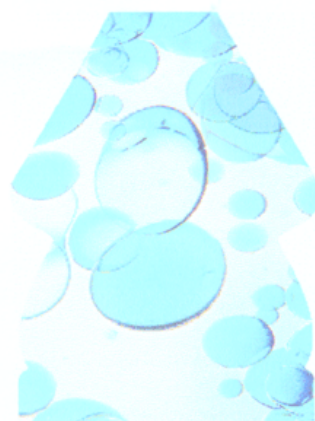

(21) f 2010 0059 - 2



(21) f 2010 0059 - 3



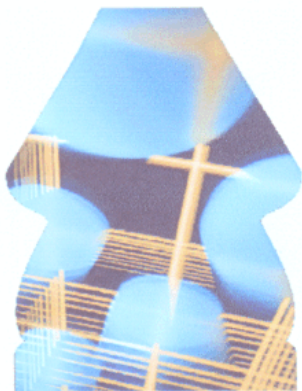

(21) f 2010 0059 - 4



(21) f 2010 0059 - 5



(21) f 2010 0059 - 6



(21) f 2010 0033 - 1.1



(21) f 2010 0033 - 1.2

---

**CLASA 32 - SIMBOLURI GRAFICE ȘI LOGO-URI, MOTIVE DECORATIVE PENTRU SUPRAFEȚE, ORNAMENTAȚII**

(21) f 2010 0040; (22) 10.02.2010; (43) 16.02.2010; (71) S.C. ADVANCED PROMOTIONCONSULTING APC S.R.L., STR. BAICULUI, NR. 82, SC. C, ET. 2, SECTOR 2, BUCUREȘTI, B 021784, B; (72) OANA MARIA ULIERU; (54) MODEL DE AMENAJĂRI PROMOTIONALE PRODUSE PUBLICITARE, PENTRU EVENIMENTE EXPOZIȚIONALE; (28) 1; (51) 32-00

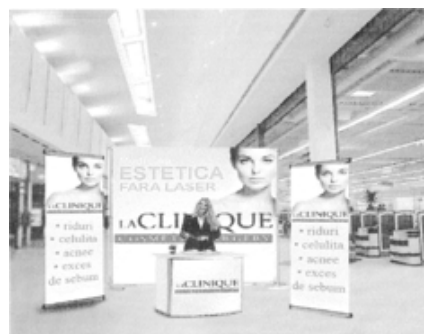

(21) f 2010 0040 - 1

---

**CLASA 30 - ARTICOLE PENTRU ÎNGRIJIREA SAU ÎNTREȚINEREA ANIMALELOR**

(21) f 2010 0033; (22) 01.02.2010; (43) 05.02.2010; (71) A S - P L A S T I K R O M S . R . L . , STR. CĂPITAN PAPADOPOUL, NR. 14, CONSTANȚA, CT 900225, CT; (74) IORGULESCU MARIANA, BD AUREL VLAICU, NR. 43, BL. PC32, AP. 32, CT 900075, CONSTANȚA; (72) CONSTANTIN OANA; (54) ADĂPĂTOARE PENTRU PĂSĂRI; (28) 1; (51) 30-03

**LISTA CERERILOR DE ÎNREGISTRARE  
A DESENELOR ȘI MODELELOR  
PUBLICATE, ARANJATE**

- **ÎN ORDINEA CRESCĂTOARE  
A NUMERELOR DE ÎNREGISTRARE**
- **ÎN ORDINEA ALFABETICĂ  
A SOLICITANȚILOR**

**LISTA CERERILOR DE ÎNREGISTRARE A DESENELOR ȘI MODELELOR PUBLICATE,  
ARANJATE ÎN ORDINEA CRESCĂTOARE A NUMERELOR DE ÎNREGISTRARE**

Numărul depozitului național	Clasa și subclasa	Data depozitului	Număr modele/desene	Data de publicare	Pagina
<b>f 2009 0534</b>	09-01	13.10.2009	1/0	03.02.2010	25
<b>f 2009 0535</b>	09-01	20.05.2009	1/0	03.02.2010	25
<b>f 2009 0536</b>	01-01	28.05.2009	1/0	03.02.2010	12
<b>f 2009 0537</b>	09-01	01.05.2009	4/0	03.02.2010	25
<b>f 2009 0538</b>	19-08	01.05.2009	4/0	03.02.2010	28
<b>f 2010 0014</b>	06-03	28.01.2010	24/24	03.02.2010	20
<b>f 2010 0015</b>	19-08	28.01.2010	1/1	03.02.2010	28
<b>f 2010 0016</b>	19-08	28.01.2010	1/1	03.02.2010	29
<b>f 2010 0017</b>	19-08	28.01.2010	1/1	03.02.2010	29
<b>f 2010 0018</b>	19-08	28.01.2010	1/1	03.02.2010	30
<b>f 2010 0019</b>	19-08	28.01.2010	1/1	03.02.2010	30
<b>f 2010 0032</b>	11-02	01.02.2010	1/2	05.02.2010	28
<b>f 2010 0033</b>	30-03	01.02.2010	1/2	05.02.2010	40
<b>f 2010 0034</b>	19-08	01.02.2010	2/2	05.02.2010	31
<b>f 2010 0035</b>	19-08	10.02.2010	1/1	16.02.2010	31
<b>f 2010 0036</b>	06-01	10.02.2010	7/21	16.02.2010	12
<b>f 2010 0037</b>	07-06	10.02.2010	1/2	16.02.2010	24
<b>f 2010 0038</b>	28-99	10.02.2010	8/8	16.02.2010	38
<b>f 2010 0039</b>	08-08	10.02.2010	3/3	16.02.2010	25
<b>f 2010 0040</b>	32-00	10.02.2010	1/1	16.02.2010	40
<b>f 2010 0041</b>	19-08	11.02.2010	1/1	17.02.2010	31
<b>f 2010 0042</b>	19-08	11.02.2010	1/1	17.02.2010	32
<b>f 2010 0043</b>	06-01	12.02.2010	3/3	17.02.2010	17
<b>f 2010 0044</b>	10-06	12.02.2010	1/2	17.02.2010	27
<b>f 2010 0045</b>	25-02	15.02.2010	5/5	18.02.2010	37
<b>f 2010 0046</b>	06-01	15.02.2010	2/2	18.02.2010	18
<b>f 2010 0047</b>	25-01	15.02.2010	20/20	18.02.2010	33
<b>f 2010 0048</b>	06-01	15.02.2010	7/7	18.02.2010	18
<b>f 2010 0049</b>	19-08	15.02.2010	1/1	18.02.2010	32
<b>f 2010 0050</b>	06-06	28.01.2010	6/6	20.02.2010	23

Numărul depozitului național	Clasa și subclasa	Data depozitului	Număr modele/desene	Data de publicare	Pagina
<b>f 2010 0051</b>	06-01	28.01.2010	2/2	20.02.2010	20
<b>f 2010 0052</b>	06-03	16.02.2010	1/1	20.02.2010	23
<b>f 2010 0053</b>	09-01	16.02.2010	1/1	20.02.2010	25
<b>f 2010 0054</b>	09-03	17.02.2010	1/3	23.02.2010	26
<b>f 2010 0055</b>	09-03	17.02.2010	1/1	23.02.2010	27
<b>f 2010 0056</b>	09-03	17.02.2010	1/1	23.02.2010	27
<b>f 2010 0057</b>	19-08	19.02.2010	1/1	25.02.2010	33
<b>f 2010 0058</b>	09-05, 28-99	23.02.2010	1/1	27.02.2010	27
<b>f 2010 0059</b>	28-99	23.02.2010	6/6	27.02.2010	39
<b>f 2010 0060</b>	19-08	24.02.2010	1/1	27.02.2010	33

**LISTA CERERILOR DE ÎNREGISTRARE A DESENELOR ȘI MODELELOR PUBLICATE,  
ARANJATE ÎN ORDINEA ALFABETICĂ A SOLICITANȚILOR**

Nume și adresă solicitant	Număr depozit	Clasa și subclasa	Data de publicare	Pagina
<b>“ALPI” LTD</b> , 16A, SOFIA, BG 1000, BG	f 2009 0537	09-01	03.02.2010	25
<b>“ALPI” LTD</b> , 16A, SOFIA, BG 1000, BG	f 2009 0538	19-08	03.02.2010	28
<b>S.C. ADVANCED PROMOTIONCONSULTING APC S.R.L.</b> , STR. BAICULUI, NR. 82, SC. C, ET. 2, SECTOR 2, BUCUREȘTI, B 021784, B	f 2010 0040	32-00	16.02.2010	40
<b>S.C. ADVANCED PROMOTIONCONSULTING APC S.R.L.</b> , STR. BAICULUI, NR. 82, SC. C, ET. 2, SECTOR 2, BUCUREȘTI, B 021784, B	f 2010 0039	08-08	16.02.2010	25
<b>AGRITRANS SERVICE INTERNAȚIONAL S.R.L.</b> , STR. UNIRII, NR. 79, BL. V7A, AP. 45, CONSTANȚA, CT 900544, CT	f 2010 0035	19-08	16.02.2010	31
<b>S.C. ARDUDANA S.A.</b> , STR. ȘTEFAN CEL MARE ȘI SFÂNT, NR. 22, ARDUD, SM 440114, SM	f 2010 0048	06-01	18.02.2010	18
<b>AS-PLASTIK ROM S.R.L.</b> , STR. CĂPITAN PAPADOPOL, NR. 14, CONSTANȚA, CT 900225, CT	f 2010 0032	11-02	05.02.2010	28
<b>AS-PLASTIK ROM S.R.L.</b> , STR. CĂPITAN PAPADOPOL, NR. 14, CONSTANȚA, CT 900225, CT	f 2010 0033	30-03	05.02.2010	40
<b>S.C. CĂTĂLIN INTERNAȚIONAL S.R.L.</b> , STR. ZĂRANDULUI, NR. 75A, CRISCIOR, HD 2778, HD	f 2010 0043	06-01	17.02.2010	17
<b>S.C. CĂTĂLIN INTERNAȚIONAL S.R.L.</b> , STR. ZĂRANDULUI, NR. 75A, CRISCIOR, HD 2778, HD	f 2010 0046	06-01	18.02.2010	18
<b>CRUȘITU RAMONA</b> , BD VICTORIEI, NR. 5, BL. 38, SC. C, AP. 10, BRAȘOV, BV 500214, BV, CIOACATA COSTEL, CALEA VICTORIEI, NR. 142-148, SC. B, AP. 36, SECTOR 1, BUCUREȘTI, B 010072, B	f 2010 0047	25-01	18.02.2010	33
<b>S.C. DELAP INVEST S.R.L.</b> , STR. OAȘULUI, NR. 68-90, CLUJ-NAPOCA, CJ 400268, CJ	f 2010 0057	19-08	25.02.2010	33
<b>S.C. DOLPLAST S.R.L.</b> , STR. GÎRLEȘTI, NR. 119, CRAIOVA, DJ 200778, DJ	f 2010 0036	06-01	16.02.2010	12
<b>S.C. DOLPLAST S.R.L.</b> , STR. GÎRLEȘTI, NR. 119, CRAIOVA, DJ 200778, DJ	f 2010 0037	07-06	16.02.2010	24
<b>DOMAINE DES BROIX SAS</b> , LES BROIX, TOUZAC, F 16120, FR	f 2009 0534	09-01	03.02.2010	25
<b>S.C. FARMEC S.A.</b> , STR. HENRI BARBUSSE, NR. 16, CLUJ-NAPOCA, CJ 400616, CJ	f 2010 0034	19-08	05.02.2010	31

Nume și adresă solicitant	Număr depozit	Clasa și subclasa	Data de publicare	Pagina
<b>HEIDI CHOCOLAT S.A.</b> , BD BIRUIŢEI, NR. 87, PANTELIMON, 0177145, IF	f 2010 0054	09-03	23.02.2010	26
<b>KRAFT FOODS SCHWEIZ HOLDING GMBH</b> , CHOLLERSTRASSE 4, CH 6301, CH	f 2009 0536	01-01	03.02.2010	12
<b>S.C. OZONE LABORATORIES PHARMA S.A.</b> , SPLAIUL INDEPENDENŢEI, NR. 319E, ET. 1, SECTOR 6, BUCUREȘTI, 060044, B	f 2010 0055	09-03	23.02.2010	27
<b>S.C. OZONE LABORATORIES PHARMA S.A.</b> , SPLAIUL INDEPENDENŢEI, NR. 319E, ET. 1, SECTOR 6, BUCUREȘTI, 060044, B	f 2010 0056	09-03	23.02.2010	27
<b>PRIMĂRIA MUNICIPIULUI ROMAN</b> , PIAȚA ROMAN VODĂ, NR. 1, ROMAN, NT 611022, NT	f 2010 0049	19-08	18.02.2010	32
<b>PRISĂCARU EUGEN</b> , STR. MUREȘANU, NR. 16, ARAD, AR 310011, AR STEFANO PERESSINI, VIA PAPA - GIOVANI, XXII 50 CORNO DI ROSAZZO, UDINE, IT	f 2010 0044	10-06	17.02.2010	27
<b>S.C. PRODAL 94 S.R.L.</b> , STR. DRUMUL ÎNTRE TARLALE, NR. 1, COMUNA CERNICA, IF 077035, IF	f 2010 0016	19-08	03.02.2010	29
<b>S.C. PRODAL 94 S.R.L.</b> , STR. DRUMUL ÎNTRE TARLALE, NR. 1, COMUNA CERNICA, IF 077035, IF	f 2010 0015	19-08	03.02.2010	28
<b>S.C. PRODAL 94 S.R.L.</b> , STR. DRUMUL ÎNTRE TARLALE, NR. 1, COMUNA CERNICA, IF 077035, IF	f 2010 0017	19-08	03.02.2010	29
<b>S.C. PRODAL 94 S.R.L.</b> , STR. DRUMUL ÎNTRE TARLALE, NR. 1, COMUNA CERNICA, IF 077035, IF	f 2010 0018	19-08	03.02.2010	30
<b>S.C. PRODAL 94 S.R.L.</b> , STR. DRUMUL ÎNTRE TARLALE, NR. 1, COMUNA CERNICA, IF 077035, IF	f 2010 0019	19-08	03.02.2010	30
<b>S.C. PRODAL 94 S.R.L.</b> , STR. DRUMUL ÎNTRE TARLALE, NR. 1, CERNICA, IF 077035, IF	f 2010 0042	19-08	17.02.2010	32
<b>S.C. PRODAL 94 S.R.L.</b> , STR. DRUMUL ÎNTRE TARLALE, NR. 1, CERNICA, IF 077035, IF	f 2010 0041	19-08	17.02.2010	31
<b>S.C. ROMAQUA GROUP S.A.</b> , STR. CARPAȚI, NR. 46, BORSEC, HR 535300, HR	f 2010 0060	19-08	27.02.2010	33
<b>S.C. TREI BRAZI SRL</b> , STR. TRAIAN, BL. 278, SC. A, ET. 1, AP. 3, VASLUI, VS 731019, VS	f 2010 0014	06-03	03.02.2010	20
<b>S.C. TREI BRAZI SRL</b> , STR. TRAIAN, BL. 278, SC. A, ET. 1, AP. 3, VASLUI, VS 731019, VS	f 2010 0051	06-01	20.02.2010	20
<b>S.C. TREI BRAZI SRL</b> , STR. TRAIAN, BL. 278, SC. A, ET. 1, AP. 3, VASLUI, VS 731019, VS	f 2010 0050	06-06	20.02.2010	23

Nume și adresă solicitant	Număr depozit	Clasa și subclasa	Data de publicare	Pagina
<b>S.C. TREI BRAZI SRL</b> , STR. TRAIAN, BL. 278, SC. A, ET. 1, AP. 3, VASLUI, VS 731019, VS	f 2010 0052	06-03	20.02.2010	23
<b>ULRIC DE VARENS S.A.</b> , SOCIETE ANONYME, 49 AVENUE D'ELENA, PARIS, F 75116, FR	f 2009 0535	09-01	03.02.2010	25
<b>S.C. VANESICA PLAST S.R.L.</b> , COMUNA GURA ȘUȚII, SAT SPERIEȚENI, SPERIEȚENI, DB 137245, DB	f 2010 0038	28-99	16.02.2010	38
<b>S.C. VANESICA PLAST S.R.L.</b> , COMUNA GURA ȘUȚII, SAT SPERIEȚENI, SPERIEȚENI, DB 137245, DB	f 2010 0059	28-99	27.02.2010	39
<b>S.C. VANESICA PLAST S.R.L.</b> , COMUNA GURA ȘUȚII, SAT SPERIEȚENI, SPERIEȚENI, DB 137245, DB	f 2010 0058	09-05, 28-99	27.02.2010	27
<b>VINOTECHNICA S.R.L.</b> , CALEA 13 SEPTEMBRIE, NR. 131, BL. T2C, AP. 3, SECTOR 5, BUCUREȘTI, B 050718, B	f 2010 0053	09-01	20.02.2010	25
<b>S.C. ZHENG SHI INTERNATIONAL GROUP S.R.L.</b> , ȘOSEAUA COLENTINA, NR. 312A, SECTOR 2, BUCUREȘTI, B 021192, B	f 2010 0045	25-02	18.02.2010	37

**LISTA DESENELOR ȘI MODELELOR (DM)  
ÎNREGISTRATE ÎN REGISTRUL NAȚIONAL AL  
DESENELOR ȘI MODELELOR,  
CONFORM HOTĂRÂRII COMISIEI  
DE SPECIALITATE A O.S.I.M.**

- **DM depuse pe cale națională**
- **DM depuse pe cale internațională**



**LISTA DESENELOR ȘI MODELELOR ÎNREGISTRATE ÎN REGISTRUL DE DESENE ȘI MODELE  
CONFORM HOTĂRĂRII COMISIEI DE EXAMINARE**

**Partea I - desene și modele depuse pe cale națională**

Nr. din Registrul de Desene și Modele	Nr. din Registrul cererilor depuse	Data depozitului	Titular	Publicat în BOPI - DM nr./data
018901	f 2009 0273	15.06.2009	S.C. PLASTOR S.A., ORADEA	7/30.07.2009
018902	f 2009 0220	25.05.2009	S.C. REGIANA DRINKS S.R.L., ORADEA	5/29.05.2009
018903	f 2009 0279	01.07.2009	S.C. FARMEC S.A., CLUJ-NAPOCA	7/30.07.2009
018904	f 2009 0267	26.06.2009	S.C. ILIVET S.R.L., DROBETA-TURNU- SEVERIN	7/30.07.2009
018905	f 2009 0308	21.07.2009	S.C. STERK PLAST S.R.L., LOCALITATEA MEDGIDIA, JUDEȚUL CONSTANȚA	7/30.07.2009
018906	f 2009 0116	01.04.2009	S.C. BRAVO INTERNAȚIONAL S.R.L., LOCALITATEA FUNDULEA, JUDEȚUL ILFOV	4/30.04.2009
018907	f 2009 0248	15.06.2009	S.C. PLASTOR S.A., ORADEA	6/30.06.2009
018908	f 2009 0289	09.07.2009	S.C. STERK PLAST S.R.L., LOCALITATEA MEDGIDIA, JUDEȚUL CONSTANȚA	7/30.07.2009
018909	f 2009 0202	14.05.2009	S.C. DOLPLAST S.R.L., CRAIOVA	5/29.05.2009
018910	f 2009 0297	16.07.2009	CELIDEA CONSULTANȚĂ S.R.L., BUCUREȘTI	7/30.07.2009
018935	f 2009 0270	15.06.2009	S.C. PLASTOR S.A., ORADEA	7/30.07.2009
018936	f 2009 0213	20.05.2009	S.C. SERPLAST S.R.L., ORADEA	5/29.05.2009
018937	f 2009 0214	20.05.2009	S.C. SERPLAST S.R.L., ORADEA	5/29.05.2009
018938	f 2009 0326	30.07.2009	S.C. FARMEC S.A., CLUJ-NAPOCA	8/28.08.2009
018939	f 2009 0271	15.06.2009	S.C. PLASTOR S.A., ORADEA	7/30.07.2009
018940	f 2009 0282	03.07.2009	S.C. VANESICA PLAST S.R.L., SAT SPERIEȚENI, JUDEȚUL DÂMBOVIȚA	7/30.07.2009
018941	f 2009 0295	15.07.2009	MARTINESCU D. PETRIȘOR, URZICENI	7/30.07.2009
018942	f 2009 0311	21.07.2009	S.C. STERK PLAST S.R.L., LOCALITATEA MEDGIDIA, JUDEȚUL CONSTANȚA	7/30.07.2009
018943	f 2009 0321	27.07.2009	VEREȘ GHEORGHE, LOCALITATEA LIPOVA, JUDEȚUL ARAD	7/30.07.2009

Nr. din Registrul de Desene și Modele	Nr. din Registrul cererilor depuse	Data depozitului	Titular	Publicat în BOPI - DM nr./data
018944	f 2009 0290	09.07.2009	S.C. STERK PLAST S.R.L., LOCALITATEA MEDGIDIA, JUDEȚUL CONSTANȚA	7/30.07.2009
018945	f 2009 0324	27.07.2009	UNIVER SZOVETKEZETI ZRT, UNGARIA	7/30.07.2009
018949	f 2009 0187	07.05.2009	S.C.NELFIACOM IMPEX S.R.L., GALAȚI	5/29.05.2009
018950	f 2009 0235	09.06.2009	S.C. DOLPLAST S.R.L., CRAIOVA	6/30.06.2009
018951	f 2009 0252	17.06.2009	S.C. STERK PLAST S.R.L., LOCALITATEA MEDGIDIA, JUDEȚUL CONSTANȚA	6/30.06.2009
018952	f 2009 0253	17.06.2009	S.C. STERK PLAST S.R.L., LOCALITATEA MEDGIDIA, JUDEȚUL CONSTANȚA	6/30.06.2009
018953	f 2009 0254	17.06.2009	S.C. STERK PLAST S.R.L., LOCALITATEA MEDGIDIA, JUDEȚUL CONSTANȚA	6/30.06.2009
018954	f 2009 0255	17.06.2009	S.C. STERK PLAST S.R.L., LOCALITATEA MEDGIDIA, JUDEȚUL CONSTANȚA	6/30.06.2009
018955	f 2009 0263	22.06.2009	MOBILA DALIN S.R.L., REGHIN	6/30.06.2009
018956	f 2009 0314	21.07.2009	IONIȚĂ ALEXANDRU GABRIEL , BUCUREȘTI	7/30.07.2009
018957	f 2009 0319	24.07.2009	S.C. PRACTIC DISTRIBUTION S.R.L., BRĂILA	7/30.07.2009
018958	f 2009 0322	27.07.2009	S.C. CĂTĂLIN INTERNATIONAL S.R.L., LOCALITATEA BRAD, JUDEȚUL HUNEDOARA	7/30.07.2009
018960	f 2009 0439	01.10.2009	CRÎȘAN LIVIU, TIMIȘOARA	10/30.10.2009
018961	f 2009 0466	13.10.2009	LUPU VICTOR, BUCUREȘTI	10/30.10.2009
018962	f 2009 0408	14.09.2009	S.C. ART GROUP INT S.R.L., BUCUREȘTI	9/30.09.2009
018963	f 2009 0386	31.08.2009	S.C. FEROMET "M" S.R.L., LOCALITATEA DUMBRAVA ROȘIE, JUDEȚUL NEAMȚ	9/30.09.2009
018964	f 2009 0395	03.09.2009	S.C. CHEMICAL LTD, LOCALITATEA COMANA, JUDEȚUL GORJ	9/30.09.2009
018965	f 2009 0383	28.08.2009	S.C. NAPOLACT S.A., CLUJ-NAPOCA	9/30.09.2009
018966	f 2009 0343	04.08.2009	S.C. NATURAL GREEN LIFE S.R.L., BUCUREȘTI	8/28.08.2009
018967	f 2009 0353	12.08.2009	S.C. STERK PLAST S.R.L., LOCALITATEA MEDGIDIA, JUDEȚUL CONSTANȚA	8/28.08.2009

Nr. din Registrul de Desene și Modele	Nr. din Registrul cererilor depuse	Data depozitului	Titular	Publicat în BOPI - DM nr./data
018968	f 2009 0377	20.08.2009	S.C. ALDACO FILM S.R.L., BUCUREȘTI	8/28.08.2009
018969	f 2009 0323	27.07.2009	S.C. DEUTERIA COSMETICS S.R.L., BUCUREȘTI	8/28.08.2009
018970	f 2009 0375	18.08.2009	S.C. ICOS TRADING S.A., SIBIU	8/28.08.2009
018971	f 2009 0374	18.08.2009	S.C. ICOS TRADING S.A., SIBIU	8/28.08.2009
018972	f 2009 0407	10.09.2009	S.C. BENSUN JEANS S.R.L., BRAȘOV	9/30.09.2009
018973	f 2009 0313	21.07.2009	S.C. PRODAL 94 S.R.L., LOCALITATEA CERNICA, JUDEȚUL ILFOV	7/30.07.2009
018986	f 2009 0165	30.04.2009	AS - PLASTIK ROM S.R.L., CONSTANȚA	5/29.05.2009
018987	f 2009 0153	28.04.2009	A.C.P. AIR CONDITIONING PRODUCTS S.R.L., LOCALITATEA OTOPENI, JUDEȚUL ILFOV	5/29.05.2009
018988	f 2009 0190	08.05.2009	GABRIEL RADU BLOTOR, BAIA MARE	5/29.05.2009
018989	f 2009 0155	29.04.2009	S.C. PET QUALITY S.R.L., SĂLAJ	5/29.05.2009

**Partea II - desene și modele industriale, depuse pe cale internațională**

Nr. din Registrul Național de Desene și Modele	Nr. din Registrul Național cererilor depuse	Data depozitului	Titular	Publicat în Buletinul de Desene și Modele Internaționale numărul/data
018959	f 2009 0338	23.01.2009	PARISOT MEUBLES SAS, FRANȚA	11/30.11.2009

**LISTA CERERILOR DE DESENE ȘI MODELE  
RESPINSE CONFORM HOTĂRÂRII COMISIEI DE  
SPECIALITATE A O.S.I.M.**

**LISTA CERERILOR DE DESENE ȘI MODELE RESPINSE CONFORM HOTĂRÂRII  
COMISIEI DE EXAMINARE DM**

Nr. din Registrul Național al cererilor depuse	Data depozitului	Titularul	Hotărârea
1994/1881	17.11.1994	S.C. IMSAT S.A., BUCUREȘTI	Renunțare în tot
1994/1894	23.11.1994	S.C. IMSAT S.A., BUCUREȘTI	Renunțare în tot
1995/2117	19.01.1995	S.C. IMSAT S.A., BUCUREȘTI	Renunțare în tot
1995/2118	19.01.1995	S.C. IMSAT S.A., BUCUREȘTI	Renunțare în tot
1995/2119	19.01.1995	S.C. IMSAT S.A., BUCUREȘTI	Renunțare în tot
1995/2120	19.01.1995	S.C. IMSAT S.A., BUCUREȘTI	Renunțare în tot
1995/2121	19.01.1995	S.C. IMSAT S.A., BUCUREȘTI	Renunțare în tot
1995/2259	03.03.1995	S.C. IMSAT S.A., BUCUREȘTI	Renunțare în tot
1995/2260	03.03.1995	S.C. IMSAT S.A., BUCUREȘTI	Renunțare în tot
1995/2261	03.03.1995	S.C. IMSAT S.A., BUCUREȘTI	Renunțare în tot
1995/2262	03.03.1995	S.C. IMSAT S.A., BUCUREȘTI	Renunțare în tot
1995/2263	03.03.1995	S.C. IMSAT S.A., BUCUREȘTI	Renunțare în tot
1995/2264	03.03.1995	S.C. IMSAT S.A., BUCUREȘTI	Renunțare în tot
1995/3217	08.09.1995	S.C. IMSAT S.A., BUCUREȘTI	Renunțare în tot
1995/3219	08.09.1995	S.C. IMSAT S.A., BUCUREȘTI	Renunțare în tot
1995/3220	08.09.1995	S.C. IMSAT S.A., BUCUREȘTI	Renunțare în tot
1995/3221	08.09.1995	S.C. IMSAT S.A., BUCUREȘTI	Renunțare în tot

Nr. din Registrul Național al cererilor depuse	Data depozitului	Titularul	Hotărârea
f 2000 0244	22.02.2000	S.C. IMSAT S.A., BUCUREȘTI	Renunțare în tot
f 2004 0868	03.09.2004	PARISOT MEUBLES, FRANȚA	Renunțare în tot
f 2004 0869	03.09.2004	PARISOT MEUBLES, FRANȚA	Renunțare în tot
f 2004 0870	03.09.2004	PARISOT MEUBLES, FRANȚA	Renunțare în tot
f 2004 0871	03.09.2004	PARISOT MEUBLES, FRANȚA	Renunțare în tot
f 2004 0975	09.09.2004	PARISOT MEUBLES, FRANȚA	Renunțare în tot
f 2004 0976	09.09.2004	PARISOT MEUBLES, FRANȚA	Renunțare în tot
f 2009 0304	20.07.2009	S.C. TMUCB S.A., LOCALITATEA PIATRA NEAMȚ, JUDEȚUL NEAMȚ	Respinsă din examinare de fond
f 2009 0327	30.07.2009	MIRAD PROSPER S.R.L., BUCUREȘTI	Respinsă din examinare de fond
f 2009 0471	20.10.2009	"UNA - I LUNA" S.R.L., BUCUREȘTI	Respinsă din examinare preliminară

**| MENȚINERI ÎN VIGOARE**

## TABEL MENȚINERI ÎN VIGOARE ALE CERTIFICATELOR DE ÎNREGISTRARE A DM

Nr. certificat	Nr. depozit	Societate și oraș	Termen de valabilitate
014783	f 2004 0237 05.03.2004	HOLOTESCU M. DAN, LOCALITATEA TIMIȘOARA, JUDEȚUL TIMIȘ	05.03.2009 05.03.2014
014841	f 2004 0247 10.03.2004	S.C. TESS CONEX S.A., IAȘI	10.03.2009 10.03.2014
014871	f 2004 0227 04.03.2004	TYMBARK MESPEX ROMANIA S.R.L, LOCALITATEA VĂLENII DE MUNTE, JUDEȚUL PRAHOVA	04.03.2009 04.03.2014
015008	f 2003 1486 23.12.2003	S.C. BETAK S.A., LOCALITATEA BISTRIȚA, JUDEȚUL BISTRIȚA-NĂSĂUD	23.12.2008 23.12.2013
015047	f 2004 0212 23.02.2004	MATE ZOLTAN, LOCALITATEA ODORHEIU SECUIESC, JUDEȚUL HARGHITA	23.02.2009 23.02.2014
015217	f 2004 0796 10.08.2004	S.C. BETAK S.A., LOCALITATEA BISTRIȚA, JUDEȚUL BISTRIȚA NĂSĂUD	10.08.2009 10.08.2014
015303	f 2004 0200 16.02.2004	S.C.EUROPHARM S.A., BRAȘOV	16.02.2009 16.02.2014
015443	2004/0853 30.08.2004	TYMBARK MESPEX ROMANIA S.R.L, LOCALITATEA VĂLENII DE MUNTE, JUDEȚUL PRAHOVA	30.08.2009 30.08.2014
015499	f 2004 0978 16.09.2004	AUGUSTIN RUSSU, LOCALITATEA TÂRGU-MUREȘ, JUDEȚUL MUREȘ	16.09.2009 16.09.2014
015709	f 2004 1010 15.10.2004	AUGUSTIN RUSSU, LOCALITATEA TÂRGU-MUREȘ, JUDEȚUL MUREȘ	15.10.2009 15.10.2014
015732	f 2005 0114 18.02.2005	INTER ON LINE TRADING GROUP INC, PANAMA	18.02.2010 18.02.2015
015737	f 2005 0029 24.01.2005	S.C. GRUPUL INDUSTRIAL ELECTROCONTACT S.A., BOTOȘANI	24.01.2010 24.01.2015
015739	f 2005 0031 24.01.2005	S.C. GRUPUL INDUSTRIAL ELECTROCONTACT S.A., BOTOȘANI	24.01.2010 24.01.2015
015845	f 2005 0032 24.01.2005	S.C. GRUPUL INDUSTRIAL ELECTROCONTACT S.A., BOTOȘANI	24.01.2010 24.01.2015
015846	f 2005 0046 31.01.2005	ASOCIAȚIE FAMILIALĂ BARABAS-FENYO, ODORHEIU SECUIESC, JUDEȚUL HARGHITA	31.01.2010 31.01.2015
015889	f 2004 1303 15.12.2004	S.C.EUROPHARM S.A., BRAȘOV	15.12.2009 15.12.2014
015951	f 2005 0214 22.03.2005	S.C. VRANCART S.A., LOCALITATEA ADJUD, JUDEȚUL VRANCEA	22.03.2010 22.03.2015



**LISTA CERTIFICATELOR DE ÎNREGISTRARE A  
DESENELOR ȘI MODELELOR REÎNNOITE,  
ȘI PERIOADA DE VALABILITATE A ACESTORA**

## TABEL REÎNNOIRI ALE CERTIFICATELOR DE ÎNREGISTRARE DM

Nr. certificat	Nr. depozit	Societate și oraș	Termen de valabilitate
009340 (2R)	f 2000 0261 15.03.2000	S.C. ATELIERELE C.F.R. GRIVIȚA S.A., BUCUREȘTI	15.03.2010 15.03.2015
000396 (3R)	1994/1272 30.03.1994	S.C. TOP TERRA TRADE S.R.L., LOCALITATEA FOCȘANI, JUDEȚUL VRANCEA	30.03.2009 30.03.2014
009057 (2R)	f 2000 0019 14.01.2000	S.C. CAFEA FORTUNA, COMUNA DRAGOMIREȘTI VALE, JUDEȘUL ILFOV	14.01.2010 14.01.2015
009057 (3R)	f 2000 0019 14.01.2000	S.C. CAFEA FORTUNA, COM. DRAGOMIREȘTI VALE, JUDEȚUL ILFOV	14.01.2015 14.01.2020
000395 (3R)	1994/1271 30.03.1994	S.C. TOP TERRA TRADE S.R.L., LOCALITATEA FOCȘANI, JUDEȚUL VRANCEA	30.03.2009 30.03.2014

**LISTA TITULARILOR DECĂZUȚI  
DIN DREPTURI**

## DECĂDERI

Nr. certificat	Nr. depozit/dată	Societatea	Data decăderii
000448	1994/1248 16.03.1994	S.C. IMSAT S.A., BUCUREȘTI	16.09.2009
000258	1993/0400	MARNAS MARA ADRIANA, BUCUREȘTI	05.11.2003
000247	1993/0577 14.06.1993	S.C. CESAROM S.A., BUCUREȘTI	14.12.2003
000261	1993/0588 14.06.1993	S.C. METALURGICA S.A., LOCALITATEA AIUD, JUDEȚUL ALBA	14.12.2008
000259	1993/0589 14.06.1993	S.C. METALURGICA S.A., LOCALITATEA AIUD, JUDEȚUL ALBA	14.12.2008
000260	1993/0590 14.06.1993	S.C. METALURGICA S.A., LOCALITATEA AIUD, JUDEȚUL ALBA	14.12.2008
000262	1993/0591 15.06.1993	S.C. AZUR S.A., LOCALITATEA TIMIȘOARA, JUDEȚUL TIMIȘ	15.12.2004
000263	1993/0592 15.06.1993	S.C. AZUR S.A., LOCALITATEA TIMIȘOARA, JUDEȚUL TIMIȘ	15.12.2004
000265	1993/0595 21.06.1993	S.C. STIF S.A., LOCALITATEA FĂLTICENI, JUDEȚUL SUCEAVA	21.12.2003
000213	1993/0461 12.05.1993	S.C. COMELF S.A., LOCALITATEA BISTRIȚA, JUDEȚUL BISTRIȚA-NĂSĂUD	12.11.2003
018723	f 2009 0017 22.01.2009	DEAK SZABOLCS; DEMJEN ZOLTAN, ODORHEIU SECUIESCI	12.02.2010
014779	f 2004 0857 09.02.2004	BLEDEA ZAHARIE, LOCALITATEA BAIA MARE, JUDEȚUL MARAMUREȘ	09.08.2009
015234	f 2004 0617 07.06.2004	S.C. LA FESTA INTERNATIONAL S.R.L., LOCALITATEA POPEȘTI LEORDENI, JUDEȚUL ILFOV	07.12.2009
015008	f 2003 1486 23.12.2003	S.C. BETAK S.A., BISTRIȚA-NĂSĂUD	23.06.2009
013559	f 2003 0232 10.03.2003	S.C. GENERAL CONF GRUP S.R.L., BUCUREȘTI	10.09.2008
000293	1993/0692 02.08.1993	S.C. ORCAS S.A., BUCUREȘTI	02.02.2005
000309	1993/0712 19.08.1993	FERRERO OHG MBH, GERMANIA	19.02.2009

Nr. certificat	Nr. depozit/dată	Societatea	Data decăderii
000357	1993/0879 20.10.1993	DINCULESCU DAN CONSTSNTIN TIMIȘOARA	20.04.1999
000355	1993/0877 20.10.1993	S.C. SEDONA S.R.L. TIMIȘOARA	20.04.1999
000358	1993/0880 20.10.1993	DINCULESCU DAN CONSTSNTIN TIMIȘOARA	20.04.1999
000356	1993/0878 20.10.1993	DINCULESCU DAN CONSTSNTIN TIMIȘOARA	20.04.1999
000363	1993/0885 20.10.1993	DINCULESCU DAN CONSTSNTIN TIMIȘOARA	20.04.1999
000362	1993/0884 20.10.1993	DINCULESCU DAN CONSTSNTIN TIMIȘOARA	20.04.1999
000361	1993/0883 20.10.1993	DINCULESCU DAN CONSTSNTIN TIMIȘOARA	20.04.1999
000364	1993/0886 21.10.1993	S.C. ELMET S.A., CLUJ-NAPOCA	21.04.1999
000367	1993/0891 29.10.1993	S.C. DANIS S.N.C., LOCALITATEA ROMAN, JUDEȚUL NEAMȚ	29.04.1996
000292	1993/0688 29.07.1993	S.C. INTEGRAL PROIECT S.A., BUCUREȘTI	29.01.2004
000360	1993/0882 18.10.1993	S.C. RAOL S.R.L., TIMIȘOARA	18.04.1999
000359	1993/0881 18.10.1993	S.C. RAOL S.R.L., TIMIȘOARA	18.04.1999
000456	1993/0889 22.10.1993	S.C. METALURGICA S.A., BUZĂU	22.04.1999
000365	1993/0888 21.10.1993	STAR GLASS S.A., LOCALITATEA TÂRGU-JIU, JUDEȚUL GORJ	21.04.1999
000333	1993/0887 21.10.1993	COLGATE-PALMOLIVE COMPANY, U.S.A.	21.04.1998
000366	1993/0890 26.10.1993	S.C. ELBAC S.A., BACĂU	26.04.1999
000354	1993/0876 15.10.1993	GONGEA DUMITRU, BUCUREȘTI	15.04.2000
000353	1993/0869 14.10.1993	S.C. MOPAL S.A., BISTRIȚA-NĂSĂUD	14.04.2000
014980	f 2004 0209 20.02.2004	S.C. ARĂDEANCA S.A, ARAD	20.08.2009

Nr. certificat	Nr. depozit/dată	Societatea	Data decăderii
014782	f 2004 0213 23.02.2004	MATE ZOLTAN, LOCALITATEA ODORHEIUL SECUIESC, JUDEȚUL HARGHITA	23.08.2009
014876	f 2004 0215 24.02.2004	S.C. EUROAVIPO FRUP S.R.L., LOCALITATEA POȘTA CÂLNĂU, JUDEȚUL BUZĂU	24.08.2008
014979	f 2004 0217 25.02.2004	S.C. AUTOMOBILE DACIA S.A., LOCALITATEA MIOVENI, JUDEȚUL ARGEȘ	25.08.2009
014834	f 2004 0218 25.02.2004	S.C. AUTOMOBILE DACIA S.A., LOCALITATEA MIOVENI, JUDEȚUL ARGEȘ	25.08.2009
015036	f 2004 0219 25.02.2004	S.C. AUTOMOBILE DACIA S.A., MIOVENI, JUDEȚUL ARGEȘ	25.08.2009
015134	f 2004 0220 25.02.2004	S.C. AUTOMOBILE DACIA S.A., LOCALITATEA MIOVENI, JUDEȚUL ARGEȘ	25.08.2009
014981	f 2004 0221 25.02.2004	S.C. AUTOMOBILE DACIA S.A., MIOVENI, JUDEȚUL ARGEȘ	25.08.2009
014835	f 2004 0222 25.02.2004	S.C. AUTOMOBILE DACIA S.A., MIOVENI, JUDEȚUL ARGEȘ	25.08.2009
015180	f 2004 0305 17.03.2004	S.C. PET STAR GRUP S.R.L., LOCALITATEA CĂZĂNEȘTI, JUDEȚUL IALOMIȚA	17.09.2009
015287	f 2004 0306 22.04.2004	S.C. PET STAR GRUP S.R.L., CĂZĂNEȘTI, JUDEȚUL IALOMIȚA	22.10.2009
015456	f 2004 0308 18.03.2004	S.C. CASA COCHET S.R.L., BUCUREȘTI	18.09.2009
015164	f 2004 0348 01.04.2004	S.C. ROMDIL PROD S.R.L., BAIA MARE	01.10.2009
015508	f 2004 0349 01.04.2004	PARISOT MEUBLES, FRANȚA	01.10.2009
015509	f 2004 0350 01.04.2004	PARISOT MEUBLES, FRANȚA	01.10.2009
015104	f 2004 0351 01.04.2004	PARISOT MEUBLES, FRANȚA	01.10.2009
015510	f 2004 0352 01.04.2004	PARISOT MEUBLES, FRANȚA	01.10.2009
000352	1993/0865 07.10.1993	S.C. ELECTROARGEȘ S.A., ARGEȘ	07.04.2009
000350	1993/0822 06.10.1993	INSTITUTUL NAȚIONAL AL LEMNULUI S.A., BUCUREȘTI	06.04.2000
000348	1993/0820 30.09.1993	S.C. MONDIAL S.A., TIMIȘ	30.03.1999

Nr. certificat	Nr. depozit/dată	Societatea	Data decăderii
000347	1993/0819 29.09.1993	S.C. STIMEL S.A., TIMIȘ	29.03.2000
000346	1993/0818 29.09.1993	S.C. STIMEL S.A., TIMIȘ	29.03.2000
000345	1993/0817 29.09.1993	S.C. STIMEL S.A., TIMIȘ	29.03.2000
000344	1993/0815 29.09.1993	S.C. RETEZAT S.A., SIBIU	29.03.2002
000343	1993/0814 23.09.1993	BURZ GHEORGHE, ALBA-IULIA	29.03.1999
000340	1993/0810 15.09.1993	S.C. ANTECO S.A., PLOIEȘTI	15.03.1999
000341	1993/0811 15.09.1993	S.C. ANTECO S.A., PLOIEȘTI	15.03.1999
000342	1993/0812 21.09.1993	S.C. NAȚIONAL PRTGUARD S.R.L., ARAD	21.03.2009
000441	1993/0804 15.09.1993	S.C. MECANPETROL S.A., DÂMBOVIȚA	15.03.1999
000442	1993/0805 15.09.1993	S.C. MECANPETROL S.A., DÂMBOVIȚA	15.03.1999
000443	1993/0806 15.09.1993	S.C. MECANPETROL S.A., DÂMBOVIȚA	15.03.1999
000464	1993/0802 14.09.1993	R.A. COMPREST, BRAȘOV	14.03.2009
000670	1993/0868 13.10.1993	ARON ALEXANDRU, LOCALITATEA CÂMPULUNG MUSCEL, JUDEȚUL ARGEȘ	13.04.1999
000671	1993/0867 13.10.1993	ARON ALEXANDRU, LOCALITATEA CÂMPULUNG MUSCEL, JUDEȚUL ARGEȘ	13.04.1999
000371	1993/0866 12.10.1993	S.C. RELAXA S.A., LOCALITATEA MIZIL, JUDEȚUL PRAHOVA	12.04.1999

**REVALIDĂRI ALE CERTIFICATELOR  
DE ÎNREGISTRARE**



## REVALIDĂRI ALE CERTIFICATELOR DE ÎNREGISTRARE A DM

Nr. certificat	Nr. depozit	Titular	Data revalidării
014779	2004/0857 09.02.2004	BLEDEA ZAHARIE, LOCALITATEA BAIA MARE, JUDEȚUL MARAMUREȘ	09.02.2010
015234	2004/0617 07.06.2004	S.C. LA FESTA INTERNATIONAL S.R.L., LOCALITATEA POPEȘTI LEORDENI, JUDEȚUL ILFOV	03.02.2010
015303	2004/0200 16.02.2004	S.C. EUROPHARM S.A., BRAȘOV	11.02.2010
015047	2004/0212 23.02.2004	MATE ZOLTAN, LOCALITATEA ODORHEI, JUDEȚUL HARGHITA	10.02.2010
014871	2004/0227 04.03.2004	TYMBARK MASPEX ROMANIA S.R.L., LOCALITATEA VĂLENII DE MUNTE, JUDEȚUL PRAHOVA	03.02.2010
014783	2004/0237 05.03.2004	HOLOTESCU M. DAN, LOCALITATEA TIMIȘOARA, JUDEȚUL TIMIȘ	10.02.2010
000396	1994/1272 30.03.1994	S.C. TOP TERRA TRADE S.R.L., LOCALITATEA FOCȘANI, JUDEȚUL VRANCEA	22.01.2010
000395	1994/1271 30.03.1994	S.C. TOP TERRA TRADE S.R.L., LOCALITATEA FOCȘANI, JUDEȚUL VRANCEA	22.01.2010
015008	2003/1486 23.12.2003	S.C. BETAK S.A., BISTRIȚA-NĂSĂUD	15.12.2009

**ANULĂRI ALE UNOR CERTIFICATE DE  
ÎNREGISTRARE A DESENELOR ȘI  
MODELELOR**

## **ANULARE A CERTIFICATULUI DE ÎNREGISTRARE DM**

Se anulează **certificatul de înregistrare nr. 016861** a modelului cu titlul "**Indicator stradal**", titular **S.C. GECA IMPEX P.M. S.R.L.**, București, în baza **Deciziei Civile nr.73 A/2008** pronunțată de Curtea de Apel București în dosarul civil **27001/3/2007**, rămasă definitivă și irevocabilă. Împotriva deciziei sus menționate titularul a formulat recurs la Î.C.C.J.B. care a fost respins ca nefondat (**Decizia nr.1341**).

**MODIFICĂRI ÎN SITUAȚIA JURIDICĂ  
A TITULARILOR**

## MODIFICĂRI IN SITUAȚIA JURIDICĂ A CERERILOR/CERTIFICATELOR DM

1. Titularul certificatului de înregistrare nr. **015443, LA FESTA INTERNAȚIONAL S.R.L.**, cu sediul în Vălenii de Munte, str. Ștefan cel Mare, nr. 38-40, județul Prahova, **a schimbat denumirea comercială în TYMBARK MASPEX ROMANIA S.R.L.**, cu sediul în Vălenii de Munte, str. Ștefan cel Mare, nr. 38-40, județul Prahova.
2. Titularul certificatului de înregistrare nr. **014489, S.C. AGRICOVER S.A.**, cu sediul în Buzău, str. Aurel Vlaicu, nr. 2, **a cesionat total drepturile ce decurg din acestea societății S.C. BUNGE ROMANIA S.R.L.**,cu sediul în Buzău, Aleea Industriilor, nr. 5-7, județul Buzău.
3. Titularul certificatului de înregistrare nr. **014489, S.C. BUNGE ROMANIA S.R.L.**, cu sediul în Buzău, Aleea Industriilor, nr. 5-7, județul Buzău, **a desemnat ca mandatar autorizat societatea S.C. RODALL S.R.L.**, cu sediul în str. Polonă, nr. 115, bl. 15, sc. A, ap. 19, sector 1.
4. Mandatarul **SZENTE SANDOR** cu sediul în Odorheiu Secuiesc, str. Victoriei, nr. 41, ap. 4, județul Harghita **a renunțat să-l mai reprezinte în fața OSIM pe titularul** certificatelor de înregistrare nr. **015846, 017041, ASOCIAȚIA FAMILIALĂ BARABAS-FENYO** cu sediul în Odorheiu Secuiesc, str. Jozsef Attila, nr. 13, județul Harghita.
5. Titularul certificatului de înregistrare nr. **018791, MOHONEA ANA** cu domiciliul în București, str. Dr. Nicolae Turnescu, nr. 2, sector 5 **a desemnat ca mandatar autorizat societatea S.C. PATENTMARK S.R.L.**, cu sediul în București, str. Dr. Nicolae Turnescu, nr. 2, sector 5.
6. Titularul certificatului de înregistrare nr. **009057, S.C. CAFEA FORTUNA S.R.L.**, cu sediul în comuna Dragomirești Vale, sat Dragomirești Deal, str. Viilor, nr. 3, județul Ilfov, **a desemnat ca mandatar autorizat Cabinetul de Proprietate Insutrială - Paul Andronache** cu sediul în București, str. Sibiu, nr.14, bl. E21, ap. 35, sector 6.
7. Urmare deciziei asociatului unic **S.C. S & H HOLDING S.A.L.**, cu sediul în Liban, Beirut **Alashrafie - Al Siufi, Blocul Abdullah Hanna**, titular al certificatului de înregistrare nr. **017661**, **majorează capitalul social al S.C. A & G INVEST S.R.L.** cu sediul în București, bd Timișoara, nr. 60D, sector 6 prin aducerea ca aport în natură a certificatului de înregistrare nr. **017661**. Urmare majorării capitalului social **certificatul de înregistrare nr. 017661 devine proprietatea S.C. A & G INVEST S.R.L., București.**

8. Titularul certificatului de înregistrare nr. **017661** a schimbat denumirea comercială din **S.C. A & G INVEST S.R.L.** în **CAROLI BRANDS S.R.L.** cu sediul în **București, bd Timișoara, nr. 60D, sector 6.**
  
9. Titularul certificatului de înregistrare nr. **017661**, **CAROLI BRANDS S.R.L.**, cu sediul în București, bd Timișoara, nr. 60D, sector 6 a desemnat ca mandatar autorizat societatea **ALLEGRA CONSULTING S.R.L.** cu sediul în **București, Aleea Huedin, nr. 1, bl. 5, ap. 5, sector 4** numai pentru înscrierea transiterii de drepturi.

**HOTĂRĂRI ALE INSTANȚELOR  
JUDECĂTOREȘTI**

## HOTĂRÂRI ALE INSTANȚELOR JUDECĂTOREȘTI

Prin **Sentița Civilă nr. 700/07.05.2009** pronunțată de Tribunalul București secția a - IV - a civilă, în dosarul civil **nr. 31590/3/2008** (rămasă **definitivă și irevocabilă** prin neapelare), dispune înscrierea în calitate de titular al **certificatului de înregistrare nr. 017315** a **S.C. GOTECH S.R.L.** cu sediul în bd București, nr. 25 A, localitatea Baia Mare, județul Maramureș.



**| RENUNȚARE LA DREPTURI**

## RENUNȚARE LA DREPTURI

1. **OSIM a luat act de renunțarea la drepturile ce decurg din certificatele de înregistrare nr. 009224, 001214, 001213, 001212, 001210, 000893, 000892, 000891, 000890, 000889, 000888, 000887, 000886, 000885, 000884, 000883, 000772, 000771, titular S.C. IMSAT S.A. cu sediul în șoseaua Orhideelor, nr. 27-29, sector 1, București.**
2. **OSIM a luat act de renunțarea la drepturile ce decurg din certificatele de înregistrare nr. 015525, 015524, 015523, 015522, 015594, 015595, titular PARISOT MEUBLES cu sediul în Saint Loup Sur Semouse 70800, Franța.**

|ERATE

## TABEL ERATE

Nr. depozit reglementar	Localizarea erorii în BOPI nr.	Text inițial	Text corect
f 2009 0340	8/2009 pag. 12	<i>(72) Numele creatorului:</i> FERCHE GABRIELA	<i>(72) Numele creatorului:</i> FERCHE LĂCRĂMIOARA - ANA

## **DIVERSE**

- **LISTA CONSILIERILOR ÎN PROPRIETATE INDUSTRIALĂ ȘI A MANDATARILOR AUTORIZAȚI ÎN PROPRIETATE INDUSTRIALĂ**
- **CENTRE REGIONALE PENTRU PROMOVAREA PROPRIETĂȚII INDUSTRIALE ÎN ROMÂNIA**
- **ANUNȚURI OFICIALE**
- **MATERIALE INFORMATIVE DIN DOMENIUL PROPRIETĂȚII INDUSTRIALE**

**ROMÂNIA**  
**OFICIUL DE STAT PENTRU INVENȚII ȘI MĂRCI**

**ORDIN nr. 157**  
**24 iulie 1997**

Directorul General al Oficiului de Stat pentru Invenții și Mărci,  
Având în vedere prevederile art. 14, alin. 3, din Legea 64/1991, privind brevetele de invenție, și  
Regula 2.5, din H.G. 152/92, referitoare la profesia de consilier în proprietate industrială,

**ORDIN:**

Art. 1. Persoanele ale căror nume figurează în lista anexă la prezentul Ordin, precum și firmele specializate în proprietate industrială se înscriu în **REGISTRUL NAȚIONAL AL CONSILIERILOR ÎN PROPRIETATE INDUSTRIALĂ**, cu menționarea specializării.

Art. 2. Prezentul ordin se va publica în Buletinul Oficial de Proprietate Industrială.

Director General

AGENȚIILE SPECIALIZATE ÎN PROPRIETATE INDUSTRIALĂ  
pentru luna februarie 2010

Data înființării	Nr. registru agenții	Denumirea completă a cabinetului/agenției Adresa Consilieri cu drept de practică	Domenii	Statut juridic
27.03.1991	001	<b>INVENTA – AGENȚIE DE PROPRIETATE INTELECTUALĂ S.R.L.</b>  București, Bdul Corneliu Coposu nr. 7, bl. 104, sc. 2, ap.31, sect.3, cod 030602, Tel: 021/3200285, Fax: 021/3228325, e-mail: contact@inventa.ro, inventa@mark-patent.ro, turcanu@inventa.ro, GSM: 0744 324510 Prof. univ. dr. ing. Țurcanu Constantin, Ing. Velțan Loredana, Ing. Secăreanu Doina, ec. Bodomoi Otilia Florentina, arh.dr.ing. Țurcanu Costin Radu, dr.ing. Gheorghe Bucșă	Brevete Mărci Desene Topografii	SRL
29.05.1991	002	<b>CABINET ENPORA S.R.L.</b>  București, str. George Calinescu nr.52A, ap.1, 011694, Tel: 021 2300990; 031 1001634, Fax: 021 2302311; 031 1007927, pop@patents.ro Ing. Pop Virginia Daisy, Ing. Pop Călin Radu, Ing. Popescu Bianu Anca, jur. Tărchilă Nicoleta Aurica	Brevete Mărci Desene Topografii	SRL
23.07.1991	003	<b>PATENTMARK S.R.L.</b>  București str. Dr. N. Turnescu nr. 2, ap.2, sector 5, cod 050467 Tel: 021/3121669, Fax: 021/2233963, stema@pcnet.ro Mohonea Liliana, Mohonea Cristian, Borlan T. Radu, Marinescu Ruxandra	Brevete Mărci Desene Topografii	SRL
18.12.1991	004	<b>RODALL AGENȚIE DE PROPRIETATE INDUSTRIALĂ S.R.L.</b>  București, Str. Polonă nr. 115, bl. 15, sc. A, ap. 19 sector 1, cod 010497, Tel: 021/2108342, GSM: 0722 652111, Fax:021/2105794, rodall@b.astral.ro Jur. Bălan Gheorghită, Pițu Dalila	Brevete Mărci Desene Topografii	SRL
25.08.1992	005	<b>INTELECT S.R.L.</b>  Oradea, B-dul Dacia nr. 48 Bl. D10, Ap.3, Tel: 0259/453847, Fax:0259/268094, OP 9-CP 128, cod 410346, e-mail: info@intelect.ro, GSM: 0745 040831 Buzlea Elisabeta, Buzlea Mircea Valentin, Buzlea Narcisa Floricica	Brevete Mărci Desene Topografii	SRL
08.09.1992	006	<b>A.G.V. –AGENTIE DE PROPRIETATE INDUSTRIALA SRL</b>  Bucuresti, sector 1, str. Clucereasa Elena nr.67, tel/fax: 0216664311, mobil: 0744369265, ion.costin@yahoo.de Ion Costin	Mărci Desene	SRL

04.12.1992	008	<b>CONSTANTIN GHIȚĂ OFFICE SRL</b> Timișoara, str. Take Ionescu nr. 24-28 sc. B ap. 2 judetul Timiș, cod 300042, Tel/Fax: 0256/435976, GSM: 0744 162462, e-mail: ghita@ghitaconstantin.ro, clelia@ghitaconstantin.ro, www.ghitaconstantin.ro Ing. Ghiță Constantin, Pop Motogna Clelia	Brevete Mărci Desene	SRL
13.05.1993	010	<b>ROMINVENT S.A</b> București, Str. Ermil Pangratti nr. 35, et.1, sect.1, cod 011882, Tel: 021/2312515, 2312541,Fax: 021/2312550, 2312454,e-mail: office@rominvent.ro Ing.Enescu Lucian, Chim. Larion Sonia, Jur. Mocanu Ion, Fiz. Nicolaescu Daniella, Ec. Ghenu Mihaela, Ing.Teodorescu Mihaela, Ing. Cosmina Fierăscu, Ing. Ploscă Daniel, Ing. Spătaru Daniela, Ing. Alexandra Hașiu, Dr. Ing. Cristina Popa, Ec. Joituiu Andreea Simona, Bio.Enescu Miruna, farm.Dumitrescu Artemis Sorina, jur. Markusev Denisa Mary, ec. Olteanu Camelia, jur. Dragulin Ioana, ing. Petcu Costin, jur. Martinescu Alina Nicoleta, jur. Pasanciuc Laura	Brevete Mărci Desene Topografii	SA
13.03.1995	014	<b>PERSOANĂ FIZICĂ INDEPENDENTĂ TĂTARU DOINA</b> Piatra Neamț, Str. Apele Minerale nr. 4. cod 610121 Tel: 0233/223602, e-mail: doina_tataru@msn.com Tătaru Doina	Brevete Mărci Desene	PF
30.03.1995	015	<b>CABINET M. OPROIU - CONSILIERE ÎN PROPRIETATE INTELLECTUALĂ SRL</b> București, Str. Popa Savu, nr. 42, parter, sector 1, cod 011434, Tel: 021/2602833; 021/ 2602834, Fax: 021/2602836; 021/2602835, P.O.Box 2-229, e-mail: office@oproiu.ro Fiz. Oproiu Margareta, MBA arh.Vasilescu Raluca, jur. Sturza Ioana, , ing.chim.Marin Elena, ing.Ene Silvia, ec. MBA Pătrascu Georgiana, ing.chim.Petrea Dana Maria, filolog Oana Țambrea, ing.chim.Filippi Valentina, ing.chim. Georgescu Cristina, ing.mec. Popescu Mariana	Brevete Mărci Desene Topografii	SRL
21.05.1996	017	<b>AGENȚIA DE PROPRIETATE INDUSTRIALĂ "LABIRINT"</b> Arad, Str. Coriolan Petreanu nr. 28, cod 310151 Tel/Fax: 0257/255842, GSM: 0722 458129, e-mail: info@labirint.ro Ing. Ivanca Maria	Brevete Mărci Desene	CI
14.11.1996	018	<b>INTEGRATOR Consulting SRL</b> Cluj Napoca, str. Dunării nr. 25 bl.C1 ap.5, , jud. Cluj, cod 400593 Tel/Fax: 0264/442817, GSM: 0745235585, e-mail: dorin.isoc@aut.utcluj.ro Isoc Dorin	Brevete Mărci Desene	SRL



1997	019	<b>LOYAL PARTNERS -AGENȚIE DE PROPRIETATE INTELECTUALĂ</b>  Galati, Str. Portului nr.23, Parcul De Soft, cam.307, cod 800025, tel/fax: 0236/407032, GSM: 0722 744241, office@loyalpartners.ro www.loyalpartners.ro ing.av. Pușcașu Dan	Brevete Mărci Desene Topografii	SRL
01.07.1997	020	<b>AGENȚIE DE PROPRIETATE INTELECTUALĂ ȘI TRANSFER DE TEHNOLOGIE -AGPITT-SRL</b>  București, B-dul Libertății nr. 12, bl.113, sc.2, ap.28, sector 4; cod 040129, CP 42-106, Tel: 3177693;;Fax: 021/3177584, GSM: 0744293552; 0724539752, e-mail: faighenov@xnet.ro; office@agpitt.ro Ing.jur. Faighenov Marioara	Brevete Mărci Desene	SRL
10.07.1997	016	<b>MILENIUL 3 – AGENȚIE DE PROPRIETATE INDUSTRIALĂ SRL</b>  Pașcani, Str. Moldovei nr. 10, bl. Crinul, sc. A, ap. 28, jud Iași, cod 705200, Tel/Fax: 0232/719190; GSM: 0740 820582 Ing.Burțilă Ioan	Brevete Mărci Desene	SRL
03.10.1997	021	<b>LAZĂR ELENA CABINET DE PROPRIETATE INDUSTRIALĂ</b>  Buzău, Str.Unirii, Bl.16C,Et.3, Ap. 12, cod 120013, OP 1, CP 52, Tel./Fax: 0238 724262 GSM: 0723 328633, cpielena@recomplast.com Lazăr Elena	Brevete Mărci Desene Topografii	CI
29.10.1997	022	<b>PERSOANĂ FIZICĂ INDEPENDENTĂ BARBU GHEORGHE MIRCEA</b>  București, Șos Iancului nr.21, bl. 106A,sc.B, ap.73, sect.2, Tel/Fax : 021/6536608, 0724.834.010 e-mail : bmircea@mailbox.ro Barbu Gheorghe Mircea	Brevete Mărci Desene	CI
02.12.1997	023	<b>“ HARCOV” A.P.I. S.R.L.</b>  Sfântu Gheorghe, jud. Covasna, Str. Nicolae Iorga nr. 61, bl. 10E, sc. B, ap. 9, cod 520089, Tel: 0267/352267, GSM : 0744435291, stanciu@planet.ro, propind@mail.asimcov.ro Stanciu Adelina	Brevete Mărci Desene	SRL
18.12.1997	024	<b>AGENȚIE DE PROPRIETATE INDUSTRIALĂ ȘI TRANSFER TEHNOLOGIC « STOIAN IOAN »</b>  Roman, Bd. Republicii, bl. 46, sc. C, ap. 35, cod 611127, jud. Neamț, Tel/Fax : 0233/741268, GSM : 0745 643738, istoian@engineer.com Stoian Ioan	Brevete Mărci Desene	CI

1998	007	<b>ROMPROSPER SERVIMPEX SRL</b> <b>Agentie de proprietate intelectuala „PIVA®”</b>  București, Șos. Mihai Bravu nr. 294, bl.6,sc.B, ap. 63, sector 3, cod 030319, Tel: 021.322.28.57, fax: 021.322.28.57 Mobil: 0724880514; 0744654128; 0744536405 e-mail: office@piva.ro; raluca_pioaru@yahoo.com; mihalache.andra@gmail.com lector univ.dr. Pioaru Mihalache Raluca Andreea	Mărci Desene Brevete	SRL
27.04.1998	026	<b>PIDES-CABINET DE PROPRIETATE INDUSTRIALĂ</b>  București, Str. Valea Buzăului, nr. 10, bl. G30, ap. 36, sector 3, cod 032334, Tel : 3455351 GSM : 0723 708632, e-mail: pides2004@yahoo.com ing. Șova Dan Eugen	Brevete Mărci Desene Topografii	CI
1998	048	<b>PETRU COSTINESCU-DICOSTI</b>  București, Str. Viorele nr. 30, bl. 20 A, ap. 23, sector 4,cod 040428, OP 44 – CP5 , Tel: 021/3303162, e-mail: petrucostinescu.dicosti@gmail.com Petru Costinescu	Brevete Mărci Desene	CI
23.02.1999	027	<b>SZENTE SÁNDOR</b>  Odorheiu Secuiesc, str. Victoriei, nr. 41,bl.U6, et.1, ap.4, jud. Harghita,cod poștal 535600, Tel : 0266/219143, e-mail : prooffice@szente.ro Szente Sándor	Brevete Mărci Desene	CI
21.07.1999	028	<b>NOWAPATENT SRL</b>  Medias, str. Lotru, nr.4, bl.92, ap.1 Tel : 0269/841373 ; 0264/833273, Fax : 0269/833273 e-mail : nowapatent@birotec.ro office@nowapatent.ro Danciu Ioan	Brevete Mărci Desene	SRL
30.08.1999	029	<b>CABINET DE PROPRIETATE INDUSTRIALĂ “BIONPI”</b>  București, 010577, Calea Dorobanților 126-130 Bl. 8, et. 9 Ap. 50 sector 1, cod 010577, Tel/Fax: 021/2316549, 031/8054616 GSM: 0723 187944, 0746184697 e-mail: bionpi@rdsmail.ro, bionpi@hotmail.com Ing. Ion Rodica Cocuța	Brevete Mărci Desene	CI
12.11.1999	030	<b>AGENȚIE DE CONSULTANȚĂ ÎN PROPRIETATE INTELLECTUALĂ ȘI TRANSFER DE TEHNOLOGIE « SPRÎNCEANU NICOLAE »</b>  Drobeta Turnu Severin, Str. Gheorghe Ionescu Sisești nr. 96, bl.E2, sc.1, et. 3, ap.8, cod 220212, Tel/Fax : 0352801490, Mobil :0721796318 e-mail: nicolaesprinceanu@yahoo.com Jur.ing. Nicolae Sprînceanu	Brevete Mărci Desene	CI

21.01.2000	031	<b>CABINET INDIVIDUAL IVĂNESCU GABRIEL DAN</b>  Braşov, Str. Al. I. Cuza nr. 58 ap. 5, cod 500085, tel: 0268471650, fax:0368816013, GSM:0722248415, e-mail: dan.ivanescu@clicknet.ro Ivănescu Gabriel Dan	Brevete Mărci Desene	CI
15.02.2000	032	<b>CABINET DE PROPRIETATE INDUSTRIALA ANGHEL LUMINIȚA DOINA</b>  Bucureşti, Str. Gherghitei Nr.1, Bl.94B, Sc. B, Ap.76, Sector 2, Fax: 031.4013777, GSM : 0723301706, 0743218219 e-mail : anghel.doina@rdslink.ro, anghel2na@yahoo.com, anghel2na@gmail.com Ing.Av.Anghel Luminita Doina	Brevete Mărci Desene	CI
24.08.2000	033	<b>APOSTOL SALOMIA P.F.A.</b>  Galaţi, Str. Reg. 11 Siret nr. 15, bl. E4, Et.3, ap. 54, cod 800333,Tel/Fax : 0236/436437, 0766765027, saly_apostol@yahoo.com Ing.Apostol Salomia	Brevete Mărci Desene	CI
07.09.2000	034	<b>AGENȚIA DE PROPRIETATE INDUSTRIALĂ - APIA SRL</b>  Bucureşti, Str. Romancierilor nr. 5, bl.C14, sc.B, ap.41, sector 6, cod 061791, OP23-CP11, Tel/Fax: 021/7783100, GSM: 0745 031557, e-mail: office@mark-apia.ro, www.mark-apia.ro Visalom Theodor, Visalom Monica	Mărci Desene	SRL
17.10.2000	035	<b>PERSOANĂ FIZICĂ INDEPENDENTĂ BERCEANU MARIA AURELIA</b>  Bucureşti, Str. Cogîlnic 25, sector 3, Tel: 021/3264568 GSM:0744954085, berceanu_maria_aurelia@yahoo.com Berceanu Maria Aurelia	Brevete Mărci	PF
20.10.2000	036	<b>CABINET PROPRIETATE INDUSTRIALĂ POPESCU ANGELA</b>  Bucureşti, str. Complexului nr.10, bl.40, ap.14, Tel :021/3243756 GSM : 0723051279, Tel : 0318.04.68.81, angela_intelect@yahoo.com Popescu Angela	Brevete Mărci Desene	CI
20.11.2000	038	<b>CABINET INDIVIDUAL' ION FLOREA'</b>  Bucureşti, 010577, Calea Dorobanţilor 126-130, bl.8,et.9,ap.50, sector 1, cod 010577, Tel/Fax: 021/2316549,GSM: 0724313260, e-mail: iflorea@rdsmail.ro, florea_ion@plic.ro Ing.Ion Florea	Mărci	CI

28.11.2000	039	<b>CABINET IN DIVIDUAL GREAVU DOINA MARIANA</b>  Sibiu, str. Constantin Noica, bl. 2, ap.21, cod 550169 Tel:0269/218500,Fax:0269/212170, Mobil:0766489179, 0731308189, aurorapca@yahoo.com, protectro@xnet.ro Ing. Greavu Doina Mariana	Brevete Mărci Desene	CI
11.12.2000	040	<b>INTEL PROTECT SRL</b>  Braşov, B-dul M. Kogălniceanu, nr. 20, bl. 1k, sc. C-D, cod 500173, Tel: 068/413117, Fax: 0268/477333, GSM: 0744 355100 e-mail: intelprotect@ccibv.ro Axente Elena	Mărci Desene	SRL
08.01.2001	041	<b>CABINET "CECIU GABRIELA" CONSULTANȚĂ ÎN DOMENIUL PROPRIETĂȚII INTELLECTUALE</b>  Timișoara, Str. Martir Leonida Banciu, nr. 6, sc. A, ap. 110, jud. Timis, cod postal 300024, Tel/Fax.: 0256/494846; GSM: 0745 388039, e-mail: gabrielaceciu@hotmail.com Ing.Ceciu Gabriela	Brevete Mărci Desene	CI
10.01.2001	042	<b>VLAD CONSTANTIN</b>  Constanta, Bd. 1 decembrie 1918 nr. 5, bl. F16, ap.34, cod 900711, Tel: 0241625643, 0341172650, Fax: 0241625643,GSM: 0722 370300, 0770251145, e-mail: constantin.vlad@rdslink.ro Vlad Constantin	Brevete Mărci Desene	CI
05.03.2001	045	<b>BROJBY PATENT INNOVATION</b>  Pitești, Bd. Republicii, bl.212,sc. D, ap.11, jud.Argeș, cod 110176, Tel/Fax.: 0348/412529, GSM: 0745 143095,adrian_brojboiu@yahoo.com Brojboiu Dumitru Adrian Florinel	Brevete Mărci Desene	CI
12.04.2001	047	<b>INTELLECTUAL PROPERTY OFFICE SRL</b>  București, Str. Alexandru Moruzzi nr. 6, bl. B6, sc. 2, ap.62, sector 3, cod 031155, Tel/Fax.: 021/3262388, GSM: 0745 094241, e-mail: office@ipoffice.ro Ciuda Berivoe Anca	Brevete Mărci Desene	SRL
07.05.2001	049	<b>ANDRA MUSATESCU CABINET DE PROPRIETATE INDUSTRIALA</b>  București, calea 13 Septembrie nr.121, bl.127, et.5, ap.21, GSM: 0722 879810, e-mail: amusatescu@dnt.ro, andramusatescu@andramusatescu.ro, www.andramusatescu.ro Mușatescu Andra Oana	Brevete Mărci Desene Topografii	CI
2001	050	<b>CABINET ACSINTE PAULA-ADRIANA</b>  București, str. Maior Coravu Ion, nr.1-7, bl. C4, ap.85, Tel/fax: 021/2507396, GSM: 0723317631 paula@legalservices.ro Av. Acsinte Paula Adriana	Mărci	PF

2001	051	<b>PERSOANĂ FIZICĂ INDEPENDENTĂ POPESCU RADU-ROMEO</b>  București, Bd. Corneliu Coposu nr.3, bl. 101, sc. 3, et.4, ap. 50, sector 3, cod 030601, GSM: 0721753049, romeoradu.popescu@rdslink.ro Popescu Radu Romeo	Brevete Mărci Desene	PF
31.05.2001	071	<b>CONS INTEL BMA CABINET CONSULTANȚĂ</b>  Cart. Dorobanti, nr.2, bl. D2, at.1, ap.5,120087, C.P.8- O.P. 1 Buzau, Fax : 0238/719619, GSM: 0745086588, email: marius_bozio@yahoo.com Marius Bozioreanu	Brevete Mărci Desene Topografii	CI
12.09.2001	053	<b>CABINET MIHAI LUCIAN Miculiți &amp; Asociații SCPA (LINKLATERS)</b>  București, Str. Nicolae Iorga, nr. 8, sector 1, cod 010434 Tel : 021/3071500, Fax : 021/3071555 e-mail: lucian.mihai@linklaters.com, Av. Mihai Lucian	Brevete Mărci Desene	PF
21.11.2001	055	<b>ROVALCONS SRL AGENȚIE DE PROPRIETATE INTELECTUALĂ</b>  Câmpina, Str. Orizontului, nr.1, bl. R10, et.7, ap.27, Jud. Prahova, cod 105600, Tel/Fax : 0244/ 371390; GSM :0722 540580, e-mail: rovalcons@xnet.ro Ioacăra Valentin	Brevete Mărci Desene	S.R.L.
2001	057	<b>CABINET N. D. GAVRIL S.R.L.</b>  București, Str. Ștefan Negulescu nr. 6A, sector 1, Tel./fax : 021/2302882, 0213165492, GSM :0722983520, e-mail : gavrilmn@yahoo.com cabinetgavril@yahoo.com, Gavril Niculina	Brevete Mărci Desene	S.R.L.
24.04.2002	087	<b>IACOBINI&amp;CO, CONSILIERI IN DREPTUL DE PROPRIETATE INDUSTRIALĂ SRL</b>  Bucuresti, Calea Mosilor, nr.258, bl. 4bis, ap.22, sector 2, Tel : 021/2104690 ; Fax : 021/2104793, e-mail : asimri@yahoo.com, vladrosanu@hotmail.com Iacobini Anca Svetlana, Iacobini Mihnea Razvan	Mărci Brevete Desene Topografii	S.R.L.
04.09.2002	088	<b>MANAGER EXPERT SRL</b>  Tg. Mures, Str. Nicolae Grigorescu, nr. 33, ap.3 Tel :0265/250825 ;0265/233033, evaluator@rdslink.ro Nutiu Emil, Cetina Dan	Mărci	S.R.L.
11.02.2003	089	<b>RATZĂ ȘI RATZĂ SRL</b>  București, B-dul A.I. Cuza Nr. 52-54, Sect.1, cod 011053, Tel :021/2601348, Fax : 021/2601349 e-mail ; office@ratza-ratza.com Rață Grigore, Rață Andrei Vlad, Mărginean Dragoș, Enache Mihai Andrei	Brevete Mărci Desene	SRL

13.02.2003	062	<b>CABINET INDIVIDUAL ANDRONACHE PAUL</b> București, aleea Compozitorilor nr.1, bl.E21, et.6, ap.35, sect 6, Tel/Fax: 021/7250069, GSM: 0722741043, 0727476335 e-mail: paul.andronache@clicknet.ro, paul_andronache@yahoo.com Andronache Paul	Mărci Desene Topografii Brevete	CI
16.05.2003	070	<b>CABINET OANA COCOLOI</b> București, Drumul Taberei nr.120, bl.OD1, sc.5, ap.189, sector 6, cod 061413, Tel: 021/7450757, GSM: 0730557744, e-mail: oana_cocoloi@yahoo.com Oana Cocoloi	Mărci Desene Brevete	CI
10.06.2003	091	<b>ALLEGRA CONSULTING SRL</b> Bucuresti, bd. Octavian Goga 23, bl.M106, sc.4, ap.117, GSM: 0722249961, Tel/Fax: 021/3231384 e-mail: gabriela.milcev@allegra.ro; www.allegra.ro Milcev Gabriela	Brevete Mărci Desene Topografii	SRL
19.06.2003	069	<b>RASKAI M M BREVMARC CONSULT S.R.L.</b> Dej, Str. Unirii, nr.3,BL. D8, ap.7, judetul Cluj, 405200,Tel/Fax: 0264/211847, GSM: 0742084050, raskaimm@yahoo.com Raskai Maria	Brevete Mărci Desene Topografii	S.R.L.
01.07.2003	092	<b>CONINFO S.R.L.</b> Târgu Mures, str. Lacrimioarea nr.9, Tel: 0265/210138, Fax: 0265/210109 mobil: 0729618641 e-mail: teodora@coninfo.ro, office@coninfo.ro www.coninfo.ro Itu Teodora	Desene Brevete Mărci	S.R.L.
25.07.2003	093	<b>NESTOR NESTOR DICULESCU KINGSTON PETERSEN – CONSILIERE ÎN P.I. S.R.L.</b> București, sector 1, sos. Bucuresti Ploiesti, nr.1A, Bucharest Business Park, corp A, et.1 camerele 9 si 10, tel: 0212011200, fax: 0212011210, e-mail: office@nnkp.ro, www.nnkp.ro av.Harsany Alexandru, av.Baciu Ana Maria, dr.Florea Ileana Maria, ing.chim.Viciu Monica Stefania, av.Belciu Delia Mihaela, ing. Doina Țuluca, chim.Bădărău Adina Adriana, ec.Codrescu Andreea	Mărci Desene Brevete Topografii	S.R.L.
11.08.2003	66	<b>CABINET INDIVIDUAL MÎNDRU MIHAELA</b> București, Str. Grigore Alexandrescu nr.1, bl.D7, ap.4, sector1, Fax: 021/2230342 GSM: 0722601120 e-mail: florea@gide.com Mîndru Mihaela	Mărci Desene Brevete	CI

19.08.2003	068	<b>CABINET DE PROPRIETATE INDUSTRIALA NICOLAE BURCHEL</b>  București, Str. Dr. Radovici nr.8, sector 5, cod 050468, Tel: 021/3175841, Fax: 021/3175843, e-mail: nburchel@lenp.ro Nicolae Burghel	Mărci	CI
21.08.2003	094	<b>N.P.C. S.R.L.</b>  Brașov, str. Alexandru cel Bun, nr.13, bl.E28, ap.7 cod 500025, OP 1 – CP 298, GSM: 0744520357, e-mail: totu@unitbv.ro Țoțu Ioan	Mărci Desene Topografii	SRL
22.10.2003	072	<b>CABINET INDIVIDUAL DE PROPRIETATE INDUSTRIALĂ - NEGOMIREANU LIVIA</b>  București, Șos. Nicolae Titulescu nr.94, bl.14A, sc 4 ap.127, sect.1, cod 011146, Tel/Fax: 0314214598, GSM: 0722444719, office@cabinetnegomireanu.ro Negomireanu Livia	Mărci Desene	CI
30.10.2003	073	<b>CABINET DE PROPRIETATE INDUSTRIALA "VIȘOIU LILIAN CATALIN"</b>  București, Str. Alexandru Vlahuta nr.3, bl. M48, sc.A, ap.7, sector 3, Tel/Fax: 021/3207251, GSM: 0744480657, e-mail: visoiucatalin@yahoo.com, www.visoiucatalin.home.ro jur. Vișoiu Lilian Catalin	Brevete Mărci Desene Topografii	CI
4.11.2003	074	<b>CABINET DE PROPRIETATE INDUSTRIALA "DUNĂREANU MIHAIL"</b>  București, Bd. Constantin Brâncoveanu nr.8, Bl B2, ap.13, sector 4, Tel: 021/4600419, GSM : 0723398499, e-mail: dunareanu_mileniu3@k.ro Dunăreanu Mihail	Brevete	CI
12.12.2003	096	<b>EDIPLAST S.R.L.</b>  Tg. Mureș, Str. Măgurei nr.25, ap.2, Tel/Fax: 0265/263775, GSM: 0744394036, e-mail: moniadel@artelecom.net Vasilache Virgilius	Mărci Desene Brevete	SRL
22.12.2003	097	<b>SD PETOSEVIC ROMANIA SRL</b>  București, Calea Victoriei nr.100, sc.1, ap.20, biroul 1, Tel: 021/3057996, Fax: 021/3145481, e-mail: acampeanu@petosevic.com, Mobil: 0723522698 Campeanu Ioana Aura, Ing. Năstase Cristian	Brevete Mărci Desene	SRL
2.02.2004	077	<b>CABINET INDIVIDUAL PEICIU ADRIANA</b>  București, str. Stefan cel Mare nr.230, Bl.46, ap.47, Tel/fax: 021/2360317, 2104132 Peiciu Adriana	Mărci Desene	CI

2.02.2004	080	<b>CABINET INDIVIDUAL IOANIȚESCU TRAIAN</b> București, Bd. Timișoara nr.49, Bl Cc6, ap.27, sector 6, Tel: 021/4402510 Ioanițescu Traian	Brevete Mărci Desene	CI
9.02.2004	098	<b>CABINET ANI FUCIU SRL</b> Com.Snagov, Bloc P53, sc.A, ap.1, jud.Ilfov, Tel: 021/3106399, Fax: 021/3106398, GSM: 0744370196, e-mail: ani.fuciu@consilier-marci.ro Fuciu Anișoara, Bolintineanu Magdalena Gabriela	Mărci Desene	SRL
16.02.2004	099	<b>LEGAL BRAND S.R.L.</b> București, Str. Nicolae Licăreț nr.1, bl.33, sc.C, ap.107, Punct lucru: str. Campia libertatii nr.64, bl.34A, ap. 269, Tel: 0722674635, 0722607380, e-mail: legal.brand@easynet.ro, info@legal-brand.ro, www.legal-brand.ro Stăncescu Anca, Stăncescu Alin Cristian	Brevete Mărci Desene Topografii	SRL
22.02.2004	082	<b>CABINET DE PROPRIETATE INDUSTRIALĂ CIUPAN CORNEL</b> Cluj Napoca, Str. Mestecenilor nr.6, bl.9E, ap.2, Tel: 0264/524425; 0264/415051, Fax: 0264/415054, e-mail: cornel.ciupan@muri.utcluj.ro Ciupan Cornel	Brevete Mărci Desene	CI
26.03.2004	083	<b>CABINET POPESCU LIVIA</b> Bucuresti, bd. Camil Ressu 27, bl.N1, ap.188 Tel: 021/3481010, liviap25@yahoo.com Popescu Livia	Brevete Mărci Desene Topografii	CI
01.06.2004	102	<b>S.C. LUTARIS INTELPROT S.R.L.</b> Timisoara, 300426, str. Ana Ipatescu nr.45, Tel/Fax: 0256/489301, Mobil: 0742143718, 0723319154, e-mail: qualitarium@qualitarium.ro Tărăbîc Lucian	Brevete Mărci Desene	SRL
17.06.2004	108	<b>ARIANA AGENTIE DE PROPRIETATE INDUSTRIALĂ SRL</b> Bucuresti, str. Aleea Trestiana, nr.4, bl.20, sc.B, ap.72, tel: 0213274978, fax: 0213227689, mobil: 0724260277, e-mail: office@branduri.ro, www.branduri.ro Bicu Cristina, Constanda Madalina Timisoara, Calea Aradului, nr.33, ap.7 c_popescu2000@yahoo.com Orgovici Codruta Octavia	Brevete Mărci Desene	SRL
14.07.2004	107	<b>ARIANA S.R.L.</b> Brasov, str. M.Kogalniceanu nr.17, bl. C4, et.7, birou 22, 0723204268, tel/fax : 0268/315046, office@inregistrare-marci.ro Bozocea Violeta	Brevete Mărci Desene	SRL



10.09.2004	105	<b>CABINET PROPRIETATE INDUSTRIALA – IONDA</b> Bucuresti, 010577, Calea Dorobantilor nr.126-130, bl.8, ap.50, Tel/fax: 021/2316549, Mobil: 0722687982 e-mail: ionda@rdsmail.ro Ion Dan Adrian	Mărci Desene Brevete	CI
28.10.2004	106	<b>OSTER – SOCIETATE CIVILA PROFESIONALA DE PROPRIETATE INDUSTRIALĂ</b> Bucuresti, Str. Batiste nr.35, ap. 23, cod 020935, Tel/Fax: 021/3147249 , GSM: 0721254270, 0723177236 traianosiescu@xnet.ro Udrea Elena Rodica, Traian Osiescu	Mărci Desene	S.C.P.
28.10.2004	109	<b>CABINET INDIVIDUAL CAMPEAN GHEORGHE GEORGEL</b> Campina, str. Dr. Constantin Istrati nr.52, bl.3, ap.5, Tel: 0244/335207, mobil: 0729902117, e-mail: george_campean@yahoo.com Campean George Georgel	Mărci Desene Topografii Brevete	CI
22.12.2004	116	<b>INVEL – AGENȚIE DE PROPRIETATE INDUSTRIALĂ</b> București, str. Ion Ghica nr.3, ap.20, Fax: 0311.027.616, GSM: 0723205048, velcea@invel.ro Velcea Marian	Brevete Mărci Desene Topografii	SRL
06.01.2005	118	<b>EURORESSOURCES SRL</b> Medias, str. Ion Creangă, nr.4, ap.6, Tel: 0269/843504, Fax: 0269/824812 Fulea Maria	Brevete Mărci Desene	SRL
27.01.2005	111	<b>CABINET INDIVIDUAL – NIȚU ION</b> Constanta, str. Dezrobirii nr.110, bl. IS8, sc.A, ap.1, Tel: 0241/512608, mobil: 0723317298 Nitu Ion	Mărci Desene Brevete	CI
27.01.2005	112	<b>CABINET VELICA – Agenție de proprietate industrială</b> Bucuresti, str. Brutus M.I., nr.13, ap.3, cod 050124 Tel/ Fax: 021/3357463, Mobil: 0722645283, www.velica.ro, office@velica.ro Velica Ion Gabriel	Mărci Desene	CI
27.04.2005	117	<b>CABINET PROPRIETATE INDUSTRIALĂ ALPER RAMAZAN</b> Constanța, str. Ștefan cel Mare nr.57, bl.M17, sc.B, ap.17, cod 900683, Tel: 0341/410937, Fax: 0241/635547, Mobil: 0722.704.363, alperramazan@gmail.com, zonguldakro@yahoo.com Alper Ramazan	Mărci	CI

06.06.2005	125	<b>V&amp;F IP CONSULTING SRL</b> Bucuresti, Bd Camil Ressu, nr.27, bl.N1, ap.214, Tel: 021/3140200, Fax: 021/3140290, Mobil: 0744487223, popescul@vf.ro Popescu Laurentiu Horea	Mărci Desene Brevete	SRL
30.06.2005	124	<b>CABINET DE PROPRIETATE INDUSTRIALA SAVU MARIANA</b> Bucuresti, str. Paul Greceanu nr.9, bl.20A, ap.26, Tel/ Fax: 021.2120651, mobil: 0722783660, liliana.savu@credidam.ro Savu Mariana	Mărci Desene	CI
21.04.2005	129	<b>BRANDYNAMICS AGENTIE DE PROPRIETATE INDUSTRIALA S.R.L.</b> Piatra Neamt,bd. Republicii nr.13, etaj 2, cam.19-20 Tel/fax: 0233/232452,0747251502, 0756070271, Cluj Napoca, str. Inocentiu Micu Klein, nr.8, tel/fax: 0364102070, 0744143965 office@brandynamics.ro, www.brandynamics.ro, www.registered.ro Pantilimon Mihai, Bran Laura Gabriela	Mărci Desene Brevete	SRL
18.07.2005	130	<b>CXC TRADEMARK S.R.L.</b> Bucuresti, sector 1, str. Aviator Stefan Protopopescu nr.1, bl.C6, ap.1, Tel: 021/2309135, 031/1050959, Fax: 021/2309135, 031/1050958, cosmina.ionescu@giurgiupartners.ro Ionescu Laura Cosmina	Mărci	SRL
26.08.2005	126	<b>CABINET DE PROPRIETATE INDUSTRIALĂ ANGHEL PARASCHIVA</b> Arad, str. Voinicilor nr.51, bl.502, ap.6, Tel: 0357411876, Fax: 0357411876, Mobil: 0723171424, e-mail: anghelvera@yahoo.com Anghel Paraschiva	Brevete	CI
29.09.2005	67	<b>TEODORU &amp; ASSOCIATES SRL</b> Bucuresti, bd. Marasesti nr.2B, bl.A, sc.2, parter, ap.4 bis, cod postal 040254, Tel: 0213367722, Fax: 0213367723, GSM: 0722549219 e-mail: emanuel@teodoru.ro, violeta@teodoru.ro, www.romaniatrademarks.ro Teodoru Violeta, Teodoru Emanuel	Mărci Desene Brevete	SRL
04.11.2005	133	<b>FRISCH &amp; PARTNERS SRL</b> Bucuresti, str. Ceasornicului, nr.7, sector 1, cod 14111, tel: 0213101165, fax: 0213130130, Mobil: 0722212480, office@frisch.ro, crina.frisch@frisch.ro Crina Nicoleta Frisch	Mărci Desene Brevete	SRL

31.10.2005	128	<b>CABINET PROPRIETATE INDUSTRIALA ARINOVA</b> Arad, 310151, str. Coriolan Petreanu, nr.28, Tel/fax: 0257/255842, mobil: 0744246562, info@arinova.ro Ivanca Gavril	Mărci Desene Brevete	CI
05.01.2006	136	<b>TUCA ZBARCEA &amp; ASOCIATII I.P. S.R.L.</b> Bucuresti, str. Nicolae Titulescu nr. 4-8, etaj 8, biroul 1, cladirea America House Tel: 2048890, ciprian.dragomir@tuca.ro Dragomir Ciprian Dumitru	Mărci	SRL
19.01.2006	134	<b>CABINET PROPRIETATE INDUSTRIALA MITU ALIS MIHAELA</b> Ploiesti, str. Clementei nr.46, Tel: 0244/590154, mobil: 0746108142, alis_mitu@yahoo.com ; office@mitu-cpi-ims.com Mitu Alis Mihaela	Mărci Brevete	CI
14.02.2006	137	<b>M.D.P. RIGHTS AGENCY SRL</b> Brasov, str. Lunga nr.270, cod postal 500450, Tel: 0268/440100, 440313; Fax: 0268/440221, Mobil: 0744355100, e-mail: office@mdp-rights-agency.ro www.mdp-rights-agency.ro Cosescu Camelia	Brevete Mărci Desene Topografii	SRL
30.03.2006	138	<b>CABINET DE PROPRIETATE INDUSTRIALA ROMEO NICOLESCU</b> Bucuresti, sector 5, str. Dr. Leonte nr.36A, Tel: 3178910, Mobil: 0744535285, Fax: 3178910, e-mail: office@rn-law.ro Nicolescu Mihail Romeo	Mărci	CI
30.03.2006	139	<b>CABINET DE PROPRIETATE INDUSTRIALA RUTA FULGER LAURENTIU</b> Cluj Napoca, bd. 21 decembrie, nr,40, ap.4, Mobil: 0747892450, ruta_laurentiu@yoahoo.com Ruta Fulger Laurentiu	Mărci Desene	CI
30.03.2006	140	<b>AGENTIE DE PROPRIETATE INDUSTRIALA HORATIU APETROAIE</b> Bucuresti, str. Faurei nr.1, bl.P11, ap.228, Mobil: 0722302801, e-mail: horatiuat@xnet.ro Apetroaie Horatiu Tudor	Mărci Desene	CI
30.03.2006	141	<b>INNOVIS INTELLECTUAL PROPERTY</b> Bucuresti, Calea Rahovei, nr.217, bl.12, ap.60, sector 5, Mobil: 0741572398, e-mail: office@innovis.ro Dumitrescu Oana Irina	Mărci Desene	CI

30.03.2006	142	<b>CABINET INDIVIDUAL PROPRIETATE INDUSTRIALA ALECU BOGDAN</b>  Bacau, str. Lucretiu Patrascanu nr.2, sc.B, ap.2, Tel/fax: 0334407577, Mobil: 0740274741, office@marcidesene.ro, www.marcidesene.ro Alec Florin Bogdan	Mărci Desene	CI
07.04.2006	152	<b>ACTA MARQUE SRL</b>  Cluj Napoca, str. Dorobantilor nr.3, etj.3, ap.9, Mobil: 0749053325, 0730909831, 0730909834, actamarque@yahoo.com, www.actamarque.ro Ciurea Delia	Mărci	SRL
28.04.2006	147	<b>CONSINVENT S.R.L.</b>  Buzau, b-dul Unirii, bl.35B, ap.2, mobil : 0745452268 E-mail: consinvent@yahoo.com Radu Daniela	Brevete Mărci Desene Topografii	SRL
25.05.2006	144	<b>CABINET INDIVIDUAL PROPRIETATE INDUSTRIALA CATALIN NEAGU</b>  Iasi, str. Tutea Petre nr.5, bl.909, tr.1, ap.11, Cod postal: 700730, Tel: 0232/276000, Fax: 0232/405425, 0232/211843, Mobil: 0744514264, e-mail: catalin.neagu@proprietateindustriala.ro, Neagu Catalin	Mărci Desene	CI
25.05.2006	145	<b>BOSTINA SI ASOCIATII – INDUSTRIAL PROPERTY SRL</b>  Bucuresti, sector 1, str. Aleea Alexandru , nr 20A, camera 2, Tel/ fax: 021/3194466, Mobil: 0722294830, ovidiu.mihut@bostinalawyers.eu Mihut Ionel Ovioidiu	Mărci Desene	SRL
12.12.2006	162	<b>MY TRADEMARK SRL</b>  Ploiesti, str. Gheorghe Doja, bl. 35A1, ap.5, Mobil: 0722501414, nicolau@avocatulmeu.ro Nicolau Florin	Mărci	CI
20.06.2006	149	<b>INTELMMI CONSULT SRL</b>  Tg. Mures, str. Sârguinței nr.39, ap.12, cod poștal 540543, Tel/fax: 0365 401839, mobil: 0745303867, cojocneanmaria@yahoo.com; office@intelmmi.ro, www.intelmmi.ro Cojocnean Maria Rodica	Brevete Mărci Desene	SRL
20.06.2006	167	<b>INTELLEXIS SRL</b>  Bucuresti, 030231, bd. Hristo Botev nr.1, etaj 3, camera 37, Tel/fax: 021.3103042, mobil: 0723300147, contact@intellexis.ro mat. Benga Bogdan Florin	Mărci Desene Brevete	SRL

11.07.2006	148	<b>CABINET INDIVIDUAL OANA ALINA STURZA</b> Bucuresti, Intr. Teiul Doamnei, nr.1, bl.19A, ap.39 Mobil: 0741136409, e-mail: alinasturza@gmail.com Sturza Oana Alina	Mărci Desene	CI
11.09.2006	150	<b>CABINET INDIVIDUAL VALENTINA ȘANTA</b> Tg.Mures, str. Koos Ferencz nr.21, bl.21, ap.44, Mobil: 0740028967, 0728151499, fax: 0365815201 vsanta@gedeon-richter.ro, santa_valentina2002@yahoo.com Santa Valentina	Mărci Desene	CI
20.10.2006	154	<b>CABINET INDIVIDUAL ROS VIOREL</b> Bucuresti, bd.Unirii nr.66, bl.K3, ap.7, Mobil: 0722560675, fax: 3208044, e-mail: viorelros@asdpi.ro Ros Viorel	Brevete Mărci Desene Topografii	CI
26.10.2006	156	<b>CABINET INDIVIDUAL RALUCA DUȚESCU</b> Bucuresti, str. Foisorului nr.15, bl.F9C, sc.1, ap.54, Mobil: 0723548722, tel: 021/3117908, fax: 021/3117908, e-mail: ralu_haz23@yahoo.com, office@dutescu.com Duțescu Andreea Raluca	Mărci	CI
26.10.2006	157	<b>SOCIETATE CIVILA PROFESIONALA LEGAL2M</b> Bucuresti, str. George Enescu nr.7, et.4, ap.23, mobil: 0728839880, fax: 021.3154462, magda.popescu@legal2m.com, mihaela.gavenea@legal2m.com Popescu Magdalena Daniela, Gavenea Mihaela	Mărci Desene	SCP
26.10.2006	158	<b>SOCIETATE CIVILĂ PROFESIONALĂ MĂRGĂRIT, FLOROV &amp; ASOCIAȚII</b> București, str. Dornei nr.56, et.1, camera 1, tel: 0214103992, fax: 0214103570, e-mail: office@mfplawyers.ro Mărgărit Cătălin, Tomuș Octavian Ion	Mărci Desene	SCP
01.11.2006	159	<b>DICONSULT – Cabinet consiliere in domeniul proprietatii industriale</b> Cluj Napoca, str. Mircea cel Batran, nr.2, ap.12, Tel: 0264/565885, mobil: 0724323761, patricia.ciceo@terapia.ro Oprea Patricia Diana	Mărci Desene	CI
06.12.2006	181	<b>HAHUI, MINCĂ ȘI ASOCIATII SRL</b> București, str. Ghiociei nr.12, sector 2, tel: 021.3189619, fax: 021.3109189, e-mail: dns_minca@yahoo.com Minca Denis Antoaneta	Mărci Desene	SRL

08.12.2006	160	<b>NOMENIUS S.R.L.</b> Bucuresti, sector 6, str. G.M. Zamfirescu nr.46, bl.22A, sc.1, ap.11, camera 1, elena.grecu@nomenius.ro Grecu Elena	Mărci Desene	SRL
18.01.2007	161	<b>CABINET PROPRIETATE INDUSTRIALA ALAN LILIANA</b> Sat Otvesti nr.183B, jud. Timis, 0724250467, e-mail: cabinet.alan@yahoo.com Alan Liliana	Brevete Mărci Desene Topografii	CI
06.02.2007	175	<b>MUSAT SI ASOCIATII – INTELLECTUAL PROPERTY SRL</b> Bucuresti, bd Aviatorilor nr.43, etaj 4, camera 4, Tel: 021 2025900, ancam@musat.ro Buta Anca	Mărci	SRL
28.02.2007	169	<b>TURTOI INTELLECTUAL PROPERTY FIRM SRL</b> Bucuresti, Splaiul Independenței nr.3, bl.17, ap.7,sector 5, mobil: 0722390388, tel/fax: 021.3135120, office@turtoi.ro, www.turtoi.ro Turtoi Raducu	Mărci Desene	SRL
15.02.2007	176	<b>BRAND SENSE SRL</b> Brasov, str. Constantin Lacea, nr.12-14, biroul 2, Mobil: 0723474183, nicoleta.costache@gmail.com Costache Demes Anna Nicoleta	Mărci	SRL
05.03.2007	163	<b>CABINET PROPRIETATE INDUSTRIALA C.I. COLAN</b> București, str. Mihai Eminescu nr.128-130, ap.17, sect.2, tel: 021.6190308, fax: 021.6190309, ionut.colan@cbea.ro Colan Cristian Ionut	Mărci Desene	CI
05.03.2007	164	<b>CABINET INDIVIDUAL NEACȘU CARMEN AUGUSTINA</b> Baia Mare, str. Rozelor, nr.12/3, tel: 0727318168, e-mail: carmen@bic.cdimm.org Neacșu Carmen Augustina	Brevete Mărci Desene	CI
07.03.2007	174	<b>ARIANA BRAND EXPERT SRL</b> Craiova, str. Mihail Kogalniceanu nr.20, jud. Dolj, 0726718638, c_cirstea@yahoo.com, cristina_cirstea@inregistrare-marci.ro Cirstea Cristina	Mărci Desene	SRL
29.03.2007	170	<b>CABINET INDIVIDUAL SUSU LILIANA MARIA</b> Brasov, str. Carierei nr.126, cod postal 500216, Tel: 0268/310007, Fax: 0268/314026, liliana.csomos@gsk.com Susu Liliana Maria	Brevete Mărci Desene	CI

30.03.2007	172	<b>CABINET PROPRIETATE INDUSTRIALA TAVASZI ZOLTAN</b>  Bucuresti, Calea Mosilor nr.135, et.7, ap.14, tel: 021.3155969, fax: 021.3155969, tavaszi.zoltan@gmail.com Tavaszi Zoltan	Mărci Desene	CI
10.04.2007	187	<b>INTELECTA OFFICE S.R.L.</b>  Bucuresti, sector 3, str. Patinoarului nr.7, bl. PM50, ap.90, tel: 0788995577, 0744310030, 0722522784, fax: 021.3245250, office@intelecta.ro, www.intelecta.ro Aldea Robert Emilian, Aldea Cristina Raluca	Mărci Desene	SRL
16.07.2007	182	<b>PRI INTELLECTUAL PROPERTY SRL</b>  București, str. Răspântiilor nr.37, ap.2, 020547, tel: 0728997303, fax 0318 169 608 e-mail: ana.dan@the-pri.com, www.the-pri.com P.A.lic.Dan Ana Nicolina	Mărci	SRL
07.08.2007	177	<b>CABINET INDIVIDUAL ADRIANA DOICIU</b>  București, Drumul Taberei nr.76, bl. M39, ap.8, tel: 0722621926, fax: 031.1027304, apazanta@gmail.com Doiciu Adriana	Mărci	CI
07.08.2007	178	<b>CABINET INDIVIDUAL SONIA FLOREA – consiliere p.i.</b>  București, calea Moșilor nr.207, bl. 15, ap.5, tel: 2103215, fax: 2100449, sonia.florea@avfloreagheorghe.ro Florea Sonia	Mărci	CI
07.08.2007	179	<b>MOTMARK – I.G.</b>  Iasi, str. Cuza Voda nr.12, bl.B, sc.C, ap.7, tel: 0232262076, e-mail: excg@clicknet.ro Motrescu Mihai	Mărci	CI
01.10.2007	183	<b>CABINET INDIVIDUAL P.I. VALENTIN BEREA</b>  Bucuresti, bd. Carol I, nr.51, ap.26, sector 2, Tel: 4088904, Fax: 4088911, mobil: 0721473317, e-mail: valentin.berea@bulboaca.com Berea Valentin	Mărci Desene	CI
08.10.2007	185	<b>I.P. NEW MARK COMPANY S.R.L.</b>  Bucuresti, sector 3, bd. Mircea Voda, nr.37, bl. M29, sc.C, ap.83 Kleininger Toma	Mărci Desene	SRL
01.10.2007	184	<b>CABINET INDIVIDUAL PROPRIETATE INDUSTRIALA ADRIAN TOMESCU</b>  Bucuresti, str. Poet Vasile Carlova nr.2, bl. A7 bis, ap.74, tel: 021 2224422, 3217070, fax: 021 2222626, atomescu@buzescu.com, amtomescu@yahoo.com Tomescu Adrian	Mărci	CI

10.10.2007	043	<b>FĂNTÂNĂ RAUL SORIN &amp; ASOCIAȚII SRL</b> Brașov, str. 9 mai, nr.4, sc.D, ap.3 Tel/fax: 0268543657, 0745361270, office@inventii-marci.ro, www.inventii-marci.ro Fântână Raul Sorin	Mărci Desene Brevete	SRL
22.11.2007	189	<b>CABINET VOICU ALEXANDRA</b> București, B-dul Magheru, nr. 9, sc. 2, etaj 9, ap. 89, Sector 1, PO BOX 22-246, Tel/Fax: 021/3153684, agv-office@xnet.ro Ing. Voicu Alexandra	Brevete Mărci Desene Topografii	CI
16.01.2008	188	<b>CABINET INDIVIDUAL PROPRIETATE INDUSTRIALA IULIA BURBEA</b> Bucuresti, sector 1, str. Stirbei Voda nr.105, bl.24B, ap.4, tel: 0726375412, iuliad_bis@yahoo.com Burbea Milescu Iulia Adriana	Mărci Desene	CI
07.03.2008	190	<b>CABINET MARILENA OPREA</b> Bucuresti, sector 6, str. Mărgelelor nr.6, bl. 304, sc.4, ap.45, tel: 0722259260, moprea@cimo.ro, marilena.oprea@cimo.ro Oprea Marilena	Brevete Mărci Desene Topografii	CI
27.03.2008	191	<b>CABINET P.I. MARIUS PETROIU</b> Bucuresti, sector 6, aleea Bucsenesti nr.3, bl. E11, ap. 46, tel: 0723239409, marius.petroiu@gmail.com Petroiu Marius	Mărci	CI
28.03.2008	192	<b>CABINET P.I. MÎNDÎCANU EMIL</b> București, sector 4, str. Valerian Prescurea nr. 27-29, tel: 0723820750, mindicanu@yahoo.com Mîndîcanu Emil	Mărci	CI
02.06.2008	193	<b>CABINET INDIVIDUAL P.I. TICU JIANU CRISTINA</b> București, sector 5, str. Baltagului nr.11, bl. V67, ap.4, tel: 0722551203, tel/fax: 0213153717, cristina.jianu@xnet.ro Ticu Jianu Cristina	Mărci	CI
25.06.2008	203	<b>AGENTIA DE PROPRIETATE INDUSTRIALA ANDAN SRL</b> Ploiesti, str. Banesti nr.2, bl. 8D, ap.4, tel: 0244535416, fax: 0244535416, mobil: 0722857653, 0748857653, 0729857653, 0722482873 avocat-rotaru@yahoo.com, avocat-adriana@yahoo.com Rotaru Ion, Tudora Adriana Georgiana	Mărci	SRL
01.08.2008	195	<b>TUDOR DANIELA – persoana fizica autorizata</b> Bucuresti, str. Baba Novac nr.11, bl. G17, ap.51, cod postal 031623, Tel./Fax.: 040213240412 Mobil : 0749218326, consultanta@tudordaniela.ro Tudor Daniela	Brevete Mărci Desene	CI



15.08.2008	202	<b>SIDEMO - SIGLE DESENE MODELE SRL</b> Bucuresti, sector 6, str. Sandulesti nr.3, bl. Z40, ap.4, tel/fax: 0214139834, mobil: 0741135012, 0722548381, contact@sidemo.ro, www.sidemo.ro Băisan Cristina Carmen	Mărci Desene	SRL
25.08.2008	197	<b>CABINET DE PROPRIETATE INDUSTRIALA LUCACEL MIHAIELA I.I.</b> Bucuresti, sector 3, aleea Rotunda nr.2, bl. H8, ap.38, GSM:0745347813, e-mail : office@markdesign.ro Lucacel Mihaiela	Mărci Desene	CI
29.08.2008	198	<b>SCHOENHERR INTELLECTUAL PROPERTY S.R.L.</b> București, bd. Dacia nr.30, etaj 4, camera – Echipa Sebastian 01, tel: 0213196790, fax: 0213196791, e.pavel@schoenherr.ro Pavel Sorin Eduard	Brevete Mărci Desene	SRL
22.09.2008	200	<b>CABINET IINDIVIDUAL PROPRIETATE INDUSTRIALA VLAD SIMONA</b> Bucuresti, sector 3, str. Liviu Rebreanu, nr.7, bl.51, ap.67, tel/fax: 0216477471 Vlad Simona	Mărci	CI
22.09.2008	201	<b>Cabinet proprietate industriala Ronela Oprea</b> Oradea, str. Gral Magheru nr.12, bl.M12, ap.29, tel: 0726279899, email: teaoprea@yahoo.com Oprea Ronela Teodora	Mărci Desene	CI
24.10.2008	205	<b>ROMARK INTELLECTUAL PROPERTY</b> Bucuresti, Aleea Campul cu flori nr.12, bl. A49, ap.35, sector 6, mobil: 0724755705 Manea Marcela Elena	Mărci Desene	CI
24.10.2008	206	<b>CABINET INDIVIDUAL ADAM BEATA</b> Miercurea Ciuc, aleea Octavian Goga nr.2, sc.A, ap.10, tel: 0740887334, beata.adam@gmail.com Adam Beata	Mărci	CI
26.11.2009	208	<b>P.F.A. Iorgulescu Mariana</b> Constanta, bd. Aurel Vlaicu nr.43, bl. Pc3, ap.32, tel: 0341444888, fax: 0341814940, mobil: 0745259643, e-mail: iorgulescumariana@yahoo.com Iorgulescu Mariana	Mărci Desene	CI
03.02.2009	209	<b>CABINET INDIVIDUAL DE PROPRIETATE INDUSTRIALA MIHAELA CRACEA</b> Bucuresti, sos. Chitilei nr.229-231, ap.303, sector 1, tel: 0724397849, mihaela.cracea@ozonelaboratorires.com Cracea Mihaela	Mărci	CI

18.02.2009	210	<b>CONSTANTIN &amp; VELICU – INTELLECTUAL PROPERTY SRL</b>  Bucuresti, sector 4, str. Trestiana nr.1A, bl. 8A, sc.A, ap.16, Tel: 0314256780, fax: 0314256781, office@candv-ip.ro Constantin Adrian George, Velicu Anca	Brevete Mărci Desene Topografii	SRL
16.03.2009	211	<b>CAVESCU SI ASOCIATII</b>  Bucuresti, bd. Iuliu Maniu nr.65, bl.7P, sc.5, ap.158, e-mail: adriancavescu@yahoo.com Cavescu Adrian	Mărci Desene	CI
16.03.2009	212	<b>CABINET PROPRIETATE INDUSTRIALA COTRUTA LEONID</b>  Bucuresti, str. Vasile Lascar nr.182, bir. Nr.3, leonid.cotruta@gmail.com Cotruta Leonid	Mărci Desene	CI
16.03.2009	213	<b>KeyPI – Cabinet individual de proprietate industrială</b>  Bucuresti, str. Arh. Ion Berindei nr.3, bl.OD21A, ap.51, tel: 0722595458, 0766789060, fax: 0216657955, www.keypi.ro, office@keypi.ro, sirbu_tina@yahoo.com Sirbu Cristina Adriana	Mărci	CI
14.05.2009	214	<b>ANACOR – Cabinet de proprietate industrială</b>  Bucuresti, bd. Bucurestii Noi nr.51-61, bl.B1, ap.11, tel: 0216678665, mobil: 0726475018, anacor.cpi@gmail.com Endes Corina	Brevete Mărci Desene	CI
14.05.2009	215	<b>Cabinet individual consultanta in proprietate industrială ROBU MARICICA</b>  Roman, jud. Neamt, str. Stefan cel Mare, bl.3, sc.C, ap.38, tel: 0333105979, mobil: 0730633391, maricica.robust@yahoo.com Robu Maricica	Brevete Mărci Desene	CI
14.05.2009	216	<b>CABINET DE PROPRIETATE INDUSTRIALA PRISTAVU</b>  Piatra Neamt, str. Gral Nicolae Dascalescu 11, bl. T3, sc.F, ap.70, 0745535936, office@cabinetpristavu.ro, www.cabinetpristavu.ro Pristavu Gheorghe	Brevete Mărci Desene	CI
03.08.2009	217	<b>Nicolae Muresan – Cabinet proprietate industrială</b>  Bucuresti, str. Cernisoara nr.5, bl.57, sc.2, ap.31, tel: 0724100328, fax: 0359438304, nicolaemuresan@nicolaemuresan.ro, www.nicolaemuresan.ro Muresan Nicolae	Mărci	CI

20.08.2009	220	<b>Cabinet de proprietate industrială Raluca Ardeleanu</b>  Bucuresti, str. Ion Tuculescu nr.37, bl.07, ap.29, tel: 0723601875, fax: 0318015023, r.ardeleanu@yahoo.com Ardeleanu Raluca	Mărci Desene	CI
27.08.2009	222	<b>Cabinet proprietate industrială Claudia Monica Frisch</b>  Bucuresti, sos.Pantelimon nr.243, bl.52, ap.18, tel/fax: 0212554095, mobil: 0722450955, 0768625929 email: claudiamonicafrisch@yahoo.com Frisch Claudia Monica	Mărci	CI
27.08.2009	223	<b>Cabinet individual Olivia Iordanescu</b>  Bucuresti. Str. Capitan Vijelie nr.20, tel: 0740303142, olivia.iordanescu@scaiordanescu.ro Iordanescu Olivia	Mărci	CI
29.09.2009	224	<b>Cabinet proprietate industrială Laura Mircea</b>  Timisoara, str. Andrei Saguna bl. A21, ap.2, mobil: 0722525385, fax: 0356431650 Mircea Laura Cristina	Brevete Mărci Desene	CI
29.09.2009	225	<b>Cabinet individual proprietate industrială Paunet Alexandrina</b>  Iasi, spl. Bahlui, nr.29, bl. B5, sc.A, ap.7 Tel: 0726737527 Paunet Alexandrina	Brevete Mărci Desene	CI
09.10.2009	228	<b>COSMOVICI SI ASOCIATII SRL</b>  Bucuresti, OP 77, CP 216, www.cosmovici.ro, cosmovici@cosmovici.ro Cosmovici Paul	Brevete Mărci Desene	SRL
29.10.2009	226	<b>Cabinet de proprietate industrială Simona Jeflea</b>  Sibiu, loc. Sura Mare, str. Primaverii nr.17, tel: 0740132532, simona.jeflea@esarom.ro	Mărci	CI

AGENȚIILE SPECIALIZATE ÎN PROPRIETATE INDUSTRIALĂ  
care funcționează începând cu luna februarie 2010

Data înființării	Nr. registru agenții	Denumirea completă a cabinetului/agenției Adresa Consilieri cu drept de practică	Domenii	Statut juridic
22.12.2009	229	<b>Cabinet individual de proprietate industrială Narcisa Gavrilă</b>  Piatra Neamt, str. Petru Rares nr.43, bl.C1, ap.2, tel: 0745019497, 0723515313, e-mail: narcisa_gavrilă@yahoo.com Gavrilă Narcisa	Mărci Desene	CI
25.01.2010	232	<b>Cabinet de proprietate industrială Chifor Claudia</b>  București, bd. Pache Protopopescu nr.25, et.5, tel: 0318250434, fax: 0318250342, e-mail: chifor.claudia@yahoo.com Chifor Claudia	Mărci	CI

LISTA CONSILIERILOR ÎN PROPRIETATE INDUSTRIALĂ, MEMBRI AI CAMEREI NAȚIONALE  
A CONSILIERILOR ÎN PROPRIETATE INDUSTRIALĂ DIN ROMÂNIA, AUTORIZAȚI PENTRU  
DOMENIUL DESENELOR SI MODELELOR pentru luna februarie 2010

Nume și Prenume/ Nr. din Reg. Nat	Denumirea societății Adresa societății	Societate cu obiect de activitate propr.ind.
ACSINTE PAULA- ADRIANA 2000-1160	<b>CABINET ACSINTE PAULA ADRIANA</b>  București, str. Major Coravu Ion, nr.1-7, bl.C4, ap.85, Tel/fax : 021/2507396, GSM : 0723 317631 e-mail : paula@legalservices.ro	DA
ALAN LILIANA 1994-1037	<b>CABINET PROPRIETATE INDUSTRIALA ALAN LILIANA</b>  Sat Otvesti nr.183B, jud. Timis, 0724250467, e-mail: cabinet.alan@yahoo.com	DA
ALDEA CRISTINA RALUCA 2006-1489	<b>TREMULA SA</b>  Braila, soseaua de centura nr.1, tel: 0788995533, 0744550778, tel/fax: 021.3245250, e-mail : office@intelecta.ro, www.intelecta.ro	NU
ALECU FLORIN BOGDAN 2005-1394	<b>CABINET INDIVIDUAL PROPRIETATE INDUSTRIALA ALECU BOGDAN</b>  Bacau, str. Lucretiu Patrascanu nr.2, sc.B, ap.2, Tel/fax: 0334407577, Mobil: 0740274741, office@marcidesene.ro, www.marcidesene.ro	DA
ANDRONACHE PAUL 2003-1216	<b>CABINET INDIVIDUAL ANDRONACHE PAUL</b>  București, aleea Compozitorilor nr.1, bl.E21, et.6, ap.35, sect 6, Tel/Fax: 021/7250069, GSM: 0722741043, 0727476335 e-mail: paul.andronache@clicknet.ro, paul_andronache@yahoo.com	DA
ANGHEL LUMINIȚA DOINA 1993-1020	<b>CABINET DE PROPRIETATE INDUSTRIALA ANGHEL LUMINIȚA DOINA</b>  București, Str. Gherghitei Nr.1, Bl.94B, Sc. B, Ap.76, Sector 2, Fax: 031.4013777, GSM : 0723301706, 0743218219 e-mail : anghel.doina@rdslink.ro, anghel2na@yahoo.com, anghel2na@gmail.com	DA
APETROAIE HORATIU TUDOR 2005-1400	<b>AGENTIE DE PROPRIETATE INDUSTRIALA HORATIU APETROAIE</b>  Bucuresti, str. Faurei nr.1, bl.P11, ap.228, Mobil: 0722302801, e-mail: horatiuat@xnet.ro	DA
APOSTOL SALOMIA 1999-1127	<b>PERSOANĂ FIZICĂ</b>  Galați, Str. Reg. 11 Siret nr. 15, bl. E4, ap. 54, Tel/fax: 0236/436437 GSM 0766765027, saly_apostol@yahoo.com	DA

ARDELEANU RALUCA 2009 - 1693	<b>Cabinet de proprietate industrială Raluca Ardeleanu</b>  Bucuresti, str. Ion Tuculescu nr.37, bl.07, ap.29, tel: 0723601875, fax: 0318015023, r.ardeleanu@yahoo.com	DA
AXENTE ELENA 1999-46/1	<b>INTEL PROTECT S.R.L.</b>  Braşov, Str. M. Kogălniceanu, nr. 20, bloc 1k, sc. C-D, Tel: 0268/412567, Fax: 0268/477333, GSM: 0722 464314, e-mail:intelprotect@ccibv.ro;	DA
BACIU ANA MARIA 2004-1325	<b>NESTOR NESTOR DICULESCU KINGSTON PETERSEN – CONSILIERE ÎN P.I. S.R.L.</b>  Bucureşti, sector 1, sos. Bucuresti Ploiesti, nr.1A, Bucharest Business Park, corp A, et.4, Mobil: 0722256758, Tel: 021/2011200, ana-maria.baciu@nnkp.ro	DA
BARBU MIRCEA 1994-1042	<b>PERSOANĂ FIZICĂ</b>  Bucureşti, Sos.lancului nr.21, bl.106A, sc.b, ap.73, sect.2, Tel/Fax: 021/6536608, 0724.834.010 e-mail: bmircea@mailbox.ro	DA
BĂDĂRĂU ADINA ADRIANA 2006-1494	<b>NESTOR NESTOR DICULESCU KINGSTON PETERSEN – CONSILIERE ÎN P.I. S.R.L.</b>  Bucureşti, sector 1, sos. Bucuresti Ploiesti, nr.1A, Bucharest Business Park, corp A, et.4, Tel: 021/2011200, fax: 0212011210, e-mail: adina.badarau@nnkp.ro	DA
BĂISAN CRISTINA CARMEN 2008-1569	<b>SIDEMO - SIGLE DESENE MODELE SRL</b>  Bucuresti, sector 6, str. Sandulesti nr.3, bl. Z40, ap.4, tel/fax: 0214139834, mobil: 0741135012, 0722548381, contact@sidemo.ro, www.sidemo.ro	DA
BĂLAN GHEORGHÎĂ 1992-1	<b>RODALL-AGENȚIE DE PROPRIETATE INDUSTRIALĂ SRL</b>  Bucureşti, Str. Polonă nr. 115, bl. 15, Sc.A,Et.4, ap. 19 sect. 1, Tel: 021/2108342, GSM: 0722 652111, Fax: 021/2105794, rodall@b.astral.ro	DA
BELCIU DELIA MIHAELA 2008-1578	<b>NESTOR NESTOR DICULESCU KINGSTON PETERSEN – CONSILIERE ÎN P.I. S.R.L.</b>  Bucureşti, sector 1, sos. Bucuresti Ploiesti, nr.1A, Bucharest Business Park, corp A, et.1 camerele 9 si 10, tel: 0212011200, fax: 0212011210, e-mail : delia.belciu@nnkp.ro	DA
BENGA BOGDAN FLORIN 2005-1407	<b>INTELLEXIS SRL</b>  Bucuresti, 030231, bd. Hristo Botev nr.1, etaj 3, camera 37, Tel/fax: 021.3103042, mobil: 0723300147, contact@intellexis.ro bogdanbenga@xnet.ro	DA

BEREA VALENTIN 2006-1495	<b>CABINET INDIVIDUAL P.I. VALENTIN BEREĂ</b>  Bucuresti, bd. Carol I, nr.51, ap.26, sector 2, Tel: 4088904, Fax: 4088911, mobil: 0721473317, e-mail: valentin.berea@bulboaca.com	DA
BICU CRISTINA MĂDĂLINA 2003-1308	<b>ARIANA AGENTIE DE PROPRIETATE INDUSTRIALA SRL</b>  Bucuresti, str. Aleea Trestiana, nr.4, bl.20, sc.B, ap.72, tel: 0213274978, fax: 0213227689, mobil: 0724260277, e-mail: office@branduri.ro, www.branduri.ro	DA
BODOMOI OTILIA FLORENTINA 2008-1573	<b>INVENTA - AGENTIE DE PROPRIETATE INTELECTUALA S.R.L.</b>  București, Bdul Corneliu Coposu, nr. 7, bl. 104, sc.2, etaj 1, ap.31, sector 3, Tel : 021/3200285, Tel/Fax : 021/3228325, inventa@mark-patent.ro	DA
BOLINTINEANU MAGDALENA GABRIELA 2008-1597	<b>CABINET ANI FUCIU SRL</b>  Com.Snagov, Bloc P53, sc.A, ap.1, jud.Ilfov, Tel: 021/3106399, Fax: 021/3106398	DA
BORLAN T. RADU 2000-1161	<b>PATENTMARK S.R.L.</b>  București str. Dr. N. Turnescu nr. 2, sector 5, Tel: 021/3121669, Fax: 021/2233963, e-mail:stema@pcnet.ro	DA
BOZIOREANU MARIUS ADRIAN 2000-1165	<b>CONS INTEL BMA CABINET CONSULTANȚĂ</b>  Buzău, Cart, Dorobanti 2, bl.D2, et.1, ap.5 CP 8, OP1, Mobil : 0745086588, Fax : 0238/719619, marius-bozio@yahoo.com	DA
BOZOCEA GINA VIOLETA 2003- 1222	<b>ARIANA S.R.L.</b>  Brasov, str.M.Kogalniceanu nr.17, bl.C4, et.7, biroul 22, 0723204268 , tel/fax : 0268/315046, office@inregistrare-marci.ro	DA
BRAN LAURA GABRIELA 2004 - 1336	<b>BRANDYNAMICS AGENTIE DE PROPRIETATE INDUSTRIALA S.R.L.</b>  Cluj Napoca, str. Inocentiu Micu Klein, nr.8 Tel/fax: 0364/102070, 0744143965, laura.bran@brandynamics.ro	DA
BROJBOIU DUMITRU ADRIAN FLORINEL 1995-1067	<b>BROJBY PATENT INNOVATION</b>  Pitești, Bd. Republicii, bl.212,sc. D, ap.11, jud.Argeș, cod 110176, Tel/Fax.: 0348/412529, GSM: 0745 143095,adrian_brojboiu@yahoo.com	DA
BUȚȘĂ GHEORGHE 2005-1391	<b>INVENTA - AGENȚIE DE PROPRIETATE INTELECTUALĂ S.R.L.</b>  București, Bdul Corneliu Coposu, nr. 7, bl. 104, sc. 2, et. 1 ap. 31,sector 3, Tel: 021/3200285, Fax: 021/3228325, e-mail: inventa@mark-patent.ro	DA

BURBEA MILESCU IULIA ADRIANA 2005-1379	<b>CABINET INDIVIDUAL PROPRIETATE INDUSTRIALA IULIA BURBEA</b>  Bucuresti, sector 1, str. Stirbei Voda nr.105, bl.24B, ap.4, tel: 0726375412, iuliad_bis@yahoo.com	DA
BURȚILĂ IOAN 1993-1022	<b>MILENIUL 3 Agenție de Proprietate Industrială S.R.L.</b>  Pascani, Str. Moldovei nr. 10, bloc Crinul, sc. A, Ap. 28, Tel/Fax: 0232/719190; GSM: 0740 820582	DA
BUZLEA ELISABETA 1993-25	<b>INTELECT S.R.L.</b>  Oradea, B-dul Dacia nr. 48, Bl. D10, Ap.3, OP 9-CP128, Tel 0259/453847, Fax:0259/268094 GSM: 0745 040831, e-mail: info@intelect.ro	DA
BUZLEA MIRCEA VALENTIN 2003- 1234	<b>INTELECT S.R.L.</b>  Oradea, B-dul Dacia nr. 48, Bl. D10, Ap.3, OP9-CP128, Tel 0259/453847, Fax:0259/268094 e-mail: info@intelect.ro	DA
BUZLEA NARCISA FLORICICA 2003- 1235	<b>INTELECT S.R.L.</b>  Oradea, B-dul Dacia nr. 48, Bl. D10, Ap.3, OP9-CP128, Tel 0259/453847, Fax:0259/268094 e-mail: info@intelect.ro	DA
CAVESCU ADRIAN 2008-1609	<b>CAVESCU SI ASOCIATII</b>  Bucuresti, bd. Iuliu Maniu nr.65, bl.7P, sc.5, ap.158 e-mail: adriancavescu@yahoo.com	DA
CÂMPEAN GHEORGHE- GEORGEL 1996-1087	<b>CABINET INDIVIDUAL CAMPEAN GHEORGHE GEORGEL</b>  Campina, str. Dr. Constantin Istrati nr.52, bl.3, ap.5, Tel: 0244/335207, mobil: 0729902117, e-mail: george_campean@yahoo.com	DA
CAMPEANU IOANA AURA 2005-1409	<b>SD PETOSEVIC ROMANIA SRL</b>  București, Calea Victoriei nr.100, sc.1, ap.20, biroul 1, Tel: 021/3057996, Fax: 021/3145481, e-mail: acampeanu@petosevic.com, Mobil: 0723522698	DA
CECIU GABRIELA 1994-1045	<b>CABINET "CECIU GABRIELA" CONSULTANȚĂ ÎN DOMENIUL PROPRIETĂȚII INTELLECTUALE</b>  300024 Timișoara, Str. Martir Leonida Banciu, nr. 6, sc. A, ap. 110, jud. Timis, Tel/Fax: 0256/494846; GSM: 0745 388 039, e-mail: gabrielaceciu@hotmail.com	DA
CHISTRUGA VICTORIA 2008-1590	<b>ATELIERELE CFR GRIVIȚA S.A.</b>  Str. Calea Griviței nr.359, tel: 0212240913, fax: 0212241736, e-mail: office@grivita.ro	NU



CIRSTEA CRISTINA 2004-1346	<b>ARIANA BRAND EXPERT SRL</b>  Craiova, str. Mihail Kogalniceanu nr.20, jud. Dolj, 0726718638, c_cirstea@yahoo.com, cristina_cirstea@inregistrare-marci.ro	DA
CIUDA-BERIVOE ANCA 1996-41	<b>INTELLECTUAL PROPERTY OFFICE SRL</b>  București, Str. Alexandru Moruzzi nr. 6, bl. B6, sc. 2, et. 8, ap. 62, sector 3; Tel/Fax: 021/3262388, GSM : 0745 094241, office@ipoffice.ro	DA
CIUPAN CORNEL 2003-1310	<b>CABINET DE PROPRIETATE INDUSTRIALĂ CIUPAN CORNEL</b>  Cluj Napoca, Str. Mestecenilor nr.6, bl. 9E, ap.2, Tel: 0264/524425; 0264/415051, Fax: 0264/415054, e-mail: cornel.ciupan@muri.utcluj.ro	DA
COCOLOI OANA 2003- 1263	<b>CABINET OANA COCOLOI</b>  București, Drumul Taberei nr.120, bl. OD1, sc.5, ap. 189, sector 6, Tel : 021/7450757, GSM : 0730557744, e-mail : oana_cocoloi@yahoo.com	DA
CODRESCU ANDREEA 2008-1579	<b>NESTOR NESTOR DICULESCU KINGSTON PETERSEN – CONSILIERE ÎN P.I. S.R.L.</b>  București, sector 1, sos. Bucuresti Ploiesti, nr.1A, Bucharest Business Park, corp A, et.1 camerele 9 si 10, tel: 0212011200, fax: 0212011210, andreea.codrescu@nnkp.ro	DA
COJOCNEAN MARIA RODICA 2003- 1241	<b>INTELMMI CONSULT SRL</b>  Tg. Mures, str. Sârguinței nr.39, ap.12, cod poștal 540543, Tel/fax: 0365 401839, mobil: 0745303867, cojocnean_maria@yahoo.com	DA
COLAN CRISTIAN IONUT 2005-1418	<b>CABINET PROPRIETATE INDUSTRIALA C.I. COLAN</b>  București, str. Mihai Eminescu nr.128-130, ap.17, sect.2, tel: 021.6190308, fax: 021.6190309, ionut.colan@cbea.ro	DA
COMĂNESCU NADIA VASILICA 2003- 1242	<b>PFIZER ROMANIA SRL</b>  Bucuresti, Splaiul Independentei nr.179, sector 5, cod 050099, Tel: 021/2072800, Fax: 021/2072801, nadia.comanescu@pfizer.com	NU
CONSTANDA CECILIA MĂDĂLINA 2003-1304	<b>ARIANA AGENTIE DE PROPRIETATE INDUSTRIALA SRL</b>  Bucuresti, str. Aleea Trestiana, nr.4, bl.20, sc.B, ap.72, tel: 0213274978, fax: 0213227689, mobil: 0724260277, e-mail: office@branduri.ro, www.branduri.ro	DA

CONSTANTIN ADRIAN GEORGE 1999-1148	<b>CONSTANTIN &amp; VELICU – INTELLECTUAL PROPERTY SRL</b>  Bucuresti, sector 4, str. Trestiana nr.1A, bl. 8A, sc.A, ap.16, Tel: 0314256780, fax: 0314256781, office@candv-ip.ro	DA
COSMOVICI PAUL 2009-1654	<b>COSMOVICI SI ASOCIATII SRL</b>  Bucuresti, OP 77, CP 216, www.cosmovici.ro, cosmovici@cosmovici.ro	DA
COSTINESCU PETRU 1998-1125	<b>PETRU COSTINESCU-DICOSTI</b>  București, Str. Viorele nr. 30, bl. 20A, ap. 23, sector 4, OP 44 – CP5, Tel : 021/3303162, Fax : 021/330473 e-mail : petrucostinescu.dicosti@gmail.com	DA
COȘESCU CAMELIA 1999-46/2	<b>M.D.P. RIGHTS AGENCY SRL</b>  Brasov, str. Lunga nr.270, cod postal 500450, Tel: 0268/440100, 440313; Fax: 0268/440221, Mobil: 0744355100, e-mail: office@mdp-rights-agency.ro www.mdp-rights-agency.ro	DA
COTRUTA LEONID 2006-1533	<b>CABINET PROPRIETATE INDUSTRIALA COTRUTA LEONID</b>  Bucuresti, str. Vasile Lascar nr.182, bir. Nr.3, leonid.cotruta@gmail.com	DA
CSAPO MARTINESCU ERNEST 1995-1072	<b>ROMBAT SA</b>  Bistrița, Drumul Cetatii nr.6 Tel. 0263/234011,Fax :0263/234010, e-mail: erni@rombat.ro	NU
DANCIU IOAN 2004 - 1373	<b>NOWAPATENT SRL</b>  Medias, str. Lotru, nr.4, bl.92, ap.1 Tel : 0269/841373 ; 833273 GSM : 0744556074 Fax : 0269/833273, e-mail : nowapatent@birotec.ro, office@nowapatent.ro	DA
DRAGULIN IOANA 2005-1385	<b>ROMINVENT S.A.</b>  București, Str. Ermil Pangratti nr. 35, et.1, sector 1, Tel: 021/2312515, 2312541, Fax: 021/2312550, 2312454, e-mail: office@rominvent.ro	DA
DUMITRESCU ARTEMIS SORINA 2003- 1250	<b>ROMINVENT S.A.</b>  București, Str. Ermil Pangratti nr. 35, et.1, sect.1 Tel: 021/2312515, Fax: 021/2312550 e-mail:adumitrescu @rominvent.ro	DA
DUMITRESCU OANA IRINA 2005 - 1434	<b>INNOVIS INTELLECTUAL PROPERTY</b>  Bucuresti, Calea Rahovei nr.217, bl.12, ap.60, Mobil: 0741572398, e-mail: office@innovis.ro	DA

ENDES CORINA 2007-1546	<b>ANACOR – Cabinet de proprietate industrială</b>  Bucuresti, bd. Bucurestii Noi nr.51-61, bl.B1, ap.11, tel: 0216678665, mobil: 0726475018, anacor.cpi@gmail.com	DA
ENE SILVIA 2000-1159	<b>CABINET M. OPROIU – CONSILIERE ÎN PROPRIETATE INTELECTUALĂ</b>  București, Str. Popa Savu, nr. 42, parter, sector 1. Tel : 021/2602833, 021/2602834, Fax : 021/2602835, 021/2602836, CP : 2-229, e-mail : office@oproiu.ro	DA
ENESCU LUCIAN 1992-7	<b>ROMINVENT S.A.</b>  București, Str. Ermil Pangratti nr. 35,et.1, sector1, Tel: 021/2312515, 2312541, Fax: 021/2312550, 2312454, e-mail: office@rominvent.ro	DA
ENESCU MIRUNA 2003- 1254	<b>ROMINVENT S.A.</b>  București, Str. Ermil Pangratti nr. 35, et.1, sect.1 Tel: 021/2312515, Fax: 021/2312550 e-mail : menescu@rominvent.ro	DA
FAIGHENOV MARIOARA 1995-1063	<b>AGENȚIE DE PROPRIETATE INTELECTUALĂ ȘI TRANSFER DE TEHNOLOGIE-AGPITT-SRL</b>  București, B-dul Libertății nr. 12, bl.113, sc.2, et.3, ap.28, sector 4; CP 42-106,Tel: 021/3177693; Fax : 021/3177584 ; GSM : 0744 293552 ; 0724539752 e-mail :faighenov@xnet.ro; office@agpitt.ro	DA
FĂNTÂNĂ RAUL-SORIN 1994-23	<b>FĂNTÂNĂ RAUL SORIN &amp; ASOCIAȚII SRL</b>  Brașov, str. 9 mai, nr.4, sc.D, ap.3 Tel/fax: 0268543657, office@inventii-marci.ro, www.inventii-marci.ro	DA
FIERĂSCU COSMINA- CATRINEL 1996-42	<b>ROMINVENT S.A.</b>  București, Str. Ermil Pangratti nr. 35, et.1, sect.1 Tel: 021/2312515, Fax: 021/2312550 e-mail: cfierascu@rominvent.ro	DA
FLOREA ILEANA MARIA 2003- 1258	<b>NESTOR NESTOR DICULESCU KINGSTON PETERSEN – CONSILIERE ÎN P.I. S.R.L.</b>  București, sector 1, sos. Bucuresti Ploiesti, nr.1A, Bucharest Business Park, corp A, et.1 camerele 9 si 10, tel: 0212011200, fax: 0212011210, e-mail : Ileana.florea@nnkp.ro	DA
FRISCH CRINA NICOLETA 2000-1172	<b>FRISCH &amp; PARTNERS SRL</b>  Bucuresti, str. Ceasornicului, nr.7, sector 1, cod 14111, tel: 0213101165, fax: 0213130130, Mobil: 0722212480, office@frisch.ro, crina.frisch@frisch.ro	DA

FUCIU ANIȘOARA 2003-1259	<b>CABINET ANI FUCIU SRL</b>  Com.Snagov, Bloc P53, sc.A, ap.1, jud.Ifov, Tel: 021/3106399, Fax: 021/3106398, GSM: 0744370196, e-mail: ani.fuciu@consilier-marci.ro	DA
FULEA MARIA 1995-1076	<b>EURORESSOURCES SRL</b>  Medias, str. Ion Creangă, nr.4, ap.6, Tel: 0269/843504, Fax: 0269/824812	DA
GAVRIL NICULINA 2001-1211	<b>CABINET N. D. GAVRIL S.R.L.</b>  București, Str. Ștefan Negulescu nr. 6A, sector 1, Tel./fax : 021/2302882, 0213165492, GSM :0722983520, e-mail : gavrilmn@yahoo.com cabinetgavril@yahoo.com	DA
GAVRILA NARCISA 2009 - 1698	<b>Cabinet individual de proprietate industrială Narcisa Gavrilă</b>  Piatra Neamt, str. Petru Rares nr.43, bl.C1, ap.2, tel: 0745019497, 0723515313, e-mail: narcisa_gavrilă@yahoo.com	DA
GAVRILIU ANA-CORINA 1993-1031	<b>BIOTEHNOS S.A.</b>  Otopeni, Str. Gorunului nr.3-5, Tel: 031.7102402, 0317102383, Fax: 031.7102400, GSM : 0723302092, corinagav@hotmail.com	NU
GĂVENEA MIHAELA 2005-1437	<b>SOCIETATE CIVILA PROFESIONALĂ LEGAL2M</b>  Bucuresti, str. George Enescu nr.7, et.4, ap.23, mobil: 0728836880, fax: 021.3154462, mihaela.gavenea@legal2m.com	DA
GHENU MIHAELA 1993-15	<b>ROMINVENT S.A.</b>  București, Str. Ermil Pangratti nr. 35, et.1, sect.1 Tel: 021/2312515, Fax: 021/2312550 e-mail: mghenu@rominvent.ro	DA
GHÎȚĂ CONSTANTIN 1992-13	<b>CONSTANTIN GHÎȚĂ OFFICE SRL</b>  Timișoara, Str. Take Ionescu nr. 24-28, sc. B ap. 2 Jud.Timiș, Tel/Fax: 0256/435976, GSM: 0744 162462, e-mail: ghita@ghitaconstantin.ro	DA
GRECU ELENA 2005 - 1382	<b>NOMENIUS S.R.L.</b>  Bucuresti, sector 6, str. G.M. Zamfirescu nr.46, bl.22A, sc.1, ap.11, camera 1, elena.grecu@nomenius.ro	DA
HARSANY ALEXANDRU 2003-1251	<b>NESTOR NESTOR DICULESCU KINGSTON PETERSEN – CONSILIERE IN P.I. S.R.L.</b>  București, sector 1, sos. Bucuresti Ploiesti, nr.1A, Bucharest Business Park, corp A, et.1, camerele 9 si 10, Tel : 021/2011200, Fax : 021/2011210, GSM : 0722203934, e-mail : alexandru.harsany@nnkp.ro	DA

HAȘIU ALEXANDRA 1999-57	<b>ROMINVENT S.A.</b>  București, Str. Ermil Pangratti nr. 35, et.1, sect.1, Tel: 021/2312515, 2312541, Fax: 021/2312550, 2312454, e-mail: ahasiu@rominvent.ro	DA
IACOBINI ANCA SVETLANA 2003- 1262	<b>IACOBINI&amp;CO, CONSILIERI IN DREPTUL DE PROPRIETATE INDUSTRIALA SRL</b>  Bucuresti, Calea Mosilor, nr.258, bl. 4bis, ap.22, sector 2, Tel : 021/2104690 ; Fax : 021/2104793 E-mail : asimri@yahoo.com	DA
IACOBINI MIHNEA RĂZVAN 2003- 1261	<b>IACOBINI&amp;CO, CONSILIERI IN DREPTUL DE PROPRIETATE INDUSTRIALA SRL</b>  București, Calea Mosilor, nr.258, bl. 4bis, ap.22, sector 2, Tel : 021/2104690 ; Fax : 021/2104793 E-mail : asimri@yahoo.com	DA
IOACĂRĂ VALENTIN 1999-50	<b>ROVALCONS SRL -AGENȚIE DE PROPRIETATE INTELECTUALĂ</b>  Câmpina, Str. Orizontului, nr.1, bl. R10, ap.27, Jud. Prahova, Tel/Fax: 0244/371390; GSM : 0722 540580 e-mail: rovalcons@xnet.ro	DA
ION COSTIN	<b>A.G.V. –AGENTIE DE PROPRIETETE INDUSTRIALA SRL</b>  Bucuresti, sector 1, str. Clucereasa Elena nr.67, tel/fax: 0216664311, mobil: 0744369265, ion.costin@yahoo.de	DA
ION DAN ADRIAN 2003-1260	<b>CABINET PROPRIETATE INDUSTRIALA – IONDA</b>  Bucuresti, 010577, Calea Dorobantilor nr.126-130, bl.8, ap.50, Tel/fax: 021/2316549, Mobil: 0722687982 e-mail: ionda@rdsmail.ro	DA
ION RODICA-COCUȚA 1993-1032	<b>CABINET DE PROPRIETATE INDUSTRIALĂ “BIONPI”</b>  București, 010577, Calea Dorobanților 126-130 Bl. 8, et. 9 Ap. 50 sector 1, cod 010577, Tel/Fax: 021/2316549, 031/8054616 GSM: 0723 187944, 0746184697 e-mail: bionpi@rdsmail.ro, bionpi@hotmail.com	DA
IORGULESCU MARIANA 2008-1607	<b>P.F.A. Iorgulescu Mariana</b>  Constanta, bd. Aurel Vlaicu nr.43, bl. Pc3, ap.32, tel: 0341444888, fax: 0341814940, mobil: 0745259643, e-mail: iorgulescumariana@yahoo.com	DA
ISOC DORIN 1994-1052	<b>INTEGRATOR CONSULTING SRL</b>  Cluj Napoca, Str. Dunării nr. 25 blC1 ap5,jud. Cluj Tel/Fax: 0264/442817, GSM : 0745235585 e-mail : dorin.Isoc@aut.utcluj.ro	DA

ITU TEODORA 2003-1268	<b>CONINFO S.R.L.</b>  Târgu Mures, str. Lacrimioarea nr.9, Tel:0265/210138, Fax: 0265/210109, Mobil: 0729618641 e-mail: teodora@coninfo.ro, office@coninfo.ro	DA
IVANCA GAVRIL 2004-1357	<b>CABINET PROPRIETATE INDUSTRIALA ARINOVA</b>  Arad, 310151, str. Coriolan Petreanu, nr.28, Tel/fax: 0257/255842, mobil: 0744246562, info@arinova.ro	DA
IVANCA MARIA ELISAVETA 1993-1033	<b>AGENȚIA DE PROPRIETATE INDUSTRIALĂ ”LABIRINT”</b>  Arad, Str. Coriolan Petreanu nr. 28, Tel/Fax: 0257/255842, GSM: 0722 458129 e-mail: info@labirint.ro	DA
IVĂNESCU GABRIEL DAN 1996-1091	<b>CABINET INDIVIDUAL- IVANESCU GABRIEL DAN</b>  Brașov, Str. Al. I. Cuza nr. 58 ap. 5, tel: 0268471650, fax: 0368816013, GSM: 0722 248415, e-mail: dan.ivanescu@clicknet.ro	DA
JOIȚOIU ANDREEA SIMONA 2000-1197	<b>ROMINVENT S.A.</b>  București, Str. Ermil Pangratti nr. 35, et.1, sect.1, Tel: 021/2312515, 2312541, Fax: 021/2312550, e-mail : ajoituiu@rominvent.ro	DA
KLEININGER TOMA 2005-1423	<b>I.P. NEW MARK COMPANY S.R.L.</b>  Bucuresti, sector 3, bd. Mircea Voda, nr.37, bl. M29, sc.C, ap.83	DA
LARION ELISABETA- SONIA 1992-9	<b>ROMINVENT S.A.</b>  București, Str. Ermil Pangratti nr. 35, et.1, sect.1 Tel: 021/2312515, Fax: 021/2312550, mobil: 07 44 37 37 37, sonia.larion@gmail.com e-mail: office@rominvent.ro	DA
LAZĂR ELENA 1997-28	<b>CABINET DE PROPRIETATE INDUSTRIALĂ</b>  Buzău, Str.Unirii, Bl.16C,Et.3, Ap. 12, cod 120013, OP 1, CP 52, Tel./Fax: 0238 724262 GSM: 0723 328633, cpielena@recomplast.com	DA
LUCĂCEL MIHAIELA 2003- 1288	<b>CABINET DE PROPRIETATE INDUSTRIALA LUCACEL MIHAIELA I.I.</b>  Bucuresti, sector 3, aleea Rotunda nr.2, bl. H8, ap.38, GSM:0745347813, e-mail : office@markdesign.ro	DA
MACAMETE ELENA 1992-1003	<b>ICPE CA</b>  București, Splaiul Unirii 313, sect. 3 Tel: 021/3467231, mobil: 0722642756, lmacamete@icpe-ca.ro	NU
MANEA MARCELA 2008-1602	<b>ROMARK INTELLECTUAL PROPERTY</b>  Bucuresti, Aleea Campul cu flori nr.12, bl. A49, ap.35, sector 6, mobil: 0724755705	DA

MARINESCU RUXANDRA 2003-1271	<b>PATENTMARK S.R.L.</b>  București, Str. Dr. N. Turnescu nr. 2, sector 5, Tel/fax 021/3121669, Fax: 021/2233963, e-mail: stema@pcnet.ro , 0722626875	DA
MARKUSEV DENISA MARY 2003 - 1272	<b>ROMINVENT S.A.</b>  București, Str. Ermil Pangratti nr. 35, et.1, sect.1, Tel: 021/2312515, Fax: 021/2312550 e-mail: dmarkusev@rominvent.ro	DA
MARTINESCU ALINA NICOLETA 2008-1605	<b>ROMINVENT S.A.</b>  București, Str. Ermil Pangratti nr. 35, et.1, sect.1, Tel: 021/2312515, Fax: 021/2312550 e-mail: amartinescu@rominvent.ro	DA
MĂRGĂRIT CĂTĂLIN 2004-1364	<b>SOCIETATE CIVILĂ PROFESIONALĂ MĂRGĂRIT, FLOROV &amp; ASOCIAȚII</b>  București, str. Dornei nr.56, et.1, camera 1, tel: 0214103992, fax: 0214103570, e-mail: office@mfplawyers.ro	DA
MIHAI LUCIAN 2001-1209	<b>LINKLATERS MICULIȚI ȘI ASOCIAȚII S.C.P.A.</b>  București, Str. Nicolae Iorga, nr. 8, sector 1 Tel : 021/3071500, Fax : 021/3071555 e-mail: lucian.mihai@linklaters.com, lucian.mihai@drept.unibuc.ro	DA
MIHUT IONEL OVIDIU 2004 - 1365	<b>BOSTINA SI ASOCIATII – INDUSTRIAL PROPERTY SRL</b>  Bucuresti, sector 1, str. Aleea Alexandru , nr20A, camera 2, Tel/ fax: 021/3194466, Mobil: 0722294830, ovidiu.mihut@bostinalawyers.eu	DA
MILCEV GABRIELA 2003- 1230	<b>ALLEGRA CONSULTING SRL</b>  Bucuresti, bd. Octavian Goga 23, bl.M106, sc.4, ap.117, GSM: 0722249961, Tel/Fax: 021/3231384 e-mail: gabriela.milcev@allegra.ro; www.allegra.ro	DA
MINCA DENIS ANTOANETA 2006- 1519	<b>HAHUI, MINCA SI ASOCIATII SRL</b>  Bucuresti, str. Ghiociei nr.12, sector 2, tel: 021.3189619, fax: 021.3109189, e-mail: dns_minca@yahoo.com	DA
MIRCEA LAURA CRISTINA 2003-1274	<b>Cabinet proprietate industrială Laura Mircea</b>  Timisoara, str. Andrei Saguna bl. A21, ap.2, mobil: 0722525385, fax: 0356431650	DA
MÎNDRU MIHAELA 2003-1257	<b>CABINET INDIVIDUAL MÎNDRU MIHAELA</b>  București, Str. Grigore Alexandrescu nr.1, bl.D7, ap.4, sector1, Fax: 021/2230342 GSM: 0722601120 e-mail: florea@gide.com	DA

MOCANU ION 2000-1179	<b>ROMINVENT S.A.</b>  București, str. Emil Pangratti nr. 35, et. 1, sector 1, Tel : 021/2312515 ; 2312541, Fax :021/2312550, 2312454, imocanu@rominvent.ro	DA
MOHONEA CRISTIAN 1997-62	<b>PATENTMARK S.R.L.</b>  București, Str. Dr. N. Turnescu nr. 2, sector 5, Tel/fax 021/3121669, , Fax: 021/2233963, e-mail: stema@pcnet.ro	DA
MOHONEA LILIANA 1997-61	<b>PATENTMARK S.R.L.</b>  București, Str. Dr. N. Turnescu nr. 2, sector 5, Tel/fax 021/3121669, Fax: 021/2233963, e-mail: stema@pcnet.ro	DA
MUȘATESCU ANDRA OANA 2000-1181	<b>ANDRA MUSATESCU CABINET DE PROPRIETATE INDUSTRIALA</b>  București, calea 13 Septembrie nr.121, bl.127, et.5, ap.21,GSM : 0722 879810 ; e-mail : amusatescu@dnt.ro, andramusatescu@andramusatescu.ro, www.andramusatescu.ro	DA
NĂSTASE CRISTIAN 2000-1184	<b>SD PETOSEVIC ROMANIA SRL</b>  București, Calea Victoriei nr.100, sc.1, ap.20, biroul 1, Tel: 021/3057996, Fax: 021/3145481, cnastase@petosevic.com	DA
NEACSU CARMEN AUGUSTINA 2000- 1186	<b>CABINET INDIVIDUAL NEACSU CARMEN AUGUSTINA</b>  Baia Mare, str. Rozelor, nr.12/3, tel: 0727318168, e-mail: carmen@bic.cdimm.org	DA
NEAGU CATALIN 2005 - 1458	<b>CABINET INDIVIDUAL PROPRIETATE INDUSTRIALA CATALIN NEAGU</b>  Iasi, str. Tutea Petre nr.5, bl.909, tr.1, ap.11, Cod postal: 700730, Tel: 0232/276000, Fax: 0232/405425, 0232/211843, Mobil: 0744514264, e-mail: catalin.neagu@proprietateindustriala.ro	DA
NEGOMIREANU LIVIA 1999-1140	<b>CABINET INDIVIDUAL NEGOMIREANU LIVIA</b>  Bucuresti, Sos. Nicolae Titulescu nr.94, bl.14A, ap.127,sect.1, Tel: 0314214598, GSM: 0722444719, office@cabinetnegomireanu.ro	DA
NICOLAESCU DANIELLA- OLGA 1992-1006	<b>ROMINVENT S.A.</b>  București, Str. Ermil Pangratti nr. 35, et.1, sect.1 Tel: 021/2312515, Fax: 021/2312550 e-mail: dnicolaescu@rominvent.ro	DA
NIȚĂ FLORINA 1996-1083	<b>OLTCHIM SA</b>  Râmnicu Vâlcea, Str. Uzinei nr. 1, 240050, jud. Vâlcea Tel: 0250/701200/3225, Fax: 0250/735030 e-mail: oltchim@oltchim.ro	NU



NIȚU ION 2000-1204	<b>CABINET INDIVIDUAL – NITU ION</b>  Constanta, str. Dezrobirii nr.110, bl. IS8, sc.A, ap.1, Tel: 0241/512608, mobil: 0723317298	DA
OLTEANU CAMELIA 2000 - 1189	<b>ROMINVENT S.A.</b>  București, Str. Ermil Pangratti nr. 35,et.1, sector1, Tel: 021/2312515, 2312541, Fax: 021/2312550, 2312454, e-mail: colteanu@rominvent.ro	DA
OPREA MARILENA 2003-1277	<b>CABINET MARILENA OPREA</b>  Bucuresti, sector 6, str. Mărgelilor nr.6, bl. 304, sc.4, ap.45, tel: 0722259260, moprea@cimo.ro, marilena.oprea@cimo.ro	DA
OPREA PATRICIA DIANA 2005-1412	<b>DICONSULT – Cabinet consiliere in domeniul proprietatii industriale</b>  Cluj Napoca, str. Mircea cel Batran, nr.2, ap.12, Tel: 0264/565885, mobil: 0724323761, patricia.ciceo@terapia.ro	DA
OPREA RONELA TEODORA 2008-1568	<b>Cabinet proprietate industrială Ronela Oprea</b>  Oradea, str. Gral Magheru nr.12, bl.M12, ap.29, tel: 0726279899, email: teaoprea@yahoo.com	DA
OPROIU MARGARETA 1992-8	<b>CABINET M. OPROIU-CONSILIERE ÎN PROPRIETATE INTELECTUALĂ</b>  București, Str. Popa Savu, nr. 42, parter, sector 1, Tel : 021/2602834, 021/2602833, Fax : 021/2602836, 021/2602835, P.O.Box 2-229, e-mail : office@oproiu.ro	DA
ORGOVICI CODRUTA OCTAVIA 2004 - 1326	<b>ARIANA AGENȚIE DE PROPRIETATE INDUSTRIALĂ SRL</b>  Timisoara, Calea Aradului, nr.33, ap.7 Tel: 0722538766, c_popescu2000@yahoo.com	DA
OSIESCU TRAIAN 1999-1138	<b>OSTER – SOCIETATE CIVILA PROFESIONALA DE PROPRIETATE INDUSTRIALA</b>  Bucuresti, Str. Batiste nr.35, ap. 23, sector 2, cod 020935, Tel/Fax: 021/3147249 , GSM: 0723.177.236, traianosiescu@xnet.ro	DA
PALCO SORINA-IUSTINA 1999-1150	<b>AEROSTAR S.A.</b>  Str. Condorilor, nr. 9, Bacău Tel : 0234/175 070, Fax : 0234/ 172 023, e-mail : aerostar@aerostar.ro	NU
PANTILIMON MIHAI 2004 - 1337	<b>BRANDYNAMICS AGENTIE DE PROPRIETATE INDUSTRIALA S.R.L.</b>  Piatra Neamt, bd. Republicii nr.13, etaj 2, cam. 19-20 Tel/fax: 0233/232452, 0747251502, office@brandynamics.ro	DA

PAVEL SORIN EDUARD 2003-1273	<b>SCHOENHERR INTELLECTUAL PROPERTY S.R.L.</b>  București, bd. Dacia nr.30, etaj 4, camera – Echipa Sebastian 01, tel: 0213196790, fax: 0213196791, e.pavel@schoenherr.ro	DA
PĂUNET ALEXANDRINA 2003- 1245	<b>Cabinet individual proprietate industrială Paunet Alexandrina</b>  Iasi, spl. Bahlui, nr.29, bl. B5, sc.A, ap.7 Tel: 0726737527	DA
PEICIU ADRIANA 2003-1289	<b>CABINET INDIVIDUAL PEICIU ADRIANA</b>  Bucuresti, str. Stefan cel Mare nr.230, Bl.46, ap.47, Tel/fax: 021/2360317, 2104132	DA
PETCU COSTIN 97-1115	<b>ROMINVENT S.A.</b>  București, Str. Ermil Pangratti nr. 35, et. 1, sect. 1 Tel: 021/2312515, 2312541, Fax: 021/2312550, 2312454, e-mail: cpetcu@rominvent.ro	DA
PETREA DANA MARIA 2003- 1223	<b>CABINET M. OPROIU-CONSILIERE ÎN PROPRIETATE INTELECTUALĂ</b>  București, Str. Popa Savu, nr. 42, parter, sector 1, Tel : 021/2602834, 021/2602833, Fax : 021/2602836, 021/2602835, P.O.Box 2-229, e-mail : office@oproiu.ro	DA
PIOARU MIHALACHE RALUCA ANDREEA 1999-56	<b>ROMPROSPER SERVIMPEX SRL</b>  București, Șos. Mihai Bravu nr. 294, bl.6,sc.B, ap. 63, sector 3, cod 030319, Tel: 021.322.28.57, fax: 021.322.28.57 Mobil: 0724880514; 0744654128; 0744536405, e-mail: office@piva.ro; raluca_pioaru@yahoo.com; mihalache.andra@gmail.com	DA
PLOSCA DANIEL 1998-39	<b>ROMINVENT S.A.</b>  București, Str. Ermil Pangratti nr. 35, et.1, sect.1, Tel: 021/2312515, 2312541, Fax: 021/2312550, 2312454, e-mail: dplosca@rominvent.ro	DA
POP CĂLIN RADU 1996-50	<b>CABINET ENPORA S.R.L.</b>  București, str. George Calinescu nr.52A, ap.1, 011694, Tel: 021 2300990; 031 1001634, Fax: 021 2302311; 031 1007927, pop@patents.ro	DA
POP MOTOGNA CLELIA 2004 - 1351	<b>CONSTANTIN GHIȚĂ OFFICE SRL</b>  Timișoara, str. Take Ionescu nr. 24-28 sc. B, ap. 2, Tel/Fax: 0256/435976, clelia@ghitaconstantin.ro	DA
POP VIRGINIA DAISY 1992-2	<b>CABINET ENPORA S.R.L.</b>  București, str. George Calinescu nr.52A, ap.1, 011694, Tel: 021 2300990; 031 1001634, Fax: 021 2302311; 031 1007927, pop@patents.ro	DA

POPA CRISTINA 2000-1193	<b>ROMINVENT S.A.</b>  București, Str. Ermil Pangratti nr. 35, et. 1, sect. 1 Tel: 021/2312515, 2312541, Fax: 021/2312550, 2312454, e-mail: cpopa@rominvent.ro	DA
POPESCU ANGELA 1997-1103	<b>CABINET PROPRIETATE INDUSTRIALĂ POPESCU ANGELA</b>  București, str. Complexului nr.10, bl.40, ap.14, Tel :021/3243756, tel : 0318.04.68.81 GSM : 0723051279, angela_intelect@yahoo.com	DA
POPESCU LAURENTIU HOREA 2004-1354	<b>V&amp;f IP CONSULTING SRL</b>  Bucuresti, Bd Camil Ressu, nr.27, bl.N1, ap.214, Tel: 021/3140200, Fax: 021/3140290, Mobil: 0744487223, popescul@vf.ro	DA
POPESCU LIVIA 2004-1312	<b>CABINET POPESCU LIVIA</b>  Bucuresti, bd. Camil Ressu 27, bl.N1, ap.188 Tel: 021/3481010, liviap25@yahoo.com	DA
POPESCU MAGDALENA DANIELA 2005-1466	<b>SOCIATATE CIVILA PROFESIONALA LEGAL2M</b>  Bucuresti, str. George Enescu nr.7, et.4, ap.23, mobil: 0728839880, fax: 021.3154462, magda.popescu@legal2m.com	DA
POPESCU RADU-ROMEO 2001-1207	<b>CABINET POPESCU RADU ROMEO</b>  București, Bd. Corneliu Coposu nr. 3, bl.101, sc.3, et.4, ap.50, sector 3, GSM : 0721753049, e-mail : romeoradu.popescu@rdslink.ro	DA
PRISTAVU GHEORGHE 2008-1591	<b>CABINET DE PROPRIETATE INDUSTRIALA PRISTAVU</b>  Piatra Neamt, str. Gral Nicolae Dascalescu 11, bl. T3, sc.F, ap.70	DA
PUȘCAȘU DAN 1994-1056	<b>LOYAL PARTNERS – AGENȚIE DE PROPRIETATE INTELECTUALĂ SRL</b>  Galati, Str. Portului nr.23, Parcul De Soft, cam.307, cod 800025, tel/fax: 0236/407032, GSM: 0722 744241, office@loyalpartners.ro www.loyalpartners.ro	DA
RADU DANIELA 2003-1240	<b>CONSINVENT S.R.L.</b>  Buzau, b-dul Unirii, bl.35B, ap.2, mobil : 0745452268, e-mail: consinvent@yahoo.com	DA
RASKAI MARIA MAGDALENA 1993-28	<b>RASKAI M M BREVMARC CONSULT S.R.L.</b>  Dej, Str. Unirii, nr.3, BL.d8, ap.7, judetul Cluj, 405200, Tel/Fax: 0264/211847, GSM: 0742084050, raskaimm@yahoo.com	DA
RAȚĂ ANDREI VLAD 2005 - 1381	<b>RATZĂ ȘI RATZĂ SRL</b>  București, B-dul A.I. Cuza Nr. 52-54, Sect. 1 Tel :021/2601348, Fax : 021/2601349 email : office@ratza-ratza.com, avr@ratza-ratza.com	DA

RĂDULESCU MIOARA 1996-47	<b>TERMOOPTIM SRL</b>  Str. Cetatea de Balta nr.118, bl.9, sc.B, ap.12, tel/fax : 0214330310, termooptim@rdslink.ro	NU
RAȚĂ GRIGORE 1992-3	<b>RATZA SI RATZA SRL</b>  București, B-dul A.I. Cuza Nr. 52-54, Sect.1 Tel :021/2601348, Fax : 021/2601349 email : office@ratza-ratza.com, gregory@ratza-ratza.com	DA
ROBU MARICICA 1999-1133	<b>Cabinet individual consultanta in proprietate industriala ROBU MARICICA</b>  Roman, jud. Neamt, str. Stefan cel Mare, bl.3, sc.C, ap.38, tel: 0333105979, mobil: 0730633391, maricica.robust@yahoo.com	DA
ROMAN IOAN 1999-1152	<b>IAR S.A. GHIMBAV</b>  Brașov, Str. Aeroportului nr. 1, Tel: 0268/475269/1076, Fax: 0268/475287, Mobil :0745145535, e-mail: ioanry@yahoo.com	NU
ROȘ VIOREL 2006-1485	<b>CABINET INDIVIDUAL ROȘ VIOREL</b>  Bucuresti, bd.Unirii nr.66, bl.K3, ap.7, Mobil: 0722560675, fax: 3208044, e-mail: viorelros@asdpi.ro	DA
RUTA FULGER LAURENTIU 2005 - 1470	<b>CABINET DE PROPRIETATE INDUSTRIALA RUTA FULGER LAURENTIU</b>  Cluj Napoca, bd. 21 decembrie, nr,40, ap.4, Mobil: 0747892450, ruta_laurentiu@yoahoo.com	DA
SAVU MARIANA 2004-1342	<b>CABINET DE PROPRIETATE INDUSTRIALA SAVU MARIANA</b>  Bucuresti, str. Paul Greceanu nr.9, bl.20A, ap.26, Tel/ Fax: 021.2120651, mobil: 0722783660, liliana.savu@credidam.ro	DA
SECĂREANU DOINA MARIA 2003-1286	<b>INVENTA - AGENTIE DE PROPRIETATE INTELECTUALA S.R.L.</b>  București, Bdul Corneliu Coposu, nr. 7, bl. 104, sc.2, etaj 1, ap.31, sector 3, Tel : 021/3200285, Tel/Fax : 021/3228325, e-mail : inventa@mark-patent.ro	DA
SOARE LILIANA 1999-060	<b>INVENTA - AGENTIE DE PROPRIETATE INTELECTUALA S.R.L.</b>  București, Bdul Corneliu Coposu, nr. 7, bl. 104, sc. 2, etaj 1, ap. 31, sector 3, Tel: 021/3200285, Fax: 021/3228325, inventa@mark-patent.ro	DA
SPĂTARU DANIELA VICTORIA 1999- 44	<b>ROMINVENT S.A.</b>  București, Str. Ermil Pangratti nr. 35, et.1, sect.1, Tel: 021/2312515, 2312541, Fax: 021/2312550, 2312454, e-mail: dspataru@rominvent.ro	DA

SPRINCEANU NICOLAE 1996-1097	<b>“SPRINCEANU NICOLAE” AGENȚIE DE CONSULTANȚĂ ÎN PROPRIETATE INTELECTUALĂ ȘI TRANSFER DE TEHNOLOGIE</b>  Drobeta Turnu Severin Str. Gheorghe Ionescu Sisești nr. 96, bl.E2, sc.1, ap.8, Tel/Fax: 0352801490; GSM:0721 796318 e-mail: NicolaeSprinceanu@yahoo.com	DA
STANCIU ADELINA 1994-14	<b>HARCOV A.P.I. SRL</b>  Sfântu Gheorghe, Jud Covasna Str. Nicolae Iorga nr. 61 bl. 10 E sc. B. ap.9 Tel. 0267/ 352 267, Mobil:0744435291, stanciu@planet.ro, propind@mail.asimcov.ro	DA
STANCIU ION 1994-1058	<b>S.N.P. PETROM S.A.-SUCURSALA I.C.P.T. CAMPINA</b>  Jud. Prahova, Cămpina 105600, B-dul Culturii nr. 29, Tel:0244/549944, Fax: 0244/549682, ion.stanciu@petrom.com	NU
STĂNCESCU ALIN CRISTIAN 2003-1278	<b>LEGAL BRAND S.R.L.</b>  București, Str. Nicolae Licăreț nr.1, bl.33, sc.C, ap.107, Punct lucru: str. Campia libertatii nr.64, bl.34A, ap. 269, Tel: 0722674635, 0722607380, e-mail: legal.brand@easynet.ro, info@legal-brand.ro, www.legal-brand.ro	DA
STĂNCESCU ANCA 2000-1194	<b>LEGAL BRAND S.R.L.</b>  București, Str. Nicolae Licăreț nr.1, bl.33, sc.C, ap.107, Punct lucru: str. Campia libertatii nr.64, bl.34A, ap. 269, Tel: 0722674635, 0722607380, e-mail: legal.brand@easynet.ro, info@legal-brand.ro, www.legal-brand.ro	DA
STIOPU NORICA 2003-1280	<b>MOBILENIA SRL</b>  București, Șos. Pantelimon nr.161, sector 2, Tel : 021/2506270 Fax : 021/2507456 e-mail : norica.stiopu@mobilenia.com	NU
STOIAN IOAN 1992-1008	<b>AGENȚIE DE PROPRIETATE INDUSTRIALĂ ȘI TRANSFER TEHNOLOGIC “STOIAN IOAN”</b>  Roman, 611127, B-dul Republicii, bloc 46, sc. C, ap. 35, jud. Neamț, Tel/Fax: 0233/741268, GSM: 0745 643738, istoian@engineer.com	DA
STRECHE GHERGHINA 1997-1116	<b>S.C. PETROM S.A.</b>  Bucuresti, Calea Dorobantilor nr. 239, Sector 1. Telefon: 40 60092; Mob. 0723 55 20 26; Fax: 4060433 e-mail: gherghina.streche@petrom.com	NU

STURZA IOANA 1999-59	<b>CABINET M. OPROIU-CONSILIERE ÎN PROPRIETATE INTELECTUALĂ</b>  București, Str. Popa Savu, nr. 42, parter, sector 1, Tel : 021/ 2602833, 021/2602834, Fax : 021/2602836, 021/2602835, P.O.Box2-229, office@oproiu.ro	DA
STURZA OANA ALINA 2003-1224	<b>CABINET INDIVIDUAL OANA ALINA STURZA</b>  Bucuresti, Intr. Teiul Doamnei, nr.1, bl.19A, ap.39 Mobil: 0741136409, e-mail: alinasturza@gmail.com	DA
SULIMAN MARIA- GABRIELA 1999-1147	<b>AGENȚIA NAȚIONALĂ A MEDICAMENTULUI</b>  București, Str. Av. Sănătescu nr. 48 Tel.: 021/2241710/369, Fax: 021/2243497 e-mail: mariasuliman @anm.ro	NU
SUSU LILIANA – MARIA 1999-1144	<b>CABINET INDIVIDUAL SUSU LILIANA MARIA</b>  Brasov, str. Carierei nr.126, cod postal 500216, Tel: 0268/310007, Fax: 0268/314026, liliana.csomos@gsk.com	DA
SZENTE SÁNDOR 1999-48	<b>SZENTE SÁNDOR</b>  Odorheiu Secuiesc, str. Victoriei, nr. 41, bl. U6, et. 1, ap. 4, județ Harghita, cod poștal 535600, Tel. /fax 0266/219143, e-mail: prooffice@szente.ro	DA
ȘANTA VALENTINA 2003-1227	<b>CABINET INDIVIDUAL VALENTINA ȘANTA</b>  Tg.Mures, str. Koos Ferencz nr.21, bl.21, ap.44, Mobil: 0740028967, 0728151499, fax: 0365815201 vsanta@gedeon-richter.ro, santa_valentina2002@yahoo.com	DA
ȘOVA DAN-EUGEN 1993-1013	<b>PIDES-CABINET DE PROPRIETATE INDUSTRIALĂ</b>  București, Str. Valea Buzăului, nr. 10, bl. G30, ap. 36, sector 3, Tel: 021/3455351 GSM: 0723708632 e-mail: pides2004@yahoo.com	DA
TAVASZI ZOLTAN 2005-1471	<b>CABINET PROPRIETATE INDUSTRIALA TAVASZI ZOLTAN</b>  Bucuresti, Calea Mosilor nr.135, et.7, ap.14, tel: 021.3155969, fax: 021.3155969, tavaszi.zoltan@gmail.com	DA
TĂRĂBÎC LUCIAN 2000-1195	<b>LUTARIS INTELPROT S.R.L.</b>  Timisoara, 300426, str. Ana Ipatescu nr.45, Tel/Fax: 0256/489301, Mobil: 0742143718, 0723319154, e-mail: qualitarium@qualitarium.ro	DA
TĂRCHILA NICOLETA AURICA 2008-1595	<b>CABINET ENPORA S.R.L.</b>  București, str. George Calinescu nr.52A, ap.1, 011694, Tel: 021 2300990; 031 1001634, Fax: 021 2302311; 031 1007927, pop@patents.ro	DA
TĂȚARU DOINA 1995-19	<b>PERSOANĂ FIZICĂ</b>  Piatra Neamț, Str. Apele Minerale nr. 4, Tel: 0233/223602, e-mail: doina_tataru@msn.com	DA

TEODORESCU MIHAELA 1995-30	<b>ROMINVENT S.A.</b>  București, Str. Ermil Pangratti nr. 35, et.1, sect.1 Tel: 021/2312515, Fax: 021/2312550 e-mail: mteodorescu@rominvent.ro	DA
TEODORU EMANUEL 2004-1322	<b>TEODORU &amp; ASSOCIATES SRL</b>  Bucuresti, bd. Marasesti nr.2B, bl.A, sc.2, parter, ap.4 bis, cod postal 040254, Tel: 0213367722, Fax: 0213367723, e-mail: emanuel@teodoru.ro, www.romaniatrademarks.ro	DA
TEODORU VIOLETA 2003-1264	<b>TEODORU &amp; ASSOCIATES SRL</b>  Bucuresti, bd. Marasesti nr.2B, bl.A, sc.2, parter, ap.4 bis, cod postal 040254, Tel: 0213367722, Fax: 0213367723, GSM: 0722549219 e-mail: violeta@teodoru.ro, www.romaniatrademarks.ro	DA
TOMUȘ OCTAVIAN ION 2005-1481	<b>SOCIETATE CIVILĂ PROFESIONALĂ MĂRGĂRIT, FLOROV &amp; ASOCIAȚII</b>  București, str. Dornei nr.56, et.1, camera 1, tel: 0214103992, fax: 0214103570, e-mail: office@mfpplawyers.ro	DA
TUDOR DANIELA 1999-1136	<b>TUDOR DANIELA – persoana fizica autorizata</b>  Bucuresti, str. Baba Novac nr.11, bl. G17, ap.51, cod postal 031623, Tel./Fax.: 040213240412 Mobil : 0749218326, consultanta@tudordaniela.ro	DA
TURTOI RADUCU 2007- 1545	<b>TURTOI INTELLECTUAL PROPERTY FIRM SRL</b>  Bucuresti, Splaiul Independenței nr.3, bl.17, ap.7,sector 5, mobil: 0722390388, tel/fax: 021.3135120, office@turtoi.ro, www.turtoi.ro	DA
ȚOȚU IOAN 2000-1196	<b>N.P.C. S.R.L.</b>  Brasov, str. Alexandru cel Bun, nr.13, bl.E28, ap.7, cod 500025, OP 1 – CP 298, GSM: 0744520357, e-mail: totu@unitbv.ro	DA
ȚULUCA DOINA 1996-48	<b>NESTOR NESTOR DICULESCU KINGSTON PETERSEN – CONSILIERE ÎN P.I. S.R.L.</b>  București, sector 1, sos. Bucuresti Ploiesti, nr.1A, Bucharest Business Park, corp A, et.1 camerele 9 si 10, tel: 0212011200, fax: 0212011210, e-mail : doina.tuluca@nnkp.ro	DA
ȚURCANU CONSTANTIN 1992-10	<b>INVENTA - AGENTIE DE PROPRIETATE INTELLECTUALA S.R.L.</b>  București, Bdul Corneliu Coposu, nr. 7, bl. 104, sc.2, etaj 1, ap.31, sector 3, Tel : 021/3200285, Tel/Fax : 021/3228325,GSM : 0744 324510, e-mail : inventa@mark-patent.ro	DA

UDREA ELENA RODICA 1994-25	<b>OSTER – SOCIETATE CIVILA PROFESIONALA DE PROPRIETATE INDUSTRIALA</b>  Bucuresti, Str. Batiste nr.35, ap. 23, sector 2 Tel/Fax: 021/3147249, 0721254270, traianosiescu@xnet.ro	DA
VASILESCU RALUCA 1995-37	<b>CABINET M. OPROIU-CONSILIERE ÎN PROPRIETATE INTELECTUALĂ</b>  București, Str. Popa Savu, nr. 42, parter, sector 1, Tel : 021/2602834, 021/2602833, Fax : 021/2602836, 021/2602835, office@oproiu.ro	DA
VĂTAVU LIVIU 2006- 1539	<b>SC ANTIBIOTICE SA</b>  Iasi, str. Valea Lupului nr 1, cod 707410, tel: 0742532882. 0727024582, fax: 0232.211020, e-mail: liviu.vatavu@antibiotice.ro, trademarks@antibiotice.ro	NU
VELCEA MARIAN 1994-26	<b>INVEL – AGENȚIE DE PROPRIETATE INDUSTRIALĂ</b>  București, str. Ion Ghica nr.3, ap.20, Fax: 0311.027.616, GSM: 0723205048, 0788885352, velcea@invel.ro	DA
VELICA ION GABRIEL 2004 - 1370	<b>CABINET VELICA – Agenție de proprietate industrială</b>  Bucuresti, str. Brutus M.I., nr. 13, ap.3, cod 050124 Tel/ Fax: 021/3357463, Mobil: 0722645283, www.velica.ro, office@velica.ro	DA
VELICU ANCA 2003- 1275	<b>CONSTANTIN &amp; VELICU – INTELLECTUAL PROPERTY SRL</b>  Bucuresti, sector 4, str. Trestiana nr.1A, bl. 8A, sc.A, ap.16, Tel: 0314256780, fax: 0314256781, office@candv-ip.ro	DA
VELȚAN LOREDANA 1999-45	<b>INVENTA - AGENTIE DE PROPRIETATE INTELECTUALA S.R.L.</b>  București, Bdul Corneliu Coposu, nr. 7, bl. 104, sc.2, etaj 1, ap.31, sector 3, Tel : 021/3200285, Tel/Fax :021/3228325,inventa@mark-patent.ro	DA
VIRGILIUS VASILACHE 2003-1228	<b>EDIPLAST S.R.L.</b>  Tg. Mureș, Str. Măgurei nr.25, ap.2, 0744394036 Tel/Fax: 0265/263775,moniadela@artelecom.net	DA
VISALOM MONICA 2004 - 1340	<b>AGENȚIE DE PROPRIETATE INDUSTRIALĂ – APIA SRL</b>  București, Str. Romancierilor nr.5, bl.C14, sc.B Ap.41, sector 6; OP 23 CP 11,Tel./Fax: 021/7783100; e-mail: office@mark-apia.ro, Site: www.mark-apia.ro	DA



VIȘOIU LILIAN CĂTALIN 2003-1246	<b>CABINET DE PROPRIETATE INDUSTRIALĂ “VIȘOIU LILIAN CĂTALIN”</b>  București, Str. Alexandru Vlahuta nr.3, bl. M48, sc.A, ap.7, sector 3, Tel/Fax: 021/3207251, GSM: 0744480657,visoiucatalin@yahoo.com,	DA
VLAD CONSTANTIN 2000-1199	<b>VLAD CONSTANTIN</b>  Constanța, Bdul. 1 decembrie 1918 nr. 5, bl.F16, ap.34, Tel/Fax: 0241/625643, GSM: 0722 370300, e-mail: vlad@gmb.ro	DA
VOICU ALEXANDRA 1992-5	<b>CABINET VOICU ALEXANDRA</b>  București, B-dul Magheru, nr. 9, sc. 2, et.9, ap. 89, sector 1, PO BOX 22-246, Tel/Fax: 021/3153684, agv-office@xnet.ro	DA

LISTA CONSILIERILOR ÎN PROPRIETATE INDUSTRIALĂ, MEMBRI AI CAMEREI NAȚIONALE  
A CONSILIERILOR ÎN PROPRIETATE INDUSTRIALĂ DIN ROMÂNIA,  
Suspendati incepand cu luna februarie 2010

Nume și Prenume/ Nr. reg. național	Denumirea societății/ Adresa societății	Societate cu obiect activitate p.i.
LOREȘ ALEXANDRU 1992-6	<b>INVENTA – AGENTIE DE PROPRIETATE INTELECTUALA S.R.L.</b>  București, Bdul Corneliu Coposu, nr. 7, bl. 104, sc.2, etaj 1, ap.31, sector 3, Tel : 021/3200285, Tel/Fax :021/3228325, inventa@mark-patent.ro	DA
UNGUREANU ELEONORA MIHAELA 2003-1306	<b>INVENTA - AGENTIE DE PROPRIETATE INTELECTUALA S.R.L.</b>  București, Bdul Corneliu Coposu, nr. 7, bl. 104, sc. 2, et. 1, ap. 31, sector 3, Tel: 021/3200285, Fax: 021/3228325,e-mail: inventa@mark-patent.ro, contact@inventa.ro	DA

LISTA CONSILIERILOR ÎN PROPRIETATE INDUSTRIALĂ, MEMBRI AI CAMEREI NAȚIONALE  
A CONSILIERILOR ÎN PROPRIETATE INDUSTRIALĂ DIN ROMÂNIA,  
publicati incepand cu luna februarie 2010

Nume și Prenume/ Nr. reg. național	Denumirea societății/ Adresa societății	Societate cu obiect activitate p.i.
APOSTOL SALOMIA 1999-1127	<b>PERSOANĂ FIZICĂ</b>  Galați, Str. Reg. 11 Siret nr. 15, bl. E4, ap. 54, Tel/fax: 0236/436437 GSM 0766765027, saly_apostol@yahoo.com	DA
BRAN LAURA GABRIELA 2004 - 1336	<b>BRANDYNAMICS AGENTIE DE PROPRIETATE INDUSTRIALA S.R.L.</b>  Cluj Napoca, str. Inocentiu Micu Klein, nr.8 Tel/fax: 0364/102070, 0744143965, laura.bran@brandynamics.ro	DA
CHIFOR CLAUDIA 2008 - 1581	<b>Cabinet de proprietate industriala Chifor Claudia</b>  Bucuresti, bd. Pache Protopopescu nr.25, et.5, tel: 0318250434, fax: 0318250342, e-mail: chifor.claudia@yahoo.com	DA
GAVRILA NARCISA 2009 - 1698	<b>Cabinet individual de proprietate industriala Narcisa Gavrilă</b>  Piatra Neamt, str. Petru Rares nr.43, bl.C1, ap.2, tel: 0745019497, 0723515313, e-mail: narcisa_gavrila@yahoo.com	DA
PANTILIMON MIHAI 2004 - 1337	<b>BRANDYNAMICS AGENTIE DE PROPRIETATE INDUSTRIALA S.R.L.</b>  Piatra Neamt, bd. Republicii nr.13, etaj 2, cam. 19- 20, Tel/fax: 0233/232452, 0747251502, office@brandynamics.ro	DA

**Notă:** Listele privind consilierii în proprietate industrială s-au tipărit conform datelor trimise de Camera Națională a Consilierilor în Proprietate Industrială, din România. Pentru relații suplimentare, vă rugăm să vă adresați doamnei Mihaela Teodorescu.

**ORDIN nr. 03/15.01.2002**

În temeiul art. 6, alin. 3, din HG nr. 573/07.09.1998, și a Deciziei Primului-ministru, nr. 45/13.03.1998, Directorul General al Oficiului de Stat pentru Invenții și Mărci emite următorul:

**ORDIN**

Articol unic: Lista centrelor regionale, cuprinzând datele utile și instituțiile gazdă, așa cum sunt prezentate în anexă, se publică în Buletinul Oficial de Proprietate Industrială, împreună cu prezentul Ordin.

Director General

## **CENTRE REGIONALE PENTRU PROMOVAREA PROPRIETĂȚII INDUSTRIALE ÎN ROMÂNIA, ÎNFIINȚATE ÎN TERITORIU CU SPRIJINUL OFICIULUI DE STAT PENTRU INVENȚII ȘI MĂRCI**

Florin POPA    Coordonator al Centrelor regionale de Promovare a Proprietății Industriale din partea OSIM  
Ion Ghica, nr. 5, sector 3, București 030044, România  
e-mail: florin.popa@osim.ro  
tel: (004) 021 315.43.63  
fax: (004) 021 312.38.19  
mobil: 0723 330 752

### **BACĂU**

- str. Libertății, nr. 1, cod 600052, județul Bacău,
- tel: 004-0234 570010, int.104
- fax: 004-0234 571070
- mobil: 004-0744538409
- e-mail: camerabc@cciabc.ro; strategie@cciabc.ro; crppi@cciabc.ro
- www.cciabc.ro/departamente/crppi.php
- contact: cons. juridic Silviu MUNTEANU

### **BAIA MARE**

- bd Independenței, nr. 4B, Baia Mare, cod 430123, județul MARAMUREȘ
- tel/fax: 004-0262 213753
- e-mail: crpppimm@bic.cdimm.org; sorin@bic.cdimm.org; carmen@bic.cdimm.org
- http://crpppimm.cdimm.org/
- contact: ing. Sorin IANCU  
ing. Carmen NEACSU - director centru

### **BIHOR**

- str. Roman Ciorogariu, nr. 65, ORADEA, cod 410009, CP 211, județul BIHOR
- tel: 004-0259 417807; 004-0359417991; 004-0359417992
- fax: 004-0259 47 0015
- e-mail: secretariat@ccibh.ro
- contact: Mihaela SECARA

### **BISTRIȚA-NĂSĂUD**

- str. Petre Ispirescu, nr. 15 A, Bistrița, cod 420081, județul BISTRIȚA-NĂSĂUD
- adresa: Oficiul Poștal 1, Căsuța Poștală 18, Bistrița 420081, județul Bistrița-Năsăud
- tel. 004-0263 230640; 004-230400; 004-210038
- fax. 004-0263 230640; 004-0263 210039
- e-mail: office@ccibn.ro sau relatii@ccibn.ro
- www.cciabn.ro
- contact: ing. Daniel Cristian BĂLAN - tel: 0733.900.193

### **BRĂILA**

- str. Pensionatului, nr. 3, C.P. 6-42, Brăila, cod 810245, județul BRĂILA
- tel/fax: 004-0239 613716; 004-0239 613172; 004-0239 614324
- tel: 004-0239 612388
- e-mail: cciabr@brx.ssibr.ro
- contact: ing. Angela SPIRIDON

### **BRAȘOV**

- adresa de vizitare și consultanță: Colina Universității, corp I
- adresa: Brașov, cod 500500, județul BRAȘOV, O.P.1, C.P. 298
- tel: 004-0268 412921/196
- fax: 004-0268 472241
- e-mail: totu@unitbv.ro
- www.ctib.ro
- director centru: ing. Ioan ȚOȚU
- contact: cons. juridic Simona HRIȚCU

### **CONSTANȚA**

- bd Alexandru Lăpușneanu, nr. 185A, județul CONSTANȚA
- tel: 004-0241-618475; 004-0241 613907; 004-0241 619854;
- fax: 004-0241-619454
- e-mail: barothi@ccina.ro
- www.ccina.ro
- contact: ing. Adriana BAROTHI

### **COVASNA**

- Sediul ASIMCOV, str. Presei, nr. 4, Sfântu-Gheorghe, cod 520009, județul COVASNA, O.P.1, C.P. 167
- tel/fax: 004-0267 318152
- e-mail: stanciu@planet.ro
- contact: ing. Adelina STANCIU - telefon: 004-0744435291

### **CRAIOVA**

- str. Libertății, nr. 19, corp Administrativ Universitate, camera 208-209, Craiova, cod 200583, județul DOLJ
- adresa: CP. 609, Oficiul Poștal 6 (OP 6), Craiova
- tel/fax: 004-0251 534880
- e-mail: inventii@administrativ.ucv.ro, ghmanolea@em.ucv.ro sau gmanolea@gmail.com
- www.central.ucv.ro/newwebpg/ciitt/CRPPI.htm sau <http://em.ucv.ro/cercetare/ciitt>
- contact: prof. dr. ing. Gheorghe MANOLEA - tel: 004-0744771432

### **GALAȚI**

- str. Mihai Bravu, nr. 46, Galați, cod 800208, sediul Camerei de Comerț, județul GALAȚI
- tel: 004-0236 460312; 004-0236 473580;
- fax: 004-0236 460650
- e-mail: ccia@cciagl.ro; camcomin@cciagl.ro
- www.cciagl.ro
- responsabil centru: dr. ing. Dumitru GHECENCO, tel: 004- 0236407049
- fax: 0236306181
- e-mail: fpdpigl@yahoo.com

## IAȘI

- Campus Universitar Tudor Vladimirescu, sediul Institutului Național de Inventică, bl. T24, et. 1, C.P. 2002, O.P. 10, cod 700305, județul IAȘI
- tel/fax 0232-214763
- e-mail: inventica@inventica.org.ro
- www.inventica.org.ro/crpppi/index.html
- contact: prof. univ. dr. ing. Boris PLAHTEANU

## SUCEAVA

- str. Universității, nr. 15-17, Suceava, cod 720229, județul SUCEAVA
- tel. 004-0230 521506; 004-0230520099
- fax: 004-0230 520099; 004-0230521506
- e-mail: ccisv@ccisv.ro; ovidon@ccisv.ro; sebastian@ccisv.ro
- contact: ing. Sebastian PĂDURARU - tel: 004-0741221494

## TÂRGU-MUREȘ

- Centrul Regional de Promovare a Protecției Proprietății Industriale, str. Henri COANDĂ, nr. 1, Târgu-Mureș, cod 540048, județul MUREȘ
- tel: 004-0365806829; 004-0265269522
- fax: 004-0265269522
- e-mail: crpppi@rdslink.ro; office@patlib-mures.ro
- www.patlib-mures.ro
- coordonator: dl. Adrian PLESA - Director General
- persoane care lucrează în interiorul centrului: Adrian PLESA, Mircea POP, Marius PLESA, Ștefan POP, Dan PREDESCU
- din partea instituției gazdă: Octavian PLESA
- contact: ing. Adrian PLESA  
chim. Mircea POP

## TIMIȘ

- Sediul lucrativ - str. Piața Victoriei, nr. 3, parter, sediu al CCIA Timiș, Timișoara, cod 300030, județul TIMIȘ
- tel: 004-0256 497136
- fax. 004-0256 219173
- e-mail: Aurelia.Chira@cciat.ro; ru@cciat.ro
- www.cciat.ro
- contact: ing. Aurelia CHIRA, consilier; tel. mobil: 004-0745 422896

**Colegiul de redacție**

Alice Mihaela Postăvaru - *Șef Serviciu Desene și Modele*  
Cristina-Maria Bararu - *Șef Serviciu Editură - Tipografie*  
Mihaela Târcolea - *Consilier editorial*  
Emanuela Ungurașu - *Referent, Serviciul Desene și Modele*  
Aurelia Mihalcea - *Referent, Serviciul Desene și Modele*  
Adriana Negoită - *Redactor responsabil BOPI - Secțiunea DM*  
Anca Șogor - *Tehnoredactare*



Editare și tehnoredactare computerizată: **Editura OSIM®**

---

**Coperta:** *Cristina-Maria Bararu*

Tiparul executat sub comanda nr. 82/din 09.03.2010, la  
Tipografia OFICIULUI DE STAT PENTRU INVENȚII ȘI MĂRCI, BUCUREȘTI

---

Inscripționat la: Tipografia O.S.I.M. sub comada nr. 83/10.03.2010



Dirrecția - Redacția - Administrația  
OFICIUL DE STAT PENTRU INVENȚII ȘI MĂRCI  
Str. Ion Ghica nr. 5, Sector 3,  
telefon: +4021 306.08.00 până la +4021 306.08.29  
fax: +4021 312.38.19  
e-mail: office@osim.ro <http://www.osim.ro>  
BUCUREȘTI - ROMÂNIA

---

Tehnoredactare și tipar : OFICIUL DE STAT PENTRU INVENȚII ȘI MĂRCI