

OFICIUL DE STAT  
PENTRU  
INVENȚII ȘI MĂRCI

ROMÂNIA



**BULETINUL OFICIAL  
DE  
PROPRIETATE  
INDUSTRIALĂ**

**Secțiunea DESENE și MODELE  
(DESIGN)**

**Nr. 7/2011**

ROMANIA



OFICIUL DE STAT PENTRU INVENȚII ȘI MĂRCI

**BULETIN OFICIAL  
DE  
PROPRIETATE INDUSTRIALĂ**

**SECȚIUNEA DESENE ȘI MODELE  
(DESIGN)**

**7/2011**

© Toate drepturile sunt rezervate O.S.I.M. Această publicație nu va putea fi reprodusă în tot sau în parte, în niciun mod, fără autorizație prealabilă.

# BULETIN OFICIAL DE PROPRIETATE INDUSTRIALĂ

**Nr. 7/2011**

## OFICIUL DE STAT PENTRU INVENȚII ȘI MĂRCI

### *Direcția-Redacția-Administrația*

str. Ion Ghica, nr. 5, sector 3  
telefon: + 4021.306.08.00  
până la  
+ 4021.306.08.29  
fax: + 4021.312.38.19  
e-mail: office@osim.ro  
e-mail: editura@osim.ro  
[http://](http://www.osim.ro) www.osim.ro

BUCUREȘTI - ROMÂNIA

ISSN-1223-7728

## CUPRINS GENERAL

|  |     |
|--|-----|
| Prezentare BOPI .....  | 5   |
| Coduri normalizate OMPI, utilizate în BOPI .....   | 8   |
| Cereri de înregistrare a desenelor<br>și modelelor, depuse la O.S.I.M<br>publicate pe Internet în baza Ordinului nr. 81/2008..                                   | 11  |
| Lista cererilor de înregistrare a<br>desenelor și modelelor publicate, aranjate  |     |
| • în ordinea crescătoare a numerelor<br>de înregistrare .....  | 111 |
| • în ordinea alfabetică a solicitanților .....   | 113 |
| Lista desenelor și modelelor<br>înregistrate în Registrul Național al<br>desenelor și modelelor (DM),<br>conform hotărârii comisiei de<br>specialitate a O.S.I.M |     |
| • DM depuse pe cale națională. ....  | 117 |
| • DM depuse pe cale internațională. ....   | 118 |
| Lista cererilor de desene și modele<br>respinse conform hotărârii<br>comisiei de specialitate a O.S.I.M. ....  | 121 |
| Mențineri în vigoare .....   | 125 |
| Lista certificatelor de înregistrare<br>a desenelor și modelelor reînnoite, și<br>perioada de valabilitate a acestora .....                                      | 129 |
| Lista titularilor decăzuți din drepturi .....  | 133 |
| Revalidări ale certificatelor de înregistrare .....  | 143 |
| Anulări ale unor certificate de înregistrare<br>a desenelor și modelelor .....   | 147 |
| Modificări în situația juridică a titularilor .....  | 151 |
| Hotărâri ale instanțelor judecătorești .....   | 155 |
| Renunțare la drepturi .....  | 159 |
| Diverse  |     |
| • Lista agenților specializate și a consilierilor în<br>proprietate industrială și a mandatarilor autorizați<br>în proprietate industrială .....                 | 165 |
| • Centre regionale pentru promovarea<br>proprietății industriale în România .....  | 211 |



## SOMMAIRE

|  |            |
|--|------------|
| Présentation du BOPI .....   | 5          |
| Codes normalisés de l'OMPI utilisés dans le BOPI .....   | 8          |
| Demandes d'enregistrement des dessins et des modèles déposées à l'OSIM publiées sur l'Internet en vertu de l'Ordre N° 81/2008 .....  | 11         |
| Liste des demandes d'enregistrement des dessins et des modèles publiés, <ul style="list-style-type: none"><li>• ordonnées dans l'ordre croissant des numéros d'enregistrement .....</li><li>• ordonnées dans l'ordre alphabétique des déposants .....</li></ul>  | 111<br>113 |
| Liste des modèles enregistrés au Registre National des Dessins et des Modèles (DM) conformément à la décision de la Commission de Spécialité de l'Office d'Etat pour les Inventions et les Marques <ul style="list-style-type: none"><li>• DM déposés par voie nationale .....</li><li>• DM déposés par voie internationale ..</li></ul> | 117<br>118 |
| Liste des demandes d'enregistrement refusées conformément à la décision de la Commission de Spécialité de l'Office d'Etat pour les Inventions et les Marques .....   | 121        |
| Maintiens en vigueur .....   | 125        |
| Liste des certificats d'enregistrement des dessins et modèles renouvelés et leur période de validité .....   | 129        |
| Liste des titulaires déçus des droits .....  | 133        |
| Restauration des certificats d'enregistrement de dessins et modèles .....  | 143        |
| Annulation des certificats d'enregistrement des dessins et modèles .....   | 147        |
| Modifications dans la situation juridique du titulaire .....   | 151        |
| Décision des tribunaux .....   | 155        |
| Renoncement aux droits .....   | 159        |
| Miscellanées <ul style="list-style-type: none"><li>• Liste des agences spécialisées, conseillers en propriété industrielle et des mandataires agréés .....</li><li>• Centres régionaux pour la promotion de la propriété industrielle en Roumanie ...</li></ul>  | 165<br>211 |

## CONTENTS

|  |            |
|--|------------|
| Introducing BOPI .....   | 5          |
| WIPO normalised codes used in BOPI .....   | 8          |
| Applications of registration of designs filed at OSIM published on the Internet based on the Order no. 81/2008 .....   | 11         |
| List of the applications of registration of published designs arranged <ul style="list-style-type: none"><li>• in breeder succession of registration numbers .....</li><li>• in alphabetical order of the depositors .....</li></ul>   | 111<br>113 |
| Designs registered in the National Register of Designs (DM) according to the decision of the State Office for Inventions and Trademarks design commission <ul style="list-style-type: none"><li>• DM deposited on national way .....</li><li>• DM deposited on international way .....</li></ul> | 117<br>118 |
| List of the applications of registration applications refused with the decision of the State Office for Inventions and Trademarks design commission .....  | 121        |
| Maintenance in force .....   | 125        |
| List of certificates for registration of the renewed designs and their period of validity .....  | 129        |
| List of owners whose rights have ceased (forfeiture of their rights) .....   | 133        |
| Certificates for design restoration .....  | 143        |
| Cancellation of certificates for registration of the designs and models .....  | 147        |
| Changes in the owner's legal status .....  | 151        |
| Decisions of law courts .....  | 155        |
| Renunciation of rights .....   | 159        |
| Miscellaneous <ul style="list-style-type: none"><li>• List of industrial property specialized agencies, attorneys and authorized representatives .....</li><li>• Regional centres for the promotion of property in Romania .....</li></ul>   | 165<br>211 |

În Buletinul Oficial de Proprietate Industrială, cererile de înregistrare a desenelor și modelelor depuse la O.S.I.M. - sectorul Desene și modele, pentru care s-au constituit depozite reglementare, se publică în ordinea claselor:

- CLASA 01** - Produse alimentare
- CLASA 02** - Articole de îmbrăcăminte și mercurie
- CLASA 03** - Articole de voiaj, cutii, umbrele și obiecte personale, necuprinse în alte clase
- CLASA 04** - Perii
- CLASA 05** - Articole textile neconfeționate, materiale din fibre sintetice sau naturale
- CLASA 06** - Mobilier
- CLASA 07** - Articole de menaj, necuprinse în alte clase
- CLASA 08** - Articole și utilaje casnice de metal
- CLASA 09** - Ambalaje și recipiente pentru transportul sau păstrarea mărfurilor
- CLASA 10** - Ceasornicărie și alte instrumente de măsură, instrumente de control și de semnalizare
- CLASA 11** - Obiecte ornamentale
- CLASA 12** - Mijloace de transport și de ridicat
- CLASA 13** - Aparate de producere, distribuție și transformare a energiei electrice
- CLASA 14** - Aparate de înregistrare, de telecomunicații și prelucrare a informațiilor
- CLASA 15** - Mașini necuprinse în alte clase
- CLASA 16** - Articole fotografice, cinematografice sau optice
- CLASA 17** - Instrumente muzicale
- CLASA 18** - Imprimerie și mașini de birou
- CLASA 19** - Papetărie, articole de birou, materiale pentru arte, învățământ
- CLASA 20** - Echipamente pentru vânzare și publicitate, semne luminoase, indicatoare
- CLASA 21** - Jocuri, jucării, corturi și articole de sport
- CLASA 22** - Arme, articole pirotehnice, articole pentru vânatoare, pescuit sau distrugerea animalelor dăunătoare
- CLASA 23** - Instalații pentru distribuția fluidelor, instalații sanitare de căldură, de ventilație și condiționare a aerului, combustibili solizi
- CLASA 24** - Medicină și laboratoare
- CLASA 25** - Construcții și elemente de construcții
- CLASA 26** - Aparate de iluminat
- CLASA 27** - Tutun și articole pentru fumători
- CLASA 28** - Produse farmaceutice sau cosmetice, articole și instrumente pentru toaletă
- CLASA 29** - Dispozitive și echipamente contra incendiilor, pentru prevenirea accidentelor sau salvare
- CLASA 30** - Articole pentru îngrijirea sau întreținerea animalelor
- CLASA 31** - Mașini și aparate pentru prepararea mâncărilor și a băuturilor, necuprinse în alte clase
- CLASA 32** - Simboluri grafice și logo-uri, motive decorative pentru suprafețe, ornamentații
- CLASA 99** - Diverse

---

\* Conform Aranjamentului de la Locarno, din 8 octombrie 1968, revizuit în 1998.

CONDIȚII DE VÂNZARE A  
BULETINULUI OFICIAL DE PROPRIETATE INDUSTRIALĂ

Buletinul Oficial de Proprietate Industrială se poate obține de la **Oficiul de Stat pentru Invenții și Mărci**, str. Ion Ghica, nr. 5, sector 3, București.

- Relații despre condițiile anuale de abonare le puteți obține de la O.S.I.M., telefon +4021.306.08.00 până la +4021.306.08.29 interior 203 sau 364.
- Prețul unui abonament la publicația BOPI - DM -suport hârtie- este de 560 lei (cu difuzare prin poștă) și de 520 lei, cu ridicare de la sediul OSIM.
- Prețul unui abonament la publicația BOPI - DM -suport electronic- este de 283 lei (cu difuzare prin poștă) și de 213 lei, cu ridicare de la sediul OSIM (la solicitare, poate fi transmis prin FTP la prețul de 150 lei).
- În cazul în care vor interveni modificări ale prețurilor, acestea vor fi anunțate.

- Începând cu data de 1 septembrie 2004, contul OSIM este:
- IBAN RO 89TREZ 7005025XXX000278, Activitatea de Trezorerie și Contabilitate Publică a Municipiului București (ATCPMB)
- cod fiscal 4266081.

- Începând cu data de 1 ianuarie 2006, conturile IBAN OSIM de la Banca Comercială Română, Sala Palatului, sunt:

|            | CONT IBAN NOU                 | CONT IBAN VECHI               |
|------------|-------------------------------|-------------------------------|
| - cont LEI | IBAN RO49RNCB0080005630320001 | IBAN RO56RNCB5025000007740001 |
| - cont USD | IBAN RO22RNCB0080005630320002 | IBAN RO29RNCB5025000007740002 |
| - cont EUR | IBAN RO38RNCB0080005630320005 | IBAN RO61RNCB5025000007740008 |
| - cont CHF | IBAN RO65RNCB0080005630320004 | IBAN RO45RNCB5025000007740005 |

Programul de lucru cu publicul, al Registraturii O.S.I.M., este următorul:

luni - joi: 8,30 - 16,00  
vineri: 8,30 - 13,30

# **CERERI DE ÎNREGISTRARE A DESENELOR ȘI MODELELOR DEPUSE**

(conform Legii nr. 129/29.12.1992 privind protecția  
Desenelor și Modelelor)

În cuprins, sunt publicate cererile pentru care s-a cerut protecția în România, inclusiv cele conform Aranjamentului de la Haga, pentru care România a fost desemnată, și care au fost publicate în Buletinul Internațional de Desene și Modele.

Publicarea cererilor internaționale în Buletinul Oficial de Proprietate Industrială se face gratuit, cuprinzând doar datele bibliografice, și nu produce efecte juridice, scopul fiind informarea persoanelor interesate.

\*

\*

\*

The applications requesting protection of designs in Romania are published, the ones under the Hague Agreement for which Romania has been designated included which applications have been published in the International Bulletin of Designs.

Publication of international applications in the Official Bulletin of Industrial Property is free of charge and only comprises the bibliographic data and produces no legal effects, its aim being that of informing the interested persons.

### Extras din codurile normalizate ale Organizației Mondiale a Proprietății Intelectuale - OMPI - (norma ST3)

referitoare la organizațiile internaționale și țările care eliberează sau înregistrează titluri de proprietate industrială și care se regăsesc frecvent în Buletinul Oficial de Proprietate Industrială (lista este actualizată de OMPI, în aprilie 2007).

|                                    |                                      |                               |                                     |
|------------------------------------|--------------------------------------|-------------------------------|-------------------------------------|
| AD - Andorra                       | EE - Estonia                         | KG - Kârgâzstan               | RO - România                        |
| AE - Emiratele Arabe Unite         | EG - Egipt                           | KH - Cambodgia                | RS - Serbia                         |
| AF - Afganistan                    | EH - Sahara Occidentală <sup>3</sup> | KI - Kiribati                 | RU - Rusia                          |
| AG - Antigua și Barbuda            | EM - Oficiul pentru                  | KM - Insulele Comore          | RW - Rwanda                         |
| AI - Anguilla                      | Armonizarea Pieței                   | KN - Sfântul Kitts și Nevis   |                                     |
| AL - Albania                       | Interne (Mărci și                    | KP - Republica Populară       | SA - Arabia Saudită                 |
| AM - Armenia                       | Modele Industriale)                  | Democrată Coreeană            | SB - Insulele Solomon               |
| AN - Antilele Olandeze             | (OHIM)                               | KR - Republica Coreea         | SC - Insulele Seychelles            |
| AO - Angola                        | EP - Oficiul European de             | KW - Kuweit                   | SD - Sudan                          |
| AP - Organizația Regională         | Brevete (OEB) <sup>1</sup>           | KY - Insulele Cayman          | SE - Suedia                         |
| Africană de Proprietate            | ER - Eritreea                        | KZ - Kazahstan                | SG - Singapore                      |
| Intellectuală (ARIPO) <sup>1</sup> | ES - Spania                          | LA - Laos (Republica          | SH - Sfânta Elena                   |
| AR - Argentina                     | ET - Etiopia                         | Populă Democrată)             | SI - Slovenia                       |
| AT - Austria                       |                                      | LB - Liban                    | SK - Slovacia                       |
| AU - Australia                     | FI - Finlanda                        | LC - Sfânta Lucia             | SL - Sierra Leone                   |
| AW - Aruba                         | FJ - Fiji                            | LI - Liechtenstein            | SM - San Marino                     |
| AZ - Azerbaidjan                   | FK - Insulele Falkland               | LK - Sri Lanka                | SN - Senegal                        |
|                                    | (Malvine)                            | LR - Liberia                  | SO - Somalia                        |
| BA - Bosnia-Herzegovina            | FO - Insulele Feroe                  | LS - Lesotho                  | SR - Surinam                        |
| BB - Barbados                      | FR - Franța                          | LT - Lituania                 | ST - São Tomé și Príncipe           |
| BD - Bangladesh                    |                                      | LU - Luxemburg                | SV - Salvador                       |
| BE - Belgia                        | GA - Gabon                           | LV - Letonia                  | SY - Siria                          |
| BF - Burkina Faso                  | GB - Marea Britanie                  | LY - Jamahiria Arabă Libiană  | SZ - Swaziland                      |
| BG - Bulgaria                      | GC - Oficiul de Brevete al           | MA - Maroc                    |                                     |
| BH - Bahrain                       | Consiliului de Cooperare             | MC - Monaco                   | TC - Insulele Turks                 |
| BI - Burundi                       | pentru Statele Arabe din             | MD - Republica Moldova        | și Caicos                           |
| BJ - Benin                         | Golf (GCC)                           | ME - Muntenegru               | TD - Ciad                           |
| BM - Insulele Bermude              | GD - Grenada                         | MG - Madagăscar               | TG - Togo                           |
| BN - Brunei Darussalam             | GE - Georgia                         | MK - Macedonia                | TH - Thailanda                      |
| BO - Bolivia                       | GG - Guernsey                        | ML - Mali                     | TJ - Tadjikistan                    |
| BR - Brazilia                      | GH - Ghana                           | MM - Myanmar (Birmania)       | TL - Timorul de Est <sup>6</sup>    |
| BS - Bahamas                       | GI - Gibraltar                       | MO - Macao                    | TM - Turkmenistan                   |
| BT - Bhutan                        | GL - Groenlanda                      | MP - Insulele Mariana de Nord | TN - Tunisia                        |
| BV - Insula Bouvet                 | GM - Gambia                          | MR - Mauritania               | TO - Tonga                          |
| BW - Botswana                      | GN - Guinea                          | MS - Montserrat               | TR - Turcia                         |
| BX - Oficiul Benelux pentru        | GQ - Guineea Ecuatorială             | MT - Malta                    | TT - Trinidad și Tobago             |
| Proprietate Intellectuală          | GR - Grecia                          | MU - Mauritius                | TV - Tuvalu                         |
| (BOIP) <sup>2</sup>                | GS - Georgia de Sud și               | MV - Maldive                  | TW - Taiwan, Provincie              |
| BY - Belarus                       | Insulele Sandwich                    | MW - Malawi                   | Chineză                             |
| BZ - Belize                        | GT - Guatemala                       | MX - Mexic                    | TZ - Tanzania                       |
|                                    | GU - Guineea-Bissau                  | MY - Malaezia                 |                                     |
| CA - Canada                        | GY - Guyana                          | MZ - Mozambic                 | UA - Ucraina                        |
| CD - Republica Democrată           |                                      | NA - Namibia                  | UG - Uganda                         |
| Congo                              | HK - Hong Kong                       | NE - Niger                    | US - Statele Unite ale Americii     |
| CF - Republica Central-Africană    | HN - Honduras                        | NG - Nigeria                  | UY - Uruguay                        |
| CG - Congo                         | HR - Croația                         | NI - Nicaragua                | UZ - Uzbekistan                     |
| CH - Elveția                       | HT - Haiti                           | NL - Olanda                   |                                     |
| CI - Coasta de Fildeș              | HU - Ungaria                         | NO - Norvegia                 | VA - Vatican                        |
| CK - Insulele Cook                 |                                      | NP - Nepal                    | VC - Sfântul Vincent                |
| CL - Chile                         | IB - Biroul Internațional            | NR - Nauru                    | și Grenadinele                      |
| CM - Camerun                       | al Organizației Mondiale             | NZ - Noua Zeelandă            | VE - Venezuela                      |
| CN - China                         | de Proprietate                       | OA - Organizația Africană de  | VG - Insulele Virgine Britanice     |
| CO - Columbia                      | Intellectuală (OMPI) <sup>5</sup>    | Proprietate Intellectuală     | VN - Vietnam                        |
| CR - Costa Rica                    | ID - Indonezia                       | (OAPI) <sup>1</sup>           | VU - Vanuatu                        |
| CU - Cuba                          | IE - Irlanda                         | OM - Oman                     |                                     |
| CV - Republica Capului Verde       | IL - Israel                          | PA - Panama                   | WO - Organizația Mondială de        |
| CY - Cipru                         | IM - Insula Man                      | PE - Peru                     | Proprietate Intellectuală           |
| CZ - Cehia                         | IN - India                           | PG - Papua Noua Guinee        | (OMPI)                              |
|                                    | IQ - Irak                            | PH - Filipine                 | (Biroul Internațional) <sup>5</sup> |
| DE - Germania <sup>4</sup>         | IR - Iran (Republica Islamică)       | PK - Pakistan                 | WS - Samoa                          |
| DJ - Djibouti                      | IS - Islanda                         | PL - Polonia                  |                                     |
| DK - Danemarca                     | IT - Italia                          | PT - Portugalia               | XN - Institutul Nordic pentru       |
| DM - Dominica                      |                                      | PW - Palau                    | Brevete (NPI)                       |
| DO - Republica Dominicană          | JE - Jersey                          | PY - Paraguay                 |                                     |
| DZ - Algeria                       | JM - Jamaica                         | QA - Qatar                    | YE - Yemen                          |
|                                    | JO - Iordania                        | QZ - Oficiul European pentru  | ZA - Africa de Sud                  |
| EA - Organizația Euroasiatică      | JP - Japonia                         | Comunitatea Soiurilor de      | ZM - Zambia                         |
| a Brevetului (EAPO) <sup>1</sup>   |                                      | plante (CPVO)                 | ZW - Zimbabwe                       |
| EC - Ecuador                       | KE - Kenya                           |                               |                                     |

- Organizații interguvernamentale (oficii regionale de brevete) ce acționează în folosul anumitor State Contractante, în cadrul PCT (Tratatul de Cooperare în domeniul brevetelor). În cazul Oficiului European de Brevete, acționează, de asemenea, ca Autoritate Internațională de Cercetare și Autoritate Internațională de Examinare Preliminară, în cadrul PCT.
- Oficiul Benelux pentru Proprietate Intellectuală (BOIP) (înainte, Oficiul pentru Mărci înregistrate și Modele industriale) a înlocuit oficiile naționale din Belgia, Luxemburg și Olanda, în ceea ce privește orice activitate care are legătură cu mărcile, desenele și modelele.
- Nume provizoriu.
- În bazele de date electronice ale Registrului Internațional de Mărci, Biroul Internațional al OMPI folosește următoarele coduri adiționale, diferite de codurile active ale Standardului ST.3: "DD" pentru a desemna Germania fără teritoriul care, înainte de 3 octombrie 1990, a constituit Republica Federală Germania; "DT" pentru a desemna Germania fără teritoriul care, înainte de 3 octombrie 1990, a constituit Republica Democrată Germania.
- Codul "WO" este utilizat în legătură cu publicarea internațională sub PCT (Tratatul de Cooperare în domeniul brevetelor) (PCT), a cererilor internaționale, înregistrate la orice Oficiu receptor, membru PCT dar, în aceeași măsură, și în legătură cu publicarea depozitelor modelelor, în cadrul Acordului de la Haga privind Depozitul Internațional al Modelelor. În această privință, referirea se face la codul INID (33) acordat în Standardele WIPO ST.9 și ST.80. Codul "WO" este, de asemenea, potrivit pentru a fi folosit în ceea ce privește înregistrarea internațională a mărcilor, în cadrul Acordului de la Madrid și al Protocolului de la Madrid privind Înregistrarea internațională a Mărcilor. Codul "IB" este folosit în ceea ce privește primirea cererilor internaționale, în cadrul PCT, înregistrate de Biroul Internațional al OMPI, având și rolul de Oficiu receptor, membru PCT.
- Cod - "TL" - adoptat în data de 20 mai 2002.

**CERERI DE ÎNREGISTRARE A DESENELOR ȘI  
MODELELOR, DEPUSE LA O.S.I.M., PUBLICATE  
PE INTERNET, ÎN BAZA ORDINULUI NR. 81/2008**

**CODURILE INID** ale cererilor de certificat de înregistrare a desenelor și modelelor au următoarea semnificație:

(21) Numărul depozitului național:

(22) Data depozitului național:

(43) Data publicării:

(71) Numele și adresa solicitantului:

(74) Numele și adresa mandatarului:

(72) Numele autorului:

(54) Denumirea desenului/modelului:

(28) Numărul de desene/modele:

(51) LOC (7) CI:

(57) Descrierea desenului/modelului:

(80)\*Numărul de depozit internațional, conform Aranjamentului de la Haga:

    Data înregistrării internaționale:

    Data publicării internaționale:

(30) Prioritate invocată:

(33) Țara:

(32) Data:

(31) Numărul:

---

\* Depozit internațional înregistrat conform Aranjamentului de la Haga, la care România a fost desemnată, publicat în Buletinul Internațional de Desene și Modele, care poate fi consultat integral, inclusiv reprezentările grafice, la Oficiul de Stat pentru Invenții și Mărci. Procurarea Buletinului Internațional de Desene și Modele se poate face prin abonament la Biroul Internațional O.M.P.I. - Geneva, Elveția.

**CERERI DE ÎNREGISTRARE A DESENELOR ȘI MODELELOR,  
DEPUSE LA O.S.I.M.**

În cuprins, sunt publicate toate cererile de înregistrare a desenelor și modelelor, depuse la Oficiul de Stat pentru Invenții și Mărci - Serviciul Desene și Modele, pentru care s-au constituit depozite reglementare în luna iulie 2011 (cu excepția cererilor pentru care nu s-au achitat taxele legale sau sunt incomplete). **Având în vedere art. 37 din Legea nr. 129/29.12.1992 republicată**, pentru aceste cereri publicate, **persoana fizică sau persoana juridică îndreptățită la eliberarea certificatului beneficiară, provizoriu, de aceleași drepturi conferite titularului**, în conformitate cu prevederile **art. 33**, până la eliberarea certificatului de înregistrare, cu excepția cazurilor în care cererea de înregistrare a fost respinsă sau retrasă.

**Publicarea cererilor internaționale** în Buletinul Oficial de Proprietate Industrială - Secțiunea Desene și Modele (design) **se face gratuit, cuprinzând doar datele bibliografice, și nu produce efecte juridice**, scopul fiind informarea persoanelor interesate. Depozitele internaționale înregistrate conform Aranjamentului de la Haga, la care România a fost desemnată, sunt publicate în Buletinul de Desene și Modele Internaționale nr. 3/2011. Procurarea Buletinului de Desene și Modele Internaționale se poate face, prin abonament, la Biroul Internațional O.M.P.I. - Geneva, Elveția.

Publicarea datelor bibliografice a depozitelor se va face în ordinea crescătoare a claselor și subclaselor, conform Clasificării Internaționale pentru desene și modele (ediția a VII-a), conform Aranjamentului de la Locarno.

Dacă **mai multe depozite au aceeași clasă și subclasă**, publicarea datelor bibliografice se va face în **ordinea numărului de înregistrare**.

În conformitate cu **art. 24 din Legea nr. 129/29.12.1992**, **orice persoană interesată poate face opoziții** privind înregistrarea desenului sau modelului, **în termen de 3 luni de la data publicării acestuia**.

În prezentarea cererilor de înregistrare a desenelor și modelelor, se folosesc codurile INID și codurile țărilor, a căror semnificație este dată la pag. 8 și 10.



**CLASA 02 - ARTICOLE DE ÎMBRĂCĂMINTE ȘI MERCERIE**

(72) POPA BANICA; (54) **MODEL ÎNCĂLȚĂMINTE**; (28) 2;  
(51) **02-04**

(21) **f 2011 0191**; (22) 05.07.2011; (43) 07.07.2011; (71) S.C.  
BABOLEXIM S.R.L., STR. DNA GHICA, NR. 20, BL. 4, SC. 1,  
AP. 19, SECTOR 2 , BUCUREȘTI, 022835, B;



(21) f 2011 0191 - 1.1



(21) f 2011 0191 - 1.2



(21) f 2011 0191 - 1.3



(21) f 2011 0191 - 2.1 (120|180)



(21) f 2011 0191 - 2.2



(21) f 2011 0191 - 2.3

**CLASA 06 - MOBILIER**

(21) f 2011 0213; (22) 18.07.2011; (43) 21.07.2011; (71) S.C. CĂTĂLIN INTERNAȚIONAL S.R.L., STR. ZĂRANDULUI, NR. 75A, CRISCIOR, HD 337200, HD; (74) **AGENȚIA DE**

**PROPRIETATE INDUSTRIALĂ LABIRINT**, STR. CORIOLAN PETREANU, NR. 28, AR 310151, ARAD; (54) **COLȚAR MODULAR ȘI PĂRȚI COMPONENTE**; (28) 5; (51) **06-01**



(21) f 2011 0213 - 1



(21) f 2011 0213 - 2.1

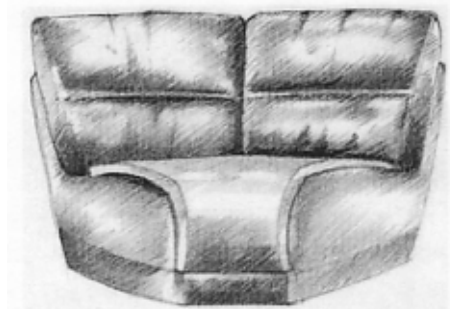

(21) f 2011 0213 - 3



(21) f 2011 0213 - 2.2



(21) f 2011 0213 - 4.1

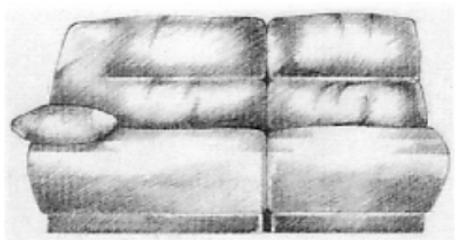

(21) f 2011 0213 - 2.3

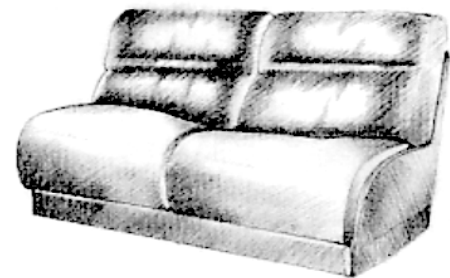

(21) f 2011 0213 - 4.2

**CLASA 07 - ARTICOLE DE MENAJ NECUPRINSE ÎN ALTE CLASE**

(21) f 2011 0194; (22) 07.07.2011; (43) 12.07.2011; (71) NEGREANU ADRIAN, STR. CALEA CRAIOVEI, BL. P4, SC. C, AP. 4, PITEȘTI, 110241, AG; (74) **BROJBOIU ADRIAN**, STR. REPUBLICII, BL. 212, SC. D, AP. 16, AG 110176, PITEȘTI; (72) NEGREANU ADRIAN; (54) **BURETE DE VASE CU REZERVOR DE DETERGENT**; (28) 1; (51) 07-05

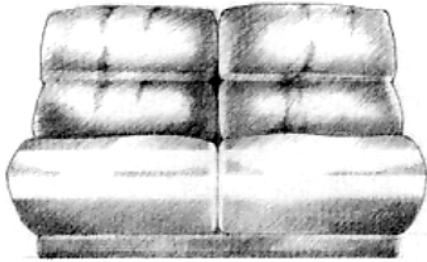

(21) f 2011 0213 - 4.3

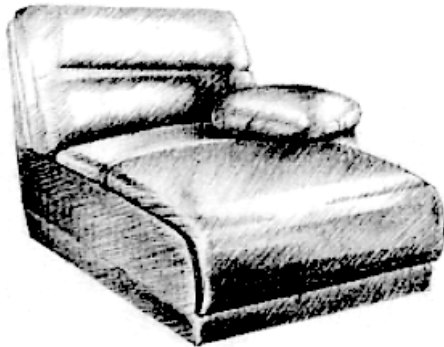

(21) f 2011 0213 - 5.1

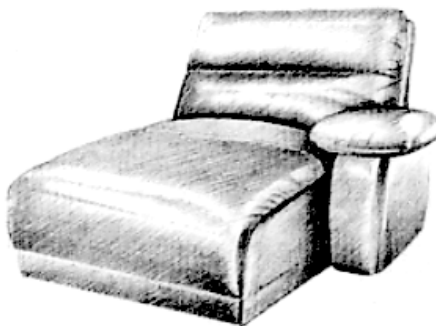

(21) f 2011 0213 - 5.2

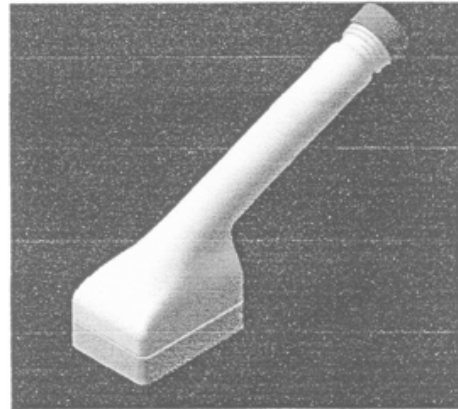

(21) f 2011 0194 - 1.1

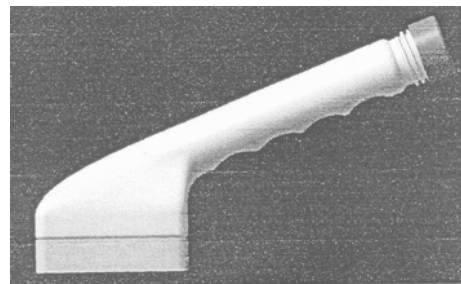

(21) f 2011 0194 - 1.2

---

(21) f 2011 0204; (22) 13.07.2011; (43) 15.07.2011; (71) AS-PLASTIK ROM S.R.L., STR. CĂPITAN PAPADOPOL, NR. 14, CONSTANȚA, CT 900225, CT; (74) **P.F.A. IORGULESCU MARIANA**, BD. AUREL VLAICU, NR. 43, BL. PC3, AP. 32, CT 900075, CONSTANȚA; (72) CONSTANTIN OANA; (54) **SUPORT VASE**; (28) 1; (51) 07-06



(21) f 2011 0204 - 1

**CLASA 08 - ARTICOLE ȘI UTILAJE CASNICE DE METAL**

(21) f 2011 0199; (22) 11.07.2011; (43) 13.07.2011; (71) DUMITRU CONSTANTIN, STR. CALEA POPLĂCII, NR. 71, SIBIU, 550141, SB; (74) **CABINET INDIVIDUAL ANDRONACHE PAUL**, STR. SIBIU, NR. 14, BL. E21, AP. 35, SECTOR 6, 061534, BUCUREȘTI; (72) DUMITRU CONSTANTIN; (54) **DISPOZITIVE DE ASAMBLARE ȘI MANIPULARE**; (28) 2; (51) 08-08

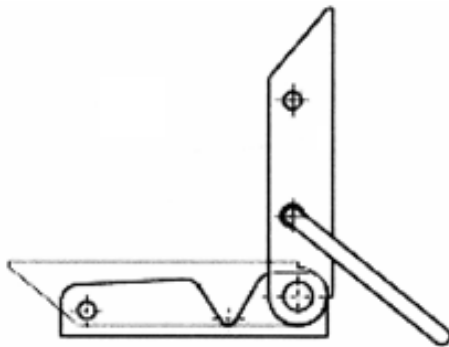

(21) f 2011 0199 - 1.1

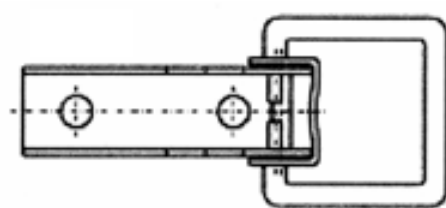

(21) f 2011 0199 - 1.2

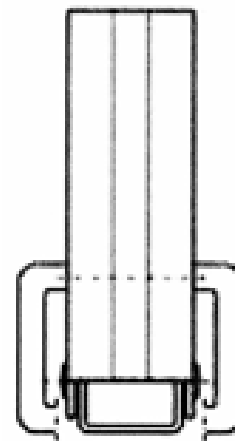

(21) f 2011 0199 - 1.3

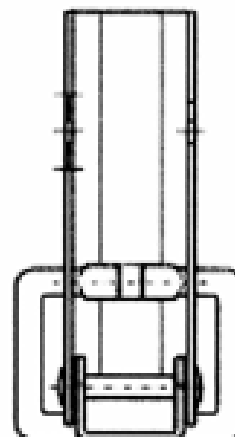

(21) f 2011 0199 - 1.4



(21) f 2011 0199 - 1.5

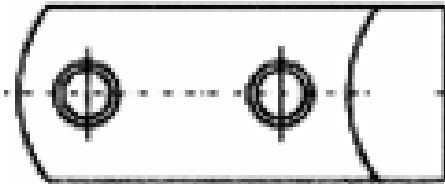

(21) f 2011 0199 - 1.6

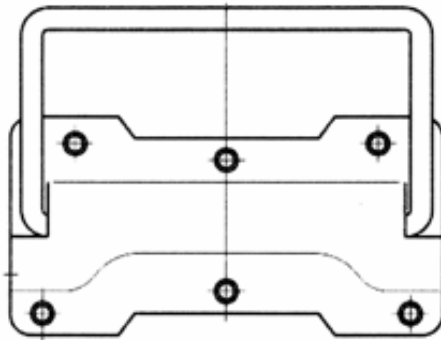

(21) f 2011 0199 - 2.1

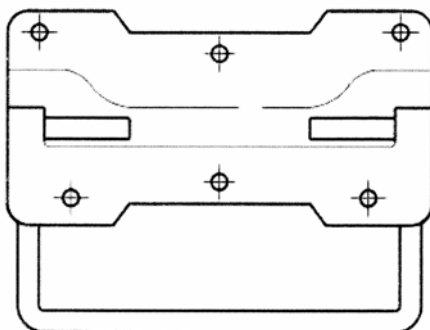

(21) f 2011 0199 - 2.2



(21) f 2011 0199 - 2.3

---

**CLASA 09 - AMBALAJE ȘI RECIPIENTE PENTRU  
TRANSPORTUL SAU PĂSTRAREA  
MĂRFURILOR**

(21) **f 2011 0212**; (22) 15.07.2011; (43) 21.07.2011; (71) S.C. ORVELL S.R.L., STR. 8 MARTIE, NR. 12, BRAȘOV, BV; (72) TOTH ALPAR; (54) **BUTELIE DIN CERAMICĂ**; (28) 6; (51) **09-01**



(21) f 2011 0212 - 1



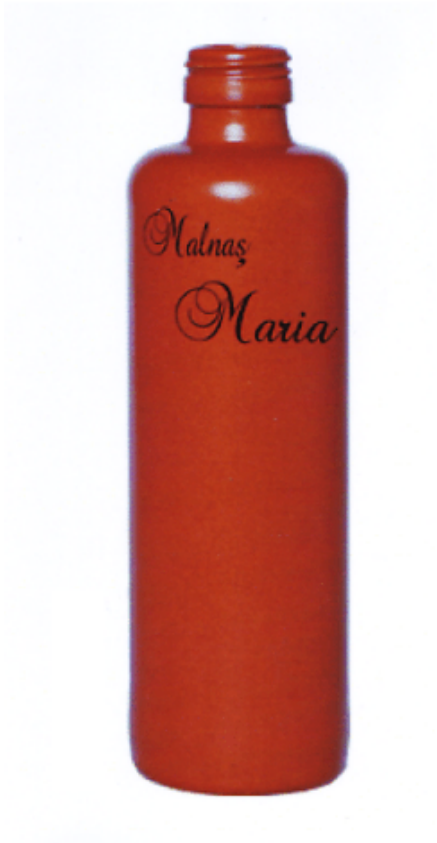

(21) f 2011 0212 - 2



(21) f 2011 0212 - 4



(21) f 2011 0212 - 3



(21) f 2011 0212 - 5



(21) f 2011 0212 - 6

(21) f 2011 0190; (22) 04.07.2011; (43) 07.07.2011; (71) S.C. NATURE 4 LIFE S.R.L., STR. ORȘOVA, NR. 27, BL. 108, SC. B, ET. 3, AP. 7, TIMIȘOARA, 300634, TM; (74) CABINET INDIVIDUAL DE PROPRIETATE INDUSTRIALĂ NEGOMIREANU LIVIA, ȘOSEAUA NICOLAE TITULESCU, NR. 94, BL. 14A, SC. 4, AP. 127, SECTOR 1, BUCUREȘTI, B 011146, BUCUREȘTI; (54) AMBALAJ ȘI GRAFICĂ PENTRU AMBALAJ; (28) 2; (51) 09-03, 19-08



(21) f 2011 0190 - 1



(21) f 2011 0190 - 2

(21) f 2011 0208; (22) 14.07.2011; (43) 19.07.2011; (71) S.C. MATIAS S.R.L., STR. UZINEI, NR. 16, ONEȘTI, BC 601123, BC; (72) PLUTAȘU OVIDIU FLAVIUS; (54) PUFULEȚI CĂPȘUNI/AURT; (28) 1; (51) 09-05



(21) f 2011 0208 - 1

#### CLASA 12 - MIJLOACE DE TRANSPORT ȘI DE RIDICAT

(21) f 2011 0202; (22) 12.07.2011; (43) 15.07.2011; (71) INSTITUTUL NAȚIONAL DE CERCETARE-DEZVOLTARE AEROSPAȚIALĂ "ELIE CARAFOLI" - INCAS, BD. IULIU MANIU, NR. 220, SECTOR 6, BUCUREȘTI, B 061099, B; (72) BOGATEANU RADU; POPA EDUARD; (54) STRUCTURĂ DE REZISTENȚĂ AVION MONOLOC; (28) 1; (51) 12-07



(21) f 2011 0202 - 1.1

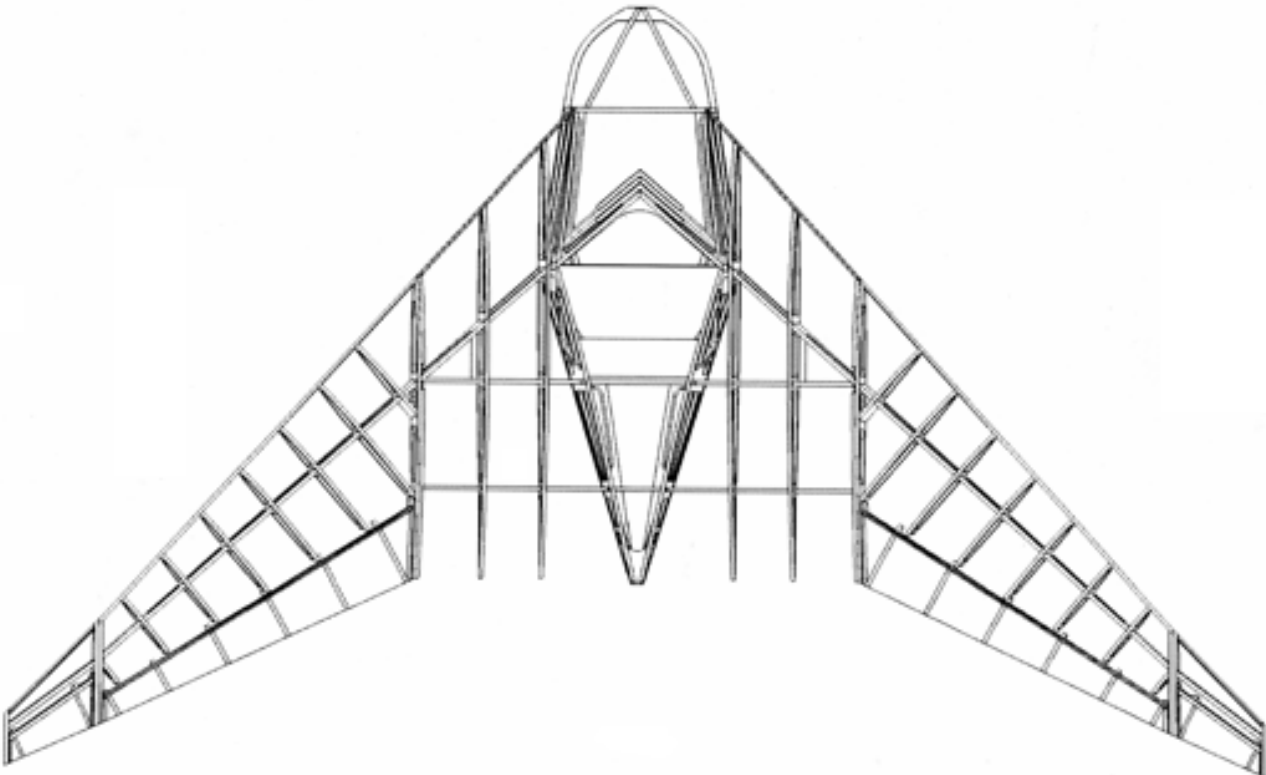

(21) f 2011 0202 - 1.2

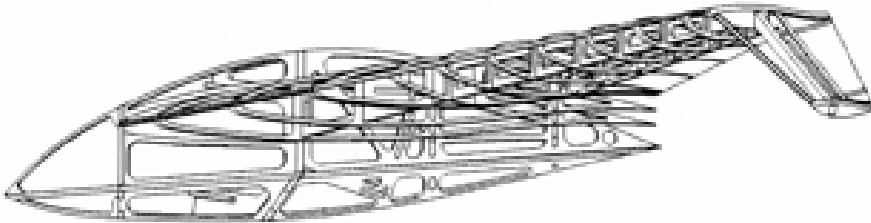

(21) f 2011 0202 - 1.3

(21) f 2011 0209; (22) 14.07.2011; (43) 19.07.2011;  
(71) INSTITUTUL NAȚIONAL DE CERCETARE-  
DEZVOLTARE AEROSPAȚIALĂ "ELIE CARAFOLI" - INCAS,  
BD. IULIU MANIU, NR. 220, SECTOR 6, BUCUREȘTI,

B 061099, B; (72) PESCARUS COSMIN; POPA EDUARD;  
(54) **STRUCTURA DE REZISTENȚĂ A UNUI ELICOPTER  
CU 2 LOCURI**; (28) 1; (51) 12-07

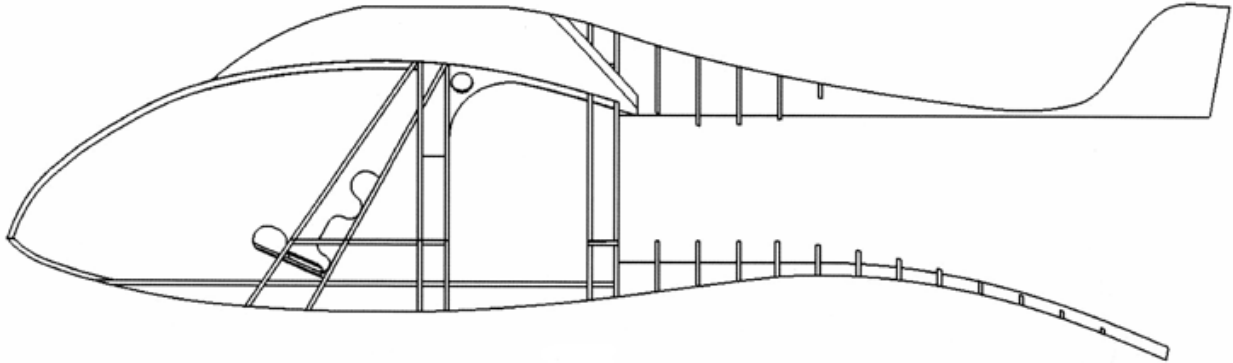

(21) f 2011 0209 - 1.1

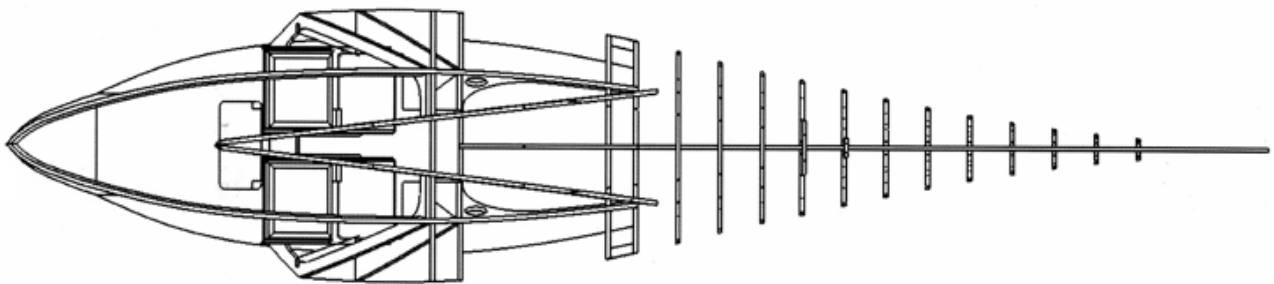

(21) f 2011 0209 - 1.2

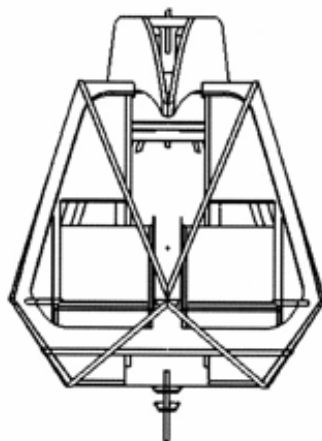

(21) f 2011 0209 - 1.3

(21) f 2011 0220; (22) 21.07.2011; (43) 28.07.2011; (71) GM GLOBAL TECHNOLOGY OPERATIONS LLC, 300 RENAISSANCE CENTER, DETROIT, 48265-3000, US; (74) S.C. INVENTA - AGENȚIE UNIVERSITARĂ DE INVENTICĂ S.R.L., CORNELIU ȐOPOSU 7, BL. 104, SC. 2, ET. 1, AP. 31, SECTOR 3, B 7000, BUCUREȘTI; (72) UWE MULLER; (54) PIESE, ECHIPAMENTE ȘI ACCESORII PENTRU VEICULE; (28) 3; (51) 12-14

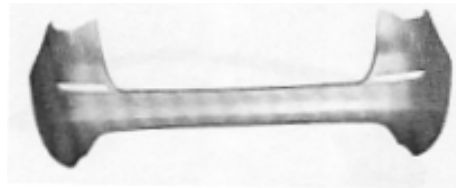

(21) f 2011 0220 - 1.5



(21) f 2011 0220 - 1.1

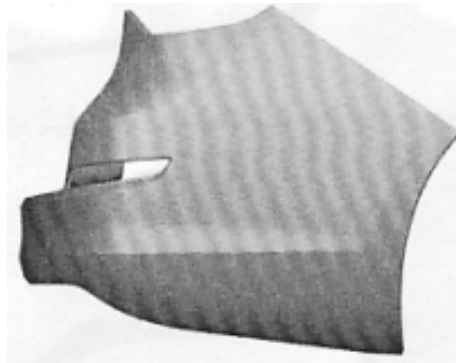

(21) f 2011 0220 - 1.6

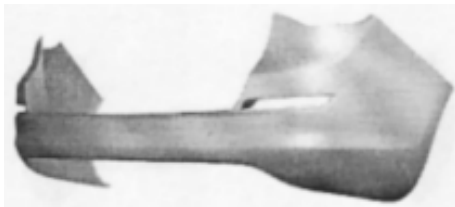

(21) f 2011 0220 - 1.2



(21) f 2011 0220 - 1.7



(21) f 2011 0220 - 1.3

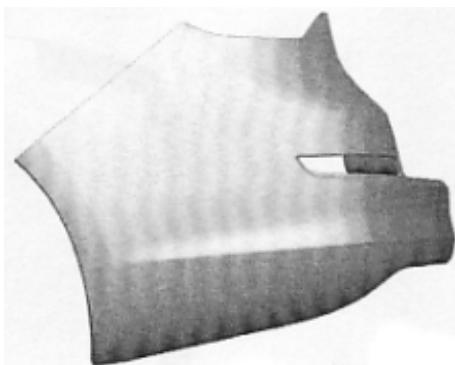

(21) f 2011 0220 - 1.4

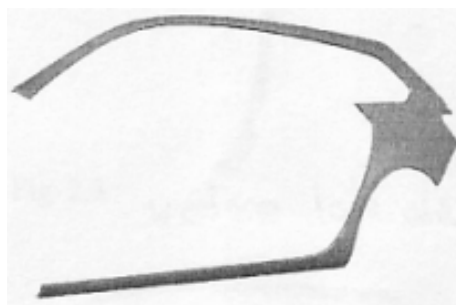

(21) f 2011 0220 - 2.1

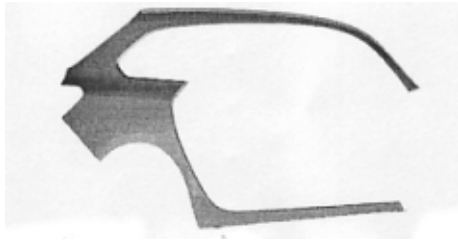

(21) f 2011 0220 - 2.2



(21) f 2011 0220 - 2.4



(21) f 2011 0220 - 2.3



(21) f 2011 0220 - 2.5



(21) f 2011 0220 - 2.6



(21) f 2011 0220 - 2.7

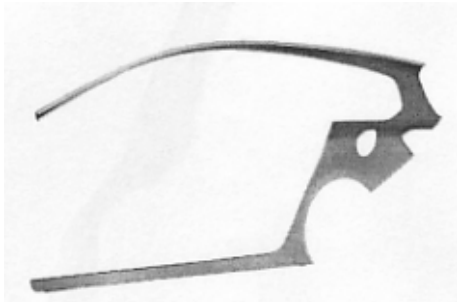

(21) f 2011 0220 - 3.1



(21) f 2011 0220 - 3.4



(21) f 2011 0220 - 3.2



(21) f 2011 0220 - 3.5



(21) f 2011 0220 - 3.3



(21) f 2011 0220 - 3.6



(21) f 2011 0220 - 3.7

(21) f 2011 0193; (22) 05.07.2011; (43) 09.07.2011; (71) GM GLOBAL TECHNOLOGY OPERATIONS LLC, 300 RENAISSANCE CENTER, DETROIT, 48265-3000, US; (74) **INVENȚA AGENȚIE DE PROPRIETATE INTELECTUALĂ S.R.L.**, BD. CORNELIU COPOSU, NR. 7, BL. 104, SC. 2, AP. 31, SECTOR 3, 030602, BUCUREȘTI; (72) CARSTEN AENGENHEYSER; KURT BEYER; (54) **PIESE, ECHIPAMENTE ȘI ACCESORII PENTRU VEHICULE**; (28) 4; (51) 12-16



(21) f 2011 0193 - 1.1



(21) f 2011 0193 - 1.2



(21) f 2011 0193 - 1.3



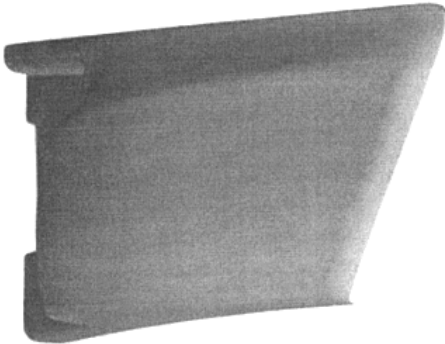

(21) f 2011 0193 - 1.4



(21) f 2011 0193 - 1.5

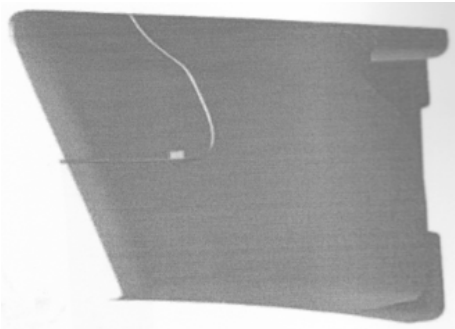

(21) f 2011 0193 - 1.6



(21) f 2011 0193 - 1.7



(21) f 2011 0193 - 1.8



(21) f 2011 0193 - 1.10



(21) f 2011 0193 - 1.9



(21) f 2011 0193 - 2.1

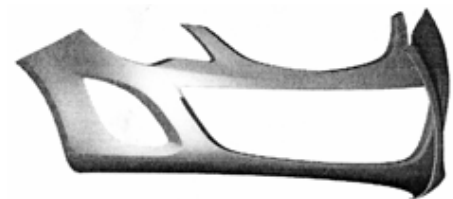

(21) f 2011 0193 - 2.2



(21) f 2011 0193 - 2.3

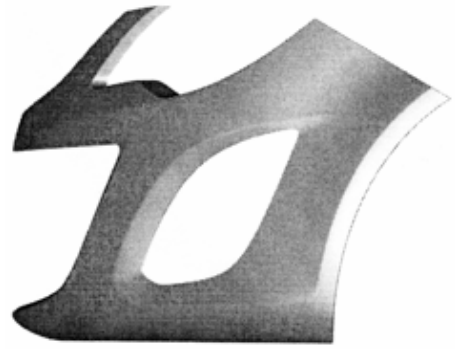

(21) f 2011 0193 - 2.4

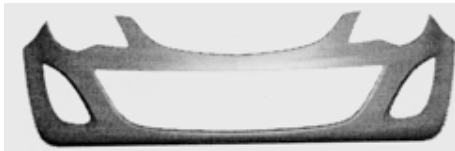

(21) f 2011 0193 - 2.5



(21) f 2011 0193 - 2.6



(21) f 2011 0193 - 2.7

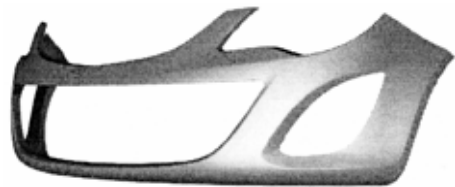

(21) f 2011 0193 - 2.8



(21) f 2011 0193 - 2.9



(21) f 2011 0193 - 2.10

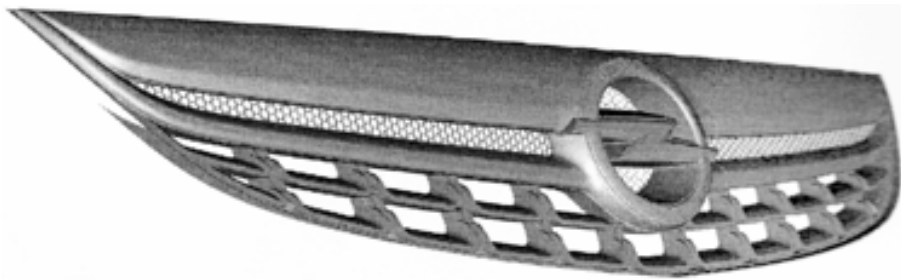

(21) f 2011 0193 - 3.1

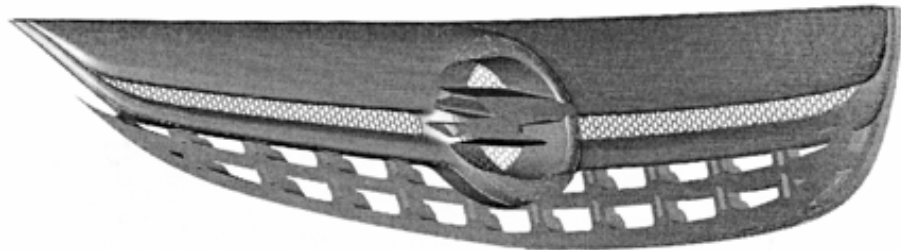

(21) f 2011 0193 - 3.2



(21) f 2011 0193 - 3.3

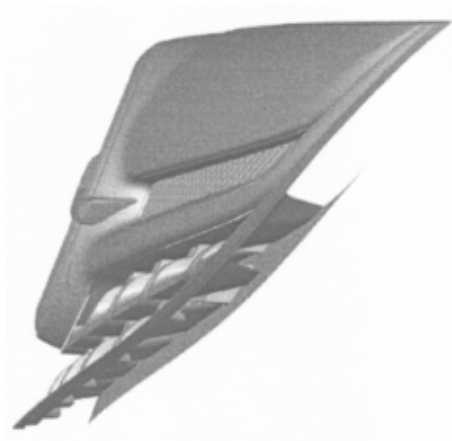

(21) f 2011 0193 - 3.4



(21) f 2011 0193 - 3.5

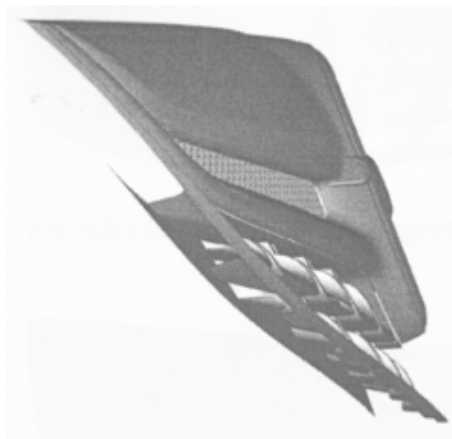

(21) f 2011 0193 - 3.6



(21) f 2011 0193 - 3.7

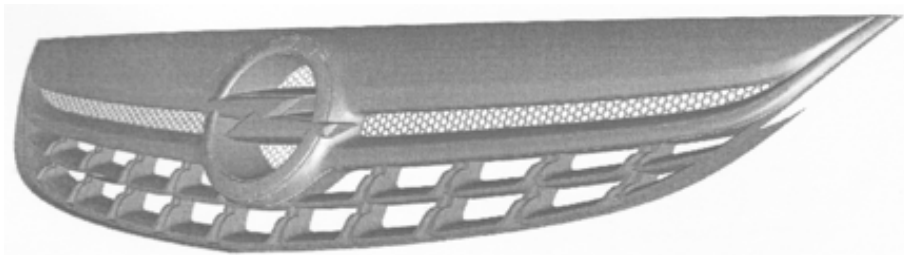

(21) f 2011 0193 - 3.8

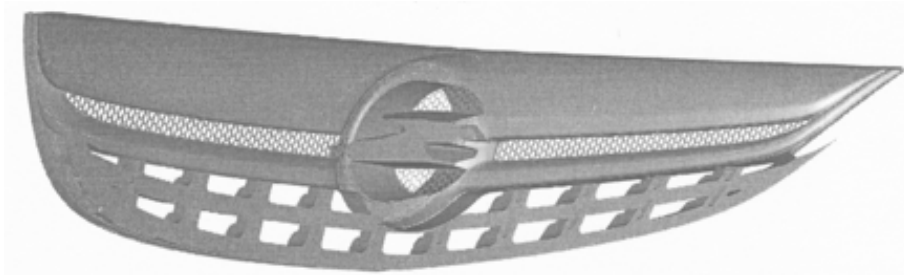

(21) f 2011 0193 - 3.9

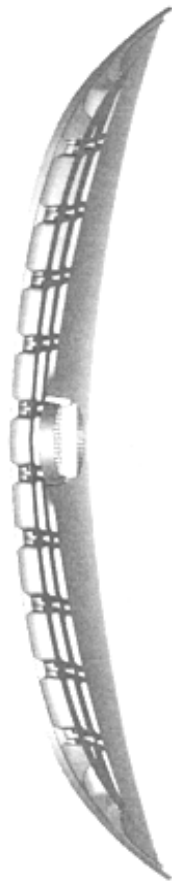

(21) f 2011 0193 - 3.10

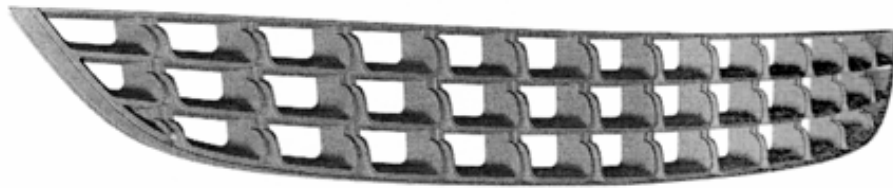

(21) f 2011 0193 - 4.1

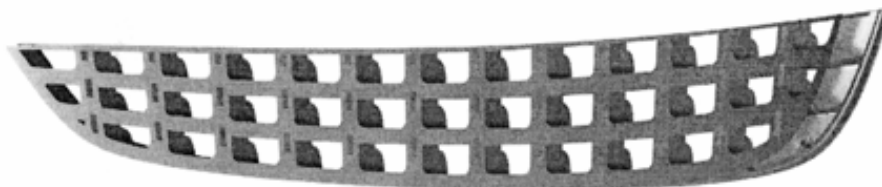

(21) f 2011 0193 - 4.2



(21) f 2011 0193 - 4.3

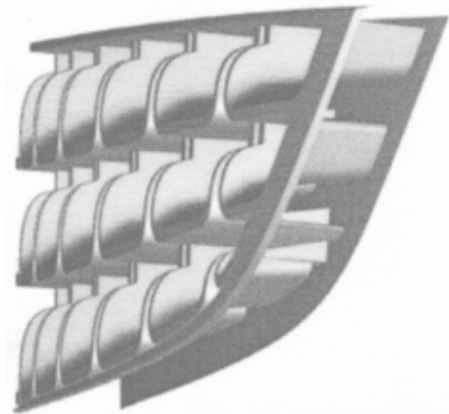

(21) f 2011 0193 - 4.4



(21) f 2011 0193 - 4.5

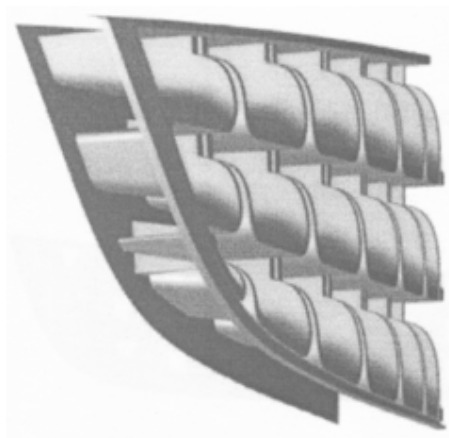

(21) f 2011 0193 - 4.6





(21) f 2011 0193 - 4.7

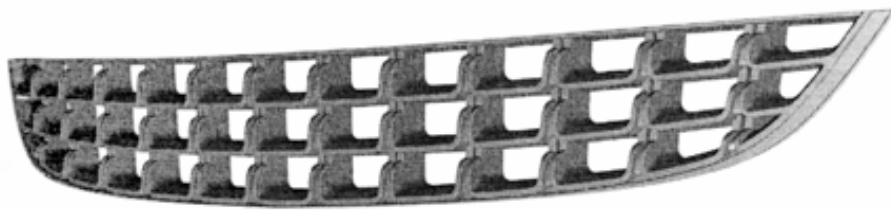

(21) f 2011 0193 - 4.8

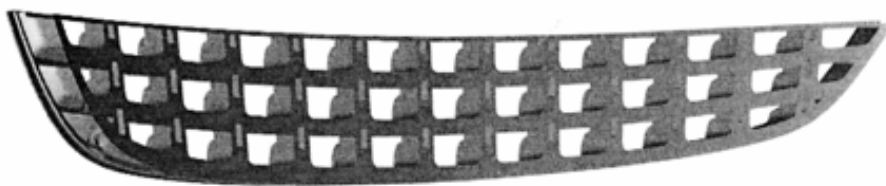

(21) f 2011 0193 - 4.9



(21) f 2011 0193 - 4.10

(21) f 2011 0197; (22) 07.07.2011; (43) 13.07.2011; (71) GM GLOBAL TECHNOLOGY OPERATIONS LLC, 300 RENAISSANCE CENTER, DETROIT, 48265-3000, US; (74) **INVENTA AGENȚIE DE PROPRIETATE**

**INTELECTUALĂ S.R.L.**, BD. CORNELIU COPOSU, NR. 7, BL. 104, SC. 2, AP. 31, SECTOR 3, 030602, BUCUREȘTI; (72) UWE MULLER; (54) **PIESE, ECHIPAMENTE ȘI ACCESORII PENTRU VEHICULE**; (28) 8; (51) 12-16



(21) f 2011 0197 - 1.1



(21) f 2011 0197 - 1.2

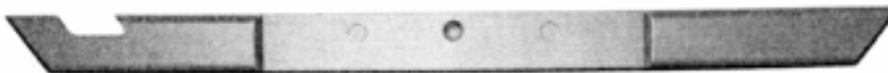

(21) f 2011 0197 - 1.3

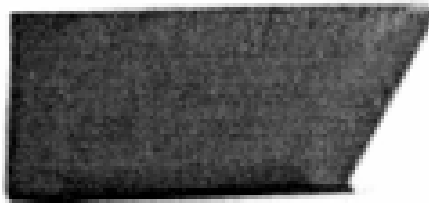

(21) f 2011 0197 - 1.4



(21) f 2011 0197 - 1.5

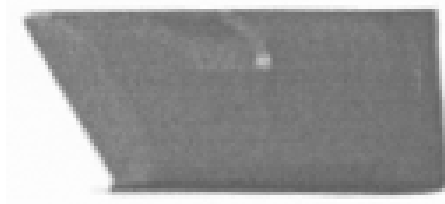

(21) f 2011 0197 - 1.6



(21) f 2011 0197 - 1.7



(21) f 2011 0197 - 1.8



(21) f 2011 0197 - 1.9



(21) f 2011 0197 - 1.10

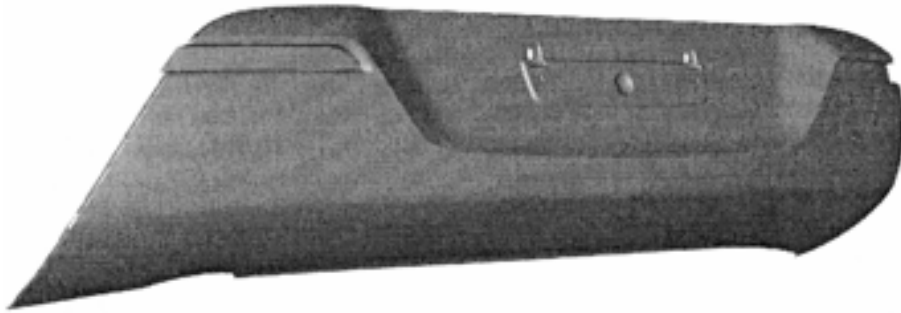

(21) f 2011 0197 - 2.1

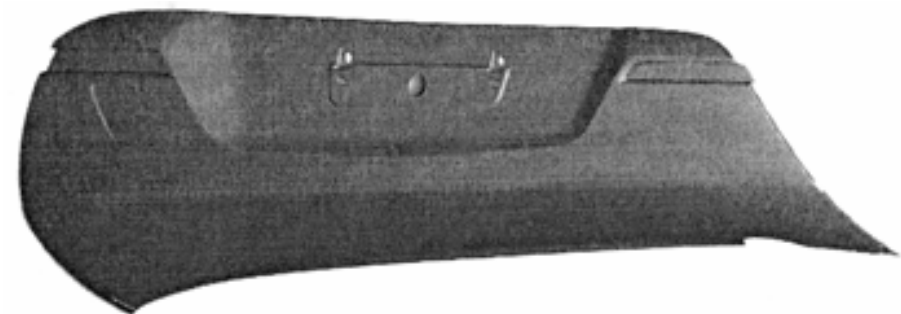

(21) f 2011 0197 - 2.2

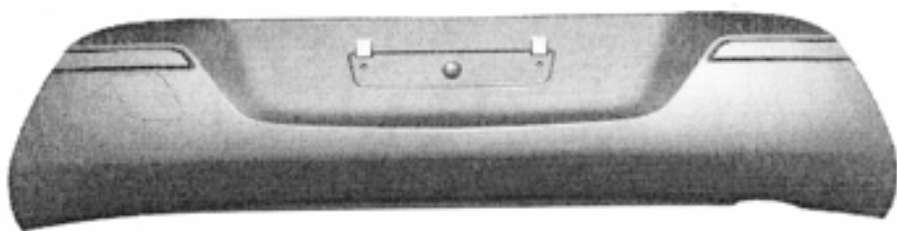

(21) f 2011 0197 - 2.3



(21) f 2011 0197 - 2.4



(21) f 2011 0197 - 2.5



(21) f 2011 0197 - 2.6

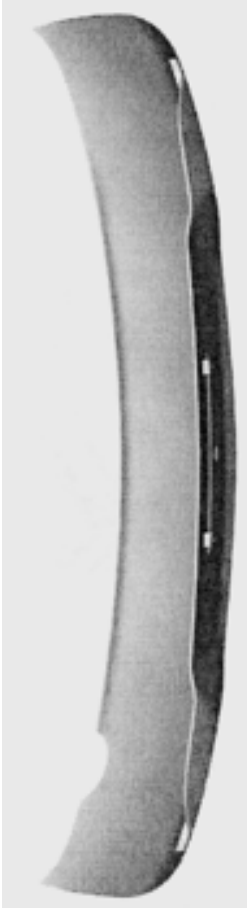

(21) f 2011 0197 - 2.7

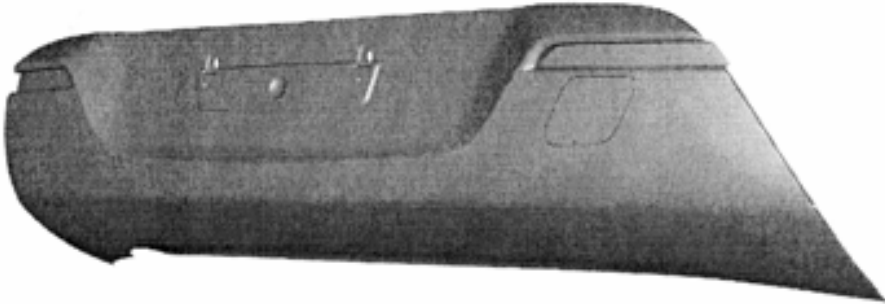

(21) f 2011 0197 - 2.8

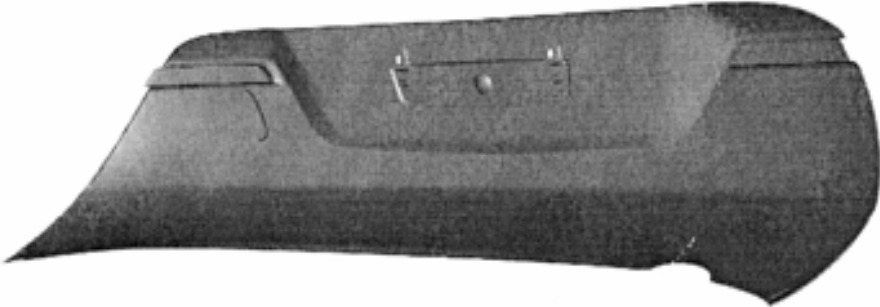

(21) f 2011 0197 - 2.9



(21) f 2011 0197 - 2.10

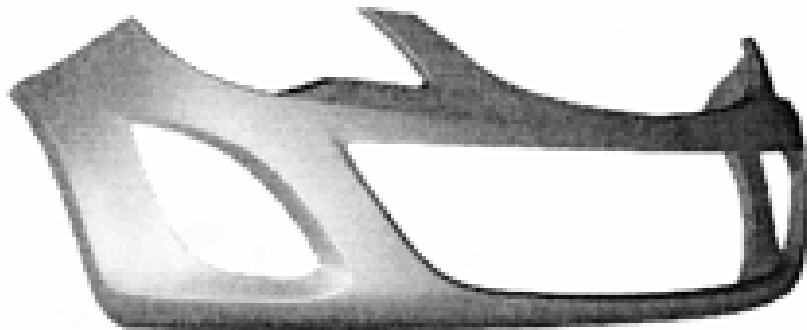

(21) f 2011 0197 - 3.1

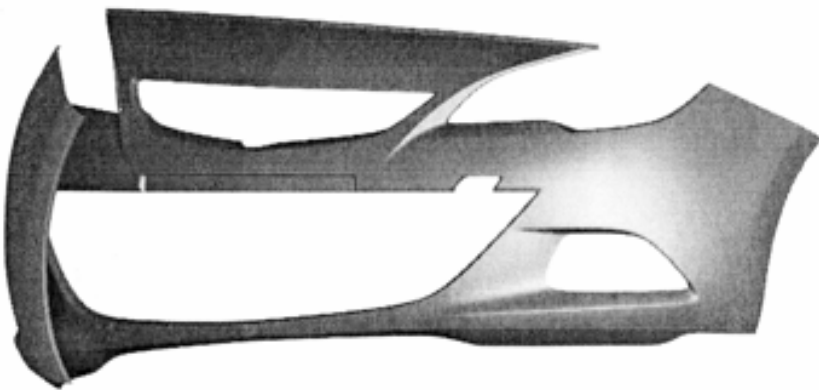

(21) f 2011 0197 - 3.2

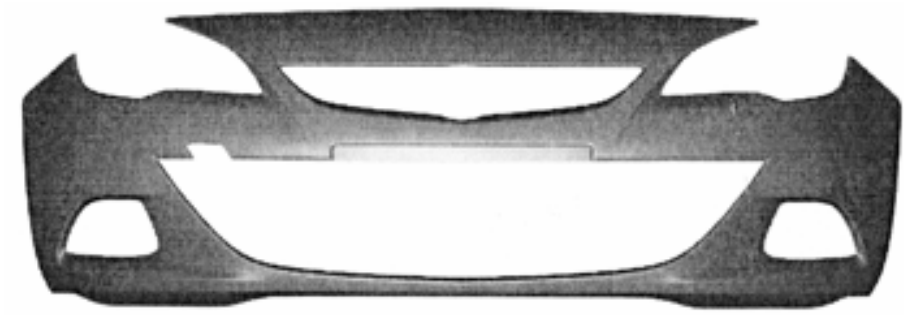

(21) f 2011 0197 - 3.3



(21) f 2011 0197 - 3.4

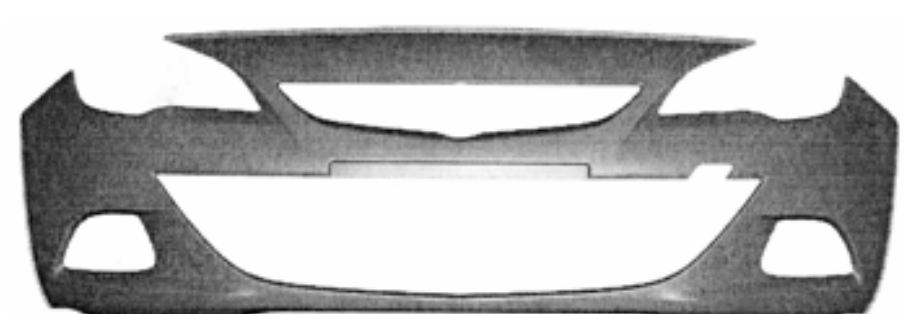

(21) f 2011 0197 - 3.5



(21) f 2011 0197 - 3.6



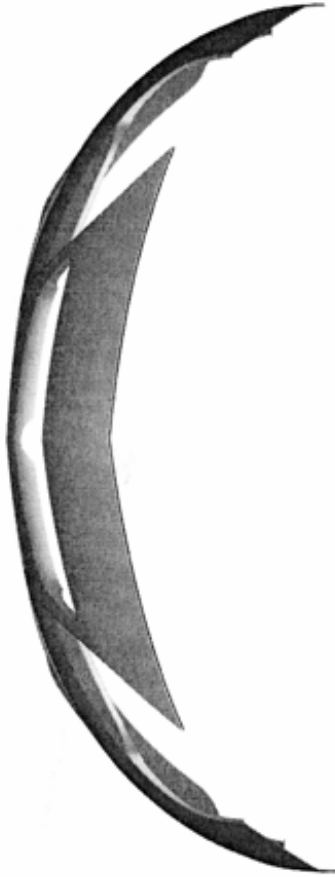

(21) f 2011 0197 - 3.7

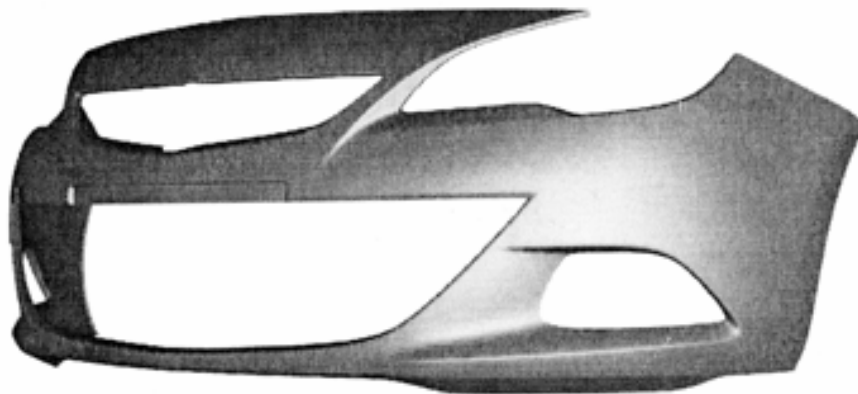

(21) f 2011 0197 - 3.8

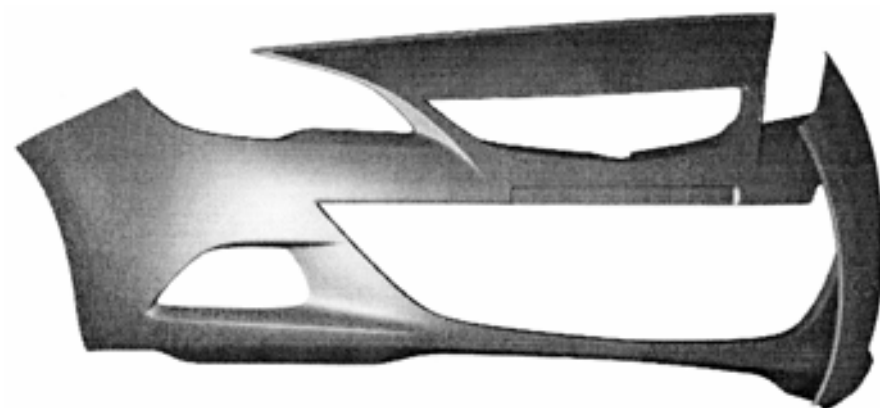

(21) f 2011 0197 - 3.9



(21) f 2011 0197 - 3.10

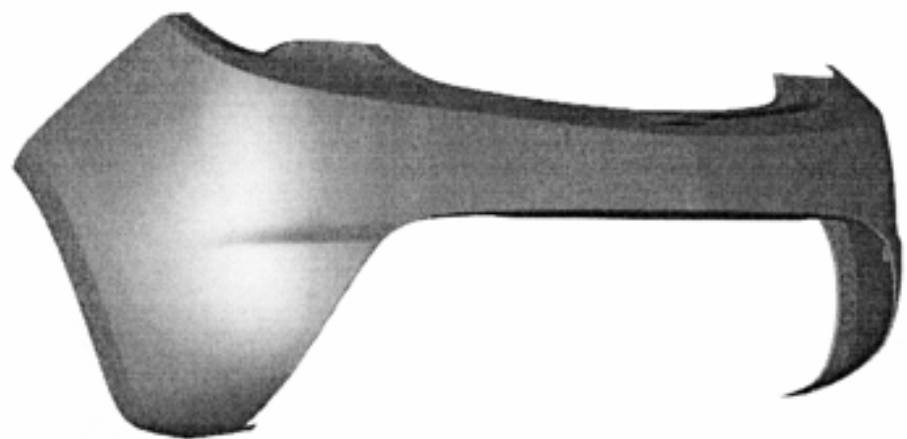

(21) f 2011 0197 - 4.1

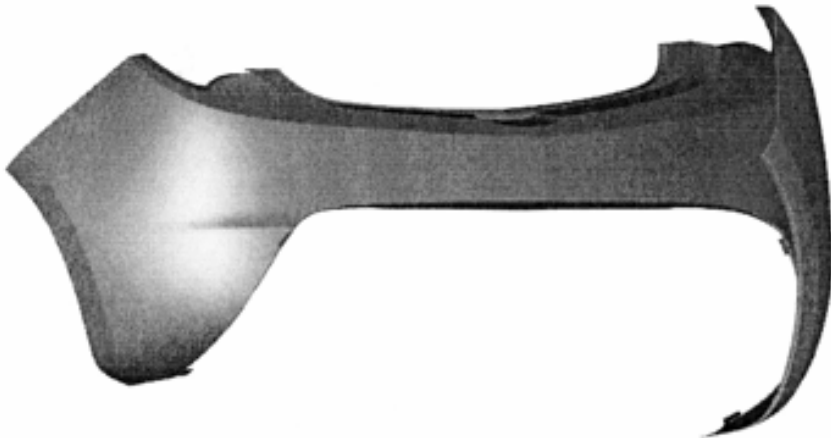

(21) f 2011 0197 - 4.2

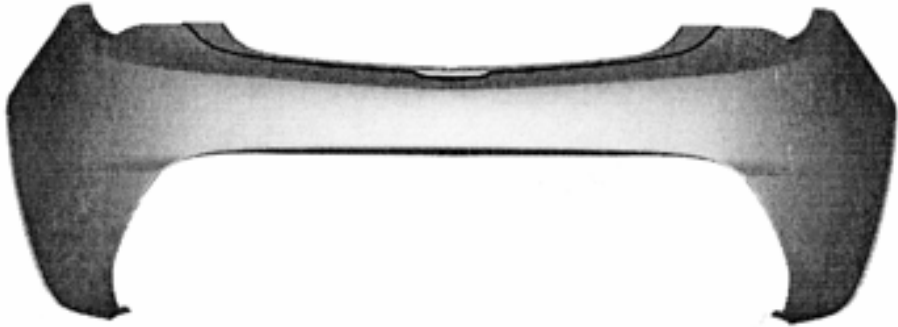

(21) f 2011 0197 - 4.3

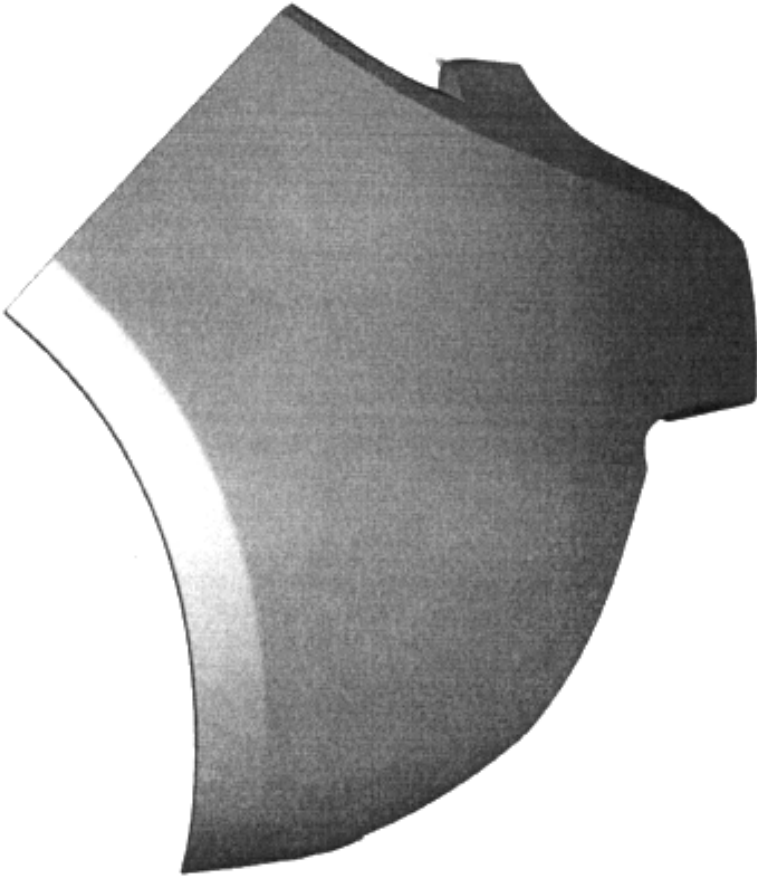

(21) f 2011 0197 - 4.4

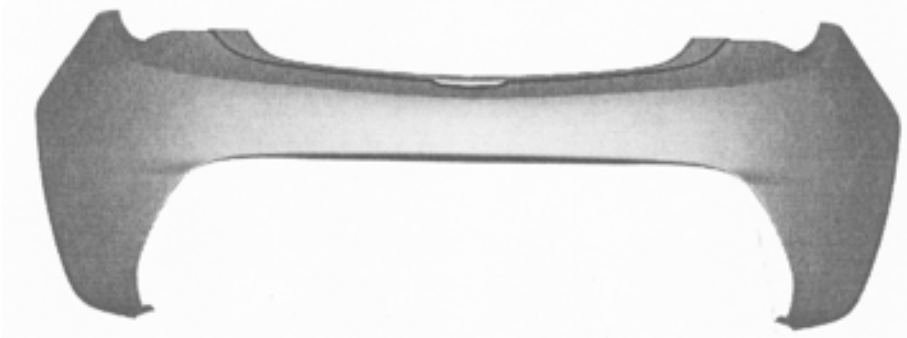

(21) f 2011 0197 - 4.5

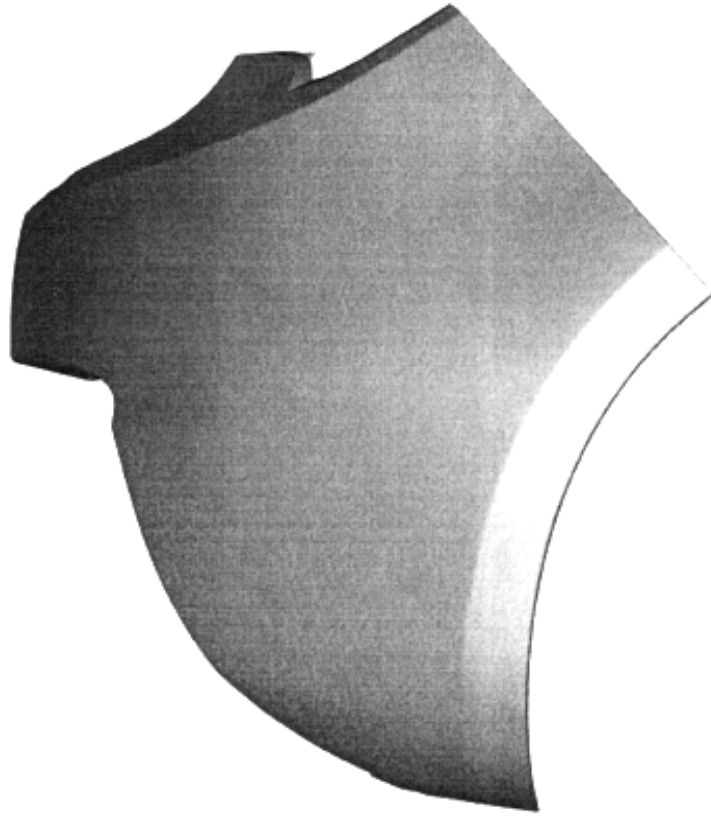

(21) f 2011 0197 - 4.6



(21) f 2011 0197 - 4.7

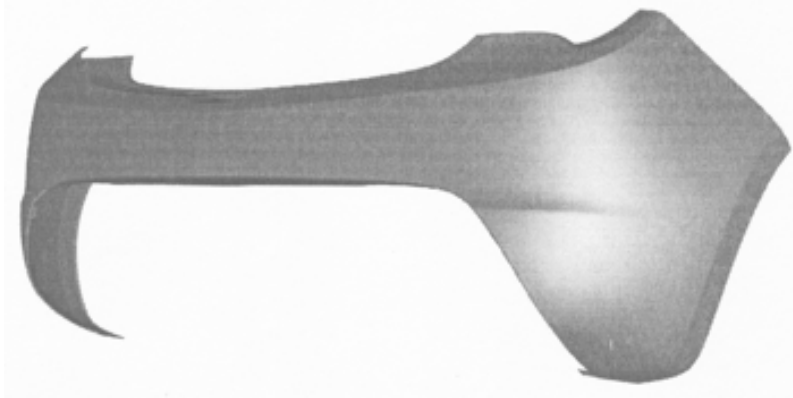

(21) f 2011 0197 - 4.8

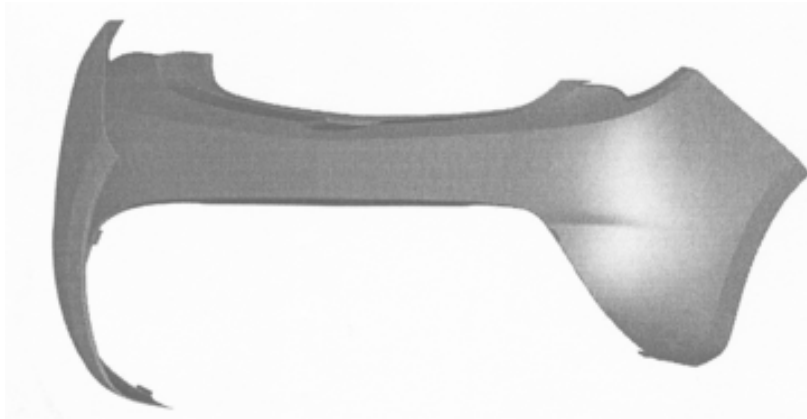

(21) f 2011 0197 - 4.9

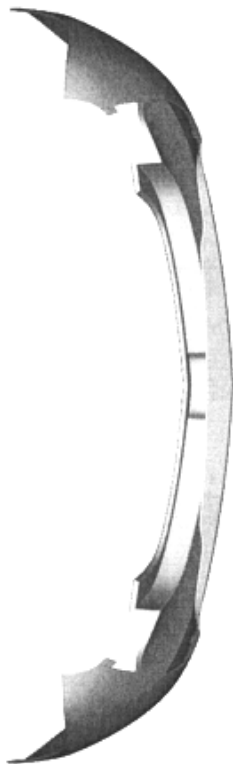

(21) f 2011 0197 - 4.10

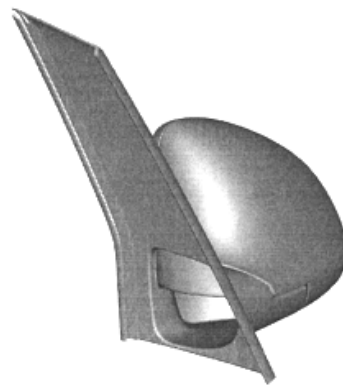

(21) f 2011 0197 - 5.1

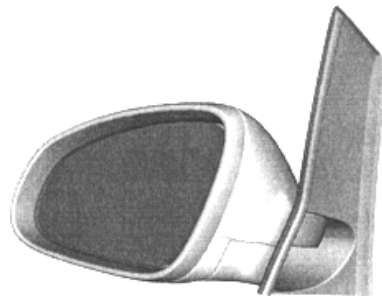

(21) f 2011 0197 - 5.2

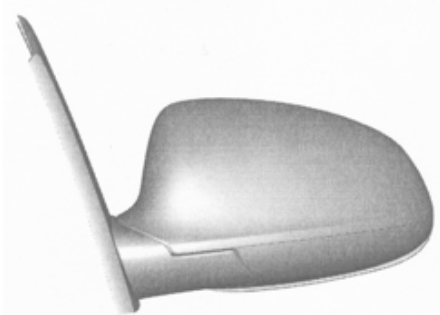

(21) f 2011 0197 - 5.3

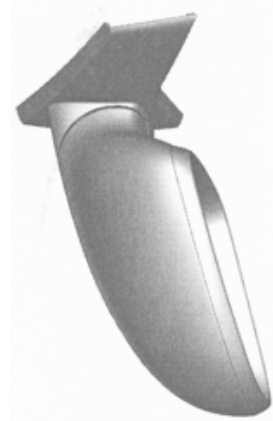

(21) f 2011 0197 - 5.7

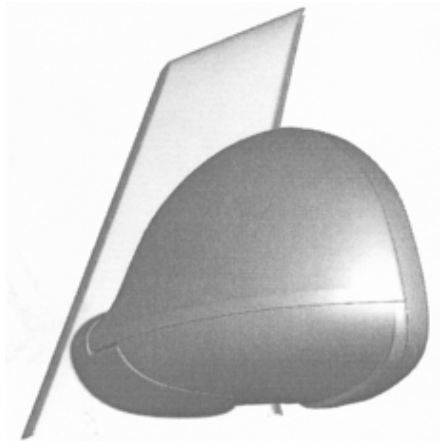

(21) f 2011 0197 - 5.4

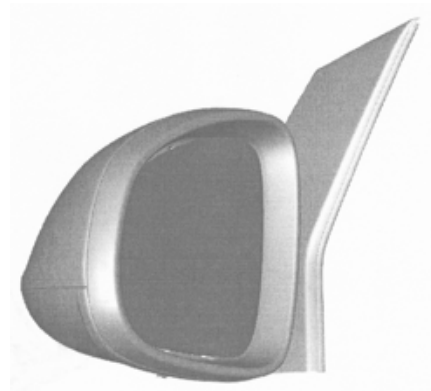

(21) f 2011 0197 - 5.8

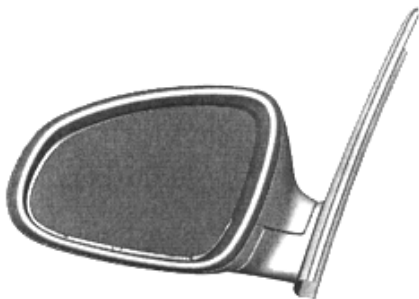

(21) f 2011 0197 - 5.5

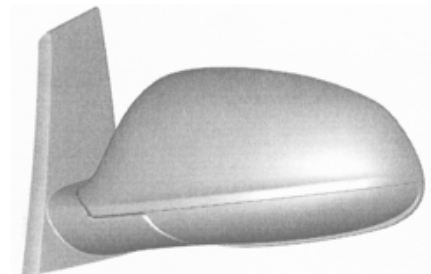

(21) f 2011 0197 - 5.9

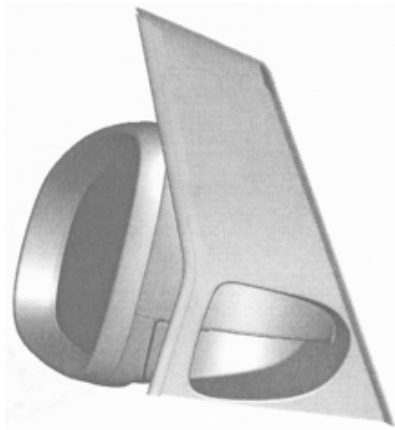

(21) f 2011 0197 - 5.6

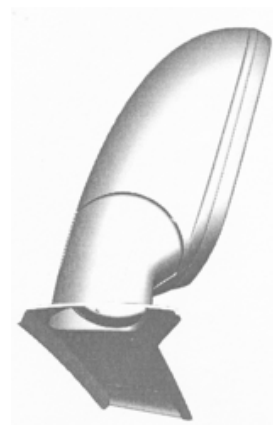

(21) f 2011 0197 - 5.10



(21) f 2011 0197 - 6.1

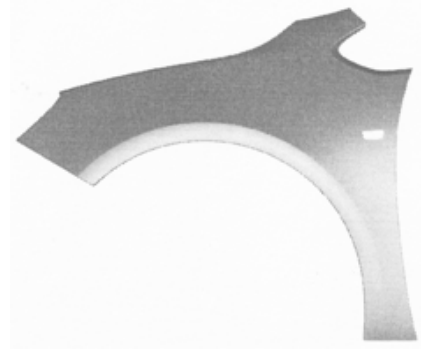

(21) f 2011 0197 - 6.4



(21) f 2011 0197 - 6.2



(21) f 2011 0197 - 6.5

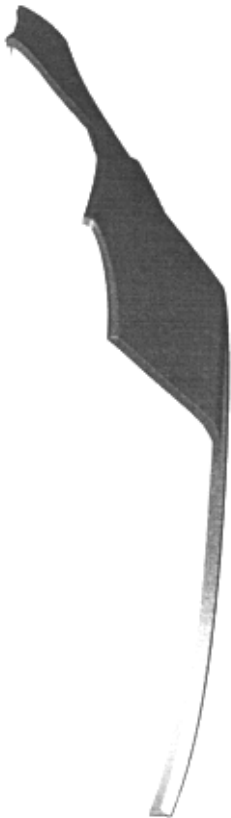

(21) f 2011 0197 - 6.3



(21) f 2011 0197 - 6.6



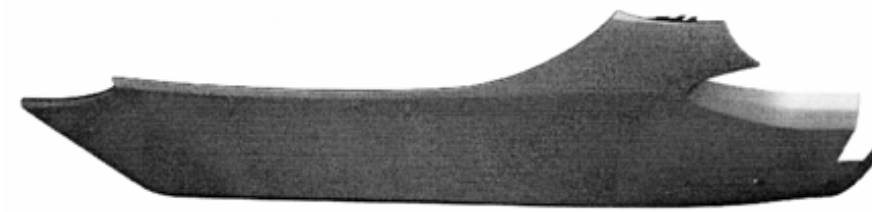

(21) f 2011 0197 - 6.7



(21) f 2011 0197 - 6.8



(21) f 2011 0197 - 6.9



(21) f 2011 0197 - 6.10

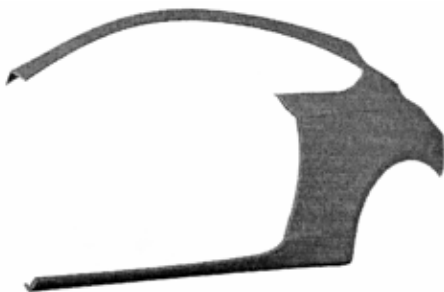

(21) f 2011 0197 - 7.1

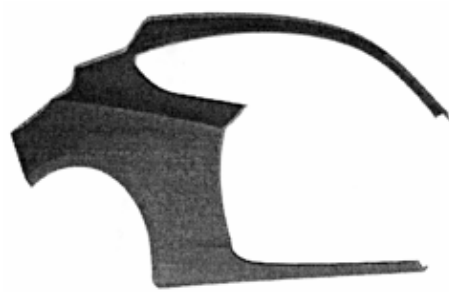

(21) f 2011 0197 - 7.2



(21) f 2011 0197 - 7.3



(21) f 2011 0197 - 7.5

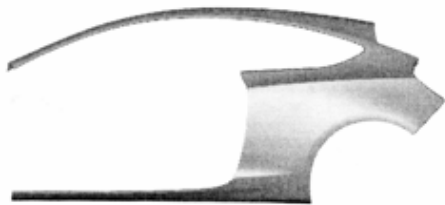

(21) f 2011 0197 - 7.4



(21) f 2011 0197 - 7.6

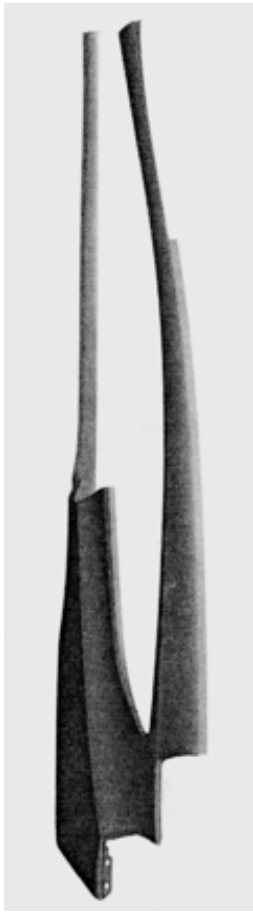

(21) f 2011 0197 - 7.7

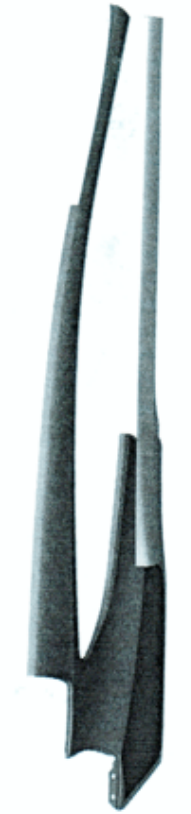

(21) f 2011 0197 - 7.10



(21) f 2011 0197 - 7.8

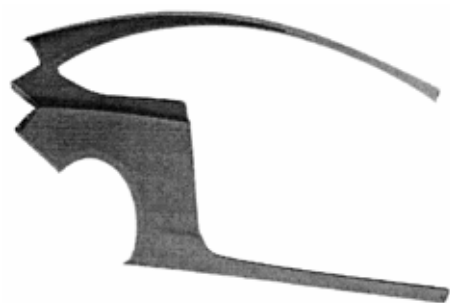

(21) f 2011 0197 - 7.9



(21) f 2011 0197 - 8.1



(21) f 2011 0197 - 8.2

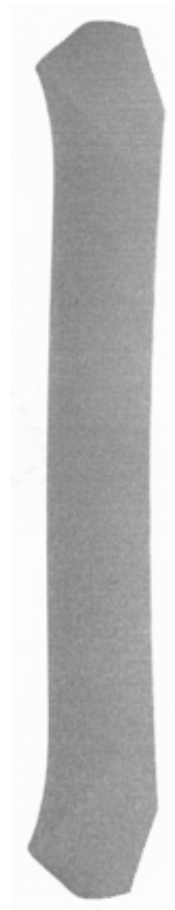

(21) f 2011 0197 - 8.3

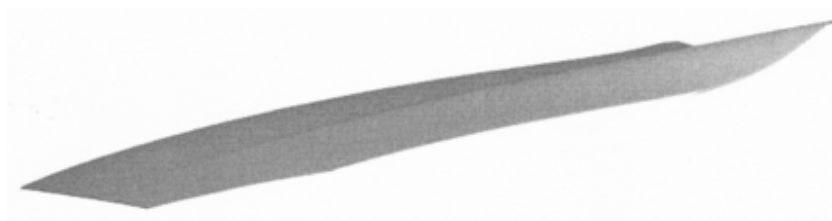

(21) f 2011 0197 - 8.4



(21) f 2011 0197 - 8.5

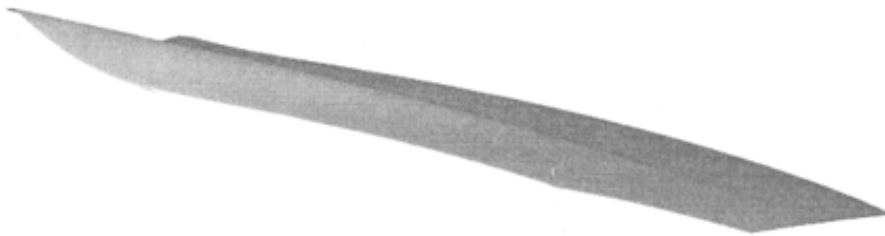

(21) f 2011 0197 - 8.6



(21) f 2011 0197 - 8.7

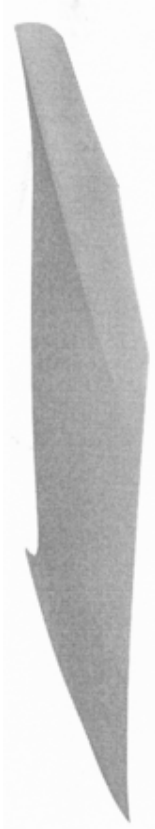

(21) f 2011 0197 - 8.8

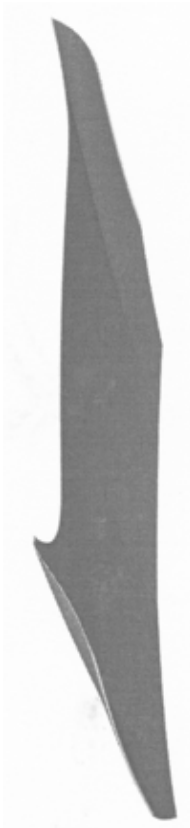

(21) f 2011 0197 - 8.9



(21) f 2011 0197 - 8.10

---

(21) f 2011 0217; (22) 20.07.2011; (43) 26.07.2011; (71) GM GLOBAL TECHNOLOGY OPERATIONS LLC, 300 RENAISSANCE CENTER, DETROIT, 48265-3000, US; (74) **S.C. INVENTA - AGENȚIE UNIVERSITARĂ DE INVENTICĂ S.R.L.**, CORNELIU COPOSU 7, BL. 104, SC. 2, ET. 1, AP. 31, SECTOR 3, B 7000, BUCUREȘTI; (72) UWE MULLER; (54) **JANTE DE ROȚI**; (28) 6; (51) 12-16



(21) f 2011 0217 - 1.1



(21) f 2011 0217 - 1.2

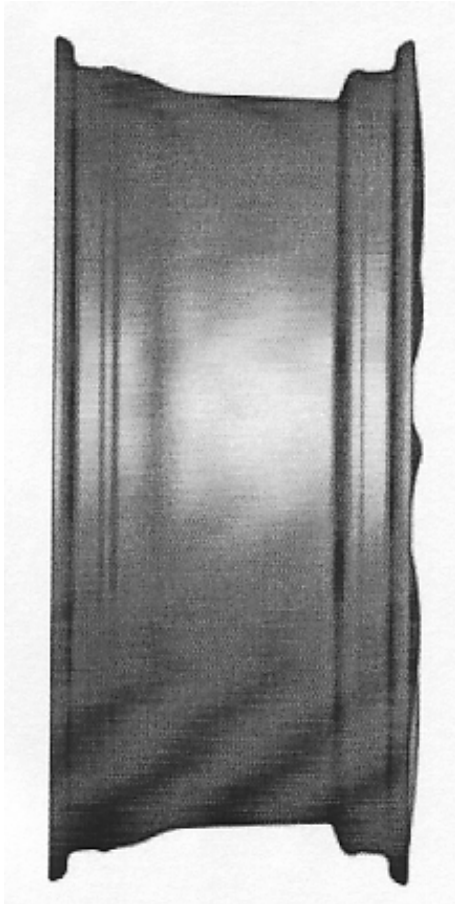

(21) f 2011 0217 - 1.3

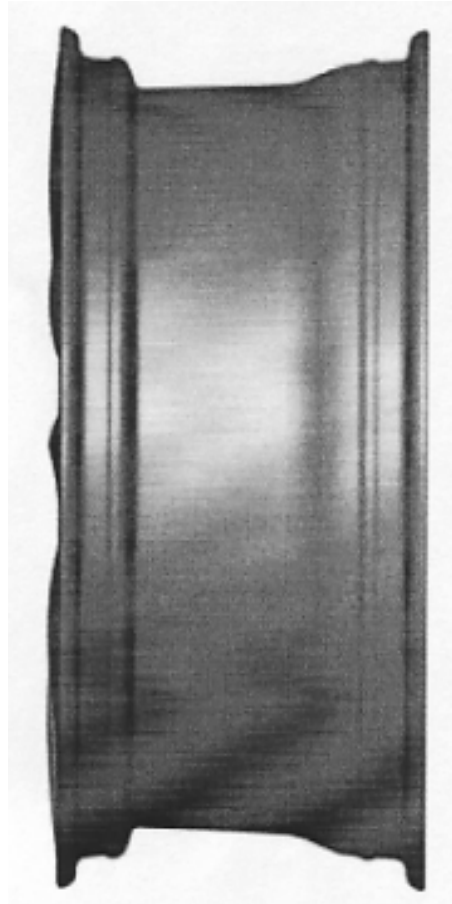

(21) f 2011 0217 - 1.5

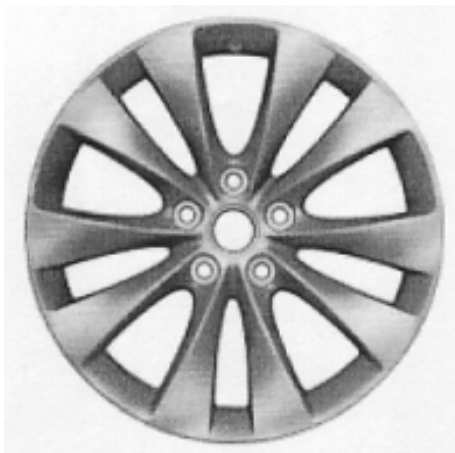

(21) f 2011 0217 - 1.4

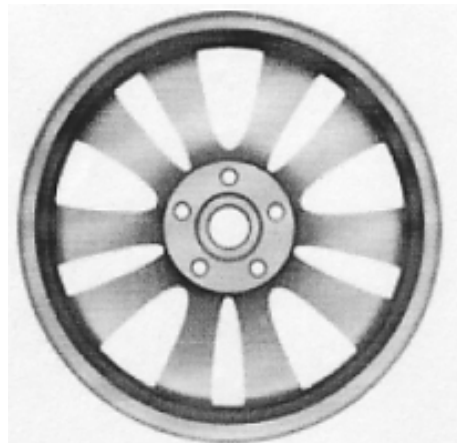

(21) f 2011 0217 - 1.6

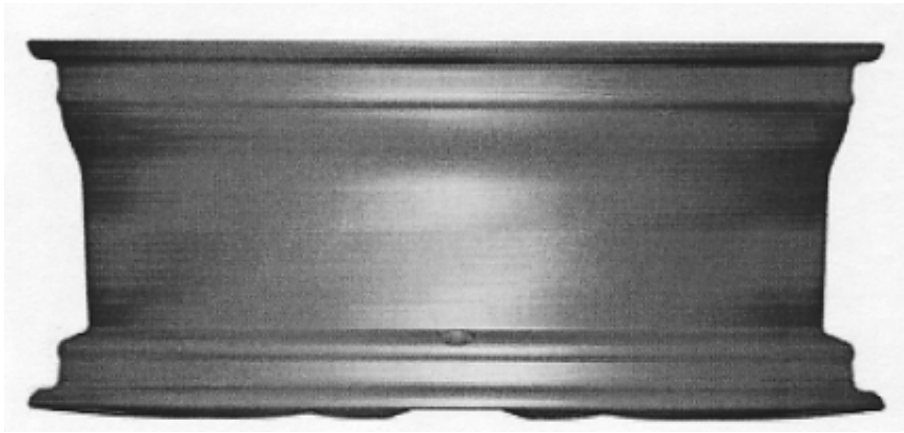

(21) f 2011 0217 - 1.7



(21) f 2011 0217 - 1.8



(21) f 2011 0217 - 1.9

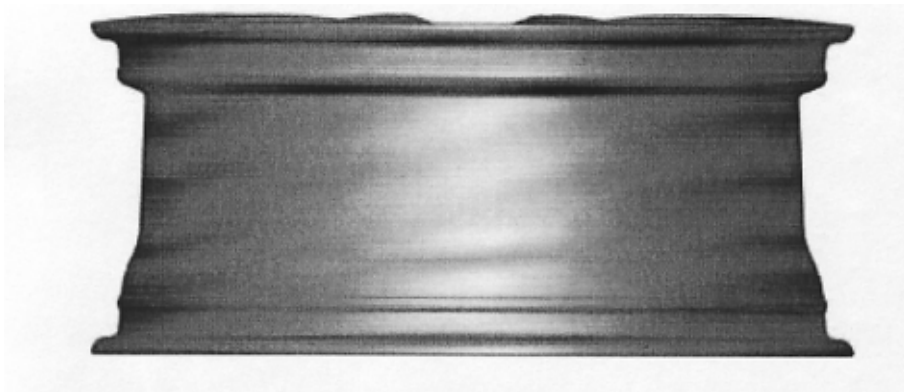

(21) f 2011 0217 - 1.10





(21) f 2011 0217 - 2.1



(21) f 2011 0217 - 2.4

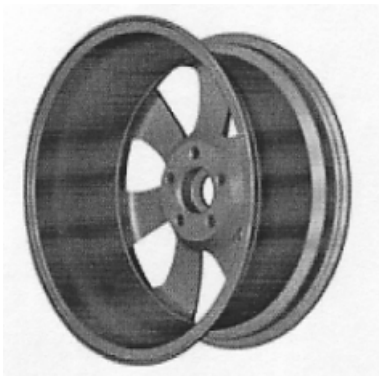

(21) f 2011 0217 - 2.2

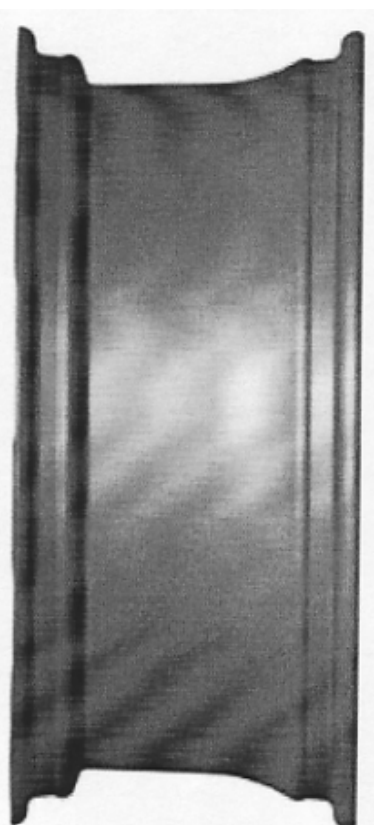

(21) f 2011 0217 - 2.5

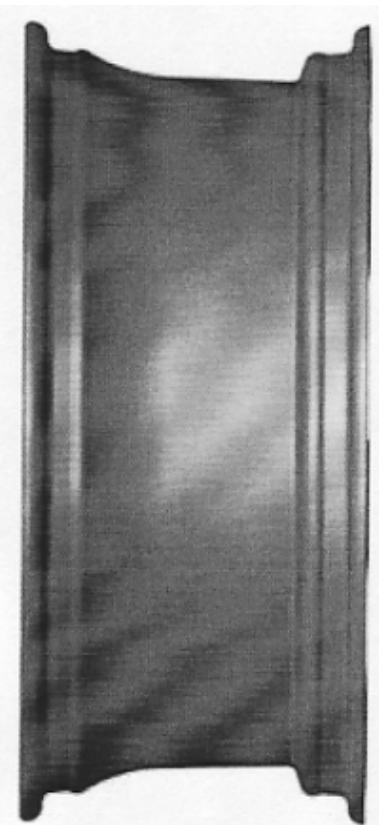

(21) f 2011 0217 - 2.3

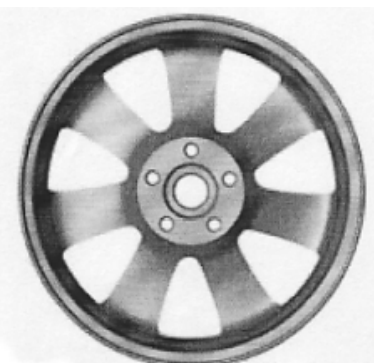

(21) f 2011 0217 - 2.6

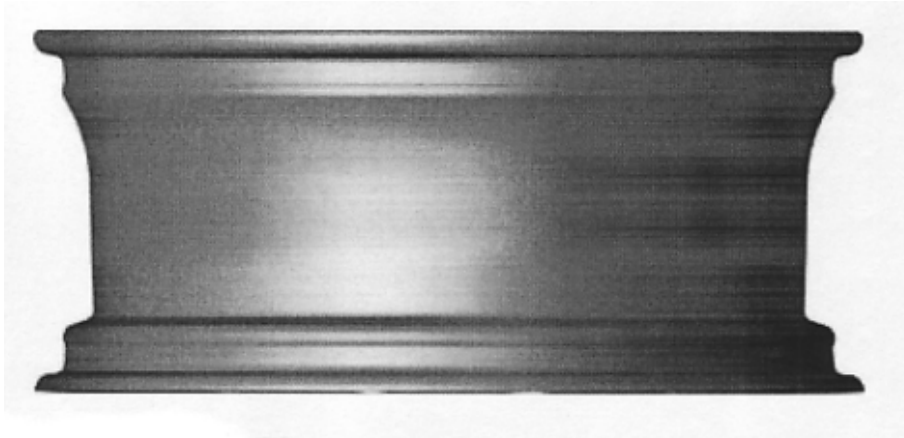

(21) f 2011 0217 - 2.7



(21) f 2011 0217 - 2.8



(21) f 2011 0217 - 2.9



(21) f 2011 0217 - 2.10



(21) f 2011 0217 - 3.1



(21) f 2011 0217 - 3.4



(21) f 2011 0217 - 3.2

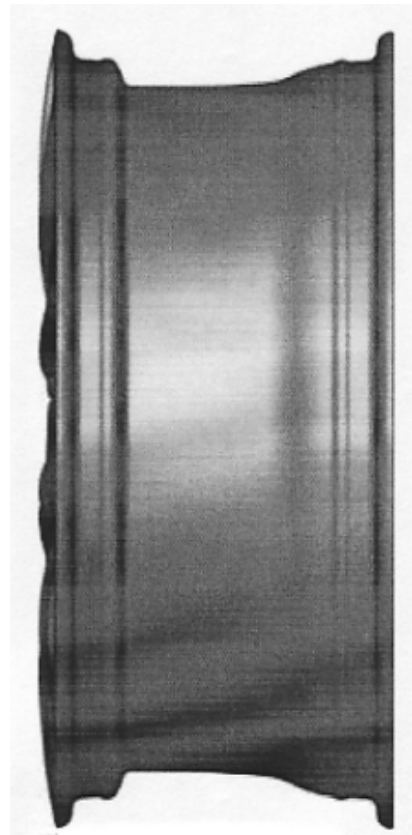

(21) f 2011 0217 - 3.5

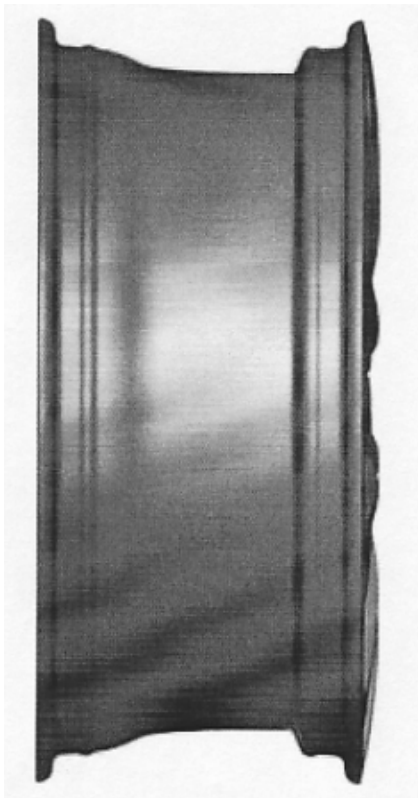

(21) f 2011 0217 - 3.3

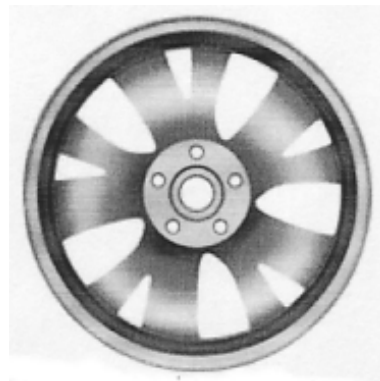

(21) f 2011 0217 - 3.6

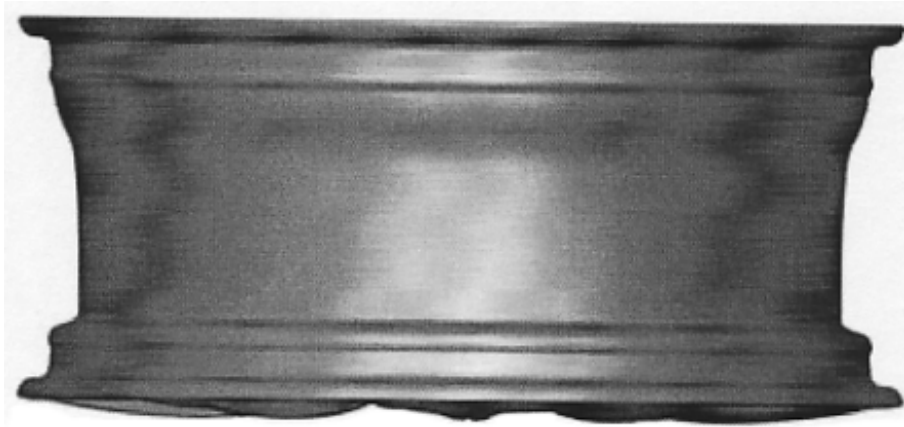

(21) f 2011 0217 - 3.7



(21) f 2011 0217 - 3.8



(21) f 2011 0217 - 3.9



(21) f 2011 0217 - 3.10



(21) f 2011 0217 - 4.1

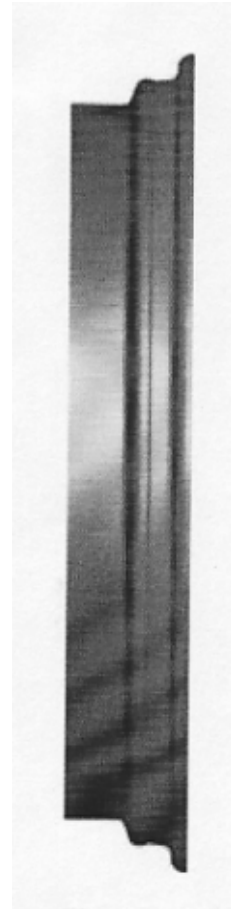

(21) f 2011 0217 - 4.3



(21) f 2011 0217 - 4.2



(21) f 2011 0217 - 4.4

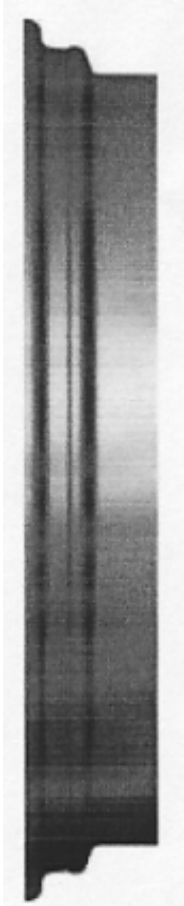

(21) f 2011 0217 - 4.5

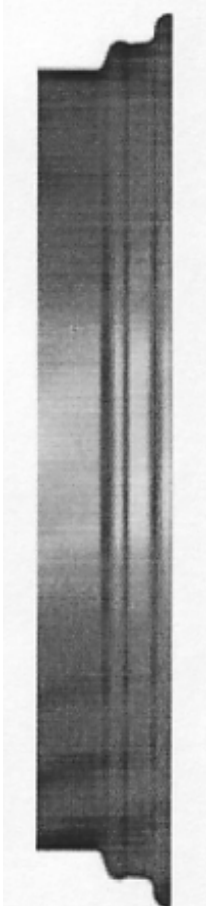

(21) f 2011 0217 - 4.7



(21) f 2011 0217 - 4.6



(21) f 2011 0217 - 4.8



(21) f 2011 0217 - 4.9



(21) f 2011 0217 - 5.1

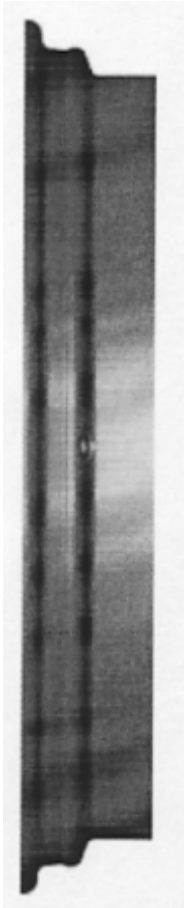

(21) f 2011 0217 - 4.10



(21) f 2011 0217 - 5.2



(21) f 2011 0217 - 5.3



(21) f 2011 0217 - 5.4



(21) f 2011 0217 - 5.7



(21) f 2011 0217 - 5.8



(21) f 2011 0217 - 5.5

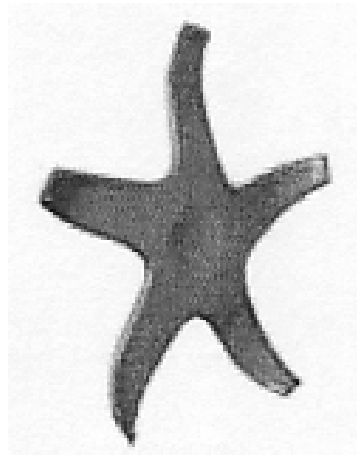

(21) f 2011 0217 - 5.9

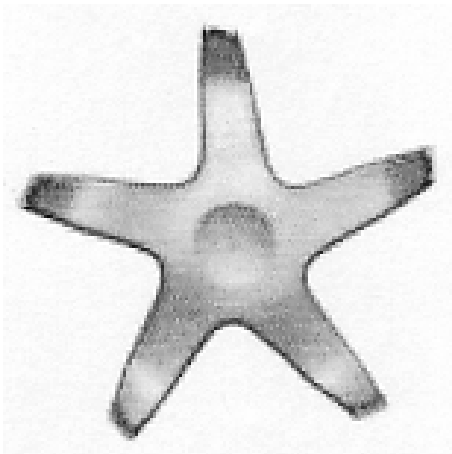

(21) f 2011 0217 - 5.6



(21) f 2011 0217 - 5.10





(21) f 2011 0217 - 6.1

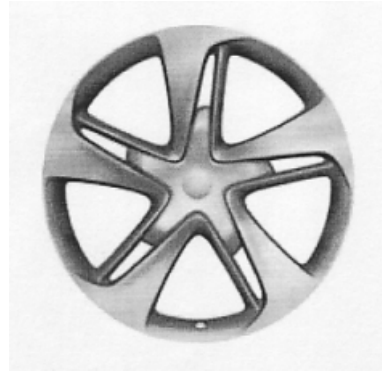

(21) f 2011 0217 - 6.4



(21) f 2011 0217 - 6.2

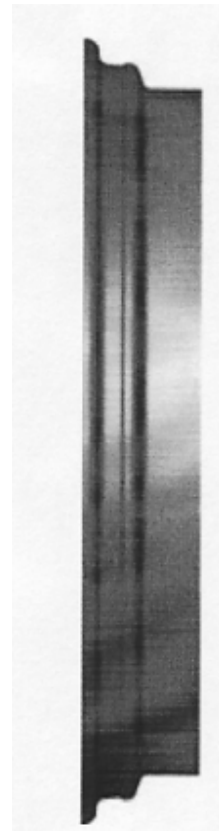

(21) f 2011 0217 - 6.5

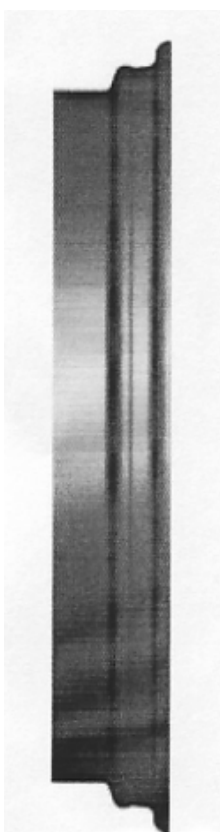

(21) f 2011 0217 - 6.3



(21) f 2011 0217 - 6.6

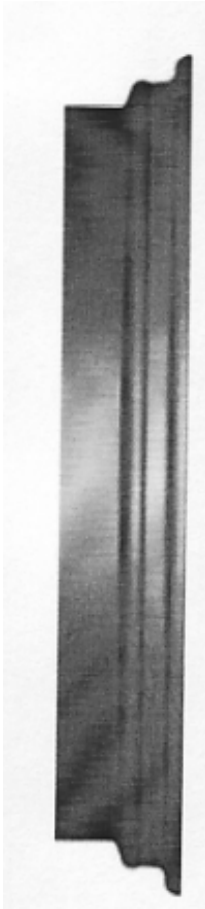

(21) f 2011 0217 - 6.7



(21) f 2011 0217 - 6.9

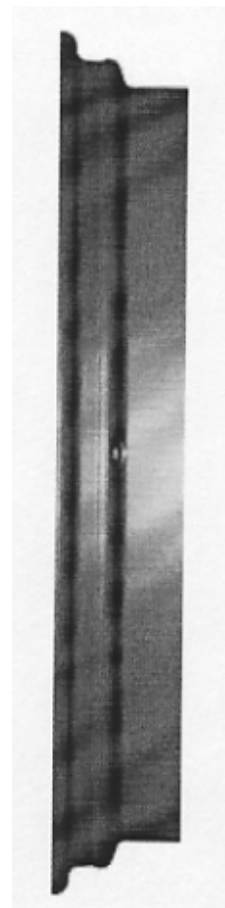

(21) f 2011 0217 - 6.10

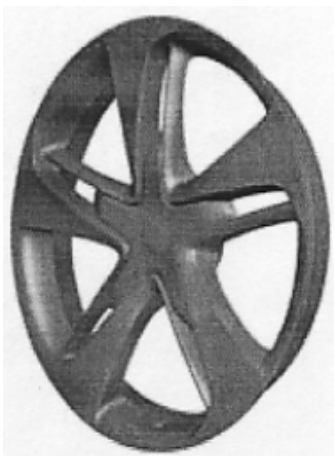

(21) f 2011 0217 - 6.8

---

(21) f 2011 0219; (22) 21.07.2011; (43) 28.07.2011; (71) GM GLOBAL TECHNOLOGY OPERATIONS LLC, 300 RENAISSANCE CENTER, DETROIT, 48265-3000, US; (74) S.C. INVENTA - AGENȚIE UNIVERSITARĂ DE INVENTICĂ S.R.L., CORNELIU ȐOPOSU 7, BL.104, SC. 2, ET. 1, AP. 31, SECTOR 3, B 7000, BUCUREȘTI; (72) UWE MULLER; (54) JANTE ROȚI; (28) 5; (51) 12-16

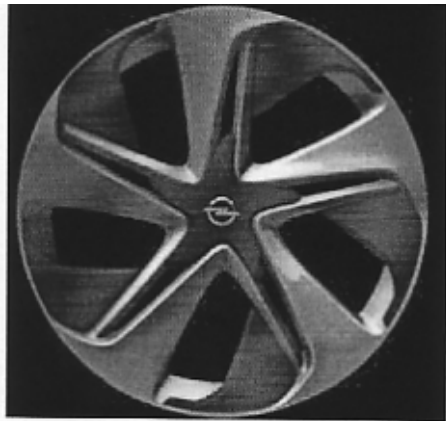

(21) f 2011 0219 - 1

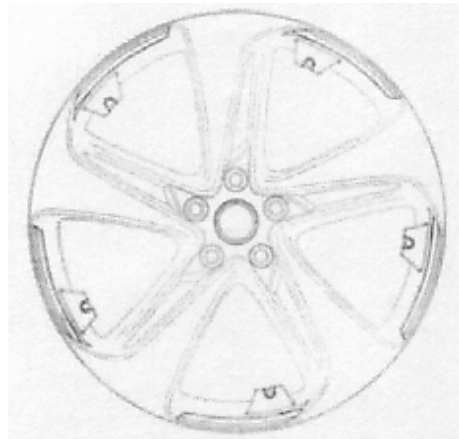

(21) f 2011 0219 - 4



(21) f 2011 0219 - 2

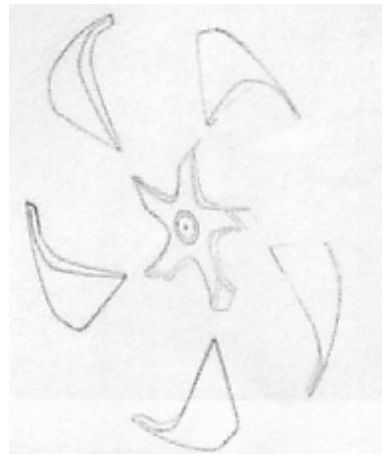

(21) f 2011 0219 - 5

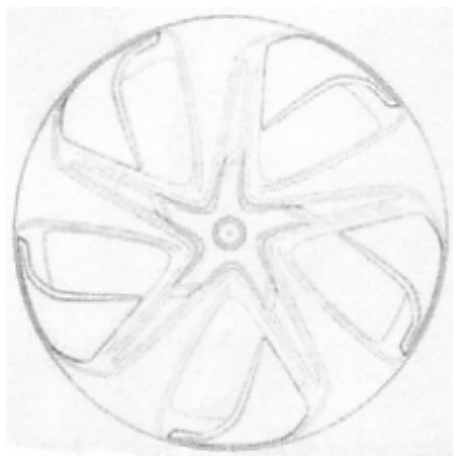

(21) f 2011 0219 - 3

---

**CLASA 13 - APARATE DE PRODUCERE, DISTRIBUȚIE ȘI TRANSFORMARE A ENERGIEI ELECTRICE**

(21) f 2011 0119; (22) 29.12.2010; (43) 07.07.2011; (71) GUNSAN ELECTRIK MALZEMELERI SANAYI VE TICARET LIMITED SIRKETI, OSMANGAZI MAHALLESİ, YILDIRIM BEYAZIT CADDESİ NO 29, SANCAKTEPE İSTANBUL, TR; (74) GRUP OFIS PATENTS & TRADEMARKS AGENCY LTD., ATATURK BULVARI 211/11, TR 06680, KAVAKLIDERE - ANKARA; (72) ABIDİN GÜN; (54) CUTIE DE SIGURANȚE; (28) 2; (51) 13-03; (80) DM/075 611/ 29.12.2010/ 30.04.2011

---

(21) f 2011 0206; (22) 14.07.2011; (43) 16.07.2011; (71) DOĞARU DRAGOȘ, STR. IULIU MANIU, NR. 61, BL. 1K, SC. E, AP. 13, BRAȘOV, 500091, BV; (72) DOĞARU DRAGOȘ; (54) CUPLĂ PENTRU ARTICULAREA MECANICĂ ȘI RACORDAREA ELECTRICĂ A APARATELOR DE ILUMINAT; (28) 1; (51) 13-03

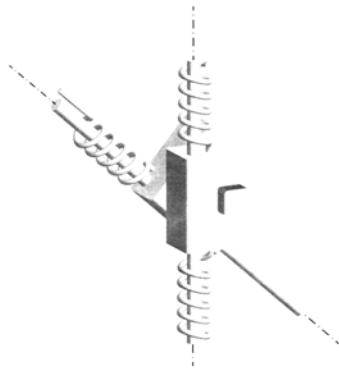

(21) f 2011 0206 - 1

**CLASA 14 - APARATE DE ÎNREGISTRARE, DE TELE-COMUNICAȚII ȘI PRELUCRARE A INFORMAȚIILOR**

(21) f 2011 0195; (22) 07.07.2011; (43) 12.07.2011; (71) S.C. SOFTREK SYSTEMS S.R.L., BD. REPUBLICII, NR. 39, BL. R, SC. C, AP. 18, OLTENIȚA, CL; (74) APOSTOL SALOMIA, REG. 11, SIRET 15, BL. E4, AP. 54, GL 6200, GALAȚI; (72) SANDU ANDREI MIHAIL; PREDOIU DRAGOȘ VASILE; PETROVICI NICOLAE FLORIN; RAFTU TACHE; (54) INTERFEȚE UTILIZATOR PROGRAM UNIMATRIX; (28) 3; (51) 14-04

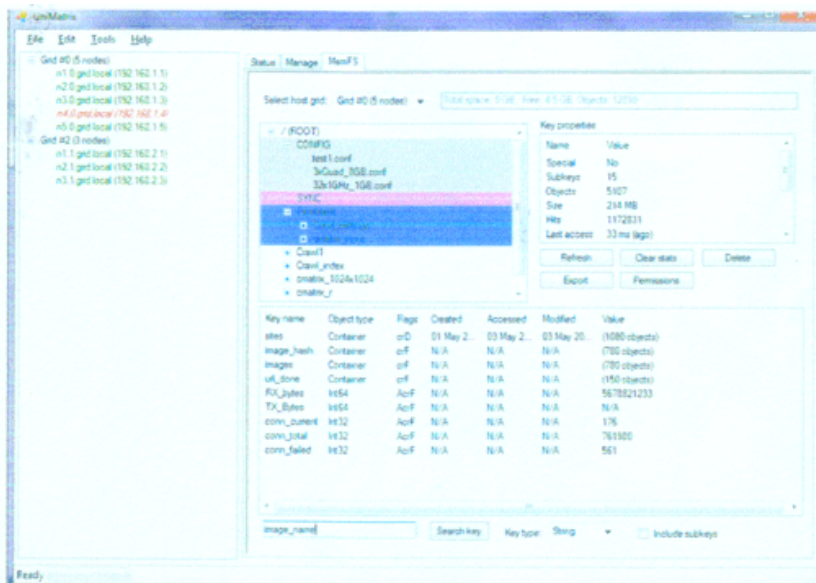

(21) f 2011 0195 - 1

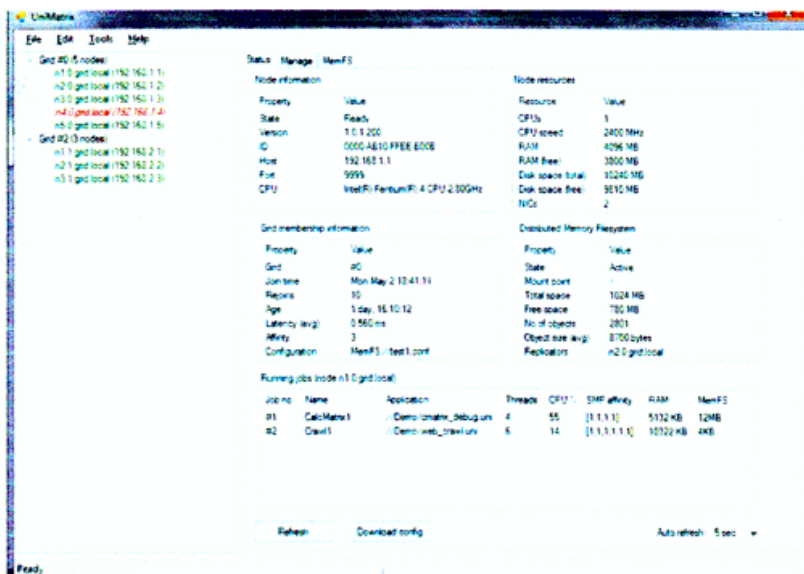

(21) f 2011 0195 - 2

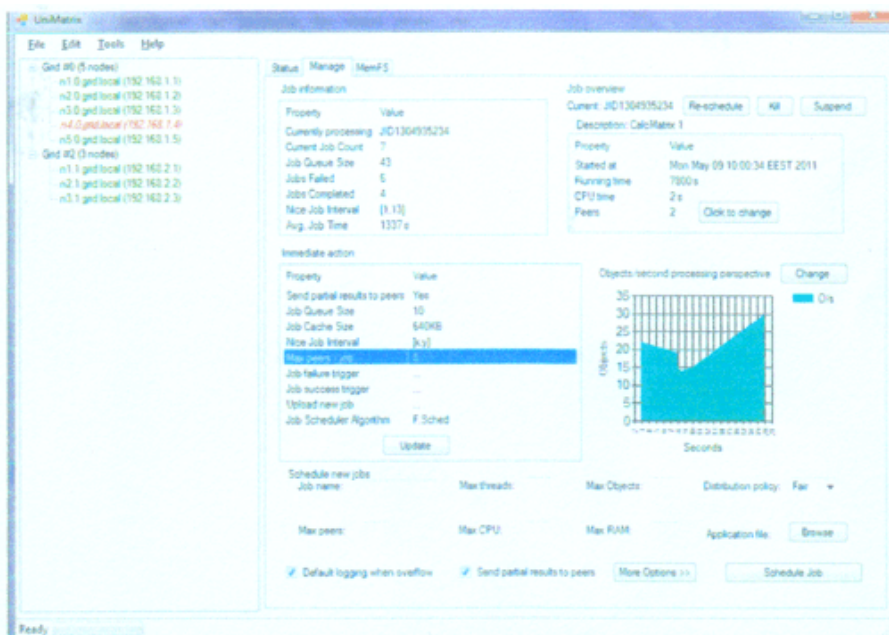

(21) f 2011 0195 - 3

**CLASA 19 - PAPETĂRIE, ARTICOLE DE BIROU, MATERIALE PENTRU ARTE, ÎNVĂȚĂMÂNT**

(21) f 2011 0186; (22) 30.06.2011; (43) 06.07.2011; (71) S.C. DELUXE CARDS S.R.L., CALEA CĂLĂRAȘILOR, NR. 167, BL. 39, SC. A, AP. 3, SECTOR 3, BUCUREȘTI, 030615, B; (74) **CABINET INDIVIDUAL DE PROPRIETATE INDUSTRIALĂ ALECU BOGDAN**, STR. LUCREȚIU PĂTRĂȘCANU, NR. 2, SC. B, AP. 2, 600204, BACĂU; (54) **INVITAȚII**; (28) 24; (51) **19-01, 32-00**



(21) f 2011 0186 - 2



(21) f 2011 0186 - 1



(21) f 2011 0186 - 3





(21) f 2011 0186 - 4



(21) f 2011 0186 - 8



(21) f 2011 0186 - 5



(21) f 2011 0186 - 9



(21) f 2011 0186 - 6



(21) f 2011 0186 - 10



(21) f 2011 0186 - 7



(21) f 2011 0186 - 11



(21) f 2011 0186 - 12



(21) f 2011 0186 - 16



(21) f 2011 0186 - 13



(21) f 2011 0186 - 17



(21) f 2011 0186 - 14



(21) f 2011 0186 - 18



(21) f 2011 0186 - 15



(21) f 2011 0186 - 19





(21) f 2011 0186 - 20



(21) f 2011 0186 - 22



(21) f 2011 0186 - 23



(21) f 2011 0186 - 21



(21) f 2011 0186 - 24

---

(21) **f 2011 0196**; (22) 07.07.2011; (43) 12.07.2011; (71) FM MEDIDENT S.R.L., BD. CORNELIU COPOSU, NR. 7, BL. 104, PARTER, SECTOR 3, BUCUREȘTI, B 030602, B; (74) **INVENTA AGENȚIE DE PROPRIETATE INTELECTUALĂ S.R.L.**, BD. CORNELIU COPOSU, NR. 7, BL. 104, SC. 2, AP. 31, SECTOR 3, 030602, BUCUREȘTI; (72) BOIANGIU RONEN; BOIANGIU SILVIAN; (54) **RADIOGRAFII COMPLEMENTARE**; (28) 1; (51) **19-04, 08**





(21) f 2011 0196 - 1

(21) f 2011 0189; (22) 04.07.2011; (43) 07.07.2011; (71) S.C. AVINCIS VINURI S.R.L., STR. ROMNICEANU, NR. 15, SECTOR 5, BUCUREȘTI, 050574, B; (72) CHRISTINE CECCHI; (54) ETICHETE "AVINCIS"; (28) 6; (51) 19-08

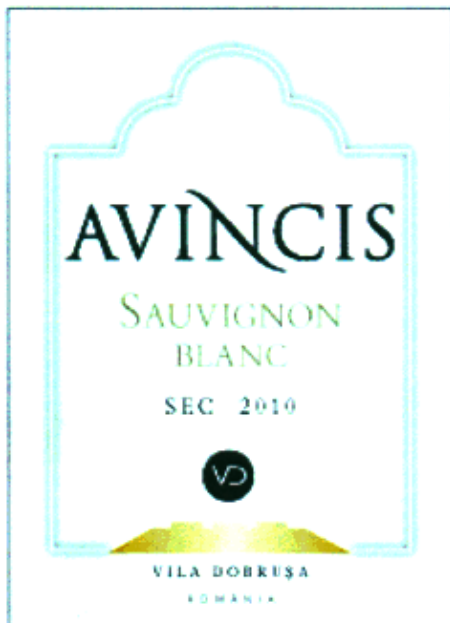

(21) f 2011 0189 - 1



(21) f 2011 0189 - 2



(21) f 2011 0189 - 3

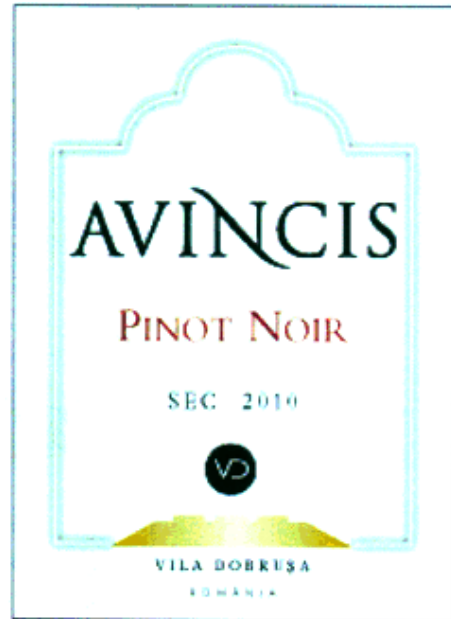

(21) f 2011 0189 - 5



(21) f 2011 0189 - 4

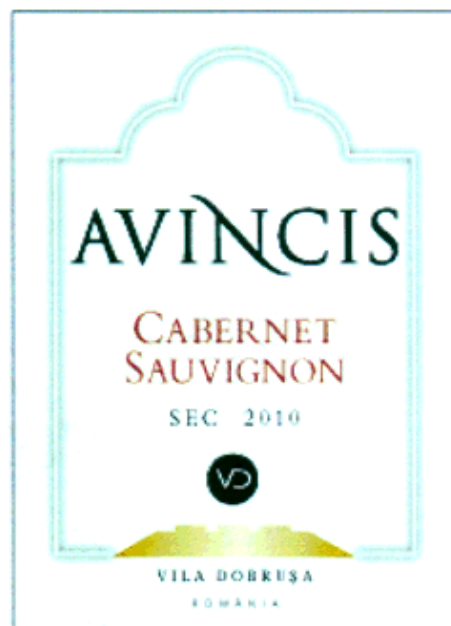

(21) f 2011 0189 - 6

(21) f 2011 0201; (22) 12.07.2011; (43) 15.07.2011; (71) S.C. ROMAQUA GROUP S.A., STR. CARPAȚI, NR. 46, BORSEC, HR 535300, HR; (72) OCTAVIAN CREȚU; (54) ETICHETE; (28) 4; (51) 19-08



(21) f 2011 0201 - 1



(21) f 2011 0201 - 2



(21) f 2011 0201 - 3





(21) f 2011 0201 - 4

(21) f 2011 0203; (22) 12.07.2011; (43) 15.07.2011;  
 (71) AHMAD SAAD, STR. DOAMNA GHICA, NR. 18,  
 BL. 3BIS, SC. 1, ET. 2, AP. 7, SECTOR 2, BUCUREȘTI,  
 023405, B; (72) AHMAD SAAD; (54) GRAFICĂ PENTRU  
 AMBALAJ; (28) 1; (51) 19-08



(21) f 2011 0203 - 1



(21) f 2011 0205 - 2

(21) f 2011 0205; (22) 13.07.2011; (43) 16.07.2011; (71) S.C.  
 FULGER ZAREA COM S.R.L., STR. SF. TEODOR, NR. 14,  
 ROȘIORI DE VEDE, 145100, TR; (74) CABINET PI ALECU  
 BOGDAN, STR. LUCREȚIU PĂTRĂȘCANU 2; PARTER,  
 AP. 2, BC 60204, BACĂU; (54) AMBALAJE; (28) 4;  
 (51) 19-08



(21) f 2011 0205 - 1



(21) f 2011 0205 - 3



(21) f 2011 0205 - 4



(21) f 2011 0207 - 2

(21) f 2011 0207; (22) 14.07.2011; (43) 16.07.2011; (71) S.C. STRAUSS ROMANIA S.R.L., STR. THEODOR PALLADY, NR. 54-56, SECTOR 3, BUCUREȘTI, 032266, B; (74) S.C. RODALL S.R.L., AGENȚIE DE PROPRIETATE INDUSTRIALĂ, POLONĂ 115, BL. 15, SC. A, AP. 19, SECTOR 1, B 010497, BUCUREȘTI; (72) FLORIN IOAN CIOCANEL; (54) AMBALAJE; (28) 2; (51) 19-08

(21) f 2011 0224; (22) 27.07.2011; (43) 30.07.2011; (71) S.C. ADN PURCHASING S.R.L., BD. REVOLUȚIEI, NR. 78, AP. 1A, TIMIȘOARA, TM; (74) ARIANA AGENȚIE DE PROPRIETATE INDUSTRIALĂ S.R.L., CALEA ARĂDULUI, NR. 33, AP. 7, TM 300629, TIMIȘOARA; (54) Etichete; (28) 3; (51) 19-08

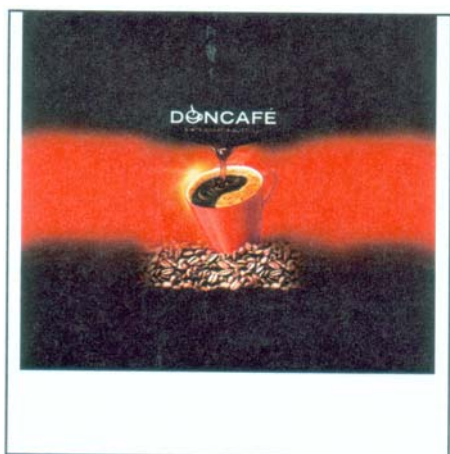

(21) f 2011 0207 - 1



(21) f 2011 0224 - 1



(21) f 2011 0224 - 2



(21) f 2011 0224 - 3



(21) f 2011 0192 - 1.2

(21) f 2011 0192; (22) 05.07.2011; (43) 07.07.2011;  
 (71) BANCA NAȚIONALĂ A ROMÂNIEI, STR. LIPSCANI,  
 NR. 25, SECTOR 3, BUCUREȘTI, B 030031, B;  
 (72) CRISTIAN CIORNEI; (54) MONEDĂ NUMISMATICĂ DE  
 10 LEI, 150 DE ANI DE LA STABILIREA STEMEI  
 PRINCIPATELOR UNITE MOLDOVA ȘI ȚARA  
 ROMÂNEASCĂ; (28) 1; (51) 19-99

(21) f 2011 0222; (22) 27.07.2011; (43) 30.07.2011;  
 (71) BANCA NAȚIONALĂ A ROMÂNIEI, STR. LIPSCANI,  
 NR. 25, SECTOR 2, BUCUREȘTI, B 7000, B; (72) CRISTIAN  
 CIORNEI; (54) MONEDĂ NUMISMATICĂ DE 100 LEI, 140  
 DE ANI DE LA NAȘTEREA LUI NICOLAE IORGA; (28) 1;  
 (51) 19-99



(21) f 2011 0192 - 1.1



(21) f 2011 0222 - 1.1



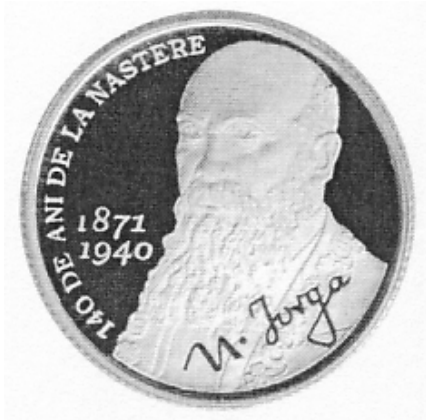

(21) f 2011 0222 - 1.2

---

**CLASA 20 - ECHIPAMENTE PENTRU VÂNZARE ȘI PUBLICITATE, SEMNE LUMINOASE, INDICATOARE**

(21) f 2011 0185; (22) 28.06.2011; (43) 02.07.2011; (71) S.C. GECA IMPEX P.M. S.R.L., BD. EXPOZIȚIEI, NR. 5, SECTOR 1, BUCUREȘTI, B 012101, B; (54) **ARCADA INSCRIPȚIONATĂ**; (28) 1; (51) **20-03**



(21) f 2011 0185 - 1

---

**CLASA 21 - JOCURI, JUCĂRII, CORTURI ȘI ARTICOLE DE SPORT**

(21) f 2011 0211; (22) 14.07.2011; (43) 19.07.2011; (71) SAVULESCU PAUL ALEXANDRU, STR. PASCANI, NR. 1, BL. D5, SC. A, AP. 7, SECTOR 6, BUCUREȘTI, 062081, B; (72) SAVULESCU PAUL ALEXANDRU; (54) **CORK MAN**; (28) 1; (51) **21-01**

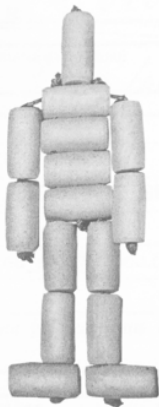

(21) f 2011 0211 - 1

(21) f 2011 0214; (22) 18.07.2011; (43) 21.07.2011; (71) S.C. NORIEL IMPEX S.R.L., STR. LAINICI, NR. 11, SECTOR 1, BUCUREȘTI, 060593, B; (74) **CABINET ENPORA**, IANULUI 7, BL. 109, SC. B, AP. 46, SECTOR 2, B 73200, BUCUREȘTI; (72) CONSTANTINESCU GEORGE; (54) **SERĂ PENTRU ÎNGRIJIREA PLANTELOR**; (28) 1; (51) **21-01**

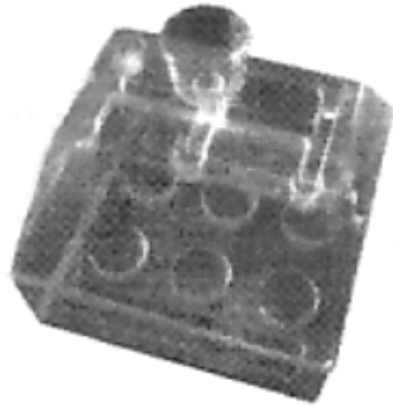

(21) f 2011 0214 - 1.1

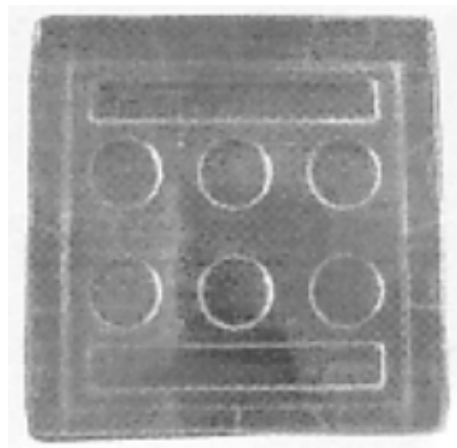

(21) f 2011 0214 - 1.2

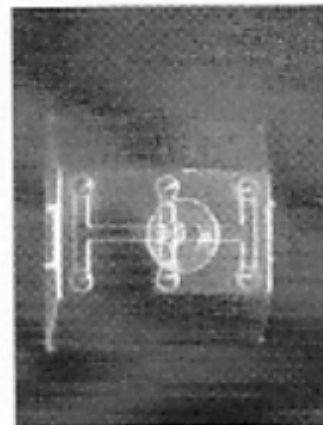

(21) f 2011 0214 - 1.3

**CLASA 23 - INSTALAȚII PENTRU DISTRIBUȚIA FLUIDELOR, INSTALAȚII SANITARE DE CĂLDURĂ, DE VENTILAȚIE ȘI CONDIȚIONARE A AERULUI, COMBUSTIBILI SOLIZI**

(21) f 2011 0223; (22) 27.07.2011; (43) 30.07.2011; (71) S.C. WEST CO IMPEX S.R.L., NR. 1, CRIȘENI, 457105, SJ; (72) Cherecheș Dan -Nicu; (54) **CĂZI DE BAIE ȘI FOSĂ SEPTICĂ**; (28) 24; (51) 23-02

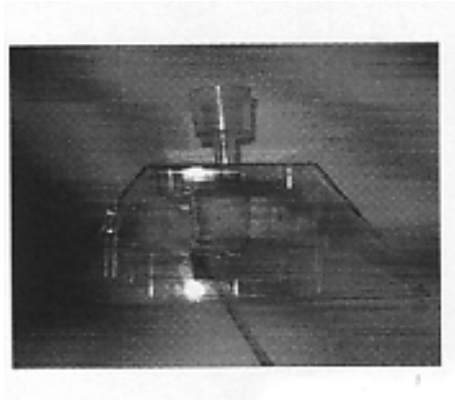

(21) f 2011 0214 - 1.4

---

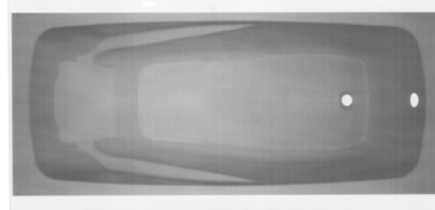

(21) f 2011 0223 - 1

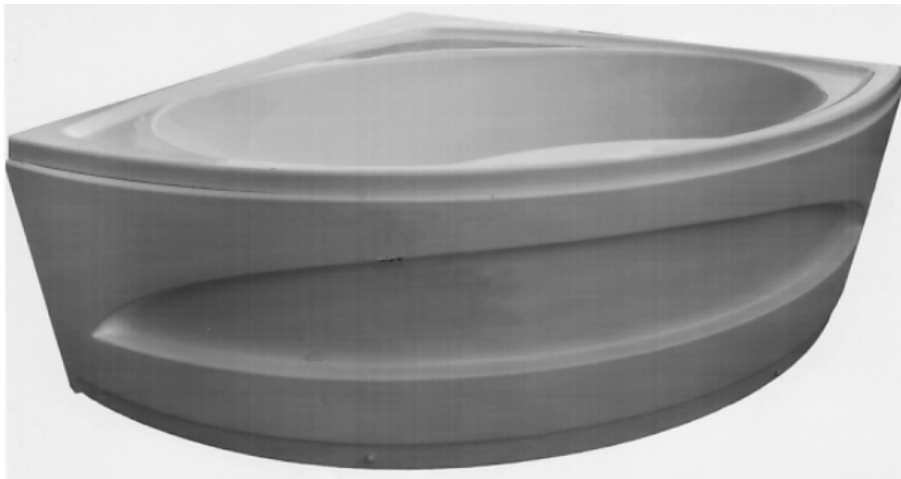

(21) f 2011 0223 - 2





(21) f 2011 0223 - 3

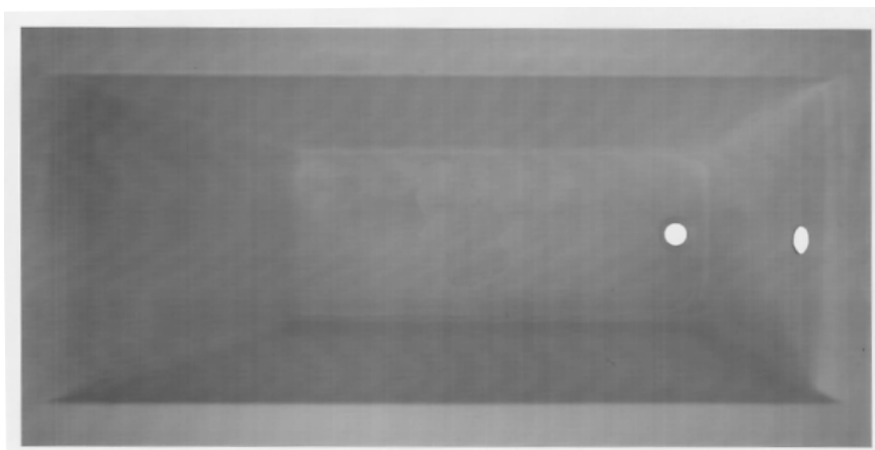

(21) f 2011 0223 - 4

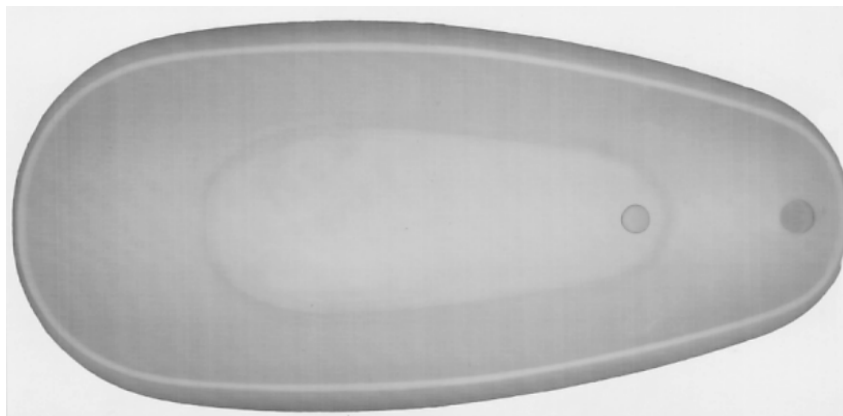

(21) f 2011 0223 - 5

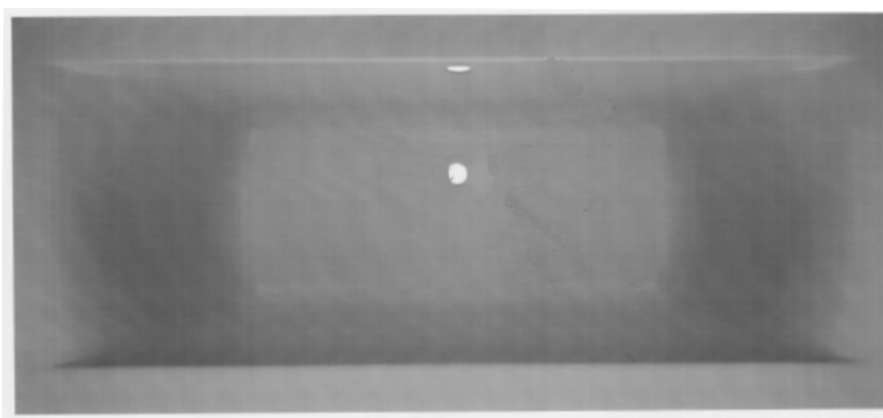

(21) f 2011 0223 - 6



(21) f 2011 0223 - 7

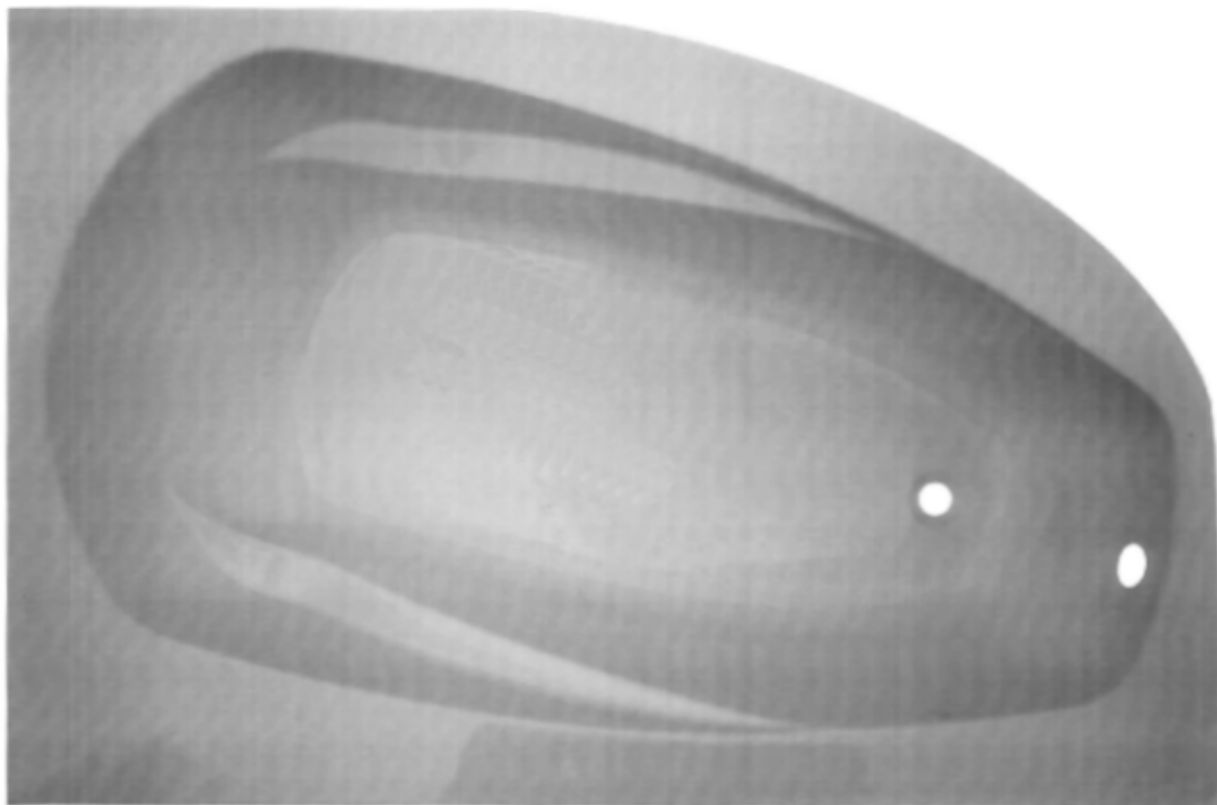

(21) f 2011 0223 - 8

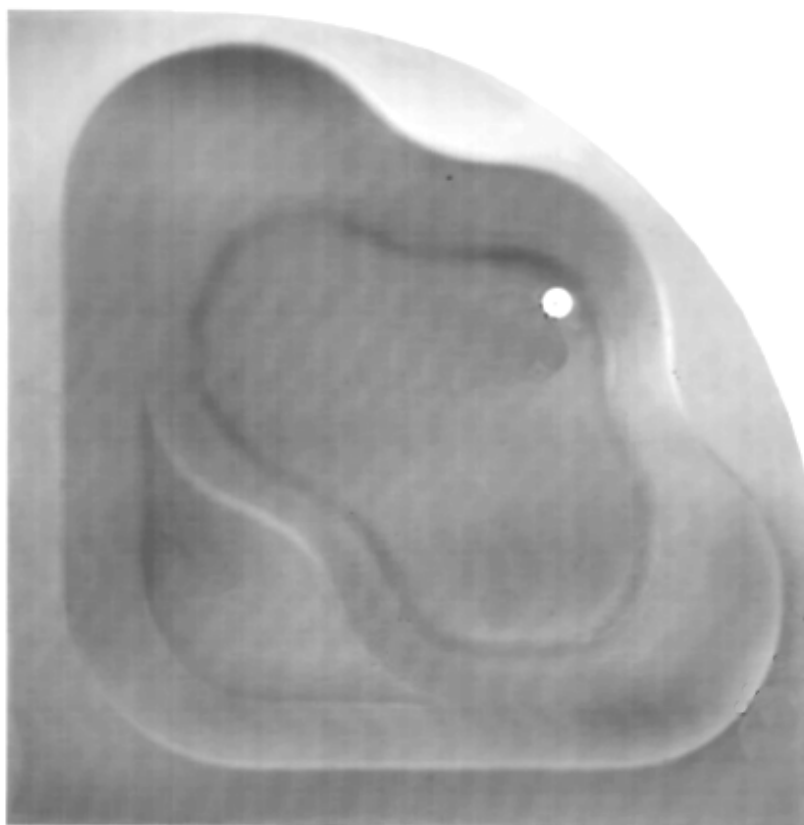

(21) f 2011 0223 - 9



(21) f 2011 0223 - 10

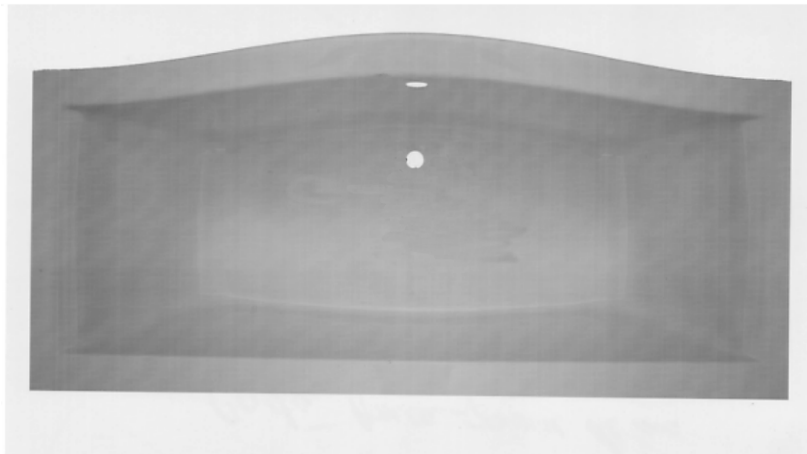

(21) f 2011 0223 - 11



(21) f 2011 0223 - 12

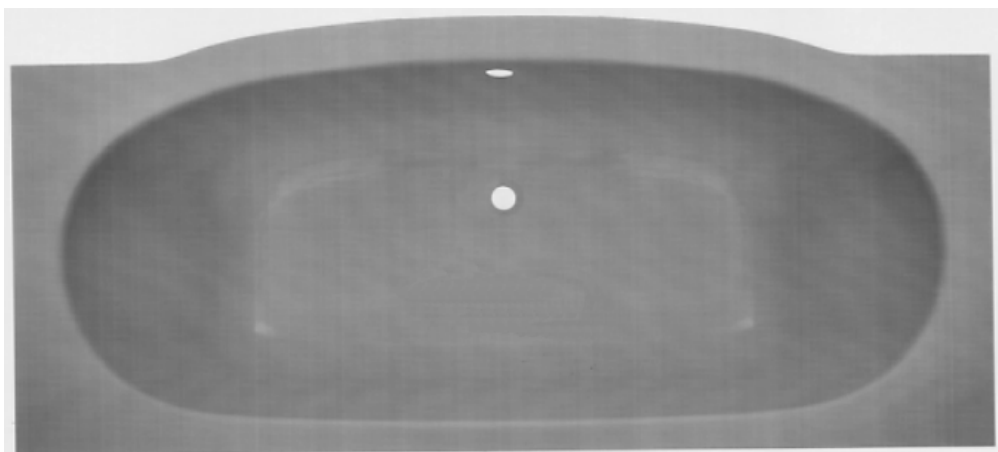

(21) f 2011 0223 - 13

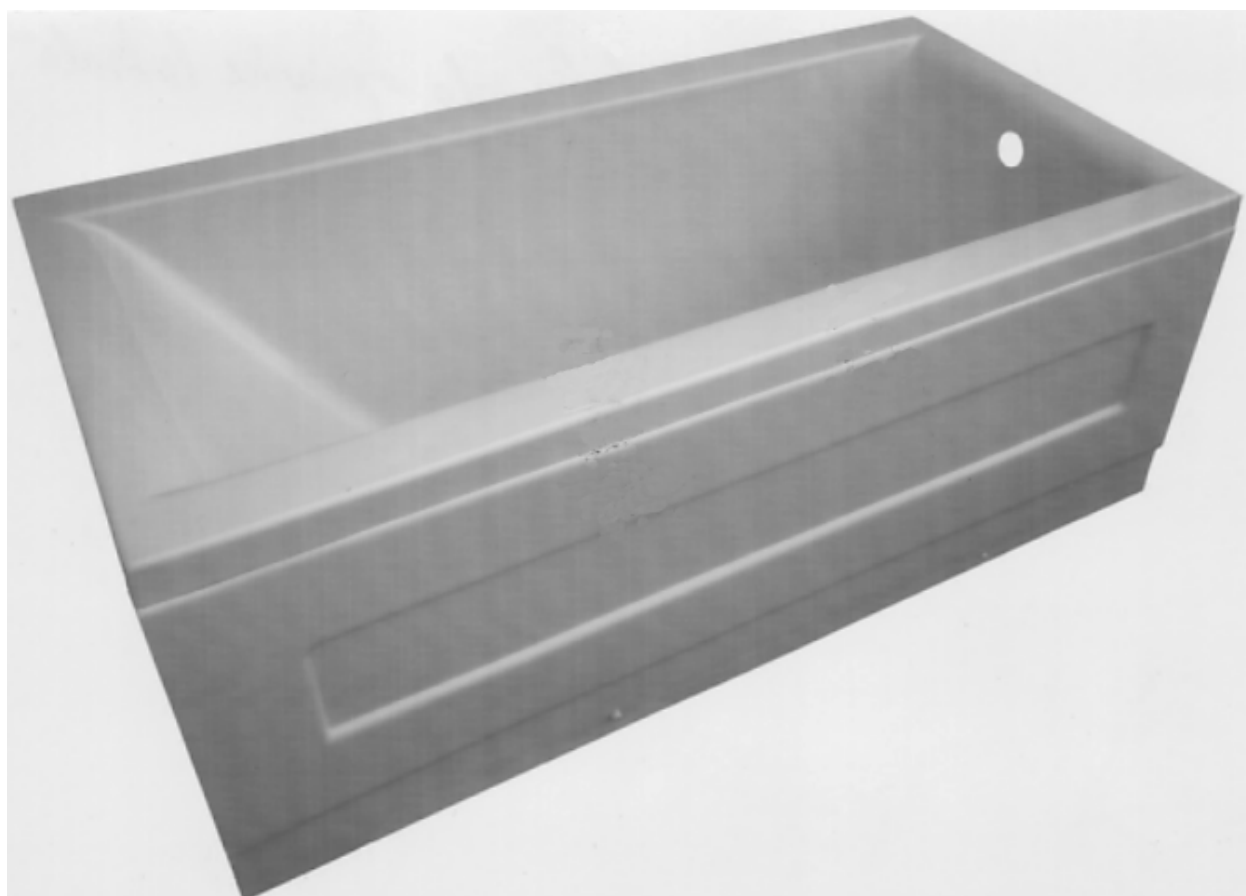

(21) f 2011 0223 - 14

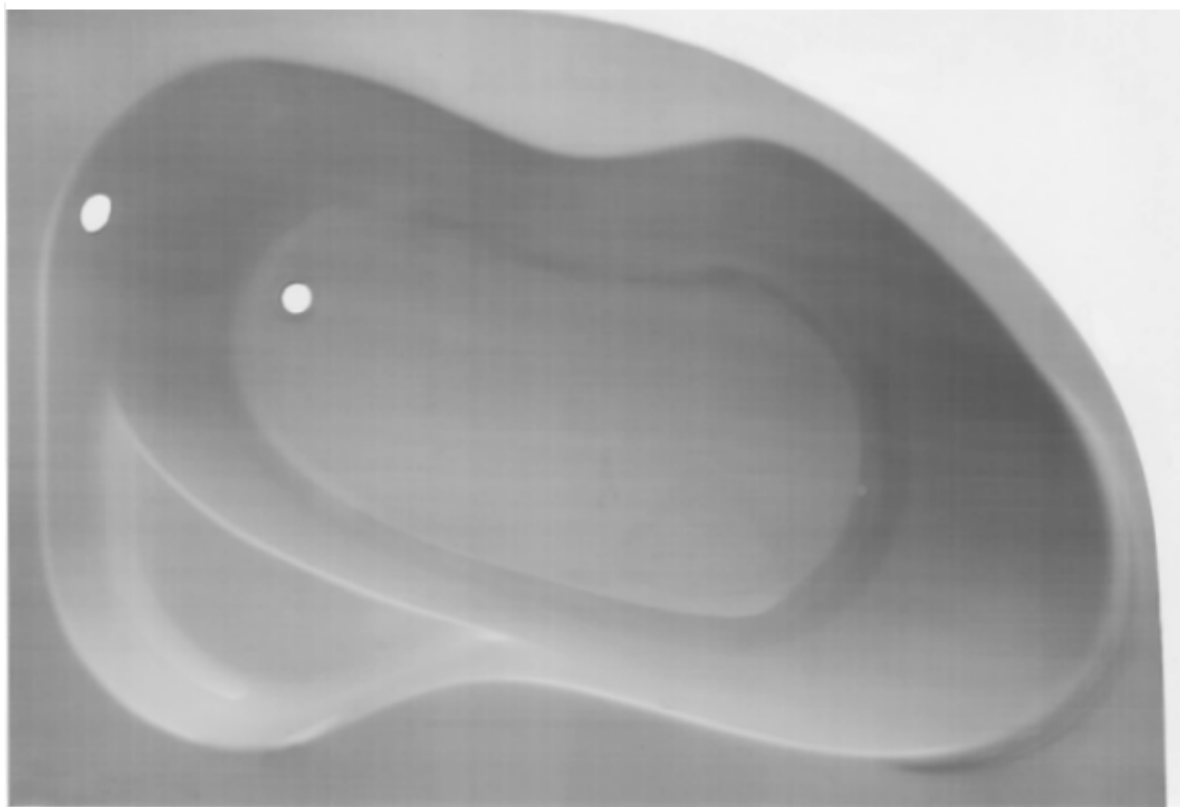

(21) f 2011 0223 - 15

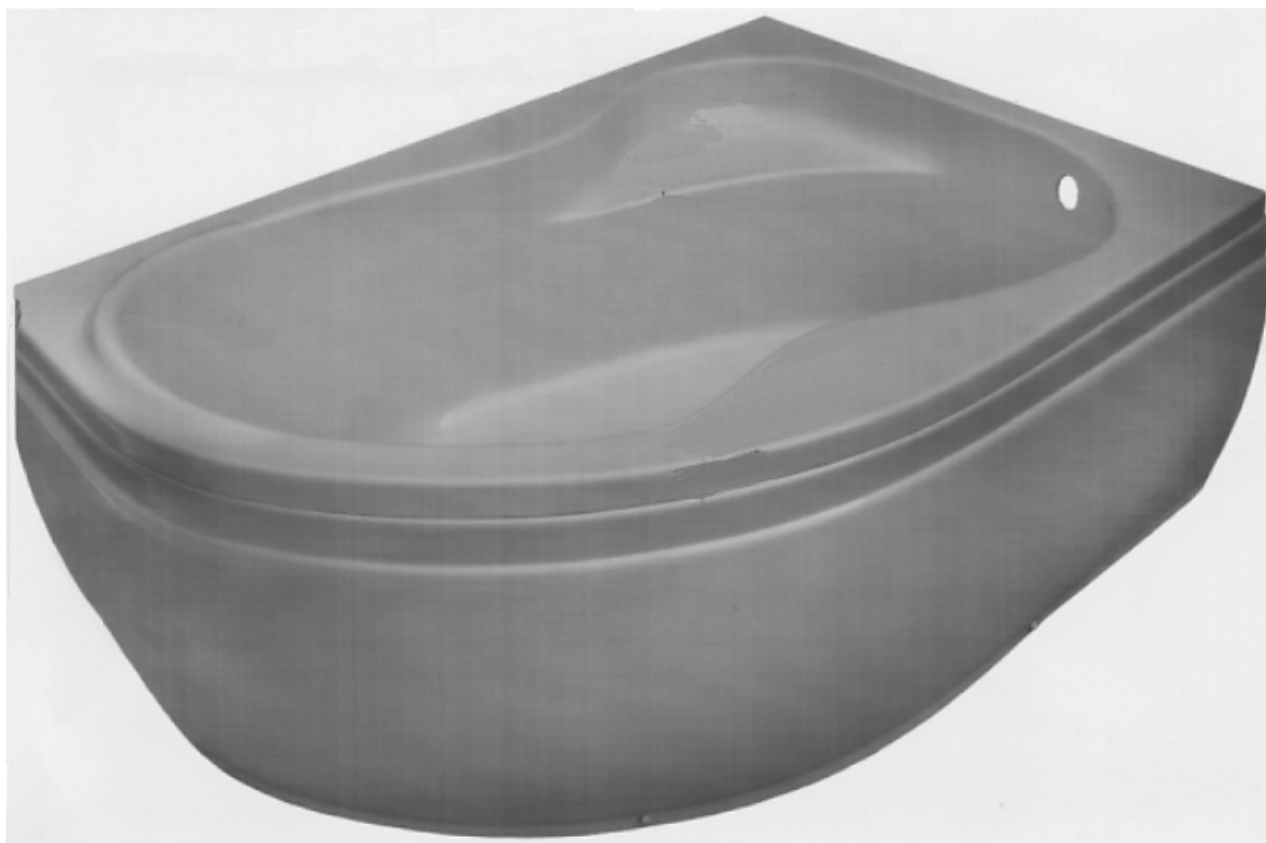

(21) f 2011 0223 - 16



(21) f 2011 0223 - 17



(21) f 2011 0223 - 18

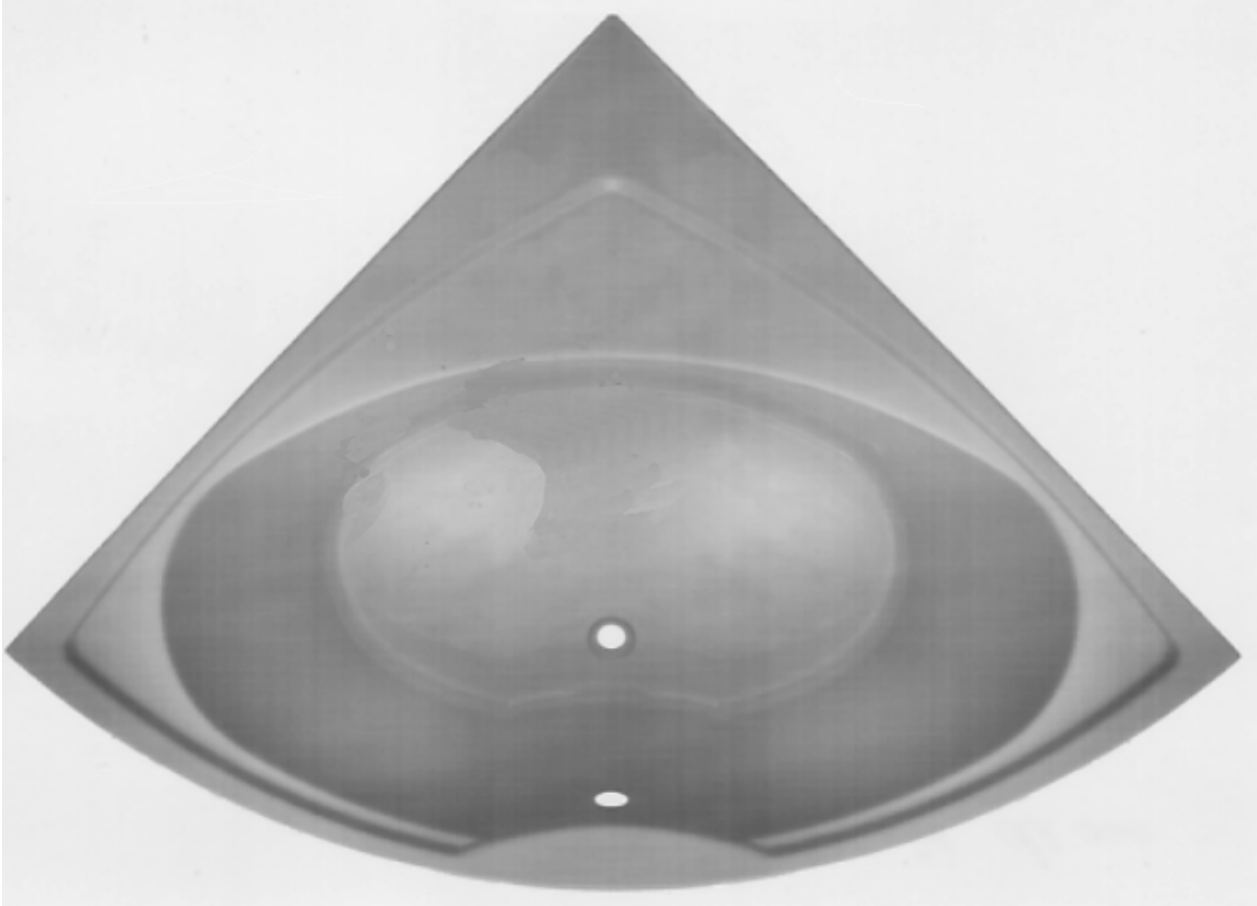

(21) f 2011 0223 - 19

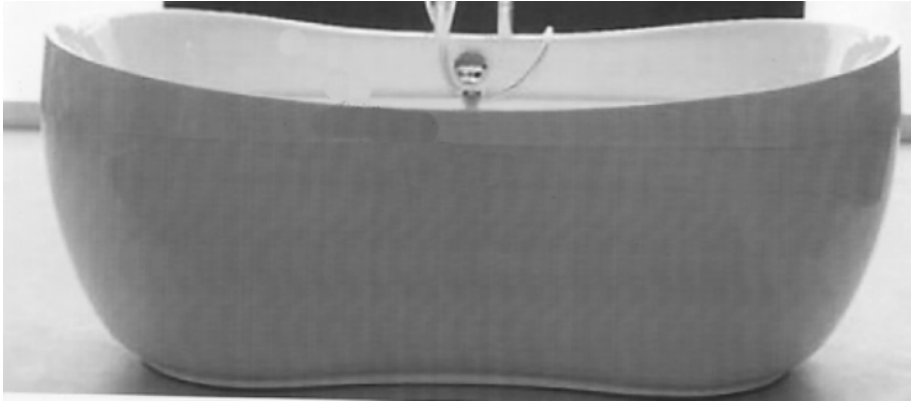

(21) f 2011 0223 - 20



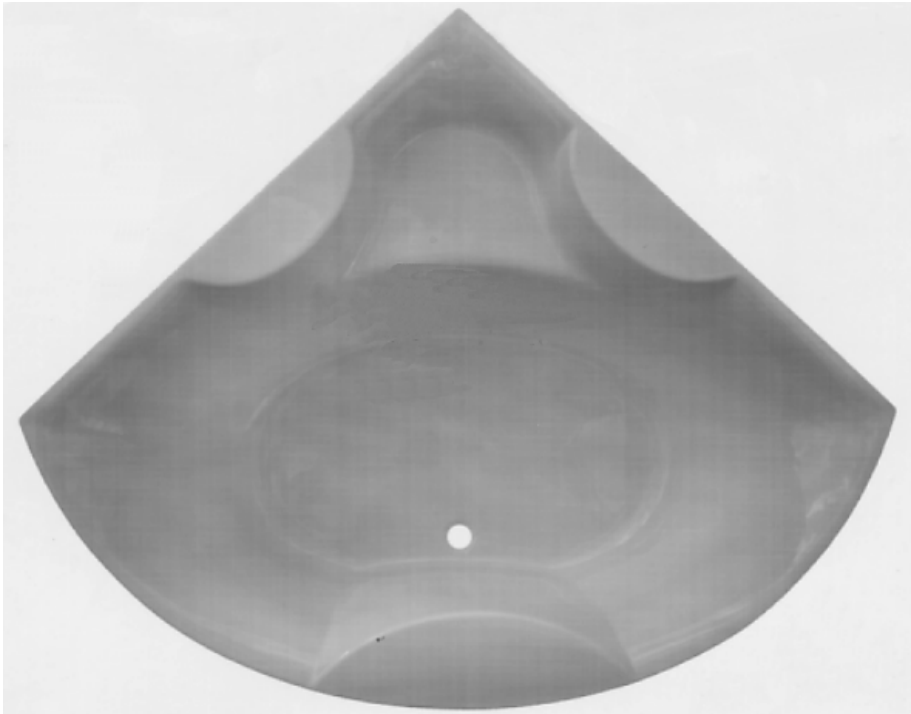

(21) f 2011 0223 - 21

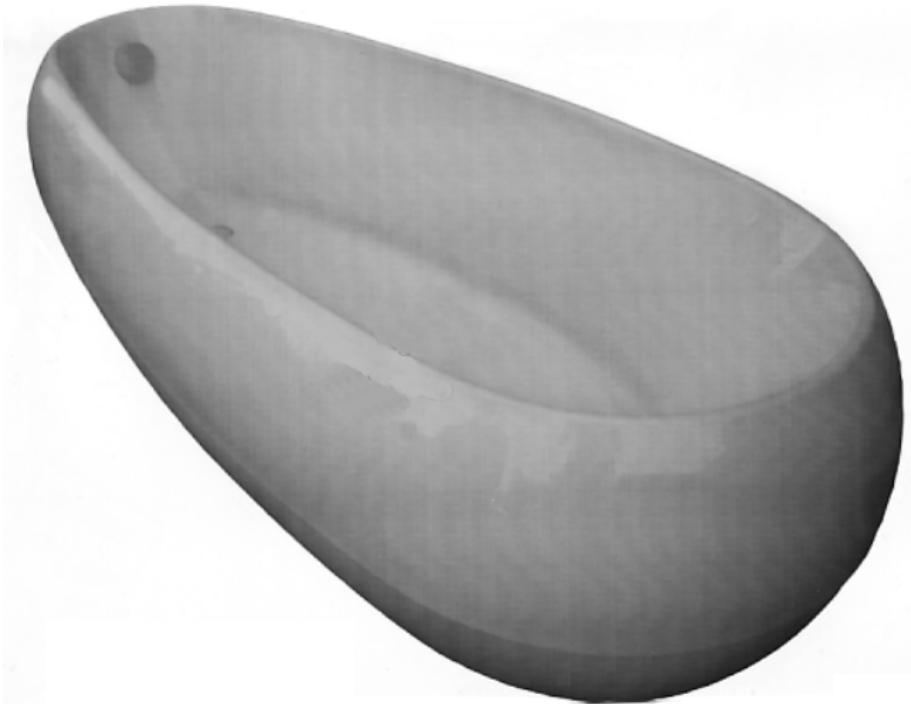

(21) f 2011 0223 - 22



(21) f 2011 0223 - 23.1

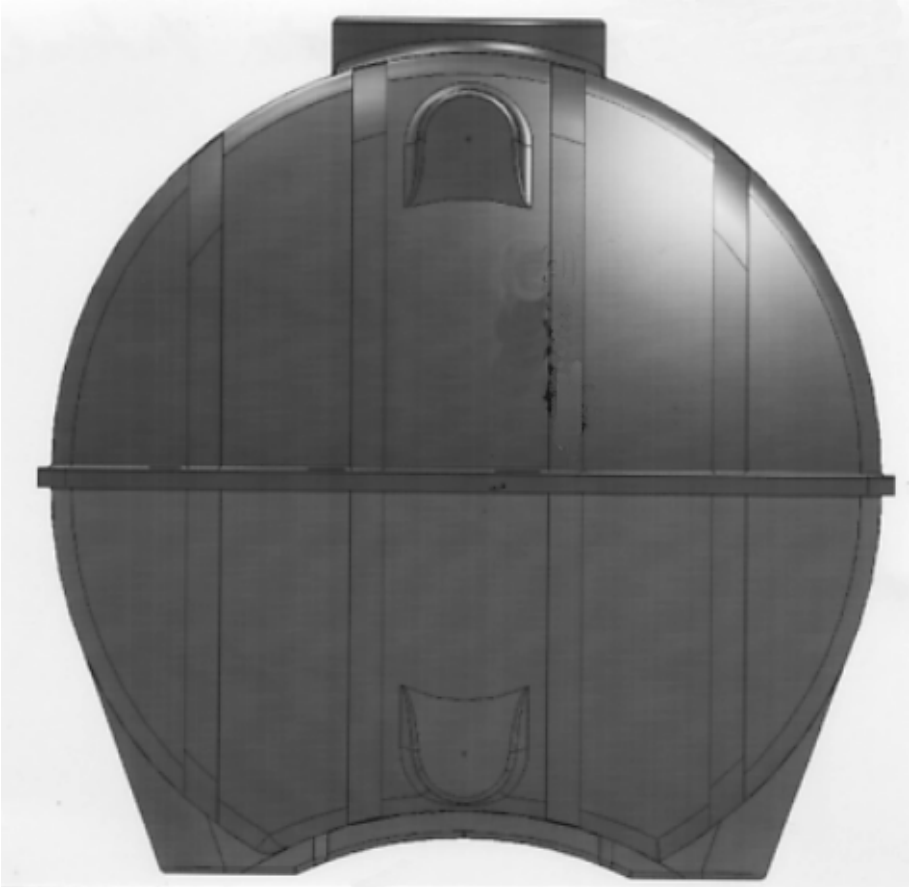

(21) f 2011 0223 - 23.2

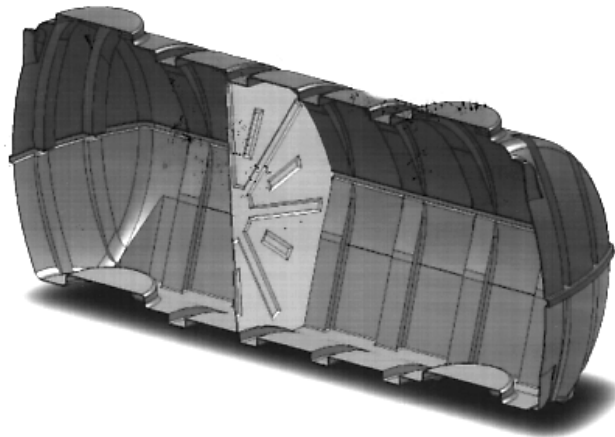

(21) f 2011 0223 - 24

**CLASA 25 - CONSTRUCȚII ȘI ELEMENTE DE CONSTRUCȚII**

(21) f 2011 0198; (22) 07.07.2011; (43) 12.07.2011;  
 (71) VIKINGPROFIL S.R.L., STR. PRINCIPALĂ, NR. 19A,  
 FILIPEȘTII DE PĂDURE, 107245, PH; (74) INVENTA

**AGENȚIE DE PROPRIETATE INTELECTUALĂ S.R.L.,**  
 BD. CÔRNELIU COPOSU, NR. 7, BL. 104, ȘC. 2, AP. 31,  
 SECTOR 3, 030602, BUCUREȘTI; (54) ȚIGLĂ METALICĂ;  
 (28) 1; (51) 25-01

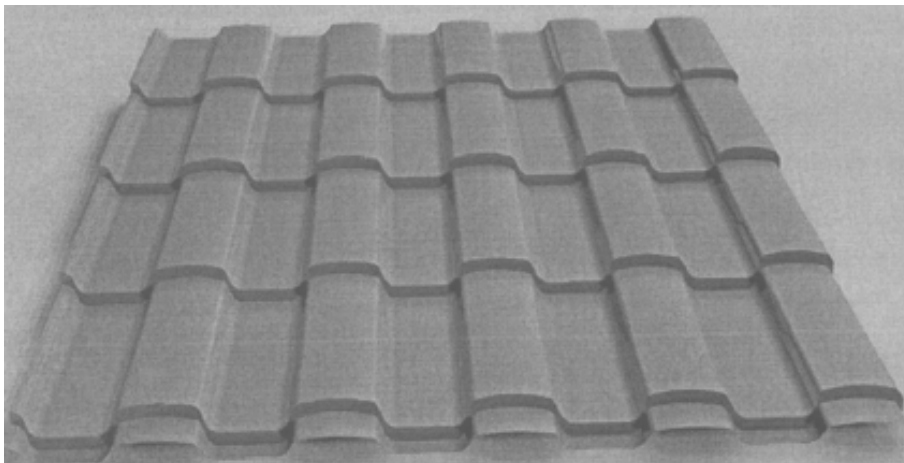

(21) f 2011 0198 - 1

(21) f 2011 0210; (22) 14.07.2011; (43) 19.07.2011; (71) S.C.  
 GRUP ROMET S.A., ȘOSEAUA BRĂILEI, NR. 15, BUZĂU,  
 BZ 120118, BZ; (74) LAZĂR ELENA CABINET DE  
 PROPRIETATE INDUSTRIALĂ, BD. UNIRII CENTRU,  
 BL. 16C, AP. 12; O.P. 1, C.P. 52, BUZĂU, BZ 120013,  
 BUZĂU; (72) ANA VASILE; CONSTANTIN TOMA;  
 CONSTANTIN GAVRILĂ; (54) CONSTRUCȚIE LOCUINȚA  
 DIN PANOURI SANDWICH COMPOZIT; (28) 1; (51) 25-03

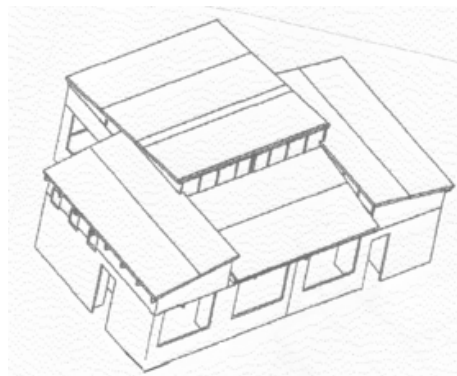

(21) f 2011 0210 - 1

**CLASA 26 - APARATE DE ILUMINAT**

(21) f 2011 0218; (22) 21.07.2011; (43) 28.07.2011; (71) S.C. TDI-LEX WASH SRL, SAT TULGHES, COMUNA TULGHES, NR. 685/A, TULGHES, HR; (74) CABINET PROPRIETATE INTELECTUALĂ ALECU BOGDAN, STR. VASILE ALECSANDRI, NR. 63, ET. 1, CAMERA 8, BC 600012, BACĂU; (54) LUMÂNARE NUNTĂ ȘI BOTEZ; (28) 1; (51) 26-04

(21) f 2011 0215; (22) 20.07.2011; (43) 26.07.2011; (71) GM GLOBAL TECHNOLOGY OPERATIONS LLC, 300 RENAISSANCE CENTER, DETROIT, 48265-3000, US; (74) S.C. INVENTA - AGENȚIE UNIVERSITARĂ DE INVENTICĂ S.R.L., CORNELIU ȐOPOSU 7, BL. 104, SC. 2, ET. 1, AP. 31, SECTOR 3, B 7000, BUCUREȘTI; (72) NIELS LOEB; (54) ECHIPAMENT DE ILUMINAT PENTRU AUTOVEHICULE; (28) 2; (51) 26-06

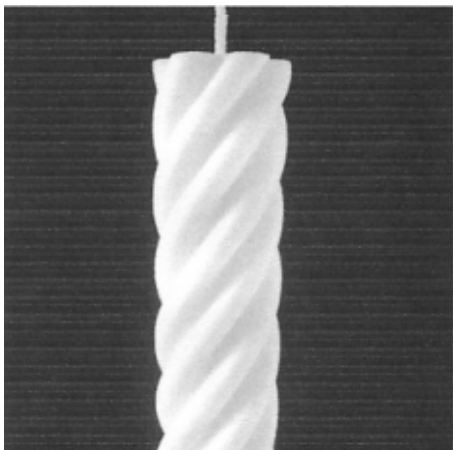

(21) f 2011 0218 - 1

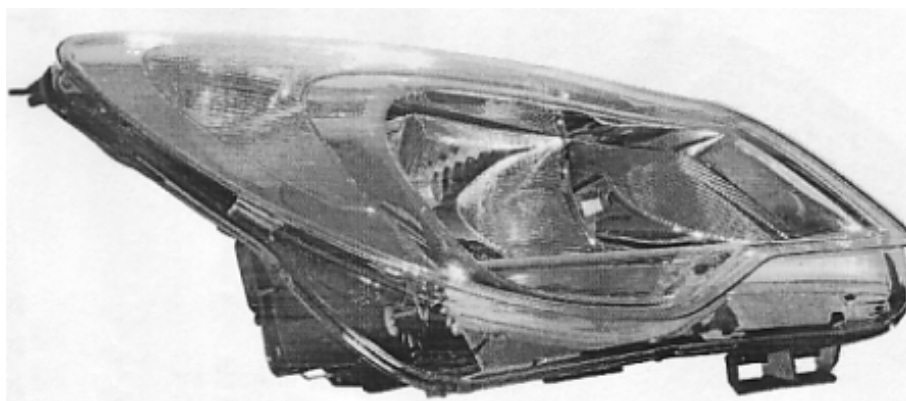

(21) f 2011 0215 - 1.1

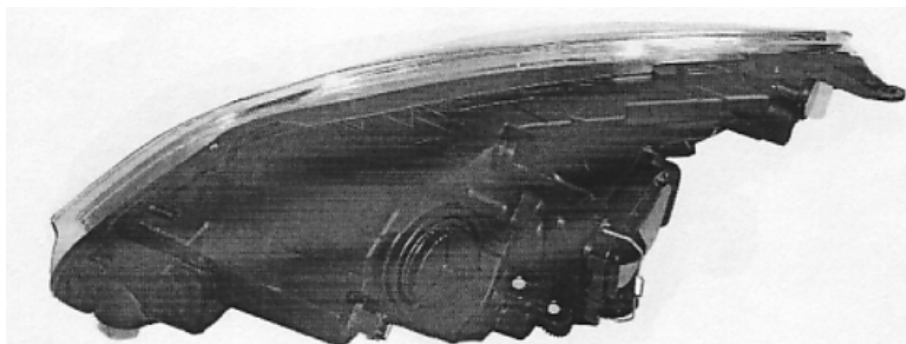

(21) f 2011 0215 - 1.2

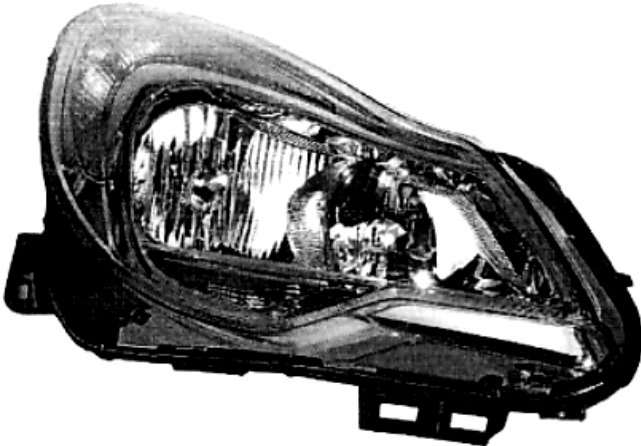

(21) f 2011 0215 - 1.3

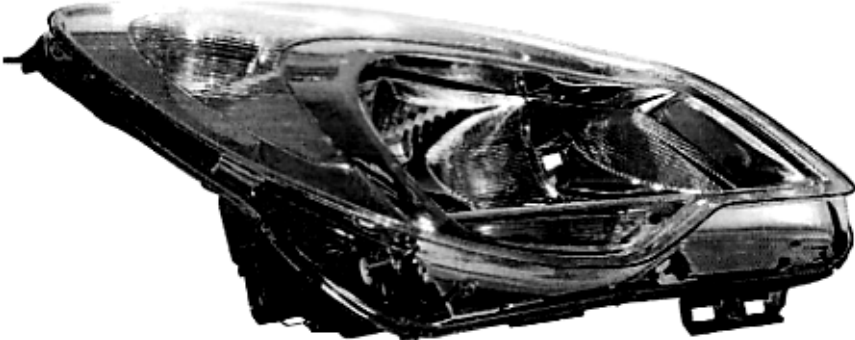

(21) f 2011 0215 - 1.4

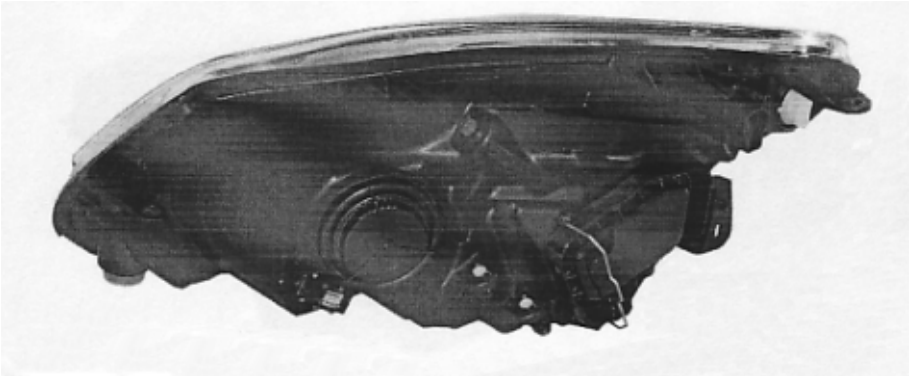

(21) f 2011 0215 - 1.5

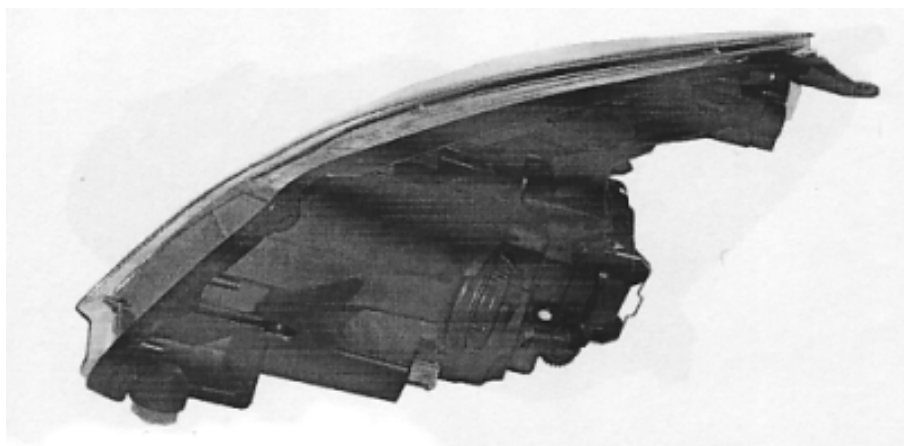

(21) f 2011 0215 - 1.6

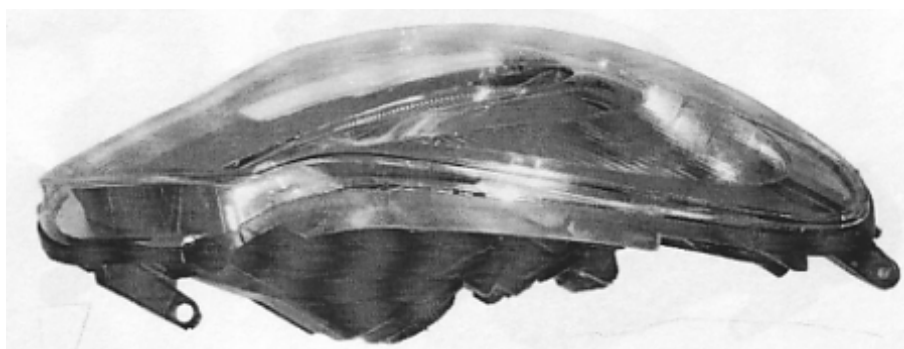

(21) f 2011 0215 - 1.7

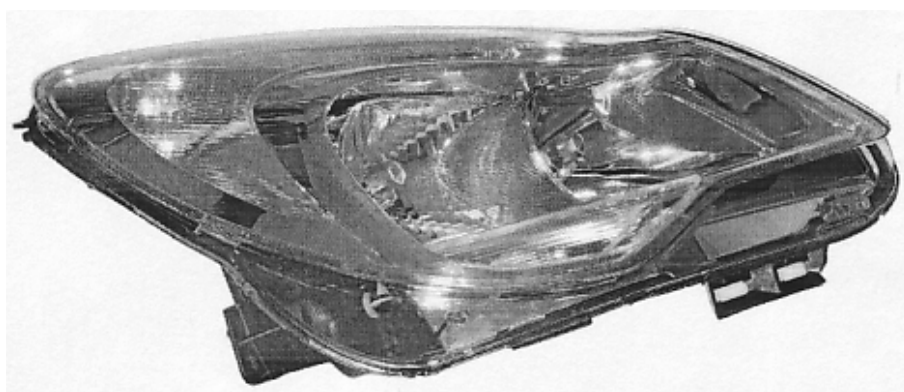

(21) f 2011 0215 - 1.8

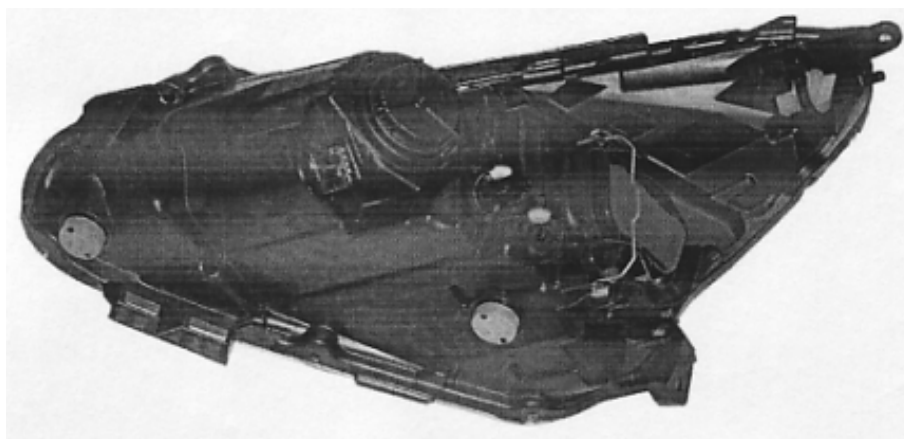

(21) f 2011 0215 - 1.9

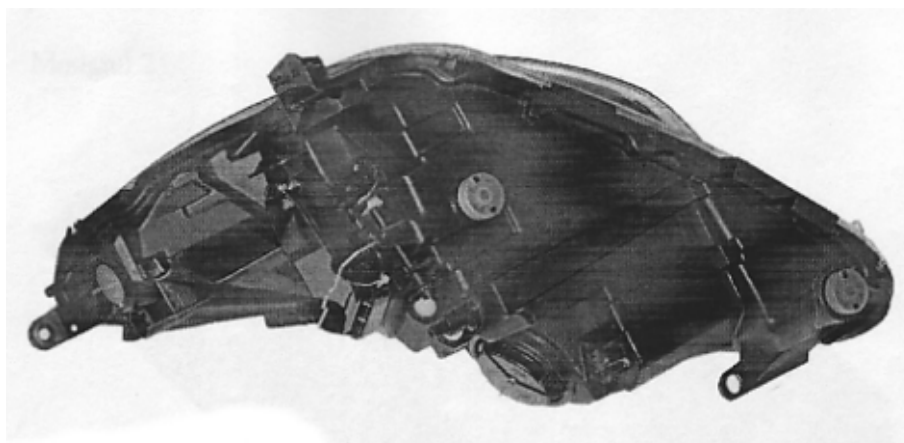

(21) f 2011 0215 - 1.10

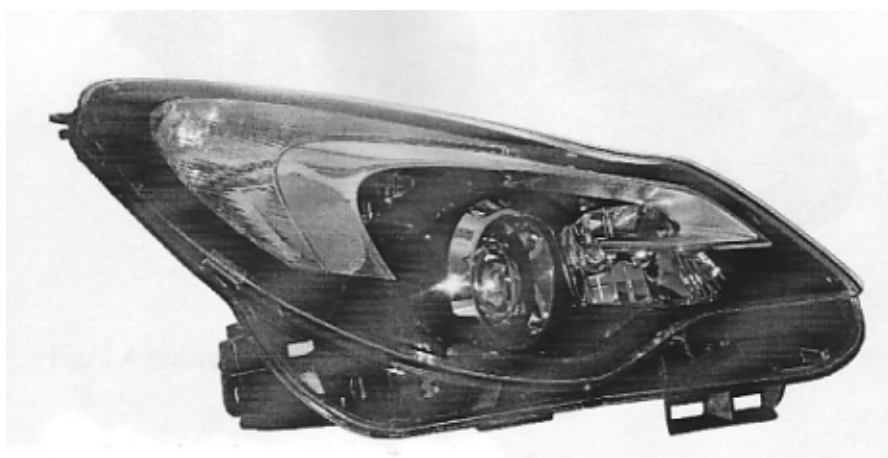

(21) f 2011 0215 - 2.1

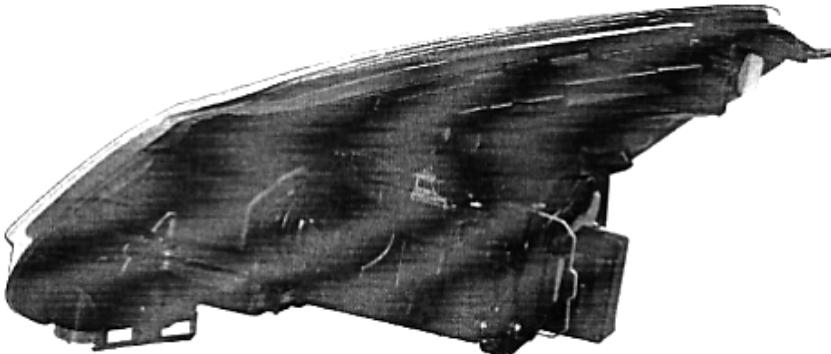

(21) f 2011 0215 - 2.2

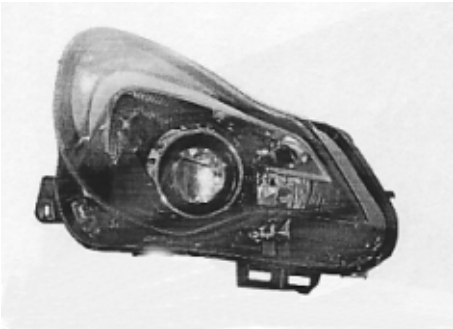

(21) f 2011 0215 - 2.3

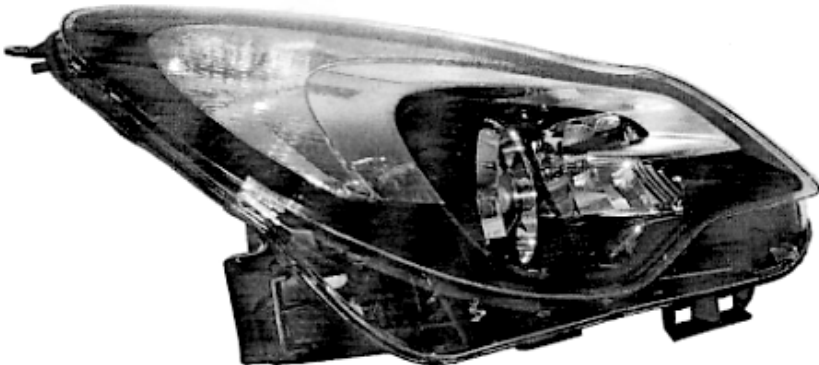

(21) f 2011 0215 - 2.4



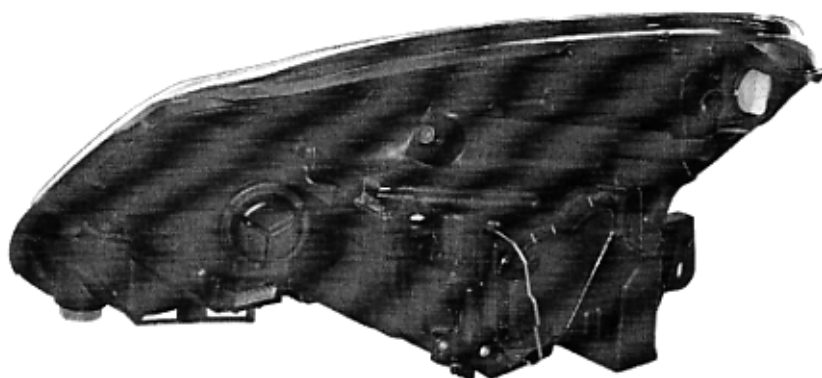

(21) f 2011 0215 - 2.5

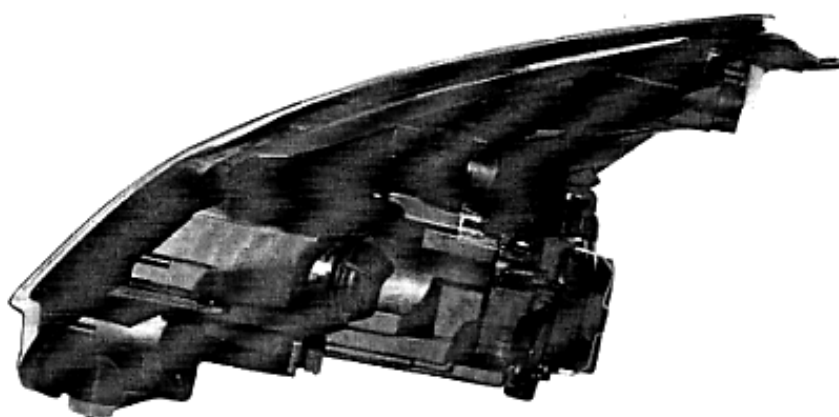

(21) f 2011 0215 - 2.6

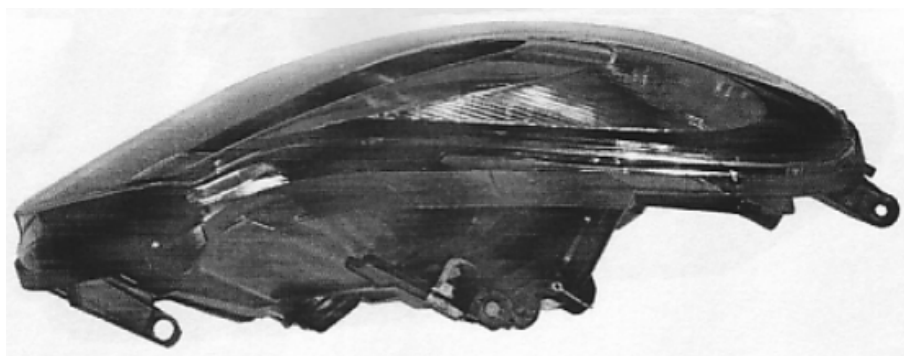

(21) f 2011 0215 - 2.7

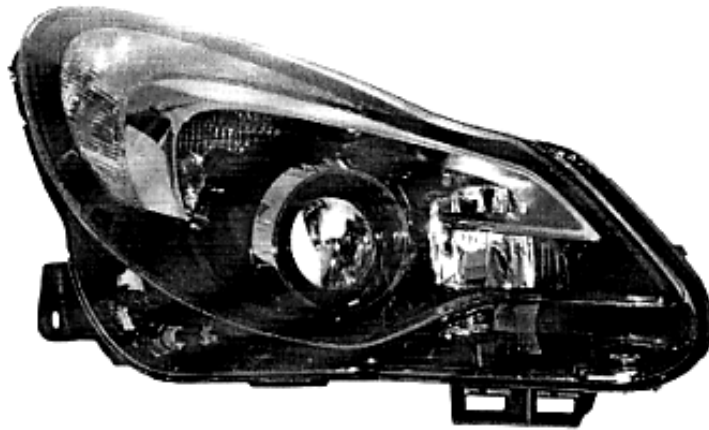

(21) f 2011 0215 - 2.8

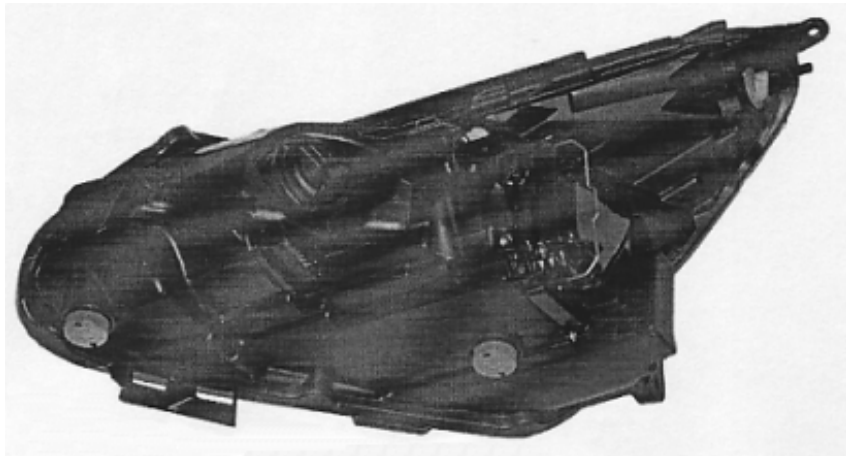

(21) f 2011 0215 - 2.9

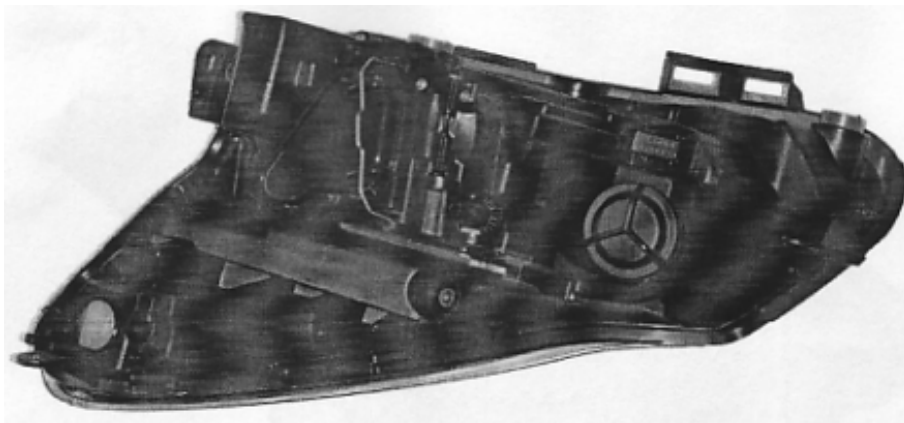

(21) f 2011 0215 - 2.10

---

(21) f 2011 0216; (22) 20.07.2011; (43) 26.07.2011; (71) GM GLOBAL TECHNOLOGY OPERATIONS LLC, 300 RENAISSANCE CENTER, DETROIT, 48265-3000, US;

**INVENTICĂ S.R.L.**, CORNELIU COPOSU 7, BL. 104, SC. 2, ET. 1, AP. 31, SECTOR 3, B 7000, BUCUREȘTI; (54) **ECHIPAMENT DE ILUMINAT PENTRU AUTOVEHICULE;** (28) 2; (51) 26-06

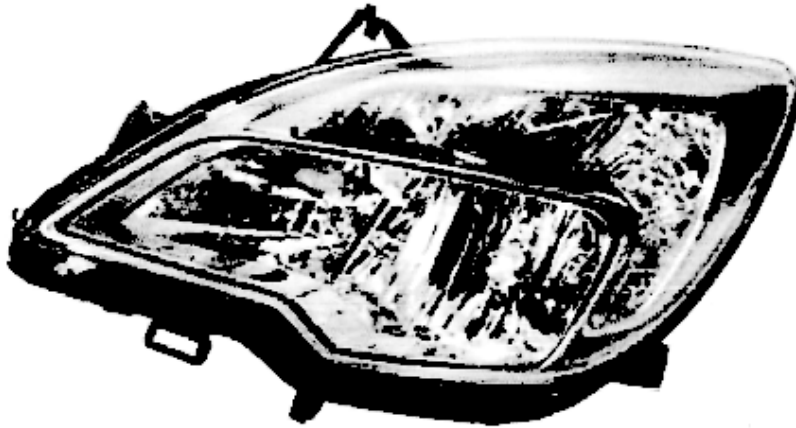

(21) f 2011 0216 - 1.1

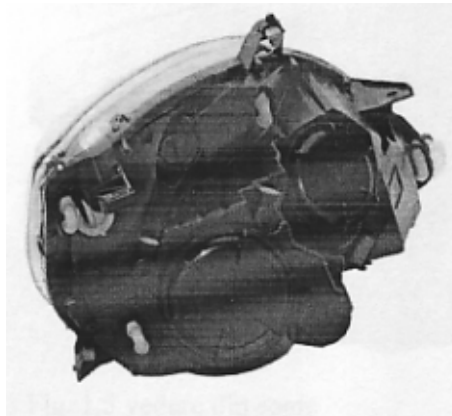

(21) f 2011 0216 - 1.2



(21) f 2011 0216 - 1.3



(21) f 2011 0216 - 1.4

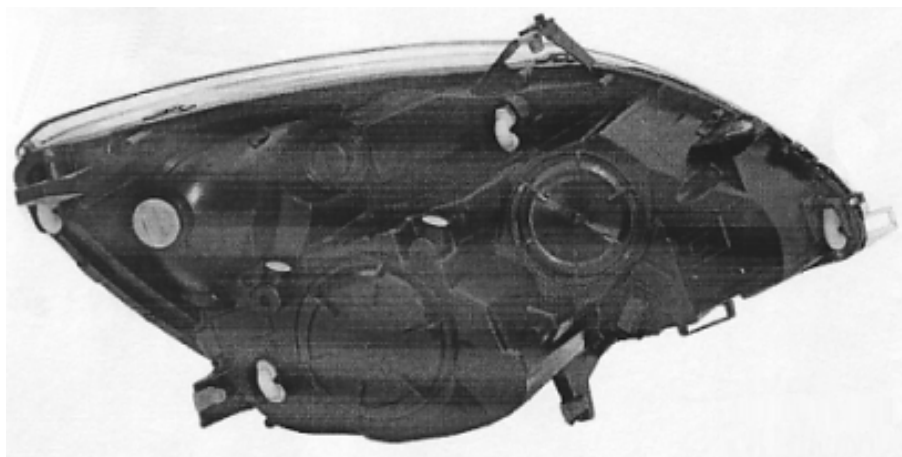

(21) f 2011 0216 - 1.5



(21) f 2011 0216 - 1.6

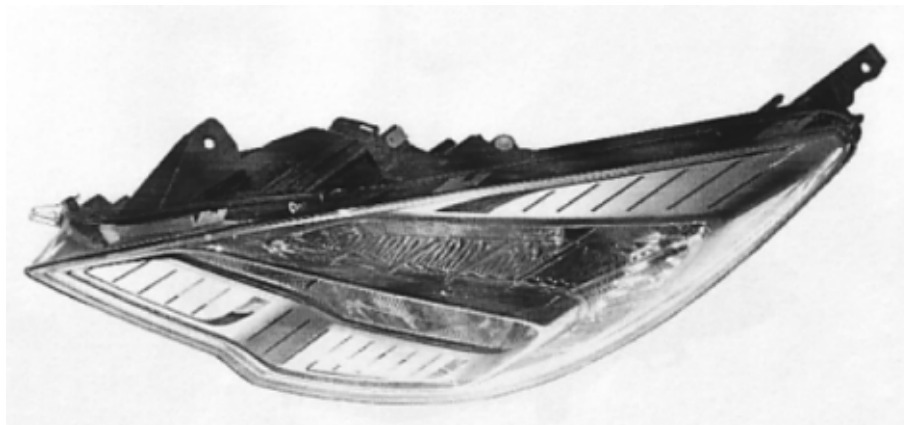

(21) f 2011 0216 - 1.7

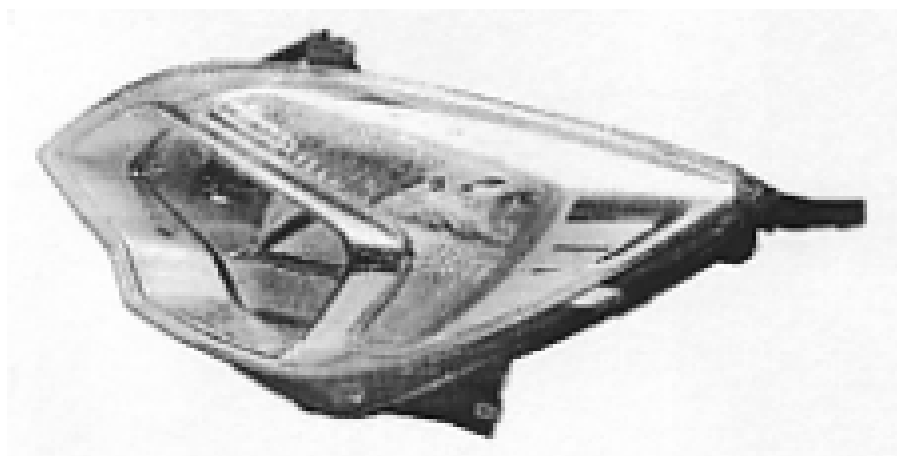

(21) f 2011 0216 - 1.8

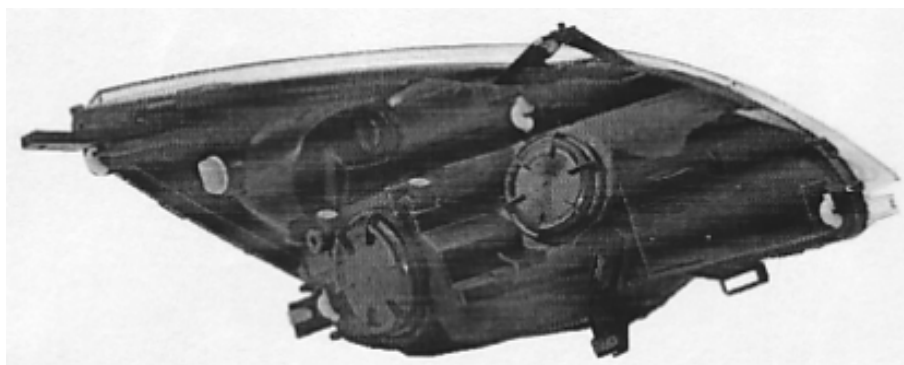

(21) f 2011 0216 - 1.9

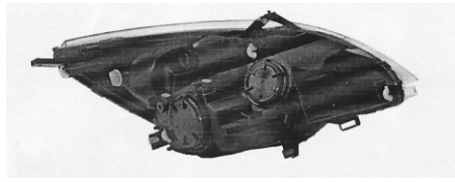

(21) f 2011 0216 - 1.10

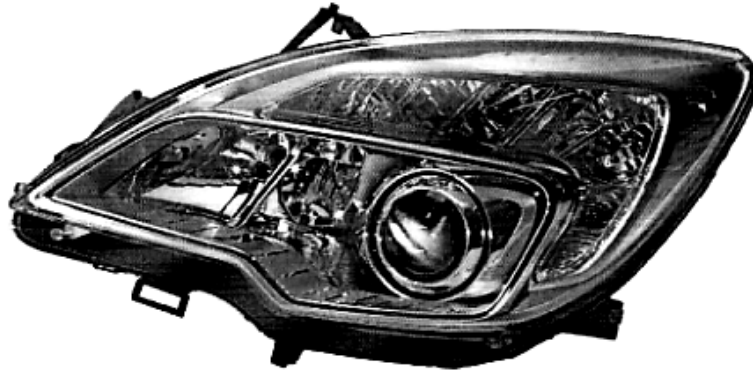

(21) f 2011 0216 - 2.1

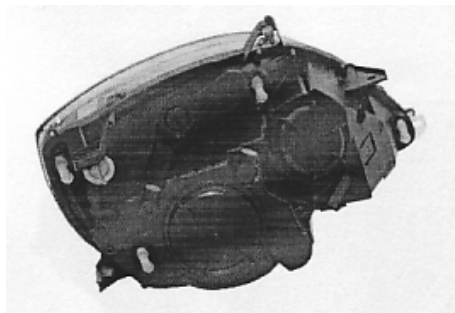

(21) f 2011 0216 - 2.2



(21) f 2011 0216 - 2.3



(21) f 2011 0216 - 2.4

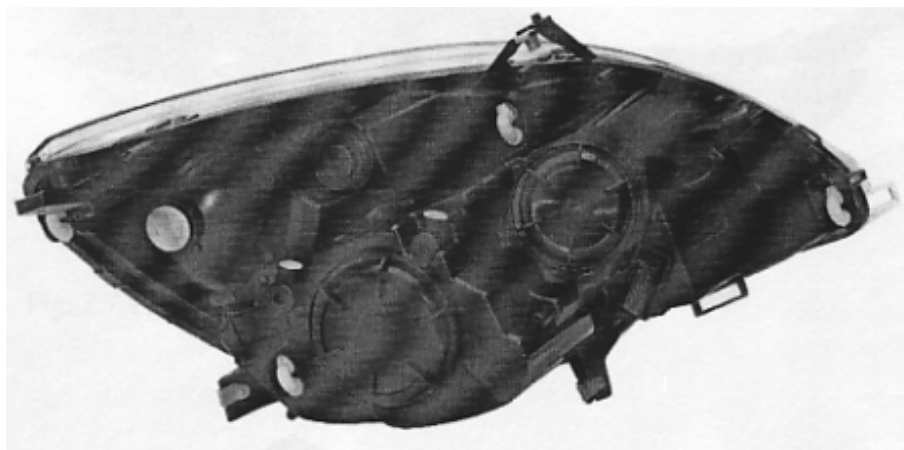

(21) f 2011 0216 - 2.5

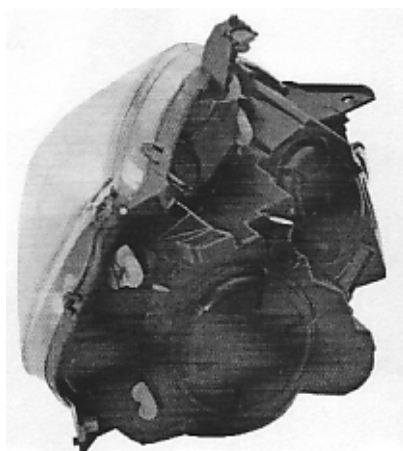

(21) f 2011 0216 - 2.6

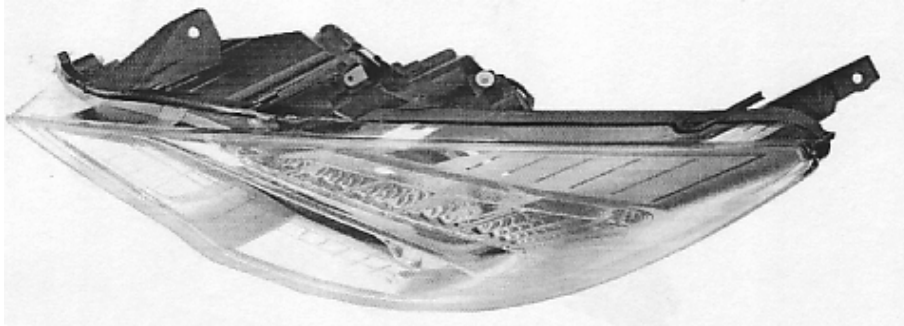

(21) f 2011 0216 - 2.7

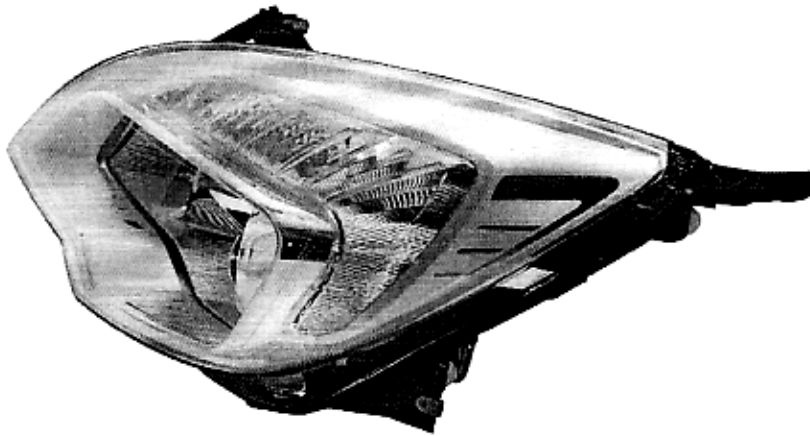

(21) f 2011 0216 - 2.8

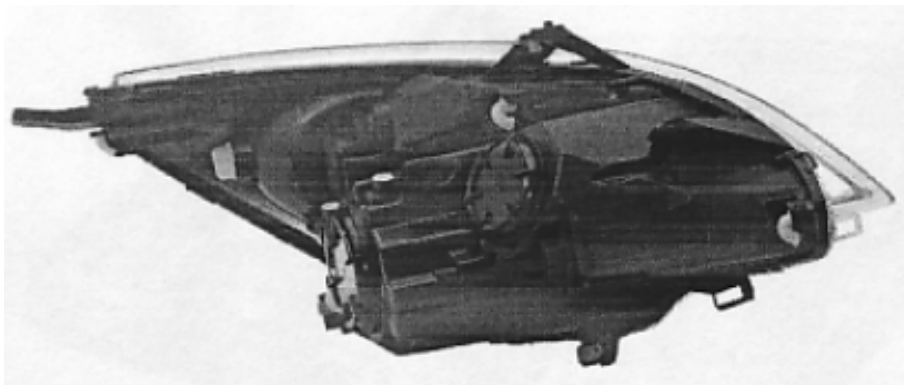

(21) f 2011 0216 - 2.9



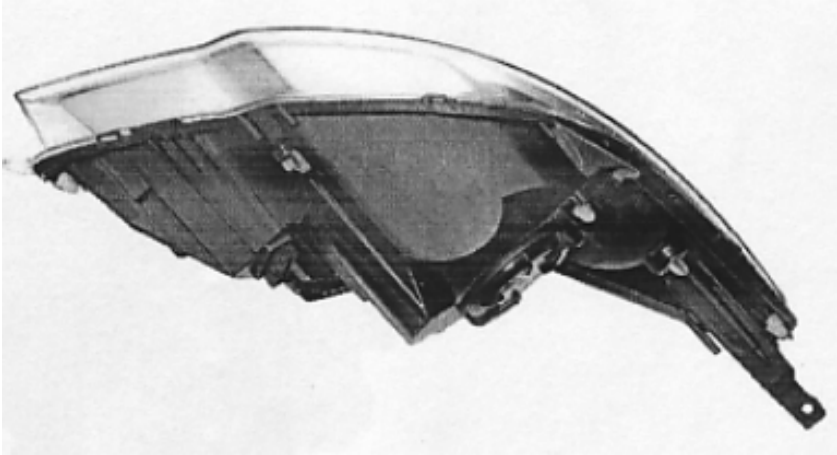

(21) f 2011 0216 - 2.10

---

**LISTA CERERILOR DE ÎNREGISTRARE  
A DESENELOR ȘI MODELELOR  
PUBLICATE, ARANJATE**

- **ÎN ORDINEA CRESCĂTOARE  
A NUMERELOR DE ÎNREGISTRARE**
- **ÎN ORDINEA ALFABETICĂ  
A SOLICITANȚILOR**

**LISTA CERERILOR DE ÎNREGISTRARE A DESENELOR ȘI MODELELOR PUBLICATE,  
ARANJATE ÎN ORDINEA CRESCĂTOARE A NUMERELOR DE ÎNREGISTRARE**

| Numărul depozitului național | Clasa și subclasa | Data depozitului | Număr modele/desene | Data de publicare | Pagina |
|------------------------------|-------------------|------------------|---------------------|-------------------|--------|
| <b>f 2011 0119</b>           | 13-03             | 29.12.2010       | 2/0                 | 07.07.2011        | 70     |
| <b>f 2011 0185</b>           | 20-03             | 28.06.2011       | 1/1                 | 02.07.2011        | 82     |
| <b>f 2011 0186</b>           | 19-01, 32-00      | 30.06.2011       | 24/24               | 06.07.2011        | 72     |
| <b>f 2011 0189</b>           | 19-08             | 04.07.2011       | 6/6                 | 07.07.2011        | 76     |
| <b>f 2011 0190</b>           | 09-03, 19-08      | 04.07.2011       | 2/2                 | 07.07.2011        | 21     |
| <b>f 2011 0191</b>           | 02-04             | 05.07.2011       | 2/6                 | 07.07.2011        | 12     |
| <b>f 2011 0192</b>           | 19-99             | 05.07.2011       | 1/2                 | 07.07.2011        | 81     |
| <b>f 2011 0193</b>           | 12-16             | 05.07.2011       | 4/40                | 09.07.2011        | 27     |
| <b>f 2011 0194</b>           | 07-05             | 07.07.2011       | 1/2                 | 12.07.2011        | 17     |
| <b>f 2011 0195</b>           | 14-04             | 07.07.2011       | 3/3                 | 12.07.2011        | 71     |
| <b>f 2011 0196</b>           | 19-04, 08         | 07.07.2011       | 1/1                 | 12.07.2011        | 75     |
| <b>f 2011 0197</b>           | 12-16             | 07.07.2011       | 8/80                | 13.07.2011        | 37     |
| <b>f 2011 0198</b>           | 25-01             | 07.07.2011       | 1/1                 | 12.07.2011        | 94     |
| <b>f 2011 0199</b>           | 08-08             | 11.07.2011       | 2/9                 | 13.07.2011        | 18     |
| <b>f 2011 0201</b>           | 19-08             | 12.07.2011       | 4/4                 | 15.07.2011        | 77     |
| <b>f 2011 0202</b>           | 12-07             | 12.07.2011       | 1/3                 | 15.07.2011        | 21     |
| <b>f 2011 0203</b>           | 19-08             | 12.07.2011       | 1/1                 | 15.07.2011        | 79     |
| <b>f 2011 0204</b>           | 07-06             | 13.07.2011       | 1/1                 | 15.07.2011        | 17     |
| <b>f 2011 0205</b>           | 19-08             | 13.07.2011       | 4/4                 | 16.07.2011        | 79     |
| <b>f 2011 0206</b>           | 13-03             | 14.07.2011       | 1/1                 | 16.07.2011        | 70     |
| <b>f 2011 0207</b>           | 19-08             | 14.07.2011       | 2/2                 | 16.07.2011        | 80     |
| <b>f 2011 0208</b>           | 09-05             | 14.07.2011       | 1/1                 | 19.07.2011        | 21     |
| <b>f 2011 0209</b>           | 12-07             | 14.07.2011       | 1/3                 | 19.07.2011        | 23     |
| <b>f 2011 0210</b>           | 25-03             | 14.07.2011       | 1/1                 | 19.07.2011        | 94     |
| <b>f 2011 0211</b>           | 21-01             | 14.07.2011       | 1/1                 | 19.07.2011        | 82     |
| <b>f 2011 0212</b>           | 09-01             | 15.07.2011       | 6/6                 | 21.07.2011        | 19     |
| <b>f 2011 0213</b>           | 06-01             | 18.07.2011       | 5/10                | 21.07.2011        | 15     |
| <b>f 2011 0214</b>           | 21-01             | 18.07.2011       | 1/4                 | 21.07.2011        | 82     |
| <b>f 2011 0215</b>           | 26-06             | 20.07.2011       | 2/20                | 26.07.2011        | 95     |

| Numărul depozitului național | Clasa și subclasa | Data depozitului | Număr modele/desene | Data de publicare | Pagina |
|------------------------------|-------------------|------------------|---------------------|-------------------|--------|
| <b>f 2011 0216</b>           | 26-06             | 20.07.2011       | 2/20                | 26.07.2011        | 102    |
| <b>f 2011 0217</b>           | 12-16             | 20.07.2011       | 6/60                | 26.07.2011        | 57     |
| <b>f 2011 0218</b>           | 26-04             | 21.07.2011       | 1/1                 | 28.07.2011        | 95     |
| <b>f 2011 0219</b>           | 12-16             | 21.07.2011       | 5/5                 | 28.07.2011        | 69     |
| <b>f 2011 0220</b>           | 12-14             | 21.07.2011       | 3/21                | 28.07.2011        | 24     |
| <b>f 2011 0222</b>           | 19-99             | 27.07.2011       | 1/2                 | 30.07.2011        | 81     |
| <b>f 2011 0223</b>           | 23-02             | 27.07.2011       | 24/25               | 30.07.2011        | 83     |
| <b>f 2011 0224</b>           | 19-08             | 27.07.2011       | 3/3                 | 30.07.2011        | 80     |

**LISTA CERERILOR DE ÎNREGISTRARE A DESENELOR ȘI MODELELOR PUBLICATE,  
ARANJATE ÎN ORDINEA ALFABETICĂ A SOLICITANȚILOR**

| Nume și adresă solicitant  | Număr depozit | Clasa și subclasa | Data de publicare | Pagina |
|--|---------------|-------------------|-------------------|--------|
| <b>S.C. ADN PURCHASING S.R.L.</b> , BD. REVOLUȚIEI,<br>NR. 78, AP. 1A, TIMIOȘOARA, TM                                    | f 2011 0224   | 19-08             | 30.07.2011        | 80     |
| <b>AHMAD SAAD</b> , STR. DOAMNA GHICA, NR. 18, BL. 3BIS,<br>SC. 1, ET. 2, AP. 7, SECTOR 2, BUCUREȘTI, 023405, B          | f 2011 0203   | 19-08             | 15.07.2011        | 79     |
| <b>AS - PLASTIK ROM S.R.L.</b> , STR. CĂPITAN PAPADOPOL,<br>NR. 14, CONSTANȚA, CT 900225, CT                             | f 2011 0204   | 07-06             | 15.07.2011        | 17     |
| <b>S.C. AVINCIS VINURI S.R.L.</b> , STR. ROMNICEANU,<br>NR. 15, SECTOR 5, BUCUREȘTI, 050574, B                           | f 2011 0189   | 19-08             | 07.07.2011        | 76     |
| <b>S.C. BABOL EXIM S.R.L.</b> , STR. DNA GHICA, NR. 20,<br>BL. 4, SC. 1, AP. 19, SECTOR 2, BUCUREȘTI, 022835, B          | f 2011 0191   | 02-04             | 07.07.2011        | 12     |
| <b>BANCA NAȚIONALĂ A ROMÂNIEI</b> , STR. LIPSCANI,<br>NR. 25, SECTOR 2, BUCUREȘTI, B 7000, B                             | f 2011 0222   | 19-99             | 30.07.2011        | 81     |
| <b>BANCA NAȚIONALĂ A ROMÂNIEI</b> , STR. LIPSCANI,<br>NR. 25, SECTOR 3, BUCUREȘTI, B 030031, B                           | f 2011 0192   | 19-99             | 07.07.2011        | 81     |
| <b>S.C. CĂTĂLIN INTERNAȚIONAL S.R.L.</b> ,<br>STR. ZĂRANDULUI, NR. 75A, CRISCIOR, HD 337200, HD                          | f 2011 0213   | 06-01             | 21.07.2011        | 15     |
| <b>S.C. DELUXE CARDS S.R.L.</b> , CALEA CĂLĂRAȘILOR,<br>NR. 167, BL. 39, SC. A, AP. 3, SECTOR 3, BUCUREȘTI,<br>030615, B | f 2011 0186   | 19-01,<br>32-00   | 06.07.2011        | 72     |
| <b>DOGARU DRAGOȘ</b> , STR. IULIU MANIU, NR. 61, BL. 1K,<br>SC. E, AP. 13, BRAȘOV, 500091, BV                            | f 2011 0206   | 13-03             | 16.07.2011        | 70     |
| <b>DUMITRU CONSTANTIN</b> , STR. CALEA POPLĂCII, NR. 71,<br>SIBIU, 550141, SB  | f 2011 0199   | 08-08             | 13.07.2011        | 18     |
| <b>FM MEDIDENT S.R.L.</b> , BD. CORNELIU COPOSU, NR. 7,<br>BL. 104, PARTER, SECTOR 3, BUCUREȘTI, B 030602, B             | f 2011 0196   | 19-04, 08         | 12.07.2011        | 75     |
| <b>S.C. FULGER ZAREA COM S.R.L.</b> , STR. SF. TEODOR,<br>NR. 14, ROȘIORI DE VEDE, 145100, TR                            | f 2011 0205   | 19-08             | 16.07.2011        | 79     |
| <b>S.C. GECA IMPEX P.M. S.R.L.</b> , BD. EXPOZIȚIEI, NR. 5,<br>SECTOR 1, BUCUREȘTI, B 012101, B                          | f 2011 0185   | 20-03             | 02.07.2011        | 82     |
| <b>GM GLOBAL TECHNOLOGY OPERATIONS LLC</b> ,<br>300 RENAISSANCE CENTER, DETROIT, 48265-3000, US                          | f 2011 0219   | 12-16             | 28.07.2011        | 69     |
| <b>GM GLOBAL TECHNOLOGY OPERATIONS LLC</b> ,<br>300 RENAISSANCE CENTER, DETROIT, 48265-3000, US                          | f 2011 0217   | 12-16             | 26.07.2011        | 57     |
| <b>GM GLOBAL TECHNOLOGY OPERATIONS LLC</b> ,<br>300 RENAISSANCE CENTER, DETROIT, 48265-3000, US                          | f 2011 0193   | 12-16             | 09.07.2011        | 27     |
| <b>GM GLOBAL TECHNOLOGY OPERATIONS LLC</b> ,<br>300 RENAISSANCE CENTER, DETROIT, 48265-3000, US                          | f 2011 0197   | 12-16             | 13.07.2011        | 37     |

| Nume și adresă solicitant   | Număr depozit | Clasa și subclasa | Data de publicare | Pagina |
|---|---------------|-------------------|-------------------|--------|
| <b>GM GLOBAL TECHNOLOGY OPERATIONS LLC</b> ,<br>300 RENAISSANCE CENTER, DETROIT, 48265-3000, US   | f 2011 0220   | 12-14             | 28.07.2011        | 24     |
| <b>GM GLOBAL TECHNOLOGY OPERATIONS LLC</b> ,<br>300 RENAISSANCE CENTER, DETROIT, 48265-3000, US   | f 2011 0216   | 26-06             | 26.07.2011        | 102    |
| <b>GM GLOBAL TECHNOLOGY OPERATIONS LLC</b> ,<br>300 RENAISSANCE CENTER, DETROIT, 48265-3000, US   | f 2011 0215   | 26-06             | 26.07.2011        | 95     |
| <b>S.C. GRUP ROMET S.A.</b> , ȘOSEAUA BRĂILEI, NR. 15,<br>BUZĂU, BZ 120118, BZ  | f 2011 0210   | 25-03             | 19.07.2011        | 94     |
| <b>GUNSAN ELEKTRIK MALZEMELERI SANAYI VE TICARET LIMITED SIRKETI</b> , OSMANGAZI MAHALLESİ,<br>YILDIRIM BEYAZIT CADDESİ NO 29, SANCAKTEPE<br>ISTANBUL, TR | f 2011 0119   | 13-03             | 07.07.2011        | 70     |
| <b>INSTITUTUL NAȚIONAL DE CERCETARE-DEZVOLTARE AEROSPAȚIALĂ "ELIE CARAFOLI" - INCAS</b> , BD. IULIU<br>MANIU, NR. 220, SECTOR 6, BUCUREȘTI, B 061099, B   | f 2011 0202   | 12-07             | 15.07.2011        | 21     |
| <b>INSTITUTUL NAȚIONAL DE CERCETARE-DEZVOLTARE AEROSPAȚIALĂ "ELIE CARAFOLI" - INCAS</b> , BD. IULIU<br>MANIU, NR. 220, SECTOR 6, BUCUREȘTI, B 061099, B   | f 2011 0209   | 12-07             | 19.07.2011        | 23     |
| <b>S.C. MATIAS S.R.L.</b> , STR. UZINEI, NR. 16, ONEȘTI,<br>BC 601123, BC   | f 2011 0208   | 09-05             | 19.07.2011        | 21     |
| <b>S.C. NATURE 4 LIFE S.R.L.</b> , STR. ORȘOVA, NR. 27,<br>BL. 108, SC. B, ET. 3, AP. 7, TIMIȘOARA, 300634, TM  | f 2011 0190   | 09-03,<br>19-08   | 07.07.2011        | 21     |
| <b>NEGREANU ADRIAN</b> , STR. CALEA CRAIOVEI, BL. P4,<br>SC. C, AP. 4, PITEȘTI, 110241, AG  | f 2011 0194   | 07-05             | 12.07.2011        | 17     |
| <b>S.C. NORIEL IMPEX S.R.L.</b> , STR. LAINICI, NR. 11,<br>SECTOR 1, BUCUREȘTI, 060593, B   | f 2011 0214   | 21-01             | 21.07.2011        | 82     |
| <b>S.C. ORVELL S.R.L.</b> , STR. 8 MARTIE, NR. 12 ,<br>BRAȘOV, BV   | f 2011 0212   | 09-01             | 21.07.2011        | 19     |
| <b>S.C. ROMAQUA GROUP S.A.</b> , STR. CARPAȚI, NR. 46,<br>BORSEC, HR 535300, HR   | f 2011 0201   | 19-08             | 15.07.2011        | 77     |
| <b>SAVULESCU PAUL ALEXANDRU</b> , STR. PASCANI, NR. 1,<br>BL. D5, SC. A, AP. 7, SECTOR 6, BUCUREȘTI, 062081, B  | f 2011 0211   | 21-01             | 19.07.2011        | 82     |
| <b>S.C. SOFTREK SYSTEMS S.R.L.</b> , BD. REPUBLICII,<br>NR. 39, BL. R, SC. C, AP. 18, OLTENIȚA, CL  | f 2011 0195   | 14-04             | 12.07.2011        | 71     |
| <b>S.C. STRAUSS ROMANIA S.R.L.</b> , STR. THEODOR<br>PALLADY, NR. 54-56, SECTOR 3, BUCUREȘTI, 032266, B   | f 2011 0207   | 19-08             | 16.07.2011        | 80     |
| <b>S.C. TDI-LEX WASH SRL</b> , SAT TULGHES,<br>COMUNA TULGHES, NR. 685/A, TULGHES, HR   | f 2011 0218   | 26-04             | 28.07.2011        | 95     |
| <b>VIKINGPROFIL S.R.L.</b> , STR. PRINCIPALĂ, NR. 19A,<br>FILIPEȘTII DE PĂDURE, 107245, PH  | f 2011 0198   | 25-01             | 12.07.2011        | 94     |
| <b>S.C. WEST CO IMPEX S.R.L.</b> , NR. 1, CRIȘENI, 457105, SJ   | f 2011 0223   | 23-02             | 30.07.2011        | 83     |

**LISTA DESENELOR ȘI MODELELOR (DM)  
ÎNREGISTRATE ÎN REGISTRUL NAȚIONAL AL  
DESENELOR ȘI MODELELOR,  
CONFORM HOTĂRÂRII COMISIEI  
DE SPECIALITATE A O.S.I.M.**

- **DM depuse pe cale națională**
- **DM depuse pe cale internațională**

**LISTA DESENELOR ȘI MODELELOR ÎNREGISTRATE ÎN REGISTRUL DE  
DESENE ȘI MODELE CONFORM HOTĂRĂRII COMISIEI DE EXAMINARE**

**Partea I - desene și modele depuse pe cale națională**

| Nr. din Registrul de Desene și Modele | Nr. din Registrul cererilor depuse | Data depozitului | Titular  | Publicat în BOPI - DM nr./data |
|---------------------------------------|------------------------------------|------------------|--|--------------------------------|
| 019630                                | f 2010 0400                        | 22.10.2010       | S.C. ROMPLAST S.A., BUZĂU  | 10/29.10.2010                  |
| 019631                                | f 2010 0401                        | 22.10.2010       | S.C. RECOMPLAST S.R.L., BUZĂU  | 10/29.10.2010                  |
| 019632                                | f 2010 0475                        | 22.11.2010       | S.C. FANYON S.R.L.,<br>LOCALITATEA VADENI, JUDEȚUL BRĂILA                  | 12/30.12.2010                  |
| 019633                                | f 2010 0488                        | 22.12.2010       | S.C. PLASTOR S.A., ORADEA  | 12/30.12.2010                  |
| 019634                                | f 2010 0491                        | 22.12.2010       | S.C. PLASTOR S.A., ORADEA  | 12/30.12.2010                  |
| 019635                                | f 2011 0008                        | 17.01.2011       | GRIGORE DREGAN, LOCALITATEA<br>CĂMĂRZANA, JUDEȚUL SATU MARE                | 1/28.01.2011                   |
| 019636                                | f 2011 0015                        | 26.01.2011       | S.C. CREMIAL S.R.L., GALAȚI  | 1/28.01.2011                   |
| 019637                                | f 2011 0085                        | 29.03.2011       | S.C. CHIMICA S.A., LOCALITATEA ORĂȘTIE,<br>JUDEȚUL HUNEDOARA               | 3/30.03.2011                   |
| 019640                                | f 2011 0006                        | 14.01.2011       | BANCA NAȚIONALĂ A ROMÂNIEI,<br>BUCUREȘTI                                   | 1/28.01.2011                   |
| 019641                                | f 2011 0005                        | 14.01.2011       | BANCA NAȚIONALĂ A ROMÂNIEI,<br>BUCUREȘTI                                   | 1/28.01.2011                   |
| 019642                                | f 2011 0040                        | 22.02.2011       | BANCA NAȚIONALĂ A ROMÂNIEI,<br>BUCUREȘTI                                   | 2/28.02.2011                   |
| 019643                                | f 2011 0012                        | 21.01.2011       | BANCA NAȚIONALĂ A ROMÂNIEI,<br>BUCUREȘTI                                   | 1/28.01.2011                   |
| 019644                                | f 2011 0003                        | 14.01.2011       | BANCA NAȚIONALĂ A ROMÂNIEI,<br>BUCUREȘTI                                   | 1/28.01.2011                   |
| 019645                                | f 2011 0004                        | 14.01.2011       | BANCA NAȚIONALĂ A ROMÂNIEI,<br>BUCUREȘTI                                   | 1/28.01.2011                   |
| 019646                                | f 2010 0379                        | 07.10.2010       | S.C. CAFEA FORTUNA S.R.L., LOCALITATEA<br>DRAGOMIREȘTI DEAL, JUDEȚUL ILFOV | 10/29.10.2010                  |
| 019647                                | f 2010 0455                        | 26.11.2010       | S.C. BOROMIR IND S.R.L.,<br>RÂMNICU-VÂLCEA                                 | 12/30.12.2010                  |
| 019648                                | f 2011 0011                        | 20.01.2011       | S.C. PRAM S.R.L., LOCALITATEA<br>PLOPENI, JUDEȚUL PRAHOVA                  | 1/28.01.2011                   |
| 019649                                | f 2010 0489                        | 22.12.2010       | S.C. PLASTOR S.A., ORADEA  | 12/30.12.2010                  |



| Nr. din Registrul de Desene și Modele | Nr. din Registrul cererilor depuse | Data depozitului | Titular  | Publicat în BOPI - DM nr./data |
|---------------------------------------|------------------------------------|------------------|--|--------------------------------|
| 019650                                | f 2011 0014                        | 26.01.2011       | S.C. STERK PLAST S.R.L., LOCALITATEA MEDGIDIA, JUDEȚUL CONSTANȚA | 1/28.01.2011                   |
| 019651                                | f 2011 0017                        | 27.01.2011       | S.C. TERAPLAST S.A., BISTRIȚA                                    | 1/28.01.2011                   |
| 019652                                | f 2011 0039                        | 21.02.2011       | AHMAD SAAD, BUCUREȘTI  | 2/28.02.2011                   |
| 019653                                | f 2010 0417                        | 01.11.2010       | PAUL COSMOVICI, BUCUREȘTI  | 11/30.11.2010                  |
| 019654                                | f 2011 0025                        | 01.02.2011       | S.C. ADRIANO COMPANY' 96 S.R.L., BUCUREȘTI                       | 2/28.02.2011                   |
| 019655                                | f 2011 0026                        | 01.02.2011       | S.C. ADRIANO COMPANY' 96 S.R.L., BUCUREȘTI                       | 2/28.02.2011                   |
| 019656                                | f 2010 0385                        | 07.10.2010       | GHISA LUDOVIC, BAIA MARE   | 10/29.10.2010                  |
| 019657                                | f 2010 0405                        | 28.10.2010       | ALMI INTERNAȚIONAL S.R.L., BUCUREȘTI                             | 11/30.11.2010                  |
| 019658                                | f 2011 0010                        | 18.01.2011       | MANEA MARIUS CRISTIAN, BUCUREȘTI                                 | 1/28.01.2011                   |
| 019659                                | f 2011 0023                        | 31.01.2011       | S.C. PROLEMN S.A., REGHIN  | 2/28.02.2011                   |
| 019660                                | f 2011 0045                        | 25.02.2011       | S.C. SELECT DOORS CASTILIO S.R.L., BUCUREȘTI                     | 3/30.03.2011                   |
| 019661                                | f 2011 0056                        | 04.03.2011       | TOFALVI CSABA, LOCALITATEA CORUND, JUDEȚUL HARGHITA              | 3/30.03.2011                   |
| 019662                                | f 2011 0064                        | 14.03.2011       | S.C ZHENG SHI INTERNAȚIONAL GROUP S.R.L., BUCUREȘTI              | 3/30.03.2011                   |
| 019663                                | f 2011 0071                        | 21.03.2011       | S.C. JOINT COMMUNICATIONS S.R.L., ORADEA                         | 3/30.03.2011                   |
| 019664                                | f 2010 0094                        | 25.03.2010       | S.C. WAP INVEST S.R.L., LOCALITATEA VOLUNTARI, JUDEȚUL ILFOV     | 4/30.04.2010                   |
| 019665                                | f 2010 0344                        | 10.09.2010       | S.C. ZHENG SHI INTERNATIONAL GROUP S.R.L., BUCUREȘTI             | 9/30.09.2010                   |

**Partea a II-a - desene și modele depuse pe cale internațională**

| Nr. din Registrul Național de Desene și Modele | Nr. din Registrul Național al cererilor depuse | Data depozitului | Titular                     | Publicat în Buletinul de Desene și Modele Internaționale numărul/data |
|--|--|------------------|-----------------------------|---|
| 019638   | f 2010 0460                                    | 21.05.2010       | GORAN MILANOVIC, SERBIA     | 2/28.02.2011  |
| 019639   | f 2010 0500                                    | 28.06.2010       | PARISOT MEUBLES SAS, FRANȚA | 3/30.03.2011  |

**LISTA CERERILOR DE DESENE ȘI MODELE  
RESPINSE CONFORM HOTĂRÂRII COMISIEI DE  
SPECIALITATE A O.S.I.M.**

**LISTA CERERILOR DE DESENE ȘI MODELE RESPINSE  
CONFORM HOTĂRĂRII COMISIEI DE EXAMINARE DM**

| Nr. din Registrul Național al cererilor depuse | Data depozitului | Titularul  | Hotărârea                          |
|--|------------------|--|------------------------------------|
| f 2009 0500                                    | 11.11.2009       | S.C. OZONE LABORATORIES PHARMA S.A., BUCUREȘTI                         | Renunțare în tot                   |
| f 2010 0297                                    | 12.08.2010       | DJILI -SOY DZHIHANGIR IBRYAM, BULGARIA                                 | Respinsă din examinare de fond     |
| f 2010 0330                                    | 07.09.2010       | RUSU IOAN, LOCALITATEA PLOIEȘTI, JUDEȚUL PRAHOVA                       | Respinsă din examinare de fond     |
| f 2010 0347                                    | 13.09.2010       | S.C. PRIMALACT S.R.L., SATU MARE                                       | Respinsă din examinare de fond     |
| f 2010 0359                                    | 20.09.2010       | S.C. BOROMIR PROD S.A., BUZĂU  | Respinsă din examinare de fond     |
| f 2010 0386                                    | 08.10.2010       | LUCIAN TILEA, BRĂILA;<br>CRISTIAN TILEA, BRĂILA                        | Respinsă din examinare preliminară |
| f 2010 0427                                    | 05.11.2010       | S.C. ZHENG SHI INTERNAȚIONAL GROUP S.R.L., BUCUREȘTI                   | Respinsă din examinare de fond     |
| f 2011 0009                                    | 17.01.2011       | LUPU VICTOR, BUCUREȘTI   | Respinsă din examinare de fond     |
| f 2011 0095                                    | 05.04.2011       | S.C. MONDIAL IMPEX S.R.L., LOCALITATEA SANTANA DE MUREȘ, JUDEȚUL MUREȘ | Respinsă din examinare preliminară |
| f 2011 0102                                    | 12.04.2011       | S.C. DARI IMPEX S.R.L., GIURGIU  | Renunțare în tot                   |
| f 2011 0130                                    | 06.05.2011       | S.C. ACCESORIA GROUP S.R.L., BUCUREȘTI                                 | Respinsă din examinare preliminară |
| f 2011 0135                                    | 11.05.2011       | CRISTEA FLORENTINA ANCA, LOCALITATEA TIMIȘOARA, JUDEȚUL TIMIȘ          | Respinsă din examinare preliminară |

**| MENȚINERI ÎN VIGOARE**

**TABEL MENȚINERI ÎN VIGOARE ALE CERTIFICATELOR DE ÎNREGISTRARE A DM**

| Nr. certificat | Nr. depozit               | Societate și oraș                     | Termen de valabilitate   |
|----------------|---------------------------|---------------------------------------|--------------------------|
| 014480         | f 2003 1010<br>25.08.2003 | S.C. ROMAQUA GROUP S.A.,<br>BUCUREȘTI | 25.08.2011<br>25.08.2013 |
| 014601         | f 2003 1000<br>20.08.2003 | S.C. ROMAQUA GROUP S.A.,<br>BUCUREȘTI | 20.08.2011<br>20.08.2013 |

**LISTA CERTIFICATELOR DE ÎNREGISTRARE A  
DESENELOR ȘI MODELELOR REÎNNOITE, ȘI  
PERIOADA DE VALABILITATE A ACESTORA**

## TABEL REÎNNOIRI ALE CERTIFICATELOR DE ÎNREGISTRARE DM

| Nr. certificat | Nr. depozit               | Societate și oraș  | Termen de valabilitate   |
|----------------|---------------------------|--|--------------------------|
| 010857 (2R)    | f 2001 0511<br>02.04.2001 | S.C. LUCORIS MOTRU S.R.L.,<br>BUCUREȘTI                    | 02.04.2011<br>02.04.2016 |
| 010871 (2R)    | f 2001 0600<br>20.04.2001 | THE COCA - COLA COMPANY, GEORGIA,<br>SUA                   | 20.04.2011<br>20.04.2016 |
| 010574 (2R)    | f 2001 0504<br>02.04.2001 | S.C. AEROSTAR S.A.,<br>BACĂU                               | 02.04.2011<br>02.04.2016 |
| 011338 (2R)    | f 2001 1159<br>21.08.2001 | FUNDAȚIA PRO PIANO ROMÂNIA,<br>BUCUREȘTI                   | 21.08.2011<br>21.08.2016 |
| 013673 (2R)    | f 2003 0339<br>02.04.2003 | S.C. PERLA HARGHITEI S.A., SÂNCRĂIENI,<br>JUDEȚUL HARGHITA | 02.04.2013<br>02.04.2018 |
| 013674 (2R)    | f 2003 0340<br>02.04.2003 | S.C. PERLA HARGHITEI S.A., SÂNCRĂIENI,<br>JUDEȚUL HARGHITA | 02.04.2013<br>02.04.2018 |
| 017179 (1R)    | f 2006 0436<br>09.05.2006 | MARS INCORPORATED, VIRGINIA,<br>SUA                        | 09.05.2016<br>09.05.2021 |

**LISTA TITULARILOR DECĂZUȚI  
DIN DREPTURI**



## DECĂDERI

| Nr. certificat | Nr. depozit/dată          | Societatea  | Data decăderii |
|----------------|---------------------------|---|----------------|
| 001254         | 1995/3394<br>23.10.1995   | S.C. ELECTROMETAL S.C.M., LOCALITATEA ORADEA, JUDEȚUL BIHOR       | 23.04.2011     |
| 001253         | 1995/3389<br>18.10.1995   | S.C. IBEK S.R.L., LOCALITATEA ODORHEIU-SECUIESC, JUDEȚUL HARGHITA | 18.04.2011     |
| 001512         | 1995/3397<br>25.10.1995   | NECULAI POPA,<br>BRAȘOV   | 25.04.2011     |
| 001513         | 1995/3398<br>25.10.1995   | NECULAI POPA,<br>BRAȘOV   | 25.04.2011     |
| 016742         | 1995/3223<br>08.09.1995   | NECULAI POPA,<br>BRAȘOV   | 08.03.2011     |
| 001280         | 1995/3250<br>22.09.1995   | ALCAN ALLUMINIO S.P.A.,<br>ITALIA                                 | 22.03.2011     |
| 016334         | f 2005 0621<br>15.07.2005 | S.C. VISUAL FAN S.R.L.,<br>BRAȘOV                                 | 15.01.2011     |
| 016330         | f 2005 0594<br>06.07.2005 | S.C.ELECTRA S.R.L.,<br>IAȘI                                       | 06.01.2011     |
| 016331         | f 2005 0595<br>06.07.2005 | S.C.ELECTRA S.R.L.,<br>IAȘI                                       | 06.01.2011     |
| 016333         | f 2005 0613<br>13.07.2005 | S.C. INSTIRIG S.A., LOCALITATEA BALȘ,<br>JUDEȚUL OLT              | 13.01.2011     |
| 016276         | f 2005 0611<br>13.07.2005 | S.C. INSTIRIG S.A., LOCALITATEA BALȘ,<br>JUDEȚUL OLT              | 13.01.2011     |
| 016300         | f 2005 0612<br>13.07.2005 | S.C. INSTIRIG S.A., LOCALITATEA BALȘ,<br>JUDEȚUL OLT              | 13.01.2011     |
| 016718         | f 2005 0592<br>05.07.2005 | S.C. GINAR PROD PANIF S.R.L.,<br>BUZĂU                            | 05.01.2011     |
| 016434         | f 2005 0593<br>06.07.2005 | FUNDAȚIA FORUM FOR INTERNATIONAL<br>COMMUNICATIONS, BUCUREȘTI     | 06.01.2011     |
| 016332         | f 2005 0609<br>12.07.2005 | S.C. ALP S.A., LOCALITATEA SURA MICĂ,<br>JUDEȚUL SIBIU            | 12.01.2011     |
| 016264         | f 2005 0543<br>23.06.2005 | ZAREA S.A.,<br>BUCUREȘTI  | 23.12.2010     |
| 016437         | f 2005 0540<br>23.06.2005 | S.C. CHERESTA S.R.L., COMUNA<br>DÂMBOVICIOARA, JUDEȚUL ARGHEȘ     | 23.12.2010     |

| Nr. certificat | Nr. depozit/dată          | Societatea  | Data decăderii |
|----------------|---------------------------|---|----------------|
| 016222         | f 2005 0525<br>21.06.2005 | JOY INVEST S.R.L.,<br>BUCUREȘTI   | 21.12.2010     |
| 016288         | f 2005 0620<br>15.07.2005 | S.C. TARTAR S.R.L.,<br>BACĂU  | 15.01.2011     |
| 016563         | f 2005 0617<br>13.07.2005 | S.C. GROUP ENTERPRISES S.R.L.,<br>BUCUREȘTI                                   | 13.01.2011     |
| 016444         | f 2005 0556<br>29.06.2005 | S.C. ELSTATICFARB S.R.L., LOCALITATEA<br>BISTRIȚA, JUDEȚUL BISTRIȚA-NĂSĂUD    | 29.12.2010     |
| 016329         | f 2005 0553<br>28.06.2005 | S.C. BRAU UNION ROMÂNIA S.A.,<br>BUCUREȘTI                                    | 28.12.2010     |
| 016375         | f 2005 0551<br>28.06.2005 | LEGRAND, FRANȚA<br>LEGRAND SNC, FRANȚA  | 28.12.2010     |
| 016719         | f 2005 0740<br>30.08.2005 | S.C. PRALIN S.R.L., LOCALITATEA CISNĂDIE,<br>JUDEȚUL SIBIU                    | 28.02.2011     |
| 016623         | f 2005 0732<br>25.08.2005 | S.C. SOMEG GHERLA S.A., LOCALITATEA<br>GHERLA, JUDEȚUL CLUJ                   | 25.02.2011     |
| 016762         | f 2005 0729<br>24.08.2005 | S.C. PANEMAR MORĂRIT ȘI PANIFICAȚIE,<br>LOCALITATEA CLUJ-NAPOCA, JUDEȚUL CLUJ | 24.02.2011     |
| 016509         | f 2005 0728<br>24.08.2005 | S.C. FARMEC S.A., LOCALITATEA CLUJ-<br>NAPOCA, JUDEȚUL CLUJ                   | 24.02.2011     |
| 016627         | f 2005 0743<br>31.08.2005 | MAZAROM IMPEX S.R.L.,<br>BUCUREȘTI  | 28.02.2011     |
| 016628         | f 2005 0744<br>31.08.2005 | MAZAROM IMPEX S.R.L.,<br>BUCUREȘTI  | 28.02.2011     |
| 016629         | f 2005 0745<br>31.08.2005 | EUROCOMPOZITE, LOCALITATEA BISTRIȚA,<br>JUDEȚUL BISTRIȚA-NĂSĂUD               | 28.02.2011     |
| 016449         | f 2005 0789<br>12.09.2005 | ADY COMIMPEX GROUP 2004 S.R.L.,<br>BUCUREȘTI                                  | 12.03.2011     |
| 016473         | f 2005 0775<br>05.09.2005 | S.C. ROVEX S.A., LOCALITATEA ORADEA,<br>JUDEȚUL BIHOR                         | 05.03.2011     |
| 016668         | f 2005 0776<br>05.09.2005 | S.C. GAMA S.R.L., LOCALITATEA CISNĂDIE,<br>JUDEȚUL SIBIU                      | 05.03.2011     |
| 016439         | f 2005 0774<br>01.09.2005 | S.C. BIOSTAR COSMETICS S.R.L.,<br>BUCUREȘTI                                   | 01.03.2011     |
| 016576         | f 2005 0786<br>08.09.2005 | S.C. TEXCOLOR S.R.L.,<br>BRAȘOV   | 08.03.2011     |
| 016934         | f 2005 0783<br>08.09.2005 | S.C. TUNCA GROUP S.R.L., LOCALITATEA<br>PLOIEȘTI, JUDEȚUL PRAHOVA             | 08.03.2011     |

| Nr. certificat | Nr. depozit/dată          | Societatea  | Data decăderii |
|----------------|---------------------------|---|----------------|
| 016474         | f 2005 0784<br>08.09.2005 | S.C. FEROMET M S.R.L.<br>LOCALITATEA IZVOARE, COMUNA<br>DUMBRAVA ROȘIE, JUDEȚUL NEAMȚ | 08.03.2011     |
| 009499         | f 2000 0520<br>16.05.2000 | S.C. GRUPUL INDUSTRIAL<br>ELECTROCONTACT S.A., BOTOȘANI                               | 16.11.2010     |
| 009615         | f 2000 0608<br>05.06.2000 | S.C. MODUL DESIGN S.R.L.,<br>BUCUREȘTI  | 05.12.2010     |
| 009565         | f 2000 0762<br>13.06.2000 | S.C. RAREXMOND S.R.L.,<br>BUCUREȘTI   | 13.12.2010     |
| 009604         | f 2000 0807<br>17.07.2000 | CASA DE VINURI PIETROASA S.R.L.,<br>BUZĂU   | 17.01.2011     |
| 009566         | f 2000 0761<br>13.06.2000 | S.C. RAREXMOND S.R.L.,<br>BUCUREȘTI   | 13.12.2010     |
| 009616         | f 2000 0787<br>06.07.2000 | S.C. RAREXMOND S.R.L.,<br>BUCUREȘTI   | 06.01.2011     |
| 009182         | f 2000 0225<br>18.02.2000 | BEST FOODS PRODUCTIONS S.R.L.,<br>COMUNA CHIAJNA, JUDEȚUL ILFOV                       | 18.08.2010     |
| 009815         | f 2000 0496<br>09.05.2000 | S.C. TRANSILVA CIOCOLATĂ S.R.L.,<br>BUCUREȘTI   | 09.11.2010     |
| 009884         | f 2000 0600<br>31.05.2000 | S.C. DISTILERIILE REGUN S.R.L.,<br>LOCALITATEA REGHIN, JUDEȚUL MUREȘ                  | 30.11.2010     |
| 009689         | f 2000 0815<br>25.07.2000 | S.C. BERE MUREȘ S.A., LOCALITATEA<br>UNGHENI, JUDEȚUL MUREȘ                           | 25.01.2011     |
| 009808         | f 2000 0814<br>24.07.2000 | UNILEVER ROMANIA S.A., LOCALITATEA<br>PLOIEȘTI, JUDEȚUL PRAHOVA                       | 24.01.2011     |
| 009671         | f 2000 0781<br>26.06.2000 | S.C. TEXTILA DACIA S.A.,<br>BUCUREȘTI   | 26.12.2010     |
| 009521         | f 2000 0788<br>06.07.2000 | S.C. FEROMET M S.R.L.<br>LOCALITATEA IZVOARE, COMUNA<br>DUMBRAVA ROȘIE, JUDEȚUL NEAMȚ | 06.01.2011     |
| 009745         | f 2000 0745<br>13.07.2000 | S.C. MATRIX SYSTEM S.R.L.,<br>ARAD  | 13.01.2011     |
| 010001         | f 2000 1238<br>23.10.2000 | S.C. FEROMET M S.R.L.<br>LOCALITATEA IZVOARE, COMUNA<br>DUMBRAVA ROȘIE, JUDEȚUL NEAMȚ | 23.04.2011     |
| 010118         | f 2000 1218<br>19.10.2000 | S.C. GENERAL CONF GRUP S.R.L.,<br>BUCUREȘTI   | 19.04.2011     |

| Nr. certificat | Nr. depozit/dată          | Societatea   | Data decăderii |
|----------------|---------------------------|--|----------------|
| 009931         | f 2000 1236<br>18.10.2000 | S.C. GRUPUL INDUSTRIAL<br>ELECTROCONTACT S.A., BOTOȘANI                                  | 18.04.2011     |
| 009897         | f 2000 1089<br>13.09.2000 | S.C. STAR FOODS S.R.L., LOCALITATEA<br>POPEȘTI LEORDENI, JUDEȚUL ILFOV                   | 13.03.2011     |
| 009959         | f 2000 1237<br>23.10.2000 | S.C. FEROMINVEST S.R.L., LOCALITATEA<br>IZVOARE, COMUNA DUMBRAVA ROȘIE,<br>JUDEȚUL NEAMȚ | 23.04.2011     |
| 009912         | f 2000 1239<br>23.10.2000 | S.C. FEROMINVEST S.R.L., LOCALITATEA<br>IZVOARE, COMUNA DUMBRAVA ROȘIE,<br>JUDEȚUL NEAMȚ | 23.04.2011     |
| 010199         | f 2000 1215<br>16.10.2000 | S.C. IMPULS S.R.L.,<br>BUZĂU   | 16.04.2011     |
| 010200         | f 2000 1216<br>16.10.2000 | S.C. IMPULS S.R.L.,<br>BUZĂU   | 16.04.2011     |
| 009946         | f 2000 1135<br>28.09.2000 | S.C. FARMEC S.A., LOCALITATEA CLUJ-<br>NAPOCA, JUDEȚUL CLUJ                              | 28.03.2011     |
| 009899         | f 2000 1136<br>28.09.2000 | S.C. FARMEC S.A., LOCALITATEA CLUJ-<br>NAPOCA, JUDEȚUL CLUJ                              | 28.03.2011     |
| 009900         | f 2000 1137<br>28.09.2000 | S.C. FARMEC S.A., LOCALITATEA CLUJ-<br>NAPOCA, JUDEȚUL CLUJ                              | 28.03.2011     |
| 013563         | f 2003 0097<br>29.01.2003 | S.C. MURFATLAR ROMANIA S.A., BASARABI,<br>JUDEȚUL CONSTANȚA                              | 29.07.2011     |
| 013444         | f 2003 0098<br>29.01.2003 | S.C. EUROAVIPO S.A., LOCALITATEA POȘTA<br>CÎLNĂU, JUDEȚUL BUZĂU                          | 29.07.2011     |
| 013377         | f 2003 0019<br>20.01.2003 | S.C. MOBIROM S.A.,<br>LOCALITATEA CARANSEBEȘ, JUDEȚUL<br>CARAȘ-SEVERIN                   | 20.07.2011     |
| 013602         | f 2003 0100<br>29.01.2003 | S.C. LANDTEC CONSULT S.R.L.,<br>LOCALITATEA ORADEA, JUDEȚUL BIHOR                        | 29.07.2011     |
| 016445         | f 2005 0677<br>08.08.2005 | MORARIU GRIGORE, LOCALITATEA<br>BISTRIȚA, JUDEȚUL BISTRIȚA-NĂSĂUD                        | 08.02.2011     |
| 016532         | f 2005 0719<br>22.08.2005 | ILIASA VASILE,<br>BUCUREȘTI  | 22.02.2011     |
| 016575         | f 2005 0708<br>17.08.2005 | S.C. TAXI SERVICE COLENTINA S.R.L.,<br>BUCUREȘTI   | 17.02.2011     |
| 016427         | f 2005 0693<br>12.08.2005 | S.C. RIMANA GMR S.R.L., LOCALITATEA<br>SEBEȘ, JUDEȚUL ALBA                               | 12.02.2011     |

| Nr. certificat | Nr. depozit/dată          | Societatea  | Data decăderii |
|----------------|---------------------------|---|----------------|
| 016446         | f 2005 0681<br>10.08.2005 | S.C. COMPRODSERV IMPORT EXPORT<br>EURAMA S.R.L., BUCUREȘTI  | 10.02.2011     |
| 016557         | f 2005 0644<br>27.07.2005 | S.C. ZAREA S.A.,<br>BUCUREȘTI                               | 27.01.2011     |
| 016553         | f 2005 0643<br>27.07.2005 | S.C. ZAREA S.A.,<br>BUCUREȘTI                               | 27.01.2011     |
| 016468         | f 2005 0686<br>11.08.2005 | S.C. ARTFIL S.A., LOCALITATEA SIGHIȘOARA,<br>JUDEȚUL MUREȘ  | 11.02.2011     |
| 016463         | f 2005 0687<br>11.08.2005 | S.C. ARTFIL S.A., LOCALITATEA SIGHIȘOARA,<br>JUDEȚUL MUREȘ  | 11.02.2011     |
| 016467         | f 2005 0690<br>11.08.2005 | S.C. ARTFIL S.A., LOCALITATEA SIGHIȘOARA,<br>JUDEȚUL MUREȘ  | 11.02.2011     |
| 016464         | f 2005 0689<br>11.08.2005 | S.C. ARTFIL S.A., LOCALITATEA SIGHIȘOARA,<br>JUDEȚUL MUREȘ  | 11.02.2011     |
| 016466         | f 2005 0688<br>11.08.2005 | S.C. ARTFIL S.A., LOCALITATEA SIGHIȘOARA,<br>JUDEȚUL MUREȘ  | 11.02.2011     |
| 016465         | f 2005 0691<br>11.08.2005 | S.C. ARTFIL S.A., LOCALITATEA SIGHIȘOARA,<br>JUDEȚUL MUREȘ  | 11.02.2011     |
| 016507         | f 2005 0726<br>24.08.2005 | S.C. FARMEC S.A., LOCALITATEA CLUJ-<br>NAPOCA, JUDEȚUL CLUJ | 24.02.2011     |
| 016672         | f 2005 0700<br>16.08.2005 | S.C. FARMEC S.A., LOCALITATEA CLUJ-<br>NAPOCA, JUDEȚUL CLUJ | 16.02.2011     |
| 016409         | f 2005 0703<br>16.08.2005 | S.C. FARMEC S.A., LOCALITATEA CLUJ-<br>NAPOCA, JUDEȚUL CLUJ | 16.02.2011     |
| 016500         | f 2005 0704<br>16.08.2005 | S.C. FARMEC S.A., LOCALITATEA CLUJ-<br>NAPOCA, JUDEȚUL CLUJ | 16.02.2011     |
| 016501         | f 2005 0705<br>16.08.2005 | S.C. FARMEC S.A., LOCALITATEA CLUJ-<br>NAPOCA, JUDEȚUL CLUJ | 16.02.2011     |
| 016673         | f 2005 0701<br>16.08.2005 | S.C. FARMEC S.A., LOCALITATEA CLUJ-<br>NAPOCA, JUDEȚUL CLUJ | 16.02.2011     |
| 016503         | f 2005 0707<br>16.08.2005 | S.C. FARMEC S.A., CLUJ-NAPOCA,<br>JUDEȚUL CLUJ              | 16.02.2011     |
| 016560         | f 2005 0702<br>16.08.2005 | S.C. FARMEC S.A., LOCALITATEA CLUJ-<br>NAPOCA, JUDEȚUL CLUJ | 16.02.2011     |
| 016508         | f 2005 0727<br>24.08.2005 | S.C. FARMEC S.A., LOCALITATEA CLUJ-<br>NAPOCA, JUDEȚUL CLUJ | 24.02.2011     |

| Nr. certificat | Nr. depozit/dată          | Societatea   | Data decăderii |
|----------------|---------------------------|--|----------------|
| 016502         | f 2005 0706<br>16.08.2005 | S.C. FARMEC S.A., LOCALITATEA CLUJ-<br>NAPOCA, JUDEȚUL CLUJ            | 16.02.2011     |
| 016472         | f 2005 0721<br>23.08.2005 | THE GILLETTE COMPANY, BOSTON,<br>USA                                   | 23.02.2011     |
| 016471         | f 2005 0718<br>22.08.2005 | THE GILLETTE COMPANY, BOSTON,<br>USA                                   | 22.02.2011     |
| 010287         | f 2000 1255<br>27.10.2000 | COLGATE - PALMOLIVE COMPANY, NEW<br>YORK, USA                          | 27.04.2011     |
| 010184         | f 2000 1406<br>12.12.2000 | S.C. UNVER S.R.L., LOCALITATEA ODORHEIU-<br>SECUIESC, JUDEȚUL HARGHITA | 12.06.2011     |
| 010011         | f 2000 1245<br>24.10.2000 | CONTINENTAL MATADOR RUBBER, PUCHOV,<br>SLOVACIA                        | 24.04.2011     |
| 010338         | f 2000 1378<br>28.11.2000 | S.C. TANCARD S.R.L., LOCALITATEA SĂCELE,<br>JUDEȚUL BRAȘOV             | 28.05.2011     |
| 009894         | f 2000 0924<br>25.08.2000 | S.C. BEGA TEHNOMET S.A., LOCALITATEA<br>TIMIȘOARA, JUDEȚUL TIMIȘ       | 25.02.2011     |
| 010695         | f 2000 1404<br>08.12.2000 | S.C. JAD GRUP S.A.,<br>BUCUREȘTI                                       | 08.06.2011     |
| 010074         | f 2000 1350<br>15.11.2000 | SC. EUROMEDIA GROUP,<br>BUCUREȘTI                                      | 15.05.2011     |
| 009735         | f 2000 0842<br>15.11.2000 | S.C. FAST MEDIA S.R.L.,<br>BUCUREȘTI                                   | 15.05.2011     |
| 009826         | f 2000 0921<br>25.08.2000 | S.C. MEDICAROM GROUP S.R.L.,<br>BUCUREȘTI                              | 25.02.2011     |
| 009753         | f 2000 0927<br>28.08.2000 | S.C. CRISCO, S.R.L., LOCALITATEA PLOIEȘTI,<br>JUDEȚUL PRAHOVA          | 28.02.2011     |
| 009843         | f 2000 1011<br>04.09.2000 | S.C. GRUP ROMET S.R.,<br>BUZĂU   | 04.03.2011     |
| 009812         | f 2000 1086<br>13.09.2000 | S.C. PAMBAC S.A.,<br>BACĂU   | 13.03.2011     |
| 009905         | f 2000 1004<br>29.08.2000 | S.C. ROMDIDAC S.A.,<br>BUCUREȘTI                                       | 28.02.2011     |
| 009845         | f 2000 1077<br>07.09.2000 | S.C. INSTIRIG S.A., LOCALITATEA BALȘ,<br>JUDEȚUL OLT                   | 07.03.2011     |
| 009844         | f 2000 1012<br>04.09.2000 | S.C. GRUP ROMET S.R.,<br>BUZĂU   | 04.03.2011     |

| Nr. certificat | Nr. depozit/dată          | Societatea  | Data decăderii |
|----------------|---------------------------|---|----------------|
| 010057         | f 2000 0928<br>28.08.2000 | S.C. CONTROL S.R.L., LOCALITATEA<br>SFÂNTU-GHEORGHE, JUDEȚUL COVASNA                              | 28.02.2011     |
| 019385         | f 2010 0127<br>26.04.2010 | CIOCAU MIHAI, BUCUREȘTI;<br>RONCEA EUGEN, BUCUREȘTI   | 03.07.2011     |
| 019418         | f 2010 0215<br>11.06.2010 | PANTURU ION GABRIEL, MIERCUREA CIUC;<br>CSUTAK ATTILA, LOCALITATEA SANTIMBRU,<br>JUDEȚUL HARGHITA | 06.07.2011     |
| 019413         | f 2010 0228<br>17.06.2010 | PAPAGHEORGHE GEORGE,<br>BUCUREȘTI   | 06.07.2011     |
| 019406         | f 2010 0270<br>26.07.2010 | S.C. RO PLAST INDUSTRY S.R.L.,<br>BUCUREȘTI   | 11.07.2011     |

**REVALIDĂRI ALE CERTIFICATELOR  
DE ÎNREGISTRARE**



## REVALIDĂRI ALE CERTIFICATELOR DE ÎNREGISTRARE A DM

| Nr. de certificat | Nr. depozit/data depozit  | Titular  | Data revalidării |
|-------------------|---------------------------|--|------------------|
| 019084            | f 2009 0428<br>24.09.2009 | S.C. IULIA FLORES S.R.L., COMUNA AFUMAȚI,<br>JUDEȚUL ILFOV | 21.06.2011       |

**ANULĂRI ALE UNOR CERTIFICATE DE  
ÎNREGISTRARE A DESENELOR ȘI  
MODELELOR**

## **ANULĂRI ALE CERTIFICATELOR DE ÎNREGISTRARE DESENE ȘI MODELE**

Se anulează **certificatul de înregistrare nr. 015306, titular S.C. AMEDSSON IMPORT-EXPORT S.R.L., București**, în baza **Sentinței civile nr. 576/17.04.2009**, pronunțată de Tribunalul București, secția a V-a civilă, în dosarul civil **nr. 3742/3/2008**, rămasă definitivă și irevocabilă.

**MODIFICĂRI ÎN SITUAȚIA JURIDICĂ  
A TITULARILOR**

## MODIFICĂRI ÎN SITUAȚIA JURIDICĂ A CERERILOR/CERTIFICATELOR DM

1. Mandatarul titularului certificatului de înregistrare nr. **011174** a schimbat denumirea comercială din **ION RODICA COCUȚA**, cu domiciliul în Calea Dorobanților, nr. 126-130, bl. 8, sc. A, et. 9, ap. 50, București, sector 1 în **CABINET DE PROPRIETATE INDUSTRIALĂ - BIONPI**, cu sediul în **Calea Dorobanților, nr. 126-130, bl. 8, sc. A, et. 9, ap. 50, București, sector 1**.
2. Titularul certificatelor de înregistrare nr. **011409** și **011415**, **S.C. FRISLAND ROMANIA S.A.**, cu sediul în Satu Mare, bd. Cloșca, nr. 90, a desemnat, ca mandatar autorizat, societatea **RATZA & RATZA S.R.L.**, cu sediul în **bd. A.I. Cuza, nr. 52-54, București, sector 1**.
3. Titularul certificatelor de înregistrare nr. **015042** și **013918**, **S.C. ROMTOX INVESTING GROUP S.R.L.**, a schimbat sediul social din Complex Agrozootehnic, nr. 19, județul Giurgiu, în **Mihăilești, str. Prunilor, nr. 2, ap. 3, județul Giurgiu**.
4. Titularul certificatelor de înregistrare nr. **015042**, **010837**, **009801** și **013918**, **S.C. ROMTOX INVESTING GROUP S.R.L.**, a schimbat sediul social din Mihăilești, str. Prunilor, nr. 2, ap. 3, județul Giurgiu, în **București, șoseaua Mihai Bravu, nr. 219, sector 2**.
5. Ca urmare a adresei **OSIM nr. 1018492**, din data de **12.07.2011**, și a declarației notariale nr. **10755**, din data de **11.07.2011**, la colectivul de autori al modelului "Aeronavă", ce face obiectul **certificatului de înregistrare a modelului nr. 019569**, se va introduce și **dl Bogățeanu Radu**, domiciliat în **București, aleea Sinaia, nr. 16, bl. 77, sc. A, et. 7, ap. 32, sector 2**.

**HOTĂRĂRI ALE INSTANȚELOR  
JUDECĂTOREȘTI**

## HOTĂRÂRI ALE INSTANȚELOR JUDECĂTOREȘTI

1. Prin Încheierea din data de **21.09.2010**, pronunțată în dosarul **nr. 23488/3/2009** de Tribunalul București, Secția a IV-a civilă, **s-a luat act de renunțarea** reclamantei **S.C. WAP INVEST S.R.L.** la judecarea cererii de anulare a certificatelor de înregistrare **nr. 017836 și 017776**.
2. **Situația juridică** a certificatelor de înregistrare **nr. 018345 și 018346**, titular **S.C. DALISIS S.R.L., ARAD, rămâne nemodificată** prin Sentința Civilă **nr. 717**, din data de **04.05.2010**, pronunțată de Tribunalul București, Secția a III-a civilă, în dosarul **nr.18343/3/2009**, rămasă **definitivă și irevocabilă prin neapelare** privind acțiunea în anulare a certificatelor sus-menționate.
3. Prin Încheierea din data de **01.06.2011**, pronunțată în dosarul **nr. 24099/3/2010** de Tribunalul București, Secția a III-a civilă, **s-a luat act de renunțarea** reclamantei **JULIUS SAMANN LTD** la judecarea cererii de anulare a certificatului de înregistrare **nr. 018448**.

## | RENUNȚĂRI LA DREPTURI



## **RENUNȚĂRI LA DREPTURI**

- 1. OSIM a luat act de renunțare la drepturile ce decurg din certificatul de înregistrare nr. 019272, titular S.C. OZONE LABORATORIES PHARMA S.A., cu sediul în București, bd. Theodor Pallady, nr. 44B , et. 1, sector 3.**
  
- 2. OSIM a luat act de renunțare la drepturile ce decurg din certificatul de înregistrare nr. 017413, pentru desenele nr. 3, 5 și 6, titular S.C. RODMIL PROD S.R.L., cu sediul în Baia Mare, str. Europa, nr. 25, județul Maramureș.**

## **DIVERSE**

- **LISTA AGENȚIILOR SPECIALIZATE, A CONSILIERILOR ÎN PROPRIETATE INDUSTRIALĂ ȘI A MANDATARILOR AUTORIZAȚI ÎN PROPRIETATE INDUSTRIALĂ**
- **CENTRE REGIONALE PENTRU PROMOVAREA PROPRIETĂȚII INDUSTRIALE ÎN ROMÂNIA**
- **ANUNȚURI OFICIALE**
- **MATERIALE INFORMATIVE DIN DOMENIUL PROPRIETĂȚII INDUSTRIALE**

**ROMÂNIA**  
**OFICIUL DE STAT PENTRU INVENȚII ȘI MĂRCI**

**ORDIN nr. 157**  
**24 iulie 1997**

Directorul General al Oficiului de Stat pentru Invenții și Mărci,  
Având în vedere prevederile art. 14, alin. 3, din Legea 64/1991, privind brevetele de invenție, și  
Regula 2.5, din H.G. 152/92, referitoare la profesia de consilier în proprietate industrială,

**ORDIN:**

Art. 1. Persoanele ale căror nume figurează în lista anexă la prezentul Ordin, precum și firmele specializate în proprietate industrială se înscriu în **REGISTRUL NAȚIONAL AL CONSILIERILOR ÎN PROPRIETATE INDUSTRIALĂ**, cu menționarea specializării.

Art. 2. Prezentul ordin se va publica în Buletinul Oficial de Proprietate Industrială.

Director General

**AGENȚIILE SPECIALIZATE ÎN PROPRIETATE INDUSTRIALĂ**  
pentru luna iulie 2011

| Data înființării | Nr. registru agenții | Denumirea completă a cabinetului/agenției<br>Adresa<br>Consilieri cu drept de practică   | Domenii                                  | Statut juridic |
|------------------|----------------------|--|--|----------------|
| 27.03.1991       | 001                  | <b>INVENTA – AGENȚIE DE PROPRIETATE INTELECTUALĂ S.R.L.</b><br><br>București, Bdul Corneliu Coposu nr. 7, bl. 104, sc. 2, ap.31, sect.3, cod 030602, Tel: 021/3200285, Fax: 021/3228325, e-mail: contact@inventa.ro, inventa@mark-patent.ro, turcanu@inventa.ro, GSM: 0744 324510<br>Prof. univ. dr. ing. Țurcanu Constantin, Ing. Velțan Loredana, Ing. Secăreanu Doina, ec. Bodomoi Otilia Florentina, arh.dr.ing. Țurcanu Costin Radu, dr.ing. Gheorghe Bucșă | Brevete<br>Mărci<br>Desene<br>Topografii | SRL            |
| 29.05.1991       | 002                  | <b>CABINET ENPORA S.R.L.</b><br><br>București, str. George Calinescu nr.52A, ap.1, 011694, Tel: 021 2300990; 031 1001634, Fax: 021 2302311; 031 1007927, pop@patents.ro<br>Ing. Pop Virginia Daisy, Ing. Pop Călin Radu, Ing. Popescu Bianu Anca, jur. Tărchiță Nicoleta Aurica, ing. Gruia Amelia Elena, Stănculescu Anca Elena Florica   | Brevete<br>Mărci<br>Desene<br>Topografii | SRL            |
| 23.07.1991       | 003                  | <b>PATENTMARK S.R.L.</b><br><br>București str. Dr. N. Turnescu nr. 2, ap.2, sector 5, cod 050467 Tel: 021/3121669, Fax: 021/2233963, stema@pcnet.ro<br>Mohonea Liliana, Mohonea Cristian, Borlan T. Radu, Marinescu Ruxandra   | Brevete<br>Mărci<br>Desene<br>Topografii | SRL            |
| 18.12.1991       | 004                  | <b>RODALL AGENȚIE DE PROPRIETATE INDUSTRIALĂ S.R.L.</b><br><br>București, Str. Polonă nr. 115, bl. 15, sc. A, ap. 19 sector 1, cod 010497, Tel: 021/2108342, GSM: 0722 652111, Fax:021/2105794, rodall@b.astral.ro<br>Jur. Bălan Gheorghită, Pițu Dalila, Pescarusu Nicoleta   | Brevete<br>Mărci<br>Desene<br>Topografii | SRL            |
| 25.08.1992       | 005                  | <b>INTELECT S.R.L.</b><br><br>Oradea, B-dul Dacia nr. 48 Bl. D10, Ap.3, Tel: 0259/453847, Fax:0259/268094, OP 9-CP 128, cod 410346, e-mail: info@intelec.ro, GSM: 0745 040831<br>Buzlea Elisabeta, Buzlea Mircea Valentin, Buzlea Narcisa Floricica  | Brevete<br>Mărci<br>Desene<br>Topografii | SRL            |

|            |     |  |  |     |
|------------|-----|--|--|-----|
| 08.09.1992 | 006 | <b>A.G.V. –AGENTIE DE PROPRIETATE INDUSTRIALA SRL</b><br><br>Bucuresti, sector 1, str. Clucereasa Elena nr.67,<br>tel/fax: 0216664311, mobil: 0744369265,<br>ion.costin@yahoo.de<br>Ion Costin   | Mărci<br>Desene                          | SRL |
| 04.12.1992 | 008 | <b>CONSTANTIN GHIȚĂ OFFICE SRL</b><br><br>Timișoara, str. Take Ionescu nr. 24-28 sc. B ap. 2<br>judetul Timiș, cod 300042, Tel/Fax: 0256/435976,<br>GSM: 0744 162462, e-mail: ghita@ghitaconstantin.ro,<br>clelia@ghitaconstantin.ro, www.ghitaconstantin.ro<br>Ing. Ghiță Constantin, Pop Motogna Clelia  | Brevete<br>Mărci<br>Desene               | SRL |
| 13.05.1993 | 010 | <b>ROMINVENT S.A</b><br><br>București, Str. Ermil Pangratti nr. 35, et.1,<br>sect.1, cod 011882, Tel: 021/2312515, 2312541,Fax:<br>021/2312550, 2312454,e-mail: office@rominvent.ro<br>Ing.Enescu Lucian, Chim. Larion Sonia, Jur. Mocanu<br>Ion, Fiz. Nicolaescu Daniella, Ec. Ghenu Mihaela,<br>Ing.Teodorescu Mihaela, Ing. Cosmina Fierăscu, Ing.<br>Ploscă Daniel, Ing. Spătaru Daniela, Ing. Alexandra<br>Hașiu, Dr. Ing. Cristina Popa, Ec. Joitoiu Andreea<br>Simona, Bio.Enescu Miruna, farm.Dumitrescu<br>Artemis Sorina, jur. Markusev Denisa Mary, ec.<br>Olteanu Camelia, jur. Dragulin Ioana, ing. Petcu<br>Costin, jur. Martinescu Alina Nicoleta, jur. Pasanciuc<br>Laura, ing. Cocos Stefan | Brevete<br>Mărci<br>Desene<br>Topografii | SA  |
| 13.03.1995 | 014 | <b>PERSOANĂ FIZICĂ INDEPENDENTĂ<br/>TĂTARU DOINA</b><br><br>Piatra Neamț, Str. Apele Minerale nr. 4. cod 610121<br>Tel: 0233/223602, e-mail: doina_tataru@msn.com<br>Tătaru Doina  | Brevete<br>Mărci<br>Desene               | PF  |
| 30.03.1995 | 015 | <b>CABINET M. OPROIU - CONSILIERE ÎN<br/>PROPRIETATE INTELECTUALĂ SRL</b><br><br>București, Str. Popa Savu, nr. 42, parter, sector 1,<br>cod 011434, Tel: 021/2602833; 021/ 2602834, Fax:<br>021/2602836; 021/2602835, P.O.Box 2-229, e-mail:<br>office@oproiu.ro<br>Fiz. Oproiu Margareta, MBA arh.Vasilescu Raluca,<br>jur. Sturza Ioana, , ing.chim.Marin Elena, ing.Ene<br>Silvia, ec. MBA Pătrascu Georgiana, ing.chim.Petrea<br>Dana Maria, filolog Oana Țambrea, ing.chim.Filippi<br>Valentina, ing.chim. Georgescu Cristina, ing.mec.<br>Popescu Mariana   | Brevete<br>Mărci<br>Desene<br>Topografii | SRL |
| 21.05.1996 | 017 | <b>AGENȚIA DE PROPRIETATE INDUSTRIALĂ<br/>“LABIRINT”</b><br><br>Arad, Str. Coriolan Petreanu nr. 28, cod 310151<br>Tel/Fax: 0257/255842, GSM: 0722 458129,<br>e-mail: info@labirint.ro<br>Ing. Ivanca Maria  | Brevete<br>Mărci<br>Desene               | CI  |

|            |     |  |  |     |
|------------|-----|--|--|-----|
| 14.11.1996 | 018 | <b>INTEGRATOR Consulting SRL</b><br>Cluj Napoca, str. Dunării nr. 25 bl.C1 ap.5, , jud. Cluj,<br>cod 400593 Tel/Fax: 0264/442817, GSM:<br>0745235585, e-mail: dorin.isoc@yahoo.com,<br>integrator.consulting@yahoo.com<br>Isoc Dorin   | Brevete<br>Mărci<br>Desene               | SRL |
| 1997       | 019 | <b>LOYAL PARTNERS -AGENȚIE DE PROPRIETATE INTELECTUALĂ</b><br>Galati, Str. Portului nr.23, Parcul De Soft, cam.307,<br>cod 800025, tel/fax: 0236/407032, GSM: 0722<br>744241, office@loyalpartners.ro<br>www.loyalpartners.ro<br>ing.av. Pușcașu Dan   | Brevete<br>Mărci<br>Desene<br>Topografii | SRL |
| 01.07.1997 | 020 | <b>AGENȚIE DE PROPRIETATE INTELECTUALĂ ȘI TRANSFER DE TEHNOLOGIE -AGPITT-SRL</b><br>București, B-dul Libertății nr. 12, bl.113, sc.2, ap.28,<br>sector 4; cod 040129, CP 42-106, Tel: 3177693;;Fax:<br>021/3177584, GSM: 0744293552; 0724539752,<br>e-mail: faighenov@xnet.ro; office@agpitt.ro<br>Ing.jur. Faighenov Marioara | Brevete<br>Mărci<br>Desene               | SRL |
| 10.07.1997 | 016 | <b>MILENIUL 3 – AGENȚIE DE PROPRIETATE INDUSTRIALĂ SRL</b><br>Pașcani, Str. Moldovei nr. 10, bl. Crinul, sc. A, ap. 28,<br>jud Iași, cod 705200, Tel/Fax: 0232/719190;<br>GSM: 0740 820582<br>Ing.Burțilă Ioan   | Brevete<br>Mărci<br>Desene               | SRL |
| 03.10.1997 | 021 | <b>LAZĂR ELENA<br/>CABINET DE PROPRIETATE INDUSTRIALĂ</b><br>Buzău, Str.Unirii, Bl.16C,Et.3, Ap. 12, cod 120013,<br>OP 1, CP 52, Tel./Fax: 0238 724262<br>GSM: 0723 328633, cpielena@recomplast.com<br>Lazăr Elena   | Brevete<br>Mărci<br>Desene<br>Topografii | CI  |
| 29.10.1997 | 022 | <b>PERSOANĂ FIZICĂ INDEPENDENTĂ<br/>BARBU GHEORGHE MIRCEA</b><br>București, Șos Iancului nr.21, bl. 106A,sc.B, ap.73,<br>sect.2, Tel/Fax : 021/6536608, 0724.834.010<br>e-mail : bmircea@mailbox.ro<br>Barbu Gheorghe Mircea   | Brevete<br>Mărci<br>Desene               | CI  |
| 02.12.1997 | 023 | <b>“ HARCOV” A.P.I. S.R.L.</b><br>Sfântu Gheorghe, jud. Covasna, Str. Nicolae Iorga<br>nr. 61, bl. 10E, sc. B, ap. 9, cod 520089,<br>Tel: 0267/352267, GSM : 0744435291,<br>stanciu@planet.ro, propind@mail.asimcov.ro<br>Stanciu Adelina  | Brevete<br>Mărci<br>Desene               | SRL |

|            |     |   |  |     |
|------------|-----|---|--|-----|
| 18.12.1997 | 024 | <b>AGENȚIE DE PROPRIETATE INDUSTRIALĂ ȘI TRANSFER TEHNOLOGIC « STOIAN IOAN »</b><br><br>Roman, Bd. Republicii, bl. 46, sc. C, ap. 35, cod 611127, jud. Neamț, Tel/Fax : 0233/741268, GSM : 0745 643738, istoian@engineer.com<br>Stoian Ioan   | Brevete<br>Mărci<br>Desene               | CI  |
| 1998       | 007 | <b>ROMPROSPER SERVIMPEX SRL</b><br><b>Agentie de proprietate intelectuala „PIVA”</b><br><br>București, Șos. Mihai Bravu nr. 294, bl.6,sc.B, ap. 63, sector 3, cod 030319, Tel: 021.322.28.57, fax: 021.322.28.57 Mobil: 0724880514; 0744654128; 0744536405<br>e-mail: office@piva.ro; raluca_pioaru@yahoo.com; mihalache.andra@gmail.com<br>lector univ.dr. Pioaru Mihalache Raluca Andreea | Mărci<br>Desene<br>Brevete               | SRL |
| 27.04.1998 | 026 | <b>PIDES-CABINET DE PROPRIETATE INDUSTRIALĂ</b><br><br>București, Str. Valea Buzăului, nr. 10, bl. G30, ap. 36, sector 3, cod 032334, Tel : 3455351<br>GSM : 0723 708632, e-mail: pides2004@yahoo.com<br>ing. Șova Dan Eugen  | Brevete<br>Mărci<br>Desene<br>Topografii | CI  |
| 1998       | 048 | <b>PETRU COSTINESCU-DICOSTI</b><br><br>București, Str. Viorele nr. 30, bl. 20 A, ap. 23, sector 4, cod 040428, OP 44 – CP5 , Tel: 021/3303162, e-mail: petrucostinescu.dicosti@gmail.com<br>Petru Costinescu  | Brevete<br>Mărci<br>Desene               | CI  |
| 23.02.1999 | 027 | <b>SZENTE SÁNDOR</b><br><br>Odorheiu Secuiesc, str. Victoriei nr.41, ap.4, jud. Harghita, cod poștal 535600, Tel/fax: 0266219143, e-mail : prooffice@szente.ro, www.szente.ro<br>Szente Sándor  | Brevete<br>Mărci<br>Desene               | CI  |
| 21.07.1999 | 028 | <b>NOWAPATENT SRL</b><br><br>Medias, str. Lotru, nr.4, bl.92, ap.1<br>Tel : 0269/841373 ; 0264/833273, Fax : 0269/833273<br>e-mail : nowapatent@birotec.ro<br>office@nowapatent.ro<br>Danciu Ioan   | Brevete<br>Mărci<br>Desene               | SRL |
| 30.08.1999 | 029 | <b>CABINET DE PROPRIETATE INDUSTRIALĂ “BIONPI”</b><br><br>București, 010577, Calea Dorobanților 126-130 Bl. 8, et. 9 Ap. 50 sector 1, cod 010577, Tel/Fax: 021/2316549, 031/8054616<br>GSM: 0723 187944, 0746184697<br>e-mail: bionpi@rdsmail.ro, bionpi@hotmail.com<br>Ing. Ion Rodica Cocuța  | Brevete<br>Mărci<br>Desene               | CI  |

|            |     |  |                            |     |
|------------|-----|--|----------------------------|-----|
| 12.11.1999 | 030 | <b>AGENȚIE DE CONSULTANȚĂ ÎN PROPRIETATE INTELLECTUALĂ ȘI TRANSFER DE TEHNOLOGIE « SPRÎNCEANU NICOLAE »</b><br><br>Drobeta Turnu Severin, Str. Gheorghe Ionescu Sisești nr. 96, bl.E2, sc.1, et. 3, ap.8, cod 220212, Tel/Fax : 0352801490, Mobil :0721796318 e-mail: nicolaesprinceanu@yahoo.com<br>Jur.ing. Nicolae Sprînceanu | Brevete<br>Mărci<br>Desene | Ci  |
| 21.01.2000 | 031 | <b>CABINET INDIVIDUAL IVĂNESCU GABRIEL DAN</b><br><br>Brașov, Str. Al. I. Cuza nr. 58 ap. 5, cod 500085, tel: 0268471650, fax:0368816013, GSM:0722248415, e-mail: dan.ivanescu@clicknet.ro<br>Ivănescu Gabriel Dan   | Brevete<br>Mărci<br>Desene | Ci  |
| 15.02.2000 | 032 | <b>CABINET DE PROPRIETATE INDUSTRIALA ANGHIEL LUMINIȚA DOINA</b><br><br>București, Str. Gherghitei Nr.1, Bl.94B, Sc. B, Ap.76, Sector 2, Fax: 031.4013777, GSM : 0723301706, 0743218219 e-mail : anghiel.doina@rdslink.ro, anghiel2na@yahoo.com, anghiel2na@gmail.com<br>Ing.Av.Anghiel Luminita Doina                           | Brevete<br>Mărci<br>Desene | Ci  |
| 24.08.2000 | 033 | <b>APOSTOL SALOMIA P.F.A.</b><br><br>Galați, Str. Reg. 11 Siret nr. 15, bl. E4, Et.3, ap. 54, cod 800333, Tel/Fax : 0236/436437, 0766765027, saly_apostol@yahoo.com<br>Ing.Apostol Salomia   | Brevete<br>Mărci<br>Desene | Ci  |
| 07.09.2000 | 034 | <b>AGENȚIA DE PROPRIETATE INDUSTRIALĂ - APIA SRL</b><br><br>București, Str. Romancierilor nr. 5, bl.C14, sc.B, ap.41, sector 6, cod 061791, OP23-CP11, Tel/Fax: 021/7783100, GSM: 0745 031557, e-mail: office@mark-apia.ro, www.mark-apia.ro<br>Visalom Theodor, Visalom Monica  | Mărci<br>Desene            | SRL |
| 17.10.2000 | 035 | <b>PERSOANĂ FIZICĂ INDEPENDENTĂ BERCEANU MARIA AURELIA</b><br><br>București, Str. Cogîlnic 25, sector 3, Tel: 021/3264568 GSM:0744954085, berceanu_maria_aurelia@yahoo.com<br>Berceanu Maria Aurelia   | Brevete<br>Mărci           | PF  |
| 20.10.2000 | 036 | <b>CABINET PROPRIETATE INDUSTRIALĂ POPESCU ANGELA</b><br><br>București, str. Complexului nr.10, bl.40, ap.14, Tel :021/3243756 GSM : 0723051279, Tel : 0318.04.68.81, angela_intelect@yahoo.com<br>Popescu Angela  | Brevete<br>Mărci<br>Desene | Ci  |



|            |     |   |  |     |
|------------|-----|---|--|-----|
| 20.11.2000 | 038 | <b>CABINET INDIVIDUAL' ION FLOREA'</b><br>București, 010577, Calea Dorobanților 126-130, bl.8,et.9,ap.50, sector 1, cod 010577, Tel/Fax: 021/2316549,GSM: 0724313260, e-mail: iflorea@rdsmail.ro, florea_ion@plic.ro<br>Ing.Ion Florea  | Mărci                                    | CI  |
| 28.11.2000 | 039 | <b>CABINET IN DIVIDUAL GREAVU DOINA MARIANA</b><br>Sibiu, str. Constantin Noica, bl. 2, ap.21, cod 550169<br>Tel:0269/218500,Fax:0269/212170, Mobil:0766489179, 0731308189, aurorapca@yahoo.com, protectro@xnet.ro<br>Ing. Greavu Doina Mariana                                     | Brevete<br>Mărci<br>Desene               | CI  |
| 11.12.2000 | 040 | <b>INTEL PROTECT SRL</b><br>Brașov, B-dul M. Kogălniceanu, nr. 20, bl. 1k, sc. C-D, cod 500173, Tel: 068/413117, Fax: 0268/477333, GSM: 0744 355100<br>e-mail: intelprotect@ccibv.ro<br>Axente Elena  | Mărci<br>Desene                          | SRL |
| 08.01.2001 | 041 | <b>CABINET "CECIU GABRIELA" CONSULTANȚĂ ÎN DOMENIUL PROPRIETĂȚII INTELLECTUALE</b><br>Timișoara, Str. Martir Leonida Banciu, nr. 6, sc. A, ap. 110, jud. Timis, cod postal 300024, Tel/Fax.: 0256/494846; GSM: 0745 388039, e-mail: gabrielaceciu@hotmail.com<br>Ing.Ceciu Gabriela | Brevete<br>Mărci<br>Desene               | CI  |
| 10.01.2001 | 042 | <b>VLAD CONSTANTIN</b><br>Constanta, Bd. 1 decembrie 1918 nr. 5, bl. F16, ap.34, cod 900711, Tel: 0241625643, 0341172650, Fax: 0241625643,GSM: 0722 370300, 0770251145, e-mail: constantin.vlad@rdslink.ro<br>Vlad Constantin   | Brevete<br>Mărci<br>Desene               | CI  |
| 05.03.2001 | 045 | <b>BROJBY PATENT INNOVATION</b><br>Pitești, Bd. Republicii, bl.212,sc. D, ap.11, jud.Argeș, cod 110176, Tel/Fax.: 0348/412529, GSM: 0745 143095,adrian_brojboiu@yahoo.com<br>Brojboiu Dumitru Adrian Florinel   | Brevete<br>Mărci<br>Desene               | CI  |
| 12.04.2001 | 047 | <b>INTELLECTUAL PROPERTY OFFICE SRL</b><br>București, Str. Alexandru Moruzzi nr. 6, bl. B6, sc. 2, ap.62, sector 3, cod 031155, Tel/Fax.: 021/3262388, GSM: 0745 094241, e-mail: office@ipoffice.ro<br>Ciuda Berivoe Anca   | Brevete<br>Mărci<br>Desene               | SRL |
| 07.05.2001 | 049 | <b>ANDRA MUSATESCU CABINET DE PROPRIETATE INDUSTRIALA</b><br>București, calea 13 Septembrie nr.121, bl.127, et.5, ap.21, GSM: 0722 879810, e-mail: office@andramusatescu.ro, www.andramusatescu.ro<br>Mușatescu Andra Oana  | Brevete<br>Mărci<br>Desene<br>Topografii | CI  |

|            |     |  |  |        |
|------------|-----|--|--|--------|
| 2001       | 050 | <b>CABINET ACSINTE PAULA-ADRIANA</b><br>București, str. Maior Coravu Ion, nr.1-7, bl. C4, ap.85,<br>Tel/fax: 021/2507396, GSM: 0723317631<br>paula@legalservices.ro<br>Av. Acsinte Paula Adriana   | Mărci                                    | PF     |
| 2001       | 051 | <b>PERSOANĂ FIZICĂ INDEPENDENTĂ<br/>POPESCU RADU-ROMEO</b><br>București, Bd. Corneliu Coposu nr.3, bl. 101, sc. 3,<br>et.4, ap. 50, sector 3, cod 030601,<br>GSM: 0721753049, romeoradu.popescu@rdslink.ro<br>Popescu Radu Romeo   | Brevete<br>Mărci<br>Desene               | PF     |
| 31.05.2001 | 071 | <b>CONS INTEL BMA CABINET CONSULTANȚĂ</b><br>Cart. Dorobanti, nr.2, bl. D2, at.1, ap.5,120087,<br>C.P.8- O.P. 1 Buzau, Fax : 0238/719619,<br>GSM: 0745086588, email: marius_bozio@yahoo.com<br>Marius Bozioreanu   | Brevete<br>Mărci<br>Desene<br>Topografii | CI     |
| 12.09.2001 | 053 | <b>CABINET MIHAI LUCIAN<br/>Miculiți &amp; Asociații SCPA (LINKLATERS)</b><br>București, Str. Nicolae Iorga, nr. 8, sector 1,<br>cod 010434Tel : 021/3071500, Fax : 021/3071555<br>e-mail: lucian.mihai@linklaters.com,<br>Av. Mihai Lucian  | Brevete<br>Mărci<br>Desene               | PF     |
| 21.11.2001 | 055 | <b>ROVALCONS SRL<br/>AGENȚIE DE PROPRIETATE INTELECTUALĂ</b><br>Câmpina, Str. Orizontului, nr.1, bl. R10, et.7, ap.27,<br>Jud. Prahova, cod 105600,Tel/Fax : 0244/ 371390;<br>GSM :0722 540580, e-mail: rovalcons@xnet.ro<br>Ioacăra Valentin  | Brevete<br>Mărci<br>Desene               | S.R.L. |
| 2001       | 057 | <b>CABINET N. D. GAVRIL S.R.L.</b><br>București, Str. Ștefan Negulescu nr. 6A, sector 1,<br>Tel./fax : 021/2302882, 0213165492,<br>GSM :0722983520, e-mail : gavrilmn@yahoo.com<br>cabinetgavril@yahoo.com,<br>Gavril Niculina   | Brevete<br>Mărci<br>Desene               | S.R.L. |
| 24.04.2002 | 087 | <b>IACOBINI&amp;CO, CONSILIERI ÎN DREPTUL DE<br/>PROPRIETATE INDUSTRIALĂ SRL</b><br>Bucuresti, Calea Mosilor, nr.258, bl. 4bis, ap.22,<br>sector 2,Tel : 021/2104690 ;Fax : 021/2104793,<br>e-mail : asimri@yahoo.com,vladrosanu@hotmail.com<br>Iacobini Anca Svetlana, Iacobini Mihnea Razvan | Mărci<br>Brevete<br>Desene<br>Topografii | S.R.L. |
| 04.09.2002 | 088 | <b>MANAGER EXPERT SRL</b><br>Tg. Mures, Str. Nicolae Grigorescu, nr. 33, ap.3<br>Tel :0265/250825 ;0265/233033,evaluator@rdslink.ro<br>Nutiu Emil, Cetina Dan  | Mărci                                    | S.R.L. |

|            |     |  |  |        |
|------------|-----|--|--|--------|
| 11.02.2003 | 089 | <b>RATZĂ ȘI RATZĂ SRL</b><br>București, B-dul A.I. Cuza Nr. 52-54, Sect.1,<br>cod 011053, Tel :021/2601348, Fax : 021/2601349<br>e-mail ; office@ratza-ratza.com<br>Rață Grigore, Rață Andrei Vlad, Mărginean Dragoș,<br>Enache Mihai Andrei   | Brevete<br>Mărci<br>Desene               | SRL    |
| 13.02.2003 | 062 | <b>ECOINTELLECT CABINET INDIVIDUAL<br/>ANDRONACHE PAUL</b><br>București, aleea Compozitorilor nr.1, bl.E21, et.6,<br>ap.35, sect 6, Tel/Fax: 021/7250069,<br>GSM: 0722741043, 0727476335<br>e-mail: paul.andronache@clicknet.ro,<br>paul_andronache@yahoo.com<br>Andronache Paul   | Mărci<br>Desene<br>Topografii<br>Brevete | CI     |
| 16.05.2003 | 070 | <b>CABINET OANA COCOLOI</b><br>București, Drumul Taberei nr.120, bl.OD1, sc.5,<br>ap.189, sector 6, cod 061413, Tel: 021/7450757,<br>GSM: 0730557744,<br>e-mail: oana_cocoloi@yahoo.com<br>Oana Cocoloi  | Mărci<br>Desene<br>Brevete               | CI     |
| 10.06.2003 | 091 | <b>ALLEGRA CONSULTING SRL</b><br>Bucuresti, bd. Octavian Goga 23, bl.M106, sc.4,<br>ap.117, GSM: 0722249961,<br>Tel/Fax: 021/3231384<br>e-mail: gabriela.milcev@allegra.ro; www.allegra.ro<br>Milcev Gabriela  | Brevete<br>Mărci<br>Desene<br>Topografii | SRL    |
| 19.06.2003 | 069 | <b>RASKAI M M BREVMARC CONSULT S.R.L.</b><br>Dej, Str. Unirii, nr.3,BL. D8, ap.7, judetul Cluj,<br>405200,Tel/Fax: 0264/211847, GSM: 0742084050,<br>raskaimm@yahoo.com<br>Raskai Maria   | Brevete<br>Mărci<br>Desene<br>Topografii | S.R.L. |
| 25.07.2003 | 093 | <b>NESTOR NESTOR DICULESCU KINGSTON<br/>PETERSEN – CONSILIERE ÎN P.I. S.R.L.</b><br>București, sector 1, sos. Bucuresti Ploiesti, nr.1A,<br>Bucharest Business Park, corp A, et.1 camerele 9 si<br>10, tel: 0212011200, fax: 0212011210,<br>e-mail: office@nnkp.ro, www.nnkp.ro<br>av.Harsany Alexandru, av.Baciu Ana Maria,<br>ing.chim.Viciu Monica Stefania, av.Belciu Delia<br>Mihaela, ing. Doina Țuluca, chim.Bădărău Adina<br>Adriana, ec.Bende Andreea | Mărci<br>Desene<br>Brevete<br>Topografii | S.R.L. |
| 11.08.2003 | 66  | <b>CABINET INDIVIDUAL MÎNDRU MIHAELA</b><br>București, Str. Grigore Alexandrescu nr.1, bl.D7,<br>ap.4, sector1, Fax: 021/2230342 GSM: 0722601120<br>e-mail: florea@gide.com<br>Mîndru Mihaela  | Mărci<br>Desene<br>Brevete               | CI     |

|            |     |  |  |     |
|------------|-----|--|--|-----|
| 19.08.2003 | 068 | <b>CABINET DE PROPRIETATE INDUSTRIALA<br/>NICOLAE BURCHEL</b><br><br>București, Str. Dr. Radovici nr.8, sector 5, cod<br>050468, Tel: 021/3175841, Fax: 021/3175843,<br>e-mail: nburchel@lenp.ro<br>Nicolae Burghel  | Mărci                                    | CI  |
| 21.08.2003 | 094 | <b>N.P.C. S.R.L.</b><br><br>Brașov, str. Alexandru cel Bun, nr.13, bl.E28, ap.7<br>cod 500025, OP 1 – CP 298,<br>GSM: 0744520357, e-mail: totu@unitbv.ro<br>Toțu Ioan  | Mărci<br>Desene<br>Topografii            | SRL |
| 22.10.2003 | 072 | <b>CABINET INDIVIDUAL DE PROPRIETATE<br/>INDUSTRIALĂ - NEGOMIREANU LIVIA</b><br><br>București, Șos. Nicolae Titulescu nr.94, bl.14A, sc 4<br>ap.127, sect.1, cod 011146, Tel/Fax: 0314214598,<br>GSM: 0722444719, office@cabinetnegomireanu.ro<br>Negomireanu Livia    | Mărci<br>Desene                          | CI  |
| 30.10.2003 | 073 | <b>CABINET DE PROPRIETATE INDUSTRIALA<br/>"VIȘOIU LILIAN CATALIN"</b><br><br>București, bd. Unirii nr.74, bl. J3B, sc.3, ap. 41,<br>Tel/Fax: 021/3167043, GSM: 0744480657, e-mail:<br>visoiucatalin@yahoo.com, www.visoiucatalin.home.ro<br>jur. Vișoiu Lilian Catalin | Brevete<br>Mărci<br>Desene<br>Topografii | CI  |
| 4.11.2003  | 074 | <b>CABINET DE PROPRIETATE INDUSTRIALA<br/>"DUNĂREANU MIHAIL"</b><br><br>Bucuresti, Bd. Constantin Brâncoveanu nr.8, Bl B2,<br>ap.13, sector 4, Tel: 021/4600419, GSM :<br>0723398499, e-mail: dunareanu_mileniu3@k.ro<br>Dunăreanu Mihail                              | Brevete                                  | CI  |
| 12.12.2003 | 096 | <b>EDIPLAST S.R.L.</b><br><br>Tg. Mureș, Str. Măgurei nr.25, ap.2,<br>Tel/Fax: 0265/263775, GSM: 0744394036,<br>e-mail: moniadel@artelecom.net<br>Vasilache Virgilius  | Mărci<br>Desene<br>Brevete               | SRL |
| 22.12.2003 | 097 | <b>SC PETOSEVIC SRL</b><br><br>București, Intrarea Camil Petrescu nr.1,<br>Tel: 021/3057996, Fax: 021/3145481,<br>e-mail: aura.campeanu@petosevic.com<br>Campeanu Ioana Aura   | Brevete<br>Mărci<br>Desene               | SRL |
| 2.02.2004  | 080 | <b>CABINET INDIVIDUAL IOANIȚESCU TRAIAN</b><br><br>București, Bd. Timișoara nr.49, Bl Cc6, ap.27,<br>sector 6, Tel: 021/4402510<br>Ioanițescu Traian   | Brevete<br>Mărci<br>Desene               | CI  |

|            |     |  |  |     |
|------------|-----|--|--|-----|
| 9.02.2004  | 098 | <b>CABINET ANI FUCIU SRL</b><br>Com.Snagov, Bloc P53, sc.A, ap.1, jud.Ilfov, Tel:<br>021/3106399, Fax: 021/3106398, GSM: 0744370196,<br>e-mail: ani.fuciu@consilier-marci.ro<br>Fuciu Anișoara   | Mărci<br>Desene                          | SRL |
| 16.02.2004 | 099 | <b>LEGAL BRAND S.R.L.</b><br>București, Str. Nicolae Licăreț nr.1, bl.33, sc.C,<br>ap.107,<br>Punct lucru: str. Campia libertatii nr.64, bl.34A, ap.<br>269, Tel: 0722674635, 0722607380,<br>e-mail: legal.brand@easynet.ro, info@legal-brand.ro,<br>www.legal-brand.ro<br>Stăncescu Anca, Stăncescu Alin Cristian   | Brevete<br>Mărci<br>Desene<br>Topografii | SRL |
| 22.02.2004 | 082 | <b>CABINET DE PROPRIETATE INDUSTRIALĂ<br/>CIUPAN CORNEL</b><br>Cluj Napoca, Str. Mestecenilor nr.6, bl.9E, ap.2,<br>Tel: 0264/524425; 0264/415051, Fax: 0264/415054,<br>e-mail: cornel.ciupan@muri.utcluj.ro<br>Ciupan Cornel  | Brevete<br>Mărci<br>Desene               | CI  |
| 26.03.2004 | 083 | <b>CABINET POPESCU LIVIA</b><br>Bucuresti, bd. Camil Ressu 27, bl.N1, ap.188<br>Tel: 021/3481010, liviap25@yahoo.com<br>Popescu Livia  | Brevete<br>Mărci<br>Desene<br>Topografii | CI  |
| 01.06.2004 | 102 | <b>S.C. LUTARIS INTELPROT S.R.L.</b><br>Timisoara, 300426, str. Ana Ipatescu nr.45,<br>Tel/Fax: 0256/489301, Mobil: 0742143718,<br>0723319154, e-mail: qualitarium@qualitarium.ro<br>Tărăbîc Lucian  | Brevete<br>Mărci<br>Desene               | SRL |
| 17.06.2004 | 108 | <b>WEIZMANN ARIANA &amp; PARTNERS AGENTIE DE<br/>PROPRIETATE INTELCTUALA SRL</b><br>Bucuresti, str. Aleea Trestiana, nr.4, bl.20, sc.B,<br>ap.72, tel: 0213274978, fax: 0213227689, mobil:<br>0724260277, e-mail: office@branduri.ro,<br>www.branduri.ro<br>Bicu Cristina, Constanda Madalina<br>Bucuresti, str. 11 iunie, nr.51, sc.A, ap.4,<br>0723204268, tel/fax : 0268/315046,<br>office@inregistrare-marci.ro<br>Bozocea Violeta | Brevete<br>Mărci<br>Desene               | SRL |
| 14.07.2004 | 107 | <b>ARIANA AGENTIE DE PROPRIETATE<br/>INDUSTRIALA S.R.L.</b><br>Timisoara, Calea Aradului, nr.33, ap.7<br>c_popescu2000@yahoo.com<br>Orgovici Codruta Octavia   | Brevete<br>Mărci<br>Desene               | SRL |

|            |     |  |  |        |
|------------|-----|--|--|--------|
| 10.09.2004 | 103 | <b>CABINET INDIVIDUAL DE PROPRIETATE INDUSTRIALĂ - MIHAELA PITICU</b><br><br>București, str. Pictor Ion Andreescu nr.31, ap.14<br>Tel: 6442760, Fax: 2527279, Mobil: 0722398836,<br>e-mail: mihaela.piticu@gmail.com,<br>mihaela@legal-consultant.ro<br>Piticu Mihaela | Mărci                                    | CI     |
| 10.09.2004 | 105 | <b>CABINET PROPRIETATE INDUSTRIALA – IONDA</b><br><br>Bucuresti, 010577, Calea Dorobantilor nr.126-130,<br>bl.8, ap.50, Tel/fax: 021/2316549, Mobil: 0722687982<br>e-mail: ionda@rdsmail.ro<br>Ion Dan Adrian  | Mărci<br>Desene<br>Brevete               | CI     |
| 28.10.2004 | 106 | <b>OSTER – SOCIETATE CIVILA PROFESIONALA DE PROPRIETATE INDUSTRIALĂ</b><br><br>Bucuresti, Str. Batiste nr.35, ap. 23, cod 020935,<br>Tel/Fax: 021/3147249 , GSM: 0721254270,<br>0723177236 traianosiescu@xnet.ro<br>Udrea Elena Rodica, Traian Osiescu                 | Mărci<br>Desene                          | S.C.P. |
| 28.10.2004 | 109 | <b>CABINET INDIVIDUAL CAMPEAN GHEORGHE GEORGEL</b><br><br>Campina, str. Dr. Constantin Istrati nr.52, bl.3, ap.5,<br>Tel: 0244/335207, mobil: 0729902117, e-mail:<br>george_campean@yahoo.com<br>Campean George Georgel  | Mărci<br>Desene<br>Topografii<br>Brevete | CI     |
| 22.12.2004 | 116 | <b>INVEL – AGENȚIE DE PROPRIETATE INDUSTRIALĂ</b><br><br>București, str. Ion Ghica nr.3, ap.20, Fax:<br>0311.027.616, GSM: 0723205048, velcea@invel.ro<br>Velcea Marian  | Brevete<br>Mărci<br>Desene<br>Topografii | SRL    |
| 06.01.2005 | 118 | <b>EURORESSOURCES SRL</b><br><br>Medias, str. Ion Creangă, nr.4, ap.6,<br>Tel: 0269/843504, Fax: 0269/824812<br>Fulea Maria  | Brevete<br>Mărci<br>Desene               | SRL    |
| 27.01.2005 | 111 | <b>CABINET INDIVIDUAL – NIȚU ION</b><br><br>Constanta, str. Dezrobirii nr.110, bl. IS8, sc.A, ap. 1,<br>Tel: 0241/512608, mobil: 0723317298<br>Nitu Ion  | Mărci<br>Desene<br>Brevete               | CI     |
| 27.01.2005 | 112 | <b>CABINET VELICA – Agenție de proprietate industrială</b><br><br>Bucuresti, str. Brutus M.I., nr.13, ap.3, cod 050124<br>Tel/ Fax: 021/3357463, Mobil: 0722645283,<br>www.velica.ro, office@velica.ro<br>Velica Ion Gabriel   | Mărci<br>Desene                          | CI     |

|            |     |  |                            |     |
|------------|-----|--|----------------------------|-----|
| 21.04.2005 | 129 | <b>BRANDYNAMICS AGENTIE DE PROPRIETATE INDUSTRIALA S.R.L.</b><br><br>Piatra Neamt, bd. Republicii nr.13, etaj 2, cam.19-20<br>Tel/fax: 0233/232452,0747251502, 0756070271,<br>Cluj Napoca, str. Inocentiu Micu Klein, nr.8, tel/fax:<br>0364102070, 0744143965<br>office@brandynamics.ro, www.brandynamics.ro,<br>www.registered.ro<br>Pantilimon Mihai, Bran Laura Gabriela | Mărci<br>Desene            | SRL |
| 27.04.2005 | 117 | <b>CABINET PROPRIETATE INDUSTRIALĂ ALPER RAMAZAN</b><br><br>Constanța, str. Ștefan cel Mare nr.57, bl.M17, sc.B,<br>ap.17, cod 900683, Tel: 0341/410937,<br>Fax: 0241/635547, Mobil: 0722.704.363,<br>alperramazan@gmail.com,<br>zonguldakro@yahoo.com<br>Alper Ramazan  | Mărci                      | CI  |
| 06.06.2005 | 125 | <b>V&amp;F IP CONSULTING SRL</b><br><br>Bucuresti, Bd Camil Ressu, nr.27, bl.N1, ap.214,<br>Tel: 021/3140200, Fax: 021/3140290, Mobil:<br>0744487223, popescul@vf.ro<br>Popescu Laurentiu Horea  | Mărci<br>Desene<br>Brevete | SRL |
| 30.06.2005 | 124 | <b>CABINET DE PROPRIETATE INDUSTRIALA SAVU MARIANA</b><br><br>Bucuresti, str. Paul Greceanu nr.9, bl.20A, ap.26,<br>Tel/ Fax: 021.2120651, mobil: 0722783660,<br>liliana.savu@credidam.ro<br>Savu Mariana  | Mărci<br>Desene            | CI  |
| 18.07.2005 | 130 | <b>CXC TRADEMARK S.R.L.</b><br><br>Bucuresti, sector 1, str. Aviator Stefan Protopopescu<br>nr.1, bl.C6, ap.1, Tel: 031/1050959,<br>Fax: 031/1050958, www.giurgiupartners.ro,<br>cosmina.ionescu@giurgiupartners.ro<br>Ionescu Laura Cosmina   | Mărci                      | SRL |
| 26.08.2005 | 126 | <b>CABINET DE PROPRIETATE INDUSTRIALĂ ANGHEL PARASCHIVA</b><br><br>Arad, str. Voinicilor nr.51, bl.502, ap.6,<br>Tel: 0357411876, Fax: 0357411876, Mobil:<br>0723171424, e-mail: anghelvera@yahoo.com<br>Anghel Paraschiva   | Brevete                    | CI  |
| 29.09.2005 | 67  | <b>TEODORU &amp; ASSOCIATES SRL</b><br><br>Bucuresti, bd. Marasesti nr.2B, bl.A, sc.2, parter, ap.4<br>bis, cod postal 040254,<br>Tel: 0213367722, Fax: 0213367723,<br>GSM: 0722549219<br>e-mail: emanuel@teodoru.ro, violeta@teodoru.ro,<br>www.romaniatrademarks.ro<br>Teodoru Violeta, Teodoru Emanuel  | Mărci<br>Desene<br>Brevete | SRL |

|            |     |  |  |     |
|------------|-----|--|--|-----|
| 20.09.2005 | 131 | <b>CUNESCU, BALACIU &amp; ASOCIATII CONSILIERE PROPRIETATE INDUSTRIALA</b><br><br>Bucuresti, sector 3, str. Vulcan Judetu nr.13,<br>Tel: 021/ 3275577, 3276633, 3274400; 0745605151,<br>0723339939; Fax: 021/ 3274310,<br>beatrice.onicajarka@cunescu.ro<br>Onica Jarka Beatrice | Mărci                                    | SRL |
| 04.11.2005 | 133 | <b>FRISCH &amp; PARTNERS SRL</b><br><br>Bucuresti, str. Ceasornicului, nr.7, sector 1, cod<br>14111, tel: 0213101165, fax: 0213130130, Mobil:<br>0722212480, office@frisch.ro, crina.frisch@frisch.ro<br>Crina Nicoleta Frisch   | Mărci<br>Desene<br>Brevete               | SRL |
| 31.10.2005 | 128 | <b>CABINET PROPRIETATE INDUSTRIALA ARINOVA</b><br><br>Arad, 310151, str. Coriolan Petreanu, nr.28,<br>Tel/fax: 0257/255842, mobil: 0744246562,<br>info@arinova.ro<br>Ivanca Gavril   | Mărci<br>Desene<br>Brevete               | CI  |
| 05.01.2006 | 136 | <b>TUCA ZBARCEA &amp; ASOCIATII I.P. S.R.L.</b><br><br>Bucuresti, str. Nicolae Titulescu nr. 4-8, etaj 8,<br>biroul 1, cladirea America House<br>Tel: 2048890, ciprian.dragomir@tuca.ro<br>Dragomir Ciprian Dumitru  | Mărci                                    | SRL |
| 19.01.2006 | 134 | <b>CABINET PROPRIETATE INDUSTRIALA MITU ALIS MIHAELA</b><br><br>Ploiesti, str. Clementei nr.46, Tel: 0244/590154,<br>mobil: 0746108142, alis_mitu@yahoo.com ;<br>office@mitu-cpi-ims.com<br>Mitu Alis Mihaela  | Mărci<br>Brevete                         | CI  |
| 14.02.2006 | 137 | <b>M.D.P. RIGHTS AGENCY SRL</b><br><br>Brasov, str. Lunga nr.270, cod postal 500450,<br>Tel: 0268/440100, 440313; Fax: 0268/440221, Mobil:<br>0744355100,<br>e-mail: office@mdp-rights-agency.ro<br>www.mdp-rights-agency.ro<br>Cosescu Camelia                                  | Brevete<br>Mărci<br>Desene<br>Topografii | SRL |
| 30.03.2006 | 138 | <b>CABINET DE PROPRIETATE INDUSTRIALA ROMEO NICOLESCU</b><br><br>Bucuresti, sector 5, str. Dr. Leonte nr.36A,<br>Tel: 3178910, Mobil: 0744535285, Fax: 3178910,<br>e-mail: office@rn-law.ro<br>Nicolescu Mihail Romeo  | Mărci                                    | CI  |
| 30.03.2006 | 139 | <b>CABINET DE PROPRIETATE INDUSTRIALA RUTA FULGER LAURENTIU</b><br><br>Cluj Napoca, bd. 21 decembrie, nr,40, ap.4,<br>Mobil: 0747892450, ruta_laurentiu@yahoo.com<br>Ruta Fulger Laurentiu   | Mărci<br>Desene                          | CI  |



|            |     |   |                               |     |
|------------|-----|---|-------------------------------|-----|
| 30.03.2006 | 140 | <b>AGENTIE DE PROPRIETATE INDUSTRIALA HORATIU APETROAIE</b><br><br>Bucuresti, str. Faurei nr.1, bl.P11, ap.228, Mobil: 0722302801, e-mail: horatiuat@xnet.ro<br>Apetroaie Horatiu Tudor   | Mărci<br>Desene               | CI  |
| 30.03.2006 | 141 | <b>INNOVIS INTELLECTUAL PROPERTY</b><br><br>Bucuresti, Calea Rahovei, nr.217, bl.12, ap.60, sector 5, Mobil: 0741572398, e-mail: office@innovis.ro<br>Dumitrescu Oana Irina   | Mărci<br>Desene               | CI  |
| 30.03.2006 | 142 | <b>CABINET INDIVIDUAL PROPRIETATE INDUSTRIALA ALECU BOGDAN</b><br><br>Bacau, str. Lucretiu Patrascanu nr.2, sc.B, ap.2, Tel/fax: 0334407577, Mobil: 0740274741, office@marcidesene.ro, www.marcidesene.ro<br>Alecu Florin Bogdan  | Mărci<br>Desene               | CI  |
| 07.04.2006 | 152 | <b>ACTA MARQUE SRL</b><br><br>Cluj Napoca, str. Dorobantilor nr.3, etj.3, ap.9, Mobil: 0749053325, 0730909831, 0730909834, actamarque@yahoo.com, www.actamarque.ro<br>Ciurea Delia  | Mărci                         | SRL |
| 25.05.2006 | 144 | <b>CABINET INDIVIDUAL PROPRIETATE INDUSTRIALA CATALIN NEAGU</b><br><br>Iasi, str. Tutea Petre nr.5, bl.909, tr.1, ap.11, Cod postal: 700730, Tel: 0232/276000, Fax: 0232/405425, 0232/211843, Mobil: 0744514264, e-mail: catalin.neagu@proprietateindustriala.ro, Neagu Catalin         | Mărci<br>Desene               | CI  |
| 25.05.2006 | 145 | <b>BOSTINA SI ASOCIATII – INDUSTRIAL PROPERTY SRL</b><br><br>Bucuresti, str. Jean Louis Calderon nr.70, sector2, Tel: 0213194466, 0213193500, 0212114800, 0212114809, fax: 0213194803, 0212104643,, Mobil: 0722294830, ovidiu.mihut@bostina.eu, office@bostina.eu<br>Mihut Ionel Ovidiu | Mărci<br>Desene               | SRL |
| 06.11.2006 | 165 | <b>ENE &amp; ASOCIATII –PROPRIETATE INDUSTRIALA SRL</b><br><br>Bucuresti, str. George Valentin Bibescu nr.20-22, bl.11/1, sc.3, ap.8, Tel: 0722558957, fax: 021.2300175, marilena.ene@ratiu.ro<br>Ene Marilena  | Mărci<br>Desene<br>Topografii | SRL |
| 12.12.2006 | 162 | <b>MY TRADEMARK SRL</b><br><br>Ploiesti, str. Gheorghe Doja, bl. 35A1, ap.5, Mobil: 0722501414, nicolau@avocatulmeu.ro<br>Nicolau Florin  | Mărci                         | CI  |

|            |     |   |  |     |
|------------|-----|---|--|-----|
| 20.06.2006 | 149 | <b>INTELMMI CONSULT SRL</b><br>Tg. Mures, str. Sârguinței nr.39, ap.12, cod poștal 540543, Tel/fax: 0365 401839, mobil: 0745303867, cojocneanmaria@yahoo.com; office@intelmmi.ro, www.intelmmi.ro<br>Cojocnean Maria Rodica                     | Brevete<br>Mărci<br>Desene               | SRL |
| 20.06.2006 | 167 | <b>INTELLEXIS SRL</b><br>Bucuresti, 030231, bd. Hristo Botev nr.1, etaj 3, camera 37, Tel/fax: 021.3103042, mobil: 0723300147, contact@intellexis.ro<br>mat. Benga Bogdan Florin, ing. Negulescu Luminita                                       | Mărci<br>Desene<br>Brevete               | SRL |
| 11.09.2006 | 150 | <b>CABINET INDIVIDUAL VALENTINA ȘANTA</b><br>Tg.Mures, str. Koos Ferencz nr.21, bl.21, ap.44, Mobil: 0740028967, 0728151499, fax: 0365815201<br>vsanta@gedeon-richter.ro, santa_valentina2002@yahoo.com<br>Santa Valentina                      | Mărci<br>Desene                          | CI  |
| 11.09.2006 | 247 | <b>ASERBANA BRANDS SRL</b><br>Bucuresti, calea Victoriei nr.100, et.1, ap.18, tel: 0213039682, fax: 0213039683, info.aserbanabrand.com<br>Serban Alina Maria  | Mărci                                    | SRL |
| 20.10.2006 | 154 | <b>CABINET INDIVIDUAL ROS VIOREL</b><br>Bucuresti, bd.Unirii nr.66, bl.K3, ap.7, Mobil: 0722560675, fax: 3208044, e-mail: viorelros@asdpi.ro<br>Ros Viorel  | Brevete<br>Mărci<br>Desene<br>Topografii | CI  |
| 26.10.2006 | 156 | <b>CABINET INDIVIDUAL RALUCA DUȚESCU</b><br>Bucuresti, str. Foisorului nr.15, bl.F9C, sc.1, ap.54, Mobil: 0723548722, tel: 021/3117908, fax: 021/3117908, e-mail: ralu_haz23@yahoo.com, office@dutescu.com<br>Duțescu Andreea Raluca            | Mărci                                    | CI  |
| 26.10.2006 | 157 | <b>SOCIETATE CIVILA PROFESIONALA LEGAL2M</b><br>Bucuresti, Splaiul Unirii nr.10, bl. B5, sc.1, ap.10, mobil: 0728839880, fax: 021.3154462, magda.popescu@legal2m.com, mihaela.gavenea@legal2m.com<br>Popescu Magdalena Daniela, Gavenea Mihaela | Mărci<br>Desene                          | SCP |
| 01.11.2006 | 159 | <b>DICONSULT – Cabinet consiliere in domeniul proprietatii industriale</b><br>Cluj Napoca, str. Mircea cel Batran, nr.2, ap.12, Tel: 0264/565885, mobil: 0724323761, patricia.ciceo@terapia.ro<br>Oprea Patricia Diana                          | Mărci<br>Desene                          | CI  |

|            |     |  |  |     |
|------------|-----|--|--|-----|
| 06.12.2006 | 181 | <b>HAHUI, MINCĂ ȘI ASOCIATII SRL</b><br>București, str. Ghiociei nr.12, sector 2,<br>tel: 021.3189619, fax: 021.3109189,<br>e-mail: dns_minca@yahoo.com<br>Minca Denis Antoaneta                             | Mărci<br>Desene                          | SRL |
| 08.12.2006 | 160 | <b>NOMENIUS S.R.L.</b><br>Bucuresti, sector 6, str. G.M. Zamfirescu nr.46,<br>bl.22A, sc.1, ap.11, camera 1,<br>elena.grecu@nomenius.ro<br>Grecu Elena   | Mărci<br>Desene                          | SRL |
| 18.01.2007 | 161 | <b>CABINET PROPRIETATE INDUSTRIALA ALAN LILIANA</b><br>Sat Otvesti nr.183B, jud. Timis, 0724250467,<br>e-mail: cabinet.alan@yahoo.com<br>Alan Liliana  | Brevete<br>Mărci<br>Desene<br>Topografii | CI  |
| 06.02.2007 | 175 | <b>MUSAT SI ASOCIATII – INTELLECTUAL PROPERTY SRL</b><br>Bucuresti, bd Aviatorilor nr.43, etaj 4, camera 4, Tel:<br>021 2025900, ancam@musat.ro<br>Buta Anca   | Mărci                                    | SRL |
| 28.02.2007 | 169 | <b>TURTOI INTELLECTUAL PROPERTY FIRM SRL</b><br>Bucuresti, Splaiul Independenței nr.3, bl.17,<br>ap.7,sector 5, mobil: 0722390388, tel/fax:<br>021.3135120, office@turtoi.ro, www.turtoi.ro<br>Turtoi Raducu | Mărci<br>Desene                          | SRL |
| 15.02.2007 | 176 | <b>BRAND LEADER SRL</b><br>Brasov, str. Constantin Lacea, nr.12-14, biroul 2,<br>Mobil: 0723474183, nicoleta.costache@gmail.com<br>Costache Demes Anna Nicoleta  | Mărci                                    | SRL |
| 05.03.2007 | 163 | <b>CABINET PROPRIETATE INDUSTRIALA C.I. COLAN</b><br>București, str. Mihai Eminescu nr.128-130, ap.17,<br>sect.2, tel: 021.6190308, fax: 021.6190309,<br>ionut.colan@cbea.ro<br>Colan Cristian Ionut         | Mărci<br>Desene                          | CI  |
| 05.03.2007 | 164 | <b>CABINET INDIVIDUAL NEACȘU CARMEN AUGUSTINA</b><br>Baia Mare, str. Rozelor, nr.12/3,<br>tel: 0727318168, e-mail: carmen@bic.cdimm.org<br>Neacșu Carmen Augustina   | Brevete<br>Mărci<br>Desene               | CI  |
| 07.03.2007 | 174 | <b>ARIANA BRAND EXPERT SRL</b><br>Craiova, str. Mihail Kogalniceanu nr.20, jud. Dolj,<br>0726718638, c_cirstea@yahoo.com,<br>cristina_cirstea@inregistrare-marci.ro<br>Cirstea Cristina                      | Mărci<br>Desene                          | SRL |

|            |     |   |                            |     |
|------------|-----|---|----------------------------|-----|
| 29.03.2007 | 170 | <b>CABINET INDIVIDUAL SUSU LILIANA MARIA</b><br>Brasov, str. Carierei nr.126, cod postal 500216,<br>Tel: 0721220858, liliانا.csomos@yahoo.co.uk<br>Susu Liliana Maria   | Brevete<br>Mărci<br>Desene | CI  |
| 30.03.2007 | 172 | <b>CABINET PROPRIETATE INDUSTRIALA TAVASZI ZOLTAN</b><br>Bucuresti, Calea Mosilor nr.135, et.7, ap.14, tel:<br>021.3155969, fax: 021.3155969,<br>tavaszi.zoltan@gmail.com<br>Tavaszi Zoltan                                       | Mărci<br>Desene            | CI  |
| 30.03.2007 | 173 | <b>CABINET PROPRIETATE INDUSTRIALA CIPRIAN MACOVEI</b><br>Bucuresti, str. Popa Tatu nr.15, sector 1,<br>mobil: 0723 638 775, e-mail: mmacovei@stalfort.ro<br>Macovei Ciprian Mihail   | Mărci                      | CI  |
| 10.04.2007 | 187 | <b>INTELECTA OFFICE S.R.L.</b><br>Bucuresti, sector 3, str. Patinoarului nr.7, bl. PM50,<br>ap.90, tel: 0788995577, 0744310030, 0722522784,<br>fax: 021.3245250, office@intelecta.ro,<br>www.intelecta.ro<br>Aldea Robert Emilian | Mărci                      | SRL |
| 16.07.2007 | 182 | <b>PRI INTELLECTUAL PROPERTY SRL</b><br>București, str. Răspântiilor nr.37, ap.2, 020547,<br>tel: 0728997303, fax 0318 169 608<br>e-mail: ana.dan@the-pri.com, www.the-pri.com<br>P.A.lic.Dan Ana Nicolina                        | Mărci                      | SRL |
| 07.08.2007 | 177 | <b>CABINET INDIVIDUAL ADRIANA DOICIU</b><br>București, piata Natiunile Unite nr.3-5, bl. C, ap.41,<br>tel: 0722621926, fax: 031.1027304,<br>apazanta@gmail.com<br>Doiciu Adriana  | Mărci                      | CI  |
| 07.08.2007 | 178 | <b>CABINET INDIVIDUAL SONIA FLOREA –<br/>consiliere p.i.</b><br>București, calea Moșilor nr.207, bl. 15, ap.5,<br>tel: 2103215, fax: 2100449,<br>sonia.florea@avfloreaagheorghe.ro<br>Florea Sonia                                | Mărci                      | CI  |
| 07.08.2007 | 179 | <b>MOTMARK – I.G.</b><br>Iasi, str. Cuza Voda nr.12, bl.B, sc.C, ap.7,<br>tel: 0232262076, e-mail: excg@clicknet.ro<br>Motrescu Mihai   | Mărci                      | CI  |
| 01.10.2007 | 183 | <b>CABINET INDIVIDUAL P.I. VALENTIN BEREА</b><br>Bucuresti, bd. Carol I, nr.51, ap.26, sector 2,<br>Tel: 4088904, Fax: 4088911, mobil: 0721473317,<br>e-mail: valentin.beresa@bulboaca.com<br>Berea Valentin                      | Mărci<br>Desene            | CI  |

|            |     |   |  |     |
|------------|-----|---|--|-----|
| 08.10.2007 | 185 | <b>I.P. NEW MARK COMPANY S.R.L.</b><br>Bucuresti, sector 3, bd. Mircea Voda, nr.37, bl. M29,<br>sc.C, ap.83<br>Kleininger Toma  | Mărci<br>Desene                          | SRL |
| 01.10.2007 | 184 | <b>CABINET INDIVIDUAL PROPRIETATE INDUSTRIALA ADRIAN TOMESCU</b><br>Bucuresti, str. Poet Vasile Carlova nr.2, bl. A7 bis,<br>ap.74, tel: 021 2224422, 3217070, fax: 021 2222626,<br>atomescu@buzescu.com, amtomescu@yahoo.com<br>Tomescu Adrian | Mărci                                    | CI  |
| 10.10.2007 | 043 | <b>FĂNTÂNĂ RAUL SORIN &amp; ASOCIAȚII SRL</b><br>Brașov, str. 9 mai, nr.4, sc.D, ap.3<br>Tel/fax: 0268543657, 0745361270, office@inventii-<br>marci.ro, www.inventii-marci.ro<br>Fântână Raul Sorin   | Mărci<br>Desene<br>Brevete               | SRL |
| 22.11.2007 | 189 | <b>CABINET VOICU ALEXANDRA</b><br>București, B-dul Magheru, nr. 9, sc. 2, etaj 9, ap. 89,<br>Sector 1, PO BOX 22-246, Tel/Fax: 021/3153684,<br>alexandra.voicu@upcmail.ro<br>Ing. Voicu Alexandra   | Brevete<br>Mărci<br>Desene<br>Topografii | CI  |
| 23.11.2007 | 186 | <b>CABINET INDIVIDUAL MARIA HĂISAN</b><br>Botoșani, calea Națională nr.65, bl. I3, ap.10, tel:<br>0231534249, mobil: 0728004574, mh20@k.ro<br>Hăisan Maria  | Brevete<br>Mărci<br>Desene<br>Topografii | CI  |
| 16.01.2008 | 188 | <b>CABINET INDIVIDUAL PROPRIETATE INDUSTRIALA IULIA BURBEA</b><br>Bucuresti, sector 1, str. Stirbei Voda nr.105, bl.24B,<br>ap.4, tel: 0726375412, iuliad_bis@yahoo.com<br>Burbea Milescu Iulia Adriana   | Mărci<br>Desene                          | CI  |
| 28.02.2008 | 246 | <b>DILIGENS INTELLECTUAL PROPERTY SRL</b><br>Bucuresti, Piata Natiunile Unite, nr.3-5, bl. A, sc.A,<br>et.5, ap.39, sector 4, tel/fax: 0213350718, mobil:<br>0723276056, e-mail: office@diligens.ro,<br>www.diligens.ro<br>Năstase Cristian     | Brevete<br>Mărci<br>Desene               | SRL |
| 07.03.2008 | 190 | <b>CABINET MARILENA COMANESCU</b><br>Bucuresti, str. Muzeul Zambaccian 34, sc. B, ap.3,<br>sector 1, tel: 0722259260, office@cimo.ro,<br>marilena.comanescu@cimo.ro<br>Comănescu Marilena   | Brevete<br>Mărci<br>Desene<br>Topografii | CI  |
| 27.03.2008 | 191 | <b>CABINET P.I. MARIUS PETROIU</b><br>Bucuresti, sector 6, aleea Bucsenesti nr.3, bl. E11,<br>ap. 46, tel: 0723239409, marius.petroiu@gmail.com<br>Petroiu Marius   | Mărci                                    | CI  |

|            |     |  |                            |     |
|------------|-----|--|----------------------------|-----|
| 28.03.2008 | 192 | <b>CABINET P.I. MÎNDÎCANU EMIL</b><br>București, sector 4, str. Valerian Prescurea nr. 27-29,<br>tel: 0723820750, mindicanu@yahoo.com<br>Mîndîcanu Emil  | Mărci                      | CI  |
| 02.06.2008 | 193 | <b>CABINET INDIVIDUAL P.I. TICU JIANU CRISTINA</b><br>București, sector 5, str. Baltagulului nr.11, bl. V67,<br>ap.4, tel: 0722551203, tel/fax: 0213153717,<br>cristina.jianu@xnet.ro<br>Ticu Jianu Cristina   | Mărci                      | CI  |
| 25.06.2008 | 203 | <b>AGENTIA DE PROPRIETATE INDUSTRIALA ANDAN SRL</b><br>Ploiesti, str. Banesti nr.2, bl. 8D, ap.4, tel:<br>0244535416, fax: 0244535416, mobil: 0722857653,<br>0748857653, 0729857653, 0722482873<br>avocat-rotaru@yahoo.com, avocat-<br>adriana@yahoo.com<br>Rotaru Ion, Tudora Adriana Georgiana | Mărci                      | SRL |
| 01.08.2008 | 195 | <b>TUDOR DANIELA – persoana fizica autorizata</b><br>Bucuresti, str. Baba Novac nr.11, bl. G17, ap.51, cod<br>postal 031623, Tel./Fax.: 040213240412 Mobil :<br>0749218326, consultanta@tudordaniela.ro<br>Tudor Daniela   | Brevete<br>Mărci<br>Desene | CI  |
| 15.08.2008 | 202 | <b>SIDEMO - SIGLE DESENE MODELE SRL</b><br>Bucuresti, sector 6, str. Sandulesti nr.3, bl. Z40, ap.4,<br>tel/fax: 0214139834, mobil: 0741135012,<br>0722548381, contact@sidemo.ro, www.sidemo.ro<br>Băisan Cristina Carmen  | Mărci<br>Desene            | SRL |
| 25.08.2008 | 197 | <b>MILMARK DESIGN SRL</b><br>Bucuresti, sector 3, aleea Rotunda nr.2, bl. H8, ap.38,<br>GSM:0745347813,<br>e-mail : office@markdesign.ro<br>Lucacel Mihaiela   | Mărci<br>Desene            | SRL |
| 29.08.2008 | 198 | <b>SCHOENHERR INTELLECTUAL PROPERTY S.R.L.</b><br>București, bd. Dacia nr.30, etaj 4, camera – Echipa<br>Sebastian 01, tel: 0213196790, fax: 0213196791,<br>e.pavel@schoenherr.ro<br>Pavel Sorin Eduard  | Brevete<br>Mărci<br>Desene | SRL |
| 22.09.2008 | 200 | <b>CABINET IINDIVIDUAL PROPRIETATE INDUSTRIALA VLAD SIMONA</b><br>Bucuresti, sector 3, str. Liviu Rebreanu, nr.7, bl.51,<br>ap.67, tel/fax: 0216477471<br>Vlad Simona  | Mărci                      | CI  |
| 24.10.2008 | 205 | <b>ROMARK INTELLECTUAL PROPERTY</b><br>Bucuresti, Aleea Campul cu flori nr.12, bl. A49, ap.35,<br>sector 6, mobil: 0724755705<br>Manea Marcela Elena   | Mărci<br>Desene            | CI  |

|            |     |   |  |     |
|------------|-----|---|--|-----|
| 24.10.2008 | 206 | <b>SIGNOLEX TRADEMARK REGISTRATION SRL</b><br>Miercurea Ciuc, str. Obor nr.52A, biroul nr.1, tel:<br>0740887334, beata.adam@gmail.com<br>Vigh Beata   | Mărci                                    | SRL |
| 26.11.2009 | 208 | <b>P.F.A. Iorgulescu Mariana</b><br>Constanta, bd. Aurel Vlaicu nr.43, bl. Pc3, ap.32, tel:<br>0341444888, fax: 0341814940,<br>mobil: 0745259643,<br>e-mail: iorgulescumariana@yahoo.com<br>Iorgulescu Mariana  | Mărci<br>Desene                          | CI  |
| 18.02.2009 | 210 | <b>CONSTANTIN &amp; VELICU – INTELLECTUAL<br/>PROPERTY SRL</b><br>Bucuresti, sector 4, str. Trestiana nr.1A, bl. 8A, sc.A,<br>ap.16, Tel: 0314256780, fax: 0314256781,<br>office@candv-ip.ro<br>Constantin Adrian George, Velicu Anca                             | Brevete<br>Mărci<br>Desene<br>Topografii | SRL |
| 16.03.2009 | 211 | <b>CAVESCU SI ASOCIATII SRL</b><br>Otopeni, str. Grivita nr.37E,<br>e-mail: adriancavescu@yahoo.com,<br>office@avocat4u.ro<br>Cavescu Adrian  | Mărci<br>Desene                          | SRL |
| 16.03.2009 | 212 | <b>CABINET PROPRIETATE INDUSTRIALA<br/>COTRUTA LEONID</b><br>Bucuresti, str. Vasile Lascar nr.182, bir. Nr.3,<br>leonid.cotruta@gmail.com<br>Cotruta Leonid   | Mărci<br>Desene                          | CI  |
| 16.03.2009 | 213 | <b>KeyPI – Cabinet individual de proprietate<br/>industrială</b><br>Bucuresti, str. Arh. Ion Berindei nr.3, bl.OD21A,<br>ap.51, tel: 0722595458, 0766789060, fax:<br>0216657955, www.keypi.ro, office@keypi.ro,<br>sirbu_tina@yahoo.com<br>Sirbu Cristina Adriana | Brevete<br>Mărci<br>Desene               | CI  |
| 14.05.2009 | 214 | <b>ANACOR – Cabinet de proprietate industrială</b><br>Bucuresti, bd. Bucurestii Noi nr.51-61, bl.B1, ap.11,<br>tel: 0216678665, mobil: 0726475018,<br>anacor.cpi@gmail.com<br>Endes Corina  | Brevete<br>Mărci<br>Desene               | CI  |
| 14.05.2009 | 215 | <b>Cabinet individual consultanta in proprietate<br/>industrială ROBU MARICICA</b><br>Roman, jud. Neamt, str. Stefan cel Mare, bl.3, sc.C,<br>ap.38, tel: 0333105979, mobil: 0730633391,<br>maricica.robust@yahoo.com<br>Robu Maricica                            | Brevete<br>Mărci<br>Desene               | CI  |

|            |     |   |                            |     |
|------------|-----|---|----------------------------|-----|
| 14.05.2009 | 216 | <b>CABINET DE PROPRIETATE INDUSTRIALA PRISTAVU</b><br><br>Piatra Neamt, str. Gral Nicolae Dascalescu 11, bl. T3, sc.F, ap.70, 0745535936, office@cabinetpristavu.ro, www.cabinetpristavu.ro<br>Pristavu Gheorghe                        | Brevete<br>Mărci<br>Desene | CI  |
| 23.06.2009 | 239 | <b>MARCI ȘI DESENE SRL</b><br><br>Bucuresti, calea Vitan, nr.8, bl. V51, sc.2, ap.50, tel: 0318055988, mobil: 0722514452, fax: 0318055989, e-mail: avistrati@gmail.com<br>Istrati Ghertrude Ioana                                       | Mărci<br>Desene            | SRL |
| 03.08.2009 | 217 | <b>Nicolae Muresan – Cabinet proprietate industriala</b><br><br>Bucuresti, str. Cernisoara nr.5, bl.57, sc.2, ap.31, tel: 0724100328, fax: 0359438304, nicolaemuresan@nicolaemuresan.ro, www.nicolaemuresan.ro<br>Muresan Nicolae       | Mărci                      | CI  |
| 20.08.2009 | 220 | <b>Cabinet de proprietate industriala Raluca Ardeleanu</b><br><br>Bucuresti, str. Ion Tuculescu nr.37, bl.07, ap.29, tel: 0723601875, fax: 0318015023, office@cabinetardeleanu.ro, www.cabinetardeleanu.ro<br>Ardeleanu Raluca          | Brevete<br>Mărci<br>Desene | CI  |
| 27.08.2009 | 222 | <b>Cabinet proprietate industriala Claudia Monica Frisch</b><br><br>Bucuresti, sos.Pantelimon nr.243, bl.52, ap.18, tel/fax: 0212554095, mobil: 0722450955, 0768625929<br>email: claudiamonicafrisch@yahoo.com<br>Frisch Claudia Monica | Mărci                      | CI  |
| 27.08.2009 | 223 | <b>Cabinet individual Olivia Iordanescu</b><br><br>Bucuresti. Str. Capitan Vijelie nr.20, tel: 0740303142, olivia.iordanescu@scaiordanescu.ro<br>Iordanescu Olivia  | Mărci                      | CI  |
| 29.09.2009 | 225 | <b>Cabinet individual proprietate industriala Paunet Alexandrina</b><br><br>Iasi, spl. Bahlui, nr.29, bl. B5, sc.A, ap.7<br>Tel: 0726737527<br>Paunet Alexandrina   | Brevete<br>Mărci<br>Desene | CI  |
| 09.10.2009 | 228 | <b>COSMOVICI SI ASOCIATII SRL</b><br><br>Bucuresti, OP 77, CP 216, www.cosmovici.ro, cosmovici@cosmovici.ro<br>Cosmovici Paul   | Brevete<br>Mărci<br>Desene | SRL |



|            |     |  |                            |     |
|------------|-----|--|----------------------------|-----|
| 29.10.2009 | 226 | <b>Cabinet de proprietate industrială Simona Jeflea</b><br>Sibiu, loc. Sura Mare, str. Primaverii nr.17,<br>tel: 0743-013532; 0745-347680,<br>simona.jeflea@esarom.ro  | Mărci                      | CI  |
| 20.11.2009 | 234 | <b>DENNEMEYER &amp; ASSOCIATES SRL</b><br>Brasov, str. Matei Basarab nr.2, etaj 1,<br>tel: 0268412979, fax: 0268412965,<br>gionus@dennemeyer.com,<br>www.dennemeyer-law.com<br>Ionus Mihaela Geraldine, Berde Sofia                                  | Brevete<br>Mărci<br>Desene | SRL |
| 22.12.2009 | 229 | <b>Cabinet individual de proprietate industrială Narcisa Gavrila</b><br>Piatra Neamt, str. Petru Rares nr.43, bl.C1, ap.2, tel:<br>0745019497, 0723515313, e-mail:<br>narcisa_gavrila@yahoo.com<br>Gavrila Narcisa                                   | Mărci<br>Desene            | CI  |
| 25.01.2010 | 232 | <b>Cabinet de proprietate industrială Chifor Claudia</b><br>Bucuresti, bd. Pache Protopopescu nr.25, et.5, tel:<br>0318250434, fax: 0318250342, e-mail:<br>chifor.claudia@yahoo.com<br>Chifor Claudia  | Mărci                      | CI  |
| 25.02.2010 | 233 | <b>CABINET PROPRIETATE INDUSTRIALA MANTA VICTOR PAUL</b><br>Bucuresti, str. Slt. Zaharia nr.4, et.2, ap.3, tel:<br>0213132810, mobil: 0722467950, fax: 0213132810,<br>manta.paul@gmail.com, paulmanta@yahoo.com<br>Manta Victor Paul                 | Mărci                      | CI  |
| 30.03.2010 | 236 | <b>NASTASE MIRELA BIANCA PERSOANA FIZICA AUTORIZATA</b><br>Bucuresti, str. Zboina Neagra nr.8-10, bl. 91-95,<br>ap.83, tel: 0722143661, mirela.nastase@yahoo.com<br>Nastase Mirela Bianca  | Mărci                      | CI  |
| 09.04.2010 | 237 | <b>Cabinet proprietate industrială Ilie Cimpoiu</b><br>Bucuresti, Aleea Platanului nr.1, bl. A32, sc.1, ap.21,<br>tel: 031 1060039, mobil: 0722444580,<br>e-mail: ilie_cimpoiu@yahoo.com<br>Cimpoiu Ilie   | Mărci                      | CI  |
| 04.06.2010 | 238 | <b>Cabinet individual proprietate industrială Pușcașu Denisa</b><br>Bucuresti, str. Raul Doamnei nr.5, bl.C4, sc.E,<br>ap.199, mobil: 0740111620, tel: 0213236050, fax:<br>0213636051, e-mail: puscasu.denisa@yahoo.com,<br>denisa.puscasu@gmail.com | Mărci                      | CI  |

|            |     |  |  |     |
|------------|-----|--|--|-----|
| 15.07.2010 | 240 | <b>CHIUARIU SI ASOCIATII – CONSILIERE IN PROPRIETATE INTELECTUALA</b><br><br>Bucuresti, bd. Aviatorilor nr.52, et.3, sector 1,<br>Tel/fax: 0213161074, 0213161075, Tel: 0722554460,<br>Ileana.florea@chiuariulawyers.ro,<br>ip@chiuariulawyers.ro<br>Florea Ileana Maria | Brevete<br>Mărci<br>Desene               | SRL |
| 23.07.2010 | 242 | <b>CABINET INDIVIDUAL Paul George Buta</b><br><br>Bucuresti, bd. Mircea Voda, nr. 35, bl. M27, ap. 17,<br>tel: 021.3211234, fax: 021.3211253,<br>e-mail: paul.but@asdpi.ro<br>Buta Paul George   | Brevete<br>Mărci<br>Desene<br>Topografii | CI  |
| 07.09.2010 | 243 | <b>MARK TO MARK INTELLECTUAL PROPERTY OFFICE SRL</b><br><br>Bucuresti, sector 4, str. Huedin nr.12, bl. D20, sc.4,<br>ap.53, mobil: 0745120402, tel: 0212100415, fax:<br>0212100314, magda.bolintineanu@marktmark.com<br>Bolintineanu Magdalena                          | Mărci<br>Desene                          | SRL |
| 10.11.2010 | 244 | <b>CABINET PROPRIETATE INDUSTRIALA TUDOR ICLANZAN</b><br><br>Timisoara, Piața Victoriei nr.5, sc. D, ap.2,<br>tel :0256403615, 0744647875, ticlanzan@eng.upt.ro<br>Iclanzan Tudor  | Brevete<br>Mărci<br>Desene<br>Topografii | CI  |

**AGENȚIILE SPECIALIZATE ÎN PROPRIETATE INDUSTRIALĂ**  
care funcționează începând cu luna iulie 2011

| Data înființării | Nr. registru agenții | Denumirea completă a cabinetului/agenției<br>Adresa<br>Consilieri cu drept de practică   | Domenii                    | Statut juridic |
|------------------|----------------------|--|----------------------------|----------------|
| 06.06.2011       | 248                  | <b>CABINET INDIVIDUAL PUFU ALINA</b><br><br>Bucuresti, calea Vacaresti nr.312, bl. 2C, ap.39, tel:<br>0742974133, email: alinapufu@gmail.com<br>Pufu Alina   | Mărci                      | CI             |
| 06.06.2011       | 249                  | <b>CABINET INDIVIDUAL DE PROPRIETATE INDUSTRIALA ENESCU GABRIELA</b><br><br>Bucuresti, str. Frunte lata nr.7, bl. P14A, ap.3, tel:<br>0314329735, fax: 0314329736, mobil: 0745637457,<br>g_enescu@yahoo.com<br>Enescu Gabriela | Brevete<br>Mărci<br>Desene | CI             |

LISTA CONSILIERILOR ÎN PROPRIETATE INDUSTRIALĂ, MEMBRI AI CAMEREI NAȚIONALE  
A CONSILIERILOR ÎN PROPRIETATE INDUSTRIALĂ DIN ROMÂNIA, AUTORIZAȚI PENTRU  
DOMENIUL DESENELOR ȘI MODELELOR INDUSTRIALE  
pentru luna iulie 2011

| Nume și Prenume/<br>Nr. din Reg. Nat    | Denumirea societății<br>Adresa societății   | Societate cu<br>obiect de<br>activitate<br>propr.ind. |
|---|---|---|
| ACSINTE PAULA-<br>ADRIANA<br>2000-1160  | <b>CABINET ACSINTE PAULA ADRIANA</b><br><br>București, str. Maior Coravu Ion, nr.1-7, bl.C4, ap.85,<br>Tel/fax : 021/2507396, GSM : 0723 317631<br>e-mail : paula@legalservices.ro  | DA  |
| ALAN LILIANA<br>1994-1037               | <b>CABINET PROPRIETATE INDUSTRIALA ALAN<br/>LILIANA</b><br><br>Sat Otvesti nr.183B, jud. Timis, 0724250467,<br>e-mail: cabinet.alan@yahoo.com   | DA  |
| ALDEA CRISTINA RALUCA<br>2006-1489      | <b>TREMULA SA</b><br><br>Braila, soseaua de centura nr.1, tel: 0788995533,<br>0744550778, tel/fax: 021.3245250, e-mail :<br>office@intelecta.ro, www.intelecta.ro   | NU  |
| ALECU FLORIN BOGDAN<br>2005-1394        | <b>CABINET INDIVIDUAL PROPRIETATE<br/>INDUSTRIALA ALECU BOGDAN</b><br><br>Bacau, str. Lucretiu Patrascanu nr.2, sc.B, ap.2,<br>Tel/fax: 0334407577, Mobil: 0740274741,<br>office@marcidesene.ro, www.marcidesene.ro   | DA  |
| ANDRONACHE PAUL<br>2003-1216            | <b>ECOINTELLECT CABINET INDIVIDUAL<br/>ANDRONACHE PAUL</b><br><br>București, alea Compozitorilor nr.1, bl.E21, et.6,<br>ap.35, sect 6, Tel/Fax: 021/7250069,<br>GSM: 0722741043, 0727476335<br>e-mail: paul.andronache@clicknet.ro,<br>paul_andronache@yahoo.com                  | DA  |
| ANGHEL LUMINIȚA DOINA<br>1993-1020      | <b>CABINET DE PROPRIETATE INDUSTRIALA<br/>ANGHEL LUMINIȚA DOINA</b><br><br>București, Str. Gherghitei Nr.1, Bl.94B, Sc. B, Ap.76,<br>Sector 2, Fax: 031.4013777,<br>GSM : 0723301706, 0743218219<br>e-mail : anghel.doina@rdslink.ro,<br>anghel2na@yahoo.com, anghel2na@gmail.com | DA  |
| APETROAIE HORATIU<br>TUDOR<br>2005-1400 | <b>AGENTIE DE PROPRIETATE INDUSTRIALA<br/>HORATIU APETROAIE</b><br><br>Bucuresti, str. Faurei nr.1, bl.P11, ap.228, Mobil:<br>0722302801, e-mail: horatiuat@xnet.ro   | DA  |
| APOSTOL SALOMIA<br>1999-1127            | <b>PERSOANĂ FIZICĂ</b><br><br>Galați, Str. Reg. 11 Siret nr. 15, bl. E4, ap. 54,<br>Tel/fax: 0236/436437 GSM 0766765027,<br>saly_apostol@yahoo.com  | DA  |

|  |  |    |
|--|--|----|
| ARDELEANU RALUCA<br>2009 - 1693        | <b>Cabinet de proprietate industrială Raluca Ardeleanu</b><br><br>Bucuresti, str. Ion Tuculescu nr.37, bl.07, ap.29, tel: 0723601875, fax: 0318015023, office@cabinetardeleanu.ro, www.cabinetardeleanu.ro   | DA |
| AXENTE ELENA<br>1999-46/1              | <b>INTEL PROTECT S.R.L.</b><br><br>Braşov, Str. M. Kogălniceanu, nr. 20, bloc 1k, sc. C-D, Tel: 0268/412567, Fax: 0268/477333, GSM: 0722 464314, e-mail:intelprotect@ccibv.ro;   | DA |
| BACIU ANA MARIA<br>2004-1325           | <b>NESTOR NESTOR DICULESCU KINGSTON PETERSEN – CONSILIERE ÎN P.I. S.R.L.</b><br><br>Bucureşti, sector 1, sos. Bucuresti Ploiesti, nr.1A, Bucharest Business Park, corp A, et.4, Mobil: 0722256758, Tel: 021/2011200, ana-maria.baciu@nnkp.ro                     | DA |
| BARBU MIRCEA<br>1994-1042              | <b>PERSOANĂ FIZICĂ</b><br><br>Bucureşti, Sos.Iancului nr.21, bl.106A, sc.b, ap.73, sect.2, Tel/Fax: 021/6536608, 0724.834.010 e-mail: bmircea@mailbox.ro   | DA |
| BĂDĂRĂU ADINA<br>ADRIANA<br>2006-1494  | <b>NESTOR NESTOR DICULESCU KINGSTON PETERSEN – CONSILIERE ÎN P.I. S.R.L.</b><br><br>Bucureşti, sector 1, sos. Bucuresti Ploiesti, nr.1A, Bucharest Business Park, corp A, et.4, Tel: 021/2011200, fax: 0212011210, e-mail: adina.badarau@nnkp.ro                 | DA |
| BĂISAN CRISTINA<br>CARMEN<br>2008-1569 | <b>SIDEMO - SIGLE DESENE MODELE SRL</b><br><br>Bucuresti, sector 6, str. Sandulesti nr.3, bl. Z40, ap.4, tel/fax: 0214139834, mobil: 0741135012, 0722548381, contact@sidemo.ro, www.sidemo.ro  | DA |
| BĂLAN GHEORGHİȚĂ<br>1992-1             | <b>RODALL-AGENȚIE DE PROPRIETATE INDUSTRIALĂ SRL</b><br><br>Bucureşti, Str. Polonă nr. 115, bl. 15, Sc.A,Et.4, ap. 19 sect. 1, Tel: 021/2108342, GSM: 0722 652111, Fax: 021/2105794, rodall@b.astral.ro  | DA |
| BELCIU DELIA MIHAELA<br>2008-1578      | <b>NESTOR NESTOR DICULESCU KINGSTON PETERSEN – CONSILIERE ÎN P.I. S.R.L.</b><br><br>Bucureşti, sector 1, sos. Bucuresti Ploiesti, nr.1A, Bucharest Business Park, corp A, et.1 camerele 9 si 10, tel: 0212011200, fax: 0212011210, e-mail : delia.belciu@nnkp.ro | DA |
| BENDE ANDREEA<br>2008-1579             | <b>NESTOR NESTOR DICULESCU KINGSTON PETERSEN – CONSILIERE ÎN P.I. S.R.L.</b><br><br>Bucureşti, sector 1, sos. Bucuresti Ploiesti, nr.1A, Bucharest Business Park, corp A, et.1 camerele 9 si 10, tel: 0212011200, fax: 0212011210, andreea.codrescu@nnkp.ro      | DA |

|  |  |    |
|--|--|----|
| BENGA BOGDAN FLORIN<br>2005-1407                 | <b>INTELLEXIS SRL</b><br><br>Bucuresti, 030231, bd. Hristo Botev nr.1, etaj 3,<br>camera 37, Tel/fax: 021.3103042,<br>mobil: 0723300147, contact@intellexis.ro<br>bogdanbenga@xnet.ro  | DA |
| BEREA VALENTIN<br>2006-1495                      | <b>CABINET INDIVIDUAL P.I. VALENTIN BEREA</b><br><br>Bucuresti, bd. Carol I, nr.51, ap.26, sector 2,<br>Tel: 4088904, Fax: 4088911, mobil: 0721473317,<br>e-mail: valentin.berea@bulboaca.com  | DA |
| BIČU CRISTINA<br>MĂDĂLINA<br>2003-1308           | <b>WEIZMANN ARIANA &amp; PARTNERS AGENTIE DE<br/>PROPRIETATE INTELLECTUALA SRL</b><br><br>Bucuresti, str. Aleea Trestiana, nr.4, bl.20, sc.B,<br>ap.72, tel: 0213274978, fax: 0213227689, mobil:<br>0724260277, e-mail: office@branduri.ro,<br>www.branduri.ro | DA |
| BODOMOI OTILIA<br>FLORENTINA<br>2008-1573        | <b>INVENTA - AGENTIE DE PROPRIETATE<br/>INTELLECTUALA S.R.L.</b><br><br>București, Bdul Corneliu Coposu, nr. 7, bl. 104, sc.2,<br>etaj 1, ap.31, sector 3, Tel : 021/3200285,<br>Tel/Fax : 021/3228325, inventa@mark-patent.ro                                 | DA |
| BOLINTINEANU<br>MAGDALENA GABRIELA<br>2008-1597  | <b>MARK TO MARK INTELLECTUAL PROPERTY<br/>OFFICE SRL</b><br><br>Bucuresti, sector 4, str. Huedin nr.12, bl. D20, sc.4,<br>ap.53, mobil: 0745120402, tel: 0212100415,fax:<br>0212100314, magda.bolintineanu@marktomark.com                                      | DA |
| BORLAN T. RADU<br>2000-1161                      | <b>PATENTMARK S.R.L.</b><br><br>București str. Dr. N. Turnescu nr. 2, sector 5,<br>Tel: 021/3121669, Fax: 021/2233963,<br>e-mail:stema@pcnet.ro  | DA |
| BOZIOREANU MARIUS<br>ADRIAN<br>2000-1165         | <b>CONS INTEL BMA CABINET CONSULTANȚĂ</b><br><br>Buzău, Cart, Dorobanti 2, bl.D2, et.1, ap.5<br>CP 8, OP1, Mobil : 0745086588,<br>Fax : 0238/719619, marius-bozio@yahoo.com  | DA |
| BOZOCEA GINA VIOLETA<br>2003- 1222               | <b>WEIZMANN ARIANA &amp; PARTNERS AGENTIE DE<br/>PROPRIETATE INTELLECTUALA SRL</b><br><br>Bucuresti, str. 11 iunie, nr.51, sc.A, ap.4, 0723204268,<br>tel/fax : 0268/315046, office@inregistrare-marci.ro  | DA |
| BRAN LAURA GABRIELA<br>2004 - 1336               | <b>BRANDYNAMICS AGENTIE DE PROPRIETATE<br/>INDUSTRIALA S.R.L.</b><br><br>Cluj Napoca, str. Inocentiu Micu Klein, nr.8<br>Tel/fax: 0364/102070, 0744143965,<br>laura.bran@brandynamics.ro   | DA |
| BROJBOIU DUMITRU<br>ADRIAN FLORINEL<br>1995-1067 | <b>BROJBY PATENT INNOVATION</b><br><br>Pitești, Bd. Republicii, bl.212,sc. D, ap.11, jud.Argeș,<br>cod 110176, Tel/Fax.: 0348/412529,<br>GSM: 0745 143095,adrian_brojboiu@yahoo.com  | DA |

|  |   |    |
|--|---|----|
| BUÇŞĂ GHEORGHE<br>2005-1391                  | <b>INVENTA - AGENȚIE DE PROPRIETATE INTELECTUALĂ S.R.L.</b><br><br>București, Bdul Corneliu Coposu, nr. 7, bl. 104, sc. 2, et. 1 ap. 31, sector 3, Tel: 021/3200285, Fax: 021/3228325, e-mail: inventa@mark-patent.ro | DA |
| BURBEA MILESCU IULIA<br>ADRIANA<br>2005-1379 | <b>CABINET INDIVIDUAL PROPRIETATE INDUSTRIALA IULIA BURBEA</b><br><br>Bucuresti, sector 1, str. Stirbei Voda nr.105, bl.24B, ap.4, tel: 0726375412, iuliad_bis@yahoo.com  | DA |
| BURȚILĂ IOAN<br>1993-1022                    | <b>MILENIUL 3 Agenție de Proprietate Industrială S.R.L.</b><br><br>Pascani, Str. Moldovei nr. 10, bloc Crinul, sc. A, Ap. 28, Tel/Fax: 0232/719190; GSM: 0740 820582  | DA |
| BUTA PAUL GEORGE<br>2010 - 1704              | <b>Cabinet individual Paul George Buta</b><br><br>Bucuresti, bd. Mircea Voda, nr. 35, bl. M27, ap. 17, tel: 021.3211234, fax: 021.3211253, e-mail: paul.but@asdpi.ro  | DA |
| BUZLEA ELISABETA<br>1993-25                  | <b>INTELECT S.R.L.</b><br><br>Oradea, B-dul Dacia nr. 48, Bl. D10, Ap.3, OP 9-CP128, Tel 0259/453847, Fax:0259/268094 GSM: 0745 040831, e-mail: info@intelect.ro  | DA |
| BUZLEA MIRCEA<br>VALENTIN<br>2003- 1234      | <b>INTELECT S.R.L.</b><br><br>Oradea, B-dul Dacia nr. 48, Bl. D10, Ap.3, OP9-CP128, Tel 0259/453847, Fax:0259/268094 e-mail: info@intelect.ro   | DA |
| BUZLEA NARCISA<br>FLORICICA<br>2003- 1235    | <b>INTELECT S.R.L.</b><br><br>Oradea, B-dul Dacia nr. 48, Bl. D10, Ap.3, OP9-CP128, Tel 0259/453847, Fax:0259/268094 e-mail: info@intelect.ro   | DA |
| CAVESCU ADRIAN<br>2008-1609                  | <b>CAVESCU SI ASOCIATII SRL</b><br><br>Otopeni, str. Grivita nr.37E, e-mail: adriancavescu@yahoo.com, office@avocat4u.ro  | DA |
| CÂMPEAN GHEORGHE-<br>GEORGEL<br>1996-1087    | <b>CABINET INDIVIDUAL CAMPEAN GHEORGHE GEORGEL</b><br><br>Campina, str. Dr. Constantin Istrati nr.52, bl.3, ap.5, Tel: 0244/335207, mobil: 0729902117, e-mail: george_campean@yahoo.com                               | DA |
| CAMPEANU IOANA AURA<br>2005-1409             | <b>SC PETOSEVIC SRL</b><br><br>București, Intrarea Camil Petrescu nr.1, Tel: 021/3057996, Fax: 021/3145481, e-mail: aura.campeanu@petosevic.com   | DA |

|   |  |    |
|---|--|----|
| CECIU GABRIELA<br>1994-1045             | <b>CABINET "CECIU GABRIELA" CONSULTANȚĂ ÎN<br/>DOMENIUL PROPRIETĂȚII INTELLECTUALE</b><br><br>300024 Timișoara, Str. Martir Leonida Banciu, nr. 6,<br>sc. A, ap. 110, jud. Timis, Tel/Fax: 0256/494846;<br>GSM: 0745 388 039, e-mail:<br>gabrielaceciu@hotmail.com | DA |
| CHISTRUGA VICTORIA<br>2008-1590         | <b>ATELIERELE CFR GRIVIȚA S.A.</b><br><br>Str. Calea Griviței nr.359, tel: 0212240913, fax:<br>0212241736, e-mail: office@grivita.ro   | NU |
| CIRSTEA CRISTINA<br>2004-1346           | <b>ARIANA BRAND EXPERT SRL</b><br><br>Craiova, str. Mihail Kogalniceanu nr.20, jud. Dolj,<br>0726718638, c_cirstea@yahoo.com,<br>cristina_cirstea@inregistrare-marci.ro  | DA |
| CIUDA-BERIVOE ANCA<br>1996-41           | <b>INTELLECTUAL PROPERTY OFFICE SRL</b><br><br>București, Str. Alexandru Moruzzi nr. 6, bl. B6, sc. 2,<br>et. 8, ap. 62, sector 3; Tel/Fax: 021/3262388,<br>GSM : 0745 094241, office@ipoffice.ro  | DA |
| CIUPAN CORNEL<br>2003-1310              | <b>CABINET DE PROPRIETATE INDUSTRIALĂ<br/>CIUPAN CORNEL</b><br><br>Cluj Napoca, Str. Mestecenilor nr.6, bl. 9E, ap.2,<br>Tel: 0264/524425; 0264/415051, Fax: 0264/415054,<br>e-mail: cornel.ciupan@muri.utcluj.ro  | DA |
| COCOLOI OANA<br>2003- 1263              | <b>CABINET OANA COCOLOI</b><br><br>București, Drumul Taberei nr.120, bl. OD1, sc.5, ap.<br>189, sector 6, Tel : 021/7450757, GSM : 0730557744,<br>e-mail : oana_cocoloi@yahoo.com  | DA |
| COCOȘ ȘTEFAN<br>2010 - 1703             | <b>ROMINVENT S.A.</b><br><br>București, Str. Ermil Pangratti nr. 35, et.1, sector 1,<br>Tel: 021/2312515, 2312541, Fax: 021/2312550,<br>2312454, e-mail: scocos@rominvent.ro   | DA |
| COJOCNEAN MARIA<br>RODICA<br>2003- 1241 | <b>INTELMMI CONSULT SRL</b><br><br>Tg. Mures, str. Sârguinței nr.39, ap.12, cod poștal<br>540543, Tel/fax: 0365 401839, mobil: 0745303867,<br>cojocnean_maria@yahoo.com  | DA |
| COLAN CRISTIAN IONUT<br>2005-1418       | <b>CABINET PROPRIETATE INDUSTRIALA C.I.<br/>COLAN</b><br><br>București, str. Mihai Eminescu nr.128-130, ap.17,<br>sect.2, tel: 021.6190308, fax: 021.6190309,<br>ionut.colan@cbea.ro   | DA |
| COMĂNESCU MARILENA<br>2003-1277         | <b>CABINET MARILENA COMANESCU</b><br><br>Bucuresti, str. Muzeul Zambaccian 34, sc. B, ap.3,<br>sector 1, tel: 0722259260, office@cimo.ro,<br>marilena.comanescu@cimo.ro  | DA |

|  |  |    |
|--|--|----|
| COMĂNESCU NADIA<br>VASILICA<br>2003- 1242  | <b>PFIZER ROMANIA SRL</b><br><br>Bucuresti, Splaiul Independentei nr.179, sector 5,<br>cod 050099, Tel: 021/2072800, Fax: 021/2072801,<br>nadia.comanescu@pfizer.com   | NU |
| CONSTANDA CECILIA<br>MĂDĂLINA<br>2003-1304 | <b>WEIZMANN ARIANA &amp; PARTNERS AGENTIE DE<br/>PROPRIETATE INTELLECTUALA SRL</b><br><br>Bucuresti, str. Aleea Trestiana, nr.4, bl.20, sc.B,<br>ap.72, tel: 0213274978, fax: 0213227689, mobil:<br>0724260277, e-mail: office@branduri.ro,<br>www.branduri.ro | DA |
| CONSTANTIN ADRIAN<br>GEORGE<br>1999-1148   | <b>CONSTANTIN &amp; VELICU – INTELLECTUAL<br/>PROPERTY SRL</b><br><br>Bucuresti, sector 4, str. Trestiana nr.1A, bl. 8A, sc.A,<br>ap.16, Tel: 0314256780, fax: 0314256781,<br>office@candv-ip.ro   | DA |
| COSMOVICI PAUL<br>2009-1654                | <b>COSMOVICI SI ASOCIATII SRL</b><br><br>Bucuresti, OP 77, CP 216, www.cosmovici.ro,<br>cosmovici@cosmovici.ro   | DA |
| COSTINESCU PETRU<br>1998-1125              | <b>PETRU COSTINESCU-DICOSTI</b><br><br>București, Str. Viorele nr. 30, bl. 20A, ap. 23, sector 4,<br>OP 44 – CP5, Tel : 021/3303162,<br>Fax : 021/330473<br>e-mail : petrucostinescu.dicosti@gmail.com   | DA |
| COȘESCU CAMELIA<br>1999-46/2               | <b>M.D.P. RIGHTS AGENCY SRL</b><br><br>Brasov, str. Lunga nr.270, cod postal 500450,<br>Tel: 0268/440100, 440313; Fax: 0268/440221,<br>Mobil: 0744355100,<br>e-mail: office@mdp-rights-agency.ro<br>www.mdp-rights-agency.ro                                   | DA |
| COTRUTA LEONID<br>2006-1533                | <b>CABINET PROPRIETATE INDUSTRIALA COTRUTA<br/>LEONID</b><br><br>Bucuresti, str. Vasile Lascar nr.182, bir. Nr.3,<br>leonid.cotruta@gmail.com  | DA |
| CSAPO MARTINESCU<br>ERNEST<br>1995-1072    | <b>ROMBAT SA</b><br><br>Bistrița, Drumul Cetatii nr.6<br>Tel. 0263/234011,Fax :0263/234010,<br>e-mail: erni@rombat.ro  | NU |
| DANCIU IOAN<br>2004 - 1373                 | <b>NOWAPATENT SRL</b><br><br>Medias, str. Lotru, nr.4, bl.92, ap.1<br>Tel : 0269/841373 ; 833273 GSM : 0744556074<br>Fax : 0269/833273, e-mail : nowapatent@birotec.ro,<br>office@nowapatent.ro  | DA |
| DRAGULIN IOANA<br>2005-1385                | <b>ROMINVENT S.A.</b><br><br>București, Str. Ermil Pangratti nr. 35, et.1, sector 1,<br>Tel: 021/2312515, 2312541, Fax: 021/2312550,<br>2312454, e-mail: office@rominvent.ro   | DA |



|  |   |    |
|--|---|----|
| DUMITRESCU ARTEMIS<br>SORINA<br>2003- 1250 | <b>ROMINVENT S.A.</b><br>București, Str. Ermil Pangratti nr. 35, et.1, sect.1<br>Tel: 021/2312515, Fax: 021/2312550<br>e-mail: adumitrescu @rominvent.ro  | DA |
| DUMITRESCU OANA<br>IRINA<br>2005 - 1434    | <b>INNOVIS INTELLECTUAL PROPERTY</b><br>Bucuresti, Calea Rahovei nr.217, bl.12, ap.60,<br>Mobil: 0741572398,<br>e-mail: office@innovis.ro   | DA |
| ENDES CORINA<br>2007-1546                  | <b>ANACOR – Cabinet de proprietate industrială</b><br>Bucuresti, bd. Bucurestii Noi nr.51-61, bl.B1, ap.11,<br>tel: 0216678665, mobil: 0726475018,<br>anacor.cpi@gmail.com  | DA |
| ENE MARILENA<br>2003- 1253                 | <b>ENE &amp; ASOCIATII – PROPRIETATE INDUSTRIALA SRL</b><br>Bucuresti, str. George Valentin Bibescu nr.20-22,<br>bl.11/1, sc.3, ap.8, Tel: 0722558957, fax:<br>021.2300175, marilena.ene@ratiu.ro   | DA |
| ENE SILVIA<br>2000-1159                    | <b>CABINET M. OPROIU – CONSILIERE ÎN PROPRIETATE INTELLECTUALĂ</b><br>București, Str. Popa Savu, nr. 42, parter, sector 1.<br>Tel : 021/2602833, 021/2602834,<br>Fax : 021/2602835, 021/2602836, CP : 2-229,<br>e-mail : office@oproiu.ro   | DA |
| ENESCU GABRIELA<br>2011 - 1714             | <b>CABINET INDIVIDUAL DE PROPRIETATE INDUSTRIALA ENESCU GABRIELA</b><br>Bucuresti, str. Frunte lata nr.7, bl. P14A, ap.3, tel:<br>0314329735, fax: 0314329736, mobil: 0745637457,<br>g_enescu@yahoo.com   | DA |
| ENESCU LUCIAN<br>1992-7                    | <b>ROMINVENT S.A.</b><br>București, Str. Ermil Pangratti nr. 35,et.1, sector1,<br>Tel: 021/2312515, 2312541, Fax: 021/2312550,<br>2312454, e-mail: office@rominvent.ro  | DA |
| ENESCU MIRUNA<br>2003- 1254                | <b>ROMINVENT S.A.</b><br>București, Str. Ermil Pangratti nr. 35, et.1, sect.1<br>Tel: 021/2312515, Fax: 021/2312550<br>e-mail : menescu@rominvent.ro  | DA |
| FAIGHENOV MARIOARA<br>1995-1063            | <b>AGENȚIE DE PROPRIETATE INTELLECTUALĂ ȘI TRANSFER DE TEHNOLOGIE-AGPITT-SRL</b><br>București, B-dul Libertății nr. 12, bl.113, sc.2, et.3,<br>ap.28, sector 4; CP 42-106,Tel: 021/3177693; Fax :<br>021/3177584 ;<br>GSM : 0744 293552 ; 0724539752<br>e-mail :faighenov@xnet.ro; office@agpitt.ro | DA |

|                                       |  |    |
|---------------------------------------|--|----|
| FÂNTÂNĂ RAUL-SORIN<br>1994-23         | <b>FÂNTÂNĂ RAUL SORIN &amp; ASOCIAȚII SRL</b><br><br>Brașov, str. 9 mai, nr.4, sc.D, ap.3<br>Tel/fax: 0268543657, office@inventii-marci.ro,<br>www.inventii-marci.ro   | DA |
| FIERĂSCU COSMINA-CATRINEL<br>1996-42  | <b>ROMINVENT S.A.</b><br><br>București, Str. Ermil Pangratti nr. 35, et.1, sect.1<br>Tel: 021/2312515, Fax: 021/2312550<br>e-mail: cfierascu@rominvent.ro  | DA |
| FLOREA ILEANA MARIA<br>2003- 1258     | <b>CHIUARIU SI ASOCIATII – CONSILIERE IN PROPRIETATE INTELLECTUALA</b><br><br>Bucuresti, bd. Aviatorilor nr.52, et.3, sector 1,<br>Tel/fax: 0213161074, 0213161075, Tel: 0722554460,<br>Ileana.florea@chiuariulawyers.ro,<br>ip@chiuariulawyers.ro | DA |
| FRISCH CRINA<br>NICOLETA<br>2000-1172 | <b>FRISCH &amp; PARTNERS SRL</b><br><br>Bucuresti, str. Ceasornicului, nr.7, sector 1, cod<br>14111, tel: 0213101165, fax: 0213130130, Mobil:<br>0722212480, office@frisch.ro, crina.frisch@frisch.ro  | DA |
| FUCIU ANIȘOARA<br>2003-1259           | <b>CABINET ANI FUCIU SRL</b><br><br>Com.Snagov, Bloc P53, sc.A, ap.1, jud.Ilfov, Tel:<br>021/3106399, Fax: 021/3106398, GSM: 0744370196,<br>e-mail: ani.fuciu@consilier-marci.ro   | DA |
| FULEA MARIA<br>1995-1076              | <b>EURORESSOURCES SRL</b><br><br>Medias, str. Ion Creangă, nr.4, ap.6,<br>Tel: 0269/843504, Fax: 0269/824812   | DA |
| GAVRIL NICULINA<br>2001-1211          | <b>CABINET N. D. GAVRIL S.R.L.</b><br><br>București, Str. Ștefan Negulescu nr. 6A, sector 1,<br>Tel./fax : 021/2302882, 0213165492,<br>GSM :0722983520, e-mail : gavrilnin@yahoo.com<br>cabinetgavril@yahoo.com                                    | DA |
| GAVRILA NARCISA<br>2009 - 1698        | <b>Cabinet individual de proprietate industrială<br/>Narcisa Gavrilă</b><br><br>Piatra Neamt, str. Petru Rares nr.43, bl.C1, ap.2, tel:<br>0745019497, 0723515313, e-mail:<br>narcisa_gavrila@yahoo.com  | DA |
| GAVRILIU ANA-CORINA<br>1993-1031      | <b>BIOTEHNOS S.A.</b><br><br>Otopeni, Str. Gorunului nr.3-5, Tel: 031.7102402,<br>0317102383, Fax: 031.7102400, GSM : 0723302092,<br>corinagav@hotmail.com   | NU |
| GĂVENEA MIHAELA<br>2005-1437          | <b>SOCIETATE CIVILA PROFESIONALA LEGAL2M</b><br><br>Bucuresti, Splaiul Unirii nr.10, bl. B5, sc.1, ap.10,<br>mobil: 0728836880, fax: 021.3154462,<br>mihaela.gavenea@legal2m.com   | DA |

|  |  |    |
|--|--|----|
| GHENU MIHAELA<br>1993-15                 | <b>ROMINVENT S.A.</b><br><br>București, Str. Ermil Pangratti nr. 35, et.1, sect.1<br>Tel: 021/2312515, Fax: 021/2312550<br>e-mail: mghenu@rominvent.ro   | DA |
| GHIȚĂ CONSTANTIN<br>1992-13              | <b>CONSTANTIN GHIȚĂ OFFICE SRL</b><br><br>Timișoara, Str. Take Ionescu nr. 24-28, sc. B ap. 2<br>Jud.Timiș, Tel/Fax: 0256/435976, GSM: 0744 162462,<br>e-mail: ghita@ghitaconstantin.ro  | DA |
| GRECU ELENA<br>2005 - 1382               | <b>NOMENIUS S.R.L.</b><br><br>Bucuresti, sector 6, str. G.M. Zamfirescu nr.46, bl.22A,<br>sc.1, ap.11, camera 1, elena.grecu@nomenius.ro   | DA |
| HARSANY ALEXANDRU<br>2003-1251           | <b>NESTOR NESTOR DICULESCU KINGSTON<br/>PETERSEN – CONSILIERE IN P.I. S.R.L.</b><br><br>București, sector 1, sos. Bucuresti Ploiesti, nr.1A,<br>Bucharest Business Park, corp A, et.1, camerele 9 si<br>10, Tel : 021/2011200, Fax : 021/2011210,<br>GSM : 0722203934,<br>e-mail : alexandru.harsany@nnkp.ro | DA |
| HAȘIU ALEXANDRA<br>1999-57               | <b>ROMINVENT S.A.</b><br><br>București, Str. Ermil Pangratti nr. 35, et.1, sect.1,<br>Tel: 021/2312515, 2312541, Fax: 021/2312550,<br>2312454, e-mail: ahasiu@rominvent.ro   | DA |
| HĂISAN MARIA<br>2000-1202                | <b>CABINET INDIVIDUAL MARIA HĂISAN</b><br><br>Botoșani, calea Natională nr.65, bl. I3, ap.10, tel:<br>0231534249, mobil: 0728004574, mh20@k.ro   | DA |
| IACOBINI ANCA<br>SVETLANA<br>2003- 1262  | <b>IACOBINI&amp;CO, CONSILIERI IN DREPTUL DE<br/>PROPRIETATE INDUSTRIALA SRL</b><br><br>Bucuresti, Calea Mosilor, nr.258, bl. 4bis, ap.22,<br>sector 2, Tel : 021/2104690 ; Fax : 021/2104793<br>E-mail : asimri@yahoo.com   | DA |
| IACOBINI MIHNEA<br>RĂZVAN<br>2003- 1261  | <b>IACOBINI&amp;CO, CONSILIERI IN DREPTUL DE<br/>PROPRIETATE INDUSTRIALA SRL</b><br><br>București, Calea Mosilor, nr.258, bl. 4bis, ap.22,<br>sector 2, Tel : 021/2104690 ; Fax : 021/2104793<br>E-mail : asimri@yahoo.com   | DA |
| ICLANZAN TUDOR<br>ALEXANDRU<br>2005-1442 | <b>CABINET PROPRIETATE INDUSTRIALA TUDOR<br/>ICLANZAN</b><br><br>Timisoara, Piața Victoriei nr.5, sc. D, ap.2, tel :<br>0256403615, 0744647875, ticlanzan@eng.upt.ro   | DA |
| IOACĂRĂ VALENTIN<br>1999-50              | <b>ROVALCONS SRL -AGENȚIE DE PROPRIETATE<br/>INTELECTUALĂ</b><br><br>Câmpina, Str. Orizontului, nr.1, bl. R10, ap.27,<br>Jud. Prahova, Tel/Fax: 0244/371390;<br>GSM : 0722 540580 e-mail: rovalcons@xnet.ro  | DA |

|   |  |    |
|---|--|----|
| ION COSTIN                                | <b>A.G.V. –AGENTIE DE PROPRIETATE INDUSTRIALA SRL</b><br><br>Bucuresti, sector 1, str. Clucereasa Elena nr.67,<br>tel/fax: 0216664311, mobil: 0744369265,<br>ion.costin@yahoo.de   | DA |
| ION DAN ADRIAN<br>2003-1260               | <b>CABINET PROPRIETATE INDUSTRIALA – IONDA</b><br><br>Bucuresti, 010577, Calea Dorobantilor nr.126-130,<br>bl.8, ap.50, Tel/fax: 021/2316549, Mobil: 0722687982<br>e-mail: ionda@rdsml.ro  | DA |
| ION RODICA-COCUȚA<br>1993-1032            | <b>CABINET DE PROPRIETATE INDUSTRIALĂ<br/>"BIONPI"</b><br><br>București, 010577, Calea Dorobanților 126-130 Bl. 8,<br>et. 9 Ap. 50 sector 1, cod 010577, Tel/Fax:<br>021/2316549, 031/8054616<br>GSM: 0723 187944, 0746184697<br>e-mail: bionpi@rdsml.ro, bionpi@hotmail.com | DA |
| IONUS MIHAELA<br>GERALDINE<br>2009-1664   | <b>DENNEMEYER &amp; ASSOCIATES SRL</b><br><br>Brasov, str. Matei Basarab nr.2, etaj 1,<br>tel: 0268412979, fax: 0268412965,<br>gionus@dennemeyer.com,<br>www.dennemeyer-law.com  | DA |
| IORGULESCU MARIANA<br>2008-1607           | <b>P.F.A. Iorgulescu Mariana</b><br><br>Constanta, bd. Aurel Vlaicu nr.43, bl. Pc3, ap.32, tel:<br>0341444888, fax: 0341814940,<br>mobil: 0745259643,<br>e-mail: iorgulescumariana@yahoo.com   | DA |
| ISOC DORIN<br>1994-1052                   | <b>INTEGRATOR CONSULTING SRL</b><br><br>Cluj Napoca, Str. Dunării nr. 25 blC1 ap5,jud. Cluj<br>Tel/Fax: 0264/442817, GSM : 0745235585<br>e-mail : dorin.isoc@yahoo.com,<br>integrator.consulting@yahoo.com   | DA |
| ISTRATI GHERTRUDE<br>IOANA<br>2008 - 1608 | <b>MARCI ȘI DESENE SRL</b><br><br>Bucuresti, calea Vitan, nr.8, bl. V51, sc.2, ap.50, tel:<br>0318055988, mobil: 0722514452, fax: 0318055989, e-<br>mail: avistrati@gmail.com  | DA |
| IVANCA GAVRIL<br>2004-1357                | <b>CABINET PROPRIETATE INDUSTRIALA ARINOVA</b><br><br>Arad, 310151, str. Coriolan Petreanu, nr.28,<br>Tel/fax: 0257/255842, mobil: 0744246562,<br>info@arinova.ro  | DA |
| IVANCA MARIA<br>ELISAVETA<br>1993-1033    | <b>AGENȚIA DE PROPRIETATE INDUSTRIALĂ<br/>"LABIRINT"</b><br><br>Arad, Str. Coriolan Petreanu nr. 28,<br>Tel/Fax: 0257/255842, GSM: 0722 458129<br>e-mail: info@labirint.ro   | DA |

|   |  |    |
|---|--|----|
| IVĂNESCU GABRIEL DAN<br>1996-1091         | <b>CABINET INDIVIDUAL- IVANESCU GABRIEL DAN</b><br><br>Braşov, Str. Al. I. Cuza nr. 58 ap. 5, tel: 0268471650,<br>fax: 0368816013, GSM: 0722 248415,<br>e-mail: dan.ivanescu@clicknet.ro                 | DA |
| JOIȚOIU ANDREEA<br>SIMONA<br>2000-1197    | <b>ROMINVENT S.A.</b><br><br>Bucureşti, Str. Ermil Pangratti nr. 35, et.1, sect.1,<br>Tel: 021/2312515, 2312541, Fax: 021/2312550,<br>e-mail : ajoitoiu@rominvent.ro                                     | DA |
| KLEININGER TOMA<br>2005-1423              | <b>I.P. NEW MARK COMPANY S.R.L.</b><br><br>Bucuresti, sector 3, bd. Mircea Voda, nr.37, bl. M29,<br>sc.C, ap.83  | DA |
| LARION ELISABETA-<br>SONIA<br>1992-9      | <b>ROMINVENT S.A.</b><br><br>Bucureşti, Str. Ermil Pangratti nr. 35, et.1, sect.1<br>Tel: 021/2312515, Fax: 021/2312550,<br>mobil: 07 44 37 37 37, sonia.larion@gmail.com<br>e-mail: office@rominvent.ro | DA |
| LAZĂR ELENA<br>1997-28                    | <b>CABINET DE PROPRIETATE INDUSTRIALĂ</b><br><br>Buzău, Str.Unirii, Bl.16C,Et.3, Ap. 12, cod 120013,<br>OP 1, CP 52, Tel./Fax: 0238 724262<br>GSM: 0723 328633, cpielena@recomplast.com                  | DA |
| LUCĂCEL MIHAIELA<br>2003- 1288            | <b>MILMARK DESIGN SRL</b><br><br>Bucuresti, sector 3, aleea Rotunda nr.2, bl. H8, ap.38,<br>GSM:0745347813, e-mail : office@markdesign.ro  | DA |
| MACAMETE ELENA<br>1992-1003               | <b>ICPE CA</b><br><br>Bucureşti, Splaiul Unirii 313, sect. 3<br>Tel: 021/3467231, mobil: 0722642756,<br>lmacamete@icpe-ca.ro   | NU |
| MANEA MARCELA<br>2008-1602                | <b>ROMARK INTELLECTUAL PROPERTY</b><br><br>Bucuresti, Aleea Campul cu flori nr.12, bl. A49, ap.35,<br>sector 6, mobil: 0724755705  | DA |
| MARINESCU RUXANDRA<br>2003-1271           | <b>PATENTMARK S.R.L.</b><br><br>Bucureşti, Str. Dr. N. Turnescu nr. 2, sector 5,<br>Tel/fax 021/3121669, Fax: 021/2233963,<br>e-mail: stema@pcnet.ro , 0722626875  | DA |
| MARKUSEV DENISA<br>MARY<br>2003 - 1272    | <b>ROMINVENT S.A.</b><br><br>Bucureşti, Str. Ermil Pangratti nr. 35, et.1, sect.1,<br>Tel: 021/2312515, Fax: 021/2312550<br>e-mail: dmarkusev@rominvent.ro   | DA |
| MARTINESCU ALINA<br>NICOLETA<br>2008-1605 | <b>ROMINVENT S.A.</b><br><br>Bucureşti, Str. Ermil Pangratti nr. 35, et.1, sect.1,<br>Tel: 021/2312515, Fax: 021/2312550<br>e-mail: amartinescu@rominvent.ro   | DA |

|  |   |    |
|--|---|----|
| MIHAI LUCIAN<br>2001-1209              | <b>LINKLATERS MICULIŢI ŞI ASOCIATII S.C.P.A.</b><br><br>Bucureşti, Str. Nicolae Iorga, nr. 8, sector 1<br>Tel : 021/3071500, Fax : 021/3071555<br>e-mail: lucian.mihai@linklaters.com,<br>lucian.mihai@drept.unibuc.ro  | DA |
| MIHUT IONEL OVIDIU<br>2004 - 1365      | <b>BOSTINA SI ASOCIATII – INDUSTRIAL PROPERTY SRL</b><br><br>Bucuresti, str. Jean Louis Calderon nr.70, sector2, Tel:<br>0213194466, 0213193500, 0212114800, 0212114809,<br>fax: 0213194803, 0212104643,,<br>Mobil: 0722294830,<br>ovidiu.mihut@bostina.eu, office@bostina.eu | DA |
| MILCEV GABRIELA<br>2003- 1230          | <b>ALLEGRA CONSULTING SRL</b><br><br>Bucuresti, bd. Octavian Goga 23, bl.M106, sc.4,<br>ap.117, GSM: 0722249961, Tel/Fax: 021/3231384<br>e-mail: gabriela.milcev@allegra.ro; www.allegra.ro   | DA |
| MINCA DENIS<br>ANTOANETA<br>2006- 1519 | <b>HAHUI, MINCA SI ASOCIATII SRL</b><br><br>Bucuresti, str. Ghiocci nr.12, sector 2,<br>tel: 021.3189619, fax: 021.3109189,<br>e-mail: dns_minca@yahoo.com  | DA |
| MÎNDRU MIHAELA<br>2003-1257            | <b>CABINET ÎNDIVIDUAL MÎNDRU MIHAELA</b><br><br>Bucureşti, Str. Grigore Alexandrescu nr.1, bl.D7, ap.4,<br>sector1, Fax: 021/2230342 GSM: 0722601120<br>e-mail: florea@gide.com   | DA |
| MOCANU ION<br>2000-1179                | <b>ROMINVENT S.A.</b><br><br>Bucureşti, str. Emil Pangratti nr. 35, et. 1, sector 1,<br>Tel : 021/2312515 ; 2312541, Fax :021/2312550,<br>2312454, imocanu@rominvent.ro   | DA |
| MOHONEA CRISTIAN<br>1997-62            | <b>PATENTMARK S.R.L.</b><br><br>Bucureşti, Str. Dr. N. Turnescu nr. 2, sector 5,<br>Tel/fax 021/3121669, , Fax: 021/2233963,<br>e-mail: stema@pcnet.ro  | DA |
| MOHONEA LILIANA<br>1997-61             | <b>PATENTMARK S.R.L.</b><br><br>Bucureşti, Str. Dr. N. Turnescu nr. 2, sector 5,<br>Tel/fax 021/3121669, Fax: 021/2233963,<br>e-mail: stema@pcnet.ro  | DA |
| MUŞATESCU ANDRA<br>OANA<br>2000-1181   | <b>ANDRA MUSATESCU CABINET DE PROPRIETATE INDUSTRIALA</b><br><br>Bucureşti, calea 13 Septembrie nr.121, bl.127, et.5,<br>ap.21,GSM : 0722 879810 ; e-mail :<br>office@andramusatescu.ro, www.andramusatescu.ro  | DA |
| NĂSTASE CRISTIAN<br>2000-1184          | <b>DILIGENS INTELLECTUAL PROPERTY SRL</b><br><br>Bucuresti, Piata Natiunile Unite, nr.3-5, bl. A, sc.A,<br>et.5, ap.39, sector 4, tel/fax: 0213350718, mobil:<br>0723276056, e-mail: office@diligens.ro,<br>www.diligens.ro   | DA |

|  |   |    |
|--|---|----|
| NEACSU CARMEN<br>AUGUSTINA<br>2000- 1186   | <b>CABINET INDIVIDUAL NEACSU CARMEN<br/>AUGUSTINA</b><br><br>Baia Mare, str. Rozelor, nr.12/3,<br>tel: 0727318168, e-mail: carmen@bic.cdimm.org   | DA |
| NEAGU CATALIN<br>2005 - 1458               | <b>CABINET INDIVIDUAL PROPRIETATE<br/>INDUSTRIALA CATALIN NEAGU</b><br><br>Iasi, str. Tutea Petre nr.5, bl.909, tr.1, ap.11,<br>Cod postal: 700730, Tel: 0232/276000, Fax:<br>0232/405425, 0232/211843, Mobil: 0744514264,<br>e-mail: catalin.neagu@proprietateindustriala.ro | DA |
| NEGOMIREANU LIVIA<br>1999-1140             | <b>CABINET INDIVIDUAL NEGOMIREANU LIVIA</b><br><br>Bucuresti, Sos. Nicolae Titulescu nr.94, bl.14A,<br>ap.127,sect.1, Tel: 0314214598, GSM: 0722444719,<br>office@cabinetnegomireanu.ro   | DA |
| NICOLAESCU DANIELLA-<br>OLGA<br>1992-1006  | <b>ROMINVENT S.A.</b><br><br>București, Str. Ermil Pangratti nr. 35, et.1, sect.1<br>Tel: 021/2312515, Fax: 021/2312550<br>e-mail: dnicolaescu@rominvent.ro   | DA |
| NIȚĂ FLORINA<br>1996-1083                  | <b>OLTCHIM SA</b><br><br>Râmnicu Vâlcea, Str. Uzinei nr. 1, 240050, jud. Vâlcea<br>Tel: 0250/701200/3225, Fax: 0250/735030<br>e-mail: oltchim@oltchim.ro  | NU |
| NIȚU ION<br>2000-1204                      | <b>CABINET INDIVIDUAL – NITU ION</b><br><br>Constanta, str. Dezrobirii nr.110, bl. IS8, sc.A, ap.1,<br>Tel: 0241/512608, mobil: 0723317298  | DA |
| OLTEANU CAMELIA<br>2000 - 1189             | <b>ROMINVENT S.A.</b><br><br>București, Str. Ermil Pangratti nr. 35,et.1, sector1,<br>Tel: 021/2312515, 2312541, Fax: 021/2312550,<br>2312454, e-mail: colteanu@rominvent.ro  | DA |
| OPREA PATRICIA DIANA<br>2005-1412          | <b>DICONSLUT – Cabinet consiliere in domeniul<br/>proprietatii industriale</b><br><br>Cluj Napoca, str. Mircea cel Batran, nr.2, ap.12,<br>Tel: 0264/565885, mobil: 0724323761,<br>patricia.ciceo@terapia.ro  | DA |
| OPROIU MARGARETA<br>1992-8                 | <b>CABINET M. OPROIU-CONSILIERE ÎN<br/>PROPRIETATE INTELECTUALĂ</b><br><br>București, Str. Popa Savu, nr. 42, parter, sector 1,<br>Tel : 021/2602834, 021/2602833,<br>Fax : 021/2602836, 021/2602835, P.O.Box 2-229,<br>e-mail : office@oproiu.ro                             | DA |
| ORGOVICI CODRUTA<br>OCTAVIA<br>2004 - 1326 | <b>ARIANA AGENTIE DE PROPRIETATE<br/>INDUSTRIALA S.R.L.</b><br><br>Timisoara, Calea Aradului, nr.33, ap.7<br>Tel: 0722538766, c_popescu2000@yahoo.com   | DA |

|   |  |    |
|---|--|----|
| OSIESCU TRAIAN<br>1999-1138                   | <b>OSTER – SOCIETATE CIVILA PROFESIONALA DE PROPRIETATE INDUSTRIALA</b><br><br>Bucuresti, Str. Batiste nr.35, ap. 23, sector 2,<br>cod 020935, Tel/Fax: 021/3147249 ,<br>GSM: 0723.177.236, traianosiescu@xnet.ro  | DA |
| PALCO SORINA-IUSTINA<br>1999-1150             | <b>AEROSTAR S.A.</b><br><br>Str. Condorilor, nr. 9, Bacău<br>Tel : 0234/175 070, Fax : 0234/ 172 023,<br>e-mail : aerostar@aerostar.ro   | NU |
| PANTILIMON MIHAI<br>2004 - 1337               | <b>BRANDYNAMICS AGENTIE DE PROPRIETATE INDUSTRIALA S.R.L.</b><br><br>Piatra Neamt, bd. Republicii nr.13, etaj 2, cam. 19-20<br>Tel/fax: 0233/232452, 0747251502,<br>office@brandynamics.ro   | DA |
| PAVEL SORIN EDUARD<br>2003-1273               | <b>SCHOENHERR INTELLECTUAL PROPERTY S.R.L.</b><br><br>București, bd. Dacia nr.30, etaj 4, camera – Echipa<br>Sebastian 01, tel: 0213196790, fax: 0213196791,<br>e.pavel@schoenherr.ro  | DA |
| PĂUNET ALEXANDRINA<br>2003- 1245              | <b>Cabinet individual proprietate industriala Paunet Alexandrina</b><br><br>Iasi, spl. Bahlui, nr.29, bl. B5, sc.A, ap.7<br>Tel: 0726737527  | DA |
| PESCARUSU NICOLETA<br>2008 - 1570             | <b>RODALL-AGENȚIE DE PROPRIETATE INDUSTRIALĂ SRL</b><br><br>București, Str. Polonă nr. 115, bl. 15, Sc.A,Et.4, ap. 19<br>sect. 1, Tel: 021/2108342, Fax: 021/2105794,<br>office@rodall.ro  | DA |
| PETCU COSTIN<br>97-1115                       | <b>ROMINVENT S.A.</b><br><br>București, Str. Ermil Pangratti nr. 35, et. 1, sect. 1<br>Tel: 021/2312515, 2312541, Fax: 021/2312550,<br>2312454, e-mail: cpetcu@rominvent.ro  | DA |
| PETREA DANA MARIA<br>2003- 1223               | <b>CABINET M. OPROIU-CONSILIERE ÎN PROPRIETATE INTELECTUALĂ</b><br><br>București, Str. Popa Savu, nr. 42, parter, sector 1,<br>Tel : 021/2602834, 021/2602833,<br>Fax : 021/2602836, 021/2602835, P.O.Box 2-229,<br>e-mail : office@oproiu.ro  | DA |
| PIOARU MIHALACHE<br>RALUCA ANDREEA<br>1999-56 | <b>ROMPROSPER SERVIMPEX SRL</b><br><br>București, Șos. Mihai Bravu nr. 294, bl.6,sc.B, ap. 63,<br>sector 3, cod 030319, Tel: 021.322.28.57, fax:<br>021.322.28.57 Mobil: 0724880514; 0744654128;<br>0744536405, e-mail: office@piva.ro;<br>raluca_pioaru@yahoo.com;<br>mihalache.andra@gmail.com | DA |



|   |   |    |
|---|---|----|
| PLOSCA DANIEL<br>1998-39                  | <b>ROMINVENT S.A.</b><br><br>București, Str. Ermil Pangratti nr. 35, et.1, sect.1,<br>Tel: 021/2312515, 2312541, Fax: 021/2312550,<br>2312454, e-mail: dplosca@rominvent.ro                               | DA |
| POP CĂLIN RADU<br>1996-50                 | <b>CABINET ENPORA S.R.L.</b><br><br>București, str. George Calinescu nr.52A, ap.1,<br>011694, Tel: 021 2300990; 031 1001634, Fax: 021<br>2302311; 031 1007927, pop@patents.ro                             | DA |
| POP MOTOGNA CLELIA<br>2004 - 1351         | <b>CONSTANTIN GHIȚĂ OFFICE SRL</b><br><br>Timișoara, str. Take Ionescu nr. 24-28 sc. B,<br>ap. 2, Tel/Fax: 0256/435976,;<br>clelia@ghitaconstantin.ro   | DA |
| POP VIRGINIA DAISY<br>1992-2              | <b>CABINET ENPORA S.R.L.</b><br><br>București, str. George Calinescu nr.52A, ap.1,<br>011694, Tel: 021 2300990; 031 1001634, Fax: 021<br>2302311; 031 1007927, pop@patents.ro                             | DA |
| POPA CRISTINA<br>2000-1193                | <b>ROMINVENT S.A.</b><br><br>București, Str. Ermil Pangratti nr. 35, et. 1, sect. 1<br>Tel: 021/2312515, 2312541, Fax: 021/2312550,<br>2312454,e-mail: cpopa@rominvent.ro                                 | DA |
| POPESCU ANGELA<br>1997-1103               | <b>CABINET PROPRIETATE INDUSTRIALĂ POPESCU<br/>ANGELA</b><br><br>București, str. Complexului nr.10, bl.40, ap.14,<br>Tel :021/3243756, tel : 0318.04.68.81<br>GSM : 0723051279, angela_intelect@yahoo.com | DA |
| POPESCU LAURENTIU<br>HOREA<br>2004-1354   | <b>V&amp;f IP CONSULTING SRL</b><br><br>Bucuresti, Bd Camil Ressu, nr.27, bl.N1, ap.214,<br>Tel: 021/3140200, Fax: 021/3140290, Mobil:<br>0744487223, popescul@vf.ro                                      | DA |
| POPESCU LIVIA<br>2004-1312                | <b>CABINET POPESCU LIVIA</b><br><br>Bucuresti, bd. Camil Ressu 27, bl.N1, ap.188<br>Tel: 021/3481010, liviap25@yahoo.com  | DA |
| POPESCU MAGDALENA<br>DANIELA<br>2005-1466 | <b>SOCIATATE CIVILA PROFESIONALA LEGAL2M</b><br><br>Bucuresti, Splaiul Unirii nr.10, bl. B5, sc.1, ap.10,<br>mobil: 0728839880, fax: 021.3154462,<br>magda.popescu@legal2m.com                            | DA |
| POPESCU RADU-ROMEO<br>2001-1207           | <b>CABINET POPESCU RADU ROMEO</b><br><br>București, Bd. Corneliu Coposu nr. 3,bl.101,sc.3,et.4,<br>ap.50, sector 3, GSM : 0721753049,<br>e-mail : romeoradu.popescu@rdslink.ro                            | DA |
| PRISTAVU GHEORGHE<br>2008-1591            | <b>CABINET DE PROPRIETATE INDUSTRIALA<br/>PRISTAVU</b><br><br>Piatra Neamt, str. Gral Nicolae Dascalescu 11, bl. T3,<br>sc.F, ap.70   | DA |

|   |  |    |
|---|--|----|
| PUȘCAȘU DAN<br>1994-1056                | <b>LOYAL PARTNERS – AGENȚIE DE PROPRIETATE INTELECTUALĂ SRL</b><br><br>Galati, Str. Portului nr.23, Parcul De Soft, cam.307, cod 800025, tel/fax: 0236/407032, GSM: 0722 744241, office@loyalpartners.ro<br>www.loyalpartners.ro | DA |
| RASKAI MARIA<br>MAGDALENA<br>1993-28    | <b>RASKAI M M BREVMARC CONSULT S.R.L.</b><br><br>Dej, Str. Unirii, nr.3,BL.d8, ap.7, judetul Cluj, 405200, Tel/Fax: 0264/211847, GSM: 0742084050, raskaimm@yahoo.com   | DA |
| RAȚĂ ANDREI VLAD<br>2005 - 1381         | <b>RATZĂ ȘI RATZĂ SRL</b><br><br>București, B-dul A.I. Cuza Nr. 52-54, Sect.1<br>Tel :021/2601348, Fax : 021/2601349<br>email : office@ratza-ratza.com, avr@ratza-ratza.com  | DA |
| RĂDULESCU MIOARA<br>1996-47             | <b>TERMOOPTIM SRL</b><br><br>Str. Cetatea de Balta nr.118, bl.9, sc.B, ap.12, tel/fax : 0214330310, termooptim@rdslink.ro  | NU |
| RAȚĂ GRIGORE<br>1992-3                  | <b>RATZA SI RATZA SRL</b><br><br>București, B-dul A.I. Cuza Nr. 52-54, Sect.1<br>Tel :021/2601348, Fax : 021/2601349<br>email : office@ratza-ratza.com, gregory@ratza-ratza.com  | DA |
| ROBU MARICICA<br>1999-1133              | <b>Cabinet individual consultanta in proprietate industriala ROBU MARICICA</b><br><br>Roman, jud. Neamt, str. Stefan cel Mare, bl.3, sc.C, ap.38, tel: 0333105979, mobil: 0730633391, maricica.rob@yahoo.com                     | DA |
| ROȘ VIOREL<br>2006-1485                 | <b>CABINET INDIVIDUAL ROȘ VIOREL</b><br><br>Bucuresti, bd.Unirii nr.66, bl.K3, ap.7, Mobil: 0722560675, fax: 3208044, e-mail: viorelros@asdpi.ro   | DA |
| RUTA FULGER<br>LAURENTIU<br>2005 - 1470 | <b>CABINET DE PROPRIETATE INDUSTRIALA RUTA FULGER LAURENTIU</b><br><br>Cluj Napoca, bd. 21 decembrie, nr,40, ap.4, Mobil: 0747892450, ruta_laurentiu@yoahoo.com  | DA |
| SAVU MARIANA<br>2004-1342               | <b>CABINET DE PROPRIETATE INDUSTRIALA SAVU MARIANA</b><br><br>Bucuresti, str. Paul Greceanu nr.9, bl.20A, ap.26, Tel/ Fax: 021.2120651, mobil: 0722783660, liliana.savu@credidam.ro  | DA |
| SECĂREANU DOINA<br>MARIA<br>2003-1286   | <b>INVENTA - AGENTIE DE PROPRIETATE INTELECTUALA S.R.L.</b><br><br>București, Bdul Corneliu Coposu, nr. 7, bl. 104, sc.2, etaj 1, ap.31, sector 3, Tel : 021/3200285, Tel/Fax : 021/3228325, e-mail : inventa@mark-patent.ro     | DA |

|   |  |    |
|---|--|----|
| SIRBU CRISTINA<br>ADRIANA<br>2008-1613  | <b>KeyPI – Cabinet individual de proprietate industrială</b><br><br>Bucuresti, str. Arh. Ion Berindei nr.3, bl.OD21A, ap.51,<br>tel: 0722595458, 0766789060, fax: 0216657955,<br>www.keypi.ro, office@keypi.ro, sirbu_tina@yahoo.com   | DA |
| SOARE LILIANA<br>1999-060               | <b>INVENTA - AGENTIE DE PROPRIETATE INTELECTUALA S.R.L.</b><br><br>București, Bdul Corneliu Coposu, nr. 7, bl. 104, sc. 2,<br>etaj 1, ap. 31, sector 3, Tel: 021/3200285,<br>Fax: 021/3228325, inventa@mark-patent.ro  | DA |
| SPĂTARU DANIELA<br>VICTORIA<br>1999- 44 | <b>ROMINVENT S.A.</b><br><br>București, Str. Ermil Pangratti nr. 35, et.1, sect.1,<br>Tel: 021/2312515, 2312541, Fax: 021/2312550,<br>2312454, e-mail: dspataru@rominvent.ro   | DA |
| SPRINCEANU NICOLAE<br>1996-1097         | <b>“SPRINCEANU NICOLAE”<br/>AGENTIE DE CONSULTANȚĂ ÎN PROPRIETATE<br/>INTELECTUALĂ ȘI TRANSFER DE TEHNOLOGIE</b><br><br>Drobeta Turnu Severin Str. Gheorghe Ionescu Sisești<br>nr. 96, bl.E2, sc.1, ap.8, Tel/Fax: 0352801490;<br>GSM:0721 796318<br>e-mail: NicolaeSprinceanu@yahoo.com | DA |
| STANCIU ADELINA<br>1994-14              | <b>HARCOV A.P.I. SRL</b><br><br>Sfântu Gheorghe, Jud Covasna<br>Str. Nicolae Iorga nr. 61 bl. 10 E sc. B. ap.9<br>Tel. 0267/ 352 267, Mobil:0744435291,<br>stanciu@planet.ro, propind@mail.asimcov.ro  | DA |
| STĂNCESCU ALIN<br>CRISTIAN<br>2003-1278 | <b>LEGAL BRAND S.R.L.</b><br><br>București, Str. Nicolae Licăreț nr.1, bl.33, sc.C,<br>ap.107,<br>Punct lucru: str. Campia libertatii nr.64, bl.34A, ap.<br>269, Tel: 0722674635, 0722607380,<br>e-mail: legal.brand@easynet.ro, info@legal-brand.ro,<br>www.legal-brand.ro              | DA |
| STĂNCESCU ANCA<br>2000-1194             | <b>LEGAL BRAND S.R.L.</b><br><br>București, Str. Nicolae Licăreț nr.1, bl.33, sc.C,<br>ap.107,<br>Punct lucru: str. Campia libertatii nr.64, bl.34A, ap.<br>269, Tel: 0722674635, 0722607380,<br>e-mail: legal.brand@easynet.ro, info@legal-brand.ro,<br>www.legal-brand.ro              | DA |
| STIOPU NORICA<br>2003-1280              | <b>MOBILUX SA</b><br><br>București, Șos. Pantelimon nr.161, sector 2,<br>Tel : 021/2506270 Fax : 021/2507456<br>e-mail : nstiopu@parisot.com.ro  | NU |

|   |  |    |
|---|--|----|
| STOIAN IOAN<br>1992-1008                | <b>AGENȚIE DE PROPRIETATE INDUSTRIALĂ ȘI<br/>TRANSFER TEHNOLOGIC "STOIAN IOAN"</b><br><br>Roman, 611127, B-dul Republicii, bloc 46, sc. C, ap.<br>35, jud. Neamț, Tel/Fax: 0233/741268,<br>GSM: 0745 643738, istoian@engineer.com      | DA |
| STRECHE GHERGHINA<br>1997-1116          | <b>OMV PETROM S.A.</b><br><br>Bucuresti, Calea Dorobantilor nr. 239, Sector 1.<br>Telefon: 40 60092; Mob. 0723 55 20 26; Fax: 4060433<br>e-mail: gherghina.streche@petrom.com  | NU |
| STURZA IOANA<br>1999-59                 | <b>CABINET M. OPROIU-CONSILIERE ÎN<br/>PROPRIETATE INTELLECTUALĂ</b><br><br>București, Str. Popa Savu, nr. 42, parter, sector 1,<br>Tel : 021/ 2602833, 021/2602834, Fax : 021/2602836,<br>021/2602835, P.O.Box2-229, office@oproiu.ro | DA |
| SULIMAN MARIA-<br>GABRIELA<br>1999-1147 | <b>AGENȚIA NATIONALĂ A MEDICAMENTULUI</b><br><br>București, Str. Av. Sănătescu nr. 48<br>Tel.: 021/2241710/369, Fax: 021/2243497<br>e-mail: mariasuliman @anm.ro   | NU |
| SUSU LILIANA – MARIA<br>1999-1144       | <b>CABINET INDIVIDUAL SUSU LILIANA MARIA</b><br><br>Brasov, str. Carierei nr.126, cod postal 500216,<br>Tel: 0721220858, liliana.csomos@yahoo.co.uk  | DA |
| SZENTE SÁNDOR<br>1999-48                | <b>SZENTE SÁNDOR</b><br><br>Odorheiu Secuiesc, str. Victoriei nr.41, ap.4, jud.<br>Harghita, cod poștal 535600, Tel/fax: 0266219143,<br>e-mail : proofice@szente.ro, www.szente.ro   | DA |
| ȘANTA VALENTINA<br>2003-1227            | <b>CABINET INDIVIDUAL VALENTINA ȘANTA</b><br><br>Tg.Mures, str. Koos Ferencz nr.21, bl.21, ap.44,<br>Mobil: 0740028967, 0728151499, fax: 0365815201<br>vsanta@gedeon-richter.ro,<br>santa_valentina2002@yahoo.com                      | DA |
| ȘOVA DAN-EUGEN<br>1993-1013             | <b>PIDES-CABINET DE PROPRIETATE INDUSTRIALĂ</b><br><br>București, Str. Valea Buzăului, nr. 10, bl. G30, ap. 36,<br>sector 3, Tel: 021/3455351 GSM: 0723708632<br>e-mail: pides2004@yahoo.com   | DA |
| TAVASZI ZOLTAN<br>2005-1471             | <b>CABINET PROPRIETATE INDUSTRIALA TAVASZI<br/>ZOLTAN</b><br><br>Bucuresti, Calea Mosilor nr.135, et.7, ap.14, tel:<br>021.3155969, fax: 021.3155969,<br>tavaszi.zoltan@gmail.com  | DA |
| TĂRĂBIC LUCIAN<br>2000-1195             | <b>LUTARIS INTELPROT S.R.L.</b><br><br>Timisoara, 300426, str. Ana Ipatescu nr.45,<br>Tel/Fax: 0256/489301, Mobil: 0742143718,<br>0723319154, e-mail: qualitarium@qualitarium.ro   | DA |

|  |   |    |
|--|---|----|
| TĂRCHILA NICOLETA<br>AURICA<br>2008-1595 | <b>CABINET ENPORA S.R.L.</b><br><br>București, str. George Calinescu nr.52A, ap.1,<br>011694, Tel: 021 2300990; 031 1001634, Fax: 021<br>2302311; 031 1007927, pop@patents.ro   | DA |
| TĂTARU DOINA<br>1995-19                  | <b>PERSOANĂ FIZICĂ</b><br><br>Piatra Neamț, Str. Apele Minerale nr. 4,<br>Tel: 0233/223602, e-mail: doina_tataru@msn.com  | DA |
| TEODORESCU MIHAELA<br>1995-30            | <b>ROMINVENT S.A.</b><br><br>București, Str. Ermil Pangratti nr. 35, et.1, sect.1<br>Tel: 021/2312515, Fax: 021/2312550<br>e-mail: mteodorescu@rominvent.ro   | DA |
| TEODORU EMANUEL<br>2004-1322             | <b>TEODORU &amp; ASSOCIATES SRL</b><br><br>Bucuresti, bd. Marasesti nr.2B, bl.A, sc.2, parter, ap.4<br>bis, cod postal 040254,<br>Tel: 0213367722, Fax: 0213367723,<br>e-mail: emanuel@teodoru.ro,<br>www.romaniatrademarks.ro  | DA |
| TEODORU VIOLETA<br>2003-1264             | <b>TEODORU &amp; ASSOCIATES SRL</b><br><br>Bucuresti, bd. Marasesti nr.2B, bl.A, sc.2, parter, ap.4<br>bis, cod postal 040254,<br>Tel: 0213367722, Fax: 0213367723,<br>GSM: 0722549219<br>e-mail: violeta@teodoru.ro,<br>www.romaniatrademarks.ro                             | DA |
| TUDOR DANIELA<br>1999-1136               | <b>TUDOR DANIELA – persoana fizica autorizata</b><br><br>Bucuresti, str. Baba Novac nr.11, bl. G17, ap.51, cod<br>postal 031623, Tel./Fax.: 040213240412 Mobil :<br>0749218326, consultanta@tudordaniela.ro   | DA |
| TURTOI RADUCU<br>2007- 1545              | <b>TURTOI INTELLECTUAL PROPERTY FIRM SRL</b><br><br>Bucuresti, Splaiul Independenței nr.3, bl.17,<br>ap.7,sector 5, mobil: 0722390388, tel/fax:<br>021.3135120, office@turtoi.ro, www.turtoi.ro   | DA |
| ȚOȚU IOAN<br>2000-1196                   | <b>N.P.C. S.R.L.</b><br><br>Brasov, str. Alexandru cel Bun, nr.13, bl.E28, ap.7,<br>cod 500025, OP 1 – CP 298,<br>GSM: 0744520357, e-mail: totu@unitbv.ro   | DA |
| ȚULUCA DOINA<br>1996-48                  | <b>NESTOR NESTOR DICULESCU KINGSTON<br/>PETERSEN – CONSILIERE ÎN P.I. S.R.L.</b><br><br>București, sector 1, sos. Bucuresti Ploiesti, nr.1A,<br>Bucharest Business Park, corp A, et.1 camerele 9 si<br>10, tel: 0212011200, fax: 0212011210,<br>e-mail : doina.tuluca@nnkp.ro | DA |

|                                   |  |    |
|-----------------------------------|--|----|
| ȚURCANU CONSTANTIN<br>1992-10     | <b>INVENTA - AGENTIE DE PROPRIETATE INTELECTUALA S.R.L.</b><br><br>București, Bdul Corneliu Coposu, nr. 7, bl. 104, sc.2, etaj 1, ap.31, sector 3, Tel : 021/3200285, Tel/Fax : 021/3228325,GSM : 0744 324510, e-mail : inventa@mark-patent.ro | DA |
| UDREA ELENA RODICA<br>1994-25     | <b>OSTER – SOCIETATE CIVILA PROFESIONALA DE PROPRIETATE INDUSTRIALA</b><br><br>Bucuresti, Str. Batiste nr.35, ap. 23, sector 2<br>Tel/Fax: 021/3147249, 0721254270, traianosiescu@xnet.ro  | DA |
| VASILESCU RALUCA<br>1995-37       | <b>CABINET M. OPROIU-CONSILIERE ÎN PROPRIETATE INTELECTUALĂ</b><br><br>București, Str. Popa Savu, nr. 42, parter, sector 1,<br>Tel : 021/2602834, 021/2602833,<br>Fax : 021/2602836, 021/2602835, office@oproiu.ro                             | DA |
| VĂTAVU LIVIU<br>2006- 1539        | <b>SC ANTIBIOTICE SA</b><br><br>Iasi, str. Valea Lupului nr 1, cod 707410, tel:<br>0742532882. 0727024582, fax: 0232.211020, e-mail:<br>liviu.vatavu@antibiotice.ro, trademarks@antibiotice.ro   | NU |
| VELCEA MARIAN<br>1994-26          | <b>INVEL – AGENȚIE DE PROPRIETATE INDUSTRIALĂ</b><br><br>București, str. Ion Ghica nr.3, ap.20,<br>Fax: 0311.027.616, GSM: 0723205048, 0788885352,<br>velcea@invel.ro  | DA |
| VELICA ION GABRIEL<br>2004 - 1370 | <b>CABINET VELICA – Agenție de proprietate industrială</b><br><br>Bucuresti, str. Brutus M.I., nr.13, ap.3, cod 050124<br>Tel/ Fax: 021/3357463, Mobil: 0722645283,<br>www.velica.ro, office@velica.ro   | DA |
| VELICU ANCA<br>2003- 1275         | <b>CONSTANTIN &amp; VELICU – INTELLECTUAL PROPERTY SRL</b><br><br>Bucuresti, sector 4, str. Trestiana nr.1A, bl. 8A, sc.A,<br>ap.16, Tel: 0314256780, fax: 0314256781,<br>office@candv-ip.ro   | DA |
| VELȚAN LOREDANA<br>1999-45        | <b>INVENTA - AGENTIE DE PROPRIETATE INTELECTUALA S.R.L.</b><br><br>București, Bdul Corneliu Coposu, nr. 7, bl. 104, sc.2, etaj 1, ap.31, sector 3, Tel : 021/3200285, Tel/Fax :021/3228325,inventa@mark-patent.ro                              | DA |
| VIRGILIUS VASILACHE<br>2003-1228  | <b>EDIPLAST S.R.L.</b><br><br>Tg. Mureș, Str. Măgurei nr.25, ap.2, 0744394036<br>Tel/Fax: 0265/263775,moniadela@artelecom.net  | DA |

|                                    |   |    |
|------------------------------------|---|----|
| VISALOM MONICA<br>2004 - 1340      | <b>AGENȚIE DE PROPRIETATE INDUSTRIALĂ –<br/>APIA SRL</b><br><br>București, Str. Romancierilor nr.5, bl.C14, sc.B Ap.41,<br>sector 6; OP 23 CP 11, Tel./Fax: 021/7783100;<br>e-mail: office@mark-apia.ro, Site: www.mark-apia.ro | DA |
| VIȘOIU LILIAN CĂTALIN<br>2003-1246 | <b>CABINET DE PROPRIETATE INDUSTRIALĂ<br/>“VIȘOIU LILIAN CĂTĂLIN”</b><br><br>București, bd. Unirii nr.74, bl. J3B, sc.3, ap. 41,<br>Tel/Fax: 021/3167043, GSM: 0744480657,<br>visoiucatalin@yahoo.com,                          | DA |
| VLAD CONSTANTIN<br>2000-1199       | <b>VLAD CONSTANTIN</b><br><br>Constanța, Bdul. 1 decembrie 1918 nr. 5, bl.F16,<br>ap.34, Tel/Fax: 0241/625643, GSM: 0722 370300,<br>e-mail: vlad@gmb.ro   | DA |
| VOICU ALEXANDRA<br>1992-5          | <b>CABINET VOICU ALEXANDRA</b><br><br>București, B-dul Magheru, nr. 9, sc. 2, et.9, ap. 89,<br>sector 1, PO BOX 22-246, Tel/Fax: 021/3153684,<br>alexandra.voicu@upcmail.ro   | DA |

**LISTA CONSILIERILOR ÎN PROPRIETATE INDUSTRIALĂ, MEMBRI AI CAMEREI NAȚIONALE  
A CONSILIERILOR ÎN PROPRIETATE INDUSTRIALĂ DIN ROMÂNIA,  
publicati incepand cu luna iulie 2011**

| Nume și Prenume/<br>Nr. reg. național | Denumirea societății/<br>Adresa societății  | Societate cu<br>obiect<br>activitate p.i. |
|---------------------------------------|---|---|
| ENESCU GABRIELA<br>2011 - 1714        | <b>CABINET INDIVIDUAL DE PROPRIETATE<br/>INDUSTRIALA ENESCU GABRIELA</b><br><br>Bucuresti, str. Frunte lata nr.7, bl. P14A, ap.3, tel:<br>0314329735, fax: 0314329736, mobil: 0745637457,<br>g_enescu@yahoo.com | DA  |
| PESCARUSU NICOLETA<br>2008 - 1570     | <b>RODALL-AGENȚIE DE PROPRIETATE<br/>INDUSTIALĂ SRL</b><br><br>București, Str. Polonă nr. 115, bl. 15, Sc.A,Et.4, ap.<br>19 sect. 1, Tel: 021/2108342, Fax: 021/2105794,<br>office@rodall.ro                    | DA  |
| PUFU ALINA<br>2011 - 1715             | <b>CABINET INDIVIDUAL PUFU ALINA</b><br><br>Bucuresti, calea Vacaresti nr.312, bl. 2C, ap.39, tel:<br>0742974133, email: alinapufu@gmail.com<br>Pufu Alina  | DA  |

Notă: *Listele privind consilierii în proprietate industrială s-au tipărit conform datelor trimise de Camera Națională a Consilierilor în Proprietate Industrială, din România. Pentru relații suplimentare, vă rugăm să vă adresați doamnei Ileana Florea.*

**ORDIN nr. 03/15.01.2002**

În temeiul art. 6, alin. 3, din HG nr. 573/07.09.1998, și a Deciziei Primului-ministru, nr. 45/13.03.1998, Directorul General al Oficiului de Stat pentru Invenții și Mărci emite următorul:

**ORDIN**

Articol unic: Lista centrelor regionale, cuprinzând datele utile și instituțiile gazdă, așa cum sunt prezentate în anexă, se publică în Buletinul Oficial de Proprietate Industrială, împreună cu prezentul Ordin.

Director General



## **CENTRE REGIONALE PENTRU PROMOVAREA PROPRIETĂȚII INDUSTRIALE ÎN ROMÂNIA, ÎNFIINȚATE ÎN TERITORIU CU SPRIJINUL OFICIULUI DE STAT PENTRU INVENȚII ȘI MĂRCI**

**Florin POPA**    Coordonator al Centrelor regionale de Promovare a Proprietății Industriale, din partea OSIM;  
str. Ion Ghica, nr. 5, sector 3, București 030044, România  
e-mail: florin.popa@osim.ro  
tel: (004) 021 306.08.00 int. 318  
fax: (004) 021 312.38.19  
mobil: 0723 330 752

### **BACĂU**

- str. Libertății, nr. 1, cod 600052, județul Bacău
- tel: 0234 570010, int. 104
- fax: 0234 571070
- mobil: 0744538409
- e-mail: camerabc@cciabc.ro; strategie@cciabc.ro; crppi@cciabc.ro
- www.cciabc.ro/departamente/crppi.php
- coordonator activitate centru: dl Doru SIMOVICI - președinte CCIA
- persoană contact: ing. Ștefan POPA

### **BAIA MARE**

- bd Independenței, nr. 4B, Baia Mare, Cod 430123, județul Maramureș
- tel./fax: 0262 213753
- e-mail: crpppimm@bic.cdimm.org; carmen@bic.cdimm.org
- http://crpppimm.cdimm.org/
- coordonator: dl Nicolae DĂSCĂLESCU - președinte CDIMM
- persoană contact: ing. Carmen NEACȘU - director centru

### **BIHOR**

- str. Roman Ciorogariu, nr. 65, Oradea, cod 410009, C.P. 211, județul Bihor
- tel: 0259 417807; 0359417991; 0359417992
- fax: 0259 47 0015
- e-mail: secretariat@ccibh.ro
- coordonator activitate centru: dl Constantin BADEA - director general CCI Bihor
- persoană contact: dna Mihaela SECARĂ

### **BISTRIȚA-NĂSĂUD**

- str. Petre Ispirescu, nr. 15 A, Bistrița, cod 420081, județul Bistrița-Năsăud
- tel: 0263 230640; 230400; 210038
- fax: 0263 230640; 210039
- e-mail: office@ccibn.ro sau relatii@ccibn.ro
- www.cciabn.ro
- **adresa pentru corespondență:** O. P. 1, C. P. 18, Bistrița 420081, județ Bistrița-Năsăud
- coordonator: dl Vasile BAR - președinte CCIA Bistrița
- responsabil centru: ing. Daniel Cristian BĂLAN - tel: 0733.900.193

### **BRĂILA**

- str. Pensionatului, nr. 3, C.P. 6-42, Brăila, cod 810245, județul Brăila
- tel/fax: 0239 613716; 613172; 614324
- e-mail: cciabr@brx.ssibr.ro
- coordonator: dl Ioan CHIRIACESCU, director executiv CCIA
- responsabil centru: dna ing. Angela SPIRIDON

### **BRAȘOV**

- adresa de vizitare și consultanță: Colina Universității, corp I
- **adresa de corespondență:** Brașov, cod 500500, județul Brașov, O.P. 1, C.P. 298
- tel: 0268 412921/196
- fax: 0268 472241
- e-mail: totu@unitbv.ro
- www.ctib.ro
- director centru: dl Ioan ȚOȚU, mobil: 0744 520357
- persoană contact: dna Simona HRIȚCU

### **CLUJ-NAPOCA**

- Universitatea Tehnică Cluj-Napoca
- adresă sediu lucrativ: str. Constantin Daicoviciu, nr. 15, cod 400020
- adresa de corespondență: str. Memorandumului, nr. 28, cod 400114 Cluj-Napoca, județul Cluj
- tel: 0264 401320
- fax: 0264 593333
- e-mail: liliana.pop@staff.utcluj.ro
- www.utcluj.ro
- coordonator: prof. univ. dr. ing. dr. h. c. mult. Radu MUNTEANU, rectorul Universității Tehnice din Cluj-Napoca
- contact: ing. MBA Liliana POP, tel: 0722603686

### **CONSTANȚA**

- Bd Alexandru Lăpușneanu, nr. 185 A, județul Constanța
- tel: 0241-618475; 613907; 619854
- fax: 0241-619454
- e-mail: barothi@ccina.ro
- www.ccina.ro
- coordonator activitate centru: dl C. JUGANARU - director executiv CCINA
- persoană contact: dna ing. Adriana BAROTHI

### **COVASNA**

- sediul ASIMCOV, str. Presei, nr. 4, Sfântu-Gheorghe, cod 520009, județul Covasna, O.P. 1, C.P. 167
- tel/fax: 0267 318152
- e-mail: stanciu@planet.ro
- coordonator: dl Miklos Levente BAGOLY - președinte ASIMCOV
- responsabil centru: dna Adelina STANCIU, tel: 0744435291

### **CRAIOVA**

- str. Libertății, nr. 19, corp Administrativ Universitate, camera 208-209 Craiova, cod 200583, județul Dolj
- pentru corespondență: C.P. 609, O.P. 6, Craiova
- tel/fax: 0251 534880
- e-mail: inventii@administrativ.ucv.ro
- e-mail: gmanolea@em.ucv.ro sau gmanolea@gmail.com
- www.central.ucv.ro/newwebpg/ciitt/CRPPI.htm sau <http://em.ucv.ro/cercetare/ciitt>
- coordonator: prof. dr. ing. Gheorghe MANOLEA, tel: 0744771432
- persoane contact: prof. dr. ing. Gheorghe MANOLEA, ing. Ionela MINCĂ

### **GALAȚI**

- Departamentul Strategie și Relații Externe, Camera de Comerț, Industrie și Agricultură, Galați, județul Galați
- str. Mihai Bravu, nr. 46, Galați, România, 800208
- tel: +4.0236.460.545; 460312; 461.188
- fax: 0236.460.650
- e-mail: ccia@cciagl.ro; camcomin@cciagl.ro
- www.cciagl.ro
- coordonator: dl Dan Lilion GOGONCEA - președinte CCIA Galați

### IAȘI

- Campus Universitar Tudor Vladimirescu, bl. T24, et. 1, cod 700305, C.P. 2002, O.P. 10, Iași
- tel/fax: 0232 214763
- e-mail: inventica@inventica.org.ro
- coordonator: dl prof. univ. dr. ing. Boris PLAHTEANU

### SIBIU

- Universitatea Lucian Blaga din Sibiu
- Centrul Regional pentru promovarea Protecției Proprietății Industriale, Sibiu, Bd Victoriei 10, cod 550024, Sibiu, județul Sibiu
- coordonator activitate centru: dl prof. univ. dr. ing Constantin OPREAN, rectorul Universității Lucian Blaga
- tel/fax: 0269.21.79.89; 0269.43.01.10
- tel: 0269.216062, int. 138
- e-mail: mihail.titu@ulbsibiu.ro; daniela.flucsa@ulbsibiu.ro; daniela.luca@ulbsibiu.ro
- secretară centru: ec. Daniela LUCA
- persoane de contact: director centru: prof. univ. dr. ing. ec. Mihail ȚÎȚU,  
jurist Daniela Maria FLUCSĂ

### SUCEAVA

- str. Universității, nr. 15-17, Suceava, cod 720229, județul Suceava
- tel: 0230 521506; 520099
- fax: 0230 520099; 521506
- e-mail: ccisv@ccisv.ro; ovidon@ccisv.ro
- coordonator: cons. jur. Ovidiu DONȚU - director General CCIA
- tel: 0741221494
- persoană de contact: dl Lucian GHEORGHIU

### TÂRGU-MUREȘ

- Centrul Regional de Promovare a Protecției Proprietății Industriale, str. Henri Coandă, nr. 1, Târgu-Mureș, cod 540048, județul Mureș
- tel: 0365806829
- fax: 0265250377
- e-mail: crpppi@rdslink.ro; office@patlib-mures.ro
- www.patlib-mures.ro
- persoană contact: dl chim. Mircea POP

### TIMIȘ

- sediul lucrativ: str. Piața Victoriei, nr. 3, parter, sediu al CCIA Timiș, Timișoara, cod 300030, județul Timiș
- tel: 0256 497136
- fax. 0256 219173
- e-mail: Aurelia.Chira@cciat.ro; ru@cciat.ro
- www.cciat.ro
- coordonator: dl Georgică CORNU - președinte CCIA
- responsabil centru: dna Aurelia CHIRA, consilier, tel: 0745 422896

**Colegiul de redacție**

Alice Mihaela Postăvaru - *Șef Serviciu Desene și Modele*  
Cristina-Maria Bararu - *Șef Serviciu Editură - Tipografie*  
Emanuela Ungurașu - *Referent, Serviciul Desene și Modele*  
Aurelia Mihalcea - *Referent, Serviciul Desene și Modele*  
Adriana Negoită - *Redactor responsabil BOPI - Secțiunea DM*  
Anca Șogor - *Tehnoredactare*



Editare și tehnoredactare computerizată: **Editura OSIM®**

---

**Coperta:** *Cristina-Maria Bararu*

Tiparul executat sub comanda nr. 270 din 9.08.2011, la  
Tipografia OFICIULUI DE STAT PENTRU INVENȚII ȘI MĂRCI, BUCUREȘTI

---

Inscripționat la: Tipografia O.S.I.M. sub comada nr. 27 /9.08.2011

Dirrecția - Redacția - Administrația  
OFICIUL DE STAT PENTRU INVENȚII ȘI MĂRCI  
Str. Ion Ghica nr. 5, Sector 3,  
telefon: +4021 306.08.00 până la +4021 306.08.29  
fax: +4021 312.38.19  
e-mail: office@osim.ro <http://www.osim.ro>  
BUCUREȘTI - ROMÂNIA

---

Tehnoredactare și tipar : OFICIUL DE STAT PENTRU INVENȚII ȘI MĂRCI