

OFICIUL DE STAT
PENTRU
INVENȚII ȘI MĂRCI

ROMÂNIA



**BULETINUL OFICIAL
DE
PROPRIETATE
INDUSTRIALĂ**

**Secțiunea DESENE și MODELE
(DESIGN)**

Nr. 10/2013

ROMANIA



OFICIUL DE STAT PENTRU INVENȚII ȘI MĂRCI

**BULETIN OFICIAL
DE
PROPRIETATE INDUSTRIALĂ**

**SECȚIUNEA DESENE ȘI MODELE
(DESIGN)**

10/2013

© Toate drepturile sunt rezervate O.S.I.M. Această publicație nu va putea fi reprodusă în tot sau în parte, în niciun mod, fără autorizație prealabilă.

BULETIN OFICIAL DE PROPRIETATE INDUSTRIALĂ

Nr. 10/2013

OFICIUL DE STAT PENTRU INVENȚII ȘI MĂRCI

Direcția-Redacția-Administrația

str. Ion Ghica, nr. 5, sector 3
telefon: + 4021.306.08.00
până la
+ 4021.306.08.29
fax: + 4021.312.38.19
e-mail: office@osim.ro
e-mail: editura@osim.ro
[http://](http://www.osim.ro) www.osim.ro

BUCUREȘTI - ROMÂNIA

ISSN-1223-7728

CUPRINS GENERAL

Prezentare BOPI	5
Coduri normalizate OMPI, utilizate în BOPI	8
Cereri de înregistrare a desenelor și modelelor, depuse la O.S.I.M publicate pe Internet în baza Ordinului nr. 81/2008..11
Lista cererilor de înregistrare a desenelor și modelelor publicate, aranjate	
• în ordinea crescătoare a numerelor de înregistrare	77
• în ordinea alfabetică a solicitanților	79
Lista desenelor și modelelor înregistrate în Registrul Național al desenelor și modelelor (DM), conform hotărârii comisiei de specialitate a O.S.I.M	
• DM depuse pe cale națională.	85
Lista certificatelor de înregistrare a desenelor și modelelor reînnoite, și perioada de valabilitate a acestora	89
Lista titularilor decăzuți din drepturi	93
Revalidări ale certificatelor de înregistrare	97
Modificări în situația juridică a titularilor	101
Hotărâri ale instanțelor judecătorești	107
Diverse	
• Lista agenților specializate și a consilierilor în proprietate industrială și a mandatarilor autorizați în proprietate industrială	113
• Centre regionale pentru promovarea proprietății industriale în România	163

SOMMAIRE

Présentation du BOPI	5
Codes normalisés de l'OMPI utilisés dans le BOPI	8
Demandes d'enregistrement des dessins et des modèles déposées à l'OSIM publiées sur l'Internet en vertu de l'Ordre N° 81/2008	11
Liste des demandes d'enregistrement des dessins et des modèles publiés, <ul style="list-style-type: none">• ordonnées dans l'ordre croissant des numéros d'enregistrement• ordonnées dans l'ordre alphabétique des déposants	77 79
Liste des modèles enregistrés au Registre National des Dessins et des Modèles (DM) conformément à la décision de la Commission de Spécialité de l'Office d'Etat pour les Inventions et les Marques <ul style="list-style-type: none">• DM déposés par voie nationale	85
Liste des certificats d'enregistrement des dessins et modèles renouvelés et leur période de validité	89
Liste des titulaires déchus des droits	93
Restauration des certificats d'enregistrement de dessins et modèles	97
Modifications dans la situation juridique du titulaire	101
Décision des tribunaux	107
Miscellanées <ul style="list-style-type: none">• Liste des agences spécialisées, conseillers en propriété industrielle et des mandataires agréés• Centres régionaux pour la promotion de la propriété industrielle en Roumanie ...	113 163

CONTENTS

Introducing BOPI	5
WIPO normalised codes used in BOPI	8
Applications of registration of designs filed at OSIM published on the Internet based on the Order no. 81/2008	11
List of the applications of registration of published designs arranged <ul style="list-style-type: none">• in breeder succession of registration numbers• in alphabetical order of the depositors	77 79
Designs registered in the National Register of Designs (DM) according to the decision of the State Office for Inventions and Trademarks design commission <ul style="list-style-type: none">• DM deposited on national way	85
List of certificates for registration of the renewed designs and their period of validity	89
List of owners whose rights have ceased (forfeiture of their rights)	93
Certificates for design restoration	97
Changes in the owner's legal status	101
Decisions of law courts	107
Miscellaneous <ul style="list-style-type: none">• List of industrial property specialized agencies, attorneys and authorized representatives• Regional centres for the promotion of property in Romania	113 163

În Buletinul Oficial de Proprietate Industrială, cererile de înregistrare a desenelor și modelelor depuse la O.S.I.M. - sectorul Desene și modele, pentru care s-au constituit depozite reglementare, se publică în ordinea claselor:

- CLASA 01** - Produse alimentare
- CLASA 02** - Articole de îmbrăcăminte și mercurie
- CLASA 03** - Articole de voiaj, cutii, umbrele și obiecte personale, necuprinse în alte clase
- CLASA 04** - Perii
- CLASA 05** - Articole textile neconfeționate, materiale din fibre sintetice sau naturale
- CLASA 06** - Mobilier
- CLASA 07** - Articole de menaj, necuprinse în alte clase
- CLASA 08** - Articole și utilaje casnice de metal
- CLASA 09** - Ambalaje și recipiente pentru transportul sau păstrarea mărfurilor
- CLASA 10** - Ceasornicărie și alte instrumente de măsură, instrumente de control și de semnalizare
- CLASA 11** - Obiecte ornamentale
- CLASA 12** - Mijloace de transport și de ridicat
- CLASA 13** - Aparate de producere, distribuție și transformare a energiei electrice
- CLASA 14** - Aparate de înregistrare, de telecomunicații și prelucrare a informațiilor
- CLASA 15** - Mașini necuprinse în alte clase
- CLASA 16** - Articole fotografice, cinematografice sau optice
- CLASA 17** - Instrumente muzicale
- CLASA 18** - Imprimerie și mașini de birou
- CLASA 19** - Papetărie, articole de birou, materiale pentru arte, învățământ
- CLASA 20** - Echipamente pentru vânzare și publicitate, semne luminoase, indicatoare
- CLASA 21** - Jocuri, jucării, corturi și articole de sport
- CLASA 22** - Arme, articole pirotehnice, articole pentru vânatoare, pescuit sau distrugerea animalelor dăunătoare
- CLASA 23** - Instalații pentru distribuția fluidelor, instalații sanitare de căldură, de ventilație și condiționare a aerului, combustibili solizi
- CLASA 24** - Medicină și laboratoare
- CLASA 25** - Construcții și elemente de construcții
- CLASA 26** - Aparate de iluminat
- CLASA 27** - Tutun și articole pentru fumători
- CLASA 28** - Produse farmaceutice sau cosmetice, articole și instrumente pentru toaletă
- CLASA 29** - Dispozitive și echipamente contra incendiilor, pentru prevenirea accidentelor sau salvare
- CLASA 30** - Articole pentru îngrijirea sau întreținerea animalelor
- CLASA 31** - Mașini și aparate pentru prepararea mâncărilor și a băuturilor, necuprinse în alte clase
- CLASA 32** - Simboluri grafice și logo-uri, motive decorative pentru suprafețe, ornamentații
- CLASA 99** - Diverse

* Conform Aranjamentului de la Locarno, din 8 octombrie 1968, revizuit în 1998.

CONDIȚII DE VÂNZARE A
BULETINULUI OFICIAL DE PROPRIETATE INDUSTRIALĂ

Buletinul Oficial de Proprietate Industrială se poate obține de la **Oficiul de Stat pentru Invenții și Mărci**, str. Ion Ghica, nr. 5, sector 3, București.

- Relații despre condițiile anuale de abonare le puteți obține de la O.S.I.M., telefon +4021.306.08.00 până la +4021.306.08.29 interior 203 sau 364.
- Prețul unui abonament la publicația BOPI - DM -suport hârtie- este de 560 lei (cu difuzare prin poștă) și de 520 lei, cu ridicare de la sediul OSIM.
- Prețul unui abonament la publicația BOPI - DM -suport electronic- este de 283 lei (cu difuzare prin poștă) și de 213 lei, cu ridicare de la sediul OSIM (la solicitare, poate fi transmis prin FTP la prețul de 150 lei).
- În cazul în care vor interveni modificări ale prețurilor, acestea vor fi anunțate.

- Începând cu data de 1 septembrie 2004, contul OSIM este:
- IBAN RO 89TREZ 7005025XXX000278, Activitatea de Trezorerie și Contabilitate Publică a Municipiului București (ATCPMB)
- cod fiscal 4266081.

- Începând cu data de 1 ianuarie 2006, conturile IBAN OSIM de la Banca Comercială Română, Sala Palatului, sunt:

	CONT IBAN NOU	CONT IBAN VECHI
- cont LEI	IBAN RO49RNCB0080005630320001	IBAN RO56RNCB5025000007740001
- cont USD	IBAN RO22RNCB0080005630320002	IBAN RO29RNCB5025000007740002
- cont EUR	IBAN RO38RNCB0080005630320005	IBAN RO61RNCB5025000007740008
- cont CHF	IBAN RO65RNCB0080005630320004	IBAN RO45RNCB5025000007740005

Programul de lucru cu publicul, al Registraturii O.S.I.M., este următorul:

luni - joi: 8,00 - 16,30
vineri: 8,00 - 14,00

CERERI DE ÎNREGISTRARE A DESENELOR ȘI MODELELOR DEPUSE

(conform Legii nr. 129/29.12.1992 privind protecția
Desenelor și Modelelor)

În cuprins, sunt publicate cererile pentru care s-a cerut protecția în România, inclusiv cele conform Aranjamentului de la Haga, pentru care România a fost desemnată, și care au fost publicate în Buletinul Internațional de Desene și Modele.

Publicarea cererilor internaționale în Buletinul Oficial de Proprietate Industrială se face gratuit, cuprinzând doar datele bibliografice, și nu produce efecte juridice, scopul fiind informarea persoanelor interesate.

*

*

*

The applications requesting protection of designs in Romania are published, the ones under the Hague Agreement for which Romania has been designated included which applications have been published in the International Bulletin of Designs.

Publication of international applications in the Official Bulletin of Industrial Property is free of charge and only comprises the bibliographic data and produces no legal effects, its aim being that of informing the interested persons.

Extras din codurile normalizate ale Organizației Mondiale a Proprietății Intelectuale - OMPI - (norma ST3)
referitoare la organizațiile internaționale și țările care eliberează sau înregistrează sau înregistrează titluri de proprietate industrială și care se regăsesc frecvent în Buletinul Oficial de Proprietate Industrială (lista este actualizată de OMPI, în aprilie 2007).

AD - Andorra	EE - Estonia	KI - Kiribati	RU - Rusia
AE - Emiratele Arabe Unite	EG - Egipt	KM - Insulele Comore	RW - Rwanda
AF - Afganistan	EH - Sahara Occidentală ³	KN - Sfântul Kitts și Nevis	
AG - Antigua și Barbuda	EM - Oficiul pentru	KP - Republica Populară	SA - Arabia Saudită
AI - Anguilla	Armonizarea Pieței	Democrată Coreeană	SB - Insulele Solomon
AL - Albania	Interne (Mărci și	KR - Republica Coreea	SC - Insulele Seychelles
AM - Armenia	Modele Industriale)	KW - Kuweit	SD - Sudan
AO - Angola	(OHIM)	KY - Insulele Cayman	SE - Suedia
AP - Organizația Regională	EP - Oficiul European de	KZ - Kazahstan	SG - Singapore
Africană de Proprietate	Brevete (OEB) ¹	LA - Laos (Republica	SH - Sfânta Elena
Intelectuală (ARIPO) ¹	ER - Eritreea	Populă Democrată)	SI - Slovenia
AR - Argentina	ES - Spania	LI - Liban	SK - Slovacia
AT - Austria	ET - Etiopia	LC - Sfantă Lucia	SL - Sierra Leone
AU - Australia		LI - Liechtenstein	SM - San Marino
AW - Aruba		LN - Sri Lanka	SN - Senegal
AZ - Azerbaidjan		LR - Liberia	SO - Somalia
		LS - Lesotho	SR - Surinam
BA - Bosnia-Herzegovina		LT - Lituania	SS - Sudanul de Sud
BB - Barbados		LU - Luxemburg	ST - Sao Tomé și Príncipe
BD - Bangladesh		LV - Letonia	SV - Salvador
BE - Belgia		LY - Jamahiriya Arabă Libiană	SX - Sint Maarten (regiunea
BF - Burkina Faso	GA - Gabon		olandeză)
BG - Bulgaria	GB - Marea Britanie	MA - Maroc	SY - Siria
BH - Bahrain	GC - Oficiul de Brevete al	MC - Monaco	SZ - Swaziland
BI - Burundi	Consiliului de Cooperare	MD - Republica Moldova	
BJ - Benin	pentru Statele Arabe din	ME - Muntenegru	
BM - Insulele Bermude	Golf (GCC)	MG - Madagascar	
BN - Brunei Darussalam	GD - Grenada	MK - Macedonia	TC - Insulele Turks
BO - Bolivia	GE - Georgia	ML - Mali	și Caicos
BQ - Bonaire, Sf. Eustache	GG - Guernsey	MM - Myanmar (Birmania)	TD - Ciad
și Saba	GH - Ghana	MN - Mongolia	TG - Togo
BR - Brazilia	GI - Gibraltar	MO - Macao	TH - Thailanda
BS - Bahamas	GL - Groenlanda	MP - Insulele Mariana de Nord	TJ - Tadjikistan
BT - Bhutan	GM - Gambia	MR - Mauritania	TL - Timorul de Est ⁶
BV - Insula Bouvet	GN - Guineea	MS - Montserrat	TM - Turkmenistan
BW - Botswana	GQ - Guineea Ecuatorială	MT - Malta	TN - Tunisia
BX - Oficiul Benelux pentru	GR - Grecia	MU - Mauritius	TO - Tonga
Proprietate Intelectuală	GS - Georgia de Sud și	MV - Maldive	TR - Turcia
(BOIP) ²	Insulele Sandwich	MW - Malawi	TT - Trinidad și Tobago
BY - Belarus	GT - Guatemala	MX - Mexic	TV - Tuvalu
BZ - Belize	GW - Guineea-Bissau	MY - Malaezia	TW - Taiwan, Provincie
	GY - Guyana	MZ - Mozambic	Chineză
		NA - Namibia	TZ - Tanzania
CA - Canada		NE - Niger	
CD - Republica Democrată	HK - Hong Kong	NG - Nigeria	UA - Ucraina
Congo	HN - Honduras	NI - Nicaragua	UG - Uganda
CF - Republica Central-Africană	HR - Croația	NL - Olanda	US - Statele Unite ale Americii
CG - Congo	HT - Haiti	NO - Norvegia	UY - Uruguay
CH - Elveția	HU - Ungaria	NP - Nepal	UZ - Uzbekistan
CI - Coasta de Fildeș		NR - Nauru	
CK - Insulele Cook	IB - Biroul Internațional	NZ - Noua Zeelandă	
CL - Chile	al Organizației Mondiale	OA - Organizația Africană de	VA - Vatican
CM - Camerun	de Proprietate	Proprietate Intelectuală	VC - Sfântul Vincent
CN - China	Intelectuală (OMPI) ⁵	(OAPI)	și Grenadinele
CO - Columbia	ID - Indonezia	OM - Oman	VE - Venezuela
CR - Costa Rica	IE - Irlanda	PA - Panama	VG - Insulele Virgine Britanice
CU - Cuba	IL - Israel	PE - Peru	VN - Vietnam
CV - Republica Capului Verde	IM - Insula Man	PG - Papua Noua Guinee	VU - Vanuatu
CY - Cipru	IN - India	PH - Filipine	
CW - Curaçao	IQ - Irak	PK - Pakistan	WO - Organizația Mondială de
CZ - Cehia	IR - Iran (Republica Islamică)	PL - Polonia	Proprietate Intelectuală
	IS - Islanda	PT - Portugalia	(OMPI)
	IT - Italia	PW - Palau	(Biroul Internațional) ⁵
DE - Germania ⁴		PY - Paraguay	WS - Samoa
DJ - Djibouti	JE - Jersey	QA - Qatar	XN - Institutul Nordic pentru
DK - Danemarca	JM - Jamaica	QZ - Oficiul European pentru	Brevete (NPI)
DM - Dominica	JO - Iordania	Comunitatea Soiurilor de	
DO - Republica Dominicană	JP - Japonia	plante (CPVO)	YE - Yemen
DZ - Algeria		RO - România	ZA - Africa de Sud
EA - Organizația Euroasiatică	KE - Kenya	RS - Serbia	ZM - Zambia
a Brevetului (EAPO)	KG - Kârgâzstan		ZW - Zimbabwe
EC - Ecuador	KH - Cambodgia		

- Organizații interguvernamentale (oficii regionale de brevete) ce acționează în folosul anumitor State Contractante, în cadrul PCT (Tratatul de Cooperare în domeniul brevetelor). În cazul Oficiului European de Brevete, acționează, de asemenea, ca Autoritate Internațională de Cercetare și Autoritate Internațională de Examinare Preliminară, în cadrul PCT.
- Oficiul Benelux pentru Proprietate Intelectuală (BOIP) (înainte, Oficiul pentru Mărci înregistrate și Modele industriale) a înlocuit oficiile naționale din Belgia, Luxemburg și Olanda, în ceea ce privește orice activitate care are legătură cu mărcile, desenele și modelele.
- Nume provizoriu.
- În bazele de date electronice ale Registrului Internațional de Mărci, Biroul Internațional al OMPI folosește următoarele coduri adiționale, diferite de codurile active ale Standardului ST.3: "DD" pentru a desemna Germania fără teritoriul care, înainte de 3 octombrie 1990, a constituit Republica Federală Germania; "DT" pentru a desemna Germania fără teritoriul care, înainte de 3 octombrie 1990, a constituit Republica Democrată Germania.
- Codul "WO" este utilizat în legătură cu publicarea internațională sub PCT (Tratatul de Cooperare în domeniul brevetelor) (PCT), a cererilor internaționale, înregistrate la orice Oficiu receptor, membru PCT dar, în aceeași măsură, și în legătură cu publicarea depozitelor modelelor, în cadrul Acordului de la Haga privind Depozitul Internațional al Modelelor. În această privință, referirea se face la codul INID (33) acordat în Standardele WIPO ST.9 și ST.80. Codul "WO" este, de asemenea, potrivit pentru a fi folosit în ceea ce privește înregistrarea internațională a mărcilor, în cadrul Acordului de la Madrid și al Protocolului de la Madrid privind Înregistrarea internațională a Mărcilor. Codul "IB" este folosit în ceea ce privește primirea cererilor internaționale, în cadrul PCT, înregistrate de Biroul Internațional al OMPI, având și rolul de Oficiu receptor, membru PCT.
- Cod - "TL" - adoptat în data de 20 mai 2002.

**CERERI DE ÎNREGISTRARE A DESENELOR ȘI
MODELELOR, DEPUSE LA O.S.I.M., PUBLICATE
PE INTERNET, ÎN BAZA ORDINULUI NR. 81/2008**

CODURILE INID ale cererilor de certificat de înregistrare a desenelor și modelelor au următoarea semnificație:

(21) Numărul depozitului național:

(22) Data depozitului național:

(43) Data publicării:

(71) Numele și adresa solicitantului:

(74) Numele și adresa mandatarului:

(72) Numele autorului:

(54) Denumirea desenului/modelului:

(28) Numărul de desene/modele:

(51) LOC (7) CI:

(57) Descrierea desenului/modelului:

(80)*Numărul de depozit internațional, conform Aranjamentului de la Haga:

 Data înregistrării internaționale:

 Data publicării internaționale:

(30) Prioritate invocată:

(33) Țara:

(32) Data:

(31) Numărul:

* Depozit internațional înregistrat conform Aranjamentului de la Haga, la care România a fost desemnată, publicat în Buletinul Internațional de Desene și Modele, care poate fi consultat integral, inclusiv reprezentările grafice, la Oficiul de Stat pentru Invenții și Mărci. Procurarea Buletinului Internațional de Desene și Modele se poate face prin abonament la Biroul Internațional O.M.P.I. - Geneva, Elveția.

**CERERI DE ÎNREGISTRARE A DESENELOR ȘI MODELELOR,
DEPUSE LA O.S.I.M.**

În cuprins, sunt publicate toate cererile de înregistrare a desenelor și modelelor, depuse la Oficiul de Stat pentru Invenții și Mărci - Serviciul Desene și Modele, pentru care s-au constituit depozite reglementare în luna octombrie 2013 (cu excepția cererilor pentru care nu s-au achitat taxele legale sau sunt incomplete). **Având în vedere art. 34, din Legea nr. 129/1992, privind desenele și modelele, modificată și completată prin Legea 280/2007**, pentru aceste cereri publicate, **persoana fizică sau persoana juridică îndreptățită la eliberarea certificatului beneficiază, provizoriu, de aceleași drepturi conferite titularului**, în conformitate cu prevederile **art. 30**, până la eliberarea certificatului de înregistrare, cu excepția cazurilor în care cererea de înregistrare a fost respinsă sau retrasă.

Publicarea cererilor internaționale în Buletinul Oficial de Proprietate Industrială - Secțiunea Desene și Modele **se face gratuit, cuprinzând doar datele bibliografice, și nu produce efecte juridice**, scopul fiind informarea persoanelor interesate. Depozitele internaționale înregistrate conform Aranjamentului de la Haga, la care România a fost desemnată, sunt publicate în Buletinul de Desene și Modele Internaționale nr. 42/2013. Procurarea Buletinului de Desene și Modele Internaționale se poate face prin abonament, la Biroul Internațional O.M.P.I. - Geneva, Elveția.

Publicarea datelor bibliografice a depozitelor se va face în ordinea crescătoare a claselor și subclaselor, conform Clasificării Internaționale pentru desene și modele (ediția a VIII-a), conform Aranjamentului de la Locarno.

Dacă **mai multe depozite au aceeași clasă și aceeași subclasă**, publicarea datelor bibliografice se va face în **ordinea numărului de înregistrare**.

În conformitate cu **art. 21, din Legea nr. 129/1992, privind desenele și modelele, modificată și completată prin Legea 280/2007**, **orice persoană interesată poate face opoziții** privind înregistrarea desenului sau modelului **în termen de 2 luni de la data publicării acestuia**.

În prezentarea cererilor de înregistrare a desenelor și modelelor, se folosesc codurile INID și codurile țărilor, a căror semnificație este dată la pag. 8 și 10.

CLASA 01 - PRODUSE ALIMENTARE

(21) f 2013 0339; (22) 09.10.2013; (43) 15.10.2013; (71) S.C. PANGRAND S.R.L., STR. VISINULUI, NR. 24, VĂNĂTORI, GL; (74) APOSTOL SALOMIA, REG. 11, SIRET 15, BL. E4, AP. 54, GL 6200, GALAȚI; (72) PAVEL JENICA; (54) DECORAȚIUNI COLAC; (28) 2; (51) 01-01



(21) f 2013 0339 - 1

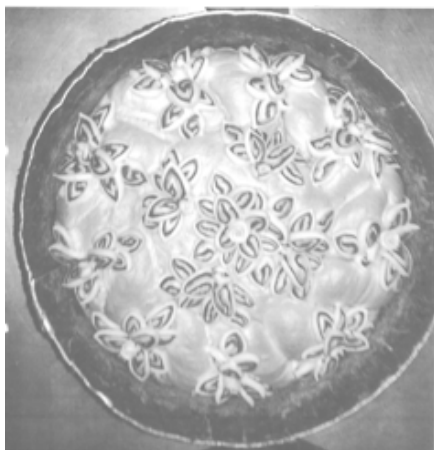

(21) f 2013 0339 - 2

CLASA 02 - ARTICOLE DE ÎMBRĂCĂMINTE ȘI MERCERIE

(21) f 2013 0315; (22) 04.10.2013; (43) 12.10.2013; (71) PETRESCU FLORIN COSMIN, STR. TINERETULUI, NR. 15, BL. 153A, SC. 1, AP. 12, CRAIOVA, DJ; (72) PETRESCU FLORIN COSMIN; (54) PROTECȚIE PANTOFI; (28) 2; (51) 02-04



(21) f 2013 0315 - 1

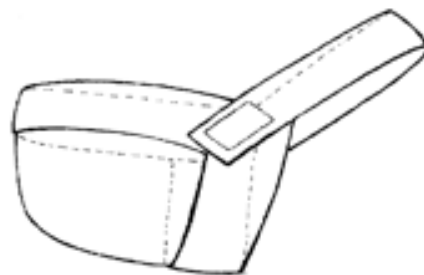

(21) f 2013 0315 - 2

(21) f 2013 0337; (22) 08.10.2013; (43) 12.10.2013; (71) S.C. DAFIN INVEST S.R.L., ȘOSEAUA PANTELIMON, NR. 237, BL. 65, SC. 4, ET. 6, AP. 155, BUČUREȘTI, 021605, B; (72) TONG ZHENGYOU; (54) ÎNCĂLȚĂMINTE; (28) 2; (51) 02-04

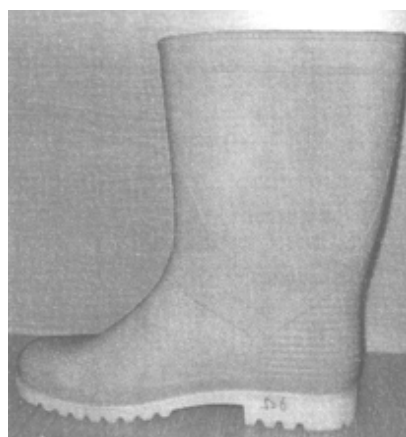

(21) f 2013 0337 - 1.1



(21) f 2013 0337 - 1.2

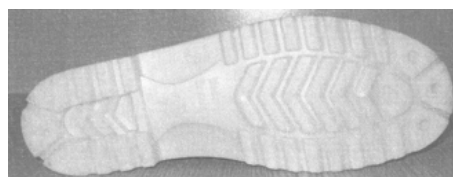

(21) f 2013 0337 - 1.3

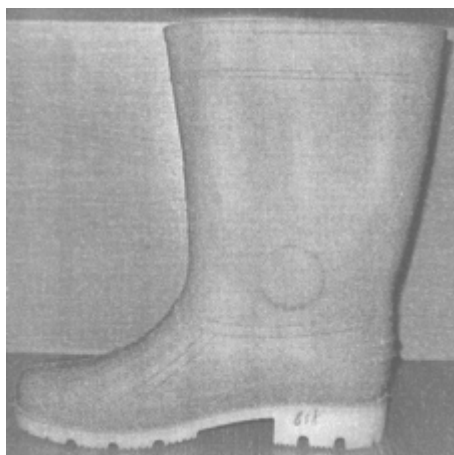

(21) f 2013 0337 - 2.1

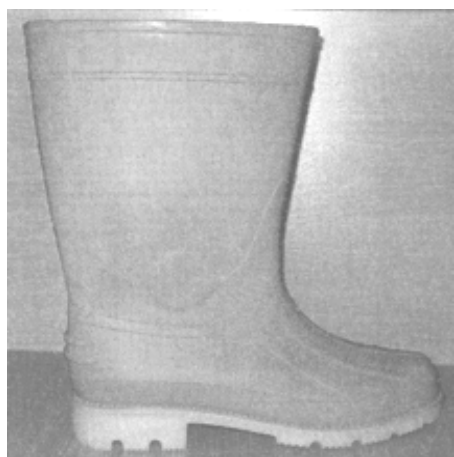

(21) f 2013 0337 - 2.2

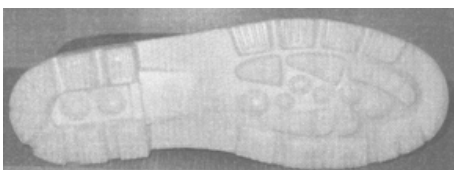

(21) f 2013 0337 - 2.3

**CLASA 03 - ARTICOLE DE VOIAJ, CUTII, UMBRELE ȘI
OBIECTE PERSONALE NECUPRINSE ÎN
ALTE CLASE**

(21) f 2013 0347; (22) 18.10.2013; (43) 25.10.2013;
(71) DOGARU DRAGOȘ, STR. IULIU MANIU, NR. 61,
BL. 1K, SC. E, AP. 13, BRAȘOV, 500091, BV; (72) DOGARU
DRAGOȘ; (54) **GLOB TEXTIL CU FERMOAR PENTRU
PROTECȚIA BECULUI APARATELOR DE ILUMINAT**; (28) 1;
(51) **03-01**



(21) f 2013 0347 - 1

**CLASA 05 - ARTICOLE TEXTILE NECONFEȚIONATE,
MATERIALE DIN FIBRE SINTETICE SAU
NATURALE**

(21) f 2013 0351; (22) 23.10.2013; (43) 26.10.2013; (71) S.C.
SALTEX MOB S.R.L., STR. SF. GHEORGHE, NR. 20,
PANTELIMON, 077145, IF; (54) **ȚESĂTURĂ**; (28) 1;
(51) **05-05**



(21) f 2013 0351 - 1

CLASA 06 - MOBILIER

(21) f 2013 0304; (22) 27.09.2013; (43) 04.10.2013; (71) S.C.
RETAIL CONCEPT & DESIGN SRL, STR. FABRICA DE
GLUCOZĂ, NR. 21, ET. 4, BIROU 14, SECTOR 2,
BUCUREȘTI, 020332, B; (54) **PATURI**; (28) 8; (51) **06-01**

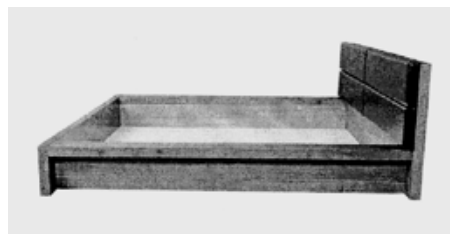

(21) f 2013 0304 - 1

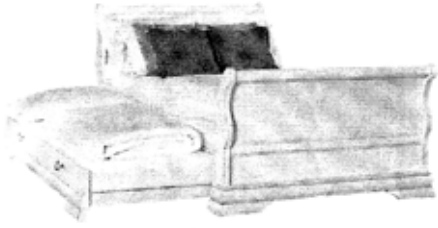

(21) f 2013 0304 - 2



(21) f 2013 0304 - 6

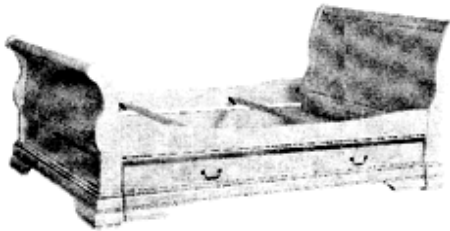

(21) f 2013 0304 - 3



(21) f 2013 0304 - 7



(21) f 2013 0304 - 4

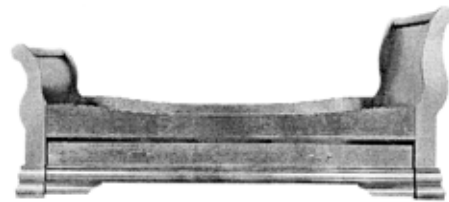

(21) f 2013 0304 - 8

(21) **f 2013 0308**; (22) 27.09.2013; (43) 04.10.2013; (71) S.C. RETAIL CONCEPT & DESIGN SRL, STR. FABRICA DE GLUCOZĂ, NR. 21, ET. 4, BIROU 14, SECTOR 2, BUCUREȘTI, 020332, B; (54) **FOTOLIU**; (28) 1; (51) **06-01**

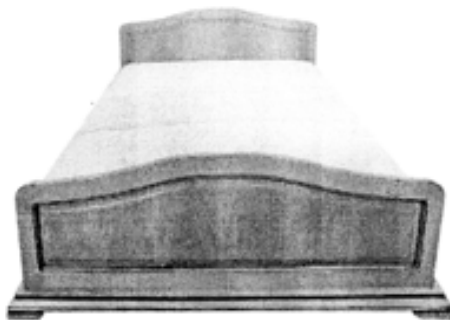

(21) f 2013 0304 - 5



(21) f 2013 0308 - 1

(21) **f 2013 0324**; (22) 08.10.2013; (43) 12.10.2013; BALOTEȘTI, IF 077015, IF; (72) AVCI ALI; (54) **COLȚAR IRIS**; (28) 1; (51) **06-01**
(71) PRESTIGE MOB S.R.L., CALEA BUCUREȘTI, NR. 1A,



(21) f 2013 0324 - 1.1



(21) f 2013 0324 - 1.2



(21) f 2013 0324 - 1.3

(21) **f 2013 0325**; (22) 08.10.2013; (43) 12.10.2013; BALOTEȘTI, IF 077015, IF; (72) AVCI ALI; ; (54) **CANAPEA TEXAS**; (28) 1; (51) **06-01**
(71) PRESTIGE MOB S.R.L., CALEA BUCUREȘTI, NR. 1A,

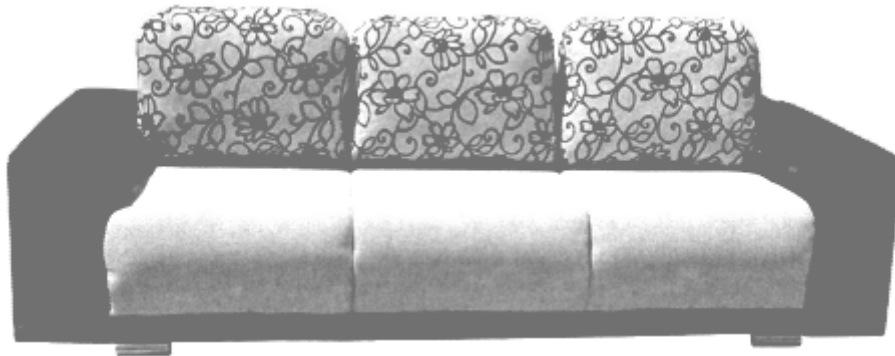

(21) f 2013 0325 - 1.1

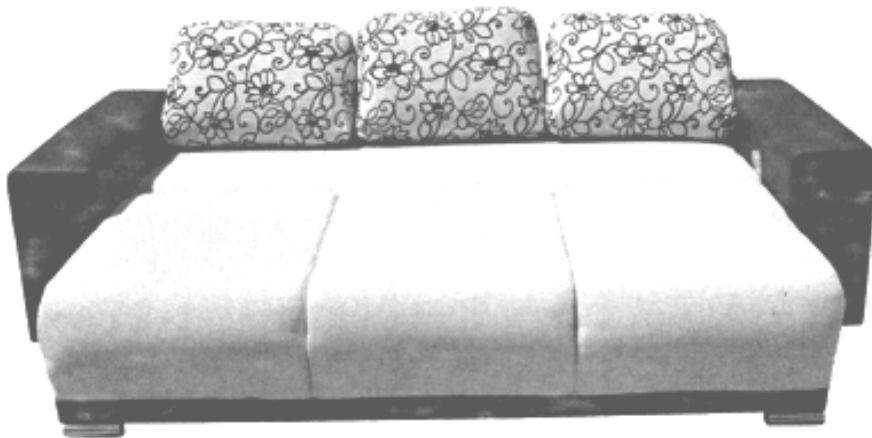

(21) f 2013 0325 - 1.2

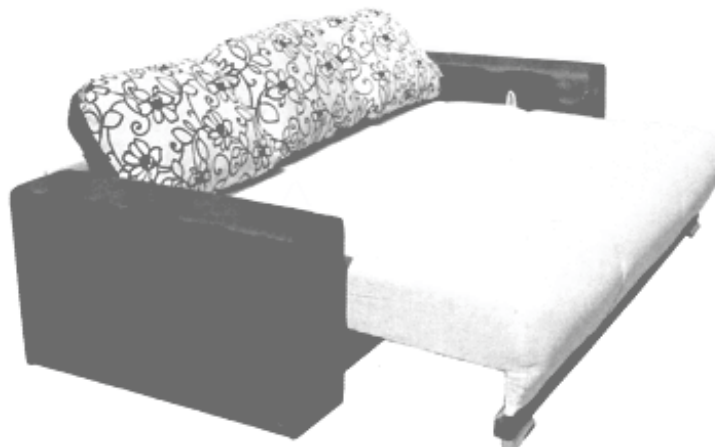

(21) f 2013 0325 - 1.3

(21) f 2013 0326; (22) 08.10.2013; (43) 12.10.2013; BALOTEȘTI, IF 077015, IF; (72) AVCI ALI; (54) CANAPEA
(71) PRESTIGE MOB S.R.L., CALEA BUCUREȘTI, NR. 1A, MARIA; (28) 1; (51) 06-01

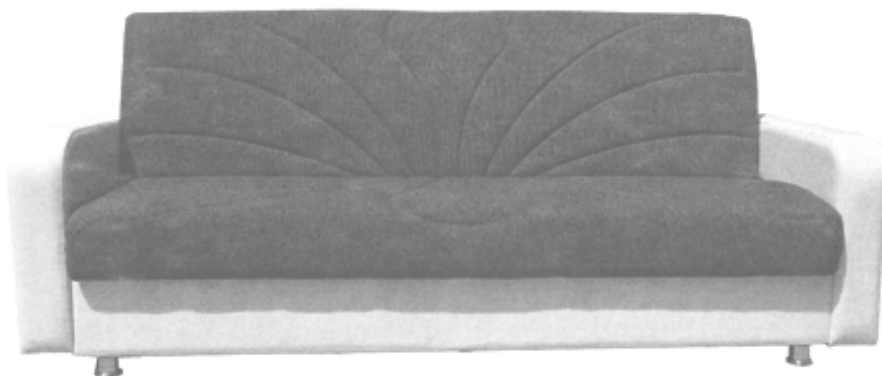

(21) f 2013 0326 - 1.1

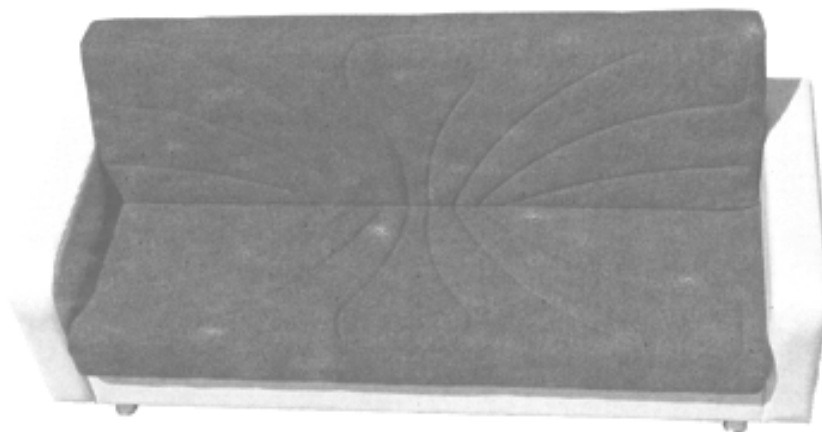

(21) f 2013 0326 - 1.2



(21) f 2013 0326 - 1.3

(21) f 2013 0327; (22) 08.10.2013; (43) 12.10.2013; BALOTEȘTI, IF 077015, IF; (72) AVCI ALI; (54) CANAPEA
(71) PRESTIGE MOB S.R.L., CALEA BUCUREȘTI, NR. 1A, RIXOS; (28) 1; (51) 06-01

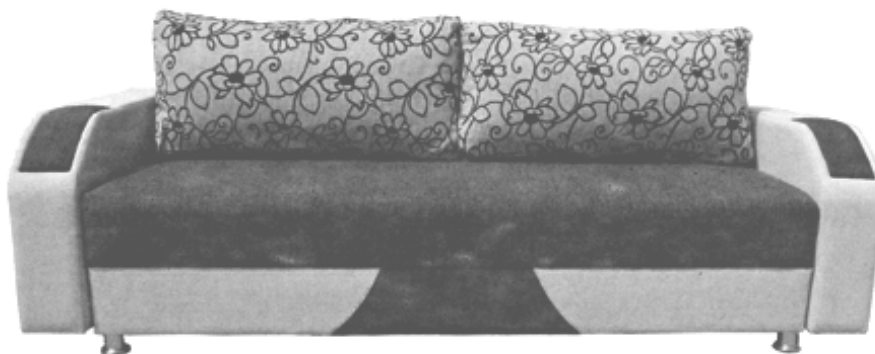

(21) f 2013 0327 - 1.1

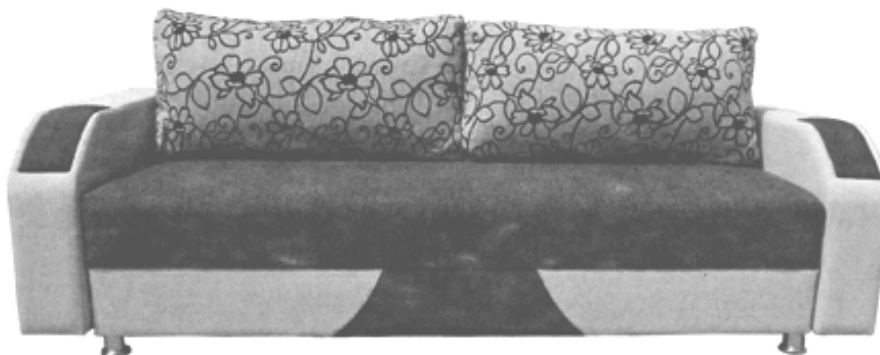

(21) f 2013 0327 - 1.2



(21) f 2013 0327 - 1.3

(21) f 2013 0328; (22) 08.10.2013; (43) 12.10.2013; BALOTEȘTI, IF 077015, IF; (72) AVCI ALI; (54) COLȚAR
(71) PRESTIGE MOB S.R.L., CALEA BUCUREȘTI, NR. 1A, CEZAR; (28) 1; (51) 06-01



(21) f 2013 0328 - 1.1



(21) f 2013 0328 - 1.2

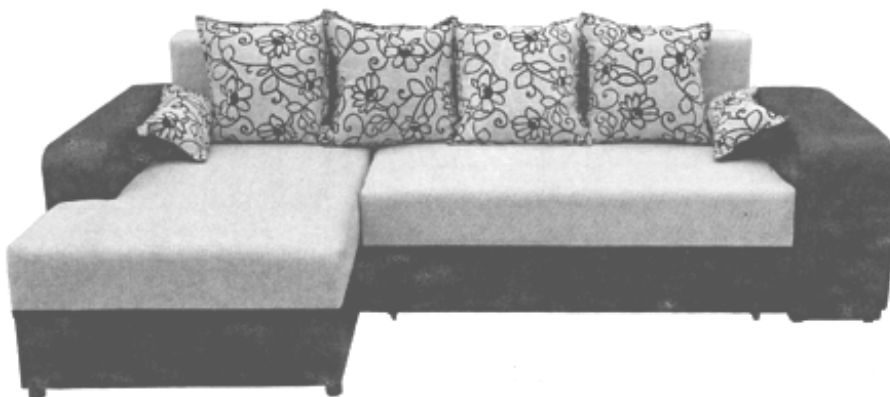

(21) f 2013 0328 - 1.3

(21) f 2013 0329; (22) 08.10.2013; (43) 12.10.2013; BALOTEȘTI, IF 077015, IF; (72) AVCI ALI; (54) COLȚAR
(71) PRESTIGE MOB S.R.L., CALEA BUCUREȘTI, NR. 1A, FAVORIT; (28) 1; (51) 06-01

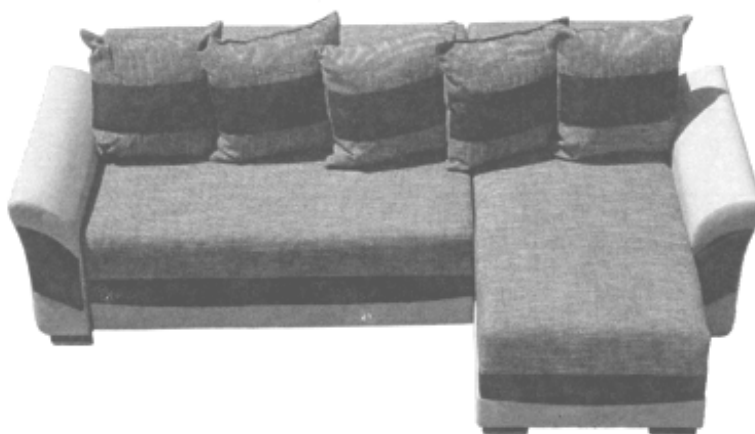

(21) f 2013 0329 - 1.1

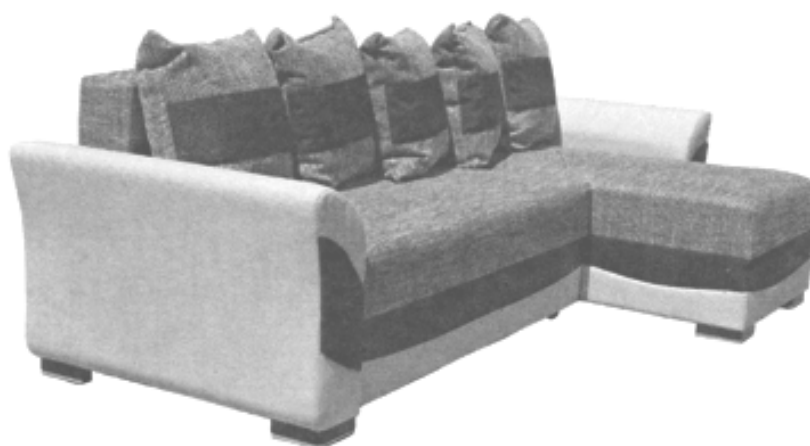

(21) f 2013 0329 - 1.2



(21) f 2013 0329 - 1.3

(21) f 2013 0330; (22) 08.10.2013; (43) 12.10.2013; BALOTEȘTI, IF 077015, IF; (72) AVCI ALI; ; (54) CANAPEA
(71) PRESTIGE MOB S.R.L., CALEA BUCUREȘTI, NR. 1A, IRIS 3 LOCURI; (28) 1; (51) 06-01



(21) f 2013 0330 - 1.1

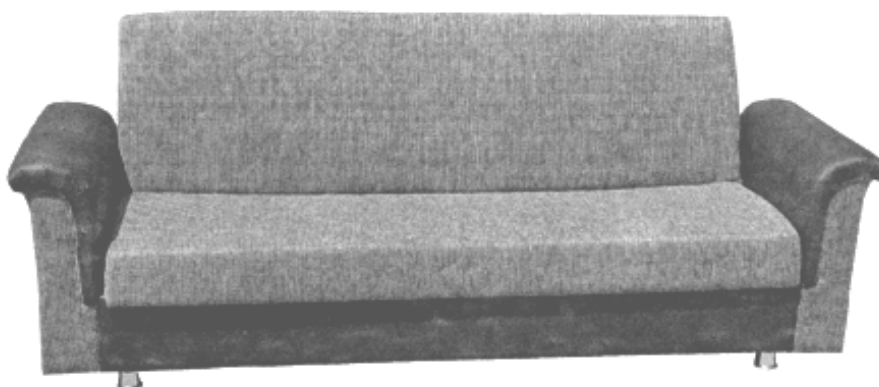

(21) f 2013 0330 - 1.2

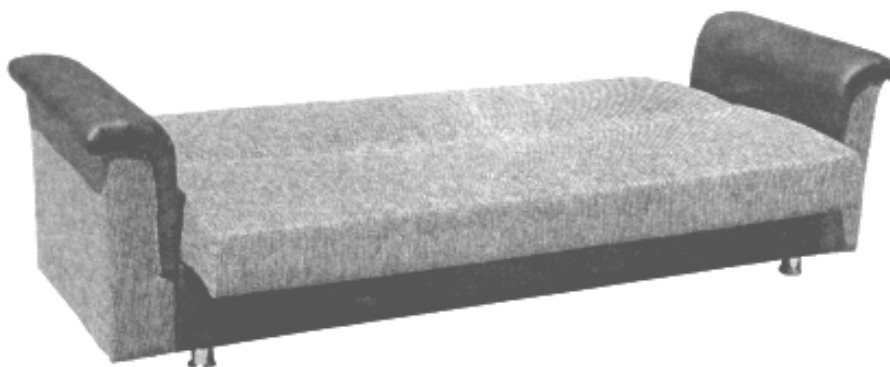

(21) f 2013 0330 - 1.3

(21) f 2013 0331; (22) 08.10.2013; (43) 12.10.2013; BALOTEȘTI, IF 077015, IF; (72) AVCI ALI; (54) COLȚAR
(71) PRESTIGE MOB S.R.L., CALEA BUCUREȘTI, NR. 1A, LEONARD; (28) 1; (51) 06-01

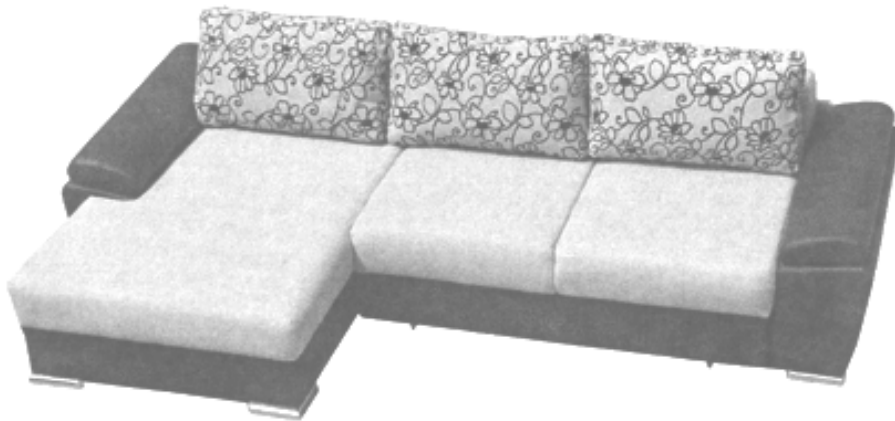

(21) f 2013 0331 - 1.1



(21) f 2013 0331 - 1.2



(21) f 2013 0331 - 1.3

(21) f 2013 0332; (22) 08.10.2013; (43) 12.10.2013; BALOTEȘTI, IF 077015, IF; (72) AVCI ALI; (54) CANAPEA
(71) PRESTIGE MOB S.R.L., CALEA BUCUREȘTI, NR. 1A, FAVORIT; (28) 1; (51) 06-01



(21) f 2013 0332 - 1.1



(21) f 2013 0332 - 1.2

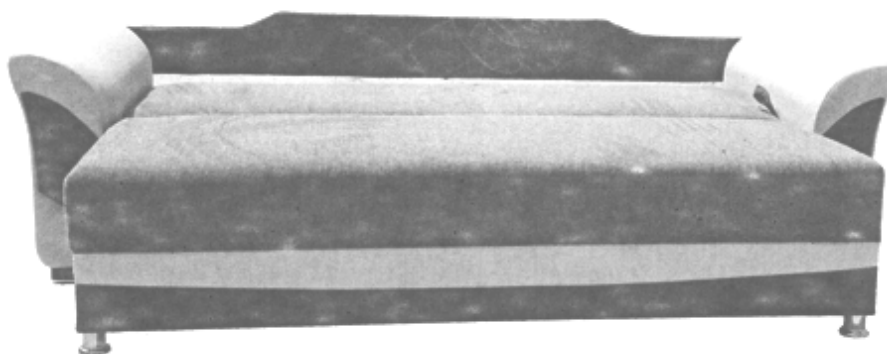

(21) f 2013 0332 - 1.3

(21) f 2013 0333; (22) 08.10.2013; (43) 12.10.2013; BALOTEȘTI, IF 077015, IF; (72) AVCI ALI; (54) CANAPEA
(71) PRESTIGE MOB S.R.L., CALEA BUCUREȘTI, NR. 1A, AIDA 2 LOCURI; (28) 1; (51) 06-01

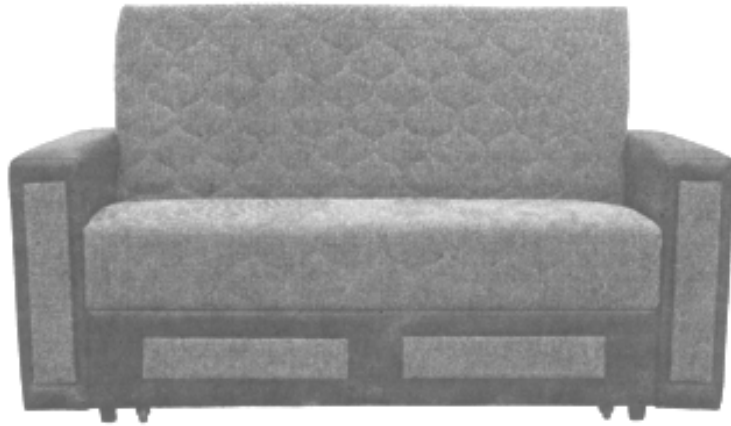

(21) f 2013 0333 - 1.1



(21) f 2013 0333 - 1.2

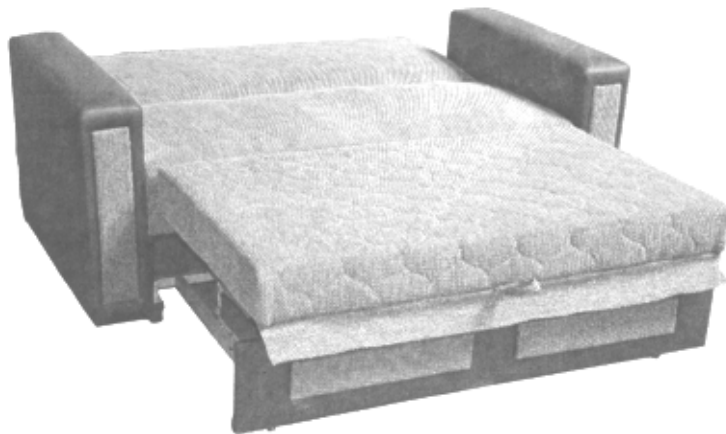

(21) f 2013 0333 - 1.3

(21) f 2013 0334; (22) 08.10.2013; (43) 12.10.2013; BALOTEȘTI, IF 077015, IF; (72) AVCI ALI; (54) COLȚAR
(71) PRESTIGE MOB S.R.L., CALEA BUCUREȘTI, NR. 1A, AIDA; (28) 1; (51) 06-01

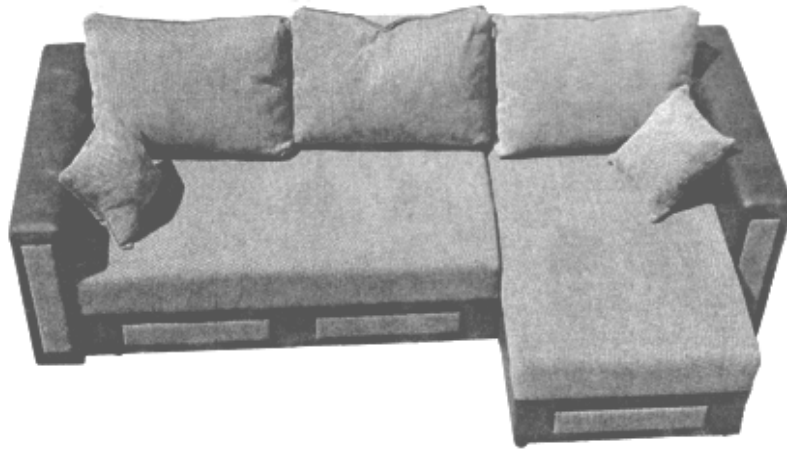

(21) f 2013 0334 - 1.1



(21) f 2013 0334 - 1.2

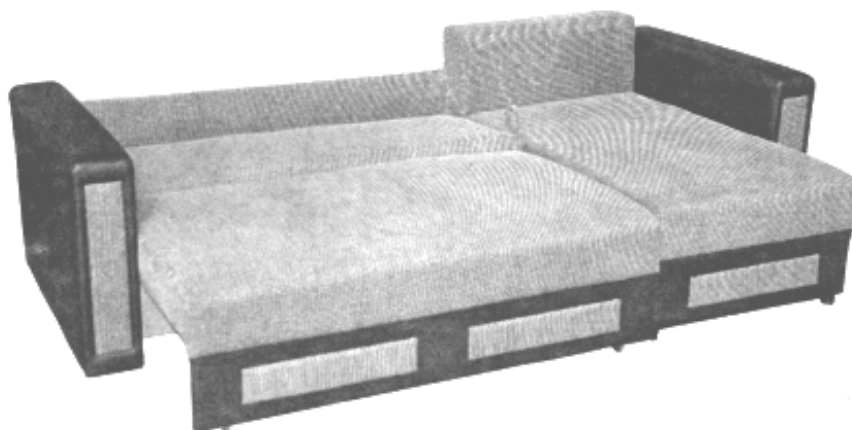

(21) f 2013 0334 - 1.3

(21) f 2013 0335; (22) 08.10.2013; (43) 12.10.2013; BALOTEȘTI, IF 077015, IF; (72) AVCI ALI; ; (54) CANAPEA
(71) PRESTIGE MOB S.R.L., CALEA BUCUREȘTI, NR. 1A, AIDA 3 LOCURI; (28) 1; (51) 06-01

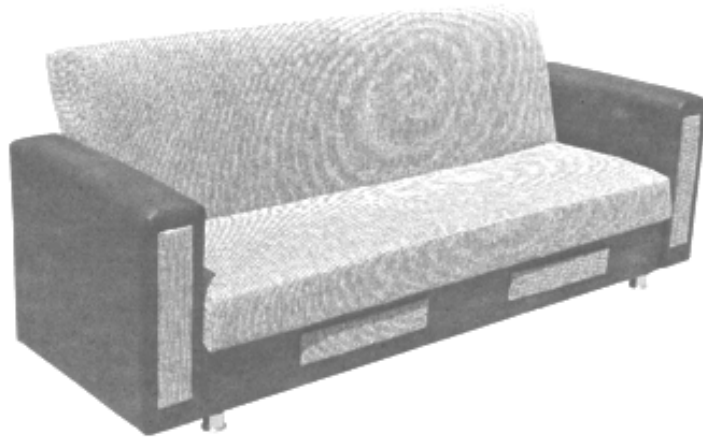

(21) f 2013 0335 - 1.1

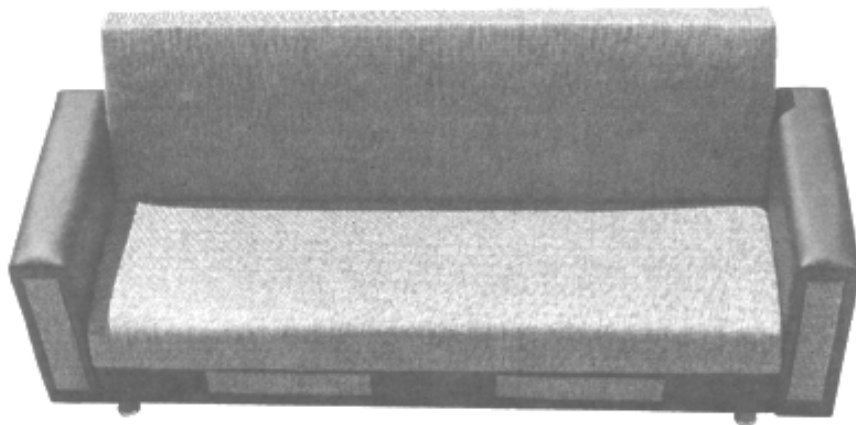

(21) f 2013 0335 - 1.2

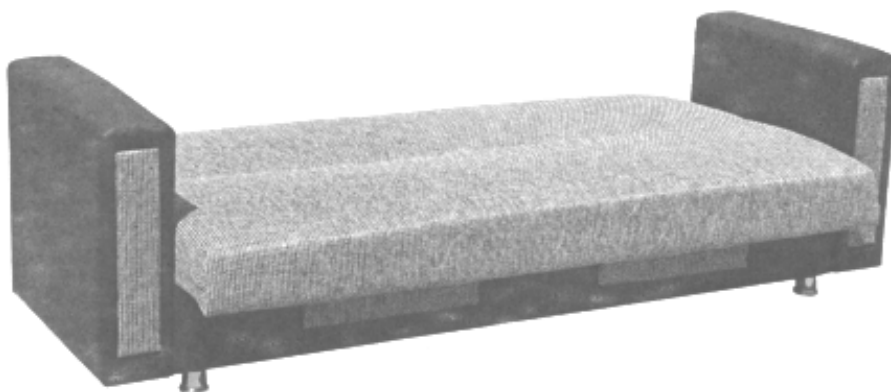

(21) f 2013 0335 - 1.3

(21) f 2013 0305; (22) 27.09.2013; (43) 04.10.2013; (71) S.C. GLUCOZĂ, NR. 21, ET. 4, BIROU 14, SECTOR 2, RETAIL CONCEPT & DESIGN SRL, STR. FABRICA DE BUCUREȘTI, 020332, B; (54) MESE; (28) 18; (51) 06-03



(21) f 2013 0305 - 1

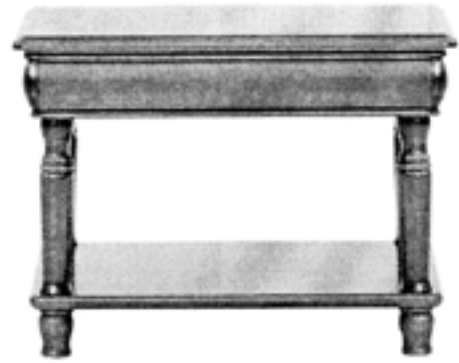

(21) f 2013 0305 - 5



(21) f 2013 0305 - 2

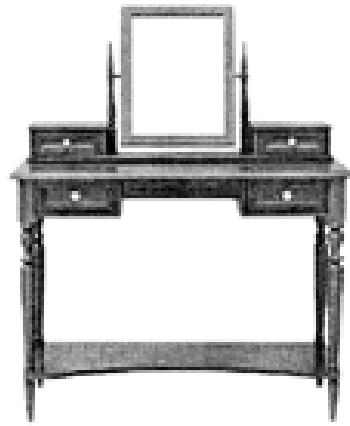

(21) f 2013 0305 - 6

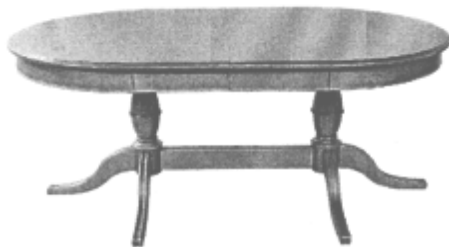

(21) f 2013 0305 - 3

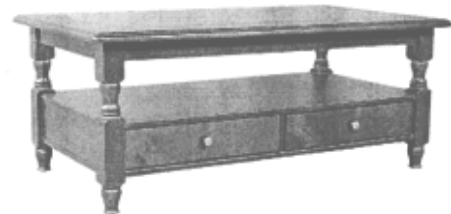

(21) f 2013 0305 - 7

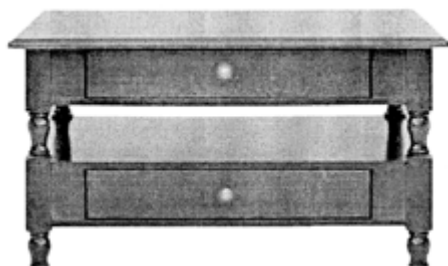

(21) f 2013 0305 - 4

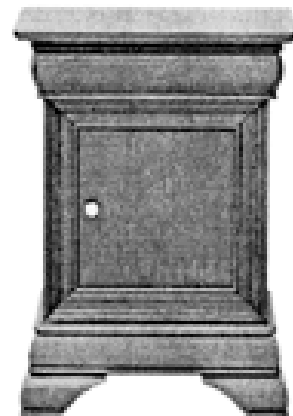

(21) f 2013 0305 - 8

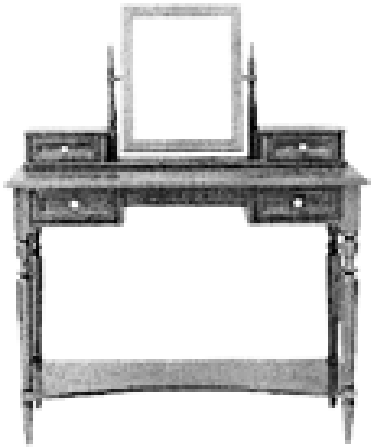

(21) f 2013 0305 - 9

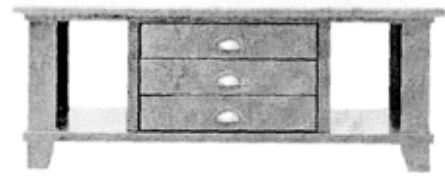

(21) f 2013 0305 - 13



(21) f 2013 0305 - 10

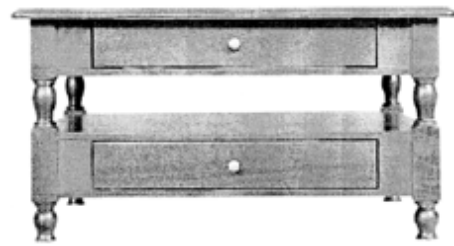

(21) f 2013 0305 - 14

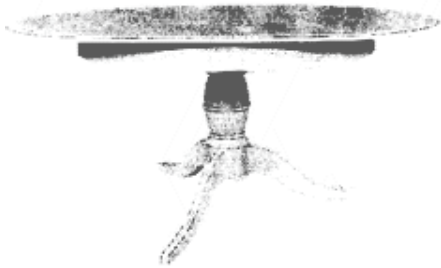

(21) f 2013 0305 - 11

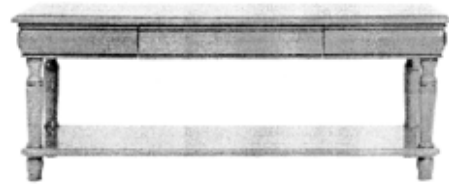

(21) f 2013 0305 - 15



(21) f 2013 0305 - 16

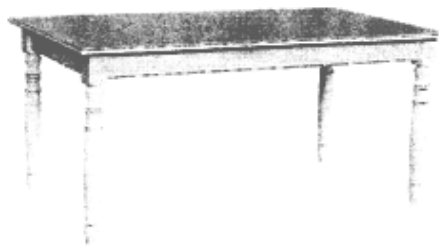

(21) f 2013 0305 - 12

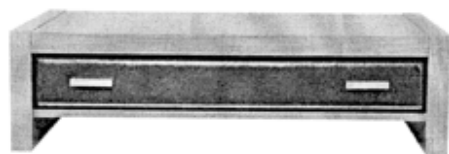

(21) f 2013 0305 - 17

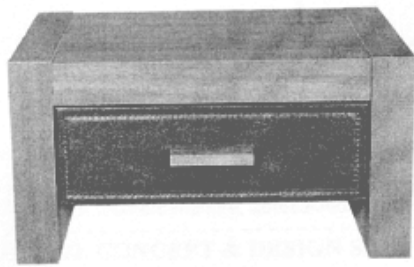

(21) f 2013 0305 - 18

(21) f 2013 0307; (22) 27.09.2013; (43) 04.10.2013; (71) S.C. RETAIL CONCEPT & DESIGN SRL, STR. FABRICA DE GLUCOZĂ, NR. 21, ET. 4, BIROU 14, SECTOR 2, BUCUREȘTI, 020332, B; (54) BIROU; (28) 2; (51) 06-03

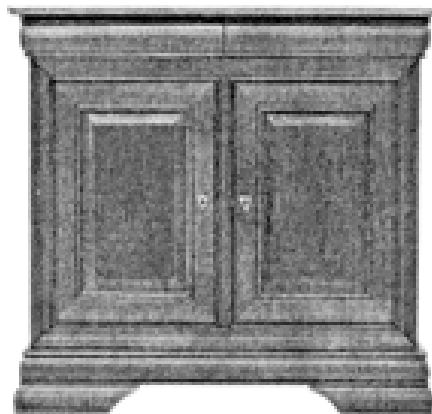

(21) f 2013 0299 - 2

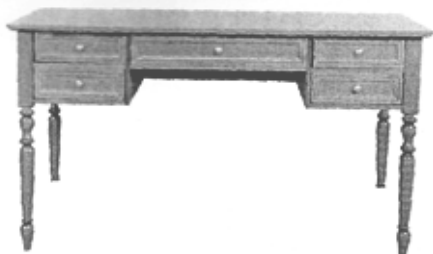

(21) f 2013 0307 - 1

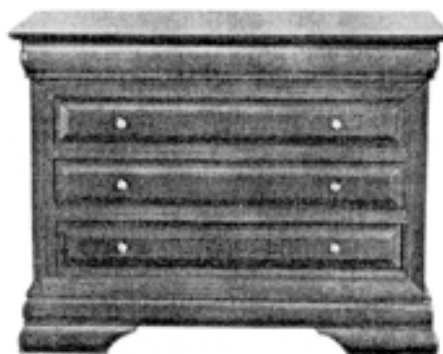

(21) f 2013 0299 - 3

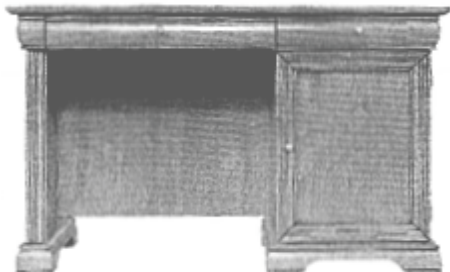

(21) f 2013 0307 - 2

(21) f 2013 0299; (22) 27.09.2013; (43) 04.10.2013; (71) S.C. RETAIL CONCEPT & DESIGN SRL, STR. FABRICA DE GLUCOZĂ, NR. 21, ET. 4, BIROU 14, SECTOR 2, BUCUREȘTI, 020332, B; (54) DULAP; (28) 12; (51) 06-04

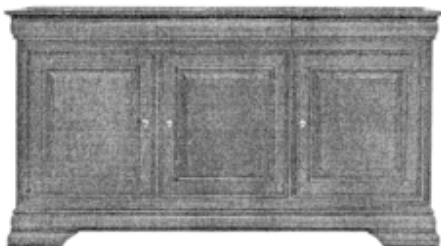

(21) f 2013 0299 - 1



(21) f 2013 0299 - 4

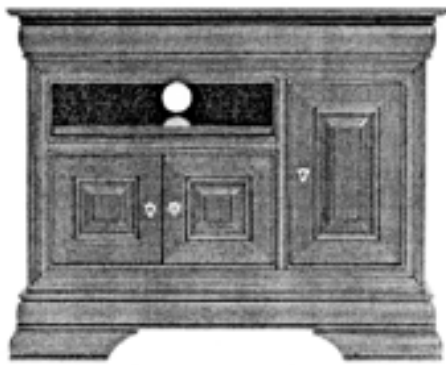

(21) f 2013 0299 - 5

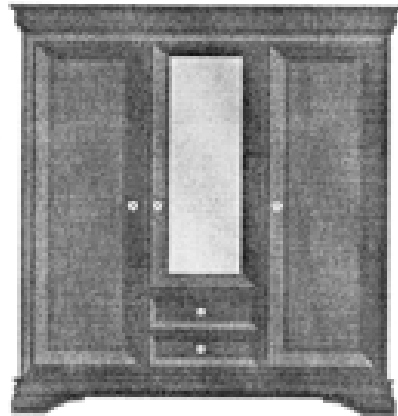

(21) f 2013 0299 - 9

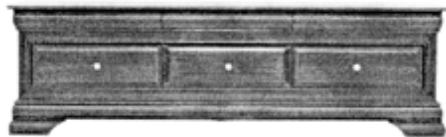

(21) f 2013 0299 - 6

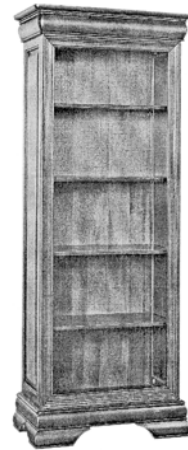

(21) f 2013 0299 - 10

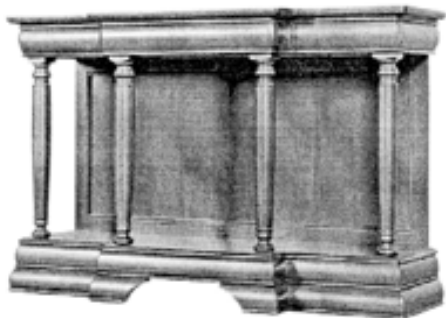

(21) f 2013 0299 - 7

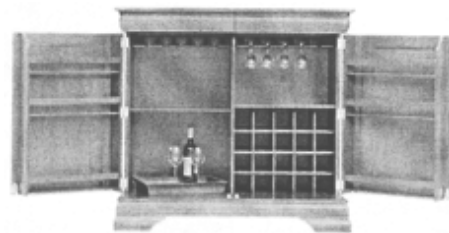

(21) f 2013 0299 - 11

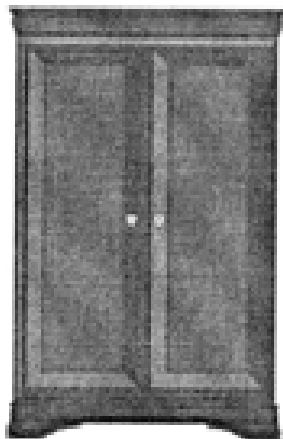

(21) f 2013 0299 - 8

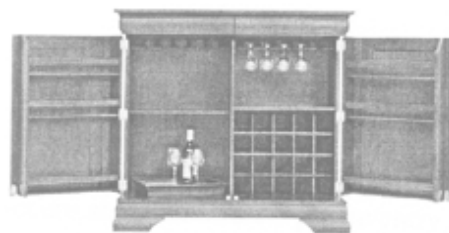

(21) f 2013 0299 - 12

(21) f 2013 0300; (22) 27.09.2013; (43) 04.10.2013; (71) S.C. RETAIL CONCEPT & DESIGN SRL, STR. FABRICA DE GLUCOZĂ, NR. 21, ET. 4, BIROU 14, SECTOR 2, BUCUREȘTI, 020332, B; (54) **CONSOLĂ**; (28) 5; (51) **06-04**

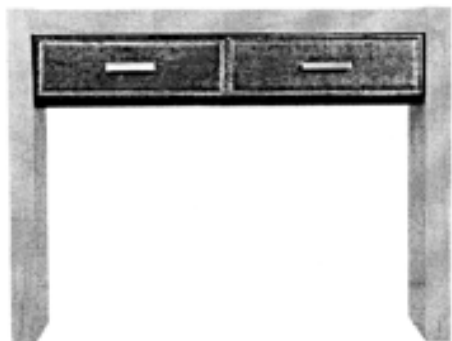

(21) f 2013 0300 - 1

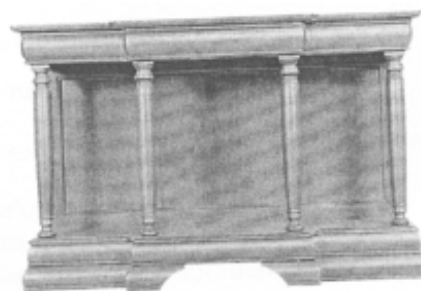

(21) f 2013 0300 - 5

(21) f 2013 0301; (22) 27.09.2013; (43) 04.10.2013; (71) S.C. RETAIL CONCEPT & DESIGN SRL, STR. FABRICA DE GLUCOZĂ, NR. 21, ET. 4, BIROU 14, SECTOR 2, BUCUREȘTI, 020332, B; (54) **PIESE DE MOBILIER**; (28) 17; (51) **06-04**

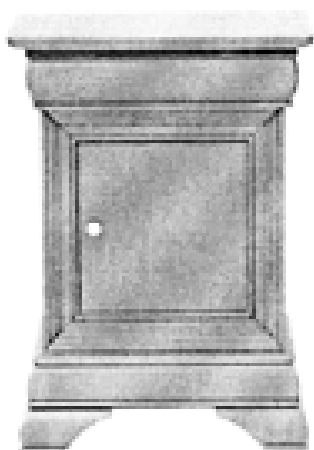

(21) f 2013 0300 - 2



(21) f 2013 0301 - 1

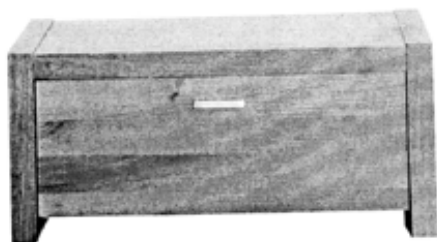

(21) f 2013 0300 - 3

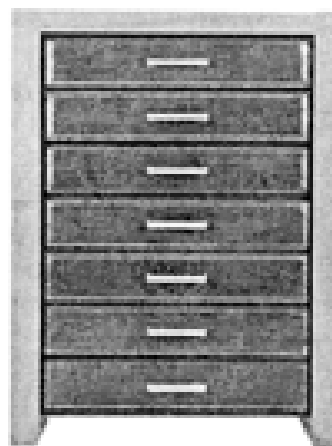

(21) f 2013 0301 - 2

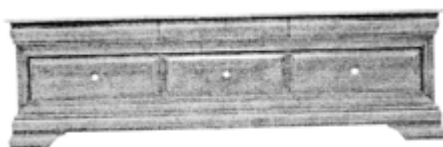

(21) f 2013 0300 - 4



(21) f 2013 0301 - 3



(21) f 2013 0301 - 4

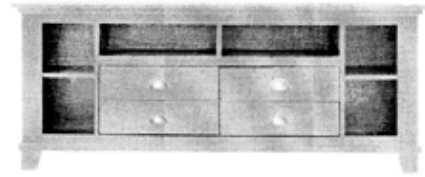

(21) f 2013 0301 - 8



(21) f 2013 0301 - 5

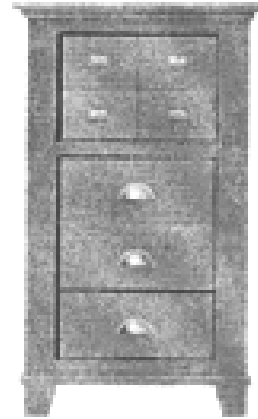

(21) f 2013 0301 - 9



(21) f 2013 0301 - 6



(21) f 2013 0301 - 10

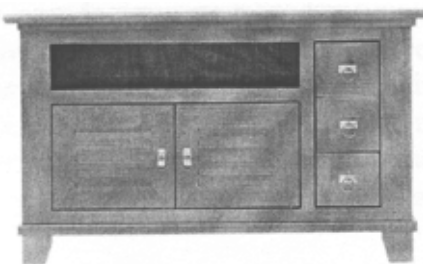

(21) f 2013 0301 - 7



(21) f 2013 0301 - 11

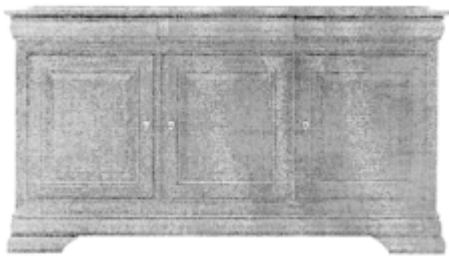

(21) f 2013 0301 - 12

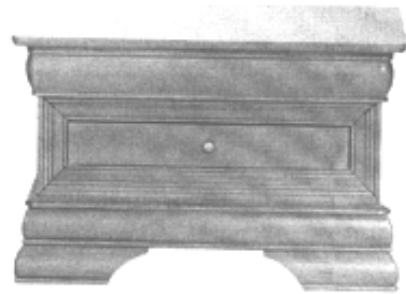

(21) f 2013 0301 - 16

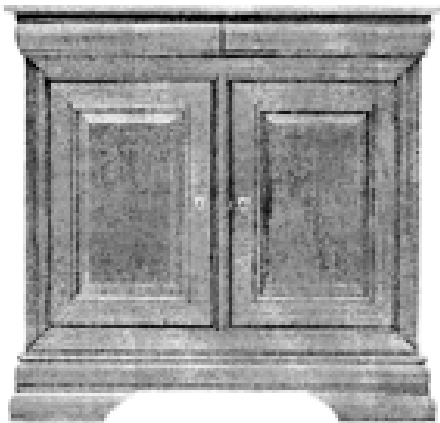

(21) f 2013 0301 - 13

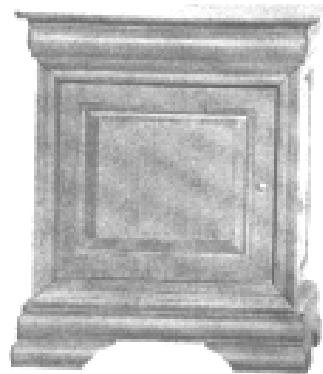

(21) f 2013 0301 - 17

(21) f 2013 0302; (22) 27.09.2013; (43) 04.10.2013; (71) S.C. RETAIL CONCEPT & DESIGN SRL, STR. FABRICA DE GLUCOZĂ, NR. 21, ET. 4, BIROU 14, SECTOR 2, BUCUREȘTI, 020332, B; (54) RAME; (28) 3; (51) 06-04

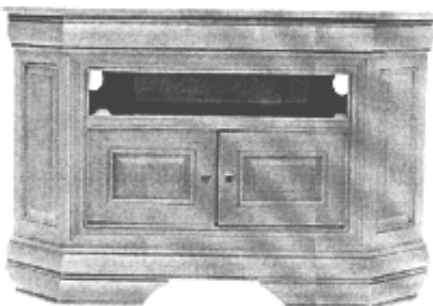

(21) f 2013 0301 - 14

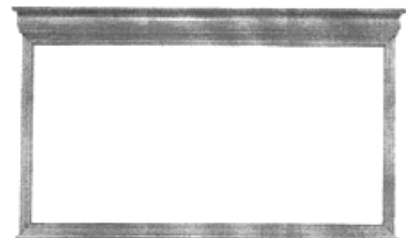

(21) f 2013 0302 - 1

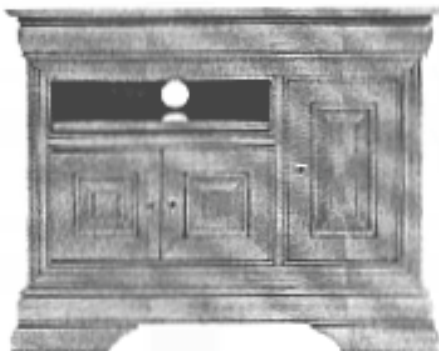

(21) f 2013 0301 - 15

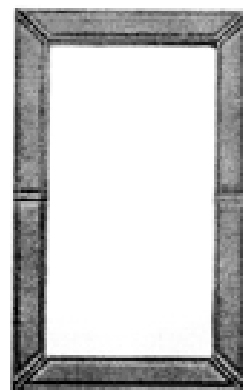

(21) f 2013 0302 - 2

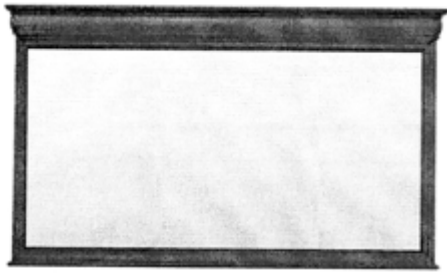

(21) f 2013 0302 - 3

(21) f 2013 0306; (22) 27.09.2013; (43) 04.10.2013; (71) S.C. RETAIL CONCEPT & DESIGN SRL, STR. FABRICA DE GLUCOZĂ, NR. 21, ET. 4, BIROU 14, SECTOR 2, BUCUREȘTI, 020332, B; (54) **VITRINE**; (28) 19; (51) **06-04**

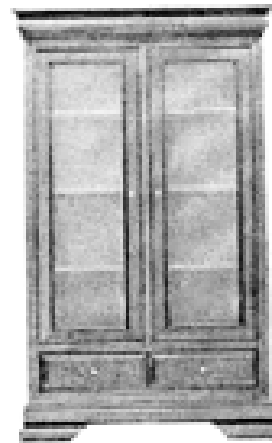

(21) f 2013 0306 - 3

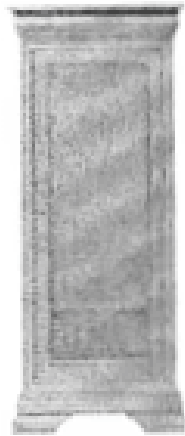

(21) f 2013 0306 - 1

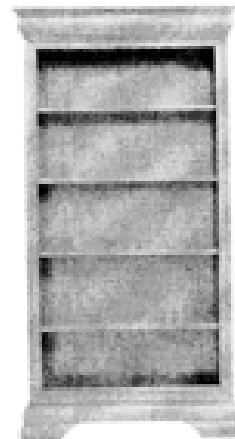

(21) f 2013 0306 - 4



(21) f 2013 0306 - 2



(21) f 2013 0306 - 5

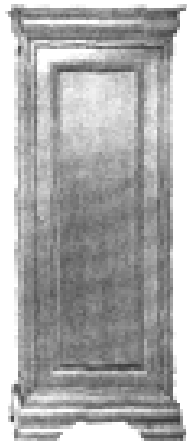

(21) f 2013 0306 - 6

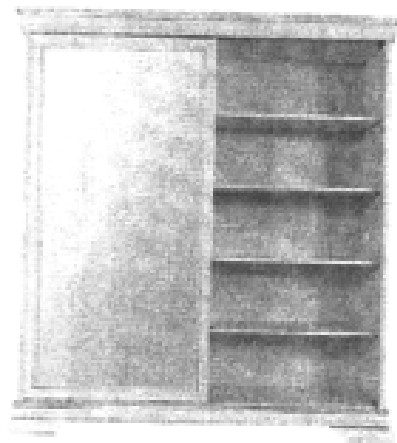

(21) f 2013 0306 - 9

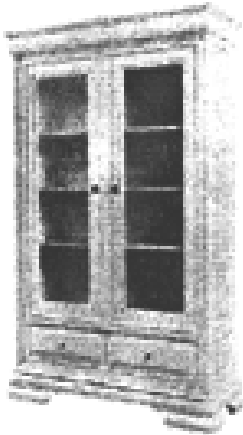

(21) f 2013 0306 - 7

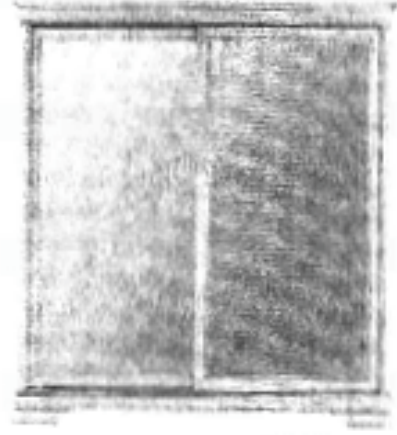

(21) f 2013 0306 - 10

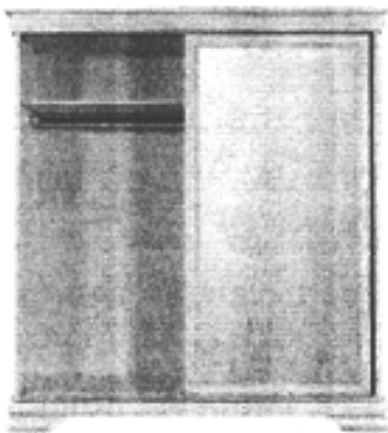

(21) f 2013 0306 - 8

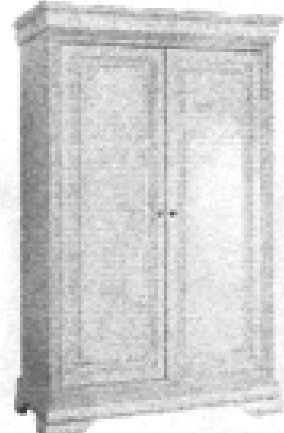

(21) f 2013 0306 - 11



(21) f 2013 0306 - 12

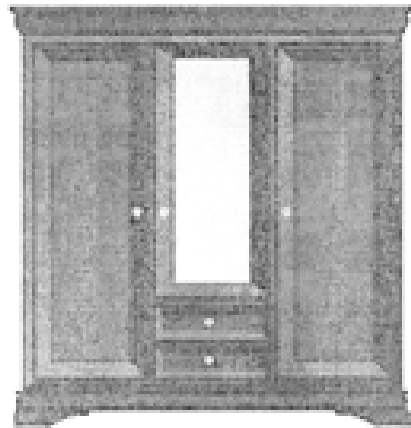

(21) f 2013 0306 - 16



(21) f 2013 0306 - 13

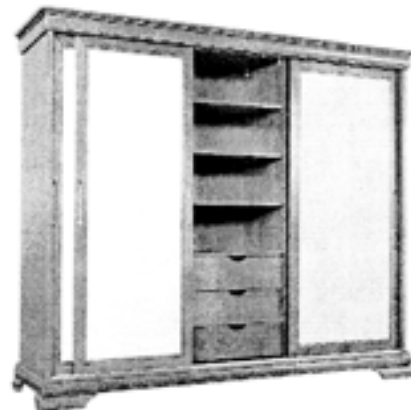

(21) f 2013 0306 - 17

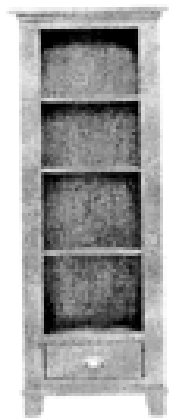

(21) f 2013 0306 - 14



(21) f 2013 0306 - 15

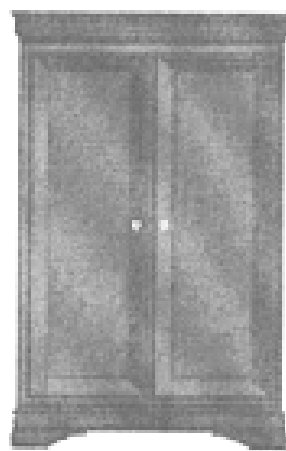

(21) f 2013 0306 - 18

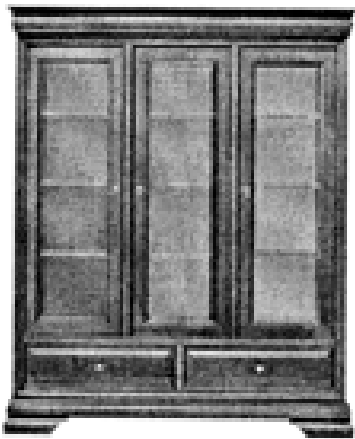

(21) f 2013 0306 - 19

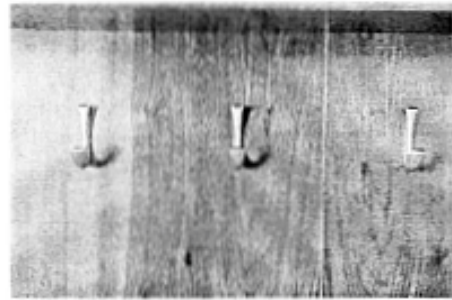

(21) f 2013 0309 - 3

(21) **f 2013 0309**; (22) 27.09.2013; (43) 04.10.2013; (71) S.C. RETAIL CONCEPT & DESIGN SRL, STR. FABRICA DE GLUCOZĂ, NR. 21, ET. 4, BIROU 14, SECTOR 2, BUCUREȘTI, 020332, B; (54) **CUIERE**; (28) 3; (51) **06-04, 06**

(21) **f 2013 0303**; (22) 27.09.2013; (43) 04.10.2013; (71) S.C. RETAIL CONCEPT & DESIGN SRL, STR. FABRICA DE GLUCOZĂ, NR. 21, ET. 4, BIROU 14, SECTOR 2, BUCUREȘTI, 020332, B; (54) **SUPPORT TV**; (28) 4; (51) **06-06, 14-99**

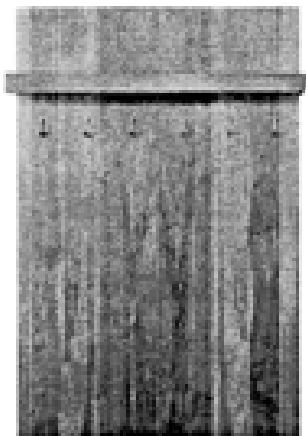

(21) f 2013 0309 - 1

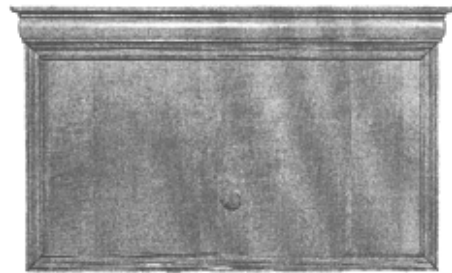

(21) f 2013 0303 - 1

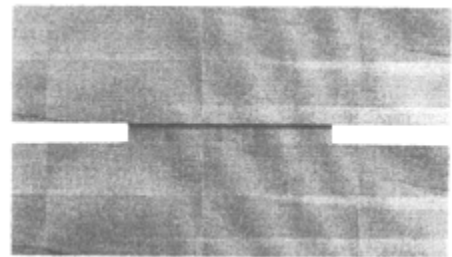

(21) f 2013 0303 - 2

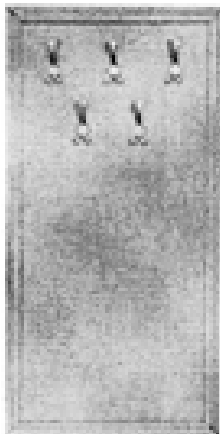

(21) f 2013 0309 - 2

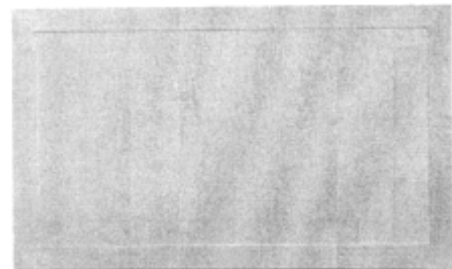

(21) f 2013 0303 - 3

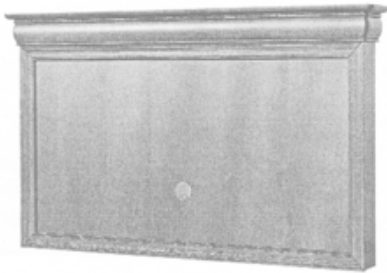

(21) f 2013 0303 - 4

(21) f 2013 0322; (22) 07.10.2013; (43) 12.10.2013;
 (71) DANIEL SORIN BUBOI, STR. LIVIU REBREANU,
 BL. A5, AP. 62, SECTOR 3, BUCUREȘTI, 031782, B;
 (74) CABINET INDIVIDUAL DE PROPRIETATE
 INDUSTRIALĂ RALUCA ARDELEANU, STR. BAIA DE
 ARAMA, NR. 1, BL. B, SC.3, Et. 6, AP. 117, SECTOR 2,
 022204, BUCUREȘTI; (72) DANIEL SORIN BUBOI;
 (54) COVOR PENTRU CORECȚIE; (28) 1; (51) 06-11

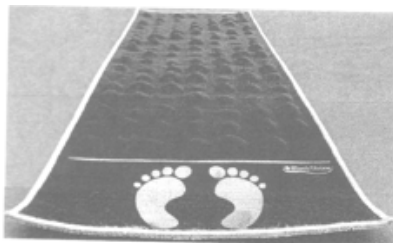

(21) f 2013 0322 - 1

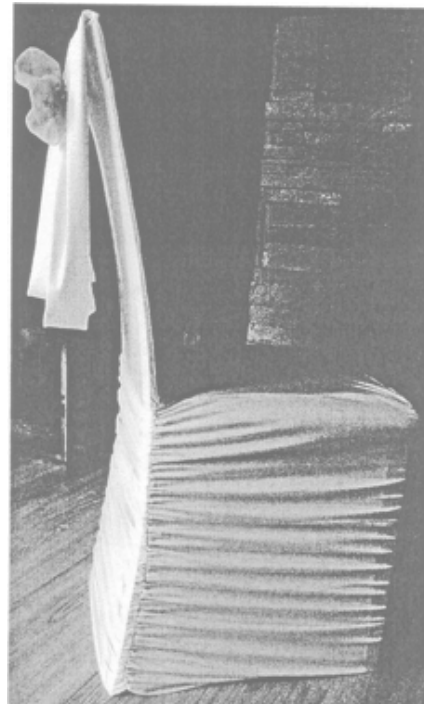

(21) f 2013 0341 - 1.2

(21) f 2013 0341; (22) 15.10.2013; (43) 19.10.2013;
 (71) SIMION SIMIDA, STR. RUSCIORULUI, NR. 54, AP. M2,
 SIBIU, 550112, SB; (74) GREAVU DOINA MARIANA,
 CONSTANTIN NOICA, BL. 2, AP. 21, SB 2400, SIBIU;
 (72) SIMION SIMIDA; (54) HUSE ORNAMENTALE PENTRU
 SCAUNE; (28) 2; (51) 06-13, 11-05



(21) f 2013 0341 - 1.1



(21) f 2013 0341 - 1.3



(21) f 2013 0341 - 2.1

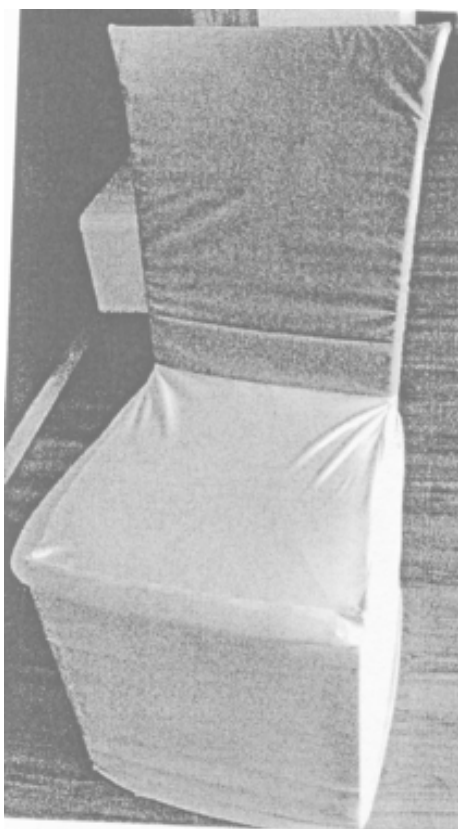

(21) f 2013 0341 - 2.2

CLASA 08 - ARTICOLE ȘI UTILAJE CASNICE DE METAL

(21) f 2013 0354; (22) 19.09.2013; (43) 30.10.2013; (71) AEBI & VINCENT PARTNER AG, MONBIJOUSTRASSE 61, BERNE, 3007, CH; (72) BERNHARD AEBI; (54) **MÂNER PENTRU UȘĂ**; (28) 1; (51) 08-06; (80) DM/081 957/ 19.09.2013/ 25.10.2013

(21) f 2013 0298; (22) 27.09.2013; (43) 04.10.2013; (71) S.C. RETAIL CONCEPT & DESIGN SRL, STR. FABRICA DE GLUCOZĂ, NR. 21, ET. 4, BIROU 14, SECTOR 2, BUCUREȘTI, 020332, B; (54) **SISTEME DE PRINDERE MOBILIER DE BIROURI**; (28) 16; (51) 08-08



(21) f 2013 0298 - 1

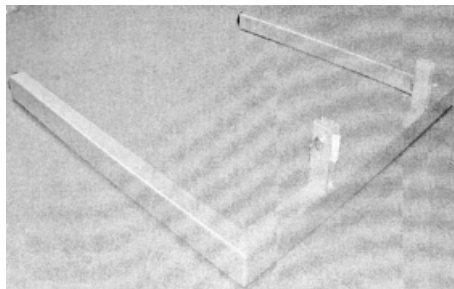

(21) f 2013 0298 - 2



(21) f 2013 0298 - 3

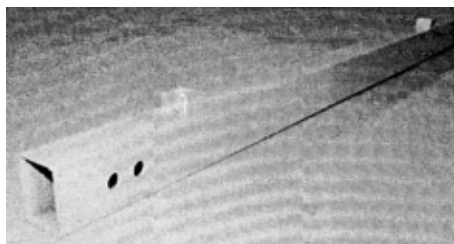

(21) f 2013 0298 - 4

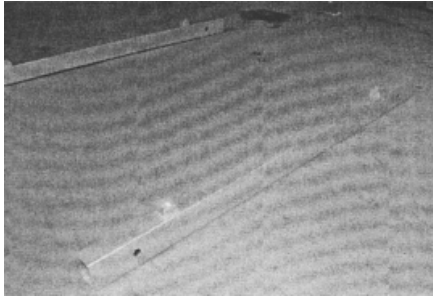

(21) f 2013 0298 - 5

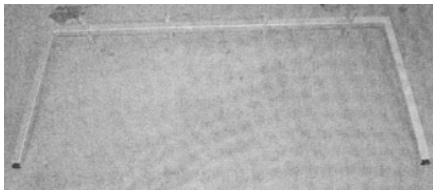

(21) f 2013 0298 - 6

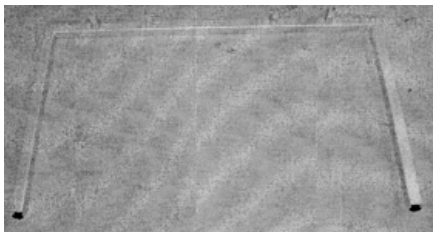

(21) f 2013 0298 - 7

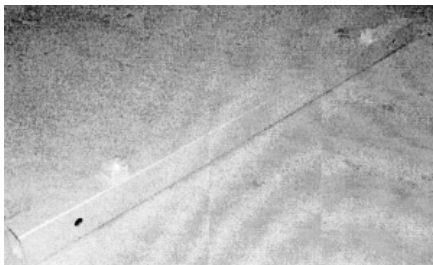

(21) f 2013 0298 - 8

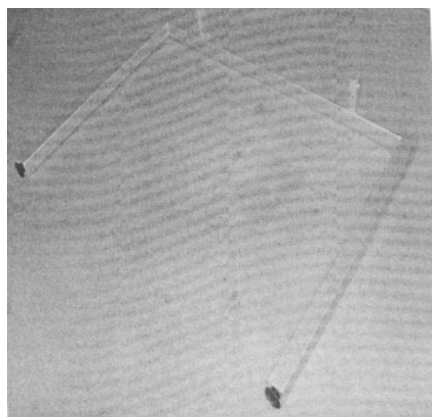

(21) f 2013 0298 - 9

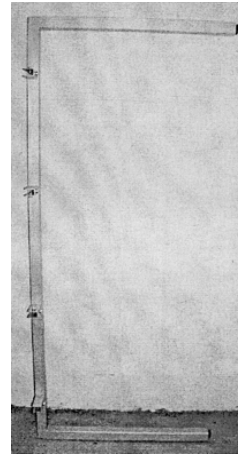

(21) f 2013 0298 - 10

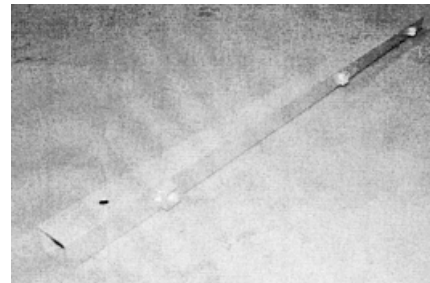

(21) f 2013 0298 - 11

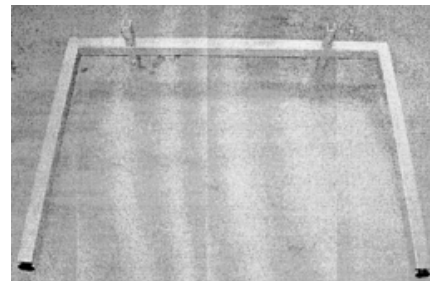

(21) f 2013 0298 - 12



(21) f 2013 0298 - 13

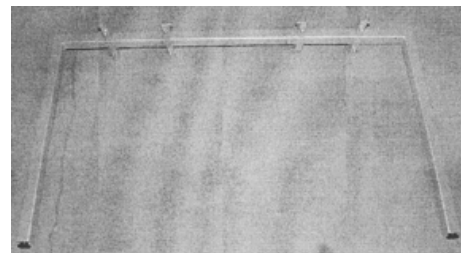

(21) f 2013 0298 - 14

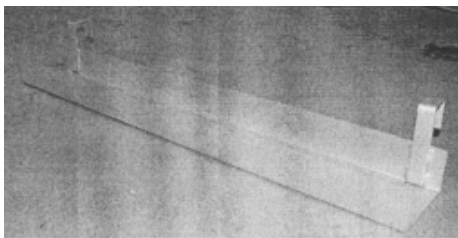

(21) f 2013 0298 - 15

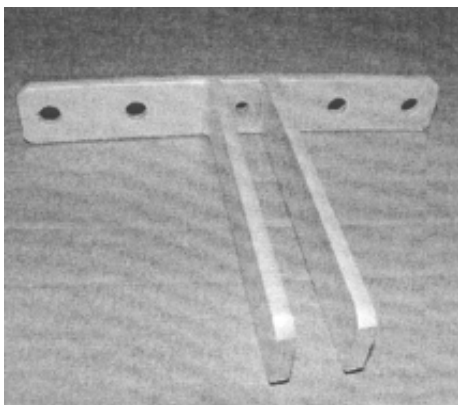

(21) f 2013 0298 - 16

(21) f 2013 0321; (22) 07.10.2013; (43) 12.10.2013;
 (71) BAZU AVRAM, STR. DEPOULUI, NR. 22, BUZĂU,
 120057, BZ; (74) **CABINET DE PROPRIETATE
 INDUSTRIALĂ LAZĂR ELENA**, BD. UNIRII CENTRU,
 BL. 16C, AP. 12, O.P. 1, CP. 52, BZ 120290, BUZĂU;
 (72) BAZU AVRAM; (54) **COLIER**; (28) 1; (51) **08-08**

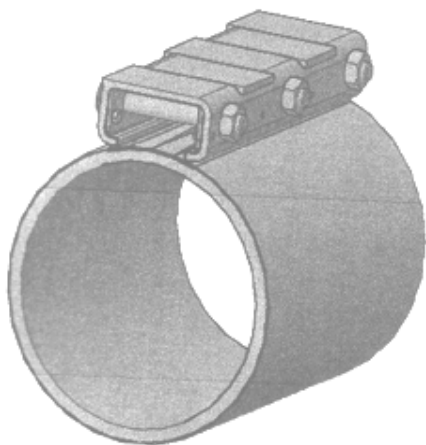

(21) f 2013 0321 - 1

**CLASA 09 - AMBALAJE ȘI RECIPIENTE PENTRU
 TRANSPORTUL SAU PĂSTRAREA
 MĂRFURILOR**

(21) f 2013 0313; (22) 01.10.2013; (43) 09.10.2013;
 (71) FENEDUR S.A., BD. 18 DE JULIO, NR. 1117, ET. 2,
 MONTEVIDEO, UY; (74) **LEGAL2M -CABINET INDIVIDUAL**

AVOCAT POPESCU MAGDALENA DANIELA, SPLAIUL
 UNIRII, NR. 10, BL. B5, SC. 1, AP. 10, SECTOR 4, 040033,
 BUCUREȘTI; (54) **AMBALAJ PENTRU TUB**; (28) 1;
 (51) **09-01, 05**



(21) f 2013 0313 - 1.1



(21) f 2013 0313 - 1.2

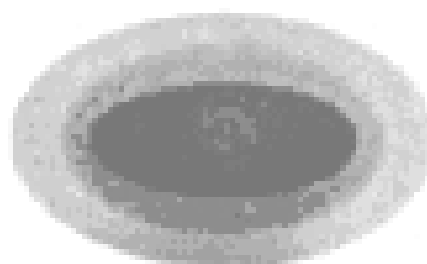

(21) f 2013 0313 - 1.3

(21) f 2013 0323; (22) 07.10.2013; (43) 12.10.2013;
 (71) EUROPLAST GROUP S.R.L., STR. GREBENISU DE
 CAMPIE, NR. 196/A, MUREȘ, 547290, MS; (74) **S.C. PIVA
 ROMPROSPER SERVIMPEX S.R.L.**, MIHAI BRAVU 294,
 BL. 6, SC. B, AP. 63, SECTOR 3, B 030321, BUCUREȘTI;
 (54) **BUTELII PET**; (28) 10; (51) **09-01**



(21) f 2013 0323 - 1.1



(21) f 2013 0323 - 2.2



(21) f 2013 0323 - 1.2

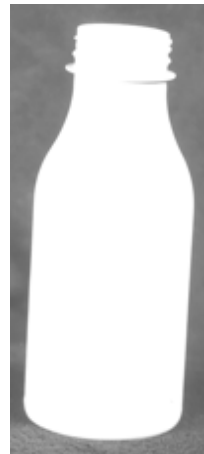

(21) f 2013 0323 - 3.1



(21) f 2013 0323 - 2.1



(21) f 2013 0323 - 3.2



(21) f 2013 0323 - 4.1



(21) f 2013 0323 - 5.2



(21) f 2013 0323 - 4.2



(21) f 2013 0323 - 6.1



(21) f 2013 0323 - 5.1

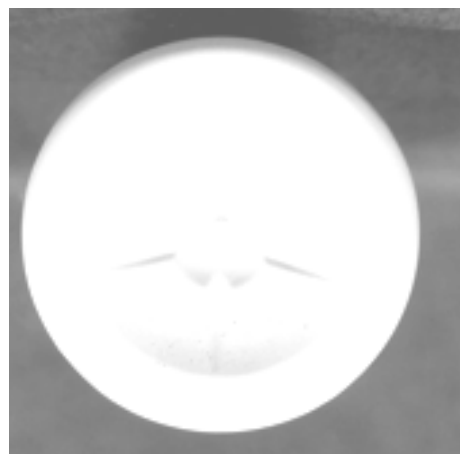

(21) f 2013 0323 - 6.2



(21) f 2013 0323 - 7.1

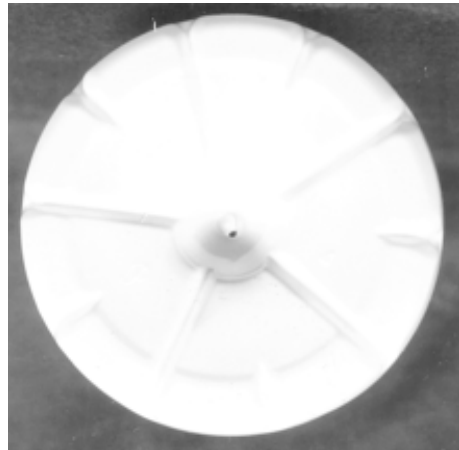

(21) f 2013 0323 - 8.2

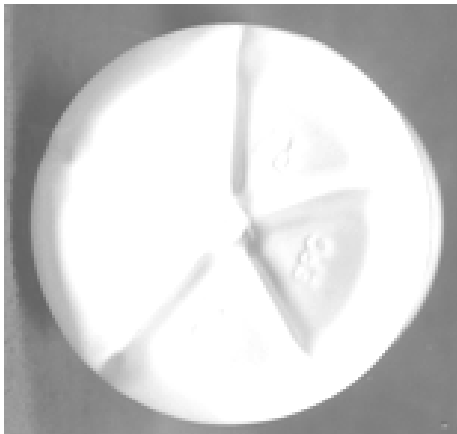

(21) f 2013 0323 - 7.2



(21) f 2013 0323 - 9.1



(21) f 2013 0323 - 8.1



(21) f 2013 0323 - 9.2



(21) f 2013 0323 - 10.1



(21) f 2013 0336 - 1.2



(21) f 2013 0323 - 10.2



(21) f 2013 0336 - 2.1

(21) f 2013 0336; (22) 08.10.2013; (43) 12.10.2013; (71) VALVIS JEAN, STR. HERĂSTRĂU, NR. 15, AP. 2, BUCUREȘTI, 011981, B; (74) WEIZMANN ARIANA & PARTNERS AGENȚIA DE PROPRIETATE INTELECTUALĂ, BD. MIHAIL KOGĂLNICEANU, NR. 17, BL. C4, ET. 7, 500090, BRAȘOV; (72) VALVIS JEAN; (54) STICLE; (28) 2; (51) 09-01



(21) f 2013 0336 - 1.1



(21) f 2013 0336 - 2.2

(21) f 2013 0340; (22) 10.10.2013; (43) 15.10.2013; (71) S.C. H & E REINERT S.R.L., DN 13, KM 11, BRAȘOV, BV; (74) WEIZMANN ARIANA & PARTNERS AGENȚIE DE PROPRIETATE INTELECTUALĂ S.R.L., STR. 11 IUNIE, NR. 51, SC.A, ET. 1, AP. 4, SECTOR 4, 040172, BUCUREȘTI; (54) AMBALAJ; (28) 2; (51) 09-03



(21) f 2013 0340 - 1.1



(21) f 2013 0340 - 1.2

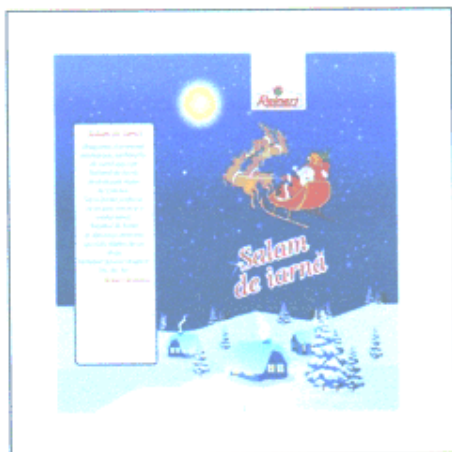

(21) f 2013 0340 - 1.3

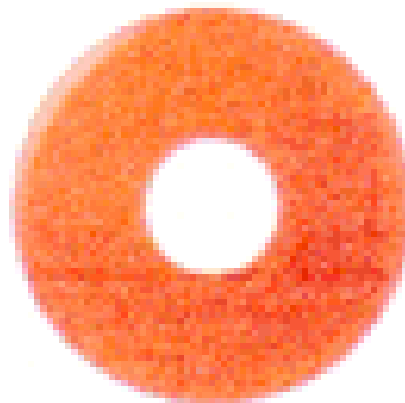

(21) f 2013 0340 - 2.1

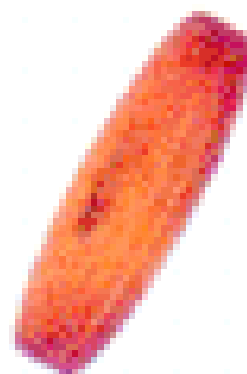

(21) f 2013 0340 - 2.2



(21) f 2013 0340 - 2.3

CLASA 12 - MIJLOACE DE TRANSPORT ȘI DE RIDICAT

(21) f 2013 0296; (22) 26.09.2013; (43) 04.10.2013; (71) ANDREȘ TEOFIL NUȚU, INTRAREA DOINEI, NR. 31, SC. E, AP. 15, TIMIȘOARA, 300086, TM HERBECK MICHAEL, OBERE FELDSTR. 11, FREILASSING, DE; (72) ANDREȘ TEOFIL NUȚU; HERBECK MICHAEL; (54) LIFT DE TREPTE SUB FORMĂ DE SCAUN; (28) 1; (51) 12-05

(72) KOOS HOLGER; VON BARGEN INGO; SCHIPLING MARC; BLUM DIETER; MOHR ROGER; KUPITZA RUDOLF; OCHS THOMAS; WUST MICHAEL; (54) **PĂRȚI COMPONENTE DE BARĂ DE PROTECȚIE CAMION**; (28) 6; (51) 12-16

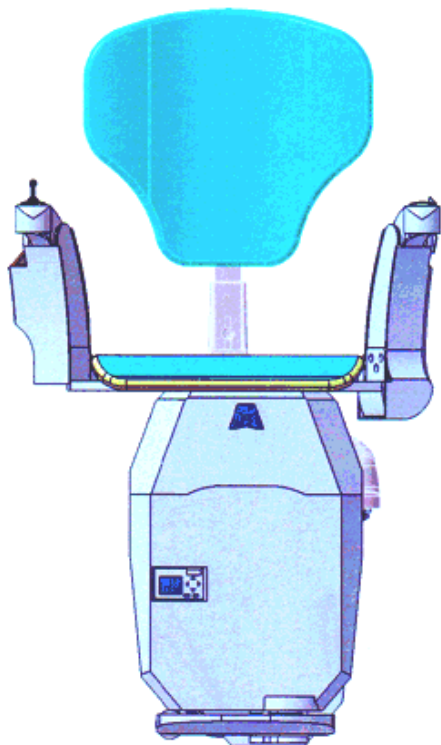

(21) f 2013 0296 - 1.1

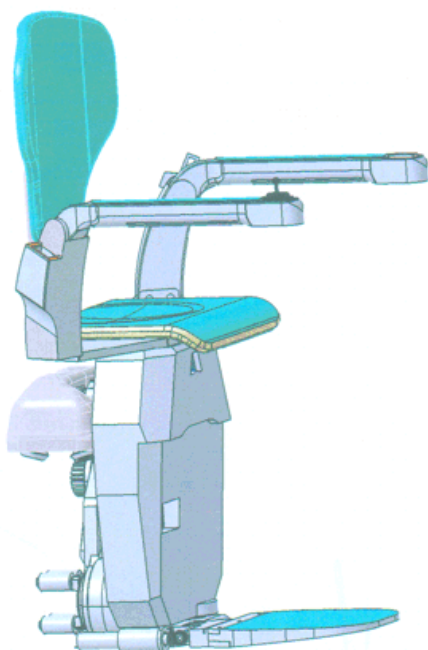

(21) f 2013 0296 - 1.2

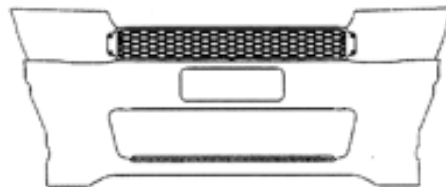

(21) f 2013 0297 - 1.1

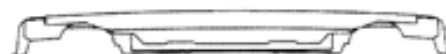

(21) f 2013 0297 - 1.2

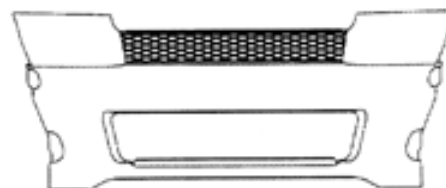

(21) f 2013 0297 - 1.3

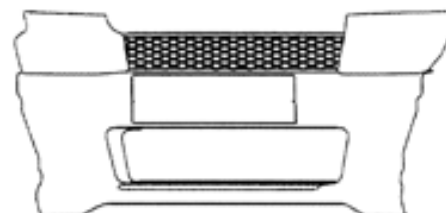

(21) f 2013 0297 - 1.4

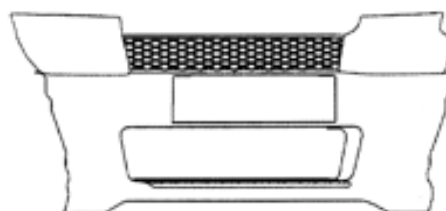

(21) f 2013 0297 - 1.5

(21) f 2013 0297; (22) 26.09.2013; (43) 04.10.2013; (71) MAN TRUCK & BUS AG, DACHAUER STRABE 667, MUNCHEN, 80995, DE; (74) S.C. ROMINVENT S.A.AGENȚIE DE PROPRIETATE INDUSTRIALĂ, STR. ERMIL PANGRATTI, NR. 35, ET. 1, SECTOR 1, B 011882, BUCUREȘTI;



(21) f 2013 0297 - 1.6



(21) f 2013 0297 - 1.7



(21) f 2013 0297 - 1.8

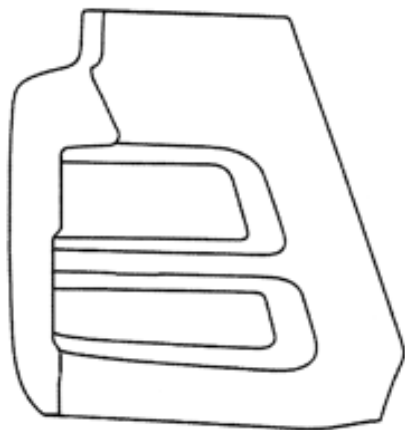

(21) f 2013 0297 - 2.1



(21) f 2013 0297 - 2.2

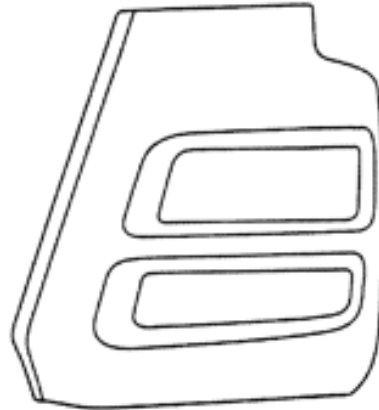

(21) f 2013 0297 - 2.3



(21) f 2013 0297 - 2.4



(21) f 2013 0297 - 2.5



(21) f 2013 0297 - 2.6



(21) f 2013 0297 - 3.2



(21) f 2013 0297 - 2.7

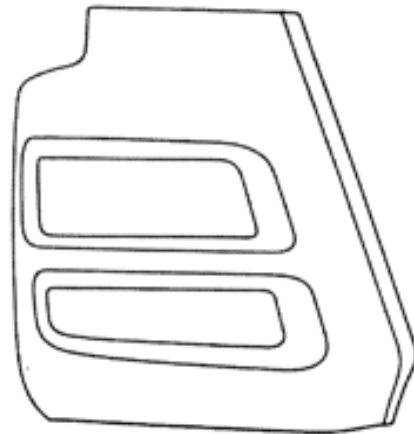

(21) f 2013 0297 - 3.3



(21) f 2013 0297 - 2.8

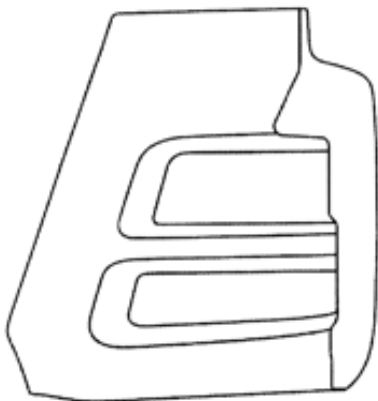

(21) f 2013 0297 - 3.1

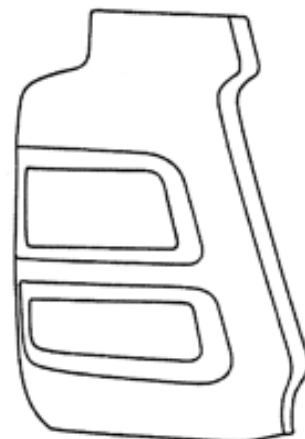

(21) f 2013 0297 - 3.4



(21) f 2013 0297 - 3.5



(21) f 2013 0297 - 3.6



(21) f 2013 0297 - 3.7



(21) f 2013 0297 - 3.8

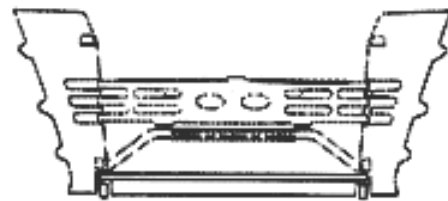

(21) f 2013 0297 - 4.1



(21) f 2013 0297 - 4.2

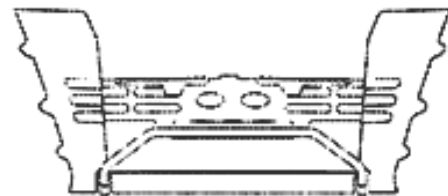

(21) f 2013 0297 - 4.3

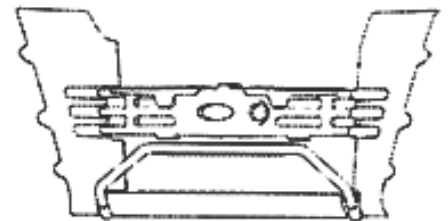

(21) f 2013 0297 - 4.4

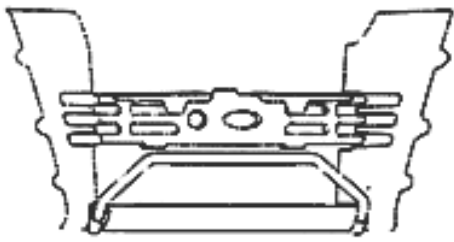

(21) f 2013 0297 - 4.5

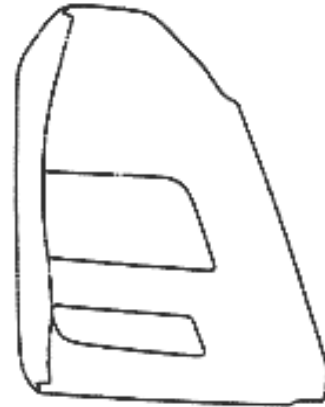

(21) f 2013 0297 - 5.1



(21) f 2013 0297 - 4.6



(21) f 2013 0297 - 5.2



(21) f 2013 0297 - 4.7



(21) f 2013 0297 - 5.3



(21) f 2013 0297 - 4.8



(21) f 2013 0297 - 5.4

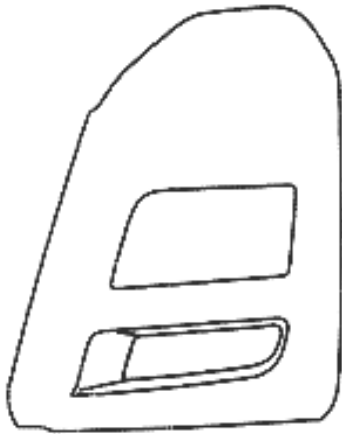

(21) f 2013 0297 - 5.5



(21) f 2013 0297 - 5.8



(21) f 2013 0297 - 5.6



(21) f 2013 0297 - 6.1



(21) f 2013 0297 - 6.2



(21) f 2013 0297 - 5.7

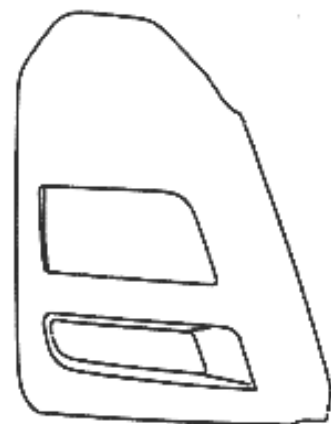

(21) f 2013 0297 - 6.3

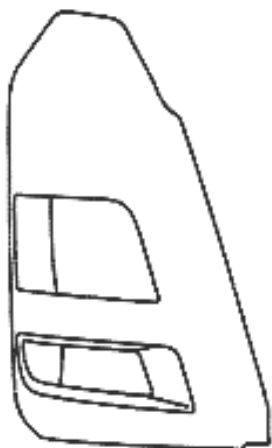

(21) f 2013 0297 - 6.4

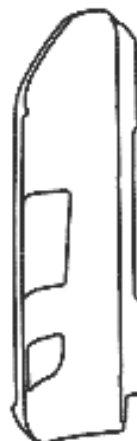

(21) f 2013 0297 - 6.7

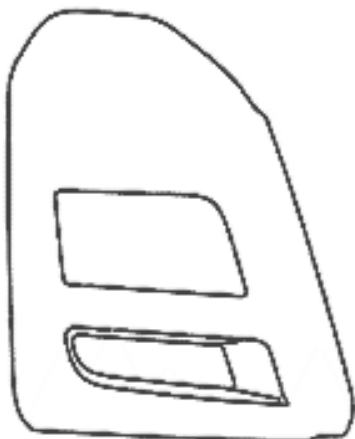

(21) f 2013 0297 - 6.5



(21) f 2013 0297 - 6.8

CLASA 14 - APARATE DE ÎNREGISTRARE, DE TELECOMUNICAȚII ȘI PRELUCRARE A INFORMAȚIILOR

(21) f 2013 0310; (22) 22.03.2013; (43) 05.10.2013; (71) SIEMENS ENTERPRISE COMMUNICATIONS GMB & CO., HOFMANNSTR 51, MUNICH, 81379, DE; (72) HILLENMAYER STEFAN; (54) **TELEFOANE**; (28) 2; (51) **14-03**; (80) **DM/080 813/** 22.03.2013/ 27.09.2013; (30) DE/28.09.2012/40 2012 004 561.6

(21) f 2013 0311; (22) 22.03.2013; (43) 05.10.2013; (71) SIEMENS ENTERPRISE COMMUNICATIONS GMB & CO., HOFMANNSTR 51, MUNICH, 81379, DE; (74) **FRITZSCHE PATENT**, NAUPLIASTRASSE 110, 81545, MUNCHEN; (72) STEFAN HILLENMAYER; (54) **TELEFOANE**; (28) 5; (51) **14-03**; (80) **DM/080 888/** 22.03.2013/ 27.09.2013; (30) DE/05.10.2012/40 2012 004 621.3

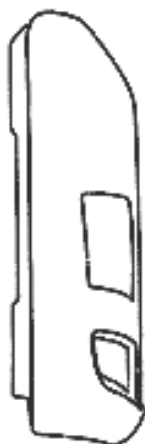

(21) f 2013 0297 - 6.6

(21) f 2013 0352; (22) 24.10.2013; (43) 30.10.2013; (71) SORINESCU LIVIU, STR. SPIRU HARET, NR. 9A, ET. 1, AP. 14, SECTOR 3, BUCUREȘTI, 010174, B; (72) SORINESCU LIVIU; (54) **SUPORT REGLABIL PENTRU LAPTOP TABLETĂ, MONITOR TV**; (28) 7; (51) **14-99**

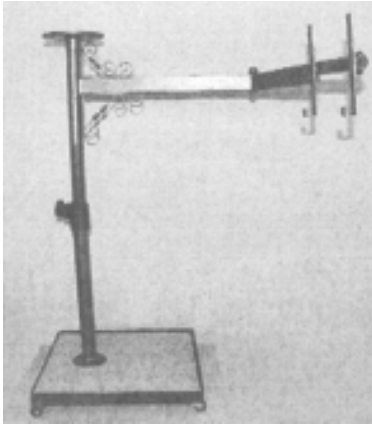

(21) f 2013 0352 - 1

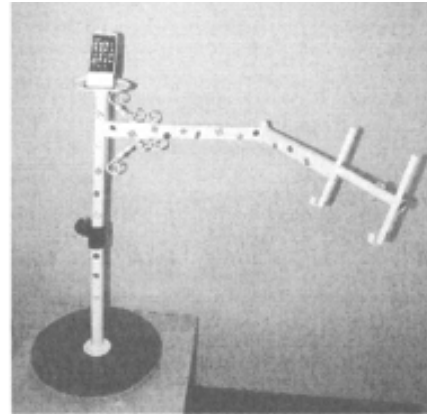

(21) f 2013 0352 - 5

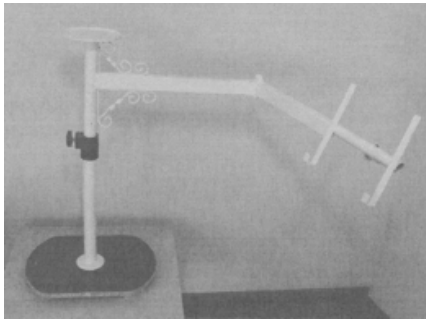

(21) f 2013 0352 - 2

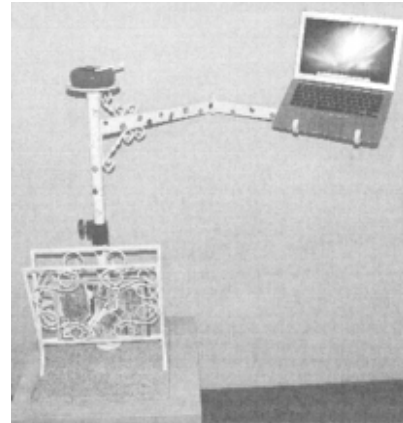

(21) f 2013 0352 - 6

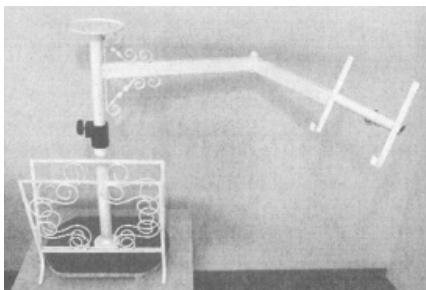

(21) f 2013 0352 - 3

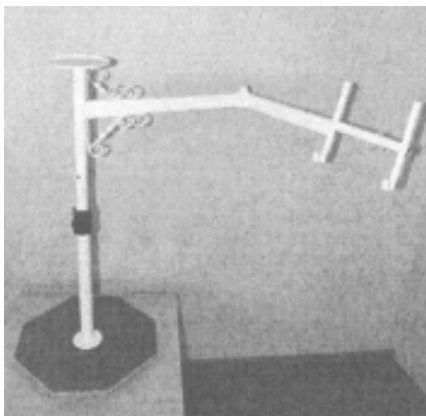

(21) f 2013 0352 - 4

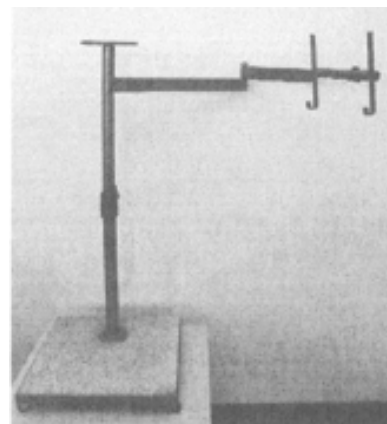

(21) f 2013 0352 - 7

CLASA 15 - MAȘINI NECUPRINSE ÎN ALTE CLASE

FOCȘANI, VN; (72) GANEA GHEORGHE; (54) GRAPĂ CU DISCURI RAPIDĂ; NIVELATOR HIDRAULIC; (28) 2; (51) 15-03

(21) f 2013 0295; (22) 24.09.2013; (43) 01.10.2013; (71) GANEA GHEORGHE, STR. PANDURI, NR. 111,

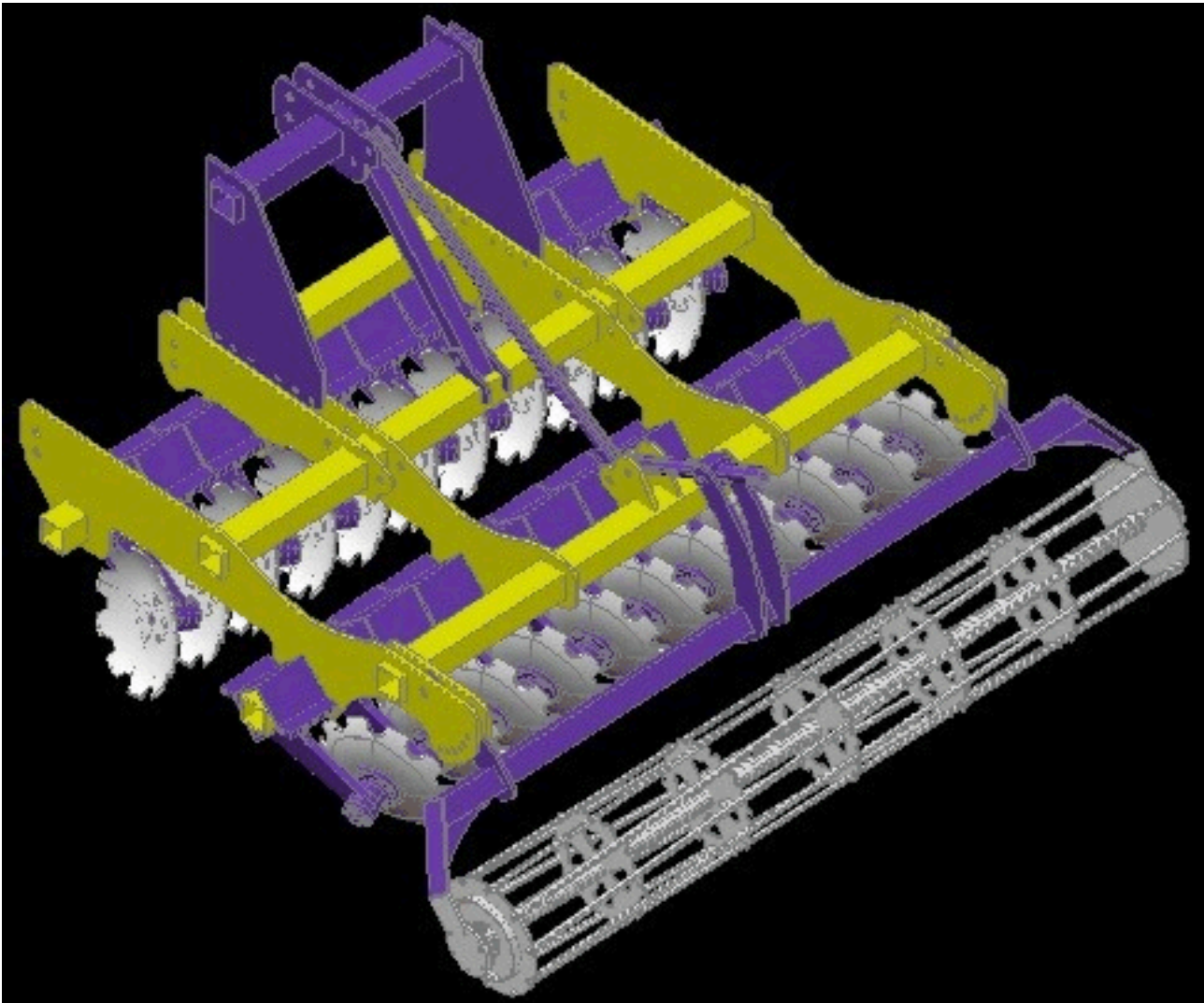

(21) f 2013 0295 - 1.1

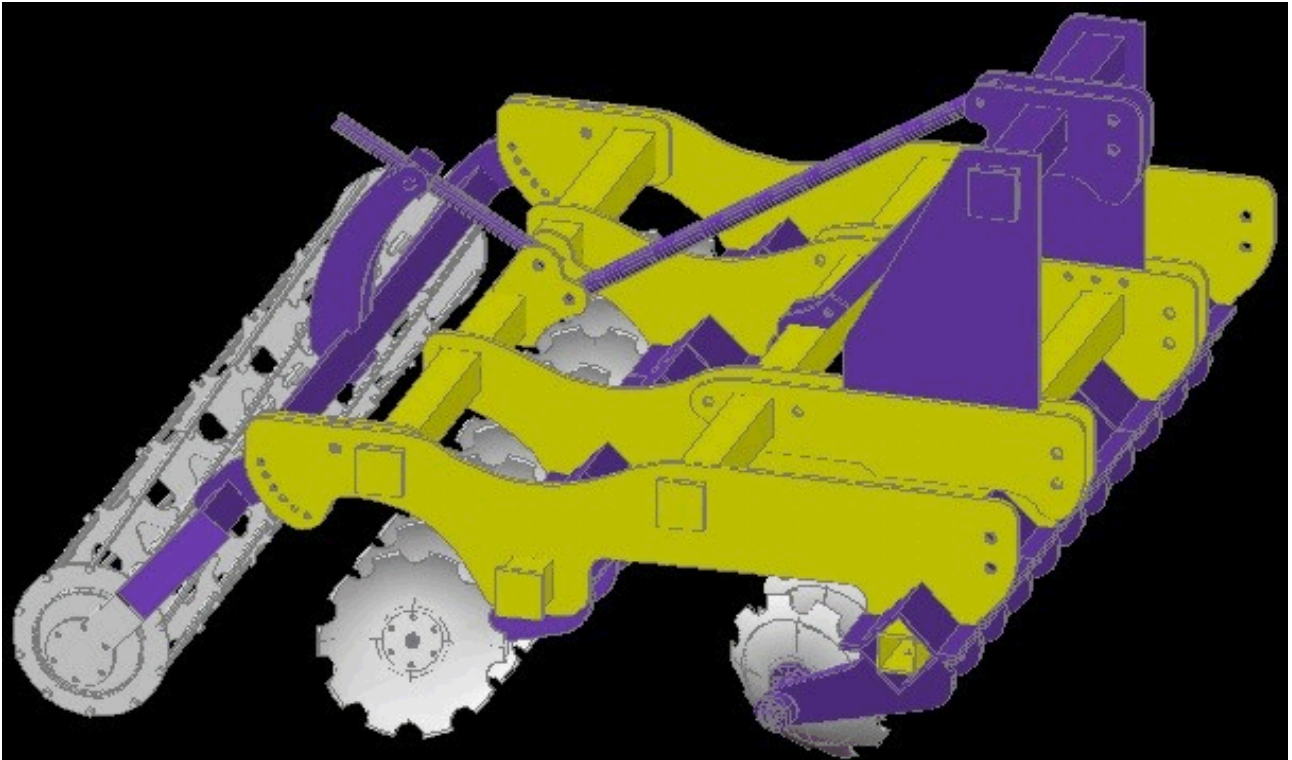

(21) f 2013 0295 - 1.2

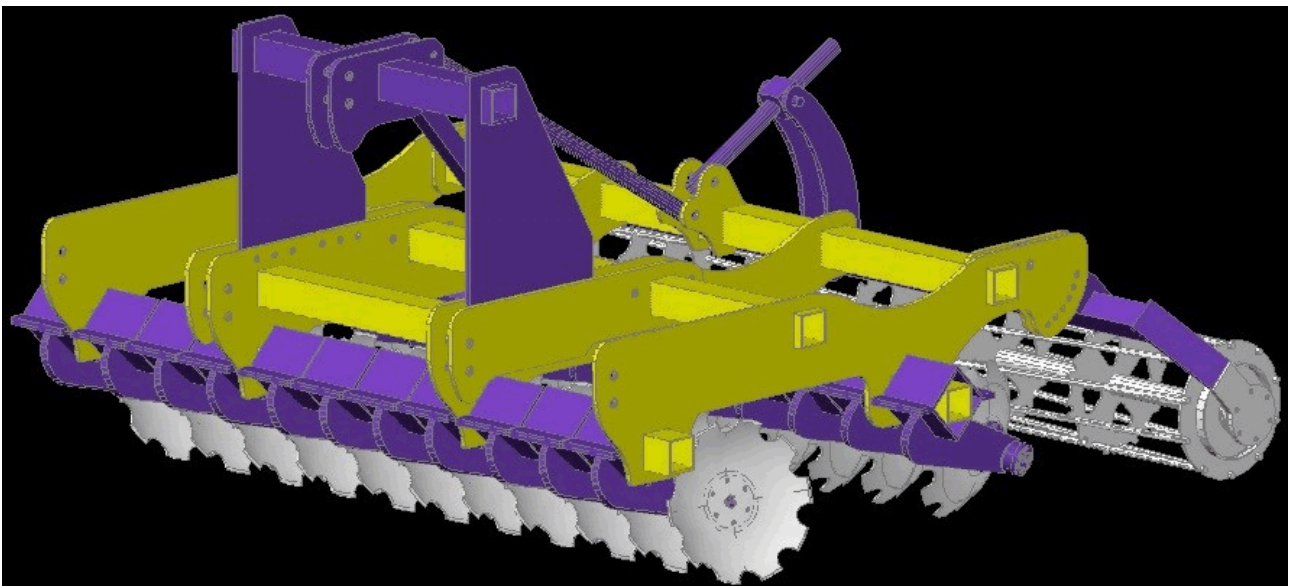

(21) f 2013 0295 - 1.3

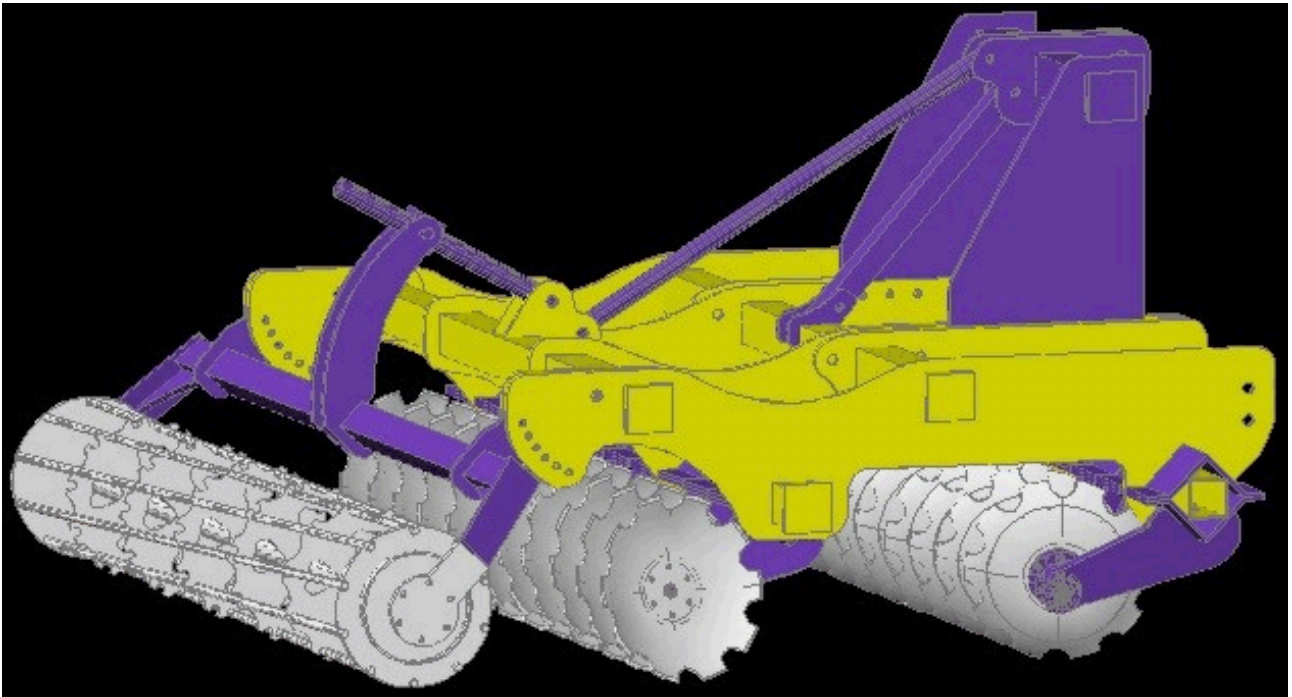

(21) f 2013 0295 - 1.4

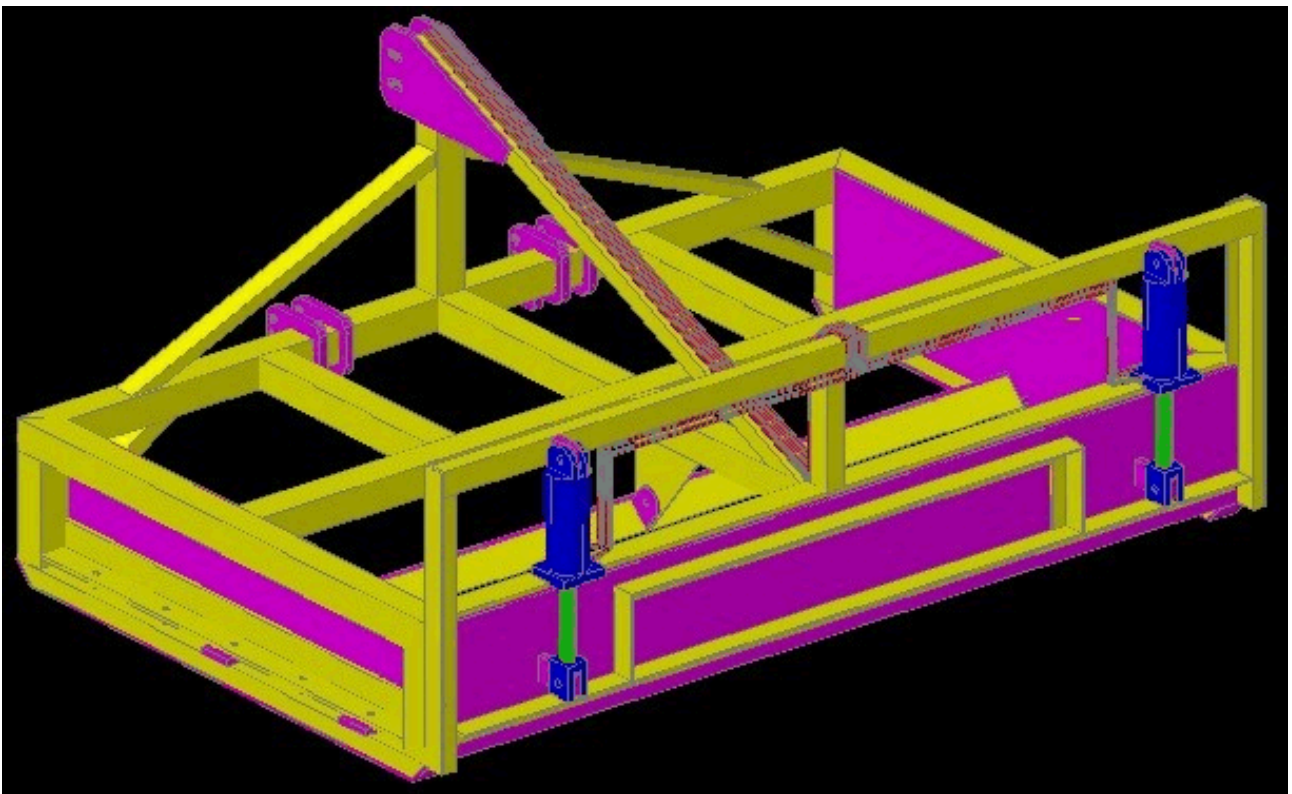

(21) f 2013 0295 - 2.1

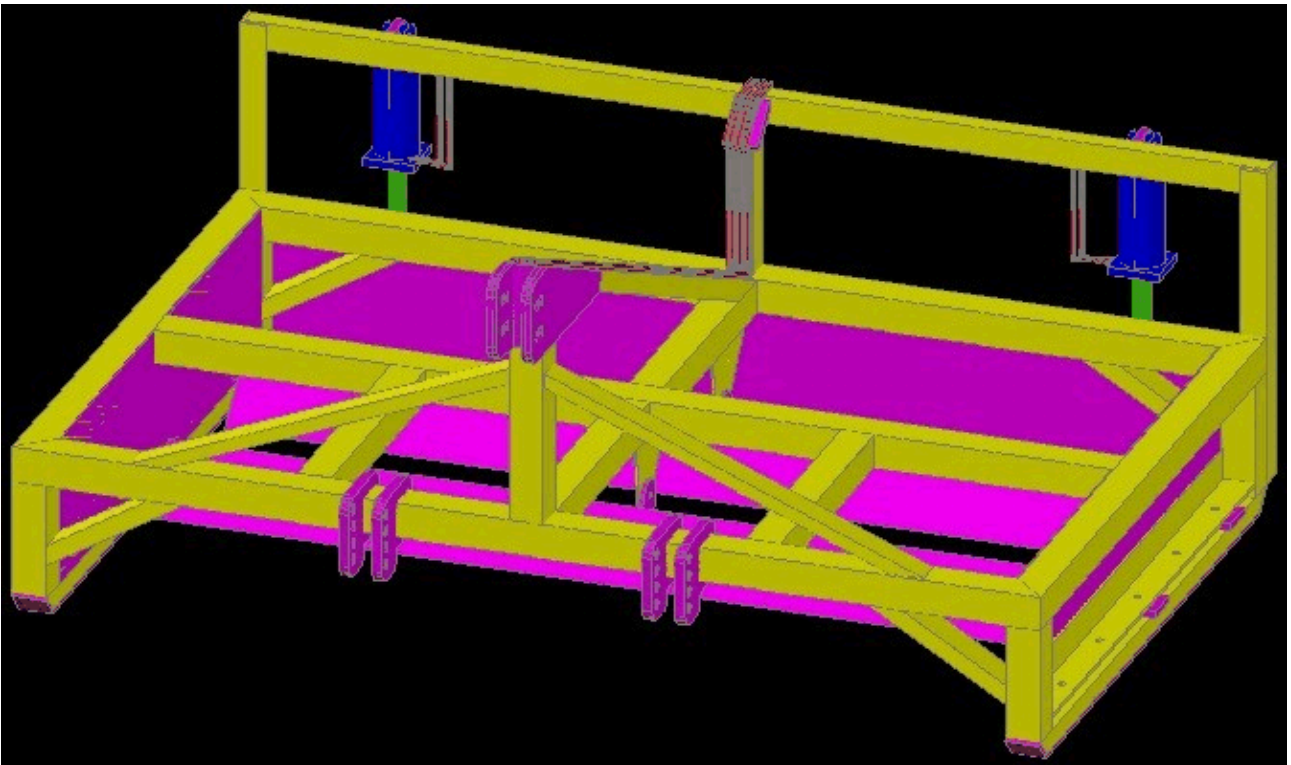

(21) f 2013 0295 - 2.2

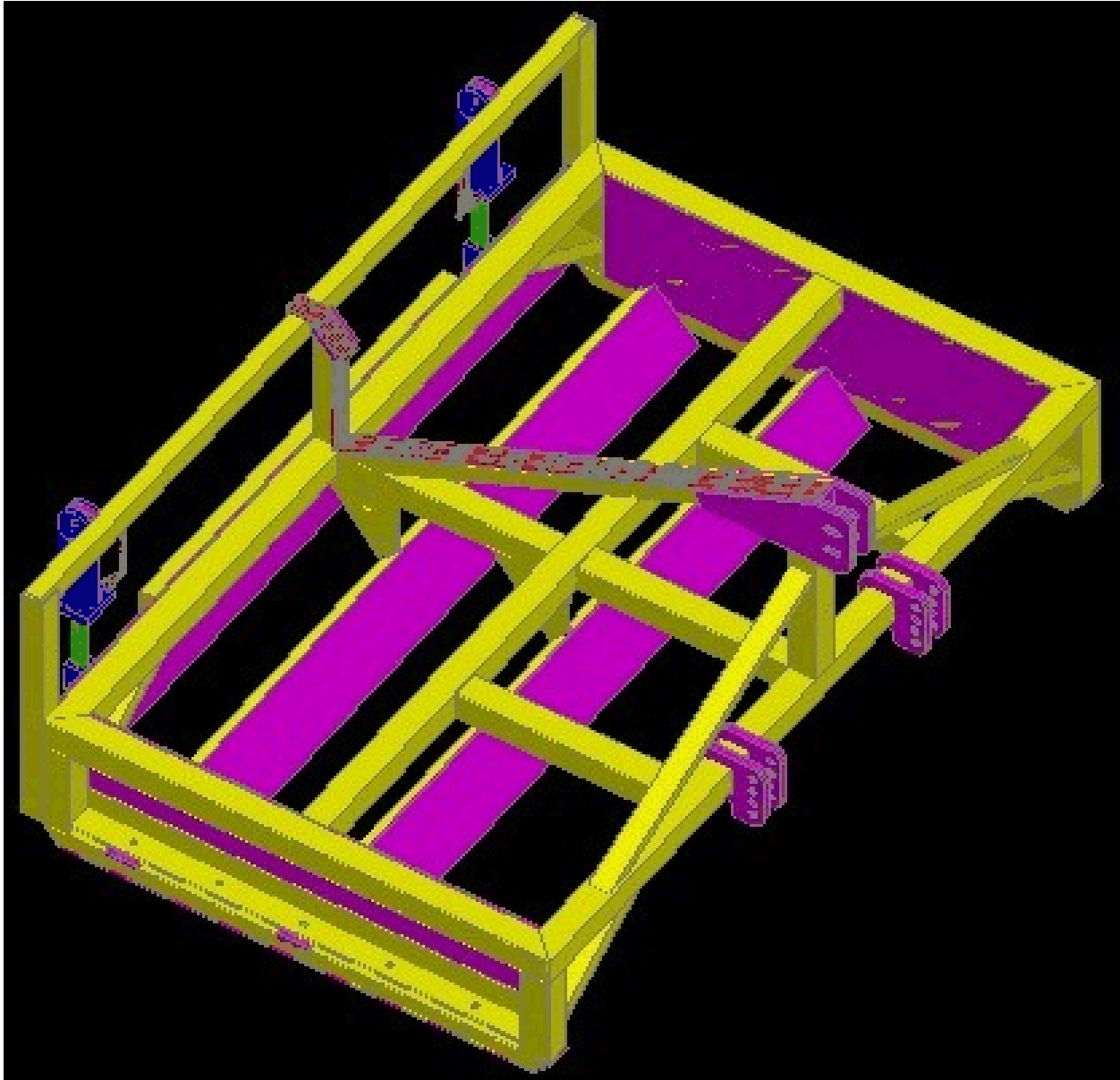

(21) f 2013 0295 - 2.3

CLASA 19 - PAPETĂRIE, ARTICOLE DE BIROU, MATERIALE PENTRU ARTE, ÎNVĂȚĂMÂNT

(21) f 2013 0349; (22) 21.10.2013; (43) 26.10.2013; (71) S.C. TGV MEDIA GRUP S.R.L., STR. DELEA VECHĂ, NR. 24, BL. C, SC. 1, AP. 5, SECTOR 2, BUCUREȘTI, B;
 (72) CAMELIA TUDOR; (54) CALENDARE DE BIROU; (28) 6;
 (51) 19-03



(21) f 2013 0349 - 1



(21) f 2013 0349 - 2

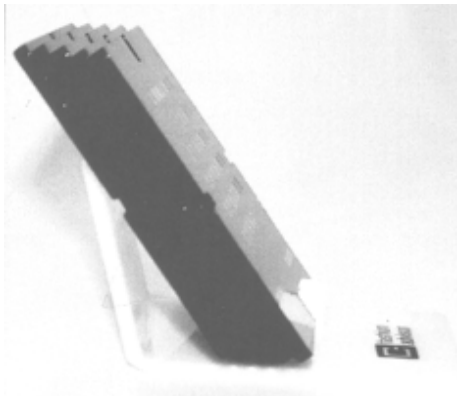

(21) f 2013 0349 - 3



(21) f 2013 0349 - 4

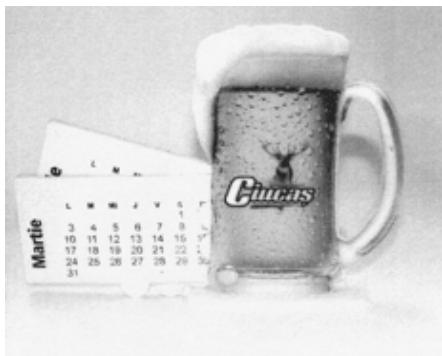

(21) f 2013 0349 - 5



(21) f 2013 0349 - 6

(21) f 2013 0346; (22) 17.10.2013; (43) 25.10.2013; (71) JUICEOLOGY S.R.L., STR. DOGARILOR, NR. 17, ET. 3, SECTOR 2, BUCUREȘTI, B; (54) ETICHETE; (28) 6; (51) 19-08

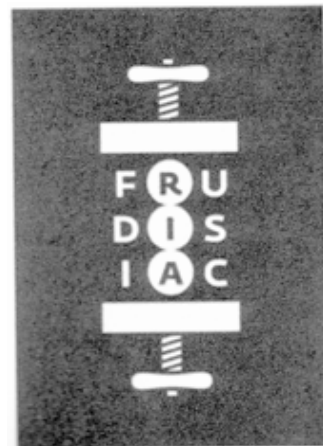

(21) f 2013 0346 - 1



(21) f 2013 0346 - 2



(21) f 2013 0346 - 3

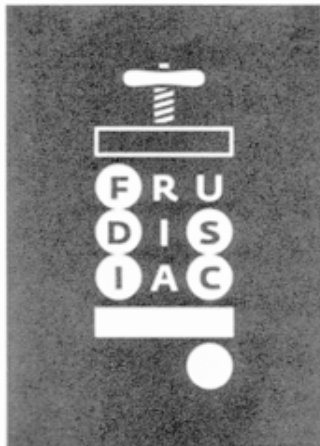

(21) f 2013 0346 - 4

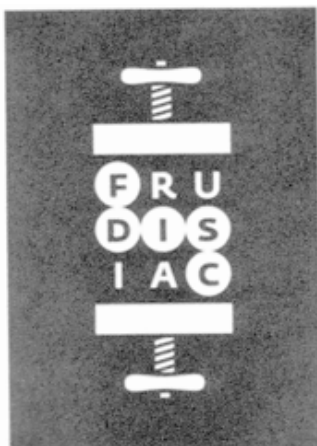

(21) f 2013 0346 - 5



(21) f 2013 0346 - 6

(21) f 2013 0314; (22) 02.10.2013; (43) 09.10.2013;
 (71) BANCA NAȚIONALĂ A ROMÂNIEI, STR. LIPSCANI,
 NR. 25, SECTOR 3, BUCUREȘTI, B 030031, B;
 (72) CRISTIAN CIORNEI; (54) MONEDĂ NUMISMATICĂ
 AVÂND VALOARE NOMINALĂ DE 10 LEI, 100 DE ANI DE
 LA ÎNȚIEREA PRIMULUI CONGRES AL ECONOMIȘTILOR
 DIN ROMÂNIA; (28) 1; (51) 19-99



(21) f 2013 0314 - 1.1



(21) f 2013 0314 - 1.2

(21) f 2013 0350; (22) 22.10.2013; (43) 26.10.2013;
 (71) BANCA NAȚIONALĂ A ROMÂNIEI, STR. LIPSCANI,
 NR. 25, SECTOR 3, BUCUREȘTI, B 030031, B;
 (72) CRISTIAN CIORNEI; (54) **MONEDĂ NUMISMATICĂ
 AVÂND VALOARE NOMINALĂ DE 100 LEI, 150 DE ANI DE
 LA CONSTITUIREA SOCIETĂȚII LITERARE "JUNIMEA";**
 (28) 1; (51) 19-99



(21) f 2013 0350 - 1.1



(21) f 2013 0350 - 1.2

**CLASA 20 - ECHIPAMENTE PENTRU VÂNZARE ȘI
 PUBLICITATE, SEMNE LUMINOASE,
 INDICATOARE**

(21) f 2013 0316; (22) 04.10.2013; (43) 12.10.2013;
 (71) CĂTĂLIN NEAMȚU, STR. AV. STEFAN
 PROTOPOPESCU, NR. 6, BL. 2, SC. A, AP. 3 SECTOR 3,
 BUCUREȘTI, 011727, B; (72) CĂTĂLIN NEAMȚU;
 (54) **ARANJAMENT STAND EXPOZIȚIONAL;** (28) 1;
 (51) 20-02

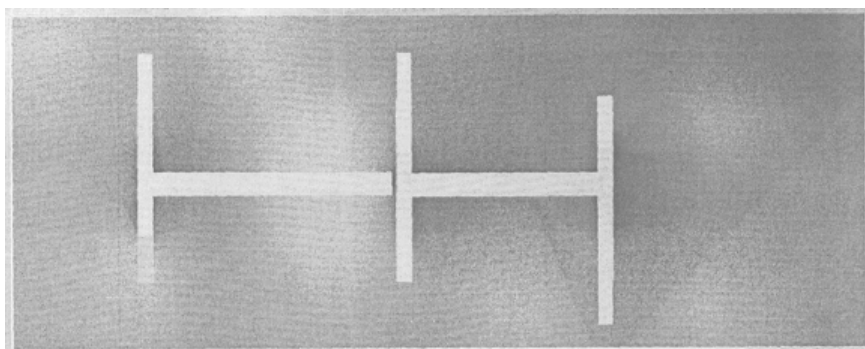

(21) f 2013 0316 - 1.1

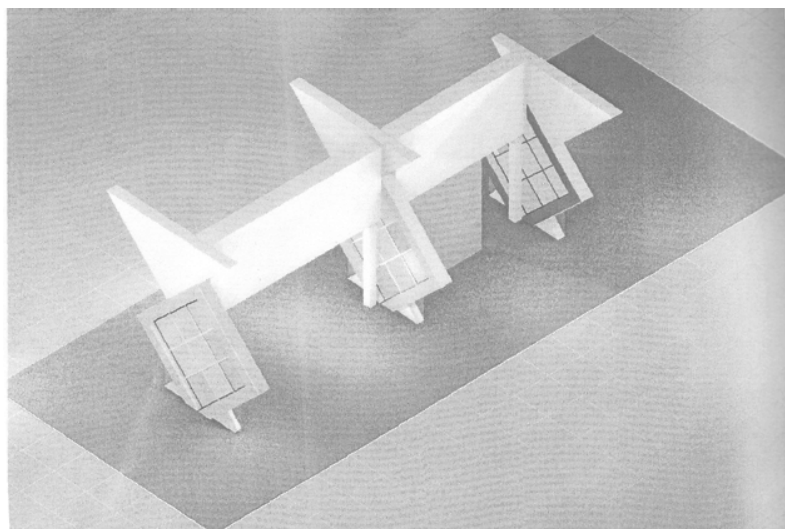

(21) f 2013 0316 - 1.2

(21) f 2013 0317; (22) 04.10.2013; (43) 12.10.2013;
(71) ANDREI RADU VIOREL, STR. CETATEA HISTRIA,
NR. 6, BL. A4, SC.F, AP. 76, BUCUREȘTI, 062078, B;

(72) ANDREI RADU VIOREL; (54) ARANJAMENT STAND
EXPOZIȚIONAL; (28) 1; (51) 20-02

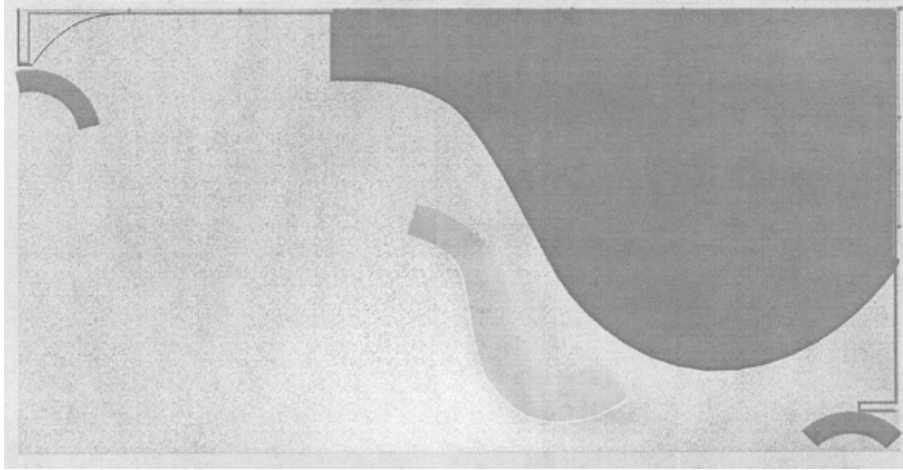

(21) f 2013 0317 - 1.1

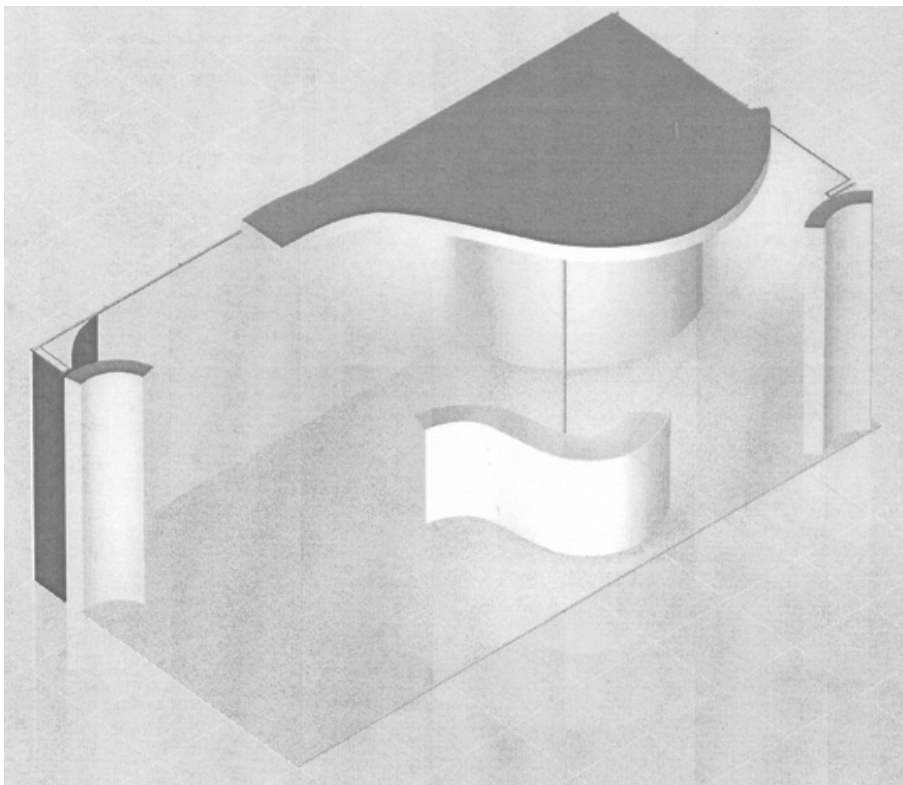

(21) f 2013 0317 - 1.2

(21) f 2013 0318; (22) 04.10.2013; (43) 12.10.2013;
(71) TIRON FLORENTINA RALUCA, STR. GĂRII, NR. 5,
BL. G2, SC.C, AP. 1, TULCEA, 820161, TL; (72) TIRON

FLORENTINA RALUCA; (54) ARANJAMENT STAND
EXPOZIȚIONAL; (28) 1; (51) 20-02

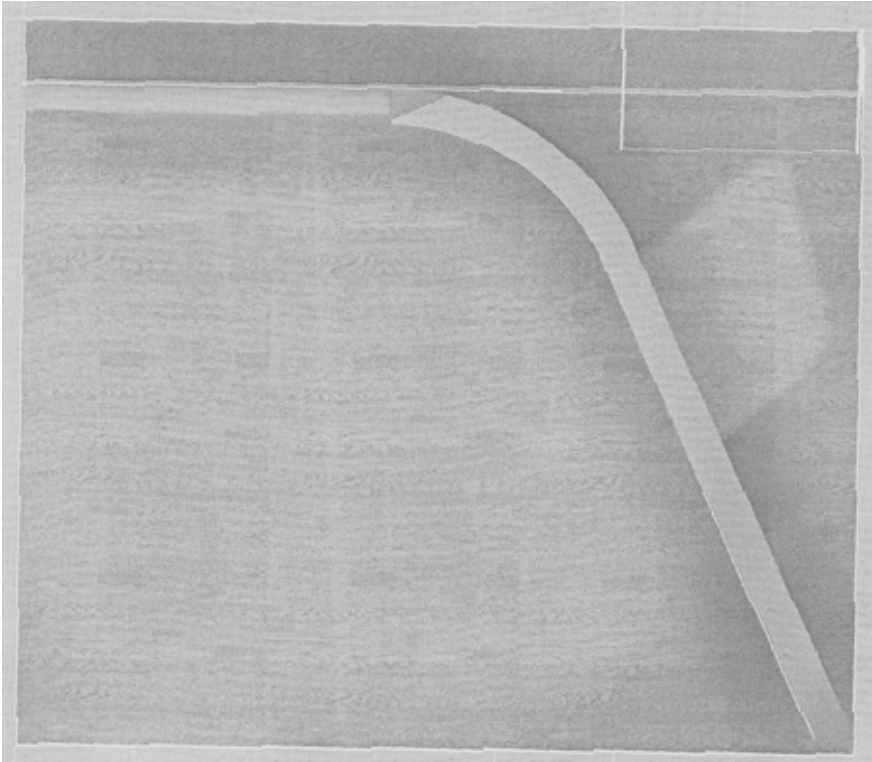

(21) f 2013 0318 - 1.1

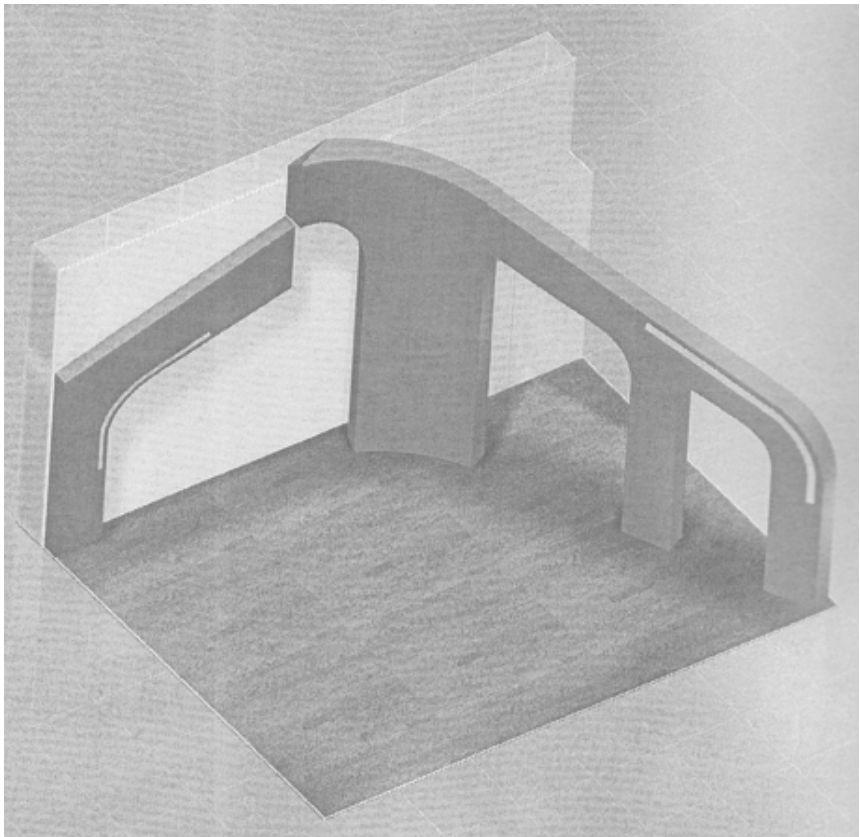

(21) f 2013 0318 - 1.2

(21) f 2013 0319; (22) 04.10.2013; (43) 12.10.2013;
(71) POPESCU VASILE BOGDAN, STR. BICAZ, NR. 136,
SC. A, AP. 16, BACĂU, 600343, BC; (72) POPESCU VASILE

BOGDAN; (54) ARANJAMENT STAND EXPOZIȚIONAL;
(28) 1; (51) 20-02

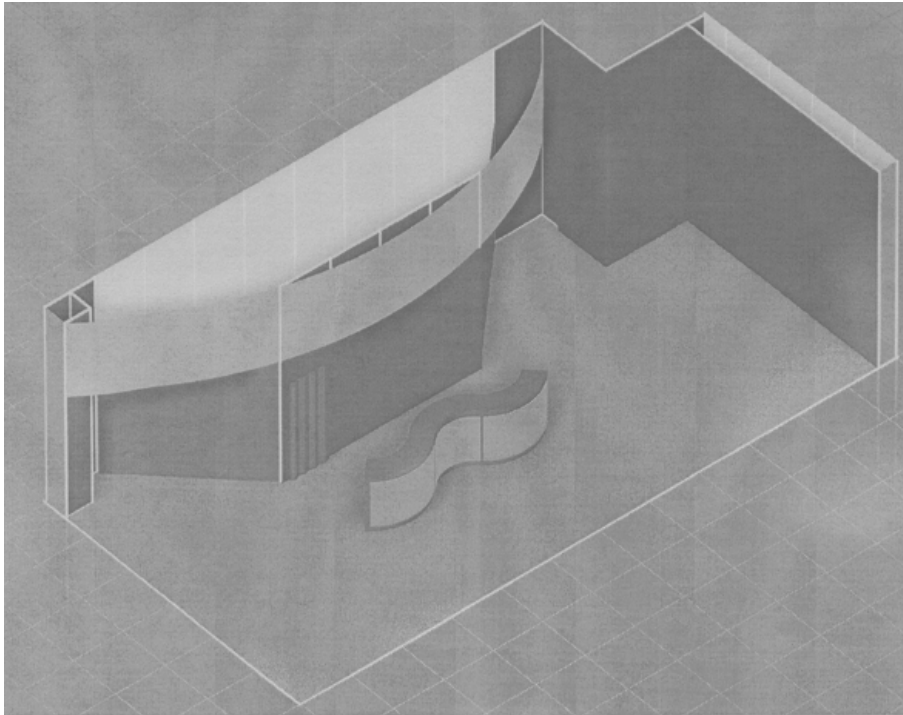

(21) f 2013 0319 - 1.1

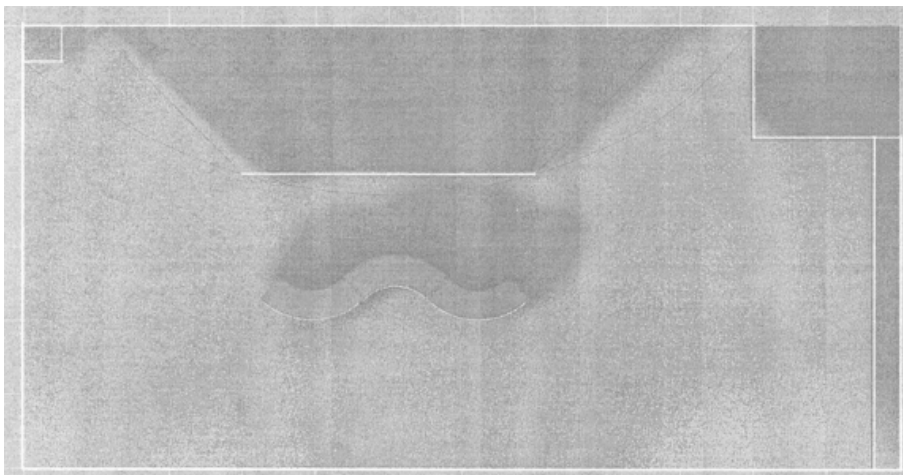

(21) f 2013 0319 - 1.2

(21) f 2013 0320; (22) 04.10.2013; (43) 12.10.2013;
(71) TIRON COSTEL, STR. GĂRII, NR. 5, BL. G5, SC. C,
AP. 1, TULCEA, 820161, TL; (72) TIRON COSTEL;

(54) ARANJAMENT STAND EXPOZIȚIONAL; (28) 1;
(51) 20-02

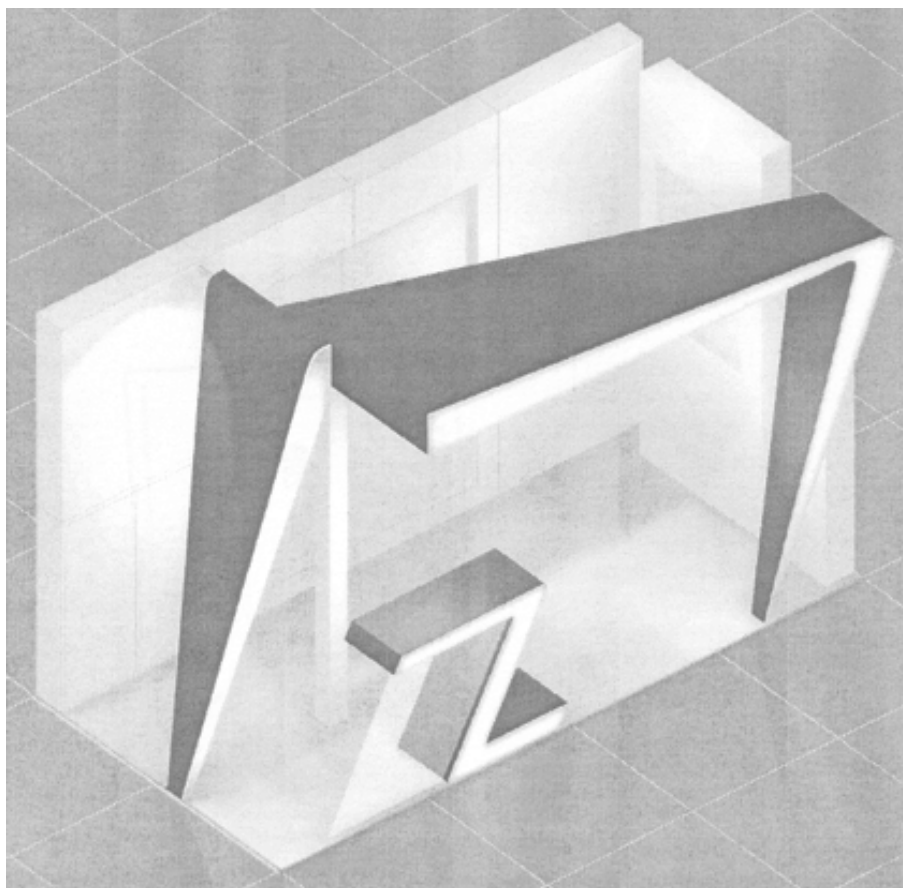

(21) f 2013 0320 - 1.1

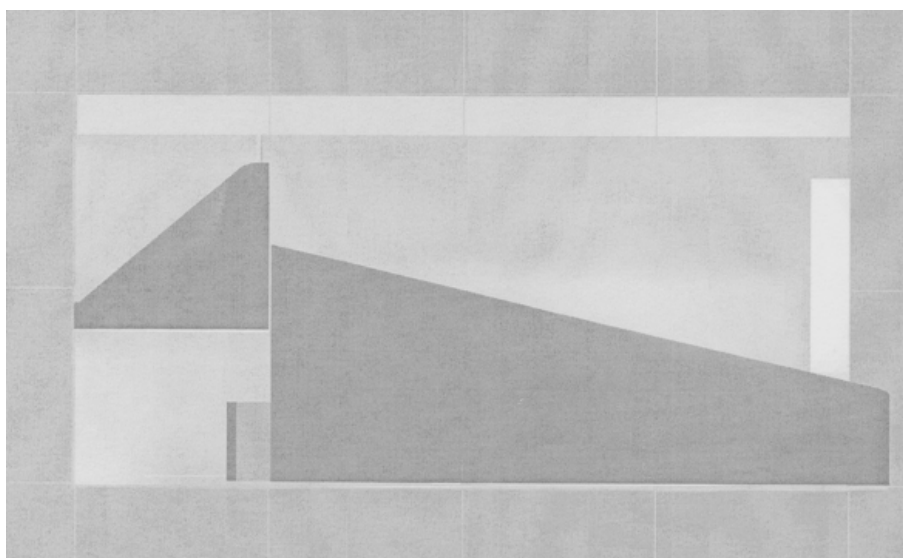

(21) f 2013 0320 - 1.2

CLASA 21 - JOCURI, JUCĂRII, CORTURI ȘI ARTICOLE DE SPORT

(21) f 2013 0312; (22) 01.10.2013; (43) 09.10.2013; (71) S.C. TOYS & GAMES INDUSTRY SRL, SAT FILIPEȘTII DE

PĂDURE, NR. 778C, FILIPEȘTII DE PĂDURE, PH; (72) CONSTANTINESCU GEORGE; (54) ANSAMBLU JOC; (28) 4; (51) 21-01

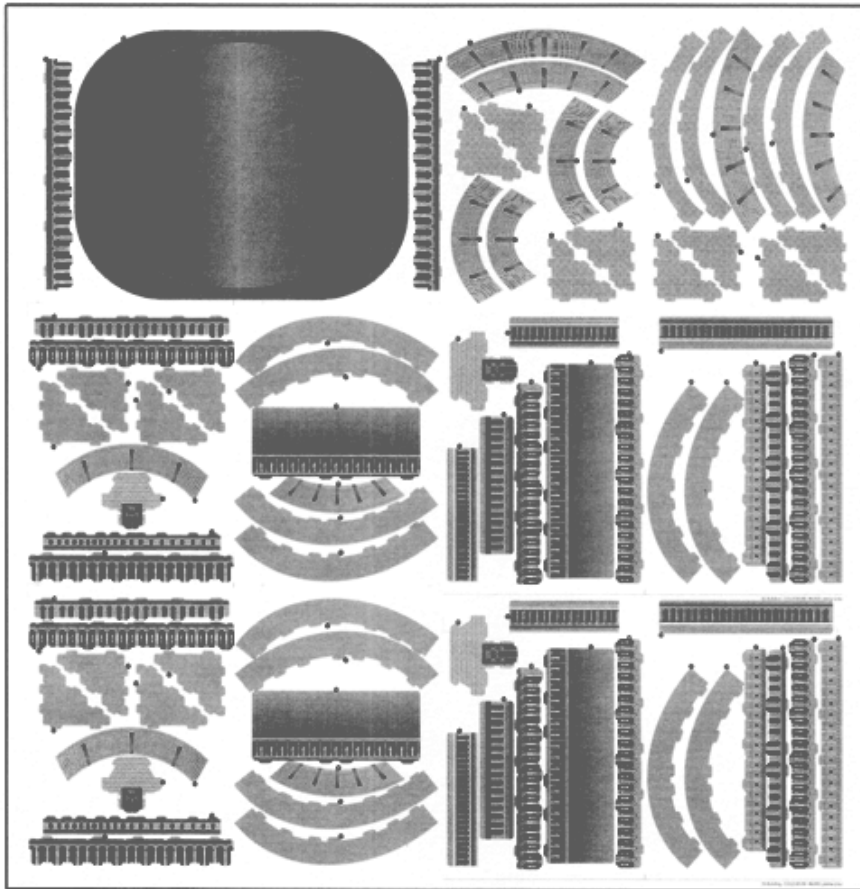

(21) f 2013 0312 - 1

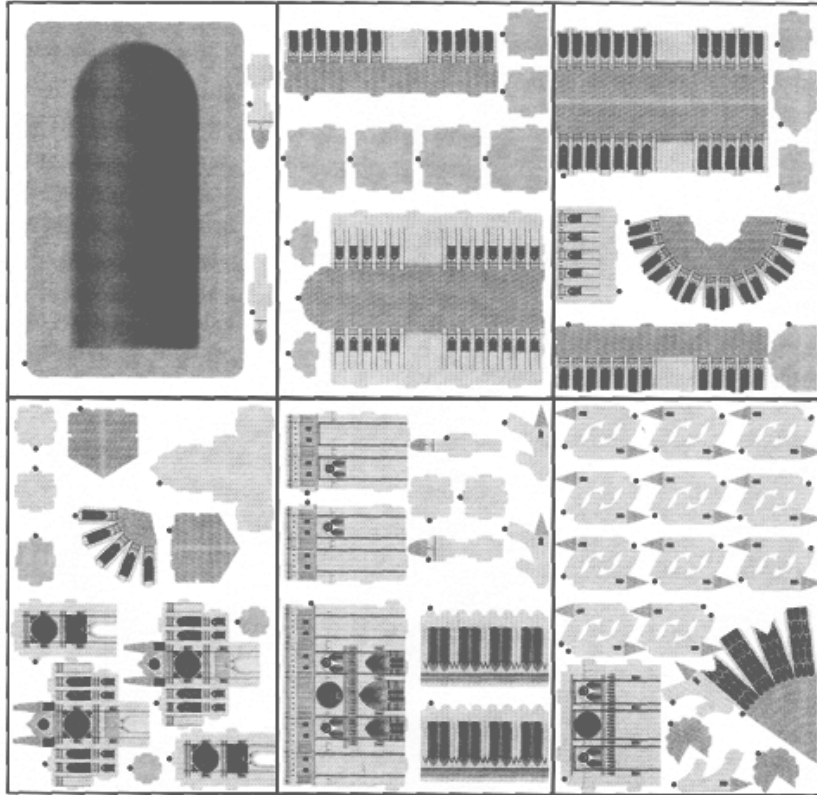

(21) f 2013 0312 - 2

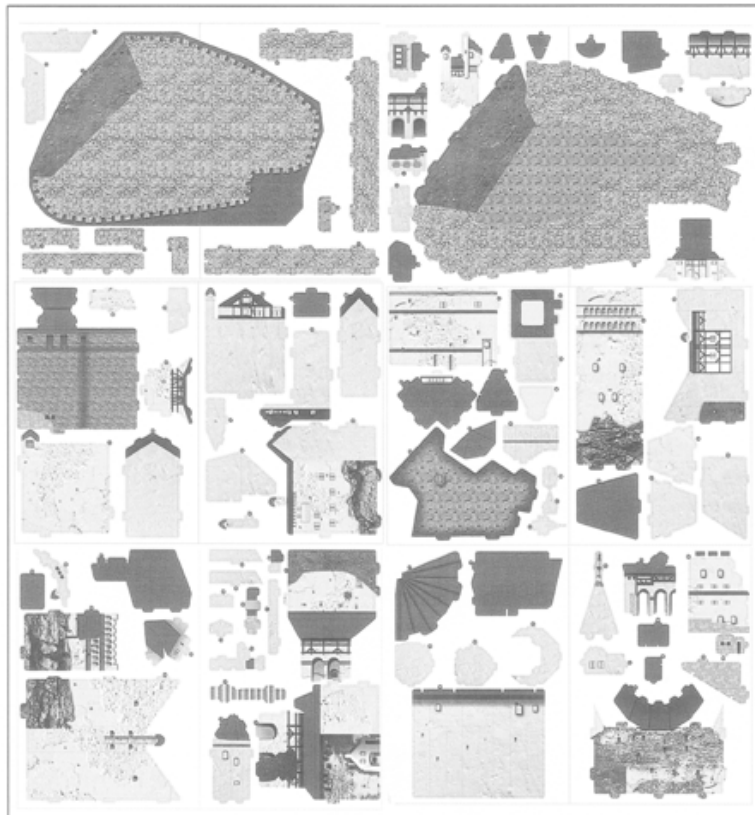

(21) f 2013 0312 - 3

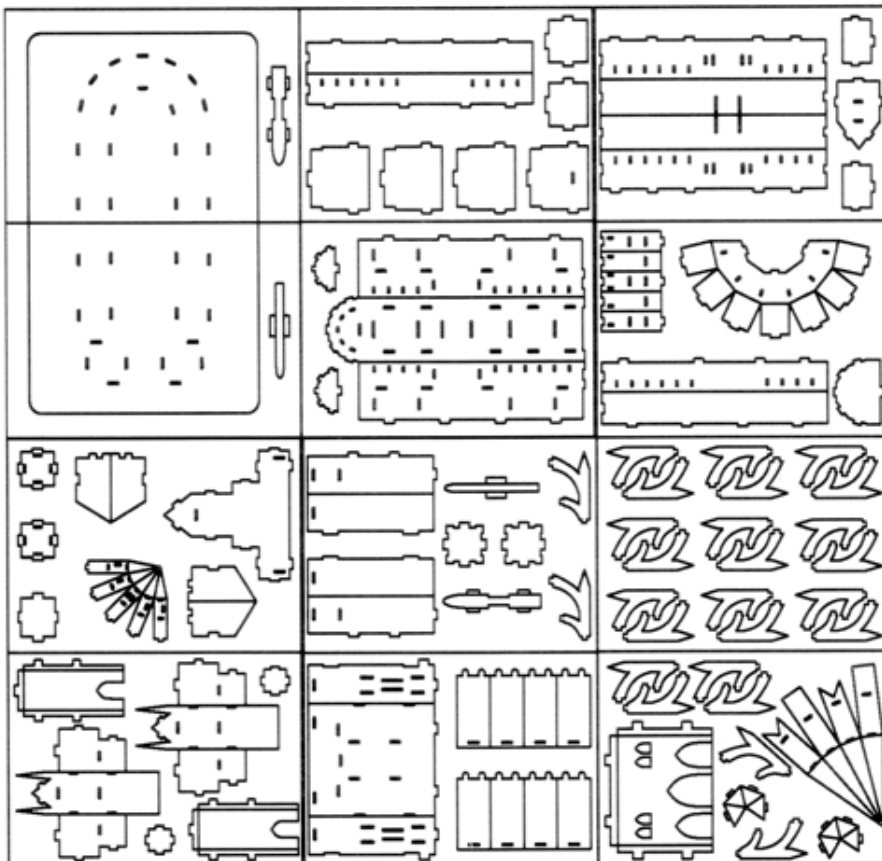

(21) f 2013 0312 - 4

CLASA 23 - INSTALAȚII PENTRU DISTRIBUȚIA FLUIDELOR, INSTALAȚII SANITARE DE CĂLDURĂ, DE VENTILAȚIE ȘI CONDIȚIONARE A AERULUI, COMBUSTIBILI SOLIZI

(21) f 2013 0343; (22) 16.10.2013; (43) 22.10.2013; (71) IANCU IONEL, STR. DOBROGEI, NR. 20, GALAȚI, GL; (74) APOSTOL SALOMIA, REG.11, SIRET 15, BL. E4, AP. 54, GL 6200, GALAȚI; (72) IANCU IONEL; (54) CUPTOR; (28) 3; (51) 23-03, 25-03



(21) f 2013 0343 - 1



(21) f 2013 0343 - 2



(21) f 2013 0343 - 3



(21) f 2013 0342 - 3

(21) f 2013 0342; (22) 16.10.2013; (43) 22.10.2013; (71) S.C. BANGSONIC S.R.L., STR. PRELUNGIREA FOLTANULUI, NR. 73F, VÂNĂTORI, GL; (74) **APOSTOL SALOMIA**, REG.11, SIRET 15, BL. E4, AP. 54, GL 6200, GALAȚI; (72) LUPOAE DUMITRU; (54) **BRICHETĂ TEXTILĂ**; (28) 3; (51) **23-05**

CLASA 25 - CONSTRUCȚII ȘI ELEMENTE DE CONSTRUCȚII

(21) f 2013 0338; (22) 09.10.2013; (43) 15.10.2013; (71) S.C. ALBARIM S.R.L., STR. COLECTIVISTILOR, NR. 17A, GALAȚI, GL; (74) **APOSTOL SALOMIA**, REG. 11, SIRET 15, BL. E4, AP. 54, GL 6200, GALAȚI; (72) NEGRUT GHEORGHE; (54) **PROFILURI PVC**; (28) 4; (51) **25-01**

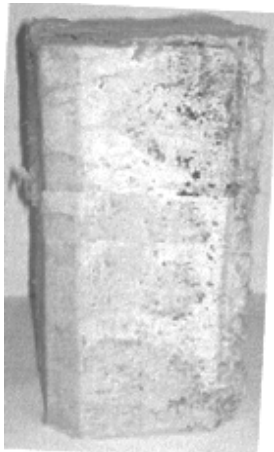

(21) f 2013 0342 - 1

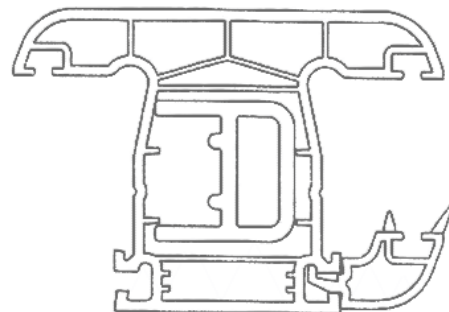

(21) f 2013 0338 - 1

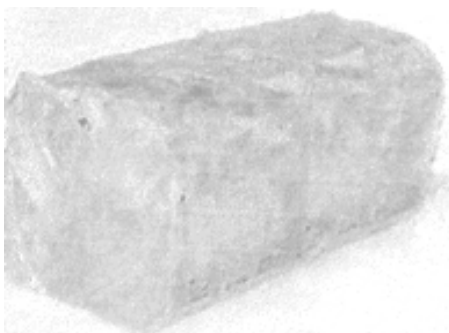

(21) f 2013 0342 - 2

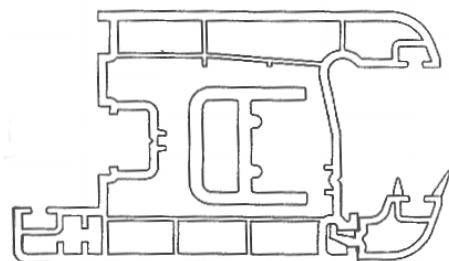

(21) f 2013 0338 - 2

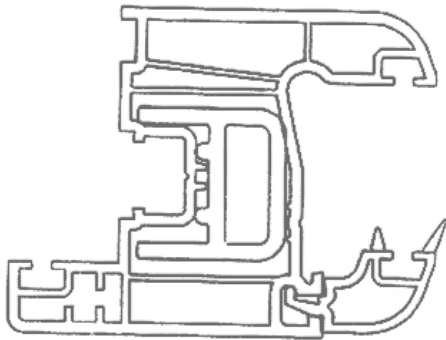

(21) f 2013 0338 - 3

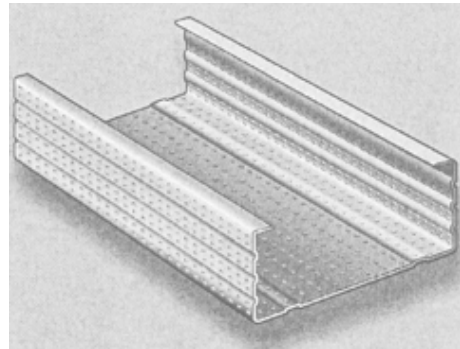

(21) f 2013 0344 - 2

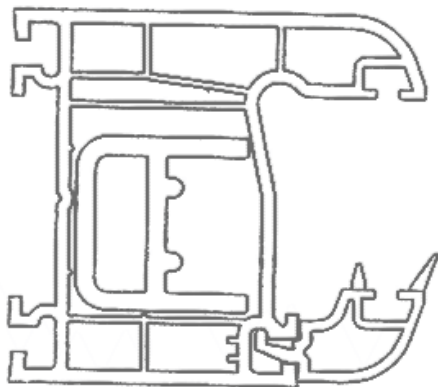

(21) f 2013 0338 - 4

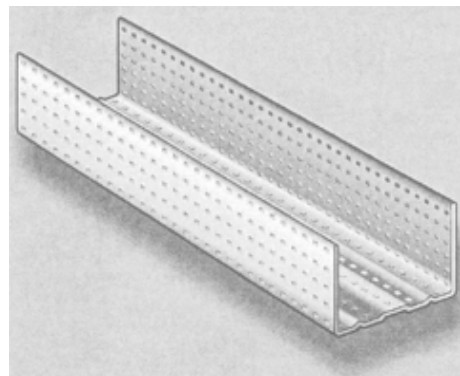

(21) f 2013 0344 - 3

(21) **f 2013 0344**; (22) 16.10.2013; (43) 22.10.2013; (71) S.C. FREE STAR INDUSTRY S.R.L., STR. MĂRĂȘEȘTI, NR. 456, CAMERA C2, PLOIEȘTI, PH; (74) **INTELLECTUAL PROPERTY OFFICE S.R.L.**, ALEXANDRU MORUZZI 6, BL. B6, ET. 8, AP. 62, SECTOR 3, B 7000, BUCUREȘTI; (54) **ELEMENTE PROFILATE METALICE PENTRU CONSTRUCȚII**; (28) 4; (51) **25-01**

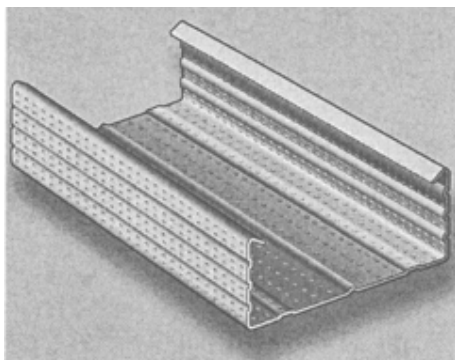

(21) f 2013 0344 - 1

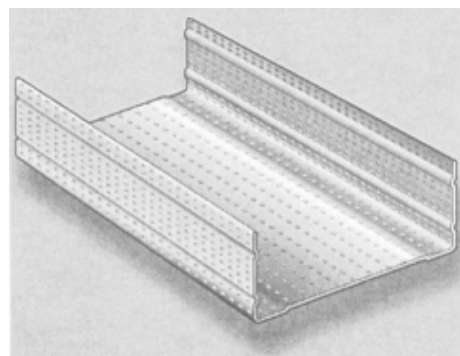

(21) f 2013 0344 - 4

(21) **f 2013 0348**; (22) 21.10.2013; (43) 26.10.2013; (71) BUIA MAXIM, STR. URSULUI, NR. 6, SÂNGEORZ BĂI, BN 425300, BN; (72) BUIA MAXIM; (54) **ELEMENTE DE ZIDĂRIE**; (28) 25; (51) **25-02**

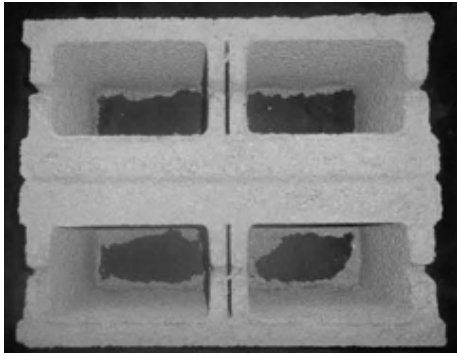

(21) f 2013 0348 - 1

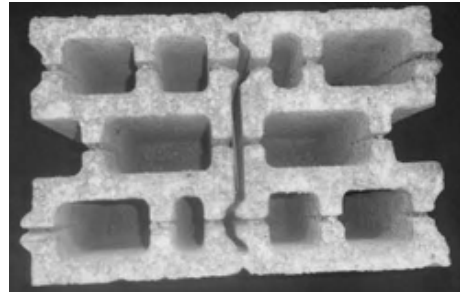

(21) f 2013 0348 - 6

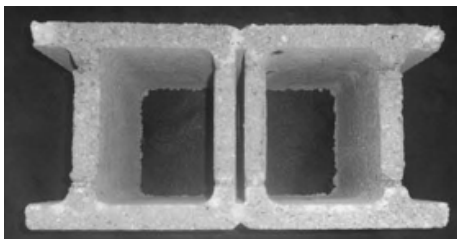

(21) f 2013 0348 - 2

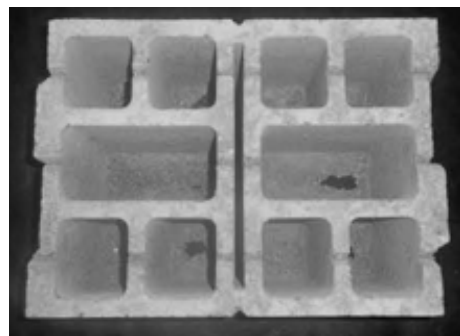

(21) f 2013 0348 - 7

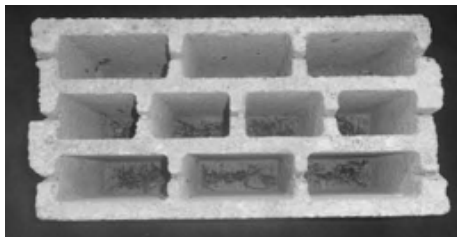

(21) f 2013 0348 - 3

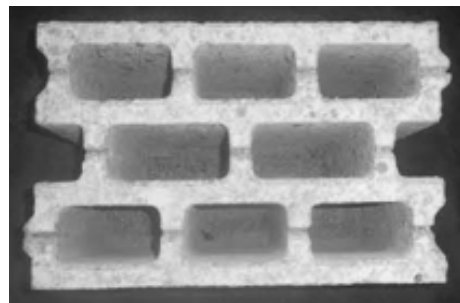

(21) f 2013 0348 - 8

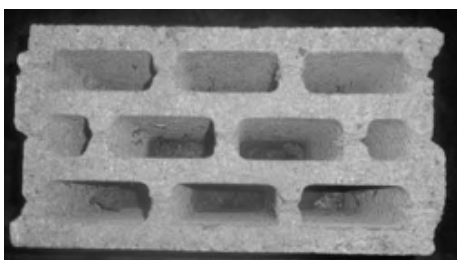

(21) f 2013 0348 - 4

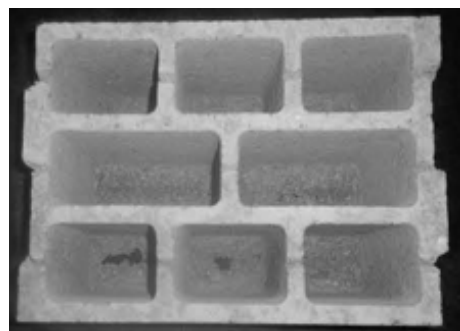

(21) f 2013 0348 - 9

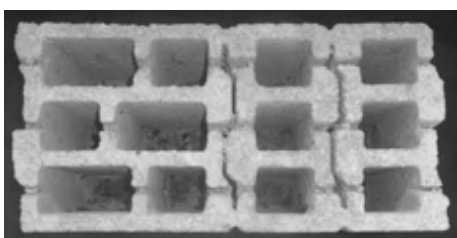

(21) f 2013 0348 - 5

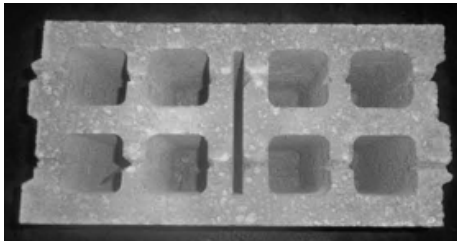

(21) f 2013 0348 - 10

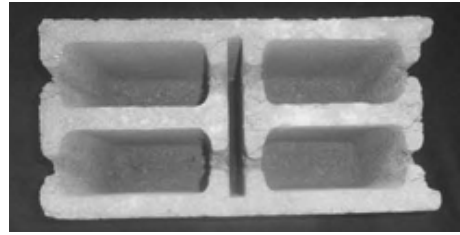

(21) f 2013 0348 - 15

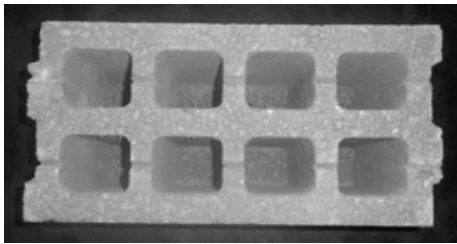

(21) f 2013 0348 - 11

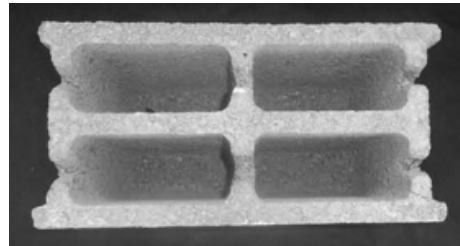

(21) f 2013 0348 - 16

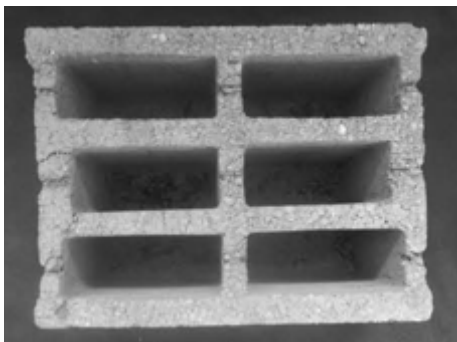

(21) f 2013 0348 - 12

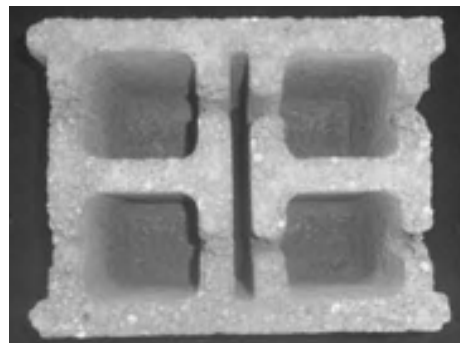

(21) f 2013 0348 - 17

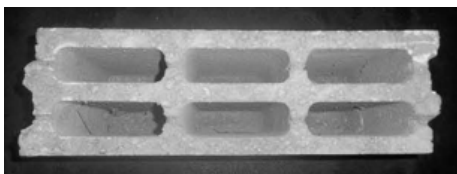

(21) f 2013 0348 - 13

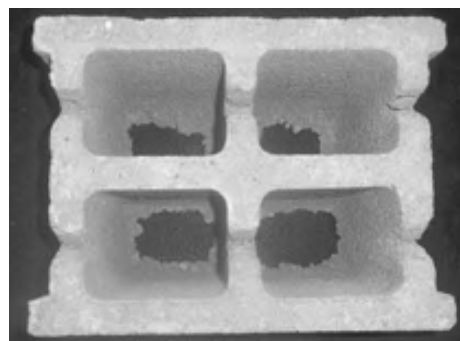

(21) f 2013 0348 - 18

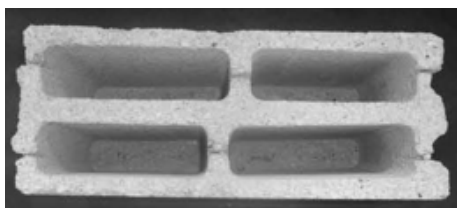

(21) f 2013 0348 - 14

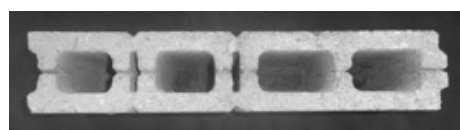

(21) f 2013 0348 - 19

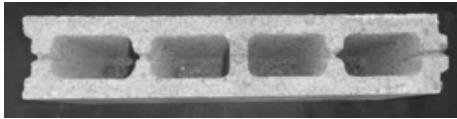

(21) f 2013 0348 - 20

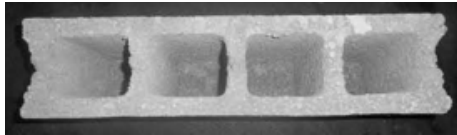

(21) f 2013 0348 - 21

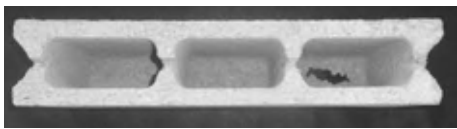

(21) f 2013 0348 - 22

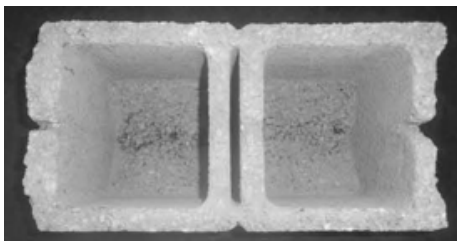

(21) f 2013 0348 - 23

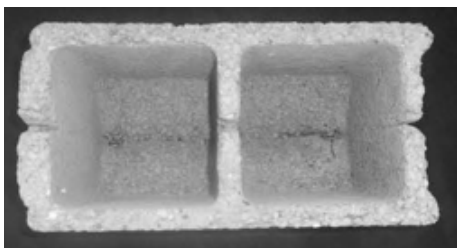

(21) f 2013 0348 - 24

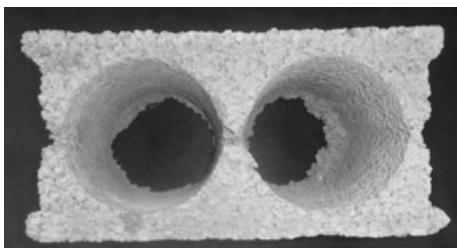

(21) f 2013 0348 - 25

(21) f 2013 0353; (22) 25.10.2013; (43) 30.10.2013; (71) VASILE BELDEAN, STR. SIMION BĂRNUȚIU, NR. 2, BL. SCALA, SC. A, AP. 10, ZALĂU, SJ 450104, (72) VASILE, BELDEAN, STR. S. BĂRNUȚIU, NR. 2, BL. SCALA, SC. A, ET. 3, AP. 10, ZALĂU, SJ 4700, RO; (54) **GEAM TERMOPAN DUBLU DIN LEMN PROFILAT**; (28) 2; (51) 25-02

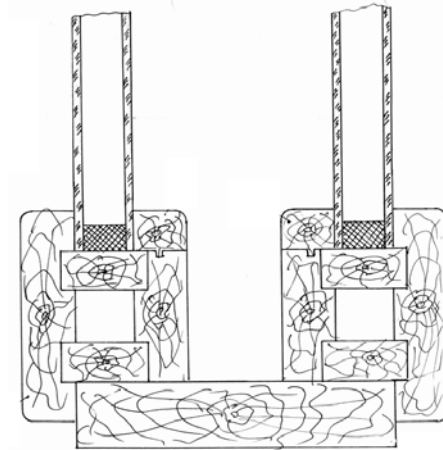

(21) f 2013 0353 - 1

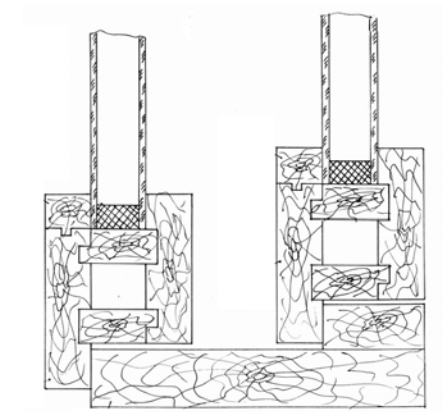

(21) f 2013 0353 - 2

(21) f 2013 0345; (22) 17.10.2013; (43) 25.10.2013; (71) MUREȘAN A. RADU P.F.A, STR. FORJEI, NR. 5, AP. 10, BRAȘOV, 500159, BV; (72) MUREȘAN RADU; (54) **CĂSUȚĂ MODERNĂ DE GRĂDINĂ**; (28) 1; (51) 25-03

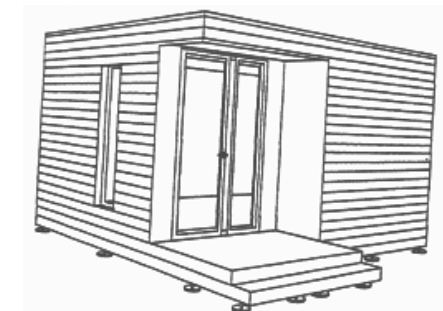

(21) f 2013 0345 - 1

**LISTA CERERILOR DE ÎNREGISTRARE
A DESENELOR ȘI MODELELOR
PUBLICATE, ARANJATE**

- **ÎN ORDINEA CRESCĂTOARE
A NUMERELOR DE ÎNREGISTRARE**
- **ÎN ORDINEA ALFABETICĂ
A SOLICITANȚILOR**

**LISTA CERERILOR DE ÎNREGISTRARE A DESENELOR ȘI MODELELOR PUBLICATE,
ARANJATE ÎN ORDINEA CRESCĂTOARE A NUMERELOR DE ÎNREGISTRARE**

Numărul depozitului național	Clasa și subclasa	Data depozitului	Număr modele/desene	Data de publicare	Pagina
f 2013 0295	15-03	24.09.2013	2/7	01.10.2013	55
f 2013 0296	12-05	26.09.2013	1/2	04.10.2013	46
f 2013 0297	12-16	26.09.2013	6/48	04.10.2013	47
f 2013 0298	08-08	27.09.2013	16/16	04.10.2013	39
f 2013 0299	06-04	27.09.2013	12/12	04.10.2013	29
f 2013 0300	06-04	27.09.2013	5/5	04.10.2013	31
f 2013 0301	06-04	27.09.2013	17/17	04.10.2013	31
f 2013 0302	06-04	27.09.2013	3/3	04.10.2013	33
f 2013 0303	06-06, 14-99	27.09.2013	4/4	04.10.2013	37
f 2013 0304	06-01	27.09.2013	8/8	04.10.2013	13
f 2013 0305	06-03	27.09.2013	18/18	04.10.2013	26
f 2013 0306	06-04	27.09.2013	19/19	04.10.2013	34
f 2013 0307	06-03	27.09.2013	2/2	04.10.2013	29
f 2013 0308	06-01	27.09.2013	1/1	04.10.2013	14
f 2013 0309	06-04, 06	27.09.2013	3/3	04.10.2013	37
f 2013 0310	14-03	22.03.2013	2/0	05.10.2013	53
f 2013 0311	14-03	22.03.2013	5/0	05.10.2013	53
f 2013 0312	21-01	01.10.2013	4/4	09.10.2013	66
f 2013 0313	09-01, 05	01.10.2013	1/3	09.10.2013	41
f 2013 0314	19-99	02.10.2013	1/2	09.10.2013	61
f 2013 0315	02-04	04.10.2013	2/2	12.10.2013	12
f 2013 0316	20-02	04.10.2013	1/2	12.10.2013	62
f 2013 0317	20-02	04.10.2013	1/2	12.10.2013	63
f 2013 0318	20-02	04.10.2013	1/2	12.10.2013	63
f 2013 0319	20-02	04.10.2013	1/2	12.10.2013	65
f 2013 0320	20-02	04.10.2013	1/2	12.10.2013	65
f 2013 0321	08-08	07.10.2013	1/1	12.10.2013	41
f 2013 0322	06-11	07.10.2013	1/1	12.10.2013	38

Numărul depozitului național	Clasa și subclasa	Data depozitului	Număr modele/desene	Data de publicare	Pagina
f 2013 0323	09-01	07.10.2013	10/20	12.10.2013	41
f 2013 0324	06-01	08.10.2013	1/3	12.10.2013	15
f 2013 0325	06-01	08.10.2013	1/3	12.10.2013	15
f 2013 0326	06-01	08.10.2013	1/3	12.10.2013	16
f 2013 0327	06-01	08.10.2013	1/3	12.10.2013	17
f 2013 0328	06-01	08.10.2013	1/3	12.10.2013	18
f 2013 0329	06-01	08.10.2013	1/3	12.10.2013	19
f 2013 0330	06-01	08.10.2013	1/3	12.10.2013	20
f 2013 0331	06-01	08.10.2013	1/3	12.10.2013	21
f 2013 0332	06-01	08.10.2013	1/3	12.10.2013	22
f 2013 0333	06-01	08.10.2013	1/3	12.10.2013	23
f 2013 0334	06-01	08.10.2013	1/3	12.10.2013	24
f 2013 0335	06-01	08.10.2013	1/3	12.10.2013	25
f 2013 0336	09-01	08.10.2013	2/4	12.10.2013	45
f 2013 0337	02-04	08.10.2013	2/6	12.10.2013	12
f 2013 0338	25-01	09.10.2013	4/4	15.10.2013	70
f 2013 0339	01-01	09.10.2013	2/2	15.10.2013	12
f 2013 0340	09-03	10.10.2013	2/6	15.10.2013	46
f 2013 0341	06-13, 11-05	15.10.2013	2/5	19.10.2013	38
f 2013 0342	23-05	16.10.2013	3/3	22.10.2013	70
f 2013 0343	23-03, 25-03	16.10.2013	3/3	22.10.2013	69
f 2013 0344	25-01	16.10.2013	4/4	22.10.2013	71
f 2013 0345	25-03	17.10.2013	1/1	25.10.2013	74
f 2013 0346	19-08	17.10.2013	6/6	25.10.2013	60
f 2013 0347	03-01	18.10.2013	1/1	25.10.2013	13
f 2013 0348	25-02	21.10.2013	25/25	26.10.2013	71
f 2013 0349	19-03	21.10.2013	6/6	26.10.2013	59
f 2013 0350	19-99	22.10.2013	1/2	26.10.2013	62
f 2013 0351	05-05	23.10.2013	1/1	26.10.2013	13
f 2013 0352	14-99	24.10.2013	7/7	30.10.2013	53
f 2013 0353	25-02	25.10.2013	10/1	30.10.2013	74
f 2013 0354	08-06	19.09.2013	1/0	30.10.2013	39

**LISTA CERERILOR DE ÎNREGISTRARE A DESENELOR ȘI MODELELOR PUBLICATE,
ARANJATE ÎN ORDINEA ALFABETICĂ A SOLICITANȚILOR**

Nume și adresă solicitant	Număr depozit	Clasa și subclasa	Data de publicare	Pagina
AEBI & VINCENT PARTNER AG , MONBIJOUSTRASSE 61, BERNE, 3007, CH	f 2013 0354	08-06	30.10.2013	39
ANDREI RADU VIOREL , STR. CETATEA HISTRIA, NR. 6, BL. A4, SC.F, AP. 76, BUCUREȘTI, 062078, B	f 2013 0317	20-02	12.10.2013	63
ANDREȘ TEOFIL NUȚU , INTRAREA DOINEI, NR. 31, SC. E, AP. 15, TIMIȘOARA, 300086, TM HERBECK MICHAEL, OBERE FELDSTR. 11, FREILASSING, DE	f 2013 0296	12-05	04.10.2013	46
BANCA NAȚIONALĂ A ROMÂNIEI , STR. LIPSCANI, NR. 25, SECTOR 3, BUCUREȘTI, B 030031, B	f 2013 0314	19-99	09.10.2013	61
BANCA NAȚIONALĂ A ROMÂNIEI , STR. LIPSCANI, NR. 25, SECTOR 3, BUCUREȘTI, B 030031, B	f 2013 0350	19-99	26.10.2013	62
BAZU AVRAM , STR. DEPOULUI, NR. 22, BUZĂU, 120057, BZ	f 2013 0321	08-08	12.10.2013	41
BUIA MAXIM , STR. URSULUI, NR. 6, SÂNGEORZ BĂI, BN 425300, BN	f 2013 0348	25-02	26.10.2013	71
CĂTĂLIN NEAMȚU , STR. AV. STEFAN PROTOPODESCU, NR. 6, BL. 2, SC. A, AP. 3 SECTOR 3, BUCUREȘTI, 011727, B	f 2013 0316	20-02	12.10.2013	62
DANIEL SORIN BUBOI , STR. LIVIU REBREANU, BL. A5, AP. 62, SECTOR 3, BUCUREȘTI, 031782, B	f 2013 0322	06-11	12.10.2013	38
DOGARU DRAGOȘ , STR. IULIU MANIU, NR. 61, BL. 1K, SC. E, AP. 13, BRAȘOV, 500091, BV	f 2013 0347	03-01	25.10.2013	13
EUROPLAST GROUP S.R.L. , STR. GREBENISU DE CAMPIE, NR. 196/A, MUREȘ, 547290, MS	f 2013 0323	09-01	12.10.2013	41
FENEDUR S.A. , BD. 18 DE JULIO, NR. 1117, ET. 2, MONTEVIDEO, UY	f 2013 0313	09-01, 05	09.10.2013	41
GANEA GHEORGHE , STR. PANDURI, NR. 111, FOCȘANI, VN	f 2013 0295	15-03	01.10.2013	55
IANCU IONEL , STR. DOBROGEI, NR. 20, GALAȚI, GL	f 2013 0343	23-03, 25-03	22.10.2013	69
JUICEOLOGY S.R.L. , STR. DOGARILOR, NR. 17, ET. 3, SECTOR 2, BUCUREȘTI, B	f 2013 0346	19-08	25.10.2013	60

Nume și adresă solicitant	Număr depozit	Clasa și subclasa	Data de publicare	Pagina
MAN TRUCK & BUS AG , DACHAUER STRABE 667, MUNCHEN, 80995, DE	f 2013 0297	12-16	04.10.2013	47
MUREȘAN A. RADU P.F.A. , STR. FORJEI, NR. 5, AP. 10, BRAȘOV, 500159, BV	f 2013 0345	25-03	25.10.2013	74
PETRESCU FLORIN COSMIN , STR. TINERETULUI, NR. 15, BL. 153A, SC. 1, AP. 12, CRAIOVA, DJ	f 2013 0315	02-04	12.10.2013	12
POPESCU VASILE BOGDAN , STR. BICAZ, NR. 136, SC. A, AP. 16, BACĂU, 600343, BC	f 2013 0319	20-02	12.10.2013	65
PRESTIGE MOB S.R.L. , CALEA BUCUREȘTI, NR. 1A, BALOTEȘTI , IF 077015, IF	f 2013 0331	06-01	12.10.2013	21
PRESTIGE MOB S.R.L. , CALEA BUCUREȘTI, NR. 1A, BALOTEȘTI , IF 077015, IF	f 2013 0330	06-01	12.10.2013	20
PRESTIGE MOB S.R.L. , CALEA BUCUREȘTI, NR. 1A, BALOTEȘTI , IF 077015, IF	f 2013 0332	06-01	12.10.2013	22
PRESTIGE MOB S.R.L. , CALEA BUCUREȘTI, NR. 1A, BALOTEȘTI , IF 077015, IF	f 2013 0334	06-01	12.10.2013	24
PRESTIGE MOB S.R.L. , CALEA BUCUREȘTI, NR. 1A, BALOTEȘTI , IF 077015, IF	f 2013 0328	06-01	12.10.2013	18
PRESTIGE MOB S.R.L. , CALEA BUCUREȘTI, NR. 1A, BALOTEȘTI , IF 077015, IF	f 2013 0327	06-01	12.10.2013	17
PRESTIGE MOB S.R.L. , CALEA BUCUREȘTI, NR. 1A, BALOTEȘTI , IF 077015, IF	f 2013 0326	06-01	12.10.2013	16
PRESTIGE MOB S.R.L. , CALEA BUCUREȘTI, NR. 1A, BALOTEȘTI , IF 077015, IF	f 2013 0325	06-01	12.10.2013	15
PRESTIGE MOB S.R.L. , CALEA BUCUREȘTI, NR. 1A, BALOTEȘTI , IF 077015, IF	f 2013 0324	06-01	12.10.2013	15
PRESTIGE MOB S.R.L. , CALEA BUCUREȘTI, NR. 1A, BALOTEȘTI , IF 077015, IF	f 2013 0329	06-01	12.10.2013	19
PRESTIGE MOB S.R.L. , CALEA BUCUREȘTI, NR. 1A, BALOTEȘTI , IF 077015, IF	f 2013 0333	06-01	12.10.2013	23
PRESTIGE MOB S.R.L. , CALEA BUCUREȘTI, NR. 1A, BALOTEȘTI , IF 077015, IF	f 2013 0335	06-01	12.10.2013	25
S.C. DAFIN INVEST S.R.L. , ȘOSEAUA PANTELIMON, NR. 237, BL. 65, SC. 4, ET. 6, AP. 155, BUCUREȘTI, 021605, B	f 2013 0337	02-04	12.10.2013	12
S.C. SALTEX MOB S.R.L. , STR. SF. GHEORGHE, NR. 20, PANTELIMON, 077145, IF	f 2013 0351	05-05	26.10.2013	13

Nume și adresă solicitant	Număr depozit	Clasa și subclasa	Data de publicare	Pagina
S.C. RETAIL CONCEPT & DESIGN SRL , STR. FABRICA DE GLUCOZĂ, NR. 21, ET. 4, BIROU 14, SECTOR 2, BUCUREȘTI, 020332, B	f 2013 0304	06-01	04.10.2013	13
S.C. RETAIL CONCEPT & DESIGN SRL , STR. FABRICA DE GLUCOZĂ, NR. 21, ET. 4, BIROU 14, SECTOR 2, BUCUREȘTI, 020332, B	f 2013 0308	06-01	04.10.2013	14
S.C. RETAIL CONCEPT & DESIGN SRL , STR. FABRICA DE GLUCOZĂ, NR. 21, ET. 4, BIROU 14, SECTOR 2, BUCUREȘTI, 020332, B	f 2013 0305	06-03	04.10.2013	26
S.C. RETAIL CONCEPT & DESIGN SRL , STR. FABRICA DE GLUCOZĂ, NR. 21, ET. 4, BIROU 14, SECTOR 2, BUCUREȘTI, 020332, B	f 2013 0307	06-03	04.10.2013	29
S.C. RETAIL CONCEPT & DESIGN SRL , STR. FABRICA DE GLUCOZĂ, NR. 21, ET. 4, BIROU 14, SECTOR 2, BUCUREȘTI, 020332, B	f 2013 0299	06-04	04.10.2013	29
S.C. RETAIL CONCEPT & DESIGN SRL , STR. FABRICA DE GLUCOZĂ, NR. 21, ET. 4, BIROU 14, SECTOR 2, BUCUREȘTI, 020332, B	f 2013 0300	06-04	04.10.2013	31
S.C. RETAIL CONCEPT & DESIGN SRL , STR. FABRICA DE GLUCOZĂ, NR. 21, ET. 4, BIROU 14, SECTOR 2, BUCUREȘTI, 020332, B	f 2013 0301	06-04	04.10.2013	31
S.C. RETAIL CONCEPT & DESIGN SRL , STR. FABRICA DE GLUCOZĂ, NR. 21, ET. 4, BIROU 14, SECTOR 2, BUCUREȘTI, 020332, B	f 2013 0302	06-04	04.10.2013	33
S.C. RETAIL CONCEPT & DESIGN SRL , STR. FABRICA DE GLUCOZĂ, NR. 21, ET. 4, BIROU 14, SECTOR 2, BUCUREȘTI, 020332, B	f 2013 0306	06-04	04.10.2013	34
S.C. RETAIL CONCEPT & DESIGN SRL , STR. FABRICA DE GLUCOZĂ, NR. 21, ET. 4, BIROU 14, SECTOR 2, BUCUREȘTI, 020332, B	f 2013 0309	06-04, 06	04.10.2013	37
S.C. RETAIL CONCEPT & DESIGN SRL , STR. FABRICA DE GLUCOZĂ, NR. 21, ET. 4, BIROU 14, SECTOR 2, BUCUREȘTI, 020332, B	f 2013 0303	06-06, 14-99	04.10.2013	37
S.C. RETAIL CONCEPT & DESIGN SRL , STR. FABRICA DE GLUCOZĂ, NR. 21, ET. 4, BIROU 14, SECTOR 2, BUCUREȘTI, 020332, B	f 2013 0298	08-08	04.10.2013	39
S.C. H & E REINERT S.R.L. , DN 13, KM 11, BRAȘOV, BV	f 2013 0340	09-03	15.10.2013	46
S.C. TGV MEDIA GRUP S.R.L. , STR. DELEA VECHE, NR. 24, BL. C, SC. 1, AP. 5, SECTOR 2, BUCUREȘTI, B	f 2013 0349	19-03	26.10.2013	59

Nume și adresă solicitant	Număr depozit	Clasa și subclasa	Data de publicare	Pagina
S.C. TOYS & GAMES INDUSTRY SRL , SAT FILIPEȘTII DE PĂDURE, NR. 778C, FILIPEȘTII DE PĂDURE, PH	f 2013 0312	21-01	09.10.2013	66
S.C. FREE STAR INDUSTRY S.R.L. , STR. MĂRĂȘEȘTI, NR. 456, CAMERA C2, PLOIEȘTI, PH	f 2013 0344	25-01	22.10.2013	71
S.C. BANGSONIC S.R.L. , STR. PRELUNGIREA FOLTANULUI, NR. 73F, VÂNĂTORI, GL	f 2013 0342	23-05	22.10.2013	70
S.C. ALBARIM S.R.L. , STR. COLECTIVISTILOR, NR. 17A, GALAȚI, GL	f 2013 0338	25-01	15.10.2013	70
S.C. PANGRAND S.R.L. , STR. VISINULUI, NR. 24, VÂNĂTORI, GL	f 2013 0339	01-01	15.10.2013	12
SIEMENS ENTERPRISE COMMUNICATIONS GMB & CO. , HOFMANNSTR 51, MUNICH, 81379, DE	f 2013 0310	14-03	05.10.2013	53
SIEMENS ENTERPRISE COMMUNICATIONS GMB & CO. , HOFMANNSTR 51, MUNICH, 81379, DE	f 2013 0311	14-03	05.10.2013	53
SIMION SIMIDA , STR. RUSCIORULUI, NR. 54, AP. M2, SIBIU, 550112, SB	f 2013 0341	06-13, 11-05	19.10.2013	38
SORINESCU LIVIU , STR. SPIRU HARET, NR. 9A, ET. 1, AP. 14, SECTOR 3, BUCUREȘTI, 010174, B	f 2013 0352	14-99	30.10.2013	53
TIRON FLORENTINA RALUCA , STR. GĂRII, NR. 5, BL. G2, SC.C, AP. 1, TULCEA, 820161, TL	f 2013 0318	20-02	12.10.2013	63
TIRON COSTEL , STR. GĂRII, NR. 5, BL. G5, SC. C, AP. 1, TULCEA, 820161, TL	f 2013 0320	20-02	12.10.2013	65
VALVIS JEAN , STR. HERĂSTRĂU, NR. 15, AP. 2, BUCUREȘTI, 011981, B	f 2013 0336	09-01	12.10.2013	45
VASILE BELDEAN , STR. SIMION BĂRNUȚIU, NR. 2, BL. SCALA, SC. A, AP. 10, ZALĂU, SJ 450104, (72) VASILE, BELDEAN, STR. S .BĂRNUȚIU, NR. 2, BL. SCALA, SC. A, ET. 3, AP. 10, ZALĂU, SJ 4700, RO	f 2013 0353	25-02	30.10.2013	74

**LISTA DESENELOR ȘI MODELELOR (DM)
ÎNREGISTRATE ÎN REGISTRUL NAȚIONAL AL
DESENELOR ȘI MODELELOR,
CONFORM HOTĂRÂRII COMISIEI
DE SPECIALITATE A O.S.I.M.**

- **DM depuse pe cale națională**
- **DM depuse pe cale internațională**

**LISTA DESENELOR ȘI MODELELOR ÎNREGISTRATE ÎN REGISTRUL DE
DESENE ȘI MODELE CONFORM HOTĂRÂRII COMISIEI DE EXAMINARE**

Partea I - desene și modele depuse pe cale națională

Nr. din Registrul de Desene și Modele	Nr. din Registrul cererilor depuse	Data depozitului	Titular	Publicat în BOPI - DM nr./data
020367	f 2012 0354	27.12.2012	CAMERA DE COMERȚ ȘI INDUSTRIE BACĂU, BACĂU	1/31.01.2013
020368	f 2013 0021	25.01.2013	ROCA OBIECTE SANITARE S.R.L., BUCUREȘTI	2/28.02.2013
020369	f 2013 0038	11.02.2013	BOR FLORIN IOAN, LOCALITATEA ȘIMIȘNA, JUDEȚUL SĂLAJ	2/28.02.2013
020370	f 2013 0048	14.02.2013	RUXANDRA SACALIS, BUCUREȘTI	2/28.02.2013
020371	f 2013 0049	15.02.2013	S.C. AS PLASTIK ROM S.R.L., CONSTANȚA	2/28.02.2013
020372	f 2013 0051	18.02.2013	S.C. EMAILUL S.A., LOCALITATEA MEDIAȘ, JUDEȚUL SIBIU	2/28.02.2013
020373	f 2013 0076	07.03.2013	BOCANCEA IOAN, LOCALITATEA PODOLENI, JUDEȚUL NEAMȚ	3/29.03.2013
020374	f 2013 0079	12.03.2013	S.C. EMAILUL S.A., LOCALITATEA MEDIAȘ, JUDEȚUL SIBIU	3/29.03.2013
020375	f 2013 0080	13.03.2013	TROFIN SILVANA BRÎNDUȘA, BUCUREȘTI	3/29.03.2013
020376	f 2013 0092	21.03.2013	HINCU ANIELA DACIA, LOCALITATEA TÂRGU-MUREȘ, JUDEȚUL MUREȘ	3/29.03.2013
020377	f 2013 0083	13.03.2013	DUNCA EUGEN IOAN, BUCUREȘTI	3/29.03.2013
020378	f 2013 0084	13.03.2013	DUNCA EUGEN IOAN, BUCUREȘTI	3/29.03.2013
020379	f 2013 0085	13.03.2013	DUNCA EUGEN IOAN, BUCUREȘTI	3/29.03.2013
020380	f 2013 0086	13.03.2013	DUNCA EUGEN IOAN, BUCUREȘTI	3/29.03.2013
020381	f 2013 0131	25.04.2013	S.C. STIFANI IMPEX S.R.L., BUCUREȘTI	4/30.04.2013
020382	f 2013 0160	13.05.2013	S.C. MARTPLAST S.R.L., LOCALITATEA URZICENI, JUDEȚUL IALOMIȚA	5/31.05.2013
020383	f 2013 0166	17.05.2013	S.C. VESTA INVESTMENT S.R.L., LOCALITATEA OTOPENI, JUDEȚUL ILFOV	5/31.05.2013
020384	f 2013 0183	30.05.2013	MOGA BOGDAN MIHAI, BUCUREȘTI	6/28.06.2013

**LISTA CERTIFICATELOR DE ÎNREGISTRARE A
DESENELOR ȘI MODELELOR REÎNNOITE, ȘI
PERIOADA DE VALABILITATE A ACESTORA**

TABEL REÎNNOIRI ALE CERTIFICATELOR DE ÎNREGISTRARE DM

Nr. certificat	Nr. depozit	Societate și oraș	Termen de valabilitate
007536 (3R)	1998/1185 22.10.1998	S.C. ASTRA VAGOANE CĂLĂTORI S.A., ARAD	22.10.2013 22.10.2018
007537 (3R)	1998/1186 22.10.1998	S.C. ASTRA VAGOANE CĂLĂTORI S.A., ARAD	22.10.2013 22.10.2018
007538 (3R)	1998/1187 22.10.1998	S.C. ASTRA VAGOANE CĂLĂTORI S.A., ARAD	22.10.2013 22.10.2018
007539 (3R)	1998/1188 22.10.1998	S.C. ASTRA VAGOANE CĂLĂTORI S.A., ARAD	22.10.2013 22.10.2018
007550 (2R)	1998/1268 05.11.1998	S.C. ELECTROMONTAJ S.A., BUCUREȘTI	05.11.2013 05.11.2018
007551 (2R)	1998/1269 05.11.1998	S.C. ELECTROMONTAJ S.A., BUCUREȘTI	05.11.2013 05.11.2018
007552 (2R)	1998/1271 05.11.1998	S.C. ELECTROMONTAJ S.A., BUCUREȘTI	05.11.2013 05.11.2018
007553 (2R)	1998/1273 05.11.1998	S.C. ELECTROMONTAJ S.A., BUCUREȘTI	05.11.2013 05.11.2018
007554 (2R)	1998/1274 05.11.1998	S.C. ELECTROMONTAJ S.A., BUCUREȘTI	05.11.2013 05.11.2018
007555 (2R)	1998/1275 05.11.1998	S.C. ELECTROMONTAJ S.A., BUCUREȘTI	05.11.2013 05.11.2018
007556 (2R)	1998/1276 05.11.1998	S.C. ELECTROMONTAJ S.A., BUCUREȘTI	05.11.2013 05.11.2018
014442 (1R)	f 2003 0853 14.07.2003	S.C. AEROSTAR S.A., BACĂU	14.07.2013 14.07.2018
014443 (1R)	f 2003 0855 14.07.2003	S.C. AEROSTAR S.A., BACĂU	14.07.2013 14.07.2018
014444 (1R)	f 2003 0854 14.07.2003	S.C. AEROSTAR S.A., BACĂU	14.07.2013 14.07.2018
014623 (1R)	f 2003 1134 29.09.2003	PIRELLI PNEUMATICI S.P.A., ITALIA	29.09.2013 29.09.2018
014624 (1R)	f 2003 1135 29.09.2003	PIRELLI PNEUMATICI S.P.A., ITALIA	29.09.2013 29.09.2018
014856 (1R)	f 2003 1340 24.11.2003	S.C. ASTRA VAGOANE CĂLĂTORI S.A., ARAD	24.11.2013 24.11.2018
015145 (1R)	f 2003 1476 22.12.2003	S.C. ASTRA VAGOANE CĂLĂTORI S.A., ARAD	22.12.2013 22.12.2018

**LISTA TITULARILOR DECĂZUȚI
DIN DREPTURI**

DECĂDERI

Nr. certificat	Nr. depozit/ data	Societatea	Data decăderii
013620	f 2003 0230 07.03.2003	S.C. ȘEMINEU CONSTRUCT S.R.L., COMUNA CIURILA, JUDEȚUL CLUJ	07.09.2013
013790	f 2003 0244 13.03.2003	INTER ON LINE TRADING GROUP INC, PANAMA	13.09.2013
013675	f 003 0248 13.03.2003	COLGATE - PALMOLIVE COMPANY - A DELAWARE CORPORATION, USA	13.09.2013
013767	f 2003 0323 27.03.2003	S.C. BONITO S.R.L., LOCALITATEA BUHUȘI, JUDEȚUL BACĂU	27.09.2013
014123	f 2003 0325 24.03.2003	TOFALVI JANOS, LOCALITATEA ODORHEIU SECUIESC, JUDEȚUL HARGHITA	24.09.2013
013929	f 2003 0328 25.03.2003	S.C. COROANA MOLDOVEI S.R.L., BOTOȘANI	25.09.2013
013755	f 2003 0330 25.03.2003	S.C. AUTOMATICA S.A., LOCALITATEA VOLUNTARI, JUDEȚUL ILFOV	25.09.2013
013826	f 2003 0336 31.03.2003	S.C. TAPIȚERIE VERONA INTERNAȚIONAL, BACĂU	30.09.2013
013684	f 2003 0341 02.04.2003	S.C. UNIVERSAL TRADE COMPANY S.A., BUCUREȘTI	02.10.2013
013645	f 2003 0351 07.04.2003	S.C. FABRYO CORPORATION S.R.L., LOCALITATEA POPEȘTI-LEORDENI, JUDEȚUL LFOV	07.10.2013
013792	f 2003 0361 10.04.2003	S.C. FRIESLAND ROMÂNIA S.A., SATU MARE	10.10.2013
013771	f 2003 0367 11.04.2003	S.C. JAD GRUP S.A., BUCUREȘTI	11.10.2013
014098	f 2003 0363 10.04.2003	IONAC MIHAI, LOCALITATEA, TIMIȘOARA, JUDEȚUL TIMIȘ	10.10.2013
013765	f 2003 0465 22.04.2003	BALABAN DAN, NEW YORK, USA	22.10.2013
013763	f 2003 0466 22.04.2003	S.C. NEGRO 2000 S.R.L., BUCUREȘTI	22.10.2013
020246	f 2012 0130 25.04.2012	OZ SALIH, BUCUREȘTI	17.10.2013
020249	f 2012 0303 24.10.2012	RĂDULESCU ADRIAN CLAUDIU, LOCALITATEA TIMIȘOARA, JUDEȚUL TIMIȘ	17.10.2013
020256	f 2012 0338 06.12.2012	S.C. REMAR S.A., LOCALITATEA PAȘCANI, JUDEȚUL IAȘI	17.10.2013

**REVALIDĂRI ALE CERTIFICATELOR
DE ÎNREGISTRARE**

REVALIDĂRI ALE CERTIFICATELOR DE ÎNREGISTRARE DM

Nr. de certificat	Nr. depozit/Data depozit	Titular	Data revalidării
020031	f 2012 0001 04.01.2012	S.C. PHOENIX IND S.R.L., BRĂILA	17.09.2013

**MODIFICĂRI ÎN SITUAȚIA JURIDICĂ
A TITULARILOR**

MODIFICĂRI ÎN SITUAȚIA JURIDICĂ A CERERILOR/CERTIFICATELOR DM

1. Titularul certificatului de înregistrare nr. **013081** a schimbat denumirea comercială din S.C. FLARO S.R.L. în **FLARO INTERNAȚIONAL S.R.L.**, cu sediul în Botoșani, Calea Națională, nr. **24A**.
2. Titularul certificatului de înregistrare nr. **014495**, S.C. ARHEMA S.R.L., a schimbat sediul social din Timișoara, str. C. Negruzzi, nr. 22, județul Timiș, în **Drumul Național 59 - Timișoara - Șag km 7 + 00, județul Timiș**.
3. Ca urmare a adeverinței nr. **U 32007-05476/04.12.2007**, eliberată de Primăria Municipiului Timișoara - Direcția de Urbanism, reiese că **adresa corectă a imobilului este Timișoara, Calea Șagului, nr. 215, județul Timiș**, și nu Drumul Național 59 - Timișoara - Șag km 7 + 00, jud. Timiș. Această schimbare este valabilă pentru titularul certificatului de înregistrare nr. **014495, S.C. ARHEMA S.R.L., localitatea Timișoara, județul Timiș**.
4. Titularul certificatului de înregistrare nr. **007288, PFIZER IRELAND PHARMACEUTICALS (corporation)**, cu sediul în Operations Support Group, Ringaskiddy, Country Cork, Republica Irlanda, a desemnat, ca mandatar autorizat, societatea **CABINET M. OPROIU S.R.L.**, cu sediul în **Str. Popa Savu, nr. 42, sector 1, București**.
5. Titularul certificatului de înregistrare nr. **012008, S.C. STAN S.R.L.**, cu sediul în sat Tetcoiu, Comuna Matasaru, județul Dâmbovița, a cesionat total drepturile ce decurg din acesta **ASOCIAȚIEI ȚIGANII, cu sediul în sat Tetcoiu, Comuna Matasaru, județul Dâmbovița**.
6. Titularul certificatului de înregistrare nr. **020031** a schimbat forma juridică din societate cu răspundere limitată (S.C. PHOENIX IND S.R.L.) în societate pe acțiuni (S.C. PHOENIX IND S.A.), cu sediul în **Brăila, str. Mercur, nr. 56, județul Brăila**.
7. Titularul certificatelor de înregistrare nr. **016231 și 016230, POWERTEK TRAILERS S.R.L.**, a schimbat sediul social din București, str. Sf. Constantin, nr. 1, parter, ap. 1, sector 1, în **București, str. Siret, nr. 64, sector 1**.
8. Titularul certificatelor de înregistrare nr. **016231 și 016230** a schimbat denumirea comercială din POWERTEK TRAILERS S.R.L. în **RENDALEQ CONSTRUCT DESIGN S.R.L.**, cu sediul în **București, str. Siret, nr. 64, sector 1**.

9. Titularul certificatelor de înregistrare nr. **016231 și 016230**, RENTALEQ CONSTRUCT DESIGN S.R.L., cu sediul în București, str. Siret, nr. 64, sector 1, **a cesionat total drepturile ce decurg din acestea POWERTEK EQUIPMENT S.R.L., cu sediul în București, str. Siret, nr. 64, sector 1.**
10. Se înscrie în Registrul desenelor și modelelor **constituirea garanției reale mobiliare a drepturilor de proprietate intelectuală** în favoarea societăților **ING BANK N.V., PIRAEUS BANK SA - FILIALA LONDRA, THE ROYAL BANK OF SCOTLAND N.V.**, asupra modelului cu titlul **“VAGOANE PENTRU TRANSPORT COMBINAT”**, ce face obiectul **certificatului de înregistrare nr. 019133**, aparținând **S.C. I.C.P.V. S.A.**, cu sediul în Arad, Calea Aurel Vlaicu, nr. 29-31, județul Arad, **în calitate de debitor gajist prin RBS BANK (ROMANIA) S.A.**, cu sediul în București, str. Barbu Văcărescu, nr. 301-311, et. 3, sector 2, **în calitate de agent de garanție.**
11. Se înscrie în Registrul desenelor și modelelor **constituirea garanției reale mobiliare a drepturilor de proprietate intelectuală** în favoarea societăților **ING BANK N.V., PIRAEUS BANK SA - FILIALA LONDRA, THE ROYAL BANK OF SCOTLAND N.V.**, asupra modelului cu titlul **“VAGOANE PENTRU TRANSPORT COMBINAT”**, ce face obiectul **certificatului de înregistrare nr. 009635**, aparținând cotitularilor **S.C. ASTRA RAIL INDUSTRIES S.R.L.**, cu sediul în Arad, Calea Aurel Vlaicu, nr. 41-43, județul Arad, **în calitate de debitor gajist prin RBS BANK (ROMANIA) S.A.**, cu sediul în București, str. Barbu Văcărescu, nr. 301-311, et. 3, sector 2, **în calitate de agent de garanție.**
12. Titularul certificatelor de înregistrare nr. **018071și 019686 S.C. ARTEZI S.R.L.**, cu sediul în Cristești, str. Cooperativei, nr. 498, județul Mureș, **a acordat licență exclusivă societății STROPII VIEȚII S.R.L., cu sediul în Tecuci, str. Calistrat Hogaș, nr. 13, județul Galați, pentru județele Galați, Brăila, Constanța, Tulcea, Bacău, Buzău și Vrancea.**
13. Solicitantul cererii de înregistrare nr. **f 2013 0192, S.C. PATISGAL S.R.L.**, cu sediul în Galați, str. Milcov, nr. 165, **a desemnat, ca mandatar autorizat, societatea S.C. LOYAL PARTNERS AGENȚIE DE PROPRIETATE INTELECTUALĂ**, cu sediul în Galați, str. Petru Rareș nr. 7, bl. B3, ap. 69.
14. Titularul certificatelor de înregistrare nr. **018141 și 018265, S.C. SANY INTERCOM S.R.L.**, cu sediul în București, str. Fildeşului, nr. 14, bl. A3, sc. 1, et. 1, ap. 9, sector 3, **a cesionat total drepturile ce decurg din acestea dnei LI FULLI, cu domiciliul în București, str. Segovia, nr. 6, sector 3.**

15. Titularul certificatelor de înregistrare **nr. 018141 și 018265, LI FULI**, cu domiciliul în București, str. Segovia, nr. 6, sector 3, **a desemnat, ca mandatar autorizat, CABINETUL DE PROPRIETATE INDUSTRIALĂ POPESCU ANGELA**, cu sediul în București, str. Complexului, nr. 10, bl. 40, sc. 1, et. 3, ap. 14, sector 3.

16. Titularul certificatului de înregistrare **nr. 019214, AGRITRANS SERVICE INTERNAȚIONAL S.R.L.**, **a schimbat sediul social** din Constanța, str. Unirii, nr. 79, bl. V7A, ap. 45, **în localitatea Ovidiu, Oraș Ovidiu, str. Industrială, nr. FN, județul Constanța.**

**HOTĂRÂRI ALE INSTANȚELOR
JUDECĂTOREȘTI**

HOTĂRÂRI ALE INSTANȚELOR JUDECĂTOREȘTI

Ca urmare a rămânerii definitive și irevocabile a Sentinței Civile nr. 224 A/12.10.2012, pronunțată de Curtea de Apel București, Secția a IX-a Civilă, și pentru cauze privind proprietatea intelectuală, în dosarul 3966/3/2008*, au fost anulate modelele nr. 2, 3, 15, 21, 22 și 23, din certificatul de înregistrare DM nr. 017900, cu titlul "Scări interioare", titular S.C. SOGEMRO S.R.L., Botoșani.

DIVERSE

- **LISTA AGENȚIILOR SPECIALIZATE, A CONSILIERILOR ÎN PROPRIETATE INDUSTRIALĂ ȘI A MANDATARILOR AUTORIZAȚI ÎN PROPRIETATE INDUSTRIALĂ**
- **CENTRE REGIONALE PENTRU PROMOVAREA PROPRIETĂȚII INDUSTRIALE ÎN ROMÂNIA**
- **ANUNȚURI OFICIALE**
- **MATERIALE INFORMATIVE DIN DOMENIUL PROPRIETĂȚII INDUSTRIALE**

ROMÂNIA
OFICIUL DE STAT PENTRU INVENȚII ȘI MĂRCI

ORDIN nr. 157
24 iulie 1997

Directorul General al Oficiului de Stat pentru Invenții și Mărci,

Având în vedere prevederile art. 14, alin. 3, din Legea 64/1991, privind brevetele de invenție, și Regula 2.5, din H.G. 152/92, referitoare la profesia de consilier în proprietate industrială,

ORDIN:

Art. 1. Persoanele ale căror nume figurează în lista anexă la prezentul Ordin, precum și firmele specializate în proprietate industrială se înscriu în **REGISTRUL NAȚIONAL AL CONSILIERILOR ÎN PROPRIETATE INDUSTRIALĂ**, cu menționarea specializării.

Art. 2. Prezentul ordin se va publica în Buletinul Oficial de Proprietate Industrială.

Director General

AGENȚIILE SPECIALIZATE ÎN PROPRIETATE INDUSTRIALĂ
 pentru luna octombrie 2013

Data înființării	Nr. registru agenții	Denumirea completă a cabinetului/agenției Adresa Consilieri cu drept de practică	Domenii	Statut juridic
27.03.1991	001	INVENTA – AGENȚIE DE PROPRIETATE INTELECTUALĂ S.R.L. București, Bdul Corneliu Coposu nr. 7, bl. 104, sc. 2, ap.31, sect.3, cod 030602, Tel: 021/3200285, Fax: 021/3228325, e-mail: contact@inventa.ro, inventa@mark-patent.ro, turcanu@inventa.ro, GSM: 0744 324510 Prof. univ. dr. ing. Țurcanu Constantin, Ing. Velțan Loredana, Ing. Secăreanu Doina, ec. Bodomoi Otilia Florentina, arh.dr.ing. Țurcanu Costin Radu, dr.ing. Gheorghe Bucșă	Brevete Mărci Desene Topografii	SRL
29.05.1991	002	ENPORA BRAND MANAGEMENT SRL București, str. George Calinescu nr.52A, ap.1, 011694, Tel: 021 2300990; 031 1001634, Fax: 021 2302311; 031 1007927, pop@patents.ro Ing. Pop Virginia Daisy, Ing. Popescu Bianu Anca, jur. Tărchiță Nicoleta Aurica, ing. Gruia Amelia Elena, Stănculescu Anca Elena Florica	Brevete Mărci Desene	SRL
23.07.1991	003	PATENTMARK S.R.L. București str. Dr. N. Turnescu nr. 2, ap.2, sector 5, cod 050467 Tel: 021/3121669, Fax: 021/2233963, stema@pcnet.ro Mohonea Liliana, Mohonea Cristian, Marinescu Ruxandra	Brevete Mărci Desene Topografii	SRL
18.12.1991	004	RODALL AGENȚIE DE PROPRIETATE INDUSTRIALĂ S.R.L. București, Str. Polonă nr. 115, bl. 15, sc. A, ap. 19 sector 1, cod 010497, Tel: 021/2108342, GSM: 0722 652111, Fax:021/2105794, rodall@b.astral.ro Jur. Bălan Gheorghită, Pițu Dalila, Pescarusu Nicoleta	Brevete Mărci Desene Topografii	SRL
25.08.1992	005	INTELECT S.R.L. Oradea, B-dul Dacia nr. 48 Bl. D10, Ap.3, OP 9-CP 128, cod 410346, Tel: 0746835328, 0359402901, Fax:0359810501, e-mail: info@intelect.ro, Buzlea Elisabeta, Buzlea Mircea Valentin, Buzlea Narcisa Florica	Brevete Mărci Desene Topografii	SRL
04.12.1992	008	CONSTANTIN GHIȚĂ OFFICE SRL Timișoara, str. Take Ionescu nr. 24-28 sc. B ap. 2 județul Timiș, cod 300042, Tel/Fax: 0256/435976, GSM: 0744 162462, e-mail: ghita@ghitaconstantin.ro, clelia@ghitaconstantin.ro, www.ghitaconstantin.ro Ing. Ghiță Constantin, Pop Motogna Clelia	Brevete Mărci Desene	SRL

13.05.1993	010	ROMINVENT S.A București, Str. Ermil Pangratti nr. 35, et. 1, sect. 1, cod 011882, Tel: 021/2312515, 2312541, Fax: 021/2312550, 2312454, e-mail: office@rominvent.ro Ing. Enescu Lucian, Chim. Larion Sonia, Jur. Mocanu Ion, Fiz. Nicolaescu Daniella, Ec. Ghenu Mihaela, Ing. Teodorescu Mihaela, Ing. Cosmina Fierăscu, Ing. Spătaru Daniela, Dr. Ing. Cristina Popa, Ec. Joitoiu Andreea Simona, Bio. Enescu Miruna, jur. Markusev Denisa Mary, ec. Olteanu Camelia, jur. Dragulin Ioana, ing. Petcu Costin, jur. Martinescu Alina Nicoleta, jur. Pasanciuc Laura, ing. Cocos Stefan, Boncea Oana Laura, Dobrescu Teodora Valentina	Brevete Mărci Desene Topografii	SA
30.03.1995	015	CABINET M. OPROIU - CONSILIERE ÎN PROPRIETATE INTELLECTUALĂ SRL București, Str. Popa Savu, nr. 42, parter, sector 1, cod 011434, Tel: 021/2602833; 021/ 2602834, Fax: 021/2602836; 021/2602835, P.O.Box 2-229, e-mail: office@oproiu.ro Fiz. Oproiu Margareta, MBA arh. Vasilescu Raluca, jur. Sturza Ioana, ing. Ene Silvia, ing. chim. Petrea Dana Maria, ing. chim. Filippi Valentina, ing. chim. Georgescu Cristina, ing. mec. Popescu Mariana, jur. Cozorici Violeta, ing. Neagu Ileana	Brevete Mărci Desene Topografii	SRL
21.05.1996	017	AGENȚIA DE PROPRIETATE INDUSTRIALĂ "LABIRINT" Arad, Str. Coriolan Petreanu nr. 28, cod 310151 Tel/Fax: 0257/255842, GSM: 0722 458129, e-mail: info@labirint.ro Ing. Ivanca Maria	Brevete Mărci Desene	CI
14.11.1996	018	INTEGRATOR CONSULTING SRL Cluj Napoca, str. Dunării nr. 25 bl. C1 ap. 5, , jud. Cluj, cod 400593 Tel/Fax: 0264/442817, GSM: 0745235585, e-mail: dorin.isoc@yahoo.com, integrator.consulting@yahoo.com Isoc Dorin	Brevete Mărci Desene	SRL
1997	019	LOYAL PARTNERS -AGENȚIE DE PROPRIETATE INTELLECTUALĂ Galati, Str. Portului nr. 23, Parcul De Soft, cam. 307, cod 800025, tel/fax: 0236/407032, GSM: 0722 744241, office@loyalpartners.ro www.loyalpartners.ro ing. av. Pușcașu Dan	Brevete Mărci Desene Topografii	SRL
01.07.1997	020	AGENȚIE DE PROPRIETATE INTELLECTUALĂ ȘI TRANSFER DE TEHNOLOGIE -AGPITT-SRL București, B-dul Libertății nr. 12, bl. 113, sc. 2, ap. 28, sector 4; cod 040129, CP 42-106, Tel: 3177693;; Fax: 021/3177584, GSM: 0744293552; 0724539752, e-mail: faighenov@xnet.ro; agpitt@rdsmail.ro, agpittinvent@rdsmail.ro Ing. jur. Faighenov Marioara, Mihăilă George Daniel	Brevete Mărci Desene	SRL

10.07.1997	016	MILENIUL 3 – AGENȚIE DE PROPRIETATE INDUSTRIALĂ SRL Pașcani, Str. Moldovei nr. 10, bl. Crinul, sc. A, ap. 28, jud Iași, cod 705200, Tel/Fax: 0232/719190; GSM: 0740 820582 Ing. Burțilă Ioan	Brevete Mărci Desene	SRL
03.10.1997	021	LAZĂR ELENA CABINET DE PROPRIETATE INDUSTRIALĂ Buzău, Str. Unirii, Bl. 16C, Et. 3, Ap. 12, cod 120013, OP 1, CP 52, Tel./Fax: 0238 724262 GSM: 0723 328633, cpielena@recomplast.com Lazăr Elena	Brevete Mărci Desene Topografii	CI
02.12.1997	023	“ HARCOV” A.P.I. S.R.L. Sfântu Gheorghe, jud. Covasna, Str. Nicolae Iorga nr. 61, bl. 10E, sc. B, ap. 9, cod 520089, Tel: 0267/352267, GSM : 0744435291, stanciu@planet.ro, propind@mail.asimcov.ro Stanciu Adelina	Brevete Mărci Desene	SRL
18.12.1997	024	AGENȚIE DE PROPRIETATE INDUSTRIALĂ ȘI TRANSFER TEHNOLOGIC « STOIAN IOAN » Roman, Bd. Republicii, bl. 46, sc. C, ap. 35, cod 611127, jud. Neamț, Tel/Fax : 0233/741268, GSM : 0745 643738, istoian2005@yahoo.com Stoian Ioan	Brevete Mărci Desene	CI
1998	007	ROMPROSPER SERVIMPEX SRL AGENTIE DE PROPRIETATE INTELECTUALA „PIVA” București, Șos. Mihai Bravu nr. 294, bl. 6, sc. B, ap. 63, sector 3, cod 030319, Tel: 021.322.28.57, fax: 021.322.28.57 Mobil: 0724880514; 0744654128; 0744536405 e-mail: office@piva.ro; raluca_pioaru@yahoo.com; mihalache.andra@gmail.com lector univ.dr. Pioaru Mihalache Raluca Andreea	Mărci Desene Brevete	SRL
27.04.1998	026	PIDES-CABINET DE PROPRIETATE INDUSTRIALĂ București, Str. Valea Buzăului, nr. 10, bl. G30, ap. 36, sector 3, cod 032334, Tel : 3455351 GSM : 0723 708632, e-mail: pides2004@yahoo.com ing. Șova Dan Eugen	Brevete Mărci Desene Topografii	CI
1998	048	PETRU COSTINESCU-DICOSTI București, Str. Viorele nr. 30, bl. 20 A, ap. 23, sector 4, cod 040428, OP 44 – CP5, Tel: 021/3303162, e-mail: petrucostinescu.dicosti@gmail.com Petru Costinescu	Brevete Mărci Desene	CI

23.02.1999	027	SZENTE SÁNDOR Odorheiu Secuiesc, str. Victoriei nr.41, ap.4, jud. Harghita, cod poștal 535600, Tel/fax: 0266219143, e-mail : ProOffice@szente.ro, www.szente.ro Szente Sándor	Brevete Mărci Desene	CI
21.07.1999	028	NOWAPATENT SRL Medias, str. Lotru, nr.4, bl.92, ap.1 Tel : 0269/841373 ; 0264/833273, Fax : 0269/833273 e-mail : nowapatent@birotec.ro office@nowapatent.ro Danciu Ioan	Brevete Mărci Desene	SRL
30.08.1999	029	CABINET DE PROPRIETATE INDUSTRIALĂ "BIONPI" București, 010577, Calea Dorobanților 126-130 Bl. 8, et. 9 Ap. 50 sector 1, cod 010577, Tel/Fax: 021/2316549, 031/8054616 GSM: 0723 187944, 0746184697 e-mail: bionpi@rdsmail.ro, bionpi@hotmail.com Ing. Ion Rodica Cocuța	Brevete Mărci Desene	CI
12.11.1999	030	AGENȚIE DE CONSULTANȚĂ ÎN PROPRIETATE INTELECTUALĂ ȘI TRANSFER DE TEHNOLOGIE « SPRÎNCEANU NICOLAE » Drobeta Turnu Severin, Str. Gheorghe Ionescu Sisești nr. 96, bl.E2, sc.1, et. 3, ap.8, cod 220212, Tel/Fax : 0352801490, Mobil :0721796318 e-mail: nicolaesprinceanu@yahoo.com Jur.ing. Nicolae Sprînceanu	Brevete Mărci Desene	CI
21.01.2000	031	CABINET INDIVIDUAL IVĂNESCU GABRIEL DAN Brașov, Str. Al. I. Cuza nr. 58 ap. 5, cod 500085, tel: 0268471650, fax:0368816013, GSM:0722248415, e-mail: dan.ivanescu@clicknet.ro Ivănescu Gabriel Dan	Brevete Mărci Desene	CI
15.02.2000	032	CABINET DE PROPRIETATE INDUSTRIALA ANGHEL LUMINIȚA DOINA București, Str. Gherghitei Nr.1, Bl.94B, Sc. B, Ap.76, Sector 2, Fax: 031.4013777, GSM : 0723301706, 0743218219 e-mail : anghel.doina@rdslink.ro, anghel2na@yahoo.com, anghel2na@gmail.com Ing.Av.Anghel Luminita Doina	Brevete Mărci Desene	CI
24.08.2000	033	APOSTOL SALOMIA P.F.A. Galați, Str. Reg. 11 Siret nr. 15, bl. E4, Et.3, ap. 54, cod 800333, Tel/Fax : 0236/436437, 0766765027, saly_apostol@yahoo.com Ing.Apostol Salomia	Brevete Mărci Desene	CI

07.09.2000	034	AGENȚIA DE PROPRIETATE INDUSTRIALĂ - APIA SRL București, Str. Romancierilor nr. 5, bl.C14, sc.B, ap.41, sector 6, cod 061791, OP23-CP11, Tel/Fax: 021/7783100, GSM: 0745 031557, e-mail: office@mark-apia.ro, www.mark-apia.ro Visalom Monica	Mărci Desene	SRL
20.10.2000	036	CABINET PROPRIETATE INDUSTRIALĂ POPESCU ANGELA București, str. Complexului nr.10, bl.40, ap.14, Tel :021/3243756 GSM : 0723051279, Tel : 0318.04.68.81, angela_intelect@yahoo.com Popescu Angela	Brevete Mărci Desene	CI
20.11.2000	038	CABINET INDIVIDUAL' ION FLOREA' București, 010577, Calea Dorobanților 126-130, bl.8,et.9,ap.50, sector 1, cod 010577, Tel/Fax: 021/2316549,GSM: 0724313260, e-mail: iflorea@rdsmail.ro, florea_ion@plic.ro Ing.Ion Florea	Mărci	CI
28.11.2000	039	CABINET IN DIVIDUAL GREAVU DOINA MARIANA Sibiu, str. Constantin Noica, bl. 2, ap.21, cod 550169 Tel:0269/218500,Fax:0269/212170, Mobil:0766489179, 0731308189, aurorapca@yahoo.com, protectro@xnet.ro Ing. Greavu Doina Mariana	Brevete Mărci Desene	CI
08.01.2001	041	CABINET "CECIU GABRIELA" CONSULTANȚĂ ÎN DOMENIUL PROPRIETĂȚII INTELLECTUALE Timișoara, Str. Martir Leonida Banciu, nr. 6, sc. A, ap. 110, jud. Timis, cod postal 300024, Tel/Fax.: 0256/494846; GSM: 0745 388039, e-mail: gabrielaceciu@hotmail.com Ing.Ceciu Gabriela	Brevete Mărci Desene	CI
10.01.2001	042	CABINET INDIVIDUAL DE PROPRIETATE INDUSTRIALA VLAD CONSTANTIN Constanta, Bd. 1 decembrie 1918 nr. 5, bl. F16, ap.34, cod 900711, Tel/fax: 0241625643, mobil: 0722 370300, 0770251145, www.tehnomarinvent.com e-mail: constantin.vlad@rdslink.ro Vlad Constantin	Brevete Mărci Desene	CI
05.03.2001	045	BROJBY PATENT INNOVATION Pitești, Bd. Republicii, bl.212,sc. D, ap.11, jud.Argeș, cod 110176, Tel/Fax.: 0348/412529, GSM: 0745 143095,adrian_brojboiu@yahoo.com Brojboiu Dumitru Adrian Florinel	Brevete Mărci Desene	CI

12.04.2001	047	INTELLECTUAL PROPERTY OFFICE SRL București, Str. Alexandru Moruzzi nr. 6, bl. B6, sc. 2, ap.62, sector 3, cod 031155, Tel/Fax.: 021/3262388, GSM: 0745 094241, e-mail: office@ipoffice.ro, natalia.todirica@ipoffice.ro Ciuda Berivoe Anca, Todirica Natalia	Brevete Mărci Desene	SRL
07.05.2001	049	ANDRA MUSATESCU CABINET DE PROPRIETATE INDUSTRIALA București, calea 13 Septembrie nr.121, bl.127, et.5, ap.21, GSM: 0722 879810, e-mail: office@andramusatescu.ro, www.andramusatescu.ro Mușatescu Andra Oana	Brevete Mărci Desene Topografii	CI
2001	050	CABINET ACSINTE PAULA-ADRIANA București, bd. Decebal nr. 17, bl. S16, ap. 30, tel: 0213234282, fax: 0213222210, www.legalservices.ro, paula@legalservices.ro Av. Acsinte Paula Adriana	Mărci	PF
31.05.2001	071	CONS INTEL BMA CABINET CONSULTANȚĂ Cart. Dorobanti, nr.2, bl. D2, at.1, ap.5,120087, C.P.8- O.P. 1 Buzau, Fax : 0238/719619, GSM: 0745086588, email: marius_bozio@yahoo.com Marius Bozioreanu	Brevete Mărci Desene Topografii	CI
21.11.2001	055	ROVALCONS SRL AGENȚIE DE PROPRIETATE INTELECTUALĂ Câmpina, Str. Orizontului, nr.1, bl. R10, et.7, ap.27, Jud. Prahova, cod 105600, Tel/Fax : 0244/ 371390; GSM :0722 540580, e-mail: rovalcons@xnet.ro Ioacăra Valentin	Brevete Mărci Desene	S.R.L.
2001	057	CABINET N. D. GAVRIL S.R.L. București, Str. Ștefan Negulescu nr. 6A, sector 1, Tel./fax : 021/2302882, 0213165492, GSM :0722983520, e-mail: cabinetgavril@yahoo.com Gavril Niculina, Popescu Denisa Elena	Brevete Mărci Desene	S.R.L.
24.04.2002	087	IACOBINI&CO, CONSILIERI IN DREPTUL DE PROPRIETATE INDUSTRIALĂ SRL Bucuresti, Calea Mosilor, nr.258, bl. 4bis, ap.22, sector 2, Tel : 021/2104690 ;Fax : 021/2104793, e-mail : asimri@yahoo.com, vladrosanu@hotmail.com Iacobini Anca Svetlana, Iacobini Mihnea Razvan	Mărci Brevete Desene Topografii	S.R.L.
04.09.2002	088	MANAGER EXPERT SRL Tg. Mures, Str. Nicolae Grigorescu, nr. 33, ap.3 Tel :0265/250825 ;0265/233033, evaluator@rdslink.ro Nutiu Emil	Mărci	S.R.L.

11.02.2003	089	RATZĂ ȘI RATZĂ SRL București, B-dul A.I. Cuza Nr. 52-54, Sect.1, cod 011053, Tel :021/2601348, Fax : 021/2601349 e-mail ; office@ratza-ratza.com Rață Grigore, Rață Andrei Vlad, Mărginean Dragoș, Enache Mihai Andrei, Ploscă Daniel, Vasile Bugarin Sonia Maria	Brevete Mărci Desene	SRL
13.02.2003	062	ECOINTELLECT CABINET INDIVIDUAL ANDRONACHE PAUL București, alea Compozitorilor nr.1, bl.E21, et.6, ap.35, sect 6,Tel/Fax: 021/7250069, GSM: 0722741043, 0727476335 e-mail: paul.andronache@clicknet.ro, paul_andronache@yahoo.com Andronache Paul	Mărci Desene Topografii Brevete	CI
16.05.2003	070	CABINET OANA COCOLOI București, Drumul Taberei nr.120, bl.OD1, sc.5, ap.189, sector 6, cod 061413, Tel: 021/7450757, GSM: 0730557744, e-mail: oana_cocoloi@yahoo.com Oana Cocoloi	Mărci Desene Brevete	CI
19.06.2003	069	RASKAI M M BREVMARC CONSULT S.R.L. Dej, Str. Unirii, nr.3,BL. D8, ap.31, judetul Cluj, 405200,Tel/Fax: 0264/211847, GSM: 0742084050, raskaimm@yahoo.com Raskai Maria	Brevete Mărci Desene Topografii	S.R.L.
25.07.2003	093	NESTOR NESTOR DICULESCU KINGSTON PETERSEN – CONSILIERE ÎN P.I. S.R.L. București, sector 1, sos. Bucuresti Ploiesti, nr.1A, Bucharest Business Park, corp A, et.1 camerele 9 si 10, tel: 0212011200, fax: 0212011210, e-mail: office@nnkp.ro, www.nnkp.ro av.Baciu Ana Maria, ing.chim.Viciu Monica Stefania, av.Belciu Delia Mihaela, chim.Bădărău Adina Adriana, ec.Bende Andreea	Mărci Desene Brevete Topografii	S.R.L.
19.08.2003	068	CABINET DE PROPRIETATE INDUSTRIALA NICOLAE BURCHEL București, Str. Dr. Radovici nr.8, sector 5, cod 050468, Tel: 021/3175841, Fax: 021/3175843, e-mail: nburchel@lenp.ro Nicolae Burchel	Mărci	CI
21.08.2003	094	N.P.C. S.R.L. Brașov, str. Alexandru cel Bun, nr.13, bl.E28, ap.7 cod 500025, OP 1 – CP 298, GSM: 0744520357, e-mail: totu@unitbv.ro Țoțu Ioan	Mărci Desene Topografii	SRL

22.10.2003	072	CABINET INDIVIDUAL DE PROPRIETATE INDUSTRIALĂ - NEGOMIREANU LIVIA București, Șos. Nicolae Titulescu nr.94, bl.14A, sc 4 ap.127, sect.1, cod 011146, Tel/Fax: 0314214598, GSM: 0722444719, office@cabinetnegomireanu.ro Negomireanu Livia	Mărci Desene	CI
30.10.2003	073	CABINET DE PROPRIETATE INDUSTRIALA "VIȘOIU LILIAN CATALIN" București, bd. Unirii nr.74, bl. J3B, sc.3, ap. 41, Tel/Fax: 021/3167043, GSM: 0744480657, e-mail: visoiucatalin@yahoo.com, www.visoiucatalin.home.ro jur. Vișoiu Lilian Catalin	Brevete Mărci Desene Topografii	CI
12.12.2003	096	EDIPLAST S.R.L. Tg. Mureș, Str. Măgurei nr.25, ap.2, Tel/Fax: 0265/263775, GSM: 0744394036, e-mail: moniadel@artelecom.net Vasilache Virgilius	Mărci Desene Brevete	SRL
22.12.2003	097	SC PETOSEVIC SRL București, Intrarea Camil Petrescu nr.1, Tel: 021/3057996, Fax: 021/3145481, e-mail: aura.campeanu@petosevic.com Campeanu Ioana Aura	Brevete Mărci Desene	SRL
2.02.2004	080	CABINET INDIVIDUAL IOANIȚESCU TRAIAN București, Bd. Timișoara nr.49, Bl Cc6, ap.27, sector 6, Tel: 021/4402510 Ioanițescu Traian	Brevete Mărci Desene	CI
9.02.2004	098	CABINET ANI FUCIU SRL Com.Snagov, Bloc P53, sc.A, ap.1, jud.Ifov, Tel: 021/3106399, Fax: 021/3106398, GSM: 0744370196, e-mail: ani.fuciu@consilier-marci.ro Fuciu Anișoara	Mărci Desene	SRL
16.02.2004	099	LEGAL BRAND S.R.L. București, Str. Nicolae Licăreț nr.1, bl.33, sc.C, ap.107, Punct lucru: str. Campia libertatii nr.64, bl.34A, ap. 269, Tel: 0722674635, 0722607380, e-mail: legal.brand@easynet.ro, info@legal-brand.ro, www.legal-brand.ro Stăncescu Anca, Stăncescu Alin Cristian	Brevete Mărci Desene Topografii	SRL
22.02.2004	082	CABINET DE PROPRIETATE INDUSTRIALĂ CIUPAN CORNEL Cluj Napoca, Str. Mestecenilor nr.6, bl.9E, ap.2, Tel: 0264/524425; 0264/415051, Fax: 0264/415054, e-mail: cornel.ciupan@muri.utcluj.ro Ciupan Cornel	Brevete Mărci Desene	CI

26.03.2004	083	CABINET POPESCU LIVIA Bucuresti, bd. Camil Ressu 27, bl.N1, ap.188 Tel: 021/3481010, liviap25@yahoo.com Popescu Livia	Brevete Mărci Desene Topografii	CI
01.06.2004	102	S.C. LUTARIS INTELPROT S.R.L. Timisoara, 300426, str. Ana Ipatescu nr.45, Tel/Fax: 0256/489301, Mobil: 0742143718, 0723319154, e-mail: qualitarium@qualitarium.ro Tărăbîc Lucian	Brevete Mărci Desene	SRL
17.06.2004	108	WEIZMANN ARIANA & PARTNERS AGENTIE DE PROPRIETATE INTELLECTUALA SRL Bucuresti, str. Aleea Trestiana, nr.4, bl.20, sc.B, ap.72, tel: 0213274978, fax: 0213227689, mobil: 0724260277, e-mail: office@branduri.ro, www.branduri.ro Bicu Cristina, Constanda Madalina Bucuresti, str. 11 iunie, nr.51, sc.A, ap.4, 0723204268, tel/fax : 0268/315046, office@inregistrare-marci.ro Bozocea Violeta, Visean Violeta, Marcean Ana Maria	Brevete Mărci Desene	SRL
14.07.2004	107	ARIANA AGENTIE DE PROPRIETATE INDUSTRIALA S.R.L. Timisoara, Calea Aradului, nr.33, ap.7 c_popescu2000@yahoo.com Orgovici Codruta Octavia	Mărci Desene	SRL
10.09.2004	105	CABINET PROPRIETATE INDUSTRIALA – IONDA Bucuresti, 010577, Calea Dorobantilor nr.126-130, bl.8, ap.50, Tel/fax: 021/2316549, Mobil: 0722687982 e-mail: ionda@rdsmail.ro Ion Dan Adrian	Mărci Desene Brevete	CI
28.10.2004	106	OSTER – SOCIETATE CIVILA PROFESIONALA DE PROPRIETATE INDUSTRIALĂ Bucuresti, Str. Batiste nr.35, ap. 23, cod 020935, Tel/Fax: 021/3147249 , GSM: 0721254270, 0723177236 traianosiescu@xnet.ro Udrea Elena Rodica, Traian Osiescu	Mărci Desene	S.C.P.
28.10.2004	109	CABINET INDIVIDUAL CAMPEAN GHEORGHE GEORGEL Campina, str. Dr. Constantin Istrati nr.52, bl.3, ap.5, Tel: 0244/335207, mobil: 0729902117, e-mail: george_campean@yahoo.com Campean George Georgel	Mărci Desene Topografii Brevete	CI
22.12.2004	116	INVEL – AGENȚIE DE PROPRIETATE INDUSTRIALĂ București, str. Ion Ghica nr.3, ap.20, Fax: 0311.027.616, GSM: 0723205048, velcea@invel.ro Velcea Marian	Brevete Mărci Desene Topografii	SRL

06.01.2005	118	EURORESSOURCES SRL Medias, str. Ion Creangă, nr.4, ap.6, Tel: 0269/843504, Fax: 0269/824812 Fulea Maria	Brevete Mărci Desene	SRL
27.01.2005	111	CABINET INDIVIDUAL – NIȚU ION Constanta, str. Dezrobirii nr.110, bl. IS8, sc.A, ap.1, Tel: 0241/512608, mobil: 0723317298 Nitu Ion	Mărci Desene Brevete	CI
27.01.2005	112	CABINET VELICA – AGENȚIE DE PROPRIETATE INDUSTRIALĂ Bucuresti, str. Brutus M.I., nr.13, ap.3, cod 050124 Tel/ Fax: 021/3357463, Mobil: 0722645283, www.velica.ro, office@velica.ro Velica Ion Gabriel	Mărci Desene	CI
27.04.2005	117	CABINET PROPRIETATE INDUSTRIALĂ ALPER RAMAZAN Constanța, str. Ștefan cel Mare nr.57, bl.M17, sc.B, ap.17, cod 900683, Tel: 0341/410937, Fax: 0241/635547, Mobil: 0722.704.363, alperramazan@gmail.com, zonguldakro@yahoo.com Alper Ramazan	Mărci	CI
06.06.2005	125	V&F IP CONSULTING SRL Bucuresti, Bd Camil Ressu, nr.27, bl.N1, ap.214, Tel: 021/3140200, Fax: 021/3140290, Mobil: 0744487223, popescul@vf.ro Anton Simona	Mărci	SRL
30.06.2005	124	CABINET DE PROPRIETATE INDUSTRIALA SAVU MARIANA Bucuresti, str. Paul Greceanu nr.9, bl.20A, ap.26, Tel/ Fax: 021.2120651, mobil: 0722783660, liliana.savu@credidam.ro Savu Mariana	Mărci Desene	CI
14.03.2012	130	CABINET INDIVIDUAL IONESCU LAURA COSMINA Bucuresti, sector 1, str. Aviator Stefan Protopopescu nr.1, bl.C6, ap.1, Tel: 031/1050959, Fax: 031/1050958, cosmina.ionescu@gplex.ro, cosminaionescu11@yahoo.com Ionescu Laura Cosmina	Mărci	CI
26.08.2005	126	CABINET DE PROPRIETATE INDUSTRIALĂ ANGHIEL PARASCHIVA Arad, str. Voinicilor nr.51, bl.502, ap.6, Tel: 0357411876, Fax: 0357411876, Mobil: 0723171424, e-mail: anghelvera@yahoo.com Anghel Paraschiva	Brevete	CI

29.09.2005	67	TEODORU & ASSOCIATES SRL Bucuresti, bd. Marasesti nr.2B, bl.A, sc.2, parter, ap.4 bis, cod postal 040254, Tel: 0213367722, Fax: 0213367723, GSM: 0722549219 e-mail: emanuel@teodoru.ro, violeta@teodoru.ro, www.romaniatrademarks.ro Teodoru Violeta, Teodoru Emanuel	Mărci Desene Brevete	SRL
04.11.2005	133	FRISCH & PARTNERS SRL Bucuresti, bd. Carol I, nr.54, sc. B, ap.5, sector 2, tel: 0213101165, fax: 0213130130, Mobil: 0722212480, office@frisch.ro, crina.frisch@frisch.ro Crina Nicoleta Frisch	Mărci Desene Brevete	SRL
31.10.2005	128	CABINET PROPRIETATE INDUSTRIALA ARINOVA Arad, 310151, str. Coriolan Petreanu, nr.28, Tel/fax: 0257/255842, mobil: 0744246562, info@arinova.ro Ivanca Gavril	Mărci Desene Brevete	CI
05.01.2006	136	TUCA ZBARCEA & ASOCIATII I.P. S.R.L. Bucuresti, str. Nicolae Titulescu nr. 4-8, etaj 8, biroul 1, cladirea America House Tel: 2048890, ciprian.dragomir@tuca.ro Dragomir Ciprian Dumitru	Mărci	SRL
19.01.2006	134	CABINET PROPRIETATE INDUSTRIALA MITU ALIS MIHAELA Ploiesti, str. Clementei nr.46, Tel: 0244/590154, mobil: 0746108142, alis_mitu@yahoo.com ; office@mitu-cpi-ims.com Mitu Alis Mihaela	Mărci Brevete	CI
14.02.2006	137	M.D.P. RIGHTS AGENCY SRL Brasov, str. Lunga nr.270, cod postal 500450, Tel: 0268/440100, 440313; Fax: 0268/440221, Mobil: 0744355100, e-mail: office@mdp-rights-agency.ro www.mdp-rights-agency.ro Cosescu Camelia	Brevete Mărci Desene Topografii	SRL
30.03.2006	138	CABINET DE PROPRIETATE INDUSTRIALA ROMEO NICOLESCU Bucuresti, bd. Decebal, nr. 16, bl. S5, ap. 23, Tel: 3178910, Mobil: 0744535285, Fax: 3178910, e-mail: office@rn-law.ro Nicolescu Mihail Romeo	Mărci	CI
30.03.2006	139	CABINET DE PROPRIETATE INDUSTRIALA RUTA FULGER LAURENTIU Cluj Napoca, bd. 21 decembrie, nr,40, ap.4, Mobil: 0747892450, ruta_laurentiu@yoahoo.com Ruta Fulger Laurentiu	Mărci Desene	CI

30.03.2006	142	CABINET INDIVIDUAL PROPRIETATE INDUSTRIALA ALECU BOGDAN Bacau, str. Lucretiu Patrascanu nr.2, sc.B, ap.2, Tel/fax: 0334407577, Mobil: 0740274741, office@marcidesene.ro, www.marcidesene.ro Alecu Florin Bogdan	Mărci Desene	CI
07.04.2006	152	ACTA MARQUE SRL Cluj Napoca, str. Dorobantilor nr.3, etj.3, ap.9, Mobil: 0749053325, 0730909831, 0730909834, actamarque@yahoo.com, www.actamarque.ro Ciurea Delia	Mărci	SRL
25.05.2006	144	CABINET INDIVIDUAL PROPRIETATE INDUSTRIALA CATALIN NEAGU Iasi, str. Tutea Petre nr.5, bl.909, tr.1, ap.11, Cod postal: 700730, Tel: 0232/276000, Fax: 0232/405425, 0232/211843, Mobil: 0744514264, e-mail: catalin.neagu@proprietateindustriala.ro, Neagu Catalin	Mărci Desene	CI
25.05.2006	145	BOSTINA SI ASOCIATII – INDUSTRIAL PROPERTY SRL Bucuresti, str. Jean Louis Calderon nr.70, sector2, Tel: 0213194466, 0213193500, 0212114800, 0212114809, fax: 0213194803, 0212104643,, Mobil: 0722294830, ovidiu.mihut@bostina.eu, office@bostina.eu Mihut Ionel Ovioidiu	Mărci Desene	SRL
06.11.2006	165	ENE & ASOCIATII –PROPRIETATE INDUSTRIALA SRL Bucuresti, str. George Valentin Bibescu nr.20-22, bl.11/1, sc.3, ap.8, Tel: 0722558957, fax: 021.2300175, marilena.ene@ratiu.ro Ene Marilena	Mărci Desene Topografii	SRL
12.12.2006	162	MY TRADEMARK SRL Ploiesti, str. Gheorghe Doja, bl. 35A1, ap.5, Mobil: 0722501414, nicolau@avocatulmeu.ro Nicolau Florin	Mărci	CI
20.06.2006	149	INTELLEMMI CONSULT SRL Tg. Mures, str. Sârguinței nr.39, ap.12, cod poștal 540543, Tel/fax: 0365 401839, mobil: 0745303867, cojocneanmaria@yahoo.com; office@intellmmi.ro, www.intellmmi.ro Cojocnean Maria Rodica	Brevete Mărci Desene	SRL
20.06.2006	167	INTELLEXIS SRL Bucuresti, str. Cutitul de Argint, nr. 68, etaj 2, ap. 4, tel: 0213103332, fax: 021.3103042, mobil: 0723300147, contact@intellexis.ro mat. Benga Bogdan Florin, ing. Negulescu Luminita	Mărci Desene Brevete	SRL

11.09.2006	150	CABINET INDIVIDUAL VALENTINA ŞANTA Tg.Mures, str. Koos Ferencz nr.21, bl.21, ap.44, Mobil: 0740028967, fax: 0365815201 valentina.santa@gedeon-richter.ro, santa_valentina2002@yahoo.com Santa Valentina	Mărci Desene	CI
20.10.2006	154	CABINET INDIVIDUAL ROS VIOREL Bucuresti, bd.Unirii nr.66, bl.K3, ap.7, Mobil: 0722560675, fax: 3208044, e-mail: viorelros@asdpi.ro Ros Viorel	Brevete Mărci Desene Topografii	CI
26.10.2006	156	CABINET INDIVIDUAL RALUCA DUŢESCU Bucuresti, str. Foisorului nr.15, bl.F9C, sc.1, ap.54, Mobil: 0723548722, tel: 021/3117908, fax: 021/3117908, e-mail: ralu_haz23@yahoo.com, office@dutescu.com Duţescu Andreea Raluca	Mărci	CI
01.11.2006	159	DICONSULT – CABINET CONSILIERE IN DOMENIUL PROPRIETATII INDUSTRIALE Cluj Napoca, str. Mircea cel Batran, nr.2, ap.12, Tel: 0264/565885, mobil: 0724323761, patricia.ciceo@terapia.ro Oprea Patricia Diana	Mărci Desene	CI
06.12.2006	181	HAHUI, MINCĂ ŞI ASOCIATII SRL Bucureşti, str. Ghiociei nr.12, sector 2, tel: 021.3189619, fax: 021.3109189, e-mail: dns_minca@yahoo.com Minca Denis Antoaneta	Mărci Desene	SRL
08.12.2006	160	NOMENIUS S.R.L. Bucuresti, piata Pache Protopopescu nr.1, et.2, ap.6, sector 2, tel: 0212100576, fax: 0318152869, elena.grecu@nomenius.ro Grecu Elena	Brevete Mărci Desene	SRL
18.01.2007	161	CABINET PROPRIETATE INDUSTRIALA ALAN LILIANA Sat Otvesti nr.183B, jud. Timis, 0724250467, e-mail: cabinet.alan@gmail.com Alan Liliana	Brevete Mărci Desene Topografii	CI
06.02.2007	175	MUSAT SI ASOCIATII – INTELLECTUAL PROPERTY SRL Bucuresti, bd Aviatorilor nr.43, etaj 4, camera 4, Tel: 021 2025900, fax: 0212233957, anca.but@musat.ro Buta Anca	Brevete Mărci Desene	SRL

28.02.2007	169	TURTOI INTELLECTUAL PROPERTY FIRM SRL Bucuresti, Splaiul Independenței nr.3, bl.17, ap.7,sector 5, mobil: 0722390388, tel/fax: 021.3135120, office@turtoi.ro, www.turtoi.ro Turtoi Raducu	Mărci Desene	SRL
15.02.2007	176	BRAND LEADER SRL Brasov, str. Constantin Lacea, nr.12-14, biroul 2, Mobil: 0723474183, office@brandleader.ro Costache Demes Anna Nicoleta	Mărci	SRL
05.03.2007	163	CABINET PROPRIETATE INDUSTRIALA C.I. COLAN București, str. Mihai Eminescu nr.128-130, ap.17, sect.2, tel: 021.6190308, fax: 021.6190309, ionut.colan@cbea.ro Colan Cristian Ionut	Mărci Desene	CI
05.03.2007	164	CABINET INDIVIDUAL NEACȘU CARMEN AUGUSTINA Baia Mare, str. Rozelor, nr.12/3, tel: 0727318168, e-mail: carmen@bic.cdimm.org Neacșu Carmen Augustina	Brevete Mărci Desene	CI
07.03.2007	174	ARIANA BRAND EXPERT SRL Craiova, str. Mihail Kogalniceanu nr.20, jud. Dolj, 0726718638, c_cirstea@yahoo.com, cristina_cirstea@inregistrare-marci.ro Cirstea Cristina	Mărci Desene	SRL
30.03.2007	172	CABINET PROPRIETATE INDUSTRIALA TAVASZI ZOLTAN Bucuresti, Calea Mosilor nr.135, et.7, ap.14, tel: 021.3155969, fax: 021.3155969, tavaszi.zoltan@gmail.com Tavaszi Zoltan	Mărci Desene	CI
30.03.2007	173	CABINET PROPRIETATE INDUSTRIALA CIPRIAN MACOVEI Bucuresti, str. Popa Tatu nr.15, sector 1, mobil: 0723 638 775, e-mail: mmacovei@stalfort.ro Macovei Ciprian Mihail	Mărci	CI
10.04.2007	187	INTELLECTA OFFICE S.R.L. Bucuresti, sector 3, str. Patinoarului nr.7, bl. PM50, ap.90, tel: 0788995577, 0744310030, 0722522784, fax: 021.3245250, office@intelecta.ro, www.intelecta.ro Aldea Robert Emilian	Mărci	SRL
16.07.2007	182	PRI INTELLECTUAL PROPERTY SRL București, str. Răspântiilor nr.37, ap.2, 020547, tel: 0728997303, fax 0318 169 608 e-mail: ana.dan@the-pri.com, www.the-pri.com P.A.lic.Dan Ana Nicolina	Mărci	SRL

07.08.2007	177	CABINET INDIVIDUAL ADRIANA DOICIU București, piata Natiunile Unite nr.3-5, bl. C, ap.41, tel: 0722621926, fax: 031.1027304, apazanta@gmail.com Doiciu Adriana	Mărci	CI
07.08.2007	178	CABINET INDIVIDUAL SONIA FLOREA – consiliere p.i. București, calea Moșilor nr.207, bl. 15, ap.5, tel: 2103215, fax: 2100449, sonia.florea@avfloreagheorghe.ro Florea Sonia	Mărci	CI
07.08.2007	179	MOTMARK – I.G. Iasi, str. Cuza Voda nr.12, bl.B, sc.C, ap.7, tel: 0232262076, e-mail: excg@clicknet.ro Motrescu Mihai	Mărci	CI
01.10.2007	183	CABINET INDIVIDUAL P.I. VALENTIN BEREĂ Bucuresti, bd. Carol I, nr.51, ap.26, sector 2, Tel: 4088904, Fax: 4088911, mobil: 0721473317, e-mail: valentin.berea@bulboaca.com Berea Valentin	Mărci Desene	CI
08.10.2007	185	I.P. NEW MARK COMPANY S.R.L. Bucuresti, sector 3, bd. Mircea Voda, nr.37, bl. M29, sc.C, ap.83 Kleininger Toma	Mărci Desene	SRL
01.10.2007	184	CABINET INDIVIDUAL PROPRIETATE INDUSTRIALA ADRIAN TOMESCU Bucuresti, str. Poet Vasile Carlova nr.2, bl. A7 bis, ap.74, tel: 021 2224422, 3217070, fax: 021 2222626, atomescu@buzescu.com, amtomescu@yahoo.com Tomescu Adrian	Mărci	CI
10.10.2007	043	FĂNTÂNĂ RAUL SORIN & ASOCIAȚII SRL Brașov, str. 9 mai, nr.4, sc.D, ap.3 Tel/fax: 0268543657, 0745361270, office@inventii- marci.ro, www.inventii-marci.ro Fântână Raul Sorin	Mărci Desene Brevete	SRL
22.11.2007	189	CABINET VOICU ALEXANDRA București, B-dul Magheru, nr. 9, sc. 2, etaj 9, ap. 89, Sector 1, PO BOX 22-246, Tel/Fax: 021/3153684, alexandra.voicu@upcmail.ro Ing. Voicu Alexandra	Brevete Mărci Desene Topografii	CI
23.11.2007	186	CABINET INDIVIDUAL MARIA HĂISAN Botoșani, calea Natională nr.65, bl. I3, ap.10, tel: 0231534249, mobil: 0728004574, mh20@k.ro Hăisan Maria	Brevete Mărci Desene Topografii	CI

28.02.2008	246	DILIGENS INTELLECTUAL PROPERTY SRL Bucuresti, Piata Natiunile Unite, nr.3-5, bl. A, sc.A, et.5, ap.39, sector 4, tel/fax: 0213350718, mobil: 0723276056, e-mail: office@diligens.ro, www.diligens.ro Năstase Cristian	Brevete Mărci Desene	SRL
07.03.2008	190	CABINET MARILENA COMANESCU Bucuresti, str. Muzeul Zambaccian 34, sc. B, ap.3, sector 1, tel: 0722259260, office@cimo.ro, marilena.comanescu@cimo.ro Comănescu Marilena	Brevete Mărci Desene Topografii	CI
27.03.2008	191	CABINET P.I. MARIUS PETROIU Bucuresti, sector 6, alea Bucsenesti nr.3, bl. E11, ap. 46, tel: 0723239409, marius.petroiu@gmail.com Petroiu Marius	Mărci	CI
28.03.2008	192	CABINET P.I. MÎNDÎCANU EMIL București, sector 4, str. Valerian Prescurea nr. 27-29, tel: 0723820750, mindicanu@yahoo.com Mîndîcanu Emil	Mărci	CI
02.06.2008	193	CABINET INDIVIDUAL P.I. TICU JIANU CRISTINA București, sector 5, str. Baltagulului nr.11, bl. V67, ap.4, tel: 0722551203, tel/fax: 0213153717, cristina.jianu@xnet.ro Ticu Jianu Cristina	Mărci	CI
12.06.2008	194	VREMESCU & ASOCIAȚII - CABINET PROPRIETATE INDUSTRIALĂ Bucuresti, sos.lancului nr.9, bl.109A, ap.129, 0721267811, fax: 021.6533962, rodicastanciulescu@yahoo.com Vremescu Simona Rodica	Mărci	CI
01.08.2008	195	TUDOR DANIELA – PERSOANA FIZICA AUTORIZATA Bucuresti, str. Baba Novac nr.11, bl. G17, ap.51, cod postal 031623, Tel./Fax.: 040213240412 Mobil : 0749218326, consultanta@tudordaniela.ro Tudor Daniela	Brevete Mărci Desene	CI
15.08.2008	202	SIDEMO - SIGLE DESENE MODELE SRL Bucuresti, sector 6, str. Sandulesti nr.3, bl. Z40, ap.4, tel/fax: 0214139834, mobil: 0741135012, 0722548381, contact@sidemo.ro, www.sidemo.ro Băisan Cristina Carmen	Mărci Desene	SRL
25.08.2008	197	MILMARK DESIGN SRL Bucuresti, sector 3, alea Rotunda nr.2, bl. H8, ap.38, GSM:0745347813, e-mail : office@markdesign.ro Lucacel Mihaiela	Mărci Desene	SRL

29.08.2008	198	SCHOENHERR INTELLECTUAL PROPERTY S.R.L. București, bd. Dacia nr.30, etaj 4, camera – Echipa Sebastian 01, tel: 0213196790, fax: 0213196791, e.pavel@schoenherr.ro Pavel Sorin Eduard	Brevete Mărci Desene	SRL
22.09.2008	201	CABINET PROPRIETATE INDUSTRIALA RONELA OPREA Oradea, str. Gral Magheru nr.12, bl.M12, ap.29, tel: 0726279899, email: teaoprea@yahoo.com Oprea Ronela Teodora	Mărci Desene	CI
24.10.2008	205	ROMARK INTELLECTUAL PROPERTY SRL Bucuresti, sos. Mihai Bravu nr. 27A, C1, etaj 3, ap. 36, camera 1, tel: 0314251724, fax: 0314380223, mobil: 0724755705, office@romarkip.ro Manea Marcela Elena	Mărci Desene	SRL
24.10.2008	206	SIGNOLEX TRADEMARK REGISTRATION SRL Miercurea Ciuc, str. Kossuth Lajos, nr. 28, ap. 13, tel: 0740887334, beata.adam@gmail.com Vigh Beata	Mărci	SRL
26.11.2009	208	CABINET INDIVIDUAL DE CONSULTANTA IN PI IORGULESCU MARIANA Constanta, bd. Aurel Vlaicu nr.43, bl. Pc3, ap.32, tel: 0341444888, fax: 0341444888, mobil: 0745259643, e-mail: consilieriorgulescumariana@gmail.com Iorgulescu Mariana	Mărci Desene	CI
18.02.2009	210	CONSTANTIN & VELICU – INTELLECTUAL PROPERTY SRL Bucuresti, sector 4, str. Trestiana nr.1A, bl. 8A, sc.A, ap.16, Tel: 0723993473, fax: 0314256781, office@candv-ip.ro Velicu Anca	Brevete Mărci Desene Topografii	SRL
16.03.2009	211	CAVESCU SI ASOCIATII SRL Otopeni, str. Grivita nr.37E, e-mail: adriancavescu@yahoo.com, office@avocat4u.ro Cavescu Adrian	Mărci Desene	SRL
16.03.2009	212	CABINET PROPRIETATE INDUSTRIALA COTRUTA LEONID Bucuresti, str. Vasile Lascar nr.182, bir. Nr.3, leonid.cotruta@gmail.com Cotruta Leonid	Mărci Desene	CI

16.03.2009	213	KEYPI – AGENTIE DE PROPRIETATE INTELECTUALA SRL Bucuresti, str. Arh. Ion Berindei nr.3, bl.OD21A, ap.51, tel: 0741097937, 0722595458, tel/fax: 0318061620, www.keygroup.ro, office@keygroup.ro Sirbu Cristina Adriana	Brevete Mărci Desene	SRL
14.05.2009	214	ANACOR – CABINET DE PROPRIETATE INDUSTRIALA Bucuresti, aleea Izvorul Crisului nr. 1, bl. D16, sc. A, ap. 2, tel: 0216678665, mobil: 0726475018, anacor.cpi@gmail.com Endes Corina	Brevete Mărci Desene	CI
14.05.2009	215	CABINET INDIVIDUAL CONSULTANTA IN PROPRIETATE INDUSTRIALA ROBU MARICICA Roman, jud. Neamt, str. Stefan cel Mare, bl.3, sc.C, ap.38, tel: 0333105979, mobil: 0730633391, maricica.robu@yahoo.com Robu Maricica	Brevete Mărci Desene	CI
14.05.2009	216	CABINET DE PROPRIETATE INDUSTRIALA PRISTAVU Piatra Neamt, str. Gral Nicolae Dascalescu 11, bl. T3, sc.F, ap.70, 0745535936, office@cabinetpristavu.ro, www.cabinetpristavu.ro Pristavu Gheorghe	Brevete Mărci Desene	CI
23.06.2009	239	MARCI ŞI DESENE SRL Bucuresti, str. Radu Voda, nr. 22B, tel: 0318055988, mobil: 0722514452, fax: 0318055989, e-mail: avistrati@gmail.com Zamfir Ghertrude Ioana	Mărci Desene	SRL
03.08.2009	217	NICOLAE MURESAN – CABINET PROPRIETATE INDUSTRIALA Bucuresti, str. Cernisoara nr.5, bl.57, sc.2, ap.31, tel: 0724100328, fax: 0359438304, nicolaemuresan@nicolaemuresan.ro, www.nicolaemuresan.ro Muresan Nicolae	Mărci	CI
20.08.2009	220	CABINET DE PROPRIETATE INDUSTRIALA RALUCA ARDELEANU Bucuresti, str. Baia de Arama nr.1, bl. B, tr.3, ap.117, tel: 0723601875, fax: 0318015023, office@cabinetardeleanu.ro, www.cabinetardeleanu.ro Ardeleanu Raluca	Brevete Mărci Desene	CI

27.08.2009	222	CABINET PROPRIETATE INDUSTRIALA CLAUDIA MONICA FRISCH Bucuresti, sos.Pantelimon nr.243, bl.52, ap.18, tel/fax: 0212554095, mobil: 0722450955, 0768625929 email: claudiamonicafrisch@yahoo.com Frisch Claudia Monica	Mărci Desene	CI
29.09.2009	225	CABINET INDIVIDUAL PROPRIETATE INDUSTRIALA PAUNET ALEXANDRINA Iasi, spl. Bahlui, nr.29, bl. B5, sc.A, ap.7 Tel: 0726737527 Paunet Alexandrina	Brevete Mărci Desene	CI
09.10.2009	228	COSMOVICI SI ASOCIATII SRL Bucuresti, str. Tache Ionescu nr. 5, ap. 13, sector 1, OP 22, CP 190, www.cosmovici.ro, cosmovici@cosmovici.ro Cosmovici Paul	Brevete Mărci Desene	SRL
29.10.2009	226	CABINET DE PROPRIETATE INDUSTRIALA SIMONA JEFLEA Sibiu, loc. Sura Mare, str. Primaverii nr.17, tel: 0743-013532; 0745-347680, simona.jeflea@esarom.ro	Mărci Desene	CI
20.11.2009	234	DENNEMEYER & ASSOCIATES SRL Brasov, Str. Vulcan Nr. 67, 500188, tel: 0268412979, fax: 0268412965, gionus@dennemeyer.com, www.dennemeyer-law.com Ionu Mihaela Geraldine, ing. Berde Sofia, Judele Raluca Anita	Brevete Mărci Desene	SRL
22.12.2009	231	CABINET DE PROPRIETATE INDUSTRIALA CRISTIAN MARIUS ENACHE Bucuresti, str. Dr. Nicolae Turnescu nr. 6, ap. 2, tel: 0213129948, fax: 0213129948, mobil: 0722644152 Enache Marius Cristian	Brevete Mărci Desene	CI
25.01.2010	232	CABINET DE PROPRIETATE INDUSTRIALA CHIFOR CLAUDIA Bucuresti, bd. Pache Protopopescu nr.25, et.5, tel: 0318250434, fax: 0318250342, e-mail: chifor.claudia@yahoo.com Chifor Claudia	Mărci	CI
25.02.2010	233	CABINET PROPRIETATE INDUSTRIALA MANTA VICTOR PAUL Bucuresti, str. Slt. Zaharia nr.4, et.2, ap.3, tel: 0213132810, mobil: 0722467950, fax: 0213132810, manta.paul@gmail.com, paulmanta@yahoo.com Manta Victor Paul	Mărci	CI

30.03.2010	236	NASTASE MIRELA BIANCA PERSOANA FIZICA AUTORIZATA Bucuresti, str. Zboina Neagra nr.8-10, bl. 91-95, ap.83, tel: 0722143661, mirela.nastase@yahoo.com Nastase Mirela Bianca	Mărci	CI
09.04.2010	237	CABINET PROPRIETATE INDUSTRIALA ILIE CIMPOIERU Bucuresti, Aleea Platanului nr.1, bl. A32, sc.1, ap.21, tel: 031 1060039, mobil: 0722444580, e-mail: ilie_cimpoieru@yahoo.com Cimpoieru Ilie	Mărci	CI
04.06.2010	238	CABINET INDIVIDUAL PROPRIETATE INDUSTRIALA PUȘCAȘU DENISA Bucuresti, str. Raul Doamnei nr.5, bl.C4, sc.E, ap.199, mobil: 0740111620, tel: 0213236050, fax: 0213636051, e-mail: puscasu.denisa@yahoo.com, denisa.puscasu@gmail.com	Mărci	CI
15.07.2010	240	PATENT EXPERT SRL Bucuresti, sos. Colentina nr.53, bl. 59, sc. B, ap. 67, Tel: 0722554460, office@ileanaflorea.ro Florea Ileana Maria	Brevete Mărci Desene	SRL
23.07.2010	241	TUDOR GHEORGHE – CABINET INDIVIDUAL DE PROPRIETATE INDUSTRIALA Bucuresti, bd. Nicolae Grigorescu nr.18, bl. B3 bis, ap.322, tel: 0722578936, office@ip-office.ro, gheorghe.tudor@ip-office.ro Tudor Gheorghe	Brevete Mărci Desene	CI
23.07.2010	242	CABINET INDIVIDUAL PAUL GEORGE BUTA Bucuresti, bd. Mircea Voda, nr. 35, bl. M27, ap. 17, tel: 021.3211234, fax: 021.3211253, e-mail: paul.but@asdpi.ro Buta Paul George	Brevete Mărci Desene Topografii	CI
07.09.2010	243	MARK TO MARK INTELLECTUAL PROPERTY OFFICE SRL Bucuresti, sector 4, str. Huedin nr.12, bl. D20, sc.4, ap.53, mobil: 0745120402, tel: 0212100415, fax: 0212100314, magda.bolintineanu@marktomark.com Bolintineanu Magdalena	Mărci Desene	SRL
10.11.2010	244	CABINET PROPRIETATE INDUSTRIALA TUDOR ICLANZAN Timisoara, Piața Victoriei nr.5, sc. D, ap.2, tel :0256403615, 0744647875, ticlanzan@eng.upt.ro, www.iclanzan.ro Iclanzan Tudor	Brevete Mărci Desene	CI
10.11.2010	245	CABINET INDIVIDUAL FERARU CLAUDIU Buzau, str. Unirii, bl. 9c, ap. 4 Feraru Claudiu	Brevete Mărci Desene	CI

06.06.2011	249	CABINET INDIVIDUAL DE PROPRIETATE INDUSTRIALA ENESCU GABRIELA Bucuresti, str. Frunte lata nr.7, bl. P14A, ap.3, tel: 0314329735, fax: 0314329736, mobil: 0745637457, g_enescu@yahoo.com Enescu Gabriela	Brevete Mărci Desene	CI
14.07.2011	255	DEVIMARK AGENTIE DE PROPRIETATE INDUSTRIALA SRL Cluj Napoca, str. Virgil Fulicea nr.19, parter, ap.2, Punct lucru: Iasi, str. Lascar Catargiu nr. 72, tel/fax: 0364102070, mobil: 0720143143, 0746869389, office@devimark.ro, devimark.api@gmail.com Bran Laura Gabriela	Mărci Desene	SRL
02.08.2011	250	CABINET INDIVIDUAL AUTORIZAT DE PROPRIETATE INDUSTRIALA MIHAI PANTILIMON Piatra Neamț, bd Republicii nr.13, et.2, tel/fax: 0233232452, 0747251502 Pantilimon Mihai	Mărci Desene	CI
02.08.2011	251	CABINET BANYAI ROXANA NICOLETA – CONSILIERE IN PROPRIETATE INDUSTRIALA Bucuresti, str. Cpt. Alexandru Serbanescu nr.21, bl. 7M, sc.1, ap.9, tel: 0212322624, 0727080852, email: roxanaf15@yahoo.com Banyai Roxana Nicoleta	Brevete Mărci Desene	CI
10.08.2011	254	DRAKOPOULOS IP SRL Bucuresti, sector 2, str. Gral. David Praporgescu nr.7, tel: 0213000154, fax: 0213183143, romania@drakopoulos-law.com, chutina@drakopoulos-law.com www.drakopoulos-law.com Hutina Claudia Valerica	Marci	SRL
10.10.2011	256	CABINET DE PROPRIETATE INDUSTRIAL CIUPAN EMILIA Cluj Napoca, str. Mestecenilor nr. 6, tel: 0745360723, 0364144586, emilia.ciupan@mis.utcluj.ro Ciupan Emilia	Brevete Mărci	CI
28.10.2011	267	CABINET ENPORA INTELLECTUAL PROPERTY SRL Bucuresti, str. George Calinescu nr. 52A, ap. 1, tel: 0212300990, fax: 0212302311, email: pop@patents.ro ing. Pop Calin Radu	Brevete Mărci Desene Topografii	SRL
01.11.2011	265	DRAGHICI & ASOCIATII SRL Bucuresti, str. Mugur Mugurel nr. 11, ap. 4, tel: 0311060216, fax: 0318164869, mobil: 0744753898, e-mail: fabiola.colomei@flanco.ro Colomei Fabiola	Mărci	SRL

09.12.2011	257	CABINET INDIVIDUAL ALEXANDRU HARSANY Jud. Ilfov, Corbeanca, str. Padurii nr.9, tel: 0318210196, fax: 0318210197, mobil: 0722203934 Harsany Alexandru	Mărci Desene	CI
30.01.2012	260	MAIDANUC – CABINET DE PROPRIETATE INDUSTRIALA Bucuresti, bd. Chisinau, nr. 7, bl. A1, sc. A, ap. 35, tel: 0314155102, email: contact@consilieremarci.ro, www.consilieremarci.ro Maidanuc Iulian Lucian	Mărci	CI
20.03.2012	261	CABINET DOINA TULUCA Bucuresti, bd. Lacul tei 56, bl. 19, ap. 52, sector 2, tel : 0752211769, fax: 0318037805, email: dtuluca@doinatuluca.ro Ing. Tuluca Doina	Brevete Mărci Desene Topografii	CI
02.04.2012	262	CABINET MIIASSEN INNOVATIONS Baia Mare, str. Calea Traian nr. 4A/44, fax : 0362401680, mobil : 0742617423, fidelia@midiasen.axoniq.com Alexan Carmen Fidelia	Mărci	CI
02.04.2012	263	CABINET PROPRIETATE INDUSTRIALA CRISTIAN POPESCU Bucuresti, sos. Pantelimon 286, bl. 41, sc. 3, ap. 103, tel/fax: 0213178500, mobil: 0746105084 Popescu Cristian Virgil	Mărci	CI
27.04.2012	223	CHIUARIU & IORDANESCU – CONSILIERE IN PROPRIETATE INDUSTRIALA SRL Bucuresti, str. Sevastopol, nr. 17C, ap. 15, tel: 0722560880, email: olivia.iordanescu@chiuariulawyers.ro Iordanescu Olivia	Mărci	SRL
14.05.2012	266	IACOB ANA MARIA – CABINET INDIVIDUAL DE PROPRIETATE INDUSTRIALA Bucuresti, calea Vitan nr. 106, bl. V40, ap. 69, Fax: 0355818940, mobil: 0722281781, e-mail: avocat.iacob@gmail.com Iacob Ana Maria	Brevete Mărci Desene	CI
10.09.2012	268	ROMPATENT DESIGN SRL Bucuresti, str. Matei Voievod nr. 115-123, bl. O2, sc. C, ap. 112, tel: 0723659,795, 0756502532, 0213108455, e-mail: office@patentdesign.ro, www.patentdesign.ro , www.patentdesign.eu Borlan Radu	Brevete Mărci Desene	SRL

18.10.2012	269	CABINET PROPRIETATE INDUSTRIALA MARIUS MOCOFANESCU Bucuresti, aleea Privighetorilor nr. 87, tel: 0727978449, tel/fax: 0212643900, e-mail: office@consilieredemarca.ro, www.consilieredemarca.ro Mocofanescu Marius	Brevete Mărci Desene	CI
18.10.2012	270	IP BOUTIQUE Bucuresti, str. Constantin Brincusi, nr. 9, bl. D15, ap. 31, tel: 0744607402, e-mail: claudia.jelea@ipboutique.ro Jelea Gabriela Claudia	Marci	CI
03.12.2012	272	BONA FIDE CABINET DE PROPRIETATE INDUSTRIALA VERONICA FLOROIU Bucuresti, calea Rahovei nr. 303, bl. 66, sc. 2, ap. 59, tel/fax: 0314369605, mobil: 0722462432, email: veronica@cabinet-bonafide.ro, www.cabinet- bonafide.ro Floroiu Veronica	Brevete Mărci Desene	CI
03.12.2012	273	ELENA STOICA CABINET INDIVIDUAL DE PROPRIETATE INDUSTRIALA Bucuresti, str. Gheorghe Stefan, nr. 32, sector 1, tel : 0212694053, 0745029987, email : elena.sstoica@gmail.com Stoica Elena	Brevete Mărci Desene	CI
19.12.2012	274	CABINET INDIVIDUAL DE PROPRIETATE INDUSTRIALA DUMITRU DOBREV Bucuresti, str. Viorele, nr. 4, bl. 22, ap. 101, tel: 0744199499, fax: 0318058696 Dobrev Dumitru	Brevete Mărci Desene	SRL
01.01.2013	275	SOCIETATE CIVILA PROFESIONALA DE PROPRIETATE INDUSTRIALA MILCEV BURBEA Bucuresti, str. Stirbei Voda, nr. 170, bl. 10G, ap. 18, tel: 0722249961, 0726375412 Milcev Gabriela, Burbea Milescu Iulia Adriana	Brevete Mărci Desene Topografii	SCP
16.01.2013	276	MDA INTELLECTUAL PROPERTY SRL Bucuresti, bd. Carol I, nr. 55-55bis, parter, tel: 0314378324, fax: 0314378327, mobil: 0722238608, e-mail: ana.kusak@mares.ro Kusak Ana Maria	Mărci	SRL
11.03.2013	277	CABINET INDIVIDUAL AUTORIZAT POPESCU MAGDALENA DANIELA - LEGAL2M Bucuresti, Splaiul Unirii nr.10, bl. B5, sc.1, ap.10, mobil: 0728839880, fax: 021.3154462, magda.popescu@legal2m.com Popescu Magdalena Daniela	Mărci Desene	CI

11.03.2013	278	CABINET INDIVIDUAL AUTORIZAT MIHAELA GAVENEA Bucuresti, str. Poet Panait Cerna, nr. 10, bl. M43, ap. 31, tel/fax: 0213528938, mobil: 0728836880, email: mihaela.gavenea@lawyermg.ro Gavenea Mihaela	Mărci Desene	CI
03.07.2013	279	APOSTU GH. OVIDIU – PERSOANA FIZICA AUTORIZATA Iasi, sos. Nationala, nr. 194, bl. D, sc. E, ap. 18, tel: 0232.437281, mobil: 0745345713, e-mail: oapostu@yahoo.com	Mărci Desene	CI
03.07.2013	280	MONICA LUPASCU – CABINET INDIVIDUAL DE PROPRIETATE INDUSTRIALA Bucuresti, intrarea pictor Vermont Nicolae, nr. 5, ap. 6, tel: 0752123336, e-mail: monica.lupascu@cyberlaw.ro	Mărci	CI
05.08.2013	281	CABINET INDIVIDUAL AUTORIZAT LADANYI CONSILIER IN PROPRIETATE INDUSTRIALA Alba iulia, str. Traian, nr. 29E, tel: 0358105533, 0726734994, email: avocat@ladanyi.ro, web: http://ladanyi.ro Ladanyi Arpad Csaba	Mărci	CI
05.08.2013	282	CROCUS INTELLECTUAL PROPERTY Sibiu, str. Constantin Noica, bl. 2, ap. 21, tel: 0269216645, fax: 0269216645, e-mail: anca.nicoara@yahoo.com Nicoara Anca Brindusa	Mărci	CI
05.08.2013	283	MAGOO – INTELLECTUAL PROPERTY ADVISOR Bucuresti, sector 6, calea Cringasi, nr. 16, bl. 41, ap. 73, tel : 0726161070, laura@magori.ro Magori Laura Valentina	Mărci	CI
19.09.2013	286	A.G.C.M. – AGENTIE DE PROPRIETATE INDUSTRIALA SRL Bucuresti, str. Clucereasa Elena, nr. 67, tel/fax: 0216664311, mobil: 0744369265, ion.costin@yahoo.de Ion Costin	Mărci Desene	SRL

AGENȚIILE SPECIALIZATE ÎN PROPRIETATE INDUSTRIALĂ
care funcționează începând cu luna octombrie 2013

Data înființării	Nr. registru agenții	Denumirea completă a cabinetului/agenției Adresa Consilieri cu drept de practică	Domenii	Statut juridic
12.09.2013	284	CABINET PROPRIETATE INDUSTRIALA IONELA VASILE Bucuresti, Drumul Jilavei, nr. 113B, sc. 2, ap. 27, tel: 0371111542, oni_vasile@yahoo.com Vasile Ionela	Mărci	CI
12.09.2013	285	CABINET PROPRIETATE INDUSTRIALA MIHAELA DINCA Bucuresti, str. Huedin, nr. 7, bl. 2, ap. 7, tel: 0722399167, mihaelabucau@yahoo.com Dinca Mihaela	Mărci	CI
05.09.2013	287	APPELLO BRANDS SRL Sibiu, str. Soimului, nr. 18, sc. A, et. 5, ap. M6, tel: 0725096425, 0269211124, e-mail: office@appello.ro Ganță Camelia Geta	Mărci Desene	SRL

LISTA CONSILIERILOR ÎN PROPRIETATE INDUSTRIALĂ, MEMBRI AI CAMEREI NAȚIONALE
A CONSILIERILOR ÎN PROPRIETATE INDUSTRIALĂ DIN ROMÂNIA, AUTORIZAȚI PENTRU
DOMENIUL DESENELOR ȘI MODELELOR INDUSTRIALE
pentru luna octombrie 2013

Nr.crt.	Nume și Prenume/ Număr din Registrul Național	Denumirea societății/ Adresa societății	Societate cu obiect de activitate propr.ind.
1	ACSINTE PAULA- ADRIANA 2000-1160	CABINET ACSINTE PAULA ADRIANA București, str. Maior Coravu Ion, nr.1-7, bl.C4, ap.85, Tel/fax : 021/2507396, GSM : 0723 317631 e-mail : paula@legalservices.ro	DA
2	ALAN LILIANA 1994-1037	CABINET PROPRIETATE INDUSTRIALA ALAN LILIANA Sat Otvesti nr.183B, jud. Timis, 0724250467, e-mail: cabinet.alan@gmail.com	DA
3	ALECU FLORIN BOGDAN 2005-1394	CABINET INDIVIDUAL PROPRIETATE INDUSTRIALA ALECU BOGDAN Bacau, str. Lucretiu Patrascanu nr.2, sc.B, ap.2, Tel/fax: 0334407577, Mobil: 0740274741, office@marcidesene.ro, www.marcidesene.ro	DA
4	ANDRONACHE PAUL 2003-1216	ECOINTELLECT CABINET INDIVIDUAL ANDRONACHE PAUL București, aleea Compozitorilor nr.1, bl.E21, et.6, ap.35, sect 6, Tel/Fax: 021/7250069, GSM: 0722741043, 0727476335 e-mail: paul.andronache@clicknet.ro, paul_andronache@yahoo.com	DA
5	ANGHEL LUMINIȚA DOINA 1993-1020	CABINET DE PROPRIETATE INDUSTRIALA ANGHEL LUMINIȚA DOINA București, Str. Gherghitei Nr.1, Bl.94B, Sc. B, Ap.76, Sector 2, Fax: 031.4013777, GSM : 0723301706, 0743218219 e-mail : anghel.doina@rdslink.ro, anghel2na@yahoo.com, anghel2na@gmail.com	DA
6	APOSTOL SALOMIA 1999-1127	PERSOANĂ FIZICĂ Galați, Str. Reg. 11 Siret nr. 15, bl. E4, ap. 54, Tel/fax: 0236/436437 GSM 0766765027, saly_apostol@yahoo.com	DA
7	APOSTU OVIDIU 20-1200	APOSTU GH. OVIDIU – PERSOANA FIZICA AUTORIZATA Iasi, sos. Nationala, nr. 194, bl. D, sc. E, ap. 18, tel: 0232.437281, mobil: 0745345713, e-mail: oapostu@yahoo.com	DA
8	ARDELEANU RALUCA 2009 - 1693	Cabinet de proprietate industrială Raluca Ardeleanu Bucuresti, str. Baia de Arama nr.1, bl. B, tr.3, ap.117., tel: 0723601875, fax: 0318015023, office@cabinetardeleanu.ro, www.cabinetardeleanu.ro	DA

9	BACIU ANA MARIA 2004-1325	NESTOR NESTOR DICULESCU KINGSTON PETERSEN – CONSILIERE ÎN P.I. S.R.L. București, sector 1, sos. Bucuresti Ploiesti, nr.1A, Bucharest Business Park, corp A, et.4, Mobil: 0722256758, Tel: 021/2011200, ana-maria.baciu@nnkp.ro	DA
10	BANYAI ROXANA NICOLETA 2008 - 1563	Cabinet Banyai Roxana Nicoleta – consiliere in proprietate industrială Bucuresti, str. Cpt. Alexandru Serbanescu nr.21, bl. 7M, sc.1, ap.9, tel: 0212322624, 0727080852, email: roxanaf15@yahoo.com	DA
11	BĂDĂRĂU ADINA ADRIANA 2006-1494	NESTOR NESTOR DICULESCU KINGSTON PETERSEN – CONSILIERE ÎN P.I. S.R.L. București, sector 1, sos. Bucuresti Ploiesti, nr.1A, Bucharest Business Park, corp A, et.4, Tel: 021/2011200, fax: 0212011210, e-mail: adina.badarau@nnkp.ro	DA
12	BĂISAN CRISTINA CARMEN 2008-1569	SIDEMO - SIGLE DESENE MODELE SRL Bucuresti, sector 6, str. Sandulesti nr.3, bl. Z40, ap.4, tel/fax: 0214139834, mobil: 0741135012, 0722548381, contact@sidemo.ro, www.sidemo.ro	DA
13	BĂLAN GHEORGHÎȚĂ 1992-1	RODALL-AGENȚIE DE PROPRIETATE INDUSTRIALĂ SRL București, Str. Polonă nr. 115, bl. 15, Sc.A,Et.4, ap. 19 sect. 1, Tel: 021/2108342, GSM: 0722 652111, Fax: 021/2105794, rodall@b.astral.ro	DA
14	BELCIU DELIA MIHAELA 2008-1578	NESTOR NESTOR DICULESCU KINGSTON PETERSEN – CONSILIERE ÎN P.I. S.R.L. București, sector 1, sos. Bucuresti Ploiesti, nr.1A, Bucharest Business Park, corp A, et.1 camerele 9 si 10, tel: 0212011200, fax: 0212011210, e-mail : delia.belciu@nnkp.ro	DA
15	BENDE ANDREEA 2008-1579	NESTOR NESTOR DICULESCU KINGSTON PETERSEN – CONSILIERE ÎN P.I. S.R.L. București, sector 1, sos. Bucuresti Ploiesti, nr.1A, Bucharest Business Park, corp A, et.1 camerele 9 si 10, tel: 0212011200, fax: 0212011210, andreea.codrescu@nnkp.ro	DA
16	BENGA BOGDAN FLORIN 2005-1407	INTELLEXIS SRL Bucuresti, str. Cutitul de Argint, nr. 68, etaj 2, ap. 4, tel: 0213103332, fax: 021.3103042, mobil: 0723300147, contact@intellexis.ro	DA
17	BEREA VALENTIN 2006-1495	CABINET INDIVIDUAL P.I. VALENTIN BEREA Bucuresti, bd. Carol I, nr.51, ap.26, sector 2, Tel: 4088904, Fax: 4088911, mobil: 0721473317, e-mail: valentin.berea@bulboaca.com	DA

18	BICU CRISTINA MĂDĂLINA 2003-1308	WEIZMANN ARIANA & PARTNERS AGENTIE DE PROPRIETATE INTELECTUALA SRL Bucuresti, str. Aleea Trestiana, nr.4, bl.20, sc.B, ap.72, tel: 0213274978, fax: 0213227689, mobil: 0724260277, e-mail: office@branduri.ro, www.branduri.ro	DA
19	BODOMOI OTILIA FLORENTINA 2008-1573	INVENTA - AGENTIE DE PROPRIETATE INTELECTUALA S.R.L. București, Bdul Corneliu Coposu, nr. 7, bl. 104, sc.2, etaj 1, ap.31, sector 3, Tel : 021/3200285, Tel/Fax : 021/3228325, inventa@mark-patent.ro	DA
20	BOLINTINEANU MAGDALENA GABRIELA 2008-1597	MARK TO MARK INTELLECTUAL PROPERTY OFFICE SRL Bucuresti, sector 4, str. Huedin nr.12, bl. D20, sc.4, ap.53, mobil: 0745120402, tel: 0212100415, fax: 0212100314, magda.bolintineanu@marktomark.com	DA
21	BORLAN T. RADU 2000-1161	ROMPATENT DESIGN SRL Bucuresti, str. Matei Voievod nr. 115-123, bl. O2, sc. C, ap. 112, tel: 0723659,795, 0756502532, 0213108455, e-mail: office@patentdesign.ro, www.patentdesign.ro , www.patentdesign.eu	DA
22	BOZIOREANU MARIUS ADRIAN 2000-1165	CONS INTEL BMA CABINET CONSULTANȚĂ Buzău, Cart, Dorobanti 2, bl.D2, et.1, ap.5 CP 8, OP1, Mobil : 0745086588, Fax : 0238/719619, marius-bozio@yahoo.com	DA
23	BOZOCEA GINA VIOLETA 2003- 1222	WEIZMANN ARIANA & PARTNERS AGENTIE DE PROPRIETATE INTELECTUALA SRL Bucuresti, str. 11 iunie, nr.51, sc.A, ap.4, 0723204268, tel/fax : 0268/315046, office@inregistrare-marci.ro	DA
24	BRAN LAURA GABRIELA 2004 - 1336	DEVIMARK AGENTIE DE PROPRIETATE INDUSTRIALA SRL Cluj Napoca, str. Virgil Fulicea nr.19, parter, ap.2, Punct lucru: Iasi, str. Lascar Catargiu nr. 72, tel/fax: 0364102070, mobil: 0720143143, 0746869389, office@devimark.ro, devimark.api@gmail.com	DA
25	BROJBOIU DUMITRU ADRIAN FLORINEL 1995-1067	BROJBY PATENT INNOVATION Pitești, Bd. Republicii, bl.212,sc. D, ap.11, jud.Argeș, cod 110176, Tel/Fax.: 0348/412529, GSM: 0745 143095, adrian_brojboiu@yahoo.com	DA
26	BUÇȘĂ GHEORGHE 2005-1391	INVENTA - AGENȚIE DE PROPRIETATE INTELECTUALĂ S.R.L. București, Bdul Corneliu Coposu, nr. 7, bl. 104, sc. 2, et. 1 ap. 31, sector 3, Tel: 021/3200285, Fax: 021/3228325, e-mail: inventa@mark-patent.ro	DA

27	BURBEA MILESCU IULIA ADRIANA 2005-1379	SOCIETATE CIVILA PROFESIONALA DE PROPRIETATE INDUSTRIALA MILCEV BURBEA Bucuresti, str. Stirbei Voda, nr. 170, bl. 10G, ap. 18, tel: 0726375412	DA
28	BURȚILĂ IOAN 1993-1022	MILENIUL 3 Agenție de Proprietate Industrială S.R.L. Pascani, Str. Moldovei nr. 10, bloc Crinul, sc. A, Ap. 28, Tel/Fax: 0232/719190; GSM: 0740 820582	DA
29	BUTA ANCA 2006-1524	MUSAT SI ASOCIATII – INTELLECTUAL PROPERTY SRL Bucuresti, bd Aviatorilor nr.43, etaj 4, camera 4, Tel: 021 2025900, fax: 0212233957, anca.but@musat.ro	DA
30	BUTA PAUL GEORGE 2010 - 1704	Cabinet individual Paul George Buta Bucuresti, bd. Mircea Voda, nr. 35, bl. M27, ap. 17, tel: 021.3211234, fax: 021.3211253, e-mail: paul.but@asdpi.ro	DA
31	BUZLEA ELISABETA 1993-25	INTELECT S.R.L. Oradea, B-dul Dacia nr. 48 Bl. D10, Ap.3, OP 9-CP 128, cod 410346, Tel: 0746835328, 0359402901, Fax:0359810501, e-mail: info@intelect.ro	DA
32	BUZLEA MIRCEA VALENTIN 2003- 1234	INTELECT S.R.L. Oradea, B-dul Dacia nr. 48 Bl. D10, Ap.3, OP 9-CP 128, cod 410346, Tel: 0746835328, 0359402901, Fax:0359810501,,e-mail: info@intelect.ro	DA
33	BUZLEA NARCISA FLORICICA 2003- 1235	INTELECT S.R.L. Oradea, B-dul Dacia nr. 48 Bl. D10, Ap.3, OP 9-CP 128, cod 410346, Tel: 0746835328, 0359402901, Fax:0359810501, e-mail: info@intelect.ro	DA
34	CAVESCU ADRIAN 2008-1609	CAVESCU SI ASOCIATII SRL Otopeni, str. Grivita nr.37E, e-mail: adriancavescu@yahoo.com, office@avocat4u.ro	DA
35	CĂMPEAN GHEORGHE- GEORGEL 1996-1087	CABINET INDIVIDUAL CAMPEAN GHEORGHE GEORGEL Campina, str. Dr. Constantin Istrati nr.52, bl.3, ap.5, Tel: 0244/335207, mobil: 0729902117, e-mail: george_campean@yahoo.com	DA
36	CAMPEANU IOANA AURA 2005-1409	SC PETOSEVIC SRL București, Intrarea Camil Petrescu nr.1, Tel: 021/3057996, Fax: 021/3145481, e-mail: aura.campeanu@petosevic.com	DA
37	CECIU GABRIELA 1994-1045	CABINET “CECIU GABRIELA” CONSULTANȚĂ ÎN DOMENIUL PROPRIETĂȚII INTELLECTUALE 300024 Timișoara, Str. Martir Leonida Banciu, nr. 6, sc. A, ap. 110, jud. Timis, Tel/Fax: 0256/494846; GSM: 0745 388 039, e-mail: gabrielaceciu@hotmail.com	DA

38	CHISTRUGA VICTORIA 2008-1590	ATELIERELE CFR GRIVIȚA S.A. Str. Calea Griviței nr.359, tel: 0212240913, fax: 0212241736, e-mail: office@grivita.ro	NU
39	CIRSTEA CRISTINA 2004-1346	ARIANA BRAND EXPERT SRL Craiova, str. Mihail Kogalniceanu nr.20, jud. Dolj, 0726718638, c_cirstea@yahoo.com, cristina_cirstea@inregistrare-marci.ro	DA
40	CIUDA-BERIVOE ANCA 1996-41	INTELLECTUAL PROPERTY OFFICE SRL București, Str. Alexandru Moruzzi nr. 6, bl. B6, sc. 2, et. 8, ap. 62, sector 3; Tel/Fax: 021/3262388, GSM : 0745 094241, office@ipoffice.ro	DA
41	CIUPAN CORNEL 2003-1310	CABINET DE PROPRIETATE INDUSTRIALĂ CIUPAN CORNEL Cluj Napoca, Str. Mestecenilor nr.6, bl. 9E, ap.2, Tel: 0264/524425; 0264/415051, Fax: 0264/415054, e-mail: cornel.ciupan@muri.utcluj.ro	DA
42	COCOLOI OANA 2003- 1263	CABINET OANA COCOLOI București, Drumul Taberei nr.120, bl. OD1, sc.5, ap. 189, sector 6, Tel : 021/7450757, GSM : 0730557744, e-mail : oana_cocoloi@yahoo.com	DA
43	COCOȘ ȘTEFAN 2010 - 1703	ROMINVENT S.A. București, Str. Ermil Pangratti nr. 35, et.1, sector 1, Tel: 021/2312515, 2312541, Fax: 021/2312550, 2312454, e- mail: scocos@rominvent.ro	DA
44	COJOCNEAN MARIA RODICA 2003- 1241	INTELLEMMI CONSULT SRL Tg. Mures, str. Sârguinței nr.39, ap.12, cod poștal 540543, Tel/fax: 0365 401839, mobil: 0745303867, cojocnean_maria@yahoo.com	DA
45	COLAN CRISTIAN IONUT 2005-1418	CABINET PROPRIETATE INDUSTRIALA C.I. COLAN București, str. Mihai Eminescu nr.128-130, ap.17, sect.2, tel: 021.6190308, fax: 021.6190309, ionut.colan@cbea.ro	DA
46	COMĂNESCU MARILENA 2003-1277	CABINET MARILENA COMANESCU Bucuresti, str. Muzeul Zambaccian 34, sc. B, ap.3, sector 1, tel: 0722259260, office@cimo.ro, marilena.comanescu@cimo.ro	DA
47	CONSTANDA CECILIA MĂDĂLINA 2003-1304	WEIZMANN ARIANA & PARTNERS AGENTIE DE PROPRIETATE INTELECTUALA SRL Bucuresti, str. Aleea Trestiana, nr.4, bl.20, sc.B, ap.72, tel: 0213274978, fax: 0213227689, mobil: 0724260277, e-mail: office@branduri.ro, www.branduri.ro	DA
48	COSMOVICI PAUL 2009-1654	COSMOVICI SI ASOCIATII SRL Bucuresti, str. Tache Ionescu nr. 5, ap. 13, sector 1, OP 22, CP 190, www.cosmovici.ro, cosmovici@cosmovici.ro	DA

49	COSTINESCU PETRU 1998-1125	PETRU COSTINESCU-DICOSTI București, Str. Viorele nr. 30, bl. 20A, ap. 23, sector 4, OP 44 – CP5, Tel : 021/3303162, Fax : 021/330473 e-mail : petrucostinescu.dicosti@gmail.com	DA
50	COȘESCU CAMELIA 1999-46/2	M.D.P. RIGHTS AGENCY SRL Brasov, str. Lunga nr.270, cod postal 500450, Tel: 0268/440100, 440313; Fax: 0268/440221, Mobil: 0744355100, e-mail: office@mdp-rights-agency.ro www.mdp-rights-agency.ro	DA
51	COTRUTA LEONID 2006-1533	CABINET PROPRIETATE INDUSTRIALA COTRUTA LEONID Bucuresti, str. Vasile Lascar nr.182, bir. Nr.3, leonid.cotruta@gmail.com	DA
52	CSAPO MARTINESCU ERNEST 1995-1072	ROMBAT SA Bistrița, Drumul Cetatii nr.6, Tel. 0263/234011, Fax :0263/234010, e-mail: erni@rombat.ro	NU
53	DANCIU IOAN 2004 - 1373	NOWAPATENT SRL Medias, str. Lotru, nr.4, bl.92, ap.1 Tel : 0269/841373 ; 833273 GSM : 0744556074 Fax : 0269/833273, e-mail : nowapatent@birotec.ro, office@nowapatent.ro	DA
54	DOBREV DUMITRU 2005-1433	CABINET INDIVIDUAL DE PROPRIETATE INDUSTRIALA DUMITRU DOBREV Bucuresti, str. Viorele, nr. 4, bl. 22, ap. 101, tel: 0744199499, fax: 0318058696	DA
55	DRAGULIN IOANA 2005-1385	ROMINVENT S.A. București, Str. Ermil Pangratti nr. 35, et.1, sector 1, Tel: 021/2312515, 2312541, Fax: 021/2312550, 2312454, e- mail: office@rominvent.ro	DA
56	ENACHE CRISTIAN MARIUS 2008 - 1564	Cabinet de proprietate industrială Cristian Marius Enache Bucuresti, str. Dr. Nicolae Turnescu nr. 6, ap. 2, tel: 0213129948, fax: 0213129948, mobil: 0722644152	DA
57	ENDES CORINA 2007-1546	ANACOR – Cabinet de proprietate industrială Bucuresti, aleea Izvorul Crisului nr. 1, bl. D16, sc. A, ap. 2, tel: 0216678665, mobil: 0726475018, anacor.cpi@gmail.com	DA
58	ENE MARILENA 2003- 1253	ENE & ASOCIATII – PROPRIETATE INDUSTRIALA SRL Bucuresti, str. George Valentin Bibescu nr.20-22, bl.11/1, sc.3, ap.8, Tel: 0722558957, fax: 021.2300175, marilena.ene@ratiu.ro	DA

59	ENE SILVIA 2000-1159	CABINET M. OPROIU – CONSILIERE ÎN PROPRIETATE INTELECTUALĂ București, Str. Popa Savu, nr. 42, parter, sector 1. Tel : 021/2602833, 021/2602834, Fax : 021/2602835, 021/2602836, CP : 2-229, e-mail : office@oproiu.ro	DA
60	ENESCU GABRIELA 2011 - 1714	CABINET INDIVIDUAL DE PROPRIETATE INDUSTRIALA ENESCU GABRIELA Bucuresti, str. Frunte lata nr.7, bl. P14A, ap.3, tel: 0314329735, fax: 0314329736, mobil: 0745637457, g_enescu@yahoo.com	DA
61	ENESCU LUCIAN 1992-7	ROMINVENT S.A. București, Str. Ermil Pangratti nr. 35,et. 1, sector1, Tel: 021/2312515, 2312541, Fax: 021/2312550, 2312454, e-mail: office@rominvent.ro	DA
62	ENESCU MIRUNA 2003- 1254	ROMINVENT S.A. București, Str. Ermil Pangratti nr. 35, et.1, sect.1 Tel: 021/2312515, Fax: 021/2312550 e-mail : menescu@rominvent.ro	DA
63	FAIGHENOV MARIOARA 1995-1063	AGENȚIE DE PROPRIETATE INTELECTUALĂ ȘI TRANSFER DE TEHNOLOGIE-AGPITT-SRL București, B-dul Libertății nr. 12, bl.113, sc.2, et.3, ap.28, sector 4; CP 42-106,Tel: 021/3177693; Fax : 021/3177584 ; GSM : 0744 293552 ; 0724539752 e-mail : faighenov@xnet.ro; agpitt@rdsmail.ro, agpittinvent@rdsmail.ro	DA
64	FĂNTÂNĂ RAUL-SORIN 1994-23	FĂNTÂNĂ RAUL SORIN & ASOCIAȚII SRL Brașov, str. 9 mai, nr.4, sc.D, ap.3 Tel/fax: 0268543657, office@inventii-marci.ro, www.inventii-marci.ro	DA
65	FERARU CLAUDIU 2010 - 1705	Cabinet individual Feraru Claudiu Buzau, str. Unirii, bl. 9c, ap. 4	DA
66	FIERĂSCU COSMINA- CATRINEL 1996-42	ROMINVENT S.A. București, Str. Ermil Pangratti nr. 35, et.1, sect.1 Tel: 021/2312515, Fax: 021/2312550 e-mail: cfierascu@rominvent.ro	DA
67	FLOREA ILEANA MARIA 2003- 1258	PATENT EXPERT SRL Bucuresti, sos. Colentina nr.53, bl. 59, sc. B, ap. 67, Tel: 0722554460, office@ileanaflorea.ro	DA
68	FLOROIU VERONICA 2009-1658	BONA FIDE CABINET DE PROPRIETATE INDUSTRIALA VERONICA FLOROIU Bucuresti, calea Rahovei nr. 303, bl. 66, sc. 2, ap. 59, tel/fax: 0314369605, mobil: 0722462432, email: veronica@cabinet-bonafide.ro, www.cabinet- bonafide.ro	DA

69	FRISCH CLAUDIA MONICA 2009-1657	Cabinet proprietate industriala Claudia Monica Frisch Bucuresti, sos.Pantelimon nr.243, bl.52, ap.18, tel/fax: 0212554095, mobil: 0722450955, 0768625929 email: claudiamonicafrisch@yahoo.com	DA
70	FRISCH CRINA NICOLETA 2000-1172	FRISCH & PARTNERS SRL Bucuresti, bd. Carol I, nr.54, sc. B, ap.5, sector 2, tel: 0213101165, fax: 0213130130, Mobil: 0722212480, office@frisch.ro, crina.frisch@frisch.ro	DA
71	FUCIU ANIȘOARA 2003-1259	CABINET ANI FUCIU SRL Com.Snagov, Bloc P53, sc.A, ap.1, jud.Ifov, Tel: 021/3106399, Fax: 021/3106398, GSM: 0744370196, e-mail: ani.fuciu@consilier-marci.ro	DA
72	FULEA MARIA 1995-1076	EURORESSOURCES SRL Medias, str. Ion Creangă, nr.4, ap.6, Tel: 0269/843504, Fax: 0269/824812	DA
73	GAVRIL NICULINA 2001-1211	CABINET N. D. GAVRIL S.R.L. București, Str. Ștefan Negulescu nr. 6A, sector 1, Tel./fax : 021/2302882, 0213165492, GSM :0722983520, e-mail : gavrilnin@yahoo.com cabinetgavril@yahoo.com	DA
74	GAVRILIU ANA-CORINA 1993-1031	BIOTEHNOS S.A. Otopeni, Str. Gorunului nr.3-5, Tel: 031.7102402, 0317102383, Fax: 031.7102400, GSM : 0723302092, corinagav@hotmail.com	NU
75	GĂVENEA MIHAELA 2005-1437	CABINET INDIVIDUAL AUTORIZAT MIHAELA GAVENEA Bucuresti, str. Poet Panait Cerna, nr. 10, bl. M43, ap. 31, tel/fax: 0213528938, mobil: 0728836880, email: mihaela.gavenea@lawyermg.ro	DA
76	GHENU MIHAELA 1993-15	ROMINVENT S.A. București, Str. Ermil Pangratti nr. 35, et.1, sect.1 Tel: 021/2312515, Fax: 021/2312550 e-mail: mghenu@rominvent.ro	DA
77	GHIȚĂ CONSTANTIN 1992-13	CONSTANTIN GHIȚĂ OFFICE SRL Timișoara, Str. Take Ionescu nr. 24-28, sc. B ap. 2 Jud.Timiș, Tel/Fax: 0256/435976, GSM: 0744 162462, e- mail: ghita@ghitaconstantin.ro	DA
78	GRECU ELENA 2005 - 1382	NOMENIUS S.R.L. Bucuresti, piata Pache Protopopescu nr.1, et.2, ap.6, sector 2, tel: 0212100576, fax: 0318152869, elena.grecu@nomenius.ro	DA
79	HARSANY ALEXANDRU 2003-1251	Cabinet individual Alexandru Harsany Jud. Ifov, Corbeanca, str. Padurii nr.9, tel: 0318210196, fax: 0318210197, mobil: 0722203934	DA

80	HĂISAN MARIA 2000-1202	CABINET INDIVIDUAL MARIA HĂISAN Botoșani, calea Natională nr.65, bl. I3, ap.10, tel: 0231534249, mobil: 0728004574, mh20@k.ro	DA
81	IACOB ANA MARIA 2011- 1716	IACOB ANA MARIA – CABINET INDIVIDUAL DE PROPRIETATE INDUSTRIALA Bucuresti, calea Vitan nr. 106, bl. V40, ap. 69, Fax: 0355818940, mobil: 0722281781, e-mail: avocat.iacob@gmail.com	DA
82	IACOBINI ANCA SVETLANA 2003- 1262	IACOBINI&CO, CONSILIERI IN DREPTUL DE PROPRIETATE INDUSTRIALA SRL Bucuresti, Calea Mosilor, nr.258, bl. 4bis, ap.22, sector 2, Tel : 021/2104690 ; Fax : 021/2104793 E-mail : asimri@yahoo.com	DA
83	IACOBINI MIHNEA RĂZVAN 2003- 1261	IACOBINI&CO, CONSILIERI IN DREPTUL DE PROPRIETATE INDUSTRIALA SRL București, Calea Mosilor, nr.258, bl. 4bis, ap.22, sector 2, Tel : 021/2104690 ; Fax : 021/2104793 E-mail : asimri@yahoo.com	DA
84	ICLANZAN TUDOR ALEXANDRU 2005-1442	CABINET PROPRIETATE INDUSTRIALA TUDOR ICLANZAN Timisoara, Piața Victoriei nr.5, sc. D, ap.2, tel : 0256403615, 0744647875, ticlanzan@eng.upt.ro, www.iclanzan.ro	DA
85	IOACĂRĂ VALENTIN 1999-50	ROVALCONS SRL -AGENȚIE DE PROPRIETATE INTELECTUALĂ Câmpina, Str. Orizontului, nr.1, bl. R10, ap.27, Jud. Prahova, Tel/Fax: 0244/371390; GSM : 0722 540580 e-mail: rovalcons@xnet.ro	DA
86	ION COSTIN	A.G.C.M. – AGENTIE DE PROPRIETATE INDUSTRIALA SRL Bucuresti, sector 1, str. Clucereasa Elena nr.67, tel/fax: 0216664311, mobil: 0744369265, ion.costin@yahoo.de	DA
87	ION DAN ADRIAN 2003-1260	CABINET PROPRIETATE INDUSTRIALA – IONDA Bucuresti, 010577, Calea Dorobantilor nr.126-130, bl.8, ap.50, Tel/fax: 021/2316549, Mobil: 0722687982 e-mail: ionda@rdsmail.ro	DA
88	ION RODICA-COCUȚA 1993-1032	CABINET DE PROPRIETATE INDUSTRIALĂ “BIONPI” București, 010577, Calea Dorobanților 126-130 Bl. 8, et. 9 Ap. 50 sector 1, cod 010577, Tel/Fax: 021/2316549, 031/8054616 GSM: 0723 187944, 0746184697 e-mail: bionpi@rdsmail.ro, bionpi@hotmail.com	DA

89	IONUS MIHAELA GERALDINE 2009-1664	DENNEMEYER & ASSOCIATES SRL Brasov, Str. Vulcan Nr. 67, 500188, tel: 0268412979, fax: 0268412965, gionus@dennemeyer.com, www.dennemeyer-law.com	DA
90	IORGULESCU MARIANA 2008-1607	Cabinet individual de consultanta in PI Iorgulescu Mariana Constanta, bd. Aurel Vlaicu nr.43, bl. Pc3, ap.32, tel: 0341444888, fax: 0341444888, mobil: 0745259643, e-mail: consilieriorgulescumariana@gmail.com	DA
91	ISOC DORIN 1994-1052	INTEGRATOR CONSULTING SRL Cluj Napoca, Str. Dunării nr. 25 bIC1 ap5,jud. Cluj Tel/Fax: 0264/442817, GSM : 0745235585 e-mail : dorin.isoc@yahoo.com, integrator.consulting@yahoo.com	DA
92	IVANCA GAVRIL 2004-1357	CABINET PROPRIETATE INDUSTRIALA ARINOVA Arad, 310151, str. Coriolan Petreanu, nr.28, Tel/fax: 0257/255842, mobil: 0744246562, info@arinova.ro	DA
93	IVANCA MARIA ELISAVETA 1993-1033	AGENȚIA DE PROPRIETATE INDUSTRIALĂ "LABIRINT" Arad, Str. Coriolan Petreanu nr. 28, Tel/Fax: 0257/255842, GSM: 0722 458129 e-mail: info@labirint.ro	DA
94	IVĂNESCU GABRIEL DAN 1996-1091	CABINET INDIVIDUAL- IVANESCU GABRIEL DAN Brașov, Str. Al. I. Cuza nr. 58 ap. 5, tel: 0268471650, fax: 0368816013, GSM: 0722 248415, e-mail: dan.ivanescu@clicknet.ro	DA
95	JEFLEA SIMONA FLORENTINA 2008 - 1625	Cabinet de proprietate industrială Simona Jeflea Sibiu, loc. Sura Mare, str. Primaverii nr.17, tel: 0743-013532; 0745-347680, simona.jeflea@esarom.ro	DA
96	JOIȚOIU ANDREEA SIMONA 2000-1197	ROMINVENT S.A. București, Str. Ermil Pangratti nr. 35, et.1, sect.1, Tel: 021/2312515, 2312541, Fax: 021/2312550, e-mail : ajoitoiu@rominvent.ro	DA
97	KLEININGER TOMA 2005-1423	I.P. NEW MARK COMPANY S.R.L. Bucuresti, sector 3, bd. Mircea Voda, nr.37, bl. M29, sc.C, ap.83	DA
98	LARION ELISABETA- SONIA 1992-9	ROMINVENT S.A. București, Str. Ermil Pangratti nr. 35, et.1, sect.1 Tel: 021/2312515, Fax: 021/2312550, mobil: 07 44 37 37 37, sonia.larion@gmail.com e-mail: office@rominvent.ro	DA

99	LAZĂR ELENA 1997-28	CABINET DE PROPRIETATE INDUSTRIALĂ Buzău, Str.Unirii, Bl.16C,Et.3, Ap. 12, cod 120013, OP 1, CP 52, Tel./Fax: 0238 724262 GSM: 0723 328633, cpielena@recomplast.com	DA
100	LUCĂCEL MIHAIELA 2003- 1288	MILMARK DESIGN SRL Bucuresti, sector 3, aleea Rotunda nr.2, bl. H8, ap.38, GSM:0745347813, e-mail : office@markdesign.ro	DA
101	MACAMETE ELENA 1992-1003	ICPE CA București, Splaiul Unirii 313, sect. 3 Tel: 021/3467231, mobil: 0722642756, lmacamete@icpe-ca.ro	NU
102	MANEA MARCELA 2008-1602	ROMARK INTELLECTUAL PROPERTY SRL Bucuresti, sos. Mihai Bravu nr. 27A, C1, etaj 3, ap. 36, camera 1, tel: 0314251724, fax: 0314380223, mobil: 0724755705, office@romarkip.ro	DA
103	MARINESCU RUXANDRA 2003-1271	PATENTMARK S.R.L. București, Str. Dr. N. Turnescu nr. 2, sector 5, Tel/fax 021/3121669, Fax: 021/2233963, e-mail: stema@pcnet.ro , 0722626875	DA
104	MARKUSEV DENISA MARY 2003 - 1272	ROMINVENT S.A. București, Str. Ermil Pangratti nr. 35, et.1, sect.1, Tel: 021/2312515, Fax: 021/2312550 e-mail: dmarkusev@rominvent.ro	DA
105	MARTINESCU ALINA NICOLETA 2008-1605	ROMINVENT S.A. București, Str. Ermil Pangratti nr. 35, et.1, sect.1, Tel: 021/2312515, Fax: 021/2312550 e-mail: amartinescu@rominvent.ro	DA
106	MĂRCEAN ANA MARIA 2008-1604	WEIZMANN ARIANA & PARTNERS AGENTIE DE PROPRIETATE INTELECTUALA SRL Bucuresti, str. 11 iunie, nr.51, sc.A, ap.4, 0723204268, tel/fax : 0268/315046, ana@inregistrare-marci.ro	DA
107	MIHUT IONEL OVIDIU 2004 - 1365	BOSTINA SI ASOCIATII – INDUSTRIAL PROPERTY SRL Bucuresti, str. Jean Louis Calderon nr.70, sector2, Tel: 0213194466, 0213193500, 0212114800, 0212114809, fax: 0213194803, 0212104643,, Mobil: 0722294830, ovidiu.mihut@bostina.eu, office@bostina.eu	DA
108	MILCEV GABRIELA 2003- 1230	SOCIETATE CIVILA PROFESIONALA DE PROPRIETATE INDUSTRIALA MILCEV BURBEA Bucuresti, str. Stirbei Voda, nr. 170, bl. 10G, ap. 18, tel: 0722249961	DA

109	MINCA DENIS ANTOANETA 2006- 1519	HAHUI, MINCA SI ASOCIATII SRL Bucuresti, str. Ghiociei nr.12, sector 2, tel: 021.3189619, fax: 021.3109189, e-mail: dns_minca@yahoo.com	DA
110	MOCANU ION 2000-1179	ROMINVENT S.A. București, str. Emil Pangratti nr. 35, et. 1, sector 1, Tel : 021/2312515 ; 2312541, Fax :021/2312550, 2312454, imocanu@rominvent.ro	DA
111	MOCOFANESCU MARIUS 2008-1561	CABINET PROPRIETATE INDUSTRIALA MARIUS MOCOFANESCU Bucuresti, aleea Privighetorilor nr. 87, tel: 0727978449, tel/fax: 0212643900, e-mail: office@consilieredemarca.ro, www.consilieredemarca.ro	DA
112	MOHONEA CRISTIAN 1997-62	PATENTMARK S.R.L. București, Str. Dr. N. Turnescu nr. 2, sector 5, Tel/fax 021/3121669, , Fax: 021/2233963, e-mail: stema@pcnet.ro	DA
113	MOHONEA LILIANA 1997-61	PATENTMARK S.R.L. București, Str. Dr. N. Turnescu nr. 2, sector 5, Tel/fax 021/3121669, Fax: 021/2233963, e-mail: stema@pcnet.ro	DA
114	MUȘATESCU ANDRA OANA 2000-1181	ANDRA MUSATESCU CABINET DE PROPRIETATE INDUSTRIALA București, calea 13 Septembrie nr.121, bl.127, et.5, ap.21,GSM : 0722 879810 ; e-mail : office@andramusatescu.ro, www.andramusatescu.ro	DA
115	NĂSTASE CRISTIAN 2000-1184	DILIGENS INTELLECTUAL PROPERTY SRL Bucuresti, Piata Natiunile Unite, nr.3-5, bl. A, sc.A, et.5, ap.39, sector 4, tel/fax: 0213350718, mobil: 0723276056, e-mail: office@diligens.ro, www.diligens.ro	DA
116	NEACSU CARMEN AUGUSTINA 2000- 1186	CABINET INDIVIDUAL NEACSU CARMEN AUGUSTINA Baia Mare, str. Rozelor, nr.12/3, tel: 0727318168, e-mail: carmen@bic.cdimm.org	DA
117	NEAGU CATALIN 2005 - 1458	CABINET INDIVIDUAL PROPRIETATE INDUSTRIALA CATALIN NEAGU Iasi, str. Tutea Petre nr.5, bl.909, tr.1, ap.11, Cod postal: 700730, Tel: 0232/276000, Fax: 0232/405425, 0232/211843, Mobil: 0744514264, e-mail: catalin.neagu@proprietateindustriala.ro	DA
118	NEGOMIREANU LIVIA 1999-1140	CABINET INDIVIDUAL NEGOMIREANU LIVIA Bucuresti, Sos. Nicolae Titulescu nr.94, bl.14A, ap.127,sect.1, Tel: 0314214598, GSM: 0722444719, office@cabinetnegomireanu.ro	DA

119	NICOLAESCU DANIELLA- OLGA 1992-1006	ROMINVENT S.A. București, Str. Ermil Pangratti nr. 35, et.1, sect.1 Tel: 021/2312515, Fax: 021/2312550 e-mail: dnicolaescu@rominvent.ro	DA
120	NIȚĂ FLORINA 1996-1083	OLTCHIM SA Râmnicu Vâlcea, Str. Uzinei nr. 1, 240050, jud. Vâlcea Tel: 0250/701200/3225, Fax: 0250/735030 e-mail: oltchim@oltchim.ro	NU
121	NIȚU ION 2000-1204	CABINET INDIVIDUAL – NITU ION Constanta, str. Dezrobirii nr.110, bl. IS8, sc.A, ap.1, Tel: 0241/512608, mobil: 0723317298	DA
122	OLTEANU CAMELIA 2000 - 1189	ROMINVENT S.A. București, Str. Ermil Pangratti nr. 35,et.1, sector1, Tel: 021/2312515, 2312541, Fax: 021/2312550, 2312454, e-mail: colteanu@rominvent.ro	DA
123	OPREA PATRICIA DIANA 2005-1412	DICONSULT – Cabinet consiliere in domeniul proprietatii industriale Cluj Napoca, str. Mircea cel Batran, nr.2, ap.12, Tel: 0264/565885, mobil: 0724323761, patricia.ciceo@terapia.ro	DA
124	OPREA RONELA TEODORA 2008-1568	Cabinet proprietate industrială Ronela Oprea Oradea, str. Gral Magheru nr.12, bl.M12, ap.29, tel: 0726279899, email: teaoprea@yahoo.com	DA
125	OPROIU MARGARETA 1992-8	CABINET M. OPROIU-CONSILIERE ÎN PROPRIETATE INTELECTUALĂ București, Str. Popa Savu, nr. 42, parter, sector 1, Tel : 021/2602834, 021/2602833, Fax : 021/2602836, 021/2602835, P.O.Box 2-229, e-mail : office@oproiu.ro	DA
126	ORGOVICI CODRUTA OCTAVIA 2004 - 1326	ARIANA AGENTIE DE PROPRIETATE INDUSTRIALA S.R.L. Timisoara, Calea Aradului, nr.33, ap.7 Tel: 0722538766, c_popescu2000@yahoo.com	DA
127	OSIESCU TRAIAN 1999-1138	OSTER – SOCIETATE CIVILA PROFESIONALA DE PROPRIETATE INDUSTRIALA Bucuresti, Str. Batiste nr.35, ap. 23, sector 2, cod 020935, Tel/Fax: 021/3147249 , GSM: 0723.177.236, traianosiescu@xnet.ro	DA
128	PALKO SORINA-IUSTINA 1999-1150	AEROSTAR S.A. Str. Condorilor, nr. 9, Bacău Tel : 0234/175 070, Fax : 0234/ 172 023, e-mail : aerostar@aerostar.ro	NU

129	PANTILIMON MIHAI 2004 - 1337	CABINET INDIVIDUAL AUTORIZAT DE PROPRIETATE INDUSTRIALA MIHAI PANTILIMON Piatra Neamț, bd Republicii nr.13, et.2, tel/fax: 0233232452, 0747251502	DA
130	PAVEL SORIN EDUARD 2003-1273	SCHOENHERR INTELLECTUAL PROPERTY S.R.L. București, bd. Dacia nr.30, etaj 4, camera – Echipa Sebastian 01, tel: 0213196790, fax: 0213196791, e.pavel@schoenherr.ro	DA
131	PĂUNEȚ ALEXANDRINA 2003- 1245	Cabinet individual proprietate industriala Paunet Alexandrina Iasi, spl. Bahlui, nr.29, bl. B5, sc.A, ap.7 Tel: 0726737527	DA
132	PESCARUSU NICOLETA 2008 - 1570	RODALL-AGENȚIE DE PROPRIETATE INDUSTRIALĂ SRL București, Str. Polonă nr. 115, bl. 15, Sc.A,Et.4, ap. 19 sect. 1, Tel: 021/2108342, Fax: 021/2105794, office@rodall.ro	DA
133	PETCU COSTIN 97-1115	ROMINVENT S.A. București, Str. Ermil Pangratti nr. 35, et. 1, sect. 1 Tel: 021/2312515, 2312541, Fax: 021/2312550, 2312454, e-mail: cpetcu@rominvent.ro	DA
134	PETREA DANA MARIA 2003- 1223	CABINET M. OPROIU-CONSILIERE ÎN PROPRIETATE INTELLECTUALĂ București, Str. Popa Savu, nr. 42, parter, sector 1, Tel : 021/2602834, 021/2602833, Fax : 021/2602836, 021/2602835, P.O.Box 2-229, e-mail : office@oproiu.ro	DA
135	PIOARU MIHALACHE RALUCA ANDREEA 1999-56	ROMPROSPER SERVIMPEX SRL București, Șos. Mihai Bravu nr. 294, bl.6,sc.B, ap. 63, sector 3, cod 030319, Tel: 021.322.28.57, fax: 021.322.28.57 Mobil: 0724880514; 0744654128; 0744536405, e-mail: office@piva.ro; raluca_pioaru@yahoo.com; mihalache.andra@gmail.com	DA
136	PLOSCA DANIEL 1998-39	RATZĂ ȘI RATZĂ SRL București, B-dul A.I. Cuza Nr. 52-54, Sect.1 Tel :021/2601348, Fax : 021/2601349 email : dp@ratza-ratza.com	DA
137	POP CĂLIN RADU 1996-50	CABINET ENPORA INTELLECTUAL PROPERTY SRL Bucuresti, str. George Calinescu nr. 52A, ap. 1, tel: 0212300990, fax: 0212302311, email: pop@patents.ro	DA
138	POP MOTOGNA CLELIA 2004 - 1351	CONSTANTIN GHIȚĂ OFFICE SRL Timișoara, str. Take Ionescu nr. 24-28 sc. B, ap. 2, Tel/Fax: 0256/435976,; clelia@ghitaconstantin.ro	DA

139	POP VIRGINIA DAISY 1992-2	ENPORA BRAND MANAGEMENT SRL București, str. George Calinescu nr.52A, ap.1, 011694, Tel: 021 2300990; 031 1001634, Fax: 021 2302311; 031 1007927, pop@patents.ro	DA
140	POPA CRISTINA 2000-1193	ROMINVENT S.A. București, Str. Ermil Pangratti nr. 35, et. 1, sect. 1 Tel: 021/2312515, 2312541, Fax: 021/2312550, 2312454,e-mail: cpopa@rominvent.ro	DA
141	POPESCU ANGELA 1997-1103	CABINET PROPRIETATE INDUSTRIALĂ POPESCU ANGELA București, str. Complexului nr.10, bl.40, ap.14, Tel :021/3243756, tel : 0318.04.68.81 GSM : 0723051279, angela_intelect@yahoo.com	DA
142	POPESCU DENISA ELENA 2011-1737	CABINET N. D. GAVRIL S.R.L. București, Str. Ștefan Negulescu nr. 6A, sector 1, Tel: 0213165492, 0721282089, e-mail : cabinetgavril@yahoo.com	DA
143	POPESCU LIVIA 2004-1312	CABINET POPESCU LIVIA Bucuresti, bd. Camil Ressu 27, bl.N1, ap.188 Tel: 021/3481010, liviap25@yahoo.com	DA
144	POPESCU MAGDALENA DANIELA 2005-1466	CABINET INDIVIDUAL AUTORIZAT POPESCU MAGDALENA DANIELA - LEGAL2M Bucuresti, Splaiul Unirii nr.10, bl. B5, sc.1, ap.10, mobil: 0728839880, fax: 021.3154462, magda.popescu@legal2m.com	DA
145	PRISTAVU GHEORGHE 2008-1591	CABINET DE PROPRIETATE INDUSTRIALA PRISTAVU Piatra Neamt, str. Gral Nicolae Dascalescu 11, bl. T3, sc.F, ap.70	DA
146	PUȘCAȘU DAN 1994-1056	LOYAL PARTNERS – AGENȚIE DE PROPRIETATE INTELECTUALĂ SRL Galati, Str. Portului nr.23, Parcul De Soft, cam.307, cod 800025, tel/fax: 0236/407032, GSM: 0722 744241, office@loyalpartners.ro www.loyalpartners.ro	DA
147	RASKAI MARIA MAGDALENA 1993-28	RASKAI M M BREVMARC CONSULT S.R.L. Dej, Str. Unirii, nr.3,BL.d8, ap.31, judetul Cluj, 405200, Tel/Fax: 0264/211847, GSM: 0742084050, raskaimm@yahoo.com	DA
148	RAȚĂ ANDREI VLAD 2005 - 1381	RATZĂ ȘI RATZĂ SRL București, B-dul A.I. Cuza Nr. 52-54, Sect.1 Tel :021/2601348, Fax : 021/2601349 email : office@ratza-ratza.com, avr@ratza-ratza.com	DA

149	RĂDULESCU MIOARA 1996-47	TERMOOPTIM SRL Str. Cetatea de Balta nr.118, bl.9, sc.B, ap.12, tel/fax : 0214330310, termooptim@rdslink.ro	NU
150	RAȚĂ GRIGORE 1992-3	RATZA SI RATZA SRL București, B-dul A.I. Cuza Nr. 52-54, Sect.1 Tel :021/2601348, Fax : 021/2601349 email : office@ratza-ratza.com, gregory@ratza-ratza.com	DA
151	ROBU MARICICA 1999-1133	Cabinet individual consultanta in proprietate industriala ROBU MARICICA Roman, jud. Neamt, str. Stefan cel Mare, bl.3, sc.C, ap.38, tel: 0333105979, mobil: 0730633391, maricica.robu@yahoo.com	DA
152	ROȘ VIOREL 2006-1485	CABINET INDIVIDUAL ROȘ VIOREL Bucuresti, bd.Unirii nr.66, bl.K3, ap.7, Mobil: 0722560675, fax: 3208044, e-mail: viorelros@asdpi.ro	DA
153	RUTA FULGER LAURENTIU 2005 - 1470	CABINET DE PROPRIETATE INDUSTRIALA RUTA FULGER LAURENTIU Cluj Napoca, bd. 21 decembrie, nr,40, ap.4, Mobil: 0747892450, ruta_laurentiu@yoahoo.com	DA
154	SAVU MARIANA 2004-1342	CABINET DE PROPRIETATE INDUSTRIALA SAVU MARIANA Bucuresti, str. Paul Greceanu nr.9, bl.20A, ap.26, Tel/ Fax: 021.2120651, mobil: 0722783660, liliana.savu@credidam.ro	DA
155	SECĂREANU DOINA MARIA 2003-1286	INVENTA - AGENTIE DE PROPRIETATE INTELECTUALA S.R.L. București, Bdul Corneliu Coposu, nr. 7, bl. 104, sc.2, etaj 1, ap.31, sector 3, Tel : 021/3200285, Tel/Fax : 021/3228325, e-mail : inventa@mark-patent.ro	DA
156	SIRBU CRISTINA ADRIANA 2008-1613	KEYPI – Agentie de proprietate intelectuala SRL Bucuresti, str. Arh. Ion Berindei nr.3, bl.OD21A, ap.51, tel: 0741097937, 0722595458, tel/fax: 0318061620, www.keygroup.ro, office@keygroup.ro	DA
157	SOARE LILIANA 1999-060	INVENTA - AGENTIE DE PROPRIETATE INTELECTUALA S.R.L. București, Bdul Corneliu Coposu, nr. 7, bl. 104, sc. 2, etaj 1, ap. 31, sector 3, Tel: 021/3200285, Fax: 021/3228325, inventa@mark-patent.ro	DA
158	SPĂTARU DANIELA VICTORIA 1999- 44	ROMINVENT S.A. București, Str. Ermil Pangratti nr. 35, et.1, sect.1, Tel: 021/2312515, 2312541, Fax: 021/2312550, 2312454, e-mail: dspataru@rominvent.ro	DA

159	SPRINCEANU NICOLAE 1996-1097	“SPRINCEANU NICOLAE” AGENȚIE DE CONSULTANȚĂ ÎN PROPRIETATE INTELECTUALĂ ȘI TRANSFER DE TEHNOLOGIE Drobeta Turnu Severin Str. Gheorghe Ionescu Sisești nr. 96, bl.E2, sc.1, ap.8, Tel/Fax: 0352801490; GSM:0721 796318 e-mail: NicolaeSprinceanu@yahoo.com	DA
160	STANCIU ADELINA 1994-14	HARCOV A.P.I. SRL Sfântu Gheorghe, Jud Covasna Str. Nicolae Iorga nr. 61 bl. 10 E sc. B. ap.9 Tel. 0267/ 352 267, Mobil:0744435291, stanciu@planet.ro, propind@mail.asimcov.ro	DA
161	STĂNCESCU ALIN CRISTIAN 2003-1278	LEGAL BRAND S.R.L. București, Str. Nicolae Licăreț nr.1, bl.33, sc.C, ap.107, Punct lucru: str. Campia libertatii nr.64, bl.34A, ap. 269, Tel: 0722674635, 0722607380, e-mail: legal.brand@easynet.ro, info@legal-brand.ro, www.legal-brand.ro	DA
162	STĂNCESCU ANCA 2000-1194	LEGAL BRAND S.R.L. București, Str. Nicolae Licăreț nr.1, bl.33, sc.C, ap.107, Punct lucru: str. Campia libertatii nr.64, bl.34A, ap. 269, Tel: 0722674635, 0722607380, e-mail: legal.brand@easynet.ro, info@legal-brand.ro, www.legal-brand.ro	DA
163	STIOPU NORICA 2003-1280	MOBILUX SA București, Șos. Pantelimon nr.161, sector 2, Tel : 021/2506270 Fax : 021/2507456 e-mail : nstiopu@parisot.com.ro	NU
164	STOIAN IOAN 1992-1008	AGENȚIE DE PROPRIETATE INDUSTRIALĂ ȘI TRANSFER TEHNOLOGIC “STOIAN IOAN” Roman, 611127, B-dul Republicii, bloc 46, sc. C, ap. 35, jud. Neamț, Tel/Fax: 0233/741268, GSM: 0745 643738, istoian2005@yahoo.com	DA
165	STOICA ELENA 2010-1709	ELENA STOICA CABINET INDIVIDUAL DE PROPRIETATE INDUSTRIALA Bucuresti, str. Gheorghe Stefan, nr. 32, sector 1, tel : 0212694053, 0745029987, email : elena.sstoica@gmail.com	DA
166	STRECHE GHERGHINA 1997-1116	OMV PETROM S.A. Bucuresti, str. Coralilor 22, sector 1, tel: 0725160092, fax: 0212063189, mobil: 0723552026, e-mail: gherghina.streche@petrom.com	NU
167	STURZA IOANA 1999-59	CABINET M. OPROIU-CONSILIERE ÎN PROPRIETATE INTELECTUALĂ București, Str. Popa Savu, nr. 42, parter, sector 1, Tel : 021/ 2602833, 021/2602834, Fax : 021/2602836, 021/2602835, P.O.Box2-229, office@oproiu.ro	DA

168	SULIMAN MARIA-GABRIELA 1999-1147	AGENȚIA NAȚIONALĂ A MEDICAMENTULUI București, Str. Av. Sănătescu nr. 48 Tel.: 021/2241710/369, Fax: 021/2243497 e-mail: mariasuliman @anm.ro	NU
169	SZENTE SÁNDOR 1999-48	SZENTE SÁNDOR Odorheiu Secuiesc, str. Victoriei nr.41, ap.4, jud. Harghita, cod poștal 535600, Tel/fax: 0266219143, e-mail : ProOffice@szente.ro, www.szente.ro	DA
170	ȘANTA VALENTINA 2003-1227	CABINET INDIVIDUAL VALENTINA ȘANTA Tg.Mures, str. Koos Ferencz nr.21, bl.21, ap.44, Mobil: 0740028967, fax: 0365815201 valentina.santa@gedeon-richter.ro, santa_valentina2002@yahoo.com	DA
171	ȘOVA DAN-EUGEN 1993-1013	PIDES-CABINET DE PROPRIETATE INDUSTRIALĂ București, Str. Valea Buzăului, nr. 10, bl. G30, ap. 36, sector 3, Tel: 021/3455351 GSM: 0723708632 e-mail: pides2004@yahoo.com	DA
172	TALPAN FLORIN COSTEL 2013- 1772	CLUBUL SPORTIV AL ARMATEI STEAUA BUCURESTI Bucuresti, bd. Ghencea nr. 35, sector 6, tel: 0745340120, e-mail: florintalpan@yahoo.com	NU
173	TAVASZI ZOLTAN 2005-1471	CABINET PROPRIETATE INDUSTRIALA TAVASZI ZOLTAN Bucuresti, Calea Mosilor nr.135, et.7, ap.14, tel: 021.3155969, fax: 021.3155969, tavaszi.zoltan@gmail.com	DA
174	TĂRĂBIC LUCIAN 2000-1195	LUTARIS INTELPROT S.R.L. Timisoara, 300426, str. Ana Ipatescu nr.45, Tel/Fax: 0256/489301, Mobil: 0742143718, 0723319154, e-mail: qualitarium@qualitarium.ro	DA
175	TĂRCHILA NICOLETA AURICA 2008-1595	ENPORA BRAND MANAGEMENT SRL București, str. George Calinescu nr.52A, ap.1, 011694, Tel: 021 2300990; 031 1001634, Fax: 021 2302311; 031 1007927, pop@patents.ro	DA
176	TEODORESCU MIHAELA 1995-30	ROMINVENT S.A. București, Str. Ermil Pangratti nr. 35, et. 1, sect. 1 Tel: 021/2312515, Fax: 021/2312550 e-mail: mteodorescu@rominvent.ro	DA
177	TEODORU EMANUEL 2004-1322	TEODORU & ASSOCIATES SRL Bucuresti, bd. Marasesti nr.2B, bl.A, sc.2, parter, ap.4 bis, cod postal 040254, Tel: 0213367722, Fax: 0213367723, e-mail: emanuel@teodoru.ro, www.romaniatrademarks.ro	DA

178	TEODORU VIOLETA 2003-1264	TEODORU & ASSOCIATES SRL Bucuresti, bd. Marasesti nr.2B, bl.A, sc.2, parter, ap.4 bis, cod postal 040254, Tel: 0213367722, Fax: 0213367723, GSM: 0722549219 e-mail: violeta@teodoru.ro, www.romaniatrademarks.ro	DA
179	TODIRICA NATALIA 2011-1740	INTELLECTUAL PROPERTY OFFICE SRL București, Str. Alexandru Moruzzi nr. 6, bl. B6, sc. 2, ap.62, sector 3, cod 031155, Tel/Fax.: 021/3262388, GSM: 0745 094241, e-mail: office@ipoffice.ro, natalia.todirica@ipoffice.ro	DA
180	TUDOR DANIELA 1999-1136	TUDOR DANIELA – persoana fizica autorizata Bucuresti, str. Baba Novac nr.11, bl. G17, ap.51, cod postal 031623, Tel./Fax.: 040213240412 Mobil : 0749218326, consultanta@tudordaniela.ro	DA
181	TUDOR GHEORGHE 2009 - 1689	TUDOR GHEORGHE – cabinet individual de proprietate industriala Bucuresti, bd. Nicolae Grigorescu nr.18, bl. B3 bis, ap.322, tel: 0722578936, office@ip-office.ro, gheorghe.tudor@ip-office.ro	DA
182	TURTOI RADUCU 2007- 1545	TURTOI INTELLECTUAL PROPERTY FIRM SRL Bucuresti, Splaiul Independenței nr.3, bl.17, ap.7,sector 5, mobil: 0722390388, tel/fax: 021.3135120, office@turtoi.ro, www.turtoi.ro	DA
183	ȚOȚU IOAN 2000-1196	N.P.C. S.R.L. Brasov, str. Alexandru cel Bun, nr.13, bl.E28, ap.7, cod 500025, OP 1 – CP 298, GSM: 0744520357, e-mail: totu@unitbv.ro	DA
184	ȚULUCA DOINA 1996-48	CABINET DOINA TULUCA Bucuresti, bd. Lacul tei 56, bl. 19, ap. 52, sector 2, tel : 0752211769, fax: 0318037805, email: dtuluca@doinatuluca.ro	DA
185	ȚURCANU CONSTANTIN 1992-10	INVENTA - AGENTIE DE PROPRIETATE INTELLECTUALA S.R.L. București, Bdul Corneliu Coposu, nr. 7, bl. 104, sc.2, etaj 1, ap.31, sector 3, Tel : 021/3200285, Tel/Fax : 021/3228325,GSM : 0744 324510, e-mail : inventa@mark-patent.ro	DA
186	UDREA ELENA RODICA 1994-25	OSTER – SOCIETATE CIVILA PROFESIONALA DE PROPRIETATE INDUSTRIALA Bucuresti, Str. Batiste nr.35, ap. 23, sector 2 Tel/Fax: 021/3147249, 0721254270, traianosiescu@xnet.ro	DA

187	VASILESCU RALUCA 1995-37	CABINET M. OPROIU-CONSILIERE ÎN PROPRIETATE INTELLECTUALĂ București, Str. Popa Savu, nr. 42, parter, sector 1, Tel : 021/2602834, 021/2602833, Fax : 021/2602836, 021/2602835, office@oproiu.ro	DA
188	VĂTAVU LIVIU 2006- 1539	SC ANTIBIOTICE SA Iasi, str. Valea Lupului nr 1, cod 707410, tel: 0742532882. 0727024582, fax: 0232.211020, e-mail: liviu.vatavu@antibiotice.ro, trademarks@antibiotice.ro	NU
189	VELCEA MARIAN 1994-26	INVEL – AGENȚIE DE PROPRIETATE INDUSTRIALĂ București, str. Ion Ghica nr.3, ap.20, Fax: 0311.027.616, GSM: 0723205048, 0788885352, velcea@invel.ro	DA
190	VELICA ION GABRIEL 2004 - 1370	CABINET VELICA – Agenție de proprietate industrială Bucuresti, str. Brutus M.I., nr.13, ap.3, cod 050124 Tel/ Fax: 021/3357463, Mobil: 0722645283, www.velica.ro, office@velica.ro	DA
191	VELICU ANCA 2003- 1275	CONSTANTIN & VELICU – INTELLECTUAL PROPERTY SRL Bucuresti, sector 4, str. Trestiana nr.1A, bl. 8A, sc.A, ap.16, Tel: 0723993473, fax: 0314256781, office@candv-ip.ro	DA
192	VELȚAN LOREDANA 1999-45	INVENTA - AGENTIE DE PROPRIETATE INTELLECTUALA S.R.L. București, Bdul Corneliu Coposu, nr. 7, bl. 104, sc.2, etaj 1, ap.31, sector 3, Tel : 021/3200285, Tel/Fax :021/3228325,inventa@mark-patent.ro	DA
193	VIRGILIUS VASILACHE 2003-1228	EDIPLAST S.R.L. Tg. Mureș, Str. Măgurei nr.25, ap.2, 0744394036 Tel/Fax: 0265/263775,moniadef@artelecom.net	DA
194	VISALOM MONICA 2004 - 1340	AGENȚIE DE PROPRIETATE INDUSTRIALĂ – APIA SRL București, Str. Romancierilor nr.5, bl.C14, sc.B Ap.41, sector 6; OP 23 CP 11,Tel./Fax: 021/7783100; e-mail: office@mark-apia.ro, Site: www.mark-apia.ro	DA
195	VIȘEAN VIOLETA 2008-1626	WEIZMANN ARIANA & PARTNERS AGENTIE DE PROPRIETATE INTELLECTUALA SRL Bucuresti, str. 11 iunie, nr.51, sc.A, ap.4, 0723204268, tel/fax : 0268/315046, violeta.visean@inregistrare- marci.ro	DA
196	VIȘOIU LILIAN CĂTALIN 2003-1246	CABINET DE PROPRIETATE INDUSTRIALĂ “VIȘOIU LILIAN CĂTĂLIN” București, bd. Unirii nr.74, bl. J3B, sc.3, ap. 41, Tel/Fax: 021/3167043, GSM: 0744480657, visoiucatalin@yahoo.com,	DA

197	VLAD CONSTANTIN 2000-1199	Cabinet individual de proprietate industrială VLAD CONSTANTIN Constanța, Bd. 1 decembrie 1918 nr. 5, bl. F16, ap.34, cod 900711, Tel/fax: 0241625643, mobil: 0722 370300, 0770251145, www.tehnomarinvent.com e-mail: constantin.vlad@rdslink.ro	DA
198	VOICU ALEXANDRA 1992-5	CABINET VOICU ALEXANDRA București, B-dul Magheru, nr. 9, sc. 2, et.9, ap. 89, sector 1, PO BOX 22-246, Tel/Fax: 021/3153684, alexandra.voicu@upcmail.ro	DA
199	ZAMFIR GHERTRUDE IOANA 2008 - 1608	MARCI ȘI DESENE SRL București, str. Radu Voda, nr. 22B, tel: 0318055988, mobil: 0722514452, fax: 0318055989, e-mail: avistrati@gmail.com	DA

LISTA NOILOR CONSILIERI ÎN PROPRIETATE INDUSTRIALĂ, MEMBRI AI CAMEREI
NAȚIONALE A CONSILIERILOR ÎN PROPRIETATE INDUSTRIALĂ DIN ROMÂNIA,
publicati in liste in octombrie 2013

Nume și Prenume/ Număr Registrul Național	Denumirea societății/ Adresa societății	Societate cu obiect activitate p.i.	Domenii
DINCA MIHAELA 2011-1761	CABINET PROPRIETATE INDUSTRIALA MIHAELA DINCA Bucuresti, str. Huedin, nr. 7, bl. 2, ap. 7, tel: 0722399167, mihaelabucau@yahoo.com	DA	Mărci
FERARU CLAUDIU 2010 - 1705	Cabinet individual Feraru Claudiu Buzau, str. Unirii, bl. 9c, ap. 4	DA	Brevete Mărci Desene
GANȚĂ CAMELIA GETA 2013-1798	APPELLO BRANDS SRL Sibiu, str. Soimului, nr. 18, sc. A, et. 5, ap. M6, tel: 0725096425, 0269211124, e-mail: office@appello.ro	DA	Mărci Desene
MĂRCEAN ANA MARIA 2008-1604	WEIZMANN ARIANA & PARTNERS AGENTIE DE PROPRIETATE INTELCTUALA SRL Bucuresti, str. 11 iunie, nr.51, sc.A, ap.4, 0723204268, tel/fax : 0268/315046, ana@inregistrare-marci.ro	DA	Mărci Desene
MIHĂILĂ GEORGE DANIEL 2013-1779	AGENȚIE DE PROPRIETATE INTELCTUALĂ ȘI TRANSFER DE TEHNOLOGIE-AGPITT-SRL București, B-dul Libertății nr. 12, bl.113, sc.2, et. 3, ap.28, sector 4; CP 42-106,Tel: 021/3177693; Fax: 021/3177584, office@agpitt.ro	DA	Mărci
VASILE IONELA 2011-1732	CABINET PROPRIETATE INDUSTRIALA IONELA VASILE Bucuresti, Drumul Jilavei, nr. 113B, sc. 2, ap. 27, tel: 0371111542, oni_vasile@yahoo.com	DA	Mărci

Notă: Listele privind consilierii în proprietate industrială s-au tipărit conform datelor trimise de Camera Națională a Consilierilor în Proprietate Industrială, din România. Pentru relații suplimentare, vă rugăm să vă adresați doamnei Ileana Florea.

ORDIN nr. 03/15.01.2002

În temeiul art. 6, alin. 3, din HG nr. 573/07.09.1998, și a Deciziei Primului-ministru, nr. 45/13.03.1998, Directorul General al Oficiului de Stat pentru Invenții și Mărci emite următorul:

ORDIN

Articol unic: Lista centrelor regionale, cuprinzând datele utile și instituțiile gazdă, așa cum sunt prezentate în anexă, se publică în Buletinul Oficial de Proprietate Industrială, împreună cu prezentul Ordin.

Director General

CENTRE REGIONALE PENTRU PROMOVAREA PROPRIETĂȚII INDUSTRIALE ÎN ROMÂNIA, ÎNFIINȚATE ÎN TERITORIU CU SPRIJINUL OFICIULUI DE STAT PENTRU INVENȚII ȘI MĂRCI

Florin POPA Coordonator al Centrelor regionale de Promovare a Proprietății Industriale, din partea OSIM;
str. Ion Ghica, nr. 5, sector 3, București 030044, România
e-mail: florin.popa@osim.ro
tel: (004) 021 306.08.00 int. 318
fax: (004) 021 312.38.19
mobil: 0723 330 752

BACĂU

- str. Libertății, nr. 1, cod 600052, județul Bacău
- tel: 0234 570010, int. 104
- fax: 0234 571070
- mobil: 0744538409
- e-mail: camerabc@cciabc.ro; strategie@cciabc.ro; crppi@cciabc.ro
- www.cciabc.ro/departamente/crppi.php
- coordonator activitate centru: dl Doru SIMOVICI - președinte CCIA
- persoană contact: ing. Ștefan POPA

BAIA MARE

- bd Independenței, nr. 4B, Baia Mare, Cod 430123, județul Maramureș
- tel./fax: 0262 213753
- e-mail: crpppimm@bic.cdimm.org; carmen@bic.cdimm.org
- http://crpppimm.cdimm.org/
- coordonator: dl Nicolae DĂSCĂLESCU - președinte CDIMM
- persoană contact: ing. Carmen NEACȘU - director centru

BIHOR

- str. Roman Ciorogariu, nr. 65, Oradea, cod 410009, C.P. 211, județul Bihor
- tel: 0259 417807; 0359417991; 0359417992
- fax: 0259 47 0015
- e-mail: secretariat@ccibh.ro
- coordonator activitate centru: dl Constantin BADEA - director general CCI Bihor
- persoană contact: dna Mihaela SECARĂ

BISTRIȚA-NĂSĂUD

- str. Petre Ispirescu, nr. 15 A, Bistrița, cod 420081, județul Bistrița-Năsăud
- tel: 0263 230640; 230400; 210038
- fax: 0263 230640; 210039
- e-mail: office@ccibn.ro sau relatii@ccibn.ro
- www.cciabn.ro
- **adresa pentru corespondență:** O. P.1, C. P. 18, Bistrița 420081, județ Bistrița-Năsăud
- coordonator: dl Vasile BAR - președinte CCIA Bistrița
- responsabil centru: ing. Daniel Cristian BĂLAN - tel: 0733.900.193

BRĂILA

- str. Pensionatului, nr. 3, C.P. 6-42, Brăila, cod 810245, județul Brăila
- tel/fax: 0239 613716; 613172; 614324
- e-mail: cciabr@brx.ssibr.ro
- coordonator: dl Ioan CHIRIACESCU, director executiv CCIA
- responsabil centru: dna ing. Angela SPIRIDON

BRAȘOV

- adresa de vizitare și consultanță: Colina Universității, corp I
- **adresa de corespondență:** Brașov, cod 500500, județul Brașov, O.P. 1, C.P. 298
- tel: 0268 412921/196
- fax: 0268 472241
- e-mail: totu@unitbv.ro
- www.ctib.ro
- director centru: dl Ioan ȚOȚU, mobil: 0744 520357
- persoană contact: dna Simona HRIȚCU

CLUJ-NAPOCA

- Universitatea Tehnică Cluj-Napoca
- adresă sediu lucrativ: str. Constantin Daicoviciu, nr. 15, cod 400020
- adresa de corespondență: str. Memorandumului, nr. 28, cod 400114 Cluj-Napoca, județul Cluj
- tel: 0264 401320
- fax: 0264 593333
- e-mail: liliana.pop@staff.utcluj.ro
- www.utcluj.ro
- coordonator: prof. univ. dr. ing. dr. h. c. mult. Radu MUNTEANU, rectorul Universității Tehnice din Cluj-Napoca
- contact: ing. MBA Liliana POP, tel: 0722603686

CONSTANȚA

- Bd Alexandru Lăpușneanu, nr. 185 A, județul Constanța
- tel: 0241-618475; 613907; 619854
- fax: 0241-619454
- e-mail: barothi@ccina.ro
- www.ccina.ro
- coordonator activitate centru: dl C. JUGANARU - director executiv CCINA
- persoană contact: dna ing. Adriana BAROTHI

COVASNA

- sediul ASIMCOV, str. Presei, nr. 4 , Sfântu-Gheorghe, cod 520009, județul Covasna, O.P. 1, C.P. 167
- tel/fax: 0267 318152
- e-mail: stanciu@planet.ro
- coordonator: dl Miklos Levente BAGOLY - președinte ASIMCOV
- responsabil centru: dna Adelina STANCIU, tel: 0744435291

CRAIOVA

- str. Libertății, nr. 19, corp Administrativ Universitate, camera 208-209 Craiova, cod 200583, județul Dolj
- pentru corespondență: C.P. 609, O.P. 6 , Craiova
- tel/fax: 0251 534880
- e-mail: inventii@administrativ.ucv.ro
- e-mail: ghmanolea@em.ucv.ro sau gmanolea@gmail.com
- www.central.ucv.ro/newwebpg/ciitt/CRPPI.htm sau http://em.ucv.ro/cercetare/ciitt
- coordonator: prof. dr. ing. Gheorghe MANOLEA, tel: 0744771432
- persoane contact: prof. dr. ing. Gheorghe MANOLEA, ing. Ionela MINCĂ

GALAȚI

- Departamentul Strategie și Relații Externe, Camera de Comerț, Industrie și Agricultură, Galați, județul Galați
- str. Mihai Bravu, nr. 46, Galați, România, 800208
- tel: +4.0236.460.545; 460312; 461.188
- fax: 0236.460.650
- e-mail: ccia@cciagl.ro; camcomin@cciagl.ro
- www.cciagl.ro
- coordonator: dl Dan Lilion GOGONCEA - președinte CCIA Galați

IAȘI

- Campus Universitar Tudor Vladimirescu, bl. T24, et. 1, cod 700305, C.P. 2002, O.P. 10, Iași
- tel/fax: 0232 214763
- e-mail: inventica@inventica.org.ro
- coordonator: dl prof. univ. dr. ing. Boris PLAHTEANU

SIBIU

- Universitatea Lucian Blaga din Sibiu
- Centrul Regional pentru promovarea Protecției Proprietății Industriale, Sibiu, Bd Victoriei 10, cod 550024, Sibiu, județul Sibiu
- coordonator activitate centru: dl prof. univ. dr. ing Constantin OPREAN, rectorul Universității Lucian Blaga
- tel/fax: 0269.21.79.89; 0269.43.01.10
- tel: 0269.216062, int. 138
- e-mail: mihail.titu@ulbsibiu.ro; daniela.flucsa@ulbsibiu.ro; daniela.luca@ulbsibiu.ro
- secretară centru: ec. Daniela LUCA
- persoane de contact: director centru: prof. univ. dr. ing. ec. Mihail ȚÎȚU,
jurist Daniela Maria FLUCSĂ

SUCEAVA

- str. Universității, nr. 15-17, Suceava, cod 720229, județul Suceava
- tel: 0230 521506; 520099
- fax: 0230 520099; 521506
- e-mail: ccisv@ccisv.ro; ovidon@ccisv.ro
- coordonator: cons. jur. Ovidiu DONȚU - director General CCIA
- tel: 0741221494
- persoană de contact: dl Lucian GHEORGHIU

TÂRGU-MUREȘ

- Centrul Regional de Promovare a Protecției Proprietății Industriale, str. Henri Coandă, nr. 1, Târgu-Mureș, cod 540048, județul Mureș
- tel: 0365806829
- fax: 0265250377
- e-mail: crpppi@rdslink.ro; office@patlib-mures.ro
- www.patlib-mures.ro
- persoană contact: dl chim. Mircea POP

TIMIȘ

- sediul lucrativ: str. Piața Victoriei, nr. 3, parter, sediu al CCIA Timiș, Timișoara, cod 300030, județul Timiș
- tel: 0256 497136
- fax. 0256 219173
- e-mail: Aurelia.Chira@cciat.ro; ru@cciat.ro
- www.cciat.ro
- coordonator: dl Georgică CORNU - președinte CCIA
- responsabil centru: dna Aurelia CHIRA, consilier, tel: 0745 422896

Colegiul de redacție

Alice Mihaela Postăvaru - *Șef Serviciu Desene și Modele*
Cristina-Maria Bararu - *Șef Serviciu Editură - Tipografie*
Emanuela Ungurașu - *Examinator, Serviciul Desene și Modele*
Aurelia Mihalcea - *Examinator, Serviciul Desene și Modele*
Adriana Negoită - *Redactor responsabil BOPI - Secțiunea DM*
Anca Șogor - *Tehnoredactare*



Editare și tehnoredactare computerizată: **Editura OSIM®**

Coperta: *Cristina-Maria Bararu*

Tiparul executat sub comanda nr. 1110 din 7.11.2013, la
Tipografia OFICIULUI DE STAT PENTRU INVENȚII ȘI MĂRCI, BUCUREȘTI

Inscripționat la: Tipografia O.S.I.M. sub comada nr. 1111/07.11.2013

Dirrecția - Redacția - Administrația
OFICIUL DE STAT PENTRU INVENȚII ȘI MĂRCI
Str. Ion Ghica nr. 5, Sector 3,
telefon: +4021 306.08.00 până la +4021 306.08.29
fax: +4021 312.38.19
e-mail: office@osim.ro <http://www.osim.ro>
BUCUREȘTI - ROMÂNIA

Tehnoredactare și tipar : OFICIUL DE STAT PENTRU INVENȚII ȘI MĂRCI