

OFICIUL DE STAT
PENTRU
INVENȚII ȘI MĂRCI

ROMÂNIA



**BULETINUL OFICIAL
DE
PROPRIETATE
INDUSTRIALĂ**

**Secțiunea MĂRCI
și
INDICAȚII GEOGRAFICE**

VOLUMELE I și II

Nr. 12/2008



*Cu ocazia sărbătorilor
de iarnă,
Editura OSIM vă
urează un An Nou fericit,
plin de bucurii,
multă sănătate
și realizări atât în
plan profesional,
cât și personal.*

La 
mulți
ani!  2009 

OFICIUL DE STAT PENTRU INVENȚII ȘI MĂRCI

BUCUREȘTI - ROMÂNIA

**BULETIN OFICIAL
DE
PROPRIETATE INDUSTRIALĂ**

**SECTIUNEA MARCI
SI INDICATII GEOGRAFICE**

**12
2008**

Publicat la data de:
30.12.2008

BULETIN OFICIAL DE PROPRIETATE INDUSTRIALĂ

PUBLICAȚIE OFICIALĂ EDITATĂ DE
OFICIUL DE STAT PENTRU INVENȚII ȘI MĂRCI,
ÎN 12 VOLUME ANUAL, ÎN FUNCȚIE DE NUMĂRUL
CERERILOR DE ÎNREGISTRARE A MĂRCILOR, A
CERTIFICATELOR DE ÎNREGISTRARE ȘI DE REÎNNOIRE
A MĂRCILOR ACORDATE.

Costul estimativ al abonamentului anual este de 7.405.000 lei,
exclusiv cheltuielile de difuzare.
Exemplarele individuale au prețul de 720000 lei/ număr, estimativ în
limita stocurilor disponibile, exclusiv cheltuielile de difuzare.

Plata se face anticipat în contul Oficiului de
Stat pentru Invenții și Mărci RO 89 TREZ 7005025XXX000278
DIRECTIA DE TREZORERIE
SI
CONTABILITATE PUBLICA A MUNICIPIULUI BUCUREȘTI

Colegiu de redacție:

Ștefan Cocoș
Mariana Hahue

Coperta: Cristina-Maria Bararu
Tipărit la: Tipografia O.S.I.M. sub comanda nr. 143/19.12. 2008

Nr.12

31decembrie 2008

Directia-Redactia-Administratia

OFICIUL DE STAT PENTRU

INVENTII SI MARCI

Str. Ion Ghica nr.5, sect.3
telefon:3151965; 3151964;
3145964; 3145965; 3145966;
3149256;

fax: 401 312 38 19

e-mail:office@osim.ro
BUCURESTI- ROMANIA

I.S.S.N. 1841- 9917

CUPRINS GENERAL

I. CAPITOL MĂRCI:

1. Lista mărcilor înregistrate conf. art.22 legea 84/98 și R17.3, R.17.4.....	11
2. Tabel cu mărcile înregistrate:	
-în ordinea nr. de depozit.....	357
-în ordinea nr.de marcă.....	401
-în ordinea alfabetică numai pentru mărcile verbale și combinate.....	409
-in ordinea alfabetica a numelui titularului.....	423
-lista mărcilor înregistrate pe clase NISA.....	445
3. Modificări și transmiteri de drepturi conf.art.34,39 legea 84/98 si a Regulei 24, 26 din HG 833/98.....	481
4. Lista mărcilor reînnoite conf. art.32 legea 84/98.....	521
5. Erate.....	537
6.Tabel cuprinzand retragerea sau limitarea la cerere.....	541
7.Decizii ale comisiei de examinare opozitii conf art. 25 din legea 84/98(marci respinse).....	545
8.Hotariri ale comisiei de examinare cf.art.23 din legea 84/98(marci modificate.....	549
9.Hotariri ale comisiei de reexaminare cf.art.80./legea 84/98(marci respinse)...../	/
10.Hotariri ale comisiei de reexaminare cf.art.80./legea 84/98 (mărci modificate)...../	/
11.Sentinte ale instantelor judecatoresti cf.art.45 din legea 84/1998.....	557
12.Sentinte ale instantelor judecatoresti cf.art.81/ alin.3 din legea 84/1998.....-	-
13.Capitol privind eliberari certificate Dispozitia de serviciu nr.87.....	561
14.Tabel cuprinzând mărcile care expiră până la data de 1.04.2009 - 30.04.2009 și urmează a fi reînnoite.....	573
15. Regulamente mărci colective și de certificare..	565
16.Lista agențiilor specializate în proprietate industrială.....	589
17. Lista consilierilor în proprietate industrială...	613
18. Lista centrelor regionale.....	641
19. Ordine ale Directorului general al OSIM; instrucțiuni de serviciu; dispoziții; anunțuri;	645

Statele membre ale Sistemului de la Madrid

(decembrie 2006)

Albania (A&P)	Lituania (P)
Algeria (A)	Luxemburg* (A&P)
Antigua & Barbuda (P)	Macedonia (A&P)
Armenia (A&P)	Marea Britanie (P)
Australia (P)	Monaco (A&P)
Austria (A&P)	Mongolia (A&P)
Azerbaijan (A)	Maroc (A&P)
Bahrein (P)	Mozambic (A&P)
Belarus (A&P)	Muntenegru (A&P)
Belgium* (A&P)	Namibia (A&P)
Bhutan (A&P)	Norvegia (P)
Bosnia & Herțegovina (A)	Olanda:
Botswana (P)	– Europa* (A&P)
Bulgaria (A&P)	– Antile** (P)
China (A&P)	Polonia (A&P)
Cipru (A&P)	Portugalia (A&P)
Comunitatea Europeană (P)	Republica Coreea (P)
Croația (A&P)	Republica Moldova (A&P)
Cuba (A&P)	România (A&P)
Republica Cehă (A&P)	Federația Rusă (A&P)
Republica Populară Democrată Coreea (A&P)	San Marino (A)
Danemarca (P)	Serbia (A&P)
Egipt (A)	Sierra Leone (A&P)
Elveția (A&P)	Singapore (P)
Estonia (P)	Slovacia (A&P)
Finlanda (P)	Slovenia (A&P)
Franța (A&P)	Spania (A&P)
Georgia (P)	Sudan (A)
Germania (A&P)	Swaziland (A&P)
Grecia (P)	Suedia (P)
Islanda (P)	Republica Arabă Siriană (A&P)
Iran (A&P)	Tajikistan (A)
Irlanda (P)	Turcia (P)
Italia (A&P)	Turkmenistan (P)
Japonia (P)	Ucraina (A&P)
Kazakhstan (A)	Ungaria (A&P)
Kenya (A&P)	Statele Unite ale Americii (P)
Kyrgyzstan (A&P)	Uzbekistan (A&P)
Letonia (A&P)	Viet Nam (A&P)
Lesotho (A&P)	Zambia (P)
Liberia (A)	
Liechtenstein (A&P)	

Total: (80)

(A): Aranjament (57)

(P): Protocol (71)

* Belgium, Luxembourg and the territory of the Kingdom of the Netherlands in Europe have a unified legislation on trademarks and a common Office for the registration of trademarks under that legislation (Benelux Office). Under the Madrid System, protection shall be requested as if they were one country (Benelux). Their designation shall be subject to payment of a single complementary or individual fee.

** The Netherlands Antilles is a territory of the Kingdom of the Netherlands to which Benelux trademark law does not apply, but which has its own trademark law and its own Office for the registration of trademarks under that law. Protection in respect of the Netherlands Antilles shall be requested through a specific designation under the Protocol, distinct from that of the Benelux.

LISTA CODURILOR INID

NORMA O M P I ST.60

(100) Date privind înregistrarea / reînnoirea

* Numărul de ordine

(111) Numărul de ordine al înregistrării

(116) Numărul de ordine al reînnoirii, dacă este diferit de numărul de ordine al înregistrării inițiale.

(117) În caz de reînnoire, numărul (numerele) de înregistrare înaintea reînnoirii (reînnoirilor).

(141) Data sfârșitului validității înregistrării mărcii .

* Data înregistrării / reînnoirii

(151) Data înregistrării

(156) Data reînnoirii

Numere de înregistrare conexe

(161) Numărul (numere) de înregistrare anterior (e) înregistrării reînnoite, în caz de diferențe cu numărul (numerele) indicat (e) sub codurile (111) și (116).

(170) Durata prevăzută a înregistrării/ reînnoirii

(171) Durata prevăzută a înregistrării

(176) Durata prevăzută a reînnoirii

(180) Data prevăzută de expirare a înregistrării / reînnoirii

(181) Data prevăzută de expirare a înregistrării

(186) Data prevăzută de expirare a reînnoirii

Administrația care înregistrează marca

* (190) Codul cu două litere (conform normei ST 3a OMPI) permițând identificarea administrației care înregistrează marca.

(200) Date referitoare la cerere

* (210) Numărul de ordine al cererii

* (220) Data de depozit a cererii

(230) Date referitoare la expoziții

(250) Locul de depozit al cererii

* (260) Numărul de ordine al cererii examinate

(270) Limba (limbile) cererii

(300) Date referitoare la prioritate conform Convenției de la Paris și alte date referitoare la vechimea sau la înregistrarea mărcii în țara de origine.

* (310) Numărul de ordine atribuit primei cereri

* (320) Data de depozit a primei cereri

* (330) Codul conform normei ST3 a OMPI, permițând identificarea oficiului național sau regional la care a fost depusă prima cerere sau organizația la care a fost depusă prima cerere.

(340) Prioritate parțială

(350) Vechime

(360) Vechime parțială

(390) Date referitoare la înregistrare în țara de origine (de exemplu, în cazul înregistrării unei mărci(" telle quelle").

(400) Data la care anumite informații sunt făcute accesibile publicului

(441) Data la care informațiile privind cererea neexaminată au fost făcute accesibile publicului.

(442) Data la care informațiile privind cererea examinată au fost făcute accesibile publicului.

(450) Data la care informațiile privind înregistrarea au fost făcute accesibile publicului.

(500) Informații diverse

Clasificarea, produselor sau serviciilor

*(510) Lista produselor sau serviciilor, când acestea nu sunt clasificate.

*(511) Clasificarea internațională a produselor sau serviciilor în scopul înregistrării mărcilor (clasificarea Nisa), lista produselor sau serviciilor conform acestei clasificări.

(512) Clasificarea națională, lista produselor sau serviciilor clasificate conform acestei clasificări.

Indicații referitoare la folosirea mărcii

(521) Indicații conform căreia marca a dobândit un caracter distinctiv prin folosirea sa în comerț.

(523) Indicație conform căreia solicitantul a prezentat dovezile dreptului său de a folosi anumite elemente ale mărcii.

(525) Indicație conform căreia marca a fost radiată pentru nefolosire.

(526) Renunțare

(527) Indicații referitoare la cerințele utilizării.

(529) Indicații referitoare la limitările utilizării.

Descrierea elementelor figurative ale mărcii.

(531) Conform clasificării internaționale a elementelor figurative ale mărcii (clasificarea Viena).

(532) Conform unei clasificări naționale

(539) Folosind cuvinte cheie sau un text liber formulat.

*(540) Reproducerea mărcii.

*(541) Reproducerea mărcii când aceasta este reprezentată în caractere standard.

*(546) Reproducerea mărcii când aceasta e reprezentată în caractere nestandard.

(550) Indicații referitoare la natura mărcii sau la tipul de marcă.

(551) Indicația faptului că marca este o marcă colectivă, o marcă de certificare sau o marcă de garanție.

(554) Marca tridimensională

(555) Marca hologramă

(556) Marca sonoră, inclusiv caracteristicile sale

(557) Marca olfactivă, inclusiv caracteristicile sale.

(561) Transliterarea mărcii

(566) Traducerea mărcii sau a cuvintelor conținute în marcă

(571) Descrierea mărcii

(580) Data înscrierii oricărui tip de tranzacție privind cererile de înregistrare sau înregistrările (de exemplu: modificarea de titular, modificare de nume sau adresă, renunțare, cesiune a protecției).

(591) Informații privind culorile revendicate

(600) Referințe la alte depozite și înregistrări de marcă înrudite din punct de vedere juridic.

(641) Numărul și data altor cereri înrudite din punct de vedere juridic

(646) Numărul și data altor înregistrări înrudite din punct de vedere juridic

(700) Informații privind părțile interesate de o cerere sau de o înregistrare

*(730) Numărul și adresa solicitantului sau titularului înregistrării

*(731) Numele și adresa solicitantului

*(732) Numele și adresa titularului înregistrării

(733) Indicarea activităților industriale sau comerciale ale solicitantului.

(740) Numele și adresa mandatarului

(750) Adresa pentru corespondență

(770) Numele și adresa precedentului solicitant sau titular (în caz de schimbare de titular)

(771) Numele precedent sau adresa precedentă a solicitantului sau titularului (fără schimbare de titular).

Informații privind licențiatul sau licențiații

- (791) Numele și adresa licențiatului
- (793) Indicația condițiilor sau restricțiilor prevăzute în licență.

(800) Anumite date referitoare la înregistrarea internațională a mărcilor conform Aranjamentului de la Madrid privind înregistrarea internațională a mărcilor și Protocolul referitor la acest Aranjament.

Date privind dreptul la înregistrare

- (811) Statul contractant al cărui titular este solicitant
- (812) Statul contractant sau organizația contractantă pe teritoriul căruia sau căreia titularul are o întreprindere industrială sau comercială efectivă și serioasă.
- (813) Statul contractant sau organizația contractantă pe teritoriul căruia sau căreia titularul își are domiciliul
- (814) Partea contractantă pe teritoriul căreia noul titular îndeplinește condițiile cerute ca să fie titular de înregistrare internațională.

Date privind cererea de bază sau înregistrarea de bază

- (821) Cererea de bază
- (822) Înregistrarea de bază

Date privind părțile contractante vizate prin înregistrarea internațională, reînnoirea sau modificarea

- (831) Desemnare conform Aranjamentului de la Madrid
- (832) Desemnare conform Protocolului de la Madrid
- (833) Părți contractante interesate

Informații diverse

- (841) Statul al cărui titular este solicitant
- (842) Natura juridică a titularului (persoană morală) și statul și, dacă e cazul, teritoriul în interiorul acestui stat în care persoana morală e constituită.

Date privind limitarea listei produselor și serviciilor.

- (851) Limitarea listei produselor și serviciilor

Date privind refuzul de protecție și invalidările

- (861) Refuz total de protecție
- (862) Refuz parțial de protecție
- (863) Data la care ia efect invalidarea.

Date privind o modificare adusă înregistrării internaționale

- (871) Numărul părții cedate din înregistrarea internațională
- (872) Numărul înregistrărilor internaționale fuzionate
- (873) Numărul înregistrărilor internaționale care rezultă din fuziune.

Date privind înlocuirea și divizarea

- (881) Numărul și data înregistrării naționale sau a înregistrărilor naționale sau regionale înlocuite printr-o înregistrare internațională (artic.4 bis al Aranjamentului de la Madrid și articolul 4 bis al protocolului.)
- (882) Data și numărul elementelor care fac obiectul divizării: cererea de bază, înregistrarea care decurge din cerere sau înregistrarea de bază.
- (883) Noile numere ale elementelor care rezultă din diviziune: cererea de bază, înregistrarea care decurge din cererea de bază, sau înregistrarea de bază.

Date privind înregistrările posterioare

- (891) Data desemnării posterioare (regula 24.6 a regulamentului de execuție comun).

**2. LISTA MĂRCILOR ÎNREGISTRATE CONFORM ART. 22 LEGEA 84/98 SI A
REGULEI 17.3 SI 17.4 DIN REGULAMENTUL DE APLICARE A LEGII 84/98 IN
ORDINEA NUMĂRULUI DE DEPOZIT**

**Se publică în ordine următoarele date conform normelor OMPI : ST 60 si ST3 și
anume: numărul depozitului(210) ; data înregistrării cererii (151) numărul
indicatiei geografice acordate (111); denumirea și sediul titularului (732);
denumirea sau reproducerea mărcii (540); prioritatea invocată (300); lista
produselor și serviciilor pentru care s-a cerut înregistrarea (511), conform
claselor de produse si/sau servicii ale clasificării internaționale.**

**În conformitate cu art.23, al.1 si 2 din Legea nr.84/1998 privind marcile si
indicatiile geografice, cei interesați pot introduce opoziții împotriva
înregistrării marilor la Comisia pentru examinarea opozițiilor privind mărcile,
din cadrul Oficiului de Stat pentru Invenții și Mărci, în termen de 3 luni de la
data publicării mărcii. Dacă în acest termen nu se introduc opoziții, sau dacă
aceste opoziții sunt respinse, marcile vor fi înregistrate.**

(210) **M 2005 08374** (111) **097147**
 (151) 01.08.2005
 (732) **HAYAT KIMYA SANAYI AS**,
 Cobancesme Sanayi Caddesi No:
 16, Yenibosna, ISTANBUL TURCIA
 (740) SC ROMINVENT SA Agenție de
 Brevete, Desene, Marci și Transfer
 de Tehnologie, Str. Ermil Pangratti
 nr. 35, et. 1, sector 1 BUCUREȘTI

(540)

PAPIA

(511) *Produse și/sau servicii grupate pe clase:*
 3 Preparate pentru albit și alte substanțe pentru spălat; preparate pentru curățare, lustruire, degresare și șlefuire; săpunuri; parfumerie, uleiuri esențiale, cosmetice, loțiuni pentru păr; produse pentru îngrijirea dinților.
 5 Produse farmaceutice, veterinare; produse igienice de uz medical; substanțe dietetice de uz medical, alimente pentru sugari; plasturi, material pentru pansamente; materiale pentru plombarea dinților și pentru mulaje dentare; dezinfectante; produse pentru distrugerea animalelor dăunătoare, fungicide, ierbicide.
 16 Produse din hârtie; batiste din hârtie, șervețele și prosoape; șervețele umede; tamponi și șervețele pentru demachiat; scutece de unică folosință.



(210) **M 2006 06904** (111) **096796**
 (151) 19.06.2006
 (732) **SC FIORD SRL**, B-dul 1 Decembrie
 1918, nr. 287/B, Jud. Mureș,
 540510, TÂRGU MUREȘ
 ROMANIA
 (740) SC RASKAI MM BREVMARC
 CONSULT SRL, Str. Unirii nr. 3, bl.
 D8, ap. 7, județul Cluj DEJ

(540)



FIORD

(531) *Clasificare Viena:* 010316; 011524; 270508; 290104;
 (591) Culori revendicate: albastru, albastru deschis, galben, alb
 (511) *Produse și/sau servicii grupate pe clase:*
 11 Aparate de încălzire, de răcire, de uscare, de ventilație.
 35 Promovare de produse; regruparea în avantajul terților a produselor din clasa 11 "aparate de încălzire, de răcire, de uscare, de ventilație" (cu excepția transportului lor) permițând consumatorilor să le vadă și să le cumpere comod; import-export; organizare și participare de expoziții cu scop publicitar și comercial.
 37 Construcții; reparații; servicii de instalare și întreținere.



- (210) **M 2006 08064** (111) **096994**
 (151) 17.07.2006
 (732) **SC MARCEL SRL**, județul Iași,
 707295, MIRCEȘTI ROMANIA
 (740) SC MILENIUL 3 - AGENTIA DE
 PROPRIETATE INDUSTRIALA
 SRL, Str. Moldovei nr. 10, bloc
 Crinul, sc. A, ap. 28, județul Iași
 PAȘCANI

(540)

MARCEL

- (511) *Produse și/sau servicii grupate pe clase:*
- 16 Hârtie, carton și produse din aceste materiale, necuprinse în alte clase; produse de imprimare; articole pentru legătorie; fotografii; papetărie; adezivi (materiale colante) pentru papetărie sau menaj; materiale pentru artiști; pensule; mașini de scris și articole de birou (cu excepția mobilelor); materiale de instruire sau învățământ (cu excepția aparatelor); materiale plastice pentru ambalaj (necuprinse în alte clase); caractere tipografice; clișee.
- 29 Carne, pește, păsări, vânat; extracte din carne; fructe și legume conservate, uscate și fierte; jeleuri, dulcețuri, compoturi; ouă, lapte și produse lactate; uleiuri și grăsimi comestibile.
- 35 Publicitate; gestionarea afacerilor comerciale; administrație comercială; lucrări de birou; import-export.
- 38 Telecomunicații.
- 39 Transport; ambalare și depozitarea de mărfurilor; organizarea de călătorii.
- 43 Servicii de alimentație publică; servicii de cazare publică.



- (210) **M 2006 10839** (111) **097012**
 (151) 26.09.2006
 (732) **SC ROMANIA HYPERMARCHE SA**, Str. Lipscani nr. 102, et. 4, sector 3, 030039, BUCUREȘTI ROMANIA
 (740) PETRU COSTINESCU DICOSTI, Str. Viorele nr. 30, bl. 20A, sc. A, ap. 23, sector 4 BUCUREȘTI

(540)



ETIQUETTE HIPEROFERTA

- (531) *Clasificare Viena:* 250115; 270501; 290113;
- (591) Culori revendicate: roșu, galben, alb
- (511) *Produse și/sau servicii grupate pe clase:*
- 16 Articole de hârtie și carton necuprinse în alte clase; ziare, periodice și reviste, cărți, broșuri, cataloage; postere, banere, calendare, agende, bloc-notesuri; fotografii; rechizite; materiale pentru educație și învățământ; prospecte, afișe, panouri.
- 28 Cărți de joc.
- 35 Publicitate și afaceri, în special: activități de publicitate în domeniul mării și foarte mării activități comerciale; asistență pentru întreprinderile industriale și comerciale în conducerea afacerilor lor; emiterea de carduri de fidelitate în scopul obținerii de avantaje

comerciale; publicitate, agenție de publicitate, afișaj, cronici publicitare, difuzarea de anunțuri publicitare, publicarea de texte publicitare; publicitate destinată, în special, la distribuția pe mari suprafețe; publicitate la locul de vânzare; publicitate prin prospecte, afișe și panouri; difuzarea de materiale publicitare (broșuri, fluturași, prospecte, imprimare, eșantioane); publicitate radiofonică, televizată, prin corespondență; prezentări demonstrative de produse; difuzare (distribuție) de eșantioane; decorări de vitrine; gestionarea afacerilor comerciale; administrație comercială; distribuția de prospecte și eșantioane; consiliere, informare sau asistență în afaceri; organizare de expoziții în scopuri comerciale sau publicitare.

36 Asigurări; afaceri financiare; afaceri monetare; afaceri imobiliare; organizarea de loterii; emiterea de cecuri de voiaj și scrisori de credit; servicii de cărți de credit și debit; emiterea de cărți de fidelitate în vederea obținerii de avantaje financiare; servicii de credit, de credit de închiriere; servicii de finanțare; plăți cu acout; sponsorizări financiare; transferuri electronice de bani.

41 Educație; instruire; divertisment; activități sportive și culturale; editare de cataloage, reviste, cărți; organizarea de concursuri în domeniile educației și divertismentului.

42 Servicii juridice; constituirea de baze de date; servicii de programare; servicii de design și estetică comercială.



(210) **M 2006 11165** (111) **096571**
(151) 06.10.2006

(732) **ISTYLE BUCHAREST SRL**, B-dul Națiunilor Unite nr. 4, bl. 107 A, sect. 5, **, BUCUREȘTI ROMANIA

(740) **RATZA & RATZA**, Bd. A. I. Cuza nr. 52-54, sector 1 BUCUREȘTI

(540)



ISTYLE

(531) *Clasificare Viena: 270501; 270502; 270509; 270515;*

(511) *Produse și/sau servicii grupate pe clase:*

9 Aparate și instrumente științifice, nautice, geodezice, fotografice, cinematografice, optice, de cântărire, de măsurare, de semnalizare, de control (verificare), aparate și instrumente pentru conducerea, distribuirea, transformarea, acumularea, reglarea sau comanda curentului electric; aparate pentru înregistrarea, transmiterea, reproducerea sunetelor sau imaginilor; suporturi de înregistrare magnetici, discuri acustice; distribuitoare automate și mecanisme pentru aparate cu preplată; mașini de calculat, echipamente pentru tratarea informației și calculatoare.

16 Hârtie, carton și produse din aceste materiale, necuprinse în alte clase; produse de imprimare; articole pentru legătorie; fotografii; papetărie; adezivi (materiale colante) pentru papetărie sau menaj; materiale pentru artiști; mașini de scris și articole de birou (cu excepția mobilelor;) materiale de instruire sau învățământ (cu ex-

- cepția aparatelor); materiale plastice pentru ambalaj (necuprinse în alte clase).
- 35 Publicitate; gestiunea afacerilor comerciale; administrație comercială; lucrări de birou și în special comerț cu ridicata cu mașini, echipamente de birou, calculatoare și mobilier de birou; comerț; alte tipuri de comerț cu amănuntul în magazine specializate de mobilier și mașini de birou, calculatoare și programe de calculator (software); activități de studiere a pieței și de sondaj; servicii de consultanță pentru afaceri și management; import-export; gestionarea și exploatarea continuă a datelor; închirierea mașinilor și echipamentelor de birou; închirieri de mașini și utilaje de birou fără operatori și toate mașinile care au încorporate dispozitive de calcul.
- 36 Servicii de leasing.
- 37 Reparații; servicii de instalare.
- 42 Servicii științifice și tehnologice, precum și servicii de cercetare și de creație, referitoare la acestea; servicii de analiză și de cercetare industrială; crearea și dezvoltarea calculatoarelor și a programelor de calculator.



- (210) **M 2006 11330** (111) **096995**
 (151) 11.10.2006
 (732) **SC POINT DISTRIBUTION GRUP SRL**, DN 26, KM 8, Șos. Galați-Tg. Bujor, Județul Galați, 807325, VÂNĂTORI ROMANIA

(540)



Line

SLEEPY LINE

- (531) *Clasificare Viena: 260113; 260118; 270501;*
- (511) *Produse și/sau servicii grupate pe clase:*
- 5 Produse farmaceutice.
- 16 Produse de hârtie (șervețele, hârtie igienică, prosoape de hârtie, bastiste nazale) cu excepția scutecelor din hârtie sau celuloză pentru copii.



- (210) **M 2006 13994** (111) **096996**
 (151) 14.12.2006
 (732) **SC RINGIER ROMANIA SRL**, B-dul
 Dimitrie Pompeiu nr. 6, sector 2,
 020337, BUCUREȘTI ROMANIA
 (540)

Evenimentul zilei
 INTERVIURILE „2+1“

EVENTIMENTUL ZILEI INTERVIURILE 2+1

- (531) *Clasificare Viena: 270501; 270507;
 270701; 290112;*
- (591) Culori revendicate: roșu, gri
- (511) *Produse și/sau servicii grupate pe
 clase:*
- 9 Aparate și instrumente științifice,
 nautice, geodezice, fotografice, ci-
 nematografice, optice, de cântărire,
 de măsurare, de semnalizare, de
 control (verificare), de siguranță
 (salvare) și didactice; aparate și
 instrumente pentru conducerea,
 distribuirea, transformarea, acu-
 mularea, reglarea sau comanda
 curentului electric; aparate pentru
 înregistrarea, transmiterea, repro-
 ducerea sunetelor sau imaginilor;
 suportți de înregistrare magnetici,
 discuri acustice; echipamente pentru
 tratarea informației și calculatoare.
- 16 Hârtie, carton și produse din aceste
 materiale, necuprinse în alte clase;
 produse de imprimare; ziare, revis-
 te, publicații, fotografii; materiale de
 instruire sau învățământ; caractere
 tipografice; clișee.

- 35 Publicitate; gestiunea afacerilor
 comerciale; administrație comer-
 cială; lucrări de birou; servicii de
 editare publicații.
 40 Servicii de tipărire publicații.
 41 Educație; instruire; divertisment;
 activități sportive și culturale.



- (210) **M 2007 00353** (111) **096898**
 (151) 16.01.2007
 (732) **NICOLAU VALENTIN**, Str.
 Buzoiani Iani nr. 14, sector 1,
 011573, BUCUREȘTI ROMANIA
 (740) **SC RODALL SRL**, Str. Polonă nr.
 115, bl. 15, ap.19, sector 1,
 BUCUREȘTI
 (540)

RADIO NEMIRA FM

- (511) *Produse și/sau servicii grupate pe
 clase:*
- 35 Publicitate; publicitate radiofonică;
 gestionarea afacerilor comerciale -
 cu excepția vânzării de compact
 discuri, casete audio, casete video;
 administrație comercială; lucrări de
 birou;
- 38 Telecomunicații; telecomunicații
 prin internet, servicii de difuzare a
 programelor de radio.
- 41 Educație; instruire; divertisment;
 activități sportive și culturale - cu
 excepția activității de editare carte
 și reviste; emisiuni de radio.



- (210) **M 2007 02154** (111) **096899**
 (151) 28.02.2007
 (732) **SC LINKS GROUP SRL**, Șos. Colentina nr. 24, bl. 10, sc. A, ap. 56, BUCUREȘTI ROMANIA
 (740) SC NOMENIUS SRL, Str. G.M. Zamfirescu nr. 46, bl.22A, sc.1, ap.11, camera 1, sector 6 BUCUREȘTI

(540)



TODAY'S

- (531) *Clasificare Viena*: 260302; 260322; 270501;
 (511) *Produse și/sau servicii grupate pe clase*:
 35 Studii de marketing online, publicitate online.



- (210) **M 2007 02203** (111) **096923**
 (151) 28.02.2007
 (732) **SC ATLAS CORPORATION SRL**, Șos. Pipera, nr. 59, sect. 2, 020111, BUCUREȘTI ROMANIA
 (740) INVENTA - AGENȚIE DE PROPRIETATE INTELLECTUALĂ SRL, B-dul Corneliu Coposu nr. 7, bl. 104, sc. 2, et. 1, ap. 31, sector 3 BUCUREȘTI

(540)

Apla **XFOAM**

APLAXFOAM

- (531) *Clasificare Viena*: 270509; 270510;
 (511) *Produse și/sau servicii grupate pe clase*:
 17 Polistiren extrudat (folosit ca material de izolare).



- (210) **M 2007 02204** (111) **096920**
 (151) 28.02.2007
 (732) **SC ATLAS CORPORATION SRL**, Șos. Pipera, nr. 59, sect. 2, 020111, BUCUREȘTI ROMANIA
 (740) INVENTA - AGENȚIE DE PROPRIETATE INTELLECTUALĂ SRL, B-dul Corneliu Coposu nr. 7, bl. 104, sc. 2, et. 1, ap. 31, sector 3 BUCUREȘTI

(540)

APLAXFOAM

(511) *Produse și/sau servicii grupate pe clase:*

17 Polistiren extrudat (folosit ca material de izolare).



(210) **M 2007 02595** (111) **097050**

(151) 09.03.2007

(732) **SC ATLAS CORPORATION SRL**,
Șos. Pipera, nr. 59, sect. 2, 020111,
BUCUREȘTI ROMANIA

(740) **INVENTA - AGENȚIE DE
PROPRIETATE INTELLECTUALĂ
SRL**, B-dul Corneliu Coposu nr. 7,
bl. 104, sc. 2, et. 1, ap. 31, sector 3
BUCUREȘTI

(540)

APLAXBLU

(511) *Produse și/sau servicii grupate pe clase:*

17 Polistiren extrudat (ca filtrante izolatoare).

19 Polistiren expandat (folosit în construcții).



(210) **M 2007 02861** (111) **097148**

(151) 15.03.2007

(732) **ANDRONACHE ANDREI
SEBASTIAN**, Str, Palat nr. 48,
județul Iași, 700032, IASI ROMANIA

(540)



PALACE

(531) *Clasificare Viena:* 251203; 260418; 270524; 290113;

(591) Culori revendicate: negru, alb, roșu

(511) *Produse și/sau servicii grupate pe clase:*

43 Servicii oferite de un bar.



(210) **M 2007 03434** (111) **096924**

(151) 29.03.2007

(732) **SC SPRINT PROMOTION SRL**,
Str. Odgonului nr. 3, bl. 134, ap. 7,
sector 6, BUCUREȘTI ROMANIA

(740) **INVENTA - AGENȚIE DE
PROPRIETATE INTELLECTUALĂ
SRL**, B-dul Corneliu Coposu nr. 7,
bl. 104, sc. 2, et. 1, ap. 31, sector 3
BUCUREȘTI

(540)



SPRINT PROMOTION

(531) *Clasificare Viena:* 020108; 270508; 270511; 290113;

(591) Culori revendicate: roșu, negru, alb

(511) *Produse și/sau servicii grupate pe clase:*

35 Publicitate pe materiale și obiecte promoționale.



(210) **M 2007 03582** (111) **096997**
 (151) 03.04.2007
 (732) **SC PROSPER MOD SRL**, Str. Arinii
 Dornei nr.12, bl.17, sc.C, sector 1,
 BUCUREȘTI ROMANIA

(540)

HADO

(511) *Produse și/sau servicii grupate pe clase:*
 30 Cafea, ceai, cacao, zahăr, orez, tapioca, sago, înlocuitori de cafea; făină și preparate făcute din cereale, pâine, produse de patiserie și cofetărie, înghețată comestibilă; miere, sirop de melasă; drojdie, praf de copt; sare, muștar; oțet, sosuri (condimente); mirodenii, gheață.
 32 Bere.



(210) **M 2007 04213** (111) **097019**
 (151) 23.04.2007
 (732) **SC ATLAS CORPORATION SRL**,
 Șos. Pipera, nr. 59, sect. 2, 020111,
 BUCUREȘTI ROMANIA
 (740) **INVENTA - AGENȚIE DE**
PROPRIETATE INTELECTUALĂ
SRL, B-dul Corneliu Coposu nr. 7,
 bl. 104, sc. 2, et. 1, ap. 31, sector 3
 BUCUREȘTI

(540)

★
ZENITH

ZENITH

(531) *Clasificare Viena:* 010110; 270507;

(511) *Produse și/sau servicii grupate pe clase:*
 9 Televizoare, plasmă, LCD-uri, copiatoare, faxuri, MP3-player, DVD, video-player, CD-player, telefoane fixe și mobile, căști pentru telefoane, camere digitale, proiectoare, home theater.



(210) **M 2007 04303** (111) **096874**
 (151) 25.04.2007
 (732) **DANUT SCHWARTZ**, Șos. Berceni
 nr. 16, bl. 3, sc. 1, ap. 20, sector 4,
 **, BUCUREȘTI ROMANIA
 (740) **INVENTA - AGENȚIE DE**
PROPRIETATE INTELECTUALĂ
SRL, B-dul Corneliu Coposu nr. 7,
 bl. 104, sc. 2, et. 1, ap. 31, sector 3
 BUCUREȘTI

(540)

SCOT

(511) *Produse și/sau servicii grupate pe clase:*
 35 Servicii de evidență contabilă, lucrări de organizare administrativă și informatică; cu excepția serviciilor în domeniul agriculturii, horticulturii și silviculturii.
 36 Servicii de expertiză contabilă, consultanță contabilă, analize economico-financiare, audit financiar contabil, evaluări patrimoniale, lucrări cu caracter financiar-contabil, cenzorat, consultanță financiară; cu excepția serviciilor în domeniul agriculturii, horticulturii și silviculturii.



(210) **M 2007 04733** (111) **096679**
 (151) 10.05.2007
 (732) **SC ANTENA 2 SA**, Bdul Ficusului
 nr. 44A, corp B, et. 4, sector 1,
 BUCUREȘTI ROMANIA

(540)

ANTENA2.RO

În conformitate cu: regula 17
 Alineatul 4 din regulamentul de aplicare al
 Legii 84/1998, conform adresei nr.
 1035728/13.11.2008, solicitantul nu
 revendică un drept exclusiv asupra
 denumirii:

.RO

(511) *Produse și/sau servicii grupate pe
 clase:*

- 16 Produse de imprimare și tipografie;
 fotografii; publicații (ziare și reviste
 cu caracter de periodice), papetărie;
 materiale pentru artiști; mașini de
 scris și articole de birou (cu excepția
 mobilelor); materiale de instruire sau
 învățământ (cu excepția aparatelor);
 caractere tipografice; clișee.
- 28 Jocuri, jucării; articole de gimnastică
 și de sport necuprinse în alte clase;
 decorațiuni (ornamente) pentru
 pomul de Crăciun.
- 35 Publicitate; gestiunea afacerilor
 comerciale; administrație comer-
 cială; lucrări de birou.
- 37 Construcții; reparații; servicii de
 instalații în domeniul teleco-
 municațiilor.
- 38 Telecomunicații, difuzare de
 programe radio-tv (programe și
 generice radio-tv), consultanță în
 domeniul mass-media.
- 39 Transport; ambalare și depozitarea
 de mărfurilor; organizarea de
 călătorii.
- 41 Educație; instruire; divertisment;
 activități sportive și culturale,
 producția de programe radio-tv.
- 42 Servicii științifice și tehnologice,

precum și servicii de cercetare și de
 creație referitoare la acestea;
 servicii de analiză și de cercetare
 industrială; crearea de pagini și
 site-uri web, dezvoltarea cal-
 culatorilor și a programelor de
 calculator.

45 Servicii juridice.



(210) **M 2007 05411** (111) **096921**
 (151) 29.05.2007
 (732) **SC VIROM COMERT SRL**, Str.
 Nicolae G. Caramfil nr. 58-60, bl.
 21B, sc.2, et. 4, ap.37, sector 1, **,
 BUCURESTI ROMANIA

(540)

MaxiElegant

MAXI ELEGANT

(531) *Clasificare Viena: 270501;*

(511) *Produse și/sau servicii grupate pe
 clase:*

25 Încălțăminte, articole care servesc
 la acoperirea capului.



(210) **M 2007 06494** (111) **096862**
 (151) 29.06.2007
 (732) **ASOCIATIA PENTRU VIITORUL
 EUROPEAN AL ROMANIEI
 (A.V.E.R)**, Str. Traian nr.206, ap.3,
 sector 2, **, BUCURESTI
 ROMANIA

(740) **TURTOI INTELLECTUAL
 PROPERTY FIRM SRL**, Splaiul
 Independentei nr. 3, bl.17, sc.1,
 et.3, ap.7, sector 5 BUCURESTI

(540)

MOFTUL ROMAN

(511) *Produse și/sau servicii grupate pe clase:*

16 Hârtie, carton și produse din aceste materiale, necuprinse în alte clase; produse de imprimare; articole pentru legătorie; fotografii; papetărie; adezivi (materiale colante) pentru papetărie sau menaj; materiale pentru artiști; pensule; mașini de scris și articole de birou (cu excepția mobilierului); materiale de instruire sau învățământ (cu excepția aparatelor); materiale plastice pentru ambalaj (necuprinse în alte clase); caractere tipografice; clișee și în special revista.



(210) **M 2007 06903** (111) **096656**

(151) 12.07.2007

(732) **BUSINESS PUBLISHING GROUP SRL**, B-dul. Burebista nr. 1, bloc D15, sc. 1, et. 5, ap. 23, sector 3, 031106, BUCUREȘTI ROMANIA

(740) CABINET INDIVIDUAL DE PROPRIETATE INDUSTRIALĂ ADRIANA DOICIU, Str. Drumul Taberei nr. 76, bl. M39, ap.8, sector 6 BUCUREȘTI

(540)

Pharma Business

PHARMA BUSINESS

(531) *Clasificare Viena:* 270501;

(511) *Produse și/sau servicii grupate pe clase:*

42 Creare și menținere site-uri.



(210) **M 2007 07141** (111) **096703**

(151) 19.07.2007

(732) **SC BEST WINE DISTRIBUTION SRL**, Str. Veronica Micle nr. 22, bl. M5, sc.A, et. 7, ap. 37, camera 1, sector 1, BUCUREȘTI ROMANIA

(540)

GRASUTA CASA DI ALBA

(511) *Produse și/sau servicii grupate pe clase:*

33 Băuturi alcoolice / cu excepția vinurilor.



(210) **M 2007 07347** (111) **097170**

(151) 27.07.2007

(732) **AC MANAGEMENT SRL**, Str. Bucovinei nr. 63, **, TIMIȘOARA ROMANIA

(540)



AQUARIS HOTELS & RESORTS

(531) *Clasificare Viena:* 030904; 270508; 290104;

(591) Culori revendicate: Albastru (pantone 299C,655C)

În conformitate cu articolul 7 din Legea nr 84/1998 : marca a fost înregistrată pe baza consimțământului titularului mărcii anterioare, conform adresei nr. : 1038306/08.12.2008.

(511) *Produse și/sau servicii grupate pe clase:*

43 Servicii de alimentație publică; servicii de cazare publică



- (210) **M 2007 07552** (111) **097035**
 (151) 02.08.2007
 (732) **SC EURO MGA PRODUCT SRL**,
 Domnesti nr.16, județul Ilfov,
 COMUNA DOMNEȘTI ROMANIA
 (740) SC CABINET N D GAVRIL SRL,
 Str. Ștefan Negulescu nr. 6A, sector
 1 BUCUREȘTI

(540)

POLIFIX

- (511) *Produse și/sau servicii grupate pe clase:*
 1 Adezivi (materiale de lipit) destinate industriei.
 35 Publicitate; gestiunea afacerilor comerciale; regruparea în avantajul terților a produselor diverse (cu excepția transportului lor) permițând consumatorilor să le vadă și să le cumpere comod.
 39 Transport; ambalare și depozitarea mărfurilor; distribuție.



- (210) **M 2007 07783** (111) **096884**
 (151) 10.08.2007
 (732) **SC BROOKLYN INVESTMENT SRL**, Str. Banu Antonache nr. 40-44, et. 2, BUCUREȘTI ROMANIA
 (740) ALLEGRA CONSULTING SRL,
 Bd.Octavian Goga nr. 23, bl.M106,
 sc.4, ap.117, sector 3 BUCUREȘTI

(540)



EMERALD RESIDENCES

- (531) *Clasificare Viena:* 261525; 290103;

- (591) Culori revendicate: verde
 (511) *Produse și/sau servicii grupate pe clase:*
 6 Metale comune și aliajele lor; materiale de construcție metalice; construcții transportabile metalice; materiale metalice pentru căile ferate; cabluri și fire metalice neelectrice; produse de lăcătușerie și feronerie metalică; tuburi metalice; case de bani; produse metalice necuprinse în alte clase; minereuri.
 19 Materiale de construcție nemetalice, conducte rigide nemetalice pentru construcții; asfalt, smoală, bitum; construcții transportabile nemetalice; monumente nemetalice.
 41 Educație; instruire; divertisment; activități sportive și culturale.
 43 Servicii de alimentație publică; servicii de cazare publică.
 44 Servicii medicale; servicii veterinare; servicii de igienă și de îngrijire a frumuseții pentru oameni sau animale; servicii de agricultură, horticultură și de silvicultură.
 45 Servicii de siguranță pentru protejarea bunurilor și indivizilor.



- (210) **M 2007 08239** (111) **096557**
 (151) 17.05.2002
 (732) **EXPORTACIONES ARANDA, S.L.**, Carretera Nazaret-Oliva, 2, 46712, PILES (VALENCIA) SPANIA
 (740) RATZA & RATZA, Bd. A. I. Cuza nr. 52 - 54, sector 1 BUCUREȘTI

(540)



ARANDA

- (531) *Clasificare Viena: 270501;*
- (511) *Produse și/sau servicii grupate pe clase:*
- 32 Sucuri de fructe.



- (210) **M 2007 08649** (111) **097051**
- (151) 13.09.2007
- (732) **SC INFOSERVICE SRL**, Aleea
Municitorilor nr. 8, Județul Vâlcea,
245300, BĂILE OLĂNEȘTI
ROMANIA

(540)



VEZI TELEVIZIUNE

- (531) *Clasificare Viena: 260416; 270503; 290113;*
- (591) Culori revendicate: portocaliu, albastru, alb
- (511) *Produse și/sau servicii grupate pe clase:*
- 38 Difuzare de emisiuni de radio și televiziune.
- 41 Realizarea de programe de radio și televiziune.



- (210) **M 2007 08700** (111) **097013**
- (151) 17.09.2007
- (732) **ACI CLUJ SA**, Calea Dorobanților,
nr.70, ap.3-4, Cluj, 400609, CLUJ
NAPOCA ROMANIA
- (740) INTELMMI CONSULT SRL, Str.
Sârguinței nr. 39, ap.12 TÂRGU
MUREȘ

(540)



ACI CLUJ

- (531) *Clasificare Viena: 270509; 270517; 270519; 290112;*
- (591) Culori revendicate: albastru, portocaliu
- (511) *Produse și/sau servicii grupate pe clase:*
- 6 Metale comune și aliajele lor; materiale de construcție metalice; construcții transportabile metalice; materiale metalice pentru căile ferate; cabluri și fire metalice neelectrice; produse de lăcătușerie și fenerie metalică; tuburi metalice; case de bani; produse metalice necuprinse în alte clase; minereuri.
- 19 Materiale de construcție nemetalice, conducte rigide nemetalice pentru construcții; asfalt, smoală și bitum; construcții transportabile nemetalice; monumente nemetalice.
- 37 Construcții; reparații; servicii de instalații.
- 42 Servicii științifice și tehnologice, precum și servicii de cercetare și de creație referitoare la acestea; servicii de analiză și de cercetare

industrială; crearea și dezvoltarea calculatoarelor și a programelor de calculator.



(210) **M 2007 08804** (111) **097063**
 (151) 20.09.2007
 (732) **HATEGAN VASILE-PETRU**, Str. Jose Silva nr. 7, jud. Timis, TIMISOARA ROMANIA

(540)



Silva UltraMind ESP System
 SISTEMUL SILVA ULTRAMIND ESP

SILVA ULTRAMIND ESP
SYSTEM SISTEMUL SILVA
ULTRAMIND ESP

(531) *Clasificare Viena:* 020923; 260114;

În conformitate cu articolul 7 din Legea nr 84/1998 : marca a fost înregistrată pe baza consimțământului titularului mărcii anterioare, conform adresei nr. : 1038157/05.12.2008.

(511) *Produse și/sau servicii grupate pe clase:*
 35 Publicitate; gestiunea afacerilor comerciale; administrație comercială; lucrări de birou limitate la activitățile de educație și instruire.
 41 Educație; instruire; activități sportive și culturale.



(210) **M 2007 08980** (111) **097027**
 (151) 27.09.2007
 (732) **SC STERA CHEMICALS SRL**, Șos. Giurgiului 292, Jud. Ilfov, 077120, COMUNA JILAVA ROMANIA

(540)

MOSTANOL

(511) *Produse și/sau servicii grupate pe clase:*
 2 Ffirnisuri, lacuri; substanțe de protecție contra ruginii și contra deteriorării lemnului; mordanți; rășini naturale în stare brută; metale sub formă de foițe și sub formă de pudră pentru pictori, decoratori, tipografi și artiști.
 3 Preparate pentru albit și alte substanțe pentru spălat; preparate pentru curățare, lustruire, degresare și șlefuire; săpunuri; parfumerie, uleiuri esențiale, cosmetice, loțiuni pentru păr; produse pentru îngrijirea dinților.
 5 Produse igienice pentru medicină; substanțe dietetice de uz medical, alimente pentru sugari; plasturi și materiale pentru pansamente; materiale pentru plombarea dinților și pentru mulaje dentare; dezinfectante.



- (210) **M 2007 09247** (111) **097261**
 (151) 05.10.2007
 (732) **SC BRANDBUILDERS GRUP SRL**,
 Sat Vlădiceasca nr. 1B, Județul
 Ilfov, COMUNA SNAGOV ROMANIA
 (740) SC RODALL SRL, Str. Polonă nr.
 115, bl. 15, ap.19, sector 1,
 BUCUREȘTI
 (540)

CARTI PENTRU AFACEREA TA

- (511) *Produse și/sau servicii grupate pe
clase:*
 16 Hârtie, carton și produse din aceste
 materiale, necuprinse în alte clase;
 produse de imprimare; articole
 pentru legătorie; fotografii; pape-
 tărie; adezivi (substanțe de lipit)
 pentru papetărie sau menaj;
 materiale pentru artiști; pensule;
 mașini de scris și articole de birou
 (cu excepția mobilierului); materiale
 de instruire sau învățământ (cu
 excepția aparatelor); materiale
 plastice pentru ambalaj (necuprinse
 în alte clase); caractere tipografice;
 clișee.



- (210) **M 2007 09851** (111) **096998**
 (151) 23.10.2007
 (732) **EUROPE DEVELOPPEMENT
INTERNATIONAL ROMANIA**, Str.
 Horia Măcelariu nr. 36-38, sector 1,
 013937, BUCUREȘTI ROMANIA
 (740) P I D E S C A B I N E T D E
 PROPRIETATE INDUSTRIALA,
 Str. Valea Buzăului nr. 10, bl. G30,
 ap. 36, sector 3 BUCUREȘTI
 (540)

fm
Europa
Știrile care contează.

EUROPA FM ȘTIRILE CARE CONTEAZĂ.

- (531) *Clasificare Viena: 270501; 270510;
290112;*
 (591) Culori revendicate: roșu, negru
 (511) *Produse și/sau servicii grupate pe
clase:*
 9 Suporturi cu înregistrări audio,
 video, programe informatice;
 aparate și echipamente pentru
 înregistrarea, stocarea, trans-
 miterea, receptarea sau repro-
 ducerea sunetelor, imaginilor și/sau
 video; aparate și echipamente
 pentru studiouri de producție
 cinematografică sau foto; aparate și
 echipamente pentru laboratoare de
 procesarea imaginii și sunetului;
 echipamente pentru tratarea
 informației și calculatoare, aparate
 de divertisment, cu ecran sau cu
 receptoare tv, programe informatice
 și programe pe orice fel de suport
 de înregistrare sau de difuzare.
 16 Publicație, hârtie, carton și produse

- 35 din aceste materiale, produse de imprimare, fotografii, albume, calendare, autocolante, papetărie, materiale pentru ambalare, clișee. Publicitate, curierat publicitar, distribuire de prospecte sau de eșantioane; organizare de expoziții, expunere de produse, promovare și oferta de produse și/sau de servicii, activități de birou, de înregistrare, transcriere, compunere, compilare sau sistematizare a comunicărilor scrise sau a înregistrărilor, exploatarea sau compilarea datelor matematice sau statistice: activități de import-export, ofertă de publicații și carte pe hârtie sau în format electronic, servicii de abonament la publicații.
- 38 Difuzare de programe audiovizuale, de radio sau de televiziune, în eter, prin satelit, prin rețele de comunicații su prin alte mijloace, transmisii de date, alte servicii de telecomunicații
- 39 Transportul, ambalarea, depozitarea, arhivarea pe orice lip de suport a produțiilor de radio și de televiziune, transport de decoruri, echipamente și persoane.
- 41 Realizare de programe artistice și de emisiuni audiovizuale; filmări și înregistrări video și/sau audio, montaje de înregistrări video și audio; producție de film; închiriere de filme, de aparatură și de accesorii cinematografice sau audio/video, închiriere de filme, de înregistrări audio sau video; organizare și realizare de programe și/sau orice gen de activități de educație; instruire, activități culturale: de divertisment, sportive, organizare de concursuri educative sau de divertisment, exploatare de săli de cinema, săli de jocuri; publicare on-line.
- 42 Servicii științifice și tehnologice, servicii de cercetare, de documentare, de analiză și de

sinteze documentare, de design, arhitectură, arte grafice, lucrări de grafică, decorațiuni interioare, crearea, găzduirea, întreținerea și actualizarea de pagini web.



- (210) **M 2007 09852** (111) **096999**
 (151) 23.10.2007
 (732) **EUROPE DEVELOPPEMENT INTERNATIONAL ROMANIA**, Str. Horia Măcelariu nr. 36-38, sector 1, 013937, BUCUREȘTI ROMANIA
 (740) **PIDES CABINET DE PROPRIETATE INDUSTRIALA**, Str. Valea Buzăului nr. 10, bl. G30, ap. 36, sector 3 BUCUREȘTI
 (540)



EUROPA FM ȘTIRILE EUROPA FM. AFLI TOTUL LA FIX.

- (531) *Clasificare Viena: 270501; 270510; 290112;*
- (591) Culori revendicate: roșu, negru
- (511) *Produse și/sau servicii grupate pe clase:*
- 9 Suporturi cu înregistrări audio, video, programe informatice; aparate și echipamente pentru înregistrarea, stocarea, transmiterea, receptarea sau reproducerea sunetelor, imaginilor și/sau video; aparate și echipamente pentru studiouri de producție cinema-

- tografică sau foto; aparate și echipamente pentru laboratoare de procesarea imaginii și sunetului; echipamente pentru tratarea informației și calculatoare, aparate de divertisment, cu ecran sau cu receptoare tv, programe informatice și programe pe orice fel de suport de înregistrare sau de difuzare.
- 16 Publicație, hârtie, carton și produse din aceste materiale, produse de imprimare, fotografii, albume, calendare, autocolante, papetărie, materiale pentru ambalare, clișee.
- 35 Publicitate, curierat publicitar, distribuire de prospecte sau de eșantioane; organizare de expoziții, expunere de produse, promovare și oferta de produse și/sau de servicii, activități de birou, de înregistrare, transcriere, compunere, compilare sau sistematizare a comunicărilor scrise sau a înregistrărilor, exploatarea sau compilarea datelor matematice sau statistice: activități de import-export, ofertă de publicații și carte pe hârtie sau în format electronic, servicii de abonament la publicații.
- 38 Difuzare de programe audiovizuale, de radio sau de televiziune, în eter, prin satelit, prin rețele de comunicații sau prin alte mijloace, transmisii de date, alte servicii de telecomunicații
- 39 Transportul, ambalarea, depozitarea, arhivarea pe orice lip de suport a produțiilor de radio și de televiziune, transport de decoruri, echipamente și persoane.
- 41 Realizare de programe artistice și de emisiuni audiovizuale; filmări și înregistrări video și/sau audio, montaje de înregistrări video și audio; producție de film; închiriere de filme, de aparatură și de accesorii cinematografice sau audio/video, închiriere de filme, de înregistrări audio sau video; organizare și realizare de programe

- și/sau orice gen de activități de educație; instruire, activități culturale: de divertisment, sportive, organizare de concursuri educative sau de divertisment, exploatare de săli de cinema, săli de jocuri; publicare on-line.
- 42 Servicii științifice și tehnologice, servicii de cercetare, de documentare, de analiză și de sinteze documentare, de design, arhitectură, arte grafice, lucrări de grafică, decorațiuni interioare, crearea, găzduirea, întreținerea și actualizarea de pagini web.



- (210) **M 2007 09853** (111) **097000**
 (151) 23.10.2007
 (732) **EUROPE DEVELOPPEMENT INTERNATIONAL ROMANIA**, Str. Horia Măcelariu nr. 36-38, sector 1, 013937, BUCUREȘTI ROMANIA
 (740) **PIDES CABINET DE PROPRIETATE INDUSTRIALA**, Str. Valea Buzăului nr. 10, bl. G30, ap. 36, sector 3 BUCUREȘTI

(540)



EUROPA FM UN RADIO DE MILIOANE DE ROMANI

- (531) *Clasificare Viena: 270501; 270510; 290112;*
 (591) Culori revendicate: roșu, negru

- (511) *Produse și/sau servicii grupate pe clase:*
- 9 Suporturi cu înregistrări audio, video, programe informatice; aparate și echipamente pentru înregistrarea, stocarea, transmiterea, receptarea sau reproducerea sunetelor, imaginilor și/sau video; aparate și echipamente pentru studiouri de producție cinematografică sau foto; aparate și echipamente pentru laboratoare de procesarea imaginii și sunetului; echipamente pentru tratarea informației și calculatoare, aparate de divertisment , cu ecran sau cu receptoare tv, programe informatice și programe pe orice fel de suport de înregistrare sau de difuzare.
- 16 Publicație, hârtie, carton și produse din aceste materiale, produse de imprimare, fotografii, albume, calendare, autocolante, papetărie, materiale pentru ambalare, clișee.
- 35 Publicitate, curierat publicitar, distribuire de prospecte sau de eșantioane; organizare de expoziții, expunere de produse, promovare și oferta de produse și/sau de servicii, activități de birou, de înregistrare, transcriere, compunere, compilare sau sistematizare a comunicărilor scrise sau a înregistrărilor, exploatarea sau compilarea datelor matematice sau statistice: activități de import-export, ofertă de publicații și carte pe hârtie sau în format electronic, servicii de abonament la publicații.
- 38 Difuzare de programe audiovizuale, de radio sau de televiziune, în eter, prin satelit, prin rețele de comunicații su prin alte mijloace, transmisii de date, alte servicii de telecomunicații.
- 39 Transportul, ambalarea, depozitarea, arhivarea pe orice lip de suport a producțiilor de radio și de televiziune, transport de decoruri, echipamente și persoane.
- 41 Realizare de programe artistice și de emisiuni audiovizuale; filmări și înregistrări video și/sau audio, montaje de înregistrări video și audio; producție de film; închiriere de filme, de aparatură și de accesorii cinematografice sau audio/video, închiriere de filme, de înregistrări audio sau video; organizare și realizare de programe și/sau orice gen de activități de educație; instruire, activități culturale: de divertisment, sportive, organizare de concursuri educative sau de divertisment, exploatare de săli de cinema, săli de jocuri; publicare on-line.
- 42 Servicii științifice și tehnologice, servicii de cercetare, de documentare, de analiză și de sinteze documentare, de design, arhitectură, arte grafice, lucrări de grafică, decorațiuni interioare, crearea, găzduirea, întreținerea și actualizarea de pagini web.



- (210) **M 2007 09854** (111) **097001**
 (151) 23.10.2007
 (732) **EUROPE DEVELOPPEMENT INTERNATIONAL ROMANIA**, Str. Horia Măcelariu nr. 36-38, sector 1, 013937, BUCUREȘTI ROMANIA
 (740) **P I D E S C A B I N E T D E PROPRIETATE INDUSTRIALA**, Str. Valea Buzăului nr. 10, bl. G30, ap. 36, sector 3 BUCUREȘTI

(540)



EUROPA FM DACĂ SE ÎNTÂMLĂ CEVA IMPORTANT AFLI DE LA ȘTIRILE EUROPA FM

- (531) *Clasificare Viena: 270501; 270510; 290112;*
- (591) Culori revendicate: roșu, negru
- (511) *Produse și/sau servicii grupate pe clase:*
- 9 Suporturi cu înregistrări audio, video, programe informatice; aparate și echipamente pentru înregistrarea, stocarea, transmiterea, receptarea sau reproducerea sunetelor, imaginilor și/sau video; aparate și echipamente pentru studiouri de producție cinematografică sau foto; aparate și echipamente pentru laboratoare de procesarea imaginii și sunetului; echipamente pentru tratarea informației și calculatoare, aparate de divertisment, cu ecran sau cu receptoare tv, programe informatice

- și programe pe orice fel de suport de înregistrare sau de difuzare.
- 16 Publicație, hârtie, carton și produse din aceste materiale, produse de imprimare, fotografii, albume, calendare, autocolante, papetărie, materiale pentru ambalare, clișee.
- 35 Publicitate, curierat publicitar, distribuire de prospecte sau de eșantioane; organizare de expoziții, expunere de produse, promovare și oferta de produse și/sau de servicii, activități de birou, de înregistrare, transcriere, compunere, compilare sau sistematizare a comunicărilor scrise sau a înregistrărilor, exploatarea sau compilarea datelor matematice sau statistice: activități de import-export, ofertă de publicații și carte pe hârtie sau în format electronic, servicii de abonament la publicații.
- 38 Difuzare de programe audiovizuale, de radio sau de televiziune, în eter, prin satelit, prin rețele de comunicații su prin alte mijloace, transmisii de date, alte servicii de telecomunicații.
- 39 Transportul, ambalarea, depozitarea, arhivarea pe orice lip de suport a produțiilor de radio și de televiziune, transport de decoruri, echipamente și persoane.
- 41 Realizare de programe artistice și de emisiuni audiovizuale; filmări și înregistrări video și/sau audio, montaje de înregistrări video și audio; producție de film; închiriere de filme, de aparatură și de accesorii cinematografice sau audio/video, închiriere de filme, de înregistrări audio sau video; organizare și realizare de programe și/sau orice gen de activități de educație; instruire, activități culturale: de divertisment, sportive, organizare de concursuri educative sau de divertisment, exploatare de săli de cinema, săli de jocuri;

- publicare on-line.
42 Servicii științifice și tehnologice, servicii de cercetare, de documentare, de analiză și de sinteze documentare, de design, arhitectură, arte grafice, lucrări de grafică, decorațiuni interioare, crearea, găzduirea, întreținerea și actualizarea de pagini web.



- (210) **M 2007 09861** (111) **096875**
(151) 24.10.2007
(732) **SC RA COMMUNICATIONS SRL**,
Str. Feroviarilor nr. 40, sector 1, **,
BUCUREȘTI ROMANIA

(540)



TSSSHIRT BY ANDREEA RAICU

- (531) *Clasificare Viena:* 020501; 020503; 290112;
(591) Culori revendicate: mov, gri
(511) *Produse și/sau servicii grupate pe clase:*
18 Piele și imitații din piele, produse din aceste materiale, necuprinse în aceste clase.
25 Îmbrăcăminte, încălțăminte, articole care servesc la acoperirea capului.



- (210) **M 2007 09867** (111) **096885**
(151) 24.10.2007
(732) **RADIKA VERLAG AG**,
Oberallmendstrasse no. 24, 6304,
ZUG ELVETIA
(740) OFICIUL INTERNATIONAL
PATENTMARK, Str. Dr. N.
Turnescu nr. 2, sector 5
BUCUREȘTI

(540)



IMOBILIARE PLOIESTENE

- (531) *Clasificare Viena:* 260418; 270511; 290101;
(591) Culori revendicate: roșu

În conformitate cu: regula 17 Alineatul 4 din regulamentul de aplicare al Legii 84/1998, conform adresei nr. 1020856/27.06.2008, solicitantul nu revendică un drept exclusiv asupra denumirii:

IMOBILIARE si PLOIESTENE

- (511) *Produse și/sau servicii grupate pe clase:*
16 Publicații, hârtie, carton și produse din aceste materiale, necuprinse în alte clase; produse de imprimare; articole pentru legătorie; fotografii; papetărie; adezivi (substanțe de lipit) pentru papetărie sau menaj; materiale pentru artiști; pensule; mașini de scris și articole de birou (cu excepția mobilierului); materiale de instruire sau învățământ (cu excepția aparatelor); materiale plastice pentru ambalaj (necuprinse în alte clase); caractere tipografice; clișee.
35 Publicitate; gestiunea afacerilor comerciale; administrație comercială; lucrări de birou.
42 Crearea și menținerea de pagini

web, servicii de proiectare și dezvoltare software, servicii de proiectare și dezvoltare a calculatoarelor.



(210) **M 2007 10102** (111) **096886**

(151) 31.10.2007

(732) **SC RED MANAGEMENT CAPITAL SRL**, Calea Dorobanților nr. 18, parter, camera 4, sector 1, BUCUREȘTI ROMANIA

(740) ALLEGRA CONSULTING SRL, Bd.Octavian Goga nr. 23, bl.M106, sc.4, ap.117, sector 3 BUCUREȘTI

(540)



RED BETA

(531) *Clasificare Viena:* 260302; 260318; 290101;

(591) Culori revendicate: roșu

(511) *Produse și/sau servicii grupate pe clase:*

36 Afaceri financiare; afaceri imobiliare.



(210) **M 2007 10105** (111) **096887**

(151) 31.10.2007

(732) **SC RED MANAGEMENT CAPITAL SRL**, Calea Dorobanților nr. 18, parter, camera 4, sector 1, **, BUCUREȘTI ROMANIA

(740) ALLEGRA CONSULTING SRL, Bd.Octavian Goga nr. 23, bl.M106, sc.4, ap.117, sector 3 BUCUREȘTI

(540)



RED LAND

(531) *Clasificare Viena:* 260302; 260318; 290101;

(591) Culori revendicate: roșu

(511) *Produse și/sau servicii grupate pe clase:*

36 Afaceri financiare; afaceri imobiliare.



(210) **M 2007 10106** (111) **096888**

(151) 31.10.2007

(732) **SC RED MANAGEMENT CAPITAL SRL**, Calea Dorobanților nr. 18, parter, camera 4, sector 1, BUCUREȘTI ROMANIA

(740) ALLEGRA CONSULTING SRL, Bd. Octavian Goga nr. 23, bl. M106, sc. 4, ap. 117, sector 3 BUCUREȘTI

(540)



RED GAMMA

(531) *Clasificare Viena*: 260302; 260318; 290101;

(591) Culori revendicate: roșu

(511) *Produse și/sau servicii grupate pe clase*:

36 Afaceri financiare; afaceri imobiliare.



(210) **M 2007 10269** (111) **096876**

(151) 06.11.2007

(732) **SC REK ELECTRONICS SRL**, Bd. Tineretului, nr. 93-103, bl. Sahia 2, parter, jud. Călărași, 915400, OLTENIȚA ROMANIA

(540)

REK

(511) *Produse și/sau servicii grupate pe clase*:

9 Televizoare color; combine muzi-

cale; dvd; casetofoane auto.



(210) **M 2007 10495** (111) **096731**

(151) 14.11.2007

(732) **DOBRINCU IOAN**, B-dul I. C. Brătianu nr. 44, bl. P7, sc. 2, ap. 38, 030177, BUCUREȘTI ROMANIA

(740) SC MILENIUL 3 - AGENTIA DE PROPRIETATE INDUSTRIALA SRL, Str. Moldovei nr. 10, bloc Crinul, sc. A, ap. 28, județul Iași PAȘCANI

(540)

CITADELA

(511) *Produse și/sau servicii grupate pe clase*:

19 Materiale de construcție nemetalice, conducte rigide nemetalice pentru construcții; asfalt, smoală și bitum; construcții transportabile nemetalice; monumente nemetalice.

35 Publicitate; gestionarea afacerilor comerciale; administrație comercială; lucrări de birou; import-export.

37 Construcții; reparații; servicii de instalații; construcții civile și industriale; reparații în domeniul construcțiilor civile și industriale; servicii de instalații în domeniul construcțiilor civile și industriale.

42 Servicii științifice și tehnologice, precum și servicii de cercetare și de creație referitoare la acestea; servicii de analiză și cercetare industrială, crearea și dezvoltarea calculatoarelor și a programelor de calculator.

43 Servicii de alimentație publică; servicii de cazare publică.

45 Servicii personale și sociale oferite de către terți, destinate să satisfacă nevoile indivizilor; servicii de siguranță pentru protejarea bunurilor și indivizilor.



(210) **M 2007 10592** (111) **096877**

(151) 16.11.2007

(732) **SC VALENTINO TESSUTI SRL**,
Str. Dragalina, nr. 45, TIMIȘOARA
ROMANIA

(740) **ARIANA AGENTIE DE
PROPRIETATE INDUSTRIALA**,
Calea Aradului nr. 33, ap.7
TIMISOARA

(540)

VALENTINO TESSUTI

(511) *Produse și/sau servicii grupate pe clase:*

- 24 Huse pentru saltele.
35 Regruparea în avantajul terților a următoarelor produse: saltele și huse pentru saltele, cu excepția transportului lor, permițând consumatorilor să le vadă și să le cumpere într-un mod comod.



(210) **M 2007 10867** (111) **096671**

(151) 26.11.2007

(732) **SC MENAROM P.E.C. SA**, Calea
Prutului nr. 12, Județul Galați,
800219, GALAȚI ROMANIA

(540)



MENAROM P.E.C. MARINE EQUIPMENT WORKS

(531) *Clasificare Viena:* 261114; 270509;
290104;

(591) Culori revendicate: bleumarin, alb

**În conformitate cu articolul 7 din
Legea nr 84/1998** : marca a fost
înregistrată pe baza consimțământului
titularului mărcii anterioare, conform

adresei nr. : 215122/18.11.2008.

(511) *Produse și/sau servicii grupate pe clase:*

- 6 Construcții metalice și părți componente ale acestora.
7 Echipamente de ridicat și manipulat; scule și dispozitive de manipulat și ridicat, macarale, ancore, utilaje și instalații pentru industria navală; vinciuri și cabestane (mecanisme de ridicat greutate).
8 Scule și dispozitive acționate manual.
9 Aparat pentru distribuție și comandă electrică.
12 Cârme pentru nave, piese de schimb pentru acestea.
35 Regruparea în avantajul terților a produselor și echipamentelor pentru industria navală (cu excepția transportului lor) permițând consumatorilor să le vadă și să le cumpere comod.
40 Recuperarea deșeurilor și resturilor reciclabile (tratarea și transformarea deșeurilor).
42 Proiectare echipamente pentru industria navală.



- (210) **M 2007 11074** (111) **096878**
 (151) 30.11.2007
 (732) **LIDL STIFTUNG & CO KG**,
 Stiftsbergstr. 1, 74167,
 NECKARSULM GERMANIA
 (740) SC ROMINVENT SA Agenție de
 Brevete, Desene, Marci și Transfer
 de Tehnologie, Str. Ermil Pangratti
 nr. 35, et. 1, sector 1 BUCUREȘTI
 (540)



DEEP

- (531) *Clasificare Viena:* 240119; 270511;
 290113;
 (591) Culori revendicate: auriu (pantone
 gold 871 C), negru, alb, gri
 (511) *Produse și/sau servicii grupate pe
 clase:*
 32 Bere, băuturi în amestec care conțin
 bere.



- (210) **M 2007 11208** (111) **097007**
 (151) 06.12.2007
 (732) **SC ABV INVEST SRL**, Șos.
 Iași-Ungheni nr. 599, Jud. Iași,
 707250, HOLBOCA ROMANIA

(540)



CASTEL VECHI

- (531) *Clasificare Viena:* 260418; 270515;
 290112;
 (591) Culori revendicate: roșu, galben
 (511) *Produse și/sau servicii grupate pe
 clase:*
 33 Băuturi alcoolice (cu excepția berii
 și vinului) .
 35 Publicitate; gestiunea afacerilor
 comerciale; administrație comer-
 cială; lucrări de birou - toate aceste
 servicii cu excepția celor referitoare
 la bere și vinuri.
 39 Transport; ambalarea și depo-
 zitarea mărfurilor -toate aceste
 servicii cu excepția celor referitoare
 la bere și vinuri; organizare de
 călătorii.



(210) **M 2007 11269** (111) **096952**

(151) 07.12.2007

(732) **SC CONSILIER CONSTRUCT SRL**,
Str. Stupca nr. 6, sector 6, 061042,
BUCURESTI ROMANIA

(540)



CONSILIER CONSTRUCT

(531) *Clasificare Viena*: 260416; 270509;
270519; 290103;

(591) Culori revendicate: verde

(511) *Produse și/sau servicii grupate pe clase*:

38 Telecomunicații.

42 Servicii științifice, tehnologice, de cercetare științifică, de analize industriale, prospecțiuni geologice, petroliere, explorări marine, servicii în domeniul calculatoarelor reconstituire baze de date, decorațiuni interioare, design, estetică industrială.

45 Servicii juridice; proprietate intelectuală; drept de autor.



(210) **M 2007 11776** (111) **096905**

(151) 20.12.2007

(732) **PALMIRA TURIZM TICARET AS**,
Inkilap Mah. Dr. Fazil Kucuk Cad.
No. 15 34768 Umraniye, ISTANBUL
TURCIA

(740) INVENTA - AGENȚIE DE
PROPRIETATE INTELECTUALĂ
SRL, B-dul Corneliu Coposu nr. 7,
bl. 104, sc. 2, et. 1, ap. 31, sector 3
BUCUREȘTI

(540)



IN BAKERY

(531) *Clasificare Viena*: 260418; 270524;
290112;

(591) Culori revendicate: negru,
portocaliu

În conformitate cu: regula 17
Alineatul 4 din regulamentul de aplicare al
Legii 84/1998, conform adresei nr.
1037157/26.11.2008, solicitantul nu
revendică un drept exclusiv asupra
denumirii:

IN si BAKERY

(511) *Produse și/sau servicii grupate pe clase*:

29 Carne, pește, carne de pasăre și vânat; produse din carne, extracte de carne, bulion, supe concentrate, moluște (ne vie), creveți (ne vie), languste (ne vie); midii (ne vie), carne uscata, gătită, congelată sau conservată. Supe semipreparate, măslina, murături. Lactate și produse din lapte, brânzeturi, iaurt, băutură pe baza de iaurt și apă, cremă, frișca (produse lactate), lapte praf, chefir (băutura pe baza de lapte), băuturi din lapte (laptele predominant), băuturi din lapte și

fructe, iaurt cu fructe, deserturi din lapte (laptele predominant). Grăsimi comestibile, ulei comestibil, unt, margarina. Fructe congelate, conservate, coapte, pectina pentru dulcețuri, marmelada, pulpa de fructe, fructe în compot. Nuci, fructe uscate, pulpă din fructe uscate, pastă de arahide, ouă, ouă praf, jeleuri pentru mâncare, proteine pentru consum. Cartofi cipsuri, cartofi copti.

30 Produse făinoase, bomboane fondante, alimente pe bază de făină, esențe alimentare (cu excepția esențelor eterice și a uleiurilor esențiale), iaurturi congelate (înghețate dulci), jeleuri din fructe (dulciuri), ghimbir (mirodenie), turte dulci, glucoze pentru alimente, gluten alimentar, sirop auriu, sosuri de friptură, crupe pentru alimentația omului; fulgi de ovăz, pe bază de lapte pentru mâncare; gumă de mestecat (exceptând pentru scopuri medicale); halva, miere, orz decorticate, ovăz decorticate; înghețată, substanțe gelifiante pentru înghețată; gheață naturală sau artificială; ceai rece, gheață comestibilă, pudră pentru gheață comestibilă; infuzii (non medicinale), ketchup (sos), maia, lemn dulce (ca produs de cofetărie), bomboană mentolată (dulciuri), macaroane, pricomigdale (patiserie), fulgi de porumb, făina de porumb/mălai, porumb (măcinat), porumb (copt), extract de malț pentru produse alimentare, malț pentru consum uman, maltoza, maștipan, maioneză, plăcintă cu carne; agenți de frăgezire a cărnii, pentru uz casnic, menta pentru dulciuri, melasa pentru mâncare, mușii, muștar, praf de muștar, tăiței, nucșoare, fulgi de ovăz, produse pe baza de ovăz, făină de ovăz, clătite, pastile (dulciuri), produse de patiserie, aluat

de foi/foietaj, pateuri (patiserie), arahide, articole de cofetărie, boia, dulciuri mentolate, piper (condimente), biscuit petit-beurre, petit fours (prăjituri), plăcinte, pizza, floricele de porumb, amidon, praf pentru înghețată, praline, propolis pentru consum alimenta; cuișoare englezești, dulciuri pe bază de migdale, pastă de migdale, anason; preparate aromatice alimentare; cafea artificială, mâncăruri de orz, propolis alimentar, oțet de bere, biscuiți, pâine, chifle, aluat de pâine, pesmet, brișe, aluat de prăjituri, prăjituri, prăjituri pe baza de orez, dulciuri pentru consum, capere, caramel (dulciuri), sare de bucătărie, praf de țelină, preparate din cereale, cicoare (surogat de cafea), chipsuri (produse din cereale), ciocolata, băuturi pe baza de ciocolată și lapte, băuturi pe baza de ciocolata, chow-chow (condiment), chutneys (condiment), scorțișoara (condiment), cuișoare (condiment), cacao; băuturi de cacao cu lapte, produse din cacao, băuturi pe bază de cacao, cafea; băuturi de cafea cu lapte, arome de cafea, băuturi pe bază de cafea; fursecuri, sare de masa, fulgi de porumb, făină de porumb, făină din cereale, porumb (măcinat), porumb (prăjit), cuș-cuș (gris de grâu), pișcoturi, curry (praf dincurcumă și mirodenii), crema, sosuri pentru salate, paste făinoase, fermenți pentru paste; arome, altele decât uleiurile volatile, arome; altele decât uleiurile volatile, pentru prăjituri; arome, altele decât uleiurile volatile, pentru băuturi; budinci, quiches, ravioli, relish (condiment), fidea, orez, gelatină pentru consum alimentar (nu pentru scopuri medicale), pesmeți, șofran (mirodenie), sago, sare pentru conservarea alimentelor, sandvișuri,

sosuri (condimente), materiale care leagă produsele din clasa salamurilor, apa de mare (pentru gătit), mirodenii, gris, șerbete (congelate), faina de soia, sos de soia, spaghete, condimente, spring rolls, semințe de anason, amidon, produse din amidon pentru mâncare, bețișoare de lemn dulce (dulciuri), articole de cofetărie pe bază de zahăr, sushi, bomboane, tabbouleh, plăcinta de mălai cu carne, tapioca, faina de tapioca pentru mâncare, tarte, ceai, băuturi pe baze de ceai, agenți de îngroșare pentru gătitul produselor, sos de roșii, tortilla/turta de mălai, turmeric alimentar, pâine ne dospită, vanilie (arome), vanilie (înlocuitorii vaniliei), preparate vegetale pentru folosirea înlocuitorilor de cafea, tăiței, oțet, napolitane, ierburi (condimente), faina de grâu, drojdie de bere uscata, care nu sunt de uz medicinal.

- 35 Agenții de publicitate, agenții de informații comerciale, servicii comerciale de televiziune, servicii comerciale de radio, publicitate televizata, publicitate radiofona, organizarea expozițiilor in scopuri comerciale si publicitare, distribuirea de mostre, organizarea târgurilor in scop comercial si publicitar, servicii de manechine in scopuri publicitare sau de promovare a vânzărilor, studii de piață, informații despre studii de piață, servicii promoționale, decorarea vitrinelor, sondaje de opinie, relații publice, servicii de secretariat, stenografie, fotocopiere, dactilografere, transcriere de comunicări, administrarea dosarelor informatizate, compilarea informațiilor in baze de date informatizate, închirierea de echipament si mașini de birou, închirierea automatelor, asistenta in administrarea întreprinderilor comerciale sau

industrial, consultant in administrarea afacerilor, conducere administrativă a hotelurilor, servicii de evaluare a afacerilor, investigații pentru afaceri, cercetare de afaceri, informații statistice de afaceri, consultant managementul de resurse umane, agenții de recrutare, testarea psihologică pentru recrutare de personal, elaborarea extraselor de cont, servicii de contabilitate, audit, analiza prețului evaluat, prognoză economica.

- 43 Restaurante, restaurant cu servire rapidă și permanentă, case de vacanță, agenții de cazare (hoteluri, pensiuni), locuințe închiriate pentru termen scurt, restaurant cu autoservire, rezervări de pensiuni, cafenele, cantine, pensiuni pentru animale, bufete cu autoservire, servicii de bar, închirierea corturilor, rezervarea hotelurilor; servicii de aprovizionare rapidă cu alimente și băuturi, moteluri, hoteluri, închirierea sălilor de reuniuni, case pentru persoanele în vârstă, rezervări de locuințe temporare, servicii de cazare și camping, oferirea de locuri pentru camping, creșe de copii; închirierea de scaune, mese, rufe pentru mese și de articole din sticla.



- (210) **M 2007 11791** (111) **096863**
 (151) 20.12.2007
 (732) **BERLIN CHEMIE AG**, Glienicke
 Weg 125, D-12489, BERLIN
 GERMANIA
 (740) SC ROMINVENT SA Agenție de
 Brevete, Desene, Marci și Transfer
 de Tehnologie, Str. Ermil Pangratti
 nr. 35, et. 1, sector 1 BUCUREȘTI

(540)

RENERGIN

- (511) *Produse și/sau servicii grupate pe
 clase:*
 5 Produse farmaceutice, substanțe
 dietetice de uz medical, cu excepția
 preparatelor cu vitamine și cu
 excepția preparatelor pentru trata-
 mentul bolilor cardiovasculare. .



- (210) **M 2007 11863** (111) **096953**
 (151) 28.12.2007
 (732) **MANEA ROBERT TEODOR**, Piața
 Alba Iulia nr. 1, bl. H1, sc. 5, et. 9,
 ap. 178, sector 3, **, BUCUREȘTI
 ROMANIA

(540)



KARMA MASSAGE

- (531) *Clasificare Viena:* 270510; 270511;
 (511) *Produse și/sau servicii grupate pe
 clase:*
 35 Publicitate; gestiunea afacerilor
 comerciale; administrație comer-
 cială; lucrări de birou; import-export.
 36 Asigurări; afaceri financiare; afaceri
 monetare; afaceri imobiliare.

- 44 Servicii medicale; servicii
 veterinare; servicii de igienă și de
 îngrijire a frumuseții pentru oameni
 sau animale; servicii de agricultură,
 horticultură și de silvicultură.
 45 Servicii juridice, servicii personale și
 sociale oferite de către terți,
 destinate să satisfacă nevoile
 indivizilor; servicii de siguranță
 pentru protejarea bunurilor și
 indivizilor.



- (210) **M 2008 00056** (111) **097064**
 (151) 09.01.2008
 (732) **SC ARCHITECTED BUSINESS
 SOLUTIONS SRL**, Str. Oltețului nr.
 15, et. 4, camera 6, sector 2**, **,
 BUCUREȘTI ROMANIA

(540)



ABS ARCHITECTED BUSINESS SOLUTIONS

- (531) *Clasificare Viena:* 260416; 260419;
 270510;
 (511) *Produse și/sau servicii grupate pe
 clase:*
 45 Servicii juridice, servicii personale și
 sociale oferite de către terți,
 destinate să satisfacă nevoile
 indivizilor; servicii de siguranță
 pentru protejarea bunurilor și
 indivizilor.



(210) **M 2008 00065** (111) **096954**
 (151) 09.01.2008
 (732) **REAL UNIVERSAL COM SRL**, Str.
 Progresului nr. 134 - 138, corp C, et.
 2, camera 1, sector 5, 050696,
 BUCUREȘTI ROMANIA
 (540)

REAL ONE

În conformitate cu articolul 7 din
Legea nr 84/1998 : marca a fost
 înregistrată pe baza consimțământului
 titularului mărcii anterioare, conform
 adresei nr. : pentru clasele
 16, 28, 35, 36, 37, 39 și 41
 1037584/02.12.2008.

(511) *Produse și/sau servicii grupate pe
 clase:*

- 16 Hârtie, carton și produse din aceste
 materiale, necuprinse în alte clase;
 produse de imprimare; articole
 pentru legătorie; fotografii; pape-
 tărie; adezivi (materiale colante)
 pentru papetărie sau menaj;
 materiale pentru artiști; pensule;
 mașini de scris și articole de birou
 (cu excepția mobilelor); materiale de
 instruire sau învățământ (cu ex-
 cepția aparatelor); materiale plastice
 pentru ambalaj (necuprinse în alte
 clase); caractere tipografice; clișee.
- 28 Jocuri, jucării; articole de gimnastică
 și de sport necuprinse în alte clase;
 decorațiuni (ornamente) pentru
 pomul de Crăciun.
- 35 Publicitate; gestiunea afacerilor
 comerciale; administrație comer-
 cială; lucrări de birou.
- 36 Asigurări; afaceri financiare; afaceri
 monetare; afaceri imobiliare.
- 37 Construcții; reparații; servicii de
 instalații.
- 39 Transport; ambalarea și depozitarea
 mărfurilor; organizarea de călătorii.
- 41 Educație; instruire; divertisment;
 activități sportive și culturale.



(210) **M 2008 00070** (111) **096965**
 (151) 09.01.2008
 (732) **XL ENERGY MARKETING SP. Z**
O.O., Ul. Niegolewskiego,
 1701-570, WARSAW POLONIA
 (740) TEODORU & ASSOCIATES
 INTELLECTUAL PROPERTY
 AGENCY, Str. Nerva Traian nr.12,
 bl.M37, sc.1, ap.1, sector 3
 BUCUREȘTI

(540)

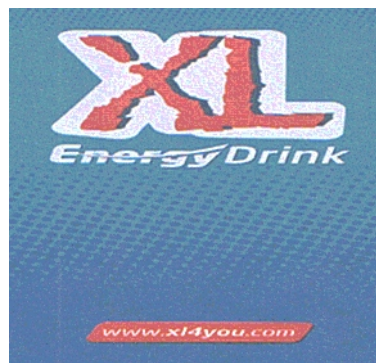

XL ENERGY DRINK WWW.X14YOU.COM

(531) *Clasificare Viena:* 250717; 260418;
 270503; 290112;

(591) Culori revendicate: roșu, alb,
 albastru

În conformitate cu: regula 17
 Alineatul 4 din regulamentul de aplicare al
 Legii 84/1998, conform adresei nr.
 1034421/31.10.2008, solicitantul nu
 revendică un drept exclusiv asupra
 denumirii:

WWW, COM și ENERGY DRINK

(511) *Produse și/sau servicii grupate pe
 clase:*

- 32 Băuturi nealcoolice, în special
 băuturi energizante.



(210) **M 2008 00083** (111) **097014**
 (151) 10.01.2008
 (732) **SC GENERAL PROTECT SECURITY SRL**, Str. Mircea Vodă nr. 42, Jud. Argeș, PITEȘTI ROMANIA

(540) **GENERAL PROTECT**



SECURITY

G.P.S. GENERAL PROTECT SECURITY

(531) *Clasificare Viena:* 260118;

În conformitate cu: regula 17 Alineatul 4 din regulamentul de aplicare al Legii 84/1998, conform adresei nr. 215771/03.12.2008, solicitantul nu revendică un drept exclusiv asupra denumirii:

G.P.S.

(511) *Produse și/sau servicii grupate pe clase:*
 45 Activități de investigație și protecție a bunurilor și persoanelor.



(210) **M 2008 00114** (111) **096738**
 (151) 10.01.2008
 (732) **NEGOITA ROBERT SORIN**, Str. Traian nr. 55, ap. 120, sector 3, 030573, BUCUREȘTI ROMANIA

(540)

CONCRET

(511) *Produse și/sau servicii grupate pe clase:*
 35 Publicitate; gestiunea afacerilor comerciale; administrație comercială; lucrări de birou.
 36 Asigurări; afaceri financiare; afaceri monetare; afaceri imobiliare.
 43 Servicii de alimentație publică; servicii de cazare publică.



(210) **M 2008 00268** (111) **096680**
 (151) 16.01.2008
 (732) **SC TOP HOUSE INVEST SRL**, B-dul Dimitrie Pompei nr.10A, et.1, Modul 1, sector 2, **, BUCUREȘTI ROMANIA

(540)



EVOLIO

(531) *Clasificare Viena:* 270502; 270512;

(511) *Produse și/sau servicii grupate pe clase:*
 11 Aparat de iluminat, de încălzit, de producere a vaporilor, de coacere, de refrigerare, de uscare, de ventilare, de distribuire a apei și instalații sanitare.
 16 Hârtie, carton și produse din aceste materiale, necuprinse în alte clase; produse de imprimare; articole pentru legătorie; fotografii; papetărie; adezivi (materiale colante) pentru papetărie sau menaj; materiale pentru artiști; pensule; mașini de scris și articole de birou (cu excepția mobilelor); materiale de instruire sau învățământ (cu excepția aparatelor); materiale

- 38 plastice pentru ambalaj (necuprinse în alte clase); caractere tipografice; clișee.
Telecomunicații.



(210) **M 2008 00373** (111) **096681**

(151) 18.01.2008

(732) **SC UNITED BUSINESS DEVELOPMENT SRL**, Str. Dimitrie Pompei nr. 10A, Clădirea Conect, parter, sector 2, BUCUREȘTI ROMANIA

(540)



FINANCIAL SELECT RECRUITMENT

(531) *Clasificare Viena*: 260725; 261113; 270515; 290103;

(591) Culori revendicate: verde (pantone 356)

În conformitate cu: regula 17 Alineatul 4 din regulamentul de aplicare al Legii 84/1998, conform adresei nr. 1034084/30.10.2008, solicitantul nu revendică un drept exclusiv asupra denumirii:

RECRUITMENT

(511) *Produse și/sau servicii grupate pe clase:*

- 35 Activități de studiere a pieței, selecția personalului prin metode psihometrice, specialist în probleme de afaceri, consiliere pe probleme de management al personalului, activități de studiere pe probleme de afaceri, activități de recrutare a forței de muncă, căutarea informațiilor pentru terțe persoane, administrarea

informațiilor, activități indirecte, publicitate.

41 Organizarea cursurilor de formare profesională.

42 Servicii privind recuperarea datelor de calculator (reconstituire baze de date).



(210) **M 2008 00395** (111) **096955**

(151) 18.01.2008

(732) **SC CASA DE VINURI ZORESTI SA**, Județul Buzău, VERNESTI ROMANIA

(540)

PERLA SIRIULUI

(511) *Produse și/sau servicii grupate pe clase:*

32 Băuturi din fructe și sucuri de fructe; siropuri și alte preparate pentru fabricarea băuturilor.

35 Publicitate; gestiunea afacerilor comerciale; administrație comercială; lucrări de birou.

39 Transport; ambalare și depozitarea mărfurilor; organizarea de călătorii.



(210) **M 2008 00438** (111) **096966**

(151) 21.01.2008

(732) **ADRIAN SARBU**, Calea Dorobanților nr. 230, ap. 2, sector 1, 7000, BUCUREȘTI ROMANIA

(540)

OKIDOKIE

(511) *Produse și/sau servicii grupate pe clase:*

- 35 Publicitate; gestiunea afacerilor comerciale; furnizare de anunțuri publicitare accesibile prin rețelele de comunicații și de calculatoare,

inclusiv prin internet și site-uri de internet.

- 38 Telecomunicații; servicii internet; difuzare de programe și emisiuni de radio, televiziune și internet.
- 41 Realizare de programe și emisiuni de radio, televiziune și internet; divertisment.
- 42 Servicii de creare și menținere de site web; servicii de internet.



- (210) **M 2008 00453** (111) **097002**
 (151) 21.01.2008
 (732) **SC UNIC SYSTEM SECURITY SRL**, Str. Matei Constantin nr. 8A, sector 5, **, BUCUREȘTI ROMANIA
- (740) CABINET ENPORA, P.O.BOX 39-1 BUCUREȘTI

(540)



SECURITY USS

- (531) *Clasificare Viena:* 240109; 240111; 290112;

- (591) Culori revendicate: albastru, negru

În conformitate cu: regula 17 Alineatul 4 din regulamentul de aplicare al Legii 84/1998, conform adresei nr. 1024457/30.07.2008, solicitantul nu revendică un drept exclusiv asupra denumirii:

SECURITY

- (511) *Produse și/sau servicii grupate pe clase:*

- 45 Servicii de pază a obiectivelor economice, a bunurilor, valorilor și protecția persoanelor.



- (210) **M 2008 00522** (111) **096855**
 (151) 23.01.2008
 (732) **ADRIAN SARBU**, Calea Dorobanților nr. 230, ap. 2, sector 1, 7000, BUCUREȘTI ROMANIA

(540)

OKIDOKI

- (511) *Produse și/sau servicii grupate pe clase:*

- 35 Publicitate; gestiunea afacerilor comerciale; furnizare de anunțuri publicitare accesibile prin rețelele de comunicații și de calculatoare, inclusiv prin internet și site-uri de internet.
- 38 Telecomunicații; servicii internet; difuzare de programe și emisiuni de radio, televiziune și internet.
- 41 Realizare de programe și emisiuni de radio, televiziune și internet; divertisment.
- 42 Servicii de creare și menținere de site web; servicii de internet.



- (210) **M 2008 00840** (111) **096956**
 (151) 31.01.2008
 (732) **CONSUMER PRODUCT NETWORK SRL**, Calea Rahovei nr.266-268 corp 60, et.3,sector 5, BUCUREȘTI ROMANIA

(540)

OPTIMA BEAUTY

(511) *Produse și/sau servicii grupate pe clase:*

3 Preparate pentru albit și alte substanțe pentru spălat; săpunuri; parfumerie, uleiuri esențiale, cosmetice, loțiuni pentru păr; produse pentru îngrijirea dinților.



(210) **M 2008 00841** (111) **096957**

(151) 31.01.2008

(732) **CONSUMER PRODUCT NETWORK SRL**, Calea Rahovei nr.266-268 corp 60, et.3,sector 5, BUCURESTI ROMANIA

(540)

OPTIMA

(511) *Produse și/sau servicii grupate pe clase:*

5 Produse farmaceutice și veterinare; produse igienice pentru medicină; substanțe dietetice de uz medical, alimente pentru sugari; plasturi și materiale pentru pansamente; materiale pentru plombarea dinților și pentru mulaje dentare; dezinfectante; produse pentru distrugerea animalelor dăunătoare, fungicide, ierbicide.



(210) **M 2008 00893** (111) **096772**

(151) 01.02.2008

(732) **SCORTARU MIRABELA**, Str. Toamnei nr. 122, sector 2, **, BUCURESTI ROMANIA

(540)

MIRABELA

(511) *Produse și/sau servicii grupate pe clase:*

16 Hârtie, carton și produse din aceste materiale, necuprinse în alte clase; produse de imprimare; articole pentru legătorie; fotografii; papetărie; materiale pentru artiști.
35 Publicitate.
41 Divertisment; activități sportive și culturale.



(210) **M 2008 01003** (111) **097028**

(151) 06.02.2008

(732) **SC BAC-DESIGN SRL**, Str. Ștefan Cel Mare nr. 15, sc. C, parter, Jud. bacău, **, BACAU ROMANIA

(740) SC ROMPROSPER SERVIMPEX SRL AGENTIE DE PROPRIETATE INTELECTUALA PIVA, Șos. Mihai Bravu nr. 294, bl. 6, sc. B, ap. 63, sector 3 BUCUREȘTI

(540)



DE CINCI ORI ALTFEL NO NAME CENTER

(531) *Clasificare Viena:* 020301; 270509; 270511; 290112;

(591) Culori revendicate: portocaliu, grena

(511) *Produse și/sau servicii grupate pe clase:*

35 Publicitate; gestiunea afacerilor

44 comerciale în legătură cu clasa 44.
Servicii igienă și de îngrijire a frumuseții pentru oameni sau animale.



(210) **M 2008 01184** (111) **096958**
(151) 11.02.2008
(732) **SC ROMSTAL IMEX SRL**, Sos. Vitan-Bârzești nr. 11A, sector 4, 042122, BUCUREȘTI ROMANIA
(740) **INVENTA - AGENȚIE DE PROPRIETATE INTELECTUALĂ SRL**, B-dul Corneliu Coposu nr. 7, bl. 104, sc. 2, et. 1, ap. 31, sector 3 BUCUREȘTI

(540)

SANITARY, CERAMIC & LIGHTING

(511) *Produse și/sau servicii grupate pe clase:*
19 Materiale de construcție nemetalice, conducte rigide nemetalice pentru construcție; asfalt, smoală, bitum; construcții transportabile nemetalice; monumente nemetalice.
35 Publicitate; gestiunea afacerilor comerciale; administrație comercială; lucrări de birou.



(210) **M 2008 01203** (111) **096759**
(151) 12.02.2008
(732) **SOCIETATE CIVILA MEDICALA - AESTHETIC LINE**, Bdul. Dacia nr. 51, ap. 2, sector 1, BUCUREȘTI ROMANIA

(540)

**AESTHETIC
LINE**

AESTHETIC LINE

(531) *Clasificare Viena:* 270502; 290112;
(591) Culori revendicate: verde (pantone 316C), orange (pantone 143C)
(511) *Produse și/sau servicii grupate pe clase:*
44 Servicii medicale.



(210) **M 2008 01224** (111) **097349**
(151) 12.02.2008
(732) **SC NUMARU' DOI MUSIC SRL**, Șos. Mihai Bravu nr.291, bl. 12A, sc.A, et.6, ap.26, sector 3, 030305, BUCURESTI ROMANIA

(540)



2 MUSIC

- (531) *Clasificare Viena:* 160104; 160105; 160115; 160116; 290115;
- (591) Culori revendicate: negru, roz, verde, bleu, alb, mov
- (511) *Produse și/sau servicii grupate pe clase:*
- 15 Instrumente muzicale.
- 35 Regruparea în avantajul terților al discurilor și benzilor magnetice cu sau fără înregistrări audio/video, a componentelor și echipamentelor electronice cu excepția transportului lor permițând consumatorilor să le vadă și să le cumpere comod; lanț de magazine; servicii de import export.
- 38 Activități de difuzare a programelor de radio.
- 39 Transporturi rutiere de mărfuri și persoane.
- 41 Servicii de interpretare artistică (spectacole); creație artistică, reproducerea înregistrărilor, sonorizări evenimente, dj, studio muzical de înregistrări; activități de realizare a înregistrărilor audio și alte activități de editare muzicală, casă de producție muzicală; organizarea de evenimente și spectacole; activități foto/video.
- 42 Activități de design specializat.



- (210) **M 2008 01230** (111) **096831**
- (151) 13.02.2008
- (732) **SC MOD ELLE COMPANY SRL**,
Sos. Vergului nr. 18, sector 2,
022448, BUCUREȘTI ROMANIA

(540)



FINESSA

- (531) *Clasificare Viena:* 270503; 270511; 290112;
- (591) Culori revendicate: maro, auriu
- (511) *Produse și/sau servicii grupate pe clase:*
- 22 Frânghii, sfori, plase, corturi, prelate, vele, saci (necuprinse în alte clase); materiale de umplură (cu excepția cauciucului sau a materialelor plastice); materiale textile fibroase brute.



(210) **M 2008 01237** (111) **096933**
 (151) 13.02.2008
 (732) **SC REALITATEA MEDIA SA**, Piața
 Presei Libere nr. 1, corp A4, et. 2,
 cam 28, sector 1, 013701,
 BUCUREȘTI ROMANIA

(540)



REALITATEA FM RADIO DE ȘTIRI

(531) *Clasificare Viena:* 260110; 260205;
 260207;

(591) Culori revendicate: roșu, negru

În conformitate cu: regula 17
 Alineatul 4 din regulamentul de aplicare al
 Legii 84/1998, conform adresei nr.
 1036661/21.11.2008, solicitantul nu
 revendică un drept exclusiv asupra
 denumirii:

RADIO DE ȘTIRI

(511) *Produse și/sau servicii grupate pe
 clase:*
 16 Publicații.
 35 Publicitate; gestiunea afacerilor
 comerciale.
 38 Telecomunicații, transmisiuni de
 radio, transmisie de programe și
 emisiuni de radio și televiziune.
 41 Realizare de programe și emisiuni
 de radio și televiziune.



(210) **M 2008 01250** (111) **096572**
 (151) 13.02.2008
 (732) **SC ARNOS SRL**, Str. Bihorului nr.
 90, județul Bihor, 410118, ORADEA
 ROMANIA

(540)

ARNOS

(511) *Produse și/sau servicii grupate pe
 clase:*

30 Paste făinoase, făină și preparate
 făcute din cereale, produs e
 cerealiere, griș, orez, spaghete,
 tăiței, macaroane, fidea, produse
 din făină măcinată, alimente pe
 bază de făină, paste alimentare.



(210) **M 2008 01252** (111) **096573**
 (151) 13.02.2008
 (732) **SC ARNOS SRL**, Str. Bihorului nr.
 90, județul Bihor, 410118, ORADEA
 ROMANIA

(540)



ARNOS

(531) *Clasificare Viena:* 010302; 260118;
 270507; 290113;

(591) Culori revendicate: bleumarin, alb,
 auriu

(511) *Produse și/sau servicii grupate pe
 clase:*

30 Paste făinoase, făină și preparate
 făcute din cereale, produs e
 cerealiere, griș, orez, spaghete,
 tăiței, macaroane, fidea, produse
 din făină măcinată, alimente pe

bază de făină, paste alimentare.



(210) **M 2008 01266** (111) **096682**
 (151) 13.02.2008
 (732) **SC SARCOM SRL**, Str. Pictor
 Tăttărăscu nr. 7, Jud. Vâlcea,
 240103, RÂMNICU VÂLCEA
 ROMANIA

(540)

BONUSS SARCOM

BONUSS SARCOM

(531) *Clasificare Viena: 270511;*

(511) *Produse și/sau servicii grupate pe clase:*

- 1 Produse chimice destinate industriei, științelor fotografice, agriculturii, horticulturii și silviculturii; rășini artificiale în stare brută, materiale plastice în stare brută; îngrășăminte pentru pământ; compoziții extinctoare; preparate pentru călire și sudura metalelor; produse chimice destinate conservării alimentelor; materiale tanante; adezivi (materiale de lipit) destinați/e industriei.
- 2 Vopsele, firnisuri, lacuri; substanțe de protecție contra ruginii și contra deteriorării lemnului; materiale colorante, mordanți; rașini naturale în stare brută; metale sub formă de foițe și sub formă de pudră pentru pictori, decoratori, tipografi și artiști.
- 16 Hârtie, carton și produse din aceste materiale, necuprinse în alte clase; produse de imprimare; articole pentru legătorie; fotografii; papetărie; adezivi (materiale colante) pentru papetărie sau menaj; materiale pentru artiști; pensule; mașini de scris și articole de birou (cu excepția mobilelor); materiale de instruire sau învățământ (cu

excepția aparatelor); materiale plastice pentru ambalaj (necuprinse în alte clase); caractere tipografice; clișee.

35 Publicitate; gestiunea afacerilor comerciale; administrație comercială; lucrări de birou; servicii de import-export.

39 Transport; ambalarea și depozitarea mărfurilor; organizarea de călătorii.



(210) **M 2008 01283** (111) **097116**
 (151) 14.02.2008
 (732) **SC ORIZONT SERVOCOM SRL**,
 Str. Aleea Magnoliei nr. 4, bl. 97,
 sc. B, ap. 10, Jud. Brașov, 500183,
 BRAȘOV ROMANIA

(540)



AMBROSIA

(531) *Clasificare Viena: 070304; 070309; 290115;*

(591) Culori revendicate: verde, maro, albastru, roșu, alb

(511) *Produse și/sau servicii grupate pe clase:*

- 35 Publicitate; gestiunea afacerilor comerciale; administrație comercială; regruparea în avantajul terților a produselor diverse (cu excepția transportului lor) permițând consumatorilor să le vadă și să le cumpere comod; servicii de reprezentare a terților; lucrări de birou, import - export, lanț de magazine, intermediari de contacte de cumpărare și vânzare de mărfuri

- toate aceste servicii, referitoare la conserve din carne și preparate din carne, în amestec sau nu cu legume.



(210) **M 2008 01297** (111) **096967**
 (151) 14.02.2008
 (732) **SC PUBLIMEDIA INTERNATIO-**
NAL SA, Str. Bărăției nr. 31, sector
 3, BUCUREȘTI ROMANIA

(540)

EU, ROMANIA!

EU, ROMANIA!

(531) *Clasificare Viena:* 270502; 270503;

(591) Culori revendicate: roșu, negru

În conformitate cu: regula 17
 Alineatul 4 din regulamentul de aplicare al
 Legii 84/1998, conform adresei nr.
 1036148/16.11.2008, solicitantul nu
 revendică un drept exclusiv asupra
 denumirii:

ROMANIA

(511) *Produse și/sau servicii grupate pe*
clase:

16 Publicații periodice, ziare, almanahuri, reviste, albume, cataloage, pliante, broșuri, caractere tipografice; clișee.

35 Publicitate; tratament de text; servicii de editare.

38 Telecomunicații; servicii internet.

41 Servicii de publicare; educație; instruire; divertisment; activități sportive și culturale; jocuri și concursuri.

42 Servicii de creare și menținere de site web.



(210) **M 2008 01305** (111) **096894**
 (151) 14.02.2008
 (732) **SC RELOAD FILM SRL**, Str. Borșa
 nr. 18, bl. 2i, sc. 4, et. 3, ap. 51,
 sector 1, 014177, BUCUREȘTI
 ROMANIA

(540)

**WORLD OF
 ACCESORIES**

WORLD OF ACCESORIES

(531) *Clasificare Viena:* 270504; 270506;
 290112;

(591) Culori revendicate: galben, verde

(511) *Produse și/sau servicii grupate pe*
clase:

20 Mobile, oglinzi, rame; produse (necuprinse în alte clase) din lemn, plută, trestie, stuf, rachită, corn, os, fildes, fanoane de balenă, solz, ambra, sidex, spumă de mare, înlocuitori ai tuturor acestor materiale sau din materiale plastice.

25 Îmbrăcăminte și articole care servesc la acoperirea capului.

35 Publicitate; gestiunea afacerilor comerciale; administrație comercială; lucrări de birou cu excepția serviciilor de comercializare a produselor: ochelari de soare, bijuterii, ceasuri, poșete, produse textile, încălțăminte.



(210) **M 2008 01309** (111) **096959**
 (151) 14.02.2008
 (732) **SC RELOAD FILM SRL**, Str. Borșa
 nr. 18, bl. 2i, sc. 4, et. 3, ap. 51,
 sector 1, 014177, BUCUREȘTI
 ROMANIA
 (540)

World of
CHOCOLATE

WORLD OF CHOCOLATE

(531) *Clasificare Viena: 270502; 270503;
 290107;*
 (591) Culori revendicate: maro
 (511) *Produse și/sau servicii grupate pe
 clase:*
 30 Cafea, ceai, orez, tapioca, sago,
 înlocuitori de cafea; făină și
 preparate făcute din cereale, pâine,
 produse de patiserie, înghețată
 comestibilă; miere, sirop de melasă;
 drojdie, praf de copt; sare, muștar;
 oțet, sosuri (condimente); mirodenii,
 gheață.
 35 Publicitate; gestiunea afacerilor
 comerciale; administrație comer-
 cială; lucrări de birou.



(210) **M 2008 01310** (111) **096960**
 (151) 14.02.2008
 (732) **SC RELOAD FILM SRL**, Str. Borșa
 nr. 18, bl. 2i, sc. 4, et. 3, ap. 51,
 sector 1, 014177, BUCUREȘTI
 ROMANIA
 (540)

COFEESHOP
 company

COFEE SHOP COMPANY

(531) *Clasificare Viena: 270506; 270511;
 290107; 290108;*
 (591) Culori revendicate: maro
 (511) *Produse și/sau servicii grupate pe
 clase:*
 30 Zahăr, orez, tapioca, sago,
 înlocuitori de cafea; făină și
 preparate făcute din cereale, pâine,
 produse de patiserie, înghețată
 comestibilă; miere, sirop de melasă;
 drojdie, praf de copt; sare, muștar;
 oțet, sosuri (condimente); mirodenii,
 gheață.
 35 Publicitate; gestiunea afacerilor
 comerciale; administrație comer-
 cială; lucrări de birou.



- (210) **M 2008 01329** (111) **096906**
 (151) 14.02.2008
 (732) **SC HIPOCRATE 2000 SRL**,
 Str.Prahova nr.6A, sector1, 012423,
 BUCUREȘTI ROMANIA
 (740) APOSTOL SALOMIA P.F.A., Str.
 Regiment 11 Siret nr. 15, bl. E4, et.
 3, ap. 54 GALAȚI

(540)



HIPOCRATE 2000

(531) *Clasificare Viena:* 270502; 270515;

**În conformitate cu articolul 7 din
 Legea nr 84/1998 :** marca a fost
 înregistrată pe baza consimțământului
 titularului mărcii anterioare, conform
 adresei nr. : 1035103/06.11.2008.

- (511) *Produse și/sau servicii grupate pe
 clase:*
 3 Preparate pentru albit și alte
 substanțe pentru spălat; preparate
 pentru curățare, lustruire, degresare
 și șlefuire; săpunuri; parfumerie,
 uleiuri esențiale, cosmetice, loțiuni
 pentru păr; produse pentru îngrijirea
 dinților.
 5 Produse farmaceutice.
 35 Publicitate; gestiunea afacerilor
 comerciale; administrație comer-
 cială; lucrări de birou; import-export.



- (210) **M 2008 01376** (111) **097117**
 (151) 15.02.2008
 (732) **SC ORIZONT SERVOCOM SRL**,
 Str. Aleea Magnoliei nr. 4, bl. 97,
 sc. B, ap. 10, Jud. Brașov, 500183,
 BRAȘOV ROMANIA
 (740) CABINET DE PROPRIETATE
 INDUSTRIALA "ELENA LAZAR",
 Str. Unirii, bl.16C, ap.12 BUZAU

(540)



AMBROSIA

(531) *Clasificare Viena:* 110303; 250113;
 260116;

- (511) *Produse și/sau servicii grupate pe
 clase:*
 35 Gestiunea afacerilor comerciale;
 administrație comercială; lucrări de
 birou; regruparea în avantajul
 terților a produselor diverse (cu
 excepția transportului lor) permițând
 consumatorilor să le vadă și să le
 cumpere comod; import, export; -
 toate aceste servicii, referitoare la
 conserve de carne, în amestec sau
 nu cu legume.



(210) **M 2008 01431** (111) **097053**
 (151) 18.02.2008
 (732) **SC FANDAX GRUP SRL**, Str. Stelian Mihale nr. 1, bl. 1, sc. 1 et. 6, ap. 32, sector 3, BUCUREȘTI ROMANIA

(540)



FGS FANDAX GRUP SECURITY

(531) *Clasificare Viena:* 030301; 030317; 260116; 290114;

(591) Culori revendicate: roșu, galben, albastru, negru

(511) *Produse și/sau servicii grupate pe clase:*

45 Servicii de siguranță pentru protejarea bunurilor și indivizilor.



(210) **M 2008 01435** (111) **097029**
 (151) 18.02.2008
 (732) **SC RELIV CONF SRL**, Str. Toamnei nr. 19, jud. Brașov, 500223, BRAȘOV ROMANIA
 (740) FÂNTÂNĂ RAUL SORIN & ASOCIAȚII SRL, Str. Toamnei nr. 15, bl.5, sc.A, ap. 9, județ Brașov BRAȘOV

(540)



SELECT

(531) *Clasificare Viena:* 030315; 030324; 040309; 260416;

(511) *Produse și/sau servicii grupate pe clase:*

36 Afaceri imobiliare.



(210) **M 2008 01470** (111) **097036**
 (151) 19.02.2008
 (732) **SC ARBOMEDIA NET SRL**, Calea Griviței nr. 6-10, et. 6, sector 1, 010731, BUCUREȘTI ROMANIA

(540)



ARBO INTERACTIVE

(531) *Clasificare Viena:* 260101; 260205; 260207; 270515; 290112;

- (591) Culori revendicate: gri, verde
- (511) *Produse și/sau servicii grupate pe clase:*
- 16 Hârtie, carton și produse din aceste materiale, necuprinse în alte clase; produse de imprimare; articole pentru legătorie; fotografii; papetărie; adezivi (materiale colante) pentru papetărie sau menaj; materiale pentru artiști; pensule; mașini de scris și articole de birou (cu excepția mobilelor); materiale de instruire sau învățământ (cu excepția aparatelor); materiale plastice pentru ambalaj (necuprinse în alte clase); caractere tipografice; clișee.
- 35 Publicitate; gestiunea afacerilor comerciale; administrație comercială; lucrări de birou.
- 45 Servicii juridice.



- (210) **M 2008 01500** (111) **096934**
 (151) 19.02.2008
 (732) **BANCA ROMANEASCA SA MEMBRA A GRUPULUI NATIONAL BANK OF GREECE**, Bd. Unirii nr. 35, sector 3, **, BUCUREȘTI ROMANIA

(540)



E-BANCAMEA

- (531) *Clasificare Viena:* 270502; 270515; 290113;
- (591) Culori revendicate: galben (pantone 109C), gri, negru

În conformitate cu: regula 17 Alineatul 4 din regulamentul de aplicare al Legii 84/1998, conform adresei nr.

1036548/20.11.2008, solicitantul nu revendică un drept exclusiv asupra denumirii:

BANCAMEA

- (511) *Produse și/sau servicii grupate pe clase:*
- 35 Publicitate; administrarea afacerilor; managementul afacerilor.
- 36 Asigurări; afaceri financiare; afaceri monetare; afaceri imobiliare.
- 38 Telecomunicații.



- (210) **M 2008 01555** (111) **097037**
 (151) 21.02.2008
 (732) **SC ART DECO POLY-DELTA SRL**, Șos. Chitila nr. 3, sector 1, 012381, BUCUREȘTI ROMANIA
- (540)

PROTECTOR

- (511) *Produse și/sau servicii grupate pe clase:*
- 2 Vopsele, firnisuri, lacuri; substanțe de protecție contra ruginii și contra deteriorării lemnului; materiale colorante, mordanți; rășini naturale în stare brută; metale sub formă de foite și sub formă de pudră pentru pictori, decoratori, tipografi și artiști.



(210) **M 2008 01590** (111) **097011**
(151) 21.02.2008

(732) **DRAGOMAN BRASOV GHIMBAV INVEST SRL**, Str. Eufrosina Popescu nr. 54, bl.AB, sc.C, ap.101, et.3, sectorul 3, BUCURESTI ROMANIA

(740) CABINET VELICA- Agenție de Proprietate Industrială, Str.Brutus M.I., nr.13, ap.3 BUCUREȘTI

(540)

MOUNTAIN PANORAMA

(511) *Produse și/sau servicii grupate pe clase:*

45 Servicii juridice, servicii personale și sociale oferite de către terți, destinate să satisfacă nevoile indivizilor; servicii de siguranță pentru protejarea bunurilor și indivizilor.



(210) **M 2008 01612** (111) **097030**
(151) 22.02.2008

(732) **SC FIRST TEAM SRL**, Nr. 88, Jud. Timiș, **, PARTA ROMANIA

(740) CABINET INDIVIDUAL DE PROPRIETATE INDUSTRIALĂ - NEGOMIREANU LIVIA, Șos. Nicolae Titulescu nr. 94, bl.14A, sc.4, ap.127, sector 1 BUCUREȘTI

(540)



FRESH & READY

(531) *Clasificare Viena:* 260418; 270503; 270509; 270515; 290112;

(591) Culori revendicate: roșu (pantone 186C), verde (pantone 330C)

(511) *Produse și/sau servicii grupate pe clase:*

29 Carne, pește, păsări, vânat; extracte din carne; fructe și legume conservate, uscate și fierte; jeleuri, dulcețuri, compoturi; ouă, lapte și produse lactate; uleiuri și grăsimi comestibile.



(210) **M 2008 01664** (111) **096574**
(151) 25.02.2008

(732) **SC M-BORG FOODS SRL**, Șos. Străulești nr.144, vila 29, sector 1, 013339, BUCUREȘTI ROMANIA

(540)



BP BEST PRICE

(531) *Clasificare Viena:* 270502; 270519; 290112;

(591) Culori revendicate: roșu, albastru

În conformitate cu: regula 17 Alineatul 4 din regulamentul de aplicare al Legii 84/1998, conform adresei nr. 1029790/22.09.2008, solicitantul nu revendică un drept exclusiv asupra denumirii:

BEST PRICE

(511) *Produse și/sau servicii grupate pe clase:*

- 3 Preparate pentru albit și alte substanțe pentru spălat; preparate pentru curățare, lustruire, degresare și șlefuire; săpunuri; parfumerie, uleiuri esențiale, cosmetice, loțiuni pentru păr; produse pentru îngrijirea dinților.
- 4 Combustibili și substanțe pentru iluminat; lumânări și fitile pentru iluminat.
- 5 Produse farmaceutice și veterinare; produse igienice pentru medicină; substanțe dietetice de uz medical, alimente pentru sugari; plasturi și materiale pentru pansamente; dezinfectante; produse pentru distrugerea animalelor dăunătoare.
- 8 Scule și instrumente de mână acționate manual; cuțite, furculițe și linguri; aparate de ras.
- 11 Aparate de iluminat, de încălzit, de producere a vaporilor, de coacere, de refrigerare, de uscare, de ventilare, de distribuire a apei și instalații sanitare.
- 16 Hârtie, carton și produse din aceste materiale, necuprinse în alte clase; produse de imprimare; articole pentru legătorie; fotografii; papetărie; adezivi (materiale colante) pentru papetărie sau menaj; materiale pentru artiști; pensule; mașini de scris și articole de birou (cu excepția mobilelor); materiale de instruire sau învățământ (cu excepția aparatelor); materiale plastice pentru ambalaj (necuprinse în alte clase); caractere tipografice; clișee.
- 21 Ustensile și recipiente pentru menaj sau bucătărie (nici din metale prețioase nici placate); piepteni și bureți; perii (cu excepția pensulelor); materiale pentru perii; materiale pentru curățare; bureți metalici; sticlă brută sau semiprelucrată (cu excepția sticlei pentru construcții);

sticlărie, porțelan și faianță necuprinse în alte clase.

- 29 Carne, pește, păsări, vânat; extracte din carne; fructe și legume conservate, uscate și fierte; jeleuri, dulcețuri, compoturi; ouă, lapte și produse lactate; uleiuri și grăsimi comestibile.
- 30 Cafea, ceai, cacao, zahăr, orez, tapioca, sago, înlocuitori de cafea; făină și preparate făcute din cereale, pâine, produse de patiserie și cofetărie, înghețată comestibilă; miere, sirop de melasă; drojdie, praf de copt; sare, muștar; oțet, sosuri (condimente); mirodenii, gheață.
- 32 Bere; ape minerale și gazoase și alte băuturi nealcoolice; băuturi din fructe și sucuri de fructe; siropuri și alte preparate pentru fabricarea băuturilor.
- 33 Băuturi alcoolice (cu excepția berii).
- 35 Publicitate; gestiunea afacerilor comerciale; administrație comercială; lucrări de birou.



(210) **M 2008 01701** (111) **096732**
 (151) 25.02.2008
 (732) **PETRESCU GABRIEL**, Str. Ciurea nr. 14, bl. Y2, sc. A, ap. 5, sector 2, BUCUREȘTI ROMANIA

(540)

FOTONEWS

- (511) *Produse și/sau servicii grupate pe clase:*
- 35 Gestiunea afacerilor comerciale; administrație comercială; lucrări de birou; constituire baze de date.
- 41 Educație; instruire; divertisment; activități sportive și culturale.



(210) **M 2008 01702** (111) **096733**

(151) 25.02.2008
(732) **PETRESCU GABRIEL**, Str. Ciurea
nr. 14, bl. Y2, sc. A, ap. 5, sector 2,
BUCUREȘTI ROMANIA
(540)

FOTOBLOG

(511) *Produse și/sau servicii grupate pe
clase:*
35 Gestiunea afacerilor comerciale;
administrație comercială; lucrări de
birou; constituire baze de date.
41 Educație; instruire; divertisment;
activități sportive și culturale.



(210) **M 2008 01703** (111) **096734**
(151) 25.02.2008
(732) **PETRESCU GABRIEL**, Str. Ciurea
nr. 14, bl. Y2, sc. A, ap. 5, sector 2,
BUCUREȘTI ROMANIA
(540)

PHOTOSTOCK

(511) *Produse și/sau servicii grupate pe
clase:*
35 Gestiunea afacerilor comerciale;
administrație comercială; lucrări de
birou; constituire baze de date.
41 Educație; instruire; divertisment;
activități sportive și culturale.



(210) **M 2008 01709** (111) **096558**
(151) 25.02.2008
(732) **PAN GROUP SA**, Calea București
nr.173,, 200620, CRAIOVA
ROMANIA
(740) INVENTA - AGENȚIE DE
PROPRIETATE INTELLECTUALĂ
SRL, B-dul Corneliu Coposu nr. 7,
bl. 104, sc. 2, et. 1, ap. 31, sector 3
BUCUREȘTI
(540)



TARTINI

(531) *Clasificare Viena:* 260118; 270503;
(511) *Produse și/sau servicii grupate pe
clase:*
30 Tartine stratificate cu brânză și
pizza.



(210) **M 2008 01779** (111) **096672**

(151) 26.02.2008

(732) **SC NEW COM TELECOMUNICATII SA**, B-dul Națiunile Unite nr.1, Ansamblul Gemenii Sitraco, camera 2, Spațiul de birou nr.4, bl. 108A, et.7, biroul C7, sector 5, BUCURESTI ROMANIA

(740) SC CABINET ANI FUCIU SRL, Bl. P53, sc.A, parter, ap.1, județ Ilfov SNAGOV

(540)



INJOY PE ALESE

(531) *Clasificare Viena*: 020901; 270502; 290113;

(591) Culori revendicate: roșu(pantone 220C), bleo (pantone 630C), orange (pantone1345C)

(511) *Produse și/sau servicii grupate pe clase:*

9 Aparate și instrumente științifice, nautice, geodezice, fotografice, cinematografice, optice, de cântărire, de măsurare, de semnalizare, de control (verificare), de siguranță (salvare) și didactice; aparate și instrumente pentru conducerea, distribuirea, transformarea, acumularea, reglarea sau comanda curentului electric; aparate pentru înregistrarea, transmiterea, reproducerea sunetelor sau imaginilor; suporturi de înregistrare magnetici, discuri acustice; distribuitoare automate și mecanisme pentru aparate cu preplată; case înregistratoare, mașini de calculat, echipament

pentru prelucrarea informației și calculatoare; extincatoare.

35 Publicitate; gestiunea afacerilor comerciale; administrație comercială; lucrări de birou.

37 Construcții; reparații; servicii de instalații.

38 Telecomunicații.

41 Educație; instruire; divertisment; activități sportive și culturale.

42 Servicii științifice și tehnologice, precum și servicii de cercetare și de creație referitoare la acestea; servicii de analiză și de cercetare industrială; crearea și dezvoltarea calculatoarelor și a programelor de calculator.



(210) **M 2008 01814** (111) **096683**

(151) 27.02.2008

(732) **FRANCESCO GEOVANNY MARIO**, Șoșeaua Colentina nr. 62, bl. 104, sc.A, ap. 21, sector 2, 021186, BUCUREȘTI ROMANIA

(540)

ONE MUSIC

(511) *Produse și/sau servicii grupate pe clase:*

41 Divertisment; activități culturale.



(210) **M 2008 01867** (111) **096879**
 (151) 27.02.2008
 (732) **YGREC PAGINI UTILE SRL**, Str.
 Menumorut nr, 23, județul Bihor,
 410004, ORADEA ROMANIA

(540)



YGREC

- (531) *Clasificare Viena:* 200702; 270507;
 290102;
- (591) Culori revendicate: galben
- (511) *Produse și/sau servicii grupate pe clase:*
 9 Aparate și instrumente științifice,
 nautice, geodezice, echipament
 pentru prelucrarea informației și
 calculatoare; extinctoare.
 16 Produse din hârtie și carton
 imprimat, publicații, fotografii publi-
 cație.
 35 Publicitate; gestiunea afacerilor
 comerciale; administrație comer-
 cială; lucrări de birou.
 42 Servicii științifice și tehnologice,
 precum și servicii de cercetare și
 creație referitoare la acestea;
 servicii de analiză și de cercetare și
 creație, referitoare la acestea,
 servicii de analiză și cercetare
 industrială; crearea și dezvoltarea
 calculatoarelor și a programelor de
 calculator.



(210) **M 2008 01946** (111) **096880**
 (151) 29.02.2008
 (732) **SC IF MEDIA SRL**, Str. Gheorghe
 Dinca nr.30, camera 6, județul Ilfov,
 077190, VOLUNTARI ROMANIA

(540)



IF NEWS

- (531) *Clasificare Viena:* 270502; 270509;
 290112;
- (591) Culori revendicate: albastru, negru
- (511) *Produse și/sau servicii grupate pe clase:*
 41 Educație; instruire; divertisment;
 activități sportive și culturale.



(210) **M 2008 01948** (111) **096890**
 (151) 29.02.2008
 (732) **SC IF MEDIA SRL**, Str. Gheorghe
 Dinca nr.30, camera 6, județul Ilfov,
 077190, VOLUNTARI ROMANIA

(540)



RADIO IF

- (531) *Clasificare Viena:* 270503; 270511;
 290114;
- (591) Culori revendicate: alb, roșu, negru,
 gri
- (511) *Produse și/sau servicii grupate pe clase:*
 41 Divertisment; activități sportive și

culturale (cu excepția serviciilor de publicare și editare).



(210) **M 2008 01949** (111) **096891**
 (151) 29.02.2008
 (732) **SC IF MEDIA SRL**, Str. Gheorghe Dinca nr.30, camera 6, județul Ilfov, 077190, VOLUNTARI ROMANIA
 (540)

if MEDIA

IF MEDIA

(531) *Clasificare Viena: 270507; 270509; 290112;*

(591) Culori revendicate: portocaliu, albastru

(511) *Produse și/sau servicii grupate pe clase:*

16 Hârtie, carton și produse din aceste materiale, necuprinse în alte clase; produse de imprimare; articole pentru legătorie; fotografii; papetărie; adezivi (materiale colante) pentru papetărie sau menaj; materiale pentru artiști; pensule; mașini de scris și articole de birou (cu excepția mobilelor); materiale de instruire sau învățământ (cu excepția aparatelor); materiale plastice pentru ambalaj (necuprinse în alte clase); caractere tipografice; clișee.

35 Publicitate; gestiunea afacerilor comerciale; administrație comercială; lucrări de birou; import-export; lanț de magazine.

41 Educație; instruire; divertisment; activități sportive și culturale.



(210) **M 2008 01950** (111) **096892**
 (151) 29.02.2008
 (732) **SC IF MEDIA SRL**, Str. Gheorghe Dinca nr.30, camera 6, județul Ilfov, 077190, VOLUNTARI ROMANIA
 (540)



IF TV

(531) *Clasificare Viena: 260207; 270503; 270511; 290104;*

(591) Culori revendicate: albastru

(511) *Produse și/sau servicii grupate pe clase:*

41 Divertisment; activități sportive și culturale, e cu excepția serviciilor de publicare și de editare.



(210) **M 2008 01958** (111) **096864**
 (151) 03.03.2008
 (732) **SC CAVIO INTERIORS SRL**, Str. Iuliu Maniu nr.7, corp 262, sector 6, 061072, BUCUREȘTI ROMANIA
 (740) **SC CABINET ANI FUCIU SRL**, Bl. P53, sc.A, parter, ap.1, județ Ilfov SNAGOV
 (540)

DEJA-VU

(511) *Produse și/sau servicii grupate pe clase:*

29 Carne, pește, păsări și vânat; extracte din carne; fructe și legume conservate, uscate și fierte; jeleurii,

- dulcețuri, compoturi; ouă, lapte și produse lactate; uleiuri și grăsimi comestibile.
- 30 Cafea, ceai, cacao, zahăr, orez, tapioca, sago, înlocuitori de cafea; făină și preparate făcute din cereale, pâine, produse de patiserie și cofetărie, înghețată comestibilă; miere, sirop de melasă; drojdie, praf de copt; sare, muștar; oțet, sosuri (condimente); mirodenii, gheață de răcit.
- 32 Bere; ape minerale și gazoase și alte băuturi nealcoolice; băuturi din fructe și sucuri din fructe; siropuri și alte preparate pentru fabricarea băuturilor.
- 33 Băuturi alcoolice (cu excepția berii).
- 35 Publicitate; gestionarea afacerilor comerciale; administrație comercială; lucrări de birou; regruparea în avantajul terților a produselor diverse (cu excepția transporturilor) permițând consumatorilor să le vadă și să le cumpere comod; servicii prestate de magazine.
- 43 Servicii de alimentație publică; servicii de cazare temporară.



- (210) **M 2008 01980** (111) **096832**
 (151) 03.03.2008
 (732) **SC GERONIMO SRL**, Str. Armatei nr. 30, Jud. Hunedoara, 335700, ORĂȘTIE ROMANIA
 (740) **BROJBOIU DUMITRU ADRIAN-CONSILIER ÎN PROPRIETATE INDUSTRIALĂ**, B-dul. Republicii bl. 212, sc. D, ap. 11, Jud. Argeș PITEȘTI
- (540)



GERONIMO

- (531) *Clasificare Viena:* 260418; 270511; 270521; 290113;
- (591) Culori revendicate: albastru, alb, negru
- (511) *Produse și/sau servicii grupate pe clase:*
- 25 Îmbrăcăminte, încălțăminte, articole care servesc la acoperirea capului, realizate în special din blănuri.
- 35 Publicitate; gestiunea afacerilor comerciale; administrație comercială; lucrări de birou; regruparea în avantajul terților a produselor din clasa 25 (cu excepția transporturilor) permițând consumatorilor să le vadă și să le cumpere comod prin magazine de prezentare și desfacere.



- (210) **M 2008 02007** (111) **097262**
 (151) 04.03.2008
 (732) **SC AMIRAL SRL**, Str. Toplița nr.147, Județul Harghita, 530240, MIERCUREA CIUC ROMANIA
 (740) CABINET INDIVIDUAL DE PROPRIETATE INDUSTRIALĂ - NEGOMIREANU LIVIA, Șos. Nicolae Titulescu nr. 94, bl.14A, sc.4, ap.127, sector 1 BUCUREȘTI
 (540)



KOOK'IT

- (531) *Clasificare Viena*: 090719; 260207; 270507; 270515; 290112;
 (591) Culori revendicate: orange (pantone 1655 C), albastru (pantone 288 C)
 (511) *Produse și/sau servicii grupate pe clase*:
 29 Produse semipreparate congelate din carne și/sau pe bază de carne; produse semipreparate congelate din pește, și/sau pe bază de pește, produse semipreparate congelate din fructe de mare și/sau pe bază de fructe de mare; fructe și legume congelate.
 30 Produse semipreparate de patiserie congelate; produse semipreparate de cofetărie congelate; produse semipreparate de panificație congelate.



- (210) **M 2008 02136** (111) **097038**
 (151) 06.03.2008
 (732) **SC BUCHAREST ARENA SA**, Str. Știrbey Vodă nr. 36, în imobilul denumit Palatul și Parcul Stirbey, județul Ilfov, BUFTEA ROMANIA

(540)

BUCHAREST ARENA

- (511) *Produse și/sau servicii grupate pe clase*:
 16 Hârtie, carton și produse din aceste materiale, necuprinse în alte clase; produse de imprimare; articole pentru legătorie; fotografii; papetărie; adezivi (materiale colante) pentru papetărie sau menaj; materiale pentru artiști; pensule; mașini de scris și articole de birou (cu excepția mobilierului); materiale de instruire sau învățământ (cu excepția aparatelor); materiale plastice pentru ambalaj (necuprinse în alte clase); caractere tipografice; clișee.
 29 Carne, pește, păsări, vânat; extracte din carne; fructe și legume conservate, uscate și fierte; jeleurii, dulcețuri, compoturi; ouă, lapte și produse lactate; uleiuri și grăsimi comestibile.
 30 Cafea, ceai, cacao, zahăr, orez, tapioca, sago, înlocuitori de cafea; făină și preparate făcute din cereale, pâine, produse de patiserie și cofetărie, înghețată comestibilă; miere, sirop de melasă; drojdie, praf de copt; sare, muștar; oțet, sosuri (condimente); mirodenii, gheață.
 35 Publicitate; gestiunea afacerilor comerciale; administrație comercială; lucrări de birou.
 41 Educație; instruire; divertisment; activități sportive și culturale.
 42 Servicii științifice și tehnologice, precum și servicii de cercetare și de creație, referitoare la acestea;

servicii de analiză și cercetare industrială; crearea și dezvoltarea calculatoarelor și a programelor de calculator.

- 43 Servicii de alimentație publică; servicii de cazare publică.
- 45 Servicii juridice, servicii personale și sociale oferite de către terți, destinate să satisfacă nevoile indivizilor; servicii de siguranță pentru protejarea bunurilor și indivizilor.



- (210) **M 2008 02155** (111) **096968**
 (151) 06.03.2008
 (732) **DUMITRACHE GHEORGHE LEONARD**, Str. Libertății nr. 17, Sat Găneasa, Jud. Ilfov, **, COMUNA GĂNEASA ROMANIA
- (740) SC CABINET ANI FUCIU SRL, Bl. P53, sc.A, parter, ap.1, județ Ilfov SNAGOV

(540)



FOAIA DE ILFOV

- (531) *Clasificare Viena:* 270502; 270510; 290103;
- (591) Culori revendicate: verde
- (511) *Produse și/sau servicii grupate pe clase:*
- 16 Hârtie, carton și produse din aceste materiale, necuprinse în alte clase; produse de imprimare; articole pentru legătorie; fotografii; papetărie; adezivi (materiale colante) pentru papetărie sau menaj; materiale pentru artiști; pensule; mașini de scris și articole de birou (cu excepția mobilelor); materiale de

instruire sau învățământ (cu excepția aparatelor); materiale plastice pentru ambalaj (necuprinse în alte clase); caractere tipografice; clișee.

- 41 Educație; instruire; divertisment; activități sportive și culturale.



- (210) **M 2008 02157** (111) **097003**
 (151) 06.03.2008
 (732) **EUROBRICK INTERNATIONAL BV**, 200 Prins Bernhardplein, 1097 JB, AMSTERDAM TARILE DE JOS
- (740) CABINET M OPROIU SRL CONSILIERE IN PROPRIETATE INTELECTUALA, Str. Popa Savu nr. 42, sector 1, C.P. 2-229 BUCUREȘTI
- (540)



BRIKSTON

- (531) *Clasificare Viena:* 260407; 290112;
- (591) Culori revendicate: roșu (pantone 200C), negru
- (511) *Produse și/sau servicii grupate pe clase:*
- 19 Caramizi și blocuri ceramice pentru zidarie, buiandrugi și grinzi din corpuri ceramice, caramizi ceramice aparente, corpuri de gard, tigla ceramica pentru invelitori, tubulaturi ceramice pentru construcții, mortar.



(210) **M 2008 02159** (111) **096969**

(151) 07.03.2008

(732) **CONSTANTINESCU RADUCU CRISTIAN**, Str. Alexandru Marghiloman nr. 52, Jud. Buzău, 120031, BUZĂU ROMANIA

(740) **INTELMMI CONSULT SRL**, Str. Sârguinței nr. 39, ap.12 TÂRGU MUREȘ

(540)



ATVFORUM.RO COMUNITATEA ATVISTILOR DIN ROMANIA

(531) *Clasificare Viena*: 260418; 270505; 270515; 290112;

(591) Culori revendicate: roșu, negru

La înregistrare solicitantul a invocat prevederile art.5 alin.II. conform căruia dispozițiile art.5 alin.1 lit.b),c) și d) nu se aplică, dacă, înainte de data cererii de înregistrare a mărcii și ca urmare a folosirii acesteia, marca a dobândit un caracter distinctiv.

(511) *Produse și/sau servicii grupate pe clase:*

16 Hârtie, carton și produse din aceste materiale, necuprinse în alte clase; produse de imprimare; articole pentru legătorie; fotografii; papetărie; adezivi (materiale colante) pentru papetărie sau menaj; materiale pentru artiști; pensule; mașini de scris și articole de birou (cu excepția mobilelor); materiale de instruire sau învățământ (cu excepția aparatelor); materiale plastice

35 pentru ambalaj (necuprinse în alte clase); caractere tipografice; clișee. Publicitate; gestiunea afacerilor comerciale; administrație comercială; lucrări de birou.

38 Telecomunicații.

41 Educație; instruire; divertisment; activități sportive și culturale.



(210) **M 2008 02211** (111) **096865**

(151) 10.03.2008

(732) **PAVEL MARIUS FLORIN**, Str. Gării nr. 32, Județul Brașov, **, CODLEA ROMANIA

(540)



IMOBEXPERT EXPERTUL TĂU IMOBILIAR

(531) *Clasificare Viena*: 070124; 270501; 290114;

(591) Culori revendicate: roșu (pantone 187C), negru (pantone process black C), gri (pantone process black)

(511) *Produse și/sau servicii grupate pe clase:*

16 Hârtie, carton și produse din aceste materiale, necuprinse în alte clase; mașini de scris și articole de birou (cu excepția mobilierului); materiale de instruire sau învățământ (cu excepția aparatelor); materiale plastice pentru ambalare (necuprinse în alte clase).

36 Afaceri imobiliare.



(210) **M 2008 02246** (111) **096647**
 (151) 10.03.2008

(732) **BY EVELYN COSMETICS SRL**,
 Intrarea Apelor nr. 5, sc. B, et. 2, ap.
 5, Jud. Timiș, **TIMIȘOARA**
ROMANIA

(740) **ARIANA AGENȚIE DE**
PROPRIETATE INDUSTRIALĂ
SRL, Calea Aradului nr. 33, ap.7,
 județ Timiș **TIMIȘOARA**

(540)

EVELYN BLUE

(511) *Produse și/sau servicii grupate pe*
clase:

3 Produse cosmetice pentru îngrijirea
 și întreținerea unghiilor.



(210) **M 2008 02269** (111) **096794**
 (151) 11.03.2008

(732) **EUROVITA HOLDING A/S**,
 Sydmarken 5, DK-2860, **,
SOBORG DANEMARCA

(740) **SC ROMINVENT SA** Agenție de
 Brevete, Desene, Marci și Transfer
 de Tehnologie, Str. Ermil Pangratti
 nr. 35, et. 1, sector 1 **BUCUREȘTI**

(540)

ZINGOSIN

În conformitate cu articolul 7 din
Legea nr 84/1998 : marca a fost
 înregistrată pe baza consimțământului
 titularului mărcii anterioare, conform
 adresei nr. : 1036877/24.11.2008.

(511) *Produse și/sau servicii grupate pe*
clase:

5 Suplimente nutritive, preparate
 naturiste și naturopate pe bază de
 ghimbir.

29 Carne, pește, păsări și vânat;
 extracte din carne; fructe și legume

conservate, uscate și fierte; jeleuri,
 dulcețuri, sosuri de fructe; ouă,
 lapte și produse lactate; uleiuri și
 grăsimi comestibile, extracte din
 plante pentru uz culinar.

30 Cafea, ceai, cacao, zahăr, orez,
 tapioca, sago, înlocuitori de cafea;
 făină și preparate făcute din
 cereale, pâine, produse de patiserie
 și cofetărie, înghețată; miere, sirop
 de melasă; drojdie, praf de copt;
 sare, muștar; oțet, incluzând oțet de
 vin, sosuri (condimente); mirodenii,
 gheață, extracte din ierburi și plante
 pentru uz culinar, mâncare
 sănătoasă conținând în principal
 ghimbir (nu pentru uz medical),
 ierburi (condimente uscate), ierburi
 pentru uz culinar.



(210) **M 2008 02273** (111) **097350**
 (151) 11.03.2008

(732) **A. GANDOLA & C. S.P.A.**, Strada
 Statale 11, n. 312, 25010, **PONTE**
SAN MARCO (BS) ITALIA

(740) **INVENTA - AGENȚIE DE**
PROPRIETATE INTELLECTUALĂ
SRL, B-dul Corneliu Coposu nr. 7,
 bl. 104, sc. 2, et. 1, ap. 31, sector 3
BUCUREȘTI

(540)

EUROCREM

În conformitate cu articolul 7 din
Legea nr 84/1998 : marca a fost
 înregistrată pe baza consimțământului
 titularului mărcii anterioare, conform
 adresei nr. : 1037819/03.12.2008.

(511) *Produse și/sau servicii grupate pe*
clase:

30 Dulciuri și produse de cofetărie
 special făcute din cacao și zahăr,
 creme cu bucăți de ciocolată;
 snacks din ciocolată; preparate din
 cereale.



(210) **M 2008 02275** (111) **096907**
 (151) 11.03.2008
 (732) **NAUTILUS PRODIM SRL**, Str. Arh.
 Ion Mincu nr. 17, ap. 2, sector 1,
 011356, BUCUREȘTI ROMANIA
 (540)

CARTEA EUROPEANA

(511) *Produse și/sau servicii grupate pe clase:*
 35 Gestiunea afacerilor comerciale, administrație comercială.
 41 Educație; activități sportive și culturale.



(210) **M 2008 02289** (111) **096866**
 (151) 12.03.2008
 (732) **SC ROLIX 2000 SRL**, Ștefan cel Mare nr. 14, bl. 19, sc. 1, et. 2, ap.6, sector 2, 020141, BUCUREȘTI ROMANIA
 (740) **APIA SRL THEODOR VISALOM**, Str. Romancierilor nr. 5, bl. C14, sc. B, ap. 41, sector 6; OP 23, CP11 BUCUREȘTI
 (540)

MIXTAKES

(511) *Produse și/sau servicii grupate pe clase:*
 18 Piele și imitații de piele, produse din aceste materiale necuprinse în alte clase; piei de animale; geamantane și valize; umbrele, umbrele de soare și bastoane, bice și articole de șelarie.
 25 Îmbrăcăminte, încălțăminte, articole care servesc la acoperirea capului.



(210) **M 2008 02302** (111) **097039**
 (151) 12.03.2008
 (732) **SC ROMTEC SA**, Str. Armeana nr. 22, Jud. Iași, 700038, IAȘI ROMANIA
 (540)



PROTECTXPERT

(531) *Clasificare Viena:* 241513; 260207; 270502; 270515; 290113;
 (591) Culori revendicate: albastru, alb, portocaliu
 (511) *Produse și/sau servicii grupate pe clase:*
 3 Preparate pentru albire și alte substanțe pentru spălare; preparate pentru curățare, șlefuire, degresare și abrazare; săpunuri.



(210) **M 2008 02317** (111) **096895**
 (151) 12.03.2008
 (732) **SC CRONUS EBUSINESS SRL**, Str. Aron Cotruș nr. 65A, sector 1, BUCUREȘTI ROMANIA
 (540)



CRONUS EBUSINESS

(531) *Clasificare Viena:* 260118; 260119; 270515; 290112;

(591) Culori revendicate: negru, roșu

(511) *Produse și/sau servicii grupate pe clase:*

9 Mașini de calculat, echipamente de prelucrare a datelor sau calculatoare; aparate pentru înregistrarea, transmiterea și reproducerea sunetului și imaginilor; suporturi magnetice de înregistrare; aparate și instrumente de uz științific, nautic, topografic, pentru fotografie, cinematografie, optica, cântărire, măsurare, semnalizare, verificare, salvare și învățământ; automate de vânzare și mecanisme pentru aparate ce funcționează cu fise; case de marcat.

35 Lucrări de birou.

42 Servicii în domeniul științei și tehnologiei ca și cercetarea și proiectarea aferente; servicii de analiză și cercetare industrială.



(210) **M 2008 02328** (111) **097088**

(151) 13.03.2008

(732) **SIMONA BIRIESCU**, Str. Coriolan Baran nr. 15, sc. A, et. 4, ap. 19, Jud. Timiș, TIMIȘOARA ROMANIA

(540)

ZIGGY

(511) *Produse și/sau servicii grupate pe clase:*

41 Educație; instruire; divertisment; activități sportive și culturale.



(210) **M 2008 02344** (111) **096559**

(151) 13.03.2008

(732) **SC ASPERT GROUP SRL**, B-dul Carol I nr. 50, bl. 14B1, sc. A, et. 3, ap. 9, Jud. Prahova, 105600, CÂMPINA ROMANIA

(540)



PAINTBALL ARENA

(531) *Clasificare Viena:* 020914; 160125; 260116; 270515;

În conformitate cu: regula 17 Alineatul 4 din regulamentul de aplicare al Legii 84/1998, conform adresei nr. 1035766/13.11.2008, solicitantul nu revendică un drept exclusiv asupra denumirii:

PAINTBALL

(511) *Produse și/sau servicii grupate pe clase:*

28 Jocuri, jucării; articole de gimnastică și sport, necuprinse în alte clase (echipamente de paintball).

35 Servicii de import-export; regruparea în avantajul terților a echipamentelor sportive (cu excepția transportului lor) permițând consumatorilor să le vadă și să le cumpere comod.

41 Organizarea de competiții și evenimente sportive.



(210) **M 2008 02362** (111) **097040**
 (151) 13.03.2008
 (732) **SC TELLURIUM CHEMICAL CO SRL**, Str. Gării nr. 15, județul Timiș, 300167, TIMIȘOARA ROMANIA
 (540)

CAMPEON

(511) *Produse și/sau servicii grupate pe clase:*
 31 Semințe.



(210) **M 2008 02368** (111) **097041**
 (151) 13.03.2008
 (732) **SC TELLURIUM CHEMICAL CO SRL**, Str. Gării nr. 15, județul Timiș, 300167, TIMIȘOARA ROMANIA
 (540)

FIDEL

(511) *Produse și/sau servicii grupate pe clase:*
 1 Produse chimice destinate agriculturii, horticulturii și silviculturii; îngrășăminte pentru pământ.



(210) **M 2008 02397** (111) **096760**
 (151) 13.03.2008
 (732) **THE ROMPETROL GROUP N.V.**, Strawinskylaan 807, Tower, A8 1077XX, AMSTERDAM TARILE DE JOS
 (740) CABINET M OPROIU SRL, Str. Popa Savu, nr.42, sector 1, C.P. 2-229 BUCURESTI
 (540)



FILL & GO FLEET MANAGEMENT

(531) *Clasificare Viena:* 260322; 260418; 270515; 290112;
 (591) Culori revendicate: gri, orange

În conformitate cu articolul 7 din Legea nr 84/1998 : marca a fost înregistrată pe baza consimțământului titularului mărcii anterioare, conform adresei nr. : 1035654/12.11.2008.

(511) *Produse și/sau servicii grupate pe clase:*
 4 Uleiuri și grăsimi industriale; lubrifianți; produse pentru absorbția, umezirea și compactarea pulberilor; combustibili (inclusiv benzine pentru motoare) și substanțe pentru iluminat; lumânări și fitile pentru iluminat.
 9 Aparate și instrumente științifice, nautice, geodezice, fotografice, cinematografice, optice, de cântărire, de măsurare, de semnalizare, de control (verificare), de siguranță (salvare) și didactice; aparate și instrumente pentru conducerea, distribuirea, transformarea, acumularea, reglarea sau comanda curentului electric; aparate pentru

înregistrarea, transmiterea, reproducerea sunetelor sau imaginilor; suporti de înregistrare magnetici, discuri acustice; distribuitoare automate și mecanisme pentru aparate cu preplată; case înregistratoare, mașini de calculat, echipamente pentru tratarea informației și calculatoare; extincatoare.

- 35 Publicitate; gestiunea afacerilor comerciale; administrație comercială; lucrări de birou.
 36 Asigurări; afaceri financiare; afaceri monetare; afaceri imobiliare.
 43 Servicii de alimentație publică; servicii de cazare publică.



(210) **M 2008 02398** (111) **096761**
 (151) 13.03.2008

(732) **THE ROMPETROL GROUP N.V.**,
 Strawinskyalaan 807, Tower, A8
 1077XX, AMSTERDAM TARILE DE
 JOS

(740) CABINET M OPROIU SRL, Str.
 Popa Savu, nr.42, sector 1, C.P.
 2-229 BUCURESTI

(540)



FILL & GO EASY DRIVE

(531) *Clasificare Viena:* 260322; 260418;
 270515; 290112;

(591) Culori revendicate: gri, orange

**În conformitate cu articolul 7 din
 Legea nr 84/1998** : marca a fost
 înregistrată pe baza consimțământului
 titularului mărcii anterioare, conform
 adresei nr. : 1035376/10.11.2008.

(511) *Produse și/sau servicii grupate pe
 clase:*

4 Uleiuri și grăsimi industriale; lubri-
 fianți; produse pentru absorbția,
 umezirea și compactarea pulberilor;
 combustibili (inclusiv benzine pentru
 motoare) și substanțe pentru
 iluminat; lumânări și fitile pentru
 iluminat.

9 Aparate și instrumente științifice,
 nautice, geodezice, fotografice, ci-
 nematografice, optice, de cântărire,
 de măsurare, de semnalizare, de
 control (verificare), de siguranță
 (salvare) și didactice; aparate și
 instrumente pentru conducerea,
 distribuirea, transformarea, acumu-
 larea, reglarea sau comanda
 curentului electric; aparate pentru
 înregistrarea, transmiterea, repro-
 ducerea sunetelor sau imaginilor;
 suporti de înregistrare magnetici,
 discuri acustice; distribuitoare
 automate și mecanisme pentru
 aparate cu preplată; case înregis-
 tratoare, mașini de calculat,
 echipament pentru tratarea infor-
 mației și calculatoare; extincatoare.

35 Publicitate; gestiunea afacerilor
 comerciale; administrație comer-
 cială; lucrări de birou.

36 Asigurări; afaceri financiare; afaceri
 monetare; afaceri imobiliare.

43 Servicii de alimentație publică;
 servicii de cazare publică.



(210) **M 2008 02399** (111) **096908**
 (151) 13.03.2008
 (732) **SC CML.RO SRL**, Str. Drumul
 Cetății nr. 52, județul Bistrița
 Năsăud, 420129, BISTRITA
 ROMANIA

(540)



CML PAVAJE BETOANE CONSTRUCTII PRODUSE BALASTIERE

(531) *Clasificare Viena:* 270502; 270511;
 290112;

(591) Culori revendicate: roșu, negru

În conformitate cu: regula 17
 Alineatul 4 din regulamentul de aplicare al
 Legii 84/1998, conform adresei nr.
 1028558/10.09.2008, solicitantul nu
 revendică un drept exclusiv asupra
 denumirii:

PAVAJE, BETOANE, CONSTRUCTII, PRODUSE BALASTIERA

(511) *Produse și/sau servicii grupate pe
 clase:*

- 19 Materiale de construcție nemetalice,
 tuburi rigide nemetalice pentru
 construcții; asfalt, smoală și bitum;
 construcții transportabile nemetalice;
 monumente nemetalice.
- 35 Gestiunea afacerilor comerciale;
 administrație comercială; lucrări de
 birou.
- 37 Construcții; reparații; servicii de
 instalații.
- 39 Organizare de călătorii.



(210) **M 2008 02415** (111) **096909**
 (151) 14.03.2008
 (732) **SC ALCONOR COMPANY SRL**,
 Str. Alexandru Ion Cuza, nr.27, jud.
 Satu Mare, CAREI ROMANIA
 (740) SC INTELECT SRL- BUZLEA
 ELISABETA CONSILIER IN
 PROPRIETATE INDUSTRIALA,
 B-dul Dacia nr. 48, bl. D 10, ap. 3,
 OP 9-CP 128, Jud. Bihor ORADEA

(540)

BOOMERANG

(511) *Produse și/sau servicii grupate pe
 clase:*

- 32 Băuturi nealcoolice (în special
 băuturi energizante); băuturi din
 fructe și sucuri de fructe; siropuri și
 alte preparate pentru fabricarea
 băuturilor.



(210) **M 2008 02425** (111) **096856**
 (151) 14.03.2008
 (732) **SOCIETATEA HOTELIERA TIMES
 SRL**, B-dul Decebal nr.19, bl.S17,
 parter, sector 3, **, BUCURESTI
 ROMANIA

(540)

TIMES CAFE

(511) *Produse și/sau servicii grupate pe
 clase:*

- 43 Servicii de alimentație publică;
 servicii de cazare temporară.



(210) **M 2008 02442** (111) **096657**

(151) 17.03.2008

(732) **SC VICTOR IMOBILIAR AND BUSINESS DEVELOPMENT SRL**, B-dul Revoluției 1989, nr. 16/18, ap. 4, TIMIȘOARA ROMANIA

(740) **ARIANA AGENȚIE DE PROPRIETATE INDUSTRIALĂ SRL**, Calea Aradului nr. 33, ap.7, județ Timiș TIMIȘOARA

(540)



VICTOR

(531) *Clasificare Viena*: 070124; 270502; 270507; 290112;

(591) Culori revendicate: roșu, gri

(511) *Produse și/sau servicii grupate pe clase*:

36 Afaceri imobiliare.

37 Construcții.



(210) **M 2008 02458** (111) **097065**

(151) 17.03.2008

(732) **SC INTERPREST SRL**, Str. Oituz, nr. 19, Județul Bacău, 601032, ONEȘTI ROMANIA

(740) **SC CABINET ANI FUCIU SRL**, Bl. P53, sc.A, parter, ap.1, județ Ilfov SNAGOV

(540)

ARANIA

(511) *Produse și/sau servicii grupate pe clase*:

32 Bere; ape minerale și gazoase și alte băuturi nealcoolice; băuturi din fructe și sucuri de fructe; siropuri și alte preparate pentru fabricarea băuturilor.



(210) **M 2008 02462** (111) **096739**

(151) 17.03.2008

(732) **SC SMART PRESS SRL**, Str. Traian nr. 64, bl. K3, sc. A, ap. 2, et. P, județul Constanța, CONSTANȚA ROMANIA

(740) **SC CABINET ANI FUCIU SRL**, Bl. P53, sc.A, parter, ap.1, județ Ilfov SNAGOV

(540)



SMART PR COMUNICARE ONLINE

(531) *Clasificare Viena*: 260418; 270510; 290101;

(591) Culori revendicate: roșu

(511) *Produse și/sau servicii grupate pe clase*:

35 Publicitate; lucrări de birou; inclusiv servicii de PR (relații publice), servicii oferite de o agenție de publicitate.

41 Educație; instruire; divertisment; activități sportive și culturale; inclusiv servicii de publicare on-line, punerea la dispoziția publicului a publicațiilor on-line nedownloadabile.

dabile, publicarea de texte, altele decât textele publicitare, furnizarea de știri on-line, servicii oferite de reporteri de stiri.



(210) **M 2008 02463** (111) **096740**

(151) 17.03.2008

(732) **SC SMART PRESS SRL**, Str. Traian nr. 64, bl. K3, sc. A, ap. 2, et. P, județul Constanța, CONSTANȚA ROMANIA

(740) SC CABINET ANI FUCIU SRL, Bl. P53, sc.A, parter, ap.1, județ Ilfov SNAGOV

(540)



SMART PRESS

(531) *Clasificare Viena:* 130117; 260106; 290112;

(591) Culori revendicate: roșu, galben

(511) *Produse și/sau servicii grupate pe clase:*

35 Servicii oferite de o agentie de publicitate; relatii publice.



(210) **M 2008 02552** (111) **097315**

(151) 19.03.2008

(732) **SC PAVCRIB CLABUCET SOSIRE SRL**, Zona Clăbucet Sosire, județul Brașov, PREDEAL ROMANIA

(740) AGENȚIA DE PROPRIETATE INDUSTRIALĂ ARIANA SRL, Str. 15 Noiembrie 90 , sc.B , ap.5 BRAȘOV

(540)

CLABUCET

(511) *Produse și/sau servicii grupate pe clase:*

41 Educație; instruire; divertisment; activități sportive și culturale.

43 Servicii de alimentație publică; servicii de cazare publică.



(210) **M 2008 02553** (111) **097316**

(151) 19.03.2008

(732) **SC PAVCRIB CLABUCET SOSIRE SRL**, Zona Clăbucet Sosire, județul Brașov,, PREDEAL ROMANIA

(740) AGENȚIA DE PROPRIETATE INDUSTRIALĂ ARIANA SRL, Str. 15 Noiembrie 90 , sc.B , ap.5 BRAȘOV

(540)

CLABUCET SOSIRE

(511) *Produse și/sau servicii grupate pe clase:*

41 Educație; instruire; divertisment; activități sportive și culturale.

43 Servicii de alimentație publică; servicii de cazare publică.



(210) **M 2008 02576** (111) **096833**

(151) 19.03.2008

(732) **SC DATA SEARCH SRL**, Str. Foșorului nr. 4, bl. F1C, sc. 1, ap. 16, sector 3, **, BUCUREȘTI ROMANIA

(740) **TEODORU & ASSOCIATES INTELLECTUAL PROPERTY AGENCY**, Str. Nerva Traian nr.12, bl.M37, sc.1, ap.1, sector 3 BUCUREȘTI

(540)



NATURIS

(531) *Clasificare Viena:* 010302; 270502; 270507; 290112;

(591) Culori revendicate: portocaliu închis, galben

(511) *Produse și/sau servicii grupate pe clase:*

16 Hârtie, carton și produse din aceste materiale, necuprinse în alte clase; produse de imprimare; articole pentru legătorie; fotografii; papetărie; adezivi (materiale colante) pentru papetărie sau menaj; materiale pentru artiști; pensule; mașini de scris și articole de birou (cu excepția mobiliei); materiale de instruire sau învățământ (cu excepția aparatelor); materiale plastice pentru ambalaj (necuprinse în alte clase); caractere tipografice; clișee.

35 Publicitate; gestiunea afacerilor comerciale; administrație comercială; lucrări de birou - toate aceste servicii cu excepția celor referitoare la produsele cuprinse în clasele 01, 02, 05, 29, 30 și 32.

38 Telecomunicații.

43 Servicii de alimentație publică; servicii de cazare publică.



(210) **M 2008 02577** (111) **097089**

(151) 19.03.2008

(732) **OZON CRISTIAN**, Str. Soimus 40 B, sector 4, **, BUCUREȘTI ROMANIA

(540)

NINBUKAN

(511) *Produse și/sau servicii grupate pe clase:*

41 Educație; instruire; divertisment; activități sportive și culturale; organizarea de cursuri de arte marțiale.



(210) **M 2008 02587** (111) **096658**

(151) 20.03.2008

(732) **SC CARPE DIEM SECURITY SRL**, Str. Gherghiței nr. 2C, sector 2, **, BUCUREȘTI ROMANIA

(540)



CDS COMPANIE DE SECURITATE

(531) *Clasificare Viena:* 270502; 270517; 290112;

În conformitate cu: regula 17 Alineatul 4 din regulamentul de aplicare al Legii 84/1998, conform adresei nr. 1035873/4.11.2008, solicitantul nu

revendică un drept exclusiv asupra denumirii:

COMPANIE DE SECURITATE

- (511) *Produse și/sau servicii grupate pe clase:*
- 37 Servicii de instalații sisteme de securitate și monitorizare (servicii de instalare și întreținere sisteme tehnice și electronice de supraveghere, alarmare și pază).
- 38 Telecomunicații (servicii de dispecerat, monitorizare și intervenție pentru sistemele de alarmare).
- 39 Transport (servicii de transport securizat pentru persoane și valori).
- 41 Servicii de instruire și activități sportive (cursuri pentru agenți de pază și animale de pază).
- 45 Servicii de siguranță pentru protejarea bunurilor și indivizilor (servicii de siguranță pentru protejarea bunurilor și indivizilor; servicii de pază pentru protejarea persoanelor, garadă de corp, consultanță în domeniul pazei; servicii de investigații și detectivi particulari).



- (210) **M 2008 02608** (111) **096970**
 (151) 20.03.2008
 (732) **MTP STUDIO SRL**, B-dul Unirii nr. 5, bl. 1B, sc. 1, et.8, ap.24, sector 4, BUCUREȘTI ROMANIA

(540)



HR ZONE

- (531) *Clasificare Viena:* 260106; 270502; 270507;
- (591) Culori revendicate: albastru
- (511) *Produse și/sau servicii grupate pe clase:*
- 35 Publicitate; gestiunea afacerilor comerciale; administrație comercială; lucrări de birou.
- 45 Servicii juridice, servicii personale și sociale oferite de către terți, destinate să satisfacă nevoile indivizilor; servicii de siguranță pentru protejarea bunurilor și indivizilor.



- (210) **M 2008 02627** (111) **097015**
 (151) 21.03.2008
 (732) **SC K & L UNIVERSAL BUSINESS SRL**, Calea Victoriei nr. 63-81, parter, sector 1, **, BUCUREȘTI ROMANIA
- (740) SC RODALL SRL, Str. Polonă nr. 115, bl. 15, ap.19, sector 1, BUCUREȘTI

(540)



VICTORIA THE SHOP

- (531) *Clasificare Viena:* 260418; 270509; 290112;
- (591) Culori revendicate: bej, maro
- (511) *Produse și/sau servicii grupate pe clase:*
- 35 Publicitate; gestionarea afacerilor comerciale; administrație comercială; lucrări de birou; regruparea în avantajul terților în magazine nespecializate și specializate a produselor alimentare, băuturi și

tutun, a produselor nealimentare, a pâinii, produselor de patiserie și produselor zaharoase, a produselor din tutun, a produselor cosmetice și de parfumerie, a textilelor, a îmbrăcăminte, a încălțăminte și articolelor din piele, a mobilei, a articolelor de iluminat și al altor articole de uz casnic, al articolelor și aparatelor electro-menajere, al aparatelor de radio și televizoarelor, al cărților, ziarelor și articolelor de papetărie, și al altor produse (cu excepția transportului lor) permițând consumatorilor să le vadă și să le cumpere comod.



(210) **M 2008 02631** (111) **097016**
 (151) 21.03.2008
 (732) **SC MEDIA CASA PRESS SRL**, Str. Semicercului nr.12, parter, camera 1, sector 1, **, BUCUREȘTI ROMANIA

(540)

CULTURA
 Fundația Culturală Română

CULTURA FUNDATIA CULTURALA ROMANA

(531) *Clasificare Viena:* 270501; 270519;
 (511) *Produse și/sau servicii grupate pe clase:*
 16 Produse de imprimare și tipografie; fotografii; publicații (ziare și reviste cu caracter de periodice); articole de birou, materiale publicitare.
 28 Jocuri.
 35 Publicitate; gestiunea afacerilor comerciale; administrație comer-

cială; lucrări de birou; baze de date; organizare de târguri și expoziții în scop comercial, publicitar și de promovare.

37 Asistență tehnică pentru producția de programe radio - TV.
 38 Telecomunicații; difuzarea de programe radio TV (programe și generice radio TV); consultanță în domeniul mass-media, furnizarea de camere de discuții în spațiul virtual, respectiv pe internet (internet chatrooms).
 39 Distribuirea/difuzarea de publicații (ziare și reviste cu caracter de periodice), transport; ambalare și depozitarea mărfurilor; organizarea de călătorii, excursii și croaziere.
 41 Educație; instruire; divertisment; activități sportive și culturale; filmare, organizarea de târguri și expoziții în scop educativ.
 42 Crearea și dezvoltarea programelor de calculator; crearea, întreținerea și găzduirea de pagini și site-uri web, furnizarea de motoare de căutare pe internet.



(210) **M 2008 02657** (111) **097042**

(151) 21.03.2008

(732) **SC PRATECH TV COMPANY SRL**,
Bdul. Schitu Măgureanu nr. 37,
sector 1, **, BUCUREȘTI ROMANIA
(740) **PIDES CABINET DE**
PROPRIETATE INDUSTRIALA, Str.
Valea Buzăului nr. 10, bl. G30, ap.
36, sector 3 BUCUREȘTI

(540)



TIME IS MONEY 1 TIMPUL INSEAMNA BANI

(531) *Clasificare Viena:* 170109; 260117;
270514; 290112;

(591) Culori revendicate: auriu, violet

(511) *Produse și/sau servicii grupate pe
clase:*

9 Suporturi cu înregistrari audio,
video, programe informatice; aparate
și echipamente pentru
înregistrarea stocarea, transmiterea,
receptarea sau reproducerea
sunetelor, imaginilor și/sau video;
aparate și echipamente pentru
studiouri de producție cinema-
tografică sau foto; aparate și
echipamente pentru laboratoare de
procesarea imaginii și sunetului;
publicație electronică on-line
descărcabilă.

16 Produse de imprimare, publicații,
publicații în domeniul bursier și
financiar.

35 Publicitate; afișare, difuzare de
anunțuri publicitare, publicitate
radiofonică, publicitate televizată,
publicitate on-line prin rețea

informatică, închirierea timpului de
publicitate pentru orice mijloc de
comunicație, închiriere de spații
publicitare, redactare de texte
publicitare, punere în pagină în
scop publicitar, actualizarea
documentațiilor publicitare, difuzare
de materiale publicitare (tracte,
prospecte, imprimate, eșantioane),
curierat publicitar, prezentarea
produselor prin orice mijloc de
comunicație pentru vânzare cu
amănuntul, organizare de expoziții
cu scop comercial sau de
publicitate, demonstrații cu produse,
distribuire de eșantioane; servicii de
manechine pentru scopuri
comerciale sau promovarea
vânzărilor; gestionarea fișierelor
informatice, culegerea datelor
într-un fișier central, sistematizarea
datelor într-un fișier central,
sistematizarea și compilarea
informațiilor și datelor din domeniile
bursier și financiar într-o bază de
date informatice, cercetarea
informațiilor în fișiere informatice
pentru terți; cercetare de piață,
studii de piață, servicii de
comparare a prețurilor, analize de
costuri și de preț; întocmire de
statistici; sondaje de opinie;
cercetări pentru afaceri, investigații
pentru afaceri; estimări pentru
afaceri comerciale; previziuni
economice; informații pentru
afaceri, sfaturi pentru organizarea
afacerilor; consifiere pentru
organizarea și conducerea
afacerilor; conducerea profesionala
a afacerilor artistice; informații și
sfaturi comerciale pentru
consumatori; căutare de sponso-
rizări; servicii de secretariat,
datilografie, transcriere de
comunicări, prelucrare de texte,
reproduceri de documente, servicii
de revistă a presei; relații publice;
consultanță pentru probleme de

- personal.
- 36 Asigurări; afaceri bancare; afaceri financiare; afaceri monetare; estimări imobiliare; colecte de binefacere; investiții de capital; plasamente de fonduri; garanții; operațiuni de schimb; estimări fiscale; vamale; estimări financiare, de asigurări, bancare, imobiliare; analize financiare; estimări de antichități; estimări de obiecte de artă; consultanță în domeniul financiar, consultanță în domeniul asigurărilor; informații financiare; informații din domeniul asigurărilor; estimări de bijuterii; estimări numismatice; încasarea chiriilor; estimări filatelice; estimări financiare ale costurilor reparațiilor, compensațiilor; informații referitoare la sponsorizare, mecenat financiar; informații și estimări fiscale și vamale.
- 38 Comunicații prin mijloace radioelectrice și optice; difuziune de programe radiofonice, difuziune de programe de televiziune; difuziune de programe audiovizuale și de date prin cablu; comunicații prin rețea de fibre optice; transmisiuni prin satelit; comunicații prin terminale de calculator; transmisie de mesaje și de imagini asistată de calculator; mesagerie electronică; servicii (de telecomunicații) de afișare electronică; racordare prin telecomunicații la o rețea de afișare electronică; agenție de informații și de știri economice, financiare, comerciale; telecomunicații desinate serviciilor de teleshopping; forumuri de discuții pe internet; acces la baze de date.
- 39 Depozitarea suporturilor de date sau de documente stocate electronic, arhivarea pe orice tip de suport a producțiilor de televiziune; informații referitoare la călătorii, transporturi de persoane și de mărfuri; informații referitoare la trafic.
- 41 Studiouri de film; redactare de scenarii; punere în pagină, alta decât în scop publicitar; traducere; sub titrare; compoziție muzicală; producție de filme; filmare, înregistrare de imagini și sunet; microfilmare; realizare de reportaje audio-vizuale; servicii de imagerie numerică; montaj de film; fotografie; reportaje fotografice; montaj de programe de radio și de televiziune; divertisment; divertisment radio-fonic; divertisment televizat; producție de spectacole; reprezentare de spectacole; organizare și dirijare de concerte; servicii de discotecă; punere la dispoziție de aparatură karaoke; cluburi de divertisment sau educative; organizare de concursuri cu tematică educativă sau de divertisment; informații referitoare la activități recreative; informații referitoare la divertisment; orientare profesională; consiliere privind educația sau formarea profesională; informații referitoare la educație; organizare și conducere de ateliere de formare profesională; demonstrații pentru formare profesională practică; organizare și conducere de conferințe; organizare și conducere de simpozioane; organizare și conducere de colocvii; organizare și conducere de seminarii; organizare și conducere de congrese; organizare de expoziții în scopuri culturale sau educative; publicare electronică de carte sau de periodice on-line; închiriere de posturi de radio și de televiziune; închiriere de camere video; închiriere de magnetoscoape; închirierea de aparatură și de accesorii cinematografice; închiriere de aparatură de lumini pentru decoruri de teatru sau pentru studiouri de televiziune; închiriere

- de filme cinematografice; închiriere de înregistrări sonore.
- 42 Decorațiuni interioare; desenatori de artă grafică; estetică industrială; estetică vestimentară, creator de modă; consultanță referitoare la calculatoare; consultanță referitoare la programe pentru calculator; instalare de programe pentru calculator; reconstituite de baze de date; conversia de date sau de documente de pe un suport fizic pe un suport electronic; alte conversii de date și de programe pentru calculator decât conversia fizică; crearea și întreținerea de situri web pentru terți; găzduire de situri web; închiriere de servere web; furnizare de motoare de căutare pentru internet; protecție contra virușilor informatici.
- 45 Servicii personale și sociale oferite pentru a satisface nevoile indivizilor.



- (210) **M 2008 02676** (111) **096881**
 (151) 21.03.2008
 (732) **SC GRAFI PRINT SRL**, Str. Lyon nr. 12, bl. G11, sc. 1, ap. 7, Jud. Dolj, CRAIOVA ROMANIA

(540)



GP

- (531) *Clasificare Viena:* 260418; 270519;

- (511) *Produse și/sau servicii grupate pe clase:*
- 16 Hârtie, carton și produse din aceste materiale, necuprinse în alte clase; produse de imprimare; articole pentru legătorie; fotografii; papetărie; adezivi (materiale colante) pentru papetărie sau menaj; materiale pentru artiști; pensule; mașini de scris și articole de birou (cu excepția mobilelor); materiale de instruire sau învățământ (cu excepția aparatelor); materiale plastice pentru ambalaj (necuprinse în alte clase); caractere tipografice; clișee.
- 35 Publicitate; gestiunea afacerilor comerciale; administrație comercială; lucrări de birou.



- (210) **M 2008 02699** (111) **097198**
 (151) 24.03.2008
 (732) **S . C . P U B L I M E D I A INTERNATIONAL SA**, Str. Bărăției, nr.31, sector 3, 030195, BUCUREȘTI ROMANIA

(540)

ZIARUL DE CLUJ

ZIARUL DE CLUJ

- (531) *Clasificare Viena:* 260418; 270524;
- (591) Culori revendicate: alb, roșu
- (511) *Produse și/sau servicii grupate pe clase:*
- 16 Publicații periodice, ziare, almanahuri, reviste, albume, cataloage, pliante, broșuri; caractere tipografice; clișee.
- 35 Publicitate; tratament de text; servicii de editare.
- 38 Telecomunicații; servicii de internet.
- 41 Servicii de publicare; educație;

instruire; divertisment; activități sportive și culturale; jocuri și concursuri.

42 Servicii de creare și menținere de site web.



(210) **M 2008 02700** (111) **097199**

(151) 24.03.2008

(732) **S . C . P U B L I M E D I A INTERNATIONAL SA**, Str. Bărăției, nr.31, sector 3, 030195, BUCUREȘTI ROMANIA

(540)

ZIARUL DE TIMIȘOARA

ZIARUL DE TIMIȘOARA

(531) *Clasificare Viena*: 260418; 270524;

(591) Culori revendicate: roșu, alb

(511) *Produse și/sau servicii grupate pe clase*:

16 Publicații periodice, ziare, almanahuri, reviste, albume, cataloage, pliante, broșuri; caractere tipografice; clișee.

35 Publicitate; tratament de text; servicii de editare.

38 Telecomunicații; servicii de internet.

41 Servicii de publicare; educație; instruire; divertisment; activități sportive și culturale; jocuri și concursuri.

42 Servicii de creare și menținere de site web.



(210) **M 2008 02715** (111) **096684**

(151) 24.03.2008

(732) **SC TERMOPLAST SRL**, Str. Toma Stelian nr. 67, Jud. Neamț, 611130, ROMAN ROMANIA

(740) CABINET INDIVIDUAL PROPRIETATE INDUSTRIALĂ - ALECU FLORIN BOGDAN, str. Vasile Alecsandri nr. 63, etaj 1, cam. 8 BACĂU

(540)



TRP TERMOPLAST

(531) *Clasificare Viena*: 260418; 270502; 290101;

(591) Culori revendicate: roșu

În conformitate cu: regula 17 Alineatul 4 din regulamentul de aplicare al Legii 84/1998, conform adresei nr. 1033872/28.10.2008, solicitantul nu revendică un drept exclusiv asupra denumirii:

TERMOPLAST

(511) *Produse și/sau servicii grupate pe clase*:

19 Materiale de construcție nemetalice, conducte rigide nemetalice pentru construcții; asfalt, smoală și bitum; construcții transportabile nemetalice; monumente nemetalice.



(210) **M 2008 02720** (111) **096843**
 (151) 24.03.2008
 (732) **SC PARCON SRL**, Str. George
 Coșbuc nr. 7, ap.2, județul Mureș,
 TÂRGU MURES ROMANIA

(540)

PARCON

(511) *Produse și/sau servicii grupate pe clase:*
 35 Publicitate; gestiunea afacerilor comerciale; administrație comercială (toate aceste servicii în legătură cu produsele din clasa 01 și 02); lucrări de birou.



(210) **M 2008 02723** (111) **096685**
 (151) 24.03.2008
 (732) **SC IASISTING SRL**, Str. Mitropolit
 Varlaam nr. 10, 700223, IAȘI
 ROMANIA

(540)



PREVENTIS

(531) *Clasificare Viena:* 260418; 270503; 270515; 290112;
 (591) Culori revendicate: roșu, alb
 (511) *Produse și/sau servicii grupate pe clase:*
 16 Hârtie, carton și produse din aceste materiale, necuprinse în alte clase; produse de imprimare; articole pentru legătorie; fotografii; papetărie; adezivi (materiale colante) pentru papetărie sau menaj; materiale de instruire sau

învățământ (cu excepția aparatelor); caractere tipografice; clișee.
 35 Publicitate; gestiunea afacerilor comerciale; administrație comercială; lucrări de birou.
 39 Transport; ambalare și depozitare de mărfuri; organizare de călătorii.
 41 Educație; instruire; divertisment; activități sportive și culturale.
 42 Servicii științifice și tehnologice, precum și servicii de cercetare și de creație referitoare la acestea; servicii de analiză și de cercetare industrială; crearea și dezvoltarea calculatoarelor și a programelor de calculator.
 45 Servicii de siguranță pentru protejarea bunurilor și indivizilor; servicii personale și sociale oferite de către terți destinate să satisfacă nevoile indivizilor.



(210) **M 2008 02750** (111) **097020**
 (151) 25.03.2008
 (732) **SC REWE ROMANIA SRL**, Sat
 Ștefăneștii de Jos, Tarlăua 41,
 Parcela A 329, județul Ilfov, **,
 COMUNA ȘTEFĂNEȘTII DE JOS
 ROMANIA

(540)

LA TINA

(511) *Produse și/sau servicii grupate pe clase:*
 30 Cafea, ceai, cacao, zahăr, orez, tapioca, sago, înlocuitori de cafea; făină și preparate făcute din cereale, pâine, produse de patiserie și cofetărie, înghețată comestibilă; miere, sirop de melasă; drojdie, praf de copt; sare, muștar; oțet, sosuri (condimente); mirodenii, gheață.
 31 Produse agricole, horticoale, forestiere și cereale, necuprinse în alte clase; animale vii; fructe și legume

proaspete; semințe, plante și flori naturale; alimente pentru animale, malț.



(210) **M 2008 02751** (111) **097021**
 (151) 25.03.2008
 (732) **SC REWE ROMANIA SRL**, Sat Ștefăneștii de Jos, Tarlăua 41, Parcela A 329, județul Ilfov, **, COMUNA ȘTEFĂNEȘTII DE JOS ROMANIA

(540)

PESCADONA

(511) *Produse și/sau servicii grupate pe clase:*
 29 Carne, păsări, vânat; extracte din carne; fructe și legume conservate, uscate și fierte; jeleuri, dulceturi, compoturi; ouă, lapte și produse lactate; uleiuri și grăsimi comestibile.
 30 Cafea, ceai, cacao, zahăr, orez, tapioca, sago, înlocuitori de cafea; făină și preparate făcute din cereale, pâine, produse de patiserie și cofetărie, înghețată comestibilă; miere, sirop de melasă; drojdie, praf de copt; sare, muștar; oțet, sosuri (condimente); mirodenii, gheață.
 31 Produse agricole, horticoale, forestiere și cereale, necuprinse în alte clase; animale vii; fructe și legume proaspete; semințe, plante și flori naturale; alimente pentru animale, malț.



(210) **M 2008 02752** (111) **097022**
 (151) 25.03.2008
 (732) **SC REWE ROMANIA SRL**, Sat Ștefăneștii de Jos, Tarlăua 41, Parcela A 329, județul Ilfov, **, COMUNA ȘTEFĂNEȘTII DE JOS ROMANIA

(540)

BOCCINO

(511) *Produse și/sau servicii grupate pe clase:*
 29 Carne, pește, păsări, vânat; extracte din carne; fructe și legume conservate, uscate și fierte; jeleuri, dulceturi, compoturi; ouă, lapte și produse lactate; uleiuri și grăsimi comestibile.
 30 Cafea, ceai, cacao, zahăr, orez, tapioca, sago, înlocuitori de cafea; făină și preparate făcute din cereale, pâine, produse de patiserie și cofetărie, înghețată comestibilă; miere, sirop de melasă; drojdie, praf de copt; sare, muștar; oțet, sosuri (condimente); mirodenii, gheață.
 31 Produse agricole, horticoale, forestiere și cereale, necuprinse în alte clase; animale vii; fructe și legume proaspete; semințe, plante și flori naturale; alimente pentru animale, malț.



(210) **M 2008 02753** (111) **097023**
 (151) 25.03.2008
 (732) **SC REWE ROMANIA SRL**, Sat Ștefăneștii de Jos, Tarlăua 41, Parcela A 329, județul Ilfov, **, COMUNA ȘTEFĂNEȘTII DE JOS ROMANIA

(540)

ASTECA

- (511) *Produse și/sau servicii grupate pe clase:*
- 29 Carne, pește, păsări, vânat; extracte din carne; fructe și legume conservate, uscate și fierte; jeleuri, dulcețuri, compoturi; ouă, lapte și produse lactate.
- 30 Cafea, ceai, cacao, zahăr, orez, tapioca, sago, înlocuitori de cafea; făină și preparate făcute din cereale, pâine, produse de patiserie și cofetărie, înghețată comestibilă; miere, sirop de melasă; drojdie, praf de copt; sare, muștar; sosuri (condimente); mirodenii, gheață.
- 31 Produse forestiere și cereale, necuprinse în alte clase; animale vii; alimente pentru animale, malț.



- (210) **M 2008 02759** (111) **097263**
 (151) 25.03.2008
 (732) **BRD GROUPE SOCIETE GENERALE SA**, Bd. Ion Mihalache nr. 1-7, sector 1, 011171, BUCUREȘTI ROMANIA

(540)

PUNCT CARD

- (511) *Produse și/sau servicii grupate pe clase:*
- 16 Imprimare în special bancare, reviste și periodice, cărți, cărți cu informații bancare sau financiare, carduri în principal carduri de credit, carduri de debit.
- 35 Publicitate și afaceri; administrație de bunuri în domeniul financiar bancar.
- 36 Asigurare și finanțare, expertise, consulting, prognoze în domeniul financiar-bancar, servicii financiare, servicii bancare, emiterea de carduri de debit electronice, servicii pentru carduri de debit electronice, acceptarea de carduri de debit

electronice, servicii de carduri de credit permițând retragerea de numerar de la ATM-uri și cumpărarea de produse.

- 38 Telecomunicații.
 42 Proiecte (proiectare) și cercetare în domeniul financiar - bancar.



- (210) **M 2008 02760** (111) **097118**
 (151) 25.03.2008
 (732) **BRD GROUPE SOCIETE GENERALE SA**, Bd. Ion Mihalache nr. 1-7, sector 1, 011171, BUCUREȘTI ROMANIA
- (540)

BRD PUNCT CARD

În conformitate cu: regula 17 Alineatul 4 din regulamentul de aplicare al Legii 84/1998, conform adresei nr. 1026597/20.08.2008, solicitantul nu revendică un drept exclusiv asupra denumirii:

PUNCT si CARD

- (511) *Produse și/sau servicii grupate pe clase:*
- 16 Imprimare în special bancare, reviste și periodice, cărți, cărți cu informații bancare sau financiare, carduri în principal carduri de credit, carduri de debit.
- 35 Publicitate și afaceri; administrație de bunuri în domeniul financiar bancar.
- 36 Asigurare și finanțare, expertise, consulting, prognoze în domeniul financiar-bancar, servicii financiare, servicii bancare, emiterea de carduri de debit electronice, servicii pentru carduri de debit electronice, acceptarea de carduri de debit electronice, servicii de carduri de credit permițând retragerea de numerar de la ATM-uri și

- 38 cumpărarea de produse.
Telecomunicații.
42 Proiecte (proiectare) și cercetare în
domeniul financiar - bancar.



- (210) **M 2008 02786** (111) **096979**
(151) 25.03.2008
(732) **SC GRUPUL MEDIA GMG SRL**,
Șos. Mihai Bravu nr. 196, bl. 200,
sc. A, et. 10, sector 2, BUCUREȘTI
ROMANIA
(740) **TEODORU & ASSOCIATES**
INTELLECTUAL PROPERTY
AGENCY, Str. Nerva Traian nr.12,
bl.M37, sc.1, ap.1, sector 3
BUCUREȘTI

(540)



MEDIA GMG GET VISIBLE

- (531) *Clasificare Viena:* 270511; 270514;
270515; 290112;
(591) Culori revendicate: roșu, negru
(511) *Produse și/sau servicii grupate pe*
clase:
35 Publicitate; gestiunea afacerilor
comerciale; administrație comer-
cială; lucrări de birou, exceptând
toate acestea pentru programe
pentru calculatoare de proces
utilizate în industria mobilei, aparate
pentru iluminat folosite în procesul
de producție a mobilei și pentru
produsele din clasele 20,24 și 27.



- (210) **M 2008 02808** (111) **097017**
(151) 26.03.2008
(732) **IONUT MORARU**, Str. Petricani nr.
1R, sector 2, **, BUCUREȘTI
ROMANIA
(740) **INVEL - AGENȚIE DE**
PROPRIETATE INDUSTRIALĂ,
Str. Ion Ghica nr. 3, ap. 20, sector 3
BUCUREȘTI

(540)

OTOCLEANER

Dr. Ionuț Moraru

OTOCLEANER DR IONUȚ MORARU

- (531) *Clasificare Viena:* 270501; 270513;
(511) *Produse și/sau servicii grupate pe*
clase:
5 Produse farmaceutice și veterinare;
produse igienice pentru medicină;
substanțe dietetice de uz medical,
alimente pentru sugari; plasturi și
materiale pentru pansamente;
materiale pentru plombarea dinților
și pentru mulaje dentare; dezin-
fectante; produse pentru
distrugerea animalelor dăunătoare,
fungicide, ierbicide.
44 Servicii medicale; servicii vete-
rinare; servicii de igienă și de
îngrijire a frumuseții pentru oameni
sau animale; servicii de agricultură,
horticultură și de silvicultură.



(210) **M 2008 02810** (111) **097006**
 (151) 26.03.2008
 (732) **IONUT MORARU**, Str. Petricani nr. 1R, sector 2, BUCURESTI ROMANIA
 (740) **INVEL - AGENȚIE DE PROPRIETATE INDUSTRIALĂ**, Str. Ion Ghica nr. 3, ap. 20, sector 3 BUCUREȘTI

(540)

LACTOSTOP

Dr. Ionuț Moraru

LACTOSTOP DR IONUȚ MORARU

(531) *Clasificare Viena: 270501; 270513;*
 (511) *Produse și/sau servicii grupate pe clase:*
 5 Produse farmaceutice ; substanțe dietetice de uz medical, alimente pentru sugari; plasturi și materiale pentru pansamente; materiale pentru plombarea dinților și pentru mulaje dentare; produse pentru distrugerea animalelor dăunătoare, fungicide, ierbicide.
 44 Servicii medicale; servicii de îngrijire a frumuseții pentru oameni sau pentru animale; servicii de agricultură, horticultură și de silvicultură.



(210) **M 2008 02859** (111) **096686**
 (151) 27.03.2008
 (732) **SC WEST PALACE SRL**, Str. Clujului nr. 207, Județul Bihor, **, ORADEA ROMANIA
 (740) **ARIANA AGENȚIE DE PROPRIETATE INDUSTRIALĂ SRL**, Calea Aradului nr. 33, ap.7, județ Timiș TIMIȘOARA

(540)



RAYA

(531) *Clasificare Viena: 011515; 260418; 270509; 290104;*
 (591) Culori revendicate: albastru
 (511) *Produse și/sau servicii grupate pe clase:*
 29 Lapte și produse din lapte.



(210) **M 2008 02884** (111) **097066**
 (151) 27.03.2008
 (732) **TIS FARMACEUTIC SA**, Str. Industriilor nr. 16, sector 3, 7000, BUCUREȘTI ROMANIA

(540)

RINOXIN

(511) *Produse și/sau servicii grupate pe clase:*
 5 Produse farmaceutice.



(210) **M 2008 02889** (111) **096893**

(151) 27.03.2008

(732) **GEORGE BUTUNOIU
MANAGEMENT CONSULTING
SRL**, Str. Andrei Muresanu nr.17,
sector 1, **, BUCUREȘTI ROMANIA

(740) CABINET M OPROIU SRL
CONSILIERE IN PROPRIETATE
INTELECTUALA, Str. Popa Savu nr.
42, sector 1, C.P. 2-229
BUCUREȘTI

(540)

MANAGERO

(511) *Produse și/sau servicii grupate pe
clase:*

9 Aparate și instrumente științifice,
nautice, geodezice, fotografice,
cinematografice, optice, de
cântărire, de măsurare, de
semnalizare, de control (verificare),
de siguranță (salvare) și didactice;
aparate și instrumente pentru
conducerea, distribuirea, transfor-
marea, acumularea, reglarea sau
comanda curentului electric; aparate
pentru înregistrarea, transmiterea,
reproducerea sunetelor sau
imaginilor; suporturi de înregistrare
magnetici, discuri acustice;
distribuitoare automate și meca-
nisme pentru aparate cu preplată;
case înregistratoare, mașini de
calculat, echipament pentru tratarea
informației și calculatoare; extinc-
toare.

16 Hârtie, carton și produse din aceste
materiale, necuprinse în alte clase;
produse de imprimărie; articole pen-
tru legătorie; fotografii; papetărie;
adezivi (materiale colante) pentru
papetărie sau menaj; materiale
pentru artiști; pensule; mașini de
scris și articole de birou (cu excepția
mobilelor); materiale de instruire sau
învățământ (cu excepția aparatelor);

materiale plastice pentru ambalaj
(necuprinse în alte clase); caractere
tipografice; clișee.

35 Publicitate; gestiunea afacerilor
comerciale; administrație comer-
cială; lucrări de birou.

38 Telecomunicații.

41 Educație; instruire; divertisment;
activități sportive și culturale.

42 Servicii științifice și tehnologice,
precum și servicii de cercetare și de
creație, referitoare la acestea;
servicii de analiză și de cercetare
industrială.

45 Servicii personale și sociale oferite
de către terți, destinate să satisfacă
nevoile indivizilor; servicii de
siguranță pentru protejarea
bunurilor și indivizilor.



(210) **M 2008 02899** (111) **097143**

(151) 27.03.2008

(732) **NEGOITA ROBERT SORIN**, Str.
Traian nr. 55, ap. 120, sector 3,
030573, BUCUREȘTI ROMANIA

(540)

CORECT

CORECT

(531) *Clasificare Viena:* 270502; 270503;
290112;

(591) Culori revendicate: roșu, portocaliu

(511) *Produse și/sau servicii grupate pe
clase:*

16 Hârtie, carton și produse din aceste
materiale, necuprinse în alte clase;

produse de imprimare; articole pentru legătorie; fotografii; papetărie; adezivi (materiale colante) pentru papetărie sau menaj; materiale pentru artiști; pensule; mașini de scris și articole de birou (cu excepția mobilelor); materiale de instruire sau învățământ (cu excepția aparatelor); materiale plastice pentru ambalaj (necuprinse în alte clase); caractere tipografice; clișee.

35 Publicitate; gestiunea afacerilor comerciale; administrație comercială; lucrări de birou.



(210) **M 2008 02901** (111) **096910**

(151) 27.03.2008

(732) **SC ALF ELECTROCASNICE SRL**, Sos. Pantelimon, nr. 235, bl. 67, sc. B, et. 3, ap. 111, sect. 2, **, BUCUREȘTI ROMANIA

(740) **ALLEGRA CONSULTING SRL**, Bd.Octavian Goga nr. 23, bl.M106, sc.4, ap.117, sector 3 BUCUREȘTI

(540)

LIMPIO

(511) *Produse și/sau servicii grupate pe clase:*

11 Aparat de iluminat, de încălzit, de producere a vaporilor, de coacere, de refrigerare, de uscare, de ventilare, de distribuire a apei și instalații sanitare.

20 Mobile, oglinzi, rame; produse (necuprinse în alte clase) din lemn, plută, trestie, stuf, rachită, corn, os, fildes, fanoane de balenă, solz, ambră, sidef, spumă de mare, înlocuitori ai tuturor acestor materiale sau din materiale plastice.



(210) **M 2008 02948** (111) **096659**

(151) 28.03.2008

(732) **SC SPICUL SA**, Sos. Orhideelor nr. 15, sector 6, 060071, BUCUREȘTI ROMANIA

(740) **SC RODALL SRL**, Str. Polonă nr. 115, bl. 15, ap.19, sector 1, BUCUREȘTI

(540)

HOPȚOP

(511) *Produse și/sau servicii grupate pe clase:*

30 Cafea, ceai, cacao, zahăr, orez, tapioca, sago, înlocuitori de cafea; făină ; miere, sirop de melasă; drojdie, praf de copt; sare, muștar; oțet, sosuri (condimente); mirodenii, gheață.



(210) **M 2008 02949** (111) **097054**

(151) 28.03.2008

(732) **SC INFOSERVICE SRL**, Aleea Municipilor nr. 8, Județul Vâlcea, 245300, BĂILE OLĂNEȘTI ROMANIA

(540)



VEZI TELEVIZIUNE

(531) *Clasificare Viena:* 260305; 260404; 270515; 270519; 290113;

- (591) Culori revendicate: verde, galben, roșu
- (511) *Produse și/sau servicii grupate pe clase:*
- 35 Publicitate; conducerea și administrarea afacerilor; lucrări de birou.
- 38 Telecomunicații.
- 41 Educație; instruire; divertisment; activități sportive și culturale.



- (210) **M 2008 02997** (111) **096857**
 (151) 31.03.2008
 (732) **SC VERTICAL AMBIENT SRL**, Str. Republicii nr. 1, Județul Prahova, **, PLOPENI ROMANIA

(540)

Alia
 FURNITURE

ALLA FURNITURE

- (531) *Clasificare Viena:* 270509; 270519; 290112;
- (591) Culori revendicate: vișiniu, gri

În conformitate cu: regula 17 Alineatul 4 din regulamentul de aplicare al Legii 84/1998, conform adresei nr. 1036835/24.11.2008, solicitantul nu revendică un drept exclusiv asupra denumirii:

FURNITURE

- (511) *Produse și/sau servicii grupate pe clase:*
- 20 Mobilier.
- 35 Regruparea în avantajul terților a produselor de mobilier (cu excepția transportului lor) permițând consumatorilor să le vadă și să le

cumpere comod.



- (210) **M 2008 03004** (111) **097018**
 (151) 31.03.2008
 (732) **NETA FLORESCU**, Str. Sebastian nr. 141, bl. V73, sc. 1, et. 1, ap. 7, sector 5, **, BUCUREȘTI ROMANIA

(540)

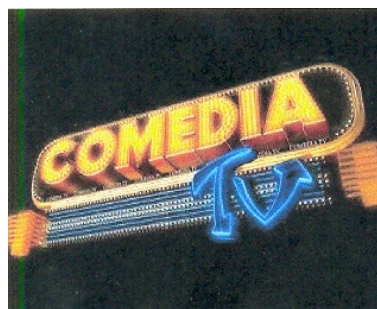

COMEDIA TV

- (531) *Clasificare Viena:* 260418; 270503; 270511;
- (591) Culori revendicate: galben, albastru, negru
- (511) *Produse și/sau servicii grupate pe clase:*
- 9 Aparate cinematografice, fotografice, optice; pagină web.
- 16 Publicații, ziare, periodice, almanahuri, reviste, imprimate, clișee tipografice.
- 28 Jocuri, jucării; articole de gimnastică și de sport, necuprinse în alte clase; decorațiuni (ornamente) pentru pomul de Crăciun.
- 35 Publicitate, gestiunea afacerilor comerciale.
- 38 Telecomunicații, transmisiuni de radio, transmisie de programe și emisiuni de radio și televiziune.
- 41 Realizare de programe și emisiuni de radio și televiziune; producție de conținut cu destinație online.
- 42 Administrare și menținere site-uri

- web.
43 Servicii de alimentație publică;
servicii de cazare temporară.



- (210) **M 2008 03010** (111) **097044**
(151) 31.03.2008
(732) **SC NIRO INVESTMENT SA**, str.
Dragonul Roșu nr. 1-10, Centrul
Comercial Dragonul Roșu
Megashop, et. 3, biroul 2-4, județul
Ilfov, , Sat FUNDENI, Comuna
DOBROEȘTI ROMANIA

(540)



NIRO INVESTMENT GROUP

- (531) *Clasificare Viena*: 260418; 270507;
270521; 290112;
(591) Culori revendicate: albastru, galben

**În conformitate cu articolul 7 din
Legea nr 84/1998** : marca a fost
înregistrată pe baza consimțământului
titularului mărcii anterioare, conform
adresei nr. : 1035175/07.11.2008.

- (511) *Produse și/sau servicii grupate pe
clase*:
35 Gestiunea afacerilor comerciale;
administrație comercială; lucrări de
birou.
36 Asigurări; afaceri financiare; afaceri
monetare; afaceri imobiliare.
37 Construcții; reparații; servicii de
instalații; construcții civile și

- industriale.
39 Transport; ambalare și depozitarea
mărfuri.
40 Tratament de materiale.
41 Educație; instruire; divertisment;
activități sportive și culturale.
43 Servicii de alimentație publică;
servicii de cazare temporară.
45 Servicii de siguranță pentru prote-
jarea bunurilor și indivizilor, servicii
personale și sociale oferite de către
terți, destinate să satisfacă nevoile
indivizilor.



- (210) **M 2008 03030** (111) **096901**
(151) 31.03.2008
(732) **SC BILANCIA EXIM SRL**, B-dul.
Chișinău nr. 1, sector 2, 73362,
BUCUREȘTI ROMANIA
(740) OSTER - SOCIETATE CIVILĂ
PROFESIONALĂ, str.Batiște nr.35
, ap.23 , sector 2 BUCUREȘTI

(540)

HORECA

- (511) *Produse și/sau servicii grupate pe
clase*:
11 Aparat de iluminat, de încălzit, de
producere a vaporilor, de coacere,
de refrigerare, de uscare, de
ventilare, de distribuire a apei și
instalații sanitare.
21 Ustensile și recipiente pentru menaj
sau bucătărie; piepteni și bureți;
perii (cu excepția pensulelor);
materiale pentru perii; material
pentru curățare; bureți metalici;
sticlă brută sau semiprelucrată (cu
excepția sticlei pentru construcții);
sticlărie, porțelan și faianță
necuprinse în alte clase.
35 Publicitate; gestiunea afacerilor
comerciale; administrație comer-
cială; lucrări de birou.



(210) **M 2008 03040** (111) **097067**

(151) 01.04.2008

(732) **SC EUROPLASTIC SRL**, B-dul
Timișoara nr. 98E, sector 6,
BUCUREȘTI ROMANIA

(740) AGENȚIA DE PROPRIETATE
INDUSTRIALĂ ARIANA SRL, Str.
15 Noiembrie 90 , sc.B , ap.5
BRAȘOV

(540)

EUROPOL

(511) *Produse și/sau servicii grupate pe clase:*

- 2 Vopsele, firnisuri, lacuri; substanțe de protecție contra ruginii și contra deteriorării lemnului; materiale colorante, mordanți; rășini naturale în stare brută; metale sub formă de foițe și sub formă de pudră pentru pictori, decoratori, tipografi și artiști.
- 17 Lacuri izolante; vopsele izolante.



(210) **M 2008 03067** (111) **096925**

(151) 01.04.2008

(732) **CODREANU MARIN**, Str. Brebu nr.
2, bl. T 10, sc. A, ap. 4, sector 2, **,
BUCUREȘTI ROMANIA

(540)

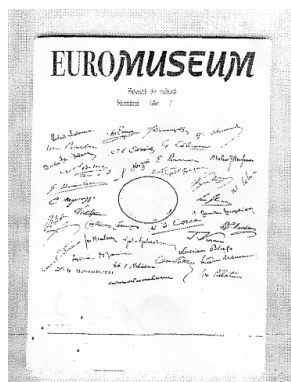

EUROMUSEUM

(531) *Clasificare Viena:* 260418; 270513;

(511) *Produse și/sau servicii grupate pe clase:*

- 16 Produse de hârtie și carton impri-
mate; publicații, broșuri, fotografii,
autocolante; cursuri, manuale,
caractere tipografice, clișee.
- 35 Publicitate; regruparea în avantajul
terților a produselor din domeniu (cu
excepția transportului lor) permițând
consumatorilor să le vadă și să le
cumpere comod; tratamentul
textelor, redactare, editare.
- 39 Transport; difuzarea presei.



(210) **M 2008 03074** (111) **097319**

(151) 02.04.2008

(732) **SC MOJO MEDIA SRL**, Str. Ion
Măiorescu nr. 7, ap. 7, sector 2,
BUCUREȘTI ROMANIA

(740) AGENȚIA DE PROPRIETATE
INDUSTRIALĂ ARIANA, B-dul 15
Noiembrie, Nr. 90, Sc. B, Ap. 5
BRASOV

(540)



POLITICA TV

(531) *Clasificare Viena:* 260418; 290112;

(591) Culori revendicate: gri, roșu

(511) *Produse și/sau servicii grupate pe clase:*

- 9 Aparat și instrumente științifice,
nautice, geodezice, fotografice,
cinematografice, optice, de

cântărie, de măsurare, de semnalizare, de control (verificare), de siguranță (salvare) și didactice; aparate și instrumente pentru conducerea, distribuirea, transformarea, acumularea, reglarea sau comanda curentului electric; aparate pentru înregistrarea, transmiterea, reproducerea sunetelor sau imaginilor; suporturi de înregistrare magnetici, discuri acustice; distribuitoare automate și mecanisme pentru aparate cu preplată; case înregistratoare, mașini de calculat, echipamente pentru tratarea informației și calculatoare; extinctoare.

16 Hârtie, carton și produse din aceste materiale, necuprinse în alte clase; produse de imprimare; articole pentru legătorie; fotografii; papetărie; adezivi (materiale colante) pentru papetărie sau menaj; materiale pentru artiști; pensule; mașini de scris și articole de birou (cu excepția mobilelor); materiale de instruire sau învățământ (cu excepția aparatelor); materiale plastice pentru ambalaj (necuprinse în alte clase); caractere tipografice; clișee.

35 Publicitate; gestiunea afacerilor comerciale; administrație comercială; lucrări de birou; import-export, lanț de magazine.

38 Telecomunicații.

41 Educație; instruire; divertisment; activități sportive și culturale; cu excepția realizării de emisiuni tv informative.



(210) **M 2008 03114** (111) **096858**

(151) 03.04.2008

(732) **SC SUCCES NIC COM SRL**, Balta, Județul Gorj, , COMUNA RUNCU ROMANIA

(740) **ARIANA BRAND EXPERT SRL**, Calea Severinului, bl.11, sc.1, ap.1, județ Dolj CRAIOVA

(540)



SUCCES

(531) *Clasificare Viena: 050702; 260115; 290112;*

(591) Culori revendicate: galben, verde

(511) *Produse și/sau servicii grupate pe clase:*

30 Cafea, ceai, cacao, zahăr, orez, tapioca, sago, înlocuitori de cafea; făină și preparate făcute din cereale, pâine, produse de patiserie și cofetărie, înghețată comestibilă; miere, sirop de melasă; drojdie, praf de copt; sare, muștar; oțet, sosuri (condimente); mirodenii, gheață.

35 Publicitate; gestiunea afacerilor comerciale; administrație comercială; lucrări de birou; import-export, lanț de magazine.



- (210) **M 2008 03115** (111) **096859**
 (151) 03.04.2008
 (732) **SC SUCCES NIC COM SRL**, Balta,
 Județul Gorj, , COMUNA RUNCU
 ROMANIA
 (740) **ARIANA BRAND EXPERT SRL**,
 Calea Severinului, bl.11, sc.1, ap.1,
 județ Dolj CRAIOVA

(540)

SUCCES

SUCCES

- (531) *Clasificare Viena*: 261113; 270511;
 290112;
 (591) Culori revendicate: galben ,verde
 (511) *Produse și/sau servicii grupate pe
 clase*:
 30 Cafea, ceai, cacao, zahăr, orez,
 tapioca, sago, înlocuitori de cafea;
 făină și preparate făcute din cereale,
 pâine, produse de patiserie și
 cofetărie, înghețată comestibilă;
 miere, sirop de melasă; drojdie, praf
 de copt; sare, muștar; oțet, sosuri
 (condimente); mirodenii, gheață.
 35 Publicitate; gestiunea afacerilor
 comerciale; administrație comer-
 cială; lucrări de birou; import-export,
 lanț de magazine.
 36 Leasing de utilaje de construcții,
 echipamente și utilaje.
 37 Construcții; reparații; servicii de
 instalații; închiriere de utilaje de
 construcții, echipamente și utilaje.
 39 Transport; ambalare și depozitare
 mărfuri - distribuție; organizare de
 călătorii.
 43 Servicii de alimentație publică;
 servicii de cazare publică.



- (210) **M 2008 03135** (111) **096648**
 (151) 04.04.2008
 (732) **SC ISOPAN GROUP SRL**, Calea
 Griviței, nr. 136, bloc corp A, parter,
 cam. 20, sect. 1, 010707,
 BUCURESTI ROMANIA

(540)



ISOPAN GROUP

- (531) *Clasificare Viena*: 260303; 290112;
 (591) Culori revendicate: Portocaliu,
 Negru
**În conformitate cu articolul 7 din
 Legea nr 84/1998** : marca a fost
 înregistrată pe baza consimțământului
 titularului mărcii anterioare, conform
 adresei nr. : 1033049/21.10.2008.
 (511) *Produse și/sau servicii grupate pe
 clase*:
 6 Metale comune și aliajele lor;
 materiale de construcție metalice;
 construcții transportabile metalice;
 materiale metalice pentru căile
 ferate; cabluri și fire metalice
 neelectrice; articole de lăcătușerie
 și feronerie metalică; tuburi
 metalice; case de bani; produse
 metalice necuprinse în alte clase -
 cu excepția panourilor metalice
 pentru acoperișuri, plafoane și
 pereți; minereuri.
 37 Construcții; reparații; servicii de
 instalații; lucrări de construcții a
 clădirilor rezidențiale și nerezi-
 dențiale; lucrări de învelitori,
 șarpante și terase la construcții -
 toate aceste servicii fără a utiliza
 panouri metalice pentru acoperișuri,
 plafoane sau pereți.



(210) **M 2008 03157** (111) **096961**

(151) 07.04.2008

(732) **SC PIPEPEX SRL**, Calea Sagului nr. 143/B, județul Timiș, **, TIMISOARA ROMANIA

(740) **ARIANA AGENȚIE DE PROPRIETATE INDUSTRIALĂ SRL**, Calea Aradului nr. 33, ap.7, județ Timiș TIMIȘOARA

(540)

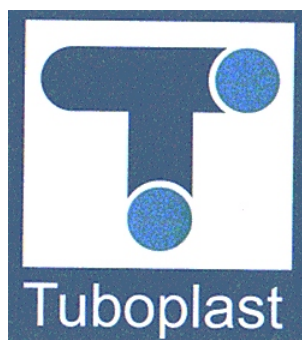

TUBOPLAST

(531) *Clasificare Viena*: 260104; 260418; 290104;

(591) Culori revendicate: albastru

(511) *Produse și/sau servicii grupate pe clase*:

6 Metale comune și aliajele lor; materiale de construcție metalice; construcții transportabile metalice; materiale metalice pentru căile ferate; cabluri și fire metalice neelectrice; articole de lăcătușerie și feronerie metalică; tuburi metalice; case de bani; produse metalice necuprinse în alte clase; minereuri.

17 Cauciuc, gutapercă, gumă, azbest, mică și produse din aceste materiale necuprinse în alte clase; produse din materiale plastice semi-prelucrate; materiale de călăfăuire, etanșare și izolare; conducte flexibile nemetalice, cu excepția materialelor plastice, termoplastice, rasini sintetice, forme.

19 Materiale de construcție nemetalice,

conduce rigide nemetalice pentru construcție; asfalt, smoală și bitum; construcții transportabile nemetalice; monumente nemetalice.



(210) **M 2008 03179** (111) **097055**

(151) 07.04.2008

(732) **ASOCIATIA CENTRUL DE CERCETARE INOVARE SI TRANSFER TEHNOLOGIC NORDTECH**, Str. Dr. Victor Babeș nr. 62A, Corp clădire E, Sala E1, Jud. Maramureș, 430083, BAIAMARE ROMANIA

(540)



NORDTECH

(531) *Clasificare Viena*: 260205; 260403; 270509; 270515; 290112;

(591) Culori revendicate: albastru, gri

(511) *Produse și/sau servicii grupate pe clase*:

41 Educație; instruire; divertisment; activități sportive și culturale.

42 Servicii științifice și tehnologice, precum și servicii de cercetare și de creație referitoare la acestea; servicii de analiză și de cercetare industrială.



(210) **M 2008 03204** (111) **096644**

(151) 08.04.2008

(732) **SC UNIOR-TEPID SRL**, Str. Mihail Kogălniceanu nr. 19, bl. C5, ap. 3, BRAȘOV ROMANIA

(740) AGENȚIA DE PROPRIETATE INDUSTRIALĂ ARIANA SRL, Str. 15 Noiembrie 90, sc.B, ap.5 BRAȘOV

(540)



CENTRUL NAȚIONAL DE SCULE

(531) *Clasificare Viena:* 140502; 260105; 290112;

(591) Culori revendicate: albastru, portocaliu

La înregistrare solicitantul a invocat prevederile art.5 alin.II. conform căruia dispozițiile art.5 alin.1 lit.b),c) și d) nu se aplică, dacă, înainte de data cererii de înregistrare a mărcii și ca urmare a folosirii acesteia, marca a dobândit un caracter distinctiv.

(511) *Produse și/sau servicii grupate pe clase:*

35 Publicitate; gestiunea afacerilor comerciale; administrație comercială; lucrări de birou; import-export, lanț de magazine.

37 Construcții; reparații; servicii de instalații.

39 Transport; ambalare și depozitare

mărfuri; distribuție; organizare de călătorii.



(210) **M 2008 03259** (111) **097264**

(151) 09.04.2008

(732) **SUCU CAMELIA GEORGETA**, Str. Dealul Tugulea nr. 24-30, bl. 16, ap. 8, sector 6, **, BUCUREȘTI ROMANIA

(540)

CAMELIA ȘUCU

(511) *Produse și/sau servicii grupate pe clase:*

3 Parfumerie, săpunuri parfumate, uleiuri esențiale, cosmetice, produse pentru înfrumusețare.

4 Lumânări din ceară, decorative; lumânări parfumate.

5 Produse odorizante pentru încăperi (sub orice formă, gen uleiuri, esențe, pot-pourri).

11 Aparate de iluminat incluse în această clasă; șeminee.

14 Ceasornicărie și instrumente pentru măsurarea timpului.

16 Produse din hârtie și carton, necuprinse în alte clase; fotografii; reproduceri; reprezentări grafice; papetărie; adezivi (materiale colante) pentru papetărie sau menaj; materiale pentru artiști; articole pentru amenajarea birourilor (cu excepția mobilelor); materiale de instruire sau învățământ (cu excepția aparatelor).

18 Piele și imitații din piele, produse din aceste materiale necuprinse în alte clase, inclusiv mobilier; geamantane și valize; umbrele, umbrele de soare, bastoane; articole de șelarie.

20 Mobile destinate amenajării interioare a locuințelor și birourilor cât și accesoriilor acestora, oglinzi,

- rame nemetalice; tablouri (tablouri de afișare) produse (necuprinse în alte clase) din lemn, plută, trestie, stuf, rachită, corn, os, fildeș, ambra, sidef, spumă de mare, înlocuitori ai tuturor acestor materiale sau din materiale plastice.
- 21 Ustensile și recipiente pentru menaj sau bucătărie; produse din sticlă, porțelan și faianță necuprinse în alte clase de orice dimensiuni, destinate amenajărilor interioare; sticlărie, porțelan și faianță.
- 24 Țesături și produse textile, necuprinse în alte clase; cuverturi de pat și masă, tapete din material textil; lenjerie de pat, prosoape.
- 25 Halate de baie.
- 27 Covoare, preșuri, rogojini, linoleum și alte produse pentru acoperirea podelelor, din orice tip de material; tapete murale, nu din materiale textile.
- 28 Jocuri, jucării; decorațiuni (ornamente) pentru pomul de Crăciun; suporturi pentru lumânări.
- 35 Publicitate, activitatea agențiilor de publicitate; producerea materialelor publicitare; închirierea spațiilor și materialelor publicitare; gestiunea afacerilor comerciale; consultanță pentru afaceri; managementul afacerilor; administrație comercială; lucrări de birou.
- 36 Afaceri financiare; management fiscal și financiar; afaceri imobiliare, activități specifice agențiilor imobiliare, închirierea, subînchirierea, vânzarea-cumpărarea de imobile, managementul investițiilor imobiliare, dezvoltarea proiectelor imobiliare.
- 37 Construcția de imobile de locuințe și birouri, de ansambluri rezidențiale, de toate dimensiunile; reparații, renovări de construcții, restaurarea și repararea obiectelor de mobilier; servicii de instalații ale imobilelor.
- 39 Transport de mobilă, accesorii,

- aparate de iluminat, obiecte de decorațiuni; ambalarea și depozitarea acestora; livrarea de mobilă, accesorii, aparate de iluminat, obiecte de decorațiuni.
- 41 Programe educative, de instruire și de divertisment pentru categorii sociale diverse; organizarea de activități sportive și culturale pentru categorii sociale diverse; organizarea și coordonarea de conferințe, congrese, seminarii, cursuri; organizarea de expoziții în scopuri educative și culturale; organizarea de competiții sportive, pe teme de educație; publicarea de cărți.
- 44 Servicii de înfrumusețare, servicii de cosmetică.



- (210) **M 2008 03268** (111) **096926**
 (151) 09.04.2008
 (732) **SC PEACK REAL ESTATE SRL**,
 Bdul. Iuliu Maniu nr. 594, corp C, et.
 1, biroul nr. 2, sector 6, 061129,
 BUCUREȘTI ROMANIA
 (740) **PRI INTELLECTUAL PROPERTY**
 SRL, Str. Răspântiilor nr. 37, et.1,
 ap.2, sector 2 BUCUREȘTI
 (540)

PEACK REAL ESTATE

În conformitate cu: regula 17
 Alineatul 4 din regulamentul de aplicare al
 Legii 84/1998, conform adresei nr.
 1036319/18.11.2008, solicitantul nu
 revendică un drept exclusiv asupra
 denumirii:

REAL ESTATE

- (511) *Produse și/sau servicii grupate pe clase:*
 35 Servicii de marketing; regruparea în avantajul terților a unei varietăți de bunuri (cu excepția transportului

lor) permițând consumatorilor să le vadă și să le cumpere comod, - toate aceste servicii]n leg[tur[cu propriet[ile imobiliare.

- 36 Afaceri imobiliare; agenție imobiliară; managementul proprietăților imobiliare; închirieri și concesiuni de imobile, apartamente, birouri; evaluarea proprietăților imobiliare.
- 37 Construcții; demolări de construcții; reparații; servicii de instalații.



- (210) **M 2008 03293** (111) **096834**
 (151) 09.04.2008
 (732) **KRAFT FOODS SCHWEIZ HOLDING GMBH**, Bellerivestrasse 203, 8008, ZURICH ELVETIA
- (740) NESTOR NESTOR DICULESCU KINGSTON PETERSEN - CONSILIERE IN PROPRIETATE INTELECTUALA SRL, Bucharest Business Park, Șoseaua București-Ploiești nr. 1A, intrarea A, et.4, sector 1 BUCUREȘTI

(540)



JACOBS COFFEE CULTURE

- (531) *Clasificare Viena:* 260102; 260418; 290112;
- (591) Culori revendicate: maro, roșu

În conformitate cu: regula 17 Alineatul 4 din regulamentul de aplicare al Legii 84/1998, conform adresei nr. 1036154/18.11.2008, solicitantul nu revendică un drept exclusiv asupra denumirii:

COFFEE si CULTURE

(511) *Produse și/sau servicii grupate pe clase:*

- 30 Cafea, extracte de cafea, înlocuitori de cafea, băuturi pe bază de cafea și preparate pentru astfel de băuturi, ceai.



- (210) **M 2008 03362** (111) **096649**
 (151) 11.04.2008
 (732) **SC MADD ELECTRONICS GROUP SRL**, Str. Kelemen Lajos nr. 31, casa P2, Jud. Cluj, **, CLUJ NAPOCA ROMANIA
- (740) BRANDYNAMICS AGENȚIE DE PROPRIETATE INDUSTRIALĂ, Aleea Caișilor, nr.9, bl.13, ap.17, jud. Neamț PIATRA NEAMȚ

(540)



MADD ELECTRONICS GROUP

- (531) *Clasificare Viena:* 241725; 270508; 290113;

- (591) Culori revendicate: albastru, portocaliu, negru

În conformitate cu: regula 17 Alineatul 4 din regulamentul de aplicare al Legii 84/1998, conform adresei nr. 213727/16.10.2008, solicitantul nu revendică un drept exclusiv asupra denumirii:

ELECTRONICS GROUP

(511) *Produse și/sau servicii grupate pe clase:*

- 35 Publicitate; regruparea în avantajul terților a produselor diverse (cu excepția transportului lor) permițând

consumatorilor să le vadă și să le cumpere comod, gestiunea afacerilor comerciale; administrație comercială; lucrări de birou.

37 Construcții; reparații; servicii de instalații; servicii de instalații, întreținere și reparații în domeniul IT, a tehnicii de calcul și a echipamentelor hardware și software.

38 Telecomunicații.

42 Servicii științifice și tehnologice, precum și servicii de cercetare și de creație, referitoare la acestea; servicii de analiză și de cercetare industrială; crearea și dezvoltarea calculatoarelor și a programelor de calculator.



(210) **M 2008 03412** (111) **096911**

(151) 14.04.2008

(732) **SC NAPOLACT SA**, Calea Baciului nr. 2-4, jud. Cluj, 400230, CLUJ-NAPOCA ROMANIA

(740) CONSTANTIN GHITA OFFICE, B-dul Take Ionescu nr. 24 - 28, sc. B, ap. 2 TIMIȘOARA

(540)



NAPOCA ȘUGUBĂȚ

(531) *Clasificare Viena:* 050116; 080118; 250707; 290115;

(591) Culori revendicate: galben, roz, portocaliu, albastru, verde, roșu, negru, alb, vișiniu

(511) *Produse și/sau servicii grupate pe clase:*

30 Înghețată comestibilă.



(210) **M 2008 03413** (111) **096912**

(151) 14.04.2008

(732) **SC NAPOLACT SA**, Calea Baciului nr. 2-4, jud. Cluj, 400230, CLUJ-NAPOCA ROMANIA

(740) CONSTANTIN GHITA OFFICE, B-dul Take Ionescu nr. 24 - 28, sc. B, ap. 2 TIMIȘOARA

(540)



NAPOCA CIOCOLATĂ

(531) *Clasificare Viena:* 080118; 210125; 250707; 290115;

(591) Culori revendicate: galben, roz, maro, albastru, verde, alb, roșu, negru, vișiniu, portocaliu

(511) *Produse și/sau servicii grupate pe clase:*

30 Înghețată comestibilă.



(210) **M 2008 03455** (111) **097351**
 (151) 15.04.2008
 (732) **SC ROBERT MANAGEMENT IT SRL**, Calea Vitan nr.109, bl. V15, sc.1, et.3, ap.39, sector 3, BUCURESTI ROMANIA

(540)

IMOBILIS
 Invest with the best

IMOBILIS - INVEST WITH THE BEST

(531) *Clasificare Viena: 270501; 270510;*

(511) *Produse și/sau servicii grupate pe clase:*

- 9 Pagina web.
- 16 Publicații, periodice, produse din hârtie, carton, imprimate.
- 35 Servicii de redactare, publicitate.
- 41 Servicii de publicare și publicare on - line.



(210) **M 2008 03478** (111) **097008**
 (151) 15.04.2008
 (732) **SC TBI CREDIT IFN SA**, Str. Puțul lui Zamfir nr. 8-12, et. 2, sector 1, 011683, BUCUREȘTI ROMANIA

(540)

TBI CREDIT, CREDIT 100% ONLINE

În conformitate cu: regula 17 Alineatul 4 din regulamentul de aplicare al Legii 84/1998, conform adresei nr. 1037728/02.12.2008, solicitantul nu revendică un drept exclusiv asupra denumirii:

CREDIT 100% ONLINE

(511) *Produse și/sau servicii grupate pe clase:*

- 35 Publicitate; gestiunea afacerilor comerciale; administrație comercială; lucrări de birou.
- 36 Asigurări; afaceri financiare; afaceri monetare; afaceri imobiliare.



(210) **M 2008 03508** (111) **096971**
 (151) 15.04.2008
 (732) **SC SECURITY MARSHALL SRL**, Str. Libertății nr. 126, județul Ilfov, GLINA ROMANIA

(540)



SECURITY MARSHALL PRIVATE SECURITY PROTECTION

(531) *Clasificare Viena: 240115; 241521; 290112;*

(591) Culori revendicate: albastru, galben

În conformitate cu: regula 17 Alineatul 4 din regulamentul de aplicare al Legii 84/1998, conform adresei nr. 1036891/24.11.2008, solicitantul nu revendică un drept exclusiv asupra denumirii:

PRIVATE SECURITY PROTECTION

(511) *Produse și/sau servicii grupate pe clase:*

- 45 Servicii de investigație, de pază și

protecție pentru bunuri și persoane,
gardă de corp.



(210) **M 2008 03509** (111) **096762**
(151) 15.04.2008
(732) **LALINE CANDLES AND SOAPS LTD.**, 6 Ha'rotem st., P.O.B. 473, MOSHAV RISHPON ISRAEL
(740) SC ROMINVENT SA Agenție de Brevete, Desene, Marci și Transfer de Tehnologie, Str. Ermil Pangratti nr. 35, et. 1, sector 1 BUCUREȘTI

(540)

LALINE

În conformitate cu articolul 7 din **Legea nr 84/1998** : marca a fost înregistrată pe baza consimțământului titularului mărcii anterioare, conform adresei nr. : 1036463/19.11.2008.

(511) *Produse și/sau servicii grupate pe clase:*

- 3 Produse cosmetice și de toaletă, săpunuri, uleiuri esențiale și extracte de ulei, preparate pentru păr, produse de îngrijire estetică (seif grooming products), produse de îngrijire a feței și a corpului, incluzând creme, loțiuni, exfoliante, măști, spray-uri de corp, loțiuni de protecție împotriva soarelui, produse de machiaj incluzând ruj de buze, luciu de buze și pudră de machiaj, săculeți cu pudră parfumată, tămâie; excluzând parfumurile, toate incluse în clasă 03; uleiuri volatile utilizate pentru producerea de miresme care sunt încălzite, fitile ce emit parfumuri pentru parfumarea camerei (uleiuri și fitile pentru parfumerie).
- 4 Uleiuri, lumânări, lumânări aromate și accesorii; toate incluse în clasa 04; lumânări parfumate și aromate.
- 5 Parfumuri de cameră și rezerve de

- 35 parfumuri de cameră.
Gestionarea afacerilor comerciale și servicii de magazine cu amănuntul pentru vânzarea cosmeticelor și produselor de machiaj, a produselor aromate și de îngrijire, uleiurilor, lumânărilor precum și a unei varietăți de instrumente și recipiente; toate aceste servicii incluse în clasa 35.



(210) **M 2008 03511** (111) **096972**
(151) 15.04.2008
(732) **UNISTIL SRL**, Drumul DN 15, Jud. Vaslui, 735200, NEGREȘI ROMANIA
(740) PIDES CABINET DE PROPRIETATE INDUSTRIALA, Str. Valea Buzăului nr. 10, bl. G30, ap. 36, sector 3 BUCUREȘTI

(540)



Motel Bucium

MB MOTEL BUCIUM

(531) *Clasificare Viena: 270502; 270503;*

În conformitate cu: regula 17 Alineatul 4 din regulamentul de aplicare al Legii 84/1998, conform adresei nr. 1036638/20.11.2008, solicitantul nu revendică un drept exclusiv asupra denumirii:

MOTEL pentru clasa 43

- (511) *Produse și/sau servicii grupate pe clase:*
- 29 Carne, pește, păsări, vânat; extracte din carne; fructe și legume conservate, uscate și fierte; jeleuri,

- dulcețuri, compoturi; ouă, lapte și produse lactate; uleiuri și grăsimi comestibile.
- 30 Cafea, ceai, cacao, zahăr, orez, tapioca, griș; surogate de cafea; făină și paste făinoase, pâine, pesmeți, produse de patiserie și cofetărie, înghețată; miere, sirop de melasă; drojdie, praf de copt; sare, muștar; oțet, sosuri (condimente); mirodenii, gheață.
- 32 Bere; ape minerale și gazoase și alte băuturi nealcoolice; siropuri și alte preparate pentru fabricarea băuturilor nealcoolice.
- 33 Vinuri, băuturi alcoolice, lichioruri.
- 35 Conducerea și gestionarea afacerilor comerciale, publicitate, organizarea de expoziții în scop comercial sau publicitar, comercializare și import-export, exploatare rețele de magazine; administrație comercială în general și referitor la metode de vânzări, în special; diseminarea informațiilor și ținerea la zi a acestora privind afacerile; difuzarea de texte și de materiale publicitare de tipul eșantioanelor, prospectelor, imprimatelor; promovarea vânzărilor și consultații privind promovarea vânzărilor; organizarea de expoziții și târguri în scop comercial și publicitar; servicii specifice prin revânzători cu amănuntul, prin intermediere; intermediari pe bază de comision; punerea împreună, spre beneficiul altora a unei varietăți de produse finisate, nefinisate și accesorii, permițând în mod convenabil consumatorilor să le vadă și să le cumpere, în magazine (rețele de magazine), la standuri, la expoziții, prin furnizări la comandă sau pe bază de cataloage, prin comanda prin poștă, internet sau prin alte magazine; decorare de vitrine; studii, investigații, cercetări, analiză și prognoze de piață (marketing),
- sondaje de opinie, analize de preț; colectarea de informații statistice referitoare la piața și vânzările anumitor produse; lucrări de birou, servicii de secretariat, dactilografie, reproduceri de documente; servicii constând în colectarea, transcrierea și sistematizarea informațiilor scrise, prelucrarea textelor și înregistrarea acestora într-o bază de date computerizată; ajutor și asistență în conducerea întreprinderilor; administrarea metodelor de vânzări și organizarea vânzărilor; obținerea și negocierea de contracte de vânzări, ținerea evidentei plăților;
- 36 Afaceri financiare, monetare, imobiliare, servicii de administrare de imobile, și anume servicii de închirieri, estimare a bunurilor imobiliare și finanțare;
- 37 Servicii de construcții și de instalații, de finisaje în construcții, de reparații și de reabilitări în construcții; servicii de reparații și de întreținere în domeniul electricității, mobilierului, instrumente și unelte.
- 39 Transport, depozitare și distribuție de mărfuri, organizare de călătorii; servicii de consultanță în domeniul transportului și soluții de transport, distribuție de mărfuri, organizare de călătorii; furnizarea de informații și efectuarea de rezervări pentru călători; transporturi terestre de călătorii ocazionale; activități ale agențiilor de turism și asistență turistică; servicii de transport internațional de mărfuri pentru export-import și tranzit; închirieri de mijloace de transport.
- 41 Organizarea de activități educative, de instruire, de divertisment; servicii al căror scop esențial este divertismentul, amuzamentul sau recreerea persoanelor; servicii de discotecă; organizare de activități sportive și culturale.

- 43 Servicii de alimentație publică; restaurant, baruri, cafenele, snack-baruri, fast-fooduri, cofetării, servicii de catering, asigurarea de servicii de comandă de mâncare printr-o rețea de computer on-line, închirieri de săli pentru reuniuni; închirieri de veselă și lenjerie de masă; cazare temporară în hoteluri, moteluri, pensiuni, case de vacanță, campinguri; servicii de rezervare de locuri de cazare temporară.
- 44 Servicii de igienă, de sănătate și de îngrijirea frumuseții: coafură, cosmetică, aromoterapie și alte activități de înfrumusețare; activități de întreținere corporală desfășurate în cadrul unui complex de relaxare compus din piscină, saună, sală pentru întreținere corporală, sală de masaj, servicii referitoare la cultura plantelor, arta florală și la creșterea animalelor.
- 45 Servicii oferite de persoane în legătură cu evenimente sociale, servicii de însoțire în societate, cluburi de întâlnire, organizare de reuniuni, servicii de supraveghere și de anchete referitoare la siguranța persoanelor și a colectivităților; protecție civilă; supravegherea alarmelor antifurt, închirieri de îmbrăcăminte și de ținute pentru ocazii; servicii de pompe funebre.



- (210) **M 2008 03529** (111) **097352**
 (151) 16.04.2008
 (732) **SC NICSTEEL SRL**, B-dul Valea Cetății nr.22, bl.24, sc.B, ap.2, județul Brașov, BRASOV ROMANIA
 (740) **AGENȚIA DE PROPRIETATE INDUSTRIALĂ ARIANA SRL**, Str. 15 Noiembrie 90 , sc.B , ap.5 BRAȘOV

(540)



NICSTEEL

- (531) *Clasificare Viena: 260207; 270502; 270503; 290106;*
- (591) Culori revendicate: gri
- (511) *Produse și/sau servicii grupate pe clase:*
- 6 Metale comune și aliajele lor; materiale de construcție metalice; construcții transportabile metalice; materiale metalice pentru căile ferate; cabluri și fire metalice neelectrice; produse de lăcătușerie și feronerie metalică; tuburi metalice; case de bani; produse metalice necuprinse în alte clase; minereuri.
- 19 Materiale de construcție nemetalice, conducte rigide nemetalice pentru construcții; asfalt, smoală și bitum; construcții transportabile nemetalice; monumente nemetalice.
- 20 Mobile, oglinzi, rame; produse (necuprinse în alte clase) din lemn, plută, trestie, stuf, rachită, corn, os, fildeș, fanoane de balenă, solzi, ambra, sidex, spumă de mare, înlocuitori ai tuturor acestor materiale sau din materiale plastice.
- 35 Publicitate; gestiunea afacerilor comerciale; administrație comercială; lucrări de birou; import -

export, lanț de magazine - toate aceste servicii referitoare la produsele și serviciile proprii din clasele 6,19,20,37,39,40 și 42.

- 37 Construcții; reparații; servicii de instalații.
- 39 Transport; ambalare și depozitare mărfuri - distribuție; organizare de călătorii.
- 40 Tratament de materiale.
- 42 Servicii științifice și tehnologice, precum și servicii de cercetare și de creație referitoare la acestea; servicii de analiză și de cercetare industrială; crearea și dezvoltarea calculatoarelor și a programelor de calculator.



- (210) **M 2008 03542** (111) **096902**
- (151) 16.04.2008
- (732) **SC COZA MEDIA SRL**, Str. Forestierului nr. 213, Jud. Maramureș, 435100, BAIA SPRIE ROMANIA

(540)



MARAMUREȘ TV POARTĂ SPRE MARAMUREȘ

- (531) *Clasificare Viena:* 090705; 090711; 090725; 260418; 290114;
- (591) Culori revendicate: albastru, maro, alb, negru

În conformitate cu: regula 17 Alineatul 4 din regulamentul de aplicare al

Legii 84/1998, conform adresei nr. 1013403/21.04.2008, solicitantul nu revendică un drept exclusiv asupra denumirii:

MARAMURES si TV

- (511) *Produse și/sau servicii grupate pe clase:*
- 35 Publicitate; gestiunea afacerilor comerciale; administrație comercială; lucrări de birou.
- 38 Telecomunicații.
- 41 Educație; instruire; divertisment; activități sportive și culturale.



- (210) **M 2008 03546** (111) **096903**
- (151) 16.04.2008
- (732) **SC COZA MEDIA SRL**, Str. Forestierului nr. 213, Jud. Maramureș, 435100, BAIA SPRIE ROMANIA

(540)

COZA MEDIA

În conformitate cu: regula 17 Alineatul 4 din regulamentul de aplicare al Legii 84/1998, conform adresei nr. 1013399/24.04.2008, solicitantul nu revendică un drept exclusiv asupra denumirii:

MEDIA

- (511) *Produse și/sau servicii grupate pe clase:*
- 35 Publicitate; gestiunea afacerilor comerciale; administrație comercială; lucrări de birou.
- 38 Telecomunicații.
- 41 Educație; instruire; divertisment; activități sportive și culturale.



- (210) **M 2008 03563** (111) **096962**
 (151) 16.04.2008
 (732) **SC BETTY ICE SRL**, Str. Cernăuți nr. 121, Jud. Suceava, 720021, SUCEAVA ROMANIA
 (740) SC CABINET N D GAVRIL SRL, Str. Ștefan Negulescu nr. 6A, sector 1 BUCUREȘTI

(540)

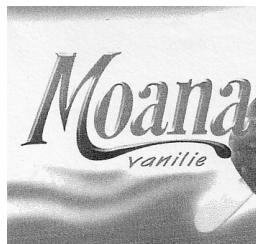

MOANA VANILIE

(531) *Clasificare Viena:* 270503; 270511;

În conformitate cu: regula 17 Alineatul 4 din regulamentul de aplicare al Legii 84/1998, conform adresei nr. 1034095/30.10.2008, solicitantul nu revendică un drept exclusiv asupra denumirii:

VANILIE

- (511) *Produse și/sau servicii grupate pe clase:*
- 29 Fructe și/sau legume conservate, congelate, uscate, fierte; compoturi; ouă, lapte și produse lactate; uleiuri și grăsimi comestibile.
- 30 Cafea, ceai, zahăr, orez, tapioca, sago, înlocuitori de cafea; făină și preparate făcute din cereale; miere, sirop de melasă, gheață.
- 43 Servicii de alimentație publică; gelaterie, cofetărie; servicii de cazare temporară.



- (210) **M 2008 03564** (111) **096973**
 (151) 16.04.2008
 (732) **SC BETTY ICE SRL**, Str. Cernăuți nr. 121, Jud. Suceava, 720021, SUCEAVA ROMANIA
 (740) SC CABINET N D GAVRIL SRL, Str. Ștefan Negulescu nr. 6A, sector 1 BUCUREȘTI

(540)

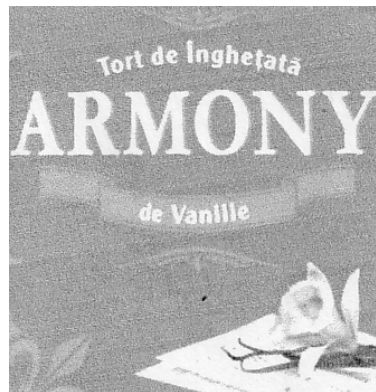

ARMONY TORT DE ÎNGHEȚATĂ DE VANILIE

(531) *Clasificare Viena:* 050502; 270503;

În conformitate cu: regula 17 Alineatul 4 din regulamentul de aplicare al Legii 84/1998, conform adresei nr. 1034093/30.10.2008, solicitantul nu revendică un drept exclusiv asupra denumirii:

TORT DE INGHETATA DE VANILIE

- (511) *Produse și/sau servicii grupate pe clase:*
- 29 Fructe și/sau legume conservate, congelate, uscate, fierte; jeleurii, dulcețuri, compoturi; ouă, lapte și produse lactate; uleiuri și grăsimi comestibile.
- 30 Cafea, ceai, cacao, zahăr, orez, tapioca, sago, înlocuitori de cafea; făină și preparate făcute din cereale, produse de patiserie și cofetărie congelate, înghețată comestibilă și produse din

- 43 înghețată; miere, sirop de melasă, gheață.
 Servicii de alimentație publică; gelaterie, cofetărie; servicii de cazare temporară.



- (210) **M 2008 03565** (111) **096963**
 (151) 16.04.2008
 (732) **SC BETTY ICE SRL**, Str. Cernăuți nr. 121, Jud. Suceava, 720021, SUCEAVA ROMANIA
 (740) SC CABINET N D GAVRIL SRL, Str. Ștefan Negulescu nr. 6A, sector 1 BUCUREȘTI

(540)

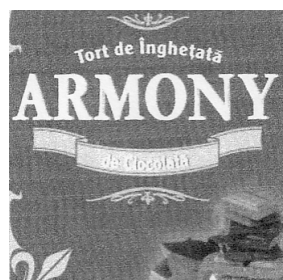

ARMONY TORT DE ÎNGHEȚATĂ DE CIOCOLATĂ

(531) *Clasificare Viena:* 080122; 270509;

În conformitate cu: regula 17 Alineatul 4 din regulamentul de aplicare al Legii 84/1998, conform adresei nr. 1034094/30.10.2008, solicitantul nu revendică un drept exclusiv asupra denumirii:

TORT DE INGHEȚATA DE CIOCOLATA

- (511) *Produse și/sau servicii grupate pe clase:*
 29 Fructe și/sau legume conservate, congelate, uscate, fierte; jeleuri, dulcețuri, compoturi; ouă, lapte și produse lactate; uleiuri și grăsimi comestibile.
 30 Cafea, ceai, cacao, zahăr, orez,

tapioca, sago, înlocuitori de cafea; făină și preparate făcute din cereale, produse de patiserie și cofetărie congelate, înghețată comestibilă și produse din înghețată; miere, sirop de melasă, gheață.

- 43 Servicii de alimentație publică; gelaterie, cofetărie; servicii de cazare temporară.



- (210) **M 2008 03580** (111) **096927**
 (151) 17.04.2008
 (732) **SC GLOBAL EYE SRL**, Str. Tipografilor nr. 29, parter, camera 5, sector 1, 013714, BUCUREȘTI ROMANIA

(540)



(531) *Clasificare Viena:* 260101; 261103; 290112;

(591) Culori revendicate: albastru (pantone 647C)

(511) *Produse și/sau servicii grupate pe clase:*

- 35 Publicitate; gestiunea afacerilor comerciale; administrație comercială; lucrări de birou; compilarea informațiilor din bazele de date, compilarea statisticilor, cercetare de piață, studii de piață, sondaje de opinie; strategii de promovare, marketing, relații publice, consultanță, management, planificare

strategică și organizațională, consultanță pentru afaceri și management.

- 36 Asigurări; afaceri financiare; afaceri monetare; afaceri imobiliare; consultanță financiară.



(210) **M 2008 03587** (111) **097183**
(151) 17.04.2008

- (732) **SC NICO-STIL SRL**, Str. Nicolae Titulescu bl. 2C, sc. A, ap. 2, Județul Olt, DRĂGĂNEȘTI-OLT ROMANIA
(740) **ARIANA BRAND EXPERT SRL**, Calea Severinului, bl.11, sc.1, ap.1, județ Dolj CRAIOVA

(540)

STIL

- (511) *Produse și/sau servicii grupate pe clase:*

- 35 Regruparea în avantajul terților a articolelor de îmbrăcăminte de damă și pentru copii, încălțăminte, a mobilei, a electrocasnicelor, a articolelor de menaj, a covoarelor, a ușilor de interior și exterior, permițând consumatorilor să le vadă și să le cumpere comod; publicitate și promovarea acestor produse; import-export și comercializare prin lanț de magazine a articolelor de îmbrăcăminte de damă și pentru copii, încălțăminte, a mobilei, electrocasnicelor, articolelor de menaj, covoarelor, ușilor de interior și exterior.



(210) **M 2008 03636** (111) **096735**
(151) 17.04.2008

- (732) **SC EVER ART ADVERTISING SRL**, Str. Victoria nr. 27, sc. A, ap. 9, et 2, Județul Suceava, 720282, SUCEAVA ROMANIA

(540)



EVER ART MEDIA

- (531) *Clasificare Viena:* 200701; 260101; 270509; 270515;

În conformitate cu: regula 17 Alineatul 4 din regulamentul de aplicare al Legii 84/1998, conform adresei nr. 1036628/20.11.2008, solicitantul nu revendică un drept exclusiv asupra denumirii:

MEDIA

- (511) *Produse și/sau servicii grupate pe clase:*

- 16 Hârtie, carton și produse din aceste materiale, neincluse în alte clase; tipărituri; articole de legătorie; fotografii; papetărie; adezivi pentru papetărie sau menaj; materiale pentru artiști; pensule; mașini de scris și articole de birou (cu excepția mobilierului); material didactic sau pentru învățământ (cu excepția aparatelor); materiale plastice pentru ambalaj (necuprinse în alte clase); caractere tipografice; forme de tipar.
- 35 Publicitate; conducerea și administrarea afacerilor; lucrări de birou.



(210) **M 2008 03667** (111) **097359**

(151) 18.04.2008
 (732) **SC HELP NET FARMA SA**, Str.
 George Constantinescu nr.2, sector
 2, BUCURESTI ROMANIA

(540)

FARMACIA ONLINE

(511) *Produse și/sau servicii grupate pe
 clase:*
 3 Săpunuri; parfumerie, uleiuri esen-
 țiale, cosmetice, loțiuni pentru păr;
 produse pentru îngrijirea dinților.
 44 Servicii medicale; servicii veterinare;
 servicii de igienă și de îngrijire a
 frumuseții pentru oameni.



(210) **M 2008 03677** (111) **097353**
 (151) 18.04.2008
 (732) **SC MAGIC PARTY PLANNER
 SRL**, Str. I.C.Brătianu nr. 17, ap. 2,
 Jud. Cluj, 400079, CLUJ NAPOCA
 ROMANIA

(540)

MAGIC PARTY PLANNER

(511) *Produse și/sau servicii grupate pe
 clase:*
 13 Arme de foc; muniții și proiectile;
 explozivi; focuri de artificii.
 41 Educație; instruire; divertisment;
 activități sportive și culturale;
 spectacole de lumini și artificii;
 fotografiere și filmare pentru
 evenimente festive; organizarea de
 concerte.



(210) **M 2008 03690** (111) **096928**
 (151) 18.04.2008
 (732) **SC CHINA TOBACCO
 INTERNATIONAL EUROPA
 COMPANY SRL**, Județul Buzău,
 127450, COMUNA PIRSCOV
 ROMANIA

(540)

GOLDEN MONKEY

(511) *Produse și/sau servicii grupate pe
 clase:*
 34 Ierburi pentru fumat, țigări, tutun
 tăiat, scrumiere pentru fumători ,
 pipe pentru tutun.



(210) **M 2008 03696** (111) **096747**
 (151) 18.04.2008
 (732) **CIHODARU NICOLAI BOGDAN**,
 Bd. Independenței nr. 33, mezanin,
 Județul Iași, 700102, IAȘI
 ROMANIA

(740) SC CABINET ANI FUCIU SRL, Bl.
 P53, sc.A, parter, ap.1, județ Ilfov
 SNAGOV

(540)



IASI TV LIFE

(531) *Clasificare Viena:* 270519; 270522;
 290112;
 (591) Culori revendicate: roșu, negru

- (511) *Produse și/sau servicii grupate pe clase:*
- 9 Aparate și instrumente științifice, nautice, geodezice, fotografice, cinematografice, optice, de cântărire, de măsurare, de semnalizare, de control (verificare), de siguranță (salvare) și didactice; aparate și instrumente pentru conducerea, distribuirea, transformarea, acumularea, reglarea sau comanda curentului electric; aparate pentru înregistrarea, transmiterea, reproducerea sunetelor sau imaginilor; suporti de înregistrare magnetici, discuri acustice; distribuitoare automate și mecanisme pentru aparate cu preplată; case înregistratoare, mașini de calculat, echipamente pentru tratarea informației și calculatoare; extinctoare.
- 16 Hârtie, carton și produse din aceste materiale, necuprinse în alte clase; produse de imprimare; articole pentru legătorie; fotografii; papetărie; adezivi (materiale colante) pentru papetărie sau menaj; materiale pentru artiști; pensule; mașini de scris și articole de birou (cu excepția mobilelor); materiale de instruire sau învățământ (cu excepția aparatelor); materiale plastice pentru ambalaj (necuprinse în alte clase); caractere tipografice; clișee.
- 35 Publicitate; gestiunea afacerilor comerciale; administrație comercială; lucrări de birou.
- 38 Telecomunicații.
- 41 Educație; instruire; divertisment; activități sportive și culturale.
- 42 Servicii științifice și tehnologice, precum și servicii de cercetare și de creație, referitoare la acestea; servicii de analiză și cercetare industrială; crearea și dezvoltarea calculatoarelor și a programelor de calculator.



- (210) **M 2008 03726** (111) **096650**
 (151) 21.04.2008
 (732) **Z-ZONE TERM SRL**, Str. De Mijloc nr.163, Județul Brașov, **, BRASOV ROMANIA
 (740) SC MDP RIGHTS AGENCY SRL, str. Lungă nr. 270, județul Brașov BRAȘOV

(540)



EUROTERMOPANE.RO

- (531) *Clasificare Viena:* 260409; 260419; 290112;
 (591) Culori revendicate: galben, verde

În conformitate cu: regula 17 Alineatul 4 din regulamentul de aplicare al Legii 84/1998, conform adresei nr. 1036030/17.11.2008, solicitantul nu revendică un drept exclusiv asupra denumirii:

EUROTERMOPANE si .RO

- (511) *Produse și/sau servicii grupate pe clase:*
- 6 Materiale de construcție metalice; construcții metalice transportabile; produse de lăcătușerie și fenerie metalică; tâmplărie din metal; confecții metalice; structuri și elemente de tâmplărie din aluminiu, inclusiv cu geam termopan.
- 17 Structuri și elemnte de tâmplărie din PVC, inclusiv cu geam termopan.
- 19 Materiale de construcție nemetalice,

uși, ferestre, construcții transportabile, monumente nemetalice, structuri și elemente de tâmplărie din mase plastice și din lemn, inclusiv cu geam termopan.

- 35 Regruparea în avantajul terților a materialelor de construcție, cu preponderență structuri și elemente de tâmplărie din: metal, PVC, materiale plastice, lemn și geam termopan (cu excepția transporturilor) permițând consumatorilor să le vadă și să le cumpere comod; lanțuri de magazine, import-export.
- 37 Construcții, reparații, servicii de instalare a structurilor și elementelor de tâmplărie din metal, PVC, lemn, aluminiu și geam termopan.



- (210) **M 2008 03742** (111) **097031**
 (151) 21.04.2008
 (732) **M A R I N A T E - C H I O R U S**
REMUS-MARIAN, Str. Dorohoi Nr. 10, Bl. EF 24, Sc. 2, Ap. 32, Sector 4, 041685, BUCURESTI ROMANIA

(540)

IMOBILIAR MAGAZIN

- (511) *Produse și/sau servicii grupate pe clase:*
- 16 Hârtie, carton și produse din aceste materiale, necuprinse în alte clase; tipărituri; produse de imprimare; articole pentru legătorie; fotografii; papetărie; adezivi (substanțe de lipit) pentru papetărie sau menaj; materiale pentru artiști; pensule; mașini de scris și articole de birou (cu excepția mobilierului); materiale didactice pentru învățământ (cu excepția aparatelor); materiale plastice pentru ambalaj (necuprinse în alte clase); caractere tipografice; forme de tipar.
- 28 Cărți de joc.

- 41 Educație; instruire; divertisment; activități sportive și culturale.



- (210) **M 2008 03751** (111) **096687**
 (151) 21.04.2008
 (732) **SC CO & CO CONSUMER 2002**
SRL, Str. Luceafărului nr. 12, ap. 1, sector 5, 050859, BUCUREȘTI ROMANIA
- (740) **INVENTA - AGENȚIE DE**
PROPRIETATE INTELLECTUALĂ
SRL, B-dul Corneliu Coposu nr. 7, bl. 104, sc. 2, et. 1, ap. 31, sector 3 BUCUREȘTI

(540)

CEAI ANTI-ADIPOS YONG KANG

În conformitate cu: regula 17 Alineatul 4 din regulamentul de aplicare al Legii 84/1998, conform adresei nr. 1034540/03.11.2008, solicitantul nu revendică un drept exclusiv asupra denumirii:

CEAI ANTI ADIPOS

- (511) *Produse și/sau servicii grupate pe clase:*
- 16 Materiale promoționale și publicitare (tipărituri).
- 29 Fucte uscate.
- 30 Ceai, băuturi pe bază de ceai; musli.
- 39 Transport; ambalare și depozitarea mărfurilor.



- (210) **M 2008 03753** (111) **096688**
 (151) 21.04.2008
 (732) **SC CO & CO CONSUMER 2002 SRL**, Str. Luceafărului nr. 12, ap. 1, sector 5, 050859, BUCUREȘTI ROMANIA
 (740) **INVENTA - AGENȚIE DE PROPRIETATE INTELECTUALĂ SRL**, B-dul Corneliu Coposu nr. 7, bl. 104, sc. 2, et. 1, ap. 31, sector 3 BUCUREȘTI
 (540)

YONG KANG MEREU ÎN FORMĂ

În conformitate cu: regula 17 Alineatul 4 din regulamentul de aplicare al Legii 84/1998, conform adresei nr. 1035628/12.11.2008, solicitantul nu revendică un drept exclusiv asupra denumirii:

MEREU IN FORMA

- (511) *Produse și/sau servicii grupate pe clase:*
 5 Suplimente nutritive, vitamine și minerale.
 16 Materiale promoționale și publicitare.
 29 Fructe uscate.
 30 Ceai, băuturi pe bază de ceai; musli.
 35 Regruparea în avantajul terților a produselor din clasele 05 și 30. (cu excepția transportului lor) permițând consumatorilor să le vadă și să le cumpere comod.
 39 Transport; ambalare și depozitarea mărfurilor.



- (210) **M 2008 03769** (111) **096714**
 (151) 21.04.2008
 (732) **MASTERANGE ROMANIA SRL**, Șos. Nordului nr. 24-26, sector 1, BUCUREȘTI ROMANIA
 (740) **CABINET M OPROIU SRL**, Str. Popa Savu, nr.42, sector 1, C.P. 2-229 BUCUREȘTI
 (540)



STEJARII CLUBUL REZIDENTIAL

- (531) *Clasificare Viena:* 050101; 050103; 270501; 290102;
 (591) Culori revendicate: auriu (pantone 871C)

În conformitate cu articolul 7 din **Legea nr 84/1998** : marca a fost înregistrată pe baza consimțământului titularului mărcii anterioare, conform adresei nr. : 1035533/11.11.2008.

- (511) *Produse și/sau servicii grupate pe clase:*
 35 Publicitate; gestiunea afacerilor comerciale; administrație comercială; lucrări de birou; agenții de informații comerciale; regruparea diverselor produse, în folosul terților (cu excepția transportului lor), permițând consumatorului să le vadă și să le cumpere comod.
 36 Asigurări; afaceri financiare; afaceri monetare; afaceri imobiliare, servicii de administratori de imobile, adică

servicii de închiriere, de estimare [evaluare] de bunuri imobiliare; închiriere de apartamente și spații incluse în această clasă; agenții imobiliare; management și leasing în domeniul imobiliar incluse în această clasă; consultanță în domeniul asigurărilor; agenții de credit; servicii de schimb valutar.

37 Construcții; reparații; servicii de instalații; informații în domeniul construcțiilor; construcții de standuri comerciale și magazine; închiriere de echipament de construcții [mașini de șantier] servicii făcute de antreprenori în construcții, servicii făcute de persoane sau de organizații care se ocupă de restaurarea de obiecte incluse în această clasă; servicii care se referă la construcții de edificii, de drumuri, de poduri, de baraje sau de linii de transmisie; serviciile specializate în domeniul construcției, cum ar fi cele de prestate de zugrăvi, instalatori sanitari, instalatori pentru instalațiile de încălzire sau tiglari; servicii anexe serviciilor de construcții cum ar fi verificarea proiectelor de construcții; servicii de închiriere de utilaje sau de materiale de construcții; servicii de reparații, și anume servicii care se ocupa cu repunerea în bună stare a oricărui obiect după uzura, stricăciune, deteriorare sau distrugere parțială incluse în această clasa.

39 Închiriere spații de depozitare; serviciile în legătură cu înmagazinarea mărfurilor într-un depozit sau într-o altă clădire în vederea conservării sau pazei lor.

41 Închiriere terenuri de tenis și echipament sportiv (cu excepția vehiculelor); organizare de competiții sportive; servicii de organizare de congrese și conferințe;

45 Servicii personale și sociale oferite de către terți, destinate să satisfacă

nevoile indivizilor; servicii de siguranță pentru protejarea bunurilor și indivizilor; servicii oferite de persoane în legătură cu evenimente sociale, cum ar fi servicii de însoțire în societate; servicii de pază și supraveghere.



(210) **M 2008 03791** (111) **096867**

(151) 24.04.2008

(732) **SC NUTRACEUTICS SRL**, Calea Dorobanților nr. 69, sc. 1, ap. 4, sector 1, 010557, BUCUREȘTI ROMANIA

(540)

A.R.T. AMINOACIDS REVITALIZATION THERAPY

(511) *Produse și/sau servicii grupate pe clase:*

3 Cosmetice.

5 Aminoacizi de uz medical; substanțe dietetice adaptate cu destinație de medicament (uz medical).



(210) **M 2008 03802** (111) **096835**
 (151) 22.04.2008
 (732) **SC ASCENT SOFT SRL**, Str. Vadul
 Crișului nr. 30, Județul Timiș, **,
 TIMIȘOARA ROMANIA

(540)



ASCENT SOFT

- (531) *Clasificare Viena: 070325; 260404; 270511;*
- (511) *Produse și/sau servicii grupate pe clase:*
- 9 Programe soft de contabilitate, gestiune a întreprinderilor și pentru managementul relațiilor cu clienții (CRM).
- 35 Regruparea în avantajul terților a soft-ului de contabilitate, gestiune și pentru planificarea resurselor întreprinderii (ERP), (cu excepția transportului acestuia) permițând consumatorilor să le vadă și să le cumpere în mod comod.
- 42 Conceperea, elaborarea și proiectarea de software de contabilitate, gestiune și planificarea resurselor întreprinderii (ERP); recuperarea de date; consultanță pentru implementarea soft-ului de contabilitate, gestiune și planificarea resurselor întreprinderii (ERP).



(210) **M 2008 03840** (111) **097150**
 (151) 23.04.2008
 (732) **ASOCIATIA DE MEDICINA ANTI AGING**, Str. Drumul Taberei nr. 83, BL. TD5, parter, ap. 6, sector 6, **, BUCUREȘTI ROMANIA

(540)



ASOCIATIA DE MEDICINA ANTI - AGING A.M.A.A.

- (531) *Clasificare Viena: 020301; 020316; 270515;*
- (511) *Produse și/sau servicii grupate pe clase:*
- 10 Aparat și instrumente chirurgicale, medicale, dentare și veterinare, membre, ochi și dinți artificiali; articole ortopedice; materiale pentru sutură.
- 41 Educație; instruire; divertisment; activități sportive și culturale.
- 44 Servicii medicale; servicii veterinare; servicii de igienă și de îngrijire a frumuseții pentru oameni sau animale; servicii de agricultură, horticultură și de silvicultură.



(210) **M 2008 03842** (111) **096980**
 (151) 23.04.2008
 (732) **SC COMARI ITALRO SRL**, Str.
 Valea Geamăna nr. 110, Județul
 Argeș, 110163, PITEȘTI ROMANIA
 (540)



ATMOSFERA ROSSA

(531) *Clasificare Viena:* 020305; 270502;
 290101;
 (591) Culori revendicate: roșu închis
 (pantone 181C)
 (511) *Produse și/sau servicii grupate pe
 clase:*
 41 Divertisment.



(210) **M 2008 03876** (111) **096860**
 (151) 24.04.2008
 (732) **SC BEST GUARDIAN AGENCY
 SRL**, Str. Cosmos nr. 11, bl. 19, sc.
 A, ap. 19, Județul Brașov, **,
 BRAȘOV ROMANIA
 (740) N.P.C. SRL, OP 1 CP. 298
 BRAȘOV

(540)



2005 BEST GUARDIAN

(531) *Clasificare Viena:* 030716; 240109;
 240115; 290112;
 (591) Culori revendicate: maro, bej

În conformitate cu: regula 17
 Alineatul 4 din regulamentul de aplicare al
 Legii 84/1998, conform adresei nr.
 1036691/21.11.2008, solicitantul nu
 revendică un drept exclusiv asupra
 denumirii:

2005, BEST si GUARDIAN

(511) *Produse și/sau servicii grupate pe
 clase:*
 38 Servicii de dispecerat pentru
 monitorizarea sistemelor de
 protecție și alarmare împotriva
 efracției.
 45 Servicii de pază obiective, bunuri,
 valori și consultanță în domeniu;
 servicii de pază a transporturilor de
 bunuri și valori și consultanță în
 domeniu; servicii de detectivi
 particulari, servicii de protecție
 personală specializată (gardă de

corp) și consultanță în domeniu.



(210) **M 2008 03908** (111) **096773**
 (151) 03.06.2008
 (732) **SC ADMINA COM SRL**, Str.
 Mușetești (subsol și parter) nr. 49,
 sector 1, BUCUREȘTI ROMANIA

(540)



ADMINA COM

(531) *Clasificare Viena:* 010105; 070109;
 070124; 290104;

(591) Culori revendicate: albastru

(511) *Produse și/sau servicii grupate pe
 clase:*
 35 Publicitate; gestiunea afacerilor
 comerciale; administrație comer-
 cială; lucrări de birou.



(210) **M 2008 03916** (111) **096964**
 (151) 25.04.2008
 (732) **SC ACX PROMOTIONS SRL**, Str.
 Streiului nr. 1, ap.49, județul Cluj,
 CLUJ NAPOCA ROMANIA
 (740) SC NOMENIUS SRL, Str. G.M.
 Zamfirescu nr. 46, bl.22A, sc.1,
 ap.11, camera 1, sector 6
 BUCUREȘTI

(540)



ANGELS PROMOTIONS

(531) *Clasificare Viena:* 020316; 020322;
 290104;

(591) Culori revendicate: albastru
 (pantone 534C, pantone 291C)

(511) *Produse și/sau servicii grupate pe
 clase:*
 35 Agenții de modeling (servicii în scop
 publicitar sau de promovare a
 vanzarilor), agenții specializate în
 târguri, expoziții, showroomuri,
 servicii în scop publicitar sau de
 promovare a vânzărilor.



(210) **M 2008 03926** (111) **096724**
 (151) 25.04.2008
 (732) **SC GFC INDUSTRY SA**, Str. Silvestru nr. 152, Jud. Iași (Clădirea Conex), IAȘI ROMANIA

(540)



GFC

GFC

(531) *Clasificare Viena:* 241708; 290113;

(591) Culori revendicate: alb, albastru, gri închis

În conformitate cu articolul 7 din Legea nr 84/1998 : marca a fost înregistrată pe baza consimțământului titularului mărcii anterioare, conform adresei nr. : 1035816/13.11.2008.

(511) *Produse și/sau servicii grupate pe clase:*

7 Mașini și mașini-unelte; motoare (cu excepția motoarelor pentru vehicule terestre); cuplaje și organe de transmisie (cu excepția celor pentru vehicule terestre); instrumente agricole altele decât cele acționate manual; incubatoare pentru ouă.

12 Aparate de locomoție terestră, aeriană și navală.

39 Transport; ambalare și depozitarea mărfurilor; organizarea de călătorii.



(210) **M 2008 03946** (111) **096929**
 (151) 25.04.2008

(732) **SC TECTON TRUST SRL**, Str. I. Cantacuzino nr. 7, ap. 3, Județul Brașov, BRAȘOV ROMANIA

(740) **CABINET INDIVIDUAL PROPRIETATE INDUSTRIALĂ IULIA BURBEA**, Str. Stirbei Voda nr. 105, bl.24B, ap. 4, , sector 1 BUCUREȘTI

(540)

TECTON TRUST

(511) *Produse și/sau servicii grupate pe clase:*

35 Publicitate și gestiunea afacerilor comerciale.

36 Afaceri imobiliare.

37 Construcții civile.



(210) **M 2008 03969** (111) **096689**
 (151) 29.04.2008

(732) **RANCU STEFAN ANDREI**, B-dul Constantin Brâncoveanu nr. 111, bl. V5,sc. 1, ap. 14, sector 4, **, BUCUREȘTI ROMANIA

(740) **INTELLEXIS SRL**, BD. Hristo Botev nr.1, et.3, camera 37, sector 3 BUCUREȘTI

(540)

GAZETA FERMIERULUI

În conformitate cu articolul 7 din Legea nr 84/1998 : marca a fost înregistrată pe baza consimțământului titularului mărcii anterioare, conform adresei nr. : 215175/19.11.2008.

(511) *Produse și/sau servicii grupate pe clase:*

16 Publicații.

35 Servicii de editare și reviste.



(210) **M 2008 03973** (111) **096660**
 (151) 30.04.2008
 (732) **SC SIVECO ROMANIA SA**, Str. Răsăritului nr. 1, bloc 118, sc. B, et. 1, ap. 48, sector 6, 061201, BUCUREȘTI ROMANIA

(540)



SIVECO ROMANIA

(531) *Clasificare Viena*: 260701; 260703; 270510; 290112;

(591) Culori revendicate: turcoise (pantone 326C), negru

În conformitate cu: regula 17 Alineatul 4 din regulamentul de aplicare al Legii 84/1998, conform adresei nr. 1034965/06.11.2008, solicitantul nu revendică un drept exclusiv asupra denumirii:

ROMANIA

(511) *Produse și/sau servicii grupate pe clase*:

9 Programe pentru calculator, componente hardware (calculatoare, tastaturi, memorie, echipamente periferice, imprimate), aparate și instrumente științifice, nautice, geodezice, fotografice, cinematografice, optice, de cântărire, de măsurare, de semnalizare, de control (verificare), de siguranță (salvare) și didactice; aparate și instrumente pentru conducerea, distribuirea, transformarea, acumularea, reglarea sau comanda curentului electric; aparate pentru înregistrarea, transmiterea, reproducerea sunetelor sau imaginilor; suporturi de înregistrare magnetici, discuri acustice; distribuitoare

automate și mecanisme pentru aparate cu preplată; case înregistratoare, mașini de calculat, echipamente pentru tratarea informației și calculatoare; extinctoare.

16 Hârtie, carton și produse din aceste materiale, necuprinse în alte clase; produse de imprimare; articole pentru legătorie; fotografii; papetărie; adezivi (materiale colante) pentru papetărie sau menaj; materiale pentru artiști; pensule; mașini de scris și articole de birou (cu excepția mobilelor); materiale de instruire sau învățământ; caractere tipografice; clișee (cu excepția aparatelor); materiale plastice pentru ambalaj (necuprinse în alte clase).

35 Publicitate; gestiunea afacerilor comerciale; administrație comercială; lucrări de birou.

37 Instalarea, mentenanța și repararea calculatoarelor; servicii de instalații și reparații.

38 Telecomunicații.

41 Educație; instruire; divertisment; activități sportive și culturale.

42 Servicii științifice și tehnologice, precum și servicii de cercetare și de creație referitoare la acestea; servicii de analiză și de cercetare industrială; crearea și dezvoltarea calculatoarelor și a programelor de calculator.



(210) **M 2008 03974** (111) **096661**

(151) 30.04.2008

(732) **SC SIVECO ROMANIA SA**, Str. Răsăritului nr. 1, bloc 118, sc. B, et. 1, ap. 48, sector 6, 061201, BUCUREȘTI ROMANIA

(540)

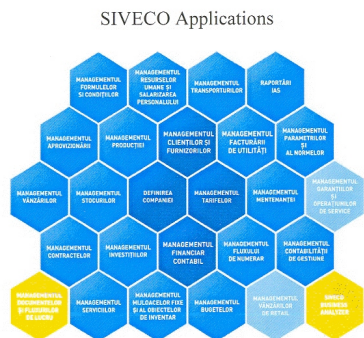

SIVECO APPLICATIONS

(531) *Clasificare Viena:* 260504; 260518; 290114;

(591) Culori revendicate: bleumarin, albastru, galben, gri

În conformitate cu: regula 17 Alineatul 4 din regulamentul de aplicare al Legii 84/1998, conform adresei nr. 1034964/06.11.2008, solicitantul nu revendică un drept exclusiv asupra denumirii:

APPLICATIONS SI PENTRU TITLURILE/DENUMIRILE INSCRISE IN FIECARE HEXAGON

(511) *Produse și/sau servicii grupate pe clase:*

9 Programe pentru calculator, componente hardware (calculatoare, tastaturi, memorie, echipamente periferice, imprimate), aparate și instrumente științifice, nautice, geodezice, fotografice, cinematografice, optice, de cântărire, de măsurare, de semnalizare, de control (verificare), de siguranță (salvare) și didactice; aparate și instrumente pentru conducerea,

distribuirea, transformarea, acumularea, reglarea sau comanda curentului electric; aparate pentru înregistrarea, transmiterea, reproducerea sunetelor sau imaginilor; suporturi de înregistrare magnetici, discuri acustice; distribuitoare automate și mecanisme pentru aparate cu preplată; case înregistratoare, mașini de calculat, echipamente pentru tratarea informației și calculatoare; extincatoare.

16 Hârtie, carton și produse din aceste materiale, necuprinse în alte clase; produse de imprimare; articole pentru legătorie; fotografii; papetărie; adezivi (materiale colante) pentru papetărie sau menaj; materiale pentru artiști; pensule; mașini de scris și articole de birou (cu excepția mobilelor); materiale de instruire sau învățământ; caractere tipografice; clișee (cu excepția aparatelor); materiale plastice pentru ambalaj (necuprinse în alte clase).

35 Publicitate; gestiunea afacerilor comerciale; administrație comercială; lucrări de birou.

37 Instalarea, mentenanța și repararea calculatoarelor; servicii de instalații și reparații.

38 Telecomunicații.

41 Educație; instruire; divertisment; activități sportive și culturale.

42 Servicii științifice și tehnologice, precum și servicii de cercetare și de creație, referitoare la acestea; servicii de analiză și cercetare industrială; crearea și dezvoltarea calculatoarelor și a programelor pentru calculator.



(210) **M 2008 03979** (111) **097090**

(151) 30.04.2008

(732) **SC SIVECO ROMANIA SA**, Str. Răsăritului nr. 1, bloc 118, sc. B, et. 1, ap. 48, sector 6, 061201, BUCUREȘTI ROMANIA

(540)

SIVECO APPLICATIONS

În conformitate cu: regula 17 Alineatul 4 din regulamentul de aplicare al Legii 84/1998, conform adresei nr. 1034967/06.11.2008, solicitantul nu revendică un drept exclusiv asupra denumirii:

APPLICATIONS

(511) *Produse și/sau servicii grupate pe clase:*

9 Programe pentru calculator, componente hardware (calculatoare, tastaturi, memorie, echipamente periferice, imprimate), aparate și instrumente științifice, nautice, geodezice, fotografice, cinematografice, optice, de cântărire, de măsurare, de semnalizare, de control (verificare), de siguranță (salvare) și didactice; aparate și instrumente pentru conducerea, distribuirea, transformarea, acumularea, reglarea sau comanda curentului electric; aparate pentru înregistrarea, transmiterea, reproducerea sunetelor sau imaginilor; suporturi de înregistrare magnetici, discuri acustice; distribuitoare automate și mecanisme pentru aparate cu preplată; case înregistratoare, mașini de calculat, echipamente pentru tratarea informației și calculatoare; extinctoare.

16 Hârtie, carton și produse din aceste materiale, necuprinse în alte clase; produse de imprimare; articole pentru legătorie; fotografii; papetărie; adezivi (materiale

colante) pentru papetărie sau menaj; materiale pentru artiști; pensule; mașini de scris și articole de birou (cu excepția mobilelor); materiale de instruire sau învățământ; caractere tipografice; clișee (cu excepția aparatelor); materiale plastice pentru ambalaj (necuprinse în alte clase).

35 Publicitate; gestiunea afacerilor comerciale; administrație comercială; lucrări de birou.

37 Instalarea, mentenanța și repararea calculatoarelor; servicii de instalații și reparații.

38 Telecomunicații.

41 Educație; instruire; divertisment; activități sportive și culturale.

42 Servicii științifice și tehnologice, precum și servicii de cercetare și de creație, referitoare la acestea; servicii de analiză și cercetare industrială; crearea și dezvoltarea calculatoarelor și a programelor de calculator.



(210) **M 2008 03987** (111) **096935**

(151) 30.04.2008

(732) **SC SIVECO ROMANIA SA**, Str. Răsăritului nr. 1, bloc 118, sc. B, et. 1, ap. 48, sector 6, 061201, BUCUREȘTI ROMANIA

(540)

SIVECO ROMANIA

În conformitate cu: regula 17 Alineatul 4 din regulamentul de aplicare al Legii 84/1998, conform adresei nr. 1034966/06.11.2008, solicitantul nu revendică un drept exclusiv asupra denumirii:

ROMANIA

- (511) *Produse și/sau servicii grupate pe clase:*
- 9 Programe pentru calculator, componente hardware (calculatoare, tastaturi, memorie, echipamente periferice, imprimate), aparate și instrumente științifice, nautice, geodezice, fotografice, cinematografice, optice, de cântărire, de măsurare, de semnalizare, de control (verificare), de siguranță (salvare) și didactice; aparate și instrumente pentru conducerea, distribuirea, transformarea, acumularea, reglarea sau comanda curentului electric; aparate pentru înregistrarea, transmiterea, reproducerea sunetelor sau imaginilor; suporturi de înregistrare magnetici, discuri acustice; distribuitoare automate și mecanisme pentru aparate cu preplată; case înregistratoare, mașini de calculat, echipamente pentru tratarea informației și calculatoare; extinctoare.
- 16 Hârtie, carton și produse din aceste materiale, necuprinse în alte clase; produse de imprimare; articole pentru legătorie; fotografii; papetărie; adezivi (materiale colante) pentru papetărie sau menaj; materiale pentru artiști; pensule; mașini de scris și articole de birou (cu excepția mobilelor); materiale de instruire sau învățământ; caractere tipografice; clișee (cu excepția aparatelor); materiale plastice pentru ambalaj (necuprinse în alte clase).
- 35 Publicitate; gestiunea afacerilor comerciale; administrație comercială; lucrări de birou.
- 37 Instalarea, mentenanța și repararea calculatoarelor; servicii de instalații și reparații.
- 38 Telecomunicații.
- 41 Educație; instruire; divertisment; activități sportive și culturale.
- 42 Servicii științifice și tehnologice,

precum și servicii de cercetare și de creație, referitoare la acestea; servicii de analiză și cercetare industrială; crearea și dezvoltarea calculatoarelor și a programelor de calculator.



- (210) **M 2008 04009** (111) **096651**
 (151) 30.04.2008
 (732) **ELLO SRL**, Str. Universității nr.2, ap.7, județul Cluj, 400091, CLUJ NAPOCA ROMANIA
 (740) SC RASKAI MM BREVMARC CONSULT SRL, Str. Unirii nr. 3, bl. D8, ap. 7, județ Cluj DEJ

(540)

INSOMNIA

INSOMNIA

- (531) *Clasificare Viena: 270501; 270509;*
- (511) *Produse și/sau servicii grupate pe clase:*
- 43 Servicii de restaurant; alimentare publică; servicii de cafea și de baruri.



- (210) **M 2008 04014** (111) **096936**
 (151) 30.04.2008
 (732) **FERRARI SPA**, Via Emilia Est
 1163,, 41100, MODENA ITALIA
 (740) SC ROMINVENT SA Agenție de
 Brevete, Desene, Marci și Transfer
 de Tehnologie, Str. Ermil Pangratti
 nr. 35, et. 1, sector 1 BUCUREȘTI
 (540)

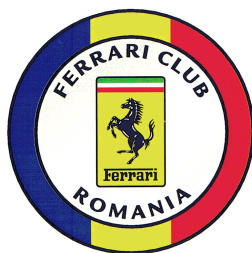

FERRARI CLUB ROMANIA

- (531) *Clasificare Viena:* 030317; 260118;
 260119; 290115;
 (591) Culori revendicate: alb, galben,
 verde, roșu, albastru, negru

În conformitate cu: regula 17
 Alineatul 4 din regulamentul de aplicare al
 Legii 84/1998, conform adresei nr.
 1035284/10.11.2008, solicitantul nu
 revendică un drept exclusiv asupra
 denumirii:

CLUB ROMANIA

- (511) *Produse și/sau servicii grupate pe
 clase:*
 16 Hârtie, carton și produse din aceste
 materiale, necuprinse în alte clase;
 produse de imprimare; articole
 pentru legătorie; fotografii; pape-
 tărie; adezivi (materiale colante)
 pentru papetărie sau menaj;
 materiale pentru artiști; pensule;
 mașini de scris și articole de birou (
 cu excepția mobilelor); materiale de
 instruire sau învățământ (cu
 excepția aparatelor); materiale
 plastice pentru ambalaj (necuprinse
 în alte clase) ; caracter tipografice,
 clișee; cărți, cărțile, broșuri,

cataloge, ghiduri, reviste,
 magazine, gazete, manuale, hărți,
 ziare, pamflete și publicații
 periodice; carduri, decalcomanii,
 poze, cărți poștale, afișe, tipare,
 abtibolduri și desene ce pot fi lipite
 pe o suprafață (transfers); fluturași,
 banere, steaguri; suporturi de bilete;
 articole de papetărie, gumă, cutii de
 carton, agende, hârtie de notițe,
 albume de fotografii, felicitări,
 suporturi de note, ștampile,
 permise de acces făcute din hârtie,
 plicuri, cărți de vizită.

- 25 Costume pentru cursele automo-
 bilistice, tricouri, tricouri (sweat
 shirts), tricouri polo, cravate, șepci,
 salopete, jachete rezistente la vânt,
 jachete impermeabile, blazere,
 bermude, pulovere, haine din lână
 (fleeces), haine, rochii, eșarfe,
 pantofi, ghete, ghete de ski,
 jerseuri, tricouri, pantaloni, curele,
 haine de ploaie, costume pentru
 pentru pista (track suits), pantaloni
 scurți, mănuși, pijamale, papuci,
 costume de baie.
 35 Publicitate; gestiune afacerilor
 comerciale; administrație comer-
 cială; lucrări de birou, aducerea la
 un loc pentru beneficiar altora a
 unei varietăți de bunuri permițând
 astfel cumpărătorilor să privească și
 să cumpere aceste produse; servicii
 de distribuție caracterizate prin
 vânzări cu amănuntul, mărfuri de
 natură diversă; servicii de comandă
 prin poștă și servicii de vânzare
 on-line a mărfurilor de natură
 diversa, servicii de management a
 bazelor de date; servicii de
 informații în domeniul afacerilor
 furnizate online de la o rețea
 globală de computere sau Internet;
 servicii de supraveghere a pieței și
 servicii de cercetare de piață.
 38 Servicii de telecomunicații, servicii
 de transmisii electronice de date,
 imagini și documente furnizând

accesul mai multor utilizatori la Internet, servicii de poștă electronică, accesul la o rețea informativă globală de computere, furnizarea unui buletin interactiv online pentru postarea, promovarea, vânzarea și revânzarea de produse prin intermediul unei rețele globale de computere și prin telefoanele celulare și comunicațiile fără fir, furnizarea on line de chat room-uri, buletin board-uri și message board-uri pentru transferul mesajelor printre utilizatorii de computere în domeniul de interes general al serviciilor de comunicații telefonice, servicii de comunicații fără fir și telefonie celulară, livrarea de mesaje prin transmisii electronice și servicii de comunicații care permit utilizatorilor să joace jocuri și să interacționeze în timp real cu alte computere prin Internet.

- 41 Servicii de club, organizarea și conducerea cluburilor de persoane entuziaste și deținători de automobile, organizarea de activități culturale, sportive și recreative, întâlniri conferințe, convenții, expoziții și organizare de târguri toate în legătură cu vehicule cu motor și servicii de fun cluburi; organizarea de expoziții de curse automobilistice și competiții pentru scopuri sportive, servicii de divertisment în domeniul-romobilelor, organizarea de workshop-uri domeniul automo-bilelor, furnizarea de informații în domeniul sportului, educației și instruirii cu privire la mașinile cu motor și cursele de motoare, servicii de instruire sportive pentru conducerea de automobile și sutomobile sport; servicii de divertisment asemănătoare cu parcurile de amuzament și servicii de parcuri tematice.



- (210) **M 2008 04015** (111) **096937**
 (151) 30.04.2008
 (732) **FERRARI SPA**, Via Emilia Est 1163,, 41100, MODENA ITALIA
 (740) SC ROMINVENT SA Agenție de Brevete, Desene, Marci și Transfer de Tehnologie, Str. Ermil Pangratti nr. 35, et. 1, sector 1 BUCUREȘTI
 (540)



FERRARI OWNERS' CLUB ROMANIA

- (531) *Clasificare Viena:* 030317; 260118; 260119; 290115;
 (591) Culori revendicate: alb, galben, verde, roșu, albastru, negru în conformitate cu: regula 17 Alineatul 4 din regulamentul de aplicare al Legii 84/1998, conform adresei nr. 1035285/10.11.2008, solicitantul nu revendică un drept exclusiv asupra denumirii:

CLUB ROMANIA

- (511) *Produse și/sau servicii grupate pe clase:*
 16 Hârtie, carton și produse din aceste materiale, necuprinse în alte clase; produse de imprimare; articole pentru legătorie; fotografii; papetărie; adezivi (materiale colante) pentru papetărie sau menaj; materiale pentru artiști; pensule; mașini de scris și articole de birou (cu excepția mobilelor); materiale de instruire sau învățământ (cu excepția aparatelor); materiale plastice pentru ambalaj

- (necuprinse în alte clase) ; caracter tipografice, clișee; cărți, cărțile, broșuri, cataloage, ghiduri, reviste, magazine, gazete, manuale, hărți, ziare, pamflete și publicații periodice; carduri, decalcomanii, poze, cărți poștale, afișe, tipare, abtilduri și desene ce pot fi lipite pe o suprafață (transfers); fluturași, banere, steaguri; suporturi de bilete; articole de papetărie, gumă, cutii de carton, agende, hârtie de notițe, albume de fotografii, felicitări, suporturi de notte, ștampile, permise de acces făcute din hârtie, plicuri, cărți de vizită.
- 25 Costume pentru cursele automobilistice, tricouri, tricouri (sweat shirts), tricouri polo, cravate, șepci, salopete, jachete rezistente la vânt, jachete impermeabile, blazere, bermude, pulovere, haine din lână (fleeces), haine, rochii, eșarfe, pantofi, ghete, ghete de ski, jerseuri, tricouri, pantaloni, curele, haine de ploaie, costume pentru pista (track suits), pantaloni scurți, mănuși, pijamale, papuci, costume de baie.
- 35 Publicitate; gestiune afacerilor comerciale; administrație comercială; lucrări de birou, aducerea la un loc pentru beneficiar altora a unei varietăți de bunuri permițând astfel cumpărătorilor să privească și să cumpere aceste produse; servicii de distribuție caracterizate prin vânzări cu amănuntul, mărfuri de natură diversă; servicii de comandă prin poștă și servicii de vânzare on-line a mărfurilor de natură diversă, servicii de management a bazelor de date; servicii de informații în domeniul afacerilor furnizate online de la o rețea globală de computere sau Internet; servicii de supraveghere a pieței și servicii de cercetare de piață.
- 38 Servicii de telecomunicații, servicii de transmisii electronice de date, imagini și documente furnizând accesul mai multor utilizatori la Internet, servicii de poștă electronică, accesul la o rețea informativă globală de computere, furnizarea unui buletin interactive online pentru postarea, promovarea, vânzarea și revânzarea de produse prin intermediul unei rețele globale de computere și prin telefoanele celulare și comunicațiile fără fir, furnizarea on line de chat room-uri, buletin board-uri și message board-uri pentru transferul mesajelor printre utilizatorii de computere în domeniul de interes general al serviciilor de comunicații telefonice, servicii de comunicații fără fir și telefonie celulară, livrarea de mesaje prin transmisii electronice și servicii de comunicații care permit utilizatorilor să joace jocuri și să interacționeze în timp real cu alte computere prin Internet.
- 41 Servicii de club, organizarea și conducerea cluburilor de persoane entuziaste și deținători de automobile, organizarea de activități culturale, sportive și recreative, întâlniri conferințe, convenții, expoziții și organizare de târguri toate în legătură cu vehicule cu motor și servicii de fun cluburi; organizarea de expoziții de curse automobilistice și competiții pentru scopuri sportive, servicii de divertisment în domeniul-romobilelor, organizarea de workshop-uri domeniul automobilelor, furnizarea de informații în domeniul sportului, educației și instruirii cu privire la mașinile cu motor și cursele de motoare, servicii de instruire sportive pentru conducerea de automobile și automobile sport; servicii de divertisment asemănătoare cu parcurile de amuzament și servicii

de parcuri tematice.



- (210) **M 2008 04026** (111) **096774**
 (151) 05.05.2008
 (732) **SC GAMA SRL**, Str. Zidului nr. 7,
 jud. Sibiu, 550189, SIBIU ROMANIA

(540)

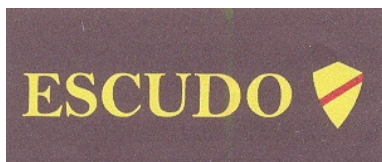

ESCUDO

- (531) *Clasificare Viena*: 230101; 260416;
 260418; 290113;
- (591) Culori revendicate: maro, auriu, roșu
- (511) *Produse și/sau servicii grupate pe clase*:
- 25 Îmbrăcăminte, încălțăminte și accesorii pentru acestea.
- 35 Regruparea în avantajul terților a produselor de îmbrăcăminte, încălțăminte și accesorii pentru acestea (cu excepția transporturilor) permițând consumatorilor să le vadă și să le cumpere comod.



- (210) **M 2008 04034** (111) **096882**
 (151) 05.05.2008
 (732) **SC CO & CO CONSUMER 2002 SRL**, Str. Luceafărului nr. 12, ap. 1, sector 5, 050859, BUCUREȘTI ROMANIA
- (740) INVENTA - AGENȚIE DE PROPRIETATE INTELLECTUALĂ SRL, B-dul Corneliu Coposu nr. 7, bl. 104, sc. 2, et. 1, ap. 31, sector 3 BUCUREȘTI

(540)



PRODUS BOGAT IN ANTIOXIDANTI

- (531) *Clasificare Viena*: 050313; 260118;
 290112;
- (591) Culori revendicate: verde

În conformitate cu: regula 17 Alineatul 4 din regulamentul de aplicare al Legii 84/1998, conform adresei nr. 1036278/18.11.2008, solicitantul nu revendică un drept exclusiv asupra denumirii:

PRODUS BOGAT IN ANTIOXIDANTI

- (511) *Produse și/sau servicii grupate pe clase*:
- 5 Suplimente nutritive, vitamine și minerale.
- 16 Materiale promoționale și publicitare.
- 29 Fructe uscate.
- 30 Ceai, băuturi pe bază de ceai; musli; suplimente alimentare nemedicamentoase neincluse în

- alte clase.
 35 Regruparea în avantajul terților a produselor din clasa 5 (cu excepția transportului lor) permițând consumatorilor să le vadă și să le cumpere comod.
 39 Transport; ambalarea și depozitarea mărfurilor.



- (210) **M 2008 04056** (111) **096725**
 (151) 06.05.2008
 (732) **SC ANTENA 2 SA**, Bdul Ficusului nr. 44A, corp B, et. 4, sector 1, BUCUREȘTI ROMANIA
 (540)

CELEBRI SAU NU LA MIHAELA TATU

- (511) *Produse și/sau servicii grupate pe clase:*
 16 Produse de imprimare și tipografie; fotografii; publicații (ziare și reviste cu caracter de periodice); articole de birou, materiale publicitare.
 28 Jocuri.
 35 Publicitate; gestiunea afacerilor comerciale; administrație comercială; lucrări de birou; baze de date; organizare de târguri și expoziții în scop comercial, publicitar și de promovare.
 37 Asistență tehnică pentru producția de programe radio-TV.
 38 Telecomunicații; difuzarea de programe radio TV (programe și generice radio-TV); consultanță în domeniul mass-media, furnizarea de camere de discuții în spațiul virtual, respectiv pe internet (internet chatrooms).
 39 Distribuirea/difuzarea de publicații (ziare și reviste cu caracter de periodice), transport; ambalare și depozitarea mărfurilor; organizarea

- de călătorii, excursii și croaziere.
 41 Educație; instruire; divertisment; activități sportive și culturale; filmare, organizarea de târguri și expoziții în scop educativ.
 42 Crearea și dezvoltarea programelor de calculator; crearea, întreținerea și găzduirea de pagini și site-uri web, furnizarea de motoare de căutare pe internet.



- (210) **M 2008 04064** (111) **097295**
 (151) 06.05.2008
 (732) **SC ROMCONSTRUCT SA**, Str. Sitarului nr. 1, Județul Prahova, PLOIEȘTI ROMANIA
 (740) AGENȚIA DE PROPRIETATE INDUSTRIALĂ ARIANA SRL, Str. 15 Noiembrie 90 , sc.B , ap.5 BRAȘOV

(540)

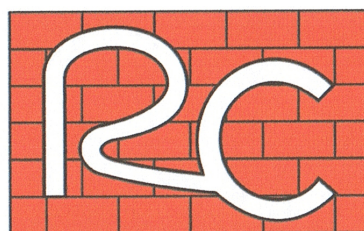

ROMCONSTRUCT

RC ROMCONSTRUCT

- (531) *Clasificare Viena:* 071501; 071522; 260418; 270502; 290101;
 (591) Culori revendicate: roșu
 (511) *Produse și/sau servicii grupate pe clase:*
 19 Materiale de construcție nemetalice, conducte rigide nemetalice pentru construcții; asfalt, smoală, bitum; construcții transportabile nemetalice; monumente nemetalice.
 20 Mobile, oglinzi, rame; produse (necuprinse în alte clase) din lemn,

- plută, trestie, stuf, rachită, corn, os, fildeș, fanoane de balenă, solz, ambra, sîdef, spumă de mare, înlocuitori ai tuturor acestor materiale sau din materiale plastice.
- 35 Publicitate; gestiunea afacerilor comerciale; administrație comercială; lucrări de birou; import-export, lanț de magazine.
- 36 Asigurări; afaceri financiare; afaceri monetare; afaceri imobiliare.
- 37 Construcții; reparații; servicii de instalații.
- 39 Transport; ambalare și depozitare mărfuri - distribuție; organizare de călătorii.
- 42 Servicii științifice și tehnologice, precum și servicii de cercetare și de creație, referitoare la acestea; servicii de analiză și cercetare industrială, crearea și dezvoltarea calculatoarelor și a programelor de calculator.



- (210) **M 2008 04100** (111) **096575**
 (151) 07.05.2008
 (732) **SC VERBITA PROFILE SRL**, Str. Calea Aurel Vlaicu nr. 28/21, Jud. Arad, 310375, ARAD ROMANIA
 (740) CABINET PROPRIETATE INDUSTRIALĂ - IONDA, Calea Dorobanților nr. 126-130, bl.8, ap.50, sector 1 BUCUREȘTI
 (540)



THUNDERTEC

- (531) *Clasificare Viena: 270508; 270519; 290113;*

- (591) Culori revendicate: roșu, portocaliu, negru
- (511) *Produse și/sau servicii grupate pe clase:*
- 2 Vopsele, fimisuri, lacuri; substanțe de protecție contra ruginii și contra deteriorării lemnului, materiale colorante; mordanți; rasini naturale în stare brută; metale sub formă de foite și sub formă de pudră pentru pictori, decoratori, tipografi și artiști.
- 4 Uleiuri și grăsimi industriale; lubrifianti; produse pentru absorbția, umezirea și compactarea pulberilor; combustibili (inclusiv benzină pentru motoare) și substanțe pentru iluminat; lumânări și fitile pentru iluminat.
- 8 Scule și instrumente de mână acționate manual; cuțite, furculițe și linguri; arme albe; aparate de ras.
- 17 Cauciuc, gutapercă, gumă, azbest, mică și produse din aceste materiale necuprinse în alte clase; produse din materiale plastice semiprelucrate; materiale de călăfătuire, etanșare și izolare; conducte flexibile nemetalice.
- 35 Publicitate; anunțuri publicitare; difuzarea de anunțuri și materiale publicitare; gestiune afacerilor comerciale; administrație comercială; lucrări de birou; aprovizionare de produse din clasa 2, 4, 8,17 pentru alții; regruparea în avantajul terților a produselor din clasele 2, 4, 8,17 și accesorii ale acestora, punerea împreună, spre beneficiul altora a unei varietăți de produse din clasa 2, 4, 8,17 și accesorii ale acestora (cu excepția transportului lor) permițând în mod convenabil consumatorilor să le vadă și să le cumpere, în supermarketuri, în magazine specializate pentru produsele cu caracter specific și în magazine nespecializate, prin magazine proprii sau prin

magazine mobile, la standuri sau pe bază de comandă prin poștă, prin corespondență, prin internet sau prin alte mijloace de comunicații, prin televiziune, radio, telefonie, după catalog, prin comisi voiajori, prin automatele de vândut produse; informații comerciale și consultanță în direcția afacerilor cu produse din clasele menționate; punerea la zi a informațiilor comerciale; sistematizarea de date într-un fișier central; studii de piață în domeniul menționat; organizarea de târguri și de expoziții în scopuri comerciale; servicii de import -export.

37 Reparații; întreținere ; servicii de instalații.



(210) **M 2008 04131** (111) **096883**
(151) 08.05.2008

(732) **SC ARTA GRAFICA SA**, Calea Serban Vodă nr. 133, sector 4, 7000, BUCUREȘTI ROMANIA

(540)

CENTRAL BUSINESS PARK

CENTRAL BUSINESS PARK

(531) *Clasificare Viena:* 260418; 270524; 290104;

(591) Culori revendicate: albastru (pantone 293 C)

În conformitate cu: regula 17 Alineatul 4 din regulamentul de aplicare al Legii 84/1998, conform adresei nr. 1037272/27.11.2008, solicitantul nu revendică un drept exclusiv asupra denumirii:

CENTRAL BUSINESS PARK

(511) *Produse și/sau servicii grupate pe clase:*

35 Publicitate; gestiunea afacerilor comerciale; administrație comercială; lucrări de birou.

36 Asigurări; afaceri financiare; afaceri monetare; afaceri imobiliare.



(210) **M 2008 04232** (111) **096763**
(151) 09.05.2008

(732) **SC BIOFARM SA**, Str. Logofătul Tăutu nr. 99, sector 3, 031212, BUCUREȘTI ROMANIA

(540)

MAGNEZIU CU VITAMINA B6! PENTRU O BUNĂ DISPOZIȚIE!

În conformitate cu: regula 17 Alineatul 4 din regulamentul de aplicare al Legii 84/1998, conform adresei nr. 1035746/13.11.2008, solicitantul nu revendică un drept exclusiv asupra denumirii:

MAGNEZIU CU VITAMINA B6

(511) *Produse și/sau servicii grupate pe clase:*

5 Produse farmaceutice.



(210) **M 2008 04268** (111) **096748**
 (151) 12.05.2008
 (732) **SC M&C ITALIAN CAFFE SRL**, Str. Cazaban nr. 54, bl. AN 157, parter, Jud. Bihor, 410276, ORADEA ROMANIA

(540)



LEOCAFFE ...L'ARTE DEL CAFFE

(531) *Clasificare Viena:* 260418; 270509; 290101;
 (591) Culori revendicate: roșu
 (511) *Produse și/sau servicii grupate pe clase:*
 30 Cafea, ceai, zahăr și înlocuitori de cafea.



(210) **M 2008 04321** (111) **096719**
 (151) 13.05.2008
 (732) **SC RANET SRL**, Str. Dulgherilor nr. 16, Jud. Sibiu, 550104, SIBIU ROMANIA
 (740) CABINET INDIVIDUAL GREAVU DOINA MARIANA, Str. Constantin Noica, bl. 2, ap.21 SIBIU

(540)



7 CASE

(531) *Clasificare Viena:* 020301; 270511; 290101;
 (591) Culori revendicate: roșu
 (511) *Produse și/sau servicii grupate pe clase:*
 16 Hârtie, carton și produse din aceste materiale, necuprinse în alte clase; produse de imprimare; reviste, prospecte, cărți; articole pentru legătorie; fotografii; papetărie; adezivi (materiale colante) pentru papetărie și menaj; materiale pentru artiști; pensule; mașini de scris și articole de birou (cu excepția mobilelor); materiale de instruire sau învățământ (cu excepția aparatelor); materiale plastice pentru ambalaj (necuprinse în alte clase); caractere tipografice.
 35 Publicitate, reclamă în domeniu prin mijloace și spații de informare; gestiunea afacerilor comerciale; administrație comercială; lucrări de birou; servicii de editare; organizarea de expoziții în domeniul publicității.

- 36 Analize, informații și consultanță financiară, evaluări, investiții de capital, asigurări; afaceri financiare; afaceri monetare; afaceri funciare și imobiliare.
- 41 Educație; instruire; divertisment; activități sportive și culturale; organizarea de seminarii și expoziții.



- (210) **M 2008 04327** (111) **097354**
 (151) 13.05.2008
 (732) **SC ELECTRO ENERGETICA SA**,
 Calea Bucureștilor nr. 74, Sat
 Tunari, Județul Ilfov, COMUNA
 TUNARI ROMANIA

(540)



EE ELECTRO ENERGETICA

- (531) *Clasificare Viena:* 241507; 270508;
 270515; 290112;
- (591) Culori revendicate: roșu, albastru

În conformitate cu: regula 17
 Alineatul 4 din regulamentul de aplicare al
 Legii 84/1998, conform adresei nr.
 1038735/11.12.2008, solicitantul nu
 revendică un drept exclusiv asupra
 denumirii:

ELECTRO si ENERGETICA

- (511) *Produse și/sau servicii grupate pe
 clase:*
- 35 Publicitate; gestiunea afacerilor
 comerciale; administrație comer-
 cială; lucrări de birou în domeniul
 energetic.



- (210) **M 2008 04381** (111) **096974**
 (151) 14.05.2008
 (732) **SC M.C.SPOT PROTECTIE SI
 PAZA SRL**, Șos. Fundeni nr. 229,
 bl. 115, sc. 1, ap. 36, sector 2, **,
 BUCUREȘTI ROMANIA

(540)



MCS PROTECTIE PAZA

- (531) *Clasificare Viena:* 241515; 260118;
 260120;
- (591) Culori revendicate: mov, galben,
 maro

În conformitate cu: regula 17
 Alineatul 4 din regulamentul de aplicare al
 Legii 84/1998, conform adresei nr.
 1037572/02.12.2008, solicitantul nu
 revendică un drept exclusiv asupra
 denumirii:

PROTECTIE si PAZA

- (511) *Produse și/sau servicii grupate pe
 clase:*
- 45 Activități de protecție și gardă.



(210) **M 2008 04455** (111) **097056**
 (151) 16.05.2008
 (732) **INTERACTIVE SYSTEMS & BUSINESS CONSULTING SRL**,
 Calea Rahovei, nr. 266-268, corp
 104, etj. 1, sect. 5,, 050912,
 BUCURESTI ROMANIA
 (540)

BC2A

(511) *Produse și/sau servicii grupate pe clase:*
 9 Aparate și instrumente de uz militar.
 38 Comunicații prin terminale de calculator de uz militar; comunicații telefonice și prin radio destinate sectorului militar.
 42 Programare pentru calculatoare în domeniul militar.



(210) **M 2008 04458** (111) **097058**
 (151) 16.05.2008
 (732) **INTERACTIVE SYSTEMS & BUSINESS CONSULTING SRL**,
 Calea Rahovei, nr. 266-268, corp
 104, etj. 1, sect. 5,, 050912,
 BUCURESTI ROMANIA
 (540)

STAFF

(511) *Produse și/sau servicii grupate pe clase:*
 9 Aparate și instrumente de uz militar.
 38 Comunicații prin terminale de calculator destinate uzului militar; comunicații telefonice și prin radio destinate sectorului militar.
 42 Programare pentru calculatoare în domeniul militar.



(210) **M 2008 04511** (111) **097272**
 (151) 19.05.2008
 (732) **SC ETRA LEASING I.F.N. SA**,
 Bdul. Națiunile Unite nr. 1, Bl. 108A
 - Gemenii Sitracu, et. 3, Biroul C32,
 sector 5, BUCUREȘTI ROMANIA
 (540)

SMART LEASING

În conformitate cu articolul 7 din Legea nr 84/1998 : marca a fost înregistrată pe baza consimțământului titularului mărcii anterioare, conform adresei nr. : 1038671/11.12.2008.

(511) *Produse și/sau servicii grupate pe clase:*
 35 Publicitate; gestiunea afacerilor comerciale; administrație comercială; lucrări de birou; constituire baze de date.
 36 Asigurări; afaceri financiare; afaceri monetare; afaceri imobiliare; leasing financiar.



(210) **M 2008 04546** (111) **096576**
 (151) 20.05.2008
 (732) **SC BUDO BEST SRL**, Str. Cpt. Valdemar Lăscărescu nr. 4, sector 5, 052378, BUCUREȘTI ROMANIA
 (540)

HANSOO

(511) *Produse și/sau servicii grupate pe clase:*
 25 Echipament sportiv pentru arte marțiale.
 28 Articole de sport.
 35 Regruparea în avantajul terților a produselor din clasele 25 "echipament sportiv pentru arte marțiale" și 28 cu excepția transportului lor, permițând

consumatorilor să le vadă și să le cumpere comod.



(210) **M 2008 04547** (111) **096577**
 (151) 20.05.2008
 (732) **SC BUDO BEST SRL**, Str. Cpt. Valdemar Lăscărescu nr. 4, sector 5, 052378, BUCUREȘTI ROMANIA

(540)

**BUDO
BEST™**

BUDO BEST

(531) *Clasificare Viena:* 270510; 270517;

În conformitate cu articolul 7 din Legea nr 84/1998 : marca a fost înregistrată pe baza consimțământului titularului mărcii anterioare, conform adresei nr. : 1033797/28.10.2008.

(511) *Produse și/sau servicii grupate pe clase:*
 25 Îmbrăcăminte și încălțăminte pentru sport; costum de protecție (echipament sportiv) pentru arte marțiale.
 28 Articole de sport.
 35 Regruparea în avantajul terților a produselor din clasele 25 și 28 (cu excepția transportului lor) permițând consumatorilor să le vadă și să le cumpere comod.



(210) **M 2008 04549** (111) **096652**
 (151) 20.05.2008
 (732) **SC BUDO BEST SRL**, Str. Cpt. Valdemar Lăscărescu nr. 4, sector 5, 052378, BUCUREȘTI ROMANIA
 (540)



THAW THAI WORLD OF MARTIAL ARTS

(531) *Clasificare Viena:* 260418; 290113;
 (591) Culori revendicate: alb, roșu, negru

În conformitate cu: regula 17 Alineatul 4 din regulamentul de aplicare al Legii 84/1998, conform adresei nr. 1033796/28.10.2008, solicitantul nu revendică un drept exclusiv asupra denumirii:

THAI WORLD OF MARTIAL ARTS

(511) *Produse și/sau servicii grupate pe clase:*
 28 Articole de sport.
 35 Regruparea în avantajul terților a produselor din clasa 28 (cu excepția transportului lor) permițând consumatorilor să le vadă și să le cumpere comod.



(210) **M 2008 04595** (111) **096938**

(151) 21.05.2008

(732) **SC CENTRUL DE AFACERI INTERNATIONAL SA**, Str. Hatman Șendrea nr. 42B, Jud. Iași, 700613, IAȘI ROMANIA

(540)



CENTRUL DE AFACERI INTERNAȚIONAL

(531) *Clasificare Viena:* 010508; 030716; 290112;

(591) Culori revendicate: albastru, negru

În conformitate cu: regula 17 Alineatul 4 din regulamentul de aplicare al Legii 84/1998, conform adresei nr. 1035398/10.11.2008, solicitantul nu revendică un drept exclusiv asupra denumirii:

CENTRUL DE AFACERI INTERNATIONAL

(511) *Produse și/sau servicii grupate pe clase:*

16 Ambalaj.

35 Publicitate; gestiunea afacerilor comerciale; administrație comercială; lucrări de birou.

36 Asigurări; afaceri financiare; afaceri monetare; afaceri imobiliare.

39 Transport; ambalare și depozitarea mărfurilor; organizarea de călătorii.

42 Servicii științifice și tehnologice, precum și servicii de cercetare și de creație, referitoare la acestea; servicii de analiză și de cercetare industrială; crearea și dezvoltarea calculatoarelor și a programelor de

calculator.

43 Servicii de alimentație publică; servicii de cazare publică.

44 Servicii medicale; servicii veterinare; servicii de igienă și de îngrijire a frumuseții pentru oameni sau pentru animale; servicii de agricultură, horticultură și de silvicultură.

45 Servicii juridice



(210) **M 2008 04664** (111) **097091**

(151) 23.05.2008

(732) **SC DANIELLA ROMANIA SRL**, Str. Depozitelor nr. 21-23, Județul Mureș, 540240, TÂRGU MUREȘ ROMANIA

(540)

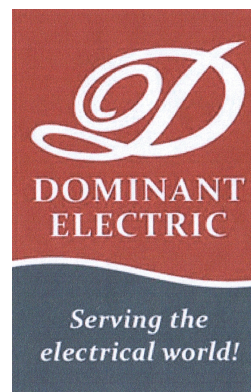

D DOMINANT ELECTRIC SERVING THE ELECTRICAL WORLD!

(531) *Clasificare Viena:* 260418; 270506; 290112;

(591) Culori revendicate: bordo, alb, gri

(511) *Produse și/sau servicii grupate pe clase:*

11 Aparată de iluminat, de încălzire, de producere a aburului, de gătit, frigorifice, de uscare, de ventilare, de distribuție a apei și instalații sanitare.

- 37 Construcții; reparații; servicii de instalații, privind executarea de instalații electrice de iluminat.
- 42 Servicii în domeniul științifice și tehnologice, ca și cercetarea și proiectarea aferente; servicii de analiză și cercetare industrială; proiectare și dezvoltare hardware și software.



- (210) **M 2008 04687** (111) **097151**
 (151) 23.05.2008
 (732) **SC DOMENIILE VITICOLE TOHANI SRL**, Județul Prahova, GURA VADULUI ROMANIA
 (740) ROVALCONS SRL AGENTIE DE PROPRIETATE INTELECTUALA - IOACARA VALENTIN, Str. Orizontului nr. 1, bl. R 10, ap. 27, județul Prahova CÂMPINA

(540)



PRINCIAR SPECIAL RESERVE

- (531) *Clasificare Viena:* 240112; 240115; 290113;
- (591) Culori revendicate: auriu, maro, negru

În conformitate cu: regula 17 Alineatul 4 din regulamentul de aplicare al Legii 84/1998, conform adresei nr.

1035065/06.11.2008, solicitantul nu revendică un drept exclusiv asupra denumirii:

SPECIAL RESERVE

- (511) *Produse și/sau servicii grupate pe clase:*
 33 Băuturi alcoolice; vinuri.



- (210) **M 2008 04688** (111) **096913**
 (151) 23.05.2008
 (732) **SC DOMENIILE VITICOLE TOHANI SRL**, Județul Prahova, **, GURA VADULUI ROMANIA
 (740) ROVALCONS SRL AGENTIE DE PROPRIETATE INTELECTUALA - IOACARA VALENTIN, Str. Orizontului nr. 1, bl. R 10, ap. 27, județul Prahova CÂMPINA

(540)



PRINCIAR GRAND RESERVE

- (531) *Clasificare Viena:* 230101; 270506; 290113;
- (591) Culori revendicate: auriu, cărămiziu, negru
- (511) *Produse și/sau servicii grupate pe clase:*
 33 Băuturi alcoolice; vinuri.



(210) **M 2008 04689** (111) **097355**
 (151) 23.05.2008
 (732) **SC ROREN DEVELOPMENT SA**,
 Str. Londra nr. 49, ap. 1, sector 1,
 BUCUREȘTI ROMANIA

(540)

SELLWELL

(511) *Produse și/sau servicii grupate pe clase:*
 16 Tipărituri; hârtie, carton și produse din aceste materiale, necuprinse în alte clase; articole de legătorie; fotografii; papetărie; adezivi pentru papetărie; materiale didactice sau pentru învățământ.
 36 Afaceri imobiliare.
 41 Educație și instruire.



(210) **M 2008 04703** (111) **096975**
 (151) 26.05.2008
 (732) **SC REALITATEA MEDIA SA**, Piața Presei Libere nr. 1, corp A4, et. 2, cam 28, sector 1, 013701, BUCUREȘTI ROMANIA

(540)



SPORT NEWS

(531) *Clasificare Viena:* 010102; 270501;
 (591) Culori revendicate: Negru,Albastru, Gri

În conformitate cu: regula 17
 Alineatul 4 din regulamentul de aplicare al Legii 84/1998, conform adresei nr.

1036660/21.11.2008, solicitantul nu revendică un drept exclusiv asupra denumirii:

SPORT NEWS

(511) *Produse și/sau servicii grupate pe clase:*
 16 Publicații, ziare, periodice, almanahuri, reviste, imprimate, clișee tipografice.
 35 Publicitate; organizare de expoziții și târguri cu scop comercial.
 38 Telecomunicații; transmisiuni de radio, transmisie de programe și emisiuni de radio și televiziune.
 41 Realizare de programe și emisiuni de radio și televiziune; producție de conținut cu destinație online; organizare de evenimente; organizare de expoziții și târguri cu scop cultural.
 42 Administrare și menținere site-uri web.



(210) **M 2008 04763** (111) **096764**
 (151) 27.05.2008
 (732) **SC AGENTIA 215 SRL**, Str. Gheorghe Șincai nr. 37, Județul Bistrița Năsăud, 420041, BISTRITĂ ROMANIA
 (740) INTELMMI CONSULT SRL, Str. Sârguinței nr. 39, ap.12 TÂRGU MUREȘ

(540)



BISTRITIANUL.RO AFLA PRIMUL

(531) *Clasificare Viena:* 270509; 270515; 290113;
 (591) Culori revendicate: negru, roșu, galben

În conformitate cu: regula 17 Alineatul 4 din regulamentul de aplicare al Legii 84/1998, conform adresei nr. 103550/11.11.2008, solicitantul nu revendică un drept exclusiv asupra denumirii:

RO

(511) *Produse și/sau servicii grupate pe clase:*

- 16 Hârtie, carton și produse din aceste materiale, necuprinse în alte clase; produse de imprimare; articole pentru legătorie; fotografii; pape-tărie; adezivi (materiale colante) pentru papetărie sau menaj; materiale pentru artiști; pensule; mașini de scris și articole de birou (cu excepția mobilelor); materiale de instruire sau învățământ (cu excepția aparatelor); materiale plastice pentru ambalaj (necuprinse în alte clase); caractere tipografice; clișee.
- 35 Publicitate; gestiunea afacerilor comerciale; administrație comercială; lucrări de birou.
- 38 Telecomunicații.
- 41 Educație; instruire; divertisment; activități sportive și culturale.



(210) **M 2008 04849** (111) **096560**

(151) 29.05.2008

(732) **SC EDMUNT MEDIA SERV SRL**,
Str. I. L. Caragiale nr. 24, Județul
Brăila, 820126, BRĂILA ROMANIA

(740) **PRI INTELLECTUAL PROPERTY**
SRL, Str. Răspântiilor nr. 37, et.1,
ap.2, sector 2 BUCUREȘTI

(540)

BRĂILA

(531) *Clasificare Viena:* 240924; 270503; 290104;

(591) Culori revendicate: albastru (pantone reflex blue)

La înregistrare solicitantul a invocat prevederile art.5 alin.II. conform căruia dispozițiile art.5 alin.1 lit.b),c) și d) nu se aplică, dacă, înainte de data cererii de înregistrare a mărcii și ca urmare a folosirii acesteia, marca a dobândit un caracter distinctiv.

(511) *Produse și/sau servicii grupate pe clase:*

- 16 Hârtie, carton și produse din aceste materiale, necuprinse în alte clase; produse de imprimare; produse de imprimare; publicații, ziare, reviste, cărți, broșuri, pliante, postere, atlasuri.



(210) **M 2008 04876** (111) **097092**

(151) 30.05.2008

(732) **SC VATECH CONSULTING SRL**,
B-dul Regina Elisabeta 42, sector 5,
024048, BUCUREȘTI ROMANIA

(540)

VATECH

(531) *Clasificare Viena:* 270502; 290112;

(591) Culori revendicate: negru, albastru (pantone 5275C)

- (511) *Produse și/sau servicii grupate pe clase:*
38 Telecomunicații.



- (210) **M 2008 04889** (111) **097320**
(151) 30.05.2008
(732) **SC FLORILEX PHARMAMIT SRL**,
Str. Ana Ipătescu nr. 9, Jud.
Suceava, **, FĂLTICENI ROMANIA
(740) AGENȚIA DE PROPRIETATE
INDUSTRIALĂ ARIANA SRL, Str.
15 Noiembrie 90 , sc.B , ap.5
BRAȘOV

(540)

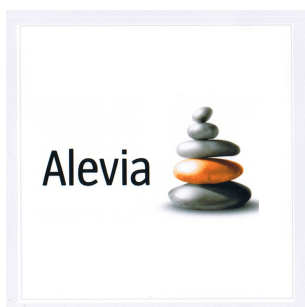

ALEVIA

- (531) *Clasificare Viena:* 080122; 191321;
(591) Culori revendicate: gri, portocaliu
(511) *Produse și/sau servicii grupate pe clase:*
5 Multivitamine și suplimente nutritive pe bază de plante.
30 Cafea, ceai, cacao, zahăr, orez, tapioca, sago, înlocuitori de cafea; făină și preparate făcute din cereale, pâine, produse de patiserie și cofetărie, înghețată comestibilă; miere, sirop de melasă; drojdie, praf de copt; sare, muștar; oțet, sosuri (condimente); mirodenii, gheață.



- (210) **M 2008 04898** (111) **096861**
(151) 02.06.2008
(732) **SC STANDARD SNACKS SRL**,
Str. Gheorghe Țițeica nr. 144-146,
sector 2, 020304, BUCUREȘTI
ROMANIA

(540)

DOLCE FIORE

- (511) *Produse și/sau servicii grupate pe clase:*
30 Cafea, ceai, cacao, zahăr, orez, tapioca, sago, înlocuitori de cafea; făină și preparate făcute din cereale, pâine, produse de patiserie și cofetărie, înghețată comestibilă; miere, sirop de melasă; drojdie, praf de copt; sare, muștar; oțet, sosuri (condimente); mirodenii, gheață.



- (210) **M 2008 04902** (111) **096914**
(151) 02.06.2008
(732) **SC GALMOPAN SA**, B-dul. George
Coșbuc nr. 257, județul Galați,
800157, GALAȚI ROMANIA

(540)

FRUCTOBAR

- (511) *Produse și/sau servicii grupate pe clase:*
29 Uleiuri și grăsimi comestibile.
30 Cafea, cacao, zahăr, orez, tapioca, sago, înlocuitori de cafea; făină, pâine, produse de patiserie și cofetărie; miere, sirop de melasă; drojdie, praf de copt; sare, muștar; oțet, sosuri.



(210) **M 2008 04910** (111) **096690**
 (151) 02.06.2008
 (732) **SC SAGIS INVEST SRL**, Str.
 Prudenței nr. 14, sector 2,
 BUCUREȘTI ROMANIA

(540)

SAGIS

(511) *Produse și/sau servicii grupate pe clase:*
 25 Îmbrăcăminte, încălțăminte, articole care servesc la acoperirea capului.
 37 Construcții; reparații; servicii de instalații.
 43 Servicii de alimentație publică; servicii de cazare temporară.



(210) **M 2008 04915** (111) **096836**
 (151) 02.06.2008
 (732) **SC INTERZONAL FYPS TRADE SRL**, Str. Orientului nr. 4, Județul Neamț, **, PIATRA NEAMȚ ROMANIA

(740) BRANDYNAMICS AGENȚIE DE PROPRIETATE INDUSTRIALĂ, Aleea Caișilor, nr.9, bl.13, ap.17, jud. Neamț PIATRA NEAMȚ

(540)



FYPS

(531) *Clasificare Viena:* 011521; 261501; 270507; 290104;

(591) Culori revendicate: albastru (pantone 640C), bleu deschis (pantone 291C)

(511) *Produse și/sau servicii grupate pe clase:*

3 Preparate pentru albit și alte substanțe pentru spălat; preparate pentru curățare, lustruire, degresare și șlefuire; săpunuri; parfumerie, uleiuri esențiale, cosmetice, loțiuni pentru păr; produse pentru îngrijirea dinților.

16 Ambalaj.

20 Mobile, oglinzi, rame; produse (necuprinse în alte clase) din lemn, plută, trestie, stuf, rachită, corn, os, fildeș, fanoane de balenă, solz, ambră, sidex, spumă de mare, înlocuitori ai tuturor acestor materiale sau din materiale plastice.

21 Ustensile și recipiente pentru menaj sau bucătărie (nici din metale prețioase nici placate); piepteni și bureți; perii (cu excepția pensulelor); materiale pentru perii; material pentru curățare; bureți metalici; sticlă brută sau semiprelucrată (cu excepția sticlei de construcție); sticlărie, porțelan și faianță necuprinse în alte clase.

28 Jocuri, jucării; articole de gimnastică și de sport necuprinse în alte clase; decorațiuni (ornamente) pentru pomul de Crăciun.

29 Carne, pește, păsări, vânat; extracte din carne; fructe și legume conservate, uscate și fierte; jeleuri, dulcețuri, compoturi; ouă, lapte și produse lactate; uleiuri și grăsimi comestibile.

30 Cafea, ceai, cacao, zahăr, orez, tapioca, sago, înlocuitori de cafea; făină și preparate făcute din cereale, pâine, produse de patiserie și cofetărie, înghețată comestibilă; miere, sirop de melasă; drojdie, praf de copt; sare, muștar; oțet, sosuri (condimente); mirodenii, gheață.

- 31 Produse agricole, horticole, forestiere și cereale, necuprinse în alte clase; animale vii; fructe și legume proaspete; semințe, plante și flori naturale; alimente pentru animale, malț.
- 35 Publicitate; gestiunea afacerilor comerciale; administrație comercială; lucrări de birou.
- 38 Telecomunicații.
- 39 Transport; ambalare și depozitarea mărfurilor; organizarea de călătorii.
- 41 Educație; instruire; divertisment; activități sportive și culturale.
- 43 Servicii de alimentație publică; servicii de cazare publică.
- 44 Servicii medicale; servicii veterinare; servicii de igienă și de îngrijire a frumuseții pentru oameni sau animale; servicii de agricultură, horticultură și de silvicultură.



- (210) **M 2008 04916** (111) **096561**
 (151) 02.06.2008
 (732) **SC VEGA WEBSOLUTIONS SRL**,
 Str. Clujului nr. 52, Jud. Arad, **, ARAD ROMANIA
 (740) AGENȚIA DE PROPRIETATE INDUSTRIALĂ "LABIRINT", Str. Coriolan Petreanu nr. 28 ARAD

(540)



SOFTWARE SYSTEMS
 TECHNOLOGIES

**SOFTWARE SYSTEMS
 TECHNOLOGIES**

- (531) *Clasificare Viena:* 240909; 260116; 260118;

În conformitate cu: regula 17 Alineatul 4 din regulamentul de aplicare al Legii 84/1998, conform adresei nr. 1035778/13.11.2008, solicitantul nu revendică un drept exclusiv asupra denumirii:

SOFTWARE si TECHNOLOGIES

- (511) *Produse și/sau servicii grupate pe clase:*
- 42 Crearea și dezvoltarea calculatoarelor și a programelor de calculator.



- (210) **M 2008 04921** (111) **096653**
 (151) 02.06.2008
 (732) **BTEDDINI ENTERPRISES, LLC**,
 Str. West 40 nr. 104, Springs Building, et. 10, NY 10018, NEW YORK S.U.A.
 (740) CABINET INDIVIDUAL PROPRIETATE INDUSTRIALĂ ADRIAN TOMESCU, Str. Poet Vasile Carlova nr. 2, bl.A7bis, ap.74 BUCUREȘTI

(540)



B.E. INTERNATIONAL

- (531) *Clasificare Viena:* 260116; 270511; 290113;

- (591) Culori revendicate: alb, albastru, bleu

În conformitate cu: regula 17 Alineatul 4 din regulamentul de aplicare al Legii 84/1998, conform adresei nr.

1034927/05.11.2008, solicitantul nu revendică un drept exclusiv asupra denumirii:

INTERNATIONAL

(511) *Produse și/sau servicii grupate pe clase:*

- 35 Agenții de publicitate; cronica publicitară; difuzarea de anunțuri publicitare; distribuirea de materiale publicitare (broșuri, prospecte, imprimate, eșantioane); închiriere de material publicitar; închiriere de spații publicitare; închiriere de timp publicitar în mijloacele de comunicare; materiale publicitare (reactualizare de-); organizare de expoziții în scopuri comerciale sau de publicitate; organizarea târgurilor pentru scopuri comerciale și publicitate; paginare în scopuri publicitare; publicare de texte publicitare; publicitar (difuzare de material); broșuri, prospecte, imprimate, eșantioane), publicitar (pregătirea de texte); publicitar (publicare de texte); publicitar (reactualizarea documentației); publicitate, publicitate on-line într-o rețea computerizată; publicitate prin corespondență; publicitate radiofonică; publicitate televizată; redactare de texte publicitare; publicitate outdoor.
- 41 Organizarea de recepții, petreceri și activități de divertisment.



- (210) **M 2008 04926** (111) **097004**
 (151) 02.06.2008
 (732) **SC OZONE LABORATORIES SRL**,
 Calea Șerban Vodă nr. 133, clădirea
 D, et. 2, sector 4, 040205,
 BUCUREȘTI ROMANIA
 (540)

DERMIONE

În conformitate cu articolul 7 din Legea nr 84/1998 : marca a fost înregistrată pe baza consimțământului titularului mărcii anterioare, conform adresei nr. : 1037359/28.11.2008.

(511) *Produse și/sau servicii grupate pe clase:*

- 3 Preparate pentru albire și alte substanțe pentru spălare; preparate pentru curățare, lustruire, degresare și netezire; săpunuri; parfumerie, uleiuri esențiale, cosmetice, loțiuni pentru păr; produse pentru întreținerea dinților.
- 5 Produse farmaceutice și veterinare; produse igienice pentru medicină; substanțe dietetice de uz medical, alimente pentru sugari; plasturi și materiale pentru pansamente; materiale pentru plombarea dinților și pentru mulaje dentare; dezinfectante; produse pentru distrugerea animalelor dăunătoare, fungicide, ierbicide.



- (210) **M 2008 04933** (111) **097059**
 (151) 03.06.2008
 (732) **SC YUAN WANG INTER TRADE SRL**, Str. Răscoala 1907 nr. 12, bl. 10, sc. 4, et. 3, ap. 118, sector 2, **, BUCUREȘTI ROMANIA
 (540)

CREEV

CREEV

- (531) *Clasificare Viena:* 270501; 270502;
- (511) *Produse și/sau servicii grupate pe clase:*
- 25 Îmbrăcăminte, încălțăminte și articole care servesc la acoperirea capului.



(210) **M 2008 04936** (111) **097060**

(151) 03.06.2008

(732) **SC ZHENXING INTERNATIONAL SRL**, Aleea Teiul Doamnei nr. 2, bl. 20, sc. A, et. 8, ap. 41, sector 2, BUCUREȘTI ROMANIA

(540)



NERIOS

(531) *Clasificare Viena:* 260418; 270502; 270503;

(511) *Produse și/sau servicii grupate pe clase:*

28 Articole sportive și de pescuit, undițe, lansete, mulinete, gută, ace și momeli artificiale.



(210) **M 2008 04968** (111) **097093**

(151) 03.06.2008

(732) **DR REDDY'S LABORATORIES LTD REPREZENTANTA IN ROMANIA**, Str. Av. Petre Crețu nr. 74, sector 1, BUCUREȘTI ROMANIA

(740) **INVENTA - AGENȚIE DE PROPRIETATE INTELLECTUALĂ SRL**, B-dul Corneliu Coposu nr. 7, bl. 104, sc. 2, et. 1, ap. 31, sector 3 BUCUREȘTI

(540)

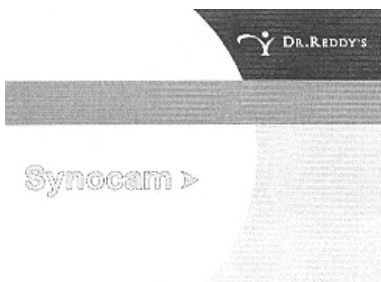

SYNOCAM

(531) *Clasificare Viena:* 260725; 270502;

În conformitate cu articolul 7 din Legea nr 84/1998 : marca a fost înregistrată pe baza consimțământului titularului mărcii anterioare, conform adresei nr. : 1036849/24.11.2008.

(511) *Produse și/sau servicii grupate pe clase:*

5 Produse farmaceutice.



(210) **M 2008 04969** (111) **096915**

(151) 03.06.2008

(732) **DR REDDY'S LABORATORIES LTD REPREZENTANTA IN ROMANIA**, Str. Av. Petre Crețu nr. 74, sector 1, BUCUREȘTI ROMANIA

(740) **INVENTA - AGENȚIE DE PROPRIETATE INTELLECTUALĂ SRL**, B-dul Corneliu Coposu nr. 7, bl. 104, sc. 2, et. 1, ap. 31, sector 3 BUCUREȘTI

(540)

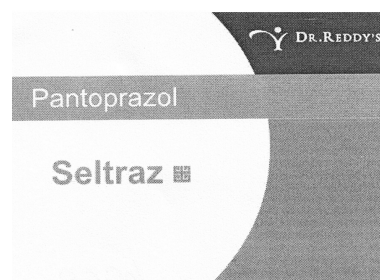

SELTRAZ

(531) *Clasificare Viena:* 260502; 260725;

În conformitate cu: regula 17 Alineatul 4 din regulamentul de aplicare al Legii 84/1998, conform adresei nr. 03.06.2008, solicitantul nu revendică un drept exclusiv asupra denumirii:

PANTOPRAZOL

În conformitate cu articolul 7 din Legea nr 84/1998 : marca a fost înregistrată pe baza consimțământului titularului mărcii anterioare, conform adresei nr. : 1035619/12.11.2008.

(511) *Produse și/sau servicii grupate pe clase:*

5 Produse farmaceutice care conțin pantoprazol.



(210) **M 2008 04982** (111) **096827**

(151) 04.06.2008

(732) **SC STANDARD SNACKS SRL**, Str. Gheorghe Țițeica nr. 144-146, sector 2, 020304, BUCUREȘTI ROMANIA

(540)

TL TABACHERA LIGHTS

(511) *Produse și/sau servicii grupate pe clase:*

30 Cafea, ceai, cacao, zahăr, orez, tapioca, sago, înlocuitori de cafea; făină și preparate făcute din cereale, pâine, produse de patiserie și cofetărie, înghețată comestibilă; miere, sirop de melasă; drojdie, praf de copt; sare, muștar; oțet, sosuri (condimente); mirodenii, gheață.



(210) **M 2008 04988** (111) **096741**

(151) 04.06.2008

(732) **SC ERTAY ROM SRL**, Str. Morarilor nr. 2, sector 2, BUCUREȘTI ROMANIA

(740) CABINET DE PROPRIETATE INDUSTRIALA BIONPI, Calea Dorobanților nr. 126-130, bl. 8, et. 9, ap. 50, sector 1 BUCUREȘTI

(540)



SOLE

(531) *Clasificare Viena:* 260418; 270502; 290112;

(591) Culori revendicate: portocaliu, negru

(511) *Produse și/sau servicii grupate pe clase:*

17 Produse din cauciuc, gutapercă, gumă, azbest, mică necuprinse în alte clase; produse din materiale plastice semiprelucrate; materiale de călăfătuire, etanșare și izolare; conducte flexibile nemetalice; produse nemetalice semifinite, în formă de profile; profile din plastic extrudate sau trase în diferite forme pentru utilizare în fabricarea ușilor și ferestrelor; produse din plastic armat pentru fabricarea ușilor și ferestrelor; articole din cauciuc, garnituri de izolație, de diferite forme, pentru izolare termica și fonica, prelucrate și în stare semifinisată, pentru utilizarea la uși și ferestre (termopan).

20 Produse (necuprinse in alte clase) din lemn, plută, trestie, stuf, răchită, corn, os, fildeș, fanoane de balenă, solz, ambra, sedef, spumă de mare, înlocuitori ai tuturor acestor materiale sau din materiale plastice,

accesorii nemetalice pentru uși și ferestre, jaluzele și obloane, precum cremoane, mânere, clanțe, bolțuri, butoane, coliere, distanțiere, închizători de fixare, de articulare, de blocare, de siguranță, ștuțuri, bucșe, lagăre, garnituri și altele asemenea, pe diferite sisteme și de diferite forme, nemetalice și alte asemenea pentru uși, ferestre și tocure pentru acestea; jaluzele, storuri și blindaj interior pentru uși și ferestre; bolțuri, pivoți, stifturi, dibluri de fixare, de închidere, de zăvorire, de balansare, de răsucire a ușilor și ferestrelor, pentru cremoane, pentru mânere; bolțuri autoînfiletante, cotite, cu piedică și de alte tipuri; plăci, borduri, ornamental-decorative, părți ornamentale de mascare, de afișare, pentru balamale, zăvoare, lacăte, broaște, clanțe și alte accesorii pentru uși și ferestre.



- (210) **M 2008 04995** (111) **096916**
 (151) 04.06.2008
 (732) **S.C. A&S SUPERIOR NUTRITION S.R.L.**, Calea Giulesti nr. 333, sector 6, 060269, BUCURESTI ROMANIA
 (740) SC RODALL SRL, Str. Polonă nr. 115, bl. 15, ap.19, sector 1, BUCUREȘTI

(540)

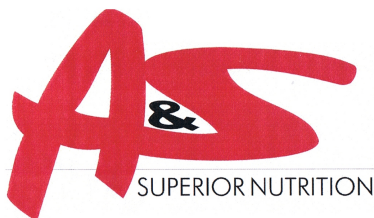

A&S SUPERIOR NUTRITION

- (531) *Clasificare Viena:* 241725; 270509; 290115;

(591) Culori revendicate: ciclam

În conformitate cu articolul 7 din Legea nr 84/1998 : marca a fost înregistrată pe baza consimțământului titularului mărcii anterioare, conform adresei nr. : 1035753/13.11.2008.

- (511) *Produse și/sau servicii grupate pe clase:*
 35 Publicitate; gestionarea afacerilor comerciale; administrație comercială; lucrări de birou; regruparea în avantajul terților a produselor de pet - hrană animale, accesorii, cosmetice pentru animale (cu excepția transportului lor) permițând consumatorilor să le vadă și să le cumpere comod.



- (210) **M 2008 05020** (111) **096606**
 (151) 04.06.2008
 (732) **SC MENTOR HUMAN RESOURCES SRL**, Str. Clinicilor Nr. 35A, Județul Cluj, **, CLUJ-NAPOCA ROMANIA
 (740) SC NOMENIUS SRL, Str. G.M. Zamfirescu nr. 46, bl.22A, sc.1, ap.11, camera 1, sector 6 BUCUREȘTI

(540)

3NER

În conformitate cu: regula 17 Alineatul 4 din regulamentul de aplicare al Legii 84/1998, conform adresei nr. 1035130/07.11.2008, solicitantul nu revendică un drept exclusiv asupra denumirii:

TRAINER

- (511) *Produse și/sau servicii grupate pe clase:*
 41 Educație; instruire; divertisment.



(210) **M 2008 05021** (111) **096607**
 (151) 04.06.2008

(732) **SC MENTOR HUMAN RESOURCES SRL**, Str. Clinicilor Nr. 35A, Județul Cluj, CLUJ-NAPOCA ROMANIA

(740) SC NOMENIUS SRL, Str. G.M. Zamfirescu nr. 46, bl.22A, sc.1, ap.11, camera 1, sector 6 BUCUREȘTI

(540)

3NING

În conformitate cu: regula 17 Alineatul 4 din regulamentul de aplicare al Legii 84/1998, conform adresei nr. 1035131/07.11.2008, solicitantul nu revendică un drept exclusiv asupra denumirii:

TRAINING

(511) *Produse și/sau servicii grupate pe clase:*

41 Educație; instruire; divertisment.



(210) **M 2008 05042** (111) **096691**
 (151) 05.06.2008

(732) **SC EDITURA LIDER SRL**, B-dul. Libertății nr. 4, bl. 117, et. 3, ap. 7, sector 4, **, BUCUREȘTI ROMANIA

(540)

TRUSTUL EDITORIAL LIDER

În conformitate cu articolul 7 din **Legea nr 84/1998** : marca a fost înregistrată pe baza consimțământului titularului mărcii anterioare, conform adresei nr. : 1034665/04.11.2008.

(511) *Produse și/sau servicii grupate pe clase:*

35 Servicii de editare a cărților;

redactare; stilizare (lucrări de birou); tehnoredactare.

41 Traducere.

45 Servicii privind dreptul de autor.



(210) **M 2008 05043** (111) **096837**
 (151) 05.06.2008

(732) **SC SPRINTER 2000 SA**, Str. Calea Feldioarei nr. 60, județul Brașov, 500483, BRAȘOV ROMANIA

(740) AGENȚIA DE PROPRIETATE INDUSTRIALA ARIANA, B-dul 15 Noiembrie, Nr. 90, Sc. B, Ap. 5 BRASOV

(540)



(531) *Clasificare Viena:* 020108; 290101;

(591) Culori revendicate: roșu

(511) *Produse și/sau servicii grupate pe clase:*

9 Aparate și instrumente științifice, nautice, geodezice, fotografice, cinematografice, optice, de cântărire, de măsurare, de semnalizare, de control (verificare), de siguranță (salvare) și didactice; aparate și instrumente pentru conducerea, distribuția, transformarea, acumularea, reglarea sau comanda curentului electric; aparate pentru înregistrarea, transmiterea, reproducerea suneților sau imaginilor; suporti de

Înregistrare magnetici, discuri acustice; distribuitoare automate și mecanisme pentru aparate cu preplată; case înregistratoare, mașini de calculat, echipamente pentru tratarea informației și calculatoare; extinctoare.

- 11 Aparate de iluminat, de încălzit, de producere a vaporilor, de coacere, de refrigerare, de uscare, de ventilare, de distribuire a apei și instalații sanitare.
- 35 Publicitate; gestiunea afacerilor comerciale; administrație comercială; lucrări de birou; import-export, lanț de magazine.
- 39 Transport; ambalare și depozitare mărfuri-distribuție; organizare de călătorii.



- (210) **M 2008 05044** (111) **096838**
 (151) 05.06.2008
 (732) **SC SPRINTER 2000 SA**, Str. Calea Feldioarei nr. 60, județul Brașov, 500483, BRAȘOV ROMANIA
 (740) AGENȚIA DE PROPRIETATE INDUSTRIALA ARIANA, B-dul 15 Noiembrie, Nr. 90, Sc. B, Ap. 5 BRASOV

(540)



AERO-BLADE

- (531) *Clasificare Viena:* 180125; 180325; 260416; 290104;
- (591) Culori revendicate: albastru

- (511) *Produse și/sau servicii grupate pe clase:*
 12 Aparate de locomoție terestră, aeriană și navală și ștergătoare auto.



- (210) **M 2008 05045** (111) **096839**
 (151) 05.06.2008
 (732) **SC SPRINTER 2000 SA**, Str. Calea Feldioarei nr. 60, județul Brașov, 500483, BRAȘOV ROMANIA
 (740) AGENȚIA DE PROPRIETATE INDUSTRIALA ARIANA, B-dul 15 Noiembrie, Nr. 90, Sc. B, Ap. 5 BRASOV
- (540)

PROCHARGE

PROCHARGE

- (531) *Clasificare Viena:* 270501; 270502; 290102;
- (591) Culori revendicate: galben
- (511) *Produse și/sau servicii grupate pe clase:*
 9 Aparate și instrumente științifice, nautice, geodezice, fotografice, cinematografice, optice, de cântărire, de măsurare, de semnalizare, de control (verificare), de siguranță (salvare) și didactice; aparate și instrumente pentru conducerea, distribuirea, transformarea, acumularea, reglarea sau comanda curentului electric;

aparate pentru înregistrarea, transmiterea, reproducerea sune-
telor sau imaginilor; suportți de
înregistrare magnetici, discuri
acustice; distribuitoare automate și
mecanisme pentru aparate cu
preplată; case înregistratoare,
mașini de calculat, echipamente
pentru tratarea informației și
calculatoare; extinctoare.

- 11 Aparate de iluminat, de încălzit, de
producere a vaporilor, de coacere,
de refrigerare, de uscare, de
ventilare, de distribuire a apei și
instalații sanitare.



(210) **M 2008 05046** (111) **096840**
(151) 05.06.2008

(732) **SC SPRINTER 2000 SA**, Str. Calea
Feldioarei nr. 60, județul Brașov,
500483, BRAȘOV ROMANIA

(740) AGENȚIA DE PROPRIETATE
INDUSTRIALA ARIANA, B-dul 15
Noiembrie, Nr. 90, Sc. B, Ap. 5
BRASOV

(540)



LI

(531) *Clasificare Viena*: 260118;

(511) *Produse și/sau servicii grupate pe
clase*:

- 9 Aparate și instrumente științifice,
nautice, geodezice, fotografice,
cinematografice, optice, de
cântărire, de măsurare, de semnali-
zare, de control (verificare), de
siguranță (salvare) și didactice;

aparate și instrumente pentru
conducerea, distribuirea, trans-
formarea, acumularea, reglarea sau
comanda curentului electric;
aparate pentru înregistrarea,
transmiterea, reproducerea sune-
telor sau imaginilor; suportți de
înregistrare magnetici, discuri
acustice; distribuitoare automate și
mecanisme pentru aparate cu
preplată; case înregistratoare, ma-
șini de calculat, echipamente pentru
tratarea informației și calculatoare;
extinctoare.

- 11 Aparate de iluminat, de încălzit, de
producere a vaporilor, de coacere,
de refrigerare, de uscare, de
ventilare, de distribuire a apei și
instalații sanitare.



(210) **M 2008 05049** (111) **096841**
(151) 05.06.2008

(732) **SC SPRINTER 2000 SA**, Str. Calea
Feldioarei nr. 60, județul Brașov,
500483, BRAȘOV ROMANIA

(740) AGENȚIA DE PROPRIETATE
INDUSTRIALA ARIANA, B-dul 15
Noiembrie, Nr. 90, Sc. B, Ap. 5
BRASOV

(540)

INDUSTRIAL

(511) *Produse și/sau servicii grupate pe
clase*:

- 9 Aparate și instrumente științifice,
nautice, geodezice, fotografice,
cinematografice, optice, de
cântărire, de măsurare, de
semnalizare, de control (verificare),
de siguranță (salvare) și didactice;
aparate și instrumente pentru
conducerea, distribuirea, trans-
formarea, acumularea, reglarea sau
comanda curentului electric;
aparate pentru înregistrarea,

transmiterea, reproducerea sunetelor sau imaginilor; suporturi de înregistrare magnetici, discuri acustice; distribuitoare automate și mecanisme pentru aparate cu preplată; case înregistratoare, mașini de calculat, echipamente pentru tratarea informației și calculatoare; extinctoare.

- 11 Aparate de iluminat, de încălzit, de producere a vaporilor, de coacere, de refrigerare, de uscare, de ventilare, de distribuire a apei și instalații sanitare.



- (210) **M 2008 05063** (111) **096795**
 (151) 05.06.2008
 (732) **SC CLIMBING VERTICAL SRL**,
 Str. Biruinței nr. 56, Județul
 Constanța, **, TUZLA ROMANIA
 (740) I.P. NEW MARK COMPANY SRL,
 bdul. Mircea Vodă nr. 37, bl.M29,
 sc.C, ap.83, sector 3 BUCUREȘTI

(540)

C&C CLIMBING CONSTRUCTION

- (511) *Produse și/sau servicii grupate pe clase:*
 35 Publicitate; gestiunea afacerilor comerciale; administrație comercială; lucrări de birou.
 42 Servicii științifice și tehnologice, precum și servicii de cercetare și de creație, referitoare la acestea; servicii de analiză și cercetare industrială.



- (210) **M 2008 05092** (111) **096692**
 (151) 05.06.2008
 (732) **BOEHRINGER INGELHEIM VETMEDICA GMBH**, Binger Strasse 173, 55216, INGELHEIM GERMANIA
 (740) SC ROMINVENT SA Agenție de Brevete, Desene, Marci și Transfer de Tehnologie, Str. Ermil Pangratti nr. 35, et. 1, sector 1 BUCUREȘTI

(540)

ENTERISOL ILEITIS

- (511) *Produse și/sau servicii grupate pe clase:*
 5 Vaccinuri pentru porcine.



- (210) **M 2008 05124** (111) **096693**
 (151) 06.06.2008
 (732) **SC COLDEX SRL**, Str. Păltiniș nr. 63, bl. K11, sc. 1, et. 3, ap. 9, Județul Dolj, 200094, CRAIOVA ROMANIA

(540)



COLDEX

COLDEX ELECTRICE SANITARE TERMICE

- (531) *Clasificare Viena:* 010302; 050306; 270508; 290112;
 (591) Culori revendicate: roșu, galben, albastru

În conformitate cu: regula 17 Alineatul 4 din regulamentul de aplicare al Legii 84/1998, conform adresei nr. 1034396/31.10.2008, solicitantul nu revendică un drept exclusiv asupra

denumirii:

ELECTRICE, SANITARE si TERMICE

(511) *Produse și/sau servicii grupate pe clase:*

11 Aparate de iluminat, de încălzit, de producere a vaporilor, de coacere, de refrigerare, de uscare, de ventilare, de distribuire a apei și instalații sanitare.



(210) **M 2008 05143** (111) **097372**

(151) 06.06.2008

(732) **SC ACTIVISION MARKETING SRL**, Str. Piața Alba Iulia nr. 4, bl. I 3, sc. A, et. 3, ap. 13, sector 3, 031104, BUCUREȘTI ROMANIA

(540)



NEWZ TV.RO

(531) *Clasificare Viena:* 260205; 260418; 270509; 290113;

(591) Culori revendicate: albastru, alb, galben

În conformitate cu: regula 17 Alineatul 4 din regulamentul de aplicare al Legii 84/1998, conform adresei nr. **NEWS TV si .RO pentru clasa de servicii 38 - telecomunicatii si NEWS, TV si .RO pentru clasa de servicii 35 informatii in domen**, solicitantul nu revendică un drept exclusiv asupra denumirii:

NEWS TV si .RO pentru clasa de servicii 38 - telecomunicatii si NEWS, TV si .RO pentru clasa de servicii 35 informatii in domen

(511) *Produse și/sau servicii grupate pe clase:*

35 Publicitate; gestiunea afacerilor comerciale; administrație comercială; lucrări de birou.

38 Telecomunicații.



(210) **M 2008 05144** (111) **097373**

(151) 06.06.2008

(732) **SC ACTIVISION MARKETING SRL**, Str. Piața Alba Iulia nr. 4, bl. I 3, sc. A, et. 3, ap. 13, sector 3, 031104, BUCUREȘTI ROMANIA

(540)



NEWS TV.RO

(531) *Clasificare Viena:* 260205; 260418; 270509; 290113;

(591) Culori revendicate: albastru, alb, galben

În conformitate cu: regula 17 Alineatul 4 din regulamentul de aplicare al Legii 84/1998, conform adresei nr. **NEWS TV si .RO pentru clasa de servicii 38 - telecomunicatii si NEWS, TV si .RO pentru clasa de servicii 35 informatii in d**, solicitantul nu revendică un drept exclusiv asupra denumirii:

NEWS TV si .RO pentru clasa de servicii 38 - telecomunicatii si NEWS, TV si .RO pentru clasa de servicii 35 informatii in d

(511) *Produse și/sau servicii grupate pe clase:*

35 Publicitate; gestiunea afacerilor

38 comerciale; administrație comercială; lucrări de birou.
Telecomunicații.



(210) **M 2008 05149** (111) **096694**
(151) 06.06.2008
(732) **SC CONCORDIA SECURITY SRL**,
Str. Mihail Sebastian, nr. 137, bl.
V79, sc. 2, et. 2, ap. 45, sect. 5,
050781, BUCURESTI ROMANIA

(540)



CONCORDIA SECURITY

(531) *Clasificare Viena:* 240112; 240115;
290104;
(591) Culori revendicate: albastru
(pantone 305 C), gri deschis
(pantone 427 C), roșu (pantone 485
C)

**În conformitate cu articolul 7 din
Legea nr 84/1998** : marca a fost
înregistrată pe baza consimțământului
titularului mărcii anterioare, conform
adresei nr. : 1034169/30.10.1008.

(511) *Produse și/sau servicii grupate pe
clase:*
45 Servicii de securitate pentru
protecția bunurilor și persoanelor.



(210) **M 2008 05183** (111) **097171**
(151) 09.06.2008
(732) **RAMONA ONCESCU**, Calea
Șerban Vodă nr. 270, bl. 14, sc. B,
et. 7, ap. 65, sector 4, **,
BUCUREȘTI ROMANIA

(540)



OA ONCESCU & ASSOCIATES ATTORNEYS AT LAW

(531) *Clasificare Viena:* 270511; 270513;
270519;
(511) *Produse și/sau servicii grupate pe
clase:*
45 Servicii juridice.



(210) **M 2008 05195** (111) **096828**
(151) 09.06.2008
(732) **SC GALMOPAN SA**, B-dul. George
Coșbuc nr. 257, județul Galați,
800157, GALAȚI ROMANIA

(540)

CREMISSIMO

(511) *Produse și/sau servicii grupate pe
clase:*
29 Carne, pește, păsări și vânat;
extracte din carne; fructe și legume
conservate, uscate și fierte; jeleurii,
dulcețuri, compoturi; ouă, lapte și
produse lactate; uleiuri și grăsimi
comestibile.
30 Cafea, ceai, cacao, zahăr, orez,
tapioca, sago, înlocuitori de cafea;
făină și preparate făcute din
cereale, pâine, produse de patiserie

și cofetărie, înghețată comestibilă; miere, sirop de melasă; drojdie, praf de copt; sare, muștar; oțet, sosuri (condimente); mirodenii, gheață.



(210) **M 2008 05204** (111) **096695**

(151) 10.06.2008

(732) **SC PLAFAR RETAIL SRL**, Str. Ziduri între Vii nr. 22, sector 2, BUCUREȘTI ROMANIA

(540)



MAXI LIFE

(531) *Clasificare Viena:* 020123; 270508; 290115;

(591) Culori revendicate: roșu, verde, galben, portocaliu, alb, negru

(511) *Produse și/sau servicii grupate pe clase:*

3 Săpunuri; parfumerie, uleiuri esențiale, cosmetice, loțiuni pentru păr; produse pentru îngrijirea dinților.

5 Produse farmaceutice și veterinare; produse igienice pentru medicină; substanțe dietetice de uz medical, alimente pentru sugari; plasturi și materiale pentru pansamente; materiale pentru plombarea dinților și pentru mulaje dentare; dezinfectante; produse pentru distrugerea animalelor dăunătoare, fungicide, ierbicide.

29 Carne, pește, păsări, vânat; extracte din carne; fructe și legume

conservate, uscate și fierte; jeleuri, dulcețuri, compoturi; ouă, lapte și produse lactate; uleiuri și grăsimi comestibile.

30 Cafea, ceai, cacao, zahăr, orez, tapioca, sago, înlocuitori de cafea; făină și preparate făcute din cereale, pâine, produse de patiserie și cofetărie, înghețată comestibilă; miere, sirop de melasă; drojdie, praf de copt; sare, muștar; oțet, sosuri (condimente); mirodenii, gheață.

31 Produse agricole, horticultoare, forestiere și cereale, necuprinse în alte clase; animale vii; fructe și legume proaspete; semințe, plante și flori naturale; alimente pentru animale, malț.

32 Bere; ape minerale și gazoase și alte băuturi nealcoolice; băuturi din fructe și sucuri de fructe; siropuri și alte preparate pentru fabricarea băuturilor.

33 Băuturi tonice aperitive cu alcool și extracte de plante medicinale.

43 Servicii de alimentație publică; servicii de cazare publică.

44 Servicii medicale; servicii veterinare; servicii de igienă și de îngrijire a frumuseții pentru oameni sau animale; servicii de agricultură, horticultură și de silvicultură.



(210) **M 2008 05209** (111) **096829**

(151) 10.06.2008

(732) **SC UNIVET SRL**, Str. Florilor nr. 56, Județul Tulcea, MĂCIN ROMANIA

(740) **SC BRAND SENSE SRL**, Str. Constantin Lacea, nr.12-14, biroul 2 BRAȘOV

(540)

UNISTART

(511) *Produse și/sau servicii grupate pe clase:*

31 Produse agricole, horticole, forestiere și cereale, necuprinse în alte clase; animale vii; fructe și legume proaspete; semințe, plante și flori naturale; alimente pentru animale, malț.

35 Publicitate; gestiunea afacerilor comerciale; administrație comercială; lucrări de birou; import-export, lanț de magazine.



(210) **M 2008 05211** (111) **097009**

(151) 10.06.2008

(732) **SC UNIVET SRL**, Str. Florilor nr. 56, Județul Tulcea, **, MĂCIN ROMANIA

(740) **SC BRAND SENSE SRL**, Str. Constantin Lacea, nr. 12-14, biroul 2 BRAȘOV

(540)

UNICAT

(511) *Produse și/sau servicii grupate pe clase:*

31 Produse agricole, horticole, forestiere și cereale, necuprinse în alte clase; animale vii; fructe și legume proaspete; semințe, plante și flori naturale; alimente pentru animale, malț.

35 Publicitate; gestiunea afacerilor comerciale; administrație comercială; lucrări de birou; import-export, lanț de magazine.



(210) **M 2008 05225** (111) **097356**

(151) 10.06.2008

(732) **SC BOROMIR PROD SA BUZĂU**, Str. Șantierului nr. 34, Județul Buzău, BUZĂU ROMANIA

(540)



BOROMIR PASTELE GIANI

(531) *Clasificare Viena:* 050513; 050702; 260115; 290114;

(591) Culori revendicate: roșu, galben, verde, alb, ciclame

În conformitate cu articolul 7 din Legea nr 84/1998 : marca a fost înregistrată pe baza consimțământului titularului mărcii anterioare, conform adresei nr. : 1037297/27.11.2008.

(511) *Produse și/sau servicii grupate pe clase:*

30 Paste făinoase.



(210) **M 2008 05246** (111) **096654**
 (151) 11.06.2008
 (732) **XU BO IMPEX SRL**, Str. Luntrei nr. 6, bl. 7, ap. 45, sector 2, BUCUREȘTI ROMANIA

(540)



MENGXU

(531) *Clasificare Viena:* 260118; 260416; 260418;

(511) *Produse și/sau servicii grupate pe clase:*

35 Regruparea în avantajul terților a încălțăminte (cu excepția transportului lor) permițând consumatorilor să le vadă și să le cumpere comod.



(210) **M 2008 05257** (111) **096662**
 (151) 11.06.2008
 (732) **SC FITERMAN PHARME SRL**, Șos. Păcurari nr. 127, Județul Iași, 700544, IAȘI ROMANIA

(540)

BIEN DORMIR

(511) *Produse și/sau servicii grupate pe clase:*

5 Substanțe dietetice de uz medical, alimente pentru sugari; plasturi și materiale pentru pansamente; materiale pentru plombarea dinților și pentru mulaje dentare;

dezinfectante; produse pentru distrugerea animalelor dăunătoare, fungicide, ierbicide.



(210) **M 2008 05266** (111) **096663**
 (151) 12.06.2008
 (732) **CULTURELA NICOLAE**, Bdul. Decebal nr. 18, S4, sc. 3, et. 6, ap. 60, sector 3, **, BUCUREȘTI ROMANIA

(540)

TIPO AKTIS TIPOGRAFIE, AMBALAJE

În conformitate cu: regula 17 Alineatul 4 din regulamentul de aplicare al Legii 84/1998, conform adresei nr. 035435/11.11.2008, solicitantul nu revendică un drept exclusiv asupra denumirii:

TIPOGRAFIE si AMBALAJE

(511) *Produse și/sau servicii grupate pe clase:*

40 Tratament de materiale.



(210) **M 2008 05277** (111) **096664**
 (151) 12.06.2008
 (732) **OTEANU PETRUT ALEXANDRU**, Str. Dr. Ion Ghiulamila nr. 13, sector 5, BUCUREȘTI ROMANIA

(540)

VREAU CASAMEA

(511) *Produse și/sau servicii grupate pe clase:*

37 Construcții.



(210) **M 2008 05278** (111) **096665**

(151) 12.06.2008

(732) **SC GRUPO TRANSNATIONAL SRL**, Str. Libertății bl. A3, parter, Județul Teleorman, 140017, ALEXANDRIA ROMANIA

(540)



GHEPARDLUB

(531) *Clasificare Viena*: 010308; 030104; 030121; 290114;

(591) Culori revendicate: galben, negru, roșu, alb

(511) *Produse și/sau servicii grupate pe clase:*

35 Import și regruparea în avantajul terților a produselor a produselor petroliere, uleiurilor și lubrifianților (cu excepția transportului lor) permițând consumatorilor să le vadă și să le cumpere comod.



(210) **M 2008 05294** (111) **096775**

(151) 13.06.2008

(732) **SC ID SARRIERI SRL**, Bd. T. Vladimirescu nr. 41, sector 5, **, BUCUREȘTI ROMANIA

(740) SC RODALL SRL, Str. Polonă nr. 115, bl. 15, ap.19, sector 1, BUCUREȘTI

(540)

SARRIERI

(511) *Produse și/sau servicii grupate pe clase:*

25 Îmbrăcăminte, încălțăminte, acoperăminte de cap; lenjere de damă..

35 Publicitate; gestiunea afacerilor comerciale; administrație comercială; lucrări de birou; regruparea în avantajul terților a produselor din clasa 25 (cu excepția transportului lor) permițând consumatorilor să le vadă și să le cumpere comod.



(210) **M 2008 05305** (111) **096696**

(151) 13.06.2008

(732) **SC BETTY ICE SRL**, Str. Cernăuți nr. 121, Jud. Suceava, 720021, SUCEAVA ROMANIA

(740) SC CABINET N D GAVRIL SRL, Str. Ștefan Negulescu nr. 6A, sector 1 BUCUREȘTI

(540)

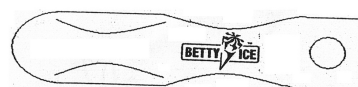

BETTY ICE

(531) *Clasificare Viena*: 080118; 110102;

(511) *Produse și/sau servicii grupate pe clase:*

8 Scule și instrumente de mână acționate manual; cuțite, furculițe și linguri.

30 Cafea, ceai, cacao, zahăr, orez, tapioca, sago, înlocuitori de cafea; făină și preparate făcute din cereale, produse de patiserie și cofetărie congelate, înghețată comestibilă și produse din înghețată; miere, sirop de melasă; gheață.

43 Servicii de alimentație publică;

gelaterie, cofetărie; servicii de cazare temporară.



(210) **M 2008 05382** (111) **096842**
 (151) 17.06.2008
 (732) **SC TOY'S MANIA SRL**, Str. Grâului, nr. 2, Jud. Brașov, 500376, BRAȘOV ROMANIA

(540)



REVENGE

(531) *Clasificare Viena: 261325; 270507;*

(511) *Produse și/sau servicii grupate pe clase:*
 25 Îmbrăcăminte, încălțăminte, articole care servesc la acoperirea capului.



(210) **M 2008 05413** (111) **096930**
 (151) 17.06.2008

(732) **SC WRIGLEY ROMÂNIA SRL**, Str. Tipografilor nr.11-15, Clădirea A1, et.4, **, BUCUREȘTI ROMANIA
 (740) ACSINTE PAULA ADRIANA, Str. Theodor Speranția, nr. 137, bl. 84, sc. 1, et. 1,ap. 8, sect. 3 BUCUREȘTI

(540)



APROPIERE FARA LIMITE

(531) *Clasificare Viena: 270503; 270509;*

(511) *Produse și/sau servicii grupate pe clase:*

29 Carne, pește, păsări și vânat; extracte din carne; fructe și legume conservate, uscate și fierte; jeleurii, dulceturi, compoturi; ouă, lapte și produse lactate; uleiuri și grăsimi comestibile.

30 Cafea, ceai, cacao, zahăr, orez, tapioca, sago, înlocuitori de cafea; făină și preparate făcute din cereale, pâine, produse de patiserie și cofetărie, înghețată comestibilă; miere, sirop de melasă; drojdie, praf de copt; sare, muștar; oțet, sosuri (condimente); mirodenii, gheață, bomboane, dropsuri, drajeuri, gumă de mestecat, caramele.

35 Publicitate; lucrări de birou.



(210) **M 2008 05414** (111) **096931**

(151) 17.06.2008

(732) **SC WRIGLEY ROMÂNIA SRL**, Str. Tipografilor nr.11-15, Clădirea A1, et.4, BUCUREȘTI ROMANIA

(740) ACSINTE PAULA ADRIANA, Str. Theodor Speranția, nr. 137, bl. 84, sc. 1, et. 1,ap. 8, sect. 3 BUCUREȘTI

(540)

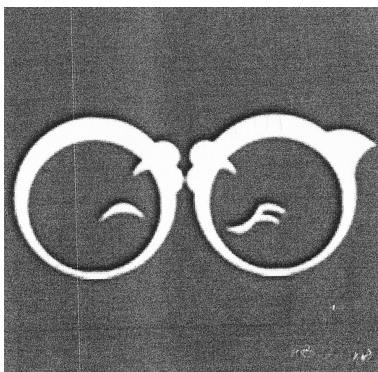

(531) *Clasificare Viena: 020701;*

(511) *Produse și/sau servicii grupate pe clase:*

29 Carne, pește, păsări și vânat; extracte din carne; fructe și legume conservate, uscate și fierte; jeleuri, dulcețuri, compoturi; ouă, lapte și produse lactate; uleiuri și grăsimi comestibile.

30 Cafea, ceai, cacao, zahăr, orez, tapioca, sago, înlocuitori de cafea; făină și preparate făcute din cereale, pâine, produse de patiserie și cofetărie, înghețată comestibilă; miere, sirop de melasă; drojdie, praf de copt; sare, muștar; oțet, sosuri (condimente); mirodenii, gheață; bomboane, dropsuri, drajeuri, gumă de mestecat, caramele.

35 Publicitate; lucrări de birou.



(210) **M 2008 05426** (111) **096917**

(151) 18.06.2008

(732) **SC FELVIO PROD SRL**, Platforma Bucovăț, 207125, com.BUCOVĂȚ ROMANIA

(540)



FELVIO PROD

(531) *Clasificare Viena: 030703; 270502; 270519; 290115;*

(591) Culori revendicate: Roșu, Verde, Galben, Negru, Albastru

(511) *Produse și/sau servicii grupate pe clase:*

29 Carne, pește, păsări și vânat; extracte din carne; fructe și legume conservate, uscate și fierte.

35 Publicitate; gestiunea afacerilor comerciale; administrație comercială; lucrări de birou; import-export; lanț de magazine.

39 Transport; ambalare și depozitarea mărfurilor-distribuție; organizarea de călătorii.



- (210) **M 2008 05455** (111) **096785**
 (151) 18.06.2008
 (732) **AGRAVIS RAIFFEISEN AG**,
 Amtsgericht nr. HRB 9692, **,
 MUENSTER GERMANIA
 (740) **ARIANA AGENȚIE DE**
PROPRIETATE INDUSTRIALĂ, Str.
 Secuilor nr. 2, bl.21, sc.1, et.2,
 ap.10, sector 4 BUCUREȘTI
 (540)



MIRAVIT

- (531) *Clasificare Viena:* 030402; 030418;
 270502; 290113;
 (591) Culori revendicate: verde, roșu,
 negru
 (511) *Produse și/sau servicii grupate pe*
clase:
 5 Produse farmaceutice și veterinare;
 produse igienice pentru medicină;
 substanțe dietetice de uz medical,
 alimente pentru sugari; plasturi și
 materiale pentru pansamente;
 materiale pentru plombarea dinților
 și pentru mulaje dentare; dezin-
 fectante; produse pentru distru-
 gerea animalelor dăunătoare;
 fungicide, ierbicide excluzând:
 suplimente pentru dinți, suplimente
 pentru tratarea gurii și gâtului
 exceptând situația în care aceste
 suplimente sunt administrate ca
 materiale veterinare pentru bovine
 și porci.



- (210) **M 2008 05466** (111) **096562**
 (151) 19.06.2008
 (732) **SC HUANG ACTIV IMPORT SRL**,
 Str. Costila nr.12, bl. P9, sc. 1, et.
 4, ap. 69, sector 4, **, BUCUREȘTI
 ROMANIA

(540)



MULTICOLOR

- (531) *Clasificare Viena:* 270501; 270502;

În conformitate cu: regula 17
 Alineatul 4 din regulamentul de aplicare al
 Legii 84/1998, conform adresei nr.
 1035600/12.11.2008, solicitantul nu
 revendică un drept exclusiv asupra
 denumirii:

MULTICOLOR

- (511) *Produse și/sau servicii grupate pe*
clase:
 25 Îmbrăcăminte, încălțăminte și
 articole care servesc la acoperirea
 capului.



- (210) **M 2008 05553** (111) **097172**
 (151) 23.06.2008
 (732) **NAN NICOLETA**, Str. Garofiței, nr. 758, jud. Brașov, HARMAN ROMANIA
 (740) SC BRAND SENSE SRL, Str. Constantin Lacea, nr.12-14, biroul 2 BRAȘOV

(540)

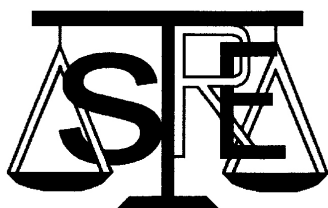

ASTREA

- (531) *Clasificare Viena: 170302; 270519;*
 (511) *Produse și/sau servicii grupate pe clase:*
 35 Publicitate; gestiunea afacerilor comerciale; administrație comercială; lucrări de birou; import-export, lanț de magazine.
 36 Asigurări; afaceri financiare; afaceri monetare; afaceri imobiliare.
 43 Servicii de alimentație publică; servicii de cazare publică.



- (210) **M 2008 05563** (111) **097161**
 (151) 23.06.2008
 (732) **SC GLOBETROTTER SRL**, Str. Mărășești nr. 33, ap. 7, Județul Arad, 310032, ARAD ROMANIA
 (540)

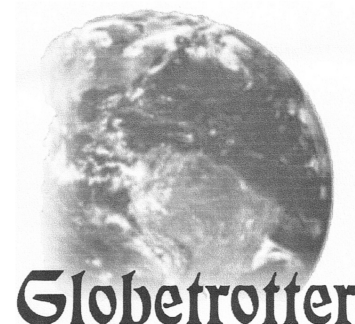

GLOBETROTTER

- (531) *Clasificare Viena: 010501; 270501;*

În conformitate cu: regula 17 Alineatul 4 din regulamentul de aplicare al Legii 84/1998, conform adresei nr. 1038204/08.12.08, solicitantul nu revendică un drept exclusiv asupra denumirii:

GLOBETROTTER

- (511) *Produse și/sau servicii grupate pe clase:*
 39 Organizare de călătorii sub formă de circuite și de sejururi în țară și în străinătate, servicii de transport, ticketing (procurare bilete de avion).



(210) **M 2008 05565** (111) **097032**
 (151) 23.06.2008
 (732) **SC EUROPA GROUP SRL**, Calea Națională nr. 24 B, Județul Botoșani, 710011, BOTOȘANI ROMANIA

(540)



EUROPA GROUP

(531) *Clasificare Viena:* 260101; 260418; 261121; 261125; 290112;

(591) Culori revendicate: roșu, alb

În conformitate cu: regula 17 Alineatul 4 din regulamentul de aplicare al Legii 84/1998, conform adresei nr. 1036013/17.11.2008, solicitantul nu revendică un drept exclusiv asupra denumirii:

EUROPA GROUP

(511) *Produse și/sau servicii grupate pe clase:*

37 Construcții; reparații; servicii de instalații: lucrări de construcții a clădirilor rezidențiale și nerezidențiale; lucrări de construcții a căilor ferate de suprafață și subterane, a proiectelor utilitare pentru fluide, a proiectelor utilitare pentru electricitate și telecomunicații; repararea echipamentelor electronice și optice, a echipamentelor electrice, a mobilei și furniturilor casnice; instalarea mașinilor și echipamentelor industriale; repararea aparatelor electronice de uz casnic, a dispozitivelor de uz

gospodăresc și a echipamentelor pentru casă și grădină; lucrări de instalații electrice, de instalații sanitare, de încălzire și de aer condiționat, lucrări de instalații pentru construcții, de instalații sanitare, de încălzire și de aer condiționat; lucrări de învelitori, șarpante și terase la construcții, de tâmplărie și dulgherie, de construcții a drumurilor și autostrăzilor, de pardosire și placare a perților, de iposerie, de vopsitorie și montări de geamuri.



(210) **M 2008 05582** (111) **096939**
 (151) 24.06.2008
 (732) **SC PETROM SA**, Calea Dorobanților nr. 239, sector 1, 010567, BUCUREȘTI ROMANIA

(540)



PETROM AD

(531) *Clasificare Viena:* 011505; 190101; 290104;

(591) Culori revendicate: albastru

În conformitate cu: regula 17 Alineatul 4 din regulamentul de aplicare al Legii 84/1998, conform adresei nr. 1035591/12.11.2008, solicitantul nu

revendică un drept exclusiv asupra denumirii:

PENTRU FORMA BUTELIEI

- (511) *Produse și/sau servicii grupate pe clase:*
- 4 Uleiuri și grăsimi industriale; lubrifianți; produse pentru absorbția, umezirea și compactarea pulberilor; combustibili, inclusiv benzină pentru motoare și substanțe pentru iluminat); lumânări, fitile.
- 6 Butelii metalice pentru depozitarea gazelor petroliere lichefiate, metale comune și aliajele lor; materiale de construcție metalice; construcții metalice transportabile; tuburi metalice necuprinse în alte clase; articole de lăcătușerie și feronerie metalică.
- 35 Regruparea în avantajul terților a gazului petrolier lichefiat (cu excepția transportului) permițând consumatorilor să vadă și să cumpere comod; administrație comercială în domeniul gazului petrolier lichefiat; lucrări de birou, administrație comercială, publicitate.
- 39 Transport; ambalare și depozitare, distribuție și transportul gazelor petroliere lichefiate.



- (210) **M 2008 05583** (111) **096765**
 (151) 24.06.2008
 (732) **SC PETROM SA**, Calea Dorobanților nr. 239, sector 1, 010567, BUCUREȘTI ROMANIA

(540)



PETROM EURO

- (531) *Clasificare Viena:* 190101; 290104;
 (591) Culori revendicate: albastru

În conformitate cu: regula 17 Alineatul 4 din regulamentul de aplicare al Legii 84/1998, conform adresei nr. 1035592/12.11.2008, solicitantul nu revendică un drept exclusiv asupra denumirii:

EURO si forma buteliei

- (511) *Produse și/sau servicii grupate pe clase:*
- 4 Uleiuri și grăsimi industriale; lubrifianți; produse pentru absorbția, umezirea și compactarea pulberilor; combustibili, (inclusiv benzină pentru motoare și substanțe pentru iluminat); lumânări, fitile.
- 6 Butelii metalice pentru depozitarea gazelor petroliere lichefiate, metale comune și aliajele lor; materiale de construcție metalice; construcții metalice transportabile; tuburi

metalice necuprinse în alte clase; articole de lăcătușerie și feronerie metalică.

- 35 Regruparea în avantajul terților a gazului petrolier lichefiat (cu excepția transportului) permițând consumatorilor să vadă și să cumpere comod; administrație comercială în domeniul gazului petrolier lichefiat; lucrări de birou, administrație comercială, publicitate.
- 39 Transport; ambalare și depozitare, distribuție și transportul gazelor petroliere lichefiate.



- (210) **M 2008 05646** (111) **096868**
 (151) 24.06.2008
 (732) **SC QUATTRODIS COM SRL**, Sos. Gherase, nr. 32, sect. 2, 023396, BUCUREȘTI ROMANIA

(540)



POGO TUNING

- (531) *Clasificare Viena:* 011505; 270512; 290113;
- (591) Culori revendicate: verde, galben, roșu
- (511) *Produse și/sau servicii grupate pe clase:*
- 12 Vehicule; aparate de locomoție terestră, aeriană și navală.
- 37 Construcții; reparații; servicii de instalații; întreținerea și repararea autovehiculelor, spălătorie, curățătorie, lubrifiere autovehicule,

întreținerea și repararea, spălarea motoarelor, reșapare și vulcanizare cauciucuri, stații service.

- 40 Polișare.



- (210) **M 2008 05647** (111) **096869**
 (151) 24.06.2008
 (732) **SC QUATTRODIS COM SRL**, Sos. Gherase, nr. 32, sect. 2, 023396, BUCUREȘTI ROMANIA

(540)



POGO RACING

- (531) *Clasificare Viena:* 240701; 270512; 290113;
- (591) Culori revendicate: verde, negru, roșu
- (511) *Produse și/sau servicii grupate pe clase:*
- 12 Vehicule; aparate de locomoție terestră, aeriană și navală.
- 37 Construcții; reparații; servicii de instalații; întreținerea și repararea autovehiculelor, spălătorie, curățătorie, lubrifiere autovehicule, întreținerea și repararea, spălarea motoarelor, reșapare și vulcanizare cauciucuri, stații service.
- 40 Polișare.



(210) **M 2008 05648** (111) **096870**
 (151) 24.06.2008
 (732) **SC QUATTRODIS COM SRL**, Sos.
 Gherase, nr. 32, sect. 2, 023396,
 BUCUREȘTI ROMANIA

(540)



POGO SERVICE AUTO TUNING

(531) *Clasificare Viena:* 180108; 270511;
 270512; 290112;

(591) Culori revendicate: verde, roșu

(511) *Produse și/sau servicii grupate pe
 clase:*

12 Vehicule; aparate de locomoție
 terestră, aeriană și navală.

37 Construcții; reparații; servicii de
 instalații; întreținerea și repararea
 autovehiculelor, spălătorie, curăță-
 torie, lubrifiere autovehicule, întreți-
 nerea și repararea, spălarea motoa-
 relor, reșapare și vulcanizare cau-
 ciucuri, stații service.

40 Polișare.



(210) **M 2008 05692** (111) **096918**
 (151) 25.06.2008
 (732) **SC PAD CONSULT GUARD SRL**,
 Piața Republicii nr. 27, Județul
 Caraș-Severin, 320026, REȘIȚA
 ROMANIA

(540)



PAD CONSULT GUARD PAZA

(531) *Clasificare Viena:* 260418; 270502;
 290113;

(591) Culori revendicate: galben, roșu,
 negru

**În conformitate cu articolul 7 din
 Legea nr 84/1998** : marca a fost
 înregistrată pe baza consimțământului
 titularului mărcii anterioare, conform
 adresei nr. : 1036797/24.11.2008.

(511) *Produse și/sau servicii grupate pe
 clase:*

45 Activități de protecție și gardă
 (pază).



(210) **M 2008 05697** (111) **097152**
 (151) 25.06.2008
 (732) **VLADIROM CONIMPEX SRL**, Str.
 Valea Oltului nr.8, bl. A5, sc.C, et.2,
 ap.38, sector 6, **, BUCUREȘTI
 ROMANIA

(540)

LA VULTURUL DE MARE CU PESTELE IN GHEARE

(511) *Produse și/sau servicii grupate pe clase:*

35 Publicitate; gestiunea afacerilor comerciale; administrație comercială; lucrări de birou.



(210) **M 2008 05698** (111) **097153**

(151) 25.06.2008

(732) **VLADIROM CONIMPEX SRL**, Str. Valea Oltului nr.8, bl. A5, sc.C, et.2, ap.38, sector 6, **, BUCUREȘTI ROMANIA

(540)

KOPROL

(511) *Produse și/sau servicii grupate pe clase:*

5 Produse farmaceutice și veterinare; produse igienice pentru medicină; substanțe dietetice de uz medical, alimente pentru sugari; plasturi și materiale pentru pansamente; materiale pentru plombarea dinților și pentru mulaje dentare; dezinfectante; produse pentru distrugerea animalelor dăunătoare, fungicide, ierbicide.



(210) **M 2008 05700** (111) **096871**

(151) 25.06.2008

(732) **SC TOY'S MANIA SRL**, Str. Grâului, nr. 2, Jud. Brașov, 500376, BRAȘOV ROMANIA

(540)



RVG

RVG

(531) *Clasificare Viena:* 090516; 261325; 270502;

(511) *Produse și/sau servicii grupate pe clase:*

25 Îmbrăcăminte, încălțăminte, articole care servesc la acoperirea capului.



- (210) **M 2008 05701** (111) **096872**
 (151) 25.06.2008
 (732) **ALB SI NEGRU SRL**, Str. Petru
 Movilă nr. 16, Județul Neamț,
 PIATRA NEAMȚ ROMANIA
 (740) **CABINET ENPORA**, Str. George
 Călinescu nr. 52A, ap. 1, sector 1,
 P.O. Box 39-F1 BUCUREȘTI

(540)

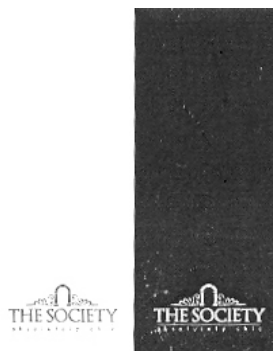

THE SOCIETY

- (531) *Clasificare Viena:* 260407; 260418;
 270511;
 (511) *Produse și/sau servicii grupate pe
 clase:*
 43 Servicii oferite de cafenele; baruri și
 restaurante; servicii oferite de
 snack-baruri, servicii oferite de
 braserii; servicii de catering; servicii
 de furnizare de mâncare și băuturi;
 servicii de cazare temporară.



- (210) **M 2008 05740** (111) **096844**
 (151) 26.06.2008
 (732) **SC RINGIER ROMANIA SRL**,
 B-dul Dimitrie Pompeiu nr.6, sector
 2, 020337, BUCUREȘTI ROMANIA

(540)

la-te în piept cu



simona sensual

**IA-TE IN PIEPT CU SIMONA
 SENSUAL**

- (531) *Clasificare Viena:* 020925; 241517;
 270525;

**În conformitate cu articolul 7 din
 Legea nr 84/1998** : marca a fost
 înregistrată pe baza consimțământului
 titularului mărcii anterioare, conform
 adresei nr. : 1037105/26.11.2008.

- (511) *Produse și/sau servicii grupate pe
 clase:*
 9 Aparat și instrumente științifice,
 fotografice, cinematografice, apa-
 rate pentru înregistrarea,
 transmiterea, reproducerea sune-
 telor sau imaginilor; suporturi de
 înregistrare magnetici, discuri
 acustice; echipamente pentru
 tratarea informației și calculatoare;
 publicații pe internet.
 16 Hârtie, carton și produse din aceste
 materiale, necuprinse în alte clase;
 produse de imprimare; ziare,
 reviste, publicații, fotografii;
 materiale de instruire și învățământ;
 caractere tipografice; clișee.
 35 Publicitate; gestiunea afacerilor
 comerciale; administrație comer-

- cială; lucrări de birou; servicii de editare de publicații.
- 38 Telecomunicații; organizare de concursuri prin mijloace de telecomunicații (transmitere de mesaje și informații).
- 40 Servicii de tipărire de publicații.
- 41 Educație; instruire; divertisment; activități sportive și culturale; organizare de concursuri tv.



- (210) **M 2008 05763** (111) **097357**
 (151) 27.06.2008
 (732) **SC OVERLAND SRL**, Str. Cărămidari nr. 14A, Jud. Ialomița, 920081, SLOBOZIA ROMANIA

(540)

BATISTA SUGARULUI

- (511) *Produse și/sau servicii grupate pe clase:*
 5 Produse igienice pentru medicină.



- (210) **M 2008 05769** (111) **097154**
 (151) 27.06.2008
 (732) **SC SIMCOM TRIDENT SRL**, Str. Alexandru Macedonski nr. 7, Județul Dolj, **, CRAIOVA ROMANIA
 (740) **ARIANA BRAND EXPERT SRL**, Calea Severinului, bl.11, sc.1, ap.1, județ Dolj CRAIOVA

(540)



CREDIT ONE

- (531) *Clasificare Viena:* 260418; 270502; 270519; 290114;
- (591) Culori revendicate: albastru, galben, verde portocaliu
- (511) *Produse și/sau servicii grupate pe clase:*
 35 Publicitate; gestiunea afacerilor comerciale; administrație comercială; lucrări de birou; import-export; lanț de magazine
 36 Asigurări; afaceri financiare; afaceri monetare; afaceri imobiliare.



(210) **M 2008 05798** (111) **097033**
 (151) 30.06.2008
 (732) **BÎLTAC LUIZA RODICA**, Str.
 A.I.Cuza nr. 25, bl. M18D, sc. 1, ap.
 13, județul Dolj, CRAIOVA
 ROMANIA

(540)



EURO EXPERT

(531) *Clasificare Viena*: 031316; 031324;
 270501; 290112;

(591) Culori revendicate: maron, albastru

În conformitate cu: regula 17
 Alineatul 4 din regulamentul de aplicare al
 Legii 84/1998, conform adresei nr.
 1037292/27.11.2008, solicitantul nu
 revendică un drept exclusiv asupra
 denumirii:

EURO EXPERT

(511) *Produse și/sau servicii grupate pe
 clase:*
 35 Publicitate, gestiunea afacerilor
 comerciale; administrație comer-
 cială; lucrări de birou.
 39 Transport; ambalarea și depozitarea
 mărfurilor; organizarea de călătorii.



(210) **M 2008 05845** (111) **097360**
 (151) 01.07.2008
 (732) **SC UNICARM SRL**, Str. Principală
 nr. 314, județul Satu Mare, 447355,
 COMUNA VETIS ROMANIA

(540)

UNIPAN

(511) *Produse și/sau servicii grupate pe
 clase:*
 30 Cafea, ceai, cacao, zahăr, orez,
 înlocuitori de cafea; preparate
 făcute din cereale, pâine, produse
 de patiserie și cofetărie, înghețată
 comestibilă; miere, sirop de melasă.



(210) **M 2008 05856** (111) **097043**
 (151) 02.07.2008
 (732) **NETOPIA SISTEM SRL**, Bd. Ion
 Mihalache, nr. 92, bl. 44 A2, sc. C,
 ap. 119, sect. 1, 011197,
 BUCURESTI ROMANIA
 (740) PRI INTELLECTUAL PROPERTY
 SRL, Str. Răspântiilor nr. 37, et.1,
 ap.2, sector 2 BUCUREȘTI

(540)



WEB2SMS

(531) *Clasificare Viena*: 200513; 270508;

În conformitate cu: regula 17
 Alineatul 4 din regulamentul de aplicare al
 Legii 84/1998, conform adresei nr.
 1037826/03.12.2008, solicitantul nu
 revendică un drept exclusiv asupra
 denumirii:

WEB, SMS si PENTRU CIFRA 2

(511) *Produse și/sau servicii grupate pe
 clase:*
 35 Publicitate; gestiunea afacerilor
 comerciale; administrație comer-
 cială; lucrări de birou; servicii de
 marketing; regruparea în avantajul
 terților a unei varietăți de produse
 (cu excepția transportului lor),
 permițând acestora să le vadă și să
 le cumpere comod.

- 36 Asigurări; afaceri financiare; consultanță financiară; transfer electronic de fonduri; home banking; afaceri monetare; afaceri imobiliare.
- 38 Telecomunicații.
- 42 Servicii științifice și tehnologice, precum și servicii de cercetare și de creație referitoare la acestea; servicii de analiză și de cercetare industrială; crearea și dezvoltarea calculatoarelor și a programelor de calculator; servicii de creare, menținere și administrare de site-uri web.
- 45 Servicii juridice, servicii de siguranță pentru protejarea bunurilor și indivizilor; servicii personale și sociale oferite de către terți, destinate să satisfacă nevoile indivizilor.



- (210) **M 2008 05872** (111) **097084**
 (151) 02.07.2008
 (732) **SC PRO TV SA**, B-dul Pache Protopopescu nr. 109, sect. 2, 021409, BUCUREȘTI ROMANIA
 (540)

PREMIILE MUZICALE PRO TV

În conformitate cu: regula 17 Alineatul 4 din regulamentul de aplicare al Legii 84/1998, conform adresei nr. 1038030/05.12.2008, solicitantul nu revendică un drept exclusiv asupra denumirii:

PREMIILE MUZICALE

În conformitate cu articolul 7 din **Legea nr 84/1998** : marca a fost înregistrată pe baza consimțământului titularului mărcii anterioare, conform adresei nr. : 1038030/05.12.2008.

- (511) *Produse și/sau servicii grupate pe clase:*
- 16 Publicații periodice, reviste, albume, cataloage, pliante, broșuri, tipărituri.
- 35 Publicitate.
- 38 Telecomunicații; servicii internet; difuzare de programe și emisiuni de radio și televiziune, internet.
- 41 Realizare de programe și emisiuni de radio și televiziune, internet; educație; divertisment; activități culturale; jocuri și concursuri.
- 42 Servicii de creare și menținere de site web.



- (210) **M 2008 05882** (111) **097155**
 (151) 02.07.2008
 (732) **SC RIELA COMIMPEX SRL**, Str. Anton Pann nr. 30, Județul Cluj, **, CLUJ NAPOCA ROMANIA
 (740) AGENȚIA DE PROPRIETATE INDUSTRIALĂ ARIANA SRL, Str. 15 Noiembrie 90 , sc.B , ap.5 BRAȘOV

(540)

RIELA

- (511) *Produse și/sau servicii grupate pe clase:*
- 11 Aparate de încălzire, ventiloconvectoroare.



(210) **M 2008 05883** (111) **096873**
 (151) 02.07.2008

(732) **SC RIELA COMIMPEX SRL**, Str.
 Anton Pann nr. 30, Județul Cluj, **,
 CLUJ NAPOCA ROMANIA

(740) AGENȚIA DE PROPRIETATE
 INDUSTRIALĂ ARIANA SRL, Str.
 15 Noiembrie 90 , sc.B , ap.5
 BRAȘOV

(540)



STILLTECH

(531) *Clasificare Viena: 270501; 270504;*
 290112;

(591) Culori revendicate: roșu, albastru

(511) *Produse și/sau servicii grupate pe*
clase:

11 Aparate de iluminat, de încălzit, de
 producere a vaporilor, de coacere,
 de refrigerare, de uscare, de
 ventilare, de distribuire a apei și
 instalații sanitare.



(210) **M 2008 05887** (111) **097358**
 (151) 02.07.2008

(732) **SC IMO MANAGEMENT SRL**, Str.
 Ghe. Marinescu nr. 60, ap. 1,
 Județul Cluj, 400337, CLUJ
 NAPOCA ROMANIA

(540)



OPORTUNITĂȚI

(531) *Clasificare Viena: 270502; 270504;*
 290104;

(591) Culori revendicate: albastru, roșu,
 negru, alb

În conformitate cu: regula 17
 Alineatul 4 din regulamentul de aplicare al
 Legii 84/1998, conform adresei nr.
 103763/02.12.2008, solicitantul nu
 revendică un drept exclusiv asupra
 denumirii:

OPORTUNITATI

(511) *Produse și/sau servicii grupate pe*
clase:

16 Publicații.



(210) **M 2008 05899** (111) **097173**
 (151) 02.07.2008

(732) **SC LAROPHARM SRL**, Șos.
 Alexandriei nr. 145 A, județul Ilfov,
 COMUNA BRAGADIRU ROMANIA

(540)



LAROPHARM INDUSTRIE FARMACEUTICA

(531) *Clasificare Viena: 270501; 270519;*
 290104;

(591) Culori revendicate: albastru

(511) *Produse și/sau servicii grupate pe*
clase:

5 Produse farmaceutice, veterinare și
 igienice ; suplimente alimentare (de
 uz medical).

39 Transport; ambalare și depozitare
 de mărfuri.



(210) **M 2008 05913** (111) **097273**

(151) 02.07.2008

(732) **SC COLECTII DESIGN SRL**, Str. Gh. Gr. Cantacuzino nr. 205, bl. 156E, sc. B, et.1, AP. 25, Camera nr. 2, județul Prahova, 100507, PLOIESTI ROMANIA

(540)



COLECTII

(531) *Clasificare Viena: 260418; 270501; 270524;*

În conformitate cu: regula 17 Alineatul 4 din regulamentul de aplicare al Legii 84/1998, conform adresei nr. 1038689/11.12.2008, solicitantul nu revendică un drept exclusiv asupra denumirii:

COLECTII

(511) *Produse și/sau servicii grupate pe clase:*

25 Îmbrăcăminte , încălțăminte , pălării.



(210) **M 2008 05935** (111) **097156**

(151) 03.07.2008

(732) **SC STONET COMPUTERS SRL**, Str. Nanterre, bl. D9, sc. 1, ap. 18, CRAIOVA ROMANIA

(740) **ARIANA BRAND EXPERT SRL**, Calea Severinului, bl.11, sc.1, ap.1, județ Dolj CRAIOVA

(540)



STONET

(531) *Clasificare Viena: 270503; 270508; 290104;*

(591) Culori revendicate: Albastru

(511) *Produse și/sau servicii grupate pe clase:*

35 Publicitate; gestiunea afacerilor comerciale; regruparea în avantajul terților cu echipament de birou, calculatoare și software standard (cu excepția transportului lor) permițând consumatorilor să le vadă și să le cumpere comod; administrație comercială; lucrări de birou; import-export, lanț de magazine.



(210) **M 2008 05936** (111) **097157**
 (151) 03.07.2008
 (732) **SC STONET COMPUTERS SRL**,
 Str. Nanterre, bl. D9, sc. 1, ap. 18,
 CRAIOVA ROMANIA
 (740) **ARIANA BRAND EXPERT SRL**,
 Calea Severinului, bl.11, sc.1, ap.1,
 județ Dolj CRAIOVA

(540)

STONET

(511) *Produse și/sau servicii grupate pe clase:*
 35 Publicitate; gestiunea afacerilor comerciale; regruparea în avantajul terților cu echipament de birou, calculatoare și software standard (cu excepția transportului lor) permițând consumatorilor să le vadă și să le cumpere comod; administrație comercială; lucrări de birou; import-export, lanț de magazine.



(210) **M 2008 05955** (111) **097045**
 (151) 03.07.2008
 (732) **FUNDATIA DAN VOICULESCU PENTRU DEZVOLTAREA ROMANIEI**, Str. Gârlei nr. 1B, sector 1, 013721, BUCUREȘTI ROMANIA

(540)

PREMIUL DAN VOICULESCU

(511) *Produse și/sau servicii grupate pe clase:*
 41 Educație; instruire; divertisment; activități sportive și culturale.



(210) **M 2008 05956** (111) **097046**
 (151) 03.07.2008
 (732) **FUNDATIA DAN VOICULESCU PENTRU DEZVOLTAREA ROMANIEI**, Str. Gârlei nr. 1B, sector 1, 013721, BUCUREȘTI ROMANIA
 (540)

CLUBUL DE EXCELENȚĂ DAN VOICULESCU

(511) *Produse și/sau servicii grupate pe clase:*
 41 Educație; instruire; divertisment; activități sportive și culturale.



(210) **M 2008 05957** (111) **097047**
 (151) 03.07.2008
 (732) **FUNDATIA DAN VOICULESCU PENTRU DEZVOLTAREA ROMANIEI**, Str. Gârlei nr. 1B, sector 1, 013721, BUCUREȘTI ROMANIA

(540)

SCOALA VOICULESCU

(511) *Produse și/sau servicii grupate pe clase:*
 41 Educație; instruire; divertisment; activități sportive și culturale.



(210) **M 2008 05977** (111) **097174**
(151) 04.07.2008

(732) **SC ALESONOR CONSTRUCTII SA**, Str. Traian nr. 248, bl. 30B, sector 2, 024046, BUCURESTI ROMANIA

(540)



ALESONOR REAL ESTATE DEVELOPMENT

(531) *Clasificare Viena*: 050116; 260416; 270501; 290113;

(591) Culori revendicate: verde (pantone 370), gri (pantone cool grey 8EC), negru (pantone process black)

(511) *Produse și/sau servicii grupate pe clase:*

35 Publicitate; gestiunea afacerilor comerciale; administrație comercială; lucrări de birou; dezvoltare (promovare) imobiliară pentru construcții ansambluri rezidențiale clădiri de birouri, spații comerciale.

36 Afaceri imobiliare.

37 Dezvoltare (promovare) imobiliară pentru construcții ansambluri rezidențiale, clădiri de birouri, spații comerciale, precum și servicii de reparații și întreținere a acestora.



(210) **M 2008 05996** (111) **096978**
(151) 04.07.2008

(732) **DULEA RUDOLF VLADIMIR**, Str. Lotrioara, nr. 19, bl. M31A, sc. A, ap. 37, sect. 3, 032167, BUCURESTI ROMANIA

(540)

REZERVARI24

(511) *Produse și/sau servicii grupate pe clase:*

9 Program de software pentru rezervări.

35 Servicii de publicitate pe internet.

36 Asigurări de călătorie.

38 Servicii de telecomunicații și operare motor de căutare pe internet.

41 Oferirea de publicații online și educație prin internet.

42 Design și dezvoltare software.



(210) **M 2008 05998** (111) **097224**
(151) 04.07.2008

(732) **SC VADOVA SRL**, Sat Racovița, județul Vâlcea, 247062, BUDEȘTI ROMANIA

(540)

VADY MAESTRO

(511) *Produse și/sau servicii grupate pe clase:*

2 Vopsele, firmisuri, lacuri; substanțe de protecție contra ruginii și contra deteriorării lemnului; materiale colorante, mordanți.



(210) **M 2008 06017** (111) **096932**
(151) 04.10.2002

(732) **KERZNER INTERNATIONAL RESORTS, INC.**, 1415 East Sunrise Boulevard, FORT LAUDERDALE S.U.A. FLORIDA
(740) CABINET ENPORA, Str. George Călinescu nr. 52A, ap. 1, sector 1, P.O. Box 39-F1 BUCUREȘTI

(540)

ATLANTIS

(511) *Produse și/sau servicii grupate pe clase:*

41 Servicii de divertisment; servicii oferite de cazinouri; furnizarea de servicii și facilități de cazino.

43 Furnizare de cazare temporară; furnizare de locuri la hotel; servicii hoteliere; servicii de hotel și de centre de turism; organizarea cazării în locuri de vilegiatură; servicii de agenții de voiaj, rezervări de locuri de cazare.



(210) **M 2008 06024** (111) **096940**

(151) 07.07.2008

(732) **SC 4TUNING SRL**, Str. Piața Romană nr. 9, sc. D, et. 1, ap. 2, sector 1, BUCUREȘTI ROMANIA

(540)

4TUNINGFESTIVAL

(511) *Produse și/sau servicii grupate pe clase:*

41 Educație; instruire; divertisment; activități sportive și culturale.



(210) **M 2008 06031** (111) **096673**

(151) 07.07.2008

(732) **SC BDI SECURITY SRL**, Str. Bogdan Vodă nr. 72, Jud. Constanța, 900613, CONSTANȚA ROMANIA

(540)



BRIGADA BDI SECURITY

(531) *Clasificare Viena:* 030902; 260403; 260415; 290112;

(591) Culori revendicate: galben, negru

(511) *Produse și/sau servicii grupate pe clase:*

45 Servicii de siguranță pentru protecția bunurilor și indivizilor; consultanță în domeniul pazei; activități de investigație și protecție a bunurilor.



(210) **M 2008 06080** (111) **096635**
 (151) 09.07.2008
 (732) **SC FORTISMOB SRL**, Șos. Ploiești
 - Târgoviște km 8, Parc Industrial
 Crângul lui Bot, Județul Prahova,
 PLOIEȘTI ROMANIA

(540)



FORTISSIMA

(531) *Clasificare Viena:* 260418; 270509;
 270514; 290113;

(591) Culori revendicate: negru, alb, roșu

(511) *Produse și/sau servicii grupate pe
 clase:*
 20 Mobilier pentru bucătărie.



(210) **M 2008 06094** (111) **096941**
 (151) 09.07.2008
 (732) **SC PREMIER BUSINESS SRL**, Str.
 Dragoș Vodă nr. 22, sector 2, **,
 BUCUREȘTI ROMANIA

(540)

SOUTH LAND

(511) *Produse și/sau servicii grupate pe
 clase:*

36 Asigurări; afaceri financiare; afaceri
 monetare; afaceri imobiliare.

37 Construcții; reparații; servicii de
 instalații.



(210) **M 2008 06117** (111) **096942**
 (151) 10.07.2008
 (732) **DONICI CORNELIU
 CONSTANTIN**, Str. Soveja nr. 66,
 bl. O2, sc.B, ap.69, județul
 Constanța, CONSTANTA
 ROMANIA

(540)

DONY

(511) *Produse și/sau servicii grupate pe
 clase:*

41 Educație; instruire; divertisment;
 activități sportive și culturale.



(210) **M 2008 06127** (111) **096642**
 (151) 10.07.2008
 (732) **SOFRONIE ELENA ROXANA**,
 Sos. Ianului, nr. 11, bl. 108, sc. 1,
 et. 11, ap. 42, sect. 2, **,
 BUCUREȘTI ROMANIA

(540)



KARPIA GRUP COM

(531) *Clasificare Viena:* 251203; 260416;
 290104;

(591) Culori revendicate: Alb, Negru, Roșu

(511) *Produse și/sau servicii grupate pe
 clase:*

37 Construcții.



(210) **M 2008 06132** (111) **096643**
 (151) 10.07.2008
 (732) **SC CITADELLA SRL**, Str. Nyiro Jozsef, nr. 3, jud. Harghita, 535600, ODORHEIU SECUIESC ROMANIA

(540)



**GIZI FOGADO ES CSARDA
 MINDIG NYITVA**

(531) *Clasificare Viena:* 050520; 240113; 240115;

(511) *Produse și/sau servicii grupate pe clase:*

35 Publicitate.
 43 Servicii de alimentație publică, hoteliere, închirieri temporare, rezervare hotel, motel, pensiuni, camping, catering.



(210) **M 2008 06148** (111) **096776**
 (151) 04.08.2005
 (732) **GOFRA HOLDING AG**, Grafenauweg 10, CH-6300, ZUG ELVETIA
 (740) **INVENTA - AGENȚIE DE PROPRIETATE INTELECTUALĂ SRL**, B-dul Corneliu Coposu nr. 7, bl. 104, sc. 2, et. 1, ap. 31, sector 3 BUCUREȘTI

(540)

CLEMENS & AUGUST

(511) *Produse și/sau servicii grupate pe clase:*

3 Preparate pentru albit și alte substanțe pentru spălat; preparate pentru curățare, lustruire, degresare și șlefuire; săpunuri; parfumerie, uleiuri esențiale, cosmetice, loțiuni pentru păr; produse pentru îngrijirea dinților.
 18 Piele și imitații din piele, produse din aceste materiale, necuprinse în alte clase.
 25 Îmbrăcăminte, încălțăminte, articole care servesc la acoperirea capului.



(210) **M 2008 06154** (111) **096674**
 (151) 10.07.2008
 (732) **SC ALFA GUARD SRL**, Str. Episcop Vulcan nr. 26, bl. D, sc. A, parter, ap. 1, sector 1, **, BUCUREȘTI ROMANIA

(540)



ALFA GUARD

(531) *Clasificare Viena:* 020904; 241725;

(511) *Produse și/sau servicii grupate pe clase:*

45 Servicii juridice, servicii personale și sociale oferite de către terți, destinate să satisfacă nevoile indivizilor; servicii de siguranță pentru protejarea bunurilor și indivizilor.



- (210) **M 2008 06155** (111) **096766**
 (151) 10.07.2008
 (732) **ERSTE BANK DER OESTERREICHISCHEN SPARKASSEN AG**, Graben 21, 1010, VIENA AUSTRIA
 (732) **DIE ERSTE OSTERREICHISCHE SPAR - CASSE PRIVATSTIFTUNG**, Graben 21, 1010, VIENA AUSTRIA
 (740) CABINET P.I. MARIUS PETROIU, Aleea Bucșenești nr. 3, bl.E11, ap.46, sector 6 BUCUREȘTI
 (540)

GOOD.BEE

- (511) *Produse și/sau servicii grupate pe clase:*
 16 Hârtie, carton și produse din aceste materiale, necuprinse în alte clase; produse de imprimerie; articole pentru legătorie; fotografii; papetărie; adezivi (materiale colante) pentru papetărie sau menaj; materiale pentru artiști; pensule; mașini de scris și articole de birou (cu excepția mobilelor); materiale de instruire sau învățământ (cu excepția aparatelor); materiale plastice pentru ambalaj (necuprinse în alte clase); caractere tipografice, clișee.
 35 Publicitate; gestiunea afacerilor comerciale; administrație comercială; lucrări de birou.
 36 Asigurări; afaceri financiare; afaceri monetare; afaceri imobiliare.



- (210) **M 2008 06156** (111) **096767**
 (151) 10.07.2008
 (732) **ERSTE BANK DER OESTERREICHISCHEN SPARKASSEN AG**, Graben 21, 1010, VIENA AUSTRIA
 (732) **DIE ERSTE OSTERREICHISCHE SPAR - CASSE PRIVATSTIFTUNG**, Graben 21, 1010, VIENA AUSTRIA
 (740) CABINET P.I. MARIUS PETROIU, Aleea Bucșenești nr. 3, bl.E11, ap.46, sector 6 BUCUREȘTI
 (540)

GOODBEE

- (511) *Produse și/sau servicii grupate pe clase:*
 16 Hârtie, carton și produse din aceste materiale, necuprinse în alte clase; produse de imprimerie; articole pentru legătorie; fotografii; papetărie; adezivi (materiale colante) pentru papetărie sau menaj; materiale pentru artiști; pensule; mașini de scris și articole de birou (cu excepția mobilelor); materiale de instruire sau învățământ (cu excepția aparatelor); materiale plastice pentru ambalaj (necuprinse în alte clase); caractere tipografice; clișee.
 35 Publicitate; gestiunea afacerilor comerciale; administrație comercială; lucrări de birou.
 36 Asigurări; afaceri financiare; afaceri monetare; afaceri imobiliare.



(210) **M 2008 06165** (111) **096904**
 (151) 11.07.2008
 (732) **SC CAMINA TRUST SRL**, Str. Gârlei nr. 1B, sector 1, BUCUREȘTI ROMANIA

(540)

TOP LIGA

(511) *Produse și/sau servicii grupate pe clase:*

9 Programe de calculator descărcabile (downloadable software), programe de calculator înregistrate (recorded software), programe pentru jocuri pe calculator (computer game programs).

16 Produse de imprimare și tipografie; fotografii; publicații (ziare și reviste cu sau fără caracter de periodice); articole de birou (cu excepția mobilierului); materiale publicitare;

28 Jocuri, echipamente pentru diferite jocuri și sporturi, echipamente de pescuit.

35 Publicitate; gestiunea afacerilor comerciale; administrație comercială; lucrări de birou; baze de date, organizare de târguri și expoziții în scop comercial, publicitar și de promovare.

37 Asistență tehnică pentru producția de programe radio-tv.

38 Telecomunicații, difuzare de programe radio și/sau tv (programe și generice radio și/sau tv); consultanță în domeniul mass media, furnizarea de camere de discuții în spațiu virtual, respectiv pe internet (internet chatrooms).

39 Distribuirea/difuzarea de publicații (ziare și reviste cu sau fără caracter de periodice), transport, ambalare și depozitarea mărfurilor; organizarea de călătorii, excursii și croaziere.

41 Educație; instruire; divertisment; activități sportive și culturale; filmare, organizarea de târguri și

expoziții în scop educativ.

42 Crearea și dezvoltarea programelor de calculator; crearea, întreținerea și găzduirea de pagini și site-uri web, furnizarea de motoare de căutare pe internet;

45 Licențieri de exploatare de programe de calculator.



(210) **M 2008 06184** (111) **096943**
 (151) 11.07.2008
 (732) **REGIA AUTONOMA DE TRANSPORT BUCURESTI RA**, Bd. Dinicu Golescu nr. 1, sector 1, 010861, BUCUREȘTI ROMANIA
 (740) ALLEGRA CONSULTING S.R.L., Bd. Octavian Goga Nr. 23, Bl. M106, Sc. 4, Et.4, Ap. 117, Sector 3 BUCUREȘTI

(540)



REGIA AUTONOMA DE TRANSPORT BUCURESTI SUPRATAXA RATB

(531) *Clasificare Viena:* 011713; 011725; 200516; 290115;

(591) Culori revendicate: roșu, verde, gri, galben, bleu

(511) *Produse și/sau servicii grupate pe clase:*

9 Aparate și instrumente științifice, nautice, geodezice, fotografice, cinematografice, optice, de cântărire, de măsurare, de semnalizare, de control (verificare), de siguranță (salvare) și didactice;

- aparate și instrumente pentru conducerea, distribuirea, transformarea, acumularea, reglarea sau comanda curentului electric; aparate pentru înregistrarea, transmiterea, reproducerea sunetelor sau imaginilor; suporti de înregistrare magnetici, discuri acustice; distribuitoare automate și mecanisme pentru aparate cu preplată; case înregistratoare, mașini de calculat, echipament pentru prelucrarea informației și calculatoare; extinctoare.
- 16 Hârtie, carton și produse din aceste materiale, necuprinse în alte clase; produse de imprimare; articole pentru legătorie; fotografii; papetărie; adezivi (materiale colante) pentru papetărie sau menaj; materiale pentru artiști; pensule; mașini de scris și articole de birou (cu excepția mobilierului); materiale de instruire sau învățământ (cu excepția aparatelor); materiale plastice pentru ambalaj (necuprinse în alte clase); caractere tipografice; clișee.
- 35 Publicitate; gestiunea afacerilor comerciale; administrație comercială; lucrări de birou.
- 36 Asigurări; afaceri financiare; afaceri monetare; afaceri imobiliare.
- 38 Telecomunicații.
- 39 Transport; ambalarea și depozitarea mărfurilor; organizarea de călătorii.
- 42 Servicii științifice și tehnologice, precum și servicii de cercetare și de creație referitoare la acestea; servicii de analiză și de cercetare industrială; crearea și dezvoltarea calculatoarelor și a programelor de calculator.



- (210) **M 2008 06186** (111) **096820**
 (151) 11.07.2008
 (732) **REGIA AUTONOMA DE TRANSPORT BUCURESTI RA**, Bd. Dinicu Golescu nr. 1, sector 1, 010861, BUCUREȘTI ROMANIA
 (740) ALLEGRA CONSULTING S.R.L., Bd. Octavian Goga Nr. 23, Bl. M106, Sc. 4, Et.4, Ap. 117, Sector 3 BUCUREȘTI

(540)



REGIA AUTONOMA DE TRANSPORT BUCURESTI ACTIV RATB

- (531) *Clasificare Viena:* 011713; 011725; 200516; 290114;
- (591) Culori revendicate: verde, gri, galben, bleu
- (511) *Produse și/sau servicii grupate pe clase:*
 9 Aparate și instrumente științifice, nautice, geodezice, fotografice, cinematografice, optice, de cântărire, de măsurare, de semnalizare, de control (verificare), de siguranță (salvare) și didactice; aparate și instrumente pentru conducerea, distribuirea, transformarea, acumularea, reglarea sau comanda curentului electric; aparate pentru înregistrarea, transmiterea, reproducerea sunetelor sau imaginilor; suporti de înregistrare magnetici, discuri acustice; distribuitoare automate și mecanisme pentru aparate cu preplată; case înregistratoare,

- mașini de calculat, echipament pentru prelucrarea informației și calculatoare; extinctoare.
- 16 Hârtie, carton și produse din aceste materiale, necuprinse în alte clase; produse de imprimare; articole pentru legătorie; fotografii; papetărie; adezivi (materiale colante) pentru papetărie sau menaj; materiale pentru artiști; pensule; mașini de scris și articole de birou (cu excepția mobilierului); materiale de instruire sau învățământ (cu excepția aparatelor); materiale plastice pentru ambalaj (necuprinse în alte clase); caractere tipografice; clișee.
- 35 Publicitate; gestiunea afacerilor comerciale; administrație comercială; lucrări de birou.
- 36 Asigurări; afaceri financiare; afaceri monetare; afaceri imobiliare.
- 38 Telecomunicații.
- 39 Transport; ambalarea și depozitarea mărfurilor; organizarea de călătorii.
- 42 Servicii științifice și tehnologice, precum și servicii de cercetare și de creație referitoare la acestea; servicii de analiză și de cercetare industrială; crearea și dezvoltarea calculatoarelor și a programelor de calculator.



- (210) **M 2008 06210** (111) **096586**
 (151) 11.07.2008
 (732) **SCHERING-PLOUGH LTD.**,
 Weystrasse 20, CH-6000,
 LUCERNE 6 ELVETIA
 (740) SC ROMINVENT SA Agenție de
 Brevete, Desene, Marci și Transfer
 de Tehnologie, Str. Ermil Pangratti
 nr. 35, et. 1, sector 1 BUCUREȘTI
 (540)

OTOMAX

- (511) *Produse și/sau servicii grupate pe clase:*
 5 Preparate veterinare.



- (210) **M 2008 06213** (111) **096636**
 (151) 11.07.2008
 (732) **VIVOTEK INC.**, 6F., No.192,
 Lien-Cheng Road, Chung-Ho, **,
 TAIPEI COUNTY TAIWAN,
 Republic of China (ROC)
 (740) CABINET M OPROIU, str.Popa
 Savu nr.42, C.P 2-229, sector 1
 BUCUREȘTI

(540)



VIVOTEK

- (531) *Clasificare Viena:* 260416; 270504;
 270506;
- (511) *Produse și/sau servicii grupate pe clase:*
 9 Camere video conectate la o rețea de calculatoare; camere video conectate prin internet; video recordere digitale; video recordere conectate la o rețea de calculatoare; convertoare digital-analogice; convertoare analogic-digitale; servere video/audio; receptoare video/au-dio; cipuri pentru calculatoare; circuite integrate; programe de calculator pentru controlul camerelor video conectate la o rețea de calculatoare, a camerelor video conectate prin internet, a video recorderelor digitale, a video recorderelor conectate la o rețea de calculatoare, a convertoarelor digital-analogice, a convertoarelor analogic-digitale, a serverelor video/audio și a receptoarelor

video/audio; programe de calculator pentru înregistrare video și audio; programe de calculator pentru supraveghere inteligentă.



(210) **M 2008 06217** (111) **096587**

(151) 14.07.2008

(732) **SC STARO SRL**, Str. Orhei nr. 10, Jud. Neamț, PIATRA NEAMȚ ROMANIA

(740) SC NOMENIUS SRL, Str. G.M. Zamfirescu nr. 46, bl.22A, sc.1, ap.11, camera 1, sector 6 BUCUREȘTI

(540)

Senzanotte

SENZANOTTE

(531) *Clasificare Viena: 270501;*

(511) *Produse și/sau servicii grupate pe clase:*

25 Îmbrăcăminte, încălțăminte, articole care servesc la acoperirea capului.



(210) **M 2008 06232** (111) **096944**

(151) 14.07.2008

(732) **SC VIGNETO CONSULT SRL**, Str. Ștefan Cicio Pop nr. 16, et. 2, ap. 9, Județul Arad, **, ARAD ROMANIA

(740) SC BRAND SENSE SRL, Str. Constantin Lacea, nr.12-14, biroul 2 BRAȘOV

(540)



VIGNETO CONSULT

(531) *Clasificare Viena: 050304; 260118; 290114;*

(591) *Culori revendicate: galben, auriu, roșcat, maro*

(511) *Produse și/sau servicii grupate pe clase:*

31 Produse agricole, horticole, forestiere și cereale, necuprinse în alte clase; animale vii; fructe și legume proaspete; semințe, plante și flori naturale; alimente pentru animale, malț.

35 Publicitate; gestiunea afacerilor comerciale; administrație comercială; lucrări de birou; import-export; lanț de magazine.

42 Servicii științifice și tehnologice, precum și servicii de cercetare și de creație, referitoare la acestea; servicii de analiză și cercetare industrială; servicii științifice, tehnologice și de cercetare în domeniul cultivării viței de vie.

44 Servicii medicale; servicii veterinare; servicii de igienă și de îngrijire a frumuseții pentru oameni sau animale; servicii de agricultură,

horticultură și silvicultură, servicii de cultivare a viței de vie, vinicultură.



(210) **M 2008 06247** (111) **096588**
 (151) 14.07.2008
 (732) **SC CEMACON SA**, Str. Fabricii nr.1, jud. Salaj, 4700, ZALĂU ROMANIA
 (540)

POROBLOC

(511) *Produse și/sau servicii grupate pe clase:*
 19 Materiale de construcție nemetalice, conducte rigide nemetalice pentru construcții; asfalt, smoală și bitum; construcții transportabile nemetalice; monumente nemetalice.
 35 Publicitate; gestiunea afacerilor comerciale; administrație comercială; lucrări de birou.



(210) **M 2008 06249** (111) **096589**
 (151) 14.07.2008
 (732) **SC CEMACON SA**, Str. Fabricii nr.1, jud. Salaj, 4700, ZALĂU ROMANIA

(540)



CEMACON

(531) *Clasificare Viena: 270502; 270508; 290112;*
 (591) Culori revendicate: roșu, galben

(511) *Produse și/sau servicii grupate pe clase:*

19 Materiale de construcție nemetalice, conducte rigide nemetalice pentru construcții; asfalt, smoală și bitum; construcții transportabile nemetalice; monumente nemetalice.
 35 Publicitate; gestiunea afacerilor comerciale; administrație comercială; lucrări de birou.



(210) **M 2008 06251** (111) **096563**
 (151) 13.06.2005
 (732) **SORGER WURST-UND SCHINKENSPEZIALITATEN GMBH**, Grazer Str. 249, A-8523, FRAUENTHAL AUSTRIA
 (740) SC ROMINVENT SA Agenție de Brevete, Desene, Marci și Transfer de Tehnologie, Str. Ermil Pangratti nr. 35, et. 1, sector 1 BUCUREȘTI

(540)

SALANETTIS

(511) *Produse și/sau servicii grupate pe clase:*
 29 Cârnați, produse din carne.



(210) **M 2008 06252** (111) **096564**
 (151) 21.06.2005
 (732) **LANDMARK GRAPHICS CORPORATION**, 2107 Citywest Boulevard, 77042, HOUSTON S.U.A. TEXAS
 (740) SC ROMINVENT SA, Str. Ermil Pangratti nr. 35, et.1, sector 1 BUCUREȘTI

(540)

GEOGRAPHIX

- (511) *Produse și/sau servicii grupate pe clase:*
 9 Software pentru computer pentru uz în achiziția de date și gestionarea datelor de orice fel, software geofizic, geologic și de inginerie, computere și echipamente periferice pentru computere incluse în clasa internațională 9.
 42 Servicii informatice (computer services); furnizarea de simulări și soluții digitale computerizate pentru forarea de puțuri petroliere și de gaz în clasa internațională 42.



- (210) **M 2008 06254** (111) **096578**
 (151) 14.07.2008
 (732) **LIULIN GRUP SRL**, Str. Onisifor Ghibu nr. 2, bl. O21, sc. 1, et.3, ap.10, **, BUCURESTI ROMANIA
 (740) **INVENTA - AGENȚIE DE PROPRIETATE INTELLECTUALĂ SRL**, B-dul Corneliu Coposu nr. 7, bl. 104, sc. 2, et. 1, ap. 31, sector 3 BUCUREȘTI

(540)



GGODD

G & D

GGODD G&D

- (531) *Clasificare Viena:* 260303; 270502; 270519;
 (511) *Produse și/sau servicii grupate pe clase:*
 25 Îmbrăcăminte, încălțăminte, articole care servesc la acoperirea capului.



- (210) **M 2008 06262** (111) **096981**
 (151) 14.07.2008
 (732) **SODEXO**, 255, Quai de la Bataille de Stalingrad, 92130, ISSY-LES-MOULINEAUX FRANTA
 (740) **CABINET M OPROIU**, str.Popa Savu nr.42, C.P 2-229, sector 1 BUCUREȘTI

(540)

Nutrika & Comfort

NUTRIKA & COMFORT

- (531) *Clasificare Viena:* 270502; 290112;
 (591) Culori revendicate: Albastru (Pantone 2747), Roz (Pantone 473 C)
 (511) *Produse și/sau servicii grupate pe clase:*
 41 Instruire în domeniul sănătății și nutriției; aranjare și conducere de work-shop-uri (cursuri), colocvii, conferințe, congrese și seminarii în domeniul sănătății și nutriției; organizare de expoziții în scopuri culturale sau educative în domeniul sănătății și nutriției; publicare de cărți și texte, altele decât cele publicitare, în domeniul sănătății și nutriției.
 44 Consultanță și informații în domeniul sănătății și nutriției; stabilirea de programe de nutriție destinate promovării și facilitării dietelor echilibrate în restaurante.



(210) **M 2008 06263** (111) **096982**
 (151) 14.07.2008
 (732) **SODEXO**, 255, Quai de la Bataille de Stalingrad, 92130, ISSY-LES-MOULINEAUX FRANTA
 (740) CABINET M OPROIU, str.Popa Savu nr.42, C.P 2-229, sector 1 BUCUREȘTI

(540)

Nutrika & Grow

NUTRIKA & GROW

(531) *Clasificare Viena*: 270502; 290112;

(591) Culori revendicate: Albastru (Pantone 2747), Roz (Pantone 1355 C)

(511) *Produse și/sau servicii grupate pe clase*:

41 Instruire în domeniul sănătății și nutriției; aranjare și conducere de work-shop-uri (cursuri), colocvii, conferințe, congrese și seminarii în domeniul sănătății și nutriției; organizare de expoziții în scopuri culturale sau educative în domeniul sănătății și nutriției; publicare de cărți și texte, altele decât cele publicitare, în domeniul sănătății și nutriției.

44 Consultanță și informații în domeniul sănătății și nutriției; stabilirea de programe de nutriție destinate promovării și facilitării dietelor echilibrate în restaurante.



(210) **M 2008 06264** (111) **096976**
 (151) 14.07.2008
 (732) **SODEXO**, 255, Quai de la Bataille de Stalingrad, 92130, ISSY-LES-MOULINEAUX FRANTA
 (740) CABINET M OPROIU, str.Popa Savu nr.42, C.P 2-229, sector 1 BUCUREȘTI

(540)

Nutrika & Hope

NUTRIKA & HOPE

(531) *Clasificare Viena*: 270502; 290112;

(591) Culori revendicate: Albastru (Pantone 2747), Verde (Pantone 7490 C)

(511) *Produse și/sau servicii grupate pe clase*:

41 Instruire în domeniul sănătății și nutriției; aranjare și conducere de work-shop-uri (cursuri), colocvii, conferințe, congrese și seminarii în domeniul sănătății și nutriției; organizare de expoziții în scopuri culturale sau educative în domeniul sănătății și nutriției; publicare de cărți și texte, altele decât cele publicitare, în domeniul sănătății și nutriției.

44 Consultanță și informații în domeniul sănătății și nutriției; stabilirea de programe de nutriție destinate promovării și facilitării dietelor echilibrate în restaurante.



(210) **M 2008 06265** (111) **096977**
 (151) 14.07.2008

(732) **SODEXO**, 255, Quai de la Bataille de Stalingrad, 92130, ISSY-LES-MOULINEAUX FRANTA
 (740) CABINET M OPROIU, str.Popa Savu nr.42, C.P 2-229, sector 1 BUCUREȘTI

(540)

Nutrika & Work

NUTRIKA & WORK

(531) *Clasificare Viena: 270502; 290112;*

(591) Culori revendicate: Albastru (Pantone 2747), Albastru deschis (Pantone 659 C)

(511) *Produse și/sau servicii grupate pe clase:*

41 Instruire în domeniul sănătății și nutriției; aranjare și conducere de work-shop-uri (cursuri), colocvii, conferințe, congrese și seminarii în domeniul sănătății și nutriției; organizare de expoziții în scopuri culturale sau educative în domeniul sănătății și nutriției; publicare de cărți și texte, altele decât cele publicitare, în domeniul sănătății și nutriției.

44 Consultanță și informații în domeniul sănătății și nutriției; stabilirea de programe de nutriție destinate promovării și facilitării dietelor echilibrate în restaurante.



(210) **M 2008 06266** (111) **096945**
 (151) 14.07.2008

(732) **SODEXO**, 255, Quai de la Bataille de Stalingrad, 92130, ISSY-LES-MOULINEAUX FRANTA
 (740) CABINET M OPROIU, str.Popa Savu nr.42, C.P 2-229, sector 1 BUCUREȘTI

(540)

Nutrika for All

NUTRIKA FOR ALL

(531) *Clasificare Viena: 270502; 290114;*

(591) Culori revendicate: Albastru (Pantone 2747)

(511) *Produse și/sau servicii grupate pe clase:*

41 Instruire în domeniul sănătății și nutriției; aranjare și conducere de work-shop-uri (cursuri), colocvii, conferințe, congrese și seminarii în domeniul sănătății și nutriției; organizare de expoziții în scopuri culturale sau educative în domeniul sănătății și nutriției; publicare de cărți și texte, altele decât cele publicitare, în domeniul sănătății și nutriției.

44 Consultanță și informații în domeniul sănătății și nutriției; stabilirea de programe de nutriție destinate promovării și facilitării dietelor echilibrate în restaurante.



(210) **M 2008 06269** (111) **096983**
 (151) 14.07.2008

(732) **SC VICASTAR SRL**, Str. Mărășești nr.44, bl.T1, sc.D, ap.14, Județul Suceava, 720182, SUCEAVA ROMANIA

(540)



LEPSE

(531) *Clasificare Viena*: 260418; 270508; 270524; 290104;

(591) Culori revendicate: albastru

(511) *Produse și/sau servicii grupate pe clase*:

3 Hârtie abrazivă, pietre abrazive, produse pentru ascuțit, pietre pentru șlefuit.

7 Mașini și mașini-unelte pentru ascuțit; discuri abrazive pentru mașini unelte acționate electric.

8 Instrumente de mână pentru șlefuire, ascuțire, polizoare, pietre pentru ascuțireunelte, șlefuitori, discuri abrazive,cu șmirghel, pietre pentru ascuțit abrazive, pietre pentru coase, unelte de șlefuit pietre.

9 Aparate și instrumente științifice, nautice, geodezice, fotografice, cinematografice, optice, de cântărire, de măsurare, de semnalizare, de control (verificare), de siguranță (salvare) și didactice; aparate și instrumente pentru conducerea, distribuirea, transformarea, acumularea, reglarea sau comanda curentului electric; aparate pentru înregistrarea, transmiterea, reproducerea sunetelor sau imaginilor; suportți de înregistrare magnetici, discuri acustice; distribuitoare automate și mecanisme pentru aparate cu

preplată; case înregistratoare, mașini de calculat, echipament pentru tratarea informației și calculatoare; extinctoare.

11 Aparate de iluminat, de încălzit, de producere a vaporilor, de coacere, de refrigerare, de uscare, de ventilare, de distribuire a apei și instalații sanitare.

35 Publicitate; gestiunea afacerilor comerciale; regruparea în avantajul terților a produselor diverse (cu excepția transportului lor) permițând consumatorilor să le vadă și să le cumpere comod, servicii de intermediere, operațiuni de import-export.

39 Transport; ambalare și depozitare de mărfuri; servicii de distribuție.



(210) **M 2008 06285** (111) **096797**
 (151) 15.07.2008

(732) **SC PAPADEPAPA SRL**, Str. Gorunului nr. 7, ap. 23, Județul Cluj, **, CLUJ NAPOCA ROMANIA

(740) **AGENȚIA DE PROPRIETATE INDUSTRIALĂ ARIANA SRL**, Str. 15 Noiembrie 90 , sc.B , ap.5 BRAȘOV

(540)

MAHARAJA

(511) *Produse și/sau servicii grupate pe clase*:

43 Servicii de alimentație publică; servicii de cazare publică.



(210) **M 2008 06293** (111) **096777**
 (151) 15.07.2008
 (732) **SC GOLDEN HERBS SRL**, Str.
 Lizeanu nr. 21, sector 2, 021111,
 BUCUREȘTI ROMANIA

(540)



GOLDEN MOBIXCIP

(531) *Clasificare Viena:* 260418; 270519;
 290113;

(591) Culori revendicate: roșu, negru, alb

(511) *Produse și/sau servicii grupate pe clase:*

35 Gestiunea afacerilor comerciale cu suplimente nutritive (suplimente alimentare) din import.



(210) **M 2008 06294** (111) **096768**
 (151) 15.07.2008
 (732) **ASOCIATIA PENTRU VIITORUL EUROPEAN AL ROMANIEI (A.V.E.R.)**, Str. Traian nr.206, ap.3, sector 2, BUCURESTI ROMANIA
 (740) **TURTOI INTELLECTUAL PROPERTY FIRM SRL**, Splaiul Independentei nr. 3, bl.17, sc.1, et.3, ap.7, sector 5 BUCURESTI

(540)



FESTIVALUL ARTELOR BUCUREȘTI

(531) *Clasificare Viena:* 220116; 260418;
 270524;

(511) *Produse și/sau servicii grupate pe clase:*

41 Educație; instruire; divertisment; activități sportive și culturale.



(210) **M 2008 06295** (111) **096590**
 (151) 15.07.2008
 (732) **SC SCARLETT CLOTHING INTERNATIONAL SRL**, Bd. Iuliu Maniu nr.7, cladirea Cantina, parter, sector 6,, BUCUREȘTI ROMANIA

(540)



(531) *Clasificare Viena:* 020323; 020701;

(591) Culori revendicate: mov

(511) *Produse și/sau servicii grupate pe clase:*

25 Îmbrăcăminte, încălțăminte, articole care servesc la acoperirea capului.

35 Publicitate; gestiunea afacerilor comerciale; administrație comercială; lucrări de birou.



(210) **M 2008 06296** (111) **096769**
 (151) 15.07.2008
 (732) **COSTACHE AURELIA MARIANA**, Calea Văcărești nr. 207, bl. 85B, sc. 2, ap. 53, sector 4, **, BUCUREȘTI ROMANIA

(540)



CREDIT RECOVER

(531) *Clasificare Viena:* 270502; 270508; 290112;

(591) Culori revendicate: roșu, albastru

(511) *Produse și/sau servicii grupate pe clase:*

36 Asigurări; afaceri financiare; afaceri monetare; afaceri imobiliare.



(210) **M 2008 06299** (111) **096786**
 (151) 15.07.2008
 (732) **SC SAFETY CAR SRL**, Str. Alexander von Humboldt nr. 5, bl. V23A, sc. A, et. 4, ap. 13, sector 3, 031472, BUCUREȘTI ROMANIA

(540)

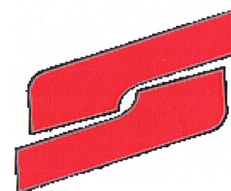

SAFETY CAR

SAFETY CAR

(531) *Clasificare Viena:* 270502; 270507; 290112;

(591) Culori revendicate: roșu, negru

(511) *Produse și/sau servicii grupate pe clase:*

12 Vehicule; aparate de locomoție terestră, aeriană și navală.



(210) **M 2008 06300** (111) **096821**
 (151) 15.07.2008
 (732) **MARIAN LUCRETIA MARIA**, Str.
 Aleea Ghimeș nr. 8, bl. 28, sc. 3, et.
 3, ap. 42, sector 5, **, BUCUREȘTI
 ROMANIA

(540)



**HARTANA SI OAMENII
 LUMINĂ**

(531) *Clasificare Viena:* 260109; 260418;
 270524;

(511) *Produse și/sau servicii grupate pe
 clase:*

14 Bijuterii.

16 Cărți.



(210) **M 2008 06302** (111) **096591**
 (151) 16.07.2008
 (732) **BANCA COMERCIALA ROMANA
 SA**, B-dul. Regina Elisabeta, nr. 5,
 sector 3, 030016, BUCUREȘTI
 ROMANIA

(540)



CENTRUM2 IMOBILIAR

(531) *Clasificare Viena:* 260407; 260418;
 290115;

(591) Culori revendicate: roșu (pantone
 warm red), albastru (pantone 294
 C), bleu (pantone 290 C)

(511) *Produse și/sau servicii grupate pe
 clase:*

36 Servicii bancare; afaceri financiare
 și afaceri monetare.



- (210) **M 2008 06315** (111) **097061**
 (151) 16.07.2008
 (732) **COPPER BEECH GROUP LIMITED**, 3 Chrysanthou Mylona Street, P.C. 3030, LIMASOL CIPRU
 (740) FRISCH & PARTNERS SRL, Str. Thomas Masaryk nr. 1, sc.B, ap.9, sector 2 BUCUREȘTI
 (540)



COPPER BEECH LUMIERE

- (531) *Clasificare Viena*: 270507; 270510; 270519; 290113;
 (591) Culori revendicate: grenă, gri, galben
 (511) *Produse și/sau servicii grupate pe clase*:
 35 Publicitate; gestiunea afacerilor comerciale; administrație comercială; lucrări de birou în legătură cu clasele 36 și 37.
 36 Asigurări; afaceri financiare; afaceri monetare; afaceri imobiliare.
 37 Construcții civile cât și industriale; construcție cât și menținere (mentenanță), reparații a imobilelor sau construcțiilor în general executând inclusiv servicii de instalații.



- (210) **M 2008 06321** (111) **097048**
 (151) 16.07.2008
 (732) **SC GALMOPAN SA**, B-dul. George Coșbuc nr. 257, județul Galați, 800157, GALAȚI ROMANIA
 (540)

CROCĂNȚELE

- (511) *Produse și/sau servicii grupate pe clase*:
 5 Produse dietetice.
 29 Fructe și legume conservate, congelate, uscate și fierte.
 30 Cafea, ceai, cacao, zahăr, orez, tapioca, sago, înlocuitori de cafea; făină și preparate făcute din cereale, pâine, produse de patiserie și cofetărie, înghețată comestibilă; miere, sirop de melasă; drojdie, praf de copt; sare, muștar; oțet, sosuri (condimente); mirodenii, gheață.



- (210) **M 2008 06322** (111) **096946**
 (151) 16.07.2008
 (732) **SC GALMOPAN SA**, B-dul. George Coșbuc nr. 257, județul Galați, 800157, GALAȚI ROMANIA
 (540)

DULCEGĂRII

- (511) *Produse și/sau servicii grupate pe clase*:
 5 Produse dietetice.
 29 Fructe și legume conservate, congelate, uscate și fierte.
 30 Cafea, ceai, cacao, zahăr, orez, tapioca, sago, înlocuitori de cafea; făină și preparate făcute din cereale, pâine, produse de patiserie și cofetărie, înghețată comestibilă; miere, sirop de melasă; drojdie, praf de copt; sare, muștar; oțet, sosuri (condimente); mirodenii, gheață.

32 Bere; ape minerale și gazoase și alte băuturi nealcoolice; băuturi din fructe și sucuri de fructe; siropuri și alte preparate pentru fabricarea băuturilor.



(210) **M 2008 06324** (111) **096628**
(151) 16.07.2008

(732) **CEFIN TRADE & CONSULTANCY LLC**, 46 State Street, 3rd floor, **, ALBANY S.U.A. NEW YORK

(740) NESTOR NESTOR DICULESCU KINGSTON PETERSEN CONSILIERE IN PI SRL, Bucharest Business Park, Șoseaua București-Ploiești nr.1A, intrarea A, et.4, sector 1 BUCUREȘTI

(540)

Cere Maxx 

CERE MAXX

(531) *Clasificare Viena: 270502; 270508; 290112;*

(591) Culori revendicate: verde (pantone 355C), negru (pantone Black C)

(511) *Produse și/sau servicii grupate pe clase:*

12 Vehicule; aparate de locomoție terestră, aeriană și navală; anvelope și în special anvelope reșapate pentru vehicule comerciale.

35 Publicitate; gestiunea afacerilor comerciale; regruparea în avantajul terților a anvelopelor (cu excepția transportului lor) permițând consumatorilor să le vadă și să le cumpere comod.

37 Construcții; reparații; servicii de instalații în domeniul de activitate.



(210) **M 2008 06328** (111) **096592**

(151) 16.07.2008

(732) **SC APOLLO MOD DISTRIBUTION SRL**, Bdul Timișoara nr. 92, sector 6, BUCUREȘTI ROMANIA

(540)

Thai Spa

THAI SPA

(531) *Clasificare Viena: 270502; 290103;*

(591) Culori revendicate: verde

(511) *Produse și/sau servicii grupate pe clase:*

35 Publicitate; gestiunea afacerilor comerciale; administrație comercială; lucrări de birou; constituire baze de date.



(210) **M 2008 06329** (111) **096593**

(151) 16.07.2008

(732) **SC APOLLO MOD DISTRIBUTION SRL**, Bdul Timișoara nr. 92, sector 6, **, BUCUREȘTI ROMANIA

(540)

Cotonelle

COTONELLE

(531) *Clasificare Viena: 270501; 290104;*

(591) Culori revendicate: albastru

(511) *Produse și/sau servicii grupate pe clase:*

35 Publicitate; gestiunea afacerilor comerciale; administrație comer-

cială; lucrări de birou; constituire baze de date.



(210) **M 2008 06331** (111) **096594**
 (151) 16.07.2008
 (732) **SC APOLLO MOD DISTRIBUTION SRL**, Bdul Timișoara nr. 92, sector 6, BUCUREȘTI ROMANIA

(540)

Fresh Ideas

FRESH IDEAS

(531) *Clasificare Viena*: 270502; 290103;

(591) Culori revendicate: verde

(511) *Produse și/sau servicii grupate pe clase*:

35 Publicitate; gestiunea afacerilor comerciale; administrație comercială; lucrări de birou; constituire baze de date.



(210) **M 2008 06342** (111) **096595**
 (151) 17.07.2008
 (732) **SC REALITATEA MEDIA SA**, Piața Presei Libere nr. 1, corp A4, et. 2, cam 28, sector 1, 013701, BUCUREȘTI ROMANIA

(540)

APA BUNA

(511) *Produse și/sau servicii grupate pe clase*:

16 Publicații, ziare, periodice, almanahuri, reviste, imprimate, clișee tipografice.

35 Publicitate; organizare de expoziții și târguri cu scop comercial.

38 Telecomunicații; transmisiuni de

radio, transmisie de programe și emisiuni de radio și televiziune.

41 Realizare de programe și emisiuni de radio și televiziune; producție de conținut cu destinație online; organizare de evenimente; organizare de expoziții și târguri cu scop cultural.

42 Administrare și menținere site-uri web.



(210) **M 2008 06347** (111) **096608**
 (151) 17.07.2008
 (732) **SC TELLURIUM CHEMICAL CO SRL**, Str. Gării nr. 15, județul Timiș, 300167, TIMIȘOARA ROMANIA

(540)

ABAMETIM

(511) *Produse și/sau servicii grupate pe clase*:

5 Insecticide, fungicide, ierbicide.



(210) **M 2008 06349** (111) **096947**
 (151) 17.07.2008
 (732) **CABINET DE PROPRIETATE INDUSTRIALA LAZAR ELENA**, Bdul. Unirii bl. 16C, ap. 12, Județul Buzău, 120013, BUZĂU ROMANIA

(540)

albaMAGAZINE

ALBA MAGAZINE

(531) *Clasificare Viena*: 270502; 270510; 290112;

(511) *Produse și/sau servicii grupate pe clase*:

9 Publicații în format electronic.

- 16 Imprimare, jurnale și periodice, în special ziare și reviste, cărți; articole de legătură; fotografii; caractere și clișee tipografice.
- 35 Publicitate; gestionare afacerilor comerciale; administrație comercială; lucrări de birou; regruparea în avantajul terților a produselor diverse (cu excepția transporturilor) permițând consumatorilor să le vadă și să le cumpere comod; import-export.
- 40 Prelucrări de materiale.
- 41 Educație; instruire; divertisment; activități sportive și culturale.



- (210) **M 2008 06353** (111) **096629**
 (151) 17.07.2008
 (732) **CIUCLEA ILIE IONEL**, Str. Gherghiței nr. 23 C, sector 2, 022512, BUCUREȘTI ROMANIA
 (540)

CORUL DIVINA ARMONIE

- (511) *Produse și/sau servicii grupate pe clase:*
 41 Educație; instruire; divertisment; activități sportive și culturale.



- (210) **M 2008 06364** (111) **096697**
 (151) 17.07.2008
 (732) **ROTAM LIMITED**, 7th Floor, Cheung Tat Centre, No. 18 Cheung Lee Street, CHAIWAN HONG-KONG
 (740) SD PETOSEVIC Romania SRL, Str. Calea Victoriei nr. 100, sc.I, et.II, ap.20, Biroul 1, sector 1 BUCUREȘTI

(540)



UNICA

- (531) *Clasificare Viena:* 270501; 270511;
 (511) *Produse și/sau servicii grupate pe clase:*
 5 Insecticide, erbicide, fungicide, paraziticide, produse pentru distrugerea dăunătorilor.



- (210) **M 2008 06365** (111) **096698**
 (151) 17.07.2008
 (732) **ROTAM LIMITED**, 7th Floor, Cheung Tat Centre, No. 18 Cheung Lee Street, **, CHAIWAN HONG-KONG
 (740) SD PETOSEVIC Romania SRL, Str. Calea Victoriei nr. 100, sc.I, et.II, ap.20, Biroul 1, sector 1 BUCUREȘTI
 (540)

BANDERA

- (511) *Produse și/sau servicii grupate pe clase:*
 5 Insecticide, erbicide, fungicide, paraziticide, produse pentru distrugerea dăunătorilor.



(210) **M 2008 06368** (111) **096666**
 (151) 17.07.2008
 (732) **SC KEJU SRL**, Str. Ion Berindei nr.1, bl.S22, scara B, et.3, ap.54, sector 2, BUCUREȘTI ROMANIA

(540)

L & S

L & S

(531) *Clasificare Viena:* 241725; 270502; 290103;

(591) Culori revendicate: verde

(511) *Produse și/sau servicii grupate pe clase:*

31 Produse agricole, horticole, forestiere și cereale, necuprinse în alte clase; animale vii; fructe și legume proaspete; semințe, plante și flori naturale; alimente pentru animale, malț.



(210) **M 2008 06371** (111) **097097**
 (151) 17.07.2008

(732) **RENT N'GO SRL**, Str. Mitropolit Varlaam nr. 27, sector 1, **, BUCUREȘTI ROMANIA

(740) **CABINET ENPORA**, Str. George Călinescu nr. 52A, ap. 1, sector 1, P.O. Box 39-F1 BUCUREȘTI

(540)

Rent N'GO

RENT N'GO

(531) *Clasificare Viena:* 270508; 270509; 290112;

(591) Culori revendicate: portocaliu, negru

(511) *Produse și/sau servicii grupate pe clase:*

35 Publicitate; gestionarea afacerilor comerciale; administrație comercială; lucrări de birou; servicii de import-export autovehicule.

37 Service pentru autovehicule, montare, reparații, servicii de instalare în domeniu, servicii oferite de spălătorii de autovehicule.

39 Transport; ambalare și depozitare de mărfuri; organizare de călătorii, servicii de închirieri autovehicule, microbuze, autocare, limuzine; servicii de închiriere de șoferi și limuzine de lux.

43 Servicii de cazare temporară; servicii de rezervare de hoteluri; servicii de rezervare de restaurante și baruri.



(210) **M 2008 06372** (111) **097098**
 (151) 17.07.2008

(732) **ADVANCED TELECOM SOLUTIONS SRL**, Str. Mitropolit Varlaam nr. 27, sector 1, **, BUCUREȘTI ROMANIA

(740) **CABINET ENPORA**, Str. George Călinescu nr. 52A, ap. 1, sector 1, P.O. Box 39-F1 BUCUREȘTI

(540)

ATS **ADVANCED TELECOM SOLUTIONS**
 IT & Telecommunications Industry

ATS-ADVANCED TELECOM SOLUTIONS

(531) *Clasificare Viena:* 270508; 270519; 290112;

(591) Culori revendicate: vișiniu, negru

(511) *Produse și/sau servicii grupate pe clase:*

9 Aparat și instrumente științifice, nautice, geodezice, electrice,

- fotografice, cinematografice, optice, de cântărit, de măsurat, de semnalizare, de control (verificare), de siguranță (salvare) și didactice; aparate pentru înregistrarea, transmiterea și reproducerea sunetelor sau imaginilor; suporturi de înregistrare magnetice, discuri acustice; distribuitoare automate și mecanisme pentru aparate cu preplată; case înregistratoare, mașini de calculat, echipament pentru prelucrarea informației și calculatoare; aparate extinctoare; antene GSM, cabluri din fibră optică, dispozitive, accesorii și părți ale aparatelor precitate, produse de informatică software și hardware în domeniul telecomunicațiilor.
- 35 Publicitate on-line și TV; gestionarea afacerilor comerciale; administrație comercială; lucrări de birou; servicii de import-export echipamente de telecomunicații, comercializare de echipamente pentru internet și transmisii de date, publicitate on-line pe internet, servicii media (vânzare de spațiu publicitar pe canalul propriu TV).
- 36 Asigurări; afaceri financiare; afaceri monetare; afaceri imobiliare.
- 37 Servicii de instalare în domeniul rețelelor de comunicații, montare, reparații, întreținere a echipamentelor din domeniu, instalare de antene GSM, cabluri cu fibră optică.
- 38 Servicii de telecomunicații; furnizare informații on-line și prin intermediul rețelelor de televiziune prin cablu; furnizare acces internet inclusiv prin cablu TV, rețele radio, fibră optică, linii telefonice sau cartele preplătite; servicii de transport de date și voce, inclusiv prin intermediul rețelelor de calculatoare; servicii transfer de date prin cablu TV, rețele radio, fibră optică sau linii telefonice; telefonie fixă și mobilă; televiziune prin cablu; închiriere echipamente comunicații; închirierea de echipamente pentru internet și transmisii de date.
- 39 Transport; ambalare și depozitare de mărfuri; organizare de călătorii.
- 42 Servicii științifice și tehnologice, precum și servicii de cercetare și de creație referitoare la acestea; crearea și dezvoltarea calculatoarelor și a programelor de calculator; găzduire baze de date; găzduire pagini de internet; proiectare de cartele preplătite pentru servicii în domeniul telecomunicațiilor; webdesign; dezvoltarea de aplicații și pagini web.
- ◆◆◆◆◆◆◆◆◆◆
- (210) **M 2008 06390** (111) **096579**
 (151) 18.07.2008
 (732) **SC FOTBAL CLUB SILVANIA SA**,
 Str. T. Vladimirescu nr. 41, locația
 5, Județul Sălaj, 433500, SIMLEUL
 SILVANIEI ROMANIA
- (540)
- FOTBAL CLUB SILVANIEI**
- (511) *Produse și/sau servicii grupate pe clase:*
- 41 Educație; instruire; divertisment; activități sportive și culturale.
- ◆◆◆◆◆◆◆◆◆◆

- (210) **M 2008 06394** (111) **096948**
 (151) 18.07.2008
 (732) **SC FRESH FOOD COMPANY SRL**, Str. Ion Titulescu nr. 2, bl. A-19, sc. 1, ap. 6, Județul Dolj, CRAIOVA ROMANIA
 (740) SC INTELECT SRL, B-dul Dacia nr.48, bl.D-10, ap.3 ORADEA
 (540)



TACHE GURMANDU'

- (531) *Clasificare Viena*: 020105; 090110; 260114; 290112;
- (591) Culori revendicate: galben (pantone 110 C), maro (pantone 4975 C, pantone 7401 C, pantone 476 C, pantone 458 C)
- (511) *Produse și/sau servicii grupate pe clase*:
- 29 Carne, pește, păsări și vânat; extracte din carne; fructe și legume conservate, congelate, uscate și fierte; jeleuri, dulcețuri, compoturi; ouă, lapte și produse lactate; uleiuri și grăsimi comestibile.
- 35 Publicitate; gestiunea afacerilor comerciale; administrație comercială; lucrări de birou.
- 39 Transport; ambalarea și depozitarea mărfurilor; organizarea de călătorii.
- 43 Servicii de alimentație publică; servicii de cazare temporară.



- (210) **M 2008 06395** (111) **096949**
 (151) 18.07.2008
 (732) **SC GAMOHOLIC SRL**, Sat Sânnicolau de Beiuș, nr. 43, Județul Bihor, COMUNA ȘOIMI ROMANIA
 (740) SC INTELECT SRL, B-dul Dacia nr.48, bl.D-10, ap.3 ORADEA
 (540)

GAMOHOLIC

- (511) *Produse și/sau servicii grupate pe clase*:
- 16 Hârtie, carton și produse din aceste materiale, necuprinse în alte clase; produse de imprimare; articole pentru legătorie; fotografii; papetărie; adezivi (materiale colante) pentru papetărie sau menaj; materiale pentru artiști; pensule; mașini de scris și articole de birou (cu excepția mobilelor); materiale de instruire sau învățământ (cu excepția aparatelor); materiale plastice pentru ambalaj (necuprinse în alte clase); caractere tipografice; clișee.
- 25 Îmbrăcăminte, încălțăminte, articole care servesc la acoperirea capului.
- 35 Publicitate; gestiunea afacerilor comerciale; administrație comercială; lucrări de birou.
- 42 Servicii științifice și tehnologice, precum și servicii de cercetare și de creație, referitoare la acestea; servicii de analiză și cercetare industrială; crearea și dezvoltarea calculatoarelor și a programelor de calculator.



(210) **M 2008 06396** (111) **096950**
 (151) 18.07.2008
 (732) **SC EUROSTRUCTUR SRL**, Str.
 Argeș nr. 6, Județul Timiș,
 TIMIȘOARA ROMANIA
 (740) SC INTELECT SRL, B-dul Dacia
 nr.48, bl.D-10, ap.3 ORADEA
 (540)

CONSTRUIM PROVOCAREA BUILDING THE CHALLENGE

(511) *Produse și/sau servicii grupate pe clase:*
 6 Metale comune și aliajele lor; materiale de construcție metalice; construcții transportabile metalice; materiale metalice pentru căile ferate; cabluri și fire metalice neelectrice; produse de lăcătușerie și feronerie metalică; tuburi metalice; case de bani; produse metalice necuprinse în alte clase; minereuri.
 19 Materiale de construcție nemetalice, conducte rigide nemetalice pentru construcție; asfalt, smoală și bitum; construcții transportabile nemetalice; monumente nemetalice.
 36 Asigurări; afaceri financiare; afaceri monetare; afaceri imobiliare.
 37 Construcții; reparații; servicii de instalații.



(210) **M 2008 06397** (111) **096951**
 (151) 18.07.2008
 (732) **SC EUROSTRUCTUR SRL**, Str.
 Argeș nr. 6, Județul Timiș,
 TIMIȘOARA ROMANIA
 (740) SC INTELECT SRL, B-dul Dacia
 nr.48, bl.D-10, ap.3 ORADEA
 (540)



EUROSTRUCTUR

(531) *Clasificare Viena:* 270501; 270507; 290113;
 (591) Culori revendicate: gri-deschis (pantone 423 C), roșu (pantone 485 C), gri închis (pantone 7540 C)
 (511) *Produse și/sau servicii grupate pe clase:*
 6 Metale comune și aliajele lor; materiale de construcție metalice; construcții transportabile metalice; materiale metalice pentru căile ferate; cabluri și fire metalice neelectrice; produse de lăcătușerie și feronerie metalică; tuburi metalice; case de bani; produse metalice necuprinse în alte clase; minereuri.
 19 Materiale de construcție nemetalice, conducte rigide nemetalice pentru construcție; asfalt, smoală și bitum; construcții transportabile nemetalice; monumente nemetalice.
 36 Asigurări; afaceri financiare; afaceri monetare; afaceri imobiliare.
 37 Construcții; reparații; servicii de instalații.



- (210) **M 2008 06406** (111) **096667**
 (151) 18.07.2008
 (732) **ELECTROD ALFA SRL**, Sat Ditestii, str. Morii nr. 927A, județul Prahova, **, COMUNA FILIPESTII DE PADURE ROMANIA
 (732) **EVENTUS PROD SRL**, Sat Ditestii, str. Morii nr. 927A, județul Prahova, COMUNA FILIPESTII DE PADURE ROMANIA
 (740) AGENTIE DE PROPRIETATE INTELECTUALA SI TRANSFER DE TEHNOLOGIE AGPITT SRL, B-dul Libertății nr. 12, bl. 113, sc. 2, ap. 28, sector 4, C.P. 42-106 BUCUREȘTI

(540)

ALFATIT *a*

Filipestii de Padure

ALFATIT FILIPESTII DE PADURE

- (531) *Clasificare Viena: 270509; 270510;*
 (511) *Produse și/sau servicii grupate pe clase:*
 6 Metale comune și aliajele lor; materiale de construcție metalice; construcții transportabile metalice; materiale metalice pentru căile ferate; cabluri și fire metalice neelectrice; produse de lăcătușerie și feronerie metalică; tuburi metalice; case de bani; produse metalice necuprinse în alte clase; minereuri.
 9 Aparate și instrumente științifice, nautice, geodezice, fotografice, cinematografice, optice, de cântărire, de măsurare, de semnalizare, de control (verificare), de siguranță (salvare) și didactice; aparate și instrumente pentru conducerea, distribuirea,

transformarea, acumularea, reglarea sau comanda curentului electric; aparate pentru înregistrarea, transmiterea, reproducerea sunetelor sau imaginilor; suporturi de înregistrare magnetici, discuri acustice; distribuitoare automate și mecanisme pentru aparate cu preplată; case înregistratoare, mașini de calculat, echipament pentru tratarea informației și calculatoare; extincitoare.

- 35 Publicitate; gestiunea afacerilor comerciale; administrație comercială; lucrări de birou.



- (210) **M 2008 06407** (111) **096668**
 (151) 18.07.2008
 (732) **ELECTROD ALFA SRL**, Sat Ditestii, str. Morii nr. 927A, județul Prahova, **, COMUNA FILIPESTII DE PADURE ROMANIA
 (732) **EVENTUS PROD SRL**, Sat Ditestii, str. Morii nr. 927A, județul Prahova, **, COMUNA FILIPESTII DE PADURE ROMANIA
 (740) AGENTIE DE PROPRIETATE INTELECTUALA SI TRANSFER DE TEHNOLOGIE AGPITT SRL, B-dul Libertății nr. 12, bl. 113, sc. 2, ap. 28, sector 4, C.P. 42-106 BUCUREȘTI

(540)

ALFABAZ *a*

Filipestii de Padure

ALFABAZ FILIPESTII DE PADURE

- (531) *Clasificare Viena: 270509; 270510;*

(511) *Produse și/sau servicii grupate pe clase:*

6 Metale comune și aliajele lor; materiale de construcție metalice; construcții transportabile metalice; materiale metalice pentru căile ferate; cabluri și fire metalice neelectrice; produse de de lăcătușerie și fenerie metalică; tuburi metalice; case de bani; produse metalice necuprinse în alte clase; minereuri.

9 Aparate și instrumente științifice, nautice, geodezice, fotografice, cinematografice, optice, de cântărire, de măsurare, de semnalizare, de control (verificare), de siguranță (salvare) și didactice; aparate și instrumente pentru conducerea, distribuirea, transformarea, acumularea, reglarea sau comanda curentului electric; aparate pentru înregistrarea, transmiterea, reproducerea sunetelor sau imaginilor; suporturi de înregistrare magnetici, discuri acustice; distribuitoare automate și mecanisme pentru aparate cu preplată; case înregistratoare, mașini de calculat, echipament pentru prelucrarea informației și calculatoare; extincitoare.

35 Publicitate; gestiunea afacerilor comerciale; administrație comercială; lucrări de birou.



(210) **M 2008 06408** (111) **096669**

(151) 18.07.2008

(732) **SC CARPATINA SA**, str. Monetăriei nr. 8, sector 1, 011216, BUCUREȘTI ROMANIA

(540)

**CARPATINA APA
NEAMBLANZITA**

(511) *Produse și/sau servicii grupate pe clase:*

32 Bere; ape minerale și gazoase și alte băuturi nealcoolice; băuturi din fructe și sucuri din fructe; siropuri și alte preparate pentru fabricarea băuturilor.

35 Publicitate; gestiunea afacerilor comerciale; administrație comercială; lucrări de birou.

37 Construcții; reparații; servicii de instalații.

39 Transport; ambalare și depozitarea mărfurilor; organizarea de călătorii.



(210) **M 2008 06410** (111) **097209**

(151) 21.07.2008

(732) **SC UNITED SECURITY SRL**, Str. Stelian Mihale nr. 1A, bl. G1, sc.1, et.7, ap.85, sector 3, BUCUREȘTI ROMANIA

(540)



**UNITED SECURITY PAZA,
PROTECTIE SI SIGURANTA**

(531) *Clasificare Viena:* 030701; 030716; 260119; 290112;

(591) Culori revendicate: albastru, galben

În conformitate cu: regula 17 Alineatul 4 din regulamentul de aplicare al Legii 84/1998, conform adresei nr. 1038365/09.12.2008, solicitantul nu

revendică un drept exclusiv asupra denumirii:

**PAZA, PROTECTIE si
SIGURANTA**

(511) *Produse și/sau servicii grupate pe clase:*

45 Servicii de siguranță pentru protejarea bunurilor și indivizilor; servicii de pază pentru protejarea persoanelor; gardă de corp și consultanță în domeniu.



(210) **M 2008 06433** (111) **096847**

(151) 21.07.2008

(732) **SC GEDA PRODEXIM SRL**, Str. Strabuna nr.24, sector 1, 012466, BUCUREȘTI ROMANIA

(540)



GEDA

(531) *Clasificare Viena:* 270510; 270519; 290104;

(591) Culori revendicate: albastru

(511) *Produse și/sau servicii grupate pe clase:*

8 Scule și instrumente de mână acționate manual; cuțite, furculițe și linguri; arme albe; aparate de ras.

13 Arme de foc; muniții și proiectile; explozivi; focuri de artificii.

15 Instrumente muzicale.

17 Cauciuc, gutapercă, gumă, azbest, mică și produse din aceste materiale necuprinse în alte clase; produse din materiale plastice

semiprelucrate; materiale de călăfătuire, etanșare și izolare; conducte flexibile nemetalice.

18 Piele și imitații de piele, produse din aceste materiale, necuprinse în alte clase; piei de animale; geamantane și valize; umbrele, umbrele de soare și bastoane, bice și articole de șelarie.

20 Mobile, oglinzi, rame; produse (necuprinse în alte clase) din lemn, plută, trestie, stuf, rachită, corn, os, fildeș, fanoane de balenă, solz, ambra, sidex, spumă de mare, înlocuitori ai tuturor acestor materiale sau din materiale plastice.

21 Ustensile și recipiente pentru menaj sau bucătărie (nici din materiale prețioase, nici placate); piepteni și bureți; perii (cu excepția pensulelor); materiale pentru perii; material pentru curățare; bureți metalici; sticlă brută sau semiprelucrată (cu excepția sticlei de construcție); sticlărie, porțelan și faianță, necuprinse în alte clase.

25 Îmbrăcăminte, încălțăminte, articole care servesc la acoperirea capului.

29 Carne, pește, păsări, vânat; extracte din carne; fructe și legume uscate și fierte; jeleuri, dulcețuri, compoturi; ouă, lapte și produse lactate; uleiuri și grăsimi comestibile.

32 Bere; ape minerale și gazoase și alte băuturi nealcoolice; băuturi din fructe și sucuri de fructe; siropuri și alte preparate pentru fabricarea băuturilor.

33 Băuturi alcoolice (cu excepția berii).

34 Tutun; articole pentru fumători; chibrituri.

35 Publicitate; gestiunea afacerilor comerciale; administrație comercială; lucrări de birou.

36 Asigurări; afaceri financiare; afaceri monetare; afaceri imobiliare.

37 Construcții; reparații; servicii de instalații.

- 38 Telecomunicații.
 39 Transport; ambalare și depozitarea mărfurilor; organizarea de călătorii.
 40 Tratament de materiale.
 41 Educație; instruire; divertisment; activități sportive și culturale.
 43 Servicii de alimentație publică; servicii de cazare publică.
 44 Servicii medicale; servicii veterinare; servicii de igienă și de îngrijire a frumuseții pentru oameni sau animale; servicii de agricultură, horticultură și de silvicultură.



- (210) **M 2008 06436** (111) **096707**
 (151) 21.07.2008
 (732) **MARDEKIAN KEYORK**, Str. Ludwig van Beethoven nr. 2, sc. B, ap. 38, sector 2, BUCUREȘTI ROMANIA

(540)



MARDIKIAN

- (531) *Clasificare Viena:* 260418; 270524;
 (511) *Produse și/sau servicii grupate pe clase:*
 14 Metale prețioase și aliajele lor și produse din aceste materiale, placate sau nu necuprinse în alte clase; giuvaergerie, bijuterii, pietre prețioase; ceasornicărie și instrumente pentru măsurarea timpului.
 20 Mobile, oglinzi, rame; produse (necuprinse în alte clase) din lemn,

- plută, trestie, stuf, rachită, corn, os, fildeș, fanoane de balenă, solz, ambra, sidef, spumă de mare, înlocuitori ai tuturor acestor materiale sau din materiale plastice.
 26 Dantele, broderii, panglici și șireturi; nasturi, capse, copci, ace și ace cu gămălie; flori artificiale.
 35 Publicitate; gestiunea afacerilor comerciale; administrație comercială; lucrări de birou.
 36 Asigurări; afaceri financiare; afaceri monetare; afaceri imobiliare.
 38 Telecomunicații.
 44 Servicii medicale; servicii veterinare; servicii de igienă și de îngrijire a frumuseții pentru oameni sau pentru animale; servicii de agricultură, horticultură și de silvicultură.



- (210) **M 2008 06439** (111) **097024**
 (151) 21.07.2008
 (732) **SC UNIVERSUL SA**, Str. Ion Brezoianu nr. 23-25, sector 1, **, BUCUREȘTI ROMANIA
 (740) **RATZA & RATZA**, Bd. A. I. Cuza nr. 52-54, sector 1 BUCUREȘTI

(540)



UNIVERSUL DEVELOPMENT

- (531) *Clasificare Viena:* 240501; 240503; 260116;
 (591) Culori revendicate: maro, galben
 (511) *Produse și/sau servicii grupate pe clase:*
 36 Asigurări; afaceri financiare; monetare; imobiliare.
 37 Construcții; reparații; servicii de instalații.



(210) **M 2008 06441** (111) **096637**

(151) 21.07.2008

(732) **PRODUCTOS CHURRUCA, S.A.**,
Avda. Comarques Pais Valencia,
66, Quart de Poblet, 46930,
VALENCIA SPANIA

(740) INTELLEXIS SRL, BD. Hristo Botev
nr.1, et.3, camera 37, sector 3
BUCUREȘTI

(540)



CHURRUCA

(531) *Clasificare Viena:* 020101; 020111;
260114; 260418;

(511) *Produse și/sau servicii grupate pe
clase:*

29 Carne, pește, păsări și vânat;
extracte din carne; fructe și legume
conservate, congelate, uscate și
gătite; jeleurii, dulceturii, compoturi;
ouă; lapte și produse lactate;
grăsimi și uleiuri comestibile.



(210) **M 2008 06443** (111) **096699**

(151) 21.07.2008

(732) **SC TOTAL CONSULTING GRUP
SRL**, Str. Vicina nr. 10, bl. 38, sc. 3,
ap. 40, sector 5, BUCUREȘTI
ROMANIA

(540)

**RELOCATION MAGAZINE -
THE MAGAZINE FOR THE
RIGHT PEOPLE**

(511) *Produse și/sau servicii grupate pe
clase:*

35 Publicitate.



(210) **M 2008 06454** (111) **096609**

(151) 21.07.2008

(732) **WOHL SRL**, B-dul București nr.
16A, județul Vrancea, 620144,
FOCSANI ROMANIA

(540)



**WOHL FABRICA
FERESTRELOR**

(531) *Clasificare Viena:* 260305; 270509;
270517;

(511) *Produse și/sau servicii grupate pe
clase:*

19 Ferestre nemetalice, rame de
ferestre nemetalice; tocuri de
ferestre nemetalice; panouri de uși
nemetalice; rame de uși nemetalice;

tocuri de uși nemetalice; uși nemetalice.



(210) **M 2008 06461** (111) **096708**
 (151) 21.07.2008
 (732) **SC FINMEDIA SRL**, Str. N. Constantinescu nr. 6, bl. 15A, sc. B, parter, ap. 12, sector 1, 011713, BUCUREȘTI ROMANIA

(540)

AVOCATI DE TOP
Publicație periodică dedicată pieței avocaților de afaceri

**AVOCATI DE TOP
 PUBLICAȚIE PERIODICĂ
 DEDICATĂ PIETEI AVOCA-
 TURII DE AFACERI**

(531) *Clasificare Viena:* 270502; 270503;
 (511) *Produse și/sau servicii grupate pe clase:*
 16 Publicații periodice.
 35 Publicitate, editare-tehnoredactare texte, organizare de târguri și expoziții (cu scop comercial).
 41 Organizarea de evenimente cum sunt: manifestări culturale, sportive, conferințe, simpozioane, publicare on line.



(210) **M 2008 06462** (111) **096709**
 (151) 21.07.2008
 (732) **SC FINMEDIA SRL**, Str. N. Constantinescu nr. 6, bl. 15A, sc. B, parter, ap. 12, sector 1, 011713, BUCUREȘTI ROMANIA

(540)

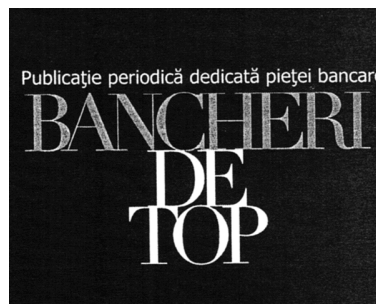

**BANCHERI DE TOP
 PUBLICAȚIE PERIODICĂ
 DEDICATĂ PIETEI BANCARE**

(531) *Clasificare Viena:* 260418; 270502;
 (511) *Produse și/sau servicii grupate pe clase:*
 16 Publicații periodice.
 35 Publicitate, editare-tehnoredactare texte, organizare de târguri și expoziții (cu scop comercial).
 41 Organizarea de evenimente cum sunt: manifestări culturale, sportive, conferințe, simpozioane, publicare on line.



(210) **M 2008 06463** (111) **096700**
 (151) 21.07.2008
 (732) **SC BEGA ELECTROMOTOR SA**, Bdul. Republicii nr. 21, Județul Timiș, 300159, TIMIȘOARA ROMANIA

(540)

**PUTEREA TRADIȚIEI ȘI
 CALITĂȚII**

(511) *Produse și/sau servicii grupate pe clase:*

7 Motoare (cu excepția motoarelor pentru vehicule terestre); motoare electrice asincrone monofazate și trifazate de uz general.



(210) **M 2008 06474** (111) **096624**

(151) 21.07.2008

(732) **SC 4TUNING SRL**, Str. Piața Romană nr. 9, sc. D, et. 1, ap. 2, sector 1, BUCUREȘTI ROMANIA

(540)

DRIFT & BURN

(511) *Produse și/sau servicii grupate pe clase:*

41 Educație; instruire; divertisment; activități sportive și culturale.



(210) **M 2008 06475** (111) **096638**

(151) 22.07.2008

(732) **CONTACT MEDIA SRL**, Str. Arieșului nr. 4, bl. 214, ap. 6, județul Alba, 510178, ALBA IULIA ROMANIA

(740) **INTELMMI CONSULT SRL**, Str. Sârguinței nr. 39, ap.12 TÂRGU MUREȘ

(540)



CENTRU DE IMAGINE

(531) *Clasificare Viena:* 260416; 261109; 290115;

(591) Culori revendicate: alb, roșu, galben, portocaliu, verde, albastru, violet, indigo

(511) *Produse și/sau servicii grupate pe clase:*

9 Aparate și instrumente științifice, nautice, geodezice, fotografice, cinematografice, optice, de cântărire, de măsurare, de semnalizare, de control (verificare), de siguranță (salvare) și didactice; aparate și instrumente pentru conducerea, distribuția, transformarea, acumularea, reglarea sau comanda curentului electric; aparate pentru înregistrarea, transmiterea, reproducerea sunetelor sau imaginilor; suporturi de înregistrare magnetici, discuri acustice; distribuitoare automate și mecanisme pentru aparate cu preplată; case înregistratoare, mașini de calculat, echipament pentru prelucrarea informației și calculatoare; extinctoare.

16 Hârtie, carton și produse din aceste materiale, necuprinse în alte clase; produse de imprimare; articole pentru legătorie; fotografii; papetărie; adezivi (materiale colante) pentru papetărie sau menaj; materiale pentru artiști; pensule; mașini de scris și articole de birou (cu excepția mobilelor); materiale de instruire sau învățământ (cu excepția aparatelor); materiale plastice pentru ambalaj (necuprinse în alte clase); caractere tipografice; clișee.

35 Publicitate; gestiunea afacerilor comerciale; administrație comercială; lucrări de birou.

40 Tratament de materiale.

41 Educație; instruire; divertisment; activități sportive și culturale.

42 Servicii științifice și tehnologice, precum și servicii de cercetare și de creație referitoare la acestea; servicii de analiză și de cercetare industrială; crearea și dezvoltarea calculatoarelor și a programelor de calculator.



(210) **M 2008 06476** (111) **096639**
 (151) 22.07.2008

(732) **BLUE POWER SYSTEMS SRL**,
 Țos. Berceni nr. 104U, et.1, sector
 4, 041919, BUCUREȘTI ROMANIA
 (740) INTELMMI CONSULT SRL, Str.
 Sârguinței nr. 39, ap.12 TÂRGU
 MUREȘ

(540)



BLUE POWER SYSTEMS MEREU LA CURENT

(531) *Clasificare Viena:* 270509; 270511;
 290104;

(591) Culori revendicate: albastru

(511) *Produse și/sau servicii grupate pe
 clase:*

35 Publicitate; gestiunea afacerilor
 comerciale; administrație comer-
 cială; lucrări de birou.

37 Construcții; reparații; servicii de
 instalații.



(210) **M 2008 06480** (111) **096851**
 (151) 22.07.2008

(732) **SC ROSTAR SA**, Sos. Alexandriei
 nr. 42, județul Ilfov, 077025,
 BRAGADIRU ROMANIA

(740) SC RODALL SRL, Str. Polonă nr.
 115, bl. 15, ap.19, sector 1,
 BUCUREȘTI

(540)

MIRUȚ

(511) *Produse și/sau servicii grupate pe
 clase:*

30 Cafea, ceai, cacao, zahăr, orez,
 tapioca, sago, înlocuitori de cafea;
 făină și preparate făcute din
 cereale, pâine, produse de patiserie
 și cofetărie, înghețată; miere, sirop
 de melasă; drojdie, praf de copt;
 sare, muștar; oțet, sosuri
 (condimente); mirodenii, gheață.



(210) **M 2008 06482** (111) **096848**
 (151) 01.04.1996

(732) **CITIGROUP INC.**, 399 Park
 Avenue, New York, 10043, NEW
 YORK S.U.A. NY

(740) SC ROMINVENT SA Agenție de
 Brevete, Desene, Marci și Transfer
 de Tehnologie, Str. Ermil Pangratti
 nr. 35, et. 1, sector 1 BUCUREȘTI

(540)

WORLDLINK

(511) *Produse și/sau servicii grupate pe
 clase:*

36 Afaceri financiare și anume servicii
 bancare electronice și pe suport de
 hârtie, toate cu referire la sisteme
 de plată multi monetare, toate
 incluse în clasa 36.



(210) **M 2008 06483** (111) **096742**

(151) 22.07.2008

(732) **COLEGIUL MEDICILOR DIN ROMANIA**, B-dul Timișoara nr. 15, sector 6, 061303, BUCUREȘTI ROMANIA

(540)

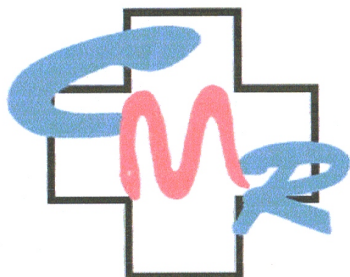

CMR

(531) *Clasificare Viena:* 241313; 241314; 270515; 290112;

(591) Culori revendicate: albastru, roșu, negru

(511) *Produse și/sau servicii grupate pe clase:*

41 Educație; instruire; divertisment; activități sportive și culturale.

42 Servicii științifice și tehnologice, precum de cercetare științifică, de analize industriale, prospecțiuni geologice, petroliere, explorări marine; în domeniul calculatoarelor; reconstituire baze de date; decorațiuni interioare; design, estetică industrială.

44 Servicii medicale, veterinare, de igienă, de frumusețe, pentru oameni și animale; servicii în agricultură, horticultură, silvicultură; saloane de coafură, cosmetică, băi, estetică chirurgicală, aromoterapie, consultanță în domeniul medical, farmaceutic.

45 Servicii juridice, servicii personale și sociale, destinate a satisface necesități individuale, servicii de protecție și securitate, agenții de detectivi, escortă, pază nocturnă,

cercetare privind persoanele dispărute, paza contra incendiilor, servicii funerare, de incinerare, proprietate intelectuală, drept de autor.



(210) **M 2008 06484** (111) **096701**

(151) 22.07.2008

(732) **SC MAKEEDA CLUB SRL**, Str. George Bogdan Tudor nr.7, bl.21, sc.1, et.1, ap.11, sector 3, **, BUCUREȘTI ROMANIA

(540)



MAKEEDA CLUB

(531) *Clasificare Viena:* 270504; 270506; 290112;

(591) Culori revendicate: roz-violet

(511) *Produse și/sau servicii grupate pe clase:*

44 Activități de întreținere corporală.



(210) **M 2008 06485** (111) **096702**

(151) 22.07.2008

(732) **SC AVANTERA SRL**, Calea Bucureștilor nr. 74, bl. B2-5, sc. 3, ap. 27, Jud. Ilfov, **, OTOPENI ROMANIA

(540)

SMARTFORM

(511) *Produse și/sau servicii grupate pe clase:*

35 Publicitate; gestiunea afacerilor

comerciale; administrație comercială; lucrări de birou.



(210) **M 2008 06503** (111) **096804**
 (151) 22.07.2008
 (732) **SC ELETERM SRL**, nr. 179/A,
 Județul Bihor, COMUNA CABESTI
 ROMANIA

(540)



ROBINETTERIA BARESSI

(531) *Clasificare Viena*: 241513; 260409;
 270511; 290115;

(591) Culori revendicate: alb, albastru,
 roșu, verde, mov, negru

(511) *Produse și/sau servicii grupate pe
 clase*:

35 Publicitate; gestiunea afacerilor
 comerciale; administrație comercială;
 lucrări de birou; regruparea în
 avantajul terților a instalațiilor
 sanitare și a componentelor acestora
 (cu excepția transportului lor)
 permițând consumatorilor să le
 vadă și să le cumpere comod;
 import-export.

37 Construcții; reparații; servicii de
 instalații.



(210) **M 2008 06512** (111) **096710**
 (151) 22.07.2008
 (732) **SC INTACT PRODUCTION SA**,
 B-dul Ficusului nr. 44A, corp B, et.
 4, sector 1, BUCUREȘTI ROMANIA

(540)

DANCE BOMB

(511) *Produse și/sau servicii grupate pe
 clase*:

9 Programe de calculator descăr-
 cabile (downloadable software),
 programe de calculator înregistrate
 (recorded software), programe
 pentru jocuri pe calculator
 (computer game programs).

16 Produse de imprimare și tipografie;
 fotografii; publicații (ziare și reviste
 cu sau fără caracter de periodice);
 articole de birou; materiale
 publicitare.

28 Jocuri, echipamente pentru diferite
 jocuri și sporturi, echipamente de
 pescuit.

35 Publicitate; gestiunea afacerilor
 comerciale; administrație comercială;
 lucrări de birou; baze de date;
 organizare de târguri și expoziții în
 scop comercial, publicitar și de
 promovare.

37 Asistență tehnică pentru producția
 de programe radio-tv.

38 Telecomunicații; difuzarea de
 programe radio și/sau TV
 (programe și generice radio și/sau
 TV); consultanță în domeniul
 mass-media, furnizarea de camere
 de discuții în spațiul virtual,
 respectiv pe internet (internet
 chatrooms).

39 Distribuirea/difuzarea de publicații
 (ziare și reviste cu sau fără caracter
 de periodice); transport; ambalarea
 și depozitarea mărfurilor; organi-
 zarea de călătorii, excursii și
 croaziere.

41 Educație; instruire; divertisment;

- activități sportive și culturale; filmare; organizarea de târguri și expoziții în scop educativ.
- 42 Crearea și dezvoltarea programelor de calculator; crearea, întreținerea și găzduirea de pagini și site-uri web, furnizarea de motoare de căutare pe internet.
- 45 Licențieri de exploatare de programe de calculator.



(210) **M 2008 06513** (111) **096815**
 (151) 22.07.2008
 (732) **SC INTACT PRODUCTION SA**,
 B-dul Ficusului nr. 44A, corp B, et.
 4, sector 1, BUCUREȘTI ROMANIA

(540)

SECRET TALENT

- (511) *Produse și/sau servicii grupate pe clase:*
- 9 Programe de calculator descărcabile (downloadable software), programe de calculator înregistrate (recorded software), programe pentru jocuri pe calculator (computer game programs).
- 16 Produse de imprimare și tipografie; fotografii; publicații (ziare și reviste cu sau fără caracter de periodice); articole de birou; materiale publicitare.
- 28 Jocuri, echipamente pentru diferite jocuri și sporturi, echipamente de pescuit.
- 35 Publicitate; gestiunea afacerilor comerciale; administrație comercială; lucrări de birou; baze de date; organizare de târguri și expoziții în scop comercial, publicitar și de promovare.
- 37 Asistență tehnică pentru producția de programe radio-tv.
- 38 Telecomunicații; difuzarea de programe radio și/sau TV

- (programe și generice radio și/sau TV); consultanță în domeniul mass-media, furnizarea de camere de discuții în spațiul virtual, respectiv pe internet (internet chatrooms).
- 39 Distribuirea/difuzarea de publicații (ziare și reviste cu sau fără caracter de periodice); transport; ambalarea și depozitarea mărfurilor; organizarea de călătorii, excursii și croaziere.
- 41 Educație; instruire; divertisment; activități sportive și culturale; filmare; organizarea de târguri și expoziții în scop educativ.
- 42 Crearea și dezvoltarea programelor de calculator; crearea, întreținerea și găzduirea de pagini și site-uri web, furnizarea de motoare de căutare pe internet.
- 45 Licențieri de exploatare de programe de calculator.



(210) **M 2008 06514** (111) **096816**
 (151) 22.07.2008
 (732) **SC INTACT PRODUCTION SA**,
 B-dul Ficusului nr. 44A, corp B, et.
 4, sector 1, BUCUREȘTI ROMANIA

(540)

ACCES DIRECT

- (511) *Produse și/sau servicii grupate pe clase:*
- 9 Programe de calculator descărcabile (downloadable software), programe de calculator înregistrate (recorded software), programe pentru jocuri pe calculator (computer game programs).
- 16 Produse de imprimare și tipografie; fotografii; publicații (ziare și reviste cu sau fără caracter de periodice); articole de birou; materiale publicitare.

- 28 Jocuri, echipamente pentru diferite jocuri și sporturi, echipamente de pescuit.
- 35 Publicitate; gestiunea afacerilor comerciale; administrație comercială; lucrări de birou; baze de date; organizare de târguri și expoziții în scop comercial, publicitar și de promovare.
- 37 Asistență tehnică pentru producția de programe radio-tv.
- 38 Telecomunicații; difuzarea de programe radio și/sau TV (programe și generice radio și/sau TV); consultanță în domeniul mass-media, furnizarea de camere de discuții în spațiul virtual, respectiv pe internet (internet chatrooms).
- 39 Distribuirea/difuzarea de publicații (ziare și reviste cu sau fără caracter de periodice); transport; ambalarea și depozitarea mărfurilor; organizarea de călătorii, excursii și croaziere.
- 41 Educație; instruire; divertisment; activități sportive și culturale; filmare; organizarea de târguri și expoziții în scop educativ.
- 42 Crearea și dezvoltarea programelor de calculator; crearea, întreținerea și găzduirea de pagini și site-uri web, furnizarea de motoare de căutare pe internet.
- 45 Licențieri de exploatare de programe de calculator.



- (210) **M 2008 06519** (111) **096805**
 (151) 23.07.2008
 (732) **SC LADY ROSE EXIM SRL**, Str. Delfinului nr, 1, bl. D16, sc. 1, et. 8, ap. 47, sector 2, **, BUCUREȘTI ROMANIA

(540)

BEAUTY ROSE

(511) *Produse și/sau servicii grupate pe clase:*

- 3 Săpunuri; parfumerie, uleiuri esențiale, cosmetice, loțiuni pentru păr; produse pentru îngrijirea dinților.



(210) **M 2008 06521** (111) **097025**
 (151) 23.07.2008

(732) **SICHUAN QINGCHENG MACHINERY CO., LTD**, No. 19, South Section of the 1st loop, **, QINGSHEN COUNTY CHINA SICHUAN PROVINCE

(740) **SCEURORESSOURCES SRL**, Str. Ion Creangă, nr. 4, ap. 6, jud. Sibiu MEDIAȘ

(540)

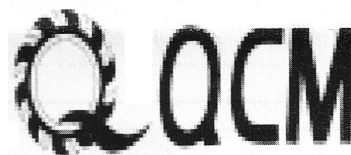

Q QCM

(531) *Clasificare Viena:* 150721; 270113; 270315; 270503;

(511) *Produse și/sau servicii grupate pe clase:*

- 7 Ferăstraie cu masă (piese de mașini); mașini de prelucrat lemnul; mașini de mortezat; mașini de sculptat în lemn; mașini de rabotat; ferăstraie (mașini); lame de ferăstrău (piese de mașini); mașini de frezat; strunguri (mașini-unelte); mașini de debitat.



(210) **M 2008 06524** (111) **096807**
 (151) 23.07.2008
 (732) **SC ROBITE SA**, Str. Bistrite nr. 49A, Județul Cluj, 400430, CLUJ NAPOCA ROMANIA

(540)



RoBite

ROBITE

(531) *Clasificare Viena*: 260418; 270503; 270514; 290113;

(591) Culori revendicate: portocaliu închis (pantone 167 C), portocaliu deschis (pantone 713 C), gri (pantone cool gray 1 C), gri (pantone cool gray 9 C)

(511) *Produse și/sau servicii grupate pe clase*:

42 Proiectarea și dezvoltarea programelor pentru calculator.



(210) **M 2008 06526** (111) **096645**
 (151) 23.07.2008
 (732) **STAN DANUT TRAIAN**, Str. Gheorghe Șincai nr. 10, Sat Lazu, Județul Constanța, **, COMUNA AGIGEA ROMANIA

(740) ARIANA SRL, Bd. 15 noiembrie nr. 90, sc.B, ap.5 BRAȘOV

(540)

TISMANA

(511) *Produse și/sau servicii grupate pe clase*:

43 Servicii de alimentație publică; servicii de cazare publică.



(210) **M 2008 06527** (111) **096711**
 (151) 23.07.2008

(732) **SC ENGLOBER SRL**, Str. de Mijloc nr. 61, Corp 2, Județul Brașov, **, BRAȘOV ROMANIA

(740) SC BRAND SENSE SRL, Str. Constantin Lacea, nr.12-14, biroul 2 BRAȘOV

(540)

ENGL**BER**

ENGLOBER

(531) *Clasificare Viena*: 010502; 270508; 290104;

(591) Culori revendicate: albastru

(511) *Produse și/sau servicii grupate pe clase*:

5 Produse farmaceutice și veterinare; produse igienice pentru medicină; substanțe dietetice de uz medical, alimente pentru sugari; plasturi și materiale pentru pansamente; materiale pentru plombarea dinților și pentru mulaje dentare; dezinfectante; produse pentru distrugerea animalelor dăunătoare, fungicide, ierbicide.

9 Aparate și instrumente științifice, nautice, geodezice, fotografice, cinematografice, optice, de cântărie, de măsurare, de semnalizare, de control (verificare), de siguranță (salvare) și didactice; aparate și instrumente pentru conducerea, distribuirea, transformarea, acumularea, reglarea sau

comanda curentului electric; aparate pentru înregistrarea, transmiterea, reproducerea sunetelor sau imaginilor; suporti de înregistrare magnetici, discuri acustice; distribuitoare automate și mecanisme pentru aparate cu preplată; case înregistratoare, mașini de calculat, echipamente pentru tratarea informației și calculatoare; extinctoare.

- 10 Aparat și instrumente chirurgicale, medicale, dentare și veterinare, membre, ochi și dinți artificiali; articole ortopedice; material de sutură.
- 35 Publicitate; gestiunea afacerilor comerciale; administrație comercială; lucrări de birou; import-export, lanț de magazine.
- 39 Transport; ambalare și depozitare mărfuri-distribuție; organizare de călătorii.
- 44 Servicii medicale; servicii veterinare; servicii de igienă și de îngrijire a frumuseții pentru oameni sau animale; servicii de agricultură, horticultură și silvicultură.



- (210) **M 2008 06534** (111) **096808**
 (151) 23.07.2008
 (732) **SC CASA NATURII SRL**, Str. Prof. Ion Marinescu nr. 49, Județul Cluj, CLUJ NAPOCA ROMANIA

(540)



TIANRAN LUCKYCLOVER

- (531) *Clasificare Viena:* 010103; 050306; 260121; 260410; 290113;
- (591) Culori revendicate: verde, alb, galben
- (511) *Produse și/sau servicii grupate pe clase:*
- 5 Substanțe dietetice de uz general și medical, capsule dietetice de uz medical, produse pentru diabetici, produse pentru slăbit, suplimente nutritive incluse în această clasă.
- 30 Cafea, ceai, cacao, condimente, sosuri, alimente de origine vegetală, aditivi alimentari.
- 32 Siropuri, băuturi nealcoolice, preparate pentru fabricarea băuturilor.



(210) **M 2008 06535** (111) **096817**
 (151) 23.07.2008
 (732) **SC CASA NATURII SRL**, Str. Prof.
 Ion Marinescu nr. 49, Județul Cluj,
 CLUJ NAPOCA ROMANIA

(540)



SOYBEAN ISOFLAVONES

- (531) *Clasificare Viena:* 050710; 260416;
 2803; 290113;
- (591) Culori revendicate: galben, alb, bleu
- (511) *Produse și/sau servicii grupate pe clase:*
- 5 Substanțe dietetice de uz general și medical, capsule dietetice de uz medical, produse pentru diabetici, produse pentru slăbit, suplimente nutritive incluse în această clasă.
- 30 Cafea, ceai, cacao, condimente, sosuri, alimente de origine vegetală, aditivi alimentari.
- 32 Siropuri, băuturi nealcoolice, preparate pentru fabricarea băuturilor.



(210) **M 2008 06536** (111) **096749**
 (151) 23.07.2008
 (732) **SC CASA NATURII SRL**, Str. Prof.
 Ion Marinescu nr. 49, Județul Cluj,
 CLUJ NAPOCA ROMANIA

(540)



TIANRAN LUCKYCLOVER

- (531) *Clasificare Viena:* 050306; 250717;
 2803; 290114;
- (591) Culori revendicate: alb, gri, verde, galben
- (511) *Produse și/sau servicii grupate pe clase:*
- 5 Substanțe dietetice de uz general și medical, capsule dietetice de uz medical, produse pentru diabetici, produse pentru slăbit, suplimente nutritive incluse în această clasă.
- 30 Cafea, ceai, cacao, condimente, sosuri, alimente de origine vegetală, aditivi alimentari.
- 32 Siropuri, băuturi nealcoolice, preparate pentru fabricarea băuturilor.



(210) **M 2008 06537** (111) **096845**
 (151) 23.07.2008
 (732) **SC CASA NATURII SRL**, Str. Prof.
 Ion Marinescu nr. 49, Județul Cluj,
 CLUJ NAPOCA ROMANIA

(540)



SHUJIN HUOXUEYOU

- (531) *Clasificare Viena:* 050101; 251225;
 2803; 290114;
- (591) Culori revendicate: auriu, roșu, alb,
 verde, albastru
- (511) *Produse și/sau servicii grupate pe
 clase:*
- 5 Substanțe dietetice de uz general și
 medical, capsule dietetice de uz
 medical, produse pentru diabetici,
 produse pentru slăbit, suplimente
 nutritive incluse în această clasă.
- 30 Cafea, ceai, cacao, condimente,
 sosuri, alimente de origine vegetală,
 aditivi alimentari.
- 32 Siropuri, băuturi nealcoolice,
 preparate pentru fabricarea
 băuturilor.



(210) **M 2008 06538** (111) **096630**
 (151) 23.07.2008
 (732) **SC CASA NATURII SRL**, Str. Prof.
 Ion Marinescu nr. 49, Județul Cluj,
 CLUJ NAPOCA ROMANIA

(540)



TIANRAN LUCKYCLOVER

- (531) *Clasificare Viena:* 011521; 020108;
 050306; 260416; 290113;
- (591) Culori revendicate: alb, verde,
 albastru, galben
- (511) *Produse și/sau servicii grupate pe
 clase:*
- 5 Substanțe dietetice de uz general și
 medical, capsule dietetice de uz
 medical, produse pentru diabetici,
 produse pentru slăbit, suplimente
 nutritive incluse în această clasă.
- 30 Cafea, ceai, cacao, condimente,
 sosuri, alimente de origine vegetală,
 aditivi alimentari.
- 32 Siropuri, băuturi nealcoolice,
 preparate pentru fabricarea
 băuturilor.



(210) **M 2008 06562** (111) **096852**

(151) 23.07.2008

(732) **BRIDGE PRINTING GRUP**, Str. Avalanșei nr. 2, sector 4, 040304, BUCUREȘTI ROMANIA

(540)



printing your thoughts

**BRIDGE PRINTING GRUP
PRINTING YOUR THOUGHTS**

(531) *Clasificare Viena:* 011524; 261113; 270502; 270512; 290112;

(591) Culori revendicate: albastru (pantone 308C), auriu (pantone 871C)

(511) *Produse și/sau servicii grupate pe clase:*

16 Hârtie, carton și produse din aceste materiale, necuprinse în alte clase; tipărituri produse de imprimărie; papetărie.



(210) **M 2008 06585** (111) **096721**

(151) 24.07.2008

(732) **SC ALDANET SRL**, Str. Electrolizei nr. 8, Județul Maramureș, 430392, BAI A MARE ROMANIA

(540)



**ALDANET PIESE DE
SCHIMB, ECHIPAMENTE ȘI
ANEXE PENTRU UTILAJE**

(531) *Clasificare Viena:* 260101; 260418;

(511) *Produse și/sau servicii grupate pe clase:*

12 Vehicule; mijloace de locomoție terestră, aeriană și navală (inclusiv piese de schimb, cu excepția celor cuprinse în alte clase), această clasă cuprinzând în special: motoare pentru vehicule terestre, cuplaje și organe de transmisie pentru vehicule terestre, aeroglisoare.

35 Publicitate; gestiunea afacerilor comerciale; administrație comercială; lucrări de birou; regruparea în avantajul terților a utilajelor, a pieselor și echipamentelor pentru vehicule (cu excepția transportului lor) permițând consumatorilor să le vadă și să le cumpere comod.



(210) **M 2008 06586** (111) **096596**
 (151) 24.07.2008
 (732) **SC 2 RAP SECURITY SRL**, Str. Mircea Eliade nr. 1, bl. C6, sc. 2, et. 3, ap. 26, Județul Constanța, MURFATLAR ROMANIA

(540)



2 RAP SECURITY

(531) *Clasificare Viena:* 030110; 040104; 040515; 260305; 290115;
 (591) Culori revendicate: alb, galben, roșu, gri, negru
 (511) *Produse și/sau servicii grupate pe clase:*
 45 Servicii de pază și protecție pentru bunuri și persoane.



(210) **M 2008 06593** (111) **096919**
 (151) 24.07.2008
 (732) **SC PRUTUL SA**, Str. Ana Ipatescu nr. 12, județul Galați, 800223, GALAȚI ROMANIA

(540)

SPORNIC PRESAT LA RECE

În conformitate cu: regula 17 Alineatul 4 din regulamentul de aplicare al Legii 84/1998, conform adresei nr.

1037420/28.11.2008, solicitantul nu revendică un drept exclusiv asupra denumirii:

PRESAT LA RECE

(511) *Produse și/sau servicii grupate pe clase:*
 29 Carne, pește, păsări și vânat; concentrate de carne; fructe și legume conservate, uscate și fierte; jeleuri, dulcețuri, compoturi; ouă, lapte și produse lactate; uleiuri și grăsimi comestibile.



(210) **M 2008 06594** (111) **097026**
 (151) 24.07.2008
 (732) **HERASCU PETRICA**, Str. Traian nr. 292, Jud. Galați, 800179, GALAȚI ROMANIA

(540)

SCORMONITORUL

(511) *Produse și/sau servicii grupate pe clase:*
 16 Hârtie, carton și produse din aceste materiale, necuprinse în alte clase; produse de imprimare; articole pentru legătorie; fotografii; papetărie; adezivi (materiale colante) pentru papetărie sau menaj; materiale pentru artiști; pensule; mașini de scris și articole de birou (cu excepția mobilelor); materiale de instruire sau învățământ (cu excepția aparatelor); materiale plastice pentru ambalaj (necuprinse în alte clase); caractere tipografice; clișee.
 35 Publicitate; gestiunea afacerilor comerciale; administrație comercială; lucrări de birou.
 38 Telecomunicații.
 41 Educație; instruire; divertisment; activități sportive și culturale.
 42 Servicii științifice și tehnologice,

precum și servicii de cercetare și de creație, referitoare la acestea; servicii de analiză și cercetare industrială; crearea și dezvoltarea calculatoarelor și a programelor de calculator.



(210) **M 2008 06596** (111) **096625**

(151) 24.07.2008

(732) **VASILIU EMILA PUICA**, Șos. Colentina nr. 28, bl. 65, sc. A, et. 7, ap. 30, sector 2, 021182, BUCUREȘTI ROMANIA

(540)

superMirese

nunta de vis cu buget redus

SUPER MIRESE NUNTA DE VIS CU BUGET REDUS

(531) *Clasificare Viena:* 270509; 270510;

(511) *Produse și/sau servicii grupate pe clase:*

35 Publicitate; gestiunea afacerilor comerciale; administrație comercială; lucrări de birou



(210) **M 2008 06603** (111) **096809**

(151) 24.07.2008

(732) **NECSULESCU HORATIU PETRE**, Bdul. 1848 nr. 24, ap. 43, Județul Mureș, 540429, TÂRGU MUREȘ ROMANIA

(540)



INVESTIGAȚIA

(531) *Clasificare Viena:* 020904; 270502;

(511) *Produse și/sau servicii grupate pe clase:*

45 Servicii juridice, servicii de siguranță pentru protejarea bunurilor și indivizilor, servicii personale și sociale oferite de către terți, destinate să satisfacă nevoile indivizilor.



(210) **M 2008 06604** (111) **096810**

(151) 24.07.2008

(732) **NECSULESCU HORATIU PETRE**, Bdul. 1848 nr. 24, ap. 43, Județul Mureș, 540429, TÂRGU MUREȘ ROMANIA

(540)



PRAETORIAN GUARD

(531) *Clasificare Viena:* 020102; 260119; 270503;

(511) *Produse și/sau servicii grupate pe clase:*

45 Servicii juridice, servicii personale și sociale oferite de către terți, destinate să satisfacă nevoile indivizilor; servicii de siguranță pentru protejarea bunurilor și indivizilor.



(210) **M 2008 06605** (111) **096811**

(151) 24.07.2008

(732) **SC FUCHS CONDIMENTE RO SRL**, Str. Alexandru Ioan Cuza nr. 15-17, județul Argeș, 117370, DOMNEȘTI ROMANIA

(540)

CĂLĂTORIE CULINARĂ

(511) *Produse și/sau servicii grupate pe clase:*

29 Carne, pește, păsări și vânat; extracte din carne; fructe și legume conservate, congelate, uscate și fierte; jeleuri, dulceați, compoturi; ouă, lapte și produse lactate; uleiuri și grăsimi comestibile.

30 Cafea, ceai, cacao, zahăr, orez, tapioca, sago, înlocuitori de cafea; făină și preparate făcute din cereale, pâine, produse de patiserie și cofetărie, înghețată comestibilă; miere, sirop de melasă; drojdie, praf de copt; sare, muștar; oțet, sosuri (condimente); mirodenii, gheață.



(210) **M 2008 06607** (111) **096812**

(151) 24.07.2008

(732) **MIKROTEKS KIMYA TEKSTIL SAN. DIS. TIC. LTD. STA.**, Sancaktepe Mahallesi Kazimkarakir Caddesi Ekeler Is Merkezi No: 3/28 Gungoren, **, ISTANBUL TURCIA

(740) SC ROMINVENT SA Agenție de Brevete, Desene, Marci și Transfer de Tehnologie, Str. Ermil Pangratti nr. 35, et. 1, sector 1 BUCUREȘTI

(540)

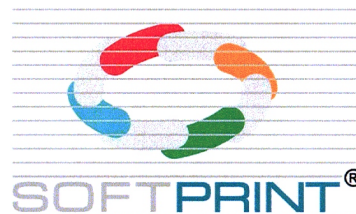

SOFTPRINT

(531) *Clasificare Viena:* 261108; 261325; 270511; 290115;

(591) Culori revendicate: roșu, portocaliu, albastru, verde

(511) *Produse și/sau servicii grupate pe clase:*

1 Produse chimice destinate industriei, științei, fotografiei ca și agriculturii, horticulturii și silviculturii; rășini artificiale în stare brută, materiale plastice în stare brută; îngrășăminte pentru pământ; compoziții extincatoare; preparate pentru călire și sudura metalelor; produse chimice destinate conservării alimentelor; substanțe tanante; adezivi (materiale de lipit) destinați industriei.

2 Vopsele, firmisuri, lacuri; substanțe de protecție contra ruginii și contra deteriorării lemnului; materiale colorante, mordanți; rășini naturale în stare brută; metale sub formă de foițe și sub formă de pudră pentru pictori, decoratori, tipografi și artiști.



(210) **M 2008 06609** (111) **096830**
 (151) 24.07.2008
 (732) **SMITHKLINE BEECHAM (CORK) LIMITED**, Currabinny, Carrigaline, **, COUNTY CORK IRLANDA
 (740) SC ROMINVENT SA Agenție de Brevete, Desene, Marci și Transfer de Tehnologie, Str. Ermil Pangratti nr. 35, et. 1, sector 1 BUCUREȘTI

(540)

AVANDACHOL

(511) *Produse și/sau servicii grupate pe clase:*
 5 Substanțe și preparate farmaceutice.



(210) **M 2008 06610** (111) **096750**
 (151) 24.07.2008
 (732) **SMITHKLINE BEECHAM (CORK) LIMITED**, Currabinny, Carrigaline, COUNTY CORK IRLANDA
 (740) SC ROMINVENT SA Agenție de Brevete, Desene, Marci și Transfer de Tehnologie, Str. Ermil Pangratti nr. 35, et. 1, sector 1 BUCUREȘTI

(540)

AVANDASTATIN

(511) *Produse și/sau servicii grupate pe clase:*
 5 Substanțe și preparate farmaceutice.



(210) **M 2008 06611** (111) **096751**
 (151) 24.07.2008
 (732) **SMITHKLINE BEECHAM (CORK) LIMITED**, Currabinny, Carrigaline, COUNTY CORK IRLANDA
 (740) SC ROMINVENT SA Agenție de Brevete, Desene, Marci și Transfer de Tehnologie, Str. Ermil Pangratti nr. 35, et. 1, sector 1 BUCUREȘTI

(540)

AVANDASTAT

(511) *Produse și/sau servicii grupate pe clase:*
 5 Substanțe și preparate farmaceutice.



(210) **M 2008 06614** (111) **096597**
 (151) 24.07.2008
 (732) **CIOARGA LUCIAN SORIN**, Str. Aleea Arinis nr. 1, bl. ODI, ap. 77, et. 8, sector 6, **, BUCUREȘTI ROMANIA

(540)



CLOPO NR.13 BAND

(531) *Clasificare Viena:* 260117; 260118; 260119; 290101;

(591) Culori revendicate: roșu

(511) *Produse și/sau servicii grupate pe clase:*

41 Educație; instruire; divertisment; activități sportive și culturale, formație muzicală.



(210) **M 2008 06617** (111) **096598**

(151) 24.07.2008

(732) **SC FABRYO CORPORATION SRL**, Șos. Olteniței nr. 202B, Jud. Ilfov, 077160, POPEȘTI - LEORDENI ROMANIA

(740) CABINET M OPROIU SRL CONSILIERE IN PROPRIETATE INTELECTUALA, Str. Popa Savu nr. 42, sector 1, C.P. 2-229 BUCUREȘTI

(540)



CLUBUL MESERIAȘILOR FABRYO

(531) *Clasificare Viena:* 050520; 260418;

(591) Culori revendicate: albastru (pantone 2765C), pantone Process Cyan C, roșu (pantone 1795C), orange (pantone 138C), galben (pantone 109C), verde (pantone 368C), mov (pantone 513C)

(511) *Produse și/sau servicii grupate pe clase:*

2 Vopsele, firmisuri, lacuri; substanțe de protecție contra ruginii și contra deteriorării lemnului; materiale colorante, mordanți.

35 Organizare și conducerea de

metode pentru fidelizarea clienților; publicitate; gestiunea afacerilor comerciale; administrație comercială; lucrări de birou.

36 Servicii financiare legate de carduri de fidelitate; afaceri financiare.

41 Cursuri de perfecționare profesională în special în meseriile: vopsitor, zugrav, ipsosar; servicii de educație și instruire; divertisment; activități sportive și culturale.



(210) **M 2008 06618** (111) **096599**

(151) 24.07.2008

(732) **SC FABRYO CORPORATION SRL**, Șos. Olteniței nr. 202B, Jud. Ilfov, 077160, POPEȘTI - LEORDENI ROMANIA

(740) CABINET M OPROIU SRL CONSILIERE IN PROPRIETATE INTELECTUALA, Str. Popa Savu nr. 42, sector 1, C.P. 2-229 BUCUREȘTI

(540)

CLUBUL MESERIAȘILOR FABRYO

(511) *Produse și/sau servicii grupate pe clase:*

2 Vopsele, firmisuri, lacuri; substanțe de protecție contra ruginii și contra deteriorării lemnului; materiale colorante, mordanți.

35 Organizare și conducerea de metode pentru fidelizarea clienților; publicitate; gestiunea afacerilor comerciale; administrație comercială; lucrări de birou.

36 Servicii financiare legate de carduri de fidelitate; afaceri financiare.

41 Cursuri de perfecționare profesională în special în meseriile: vopsitor, zugrav, ipsosar; servicii de educație și instruire; divertisment;

activități sportive și culturale.



(210) **M 2008 06620** (111) **096752**
(151) 24.07.2008
(732) **SC ICPE SA**, Splaiul Unirii nr. 313,
sector 3, 030138, BUCUREȘTI
ROMANIA
(540)



electric way

ICPE ELECTRIC WAY

(531) *Clasificare Viena:* 260118; 270503;
270511;
(511) *Produse și/sau servicii grupate pe
clase:*
42 Servicii științifice, tehnologice, de
cercetare științifică, de creație,
servicii de analiză și de cercetare
industrială; informații tehnologice,
cercetare universitară, cercetare -
proiectare - dezvoltare de proiecte:
proiecte, produse, tehnologii,
know-how, transfer tehnologic.



(210) **M 2008 06621** (111) **096753**
(151) 24.07.2008
(732) **SC ICPE SA**, Splaiul Unirii nr. 313,
sector 3, 030138, BUCUREȘTI
ROMANIA

(540)



INNOVATING THE FUTURE

ICPE INNOVATING THE FUTURE

(531) *Clasificare Viena:* 260118; 270501;
270511;
(511) *Produse și/sau servicii grupate pe
clase:*
42 Servicii științifice, tehnologice, de
cercetare științifică, de creație,
servicii de analiză și de cercetare
industrială; informații tehnologice,
cercetare universitară, cercetare -
proiectare - dezvoltare de proiecte:
proiecte, produse, tehnologii,
know-how, transfer tehnologic.



(210) **M 2008 06622** (111) **096754**
 (151) 24.07.2008
 (732) **SC ICPE SA**, Splaiul Unirii nr. 313,
 sector 3, 030138, BUCUREȘTI
 ROMANIA

(540)

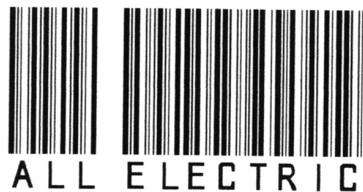

ICPE ALL ELECTRIC

(531) *Clasificare Viena:* 260118; 261107;
 270511;

(511) *Produse și/sau servicii grupate pe
 clase:*

42 Servicii științifice, tehnologice, de
 cercetare științifică, de creație,
 servicii de analiză și de cercetare
 industrială; informații tehnologice,
 cercetare universitară, cercetare -
 proiectare - dezvoltare de proiecte:
 proiecte, produse, tehnologii,
 know-how, transfer tehnologic.



(210) **M 2008 06625** (111) **097110**
 (151) 25.07.2008
 (732) **RAIFFEISEN BANK SA**, Piața
 Charles de Gaulle nr. 15, sector 1,
 011857, BUCUREȘTI ROMANIA

(540)

FLEXICREDIT PLUS

(511) *Produse și/sau servicii grupate pe
 clase:*

36 Asigurări; afaceri financiare; afaceri

monetare; afaceri imobiliare.



(210) **M 2008 06627** (111) **097111**
 (151) 25.07.2008
 (732) **RAIFFEISEN BANK SA**, Piața
 Charles de Gaulle nr. 15, sector 1,
 011857, BUCUREȘTI ROMANIA

(540)

CREDITUL PE LOC

(511) *Produse și/sau servicii grupate pe
 clase:*

36 Asigurări; afaceri financiare; afaceri
 monetare; afaceri imobiliare.



(210) **M 2008 06628** (111) **097112**
 (151) 25.07.2008
 (732) **RAIFFEISEN BANK SA**, Piața
 Charles de Gaulle nr. 15, sector 1,
 011857, BUCUREȘTI ROMANIA

(540)

ETREASURY

(511) *Produse și/sau servicii grupate pe
 clase:*

36 Asigurări; afaceri financiare; afaceri
 monetare; afaceri imobiliare.



(210) **M 2008 06629** (111) **096712**
 (151) 25.07.2008
 (732) **SC INTACT PRODUCTION SA**,
 B-dul Ficusului nr. 44A, corp B, et.
 4, sector 1, **, BUCUREȘTI
 ROMANIA

(540)

CHAMPANIE ELECTORALA

- (511) *Produse și/sau servicii grupate pe clase:*
- 9 Programe de calculator descărcabile (downloadable software), programe de calculator înregistrate (recorded software), programe pentru jocuri pe calculator (computer game programs).
- 16 Produse de imprimare și tipografie; fotografii; publicații (ziare și reviste cu sau fără caracter de periodice); articole de birou; materiale publicitare.
- 28 Jocuri, echipamente pentru diferite jocuri și sporturi, echipamente de pescuit.
- 35 Publicitate; gestiunea afacerilor comerciale; administrație comercială; lucrări de birou; baze de date; organizare de târguri și expoziții în scop comercial, publicitar și de promovare.
- 37 Asistență tehnică pentru producția de programe radio-tv.
- 38 Telecomunicații; difuzarea de programe radio și/sau TV (programe și generice radio și/sau TV); consultanță în domeniul mass-media, furnizarea de camere de discuții în spațiul virtual, respectiv pe internet (internet chatrooms).
- 39 Distribuirea/difuzarea de publicații (ziare și reviste cu sau fără caracter de periodice); transport; ambalarea și depozitarea mărfurilor; organizarea de călătorii, excursii și croaziere.
- 41 Educație; instruire; divertisment; activități sportive și culturale; filmare; organizarea de târguri și expoziții în scop educativ.
- 42 Crearea și dezvoltarea programelor de calculator; crearea, întreținerea și găzduirea de pagini și site-uri web, furnizarea de motoare de căutare pe internet.
- 45 Licențieri de exploatare de programe de calculator.



- (210) **M 2008 06632** (111) **096715**
 (151) 25.07.2008
 (732) **B R A T E A N U C A L I N**
CONSTANTIN, Sat Sfântu Ilie,
 județul Suceava, **, COM ȘCHEIA
 ROMANIA

(540)

BALUL GOSPODARILOR

- (511) *Produse și/sau servicii grupate pe clase:*
- 16 Hârtie, carton și produse din aceste materiale, necuprinse în alte clase; produse de imprimare; articole pentru legătorie; fotografii; papetărie; adezivi (materiale colante) pentru papetărie sau menaj; materiale pentru artiști; pensule; mașini de scris și articole de birou (cu excepția mobilelor); materiale de instruire sau învățământ (cu excepția aparatelor); materiale plastice pentru ambalaj (necuprinse în alte clase); caracter tipografice; clișee.
- 35 Publicitate; gestiunea afacerilor comerciale; administrație comercială; lucrări de birou.
- 41 Educație; instruire; divertisment; activități sportive și culturale.



- (210) **M 2008 06634** (111) **097113**
 (151) 25.07.2008
 (732) **SC MODCONF FASHION SRL**,
 Bdul Iuliu Maniu nr. 7, sector 6,
 061072, BUCURESTI ROMANIA

(540)



MODCONF FASHION

- (531) *Clasificare Viena:* 020123; 270503; 270508; 290113;
- (591) Culori revendicate: alb, negru, portocaliu
- (511) *Produse și/sau servicii grupate pe clase:*
25 Îmbrăcămintă.



- (210) **M 2008 06636** (111) **096755**
(151) 25.07.2008
(732) **SC IPROTIM SA**, Str. Paris nr. 2/A, Jud. Timiș, 1900, TIMIȘOARA ROMANIA
(740) CONSTANTIN GHITA OFFICE, B-dul Take Ionescu nr. 24 - 28, sc. B, ap. 2 TIMIȘOARA

(540)



IPROTIM

- (531) *Clasificare Viena:* 070124; 070325; 260416; 270511; 290112;
- (591) Culori revendicate: galben, negru
- (511) *Produse și/sau servicii grupate pe clase:*
42 Activități de proiectare, urbanism, inginerie și alte servicii tehnice incluse în această clasă.



- (210) **M 2008 06637** (111) **097114**
(151) 25.07.2008
(732) **SC PHOENIX BUSINESS SRL**, Str. Alexandru Obregia nr. 30, bl. R4, sc. 1, ap.40, et.9, sector 4, **, BUCURESTI ROMANIA

(540)



PHOENIX BUSINESS

- (531) *Clasificare Viena:* 040320; 270501;
- (511) *Produse și/sau servicii grupate pe clase:*
9 Aparate și instrumente științifice, nautice, geodezice, fotografice, cinematografice, optice, de cântărire, de măsurare, de semnalizare, de control (verificare), de siguranță (salvare) și didactice; aparate și instrumente pentru conducerea, distribuirea, transformarea, acumularea, reglarea sau comanda curentului electric; aparate pentru înregistrarea, transmiterea, reproducerea sunețelor sau imaginilor; suporti de înregistrare magnetici, discuri acustice; distribuitoare automate și mecanisme pentru aparate cu preplată; case înregistratoare, mașini de calculat, echipamente pentru tratarea informației și calculatoare; extinctoare.



- (210) **M 2008 06646** (111) **096849**
 (151) 25.07.2008
 (732) **SC ROM BIO TEHNOLOGII SRL**,
 Sat Domnești nr. 512, județul Ilfov,
 **, COMUNA DOMNEȘTI
 ROMANIA
 (740) AGENTIE DE PROPRIETATE
 INTELECTUALA SI TRANSFER DE
 TEHNOLOGIE AGPITT SRL, B-dul
 Libertății nr. 12, bl. 113, sc. 2, ap.
 28, sector 4, C.P. 42-106
 BUCUREȘTI

(540)



ROM BIO TEHNOLOGII

RBT ROM BIO TEHNOLOGII

- (531) *Clasificare Viena*: 050116; 241513;
 270502; 290103;
 (591) Culori revendicate: verde
 (511) *Produse și/sau servicii grupate pe
 clase*:
 1 Produse chimice destinate indus-
 triei, științei, fotografiei, agriculturii,
 horticulturii și silviculturii; rășini
 artificiale în stare brută, materiale
 plastice în stare brută; îngrășăminte
 pentru pământ; compoziții
 extinctoare; preparate pentru călire
 și sudura metalelor; produse
 chimice destinate conservării
 alimentelor; materiale tanante;
 adezivi (materiale de lipit)
 destinați/e industriei.
 19 Materiale de construcție nemetalice;
 conducte rigide nemetalice pentru
 construcție; asfalt, smoală și bitum;
 construcții transportabile neme-
 talice; monumente nemetalice.
 35 Publicitate; gestiunea afacerilor
 comerciale; administrație comer-
 cială; lucrări de birou.



- (210) **M 2008 06650** (111) **096756**
 (151) 25.07.2008
 (732) **SC TERAPIA SA**, str.Fabricii
 nr.124, jud.Cluj, 400632,
 CLUJ-NAPOCA ROMANIA
 (540)

MIRANCIN

- (511) *Produse și/sau servicii grupate pe
 clase*:
 5 Produse farmaceutice și veterinare;
 suplimente nutritive; produse
 igienice pentru medicină; substanțe
 dietetice de uz medical, alimente
 pentru sugari; plasturi și materiale
 pentru pansamente; materiale
 pentru plombarea dinților și pentru
 mulaje dentare; dezinfectante;
 produse pentru distrugerea
 animalelor dăunătoare, fungicide,
 ierbicide.
 35 Publicitate; gestiunea afacerilor
 comerciale; administrație comer-
 cială; lucrări de birou.



- (210) **M 2008 06654** (111) **096600**
 (151) 25.07.2008
 (732) **SZASZADINA IULIANA**, Sat Haieu
 nr. 112, Județul Bihor, **,
 SANMARTIN ROMANIA
 (540)

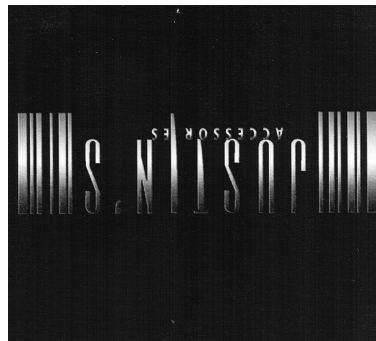

JUSTIN'S ACCESSORIES

(531) *Clasificare Viena:* 260117; 270503; 270509; 290112;

(591) Culori revendicate: negru, argintiu

(511) *Produse și/sau servicii grupate pe clase:*

35 Publicitate; regruparea în avantajul terților a îmbrăcăminte, a accesoriilor pentru îmbrăcăminte și a bijuteriilor (cu excepția transportului lor) permițând consumatorilor să le vadă și să le cumpere comod.



(210) **M 2008 06660** (111) **096601**

(151) 25.07.2008

(732) **LEVENTER MIHAELA VIOLETA**, Șos. Gheorghe Ionescu Sisești nr. 72 D, sector 1, **, BUCUREȘTI ROMANIA

(540)

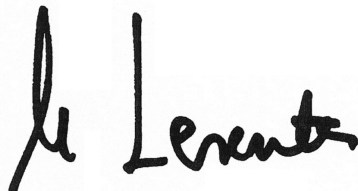

M LEVENTER

(531) *Clasificare Viena:* 270501; 270513;

(511) *Produse și/sau servicii grupate pe clase:*

3 Preparate pentru albit și alte substanțe pentru spălat; preparate pentru curățare, lustruire, degresare și șlefuire; săpunuri; parfumerie, uleiuri esențiale, cosmetice, loțiuni pentru păr; produse pentru îngrijirea dinților.

44 Servicii medicale; servicii veterinare; servicii de igienă și de îngrijire a frumuseții pentru oameni sau pentru animale; servicii de agricultură,

horticultură și de silvicultură.



(210) **M 2008 06661** (111) **096787**

(151) 25.07.2008

(732) **SC JERTE CONCEPT SRL**, Str. Emil Racoviță nr. 70, Complex Rezidențial Domun Vila 24B, Județul Ilfov, **, VOLUNTARI ROMANIA

(540)

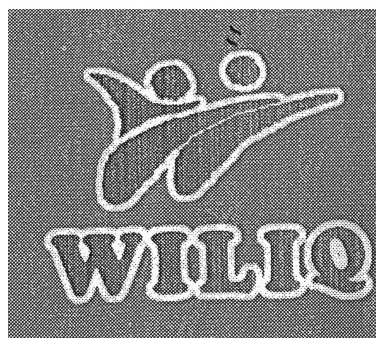

WILIQ

(531) *Clasificare Viena:* 020723; 260418; 270503;

(511) *Produse și/sau servicii grupate pe clase:*

25 Îmbrăcăminte, încălțăminte și articole care servesc la acoperirea capului.



(210) **M 2008 06662** (111) **096565**
 (151) 25.07.2008
 (732) **SC HUANG CHEN IMPEX SRL**,
 Str. Știrbei Vodă nr. 7, bl. P1, sc. A,
 ap. 1, Județul Vâlcea, **, RÂMNICU
 VÂLCEA ROMANIA

(540)
 REBIRTH ★ STAR
 RENASTERE ★ STAR

**REBIRTH STAR RENASTERE
 STAR**

(531) *Clasificare Viena:* 010103; 270501;

(511) *Produse și/sau servicii grupate pe
 clase:*

14 Bijuterii fantezii.
 18 Piele și imitații de piele, produse din
 aceste materiale necuprinse în alte
 clase (geanți, ghiozdane); piei de
 animale; geamantane și valize;
 umbrele de soare și bastoane, bice
 și articole de șelarie.

25 Îmbrăcăminte, încălțăminte și
 articole care servesc la acoperirea
 capului.



(210) **M 2008 06663** (111) **096788**
 (151) 25.07.2008
 (732) **SC MEIKUI INTERTRADE SRL**,
 Str. Ripiceni nr. 2, bl. 12, sc. 1, ap.
 37, sector 2, **, BUCUREȘTI
 ROMANIA

(540)

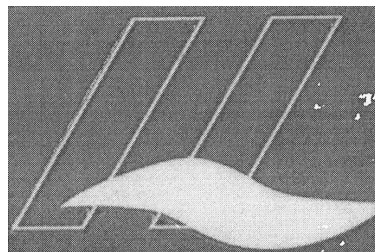

JYF

JYF

(531) *Clasificare Viena:* 260416; 261109;
 261113; 270502;

(511) *Produse și/sau servicii grupate pe
 clase:*

25 Îmbrăcăminte, încălțăminte și arti-
 cole care servesc la acoperirea
 capului.



(210) **M 2008 06664** (111) **096789**
 (151) 25.07.2008

(732) **SC LIDER INTERNATIONAL SRL**,
 Str. Drumul Izlazului nr. 1, camera
 4, Județul Ilfov, **, PANTELIMON
 ROMANIA

(540) **Very purpose productor**



VERY PURPOSE PRODUCTOR VP LINE

(531) *Clasificare Viena:* 260116; 260403;

(511) *Produse și/sau servicii grupate pe clase:*

9 Aparate și instrumente științifice, nautice, geodezice, fotografice, cinematografice, optice, de cântărit, de măsurat, de semnalizare, de control (verificare), de siguranță (salvare) și didactice; aparate pentru înregistrarea și reproducerea sunetelor sau imaginilor; suporturi de înregistrare magnetice, discuri acustice; distribuitoare automate și mecanisme pentru aparate cu preplată; case înregistratoare, mașini de calculat, echipament pentru prelucrarea informației și calculatoare; extinctoare.

11 Aparate de iluminat, de încălzire, de producere a aburului, de gătit, de răcire, de uscare, de ventilație, electrocasnice de distribuție a apei și instalații sanitare; radiatoare și cazane pentru încălzire centrală, generatoare de abur; echipamente de utilizare generală (instalații sanitare).

25 Îmbrăcăminte, încălțăminte și

articole care servesc la acoperirea capului.



(210) **M 2008 06665** (111) **097115**
 (151) 25.07.2008

(732) **SC E-STUDIO DESIGN &
 DEVELOPMENT SRL**, Str. Frederic
 Joliot Curie nr. 7, sector 5, **, BUCUREȘTI ROMANIA

(540)

ANIMALUTZE

(511) *Produse și/sau servicii grupate pe clase:*

5 Produse farmaceutice, veterinare și igienice, dezinfectanți; produse pentru distrugerea animalelor dăunătoare.

31 Animale vii, alimente pentru animale, malț.

41 Educație; instruire; divertisment; activități sportive și culturale.

44 Servicii medicale, veterinare, de igienă, de frumusețe pentru oameni și animale.



- (210) **M 2008 06666** (111) **096743**
 (151) 25.07.2008
 (732) **SC BUSINESS OPENED SRL**, Str. Iris nr. 4, Județul Timiș, 300414, TIMIȘOARA ROMANIA
 (740) CABINET PROPRIETATE INDUSTRIALĂ - IONDA, Calea Dorobanților nr. 126-130, bl.8, ap.50, sector 1 BUCUREȘTI

(540)



LOJOIS

- (531) *Clasificare Viena:* 031301; 031324; 270508;
 (511) *Produse și/sau servicii grupate pe clase:*
 18 Piele și imitații din piele, produse din aceste materiale, necuprinse în alte clase; piei de animale; geamantane și valize; umbrele, umbrele de soare, bastoane, bice și articole de șelarie.
 25 Îmbrăcăminte, în special lenjerie de corp, cifre pentru marcarea lenjeriei, încălțăminte, articole care servesc la acoperirea capului.



- (210) **M 2008 06667** (111) **096631**
 (151) 25.07.2008
 (732) **MUNTEANU FLORIN**, Str. Poiana cu Aluni nr. 6, bl. 17, sc. 2, ap. 71, sector 2, 022875, BUCUREȘTI ROMANIA

(540)



**TRATTORIA DI VENEZIA
 PIZZA & PASTA BUCATARIE
 ITALIANA**

- (531) *Clasificare Viena:* 250105; 250113; 270511; 290112;
 (591) Culori revendicate: verde închis, galben
 (511) *Produse și/sau servicii grupate pe clase:*
 43 Restaurante.



- (210) **M 2008 06668** (111) **096632**
 (151) 25.07.2008
 (732) **MUNTEANU FLORIN**, Str. Poiana cu Aluni nr. 6, bl. 17, sc. 2, ap. 71, sector 2, 022875, BUCUREȘTI ROMANIA

(540)



TRATTORIA DI VENEZIA

- (531) *Clasificare Viena:* 020112; 060310; 070103; 071120; 290101;

(591) Culori revendicate: roșu, albastru, gri

(511) *Produse și/sau servicii grupate pe clase:*

43 Restaurante.



(210) **M 2008 06669** (111) **096633**

(151) 25.07.2008

(732) **MUNTEANU FLORIN**, Str. Poiana cu Aluni nr. 6, bl. 17, sc. 2, ap. 71, sector 2, 022875, BUCUREȘTI ROMANIA

(540)

TRATTORIA DI VENEZIA

(511) *Produse și/sau servicii grupate pe clase:*

43 Restaurante.



(210) **M 2008 06681** (111) **096634**

(151) 28.07.2008

(732) **SC PDA MOTORS SRL**, Sat Luna de Sus nr. 1302, județul Cluj, 407281, FLORESTI ROMANIA

(540)



P D A M O T O R S

PDA MOTORS

(531) *Clasificare Viena:* 270503; 270519; 290112;

(591) Culori revendicate: albastru (pantone 276C), mov (pantone 272C)

(511) *Produse și/sau servicii grupate pe clase:*

35 Publicitate; gestiunea afacerilor comerciale; administrație comercială; lucrări de birou; servicii de import; regruparea în avantajul terților a autovehiculelor (cu excepția transportului lor) permițând consumatorilor să le vadă și să le cumpere comod.



(210) **M 2008 06686** (111) **096813**

(151) 28.07.2008

(732) **SC CLAUD WEB SRL**, Str. Corvinilor nr. 5, corp D, et. 3, ap. 8, Județul Satu Mare, 440080, SATU MARE ROMANIA

(540)



CLAUD WEB

(531) *Clasificare Viena:* 260304; 261509; 270502;

(511) *Produse și/sau servicii grupate pe clase:*

9 Aparate și instrumente de uz științific, nautic, topografic, pentru fotografie, cinematografie, optică, cântărire, măsurare, semnalizare, verificare, salvare și învățământ; aparate și instrumente pentru conducerea, distribuția, transformarea, acumularea, reglarea sau comanda curentului electric; aparate pentru înregistrarea, transmiterea, reproducerea sunetului sau imaginii; suporturi magnetice de înregistrare, discuri acustice; automate de vânzare și

mecanisme pentru aparate care funcționează cu fise; case de marcat, mașini de calculat, echipamente de prelucrare a datelor și calculatoare; echipament pentru stingerea incendiilor.

- 35 Publicitate; conducerea și administrarea afacerilor; lucrări de birou.
- 38 Telecomunicații.
- 41 Educație; instruire; divertisment; activități sportive și culturale.
- 42 Servicii în domeniile științei și tehnologiei ca și cercetarea și proiectarea aferente; servicii de analiză și cercetare industrială; proiectare și dezvoltare hardware și software.



- (210) **M 2008 06687** (111) **096675**
 (151) 28.07.2008
 (732) **SC COMPANIA DE CONSTRUCTII CARPATI SRL**, Bdul. Alexandru Vlahuță nr.32, bl.115, Județul Brașov, 500387, BRAȘOV ROMANIA

(540)



CCC COMPANIA DE CONSTRUCTII CARPATI

- (531) *Clasificare Viena:* 260323; 270507; 270511; 270515; 290112;
- (591) Culori revendicate: roșu, albastru

(511) *Produse și/sau servicii grupate pe clase:*

- 16 Ambalaj.
- 19 Materiale de construcție nemetalice, conducte rigide nemetalice pentru construcție; asfalt, smoală, bitum; construcții transportabile nemetalice; monumente nemetalice.
- 36 Asigurări; afaceri financiare; afaceri monetare; afaceri imobiliare.
- 37 Construcția de clădiri, drumuri, poduri, baraje sau linii de transmisie, zugrăveli, instalații sanitare și de încălzire; de montare a acoperișurilor; servicii de închiriere de echipamente sau materiale de construcții; reparații destinate recondiționării obiectelor în urma uzurii, defectării, deteriorării sau distrugerii parțiale (readucerea unui edificiu sau a altui obiect în stare inițială).
- 42 Servicii științifice și tehnologice, precum și servicii de cercetare și de creație referitoare la acestea; servicii de analiză și de cercetare industrială; crearea și dezvoltarea calculatoarelor și a programelor de calculator.
- 45 Servicii juridice.



(210) **M 2008 06690** (111) **096722**
 (151) 28.07.2008
 (732) **SC PROTAXI GOLD SRL**, Str. Arșarilor nr. 46, sc. A, ap. 2, Județul Bistrița-Năsăud, 420069, BISTRIȚA ROMANIA

(540)



PROTAXI GOLD

(531) *Clasificare Viena:* 260418; 270524; 290112;
 (591) Culori revendicate: galben, albastru
 (511) *Produse și/sau servicii grupate pe clase:*
 35 Publicitate; gestiunea afacerilor comerciale; administrație comercială; lucrări de birou.
 39 Transport de persoane; ambalarea și depozitarea mărfurilor; organizarea de călătorii.



(210) **M 2008 06695** (111) **096790**
 (151) 28.07.2008
 (732) **MATHEAS ROBERTO**, 60, Ibn Gvirol Str., apt. 6, **, TEL-AVIV ISRAEL
 (740) INTELLEXIS SRL, BD. Hristo Botev nr.1, et.3, camera 37, sector 3 BUCUREȘTI

(540)



RTH

(531) *Clasificare Viena:* 070124; 270511; 270515;
 (511) *Produse și/sau servicii grupate pe clase:*
 35 Publicitate; gestiunea afacerilor comerciale; administrație comercială; lucrări de birou.
 36 Asigurări; afaceri financiare; afaceri monetare; afaceri imobiliare.
 37 Construcții; reparații; servicii de instalații.
 45 Servicii juridice, servicii personale și sociale oferite de către terți, destinate să satisfacă nevoile indivizilor; servicii de siguranță pentru protejarea bunurilor și indivizilor.



- (210) **M 2008 06696** (111) **096610**
 (151) 28.07.2008
 (732) **MATHEAS ROBERTO**, 60, Ibn Gvirol Str., apt. 6, TEL-AVIV ISRAEL
 (740) INTELLEXIS SRL, BD. Hristo Botev nr.1, et.3, camera 37, sector 3 BUCUREȘTI

(540)

LA FEL, DAR....ALTFEL

- (511) *Produse și/sau servicii grupate pe clase:*
 35 Publicitate; gestiunea afacerilor comerciale; administrație comercială; lucrări de birou.
 36 Asigurări; afaceri financiare; afaceri monetare; afaceri imobiliare.
 37 Construcții; reparații; servicii de instalații.
 45 Servicii juridice, servicii personale și sociale oferite de către terți, destinate să satisfacă nevoile indivizilor; servicii de siguranță pentru protejarea bunurilor și indivizilor.



- (210) **M 2008 06697** (111) **096791**
 (151) 28.07.2008
 (732) **MATHEAS ROBERTO**, 60, Ibn Gvirol Str., apt. 6, **, TEL-AVIV ISRAEL
 (740) INTELLEXIS SRL, BD. Hristo Botev nr.1, et.3, camera 37, sector 3 BUCUREȘTI
 (540)

NOI VEDEM TIMPUL ... ALTFEL

- (511) *Produse și/sau servicii grupate pe clase:*
 35 Publicitate; gestiunea afacerilor

- comerciale; administrație comercială; lucrări de birou.
 36 Asigurări; afaceri financiare; afaceri monetare; afaceri imobiliare.
 37 Construcții; reparații; servicii de instalații.
 45 Servicii juridice, servicii personale și sociale oferite de către terți, destinate să satisfacă nevoile indivizilor; servicii de siguranță pentru protejarea bunurilor și indivizilor.



- (210) **M 2008 06699** (111) **096853**
 (151) 28.07.2008
 (732) **SC DOI SERV SRL**, Str. Mihai Viteazu nr. 1, Județul Brașov, **, BRAȘOV ROMANIA

(540)

PUFFERY MAGAZINE

- (511) *Produse și/sau servicii grupate pe clase:*
 16 Hârtie, carton și produse din aceste materiale, necuprinse în alte clase; produse de imprimare; articole pentru legătorie; fotografii; papetărie; adezivi (materiale colante) pentru papetărie sau menaj; materiale pentru artiști; pensule; mașini de scris și articole de birou (cu excepția mobilelor); materiale de instruire sau învățământ (cu excepția aparatelor); materiale plastice pentru ambalaj (necuprinse în alte clase); caractere tipografice; clișee.



(210) **M 2008 06712** (111) **096744**

(151) 29.07.2008

(732) **SC RAM WEST (4) INVESTITII SRL**, Spl. Unirii nr. 152-154, et.1, Biroul 12, sector 4, BUCURESTI ROMANIA

(740) AGENȚIA DE PROPRIETATE INDUSTRIALĂ ARIANA SRL, Str. 15 Noiembrie 90 , sc.B , ap.5 BRAȘOV

(540)



CASABLANCA RESIDENCE

(531) *Clasificare Viena:* 050503; 270501; 290112;

(591) Culori revendicate: roșu, gri

(511) *Produse și/sau servicii grupate pe clase:*

36 Asigurări; afaceri financiare; afaceri monetare; afaceri imobiliare.



(210) **M 2008 06713** (111) **096757**

(151) 29.07.2008

(732) **SC SUD EST GROUP SRL**, Șos Râmnicu Sărat nr. 88, județul Brăila, 810166, BRAILA ROMANIA

(540)



SEG SUD EST GROUP EXPERT IN SACOSE PERSONALIZATE

(531) *Clasificare Viena:* 260407; 260418; 270515; 290103;

(591) Culori revendicate: verde

(511) *Produse și/sau servicii grupate pe clase:*

16 Sacoșe, pungi din polietilenă.



(210) **M 2008 06720** (111) **096850**
 (151) 29.07.2008
 (732) **SC GENIUS GROUP SRL**, Str.
 Gării nr.667, Județul Brașov,
 507085, HARMAN ROMANIA

(540)



G.G. GENIUS GROUP

- (531) *Clasificare Viena:* 260323; 270507;
 270511; 270515; 290112;
- (591) Culori revendicate: roșu (pantone
 185 C), albastru (pantone 295 C)
- (511) *Produse și/sau servicii grupate pe
 clase:*
- 6 Metale comune și aliajele lor;
 materiale de construcție metalice;
 construcții transportabile metalice;
 materiale metalice pentru căile
 ferate; cabluri și fire metalice
 neelectrice; produse de lăcătușerie
 și feronerie metalică; tuburi me-
 talice; case de bani; produse
 metalice necuprinse în alte clase;
 minereuri.
- 19 Materiale de construcție nemetalice,
 conducte rigide nemetalice pentru
 construcție; asfalt, smoală, bitum;
 construcții transportabile neme-
 talice; monumente nemetalice.
- 35 Publicitate; gestiunea afacerilor
 comerciale; administrație comer-
 cială; lucrări de birou.
- 37 Construcții; reparații; servicii de
 instalații; servicii de închiriere de

echipamente sau material de
 construcții.



(210) **M 2008 06726** (111) **096778**
 (151) 29.07.2008
 (732) **CONSILIUL LOCAL CIMPENI**, Str.
 Avram Iancu nr. 5, Județul Alba, **,
 BUCUREȘTI ROMANIA
 (740) C A B I N E T C E C I U
 GABRIELA-CONSULTANTA IN
 DOMENIUL PROPRIETATII
 INTELLECTUALE, Str.Narciselor nr
 6, s.c.A, ap.110, jud.Timiș,
 TIMIȘOARA

(540)

CÎMPENI, CAPITALA ȚĂRII MOȚILOR

- (511) *Produse și/sau servicii grupate pe
 clase:*
- 35 Publicitate; gestiunea afacerilor
 comerciale; administrație comer-
 cială; lucrări de birou.
- 41 Educație; instruire; divertisment;
 activități sportive și culturale.



(210) **M 2008 06729** (111) **096792**
 (151) 29.07.2008
 (732) **P I O N E E R H I - B R E D**
INTERNATIONAL, INC, 7100 N.W.
 62nd Avenue, P.O. Box 1014, IA,
 50131-1014, JOHNSTON S.U.A.
 IOWA
 (740) SD PETOSEVIC Romania SRL, Str.
 Calea Victoriei nr. 100, sc.I, et.II,
 ap.20, Biroul 1, sector 1
 BUCUREȘTI

(540)

STIINTA SI SERVICIU OFERA SUCCES

- (511) *Produse și/sau servicii grupate pe clase:*
 16 Buletine informative și reviste ce furnizează comunității agricole informații despre agronomie, marketing și planificarea culturilor.
 31 Semințe, grăunțe și legume; produse agricole naturale, incluzând culturi microbiene vii; culturi microbiene vii pentru folosire în fermentare.
 44 Servicii de asistență în planificarea culturilor agricole.



- (210) **M 2008 06738** (111) **096745**
 (151) 30.07.2008
 (732) **SC MEDICAROM SRL**, Intrarea Glucozei nr. 37-39, sector 2, 023828, BUCUREȘTI ROMANIA
 (540)



PARASEL

- (531) *Clasificare Viena:* 011515; 270502; 270503; 290101;
 (591) Culori revendicate: roșu
 (511) *Produse și/sau servicii grupate pe clase:*
 5 Produse din tifon de uz medical; leucoplast.
 10 Sonde medicale; seringi; perfuzoare și transfuzoare (instrumente medicale); mănuși de uz medical.



- (210) **M 2008 06747** (111) **096726**
 (151) 30.07.2008
 (732) **MUZEUL NATIONAL AL TARANULUI ROMAN**, Șos. Kiseleff nr. 3, sector 1, BUCUREȘTI ROMANIA

(540)



MUZEUL TARANULUI ROMAN ATELIERUL DE CREATIVITATE

- (531) *Clasificare Viena:* 020121; 020321; 030424;
 (511) *Produse și/sau servicii grupate pe clase:*
 41 Educație; instruire; divertisment; activități culturale.



- (210) **M 2008 06748** (111) **096746**
 (151) 30.07.2008
 (732) **MUZEUL NATIONAL AL TARANULUI ROMAN**, Șos. Kiseleff nr. 3, sector 1, **, BUCUREȘTI ROMANIA

(540)

DAR DIN DAR

- (511) *Produse și/sau servicii grupate pe clase:*
 41 Educație; instruire; divertisment;

activități culturale.



(210) **M 2008 06749** (111) **096736**
 (151) 30.07.2008
 (732) **MUZEUL NATIONAL AL
 TARANULUI ROMAN**, Șos. Kiseleff
 nr. 3, sector 1, BUCURESTI
 ROMANIA

(540)

CLUBUL TARANULUI

(511) *Produse și/sau servicii grupate pe
 clase:*
 41 Educație; instruire; divertisment;
 activități culturale.



(210) **M 2008 06750** (111) **096737**
 (151) 30.07.2008
 (732) **MUZEUL NATIONAL AL
 TARANULUI ROMAN**, Șos. Kiseleff
 nr. 3, sector 1, BUCURESTI
 ROMANIA

(540)

ARHIVA TIMPULUI PREZENT

(511) *Produse și/sau servicii grupate pe
 clase:*
 41 Educație; instruire; divertisment;
 activități culturale.



(210) **M 2008 06752** (111) **096727**
 (151) 30.07.2008
 (732) **MUZEUL NATIONAL AL
 TARANULUI ROMAN**, Șos. Kiseleff
 nr. 3, sector 1, **, BUCURESTI
 ROMANIA

(540)

MUZEUL DE LA SOSEA

(511) *Produse și/sau servicii grupate pe
 clase:*
 41 Educație; instruire; divertisment;
 activități culturale.



(210) **M 2008 06753** (111) **096728**
 (151) 30.07.2008
 (732) **MUZEUL NATIONAL AL
 TARANULUI ROMAN**, Șos. Kiseleff
 nr. 3, sector 1, **, BUCURESTI
 ROMANIA

(540)

MUZEUL BOIERULUI

(511) *Produse și/sau servicii grupate pe
 clase:*
 41 Educație; instruire; divertisment;
 activități culturale.



(210) **M 2008 06754** (111) **096729**
 (151) 30.07.2008
 (732) **MUZEUL NATIONAL AL
 TARANULUI ROMAN**, Șos. Kiseleff
 nr. 3, sector 1, **, BUCURESTI
 ROMANIA

(540)

OBSERVATORUL VIZUAL

(511) *Produse și/sau servicii grupate pe clase:*

41 Educație; instruire; divertisment; activități culturale.



(210) **M 2008 06755** (111) **096730**

(151) 30.07.2008

(732) **MUZEUL NATIONAL AL TARANULUI ROMAN**, Șos. Kiseleff nr. 3, sector 1, BUCUREȘTI ROMANIA

(540)

MEREU ACTUAL, DIN 1906

(511) *Produse și/sau servicii grupate pe clase:*

41 Educație; instruire; divertisment; activități culturale.



(210) **M 2008 06767** (111) **096814**

(151) 30.07.2008

(732) **GROZESCU MIHAI**, Str. Vâlcele, nr. 44, jud. Bacău, **, TÂRGU OCNA ROMANIA

(540)

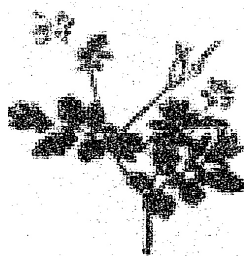

ACNEASIS

ACNEASIS

(531) *Clasificare Viena: 050519; 050520; 270501;*

(511) *Produse și/sau servicii grupate pe clase:*

3 Săpunuri; cosmetice, creme.



(210) **M 2008 06768** (111) **096818**

(151) 30.07.2008

(732) **GROZESCU MIHAI**, Str. Vâlcele, nr. 44, jud. Bacău, **, TÂRGU OCNA ROMANIA

(540)



HEMOROSSANTOS

HEMOROSSANTOS

(531) *Clasificare Viena: 050519; 050520; 270503;*

(511) *Produse și/sau servicii grupate pe clase:*

3 Săpunuri; cosmetice, creme.



(210) **M 2008 06769** (111) **096819**
 (151) 30.07.2008
 (732) **GROZESCU MIHAI**, Str. Vâlcele,
 nr. 44, jud. Bacău, TÂRGU OCNA
 ROMANIA

(540)

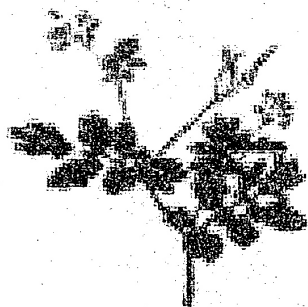

DERMACARPATIN

DERMACARPATIN

(531) *Clasificare Viena:* 050519; 050520;
 270503;

(511) *Produse și/sau servicii grupate pe
 clase:*
 3 Săpunuri; cosmetice, creme.



(210) **M 2008 06785** (111) **096602**
 (151) 31.07.2008
 (732) **SC LABORMED PHARMA SA**,
 Splaiul Independenței 319, sector 6,
 60032, BUCUREȘTI ROMANIA

(540)

GRALIN

(511) *Produse și/sau servicii grupate pe
 clase:*
 5 Produse farmaceutice - medica-
 mente de uz uman.



(210) **M 2008 06786** (111) **096603**
 (151) 31.07.2008
 (732) **SC LABORMED PHARMA SA**,
 Splaiul Independenței 319, sector 6,
 60032, BUCUREȘTI ROMANIA

(540)

MIOCARVIL

(511) *Produse și/sau servicii grupate pe
 clase:*
 5 Produse farmaceutice - medica-
 mente de uz uman.



(210) **M 2008 06787** (111) **096604**
 (151) 31.07.2008
 (732) **SC LABORMED PHARMA SA**,
 Splaiul Independenței 319, sector 6,
 60032, BUCUREȘTI ROMANIA

(540)

SERDIMID

(511) *Produse și/sau servicii grupate pe
 clase:*
 5 Produse farmaceutice - medi-
 camente de uz uman.



(210) **M 2008 06788** (111) **096580**
 (151) 31.07.2008
 (732) **SC LABORMED PHARMA SA**,
 Splaiul Independenței 319, sector 6,
 60032, BUCUREȘTI ROMANIA

(540)

ADOZID

(511) *Produse și/sau servicii grupate pe
 clase:*
 5 Produse farmaceutice -
 medicamente de uz uman.



(210) **M 2008 06791** (111) **096646**
 (151) 31.07.2008

(732) **SC ASIA FLAVOUR COMPANY SRL**, Str. Plevnei nr. 10, județul Argeș, **, PITEȘTI ROMANIA

(740) AGENȚIA DE PROPRIETATE INDUSTRIALĂ ARIANA SRL, Str. 15 Noiembrie 90, sc.B, ap.5 BRAȘOV

(540)



AFC ASIA FLAVOUR COMPANY

(531) *Clasificare Viena:* 260116; 260407; 290114;

(591) Culori revendicate: galben, verde, alb, lila

(511) *Produse și/sau servicii grupate pe clase:*

42 Servicii științifice și tehnologice, precum și servicii de cercetare și de creație referitoare la acestea; design interior și vestimentar, servicii de analiză și cercetare industrială; crearea și dezvoltarea calculatoarelor și a programelor de calculator.

43 Servicii de alimentație publică; servicii de cazare publică.



(210) **M 2008 06794** (111) **096822**
 (151) 31.07.2008

(732) **SC TRINACRIA TRADING SRL**, Str. Poiana Muntelui nr. 2, bl. OD3, sc. 5, et.2, ap. 171, sector 6, **, BUCUREȘTI ROMANIA

(540)

MIGDALAPT

(511) *Produse și/sau servicii grupate pe clase:*

30 Cafea, ceai, cacao, zahăr, orez, tapioca, sago, înlocuitori de cafea; făină și preparate din cereale, pâine, patiserie și cofetărie, înghețată; miere, sirop de melasă; drojdie, praf de copt; sare, muștar; oțet, sosuri condimente; gheață.

31 Produse agricole, horticultoare, forestiere și cereale, neincluse în alte clase; animale vii; fructe și legume proaspete; semințe, plante și flori naturale; mâncare pentru animale, malț.

32 Bere; ape minerale și gazoase și alte băuturi nealcoolice; băuturi și sucuri din fructe; siropuri și alte preparate pentru prepararea băuturilor.



(210) **M 2008 06795** (111) **096823**
 (151) 31.07.2008

(732) **SC TRINACRIA TRADING SRL**, Str. Poiana Muntelui nr. 2, bl. OD3, sc. 5, et.2, ap. 171, sector 6, **, BUCUREȘTI ROMANIA

(540)

AGATA

(511) *Produse și/sau servicii grupate pe clase:*

30 Cafea, ceai, cacao, zahăr, orez, tapioca, sago, înlocuitori de cafea;

- 31 făină și preparate din cereale, pâine, patiserie și cofetărie, înghețată; miere, sirop de melasă; drojdie, praf de copt; sare, muștar; oțet, sosuri condimente; gheață.
- 32 Produse agricole, horticoale, forestiere și cereale, neincluse în alte clase; animale vii; fructe și legume proaspete; semințe, plante și flori naturale; mâncare pentru animale, malț.
- 32 Bere; ape minerale și gazoase și alte băuturi nealcoolice; băuturi și sucuri din fructe; siropuri și alte preparate pentru prepararea băuturilor.



- (210) **M 2008 06798** (111) **096566**
 (151) 31.07.2008
 (732) **SC MARINCOM COMPANY SRL**, Bdul. Tomis nr. 66, et. 1, Județul Constanța, CONSTANTA ROMANIA
 (740) **TURTOI INTELLECTUAL PROPERTY FIRM SRL**, Splaiul Independentei nr. 3, bl.17, sc.1, et.3, ap.7, sector 5 BUCURESTI

(540)



MOBILLED

- (531) *Clasificare Viena:* 260402; 270502; 270503; 290112;
- (591) Culori revendicate: Gri, Portocaliu
- (511) *Produse și/sau servicii grupate pe clase:*
- 35 Publicitate; gestiunea afacerilor

- 38 comerciale; administrație comercială; lucrări de birou.
- 38 Telecomunicații.
- 41 Educație; instruire; divertisment; activități sportive și culturale.



- (210) **M 2008 06806** (111) **096770**
 (151) 31.07.2008
 (732) **SC AYDIN PRODIMPEX SRL**, Str. A. Iancu nr. 359, jud. Cluj, 407280, FLOREȘTI ROMANIA
 (740) **INTEGRATOR CONSULTING SRL**, Str. Dunării nr. 25, bl. C1, ap. 5, Jud. Cluj CLUJ NAPOCA

(540)

HOLL

- (511) *Produse și/sau servicii grupate pe clase:*
- 20 Mobile sub formă de garnituri sau piese individuale, oglinzi, rame; produse din lemn, plută, stuf, rachită, corn, os, fildeș, fanoane de balenă, solz, ambra, sidef, spumă de mare, înlocuitori ai tuturor acestor materiale sau din materiale plastice; articole pentru așternut de pat cum ar fi saltele, somiere, perne.



- (210) **M 2008 06807** (111) **096627**
 (151) 31.07.2008
 (732) **SC AYDIN PRODIMPEX SRL**, Str. A. Iancu nr. 359, jud. Cluj, 407280, FLOREȘTI ROMANIA
 (740) **INTEGRATOR CONSULTING SRL**, Str. Dunării nr. 25, bl. C1, ap. 5, Jud. Cluj CLUJ NAPOCA

(540)

YEREKONMAZLAR

(511) *Produse și/sau servicii grupate pe clase:*

20 Mobile sub formă de garnituri sau piese individuale, oglinzi, rame; produse din lemn, plută, stuf, rachită, corn, os, fildeș, fanoane de balenă, solz, ambra, sidef, spumă de mare, înlocuitori ai tuturor acestor materiale sau din materiale plastice; articole pentru așternut de pat cum ar fi saltele, somiere, perne.



(210) **M 2008 06824** (111) **096670**

(151) 01.08.2008

(732) **SC DILAN SRL**, Str. Piatra Craiului nr.115, județul Brașov, 505800, ZARNESTI ROMANIA

(740) SC INTEL PROTECT SRL, Str. M. Kogălniceanu nr. 18, bl. 1K, sc. C-D BRAȘOV

(540)

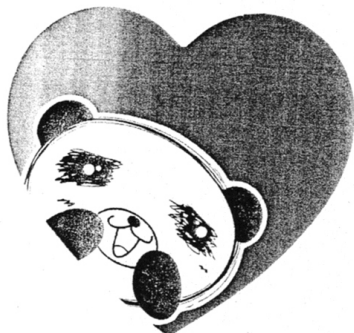

(531) *Clasificare Viena:* 020901; 030114; 030116; 030124;

(511) *Produse și/sau servicii grupate pe clase:*

3 Preparate pentru albit și alte substanțe pentru spălat; preparate pentru curățare, lustruire, degresare și șlefuire; săpunuri; parfumerie, uleiuri esențiale, cosmetice, loțiuni pentru păr; produse pentru îngrijirea dinților.

14 Metale prețioase și aliajele lor și produse din aceste materiale, placate sau nu necuprinse în alte clase; giuvaergerie, bijuterii, pietre prețioase; ceasornicărie și instrumente pentru măsurarea timpului.

15 Instrumente de muzică.

16 Hârtie, carton și produse din aceste materiale, necuprinse în alte clase; produse de imprimare; articole pentru legătorie; fotografii; papetărie; adezivi (materiale colante) pentru papetărie sau menaj; materiale pentru artiști; pensule; mașini de scris și articole de birou (cu excepția mobilelor); materiale de instruire sau învățământ (cu excepția aparatelor); materiale plastice pentru ambalaj (necuprinse în alte clase); caracter tipografice; clișee.

18 Piele și imitații de piele, produse din aceste materiale necuprinse în alte clase; piei de animale; geamantane și valize; umbrele, umbrele de soare, bastoane; bice și articole de șelarie.

20 Mobile, oglinzi, rame; produse (necuprinse în alte clase) din lemn, plută, trestie, stuf, rachită, corn, os, fildeș, fanoane de balenă, solzi, ambra, sidef, spumă de mare, înlocuitori ai tuturor acestor materiale sau din materiale plastice.

21 Ustensile și recipiente pentru menaj sau bucătărie (nici din metale prețioase nici placate); piepteni și bureți; perii (cu excepția pensulelor); material pentru perii; material pentru curățare; bureți metalici; sticlă brută sau semiprelucrată (cu excepția sticlei de construcție); sticlărie, porțelan și faianță necuprinse în alte clase.

24 Tesături și produse textile necuprinse în alte clase; cuverturi de pat și de masă.

25 Îmbrăcăminte , încălțăminte ,

- articole care servesc la acoperirea capului.
- 26 Dantele și broderii , panglici și șireturi ; nasturi, capse , copci , ace și ace cu gămălie ; flori artificiale.
- 27 Covoare, preșuri, rogojini, linoleum și alte produse pentru acoperirea podelelor; tapete murale, nu din materiale textile.
- 28 Jocuri, jucării; articole de gimnastică și de sport necuprinse în alte clase; decorațiuni (ornamente) pentru pomul de Crăciun.
- 35 Publicitate; gestiunea afacerilor comerciale; administrație comercială (inclusiv import - export, rețea de magazine, reprezentanță comercială).
- 39 Transport; ambalare și depozitarea mărfurilor; organizarea de călătorii.
- 41 Educație; instruire; divertisment; activități sportive și culturale.



- (210) **M 2008 06825** (111) **096704**
 (151) 01.08.2008
 (732) **SC DILAN SRL**, Str. Piatra Craiului nr.115, județul Brașov, 505800, ZARNESTI ROMANIA
 (740) SC INTEL PROTECT SRL, Str. M. Kogălniceanu nr. 18, bl. 1K, sc. C-D BRAȘOV

(540)

PUIU' MAMII

PUIU' MAMII

- (531) *Clasificare Viena: 270502; 270515;*
- (511) *Produse și/sau servicii grupate pe clase:*
- 3 Preparate pentru albit și alte substanțe pentru spălat; preparate pentru curățare, lustruire, degresare și șlefuire; săpunuri; parfumerie,

- uleiuri esențiale, cosmetice, loțiuni pentru păr; produse pentru îngrijirea dinților.
- 14 Metale prețioase și aliajele lor și produse din aceste materiale, placate sau nu necuprinse în alte clase; giuvaergerie, bijuterii, pietre prețioase; ceasornicărie și instrumente pentru măsurarea timpului.
- 15 Instrumente de muzică.
- 16 Hârtie, carton și produse din aceste materiale, necuprinse în alte clase; produse de imprimare; articole pentru legătorie; fotografii; papetărie; adezivi (materiale colante) pentru papetărie sau menaj; materiale pentru artiști; pensule; mașini de scris și articole de birou (cu excepția mobilelor); materiale de instruire sau învățământ (cu excepția aparatelor); materiale plastice pentru ambalaj (necuprinse în alte clase); caracter tipografice; clișee.
- 18 Piele și imitații de piele, produse din aceste materiale necuprinse în alte clase; piei de animale; geamantane și valize; umbrele, umbrele de soare, bastoane; bice și articole de șelarie.
- 20 Mobile, oglinzi, rame; produse (necuprinse în alte clase) din lemn, plută, trestie, stuf, rachită, corn, os, fildeș, fanoane de balenă, solz, ambra, sidex, spumă de mare, înlocuitori ai tuturor acestor materiale sau din materiale plastice.
- 21 Ustensile și recipiente pentru menaj sau bucătărie (nici din metale prețioase nici placate); piepteni și bureți; perii (cu excepția pensulelor); material pentru perii; material pentru curățare; bureți metalici; sticlă brută sau semiprelucrată (cu excepția sticlei de construcție); sticlărie, porțelan și faianță necuprinse în alte clase.
- 24 Tesături și produse textile

- necuprinse în alte clase; acoperiri de pat și de masă.
- 25 Îmbrăcăminte , încălțăminte , articole care servesc la acoperirea capului.
- 26 Dantele și broderii , panglici și șireturi ; nasturi, capse , copci , ace și ace cu gămălie ; flori artificiale.
- 27 Covoare, preșuri, rogojini, linoleum și alte produse pentru acoperirea podelelor; tapete murale, nu din materiale textile.
- 28 Jocuri, jucării; articole de gimnastică și de sport necuprinse în alte clase; decorațiuni (ornamente) pentru pomul de Crăciun.
- 35 Publicitate; gestiunea afacerilor comerciale; administrație comercială (inclusiv import - export, rețea de magazine, reprezentanță comercială).
- 39 Transport; ambalare și depozitarea mărfurilor; organizarea de călătorii.
- 41 Educație; instruire; divertisment; activități sportive și culturale.



- (210) **M 2008 06826** (111) **096581**
 (151) 01.08.2008
 (732) **SC DILAN SRL**, Str. Piatra Craiului nr.115, județul Brașov, 505800, ZARNESTI ROMANIA
 (740) **SC INTEL PROTECT SRL**, Str. M. Kogălniceanu nr. 18, bl. 1K, sc. C-D BRAȘOV
 (540)

I'M HERE FOR YOU

- (511) *Produse și/sau servicii grupate pe clase:*
- 3 Preparate pentru albit și alte substanțe pentru spălat; preparate pentru curățare, lustruire, degresare și șlefuire; săpunuri; parfumerie, uleiuri esențiale, cosmetice, loțiuni

- 14 Metale prețioase și aliajele lor și produse din aceste materiale, placate sau nu necuprinse în alte clase; giuvaergerie, bijuterii, pietre prețioase; ceasornicărie și instrumente pentru măsurarea timpului.
- 15 Instrumente de muzică.
- 16 Hârtie, carton și produse din aceste materiale, necuprinse în alte clase; produse de imprimare; articole pentru legătorie; fotografii; papetărie; adezivi (materiale colante) pentru papetărie sau menaj; materiale pentru artiști; pensule; mașini de scris și articole de birou (cu excepția mobilelor); materiale de instruire sau învățământ (cu excepția aparatelor); materiale plastice pentru ambalaj (necuprinse în alte clase); caracter tipografice; clișee.
- 18 Piele și imitații de piele, produse din aceste materiale necuprinse în alte clase; piei de animale; geamantane și valize; umbrele, umbrele de soare, bastoane; bice și articole de șelarie.
- 20 Mobile, oglinzi, rame; produse (necuprinse în alte clase) din lemn, plută, trestie, stuf, rachită, corn, os, fildeș, fanoane de balenă, solz, ambra, sidex, spumă de mare, înlocuitori ai tuturor acestor materiale sau din materiale plastice.
- 21 Ustensile și recipiente pentru menaj sau bucătărie (nici din metale prețioase nici placate); piepteni și bureți; perii (cu excepția pensulelor); material pentru perii; material pentru curățare; bureți metalici; sticlă brută sau semiprelucrată (cu excepția sticlei de construcție); sticlărie, porțelan și faianță necuprinse în alte clase.
- 24 Tesături și produse textile necuprinse în alte clase; acoperiri

- 25 de pat și de masă.
Îmbrăcăminte , încălțăminte ,
articole care servesc la acoperirea
capului.
- 26 Dantele și broderii, panglici și
șireturi ; nasturi, capse , copci , ace
și ace cu gămălie ; flori artificiale.
- 27 Covoare, preșuri, rogojini, linoleum
și alte produse pentru acoperirea
podelelor; tapete murale, nu din
materiale textile.
- 28 Jocuri, jucării; articole de gimnastică
și de sport necuprinse în alte clase;
decorațiuni (ornamente) pentru
pomul de Crăciun.
- 35 Publicitate; gestiunea afacerilor
comerciale; administrație comer-
cială (inclusiv import - export, rețea
de magazine, reprezentanță comer-
cială).
- 39 Transport; ambalare și depozitarea
mărfurilor; organizarea de călătorii.
- 41 Educație; instruire; divertisment;
activități sportive și culturale.



- (210) **M 2008 06827** (111) **096582**
(151) 01.08.2008
(732) **THE PROCTER & GAMBLE
COMPANY**, One Procter & Gamble
Plaza, 45202, CINCINNATI S.U.A.
OHIO
(740) RATZA & RATZA, Bd. A. I. Cuza nr.
52-54, sector 1 BUCUREȘTI
(540)

ARIEL PRO-ZIM

- (300) Prioritate invocată:
115315/05.02.2008/MA
- (511) *Produse și/sau servicii grupate pe
clase:*
3 Substanțe pentru albit și alte
substanțe pentru spălat; preparate
pentru curățat, lustruit, degresat și
șlefuit.



- (210) **M 2008 06828** (111) **096583**
(151) 01.08.2008
(732) **THE PROCTER & GAMBLE
COMPANY**, One Procter & Gamble
Plaza, 45202, CINCINNATI S.U.A.
OHIO
(740) RATZA & RATZA, Bd. A. I. Cuza nr.
52-54, sector 1 BUCUREȘTI

(540)

PRO-ZIM

- (300) Prioritate invocată:
115314/05.02.2008/MA
- (511) *Produse și/sau servicii grupate pe
clase:*
3 Substanțe pentru albit și alte
substanțe pentru spălat; preparate
pentru curățat, lustruit, degresat și
șlefuit.



- (210) **M 2008 06832** (111) **096771**
(151) 01.08.2008
(732) **SC PACIFIC SRL**, Str. Cezar Boliac
nr. 12 A, **, BRAȘOV ROMANIA
(740) AGENȚIA DE PROPRIETATE
INDUSTRIALĂ ARIANA SRL, Str.
15 Noiembrie 90 , sc.B , ap.5
BRAȘOV
(540)



CASA ROMA

- (531) *Clasificare Viena:* 260205; 260207;
270502; 270503; 290112;
(591) Culori revendicate: roșu, verde

(511) *Produse și/sau servicii grupate pe clase:*

43 Servicii de alimentație publică; servicii de cazare publică.



(210) **M 2008 06838** (111) **096567**

(151) 01.08.2008

(732) **DIET PLUS**, Str. Avalanșei, nr. 2, sect. 4, 040304, BUCUREȘTI ROMANIA

(540)

DIET WORLD

(511) *Produse și/sau servicii grupate pe clase:*

43 Servicii de alimentație publică.



(210) **M 2008 06841** (111) **096568**

(151) 01.08.2008

(732) **SC PHARMEX ROM INDUSTRY SRL**, Str. Crizantemelor nr. 1, Jud. Ilfov, 78950, COMUNA MOGOȘOIA ROMANIA

(540)

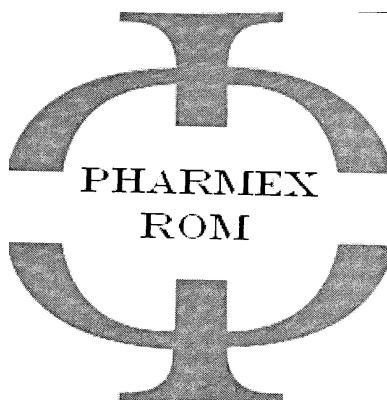

PHARMEX ROM

(531) *Clasificare Viena:* 191104; 191125; 270511;

(511) *Produse și/sau servicii grupate pe clase:*

5 Produse farmaceutice.



(210) **M 2008 06845** (111) **096824**

(151) 01.08.2008

(732) **SC OMNICOM MEDIA GRUP SRL**, Str. Teodosie Rudeanu, nr. 59, sect. 1, **, BUCUREȘTI ROMANIA

(732) **S C Y Z E R M A N N ENTERTAINMENT GRUP SRL**, Calea Crângași, nr. 6, bl. 17, sc. 2, ap. 88, sect. 6, **, BUCUREȘTI ROMANIA

(740) SC NOMENIUS SRL, Str. G.M. Zamfirescu nr. 46, bl.22A, sc.1, ap.11, camera 1, sector 6 BUCUREȘTI

(540)

MAGNATUL

(511) *Produse și/sau servicii grupate pe clase:*

41 Emisiuni de radio și televiziune (realizarea/producția de programe de radio și televiziune); educație; instruire; divertisment; activități sportive și culturale; realizarea/producția de programe de radio și televiziune.



(210) **M 2008 06847** (111) **096676**

(151) 01.08.2008

(732) **SC GALTONIA TRAVEL & SERVICES SRL**, Str. Washington nr. 35, parter, ap. 1, sector 1, **, BUCUREȘTI ROMANIA

(740) SOLO INVENT SRL, Calea 13 Septembrie nr. 104, bl. 48, ap.8, sector 5 BUCUREȘTI

(540)



GALTONIA TRAVEL

(531) *Clasificare Viena*: 050112; 270501;

(511) *Produse și/sau servicii grupate pe clase*:

36 Afaceri imobiliare.

39 Transport; organizare de călătorii.

43 Servicii de cazare publică.



(210) **M 2008 06848** (111) **096584**

(151) 01.08.2008

(732) **SC OCCIDENT MEDIA SRL**, Str. Mihai Eminescu, nr. 55-57, ARAD ROMANIA

(740) CABINET DE PROPRIETATE INDUSTRIALA ARINOVA, Str. Coriolan Petreanu nr. 28 ARAD

(540)

IRODALMI JELEN

(511) *Produse și/sau servicii grupate pe clase*:

16 Hârtie, carton și produse din aceste materiale; produse de imprimare; publicații: ziare, reviste și periodice, cărți; articole pentru legătorie; fotografii; papetărie; adezivi, materiale de instruire sau

învățământ; materiale plastice pentru ambalaj; caractere tipografice; clișee.

35 Publicitate; gestionarea afacerilor comerciale; administrație comercială; activități de secretariat și lucrări de birou, servicii redacționale (redactare, tehnoredactare, tratamentul textelor) și de editare.

40 Servicii de tipărire și fotografice.

41 Educație; instruire; divertisment; activități culturale și sportive, servicii de publicare și traducere.



(210) **M 2008 06852** (111) **096798**

(151) 01.08.2008

(732) **SC GENIUS SECURITY SRL**, Str. Dochia, nr. 10, cam. 2., 700142, IAȘI ROMANIA

(540)



GENIUS SECURITY

(531) *Clasificare Viena*: 010311; 090110; 270502; 290104;

(591) Culori revendicate: Albastru (pantone 534C)

(511) *Produse și/sau servicii grupate pe clase*:

45 Servicii de siguranță pentru protejarea bunurilor și indivizilor.



(210) **M 2008 06853** (111) **096799**
 (151) 01.08.2008
 (732) **SC GALMOPAN SA**, B-dul. George
 Coșbuc nr. 257, județul Galați,
 800157, GALAȚI ROMANIA
 (540)

LEMONISSIMO

(511) *Produse și/sau servicii grupate pe clase:*
 29 Carne, pește, păsări și vânat; extracte din carne; fructe și legume conservate, congelate, uscate și fierte; jeleuri, dulcețuri, compoturi; ouă, lapte și produse lactate; uleiuri și grăsimi comestibile.
 30 Cafea, ceai, cacao, zahăr, orez, tapioca, sago, înlocuitori de cafea; făină și preparate făcute din cereale, pâine, produse de patiserie și cofetărie, înghețată comestibilă; miere, sirop de melasă; drojdie, praf de copt; sare, muștar; oțet, sosuri (condimente); mirodenii, gheață.



(210) **M 2008 06854** (111) **096800**
 (151) 01.08.2008
 (732) **SC GALMOPAN SA**, B-dul. George
 Coșbuc nr. 257, județul Galați,
 800157, GALAȚI ROMANIA
 (540)

ORANGISSIMO

(511) *Produse și/sau servicii grupate pe clase:*
 29 Carne, pește, păsări și vânat; extracte din carne; fructe și legume conservate, congelate, uscate și fierte; jeleuri, dulcețuri, compoturi; ouă, lapte și produse lactate; uleiuri și grăsimi comestibile.
 30 Cafea, ceai, cacao, zahăr, orez, tapioca, sago, înlocuitori de cafea;

făină și preparate făcute din cereale, pâine, produse de patiserie și cofetărie, înghețată comestibilă; miere, sirop de melasă; drojdie, praf de copt; sare, muștar; oțet, sosuri (condimente); mirodenii, gheață.



(210) **M 2008 06855** (111) **096801**
 (151) 01.08.2008
 (732) **SC GALMOPAN SA**, B-dul. George
 Coșbuc nr. 257, județul Galați,
 800157, GALAȚI ROMANIA
 (540)

ALUNISSIMO

(511) *Produse și/sau servicii grupate pe clase:*
 29 Carne, pește, păsări și vânat; extracte din carne; fructe și legume conservate, congelate, uscate și fierte; jeleuri, dulcețuri, compoturi; ouă, lapte și produse lactate; uleiuri și grăsimi comestibile.
 30 Cafea, ceai, cacao, zahăr, orez, tapioca, sago, înlocuitori de cafea; făină și preparate făcute din cereale, pâine, produse de patiserie și cofetărie, înghețată comestibilă; miere, sirop de melasă; drojdie, praf de copt; sare, muștar; oțet, sosuri (condimente); mirodenii, gheață.



(210) **M 2008 06856** (111) **096802**
 (151) 01.08.2008
 (732) **SC GALMOPAN SA**, B-dul. George
 Coșbuc nr. 257, județul Galați,
 800157, GALAȚI ROMANIA
 (540)

CAFFETISSIMO

- (511) *Produse și/sau servicii grupate pe clase:*
- 29 Carne, pește, păsări și vânat; extracte din carne; fructe și legume conservate, congelate, uscate și fierte; jeleuri, dulcețuri, compoturi; ouă, lapte și produse lactate; uleiuri și grăsimi comestibile.
- 30 Cafea, ceai, cacao, zahăr, orez, tapioca, sago, înlocuitori de cafea; făină și preparate făcute din cereale, pâine, produse de patiserie și cofetărie, înghețată comestibilă; miere, sirop de melasă; drojdie, praf de copt; sare, muștar; oțet, sosuri (condimente); mirodenii, gheață.



- (210) **M 2008 06862** (111) **096803**
 (151) 01.08.2008
 (732) **SC GALMOPAN SA**, B-dul. George Coșbuc nr. 257, județul Galați, 800157, GALAȚI ROMANIA
 (540)

FRUIT BAR

- (511) *Produse și/sau servicii grupate pe clase:*
- 29 Carne, pește, păsări și vânat; extracte din carne; fructe și legume conservate, uscate și fierte; jeleuri, dulcețuri, compoturi; ouă, lapte și produse lactate; uleiuri și grăsimi comestibile.
- 30 Cafea, ceai, cacao, zahăr, orez, tapioca, sago, înlocuitori de cafea; făină și preparate făcute din cereale, pâine, produse de patiserie și cofetărie, înghețată comestibilă; miere, sirop de melasă; drojdie, praf de copt; sare, muștar; oțet, sosuri (condimente); mirodenii, gheață.



- (210) **M 2008 06865** (111) **096984**
 (151) 01.08.2008
 (732) **SC GALMOPAN SA**, B-dul. George Coșbuc nr. 257, județul Galați, 800157, GALAȚI ROMANIA
 (540)

EXPLODEAZA MAMALIGA

- (511) *Produse și/sau servicii grupate pe clase:*
- 30 Cafea, ceai, cacao, zahăr, orez, tapioca, sago, înlocuitori de cafea; făină și preparate făcute din cereale, pâine, produse de patiserie și cofetărie, înghețată comestibilă; miere, sirop de melasă; drojdie, praf de copt; sare, muștar; oțet, sosuri (condimente); mirodenii, gheață.



- (210) **M 2008 06866** (111) **096985**
 (151) 01.08.2008
 (732) **SC GALMOPAN SA**, B-dul. George Coșbuc nr. 257, județul Galați, 800157, GALAȚI ROMANIA
 (540)

ATI PUS-O DE MAMALIGA

- (511) *Produse și/sau servicii grupate pe clase:*
- 30 Cafea, ceai, cacao, zahăr, orez, tapioca, sago, înlocuitori de cafea; făină și preparate făcute din cereale, pâine, produse de patiserie și cofetărie, înghețată comestibilă; miere, sirop de melasă; drojdie, praf de copt; sare, muștar; oțet, sosuri (condimente); mirodenii, gheață.



(210) **M 2008 06873** (111) **096825**
 (151) 04.08.2008

(732) **SC MEGA PRESS SRL**, B-dul
 București nr. 25, județul
 Maramureș, **, BAIA MARE
 ROMANIA

(740) CABINET INDIVIDUAL DE
 PROPRIETATE INDUSTRIALĂ -
 NEGOMIREANU LIVIA, Șos.
 Nicolae Titulescu nr. 94, bl.14A,
 sc.4, ap.127, sector 1 BUCUREȘTI

(540)

A SZATMARI HANG

(511) *Produse și/sau servicii grupate pe
 clase:*

16 Hârtie, carton și produse din aceste
 materiale, publicații, reviste,
 periodice, jurnale, ziare, cotidiene,
 suplimente de ziare, produse de
 imprimare.



(210) **M 2008 06883** (111) **096986**
 (151) 04.08.2008

(732) **SC BACTRO SRL**, Str. Ion
 Creangă, bl. 37, sc. 2, ap. 11, Jud.
 Hunedoara, **, DEVA ROMANIA

(740) ARIANA AGENTIE DE
 PROPRIETATE INDUSTRIALA,
 Calea Aradului nr. 33, ap.7
 TIMISOARA

(540)



BACTRO

(531) *Clasificare Viena:* 260101; 270501;
 270509; 290112;

(591) Culori revendicate: galben, verde

(511) *Produse și/sau servicii grupate pe
 clase:*

44 Servicii medicale; servicii vete-
 rinare; servicii de igienă și de
 îngrijire a frumuseții pentru oameni
 sau animale; servicii de agricultură,
 horticultură și de silvicultură.



(210) **M 2008 06886** (111) **096987**
 (151) 04.08.2008

(732) **BARA CSABA**, Str. Pietroasa nr. 3,
 ap. 14, Județul Harghita, 535600,
 ODORHEIU SECUIESC ROMANIA

(540)

LUNCHEON

(511) *Produse și/sau servicii grupate pe
 clase:*

29 Carne, peste, păsării, vânat;
 extracte din carne, măruntaie de
 pasăre, extracte din carne de
 pasăre, preparate de carne,
 conserve de carne, conserve de
 carne de pasare, preparate de
 carne de pasăre, diferite produse
 de carne de pasăre de gătit,
 produse de carne sărate și sau
 afumată; diferite produse de carne
 de pasăre congelată, diferite
 produse de carne de pasăre cu
 ciuperci, cu legume, cu cașcaval,
 diferite produse de carne de
 pasăre: șuncă, mezeluri, cârnați,
 salam, alte tipuri de produse din
 carne de pasăre; pește proaspăt
 (cu excepția celui viu), sărat,
 afumat, conservat, congelat; ficat,
 pate, pate de ficat pasăre; supe de
 carne, concentrate de supe de
 carne; fructe și legume conservate
 și/sau uscate și/sau fierte; jeleurii,
 ducețuri, compoturi; ouă, și produse
 pe baza de ouă; lapte și produse
 lactate, diferite produse de
 cașcaval; uleiuri, și grăsimi

comestibile.



(210) **M 2008 06889** (111) **096677**
 (151) 04.08.2008
 (732) **SC REALITATEA MEDIA SA**, Piața
 Presei Libere nr. 1, corp A4, et. 2,
 cam 28, sector 1, 013701,
 BUCUREȘTI ROMANIA
 (540)

COPIII SĂDESC VIITORUL

(511) *Produse și/sau servicii grupate pe clase:*
 16 Publicații, ziare, periodice, almanahuri, reviste, imprimate, clișee tipografice.
 35 Publicitate; organizare de expoziții și târguri cu scop comercial.
 38 Telecomunicații, transmisiuni de radio, transmisie de programe și emisiuni de radio și televiziune.
 41 Realizare de programe și emisiuni de radio și televiziune; producție de conținut cu destinație online; organizare de evenimente; organizare de expoziții și târguri cu scop cultural.
 42 Administrare și menținere site-uri web.



(210) **M 2008 06890** (111) **096678**
 (151) 04.08.2008
 (732) **SC REALITATEA MEDIA SA**, Piața
 Presei Libere nr. 1, corp A4, et. 2,
 cam 28, sector 1, 013701,
 BUCUREȘTI ROMANIA
 (540)

ROMÂNIA PRINDE RĂDĂCINI

(511) *Produse și/sau servicii grupate pe clase:*
 16 Publicații, ziare, periodice, almanahuri, reviste, imprimate, clișee tipografice.
 35 Publicitate; organizare de expoziții și târguri cu scop comercial.
 38 Telecomunicații, transmisiuni de radio, transmisie de programe și emisiuni de radio și televiziune.
 41 Realizare de programe și emisiuni de radio și televiziune; producție de conținut cu destinație online; organizare de evenimente; organizare de expoziții și târguri cu scop cultural.
 42 Administrare și menținere site-uri web.



(210) **M 2008 06893** (111) **096988**
 (151) 04.08.2008
 (732) **SC TYMBARK MASPEX ROMANIA SRL**, Str. Ștefan cel Mare nr.38-40, jud. Prahova, 104600, VĂLENII DE MUNTE ROMANIA

(540)



TYMBARK-PLIN DE FRUCTE

(531) *Clasificare Viena:* 050711; 050722; 260418; 270514; 290114;
 (591) Culori revendicate: Verde, Alb, Roșu, Portocaliu
 (511) *Produse și/sau servicii grupate pe clase:*
 32 Băuturi nealcoolice, sucuri, băuturi și anume: sucuri din fructe, sucuri groase (nectaruri) din fructe, sucuri multifrukt, băuturi cu aromă de

fructe, apă gazoasă, apă minerală, băuturi din fructe, nectar de fructe, sirop, băuturi izotonice, băuturi cu vitamine, băuturi cu minerale, pudră pentru prepararea băuturilor, siropuri pentru pregătirea băuturilor, apă de masă, șerbaturi, esențe pentru prepararea băuturilor, must, fructe stoarse (extracte).

35 Publicitate.



(210) **M 2008 06896** (111) **096826**

(151) 04.08.2008

(732) **SC HIPOCRATE 2002 SERV SRL**,
Str. Prahova nr. 6, parter, sector 1,
BUCUREȘTI ROMANIA

(540)



ARTROSTEM

(531) *Clasificare Viena:* 020925; 260114;

(591) Culori revendicate: Verde, Galben, Negru

(511) *Produse și/sau servicii grupate pe clase:*

5 Suplimente alimentare proteice extrase din embrioni (de uz medical).



(210) **M 2008 06902** (111) **096779**

(151) 04.08.2008

(732) **JOHNSON & JOHNSON CONSUMER FRANCE SAS**, 1,rue Camille Desmoulins, TSA 50008,, 92787, ISSY-LES-MOULINEAUX CEDEX 9 FRANTA

(740) SC ROMINVENT SA, Str. Ermil Pangratti nr. 35, et.1, sector 1 BUCUREȘTI

(540)

CICABIAFINE

(511) *Produse și/sau servicii grupate pe clase:*

3 Loțiuni pentru pielea feței, produse hidratante pentru piele, creme pentru piele, produse tonifiante pentru piele și produse de gomaj; loțiuni pentru corp; cremă de mâini; cremă anti rid.



(210) **M 2008 06906** (111) **096611**

(151) 04.08.2008

(732) **UNTARU ELENA VIVIEN**, Str. Matei Basarab, nr. 65, bl. L109, sc. 1, et. 4, ap. 19, sect.3, 030672, BUCUREȘTI ROMANIA

(540)



IT HUNTERS

(531) *Clasificare Viena:* 020101; 020923; 260114; 290112;

- (591) Culori revendicate: Albastru închis
 (511) *Produse și/sau servicii grupate pe clase:*
 35 Publicitate; conducerea și administrarea afacerilor; lucrări de birou; recrutare de personal.



- (210) **M 2008 06907** (111) **096989**
 (151) 05.08.2008
 (732) **SC MLG CONSTRUCTII SI INVESTITII IMOBILIARE SRL**, B-dul Dimitrie Cantemir nr. 7, bl. 5, sc. A, et. 10, ap. 44, sector 4, BUCUREȘTI ROMANIA

(540)



SPRINGVILLE FROM HOUSE TO HOME

- (531) *Clasificare Viena:* 050106; 050116; 270501; 270503; 290112;
 (591) Culori revendicate: verde (pantone 336C), gri (pantone cool gray 11C)
 (511) *Produse și/sau servicii grupate pe clase:*
 36 Asigurări; afaceri financiare; afaceri monetare; afaceri imobiliare.
 37 Construcții; reparații; servicii de instalații.



- (210) **M 2008 06911** (111) **096612**
 (151) 05.08.2008
 (732) **SC D-TOYS SRL**, Str. Vulturilor nr.9, județul Covasna, 520004, SF. GHEORGHE ROMANIA
 (540)

EVOLINE

- (511) *Produse și/sau servicii grupate pe clase:*
 28 Jocuri, jucării; articole de gimnastică și de sport, necuprinse în alte clase; decorațiuni (ornamente) pentru pomul de Crăciun.



- (210) **M 2008 06912** (111) **096613**
 (151) 05.08.2008
 (732) **SC D-TOYS SRL**, Str. Vulturilor nr.9, județul Covasna, 520004, SF. GHEORGHE ROMANIA

(540)

PROFIGAME

- (511) *Produse și/sau servicii grupate pe clase:*
 28 Jocuri, jucării; articole de gimnastică și de sport, necuprinse în alte clase; decorațiuni (ornamente) pentru pomul de Crăciun.



(210) **M 2008 06917** (111) **096793**
 (151) 05.08.2008
 (732) **SC TERAPIPE SA**, Str. Romana
 nr. 17A, Judetul Bistrita-Nasaud,
 420060, BISTRITA ROMANIA
 (540)



TERAPIPE

(531) *Clasificare Viena:* 260101; 260418;
 (511) *Produse și/sau servicii grupate pe clase:*
 11 Aparate de iluminat, de încălzit, de producere a aburului, de gătit, frigorigice, de uscare, de ventilare, de distribuție a apei și instalații sanitare.
 17 Cauciuc, gutapercă, gumă, azbest, mică și produse din aceste materiale care nu sunt incluse în alte clase; necuprinse în alte clase; materiale plastice extrudate; materiale de etanșare, de umplere, materiale izolante; țevi flexibile nemetalice.
 19 Materiale de construcții nemetalice, conducte rigide nemetalice pentru construcții; asfalt, smoală și bitum; construcții nemetalice transportabile; monumente (cu excepția celor din metal).
 35 Publicitate; conducerea și administrarea afacerilor; lucrări de birou.
 37 Construcții; reparații; instalații.
 39 Transport; ambalare și depozitare a mărfurilor; organizare de călătorii.



(210) **M 2008 06918** (111) **096569**
 (151) 05.08.2008
 (732) **SLAVESCU DRAGOS**, Str.Vasile
 Lascăr nr. 8, et. 2, ap. 11, sector 2,
 , BUCUREȘTI ROMANIA

(540)

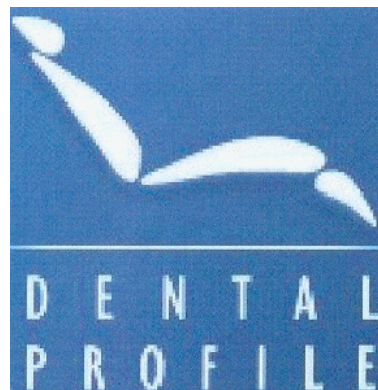

DENTAL PROFILE

(531) *Clasificare Viena:* 191325; 1919; 260418; 270503; 290104;
 (591) Culori revendicate: albastru
 (511) *Produse și/sau servicii grupate pe clase:*
 5 Produse farmaceutice, plasturi și materiale pentru pansamente; materiale pentru plombarea dinților și pentru mulaje dentare; dezinfectante.
 10 Aparate și instrumente chirurgicale, medicale, dentare și dinți artificiali.
 44 Servicii medicale, chirurgicale implantologie.



(210) **M 2008 06921** (111) **096990**
 (151) 05.08.2008
 (732) **FUNDATIA LABORFALVI ROZA**,
 Str. Ady Endrf nr. 2, Jud. Covasna,
 525200, COVASNA ROMANIA
 (540)

SERI DE VARA COVASNENE KOVASZNAI NYARI ESTEK

(511) *Produse și/sau servicii grupate pe clase:*

41 Educație; instruire; divertisment; activități culturale.



(210) **M 2008 06925** (111) **096614**

(151) 05.08.2008

(732) **SC DIRECT OFFICE SRL**, Str. Horia Măcelariu nr. 2, bl. 22/1, sc. A, ap. 2, sector 1, 013935, BUCUREȘTI ROMANIA

(540)

PHYSIOPTIC

(511) *Produse și/sau servicii grupate pe clase:*

35 Import; regruparea în avantajul terților a suplimentelor alimentare (cu excepția transportului lor) permițând consumatorilor să le vadă și să le cumpere comod.



(210) **M 2008 06926** (111) **096615**

(151) 05.08.2008

(732) **SC DIRECT OFFICE SRL**, Str. Horia Măcelariu nr. 2, bl. 22/1, sc. A, ap. 2, sector 1, 013935, BUCUREȘTI ROMANIA

(540)

PHYSIOLAX

(511) *Produse și/sau servicii grupate pe clase:*

35 Import; regruparea în avantajul terților a suplimentelor alimentare (cu excepția transportului lor) permițând consumatorilor să le vadă și să le cumpere comod.



(210) **M 2008 06928** (111) **096616**

(151) 05.08.2008

(732) **SC DIRECT OFFICE SRL**, Str. Horia Măcelariu nr. 2, bl. 22/1, sc. A, ap. 2, sector 1, 013935, BUCUREȘTI ROMANIA

(540)

PHYSIOPROSTAT

(511) *Produse și/sau servicii grupate pe clase:*

35 Import; regruparea în avantajul terților a suplimentelor alimentare (cu excepția transportului lor) permițând consumatorilor să le vadă și să le cumpere comod.



(210) **M 2008 06929** (111) **096617**

(151) 05.08.2008

(732) **SC DIRECT OFFICE SRL**, Str. Horia Măcelariu nr. 2, bl. 22/1, sc. A, ap. 2, sector 1, 013935, BUCUREȘTI ROMANIA

(540)

PHYSIODRENAJ

(511) *Produse și/sau servicii grupate pe clase:*

35 Import; regruparea în avantajul terților a suplimentelor alimentare (cu excepția transportului lor) permițând consumatorilor să le vadă și să le cumpere comod.



(210) **M 2008 06930** (111) **096618**
 (151) 05.08.2008
 (732) **SC DIRECT OFFICE SRL**, Str.
 Horia Măcelariu nr. 2, bl. 22/1, sc.
 A, ap. 2, sector 1, 013935,
 BUCUREȘTI ROMANIA

(540)

PHYSIOYOUNG

(511) *Produse și/sau servicii grupate pe clase:*
 35 Import; regruparea în avantajul terților a suplimentelor alimentare (cu excepția transportului lor) permițând consumatorilor să le vadă și să le cumpere comod.



(210) **M 2008 06931** (111) **096619**
 (151) 05.08.2008
 (732) **SC DIRECT OFFICE SRL**, Str.
 Horia Măcelariu nr. 2, bl. 22/1, sc.
 A, ap. 2, sector 1, 013935,
 BUCUREȘTI ROMANIA

(540)

PHYSIOFEBRIL

(511) *Produse și/sau servicii grupate pe clase:*
 35 Import; regruparea în avantajul terților a suplimentelor alimentare (cu excepția transportului lor) permițând consumatorilor să le vadă și să le cumpere comod.



(210) **M 2008 06932** (111) **096758**
 (151) 05.08.2008
 (732) **RESITA REDUCTOARE SA**, Str.
 Platforma Cilnicel, 320151, REȘIȚA
 ROMANIA

(540)



RESITA REDUCTOARE SA

RRR REȘIȚA REDUCTOARE SA

(531) *Clasificare Viena:* 260418; 270515; 290112;

(591) Culori revendicate: Roșu (pantone 1797C), Negru

(511) *Produse și/sau servicii grupate pe clase:*

6 Metale comune și aliajele lor; materiale de construcție metalice; construcții transportabile metalice; materiale metalice pentru căile ferate; produse de lăcătușerie și feronerie metalică; tuburi metalice; case de bani; produse metalice necuprinse în alte clase; minereuri.

7 Mașini și mașini-unelte; motoare (cu excepția motoarelor pentru vehicule terestre); cuplaje și organe de transmisie (cu excepția celor pentru vehicule terestre); instrumente agricole altele decât cele acționate manual.

9 Aparate și instrumente științifice, nautice, geodezice, fotografice, cinematografice, optice, de cântărire, de măsurare, de semnalizare, de control (verificare), de siguranță (salvare) și didactice; aparate și instrumente pentru conducerea, distribuirea, transformarea, acumularea, reglarea sau comanda curentului electric;

- 35 distribuitoare automate și mecanisme pentru aparate cu preplată. Publicitate; gestiunea afacerilor comerciale; administrație comercială; lucrări de birou.
- 37 Construcții; reparații; servicii de instalații.
- 42 Servicii științifice și tehnologice, precum și servicii de cercetare și de creație referitoare la acestea; servicii de analiză și de cercetare industrială; crearea și dezvoltarea calculatoarelor și a programelor de calculator.



- (210) **M 2008 06934** (111) **097049**
 (151) 05.08.2008
 (732) **SC GRADINARIU IMPORT EXPORT SRL**, Str. Chiciurei nr. 47, sector 3, 031872, BUCURESTI ROMANIA
- (540)

GRADINARIU Eco Practic

GRĂDINARIU ECO PRACTIC

- (531) *Clasificare Viena: 270501; 290112;*
- (591) Culori revendicate: Negru, Verde (pantone 361C)
- (511) *Produse și/sau servicii grupate pe clase:*
- 16 Produse de hârtie și carton imprimate; publicații; broșuri; fotografii; autocolante; cursuri; manuale.
- 35 Publicitate; regruparea în avantajul terților a produselor din clasa 16 (cu excepția transportului lor) permițând consumatorilor să le vadă și să le cumpere comod; tratamentul textelor-redactare texte publicitare.
- 41 Educație; instruire; divertisment; activități sportive și culturale;

publicare cărți și publicare on line; redactare texte (altele decât publicitare).



- (210) **M 2008 06936** (111) **096991**
 (151) 05.08.2008
 (732) **SC PROGRANIT TRADING SRL**, Str. Lupului nr. 1, jud. Harghita, 535400, CRISTURU SECUIESC ROMANIA
- (740) INTEGRATOR CONSULTING SRL, Str. Dunării nr. 25, bl. C1, ap. 5, Jud. Cluj CLUJ NAPOCA

(540)



TMAX

- (531) *Clasificare Viena: 260301; 260418; 270503; 290113;*
- (591) Culori revendicate: Negru, Roșu, Gri metal
- (511) *Produse și/sau servicii grupate pe clase:*
- 6 Metale comune și aliajele lor; materiale de construcție metalice; construcții transportabile metalice; cabluri și fire metalice neelectrice; produse de lăcătușerie și feronerie metalică (mai cu seamă lacăte, butuci, balamale, închizătoare, cutii metalice mai ales pentru unelte, cuie, șuruburi).
- 7 Mașini și mașini-unelte (mai ales mașini de găurit; polizoare, șlefuitoare electrice, rindele electrice, ciocane electrice diverse, mașini de debitat și fasonat; fierăstraie diverse, mașini de frezat staționare și manuale, mașini de găurit); instrumente agricole altele decât cele acționate manual.

8 Scule, unelte și instrumente de mână acționate manual (mai ales clești, fierăstraie, șurubelnițe; ciocane; cheie fixe, combinate sau reglabile; truse; scule; topoare; discuri abrazive; unelte agricole și pentru construcții cum ar fi: furci, lopeți, sape și târnăcoape).

9 Aparate și instrumente științifice, de măsurare, de semnalizare, de control (verificare), mai ales rulete; nivele; șublere, micrometre, instrumente de măsură optice și cu ultrasunete; aparate și instrumente pentru conducerea, distribuirea, transformarea, acumularea, reglarea sau comanda curentului electric; aparate pentru înregistrarea, transmiterea, reproducerea sunetelor sau imaginilor; suporturi de înregistrare magnetici, discuri acustice și video; case înregistratoare, mașini de calculat, echipamente pentru tratarea informației și calculatoare; extincitoare, căști de protecție.

16 Capsatoare (papetărie).



(210) **M 2008 06940** (111) **097034**

(151) 05.08.2008

(732) **SC ONEBRAND SRL**, Str. Anghel Saligny, nr. 24, complex BFZ, parter, cam. 11, **, BRĂILA ROMANIA

(740) **AGENȚIA DE PROPRIETATE INDUSTRIALA ARIANA**, B-dul 15 Noiembrie, Nr. 90, Sc. B, Ap. 5 BRASOV

(540)



POLYSTONE POLISTIRENUL VERDE!

(531) *Clasificare Viena*: 260105; 260106; 270502; 290113;

(591) Culori revendicate: Verde (pantone 375C)

(511) *Produse și/sau servicii grupate pe clase*:

17 Cauciuc, gutapercă, gumă, azbest, mică și produse din aceste materiale necuprinse în alte clase; produse din materiale plastice semifinite; materiale de călăfățuit, etanșat și izolat; tuburi flexibile nemetalice; materiale pentru izolat din polistiren.



(210) **M 2008 06942** (111) **097010**

(151) 05.08.2008

(732) **T E N G E L M A N N WARENHANDELSGESELLSCHAFT KG**, Wissollstrasse 5-43, 45478, MULHEIM AN DER RUHR GERMANIA

(740) **CABINET M OPROIU**, str.Popa Savu nr.42, C.P 2-229, sector 1 BUCUREȘTI

(540)

TRAPER

(511) *Produse și/sau servicii grupate pe clase*:

3 Cremă de ras; aftershave.



(210) **M 2008 06944** (111) **096723**

(151) 05.08.2008

(732) **VASILOIU VLAD PETRU**, Str. Mașina de Pâine. nr. 20B, bl. 5, et. 5, ap. 22, sect. 2, **, BUCUREȘTI ROMANIA

(732) **DAN STOICOVICI**, Bd. Nicolae Bălcescu nr.33 , sc.A , et.9 , ap.92 ,, **, BUCUREȘTI ROMANIA

(732) **NICULESCU RADU MARIAN**, Str. Complexului, nr. 8, bl. 41, sc. 3, et. 2, ap. 75, sect. 3, **, BUCUREȘTI ROMANIA

(540)



ALTCEVA MUSIC

(531) *Clasificare Viena: 270515;*

(511) *Produse și/sau servicii grupate pe clase:*

35 Publicitate; gestiunea afacerilor comerciale; administrație comercială; lucrări de birou.

41 Educație; instruire; divertisment; activități sportive și culturale.

42 Servicii științifice și tehnologice, precum și servicii de cercetare și de creație referitoare la acestea; servicii de analiză și de cercetare industrială; crearea și dezvoltarea calculatoarelor și a programelor de calculator.



(210) **M 2008 06946** (111) **096846**

(151) 05.08.2008

(732) **CUB INTERNATIONAL SRL**, Str. Interioară, nr. 2, depozit 1, birou 2,, CONSTANȚA ROMANIA

(540)



CUB INTERNATIONAL

(531) *Clasificare Viena: 261509; 270502; 290112;*

(591) Culori revendicate: Roșu,Albastru

(511) *Produse și/sau servicii grupate pe clase:*

35 Regruparea în avantajul terților a băuturilor alcoolice, ape minerale, răcoritoare și cafea (cu excepția transportului lor) permițând consumatorilor să le vadă și să le cumpere comod.

39 Servicii de distribuție a băuturilor alcoolice, ape minerale, răcoritoare și cafea.



(210) **M 2008 06949** (111) **096992**
 (151) 05.08.2008

(732) **SC PROFESSIONAL BROADCAST SRL**, Str. Vasile Lucaciu, nr. 162,, 99, BAIA MARE ROMANIA

(740) CABINET INDIVIDUAL DE PROPRIETATE INDUSTRIALĂ - NEGOMIREANU LIVIA, Șos. Nicolae Titulescu nr. 94, bl.14A, sc.4, ap.127, sector 1 BUCUREȘTI

(540)



TRANSILVANIA FOLCLOR

(531) *Clasificare Viena:* 050707; 270501; 290115;

(591) Culori revendicate: Negru, Galben, Albastru, Verde, Maron, Roșu, Oliv

(511) *Produse și/sau servicii grupate pe clase:*

38 Telecomunicații, transmisie de programe de televiziune; transmisie de emisiuni de televiziune.

41 Educație; instruire; divertisment; activități sportive și culturale; producerea programelor și a emisiunilor de televiziune, realizarea programelor și a emisiunilor de televiziune.



(210) **M 2008 06950** (111) **096993**
 (151) 05.08.2008

(732) **SC PROFESSIONAL BROADCAST SRL**, Str. Vasile Lucaciu, nr. 162,, 99, BAIA MARE ROMANIA

(740) CABINET INDIVIDUAL DE PROPRIETATE INDUSTRIALĂ - NEGOMIREANU LIVIA, Șos. Nicolae Titulescu nr. 94, bl.14A, sc.4, ap.127, sector 1 BUCUREȘTI

(540)



FOLCLOR TV

(531) *Clasificare Viena:* 030703; 290115;

(591) Culori revendicate: Negru, Portocaliu, Roșu, Albastru, Verde, Maron, Crem, Oliv

(511) *Produse și/sau servicii grupate pe clase:*

38 Telecomunicații, transmisie de programe de televiziune; transmisie de emisiuni de televiziune.

41 Educație; instruire; divertisment; activități sportive și culturale; producerea programelor și a emisiunilor de televiziune, realizarea programelor și a emisiunilor de televiziune.



(210) **M 2008 06951** (111) **096780**
 (151) 05.08.2008
 (732) **PRIMARIA MUNICIPIULUI ARAD,**
 Bd. Revoluției nr.75, 310130, ARAD
 ROMANIA
 (540)

FESTIVALUL CĂTLANELOR

(511) *Produse și/sau servicii grupate pe clase:*
 41 Educație; instruire; divertisment; activități sportive și culturale.



(210) **M 2008 06953** (111) **096626**
 (151) 05.08.2008
 (732) **SC PETROM SA,** Calea
 Dorobantilor nr. 239, sector 1,
 010567, BUCUREȘTI ROMANIA

(540)



TOP PREMIUM 99+

(531) *Clasificare Viena:* 241314; 260207;
 260418; 270711; 290112;
 (591) Culori revendicate: galben,
 bleumarin
 (511) *Produse și/sau servicii grupate pe clase:*
 4 Uleiuri și grăsimi industriale; lu-
 brifianți; produse pentru absorbția,
 umezirea și compactarea pulberilor;
 combustibili (inclusiv benzine pentru
 motoare).
 35 Publicitate; gestiunea afacerilor
 comerciale; administrație comer-

cială; lucrări de birou.



(210) **M 2008 06962** (111) **096570**
 (151) 05.08.2008
 (732) **SC BOTE & MARCHEZI SRL,**
 B-dul Unirii Nr. 13, Județul
 Maramureș, **, BAIA MARE
 ROMANIA

(540)

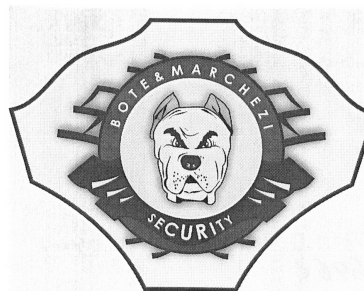

BOTE & MARCHEZI SECURITY

(531) *Clasificare Viena:* 030109; 030116;
 240109;
 (511) *Produse și/sau servicii grupate pe clase:*
 37 Instalare de sisteme de alarmă.
 38 Servicii de monitorizare (dis-
 pecerat).
 39 Transport securizat.
 45 Servicii de siguranță, protecția
 bunurilor și indivizilor.



(210) **M 2008 06967** (111) **096605**
 (151) 06.08.2008
 (732) **SC RINGIER ROMANIA SRL**, B-dul
 Dimitrie Pompeiu nr. 6, sector 2,
 020337, BUCUREȘTI ROMANIA
 (540)



FABRICA DE PREMII

(531) *Clasificare Viena*: 270515; 270519;

(511) *Produse și/sau servicii grupate pe clase*:

9 Aparate și instrumente științifice, fotografice, cinematografice, aparate pentru înregistrarea, transmiterea, reproducerea sunetelor sau imaginilor; suporturi de înregistrare magnetici, discuri acustice; echipamente pentru tratarea informației și calculatoare; publicații pe internet.

16 Hârtie, carton și produse din aceste materiale, necuprinse în alte clase; produse de imprimare; ziare, reviste, publicații, fotografii; materiale de instruire și învățământ, caractere tipografice, clișee.

35 Publicitate; gestiunea afacerilor comerciale; administrație comercială; lucrări de birou; editare de publicații cu scop publicitar.

38 Telecomunicații; organizare de concursuri prin mijloace de telecomunicații; concursuri TV (difuzare).

40 Servicii de tipărire de publicații.

41 Educație; instruire; divertisment; activități sportive și culturale; servicii de editare publicații (altele decât textele publicitare).



(210) **M 2008 06969** (111) **096585**
 (151) 06.08.2008
 (732) **SC APCOVIN IMPORT EXPORT SRL**, Str. Calea Moldovei nr. 35,
 Jud. Vrancea, 620157, FOCȘANI
 ROMANIA

(540)

FIUL

(511) *Produse și/sau servicii grupate pe clase*:
 33 Băuturi alcoolice (cu excepția berii).



(210) **M 2008 06974** (111) **096705**
 (151) 06.08.2008
 (732) **SAINT-GOBAIN GLASS FRANCE**,
 Les Miroirs, 18 avenue d'Alsace,
 92400, COURBEVOIE FRANTA
 (740) SC ROMINVENT SA Agenție de
 Brevete, Desene, Marci și Transfer
 de Tehnologie, Str. Ermil Pangratti
 nr. 35, et. 1, sector 1 BUCUREȘTI

(540)

PLANITHERM 4 ANOTIMPURI

(511) *Produse și/sau servicii grupate pe clase*:
 19 Sticlă plată (flat glass) și în special sticlă flotată pentru construcții, materiale emailate (geamuri). din sticlă izolantă laminate sau securizate (blindate); materiale emailate (geamuri) dure și semidure și materiale emailate (geamuri) duble dure și semidure, materiale emailate (geamuri) laminate și materiale emailate (geamuri) duble laminate, materiale emailate (geamuri) maleabilizate și materiale emailate (geamuri) duble maleabilizate, sticlă transparentă sau sticlă slab

- colorată, sticlă ultra-transparentă, acoperăminte de perete din sticlă, pereți despărțitori din geam (materiale emailate) (glazed partitions), panouri din sticlă (glass plates), sticlă trasă, sticlă suflată, uși de sticlă, uși cu secțiuni din sticlă; ferestre și sticlă brută și semi-prelucrată pentru construcții.
- 20 Mobile, rafturi, vitrine (piese de mobilier), rafturi din sticlă, șevalet (de expunere în vitrină).
- 21 Sticlă plată neprelucrată și semiprelucrată și în special sticlă flotată (cu excepția sticlei de construcții), panouri de acoperire din sticlă; sticlă trasă și suflată pentru decorare, sticlă colorată, sticlă termoformată; sticla brută și semi-prelucrată pentru decorare.



- (210) **M 2008 06975** (111) **096655**
 (151) 06.08.2008
 (732) **SAINT-GOBAIN GLASS FRANCE**,
 Les Miroirs, 18 avenue d'Alsace,
 92400, COURBEVOIE FRANTA
 (740) SC ROMINVENT SA Agenție de
 Brevete, Desene, Marci și Transfer
 de Tehnologie, Str. Ermil Pangratti
 nr. 35, et. 1, sector 1 BUCUREȘTI
 (540)

PLANITHERM 4 SEASONS

- (511) *Produse și/sau servicii grupate pe clase:*
- 19 Sticlă plată (flat glass) și în special sticlă flotată pentru construcții, materiale emailate (geamuri). din sticlă izolantă laminate sau securizate (blindate); materiale emailate (geamuri) dure și semidure și materiale emailate (geamuri) duble dure și semidure, materiale emailate (geamuri) laminate și materiale emailate (geamuri) duble

- lamine, materiale emailate (geamuri) maleabilizate și materiale emailate (geamuri) duble maleabilizate, sticlă transparentă sau sticlă slab colorată, sticlă ultra-transparentă, acoperăminte de perete din sticlă, pereți despărțitori din geam (materiale emailate) (glazed partitions), panouri din sticlă (glass plates), sticlă trasă, sticlă suflată, uși de sticlă, uși cu secțiuni din sticlă; ferestre și sticlă brută și semi-prelucrată pentru construcții.
- 20 Mobile, rafturi, vitrine (piese de mobilier), rafturi din sticlă, șevalet (de expunere în vitrină).
- 21 Sticlă plată neprelucrată și semiprelucrată și în special sticlă flotată (cu excepția sticlei de construcții), panouri de acoperire din sticlă; sticlă trasă și suflată pentru decorare, sticlă colorată, sticlă termoformată; sticla brută și semi-prelucrată pentru decorare.



- (210) **M 2008 06976** (111) **096706**
 (151) 06.08.2008
 (732) **SAINT-GOBAIN GLASS FRANCE**,
 Les Miroirs, 18 avenue d'Alsace,
 92400, COURBEVOIE FRANTA
 (740) SC ROMINVENT SA Agenție de
 Brevete, Desene, Marci și Transfer
 de Tehnologie, Str. Ermil Pangratti
 nr. 35, et. 1, sector 1 BUCUREȘTI
 (540)

PLANITHERM 4S

- (511) *Produse și/sau servicii grupate pe clase:*
- 19 Sticlă plată (flat glass) și în special sticlă flotată pentru construcții, materiale emailate (geamuri). din sticlă izolantă laminate sau securizate (blindate); materiale emailate (geamuri) dure și semidure

și materiale emailate (geamuri) duble dure și semidure, materiale emailate (geamuri) laminate și materiale emailate (geamuri) duble laminate, materiale emailate (geamuri) maleabilizate și materiale emailate (geamuri) duble maleabilizate, sticlă transparentă sau sticlă slab colorată, sticlă ultra-transparentă, acoperăminte de perete din sticlă, pereți despărțitori din geam (materiale emailate) (glazed partitions), panouri din sticlă (glass plates), sticlă trasă, sticlă suflată, uși de sticlă, uși cu secțiuni din sticlă; ferestre și sticlă brută și semi-prelucrată pentru construcții.

20 Mobile, rafturi, vitrine (piese de mobilier), rafturi din sticlă, șevalet (de expunere în vitrină).

21 Sticlă plată neprelucrată și semiprelucrată și în special sticlă flotată (cu excepția sticlei de construcții), panouri de acoperire din sticlă; sticlă trasă și suflată pentru decorare, sticlă colorată, sticlă termoformată; sticla brută și semi-prelucrată pentru decorare.



(210) **M 2008 06977** (111) **096620**
(151) 06.08.2008

(732) **3M COMPANY**, 3M Center, 2501 Hudson Road,, 55144, ST PAUL S.U.A. MINNESOTA

(740) SC ROMINVENT SA Agenție de Brevete, Desene, Marci și Transfer de Tehnologie, Str. Ermil Pangratti nr. 35, et. 1, sector 1 BUCUREȘTI

(540)

COLD SHRINK

(511) *Produse și/sau servicii grupate pe clase:*

9 Aparate și instrumente științifice,

nautice, geodezice, electrice, fotografice, cinematografice, optice, de cântărit, de măsurat, de semnalizare, de control (verificare), de siguranță (salvare) și didactice; aparate pentru înregistrarea, transmiterea și reproducerea sunetelor sau imaginilor; suporturi de înregistrare magnetice, discuri acustice, distribuitoare automate și mecanisme pentru aparate cu preplată; case înregistratoare, mașini de calculat, echipament pentru prelucrarea informației și calculatoare; extincitoare și în special terminatoare de cablu.



(210) **M 2008 06978** (111) **096621**

(151) 06.08.2008

(732) **MANAGEMENT EUROPE MEETING (M.E.M.)**, 66, rue Escudier,, 92100, BOULOGNE BILLANCOURT FRANTA

(740) SC ROMINVENT SA, Str. Ermil Pangratti nr. 35, et.1, sector 1 BUCUREȘTI

(540)



VOTAT PRODUSUL ANULUI GRAND PRIX MARKETING INNOVATION 2008

(531) *Clasificare Viena:* 260418; 270112; 270511; 290112;

(591) Culori revendicate: Roșu, Alb

(511) *Produse și/sau servicii grupate pe clase:*

- 35 Publicitate, servicii de promovare și marketing; promovarea produselor și serviciilor pentru terți prin competiție comercială, acordarea de premii în domeniul comercial având ca scop răsplătirea mulțimii cu produse de marketing; efectuarea studiilor și anchetelor de marketing; efectuarea sondajelor de opinie de marketing și publicitate pentru terți; servicii de publicitate și reclamă; agenții de informare comercială (informare de marketing); relații publice și servicii de marketing și anume, promovarea și marketingul produselor și serviciilor pentru terți prin toate mijloacele de comunicare publică; sfătuirea în domeniul afacerilor comerciale și marketingului; efectuarea de studii de marketing; opinii referitoare la sondaje de opinie; organizarea de expoziții în scop comercial sau de publicitate; consultanță profesională de afaceri; abonarea la periodice electronice; abonament la ziare.
- 38 Comunicări via rețele de telecomunicații multinaționale; oferirea accesului la rețelele de telecomunicații; telecomunicații și poștă electronică via rețea de comunicații globală (internet) sau locală (intranet); transmiterea publicității multimedia via internet; transmiterea informațiilor prin mijloacele catalogurilor electronice via internet; transmiterea electronică a datelor de afaceri și/sau de publicitate via internet și îndeosebi cele privind acordarea premiilor, competițiilor și câștigătorilor de premii; agenții de știri, și anume, transmiterea articolelor de știri către organizațiile de reportare de știri.
- 41 Educație; instruire; divertisment; activități sportive și culturale; organizarea și aranjarea

ceremoniilor anuale de acordare a premiilor pentru produse de larg consum; acordarea de premii în domeniul comercial pentru produse și servicii pentru terți; publicarea cărților, revistelor, jurnalelor, ziarelor, periodicelor, catalogurilor, broșurilor; aranjarea și efectuarea de competiții, jocuri (divertisment) în scop educațional și petrecerea timpului liber în particular în domeniul marketingului și comunicării; aranjarea și efectuarea de expoziții în scop educațional sau de divertisment în particular în domeniul marketingului și comunicării; aranjarea și efectuarea de forumuri, seminarii, de colocvii, conferințe și congrese în scop educațional și în particular în domeniul marketingului; servicii de club (divertisment); producerea de filme, muzică, programe de televiziune și radio; divertisment de televiziune și radio; producția de programe de radio și televiziune; servicii de jocuri oferite on-line de o rețea de computere; publicarea de cărți electronice și jurnale on-line; aranjarea seminariilor și conferințelor în domeniul strategiei de marketing.



- (210) **M 2008 06979** (111) **096622**
 (151) 06.08.2008
 (732) **STAR FOODS EM SRL**, Str. Taberei nr. 2, județul Ilfov, , POPESTI- LEORDENI ROMANIA
 (740) SC ROMINVENT SA, Str. Ermil Pangratti nr. 35, et.1, sector 1 BUCUREȘTI

(540)



KRAX 3D

- (531) *Clasificare Viena:* 260303; 270519; 270711; 290114;
 (591) Culori revendicate: Bleau, Roșu, Alb, Negru
 (511) *Produse și/sau servicii grupate pe clase:*
 30 Cafea, ceai, cacao, zahăr, orez, tapioca, sago, înlocuitori de cafea; făină și preparate făcute din cereale, pâine, produse de patiserie și cofetărie, înghețată; miere, sirop de melasă; drojdie, praf de copt; sare, muștar; oțet, sosuri (condimente); mirodenii, gheață.



- (210) **M 2008 06983** (111) **096623**
 (151) 06.08.2008
 (732) **GB FORTE CONSULTING SRL**, Str. Prevederii, nr. 14-18, vila 28, sect. 3, **, BUCUREȘTI ROMANIA
 (740) ALLEGRA CONSULTING SRL, Bdul Octavian Goga, nr. 23, bl. M106, sc. 4, et. 4, ap. 117, sector 3, București BUCUREȘTI
 (540)

DE POFTA VERDE

- (511) *Produse și/sau servicii grupate pe clase:*
 4 Uleiuri și grăsimi industriale; lubrifianti; produse pentru absorbția, umezirea și compactarea pulberilor; combustibili (inclusiv benzine pentru motoare) și substanțe pentru iluminat; lumânări și fitile pentru iluminat.
 8 Scule și instrumente de mână acționate manual; cuțițe, furculițe și linguri; arme albe; aparate de ras.
 9 Aparate și instrumente științifice, nautice, geodezice, fotografice, cinematografice, optice, de cântărire, de măsurare, de semnalizare, de control (verificare), de siguranță (salvare) și didactice; aparate și instrumente pentru conducerea, distribuția, transformarea, acumularea, reglarea sau comanda curentului electric; aparate pentru înregistrarea, transmiterea, reproducerea suneților sau imaginilor; suporti de înregistrare magnetici, discuri acustice; distribuitoare automate și mecanisme pentru aparate cu preplată; case înregistratoare, mașini de calculat, echipamente pentru tratarea informației și calculatoare; extinctoare.
 11 Aparate de iluminat, de încălzit, de producere a vaporilor, de coacere, de refrigerare, de uscare, de

- ventilare, de distribuire a apei și instalații sanitare.
- 16 Hârtie, carton și produse din aceste materiale, necuprinse în alte clase; produse de imprimare; articole pentru legătorie; fotografii; papetărie; adezivi (materiale colante) pentru papetărie sau menaj; materiale pentru artiști; pensule; mașini de scris și articole de birou (cu excepția mobilierului); materiale de instruire sau învățământ (cu excepția aparatelor); materiale plastice pentru ambalaj (necuprinse în alte clase); caractere tipografice; clișee.
- 20 Mobile, oglinzi, rame; produse (necuprinse în alte clase) din lemn, plută, trestie, stuf, rachită, corn, os, fildeș, fanoane de balenă, solz, ambra, sidef, spumă de mare, înlocuitori ai tuturor acestor materiale sau din materiale plastice.
- 21 Ustensile și recipiente pentru menaj sau bucătărie (nici din materiale prețioase nici placate); piepteni și bureți; perii (cu excepția pensulelor); material pentru perii; material pentru curățare; bureți metalici; sticlă brută sau semiprelucrată (cu excepția sticlei de construcție); sticlărie, porțelan și faianță necuprinse în alte clase.
- 22 Frânghii, sfori, plase, corturi, prelate, vele, saci (necuprinse în alte clase); materiale de umplură (cu excepția cauciucului sau a materialelor plastice); materiale textile fibroase brute.
- 24 Tesături și produse textile necuprinse în alte clase; cuverturi de pat și de masă.
- 25 Îmbrăcăminte, încălțăminte, articole care servesc la acoperirea capului.
- 28 Jocuri, jucării; articole de gimnastică și de sport necuprinse în alte clase; decorațiuni (ornamente) pentru pomul de Crăciun.
- 29 Carne, pește, păsări, vânat; extracte din carne; fructe și legume conservate, uscate și fierte; jeleurii, dulcețuri, compoturi; ouă, lapte și produse lactate; uleiuri și grăsimi comestibile.
- 30 Cafea, ceai, cacao, zahăr, orez, tapioca, sago, înlocuitori de cafea; făină și preparate făcute din cereale, pâine, produse de patiserie și cofetărie, înghețată comestibilă; miere, sirop de melasă; drojdie, praf de copt; sare, muștar; oțet, sosuri (condimente); mirodenii, gheață.
- 31 Produse agricole, horticultoare, forestiere și cereale, necuprinse în alte clase; animale vii; fructe și legume proaspete; semințe, plante și flori naturale; alimente pentru animale, malț.
- 32 Bere; ape minerale și gazoase și alte băuturi nealcoolice; băuturi din fructe și sucuri de fructe; siropuri și alte preparate pentru fabricarea băuturilor.
- 33 Băuturi alcoolice (cu excepția berii).
- 35 Publicitate; gestiunea afacerilor comerciale; administrație comercială; lucrări de birou.
- 39 Transport; ambalarea și depozitarea mărfurilor; organizare de călătorii.
- 41 Educație; instruire; divertisment; activități sportive și culturale.
- 42 Servicii științifice și tehnologice, precum și servicii de cercetare și de creație referitoare la acestea; servicii de analiză și de cercetare industrială; crearea și dezvoltarea calculatoarelor și a programelor de calculator.
- 43 Servicii de alimentație publică; servicii de cazare publică.



- (210) **M 2008 06985** (111) **096716**
 (151) 06.08.2008
 (732) **GB FORTE CONSULTING SRL**,
 Str. Prevederii, nr. 14-18, vila 28,
 sect. 3, **, BUCURESTI ROMANIA
 (740) **ALLEGRA CONSULTING SRL**,
 Bdul Octavian Goga, nr. 23, bl.
 M106, sc. 4, et. 4, ap. 117, sector 3,
 București BUCUREȘTI
 (540)

SANATOS DE VIATA

- (511) *Produse și/sau servicii grupate pe clase:*
- 16 Hârtie, carton și produse din aceste materiale, necuprinse în alte clase; produse de imprimare; articole pentru legătorie; fotografii; papetărie; adezivi (materiale colante) pentru papetărie sau menaj; materiale pentru artiști; pensule; mașini de scris și articole de birou (cu excepția mobilierului); materiale de instruire sau învățământ (cu excepția aparatelor); materiale plastice pentru ambalaj (necuprinse în alte clase); caractere tipografice; clișee.
- 20 Mobile, oglinzi, rame; produse (necuprinse în alte clase) din lemn, plută, trestie, stuf, rachită, corn, os, fildes, fanoane de balenă, solz, ambra, sidef, spumă de mare, înlocuitori ai tuturor acestor materiale sau din materiale plastice.
- 21 Ustensile și recipiente pentru menaj sau bucătărie (nici din materiale prețioase nici placate); piepteni și bureți; perii (cu excepția pensulelor); material pentru perii; material pentru curățare; bureți metalici; sticlă brută sau semiprelucrată (cu excepția sticlei de construcție); sticlărie, porțelan și faianță necuprinse în alte clase.
- 22 Frânghii, sfori, plase, corturi,
- prelate, vele, saci (necuprinse în alte clase); materiale de umplură (cu excepția cauciucului sau a materialelor plastice); materiale textile fibroase brute.
- 29 Carne, pește, păsări, vânat; extracte din carne; fructe și legume conservate, uscate și fierte; jeleuri, dulcețuri, compoturi; ouă, lapte și produse lactate; uleiuri și grăsimi comestibile.
- 30 Cafea, ceai, cacao, zahăr, orez, tapioca, sago, înlocuitori de cafea; făină și preparate făcute din cereale, pâine, produse de patiserie și cofetărie, înghețată comestibilă; miere, sirop de melasă; drojdie, praf de copt; sare, muștar; oțet, sosuri (condimente); mirodenii, gheață.
- 31 Produse agricole, horticoale, forestiere și cereale, necuprinse în alte clase; animale vii; fructe și legume proaspete; semințe, plante și flori naturale; alimente pentru animale, malț.
- 32 Bere; ape minerale și gazoase și alte băuturi nealcoolice; băuturi din fructe și sucuri din fructe; siropuri și alte preparate pentru fabricarea băuturilor.
- 33 Băuturi alcoolice (cu excepția berii).
- 35 Publicitate; gestiunea afacerilor comerciale; administrație comercială; lucrări de birou.
- 43 Servicii de alimentație publică; servicii de cazare publică.



- (210) **M 2008 06986** (111) **096717**
 (151) 06.08.2008
 (732) **GB FORTE CONSULTING SRL**,
 Str. Prevederii, nr. 14-18, vila 28,
 sect. 3, **, BUCURESTI ROMANIA
 (740) **ALLEGRA CONSULTING SRL**,
 Bdul Octavian Goga, nr. 23, bl.
 M106, sc. 4, et. 4, ap. 117, sector 3,
 București BUCUREȘTI
 (540)

PROASPAT DE GRIJA

- (511) *Produse și/sau servicii grupate pe clase:*
- 16 Hârtie, carton și produse din aceste materiale, necuprinse în alte clase; produse de imprimare; articole pentru legătorie; fotografii; papetărie; adezivi (materiale colante) pentru papetărie sau menaj; materiale pentru artiști; pensule; mașini de scris și articole de birou (cu excepția mobilierului); materiale de instruire sau învățământ (cu excepția aparatelor); materiale plastice pentru ambalaj (necuprinse în alte clase); caractere tipografice; clișee.
- 20 Mobile, oglinzi, rame; produse (necuprinse în alte clase) din lemn, plută, trestie, stuf, rachită, corn, os, fildes, fanoane de balenă, solz, ambra, sidef, spumă de mare, înlocuitori ai tuturor acestor materiale sau din materiale plastice.
- 21 Ustensile și recipiente pentru menaj sau bucătărie (nici din materiale prețioase nici placate); piepteni și bureți; perii (cu excepția pensulelor); material pentru perii; material pentru curățare; bureți metalici; sticlă brută sau semiprelucrată (cu excepția sticlei de construcție); sticlărie, porțelan și faianță necuprinse în alte clase.
- 22 Frânghii, sfori, plase, corturi,

- prelate, vele, saci (necuprinse în alte clase); materiale de umplură (cu excepția cauciucului sau a materialelor plastice); materiale textile fibroase brute.
- 29 Carne, pește, păsări, vânat; extracte din carne; fructe și legume conservate, uscate și fierte; jeleuri, dulcețuri, compoturi; ouă, lapte și produse lactate; uleiuri și grăsimi comestibile.
- 30 Cafea, ceai, cacao, zahăr, orez, tapioca, sago, înlocuitori de cafea; făină și preparate făcute din cereale, pâine, produse de patiserie și cofetărie, înghețată comestibilă; miere, sirop de melasă; drojdie, praf de copt; sare, muștar; oțet, sosuri (condimente); mirodenii, gheață.
- 31 Produse agricole, horticoale, forestiere și cereale, necuprinse în alte clase; animale vii; fructe și legume proaspete; semințe, plante și flori naturale; alimente pentru animale, malț.
- 32 Bere; ape minerale și gazoase și alte băuturi nealcoolice; băuturi din fructe și sucuri din fructe; siropuri și alte preparate pentru fabricarea băuturilor.
- 33 Băuturi alcoolice (cu excepția berii).
- 35 Publicitate; gestiunea afacerilor comerciale; administrație comercială; lucrări de birou.
- 43 Servicii de alimentație publică; servicii de cazare publică.



(210) **M 2008 06987** (111) **096718**
 (151) 06.08.2008

(732) **GB FORTE CONSULTING SRL**,
 Str. Prevederii, nr. 14-18, vila 28,
 sect. 3, BUCURESTI ROMANIA

(740) **ALLEGRA CONSULTING SRL**,
 Bdul Octavian Goga, nr. 23, bl.
 M106, sc. 4, et. 4, ap. 117, sector 3,
 București BUCUREȘTI

(540)

DULCE DE TINE

(511) *Produse și/sau servicii grupate pe clase:*

16 Hârtie, carton și produse din aceste materiale, necuprinse în alte clase; produse de imprimare; articole pentru legătorie; fotografii; papetărie; adezivi (materiale colante) pentru papetărie sau menaj; materiale pentru artiști; pensule; mașini de scris și articole de birou (cu excepția mobilierului); materiale de instruire sau învățământ (cu excepția aparatelor); materiale plastice pentru ambalaj (necuprinse în alte clase); caractere tipografice; clișee.

20 Mobile, oglinzi, rame; produse (necuprinse în alte clase) din lemn, plută, trestie, stuf, rachită, corn, os, fildeș, fanoane de balenă, solz, ambra, sidef, spumă de mare, înlocuitori ai tuturor acestor materiale sau din materiale plastice.

21 Ustensile și recipiente pentru menaj sau bucătărie (nici din materiale prețioase nici placate); piepteni și bureți; perii (cu excepția pensulelor); material pentru perii; material pentru curățare; bureți metalici; sticlă brută sau semiprelucrată (cu excepția sticlei de construcție); sticlărie, porțelan și faianță necuprinse în alte clase.

22 Frânghii, sfori, plase, corturi, prelate, vele, saci (necuprinse în

alte clase); materiale de umplură (cu excepția cauciucului sau a materialelor plastice); materiale textile fibroase brute.

29 Carne, pește, păsări, vânat; extracte din carne; fructe și legume conservate, uscate și fierte; jeleurii, dulcetuiri, compoturi; ouă, lapte și produse lactate; uleiuri și grăsimi comestibile.

30 Cafea, ceai, cacao, zahăr, orez, tapioca, sago, înlocuitori de cafea; făină și preparate făcute din cereale, pâine, produse de patiserie și cofetărie, înghețată comestibilă; miere, sirop de melasă; drojdie, praf de copt; sare, muștar; oțet, sosuri (condimente); mirodenii, gheață.

31 Produse agricole, horticoale, forestiere și cereale, necuprinse în alte clase; animale vii; fructe și legume proaspete; semințe, plante și flori naturale; alimente pentru animale, malț.

32 Bere; ape minerale și gazoase și alte băuturi nealcoolice; băuturi din fructe și sucuri din fructe; siropuri și alte preparate pentru fabricarea băuturilor.

33 Băuturi alcoolice (cu excepția berii).

35 Publicitate; gestiunea afacerilor comerciale; administrație comercială; lucrări de birou.

43 Servicii de alimentație publică; servicii de cazare publică.



(210) **M 2008 06994** (111) **096640**
 (151) 07.08.2008
 (732) **SC FOR RO 2002 SRL**, Str. Grigore Iancu nr. 1, sector 3, BUCUREȘTI ROMANIA

(540)



POTO

(531) *Clasificare Viena:* 160116; 270502;

(511) *Produse și/sau servicii grupate pe clase:*
 25 Îmbrăcăminte, încălțăminte și articole care servesc la acoperirea capului.



(210) **M 2008 06995** (111) **096641**
 (151) 07.08.2008
 (732) **SC DAYI INT COM SRL**, Str. Tibucani, nr. 33A. P, jud. Ilfov, 077190, VOLUNTARI ROMANIA

(540)

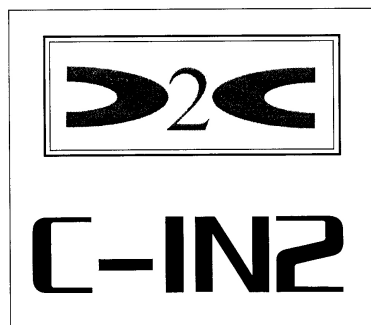

C-IN2

(531) *Clasificare Viena:* 260116; 270502;

(511) *Produse și/sau servicii grupate pe clase:*
 25 Îmbrăcăminte, încălțăminte și articole care servesc la acoperirea capului.



(210) **M 2008 07000** (111) **097062**
 (151) 07.08.2008
 (732) **SC DOG GUARD SECURITY SRL**, Str. Bujorului, nr. 2, **, CONSTANȚA ROMANIA

(540)



DOG GUARD SECURITY

(531) *Clasificare Viena:* 030108; 240109; 270502; 290114;

(591) Culori revendicate: Roșu, Gri, Maro, Negru

(511) *Produse și/sau servicii grupate pe clase:*
 39 Transport valori.
 45 Servicii de siguranță pentru protejarea bunurilor și indivizilor, pază și protecție, gardă de corp.



(210) **M 2008 07001** (111) **097085**
 (151) 07.08.2008
 (732) **SC EDITURA DIAMANT SRL**, Str.
 Trivale, bl. 24B, sc. B, et. 1, ap. 8,
 PITEȘTI ROMANIA
 (540)

EDITURA DIAMANT

(511) *Produse și/sau servicii grupate pe clase:*
 41 Publicare de cărți.



(210) **M 2008 07005** (111) **097068**
 (151) 07.08.2008
 (732) **SC LEADERSHIP DEVELOPMENT SOLUTIONS SRL**, Str. Alexandru Constantinescu nr.47, parter, sector 1,, BUCUREȘTI ROMANIA
 (540)

BRAINBANK

(511) *Produse și/sau servicii grupate pe clase:*
 35 Publicitate; gestiunea afacerilor comerciale; administrație comercială; lucrări de birou.
 41 Educație; instruire; divertisment; activități sportive și culturale.
 42 Servicii științifice și tehnologice, precum și servicii de cercetare și de creație referitoare la acestea; servicii de analiză și de cercetare industrială; crearea și dezvoltarea calculatoarelor și a programelor de calculator.
 45 Servicii juridice.



(210) **M 2008 07006** (111) **097069**
 (151) 07.08.2008
 (732) **SC LEADERSHIP DEVELOPMENT SOLUTIONS SRL**, Str. Alexandru Constantinescu nr.47, parter, sector 1, BUCUREȘTI ROMANIA
 (540)

LEADERSHIP DEVELOPMENT SOLUTIONS

(511) *Produse și/sau servicii grupate pe clase:*
 35 Publicitate; gestiunea afacerilor comerciale; administrație comercială; lucrări de birou.
 41 Educație; instruire; divertisment; activități sportive și culturale.
 42 Servicii științifice și tehnologice, precum și servicii de cercetare și de creație, referitoare la acestea; servicii de analiză și cercetare industrială; crearea și dezvoltarea calculatoarelor și a programelor de calculator.
 45 Servicii juridice.



(210) **M 2008 07007** (111) **097072**
 (151) 07.08.2008
 (732) **SC LEADERSHIP DEVELOPMENT SOLUTIONS SRL**, Str. Alexandru Constantinescu nr.47, parter, sector 1, BUCUREȘTI ROMANIA
 (540)

TALENT GATE

(511) *Produse și/sau servicii grupate pe clase:*
 35 Publicitate; gestiunea afacerilor comerciale; administrație comercială; lucrări de birou.
 41 Educație; instruire; divertisment; activități sportive și culturale.

- 42 Servicii științifice și tehnologice, precum și servicii de cercetare și de creație, referitoare la acestea; servicii de analiză și cercetare industrială; crearea și dezvoltarea calculatoarelor și a programelor de calculator.
- 45 Servicii juridice.



- (210) **M 2008 07008** (111) **097296**
 (151) 07.08.2008
 (732) **SC IES-ITALIA ESPRESSO SYSTEM SRL**, Str. Calea Buziașului nr. 77, Jud. Timiș, 300701, TIMIȘOARA ROMANIA

(540)

ies.caffe



L'arte Dell'Espresso

**I.E.S. CAFFE L'ARTE
 DELL'ESPRESSO**

- (531) *Clasificare Viena:* 270501; 270508; 270519; 290112;
- (591) Culori revendicate: maro închis (pantone 476C), maro deschis (pantone 1615C)
- (511) *Produse și/sau servicii grupate pe clase:*
- 39 Transport; ambalarea și depozitarea mărfurilor.



- (210) **M 2008 07009** (111) **097200**
 (151) 07.08.2008
 (732) **POP GABRIEL ROBERT**, Str. Fructelor nr. 4, Jud. Maramureș, 430114, BAI A MARE ROMANIA

(540)



PREZENT

- (531) *Clasificare Viena:* 270501; 270524;
- (511) *Produse și/sau servicii grupate pe clase:*
- 25 Îmbrăcăminte, încălțăminte, articole care servesc la acoperirea capului.



- (210) **M 2008 07010** (111) **097099**
 (151) 07.08.2008
 (732) **FUNDATIA CULTURALA GEORGETA SI MIRCEA CANCICOV BACAU**, Str. 9 Mai nr. 80, Jud. Bacău, 600065, BACĂU ROMANIA

(540)



VIAȚA BĂCĂUANĂ

- (531) *Clasificare Viena:* 270502; 270511; 290101;
- (591) Culori revendicate: roșu
- (511) *Produse și/sau servicii grupate pe clase:*
- 35 Servicii de editare publicitate; gestionarea afacerilor comerciale; lucrări de birou; administrație comercială.
- 41 Educație; instruire; divertisment;

activități sportive și culturale.



(210) **M 2008 07011** (111) **097073**
 (151) 07.08.2008
 (732) **NITA OANA**, Str. Gheorghe Lazăr
 nr. 4, et. 1, ap. 8, sector 1, **,
 BUCUREȘTI ROMANIA

(540)



L LASARDO GIOIELLI

(531) *Clasificare Viena*: 270519; 270524;
 290112;

(591) Culori revendicate: roșu, negru

(511) *Produse și/sau servicii grupate pe clase*:

14 Metale prețioase și aliajele lor și produse din aceste materiale, placate sau placate cu acestea, necuprinse în alte clase; giuvaergerie, bijuterii, pietre prețioase; ceasornicărie și instrumente pentru măsurarea timpului.

35 Publicitate; gestiunea afacerilor comerciale; administrație comercială; lucrări de birou; regruparea în avantajul terților a următoarelor produse: bijuterii, ceasuri și accesorii din metale și pietre prețioase, metale și pietre semiprețioase, metale și pietre comune (cu excepția transportului lor) permițând consumatorilor să le vadă și să le cumpere comod; import cu bijuterii, ceasuri și accesorii din metale și pietre prețioase, metale și pietre semiprețioase, metale și pietre

comune.



(210) **M 2008 07014** (111) **097074**
 (151) 07.08.2008
 (732) **SC PROFIPET COM SRL**, Str.
 Afinelor nr. 11 Bis, jud. Prahova, **,
 PLOIEȘTI ROMANIA

(540)

SERENA

(511) *Produse și/sau servicii grupate pe clase*:

31 Hrană pentru animale de companie, accesorii pentru animale de companie.



(210) **M 2008 07015** (111) **097133**
 (151) 07.08.2008
 (732) **SC PROFIPET COM SRL**, Str.
 Afinelor nr. 11 Bis, jud. Prahova, **,
 PLOIEȘTI ROMANIA

(540)

CARO

(511) *Produse și/sau servicii grupate pe clase*:

31 Hrană pentru animale de companie.



(210) **M 2008 07021** (111) **097100**
 (151) 07.08.2008
 (732) **SC MEDI SPA SRL**, Str. Budai
 Deleanu Nr. 2/A, Județul Cluj,
 400474, CLUJ-NAPOCA ROMANIA

(540)



EYANNA

- (531) *Clasificare Viena*: 270501; 270508;
- (591) Culori revendicate: gri, maro, roz
- (511) *Produse și/sau servicii grupate pe clase*:
- 3 Înălbitori și alt preparate pentru spălare; preparate pentru curățare, lustruire, degresare și preparate abrazive; săpunuri; parfumerie, uleiuri esențiale, cosmetice, loțiuni pentru păr; pastă de dinți.
- 5 Produse farmaceutice și de uz veterinar; produse sanitare de uz medical; alimente pentru sugari; plasturi, materiale pentru pansat; materiale pentru plombarea dinților și pentru amprente dentare; dezinfectanți; produse pentru distrugerea dăunătorilor; fungicide, ierbicide.
- 35 Publicitate; conducerea și administrarea afacerilor; lucrări de birou.
- 44 Servicii medicale; servicii veterinare; servicii de igienă și frumusețe pentru oameni sau pentru animale; servicii pentru agricultură, horticultură și de silvicultură.



(210) **M 2008 07024** (111) **097086**
 (151) 07.08.2008
 (732) **INSTITUTUL PENTRU
 TEHNOLOGII AVANSATE**, Str.
 Dinu Vintilă Nr. 10, Sector 2, CP
 1-946, 021102, BUCUREȘTI
 ROMANIA

(540)

TELBLOC

- (511) *Produse și/sau servicii grupate pe clase*:
- 9 Aparate de comunicație, aparate pentru protecția comunicațiilor de date împotriva accesului neautorizat, aparate pentru comunicații telefonice, sisteme și componente pentru comunicații securizate de voce și date.
- 42 Cercetare, dezvoltarea și analiză de proiecte în tehnologia comunicațiilor.



(210) **M 2008 07028** (111) **097201**
 (151) 07.08.2008
 (732) **SC HEAVEN CLUB SRL**, Str.
 Răscoala 1907 Nr. 2, Bl. 1, Sc. 2,
 Ap. 28, Sector 2, **, BUCUREȘTI
 ROMANIA

(540)

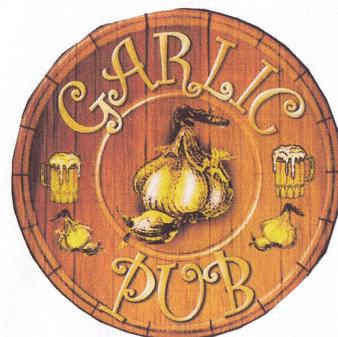

GARLIC PUB

(531) Clasificare Viena: 050901; 190101; 270501; 290111;

(591) Culori revendicate: maro, galben, portocaliu

(511) *Produse și/sau servicii grupate pe clase:*

43 Servicii de alimentație publică și în special terase, pizzerie cu cuptor cu lemne.



(210) **M 2008 07029** (111) **097297**

(151) 07.08.2008

(732) **SC NEXT PR & ADVERTISING SRL**, Calea Ferentari Nr. 3, Bl. 75, Ap. 10, Sector 5, 051851, BUCUREȘTI ROMANIA

(540)

GÂNDIM ALTFEL

(511) *Produse și/sau servicii grupate pe clase:*

35 Publicitate.



(210) **M 2008 07030** (111) **097361**

(151) 08.08.2008

(732) **VACARELU BOGDAN CATALIN**, Str. Dorinel Ghinea, nr. 4, bl. 4, et. 3, ap. 16, 620090, FOCȘANI ROMANIA

(740) **PRI INTELLECTUAL PROPERTY SRL**, Str. Răspântiilor nr. 37, et.1, ap.2, sector 2 BUCUREȘTI

(540)

Bytrex

BYTRES

(531) Clasificare Viena: 270501; 270502;

(511) *Produse și/sau servicii grupate pe clase:*

9 Aparate și instrumente științifice, nautice, geodezice, fotografice, cinematografice, optice, de cântărire, de măsurare, de semnalizare, de control (verificare), de siguranță (salvare) și didactice; telefoane mobile, detectoare radar, receptoare GPS, alarme auto, sisteme de închidere centralizată auto, MP3 playere, camere foto; aparate și instrumente pentru conducerea, distribuirea, transformarea, acumularea, reglarea sau comanda curentului electric; aparate pentru înregistrarea, transmiterea, reproducerea sunetului sau imaginilor; suporti de înregistrare magnetici, discuri acustice; distribuitoare automate și mecanisme pentru aparate cu preplată; case înregistratoare, mașini de calculat, echipament pentru tratarea informației și calculatoare; extincatoare.

35 Publicitate; gestiunea afacerilor comerciale; administrație comercială; lucrări de birou; servicii de marketing; regruparea în avantajul terților a unei varietăți de produse (cu excepția transportului lor) permițând consumatorilor să le vadă și să le cumpere comod.



(210) **M 2008 07032** (111) **097119**

(151) 08.08.2008

(732) **SC T&T ACCESS SOLUTIONS SRL**, Splaiul Unirii nr.37, bl.M10, sc.D, et.6, ap.127, sector 3, **, BUCUREȘTI ROMANIA

(540)

WE WON'T LET YOU DOWN!

(511) *Produse și/sau servicii grupate pe clase:*

7 Mașini și mașini-unelte; motoare (cu excepția motoarelor pentru vehicule terestre); cuplaje și organe de transmisie (cu excepția celor pentru vehicule terestre); instrumente agricole altele decât cele acționate manual; incubatoare pentru ouă.

37 Construcții; reparații; instalații.



(210) **M 2008 07033** (111) **097120**

(151) 08.08.2008

(732) **SC T&T ACCESS SOLUTIONS SRL**, Splaiul Unirii nr.37, bl.M10, sc.D, et.6, ap.127, sector 3, **, BUCUREȘTI ROMANIA

(540)



TTA

(531) *Clasificare Viena:* 241503; 260416; 270502; 290112;

(591) Culori revendicate: Albastru (pantone 2735C),Bleu (pantone 631C)

(511) *Produse și/sau servicii grupate pe clase:*

7 Mașini și mașini-unelte; motoare (cu excepția motoarelor pentru vehicule terestre); cuplaje și organe de transmisie (cu excepția celor pentru

vehicule terestre); instrumente agricole altele decât cele acționate manual; incubatoare pentru ouă.

37 Construcții; reparații; instalații.



(210) **M 2008 07034** (111) **097135**

(151) 08.08.2008

(732) **SC REH KENDERMANN GMBH WEINKELLEREI**, Am Ockenheimer Graben 35, 55411, BINGEN GERMANIA

(740) SC RODALL SRL, Str. Polonă nr. 115, bl. 15, ap.19, sector 1, BUCUREȘTI

(540)

SMERENIE

(511) *Produse și/sau servicii grupate pe clase:*

33 Vinuri.



(210) **M 2008 07036** (111) **097136**

(151) 08.08.2008

(732) **SC REH KENDERMANN GMBH WEINKELLEREI**, Am Ockenheimer Graben 35, 55411, BINGEN GERMANIA

(740) SC RODALL SRL, Str. Polonă nr. 115, bl. 15, ap.19, sector 1, BUCUREȘTI

(540)

EROTIKON

(511) *Produse și/sau servicii grupate pe clase:*

33 Vinuri.



(210) **M 2008 07037** (111) **097137**
(151) 08.08.2008

(732) **SC REH KENDERMANN GMBH WEINKELLEREI**, Am Ockenheimer Graben 35, 55411, BINGEN GERMANIA

(740) SC RODALL SRL, Str. Polonă nr. 115, bl. 15, ap.19, sector 1, BUCUREȘTI

(540)

PASAROWITZ 1718

(511) *Produse și/sau servicii grupate pe clase:*
33 Vinuri.



(210) **M 2008 07038** (111) **097138**
(151) 08.08.2008

(732) **SC REH KENDERMANN GMBH WEINKELLEREI**, Am Ockenheimer Graben 35, 55411, BINGEN GERMANIA

(740) SC RODALL SRL, Str. Polonă nr. 115, bl. 15, ap.19, sector 1, BUCUREȘTI

(540)

DRAGAICA ROSIE

(511) *Produse și/sau servicii grupate pe clase:*
33 Vinuri



(210) **M 2008 07040** (111) **097087**
(151) 08.08.2008

(732) **SC BOGDALINA IMPEX SRL**, Str. Tohani, nr. 41, jud. Prahova, MIZIL ROMANIA

(540)



MOTOR POWER

(531) *Clasificare Viena:* 240703; 270501; 290112;

(591) Culori revendicate: Negru,Albastru

(511) *Produse și/sau servicii grupate pe clase:*

35 Comerț cu amănuntul în magazine nespecializate cu vânzare predominantă de produse alimentare, băuturi și tutun.



(210) **M 2008 07041** (111) **097101**
(151) 08.08.2008

(732) **SC MEDIA PRO PICTURES SA**, Str. Studioului, corp 1 Platouri, nr. 1, et. 2, jud. Ilfov, 070000, BUFTEA ROMANIA

(540)

VINE POLIȚIA

(511) *Produse și/sau servicii grupate pe clase:*

35 Publicitate.

38 Telecomunicații; servicii internet; difuzare de programe și emisiuni de radio, televiziune, internet.

41 Realizare de programe și emisiuni de radio și televiziune, internet; Producție de filme; educație; divertisment; activități culturale;

42 jocuri și concursuri.
Servicii de creare și menținere de site web.



(210) **M 2008 07046** (111) **097102**
(151) 08.08.2008

(732) **SC FIDELIS MEDIA SRL**, Str. Brateș, nr. 5/6, 400566, CLUJ NAPOCA ROMANIA

(740) **INTEGRATOR CONSULTING SRL**, Str. Dunării nr. 25, bl. C1, ap. 5, Jud. Cluj CLUJ NAPOCA

(540)

EVOPRINT



EVOPRINT

(531) *Clasificare Viena: 270502; 270508;*

(511) *Produse și/sau servicii grupate pe clase:*

35 Servicii de agenție publicitară; oferirea, închirierea și gestiunea spațiului publicitar inclusiv pe internet; organizarea de expoziții cu caracter comercial și publicitar; servicii de comerț electronic; servicii de licitare de produse pe internet; servicii de reclamă pentru produsele și serviciile altora.



(210) **M 2008 07047** (111) **097149**
(151) 08.08.2008

(732) **BARA CSABA**, Str. Pietroasa nr. 3, ap. 14, Județul Harghita, 535600, ODORHEIU SECUIESC ROMANIA

(540)

MIZO

(511) *Produse și/sau servicii grupate pe clase:*

29 Lapte consum, lapte cu diferite arome, lapte bătut; sana, smântână, brânză, brânză topită, cremă de brânză, brânză telemea, brânză de burduf, unt, cremă de unt, cașcaval, cașcaval afumat, iaurt, iaurt probiotic, iaurt cu fructe, iaurt dietetic, iaurt cu aromă de ciocolată, vanilie și caramel, alte tipuri de produse lactate; carne, pește, păsări, vânat; extracte din carne; preparate de carne, conserve de carne, diferite produse de carne de gătit, produse de carne congelată; alte tipuri de produse din carne; supe de carne, concentrate de supe de carne; fructe și legume conservate și/sau uscate și/sau fierte; jeleuri, dulcețuri, compoturi; ouă, uleiuri și grăsimi comestibile.



(210) **M 2008 07049** (111) **097362**
(151) 08.08.2008

(732) **SC STUDENT TRAVEL ROMANIA SRL**, Str. Avram Iancu 32, Jud. Cluj, 400089, CLUJ NAPOCA ROMANIA

(540)

ZOOM TRAVEL

(511) *Produse și/sau servicii grupate pe clase:*

35 Publicitate; gestiunea afacerilor comerciale; administrație comercială; lucrări de birou; constituire baze de date.
39 Transport; ambalare și depozitare de mărfuri; organizare de călătorii.
41 Educație; instruire; divertisment; activități sportive și culturale.



(210) **M 2008 07053** (111) **097363**
 (151) 08.08.2008
 (732) **SC MARCO VET SRL**, Câmpul
 Pipera nr. 115, Jud. Ilfov, 077190,
 VOLUNTARI ROMANIA

(540)



MARCO VET

(531) *Clasificare Viena:* 030116; 241301;
 270524; 290104;

(591) Culori revendicate: albastru

(511) *Produse și/sau servicii grupate pe clase:*
 5 Produse farmaceutice și veterinare;
 produse igienice pentru medicină;
 substanțe dietetice de uz medical,
 alimente pentru sugari; plasturi și
 materiale pentru pansamente;
 materiale pentru plombarea dinților
 și pentru mulaje dentare; dezin-
 fectante; produse pentru distru-
 gerea animalelor dăunătoare,
 fungicide, ierbicide.

10 Aparate și instrumente chirurgicale,
 medicale, dentare și veterinare,
 membre, ochi și dinți artificiali;
 articole ortopedice; materiale de
 sutură.

35 Publicitate; gestiunea afacerilor
 comerciale; administrație comer-
 cială; lucrări de birou.

41 Educație; instruire; divertisment;
 activități sportive și culturale.

44 Servicii medicale; servicii veterinare;
 servicii de igienă și de îngrijire a

frumuseții pentru oameni sau
 animale; servicii de agricultură,
 horticultură și de silvicultură.



(210) **M 2008 07055** (111) **097139**
 (151) 08.08.2008
 (732) **SC GALMOPAN SA**, B-dul. George
 Coșbuc nr. 257, județul Galați,
 800157, GALAȚI ROMANIA
 (740) APOSTOL SALOMIA P.F.A., Str.
 Regiment 11 Siret nr. 15, bl. E4, et.
 3, ap. 54 GALAȚI

(540)

HEI RUP

(511) *Produse și/sau servicii grupate pe clase:*
 5 Produse farmaceutice și veterinare;
 produse igienice pentru medicină;
 substanțe dietetice de uz medical,
 alimente pentru sugari; plasturi și
 materiale pentru pansamente;
 materiale pentru plombarea dinților
 și pentru mulaje dentare; dezin-
 fectante; produse pentru distru-
 gerea animalelor dăunătoare,
 fungicide, ierbicide.

32 Bere; ape minerale și gazoase și
 alte băuturi nealcoolice; băuturi din
 fructe și sucuri de fructe; siropuri și
 alte preparate pentru fabricarea
 băuturilor.



(210) **M 2008 07056** (111) **097140**
 (151) 08.08.2008
 (732) **SC GALMOPAN SA**, B-dul. George
 Coșbuc nr. 257, județul Galați,
 800157, GALAȚI ROMANIA
 (540)

LEMONITO

- (511) *Produse și/sau servicii grupate pe clase:*
 29 Carne, pește, păsări și vânat; extracte din carne; fructe și legume conservate, congelate, uscate și fierte; jeleuri, dulcețuri, compoturi; ouă, lapte și produse lactate; uleiuri și grăsimi comestibile.
 30 Cafea, ceai, cacao, zahăr, orez, tapioca, sago, înlocuitori de cafea; făină și preparate făcute din cereale, pâine, produse de patiserie și cofetărie, înghețată comestibilă; miere, sirop de melasă; drojdie, praf de copt; sare, muștar; oțet, sosuri (condimente); mirodenii, gheață.



- (210) **M 2008 07057** (111) **097141**
 (151) 08.08.2008
 (732) **SC GALMOPAN SA**, B-dul. George Coșbuc nr. 257, județul Galați, 800157, GALAȚI ROMANIA
 (540)

IAURTISSIMO

- (511) *Produse și/sau servicii grupate pe clase:*
 29 Carne, pește, păsări și vânat; extracte din carne; fructe și legume conservate, congelate, uscate și fierte; jeleuri, dulcețuri, compoturi; ouă, lapte și produse lactate; uleiuri și grăsimi comestibile.
 30 Cafea, ceai, cacao, zahăr, orez, tapioca, sago, înlocuitori de cafea; făină și preparate făcute din cereale, pâine, produse de patiserie și cofetărie, înghețată comestibilă; miere, sirop de melasă; drojdie, praf de copt; sare, muștar; oțet, sosuri (condimente); mirodenii, gheață.



- (210) **M 2008 07059** (111) **097134**
 (151) 08.08.2008
 (732) **SC GALMOPAN SA**, B-dul. George Coșbuc nr. 257, județul Galați, 800157, GALAȚI ROMANIA
 (540)

BANANISSIMO

- (511) *Produse și/sau servicii grupate pe clase:*
 29 Carne, pește, păsări și vânat; extracte din carne; fructe și legume conservate, congelate, uscate și fierte; jeleuri, dulcețuri, compoturi; ouă, lapte și produse lactate; uleiuri și grăsimi comestibile.
 30 Cafea, ceai, cacao, zahăr, orez, tapioca, sago, înlocuitori de cafea; făină și preparate făcute din cereale, pâine, produse de patiserie și cofetărie, înghețată comestibilă; miere, sirop de melasă; drojdie, praf de copt; sare, muștar; oțet, sosuri (condimente); mirodenii, gheață.



- (210) **M 2008 07061** (111) **097142**
 (151) 08.08.2008
 (732) **SC GALMOPAN SA**, B-dul. George Coșbuc nr. 257, județul Galați, 800157, GALAȚI ROMANIA
 (540)

DON CARMEL

- (511) *Produse și/sau servicii grupate pe clase:*
 29 Carne, pește, păsări și vânat; extracte din carne; fructe și legume conservate, congelate, uscate și fierte; jeleuri, dulcețuri, compoturi; ouă, lapte și produse lactate; uleiuri și grăsimi comestibile.
 30 Cafea, ceai, cacao, zahăr, orez, tapioca, sago, înlocuitori de cafea;

făină și preparate făcute din cereale, pâine, produse de patiserie și cofetărie, înghețată comestibilă; miere, sirop de melasă; drojdie, praf de copt; sare, muștar; oțet, sosuri (condimente); mirodenii, gheață.



(210) **M 2008 07065** (111) **097103**

(151) 08.08.2008

(732) **SC GALMOPAN SA**, B-dul. George Coșbuc nr. 257, județul Galați, 800157, GALAȚI ROMANIA

(540)

CARAMELISSIMO

(511) *Produse și/sau servicii grupate pe clase:*

29 Carne, pește, păsări și vânat; extracte din carne; fructe și legume conservate, congelate, uscate și fierte; jeleurii, dulceațuri, compoturi; ouă, lapte și produse lactate; uleiuri și grăsimi comestibile.

30 Cafea, ceai, cacao, zahăr, orez, tapioca, sago, înlocuitori de cafea; făină și preparate făcute din cereale, pâine, produse de patiserie și cofetărie, înghețată comestibilă; miere, sirop de melasă; drojdie, praf de copt; sare, muștar; oțet, sosuri (condimente); mirodenii, gheață.



(210) **M 2008 07069** (111) **097094**

(151) 11.08.2008

(732) **SC DORELLI INTERNATIONAL SRL**, Str. Vâlcele, nr. 94, **, FOCȘANI ROMANIA

(740) GLOBAL CONSULTING S.R.L., str. Splai Bahlui nr. 29, bloc B5, sc. A, etaj 1, ap. 7 IAȘI

(540)



HARET-RESTAURANT MOTEL

(531) *Clasificare Viena:* 260118; 260207; 290114;

(591) Culori revendicate: Roșu, Galben, Alb, Gri

(511) *Produse și/sau servicii grupate pe clase:*

33 Băuturi alcoolice (cu excepția berii).
43 Restaurante și cazare temporară.



(210) **M 2008 07078** (111) **097364**

(151) 11.08.2008

(732) **EURO FORCE GRUP SRL**, Str. Dorobanți, bl. 10E, parter, ap. 3, birou 3, BUZĂU ROMANIA

(540)



EURO FORCE GRUP

(531) *Clasificare Viena:* 030717; 240109; 290112;

(591) Culori revendicate: Oliv,Albastru

(511) *Produse și/sau servicii grupate pe clase:*

45 Activități de protecție și gardă.



(210) **M 2008 07079** (111) **097210**

(151) 11.08.2008

(732) **SC SCORZA SRL**, Str. Republicii, nr. 12/12, jud. Bacău, **, ONEȘTI ROMANIA

(740) CABINET INDIVIDUAL PROPRIETATE INDUSTRIALA ALECU BOGDAN, Str. Lucrețiu Pătrășcanu nr. 2, sc.B, ap.2 BACĂU

(540)



SCORZA

(531) *Clasificare Viena:* 270502; 270503; 270511; 290104;

(591) Culori revendicate: Albastru

(511) *Produse și/sau servicii grupate pe clase:*

6 Piese brute turnate și semifabricate din oțel, fontă și materiale neferoase, vase, recipiente și rezervoare din materiale neferoase, armături, tubulatură și vase cu tubulatură, construcții metalice transportabile; tuburi metalice.



(210) **M 2008 07081** (111) **097184**

(151) 11.08.2008

(732) **SC DECORIN SRL**, Sos. Ștefan cel Mare, nr. 5, sect. 2, 020121, BUCUREȘTI ROMANIA

(540)

galerii draperii perdele

decorin

DECORIN

(531) *Clasificare Viena:* 260418; 270510;

(511) *Produse și/sau servicii grupate pe clase:*

24 Tesături și produse textile necu-prinse în alte clase; cuverturi de pat și de masă.



- (210) **M 2008 07082** (111) **097185**
 (151) 11.08.2008
 (732) **SC SBS BROADCASTING MEDIA SRL**, Iride Business Park, Bdul. Dimitrie Pompei nr. 9-9A, clădirea 20, et. 8, sector 2, BUCUREȘTI ROMANIA
 (740) SC RODALL SRL, Str. Polonă nr. 115, bl. 15, ap.19, sector 1, BUCUREȘTI
 (540)

CIREAȘA DE PE TORT

- (511) *Produse și/sau servicii grupate pe clase:*
 9 Publicații electronice descărcabile.
 16 Hârtie, carton și produse din aceste materiale, necuprinse în alte clase; produse de imprimare; articole pentru legătorie; fotografii; papetărie; adezivi (substanțe de lipit) pentru papetărie sau menaj; materiale pentru artiști; pensule; mașini de scris și articole de birou (cu excepția mobilierului); materiale de instruire sau învățământ (cu excepția aparatelor); materiale plastice pentru ambalare (necuprinse în alte clase); caractere tipografice; clișee; și în special ziare, reviste și periodice.
 35 Publicitate; publicitate prin radio și televiziune; servicii de promovare și de informare; gestionarea afacerilor comerciale; administrație comercială; lucrări de birou; srângerea la un loc, în beneficiul terților a unor produse diverse (exceptând transportul) pentru a permite clienților să le vadă și să le achiziționeze cât mai comod prin mijloace electronice, prin intermediul site-urilor web sau al emisiunilor de teleshopping; publicitate on-line într-o rețea computerizată.
 36 Transfer electronic de fonduri.
 38 Telecomunicații; și în special prin

internet; servicii de difuzare a programelor de radio și televiziune; furnizarea și închirierea timpilor de acces la baze de date deservite de computere, la un computer utilizat pentru mesaje și buletine informative, la rețele interactive de comunicații prin intermediul computerelor, la publicații electronice în diverse domenii, la cataloage de mărfuri, servicii sau informații; servicii de forumuri de discuții pe internet; mesaje electronice.

- 41 Educație; instruire; divertisment; activități sportive și culturale și în special emisiuni de televiziune; exploatarea publicațiilor electronice on-line nedescărcabile; publicare electronică on-line a cărților și periodicelor; jocuri on-line într-o rețea de calculatoare.
 42 Crearea și dezvoltarea calculatoarelor și a programelor de calculator; crearea, proiectarea și menținerea de pagini web și de baze de date; programare pentru calculatoare; crearea, găzduirea și menținerea de site-uri web pentru terți; consultanță cu privire la calculatoare; furnizarea de motoare de căutare pentru internet; închirierea serverelor web.



- (210) **M 2008 07085** (111) **097158**
 (151) 11.08.2008
 (732) **FOMMY TRADING SRL**, Str. Brașov, nr. 30, bl. D6, sc. A, ap. 2,sect. 6, BUCUREȘTI ROMANIA
 (540)



The logo for FOMMY features the word 'fommy' in a lowercase, rounded, green font. A thick yellow horizontal line is positioned directly beneath the letters.

FOMMY

(531) *Clasificare Viena:* 270502; 270511; 290103;

(591) Culori revendicate: Verde

(511) *Produse și/sau servicii grupate pe clase:*

25 Îmbrăcăminte, încălțăminte, articole care servesc la acoperirea capului.



(210) **M 2008 07086** (111) **097159**

(151) 11.08.2008

(732) **FOMMY TRADING SRL**, Str. Brașov, nr. 30, bl. D6, sc. A, ap. 2, sect. 6, BUCUREȘTI ROMANIA

(540)



WAKY KIDS

(531) *Clasificare Viena:* 031112; 031125; 270303; 270508; 290115;

(591) Culori revendicate: Verde, Roz, Albastru, Portocaliu, Negru

(511) *Produse și/sau servicii grupate pe clase:*

25 Îmbrăcăminte, încălțăminte, articole care servesc la acoperirea capului.



(210) **M 2008 07093** (111) **097186**

(151) 11.08.2008

(732) **SC COMANDS GUARD SERVICES SRL**, Str. Labirint, nr. 5, sc. C, ap. 1, Jud. Timișoara, **, TIMIȘOARA ROMANIA

(540)

COMANDS GUARD SERVICES



COMANDS GUARD SERVICES C

(531) *Clasificare Viena:* 010102; 260113; 270521;

(511) *Produse și/sau servicii grupate pe clase:*

45 Servicii de protecție și gardă (pază).



(210) **M 2008 07101** (111) **097187**

(151) 11.08.2008

(732) **SC BESTEVENT SRL**, B-dul Iuliu Maniu bl. J, ap. 13, sc. A, et. 5, Jud. Hunedoara, 330021, DEVA ROMANIA

(540)

BESTEVENT

(511) *Produse și/sau servicii grupate pe clase:*

41 Servicii al căror scop esențial este divertismentul, amuzamentul sau recreerea persoanelor, organizarea de evenimente.



(210) **M 2008 07103** (111) **097202**

(151) 11.08.2008

(732) **SC ARBEX ART DECOR SRL**,
Str.Tudor Vladimirescu nr. 7, Jud.
Covasna, 525200, COVASNA
ROMANIA

(740) CABINET INDIVIDUAL NEACSU
CARMEN AUGUSTINA, Str.
Mărășești, bl.20, ap.35 BAIA MARE

(540)



ARBEX ART DECOR

(531) *Clasificare Viena:* 120125; 200117;
290115;

(591) Culori revendicate: roz, maro,
galben, mov, verde

(511) *Produse și/sau servicii grupate pe
clase:*

16 Hârtie, carton și produse din aceste
materiale, necuprinse în alte clase;
produse de imprimărie; articole
pentru legătorie; fotografiile;
papetărie; adezivi (materiale
colante) pentru papetărie sau
menaj; materiale pentru artiști;
pensule; mașini de scris și articole
de birou (cu excepția mobilelor);
materiale de instruire sau
învățământ (cu excepția aparatelor);
materiale plastice pentru ambalaj
(necuprinse în alte clase); caractere
tipografice; clișee.

20 Mobile, oglinzi, rame; produse
(necuprinse în alte clase) din lemn,
plută, trestie, stuf, rachită, corn, os,
fildes, fanoane de balenă, solz,

ambra, sifed, spumă de mare,
înlocuitori ai tuturor acestor
materiale sau din materiale plastice.

35 Publicitate; gestiunea afacerilor
comerciale; administrație comer-
cială; lucrări de birou.

41 Educație; instruire; divertisment;
activități sportive și culturale.



(210) **M 2008 07107** (111) **097104**

(151) 11.08.2008

(732) **SC FABRYO CORPORATION
SRL**, Șos. Olteniței nr. 202 B,
județul Ilfov, **, POPEȘTI
LEORDENI ROMANIA

(740) CABINET M OPROIU SRL
CONSILIERE IN PROPRIETATE
INTELECTUALA, Str. Popa Savu
nr. 42, sector 1, C.P. 2-229
BUCUREȘTI

(540)



SAVANA

(531) *Clasificare Viena:* 030207; 290112;

(591) Culori revendicate: albastru
(pantone 298C, pantone 2925C),
portocaliu

(511) *Produse și/sau servicii grupate pe
clase:*

2 Vopsele, firmisuri, lacuri; substanțe
de protecție contra ruginii și contra
deteriorării lemnului; materiale
colorante, mordanți.

35 Publicitate; gestiunea afacerilor comerciale; administrație comercială; lucrări de birou.



(210) **M 2008 07108** (111) **097105**
(151) 11.08.2008

(732) **SC FABRYO CORPORATION SRL**, Șos. Olteniței nr. 202 B, județul Ilfov, POPEȘTI LEORDENI ROMANIA

(740) CABINET M OPROIU SRL CONSILIERE IN PROPRIETATE INTELECTUALA, Str. Popa Savu nr. 42, sector 1, C.P. 2-229 BUCUREȘTI

(540)



EFECTUL ACVASTOP

(531) *Clasificare Viena:* 011515; 160317; 241517; 290112;

(591) Culori revendicate: albastru (pantone 640C, pantone 298C), gri (pantone cool gray 5C și pantone cool gray 9C)

(511) *Produse și/sau servicii grupate pe clase:*

2 Vopsele, finisuri, lacuri; substanțe de protecție contra ruginii și contra deteriorării lemnului; materiale colorante, mordanți.

35 Publicitate; gestiunea afacerilor comerciale; administrație comercială; lucrări de birou.



(210) **M 2008 07109** (111) **097188**
(151) 11.08.2008

(732) **ALFA WASSERMANN HUNGARY KFT.**, Zichy Jenó utca 4/1., 1066, BUDAPEST UNGARIA

(740) SC ROMINVENT SA Agenție de Brevete, Desene, Marci și Transfer de Tehnologie, Str. Ermil Pangratti nr. 35, et. 1, sector 1 BUCUREȘTI

(540)

CICANOL

(511) *Produse și/sau servicii grupate pe clase:*

3 Uleiuri esențiale, uleiuri hiperoxigenate, cosmetice.

5 Preparate de uz medical folosite pentru prevenirea și tratamentul rănilor și ale ulcerațiilor profunde.



(210) **M 2008 07110** (111) **097189**
(151) 11.08.2008

(732) **ALFA WASSERMANN HUNGARY KFT.**, Zichy Jenó utca 4/1., 1066, BUDAPEST UNGARIA

(740) SC ROMINVENT SA Agenție de Brevete, Desene, Marci și Transfer de Tehnologie, Str. Ermil Pangratti nr. 35, et. 1, sector 1 BUCUREȘTI

(540)

CADEEP

(511) *Produse și/sau servicii grupate pe clase:*

3 Uleiuri esențiale, uleiuri hiperoxigenate, cosmetice.

5 Preparate de uz medical folosite pentru prevenirea și tratamentul rănilor și ale ulcerațiilor profunde.



- (210) **M 2008 07111** (111) **097190**
 (151) 11.08.2008
 (732) **ALFA WASSERMANN HUNGARY KFT.**, Zichy Jenó utca 4/1., 1066, BUDAPEST UNGARIA
 (740) SC ROMINVENT SA Agenție de Brevete, Desene, Marci și Transfer de Tehnologie, Str. Ermil Pangratti nr. 35, et. 1, sector 1 BUCUREȘTI
 (540)

KENALINE

- (511) *Produse și/sau servicii grupate pe clase:*
 3 Uleiuri esențiale, uleiuri hiperoxigenate, cosmetice.
 5 Preparate de uz medical folosite pentru prevenirea și tratamentul rănilor și ale ulcerățiilor profunde.



- (210) **M 2008 07115** (111) **097191**
 (151) 12.08.2008
 (732) **SC MAGIC SAFE SECURITY SRL**, Str. Armand Călinescu, nr. 16 (cam. 1), 110047, PITEȘTI ROMANIA
 (540)



MSS MAGIC SAFE SECURITY

- (531) *Clasificare Viena:* 010110; 010125; 260118; 290113;
 (591) Culori revendicate: Negru,Gri,Alb

- (511) *Produse și/sau servicii grupate pe clase:*
 45 Servicii personale și sociale oferite de către terți, destinate să satisfacă nevoile indivizilor; servicii de siguranță pentru protejarea bunurilor și indivizilor.



- (210) **M 2008 07116** (111) **097192**
 (151) 12.08.2008
 (732) **SC MAGIC SAFE MONITORING SRL**, Str. Armand Călinescu, nr. 16, (cam. 2), 110047, PITEȘTI ROMANIA
 (540)



MAGIC SAFE MONITORING

- (531) *Clasificare Viena:* 010110; 010125; 030121; 240109; 290113;
 (591) Culori revendicate: Negru,Gri,Alb
 (511) *Produse și/sau servicii grupate pe clase:*
 45 Servicii personale și sociale oferite de către terți, destinate să satisfacă nevoile indivizilor; servicii de siguranță pentru protejarea bunurilor și indivizilor.



(210) **M 2008 07117** (111) **097203**
 (151) 12.08.2008
 (732) **ASOCIAȚIA CLUB SPORTIV
 AQUA TEAM**, Calea Moșilor, nr.
 88, bl. M48, sc. B, et. 5, sect. 3,
 BUCUREȘTI ROMANIA

(540)



CLUB SPORTIV AQUA TEAM

(531) *Clasificare Viena:* 020108; 020123;
 270507; 290112;

(591) Culori revendicate: Albastru
 deschis, Albastru închis, Alb

(511) *Produse și/sau servicii grupate pe
 clase:*

41 Educație; instruire; divertisment;
 activități sportive și culturale.



(210) **M 2008 07118** (111) **097193**
 (151) 12.08.2008
 (732) **SC GUARD METRO SERVICE
 SRL**, Str. Dropiei, nr. 10, bl. D1, sc.
 B, parter, ap. 4, **, TIMIȘOARA
 ROMANIA

(540)



GMS

(531) *Clasificare Viena:* 240115;

(591) Culori revendicate: Albastru, Galben

(511) *Produse și/sau servicii grupate pe
 clase:*

45 Servicii de pază și de siguranță
 pentru protejarea bunurilor și
 indivizilor în special activități de
 investigație și protecție a bunurilor
 și persoanelor; servicii juridice,
 servicii personale și sociale
 destinate să satisfacă nevoile
 indivizilor; consultanță în domeniu.



(210) **M 2008 07119** (111) **097194**
 (151) 12.08.2008
 (732) **SC LEU PROD COM SRL**, Județul
 Buzău, **, COMUNA CERNĂTEȘTI
 ROMANIA

(540)

LEUL LUI ION

(511) *Produse și/sau servicii grupate pe
 clase:*

33 Băuturi alcoolice (cu excepția berii).



- (210) **M 2008 07120** (111) **097204**
 (151) 12.08.2008
 (732) **SC AMROM CONIMPEX SRL**, jud. Brașov, POIANA BRAȘOV ROMANIA
 (740) SC BRAND SENSE SRL, Str. Constantin Lacea, nr.12-14, biroul 2 BRAȘOV

(540)



RINA VISTA HOTEL

- (531) *Clasificare Viena:* 090110; 270503; 290112;
 (591) Culori revendicate: Bej, Auriu
 (511) *Produse și/sau servicii grupate pe clase:*
 43 Servicii de alimentație publică; servicii de cazare publică.



- (210) **M 2008 07123** (111) **097195**
 (151) 12.08.2008
 (732) **CAPANIRO SRL**, Mamaia Sat, DC 86, jud. Constanța, NĂVODARI ROMANIA
 (740) CABINET PROPRIETATE INDUSTRIALĂ - POPESCU ANGELA, str. Complexului nr. 10, bloc 40, ap. 14, sector 3 BUCUREȘTI

(540)



CAPANIRO CASA DE LA MARE

- (531) *Clasificare Viena:* 010309; 010701; 050112; 070124; 290114;
 (591) Culori revendicate: Albastru, Galben, Verde, Maro
 (511) *Produse și/sau servicii grupate pe clase:*
 43 Servicii de alimentație publică; agenții de cazare, hoteluri, pensiuni, case de vacanță, case de odihnă; cazare temporară.



(210) **M 2008 07124** (111) **097196**
 (151) 12.08.2008
 (732) **SC AUTOBILD SRL**, Sos. Mihai Bravu, nr. 123-135, bl. D11, sc. C, ap. 16, sect. 2, BUCUREȘTI ROMANIA

(540)



AUTOBILD

(531) *Clasificare Viena*: 180125; 260418; 270509; 290114;
 (591) Culori revendicate: Alb, Roșu, Albastru, Negru
 (511) *Produse și/sau servicii grupate pe clase*:
 12 Vehicule; aparate de locomoție terestră, aeriană și navală.



(210) **M 2008 07128** (111) **097321**
 (151) 12.08.2008
 (732) **EDITURA BEST PUBLISHING SRL**, Str. Vintilă Mihăilescu, nr. 14, bl. 80, sc. 1, et. 1, ap. 9, sect. 6, **, BUCUREȘTI ROMANIA

(540)

EDITURA SIMPLU

(511) *Produse și/sau servicii grupate pe clase*:
 35 Servicii de editare a cărților.



(210) **M 2008 07129** (111) **097162**
 (151) 12.08.2008
 (732) **DARIMEX INTERNATIONAL SRL**, Str. Cameliei, nr. 1-3,, 310493, ARAD ROMANIA

(540)

DARIMEX®

DARIMEX

(531) *Clasificare Viena*: 260418; 270511; 290112;
 (591) Culori revendicate: Roșu, Alb
 (511) *Produse și/sau servicii grupate pe clase*:
 1 Produse chimice destinate conservării alimentelor.
 3 Preparate pentru curățare.
 5 Dezinfectante.
 6 Produse metalice necuprinse în alte clase.
 7 Mașini și mașini-unelte.
 8 Cuțite.
 9 Aparate de cântărire, de control, mașini de calculat, echipamente pentru tratarea informației și calculatoare.
 11 Aparate de încălzit, de coacere, de refrigerare, de uscare, de ventilații și instalații sanitare.
 16 Hârtie, carton și produse din aceste materiale.
 17 Produse din aceste materiale necuprinse în alte clase.
 18 Produse din aceste materiale necuprinse în alte clase.
 20 Produse din lemn.
 21 Ustensile și recipiente pentru bucătărie.
 22 Sfori, plase.
 24 Tesături și produse textile.
 25 Îmbrăcăminte, încălțăminte, articole care servesc la acoperirea capului.
 29 Carne, pește, păsări, vânat; extracte din carne; fructe și legume

- conservate, uscate și fierte; jeleuri, dulcețuri, compoturi; ouă, lapte și produse lactate; uleiuri și grăsimi comestibile.
- 30 Preparate făcute din cereale, sare, muștar; sosuri (condimente); mirodenii.
- 31 Seminte.
- 35 Publicitate; gestiunea afacerilor comerciale; administrație comercială; lucrări de birou.
- 36 Afaceri financiare.
- 37 Reparații; servicii de instalații pentru industria alimentară, pentru construcții, industria chimică și instalații pentru agricultură și zootehnie.
- 39 Transport; ambalare și depozitarea mărfurilor.
- 40 Tratament de materiale.
- 41 Instruire.
- 42 Servicii tehnologice, servicii de analiză și cercetare industrială.
- 44 Servicii de agricultură.



(210) **M 2008 07138** (111) **097205**
 (151) 12.08.2008
 (732) **SC MEDIA VISION INTERNATIONAL SRL**, str. Sadinei nr. 8, sector 6, 060623, BUCUREȘTI ROMANIA

(540)

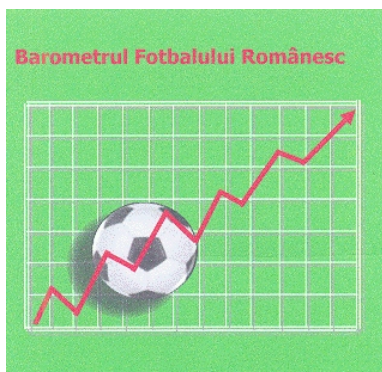

BAROMETRUL FOTBALULUI ROMÂNESC

- (531) *Clasificare Viena:* 210301; 241511; 250703; 290114;
- (591) Culori revendicate: verde, roșu, alb, negru
- (511) *Produse și/sau servicii grupate pe clase:*
- 9 Aparate pentru înregistrarea, transmiterea, reproducerea suneților sau imaginilor; suporturi magnetice de înregistrare date; discuri magnetice conținând texte, imagini și date în format electronic; echipamente și instrumente de prelucrare a datelor.
- 16 Tipărituri; articole de legătorie; fotografii; cărți, broșuri, publicații periodice, postere, vedri, calendare.
- 35 Publicitate; conducerea și administrarea afacerilor; lucrări de birou; organizarea și realizarea de studii, sondaje de opinie și cercetări de piață; redactarea rapoartelor de cercetare; colectarea și analiza datelor și informațiilor.
- 38 Telecomunicații, servicii de comunicații prin poștă electronică; asigurarea accesului la date în format electronic; descărcarea și distribuirea datelor și informațiilor în format electronic; servicii de accesare a bazelor de date,.
- 41 Educație; instruire; divertisment; activități sportive și culturale; organizarea de seminarii, publicarea de cărți, reviste, periodice, rapoarte, manuale, texte; conferințe de presă.



(210) **M 2008 07141** (111) **097175**
 (151) 12.08.2008
 (732) **SC MUSIC MANAGEMENT SRL**,
 Str. Fabrica de Chibrituri nr. 39,
 sector 5, BUCUREȘTI ROMANIA

(540)

LADIES

(511) *Produse și/sau servicii grupate pe clase:*
 41 Servicii de divertisment oferite de un interpret sau de o formație muzicală.



(210) **M 2008 07142** (111) **097176**
 (151) 12.08.2008
 (732) **SC MUSIC MANAGEMENT SRL**,
 Str. Fabrica de Chibrituri nr. 39,
 sector 5, BUCUREȘTI ROMANIA

(540)

MUSIC MANAGEMENT

(511) *Produse și/sau servicii grupate pe clase:*
 41 Servicii de divertisment oferite de un interpret sau de o formație de muzică.



(210) **M 2008 07143** (111) **097177**
 (151) 12.08.2008
 (732) **SC MUSIC MANAGEMENT SRL**,
 Str. Fabrica de Chibrituri nr. 39,
 sector 5, BUCUREȘTI ROMANIA

(540)

LAVINIA

(511) *Produse și/sau servicii grupate pe clase:*
 41 Servicii de divertisment oferite de un interpret sau de o formație de muzică.



(210) **M 2008 07148** (111) **097216**
 (151) 12.08.2008
 (732) **VESZI TIBOR**, b-dul 1 Decembrie
 1918, bl. 78, ap. 3, 540003, TÂRGU
 MUREȘ ROMANIA

(540)



(531) *Clasificare Viena:* 030716; 030724; 290114;

(591) Culori revendicate: negru, alb, gri argintiu

(511) *Produse și/sau servicii grupate pe clase:*

16 Hârtie, carton și produse din aceste materiale, necuprinse în alte clase; produse de imprimare; articole pentru legătorie; fotografii; papetărie; adezivi (materiale colante) pentru papetărie sau menaj; materiale pentru artiști; pensule; mașini de scris și articole de birou (cu excepția mobilierului); materiale de instruire sau învățământ (cu excepția aparatelor); materiale plastice pentru ambalaj (necuprinse în alte clase); caractere tipografice; forme de tipar.

35 Publicitate; conducerea și administrarea afacerilor; lucrări de birou.



(210) **M 2008 07149** (111) **097163**
(151) 12.08.2008

(732) **COMPAGNIE GERVAIS DANONE**,
17 Boulevard Haussmann, 75009,
PARIS FRANTA

(740) **INVENTA - AGENTIE DE**
PROPRIETATE INTELLECTUALA
SRL, B-dul Corneliu Coposu nr.7,
bl.104, sc.2, ap.31, sector 3
BUCURESTI

(540)



CREMOSSO

(531) *Clasificare Viena:* 260418; 270503;
270524; 290113;

(591) Culori revendicate: albasru, alb,
bleu

(511) *Produse și/sau servicii grupate pe*
clase:

29 Lapte, lapte pudră, lapte sub formă
de gel, lapte aromat și lapte bătut;
produse lactate, cum ar fi: deserturi
din lapte, iaurturi, iaurturi de băut,
brânză de vaci, băuturi simple sau
aromate produse în principal din
lapte sau produse lactate, băuturi
lactate preparate în principal din
lapte, băuturi lactate cu conținut de
fructe; produse lactate sau aromate
fermentate.



(210) **M 2008 07152** (111) **097197**

(151) 13.08.2008

(732) **SC GRUPUL MEDIA CAMINA**
(G.M.C.) SA, Bdul. Ficusului nr.
44A, corp B, et. 4, sector 1, **,
BUCUREȘTI ROMANIA

(540)

ZU FM

(511) *Produse și/sau servicii grupate pe*
clase:

9 Programe de calculator descăr-
cabile (downloadable software),
programe de calculator înregistrate
(recorded software), programe
pentru jocuri pe calculator (com-
puter game programs).

16 Produse de imprimare și tipografie;
fotografii; publicații (ziare și reviste
cu sau fără caracter de periodice);
articole de birou; materiale
publicitare.

28 Jocuri, echipamente pentru diferite
jocuri și sporturi, echipamente de
pescuit.

35 Publicitate; gestiunea afacerilor
comerciale; administrație comer-
cială; lucrări de birou; baze de date;
organizare de târguri și expoziții în
scop comercial, publicitar și de
promovare.

37 Asistență tehnică pentru producția
de programe radio-tv.

38 Telecomunicații; difuzarea de
programe radio și/sau TV
(programe și generice radio și/sau
TV); consultanță în domeniul
mass-media, furnizarea de camere
de discuții în spațiul virtual,
respectiv pe internet (internet
chatrooms).

39 Distribuirea/difuzarea de publicații
(ziare și reviste cu sau fără caracter
de periodice); transport; ambalarea
și depozitarea mărfurilor; organi-
zarea de călătorii, excursii și
croaziere.

- 41 Educație; instruire; divertisment; activități sportive și culturale; filmare; organizarea de târguri și expoziții în scop educativ.
- 42 Crearea și dezvoltarea programelor de calculator; crearea, întreținerea și găzduirea de pagini și site-uri web, furnizarea de motoare de căutare pe internet.
- 45 Licențieri de exploatare de programe de calculator.



(210) **M 2008 07153** (111) **097217**
 (151) 13.08.2008
 (732) **SC GRUPUL MEDIA CAMINA (G.M.C.) SA**, Bdul. Ficusului nr. 44A, corp B, et. 4, sector 1, BUCUREȘTI ROMANIA

(540)

RADIO ZU FM

- (511) *Produse și/sau servicii grupate pe clase:*
- 9 Programe de calculator descărcabile (downloadable software), programe de calculator înregistrate (recorded software), programe pentru jocuri pe calculator (computer game programs).
- 16 Produse de imprimare și tipografie; fotografii; publicații (ziare și reviste cu sau fără caracter de periodice); articole de birou; materiale publicitare.
- 28 Jocuri, echipamente pentru diferite jocuri și sporturi, echipamente de pescuit.
- 35 Publicitate; gestiunea afacerilor comerciale; administrație comercială; lucrări de birou; baze de date; organizare de târguri și expoziții în scop comercial, publicitar și de promovare.
- 37 Asistență tehnică pentru producția de programe radio-tv.

- 38 Telecomunicații; difuzarea de programe radio și/sau TV (programe și generice radio și/sau TV); consultanță în domeniul mass-media, furnizarea de camere de discuții în spațiul virtual, respectiv pe internet (internet chatrooms).
- 39 Distribuirea/difuzarea de publicații (ziare și reviste cu sau fără caracter de periodice); transport; ambalarea și depozitarea mărfurilor; organizarea de călătorii, excursii și croaziere.
- 41 Educație; instruire; divertisment; activități sportive și culturale; filmare; organizarea de târguri și expoziții în scop educativ.
- 42 Crearea și dezvoltarea programelor de calculator; crearea, întreținerea și găzduirea de pagini și site-uri web, furnizarea de motoare de căutare pe internet.
- 45 Licențieri de exploatare de programe de calculator.



(210) **M 2008 07154** (111) **097218**
 (151) 13.08.2008
 (732) **SC GRUPUL MEDIA CAMINA (G.M.C.) SA**, Bdul. Ficusului nr. 44A, corp B, et. 4, sector 1, BUCUREȘTI ROMANIA

(540)

RADIO ZU

- (511) *Produse și/sau servicii grupate pe clase:*
- 9 Programe de calculator descărcabile (downloadable software), programe de calculator înregistrate (recorded software), programe pentru jocuri pe calculator (computer game programs).
- 16 Produse de imprimare și tipografie; fotografii; publicații (ziare și reviste

- cu sau fără caracter de periodice); articole de birou; materiale publicitare.
- 28 Jocuri, echipamente pentru diferite jocuri și sporturi, echipamente de pescuit.
- 35 Publicitate; gestiunea afacerilor comerciale; administrație comercială; lucrări de birou; baze de date; organizare de târguri și expoziții în scop comercial, publicitar și de promovare.
- 37 Asistență tehnică pentru producția de programe radio-tv.
- 38 Telecomunicații; difuzarea de programe radio și/sau TV (programe și generice radio și/sau TV); consultanță în domeniul mass-media, furnizarea de camere de discuții în spațiul virtual, respectiv pe internet (internet chatrooms).
- 39 Distribuirea/difuzarea de publicații (ziare și reviste cu sau fără caracter de periodice); transport; ambalarea și depozitarea mărfurilor; organizarea de călătorii, excursii și croaziere.
- 41 Educație; instruire; divertisment; activități sportive și culturale; filmare; organizarea de târguri și expoziții în scop educativ.
- 42 Crearea și dezvoltarea programelor de calculator; crearea, întreținerea și găzduirea de pagini și site-uri web, furnizarea de motoare de căutare pe internet.
- 45 Licențieri de exploatare de programe de calculator.



- (210) **M 2008 07155** (111) **097219**
 (151) 13.08.2008
 (732) **SC HIGH A & M SECURITY SRL**,
 Str. Dr. Carol Davila nr. 32; Jud. Timiș, 300262, TIMIȘOARA ROMANIA

(540)



HIGH A&M SECURITY

- (531) *Clasificare Viena:* 261113; 270515; 290103;
- (591) Culori revendicate: verde
- (511) *Produse și/sau servicii grupate pe clase:*
- 35 Publicitate; gestiunea afacerilor comerciale; administrație comercială; import-export, regruparea în avantajul terților a componentelor și echipamentelor electronice și de telecomunicații, inclusiv a sistemelor de securitate (cu excepția transporturilor) permițând consumatorilor să le vadă și să le cumpere comod; intermediari diverse pe bază de comision; lucrări de birou; servicii de relații publice.
- 37 Reparații și servicii de instalații pentru componentele și echipamentele electronice și de telecomunicații, inclusiv pentru sistemele de securitate; consultanță în domeniu; construcții.
- 45 Servicii de pază și de siguranță pentru protejarea bunurilor și indivizilor în special activități de investigație și protecție a bunurilor și persoanelor; servicii juridice, servicii personale și sociale,

destinate să satisfacă nevoile indivizilor; consultanță în domeniu.



- (210) **M 2008 07157** (111) **097220**
 (151) 13.08.2008
 (732) **SC ZAREA SA**, Piatra Cetei nr. 1, sector 1, BUCUREȘTI ROMANIA
 (740) SC RODALL SRL, Str. Polonă nr. 115, bl. 15, ap.19, sector 1, BUCUREȘTI

(540)

TOROAMOR

- (511) *Produse și/sau servicii grupate pe clase:*
 33 Băuturi alcoolice (cu excepția berii).



- (210) **M 2008 07165** (111) **097322**
 (151) 13.08.2008
 (732) **AVE TEBIA SRL**, B-dul. Mamaia nr. 296; Jud. Constanța, **, CONSTANȚA ROMANIA

(540)



AVE TEBIA

- (531) *Clasificare Viena:* 050521; 270501; 290113;
 (591) Culori revendicate: roșu, roz, negru
 (511) *Produse și/sau servicii grupate pe clase:*
 35 Regruparea în avantajul terților a

materialelor de construcții (cu excepția transportului lor) permițând consumatorilor să le vadă și să le cumpere comod.

- 37 Construcții; reparații; servicii de instalații.



- (210) **M 2008 07166** (111) **097221**
 (151) 13.08.2008
 (732) **SC MIXMONTAN SRL**, Str. Teilor nr. 11, Jud. Prahova, **, CÂMPINA ROMANIA
 (740) ROVALCONS SRL, str. Orizontului, nr. 1, bl. R10, ap. 27, județul Prahova CÂMPINA

(540)



INFO MONTAN

- (531) *Clasificare Viena:* 260418; 270503; 290112;
 (591) Culori revendicate: Alb, Roșu
 (511) *Produse și/sau servicii grupate pe clase:*
 16 Hârtie, carton și produse din aceste materiale, necuprinse în alte clase; produse de imprimare; articole pentru legătorie; fotografii; papetărie; adezivi (substanțe de lipit) pentru papetărie sau menaj; materiale pentru artiști; pensule; mașini de scris și articole de birou (cu excepția mobilierului); materiale de instruire sau învățământ (cu excepția aparatelor); materiale plastice pentru ambalare (necuprinse în alte clase); caractere tipografice; clișee; publicații (ziare, reviste); materiale publicitare.
 35 Publicitate; gestionarea afacerilor comerciale; administrație comercială; lucrări de birou; publicitate

- on-line.
 38 Telecomunicații; difuzarea de programe radio-tv.
 41 Educație; instruire; divertisment; activități sportive și culturale.
 42 Crearea și dezvoltarea programelor de calculator; crearea de pagini și site-uri web.



- (210) **M 2008 07170** (111) **097164**
 (151) 13.08.2008
 (732) **SC CODEC SRL**, Str. Dostoievski nr.28, Jud. Cluj, 400424, CLUJ NAPOCA ROMANIA
 (740) **INTEGRATOR CONSULTING SRL**, Str. Dunării nr. 25, bl. C1, ap. 5, Jud. Cluj CLUJ NAPOCA
 (540)

STORM

- (511) *Produse și/sau servicii grupate pe clase:*
 9 Aparate și instrumente științifice, nautice, geodezice, electrice, (inclusiv aparate folosite în telecomunicații); fotografice, cinematografice, optice, de cântărit, de măsurat, de semnalizat, de control de salvare și didactice; aparate automate care declanșează prin introducerea unei monede sau unui jeton; mașini pentru înregistrare și redare sonoră; mașini pentru încasat; înregistratoare, mașini de calculat, aparate extinctoare.
 37 Construcții; reparații; servicii de instalare; reparații și instalare cu referire la rețelele de comunicații, mai ales calculatoare, telefonie, televiziune.
 39 Transport; ambalare și depozitare de mărfuri; organizare de călătorii.
 41 Educație; instruire; divertisment; activități sportive și culturale.

- 42 Cercetare științifică și industrială, programe pentru crearea și dezvoltarea calculatoarelor și programelor de calculator, a bazelor de date.



- (210) **M 2008 07176** (111) **097106**
 (151) 13.08.2008
 (732) **SC LAUR MED SRL**, Str. 1 Decembrie 1918 nr. 211, județul Ilfov, LOC. CHIAJNA ROMANIA
 (540)

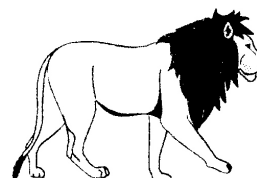

LAUR MED

LAUR MED

- (531) *Clasificare Viena:* 030101; 030117;
 (511) *Produse și/sau servicii grupate pe clase:*
 3 Preparate pentru albit și alte substanțe pentru spălat; preparate pentru curățare, lustruire, degresare și șlefuire; săpunuri; parfumerie, uleiuri esențiale, cosmetice, loțiuni pentru păr; produse pentru îngrijirea dinților.
 5 Produse farmaceutice și veterinare; produse igienice pentru medicină; substanțe dietetice de uz medical, alimente pentru sugari; plasturi și materiale pentru pansamente; materiale pentru plombarea dinților și pentru mulaje dentare; dezinfectante; produse pentru distrugerea animalelor dăunătoare, fungicide, ierbicide.



- (210) **M 2008 07181** (111) **097107**
 (151) 14.08.2008
 (732) **SC KIDS HOLLYWOOD SRL**, Str. Giovanni Boccaccio nr. 28, sector 4, **, BUCUREȘTI ROMANIA
 (740) SC CABINET ANI FUCIU SRL, Bl. P53, sc.A, parter, ap.1, județ Ilfov SNAGOV

(540)



KIDS HOLLYWOOD

- (531) *Clasificare Viena:* 010125; 050520; 270512; 290113;
 (591) Culori revendicate: albastru, roz, galben-verzului (pantone 809C)
 (511) *Produse și/sau servicii grupate pe clase:*
 35 Publicitate; gestiunea afacerilor comerciale; administrație comercială; lucrări de birou; magazine, rețele de magazine.



- (210) **M 2008 07186** (111) **097225**
 (151) 14.08.2008
 (732) **FUNDAȚIA ACADEMICĂ PETRE ANDREI**, Str. Gavriil Musicescu, nr. 6, IAȘI ROMANIA
 (740) AGENȚIA DE PROPRIETATE INDUSTRIALĂ ARIANA SRL, Str. 15 Noiembrie 90, sc.B, ap.5 BRAȘOV

(540)



UNIVERSITATEA PETRE ANDREI

- (531) *Clasificare Viena:* 020103; 020122; 051304; 270106;
 (511) *Produse și/sau servicii grupate pe clase:*
 16 Hârtie, carton și produse din aceste materiale, necuprinse în alte clase; produse de imprimare; articole pentru legătorie; fotografii; papetărie; adezivi (materiale colante) pentru papetărie sau menaj; materiale pentru artiști; pensule; mașini de scris și articole de birou (cu excepția mobilelor); materiale de instruire sau învățământ (cu excepția aparatelor); materiale plastice pentru ambalaj (necuprinse în alte clase); caractere tipografice; clișee; material pentru învățământ și predare.
 41 Educație; instruire; divertisment; activități sportive și culturale.



- (210) **M 2008 07187** (111) **097226**
 (151) 14.08.2008
 (732) **FUNDAȚIA ACADEMICĂ PETRE ANDREI**, Str. Gavriil Musicescu, nr. 6, **, IAȘI ROMANIA
 (740) AGENȚIA DE PROPRIETATE INDUSTRIALĂ ARIANA SRL, Str. 15 Noiembrie 90 , sc.B , ap.5 BRAȘOV

(540)



UNIVERSITATEA PETRE ANDREI DIN IAȘI

- (531) *Clasificare Viena*: 020103; 020122; 051304; 270106;
- (511) *Produse și/sau servicii grupate pe clase*:
- 16 Hârtie, carton și produse din aceste materiale, necuprinse în alte clase; produse de imprimare; articole pentru legătorie; fotografii; papetărie; adezivi (materiale colante) pentru papetărie sau menaj; materiale pentru artiști; pensule; mașini de scris și articole de birou (cu excepția mobilelor); materiale de instruire sau învățământ (cu excepția aparatelor); materiale plastice pentru ambalaj (necuprinse în alte clase); caractere tipografice; clișee; material pentru învățământ și predare.
- 41 Educație; instruire; divertisment; activități sportive și culturale.



- (210) **M 2008 07188** (111) **097227**
 (151) 14.08.2008
 (732) **FUNDAȚIA ACADEMICĂ PETRE ANDREI**, Str. Gavriil Musicescu, nr. 6, **, IAȘI ROMANIA
 (740) AGENȚIA DE PROPRIETATE INDUSTRIALĂ ARIANA SRL, Str. 15 Noiembrie 90 , sc.B , ap.5 BRAȘOV

(540)



FUNDAȚIA ACADEMICĂ PETRE ANDREI

- (531) *Clasificare Viena*: 020103; 020122; 051304; 270116;
- (511) *Produse și/sau servicii grupate pe clase*:
- 16 Hârtie, carton și produse din aceste materiale, necuprinse în alte clase; produse de imprimare; articole pentru legătorie; fotografii; papetărie; adezivi (materiale colante) pentru papetărie sau menaj; materiale pentru artiști; pensule; mașini de scris și articole de birou (cu excepția mobilelor); materiale de instruire sau învățământ (cu excepția aparatelor); materiale plastice pentru ambalaj (necuprinse în alte clase); caractere tipografice; clișee; material pentru învățământ și predare.
- 41 Educație; instruire; divertisment; activități sportive și culturale.



(210) **M 2008 07191** (111) **097075**

(151) 14.08.2008

(732) **SC MASTEREX STYLE SRL**, Aleea Prieteniei, nr. 7, bl. P, sc. E, et. P, ap. 61, **, CONSTANȚA ROMANIA

(740) **AGENȚIA DE PROPRIETATE INDUSTRIALĂ ARIANA SRL**, Str. 15 Noiembrie 90, sc.B, ap.5 BRAȘOV

(540)

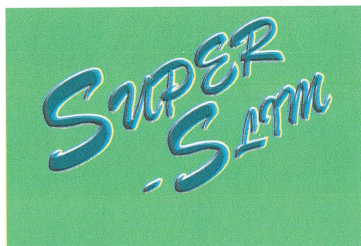

SUPER-SLIM

(531) *Clasificare Viena:* 260418; 270502; 270503; 290103;

(591) Culori revendicate: verde

(511) *Produse și/sau servicii grupate pe clase:*

29 Suplimente nutritive pentru alte scopuri decât cele medicinale (incluse în această clasă) și care conțin substanțe de origine animală, proteine pentru uz uman, produse pe baza de proteine și preparate nutritive, preparate pentru nutriție specială pentru sportivi sau pentru persoane cu consum energetic mare, gelatina, produse pe baza de gelatina și preparate nutritive, grăsimi alimentare, extracte din vareci cu destinație alimentară, preparate nutritive pentru completarea zilnică a hranei sub formă de alimente instant sau amestec de sine stătător, care se compun în principal din lapte praf sau din proteine animale sau vegetale, de asemenea cu adaosuri de vitamine sau minerale sau

oligoelemente sau zahăr, lapte, produse lactate, iaurturi, fructe sau legume, supe, fierturi și bulionuri conservate, uscate, fierte sau puse la conservat; concentrate nutritive nemedicinale pe baza de plante aromatice sau suplimente nutritive, plante aromatice alimentare, inclusiv sub formă de batoane; suplimente nutritive și/sau alimente integrale, și anume, combinații nutritive constând în principal din fructe uscate, legume uscate, nuci, plante leguminoase, semințe și cereale; concentrate nutritive (suplimente nutritive) ca produse prefabricate sau pentru amestecare individuală, în măsura în care sunt cuprinse în clasa 29, de preferință cu ulei, în special conținând lapte praf și/sau proteine animale și/sau vegetale și/sau amino acizi și/sau derivați de amino acizi și/sau carbohidrați și/sau cofeina și/sau teina și/sau guarana și/sau carnitina, și cu adaos de vitamine, ape minerale, fibre vegetale, cereale, fructe uscate și zahăr, și în formă solidă și în formă lichidă, etc; alimente dietetice, suplimente nutritive nu de uz medical pe baza de proteine, componente și/sau extracte vegetale, grăsimi, acizi grași, cu adaos de vitamine, minerale, oligoelemente, fie individual fie în combinație, în măsura în care sunt cuprinse în clasa 29.

30 Alimente dietetice sau suplimente nutritive, nu de uz medical, inclusiv alimente dietetice sau suplimente nutritive pe baza de carbohidrați, substanțe reziduale, fibre, cu adaos de minerale, oligoelemente, vitamine, fie individual, fie în combinație, etc. (în măsura în care sunt cuprinse în clasa 30); batoane nutritive, făinuri nutritive; alimente dietetice sau suplimente nutritive pe baza de drojdie.



(210) **M 2008 07192** (111) **097228**
 (151) 14.08.2008

(732) **ROTAM LIMITED**, 7/F Cheung Tat Center, 18 Cheung Lee Street, Chai Wan, Postal Code 1, HONG KONG CHINA

(740) **TEODORU & ASSOCIATES INTELLECTUAL PROPERTY AGENCY**, str. Nerva Traian nr. 12, bl.M37, sc.1, ap.1, sector 3 BUCUREȘTI

(540)

ROMECTIN

(511) *Produse și/sau servicii grupate pe clase:*

5 Insecticide, ierbicide, fungicide, pesticide, produse pentru distrugerea animalelor dăunătoare.



(210) **M 2008 07193** (111) **097323**
 (151) 14.08.2008

(732) **SC MASTER SECURITY SRL**, Sos. Borșului, Km. 633, **, ORADEA ROMANIA

(540)



MASTER SECURITY TEAM ORADEA

(531) *Clasificare Viena:* 030101; 030122; 240109;

(591) Culori revendicate: roșu, negru, gri

(511) *Produse și/sau servicii grupate pe clase:*

45 Activități de protecție de bunuri și persoane.



(210) **M 2008 07194** (111) **097095**
 (151) 14.08.2008

(732) **SC ACOUSMA MOD SRL**, Str. Împăratul Traian nr. 5, Bl. B11, Sc. 2, Ap. 61, Sector 4, **, BUCUREȘTI ROMANIA

(540)

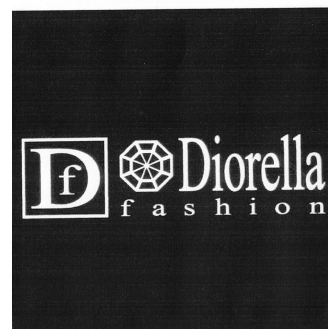

DIORELLA FASHION

(531) *Clasificare Viena:* 260418; 270510; 270519;

(511) *Produse și/sau servicii grupate pe clase:*

25 Îmbrăcăminte, încălțăminte, articole care servesc la acoperirea capului.



(210) **M 2008 07219** (111) **097076**
 (151) 14.08.2008

(732) **TOYCONCEPT SRL**, Str. Emil Racoviță Nr. 70, Vila 10D1, M, Județul Ilfov, VOLUNTARI ROMANIA

(740) **CABINET M OPROIU SRL**, Str. Popa Savu, nr.42, sector 1, C.P. 2-229 BUCURESTI

(540)



TOYPLEX

(531) *Clasificare Viena:* 040502; 040521; 270503; 290115;

(591) Culori revendicate: galben, roșu, verde, albastru, mov

(511) *Produse și/sau servicii grupate pe clase:*

25 Îmbrăcăminte, încălțăminte, articole care servesc la acoperirea capului.

28 Jocuri, jucării; articole de gimnastică și de sport necuprinse în alte clase; decorațiuni (ornamente) pentru pomul de Crăciun.

35 Publicitate; gestiunea afacerilor comerciale; administrație comercială; lucrări de birou.



(210) **M 2008 07227** (111) **097178**
 (151) 14.08.2008

(732) **MGI LUXURY GROUP SA**, Nidaugasse 35, 2502, BIEL/BIENNE ELVETIA

(740) **SC ROMINVENT SA** Agenție de Brevete, Desene, Marci și Transfer de Tehnologie, Str. Ermil Pangratti nr. 35, et. 1, sector 1 BUCUREȘTI

(540)

CONCORD C1

(511) *Produse și/sau servicii grupate pe clase:*

14 Ceasuri de mână, ceasuri tip brățară, cutii de ceasuri, cadrane de ceasuri, încuietori de ceasuri, mecanisme de ceasuri, remontoare, curele pentru ceasuri (watch bands), ceasuri de purtat la mână (watch hands) și orologii.



(210) **M 2008 07229** (111) **097179**
 (151) 14.08.2008

(732) **SC AZ MEDIA SRL**, Str. Dr. Iacob Felix nr. 6, Județul Brașov, 500073, BRAȘOV ROMANIA

(540)



BV MAGAZINE

(531) *Clasificare Viena:* 270510; 270519;

(511) *Produse și/sau servicii grupate pe clase:*

16 Produse de hârtie și carton imprimate; publicații, broșuri,

fotografii; autocolante, cursuri, manuale.

35 Publicitate; gestiunea afacerilor comerciale; administrație comercială; lucrări de birou.

42 Design; creație și grafică; creare și menținere de site-uri web pentru terți, design de software.



(210) **M 2008 07233** (111) **097077**

(151) 15.08.2008

(732) **NOVARTIS AG**, 4002 Basel, ELVETIA

(740) **RATZA & RATZA**, Bd. A. I. Cuza nr. 52-54, sector 1 BUCUREȘTI

(540)

FLUTISAL

(511) *Produse și/sau servicii grupate pe clase:*

5 Produse farmaceutice cu conținut de fluticazonă și salmeterol.



(210) **M 2008 07234** (111) **097078**

(151) 15.08.2008

(732) **SC THE CAR SHOWER SRL**, Sos. București-Ploiești, nr. 73-81, clădirea nr. 3, et. 1, birou 17/12, sect. 1, BUCUREȘTI ROMANIA

(540)

THE CAR SHOWER

(511) *Produse și/sau servicii grupate pe clase:*

37 Spălătorie și curățătorie auto.



(210) **M 2008 07241** (111) **097222**

(151) 15.08.2008

(732) **SC HUNTEX MEIO SRL**, Str. Pamfil Șeicaru, nr. 8, jud. Ilfov, 077055, COM. CIOROGÂRLA ROMANIA

(540)



HUNTEX

(531) *Clasificare Viena:* 261108; 261113; 270503; 290112;

(591) Culori revendicate: Albastru, Roșu

(511) *Produse și/sau servicii grupate pe clase:*

9 Aparate și instrumente științifice, nautice, geodezice, fotografice, cinematografice, optice, de cântărire, de măsurare, de semnalizare, de control (verificare), de siguranță (salvare) și didactice; aparate și instrumente pentru conducerea, distribuirea, transformarea, acumularea, sau comanda curentului electric; aparate pentru înregistrarea, transmiterea și reproducerea sunetului sau imaginilor; suporturi de înregistrare magnetici, discuri acustice; distribuitoare automate și mecanisme pentru aparate cu preplată; case înregistratoare, mașini de calculat, echipamente pentru tratarea informației și calculatoare; extinctoare.



(210) **M 2008 07242** (111) **097180**

(151) 15.08.2008

(732) **SC HUNTEX MEIO SRL**, Str. Pamfil
Șeicaru, nr. 8, jud. Ilfov, 077055,
COM. CIOROGĂRLA ROMANIA

(540)



EDITEX

(531) *Clasificare Viena:* 241502; 270507;
270512; 290112;

(591) Culori revendicate: Gri, Bleu

(511) *Produse și/sau servicii grupate pe
clase:*

9 Aparate și instrumente științifice,
nautice, geodezice, fotografice,
cinematografice, optice, de
cântărire, de măsurare, de sem-
nalizare, de control (verificare), de
siguranță (salvare) și didactice;
aparate și instrumente pentru
conducerea, distribuirea, trans-
formarea, acumularea, sau
comanda curentului electric; aparate
pentru înregistrarea, transmiterea și
reproducerea sunetului sau
imaginilor; suporturi de înregistrare
magnetici, discuri acustice;
distribuitoare automate și meca-
nisme pentru aparate cu preplată;
case înregistratoare, mașini de
calculat, echipamente pentru
tratarea informației și calculatoare;
extinctoare.



(210) **M 2008 07247** (111) **097181**

(151) 15.08.2008

(732) **SC AUTO & IMOBILE RENT AMC
SRL**, Str. Lacului,, 310086, ARAD
ROMANIA

(540)

AUTO RENT AMC

(511) *Produse și/sau servicii grupate pe
clase:*

43 Servicii de alimentație publică;
hoteliere, închirieri temporare,
rezervare hotel, motel, pensiuni,
camping, catering.



(210) **M 2008 07254** (111) **097096**

(151) 15.08.2008

(732) **SC HISTRIA INTERNATIONAL
SRL**, Sos. Gherase nr.66-70, sector
2, BUCURESTI ROMANIA

(540)

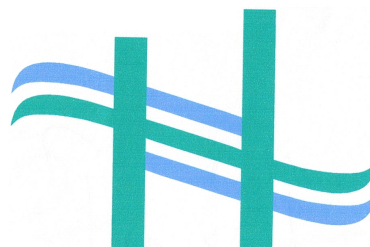

(531) *Clasificare Viena:* 261107; 261113;
290112;

(591) Culori revendicate: albastru
(pantone 279 C), verde (pantone
325 C)

(511) *Produse și/sau servicii grupate pe
clase:*

6 Metale comune și aliajele lor;
materiale de construcție metalice;
construcții transportabile metalice;
materiale metalice pentru căile

- ferate; cabluri și fire metalice neelectrice; articole de lăcătușerie și feronerie metalică; tuburi metalice; produse metalice necuprinse în alte clase.
- 19 Materiale de construcții nemetalice, conducte rigide nemetalice pentru construcție; asfalt, smoală, bitum; construcții transportabile nemetalice; monumente nemetalice.
- 28 Jocuri, jucării; articole de gimnastică și de sport necuprinse în alte clase.
- 37 Construcții; reparații; servicii de instalații; construcții de clădiri rezidențiale și nerezidențiale; lucrări de instalații electrice și alte lucrări de instalații pentru construcții (montaje uși, ferestre, placări pereți, pardoserie, instalații sanitare); reparații structuri metalice, reparații automatizări închideri.
- 39 Transport; ambalare și depozitarea mărfurilor; organizarea de călătorii.



- (210) **M 2008 07257** (111) **097324**
 (151) 15.08.2008
 (732) **SC RELOAD FILM SRL**, Str. Borșa nr. 18, bl. 2i, sc. 4, et. 3, ap. 51, sector 1, 014177, BUCUREȘTI ROMANIA

(540)



JOKIDS

- (531) *Clasificare Viena*: 020501; 270302; 270508; 290112;
 (591) Culori revendicate: roz, albastru

- (511) *Produse și/sau servicii grupate pe clase*:
 24 Tesături și produse textile necuprinse în alte clase; cuverturi de pat și de masă.
 25 Îmbrăcăminte, încălțăminte, articole care servesc la acoperirea capului.
 28 Jocuri, jucării; articole de gimnastică și de sport necuprinse în alte clase; decorațiuni (ornamente) pentru pomul de Crăciun.
 41 Educație; instruire; divertisment; activități sportive și culturale.



- (210) **M 2008 07263** (111) **097079**
 (151) 15.08.2008
 (732) **AUSSINO GROUP LIMITED**, 1 Scotts Road #24-05/07, 228208, SHAW CENTRE SINGAPORE
 (740) **ANDRA MUSATESCU**, Str. Drumul Taberei nr. 71, bl. TD 42, ap. 28, sector 6 BUCUREȘTI

(540)

AUSSINO

AUSSINO

- (531) *Clasificare Viena*: 270503; 290114;
 (591) Culori revendicate: Albastru, Galben, Roșu, Verde
 (511) *Produse și/sau servicii grupate pe clase*:
 24 Pânze de baie din in (exceptând îmbrăcăminte), pături de pat, îmbrăcăminte de pat, acoperăminte de pat, pânze de pat din in, cuverturi de pat, materiale din bumbac, acoperăminte de perne; broderie(îmbrăcăminte desenată),

preșuri (de acoperit) [nu de hârtie], imitații de perne, fețe de perne, plăpumi/cuverturi și prosoape din textile.



(210) **M 2008 07264** (111) **097211**

(151) 15.08.2008

(732) **AUSSINO GROUP LIMITED**, 1 Scotts Road #24-05/07, 228208, SHAW CENTRE SINGAPORE

(740) CABINET DE AVOCATURA & PI ANDRA MUSATESCU, Drumul Taberei nr.71, bl.TD 42, ap.28, sector 6 BUCURESTI

(540)

AUSSINO

(511) *Produse și/sau servicii grupate pe clase:*

24 Pânze de baie din in (exceptând îmbrăcăminte), pături de pat, acoperăminte de pat, pânze de pat din in, cuverturi de pat, materiale din bumbac, acoperăminte de perne, perne (acoperăminte pentru-), broderie (îmbrăcăminte desenată pentru-), preșuri (-de acoperit) [nu de hârtie], imitații de perne, fețe de perne, plăpumi/cuverturi și prosoape din textile.



(210) **M 2008 07274** (111) **097206**

(151) 15.08.2008

(732) **SC FLAVUS INVESTITII SRL**, Str. Turnului nr. 5, Jud. Brașov, **, BRAȘOV ROMANIA

(740) FRISCH & PARTNERS SRL, Str. Thomas Masaryk nr. 1, sc.B, ap.9, sector 2 BUCUREȘTI

(540)

POARTA NORDULUI

(511) *Produse și/sau servicii grupate pe clase:*

35 Publicitate; conducerea și administrarea afacerilor; lucrări de birou.

36 Asigurări; afaceri financiare; monetare; imobiliare.

37 Construcții; reparații; instalații.

39 Transport; ambalare și depozitare a mărfurilor; organizare de călătorii.

41 Educație; instruire; divertisment; activități sportive și culturale.



(210) **M 2008 07276** (111) **097207**

(151) 15.08.2008

(732) **SC JOMRITA INVESTITII SRL**, B-dul Regina Maria nr. 32, parter, camera 109, modul C, sector 4, 040125, BUCUREȘTI ROMANIA

(740) FRISCH & PARTNERS SRL, Str. Thomas Masaryk nr. 1, sc.B, ap.9, sector 2 BUCUREȘTI

(540)

POARTA SUDULUI

(511) *Produse și/sau servicii grupate pe clase:*

35 Publicitate; conducerea și administrarea afacerilor; lucrări de birou.

36 Asigurări; afaceri financiare; monetare; imobiliare.

37 Construcții; reparații; instalații.

39 Transport; ambalare și depozitare a

41 mărfurilor; organizare de călătorii.
Educație; instruire; divertisment;
activități sportive și culturale.



(210) **M 2008 07277** (111) **097208**
(151) 15.08.2008

(732) **SC JOMRITA INVESTITII SRL**,
B-dul Regina Maria nr. 32, parter,
camera 109, modul C, sector 4,
040125, BUCUREȘTI ROMANIA

(740) **FRISCH & PARTNERS SRL**, Str.
Thomas Masaryk nr. 1, sc.B, ap.9,
sector 2 BUCUREȘTI

(540)

SOUTHGATE

(511) *Produse și/sau servicii grupate pe
clase:*

35 Publicitate; conducerea și adminis-
trarea afacerilor; lucrări de birou.

36 Asigurări; afaceri financiare;
monetare; imobiliare.

37 Construcții; reparații; instalații.

39 Transport; ambalare și depozitare a
mărfurilor; organizare de călătorii.

41 Educație; instruire; divertisment;
activități sportive și culturale.



(210) **M 2008 07284** (111) **097165**
(151) 15.08.2008

(732) **SC UNIMAT SRL**, Str. Mihai
Viteazu nr. 2b, Jud. Sibiu, 557260,
SELIMBAR ROMANIA

(540)



**ARTIS COLOR DĂ CONTUR
VISELOR TALE!**

(531) *Clasificare Viena:* 050520; 050521;
260418; 290115;

(591) Culori revendicate: albastru
(pantone 2935C), roșu (pantone
199C), verde (pantone 382C),
portocaliu (pantone 715C), galben
(pantone 100C), violet (pantone
273C), bleu (pantone 2905C),
indigo (pantone 2582C), alb
(pantone trans white)

(511) *Produse și/sau servicii grupate pe
clase:*

2 Coloranți, lacuri și vopsele; produse
pentru prevenirea coroziunii și a
deteriorării lemnului; materiale
pentru vopsit; mordanți; rășini
naturale în stare brută, metale sub
formă de folie sau pulbere pentru
pictură, decorațiuni, tipografie și
artă.



(210) **M 2008 07287** (111) **097166**
(151) 15.08.2008

(732) **GAL GOLAN**, 4735 Sepulveda
BLVD 227, California, 91403,
SHERMAN OAKS S.U.A. CA

(740) **TEODORU & ASSOCIATES**
INTELLECTUAL PROPERTY
AGENCY, str. Nerva Traian nr. 12,
bl.M37, sc.1, ap.1, sector 3
BUCUREȘTI

(540)

FESTIGAL

(511) *Produse și/sau servicii grupate pe
clase:*

41 Educație; instruire; divertisment;
activități sportive și culturale.



- (210) **M 2008 07292** (111) **097241**
 (151) 18.08.2008
 (732) **UNICREDIT TIRIAC BANK SA**, Str. Ghețarilor nr. 23-25, sector 1, 014106, BUCUREȘTI ROMANIA
 (740) **FRISCH & PARTNERS SRL**, Str. Thomas Masaryk nr. 1, sc.B, ap.9, sector 2 BUCUREȘTI
 (540)



POATE CĂ

- (531) *Clasificare Viena: 270512;*
 (511) *Produse și/sau servicii grupate pe clase:*
 35 Publicitate; conducerea și administrarea afacerilor; lucrări de birou.
 36 Asigurări; afaceri financiare; monetare; imobiliare.



- (210) **M 2008 07296** (111) **097248**
 (151) 18.08.2008
 (732) **IOLI EXIM SRL**, Str. Verigei nr. 3, sector 5, 050321, BUCUREȘTI ROMANIA
 (540)



THEA VISCONTI

- (531) *Clasificare Viena: 090905; 270501;*
 (511) *Produse și/sau servicii grupate pe clase:*
 25 Încălțăminte.
 42 Creerea și menținere pagini web (internet).



- (210) **M 2008 07297** (111) **097080**
 (151) 18.08.2008
 (732) **SC ROMAQUA GROUP SA**, Str. Carpați nr.46, județul Harghita, 535300, BORSEC ROMANIA
 (540)

MALȚETA

- (511) *Produse și/sau servicii grupate pe clase:*
 32 Bere; ape minerale și gazoase și alte băuturi nealcoolice; băuturi din fructe și sucuri din fructe; siropuri și alte preparate pentru fabricarea băuturilor nealcoolice.
 35 Publicitate; gestionarea afacerilor comerciale; administrație comer-

39 cială; lucrări de birou.
Transport; ambalare și depozitare.



(210) **M 2008 07298** (111) **097249**
(151) 18.08.2008

(732) **THE COCA-COLA COMPANY**,
One Coca-Cola Plaza, N.W., 30313,
ATLANTA S.U.A. GEORGIA

(740) **CABINET INDIVIDUAL**
PROPRIETATE INDUSTRIALĂ
ADRIAN TOMESCU, Str. Poet
Vasile Carlova nr. 2, bl.A7bis, ap.74
BUCUREȘTI

(540)

PENTRU SILUETA TA, PENTRU TINE!

(511) *Produse și/sau servicii grupate pe clase:*

32 Bere; ape minerale și gazoase și alte băuturi nealcoolice; băuturi din fructe și sucuri de fructe; siropuri și alte preparate pentru fabricarea băuturilor.



(210) **M 2008 07299** (111) **097167**
(151) 18.08.2008

(732) **COMIND AGRICOL SRL**, Str.
Rovine nr. 44, et. 2, Jud.Dolj, **,
CRAIOVA ROMANIA

(540)

RANE

(511) *Produse și/sau servicii grupate pe clase:*

3 Preparate pentru spălare suprafețe și piese metalice.



(210) **M 2008 07304** (111) **097229**
(151) 18.08.2008

(732) **BOMBOE VLAD COSTIN**, Str.
Chilia Veche nr. 4, bl. A9, sc. 3, ap.
39, sector 6, **, BUCUREȘTI
ROMANIA

(540)

FRESH CUISINE

(511) *Produse și/sau servicii grupate pe clase:*

43 Catering, servicii de alimentație publică.



(210) **M 2008 07307** (111) **097230**
(151) 18.08.2008

(732) **MILLENIUM INSURANCE**
BROKER, Splaiul Unirii, nr. 74, et.
2-3, sect. 4, BUCUREȘTI
ROMANIA

(540)

MYINSURANCE

(511) *Produse și/sau servicii grupate pe clase:*

36 Asigurări; afaceri financiare; afaceri monetare; afaceri imobiliare.



(210) **M 2008 07308** (111) **097231**

(151) 18.08.2008

(732) **SC OLTEXTUR SRL**, Str. Independenței, bl. T3, parter, birou 1,4,5,7,8,10,11,13, jud. Olt, SLATINA ROMANIA

(740) SC NOMENIUS SRL, Str. G.M. Zamfirescu nr. 46, bl.22A, sc.1, ap.11, camera 1, sector 6 BUCUREȘTI

(540)



OLTEXTUR

(531) *Clasificare Viena: 270106; 270509; 290101;*

(591) Culori revendicate: Roșu (pantone 485C), Negru (pantone 419C)

(511) *Produse și/sau servicii grupate pe clase:*

39 Transport; ambalarea și depozitarea mărfurilor; organizarea de călătorii.



(210) **M 2008 07313** (111) **097242**

(151) 18.08.2008

(732) **HYUNDAI CORPORATION**, 226, Shinmunro-1ka, Jongno-gu, **, SEOUL REPUBLICA COREEA

(740) SC ROMINVENT SA, Str. Ermil Pangratti nr. 35, et.1, sector 1 BUCUREȘTI

(540)

HYUNDAI

HYUNDAI

(531) *Clasificare Viena: 270501; 270502;*

(511) *Produse și/sau servicii grupate pe clase:*

8 Clești pentru zahăr, deschizătoare de conserve, spărgătoare de nuci (nu din metale prețioase), cuțite de feliat pizza, linguri (în stil corean), linguri, cuțite de feliat, cuțite de bucătărie, foarfeci de bucătărie, deschizătoare de conserve alimentare, furculițe; cutii pentru aparate de bărbierit, cutii pentru aparate de ras; cuțite de altoit, ștanțe și clupe (unelte manuale), pumnale, săbii, topoare, burghiu de mână, fălci de menghină, cuțite de vânătoare, robinete (unelte manuale), dispozitive de tăiat sticlă, toporișcă, harpoane, foarfeci pentru tăiat crengile uscate, cuțite de sculptat, baionete, dispozitive manuale de găurit; târnăcoape, curele pentru unelte (suport), unelte de marcat animalele, dispozitive pentru sudura metalelor feroase (sudură neelectrică), mecanisme de acționare, roți cu clichet, chei, nituitoare, mașini de băătorit (manuale), menghine, ciocane de fier, răngi, cricuri (manuale), răzuitoare, șurubelnițe, chei ajustabile de piulițe, topoare, ciocane cu vârful spintecat, leviere, clești de rac, chei pentru robinete, clești de găurit, clești, clești de scos, clești subțiri, ciocane; pietre de ascuțit, oțel de ascuțit, gresie artificială (pietre de ascuțit), curele de ascuțit, roți de ascuțit (manuale); dălți, rindele, dispozitive de trasat dungi de cerneală (benzi), călimara tâmplarului în stil chinezesc (unelte), compasul tâmplarului (unelte), pile (unelte), fierăstraie (manuale); dispozitive de tăiat părul de uz personal (neelectric), aparate de dat găuri în urechi, fier de păr (neelectric), lame pentru aparatele de bărbierit, forfecuțe pentru îndepărtarea părului, instrumente

manuale pentru ondularea părului (neelectrice), aparate de bărbierit (neelectrice), dispozitive de ondulat genele, forfecuțe de unghii, dispozitive de tăiat unghiile, pile de unghii, foarfece de tuns, clești pentru ondularea părului, dispozitive de tuns barba; cazmale (manuale), greble denisipar, sape (manuale), secere, greble (manuale), lopeți (manuale), lopeți de grădinărit, mistrie (grădinărit), sape pentru buruieni; aparate de bărbierit (electrice), dispozitive de tăiat părul de uz personal (electrice), dispozitive de tăiat unghiile (electrice), pile de unghii (electrice); mașini de găurit; mașini de alezat; cuțite pentru mașini de frezat; mașini de perforat; mașini de baurat; mașini de ștanțat (scule și instrumente de mână acționate manual).



(210) **M 2008 07314** (111) **097250**
 (151) 18.08.2008
 (732) **SZABO PETER**, Str. Slatina, nr. 12, ap. 2, TÂRGU MUREȘ ROMANIA

(540)

ELISTARIA

(511) *Produse și/sau servicii grupate pe clase:*
 42 Crearea și menținerea web site-urilor; crearea, proiectarea și menținerea web site-urilor; crearea, programarea, scrierea și modificarea web site-urilor pentru alții; elaborarea și menținerea web site-urilor pentru terțe părți; găzduirea paginilor web; închirierea paginilor web; închirierea serverelor web; servicii de menținere, creare și găzduire a paginilor web; servicii de consultanță referitoare la softwarele

pentru computer; proiectare soft; închiriere de soft pentru calculatoare; proiectare baze de date; consultanță pentru baze de date.



(210) **M 2008 07319** (111) **097212**
 (151) 18.08.2008
 (732) **SC AVANTERA SRL**, Calea Bucureștilor, nr. 74, jud. Ilfov, 075100, OTOPENI ROMANIA

(540)

Fleet4Trek

FLEET4TREK

(531) *Clasificare Viena: 270711;*

(511) *Produse și/sau servicii grupate pe clase:*
 35 Publicitate; gestiunea afacerilor comerciale; administrație comercială; lucrări de birou.



(210) **M 2008 07321** (111) **097081**
 (151) 18.08.2008
 (732) **SC MUSIC MANAGEMENT SRL**, Str. Fabrica de Chibrituri nr. 39, sector 5, BUCUREȘTI ROMANIA

(540)

DISTINTO

(511) *Produse și/sau servicii grupate pe clase:*
 41 Servicii de divertisment oferite de un interpret sau o formație de muzică.



(210) **M 2008 07323** (111) **097070**

(151) 19.08.2008

(732) **SC PAN CONCEPT SRL**, Str. Plevna nr. 62, bl. D2, sc. 3, parter, ap. 18 Jud.Brăila, BRĂILA ROMANIA

(740) AGENȚIA DE PROPRIETATE INDUSTRIALA ARIANA, B-dul 15 Noiembrie, Nr. 90, Sc. B, Ap. 5 BRASOV

(540)



NUMAI CREDITE.RO SIGUR GASIM UN CREDIT PENTRU TINE

(531) *Clasificare Viena:* 270509; 270515; 270519; 290103;

(591) Culori revendicate: verde

(511) *Produse și/sau servicii grupate pe clase:*

36 Asigurări; afaceri financiare; afaceri monetare; afaceri imobiliare.



(210) **M 2008 07324** (111) **097232**

(151) 19.08.2008

(732) **SC ANAMNESIS CONSULT SRL**, Dtr.Dristorului 97-119, bl. 63, sc. 2, ap. 516, sector 3, **, BUCUREȘTI ROMANIA

(740) AGENȚIA DE PROPRIETATE INDUSTRIALA ARIANA, B-dul 15 Noiembrie, Nr. 90, Sc. B, Ap. 5 BRASOV

(540)



ANAMNESIS UNLOCKING MINDS

(531) *Clasificare Viena:* 030413; 290104;

(591) Culori revendicate: albastru

(511) *Produse și/sau servicii grupate pe clase:*

42 Servicii științifice și tehnologice, precum și servicii de cercetare și de creație, referitoare la acestea; servicii de analiză și de cercetare industrială; crearea și dezvoltarea calculatoarelor și a programelor de calculator.



(210) **M 2008 07326** (111) **097168**

(151) 19.08.2008

(732) **SC STANDARD SNACKS SRL**,
Str. Gheorghe Țițeica nr. 144-146,
et. 1, sector 2, 020331,
BUCUREȘTI ROMANIA

(540)

FELINE

(511) *Produse și/sau servicii grupate pe clase:*

32 Bere; ape minerale și gazoase și alte băuturi nealcoolice; băuturi din fructe și sucuri de fructe; siropuri și alte preparate pentru fabricarea băuturilor.



(210) **M 2008 07330** (111) **097082**

(151) 19.08.2008

(732) **IORDAN ELENA DANA**, Șos
Colentina nr. 12, bl. 58, sc. A, ap. 4,
sector 2, BUCUREȘTI ROMANIA

(540)

lenush*

LENUSH

(511) *Produse și/sau servicii grupate pe clase:*

25 Îmbrăcăminte.



(210) **M 2008 07331** (111) **097251**

(151) 19.08.2008

(732) **SC TAILORS & CO SRL**, Str. Dr.
Iuliu Teodori nr. 5, ap. 5, sector 5,
BUCUREȘTI ROMANIA

(540)

TAILORS

(511) *Produse și/sau servicii grupate pe clase:*

42 Servicii științifice și tehnologice, precum și servicii de cercetare și de creație, referitoare la acestea; servicii de analiză și cercetare industrială; crearea și dezvoltarea calculatoarelor și a programelor de calculator.



(210) **M 2008 07333** (111) **097243**

(151) 19.08.2008

(732) **SC SANOMA HEARST ROMANIA SRL**, Str. Buzești nr. 85, sector 1,
BUCUREȘTI ROMANIA

(540)

sănătatea
de azi

SĂNĂTATEA DE AZI

(531) *Clasificare Viena:* 260418; 270524; 290101;

(591) Culori revendicate: roșu

(511) *Produse și/sau servicii grupate pe clase:*

16 Hârtie, carton și produse din aceste materiale, necuprinse în alte clase.

35 Publicitate.

38 Servicii de consultare mass-media (comunicații, transmitere de

- mesaje); internet.
 41 Educație, divertisment.
 42 Creare și menținere pagini web pe internet.



- (210) **M 2008 07335** (111) **097252**
 (151) 19.08.2008
 (732) **SC AUTOSINCRON SRL**, Calea Turzii nr. 152, Jud. Cluj, 400495, CLUJ NAPOCA ROMANIA

(540)



AUTOSINCRON

- (531) *Clasificare Viena:* 261113; 270502; 270521; 290104;
 (591) Culori revendicate: albastru (pantone 286C)
 (511) *Produse și/sau servicii grupate pe clase:*
 37 Construcții; reparații; servicii de instalații, întreținere și reparații automobile.



- (210) **M 2008 07337** (111) **097169**
 (151) 19.08.2008
 (732) **SC SPECTRUM INDUSTRIES SRL**, Bd. Schitu Măgureanu, nr. 12A, sect. 1, BUCUREȘTI ROMANIA

(540)



SPECTRUM INDUSTRIES

- (531) *Clasificare Viena:* 030706; 270508; 270521; 290104;
 (591) Culori revendicate: Albastru deschis, Albastru închis
 (511) *Produse și/sau servicii grupate pe clase:*
 19 Sticlă pentru construcții; sticlă securizată; geam termoizolant; sticlă serigrafată; geam laminat; geam fonoabsorbant; trepte de sticlă pentru scări; balustrade din sticlă; scări din sticlă; materiale de construcții nemetalice; conducte rigide nemetalice pentru construcții; construcții nemetalice transportabile; monumente (cu excepția celor din metal).
 20 Mobile (din sticlă), oglinzi, rame; elemente decorative din sticlă; produse din lemn, plută, stuf, trestie, rachită, os, fildeș, os de balenă, scoici, sedef, spumă de mare, înlocuitori ai acestora sau

- 21 material plastic.
Sticlă brută sau semiprelucrată (cu excepția sticlei folosite în construcții); sticlărie, porțelan și faianță neincluse în alte clase.
- 35 Publicitate; conducerea și administrarea afacerilor; lucrări de birou; comercializarea produselor.
- 37 Construcții; reparații; instalații; sablare sticlă; sablare sticlă pentru construcții de clădiri; servicii de montare, întreținere și reparații uși din sticlă; pereți de sticlă, cupole din sticlă, pardoseli din sticlă, pentru construcții de clădiri; servicii de montare, întreținere și reparații scări de sticlă, mobilier din sticlă, oglinzi și alte elemente decorative din sticlă.
- 40 Prelucrarea materialelor; prelucrare și fasonare sticlă; securizare sticlă.



- (210) **M 2008 07338** (111) **097233**
(151) 19.08.2008
(732) **SC CRISTEA CARN SRL**, Str. Principală, nr. 171, jud. Alba, 517668, SAT SEBEȘEL ROMANIA

(540)



ZARIA RĂSFĂȚUL GUSTULUI

- (531) *Clasificare Viena:* 260418; 270509; 270510; 290112;
- (591) Culori revendicate: Auriu, Negru
- (511) *Produse și/sau servicii grupate pe clase:*
- 29 Carne și produse din carne, pește, păsări și vânat; extracte de carne;

fructe și legume conservate, congelate, uscate și gătit; jeleuri, dulceturi, compoturi; ouă, lapte și produse lactate; uleiuri și grăsimi comestibile.

- 35 Publicitate; conducerea și administrarea afacerilor; lucrări de birou.



- (210) **M 2008 07342** (111) **097244**
(151) 19.08.2008
(732) **WANG JINGMEI**, Sos. Pantelimon, nr. 243, bl. 52, ap. 36, sect. 2, **, ANHUI CHINA

(540)



RELONGSHINE

- (531) *Clasificare Viena:* 270112; 2803;
- (591) Culori revendicate: Albastru
- (511) *Produse și/sau servicii grupate pe clase:*
- 35 Regruparea în avantajul terților a produselor: prosoape, fețe de pernă, cearceafuri, pilote, pături, perne, învelitori de pat, cearceafuri pătură, (cu excepția transportului lor) astfel încât să poată fi vizualizate și cumpărate comod.



(210) **M 2008 07352** (111) **097108**
 (151) 20.08.2008
 (732) **SOCIETATEA ROMANA DE TELEVIZIUNE**, Calea Dorobantilor nr. 191, sector 1, 010565, BUCUREȘTI ROMANIA

(540)



40 CERBUL DE AUR 2008

(531) *Clasificare Viena*: 011108; 030407; 030424; 270704; 290102;

(591) Culori revendicate: auriu

(511) *Produse și/sau servicii grupate pe clase*:

- 16 Articole din hârtie și carton, produse din aceste materiale; imprimate, calendare, plicuri, postere, prospecte, pliante, bloc notes, cărți poștale, cărți de vizită, suport cărți de vizită, bannere, articole de birou (cu excepția mobilierului), clisee tipografice, matrițe, pungi de hârtie sau plastic, fotografii, suport pentru fotografii, materiale plastice pentru ambalaje (necuprinse în alte clase);
- 35 Servicii de publicitate și afaceri, publicitate out-door, import-export pentru producțiilor proprii; regruparea în avantajul terților a produselor proprii (cu excepția transportului lor) permițând consumatorilor să le vadă și să le cumpere comod, inclusiv barter, sondaje de opinie.
- 38 Difuzarea emisiunilor de televiziune

- în eter, prin stații, cablu, fibră optică, poștă electronică, telex, teletext, fax, internet, aflate în proprietate sau închiriate, retransmiterea emisiunilor de televiziune pe orice tip de suport.
- 40 Inscricțiunea de medalii, trofee, plachete; inscripționarea de articole de îmbracaminte și cele ce servesc la acoperirea capului; inscripționarea de umbrele, umbrele de soare, genți, prelucrarea materialelor pentru televiziune, croitorie:
- 41 Educație, instruire, divertisment; producerea de festivaluri și de programe de televiziune; organizarea de concursuri, prezentare de interpretări live, conferințe, organizare de expoziții cu scop cultural și/sau educativ, reportaje; servicii de realizare a emisiunilor de televiziune: realizator tv, redactor tv, reporterv, editor tv, regizor tv, servicii video, iluminat artistic, imagine filmări video, procesare, tehnoredactare, mochetare, producerea de videograme și fonograme.
- 42 Grafică, videografică, decor, decorațiuni, toate de televiziune.



(210) **M 2008 07357** (111) **097253**
 (151) 20.08.2008
 (732) **ASOCIATIA UMANITARA LIGHT CHANNEL-ROMANIA**, Sat Robești, Jud.Buzău, 127457, COMUNA PARSCOV ROMANIA

(540)



LIGHT CHANNEL

LIGHT CHANNEL

(531) *Clasificare Viena:* 020904; 241517; 290115;

(591) Culori revendicate: negru, roșu, gri, albastru, galben

(511) *Produse și/sau servicii grupate pe clase:*

35 Publicitate, editare, redactare texte.

38 Telecomunicații.

41 Educație; instruire; divertisment; activități sportive și culturale; redactare și editare de texte (altele decât cele publicitare).



(210) **M 2008 07358** (111) **097182**
 (151) 20.08.2008

(732) **SC T.S.B. DEVELOPMENT SRL**, Șos. Cristianului nr. 18, birou 1, parter, Jud. Brașov, **, BRAȘOV ROMANIA

(740) AGENȚIA DE PROPRIETATE INDUSTRIALA ARIANA, B-dul 15 Noiembrie, Nr. 90, Sc. B, Ap. 5 BRASOV

(540)



SKY5

(531) *Clasificare Viena:* 270711;

(511) *Produse și/sau servicii grupate pe clase:*

35 Publicitate; gestiunea afacerilor comerciale; administrație comercială; lucrări de birou; import-export, lanțde magazine.

36 Asigurări; afaceri financiare; afaceri monetare; afaceri imobiliare.

37 Construcții; reparații; servicii de instalații.

43 Servicii de alimentație publică; servicii de cazare publică.

45 Servicii juridice, servicii personale și sociale oferite de către terți, destinate să satisfacă nevoile indivizilor; servicii de siguranță pentru protejarea bunurilor și indivizilor.



(210) **M 2008 07359** (111) **097071**
 (151) 20.08.2008
 (732) **SC T.S.B. DEVELOPMENT SRL**,
 Șos. Cristianului nr. 18, birou 1,
 parter, Jud. Brașov, BRAȘOV
 ROMANIA
 (740) AGENȚIA DE PROPRIETATE
 INDUSTRIALA ARIANA, B-dul 15
 Noiembrie, Nr. 90, Sc. B, Ap. 5
 BRASOV

(540)

sky5lounge

SKY5LOUNGE

(531) *Clasificare Viena: 270711;*
 (511) *Produse și/sau servicii grupate pe*
clase:
 43 Servicii de alimentație publică; ser-
 vicii de cazare publică.



(210) **M 2008 07361** (111) **097325**
 (151) 20.08.2008
 (732) **SC CBC LABORATORIES SA**, St.
 Eftimie Murgu nr. 2A, Jud. Cluj,
 400450, CLUJ NAPOCA ROMANIA

(540)



CBC LABORATORIES

(531) *Clasificare Viena: 090110; 261113;*
270502; 290101;
 (591) Culori revendicate: roșu
 (511) *Produse și/sau servicii grupate pe*
clase:
 5 Produse farmaceutice, veterinare și
 igienice; substanțe dietetice de uz
 medical, alimente pentru copii mici;
 plasturi, material pentru pansa-
 mente; materiale pentru plombarea
 dinților și pentru amprente dentare,
 dezinfectanți, produse pentru
 distrugerea animalelor dăunătoare
 fungicide, ierbicide.
 42 Servicii științifice, tehnologice, de
 cercetare științifică, de analize
 industriale, prospecțiuni geologice,
 petroliere, explorări marine, servicii
 în domeniul calculatoarelor,
 reconstituire baze de date, deco-
 rațiuni interioare, design. estetică
 industrială, proprietate intelectuală,
 drept de autor.
 44 Servicii medicale, veterinare, de
 igienă, de frumusețe, pentru oameni
 și animale; servicii în agricultură,
 silvicultură, horticultură, saloane de
 coafură, cosmetică, băi, estetică
 chirurgicală, aromoterapie, cosul-

tanță în domeniul medical, farmaceutic.

45 Servicii juridice, proprietate intelectuală, drept de autor.



(210) **M 2008 07364** (111) **097109**
(151) 20.08.2008

(732) **SC EEE SA**, B-dul Industriilor nr. 4, Jud Timiș, 300714, TIMIȘOARA ROMANIA

(540)

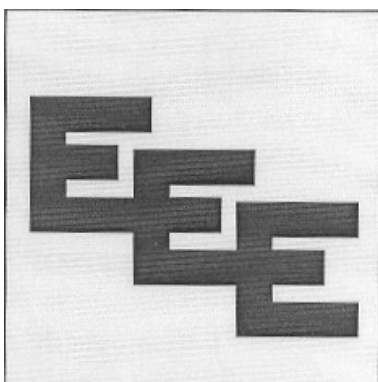

EEE

(531) *Clasificare Viena:* 270515; 270519;

(511) *Produse și/sau servicii grupate pe clase:*

9 Întrerupătoare; circuite breakers.



(210) **M 2008 07367** (111) **097265**
(151) 20.08.2008

(732) **SC HUAYI GRUP SRL**, Șos. Afumați nr. 106, hala C10, Jud. Ilfov, VOLUNTARI ROMANIA

(540)

TAIFU

(511) *Produse și/sau servicii grupate pe clase:*

35 Publicitate; gestiunea afacerilor

comerciale; administrație comercială; lucrări de birou.



(210) **M 2008 07368** (111) **097083**
(151) 20.08.2008

(732) **HELIOS TRADING CO SRL**, Sos. Olteniței, nr. 195, jud. Ilfov, **, POPEȘTI-LEORDENI ROMANIA

(740) **INVENTA - AGENȚIE DE PROPRIETATE INTELECTUALĂ SRL**, B-dul Corneliu Coposu nr. 7, bl. 104, sc. 2, et. 1, ap. 31, sector 3 BUCUREȘTI

(540)

PATINA

(511) *Produse și/sau servicii grupate pe clase:*

2 Vopsele, firnisuri, lacuri; substanțe de protecție contra ruginii și contra deteriorării lemnului; materiale colorante.



(210) **M 2008 07370** (111) **097234**
(151) 20.08.2008

(732) **BAYER HEALTH CARE LLC**, 100 Bayer Road, 15205, PITTSBURGH S.U.A. PENNSYLVANIA

(740) **SC ROMINVENT SA**, Str. Ermil Pangratti nr. 35, et.1, sector 1 BUCUREȘTI

(540)



NO CODING

- (531) *Clasificare Viena*: 241521; 270524;
- (511) *Produse și/sau servicii grupate pe clase*:
- 5 Reactivi medicali de diagnostic pentru analiza fluidelor corporale.
- 10 Instrumente medicale de diagnostic pentru analiza fluidelor corporale; echipamente medicale pentru obținerea probelor de sânge; casete care conțin reactivi.



- (210) **M 2008 07377** (111) **097144**
 (151) 20.08.2008
 (732) **SC CEFS SRL**, Str. Cornișa Bistriței, bl. 17, sc. B, ap. 1., 600104, BACĂU ROMANIA
- (540)

TROMBI

- (511) *Produse și/sau servicii grupate pe clase*:
- 41 Educație; instruire; divertisment; activități sportive și culturale.



- (210) **M 2008 07378** (111) **097365**
 (151) 20.08.2008
 (732) **SC SOFTIMPERA SRL**, Sat Bucșani, nr. 56, jud. Vâlcea, 247270, COM. IONEȘTI ROMANIA
- (540)

SOFTIMPERA

- (511) *Produse și/sau servicii grupate pe clase*:
- 42 Servicii științifice și tehnologice, precum și servicii de cercetare și de creație referitoare la aces-tea; crearea și dezvoltarea calculatoarelor și a programelor de calculator.



- (210) **M 2008 07386** (111) **097332**
 (151) 21.08.2008
 (732) **SC SINTO CHIM SRL**, Str. Cernei nr. 1-3, bl. E7, sc. A, ap. 15, județul Brașov, **, BRAȘOV ROMANIA
- (740) AGENȚIA DE PROPRIETATE INDUSTRIALĂ ARIANA SRL, Str. 15 Noiembrie 90 , sc.B , ap.5 BRAȘOV
- (540)

EASY TERM

- (511) *Produse și/sau servicii grupate pe clase*:
- 5 Produse farmaceutice și veterinare; produse igienice pentru medicină; substanțe dietetice de uz medical, alimente pentru sugari; plasturi și materiale pentru pansamente; materiale pentru plombarea dinților și pentru mulaje dentare; dezinfectante; produse pentru distrugerea animalelor dăunătoare, fungicide, ierbicide; comprese cu scopuri terapeutice; benzi, plasturi, tifon, feși pentru pansamente, tampoane, legături, bandaje, comprese și produse chimice, toate de uz medical; preparate de calmare a durerii sub formă de comprese de uz medical; pachete de îngrijire a rănilor și pachete de proedură sub formă de comprese, de uz medical..
- 10 Aparate și instrumente chirurgicale, medicale, dentare și veterinare, membre, ochi și dinți artificiali; articole ortopedice; material de sutură; pachete calde și reci de uz medical, comprese medicale cu fluide; comprese termoelectrice; bandaje pentru comprese; comprese pentru suport; comprese sterile.
- 11 Aparate de iluminat, de încălzit, de producere a vaporilor, de coacere, de refrigerare, de uscare, de ventilare, de distribuire a apei și

instalații sanitare; încălzitor cu circulația apei, încălzitor cu stocarea apei, încălzitor cu recirculația apei, instalație de prepararea apei calde prin circulație, instalație de prepararea apei calde prin recirculație, instalație de prepararea apei calde prin rezervor, încălzitor de apă; dispozitive pentru păstrarea mâncării calde.

35 Publicitate; gestiunea afacerilor comerciale; administrație comercială; lucrări de birou; import-export, lanț de magazine.



(210) **M 2008 07387** (111) **097317**

(151) 21.08.2008

(732) **SC SINTO CHIM SRL**, Str. Cernei nr. 1-3, bl. E7, sc. A, ap. 15, județul Brașov, BRAȘOV ROMANIA

(740) AGENȚIA DE PROPRIETATE INDUSTRIALĂ ARIANA SRL, Str. 15 Noiembrie 90, sc.B, ap.5 BRAȘOV

(540)

MAGIC TERM

(511) *Produse și/sau servicii grupate pe clase:*

5 Produse farmaceutice și veterinare; produse igienice pentru medicină; substanțe dietetice de uz medical, alimente pentru sugari; plasturi și materiale pentru pansamente; materiale pentru plombarea dinților și pentru mulaje dentare; dezinfectante; produse pentru distrugerea animalelor dăunătoare, fungicide, ierbicide; comprese cu scopuri terapeutice; benzi, plasturi, tifon, feși pentru pansamente, tampoane, legături, bandaje, comprese și produse chimice, toate de uz medical; preparate de calmare

a durerii sub formă de comprese de uz medical; pachete de îngrijire a rănilor și pachete de proedură sub formă de comprese, de uz medical..

10 Aparate și instrumente chirurgicale, medicale, dentare și veterinare, membre, ochi și dinți artificiali; articole ortopedice; material de sutură; pachete calde și reci de uz medical, comprese medicale cu fluide; comprese termoelectrice; bandaje pentru comprese; comprese pentru suport; comprese sterile.

11 Aparate de iluminat, de încălzit, de producere a vaporilor, de coacere, de refrigerare, de uscare, de ventilare, de distribuire a apei și instalații sanitare; încălzitor cu circulația apei, încălzitor cu stocarea apei, încălzitor cu recirculația apei, instalație de prepararea apei calde prin circulație, instalație de prepararea apei calde prin recirculație, instalație de prepararea apei calde prin rezervor, încălzitor de apă; dispozitive pentru păstrarea mâncării calde.

35 Publicitate; gestiunea afacerilor comerciale; administrație comercială; lucrări de birou; import-export, lanț de magazine.



(210) **M 2008 07389** (111) **097281**
 (151) 21.08.2008
 (732) **SC ORION ELECTRICS SRL**, Șos. Mihai Bravu nr. 12, sector 2, BUCUREȘTI ROMANIA

(540)



AFTER WORK

(531) *Clasificare Viena:* 011509; 260116; 270503; 290112;
 (591) Culori revendicate: Negru, Ciclamen
 (511) *Produse și/sau servicii grupate pe clase:*
 41 Educație; instruire; divertisment; activități sportive și culturale.



(210) **M 2008 07394** (111) **097145**
 (151) 21.08.2008
 (732) **THE COCA-COLA COMPANY**, One Coca-Cola Plaza, 30313, ATLANTA S.U.A. GEORGIA
 (740) **CABINET INDIVIDUAL PROPRIETATE INDUSTRIALĂ ADRIAN TOMESCU**, Str. Poet Vasile Carlova nr. 2, bl.A7bis, ap.74 BUCUREȘTI

(540)

ADUNA-TI TOATA FAMILIA LA MASA!

(511) *Produse și/sau servicii grupate pe clase:*
 32 Bere; ape minerale și gazoase și alte băuturi nealcoolice; băuturi din

fructe și sucuri de fructe; siropuri și alte preparate pentru fabricarea băuturilor.



(210) **M 2008 07397** (111) **097254**
 (151) 21.08.2008
 (732) **SC MOCANU CONSULTING SRL**, Str. Trei Scaune, nr. 17, sect. 2, 021211, BUCUREȘTI ROMANIA

(540)

APERIO

(511) *Produse și/sau servicii grupate pe clase:*
 35 Consultanță în domeniul afacerilor, consultanță în conducerea și administrarea afacerilor, consultanță de management inclusiv coaching.
 41 Educație; instruire.



(210) **M 2008 07400** (111) **097146**
 (151) 21.08.2008
 (732) **ROLLING STOCK COMPANY SA**, Str. Econom Cezărescu nr. 1-9, ap.3, sector 6, 060754, BUCUREȘTI ROMANIA

(540)

RSCO

(511) *Produse și/sau servicii grupate pe clase:*
 39 Transport; ambalare și depozitare a mărfurilor; organizare de călătorii și închiriere de vagoane.



(210) **M 2008 07401** (111) **097298**
 (151) 21.08.2008

(732) **YILDIZ HOLDING AS**, Kisikli mah.ferah cad. Cesme sok. No:2/4B. Camlica, Uskudar, ISTANBUL TURCIA

(740) CABINET M OPROIU SRL CONSILIERE IN PROPRIETATE INTELECTUALA, Str. Popa Savu nr. 42, sector 1, C.P. 2-229 BUCUREȘTI

(540)

TEMPOJUICE

(511) *Produse și/sau servicii grupate pe clase:*

29 Carne, pește, păsări, vânat; extracte din carne; fructe și legume conservate, uscate și fierte; jeleuri, dulcețuri, compoturi; ouă, lapte și produse lactate; uleiuri comestibile, ulei de floarea soarelui, ulei din bumbac, ulei de porumb, ulei de soia, ulei de palmier, grăsimi și margarine.

32 Bere; ape minerale și gazoase și alte băuturi nealcoolice; cola, băuturi din fructe și sucuri de fructe; siropuri și alte preparate pentru fabricarea băuturilor.



(210) **M 2008 07403** (111) **097266**
 (151) 21.08.2008

(732) **QUALCOMM INCORPORATED**, 5775 Morehouse Drive, 92121-1714, SAN DIEGO S.U.A. CALIFORNIA

(740) CABINET ENPORA, Str. George Călinescu nr. 52A, ap. 1, sector 1, P.O. Box 39-F1 BUCUREȘTI

(540)



BRAND XTEND

(531) *Clasificare Viena:* 210303; 210307;

(300) *Prioritate invocată:* 77/403,274/21.02.2008/US77/403, 270/21.02.2008/US

(511) *Produse și/sau servicii grupate pe clase:*

9 Software de calculator și anume instrumente de dezvoltare software de calculator, software de calculator folosit pentru a facilita interfețele dintre software și/sau hardware utilizate în dispozitivele de comunicare fără fir, sau împreună cu rețele mixte folosind dispozitive de comunicare cu fir și fără fir; aplicații software folosite pentru a atesta ca alte aplicații software întrunesc anumite standarde; software folosit pentru a interpreta informația, și pentru a integra, interpreta și organiza datele dintre diferite dispozitive cu fir și/sau fără fir și aplicațiile software; software pentru dezvoltarea și conducerea aplicațiilor software distribuite într-o rețea mixtă sau fără fir folosind interfețe de comunicații cu fir și fără fir.

- 38 Servicii de consultanță în telecomunicații raportate la software pentru telecomunicații pe calculator folosite pentru a facilita interfețele dintre software și hardware de calculator folosite în dispozitivele de comunicații fără fir, sau împreună cu rețele mixte folosind dispozitive de comunicații cu fir și fără fir.
- 42 Consultarea, evaluarea și cercetarea în domeniile dezvoltării software-lui și folosirii de aplicații software și date, și găzduirea, aplicațiilor software și a datelor pentru alții



- (210) **M 2008 07404** (111) **097255**
 (151) 21.08.2008
 (732) **QUALCOMM INCORPORATED**,
 5775 Morehouse Drive,
 92121-1714, SAN DIEGO S.U.A.
 CALIFORNIA
 (740) CABINET ENPORA, Str. George
 Călinescu nr. 52A, ap. 1, sector 1,
 P.O. Box 39-F1 BUCUREȘTI

(540)

PLAZA

- (300) Prioritate invocată:
 77/403,254/21.02.2008/US77/403,
 257/21.02.2008/US
- (511) *Produse și/sau servicii grupate pe clase:*
- 9 Software de calculator și anume instrumente de dezvoltare software de calculator, software de calculator folosit pentru a facilita interfețele dintre software și/sau hardware utilizate în dispozitivele de comunicare fără fir, sau împreună cu rețele mixte folosind dispozitive de comunicare cu fir și fără fir; aplicații software folosite pentru a atesta ca alte aplicații software

întrunesc amunite standarde; software folosit pentru a interpreta informația, și pentru a integra, interpreta și organiza datele dintre diferite dispozitive cu fir și/sau fără fir și aplicațiile software; software pentru dezvoltarea și conducerea aplicațiilor software distribuite într-o rețea mixtă sau fără fir folosind interfețe de comunicații cu fir și fără fir.

- 38 Servicii de consultanță în telecomunicații raportate la software pentru telecomunicații pe calculator folosite pentru a facilita interfețele dintre software și hardware de calculator folosite în dispozitivele de comunicații fără fir, sau împreună cu rețele mixte folosind dispozitive de comunicații cu fir și fără fir.
- 42 Consultarea, evaluarea și cercetarea în domeniile dezvoltării software-lui și folosirii de aplicații software și date, și găzduirea, aplicațiilor software și a datelor pentru alții



- (210) **M 2008 07406** (111) **097282**
 (151) 21.08.2008
 (732) **SC PRESTIGE CLUB SRL**, Str.
 Ludus nr. 29, ap. 6, Jud. Sibiu, **,
 SIBIU ROMANIA

(540)



PRESTIGE CASINO

- (531) *Clasificare Viena:* 270503; 270509;
 290113;
- (591) Culori revendicate: bordo, galben,
 portocaliu

(511) *Produse și/sau servicii grupate pe clase:*

28 Jocuri, jucării; articole de gimnastică și de sport necuprinse în alte clase.



(210) **M 2008 07409** (111) **097299**

(151) 21.08.2008

(732) **SC ASO COLLECTION SRL**, Str. Țuțea Petre (Împăcării), nr. 7, bl. 911, tr. III, et. 3, ap. 12, Jud. Iași, 700730, IAȘI ROMANIA 0722/876641

(540)



EVORIA IDEI PENTRU CASA TA, CONFORT PENTRU TINE

(531) *Clasificare Viena:* 251201; 270510; 290112;

(591) Culori revendicate: roșu închis (pantone 491C), roșu deschis (pantone 484C), galben (pantone 605C)

(511) *Produse și/sau servicii grupate pe clase:*

42 Decorațiuni interioare.



(210) **M 2008 07429** (111) **097366**

(151) 22.08.2008

(732) **SC ELKA PRODCOM SRL**, Str. Năsăudului nr. 12, Jud. Bihor, 410491, ORADEA ROMANIA

(540)

TriPLED

TRIPLED

(531) *Clasificare Viena:* 270510; 270515;

(511) *Produse și/sau servicii grupate pe clase:*

11 Module și șiraguri cu diode luminescente (aparate de iluminat), corpuri și sisteme de iluminat.



(210) **M 2008 07432** (111) **097238**

(151) 25.08.2008

(732) **BALEANU SERVCOM SRL**, Str. F. Grisellini. nr. bl. 43, sc. 2, ap.1-2, jud. Caraș Severin, **, MOLDOVA NOUĂ ROMANIA

(740) **ARIANA AGENTIE DE PROPRIETATE INDUSTRIALĂ SRL**, Calea Aradului nr. 33, ap.7, județ Timiș TIMIȘOARA

(540)

vocea Clisurii

VOCEA CLISURII

(531) *Clasificare Viena:* 270502;

(591) Culori revendicate: gri

(511) *Produse și/sau servicii grupate pe clase:*

16 Hârtie, carton și produse din aceste materiale, necuprinse în alte clase; produse de imprimare; articole pentru legătorie; fotografii; pape-tărie; adezivi (materiale colante) pentru papetărie sau menaj; materiale pentru artiști; pensule; mașini de scris și articole de birou (cu excepția mobilelor); materiale de instruire sau învățământ (cu excepția aparatelor); materiale plastice pentru ambalaj (necuprinse în alte clase); caractere tipografice; clișee.

35 Publicitate; gestiunea afacerilor comerciale; administrație comercială; lucrări de birou; import-export, lanț de magazine.



(210) **M 2008 07433** (111) **097256**

(151) 22.08.2008

(732) **DIAGEO SINGAPORE PTE LTD**,
138 Robinson Road, # 17-00, The
Corporate Office, 068906, **
SINGAPORE

(740) RATZA & RATZA, Bd. A. I. Cuza nr.
52-54, sector 1 BUCUREȘTI

(540)



(531) *Clasificare Viena:* 261325;

(511) *Produse și/sau servicii grupate pe clase:*

33 Băuturi alcoolice (cu excepția berii).



(210) **M 2008 07434** (111) **097257**

(151) 22.08.2008

(732) **DIAGEO SINGAPORE PTE LTD**,
138 Robinson Road, # 17-00, The
Corporate Office, 068906, **
SINGAPORE

(740) RATZA & RATZA, Bd. A. I. Cuza nr.
52-54, sector 1 BUCUREȘTI

(540)

WELLBAY

(511) *Produse și/sau servicii grupate pe clase:*

33 Băuturi alcoolice (cu excepția berii).



(210) **M 2008 07435** (111) **097347**

(151) 22.08.2008

(732) **DIAGEO SINGAPORE PTE LTD**,
138 Robinson Road, # 17-00, The
Corporate Office, 068906, **
SINGAPORE

(740) RATZA & RATZA, Bd. A. I. Cuza nr.
52-54, sector 1 BUCUREȘTI

(540)



(531) *Clasificare Viena:* 2803;

(511) *Produse și/sau servicii grupate pe clase:*

33 Băuturi alcoolice (cu excepția berii).



- (210) **M 2008 07436** (111) **097267**
 (151) 22.08.2008
 (732) **SC G & G AGRO SRL**, Str. Spiru Haret, nr. 124, jud. Botoșani, 715200, DOROHOI ROMANIA
 (740) CABINET INDIVIDUAL MARIA HĂIȘAN, Calea Națională nr. 65, bl. I3, sc. C, et. 4, ap. 10, județul Botoșani BOTOȘANI

(540)



**PETRECE ROMÂNEȘTE!
 POPĂȘ CUCORANI GRADINA
 CU DOR**

- (531) *Clasificare Viena:* 090111; 090115; 251225; 270507;
 (511) *Produse și/sau servicii grupate pe clase:*
 43 Servicii de alimentație publică; hoteliere, închirieri temporare, rezervare hotel, motel, pensiuni, camping, cattering.



- (210) **M 2008 07447** (111) **097300**
 (151) 22.08.2008
 (732) **SC TRANSAVIA SA**, Sat Oiejdea, Str. Șos. Alba Iulia-Cluj, km 11, județul Alba, COM GALDA DE JOS ROMANIA
 (740) CABINET M OPROIU SRL, Str. Popa Savu, nr.42, sector 1, C.P. 2-229 BUCUREȘTI

(540)

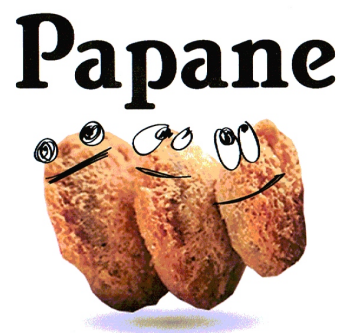

PAPANE

- (531) *Clasificare Viena:* 040502; 040505; 080725; 290112;
 (591) Culori revendicate: negru (pantone black), maro, portocaliu
 (511) *Produse și/sau servicii grupate pe clase:*
 29 Carne proaspătă și congelată, preparate din carne, pește, păsări, vânat; extracte din carne; fructe și legume conservate, uscate și fierte; jeleuri, dulcețuri, compoturi; ouă, lapte și produse lactate; uleiuri și grăsimi comestibile.
 35 Publicitate; gestiunea afacerilor comerciale; administrație comercială; lucrări de birou.
 43 Servicii de alimentație publică și cazare.



(210) **M 2008 07448** (111) **097367**

(151) 22.08.2008

(732) **SC AGRİROM SRL**, Str. Vasile Milea nr. 44, 310178, ARAD ROMANIA

(740) CABINET INDIVIDUAL DE PROPRIETATE INDUSTRIALĂ - NEGOMIREANU LIVIA, Șos. Nicolae Titulescu nr. 94, bl.14A, sc.4, ap.127, sector 1 BUCUREȘTI

(540)



GRADENA

(531) *Clasificare Viena:* 050702; 260418; 270511;

(591) Culori revendicate: verde (pantone 345C)

(511) *Produse și/sau servicii grupate pe clase:*

29 Carne, pește, păsări, vânat; extracte din carne; fructe și legume conservate, uscate și fierte; jeleuri, dulcețuri, compoturi; ouă, lapte și produse lactate; uleiuri și grăsimi comestibile.

30 Cafea, ceai, cacao, zahăr, orez, tapioca, sago, înlocuitori de cafea; făină și preparate făcute din cereale, pâine, produse de patiserie și cofetărie, înghețată comestibilă; miere, sirop de melasă; drojdie, praf de copt; sare, muștar; oțet, sosuri (condimente); mirodenii, gheață.

31 Produse agricole, horticoale, forestiere și cereale, necuprinse în alte clase; animale vii; fructe și legume proaspete; semințe, plante și flori naturale; alimente pentru animale, malț.

39 Transport; ambalare și depozitarea mărfurilor; organizarea de călătorii.



(210) **M 2008 07449** (111) **097268**

(151) 22.08.2008

(732) **SC BETTERSHOP SRL**, Str, Baraj Lotru nr. 4, bl 6, sc.b, parter, ap. 46, sector 3, **, BUCUREȘTI ROMANIA

(540)



BETTERSHOP

(531) *Clasificare Viena:* 160125; 160325; 270512; 290112;

(591) Culori revendicate: roșu (pantone 032C), alb

(511) *Produse și/sau servicii grupate pe clase:*

9 Aparate și instrumente științifice, nautice, geodezice, fotografice, cinematografice, optice, de cântărire, de măsurare, de semnalizare, de control (verificare), de siguranță (salvare) și didactice; aparate și instrumente pentru conducerea, distribuirea, transformarea, acumularea, reglarea sau comanda curentului electric; aparate pentru înregistrarea, transmiterea, reproducerea sunetului sau imaginilor; suporturi de înregistrare magnetici, discuri acustice; distribuitoare automate și mecanisme pentru aparate cu preplată; case înregistratoare, mașini de calculat, echipamente pentru tratarea informației și calculatoare; extinctoare.



(210) **M 2008 07453** (111) **097274**
 (151) 25.08.2008
 (732) **SC CARGO MAGAZIN SRL**, Str.
 Lipova nr. 19, sector 1, 010888,
 BUCUREȘTI ROMANIA

(540)



CAMIONUL ANULUI CARGO BUS ÎN ROMÂNIA

(531) *Clasificare Viena:* 190902; 260119;
 290114;
 (591) Culori revendicate: maro, bej, gri, alb
 (511) *Produse și/sau servicii grupate pe
 clase:*
 35 Gestiunea afacerilor comerciale.
 39 Transport.



(210) **M 2008 07455** (111) **097275**
 (151) 25.08.2008
 (732) **BIROUL ROMAN DE AUDIT AL
 TIRAJELOR**, Str. Odobești nr. 6, bl.
 V9, sc. A1, ap. 30, sector 3, **,
 BUCUREȘTI ROMANIA

(540)



SATI

(531) *Clasificare Viena:* 241503; 241521;
 270502;

(511) *Produse și/sau servicii grupate pe
 clase:*

42 Servicii științifice și tehnologice,
 precum și servicii de cercetare și de
 creație, referitoare la acestea;
 servicii de analiză și cercetare
 industrială; crearea și dezvoltarea
 calculatoarelor și a programelor de
 calculator.



(210) **M 2008 07456** (111) **097121**
 (151) 25.08.2008
 (732) **SC COVALACT SA**, Str. Lunca
 Oltului nr. 1, Jud. Covasna, 520036,
 SF. GHEORGHE ROMANIA
 (740) AGENȚIA DE PROPRIETATE
 INDUSTRIALA ARIANA, B-dul 15
 Noiembrie, Nr. 90, Sc. B, Ap. 5
 BRASOV

(540)

DIN SECUIE

(511) *Produse și/sau servicii grupate pe
 clase:*

29 Carne, pește, păsări, vânat;
 extracte din carne; fructe și legume
 conservate, uscate și fierte; jeleurii,
 dulcețuri, compoturi; ouă, lapte și
 produse lactate; uleiuri și grăsimi
 comestibile.

30 Cafea, ceai, cacao, zahăr, orez,
 tapioca, sago, înlocuitori de cafea;
 făină și preparate făcute din
 cereale, pâine, produse de patiserie
 și cofetărie, înghețată comestibilă;
 miere, sirop de melasă; drojdie, praf
 de copt; sare, muștar; oțet, sosuri
 (condimente); mirodenii, gheață.

35 Publicitate; gestiunea afacerilor
 comerciale; administrație comer-
 cială; lucrări de birou; import-export,
 lanț de magazine.

- 39 Transport; ambalare și depozitare mărfuri; organizare de călătorii.
43 Servicii de alimentație publică; servicii de cazare publică.



- (210) **M 2008 07462** (111) **097122**
(151) 25.08.2008
(732) **DR. ANDA FLORICA GECZI**, Str. Maior Cranta 4, ap. 4, Jud. Brașov, BRAȘOV ROMANIA

(540)



SANO DENT...ȘI VEI ZÂMBI

- (531) *Clasificare Viena:* 010318; 270515; 290112;
(591) Culori revendicate: vișiniu, galben
(511) *Produse și/sau servicii grupate pe clase:*
44 Servicii oferite de cabinet stomatologic.



- (210) **M 2008 07463** (111) **097276**
(151) 25.08.2008
(732) **SC VERDOO SERVICES SRL**, Str. Speranței nr. 20, sector 2, **, BUCUREȘTI ROMANIA
(540)



MAGNOLIASPA

- (531) *Clasificare Viena:* 050503; 050521; 290112;
(591) Culori revendicate: gri închis (pantone 446C), verde (pantone 383C)
(511) *Produse și/sau servicii grupate pe clase:*
44 Servicii de aromaterapie; băi publice pentru scopuri de igienă; băi turcești; case de odihnă; chiropractică; saloane de coafura; consultații în domeniul farmaceutic; fizioterapie; saloane de frumusețe; servicii de manichiură; servicii de masaj; servicii de psihologie; servicii de sănătate; servicii SPA pentru sănătate; servicii de saună; servicii de psihologie; servicii SPA pentru sănătate; servicii de specialitate în estetică facială; servicii de solar.



(210) **M 2008 07465** (111) **097239**
 (151) 25.08.2008
 (732) **SC SAFETY SECURITY SRL**, Str. Drăgănești nr. 2, bl. 2, sc. A, et. 1, ap. 3, jud. Olt, SLATINA ROMANIA

(540)



PAZĂ-PROTECȚIE SAFETY SECURITY R

(531) *Clasificare Viena:* 030701; 030719; 240109;

(511) *Produse și/sau servicii grupate pe clase:*

45 Servicii juridice, servicii personale și sociale oferite de către terți, destinate să satisfacă nevoile indivizilor; servicii de siguranță pentru protejarea bunurilor și indivizilor.



(210) **M 2008 07471** (111) **097301**
 (151) 25.08.2008
 (732) **SC ARCON SRL**, Str. Korosi Csoma Sandor, nr. 32, 520009, SFANTU GHEORGHE ROMANIA
 (740) **SC HARCOV API SRL**, Str. Nicolae Iorga nr. 61, bl. 10 E, sc. B, ap. 9, județul Covasna SFÂNTU GHEORGHE

(540)

NOI NU GLUMIM CU FRIGUL

(511) *Produse și/sau servicii grupate pe clase:*

17 Membrane bituminoase hidroizolante

cu elasto-plastomeri; polistiren expandat termo-hidroizolant.

19 Produse bituminoase pentru construcții (în special membrane bituminoase hidroizolante cu elasto-plastomeri), căptușeli pentru acoperișuri (nemetalice), lianți pentru întreținerea drumurilor, tencuieli bituminoase pentru acoperișuri; polistiren expandat termo-hidroizolant.



(210) **M 2008 07480** (111) **097302**
 (151) 26.08.2008
 (732) **SC MATEESCU EDIT SRL**, Intrarea Lalelelor, nr. 1B, jud. Ilfov, 077190, VOLUNTARI ROMANIA

(540)



13 FAPTUL DIVERS POZITIV DE LÂNGĂ TINE

(531) *Clasificare Viena:* 241302; 270712; 270717; 290101;

(591) Culori revendicate: Roșu (pantone 1795C)

(511) *Produse și/sau servicii grupate pe clase:*

16 Produse de hârtie și carton imprimate; publicații, broșuri, fotografii, autocolante, cursuri, manuale.

35 Publicitate; comercializare în domeniu, tratamentul tex-

41 telor-redactare, editare.
Educație; instruire; divertisment;
activități sportive și culturale;
realizare de emisiuni radio și tv;
publicare cărți și publicare on-line;
redactare texte (altele decât cele
publicitare).



(210) **M 2008 07481** (111) **097303**
(151) 26.08.2008
(732) **ELENA DANIELA SGONDEA**, Str.
Nicolae Titulescu, bl. 83, ap. 6, jud.
Hunedoara, 335700, ORĂȘTIE
ROMANIA

(540)



CRUSHING PLANT CRIFI

(531) *Clasificare Viena:* 260105; 261109;
261111; 290112;

(591) Culori revendicate: Albastru, Gri

(511) *Produse și/sau servicii grupate pe
clase:*

6 Metale comune și aliajele lor;
materiale de construcție metalice;
construcții transportabile metalice;
materiale metalice pentru căile
ferate; cabluri și fire metalice
neelectrice; produse de lăcătușerie
și feronerie metalică; tuburi metalice;
case de bani; produse metalice
necuprinse în alte clase; minereuri.

7 Mașini și mașini-unelte; motoare (cu
excepția motoarelor pentru vehicule
terestre); cuplaje și organe de
transmisie (cu excepția celor pentru
vehicule terestre); instrumente
agricole altele decât cele acționate
manual; incubatoare pentru ouă.

12 Vehicule; aparate de locomoție

37 terestră, aeriană și navală.
Construcții; reparații; servicii de
instalații.



(210) **M 2008 07482** (111) **097304**
(151) 26.08.2008
(732) **ELENA DANIELA SGONDEA**, Str.
Nicolae Titulescu, bl. 83, ap. 6, jud.
Hunedoara, 335700, ORĂȘTIE
ROMANIA

(540)



POEMA

(531) *Clasificare Viena:* 260105; 261111;
270511; 270512; 270519;

(591) Culori revendicate: Albastru, Negru

(511) *Produse și/sau servicii grupate pe
clase:*

6 Metale comune și aliajele lor;
materiale de construcție metalice;
construcții transportabile metalice;
materiale metalice pentru căile
ferate; cabluri și fire metalice
neelectrice; articole de lăcătușerie
și feronerie metalică; tuburi
metalice; case de bani; produse
metalice necuprinse în alte clase;
minereuri.

7 Mașini și mașini-unelte; motoare (cu
excepția motoarelor pentru vehicule
terestre); cuplaje și organe de
transmisie (cu excepția celor pentru
vehicule terestre); instrumente
agricole altele decât cele acționate
manual; incubatoare pentru ouă.

12 Vehicule; aparate de locomoție
terestră, aeriană și navală.

37 Construcții; reparații; servicii de
instalații.



(210) **M 2008 07483** (111) **097240**
 (151) 26.08.2008
 (732) **PLAZA INVEST SA**, Str. Olteniei,
 nr. 80, **, ORADEA ROMANIA
 (740) SC INTELECT SRL, B-dul Dacia
 nr.48, bl.D-10, ap.3 ORADEA

(540)



LOTUS CENTER

(531) *Clasificare Viena:* 050516; 270507;
 290112;
 (591) Culori revendicate: Roșu (pantone
 Rubine Red), Gri (pantone Warm
 Grey 11)

(511) *Produse și/sau servicii grupate pe
 clase:*
 36 Afaceri imobiliare.



(210) **M 2008 07486** (111) **097305**
 (151) 26.08.2008
 (732) **POPA MARIUS CĂTĂLIN**, Str.
 Brăilița, nr. 9, bl. D9B, sc. 1, ap. 14,
 sect. 3, **, BUCUREȘTI ROMANIA

(540)

POPAS

(511) *Produse și/sau servicii grupate pe
 clase:*
 41 Divertisment - Trupă vocal
 instrumentală.



(210) **M 2008 07487** (111) **097306**
 (151) 26.08.2008
 (732) **POPA MARIUS CĂTĂLIN**, Str.
 Brăilița, nr. 9, bl. D9B, sc. 1, ap. 14,
 sect. 3, **, BUCUREȘTI ROMANIA

(540)

POPAS BAND

(511) *Produse și/sau servicii grupate pe
 clase:*
 41 Divertisment - Trupă vocal
 instrumentală.



(210) **M 2008 07491** (111) **097318**
 (151) 26.08.2008
 (732) **SC TEHNIC ASIST SRL**, Str.
 Victoriei, nr. 6, sc. B, et. 3, ap. 9, **,
 BOTOȘANI ROMANIA
 (740) CABINET INDIVIDUAL MARIA
 HĂIȘAN, Calea Națională nr. 65, bl.
 I3, sc. C, et. 4, ap. 10, județul
 Botoșani BOTOȘANI

(540)

CASA BOEMA

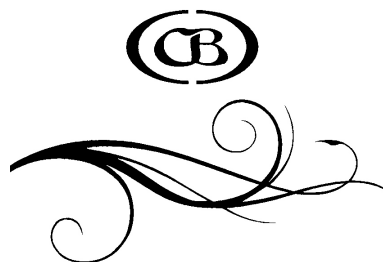

(CB) CASA BOEMA

(531) *Clasificare Viena:* 050523; 051304;
 260118; 270501;
 (511) *Produse și/sau servicii grupate pe
 clase:*
 43 Servicii de alimentație publică;
 hoteliere, închirieri temporare,
 rezervare hotel, motel, pensiuni,

camping, catering



- (210) **M 2008 07501** (111) **097368**
 (151) 26.08.2008
 (732) **BIROTECH SRL**, Str. Anul 1907, nr. 20, județul Prahova, 100332, PLOIESTI ROMANIA
 (740) INTELMMI CONSULT SRL, Str. Sârguinței nr. 39, ap.12 TÂRGU MUREȘ
 (540)



BIROTECH

- (531) *Clasificare Viena*: 031301; 270503; 270507; 290112;
 (591) Culori revendicate: albastru (pantone 641C), gri (pantone cool gray 3C)
 (511) *Produse și/sau servicii grupate pe clase*:
 9 Aparate și instrumente științifice, nautice, geodezice, fotografice, cinematografice, optice, de cântărire, de măsurare, de semnalizare, de control (verificare), de siguranță (salvare) și didactice; aparate și instrumente pentru conducerea, distribuirea, transformarea, acumularea, reglarea sau comanda curentului electric; aparate pentru înregistrarea, transmiterea, reproducerea sunetelor sau imaginilor; suporturi de înregistrare magnetici, discuri acustice; distribuitoare automate și mecanisme pentru aparate cu preplată; case înregistratoare, mașini de calculat,

echipament pentru prelucrarea informației și calculatoare; extincatoare.

- 35 Publicitate; gestiunea afacerilor comerciale; administrație comercială; lucrări de birou.
 37 Construcții; reparații; servicii de instalații.
 39 Transport; ambalarea și depozitarea, distribuția mărfurilor; organizarea de călătorii.
 42 Servicii științifice și tehnologice, precum și servicii de cercetare și de creație referitoare la acestea; servicii de analiză și de cercetare industrială; crearea și dezvoltarea calculatoarelor și a programelor de calculator.



- (210) **M 2008 07508** (111) **097258**
 (151) 26.08.2008
 (732) **SC OMNISOFTE SRL**, Str. Ritmului nr. 14, bl. 432, sc. B, et. 9, ap. 81, sector 2, **, BUCUREȘTI ROMANIA

(540)



OMNISOFTE

- (531) *Clasificare Viena*: 020116; 270508; 290103;
 (591) Culori revendicate: verde
 (511) *Produse și/sau servicii grupate pe clase*:
 35 Publicitate; conducerea și administrarea afacerilor; lucrări de birou.
 42 Servicii în domeniile științifice și tehnologice ca și cercetarea și proiectarea aferente; servicii de

analiză și cercetare industrială;
proiectare și dezvoltare hardware și
software.



(210) **M 2008 07512** (111) **097259**
(151) 26.08.2008
(732) **SC MARRIS SRL**, Str. Blănari nr.
14, sector 3, 70428, BUCUREȘTI
ROMANIA
(540)

THE SILVER CHURCH

(511) *Produse și/sau servicii grupate pe
clase:*
25 Îmbrăcăminte, încălțăminte, articole
care servesc la acoperirea capului.
35 Publicitate; gestiunea afacerilor
comerciale; administrație comer-
cială; lucrări de birou.
41 Educație; instruire; divertisment;
activități sportive și culturale.
43 Servicii de alimentație publică;
servicii de cazare temporară.



(210) **M 2008 07514** (111) **097123**
(151) 26.08.2008
(732) **SC MARRIS SRL**, Str. Blănari nr.
14, sector 3, 70428, BUCUREȘTI
ROMANIA
(540)

TSC

(511) *Produse și/sau servicii grupate pe
clase:*
25 Îmbrăcăminte , încălțăminte ,
articole care servesc la acoperirea
capului.
35 Publicitate; gestiunea afacerilor
comerciale; administrație
comercială; lucrări de birou.

41 Educație; instruire; divertisment;
activități sportive și culturale.
43 Servicii de alimentație publică;
cazare temporară.



(210) **M 2008 07516** (111) **097326**
(151) 27.08.2008
(732) **SC PRO TV SA**, B-dul Pache
Protopopescu nr. 109, sect. 2,
021409, BUCUREȘTI ROMANIA
(540)



SPECIAL

(531) *Clasificare Viena:* 270503; 270514;
290113;
(591) Culori revendicate: alb, negru, gri
(511) *Produse și/sau servicii grupate pe
clase:*
16 Publicații periodice, reviste, albume,
cataloge, pliante, broșuri, tipărituri.
35 Publicitate.
38 Telecomunicații; servicii internet;
difuzare de programe și emisiuni de
radio și televiziune; internet.
41 Realizarea de programe și emisiuni
de radio și televiziune, internet;
educație; divertisment; activități
culturale; jocuri și concursuri.
42 Servicii de creare și menținere de
site web.



(210) **M 2008 07519** (111) **097327**
 (151) 27.08.2008
 (732) **DASCALU MIHAI**, str. Lt. Sachelarie
 Visarion nr. 18, bloc 119, sc. A, etaj
 6, ap. 26, sector 2, 021692,
 BUCUREȘTI ROMANIA

(540)

ANDREW KAI

(511) *Produse și/sau servicii grupate pe
 clase:*
 25 Îmbrăcăminte (haine, costume,
 cămașă), încălțăminte, acoperă-
 minte de cap.



(210) **M 2008 07522** (111) **097124**
 (151) 27.08.2008
 (732) **SC LACTO MUNTEAN SRL**, Str.
 Ion Creangă, nr. 77, Jud.
 Bistrița-Năsăud, 427345, TEACA
 ROMANIA

(540)

LACTO-MUNTEAN

LACTO-MUNTEAN

(531) *Clasificare Viena: 270501; 270515;*
 (511) *Produse și/sau servicii grupate pe
 clase:*
 29 Carne, pește, păsări și vânat;
 extracte din carne; fructe și legume
 conservate, congelate, uscate și
 gătit; jeleuri, dulcețuri, compoturi;
 ouă, lapte și produse lactate; uleiuri
 și grăsimi comestibile.
 31 Produse agricole, horticoale,

forestiere și cereale, necuprinse în
 alte clase; animale vii; fructe și
 legume proaspete; semințe, plante
 și flori naturale; mâncare pentru
 animale, malț.

35 Publicitate; conducerea și
 administrarea afacerilor; lucrări de
 birou.

39 Transport; ambalare și depozitare
 a mărfurilor; organizare de călătorii.

44 Servicii medicale; servicii
 veterinare; servicii de igienă și
 frumusețe pentru oameni sau
 pentru animale; servicii din
 agricultură, horticultură și
 silvicultură.



(210) **M 2008 07523** (111) **097125**
 (151) 27.08.2008
 (732) **SC LACTO MUNTEAN SRL**, Str.
 Ion Creangă, nr. 77, Jud.
 Bistrița-Năsăud, 427345, TEACA
 ROMANIA

(540)

Sinelli

SINELLI

(531) *Clasificare Viena: 270509; 270510;*
 (511) *Produse și/sau servicii grupate pe
 clase:*
 29 Carne, pește, păsări și vânat;
 extracte din carne; fructe și legume
 conservate, congelate, uscate și
 gătit; jeleuri, dulcețuri, compoturi;
 ouă, lapte și produse lactate; uleiuri
 și grăsimi comestibile.
 31 Produse agricole, horticoale,
 forestiere și cereale, necuprinse în

alte clase; animale vii; fructe și legume proaspete; semințe, plante și flori naturale; mâncare pentru animale, maț.

- 35 Publicitate; conducerea și administrarea afacerilor; lucrări de birou.
 39 Transport; ambalare și depozitare a mărfurilor; organizare de călătorii.
 44 Servicii medicale; servicii veterinare; servicii de igienă și frumusețe pentru oameni sau pentru animale; servicii din agricultură, horticultură și silvicultură.



- (210) **M 2008 07524** (111) **097126**
 (151) 27.08.2008
 (732) **SC VADCOM SRL**, Str. Trei Brazi, Lot 19, jud. Brașov, **, PREDEAL ROMANIA
 (740) AGENȚIA DE PROPRIETATE INDUSTRIALĂ ARIANA SRL, Str. 15 Noiembrie 90 , sc.B , ap.5 BRAȘOV

(540)

TAMINA

- (511) *Produse și/sau servicii grupate pe clase:*
 43 Servicii de alimentație publică; servicii de cazare publică.



- (210) **M 2008 07547** (111) **097328**
 (151) 27.08.2008
 (732) **STEFAN CONSTANTIN**, Str. Emil Gârleanu nr. 7, bl. A3, ap.13, sector 3, BUCUREȘTI ROMANIA

(540)



PUMA SECURITY

- (531) *Clasificare Viena:* 030116; 240109; 290112;
 (591) Culori revendicate: galben, roșu
 (511) *Produse și/sau servicii grupate pe clase:*
 45 Servicii de pază și protecție.



- (210) **M 2008 07553** (111) **097269**
 (151) 27.08.2008
 (732) **YOVIS LTD**, Str. Mihail Arnaudov nr. 2, 7000, RUSE BULGARIA
 (740) ARUAL IP CONSULTING, Str. Rosia Montana nr.6, bl.07, sc.2, ap.60 BUCUREȘTI

(540)

TULPINĂ

- (511) *Produse și/sau servicii grupate pe clase:*
 30 Cafea, ceai, cacao, zahăr, orez, tapioca, sago, înlocuitori de cafea; făină și preparate făcute din cereale, pâine, produse de patiserie

și cofetărie, înghețată comestibilă; miere, sirop de melasă; drojdie, praf de copt; sare, muștar; oțet, sosuri (condimente); mirodenii, gheață, dulciuri și alte produse făcute din și conținând zahăr..



(210) **M 2008 07554** (111) **097270**
(151) 27.08.2008

(732) **YOVIS LTD**, Str. Mihail Arnaudov, nr. 2, 7000, RUSE BULGARIA

(740) ARUAL IP CONSULTING, Str. Rosia Montana nr.6, bl.07, sc.2, ap.60 BUCURESTI

(540)

MECHTA

(511) *Produse și/sau servicii grupate pe clase:*

30 Cafea, ceai, cacao, zahăr, orez, tapioca, sago, înlocuitori de cafea; făină și preparate făcute din cereale, pâine, produse de patiserie și cofetărie, înghețată comestibilă; miere, sirop de melasă; drojdie, praf de copt; sare, muștar; oțet, sosuri (condimente); mirodenii, gheață; dulciuri și alte produse făcute din și conținând zahăr.



(210) **M 2008 07555** (111) **097271**
(151) 27.08.2008

(732) **YOVIS LTD**, Str. Mihail Arnaudov, nr. 2, 7000, RUSE BULGARIA

(740) ARUAL IP CONSULTING, Str. Rosia Montana nr.6, bl.07, sc.2, ap.60 BUCURESTI

(540)

KOPNEJ

(511) *Produse și/sau servicii grupate pe clase:*

30 Cafea, ceai, cacao, zahăr, orez, tapioca, sago, înlocuitori de cafea; făină și preparate făcute din cereale, pâine, produse de patiserie și cofetărie, înghețată comestibilă; miere, sirop de melasă; drojdie, praf de copt; sare, muștar; oțet, sosuri (condimente); mirodenii, gheață; dulciuri și alte produse făcute din și conținând zahăr.



(210) **M 2008 07556** (111) **097213**
(151) 27.08.2008

(732) **SC ALBALACT SA**, Oiejdea, DN 1, Km 392+600, județul Alba, **, COM GALDA DE JOS ROMANIA

(740) SC CABINET ANI FUCIU SRL, Bl. P53, sc.A, parter, ap.1, județ Ilfov SNAGOV

(540)

FULGA MIERLAPTE

(511) *Produse și/sau servicii grupate pe clase:*

29 Carne, pește, păsări și vânat; extracte din carne; fructe și legume conservate, congelate, uscate și fierte; jeleuri, dulcețuri, compoturi; ouă, lapte și produse lactate; uleiuri și grăsimi comestibile.



(210) **M 2008 07557** (111) **097214**
 (151) 27.08.2008
 (732) **SC ALBALACT SA**, Oiejdea, DN 1,
 Km 392+600, județul Alba, **, COM
 GALDA DE JOS ROMANIA
 (740) SC CABINET ANI FUCIU SRL, Bl.
 P53, sc.A, parter, ap.1, județ Ilfov
 SNAGOV
 (540)

FULGA CAPSULAPTE

(511) *Produse și/sau servicii grupate pe
 clase:*
 29 Carne, pește, păsări și vânat;
 extracte din carne; fructe și legume
 conservate, congelate, uscate și
 fierte; jeleuri, dulcețuri, compoturi;
 ouă, lapte și produse lactate; uleiuri
 și grăsimi comestibile.



(210) **M 2008 07558** (111) **097215**
 (151) 27.08.2008
 (732) **SC ALBALACT SA**, Oiejdea, DN 1,
 Km 392+600, județul Alba, **, COM
 GALDA DE JOS ROMANIA
 (740) SC CABINET ANI FUCIU SRL, Bl.
 P53, sc.A, parter, ap.1, județ Ilfov
 SNAGOV
 (540)

FULGA CIOCOLAPTE

(511) *Produse și/sau servicii grupate pe
 clase:*
 29 Carne, pește, păsări și vânat;
 extracte din carne; fructe și legume
 conservate, congelate, uscate și
 fierte; jeleuri, dulcețuri, compoturi;
 ouă, lapte și produse lactate; uleiuri
 și grăsimi comestibile.



(210) **M 2008 07559** (111) **097348**
 (151) 27.08.2008
 (732) **SC ALBALACT SA**, Oiejdea, DN 1,
 Km 392+600, județul Alba, **, COM
 GALDA DE JOS ROMANIA
 (740) SC CABINET ANI FUCIU SRL, Bl.
 P53, sc.A, parter, ap.1, județ Ilfov
 SNAGOV
 (540)

FULGA VANILAPTE

(511) *Produse și/sau servicii grupate pe
 clase:*
 29 Carne, pește, păsări și vânat;
 extracte din carne; fructe și legume
 conservate, congelate, uscate și
 fierte; jeleuri, dulcețuri, compoturi;
 ouă, lapte și produse lactate; uleiuri
 și grăsimi comestibile.



(210) **M 2008 07567** (111) **097235**
 (151) 27.08.2008

(732) **DUNHILL TOBACCO OF LONDON LIMITED**, 1 A St. James's Street, SW1A 1EF, LONDRA REGATUL UNIT

(740) SC ROMINVENT SA Agenție de Brevete, Desene, Marci și Transfer de Tehnologie, Str. Ermil Pangratti nr. 35, et. 1, sector 1 BUCUREȘTI

(540)



DUNHILL FINE CUT INFINITE

(531) *Clasificare Viena:* 240911; 260418; 270519;

(511) *Produse și/sau servicii grupate pe clase:*

34 Țigarete; tutun; produse din tutun; brichete; chibrituri; articole pentru fumători.



(210) **M 2008 07570** (111) **097127**
 (151) 27.08.2008

(732) **UNILEVER NV**, Weena 455, 3013 AL, ROTTERDAM TARILE DE JOS

(740) SC ROMINVENT SA Agenție de Brevete, Desene, Marci și Transfer de Tehnologie, Str. Ermil Pangratti nr. 35, et. 1, sector 1 BUCUREȘTI

(540)

BIG MILK

(511) *Produse și/sau servicii grupate pe clase:*

30 Înghețată, gheață, desert congelat, similar șerbetului, făcut din apă, îndulcitori și sirop de fructe și alte arome (water ices), produse de cofetărie congelate, preparate pentru a face produsele de mai sus.



(210) **M 2008 07571** (111) **097277**
 (151) 27.08.2008

(732) **SC MUSIC MANAGEMENT SRL**, Str. Fabrica de Chibrituri nr. 39, sector 5, BUCUREȘTI ROMANIA

(540)

ROXY ROCKS

(511) *Produse și/sau servicii grupate pe clase:*

41 Educație; instruire; divertisment; activități culturale.



(210) **M 2008 07572** (111) **097128**
 (151) 27.08.2008

(732) **SC MC COJOM SRL**, b-dul 1 Decembrie 1918 nr. 72, bloc VN5, sc. A, etaj 3, ap. 15, sector 3, 032469, BUCUREȘTI ROMANIA

(540)

COJOM

(511) *Produse și/sau servicii grupate pe clase:*

9 Derulatoare electrice (tanburi din material plastic/tabla pe care sunt rulate cabluri electrice, având rol de prelungitor electric pentru distanțe mari; prelungitoare electrice pentru racordare la curentul electric.



(210) **M 2008 07575** (111) **097278**
(151) 27.08.2008

(732) **DIACONESCU PETRU ANDREI**,
str. Dimitrie Grozdea nr. 9, bloc 63,
sc. 1, etaj 2, ap. 26, secor 2,
023307, BUCUREȘTI ROMANIA

(540)

BEBE SAN

(511) *Produse și/sau servicii grupate pe clase:*

3 Înălbitori și alte substanțe pentru spălat; preparate pentru curățare, lustruire, degresare și preparate abrazive; săpunuri; parfumerie, uleiuri esențiale, cosmetice, loțiuni pentru păr; pastă de dinți.

5 Produse farmaceutice și și de uz veterinar; produse sanitare de uz medical, substanțe dietetice de uz medical, alimente pentru sugari; plasturi, materiale de pansat; materiale pentru plombarea dinților și pentru amprente dentare; dezinfectanți; produse pentru distrugerea dăunătorilor, fungicide, ierbicide.

25 Articole de îmbrăcăminte și încălțăminte, articole pentru acoperirea capului.

28 Jocuri, jucării; articole de gimnastică și sport necuprinse în alte clase; decorațiuni (ornamente) pentru pomul de Crăciun.



(210) **M 2008 07576** (111) **097279**
(151) 27.08.2008

(732) **SC CORDIA SRL**, Str. Baisoara nr. 7, ap. 1, Jud. Cluj, 400445, CLUJ NAPOCA ROMANIA

(540)

PASIUNE PENTRU EXCELENTA

(511) *Produse și/sau servicii grupate pe clase:*

35 Publicitate; gestiunea afacerilor comerciale; administrație comercială; lucrări de birou; regruparea în avantajul terților a caselor, vilelor și apartamentelor (cu excepția transportului lor) permițând consumatorilor să le vadă și să le cumpere comod.

36 Afaceri financiare; afaceri monetare; afaceri imobiliare; evaluări financiare; consultanță în domeniul financiar, analize financiare; consultanță în investiții imobiliare.

37 Construcții; reparații; servicii de instalații; consultanță în domeniu; supravegherea și monitorizarea procesului de construcție (supervizare și conducere a lucrărilor de construcție); servicii de întreținere și recondiționare clădiri.

42 Servicii științifice și tehnologice, precum și servicii de cercetare și de creație referitoare la acestea; servicii de analiză și de cercetare industrială; creare și întreținere site; servicii de design, grafica, web design; amenajări interioare; arhitectură și consultanță în domeniu.



(210) **M 2008 07577** (111) **097280**
(151) 27.08.2008

(732) **SC CORDIA SRL**, Str. Baisoara nr. 7, ap. 1, Jud. Cluj, 400445, CLUJ NAPOCA ROMANIA

(540)

EXCELLENCE WITH PASSION

(511) *Produse și/sau servicii grupate pe clase:*

35 Publicitate; gestiunea afacerilor

- comerciale; administrație comercială; lucrări de birou; regruparea în avantajul terților a caselor, vilelor și apartamentelor (cu excepția transportului lor) permițând consumatorilor să le vadă și să le cumpere comod.
- 36 Afaceri financiare; afaceri monetare; afaceri imobiliare; evaluări financiare; consultanță în domeniul financiar, analize financiare; consultanță în investiții imobiliare.
- 37 Construcții; reparații; servicii de instalații; consultanță în domeniu; supravegherea și monitorizarea procesului de construcție (supervizare și conducere a lucrărilor de construcție); servicii de întreținere și recondiționare clădiri.
- 42 Servicii științifice și tehnologice, precum și servicii de cercetare și de creație referitoare la acestea; servicii de analiză și de cercetare industrială; creare și întreținere site; servicii de design, grafica, web design; amenajări interioare; arhitectură și consultanță în domeniu.



- (210) **M 2008 07578** (111) **097284**
 (151) 27.08.2008
 (732) **SC CORDIA SRL**, Str. Baisoara nr. 7, ap. 1, Jud. Cluj, 400445, CLUJ NAPOCA ROMANIA

(540)



NIGHTINGALE RESIDENCE

- (531) *Clasificare Viena*: 051304; 051325; 270504; 270506;

- (511) *Produse și/sau servicii grupate pe clase*:
- 35 Publicitate; administrarea afacerilor comerciale; administrație comercială; lucrări de birou; regruparea în avantajul terților a caselor, vilelor și apartamentelor (cu excepția transportului lor) permițând consumatorilor să le vadă și să le cumpere comod.
- 36 Afaceri financiare; afaceri imobiliare; evaluări financiare; consultanță în domeniul financiar, analize financiare; consultanță în investiții imobiliare.
- 37 Construcții; reparații; servicii de instalații; consultanță în domeniu; supravegherea și monitorizarea procesului de construcție (supervizare și conducere a lucrărilor de construcție); servicii de întreținere și recondiționare a clădirilor.
- 42 Servicii științifice și tehnologice, precum și servicii de cercetare și de creație referitoare la acestea; servicii de analiză și de cercetare industrială; creare și întreținere site; servicii de design, grafică, web design; amenajări interioare; arhitectură și consultanță în domeniu.



(210) **M 2008 07579** (111) **097285**
 (151) 27.08.2008
 (732) **SC CORDIA SRL**, Str. Baisoara nr. 7, ap. 1, Jud. Cluj, 400445, CLUJ NAPOCA ROMANIA

(540)



PARCUL PRIVIGHETORILOR RESIDENCE

- (531) *Clasificare Viena*: 051304; 051325; 270504; 270506;
- (511) *Produse și/sau servicii grupate pe clase*:
- 35 Publicitate; gestiunea afacerilor comerciale; administrație comercială; lucrări de birou; regruparea în avantajul terților a caselor, vilelor și apartamentelor (cu excepția transportului lor) permițând consumatorilor să le vadă și să le cumpere comod.
- 36 Afaceri financiare; afaceri imobiliare; evaluări financiare; consultanța în domeniul financiar; analize financiare; consultanță în investiții imobiliare.
- 37 Construcții; reparații; servicii de instalații; consultanță în domeniu; supravegherea și monitorizarea procesului de construcție (supervizare și conducere a lucrărilor de construcție); servicii de întreținere și recondiționare a clădirilor.
- 42 Servicii științifice și tehnologice, precum și servicii de cercetare și de creație referitoare la acestea; servicii de analiză și de cercetare industrială; crearea și întreținere site; servicii de design, grafica, web design; amenajări interioare;

arhitectura și consultanță în domeniu.



(210) **M 2008 07580** (111) **097286**
 (151) 27.08.2008
 (732) **SC CORDIA SRL**, Str. Baisoara nr. 7, ap. 1, Jud. Cluj, 400445, CLUJ NAPOCA ROMANIA

(540)



NIGHTINGALE PARK RESIDENCE

- (511) *Produse și/sau servicii grupate pe clase*:
- 35 Publicitate; administrarea afacerilor comerciale; administrație comercială; lucrări de birou; regruparea în avantajul terților a caselor, vilelor și apartamentelor (cu excepția transportului lor) permițând consumatorilor să le vadă și să le cumpere comod.
- 36 Afaceri financiare; afaceri imobiliare; evaluări financiare; consultanță în domeniul financiar, analize financiare; consultanță în investiții imobiliare.
- 37 Construcții; reparații; servicii de instalații; consultanță în domeniu; supravegherea și monitorizarea procesului de construcție (supervizare și conducere a lucrărilor de construcție); servicii de întreținere și recondiționare a clădirilor.
- 42 Servicii științifice și tehnologice, precum și servicii de cercetare și de creație referitoare la acestea; servicii de analiză și de cercetare industrială; creare și întreținere

site; servicii de design, grafică, web design; amenajări interioare; arhitectură și consultanță în domeniu.



(210) **M 2008 07581** (111) **097329**

(151) 27.08.2008

(732) **SC CORDIA SRL**, Str. Baisoara nr. 7, ap. 1, Jud. Cluj, 400445, CLUJ NAPOCA ROMANIA

(540)



Ansamblul Rezidential Parcul Privighetorilor

ANSAMBLUL REZIDENTIAL PARCUL PRIVIGHETORILOR

(531) *Clasificare Viena:* 051304; 051325; 270504; 270506;

(511) *Produse și/sau servicii grupate pe clase:*

35 Publicitate; administrarea afacerilor comerciale; administrație comercială; lucrări de birou; regruparea în avantajul terților a caselor, vilelor și apartamentelor (cu excepția transportului lor) permițând consumatorilor să le vadă și să le cumpere comod.

36 Afaceri financiare, afaceri imobiliare; evaluări financiare; consultanță în domeniul financiar, analize financiare, consultanță în investiții imobiliare.

37 Construcții; reparații; servicii de instalații; consultanță în domeniu; supravegherea și monitorizarea procesului de construcție (supervizare și conducere a lucrărilor de construcție); servicii de întreținere și recondiționare a clădirilor.

42 Servicii științifice și tehnologice, precum și servicii de cercetare și de creație referitoare la acestea; servicii de analiză și cercetare industrială, creare și întreținere site; servicii de design, grafică, web design; amenajări interioare; arhitectură și consultanță în domeniu.



(210) **M 2008 07582** (111) **097129**

(151) 27.08.2008

(732) **SC COMPEXIT TRADING SRL**, Calea Turzii nr. 223, județul Cluj, **, CLUJ NAPOCA ROMANIA

(540)

Compexit
avem același drum

COMPEXIT AVEM ACELAȘI DRUM

(531) *Clasificare Viena:* 270510; 290112;

(591) Culori revendicate: negru, gri

(511) *Produse și/sau servicii grupate pe clase:*

12 Aparate de locomoție terestră, aeriană și navală.

37 Construcții; reparații; servicii de instalații; tratamente antirugină pentru vehicule; spălat autovehicule (mașini); întreținere și reparații a motoarelor de autovehicule; reparații de motoare; reparații de mașini; curățare de vehicule; lubrifiere de vehicule; întreținere de vehicule; polizare (șlefuire); service auto.



(210) **M 2008 07588** (111) **097245**
 (151) 28.08.2008
 (732) **OMEGA PHARMA NV**, Venecoweg
 26,, B-9810, NAZARETH BELGIA
 (740) **RATZA & RATZA**, Bd. A. I. Cuza nr.
 52-54, sector 1 BUCUREȘTI

(540)

OMEGA PHARMA

(511) *Produse și/sau servicii grupate pe clase:*

3 Substanțe pentru albit și alte substanțe pentru spălat; substanțe pentru curățat, lustruit, degresat și șlefuit; săpunuri; articole de parfumerie, uleiuri esențiale, cosmetice, loțiuni pentru păr; paste de dinți.

5 Preparate farmaceutice și sanitare; preparate sanitare pentru uz medical; substanțe dietetice pentru uz medical, alimente pentru sugari; plasturi, materiale pentru pansamente; materiale pentru plombe, ceară dentară și mulaje dentare; dezinfectante; substanțe pentru distrugerea dăunătorilor, fungicide, ierbicide.

35 Managementul afacerilor în domeniul comerțului en-gros și en-detail al produselor farmaceutice, cosmetice, produselor igienice și de îngrijirea frumuseții pentru uz uman, suplimentelor alimentare și a al instrumentelor medicale.

44 Prepararea produselor farmaceutice, cosmeticelor, produselor igienice, și de îngrijire a frumuseții pentru uz uman și în domeniul suplimentelor alimentare; servicii medicale; furnizarea de informații în domeniul farmaceutic și de sănătate; servicii de specialiști în domeniul medical; servicii igienice și de îngrijire a frumuseții pentru uz uman.



(210) **M 2008 07597** (111) **097246**
 (151) 28.08.2008

(732) **MADE IN MEDIA SRL**, Str. B-dul
 Alexandru Obregia nr. 30, bl. I5, sc.
 3, sector 3, **, BUCUREȘTI
 ROMANIA

(740) **SC RODALL SRL**, Str. Polonă nr.
 115, bl. 15, ap.19, sector 1,
 BUCUREȘTI

(540)

SYLVIE JOLIE

(511) *Produse și/sau servicii grupate pe clase:*

41 Servicii oferite de un artist, cuprinse în această clasă.



(210) **M 2008 07600** (111) **097287**
 (151) 28.08.2008

(732) **SC ASIGURARE REASIGURARE ASIMED SA**, Str. Gheorghe Lazăr nr. 8A, sector 1, **, BUCUREȘTI ROMANIA

(540)



ASI MED

(531) *Clasificare Viena:* 241322; 241513; 241517; 290112;

(591) Culori revendicate: verde, roșu

(511) *Produse și/sau servicii grupate pe clase:*

35 Publicitate; gestiunea afacerilor

comerciale; administrație comercială; lucrări de birou; constituire baze de date.
36 Asigurări.



(210) **M 2008 07604** (111) **097130**
(151) 28.08.2008
(732) **SC VETRO DESIGN SRL**, St. Veronica Micle nr. 20, bl. M6, sc. B, ap. 72, sector 1, BUCUREȘTI ROMANIA

(540)

PRIMAject

PRIMAJECT

(531) *Clasificare Viena: 270509; 270510;*

(591) Culori revendicate: albastru

(511) *Produse și/sau servicii grupate pe clase:*

5 Produse farmaceutice și veterinare; produse igienice pentru medicină; substanțe dietetice de uz medical, alimente pentru sugari; plasturi și materiale pentru pansamente; materiale pentru plombarea dinților și pentru mulaje dentare; dezinfectante; produse pentru distrugerea animalelor dăunătoare, fungicide, ierbicide.



(210) **M 2008 07605** (111) **097294**
(151) 28.08.2008
(732) **SC VETRO DESIGN SRL**, St. Veronica Micle nr. 20, bl. M6, sc. B, ap. 72, sector 1, **, BUCUREȘTI ROMANIA

(540)

PRIMAFEST

PRIMAFEST

(531) *Clasificare Viena: 270504; 270506;*

(511) *Produse și/sau servicii grupate pe clase:*

28 Jocuri, jucării; articole de gimnastică și de sport, necuprinse în alte clase; decorațiuni (ornamente) pentru pomul de Crăciun.

35 Publicitate; gestiunea afacerilor comerciale; administrație comercială; lucrări de birou.



(210) **M 2008 07610** (111) **097330**
(151) 28.08.2008
(732) **SC JOHNSON & SON INC**, 1525 Howe Street, 53403-2236, RACINE S.U.A. WISCONSIN
(740) SC ROMINVENT SA Agenție de Brevete, Desene, Marci și Transfer de Tehnologie, Str. Ermil Pangratti nr. 35, et. 1, sector 1 BUCUREȘTI

(540)

TWIN BREEZE

(511) *Produse și/sau servicii grupate pe clase:*

5 Produse pentru îmbprospătarea aerului; deodorante pentru aer; preparate pentru purificarea aerului; deodorizante pentru țesături; deodorizante pentru covoare și camere.

11 Aparate electrice de încălzit pentru emisia de arome.



(210) **M 2008 07617** (111) **097288**

(151) 28.08.2008

(732) **PHARMASWISS SA**, Alpenstrasse 14, 6300, ZUG ELVETIA

(740) INTELLEXIS SRL, BD. Hristo Botev nr.1, et.3, camera 37, sector 3 BUCUREȘTI

(540)



PHARMASWISS

(531) *Clasificare Viena:* 070124; 270501; 290112;

(591) Culori revendicate: Albastru (pantone 5415), Gri (pantone 446)

(511) *Produse și/sau servicii grupate pe clase:*

3 Preparate pentru albit și alte substanțe pentru spălat; preparate pentru curățare, lustruire, degresare și șlefuire; săpunuri; parfumerie, uleiuri esențiale, cosmetice, loțiuni pentru păr; produse pentru îngrijirea dinților.

5 Produse farmaceutice și veterinare; produse igienice pentru medicină; substanțe dietetice de uz medical, alimente pentru sugari; plasturi și materiale pentru pansamente; materiale pentru plombarea dinților și pentru mulaje dentare; dezinfectante; produse pentru distrugerea animalelor dăunătoare, fungicide, ierbicide.

10 Aparate și instrumente chirurgicale, medicale, dentare și veterinare, membre, ochi și dinți artificiali; articole ortopedice; materiale de sutură.

16 Hârtie, carton și produse din aceste

materiale, necuprinse în alte clase; produse de imprimare; articole pentru legătorie; fotografii; papetărie; adezivi (materiale colante) pentru papetărie sau menaj; materiale pentru artiști; pensule; mașini de scris și articole de birou (cu excepția mobilelor); materiale de instruire sau învățământ (cu excepția aparatelor); materiale plastice pentru ambalaj (necuprinse în alte clase); caractere tipografice; clișee.

39 Transport; ambalare și depozitare de mărfuri; organizare de călătorii.



(210) **M 2008 07629** (111) **097289**

(151) 29.08.2008

(732) **SC RO-CREDO SRL**, Str. Th. Burada nr. 10, Județul Constanța, CONSTANȚA ROMANIA

(540)



HAPLEA BAGA LA GHIOZDAN

(531) *Clasificare Viena:* 270515; 270522;

(511) *Produse și/sau servicii grupate pe clase:*

30 Produse de morărit-panificație, pâine și specialități de panificație, produse de patiserie și cofetărie, biscuiți, produse zaharoase, diverse sortimente de snacksuri, prăjituri,

35 preparate din cereale.
Publicitate și reclamă; regruparea în avantajul terților a produselor alimentare (cu excepția transportului lor) permițând consumatorilor să le vadă și să le cumpere comod; import-export.



(210) **M 2008 07630** (111) **097331**
(151) 29.08.2008
(732) **IONESCU MIHAI DUMITRU**, Str. Erou Iancu Nicolae nr. 103, Vila E 25, Jud. Ilfov, 0771190, PIPERA-VOLUNTARI ROMANIA

(540)

CUPA SMART FOTBAL

(511) *Produse și/sau servicii grupate pe clase:*
41 Educație; instruire; divertisment; activități sportive și culturale.



(210) **M 2008 07647** (111) **097290**
(151) 29.08.2008
(732) **SC GREENTECH SA**, Aleea Industriilor nr.17, Județul Buzău, 120224, BUZAU ROMANIA

(540)



SOLUȚIA PENTRU O LUME MAI CURATĂ GREENTECH PLASTIC RECYCLING

(531) *Clasificare Viena:* 050105; 241517; 290112;

(591) Culori revendicate: negru, verde
(511) *Produse și/sau servicii grupate pe clase:*
40 Reciclarea gunoaielor și deșeurilor (tratare).



(210) **M 2008 07652** (111) **097291**
(151) 29.08.2008
(732) **SC ONE DISTRIBUTION COMPANY SRL**, Str. Horațiu, nr. 14, sect. 1, BUCURESTI ROMANIA

(540)

LIBRARIUM

(511) *Produse și/sau servicii grupate pe clase:*
35 Regruparea în avantajul terților a cărților, compact discuri, casete audio, jucării, papetărie, reviste, soft (cu excepția transportului lor) permițând consumatorilor să le vadă și să le cumpere comod.



(210) **M 2008 07654** (111) **097307**
(151) 29.08.2008
(732) **SC AVERSA SA**, Str. Ziduri Moși nr. 25, sector 2, 021203, BUCUREȘTI ROMANIA

(540)

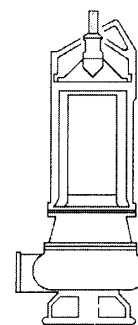

EPEG

AVERSA EPEG

(531) *Clasificare Viena:* 150101; 150117; 150123;

(511) *Produse și/sau servicii grupate pe clase:*

7 Pompe pentru protecția mediului înconjurător; pompe submersibile, verticale, centrifuge, monoetajate, în consolă, monobloc, pentru instalații fixe, pentru lichide încărcate necorosive.



(210) **M 2008 07655** (111) **097308**
(151) 29.08.2008

(732) **SC AVERSA SA**, Str. Ziduri Moși nr. 25, sector 2, 021203, BUCUREȘTI ROMANIA

(540)

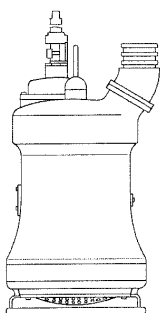

EPET

AVERSA EPET

(531) *Clasificare Viena:* 150101; 150117; 150123;

(511) *Produse și/sau servicii grupate pe clase:*

7 Pompe pentru protecția mediului înconjurător; pompe submersibile, verticale, centrifuge, monoetajate, în consolă, monobloc, transportabile, pentru epuismen apei încărcate necorosive.



(210) **M 2008 07656** (111) **097309**
(151) 29.08.2008

(732) **SC AVERSA SA**, Str. Ziduri Moși nr. 25, sector 2, 021203, BUCUREȘTI ROMANIA

(540)

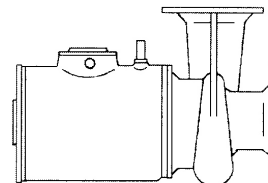

ERMO

AVERSA ERMO

(531) *Clasificare Viena:* 150101; 150117; 150123;

(511) *Produse și/sau servicii grupate pe clase:*

7 Pompe pentru instalații industriale, pompe orizontale sau verticale, centrifuge, monoetajate, în consolă, monobloc, pentru circulație ulei de transformator sau similar.



(210) **M 2008 07657** (111) **097310**
(151) 29.08.2008

(732) **SC AVERSA SA**, Str. Ziduri Moși nr. 25, sector 2, 021203, BUCUREȘTI ROMANIA

(540)

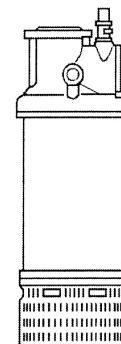

ET

AVERSA ET

(531) *Clasificare Viena:* 150101; 150117; 150123;

(511) *Produse și/sau servicii grupate pe clase:*

7 Pompe pentru utilizări casnice; pompe submersibile, verticale, centrifuge, monoetajate, în consolă, monobloc, transportabile, pentru alimentări cu apă curată sau pentru epuismen apei încărcate necorozive.



(210) **M 2008 07658** (111) **097311**
(151) 29.08.2008

(732) **SC AVERSA SA**, Str. Ziduri Moși nr. 25, sector 2, 021203, BUCUREȘTI ROMANIA

(540)

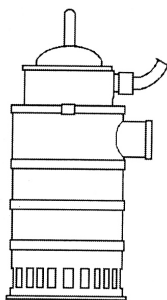

ET Ex

AVERSA ET EX

(531) *Clasificare Viena:* 150101; 150117; 150123;

(511) *Produse și/sau servicii grupate pe clase:*

7 Pompe pentru instalații industriale; pompe submersibile, verticale, centrifuge, monoetajate, în consolă, monobloc, transportabile, pentru epuismen apei încărcate corosive pentru condiții atex.



(210) **M 2008 07659** (111) **097312**
(151) 29.08.2008

(732) **SC AVERSA SA**, Str. Ziduri Moși nr. 25, sector 2, 021203, BUCUREȘTI ROMANIA

(540)

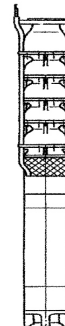

HB

AVERSA HB

(531) *Clasificare Viena:* 150101; 150117; 150123;

(511) *Produse și/sau servicii grupate pe clase:*

7 Pompe submersibile de puț; pompe verticale, centrifuge, multietajate, monobloc pentru apă curată.



(210) **M 2008 07660** (111) **097223**
(151) 29.08.2008

(732) **SC AVERSA SA**, Str. Ziduri Moși nr. 25, sector 2, 021203, BUCUREȘTI ROMANIA

(540)



HEBE

AVERSA HEBE

(531) *Clasificare Viena:* 150101; 150117; 150123;

(511) *Produse și/sau servicii grupate pe clase:*

7 Pompe submersibile de puț; pompe verticale, centrifuge, multietajate, monobloc pentru apă curată.



(210) **M 2008 07661** (111) **097333**

(151) 29.08.2008

(732) **SC AVERSA SA**, Str. Ziduri Moși nr. 25, sector 2, 021203, BUCUREȘTI ROMANIA

(540)

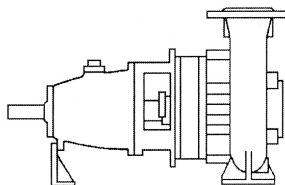

HT

AVERSA HT

(531) *Clasificare Viena:* 150101; 150117; 150123;

(511) *Produse și/sau servicii grupate pe clase:*

7 Pompe pentru protecția mediului înconjurător; pompe orizontale, centrifuge, monoetajate, în consolă, pentru lichide încărcate cu suspensii mari și/sau cu suspensii fibroase.



(210) **M 2008 07663** (111) **097334**

(151) 29.08.2008

(732) **SC AVERSA SA**, Str. Ziduri Moși nr. 25, sector 2, 021203, BUCUREȘTI ROMANIA

(540)

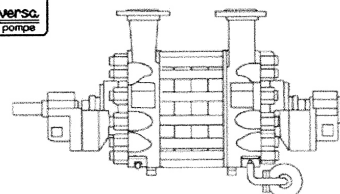

MD

AVERSA MD

(531) *Clasificare Viena:* 150101; 150117; 150123;

(511) *Produse și/sau servicii grupate pe clase:*

7 Pompe pentru instalații industriale, pompe orizontale, centrifuge, multietajate, secționare radial, cu disc de echilibrare, cu dispunere între lagăre pentru lichide curate, calde.



(210) **M 2008 07664** (111) **097335**
 (151) 29.08.2008
 (732) **SC AVERSA SA**, Str. Ziduri Moși nr. 25, sector 2, 021203, BUCUREȘTI ROMANIA

(540)

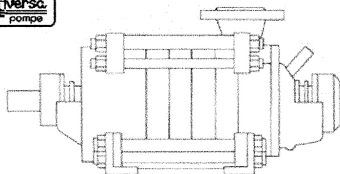

MM

AVERSA MM

(531) *Clasificare Viena:* 150101; 150117; 150123;

(511) *Produse și/sau servicii grupate pe clase:*

7 Pompe pentru instalații industriale, pompe orizontale, centrifuge, multietajate, secționare radial, cu disc de echilibrare, cu dispunere între lagăre pentru lichide ușor încărcate abrazive, ușor corozive.



(210) **M 2008 07665** (111) **097336**
 (151) 29.08.2008
 (732) **SC AVERSA SA**, Str. Ziduri Moși nr. 25, sector 2, 021203, BUCUREȘTI ROMANIA

(540)

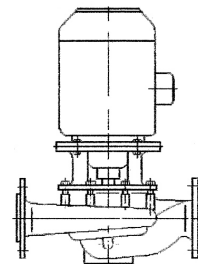

NL

AVERSA NL

(531) *Clasificare Viena:* 150111; 150117; 150123;

(511) *Produse și/sau servicii grupate pe clase:*

7 Pompe pentru uz general; pompe verticale, centrifuge, monoetajate, în consolă, monobloc, pentru apă curată potabilă și industrială.



(210) **M 2008 07666** (111) **097236**
 (151) 29.08.2008
 (732) **SC AVERSA SA**, Str. Ziduri Moși nr. 25, sector 2, 021203, BUCUREȘTI ROMANIA

(540)

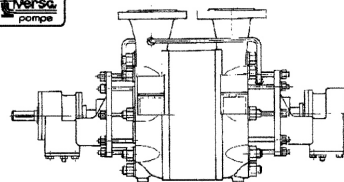

OLT

AVERSA OLT

(531) *Clasificare Viena:* 150101; 150117; 150123;

(511) *Produse și/sau servicii grupate pe clase:*

7 Pompe pentru instalații industriale, pompe orizontale, centrifuge, multietajate, secționare radial, cu disc sau tambur de echilibrare, cu dispunere între lagăre pentru apă caldă.



(210) **M 2008 07667** (111) **097313**
(151) 29.08.2008

(732) **SC AVERSA SA**, Str. Ziduri Moși nr. 25, sector 2, 021203, BUCUREȘTI ROMANIA

(540)

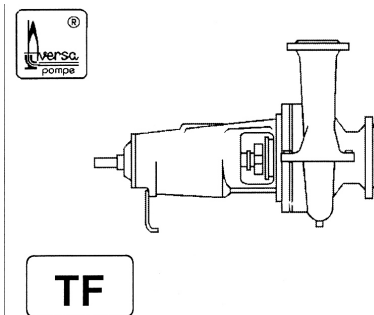

TF

AVERSA TF

(531) *Clasificare Viena:* 150101; 150117; 150123;

(511) *Produse și/sau servicii grupate pe clase:*

7 Pompe pentru industria energetică, pompe orizontale, centrifuge, monoetajate, în consolă, pentru apă fierbinte.



(210) **M 2008 07668** (111) **097314**
(151) 29.08.2008

(732) **SC AVERSA SA**, Str. Ziduri Moși nr. 25, sector 2, 021203, BUCUREȘTI ROMANIA

(540)

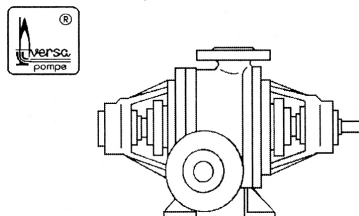

TUD

AVERSA TUD

(531) *Clasificare Viena:* 150101; 150117; 150123;

(511) *Produse și/sau servicii grupate pe clase:*

7 Pompe pentru instalații industriale, pompe orizontale, periferiale, bietajate, cu dispunere între lagăre pentru lichide curate, corosive.



(210) **M 2008 07676** (111) **097337**
(151) 29.08.2008

(732) **HASBRO INC**, 1027 Newport Avenue, Pawtucket, 02862, RHODE ISLAND S.U.A.

(740) SD PETOSEVIC Romania SRL, Str. Calea Victoriei nr. 100, sc.I, et.II, ap.20, Biroul 1, sector 1 BUCUREȘTI

(540)

PLAY-DOH

(511) *Produse și/sau servicii grupate pe clase:*

28 Jocuri, jucării și obiecte de joc.



(210) **M 2008 07677** (111) **097338**
 (151) 29.08.2008

(732) **HASBRO INC**, 1027 Newport Avenue, Pawtucket, 02862, RHODE ISLAND S.U.A.

(740) SD PETOSEVIC Romania SRL, Str. Calea Victoriei nr. 100, sc.I, et.II, ap.20, Biroul 1, sector 1 BUCUREȘTI

(540)

LITTLEST PET SHOP

(511) *Produse și/sau servicii grupate pe clase:*

28 Jocuri, jucării și obiecte de joc.



(210) **M 2008 07678** (111) **097339**
 (151) 29.08.2008

(732) **HASBRO INC**, 1027 Newport Avenue, Pawtucket, 02862, RHODE ISLAND S.U.A.

(740) SD PETOSEVIC Romania SRL, Str. Calea Victoriei nr. 100, sc.I, et.II, ap.20, Biroul 1, sector 1 BUCUREȘTI

(540)

TRANSFORMERS

(511) *Produse și/sau servicii grupate pe clase:*

28 Jocuri, jucării și obiecte de joc.



(210) **M 2008 07680** (111) **097340**
 (151) 29.08.2008

(732) **HASBRO INC**, 1027 Newport Avenue, Pawtucket, 02862, RHODE ISLAND S.U.A.

(740) SD PETOSEVIC Romania SRL, Str. Calea Victoriei nr. 100, sc.I, et.II, ap.20, Biroul 1, sector 1

BUCUREȘTI

(540)

GUESS WHO

(511) *Produse și/sau servicii grupate pe clase:*

28 Jocuri, jucării și obiecte de joc.



(210) **M 2008 07681** (111) **097369**
 (151) 24.09.2008

(732) **VASILE TEODOR**, Str. Șerban Nicolae nr. 18, sector 1, **, BUCUREȘTI ROMANIA

(540)

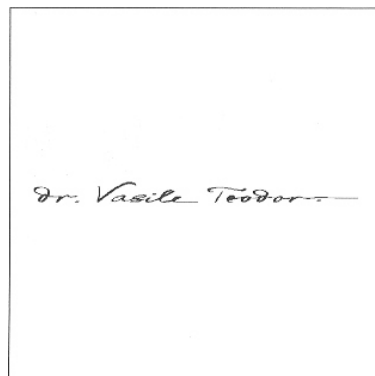

DR. VASILE TEODOR

(531) *Clasificare Viena:* 270513;

(511) *Produse și/sau servicii grupate pe clase:*

41 Educație; instruire; divertisment; activități sportive și culturale.

44 Servicii medicale; servicii veterinare; servicii de igienă și de îngrijire a frumuseții pentru oameni sau pentru animale; servicii de agricultură, horticultură și de silvicultură.



(210) **M 2008 07686** (111) **097260**

(151) 24.09.2008

(732) **VASILE TEODOR**, Str. Șerban Nicolae nr. 18, sector 1, BUCUREȘTI ROMANIA

(540)

**VASTE
FENG
SHUI
VASTU**

VASTE FENG SHUI VASTU

(531) *Clasificare Viena: 270503; 270512; 270522;*

(511) *Produse și/sau servicii grupate pe clase:*

41 Educație; instruire; divertisment; activități sportive și culturale.

44 Servicii medicale; servicii veterinare; servicii de igienă și de îngrijire a frumuseții pentru oameni sau animale; servicii de agricultură, horticultură și de silvicultură.



(210) **M 2008 07692** (111) **097292**

(151) 29.08.2008

(732) **SC GALFINBAND SA**, Str. Șoseaua Smârdan Nr. 2 bis, Județul Galați, 800701, GALAȚI ROMANIA

(540)

Galfinband

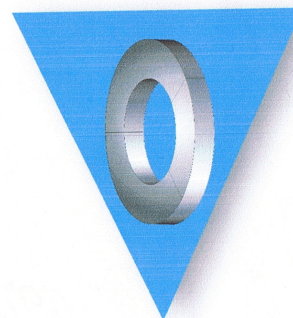

GALFINBAND

(531) *Clasificare Viena: 260305; 260322; 290112;*

(591) Culori revendicate: albastru, gri

(511) *Produse și/sau servicii grupate pe clase:*

6 Metale comune și aliajele lor; materiale de construcție metalice; produse metalice necuprinse în alte clase.



(210) **M 2008 07694** (111) **097293**
 (151) 29.08.2008
 (732) **SC GRUPUL MEDIA CAMINA (G.M.C.) SA**, Bdul. Ficusului nr. 44A, corp B, et. 4, sector 1, **, BUCUREȘTI ROMANIA

(540)



RADIO ZU

(531) *Clasificare Viena*: 270502; 270503; 270509; 270510;

(511) *Produse și/sau servicii grupate pe clase*:

- 9 Programe de calculator descărcabile ("downloadable software"), programe de calculator înregistrate ("recorded software"), programe pentru jocuri pe calculator ("computer game programs").
- 16 Produse de imprimare și tipografie; fotografii; publicații (ziare și reviste cu sau fără caracter de periodice); articole de birou; materiale publicitare.
- 28 Jocuri, echipamente pentru diferite jocuri și sporturi; echipamente de pescuit.
- 35 Publicitate; gestiunea afacerilor comerciale; administrație comercială; lucrări de birou; baze de date; organizare de târguri și expoziții în scop comercial, publicitar și de promovare.
- 37 Asistență tehnică pentru producția de programe radio-tv.
- 38 Telecomunicații; difuzarea de programe radio și/sau tv (programe și generice radio și/sau tv); consultanță în domeniul mass-media, furnizarea de camere de discuții în spațiul virtual, respectiv

- 39 Distribuire/difuzarea de publicații (ziare și reviste cu sau fără caracter de periodice), transport, ambalare și depozitarea mărfurilor; organizarea de călătorii, excursii și croaziere.
- 41 Educație; instruire; divertisment; activități sportive și culturale; filmare, organizarea de târguri și expoziții în scop educativ.
- 42 Crearea și dezvoltarea programelor de calculator; crearea, întreținerea și găzduirea de pagini și site-uri web, furnizarea de motoare de căutare pe internet.
- 45 Licențieri de exploatare de programe de calculator.



(210) **M 2008 07701** (111) **097341**
 (151) 01.09.2008
 (732) **SC EXECUTIVE TRAVEL SRL**, Str. Aviației nr. 1, sector 2, **, BUCUREȘTI ROMANIA
 (540)

DRIVE AND DISCOVER

- (511) *Produse și/sau servicii grupate pe clase*:
- 39 Transport; ambalarea și depozitarea mărfurilor; organizarea de călătorii.



- (210) **M 2008 07707** (111) **097342**
 (151) 01.09.2008
 (732) **SC NORRIS PS SRL**, Str. Popa Savu nr.3, et. 1, ap.2, sector 1, BUCUREȘTI ROMANIA
 (540)

Café Imanol

CAFE IMANOL

- (531) *Clasificare Viena: 270501; 270502;*
 (511) *Produse și/sau servicii grupate pe clase:*
 43 Servicii de alimentație publică: hoteliere, închirieri temporare, rezervare hotel, motel, pensiuni, camping, catering.



- (210) **M 2008 07714** (111) **097343**
 (151) 01.09.2008
 (732) **MONGUARD SRL**, Pața Unirii bl. Z 32, ap. 2, Jud. Bihor, **, ALEȘD ROMANIA
 (540)



MONGUARD

- (531) *Clasificare Viena: 230125; 240115; 270521; 290114;*
 (591) Culori revendicate: roșu, gri, negru, alb

- (511) *Produse și/sau servicii grupate pe clase:*
 45 Activități de protecție de bunuri și persoane.



- (210) **M 2008 07733** (111) **097344**
 (151) 02.09.2008
 (732) **SC EDMOND SRL**, Str. G-ral. Cristescu nr. 12, sector 1, 010190, BUCUREȘTI ROMANIA
 (740) SC RODALL SRL, Str. Polonă nr. 115, bl. 15, ap.19, sector 1, BUCUREȘTI

(540)

EDMOND

- (511) *Produse și/sau servicii grupate pe clase:*
 43 Servicii de alimentație publică; cazare temporară.



- (210) **M 2008 07742** (111) **097131**
 (151) 24.10.1997
 (732) **SIGNATURE FLIGHT SUPPORT CORPORATION**, Signature Plaza 201 South Orange Avenue Orlando, 32827, FLORIDA S.U.A.
 (740) SC ROMINVENT SA Agenție de Brevete, Desene, Marci și Transfer de Tehnologie, Str. Ermil Pangratti nr. 35, et. 1, sector 1 BUCUREȘTI
 (540)

SIGNATURE FLIGHT SUPPORT

- (511) *Produse și/sau servicii grupate pe clase:*
 37 Instalarea, repararea și întreținerea avioanelor și pieselor și părților componente, echipamentelor și

vehiculelor toate fiind în legătură cu transporturile aeriene și aeroporturi; închirierea de echipamente de întreținere a vehiculelor; întreținerea motoarelor de avion și a structurilor de avion; instalarea și reparația dispozitivelor electrice și electrice utilizate în aviație (avionics); revizia generală a motoarelor de avion; instalarea sistemelor de navigație, comunicație și divertisment în cabină pentru avioane; întreținerea de autovehicule (automotives); întreținerea echipamentelor de asistență la sol; servicii de îngrijire în domeniul aviației (janitorial services in the field of aviation).

- 39 Servicii de transport, servicii de ambalare, de depozitare și de punere în lăzi/cutii (crating services); livrarea de produse; servicii de alimentare cu carburant; servicii de alimentare a vehiculelor; manevrarea și livrarea bagajelor și încărcăturilor (cargo); servicii de transport mărfuri (freight services); servicii de navigație aeriană și de control de trafic aerian; servicii de charter de avioane; colectarea produselor pentru transport; servicii de curier; însoțirea călătorilor; servicii de remorcare și reparare/recuperare (recovery); testarea/inspecția de vehicule, avioane, echipamente de avioane și echipamente de aeroport; servicii de transmitere, încărcare și descărcare; servicii de hamal de aeroport (ski capping); servicii de parc de staționare de vehicule și mașini; servicii de parking; servicii de planificare și rezervare de transporturi; transportul pasagerilor și a mărfurilor la sol cu vehicule; servicii de furnizare a scaunelor cu roțile în aeroport; închirierea de mașini în domeniul aviației și exploatarea plecând de la o bază fixă (rental of cars in the field of

aviation and fixed-base operation); închirierea de spații în hangare; servicii de livrare a bagajelor rătăcite.

- 42 Testări în domeniul aviației; testări cu privire la securitatea controalelor avioanelor; servicii de inspectare a avioanelor (aircraft inspections); testarea motoarelor cu reacție; controlul calității instalațiilor de alimentare cu carburant a avioanelor.
- 43 Servicii de bar de aeroport (airport lounge services); servicii de alimentație publică; servicii de cazare.



(210) **M 2008 07747** (111) **097247**

(151) 02.09.2008

(732) **SC BEBY SECURITY SRL**, Str. Cișmelei, nr. 3, bl. 8E, sc. A, et. 4, ap. 25, **, CONSTANȚA ROMANIA

(540)



BEBY SECURITY PAZĂ & PROTECTIE

(531) *Clasificare Viena: 020102; 240108; 290115;*

(591) Culori revendicate: Alb, Negru, Galben, Albastru, Maron, Roz

(511) *Produse și/sau servicii grupate pe clase:*

38 Servicii de dispecerat privind

monitorizarea sistemelor de alarmare și antiefracție.
 45 Servicii de pază a obiectivelor, bunurilor și valorilor importante, consultanță în acest domeniu; servicii de protecție personală specializată; gardă de corp; consultanță în domeniu; paza transporturilor de bunuri și valori.



(210) **M 2008 07782** (111) **097160**
 (151) 03.09.2008
 (732) **PER LA COM INTERNATIONAL SRL**, Bd. Pictor Nicolae Grigorescu, nr. 1A, sect. 3, BUCUREȘTI ROMANIA

(540)



CASA DIHAM

(531) *Clasificare Viena: 020105; 020111; 260118; 290112;*
 (591) Culori revendicate: Verde, Roșu
 (511) *Produse și/sau servicii grupate pe clase:*
 43 Servicii de alimentație publică; servicii de cazare temporară.



(210) **M 2008 07787** (111) **097370**
 (151) 04.09.2008
 (732) **SC ADESGO SA**, Calea Șerban Vodă, 220, sector 4, 040207, BUCUREȘTI ROMANIA

(540)



ADESGO

(531) *Clasificare Viena: 050313; 270509; 270510; 290101;*
 (591) Culori revendicate: roșu
 (511) *Produse și/sau servicii grupate pe clase:*
 25 Îmbrăcăminte, încălțăminte, pălării.



(210) **M 2008 07792** (111) **097371**
 (151) 04.09.2008
 (732) **ASOCIATIA NATIONALA PENTRU
 PROTECTIA CONSUMATORILOR
 SI PROMOVAREA
 PROGRAMELOR SI
 STRATEGIILOR DIN
 ROMANIA-A.N.P.C.P.P.S.R.**, Str.
 Munteniei nr. 8, Jud. Braşov,
 500209, BRAŞOV ROMANIA

(540)



INFOCONS

(531) *Clasificare Viena:* 260409; 290115;
 (591) Culori revendicate: negru, albastru,
 albastru închis, bleu, verde deschis
 (511) *Produse și/sau servicii grupate pe
 clase:*
 35 Publicitate; gestiunea afacerilor
 comerciale; administrație comer-
 cială; lucrări de birou.
 45 Servicii juridice, servicii de siguranță
 pentru protejarea bunurilor și
 indivizilor; servicii personale și
 sociale oferite de către terți,
 destinate să satisfacă nevoile
 indivizilor.



(210) **M 2008 07969** (111) **097345**
 (151) 11.09.2008
 (732) **SC SMART EXIM COM SRL**, Str.
 Vergului nr. 5, bl. 19, sc. 3, sector
 2, BUCUREȘTI ROMANIA

(540)



JOLLY GAMES

(531) *Clasificare Viena:* 040505; 210101;
 210107; 270503; 290115;
 (591) Culori revendicate: roșu, galben,
 portocaliu, alb, negru
 (511) *Produse și/sau servicii grupate pe
 clase:*
 9 Programe software conținând jocuri.
 28 Jocuri (în domeniul jocurilor de
 noroc).
 41 Servicii în domeniul jocurilor de
 noroc.



(210) **M 2008 07970** (111) **097346**
 (151) 11.09.2008
 (732) **SC SMART EXIM COM SRL**, Str.
 Vergului nr. 5, bl. 19, sc. 3, sector
 2, BUCUREȘTI ROMANIA

(540)



777 SMART JACKPOT

(531) *Clasificare Viena:* 270711; 270712; 290114;

(591) Culori revendicate: galben, violet, roșu, negru

(511) *Produse și/sau servicii grupate pe clase:*

9 Programe software conținând jocuri.

28 Jocuri (în domeniul jocurilor de noroc).

41 Servicii în domeniul jocurilor de noroc.



(210) **M 2008 07997** (111) **097132**

(151) 12.09.2008

(732) **SC DELTA MTG SERVICES SRL**,
Str. Dr. Iacob Felix nr. 63-69, parter,
sector 1, **, BUCUREȘTI ROMANIA

(540)



AFTERNOONS & COFFEE SPOONS

(531) *Clasificare Viena:* 250725; 260118; 270504; 290112;

(591) Culori revendicate: verde, maro

(511) *Produse și/sau servicii grupate pe clase:*

31 Maț.

43 Servicii de alimentație publică; servicii de cazare temporară.



(210) **M 2008 09001** (111) **096720**

(151) 17.10.2008

(732) **SC FINCONT AUDIT SRL**, Calea Plevnei nr. 145, intrarea A, parter, camera 1, sector 6, **, BUCUREȘTI ROMANIA

(540)

FINCONT AUDIT

(511) *Produse și/sau servicii grupate pe clase:*

36 Afaceri financiare.



(210) **M 2008 10410** (111) **096897**

(151) 04.05.2006

(732) **SOCIETE DES PRODUITS NESTLE SA**, **, 1800, VEVEY ELVETIA

(740) CABINET DE AVOCATURA & PI ANDRA MUSATESCU, Drumul Taberei, nr. 71, bl.TD42, ap. 28, sector 6 BUCUREȘTI

(540)

1 MOMENT 1

În conformitate cu articolul 7 din **Legea nr 84/1998** : marca a fost înregistrată pe baza consimțământului titularului mărcii anterioare, conform adresei nr. : 1029678/22.09.2008.

(511) *Produse și/sau servicii grupate pe clase:*

29 Lapte, frișcă, unt, brânză și produse; substituenți de lapte; băuturi din lapte (predominând laptele); deserturi făcute cu lapte și deserturi făcute cu frișcă; iaurturi; lapte din soia (substituenți de lapte), boabe de soia conservate pentru consum uman; înălbitori pentru cafea și/sau ceai (substituenți de frișcă).

- 32 Apă plată, apă gazoasă sau aerată, apă procesată; apă de izvor, apă minerală, apă cu arome; băuturi cu arome de fructe și băuturi pe bază de fructe, sucuri de fructe și sucuri de legume, nectar, limonade, sifon și alte băuturi nealcoolice; siropuri, extracte și esențe și alte preparate pentru fabricarea băuturilor nealcoolice (cu excepția uleiurilor esențiale); băuturi făcute cu fermenți de lapte; băuturi pe bază de soia; băuturi pe bază de malț; băuturi izotonice.



2. Tabele conținând mărcile publicate în ordinea:

- numărului de depozit**
- numărului de marcă**
- alfabetică a denumirii mărcii**
- alfabetică a numelui titularului**
- lista măcilor înregistrate pe clase NISA**

**Mărci publicate în BOPI nr 12/2008
(în ordinea numărului de depozit)**

Nr. Crt	Nr. Depozit	Data Depozit	Nr. Marcă	Titular	Denumire Marcă	Clase Nisa	pag
(0)	(210)	(151)	(111)	(732)	(540)	(511)	
1	M 2005 08374	01.08.2005	097147	HAYAT KIMYA SANAYI AS	PAPIA	3 5 16	13
2	M 2006 06904	19.06.2006	096796	SC FIORD SRL	FIORD	11 35 37	13
3	M 2006 08064	17.07.2006	096994	SC MARCEL SRL	MARCEL	16 29 35 38 39 43	14
4	M 2006 10839	26.09.2006	097012	SC ROMANIA HYPERMARCHE SA	ETIQUETTE HIPEROFERTA	16 28 35 36 41 42	14
5	M 2006 11165	06.10.2006	096571	ISTYLE BUCHAREST SRL	ISTYLE	9 16 35 36 37 42	15
6	M 2006 11330	11.10.2006	096995	SC POINT DISTRIBUTION GRUP SRL	SLEEPY LINE	5 16	16
7	M 2006 13994	14.12.2006	096996	SC RINGIER ROMANIA SRL	EVENIMENTUL ZILEI INTERVIURILE 2+1	9 16 35 40 41	17
8	M 2007 00353	16.01.2007	096898	NICOLAU VALENTIN	RADIO NEMIRA FM	35 38 41	17
9	M 2007 02154	28.02.2007	096899	SC LINKS GROUP SRL	TODAY'S	35	18
10	M 2007 02203	28.02.2007	096923	SC ATLAS CORPORATION SRL	APLAXFOAM	17	18
11	M 2007 02204	28.02.2007	096920	SC ATLAS CORPORATION SRL	APLAXFOAM	17	18
12	M 2007 02595	09.03.2007	097050	SC ATLAS CORPORATION SRL	APLAXBLU	17 19	19
13	M 2007 02861	15.03.2007	097148	ANDRONACHE ANDREI SEBASTIAN	PALACE	43	19
14	M 2007 03434	29.03.2007	096924	SC SPRINT PROMOTION SRL	SPRINT PROMOTION	35	19
15	M 2007 03582	03.04.2007	096997	SC PROSPER MOD SRL	HADO	30 32	20
16	M 2007 04213	23.04.2007	097019	SC ATLAS CORPORATION SRL	ZENITH	9	20
17	M 2007 04303	25.04.2007	096874	DANUT SCHWARTZ	SCOT	35 36	20
18	M 2007 04733	10.05.2007	096679	SC ANTENA 2 SA	ANTENA2.RO	16 28 35 37 38 39 41 42 45	21

BULETINUL OFICIAL DE PROPRIETATE INDUSTRIALĂ - Secțiunea Mărci nr. 12/2008

Nr. Crt	Nr. Depozit	Data Depozit	Nr. Marcă	Titular	Denumire Marcă	Clase Nisa	pag
(0)	(210)	(151)	(111)	(732)	(540)	(511)	
19	M 2007 05411	29.05.2007	096921	SC VIROM COMERT SRL	MAXI ELEGANT	25	21
20	M 2007 06494	29.06.2007	096862	ASOCIATIA PENTRU VIITORUL EUROPEAN AL ROMANIEI (A.V.E.R)	MOFTUL ROMAN	16	21
21	M 2007 06903	12.07.2007	096656	BUSINESS PUBLISHING GROUP SRL	PHARMA BUSINESS	42	22
22	M 2007 07141	19.07.2007	096703	SC BEST WINE DISTRIBUTION SRL	GRASUTA CASA DI ALBA	33	22
23	M 2007 07347	27.07.2007	097170	AC MANAGEMENT SRL	AQUARIS HOTELS & RESORTS	43	22
24	M 2007 07552	02.08.2007	097035	SC EURO MGA PRODUCT SRL	POLIFIX	1 35 39	23
25	M 2007 07783	10.08.2007	096884	SC BROOKLYN INVESTMENT SRL	EMERALD RESIDENCES	6 19 41 43 44 45	23
26	M 2007 08239	17.05.2002	096557	EXPORTACIONES ARANDA, S.L.	ARANDA	32	23
27	M 2007 08649	13.09.2007	097051	SC INFOSERVICE SRL	VEZI TELEVIZIUNE	38 41	24
28	M 2007 08700	17.09.2007	097013	ACI CLUJ SA	ACI CLUJ	6 19 37 42	24
29	M 2007 08804	20.09.2007	097063	HATEGAN VASILE-PETRU	SILVA ULTRAMIND ESP SYSTEM SISTEMUL SILVA ULTRAMIND ESP	35 41	25
30	M 2007 08980	27.09.2007	097027	SC STERA CHEMICALS SRL	MOSTANOL	2 3 5	25
31	M 2007 09247	05.10.2007	097261	SC BRANDBUILDERS GRUP SRL	CARTI PENTRU AFACEREA TA	16	26
32	M 2007 09851	23.10.2007	096998	EUROPE DEVELOPPEMENT INTERNATIONAL ROMANIA	EUROPA FM ȘTIRILE CARE CONTEAZĂ.	9 16 35 38 39 41 42	26
33	M 2007 09852	23.10.2007	096999	EUROPE DEVELOPPEMENT INTERNATIONAL ROMANIA	EUROPA FM ȘTIRILE EUROPA FM. AFLI TOTUL LA FIX.	9 16 35 38 39 41 42	27
34	M 2007 09853	23.10.2007	097000	EUROPE DEVELOPPEMENT INTERNATIONAL ROMANIA	EUROPA FM UN RADIO DE MILIOANE DE ROMANI	9 16 35 38 39 41 42	28

BULETINUL OFICIAL DE PROPRIETATE INDUSTRIALĂ - Secțiunea Mărci nr. 12/2008

Nr. Crt	Nr. Depozit	Data Depozit	Nr. Marcă	Titular	Denumire Marcă	Clase Nisa	pag
(0)	(210)	(151)	(111)	(732)	(540)	(511)	
35	M 2007 09854	23.10.2007	097001	EUROPE DEVELOPPEMENT INTERNATIONAL ROMANIA	EUROPA FM DACĂ SE ÎNTÂMPLĂ CEVA IMPORTANT AFLI DE LA ȘTIRILE EUROPA FM	9 16 35 38 39 41 42	30
36	M 2007 09861	24.10.2007	096875	SC RA COMMUNICATIONS SRL	TSSSHIRT BY ANDREEA RAICU	18 25	31
37	M 2007 09867	24.10.2007	096885	RADIKA VERLAG AG	IMOBILIARE PLOIEȘTENE	16 35 42	31
38	M 2007 10102	31.10.2007	096886	SC RED MANAGEMENT CAPITAL SRL	RED BETA	36	32
39	M 2007 10105	31.10.2007	096887	SC RED MANAGEMENT CAPITAL SRL	RED LAND	36	32
40	M 2007 10106	31.10.2007	096888	SC RED MANAGEMENT CAPITAL SRL	RED GAMMA	36	33
41	M 2007 10269	06.11.2007	096876	SC REK ELECTRONICS SRL	REK	9	33
42	M 2007 10495	14.11.2007	096731	DOBRINCU IOAN	CITADELA	19 35 37 42 43 45	33
43	M 2007 10592	16.11.2007	096877	SC VALENTINO TESSUTI SRL	VALENTINO TESSUTI	24 35	34
44	M 2007 10867	26.11.2007	096671	SC MENAROM P.E.C. SA	MENAROM P.E.C. MARINE EQUIPMENT WORKS	6 7 8 9 12 35 40 42	34
45	M 2007 11074	30.11.2007	096878	LIDL STIFTUNG & CO KG	DEEP	32	35
46	M 2007 11208	06.12.2007	097007	SC ABV INVEST SRL	CASTEL VECHI	33 35 39	35
47	M 2007 11269	07.12.2007	096952	SC CONSILIER CONSTRUCT SRL	CONSILIER CONSTRUCT	38 42 45	36
48	M 2007 11776	20.12.2007	096905	PALMIRA TURIZM TICARET AS	IN BAKERY	29 30 35 43	36
49	M 2007 11791	20.12.2007	096863	BERLIN CHEMIE AG	RENERGIN	5	39
50	M 2007 11863	28.12.2007	096953	MANEA ROBERT TEODOR	KARMA MASSAGE	35 36 44 45	39
51	M 2008 00056	09.01.2008	097064	SC ARCHITECTED BUSINESS SOLUTIONS SRL	ABS ARCHITECTED BUSINESS SOLUTIONS	45	39

BULETINUL OFICIAL DE PROPRIETATE INDUSTRIALĂ - Secțiunea Mărci nr. 12/2008

Nr. Crt	Nr. Depozit	Data Depozit	Nr. Marcă	Titular	Denumire Marcă	Clase Nisa	pag
(0)	(210)	(151)	(111)	(732)	(540)	(511)	
52	M 2008 00065	09.01.2008	096954	REAL UNIVERSAL COM SRL	REAL ONE	16 28 35 36 37 39 41	40
53	M 2008 00070	09.01.2008	096965	XL ENERGY MARKETING SP. Z O.O,	XL ENERGY DRINK WWW.X14YOU.COM	32	40
54	M 2008 00083	10.01.2008	097014	SC GENERAL PROTECT SECURITY SRL	G.P.S. GENERAL PROTECT SECURITY	45	41
55	M 2008 00114	10.01.2008	096738	NEGOITA ROBERT SORIN	CONCRET	35 36 43	41
56	M 2008 00268	16.01.2008	096680	SC TOP HOUSE INVEST SRL	EVOLIO	11 16 38	41
57	M 2008 00373	18.01.2008	096681	SC UNITED BUSINESS DEVELOPMENT SRL	FINANCIAL SELECT RECRUITMENT	35 41 42	42
58	M 2008 00395	18.01.2008	096955	SC CASA DE VINURI ZORESTI SA	PERLA SIRIULUI	32 35 39	42
59	M 2008 00438	21.01.2008	096966	ADRIAN SARBU	OKIDOKIE	35 38 41 42	42
60	M 2008 00453	21.01.2008	097002	SC UNIC SYSTEM SECURITY SRL	SECURITY USS	45	43
61	M 2008 00522	23.01.2008	096855	ADRIAN SARBU	OKIDOKI	35 38 41 42	43
62	M 2008 00840	31.01.2008	096956	CONSUMER PRODUCT NETWORK SRL	OPTIMA BEAUTY	3	43
63	M 2008 00841	31.01.2008	096957	CONSUMER PRODUCT NETWORK SRL	OPTIMA	5	44
64	M 2008 00893	01.02.2008	096772	SCORTARU MARABELA	MIRABELA	16 35 41	44
65	M 2008 01003	06.02.2008	097028	SC BAC-DESIGN SRL	DE CINCI ORI ALTFEL NO NAME CENTER	35 44	44
66	M 2008 01184	11.02.2008	096958	SC ROMSTAL IMEX SRL	SANITARY, CERAMIC & LIGHTING	19 35	45
67	M 2008 01203	12.02.2008	096759	SOCIETATE CIVILA MEDICALA - AESTHETIC LINE	AESTHETIC LINE	44	45
68	M 2008 01224	12.02.2008	097349	SC NUMARU' DOI MUSIC SRL	# 2 MUSIC	15 35 38 39 41 42	45
69	M 2008 01230	13.02.2008	096831	SC MOD ELLE COMPANY SRL	FINESSA	22	46
70	M 2008 01237	13.02.2008	096933	SC REALITATEA MEDIA SA	REALITATEA FM RADIO DE ȘTIRI	16 35 38 41	47

BULETINUL OFICIAL DE PROPRIETATE INDUSTRIALĂ - Secțiunea Mărci nr. 12/2008

Nr. Crt	Nr. Depozit	Data Depozit	Nr. Marcă	Titular	Denumire Marcă	Clase Nisa	pag
(0)	(210)	(151)	(111)	(732)	(540)	(511)	
71	M 2008 01250	13.02.2008	096572	SC ARNOS SRL	ARNOS	30	47
72	M 2008 01252	13.02.2008	096573	SC ARNOS SRL	ARNOS	30	47
73	M 2008 01266	13.02.2008	096682	SC SARCOM SRL	BONUSS SARCOM	1 2 16 35 39	48
74	M 2008 01283	14.02.2008	097116	SC ORIZONT SERVOCOM SRL	AMBROSIA	35	48
75	M 2008 01297	14.02.2008	096967	SC PUBLIMEDIA INTERNATIONAL SA	EU, ROMANIA!	16 35 38 41 42	49
76	M 2008 01305	14.02.2008	096894	SC RELOAD FILM SRL	WORLD OF ACCESORIES	20 25 35	49
77	M 2008 01309	14.02.2008	096959	SC RELOAD FILM SRL	WORLD OF CHOCOLATE	30 35	50
78	M 2008 01310	14.02.2008	096960	SC RELOAD FILM SRL	COFEE SHOP COMPANY	30 35	50
79	M 2008 01329	14.02.2008	096906	SC HIPOCRATE 2000 SRL	HIPOCRATE 2000	3 5 35	51
80	M 2008 01376	15.02.2008	097117	SC ORIZONT SERVOCOM SRL	AMBROSIA	35	51
81	M 2008 01431	18.02.2008	097053	SC FANDAX GRUP SRL	FGS FANDAX GRUP SECURITY	45	52
82	M 2008 01435	18.02.2008	097029	SC RELIV CONF SRL	SELECT	36	52
83	M 2008 01470	19.02.2008	097036	SC ARBOMEDIA NET SRL	ARBO INTERACTIVE	16 35 45	52
84	M 2008 01500	19.02.2008	096934	BANCA ROMANEASCA SA MEMBRA A GRUPULUI NATIONAL BANK OF GREECE	E-BANCAMEA	35 36 38	53
85	M 2008 01555	21.02.2008	097037	SC ART DECO POLY-DELTA SRL	PROTECTOR	2	53
86	M 2008 01590	21.02.2008	097011	DRAGOMAN BRASOV GHIMBAV INVEST SRL	MOUNTAIN PANORAMA	45	54
87	M 2008 01612	22.02.2008	097030	SC FIRST TEAM SRL	FRESH & READY	29	54
88	M 2008 01664	25.02.2008	096574	SC M-BORG FOODS SRL	BP BEST PRICE	3 4 5 8 11 16 21 29 30 32 33 35	54
89	M 2008 01701	25.02.2008	096732	PETRESCU GABRIEL	FOTONEWS	35 41	55
90	M 2008 01702	25.02.2008	096733	PETRESCU GABRIEL	FOTOBLOG	35 41	55

BULETINUL OFICIAL DE PROPRIETATE INDUSTRIALĂ - Secțiunea Mărci nr. 12/2008

Nr. Crt	Nr. Depozit	Data Depozit	Nr. Marcă	Titular	Denumire Marcă	Clase Nisa	pag
(0)	(210)	(151)	(111)	(732)	(540)	(511)	
91	M 2008 01703	25.02.2008	096734	PETRESCU GABRIEL	PHOTOSTOCK	35 41	56
92	M 2008 01709	25.02.2008	096558	PAN GROUP SA	TARTINI	30	56
93	M 2008 01779	26.02.2008	096672	SC NEW COM TELECOMUNICATII SA	INJOY PE ALESE	9 35 37 38 41 42	57
94	M 2008 01814	27.02.2008	096683	FRANCESCO GEOVANNY MARIO	ONE MUSIC	41	57
95	M 2008 01867	27.02.2008	096879	YGREC PAGINI UTILE SRL	YGREC	9 16 35 42	58
96	M 2008 01946	29.02.2008	096880	SC IF MEDIA SRL	IF NEWS	41	58
97	M 2008 01948	29.02.2008	096890	SC IF MEDIA SRL	RADIO IF	41	58
98	M 2008 01949	29.02.2008	096891	SC IF MEDIA SRL	IF MEDIA	16 35 41	59
99	M 2008 01950	29.02.2008	096892	SC IF MEDIA SRL	IF TV	41	59
100	M 2008 01958	03.03.2008	096864	SC CAVIO INTERIORS SRL	DEJA-VU	29 30 32 33 35 43	59
101	M 2008 01980	03.03.2008	096832	SC GERONIMO SRL	GERONIMO	25 35	60
102	M 2008 02007	04.03.2008	097262	SC AMIRAL SRL	KOOK'IT	29 30	61
103	M 2008 02136	06.03.2008	097038	SC BUCHAREST ARENA SA	BUCHAREST ARENA	16 29 30 35 41 42 43 45	61
104	M 2008 02155	06.03.2008	096968	DUMITRACHE GHEORGHE LEONARD	FOAIA DE ILFOV	16 41	62
105	M 2008 02157	06.03.2008	097003	EUROBRICK INTERNATIONAL BV	BRIKSTON	19	62
106	M 2008 02159	07.03.2008	096969	CONSTANTINESCU RADUCU CRISTIAN	ATVFORUM.RO COMUNITATEA ATVISTILOR DIN ROMANIA	16 35 38 41	63
107	M 2008 02211	10.03.2008	096865	PAVEL MARIUS FLORIN	IMOBEXPERT EXPERTUL TĂU IMOBILIAR	16 36	63
108	M 2008 02246	10.03.2008	096647	BY EVELYN COSMETICS SRL	EVELYN BLUE	3	64
109	M 2008 02269	11.03.2008	096794	EUROVITA HOLDING A/S	ZINGOSIN	5 29 30	64
110	M 2008 02273	11.03.2008	097350	A. GANDOLA & C. S.P.A.	EUROCREM	30	64

BULETINUL OFICIAL DE PROPRIETATE INDUSTRIALĂ - Secțiunea Mărci nr. 12/2008

Nr. Crt	Nr. Depozit	Data Depozit	Nr. Marcă	Titular	Denumire Marcă	Clase Nisa	pag
(0)	(210)	(151)	(111)	(732)	(540)	(511)	
111	M 2008 02275	11.03.2008	096907	NAUTILUS PRODIM SRL	CARTEA EUROPEANA	35 41	65
112	M 2008 02289	12.03.2008	096866	SC ROLIX 2000 SRL	MIXTAKES	18 25	65
113	M 2008 02302	12.03.2008	097039	SC ROMTEC SA	PROTECTXPERT	3	65
114	M 2008 02317	12.03.2008	096895	SC CRONUS EBUSINESS SRL	CRONUS EBUSINESS	9 35 42	65
115	M 2008 02328	13.03.2008	097088	SIMONA BIRIESCU	ZIGGY	41	66
116	M 2008 02344	13.03.2008	096559	SC ASPERT GROUP SRL	PAINTBALL ARENA	28 35 41	66
117	M 2008 02362	13.03.2008	097040	SC TELLURIUM CHEMICAL CO SRL	CAMPEON	31	67
118	M 2008 02368	13.03.2008	097041	SC TELLURIUM CHEMICAL CO SRL	FIDEL	1	67
119	M 2008 02397	13.03.2008	096760	THE ROMPETROL GROUP N.V.	FILL & GO FLEET MANAGEMENT	4 9 35 36 43	67
120	M 2008 02398	13.03.2008	096761	THE ROMPETROL GROUP N.V.	FILL & GO EASY DRIVE	4 9 35 36 43	68
121	M 2008 02399	13.03.2008	096908	SC CML.RO SRL	CML PAVAJE BETOANE CONSTRUCTII PRODUSE BALASTIERE	19 35 37 39	69
122	M 2008 02415	14.03.2008	096909	SC ALCONOR COMPANY SRL	BOOMERANG	32	69
123	M 2008 02425	14.03.2008	096856	SOCIETATEA HOTELIERA TIMES SRL	TIMES CAFE	43	69
124	M 2008 02442	17.03.2008	096657	SC VICTOR IMOBILIAR AND BUSINESS DEVELOPMENT SRL	VICTOR	36 37	70
125	M 2008 02458	17.03.2008	097065	SC INTERPREST SRL	ARANIA	32	70
126	M 2008 02462	17.03.2008	096739	SC SMART PRESS SRL	SMART PR COMUNICARE ONLINE	35 41	70
127	M 2008 02463	17.03.2008	096740	SC SMART PRESS SRL	SMART PRESS	35	71
128	M 2008 02552	19.03.2008	097315	SC PAVCRIB CLABUCET SOSIRE SRL	CLABUCET	41 43	71
129	M 2008 02553	19.03.2008	097316	SC PAVCRIB CLABUCET SOSIRE SRL	CLABUCET SOSIRE	41 43	71

BULETINUL OFICIAL DE PROPRIETATE INDUSTRIALĂ - Secțiunea Mărci nr. 12/2008

Nr. Crt	Nr. Depozit	Data Depozit	Nr. Marcă	Titular	Denumire Marcă	Clase Nisa	pag
(0)	(210)	(151)	(111)	(732)	(540)	(511)	
130	M 2008 02576	19.03.2008	096833	SC DATA SEARCH SRL	NATURIS	16 35 38 43	72
131	M 2008 02577	19.03.2008	097089	OZON CRISTIAN	NINBUKAN	41	72
132	M 2008 02587	20.03.2008	096658	SC CARPE DIEM SECURITY SRL	CDS COMPANIE DE SECURITATE	37 38 39 41 45	72
133	M 2008 02608	20.03.2008	096970	MTP STUDIO SRL	HR ZONE	35 45	73
134	M 2008 02627	21.03.2008	097015	SC K & L UNIVERSAL BUSINESS SRL	VICTORIA THE SHOP	35	73
135	M 2008 02631	21.03.2008	097016	SC MEDIA CASA PRESS SRL	CULTURA FUNDATIA CULTURALA ROMANA	16 28 35 37 38 39 41 42	74
136	M 2008 02657	21.03.2008	097042	SC PRATECH TV COMPANY SRL	TIME IS MONEY 1 TIMPUL INSEAMNA BANI	9 16 35 36 38 39 41 42 45	75
137	M 2008 02676	21.03.2008	096881	SC GRAFI PRINT SRL	GP	16 35	77
138	M 2008 02699	24.03.2008	097198	S.C. PUBLIMEDIA INTERNATIONAL SA	ZIARUL DE CLUJ	16 35 38 41 42	77
139	M 2008 02700	24.03.2008	097199	S.C. PUBLIMEDIA INTERNATIONAL SA	ZIARUL DE TIMIȘOARA	16 35 38 41 42	78
140	M 2008 02715	24.03.2008	096684	SC TERMOPLAST SRL	TRP TERMOPLAST	19	78
141	M 2008 02720	24.03.2008	096843	SC PARCON SRL	PARCON	35	79
142	M 2008 02723	24.03.2008	096685	SC IASISTING SRL	PREVENTIS	16 35 39 41 42 45	79
143	M 2008 02750	25.03.2008	097020	SC REWE ROMANIA SRL	LA TINA	30 31	79
144	M 2008 02751	25.03.2008	097021	SC REWE ROMANIA SRL	PESCADONA	29 30 31	80
145	M 2008 02752	25.03.2008	097022	SC REWE ROMANIA SRL	BOCCINO	29 30 31	80
146	M 2008 02753	25.03.2008	097023	SC REWE ROMANIA SRL	ASTECA	29 30 31	80
147	M 2008 02759	25.03.2008	097263	BRD GROUPE SOCIETE GENERALE SA	PUNCT CARD	16 35 36 38 42	81
148	M 2008 02760	25.03.2008	097118	BRD GROUPE SOCIETE GENERALE SA	BRD PUNCT CARD	16 35 36 38 42	81
149	M 2008 02786	25.03.2008	096979	SC GRUPUL MEDIA GMG SRL	MEDIA GMG GET VISIBLE	35	82

BULETINUL OFICIAL DE PROPRIETATE INDUSTRIALĂ - Secțiunea Mărci nr. 12/2008

Nr. Crt	Nr. Depozit	Data Depozit	Nr. Marcă	Titular	Denumire Marcă	Clase Nisa	pag
(0)	(210)	(151)	(111)	(732)	(540)	(511)	
150	M 2008 02808	26.03.2008	097017	IONUT MORARU	OTOCLEANER DR IONUȚ MORARU	5 44	82
151	M 2008 02810	26.03.2008	097006	IONUT MORARU	LACTOSTOP DR IONUȚ MORARU	5 44	83
152	M 2008 02859	27.03.2008	096686	SC WEST PALACE SRL	RAYA	29	83
153	M 2008 02884	27.03.2008	097066	TIS FARMACEUTIC SA	RINOXIN	5	83
154	M 2008 02889	27.03.2008	096893	GEORGE BUTUNOIU MANAGEMENT CONSULTING SRL	MANAGERO	9 16 35 38 41 42 45	84
155	M 2008 02899	27.03.2008	097143	NEGOITA ROBERT SORIN	CORECT	16 35	84
156	M 2008 02901	27.03.2008	096910	SC ALF ELECTROCASNICE SRL	LIMPIO	11 20	85
157	M 2008 02948	28.03.2008	096659	SC SPICUL SA	HOPȚOP	30	85
158	M 2008 02949	28.03.2008	097054	SC INFOSERVICE SRL	VEZI TELEVIZIUNE	35 38 41	85
159	M 2008 02997	31.03.2008	096857	SC VERTICAL AMBIENT SRL	ALLA FURNITURE	20 35	86
160	M 2008 03004	31.03.2008	097018	NETA FLORESCU	COMEDIA TV	9 16 28 35 38 41 42 43	86
161	M 2008 03010	31.03.2008	097044	SC NIRO INVESTMENT SA	NIRO INVESTMENT GROUP	35 36 37 39 40 41 43 45	87
162	M 2008 03030	31.03.2008	096901	SC BILANCIA EXIM SRL	HORECA	11 21 35	87
163	M 2008 03040	01.04.2008	097067	SC EUROPLASTIC SRL	EUROPOL	2 17	88
164	M 2008 03067	01.04.2008	096925	CODREANU MARIN	EUROMUSEUM	16 35 39	88
165	M 2008 03074	02.04.2008	097319	SC MOJO MEDIA SRL	POLITICA TV	9 16 35 38 41	88
166	M 2008 03114	03.04.2008	096858	SC SUCCES NIC COM SRL	SUCCES	30 35	89
167	M 2008 03115	03.04.2008	096859	SC SUCCES NIC COM SRL	SUCCES	30 35 36 37 39 43	90
168	M 2008 03135	04.04.2008	096648	SC ISOPAN GROUP SRL	ISOPAN GROUP	6 37	90
169	M 2008 03157	07.04.2008	096961	SC PIPEPEX SRL	TUBOPLAST	6 17 19	91

BULETINUL OFICIAL DE PROPRIETATE INDUSTRIALĂ - Secțiunea Mărci nr. 12/2008

Nr. Crt	Nr. Depozit	Data Depozit	Nr. Marcă	Titular	Denumire Marcă	Clase Nisa	pag
(0)	(210)	(151)	(111)	(732)	(540)	(511)	
170	M 2008 03179	07.04.2008	097055	ASOCIATIA CENTRUL DE CERCETARE INOVARE SI TRANSFER TEHNOLOGIC NORDTECH	NORDTECH	41 42	91
171	M 2008 03204	08.04.2008	096644	SC UNIOR-TEPID SRL	CENTRUL NAȚIONAL DE SCULE	35 37 39	92
172	M 2008 03259	09.04.2008	097264	SUCU CAMELIA GEORGETA	CAMELIA ȘUCU	3 4 5 11 14 16 18 20 21 24 25 27 28 35 36 37 39 41 44	92
173	M 2008 03268	09.04.2008	096926	SC PEACK REAL ESTATE SRL	PEACK REAL ESTATE	35 36 37	93
174	M 2008 03293	09.04.2008	096834	KRAFT FOODS SCHWEIZ HOLDING GMBH	JACOBS COFFEE CULTURE	30	94
175	M 2008 03362	11.04.2008	096649	SC MADD ELECTRONICS GROUP SRL	MADD ELECTRONICS GROUP	35 37 38 42	94
176	M 2008 03412	14.04.2008	096911	SC NAPOLACT SA	NAPOCA ȘUGUBĂȚ	30	95
177	M 2008 03413	14.04.2008	096912	SC NAPOLACT SA	NAPOCA CIOCOLATĂ	30	95
178	M 2008 03455	15.04.2008	097351	SC ROBERT MANAGEMENT IT SRL	IMOBILIS - INVEST WITH THE BEST	9 16 35 41	96
179	M 2008 03478	15.04.2008	097008	SC TBI CREDIT IFN SA	TBI CREDIT, CREDIT 100% ONLINE	35 36	96
180	M 2008 03508	15.04.2008	096971	SC SECURITY MARSHALL SRL	SECURITY MARSHALL PRIVATE SECURITY PROTECTION	45	96
181	M 2008 03509	15.04.2008	096762	LALINE CANDLES AND SOAPS LTD.	LALINE	3 4 5 35	97
182	M 2008 03511	15.04.2008	096972	UNISTIL SRL	MB MOTEL BUCIUM	29 30 32 33 35 36 37 39 41 43 44 45	97
183	M 2008 03529	16.04.2008	097352	SC NICSTEEL SRL	NICSTEEL	6 19 20 35 37 39 40 42	99
184	M 2008 03542	16.04.2008	096902	SC COZA MEDIA SRL	MARAMUREȘ TV POARTĂ SPRE MARAMUREȘ	35 38 41	100

BULETINUL OFICIAL DE PROPRIETATE INDUSTRIALĂ - Secțiunea Mărci nr. 12/2008

Nr. Crt	Nr. Depozit	Data Depozit	Nr. Marcă	Titular	Denumire Marcă	Clase Nisa	pag
(0)	(210)	(151)	(111)	(732)	(540)	(511)	
185	M 2008 03546	16.04.2008	096903	SC COZA MEDIA SRL	COZA MEDIA	35 38 41	100
186	M 2008 03563	16.04.2008	096962	SC BETTY ICE SRL	MOANA VANILIE	29 30 43	101
187	M 2008 03564	16.04.2008	096973	SC BETTY ICE SRL	ARMONY TORT DE ÎNGHEȚATĂ DE VANILIE	29 30 43	101
188	M 2008 03565	16.04.2008	096963	SC BETTY ICE SRL	ARMONY TORT DE ÎNGHEȚATĂ DE CIOCOLATĂ	29 30 43	102
189	M 2008 03580	17.04.2008	096927	SC GLOBAL EYE SRL		35 36	102
190	M 2008 03587	17.04.2008	097183	SC NICO-STIL SRL	STIL	35	103
191	M 2008 03636	17.04.2008	096735	SC EVER ART ADVERTISING SRL	EVER ART MEDIA	16 35	103
192	M 2008 03667	18.04.2008	097359	SC HELP NET FARMA SA	FARMACIA ONLINE	3 44	103
193	M 2008 03677	18.04.2008	097353	SC MAGIC PARTY PLANNER SRL	MAGIC PARTY PLANNER	13 41	104
194	M 2008 03690	18.04.2008	096928	SC CHINA TOBACCO INTERNATIONAL EUROPA COMPANY SRL	GOLDEN MONKEY	34	104
195	M 2008 03696	18.04.2008	096747	CIHODARU NICOLAI BOGDAN	IASI TV LIFE	9 16 35 38 41 42	104
196	M 2008 03726	21.04.2008	096650	Z-ZONE TERM SRL	EUROTERMOPA NE.RO	6 17 19 35 37	105
197	M 2008 03742	21.04.2008	097031	MARINATE-CHIORUS REMUS-MARIAN	IMOBILIAR MAGAZIN	16 28 41	106
198	M 2008 03751	21.04.2008	096687	SC CO & CO CONSUMER 2002 SRL	CEAI ANTI-ADIPOS YONG KANG	16 29 30 39	106
199	M 2008 03753	21.04.2008	096688	SC CO & CO CONSUMER 2002 SRL	YONG KANG MEREU ÎN FORMĂ	5 16 29 30 35 39	107
200	M 2008 03769	21.04.2008	096714	MASTERANGE ROMANIA SRL	STEJARII CLUBUL REZIDENTIAL	35 36 37 39 41 45	107
201	M 2008 03791	24.04.2008	096867	SC NUTRACEUTICS SRL	A.R.T. AMINOACIDS REVITALIZATION THERAPY	3 5	108
202	M 2008 03802	22.04.2008	096835	SC ASCENT SOFT SRL	ASCENT SOFT	9 35 42	109

BULETINUL OFICIAL DE PROPRIETATE INDUSTRIALĂ - Secțiunea Mărci nr. 12/2008

Nr. Crt	Nr. Depozit	Data Depozit	Nr. Marcă	Titular	Denumire Marcă	Clase Nisa	pag
(0)	(210)	(151)	(111)	(732)	(540)	(511)	
203	M 2008 03840	23.04.2008	097150	ASOCIATIA DE MEDICINA ANTI AGING	ASOCIATIA DE MEDICINA ANTI - AGING A.M.A.A.	10 41 44	109
204	M 2008 03842	23.04.2008	096980	SC COMARI ITALRO SRL	ATMOSFERA ROSSA	41	110
205	M 2008 03876	24.04.2008	096860	SC BEST GUARDIAN AGENCY SRL	2005 BEST GUARDIAN	38 45	110
206	M 2008 03908	03.06.2008	096773	SC ADMINA COM SRL	ADMINA COM	35	111
207	M 2008 03916	25.04.2008	096964	SC ACX PROMOTIONS SRL	ANGELS PROMOTIONS	35	111
208	M 2008 03926	25.04.2008	096724	SC GFC INDUSTRY SA	GFC	7 12 39	112
209	M 2008 03946	25.04.2008	096929	SC TECTON TRUST SRL	TECTON TRUST	35 36 37	112
210	M 2008 03969	29.04.2008	096689	RANCU STEFAN ANDREI	GAZETA FERMIERULUI	16 35	112
211	M 2008 03973	30.04.2008	096660	SC SIVECO ROMANIA SA	SIVECO ROMANIA	9 16 35 37 38 41 42	113
212	M 2008 03974	30.04.2008	096661	SC SIVECO ROMANIA SA	SIVECO APPLICATIONS	9 16 35 37 38 41 42	114
213	M 2008 03979	30.04.2008	097090	SC SIVECO ROMANIA SA	SIVECO APPLICATIONS	9 16 35 37 38 41 42	115
214	M 2008 03987	30.04.2008	096935	SC SIVECO ROMANIA SA	SIVECO ROMANIA	9 16 35 37 38 41 42	115
215	M 2008 04009	30.04.2008	096651	ELLO SRL	INSOMNIA	43	116
216	M 2008 04014	30.04.2008	096936	FERRARI SPA	FERRARI CLUB ROMANIA	16 25 35 38 41	117
217	M 2008 04015	30.04.2008	096937	FERRARI SPA	FERRARI OWNERS' CLUB ROMANIA	16 25 35 38 41	118
218	M 2008 04026	05.05.2008	096774	SC GAMA SRL	ESCUDO	25 35	120
219	M 2008 04034	05.05.2008	096882	SC CO & CO CONSUMER 2002 SRL	PRODUS BOGAT IN ANTIOXIDANTI	5 16 29 30 35 39	120
220	M 2008 04056	06.05.2008	096725	SC ANTENA 2 SA	CELEBRI SAU NU LA MIHAELA TATU	16 28 35 37 38 39 41 42	121
221	M 2008 04064	06.05.2008	097295	SC ROMCONSTRUCT SA	RC ROMCONSTRUC T	19 20 35 36 37 39 42	121

BULETINUL OFICIAL DE PROPRIETATE INDUSTRIALĂ - Secțiunea Mărci nr. 12/2008

Nr. Crt	Nr. Depozit	Data Depozit	Nr. Marcă	Titular	Denumire Marcă	Clase Nisa	pag
(0)	(210)	(151)	(111)	(732)	(540)	(511)	
222	M 2008 04100	07.05.2008	096575	SC VERBITA PROFILE SRL	THUNDERTEC	2 4 8 17 35 37	122
223	M 2008 04131	08.05.2008	096883	SC ARTA GRAFICA SA	CENTRAL BUSINESS PARK	35 36	123
224	M 2008 04232	09.05.2008	096763	SC BIOFARM SA	MAGNEZIU CU VITAMINA B6! PENTRU O BUNĂ DISPOZIȚIE!	5	123
225	M 2008 04268	12.05.2008	096748	SC M&C ITALIAN CAFFE SRL	LEOCAFFE ...L'ARTE DEL CAFFE	30	124
226	M 2008 04321	13.05.2008	096719	SC RANET SRL	7 CASE	16 35 36 41	124
227	M 2008 04327	13.05.2008	097354	SC ELECTRO ENERGETICA SA	EE ELECTRO ENERGETICA	35	125
228	M 2008 04381	14.05.2008	096974	SC M.C.SPOT PROTECTIE SI PAZA SRL	MCS PROTECTIE PAZA	45	125
229	M 2008 04455	16.05.2008	097056	INTERACTIVE SYSTEMS & BUSINESS CONSULTING SRL	BC2A	9 38 42	126
230	M 2008 04458	16.05.2008	097058	INTERACTIVE SYSTEMS & BUSINESS CONSULTING SRL	STAFF	9 38 42	126
231	M 2008 04511	19.05.2008	097272	SC ETRA LEASING I.F.N. SA	SMART LEASING	35 36	126
232	M 2008 04546	20.05.2008	096576	SC BUDO BEST SRL	HANSOO	25 28 35	126
233	M 2008 04547	20.05.2008	096577	SC BUDO BEST SRL	BUDO BEST	25 28 35	127
234	M 2008 04549	20.05.2008	096652	SC BUDO BEST SRL	THAW THAI WORLD OF MARTIAL ARTS	28 35	127
235	M 2008 04595	21.05.2008	096938	SC CENTRUL DE AFACERI INTERNATIONAL SA	CENTRUL DE AFACERI INTERNAȚIONAL	16 35 36 39 42 43 44 45	128
236	M 2008 04664	23.05.2008	097091	SC DANIELLA ROMANIA SRL	D DOMINANT ELECTRIC SERVING THE ELECTRICAL WORLD!	11 37 42	128
237	M 2008 04687	23.05.2008	097151	SC DOMENIILE VITICOLE TOHANI SRL	PRINCIAR SPECIAL RESERVE	33	129

BULETINUL OFICIAL DE PROPRIETATE INDUSTRIALĂ - Secțiunea Mărci nr. 12/2008

Nr. Crt	Nr. Depozit	Data Depozit	Nr. Marcă	Titular	Denumire Marcă	Clase Nisa	pag
(0)	(210)	(151)	(111)	(732)	(540)	(511)	
238	M 2008 04688	23.05.2008	096913	SC DOMENIILE VITICOLE TOHANI SRL	PRINCIAR GRAND RESERVE	33	129
239	M 2008 04689	23.05.2008	097355	SC ROREN DEVELOPMENT SA	SELLWELL	16 36 41	130
240	M 2008 04703	26.05.2008	096975	SC REALITATEA MEDIA SA	SPORT NEWS	16 35 38 41 42	130
241	M 2008 04763	27.05.2008	096764	SC AGENTIA 215 SRL	BISTRITANUL. RO AFLA PRIMUL	16 35 38 41	130
242	M 2008 04849	29.05.2008	096560	SC EDMUNT MEDIA SERV SRL	BRĂILA	16	131
243	M 2008 04876	30.05.2008	097092	SC VATECH CONSULTING SRL	VATECH	38	131
244	M 2008 04889	30.05.2008	097320	SC FLORILEX PHARMAMIT SRL	ALEVIA	5 30	132
245	M 2008 04898	02.06.2008	096861	SC STANDARD SNACKS SRL	DOLCE FIORE	30	132
246	M 2008 04902	02.06.2008	096914	SC GALMOPAN SA	FRUCTOBAR	29 30	132
247	M 2008 04910	02.06.2008	096690	SC SAGIS INVEST SRL	SAGIS	25 37 43	133
248	M 2008 04915	02.06.2008	096836	SC INTERZONAL FYPS TRADE SRL	FYPS	3 16 20 21 28 29 30 31 35 38 39 41 43 44	133
249	M 2008 04916	02.06.2008	096561	SC VEGA WEBSOLUTIONS SRL	SOFTWARE SYSTEMS TECHNOLOGIES	42	134
250	M 2008 04921	02.06.2008	096653	BTEDDINI ENTERPRISES, LLC	B.E. INTERNATIONAL	35 41	134
251	M 2008 04926	02.06.2008	097004	SC OZONE LABORATORIES SRL	DERMIONE	3 5	135
252	M 2008 04933	03.06.2008	097059	SC YUAN WANG INTER TRADE SRL	CREEV	25	135
253	M 2008 04936	03.06.2008	097060	SC ZHENXING INTERNATIONAL SRL	NERIOS	28	136
254	M 2008 04968	03.06.2008	097093	DR REDDY'S LABORATORIES LTD REPREZENTANTA IN ROMANIA	SYNOCAM	5	136
255	M 2008 04969	03.06.2008	096915	DR REDDY'S LABORATORIES LTD REPREZENTANTA IN ROMANIA	SELTRAZ	5	136

BULETINUL OFICIAL DE PROPRIETATE INDUSTRIALĂ - Secțiunea Mărci nr. 12/2008

Nr. Crt	Nr. Depozit	Data Depozit	Nr. Marcă	Titular	Denumire Marcă	Clase Nisa	pag
(0)	(210)	(151)	(111)	(732)	(540)	(511)	
256	M 2008 04982	04.06.2008	096827	SC STANDARD SNACKS SRL	TL TABACHERA LIGHTS	30	137
257	M 2008 04988	04.06.2008	096741	SC ERTAY ROM SRL	SOLE	17 20	137
258	M 2008 04995	04.06.2008	096916	S.C. A&S SUPERIOR NUTRITION S.R.L.	A&S SUPERIOR NUTRITION	35	138
259	M 2008 05020	04.06.2008	096606	SC MENTOR HUMAN RESOURCES SRL	3NER	41	138
260	M 2008 05021	04.06.2008	096607	SC MENTOR HUMAN RESOURCES SRL	3NING	41	139
261	M 2008 05042	05.06.2008	096691	SC EDITURA LIDER SRL	TRUSTUL EDITORIAL LIDER	35 41 45	139
262	M 2008 05043	05.06.2008	096837	SC SPRINTER 2000 SA		9 11 35 39	139
263	M 2008 05044	05.06.2008	096838	SC SPRINTER 2000 SA	AERO-BLADE	12	140
264	M 2008 05045	05.06.2008	096839	SC SPRINTER 2000 SA	PROCHARGE	9 11	140
265	M 2008 05046	05.06.2008	096840	SC SPRINTER 2000 SA	LI	9 11	141
266	M 2008 05049	05.06.2008	096841	SC SPRINTER 2000 SA	INDUSTRIAL	9 11	141
267	M 2008 05063	05.06.2008	096795	SC CLIMBING VERTICAL SRL	C&C CLIMBING CONSTRUCTION	35 42	142
268	M 2008 05092	05.06.2008	096692	BOEHRINGER INGELHEIM VETMEDICA GMBH	ENTERISOL ILEITIS	5	142
269	M 2008 05124	06.06.2008	096693	SC COLDEX SRL	COLDEX ELECTRICE SANITARE TERMICE	11	142
270	M 2008 05143	06.06.2008	097372	SC ACTIVISION MARKETING SRL	NEWZ TV.RO	35 38	143
271	M 2008 05144	06.06.2008	097373	SC ACTIVISION MARKETING SRL	NEWS TV.RO	35 38	143
272	M 2008 05149	06.06.2008	096694	SC CONCORDIA SECURITY SRL	CONCORDIA SECURITY	45	144
273	M 2008 05183	09.06.2008	097171	RAMONA ONCESCU	OA ONCESCU & ASSOCIATES ATTORNEYS AT LAW	45	144
274	M 2008 05195	09.06.2008	096828	SC GALMOPAN SA	CREMISSIMO	29 30	144

BULETINUL OFICIAL DE PROPRIETATE INDUSTRIALĂ - Secțiunea Mărci nr. 12/2008

Nr. Crt	Nr. Depozit	Data Depozit	Nr. Marcă	Titular	Denumire Marcă	Clase Nisa	pag
(0)	(210)	(151)	(111)	(732)	(540)	(511)	
275	M 2008 05204	10.06.2008	096695	SC PLAFAR RETAIL SRL	MAXI LIFE	3 5 29 30 31 32 33 43 44	145
276	M 2008 05209	10.06.2008	096829	SC UNIVET SRL	UNISTART	31 35	145
277	M 2008 05211	10.06.2008	097009	SC UNIVET SRL	UNICAT	31 35	146
278	M 2008 05225	10.06.2008	097356	SC BOROMIR PROD SA BUZĂU	BOROMIR PASTELE GIANI	30	146
279	M 2008 05246	11.06.2008	096654	XU BO IMPEX SRL	MENGXU	35	147
280	M 2008 05257	11.06.2008	096662	SC FITERMAN PHARME SRL	BIEN DORMIR	5	147
281	M 2008 05266	12.06.2008	096663	CULTURELA NICOLAE	TIPO AKTIS TIPOGRAFIE, AMBALAJE	40	147
282	M 2008 05277	12.06.2008	096664	OTEANU PETRUT ALEXANDRU	VREAU CASAME A	37	147
283	M 2008 05278	12.06.2008	096665	SC GRUPO TRANSNATIONAL SRL	GHEPARDLUB	35	148
284	M 2008 05294	13.06.2008	096775	SC ID SARRIERI SRL	SARRIERI	25 35	148
285	M 2008 05305	13.06.2008	096696	SC BETTY ICE SRL	BETTY ICE	8 30 43	148
286	M 2008 05382	17.06.2008	096842	SC TOY'S MANIA SRL	REVENGE	25	149
287	M 2008 05413	17.06.2008	096930	SC WRIGLEY ROMÂNIA SRL	APROPIERE FARA LIMITE	29 30 35	149
288	M 2008 05414	17.06.2008	096931	SC WRIGLEY ROMÂNIA SRL		29 30 35	150
289	M 2008 05426	18.06.2008	096917	SC FELVIO PROD SRL	FELVIO PROD	29 35 39	150
290	M 2008 05455	18.06.2008	096785	AGRAVIS RAIFFEISEN AG	MIRAVIT	5	151
291	M 2008 05466	19.06.2008	096562	SC HUANG ACTIV IMPORT SRL	MULTICOLOR	25	151
292	M 2008 05553	23.06.2008	097172	NAN NICOLETA	ASTREA	35 36 43	152
293	M 2008 05563	23.06.2008	097161	SC GLOBETROTTER SRL	GLOBETROTTE R	39	152
294	M 2008 05565	23.06.2008	097032	SC EUROPA GROUP SRL	EUROPA GROUP	37	153
295	M 2008 05582	24.06.2008	096939	SC PETROM SA	PETROM AD	4 6 35 39	153

BULETINUL OFICIAL DE PROPRIETATE INDUSTRIALĂ - Secțiunea Mărci nr. 12/2008

Nr. Crt	Nr. Depozit	Data Depozit	Nr. Marcă	Titular	Denumire Marcă	Clase Nisa	pag
(0)	(210)	(151)	(111)	(732)	(540)	(511)	
296	M 2008 05583	24.06.2008	096765	SC PETROM SA	PETROM EURO	4 6 35 39	154
297	M 2008 05646	24.06.2008	096868	SC QUATTRODIS COM SRL	POGO TUNING	12 37 40	155
298	M 2008 05647	24.06.2008	096869	SC QUATTRODIS COM SRL	POGO RACING	12 37 40	155
299	M 2008 05648	24.06.2008	096870	SC QUATTRODIS COM SRL	POGO SERVICE AUTO TUNING	12 37 40	156
300	M 2008 05692	25.06.2008	096918	SC PAD CONSULT GUARD SRL	PAD CONSULT GUARD PAZA	45	156
301	M 2008 05697	25.06.2008	097152	VLADIROM CONIMPEX SRL	LA VULTURUL DE MARE CU PESTELE IN GHEARE	35	156
302	M 2008 05698	25.06.2008	097153	VLADIROM CONIMPEX SRL	KOPROL	5	157
303	M 2008 05700	25.06.2008	096871	SC TOY'S MANIA SRL	RVG	25	157
304	M 2008 05701	25.06.2008	096872	ALB SI NEGRU SRL	THE SOCIETY	43	158
305	M 2008 05740	26.06.2008	096844	SC RINGIER ROMANIA SRL	IA-TE IN PIEPT CU SIMONA SENSUAL	9 16 35 38 40 41	158
306	M 2008 05763	27.06.2008	097357	SC OVERLAND SRL	BATISTA SUGARULUI	5	159
307	M 2008 05769	27.06.2008	097154	SC SIMCOM TRIDENT SRL	CREDIT ONE	35 36	159
308	M 2008 05798	30.06.2008	097033	BÎLTAC LUIZA RODICA	EURO EXPERT	35 39	160
309	M 2008 05845	01.07.2008	097360	SC UNICARM SRL	UNIPAN	30	160
310	M 2008 05856	02.07.2008	097043	NETOPIA SISTEM SRL	WEB2SMS	35 36 38 42 45	160
311	M 2008 05872	02.07.2008	097084	SC PRO TV SA	PREMIILE MUZICALE PRO TV	16 35 38 41 42	161
312	M 2008 05882	02.07.2008	097155	SC RIELA COMIMPEX SRL	RIELA	11	161
313	M 2008 05883	02.07.2008	096873	SC RIELA COMIMPEX SRL	STILLTECH	11	162
314	M 2008 05887	02.07.2008	097358	SC IMO MANAGEMENT SRL	OPORTUNITĂȚI	16	162

BULETINUL OFICIAL DE PROPRIETATE INDUSTRIALĂ - Secțiunea Mărci nr. 12/2008

Nr. Crt	Nr. Depozit	Data Depozit	Nr. Marcă	Titular	Denumire Marcă	Clase Nisa	pag
(0)	(210)	(151)	(111)	(732)	(540)	(511)	
315	M 2008 05899	02.07.2008	097173	SC LAROPHARM SRL	LAROPHARM INDUSTRIE FARMACEUTICA	5 39	162
316	M 2008 05913	02.07.2008	097273	SC COLECTII DESIGN SRL	COLECTII	25	163
317	M 2008 05935	03.07.2008	097156	SC STONET COMPUTERS SRL	STONET	35	163
318	M 2008 05936	03.07.2008	097157	SC STONET COMPUTERS SRL	STONET	35	164
319	M 2008 05955	03.07.2008	097045	FUNDATIA DAN VOICULESCU PENTRU DEZVOLTAREA ROMANIEI	PREMIUL DAN VOICULESCU	41	164
320	M 2008 05956	03.07.2008	097046	FUNDATIA DAN VOICULESCU PENTRU DEZVOLTAREA ROMANIEI	CLUBUL DE EXCELENȚĂ DAN VOICULESCU	41	164
321	M 2008 05957	03.07.2008	097047	FUNDATIA DAN VOICULESCU PENTRU DEZVOLTAREA ROMANIEI	SCOALA VOICULESCU	41	164
322	M 2008 05977	04.07.2008	097174	SC ALESONOR CONSTRUCTII SA	ALESONOR REAL ESTATE DEVELOPMENT	35 36 37	165
323	M 2008 05996	04.07.2008	096978	DULEA RUDOLF VLADIMIR	REZERVARI24	9 35 36 38 41 42	165
324	M 2008 05998	04.07.2008	097224	SC VADOVA SRL	VADY MAESTRO	2	165
325	M 2008 06017	04.10.2002	096932	KERZNER INTERNATIONAL RESORTS, INC.	ATLANTIS	41 43	165
326	M 2008 06024	07.07.2008	096940	SC 4TUNING SRL	4TUNINGFESTIV AL	41	166
327	M 2008 06031	07.07.2008	096673	SC BDI SECURITY SRL	BRIGADA BDI SECURITY	45	166
328	M 2008 06080	09.07.2008	096635	SC FORTISMOB SRL	FORTISSIMA	20	167
329	M 2008 06094	09.07.2008	096941	SC PREMIER BUSINESS SRL	SOUTH LAND	36 37	167
330	M 2008 06117	10.07.2008	096942	DONICI CORNELIU CONSTANTIN	DONY	41	167
331	M 2008 06127	10.07.2008	096642	SOFRONIE ELENA ROXANA	KARPIA GRUP COM	37	167

BULETINUL OFICIAL DE PROPRIETATE INDUSTRIALĂ - Secțiunea Mărci nr. 12/2008

Nr. Crt	Nr. Depozit	Data Depozit	Nr. Marcă	Titular	Denumire Marcă	Clase Nisa	pag
(0)	(210)	(151)	(111)	(732)	(540)	(511)	
332	M 2008 06132	10.07.2008	096643	SC CITADELLA SRL	GIZI FOGADO ES CSARDA MINDIG NYITVA	35 43	168
333	M 2008 06148	04.08.2005	096776	GOFRA HOLDING AG	CLEMENS & AUGUST	3 18 25	168
334	M 2008 06154	10.07.2008	096674	SC ALFA GUARD SRL	ALFA GUARD	45	168
335	M 2008 06155	10.07.2008	096766	ERSTE BANK DER OESTERREICHISCHEN SPARKASSEN AG DIE ERSTE OSTERREICHISCHE SPAR - CASSE PRIVATSTIFTUNG	GOOD.BEE	16 35 36	169
336	M 2008 06156	10.07.2008	096767	ERSTE BANK DER OESTERREICHISCHEN SPARKASSEN AG DIE ERSTE OSTERREICHISCHE SPAR - CASSE PRIVATSTIFTUNG	GOODBEE	16 35 36	169
337	M 2008 06165	11.07.2008	096904	SC CAMINA TRUST SRL	TOP LIGA	9 16 28 35 37 38 39 41 42 45	170
338	M 2008 06184	11.07.2008	096943	REGIA AUTONOMA DE TRANSPORT BUCURESTI RA	REGIA AUTONOMA DE TRANSPORT BUCURESTI SUPRATAXA RATB	9 16 35 36 38 39 42	170
339	M 2008 06186	11.07.2008	096820	REGIA AUTONOMA DE TRANSPORT BUCURESTI RA	REGIA AUTONOMA DE TRANSPORT BUCURESTI ACTIV RATB	9 16 35 36 38 39 42	171
340	M 2008 06210	11.07.2008	096586	SCHERING-PLOUGH LTD.	OTOMAX	5	172
341	M 2008 06213	11.07.2008	096636	VIVOTEK INC.	VIVOTEK	9	172
342	M 2008 06217	14.07.2008	096587	SC STARO SRL	SENZANOTTE	25	173
343	M 2008 06232	14.07.2008	096944	SC VIGNETO CONSULT SRL	VIGNETO CONSULT	31 35 42 44	173
344	M 2008 06247	14.07.2008	096588	SC CEMACON SA	POROBLOC	19 35	174
345	M 2008 06249	14.07.2008	096589	SC CEMACON SA	CEMACON	19 35	174

BULETINUL OFICIAL DE PROPRIETATE INDUSTRIALĂ - Secțiunea Mărci nr. 12/2008

Nr. Crt	Nr. Depozit	Data Depozit	Nr. Marcă	Titular	Denumire Marcă	Clase Nisa	pag
(0)	(210)	(151)	(111)	(732)	(540)	(511)	
346	M 2008 06251	13.06.2005	096563	SORGER WURST-UND SCHINKENSPEZIALITAT EN GMBH	SALANETTIS	29	174
347	M 2008 06252	21.06.2005	096564	LANDMARK GRAPHICS CORPORATION	GEOGRAPHIX	9 42	174
348	M 2008 06254	14.07.2008	096578	LIULIN GRUP SRL	GGODD G&D	25	175
349	M 2008 06262	14.07.2008	096981	SODEXO	NUTRIKA & COMFORT	41 44	175
350	M 2008 06263	14.07.2008	096982	SODEXO	NUTRIKA & GROW	41 44	176
351	M 2008 06264	14.07.2008	096976	SODEXO	NUTRIKA & HOPE	41 44	176
352	M 2008 06265	14.07.2008	096977	SODEXO	NUTRIKA & WORK	41 44	177
353	M 2008 06266	14.07.2008	096945	SODEXO	NUTRIKA FOR ALL	41 44	177
354	M 2008 06269	14.07.2008	096983	SC VICASTAR SRL	LEPSE	3 7 8 9 11 35 39	178
355	M 2008 06285	15.07.2008	096797	SC PAPADEPAPA SRL	MAHARAJA	43	178
356	M 2008 06293	15.07.2008	096777	SC GOLDEN HERBS SRL	GOLDEN MOBIXCIP	35	179
357	M 2008 06294	15.07.2008	096768	ASOCIATIA PENTRU VIITORUL EUROPEAN AL ROMANIEI (A.V.E.R.)	FESTIVALUL ARTELOR BUCUREȘTI	41	179
358	M 2008 06295	15.07.2008	096590	SC SCARLETT CLOTHING INTERNATIONAL SRL		25 35	180
359	M 2008 06296	15.07.2008	096769	COSTACHE AURELIA MARIANA	CREDIT RECOVER	36	180
360	M 2008 06299	15.07.2008	096786	SC SAFETY CAR SRL	SAFETY CAR	12	180
361	M 2008 06300	15.07.2008	096821	MARIAN LUCRETIA MARIA	HARTANA SI OAMENII LUMINĂ	14 16	181
362	M 2008 06302	16.07.2008	096591	BANCA COMERCIALA ROMANA SA	CENTRUM2 IMOBILIAR	36	181
363	M 2008 06315	16.07.2008	097061	COPPER BEECH GROUP LIMITED	COPPER BEECH LUMIERE	35 36 37	182
364	M 2008 06321	16.07.2008	097048	SC GALMOPAN SA	CROCĂNȚELE	5 29 30	182
365	M 2008 06322	16.07.2008	096946	SC GALMOPAN SA	DULCEGĂRII	5 29 30 32	182

BULETINUL OFICIAL DE PROPRIETATE INDUSTRIALĂ - Secțiunea Mărci nr. 12/2008

Nr. Crt	Nr. Depozit	Data Depozit	Nr. Marcă	Titular	Denumire Marcă	Clase Nisa	pag
(0)	(210)	(151)	(111)	(732)	(540)	(511)	
366	M 2008 06324	16.07.2008	096628	CEFIN TRADE & CONSULTANCY LLC	CERE MAXX	12 35 37	183
367	M 2008 06328	16.07.2008	096592	SC APOLLO MOD DISTRIBUTION SRL	THAI SPA	35	183
368	M 2008 06329	16.07.2008	096593	SC APOLLO MOD DISTRIBUTION SRL	COTONELLE	35	183
369	M 2008 06331	16.07.2008	096594	SC APOLLO MOD DISTRIBUTION SRL	FRESH IDEAS	35	184
370	M 2008 06342	17.07.2008	096595	SC REALITATEA MEDIA SA	APA BUNA	16 35 38 41 42	184
371	M 2008 06347	17.07.2008	096608	SC TELLURIUM CHEMICAL CO SRL	ABAMETIM	5	184
372	M 2008 06349	17.07.2008	096947	CABINET DE PROPRIETATE INDUSTRIALA LAZAR ELENA	ALBA MAGAZINE	9 16 35 40 41	184
373	M 2008 06353	17.07.2008	096629	CIUCLEA ILIE IONEL	CORUL DIVINA ARMONIE	41	185
374	M 2008 06364	17.07.2008	096697	ROTAM LIMITED	UNICA	5	185
375	M 2008 06365	17.07.2008	096698	ROTAM LIMITED	BANDERA	5	185
376	M 2008 06368	17.07.2008	096666	SC KEJU SRL	L & S	31	186
377	M 2008 06371	17.07.2008	097097	RENT N'GO SRL	RENT N'GO	35 37 39 43	186
378	M 2008 06372	17.07.2008	097098	ADVANCED TELECOM SOLUTIONS SRL	ATS-ADVANCED TELECOM SOLUTIONS	9 35 36 37 38 39 42	186
379	M 2008 06390	18.07.2008	096579	SC FOTBAL CLUB SILVANIA SA	FOTBAL CLUB SILVANIEI	41	187
380	M 2008 06394	18.07.2008	096948	SC FRESH FOOD COMPANY SRL	TACHE GURMANDU'	29 35 39 43	188
381	M 2008 06395	18.07.2008	096949	SC GAMOHOLIC SRL	GAMOHOLIC	16 25 35 42	188
382	M 2008 06396	18.07.2008	096950	SC EUROSTRUCTUR SRL	CONSTRUIM PROVOCAREA BUILDING THE CHALLENGE	6 19 36 37	189
383	M 2008 06397	18.07.2008	096951	SC EUROSTRUCTUR SRL	EUROSTRUCTUR	6 19 36 37	189
384	M 2008 06406	18.07.2008	096667	ELECTROD ALFA SRL EVENTUS PROD SRL	ALFATIT FILIPESTII DE PADURE	6 9 35	190

BULETINUL OFICIAL DE PROPRIETATE INDUSTRIALĂ - Secțiunea Mărci nr. 12/2008

Nr. Crt	Nr. Depozit	Data Depozit	Nr. Marcă	Titular	Denumire Marcă	Clase Nisa	pag
(0)	(210)	(151)	(111)	(732)	(540)	(511)	
385	M 2008 06407	18.07.2008	096668	ELECTROD ALFA SRL EVENTUS PROD SRL	ALFABAZ FILIPESTII DE PADURE	6 9 35	190
386	M 2008 06408	18.07.2008	096669	SC CARPATINA SA	CARPATINA APA NEAMBLANZITA	32 35 37 39	191
387	M 2008 06410	21.07.2008	097209	SC UNITED SECURITY SRL	UNITED SECURITY PAZA, PROTECTIE SI SIGURANTA	45	191
388	M 2008 06433	21.07.2008	096847	SC GEDA PRODEXIM SRL	GEDA	8 13 15 17 18 20 21 25 29 32 33 34 35 36 37 38 39 40 41 43 44	192
389	M 2008 06436	21.07.2008	096707	MARDEKIAN KEYORK	MARDIKIAN	14 20 26 35 36 38 44	193
390	M 2008 06439	21.07.2008	097024	SC UNIVERSUL SA	UNIVERSUL DEVELOPMENT	36 37	193
391	M 2008 06441	21.07.2008	096637	PRODUCTOS CHURRUCA, S.A.	CHURRUCA	29	194
392	M 2008 06443	21.07.2008	096699	SC TOTAL CONSULTING GRUP SRL	RELOCATION MAGAZINE - THE MAGAZINE FOR THE RIGHT PEOPLE	35	194
393	M 2008 06454	21.07.2008	096609	WOHL SRL	WOHL FABRICA FERESTRELOR	19	194
394	M 2008 06461	21.07.2008	096708	SC FINMEDIA SRL	AVOCATI DE TOP PUBLICATIE PERIODICA DEDICATA PIETEI AVOCATURII DE AFACERI	16 35 41	195
395	M 2008 06462	21.07.2008	096709	SC FINMEDIA SRL	BANCHERI DE TOP PUBLICATIE PERIODICA DEDICATA PIETEI BANCARE	16 35 41	195
396	M 2008 06463	21.07.2008	096700	SC BEGA ELECTROMOTOR SA	PUTEREA TRADIȚIEI ȘI CALITĂȚII	7	195

BULETINUL OFICIAL DE PROPRIETATE INDUSTRIALĂ - Secțiunea Mărci nr. 12/2008

Nr. Crt	Nr. Depozit	Data Depozit	Nr. Marcă	Titular	Denumire Marcă	Clase Nisa	pag
(0)	(210)	(151)	(111)	(732)	(540)	(511)	
397	M 2008 06474	21.07.2008	096624	SC 4TUNING SRL	DRIFT & BURN	41	196
398	M 2008 06475	22.07.2008	096638	CONTACT MEDIA SRL	CENTRU DE IMAGINE	9 16 35 40 41 42	196
399	M 2008 06476	22.07.2008	096639	BLUE POWER SYSTEMS SRL	BLUE POWER SYSTEMS MEREU LA CURENT	35 37	197
400	M 2008 06480	22.07.2008	096851	SC ROSTAR SA	MIRUȚ	30	197
401	M 2008 06482	01.04.1996	096848	CITIGROUP INC.	WORLDBLINK	36	197
402	M 2008 06483	22.07.2008	096742	COLEGIUL MEDICILOR DIN ROMANIA	CMR	41 42 44 45	198
403	M 2008 06484	22.07.2008	096701	SC MAKEEDA CLUB SRL	MAKEEDA CLUB	44	198
404	M 2008 06485	22.07.2008	096702	SC AVANTERA SRL	SMARTFORM	35	198
405	M 2008 06503	22.07.2008	096804	SC ELETERM SRL	ROBINETTERIA BARESSI	35 37	199
406	M 2008 06512	22.07.2008	096710	SC INTACT PRODUCTION SA	DANCE BOMB	9 16 28 35 37 38 39 41 42 45	199
407	M 2008 06513	22.07.2008	096815	SC INTACT PRODUCTION SA	SECRET TALENT	9 16 28 35 37 38 39 41 42 45	200
408	M 2008 06514	22.07.2008	096816	SC INTACT PRODUCTION SA	ACCES DIRECT	9 16 28 35 37 38 39 41 42 45	200
409	M 2008 06519	23.07.2008	096805	SC LADY ROSE EXIM SRL	BEAUTY ROSE	3	201
410	M 2008 06521	23.07.2008	097025	SICHUAN QINGCHENG MACHINERY CO., LTD	Q QCM	7	201
411	M 2008 06524	23.07.2008	096807	SC ROBITE SA	ROBITE	42	202
412	M 2008 06526	23.07.2008	096645	STAN DANUT TRAIAN	TISMANA	43	202
413	M 2008 06527	23.07.2008	096711	SC ENGLOBER SRL	ENGLOBER	5 9 10 35 39 44	202
414	M 2008 06534	23.07.2008	096808	SC CASA NATURII SRL	TIANRAN LUCKYCLOVER	5 30 32	203
415	M 2008 06535	23.07.2008	096817	SC CASA NATURII SRL	SOYBEAN ISOFLAVONES	5 30 32	204

BULETINUL OFICIAL DE PROPRIETATE INDUSTRIALĂ - Secțiunea Mărci nr. 12/2008

Nr. Crt	Nr. Depozit	Data Depozit	Nr. Marcă	Titular	Denumire Marcă	Clase Nisa	pag
(0)	(210)	(151)	(111)	(732)	(540)	(511)	
416	M 2008 06536	23.07.2008	096749	SC CASA NATURII SRL	TIANRAN LUCKYCLOVER	5 30 32	204
417	M 2008 06537	23.07.2008	096845	SC CASA NATURII SRL	SHUJIN HUOXUEYOU	5 30 32	205
418	M 2008 06538	23.07.2008	096630	SC CASA NATURII SRL	TIANRAN LUCKYCLOVER	5 30 32	205
419	M 2008 06562	23.07.2008	096852	BRIDGE PRINTING GRUP	BRIDGE PRINTING GRUP PRINTING YOUR THOUGHTS	16	206
420	M 2008 06585	24.07.2008	096721	SC ALDANET SRL	ALDANET PIESE DE SCHIMB, ECHIPAMENTE ȘI ANEXE PENTRU UTILAJE	12 35	206
421	M 2008 06586	24.07.2008	096596	SC 2 RAP SECURITY SRL	2 RAP SECURITY	45	207
422	M 2008 06593	24.07.2008	096919	SC PRUTUL SA	SPORNIC PRESAT LA RECE	29	207
423	M 2008 06594	24.07.2008	097026	HERASCU PETRICA	SCORMONITOR UL	16 35 38 41 42	207
424	M 2008 06596	24.07.2008	096625	VASILIU EMILA PUICA	SUPER MIRESE NUNTA DE VIS CU BUGET REDUS	35	208
425	M 2008 06603	24.07.2008	096809	NECSULESCU HORATIU PETRE	INVESTIGAȚIA	45	208
426	M 2008 06604	24.07.2008	096810	NECSULESCU HORATIU PETRE	PRAETORIAN GUARD	45	208
427	M 2008 06605	24.07.2008	096811	SC FUCHS CONDIMENTE RO SRL	CĂLĂTORIE CULINARĂ	29 30	209
428	M 2008 06607	24.07.2008	096812	MIKROTEKS KIMYA TEKSTIL SAN. DIS. TIC. LTD. STA.	SOFTPRINT	1 2	209
429	M 2008 06609	24.07.2008	096830	SMITHKLINE BEECHAM (CORK) LIMITED	AVANDACHOL	5	210
430	M 2008 06610	24.07.2008	096750	SMITHKLINE BEECHAM (CORK) LIMITED	AVANDASTATIN	5	210
431	M 2008 06611	24.07.2008	096751	SMITHKLINE BEECHAM (CORK) LIMITED	AVANDASTAT	5	210
432	M 2008 06614	24.07.2008	096597	CIOARGA LUCIAN SORIN	CLOPO NR.13 BAND	41	210

BULETINUL OFICIAL DE PROPRIETATE INDUSTRIALĂ - Secțiunea Mărci nr. 12/2008

Nr. Crt	Nr. Depozit	Data Depozit	Nr. Marcă	Titular	Denumire Marcă	Clase Nisa	pag
(0)	(210)	(151)	(111)	(732)	(540)	(511)	
433	M 2008 06617	24.07.2008	096598	SC FABRYO CORPORATION SRL	CLUBUL MESERIAȘILOR FABRYO	2 35 36 41	211
434	M 2008 06618	24.07.2008	096599	SC FABRYO CORPORATION SRL	CLUBUL MESERIAȘILOR FABRYO	2 35 36 41	211
435	M 2008 06620	24.07.2008	096752	SC ICPE SA	ICPE ELECTRIC WAY	42	212
436	M 2008 06621	24.07.2008	096753	SC ICPE SA	ICPE INNOVATING THE FUTURE	42	212
437	M 2008 06622	24.07.2008	096754	SC ICPE SA	ICPE ALL ELECTRIC	42	213
438	M 2008 06625	25.07.2008	097110	RAIFFEISEN BANK SA	FLEXICREDIT PLUS	36	213
439	M 2008 06627	25.07.2008	097111	RAIFFEISEN BANK SA	CREDITUL PE LOC	36	213
440	M 2008 06628	25.07.2008	097112	RAIFFEISEN BANK SA	ETREASURY	36	213
441	M 2008 06629	25.07.2008	096712	SC INTACT PRODUCTION SA	CHAMPANIE ELECTORALA	9 16 28 35 37 38 39 41 42 45	213
442	M 2008 06632	25.07.2008	096715	BRATEANU CALIN CONSTANTIN	BALUL GOSPODARILOR	16 35 41	214
443	M 2008 06634	25.07.2008	097113	SC MODCONF FASHION SRL	MODCONF FASHION	25	214
444	M 2008 06636	25.07.2008	096755	SC IPROTIM SA	IPROTIM	42	215
445	M 2008 06637	25.07.2008	097114	SC PHOENIX BUSINESS SRL	PHOENIX BUSINESS	9	215
446	M 2008 06646	25.07.2008	096849	SC ROM BIO TEHNOLOGII SRL	RBT ROM BIO TEHNOLOGII	1 19 35	216
447	M 2008 06650	25.07.2008	096756	SC TERAPIA SA	MIRANCIN	5 35	216
448	M 2008 06654	25.07.2008	096600	SZASZ ADINA IULIANA	JUSTIN'S ACCESSORIES	35	216
449	M 2008 06660	25.07.2008	096601	LEVENTER MIHAELA VIOLETA	M LEVENTER	3 44	217
450	M 2008 06661	25.07.2008	096787	SC JERTE CONCEPT SRL	WILIQ	25	217
451	M 2008 06662	25.07.2008	096565	SC HUANG CHEN IMPEX SRL	REBIRTH STAR RENASTERE STAR	14 18 25	218

BULETINUL OFICIAL DE PROPRIETATE INDUSTRIALĂ - Secțiunea Mărci nr. 12/2008

Nr. Crt	Nr. Depozit	Data Depozit	Nr. Marcă	Titular	Denumire Marcă	Clase Nisa	pag
(0)	(210)	(151)	(111)	(732)	(540)	(511)	
452	M 2008 06663	25.07.2008	096788	SC MEIKUI INTERTRADE SRL	JYF	25	218
453	M 2008 06664	25.07.2008	096789	SC LIDER INTERNATIONAL SRL	VERY PURPOSE PRODUCTOR VP LINE	9 11 25	219
454	M 2008 06665	25.07.2008	097115	SC E-STUDIO DESIGN & DEVELOPMENT SRL	ANIMALUTZE	5 31 41 44	219
455	M 2008 06666	25.07.2008	096743	SC BUSINESS OPENED SRL	LOJOIS	18 25	220
456	M 2008 06667	25.07.2008	096631	MUNTEANU FLORIN	TRATTORIA DI VENEZIA PIZZA & PASTA BUCATARIE ITALIANA	43	220
457	M 2008 06668	25.07.2008	096632	MUNTEANU FLORIN	TRATTORIA DI VENEZIA	43	220
458	M 2008 06669	25.07.2008	096633	MUNTEANU FLORIN	TRATTORIA DI VENEZIA	43	221
459	M 2008 06681	28.07.2008	096634	SC PDA MOTORS SRL	PDA MOTORS	35	221
460	M 2008 06686	28.07.2008	096813	SC CLAUD WEB SRL	CLAUD WEB	9 35 38 41 42	221
461	M 2008 06687	28.07.2008	096675	SC COMPANIA DE CONSTRUCTII CARPATI SRL	CCC COMPANIA DE CONSTRUCTII CARPATI	16 19 36 37 42 45	222
462	M 2008 06690	28.07.2008	096722	SC PROTAXI GOLD SRL	PROTAXI GOLD	35 39	223
463	M 2008 06695	28.07.2008	096790	MATHEAS ROBERTO	RTH	35 36 37 45	223
464	M 2008 06696	28.07.2008	096610	MATHEAS ROBERTO	LA FEL, DAR....ALTFEL	35 36 37 45	224
465	M 2008 06697	28.07.2008	096791	MATHEAS ROBERTO	NOI VEDEM TIMPUL ... ALTFEL	35 36 37 45	224
466	M 2008 06699	28.07.2008	096853	SC DOI SERV SRL	PUFFERY MAGAZINE	16	224
467	M 2008 06712	29.07.2008	096744	SC RAM WEST (4) INVESTITII SRL	CASABLANCA RESIDENCE	36	225
468	M 2008 06713	29.07.2008	096757	SC SUD EST GROUP SRL	SEG SUD EST GROUP EXPERT IN SACOSE PERSONALIZAT E	16	225

BULETINUL OFICIAL DE PROPRIETATE INDUSTRIALĂ - Secțiunea Mărci nr. 12/2008

Nr. Crt	Nr. Depozit	Data Depozit	Nr. Marcă	Titular	Denumire Marcă	Clase Nisa	pag
(0)	(210)	(151)	(111)	(732)	(540)	(511)	
469	M 2008 06720	29.07.2008	096850	SC GENIUS GROUP SRL	G.G. GENIUS GROUP	6 19 35 37	226
470	M 2008 06726	29.07.2008	096778	CONSILIUL LOCAL CIMPENI	CÎMPENI, CAPITALA ȚĂRII MOȘILOR	35 41	226
471	M 2008 06729	29.07.2008	096792	PIONEER HI-BRED INTERNATIONAL, INC	STIINTA SI SERVICIU OFERA SUCCES	16 31 44	226
472	M 2008 06738	30.07.2008	096745	SC MEDICAROM SRL	PARASEL	5 10	227
473	M 2008 06747	30.07.2008	096726	MUZEUL NATIONAL AL TARANULUI ROMAN	MUZEUL TARANULUI ROMAN ATELIERUL DE CREATIVITATE	41	227
474	M 2008 06748	30.07.2008	096746	MUZEUL NATIONAL AL TARANULUI ROMAN	DAR DIN DAR	41	227
475	M 2008 06749	30.07.2008	096736	MUZEUL NATIONAL AL TARANULUI ROMAN	CLUBUL TARANULUI	41	228
476	M 2008 06750	30.07.2008	096737	MUZEUL NATIONAL AL TARANULUI ROMAN	ARHIVA TIMPULUI PREZENT	41	228
477	M 2008 06752	30.07.2008	096727	MUZEUL NATIONAL AL TARANULUI ROMAN	MUZEUL DE LA SOSEA	41	228
478	M 2008 06753	30.07.2008	096728	MUZEUL NATIONAL AL TARANULUI ROMAN	MUZEUL BOIERULUI	41	228
479	M 2008 06754	30.07.2008	096729	MUZEUL NATIONAL AL TARANULUI ROMAN	OBSERVATORU L VIZUAL	41	228
480	M 2008 06755	30.07.2008	096730	MUZEUL NATIONAL AL TARANULUI ROMAN	MEREU ACTUAL, DIN 1906	41	229
481	M 2008 06767	30.07.2008	096814	GROZESCU MIHAI	ACNEASIS	3	229
482	M 2008 06768	30.07.2008	096818	GROZESCU MIHAI	HEMOROSSANT OS	3	229
483	M 2008 06769	30.07.2008	096819	GROZESCU MIHAI	DERMACARPATI N	3	230
484	M 2008 06785	31.07.2008	096602	SC LABORMED PHARMA SA	GRALIN	5	230
485	M 2008 06786	31.07.2008	096603	SC LABORMED PHARMA SA	MIOCARVIL	5	230
486	M 2008 06787	31.07.2008	096604	SC LABORMED PHARMA SA	SERDIMID	5	230
487	M 2008 06788	31.07.2008	096580	SC LABORMED PHARMA SA	ADOZID	5	230

BULETINUL OFICIAL DE PROPRIETATE INDUSTRIALĂ - Secțiunea Mărci nr. 12/2008

Nr. Crt	Nr. Depozit	Data Depozit	Nr. Marcă	Titular	Denumire Marcă	Clase Nisa	pag
(0)	(210)	(151)	(111)	(732)	(540)	(511)	
488	M 2008 06791	31.07.2008	096646	SC ASIA FLAVOUR COMPANY SRL	AFC ASIA FLAVOUR COMPANY	42 43	231
489	M 2008 06794	31.07.2008	096822	SC TRINACRIA TRADING SRL	MIGDALAPT	30 31 32	231
490	M 2008 06795	31.07.2008	096823	SC TRINACRIA TRADING SRL	AGATA	30 31 32	231
491	M 2008 06798	31.07.2008	096566	SC MARINCOM COMPANY SRL	MOBILLED	35 38 41	232
492	M 2008 06806	31.07.2008	096770	SC AYDIN PRODIMPEX SRL	HOLL	20	232
493	M 2008 06807	31.07.2008	096627	SC AYDIN PRODIMPEX SRL	YEREKONMAZL AR	20	232
494	M 2008 06824	01.08.2008	096670	SC DILAN SRL		3 14 15 16 18 20 21 24 25 26 27 28 35 39 41	233
495	M 2008 06825	01.08.2008	096704	SC DILAN SRL	PUIU' MAMII	3 14 15 16 18 20 21 24 25 26 27 28 35 39 41	234
496	M 2008 06826	01.08.2008	096581	SC DILAN SRL	I'M HERE FOR YOU	3 14 15 16 18 20 21 24 25 26 27 28 35 39 41	235
497	M 2008 06827	01.08.2008	096582	THE PROCTER & GAMBLE COMPANY	ARIEL PRO-ZIM	3	236
498	M 2008 06828	01.08.2008	096583	THE PROCTER & GAMBLE COMPANY	PRO-ZIM	3	236
499	M 2008 06832	01.08.2008	096771	SC PACIFIC SRL	CASA ROMA	43	236
500	M 2008 06838	01.08.2008	096567	DIET PLUS	DIET WORLD	43	237
501	M 2008 06841	01.08.2008	096568	SC PHARMEX ROM INDUSTRY SRL	PHARMEX ROM	5	237
502	M 2008 06845	01.08.2008	096824	SC OMNICODE MEDIA GRUP SRL SC YZERMANN ENTERTAINMENT GRUP SRL	MAGNATUL	41	237
503	M 2008 06847	01.08.2008	096676	SC GALTONIA TRAVEL & SERVICES SRL	GALTONIA TRAVEL	36 39 43	238
504	M 2008 06848	01.08.2008	096584	SC OCCIDENT MEDIA SRL	IRODALMI JELEN	16 35 40 41	238

BULETINUL OFICIAL DE PROPRIETATE INDUSTRIALĂ - Secțiunea Mărci nr. 12/2008

Nr. Crt	Nr. Depozit	Data Depozit	Nr. Marcă	Titular	Denumire Marcă	Clase Nisa	pag
(0)	(210)	(151)	(111)	(732)	(540)	(511)	
505	M 2008 06852	01.08.2008	096798	SC GENIUS SECURITY SRL	GENIUS SECURITY	45	238
506	M 2008 06853	01.08.2008	096799	SC GALMOPAN SA	LEMONISSIMO	29 30	239
507	M 2008 06854	01.08.2008	096800	SC GALMOPAN SA	ORANGISSIMO	29 30	239
508	M 2008 06855	01.08.2008	096801	SC GALMOPAN SA	ALUNISSIMO	29 30	239
509	M 2008 06856	01.08.2008	096802	SC GALMOPAN SA	CAFFETISSIMO	29 30	239
510	M 2008 06862	01.08.2008	096803	SC GALMOPAN SA	FRUIT BAR	29 30	240
511	M 2008 06865	01.08.2008	096984	SC GALMOPAN SA	EXPLODEAZA MAMALIGA	30	240
512	M 2008 06866	01.08.2008	096985	SC GALMOPAN SA	ATI PUS-O DE MAMALIGA	30	240
513	M 2008 06873	04.08.2008	096825	SC MEGA PRESS SRL	A SZATMARI HANG	16	241
514	M 2008 06883	04.08.2008	096986	SC BACTRO SRL	BACTRO	44	241
515	M 2008 06886	04.08.2008	096987	BARA CSABA	LUNCHEON	29	241
516	M 2008 06889	04.08.2008	096677	SC REALITATEA MEDIA SA	COPIII SĂDESC VIITORUL	16 35 38 41 42	242
517	M 2008 06890	04.08.2008	096678	SC REALITATEA MEDIA SA	ROMÂNIA PRINDE RĂDĂCINI	16 35 38 41 42	242
518	M 2008 06893	04.08.2008	096988	SC TYMBARK MASPEX ROMANIA SRL	TYMBARK-PLIN DE FRUCTE	32 35	242
519	M 2008 06896	04.08.2008	096826	SC HIPOCRATE 2002 SERV SRL	ARTROSTEM	5	243
520	M 2008 06902	04.08.2008	096779	JOHNSON & JOHNSON CONSUMER FRANCE SAS	CICABIAFINE	3	243
521	M 2008 06906	04.08.2008	096611	UNTARU ELENA VIVIEN	IT HUNTERS	35	243
522	M 2008 06907	05.08.2008	096989	SC MLG CONSTRUCTII SI INVESTITII IMOBILIARE SRL	SPRINGVILLE FROM HOUSE TO HOME	36 37	244
523	M 2008 06911	05.08.2008	096612	SC D-TOYS SRL	EVOLINE	28	244
524	M 2008 06912	05.08.2008	096613	SC D-TOYS SRL	PROFIGAME	28	244

BULETINUL OFICIAL DE PROPRIETATE INDUSTRIALĂ - Secțiunea Mărci nr. 12/2008

Nr. Crt	Nr. Depozit	Data Depozit	Nr. Marcă	Titular	Denumire Marcă	Clase Nisa	pag
(0)	(210)	(151)	(111)	(732)	(540)	(511)	
525	M 2008 06917	05.08.2008	096793	SC TERAPLAST SA	TERAPIPE	11 17 19 35 37 39	245
526	M 2008 06918	05.08.2008	096569	SLAVESCU DRAGOS	DENTAL PROFILE	5 10 44	245
527	M 2008 06921	05.08.2008	096990	FUNDATIA LABORFALVI ROZA	SERI DE VARA COVASNENE KOVASZNAI NYARI ESTEK	41	245
528	M 2008 06925	05.08.2008	096614	SC DIRECT OFFICE SRL	PHYSIOPTIC	35	246
529	M 2008 06926	05.08.2008	096615	SC DIRECT OFFICE SRL	PHYSIOLAX	35	246
530	M 2008 06928	05.08.2008	096616	SC DIRECT OFFICE SRL	PHYSIOPROSTA T	35	246
531	M 2008 06929	05.08.2008	096617	SC DIRECT OFFICE SRL	PHYSIODRENAJ	35	246
532	M 2008 06930	05.08.2008	096618	SC DIRECT OFFICE SRL	PHYSIOYOUNG	35	247
533	M 2008 06931	05.08.2008	096619	SC DIRECT OFFICE SRL	PHYSIOFEBRIL	35	247
534	M 2008 06932	05.08.2008	096758	RESITA REDUCTOARE SA	RRR REȘIȚA REDUCTOARE SA	6 7 9 35 37 42	247
535	M 2008 06934	05.08.2008	097049	SC GRADINARIU IMPORT EXPORT SRL	GRĂDINARIU ECO PRACTIC	16 35 41	248
536	M 2008 06936	05.08.2008	096991	SC PROGRANIT TRADING SRL	TMAX	6 7 8 9 16	248
537	M 2008 06940	05.08.2008	097034	SC ONEBRAND SRL	POLYSTONE POLISTIRENUL VERDE!	17	249
538	M 2008 06942	05.08.2008	097010	TENGMANN WARENHANDELSGESEL LSCHAFT KG	TRAPER	3	249
539	M 2008 06944	05.08.2008	096723	VASILOIU VLAD PETRU DAN STOICOVICI NICULESCU RADU MARIAN	ALTCEVA MUSIC	35 41 42	250
540	M 2008 06946	05.08.2008	096846	CUB INTERNATIONAL SRL	CUB INTERNATIONAL	35 39	250
541	M 2008 06949	05.08.2008	096992	SC PROFESSIONAL BROADCAST SRL	TRANSILVANIA FOLCLOR	38 41	251
542	M 2008 06950	05.08.2008	096993	SC PROFESSIONAL BROADCAST SRL	FOLCLOR TV	38 41	251
543	M 2008 06951	05.08.2008	096780	PRIMARIA MUNICIPIULUI ARAD	FESTIVALUL CĂTLANELOR	41	252

BULETINUL OFICIAL DE PROPRIETATE INDUSTRIALĂ - Secțiunea Mărci nr. 12/2008

Nr. Crt	Nr. Depozit	Data Depozit	Nr. Marcă	Titular	Denumire Marcă	Clase Nisa	pag
(0)	(210)	(151)	(111)	(732)	(540)	(511)	
544	M 2008 06953	05.08.2008	096626	SC PETROM SA	TOP PREMIUM 99+	4 35	252
545	M 2008 06962	05.08.2008	096570	SC BOTE & MARCHEZI SRL	BOTE & MARCHEZI SECURITY	37 38 39 45	252
546	M 2008 06967	06.08.2008	096605	SC RINGIER ROMANIA SRL	FABRICA DE PREMII	9 16 35 38 40 41	253
547	M 2008 06969	06.08.2008	096585	SC APCOVIN IMPORT EXPORT SRL	FIUL	33	253
548	M 2008 06974	06.08.2008	096705	SAINT-GOBAIN GLASS FRANCE	PLANITHERM 4 ANOTIMPURI	19 20 21	253
549	M 2008 06975	06.08.2008	096655	SAINT-GOBAIN GLASS FRANCE	PLANITHERM 4 SEASONS	19 20 21	254
550	M 2008 06976	06.08.2008	096706	SAINT-GOBAIN GLASS FRANCE	PLANITHERM 4S	19 20 21	254
551	M 2008 06977	06.08.2008	096620	3M COMPANY	COLD SHRINK	9	255
552	M 2008 06978	06.08.2008	096621	MANAGEMENT EUROPE MEETING (M.E.M.)	VOTAT PRODUSUL ANULUI GRAND PRIX MARKETING INNOVATION 2008	35 38 41	255
553	M 2008 06979	06.08.2008	096622	STAR FOODS EM SRL	KRAX 3D	30	257
554	M 2008 06983	06.08.2008	096623	GB FORTE CONSULTING SRL	DE POFTA VERDE	4 8 9 11 16 20 21 22 24 25 28 29 30 31 32 33 35 39 41 42 43	257
555	M 2008 06985	06.08.2008	096716	GB FORTE CONSULTING SRL	SANATOS DE VIATA	16 20 21 22 29 30 31 32 33 35 43	259
556	M 2008 06986	06.08.2008	096717	GB FORTE CONSULTING SRL	PROASPAT DE GRIJA	16 20 21 22 29 30 31 32 33 35 43	260
557	M 2008 06987	06.08.2008	096718	GB FORTE CONSULTING SRL	DULCE DE TINE	16 20 21 22 29 30 31 32 33 35 43	261
558	M 2008 06994	07.08.2008	096640	SC FOR RO 2002 SRL	POTO	25	262
559	M 2008 06995	07.08.2008	096641	SC DAYI INT COM SRL	C-IN2	25	262
560	M 2008 07000	07.08.2008	097062	SC DOG GUARD SECURITY SRL	DOG GUARD SECURITY	39 45	262

BULETINUL OFICIAL DE PROPRIETATE INDUSTRIALĂ - Secțiunea Mărci nr. 12/2008

Nr. Crt	Nr. Depozit	Data Depozit	Nr. Marcă	Titular	Denumire Marcă	Clase Nisa	pag
(0)	(210)	(151)	(111)	(732)	(540)	(511)	
561	M 2008 07001	07.08.2008	097085	SC EDITURA DIAMANT SRL	EDITURA DIAMANT	41	263
562	M 2008 07005	07.08.2008	097068	SC LEADERSHIP DEVELOPMENT SOLUTIONS SRL	BRAINBANK	35 41 42 45	263
563	M 2008 07006	07.08.2008	097069	SC LEADERSHIP DEVELOPMENT SOLUTIONS SRL	LEADERSHIP DEVELOPMENT SOLUTIONS	35 41 42 45	263
564	M 2008 07007	07.08.2008	097072	SC LEADERSHIP DEVELOPMENT SOLUTIONS SRL	TALENT GATE	35 41 42 45	263
565	M 2008 07008	07.08.2008	097296	SC IES-ITALIA ESPRESSO SYSTEM SRL	I.E.S. CAFFE L'ARTE DELL'ESPRESS O	39	264
566	M 2008 07009	07.08.2008	097200	POP GABRIEL ROBERT	PREZENT	25	264
567	M 2008 07010	07.08.2008	097099	FUNDATIA CULTURALA GEORGETA SI MIRCEA CANCICOV BACAU	VIAȚA BĂCĂUANĂ	35 41	264
568	M 2008 07011	07.08.2008	097073	NITA OANA	L LASARDO GIOIELLI	14 35	265
569	M 2008 07014	07.08.2008	097074	SC PROFIPET COM SRL	SERENA	31	265
570	M 2008 07015	07.08.2008	097133	SC PROFIPET COM SRL	CARO	31	265
571	M 2008 07021	07.08.2008	097100	SC MEDI SPA SRL	EYANNA	3 5 35 44	266
572	M 2008 07024	07.08.2008	097086	INSTITUTUL PENTRU TEHNOLOGII AVANSATE	TELBLOC	9 42	266
573	M 2008 07028	07.08.2008	097201	SC HEAVEN CLUB SRL	GARLIC PUB	43	266
574	M 2008 07029	07.08.2008	097297	SC NEXT PR & ADVERTISING SRL	GÂNDIM ALTFEL	35	267
575	M 2008 07030	08.08.2008	097361	VACARELU BOGDAN CATALIN	BYTREX	9 35	267
576	M 2008 07032	08.08.2008	097119	SC T&T ACCESS SOLUTIONS SRL	WE WON'T LET YOU DOWN!	7 37	267
577	M 2008 07033	08.08.2008	097120	SC T&T ACCESS SOLUTIONS SRL	TTA	7 37	268
578	M 2008 07034	08.08.2008	097135	SC REH KENDERMANN GMBH WEINKELLEREI	SMERENIE	33	268
579	M 2008 07036	08.08.2008	097136	SC REH KENDERMANN GMBH WEINKELLEREI	EROTIKON	33	268

BULETINUL OFICIAL DE PROPRIETATE INDUSTRIALĂ - Secțiunea Mărci nr. 12/2008

Nr. Crt	Nr. Depozit	Data Depozit	Nr. Marcă	Titular	Denumire Marcă	Clase Nisa	pag
(0)	(210)	(151)	(111)	(732)	(540)	(511)	
580	M 2008 07037	08.08.2008	097137	SC REH KENDERMANN GMBH WEINKELLEREI	PASAROWITZ 1718	33	269
581	M 2008 07038	08.08.2008	097138	SC REH KENDERMANN GMBH WEINKELLEREI	DRAGAICA ROSIE	33	269
582	M 2008 07040	08.08.2008	097087	SC BOGDALINA IMPEX SRL	MOTOR POWER	35	269
583	M 2008 07041	08.08.2008	097101	SC MEDIA PRO PICTURES SA	VINE POLIȚIA	35 38 41 42	269
584	M 2008 07046	08.08.2008	097102	SC FIDELIS MEDIA SRL	EVOPRINT	35	270
585	M 2008 07047	08.08.2008	097149	BARA CSABA	MIZO	29	270
586	M 2008 07049	08.08.2008	097362	SC STUDENT TRAVEL ROMANIA SRL	ZOOM TRAVEL	35 39 41	270
587	M 2008 07053	08.08.2008	097363	SC MARCO VET SRL	MARCO VET	5 10 35 41 44	271
588	M 2008 07055	08.08.2008	097139	SC GALMOPAN SA	HEI RUP	5 32	271
589	M 2008 07056	08.08.2008	097140	SC GALMOPAN SA	LEMONITO	29 30	271
590	M 2008 07057	08.08.2008	097141	SC GALMOPAN SA	IAURTISSIMO	29 30	272
591	M 2008 07059	08.08.2008	097134	SC GALMOPAN SA	BANANISSIMO	29 30	272
592	M 2008 07061	08.08.2008	097142	SC GALMOPAN SA	DON CAMEL	29 30	272
593	M 2008 07065	08.08.2008	097103	SC GALMOPAN SA	CAMELISSIMO	29 30	273
594	M 2008 07069	11.08.2008	097094	SC DORELLI INTERNATIONAL SRL	HARET-RESTAU RANT MOTEL	33 43	273
595	M 2008 07078	11.08.2008	097364	EURO FORCE GRUP SRL	EURO FORCE GRUP	45	274
596	M 2008 07079	11.08.2008	097210	SC SCORZA SRL	SCORZA	6	274
597	M 2008 07081	11.08.2008	097184	SC DECORIN SRL	DECORIN	24	274
598	M 2008 07082	11.08.2008	097185	SC SBS BROADCASTING MEDIA SRL	CIREAȘA DE PE TORT	9 16 35 36 38 41 42	275
599	M 2008 07085	11.08.2008	097158	FOMMY TRADING SRL	FOMMY	25	275
600	M 2008 07086	11.08.2008	097159	FOMMY TRADING SRL	WAKY KIDS	25	276

BULETINUL OFICIAL DE PROPRIETATE INDUSTRIALĂ - Secțiunea Mărci nr. 12/2008

Nr. Crt	Nr. Depozit	Data Depozit	Nr. Marcă	Titular	Denumire Marcă	Clase Nisa	pag
(0)	(210)	(151)	(111)	(732)	(540)	(511)	
601	M 2008 07093	11.08.2008	097186	SC COMANDS GUARD SERVICES SRL	COMANDS GUARD SERVICES C	45	276
602	M 2008 07101	11.08.2008	097187	SC BESTEVENT SRL	BESTEVENT	41	276
603	M 2008 07103	11.08.2008	097202	SC ARBEX ART DECOR SRL	ARBEX ART DECOR	16 20 35 41	277
604	M 2008 07107	11.08.2008	097104	SC FABRYO CORPORATION SRL	SAVANA	2 35	277
605	M 2008 07108	11.08.2008	097105	SC FABRYO CORPORATION SRL	EFFECTUL ACVASTOP	2 35	278
606	M 2008 07109	11.08.2008	097188	ALFA WASSERMANN HUNGARY KFT.	CICANOL	3 5	278
607	M 2008 07110	11.08.2008	097189	ALFA WASSERMANN HUNGARY KFT.	CADEEP	3 5	278
608	M 2008 07111	11.08.2008	097190	ALFA WASSERMANN HUNGARY KFT.	KENALINE	3 5	279
609	M 2008 07115	12.08.2008	097191	SC MAGIC SAFE SECURITY SRL	MSS MAGIC SAFE SECURITY	45	279
610	M 2008 07116	12.08.2008	097192	SC MAGIC SAFE MONITORING SRL	MAGIC SAFE MONITORING	45	279
611	M 2008 07117	12.08.2008	097203	ASOCIAȚIA CLUB SPORTIV AQUA TEAM	CLUB SPORTIV AQUA TEAM	41	280
612	M 2008 07118	12.08.2008	097193	SC GUARD METRO SERVICE SRL	GMS	45	280
613	M 2008 07119	12.08.2008	097194	SC LEU PROD COM SRL	LEUL LUI ION	33	280
614	M 2008 07120	12.08.2008	097204	SC AMROM CONIMPEX SRL	RINA VISTA HOTEL	43	281
615	M 2008 07123	12.08.2008	097195	CAPANIRO SRL	CAPANIRO CASA DE LA MARE	43	281
616	M 2008 07124	12.08.2008	097196	SC AUTOBILD SRL	AUTOBILD	12	282
617	M 2008 07128	12.08.2008	097321	EDITURA BEST PUBLISHING SRL	EDITURA SIMPLU	35	282
618	M 2008 07129	12.08.2008	097162	DARIMEX INTERNATIONAL SRL	DARIMEX	1 3 5 6 7 8 9 11 16 17 18 20 21 22 24 25 29 30 31 35 36 37 39 40 41 42 44	282
619	M 2008 07138	12.08.2008	097205	SC MEDIA VISION INTERNATIONAL SRL	BAROMETRUL FOTBALULUI ROMÂNESC	9 16 35 38 41	283

BULETINUL OFICIAL DE PROPRIETATE INDUSTRIALĂ - Secțiunea Mărci nr. 12/2008

Nr. Crt	Nr. Depozit	Data Depozit	Nr. Marcă	Titular	Denumire Marcă	Clase Nisa	pag
(0)	(210)	(151)	(111)	(732)	(540)	(511)	
620	M 2008 07141	12.08.2008	097175	SC MUSIC MANAGEMENT SRL	LADIES	41	284
621	M 2008 07142	12.08.2008	097176	SC MUSIC MANAGEMENT SRL	MUSIC MANAGEMENT	41	284
622	M 2008 07143	12.08.2008	097177	SC MUSIC MANAGEMENT SRL	LAVINIA	41	284
623	M 2008 07148	12.08.2008	097216	VESZI TIBOR		16 35	284
624	M 2008 07149	12.08.2008	097163	COMPAGNIE GERVAIS DANONE	CREMOSSO	29	285
625	M 2008 07152	13.08.2008	097197	SC GRUPUL MEDIA CAMINA (G.M.C.) SA	ZU FM	9 16 28 35 37 38 39 41 42 45	285
626	M 2008 07153	13.08.2008	097217	SC GRUPUL MEDIA CAMINA (G.M.C.) SA	RADIO ZU FM	9 16 28 35 37 38 39 41 42 45	286
627	M 2008 07154	13.08.2008	097218	SC GRUPUL MEDIA CAMINA (G.M.C.) SA	RADIO ZU	9 16 28 35 37 38 39 41 42 45	286
628	M 2008 07155	13.08.2008	097219	SC HIGH A & M SECURITY SRL	HIGH A&M SECURITY	35 37 45	287
629	M 2008 07157	13.08.2008	097220	SC ZAREA SA	TOROAMOR	33	288
630	M 2008 07165	13.08.2008	097322	AVE TEBIA SRL	AVE TEBIA	35 37	288
631	M 2008 07166	13.08.2008	097221	SC MIXMONTAN SRL	INFO MONTAN	16 35 38 41 42	288
632	M 2008 07170	13.08.2008	097164	SC CODEC SRL	STORM	9 37 39 41 42	289
633	M 2008 07176	13.08.2008	097106	SC LAUR MED SRL	LAUR MED	3 5	289
634	M 2008 07181	14.08.2008	097107	SC KIDS HOLLYWOOD SRL	KIDS HOLLYWOOD	35	290
635	M 2008 07186	14.08.2008	097225	FUNDAȚIA ACADEMICĂ PETRE ANDREI	UNIVERSITATEA PETRE ANDREI	16 41	290
636	M 2008 07187	14.08.2008	097226	FUNDAȚIA ACADEMICĂ PETRE ANDREI	UNIVERSITATEA PETRE ANDREI DIN IAȘI	16 41	291
637	M 2008 07188	14.08.2008	097227	FUNDAȚIA ACADEMICĂ PETRE ANDREI	FUNDAȚIA ACADEMICĂ PETRE ANDREI	16 41	291
638	M 2008 07191	14.08.2008	097075	SC MASTEREX STYLE SRL	SUPER-SLIM	29 30	292

BULETINUL OFICIAL DE PROPRIETATE INDUSTRIALĂ - Secțiunea Mărci nr. 12/2008

Nr. Crt	Nr. Depozit	Data Depozit	Nr. Marcă	Titular	Denumire Marcă	Clase Nisa	pag
(0)	(210)	(151)	(111)	(732)	(540)	(511)	
639	M 2008 07192	14.08.2008	097228	ROTAM LIMITED	ROMECTIN	5	293
640	M 2008 07193	14.08.2008	097323	SC MASTER SECURITY SRL	MASTER SECURITY TEAM ORADEA	45	293
641	M 2008 07194	14.08.2008	097095	SC ACOUSMA MOD SRL	DIORELLA FASHION	25	293
642	M 2008 07219	14.08.2008	097076	TOYCONCEPT SRL	TOYPLEX	25 28 35	294
643	M 2008 07227	14.08.2008	097178	MGI LUXURY GROUP SA	CONCORD C1	14	294
644	M 2008 07229	14.08.2008	097179	SC AZ MEDIA SRL	BV MAGAZINE	16 35 42	294
645	M 2008 07233	15.08.2008	097077	NOVARTIS AG	FLUTISAL	5	295
646	M 2008 07234	15.08.2008	097078	SC THE CAR SHOWER SRL	THE CAR SHOWER	37	295
647	M 2008 07241	15.08.2008	097222	SC HUNTEX MEIO SRL	HUNTEX	9	295
648	M 2008 07242	15.08.2008	097180	SC HUNTEX MEIO SRL	EDITEX	9	296
649	M 2008 07247	15.08.2008	097181	SC AUTO & IMOBILE RENT AMC SRL	AUTO RENT AMC	43	296
650	M 2008 07254	15.08.2008	097096	SC HISTRIA INTERNATIONAL SRL		6 19 28 37 39	296
651	M 2008 07257	15.08.2008	097324	SC RELOAD FILM SRL	JOKIDS	24 25 28 41	297
652	M 2008 07263	15.08.2008	097079	AUSSINO GROUP LIMITED	AUSSINO	24	297
653	M 2008 07264	15.08.2008	097211	AUSSINO GROUP LIMITED	AUSSINO	24	298
654	M 2008 07274	15.08.2008	097206	SC FLAVUS INVESTITII SRL	POARTA NORDULUI	35 36 37 39 41	298
655	M 2008 07276	15.08.2008	097207	SC JOMRITA INVESTITII SRL	POARTA SUDULUI	35 36 37 39 41	298
656	M 2008 07277	15.08.2008	097208	SC JOMRITA INVESTITII SRL	SOUTHGATE	35 36 37 39 41	299
657	M 2008 07284	15.08.2008	097165	SC UNIMAT SRL	ARTIS COLOR DĂ CONTUR VISELOR TALE!	2	299
658	M 2008 07287	15.08.2008	097166	GAL GOLAN	FESTIGAL	41	299
659	M 2008 07292	18.08.2008	097241	UNICREDIT TIRIAC BANK SA	POATE CĂ	35 36	300

BULETINUL OFICIAL DE PROPRIETATE INDUSTRIALĂ - Secțiunea Mărci nr. 12/2008

Nr. Crt	Nr. Depozit	Data Depozit	Nr. Marcă	Titular	Denumire Marcă	Clase Nisa	pag
(0)	(210)	(151)	(111)	(732)	(540)	(511)	
660	M 2008 07296	18.08.2008	097248	IOLI EXIM SRL	THEA VISCONTI	25 42	300
661	M 2008 07297	18.08.2008	097080	SC ROMAQUA GROUP SA	MALȚETA	32 35 39	300
662	M 2008 07298	18.08.2008	097249	THE COCA-COLA COMPANY	PENTRU SILUETA TA, PENTRU TINE!	32	301
663	M 2008 07299	18.08.2008	097167	COMIND AGRICOL SRL	RANE	3	301
664	M 2008 07304	18.08.2008	097229	BOMBOE VLAD COSTIN	FRESH CUISINE	43	301
665	M 2008 07307	18.08.2008	097230	MILLENIU INSURANCE BROKER	MYINSURANCE	36	301
666	M 2008 07308	18.08.2008	097231	SC OLTEXTUR SRL	OLTEXTUR	39	302
667	M 2008 07313	18.08.2008	097242	HYUNDAI CORPORATION	HYUNDAI	8	302
668	M 2008 07314	18.08.2008	097250	SZABO PETER	ELISTARIA	42	303
669	M 2008 07319	18.08.2008	097212	SC AVANTERA SRL	FLEET4TREK	35	303
670	M 2008 07321	18.08.2008	097081	SC MUSIC MANAGEMENT SRL	DISTINTO	41	303
671	M 2008 07323	19.08.2008	097070	SC PAN CONCEPT SRL	NUMAI CREDITE.RO SIGUR GASIM UN CREDIT PENTRU TINE	36	304
672	M 2008 07324	19.08.2008	097232	SC ANAMNESIS CONSULT SRL	ANAMNESIS UNLOCKING MINDS	42	304
673	M 2008 07326	19.08.2008	097168	SC STANDARD SNACKS SRL	FELINE	32	305
674	M 2008 07330	19.08.2008	097082	IORDAN ELENA DANA	LENUSH	25	305
675	M 2008 07331	19.08.2008	097251	SC TAILORS & CO SRL	TAILORS	42	305
676	M 2008 07333	19.08.2008	097243	SC SANOMA HEARST ROMANIA SRL	SĂNĂTATEA DE AZI	16 35 38 41 42	305
677	M 2008 07335	19.08.2008	097252	SC AUTOSINCRON SRL	AUTOSINCRON	37	306
678	M 2008 07337	19.08.2008	097169	SC SPECTRUM INDUSTRIES SRL	SPECTRUM INDUSTRIES	19 20 21 35 37 40	306

BULETINUL OFICIAL DE PROPRIETATE INDUSTRIALĂ - Secțiunea Mărci nr. 12/2008

Nr. Crt	Nr. Depozit	Data Depozit	Nr. Marcă	Titular	Denumire Marcă	Clase Nisa	pag
(0)	(210)	(151)	(111)	(732)	(540)	(511)	
679	M 2008 07338	19.08.2008	097233	SC CRISTEA CARN SRL	ZARIA RĂSFĂȚUL GUSTULUI	29 35	307
680	M 2008 07342	19.08.2008	097244	WANG JINGMEI	RELONGSHINE	35	307
681	M 2008 07352	20.08.2008	097108	SOCIETATEA ROMANA DE TELEVIZIUNE	40 CERBUL DE AUR 2008	16 35 38 40 41 42	308
682	M 2008 07357	20.08.2008	097253	ASOCIATIA UMANITARA LIGHT CHANNEL-ROMANIA	LIGHT CHANNEL	35 38 41	309
683	M 2008 07358	20.08.2008	097182	SC T.S.B. DEVELOPMENT SRL	SKY5	35 36 37 43 45	309
684	M 2008 07359	20.08.2008	097071	SC T.S.B. DEVELOPMENT SRL	SKY5LOUNGE	43	310
685	M 2008 07361	20.08.2008	097325	SC CBC LABORATORIES SA	CBC LABORATORIES	5 42 44 45	310
686	M 2008 07364	20.08.2008	097109	SC EEE SA	EEE	9	311
687	M 2008 07367	20.08.2008	097265	SC HUAYI GRUP SRL	TAIFU	35	311
688	M 2008 07368	20.08.2008	097083	HELIOS TRADING CO SRL	PATINA	2	311
689	M 2008 07370	20.08.2008	097234	BAYER HEALTH CARE LLC	NO CODING	5 10	311
690	M 2008 07377	20.08.2008	097144	SC CEFS SRL	TROMBI	41	312
691	M 2008 07378	20.08.2008	097365	SC SOFTIMPERA SRL	SOFTIMPERA	42	312
692	M 2008 07386	21.08.2008	097332	SC SINTO CHIM SRL	EASY TERM	5 10 11 35	312
693	M 2008 07387	21.08.2008	097317	SC SINTO CHIM SRL	MAGIC TERM	5 10 11 35	313
694	M 2008 07389	21.08.2008	097281	SC ORION ELECTRICS SRL	AFTER WORK	41	314
695	M 2008 07394	21.08.2008	097145	THE COCA-COLA COMPANY	ADUNA-TI TOATA FAMILIA LA MASA!	32	314
696	M 2008 07397	21.08.2008	097254	SC MOCANU CONSULTING SRL	APERIO	35 41	314
697	M 2008 07400	21.08.2008	097146	ROLLING STOCK COMPANY SA	RSCO	39	314
698	M 2008 07401	21.08.2008	097298	YILDIZ HOLDING AS	TEMPOJUICE	29 32	315

BULETINUL OFICIAL DE PROPRIETATE INDUSTRIALĂ - Secțiunea Mărci nr. 12/2008

Nr. Crt	Nr. Depozit	Data Depozit	Nr. Marcă	Titular	Denumire Marcă	Clase Nisa	pag
(0)	(210)	(151)	(111)	(732)	(540)	(511)	
699	M 2008 07403	21.08.2008	097266	QUALCOMM INCORPORATED	BRAND XTEND	9 38 42	315
700	M 2008 07404	21.08.2008	097255	QUALCOMM INCORPORATED	PLAZA	9 38 42	316
701	M 2008 07406	21.08.2008	097282	SC PRESTIGE CLUB SRL	PRESTIGE CASINO	28	316
702	M 2008 07409	21.08.2008	097299	SC ASO COLLECTION SRL	EVORIA IDEI PENTRU CASA TA, CONFORT PENTRU TINE	42	317
703	M 2008 07429	22.08.2008	097366	SC ELKA PRODCOM SRL	TRIPLED	11	317
704	M 2008 07432	25.08.2008	097238	BALEANU SERVCOM SRL	VOCEA CLISURII	16 35	317
705	M 2008 07433	22.08.2008	097256	DIAGEO SINGAPORE PTE LTD		33	318
706	M 2008 07434	22.08.2008	097257	DIAGEO SINGAPORE PTE LTD	WELLBAY	33	318
707	M 2008 07435	22.08.2008	097347	DIAGEO SINGAPORE PTE LTD		33	318
708	M 2008 07436	22.08.2008	097267	SC G & G AGRO SRL	PETRECE ROMÂNEȘTE! POPAS CUCORANI GRADINA CU DOR	43	319
709	M 2008 07447	22.08.2008	097300	SC TRANSAVIA SA	PAPANE	29 35 43	319
710	M 2008 07448	22.08.2008	097367	SC AGRIROM SRL	GRADENA	29 30 31 39	320
711	M 2008 07449	22.08.2008	097268	SC BETTERSHOP SRL	BETTERSHOP	9	320
712	M 2008 07453	25.08.2008	097274	SC CARGO MAGAZIN SRL	CAMIONUL ANULUI CARGO BUS ÎN ROMÂNIA	35 39	321
713	M 2008 07455	25.08.2008	097275	BIROUL ROMAN DE AUDIT AL TIRAJELOR	SATI	42	321
714	M 2008 07456	25.08.2008	097121	SC COVALACT SA	DIN SECUIME	29 30 35 39 43	321
715	M 2008 07462	25.08.2008	097122	DR. ANDA FLORICA GECZI	SANO DENT...ȘI VEI ZÂMBI	44	322
716	M 2008 07463	25.08.2008	097276	SC VERDOO SERVICES SRL	MAGNOLIASPA	44	322

BULETINUL OFICIAL DE PROPRIETATE INDUSTRIALĂ - Secțiunea Mărci nr. 12/2008

Nr. Crt	Nr. Depozit	Data Depozit	Nr. Marcă	Titular	Denumire Marcă	Clase Nisa	pag
(0)	(210)	(151)	(111)	(732)	(540)	(511)	
717	M 2008 07465	25.08.2008	097239	SC SAFETY SECURITY SRL	PAZĂ-PROTECȚIE SAFETY SECURITY R	45	323
718	M 2008 07471	25.08.2008	097301	SC ARCON SRL	NOI NU GLUMIM CU FRIGUL	17 19	323
719	M 2008 07480	26.08.2008	097302	SC MATEESCU EDIT SRL	13 FAPTUL DIVERS POZITIV DE LÂNGĂ TINE	16 35 41	323
720	M 2008 07481	26.08.2008	097303	ELENA DANIELA SGONDEA	CRUSHING PLANT CRIFI	6 7 12 37	324
721	M 2008 07482	26.08.2008	097304	ELENA DANIELA SGONDEA	POEMA	6 7 12 37	324
722	M 2008 07483	26.08.2008	097240	PLAZA INVEST SA	LOTUS CENTER	36	325
723	M 2008 07486	26.08.2008	097305	POPA MARIUS CĂTĂLIN	POPAS	41	325
724	M 2008 07487	26.08.2008	097306	POPA MARIUS CĂTĂLIN	POPAS BAND	41	325
725	M 2008 07491	26.08.2008	097318	SC TEHNIC ASIST SRL	(CB) CASA BOEMA	43	325
726	M 2008 07501	26.08.2008	097368	BIROTECH SRL	BIROTECH	9 35 37 39 42	326
727	M 2008 07508	26.08.2008	097258	SC OMNISOFTE SRL	OMNISOFTE	35 42	326
728	M 2008 07512	26.08.2008	097259	SC MARRIS SRL	THE SILVER CHURCH	25 35 41 43	327
729	M 2008 07514	26.08.2008	097123	SC MARRIS SRL	TSC	25 35 41 43	327
730	M 2008 07516	27.08.2008	097326	SC PRO TV SA	SPECIAL	16 35 38 41 42	327
731	M 2008 07519	27.08.2008	097327	DASCALU MIHAI	ANDREW KAI	25	328
732	M 2008 07522	27.08.2008	097124	SC LACTO MUNTEAN SRL	LACTO-MUNTEAN	29 31 35 39 44	328
733	M 2008 07523	27.08.2008	097125	SC LACTO MUNTEAN SRL	SINELLI	29 31 35 39 44	328
734	M 2008 07524	27.08.2008	097126	SC VADCOM SRL	TAMINA	43	329
735	M 2008 07547	27.08.2008	097328	STEFAN CONSTANTIN	PUMA SECURITY	45	329
736	M 2008 07553	27.08.2008	097269	YOVIS LTD	TULPINĂ	30	329
737	M 2008 07554	27.08.2008	097270	YOVIS LTD	MECHTA	30	330

BULETINUL OFICIAL DE PROPRIETATE INDUSTRIALĂ - Secțiunea Mărci nr. 12/2008

Nr. Crt	Nr. Depozit	Data Depozit	Nr. Marcă	Titular	Denumire Marcă	Clase Nisa	pag
(0)	(210)	(151)	(111)	(732)	(540)	(511)	
738	M 2008 07555	27.08.2008	097271	YOVIS LTD	KOPNEJ	30	330
739	M 2008 07556	27.08.2008	097213	SC ALBALACT SA	FULGA MIERLAPTE	29	330
740	M 2008 07557	27.08.2008	097214	SC ALBALACT SA	FULGA CAPSULAPTE	29	331
741	M 2008 07558	27.08.2008	097215	SC ALBALACT SA	FULGA CIOCOLAPTE	29	331
742	M 2008 07559	27.08.2008	097348	SC ALBALACT SA	FULGA VANILAPTE	29	331
743	M 2008 07567	27.08.2008	097235	DUNHILL TOBACCO OF LONDON LIMITED	DUNHILL FINE CUT INFINITE	34	332
744	M 2008 07570	27.08.2008	097127	UNILEVER NV	BIG MILK	30	332
745	M 2008 07571	27.08.2008	097277	SC MUSIC MANAGEMENT SRL	ROXY ROCKS	41	332
746	M 2008 07572	27.08.2008	097128	SC MC COJOM SRL	COJOM	9	332
747	M 2008 07575	27.08.2008	097278	DIACONESCU PETRU ANDREI	BEBE SAN	3 5 25 28	333
748	M 2008 07576	27.08.2008	097279	SC CORDIA SRL	PASIUNE PENTRU EXCELENTA	35 36 37 42	333
749	M 2008 07577	27.08.2008	097280	SC CORDIA SRL	EXCELLENCE WITH PASSION	35 36 37 42	333
750	M 2008 07578	27.08.2008	097284	SC CORDIA SRL	NIGHTINGALE RESIDENCE	35 36 37 42	334
751	M 2008 07579	27.08.2008	097285	SC CORDIA SRL	PARCUL PRIVIGHETORIL OR RESIDENCE	35 36 37 42	335
752	M 2008 07580	27.08.2008	097286	SC CORDIA SRL	NIGHTINGALE PARK RESIDENCE	35 36 37 42	335
753	M 2008 07581	27.08.2008	097329	SC CORDIA SRL	ANSAMBLUL REZIDENTIAL PARCUL PRIVIGHETORIL OR	35 36 37 42	336
754	M 2008 07582	27.08.2008	097129	SC COMPEXIT TRADING SRL	COMPEXIT AVEM ACELAȘI DRUM	12 37	336
755	M 2008 07588	28.08.2008	097245	OMEGA PHARMA NV	OMEGA PHARMA	3 5 35 44	337
756	M 2008 07597	28.08.2008	097246	MADE IN MEDIA SRL	SYLVIE JOLIE	41	337

BULETINUL OFICIAL DE PROPRIETATE INDUSTRIALĂ - Secțiunea Mărci nr. 12/2008

Nr. Crt	Nr. Depozit	Data Depozit	Nr. Marcă	Titular	Denumire Marcă	Clase Nisa	pag
(0)	(210)	(151)	(111)	(732)	(540)	(511)	
757	M 2008 07600	28.08.2008	097287	SC ASIGURARE REASIGURARE ASIMED SA	ASI MED	35 36	337
758	M 2008 07604	28.08.2008	097130	SC VETRO DESIGN SRL	PRIMAJECT	5	338
759	M 2008 07605	28.08.2008	097294	SC VETRO DESIGN SRL	PRIMAFEST	28 35	338
760	M 2008 07610	28.08.2008	097330	SC JOHNSON & SON INC	TWIN BREEZE	5 11	338
761	M 2008 07617	28.08.2008	097288	PHARMASWISS SA	PHARMASWISS	3 5 10 16 39	339
762	M 2008 07629	29.08.2008	097289	SC RO-CREDO SRL	HAPLEA BAGA LA GHIOZDAN	30 35	339
763	M 2008 07630	29.08.2008	097331	IONESCU MIHAI DUMITRU	CUPA SMART FOTBAL	41	340
764	M 2008 07647	29.08.2008	097290	SC GREENTECH SA	SOLUȚIA PENTRU O LUME MAI CURATĂ GREENTECH PLASTIC RECYCLING	40	340
765	M 2008 07652	29.08.2008	097291	SC ONE DISTRIBUTION COMPANY SRL	LIBRARIUM	35	340
766	M 2008 07654	29.08.2008	097307	SC AVERSA SA	AVERSA EPEG	7	340
767	M 2008 07655	29.08.2008	097308	SC AVERSA SA	AVERSA EPET	7	341
768	M 2008 07656	29.08.2008	097309	SC AVERSA SA	AVERSA ERMO	7	341
769	M 2008 07657	29.08.2008	097310	SC AVERSA SA	AVERSA ET	7	341
770	M 2008 07658	29.08.2008	097311	SC AVERSA SA	AVERSA ET EX	7	342
771	M 2008 07659	29.08.2008	097312	SC AVERSA SA	AVERSA HB	7	342
772	M 2008 07660	29.08.2008	097223	SC AVERSA SA	AVERSA HEBE	7	342
773	M 2008 07661	29.08.2008	097333	SC AVERSA SA	AVERSA HT	7	343
774	M 2008 07663	29.08.2008	097334	SC AVERSA SA	AVERSA MD	7	343
775	M 2008 07664	29.08.2008	097335	SC AVERSA SA	AVERSA MM	7	344

BULETINUL OFICIAL DE PROPRIETATE INDUSTRIALĂ - Secțiunea Mărci nr. 12/2008

Nr. Crt	Nr. Depozit	Data Depozit	Nr. Marcă	Titular	Denumire Marcă	Clase Nisa	pag
(0)	(210)	(151)	(111)	(732)	(540)	(511)	
776	M 2008 07665	29.08.2008	097336	SC AVERSA SA	AVERSA NL	7	344
777	M 2008 07666	29.08.2008	097236	SC AVERSA SA	AVERSA OLT	7	344
778	M 2008 07667	29.08.2008	097313	SC AVERSA SA	AVERSA TF	7	345
779	M 2008 07668	29.08.2008	097314	SC AVERSA SA	AVERSA TUD	7	345
780	M 2008 07676	29.08.2008	097337	HASBRO INC	PLAY-DOH	28	345
781	M 2008 07677	29.08.2008	097338	HASBRO INC	LITTLEST PET SHOP	28	346
782	M 2008 07678	29.08.2008	097339	HASBRO INC	TRANSFORMER S	28	346
783	M 2008 07680	29.08.2008	097340	HASBRO INC	GUESS WHO	28	346
784	M 2008 07681	24.09.2008	097369	VASILE TEODOR	DR. VASILE TEODOR	41 44	346
785	M 2008 07686	24.09.2008	097260	VASILE TEODOR	VASTE FENG SHUI VASTU	41 44	347
786	M 2008 07692	29.08.2008	097292	SC GALFINBAND SA	GALFINBAND	6	347
787	M 2008 07694	29.08.2008	097293	SC GRUPUL MEDIA CAMINA (G.M.C.) SA	RADIO ZU	9 16 28 35 37 38 39 41 42 45	348
788	M 2008 07701	01.09.2008	097341	SC EXECUTIVE TRAVEL SRL	DRIVE AND DISCOVER	39	348
789	M 2008 07707	01.09.2008	097342	SC NORRIS PS SRL	CAFE IMANOL	43	349
790	M 2008 07714	01.09.2008	097343	MONGUARD SRL	MONGUARD	45	349
791	M 2008 07733	02.09.2008	097344	SC EDMOND SRL	EDMOND	43	349
792	M 2008 07742	24.10.1997	097131	SIGNATURE FLIGHT SUPPORT CORPORATION	SIGNATURE FLIGHT SUPPORT	37 39 42 43	349
793	M 2008 07747	02.09.2008	097247	SC BEBY SECURITY SRL	BEBY SECURITY PAZĂ & PROTECTIE	38 45	350
794	M 2008 07782	03.09.2008	097160	PER LA COM INTERNATIONAL SRL	CASA DIHAM	43	351
795	M 2008 07787	04.09.2008	097370	SC ADESGO SA	ADESGO	25	351

BULETINUL OFICIAL DE PROPRIETATE INDUSTRIALĂ - Secțiunea Mărci nr. 12/2008

Nr. Crt	Nr. Depozit	Data Depozit	Nr. Marcă	Titular	Denumire Marcă	Clase Nisa	pag
(0)	(210)	(151)	(111)	(732)	(540)	(511)	
796	M 2008 07792	04.09.2008	097371	ASOCIATIA NATIONALA PENTRU PROTECTIA CONSUMATORILOR SI PROMOVAREA PROGRAMELOR ŞI STRATEGIILOR DIN ROMANIA-A.N.P.C.P.P.S. R.	INFOCONS	35 45	352
797	M 2008 07969	11.09.2008	097345	SC SMART EXIM COM SRL	JOLLY GAMES	9 28 41	352
798	M 2008 07970	11.09.2008	097346	SC SMART EXIM COM SRL	777 SMART JACKPOT	9 28 41	352
799	M 2008 07997	12.09.2008	097132	SC DELTA MTG SERVICES SRL	AFTERNOONS & COFFEE SPOONS	31 43	353
800	M 2008 09001	17.10.2008	096720	SC FINCONT AUDIT SRL	FINCONT AUDIT	36	353
801	M 2008 10410	04.05.2006	096897	SOCIETE DES PRODUITS NESTLE SA	1 MOMENT 1	29 32	353

**Mărci publicate în BOPI nr 12/2008
(în ordinea numărului de marcă)**

Nr. Marcă	Nr. Depozit	pag
(111)	(210)	
096557	M 2007 08239	23
096558	M 2008 01709	56
096559	M 2008 02344	66
096560	M 2008 04849	131
096561	M 2008 04916	134
096562	M 2008 05466	151
096563	M 2008 06251	174
096564	M 2008 06252	174
096565	M 2008 06662	218
096566	M 2008 06798	232
096567	M 2008 06838	237
096568	M 2008 06841	237
096569	M 2008 06918	245
096570	M 2008 06962	252
096571	M 2006 11165	15
096572	M 2008 01250	47
096573	M 2008 01252	47
096574	M 2008 01664	54
096575	M 2008 04100	122
096576	M 2008 04546	126
096577	M 2008 04547	127
096578	M 2008 06254	175
096579	M 2008 06390	187
096580	M 2008 06788	230
096581	M 2008 06826	235
096582	M 2008 06827	236
096583	M 2008 06828	236
096584	M 2008 06848	238
096585	M 2008 06969	253
096586	M 2008 06210	172
096587	M 2008 06217	173
096588	M 2008 06247	174
096589	M 2008 06249	174
096590	M 2008 06295	180
096591	M 2008 06302	181

Nr. Marcă	Nr. Depozit	pag
(111)	(210)	
096592	M 2008 06328	183
096593	M 2008 06329	183
096594	M 2008 06331	184
096595	M 2008 06342	184
096596	M 2008 06586	207
096597	M 2008 06614	210
096598	M 2008 06617	211
096599	M 2008 06618	211
096600	M 2008 06654	216
096601	M 2008 06660	217
096602	M 2008 06785	230
096603	M 2008 06786	230
096604	M 2008 06787	230
096605	M 2008 06967	253
096606	M 2008 05020	138
096607	M 2008 05021	139
096608	M 2008 06347	184
096609	M 2008 06454	194
096610	M 2008 06696	224
096611	M 2008 06906	243
096612	M 2008 06911	244
096613	M 2008 06912	244
096614	M 2008 06925	246
096615	M 2008 06926	246
096616	M 2008 06928	246
096617	M 2008 06929	246
096618	M 2008 06930	247
096619	M 2008 06931	247
096620	M 2008 06977	255
096621	M 2008 06978	255
096622	M 2008 06979	257
096623	M 2008 06983	257
096624	M 2008 06474	196
096625	M 2008 06596	208
096626	M 2008 06953	252

Nr. Marcă	Nr. Depozit	pag
(111)	(210)	
096627	M 2008 06807	232
096628	M 2008 06324	183
096629	M 2008 06353	185
096630	M 2008 06538	205
096631	M 2008 06667	220
096632	M 2008 06668	220
096633	M 2008 06669	221
096634	M 2008 06681	221
096635	M 2008 06080	167
096636	M 2008 06213	172
096637	M 2008 06441	194
096638	M 2008 06475	196
096639	M 2008 06476	197
096640	M 2008 06994	262
096641	M 2008 06995	262
096642	M 2008 06127	167
096643	M 2008 06132	168
096644	M 2008 03204	92
096645	M 2008 06526	202
096646	M 2008 06791	231
096647	M 2008 02246	64
096648	M 2008 03135	90
096649	M 2008 03362	94
096650	M 2008 03726	105
096651	M 2008 04009	116
096652	M 2008 04549	127
096653	M 2008 04921	134
096654	M 2008 05246	147
096655	M 2008 06975	254
096656	M 2007 06903	22
096657	M 2008 02442	70
096658	M 2008 02587	72
096659	M 2008 02948	85
096660	M 2008 03973	113
096661	M 2008 03974	114

Nr. Marcă	Nr. Depozit	pag
(111)	(210)	
096662	M 2008 05257	147
096663	M 2008 05266	147
096664	M 2008 05277	147
096665	M 2008 05278	148
096666	M 2008 06368	186
096667	M 2008 06406	190
096668	M 2008 06407	190
096669	M 2008 06408	191
096670	M 2008 06824	233
096671	M 2007 10867	34
096672	M 2008 01779	57
096673	M 2008 06031	166
096674	M 2008 06154	168
096675	M 2008 06687	222
096676	M 2008 06847	238
096677	M 2008 06889	242
096678	M 2008 06890	242
096679	M 2007 04733	21
096680	M 2008 00268	41
096681	M 2008 00373	42
096682	M 2008 01266	48
096683	M 2008 01814	57
096684	M 2008 02715	78
096685	M 2008 02723	79
096686	M 2008 02859	83
096687	M 2008 03751	106
096688	M 2008 03753	107
096689	M 2008 03969	112
096690	M 2008 04910	133
096691	M 2008 05042	139
096692	M 2008 05092	142
096693	M 2008 05124	142
096694	M 2008 05149	144
096695	M 2008 05204	145
096696	M 2008 05305	148
096697	M 2008 06364	185
096698	M 2008 06365	185

Nr. Marcă	Nr. Depozit	pag
(111)	(210)	
096699	M 2008 06443	194
096700	M 2008 06463	195
096701	M 2008 06484	198
096702	M 2008 06485	198
096703	M 2007 07141	22
096704	M 2008 06825	234
096705	M 2008 06974	253
096706	M 2008 06976	254
096707	M 2008 06436	193
096708	M 2008 06461	195
096709	M 2008 06462	195
096710	M 2008 06512	199
096711	M 2008 06527	202
096712	M 2008 06629	213
096714	M 2008 03769	107
096715	M 2008 06632	214
096716	M 2008 06985	259
096717	M 2008 06986	260
096718	M 2008 06987	261
096719	M 2008 04321	124
096720	M 2008 09001	354
096721	M 2008 06585	206
096722	M 2008 06690	223
096723	M 2008 06944	250
096724	M 2008 03926	112
096725	M 2008 04056	121
096726	M 2008 06747	227
096727	M 2008 06752	228
096728	M 2008 06753	228
096729	M 2008 06754	228
096730	M 2008 06755	229
096731	M 2007 10495	33
096732	M 2008 01701	55
096733	M 2008 01702	55
096734	M 2008 01703	56
096735	M 2008 03636	103
096736	M 2008 06749	228

Nr. Marcă	Nr. Depozit	pag
(111)	(210)	
096737	M 2008 06750	228
096738	M 2008 00114	41
096739	M 2008 02462	70
096740	M 2008 02463	71
096741	M 2008 04988	137
096742	M 2008 06483	198
096743	M 2008 06666	220
096744	M 2008 06712	225
096745	M 2008 06738	227
096746	M 2008 06748	227
096747	M 2008 03696	104
096748	M 2008 04268	124
096749	M 2008 06536	204
096750	M 2008 06610	210
096751	M 2008 06611	210
096752	M 2008 06620	212
096753	M 2008 06621	212
096754	M 2008 06622	213
096755	M 2008 06636	215
096756	M 2008 06650	216
096757	M 2008 06713	225
096758	M 2008 06932	247
096759	M 2008 01203	45
096760	M 2008 02397	67
096761	M 2008 02398	68
096762	M 2008 03509	97
096763	M 2008 04232	123
096764	M 2008 04763	130
096765	M 2008 05583	154
096766	M 2008 06155	169
096767	M 2008 06156	169
096768	M 2008 06294	179
096769	M 2008 06296	180
096770	M 2008 06806	232
096771	M 2008 06832	236
096772	M 2008 00893	44
096773	M 2008 03908	111

Nr. Marcă	Nr. Depozit	pag
(111)	(210)	
096774	M 2008 04026	120
096775	M 2008 05294	148
096776	M 2008 06148	168
096777	M 2008 06293	179
096778	M 2008 06726	226
096779	M 2008 06902	243
096780	M 2008 06951	252
096785	M 2008 05455	151
096786	M 2008 06299	180
096787	M 2008 06661	217
096788	M 2008 06663	218
096789	M 2008 06664	219
096790	M 2008 06695	223
096791	M 2008 06697	224
096792	M 2008 06729	226
096793	M 2008 06917	245
096794	M 2008 02269	64
096795	M 2008 05063	142
096796	M 2006 06904	13
096797	M 2008 06285	178
096798	M 2008 06852	238
096799	M 2008 06853	239
096800	M 2008 06854	239
096801	M 2008 06855	239
096802	M 2008 06856	239
096803	M 2008 06862	240
096804	M 2008 06503	199
096805	M 2008 06519	201
096807	M 2008 06524	202
096808	M 2008 06534	203
096809	M 2008 06603	208
096810	M 2008 06604	208
096811	M 2008 06605	209
096812	M 2008 06607	209
096813	M 2008 06686	221
096814	M 2008 06767	229
096815	M 2008 06513	200

Nr. Marcă	Nr. Depozit	pag
(111)	(210)	
096816	M 2008 06514	200
096817	M 2008 06535	204
096818	M 2008 06768	229
096819	M 2008 06769	230
096820	M 2008 06186	171
096821	M 2008 06300	181
096822	M 2008 06794	231
096823	M 2008 06795	231
096824	M 2008 06845	237
096825	M 2008 06873	241
096826	M 2008 06896	243
096827	M 2008 04982	137
096828	M 2008 05195	144
096829	M 2008 05209	145
096830	M 2008 06609	210
096831	M 2008 01230	46
096832	M 2008 01980	60
096833	M 2008 02576	72
096834	M 2008 03293	94
096835	M 2008 03802	109
096836	M 2008 04915	133
096837	M 2008 05043	139
096838	M 2008 05044	140
096839	M 2008 05045	140
096840	M 2008 05046	141
096841	M 2008 05049	141
096842	M 2008 05382	149
096843	M 2008 02720	79
096844	M 2008 05740	158
096845	M 2008 06537	205
096846	M 2008 06946	250
096847	M 2008 06433	192
096848	M 2008 06482	197
096849	M 2008 06646	216
096850	M 2008 06720	226
096851	M 2008 06480	197
096852	M 2008 06562	206

Nr. Marcă	Nr. Depozit	pag
(111)	(210)	
096853	M 2008 06699	224
096855	M 2008 00522	43
096856	M 2008 02425	69
096857	M 2008 02997	86
096858	M 2008 03114	89
096859	M 2008 03115	90
096860	M 2008 03876	110
096861	M 2008 04898	132
096862	M 2007 06494	21
096863	M 2007 11791	39
096864	M 2008 01958	59
096865	M 2008 02211	63
096866	M 2008 02289	65
096867	M 2008 03791	108
096868	M 2008 05646	155
096869	M 2008 05647	155
096870	M 2008 05648	156
096871	M 2008 05700	157
096872	M 2008 05701	158
096873	M 2008 05883	162
096874	M 2007 04303	20
096875	M 2007 09861	31
096876	M 2007 10269	33
096877	M 2007 10592	34
096878	M 2007 11074	35
096879	M 2008 01867	58
096880	M 2008 01946	58
096881	M 2008 02676	77
096882	M 2008 04034	120
096883	M 2008 04131	123
096884	M 2007 07783	23
096885	M 2007 09867	31
096886	M 2007 10102	32
096887	M 2007 10105	32
096888	M 2007 10106	33
096890	M 2008 01948	58
096891	M 2008 01949	59

Nr. Marcă	Nr. Depozit	pag
(111)	(210)	
096892	M 2008 01950	59
096893	M 2008 02889	84
096894	M 2008 01305	49
096895	M 2008 02317	65
096897	M 2008 10410	353
096898	M 2007 00353	17
096899	M 2007 02154	18
096901	M 2008 03030	87
096902	M 2008 03542	100
096903	M 2008 03546	100
096904	M 2008 06165	170
096905	M 2007 11776	36
096906	M 2008 01329	51
096907	M 2008 02275	65
096908	M 2008 02399	69
096909	M 2008 02415	69
096910	M 2008 02901	85
096911	M 2008 03412	95
096912	M 2008 03413	95
096913	M 2008 04688	129
096914	M 2008 04902	132
096915	M 2008 04969	136
096916	M 2008 04995	138
096917	M 2008 05426	150
096918	M 2008 05692	156
096919	M 2008 06593	207
096920	M 2007 02204	18
096921	M 2007 05411	21
096923	M 2007 02203	18
096924	M 2007 03434	19
096925	M 2008 03067	88
096926	M 2008 03268	93
096927	M 2008 03580	102
096928	M 2008 03690	104
096929	M 2008 03946	112
096930	M 2008 05413	149
096931	M 2008 05414	150

Nr. Marcă	Nr. Depozit	pag
(111)	(210)	
096932	M 2008 06017	165
096933	M 2008 01237	47
096934	M 2008 01500	53
096935	M 2008 03987	115
096936	M 2008 04014	117
096937	M 2008 04015	118
096938	M 2008 04595	128
096939	M 2008 05582	153
096940	M 2008 06024	166
096941	M 2008 06094	167
096942	M 2008 06117	167
096943	M 2008 06184	170
096944	M 2008 06232	173
096945	M 2008 06266	177
096946	M 2008 06322	182
096947	M 2008 06349	184
096948	M 2008 06394	188
096949	M 2008 06395	188
096950	M 2008 06396	189
096951	M 2008 06397	189
096952	M 2007 11269	36
096953	M 2007 11863	39
096954	M 2008 00065	40
096955	M 2008 00395	42
096956	M 2008 00840	43
096957	M 2008 00841	44
096958	M 2008 01184	45
096959	M 2008 01309	50
096960	M 2008 01310	50
096961	M 2008 03157	91
096962	M 2008 03563	101
096963	M 2008 03565	102
096964	M 2008 03916	111
096965	M 2008 00070	40
096966	M 2008 00438	42
096967	M 2008 01297	49
096968	M 2008 02155	62

Nr. Marcă	Nr. Depozit	pag
(111)	(210)	
096969	M 2008 02159	63
096970	M 2008 02608	73
096971	M 2008 03508	96
096972	M 2008 03511	97
096973	M 2008 03564	101
096974	M 2008 04381	125
096975	M 2008 04703	130
096976	M 2008 06264	176
096977	M 2008 06265	177
096978	M 2008 05996	165
096979	M 2008 02786	82
096980	M 2008 03842	110
096981	M 2008 06262	175
096982	M 2008 06263	176
096983	M 2008 06269	178
096984	M 2008 06865	240
096985	M 2008 06866	240
096986	M 2008 06883	241
096987	M 2008 06886	241
096988	M 2008 06893	242
096989	M 2008 06907	244
096990	M 2008 06921	245
096991	M 2008 06936	248
096992	M 2008 06949	251
096993	M 2008 06950	251
096994	M 2006 08064	14
096995	M 2006 11330	16
096996	M 2006 13994	17
096997	M 2007 03582	20
096998	M 2007 09851	26
096999	M 2007 09852	27
097000	M 2007 09853	28
097001	M 2007 09854	30
097002	M 2008 00453	43
097003	M 2008 02157	62
097004	M 2008 04926	135
097006	M 2008 02810	83

Nr. Marcă	Nr. Depozit	pag
(111)	(210)	
097007	M 2007 11208	35
097008	M 2008 03478	96
097009	M 2008 05211	146
097010	M 2008 06942	249
097011	M 2008 01590	54
097012	M 2006 10839	14
097013	M 2007 08700	24
097014	M 2008 00083	41
097015	M 2008 02627	73
097016	M 2008 02631	74
097017	M 2008 02808	82
097018	M 2008 03004	86
097019	M 2007 04213	20
097020	M 2008 02750	79
097021	M 2008 02751	80
097022	M 2008 02752	80
097023	M 2008 02753	80
097024	M 2008 06439	193
097025	M 2008 06521	201
097026	M 2008 06594	207
097027	M 2007 08980	25
097028	M 2008 01003	44
097029	M 2008 01435	52
097030	M 2008 01612	54
097031	M 2008 03742	106
097032	M 2008 05565	153
097033	M 2008 05798	160
097034	M 2008 06940	249
097035	M 2007 07552	23
097036	M 2008 01470	52
097037	M 2008 01555	53
097038	M 2008 02136	61
097039	M 2008 02302	65
097040	M 2008 02362	67
097041	M 2008 02368	67
097042	M 2008 02657	75
097043	M 2008 05856	160

Nr. Marcă	Nr. Depozit	pag
(111)	(210)	
097044	M 2008 03010	87
097045	M 2008 05955	164
097046	M 2008 05956	164
097047	M 2008 05957	164
097048	M 2008 06321	182
097049	M 2008 06934	248
097050	M 2007 02595	19
097051	M 2007 08649	24
097053	M 2008 01431	52
097054	M 2008 02949	85
097055	M 2008 03179	91
097056	M 2008 04455	126
097058	M 2008 04458	126
097059	M 2008 04933	135
097060	M 2008 04936	136
097061	M 2008 06315	182
097062	M 2008 07000	262
097063	M 2007 08804	25
097064	M 2008 00056	39
097065	M 2008 02458	70
097066	M 2008 02884	83
097067	M 2008 03040	87
097068	M 2008 07005	263
097069	M 2008 07006	263
097070	M 2008 07323	304
097071	M 2008 07359	310
097072	M 2008 07007	263
097073	M 2008 07011	265
097074	M 2008 07014	265
097075	M 2008 07191	292
097076	M 2008 07219	294
097077	M 2008 07233	295
097078	M 2008 07234	295
097079	M 2008 07263	297
097080	M 2008 07297	300
097081	M 2008 07321	303
097082	M 2008 07330	305

Nr. Marcă	Nr. Depozit	pag
(111)	(210)	
097083	M 2008 07368	311
097084	M 2008 05872	161
097085	M 2008 07001	263
097086	M 2008 07024	266
097087	M 2008 07040	269
097088	M 2008 02328	66
097089	M 2008 02577	72
097090	M 2008 03979	115
097091	M 2008 04664	128
097092	M 2008 04876	131
097093	M 2008 04968	136
097094	M 2008 07069	273
097095	M 2008 07194	293
097096	M 2008 07254	296
097097	M 2008 06371	186
097098	M 2008 06372	186
097099	M 2008 07010	264
097100	M 2008 07021	266
097101	M 2008 07041	269
097102	M 2008 07046	270
097103	M 2008 07065	273
097104	M 2008 07107	277
097105	M 2008 07108	278
097106	M 2008 07176	289
097107	M 2008 07181	290
097108	M 2008 07352	308
097109	M 2008 07364	311
097110	M 2008 06625	213
097111	M 2008 06627	213
097112	M 2008 06628	213
097113	M 2008 06634	214
097114	M 2008 06637	215
097115	M 2008 06665	219
097116	M 2008 01283	48
097117	M 2008 01376	51
097118	M 2008 02760	81
097119	M 2008 07032	267

Nr. Marcă	Nr. Depozit	pag
(111)	(210)	
097120	M 2008 07033	268
097121	M 2008 07456	321
097122	M 2008 07462	322
097123	M 2008 07514	327
097124	M 2008 07522	328
097125	M 2008 07523	328
097126	M 2008 07524	329
097127	M 2008 07570	332
097128	M 2008 07572	332
097129	M 2008 07582	336
097130	M 2008 07604	338
097131	M 2008 07742	349
097132	M 2008 07997	353
097133	M 2008 07015	265
097134	M 2008 07059	272
097135	M 2008 07034	268
097136	M 2008 07036	268
097137	M 2008 07037	269
097138	M 2008 07038	269
097139	M 2008 07055	271
097140	M 2008 07056	271
097141	M 2008 07057	272
097142	M 2008 07061	272
097143	M 2008 02899	84
097144	M 2008 07377	312
097145	M 2008 07394	314
097146	M 2008 07400	314
097147	M 2005 08374	13
097148	M 2007 02861	19
097149	M 2008 07047	270
097150	M 2008 03840	109
097151	M 2008 04687	129
097152	M 2008 05697	156
097153	M 2008 05698	157
097154	M 2008 05769	159
097155	M 2008 05882	161
097156	M 2008 05935	163

Nr. Marcă	Nr. Depozit	pag
(111)	(210)	
097157	M 2008 05936	164
097158	M 2008 07085	275
097159	M 2008 07086	276
097160	M 2008 07782	351
097161	M 2008 05563	152
097162	M 2008 07129	282
097163	M 2008 07149	285
097164	M 2008 07170	289
097165	M 2008 07284	299
097166	M 2008 07287	299
097167	M 2008 07299	301
097168	M 2008 07326	305
097169	M 2008 07337	306
097170	M 2007 07347	22
097171	M 2008 05183	144
097172	M 2008 05553	152
097173	M 2008 05899	162
097174	M 2008 05977	165
097175	M 2008 07141	284
097176	M 2008 07142	284
097177	M 2008 07143	284
097178	M 2008 07227	294
097179	M 2008 07229	294
097180	M 2008 07242	296
097181	M 2008 07247	296
097182	M 2008 07358	309
097183	M 2008 03587	103
097184	M 2008 07081	274
097185	M 2008 07082	275
097186	M 2008 07093	276
097187	M 2008 07101	276
097188	M 2008 07109	278
097189	M 2008 07110	278
097190	M 2008 07111	279
097191	M 2008 07115	279
097192	M 2008 07116	279
097193	M 2008 07118	280

Nr. Marcă	Nr. Depozit	pag
(111)	(210)	
097194	M 2008 07119	280
097195	M 2008 07123	281
097196	M 2008 07124	282
097197	M 2008 07152	285
097198	M 2008 02699	77
097199	M 2008 02700	78
097200	M 2008 07009	264
097201	M 2008 07028	266
097202	M 2008 07103	277
097203	M 2008 07117	280
097204	M 2008 07120	281
097205	M 2008 07138	283
097206	M 2008 07274	298
097207	M 2008 07276	298
097208	M 2008 07277	299
097209	M 2008 06410	191
097210	M 2008 07079	274
097211	M 2008 07264	298
097212	M 2008 07319	303
097213	M 2008 07556	330
097214	M 2008 07557	331
097215	M 2008 07558	331
097216	M 2008 07148	284
097217	M 2008 07153	286
097218	M 2008 07154	286
097219	M 2008 07155	287
097220	M 2008 07157	288
097221	M 2008 07166	288
097222	M 2008 07241	295
097223	M 2008 07660	342
097224	M 2008 05998	165
097225	M 2008 07186	290
097226	M 2008 07187	291
097227	M 2008 07188	291
097228	M 2008 07192	293
097229	M 2008 07304	301
097230	M 2008 07307	301

Nr. Marcă	Nr. Depozit	pag
(111)	(210)	
097231	M 2008 07308	302
097232	M 2008 07324	304
097233	M 2008 07338	307
097234	M 2008 07370	311
097235	M 2008 07567	332
097236	M 2008 07666	344
097238	M 2008 07432	317
097239	M 2008 07465	323
097240	M 2008 07483	325
097241	M 2008 07292	300
097242	M 2008 07313	302
097243	M 2008 07333	305
097244	M 2008 07342	307
097245	M 2008 07588	337
097246	M 2008 07597	337
097247	M 2008 07747	350
097248	M 2008 07296	300
097249	M 2008 07298	301
097250	M 2008 07314	303
097251	M 2008 07331	305
097252	M 2008 07335	306
097253	M 2008 07357	309
097254	M 2008 07397	314
097255	M 2008 07404	316
097256	M 2008 07433	318
097257	M 2008 07434	318
097258	M 2008 07508	326
097259	M 2008 07512	327
097260	M 2008 07686	347
097261	M 2007 09247	26
097262	M 2008 02007	61
097263	M 2008 02759	81
097264	M 2008 03259	92
097265	M 2008 07367	311
097266	M 2008 07403	315
097267	M 2008 07436	319
097268	M 2008 07449	320

Nr. Marcă	Nr. Depozit	pag
(111)	(210)	
097269	M 2008 07553	329
097270	M 2008 07554	330
097271	M 2008 07555	330
097272	M 2008 04511	126
097273	M 2008 05913	163
097274	M 2008 07453	321
097275	M 2008 07455	321
097276	M 2008 07463	322
097277	M 2008 07571	332
097278	M 2008 07575	333
097279	M 2008 07576	333
097280	M 2008 07577	333
097281	M 2008 07389	314
097282	M 2008 07406	316
097284	M 2008 07578	334
097285	M 2008 07579	335
097286	M 2008 07580	335
097287	M 2008 07600	337
097288	M 2008 07617	339
097289	M 2008 07629	339
097290	M 2008 07647	340
097291	M 2008 07652	340
097292	M 2008 07692	347
097293	M 2008 07694	348
097294	M 2008 07605	338
097295	M 2008 04064	121
097296	M 2008 07008	264
097297	M 2008 07029	267
097298	M 2008 07401	315
097299	M 2008 07409	317
097300	M 2008 07447	319
097301	M 2008 07471	323
097302	M 2008 07480	323
097303	M 2008 07481	324
097304	M 2008 07482	324
097305	M 2008 07486	325
097306	M 2008 07487	325

Nr. Marcă	Nr. Depozit	pag
(111)	(210)	
097307	M 2008 07654	340
097308	M 2008 07655	341
097309	M 2008 07656	341
097310	M 2008 07657	341
097311	M 2008 07658	342
097312	M 2008 07659	342
097313	M 2008 07667	345
097314	M 2008 07668	345
097315	M 2008 02552	71
097316	M 2008 02553	71
097317	M 2008 07387	313
097318	M 2008 07491	325
097319	M 2008 03074	88
097320	M 2008 04889	132
097321	M 2008 07128	282
097322	M 2008 07165	288
097323	M 2008 07193	293
097324	M 2008 07257	297
097325	M 2008 07361	310
097326	M 2008 07516	327
097327	M 2008 07519	328
097328	M 2008 07547	329
097329	M 2008 07581	336
097330	M 2008 07610	338
097331	M 2008 07630	340
097332	M 2008 07386	312
097333	M 2008 07661	343
097334	M 2008 07663	343
097335	M 2008 07664	344
097336	M 2008 07665	344
097337	M 2008 07676	345
097338	M 2008 07677	346
097339	M 2008 07678	346
097340	M 2008 07680	346
097341	M 2008 07701	348
097342	M 2008 07707	349
097343	M 2008 07714	349

Nr. Marcă	Nr. Depozit	pag
(111)	(210)	
097344	M 2008 07733	349
097345	M 2008 07969	352
097346	M 2008 07970	352
097347	M 2008 07435	318
097348	M 2008 07559	331
097349	M 2008 01224	45
097350	M 2008 02273	64
097351	M 2008 03455	96
097352	M 2008 03529	99
097353	M 2008 03677	104
097354	M 2008 04327	125
097355	M 2008 04689	130
097356	M 2008 05225	146
097357	M 2008 05763	159
097358	M 2008 05887	162
097359	M 2008 03667	103
097360	M 2008 05845	160
097361	M 2008 07030	267
097362	M 2008 07049	270
097363	M 2008 07053	271
097364	M 2008 07078	274
097365	M 2008 07378	312
097366	M 2008 07429	317
097367	M 2008 07448	320
097368	M 2008 07501	326
097369	M 2008 07681	346
097370	M 2008 07787	351
097371	M 2008 07792	352
097372	M 2008 05143	143
097373	M 2008 05144	143

**Mărci (verbale și combinate) publicate în BOPI nr 12/2008
(în ordinea alfabetică a denumirii mărcii)**

Denumire marcă (540)	Nr. Depozit (210)	pag
(CB) CASA BOEMA	M 2008 07491	325
# 2 MUSIC	M 2008 01224	45
1 MOMENT 1	M 2008 10410	353
13 FAPTUL DIVERS POZITIV DE LĂNGĂ TINE	M 2008 07480	323
2 RAP SECURITY	M 2008 06586	207
2005 BEST GUARDIAN	M 2008 03876	110
3NER	M 2008 05020	138
3NING	M 2008 05021	139
40 CERBUL DE AUR 2008	M 2008 07352	308
4TUNINGFESTIVAL	M 2008 06024	166
7 CASE	M 2008 04321	124
777 SMART JACKPOT	M 2008 07970	352
A SZATMARI HANG	M 2008 06873	241
A.R.T. AMINOACIDS REVITALIZATION THERAPY	M 2008 03791	108
A&S SUPERIOR NUTRITION	M 2008 04995	138
ABAMETIM	M 2008 06347	184
ABS ARCHITECTED BUSINESS SOLUTIONS	M 2008 00056	39
ACCES DIRECT	M 2008 06514	200
ACI CLUJ	M 2007 08700	24
ACNEASIS	M 2008 06767	229
ADESGO	M 2008 07787	351
ADMINA COM	M 2008 03908	111
ADOZID	M 2008 06788	230
ADUNA-TI TOATA FAMILIA LA MASA!	M 2008 07394	314
AERO-BLADE	M 2008 05044	140
AESTHETIC LINE	M 2008 01203	45
AFC ASIA FLAVOUR COMPANY	M 2008 06791	231
AFTER WORK	M 2008 07389	314
AFTERNOONS & COFFEE SPOONS	M 2008 07997	353

Denumire marcă (540)	Nr. Depozit (210)	pag
AGATA	M 2008 06795	231
ALBA MAGAZINE	M 2008 06349	184
ALDANET PIESE DE SCHIMB, ECHIPAMENTE ȘI ANEXE PENTRU UTILAJE	M 2008 06585	206
ALESONOR REAL ESTATE DEVELOPMENT	M 2008 05977	165
ALEVIA	M 2008 04889	132
ALFA GUARD	M 2008 06154	168
ALFABAZ FILIPESTII DE PADURE	M 2008 06407	190
ALFATIT FILIPESTII DE PADURE	M 2008 06406	190
ALLA FURNITURE	M 2008 02997	86
ALTCEVA MUSIC	M 2008 06944	250
ALUNISSIMO	M 2008 06855	239
AMBROSIA	M 2008 01376	51
AMBROSIA	M 2008 01283	48
ANAMNESIS UNLOCKING MINDS	M 2008 07324	304
ANDREW KAI	M 2008 07519	328
ANGELS PROMOTIONS	M 2008 03916	111
ANIMALUTZE	M 2008 06665	219
ANSAMBLUL REZIDENTIAL PARCUL PRIVIGHETORILOR	M 2008 07581	336
ANTENA2.RO	M 2007 04733	21
APA BUNA	M 2008 06342	184
APERIO	M 2008 07397	314
APLAXBLU	M 2007 02595	19
APLAXFOAM	M 2007 02203	18
APLAXFOAM	M 2007 02204	18
APROPIERE FARA LIMITE	M 2008 05413	149
AQUARIS HOTELS & RESORTS	M 2007 07347	22
ARANDA	M 2007 08239	23

BULETINUL OFICIAL DE PROPRIETATE INDUSTRIALĂ - Secțiunea Mărci nr. 12/2008

Denumire marcă (540)	Nr. Depozit (210)	pag
ARANIA	M 2008 02458	70
ARBEX ART DECOR	M 2008 07103	277
ARBO INTERACTIVE	M 2008 01470	52
ARHIVA TIMPULUI PREZENT	M 2008 06750	228
ARIEL PRO-ZIM	M 2008 06827	236
ARMONY TORT DE ÎNGHEȚATĂ DE CIOCOLATĂ	M 2008 03565	102
ARMONY TORT DE ÎNGHEȚATĂ DE VANILIE	M 2008 03564	101
ARNOS	M 2008 01250	47
ARNOS	M 2008 01252	47
ARTIS COLOR DĂ CONTUR VISELOR TALE!	M 2008 07284	299
ARTROSTEM	M 2008 06896	243
ASCENT SOFT	M 2008 03802	109
ASI MED	M 2008 07600	337
ASOCIATIA DE MEDICINA ANTI - AGING A.M.A.A.	M 2008 03840	109
ASTECA	M 2008 02753	80
ASTREA	M 2008 05553	152
ATI PUS-O DE MAMALIGA	M 2008 06866	240
ATLANTIS	M 2008 06017	165
ATMOSFERA ROSSA	M 2008 03842	110
ATS-ADVANCED TELECOM SOLUTIONS	M 2008 06372	186
ATVFORUM.RO COMUNITATEA ATVISTILOR DIN ROMANIA	M 2008 02159	63
AUSSINO	M 2008 07264	298
AUSSINO	M 2008 07263	297
AUTO RENT AMC	M 2008 07247	296
AUTOBILD	M 2008 07124	282
AUTOSINCRON	M 2008 07335	306
AVANDACHOL	M 2008 06609	210
AVANDASTAT	M 2008 06611	210
AVANDASTATIN	M 2008 06610	210

Denumire marcă (540)	Nr. Depozit (210)	pag
AVE TEBIA	M 2008 07165	288
AVERSA EPEG	M 2008 07654	340
AVERSA EPET	M 2008 07655	341
AVERSA TF	M 2008 07667	345
AVERSA TUD	M 2008 07668	345
AVERSA OLT	M 2008 07666	344
AVERSA ET	M 2008 07657	341
AVERSA ET EX	M 2008 07658	342
AVERSA ERMO	M 2008 07656	341
AVERSA HB	M 2008 07659	342
AVERSA HEBE	M 2008 07660	342
AVERSA HT	M 2008 07661	343
AVERSA MD	M 2008 07663	343
AVERSA MM	M 2008 07664	344
AVERSA NL	M 2008 07665	344
AVOCATI DE TOP PUBLICATIE PERIODICA DEDICATA PIETEI AVOCATURII DE AFACERI	M 2008 06461	195
B.E. INTERNATIONAL	M 2008 04921	134
BACTRO	M 2008 06883	241
BALUL GOSPODARILOR	M 2008 06632	214
BANANISSIMO	M 2008 07059	272
BANCHERI DE TOP PUBLICATIE PERIODICA DEDICATA PIETEI BANCARE	M 2008 06462	195
BANDERA	M 2008 06365	185
BAROMETRUL FOTBALULUI ROMÂNESC	M 2008 07138	283
BATISTA SUGARULUI	M 2008 05763	159
BC2A	M 2008 04455	126
BEAUTY ROSE	M 2008 06519	201
BEBE SAN	M 2008 07575	333
BEBY SECURITY PAZĂ & PROTECTIE	M 2008 07747	350
BESTEVENT	M 2008 07101	276
BETTERSHOP	M 2008 07449	320

BULETINUL OFICIAL DE PROPRIETATE INDUSTRIALĂ - Secțiunea Mărci nr. 12/2008

Denumire marcă (540)	Nr. Depozit (210)	pag
BETTY ICE	M 2008 05305	148
BIEN DORMIR	M 2008 05257	147
BIG MILK	M 2008 07570	332
BIROTECH	M 2008 07501	326
BISTRITANUL.RO AFLA PRIMUL	M 2008 04763	130
BLUE POWER SYSTEMS MEREU LA CURENT	M 2008 06476	197
BOCCINO	M 2008 02752	80
BONUSS SARCOM	M 2008 01266	48
BOOMERANG	M 2008 02415	69
BOROMIR PASTELE GIANI	M 2008 05225	146
BOTE & MARCHEZI SECURITY	M 2008 06962	252
BP BEST PRICE	M 2008 01664	54
BRĂILA	M 2008 04849	131
BRAINBANK	M 2008 07005	263
BRAND XTEND	M 2008 07403	315
BRD PUNCT CARD	M 2008 02760	81
BRIDGE PRINTING GRUP PRINTING YOUR THOUGHTS	M 2008 06562	206
BRIGADA BDI SECURITY	M 2008 06031	166
BRIKSTON	M 2008 02157	62
BUCHAREST ARENA	M 2008 02136	61
BUDO BEST	M 2008 04547	127
BV MAGAZINE	M 2008 07229	294
BYTREX	M 2008 07030	267
C-IN2	M 2008 06995	262
C&C CLIMBING CONSTRUCTION	M 2008 05063	142
CADEEP	M 2008 07110	278
CAFE IMANOL	M 2008 07707	349
CAFFETISSIMO	M 2008 06856	239
CĂLĂTORIE CULINARĂ	M 2008 06605	209
CAMELIA ȘUCU	M 2008 03259	92
CAMIONUL ANULUI CARGO BUS ÎN ROMÂNIA	M 2008 07453	321

Denumire marcă (540)	Nr. Depozit (210)	pag
CAMPEON	M 2008 02362	67
CAPANIRO CASA DE LA MARE	M 2008 07123	281
CARAMELISSIMO	M 2008 07065	273
CARO	M 2008 07015	265
CARPATINA APA NEAMBLANZITA	M 2008 06408	191
CARTEA EUROPEANA	M 2008 02275	65
CARTI PENTRU AFACEREA TA	M 2007 09247	26
CASA ROMA	M 2008 06832	236
CASA DIHAM	M 2008 07782	351
CASABLANCA RESIDENCE	M 2008 06712	225
CASTEL VECHI	M 2007 11208	35
CBC LABORATORIES	M 2008 07361	310
CCC COMPANIA DE CONSTRUCTII CARPATI	M 2008 06687	222
CDS COMPANIE DE SECURITATE	M 2008 02587	72
CEAI ANTI-ADIPOS YONG KANG	M 2008 03751	106
CELEBRI SAU NU LA MIHAELA TATU	M 2008 04056	121
CEMACON	M 2008 06249	174
CENTRAL BUSINESS PARK	M 2008 04131	123
CENTRU DE IMAGINE	M 2008 06475	196
CENTRUL NAȚIONAL DE SCULE	M 2008 03204	92
CENTRUL DE AFACERI INTERNAȚIONAL	M 2008 04595	128
CENTRUM2 IMOBILIAR	M 2008 06302	181
CERE MAXX	M 2008 06324	183
CHAMPANIE ELECTORALA	M 2008 06629	213
CHURRUCA	M 2008 06441	194
CICABIAFINE	M 2008 06902	243
CICANOL	M 2008 07109	278
CÎMPENI, CAPITALA ȚĂRII MOȚILOR	M 2008 06726	226

BULETINUL OFICIAL DE PROPRIETATE INDUSTRIALĂ - Secțiunea Mărci nr. 12/2008

Denumire marcă (540)	Nr. Depozit (210)	pag
CIREAȘA DE PE TORT	M 2008 07082	275
CITADELA	M 2007 10495	33
CLABUCET	M 2008 02552	71
CLABUCET SOSIRE	M 2008 02553	71
CLAUS WEB	M 2008 06686	221
CLEMENS & AUGUST	M 2008 06148	168
CLOPO NR.13 BAND	M 2008 06614	210
CLUB SPORTIV AQUA TEAM	M 2008 07117	280
CLUBUL MESERIAȘILOR FABRYO	M 2008 06618	211
CLUBUL DE EXCELENȚĂ DAN VOICULESCU	M 2008 05956	164
CLUBUL MESERIAȘILOR FABRYO	M 2008 06617	211
CLUBUL TARANULUI	M 2008 06749	228
CML PAVAJE BETOANE CONSTRUCTII PRODUSE BALASTIERE	M 2008 02399	69
CMR	M 2008 06483	198
COFEE SHOP COMPANY	M 2008 01310	50
COJOM	M 2008 07572	332
COLD SHRINK	M 2008 06977	255
COLDEX ELECTRICE SANITARE TERMICE	M 2008 05124	142
COLECTII	M 2008 05913	163
COMANDS GUARD SERVICES C	M 2008 07093	276
COMEDIA TV	M 2008 03004	86
COMPEXIT AVEM ACELAȘI DRUM	M 2008 07582	336
CONCORD C1	M 2008 07227	294
CONCORDIA SECURITY	M 2008 05149	144
CONCRET	M 2008 00114	41
CONSILIER CONSTRUCT	M 2007 11269	36
CONSTRUIM PROVOCAREA BUILDING THE CHALLENGE	M 2008 06396	189
COPIII SĂDESC VIITORUL	M 2008 06889	242

Denumire marcă (540)	Nr. Depozit (210)	pag
COPPER BEECH LUMIERE	M 2008 06315	182
CORECT	M 2008 02899	84
CORUL DIVINA ARMONIE	M 2008 06353	185
COTONELLE	M 2008 06329	183
COZA MEDIA	M 2008 03546	100
CREDIT ONE	M 2008 05769	159
CREDIT RECOVER	M 2008 06296	180
CREDITUL PE LOC	M 2008 06627	213
CREEV	M 2008 04933	135
CREMISSIMO	M 2008 05195	144
CREMOSSO	M 2008 07149	285
CROCĂNȚELE	M 2008 06321	182
CRONUS EBUSINESS	M 2008 02317	65
CRUSHING PLANT CRIFI	M 2008 07481	324
CUB INTERNATIONAL	M 2008 06946	250
CULTURA FUNDATIA CULTURALA ROMANA	M 2008 02631	74
CUPA SMART FOTBAL	M 2008 07630	340
D DOMINANT ELECTRIC SERVING THE ELECTRICAL WORLD!	M 2008 04664	128
DANCE BOMB	M 2008 06512	199
DAR DIN DAR	M 2008 06748	227
DARIMEX	M 2008 07129	282
DE POFTA VERDE	M 2008 06983	257
DE CINCI ORI ALTFEL NO NAME CENTER	M 2008 01003	44
DECORIN	M 2008 07081	274
DEEP	M 2007 11074	35
DEJA-VU	M 2008 01958	59
DENTAL PROFILE	M 2008 06918	245
DERMACARPATIN	M 2008 06769	230
DERMIONE	M 2008 04926	135
DIET WORLD	M 2008 06838	237
DIN SECUIE	M 2008 07456	321
DIORELLA FASHION	M 2008 07194	293
DISTINTO	M 2008 07321	303
DOG GUARD SECURITY	M 2008 07000	262

BULETINUL OFICIAL DE PROPRIETATE INDUSTRIALĂ - Secțiunea Mărci nr. 12/2008

Denumire marcă (540)	Nr. Depozit (210)	pag
DOLCE FIORE	M 2008 04898	132
DON CAMEL	M 2008 07061	272
DONY	M 2008 06117	167
DR. VASILE TEODOR	M 2008 07681	346
DRAGAICA ROSIE	M 2008 07038	269
DRIFT & BURN	M 2008 06474	196
DRIVE AND DISCOVER	M 2008 07701	348
DULCE DE TINE	M 2008 06987	261
DULCEGĂRII	M 2008 06322	182
DUNHILL FINE CUT INFINITE	M 2008 07567	332
E-BANCAMEA	M 2008 01500	53
EASY TERM	M 2008 07386	312
EDITEX	M 2008 07242	296
EDITURA SIMPLU	M 2008 07128	282
EDITURA DIAMANT	M 2008 07001	263
EDMOND	M 2008 07733	349
EE ELECTRO ENERGETICA	M 2008 04327	125
EEE	M 2008 07364	311
EFFECTUL ACVASTOP	M 2008 07108	278
ELISTARIA	M 2008 07314	303
EMERALD RESIDENCES	M 2007 07783	23
ENGLÖBER	M 2008 06527	202
ENTERISOL ILEITIS	M 2008 05092	142
EROTIKON	M 2008 07036	268
ESCUDO	M 2008 04026	120
ETIQUETTE HIPEROFERTA	M 2006 10839	14
ETREASURY	M 2008 06628	213
EU, ROMANIA!	M 2008 01297	49
EURO EXPERT	M 2008 05798	160
EURO FORCE GRUP	M 2008 07078	274
EUROCREM	M 2008 02273	64
EUROMUSEUM	M 2008 03067	88
EUROPA GROUP	M 2008 05565	153
EUROPA FM UN RADIO DE MILIOANE DE ROMANI	M 2007 09853	28

Denumire marcă (540)	Nr. Depozit (210)	pag
EUROPA FM ȘTIRILE EUROPA FM. AFLI TOTUL LA FIX.	M 2007 09852	27
EUROPA FM ȘTIRILE CARE CONTEAZĂ.	M 2007 09851	26
EUROPA FM DACĂ SE ÎNTÂMPLĂ CEVA IMPORTANT AFLI DE LA ȘTIRILE EUROPA FM	M 2007 09854	30
EUROPOL	M 2008 03040	88
EUROSTRUCTUR	M 2008 06397	189
EUROTERMOPANE.RO	M 2008 03726	105
EVELYN BLUE	M 2008 02246	64
EVENIMENTUL ZILEI INTERVIURILE 2+1	M 2006 13994	17
EVER ART MEDIA	M 2008 03636	103
EVOLINE	M 2008 06911	244
EVOLIO	M 2008 00268	41
EVOPRINT	M 2008 07046	270
EVORIA IDEI PENTRU CASA TA, CONFORT PENTRU TINE	M 2008 07409	317
EXCELLENCE WITH PASSION	M 2008 07577	333
EXPLODEAZA MAMALIGA	M 2008 06865	240
EYANNA	M 2008 07021	266
FABRICA DE PREMII	M 2008 06967	253
FARMACIA ONLINE	M 2008 03667	103
FELINE	M 2008 07326	305
FELVIO PROD	M 2008 05426	150
FERRARI CLUB ROMANIA	M 2008 04014	117
FERRARI OWNERS' CLUB ROMANIA	M 2008 04015	118
FESTIGAL	M 2008 07287	299
FESTIVALUL ARTELOR BUCUREȘTI	M 2008 06294	179
FESTIVALUL CĂTLANELOR	M 2008 06951	252
FGS FANDAX GRUP SECURITY	M 2008 01431	52

BULETINUL OFICIAL DE PROPRIETATE INDUSTRIALĂ - Secțiunea Mărci nr. 12/2008

Denumire marcă (540)	Nr. Depozit (210)	pag
FIDEL	M 2008 02368	67
FILL & GO EASY DRIVE	M 2008 02398	68
FILL & GO FLEET MANAGEMENT	M 2008 02397	67
FINANCIAL SELECT RECRUITMENT	M 2008 00373	42
FINCONT AUDIT	M 2008 09001	353
FINESSA	M 2008 01230	46
FIORD	M 2006 06904	13
FIUL	M 2008 06969	253
FLEET4TREK	M 2008 07319	303
FLEXICREDIT PLUS	M 2008 06625	213
FLUTISAL	M 2008 07233	295
FOAIA DE ILFOV	M 2008 02155	62
FOLCLOR TV	M 2008 06950	251
FOMMY	M 2008 07085	275
FORTISSIMA	M 2008 06080	167
FOTBAL CLUB SILVANIEI	M 2008 06390	187
FOTOBLOG	M 2008 01702	55
FOTONEWS	M 2008 01701	55
FRESH & READY	M 2008 01612	54
FRESH CUISINE	M 2008 07304	301
FRESH IDEAS	M 2008 06331	184
FRUCTOBAR	M 2008 04902	132
FRUIT BAR	M 2008 06862	240
FULGA VANILAPTE	M 2008 07559	331
FULGA CIOCOLAPTE	M 2008 07558	331
FULGA MIERLAPTE	M 2008 07556	330
FULGA CAPSULAPTE	M 2008 07557	331
FUNDAȚIA ACADEMICĂ PETRE ANDREI	M 2008 07188	291
FYPS	M 2008 04915	133
G.G. GENIUS GROUP	M 2008 06720	226
G.P.S. GENERAL PROTECT SECURITY	M 2008 00083	41
GALFINBAND	M 2008 07692	347
GALTONIA TRAVEL	M 2008 06847	238
GAMOHOLIC	M 2008 06395	188

Denumire marcă (540)	Nr. Depozit (210)	pag
GÂNDIM ALTFEL	M 2008 07029	267
GARLIC PUB	M 2008 07028	266
GAZETA FERMIERULUI	M 2008 03969	112
GEDA	M 2008 06433	192
GENIUS SECURITY	M 2008 06852	238
GEOGRAPHIX	M 2008 06252	174
GERONIMO	M 2008 01980	60
GFC	M 2008 03926	112
GGODD G&D	M 2008 06254	175
GHEPARDLUB	M 2008 05278	148
GIZI FOGADO ES CSARDA MINDIG NYITVA	M 2008 06132	168
GLOBETROTTER	M 2008 05563	152
GMS	M 2008 07118	280
GOLDEN MONKEY	M 2008 03690	104
GOLDEN MOBIXCIP	M 2008 06293	179
GOOD.BEE	M 2008 06155	169
GOODBEE	M 2008 06156	169
GP	M 2008 02676	77
GRADENA	M 2008 07448	320
GRĂDINARIU ECO PRACTIC	M 2008 06934	248
GRALIN	M 2008 06785	230
GRASUTA CASA DI ALBA	M 2007 07141	22
GUESS WHO	M 2008 07680	346
HADO	M 2007 03582	20
HANSOO	M 2008 04546	126
HAPLEA BAGA LA GHIOZDAN	M 2008 07629	339
HARET-RESTAURANT MOTEL	M 2008 07069	273
HARTANA SI OAMENII LUMINĂ	M 2008 06300	181
HEI RUP	M 2008 07055	271
HEMOROSSANTOS	M 2008 06768	229
HIGH A&M SECURITY	M 2008 07155	287
HIPOCRATE 2000	M 2008 01329	51
HOLL	M 2008 06806	232

BULETINUL OFICIAL DE PROPRIETATE INDUSTRIALĂ - Secțiunea Mărci nr. 12/2008

Denumire marcă (540)	Nr. Depozit (210)	pag
HOPȚOP	M 2008 02948	85
HORECA	M 2008 03030	87
HR ZONE	M 2008 02608	73
HUNTEX	M 2008 07241	295
HYUNDAI	M 2008 07313	302
I.E.S. CAFFE L'ARTE DELL'ESPRESSO	M 2008 07008	264
I'M HERE FOR YOU	M 2008 06826	235
IA-TE IN PIEPT CU SIMONA SENSUAL	M 2008 05740	158
IASI TV LIFE	M 2008 03696	104
IAURTISSIMO	M 2008 07057	272
ICPE INNOVATING THE FUTURE	M 2008 06621	212
ICPE ALL ELECTRIC	M 2008 06622	213
ICPE ELECTRIC WAY	M 2008 06620	212
IF TV	M 2008 01950	59
IF MEDIA	M 2008 01949	59
IF NEWS	M 2008 01946	58
IMOBEXPERT EXPERTUL TĂU IMOBILIAR	M 2008 02211	63
IMOBILIAR MAGAZIN	M 2008 03742	106
IMOBILIARE PLOIEȘTENE	M 2007 09867	31
IMOBILIS - INVEST WITH THE BEST	M 2008 03455	96
IN BAKERY	M 2007 11776	36
INDUSTRIAL	M 2008 05049	141
INFO MONTAN	M 2008 07166	288
INFOCONS	M 2008 07792	352
INJOY PE ALESE	M 2008 01779	57
INSOMNIA	M 2008 04009	116
INVESTIGAȚIA	M 2008 06603	208
IPROTIM	M 2008 06636	215
IRODALMI JELEN	M 2008 06848	238
ISOPAN GROUP	M 2008 03135	90
ISTYLE	M 2006 11165	15
IT HUNTERS	M 2008 06906	243

Denumire marcă (540)	Nr. Depozit (210)	pag
JACOBS COFFEE CULTURE	M 2008 03293	94
JOKIDS	M 2008 07257	297
JOLLY GAMES	M 2008 07969	352
JUSTIN'S ACCESSORIES	M 2008 06654	216
JYF	M 2008 06663	218
KARMA MASSAGE	M 2007 11863	39
KARPIA GRUP COM	M 2008 06127	167
KENALINE	M 2008 07111	279
KIDS HOLLYWOOD	M 2008 07181	290
KOOK'IT	M 2008 02007	61
KOPNEJ	M 2008 07555	330
KOPROL	M 2008 05698	157
KRAX 3D	M 2008 06979	257
L LASARDO GIOIELLI	M 2008 07011	265
L & S	M 2008 06368	186
LA VULTURUL DE MARE CU PESTELE IN GHEARE	M 2008 05697	156
LA TINA	M 2008 02750	79
LA FEL, DAR....ALTFEL	M 2008 06696	224
LACTO-MUNTEAN	M 2008 07522	328
LACTOSTOP DR IONUȚ MORARU	M 2008 02810	83
LADIES	M 2008 07141	284
LALINE	M 2008 03509	97
LAROPHARM INDUSTRIE FARMACEUTICA	M 2008 05899	162
LAUR MED	M 2008 07176	289
LAVINIA	M 2008 07143	284
LEADERSHIP DEVELOPMENT SOLUTIONS	M 2008 07006	263
LEMONISSIMO	M 2008 06853	239
LEMONITO	M 2008 07056	271
LENUSH	M 2008 07330	305
LEOCAFFE ...L'ARTE DEL CAFFE	M 2008 04268	124
LEPSE	M 2008 06269	178
LEUL LUI ION	M 2008 07119	280

BULETINUL OFICIAL DE PROPRIETATE INDUSTRIALĂ - Secțiunea Mărci nr. 12/2008

Denumire marcă (540)	Nr. Depozit (210)	pag
LI	M 2008 05046	141
LIBRARIUM	M 2008 07652	340
LIGHT CHANNEL	M 2008 07357	309
LIMPIO	M 2008 02901	85
LITTLEST PET SHOP	M 2008 07677	346
LOJOIS	M 2008 06666	220
LOTUS CENTER	M 2008 07483	325
LUNCHEON	M 2008 06886	241
M LEVENTER	M 2008 06660	217
MADD ELECTRONICS GROUP	M 2008 03362	94
MAGIC SAFE MONITORING	M 2008 07116	279
MAGIC TERM	M 2008 07387	313
MAGIC PARTY PLANNER	M 2008 03677	104
MAGNATUL	M 2008 06845	237
MAGNEZIU CU VITAMINA B6! PENTRU O BUNĂ DISPOZIȚIE!	M 2008 04232	123
MAGNOLIASPA	M 2008 07463	322
MAHARAJA	M 2008 06285	178
MAKEEDA CLUB	M 2008 06484	198
MALȚETA	M 2008 07297	300
MANAGERO	M 2008 02889	84
MARAMUREȘ TV POARTĂ SPRE MARAMUREȘ	M 2008 03542	100
MARCEL	M 2006 08064	14
MARCO VET	M 2008 07053	271
MARDIKIAN	M 2008 06436	193
MASTER SECURITY TEAM ORADEA	M 2008 07193	293
MAXI LIFE	M 2008 05204	145
MAXI ELEGANT	M 2007 05411	21
MB MOTEL BUCIUM	M 2008 03511	97
MCS PROTECTIE PAZA	M 2008 04381	125
MECHTA	M 2008 07554	330
MEDIA GMG GET VISIBLE	M 2008 02786	82

Denumire marcă (540)	Nr. Depozit (210)	pag
MENAROM P.E.C. MARINE EQUIPMENT WORKS	M 2007 10867	34
MENGXU	M 2008 05246	147
MEREU ACTUAL, DIN 1906	M 2008 06755	229
MIGDALAPT	M 2008 06794	231
MIOCARVIL	M 2008 06786	230
MIRABELA	M 2008 00893	44
MIRANCIN	M 2008 06650	216
MIRAVIT	M 2008 05455	151
MIRUȚ	M 2008 06480	197
MIXTAKES	M 2008 02289	65
MIZO	M 2008 07047	270
MOANA VANILIE	M 2008 03563	101
MOBILLED	M 2008 06798	232
MODCONF FASHION	M 2008 06634	214
MOFTUL ROMAN	M 2007 06494	21
MONGUARD	M 2008 07714	349
MOSTANOL	M 2007 08980	25
MOTOR POWER	M 2008 07040	269
MOUNTAIN PANORAMA	M 2008 01590	54
MSS MAGIC SAFE SECURITY	M 2008 07115	279
MULTICOLOR	M 2008 05466	151
MUSIC MANAGEMENT	M 2008 07142	284
MUZEUL DE LA SOSEA	M 2008 06752	228
MUZEUL TARANULUI ROMAN ATELIERUL DE CREATIVITATE	M 2008 06747	227
MUZEUL BOIERULUI	M 2008 06753	228
MYINSURANCE	M 2008 07307	301
NAPOCA ȘUGUBĂȚ	M 2008 03412	95
NAPOCA CIOCOLATĂ	M 2008 03413	95
NATURIS	M 2008 02576	72
NERIOS	M 2008 04936	136
NEWS TV.RO	M 2008 05144	143
NEWZ TV.RO	M 2008 05143	143
NICSTEEL	M 2008 03529	99

BULETINUL OFICIAL DE PROPRIETATE INDUSTRIALĂ - Secțiunea Mărci nr. 12/2008

Denumire marcă (540)	Nr. Depozit (210)	pag
NIGHTINGALE RESIDENCE	M 2008 07578	334
NIGHTINGALE PARK RESIDENCE	M 2008 07580	335
NINBUKAN	M 2008 02577	72
NIRO INVESTMENT GROUP	M 2008 03010	87
NO CODING	M 2008 07370	311
NOI VEDEM TIMPUL ... ALTFEL	M 2008 06697	224
NOI NU GLUMIM CU FRIGUL	M 2008 07471	323
NORDTECH	M 2008 03179	91
NUMAI CREDITE.RO SIGUR GASIM UN CREDIT PENTRU TINE	M 2008 07323	304
NUTRIKA FOR ALL	M 2008 06266	177
NUTRIKA & WORK	M 2008 06265	177
NUTRIKA & HOPE	M 2008 06264	176
NUTRIKA & GROW	M 2008 06263	176
NUTRIKA & COMFORT	M 2008 06262	175
OA ONCESCU & ASSOCIATES ATTORNEYS AT LAW	M 2008 05183	144
OBSERVATORUL VIZUAL	M 2008 06754	228
OKIDOKI	M 2008 00522	43
OKIDOKIE	M 2008 00438	42
OLTEXTUR	M 2008 07308	302
OMEGA PHARMA	M 2008 07588	337
OMNISOFT	M 2008 07508	326
ONE MUSIC	M 2008 01814	57
OPORTUNITĂȚI	M 2008 05887	162
OPTIMA	M 2008 00841	44
OPTIMA BEAUTY	M 2008 00840	43
ORANGISSIMO	M 2008 06854	239
OTOCLEANER DR IONUȚ MORARU	M 2008 02808	82
OTOMAX	M 2008 06210	172
PAD CONSULT GUARD PAZA	M 2008 05692	156

Denumire marcă (540)	Nr. Depozit (210)	pag
PAINTBALL ARENA	M 2008 02344	66
PALACE	M 2007 02861	19
PAPANE	M 2008 07447	319
PAPIA	M 2005 08374	13
PARASEL	M 2008 06738	227
PARCON	M 2008 02720	79
PARCUL PRIVIGHETORILOR RESIDENCE	M 2008 07579	335
PASAROWITZ 1718	M 2008 07037	269
PASIUNE PENTRU EXCELENTA	M 2008 07576	333
PATINA	M 2008 07368	311
PAZĂ-PROTECȚIE SAFETY SECURITY R	M 2008 07465	323
PDA MOTORS	M 2008 06681	221
PEACK REAL ESTATE	M 2008 03268	93
PENTRU SILUETA TA, PENTRU TINE!	M 2008 07298	301
PERLA SIRIULUI	M 2008 00395	42
PESCADONA	M 2008 02751	80
PETRECE ROMÂNEȘTE! POPAS CUCORANI GRADINA CU DOR	M 2008 07436	319
PETROM AD	M 2008 05582	153
PETROM EURO	M 2008 05583	154
PHARMA BUSINESS	M 2007 06903	22
PHARMASWISS	M 2008 07617	339
PHARMEX ROM	M 2008 06841	237
PHOENIX BUSINESS	M 2008 06637	215
PHOTOSTOCK	M 2008 01703	56
PHYSIODRENAJ	M 2008 06929	246
PHYSIOFEBRIL	M 2008 06931	247
PHYSIOLAX	M 2008 06926	246
PHYSIOPROSTAT	M 2008 06928	246
PHYSIOPTIC	M 2008 06925	246
PHYSIOYOUNG	M 2008 06930	247
PLANITHERM 4S	M 2008 06976	254
PLANITHERM 4 ANOTIMPURI	M 2008 06974	253

BULETINUL OFICIAL DE PROPRIETATE INDUSTRIALĂ - Secțiunea Mărci nr. 12/2008

Denumire marcă (540)	Nr. Depozit (210)	pag
PLANITHERM 4 SEASONS	M 2008 06975	254
PLAY-DOH	M 2008 07676	345
PLAZA	M 2008 07404	316
POARTA NORDULUI	M 2008 07274	298
POARTA SUDULUI	M 2008 07276	298
POATE CĂ	M 2008 07292	300
POEMA	M 2008 07482	324
POGO TUNING	M 2008 05646	155
POGO RACING	M 2008 05647	155
POGO SERVICE AUTO TUNING	M 2008 05648	156
POLIFIX	M 2007 07552	23
POLITICA TV	M 2008 03074	88
POLYSTONE POLISTIRENUL VERDE!	M 2008 06940	249
POPAS BAND	M 2008 07487	325
POPAS	M 2008 07486	325
POROBLOC	M 2008 06247	174
POTO	M 2008 06994	262
PRAETORIAN GUARD	M 2008 06604	208
PREMIILE MUZICALE PRO TV	M 2008 05872	161
PREMIUL DAN VOICULESCU	M 2008 05955	164
PRESTIGE CASINO	M 2008 07406	316
PREVENTIS	M 2008 02723	79
PREZENT	M 2008 07009	264
PRIMAFEST	M 2008 07605	338
PRIMAJECT	M 2008 07604	338
PRINCIAR SPECIAL RESERVE	M 2008 04687	129
PRINCIAR GRAND RESERVE	M 2008 04688	129
PRO-ZIM	M 2008 06828	236
PROASPAT DE GRIJA	M 2008 06986	260
PROCHARGE	M 2008 05045	140
PRODUS BOGAT IN ANTIOXIDANTI	M 2008 04034	120
PROFIGAME	M 2008 06912	244

Denumire marcă (540)	Nr. Depozit (210)	pag
PROTAXI GOLD	M 2008 06690	223
PROTECTOR	M 2008 01555	53
PROTECTXPERT	M 2008 02302	65
PUFFERY MAGAZINE	M 2008 06699	224
PUIU' MAMII	M 2008 06825	234
PUMA SECURITY	M 2008 07547	329
PUNCT CARD	M 2008 02759	81
PUTEREA TRADIȚIEI ȘI CALITĂȚII	M 2008 06463	195
Q QCM	M 2008 06521	201
RADIO ZU FM	M 2008 07153	286
RADIO ZU	M 2008 07694	348
RADIO ZU	M 2008 07154	286
RADIO IF	M 2008 01948	58
RADIO NEMIRA FM	M 2007 00353	17
RANE	M 2008 07299	301
RAYA	M 2008 02859	83
RBT ROM BIO TEHNOLOGII	M 2008 06646	216
RC ROMCONSTRUCT	M 2008 04064	121
REAL ONE	M 2008 00065	39
REALITATEA FM RADIO DE ȘTIRI	M 2008 01237	47
REBIRTH STAR RENASTERE STAR	M 2008 06662	218
RED LAND	M 2007 10105	32
RED BETA	M 2007 10102	32
RED GAMMA	M 2007 10106	33
REGIA AUTONOMA DE TRANSPORT BUCURESTI SUPRATAXA RATB	M 2008 06184	170
REGIA AUTONOMA DE TRANSPORT BUCURESTI ACTIV RATB	M 2008 06186	171
REK	M 2007 10269	33
RELOCATION MAGAZINE - THE MAGAZINE FOR THE RIGHT PEOPLE	M 2008 06443	194
RELONGSHINE	M 2008 07342	307
RENERGIN	M 2007 11791	38

BULETINUL OFICIAL DE PROPRIETATE INDUSTRIALĂ - Secțiunea Mărci nr. 12/2008

Denumire marcă (540)	Nr. Depozit (210)	pag
RENT N'GO	M 2008 06371	186
REVENGE	M 2008 05382	149
REZERVARI24	M 2008 05996	165
RIELA	M 2008 05882	161
RINA VISTA HOTEL	M 2008 07120	281
RINOXIN	M 2008 02884	83
ROBINETTERIA BARESSI	M 2008 06503	199
ROBITE	M 2008 06524	202
ROMÂNIA PRINDE RĂDĂCINI	M 2008 06890	242
ROMECTIN	M 2008 07192	293
ROXY ROCKS	M 2008 07571	332
RRR REȘIȚA REDUCTOARE SA	M 2008 06932	247
RSCO	M 2008 07400	314
RTH	M 2008 06695	223
RVG	M 2008 05700	157
SAFETY CAR	M 2008 06299	180
SAGIS	M 2008 04910	133
SALANETTIS	M 2008 06251	174
SĂNĂTATEA DE AZI	M 2008 07333	305
SANATOS DE VIATA	M 2008 06985	259
SANITARY, CERAMIC & LIGHTING	M 2008 01184	45
SANO DENT...ȘI VEI ZĂMBI	M 2008 07462	322
SARRIERI	M 2008 05294	148
SATI	M 2008 07455	321
SAVANA	M 2008 07107	277
SCOALA VOICULESCU	M 2008 05957	164
SCORMONITORUL	M 2008 06594	207
SCORZA	M 2008 07079	274
SCOT	M 2007 04303	20
SECRET TALENT	M 2008 06513	200
SECURITY USS	M 2008 00453	43
SECURITY MARSHALL PRIVATE SECURITY PROTECTION	M 2008 03508	96

Denumire marcă (540)	Nr. Depozit (210)	pag
SEG SUD EST GROUP EXPERT IN SACOSE PERSONALIZATE	M 2008 06713	225
SELECT	M 2008 01435	52
SELLWELL	M 2008 04689	130
SELTRAZ	M 2008 04969	136
SENZANOTTE	M 2008 06217	173
SERDIMID	M 2008 06787	230
SERENA	M 2008 07014	265
SERI DE VARA COVASNE KOVASZNAI NYARI ESTEK	M 2008 06921	245
SHUJIN HUOXUEYOU	M 2008 06537	205
SIGNATURE FLIGHT SUPPORT	M 2008 07742	349
SILVA ULTRAMIND ESP SYSTEM SISTEMUL SILVA ULTRAMIND ESP	M 2007 08804	25
SINELLI	M 2008 07523	328
SIVECO ROMANIA	M 2008 03987	115
SIVECO ROMANIA	M 2008 03973	113
SIVECO APPLICATIONS	M 2008 03974	114
SIVECO APPLICATIONS	M 2008 03979	115
SKY5	M 2008 07358	309
SKY5LOUNGE	M 2008 07359	310
SLEEPY LINE	M 2006 11330	16
SMART LEASING	M 2008 04511	126
SMART PR COMUNICARE ONLINE	M 2008 02462	70
SMART PRESS	M 2008 02463	71
SMARTFORM	M 2008 06485	198
SMERENIE	M 2008 07034	268
SOFTIMPERA	M 2008 07378	312
SOFTPRINT	M 2008 06607	209
SOFTWARE SYSTEMS TECHNOLOGIES	M 2008 04916	134
SOLE	M 2008 04988	137
Denumire marcă (540)	Nr. Depozit (210)	pag

BULETINUL OFICIAL DE PROPRIETATE INDUSTRIALĂ - Secțiunea Mărci nr. 12/2008

SOLUȚIA PENTRU O LUME MAI CURATĂ GREENTECH PLASTIC RECYCLING	M 2008 07647	340
SOUTH LAND	M 2008 06094	167
SOUTHGATE	M 2008 07277	299
SOYBEAN ISOFLAVONES	M 2008 06535	204
SPECIAL	M 2008 07516	327
SPECTRUM INDUSTRIES	M 2008 07337	306
SPORNIC PRESAT LA RECE	M 2008 06593	207
SPORT NEWS	M 2008 04703	130
SPRINGVILLE FROM HOUSE TO HOME	M 2008 06907	244
SPRINT PROMOTION	M 2007 03434	19
STAFF	M 2008 04458	126
STEJARIII CLUBUL REZIDENTIAL	M 2008 03769	107
STIINTA SI SERVICIU OFERA SUCCES	M 2008 06729	226
STIL	M 2008 03587	103
STILLTECH	M 2008 05883	162
STONET	M 2008 05935	163
STONET	M 2008 05936	164
STORM	M 2008 07170	289
SUCCES	M 2008 03115	90
SUCCES	M 2008 03114	89
SUPER MIRESE NUNTA DE VIS CU BUGET REDUS	M 2008 06596	208
SUPER-SLIM	M 2008 07191	292
SYLVIE JOLIE	M 2008 07597	337
SYNOCAM	M 2008 04968	136
TACHE GURMANDU'	M 2008 06394	188
TAIFU	M 2008 07367	311
TAILORS	M 2008 07331	305
TALENT GATE	M 2008 07007	263
TAMINA	M 2008 07524	329
TARTINI	M 2008 01709	56
TBI CREDIT, CREDIT 100% ONLINE	M 2008 03478	96

Denumire marcă	Nr. Depozit	pag
(540)	(210)	
TECTON TRUST	M 2008 03946	112
TELBLOC	M 2008 07024	266
TEMPOJUICE	M 2008 07401	315
TERAPIPE	M 2008 06917	245
THAI SPA	M 2008 06328	183
THAW THAI WORLD OF MARTIAL ARTS	M 2008 04549	127
THE SILVER CHURCH	M 2008 07512	327
THE CAR SHOWER	M 2008 07234	295
THE SOCIETY	M 2008 05701	158
THEA VISCONTI	M 2008 07296	300
THUNDERTEC	M 2008 04100	122
TIANRAN LUCKYCLOVER	M 2008 06538	205
TIANRAN LUCKYCLOVER	M 2008 06534	203
TIANRAN LUCKYCLOVER	M 2008 06536	204
TIME IS MONEY 1 TIMPUL INSEAMNA BANI	M 2008 02657	75
TIMES CAFE	M 2008 02425	69
TIPO AKTIS TIPOGRAFIE, AMBALAJE	M 2008 05266	147
TISMANA	M 2008 06526	202
TL TABACHERA LIGHTS	M 2008 04982	137
TMAX	M 2008 06936	248
TODAY'S	M 2007 02154	18
TOP LIGA	M 2008 06165	170
TOP PREMIUM 99+	M 2008 06953	252
TOROAMOR	M 2008 07157	288
TOYPLEX	M 2008 07219	294
TRANSFORMERS	M 2008 07678	346
TRANSILVANIA FOLCLOR	M 2008 06949	251
TRAPER	M 2008 06942	249
TRATTORIA DI VENEZIA	M 2008 06668	220
TRATTORIA DI VENEZIA PIZZA & PASTA BUCATARIE ITALIANA	M 2008 06667	220
TRATTORIA DI VENEZIA	M 2008 06669	221

BULETINUL OFICIAL DE PROPRIETATE INDUSTRIALĂ - Secțiunea Mărci nr. 12/2008

Denumire marcă (540)	Nr. Depozit (210)	pag
TRIPLED	M 2008 07429	317
TROMBI	M 2008 07377	312
TRP TERMOPLAST	M 2008 02715	78
TRUSTUL EDITORIAL LIDER	M 2008 05042	139
TSC	M 2008 07514	327
TSSSHIRT BY ANDREEA RAICU	M 2007 09861	31
TTA	M 2008 07033	268
TUBOPLAST	M 2008 03157	91
TULPINĂ	M 2008 07553	329
TWIN BREEZE	M 2008 07610	338
TYMBARK-PLIN DE FRUCTE	M 2008 06893	242
UNICA	M 2008 06364	185
UNICAT	M 2008 05211	146
UNIPAN	M 2008 05845	160
UNISTART	M 2008 05209	145
UNITED SECURITY PAZA, PROTECTIE SI SIGURANTA	M 2008 06410	191
UNIVERSITATEA PETRE ANDREI DIN IAȘI	M 2008 07187	291
UNIVERSITATEA PETRE ANDREI	M 2008 07186	290
UNIVERSUL DEVELOPMENT	M 2008 06439	193
VADY MAESTRO	M 2008 05998	165
VALENTINO TESSUTI	M 2007 10592	34
VASTE FENG SHUI VASTU	M 2008 07686	347
VATECH	M 2008 04876	131
VERY PURPOSE PRODUCTOR VP LINE	M 2008 06664	219
VEZI TELEVIZIUNE	M 2007 08649	24
VEZI TELEVIZIUNE	M 2008 02949	85
VIAȚA BĂCĂUANĂ	M 2008 07010	264
VICTOR	M 2008 02442	70
VICTORIA THE SHOP	M 2008 02627	73
VIGNETO CONSULT	M 2008 06232	173

Denumire marcă (540)	Nr. Depozit (210)	pag
VINE POLIȚIA	M 2008 07041	269
VIVOTEK	M 2008 06213	172
VOCEA CLISURII	M 2008 07432	317
VOTAT PRODUSUL ANULUI GRAND PRIX MARKETING INNOVATION 2008	M 2008 06978	255
VREAU CASAMEA	M 2008 05277	147
WAKY KIDS	M 2008 07086	276
WE WON'T LET YOU DOWN!	M 2008 07032	267
WEB2SMS	M 2008 05856	160
WELLBAY	M 2008 07434	318
WILIQ	M 2008 06661	217
WOHL FABRICA FERESTRELOR	M 2008 06454	194
WORLD OF ACCESORIES	M 2008 01305	49
WORLD OF CHOCOLATE	M 2008 01309	50
WORLDBLINK	M 2008 06482	197
XL ENERGY DRINK WWW.X14YOU.COM	M 2008 00070	40
YEREKONMAZLAR	M 2008 06807	232
YGREC	M 2008 01867	58
YONG KANG MEREU ÎN FORMĂ	M 2008 03753	107
ZARIA RĂSFĂȚUL GUSTULUI	M 2008 07338	307
ZENITH	M 2007 04213	20
ZIARUL DE CLUJ	M 2008 02699	77
ZIARUL DE TIMIȘOARA	M 2008 02700	78
ZIGGY	M 2008 02328	66
ZINGOSIN	M 2008 02269	64
ZOOM TRAVEL	M 2008 07049	270
ZU FM	M 2008 07152	285

**Mărci publicate în BOPI nr 12/2008
(în ordinea alfabetică a numelui titularului)**

Titular (732)	Nr. Depozit (210)	Pag
HAYAT KIMYA SANAYI AS	M 2005 08374	13
3M COMPANY	M 2008 06977	255
A. GANDOLA & C. S.P.A.	M 2008 02273	64
AC MANAGEMENT SRL	M 2007 07347	22
ACI CLUJ SA	M 2007 08700	24
ADRIAN SARBU	M 2008 00438	42
ADRIAN SARBU	M 2008 00522	43
ADVANCED TELECOM SOLUTIONS SRL	M 2008 06372	186
AGRAVIS RAIFFEISEN AG	M 2008 05455	151
ALB SI NEGRU SRL	M 2008 05701	158
ALFA WASSERMANN HUNGARY KFT.	M 2008 07110	278
ALFA WASSERMANN HUNGARY KFT.	M 2008 07111	279
ALFA WASSERMANN HUNGARY KFT.	M 2008 07109	278
ANDRONACHE ANDREI SEBASTIAN	M 2007 02861	19
ASOCIATIA PENTRU VIITORUL EUROPEAN AL ROMANIEI (A.V.E.R.)	M 2008 06294	179
ASOCIATIA NATIONALA PENTRU PROTECTIA CONSUMATORILOR SI PROMOVAREA PROGRAMELOR ŞI STRATEGIILOR DIN ROMANIA-A.N.P.C.P.P.S.R.	M 2008 07792	352
ASOCIATIA DE MEDICINA ANTI AGING	M 2008 03840	109
ASOCIATIA CENTRUL DE CERCETARE INOVARE SI TRANSFER TEHNOLOGIC NORDTECH	M 2008 03179	91
ASOCIATIA UMANITARA LIGHT CHANNEL-ROMANIA	M 2008 07357	309
ASOCIATIA PENTRU VIITORUL EUROPEAN AL ROMANIEI (A.V.E.R.)	M 2007 06494	21
ASOCIATIA CLUB SPORTIV AQUA TEAM	M 2008 07117	280
AUSSINO GROUP LIMITED	M 2008 07263	297
AUSSINO GROUP LIMITED	M 2008 07264	298
AVE TEBIA SRL	M 2008 07165	288
BALEANU SERVCOM SRL	M 2008 07432	317
BANCA ROMANEASCA SA MEMBRA A GRUPULUI NATIONAL BANK OF GREECE	M 2008 01500	53
BANCA COMERCIALA ROMANA SA	M 2008 06302	181
BARA CSABA	M 2008 06886	241
BARA CSABA	M 2008 07047	270
BAYER HEALTH CARE LLC	M 2008 07370	311
BERLIN CHEMIE AG	M 2007 11791	38
BÎLTAC LUIZA RODICA	M 2008 05798	160

BULETINUL OFICIAL DE PROPRIETATE INDUSTRIALĂ - Secțiunea Mărci nr. 12/2008

Titular (732)	Nr. Depozit (210)	Pag
BIROTECH SRL	M 2008 07501	326
BIROUL ROMAN DE AUDIT AL TIRAJELOR	M 2008 07455	321
BLUE POWER SYSTEMS SRL	M 2008 06476	197
BOEHRINGER INGELHEIM VETMEDICA GMBH	M 2008 05092	142
BOMBOE VLAD COSTIN	M 2008 07304	301
BRATEANU CALIN CONSTANTIN	M 2008 06632	214
BRD GROUPE SOCIETE GENERALE SA	M 2008 02759	81
BRD GROUPE SOCIETE GENERALE SA	M 2008 02760	81
BRIDGE PRINTING GRUP	M 2008 06562	206
BTEDDINI ENTERPRISES, LLC	M 2008 04921	134
BUSINESS PUBLISHING GROUP SRL	M 2007 06903	22
BY EVELYN COSMETICS SRL	M 2008 02246	64
CABINET DE PROPRIETATE INDUSTRIALA LAZAR ELENA	M 2008 06349	184
CAPANIRO SRL	M 2008 07123	281
CEFIN TRADE & CONSULTANCY LLC	M 2008 06324	183
CIHODARU NICOLAI BOGDAN	M 2008 03696	104
CIOARGA LUCIAN SORIN	M 2008 06614	210
CITIGROUP INC.	M 2008 06482	197
CIUCLEA ILIE IONEL	M 2008 06353	185
CODREANU MARIN	M 2008 03067	88
COLEGIUL MEDICILOR DIN ROMANIA	M 2008 06483	198
COMIND AGRICOL SRL	M 2008 07299	301
COMPAGNIE GERVAIS DANONE	M 2008 07149	285
CONSILIUL LOCAL CIMPENI	M 2008 06726	226
CONSTANTINESCU RADUCU CRISTIAN	M 2008 02159	63
CONSUMER PRODUCT NETWORK SRL	M 2008 00841	44
CONSUMER PRODUCT NETWORK SRL	M 2008 00840	43
CONTACT MEDIA SRL	M 2008 06475	196
COPPER BEECH GROUP LIMITED	M 2008 06315	182
COSTACHE AURELIA MARIANA	M 2008 06296	180
CUB INTERNATIONAL SRL	M 2008 06946	250
CULTURELA NICOLAE	M 2008 05266	147
DANUT SCHWARTZ	M 2007 04303	20
DARIMEX INTERNATIONAL SRL	M 2008 07129	282
DASCALU MIHAI	M 2008 07519	328
DIACONESCU PETRU ANDREI	M 2008 07575	333
DIAGEO SINGAPORE PTE LTD	M 2008 07435	318

BULETINUL OFICIAL DE PROPRIETATE INDUSTRIALĂ - Secțiunea Mărci nr. 12/2008

Titular (732)	Nr. Depozit (210)	Pag
DIAGEO SINGAPORE PTE LTD	M 2008 07433	318
DIAGEO SINGAPORE PTE LTD	M 2008 07434	318
DIET PLUS	M 2008 06838	237
DOBRINCU IOAN	M 2007 10495	33
DONICI CORNELIU CONSTANTIN	M 2008 06117	167
DR REDDY'S LABORATORIES LTD REPREZENTANTA IN ROMANIA	M 2008 04969	136
DR REDDY'S LABORATORIES LTD REPREZENTANTA IN ROMANIA	M 2008 04968	136
DR. ANDA FLORICA GECZI	M 2008 07462	322
DRAGOMAN BRASOV GHIMBAV INVEST SRL	M 2008 01590	54
DULEA RUDOLF VLADIMIR	M 2008 05996	165
DUMITRACHE GHEORGHE LEONARD	M 2008 02155	62
DUNHILL TOBACCO OF LONDON LIMITED	M 2008 07567	332
EDITURA BEST PUBLISHING SRL	M 2008 07128	282
ELECTROD ALFA SRL EVENTUS PROD SRL	M 2008 06406	190
ELECTROD ALFA SRL EVENTUS PROD SRL	M 2008 06407	190
ELENA DANIELA SGONDEA	M 2008 07481	324
ELENA DANIELA SGONDEA	M 2008 07482	324
ELLO SRL	M 2008 04009	116
ERSTE BANK DER OESTERREICHISCHEN SPARKASSEN AG DIE ERSTE OSTERREICHISCHE SPAR - CASSE PRIVATSTIFTUNG	M 2008 06155	169
ERSTE BANK DER OESTERREICHISCHEN SPARKASSEN AG DIE ERSTE OSTERREICHISCHE SPAR - CASSE PRIVATSTIFTUNG	M 2008 06156	169
EURO FORCE GRUP SRL	M 2008 07078	274
EUROBRICK INTERNATIONAL BV	M 2008 02157	62
EUROPE DEVELOPPEMENT INTERNATIONAL ROMANIA	M 2007 09854	30
EUROPE DEVELOPPEMENT INTERNATIONAL ROMANIA	M 2007 09852	27
EUROPE DEVELOPPEMENT INTERNATIONAL ROMANIA	M 2007 09851	26
EUROPE DEVELOPPEMENT INTERNATIONAL ROMANIA	M 2007 09853	28
EUROVITA HOLDING A/S	M 2008 02269	64
EXPORTACIONES ARANDA, S.L.	M 2007 08239	23
FERRARI SPA	M 2008 04014	117
FERRARI SPA	M 2008 04015	118
FOMMY TRADING SRL	M 2008 07086	276
FOMMY TRADING SRL	M 2008 07085	275
FRANCESCO GEOVANNY MARIO	M 2008 01814	57
FUNDATIA DAN VOICULESCU PENTRU DEZVOLTAREA ROMANIEI	M 2008 05957	164

BULETINUL OFICIAL DE PROPRIETATE INDUSTRIALĂ - Secțiunea Mărci nr. 12/2008

Titular (732)	Nr. Depozit (210)	Pag
FUNDATIA LABORFALVI ROZA	M 2008 06921	245
FUNDATIA DAN VOICULESCU PENTRU DEZVOLTAREA ROMANIEI	M 2008 05955	164
FUNDATIA DAN VOICULESCU PENTRU DEZVOLTAREA ROMANIEI	M 2008 05956	164
FUNDATIA CULTURALA GEORGETA SI MIRCEA CANCICOV BACAU	M 2008 07010	264
FUNDAȚIA ACADEMICĂ PETRE ANDREI	M 2008 07187	291
FUNDAȚIA ACADEMICĂ PETRE ANDREI	M 2008 07188	291
FUNDAȚIA ACADEMICĂ PETRE ANDREI	M 2008 07186	290
GAL GOLAN	M 2008 07287	299
GB FORTE CONSULTING SRL	M 2008 06983	257
GB FORTE CONSULTING SRL	M 2008 06985	259
GB FORTE CONSULTING SRL	M 2008 06987	261
GB FORTE CONSULTING SRL	M 2008 06986	260
GEORGE BUTUNOIU MANAGEMENT CONSULTING SRL	M 2008 02889	84
GOFRA HOLDING AG	M 2008 06148	168
GROZESCU MIHAI	M 2008 06768	229
GROZESCU MIHAI	M 2008 06769	230
GROZESCU MIHAI	M 2008 06767	229
HASBRO INC	M 2008 07676	345
HASBRO INC	M 2008 07677	346
HASBRO INC	M 2008 07678	346
HASBRO INC	M 2008 07680	346
HATEGAN VASILE-PETRU	M 2007 08804	25
HELIOS TRADING CO SRL	M 2008 07368	311
HERASCU PETRICA	M 2008 06594	207
HYUNDAI CORPORATION	M 2008 07313	302
INSTITUTUL PENTRU TEHNOLOGII AVANSATE	M 2008 07024	266
INTERACTIVE SYSTEMS & BUSINESS CONSULTING SRL	M 2008 04455	126
INTERACTIVE SYSTEMS & BUSINESS CONSULTING SRL	M 2008 04458	126
IOLI EXIM SRL	M 2008 07296	300
IONESCU MIHAI DUMITRU	M 2008 07630	340
IONUT MORARU	M 2008 02810	83
IONUT MORARU	M 2008 02808	82
IORDAN ELENA DANA	M 2008 07330	305
ISTYLE BUCHAREST SRL	M 2006 11165	15
JOHNSON & JOHNSON CONSUMER FRANCE SAS	M 2008 06902	243
KERZNER INTERNATIONAL RESORTS, INC.	M 2008 06017	165
KRAFT FOODS SCHWEIZ HOLDING GMBH	M 2008 03293	94

BULETINUL OFICIAL DE PROPRIETATE INDUSTRIALĂ - Secțiunea Mărci nr. 12/2008

Titular (732)	Nr. Depozit (210)	Pag
LALINE CANDLES AND SOAPS LTD.	M 2008 03509	97
LANDMARK GRAPHICS CORPORATION	M 2008 06252	174
LEVENTER MIHAELA VIOLETA	M 2008 06660	217
LIDL STIFTUNG & CO KG	M 2007 11074	35
LIULIN GRUP SRL	M 2008 06254	175
MADE IN MEDIA SRL	M 2008 07597	337
MANAGEMENT EUROPE MEETING (M.E.M.)	M 2008 06978	255
MANEA ROBERT TEODOR	M 2007 11863	39
MARDEKIAN KEYORK	M 2008 06436	193
MARIAN LUCRETIA MARIA	M 2008 06300	181
MARINATE-CHIORUS REMUS-MARIAN	M 2008 03742	106
MASTERANGE ROMANIA SRL	M 2008 03769	107
MATHEAS ROBERTO	M 2008 06695	223
MATHEAS ROBERTO	M 2008 06697	224
MATHEAS ROBERTO	M 2008 06696	224
MGI LUXURY GROUP SA	M 2008 07227	294
MIKROTEKS KIMYA TEKSTIL SAN. DIS. TIC. LTD. STA.	M 2008 06607	209
MILLENIUM INSURANCE BROKER	M 2008 07307	301
MONGUARD SRL	M 2008 07714	349
MTP STUDIO SRL	M 2008 02608	73
MUNTEANU FLORIN	M 2008 06667	220
MUNTEANU FLORIN	M 2008 06669	221
MUNTEANU FLORIN	M 2008 06668	220
MUZEUL NATIONAL AL TARANULUI ROMAN	M 2008 06749	228
MUZEUL NATIONAL AL TARANULUI ROMAN	M 2008 06750	228
MUZEUL NATIONAL AL TARANULUI ROMAN	M 2008 06752	228
MUZEUL NATIONAL AL TARANULUI ROMAN	M 2008 06755	229
MUZEUL NATIONAL AL TARANULUI ROMAN	M 2008 06753	228
MUZEUL NATIONAL AL TARANULUI ROMAN	M 2008 06747	227
MUZEUL NATIONAL AL TARANULUI ROMAN	M 2008 06748	227
MUZEUL NATIONAL AL TARANULUI ROMAN	M 2008 06754	228
NAN NICOLETA	M 2008 05553	152
NAUTILUS PRODIM SRL	M 2008 02275	65
NECSULESCU HORATIU PETRE	M 2008 06604	208
NECSULESCU HORATIU PETRE	M 2008 06603	208
NEGOITA ROBERT SORIN	M 2008 02899	84
NEGOITA ROBERT SORIN	M 2008 00114	41

BULETINUL OFICIAL DE PROPRIETATE INDUSTRIALĂ - Secțiunea Mărci nr. 12/2008

Titular (732)	Nr. Depozit (210)	Pag
NETA FLORESCU	M 2008 03004	86
NETOPIA SISTEM SRL	M 2008 05856	160
NICOLAU VALENTIN	M 2007 00353	17
NITA OANA	M 2008 07011	265
NOVARTIS AG	M 2008 07233	295
OMEGA PHARMA NV	M 2008 07588	337
OTEANU PETRUT ALEXANDRU	M 2008 05277	147
OZON CRISTIAN	M 2008 02577	72
PALMIRA TURIZM TICARET AS	M 2007 11776	36
PAN GROUP SA	M 2008 01709	56
PAVEL MARIUS FLORIN	M 2008 02211	63
PER LA COM INTERNATIONAL SRL	M 2008 07782	351
PETRESCU GABRIEL	M 2008 01701	55
PETRESCU GABRIEL	M 2008 01702	55
PETRESCU GABRIEL	M 2008 01703	56
PHARMASWISS SA	M 2008 07617	339
PIONEER HI-BRED INTERNATIONAL, INC	M 2008 06729	226
PLAZA INVEST SA	M 2008 07483	325
POP GABRIEL ROBERT	M 2008 07009	264
POPA MARIUS CĂTĂLIN	M 2008 07487	325
POPA MARIUS CĂTĂLIN	M 2008 07486	325
PRIMARIA MUNICIPIULUI ARAD	M 2008 06951	252
PRODUCTOS CHURRUCA, S.A.	M 2008 06441	194
QUALCOMM INCORPORATED	M 2008 07403	315
QUALCOMM INCORPORATED	M 2008 07404	316
RADIKA VERLAG AG	M 2007 09867	31
RAIFFEISEN BANK SA	M 2008 06625	213
RAIFFEISEN BANK SA	M 2008 06627	213
RAIFFEISEN BANK SA	M 2008 06628	213
RAMONA ONCESCU	M 2008 05183	144
RANCU STEFAN ANDREI	M 2008 03969	112
REAL UNIVERSAL COM SRL	M 2008 00065	39
REGIA AUTONOMA DE TRANSPORT BUCURESTI RA	M 2008 06184	170
REGIA AUTONOMA DE TRANSPORT BUCURESTI RA	M 2008 06186	171
RENT N'GO SRL	M 2008 06371	186
RESITA REDUCTOARE SA	M 2008 06932	247
ROLLING STOCK COMPANY SA	M 2008 07400	314

BULETINUL OFICIAL DE PROPRIETATE INDUSTRIALĂ - Secțiunea Mărci nr. 12/2008

Titular (732)	Nr. Depozit (210)	Pag
ROTAM LIMITED	M 2008 06364	185
ROTAM LIMITED	M 2008 06365	185
ROTAM LIMITED	M 2008 07192	293
S.C. PUBLIMEDIA INTERNATIONAL SA	M 2008 02700	78
S.C. PUBLIMEDIA INTERNATIONAL SA	M 2008 02699	77
S.C. A&S SUPERIOR NUTRITION S.R.L.	M 2008 04995	138
SAINT-GOBAIN GLASS FRANCE	M 2008 06975	254
SAINT-GOBAIN GLASS FRANCE	M 2008 06974	253
SAINT-GOBAIN GLASS FRANCE	M 2008 06976	254
SC BIOFARM SA	M 2008 04232	123
SC M&C ITALIAN CAFFE SRL	M 2008 04268	124
SC RANET SRL	M 2008 04321	124
SC ELECTRO ENERGETICA SA	M 2008 04327	125
SC M.C.SPOT PROTECTIE SI PAZA SRL	M 2008 04381	125
SC PEACK REAL ESTATE SRL	M 2008 03268	93
SC UNIOR-TEPID SRL	M 2008 03204	92
SC ETRA LEASING I.F.N. SA	M 2008 04511	126
SC BUDO BEST SRL	M 2008 04546	126
SC BUDO BEST SRL	M 2008 04547	127
SC BUDO BEST SRL	M 2008 04549	127
SC CENTRUL DE AFACERI INTERNATIONAL SA	M 2008 04595	128
SC DANIELLA ROMANIA SRL	M 2008 04664	128
SC DOMENIILE VITICOLE TOHANI SRL	M 2008 04687	129
SC DOMENIILE VITICOLE TOHANI SRL	M 2008 04688	129
SC ROREN DEVELOPMENT SA	M 2008 04689	130
SC REALITATEA MEDIA SA	M 2008 04703	130
SC AGENTIA 215 SRL	M 2008 04763	130
SC EDMUNT MEDIA SERV SRL	M 2008 04849	131
SC VATECH CONSULTING SRL	M 2008 04876	131
SC FLORILEX PHARMAMIT SRL	M 2008 04889	132
SC STANDARD SNACKS SRL	M 2008 04898	132
SC GALMOPAN SA	M 2008 04902	132
SC SAGIS INVEST SRL	M 2008 04910	133
SC INTERZONAL FYPs TRADE SRL	M 2008 04915	133
SC VEGA WEBSOLUTIONS SRL	M 2008 04916	134
SC RED MANAGEMENT CAPITAL SRL	M 2007 10106	33
SC OZONE LABORATORIES SRL	M 2008 04926	135

BULETINUL OFICIAL DE PROPRIETATE INDUSTRIALĂ - Secțiunea Mărci nr. 12/2008

Titular (732)	Nr. Depozit (210)	Pag
SC YUAN WANG INTER TRADE SRL	M 2008 04933	135
SC ZHENXING INTERNATIONAL SRL	M 2008 04936	136
SC CO & CO CONSUMER 2002 SRL	M 2008 03751	106
SC ADESGO SA	M 2008 07787	351
SC STANDARD SNACKS SRL	M 2008 04982	137
SC ERTAY ROM SRL	M 2008 04988	137
SC ARTA GRAFICA SA	M 2008 04131	123
SC MENTOR HUMAN RESOURCES SRL	M 2008 05020	138
SC MENTOR HUMAN RESOURCES SRL	M 2008 05021	139
SC EDITURA LIDER SRL	M 2008 05042	139
SC SPRINTER 2000 SA	M 2008 05043	139
SC SPRINTER 2000 SA	M 2008 05044	140
SC SPRINTER 2000 SA	M 2008 05045	140
SC SPRINTER 2000 SA	M 2008 05046	141
SC SPRINTER 2000 SA	M 2008 05049	141
SC CLIMBING VERTICAL SRL	M 2008 05063	142
SC RED MANAGEMENT CAPITAL SRL	M 2007 10105	32
SC COLDEX SRL	M 2008 05124	142
SC ACTIVISION MARKETING SRL	M 2008 05143	143
SC ACTIVISION MARKETING SRL	M 2008 05144	143
SC CONCORDIA SECURITY SRL	M 2008 05149	144
SC GFC INDUSTRY SA	M 2008 03926	112
SC GALMOPAN SA	M 2008 05195	144
SC PLAFAR RETAIL SRL	M 2008 05204	145
SC UNIVET SRL	M 2008 05209	145
SC UNIVET SRL	M 2008 05211	146
SC BOROMIR PROD SA BUZĂU	M 2008 05225	146
SC GRUPUL MEDIA CAMINA (G.M.C.) SA	M 2008 07694	348
SC FITERMAN PHARME SRL	M 2008 05257	147
SC TELLURIUM CHEMICAL CO SRL	M 2008 02368	67
SC NAPOLACT SA	M 2008 03412	95
SC GRUPO TRANSNATIONAL SRL	M 2008 05278	148
SC ID SARRIERI SRL	M 2008 05294	148
SC BETTY ICE SRL	M 2008 05305	148
SC TOY'S MANIA SRL	M 2008 05382	149
SC WRIGLEY ROMÂNIA SRL	M 2008 05413	149
SC WRIGLEY ROMÂNIA SRL	M 2008 05414	150

BULETINUL OFICIAL DE PROPRIETATE INDUSTRIALĂ - Secțiunea Mărci nr. 12/2008

Titular (732)	Nr. Depozit (210)	Pag
SC FELVIO PROD SRL	M 2008 05426	150
SC RED MANAGEMENT CAPITAL SRL	M 2007 10102	32
SC HUANG ACTIV IMPORT SRL	M 2008 05466	151
SC VALENTINO TESSUTI SRL	M 2007 10592	34
SC GLOBETROTTER SRL	M 2008 05563	152
SC EUROPA GROUP SRL	M 2008 05565	153
SC PETROM SA	M 2008 05582	153
SC PETROM SA	M 2008 05583	154
SC QUATTRODIS COM SRL	M 2008 05646	155
SC QUATTRODIS COM SRL	M 2008 05647	155
SC QUATTRODIS COM SRL	M 2008 05648	156
SC PAD CONSULT GUARD SRL	M 2008 05692	156
SC GALFINBAND SA	M 2008 07692	347
SC TELLURIUM CHEMICAL CO SRL	M 2008 02362	67
SC TOY'S MANIA SRL	M 2008 05700	157
SC ACX PROMOTIONS SRL	M 2008 03916	111
SC RINGIER ROMANIA SRL	M 2008 05740	158
SC OVERLAND SRL	M 2008 05763	159
SC SIMCOM TRIDENT SRL	M 2008 05769	159
SC RA COMUNICATIONS SRL	M 2007 09861	31
SC UNICARM SRL	M 2008 05845	160
SC EXECUTIVE TRAVEL SRL	M 2008 07701	348
SC PRO TV SA	M 2008 05872	161
SC RIELA COMIMPEX SRL	M 2008 05882	161
SC RIELA COMIMPEX SRL	M 2008 05883	162
SC IMO MANAGEMENT SRL	M 2008 05887	162
SC LAROPHARM SRL	M 2008 05899	162
SC COLECTII DESIGN SRL	M 2008 05913	163
SC STONET COMPUTERS SRL	M 2008 05935	163
SC STONET COMPUTERS SRL	M 2008 05936	164
SC ASPERT GROUP SRL	M 2008 02344	66
SC CONSILIER CONSTRUCT SRL	M 2007 11269	36
SC CRONUS EBUSINESS SRL	M 2008 02317	65
SC ALESONOR CONSTRUCTII SA	M 2008 05977	165
SC ROMTEC SA	M 2008 02302	65
SC VADOVA SRL	M 2008 05998	165
SC PIPEPEX SRL	M 2008 03157	91

BULETINUL OFICIAL DE PROPRIETATE INDUSTRIALĂ - Secțiunea Mărci nr. 12/2008

Titular (732)	Nr. Depozit (210)	Pag
SC 4TUNING SRL	M 2008 06024	166
SC BDI SECURITY SRL	M 2008 06031	166
SC FORTISMOB SRL	M 2008 06080	167
SC PREMIER BUSINESS SRL	M 2008 06094	167
SC ROLIX 2000 SRL	M 2008 02289	65
SC ISOPAN GROUP SRL	M 2008 03135	90
SC CITADELLA SRL	M 2008 06132	168
SC VICTOR IMOBILIAR AND BUSINESS DEVELOPMENT SRL	M 2008 02442	70
SC ALFA GUARD SRL	M 2008 06154	168
SC SUCCES NIC COM SRL	M 2008 03115	90
SC CHINA TOBACCO INTERNATIONAL EUROPA COMPANY SRL	M 2008 03690	104
SC CAMINA TRUST SRL	M 2008 06165	170
SC CML.RO SRL	M 2008 02399	69
SC ALCONOR COMPANY SRL	M 2008 02415	69
SC BUCHAREST ARENA SA	M 2008 02136	61
SC AMIRAL SRL	M 2008 02007	61
SC STARO SRL	M 2008 06217	173
SC VIGNETO CONSULT SRL	M 2008 06232	173
SC CEMACON SA	M 2008 06247	174
SC CEMACON SA	M 2008 06249	174
SC AVERSA SA	M 2008 07668	345
SC SUCCES NIC COM SRL	M 2008 03114	89
SC MOJO MEDIA SRL	M 2008 03074	88
SC AVERSA SA	M 2008 07667	345
SC AVERSA SA	M 2008 07666	344
SC AVERSA SA	M 2008 07665	344
SC AVERSA SA	M 2008 07664	344
SC AVERSA SA	M 2008 07663	343
SC VICASTAR SRL	M 2008 06269	178
SC PAPADEPAPA SRL	M 2008 06285	178
SC GOLDEN HERBS SRL	M 2008 06293	179
SC GERONIMO SRL	M 2008 01980	60
SC SCARLETT CLOTHING INTERNATIONAL SRL	M 2008 06295	180
SC CAVIO INTERIORS SRL	M 2008 01958	59
SC SAFETY CAR SRL	M 2008 06299	180
SC MENAROM P.E.C. SA	M 2007 10867	34
SC IF MEDIA SRL	M 2008 01950	59

BULETINUL OFICIAL DE PROPRIETATE INDUSTRIALĂ - Secțiunea Mărci nr. 12/2008

Titular (732)	Nr. Depozit (210)	Pag
SC IF MEDIA SRL	M 2008 01949	59
SC GALMOPAN SA	M 2008 06321	182
SC GALMOPAN SA	M 2008 06322	182
SC IF MEDIA SRL	M 2008 01948	58
SC APOLLO MOD DISTRIBUTION SRL	M 2008 06328	183
SC APOLLO MOD DISTRIBUTION SRL	M 2008 06329	183
SC APOLLO MOD DISTRIBUTION SRL	M 2008 06331	184
SC REALITATEA MEDIA SA	M 2008 06342	184
SC TELLURIUM CHEMICAL CO SRL	M 2008 06347	184
SC IF MEDIA SRL	M 2008 01946	58
SC BRANDBUILDERS GRUP SRL	M 2007 09247	26
SC BEBY SECURITY SRL	M 2008 07747	350
SC SIVECO ROMANIA SA	M 2008 03987	115
SC KEJU SRL	M 2008 06368	186
SC SIVECO ROMANIA SA	M 2008 03979	115
SC STERA CHEMICALS SRL	M 2007 08980	25
SC FOTBAL CLUB SILVANIA SA	M 2008 06390	187
SC FRESH FOOD COMPANY SRL	M 2008 06394	188
SC GAMOHOLIC SRL	M 2008 06395	188
SC EUROSTRUCTUR SRL	M 2008 06396	189
SC EUROSTRUCTUR SRL	M 2008 06397	189
SC VERBITA PROFILE SRL	M 2008 04100	122
SC NEW COM TELECOMUNICATII SA	M 2008 01779	57
SC CARPATINA SA	M 2008 06408	191
SC UNITED SECURITY SRL	M 2008 06410	191
SC GEDA PRODEXIM SRL	M 2008 06433	192
SC EUROPLASTIC SRL	M 2008 03040	88
SC UNIVERSUL SA	M 2008 06439	193
SC ADMINA COM SRL	M 2008 03908	111
SC TOTAL CONSULTING GRUP SRL	M 2008 06443	194
SC AVERSA SA	M 2008 07661	343
SC FINMEDIA SRL	M 2008 06461	195
SC FINMEDIA SRL	M 2008 06462	195
SC BEGA ELECTROMOTOR SA	M 2008 06463	195
SC 4TUNING SRL	M 2008 06474	196
SC MAGIC PARTY PLANNER SRL	M 2008 03677	104
SC HELP NET FARMA SA	M 2008 03667	103

BULETINUL OFICIAL DE PROPRIETATE INDUSTRIALĂ - Secțiunea Mărci nr. 12/2008

Titular (732)	Nr. Depozit (210)	Pag
SC ROSTAR SA	M 2008 06480	197
SC INFOSERVICE SRL	M 2007 08649	24
SC FIORD SRL	M 2006 06904	13
SC MAKEEDA CLUB SRL	M 2008 06484	198
SC AVANTERA SRL	M 2008 06485	198
SC ELETERM SRL	M 2008 06503	199
SC INTACT PRODUCTION SA	M 2008 06512	199
SC INTACT PRODUCTION SA	M 2008 06513	200
SC INTACT PRODUCTION SA	M 2008 06514	200
SC LADY ROSE EXIM SRL	M 2008 06519	201
SC AVERSA SA	M 2008 07660	342
SC ROBITE SA	M 2008 06524	202
SC AVERSA SA	M 2008 07659	342
SC ENGLOBER SRL	M 2008 06527	202
SC CASA NATURII SRL	M 2008 06534	203
SC CASA NATURII SRL	M 2008 06535	204
SC CASA NATURII SRL	M 2008 06536	204
SC CASA NATURII SRL	M 2008 06537	205
SC CASA NATURII SRL	M 2008 06538	205
SC EVER ART ADVERTISING SRL	M 2008 03636	103
SC ALDANET SRL	M 2008 06585	206
SC 2 RAP SECURITY SRL	M 2008 06586	207
SC PRUTUL SA	M 2008 06593	207
SC BILANCIA EXIM SRL	M 2008 03030	87
SC AVERSA SA	M 2008 07658	342
SC SIVECO ROMANIA SA	M 2008 03974	114
SC NICO-STIL SRL	M 2008 03587	103
SC FUCHS CONDIMENTE RO SRL	M 2008 06605	209
SC VERTICAL AMBIENT SRL	M 2008 02997	86
SC AVERSA SA	M 2008 07657	341
SC AVERSA SA	M 2008 07656	341
SC AVERSA SA	M 2008 07655	341
SC BROOKLYN INVESTMENT SRL	M 2007 07783	23
SC FABRYO CORPORATION SRL	M 2008 06617	211
SC FABRYO CORPORATION SRL	M 2008 06618	211
SC ICPE SA	M 2008 06620	212
SC ICPE SA	M 2008 06621	212

BULETINUL OFICIAL DE PROPRIETATE INDUSTRIALĂ - Secțiunea Mărci nr. 12/2008

Titular (732)	Nr. Depozit (210)	Pag
SC ICPE SA	M 2008 06622	213
SC BEST GUARDIAN AGENCY SRL	M 2008 03876	110
SC COMARI ITALRO SRL	M 2008 03842	110
SC REK ELECTRONICS SRL	M 2007 10269	33
SC INTACT PRODUCTION SA	M 2008 06629	213
SC EURO MGA PRODUCT SRL	M 2007 07552	23
SC MODCONF FASHION SRL	M 2008 06634	214
SC IPROTIM SA	M 2008 06636	215
SC PHOENIX BUSINESS SRL	M 2008 06637	215
SC ROM BIO TEHNOLOGII SRL	M 2008 06646	216
SC TERAPIA SA	M 2008 06650	216
SC AVERSA SA	M 2008 07654	340
SC INFOSERVICE SRL	M 2008 02949	85
SC ASCENT SOFT SRL	M 2008 03802	109
SC GLOBAL EYE SRL	M 2008 03580	102
SC MEIKUI INTERTRADE SRL	M 2008 06663	218
SC LIDER INTERNATIONAL SRL	M 2008 06664	219
SC E-STUDIO DESIGN & DEVELOPMENT SRL	M 2008 06665	219
SC BUSINESS OPENED SRL	M 2008 06666	220
SC SPICUL SA	M 2008 02948	85
SC ALF ELECTROCASNICE SRL	M 2008 02901	85
SC INTERPREST SRL	M 2008 02458	70
SC PDA MOTORS SRL	M 2008 06681	221
SC CLAUD WEB SRL	M 2008 06686	221
SC COMPANIA DE CONSTRUCTII CARPATI SRL	M 2008 06687	222
SC PROTAXI GOLD SRL	M 2008 06690	223
SC EDMOND SRL	M 2008 07733	349
SC WEST PALACE SRL	M 2008 02859	83
SC GRUPUL MEDIA GMG SRL	M 2008 02786	82
SC DOI SERV SRL	M 2008 06699	224
SC RAM WEST (4) INVESTITII SRL	M 2008 06712	225
SC SUD EST GROUP SRL	M 2008 06713	225
SC GENIUS GROUP SRL	M 2008 06720	226
SC BETTY ICE SRL	M 2008 03565	102
SC BETTY ICE SRL	M 2008 03564	101
SC MEDICAROM SRL	M 2008 06738	227
SC ABV INVEST SRL	M 2007 11208	35

BULETINUL OFICIAL DE PROPRIETATE INDUSTRIALĂ - Secțiunea Mărci nr. 12/2008

Titular (732)	Nr. Depozit (210)	Pag
SC REWE ROMANIA SRL	M 2008 02753	80
SC REWE ROMANIA SRL	M 2008 02752	80
SC REWE ROMANIA SRL	M 2008 02751	80
SC REWE ROMANIA SRL	M 2008 02750	79
SC IASISTING SRL	M 2008 02723	79
SC PARCON SRL	M 2008 02720	79
SC TERMOPLAST SRL	M 2008 02715	78
SC M-BORG FOODS SRL	M 2008 01664	54
SC FIRST TEAM SRL	M 2008 01612	54
SC ART DECO POLY-DELTA SRL	M 2008 01555	53
SC LABORMED PHARMA SA	M 2008 06785	230
SC LABORMED PHARMA SA	M 2008 06786	230
SC LABORMED PHARMA SA	M 2008 06787	230
SC LABORMED PHARMA SA	M 2008 06788	230
SC ASIA FLAVOUR COMPANY SRL	M 2008 06791	231
SC TRINACRIA TRADING SRL	M 2008 06794	231
SC TRINACRIA TRADING SRL	M 2008 06795	231
SC MARINCOM COMPANY SRL	M 2008 06798	232
SC AYDIN PRODIMPEX SRL	M 2008 06806	232
SC AYDIN PRODIMPEX SRL	M 2008 06807	232
SC DILAN SRL	M 2008 06824	233
SC DILAN SRL	M 2008 06825	234
SC DILAN SRL	M 2008 06826	235
SC ONE DISTRIBUTION COMPANY SRL	M 2008 07652	340
SC GREENTECH SA	M 2008 07647	340
SC PACIFIC SRL	M 2008 06832	236
SC ARCHITECTED BUSINESS SOLUTIONS SRL	M 2008 00056	39
SC PHARMEX ROM INDUSTRY SRL	M 2008 06841	237
SC OMNICOM MEDIA GRUP SRL SC YZERMANN ENTERTAINMENT GRUP SRL	M 2008 06845	237
SC GALTONIA TRAVEL & SERVICES SRL	M 2008 06847	238
SC OCCIDENT MEDIA SRL	M 2008 06848	238
SC GENIUS SECURITY SRL	M 2008 06852	238
SC GALMOPAN SA	M 2008 06853	239
SC GALMOPAN SA	M 2008 06854	239
SC GALMOPAN SA	M 2008 06855	239
SC GALMOPAN SA	M 2008 06856	239

BULETINUL OFICIAL DE PROPRIETATE INDUSTRIALĂ - Secțiunea Mărci nr. 12/2008

Titular (732)	Nr. Depozit (210)	Pag
SC GALMOPAN SA	M 2008 06862	240
SC GALMOPAN SA	M 2008 06865	240
SC GALMOPAN SA	M 2008 06866	240
SC MEGA PRESS SRL	M 2008 06873	241
SC BACTRO SRL	M 2008 06883	241
SC BEST WINE DISTRIBUTION SRL	M 2007 07141	22
SC REALITATEA MEDIA SA	M 2008 06889	242
SC REALITATEA MEDIA SA	M 2008 06890	242
SC TYMBARK MASPEX ROMANIA SRL	M 2008 06893	242
SC HIPOCRATE 2002 SERV SRL	M 2008 06896	243
SC ROMCONSTRUCT SA	M 2008 04064	121
SC ANTENA 2 SA	M 2008 04056	121
SC MLG CONSTRUCTII SI INVESTITII IMOBILIARE SRL	M 2008 06907	244
SC D-TOYS SRL	M 2008 06911	244
SC D-TOYS SRL	M 2008 06912	244
SC TERAPLAST SA	M 2008 06917	245
SC RO-CREDO SRL	M 2008 07629	339
SC ARBOMEDIA NET SRL	M 2008 01470	52
SC DIRECT OFFICE SRL	M 2008 06925	246
SC DIRECT OFFICE SRL	M 2008 06926	246
SC DIRECT OFFICE SRL	M 2008 06928	246
SC DIRECT OFFICE SRL	M 2008 06929	246
SC DIRECT OFFICE SRL	M 2008 06930	247
SC DIRECT OFFICE SRL	M 2008 06931	247
SC SIVECO ROMANIA SA	M 2008 03973	113
SC GRADINARIU IMPORT EXPORT SRL	M 2008 06934	248
SC PROGRANIT TRADING SRL	M 2008 06936	248
SC ONEBRAND SRL	M 2008 06940	249
SC BETTY ICE SRL	M 2008 03563	101
SC JOHNSON & SON INC	M 2008 07610	338
SC RELIV CONF SRL	M 2008 01435	52
SC PROFESSIONAL BROADCAST SRL	M 2008 06949	251
SC PROFESSIONAL BROADCAST SRL	M 2008 06950	251
SC NUTRACEUTICS SRL	M 2008 03791	108
SC PETROM SA	M 2008 06953	252
SC BOTE & MARCHEZI SRL	M 2008 06962	252
SC RINGIER ROMANIA SRL	M 2008 06967	253

BULETINUL OFICIAL DE PROPRIETATE INDUSTRIALĂ - Secțiunea Mărci nr. 12/2008

Titular (732)	Nr. Depozit (210)	Pag
SC APCOVIN IMPORT EXPORT SRL	M 2008 06969	253
SC CO & CO CONSUMER 2002 SRL	M 2008 04034	120
SC SMART EXIM COM SRL	M 2008 07969	352
SC GAMA SRL	M 2008 04026	120
SC VIROM COMERT SRL	M 2007 05411	21
SC GRAFI PRINT SRL	M 2008 02676	77
SC VETRO DESIGN SRL	M 2008 07605	338
SC FANDAX GRUP SRL	M 2008 01431	52
SC ORIZONT SERVOCOM SRL	M 2008 01376	51
SC HIPOCRATE 2000 SRL	M 2008 01329	51
SC RELOAD FILM SRL	M 2008 01310	50
SC FOR RO 2002 SRL	M 2008 06994	262
SC DAYI INT COM SRL	M 2008 06995	262
SC DOG GUARD SECURITY SRL	M 2008 07000	262
SC EDITURA DIAMANT SRL	M 2008 07001	263
SC LEADERSHIP DEVELOPMENT SOLUTIONS SRL	M 2008 07005	263
SC LEADERSHIP DEVELOPMENT SOLUTIONS SRL	M 2008 07006	263
SC LEADERSHIP DEVELOPMENT SOLUTIONS SRL	M 2008 07007	263
SC IES-ITALIA ESPRESSO SYSTEM SRL	M 2008 07008	264
SC COZA MEDIA SRL	M 2008 03546	100
SC RELOAD FILM SRL	M 2008 01309	50
SC COZA MEDIA SRL	M 2008 03542	100
SC PROFIPET COM SRL	M 2008 07014	265
SC PROFIPET COM SRL	M 2008 07015	265
SC MEDI SPA SRL	M 2008 07021	266
SC PRATECH TV COMPANY SRL	M 2008 02657	75
SC HEAVEN CLUB SRL	M 2008 07028	266
SC NEXT PR & ADVERTISING SRL	M 2008 07029	267
SC VETRO DESIGN SRL	M 2008 07604	338
SC T&T ACCESS SOLUTIONS SRL	M 2008 07032	267
SC T&T ACCESS SOLUTIONS SRL	M 2008 07033	268
SC REH KENDERMANN GMBH WEINKELLEREI	M 2008 07034	268
SC REH KENDERMANN GMBH WEINKELLEREI	M 2008 07036	268
SC REH KENDERMANN GMBH WEINKELLEREI	M 2008 07037	269
SC REH KENDERMANN GMBH WEINKELLEREI	M 2008 07038	269
SC BOGDALINA IMPEX SRL	M 2008 07040	269
SC MEDIA PRO PICTURES SA	M 2008 07041	269

BULETINUL OFICIAL DE PROPRIETATE INDUSTRIALĂ - Secțiunea Mărci nr. 12/2008

Titular (732)	Nr. Depozit (210)	Pag
SC FIDELIS MEDIA SRL	M 2008 07046	270
SC ANTENA 2 SA	M 2007 04733	21
SC STUDENT TRAVEL ROMANIA SRL	M 2008 07049	270
SC MARCO VET SRL	M 2008 07053	271
SC GALMOPAN SA	M 2008 07055	271
SC GALMOPAN SA	M 2008 07056	271
SC GALMOPAN SA	M 2008 07057	272
SC GALMOPAN SA	M 2008 07059	272
SC GALMOPAN SA	M 2008 07061	272
SC GALMOPAN SA	M 2008 07065	273
SC DORELLI INTERNATIONAL SRL	M 2008 07069	273
SC RELOAD FILM SRL	M 2008 01305	49
SC SCORZA SRL	M 2008 07079	274
SC DECORIN SRL	M 2008 07081	274
SC SBS BROADCASTING MEDIA SRL	M 2008 07082	275
SC PUBLIMEDIA INTERNATIONAL SA	M 2008 01297	49
SC ORIZONT SERVOCOM SRL	M 2008 01283	48
SC COMANDS GUARD SERVICES SRL	M 2008 07093	276
SC BESTEVENT SRL	M 2008 07101	276
SC ARBEX ART DECOR SRL	M 2008 07103	277
SC FABRYO CORPORATION SRL	M 2008 07107	277
SC FABRYO CORPORATION SRL	M 2008 07108	278
SC SARCOM SRL	M 2008 01266	48
SC ATLAS CORPORATION SRL	M 2007 04213	20
SC PROSPER MOD SRL	M 2007 03582	20
SC MAGIC SAFE SECURITY SRL	M 2008 07115	279
SC MAGIC SAFE MONITORING SRL	M 2008 07116	279
SC SPRINT PROMOTION SRL	M 2007 03434	19
SC GUARD METRO SERVICE SRL	M 2008 07118	280
SC LEU PROD COM SRL	M 2008 07119	280
SC AMROM CONIMPEX SRL	M 2008 07120	281
SC ATLAS CORPORATION SRL	M 2007 02595	19
SC AUTOBILD SRL	M 2008 07124	282
SC ARNOS SRL	M 2008 01252	47
SC ARNOS SRL	M 2008 01250	47
SC MEDIA VISION INTERNATIONAL SRL	M 2008 07138	283
SC MUSIC MANAGEMENT SRL	M 2008 07141	284

BULETINUL OFICIAL DE PROPRIETATE INDUSTRIALĂ - Secțiunea Mărci nr. 12/2008

Titular (732)	Nr. Depozit (210)	Pag
SC MUSIC MANAGEMENT SRL	M 2008 07142	284
SC MUSIC MANAGEMENT SRL	M 2008 07143	284
SC ASIGURARE REASIGURARE ASIMED SA	M 2008 07600	337
SC REALITATEA MEDIA SA	M 2008 01237	47
SC GRUPUL MEDIA CAMINA (G.M.C.) SA	M 2008 07152	285
SC GRUPUL MEDIA CAMINA (G.M.C.) SA	M 2008 07153	286
SC GRUPUL MEDIA CAMINA (G.M.C.) SA	M 2008 07154	286
SC HIGH A & M SECURITY SRL	M 2008 07155	287
SC ZAREA SA	M 2008 07157	288
SC ATLAS CORPORATION SRL	M 2007 02204	18
SC MIXMONTAN SRL	M 2008 07166	288
SC CODEC SRL	M 2008 07170	289
SC LAUR MED SRL	M 2008 07176	289
SC KIDS HOLLYWOOD SRL	M 2008 07181	290
SC MOD ELLE COMPANY SRL	M 2008 01230	46
SC NUMARU' DOI MUSIC SRL	M 2008 01224	45
SC SMART EXIM COM SRL	M 2008 07970	352
SC MASTEREX STYLE SRL	M 2008 07191	292
SC NIRO INVESTMENT SA	M 2008 03010	87
SC MASTER SECURITY SRL	M 2008 07193	293
SC ACOUSMA MOD SRL	M 2008 07194	293
SC MEDIA CASA PRESS SRL	M 2008 02631	74
SC K & L UNIVERSAL BUSINESS SRL	M 2008 02627	73
SC AZ MEDIA SRL	M 2008 07229	294
SC NICSTEEL SRL	M 2008 03529	99
SC THE CAR SHOWER SRL	M 2008 07234	295
SC HUNTEX MEIO SRL	M 2008 07241	295
SC HUNTEX MEIO SRL	M 2008 07242	296
SC AUTO & IMOBILE RENT AMC SRL	M 2008 07247	296
SC HISTRIA INTERNATIONAL SRL	M 2008 07254	296
SC RELOAD FILM SRL	M 2008 07257	297
SC ATLAS CORPORATION SRL	M 2007 02203	18
SC LINKS GROUP SRL	M 2007 02154	18
SC FLAVUS INVESTITII SRL	M 2008 07274	298
SC JOMRITA INVESTITII SRL	M 2008 07276	298
SC JOMRITA INVESTITII SRL	M 2008 07277	299
SC UNIMAT SRL	M 2008 07284	299

BULETINUL OFICIAL DE PROPRIETATE INDUSTRIALĂ - Secțiunea Mărci nr. 12/2008

Titular (732)	Nr. Depozit (210)	Pag
SC ROMSTAL IMEX SRL	M 2008 01184	45
SC NORRIS PS SRL	M 2008 07707	349
SC CARPE DIEM SECURITY SRL	M 2008 02587	72
SC ROMAQUA GROUP SA	M 2008 07297	300
SC COMPEXIT TRADING SRL	M 2008 07582	336
SC BAC-DESIGN SRL	M 2008 01003	44
SC NAPOLACT SA	M 2008 03413	95
SC SECURITY MARSHALL SRL	M 2008 03508	96
SC OLTEXTUR SRL	M 2008 07308	302
SC DATA SEARCH SRL	M 2008 02576	72
SC CORDIA SRL	M 2008 07581	336
SC AVANTERA SRL	M 2008 07319	303
SC MUSIC MANAGEMENT SRL	M 2008 07321	303
SC PAN CONCEPT SRL	M 2008 07323	304
SC ANAMNESIS CONSULT SRL	M 2008 07324	304
SC STANDARD SNACKS SRL	M 2008 07326	305
SC PAVCRIB CLABUCET SOSIRE SRL	M 2008 02553	71
SC TAILORS & CO SRL	M 2008 07331	305
SC SANOMA HEARST ROMANIA SRL	M 2008 07333	305
SC AUTOSINCRON SRL	M 2008 07335	306
SC SPECTRUM INDUSTRIES SRL	M 2008 07337	306
SC CRISTEA CARN SRL	M 2008 07338	307
SC CORDIA SRL	M 2008 07580	335
SC CORDIA SRL	M 2008 07579	335
SC RINGIER ROMANIA SRL	M 2006 13994	17
SC T.S.B. DEVELOPMENT SRL	M 2008 07358	309
SC T.S.B. DEVELOPMENT SRL	M 2008 07359	310
SC CBC LABORATORIES SA	M 2008 07361	310
SC EEE SA	M 2008 07364	311
SC HUAYI GRUP SRL	M 2008 07367	311
SC PAVCRIB CLABUCET SOSIRE SRL	M 2008 02552	71
SC POINT DISTRIBUTION GRUP SRL	M 2006 11330	16
SC CEFS SRL	M 2008 07377	312
SC SOFTIMPERA SRL	M 2008 07378	312
SC SINTO CHIM SRL	M 2008 07386	312
SC SINTO CHIM SRL	M 2008 07387	313
SC ORION ELECTRICS SRL	M 2008 07389	314

BULETINUL OFICIAL DE PROPRIETATE INDUSTRIALĂ - Secțiunea Mărci nr. 12/2008

Titular (732)	Nr. Depozit (210)	Pag
SC CORDIA SRL	M 2008 07578	334
SC MOCANU CONSULTING SRL	M 2008 07397	314
SC TECTON TRUST SRL	M 2008 03946	112
SC CORDIA SRL	M 2008 07577	333
SC MADD ELECTRONICS GROUP SRL	M 2008 03362	94
SC JERTE CONCEPT SRL	M 2008 06661	217
SC PRESTIGE CLUB SRL	M 2008 07406	316
SC ASO COLLECTION SRL	M 2008 07409	317
SC ELKA PRODCOM SRL	M 2008 07429	317
SC SMART PRESS SRL	M 2008 02463	71
SC DELTA MTG SERVICES SRL	M 2008 07997	353
SC CO & CO CONSUMER 2002 SRL	M 2008 03753	107
SC UNIC SYSTEM SECURITY SRL	M 2008 00453	43
SC G & G AGRO SRL	M 2008 07436	319
SC TRANSAVIA SA	M 2008 07447	319
SC AGRIROM SRL	M 2008 07448	320
SC BETTERSHOP SRL	M 2008 07449	320
SC CARGO MAGAZIN SRL	M 2008 07453	321
SC ROMANIA HYPERMARCHE SA	M 2006 10839	14
SC COVALACT SA	M 2008 07456	321
SC FINCONT AUDIT SRL	M 2008 09001	353
SC VERDOO SERVICES SRL	M 2008 07463	322
SC SAFETY SECURITY SRL	M 2008 07465	323
SC ARCON SRL	M 2008 07471	323
SC MATEESCU EDIT SRL	M 2008 07480	323
SC CASA DE VINURI ZORESTI SA	M 2008 00395	42
SC UNITED BUSINESS DEVELOPMENT SRL	M 2008 00373	42
SC TBI CREDIT IFN SA	M 2008 03478	96
SC HUANG CHEN IMPEX SRL	M 2008 06662	218
SC ROBERT MANAGEMENT IT SRL	M 2008 03455	96
SC TEHNIC ASIST SRL	M 2008 07491	325
SC MARCEL SRL	M 2006 08064	14
SC OMNISOFTE SRL	M 2008 07508	326
SC MARRIS SRL	M 2008 07512	327
SC MARRIS SRL	M 2008 07514	327
SC PRO TV SA	M 2008 07516	327
SC TOP HOUSE INVEST SRL	M 2008 00268	41

BULETINUL OFICIAL DE PROPRIETATE INDUSTRIALĂ - Secțiunea Mărci nr. 12/2008

Titular (732)	Nr. Depozit (210)	Pag
SC LACTO MUNTEAN SRL	M 2008 07522	328
SC LACTO MUNTEAN SRL	M 2008 07523	328
SC VADCOM SRL	M 2008 07524	329
SC CORDIA SRL	M 2008 07576	333
SC SMART PRESS SRL	M 2008 02462	70
SC MC COJOM SRL	M 2008 07572	332
SC MUSIC MANAGEMENT SRL	M 2008 07571	332
SC ALBALACT SA	M 2008 07556	330
SC ALBALACT SA	M 2008 07557	331
SC ALBALACT SA	M 2008 07558	331
SC ALBALACT SA	M 2008 07559	331
SC GENERAL PROTECT SECURITY SRL	M 2008 00083	41
SCHERING-PLOUGH LTD.	M 2008 06210	172
SCORTARU MARABELA	M 2008 00893	44
SICHUAN QINGCHENG MACHINERY CO., LTD	M 2008 06521	201
SIGNATURE FLIGHT SUPPORT CORPORATION	M 2008 07742	349
SIMONA BIRIESCU	M 2008 02328	66
SLAVESCU DRAGOS	M 2008 06918	245
SMITHKLINE BEECHAM (CORK) LIMITED	M 2008 06609	210
SMITHKLINE BEECHAM (CORK) LIMITED	M 2008 06611	210
SMITHKLINE BEECHAM (CORK) LIMITED	M 2008 06610	210
SOCIETATE CIVILA MEDICALA - AESTHETIC LINE	M 2008 01203	45
SOCIETATEA HOTELIERA TIMES SRL	M 2008 02425	69
SOCIETATEA ROMANA DE TELEVIZIUNE	M 2008 07352	308
SOCIETE DES PRODUITS NESTLE SA	M 2008 10410	353
SODEXO	M 2008 06265	177
SODEXO	M 2008 06263	176
SODEXO	M 2008 06264	176
SODEXO	M 2008 06266	177
SODEXO	M 2008 06262	175
SOFRONIE ELENA ROXANA	M 2008 06127	167
SORGER WURST-UND SCHINKENSPEZIALITATEN GMBH	M 2008 06251	174
STAN DANUT TRAIAN	M 2008 06526	202
STAR FOODS EM SRL	M 2008 06979	257
STEFAN CONSTANTIN	M 2008 07547	329
SUCU CAMELIA GEORGETA	M 2008 03259	92
SZABO PETER	M 2008 07314	303

BULETINUL OFICIAL DE PROPRIETATE INDUSTRIALĂ - Secțiunea Mărci nr. 12/2008

Titular (732)	Nr. Depozit (210)	Pag
SZASZ ADINA IULIANA	M 2008 06654	216
TENGELMANN WARENHANDELSGESELLSCHAFT KG	M 2008 06942	249
THE COCA-COLA COMPANY	M 2008 07394	314
THE ROMPETROL GROUP N.V.	M 2008 02397	67
THE PROCTER & GAMBLE COMPANY	M 2008 06827	236
THE PROCTER & GAMBLE COMPANY	M 2008 06828	236
THE ROMPETROL GROUP N.V.	M 2008 02398	68
THE COCA-COLA COMPANY	M 2008 07298	301
TIS FARMACEUTIC SA	M 2008 02884	83
TOYCONCEPT SRL	M 2008 07219	294
UNICREDIT TIRIAC BANK SA	M 2008 07292	300
UNILEVER NV	M 2008 07570	332
UNISTIL SRL	M 2008 03511	97
UNTARU ELENA VIVIEN	M 2008 06906	243
VACARELU BOGDAN CATALIN	M 2008 07030	267
VASILE TEODOR	M 2008 07686	347
VASILE TEODOR	M 2008 07681	346
VASILIU EMILA PUICA	M 2008 06596	208
VASILOIU VLAD PETRU DAN STOICOVICI NICULESCU RADU MARIAN	M 2008 06944	250
VESZI TIBOR	M 2008 07148	284
VIVOTEK INC.	M 2008 06213	172
VLADIROM CONIMPEX SRL	M 2008 05697	156
VLADIROM CONIMPEX SRL	M 2008 05698	157
WANG JINGMEI	M 2008 07342	307
WOHL SRL	M 2008 06454	194
XL ENERGY MARKETING SP. Z O.O.,	M 2008 00070	40
XU BO IMPEX SRL	M 2008 05246	147
YGREC PAGINI UTILE SRL	M 2008 01867	58
YILDIZ HOLDING AS	M 2008 07401	315
YOVIS LTD	M 2008 07554	330
YOVIS LTD	M 2008 07555	330
YOVIS LTD	M 2008 07553	329
Z-ZONE TERM SRL	M 2008 03726	105

**Mărci publicate în BOPI nr 12/2008
(în ordinea clasei Nisa)**

clasa	Nr. depozit	Nr. marcă	Clase NISA	pag
	(540)	(210)	(511)	
1	M 2008 01266	096682	1 2 16 35 39	48
1	M 2008 06607	096812	1 2	209
1	M 2008 06646	096849	1 19 35	216
1	M 2007 07552	097035	1 35 39	23
1	M 2008 02368	097041	1	67
1	M 2008 07129	097162	1 3 5 6 7 8 9 11 16 17 18 20 21 22 24 25 29 30 31 35 36 37 39 40 41 42 44	282
2	M 2008 04100	096575	2 4 8 17 35 37	122
2	M 2008 06617	096598	2 35 36 41	211
2	M 2008 06618	096599	2 35 36 41	211
2	M 2008 01266	096682	1 2 16 35 39	48
2	M 2008 06607	096812	1 2	209
2	M 2007 08980	097027	2 3 5	25
2	M 2008 01555	097037	2	53
2	M 2008 03040	097067	2 17	88
2	M 2008 07368	097083	2	311
2	M 2008 07107	097104	2 35	277
2	M 2008 07108	097105	2 35	278
2	M 2008 07284	097165	2	299
2	M 2008 05998	097224	2	165
3	M 2008 01664	096574	3 4 5 8 11 16 21 29 30 32 33 35	54
3	M 2008 06826	096581	3 14 15 16 18 20 21 24 25 26 27 28 35 39 41	235
3	M 2008 06827	096582	3	236
3	M 2008 06828	096583	3	236
3	M 2008 06660	096601	3 44	217
3	M 2008 02246	096647	3	64
3	M 2008 06824	096670	3 14 15 16 18 20 21 24 25 26 27 28 35 39 41	233
3	M 2008 05204	096695	3 5 29 30 31 32 33 43 44	145
3	M 2008 06825	096704	3 14 15 16 18 20 21 24 25 26 27 28 35 39 41	234
3	M 2008 03509	096762	3 4 5 35	97

clasa	Nr. depozit	Nr. marcă	Clase NISA	pag
	(540)	(210)	(511)	
3	M 2008 06148	096776	3 18 25	168
3	M 2008 06902	096779	3	243
3	M 2008 06519	096805	3	201
3	M 2008 06767	096814	3	229
3	M 2008 06768	096818	3	229
3	M 2008 06769	096819	3	230
3	M 2008 04915	096836	3 16 20 21 28 29 30 31 35 38 39 41 43 44	133
3	M 2008 03791	096867	3 5	108
3	M 2008 01329	096906	3 5 35	51
3	M 2008 00840	096956	3	43
3	M 2008 06269	096983	3 7 8 9 11 35 39	178
3	M 2008 04926	097004	3 5	135
3	M 2008 06942	097010	3	249
3	M 2007 08980	097027	2 3 5	25
3	M 2008 02302	097039	3	65
3	M 2008 07021	097100	3 5 35 44	266
3	M 2008 07176	097106	3 5	289
3	M 2005 08374	097147	3 5 16	13
3	M 2008 07129	097162	1 3 5 6 7 8 9 11 16 17 18 20 21 22 24 25 29 30 31 35 36 37 39 40 41 42 44	282
3	M 2008 07299	097167	3	301
3	M 2008 07109	097188	3 5	278
3	M 2008 07110	097189	3 5	278
3	M 2008 07111	097190	3 5	279
3	M 2008 07588	097245	3 5 35 44	337
3	M 2008 03259	097264	3 4 5 11 14 16 18 20 21 24 25 27 28 35 36 37 39 41 44	92
3	M 2008 07575	097278	3 5 25 28	333
3	M 2008 07617	097288	3 5 10 16 39	339
3	M 2008 03667	097359	3 44	103
4	M 2008 01664	096574	3 4 5 8 11 16 21 29 30 32 33 35	54
4	M 2008 04100	096575	2 4 8 17 35 37	122

BULETINUL OFICIAL DE PROPRIETATE INDUSTRIALĂ - Secțiunea Mărci nr. 12/2008

clasa	Nr. depozit	Nr. marcă	Clase NISA	pag
	(540)	(210)	(511)	
4	M 2008 06983	096623	4 8 9 11 16 20 21 22 24 25 28 29 30 31 32 33 35 39 41 42 43	257
4	M 2008 06953	096626	4 35	252
4	M 2008 02397	096760	4 9 35 36 43	67
4	M 2008 02398	096761	4 9 35 36 43	68
4	M 2008 03509	096762	3 4 5 35	97
4	M 2008 05583	096765	4 6 35 39	154
4	M 2008 05582	096939	4 6 35 39	153
4	M 2008 03259	097264	3 4 5 11 14 16 18 20 21 24 25 27 28 35 36 37 39 41 44	92
5	M 2008 06841	096568	5	237
5	M 2008 06918	096569	5 10 44	245
5	M 2008 01664	096574	3 4 5 8 11 16 21 29 30 32 33 35	54
5	M 2008 06788	096580	5	230
5	M 2008 06210	096586	5	172
5	M 2008 06785	096602	5	230
5	M 2008 06786	096603	5	230
5	M 2008 06787	096604	5	230
5	M 2008 06347	096608	5	184
5	M 2008 06538	096630	5 30 32	205
5	M 2008 05257	096662	5	147
5	M 2008 03753	096688	5 16 29 30 35 39	107
5	M 2008 05092	096692	5	142
5	M 2008 05204	096695	3 5 29 30 31 32 33 43 44	145
5	M 2008 06364	096697	5	185
5	M 2008 06365	096698	5	185
5	M 2008 06527	096711	5 9 10 35 39 44	202
5	M 2008 06738	096745	5 10	227
5	M 2008 06536	096749	5 30 32	204
5	M 2008 06610	096750	5	210
5	M 2008 06611	096751	5	210
5	M 2008 06650	096756	5 35	216
5	M 2008 03509	096762	3 4 5 35	97
5	M 2008 04232	096763	5	123
5	M 2008 05455	096785	5	151

clasa	Nr. depozit	Nr. marcă	Clase NISA	pag
	(540)	(210)	(511)	
5	M 2008 02269	096794	5 29 30	64
5	M 2008 06534	096808	5 30 32	203
5	M 2008 06535	096817	5 30 32	204
5	M 2008 06896	096826	5	243
5	M 2008 06609	096830	5	210
5	M 2008 06537	096845	5 30 32	205
5	M 2007 11791	096863	5	38
5	M 2008 03791	096867	3 5	108
5	M 2008 04034	096882	5 16 29 30 35 39	120
5	M 2008 01329	096906	3 5 35	51
5	M 2008 04969	096915	5	136
5	M 2008 06322	096946	5 29 30 32	182
5	M 2008 00841	096957	5	44
5	M 2006 11330	096995	5 16	16
5	M 2008 04926	097004	3 5	135
5	M 2008 02810	097006	5 44	83
5	M 2008 02808	097017	5 44	82
5	M 2007 08980	097027	2 3 5	25
5	M 2008 06321	097048	5 29 30	182
5	M 2008 02884	097066	5	83
5	M 2008 07233	097077	5	295
5	M 2008 04968	097093	5	136
5	M 2008 07021	097100	3 5 35 44	266
5	M 2008 07176	097106	3 5	289
5	M 2008 06665	097115	5 31 41 44	219
5	M 2008 07604	097130	5	338
5	M 2008 07055	097139	5 32	271
5	M 2005 08374	097147	3 5 16	13
5	M 2008 05698	097153	5	157
5	M 2008 07129	097162	1 3 5 6 7 8 9 11 16 17 18 20 21 22 24 25 29 30 31 35 36 37 39 40 41 42 44	282
5	M 2008 05899	097173	5 39	162
5	M 2008 07109	097188	3 5	278
5	M 2008 07110	097189	3 5	278
5	M 2008 07111	097190	3 5	279
5	M 2008 07192	097228	5	293

BULETINUL OFICIAL DE PROPRIETATE INDUSTRIALĂ - Secțiunea Mărci nr. 12/2008

clasa	Nr. depozit	Nr. marcă	Clase NISA	pag
	(540)	(210)	(511)	
5	M 2008 07370	097234	5 10	311
5	M 2008 07588	097245	3 5 35 44	337
5	M 2008 03259	097264	3 4 5 11 14 16 18 20 21 24 25 27 28 35 36 37 39 41 44	92
5	M 2008 07575	097278	3 5 25 28	333
5	M 2008 07617	097288	3 5 10 16 39	339
5	M 2008 07387	097317	5 10 11 35	313
5	M 2008 04889	097320	5 30	132
5	M 2008 07361	097325	5 42 44 45	310
5	M 2008 07610	097330	5 11	338
5	M 2008 07386	097332	5 10 11 35	312
5	M 2008 05763	097357	5	159
5	M 2008 07053	097363	5 10 35 41 44	271
6	M 2008 03135	096648	6 37	90
6	M 2008 03726	096650	6 17 19 35 37	105
6	M 2008 06406	096667	6 9 35	190
6	M 2008 06407	096668	6 9 35	190
6	M 2007 10867	096671	6 7 8 9 12 35 40 42	34
6	M 2008 06932	096758	6 7 9 35 37 42	247
6	M 2008 05583	096765	4 6 35 39	154
6	M 2008 06720	096850	6 19 35 37	226
6	M 2007 07783	096884	6 19 41 43 44 45	23
6	M 2008 05582	096939	4 6 35 39	153
6	M 2008 06396	096950	6 19 36 37	189
6	M 2008 06397	096951	6 19 36 37	189
6	M 2008 03157	096961	6 17 19	91
6	M 2008 06936	096991	6 7 8 9 16	248
6	M 2007 08700	097013	6 19 37 42	24
6	M 2008 07254	097096	6 19 28 37 39	296
6	M 2008 07129	097162	1 3 5 6 7 8 9 11 16 17 18 20 21 22 24 25 29 30 31 35 36 37 39 40 41 42 44	282
6	M 2008 07079	097210	6	274
6	M 2008 07692	097292	6	347
6	M 2008 07481	097303	6 7 12 37	324
6	M 2008 07482	097304	6 7 12 37	324

clasa	Nr. depozit	Nr. marcă	Clase NISA	pag
	(540)	(210)	(511)	
6	M 2008 03529	097352	6 19 20 35 37 39 40 42	99
7	M 2007 10867	096671	6 7 8 9 12 35 40 42	34
7	M 2008 06463	096700	7	195
7	M 2008 03926	096724	7 12 39	112
7	M 2008 06932	096758	6 7 9 35 37 42	247
7	M 2008 06269	096983	3 7 8 9 11 35 39	178
7	M 2008 06936	096991	6 7 8 9 16	248
7	M 2008 06521	097025	7	201
7	M 2008 07032	097119	7 37	267
7	M 2008 07033	097120	7 37	268
7	M 2008 07129	097162	1 3 5 6 7 8 9 11 16 17 18 20 21 22 24 25 29 30 31 35 36 37 39 40 41 42 44	282
7	M 2008 07660	097223	7	342
7	M 2008 07666	097236	7	344
7	M 2008 07481	097303	6 7 12 37	324
7	M 2008 07482	097304	6 7 12 37	324
7	M 2008 07654	097307	7	340
7	M 2008 07655	097308	7	341
7	M 2008 07656	097309	7	341
7	M 2008 07657	097310	7	341
7	M 2008 07658	097311	7	342
7	M 2008 07659	097312	7	342
7	M 2008 07667	097313	7	345
7	M 2008 07668	097314	7	345
7	M 2008 07661	097333	7	343
7	M 2008 07663	097334	7	343
7	M 2008 07664	097335	7	344
7	M 2008 07665	097336	7	344
8	M 2008 01664	096574	3 4 5 8 11 16 21 29 30 32 33 35	54
8	M 2008 04100	096575	2 4 8 17 35 37	122
8	M 2008 06983	096623	4 8 9 11 16 20 21 22 24 25 28 29 30 31 32 33 35 39 41 42 43	257
8	M 2007 10867	096671	6 7 8 9 12 35 40 42	34
8	M 2008 05305	096696	8 30 43	148

BULETINUL OFICIAL DE PROPRIETATE INDUSTRIALĂ - Secțiunea Mărci nr. 12/2008

clasa	Nr. depozit	Nr. marcă	Clase NISA	pag
	(540)	(210)	(511)	
8	M 2008 06433	096847	8 13 15 17 18 20 21 25 29 32 33 34 35 36 37 38 39 40 41 43 44	192
8	M 2008 06269	096983	3 7 8 9 11 35 39	178
8	M 2008 06936	096991	6 7 8 9 16	248
8	M 2008 07129	097162	1 3 5 6 7 8 9 11 16 17 18 20 21 22 24 25 29 30 31 35 36 37 39 40 41 42 44	282
8	M 2008 07313	097242	8	302
9	M 2008 06252	096564	9 42	174
9	M 2006 11165	096571	9 16 35 36 37 42	15
9	M 2008 06967	096605	9 16 35 38 40 41	253
9	M 2008 06977	096620	9	255
9	M 2008 06983	096623	4 8 9 11 16 20 21 22 24 25 28 29 30 31 32 33 35 39 41 42 43	257
9	M 2008 06213	096636	9	172
9	M 2008 06475	096638	9 16 35 40 41 42	196
9	M 2008 03973	096660	9 16 35 37 38 41 42	113
9	M 2008 03974	096661	9 16 35 37 38 41 42	114
9	M 2008 06406	096667	6 9 35	190
9	M 2008 06407	096668	6 9 35	190
9	M 2007 10867	096671	6 7 8 9 12 35 40 42	34
9	M 2008 01779	096672	9 35 37 38 41 42	57
9	M 2008 06512	096710	9 16 28 35 37 38 39 41 42 45	199
9	M 2008 06527	096711	5 9 10 35 39 44	202
9	M 2008 06629	096712	9 16 28 35 37 38 39 41 42 45	213
9	M 2008 03696	096747	9 16 35 38 41 42	104
9	M 2008 06932	096758	6 7 9 35 37 42	247
9	M 2008 02397	096760	4 9 35 36 43	67
9	M 2008 02398	096761	4 9 35 36 43	68
9	M 2008 06664	096789	9 11 25	219
9	M 2008 06686	096813	9 35 38 41 42	221
9	M 2008 06513	096815	9 16 28 35 37 38 39 41 42 45	200
9	M 2008 06514	096816	9 16 28 35 37 38 39 41 42 45	200

clasa	Nr. depozit	Nr. marcă	Clase NISA	pag
	(540)	(210)	(511)	
9	M 2008 06186	096820	9 16 35 36 38 39 42	171
9	M 2008 03802	096835	9 35 42	109
9	M 2008 05043	096837	9 11 35 39	139
9	M 2008 05045	096839	9 11	140
9	M 2008 05046	096840	9 11	141
9	M 2008 05049	096841	9 11	141
9	M 2008 05740	096844	9 16 35 38 40 41	158
9	M 2007 10269	096876	9	33
9	M 2008 01867	096879	9 16 35 42	58
9	M 2008 02889	096893	9 16 35 38 41 42 45	84
9	M 2008 02317	096895	9 35 42	65
9	M 2008 06165	096904	9 16 28 35 37 38 39 41 42 45	170
9	M 2008 03987	096935	9 16 35 37 38 41 42	115
9	M 2008 06184	096943	9 16 35 36 38 39 42	170
9	M 2008 06349	096947	9 16 35 40 41	184
9	M 2008 05996	096978	9 35 36 38 41 42	165
9	M 2008 06269	096983	3 7 8 9 11 35 39	178
9	M 2008 06936	096991	6 7 8 9 16	248
9	M 2006 13994	096996	9 16 35 40 41	17
9	M 2007 09851	096998	9 16 35 38 39 41 42	26
9	M 2007 09852	096999	9 16 35 38 39 41 42	27
9	M 2007 09853	097000	9 16 35 38 39 41 42	28
9	M 2007 09854	097001	9 16 35 38 39 41 42	30
9	M 2008 03004	097018	9 16 28 35 38 41 42 43	86
9	M 2007 04213	097019	9	20
9	M 2008 02657	097042	9 16 35 36 38 39 41 42 45	75
9	M 2008 04455	097056	9 38 42	126
9	M 2008 04458	097058	9 38 42	126
9	M 2008 07024	097086	9 42	266
9	M 2008 03979	097090	9 16 35 37 38 41 42	115
9	M 2008 06372	097098	9 35 36 37 38 39 42	186

BULETINUL OFICIAL DE PROPRIETATE INDUSTRIALĂ - Secțiunea Mărci nr. 12/2008

clasa	Nr. depozit	Nr. marcă	Clase NISA	pag
	(540)	(210)	(511)	
9	M 2008 07364	097109	9	311
9	M 2008 06637	097114	9	215
9	M 2008 07572	097128	9	332
9	M 2008 07129	097162	1 3 5 6 7 8 9 11 16 17 18 20 21 22 24 25 29 30 31 35 36 37 39 40 41 42 44	282
9	M 2008 07170	097164	9 37 39 41 42	289
9	M 2008 07242	097180	9	296
9	M 2008 07082	097185	9 16 35 36 38 41 42	275
9	M 2008 07152	097197	9 16 28 35 37 38 39 41 42 45	285
9	M 2008 07138	097205	9 16 35 38 41	283
9	M 2008 07153	097217	9 16 28 35 37 38 39 41 42 45	286
9	M 2008 07154	097218	9 16 28 35 37 38 39 41 42 45	286
9	M 2008 07241	097222	9	295
9	M 2008 07404	097255	9 38 42	316
9	M 2008 07403	097266	9 38 42	315
9	M 2008 07449	097268	9	320
9	M 2008 07694	097293	9 16 28 35 37 38 39 41 42 45	348
9	M 2008 03074	097319	9 16 35 38 41	88
9	M 2008 07969	097345	9 28 41	352
9	M 2008 07970	097346	9 28 41	352
9	M 2008 03455	097351	9 16 35 41	96
9	M 2008 07030	097361	9 35	267
9	M 2008 07501	097368	9 35 37 39 42	326
10	M 2008 06918	096569	5 10 44	245
10	M 2008 06527	096711	5 9 10 35 39 44	202
10	M 2008 06738	096745	5 10	227
10	M 2008 03840	097150	10 41 44	109
10	M 2008 07370	097234	5 10	311
10	M 2008 07617	097288	3 5 10 16 39	339
10	M 2008 07387	097317	5 10 11 35	313
10	M 2008 07386	097332	5 10 11 35	312
10	M 2008 07053	097363	5 10 35 41 44	271
11	M 2008 01664	096574	3 4 5 8 11 16 21 29 30 32 33 35	54

clasa	Nr. depozit	Nr. marcă	Clase NISA	pag
	(540)	(210)	(511)	
11	M 2008 06983	096623	4 8 9 11 16 20 21 22 24 25 28 29 30 31 32 33 35 39 41 42 43	257
11	M 2008 00268	096680	11 16 38	41
11	M 2008 05124	096693	11	142
11	M 2008 06664	096789	9 11 25	219
11	M 2008 06917	096793	11 17 19 35 37 39	245
11	M 2006 06904	096796	11 35 37	13
11	M 2008 05043	096837	9 11 35 39	139
11	M 2008 05045	096839	9 11	140
11	M 2008 05046	096840	9 11	141
11	M 2008 05049	096841	9 11	141
11	M 2008 05883	096873	11	162
11	M 2008 03030	096901	11 21 35	87
11	M 2008 02901	096910	11 20	85
11	M 2008 06269	096983	3 7 8 9 11 35 39	178
11	M 2008 04664	097091	11 37 42	128
11	M 2008 05882	097155	11	161
11	M 2008 07129	097162	1 3 5 6 7 8 9 11 16 17 18 20 21 22 24 25 29 30 31 35 36 37 39 40 41 42 44	282
11	M 2008 03259	097264	3 4 5 11 14 16 18 20 21 24 25 27 28 35 36 37 39 41 44	92
11	M 2008 07387	097317	5 10 11 35	313
11	M 2008 07610	097330	5 11	338
11	M 2008 07386	097332	5 10 11 35	312
11	M 2008 07429	097366	11	317
12	M 2008 06324	096628	12 35 37	183
12	M 2007 10867	096671	6 7 8 9 12 35 40 42	34
12	M 2008 06585	096721	12 35	206
12	M 2008 03926	096724	7 12 39	112
12	M 2008 06299	096786	12	180
12	M 2008 05044	096838	12	140
12	M 2008 05646	096868	12 37 40	155
12	M 2008 05647	096869	12 37 40	155
12	M 2008 05648	096870	12 37 40	156
12	M 2008 07582	097129	12 37	336

BULETINUL OFICIAL DE PROPRIETATE INDUSTRIALĂ - Secțiunea Mărci nr. 12/2008

clasa	Nr. depozit	Nr. marcă	Clase NISA	pag
	(540)	(210)	(511)	
12	M 2008 07124	097196	12	282
12	M 2008 07481	097303	6 7 12 37	324
12	M 2008 07482	097304	6 7 12 37	324
13	M 2008 06433	096847	8 13 15 17 18 20 21 25 29 32 33 34 35 36 37 38 39 40 41 43 44	192
13	M 2008 03677	097353	13 41	104
14	M 2008 06662	096565	14 18 25	218
14	M 2008 06826	096581	3 14 15 16 18 20 21 24 25 26 27 28 35 39 41	235
14	M 2008 06824	096670	3 14 15 16 18 20 21 24 25 26 27 28 35 39 41	233
14	M 2008 06825	096704	3 14 15 16 18 20 21 24 25 26 27 28 35 39 41	234
14	M 2008 06436	096707	14 20 26 35 36 38 44	193
14	M 2008 06300	096821	14 16	181
14	M 2008 07011	097073	14 35	265
14	M 2008 07227	097178	14	294
14	M 2008 03259	097264	3 4 5 11 14 16 18 20 21 24 25 27 28 35 36 37 39 41 44	92
15	M 2008 06826	096581	3 14 15 16 18 20 21 24 25 26 27 28 35 39 41	235
15	M 2008 06824	096670	3 14 15 16 18 20 21 24 25 26 27 28 35 39 41	233
15	M 2008 06825	096704	3 14 15 16 18 20 21 24 25 26 27 28 35 39 41	234
15	M 2008 06433	096847	8 13 15 17 18 20 21 25 29 32 33 34 35 36 37 38 39 40 41 43 44	192
15	M 2008 01224	097349	15 35 38 39 41 42	45
16	M 2008 04849	096560	16	131
16	M 2006 11165	096571	9 16 35 36 37 42	15
16	M 2008 01664	096574	3 4 5 8 11 16 21 29 30 32 33 35	54
16	M 2008 06826	096581	3 14 15 16 18 20 21 24 25 26 27 28 35 39 41	235
16	M 2008 06848	096584	16 35 40 41	238
16	M 2008 06342	096595	16 35 38 41 42	184

clasa	Nr. depozit	Nr. marcă	Clase NISA	pag
	(540)	(210)	(511)	
16	M 2008 06967	096605	9 16 35 38 40 41	253
16	M 2008 06983	096623	4 8 9 11 16 20 21 22 24 25 28 29 30 31 32 33 35 39 41 42 43	257
16	M 2008 06475	096638	9 16 35 40 41 42	196
16	M 2008 03973	096660	9 16 35 37 38 41 42	113
16	M 2008 03974	096661	9 16 35 37 38 41 42	114
16	M 2008 06824	096670	3 14 15 16 18 20 21 24 25 26 27 28 35 39 41	233
16	M 2008 06687	096675	16 19 36 37 42 45	222
16	M 2008 06889	096677	16 35 38 41 42	242
16	M 2008 06890	096678	16 35 38 41 42	242
16	M 2007 04733	096679	16 28 35 37 38 39 41 42 45	21
16	M 2008 00268	096680	11 16 38	41
16	M 2008 01266	096682	1 2 16 35 39	48
16	M 2008 02723	096685	16 35 39 41 42 45	79
16	M 2008 03751	096687	16 29 30 39	106
16	M 2008 03753	096688	5 16 29 30 35 39	107
16	M 2008 03969	096689	16 35	112
16	M 2008 06825	096704	3 14 15 16 18 20 21 24 25 26 27 28 35 39 41	234
16	M 2008 06461	096708	16 35 41	195
16	M 2008 06462	096709	16 35 41	195
16	M 2008 06512	096710	9 16 28 35 37 38 39 41 42 45	199
16	M 2008 06629	096712	9 16 28 35 37 38 39 41 42 45	213
16	M 2008 06632	096715	16 35 41	214
16	M 2008 06985	096716	16 20 21 22 29 30 31 32 33 35 43	259
16	M 2008 06986	096717	16 20 21 22 29 30 31 32 33 35 43	260
16	M 2008 06987	096718	16 20 21 22 29 30 31 32 33 35 43	261
16	M 2008 04321	096719	16 35 36 41	124
16	M 2008 04056	096725	16 28 35 37 38 39 41 42	121
16	M 2008 03636	096735	16 35	103
16	M 2008 03696	096747	9 16 35 38 41 42	104
16	M 2008 06713	096757	16	225

BULETINUL OFICIAL DE PROPRIETATE INDUSTRIALĂ - Secțiunea Mărci nr. 12/2008

clasa	Nr. depozit	Nr. marcă	Clase NISA	pag
	(540)	(210)	(511)	
16	M 2008 04763	096764	16 35 38 41	130
16	M 2008 06155	096766	16 35 36	169
16	M 2008 06156	096767	16 35 36	169
16	M 2008 00893	096772	16 35 41	44
16	M 2008 06729	096792	16 31 44	226
16	M 2008 06513	096815	9 16 28 35 37 38 39 41 42 45	200
16	M 2008 06514	096816	9 16 28 35 37 38 39 41 42 45	200
16	M 2008 06186	096820	9 16 35 36 38 39 42	171
16	M 2008 06300	096821	14 16	181
16	M 2008 06873	096825	16	241
16	M 2008 02576	096833	16 35 38 43	72
16	M 2008 04915	096836	3 16 20 21 28 29 30 31 35 38 39 41 43 44	133
16	M 2008 05740	096844	9 16 35 38 40 41	158
16	M 2008 06562	096852	16	206
16	M 2008 06699	096853	16	224
16	M 2007 06494	096862	16	21
16	M 2008 02211	096865	16 36	63
16	M 2008 01867	096879	9 16 35 42	58
16	M 2008 02676	096881	16 35	77
16	M 2008 04034	096882	5 16 29 30 35 39	120
16	M 2007 09867	096885	16 35 42	31
16	M 2008 01949	096891	16 35 41	59
16	M 2008 02889	096893	9 16 35 38 41 42 45	84
16	M 2008 06165	096904	9 16 28 35 37 38 39 41 42 45	170
16	M 2008 03067	096925	16 35 39	88
16	M 2008 01237	096933	16 35 38 41	47
16	M 2008 03987	096935	9 16 35 37 38 41 42	115
16	M 2008 04014	096936	16 25 35 38 41	117
16	M 2008 04015	096937	16 25 35 38 41	118
16	M 2008 04595	096938	16 35 36 39 42 43 44 45	128
16	M 2008 06184	096943	9 16 35 36 38 39 42	170
16	M 2008 06349	096947	9 16 35 40 41	184

clasa	Nr. depozit	Nr. marcă	Clase NISA	pag
	(540)	(210)	(511)	
16	M 2008 06395	096949	16 25 35 42	188
16	M 2008 00065	096954	16 28 35 36 37 39 41	39
16	M 2008 01297	096967	16 35 38 41 42	49
16	M 2008 02155	096968	16 41	62
16	M 2008 02159	096969	16 35 38 41	63
16	M 2008 04703	096975	16 35 38 41 42	130
16	M 2008 06936	096991	6 7 8 9 16	248
16	M 2006 08064	096994	16 29 35 38 39 43	14
16	M 2006 11330	096995	5 16	16
16	M 2006 13994	096996	9 16 35 40 41	17
16	M 2007 09851	096998	9 16 35 38 39 41 42	26
16	M 2007 09852	096999	9 16 35 38 39 41 42	27
16	M 2007 09853	097000	9 16 35 38 39 41 42	28
16	M 2007 09854	097001	9 16 35 38 39 41 42	30
16	M 2006 10839	097012	16 28 35 36 41 42	14
16	M 2008 02631	097016	16 28 35 37 38 39 41 42	74
16	M 2008 03004	097018	9 16 28 35 38 41 42 43	86
16	M 2008 06594	097026	16 35 38 41 42	207
16	M 2008 03742	097031	16 28 41	106
16	M 2008 01470	097036	16 35 45	52
16	M 2008 02136	097038	16 29 30 35 41 42 43 45	61
16	M 2008 02657	097042	9 16 35 36 38 39 41 42 45	75
16	M 2008 06934	097049	16 35 41	248
16	M 2008 05872	097084	16 35 38 41 42	161
16	M 2008 03979	097090	9 16 35 37 38 41 42	115
16	M 2008 07352	097108	16 35 38 40 41 42	308
16	M 2008 02760	097118	16 35 36 38 42	81
16	M 2008 02899	097143	16 35	84
16	M 2005 08374	097147	3 5 16	13
16	M 2008 07129	097162	1 3 5 6 7 8 9 11 16 17 18 20 21 22 24 25 29 30 31 35 36 37 39 40 41 42 44	282
16	M 2008 07229	097179	16 35 42	294

BULETINUL OFICIAL DE PROPRIETATE INDUSTRIALĂ - Secțiunea Mărci nr. 12/2008

clasa	Nr. depozit	Nr. marcă	Clase NISA	pag
	(540)	(210)	(511)	
16	M 2008 07082	097185	9 16 35 36 38 41 42	275
16	M 2008 07152	097197	9 16 28 35 37 38 39 41 42 45	285
16	M 2008 02699	097198	16 35 38 41 42	77
16	M 2008 02700	097199	16 35 38 41 42	78
16	M 2008 07103	097202	16 20 35 41	277
16	M 2008 07138	097205	9 16 35 38 41	283
16	M 2008 07148	097216	16 35	284
16	M 2008 07153	097217	9 16 28 35 37 38 39 41 42 45	286
16	M 2008 07154	097218	9 16 28 35 37 38 39 41 42 45	286
16	M 2008 07166	097221	16 35 38 41 42	288
16	M 2008 07186	097225	16 41	290
16	M 2008 07187	097226	16 41	291
16	M 2008 07188	097227	16 41	291
16	M 2008 07432	097238	16 35	317
16	M 2008 07333	097243	16 35 38 41 42	305
16	M 2007 09247	097261	16	26
16	M 2008 02759	097263	16 35 36 38 42	81
16	M 2008 03259	097264	3 4 5 11 14 16 18 20 21 24 25 27 28 35 36 37 39 41 44	92
16	M 2008 07617	097288	3 5 10 16 39	339
16	M 2008 07694	097293	9 16 28 35 37 38 39 41 42 45	348
16	M 2008 07480	097302	16 35 41	323
16	M 2008 03074	097319	9 16 35 38 41	88
16	M 2008 07516	097326	16 35 38 41 42	327
16	M 2008 03455	097351	9 16 35 41	96
16	M 2008 04689	097355	16 36 41	130
16	M 2008 05887	097358	16	162
17	M 2008 04100	096575	2 4 8 17 35 37	122
17	M 2008 03726	096650	6 17 19 35 37	105
17	M 2008 04988	096741	17 20	137
17	M 2008 06917	096793	11 17 19 35 37 39	245
17	M 2008 06433	096847	8 13 15 17 18 20 21 25 29 32 33 34 35 36 37 38 39 40 41 43 44	192
17	M 2007 02204	096920	17	18

clasa	Nr. depozit	Nr. marcă	Clase NISA	pag
	(540)	(210)	(511)	
17	M 2007 02203	096923	17	18
17	M 2008 03157	096961	6 17 19	91
17	M 2008 06940	097034	17	249
17	M 2007 02595	097050	17 19	19
17	M 2008 03040	097067	2 17	88
17	M 2008 07129	097162	1 3 5 6 7 8 9 11 16 17 18 20 21 22 24 25 29 30 31 35 36 37 39 40 41 42 44	282
17	M 2008 07471	097301	17 19	323
18	M 2008 06662	096565	14 18 25	218
18	M 2008 06826	096581	3 14 15 16 18 20 21 24 25 26 27 28 35 39 41	235
18	M 2008 06824	096670	3 14 15 16 18 20 21 24 25 26 27 28 35 39 41	233
18	M 2008 06825	096704	3 14 15 16 18 20 21 24 25 26 27 28 35 39 41	234
18	M 2008 06666	096743	18 25	220
18	M 2008 06148	096776	3 18 25	168
18	M 2008 06433	096847	8 13 15 17 18 20 21 25 29 32 33 34 35 36 37 38 39 40 41 43 44	192
18	M 2008 02289	096866	18 25	65
18	M 2007 09861	096875	18 25	31
18	M 2008 07129	097162	1 3 5 6 7 8 9 11 16 17 18 20 21 22 24 25 29 30 31 35 36 37 39 40 41 42 44	282
18	M 2008 03259	097264	3 4 5 11 14 16 18 20 21 24 25 27 28 35 36 37 39 41 44	92
19	M 2008 06247	096588	19 35	174
19	M 2008 06249	096589	19 35	174
19	M 2008 06454	096609	19	194
19	M 2008 03726	096650	6 17 19 35 37	105
19	M 2008 06975	096655	19 20 21	254
19	M 2008 06687	096675	16 19 36 37 42 45	222
19	M 2008 02715	096684	19	78
19	M 2008 06974	096705	19 20 21	253
19	M 2008 06976	096706	19 20 21	254

BULETINUL OFICIAL DE PROPRIETATE INDUSTRIALĂ - Secțiunea Mărci nr. 12/2008

clasa	Nr. depozit	Nr. marcă	Clase NISA	pag
	(540)	(210)	(511)	
19	M 2007 10495	096731	19 35 37 42 43 45	33
19	M 2008 06917	096793	11 17 19 35 37 39	245
19	M 2008 06646	096849	1 19 35	216
19	M 2008 06720	096850	6 19 35 37	226
19	M 2007 07783	096884	6 19 41 43 44 45	23
19	M 2008 02399	096908	19 35 37 39	69
19	M 2008 06396	096950	6 19 36 37	189
19	M 2008 06397	096951	6 19 36 37	189
19	M 2008 01184	096958	19 35	45
19	M 2008 03157	096961	6 17 19	91
19	M 2008 02157	097003	19	62
19	M 2007 08700	097013	6 19 37 42	24
19	M 2007 02595	097050	17 19	19
19	M 2008 07254	097096	6 19 28 37 39	296
19	M 2008 07337	097169	19 20 21 35 37 40	306
19	M 2008 04064	097295	19 20 35 36 37 39 42	121
19	M 2008 07471	097301	17 19	323
19	M 2008 03529	097352	6 19 20 35 37 39 40 42	99
20	M 2008 06826	096581	3 14 15 16 18 20 21 24 25 26 27 28 35 39 41	235
20	M 2008 06983	096623	4 8 9 11 16 20 21 22 24 25 28 29 30 31 32 33 35 39 41 42 43	257
20	M 2008 06807	096627	20	232
20	M 2008 06080	096635	20	167
20	M 2008 06975	096655	19 20 21	254
20	M 2008 06824	096670	3 14 15 16 18 20 21 24 25 26 27 28 35 39 41	233
20	M 2008 06825	096704	3 14 15 16 18 20 21 24 25 26 27 28 35 39 41	234
20	M 2008 06974	096705	19 20 21	253
20	M 2008 06976	096706	19 20 21	254
20	M 2008 06436	096707	14 20 26 35 36 38 44	193
20	M 2008 06985	096716	16 20 21 22 29 30 31 32 33 35 43	259
20	M 2008 06986	096717	16 20 21 22 29 30 31 32 33 35 43	260

clasa	Nr. depozit	Nr. marcă	Clase NISA	pag
	(540)	(210)	(511)	
20	M 2008 06987	096718	16 20 21 22 29 30 31 32 33 35 43	261
20	M 2008 04988	096741	17 20	137
20	M 2008 06806	096770	20	232
20	M 2008 04915	096836	3 16 20 21 28 29 30 31 35 38 39 41 43 44	133
20	M 2008 06433	096847	8 13 15 17 18 20 21 25 29 32 33 34 35 36 37 38 39 40 41 43 44	192
20	M 2008 02997	096857	20 35	86
20	M 2008 01305	096894	20 25 35	49
20	M 2008 02901	096910	11 20	85
20	M 2008 07129	097162	1 3 5 6 7 8 9 11 16 17 18 20 21 22 24 25 29 30 31 35 36 37 39 40 41 42 44	282
20	M 2008 07337	097169	19 20 21 35 37 40	306
20	M 2008 07103	097202	16 20 35 41	277
20	M 2008 03259	097264	3 4 5 11 14 16 18 20 21 24 25 27 28 35 36 37 39 41 44	92
20	M 2008 04064	097295	19 20 35 36 37 39 42	121
20	M 2008 03529	097352	6 19 20 35 37 39 40 42	99
21	M 2008 01664	096574	3 4 5 8 11 16 21 29 30 32 33 35	54
21	M 2008 06826	096581	3 14 15 16 18 20 21 24 25 26 27 28 35 39 41	235
21	M 2008 06983	096623	4 8 9 11 16 20 21 22 24 25 28 29 30 31 32 33 35 39 41 42 43	257
21	M 2008 06975	096655	19 20 21	254
21	M 2008 06824	096670	3 14 15 16 18 20 21 24 25 26 27 28 35 39 41	233
21	M 2008 06825	096704	3 14 15 16 18 20 21 24 25 26 27 28 35 39 41	234
21	M 2008 06974	096705	19 20 21	253
21	M 2008 06976	096706	19 20 21	254
21	M 2008 06985	096716	16 20 21 22 29 30 31 32 33 35 43	259
21	M 2008 06986	096717	16 20 21 22 29 30 31 32 33 35 43	260

BULETINUL OFICIAL DE PROPRIETATE INDUSTRIALĂ - Secțiunea Mărci nr. 12/2008

clasa	Nr. depozit	Nr. marcă	Clase NISA	pag
	(540)	(210)	(511)	
21	M 2008 06987	096718	16 20 21 22 29 30 31 32 33 35 43	261
21	M 2008 04915	096836	3 16 20 21 28 29 30 31 35 38 39 41 43 44	133
21	M 2008 06433	096847	8 13 15 17 18 20 21 25 29 32 33 34 35 36 37 38 39 40 41 43 44	192
21	M 2008 03030	096901	11 21 35	87
21	M 2008 07129	097162	1 3 5 6 7 8 9 11 16 17 18 20 21 22 24 25 29 30 31 35 36 37 39 40 41 42 44	282
21	M 2008 07337	097169	19 20 21 35 37 40	306
21	M 2008 03259	097264	3 4 5 11 14 16 18 20 21 24 25 27 28 35 36 37 39 41 44	92
22	M 2008 06983	096623	4 8 9 11 16 20 21 22 24 25 28 29 30 31 32 33 35 39 41 42 43	257
22	M 2008 06985	096716	16 20 21 22 29 30 31 32 33 35 43	259
22	M 2008 06986	096717	16 20 21 22 29 30 31 32 33 35 43	260
22	M 2008 06987	096718	16 20 21 22 29 30 31 32 33 35 43	261
22	M 2008 01230	096831	22	46
22	M 2008 07129	097162	1 3 5 6 7 8 9 11 16 17 18 20 21 22 24 25 29 30 31 35 36 37 39 40 41 42 44	282
24	M 2008 06826	096581	3 14 15 16 18 20 21 24 25 26 27 28 35 39 41	235
24	M 2008 06983	096623	4 8 9 11 16 20 21 22 24 25 28 29 30 31 32 33 35 39 41 42 43	257
24	M 2008 06824	096670	3 14 15 16 18 20 21 24 25 26 27 28 35 39 41	233
24	M 2008 06825	096704	3 14 15 16 18 20 21 24 25 26 27 28 35 39 41	234
24	M 2007 10592	096877	24 35	34
24	M 2008 07263	097079	24	297
24	M 2008 07129	097162	1 3 5 6 7 8 9 11 16 17 18 20 21 22 24 25 29 30 31 35 36 37 39 40 41 42 44	282

clasa	Nr. depozit	Nr. marcă	Clase NISA	pag
	(540)	(210)	(511)	
24	M 2008 07081	097184	24	274
24	M 2008 07264	097211	24	298
24	M 2008 03259	097264	3 4 5 11 14 16 18 20 21 24 25 27 28 35 36 37 39 41 44	92
24	M 2008 07257	097324	24 25 28 41	297
25	M 2008 05466	096562	25	151
25	M 2008 06662	096565	14 18 25	218
25	M 2008 04546	096576	25 28 35	126
25	M 2008 04547	096577	25 28 35	127
25	M 2008 06254	096578	25	175
25	M 2008 06826	096581	3 14 15 16 18 20 21 24 25 26 27 28 35 39 41	235
25	M 2008 06217	096587	25	173
25	M 2008 06295	096590	25 35	180
25	M 2008 06983	096623	4 8 9 11 16 20 21 22 24 25 28 29 30 31 32 33 35 39 41 42 43	257
25	M 2008 06994	096640	25	262
25	M 2008 06995	096641	25	262
25	M 2008 06824	096670	3 14 15 16 18 20 21 24 25 26 27 28 35 39 41	233
25	M 2008 04910	096690	25 37 43	133
25	M 2008 06825	096704	3 14 15 16 18 20 21 24 25 26 27 28 35 39 41	234
25	M 2008 06666	096743	18 25	220
25	M 2008 04026	096774	25 35	120
25	M 2008 05294	096775	25 35	148
25	M 2008 06148	096776	3 18 25	168
25	M 2008 06661	096787	25	217
25	M 2008 06663	096788	25	218
25	M 2008 06664	096789	9 11 25	219
25	M 2008 01980	096832	25 35	60
25	M 2008 05382	096842	25	149
25	M 2008 06433	096847	8 13 15 17 18 20 21 25 29 32 33 34 35 36 37 38 39 40 41 43 44	192
25	M 2008 02289	096866	18 25	65
25	M 2008 05700	096871	25	157

BULETINUL OFICIAL DE PROPRIETATE INDUSTRIALĂ - Secțiunea Mărci nr. 12/2008

clasa	Nr. depozit	Nr. marcă	Clase NISA	pag
	(540)	(210)	(511)	
25	M 2007 09861	096875	18 25	31
25	M 2008 01305	096894	20 25 35	49
25	M 2007 05411	096921	25	21
25	M 2008 04014	096936	16 25 35 38 41	117
25	M 2008 04015	096937	16 25 35 38 41	118
25	M 2008 06395	096949	16 25 35 42	188
25	M 2008 04933	097059	25	135
25	M 2008 07219	097076	25 28 35	294
25	M 2008 07330	097082	25	305
25	M 2008 07194	097095	25	293
25	M 2008 06634	097113	25	214
25	M 2008 07514	097123	25 35 41 43	327
25	M 2008 07085	097158	25	275
25	M 2008 07086	097159	25	276
25	M 2008 07129	097162	1 3 5 6 7 8 9 11 16 17 18 20 21 22 24 25 29 30 31 35 36 37 39 40 41 42 44	282
25	M 2008 07009	097200	25	264
25	M 2008 07296	097248	25 42	300
25	M 2008 07512	097259	25 35 41 43	327
25	M 2008 03259	097264	3 4 5 11 14 16 18 20 21 24 25 27 28 35 36 37 39 41 44	92
25	M 2008 05913	097273	25	163
25	M 2008 07575	097278	3 5 25 28	333
25	M 2008 07257	097324	24 25 28 41	297
25	M 2008 07519	097327	25	328
25	M 2008 07787	097370	25	351
26	M 2008 06826	096581	3 14 15 16 18 20 21 24 25 26 27 28 35 39 41	235
26	M 2008 06824	096670	3 14 15 16 18 20 21 24 25 26 27 28 35 39 41	233
26	M 2008 06825	096704	3 14 15 16 18 20 21 24 25 26 27 28 35 39 41	234
26	M 2008 06436	096707	14 20 26 35 36 38 44	193
27	M 2008 06826	096581	3 14 15 16 18 20 21 24 25 26 27 28 35 39 41	235

clasa	Nr. depozit	Nr. marcă	Clase NISA	pag
	(540)	(210)	(511)	
27	M 2008 06824	096670	3 14 15 16 18 20 21 24 25 26 27 28 35 39 41	233
27	M 2008 06825	096704	3 14 15 16 18 20 21 24 25 26 27 28 35 39 41	234
27	M 2008 03259	097264	3 4 5 11 14 16 18 20 21 24 25 27 28 35 36 37 39 41 44	92
28	M 2008 02344	096559	28 35 41	66
28	M 2008 04546	096576	25 28 35	126
28	M 2008 04547	096577	25 28 35	127
28	M 2008 06826	096581	3 14 15 16 18 20 21 24 25 26 27 28 35 39 41	235
28	M 2008 06911	096612	28	244
28	M 2008 06912	096613	28	244
28	M 2008 06983	096623	4 8 9 11 16 20 21 22 24 25 28 29 30 31 32 33 35 39 41 42 43	257
28	M 2008 04549	096652	28 35	127
28	M 2008 06824	096670	3 14 15 16 18 20 21 24 25 26 27 28 35 39 41	233
28	M 2007 04733	096679	16 28 35 37 38 39 41 42 45	21
28	M 2008 06825	096704	3 14 15 16 18 20 21 24 25 26 27 28 35 39 41	234
28	M 2008 06512	096710	9 16 28 35 37 38 39 41 42 45	199
28	M 2008 06629	096712	9 16 28 35 37 38 39 41 42 45	213
28	M 2008 04056	096725	16 28 35 37 38 39 41 42	121
28	M 2008 06513	096815	9 16 28 35 37 38 39 41 42 45	200
28	M 2008 06514	096816	9 16 28 35 37 38 39 41 42 45	200
28	M 2008 04915	096836	3 16 20 21 28 29 30 31 35 38 39 41 43 44	133
28	M 2008 06165	096904	9 16 28 35 37 38 39 41 42 45	170
28	M 2008 00065	096954	16 28 35 36 37 39 41	39
28	M 2006 10839	097012	16 28 35 36 41 42	14
28	M 2008 02631	097016	16 28 35 37 38 39 41 42	74
28	M 2008 03004	097018	9 16 28 35 38 41 42 43	86

BULETINUL OFICIAL DE PROPRIETATE INDUSTRIALĂ - Secțiunea Mărci nr. 12/2008

clasa	Nr. depozit	Nr. marcă	Clase NISA	pag
	(540)	(210)	(511)	
28	M 2008 03742	097031	16 28 41	106
28	M 2008 04936	097060	28	136
28	M 2008 07219	097076	25 28 35	294
28	M 2008 07254	097096	6 19 28 37 39	296
28	M 2008 07152	097197	9 16 28 35 37 38 39 41 42 45	285
28	M 2008 07153	097217	9 16 28 35 37 38 39 41 42 45	286
28	M 2008 07154	097218	9 16 28 35 37 38 39 41 42 45	286
28	M 2008 03259	097264	3 4 5 11 14 16 18 20 21 24 25 27 28 35 36 37 39 41 44	92
28	M 2008 07575	097278	3 5 25 28	333
28	M 2008 07406	097282	28	316
28	M 2008 07694	097293	9 16 28 35 37 38 39 41 42 45	348
28	M 2008 07605	097294	28 35	338
28	M 2008 07257	097324	24 25 28 41	297
28	M 2008 07676	097337	28	345
28	M 2008 07677	097338	28	346
28	M 2008 07678	097339	28	346
28	M 2008 07680	097340	28	346
28	M 2008 07969	097345	9 28 41	352
28	M 2008 07970	097346	9 28 41	352
29	M 2008 06251	096563	29	174
29	M 2008 01664	096574	3 4 5 8 11 16 21 29 30 32 33 35	54
29	M 2008 06983	096623	4 8 9 11 16 20 21 22 24 25 28 29 30 31 32 33 35 39 41 42 43	257
29	M 2008 06441	096637	29	194
29	M 2008 02859	096686	29	83
29	M 2008 03751	096687	16 29 30 39	106
29	M 2008 03753	096688	5 16 29 30 35 39	107
29	M 2008 05204	096695	3 5 29 30 31 32 33 43 44	145
29	M 2008 06985	096716	16 20 21 22 29 30 31 32 33 35 43	259
29	M 2008 06986	096717	16 20 21 22 29 30 31 32 33 35 43	260
29	M 2008 06987	096718	16 20 21 22 29 30 31 32 33 35 43	261
29	M 2008 02269	096794	5 29 30	64

clasa	Nr. depozit	Nr. marcă	Clase NISA	pag
	(540)	(210)	(511)	
29	M 2008 06853	096799	29 30	239
29	M 2008 06854	096800	29 30	239
29	M 2008 06855	096801	29 30	239
29	M 2008 06856	096802	29 30	239
29	M 2008 06862	096803	29 30	240
29	M 2008 06605	096811	29 30	209
29	M 2008 05195	096828	29 30	144
29	M 2008 04915	096836	3 16 20 21 28 29 30 31 35 38 39 41 43 44	133
29	M 2008 06433	096847	8 13 15 17 18 20 21 25 29 32 33 34 35 36 37 38 39 40 41 43 44	192
29	M 2008 01958	096864	29 30 32 33 35 43	59
29	M 2008 04034	096882	5 16 29 30 35 39	120
29	M 2008 10410	096897	29 32	353
29	M 2007 11776	096905	29 30 35 43	36
29	M 2008 04902	096914	29 30	132
29	M 2008 05426	096917	29 35 39	150
29	M 2008 06593	096919	29	207
29	M 2008 05413	096930	29 30 35	149
29	M 2008 05414	096931	29 30 35	150
29	M 2008 06322	096946	5 29 30 32	182
29	M 2008 06394	096948	29 35 39 43	188
29	M 2008 03563	096962	29 30 43	101
29	M 2008 03565	096963	29 30 43	102
29	M 2008 03511	096972	29 30 32 33 35 36 37 39 41 43 44 45	97
29	M 2008 03564	096973	29 30 43	101
29	M 2008 06886	096987	29	241
29	M 2006 08064	096994	16 29 35 38 39 43	14
29	M 2008 02751	097021	29 30 31	80
29	M 2008 02752	097022	29 30 31	80
29	M 2008 02753	097023	29 30 31	80
29	M 2008 01612	097030	29	54
29	M 2008 02136	097038	16 29 30 35 41 42 43 45	61
29	M 2008 06321	097048	5 29 30	182
29	M 2008 07191	097075	29 30	292

BULETINUL OFICIAL DE PROPRIETATE INDUSTRIALĂ - Secțiunea Mărci nr. 12/2008

clasa	Nr. depozit	Nr. marcă	Clase NISA	pag
	(540)	(210)	(511)	
29	M 2008 07065	097103	29 30	273
29	M 2008 07456	097121	29 30 35 39 43	321
29	M 2008 07522	097124	29 31 35 39 44	328
29	M 2008 07523	097125	29 31 35 39 44	328
29	M 2008 07059	097134	29 30	272
29	M 2008 07056	097140	29 30	271
29	M 2008 07057	097141	29 30	272
29	M 2008 07061	097142	29 30	272
29	M 2008 07047	097149	29	270
29	M 2008 07129	097162	1 3 5 6 7 8 9 11 16 17 18 20 21 22 24 25 29 30 31 35 36 37 39 40 41 42 44	282
29	M 2008 07149	097163	29	285
29	M 2008 07556	097213	29	330
29	M 2008 07557	097214	29	331
29	M 2008 07558	097215	29	331
29	M 2008 07338	097233	29 35	307
29	M 2008 02007	097262	29 30	61
29	M 2008 07401	097298	29 32	315
29	M 2008 07447	097300	29 35 43	319
29	M 2008 07559	097348	29	331
29	M 2008 07448	097367	29 30 31 39	320
30	M 2008 01709	096558	30	56
30	M 2008 01250	096572	30	47
30	M 2008 01252	096573	30	47
30	M 2008 01664	096574	3 4 5 8 11 16 21 29 30 32 33 35	54
30	M 2008 06979	096622	30	257
30	M 2008 06983	096623	4 8 9 11 16 20 21 22 24 25 28 29 30 31 32 33 35 39 41 42 43	257
30	M 2008 06538	096630	5 30 32	205
30	M 2008 02948	096659	30	85
30	M 2008 03751	096687	16 29 30 39	106
30	M 2008 03753	096688	5 16 29 30 35 39	107
30	M 2008 05204	096695	3 5 29 30 31 32 33 43 44	145
30	M 2008 05305	096696	8 30 43	148

clasa	Nr. depozit	Nr. marcă	Clase NISA	pag
	(540)	(210)	(511)	
30	M 2008 06985	096716	16 20 21 22 29 30 31 32 33 35 43	259
30	M 2008 06986	096717	16 20 21 22 29 30 31 32 33 35 43	260
30	M 2008 06987	096718	16 20 21 22 29 30 31 32 33 35 43	261
30	M 2008 04268	096748	30	124
30	M 2008 06536	096749	5 30 32	204
30	M 2008 02269	096794	5 29 30	64
30	M 2008 06853	096799	29 30	239
30	M 2008 06854	096800	29 30	239
30	M 2008 06855	096801	29 30	239
30	M 2008 06856	096802	29 30	239
30	M 2008 06862	096803	29 30	240
30	M 2008 06534	096808	5 30 32	203
30	M 2008 06605	096811	29 30	209
30	M 2008 06535	096817	5 30 32	204
30	M 2008 06794	096822	30 31 32	231
30	M 2008 06795	096823	30 31 32	231
30	M 2008 04982	096827	30	137
30	M 2008 05195	096828	29 30	144
30	M 2008 03293	096834	30	94
30	M 2008 04915	096836	3 16 20 21 28 29 30 31 35 38 39 41 43 44	133
30	M 2008 06537	096845	5 30 32	205
30	M 2008 06480	096851	30	197
30	M 2008 03114	096858	30 35	89
30	M 2008 03115	096859	30 35 36 37 39 43	90
30	M 2008 04898	096861	30	132
30	M 2008 01958	096864	29 30 32 33 35 43	59
30	M 2008 04034	096882	5 16 29 30 35 39	120
30	M 2007 11776	096905	29 30 35 43	36
30	M 2008 03412	096911	30	95
30	M 2008 03413	096912	30	95
30	M 2008 04902	096914	29 30	132
30	M 2008 05413	096930	29 30 35	149
30	M 2008 05414	096931	29 30 35	150
30	M 2008 06322	096946	5 29 30 32	182

BULETINUL OFICIAL DE PROPRIETATE INDUSTRIALĂ - Secțiunea Mărci nr. 12/2008

clasa	Nr. depozit	Nr. marcă	Clase NISA	pag
	(540)	(210)	(511)	
30	M 2008 01309	096959	30 35	50
30	M 2008 01310	096960	30 35	50
30	M 2008 03563	096962	29 30 43	101
30	M 2008 03565	096963	29 30 43	102
30	M 2008 03511	096972	29 30 32 33 35 36 37 39 41 43 44 45	97
30	M 2008 03564	096973	29 30 43	101
30	M 2008 06865	096984	30	240
30	M 2008 06866	096985	30	240
30	M 2007 03582	096997	30 32	20
30	M 2008 02750	097020	30 31	79
30	M 2008 02751	097021	29 30 31	80
30	M 2008 02752	097022	29 30 31	80
30	M 2008 02753	097023	29 30 31	80
30	M 2008 02136	097038	16 29 30 35 41 42 43 45	61
30	M 2008 06321	097048	5 29 30	182
30	M 2008 07191	097075	29 30	292
30	M 2008 07065	097103	29 30	273
30	M 2008 07456	097121	29 30 35 39 43	321
30	M 2008 07570	097127	30	332
30	M 2008 07059	097134	29 30	272
30	M 2008 07056	097140	29 30	271
30	M 2008 07057	097141	29 30	272
30	M 2008 07061	097142	29 30	272
30	M 2008 07129	097162	1 3 5 6 7 8 9 11 16 17 18 20 21 22 24 25 29 30 31 35 36 37 39 40 41 42 44	282
30	M 2008 02007	097262	29 30	61
30	M 2008 07553	097269	30	329
30	M 2008 07554	097270	30	330
30	M 2008 07555	097271	30	330
30	M 2008 07629	097289	30 35	339
30	M 2008 04889	097320	5 30	132
30	M 2008 02273	097350	30	64
30	M 2008 05225	097356	30	146
30	M 2008 05845	097360	30	160
30	M 2008 07448	097367	29 30 31 39	320

clasa	Nr. depozit	Nr. marcă	Clase NISA	pag
	(540)	(210)	(511)	
31	M 2008 06983	096623	4 8 9 11 16 20 21 22 24 25 28 29 30 31 32 33 35 39 41 42 43	257
31	M 2008 06368	096666	31	186
31	M 2008 05204	096695	3 5 29 30 31 32 33 43 44	145
31	M 2008 06985	096716	16 20 21 22 29 30 31 32 33 35 43	259
31	M 2008 06986	096717	16 20 21 22 29 30 31 32 33 35 43	260
31	M 2008 06987	096718	16 20 21 22 29 30 31 32 33 35 43	261
31	M 2008 06729	096792	16 31 44	226
31	M 2008 06794	096822	30 31 32	231
31	M 2008 06795	096823	30 31 32	231
31	M 2008 05209	096829	31 35	145
31	M 2008 04915	096836	3 16 20 21 28 29 30 31 35 38 39 41 43 44	133
31	M 2008 06232	096944	31 35 42 44	173
31	M 2008 05211	097009	31 35	146
31	M 2008 02750	097020	30 31	79
31	M 2008 02751	097021	29 30 31	80
31	M 2008 02752	097022	29 30 31	80
31	M 2008 02753	097023	29 30 31	80
31	M 2008 02362	097040	31	67
31	M 2008 07014	097074	31	265
31	M 2008 06665	097115	5 31 41 44	219
31	M 2008 07522	097124	29 31 35 39 44	328
31	M 2008 07523	097125	29 31 35 39 44	328
31	M 2008 07997	097132	31 43	353
31	M 2008 07015	097133	31	265
31	M 2008 07129	097162	1 3 5 6 7 8 9 11 16 17 18 20 21 22 24 25 29 30 31 35 36 37 39 40 41 42 44	282
31	M 2008 07448	097367	29 30 31 39	320
32	M 2007 08239	096557	32	23
32	M 2008 01664	096574	3 4 5 8 11 16 21 29 30 32 33 35	54
32	M 2008 06983	096623	4 8 9 11 16 20 21 22 24 25 28 29 30 31 32 33 35 39 41 42 43	257

BULETINUL OFICIAL DE PROPRIETATE INDUSTRIALĂ - Secțiunea Mărci nr. 12/2008

clasa	Nr. depozit	Nr. marcă	Clase NISA	pag
	(540)	(210)	(511)	
32	M 2008 06538	096630	5 30 32	205
32	M 2008 06408	096669	32 35 37 39	191
32	M 2008 05204	096695	3 5 29 30 31 32 33 43 44	145
32	M 2008 06985	096716	16 20 21 22 29 30 31 32 33 35 43	259
32	M 2008 06986	096717	16 20 21 22 29 30 31 32 33 35 43	260
32	M 2008 06987	096718	16 20 21 22 29 30 31 32 33 35 43	261
32	M 2008 06536	096749	5 30 32	204
32	M 2008 06534	096808	5 30 32	203
32	M 2008 06535	096817	5 30 32	204
32	M 2008 06794	096822	30 31 32	231
32	M 2008 06795	096823	30 31 32	231
32	M 2008 06537	096845	5 30 32	205
32	M 2008 06433	096847	8 13 15 17 18 20 21 25 29 32 33 34 35 36 37 38 39 40 41 43 44	192
32	M 2008 01958	096864	29 30 32 33 35 43	59
32	M 2007 11074	096878	32	35
32	M 2008 10410	096897	29 32	353
32	M 2008 02415	096909	32	69
32	M 2008 06322	096946	5 29 30 32	182
32	M 2008 00395	096955	32 35 39	42
32	M 2008 00070	096965	32	40
32	M 2008 03511	096972	29 30 32 33 35 36 37 39 41 43 44 45	97
32	M 2008 06893	096988	32 35	242
32	M 2007 03582	096997	30 32	20
32	M 2008 02458	097065	32	70
32	M 2008 07297	097080	32 35 39	300
32	M 2008 07055	097139	5 32	271
32	M 2008 07394	097145	32	314
32	M 2008 07326	097168	32	305
32	M 2008 07298	097249	32	301
32	M 2008 07401	097298	29 32	315
33	M 2008 01664	096574	3 4 5 8 11 16 21 29 30 32 33 35	54
33	M 2008 06969	096585	33	253

clasa	Nr. depozit	Nr. marcă	Clase NISA	pag
	(540)	(210)	(511)	
33	M 2008 06983	096623	4 8 9 11 16 20 21 22 24 25 28 29 30 31 32 33 35 39 41 42 43	257
33	M 2008 05204	096695	3 5 29 30 31 32 33 43 44	145
33	M 2007 07141	096703	33	22
33	M 2008 06985	096716	16 20 21 22 29 30 31 32 33 35 43	259
33	M 2008 06986	096717	16 20 21 22 29 30 31 32 33 35 43	260
33	M 2008 06987	096718	16 20 21 22 29 30 31 32 33 35 43	261
33	M 2008 06433	096847	8 13 15 17 18 20 21 25 29 32 33 34 35 36 37 38 39 40 41 43 44	192
33	M 2008 01958	096864	29 30 32 33 35 43	59
33	M 2008 04688	096913	33	129
33	M 2008 03511	096972	29 30 32 33 35 36 37 39 41 43 44 45	97
33	M 2007 11208	097007	33 35 39	35
33	M 2008 07069	097094	33 43	273
33	M 2008 07034	097135	33	268
33	M 2008 07036	097136	33	268
33	M 2008 07037	097137	33	269
33	M 2008 07038	097138	33	269
33	M 2008 04687	097151	33	129
33	M 2008 07119	097194	33	280
33	M 2008 07157	097220	33	288
33	M 2008 07433	097256	33	318
33	M 2008 07434	097257	33	318
33	M 2008 07435	097347	33	318
34	M 2008 06433	096847	8 13 15 17 18 20 21 25 29 32 33 34 35 36 37 38 39 40 41 43 44	192
34	M 2008 03690	096928	34	104
34	M 2008 07567	097235	34	332
35	M 2008 02344	096559	28 35 41	66
35	M 2008 06798	096566	35 38 41	232
35	M 2006 11165	096571	9 16 35 36 37 42	15
35	M 2008 01664	096574	3 4 5 8 11 16 21 29 30 32 33 35	54
35	M 2008 04100	096575	2 4 8 17 35 37	122

BULETINUL OFICIAL DE PROPRIETATE INDUSTRIALĂ - Secțiunea Mărci nr. 12/2008

clasa	Nr. depozit	Nr. marcă	Clase NISA	pag
	(540)	(210)	(511)	
35	M 2008 04546	096576	25 28 35	126
35	M 2008 04547	096577	25 28 35	127
35	M 2008 06826	096581	3 14 15 16 18 20 21 24 25 26 27 28 35 39 41	235
35	M 2008 06848	096584	16 35 40 41	238
35	M 2008 06247	096588	19 35	174
35	M 2008 06249	096589	19 35	174
35	M 2008 06295	096590	25 35	180
35	M 2008 06328	096592	35	183
35	M 2008 06329	096593	35	183
35	M 2008 06331	096594	35	184
35	M 2008 06342	096595	16 35 38 41 42	184
35	M 2008 06617	096598	2 35 36 41	211
35	M 2008 06618	096599	2 35 36 41	211
35	M 2008 06654	096600	35	216
35	M 2008 06967	096605	9 16 35 38 40 41	253
35	M 2008 06696	096610	35 36 37 45	224
35	M 2008 06906	096611	35	243
35	M 2008 06925	096614	35	246
35	M 2008 06926	096615	35	246
35	M 2008 06928	096616	35	246
35	M 2008 06929	096617	35	246
35	M 2008 06930	096618	35	247
35	M 2008 06931	096619	35	247
35	M 2008 06978	096621	35 38 41	255
35	M 2008 06983	096623	4 8 9 11 16 20 21 22 24 25 28 29 30 31 32 33 35 39 41 42 43	257
35	M 2008 06596	096625	35	208
35	M 2008 06953	096626	4 35	252
35	M 2008 06324	096628	12 35 37	183
35	M 2008 06681	096634	35	221
35	M 2008 06475	096638	9 16 35 40 41 42	196
35	M 2008 06476	096639	35 37	197
35	M 2008 06132	096643	35 43	168
35	M 2008 03204	096644	35 37 39	92
35	M 2008 03362	096649	35 37 38 42	94

clasa	Nr. depozit	Nr. marcă	Clase NISA	pag
	(540)	(210)	(511)	
35	M 2008 03726	096650	6 17 19 35 37	105
35	M 2008 04549	096652	28 35	127
35	M 2008 04921	096653	35 41	134
35	M 2008 05246	096654	35	147
35	M 2008 03973	096660	9 16 35 37 38 41 42	113
35	M 2008 03974	096661	9 16 35 37 38 41 42	114
35	M 2008 05278	096665	35	148
35	M 2008 06406	096667	6 9 35	190
35	M 2008 06407	096668	6 9 35	190
35	M 2008 06408	096669	32 35 37 39	191
35	M 2008 06824	096670	3 14 15 16 18 20 21 24 25 26 27 28 35 39 41	233
35	M 2007 10867	096671	6 7 8 9 12 35 40 42	34
35	M 2008 01779	096672	9 35 37 38 41 42	57
35	M 2008 06889	096677	16 35 38 41 42	242
35	M 2008 06890	096678	16 35 38 41 42	242
35	M 2007 04733	096679	16 28 35 37 38 39 41 42 45	21
35	M 2008 00373	096681	35 41 42	42
35	M 2008 01266	096682	1 2 16 35 39	48
35	M 2008 02723	096685	16 35 39 41 42 45	79
35	M 2008 03753	096688	5 16 29 30 35 39	107
35	M 2008 03969	096689	16 35	112
35	M 2008 05042	096691	35 41 45	139
35	M 2008 06443	096699	35	194
35	M 2008 06485	096702	35	198
35	M 2008 06825	096704	3 14 15 16 18 20 21 24 25 26 27 28 35 39 41	234
35	M 2008 06436	096707	14 20 26 35 36 38 44	193
35	M 2008 06461	096708	16 35 41	195
35	M 2008 06462	096709	16 35 41	195
35	M 2008 06512	096710	9 16 28 35 37 38 39 41 42 45	199
35	M 2008 06527	096711	5 9 10 35 39 44	202
35	M 2008 06629	096712	9 16 28 35 37 38 39 41 42 45	213
35	M 2008 03769	096714	35 36 37 39 41 45	107

BULETINUL OFICIAL DE PROPRIETATE INDUSTRIALĂ - Secțiunea Mărci nr. 12/2008

clasa	Nr. depozit	Nr. marcă	Clase NISA	pag
	(540)	(210)	(511)	
35	M 2008 06632	096715	16 35 41	214
35	M 2008 06985	096716	16 20 21 22 29 30 31 32 33 35 43	259
35	M 2008 06986	096717	16 20 21 22 29 30 31 32 33 35 43	260
35	M 2008 06987	096718	16 20 21 22 29 30 31 32 33 35 43	261
35	M 2008 04321	096719	16 35 36 41	124
35	M 2008 06585	096721	12 35	206
35	M 2008 06690	096722	35 39	223
35	M 2008 06944	096723	35 41 42	250
35	M 2008 04056	096725	16 28 35 37 38 39 41 42	121
35	M 2007 10495	096731	19 35 37 42 43 45	33
35	M 2008 01701	096732	35 41	55
35	M 2008 01702	096733	35 41	55
35	M 2008 01703	096734	35 41	56
35	M 2008 03636	096735	16 35	103
35	M 2008 00114	096738	35 36 43	41
35	M 2008 02462	096739	35 41	70
35	M 2008 02463	096740	35	71
35	M 2008 03696	096747	9 16 35 38 41 42	104
35	M 2008 06650	096756	5 35	216
35	M 2008 06932	096758	6 7 9 35 37 42	247
35	M 2008 02397	096760	4 9 35 36 43	67
35	M 2008 02398	096761	4 9 35 36 43	68
35	M 2008 03509	096762	3 4 5 35	97
35	M 2008 04763	096764	16 35 38 41	130
35	M 2008 05583	096765	4 6 35 39	154
35	M 2008 06155	096766	16 35 36	169
35	M 2008 06156	096767	16 35 36	169
35	M 2008 00893	096772	16 35 41	44
35	M 2008 03908	096773	35	111
35	M 2008 04026	096774	25 35	120
35	M 2008 05294	096775	25 35	148
35	M 2008 06293	096777	35	179
35	M 2008 06726	096778	35 41	226
35	M 2008 06695	096790	35 36 37 45	223
35	M 2008 06697	096791	35 36 37 45	224

clasa	Nr. depozit	Nr. marcă	Clase NISA	pag
	(540)	(210)	(511)	
35	M 2008 06917	096793	11 17 19 35 37 39	245
35	M 2008 05063	096795	35 42	142
35	M 2006 06904	096796	11 35 37	13
35	M 2008 06503	096804	35 37	199
35	M 2008 06686	096813	9 35 38 41 42	221
35	M 2008 06513	096815	9 16 28 35 37 38 39 41 42 45	200
35	M 2008 06514	096816	9 16 28 35 37 38 39 41 42 45	200
35	M 2008 06186	096820	9 16 35 36 38 39 42	171
35	M 2008 05209	096829	31 35	145
35	M 2008 01980	096832	25 35	60
35	M 2008 02576	096833	16 35 38 43	72
35	M 2008 03802	096835	9 35 42	109
35	M 2008 04915	096836	3 16 20 21 28 29 30 31 35 38 39 41 43 44	133
35	M 2008 05043	096837	9 11 35 39	139
35	M 2008 02720	096843	35	79
35	M 2008 05740	096844	9 16 35 38 40 41	158
35	M 2008 06946	096846	35 39	250
35	M 2008 06433	096847	8 13 15 17 18 20 21 25 29 32 33 34 35 36 37 38 39 40 41 43 44	192
35	M 2008 06646	096849	1 19 35	216
35	M 2008 06720	096850	6 19 35 37	226
35	M 2008 00522	096855	35 38 41 42	43
35	M 2008 02997	096857	20 35	86
35	M 2008 03114	096858	30 35	89
35	M 2008 03115	096859	30 35 36 37 39 43	90
35	M 2008 01958	096864	29 30 32 33 35 43	59
35	M 2007 04303	096874	35 36	20
35	M 2007 10592	096877	24 35	34
35	M 2008 01867	096879	9 16 35 42	58
35	M 2008 02676	096881	16 35	77
35	M 2008 04034	096882	5 16 29 30 35 39	120
35	M 2008 04131	096883	35 36	123
35	M 2007 09867	096885	16 35 42	31
35	M 2008 01949	096891	16 35 41	59

BULETINUL OFICIAL DE PROPRIETATE INDUSTRIALĂ - Secțiunea Mărci nr. 12/2008

clasa	Nr. depozit	Nr. marcă	Clase NISA	pag
	(540)	(210)	(511)	
35	M 2008 02889	096893	9 16 35 38 41 42 45	84
35	M 2008 01305	096894	20 25 35	49
35	M 2008 02317	096895	9 35 42	65
35	M 2007 00353	096898	35 38 41	17
35	M 2007 02154	096899	35	18
35	M 2008 03030	096901	11 21 35	87
35	M 2008 03542	096902	35 38 41	100
35	M 2008 03546	096903	35 38 41	100
35	M 2008 06165	096904	9 16 28 35 37 38 39 41 42 45	170
35	M 2007 11776	096905	29 30 35 43	36
35	M 2008 01329	096906	3 5 35	51
35	M 2008 02275	096907	35 41	65
35	M 2008 02399	096908	19 35 37 39	69
35	M 2008 04995	096916	35	138
35	M 2008 05426	096917	29 35 39	150
35	M 2007 03434	096924	35	19
35	M 2008 03067	096925	16 35 39	88
35	M 2008 03268	096926	35 36 37	93
35	M 2008 03580	096927	35 36	102
35	M 2008 03946	096929	35 36 37	112
35	M 2008 05413	096930	29 30 35	149
35	M 2008 05414	096931	29 30 35	150
35	M 2008 01237	096933	16 35 38 41	47
35	M 2008 01500	096934	35 36 38	53
35	M 2008 03987	096935	9 16 35 37 38 41 42	115
35	M 2008 04014	096936	16 25 35 38 41	117
35	M 2008 04015	096937	16 25 35 38 41	118
35	M 2008 04595	096938	16 35 36 39 42 43 44 45	128
35	M 2008 05582	096939	4 6 35 39	153
35	M 2008 06184	096943	9 16 35 36 38 39 42	170
35	M 2008 06232	096944	31 35 42 44	173
35	M 2008 06349	096947	9 16 35 40 41	184
35	M 2008 06394	096948	29 35 39 43	188
35	M 2008 06395	096949	16 25 35 42	188
35	M 2007 11863	096953	35 36 44 45	39

clasa	Nr. depozit	Nr. marcă	Clase NISA	pag
	(540)	(210)	(511)	
35	M 2008 00065	096954	16 28 35 36 37 39 41	39
35	M 2008 00395	096955	32 35 39	42
35	M 2008 01184	096958	19 35	45
35	M 2008 01309	096959	30 35	50
35	M 2008 01310	096960	30 35	50
35	M 2008 03916	096964	35	111
35	M 2008 00438	096966	35 38 41 42	42
35	M 2008 01297	096967	16 35 38 41 42	49
35	M 2008 02159	096969	16 35 38 41	63
35	M 2008 02608	096970	35 45	73
35	M 2008 03511	096972	29 30 32 33 35 36 37 39 41 43 44 45	97
35	M 2008 04703	096975	16 35 38 41 42	130
35	M 2008 05996	096978	9 35 36 38 41 42	165
35	M 2008 02786	096979	35	82
35	M 2008 06269	096983	3 7 8 9 11 35 39	178
35	M 2008 06893	096988	32 35	242
35	M 2006 08064	096994	16 29 35 38 39 43	14
35	M 2006 13994	096996	9 16 35 40 41	17
35	M 2007 09851	096998	9 16 35 38 39 41 42	26
35	M 2007 09852	096999	9 16 35 38 39 41 42	27
35	M 2007 09853	097000	9 16 35 38 39 41 42	28
35	M 2007 09854	097001	9 16 35 38 39 41 42	30
35	M 2007 11208	097007	33 35 39	35
35	M 2008 03478	097008	35 36	96
35	M 2008 05211	097009	31 35	146
35	M 2006 10839	097012	16 28 35 36 41 42	14
35	M 2008 02627	097015	35	73
35	M 2008 02631	097016	16 28 35 37 38 39 41 42	74
35	M 2008 03004	097018	9 16 28 35 38 41 42 43	86
35	M 2008 06594	097026	16 35 38 41 42	207
35	M 2008 01003	097028	35 44	44
35	M 2008 05798	097033	35 39	160
35	M 2007 07552	097035	1 35 39	23

BULETINUL OFICIAL DE PROPRIETATE INDUSTRIALĂ - Secțiunea Mărci nr. 12/2008

clasa	Nr. depozit	Nr. marcă	Clase NISA	pag
	(540)	(210)	(511)	
35	M 2008 01470	097036	16 35 45	52
35	M 2008 02136	097038	16 29 30 35 41 42 43 45	61
35	M 2008 02657	097042	9 16 35 36 38 39 41 42 45	75
35	M 2008 05856	097043	35 36 38 42 45	160
35	M 2008 03010	097044	35 36 37 39 40 41 43 45	87
35	M 2008 06934	097049	16 35 41	248
35	M 2008 02949	097054	35 38 41	85
35	M 2008 06315	097061	35 36 37	182
35	M 2007 08804	097063	35 41	25
35	M 2008 07005	097068	35 41 42 45	263
35	M 2008 07006	097069	35 41 42 45	263
35	M 2008 07007	097072	35 41 42 45	263
35	M 2008 07011	097073	14 35	265
35	M 2008 07219	097076	25 28 35	294
35	M 2008 07297	097080	32 35 39	300
35	M 2008 05872	097084	16 35 38 41 42	161
35	M 2008 07040	097087	35	269
35	M 2008 03979	097090	9 16 35 37 38 41 42	115
35	M 2008 06371	097097	35 37 39 43	186
35	M 2008 06372	097098	9 35 36 37 38 39 42	186
35	M 2008 07010	097099	35 41	264
35	M 2008 07021	097100	3 5 35 44	266
35	M 2008 07041	097101	35 38 41 42	269
35	M 2008 07046	097102	35	270
35	M 2008 07107	097104	2 35	277
35	M 2008 07108	097105	2 35	278
35	M 2008 07181	097107	35	290
35	M 2008 07352	097108	16 35 38 40 41 42	308
35	M 2008 01283	097116	35	48
35	M 2008 01376	097117	35	51
35	M 2008 02760	097118	16 35 36 38 42	81
35	M 2008 07456	097121	29 30 35 39 43	321
35	M 2008 07514	097123	25 35 41 43	327
35	M 2008 07522	097124	29 31 35 39 44	328
35	M 2008 07523	097125	29 31 35 39 44	328

clasa	Nr. depozit	Nr. marcă	Clase NISA	pag
	(540)	(210)	(511)	
35	M 2008 02899	097143	16 35	84
35	M 2008 05697	097152	35	156
35	M 2008 05769	097154	35 36	159
35	M 2008 05935	097156	35	163
35	M 2008 05936	097157	35	164
35	M 2008 07129	097162	1 3 5 6 7 8 9 11 16 17 18 20 21 22 24 25 29 30 31 35 36 37 39 40 41 42 44	282
35	M 2008 07337	097169	19 20 21 35 37 40	306
35	M 2008 05553	097172	35 36 43	152
35	M 2008 05977	097174	35 36 37	165
35	M 2008 07229	097179	16 35 42	294
35	M 2008 07358	097182	35 36 37 43 45	309
35	M 2008 03587	097183	35	103
35	M 2008 07082	097185	9 16 35 36 38 41 42	275
35	M 2008 07152	097197	9 16 28 35 37 38 39 41 42 45	285
35	M 2008 02699	097198	16 35 38 41 42	77
35	M 2008 02700	097199	16 35 38 41 42	78
35	M 2008 07103	097202	16 20 35 41	277
35	M 2008 07138	097205	9 16 35 38 41	283
35	M 2008 07274	097206	35 36 37 39 41	298
35	M 2008 07276	097207	35 36 37 39 41	298
35	M 2008 07277	097208	35 36 37 39 41	299
35	M 2008 07319	097212	35	303
35	M 2008 07148	097216	16 35	284
35	M 2008 07153	097217	9 16 28 35 37 38 39 41 42 45	286
35	M 2008 07154	097218	9 16 28 35 37 38 39 41 42 45	286
35	M 2008 07155	097219	35 37 45	287
35	M 2008 07166	097221	16 35 38 41 42	288
35	M 2008 07338	097233	29 35	307
35	M 2008 07432	097238	16 35	317
35	M 2008 07292	097241	35 36	300
35	M 2008 07333	097243	16 35 38 41 42	305
35	M 2008 07342	097244	35	307
35	M 2008 07588	097245	3 5 35 44	337

BULETINUL OFICIAL DE PROPRIETATE INDUSTRIALĂ - Secțiunea Mărci nr. 12/2008

clasa	Nr. depozit	Nr. marcă	Clase NISA	pag
	(540)	(210)	(511)	
35	M 2008 07357	097253	35 38 41	309
35	M 2008 07397	097254	35 41	314
35	M 2008 07508	097258	35 42	326
35	M 2008 07512	097259	25 35 41 43	327
35	M 2008 02759	097263	16 35 36 38 42	81
35	M 2008 03259	097264	3 4 5 11 14 16 18 20 21 24 25 27 28 35 36 37 39 41 44	92
35	M 2008 07367	097265	35	311
35	M 2008 04511	097272	35 36	126
35	M 2008 07453	097274	35 39	321
35	M 2008 07576	097279	35 36 37 42	333
35	M 2008 07577	097280	35 36 37 42	333
35	M 2008 07578	097284	35 36 37 42	334
35	M 2008 07579	097285	35 36 37 42	335
35	M 2008 07580	097286	35 36 37 42	335
35	M 2008 07600	097287	35 36	337
35	M 2008 07629	097289	30 35	339
35	M 2008 07652	097291	35	340
35	M 2008 07694	097293	9 16 28 35 37 38 39 41 42 45	348
35	M 2008 07605	097294	28 35	338
35	M 2008 04064	097295	19 20 35 36 37 39 42	121
35	M 2008 07029	097297	35	267
35	M 2008 07447	097300	29 35 43	319
35	M 2008 07480	097302	16 35 41	323
35	M 2008 07387	097317	5 10 11 35	313
35	M 2008 03074	097319	9 16 35 38 41	88
35	M 2008 07128	097321	35	282
35	M 2008 07165	097322	35 37	288
35	M 2008 07516	097326	16 35 38 41 42	327
35	M 2008 07581	097329	35 36 37 42	336
35	M 2008 07386	097332	5 10 11 35	312
35	M 2008 01224	097349	15 35 38 39 41 42	45
35	M 2008 03455	097351	9 16 35 41	96
35	M 2008 03529	097352	6 19 20 35 37 39 40 42	99
35	M 2008 04327	097354	35	125

clasa	Nr. depozit	Nr. marcă	Clase NISA	pag
	(540)	(210)	(511)	
35	M 2008 07030	097361	9 35	267
35	M 2008 07049	097362	35 39 41	270
35	M 2008 07053	097363	5 10 35 41 44	271
35	M 2008 07501	097368	9 35 37 39 42	326
35	M 2008 07792	097371	35 45	352
35	M 2008 05143	097372	35 38	143
35	M 2008 05144	097373	35 38	143
36	M 2006 11165	096571	9 16 35 36 37 42	15
36	M 2008 06302	096591	36	181
36	M 2008 06617	096598	2 35 36 41	211
36	M 2008 06618	096599	2 35 36 41	211
36	M 2008 06696	096610	35 36 37 45	224
36	M 2008 02442	096657	36 37	70
36	M 2008 06687	096675	16 19 36 37 42 45	222
36	M 2008 06847	096676	36 39 43	238
36	M 2008 06436	096707	14 20 26 35 36 38 44	193
36	M 2008 03769	096714	35 36 37 39 41 45	107
36	M 2008 04321	096719	16 35 36 41	124
36	M 2008 09001	096720	36	353
36	M 2008 00114	096738	35 36 43	41
36	M 2008 06712	096744	36	225
36	M 2008 02397	096760	4 9 35 36 43	67
36	M 2008 02398	096761	4 9 35 36 43	68
36	M 2008 06155	096766	16 35 36	169
36	M 2008 06156	096767	16 35 36	169
36	M 2008 06296	096769	36	180
36	M 2008 06695	096790	35 36 37 45	223
36	M 2008 06697	096791	35 36 37 45	224
36	M 2008 06186	096820	9 16 35 36 38 39 42	171
36	M 2008 06433	096847	8 13 15 17 18 20 21 25 29 32 33 34 35 36 37 38 39 40 41 43 44	192
36	M 2008 06482	096848	36	197
36	M 2008 03115	096859	30 35 36 37 39 43	90
36	M 2008 02211	096865	16 36	63
36	M 2007 04303	096874	35 36	20

BULETINUL OFICIAL DE PROPRIETATE INDUSTRIALĂ - Secțiunea Mărci nr. 12/2008

clasa	Nr. depozit	Nr. marcă	Clase NISA	pag
	(540)	(210)	(511)	
36	M 2008 04131	096883	35 36	123
36	M 2007 10102	096886	36	32
36	M 2007 10105	096887	36	32
36	M 2007 10106	096888	36	33
36	M 2008 03268	096926	35 36 37	93
36	M 2008 03580	096927	35 36	102
36	M 2008 03946	096929	35 36 37	112
36	M 2008 01500	096934	35 36 38	53
36	M 2008 04595	096938	16 35 36 39 42 43 44 45	128
36	M 2008 06094	096941	36 37	167
36	M 2008 06184	096943	9 16 35 36 38 39 42	170
36	M 2008 06396	096950	6 19 36 37	189
36	M 2008 06397	096951	6 19 36 37	189
36	M 2007 11863	096953	35 36 44 45	39
36	M 2008 00065	096954	16 28 35 36 37 39 41	39
36	M 2008 03511	096972	29 30 32 33 35 36 37 39 41 43 44 45	97
36	M 2008 05996	096978	9 35 36 38 41 42	165
36	M 2008 06907	096989	36 37	244
36	M 2008 03478	097008	35 36	96
36	M 2006 10839	097012	16 28 35 36 41 42	14
36	M 2008 06439	097024	36 37	193
36	M 2008 01435	097029	36	52
36	M 2008 02657	097042	9 16 35 36 38 39 41 42 45	75
36	M 2008 05856	097043	35 36 38 42 45	160
36	M 2008 03010	097044	35 36 37 39 40 41 43 45	87
36	M 2008 06315	097061	35 36 37	182
36	M 2008 07323	097070	36	304
36	M 2008 06372	097098	9 35 36 37 38 39 42	186
36	M 2008 06625	097110	36	213
36	M 2008 06627	097111	36	213
36	M 2008 06628	097112	36	213
36	M 2008 02760	097118	16 35 36 38 42	81
36	M 2008 05769	097154	35 36	159

clasa	Nr. depozit	Nr. marcă	Clase NISA	pag
	(540)	(210)	(511)	
36	M 2008 07129	097162	1 3 5 6 7 8 9 11 16 17 18 20 21 22 24 25 29 30 31 35 36 37 39 40 41 42 44	282
36	M 2008 05553	097172	35 36 43	152
36	M 2008 05977	097174	35 36 37	165
36	M 2008 07358	097182	35 36 37 43 45	309
36	M 2008 07082	097185	9 16 35 36 38 41 42	275
36	M 2008 07274	097206	35 36 37 39 41	298
36	M 2008 07276	097207	35 36 37 39 41	298
36	M 2008 07277	097208	35 36 37 39 41	299
36	M 2008 07307	097230	36	301
36	M 2008 07483	097240	36	325
36	M 2008 07292	097241	35 36	300
36	M 2008 02759	097263	16 35 36 38 42	81
36	M 2008 03259	097264	3 4 5 11 14 16 18 20 21 24 25 27 28 35 36 37 39 41 44	92
36	M 2008 04511	097272	35 36	126
36	M 2008 07576	097279	35 36 37 42	333
36	M 2008 07577	097280	35 36 37 42	333
36	M 2008 07578	097284	35 36 37 42	334
36	M 2008 07579	097285	35 36 37 42	335
36	M 2008 07580	097286	35 36 37 42	335
36	M 2008 07600	097287	35 36	337
36	M 2008 04064	097295	19 20 35 36 37 39 42	121
36	M 2008 07581	097329	35 36 37 42	336
36	M 2008 04689	097355	16 36 41	130
37	M 2008 06962	096570	37 38 39 45	252
37	M 2006 11165	096571	9 16 35 36 37 42	15
37	M 2008 04100	096575	2 4 8 17 35 37	122
37	M 2008 06696	096610	35 36 37 45	224
37	M 2008 06324	096628	12 35 37	183
37	M 2008 06476	096639	35 37	197
37	M 2008 06127	096642	37	167
37	M 2008 03204	096644	35 37 39	92
37	M 2008 03135	096648	6 37	90
37	M 2008 03362	096649	35 37 38 42	94

BULETINUL OFICIAL DE PROPRIETATE INDUSTRIALĂ - Secțiunea Mărci nr. 12/2008

clasa	Nr. depozit	Nr. marcă	Clase NISA	pag
	(540)	(210)	(511)	
37	M 2008 03726	096650	6 17 19 35 37	105
37	M 2008 02442	096657	36 37	70
37	M 2008 02587	096658	37 38 39 41 45	72
37	M 2008 03973	096660	9 16 35 37 38 41 42	113
37	M 2008 03974	096661	9 16 35 37 38 41 42	114
37	M 2008 05277	096664	37	147
37	M 2008 06408	096669	32 35 37 39	191
37	M 2008 01779	096672	9 35 37 38 41 42	57
37	M 2008 06687	096675	16 19 36 37 42 45	222
37	M 2007 04733	096679	16 28 35 37 38 39 41 42 45	21
37	M 2008 04910	096690	25 37 43	133
37	M 2008 06512	096710	9 16 28 35 37 38 39 41 42 45	199
37	M 2008 06629	096712	9 16 28 35 37 38 39 41 42 45	213
37	M 2008 03769	096714	35 36 37 39 41 45	107
37	M 2008 04056	096725	16 28 35 37 38 39 41 42	121
37	M 2007 10495	096731	19 35 37 42 43 45	33
37	M 2008 06932	096758	6 7 9 35 37 42	247
37	M 2008 06695	096790	35 36 37 45	223
37	M 2008 06697	096791	35 36 37 45	224
37	M 2008 06917	096793	11 17 19 35 37 39	245
37	M 2006 06904	096796	11 35 37	13
37	M 2008 06503	096804	35 37	199
37	M 2008 06513	096815	9 16 28 35 37 38 39 41 42 45	200
37	M 2008 06514	096816	9 16 28 35 37 38 39 41 42 45	200
37	M 2008 06433	096847	8 13 15 17 18 20 21 25 29 32 33 34 35 36 37 38 39 40 41 43 44	192
37	M 2008 06720	096850	6 19 35 37	226
37	M 2008 03115	096859	30 35 36 37 39 43	90
37	M 2008 05646	096868	12 37 40	155
37	M 2008 05647	096869	12 37 40	155
37	M 2008 05648	096870	12 37 40	156
37	M 2008 06165	096904	9 16 28 35 37 38 39 41 42 45	170
37	M 2008 02399	096908	19 35 37 39	69

clasa	Nr. depozit	Nr. marcă	Clase NISA	pag
	(540)	(210)	(511)	
37	M 2008 03268	096926	35 36 37	93
37	M 2008 03946	096929	35 36 37	112
37	M 2008 03987	096935	9 16 35 37 38 41 42	115
37	M 2008 06094	096941	36 37	167
37	M 2008 06396	096950	6 19 36 37	189
37	M 2008 06397	096951	6 19 36 37	189
37	M 2008 00065	096954	16 28 35 36 37 39 41	39
37	M 2008 03511	096972	29 30 32 33 35 36 37 39 41 43 44 45	97
37	M 2008 06907	096989	36 37	244
37	M 2007 08700	097013	6 19 37 42	24
37	M 2008 02631	097016	16 28 35 37 38 39 41 42	74
37	M 2008 06439	097024	36 37	193
37	M 2008 05565	097032	37	153
37	M 2008 03010	097044	35 36 37 39 40 41 43 45	87
37	M 2008 06315	097061	35 36 37	182
37	M 2008 07234	097078	37	295
37	M 2008 03979	097090	9 16 35 37 38 41 42	115
37	M 2008 04664	097091	11 37 42	128
37	M 2008 07254	097096	6 19 28 37 39	296
37	M 2008 06371	097097	35 37 39 43	186
37	M 2008 06372	097098	9 35 36 37 38 39 42	186
37	M 2008 07032	097119	7 37	267
37	M 2008 07033	097120	7 37	268
37	M 2008 07582	097129	12 37	336
37	M 2008 07742	097131	37 39 42 43	349
37	M 2008 07129	097162	1 3 5 6 7 8 9 11 16 17 18 20 21 22 24 25 29 30 31 35 36 37 39 40 41 42 44	282
37	M 2008 07170	097164	9 37 39 41 42	289
37	M 2008 07337	097169	19 20 21 35 37 40	306
37	M 2008 05977	097174	35 36 37	165
37	M 2008 07358	097182	35 36 37 43 45	309
37	M 2008 07152	097197	9 16 28 35 37 38 39 41 42 45	285

BULETINUL OFICIAL DE PROPRIETATE INDUSTRIALĂ - Secțiunea Mărci nr. 12/2008

clasa	Nr. depozit	Nr. marcă	Clase NISA	pag
	(540)	(210)	(511)	
37	M 2008 07274	097206	35 36 37 39 41	298
37	M 2008 07276	097207	35 36 37 39 41	298
37	M 2008 07277	097208	35 36 37 39 41	299
37	M 2008 07153	097217	9 16 28 35 37 38 39 41 42 45	286
37	M 2008 07154	097218	9 16 28 35 37 38 39 41 42 45	286
37	M 2008 07155	097219	35 37 45	287
37	M 2008 07335	097252	37	306
37	M 2008 03259	097264	3 4 5 11 14 16 18 20 21 24 25 27 28 35 36 37 39 41 44	92
37	M 2008 07576	097279	35 36 37 42	333
37	M 2008 07577	097280	35 36 37 42	333
37	M 2008 07578	097284	35 36 37 42	334
37	M 2008 07579	097285	35 36 37 42	335
37	M 2008 07580	097286	35 36 37 42	335
37	M 2008 07694	097293	9 16 28 35 37 38 39 41 42 45	348
37	M 2008 04064	097295	19 20 35 36 37 39 42	121
37	M 2008 07481	097303	6 7 12 37	324
37	M 2008 07482	097304	6 7 12 37	324
37	M 2008 07165	097322	35 37	288
37	M 2008 07581	097329	35 36 37 42	336
37	M 2008 03529	097352	6 19 20 35 37 39 40 42	99
37	M 2008 07501	097368	9 35 37 39 42	326
38	M 2008 06798	096566	35 38 41	232
38	M 2008 06962	096570	37 38 39 45	252
38	M 2008 06342	096595	16 35 38 41 42	184
38	M 2008 06967	096605	9 16 35 38 40 41	253
38	M 2008 06978	096621	35 38 41	255
38	M 2008 03362	096649	35 37 38 42	94
38	M 2008 02587	096658	37 38 39 41 45	72
38	M 2008 03973	096660	9 16 35 37 38 41 42	113
38	M 2008 03974	096661	9 16 35 37 38 41 42	114
38	M 2008 01779	096672	9 35 37 38 41 42	57
38	M 2008 06889	096677	16 35 38 41 42	242
38	M 2008 06890	096678	16 35 38 41 42	242

clasa	Nr. depozit	Nr. marcă	Clase NISA	pag
	(540)	(210)	(511)	
38	M 2007 04733	096679	16 28 35 37 38 39 41 42 45	21
38	M 2008 00268	096680	11 16 38	41
38	M 2008 06436	096707	14 20 26 35 36 38 44	193
38	M 2008 06512	096710	9 16 28 35 37 38 39 41 42 45	199
38	M 2008 06629	096712	9 16 28 35 37 38 39 41 42 45	213
38	M 2008 04056	096725	16 28 35 37 38 39 41 42	121
38	M 2008 03696	096747	9 16 35 38 41 42	104
38	M 2008 04763	096764	16 35 38 41	130
38	M 2008 06686	096813	9 35 38 41 42	221
38	M 2008 06513	096815	9 16 28 35 37 38 39 41 42 45	200
38	M 2008 06514	096816	9 16 28 35 37 38 39 41 42 45	200
38	M 2008 06186	096820	9 16 35 36 38 39 42	171
38	M 2008 02576	096833	16 35 38 43	72
38	M 2008 04915	096836	3 16 20 21 28 29 30 31 35 38 39 41 43 44	133
38	M 2008 05740	096844	9 16 35 38 40 41	158
38	M 2008 06433	096847	8 13 15 17 18 20 21 25 29 32 33 34 35 36 37 38 39 40 41 43 44	192
38	M 2008 00522	096855	35 38 41 42	43
38	M 2008 03876	096860	38 45	110
38	M 2008 02889	096893	9 16 35 38 41 42 45	84
38	M 2007 00353	096898	35 38 41	17
38	M 2008 03542	096902	35 38 41	100
38	M 2008 03546	096903	35 38 41	100
38	M 2008 06165	096904	9 16 28 35 37 38 39 41 42 45	170
38	M 2008 01237	096933	16 35 38 41	47
38	M 2008 01500	096934	35 36 38	53
38	M 2008 03987	096935	9 16 35 37 38 41 42	115
38	M 2008 04014	096936	16 25 35 38 41	117
38	M 2008 04015	096937	16 25 35 38 41	118
38	M 2008 06184	096943	9 16 35 36 38 39 42	170

BULETINUL OFICIAL DE PROPRIETATE INDUSTRIALĂ - Secțiunea Mărci nr. 12/2008

clasa	Nr. depozit	Nr. marcă	Clase NISA	pag
	(540)	(210)	(511)	
38	M 2007 11269	096952	38 42 45	36
38	M 2008 00438	096966	35 38 41 42	42
38	M 2008 01297	096967	16 35 38 41 42	49
38	M 2008 02159	096969	16 35 38 41	63
38	M 2008 04703	096975	16 35 38 41 42	130
38	M 2008 05996	096978	9 35 36 38 41 42	165
38	M 2008 06949	096992	38 41	251
38	M 2008 06950	096993	38 41	251
38	M 2006 08064	096994	16 29 35 38 39 43	14
38	M 2007 09851	096998	9 16 35 38 39 41 42	26
38	M 2007 09852	096999	9 16 35 38 39 41 42	27
38	M 2007 09853	097000	9 16 35 38 39 41 42	28
38	M 2007 09854	097001	9 16 35 38 39 41 42	30
38	M 2008 02631	097016	16 28 35 37 38 39 41 42	74
38	M 2008 03004	097018	9 16 28 35 38 41 42 43	86
38	M 2008 06594	097026	16 35 38 41 42	207
38	M 2008 02657	097042	9 16 35 36 38 39 41 42 45	75
38	M 2008 05856	097043	35 36 38 42 45	160
38	M 2007 08649	097051	38 41	24
38	M 2008 02949	097054	35 38 41	85
38	M 2008 04455	097056	9 38 42	126
38	M 2008 04458	097058	9 38 42	126
38	M 2008 05872	097084	16 35 38 41 42	161
38	M 2008 03979	097090	9 16 35 37 38 41 42	115
38	M 2008 04876	097092	38	131
38	M 2008 06372	097098	9 35 36 37 38 39 42	186
38	M 2008 07041	097101	35 38 41 42	269
38	M 2008 07352	097108	16 35 38 40 41 42	308
38	M 2008 02760	097118	16 35 36 38 42	81
38	M 2008 07082	097185	9 16 35 36 38 41 42	275
38	M 2008 07152	097197	9 16 28 35 37 38 39 41 42 45	285
38	M 2008 02699	097198	16 35 38 41 42	77

clasa	Nr. depozit	Nr. marcă	Clase NISA	pag
	(540)	(210)	(511)	
38	M 2008 02700	097199	16 35 38 41 42	78
38	M 2008 07138	097205	9 16 35 38 41	283
38	M 2008 07153	097217	9 16 28 35 37 38 39 41 42 45	286
38	M 2008 07154	097218	9 16 28 35 37 38 39 41 42 45	286
38	M 2008 07166	097221	16 35 38 41 42	288
38	M 2008 07333	097243	16 35 38 41 42	305
38	M 2008 07747	097247	38 45	350
38	M 2008 07357	097253	35 38 41	309
38	M 2008 07404	097255	9 38 42	316
38	M 2008 02759	097263	16 35 36 38 42	81
38	M 2008 07403	097266	9 38 42	315
38	M 2008 07694	097293	9 16 28 35 37 38 39 41 42 45	348
38	M 2008 03074	097319	9 16 35 38 41	88
38	M 2008 07516	097326	16 35 38 41 42	327
38	M 2008 01224	097349	15 35 38 39 41 42	45
38	M 2008 05143	097372	35 38	143
38	M 2008 05144	097373	35 38	143
39	M 2008 06962	096570	37 38 39 45	252
39	M 2008 06826	096581	3 14 15 16 18 20 21 24 25 26 27 28 35 39 41	235
39	M 2008 06983	096623	4 8 9 11 16 20 21 22 24 25 28 29 30 31 32 33 35 39 41 42 43	257
39	M 2008 03204	096644	35 37 39	92
39	M 2008 02587	096658	37 38 39 41 45	72
39	M 2008 06408	096669	32 35 37 39	191
39	M 2008 06824	096670	3 14 15 16 18 20 21 24 25 26 27 28 35 39 41	233
39	M 2008 06847	096676	36 39 43	238
39	M 2007 04733	096679	16 28 35 37 38 39 41 42 45	21
39	M 2008 01266	096682	1 2 16 35 39	48
39	M 2008 02723	096685	16 35 39 41 42 45	79
39	M 2008 03751	096687	16 29 30 39	106
39	M 2008 03753	096688	5 16 29 30 35 39	107
39	M 2008 06825	096704	3 14 15 16 18 20 21 24 25 26 27 28 35 39 41	234

BULETINUL OFICIAL DE PROPRIETATE INDUSTRIALĂ - Secțiunea Mărci nr. 12/2008

clasa	Nr. depozit	Nr. marcă	Clase NISA	pag
	(540)	(210)	(511)	
39	M 2008 06512	096710	9 16 28 35 37 38 39 41 42 45	199
39	M 2008 06527	096711	5 9 10 35 39 44	202
39	M 2008 06629	096712	9 16 28 35 37 38 39 41 42 45	213
39	M 2008 03769	096714	35 36 37 39 41 45	107
39	M 2008 06690	096722	35 39	223
39	M 2008 03926	096724	7 12 39	112
39	M 2008 04056	096725	16 28 35 37 38 39 41 42	121
39	M 2008 05583	096765	4 6 35 39	154
39	M 2008 06917	096793	11 17 19 35 37 39	245
39	M 2008 06513	096815	9 16 28 35 37 38 39 41 42 45	200
39	M 2008 06514	096816	9 16 28 35 37 38 39 41 42 45	200
39	M 2008 06186	096820	9 16 35 36 38 39 42	171
39	M 2008 04915	096836	3 16 20 21 28 29 30 31 35 38 39 41 43 44	133
39	M 2008 05043	096837	9 11 35 39	139
39	M 2008 06946	096846	35 39	250
39	M 2008 06433	096847	8 13 15 17 18 20 21 25 29 32 33 34 35 36 37 38 39 40 41 43 44	192
39	M 2008 03115	096859	30 35 36 37 39 43	90
39	M 2008 04034	096882	5 16 29 30 35 39	120
39	M 2008 06165	096904	9 16 28 35 37 38 39 41 42 45	170
39	M 2008 02399	096908	19 35 37 39	69
39	M 2008 05426	096917	29 35 39	150
39	M 2008 03067	096925	16 35 39	88
39	M 2008 04595	096938	16 35 36 39 42 43 44 45	128
39	M 2008 05582	096939	4 6 35 39	153
39	M 2008 06184	096943	9 16 35 36 38 39 42	170
39	M 2008 06394	096948	29 35 39 43	188
39	M 2008 00065	096954	16 28 35 36 37 39 41	39
39	M 2008 00395	096955	32 35 39	42
39	M 2008 03511	096972	29 30 32 33 35 36 37 39 41 43 44 45	97
39	M 2008 06269	096983	3 7 8 9 11 35 39	178

clasa	Nr. depozit	Nr. marcă	Clase NISA	pag
	(540)	(210)	(511)	
39	M 2006 08064	096994	16 29 35 38 39 43	14
39	M 2007 09851	096998	9 16 35 38 39 41 42	26
39	M 2007 09852	096999	9 16 35 38 39 41 42	27
39	M 2007 09853	097000	9 16 35 38 39 41 42	28
39	M 2007 09854	097001	9 16 35 38 39 41 42	30
39	M 2007 11208	097007	33 35 39	35
39	M 2008 02631	097016	16 28 35 37 38 39 41 42	74
39	M 2008 05798	097033	35 39	160
39	M 2007 07552	097035	1 35 39	23
39	M 2008 02657	097042	9 16 35 36 38 39 41 42 45	75
39	M 2008 03010	097044	35 36 37 39 40 41 43 45	87
39	M 2008 07000	097062	39 45	262
39	M 2008 07297	097080	32 35 39	300
39	M 2008 07254	097096	6 19 28 37 39	296
39	M 2008 06371	097097	35 37 39 43	186
39	M 2008 06372	097098	9 35 36 37 38 39 42	186
39	M 2008 07456	097121	29 30 35 39 43	321
39	M 2008 07522	097124	29 31 35 39 44	328
39	M 2008 07523	097125	29 31 35 39 44	328
39	M 2008 07742	097131	37 39 42 43	349
39	M 2008 07400	097146	39	314
39	M 2008 05563	097161	39	152
39	M 2008 07129	097162	1 3 5 6 7 8 9 11 16 17 18 20 21 22 24 25 29 30 31 35 36 37 39 40 41 42 44	282
39	M 2008 07170	097164	9 37 39 41 42	289
39	M 2008 05899	097173	5 39	162
39	M 2008 07152	097197	9 16 28 35 37 38 39 41 42 45	285
39	M 2008 07274	097206	35 36 37 39 41	298
39	M 2008 07276	097207	35 36 37 39 41	298
39	M 2008 07277	097208	35 36 37 39 41	299
39	M 2008 07153	097217	9 16 28 35 37 38 39 41 42 45	286

BULETINUL OFICIAL DE PROPRIETATE INDUSTRIALĂ - Secțiunea Mărci nr. 12/2008

clasa	Nr. depozit	Nr. marcă	Clase NISA	pag
	(540)	(210)	(511)	
39	M 2008 07154	097218	9 16 28 35 37 38 39 41 42 45	286
39	M 2008 07308	097231	39	302
39	M 2008 03259	097264	3 4 5 11 14 16 18 20 21 24 25 27 28 35 36 37 39 41 44	92
39	M 2008 07453	097274	35 39	321
39	M 2008 07617	097288	3 5 10 16 39	339
39	M 2008 07694	097293	9 16 28 35 37 38 39 41 42 45	348
39	M 2008 04064	097295	19 20 35 36 37 39 42	121
39	M 2008 07008	097296	39	264
39	M 2008 07701	097341	39	348
39	M 2008 01224	097349	15 35 38 39 41 42	45
39	M 2008 03529	097352	6 19 20 35 37 39 40 42	99
39	M 2008 07049	097362	35 39 41	270
39	M 2008 07448	097367	29 30 31 39	320
39	M 2008 07501	097368	9 35 37 39 42	326
40	M 2008 06848	096584	16 35 40 41	238
40	M 2008 06967	096605	9 16 35 38 40 41	253
40	M 2008 06475	096638	9 16 35 40 41 42	196
40	M 2008 05266	096663	40	147
40	M 2007 10867	096671	6 7 8 9 12 35 40 42	34
40	M 2008 05740	096844	9 16 35 38 40 41	158
40	M 2008 06433	096847	8 13 15 17 18 20 21 25 29 32 33 34 35 36 37 38 39 40 41 43 44	192
40	M 2008 05646	096868	12 37 40	155
40	M 2008 05647	096869	12 37 40	155
40	M 2008 05648	096870	12 37 40	156
40	M 2008 06349	096947	9 16 35 40 41	184
40	M 2006 13994	096996	9 16 35 40 41	17
40	M 2008 03010	097044	35 36 37 39 40 41 43 45	87
40	M 2008 07352	097108	16 35 38 40 41 42	308
40	M 2008 07129	097162	1 3 5 6 7 8 9 11 16 17 18 20 21 22 24 25 29 30 31 35 36 37 39 40 41 42 44	282
40	M 2008 07337	097169	19 20 21 35 37 40	306

clasa	Nr. depozit	Nr. marcă	Clase NISA	pag
	(540)	(210)	(511)	
40	M 2008 07647	097290	40	340
40	M 2008 03529	097352	6 19 20 35 37 39 40 42	99
41	M 2008 02344	096559	28 35 41	66
41	M 2008 06798	096566	35 38 41	232
41	M 2008 06390	096579	41	187
41	M 2008 06826	096581	3 14 15 16 18 20 21 24 25 26 27 28 35 39 41	235
41	M 2008 06848	096584	16 35 40 41	238
41	M 2008 06342	096595	16 35 38 41 42	184
41	M 2008 06614	096597	41	210
41	M 2008 06617	096598	2 35 36 41	211
41	M 2008 06618	096599	2 35 36 41	211
41	M 2008 06967	096605	9 16 35 38 40 41	253
41	M 2008 05020	096606	41	138
41	M 2008 05021	096607	41	139
41	M 2008 06978	096621	35 38 41	255
41	M 2008 06983	096623	4 8 9 11 16 20 21 22 24 25 28 29 30 31 32 33 35 39 41 42 43	257
41	M 2008 06474	096624	41	196
41	M 2008 06353	096629	41	185
41	M 2008 06475	096638	9 16 35 40 41 42	196
41	M 2008 04921	096653	35 41	134
41	M 2008 02587	096658	37 38 39 41 45	72
41	M 2008 03973	096660	9 16 35 37 38 41 42	113
41	M 2008 03974	096661	9 16 35 37 38 41 42	114
41	M 2008 06824	096670	3 14 15 16 18 20 21 24 25 26 27 28 35 39 41	233
41	M 2008 01779	096672	9 35 37 38 41 42	57
41	M 2008 06889	096677	16 35 38 41 42	242
41	M 2008 06890	096678	16 35 38 41 42	242
41	M 2007 04733	096679	16 28 35 37 38 39 41 42 45	21
41	M 2008 00373	096681	35 41 42	42
41	M 2008 01814	096683	41	57
41	M 2008 02723	096685	16 35 39 41 42 45	79
41	M 2008 05042	096691	35 41 45	139

BULETINUL OFICIAL DE PROPRIETATE INDUSTRIALĂ - Secțiunea Mărci nr. 12/2008

clasa	Nr. depozit	Nr. marcă	Clase NISA	pag
	(540)	(210)	(511)	
41	M 2008 06825	096704	3 14 15 16 18 20 21 24 25 26 27 28 35 39 41	234
41	M 2008 06461	096708	16 35 41	195
41	M 2008 06462	096709	16 35 41	195
41	M 2008 06512	096710	9 16 28 35 37 38 39 41 42 45	199
41	M 2008 06629	096712	9 16 28 35 37 38 39 41 42 45	213
41	M 2008 03769	096714	35 36 37 39 41 45	107
41	M 2008 06632	096715	16 35 41	214
41	M 2008 04321	096719	16 35 36 41	124
41	M 2008 06944	096723	35 41 42	250
41	M 2008 04056	096725	16 28 35 37 38 39 41 42	121
41	M 2008 06747	096726	41	227
41	M 2008 06752	096727	41	228
41	M 2008 06753	096728	41	228
41	M 2008 06754	096729	41	228
41	M 2008 06755	096730	41	229
41	M 2008 01701	096732	35 41	55
41	M 2008 01702	096733	35 41	55
41	M 2008 01703	096734	35 41	56
41	M 2008 06749	096736	41	228
41	M 2008 06750	096737	41	228
41	M 2008 02462	096739	35 41	70
41	M 2008 06483	096742	41 42 44 45	198
41	M 2008 06748	096746	41	227
41	M 2008 03696	096747	9 16 35 38 41 42	104
41	M 2008 04763	096764	16 35 38 41	130
41	M 2008 06294	096768	41	179
41	M 2008 00893	096772	16 35 41	44
41	M 2008 06726	096778	35 41	226
41	M 2008 06951	096780	41	252
41	M 2008 06686	096813	9 35 38 41 42	221
41	M 2008 06513	096815	9 16 28 35 37 38 39 41 42 45	200
41	M 2008 06514	096816	9 16 28 35 37 38 39 41 42 45	200
41	M 2008 06845	096824	41	237

clasa	Nr. depozit	Nr. marcă	Clase NISA	pag
	(540)	(210)	(511)	
41	M 2008 04915	096836	3 16 20 21 28 29 30 31 35 38 39 41 43 44	133
41	M 2008 05740	096844	9 16 35 38 40 41	158
41	M 2008 06433	096847	8 13 15 17 18 20 21 25 29 32 33 34 35 36 37 38 39 40 41 43 44	192
41	M 2008 00522	096855	35 38 41 42	43
41	M 2008 01946	096880	41	58
41	M 2007 07783	096884	6 19 41 43 44 45	23
41	M 2008 01948	096890	41	58
41	M 2008 01949	096891	16 35 41	59
41	M 2008 01950	096892	41	59
41	M 2008 02889	096893	9 16 35 38 41 42 45	84
41	M 2007 00353	096898	35 38 41	17
41	M 2008 03542	096902	35 38 41	100
41	M 2008 03546	096903	35 38 41	100
41	M 2008 06165	096904	9 16 28 35 37 38 39 41 42 45	170
41	M 2008 02275	096907	35 41	65
41	M 2008 06017	096932	41 43	165
41	M 2008 01237	096933	16 35 38 41	47
41	M 2008 03987	096935	9 16 35 37 38 41 42	115
41	M 2008 04014	096936	16 25 35 38 41	117
41	M 2008 04015	096937	16 25 35 38 41	118
41	M 2008 06024	096940	41	166
41	M 2008 06117	096942	41	167
41	M 2008 06266	096945	41 44	177
41	M 2008 06349	096947	9 16 35 40 41	184
41	M 2008 00065	096954	16 28 35 36 37 39 41	39
41	M 2008 00438	096966	35 38 41 42	42
41	M 2008 01297	096967	16 35 38 41 42	49
41	M 2008 02155	096968	16 41	62
41	M 2008 02159	096969	16 35 38 41	63
41	M 2008 03511	096972	29 30 32 33 35 36 37 39 41 43 44 45	97
41	M 2008 04703	096975	16 35 38 41 42	130
41	M 2008 06264	096976	41 44	176

BULETINUL OFICIAL DE PROPRIETATE INDUSTRIALĂ - Secțiunea Mărci nr. 12/2008

clasa	Nr. depozit	Nr. marcă	Clase NISA	pag
	(540)	(210)	(511)	
41	M 2008 06265	096977	41 44	177
41	M 2008 05996	096978	9 35 36 38 41 42	165
41	M 2008 03842	096980	41	110
41	M 2008 06262	096981	41 44	175
41	M 2008 06263	096982	41 44	176
41	M 2008 06921	096990	41	245
41	M 2008 06949	096992	38 41	251
41	M 2008 06950	096993	38 41	251
41	M 2006 13994	096996	9 16 35 40 41	17
41	M 2007 09851	096998	9 16 35 38 39 41 42	26
41	M 2007 09852	096999	9 16 35 38 39 41 42	27
41	M 2007 09853	097000	9 16 35 38 39 41 42	28
41	M 2007 09854	097001	9 16 35 38 39 41 42	30
41	M 2006 10839	097012	16 28 35 36 41 42	14
41	M 2008 02631	097016	16 28 35 37 38 39 41 42	74
41	M 2008 03004	097018	9 16 28 35 38 41 42 43	86
41	M 2008 06594	097026	16 35 38 41 42	207
41	M 2008 03742	097031	16 28 41	106
41	M 2008 02136	097038	16 29 30 35 41 42 43 45	61
41	M 2008 02657	097042	9 16 35 36 38 39 41 42 45	75
41	M 2008 03010	097044	35 36 37 39 40 41 43 45	87
41	M 2008 05955	097045	41	164
41	M 2008 05956	097046	41	164
41	M 2008 05957	097047	41	164
41	M 2008 06934	097049	16 35 41	248
41	M 2007 08649	097051	38 41	24
41	M 2008 02949	097054	35 38 41	85
41	M 2008 03179	097055	41 42	91
41	M 2007 08804	097063	35 41	25
41	M 2008 07005	097068	35 41 42 45	263
41	M 2008 07006	097069	35 41 42 45	263
41	M 2008 07007	097072	35 41 42 45	263
41	M 2008 07321	097081	41	303

clasa	Nr. depozit	Nr. marcă	Clase NISA	pag
	(540)	(210)	(511)	
41	M 2008 05872	097084	16 35 38 41 42	161
41	M 2008 07001	097085	41	263
41	M 2008 02328	097088	41	66
41	M 2008 02577	097089	41	72
41	M 2008 03979	097090	9 16 35 37 38 41 42	115
41	M 2008 07010	097099	35 41	264
41	M 2008 07041	097101	35 38 41 42	269
41	M 2008 07352	097108	16 35 38 40 41 42	308
41	M 2008 06665	097115	5 31 41 44	219
41	M 2008 07514	097123	25 35 41 43	327
41	M 2008 07377	097144	41	312
41	M 2008 03840	097150	10 41 44	109
41	M 2008 07129	097162	1 3 5 6 7 8 9 11 16 17 18 20 21 22 24 25 29 30 31 35 36 37 39 40 41 42 44	282
41	M 2008 07170	097164	9 37 39 41 42	289
41	M 2008 07287	097166	41	299
41	M 2008 07141	097175	41	284
41	M 2008 07142	097176	41	284
41	M 2008 07143	097177	41	284
41	M 2008 07082	097185	9 16 35 36 38 41 42	275
41	M 2008 07101	097187	41	276
41	M 2008 07152	097197	9 16 28 35 37 38 39 41 42 45	285
41	M 2008 02699	097198	16 35 38 41 42	77
41	M 2008 02700	097199	16 35 38 41 42	78
41	M 2008 07103	097202	16 20 35 41	277
41	M 2008 07117	097203	41	280
41	M 2008 07138	097205	9 16 35 38 41	283
41	M 2008 07274	097206	35 36 37 39 41	298
41	M 2008 07276	097207	35 36 37 39 41	298
41	M 2008 07277	097208	35 36 37 39 41	299
41	M 2008 07153	097217	9 16 28 35 37 38 39 41 42 45	286
41	M 2008 07154	097218	9 16 28 35 37 38 39 41 42 45	286
41	M 2008 07166	097221	16 35 38 41 42	288
41	M 2008 07186	097225	16 41	290

BULETINUL OFICIAL DE PROPRIETATE INDUSTRIALĂ - Secțiunea Mărci nr. 12/2008

clasa	Nr. depozit	Nr. marcă	Clase NISA	pag
	(540)	(210)	(511)	
41	M 2008 07187	097226	16 41	291
41	M 2008 07188	097227	16 41	291
41	M 2008 07333	097243	16 35 38 41 42	305
41	M 2008 07597	097246	41	337
41	M 2008 07357	097253	35 38 41	309
41	M 2008 07397	097254	35 41	314
41	M 2008 07512	097259	25 35 41 43	327
41	M 2008 07686	097260	41 44	347
41	M 2008 03259	097264	3 4 5 11 14 16 18 20 21 24 25 27 28 35 36 37 39 41 44	92
41	M 2008 07571	097277	41	332
41	M 2008 07389	097281	41	314
41	M 2008 07694	097293	9 16 28 35 37 38 39 41 42 45	348
41	M 2008 07480	097302	16 35 41	323
41	M 2008 07486	097305	41	325
41	M 2008 07487	097306	41	325
41	M 2008 02552	097315	41 43	71
41	M 2008 02553	097316	41 43	71
41	M 2008 03074	097319	9 16 35 38 41	88
41	M 2008 07257	097324	24 25 28 41	297
41	M 2008 07516	097326	16 35 38 41 42	327
41	M 2008 07630	097331	41	340
41	M 2008 07969	097345	9 28 41	352
41	M 2008 07970	097346	9 28 41	352
41	M 2008 01224	097349	15 35 38 39 41 42	45
41	M 2008 03455	097351	9 16 35 41	96
41	M 2008 03677	097353	13 41	104
41	M 2008 04689	097355	16 36 41	130
41	M 2008 07049	097362	35 39 41	270
41	M 2008 07053	097363	5 10 35 41 44	271
41	M 2008 07681	097369	41 44	346
42	M 2008 04916	096561	42	134
42	M 2008 06252	096564	9 42	174
42	M 2006 11165	096571	9 16 35 36 37 42	15
42	M 2008 06342	096595	16 35 38 41 42	184

clasa	Nr. depozit	Nr. marcă	Clase NISA	pag
	(540)	(210)	(511)	
42	M 2008 06983	096623	4 8 9 11 16 20 21 22 24 25 28 29 30 31 32 33 35 39 41 42 43	257
42	M 2008 06475	096638	9 16 35 40 41 42	196
42	M 2008 06791	096646	42 43	231
42	M 2008 03362	096649	35 37 38 42	94
42	M 2007 06903	096656	42	22
42	M 2008 03973	096660	9 16 35 37 38 41 42	113
42	M 2008 03974	096661	9 16 35 37 38 41 42	114
42	M 2007 10867	096671	6 7 8 9 12 35 40 42	34
42	M 2008 01779	096672	9 35 37 38 41 42	57
42	M 2008 06687	096675	16 19 36 37 42 45	222
42	M 2008 06889	096677	16 35 38 41 42	242
42	M 2008 06890	096678	16 35 38 41 42	242
42	M 2007 04733	096679	16 28 35 37 38 39 41 42 45	21
42	M 2008 00373	096681	35 41 42	42
42	M 2008 02723	096685	16 35 39 41 42 45	79
42	M 2008 06512	096710	9 16 28 35 37 38 39 41 42 45	199
42	M 2008 06629	096712	9 16 28 35 37 38 39 41 42 45	213
42	M 2008 06944	096723	35 41 42	250
42	M 2008 04056	096725	16 28 35 37 38 39 41 42	121
42	M 2007 10495	096731	19 35 37 42 43 45	33
42	M 2008 06483	096742	41 42 44 45	198
42	M 2008 03696	096747	9 16 35 38 41 42	104
42	M 2008 06620	096752	42	212
42	M 2008 06621	096753	42	212
42	M 2008 06622	096754	42	213
42	M 2008 06636	096755	42	215
42	M 2008 06932	096758	6 7 9 35 37 42	247
42	M 2008 05063	096795	35 42	142
42	M 2008 06524	096807	42	202
42	M 2008 06686	096813	9 35 38 41 42	221
42	M 2008 06513	096815	9 16 28 35 37 38 39 41 42 45	200
42	M 2008 06514	096816	9 16 28 35 37 38 39 41 42 45	200

BULETINUL OFICIAL DE PROPRIETATE INDUSTRIALĂ - Secțiunea Mărci nr. 12/2008

clasa	Nr. depozit	Nr. marcă	Clase NISA	pag
	(540)	(210)	(511)	
42	M 2008 06186	096820	9 16 35 36 38 39 42	171
42	M 2008 03802	096835	9 35 42	109
42	M 2008 00522	096855	35 38 41 42	43
42	M 2008 01867	096879	9 16 35 42	58
42	M 2007 09867	096885	16 35 42	31
42	M 2008 02889	096893	9 16 35 38 41 42 45	84
42	M 2008 02317	096895	9 35 42	65
42	M 2008 06165	096904	9 16 28 35 37 38 39 41 42 45	170
42	M 2008 03987	096935	9 16 35 37 38 41 42	115
42	M 2008 04595	096938	16 35 36 39 42 43 44 45	128
42	M 2008 06184	096943	9 16 35 36 38 39 42	170
42	M 2008 06232	096944	31 35 42 44	173
42	M 2008 06395	096949	16 25 35 42	188
42	M 2007 11269	096952	38 42 45	36
42	M 2008 00438	096966	35 38 41 42	42
42	M 2008 01297	096967	16 35 38 41 42	49
42	M 2008 04703	096975	16 35 38 41 42	130
42	M 2008 05996	096978	9 35 36 38 41 42	165
42	M 2007 09851	096998	9 16 35 38 39 41 42	26
42	M 2007 09852	096999	9 16 35 38 39 41 42	27
42	M 2007 09853	097000	9 16 35 38 39 41 42	28
42	M 2007 09854	097001	9 16 35 38 39 41 42	30
42	M 2006 10839	097012	16 28 35 36 41 42	14
42	M 2007 08700	097013	6 19 37 42	24
42	M 2008 02631	097016	16 28 35 37 38 39 41 42	74
42	M 2008 03004	097018	9 16 28 35 38 41 42 43	86
42	M 2008 06594	097026	16 35 38 41 42	207
42	M 2008 02136	097038	16 29 30 35 41 42 43 45	61
42	M 2008 02657	097042	9 16 35 36 38 39 41 42 45	75
42	M 2008 05856	097043	35 36 38 42 45	160
42	M 2008 03179	097055	41 42	91

clasa	Nr. depozit	Nr. marcă	Clase NISA	pag
	(540)	(210)	(511)	
42	M 2008 04455	097056	9 38 42	126
42	M 2008 04458	097058	9 38 42	126
42	M 2008 07005	097068	35 41 42 45	263
42	M 2008 07006	097069	35 41 42 45	263
42	M 2008 07007	097072	35 41 42 45	263
42	M 2008 05872	097084	16 35 38 41 42	161
42	M 2008 07024	097086	9 42	266
42	M 2008 03979	097090	9 16 35 37 38 41 42	115
42	M 2008 04664	097091	11 37 42	128
42	M 2008 06372	097098	9 35 36 37 38 39 42	186
42	M 2008 07041	097101	35 38 41 42	269
42	M 2008 07352	097108	16 35 38 40 41 42	308
42	M 2008 02760	097118	16 35 36 38 42	81
42	M 2008 07742	097131	37 39 42 43	349
42	M 2008 07129	097162	1 3 5 6 7 8 9 11 16 17 18 20 21 22 24 25 29 30 31 35 36 37 39 40 41 42 44	282
42	M 2008 07170	097164	9 37 39 41 42	289
42	M 2008 07229	097179	16 35 42	294
42	M 2008 07082	097185	9 16 35 36 38 41 42	275
42	M 2008 07152	097197	9 16 28 35 37 38 39 41 42 45	285
42	M 2008 02699	097198	16 35 38 41 42	77
42	M 2008 02700	097199	16 35 38 41 42	78
42	M 2008 07153	097217	9 16 28 35 37 38 39 41 42 45	286
42	M 2008 07154	097218	9 16 28 35 37 38 39 41 42 45	286
42	M 2008 07166	097221	16 35 38 41 42	288
42	M 2008 07324	097232	42	304
42	M 2008 07333	097243	16 35 38 41 42	305
42	M 2008 07296	097248	25 42	300
42	M 2008 07314	097250	42	303
42	M 2008 07331	097251	42	305
42	M 2008 07404	097255	9 38 42	316
42	M 2008 07508	097258	35 42	326
42	M 2008 02759	097263	16 35 36 38 42	81

BULETINUL OFICIAL DE PROPRIETATE INDUSTRIALĂ - Secțiunea Mărci nr. 12/2008

clasa	Nr. depozit	Nr. marcă	Clase NISA	pag
	(540)	(210)	(511)	
42	M 2008 07403	097266	9 38 42	315
42	M 2008 07455	097275	42	321
42	M 2008 07576	097279	35 36 37 42	333
42	M 2008 07577	097280	35 36 37 42	333
42	M 2008 07578	097284	35 36 37 42	334
42	M 2008 07579	097285	35 36 37 42	335
42	M 2008 07580	097286	35 36 37 42	335
42	M 2008 07694	097293	9 16 28 35 37 38 39 41 42 45	348
42	M 2008 04064	097295	19 20 35 36 37 39 42	121
42	M 2008 07409	097299	42	317
42	M 2008 07361	097325	5 42 44 45	310
42	M 2008 07516	097326	16 35 38 41 42	327
42	M 2008 07581	097329	35 36 37 42	336
42	M 2008 01224	097349	15 35 38 39 41 42	45
42	M 2008 03529	097352	6 19 20 35 37 39 40 42	99
42	M 2008 07378	097365	42	312
42	M 2008 07501	097368	9 35 37 39 42	326
43	M 2008 06838	096567	43	237
43	M 2008 06983	096623	4 8 9 11 16 20 21 22 24 25 28 29 30 31 32 33 35 39 41 42 43	257
43	M 2008 06667	096631	43	220
43	M 2008 06668	096632	43	220
43	M 2008 06669	096633	43	221
43	M 2008 06132	096643	35 43	168
43	M 2008 06526	096645	43	202
43	M 2008 06791	096646	42 43	231
43	M 2008 04009	096651	43	116
43	M 2008 06847	096676	36 39 43	238
43	M 2008 04910	096690	25 37 43	133
43	M 2008 05204	096695	3 5 29 30 31 32 33 43 44	145
43	M 2008 05305	096696	8 30 43	148
43	M 2008 06985	096716	16 20 21 22 29 30 31 32 33 35 43	259
43	M 2008 06986	096717	16 20 21 22 29 30 31 32 33 35 43	260

clasa	Nr. depozit	Nr. marcă	Clase NISA	pag
	(540)	(210)	(511)	
43	M 2008 06987	096718	16 20 21 22 29 30 31 32 33 35 43	261
43	M 2007 10495	096731	19 35 37 42 43 45	33
43	M 2008 00114	096738	35 36 43	41
43	M 2008 02397	096760	4 9 35 36 43	67
43	M 2008 02398	096761	4 9 35 36 43	68
43	M 2008 06832	096771	43	236
43	M 2008 06285	096797	43	178
43	M 2008 02576	096833	16 35 38 43	72
43	M 2008 04915	096836	3 16 20 21 28 29 30 31 35 38 39 41 43 44	133
43	M 2008 06433	096847	8 13 15 17 18 20 21 25 29 32 33 34 35 36 37 38 39 40 41 43 44	192
43	M 2008 02425	096856	43	69
43	M 2008 03115	096859	30 35 36 37 39 43	90
43	M 2008 01958	096864	29 30 32 33 35 43	59
43	M 2008 05701	096872	43	158
43	M 2007 07783	096884	6 19 41 43 44 45	23
43	M 2007 11776	096905	29 30 35 43	36
43	M 2008 06017	096932	41 43	165
43	M 2008 04595	096938	16 35 36 39 42 43 44 45	128
43	M 2008 06394	096948	29 35 39 43	188
43	M 2008 03563	096962	29 30 43	101
43	M 2008 03565	096963	29 30 43	102
43	M 2008 03511	096972	29 30 32 33 35 36 37 39 41 43 44 45	97
43	M 2008 03564	096973	29 30 43	101
43	M 2006 08064	096994	16 29 35 38 39 43	14
43	M 2008 03004	097018	9 16 28 35 38 41 42 43	86
43	M 2008 02136	097038	16 29 30 35 41 42 43 45	61
43	M 2008 03010	097044	35 36 37 39 40 41 43 45	87
43	M 2008 07359	097071	43	310
43	M 2008 07069	097094	33 43	273
43	M 2008 06371	097097	35 37 39 43	186
43	M 2008 07456	097121	29 30 35 39 43	321
43	M 2008 07514	097123	25 35 41 43	327

BULETINUL OFICIAL DE PROPRIETATE INDUSTRIALĂ - Secțiunea Mărci nr. 12/2008

clasa	Nr. depozit	Nr. marcă	Clase NISA	pag
	(540)	(210)	(511)	
43	M 2008 07524	097126	43	329
43	M 2008 07742	097131	37 39 42 43	349
43	M 2008 07997	097132	31 43	353
43	M 2007 02861	097148	43	19
43	M 2008 07782	097160	43	351
43	M 2007 07347	097170	43	22
43	M 2008 05553	097172	35 36 43	152
43	M 2008 07247	097181	43	296
43	M 2008 07358	097182	35 36 37 43 45	309
43	M 2008 07123	097195	43	281
43	M 2008 07028	097201	43	266
43	M 2008 07120	097204	43	281
43	M 2008 07304	097229	43	301
43	M 2008 07512	097259	25 35 41 43	327
43	M 2008 07436	097267	43	319
43	M 2008 07447	097300	29 35 43	319
43	M 2008 02552	097315	41 43	71
43	M 2008 02553	097316	41 43	71
43	M 2008 07491	097318	43	325
43	M 2008 07707	097342	43	349
43	M 2008 07733	097344	43	349
44	M 2008 06918	096569	5 10 44	245
44	M 2008 06660	096601	3 44	217
44	M 2008 05204	096695	3 5 29 30 31 32 33 43 44	145
44	M 2008 06484	096701	44	198
44	M 2008 06436	096707	14 20 26 35 36 38 44	193
44	M 2008 06527	096711	5 9 10 35 39 44	202
44	M 2008 06483	096742	41 42 44 45	198
44	M 2008 01203	096759	44	45
44	M 2008 06729	096792	16 31 44	226
44	M 2008 04915	096836	3 16 20 21 28 29 30 31 35 38 39 41 43 44	133
44	M 2008 06433	096847	8 13 15 17 18 20 21 25 29 32 33 34 35 36 37 38 39 40 41 43 44	192
44	M 2007 07783	096884	6 19 41 43 44 45	23

clasa	Nr. depozit	Nr. marcă	Clase NISA	pag
	(540)	(210)	(511)	
44	M 2008 04595	096938	16 35 36 39 42 43 44 45	128
44	M 2008 06232	096944	31 35 42 44	173
44	M 2008 06266	096945	41 44	177
44	M 2007 11863	096953	35 36 44 45	39
44	M 2008 03511	096972	29 30 32 33 35 36 37 39 41 43 44 45	97
44	M 2008 06264	096976	41 44	176
44	M 2008 06265	096977	41 44	177
44	M 2008 06262	096981	41 44	175
44	M 2008 06263	096982	41 44	176
44	M 2008 06883	096986	44	241
44	M 2008 02810	097006	5 44	83
44	M 2008 02808	097017	5 44	82
44	M 2008 01003	097028	35 44	44
44	M 2008 07021	097100	3 5 35 44	266
44	M 2008 06665	097115	5 31 41 44	219
44	M 2008 07462	097122	44	322
44	M 2008 07522	097124	29 31 35 39 44	328
44	M 2008 07523	097125	29 31 35 39 44	328
44	M 2008 03840	097150	10 41 44	109
44	M 2008 07129	097162	1 3 5 6 7 8 9 11 16 17 18 20 21 22 24 25 29 30 31 35 36 37 39 40 41 42 44	282
44	M 2008 07588	097245	3 5 35 44	337
44	M 2008 07686	097260	41 44	347
44	M 2008 03259	097264	3 4 5 11 14 16 18 20 21 24 25 27 28 35 36 37 39 41 44	92
44	M 2008 07463	097276	44	322
44	M 2008 07361	097325	5 42 44 45	310
44	M 2008 03667	097359	3 44	103
44	M 2008 07053	097363	5 10 35 41 44	271
44	M 2008 07681	097369	41 44	346
45	M 2008 06962	096570	37 38 39 45	252
45	M 2008 06586	096596	45	207
45	M 2008 06696	096610	35 36 37 45	224
45	M 2008 02587	096658	37 38 39 41 45	72
45	M 2008 06031	096673	45	166

BULETINUL OFICIAL DE PROPRIETATE INDUSTRIALĂ - Secțiunea Mărci nr. 12/2008

clasa	Nr. depozit	Nr. marcă	Clase NISA	pag
	(540)	(210)	(511)	
45	M 2008 06154	096674	45	168
45	M 2008 06687	096675	16 19 36 37 42 45	222
45	M 2007 04733	096679	16 28 35 37 38 39 41 42 45	21
45	M 2008 02723	096685	16 35 39 41 42 45	79
45	M 2008 05042	096691	35 41 45	139
45	M 2008 05149	096694	45	144
45	M 2008 06512	096710	9 16 28 35 37 38 39 41 42 45	199
45	M 2008 06629	096712	9 16 28 35 37 38 39 41 42 45	213
45	M 2008 03769	096714	35 36 37 39 41 45	107
45	M 2007 10495	096731	19 35 37 42 43 45	33
45	M 2008 06483	096742	41 42 44 45	198
45	M 2008 06695	096790	35 36 37 45	223
45	M 2008 06697	096791	35 36 37 45	224
45	M 2008 06852	096798	45	238
45	M 2008 06603	096809	45	208
45	M 2008 06604	096810	45	208
45	M 2008 06513	096815	9 16 28 35 37 38 39 41 42 45	200
45	M 2008 06514	096816	9 16 28 35 37 38 39 41 42 45	200
45	M 2008 03876	096860	38 45	110
45	M 2007 07783	096884	6 19 41 43 44 45	23
45	M 2008 02889	096893	9 16 35 38 41 42 45	84
45	M 2008 06165	096904	9 16 28 35 37 38 39 41 42 45	170
45	M 2008 05692	096918	45	156
45	M 2008 04595	096938	16 35 36 39 42 43 44 45	128
45	M 2007 11269	096952	38 42 45	36
45	M 2007 11863	096953	35 36 44 45	39
45	M 2008 02608	096970	35 45	73
45	M 2008 03508	096971	45	96
45	M 2008 03511	096972	29 30 32 33 35 36 37 39 41 43 44 45	97
45	M 2008 04381	096974	45	125
45	M 2008 00453	097002	45	43
45	M 2008 01590	097011	45	54
45	M 2008 00083	097014	45	41

clasa	Nr. depozit	Nr. marcă	Clase NISA	pag
	(540)	(210)	(511)	
45	M 2008 01470	097036	16 35 45	52
45	M 2008 02136	097038	16 29 30 35 41 42 43 45	61
45	M 2008 02657	097042	9 16 35 36 38 39 41 42 45	75
45	M 2008 05856	097043	35 36 38 42 45	160
45	M 2008 03010	097044	35 36 37 39 40 41 43 45	87
45	M 2008 01431	097053	45	52
45	M 2008 07000	097062	39 45	262
45	M 2008 00056	097064	45	39
45	M 2008 07005	097068	35 41 42 45	263
45	M 2008 07006	097069	35 41 42 45	263
45	M 2008 07007	097072	35 41 42 45	263
45	M 2008 05183	097171	45	144
45	M 2008 07358	097182	35 36 37 43 45	309
45	M 2008 07093	097186	45	276
45	M 2008 07115	097191	45	279
45	M 2008 07116	097192	45	279
45	M 2008 07118	097193	45	280
45	M 2008 07152	097197	9 16 28 35 37 38 39 41 42 45	285
45	M 2008 06410	097209	45	191
45	M 2008 07153	097217	9 16 28 35 37 38 39 41 42 45	286
45	M 2008 07154	097218	9 16 28 35 37 38 39 41 42 45	286
45	M 2008 07155	097219	35 37 45	287
45	M 2008 07465	097239	45	323
45	M 2008 07747	097247	38 45	350
45	M 2008 07694	097293	9 16 28 35 37 38 39 41 42 45	348
45	M 2008 07193	097323	45	293
45	M 2008 07361	097325	5 42 44 45	310
45	M 2008 07547	097328	45	329
45	M 2008 07714	097343	45	349
45	M 2008 07078	097364	45	274
45	M 2008 07792	097371	35 45	352

3. MODIFICĂRI ȘI TRANSMITERI DE DREPTURI

CONFORM ART. 34, 39 DIN LEGEA 84/1998

CONFORM REGULA 24 HG nr.833/1998

CONFORM REGULA 26 HG 833/1998

- **modificări nume titular**
- **modificări adrese titular**
- **modificări nume și adrese titulari**
- **cesiuni totale**
- **cesiuni parțiale**
- **fuziuni**
- **licențe**
- **modificări în situația juridică a mărcilor înregistrate pe cale internațională**

Modificari nume titular

Nr.depozit/ marcă	Denumire marcă	Titular vechi	Titular nou	BOPI
002773 R015839	PROBAN	RHODIA CONSUMER SPECIALTIES LIMITED HERTS, Oak House, Reeds Crescent, Watford, REGATUL UNIT	RHODIA UK LIMITED HERTS, Oak House, Reeds Crescent, Watford, REGATUL UNIT	
007463 2R012396	RODILEMID	SOCIETATEA COMERCIALA SICOMED SA BUCUREȘTI, B-dul Th. Pallady nr.50, ROMANIA	SC ZENTIVA SA BUCURESTI, B-dul Theodor Pallady nr. 50, sector 3, ROMANIA	
008521 3R002099	POBILAN	SOCIETATEA COMERCIALA SICOMED SA BUCUREȘTI, B-dul Th. Pallady nr.50, sector 3, ROMANIA	SC ZENTIVA SA BUCURESTI, B-dul Theodor Pallady nr. 50, sector 3, ROMANIA	
010005 2R011713	BUNA	BUNA SOW LEUNA OLEFINVERBUND GMBH SCHKOPAU, 06258, GERMANIA	Dow Olefinverbund GmbH SCHKOPAU, **, GERMANIA	
010006 2R011714	BUNA	BUNA SOW LEUNA OLEFINVERBUND GMBH SCHKOPAU, 06258, GERMANIA	Dow Olefinverbund GmbH SCHKOPAU, **, GERMANIA	
023127 R020081	SICOMED cu desen	SOCIETATEA COMERCIALA "SICOMED SA" , Bd.Theodor Pallady nr.50, sector 3, Bucuresti, Romania, ROMANIA	SC ZENTIVA SA BUCURESTI, B-dul Theodor Pallady nr. 50, sector 3, ROMANIA	
025738 R018586	PROF.DR. ANA ASLAN	SOCIETATEA COMERCIALA "SICOMED" S.A. , B-dul Theodor Pallady nr.50, sector 3, Bucuresti, Romania, ROMANIA	SC ZENTIVA SA BUCURESTI, B-dul Theodor Pallady nr. 50, sector 3, ROMANIA	

BULETINUL OFICIAL DE PROPRIETATE INDUSTRIALĂ - Secțiunea Mărci nr. 12/2008

Nr.depozit/ marcă	Denumire marcă	Titular vechi	Titular nou	BOPI
026342 R021601	TRICOMICON	SOCIETATEA COMERCIALA "SICOMED" S.A. , B-dul Th. Pallady nr.50, sector 3, Bucuresti, Romania, ROMANIA	SC ZENTIVA SA BUCURESTI, B-dul Theodor Pallady nr. 50, sector 3, ROMANIA	
027112 R019426	OPICALM	SOCIETATEA COMERCIALA SICOMED S.A. , Bd. Theodor Pallady nr.50, sector 3, Bucuresti, Romania, ROMANIA	SC ZENTIVA SA BUCURESTI, B-dul Theodor Pallady nr. 50, sector 3, ROMANIA	
027115 R019429	LUTESTAN	SOCIETATEA COMERCIALA SICOMED S.A. , Bd. Theodor Pallady nr.50, sector 3, Bucuresti, Romania, ROMANIA	SC ZENTIVA SA BUCURESTI, B-dul Theodor Pallady nr. 50, sector 3, ROMANIA	
027119 R019433	TRIFADOXIN	SOCIETATEA COMERCIALA SICOMED S.A. , Bd. Theodor Pallady nr. 50, sector 3, Bucuresti, Romania, ROMANIA	SC ZENTIVA SA BUCURESTI, B-dul Theodor Pallady nr. 50, sector 3, ROMANIA	
039030 R027014	18 HOURS	SARA LEE TRADEMARK HOLDING LLC WILMINGTON, c/o Corporation Service Company, 2711 Centerville Road Suite#400, S.U.A.	HBI Playtex BATH LLC. WILMINGTON, c/o Corporation Service Company, 2711 Centerville Road, Suite # 400, S.U.A.	12/97
039031 R027015	I CAN'T BELIEVE IT'S A GIRDLE	SARA LEE TRADEMARK HOLDING LLC WILMINGTON, c/o Corporation Service Company, 2711 Centerville Road Suite#400, S.U.A.	HBI Playtex BATH LLC. WILMINGTON, c/o Corporation Service Company, 2711 Centerville Road, Suite # 400, S.U.A.	12/97

BULETINUL OFICIAL DE PROPRIETATE INDUSTRIALĂ - Secțiunea Mărci nr. 12/2008

Nr.depozit/ marcă	Denumire marcă	Titular vechi	Titular nou	BOPI
039032 R030439	PLAYTEX SECRETS	SARA LEE TRADEMARK HOLDING LLC WILMINGTON, c/o Corporation Service Company, 2711 Centerville Road Suite#400, S.U.A.	HBI Playtex BATH LLC. WILMINGTON, c/o Corporation Service Company, 2711 Centerville Road, Suite # 400, S.U.A.	10/98
039034 R031683	CRISS-CROSS	SARA LEE TRADEMARK HOLDING LLC WILMINGTON, c/o Corporation Service Company, 2711 Centerville Road Suite#400, S.U.A.	HBI Playtex BATH LLC. WILMINGTON, c/o Corporation Service Company, 2711 Centerville Road, Suite # 400, S.U.A.	12/98 5/99
051075 041026	ASTRO	SC AGRO REB SA BUCUREȘTI, Str. Dumitrache Banu nr. 39, et. 1, sector 2, ROMANIA	SC AGRO REB SRL BUCUREȘTI, Str. Dumitrache Banu nr. 39, et.1, sector 2, ROMANIA	12/2000
053313 039512	MECLOZOL	SC SICOMED SA BUCUREȘTI, B-dul. Theodor Pallady nr. 50, sector 3, ROMANIA	SC ZENTIVA SA BUCUREȘTI, B-dul Theodor Pallady nr. 50, sector 3, ROMANIA	9/2000
053827 040254	NEURIPLEGE	SC SICOMED SA BUCUREȘTI, B-dul. Theodor Pallady nr. 50, sector 3, ROMANIA	SC ZENTIVA SA BUCUREȘTI, B-dul Theodor Pallady nr. 50, sector 3, ROMANIA	10/2000
053829 040255	PNEUMOSEPT	SC SICOMED SA BUCUREȘTI, B-dul. Theodor Pallady nr. 50, sector 3, ROMANIA	SC ZENTIVA SA BUCUREȘTI, B-dul Theodor Pallady nr. 50, sector 3, ROMANIA	10/2000
053898 040916	ROMTIAZIN	SC SICOMED SA BUCUREȘTI, B-dul. Theodor Pallady nr. 50, sector 3, ROMANIA	SC ZENTIVA SA BUCUREȘTI, B-dul Theodor Pallady nr. 50, sector 3, ROMANIA	11/2000
053914 038484	XNET	SC MOBIFON SA BUCUREȘTI, Piata Charles de Gaulle nr.15, sector 1, ROMANIA	VODAFONE ROMANIA SA BUCUREȘTI, Piata Charles de Gaulle nr. 15, sector 1, ROMANIA	7/2000

BULETINUL OFICIAL DE PROPRIETATE INDUSTRIALĂ - Secțiunea Mărci nr. 12/2008

Nr.depozit/ marcă	Denumire marcă	Titular vechi	Titular nou	BOPI
054422 038967	TAGREMIN FORTE	SC SICOMED SA BUCUREȘTI, B-dul. Theodor Pallady nr. 50, sector 3, ROMANIA	SC ZENTIVA SA BUCURESTI, B-dul Theodor Pallady nr. 50, sector 3, ROMANIA	8/2000
055854 039921	SICOMED A VOTRE SANTEE YOUR HEALTH IN SANATATEA DUMNEAVOASTRA!	SC SICOMED SA BUCUREȘTI, B-dul Theodor Pallady nr. 50, sector 3,, ROMANIA	SC ZENTIVA SA BUCURESTI, B-dul Theodor Pallady nr. 50, sector 3, ROMANIA	9/2000
055855 039919	TRISILICALM	SC SICOMED SA BUCUREȘTI, B-dul Theodor Pallady nr. 50, sector 3,, ROMANIA	SC ZENTIVA SA BUCURESTI, B-dul Theodor Pallady nr. 50, sector 3, ROMANIA	9/2000
M 2000 00045 040633	SICORELAX	SC SICOMED SA BUCUREȘTI, Bd. Theodor Pallady nr.50, sector 3, ROMANIA	SC ZENTIVA SA BUCURESTI, B-dul Theodor Pallady nr. 50, sector 3, ROMANIA	11/2000
M 2000 00058 040564	SICOXIL	SC SICOMED SA BUCUREȘTI, B-dul. Theodor Pallady nr. 50, sector 3, ROMANIA	SC ZENTIVA SA BUCURESTI, B-dul Theodor Pallady nr. 50, sector 3, ROMANIA	11/2000
M 2000 00493 041060	ROMISODIN	SC SICOMED SA BUCUREȘTI, B-dul. Theodor Pallady nr. 50, sector 3, ROMANIA	SC ZENTIVA SA BUCURESTI, B-dul Theodor Pallady nr. 50, sector 3, ROMANIA	12/2000
M 2000 02624 042400	SICOVITAL	SC SICOMED SA BUCUREȘTI, B-dul. Theodor Pallady nr. 50, sector 3, ROMANIA	SC ZENTIVA SA BUCURESTI, B-dul Theodor Pallady nr. 50, sector 3, ROMANIA	3/2001
M 2000 02630 050508	SALBUTOL	SC SICOMED SA BUCUREȘTI, B-dul. Theodor Pallady nr. 50, sector 3, ROMANIA	SC ZENTIVA SA BUCURESTI, B-dul Theodor Pallady nr. 50, sector 3, ROMANIA	10/2002
M 2000 02632 042405	SICOSEPT	SC SICOMED SA BUCUREȘTI, B-dul. Theodor Pallady nr. 50, sector 3, ROMANIA	SC ZENTIVA SA BUCURESTI, B-dul Theodor Pallady nr. 50, sector 3, ROMANIA	3/2001

BULETINUL OFICIAL DE PROPRIETATE INDUSTRIALĂ - Secțiunea Mărci nr. 12/2008

Nr.depozit/ marcă	Denumire marcă	Titular vechi	Titular nou	BOPI
M 2000 02635 042407	SICOPIRIN	SC SICOMED SA BUCUREȘTI, B-dul. Theodor Pallady nr. 50, sector 3, ROMANIA	SC ZENTIVA SA BUCURESTI, B-dul Theodor Pallady nr. 50, sector 3, ROMANIA	3/2001
M 2000 02636 042408	ULCEROTRAT HP	SC SICOMED SA BUCUREȘTI, B-dul. Theodor Pallady nr. 50, sector 3, ROMANIA	SC ZENTIVA SA BUCURESTI, B-dul Theodor Pallady nr. 50, sector 3, ROMANIA	3/2001
M 2000 02775 042342	TIROIDIN	SC SICOMED SA BUCUREȘTI, B-dul. Theodor Pallady nr. 50, sector 3, ROMANIA	SC ZENTIVA SA BUCURESTI, B-dul Theodor Pallady nr. 50, sector 3, ROMANIA	3/2001
M 2000 03740 043243	CAMARAD	SC MOBIFON SA BUCURESTI, Piata Charles de Gaulle nr.15, sector 1, ROMANIA	VODAFONE ROMANIA SA BUCURESTI, Piata Charles de Gaulle nr. 15, sector 1, ROMANIA	6/2001
M 2000 04201 042438	PIRASICAM	SC SICOMED SA BUCUREȘTI, B-dul. Theodor Pallady nr. 50, sector 3, ROMANIA	SC ZENTIVA SA BUCURESTI, B-dul Theodor Pallady nr. 50, sector 3, ROMANIA	3/2001
M 2000 04202 042439	PARASICAMOL	SC SICOMED SA BUCUREȘTI, B-dul. Theodor Pallady nr. 50, sector 3, ROMANIA	SC ZENTIVA SA BUCURESTI, B-dul Theodor Pallady nr. 50, sector 3, ROMANIA	3/2001
M 2001 00273 045463	TRIBUTIN	SC SICOMED SA BUCURESTI, B-dul Theodor Pallady nr.50, sector 3, ROMANIA	SC ZENTIVA SA BUCURESTI, B-dul Theodor Pallady nr. 50, sector 3, ROMANIA	10/2001
M 2001 00274 045464	TABUTIN	SC SICOMED SA BUCURESTI, B-dul Theodor Pallady nr.50, sector 3, ROMANIA	SC ZENTIVA SA BUCURESTI, B-dul Theodor Pallady nr. 50, sector 3, ROMANIA	10/2001
M 2001 00276 045465	REOFLEN	SC SICOMED SA BUCURESTI, B-dul Theodor Pallady nr.50, sector 3, ROMANIA	SC ZENTIVA SA BUCURESTI, B-dul Theodor Pallady nr. 50, sector 3, ROMANIA	10/2001

BULETINUL OFICIAL DE PROPRIETATE INDUSTRIALĂ - Secțiunea Mărci nr. 12/2008

Nr.depozit/ marcă	Denumire marcă	Titular vechi	Titular nou	BOPI
M 2001 01277 045971	OSITROM	SC SICOMED SA BUCUREȘTI, B-dul. Theodor Pallady nr. 50, sector 3, ROMANIA	SC ZENTIVA SA BUCURESTI, B-dul Theodor Pallady nr. 50, sector 3, ROMANIA	11/2001
M 2001 01278 045972	MIORUBIN	SC SICOMED SA BUCUREȘTI, B-dul. Theodor Pallady nr. 50, sector 3, ROMANIA	SC ZENTIVA SA BUCURESTI, B-dul Theodor Pallady nr. 50, sector 3, ROMANIA	11/2001
M 2001 01279 050170	OXINAL	SC SICOMED SA BUCUREȘTI, B-dul. Theodor Pallady nr. 50, sector 3, ROMANIA	SC ZENTIVA SA BUCURESTI, B-dul Theodor Pallady nr. 50, sector 3, ROMANIA	
M 2001 01280 045973	RIFAN	SC SICOMED SA BUCUREȘTI, B-dul. Theodor Pallady nr. 50, sector 3, ROMANIA	SC ZENTIVA SA BUCURESTI, B-dul Theodor Pallady nr. 50, sector 3, ROMANIA	11/2001
M 2001 01281 046441	RIFAN TRI	SC SICOMED SA BUCUREȘTI, B-dul. Theodor Pallady nr. 50, sector 3, ROMANIA	SC ZENTIVA SA BUCURESTI, B-dul Theodor Pallady nr. 50, sector 3, ROMANIA	12/2001
M 2001 01282 046442	RIFAN IZO	SC SICOMED SA BUCUREȘTI, B-dul. Theodor Pallady nr. 50, sector 3, ROMANIA	SC ZENTIVA SA BUCURESTI, B-dul Theodor Pallady nr. 50, sector 3, ROMANIA	12/2001
M 2001 01849 046533	OXOMIN	SC SICOMED SA BUCUREȘTI, B-dul. Theodor Pallady nr. 50, sector 3, ROMANIA	SC ZENTIVA SA BUCURESTI, B-dul Theodor Pallady nr. 50, sector 3, ROMANIA	12/2001
M 2001 01853 046534	ROSEMID	SC SICOMED SA BUCUREȘTI, B-dul. Theodor Pallady nr. 50, sector 3, ROMANIA	SC ZENTIVA SA BUCURESTI, B-dul Theodor Pallady nr. 50, sector 3, ROMANIA	12/2001
M 2001 01854 046535	MOBENOL	SC SICOMED SA BUCUREȘTI, B-dul. Theodor Pallady nr. 50, sector 3, ROMANIA	SC ZENTIVA SA BUCURESTI, B-dul Theodor Pallady nr. 50, sector 3, ROMANIA	12/2001

BULETINUL OFICIAL DE PROPRIETATE INDUSTRIALĂ - Secțiunea Mărci nr. 12/2008

Nr.depozit/ marcă	Denumire marcă	Titular vechi	Titular nou	BOPI
M 2001 01858 046538	ZIFER	SC SICOMED SA BUCUREȘTI, B-dul. Theodor Pallady nr. 50, sector 3, ROMANIA	SC ZENTIVA SA BUCURESTI, B-dul Theodor Pallady nr. 50, sector 3, ROMANIA	12/2001
M 2001 01859 046539	SALTIN	SC SICOMED SA BUCUREȘTI, B-dul. Theodor Pallady nr. 50, sector 3, ROMANIA	SC ZENTIVA SA BUCURESTI, B-dul Theodor Pallady nr. 50, sector 3, ROMANIA	12/2001
M 2001 03010 047096	TENSAPRIL	SC SICOMED SA BUCUREȘTI, B-dul. Theodor Pallady nr. 50, sector 3, ROMANIA	SC ZENTIVA SA BUCURESTI, B-dul Theodor Pallady nr. 50, sector 3, ROMANIA	2/2002
M 2001 03012 047098	BUMEDIL	SC SICOMED SA BUCUREȘTI, B-dul. Theodor Pallady nr. 50, sector 3, ROMANIA	SC ZENTIVA SA BUCURESTI, B-dul Theodor Pallady nr. 50, sector 3, ROMANIA	2/2002
M 2001 03013 047099	BUFID	SC SICOMED SA BUCUREȘTI, B-dul. Theodor Pallady nr. 50, sector 3, ROMANIA	SC ZENTIVA SA BUCURESTI, B-dul Theodor Pallady nr. 50, sector 3, ROMANIA	2/2002
M 2001 03014 047100	NIMID	SC SICOMED SA BUCUREȘTI, B-dul. Theodor Pallady nr. 50, sector 3, ROMANIA	SC ZENTIVA SA BUCURESTI, B-dul Theodor Pallady nr. 50, sector 3, ROMANIA	2/2002
M 2001 03015 047101	PERSIDIN	SC SICOMED SA BUCUREȘTI, B-dul. Theodor Pallady nr. 50, sector 3, ROMANIA	SC ZENTIVA SA BUCURESTI, B-dul Theodor Pallady nr. 50, sector 3, ROMANIA	2/2002
M 2001 03016 047102	VIRULIN	SC SICOMED SA BUCUREȘTI, B-dul. Theodor Pallady nr. 50, sector 3, ROMANIA	SC ZENTIVA SA BUCURESTI, B-dul Theodor Pallady nr. 50, sector 3, ROMANIA	2/2002
M 2001 03017 047103	ESERDON	SC SICOMED SA BUCUREȘTI, B-dul. Theodor Pallady nr. 50, sector 3, ROMANIA	SC ZENTIVA SA BUCURESTI, B-dul Theodor Pallady nr. 50, sector 3, ROMANIA	2/2002

BULETINUL OFICIAL DE PROPRIETATE INDUSTRIALĂ - Secțiunea Mărci nr. 12/2008

Nr.depozit/ marcă	Denumire marcă	Titular vechi	Titular nou	BOPI
M 2001 03019 047105	CLATICIN	SC SICOMED SA BUCUREȘTI, B-dul. Theodor Pallady nr. 50, sector 3, ROMANIA	SC ZENTIVA SA BUCUREȘTI, B-dul Theodor Pallady nr. 50, sector 3, ROMANIA	2/2002
M 2001 03020 047106	RITROMAX	SC SICOMED SA BUCUREȘTI, B-dul. Theodor Pallady nr. 50, sector 3, ROMANIA	SC ZENTIVA SA BUCUREȘTI, B-dul Theodor Pallady nr. 50, sector 3, ROMANIA	2/2002
M 2001 03021 049127	PROSTAFIN	SC SICOMED SA BUCUREȘTI, B-dul. Theodor Pallady nr. 50, sector 3, ROMANIA	SC ZENTIVA SA BUCUREȘTI, B-dul Theodor Pallady nr. 50, sector 3, ROMANIA	6/2002
M 2001 03023 047188	FIDERID	SC SICOMED SA BUCUREȘTI, B-dul. Theodor Pallady nr. 50, sector 3, ROMANIA	SC ZENTIVA SA BUCUREȘTI, B-dul Theodor Pallady nr. 50, sector 3, ROMANIA	2/2002
M 2001 03027 047189	TRILOXIL	SC SICOMED SA BUCUREȘTI, B-dul. Theodor Pallady nr. 50, sector 3, ROMANIA	SC ZENTIVA SA BUCUREȘTI, B-dul Theodor Pallady nr. 50, sector 3, ROMANIA	2/2002
M 2001 03028 047190	CARNITOL	SC SICOMED SA BUCUREȘTI, B-dul. Theodor Pallady nr. 50, sector 3, ROMANIA	SC ZENTIVA SA BUCUREȘTI, B-dul Theodor Pallady nr. 50, sector 3, ROMANIA	2/2002
M 2001 03255 047056	STEJAR	BANCA ROMANA PENTRU DEZVOLTARE SA BUCUREȘTI, B-dul Ion Mihalache nr. 1-7, sector 1, ROMANIA	BRD-Groupe Societe Generale SA BUCUREȘTI, B-dul. Ion Mihalache nr. 1-7, sector 1, ROMANIA	2/2002
M 2001 03361 047318	SIPROTILIN	SC SICOMED SA BUCUREȘTI, B-dul. Theodor Pallady nr. 50, sector 3, ROMANIA	SC ZENTIVA SA BUCUREȘTI, B-dul Theodor Pallady nr. 50, sector 3, ROMANIA	2/2002
M 2001 03376 047640	DIPROMIL	SC SICOMED SA BUCUREȘTI, B-dul. Theodor Pallady nr. 50, sector 3, ROMANIA	SC ZENTIVA SA BUCUREȘTI, B-dul Theodor Pallady nr. 50, sector 3, ROMANIA	3/2002

BULETINUL OFICIAL DE PROPRIETATE INDUSTRIALĂ - Secțiunea Mărci nr. 12/2008

Nr.depozit/ marcă	Denumire marcă	Titular vechi	Titular nou	BOPI
M 2001 03606 047493	NEOVITAL	SC SICOMED SA BUCUREȘTI, B-dul Theodor Pallady nr.50, sector 3, ROMANIA	SC ZENTIVA SA BUCUREȘTI, B-dul Theodor Pallady nr. 50, sector 3, ROMANIA	2/2002
M 2001 03830 047562	METASPAR FORTE	SC SICOMED SA BUCUREȘTI, B-dul. Theodor Pallady nr. 50, sector 3, ROMANIA	SC ZENTIVA SA BUCUREȘTI, B-dul Theodor Pallady nr. 50, sector 3, ROMANIA	3/2002
M 2001 03831 047563	ALGONAL	SC SICOMED SA BUCUREȘTI, B-dul. Theodor Pallady nr. 50, sector 3, ROMANIA	SC ZENTIVA SA BUCUREȘTI, B-dul Theodor Pallady nr. 50, sector 3, ROMANIA	3/2002
M 2001 03832 047564	DIGUAN	SC SICOMED SA BUCUREȘTI, B-dul. Theodor Pallady nr. 50, sector 3, ROMANIA	SC ZENTIVA SA BUCUREȘTI, B-dul Theodor Pallady nr. 50, sector 3, ROMANIA	3/2002
M 2001 03834 047566	TRIOFEN	SC SICOMED SA BUCUREȘTI, B-dul. Theodor Pallady nr. 50, sector 3, ROMANIA	SC ZENTIVA SA BUCUREȘTI, B-dul Theodor Pallady nr. 50, sector 3, ROMANIA	3/2002
M 2001 03835 047567	DIUREMID	SC SICOMED SA BUCUREȘTI, B-dul. Theodor Pallady nr. 50, sector 3, ROMANIA	SC ZENTIVA SA BUCUREȘTI, B-dul Theodor Pallady nr. 50, sector 3, ROMANIA	3/2002
M 2001 03836 047568	FUROLIN	SC SICOMED SA BUCUREȘTI, B-dul. Theodor Pallady nr. 50, sector 3, ROMANIA	SC ZENTIVA SA BUCUREȘTI, B-dul Theodor Pallady nr. 50, sector 3, ROMANIA	3/2002
M 2001 03837 047569	FALGONAL	SC SICOMED SA BUCUREȘTI, B-dul. Theodor Pallady nr. 50, sector 3, ROMANIA	SC ZENTIVA SA BUCUREȘTI, B-dul Theodor Pallady nr. 50, sector 3, ROMANIA	3/2002
M 2001 03838 047570	DIAGUAN	SC SICOMED SA BUCUREȘTI, B-dul. Theodor Pallady nr. 50, sector 3, ROMANIA	SC ZENTIVA SA BUCUREȘTI, B-dul Theodor Pallady nr. 50, sector 3, ROMANIA	3/2002

BULETINUL OFICIAL DE PROPRIETATE INDUSTRIALĂ - Secțiunea Mărci nr. 12/2008

Nr.depozit/ marcă	Denumire marcă	Titular vechi	Titular nou	BOPI
M 2001 03839 047571	DIURID	SC SICOMED SA BUCUREȘTI, B-dul. Theodor Pallady nr. 50, sector 3, ROMANIA	SC ZENTIVA SA BUCURESTI, B-dul Theodor Pallady nr. 50, sector 3, ROMANIA	3/2002
M 2001 03840 047572	TOLMUDAL	SC SICOMED SA BUCUREȘTI, B-dul. Theodor Pallady nr. 50, sector 3, ROMANIA	SC ZENTIVA SA BUCURESTI, B-dul Theodor Pallady nr. 50, sector 3, ROMANIA	3/2002
M 2001 03841 047573	TOLBUMID	SC SICOMED SA BUCUREȘTI, B-dul. Theodor Pallady nr. 50, sector 3, ROMANIA	SC ZENTIVA SA BUCURESTI, B-dul Theodor Pallady nr. 50, sector 3, ROMANIA	3/2002
M 2001 03842 047574	TIRONIN	SC SICOMED SA BUCUREȘTI, B-dul. Theodor Pallady nr. 50, sector 3, ROMANIA	SC ZENTIVA SA BUCURESTI, B-dul Theodor Pallady nr. 50, sector 3, ROMANIA	3/2002
M 2001 03843 047575	TIRONAL	SC SICOMED SA BUCUREȘTI, B-dul. Theodor Pallady nr. 50, sector 3, ROMANIA	SC ZENTIVA SA BUCURESTI, B-dul Theodor Pallady nr. 50, sector 3, ROMANIA	3/2002
M 2001 03844 047576	TIROSTAT	SC SICOMED SA BUCUREȘTI, B-dul. Theodor Pallady nr. 50, sector 3, ROMANIA	SC ZENTIVA SA BUCURESTI, B-dul Theodor Pallady nr. 50, sector 3, ROMANIA	3/2002
M 2001 03845 047577	CARZOL	SC SICOMED SA BUCUREȘTI, B-dul. Theodor Pallady nr. 50, sector 3, ROMANIA	SC ZENTIVA SA BUCURESTI, B-dul Theodor Pallady nr. 50, sector 3, ROMANIA	3/2002
M 2001 04478 047983	CARTINE	SC SICOMED SA BUCUREȘTI, B-dul. Theodor Pallady nr. 50, sector 3, ROMANIA	SC ZENTIVA SA BUCURESTI, B-dul Theodor Pallady nr. 50, sector 3, ROMANIA	3/2002
M 2001 04479 047984	TROXIMIN	SC SICOMED SA BUCUREȘTI, B-dul. Theodor Pallady nr. 50, sector 3, ROMANIA	SC ZENTIVA SA BUCURESTI, B-dul Theodor Pallady nr. 50, sector 3, ROMANIA	3/2002

BULETINUL OFICIAL DE PROPRIETATE INDUSTRIALĂ - Secțiunea Mărci nr. 12/2008

Nr.depozit/ marcă	Denumire marcă	Titular vechi	Titular nou	BOPI
M 2001 04480 047985	TROXIN	SC SICOMED SA BUCUREȘTI, B-dul. Theodor Pallady nr. 50, sector 3, ROMANIA	SC ZENTIVA SA BUCURESTI, B-dul Theodor Pallady nr. 50, sector 3, ROMANIA	3/2002
M 2001 05708 048532	VERTIX	SC SICOMED SA BUCURESTI, B-dul Theodor Pallady nr.50, sector 3, ROMANIA	SC ZENTIVA SA BUCURESTI, B-dul Theodor Pallady nr. 50, sector 3, ROMANIA	5/2002
M 2001 05709 048533	RIVERTIN	SC SICOMED SA BUCURESTI, B-dul Theodor Pallady nr.50, sector 3, ROMANIA	SC ZENTIVA SA BUCURESTI, B-dul Theodor Pallady nr. 50, sector 3, ROMANIA	5/2002
M 2001 05710 048534	VERTINAL	SC SICOMED SA BUCURESTI, B-dul Theodor Pallady nr.50, sector 3, ROMANIA	SC ZENTIVA SA BUCURESTI, B-dul Theodor Pallady nr. 50, sector 3, ROMANIA	5/2002
M 2002 06121 055749	SICARD	SC SICOMED SA BUCUREȘTI, B-dul. Theodor Pallady nr. 50, sector 3, ROMANIA	SC ZENTIVA SA BUCURESTI, B-dul Theodor Pallady nr. 50, sector 3, ROMANIA	1/2004
M 2002 06122 054744	TENSAPRIL	SC SICOMED SA BUCUREȘTI, B-dul. Theodor Pallady nr. 50, sector 3, ROMANIA	SC ZENTIVA SA BUCURESTI, B-dul Theodor Pallady nr. 50, sector 3, ROMANIA	10/2003
M 2003 01359 055228	H3 PROF DR A. ASLAN	SC SICOMED SA BUCUREȘTI, B-dul Theodor Pallady nr. 50, sector 3,, ROMANIA	SC ZENTIVA SA BUCURESTI, B-dul Theodor Pallady nr. 50, sector 3, ROMANIA	11/2003
M 2003 01809 054761	TREPAL	SC SICOMED SA BUCUREȘTI, B-dul Theodor Pallady nr. 50, sector 3,, ROMANIA	SC ZENTIVA SA BUCURESTI, B-dul Theodor Pallady nr. 50, sector 3, ROMANIA	10/2003
M 2003 02169 055619	GEROVITAL PLUS	SC SICOMED SA BUCUREȘTI, B-dul Theodor Pallady nr. 50, sector 3,, ROMANIA	SC ZENTIVA SA BUCURESTI, B-dul Theodor Pallady nr. 50, sector 3, ROMANIA	12/2003

BULETINUL OFICIAL DE PROPRIETATE INDUSTRIALĂ - Secțiunea Mărci nr. 12/2008

Nr.depozit/ marcă	Denumire marcă	Titular vechi	Titular nou	BOPI
M 2003 02170 055707	GEROVITAL BIO	SC SICOMED SA BUCUREȘTI, B-dul Theodor Pallady nr. 50, sector 3,, ROMANIA	SC ZENTIVA SA BUCURESTI, B-dul Theodor Pallady nr. 50, sector 3, ROMANIA	1/2004
M 2003 02171 055620	GEROVITAL LIFE	SC SICOMED SA BUCUREȘTI, B-dul Theodor Pallady nr. 50, sector 3,, ROMANIA	SC ZENTIVA SA BUCURESTI, B-dul Theodor Pallady nr. 50, sector 3, ROMANIA	12/2003
M 2003 02432 055577	FLOMAX	SC SICOMED SA BUCURESTI, B-dul Theodor Pallady nr.50, sector 3, ROMANIA	SC ZENTIVA SA BUCURESTI, B-dul Theodor Pallady nr. 50, sector 3, ROMANIA	12/2003
M 2003 03191 055972	figurativă	SC SICOMED SA BUCUREȘTI, B-dul. Theodor Pallady nr. 50, sector 3, ROMANIA	SC ZENTIVA SA BUCURESTI, B-dul Theodor Pallady nr. 50, sector 3, ROMANIA	1/2004
M 2003 03192 056052	FLOWMAX	SC SICOMED SA BUCUREȘTI, B-dul. Theodor Pallady nr. 50, sector 3, ROMANIA	SC ZENTIVA SA BUCURESTI, B-dul Theodor Pallady nr. 50, sector 3, ROMANIA	1/2004
M 2003 05758 057952	ALGOCALMIN SAN	SC SICOMED SA BUCUREȘTI, B-dul. Theodor Pallady nr. 50, sector 3, ROMANIA	SC ZENTIVA SA BUCURESTI, B-dul Theodor Pallady nr. 50, sector 3, ROMANIA	5/2004
M 2004 00717 059969	SIPROFEN	SC SICOMED SA BUCUREȘTI, Bd. Theodor Pallady nr.50, sector 3, ROMANIA	SC ZENTIVA SA BUCURESTI, B-dul Theodor Pallady nr. 50, sector 3, ROMANIA	9/2004
M 2004 00718 058949	KINALGIN	SC SICOMED SA BUCUREȘTI, Bd. Theodor Pallady nr.50, sector 3, ROMANIA	SC ZENTIVA SA BUCURESTI, B-dul Theodor Pallady nr. 50, sector 3, ROMANIA	6/2004
M 2004 00719 058950	ARTROFEN	SC SICOMED SA BUCUREȘTI, Bd. Theodor Pallady nr.50, sector 3, ROMANIA	SC ZENTIVA SA BUCURESTI, B-dul Theodor Pallady nr. 50, sector 3, ROMANIA	6/2004

BULETINUL OFICIAL DE PROPRIETATE INDUSTRIALĂ - Secțiunea Mărci nr. 12/2008

Nr.depozit/ marcă	Denumire marcă	Titular vechi	Titular nou	BOPI
M 2004 02530 059906	UNIC GLOBAL SECURITY SA PREVENT AND PROTECT	SC UNIC GLOBAL SECURITY SA BUCUREȘTI, Str. Căpitan Preoțescu Gh. nr. 21, sect. 4, ROMANIA	SC UNIC GLOBAL SECURRITY SRL BUCURESTI, Str. Capitan Preotescu Gh., nr. 21, sector 4, ROMANIA	8/2004
M 2004 03789 060238	TENSAPRIL H	SC SICOMED SA BUCUREȘTI, B-dul Theodor Pallady nr. 50, sector 3,, ROMANIA	SC ZENTIVA SA BUCURESTI, B-dul Theodor Pallady nr. 50, sector 3, ROMANIA	9/2004
M 2004 05898 062536	HELI	ANHUI FORKLIFT TRUCK GROUP ANHUI, 15 Wangjiang West Road, Hefei, CHINA	ANHUI FORKLIFT TRUCK GROUP CO., LTD. ANHUI, 15 Wangjiang West Road, Hefei, CHINA	2/2005
M 2004 08671 064730	SICOMED	SC SICOMED SA BUCUREȘTI, B-dul. Theodor Pallady nr. 50, sector 3, ROMANIA	SC ZENTIVA SA BUCURESTI, B-dul Theodor Pallady nr. 50, sector 3, ROMANIA	6/2005
M 2004 09324 064739	SICOMED	SC SICOMED SA BUCUREȘTI, B-dul Theodor Pallady nr. 50, sector 3,, ROMANIA	SC ZENTIVA SA BUCURESTI, B-dul Theodor Pallady nr. 50, sector 3, ROMANIA	7/2005
M 2004 09325 064740	SICOMED RESPECT PENTRU VIATA	SC SICOMED SA BUCUREȘTI, B-dul Theodor Pallady nr. 50, sector 3,, ROMANIA	SC ZENTIVA SA BUCURESTI, B-dul Theodor Pallady nr. 50, sector 3, ROMANIA	7/2005
M 2004 09327 064742	RESPECT PENTRU VIATA	SC SICOMED SA BUCUREȘTI, B-dul Theodor Pallady nr. 50, sector 3,, ROMANIA	SC ZENTIVA SA BUCURESTI, B-dul Theodor Pallady nr. 50, sector 3, ROMANIA	7/2005
M 2004 10635 067042	WWW ORIGINALGEROVITA L COM	SC SICOMED SA BUCUREȘTI, B-dul Theodor Pallady nr. 50, sector 3,, ROMANIA	SC ZENTIVA SA BUCURESTI, B-dul Theodor Pallady nr. 50, sector 3, ROMANIA	11/2005
M 2004 10636 067043	WWW ORIGINALGEROVITA L RO	SC SICOMED SA BUCUREȘTI, B-dul Theodor Pallady nr. 50, sector 3,, ROMANIA	SC ZENTIVA SA BUCURESTI, B-dul Theodor Pallady nr. 50, sector 3, ROMANIA	11/2005

BULETINUL OFICIAL DE PROPRIETATE INDUSTRIALĂ - Secțiunea Mărci nr. 12/2008

Nr.depozit/ marcă	Denumire marcă	Titular vechi	Titular nou	BOPI
M 2005 01871 070255	ICEFRAPPE	SC LA FESTA INTERNATIONAL SRL VĂLENII DE MUNTE, Str.Ștefan cel Mare nr.38-40, județul Prahova, ROMANIA	SC TYMBARK MASPEX ROMANIA SRL VĂLENII DE MUNTE, Str. Ștefan cel Mare nr.38-40, jud. Prahova, ROMANIA	5/2006
M 2005 05051 069082	EGAL!	SC MOBIFON SA BUCURESTI, Piata Charles de Gaulle nr.15, sector 1, ROMANIA	VODAFONE ROMANIA SA BUCURESTI, Piata Charles de Gaulle nr. 15, sector 1, ROMANIA	3/2006
M 2005 08554 071552	INTEGRINE	SC HTP MEDICAL SRL BUCURESTI, Str. Italiană nr.25, ap.3-4, sector 2, ROMANIA	RADIUS MEDICAL SRL BUCURESTI, Str. Italiana nr. 25, et. 1, ap. 3-4, sector 2, ROMANIA	8/2006
M 2006 03319 076260	FABIO VERSO	LAMIUM Spolka z ograniczona odpowiedzialnoscia VARSOVIA, Pl. Pilsudskiego 1, POLONIA	BI-ES POLSKA Spolka z ograniczona odpowiedzialnoscia ILAWA, Kamien Duzy 4D, POLONIA	1/2007
M 2006 09576 083193	VISIT ROMANIA	VISIT SA BUCUREȘTI, B-dul Ion Mihalache nr.62, bl.40, sector 1, ROMANIA	VISIT SRL BUCURESTI, B-dul Ion Mihalache nr. 62, bl. 40, sector 1, ROMANIA	9/2007
M 2007 00566 083750	FIRST OFFICE	SC PAIDE SRL BUCURESTI, Sos. Bucuresti-Ploiesti nr. 73-81, cladirea nr. 3, et.1, biroul 17/6, sector 1, ROMANIA	FIRST OFFICE ADMINISTRATION SRL BUCURESTI, Sos. Bucuresti-Ploiesti nr. 73-81, cladirea nr. 3, et. 1, biroul 17/6, sector 1, ROMANIA	10/2007
M 2007 00567 083751	1STOFFICE	SC PAIDE SRL BUCURESTI, Sos. Bucuresti-Ploiesti nr. 73-81, cladirea nr. 3, et.1, biroul 17/6, sector 1, ROMANIA	FIRST OFFICE ADMINISTRATION SRL BUCURESTI, Sos. Bucuresti-Ploiesti nr. 73-81, cladirea nr. 3, et. 1, biroul 17/6, sector 1, ROMANIA	10/2007

BULETINUL OFICIAL DE PROPRIETATE INDUSTRIALĂ - Secțiunea Mărci nr. 12/2008

Nr.depozit/ marcă	Denumire marcă	Titular vechi	Titular nou	BOPI
M 2007 04838 086196	WATER ADVENTURE	SC MED LIFE PRO CONSULTING SRL BUCUREȘTI, Str. Ing. Zablovschi, nr. 96, sector 1, ROMANIA	SC NAUTIC LIFE SRL BUCUREȘTI, Str. Ing. Zablovschi nr. 96, sector 1, ROMANIA	11/2007
M 2007 04839 086197	NAUTIC LIFE	SC MED LIFE PRO CONSULTING SRL BUCUREȘTI, Str. Ing. Zablovschi, nr. 96, sector 1, ROMANIA	SC NAUTIC LIFE SRL BUCUREȘTI, Str. Ing. Zablovschi nr. 96, sector 1, ROMANIA	11/2007
M 2007 06020 086755	CLUBUL PESCARILOR	SC MED LIFE PRO CONSULTING SRL BUCUREȘTI, Str. Ing. Zablovschi, nr. 96, sector 1, ROMANIA	SC NAUTIC LIFE SRL BUCUREȘTI, Str. Ing. Zablovschi nr. 96, sector 1, ROMANIA	12/2007
M 2007 08985 092786	SIPP	SC INTEL SECURITY SRL BUCUREȘTI, Str. Dimitrie Pompei nr. 3, camin 2, et. 1, sector 3, ROMANIA	SIPP SECURITY UNIT GROUP SRL BUCUREȘTI, Str. Dimitrie Pompei nr. 3, camin 2, et. 1, sector 3, ROMANIA	7/2008
M 2008 02889 096893	MANAGERO	ZERO PAPER SRL BUCUREȘTI, Str. Andrei Mureșanu nr. 17, sector 1, ROMANIA	GEORGE BUTUNOIU MANAGEMENT CONSULTING SRL BUCUREȘTI, Str. Andrei Muresanu nr.17, sector 1, ROMANIA	12/2008
M 2008 04341	GSPTV.RO	SC GROUP SPORT PUBLISHER NET SRL BUCUREȘTI, Str. Dionisie Lupu nr. 64-66, et. 2, Clădirea Astoria, sector 1, ROMANIA	SC GAZETA ONLINE SRL BUCUREȘTI, Str. Dionisie Lupu, nr. 64-66, Clădirea Astoria, sector 1, ROMANIA	
M 2008 04362	GSPFM	SC GROUP SPORT PUBLISHER NET SRL BUCUREȘTI, Str. Dionisie Lupu nr. 64-66, et. 2, Clădirea Astoria, sector 1, ROMANIA	SC GAZETA ONLINE SRL BUCUREȘTI, Str. Dionisie Lupu, nr. 64-66, Clădirea Astoria, sector 1, ROMANIA	
M 2008 04380	GSPTV	SC GROUP SPORT PUBLISHER NET SRL BUCUREȘTI, Str. Dionisie Lupu nr. 64-66, et. 2, Clădirea Astoria, sector 1, ROMANIA	SC GAZETA ONLINE SRL BUCUREȘTI, Str. Dionisie Lupu, nr. 64-66, Clădirea Astoria, sector 1, ROMANIA	

BULETINUL OFICIAL DE PROPRIETATE INDUSTRIALĂ - Secțiunea Mărci nr. 12/2008

Nr.depozit/ marcă	Denumire marcă	Titular vechi	Titular nou	BOPI
M 2008 07232	LAFERLI	LUPU ELENA LUMINIȚA BUCUREȘTI, Str. Lt. Col. Constantin Marinescu, nr. 6, bl. A36, sc. 3, et. 4, ap. 54, sect. 5, ROMANIA	NICOLAE LUPU ELENA LUMINITA BUCUREȘTI, Str. Lt. Col. Constantin vMarinescu nr. 6, bl. A36, sc. 3, et. 4, ap. 54, sector 5, ROMANIA	
M 2008 08217	CRIS SECURITY PAZA	SC CRIS SECURITY SRL ORADEA, Str. Lotrului nr. 2-6, Jud. Bihor, ROMANIA	SC CRIS STAR SECURITY SRL ORADEA, Str. Lotrului nr.2-6, jud. Bihor, ROMANIA	
M 2008 10078	SHANGHAI GARDEN	SC MARIO TRANS SRL AFUMAȚI, Șos.București - Urziceni Nr. 54, Județul Ilfov, ROMANIA	S.C. MARIO AUTO TRANS S.R.L AFUMAȚI, Șos. București-Urziceni nr.54, județul Ilfov, ROMANIA	
M 2008 10355	ALAVIS	NOVA COAST INC TORONTO, 255 Keele St., CANADA	LIGHTHOUSE INTERNATIONAL INC TORONTO, 255 Keele St., CANADA	

Modificari adresa titular

Nr.depozit/ marcă	Denumire marcă	Titular vechi și adresă	Titular nou și adresă	BOPI
002469 R015533	HALLMARK	HALLMARK CARDS INCORPORATED KANSAS, 25th & McGee, Traffieway, S.U.A.	HALLMARK CARDS INCORPORATED KANSAS CITY, 2501 McGee, Trafficway,, S.U.A.	
002779 R015845	HALLMARK	HALLMARK CARDS INCORPORATED KANSAS, 25th & McGee, Trafficway, S.U.A.	HALLMARK CARDS INCORPORATED KANSAS CITY, 2501 McGee, Trafficway,, S.U.A.	
005014 3R005490	MILCOV	SOCIETATEA COMERCIALA ZAREA SA BUCUREȘTI, B-dul Bucurestii noi nr.111, sector 8, ROMANIA	SC ZAREA SA BUCUREȘTI, Piatra Cetei nr. 1, sector 1, ROMANIA	
006966 2R011279	DINERS CLUB INTERNATIONAL	DINERS CLUB INTERNATIONAL LTD CHICAGO, 8430 West Bryn Mawr Avenue, S.U.A.	DINERS CLUB INTERNATIONAL LTD RIVERWOODS, 2500 Lake Cook Road, S.U.A.	
007670 2R013036	DUNHILL	ALFRED DUNHILL LIMITED LONDRA, 30 Duke street St James's, REGATUL UNIT	ALFRED DUNHILL LIMITED LONDRA, 15 Hill Street, REGATUL UNIT	
010027 2R011749	DUNHILL	ALFRED DUNHILL LIMITED LONDRA, 30 Duke Street, St. James's,, REGATUL UNIT	ALFRED DUNHILL LIMITED LONDRA, 15 Hill Street, REGATUL UNIT	
023599 R017091	ODOL	SMITHKLINE BEECHAM CONSUMER HEALTHCARE GMBH BUEHL, Herrmannstrasse 7,, GERMANIA	SmithKline Beecham Consumer Healthcare BUEHL, Bussmatten 1, GERMANIA	
040393 R029631	ROLAND	ROLAND KABUSHIKI KAISHA (ROLAND CORPORATION) OSAKA, 4-16 Dojimahama 1-chome, Kita-ku, JAPONIA	ROLAND KABUSHIKI KAISA (ALSO TRADING AS ROLAND CORPORATION) SHIZUOKA, 2036-1, Nakagawa, Hosoe-Cho, Kita-Ku, Hamamatsu-Shi, JAPONIA	11/98

BULETINUL OFICIAL DE PROPRIETATE INDUSTRIALĂ - Secțiunea Mărci nr. 12/2008

Nr.depozit/ marcă	Denumire marcă	Titular vechi și adresă	Titular nou și adresă	BOPI
040394 R031208	BOSS	ROLAND KABUSHIKI KAISHA (ROLAND CORPORATION) OSAKA, 4-16 Dojimahama 1-chome, Kita-ku, JAPONIA	ROLAND KABUSHIKI KAISA (ALSO TRADING AS ROLAND CORPORATION) SHIZUOKA, 2036-1, Nakagawa, Hosoe-Cho, Kita-Ku, Hamamatsu-Shi, JAPONIA	4/99
051075 041026	ASTRO	AGRO REB SA BUCUREȘTI, Str. Brașov Pavilion Administrativ nr. 25, et. 6, sector 6, ROMANIA	SC AGRO REB SA BUCUREȘTI, Str. Dumitrache Banu nr. 39, et. 1, sector 2, ROMANIA	12/2000
051327 037040	REVIVA ECO NATURAL FOODS	REVIVA IMPORT EXPORT SRL CLUJ NAPOCA, Calea Turzii nr. 164/A, Jud. Cluj, ROMANIA	SC REVIVA IMPORT EXPORT SRL APAHIDA, Str. Libertății nr. 37, jud. Cluj, ROMANIA	5/2000
051940 037630	figurativă	GENERAL MOTORS CORPORATION DETROIT, West Grand Boulevard and Cass Avenue, S.U.A.	GENERAL MOTORS CORPORATION CITY OF DETROIT, STATE OF MICHIGAN, 300 Renaissance Center, S.U.A.	6/2000
051990 037175	TRAILBLAZER	GENERAL MOTORS CORPORATION DETROIT 48202-5114, West Grand Boulevard and Cass Avenue, S.U.A.	GENERAL MOTORS CORPORATION CITY OF DETROIT, STATE OF MICHIGAN, 300 Renaissance Center, S.U.A.	5/2000
052404 040159	DURASTOP	GENERAL MOTORS CORPORATION DETROIT, West Grand Boulevard and Cass Avenue, S.U.A.	GENERAL MOTORS CORPORATION CITY OF DETROIT, STATE OF MICHIGAN, 300 Renaissance Center, S.U.A.	10/2000
052575 035445	PRO DJ	SIMULESCU VASILE OCTAVIAN GEANET TIMIȘOARA, Str. Zona Ion Ionescu De La Brad, bl. A 27, ap. 2, ROMANIA	SIMULESCU VASILE OCTAVIAN GEANET TIMISOARA, Str. Luminita Botoc, bl. A 27, ap. 2, jud. Timis, ROMANIA	12/99

BULETINUL OFICIAL DE PROPRIETATE INDUSTRIALĂ - Secțiunea Mărci nr. 12/2008

Nr.depozit/ marcă	Denumire marcă	Titular vechi și adresă	Titular nou și adresă	BOPI
052641 037287	GM	GENERAL MOTORS CORPORATION DETROIT, West Grand Boulevard and Cass Avenue, S.U.A.	GENERAL MOTORS CORPORATION DETROIT, 300 Renaissance Center, S.U.A.	5/2000
053138 039487	KLT & CO INDUSTRIES	KLT & CO INDUSTRIES SRL BUCUREȘTI, Str.Doamnei nr.5,ap.33,sector 3,, ROMANIA	K.L.T.& Co INDUSTRIES S.R.L. BUCUREȘTI, Str. P-ta Alba Iulia, nr. 6, bl. I 5, sc. 2, et.6, ap. 50, sector 3, ROMANIA	9/2000
053914 038484	XNET	MOBIFON SA BUCUREȘTI, Str Nerva Traian nr 3 bl M 101 sector 3, ROMANIA	SC MOBIFON SA BUCUREȘTI, Piata Charles de Gaulle nr.15, sector 1, ROMANIA	7/2000
M 2000 03740 043243	CAMARAD	SC MOBIFON SA BUCUREȘTI, Str. Nerva Traian nr. 3, Bl. M101, sector 3, ROMANIA	SC MOBIFON SA BUCUREȘTI, Piata Charles de Gaulle nr.15, sector 1, ROMANIA	6/2001
M 2001 03034 045996	PERFECT LEMON	SC IMPEX RENAISSANCE 1992 SRL TIMIȘOARA, Str. Ștefan Cel Mare nr. 4, ROMANIA	SC IMPEX RENAISSANCE 1992 SRL TIMISOARA, Str. Cluj nr. 24, jud. Timis, ROMANIA	11/2001
M 2001 03255 047056	STEJAR	BANCA ROMANA PENTRU DEZVOLTARE SA BUCUREȘTI, Str. Doamnei nr. 4, sector 3, ROMANIA	BANCA ROMANA PENTRU DEZVOLTARE SA BUCUREȘTI, B-dul Ion Mihalache nr. 1-7, sector 1, ROMANIA	2/2002
M 2002 02387 051448	SUPER TRAFIC	SÎRBU PAUL TÂRGU MUREȘ, Piața Victoriei nr. 34, ROMANIA	SIRBU PAUL TARGU MURES, Str, Liceului nr.2, ROMANIA	12/2002
M 2003 04788 060092	CREATON NATURLICH TONANGEBEND	SC WISS TEHNIC SRL BUCUREȘTI, Str. Levănțița nr. 18, sect. 3, ROMANIA	SC WISS TEHNIC SRL BUCUREȘTI, Str. Debarateanu nr. 27, parter, sector 1, ROMANIA	9/2004
M 2003 05319 057472	TIMES HOTEL	DINU FLORIN MARIAN BUCUREȘTI, Aleea Timișul de Sus nr. 2, bl. A 30, sc. A, et. 1, ap. 6, sector 6, ROMANIA	DINU FLORIN MARIAN BUCUREȘTI, Str. Maior Dr. Laurentiu Claudian, nr.9, sector 2, ROMANIA	4/2004

BULETINUL OFICIAL DE PROPRIETATE INDUSTRIALĂ - Secțiunea Mărci nr. 12/2008

Nr.depozit/ marcă	Denumire marcă	Titular vechi și adresă	Titular nou și adresă	BOPI
M 2004 00278 059424	A4 TECH	SC AGIS COMPUTER SRL CLUJ-NAPOCA, Str. Iuliu Hațieganu nr. 10, jud. Cluj, ROMANIA	SC AGIS COMPUTER SRL CLUJ-NAPOCA, Str. Treboianu Laurean nr. 1, jud. Cluj, ROMANIA	7/2004
M 2004 00744 059021	KEYDEX SUPPLY	SC AGIS COMPUTER SRL CLUJ-NAPOCA, Str. Iuliu Hațieganu nr. 10, jud. Cluj, ROMANIA	SC AGIS COMPUTER SRL CLUJ-NAPOCA, Str. Treboianu Laurean nr. 1, jud. Cluj, ROMANIA	7/2004
M 2004 01527 059632	KEY OFFICE	SC AGIS COMPUTER SRL CLUJ-NAPOCA, Str. Iuliu Hațieganu nr. 10, jud. Cluj, ROMANIA	SC AGIS COMPUTER SRL CLUJ-NAPOCA, Str. Treboianu Laurean nr. 1, jud. Cluj, ROMANIA	8/2004
M 2004 01528 059633	KEY PRINT	SC AGIS COMPUTER SRL CLUJ-NAPOCA, Str. Iuliu Hațieganu nr. 10, jud. Cluj, ROMANIA	SC AGIS COMPUTER SRL CLUJ-NAPOCA, Str. Treboianu Laurean nr. 1, jud. Cluj, ROMANIA	8/2004
M 2004 01529 059634	KEY LINE	SC AGIS COMPUTER SRL CLUJ-NAPOCA, Str. Iuliu Hațieganu nr. 10, jud. Cluj, ROMANIA	SC AGIS COMPUTER SRL CLUJ-NAPOCA, Str. Treboianu Laurean nr. 1, jud. Cluj, ROMANIA	8/2004
M 2004 04713 061773	AGIS COMPUTER	SC AGIS COMPUTER SRL CLUJ-NAPOCA, Str. Iuliu Hațieganu nr. 10, jud. Cluj, ROMANIA	SC AGIS COMPUTER SRL CLUJ-NAPOCA, Str. Treboianu Laurean nr. 1, jud. Cluj, ROMANIA	12/2004
M 2004 07787 066625	LEXMARK	SC AGIS COMPUTER SRL CLUJ-NAPOCA, Str. Iuliu Hațieganu nr. 10, jud. Cluj, ROMANIA	SC AGIS COMPUTER SRL CLUJ-NAPOCA, Str. Treboianu Laurean nr. 1, jud. Cluj, ROMANIA	11/2005
M 2005 05051 069082	EGAL!	SC MOBIFON SA BUCURESTI, Avrig Business Center, Str. Avrig nr. 3-5, sector 2, ROMANIA	SC MOBIFON SA BUCURESTI, Piata Charles de Gaulle nr.15, sector 1, ROMANIA	3/2006
M 2005 09188 074168	FIONA	MASPEX OLYMPOS KFT. Budapesta, Fogado u.1, UNGARIA	MASPEX OLYMPOS KFT NYARLORINC, Fo utca 1, UNGARIA	13/2006

BULETINUL OFICIAL DE PROPRIETATE INDUSTRIALĂ - Secțiunea Mărci nr. 12/2008

Nr.depozit/ marcă	Denumire marcă	Titular vechi și adresă	Titular nou și adresă	BOPI
M 2005 11980 073648	EST SECURITY	SC EST SECURITY SRL BUCUREȘTI, Str.Puțui lui Zamfir nr.17, mansardă, sector 1, ROMANIA	SC EST SECURITY SRL BUCUREȘTI, Str. Pavlov nr.15, Mansarda, sector 1, ROMANIA	12/2006
M 2005 12385 073877	PRIMUS	SC BAUMIX SRL BUCUREȘTI, Str.Nicolae Roșu nr.2 F, sector 3, ROMANIA	SC BAUMIX SRL PLOIESTI, Str. Conului, județul Prahova, ROMANIA	12/2006
M 2005 12610 073455	SANISTEP	SC LEC LAND GROUP SRL PITESTI, Str. Craiovei bl.26, sc.D, ap.10, Județul Argeș, ROMANIA	SC LEC LAND GROUP SRL PITESTI, Str. Maria Demetrescu, nr. 12, Jud. Arges, ROMANIA	11/2006
M 2005 12611 073535	SANIROLL	SC LEC LAND GROUP SRL PITESTI, Str. Craiovei bl.26, sc.D, ap.10, Județul Argeș, ROMANIA	SC LEC LAND GROUP SRL PITESTI, Str. Maria Demetrescu, nr. 12, Jud. Arges, ROMANIA	11/2006
M 2005 12612 073536	CLEANROLL	SC LEC LAND GROUP SRL PITESTI, Str. Craiovei bl.26, sc.D, ap.10, Județul Argeș, ROMANIA	SC LEC LAND GROUP SRL PITESTI, Str. Maria Demetrescu, nr. 12, Jud. Arges, ROMANIA	11/2006
M 2005 12613 073456	CLEANTURN	SC LEC LAND GROUP SRL PITESTI, Str. Craiovei bl.26, sc.D, ap.10, Județul Argeș, ROMANIA	SC LEC LAND GROUP SRL PITESTI, Str. Maria Demetrescu, nr. 12, Jud. Arges, ROMANIA	11/2006
M 2006 02970 083619	PAZA TEHNO INTERNATIONAL	SC PAZA TEHNO SRL BUCUREȘTI, Str. Dâmbovița nr. 59-61, parter, sector 6, ROMANIA	SC PAZA TEHNO SRL BUCUREȘTI, Str. Dimbovitei nr. 59-61, sector 6, ROMANIA	9/2007
M 2006 07390 087486	BUNICA STIE CEL MAI BINE	SC ORKLA FOODS ROMANIA SA CRAIOVA, str.Traian Lalescu nr.19, jud.Dolj, ROMANIA	SC ORKLA FOODS ROMANIA SA BUCUREȘTI, Str. Copilului nr.14-18, sector 2, ROMANIA	1/2008

BULETINUL OFICIAL DE PROPRIETATE INDUSTRIALĂ - Secțiunea Mărci nr. 12/2008

Nr.depozit/ marcă	Denumire marcă	Titular vechi și adresă	Titular nou și adresă	BOPI
M 2006 11161 084097	DJ MAG	SC AGENTIA REPUBLIK SRL BUCUREȘTI, Șos. Câmpia Libertății nr.29, bl.B6, sc.3, parter, ap.82, sector 3, ROMANIA	SC AGENȚIA REPUBLIK SRL BUCUREȘTI, Str. Mihai Eminescu nr.81, bl.A, et.3, ap.12, sector 2, ROMANIA	10/2007
M 2006 11391 087293	ZEBRA	SC LEONARDO SRL ORADEA, Str. Sucevei nr. 14, județul Bihor, ROMANIA	SC LEONARDO SRL ORADEA, Str. Panait Cerna nr.26-28, jud. Bihor, ROMANIA	1/2008
M 2006 14080 089301	INITA	SC INITA 1996 SRL IAȘI, Str. M. Kogălniceanu nr. 15 B, județul Iași, ROMANIA	SC INITA 1996 SRL IASI, Str. Mitropolit Varlaam nr.11, ROMANIA	3/2008
M 2007 00566 083750	FIRST OFFICE	SC PAIDE SRL BUCUREȘTI, Bd. Nicolae Titulescu, Clădirea America House nr. 4-8, sector 1, ROMANIA	SC PAIDE SRL BUCUREȘTI, Sos. Bucuresti-Ploiesti nr. 73-81, cladirea nr. 3, et.1, biroul 17/6, sector 1, ROMANIA	10/2007
M 2007 00567 083751	1STOFFICE	SC PAIDE SRL BUCUREȘTI, Bd. Nicolae Titulescu, Clădirea America House nr. 4-8, sector 1, ROMANIA	SC PAIDE SRL BUCUREȘTI, Sos. Bucuresti-Ploiesti nr. 73-81, cladirea nr. 3, et.1, biroul 17/6, sector 1, ROMANIA	10/2007
M 2007 03043 086109	TECHNIK	SC PARTENER SRL BACĂU, Str. Logofăt Tăutu nr. 5A, județul Bacău, ROMANIA	SC PARTENER S.R.L BACĂU, Calea Moinești nr.34, pavilionul administrativ, etaj 3, județul Bacău, ROMANIA	11/2007
M 2007 08122 088562	EXPO AVENTURI	SC CATAVENCU SA BUCUREȘTI, Str. Alecu Russo nr. 13-19, et. 1, ap. 3, sector 2, ROMANIA	SC CATAVENCU SA BUCUREȘTI, Str. Prof. David Emmanuel nr. 9 bis, sector 1, ROMANIA	2/2008
M 2007 08867 089530	MAYFAIR PREMIUM TEA SELECTION	SC STANDARD SNACKS SRL BUCUREȘTI, Str. Fabrica de Glucoza nr. 7, et. 2, sector 2, ROMANIA	SC STANDARD SNACKS SRL BUCUREȘTI, Str. Gheorghe Țițeica nr. 144-146, et. 1, sector 2, ROMANIA	3/2008

BULETINUL OFICIAL DE PROPRIETATE INDUSTRIALĂ - Secțiunea Mărci nr. 12/2008

Nr.depozit/ marcă	Denumire marcă	Titular vechi și adresă	Titular nou și adresă	BOPI
M 2007 08985 092786	SIPP	SIPP SECURITY UNIT GROUP SRL BUCUREȘTI, Str. Dimitrie Pompei nr. 3, camin 2, et. 1, sector 3, ROMANIA	SIPP SECURITY UNIT GROUP SRL BUCUREȘTI, Str. Intr. 1 Mai, nr. 3, parter, ap. 1, sector 1, ROMANIA	7/2008
M 2008 00084 091807	ERMETIK ENERGY CONSULTANCY AND SERVICES	SC WISS TEHNIC SRL BUCUREȘTI, Str. Levăntița nr. 18, sect. 3, ROMANIA	SC WISS TEHNIC SRL BUCUREȘTI, Str. Debarateanu nr. 27, parter, sector 1, ROMANIA	6/2008
M 2008 01138 092904	SPARTA SECURITY	SC SPARTA SECURITY SRL PLOIESTI, Str. Lacul Bâlea nr.1, bl. 86, sc. C, ap. 42, Județul Prahova, ROMANIA	SC SPARTA SECURITY SRL PLOIESTI, Str. Tunari nr. 26, jud. Prahova, ROMANIA	7/2008
M 2008 01528 093039	PADRINO CAFE	SC COLONIAL CAFFEE SRL BUCUREȘTI, Str. Sfânta Maria nr. 1-5, bl. 10, sc. A, ap. 22, sector 1, ROMANIA	SC COLONIAL CAFFEE SRL VOLUNTARI, B-dul Pipera nr. 4C, Vila G7-8, Jud. Ilfov, ROMANIA	7/2008
M 2008 01552 094876	PRECISA	SC PRECISA SRL SIBIU, Str. Bihorului nr. 8, bl. 8, ap. 13, Jud. Sibiu, ROMANIA	SC PRECISA SRL SELIMBAR, DN 1, KM 307+120 M, jud. Sibiu, ROMANIA	9/2008

Modificari nume și adresă titular

Nr.depozit/ marcă	Denumire marcă	Titular vechi și adresă	Titular nou și adresă	BOPI
002773 R015839	PROBAN	ALBRIGHT & WILSON UK LIMITED WARLEY, 210-222 Hagley Road West, Olbury, REGATUL UNIT	RHODIA CONSUMER SPECIALTIES LIMITED HERTS, Oak House, Reeds Crescent, Watford, REGATUL UNIT	

Cesiuni totale

Nr.depozit/ marcă	Denumire marcă	Cedent	Cesionar	BOPI
000201 2R012827	XENOY	GENERAL ELECTRIC COMPANY SCHENECTADY, 1 River Road, S.U.A.	SABIC INNOVATIVE PLASTICS IS B.V. BERGEN OP ZOOM, Plasticslaan 1, TARILE DE JOS	
001555 2R014613	PUFIN	FELEACUL S.A CLUJ NAPOCA, Str. Henry Barbusse nr. 44-46, ROMANIA	S.C. Amylon S.A. SIBIU, Sos. Alba Iulia nr. 70, ROMANIA	
001557 2R014615	NAPOCA	FELEACUL S.A CLUJ NAPOCA, Str. Henry Barbusse nr. 44-46, ROMANIA	S.C. Amylon S.A. SIBIU, Sos. Alba Iulia nr. 70, ROMANIA	
001559 2R014617	PUFAVIT	FELEACUL S.A CLUJ NAPOCA, Str. Henry Barbusse nr. 44-46, ROMANIA	S.C. Amylon S.A. SIBIU, Sos. Alba Iulia nr. 70, ROMANIA	
002773 R015839	PROBAN	RHODIA UK LIMITED HERTS, Oak House, Reeds Crescent, Watford, REGATUL UNIT	RHODIA RECHERCHES ET TECHNOLOGIES (RR&T) AUBERVILLIERS, 52 Rue de la Haie Coq, FRANTA	
005034 3R005566	SUPERFLOC	CYTEC TECHNOLOGY CORP WILMINGTON, Suite 1300, 1105 North Market Street, S.U.A.	KEMIRA OYJ HELSINKI, PORKKALANKATU 3, FINLANDA	
005415 3R006567	LEXAN	GENERAL ELECTRIC COMPANY SCHENECTADY, 1 River Road, S.U.A.	SABIC INNOVATIVE PLASTICS IS B.V. BERGEN OP ZOOM, Plasticslaan 1, TARILE DE JOS	
007337 2R012061	MARGARD	GENERAL ELECTRIC COMPANY SCHENECTADY, One River Road, S.U.A.	SABIC INNOVATIVE PLASTICS IS B.V. BERGEN OP ZOOM, Plasticslaan 1, TARILE DE JOS	
007622 2R012824	BORG & BECK	DELPHI TECHNOLOGIES, INC. TROY, 5725 Delphi Drive, S.U.A.	FIRST LINE LIMITED OXON, Bessemer Close, Bicester, REGATUL UNIT	

BULETINUL OFICIAL DE PROPRIETATE INDUSTRIALĂ - Secțiunea Mărci nr. 12/2008

Nr.depozit/ marcă	Denumire marcă	Cedent	Cesionar	BOPI
008435 3R009912	NEGRO	Societatea Comercială „FELEACUL” SA CLUJ NAPOCA, str. Henri Barbusse nr.44-46, jud.Cluj, ROMANIA	S.C. Amylon S.A. SIBIU, Sos. Alba Iulia nr. 70, ROMANIA	
008437 3R009914	PUFARIN	FELEACUL S.A CLUJ NAPOCA, Str. Henry Barbusse nr. 44-46, ROMANIA	S.C. Amylon S.A. SIBIU, Sos. Alba Iulia nr. 70, ROMANIA	
008438 3R009916	SPICER	DANA CORPORATION TOLEDO, 4500 Door Street, S.U.A.	DANA LIMITED TOLEDO, PO BOX 1000, S.U.A.	
010005 2R011713	BUNA	Dow Olefinverbund GmbH SCHKOPAU, **, GERMANIA	THE DOW CHEMICAL COMPANY MICHIGAN, Midland, S.U.A.	
010006 2R011714	BUNA	Dow Olefinverbund GmbH SCHKOPAU, **, GERMANIA	THE DOW CHEMICAL COMPANY MICHIGAN, Midland, S.U.A.	
027162 3R007469	KERECID	Smith Kline & French Laboratoires Limited MIDDLESEX, 980 Great West Road, Brentford, REGATUL UNIT	GLAXO GROUP LIMITED MIDDLESEX, Glaxo Wellcome House, Berkeley Avenue, Greenford, REGATUL UNIT	
029404 R019442	PRESIDENT	PAPASTRATOS INTERNATIONAL B.V. , 7 De Boelelaan, Amsterdam 1083 HJ, Olanda, TARILE DE JOS	PHILIP MORRIS PRODUCTS SA NEUCHATEL, Quai Jeanrenaud 3, ELVETIA	
029405 R019443	RALLY	PAPASTRATOS INTERNATIONAL B.V. , 7 De Boelelaan, Amsterdam 1083 HJ Olanda, TARILE DE JOS	PHILIP MORRIS PRODUCTS SA NEUCHATEL, Quai Jeanrenaud 3, ELVETIA	
029406 R019444	RALLY LIGHTS	PAPASTRATOS INTERNATIONAL BV AMSTERDAM, 7 De Boelelaan, Amsterdam 1083 HJ, Olanda, TARILE DE JOS	PHILIP MORRIS PRODUCTS SA NEUCHATEL, Quai Jeanrenaud 3, ELVETIA	

BULETINUL OFICIAL DE PROPRIETATE INDUSTRIALĂ - Secțiunea Mărci nr. 12/2008

Nr.depozit/ marcă	Denumire marcă	Cedent	Cesionar	BOPI
029740 R026926	CYCOLAC	GENERAL ELECTRIC COMPANY SCHENECTADY, 1 River Road, S.U.A.	SABIC INNOVATIVE PLASTICS IS B.V. BERGEN OP ZOOM, Plasticslaan 1, TARILE DE JOS	12/97
030583 R022510	MATCHBOX	MATTEL VENDOR OPERATIONS DIE CAST LIMITED KOWLOON, Room 1301, South Tower, World Finance Centre, Harbour City, HONG-KONG	MATTEL INC EL SEGUNDO, 333 Continental Boulevard, S.U.A.	
030956 R022304	PRECISE	TEXAS FARM PRODUCTS HOLDING COMPANY NACOGDOCHES, 915 South Fredonia Street, S.U.A.	KODO, Inc. ST. HELENA, 1500 Whitehall Ln., S.U.A.	
031768 R023211	CONTAC 400	Smith Kline & French Laboratoires Limited MIDDLESEX, 980 Great West Road, Brentford, REGATUL UNIT	GLAXO GROUP LIMITED MIDDLESEX, Glaxo Wellcome House, Berkeley Avenue, Greenford, REGATUL UNIT	
032037 R022726	ORNAMENT	SC FELEACUL SA CLUJ NAPOCA, Str. Henri Barbusse nr. 44-46, Jud. Cluj, ROMANIA	S.C. Amylon S.A. SIBIU, Sos. Alba Iulia nr. 70, ROMANIA	
032932 R023687	CLASS	SC LABORATOARELE ARIEL 91 SRL FLOREȘTI, Str. Unirii nr. 173C, jud. Prahova, ROMANIA	SC CYCLE VITAL COSMETIC SRL NEGOIEȘTI, Str. Piata Craiului, nr.3, Z1, jud. Prahova, ROMANIA	
035958 R026518	COSMOS	PAPASTRATOS INTERNATIONAL B V AMSTERDAM, 7 De Boelelaan Str.,, TARILE DE JOS	PHILIP MORRIS PRODUCTS SA NEUCHATEL, Quai Jeanrenaud 3, ELVETIA	9/97
036301 R029533	ZODIAC	SC FELEACUL SA CLUJ-NAPOCA, str.Henri Barbusse nr.44-46, jud.Cluj, ROMANIA	S.C. Amylon S.A. SIBIU, Sos. Alba Iulia nr. 70, ROMANIA	11/98

BULETINUL OFICIAL DE PROPRIETATE INDUSTRIALĂ - Secțiunea Mărci nr. 12/2008

Nr.depozit/ marcă	Denumire marcă	Cedent	Cesionar	BOPI
039766 R030488	DANA	DANA CORPORATION TOLEDO, 4500 Dorr Street, S.U.A.	DANA LIMITED TOLEDO, PO BOX 1000, S.U.A.	2/99
042870 R032682	LONE STAR	TEXAS FARM PRODUCTS HOLDING COMPANY Nacogdoches, P.O. Box 630009, S.U.A.	KODO, Inc. ST. HELENA, 1500 Whitehall Ln., S.U.A.	7/99
042871 R031373	LONE STAR	TEXAS FARM PRODUCTS HOLDING COMPANY Nacogdoches, P.O. Box 630009, S.U.A.	KODO, Inc. ST. HELENA, 1500 Whitehall Ln., S.U.A.	4/99
050454 R037546	PINO	FISAN FISTIK SANAYI ANONIM SIRKETI YENIBOSNA, Cobancesme, Sanayi Cad. Kalender Sok no. 23/A, TURCIA	B.B. TEKSTIL GIDA SANAYI IC VE DIS TICARET A.S. ISTANBUL, Cobancesme, Kalendar Sk. No. 23/CY. Bosna, TURCIA	6/2000
051075 041026	ASTRO	SC AGRO REB SRL BUCURESTI, Str. Dumitrache Banu nr. 39, et.1, sector 2, ROMANIA	SC FOOD CONSULTING SRL VOLUNTARI, Str. Erou Iancu Nicolae, lot H 16, nr. 103, bl. tarla 15, ap. parc A 286, jud. Ilfov, ROMANIA	12/2000
051408 043024	ANF	TEXAS FARM PRODUCTS COMPANY 75961 NACOGDOCHES, 915 South Fredonia Street, S.U.A.	KODO, Inc. ST. HELENA, 1500 Whitehall Ln., S.U.A.	
051513 035413	DIESY	EROSTAR INTERPROD SRL ORADEA, Str. Dimitrie Cantemir nr. 26-28, jud. Bihor, ROMANIA	SC EROSTAR ONE SRL ORADEA, Str. Greierului nr. 38, jud. Bihor, ROMANIA	12/99
051517 037094	BENFATTO	EROSTAR INTERPROD SRL ORADEA, Str. Căii Ferate nr. 13, Jud. Bihor, ROMANIA	SC EROSTAR ONE SRL ORADEA, Str. Greierului nr. 38, jud. Bihor, ROMANIA	5/2000

BULETINUL OFICIAL DE PROPRIETATE INDUSTRIALĂ - Secțiunea Mărci nr. 12/2008

Nr.depozit/ marcă	Denumire marcă	Cedent	Cesionar	BOPI
051636 037097	EI	EROSTAR INTERPROD SRL ORADEA, Str. Căii Ferate nr. 13, Jud. Bihor, ROMANIA	SC EROSTAR ONE SRL ORADEA, Str. Greierului nr. 38, jud. Bihor, ROMANIA	5/2000
051639 036734	DIESY RUSTICA	EROSTAR INTERPROD SRL ORADEA, Str. Căii Ferate nr. 13, Jud. Bihor, ROMANIA	SC EROSTAR ONE SRL ORADEA, Str. Greierului nr. 38, jud. Bihor, ROMANIA	4/2000
054350 038943	INTERNATIONAL ASSOS LIGHTS	PAPASTRATOS INTERNATIONAL BV AMSTERDAM, 7 De Boelelaan, Amsterdam 1083 HJ, Olanda, TARILE DE JOS	PHILIP MORRIS PRODUCTS SA NEUCHATEL, Quai Jeanrenaud 3, ELVETIA	8/2000
056505 037926	PELICANUL	SC PELICANUL DISTRIBUTION SRL BUCUREȘTI, Str. Ion Câmpineanu nr.22, ap.23, sector 1, ROMANIA	STEFAN GHEORGHE BUCUREȘTI, Str. Stirbei Voda nr. 4, bl. 2, sc.1, et. 3, ap. 11, sector 1, ROMANIA	6/2000
M 2000 02728 042876	CENTRIC	PAPASTRATOS INTERNATIONAL B V AMSTERDAM, 7 De Boelelaan Str., TARILE DE JOS	PHILIP MORRIS PRODUCTS SA NEUCHATEL, Quai Jeanrenaud 3, ELVETIA	4/2001
M 2000 02729 043693	LENS	PAPASTRATOS INTERNATIONAL B V AMSTERDAM, 7 De Boelelaan Str., TARILE DE JOS	PHILIP MORRIS PRODUCTS SA NEUCHATEL, Quai Jeanrenaud 3, ELVETIA	7/2001
M 2000 02730 042843	NODE	PAPASTRATOS INTERNATIONAL B V AMSTERDAM, 7 De Boelelaan Str., TARILE DE JOS	PHILIP MORRIS PRODUCTS SA NEUCHATEL, Quai Jeanrenaud 3, ELVETIA	4/2001
M 2000 03442 043280	ANGELFIRE	WIRED VENTURES, Inc. WALTHAM, 100 Fifth Avenue, S.U.A.	LYCOS, INC. Massachusetts, 100 Fifth Avenue, Waltham,, S.U.A.	6/2001
M 2000 03800 043371	figurativă	Smith Kline & French Laboratoires Limited MIDDLESEX, 980 Great West Road, Brentford, REGATUL UNIT	GLAXO GROUP LIMITED MIDDLESEX, Glaxo Wellcome House, Berkeley Avenue, Greenford, REGATUL UNIT	6/2001

BULETINUL OFICIAL DE PROPRIETATE INDUSTRIALĂ - Secțiunea Mărci nr. 12/2008

Nr.depozit/ marcă	Denumire marcă	Cedent	Cesionar	BOPI
M 2001 00255 045192	BELRON	CARGLASS LUXEMBOURG SARL ZUG BRANCH ZUG, Aegeristrasse 33, ELVETIA	BELRON HUNGARY KFT-ZUG BRANCH ZUG, Gotthardstrasse 20, ELVETIA	9/2001
M 2001 00256 045193	figurativă	CARGLASS LUXEMBOURG SARL ZUG BRANCH ZUG, Aegeristrasse 33, ELVETIA	BELRON HUNGARY KFT-ZUG BRANCH ZUG, Gotthardstrasse 20, ELVETIA	9/2001
M 2001 00257 045194	figurativă	CARGLASS LUXEMBOURG SARL ZUG BRANCH ZUG, Aegeristrasse 33, ELVETIA	BELRON HUNGARY KFT-ZUG BRANCH ZUG, Gotthardstrasse 20, ELVETIA	9/2001
M 2001 00442 048847	CARGLASS	CARGLASS LUXEMBOURG SARL ZUG BRANCH ZUG, Aegeristrasse 33, ELVETIA	BELRON HUNGARY KFT-ZUG BRANCH ZUG, Gotthardstrasse 20, ELVETIA	5/2002
M 2001 00443 048833	CARGLASS	CARGLASS LUXEMBOURG SARL ZUG BRANCH ZUG, Aegeristrasse 33, ELVETIA	BELRON HUNGARY KFT-ZUG BRANCH ZUG, Gotthardstrasse 20, ELVETIA	5/2002
M 2001 00595 045278	TRINITAS	MITROPOLIA MOLDOVEI SI BUCOVINEI INSTITUTUL CULTURAL MISIONAR TRINITAS IAȘI, Str. Cuza Vodă nr. 51, ROMANIA	PATRIARHIA ROMANA BUCUREȘTI, Intrarea Miron Cristea, Patriarh, nr. 9, sector 4, ROMANIA	10/2001
M 2001 00727 046770	GLASS MEDIC	CARGLASS LUXEMBOURG SARL ZUG BRANCH ZUG, Aegeristrasse 33, ELVETIA	BELRON HUNGARY KFT-ZUG BRANCH ZUG, Gotthardstrasse 20, ELVETIA	1/2002
M 2001 00728 046587	GLASS MEDIC	CARGLASS LUXEMBOURG SARL ZUG BRANCH ZUG, Aegeristrasse 33, ELVETIA	BELRON HUNGARY KFT-ZUG BRANCH ZUG, Gotthardstrasse 20, ELVETIA	12/2001

BULETINUL OFICIAL DE PROPRIETATE INDUSTRIALĂ - Secțiunea Mărci nr. 12/2008

Nr.depozit/ marcă	Denumire marcă	Cedent	Cesionar	BOPI
M 2001 00784 046962	INDEPENDENT	SC 24 DE ORE PRESS SRL BUCURESTI, Calea Victoriei, nr.155, sc.8, et.8, tronson 8, birou 57 și 67, sector 1, ROMANIA	ALEXANDRESCU HORIA BUCUREȘTI, Str. Vasile Lascăr nr. 152, sector 2, ROMANIA	1/2002
M 2001 01150 050365	FELEACUL GELLI JELEURI	SC FELEACUL SA CLUJ NAPOCA, Str. Henri Barbusse nr. 44-46, Jud. Cluj, ROMANIA	S.C. Amylon S.A. SIBIU, Sos. Alba Iulia nr. 70, ROMANIA	9/2002
M 2001 01752 046187	TENARIS	SIDERCA SOCIEDAD ANONIMA INDUSTRIAL Y COMERCIAL BUENOS AIRES, Av. Leandro N. Alem 1067, Piso 27, ARGENTINA	TENARIS CONNECTIONS B.V. AMSTERDAM, Locatellikatde 1, TARILE DE JOS	12/2001
M 2001 04340 048224	ANDUȚU	SC PORTO ROMAN SRL PLOIEȘTI, Str. Târgoviștei nr. 9, județul Prahova, ROMANIA	S.C. ANDUTU DISTRIBUTION S.R.L. PLOIESTI, Str. Targovistei nr. 9, Jud. Prahova, ROMANIA	4/2002
M 2002 00126 049107	ROMANIA LITERARA	FUNDATIA ROMANIA LITERARA BUCUREȘTI, Calea Victoriei nr. 133, sector 1, ROMANIA	UNIUNEA SCRIITORILOR DIN ROMÂNIA BUCUREȘTI, Calea Victoriei nr.133A, sector 1, ROMANIA	6/2002
M 2002 01146 050387	XL ENERGY DRINK	XL USA LLC WILMINGTON, Suite 606, 1220 N. market St.,, S.U.A.	XL ENERGY MARKETING SP. z.o.o. WARSAW, ul. Niegollwskiego 17, POLONIA	9/2002
M 2002 02399 050661	ARABELA	SC FELEACUL SA CLUJ NAPOCA, Str. Henri Barbusse nr. 44-46, Jud. Cluj, ROMANIA	S.C. Amylon S.A. SIBIU, Sos. Alba Iulia nr. 70, ROMANIA	10/2002
M 2002 02400 050662	ALUNETA	SC FELEACUL SA CLUJ NAPOCA, Str. Henri Barbusse nr. 44-46, Jud. Cluj, ROMANIA	S.C. Amylon S.A. SIBIU, Sos. Alba Iulia nr. 70, ROMANIA	10/2002

BULETINUL OFICIAL DE PROPRIETATE INDUSTRIALĂ - Secțiunea Mărci nr. 12/2008

Nr.depozit/ marcă	Denumire marcă	Cedent	Cesionar	BOPI
M 2002 02934 050914	SOLESTAR ULEIUL DIN BUCĂTĂRIA TA	SC DUMALEX GROUP SA COMUNA GLINA, Intrarea Abatorului nr.1, județul ILFOV,, ROMANIA	S.C. IANYSOIL S.R.L COM. GOHOR, Sat Gara Berheci nr. 152, jud. Galati, ROMANIA	11/2002
M 2002 03507 056585	VANTEX	DOW AGROSCIENCES LLC INDIANAPOLIS, 9330 Zionsville Road,, S.U.A.	PYTECH CHEMICALS GmbH KILCHBERG, Weinbergstrasse 2, ELVETIA	3/2004
M 2002 06538 053637	FELEACUL	SC FELEACUL SA CLUJ NAPOCA, Str. Henri Barbusse nr. 44-46, Jud. Cluj, ROMANIA	S.C. Amylon S.A. SIBIU, Sos. Alba Iulia nr. 70, ROMANIA	6/2003
M 2003 01832 055557	figurativă	SC DECEBAL SERV SRL BUCUREȘTI, Al. Mirea Mioara Luiza nr. 3, bl. 7, ap. 55, sector 4, ROMANIA	S.C. TAXI DECEBAL S.R.L. BUCURESTI, Sos. Oltenitei nr. 35-37, bl. Turn, et. 10, camera 101, sector 4, ROMANIA	12/2003
M 2003 05319 057472	TIMES HOTEL	DINU FLORIN MARIAN BUCURESTI, Str. Maior Dr. Laurentiu Claudian, nr.9, sector 2, ROMANIA	SOCIETATEA HOTELIERA TIMES SRL BUCURESTI, B-dul Decebal nr.19, bl.S17, parter, sector 3, ROMANIA	4/2004
M 2003 07583 059617	EMAG IEFTIN & COMOD	DAN TEODOSESCU BUCUREȘTI, Str. Eugen Iosif nr. 12, sect. 5, ROMANIA BOGDAN MARIAN VLAD BUCUREȘTI, Str. Iedului nr. 3,bl. 149 A, sc. 1, et. 5, ap. 34, sector 6, ROMANIA RADU COZMIN APOSTOLESCU BUCUREȘTI, Str. Belizarie nr. 7-11, bl. 12/4, sc. B, ap, 27, sector 1, ROMANIA	DAN TEODOSESCU BUCUREȘTI, Str. Eugen Iosif nr. 12, sect. 5, ROMANIA	8/2004

BULETINUL OFICIAL DE PROPRIETATE INDUSTRIALĂ - Secțiunea Mărci nr. 12/2008

Nr.depozit/ marcă	Denumire marcă	Cedent	Cesionar	BOPI
M 2004 00354 058919	S SOMACO PREFABRICATE PENTRU CONSTRUCȚII BUCUREȘTI	SC SOMACO SA BUCUREȘTI, Bdul. Timișoara nr. 92A, et. 1, sector 6, ROMANIA	SC SONRISO INVESTMENTS SRL BUCUREȘTI, Str. Paleologu nr. 24, camera M19, sector 3, ROMANIA	6/2004
M 2004 01709 060213	TENARISBLUE	SIDERCA SOCIEDAD ANONIMA INDUSTRIAL Y COMERCIAL BUENOS AIRES, Av. Leandro N. Alem 1067, Piso 27, ARGENTINA	TENARIS CONNECTIONS B.V. AMSTERDAM, Locatellikatde 1, TARILE DE JOS	9/2004
M 2004 08163 064260	PIU PIU	SC FOODIES COM SRL BUCUREȘTI, Str. Fântânică nr. 36, sector 2, ROMANIA	ZILINA SAL TRIPOLI, Austa bl., Marad, LIBAN	6/2005
M 2004 08164 063915	OCEANICA	SC FOODIES COM SRL BUCUREȘTI, Str. Fântânică nr. 36, sector 2, ROMANIA	ZILINA SAL TRIPOLI, Austa bl., Marad, LIBAN	5/2005
M 2004 10237 065702	CERTO TIMEX	SC CERTO TIMEX SRL BUCUREȘTI, Str. Dreptății nr. 5, bl. M22A, sc. 3, ap. 85, sect. 6, ROMANIA	SC CERTO TIMEX SECURITY SRL COMUNA CONTESTI, Sat Contesti, str. Primariei nr. 167, jud. Dambovita, ROMANIA	9/2005
M 2004 11011 069020	ECI	SC SINO COM SRL COMUNA JILAVA, Șos. Giurgiului nr. 33, bl. A 4, sc. 1, et. 4, ap. 19, județul Ilfov, ROMANIA	SORA KOZMETIK ve KIMYA SAN. Tic. Ltd. STI ISTANBUL, Gazitepe Mah Ordekcioglu Cad. Fabrikalar Mevkii Silivri, TURCIA	3/2006
M 2004 11012 071707	GARDEN AIR	SC SINO COM SRL COMUNA JILAVA, Șos. Giurgiului nr. 33, bl. A 4, sc. 1, et. 4, ap. 19, județul Ilfov, ROMANIA	SORA KOZMETIK ve KIMYA SAN. Tic. Ltd. STI ISTANBUL, Gazitepe Mah Ordekcioglu Cad. Fabrikalar Mevkii Silivri, TURCIA	8/2006
M 2005 02220 067465	ANDUȚU	SC PORTO ROMAN SRL PLOIEȘTI, Str. Târgoviștei nr. 9, județul Prahova, ROMANIA	S.C. ANDUTU DISTRIBUTION S.R.L. PLOIESTI, Str. Targovistei nr. 9, Jud. Prahova, ROMANIA	12/2005

BULETINUL OFICIAL DE PROPRIETATE INDUSTRIALĂ - Secțiunea Mărci nr. 12/2008

Nr.depozit/ marcă	Denumire marcă	Cedent	Cesionar	BOPI
M 2005 04070 068431	HOBBY	SC DAFIN DECOR SRL BUCUREȘTI, Str. Closani nr. 9, sector 2, ROMANIA	OZANTEKS TEKSTIL SANAYI VE TICARET A.S. DENIZLI, Izmir asfalti uzeri 5 km, TURCIA	2/2006
M 2005 04600 073724	BUONGIORNO ROMANIA	SC WORLD SERVICE AGENCY SRL BUCUREȘTI, Str.Adrian Cârstea nr.13, bl.37, scara 2, ap.156, sector 3, ROMANIA	LUPU DORINEL DUMITRU BUCURESTI, B-dul Unirii nr. 57, bl. E4, sc. 5, et. 7, ap. 141, sector 3, ROMANIA	12/2006
M 2005 12385 073877	PRIMUS	SC BAUMIX SRL PLOIESTI, Str. Conului, județul Prahova, ROMANIA	AUGUSTIN RUSSU VOLUNTARI, Str. Erou Nicolae nr. 10B, jud. Ilfov, ROMANIA	12/2006
M 2006 01571 075225	figurativă	CLOSED JOINT STOCK COMPANY REGION AM MOSCOW, Building 7, house 5, Raspletina street, FEDERATIA RUSA	VICEROY FINANCIAL SERVICES LIMITED SOMERSET, Hipoint, Thomas Street, Taunton, REGATUL UNIT	14/2006
M 2006 03319 076260	FABIO VERSO	Przedsiębiorstwo Produkcyjne "BI-ES COSMETIC" Beata Piotrowska, Sławomir Piotrowski Spolka jawna ILAWA, Kamien Duzy 4D, 14-200 Ilawa, POLONIA	BI-ES POLSKA Spolka z ograniczona odpowiedzialnoscia ILAWA, Kamien Duzy 4D, POLONIA	1/2007
M 2006 05618 078385	KASTILIO	SC SUPERHOME MATERIALS COMPANY SRL BUCUREȘTI, Str. Traian nr. 2, bl. F1, sc. C, et. 4, ap. 10, sector 3, ROMANIA	SC SELECT DOORS CASTILIO SRL BUCUREȘTI, Șos. Colentina nr. 427, sector 2, ROMANIA	4/2007
M 2006 05619 078386	KASTILIO	SC SUPERHOME MATERIALS COMPANY SRL BUCUREȘTI, Str. Traian nr. 2, bl. F1, sc. C, et. 4, ap. 10, sector 3, ROMANIA	SC SELECT DOORS CASTILIO SRL BUCUREȘTI, Șos. Colentina nr. 427, sector 2, ROMANIA	4/2007

BULETINUL OFICIAL DE PROPRIETATE INDUSTRIALĂ - Secțiunea Mărci nr. 12/2008

Nr.depozit/ marcă	Denumire marcă	Cedent	Cesionar	BOPI
M 2006 06053 078068	ELEMENTS	SC COFFEE HOUSE SRL BUCUREȘTI, Calea 13 Septembrie nr.90, Hotel Marriott-Grand Office , et.4, cam.420, sector 5, ROMANIA	SC UNITED ELEMENTS SRL BUCURESTI, Str. Sevastopol nr. 13-17, birou 13-17, sector 1, ROMANIA	4/2007
M 2006 06926 078777	CLIFFORD CHANCE	CLIFFORD CHANCE LIMITED LIABILITY PARTNERSHIP LONDON, 10 Upper Bank Street, REGATUL UNIT	CLIFFORD CHANCE LLP LONDRA, 10 Upper Bank Street, REGATUL UNIT	5/2007
M 2006 07207 079047	CASTELUL PITICILOR	MORUTAN IOANA MARIA CLUJ NAPOCA, Str.Fabricii nr.82, județul Cluj, ROMANIA	SC CASTELUL PITICILOR SRL CLUJ NAPOCA, Str. Fabricii nr. 82, jud. Cluj, ROMANIA	5/2007
M 2006 07596 076726	EMAG	DAN TEODOSESCU BUCUREȘTI, Str. Eugen Iosif nr. 12, sect. 5, ROMANIA BOGDAN MARIAN VLAD BUCUREȘTI, Str. Iedului nr. 3,bl. 149 A, sc. 1, et. 5, ap. 34, sector 6, ROMANIA RADU COZMIN APOSTOLESCU BUCUREȘTI, Str. Belizarie nr. 7-11, bl. 12/4, sc. B, ap, 27, sector 1, ROMANIA	DAN TEODOSESCU BUCUREȘTI, Str. Eugen Iosif nr. 12, sect. 5, ROMANIA	2/2007
M 2006 07597 076727	EMAG	DAN TEODOSESCU BUCUREȘTI, Str. Eugen Iosif nr. 12, sect. 5, ROMANIA BOGDAN MARIAN VLAD BUCUREȘTI, Str. Iedului nr. 3,bl. 149 A, sc. 1, et. 5, ap. 34, sector 6, ROMANIA RADU COZMIN APOSTOLESCU BUCUREȘTI, Str. Belizarie nr. 7-11, bl. 12/4, sc. B, ap, 27, sector 1, ROMANIA	DAN TEODOSESCU BUCUREȘTI, Str. Eugen Iosif nr. 12, sect. 5, ROMANIA	2/2007

BULETINUL OFICIAL DE PROPRIETATE INDUSTRIALĂ - Secțiunea Mărci nr. 12/2008

Nr.depozit/ marcă	Denumire marcă	Cedent	Cesionar	BOPI
M 2006 07604 079627	DGS GRUP SECURITY	SC DGS GRUP SECURITY SRL FOCȘANI, Str. Nordului nr. 13, județul Vrancea, ROMANIA	GABRIEL SIRZEA FOCSANI, Str. Magura nr.80 bis, jud. Vrancea, ROMANIA	6/2007
M 2006 10807	ZIARUL ZIARUL	SIMA VIOREL EMIL BUCURESTI, Str. Vidini, nr.2, bl.50, sc.1,et.2, ap.9, sector 1, ROMANIA	TURCU VASILE BUCUREȘTI, Str.Ardeziei nr.3, sector 1, ROMANIA	
M 2006 11154 085151	SCANTEIA	SC SOLO MEDIA SRL BUCUREȘTI, Str. Băiculești nr. 25, bl. E13, sc. B, et. 8, ap. 75, sector 1, ROMANIA	SC MARA SANTE SRL BUCUREȘTI, Str.Dinicu Golescu nr.39, bl.5, sc.3, et.3, ap. 81, sector 1, ROMANIA	11/2007
M 2006 11155 081302	CASA SCANTEII	SC SOLO MEDIA SRL BUCUREȘTI, Str. Băiculești nr. 25, bl. E13, sc. B, et. 8, ap. 75, sector 1, ROMANIA	SC MARA SANTE SRL BUCUREȘTI, Str.Dinicu Golescu nr.39, bl.5, sc.3, et.3, ap. 81, sector 1, ROMANIA	7/2007
M 2006 11156 081303	DOSARELE SCANTEII	SC SOLO MEDIA SRL BUCUREȘTI, Str. Băiculești nr. 25, bl. E13, sc. B, et. 8, ap. 75, sector 1, ROMANIA	SC MARA SANTE SRL BUCUREȘTI, Str.Dinicu Golescu nr.39, bl.5, sc.3, et.3, ap. 81, sector 1, ROMANIA	7/2007
M 2007 01425 084227	ADEST	SC ADEST ARCHITECTURE SRL BUCUREȘTI, Str. Fabrica de Cărămidă, nr. 1A, casa 54, sector 1, ROMANIA	NASTASE RADU-PETRE BUCUREȘTI, Calea Dorobanților, nr.59, bl.59, sc.A, et.4, ap.11, sector 1, ROMANIA	10/2007
M 2007 01482 089272	AMORE	SC SINO COM SRL COMUNA JILAVA, Șos. Giurgiului nr. 33, bl. A 4, sc. 1, et. 4, ap. 19, județul Ilfov, ROMANIA	SORA KOZMETIK ve KIMYA SAN. Tic. Ltd. STI ISTANBUL, Gazitepe Mah Ordekcioglu Cad. Fabrikalar Mevkii Silivri, TURCIA	3/2008

BULETINUL OFICIAL DE PROPRIETATE INDUSTRIALĂ - Secțiunea Mărci nr. 12/2008

Nr.depozit/ marcă	Denumire marcă	Cedent	Cesionar	BOPI
M 2007 01484 084242	VITRINA	SC SINO COM SRL COMUNA JILAVA, Șos. Giurgiului nr. 33, bl. A 4, sc. 1, et. 4, ap. 19, județul Ilfov, ROMANIA	SORA KOZMETIK ve KIMIA SAN. Tic. Ltd. STI ISTANBUL, Gazitepe Mah Ordekcioglu Cad. Fabrikalar Mevkii Silivri, TURCIA	10/2007
M 2007 06404 087014	SSG	SC SECURITY SHERIF GROUP SRL SAT CAȚELU, Str. Oxigenului nr. 15, Comuna Glina, jud. Ilfov, ROMANIA	SC SSG SECURITY SRL POPESTI LEORDENI, Str. Trancioveanu Iosif nr. 3, jud. Ilfov, ROMANIA	12/2007
M 2007 06522 087345	BIRTOX	SC SINO COM SRL COMUNA JILAVA, Șos. Giurgiului nr. 33, bl. A 4, sc. 1, et. 4, ap. 19, județul Ilfov, ROMANIA	SORA KOZMETIK ve KIMIA SAN. Tic. Ltd. STI ISTANBUL, Gazitepe Mah Ordekcioglu Cad. Fabrikalar Mevkii Silivri, TURCIA	1/2008
M 2007 06551 091833	REAL TRAINING	REAL TRAINING & CONSULTING SRL BUCURESTI, Str.Progresului nr. 134-138, Corp B, ap. 1, sector 5, ROMANIA	SC REAL UNIVERSAL COM S.R.L. BUCUREȘTI, Str. Progresului nr.134-138, sector 5, ROMANIA	6/2008
M 2007 06553 091834	REAL TRAINING AND CONSULTING	REAL TRAINING & CONSULTING SRL BUCURESTI, Str.Progresului nr. 134-138, Corp B, ap. 1, sector 5, ROMANIA	SC REAL UNIVERSAL COM S.R.L. BUCUREȘTI, Str. Progresului nr.134-138, sector 5, ROMANIA	6/2008
M 2007 10045 090181	ACTIONLAND	SC ATVROM AGREMENT SRL BUCURESTI, B-dul. Corneliu Coposu nr. 5, bl. 103, et. 1, ap. 50, sector 3, ROMANIA	SC ACTIONLAND SRL SIBIU, Sos. Alba Iulia nr.19, jud.Sibiu, ROMANIA	4/2008
M 2007 11783	BUONGIORNO ROMANIA	SC WORLD SERVICE AGENCY SRL BUCURESTI, Șoseaua Iancului nr.17, bl.106 C, sc.B, et.1, ap.53, sector 2, ROMANIA	LUPU DORINEL DUMITRU BUCURESTI, B-dul Unirii nr. 57, bl. E4, sc. 5, et. 7, ap. 141, sector 3, ROMANIA	
M 2008 01999	BAUMIX ULTRATHERM	SC BAUMIX SRL PLOIESTI, Str. Conului, județul Prahova, ROMANIA	AUGUSTIN RUSSU VOLUNTARI, Str. Erou Nicolae nr. 10B, jud. Ilfov, ROMANIA	

BULETINUL OFICIAL DE PROPRIETATE INDUSTRIALĂ - Secțiunea Mărci nr. 12/2008

Nr.depozit/ marcă	Denumire marcă	Cedent	Cesionar	BOPI
M 2008 02000	BAUMIX THERMYS	SC BAUMIX SRL PLOIESTI, Str. Conului, județul Prahova, ROMANIA	AUGUSTIN RUSSU VOLUNTARI, Str. Erou Nicolae nr. 10B, jud. Ilfov, ROMANIA	
M 2008 02235	PRIMUS MICROGRANULAR	SC BAUMIX SRL PLOIESTI, Str. Conului, județul Prahova, ROMANIA	AUGUSTIN RUSSU VOLUNTARI, Str. Erou Nicolae nr. 10B, jud. Ilfov, ROMANIA	
M 2008 02236	PRIMUS MICROGRANULAR	SC BAUMIX SRL PLOIESTI, Str. Conului, județul Prahova, ROMANIA	AUGUSTIN RUSSU VOLUNTARI, Str. Erou Nicolae nr. 10B, jud. Ilfov, ROMANIA	

Fuziuni

Nr.depozit/ marcă	Denumire marcă	Titular vechi și adresă	Titular nou și adresă	BOPI
M 2003 07323 059082	TROJAN	CHURCH & DWIGHT VIRGINIA CO., INC. VIRGINIA, 1851 Touchstone Road, Colonial Heights, S.U.A.	CHURCH & DWIGHT CO INC PRINCETON, 469 North Harrison Street, S.U.A.	7/2004
M 2003 07324 058054	MAGNUM	CHURCH & DWIGHT VIRGINIA CO., INC. VIRGINIA, 1851 Touchstone Road, Colonial Heights, S.U.A.	CHURCH & DWIGHT CO INC PRINCETON, 469 North Harrison Street, S.U.A.	5/2004
M 2008 00758 093708	BUENA VISTA LOUNGE CLUB	SC SUPERION INVEST SRL BACĂU, Str. Livezilor, nr. 9, bl. 9, sc. A, et. 1, ap. 3, Jud. Bacau, ROMANIA	SC ANAS TRADING SRL BACAU, Str. Livezilor nr. 9, bl. 9, sc. A, et. 1, ap. 3, județul Bacău, ROMANIA	8/2008

BULETINUL OFICIAL DE PROPRIETATE INDUSTRIALĂ - Secțiunea Mărci nr. 12/2008

Licențe înscrise în Registrul Național al Mărcilor

Nr.depozit/ marcă	Denumire marcă	Titularul mărcii și adresa	Licențiat și adresa	Durata licenței	Felul licenței	Obiectul licenței
045233/ 033195	OK	ESAB AKTIEBOLAG , Herkulesgatan 72, Box. 8004, S-40277, GOTHENBURG SUEDIA	ESAB ROMANIA TRADING SRL , Str. Frunzei nr. 41, et. 3, sector 2, **, BUCURESTI ROMANIA	17.10.2007- 31.07.2017	Neexclusivă	Cl. 1, 6 si 9
M 2 0 0 1 03034/ 045996	P E R F E C T LEMON	SC IMPEX RENAISSANCE 1992 SRL , Str. Cluj nr. 24, jud. Timis, **, TIMISOARA ROMANIA	SC PERFECT DISTRIBUTION SRL , Str. Vasile Lupu nr. 16, jud. Timis, **, TIMISOARA ROMANIA	01.01.2008- 31.12.2008	Exclusivă	CL. 33
M 2 0 0 7 06814/ 087265	Figurativă	TURBATU ALEXANDRINA , Aleea Brândușelor nr.2, bl.L9, sc.C, ap.41 județul Constanța, **, CONSTANTA ROMANIA	SC 1A S.C.S. , str. Griviței nr.4jud. Constanța, **, CONSTANȚA ROMANIA	01.12.2008- 01.12.2009	Exclusivă	cl. 9
M 2 0 0 7 09137/ 089569	1A+	TURBATU ALEXANDRINA , Aleea Brîndușelor nr.2, bl. L9, sc. C, ap. 14, Jud. Constanța, **, CONSTANȚA ROMANIA	SC 1A S.C.S. , str. Griviței nr.4jud. Constanța, **, CONSTANȚA ROMANIA	01.12.2008- 01.12.2009	Exclusivă	cl.9

¹⁾ Data când prin voința părților (una din părți) se decide încetarea contractului.

Se înscrie în Registrul Național al Mărcilor modificarea numelui/denumirii titularului mărcii ca urmare a arderii cesiunii mărcii cu numărul de depozit M 2006 03319 înscrise în Registrul Național al Mărcilor prin Decizia nr. OSIM 558100/23.04.2008 după cum urmează: Nume/denumire veche: LAMIUM Spolka z ograniczona odpowiedzialnoscia în Nume/denumire noua: Przedsiębiorstwo Produkcyjne” BI-ES COSMETIC”, Beata Piotrowska, Slawomir Piotrowski, Spolka jawna.

4. LISTA MĂRCILOR REÎNNOITE

Se publică în ordine următoarele date : numărul marcii reînnoite, data expirării reînnoirii, numărul claselor de produse și/sau servicii pentru care a fost reînnoită marca, conform clasificării de la Nisa, denumirea titularului și mandatarul.

Pentru mărcile publicate mai jos, se vor elibera certificate de reînnoire pe o perioadă de 10 ani (conform art. 29 din Legea nr. 84/1998).

BULETINUL OFICIAL DE PROPRIETATE INDUSTRIALĂ - Secțiunea Mărci nr. 12/2008

Nr. marcă	Data expirării	Clase	Titular	Mandatar
(116)	(186)	(511)	(732)	(740)
2R015575	17.10.2018	30	KRAFT FOODS HOLDINGS INC	SC ROMINVENT SA Agenție de Brevete, Desene, Marci și Transfer de Tehnologie
2R015838	15.07.2018	5	GLAXO GROUP LIMITED	S.C CABINET M.OPROIU S.R.L
2R016308	28.11.2018	3, 21	NETHERBY LIMITED	Ratza&Ratza
2R016852	02.08.2018	7, 9, 11, 12, 15, 25	DAEWOO INTERNATIONAL CORPORATION	SC ROMINVENT SA Agenție de Brevete, Desene, Marci și Transfer de Tehnologie
3R010512	16.11.2018	7, 12	Yamaha Hatsudoki Kabushiki Kaisha	INVENTA - AGENȚIE DE PROPRIETATE INTELLECTUALĂ SRL
3R010513	16.11.2018	36	VISA INTERNATIONAL SERVICE ASSOCIATION	Ratza&Ratza
3R011019	16.11.2018	4, 7, 12	Yamaha Hatsudoki Kabushiki Kaisha	INVENTA - AGENȚIE DE PROPRIETATE INTELLECTUALĂ SRL
R042694	25.02.2018	33, 35, 39	SC VINEXPERT SRL	
R039380	11.06.2018	29, 30, 31, 32	RAVINTORAISIO OY	SC ROMINVENT SA Agenție de Brevete, Desene, Marci și Transfer de Tehnologie
R040365	08.07.2018	16, 35, 41, 42	EDITURA ACADEMIEI ROMANE	
R035569	27.07.2018	11, 19, 20	EGE SERAMIK SANAYI TICARET ANONIM SİRKETİ	CABINET M OPROIU SRL
R038778	20.08.2018	6, 7, 20, 31, 35, 37, 39	SC AGROSERVICE SA	N.P.C. SRL
R038779	27.08.2018	3	ST DUPONT SA	SC ROMINVENT SA Agenție de Brevete, Desene, Marci și Transfer de Tehnologie
R036755	01.09.2018	41	VIACOM INTERNATIONAL INC	INVENTA - AGENȚIE DE PROPRIETATE INTELLECTUALĂ SRL
R042241	02.09.2018	32	ANADOLU EFES BIRACILIK ve MALT SANAYII ANONIM ŞİRKETİ	SC ROMINVENT SA Agenție de Brevete, Desene, Marci și Transfer de Tehnologie
R042242	02.09.2018	32	ANADOLU EFES BIRACILIK ve MALT SANAYII ANONIM ŞİRKETİ	SC ROMINVENT SA Agenție de Brevete, Desene, Marci și Transfer de Tehnologie

BULETINUL OFICIAL DE PROPRIETATE INDUSTRIALĂ - Secțiunea Mărci nr. 12/2008

Nr. marcă	Data expirării	Clase	Titular	Mandatar
(116)	(186)	(511)	(732)	(740)
R037127	07.09.2018	30	Perfetti Van Melle S.p.A.	SC ROMINVENT SA Agenție de Brevete, Desene, Marci și Transfer de Tehnologie
R035425	09.09.2018	16, 36	PERSHING INVESTMENTS, LLC	CABINET ENPORA
R037172	21.09.2018	21	GLAXO GROUP LIMITED	CABINET M OPROIU
R037638	24.09.2018	36	THE PRUDENTIAL ASSURANCE COMPANY LIMITED	RATZA & RATZA
R037641	25.09.2018	3	ALTICOR INC	RATZA & RATZA
R033642	25.09.2018	39	SC PASSION SRL	
R039395	28.09.2018	9, 35, 36, 38	BANK OF AMERICA CORPORATION	CABINET ENPORA
R036769	07.10.2018	43	BEST WESTERN INTERNATIONAL INC	OFICIUL INTERNATIONAL PATENTMARK
R037679	08.10.2018	12	FORD MOTOR COMPANY	NESTOR NESTOR DICULESCU KINGSTON PETERSEN CONSILIERE IN PI SRL
R039432	09.10.2018	33	MAKER'S MARK DISTILLERY INC	SC ROMINVENT SA Agenție de Brevete, Desene, Marci și Transfer de Tehnologie
R040593	14.10.2018	35, 39	SC CAMAD GROUP SRL	
R040781	27.10.2018	3, 5	ACTAVIS GROUP HF.	SC ROMINVENT SA Agenție de Brevete, Desene, Marci și Transfer de Tehnologie
R037718	27.10.2018	35, 42	WIZROM SOFTWARE SRL	SC RODALL SRL
R037739	02.11.2018	33	SC ASTESE PRODUCTION SRL	CABINET M OPROIU
R037740	02.11.2018	33	SC ASTESE PRODUCTION SRL	CABINET M OPROIU
R038172	02.11.2018	33	SC ASTESE PRODUCTION SRL	CABINET M OPROIU
R037741	02.11.2018	33	SC ASTESE PRODUCTION SRL	CABINET M OPROIU
R037742	02.11.2018	33	SC ASTESE PRODUCTION SRL	CABINET M OPROIU
R037743	02.11.2018	33	SC ASTESE PRODUCTION SRL	CABINET M OPROIU
R037744	02.11.2018	33	SC ASTESE PRODUCTION SRL	CABINET M OPROIU

BULETINUL OFICIAL DE PROPRIETATE INDUSTRIALĂ - Secțiunea Mărci nr. 12/2008

Nr. marcă	Data expirării	Clase	Titular	Mandatar
(116)	(186)	(511)	(732)	(740)
R037745	02.11.2018	33	SC ASTESE PRODUCTION SRL	CABINET M OPROIU
R037746	02.11.2018	33	SC ASTESE PRODUCTION SRL	CABINET M OPROIU
R037747	02.11.2018	33	SC ASTESE PRODUCTION SRL	CABINET M OPROIU
R037748	02.11.2018	33	SC ASTESE PRODUCTION SRL	CABINET M OPROIU
R037752	02.11.2018	36	VISA INTERNATIONAL SERVICE ASSOCIATION	SC ROMINVENT SA Agenție de Brevete, Desene, Marci și Transfer de Tehnologie
R038174	02.11.2018	5	F.I.R.M.A. Fabbrica Italiana Ritrovati Medicinali ed Affini S.p.A.	SC ROMINVENT SA Agenție de Brevete, Desene, Marci și Transfer de Tehnologie
R038177	05.11.2018	16, 35	SC GRAPHTEC DESIGN SRL	INVENTA - AGENȚIE DE PROPRIETATE INTELECTUALĂ SRL
R037252	06.11.2018	5	DAIICHI SANKYO COMPANY LIMITED	SC ROMINVENT SA Agenție de Brevete, Desene, Marci și Transfer de Tehnologie
R037255	09.11.2018	5	SMITHKLINE BEECHAM CORPORATION	CABINET M OPROIU SRL
R037256	09.11.2018	5	SMITHKLINE BEECHAM CORPORATION	CABINET M OPROIU SRL
R037257	09.11.2018	5	SMITHKLINE BEECHAM CORPORATION	CABINET M OPROIU SRL
R037258	09.11.2018	5	SMITHKLINE BEECHAM CORPORATION	CABINET M OPROIU SRL
R037259	09.11.2018	5	SMITHKLINE BEECHAM CORPORATION	CABINET M OPROIU SRL
R037263	10.11.2018	33	SC ASTESE PRODUCTION SRL	CABINET M OPROIU SRL
R040430	11.11.2018	32	SC TYMBARK MASPEX ROMANIA SRL	
R037294	17.11.2018	5	G L A X O S M I T H K L I N E BIOLOGICALS SA	CABINET M OPROIU SRL
R037791	20.11.2018	1, 3, 35, 37, 39, 42	SOCIETATEA COMERCIALA CARBOCHIM SA	
R033625	23.11.2018	25	J & R ENTERPRISES SRL	
R033624	23.11.2018	25	J & R ENTERPRISES SRL	

BULETINUL OFICIAL DE PROPRIETATE INDUSTRIALĂ - Secțiunea Mărci nr. 12/2008

Nr. marcă	Data expirării	Clase	Titular	Mandatar
(116)	(186)	(511)	(732)	(740)
R033637	26.11.2018	5	G L A X O S M I T H K L I N E BIOLOGICALS SA	CABINET M OPROIU SRL
R039479	26.11.2018	3	UNILEVER NV	SC ROMINVENT SA Agenție de Brevete, Desene, Marci și Transfer de Tehnologie
R038184	27.11.2018	5	SC MEDIPLUS EXIM SRL	CABINET M OPROIU SRL
R040015	03.12.2018	1, 2, 4, 5, 7, 10, 11, 12, 13, 17, 19, 20, 22, 23, 24, 27, 28, 29, 31, 32, 37, 39, 40, 41, 42, 43, 44, 45	EI DU PONT DE NEMOURS AND COMPANY	INVENTA - AGENȚIE DE PROPRIETATE INTELECTUALĂ SRL
R038197	14.12.2018	12	TATA MOTORS LIMITED	CABINET M OPROIU SRL
R038217	18.12.2018	12	FUJI JUKOGYO KABUSHIKI KAISHA (FUJI HEAVY INDUSTRIES LTD)	SC ROMINVENT SA Agenție de Brevete, Desene, Marci și Transfer de Tehnologie
R043659	22.12.2018	9, 16, 25, 28, 42	VIACOM INTERNATIONAL INC	INVENTA - AGENȚIE DE PROPRIETATE INTELECTUALĂ SRL
R038268	22.12.2018	41	VIACOM INTERNATIONAL INC	INVENTA - AGENȚIE DE PROPRIETATE INTELECTUALĂ SRL
R042321	22.12.2018	41	VIACOM INTERNATIONAL INC	INVENTA - AGENȚIE DE PROPRIETATE INTELECTUALĂ SRL
R038275	22.12.2018	41	VIACOM INTERNATIONAL INC	INVENTA - AGENȚIE DE PROPRIETATE INTELECTUALĂ SRL
R038276	22.12.2018	41	VIACOM INTERNATIONAL INC	INVENTA - AGENȚIE DE PROPRIETATE INTELECTUALĂ SRL
R038277	22.12.2018	41	VIACOM INTERNATIONAL INC	INVENTA - AGENȚIE DE PROPRIETATE INTELECTUALĂ SRL
R038278	22.12.2018	41	VIACOM INTERNATIONAL INC	INVENTA - AGENȚIE DE PROPRIETATE INTELECTUALĂ SRL

BULETINUL OFICIAL DE PROPRIETATE INDUSTRIALĂ - Secțiunea Mărci nr. 12/2008

Nr. marcă	Data expirării	Clase	Titular	Mandatar
(116)	(186)	(511)	(732)	(740)
R038279	22.12.2018	41	VIACOM INTERNATIONAL INC	INVENTA - AGENȚIE DE PROPRIETATE INTELECTUALĂ SRL
R038876	10.02.2019	5	WORWAG PHARMA GMBH & CO Reprezentanța România	SC RASKAI MM BREVMARC CONSULT SRL
R040782	22.03.2019	5	WORWAG PHARMA GMBH & CO Reprezentanța România	SC RASKAI MM BREVMARC CONSULT SRL
R038903	22.03.2019	5	WORWAG PHARMA GMBH & CO Reprezentanța România	SC RASKAI MM BREVMARC CONSULT SRL

5. E R A T E

Referitor la depozitul M 2008 00431, dintr-o eroare materială a fost publicată în BOPI nr.10/2008, denumirea mărcii WWW.EAST-KREDIT.RO denumirea corectă a mărcii fiind WWW.EASY KREDIT.RO.

Referitor la depozitul nr. M 2007/11823 s-a constatat că dintr-o eroare materială s-a publicat în BOPI 9/2008 marca URGENȚA SĂNĂTATEA cu nr de marcă 94683 cu R17.4 pe domeniile "URGENȚA" și "SĂNĂTATE".

Se va emite erată în BOPI 12/2008 conform căreia în mod eronat în BOPI 9/2008 s-a specificat că publicarea s-a făcut cu prevederile R17.4, astfel că admiterea la înregistrare va fi făcută fără aplicarea Regulii 17.4

Referitor la marca PORCHE BUCUREȘTI NORD nr.91605 facem precizarea că dintr-o eroare nu a apărut în BOPI Secțiunea Mărci nr.8/2008 publicată radierea acesteia ca urmare a retragerii cerute de solicitant.

6. RETRAGERI ȘI LIMITĂRI LA CERERE

Tabel al mărcilor limitate la cererea titularului

Nr. depozit data depozit Nr. marcă	Mandatar	Nume titular	Bopi prima publicare	Clasificare după limitare	Obs
032400/ 014918	SC ROMINVENT SA Agenție de Brevete, Desene, Marci și Transfer de Tehnologie	ALPINE ELECTRONICS INC,		9 - Aparate și instrumente științifice, nautice, geodezice și electrice (inclusiv aparate folosite în telecomunicații), fotografice, cinematografice, optice, de cântărit, de măsurat, semnalizat, de control, de salvare și didactice; aparate automate declanșate prin introducerea unei monezi sau a unui jeton, mașini vorbitoare; mașini de încasat cu înregistratoare; mașini de calculat, aparate extincatoare.11 - Instalații de iluminat, pentru încălzit, de produs aburi, de fiert de răcit, de uscat, de ventilație, de distribuție și instalații sanitare.12 - Vehicule; mijloace de locomoție terestră, aeriană sau pe apă.16 - Hârtie, carton, articole de hârtie sau carton (necuprinse în alte clase), imprimate, ziare, periodice, cărți, materiale pentru legătorie, fotografii, materiale adezive pentru papetărie, materiale pentru artiști, pensule pentru pictura, mașini de scris și rechizite de birou (cu excepția mobilierului), materiale pentru instruire și învățămînt (cu excepția aparatelor), cărți de joc, litere de tipografice (stereotipii).	7 - stearsa 9 - neschimbata 11 - neschimbata 12 - neschimbata 16 - neschimbata
M 2007 01876/ 089829	CONSTANTIN GHITA OFFICE	SC FRIESLAND ROMANIA SA,	3/2008	29 - Fructe și legume conservate, uscate și fierte; jeleuri, dulcețuri, compoturi; ouă, lapte și produse lactate; uleiuri și grăsimi comestibile.30 - Cafea, ceai, cacao, înlocuitori și produse instant; zahăr, înghețată, budincă.32 - Băuturi nealcoolice; siropuri și alte concentrate pentru fabricarea băuturilor, sucuri.	29 - modificata 30 - neschimbata 32 - neschimbata
M 2008 06253/ 096370	CABINET ENPORA	ASTELLAS PHARMA EUROPE B.V.,	11/2008	5 - Produse și substanțe farmaceutice de uz uman, cu excepția celor ce se folosesc în urologie sau în infecțiile tractului urinar.	5 - modificata

7.DECIZII ALE COMISIEI DE EXAMINARE OPOZIȚII
MĂRCI CONFORM ART.25 DIN LEGEA NR.84/1998
MARCI RESPINSE

Tabel al mărcilor respinse în urma deciziei comisiei de examinare a opozițiilor

Nr. Depozit	Data Depozit	Nr. marca	Denumire Marca	Nume titular	Clase
M 2005 02707	15.03.2005	078976	TELETECH	SC COMPLET ELECTROSERV SA, Str. Olteniei nr. 22, județul Neamț, PIATRA NEAMȚ, ROMANIA, **	9 35
M 2006 02036	28.02.2006	077931	PROTHERM	SC REAL POWER CONSTRUCT SRL, Str. Sfântul Gheorghe nr. 20, județul Ilfov, COMUNA PANTELIMON, ROMANIA, **	19
M 2006 02426	09.03.2006	076333	SNG	SFINTES IMPEX SRL, B-dul Victoriei nr.5, bl.38, sc.A, ap.1, județul Brașov, BRAȘOV, ROMANIA, 500214	25

8.HOTARARI ALE COMISIEI DE EXAMINARE CF.
ART.23 din LEGEA 84/1998
(MARCI MODIFICATE)

BULETINUL OFICIAL DE PROPRIETATE INDUSTRIALĂ - Secțiunea Mărci nr. 12/2008

Opozitii: tabel al marilor modificate in urma deciziei comisiei de opozitie.

Nr. Depozit	Data Depozit	Nr. marca	Denumire Marca	Nume titular	Clase
M 2003 05000	11.09.2003	057388	MOSKOFF	SC INTERMARK SRL , Str. Lucian Blaga nr. 8, Jud. Bihor, **, STEI ROMANIA	25 29 30 35
M 2005 06725	14.06.2005	079403	CHICA	EDITURA EGMONT ROMANIA SRL , Str. Buzești nr. 75, et. 3, sector 1, 011013, BUCUREȘTI ROMANIA	1 2 4 6 7 8 13 15 19 22 23 32 33 34 36 38 40 41 42 43 44 45
M 2005 12552	09.12.2005	074949	ECLER	SC RETAIL CONSULT SRL , Str. Petre Râmneanțu nr.35, încăperea 2, Județul Timiș, **, TIMISOARA ROMANIA	30
M 2005 12554	09.12.2005	074951	INDIENE	SC RETAIL CONSULT SRL , Str. Petre Râmneanțu nr.35, încăperea 2, Județul Timiș, **, TIMISOARA ROMANIA	30
M 2006 02253	06.03.2006	075678	VINUM MOLDAVICUM	SC SPEED SRL , Str. Ana Ipătescu, nr. 2, județul Vaslui, **, HUȘI ROMANIA	33
M 2006 04005	11.04.2006	080289	TAZID	ALKEM LABORATORIES LTD. , Alkem House, S B Marg, Lower Parel, 400013, MUMBAI INDIA	5
M 2006 06653	13.06.2006	078625	VITAQUIN	SC PHARMAQUA NORTH SRL , Str. Sold. Niță Ene nr. 51, corp II clădire, sector 2, **, BUCUREȘTI ROMANIA	5
M 2006 07659	06.07.2006	079597	CONDROFORCE DR. IONUȚ MORARU	MORARU IONUT , Str. Petricani nr. 1R , sector 2, 023841, BUCUREȘTI ROMANIA	5 44

(210) **M 2003 05000** (111) **057388**
(151) 11.09.2003
(732) **SC INTERMARK SRL**, Str. Lucian
Blaga nr. 8, Jud. Bihor, STEI
ROMANIA



(591) Culori revendicate: roșu, albastru, gri, alb, negru

(511) *Produse și/sau servicii grupate pe clase:*

- 25 Îmbrăcămintă.
- 29 Chipsuri.
- 30 Napolitane, ciocolată, snacks.
- 35 Publicitate, comerț, import-export cu produsele din clasele 25,29,30.



(210) **M 2005 06725** (111) **079403**
(151) 14.06.2005
(732) **EDITURA EGMONT ROMANIA SRL**, Str. Buzești nr. 75, et. 3, sector 1, 011013, BUCUREȘTI ROMANIA

(511) *Produse și/sau servicii grupate pe clase:*

- 1 Produse chimice destinate industriei, științelor fotografice, agriculturii, horticulturii și silviculturii; rășini artificiale în stare brută, materiale plastice în stare brută; îngrășăminte pentru pământ; compoziții extincatoare; preparate pentru călirea și sudura metalelor; produse chimice destinate conservării alimentelor; materiale tanante; adezivi (materiale de lipit) destinați industriei.
- 2 Vopsele, firnisuri, lacuri, substanțe de protecție contra ruginii și contra deteriorării lemnului; materiale colorante, mordanți; rășini naturale în stare brută; metale sub formă de foițe și sub formă de pudră pentru pictori, decoratori, tipografi și artiști.
- 4 Uleiuri și grăsimi industriale; lubrifianti; produse pentru absorbția, umezirea și compactarea pulberilor; combustibili

- | | |
|--------------------------------------------------------------------------------------------------------------------------------------------------------------------------------------------------------------------------------------------------------------------------------------------------------------------------------------------------------------------------------------------------------------------------------------------------------------------------------------------------------------------------------------------------------------------------------------------------------------------------------------------------------------------------------------------------------------------------------------------------------------------------------------------------------------------------------------------------------------------------------------------------------------------------------------------------------------------------------------------------------------------------------------------------------------------------------------------------------------------------------------------------------------------------------------------------------------------------------------------------------------------------------------------------------------------------------------------------------------------------------------------------------------------------------------------------------|---------------------------------------------------------------------------------------------------------------------------------------------------------------------------------------------------------------------------------------------------------------------------------------------------------------------------------------------------------------------------------------------------------------------------------------------------------------------------------------------------------------------------------------------------------------------------------------------------------------------------------------------------------------------------------------------------------------------------------------------------------------------------------------------------------------------------------------------------------------------------------------------------------------------------------------------------------------------------------------------------------------------------------------------|
| <p>(inclusiv benzina pentru motoare) și substanțe pentru iluminat; lumânări și fitile pentru iluminat.</p> <p>6 Metale comune și aliajele lor; materiale de construcție metalice; construcții transportabile metalice; materiale metalice pentru căile ferate; cabluri și fire metalice neelectrice; produse de lăcătușerie și feronerie metalică; tuburi metalice; case de bani; produse metalice necuprinse în alte clase; minereuri.</p> <p>7 Mașini și mașini-unelte; motoare (cu excepția motoarelor pentru vehiculele terestre); cuplaje și organe de transmisie (cu excepția celor pentru vehicule terestre); instrumente agricole altele decât cele acționate manual; incubatoare pentru ouă.</p> <p>8 Arme albe; aparate de ras.</p> <p>13 Arme de foc; muniții și proiectile; explozivi; focuri de artificii.</p> <p>15 Instrumente de muzică.</p> <p>19 Materiale de construcție nemetalice, conducte rigide nemetalice pentru construcție; asfalt, smoală, bitum; construcții transportabile nemetalice; monumente nemetalice.</p> <p>22 Frânghii, sfori, plase, corturi, prelate, vele, saci necuprinse în alte clase; materiale de umplură (cu excepția cauciucului sau materialelor plastice); materiale textile fibroase brute.</p> <p>23 Fire de uz textil.</p> <p>32 Bere; ape minerale și gazoase și alte băuturi nealcoolice; băuturi din fructe și sucuri de fructe; siropuri și alte preparate pentru fabricarea băuturilor.</p> | <p>33 Băuturi alcoolice (cu excepția berii).</p> <p>34 Tutun; articole pentru fumători; chibrite.</p> <p>36 Asigurări; afaceri financiare; afaceri monetare; afaceri imobiliare.</p> <p>38 Telecomunicații.</p> <p>40 Tratament de materiale.</p> <p>41 Educație; instruire; divertisment; activități sportive și culturale.</p> <p>42 Servicii științifice și tehnologice, precum și servicii de cercetare și de creație referitoare la acestea; servicii de analiză și de cercetare industrială; crearea și dezvoltarea calculatoarelor și a programelor de calculator; servicii juridice.</p> <p>43 Servicii de alimentație publică; servicii de cazare publică.</p> <p>44 Servicii medicale; servicii veterinare; servicii de igienă și de îngrijire a frumuseții pentru oameni sau animale; servicii de agricultură, horticultură și de silvicultură.</p> <p>45 Servicii personale și sociale oferite de către terți destinate să satisfacă nevoile indivizilor; servicii de siguranță pentru protejarea bunurilor și indivizilor.</p> |
|--------------------------------------------------------------------------------------------------------------------------------------------------------------------------------------------------------------------------------------------------------------------------------------------------------------------------------------------------------------------------------------------------------------------------------------------------------------------------------------------------------------------------------------------------------------------------------------------------------------------------------------------------------------------------------------------------------------------------------------------------------------------------------------------------------------------------------------------------------------------------------------------------------------------------------------------------------------------------------------------------------------------------------------------------------------------------------------------------------------------------------------------------------------------------------------------------------------------------------------------------------------------------------------------------------------------------------------------------------------------------------------------------------------------------------------------------------|---------------------------------------------------------------------------------------------------------------------------------------------------------------------------------------------------------------------------------------------------------------------------------------------------------------------------------------------------------------------------------------------------------------------------------------------------------------------------------------------------------------------------------------------------------------------------------------------------------------------------------------------------------------------------------------------------------------------------------------------------------------------------------------------------------------------------------------------------------------------------------------------------------------------------------------------------------------------------------------------------------------------------------------------|



(210) **M 2005 12552** (111) **074949**
(151) 09.12.2005
(732) **SC RETAIL CONSULT SRL**, Str.
Petre Râmneanțu nr.35, încăperea
2, Județul Timiș, TIMISOARA
ROMANIA
(740) AGENȚIA DE PROPRIETATE
INDUSTRIALĂ ARIANA SRL, Str.
15 Noiembrie 90 , sc.B , ap.5
BRAȘOV

(540) **ECLER**

În conformitate cu regula 17
Alineatul 4 din regulamentul de aplicare al
Legii 84/1998 solicitantul nu revendică
drept de folosință exclusivă pentru
conform argumentelor depuse la dosar

(511) *Produse și/sau servicii grupate pe
clase:*
30 Cafea, ceai, cacao, zahăr, orez,
tapioca, sago, înlocuitori de cafea;
preparate făcute din cereale,
pâine, produse de patiserie,
înghețată; miere, sirop de melasă;
sare, muștar; oțet, sosuri
(condimente); mirodenii, gheață de
răcit.



(210) **M 2005 12554** (111) **074951**
(151) 09.12.2005
(732) **SC RETAIL CONSULT SRL**, Str.
Petre Râmneanțu nr.35, încăperea
2, Județul Timiș, TIMISOARA
ROMANIA
(740) AGENȚIA DE PROPRIETATE
INDUSTRIALĂ ARIANA SRL, Str.
15 Noiembrie 90 , sc.B , ap.5
BRAȘOV

(540) **INDIENE**

În conformitate cu regula 17
Alineatul 4 din regulamentul de aplicare al
Legii 84/1998 solicitantul nu revendică
drept de folosință exclusivă pentru
conform argumentelor depuse la dosar

(511) *Produse și/sau servicii grupate pe
clase:*
30 Zahăr, orez, tapioca, sago;
preparate făcute din cereale,
pâine, înghețată; miere, sirop de
melasă; sare, muștar; oțet, gheață
de răcit.



(210) **M 2006 02253** (111) **075678**
(151) 06.03.2006
(732) **SC SPEED SRL**, Str. Ana
Ipătescu, nr. 2, județul Vaslui, **,
HUȘI ROMANIA
(740) CABINET INDIVIDUAL IVANESCU
GABRIEL DAN, Str. Al. I. Cuza nr.
58, ap. 7 BRAȘOV

(540) **VINUM MOLDAVICUM**

- (511) *Produse și/sau servicii grupate pe clase:*
33 Vinuri.



- (210) **M 2006 04005** (111) **080289**
(151) 11.04.2006
(732) **ALKEM LABORATORIES LTD.**,
Alkem House, S B Marg, Lower
Parel, 400013, MUMBAI INDIA
(740) SC RODALL SRL, Str. Polonă nr.
115, bl. 15, ap.19, sector 1,
BUCUREȘTI

Tazid

Ceflazidime- 500mg/1gm/2gm

- (591) Culori revendicate: roșu
- (511) *Produse și/sau servicii grupate pe clase:*
5 Produse veterinare și igienice;
alimente pentru sugari; material
pentru pansamente; materiale
pentru plombarea dinților și pentru
mulaje dentare; dezinfectante;
produse pentru distrugerea
animalelor dăunătoare, fungicide,
ierbicide.



- (210) **M 2006 06653** (111) **078625**
(151) 13.06.2006
(732) **SC PHARMAQUA NORTH SRL**,
Str. Sold. Niță Ene nr. 51, corp II
clădire, sector 2, **, BUCUREȘTI
ROMANIA

- (540) **VITAQUIN**

- (511) *Produse și/sau servicii grupate pe clase:*
5 Produse farmaceutice și
veterinare; produse igienice pentru
medicină; substanțe dietetice de uz
medical, alimente pentru sugari;
plasturi și materiale pentru
pansamente; dezinfectante;
produse pentru distrugerea
animalelor dăunătoare, fungicide,
ierbicide.



- (210) **M 2006 07659** (111) **079597**
(151) 06.07.2006
(732) **MORARU IONUT**, Str. Petricani nr.
1R , sector 2, 023841,
BUCURESTI ROMANIA

CondroForce

Dr Ionut Moraru

- (511) *Produse și/sau servicii grupate pe clase:*
5 Produse farmaceutice și vete-
rinare; produse igienice pentru
medicină; substanțe dietetice de uz
medical, alimente pentru sugari;
plasturi și materiale pentru
pansamente; materiale pentru
plombarea dinților și pentru mulaje
dentare; dezinfectante.
44 Servicii medicale; servicii
veterinare; servicii de igienă și de
îngrijire a frumuseții pentru oameni
sau animale.



11. SENTINTE ALE INSTANTELOR JUDECATORESTI
CF. ART.45 din LEGEA 84/1998

Tabel al mărcilor anulate în urma deciziei definitive a tribunalului

Nr. Depozit	Data Depozit	Nr. marca	Denumire Marca	Nume titular	Clase
016917	03.08.1997	014614	LILIPUT	FELEACUL S.A, Str. Henry Barbusse nr. 44-46, CLUJ NAPOCA, ROMANIA, 400616	30

**CAPITOL PRIVIND
ELIBERARI DUPLICATE
CERTIFICATE DE INREGISTRARE
A MARCILOR**

CONFORM ART.7 DIN DISPOZITIA DE SERVICIU NR.87
SI MODIFICATA PRIN DISPOZITIA DE SERVICIU NR.95/31.07.2003

În conformitate cu prevederile art.7 din Dispoziția de serviciu nr.87/05.05.2003 modificată prin Dispoziția de serviciu nr.95/31.07.2003, facem mențiunea că s-au eliberat duplicatele certificatelor de înregistrare pentru mărcile:

-FIRST OFFICE nr.083750
-ISTOFFICE nr.83751

14. DOCUMENTE MARCI COLECTIVE SI DE CERTIFICARE

-Regulamente ~~marci~~ colective

-Documente oficiale care reglementeaza efectuarea activitatii de certificare

-Regulamente m arci de certificare

REGULAMENT Privind folosirea mărcii colective "DARIMEX"

Marca își propune să introducă pe piață noi concepte tehnologice legate de optimizarea și informatizarea producției în domeniul industriei alimentare, promovarea de tehnologie și utilaje noi, care să lucreze în deplină concordanță cu cele mai noi concepte tehnologice, high-tech, robotizare, service on-line.

Sediul asociației DARIMEX se află la sediul firmei DARIMEX INTERNAȚIONAL, Arad, Str. Cameliei nr. 1-3, jud. Arad.

Obiectul de activitate este în conformitate cu lista de produse și servicii menționată în anexă, inclusiv promovarea de tehnologii și concepte noi în domeniul menționat.

Condiții de afiliere :

- Apartenența la grupul DARIMEX
- Împărtășirea și practicarea aceleiași concepții tehnologice de modernizare a industriei alimentare și în special a industriei cărnii
- Promovarea noilor condiții de ambalare și a rețetelor de fabricație

Persoanele juridice autorizate în prezent să utilizeze această marcă colectivă sunt :

1. DARIMEX INTERNAȚIONAL S.R.L.
2. DARIMEX CONSULTING S.R.L.
3. DARIMEX TECHNO S.R.L.
4. DARIMEX RCP S.R.L.
5. DARIMEX SERVICII S.R.L.

În anexă menționăm lista de produse și servicii – clasificarea NICE – aferentă fiecărei firme.

În general, marca DARIMEX se va utiliza :

- pe prospecte
- la corespondența
- la targuri și expoziții
- în reclame cu toate formele media
- la toate prezentările de produse și servicii

DARIMEX INTERNAȚIONAL poate interzice folosirea acestei mărci în următoarele condiții:

- dacă se părăsește grupul DARIMEX
- dacă politica comercială dusă contravine unei tehnologii noi, moderne, prin practicarea de servicii și introducerea de produse de proastă calitate
- nu se asigură o consultață de specialitate partenerilor
- se încalcă legile existente

Menționăm ca toți membrii asociației și-au dat acordul titularului privind folosirea acestei mărci cu toate drepturile și obligațiile care rezultă.

S.C. DARIMEX INTERNAȚIONAL S.R.L.

Director General

Ioan Cincea



1. DARIMEX INTERNATIONAL S.R.L.

Clasa 1

Produse chimice destinate conservării alimentelor

Clasa 7

Masini si masini unelte

Clasa 8

Cutite

Clasa 16

Hartie, carton si produse din aceste materiale

Clasa 17

Produse din aceste materiale necuprinse in alte clase

Clasa 18

Produse din aceste materiale necuprinse in alte clase

Clasa 20

Produse din lemn

Clasa 22

Sfori, plase

Clasa 24

Tesaturi si produse textile

Clasa 25

Imbracaminte, incaltaminte, articole care servesc la acoperirea capului

Clasa 29

Carne, peste, pasari, vanat; extracte din carne fructe si legume conservate, uscate si fierte; jeleuri, dulceturi, compoturi, oua, lapte si produse lactate, uleiuri si grasimi comestibile

Clasa 30

Preparate facute din cereale, sare, mustar, sosuri (condimente) mirodenii

Clasa 31

Seminte

Clasa 39

Transport, ambalare si depozitarea marfurilor

Clasa 40

Tratament de materiale

2. DARIMEX CONSULTING S.R.L.

Clasa 35

Publicitate, gestiunea afacerilor comerciale, administratie comerciala, lucrari de birou

Clasa 36

Afaceri financiare

Clasa 41

Instruire

Clasa 42

Servicii tehnologice, servicii de analiza si cercetare industriala

Clasa 44

Servicii de agricultura

3. DARIMEX TECHNO S.R.L.

Clasa 3

Preparate pentru curatare

Clasa 5

Dezinfectante

Clasa 6

Produse metalice necuprinse in alte clase

Clasa 7

Masini si masini unelte

Clasa 8

Cutite

Clasa 9

Aparate de cantarire, de control, masini de calculat, echipamente pentru tratarea informatiei si calculatoare

Clasa 11

Aparate de incalzit, de coacere, de refrigerare, de uscare, de ventilatii si instalatii sanitare

Clasa 16

Hartie, carton si produse din aceste materiale

Clasa 21

Ustensile si recipienti pentru bucatarie

Clasa 22

Sfori, plase

Clasa 29

Carne, peste, pasari, vanat; extracte din carne fructe si legume conservate, uscate si fierte; jeleuri, dulceturi, compoturi, oua, lapte si produse lactate, uleiuri si grasimi comestibile

Clasa 35

Publicitate, gestiunea afacerilor comerciale, administratie comerciala; lucrari de birou

Clasa 36

Afaceri financiare

Clasa 37

Reparatii, servicii de instalatii

Clasa 39

Transport, ambalare si depozitarea marfurilor

Clasa 42

Servicii tehnologice, servicii de analiza si cercetare industriala

3. DARIMEX TECHNO S.R.L.

Clasa 3

Preparate pentru curatare

Clasa 5

Dezinfectante

Clasa 6

Produse metalice necuprinse in alte clase

Clasa 7

Masini si masini unelte

Clasa 8

Cutite

Clasa 9

Aparate de cantarire, de control, masini de calculat, echipamente pentru tratarea informatiei si calculatoare

Clasa 11

Aparate de incalzit, de coacere, de refrigerare, de uscare, de ventilatii si instalatii sanitare

Clasa 16

Hartie, carton si produse din aceste materiale

Clasa 21

Ustensile si recipienti pentru bucatarie

Clasa 22

Sfori, plase

Clasa 29

Carne, peste, pasari, vanat; extracte din carne fructe si legume conservate, uscate si fierte; jeleuri, dulceturi, compoturi, oua, lapte si produse lactate, uleiuri si grasimi comestibile

Clasa 35

Publicitate, gestiunea afacerilor comerciale, administratie comerciala, lucrari de birou

Clasa 36

Afaceri financiare

Clasa 37

Reparatii, servicii de instalatii

Clasa 39

Transport, ambalare si depozitarea marfurilor

Clasa 42

Servicii tehnologice, servicii de analiza si cercetare industriala

4. DARIMEX R.C.P. S.R.L.

Clasa 6

Produse metalice necuprinse in alte clase

Clasa 7

Masini si masini unelte

Clasa 8

Cutite

Clasa 9

Aparate de cantarire, de control, masini de calculat, echipamente pentru tratarea informatiei si calculatoare

Clasa 11

Aparate de incalzit, de coacere, de refrigerare, de uscare, de ventilatii si instalatii sanitare

Clasa 20

Produse din lemn

Clasa 21

Ustensile si recipienti pentru bucatarie

Clasa 22

Sfori, plase

Clasa 35

Publicitate, gestiunea afacerilor comerciale, administratie comerciala, lucrari de birou

Clasa 36

Afaceri financiare

Clasa 37

Reparatii, servicii de instalatii

Clasa 39

Transport, ambalare si depozitarea marfurilor

Clasa 42

Servicii tehnologice, servicii de analiza si cercetare industriala

**TABEL CU MARCILE CARE EXPIRA ÎN PERIOADA
1.04.2009 - 30.04.2009
SI URMEAZA A FI REÎNNOITE**

Conform articolului 29 din Legea 84/1998, la cererea titularului, înregistrarea marcii poate fi reînnoita la împlinirea fiecarui termen de 10 ani, cu plata taxei prevazute de lege. Cererea de reînnoire a înregistrării marcii poate fi facuta înainte de expirarea duratei în curs, dar nu mai devreme de 3 luni de la expirarea acestei durate. Reînnoirea înregistrării marcii se opereaza începând cu ziua imediat urmatoare expira protectie în curs.

Taxa pentru cererea de reînnoire a înregistrării marcii este datorata la data înregistrării cererii, în cuantumul aplicabil la aceasta data; taxa poate fi platita si în urmatoarele 6 luni de la expirarea duratei de protectie în curs, dar cu majorarea prevazuta de lege. Neplata taxei în conditiile prevazute mai sus este sanctionata cu decaderea titularului din dreptul la marca.

Conform articolului 30 din Regulamentul de aplicare a Legii 84/1998, când înregistrarea unei marcinu este reînnoita la expirarea termenului prevazut la art. 29 din lege, OSIM înscrie în Registrul National al Marcilor mentiunea ca înregistrarea acestei marci a ramas fara efect de la data expirării ultimei perioade de protectie de 10 ani.

Conform Legii 583/2006, taxele de reînnoire sunt urmatoarele :

1.Reînnoirea unei marci individuale: (taxa achitata odata cu depunerea cererii):

*pentru o clasa de produse sau/si servicii, marca fiind verbala a l b / n e g r u432 lei /120EURO

*pentru o clasa de produse sau/si servicii, marca având elementul figurativ color.....720 lei /200EURO

*pentru fiecare clasa suplimentara de produse sau /si servicii180 lei /50 EURO

*pentru un element figurativ sau o marca cu o grafica speciala (suplimentar fata de taxele mentionate anterior108 lei /30EURO

2. Reînnoirea unei marci colective sau de certificare (taxa achitata odata cu depunerea cererii):

*pentru o clasa de produse sau/ si servicii, marca fiind verbala sau având un element figurativ alb negru.....1440 lei /400 EURO

*pentru o clasa de produse sau/ si servicii, marca având elementul figurativ color....1800 lei /500EURO

*pentru fiecare clasa suplimentara de produse sau/ si servicii.....180 lei /60 EURO

*pentru un element figurativ sau o marca cu grafica speciala (suplimentar fata de taxele mentionate anterio180 lei /60EURO

3.Reînnoirea unei marci dupa expirarea duratei de protectie în curs (taxa achitata în termen de 6 luni de la data expirării duratei de protectie în curs): se achita taxele prevazute la punctele 1 si 2.cu o majorare de 50%.

4.Eliberarea certificatului de reinnoire a inregistrării marcii(odata cu depunerea cererii de reinnoire a inregistrării marcii).....180lei/50EURO

Subliniem înca o data ca nerespectarea acestor prevederi duce la decaderea titularului din drepturisi la disponibilizarea marcii pentru a putea fi înregistrata de catre alti solicitanti; prin aceasta toate investitiile facute de catre titular pentru promovarea marcii si consolidarea pozitiei acesteia pe piata pot fi iremediabilcompromise.

Tabel

Nr. Marcă	Nr. Depozit	Denumire Marcă	Titular	Data expirare
001918	004349	AT	SOCIETATEA COMERCIALA "AZUR" S.A.	04.04.2009
001924	004351	THE SWAN	SCHWAN STABILO SCHWANHAUSSER GMBH & CO	18.04.2009
001927	004353	DORNA	SC DORNA SA	28.04.2009
001928	004354		BATMARK INC	28.04.2009
001929	004355	CARLTON	BATMARK INC	28.04.2009
005817	005126	FOAMY	THE GILETTE COMPANY	18.04.2009
005879	005152	UNIO	SOCIETATEA COMERCIALA UNIO SA	04.04.2009
005880	005153	C	SOCIETATEA COMERCIALA CERNA SA	08.04.2009
006050	005217	SOBRANIE	GALLAHER LIMITED	09.04.2009
006051	005218	BRYCE	DELPHI TECHNOLOGIES INC	09.04.2009
006072	005222	NILFISK	NILFISK ADVANCE A/S	09.04.2009
006075	005223	CORNING	CORNING INCORPORATED	21.04.2009
006079	005224	DOWTHERM	THE DOW CHEMICAL COMPANY	24.04.2009
006080	005225	METHOCEL	THE DOW CHEMICAL COMPANY	24.04.2009
006082	005226	DIME	SHELL BRANDS INTERNATIONAL AG	24.04.2009
006083	005227	MALLINCKRODT	MALLINCKRODT INC	24.04.2009
006088	005230	TELLINA	SHELL BRANDS INTERNATIONAL AG	29.04.2009
006089	005231	HYPERIA	SHELL BRANDS INTERNATIONAL AG	29.04.2009
006090	005232	JANUS	SHELL BRANDS INTERNATIONAL AG	29.04.2009

Nr. Marcă	Nr. Depozit	Denumire Marcă	Titular	Data expirare
006092	005234	MADRELA	SHELL BRANDS INTERNATIONAL AG	29.04.2009
006093	005235	MORLINA	SHELL BRANDS INTERNATIONAL AG	29.04.2009
006094	005236	TORCULA	SHELL BRANDS INTERNATIONAL AG	29.04.2009
006095	005237	HELIX	SHELL BRANDS INTERNATIONAL AG	29.04.2009
006096	005238	CORENA	SHELL BRANDS INTERNATIONAL AG	29.04.2009
006097	005239	TIARA	SHELL BRANDS INTERNATIONAL AG	29.04.2009
006175	005276	RICOH	RICOH COMPANY LIMITED	09.04.2009
006176	010181	AZODRIN	BASF AGRO BV ARNHEM (NL),ZWEIGNIEDERLASSUNG WADENSWIL,A SWISS BRANCH OF A DUTCH PRIVATE LIMITED LIABILITY COMPANY	18.04.2009
006395	005352	DOWANOL	THE DOW CHEMICAL COMPANY	24.04.2009
006784	005523	AVICEL	FMC CORPORATION	24.04.2009
010731	006566	OLTITOX	SOCIETATEA COMERCIALA OLTCHIM SA	19.04.2009
010732	006567	OLTILON	SOCIETATEA COMERCIALA OLTCHIM SA	19.04.2009
010765	006594	PENTACOL	SC PETROM SA	20.04.2009
010768	006597	ROMCATAL	SC PETROM SA	20.04.2009
010770	006599	ADIROL	SC ICERP SA	20.04.2009
010771	006600	DELCOK	SC PETROM SA	20.04.2009
010779	006608	HYDROMS	SC PETROM SA	20.04.2009
010780	006609	DIVIROM	SC PETROM SA	20.04.2009
010781	006610	NOPAR 6-7	SC PETROM SA	20.04.2009

Nr. Marcă	Nr. Depozit	Denumire Marcă	Titular	Data expirare
010783	006612	BUTEROM	SC PETROM SA	20.04.2009
010784	006613	ARALCHIL	SC PETROM SA	20.04.2009
010938	006727		LEVI STRAUSS & CO	20.04.2009
011020	006790	KUBOTA	KABUSHIKI KAISHA KUBOTA (KUBOTA CORPORATION)	03.04.2009
011021	006791	NICOLINA	SC NICOLINA SA	04.04.2009
011129	019997	AEROPHINE	CYTEC TECHNOLOGY CORP.	20.04.2009
011493	007106	AYERST	WYETH	11.04.2009
012400	007467	TEPRO	SC ARCELORMITTAL TUBULAR PRODUCTS IAȘI SA	13.04.2009
015634	002570	SURPASS	DOW AGROSCIENCES LLC	01.04.2009
015897	002827	CAMEL TROPHY	WORLDWIDE BRANDS INC	27.04.2009
016001	002929	GG	GUCCIO GUCCI SPA	27.04.2009
016041	002968	SYLTHERM XLT	DOW CORNING CORPORATION	27.04.2009
016106	003033	ANHEUSER-BUSCH	ANHEUSER - BUSCH	27.04.2009
016107	003034		GUCCIO GUCCI SPA	27.04.2009
016380	003302	ACCUPRIL	PARKE DAVIS & COMPANY LLC	27.04.2009
016774	003687	IL HWA	IL HWA CO LTD	01.04.2009
035574	054271	SIBIU BRAND	SC SCANDIA ROMANA SA	21.04.2009
035579	054355	SAVATICONAS	SC SAVATICONAS SRL	29.04.2009
035893	054106	AB LINE	EROSTAR INTERPROD SRL	01.04.2009
036808	054101	HOG	HD MICHIGAN INC	01.04.2009

Nr. Marcă	Nr. Depozit	Denumire Marcă	Titular	Data expirare
037389	054186	INFRATIREA IM	SOCOM INFRATIREA MEDGIDIA	07.04.2009
037390	054250	FESTIVALUL BERII	ASOCIATIA PRODUCATORILOR DE BERE DIN ROMANIA	20.04.2009
037391	054333	A & A RECORDS	SC ALMA ARTEX SRL	27.04.2009
037886	054185	DOBROGEA	SC DOBROGEA GRUP SA	07.04.2009
038496	054099	TRAGEDIA DE PE VASUL STRUMA	TANASE STELIAN	01.04.2009
038497	054130	UNTRR	UNIUNEA NATIONALA A TRANSPORTATORILOR RUTIERI DIN ROMANIA (UNTRR)	05.04.2009
038498	054154	AHA LEMS	TELEMOBIL SA	06.04.2009
038499	054201	SIMPLER	SC SIMPLER SOFTWARE SRL	08.04.2009
038500	054202	GESTSIM	SC SIMPLER SOFTWARE SRL	08.04.2009
038501	054203	CONTASIM	SC SIMPLER SOFTWARE SRL	08.04.2009
038502	054230	SUNTEL LEMS INSTANT	TELEMOBIL SA	15.04.2009
038503	054334	UGUR YAPISAN	UGUR YAPISAN SRL	28.04.2009
038906	054208	TS	SC TECNOSERVICE BUCURESTI SA	08.04.2009
038907	054283	VEPTIN EUROPHARM	EUROPHARM SA	22.04.2009
038908	054284	NOTORIOUS	SC NOTORIOUS SRL	22.04.2009
038910	054290	TOLBYN	SC GEDEON RICHTER ROMANIA SA	22.04.2009
038911	054291	TOLBID	SC GEDEON RICHTER ROMANIA SA	22.04.2009
038912	054292	Q THE SEAMLESS TEAM	REYNOLDS MANUFACTURING (ROMANIA) SA REYNOLDS TOBACCO PROCESSING (ROMANIA) SA	22.04.2009
038913	054295	REDGUARD	KLT & CO INDUSTRIES SRL	22.04.2009

Nr. Marcă	Nr. Depozit	Denumire Marcă	Titular	Data expirare
038914	054298		MARS INCORPORATED	23.04.2009
038915	054299	VIITORUL	SC VIITORUL SOCIETATE DE ASIGURARE REASIGURARE SA	23.04.2009
038916	054302	BRIGADA MOBILA	SC INTACT PRODUCTION SA	23.04.2009
038917	054303	QUEEN	MAMMYS FOOD INTERNATIONAL II SRL	23.04.2009
038918	054305	ROMANCE	MAMMYS FOOD INTERNATIONAL II SRL	23.04.2009
038919	054306	FEDON	FERFELIS LINE PRODEXIM SRL	23.04.2009
038920	054308	DANONE	COMPAGNIE GERVAIS DANONE	23.04.2009
038921	054309	DANONE	COMPAGNIE GERVAIS DANONE	23.04.2009
038922	054310	DANONE	COMPAGNIE GERVAIS DANONE	23.04.2009
038923	054311	DANONE	COMPAGNIE GERVAIS DANONE	23.04.2009
038924	054312	DANONE	COMPAGNIE GERVAIS DANONE	23.04.2009
038925	054313	DANONE	COMPAGNIE GERVAIS DANONE	23.04.2009
038926	054315	SARBATOAREA SALTIMBANCILOR	ZARO SRL	26.04.2009
038927	054316	STOMADEMATEQ	SC STOMADEMATEQ SRL	26.04.2009
038928	054318	MISS UNIVERSITARIA	SC SAPIENS SRL	26.04.2009
038929	054319	VIATA STOMATOLOGICA	ASOCIAȚIA MEDICILOR STOMATOLOGI CU PRACTICA PRIVATA DIN ROMANIA	26.04.2009
038930	054322	CAFE LADORNA	SC DORNA LACTATE SA	26.04.2009
038931	054328	GELZYME	ALTICOR INC	27.04.2009
038932	054329	LIMINOS	GLAXO GROUP LIMITED	27.04.2009
038933	054331	CARIX	SHELL INTERNATIONAL PETROLEUM COMPANY LIMITED	27.04.2009

Nr. Marcă	Nr. Depozit	Denumire Marcă	Titular	Data expirare
038934	054332	CSVD TV & MEDIA MAGAZIN	SC PUBLIMEDIA INTERNATIONAL SA	27.04.2009
038935	054337		SC TIPOGRAFIA DEICO SRL	28.04.2009
038936	054338	>EN	DIGITAL ENTERTAINMENT NETWORK INC	28.04.2009
038937	054339	TRIO TRIPLA ACTIUNE	SC RIENI DRINKS SA	28.04.2009
038938	054341	MATERIALE PLASTICE	SYSCOM 18 SRL	28.04.2009
038939	054344	EXCELENT	SC KANDIA - EXCELENT SA	28.04.2009
038940	054345	EXCELENTA	SC KANDIA - EXCELENT SA	28.04.2009
038941	054347	BETAFEM	WYETH	28.04.2009
038942	054349	PRESIDENT LIGHTS	PAPASTRATOS INTERNATIONAL BV	28.04.2009
038943	054350	INTERNATIONAL ASSOS LIGHTS	PHILIP MORRIS PRODUCTS SA	28.04.2009
038944	054351	DIALOG SHOP	SC MOBIL ROM SA	28.04.2009
038946	054367	ULTRASEED	ELKEM ASA	29.04.2009
038947	054368	JUAN VALDEZ	FEDERACION NACIONAL DE CAFETEROS DE COLOMBIA	29.04.2009
038948	054369	NEOSERVER	COMPAQ INFORMATION TECHNOLOGIES GROUP LP	29.04.2009
038949	054371	GH	SOCIETATEA COMPANIILOR HOTELIERE GRAND SRL	30.04.2009
038950	054372	EXCELSIOR	ARCTIC SA	30.04.2009
038951	054375	CLEARTYPE	MICROSOFT CORPORATION	30.04.2009
039593	054095	MACROMEDIA	MIRON FLORESCU	01.04.2009
039594	054098	EXTREM	SC ELEX SA	01.04.2009
039595	054100	O LUME INTREAGA IN VIVA	SC ROMANIAN PUBLISHING GROUP SRL	01.04.2009

Nr. Marcă	Nr. Depozit	Denumire Marcă	Titular	Data expirare
039596	054102		KAO KABUSHIKI KAISHA (CUNOSCU TA SUB DENUMIREA COMERCIALA DE KAO CORPORATION)	01.04.2009
039597	054103	KAO	KAO KABUSHIKI KAISHA (CUNOSCU TA SUB DENUMIREA COMERCIALA DE KAO CORPORATION)	01.04.2009
039598	054104	BENPLAST UTIL	EROSTAR INTERPROD SRL	01.04.2009
039599	054105	EI	EROSTAR INTERPROD SRL	01.04.2009
039600	054107	BENPLAST CASA	EROSTAR INTERPROD SRL	01.04.2009
039601	054108	MOTOMAN	KABUSHIKI KAISHA YASKAWA DENKI	01.04.2009
039602	054110	CASTPHIL	BRISTOL MYERS SQUIBB COMPANY	01.04.2009
039603	054111	EQUILOR	MONSANTO TECHNOLOGY LLC	01.04.2009
039604	054112	CINEMATECA DE ACASA	SC MEDIAPRO INTERNATIONAL SA	01.04.2009
039605	054113	CASUTA POVESTILOR	SC MEDIAPRO INTERNATIONAL SA	01.04.2009
039606	054114	ACASA LA	SC MEDIAPRO INTERNATIONAL SA	01.04.2009
039607	054115	ACASA LA ROMANI	SC MEDIAPRO INTERNATIONAL SA	01.04.2009
039608	054120	ETERMED	SC LAFARGE ROMCIM SA SUCURSALA MEDGIDIA	02.04.2009
039609	054121		SC DANEEL COMEXIM SRL	02.04.2009
039610	054122	IADORNA	SC DORNA LACTATE SA	02.04.2009
039611	054124	CONSULATE	ROTHMANS OF PALL MALL LIMITED	05.04.2009
039612	054133	STATUS	LIBERIS PUBLICATIONS SA	05.04.2009
039613	054134	NEWLEAF MAI MULTI MAI BUNI MAI REZISTENTI	MONSANTO TECHNOLOGY LLC	05.04.2009

Nr. Marcă	Nr. Depozit	Denumire Marcă	Titular	Data expirare
039614	054138	AROMSA	AROMSA LTD (AROMSA BESIN AROMA VE GIDA KATKI MADDELERI SANAYI VE TICARET LIMITED ŞİRKETİ)	06.04.2009
039615	054141	MEDICUL DE FAMILIE	FIN WATCH SRL	06.04.2009
039616	054143	CATALOG AUTO FINANCIAR	FIN WATCH SRL	06.04.2009
039617	054144	CATALOG PRODUSE IT & C	FIN WATCH SRL	06.04.2009
039618	054146	DMS CLUB DUMARS	SC DUMARS SRL	06.04.2009
039619	054153	FIN TEAM ADVERTISING	FIN TEAM ADVERTISING SRL	06.04.2009
039620	054155	SINTOCALMIN	SC SINTOFARM SA	06.04.2009
039621	054161	EXPO 2 DRY ERASE	BEROL CORPORATION	06.04.2009
039622	054162	VIS A VIS	BEROL CORPORATION	06.04.2009
039623	054171	AMERICAN INTERNATIONAL GROUP	AMERICAN INTERNATIONAL GROUP INC	06.04.2009
039624	054172	NICK JR	VIACOM INTERNATIONAL INC	06.04.2009
039625	054173	VIA BILITY	AT & T CORP	06.04.2009
039626	054174	VIA BILITY	AT & T CORP	06.04.2009
039627	054179	ATACAND PLUS	ASTRAZENECA AB	06.04.2009
039628	054180	TDK	TDK KABUSHIKI KAISHA (TDK CORPORATION)	06.04.2009
040024	054286	MODARES & WITT VIENNESE	MODARES & WITT SRL	22.04.2009
040025	054335	BR BANCA ROMANEASCA	SC BANCA ROMANEASCA SA	28.04.2009
040026	054340	REVISTA DE CHIMIE	SYSCOM 18 SRL	28.04.2009
040224	054222	O SANSĂ PENTRU FIECARE	SC INTACT PRODUCTION SA	14.04.2009

Nr. Marcă	Nr. Depozit	Denumire Marcă	Titular	Data expirare
040225	054239	MAGNA BLOC	ALTICOR INC	19.04.2009
040226	054246	JACOBS MAXIMA	KRAFT FOODS SCHWEIZ HOLDING AG (KRAFT FOODS SUISSE HOLDING SA;KRAFT FOODS SWITZERLAND HOLDING LTD)	19.04.2009
040227	054259	SAMARA	ROMCAN COMPANY TRADING SRL	20.04.2009
040228	054260	SAMARA	ROMCAN COMPANY TRADING SRL	20.04.2009
040229	054262	SAMARA	ROMCAN COMPANY TRADING SRL	20.04.2009
040230	054270	UNIVERSUL DE IASI	MEDIA GLOB INVEST SRL	21.04.2009
040231	054278	DAREX	WR GRACE & CO CONN	21.04.2009
040277	054183	EUROSPICE	SCALA TRADING SRL	06.04.2009
040278	054189	LEO BURNETT	LEO BURNETT WORLDWIDE INC	07.04.2009
040279	054190		LEO BURNETT WORLDWIDE INC	07.04.2009
040280	054191	STARCOM	LEO BURNETT WORLDWIDE INC	07.04.2009
040281	054192	SOLARIS	SUN MICROSYSTEMS INC	07.04.2009
040282	054193	PLACAREX	PARKE DAVIS & COMPANY LLC	07.04.2009
040283	054197	SI VOIE BUNA	HEINEKEN ROMANIA SA	08.04.2009
040284	054198	BTR	BANCA TURCO ROMANA SA	08.04.2009
040285	054205	CAROVAN	INTERCAMION FAHRZEUGHANDELS GMBH	08.04.2009
040286	054207	AMBROSIA	PREMIER AMBIENT PRODUCTS (UK) LIMITED	08.04.2009
040287	054209	SUGARLESS CLORETS THE BREATH FRESHENER	CADBURY IRELAND LTD	09.04.2009
040288	054210	STAPLES	STAPLES INC	08.04.2009

Nr. Marcă	Nr. Depozit	Denumire Marcă	Titular	Data expirare
040289	054212	NIQUITIN	SMITHKLINE BEECHAM CORPORATION	09.04.2009
040290	054213	CLORETS THE BREATH FRESHENER	CADBURY IRELAND LTD	09.04.2009
040291	054214	RANDUNICA	SC FAMILY PAPERS SRL	13.04.2009
040292	054215	EXCELA	SC FAMILY PAPERS SRL	13.04.2009
040293	054216	CASAPLANT	SC GLISSANDO SRL	13.04.2009
040294	054219	GABRIELA	SC SHARARA SRL	13.04.2009
040295	054220	OUTER BANKS	HBI Branded Apparel Enterprises LLC	13.04.2009
040334	054178	AND AWAY YOU GO	AT & T CORP	06.04.2009
040337	054224	UNISERVICE	UNISERVICE SOCIETE ANONYME	14.04.2009
040338	054228	POIANA	KRAFT FOODS SCHWEIZ HOLDING AG (KRAFT FOODS SUISSE HOLDING SA;KRAFT FOODS SWITZERLAND HOLDING LTD)	15.04.2009
040339	054234	INTEGRAME LIBERE MAXIMCLUB	MAXIM CLUB SRL	16.04.2009
040340	054237	GUSTO PASS	SODEXHO ALLIANCE	16.04.2009
040341	054238	SODEXHO PASS	SODEXHO ALLIANCE	16.04.2009
040342	054242	TOP BRANDS DISTRIBUTION	SC TOP BRANDS DISTRIBUTION SRL	19.04.2009
040343	054243	HIRIS HERMES	HERMES INTERNATIONAL	19.04.2009
040344	054244	2 PLUS 1	TANASE STELIAN	19.04.2009
040345	054247	MONSANTO FOOD HEALTH HOPE	MONSANTO COMPANY	19.04.2009
040346	054248	ZIARUL FINANCIAR PROFESII	SC PUBLIMEDIA INTERNATIONAL SA	19.04.2009
040347	054249	ZIARUL FINANCIAR PROPRIETATI	SC PUBLIMEDIA INTERNATIONAL SA	19.04.2009

Nr. Marcă	Nr. Depozit	Denumire Marcă	Titular	Data expirare
040348	054251	SAMARA	ROMCAN COMPANY TRADING SRL	20.04.2009
040349	054265	DENTA RASK	MARS INCORPORATED	20.04.2009
040350	054267	EVA & ADAM	SC EDELWEISS SRL	20.04.2009
040351	054268	INBT	SC INSTITUTUL NATIONAL DE CERCETARE DEZVOLTARE PENTRU BIOTEHNOLOGIE RA	20.04.2009
040352	054273	SAVOAREA UNEI VECHI TRADITII	SC EUROPEAN DRINKS SA	21.04.2009
040353	054274	XLC EXTRA LARGE COVER	KLT & CO INDUSTRIES SRL	21.04.2009
040354	054277	DARAFORM	WR GRACE & CO CONN	21.04.2009
040355	054279	CARPATICA	SOCIETATEA NATIONALA A SARII SA	21.04.2009
040356	054280	FELICIA	SOCIETATEA NATIONALA A SARII SA	21.04.2009
040359	054163	MARKETTE	BEROL CORPORATION	06.04.2009
040360	054167	AIG ASSIST	AMERICAN INTERNATIONAL GROUP INC	06.04.2009
040361	054175	VIA BILITY	AT & T CORP	06.04.2009
040362	054176	VIA BILITY	AT & T CORP	06.04.2009
040363	054177	AND AWAY YOU GO	AT & T CORP	06.04.2009
040364	054181	FRUCTE DAR	INTREPRINDERE MIXTA MOLDO AMERICANA FABRICA DE PRODUSE DIN HINCESTI SA	06.04.2009
040474	054170	AMERICAN INTERNATIONAL	AMERICAN INTERNATIONAL GROUP INC	06.04.2009
040475	054182	ALBA	INTREPRINDERE MIXTA MOLDO AMERICANA FABRICA DE PRODUSE DIN HINCESTI SA	06.04.2009
040556	054096	RENDEZ VOUS	SC INTERNATIONAL TRADE CENTER SA	01.04.2009
040599	054200	BIO ACTIV	SC ELECTROCASNICE SRL	08.04.2009

Nr. Marcă	Nr. Depozit	Denumire Marcă	Titular	Data expirare
040600	054229	EASY PC	VNU BUSINESS PUBLICATIONS LIMITED	15.04.2009
040620	054097	INTERNATIONAL TRADE CENTER	SC INTERNATIONAL TRADE CENTER SA	01.04.2009
040623	054132	ROMPETROL	SC ROMPETROL SA	05.04.2009
040891	054221	XPRESS RENT A MOBILE PHONE	MOBIFON SA	14.04.2009
040892	054204	TETRA	STANCIU SIMION	08.04.2009
040955	054330	CARIFIL	SHELL INTERNATIONAL PETROLEUM COMPANY LIMITED	27.04.2009
041	006086	GILLETE	THE GILLETTE COMPANY	12.04.2009
041010	054348	CITI	CITIGROUP INC.	28.04.2009
041309	054119	SOVIET	SC LUCRIS INTERCOM SRL	02.04.2009
041465	054276	DANONE NATURAL	COMPAGNIE GERVAIS DANONE	21.04.2009
041525	054118	FELIX	SC ROMCOLOR SA	02.04.2009
041526	054145	CERBER	FIN WATCH SRL	06.04.2009
041527	054157	STUDENT PRESS	LIGA STUDENTILOR	06.04.2009
041531	054094	JANDARMII BUCURESTILOR	BOBOSEA MARIAN	01.04.2009
041634	054184	CRIN	VIVA IMPEX TRADING SRL	07.04.2009
041635	054211	PLUSSSZ POP	PHARMAVIT RT	09.04.2009
041714	054223	E VOIE BUNA E GOLDEN BRAU	HEINEKEN ROMANIA SA	14.04.2009
041715	054236	FORTUNA	SC CAFEA FORTUNA SRL	16.04.2009
041716	054264	MELI MELO	SC GAMABELL EXIM SRL	20.04.2009
041810	054164	SANFORD	BEROL CORPORATION	06.04.2009

Nr. Marcă	Nr. Depozit	Denumire Marcă	Titular	Data expirare
041811	054166	SANFORD	BEROL CORPORATION	06.04.2009
041956	054125	CONNEX	VODAFONE ROMANIA SA	05.04.2009
042046	054126	CONNEX VIITORUL SUNA BINE	MOBIFON SA	05.04.2009
042047	054127	CONNEX VIITORUL SUNA BINE	MOBIFON SA	05.04.2009
042048	054128	CONNEX	VODAFONE ROMANIA SA	05.04.2009
042141	054266	MARCONI	MARCONI CORPORATION PLC	20.04.2009
042161	054225	TIKI	SC RIENI DRINKS SA	15.04.2009
042226	054346	PELLITO	VAMVALIS FOODS INDUSTRIAL-COMMERCIAL SA	28.04.2009
042303	054169	AIG	AMERICAN INTERNATIONAL GROUP INC	06.04.2009
042304	054217	LEXUS	SC AGENȚIA DE PUBLICITATE LEXUS SRL	13.04.2009
042413	054320	ALA BALA PORTOCALA	COCA-COLA ROMÂNIA SRL	26.04.2009
042466	054195	BISEPTOL	PABIANICKIE ZAKLADY FARMACEUTYCZNE POLFA	07.04.2009
042467	054218	MAXIMILIAN SHOES	SC MAXIMILIAN SHOES SRL	13.04.2009
042537	054282	BIOVET	SC BIOVET IMPEX SRL	22.04.2009
042798	054300	T TEZAU	SC VIITORUL SOCIETATE DE ASIGURARE REASIGURARE SA	23.04.2009
042799	054301	PENSIA ROMANA	SC VIITORUL SOCIETATE DE ASIGURARE REASIGURARE SA	23.04.2009
042964	054252	SAMARA	ROMCAN COMPANY TRADING SRL	20.04.2009
042965	054253	SAMARA	ROMCAN COMPANY TRADING SRL	20.04.2009
042966	054254	SAMARA	ROMCAN COMPANY TRADING SRL	20.04.2009
042967	054255	SAMARA	ROMCAN COMPANY TRADING SRL	20.04.2009

Nr. Marcă	Nr. Depozit	Denumire Marcă	Titular	Data expirare
042968	054256	SAMARA	ROMCAN COMPANY TRADING SRL	20.04.2009
042969	054257	SAMARA	ROMCAN COMPANY TRADING SRL	20.04.2009
042970	054258	SAMARA	ROMCAN COMPANY TRADING SRL	20.04.2009
042971	054263	SAMARA	ROMCAN COMPANY TRADING SRL	20.04.2009
043326	054109	FREEDOM	DELPHI TECHNOLOGIES INC	01.04.2009
043867	054187	ALPELLA	ULKER GIDA SANAYI VE TICARET ANONIM SIRKETI	07.04.2009
046142	054123	IADOR	SC DORNA LACTATE SA	02.04.2009
046241	054342	LA FESTA	SC TYMBARK MASPEX ROMANIA SRL	28.04.2009
046579	054196	GOLDEN BRAU SI VOIE BUNA	HEINEKEN ROMANIA SA	08.04.2009
047234	054168	AIG	AMERICAN INTERNATIONAL GROUP INC	06.04.2009
047523	054285	ONIX INTERNATIONAL COMIMPEX	SC ONIX INTERNATIONAL COMIMPEX SRL	22.04.2009
047525	054370	GLISSANDO	SC GLISSANDO SRL	29.04.2009
052	006119	GORDON'S DRY GIN	DIAGEO BRANDS BV	06.04.2009
053	006124		DIAGEO BRANDS BV	06.04.2009
054	006127	HAIG'S	DIAGEO BRANDS BV	08.04.2009
061	006133		J&P COATS LIMITED	13.04.2009
066	006135	COATS	J&P COATS LIMITED	15.04.2009
067	006136	TRADE MARK	J&P COATS LIMITED	15.04.2009

15. Lista agențiilor specializate în proprietate industrială

AGENȚIILE SPECIALIZATE ÎN PROPRIETATE INDUSTRIALĂ
pentru luna decembrie 2008

Data înființării	Nr. registru agenții	Denumirea completă a cabinetului/agenției Adresa Consilieri cu drept de practică	Domenii	Statut juridic
27.03.1991	001	INVENTA – AGENȚIE DE PROPRIETATE INTELECTUALĂ S.R.L. București, Bdul Corneliu Coposu nr. 7, bl. 104, sc. 2, ap.31, sect.3, cod 030602, Tel: 021/3200285, Fax: 021/3228325, e-mail: contact@inventa.ro, inventa@mark-patent.ro, turcanu@inventa.ro, GSM: 0744 324510 Prof. univ. dr. ing. Țurcanu Constantin, Farm. Rădulescu Mioara, Dr. ing. Lorenț Alexandru, Ing. Velțan Loredana, Ing. Secăreanu Doina, prof.univ.dr.chim. Ungureanu Mihaela, ec. Bodomoii Otilia Florentina, arh.ing. Țurcanu Costin Radu, dr.Gheorghe Bucșă	Brevete Mărci Desene Topografii	SRL
29.05.1991	002	CABINET ENPORA S.R.L. București, str. George Calinescu nr.52A, ap.1, 011694, Tel: 021 2300990; 031 1001634, Fax: 021 2302311; 031 1007927, pop@patents.ro Ing. Pop Virginia Daisy, Ing. Pop Călin Radu, Ing.Constantin Adrian, Ing. Popescu Bianu Anca, Ing.Velicu Anca	Brevete Mărci Desene Topografii	SRL
23.07.1991	003	PATENTMARK S.R.L. București str. Dr. N. Turnescu nr. 2,ap.2, sector 5, cod 050467Tel: 021/3121669, Fax: 021/2233963, stema@pcnet.ro Mohonea Liliana, Mohonea Cristian, Borlan T. Radu, Marinescu Ruxandra	Brevete Mărci Desene Topografii	SRL
18.12.1991	004	RODALL AGENȚIE DE PROPRIETATE INDUSTRIALĂ S.R.L. București, Str. Polonă nr. 115, bl. 15, sc. A, ap. 19 sector 1, cod 010497, Tel: 021/2108342, GSM: 0722 652111, Fax:021/2105794, rodall@b.astral.ro Jur. Bălan Gheorghită, Pițu Dalila	Brevete Mărci Desene Topografii	SRL
25.08.1992	005	INTELECT S.R.L. Oradea, B-dul Dacia nr. 48 Bl. D10, Ap.3, Tel: 0259/453847, Fax:0259/268094, OP 9-CP 128, cod 410346,e-mail: info@intelec.ro, GSM: 0745 040831 Buzlea Elisabeta, Buzlea Mircea Valentin, Buzlea Narcisa Floricica	Brevete Mărci Desene Topografii	SRL

04.12.1992	008	CONSTANTIN GHIȚĂ OFFICE SRL Timișoara, str. Take Ionescu nr. 24-28 sc. B ap. 2 judetul Timiș, cod 300042, Tel/Fax: 0256/435976, GSM: 0744 162462, e-mail: ghiță@mail.dnttm.ro, cleliapop@mail.dnttm.ro Ing. Ghiță Constantin, Pop Motogna Clelia	Brevete Mărci Desene	SRL
05.01.1993	009	CABINET DE PROPRIETATE INDUSTRIALĂ S.I. Timișoara, Str. Moise Dobosan nr.110, cod poștal 300600, GSM: 0722 984909, Tel/Fax: 0256/475105, e-mail: ioan_sovar@yahoo.com Șovar Ioan	Brevete Mărci Desene	SRL
13.05.1993	010	ROMINVENT S.A București, Str. Ermil Pangratti nr. 35, et.1, sect.1, cod 011882, Tel: 021/2312515, 2312541,Fax: 021/2312550, 2312454,e-mail: office@rominvent.ro Ing.Enescu Lucian, Chim. Larion Sonia, Fil. Rodica Bucătaru, Jur. Mocanu Ion, Fiz. Nicolaescu Daniella, Ec. Ghenu Mihaela, Ing.Teodorescu Mihaela, Ing. Cosmina Fierăscu, Ing. Ploscă Daniel, Ing. Spătaru Daniela, Ing. Alexandra Hașiu, Dr. Ing. Cristina Popa, Ec. Joitoiu Andreea Simona, Ing. Năstase Cristian,Bio.Enescu Miruna, farm.Dumitrescu Artemis Sorina, jur. Markusev Denisa Mary, ec. Olteanu Camelia, jur. Dragulin Ioana, Petcu Costin, jur. Martinescu Alina Nicoleta, jur.Cavescu Adrian	Brevete Mărci Desene Topografii	SA
17.07.1993	011	CABINET INDIVIDUAL "INDEPENDENT PROPINI AGENT" București, sector 5, Str. Fabrica de chibrituri nr. 42, cod 050183,Tel/Fax: 021/3352938, GSM: 0728.865.008 Nicolae Ioan	Brevete Mărci Desene Topografii	CI
13.03.1995	014	PERSOANĂ FIZICĂ INDEPENDENTĂ TĂTARU DOINA Piatra Neamț, Str. Apele Minerale nr. 4. cod 610121 Tel: 0233/223602, e-mail: doina_tataru@msn.com Tătaru Doina	Brevete Mărci Desene	PF
30.03.1995	015	CABINET M. OPROIU - CONSILIERE ÎN PROPRIETATE INTELLECTUALĂ SRL București, Str. Popa Savu, nr. 42, parter, sector 1, cod 011434, Tel: 021/2602833; 021/ 2602834, Fax: 021/2602836; 021/2602835, P.O.Box 2-229, e-mail: office@oproiu.ro Fiz. Oproiu Margareta, MBA arh.Vasilescu Raluca, jur. Sturza Ioana, , ing.chim.Marin Elena, ing.Ene Silvia, ec. MBA Pătrascu Georgiana, ing.chim.Petrea Dana Maria, filolog Oana Țambrea, ing.chim.Filippi Valentina	Brevete Mărci Desene Topografii	SRL

21.05.1996	017	AGENȚIA DE PROPRIETATE INDUSTRIALĂ "LABIRINT" Arad, Str. Coriolan Petreanu nr. 28, cod 310151 Tel/Fax: 0257/255842, GSM: 0722 458129, e-mail: info@labirint.ro Ing. Ivanca Maria	Brevete Mărci Desene	CI
14.11.1996	018	INTEGRATOR Consulting SRL Cluj Napoca, str. Dunării nr. 25 bl.C1 ap.5, , jud. Cluj, cod 400593 Tel/Fax: 0264/442817, GSM: 0745235585, e-mail: dorin.isoc@aut.utcluj.ro Isoc Dorin	Brevete Mărci Desene	SRL
1997	019	LOYAL PARTNERS -AGENȚIE DE PROPRIETATE INTELECTUALĂ Galati, Str. Portului nr.23, Parcul De Soft, cam.307, cod 800025, Tel/Fax: 0236/464847, tel/fax: 0236/407032, GSM: 0722 744241, office@loyalpartners.ro www.loyalpartners.ro ing.jr. Pușcașu Dan	Brevete Mărci Desene Topografii	SRL
01.07.1997	020	AGENȚIE DE PROPRIETATE INTELECTUALĂ ȘI TRANSFER DE TEHNOLOGIE -AGPITT-SRL București, B-dul Libertății nr. 12, bl.113, sc.2, ap.28, sector 4; cod 040129, CP 42-106, Tel: 3177693;;Fax: 021/3177584, GSM: 0744293552; 0724539752, e-mail: faighenov@xnet.ro; office@agpitt.ro Ing.jur. Faighenov Marioara	Brevete Mărci Desene	SRL
10.07.1997	016	MILENIUL 3 – AGENȚIE DE PROPRIETATE INDUSTRIALĂ SRL Pașcani, Str. Moldovei nr. 10, bl. Crinul, sc. A, ap. 28, jud Iași, cod 705200, Tel/Fax: 0232/719190; GSM: 0740 820582 Ing.Burțilă Ioan	Brevete Mărci Desene	SRL
03.10.1997	021	LAZĂR ELENA CABINET DE PROPRIETATE INDUSTRIALĂ Buzău, Str.Unirii, Bl.16C,Et.3, Ap. 12, cod 120013, OP 1, CP 52, Tel./Fax: 0238 724262 GSM: 0723 328633, cpielena@recomplast.com Lazăr Elena	Brevete Mărci Desene Topografii	CI
29.10.1997	022	PERSOANĂ FIZICĂ INDEPENDENTĂ BARBU GHEORGHE MIRCEA București, Șos Iancului nr.21, bl. 106A,sc.B, ap.73, sect.2, Tel/Fax : 021/6536608, 0724.834.010 e-mail : bmircea@mailbox.ro Barbu Gheorghe Mircea	Brevete Mărci Desene	CI

02.12.1997	023	“ HARCOV” A.P.I. S.R.L. Sfântu Gheorghe, jud. Covasna, Str. Nicolae Iorga nr. 61, bl. 10E, sc. B, ap. 9, cod 520089, Tel: 0267/352267, GSM : 0744435291, stanciu@planet.ro, propind@mail.asimcov.ro Stanciu Adelina	Brevete Mărci Desene	SRL
18.12.1997	024	AGENȚIE DE PROPRIETATE INDUSTRIALĂ ȘI TRANSFER TEHNOLOGIC « STOIAN IOAN » Roman, Bd. Republicii, bl. 46, sc. C, ap. 35, cod 611127, jud. Neamț, Tel/Fax : 0233/741268, GSM : 0745 643738, istoian@engineer.com Stoian Ioan	Brevete Mărci Desene	CI
1998	007	ROMPROSPER SERVIMPEX SRL Agentie de proprietate intelectuala „PIVA”® București, Șos. Mihai Bravu nr. 294, bl.6,sc.B, ap. 63, sector 3, cod 030319, Tel/Fax: 021/3222857, 021/3207419, fax: 326.20.20 Mobil:0744654128;0744536405, 0724880514 e-mail: office@piva.ro; raluca_pioaru@yahoo.com lector univ.dr. Pioaru Mihalache Raluca Andreea	Mărci Desene Brevete	SRL
1998	048	PETRU COSTINESCU-DICOSTI București, Str. Viorele nr. 30, bl. 20 A, ap. 23, sector 4, cod 040428, OP 44 – CP5 , Tel: 021/3303162, e-mail: dicosti@rdslink.ro Petru Costinescu	Brevete Mărci Desene	CI
27.04.1998	026	PIDES-CABINET DE PROPRIETATE INDUSTRIALĂ București, Str. Valea Buzăului, nr. 10, bl. G30, ap. 36, sector 3, cod 032334, Tel : 3455351 GSM : 0723 708632, e-mail: pides2004@yahoo.com ing. Șova Dan Eugen	Brevete Mărci Desene Topografii	CI
23.02.1999	027	SZENTE SÁNDOR Odorheiu Secuiesc, str. Victoriei, nr. 41,bl.U6, et.1, ap.4, jud. Harghita, cod poștal 535600, Tel : 0266/219143, e-mail : prooffice@szente.ro Szente Sándor	Brevete Mărci Desene	CI
21.07.1999	028	NOWAPATENT SRL Medias, str. Lotru, nr.4, bl.92, ap.1 Tel : 0269/841373 ; 0264/833273, Fax : 0269/833273 e-mail : nowapatent@birotec.ro office@nowapatent.ro Danciu Ioan	Brevete Mărci Desene	SRL

30.08.1999	029	CABINET DE PROPRIETATE INDUSTRIALĂ "BIONPI" București, 010577, Calea Dorobanților 126-130 Bl. 8, et. 9 Ap. 50 sector 1, cod 010577, Tel/Fax: 021/2316549, 031/8054616 GSM: 0723 187944, 0746184697 e-mail: bionpi@rdsmail.ro, bionpi@hotmail.com Ing. Ion Rodica Cocuța	Brevete Mărci Desene	CI
12.11.1999	030	AGENȚIE DE CONSULTANȚĂ ÎN PROPRIETATE INTELECTUALĂ ȘI TRANSFER DE TEHNOLOGIE « SPRÎNCEANU NICOLAE » Drobeta Turnu Severin, Str. Gheorghe Ionescu Sisești nr. 96, bl.E2, sc.1, et. 3, ap.8, cod 220212, Tel/Fax : 0252/311690, Mobil :0721796318 e-mail: nicolaesprinceanu@yahoo.com Jur. Nicolae Sprinceanu	Brevete Mărci Desene	CI
21.01.2000	031	CABINET INDIVIDUAL IVĂNESCU GABRIEL DAN Brașov, Str. Al. I. Cuza nr. 58 ap. 7, cod 500085, tel: 0268471650, fax:0368816013, GSM:0722248415, e-mail: d.ivanescu@xnet.ro Ivănescu Gabriel Dan	Brevete Mărci Desene	CI
15.02.2000	032	CABINET DE PROPRIETATE INDUSTRIALĂ ANGHEL LUMINIȚA DOINA București, Str. Gherghitei Nr.1, Bl.94B, Sc. B, Ap.76, Sector 2, Fax: 031.4013777, GSM : 0723301706, 0743218219 e-mail : anghel.doina@rdslink.ro, anghel2na@yahoo.com, anghel2na@gmail.com Ing.Av.Anghel Luminita Doina	Brevete Mărci Desene	CI
24.08.2000	033	APOSTOL SALOMIA P.F.A. Galați, Str. Reg. 11 Siret nr. 15, bl. E4, Et.3, ap. 54, cod 800333, Tel/Fax : 0236/436437, 0766765027, saly_apostol@yahoo.com Ing.Apostol Salomia	Brevete Mărci Desene	CI
07.09.2000	034	AGENȚIA DE PROPRIETATE INDUSTRIALĂ - APIA SRL București, Str. Romancierilor nr. 5, bl.C14, sc.B, ap.41, sector 6, cod 061791, OP23-CP11, Tel/Fax: 021/7783100, GSM: 0745 031557, e-mail: office@mark-apia.ro, www.mark-apia.ro Visalom Theodor, Visalom Monica	Mărci Desene	SRL
17.10.2000	035	PERSOANĂ FIZICĂ INDEPENDENTĂ BERCEANU MARIA AURELIA București, Str. Cogîlnic 25, sector 3, Tel: 021/3264568 GSM:0744954085, berceanu_maria_aurelia@yahoo.com Berceanu Maria Aurelia	Brevete Mărci	PF

20.10.2000	036	CABINET PROPRIETATE INDUSTRIALĂ POPESCU ANGELA București, str. Complexului nr.10, bl.40, ap.14, Tel :021/3243756 GSM : 0723051279, Tel : 0318.04.68.81, angela_intelect@yahoo.com Popescu Angela	Brevete Mărci Desene	CI
25.10.2000	037	PERSOANĂ FIZICĂ INDEPENDENTĂ MATEI ELENA Bacău, Str. Alecu Russo, bl. 33, Et.6.sc. C, ap.26, cod 600133, Tel: 0234/160424 Matei Elena	Mărci	CI
20.11.2000	038	CABINET INDIVIDUAL' ION FLOREA' București, 010577, Calea Dorobanților 126-130, bl.8,et.9,ap.50, sector 1, cod 010577, Tel/Fax: 021/2316549,GSM: 0724313260, e-mail: iflorea@rdsmail.ro, florea_ion@plic.ro Ing.Ion Florea	Mărci	CI
28.11.2000	039	CABINET IN DIVIDUAL GREAVU DOINA MARIANA Sibiu, str. Constantin Noica, bl. 2, ap.21, cod 550169 Tel:0269/218500,Fax:0269/212170, Mobil:0766489179, 0731308189, aurorapca@yahoo.com, protectro@xnet.ro Ing. Greavu Doina Mariana	Brevete Mărci Desene	CI
11.12.2000	040	INTEL PROTECT SRL Brașov, B-dul M. Kogălniceanu, nr. 20, bl. 1k, sc. C-D, cod 500173, Tel: 068/413117, Fax: 0268/477333, GSM: 0744 355100 e-mail: intelprotect@ccibv.ro Axente Elena	Mărci Desene	SRL
08.01.2001	041	CABINET "CECIU GABRIELA" CONSULTANȚĂ ÎN DOMENIUL PROPRIETĂȚII INTELLECTUALE Timișoara, Str. Narciselor, nr. 6, sc. A, ap. 110, jud. Timis, cod postal 300024, Tel/Fax.: 0256/494846; GSM: 0745 388039, e-mail: gabriela@hotmail.com Ing.Ceciu Gabriela	Brevete Mărci Desene	CI
10.01.2001	042	VLAD CONSTANTIN Constanta, Bd. 1 decembrie 1918 nr. 5, bl. F16, ap.34, cod 900711, Tel: 0241625643, 0341172650, Fax: 0241625643,GSM: 0722 370300, 0770251145, e-mail: constantin.vlad@rdslink.ro Vlad Constantin	Brevete Mărci Desene	CI
05.03.2001	045	BIROU DE PROPRIETATE INDUSTRIALA BROJBOIU DUMITRU ADRIAN FLORINEL Pitești, Bd. Republicii, bl.212,sc. D, ap.11, jud.Argeș, cod 110176, Tel/Fax.: 0348/412529, GSM: 0745 143095,adrian_brojboiu@yahoo.com Brojboiu Dumitru Adrian Florinel	Brevete Mărci Desene	CI

12.04.2001	047	INTELLECTUAL PROPERTY OFFICE SRL București, Str. Alexandru Moruzzi nr. 6, bl. B6, sc. 2, ap.62, sector 3, cod 031155, Tel/Fax.: 021/3262388, GSM: 0745 094241, e-mail: ipo@b.astral.ro Ciuda Berivoe Anca	Brevete Mărci Desene	SRL
07.05.2001	049	ANDRA MUSATESCU CABINET DE PROPRIETATE INDUSTRIALA București, Str. Drumul Taberei nr. 71, bl.TD42, sc.1, et.4, ap.28, sector 6, cod 061366, GSM: 0722 879810, e-mail: amusatescu@dnt.ro Mușatescu Andra Oana	Brevete Mărci Desene Topografii	CI
2001	050	CABINET ACSINTE PAULA-ADRIANA București, str. Maior Coravu Ion, nr.1-7, bl. C4, ap.85, Tel/fax: 021/2507396, GSM: 0723317631 paula@legalservices.ro Av. Acsinte Paula Adriana	Mărci	PF
2001	051	PERSOANĂ FIZICĂ INDEPENDENTĂ POPESCU RADU-ROMEO București, Bd. Corneliu Coposu nr.3, bl. 101, sc. 3, et.4, ap. 50, sector 3, cod 030601, GSM: 0721753049, romeoradu.popescu@rdslink.ro Popescu Radu Romeo	Brevete Mărci Desene	PF
31.05.2001	071	CONS INTEL BMA CABINET CONSULTANȚĂ Cart. Dorobanti, nr.2, bl. D2, at.1, ap.5,120087, C.P.8- O.P. 1 Buzau, Fax : 0238/719619, GSM: 0745086588, email: marius_bozio@yahoo.com Marius Bozioreanu	Brevete Mărci Desene Topografii	CI
12.09.2001	053	CABINET MIHAI LUCIAN Miculiți & Asociații SCPA (LINKLATERS) București, Str. Nicolae Iorga, nr. 8, sector 1, cod 010434 Tel : 021/3071500, Fax : 021/3071555 e-mail: lucian.mihai@linklaters.com, Av. Mihai Lucian	Brevete Mărci Desene	PF
21.11.2001	055	ROVALCONS SRL AGENȚIE DE PROPRIETATE INTELECTUALĂ Câmpina, Str. Orizontului, nr.1, bl. R10, et.7, ap.27, Jud. Prahova, cod 105600, Tel/Fax : 0244/ 371390; GSM :0722 540580, e-mail: rovalcons@xnet.ro Ioacăra Valentin	Brevete Mărci Desene	S.R.L.
2001	056	SOLO INVENT S.R.L. București, Calea 13 Septembrie, nr. 104, bl. 48, ap. 8, sect. 5, cod 050727, Tel/Fax: 021/4511497, GSM: 0744 313 229, solo_invent@yahoo.com	Brevete Mărci Desene	S.R.L.

2001	057	CABINET N. D. GAVRIL S.R.L. București, Str. Ștefan Negulescu nr. 6A, sector 1, Tel./fax : 021/2302882, GSM :0722983520, 0723 383 758, e-mail : gavrilmn@yahoo.com cabinetgavril@yahoo.com, Gavril Niculina	Brevete Mărci Desene	S.R.L.
24.04.2002	087	IACOBINI&CO, CONSILIERI IN DREPTUL DE PROPRIETATE INDUSTRIALĂ SRL Bucuresti, Calea Mosilor, nr.258, bl. 4bis, ap.22, sector 2, Tel : 021/2104690 ;Fax : 021/2104793, e-mail : asimri@yahoo.com, vladrosanu@hotmail.com Iacobini Anca Svetlana, Iacobini Mihnea Razvan	Mărci Brevete Desene Topografii	S.R.L.
04.09.2002	088	MANAGER EXPERT SRL Tg. Mures, Str. Nicolae Grigorescu, nr. 33, ap.3 Tel :0265/250825 ;0265/233033, evaluator@rdslink.ro Nutiu Emil, Cetina Dan	Mărci	S.R.L.
08.01.2003	059	CABINET INDIVIDUAL - LAPTEȘ ELVINE Bucuresti, Intrarea Badeni nr.3, Bl.M18, sc. 2, ap.40,sector 3 cod 030471, Tel: 021/3405500, elvine17@yahoo.com Lapteș Elvine	Brevete	CI
11.02.2003	089	RATZĂ ȘI RATZĂ SRL București, B-dul A.I. Cuza Nr. 52-54, Sect.1, cod 011053, Tel :021/2601348, Fax : 021/2601349 e-mail ; office@ratza-ratza.com Rață Grigore, Rață Andrei Vlad, Mărginean Dragoș, Enache Mihai Andrei	Brevete Mărci Desene	SRL
13.02.2003	062	CABINET INDIVIDUAL ANDRONACHE PAUL București, Str.Sibiu nr.14, bl.E21, et.6, ap.35, sect 6, Tel/Fax: 021/7250069, GSM: 0722741043, e-mail: paul.andronache@artelecom.ro Andronache Paul	Mărci Desene Topografii Brevete	CI
14.05.2003	090	RAMCONSULTING SRL Cluj Napoca, Str. Augustin Buneanr.28, cod 400170 fax.0364/401528 tel. mobil 0722-229696 e-mail ramcluj@yahoo.com Gânscă Aurelian Tudor	Mărci Desene Topografii Brevete	SRL
16.05.2003	070	CABINET OANA COCOLOI București, Drumul Taberei nr.120, bl.OD1, sc.5, ap.189, sector 6, cod 061413, Tel: 021/7450757, GSM: 0730557744, e-mail: oana_cocoloi@yahoo.com Oana Cocoloi	Mărci Desene Brevete	CI

10.06.2003	091	ALLEGRA CONSULTING SRL Bucuresti, Aleea Huedin nr.1, bl.5, sc.1, ap.5, sector 4, cod 040917, GSM: 0722249961, Tel/Fax: 021/3231384 e-mail: gabriela.milcev@allegra.ro; www.allegra.ro Milcev Gabriela	Brevete Mărci Desene Topografii	SRL
19.06.2003	069	RASKAI M M BREVMARC CONSULT S.R.L. Dej, Str. Unirii, nr.3,BL. D8, ap.7, judetul Cluj, 405200,Tel/Fax: 0264/211847, GSM: 0742084050, raskaimm@yahoo.com Raskai Maria	Brevete Mărci Desene Topografii	S.R.L.
01.07.2003	092	CONINFO S.R.L. Târgu Mures, str. Lacrimioarea nr.9, Tel: 0265/210138, Fax: 0265/210109 mobil: 0729618641 e-mail: teodora@coninfo.ro, office@coninfo.ro www.coninfo.ro Itu Teodora	Desene Brevete Mărci	S.R.L.
25.07.2003	093	NESTOR NESTOR DICULESCU KINGSTON PETERSEN – CONSILIERE ÎN P.I. S.R.L. București, sector 1, sos. Bucuresti Ploiesti, nr.1A, Bucharest Business Park, corp A, et.1 camerele 9 si 10, tel: 0212011200, fax: 0212011210, e-mail: office@nnkp.ro, www.nnkp.ro Harsany Alexandru, Baci Ana Maria, Florea Ileana Maria, Viciu Monica Stefania, Belciu Delia Mihaela, Doina Țuluca, Bădărău Adina Adriana	Mărci Desene Brevete Topografii	S.R.L.
11.08.2003	66	CABINET INDIVIDUAL MÎNDRU MIHAELA București, Str. Grigore Alexandrescu nr.1, bl.D7, ap.4, sector1, Fax: 021/2230342 GSM: 0722601120 e-mail: florea@gide.com Mîndru Mihaela	Mărci Desene Brevete	CI
19.08.2003	068	CABINET DE PROPRIETATE INDUSTRIALA NICOLAE BURCHEL București, Str. Dr. Radovici nr.8, sector 5, cod 050468, Tel: 021/3175841, Fax: 021/3175843, e-mail: nburchel@lenp.ro Nicolae Burghel	Mărci	CI
21.08.2003	094	N.P.C. S.R.L. Brașov, str. Alexandru cel Bun, nr.13, bl.E28, ap.7 cod 500025, OP 1 – CP 298, GSM: 0744520357, e-mail: totu@unitbv.ro Țoțu Ioan	Mărci Desene Topografii	SRL
22.10.2003	072	CABINET INDIVIDUAL DE PROPRIETATE INDUSTRIALĂ - NEGOMIREANU LIVIA București, Șos. Nicolae Titulescu nr.94, bl.14A, sc 4 ap.127, sect.1, cod 011146, Tel/Fax: 0314214598, GSM: 0722444719, cabinetnegomireanu@airbites.ro Negomireanu Livia	Mărci Desene	CI

30.10.2003	073	CABINET DE PROPRIETATE INDUSTRIALA "VIȘOIU LILIAN CATALIN" București, Str. Alexandru Vlahuta nr.3, bl. M48, sc.A, ap.7, sector 3, Tel/Fax: 021/3207251, GSM: 0744480657, e-mail: visoiucatalin@yahoo.com, www.visoiucatalin.home.ro jur. Vișoiu Lilian Catalin	Brevete Mărci Desene Topografii	CI
4.11.2003	074	CABINET DE PROPRIETATE INDUSTRIALA "DUNĂREANU MIHAIL" Bucuresti, Bd. Constantin Brâncoveanu nr.8, Bl B2, ap.13, sector 4, Tel: 021/4600419, GSM : 0723398499, e-mail: dunareanu_mileniu3@k.ro Dunăreanu Mihail	Brevete	CI
09.12.2003	151	DONEXPERT SRL Suceava, str. George Enescu nr.34, bl.D72, sc.A, ap.5, ovidon@ccisv.ro, Tel: o230.215004, 0742108100 Dontu Ovidiu Liviu	Brevete Mărci Desene	SRL
12.12.2003	096	EDIPLAST S.R.L. Tg. Mureș, Str. Măgurei nr.25, ap.2, Tel/Fax: 0265/263775, GSM: 0744394036, e-mail: moniadel@artelecom.net Vasilache Virgilius	Mărci Desene Brevete	SRL
22.12.2003	097	SD PETOSEVIC ROMANIA SRL București, Calea Victoriei nr.100, sc.1, ap.20, biroul 1, Tel: 021/3057996, Fax: 021/3145481, e-mail: acampeanu@petosevic.com, Mobil: 0723522698 Campeanu Ioana Aura	Brevete Mărci Desene	SRL
2.02.2004	080	CABINET INDIVIDUAL IOANIȚESCU TRAIAN București, Bd. Timișoara nr.49, Bl Cc6, ap.27, sector 6, Tel: 021/4402510 Ioanițescu Traian	Brevete Mărci Desene	CI
9.02.2004	098	CABINET ANI FUCIU SRL Com.Snagov, Bloc P53, sc.A, ap.1, jud.Ilfov, Tel: 021/3106399, Fax: 021/3106398, GSM: 0744370196, e-mail: ani.fuciu@consilier-marci.ro Fuciu Anișoara	Mărci Desene	SRL
16.02.2004	099	LEGAL BRAND S.R.L. București, Str. Nicolae Licăreț nr.1, bl.33, sc.C, ap.107, Tel: 0722674635, 0722607380, e-mail: legal.brand@easynet.ro Stăncescu Anca, Stăncescu Alin Cristian	Brevete Mărci Desene Topografii	SRL

22.02.2004	082	CABINET DE PROPRIETATE INDUSTRIALĂ CIUPAN CORNEL Cluj Napoca, Str. Mestecenilor nr.6, bl.9E, ap.2, Tel: 0264/524425; 0264/415051, Fax: 0264/415054, e-mail: cornel.ciupan@muri.utcluj.ro Ciupan Cornel	Brevete Mărci Desene	CI
26.03.2004	083	CABINET POPESCU LIVIA Bucuresti, bd. Camil Ressu 27, bl.N1, ap.188 Tel: 021/3481010, liviap25@yahoo.com Popescu Livia	Brevete Mărci Desene Topografii	CI
01.06.2004	102	S.C. LUTARIS INTELPROT S.R.L. Timisoara, 300426, str. Ana Ipatescu nr.45, Tel/Fax: 0256/489301, Mobil: 0742143718, 0723319154, e-mail: qualitarium@qualitarium.ro Tărăbîc Lucian	Brevete Mărci Desene	SRL
17.06.2004	108	ARIANA AGENȚIE DE PROPRIETATE INDUSTRIALĂ SRL Bucuresti, str. Aleea Trestiana, nr.4, bl.20, sc.B, ap.72, tel: 0213274978, fax: 0213227689, mobil: 0724260277, e-mail: office@branduri.ro, www.branduri.ro Bicu Cristina, Constanda Madalina Timisoara, Calea Aradului, nr.33, ap.7 c_popescu2000@yahoo.com Popescu Codruta Octavia	Brevete Mărci Desene	SRL
14.07.2004	107	ARIANA S.R.L. Brasov, str. M.Kogalniceanu nr.17, bl. C4, et.7, birou 22, 0723204268, tel/fax : 0268/315046, office@inregistrare-marci.ro Bozocea Violeta	Brevete Mărci Desene	SRL
10.09.2004	101	CABINET PROPRIETATE INDUSTRIALA BLAG IOANA Câmpia Turzii, str. Muresului nr.6, bl. J2, ap.17, cod 405100, Tel: 0264/366663, 0264/366399, mobil: 0743433507, ioanablag@yahoo.com Blag Ioana	Brevete Mărci Desene Topografii	CI
10.09.2004	103	CABINET INDIVIDUAL DE PROPRIETATE INDUSTRIALĂ - MIHAELA PITICU București, str. Pictor Ion Andreescu nr.31, ap.14 Tel: 6442760, Fax: 2527279, Mobil: 0722398836, e-mail: mihaelapiticu@yahoo.com, mihaelap@musat.ro Piticu Mihaela	Mărci	CI
10.09.2004	105	CABINET PROPRIETATE INDUSTRIALA – IONDA Bucuresti, 010577, Calea Dorobantilor nr.126-130, bl.8, ap.50, Tel/fax: 021/2316549, Mobil: 0722687982 e-mail: ionda@rdsmail.ro Ion Dan Adrian	Mărci Desene Brevete	CI

28.10.2004	106	OSTER – SOCIETATE CIVILĂ PROFESIONALĂ DE PROPRIETATE INDUSTRIALĂ Bucuresti, Str. Batiste nr.35, ap. 23, cod 020935, Tel/Fax: 021/3147249 , GSM: 0721254270, 0723177236 traianosiescu@xnet.ro Udrea Elena Rodica, Traian Osiescu	Mărci Desene	S.C.P.
28.10.2004	109	CABINET INDIVIDUAL CAMPEAN GHEORGHE GEORGEL Campina, str. Dr. Constantin Istrati nr.52, bl.3, ap.5, Tel: 0244/335207, mobil: 0729902117, e-mail: george_campean@yahoo.com Campean George Georgel	Mărci Desene Topografii Brevete	CI
22.12.2004	116	INVEL – AGENȚIE DE PROPRIETATE INDUSTRIALĂ București, str. Ion Ghica nr.3, ap.20, Fax: 0311.027.616, GSM: 0723205048, velcea@invel.ro Velcea Marian	Brevete Mărci Desene Topografii	SRL
06.01.2005	118	EURORESSOURCES SRL Medias, str. Ion Creangă, nr.4, ap.6, Tel: 0269/843504, Fax: 0269/824812 Fulea Maria	Brevete Mărci Desene	SRL
27.01.2005	111	CABINET INDIVIDUAL – NIȚU ION Constanta, str. Dezrobirii nr.110, bl. IS8, sc.A, ap.1, Tel: 0241/512608, mobil: 0723317298 Nitu Ion	Mărci Desene Brevete	CI
27.01.2005	112	CABINET VELICA – Agenție de proprietate industrială Bucuresti, str. Brutus M.I., nr.13, ap.3, cod 050124 Tel/ Fax: 021/3357463, Mobil: 0722645283, www.velica.ro, office@velica.ro Velica Ion Gabriel	Mărci Desene	CI
21.04.2005	129	BRANDYNAMICS AGENTIE DE PROPRIETATE INDUSTRIALA S.R.L. Piatra Neamt, Aleea Caisilor nr.9, bl.13, ap.17 Tel/fax: 0233/232452, 0364/102070, 0744143965, Cluj Napoca, str. Inocentiu Micu Klein, nr.8 office@brandynamics.ro, www.brandynamics.ro Pantilimon Mihai, Bran Laura Gabriela	Mărci Desene	SRL
27.04.2005	117	CABINET PROPRIETATE INDUSTRIALĂ ALPER RAMAZAN Constanța, str. Ștefan cel Mare nr.57, bl.M17, sc.B, ap.17, cod 900683, Tel: 0341/410937, Fax: 0241/635547, Mobil: 0722.704.363, alperramazan@gmail.com, zonguldakro@yahoo.com Alper Ramazan	Mărci	CI

06.06.2005	125	V&F IP CONSULTING SRL Bucuresti, Bd Camil Ressu, nr.27, bl.N1, ap.214, Tel: 021/3140200, Fax: 021/3140290, Mobil: 0744487223, popescul@vf.ro Popescu Laurentiu Horea	Mărci Desene Brevete	SRL
30.06.2005	120	CABINET PROPRIETATE INDUSTRIALĂ PUȘCAȘ NICOLAE IOSIF București, str. Secerișului nr.25, sector 4, Tel/Fax : 021/ 332.73.88, Mobil: 0722.878.946 Pușcaș Nicolae Iosif	Brevete Mărci Desene Topografii	CI
30.06.2005	121	CABINET PROPRIETATE INDUSTRIALĂ MARIA POP București, Intrarea Vasile Paun nr.5, ap.2, sector 5, Tel: 021/ 3159040, Fax: 021/3161888, office@legal-assistance.ro Pop Maria	Mărci Desene	CI
18.07.2005	130	CXC TRADEMARK S.R.L. Bucuresti, sector 1, str. Aviator Stefan Protopopescu nr.1, bl.C6, ap.1, Tel: 021/3177919, Fax: 021/3177505, cosmina_ionescu@hotmail.com Ionescu Laura Cosmina	Mărci	SRL
26.08.2005	126	CABINET DE PROPRIETATE INDUSTRIALĂ ANGHEL PARASCHIVA Arad, str. Voinicilor nr.51, bl.502, ap.6, Tel: 0357411876, Fax: 0357411876, Mobil: 0723171424, e-mail: anghelvera@yahoo.com Anghel Paraschiva	Brevete	CI
20.09.2005	131	CUNESCU, BALACIU & ASOCIATII CONSILIERE PROPRIETATE INDUSTRIALA Bucuresti, sector 3, str. Vulcan Judetu nr.13, Tel: 021/ 3275577, 3276633, 3274400; 0745605151, 0723339939; Fax: 021/ 3274310, dinu.petre@cbalaw.ro, monica.badescu@cbalaw.ro, beatrice.onica@cbalaw.ro Onica Jarka Beatrice, Badescu Monica, Petre Dinu	Mărci Desene	SRL
29.09.2005	67	TEODORU & ASSOCIATES INTELLECTUAL PROPERTY AGENCY Bucuresti, str. Nerva Traian, nr.12, bl. M37, ap.1, Tel: 323.08.38, Fax: 326.39.55, GSM: 0722549219 e-mail: emanuel@teodoru.ro, violeta@teodoru.ro, www.romaniatrademarks.ro Teodoru Violeta, Teodoru Emanuel	Mărci Desene Brevete	CI
04.11.2005	133	FRISCH & PARTNERS SRL Bucuresti, str. Ceasornicului, nr.7, sector 1, cod 14111, tel: 0213101165, fax: 0213130130, Mobil: 0722212480, office@frisch.ro, crina.frisch@frisch.ro Crina Nicoleta Frisch	Mărci Desene Brevete	SRL

30.06.2005	124	CABINET DE PROPRIETATE INDUSTRIALA SAVU MARIANA Bucuresti, str. Paul Greceanu nr.9, bl.20A, ap.26, Tel/ Fax: 021.2120651, mobil: 0722783660, liliana.savu@credidam.ro Savu Mariana	Mărci Desene	CI
31.10.2005	128	CABINET PROPRIETATE INDUSTRIALA ARINOVA Arad, 310151, str. Coriolan Petreanu, nr.28, Tel/fax: 0257/255842, mobil: 0744246562, info@arinova.ro Ivanca Gavril	Mărci Desene Brevete	CI
05.01.2006	136	TUCA ZBARCEA & ASOCIATII I.P. S.R.L. Bucuresti, str. Nicolae Titulescu nr. 4-8, etaj 8, biroul 1, cladirea America House Tel: 2048890, ciprian.dragomir@tuca.ro Dragomir Ciprian Dumitru	Mărci	SRL
19.01.2006	134	CABINET PROPRIETATE INDUSTRIALA MITU ALIS MIHAELA Ploiesti, str. Clementei nr.46, Tel: 0244/590154, mobil: 0746108142, alis_mitu@yahoo.com ; office@mitu-cpi-ims.com Mitu Alis Mihaela	Mărci Brevete	CI
14.02.2006	137	M.D.P. RIGHTS AGENCY SRL Brasov, str. Lunga nr.270, cod postal 500450, Tel: 0268/440100, 440313; Fax: 0268/440221, Mobil: 0744355100, e-mail: office@mdp-rights-agency.ro www.mdp-rights-agency.ro Cosescu Camelia	Brevete Mărci Desene Topografii	SRL
30.03.2006	138	CABINET DE PROPRIETATE INDUSTRIALA ROMEO NICOLESCU Bucuresti, sector 5, str. Dr. Leonte nr.36A, Tel: 3178910, Mobil: 0744535285, Fax: 3178910, e-mail: office@rn-law.ro Nicolescu Mihail Romeo	Mărci	CI
30.03.2006	139	CABINET DE PROPRIETATE INDUSTRIALA RUTA FULGER LAURENTIU Cluj Napoca, bd. 21 decembrie, nr.40, ap.4, Mobil: 0747892450, ruta_laurentiu@yoahoo.com Ruta Fulger Laurentiu	Mărci Desene	CI
30.03.2006	140	AGENTIE DE PROPRIETATE INDUSTRIALA HORATIU APETROAIE Bucuresti, str. Faurei nr.1, bl.P11, ap.228, Mobil: 0722302801, e-mail: horatiuat@xnet.ro Apetroaie Horatiu Tudor	Mărci Desene	CI

30.03.2006	141	INNOVIS INTELLECTUAL PROPERTY Bucuresti, Calea Rahovei, nr.217, bl.12, ap.60, sector 5, Mobil: 0741572398, e-mail: office@innovis.ro Dumitrescu Oana Irina	Mărci Desene	CI
30.03.2006	142	CABINET INDIVIDUAL PROPRIETATE INDUSTRIALA ALECU BOGDAN Bacau, str. Lucretiu Patrascanu nr.2, sc.B, ap.2, Tel/fax: 0334407577, Mobil: 0740274741, office@marcidesene.ro, www.marcidesene.ro Alec Florin Bogdan	Mărci Desene	CI
07.04.2006	152	ACTA MARQUE SRL Cluj Napoca, str. Dorobantilor nr.3, etj.3, ap.9, Mobil: 0749053325, 0730909831, 0730909834, actamarque@yahoo.com, www.actamarque.ro Ciurea Delia	Mărci	SRL
27.04.2006	143	GLOBAL CONSULTING S.R.L. Iasi, spl. Bahlui, nr.29, bl. B5, sc.A, ap.7, Paunet Alexandrina	Brevete Mărci Desene	SRL
28.04.2006	147	CONSINVENT S.R.L. Buzau, b-dul Unirii, bl.35B, ap.2, mobil : 0745452268 E-mail: consinvent@yahoo.com Radu Daniela	Brevete Mărci Desene Topografii	SRL
25.05.2006	144	CABINET INDIVIDUAL PROPRIETATE INDUSTRIALA CATALIN NEAGU Iasi, str. Tutea Petre nr.5, bl.909, tr.1, ap.11, Cod postal: 700730, Tel: 0232/276000, Fax: 0232/405425, 0232/211843, Mobil: 0744514264, e-mail: catalin.neagu@proprietateindustriala.ro, Neagu Catalin	Mărci Desene	CI
25.05.2006	145	BOSTINA SI ASOCIATII – INDUSTRIAL PROPERTY SRL Bucuresti, sector 1, str. Aleea Alexandru , nr 20A, camera 2, Tel/ fax: 021/3194466, Mobil: 0722294830, ovidiu.mihut@bostinalawyers.eu Mihut Ionel Ovidiu	Mărci Desene	SRL
12.12.2006	162	MY TRADEMARK SRL Ploiesti, str. Abrud, nr.8, Mobil: 0722501414, nicolau@avocatulmeu.ro Nicolau Florin	Mărci	CI

20.06.2006	149	INTELMMI CONSULT SRL Tg. Mures, str. Sârguinței nr.39, ap.12, cod poștal 540543, Tel/fax: 0365 401839, mobil: 0745303867, cojocneanmaria@yahoo.com; office@intelmmi.ro, www.intelmmi.ro Cojocnean Maria Rodica	Brevete Mărci Desene	SRL
20.06.2006	167	INTELLEXIS SRL Bucuresti, 030231, bd. Hristo Botev nr.1, etaj 3, camera 37, Tel/fax: 021.3103042, mobil: 0723300147, contact@intellexis.ro mat. Benga Bogdan Florin	Mărci Desene Brevete	SRL
11.07.2006	148	CABINET INDIVIDUAL OANA ALINA STURZA Bucuresti, Intr. Teiul Doamnei, nr.1, bl.19A, ap.39 Mobil: 0741136409, e-mail: alinasturza@gmail.com Sturza Oana Alina	Mărci Desene	CI
11.09.2006	150	CABINET INDIVIDUAL VALENTINA ȘANTA Tg.Mures, str. Koos Ferencz nr.21, bl.21, ap.44, Mobil: 0740028967, 0728151499 vsanta@gedeon-richter.ro Santa Valentina	Mărci Desene	CI
20.10.2006	154	CABINET INDIVIDUAL ROS VIOREL Bucuresti, bd.Unirii nr.66, bl.K3, ap.7, Mobil: 0722560675, fax: 3208044, e-mail: viorelros@asdpi.ro Ros Viorel	Brevete Mărci Desene Topografii	CI
26.10.2006	156	CABINET INDIVIDUAL RALUCA DUȚESCU Bucuresti, str. Foisorului nr.15, bl.F9C, sc.1, ap.54, Mobil: 0723548722, tel: 021/3117908, fax: 021/3117908, e-mail: ralu_haz23@yahoo.com, office@dutescu.com Duțescu Andreea Raluca	Mărci	CI
26.10.2006	157	SOCIETATE CIVILA PROFESIONALA LEGAL2M Bucuresti, bd. Carol I, nr.50, sc.1, ap.9, mobil: 0728839880, fax: 021.3154462, magda.popescu@legal2m.com Popescu Magdalena Daniela	Mărci Desene	SCP
01.11.2006	159	DICONSULT – Cabinet consiliere in domeniul proprietatii industriale Cluj Napoca, str. Paring nr.35, sc.1, ap.23, Tel: 0264/565885, mobil: 0724323761, patricia.ciceo@terapia.ro Ciceo Patricia Diana	Mărci Desene	CI

06.11.2006	165	DRINCEANU, ENE & ASOCIATII – CONSILIERI IN PROPRIETATE INDUSTRIALA SRL Bucuresti, str. Dr. Nicolae D.Staicovici nr.14, sector 5, Tel: 0722558957, fax: 021.2300175, marilena.ene@enepartners.ro Ene Marilena	Mărci Desene Topografii	SRL
06.12.2006	181	HAHUI, MINCĂ ȘI ASOCIATII SRL București, str. Ghiociei nr.12, sector 2, tel: 021.3189619, fax: 021.3109189, e-mail: dns_minca@yahoo.com Minca Denis Antoaneta	Mărci Desene	SRL
08.12.2006	160	NOMENIUS S.R.L. Bucuresti, sector 6, str. G.M. Zamfirescu nr.46, bl.22A, sc.1, ap.11, camera 1, elena.grecu@nomenius.ro Grecu Elena	Mărci Desene	SRL
18.01.2007	161	CABINET PROPRIETATE INDUSTRIALA ALAN LILIANA Sat Otvesti nr.183B, jud. Timis, 0724250467, e-mail: cabinet.alan@yahoo.com Alan Liliana	Brevete Mărci Desene Topografii	CI
06.02.2007	175	MUSAT SI ASOCIATII – INTELLECTUAL PROPERTY SRL Bucuresti, bd Aviatorilor nr.43, etaj 4, camera 4, Tel: 021 2025900, ancam@musat.ro Musat Anca	Mărci	SRL
28.02.2007	169	TURTOI INTELLECTUAL PROPERTY FIRM SRL Bucuresti, Splaiul Independenței nr.3, bl.17, ap.7,sector 5, mobil: 0722390388, tel/fax: 021.3135120, office@turtoi.ro, www.turtoi.ro Turtoi Raducu	Mărci Desene	SRL
15.02.2007	176	BRAND SENSE SRL Brasov, str. Constantin Lacea, nr.12-14, biroul 2, Mobil: 0723474183, nicoleta.costache@gmail.com Costache Demes Anna Nicoleta	Mărci	SRL
05.03.2007	163	CABINET PROPRIETATE INDUSTRIALA C.I. COLAN București, str. Mihai Eminescu nr.128-130, ap.17, sect.2, tel: 021.6190308, fax: 021.6190309, ionut.colan@cbea.ro Colan Cristian Ionut	Mărci Desene	CI
05.03.2007	164	CABINET INDIVIDUAL NEACȘU CARMEN AUGUSTINA Baia Mare, str. Rozelor, nr.12/3, tel: 0727318168, e-mail: carmen@bic.cdimm.org Neacșu Carmen Augustina	Brevete Mărci Desene	CI

07.03.2007	174	ARIANA BRAND EXPERT SRL Craiova, calea Severinului, bl.11, sc.1, ap.1, jud. Dolj, 0726718638, c_cirstea@yahoo.com, cristina_cirstea@inregistrare-marci.ro Cirstea Cristina	Mărci Desene	SRL
30.03.2007	172	CABINET PROPRIETATE INDUSTRIALA TAVASZI ZOLTAN Bucuresti, Calea Mosilor nr.135, et.7, ap.14, tel: 021.3155969, fax: 021.3155969, tavaszi.zoltan@gmail.com Tavaszi Zoltan	Mărci Desene	CI
30.03.2007	173	CABINET PROPRIETATE INDUSTRIALA CIPRIAN MACOVEI Bucuresti, str. Popa Tatu nr.15, sector 1,mobil: 0788134669, tel: 021.3144657, fax: 021.3157836, mmacovei@gmx.net Macovei Ciprian Mihail	Mărci	CI
10.04.2007	187	INTELECTA OFFICE S.R.L. Bucuresti, sector 3, str. Patinoarului nr.7, bl. PM50, ap.90, tel: 0788995577, 0744310030, 0722522784, fax: 021.3245250, office@intelecta.ro, www.intelecta.ro Aldea Robert Emilian, Aldea Cristina Raluca	Mărci Desene	SRL
16.07.2007	182	PRI INTELLECTUAL PROPERTY SRL București, str. Răspântiilor nr.37, ap.2, 020547, tel: 0722503002, fax 0318 169 608 e-mail: ana.dan@the-pri.com, www.the-pri.com P.A.lic.Dan Ana Nicolina	Mărci	SRL
07.08.2007	177	CABINET INDIVIDUAL ADRIANA DOICIU București, Drumul Taberei nr.76, bl. M39, ap.8, tel: 0722621926, fax: 031.1027304, apazanta@gmail.com Doiciu Adriana	Mărci	CI
07.08.2007	178	CABINET INDIVIDUAL SONIA FLOREA – consiliere p.i. București, calea Moșilor nr.207, bl. 15, ap.5, tel: 2103215, fax: 2100449, sonia.florea@avfloreagheorghe.ro Florea Sonia	Mărci	CI
07.08.2007	179	MOTMARK – I.G. Iasi, str. Cuza Voda nr.12, bl.B, sc.C, ap.7, tel: 0232262076, e-mail: excg@clicknet.ro Motrescu Mihai	Mărci	CI
07.08.2007	180	GLADCOV PROINVENT Bucuresti, str. Mizil nr.7, bl.G19, ap.35, Tel: 6307728, petregladcov@yahoo.com Gladcov Petre	Mărci Desene Topografii Brevete	CI

01.10.2007	183	CABINET INDIVIDUAL P.I. VALENTIN BEREĂ Bucuresti, bd. Carol I, nr.51, ap.26, sector 2, Tel: 4088904, Fax: 4088911, mobil: 0721473317, e-mail: valentin.berea@bulboaca.com Berea Valentin	Mărci Desene	CI
08.10.2007	185	I.P. NEW MARK COMPANY S.R.L. Bucuresti, sector 3, bd. Mircea Voda, nr.37, bl. M29, sc.C, ap.83 Kleininger Toma	Mărci Desene	SRL
01.10.2007	184	CABINET INDIVIDUAL PROPRIETATE INDUSTRIALA ADRIAN TOMESCU Bucuresti, str. Poet Vasile Carlova nr.2, bl. A7 bis, ap.74, tel: 021 2224422, 3217070, fax: 021 2222626, atomescu@buzescu.com, amtomescu@yahoo.com Tomescu Adrian	Mărci	CI
10.10.2007	043	FĂNTÂNĂ RAUL SORIN & ASOCIAȚII SRL Brașov, str. Barbu Lăutaru nr.19 Punct lucru: Brașov, str. Toamnei 15, ap.9, Tel/fax: 0268531988, 0745361270, office@inventii- marci.ro, www.inventii-marci.ro Fântână Raul Sorin	Mărci Desene Brevete	SRL
22.11.2007	189	CABINET VOICU ALEXANDRA București, B-dul Magheru, nr. 9, sc. 2, etaj 9, ap. 89, Sector 1, PO BOX 22-246, Tel/Fax: 021/3153684, agv-office@xnet.ro Ing. Voicu Alexandra	Brevete Mărci Desene Topografii	CI
23.11.2007	186	CABINET INDIVIDUAL MARIA HĂIȘAN Botoșani, calea Natională nr.65, bl. I3, ap.10, tel: 0231534249, mobil: 0728004574, mh20@k.ro Hăișan Maria	Brevete Mărci Desene Topografii	CI
16.01.2008	188	CABINET INDIVIDUAL PROPRIETATE INDUSTRIALA IULIA BURBEA Bucuresti, sector 1, str. Stirbei Voda nr.105, bl.24B, ap.4, tel: 0726375412, iuliad_bis@yahoo.com Burbea Milescu Iulia Adriana	Mărci Desene	CI
07.03.2008	190	CABINET MARILENA OPREA Bucuresti, sector 6, str. Mărgelelor nr.6, bl. 304, sc.4, ap.45, tel: 0722259260, moprea@cimo.ro, marilena.oprea@cimo.ro Oprea Marilena	Brevete Mărci Desene Topografii	CI
27.03.2008	191	CABINET P.I. MARIUS PETROIU Bucuresti, sector 6, aleea Bucsenesti nr.3, bl. E11, ap. 46, tel: 0723239409, marius.petroiu@gmail.com Petroiu Marius	Mărci	CI

28.03.2008	192	CABINET P.I. MÎNDICANU EMIL București, sector 4, str. Valerian Prescurea nr. 27-29, tel: 0723820750, mindicanu@yahoo.com Mîndicanu Emil	Mărci	CI
02.06.2008	193	CABINET INDIVIDUAL P.I. TICU JIANU CRISTINA București, sector 5, str. Baltagulului nr.11, bl. V67, ap.4, tel: 0722551203, tel/fax: 0213153717, cristina.jianu@xnet.ro Ticu Jianu Cristina	Mărci	CI
12.06.2008	194	VREMESCU & ASOCIAȚII - CABINET PROPRIETATE INDUSTRIALĂ Bucuresti, sos.lanului nr.9, bl.109A, ap.129, 0721267811, fax: 021.6533962, rodicastanciulescu@yahoo.com Vremescu Simona Rodica	Mărci	CI
25.06.2008	203	AGENTIA DE PROPRIETATE INDUSTRIALA ANDAN SRL Ploiesti, str. Banesti nr.2, bl. 8D, ap.4, tel: 0244535416, fax: 0244535416, mobil: 0722857653, 0748857653, 0729857653, 0722482873 avocat-rotaru@yahoo.com, avocat- adriana@yahoo.com Rotaru Ion, Tudora Adriana Georgiana	Mărci	SRL
15.08.2008	202	SIDEMO - SIGLE DESENE MODELE SRL Bucuresti, sector 6, str. Sandulesti nr.3, bl. Z40, ap.4, tel/fax: 0214139834, mobil: 0741135012, 0722548381, contact@sidemo.ro, www.sidemo.ro Băisan Cristina Carmen	Mărci Desene	SRL
25.08.2008	197	CABINET DE PROPRIETATE INDUSTRIALA LUCACEL MIHAIELA I.I. Bucuresti, sector 3, aleea Rotunda nr.2, bl. H8, ap.38, GSM:0745347813, e-mail : office@markdesign.ro Lucacel Mihaiela	Mărci Desene	CI
28.08.2008	204	CAF SERVICII DE MARCĂ SRL Snagov, str. Garoafelor bl. P53, sc.A, ap.2, jud. Ilfov, magdalena.bolintineanu@consilier-marci.ro Bolintineanu Magdalena Gabriela	Mărci Desene	SRL
29.08.2008	198	SCHOENHERR INTELLECTUAL PROPERTY S.R.L. București, bd. Dacia nr.30, etaj 4, camera – Echipa Sebastian 01, tel: 0213196790, fax: 0213196791, e.pavel@schoenherr.ro Pavel Sorin Eduard	Brevete Mărci Desene	SRL

10.09.2008	196	ARUAL IP CONSULTING SRL Bucuresti, str. Rosia Montana nr.6, bl. O7, sc.2, ap.60, tel: 0318073739, fax: 0318073739, mobil: 0723181941, office@ipromania.com Pasanciuc Oana Laura	Marci	SRL
17.10.2008	208	BIA CONS SRL Constanta, bd Aurel Vlaicu nr.43, bl. PC3, ap.32, tel: 0341444888, fax: 0341814940, mobil: 0745259643, e-mail: iorgulescumariana@yahoo.com Iorgulescu Mariana	Marci	SRL
24.10.2008	205	ROMARK INTELLECTUAL PROPERTY Bucuresti, Aleea Campul cu flori nr.12, bl. A49, ap.35, sector 6, mobil: 0724755705 Manea Marcela Elena	Mărci Desene	CI

AGENȚIILE SPECIALIZATE ÎN PROPRIETATE INDUSTRIALĂ
care funcționează începând cu luna decembrie 2008

Data înființării	Nr. registru agenții	Denumirea completă a cabinetului/agenției Adresa Consilieri cu drept de practică	Domenii	Statut juridic
22.09.2008	200	CABINET IINDIVIDUAL PROPRIETATE INDUSTRIALA VLAD SIMONA Bucuresti, sector 3, str. Liviu Rebreanu, nr.7, bl.51, ap.67, tel/fax: 0216477471 Vlad Simona	Mărci	CI

16. Lista consilierilor în proprietate industrială

LISTA CONSILIERILOR ÎN PROPRIETATE INDUSTRIALĂ, MEMBRI AI CAMEREI NAȚIONALE
A CONSILIERILOR ÎN PROPRIETATE INDUSTRIALĂ DIN ROMÂNIA AUTORIZAȚI PENTRU
DOMENIUL MĂRCILOR,
pentru luna decembrie/ 2008

Nume și Prenume/ Nr. din reg. naț.	Denumirea societății/ Adresa societății	Societate cu obiect de activitate proprietatea industrială
ACSINTE PAULA- ADRIANA 2000-1160	CABINET ACSINTE PAULA ADRIANA București, str. Maior Coravu Ion, nr.1-7, bl.C4, ap.85, Tel/fax : 021/2507396, GSM : 0723 317631 paula@legalservices.ro	DA
ALAN LILIANA 1994-1037	CABINET PROPRIETATE INDUSTRIALA ALAN LILIANA Sat Otvesti nr.183B, jud. Timis, 0724250467, e-mail: cabinet.alan@yahoo.com	DA
ALDEA CRISTINA RALUCA 2006-1489	INTELECTA OFFICE S.R.L. Bucuresti, sector 3, str. Patinoarului nr.7, bl. PM50, ap.90, tel: 0788995533, 0744550778, tel/fax: 021.3245250, office@intelecta.ro, www.intelecta.ro	DA
ALDEA ROBERT EMILIAN 2006-1490	INTELECTA OFFICE S.R.L. Bucuresti, sector 3, str. Patinoarului nr.7, bl. PM50, ap.90, tel: 0788997755, 07889955777, 0744310030, 0722522784, tel/fax: 021.3245250, office@intelecta.ro, www.intelecta.ro, robert.aldea@eval.ro	DA
ALECU FLORIN BOGDAN 2005-1394	CABINET INDIVIDUAL PROPRIETATE INDUSTRIALA ALECU BOGDAN Bacau, str. Lucretiu Patrascanu nr.2, sc.B, ap.2, Tel/fax: 0334407577, Mobil: 0740274741, office@marcidesene.ro, www.marcidesene.ro	DA
ANDREI MARIANA 1993-1017	M.Ap.N. – Departamentul pentru armament București, Drumul Taberei nr. 9-11, sector 6 Tel: 021/4106267; Fax: 021/3151779, 3147327, GSM: 0723668592, e-mail:mariana.andrei@dpa.ro	NU
ANDRONACHE PAUL 2003-1216	CABINET INDIVIDUAL ANDRONACHE PAUL București, Str.Sibiu nr.14, bl.E21, et.6, ap.35, Tel/Fax: 021/7250069, GSM: 0722741043, e-mail: paul.andronache@artelecom.net	DA
ANGHEL LUMINIȚA DOINA 1993-1020	CABINET DE PROPRIETATE INDUSTRIALA ANGHEL LUMINIȚA DOINA București, Str. Gherghitei Nr.1, Bl.94B, Sc. B, Ap.76, Sector 2, Fax: 031.4013777, GSM : 0723301706, 0743218219 e-mail : anghel.doina@rdslink.ro, anghel2na@yahoo.com, anghel2na@gmail.com	DA

APETROAIE HORATIU TUDOR 2005-1400	AGENTIE DE PROPRIETATE INDUSTRIALA HORATIU APETROAIE Bucuresti, str. Faurei nr.1, bl.P11, ap.228, Mobil: 0722302801, e-mail: horatiuat@xnet.ro	DA
APOSTOL SALOMIA 1999-1127	PERSOANĂ FIZICĂ Galați, Str. Reg. 11 Siret nr. 15, bl. E4, ap. 54, Tel/fax: 0236/436437 GSM 0766765027, saly_apostol@yahoo.com	DA
AXENTE ELENA 1999-46/1	INTEL PROTECT SRL Brașov,B-dul M. Kogălniceanu, nr. 18-20, bloc 1k, sc. C-D, Tel: 0268/412567, 0268/470819, GSM: 0722464314, Fax: 0268/477333, e-mail:intelprotect@ccibv.ro	DA
BACIU ANA MARIA 2004-1325	NESTOR NESTOR DICULESCU KINGSTON PETERSEN – CONSILIERE ÎN P.I. S.R.L. București, sector 1, sos. Bucuresti Ploiesti, nr.1A, Bucharest Business Park, corp A, et.4, Mobil: 0722256758, Tel: 021/2011200, e-mail :ana-maria.baciu@nnkp.ro	DA
BARBU MIRCEA 1994-1042	PERSOANĂ FIZICĂ București, Sos.lanului nr.21, bl.106A, sc.b, ap.73, sect.2, Tel/Fax: 021/6536608, 0724.834.010 e-mail: bmircea@mailbox.ro	DA
BĂDĂRĂU ADINA ADRIANA 2006-1494	NESTOR NESTOR DICULESCU KINGSTON PETERSEN – CONSILIERE ÎN P.I. S.R.L. București, sector 1, sos. Bucuresti Ploiesti, nr.1A, Bucharest Business Park, corp A, et.4, Tel: 021/2011200, fax: 0212011210, e-mail: adina.badarau@nnkp.ro	DA
BĂDESCU MONICA 2004 - 1320	CUNESCU, BALACIU & ASOCIATII CONSILIERE PROPRIETATE INDUSTRIALA Bucuresti, sector 3, str. Vulcan Judetu nr.13, Tel: 021/ 3275577, 3276633, 3274400; 0745605151, 0723339939; Fax: 021/ 3274310, monica.badescu@cbalaw.ro	DA
BĂISAN CRISTINA CARMEN 2008-1569	SIDEMO - SIGLE DESENE MODELE SRL Bucuresti, sector 6, str. Sandulesti nr.3, bl. Z40, ap.4, tel/fax: 0214139834, mobil: 0741135012, 0722548381, contact@sidemo.ro, www.sidemo.ro	DA
BĂLAN GHEORGHİȚĂ 1992-1	RODALL-AGENȚIE DE PROPRIETATE INDUSTRIALĂ S.R.L. București, Str. Polonă nr. 115, bl. 15, sc. A, ap. 19, sector 1, Tel: 021/2108342, Fax: 021/2105794, GSM: 0722 652111	DA

BĂRCUȚEAN CORINA 2007-1546	LABORMED-PHARMA SA București, Splaiul Independenței 319 E, sector 6, tel: 021.3180377, fax: 021.3180376, bpi@labormedpharma.ro	NU
BELCIU DELIA MIHAELA 2008-1578	NESTOR NESTOR DICULESCU KINGSTON PETERSEN – CONSILIERE ÎN P.I. S.R.L. București, sector 1, sos. Bucuresti Ploiesti, nr.1A, Bucharest Business Park, corp A, et.1 camerele 9 si 10, tel: 0212011200, fax: 0212011210, e-mail : delia.belciu@nnkp.ro	DA
BENGA BOGDAN FLORIN 2005-1407	INTELLEXIS SRL Bucuresti, 030231, bd. Hristo Botev nr.1, etaj 3, camera 37, Tel/fax: 021.3103042, mobil: 0723300147, contact@intellexis.ro bogdanbenga@xnet.ro	DA
BERCEANU MARIA AURELIA 1994-1038	PERSOANĂ FIZICĂ București, Str. Cogâlnic 25, sector 3 Tel: 021/3264568 Tel: 0744954085 berceanu_maria_aurelia@yahoo.com	DA
BEREA VALENTIN 2006-1495	CABINET INDIVIDUAL P.I. VALENTIN BEREA Bucuresti, bd. Carol I, nr.51, ap.26, sector 2, Tel: 4088904, Fax: 4088911, mobil: 0721473317, e-mail: valentin.berea@bulboaca.com	DA
BICU CRISTINA MĂDĂLINA 2003-1308	ARIANA AGENTIE DE PROPRIETATE INDUSTRIALA SRL Bucuresti, str. Aleea Trestiana, nr.4, bl.20, sc.B, ap.72, tel: 0213274978, fax: 0213227689, mobil: 0724260277, e-mail: office@branduri.ro, www.branduri.ro	DA
BLAG IOANA 1994-1039	CABINET PROPRIETATE INDUSTRIALA BLAG IOANA Câmpia Turzii, str. Muresului nr.6, bl. J2, ap.17, cod 405100, Tel: 0264/366663, 0264/366399, mobil: 0743433507, ioanablag@yahoo.com	DA
BODOMOI OTILIA FLORENTINA 2008-1573	INVENTA - AGENTIE DE PROPRIETATE INTELECTUALA S.R.L. București, Bdul Corneliu Coposu, nr. 7, bl. 104, sc.2, etaj 1, ap.31, sector 3, Tel : 021/3200285, Tel/Fax : 021/3228325, inventa@mark-patent.ro	DA
BOLINTINEANU MAGDALENA GABRIELA 2008-1597	CAF SERVICII DE MARCĂ SRL Snagov, str. Garoafelor bl. P53, sc.A, ap.2, jud. Ilfov, magdalena.bolintineanu@consilier-marci.ro	DA
BORLAN T. RADU 2000-1161	PATENTMARK S.R.L. București str. Dr. N. Turnescu nr. 2, sector 5, Tel: 021/3121669, Fax: 021/2233963, e-mail:stema@pcnet.ro	DA

BOZIOREANU MARIUS ADRIAN 2000-1165	CONS INTEL BMA CABINET CONSULTANȚĂ Buzău, cart Dorobanti 2, bl.D2, et.1,ap.5 CP 8,OP1, Mobil : 0745086588, Fax : 0238/71961,marius_bozio@yahoo.com	DA
BOZOCEA GINA VIOLETA 2003- 1222	ARIANA S.R.L. Brasov, str.M.Kogalniceanu nr.17, bl.C4, et.7, biroul 22 e-mail : 0723204268, tel/fax : 0268/315046, office@inregistrare-marci.ro	DA
BRAN LAURA GABRIELA 2004 - 1336	BRANDYNAMICS AGENTIE DE PROPRIETATE INDUSTRIALA S.R.L. Cluj Napoca, str. Inocentiu Micu Klein, nr.8 Tel/fax: 0364/102070, 0744143965, laura.bran@brandynamics.ro	DA
BROJBOIU DUMITRU ADRIAN FLORINEL 1995-1067	BIROU DE PROPRIETATE INDUSTRIALA BROJBOIU DUMITRU ADRIAN FLORINEL Pitești, Bd. Republicii, bl.212.sc. D, ap.11, jud.Argeș, cod 110176, Tel/Fax.: 0348/412529, GSM: 0745 143095,adrian_brojboiu@yahoo.com	DA
BUCĂȚARU RODICA FILICA 1993-14	ROMINVENT S.A. București, Str. Ermil Pangratti nr. 35, et.1, sect.1, Tel: 021/2312515, 2312541, Fax: 021/2312550, 2312454, e-mail: office@rominvent.ro	DA
BUȚȘĂ GHEORGHE 2005-1391	INVENTA - AGENȚIE DE PROPRIETATE INTELLECTUALĂ S.R.L. București, Bdul Corneliu Coposu, nr. 7, bl. 104, sc. 2, et. 1 ap. 31,sector 3, Tel: 021/3200285, Fax: 021/3228325, e-mail: inventa@mark-patent.ro	DA
BURBEA MILESCU IULIA ADRIANA 2005-1379	CABINET INDIVIDUAL PROPRIETATE INDUSTRIALA IULIA BURBEA Bucuresti, sector 1, str. Stirbei Voda nr.105, bl.24B, ap.4, tel: 0726375412, iuliad_bis@yahoo.com	DA
BURCHEL NICOLAE 1996-1085	CABINET DE PROPRIETATE INDUSTRIALĂ NICOLAE BURCHEL București, Str. Dr. Radovici nr.8, sector 5, Tel: 021/3175841, Fax: 021/3175843, nburchel@bnp.ro	DA
BURȚILĂ IOAN 1993-1022	MILENIUL 3 S.R.L. - Agenție de Proprietate Industrială Pașcani, Str. Moldovei nr. 10, bloc Crinul, sc. A, Ap. 28, Tel/Fax: 0232/719190; GSM: 0740820582	DA
BUZLEA ELISABETA 1993-25	INTELECT S.R.L. ORADEA Oradea, B-dul Dacia nr. 48, Bl. D10, Ap.3, OP9-CP128, Tel 0259/453847, Fax:0259/268094 e-mail: info@intelect.ro, GSM: 0745040831	DA

BUZLEA MIRCEA VALENTIN 2003- 1234	INTELECT S.R.L. Oradea, B-dul Dacia nr. 48, Bl. D10, Ap.3, OP9-CP128, Tel 0259/453847, Fax:0259/268094 e-mail: info@intelect.ro	DA
BUZLEA NARCISA FLORICICA 2003- 1235	INTELECT S.R.L. Oradea, B-dul Dacia nr. 48, Bl. D10, Ap.3, OP9-CP128, Tel 0259/453847, Fax:0259/268094 e-mail: info@intelect.ro	DA
CAMENIȚA ANA GABRIELA 1999-1130	PETROM S.A. INCERP CERCETARE Ploiești, B-dul Republicii, bl. 291A, Tel: 0244/564380, Fax: 0244/598732, ana_gabriela.camenita@petrom.com	NU
CAVESCU ADRIAN 2008-1609	ROMINVENT S.A. București, Str. Ermil Pangratti nr. 35, et.1, sect.1, Tel: 021/2312515, Fax: 021/2312550 e-mail: adriancavescu@yahoo.com	DA
CÂMPEAN GHEORGHE- GEORGEL 1996-1087	CABINET INDIVIDUAL CAMPEAN GHEORGHE GEORGEL Campina, str. Dr. Constantin Istrati nr.52, bl.3, ap.5, Tel: 0244/335207, mobil: 0729902117, e-mail: george_campean@yahoo.com	DA
CAMPEANU IOANA AURA 2005-1409	SD PETOSEVIC ROMANIA SRL București, Calea Victoriei nr.100, sc.1, ap.20, biroul 1, Tel: 021/3057996, Fax: 021/3145481, e-mail: acampeanu@petosevic.com, Mobil: 0723522698	DA
CÂRCEL CRISTINA VIRGINIA 2006- 1497	INMA BUCURESTI Bucuresti, bd. Ion Ionescu de la Brad, nr.6, cod postal 013813, Tel: 021.2693274, fax: 021.2693273, mobil: 0722605516, cristina.carcel@hotmail.com	NU
CECIU GABRIELA 1994-1045	CABINET "CECIU GABRIELA" CONSULTANȚĂ ÎN DOMENIUL PROPRIETĂȚII INTELLECTUALE Timișoara, 300024, Str. Narciselor, nr. 6, sc. A, ap. 110, jud. Timis, Tel/Fax: 0256/494846; GSM: 0745 388 039, gabriela-ceciu@hotmail.com	DA
CETINĂ NICOLAE DAN 2003- 1237	MANAGER EXPERT SRL Tg. Mures, Str. Nicolae Grigorescu nr.33, ap.3, Tel : 0265/250825	DA
CICEO PATRICIA DIANA 2005-1412	DICONSULT – Cabinet consiliere in domeniul proprietatii industriale Cluj Napoca, str. Paring nr.35, sc.1, ap.23, Tel: 0264/565885, mobil: 0724323761, patricia.ciceo@terapia.ro	DA

CIRSTEA CRISTINA 2004-1346	ARIANA BRAND EXPERT SRL Craiova, calea Severinului, bl.11, sc.1, ap.1, jud. Dolj, 0726718638, c_cirstea@yahoo.com, cristina_cirstea@inregistrare-marci.ro	DA
CIUDA-BERIVOE ANCA 1996-41	INTELLECTUAL PROPERTY OFFICE SRL București, Str. Alexandru Moruzzi nr. 6, bl. B6, sc. 2, et. 8, ap. 62, sector 3; CP 61-62 ,Tel/Fax: 021/3262388, GSM : 0745 094241, ipo@b.astral.ro	DA
CIUPAN CORNEL 2003-1310	CABINET DE PROPRIETATE INDUSTRIALĂ CIUPAN CORNEL Cluj Napoca, Str. Mestecenilor nr.6, bl. 9E, ap.2, Tel: 0264/524425; 0264/415051, Fax: 0264/415054, e-mail: cornel.ciupan@muri.utcluj.ro	DA
CIUREA DELIA 2005 - 1416	ACTA MARQUE SRL Cluj Napoca, str. Dorobantilor nr.3, etj.3, ap.9, Mobil: 0749053325, 0730909831, 0730909834, actamarque@yahoo.com, www.actamarque.ro	DA
COCOLOI OANA 2003- 1263	CABINET OANA COCOLOI București, Drumul Taberei nr.120, bl. OD1, sc.5, ap. 189, sector 6, Tel : 021/7450757, GSM : 0730557744, e-mail : oana_cocoloi@yahoo.com	DA
COJOCNEAN MARIA RODICA 2003- 1241	INTELMMI CONSULT SRL Tg. Mures, str. Sârguinței nr.39, ap.12, cod poștal 540543, Tel/fax: 0365 401839, mobil: 0745303867, cojocnean_maria@yahoo.com	DA
COLAN CRISTIAN IONUT 2005-1418	CABINET PROPRIETATE INDUSTRIALA C.I. COLAN București, str. Mihai Eminescu nr.128-130, ap.17, sect.2, tel: 021.6190308, fax: 021.6190309, ionut.colan@cbea.ro	DA
COMĂNESCU NADIA VASILICA 2003- 1242	PFIZER ROMANIA SRL Bucuresti, Splaiul Independentei nr.179, sector 5, cod 050099, Tel: 021/2072800, Fax: 021/2072801, nadia.comanescu@pfizer.com	NU
CONSTANDA CECILIA MĂDĂLINA 2003-1304	ARIANA AGENTIE DE PROPRIETATE INDUSTRIALA SRL Bucuresti, str. Aleea Trestiana, nr.4, bl.20, sc.B, ap.72, tel: 0213274978, fax: 0213227689, mobil: 0724260277, e-mail: office@branduri.ro, www.branduri.ro	DA
CONSTANTIN ADRIAN GEORGE 1999-1148	CABINET ENPORA S.R.L. București, str. George Calinescu nr.52A, ap.1, 011694, Tel: 021 2300990; 031 1001634, Fax: 021 2302311; 031 1007927, pop@patents.ro	DA
COSTACHE DEMES ANNA NICOLETA 2006-1499	BRAND SENSE SRL Brasov, str. Constantin Lacea, nr.12-14, biroul 2, Mobil: 0723474183, nicoleta.costache@gmail.com	DA

COSTINESCU PETRU 1998-1125	PETRU COSTINESCU-DICOSTI București, Str. Viorele nr. 30, bl. 20A, ap. 23, sector 4, OP 44 – CP5, Tel : 021/3303162, Fax : 021/330473 e-mail :dicosti@rdslink.ro	DA
COȘESCU CAMELIA 1999-46/2	M.D.P. RIGHTS AGENCY SRL Brasov, str. Lunga nr.270, cod postal 500450, Tel: 0268/440100, 440313; Fax: 0268/440221, Mobil: 0744355100, e-mail: office@mdp-rights-agency.ro www.mdp-rights-agency.ro	DA
CSOMOS LILIANA – MARIA 1999-1144	EUROPHARM S. A. BRAȘOV Brașov, str. Poienelor, nr. 5, Tel: 068/310007, Fax: 0268/314026, liliana.csomos@gsk.com	NU
DAN ANA NICOLINA 2005-1430	PRI INTELLECTUAL PROPERTY SRL București, str. Răspântiilor nr.37, ap.2, 020547, tel: 0722503002, fax 0318 169 608 e-mail: ana.dan@the-pri.com, www.the-pri.com	DA
DANCIU IOAN 2004 - 1373	NOWAPATENT SRL Medias, str. Lotru, nr.4, bl.92, ap.1 Tel : 0269/841373 ; 833273 GSM : 0744556074 Fax : 0269/833273, e-mail : nowapatent@birotec.ro, office@nowapatent.ro	DA
DOICIU ADRIANA 2005-1431	CABINET INDIVIDUAL ADRIANA DOICIU București, Drumul Taberei nr.76, bl. M39, ap.8, tel: 0722621926, fax: 031.1027304, apazanta@gmail.com	DA
DONȚU OVIDIU-LIVIU 2000-1171	DONEXPERT SRL Suceava, str. George Enescu nr.34, bl.D72, sc.A, ap.5, ovidon@ccisv.ro, Tel: o230.215004, 0742108100	DA
DRAGOMIR CIPRIAN DUMITRU 2004-1324	TUCA ZBARCEA & ASOCIATII I.P. S.R.L. Bucuresti, str. Nicolae Titulescu nr. 4-8, etaj 8, biroul 1, cladirea America House Tel: 2048890, ciprian.dragomir@tuca.ro	DA
DRAGULIN IOANA 2005-1385	ROMINVENT S.A. București, Str. Ermil Pangratti nr. 35, et.1, sector 1, Tel: 021/2312515, 2312541, Fax: 021/2312550, 2312454, e-mail: office@rominvent.ro	DA
DUMITRESCU ARTEMIS SORINA 2003- 1250	ROMINVENT S.A. București, Str. Ermil Pangratti nr. 35, et.1, sect.1, Tel: 021/2312515, Fax: 021/2312550 e-mail: artemisb@rominvent.ro	DA
DUMITRESCU OANA IRINA 2005 - 1434	INNOVIS INTELLECTUAL PROPERTY Bucuresti, Calea Rahovei nr.217, bl.12, ap.60, Mobil: 0741572398, e-mail: office@innovis.ro	DA

DUȚESCU ANDREEA RALUCA 2004-1319	CABINET INDIVIDUAL RALUCA DUȚESCU București, str. Foisorului nr.15, bl.F9C, sc.1, ap.54, Mobil: 0723548722, tel: 021/3117908, fax: 021/3117908, e-mail: ralu_haz23@yahoo.com, office@dutescu.com	DA
ENACHE MIHAI ANDREI 2006- 1505	RATZĂ ȘI RATZĂ SRL București, B-dul A.I. Cuza Nr. 52-54, Sect.1, cod 011053, Tel :021/2601348, Fax : 021/2601349 e-mail ; mae@ratza-ratza.com	DA
ENE MARILENA 2003- 1253	DRINCEANU, ENE & ASOCIAȚII – CONSILIERI IN PROPRIETATE INDUSTRIALA SRL București, str. Dr. Nicolae D.Staicovici nr.14, sector 5, Tel: 0722558957, fax: 021.2300175, marilena.ene@enepartners.ro	DA
ENE SILVIA 2000-1159	CABINET M. OPROIU- CONSILIERE ÎN PROPRIETATE INTELECTUALĂ București, Str. Popa Savu, nr.42, parter, sector 1. Tel: 021/2602833, 021/2602834, Fax: 021/2602835, 021/2602836, P.O.Box 2-229, e-mail: office@oproiu.ro	DA
ENESCU LUCIAN 1992-7	ROMINVENT S.A. București, Str. Ermil Pangratti nr. 35, et.1, sector 1, Tel: 021/2312515, 2312541, Fax: 021/2312550, 2312454, e-mail: office@rominvent.ro	DA
ENESCU MIRUNA 2003- 1254	ROMINVENT S.A. București, Str. Ermil Pangratti nr. 35, et.1, sect.1 , Tel: 021/2312515, Fax: 021/2312550 e-mail:menescu@rominvent.ro	DA
FAIGHENOV MARIOARA 1995-1063	AGENȚIE DE PROPRIETATE INTELECTUALĂ ȘI TRANSFER DE TEHNOLOGIE-AGPITT-SRL București, B-dul Libertății nr. 12, bl.113, sc.2, et. 3, ap.28, sector 4; CP 42-106.Tel: 021/3177693; Fax: 021/3177584; GSM: 0744 293 552; 0724539752,e- mail:faighenov@xnet.ro; office@agpitt.ro	DA
FĂNTĂNĂ RAUL-SORIN 1994-23	FĂNTĂNĂ RAUL SORIN & ASOCIAȚII SRL Brașov, str. Barbu Lăutaru nr.19 Punct lucru: Brașov, str. Toamnei 15, ap.9, Tel/fax: 0268531988, office@inventii-marci.ro, www.inventii-marci.ro	DA
FIERĂSCU COSMINA- CATRINEL 1996-42	ROMINVENT S.A. București, Str. Ermil Pangratti nr. 35, et.1, sect.1, Tel: 021/2312515, 2312541, Fax: 021/2312550, 2312454, e-mail: cfierascu@rominvent.ro	DA

FLOREA ILEANA MARIA 2003- 1258	NESTOR NESTOR DICULESCU KINGSTON PETERSEN – CONSILIERE ÎN P.I. S.R.L. București, sector 1, sos. Bucuresti Ploiesti, nr.1A, Bucharest Business Park, corp A, et.1 camerele 9 si 10, Tel: 0212011200, fax: 0212011210, e-mail : ileana.florea@nnkp.ro	DA
FLOREA SONIA 2005-1387	CABINET INDIVIDUAL SONIA FLOREA – consiliere p.i. București, calea Moșilor nr.207, bl. 15, ap.5, tel: 2103215, fax: 2100449, sonia.florea@avfloreaagheorghe.ro	DA
FRISCH CRINA NICOLETA 2000-1172	FRISCH & PARTNERS SRL Bucuresti, str. Ceasornicului, nr.7, sector 1, cod 14111, tel: 0213101165, fax: 0213130130, Mobil: 0722212480, office@frisch.ro, crina.frisch@frisch.ro	DA
FRINCU RALUCA GABRIELA 2004 - 1360	CABINET INDIVIDUAL PROPRIETATE INDUSTRIALA FRINCU RALUCA GABRIELA Bucuresti, str. Valea lui Mihai nr.14, bITD6, ap.11, Mobil: 0745186062	DA
FUCIU ANIȘOARA 2003-1259	CABINET ANI FUCIU SRL Com.Snagov, Bloc P53, sc.A, ap.1, jud.Ifov, Tel: 021/3106399, Fax: 021/3106398, GSM: 0744370196, e-mail: ani.fuciu@consilier-marci.ro	DA
FULEA MARIA 1995-1076	EURORESSOURCES SRL Medias, str. Ion Creangă, nr.4, ap.6, Tel: 0269/843504, Fax: 0269/824812	DA
GAVRIL NICULINA 2001-1211	CABINET N. D. GAVRIL S.R.L. București, Str. Ștefan Negulescu nr. 6A, sector 1, Tel./fax : 021/2302882 , GSM : 0722983520, 0723 383 758.; cabinetgavril@yahoo.com, gavrilnin@yahoo.com	DA
GAVRILIU ANA-CORINA 1993-1031	BIOTEHNOS S.A. Otopeni, Str. Gorunului nr.3-5, Tel: 031.7102402, 0317102383, Fax: 031.7102400, GSM : 0723302092, corinagav@hotmail.com	NU
GÂNSCA AURELIAN TUDOR 2003-1221	RAMCONSULTING SRL Cluj Napoca, Str. Augustin Bunea nr.28, fax.0364/401528 tel. mobil 0722-229696 e-mail ramcluj@yahoo.com	DA
GHENU MIHAELA 1993-15	ROMINVENT S.A. București, Str. Ermil Pangratti nr. 35, et.1, sect.1, Tel: 021/2312515, 2312541, Fax: 021/2312550, 2312454, e-mail: office@rominvent.ro	DA

GHEORGHICESCU EUGENIA 1994-1048	ICTCM S.A. București, Șos. Olteniței nr. 103 sector 4, Tel: 021/3321870, 3323770/437, Fax: 021/3320775, 3321870 GSM:0721863338 e-mail: egheorghicescu@yahoo.com	NU
GHÎȚĂ CONSTANTIN 1992-13	CONSTANTIN GHÎȚĂ OFFICE SRL Timișoara, str. Take Ionescu nr. 24-28 sc. B, ap. 2, Tel/Fax: 0256/435976, e-mail: ghita@mail.dnttm.ro; GSM: 0744162462	DA
GÎJGA ANA LUIZA 2005 - 1439	VERNON, DAVID ȘI ASOCIAȚII SCA Bucuresti, str. Benjamin Franklin nr.16, etaj 1, sector 1, tel: 021.3115654, fax: 021.3115650, luiza.gijga@dalegal.ro	NU
GLADCOV PETRE 1999-1135	GLADCOV PROINVENT Bucuresti, str. Mizil nr.7, bl.G19, ap.35, Tel: 6307728, petregladcov@yahoo.com	DA
GREAVU DOINA-MARIANA 1996-1093	PERSOANĂ FIZICĂ Sibiu, Str. Constantin Noica, bl. 2, ap.21, Tel :0269/218500, Fax :0269/212170, GSM 0766489179 , 0731308189, e-mail : protectro@xnet.ro, aurorapca@yahoo.com	DA
GRECU ELENA 2005 - 1382	NOMENIUS S.R.L. Bucuresti, sector 6, str. G.M. Zamfirescu nr.46, bl.22A, sc.1, ap.11, camera 1, elena.grecu@nomenius.ro	DA
HARSANY ALEXANDRU 2003-1251	NESTOR NESTOR DICULESCU KINGSTON PETERSEN – CONSILIERE IN P.I. S.R.L. București, sector 1, sos. Bucuresti Ploiesti, nr.1A, Bucharest Business Park, corp A, et.1, camerele 9 si 10, Tel : 021/2011200, Fax : 021/2011210, GSM : 0722203934, e-mail : alexandru.harsany@nnkp.ro	DA
HAȘIU ALEXANDRA 1999-57	ROMINVENT S.A. București, Str. Ermil Pangratti nr. 35, et.1, sect.1, Tel: 021/2312515, 2312541, Fax: 021/2312550, 2312454, e-mail: office@rominvent.ro	DA
HĂIȘAN MARIA 2000-1202	CABINET INDIVIDUAL MARIA HĂIȘAN Botoșani, calea Natională nr.65, bl. I3, ap.10, tel: 0231534249, mobil: 0728004574, mh20@k.ro	DA
IACOBINI ANCA SVETLANA 2003- 1262	SC IACOBINI&CO, CONSILIERI IN DREPTUL DE PROPRIETATE INDUSTRIALA SRL Bucuresti, Calea Mosilor, nr.258, bl. 4bis, ap.22, sector 2,Tel : 021/2104690 ; Fax : 021/2104793, e-mail : asimri@yahoo.com	DA

IACOBINI MIHNEA RAZVAN 2003- 1261	IACOBINI&CO, CONSILIERI IN DREPTUL DE PROPRIETATE INDUSTRIALA SRL București, Calea Mosilor, nr.258, bl. 4bis, ap.22, sector 2, Tel : 021/2104690 ; Fax : 021/2104793, e-mail : asimri@yahoo.com	DA
IOACĂRĂ VALENTIN 1999-50	ROVALCONS SRL -AGENȚIE DE PROPRIETATE INTELECTUALĂ Câmpina, Str. Orizontului, nr.1, bl. R10, et.7, ap.27, jud. Prahova, Tel/Fax: 0244/371390, GSM: 0722 540580 , e-mail: rovalcons@xnet.ro	DA
IOANITESCU TRAIAN 1994-1053	CABINET INDIVIDUAL IOANIȚESCU TRAIAN București, Bd. Timișoara nr.49, Bl Cc6, ap.27, sector 6, Tel: 021/4402510	DA
ION DAN ADRIAN 2003-1260	CABINET PROPRIETATE INDUSTRIALA – IONDA Bucuresti, 010577, Calea Dorobantilor nr.126-130, bl.8, ap.50, Tel/fax: 021/2316549, Mobil: 0722687982 e-mail: ionda@rdsmail.ro	DA
ION FLOREA 1997-1109	CABINET INDIVIDUAL' ION FLOREA' București, Calea Dorobanților 126-130, bl.8,et.9,ap.50, sector 1, cod 010577, Tel/Fax: 021/2316549,GSM: 0724313260, e-mail: iflorea@rdsmail.ro, florea_ion@plic.ro	DA
ION RODICA-COCUȚA 1993-1032	CABINET DE PROPRIETATE INDUSTRIALĂ "BIONPI" București, Calea Dorobanților 126-130 Bl. 8, et. 9 Ap. 50 sector 1, cod 010577, Tel/Fax: 021/2316549, 031/8054616 GSM: 0723 187944, 0746184697 e-mail: bionpi@rdsmail.ro, bionpi@hotmail.com	DA
IONESCU LAURA COSMINA 2004 - 1328	CXC TRADEMARK S.R.L. Bucuresti, sector 1, str. Aviator Stefan Protopopescu nr.1, bl.C6, ap.1, Tel: 021/3177919, Fax: 021/3177505, cosmina_ionescu@hotmail.com	DA
IORGULESCU MARIANA 2008-1607	BIA CONS SRL Constanta, bd Aurel Vlaicu nr.43, bl. PC3, ap.32, tel: 0341444888, fax: 0341814940, mobil: 0745259643, e-mail: iorgulescumariana@yahoo.com	DA
ISOC DORIN 1994-1052	INTEGRATOR CONSULTING SRL Cluj Napoca, Str. Dunării nr. 25 blC1 ap5,jud. Cluj Tel/Fax: 0264/442817, GSM : 0745235585 e-mail : dorin.Isoc@aut.utcluj.ro	DA
ISTRATE ȘTEFAN 2000-1175	SOLO INVENT S.R.L. București, Calea 13 Septembrie, nr. 104, bl. 48, ap. 8, sector 5,Tel/Fax: 021/4511497, GSM: 0744313229, solo_invent@yahoo.com	DA

ITU TEODORA 2003-1268	CONINFO S.R.L. Târgu Mures, str. Lacrimioarea nr.9, Tel: 0265/210138, Fax: 0265/210109, Mobil: 0729618641 e-mail: teodora@coninfo.ro, office@coninfo.ro	DA
IVANCA GAVRIL 2004-1357	CABINET PROPRIETATE INDUSTRIALA ARINOVA Arad, 310151, str. Coriolan Petreanu, nr.28, Tel/fax: 0257/255842, mobil: 0744246562, info@arinova.ro	DA
IVANCA MARIA ELISAVETA 1993-1033	AGENȚIA P.I. LABIRINT Arad, Str. Coriolan Petreanu ,nr. 28, Tel/Fax: 0257/255842, GSM: 0722 458129, e-mail: info@labirint.ro	DA
IVĂNESCU GABRIEL DAN 1996-1091	CABINET INDIVIDUAL IVANESCU GABRIEL DAN Braşov, Str. Al. I. Cuza nr. 58 ap. 7, tel: 0268471650 Fax: 0368816013, GSM: 0722 248415 e-mail: d.ivanescu@xnet.ro	DA
JOIȚOIU ANDREEA SIMONA 2000-1197	ROMINVENT S.A. Bucureşti, Str. Ermil Pangratti nr. 35, et.1, sect.1, Tel: 021/2312515, 2312541, Fax: 021/2312550, e-mail : office@rominvent.ro	DA
KLEININGER TOMA 2005-1423	I.P. NEW MARK COMPANY S.R.L. Bucuresti, sector 3, bd. Mircea Voda, nr.37, bl. M29, sc.C, ap.83	DA
LARION ELISABETA- SONIA 1992-9	ROMINVENT S.A. Bucureşti, Str. Ermil Pangratti nr. 35, et.1, sector 1, Tel: 021/2312515, 2312541, Fax: 021/2312550, 2312454, office@rominvent.ro	DA
LAZĂR ELENA 1997-28	CABINET DE PROPRIETATE INDUSTRIALĂ Buzău, Str.Unirii, Bl.16C,Et.3, Ap. 12, cod 120013, OP 1, CP 52, Tel./Fax: 0238 724262 GSM: 0723 328633, cpielena@recomplast.com	DA
LOREŢ ALEXANDRU 1992-6	INVENTA - AGENTIE DE PROPRIETATE INTELECTUALA S.R.L. Bucureşti, Bdul Corneliu Coposu, nr. 7, bl. 104, sc. 2, etaj 1, ap. 31, sector 3, Tel: 021/3200285, Fax: 021/3228325, e-mail: inventa@mark-patent.ro	DA
LUCĂCEL MIHAIELA 2003- 1288	CABINET DE PROPRIETATE INDUSTRIALA LUCACEL MIHAIELA I.I. Bucuresti, sector 3, aleea Rotunda nr.2, bl. H8, ap.38, GSM:0745347813, e-mail : office@markdesign.ro	DA
MACAMETE ELENA 1992-1003	ICPE CA Bucureşti, Splaiul Unirii 313, sect. 3 Tel: 021/3467231, mobil: 0722642756, Imacamete@icpe-ca.ro	NU

MACOVEI CIPRIAN MIHAIL 2004-1334	CABINET PROPRIETATE INDUSTRIALA CIPRIAN MACOVEI Bucuresti, str. Popa Tatu nr.15, sector 1,mobil: 0788134669, tel: 021.3144657, fax: 021.3157836, mmacovei@gmx.net	DA
MANEA MARCELA 2008-1602	ROMARK INTELLECTUAL PROPERTY Bucuresti, Aleea Campul cu flori nr.12, bl. A49, ap.35, sector 6, mobil: 0724755705	DA
MARINESCU RUXANDRA 2003-1271	PATENTMARK S.R.L. București, Str. Dr. N. Turnescu nr. 2, sector 5, Tel/fax 021/3121669, Fax: 021/2233963, e-mail: stema@pcnet.ro , 0722626875	DA
MARTINESCU ALINA NICOLETA 2008-1605	ROMINVENT S.A. București, Str. Ermil Pangratti nr. 35, et.1, sect.1, Tel: 021/2312515, Fax: 021/2312550 e-mail: alina.v.burlacu@gmail.com	DA
MARKUSEV DENISA MARY 2003 - 1272	ROMINVENT S.A. București, Str. Ermil Pangratti nr. 35, et.1, sect.1, Tel: 021/2312515, Fax: 021/2312550 e-mail: dmarkusev@rominvent.ro	DA
MATEI ELENA 1995-1077	PERSOANĂ FIZICĂ Bacău, Str. Alecu Russo, Bl.33, sc. C, ap.26 Tel. 0234/160424	DA
MĂRGINEAN DRAGOȘ 2005 - 1384	RATZĂ ȘI RATZĂ SRL București, B-dul A.I. Cuza Nr. 52-54, Sect.1 Tel :021/2601348, Fax : 021/2601349 email : office@ratza-ratza.com, avr@ratza-ratza.com	DA
MIHAI LUCIAN 2001-1209	LINKLATERS MICULIȚI ȘI ASOCIATII S.C.P.A București, Str. Nicolae Iorga, nr. 8, sector 1 Tel : 021/3071500, Fax : 021/3071555 e-mail: lucian.mihai@linklaters.com, lucian.mihai@drept.unibuc.ro	DA
MIHUT IONEL OVIDIU 2004 - 1365	BOSTINA SI ASOCIATII – INDUSTRIAL PROPERTY SRL Bucuresti, sector 1, str. Aleea Alexandru , nr20A, camera 2, Tel/ fax: 021/3194466, Mobil: 0722294830, ovidiu.mihut@bostinalawyers.eu	DA
MINCA DENIS ANTOANETA 2006- 1519	HAHUI, MINCA SI ASOCIATII SRL Bucuresti, str. Ghiocci nr.12, sector 2, tel: 021.3189619, fax: 021.3109189, e-mail: dns_minca@yahoo.com	DA
MILCEV GABRIELA 2003- 1230	ALLEGRA CONSULTING SRL București, Aleea Huedin nr.1, bl.5, sc.1, ap.5, sector4, GSM: 0722249961, Tel/Fax: 021/3231384 e-mail: gabriela.milcev@allegra.ro; www.allegra.ro	DA

MITU ALIS-MIHAELA 1997-1111	CABINET PROPRIETATE INDUSTRIALA MITU ALIS MIHAELA Ploiesti, str. Clementei nr.46, Tel: 0244/590154, mobil: 0746108142, alis_mitu@yahoo.com ; office@mitu-cpi-ims.com	DA
MINDICANU EMIL 2006-1559	CABINET P.I. MINDICANU EMIL București, sector 4, str. Valerian Prescurea nr. 27-29, tel: 0723820750, mindicanu@yahoo.com	DA
MINDRU MIHAELA 2003-1257	CABINET INDIVIDUAL MINDRU MIHAELA București, Str. Grigore Alexandrescu nr.1, bl.D7, ap.4, sector1, Fax: 021/2230342 GSM: 0722601120 , e-mail: florea@gide.com	DA
MOCANU ION 2000-1179	ROMINVENT S.A. București, str. Emil Pangratti nr. 35, et. 1, sector 1, Tel : 021/2312515 ; 2312541, Fax :021/2312550, 2312454, office@rominvent.ro	DA
MOHONEA CRISTIAN 1997-62	PATENTMARK S.R.L. București str. Dr. N. Turnescu nr. 2, sector 5 Tel/fax 021/3121669, Fax:2233963, stema@pcnet.ro	DA
MOHONEA LILIANA 1997-61	PATENTMARK S.R.L. București str. Dr. N. Turnescu nr. 2, sector 5, tel/fax 021/3121669, Fax:2233963 e-mail: stema@pcnet.ro	DA
MOTRESCU MIHAI 2006-1523	MOTMARK – I.G. Iasi, str. Cuza Voda nr.12, bl.B, sc.C, ap.7, tel: 0232262076, e-mail: excg@clicknet.ro	DA
MUSAT ANCA 2006-1524	MUSAT SI ASOCIATII – INTELLECTUAL PROPERTY SRL Bucuresti, bd Aviatorilor nr.43, etaj 4, camera 4, Tel: 021 2025900, ancam@musat.ro	DA
MUȘATESCU ANDRA-OANA 2000-1181	ANDRA MUSATESCU CABINET DE PROPRIETATE INDUSTRIALA București, Str. Drumul Taberei nr. 71, Bl. TD 42, sc. 1, et. 4, ap. 28, sector 6, GSM : 0722 879810 e-mail : amusatescu@dnt.ro	DA
NAE CĂLIN TUDOR 2000-1154	GLOBAL CONSULTING SRL Bucuresti, str. Masina de Paine nr.2, bl. OD32A, sc.C, ap.114, tel: 0740303300, 0722258980, e-mail: calin@lawoff.ro	NU
NĂSTASE CRISTIAN 2000-1184	ROMINVENT S.A. București, Str. Ermil Pangratti nr. 35, et.1, sect.1, Tel: 021/2312515, 2312541, Fax: 021/2312550, 2312454, e-mail : office@rominvent.ro	DA

NEACSU CARMEN AUGUSTINA 2000- 1186	CABINET INDIVIDUAL NEACSU CARMEN AUGUSTINA Baia Mare, str. Rozelor, nr. 12/3, tel: 0727318168, e-mail: carmen@bic.cdimm.org	DA
NEAGU CATALIN 2005 - 1458	CABINET INDIVIDUAL PROPRIETATE INDUSTRIALA CATALIN NEAGU Iasi, str. Tutea Petre nr.5, bl.909, tr.1, ap.11, Cod postal: 700730, Tel: 0232/276000, Fax: 0232/405425, 0232/211843, Mobil: 0744514264, e-mail: catalin.neagu@proprietateindustriala.ro	DA
NEGOMIREANU LIVIA 1999-1140	CABINET INDIVIDUAL NEGOMIREANU LIVIA București, Sos. Nicolae Titulescu nr.94, bl.14A, ap.127,sect.1, Tel/Fax: 0314214598, GSM: 0722444719, cabinetnegomireanu@airbites.ro	DA
NICOLAE IOAN 1993-22	CABINET INDIVIDUAL "INDEPENDENT PROPRINI AGENT" București, sector 5, str. Fabrica de Chibrituri nr. 42 , Tel/ Fax: 021/3352938 ; GSM: 0728.865.008	DA
NICOLAESCU DANIELLA- OLGA 1992-1006	ROMINVENT S.A. București, Str. Ermil Pangratti nr. 35, et.1, sect.1, Tel: 021/2312515, 2312541, Fax: 021/2312550, 2312454, e-mail: office@rominvent.ro	DA
NICOLAU FLORIN 2005-1460	MY TRADEMARK SRL Ploiesti, str. Abrud, nr.8, Mobil: 0722501414, nicolau@avocatulmeu.ro	DA
NICOLESCU MIHAIL ROMEO 2005-1461	CABINET DE PROPRIETATE INDUSTRIALA ROMEO NICOLESCU Bucuresti, sector 5, str. Dr. Leonte nr.36A, Tel: 3178910, Mobil: 0744535285, Fax: 3178910, e-mail: office@rn-law.ro	DA
NIȚĂ FLORINA 1996-1083	OLTCHIM SA Râmnicu Vâlcea, Str. Uzinei nr. 1 jud. Vâlcea, Tel: 0250/701200/3225, Fax: 0250/735030, e-mail: oltchim@oltchim.ro	NU
NIȚU ION 2000-1204	CABINET INDIVIDUAL – NITU ION Constanta, str. Dezrobirii nr.110, bl. IS8, sc.A, ap.1, Tel: 0241/512608, mobil: 0723317298	DA
NUȚIU EMIL 2003- 1244	MANAGER EXPERT SRL Tg. Mures,Str. Nicolae Grigorescu nr.33, ap.3, Tel : 0265/233033, evaluator@rdslink.ro	DA
OLTEANU CAMELIA 2000 - 1189	ROMINVENT S.A. București, Str. Ermil Pangratti nr. 35,et.1, sector1, Tel: 021/2312515, 2312541, Fax: 021/2312550, 2312454, e-mail: office@rominvent.ro	DA

ONICA JARKA BEATRICE 2004 - 1352	CUNESCU, BALACIU & ASOCIATII CONSILIERE PROPRIETATE INDUSTRIALA Bucuresti, sector 3, str. Vulcan Judetu nr.13, Tel: 021/ 3275577, 3276633, 3274400; 0745605151, 0723339939; Fax: 021/ 3274310, beatrice.onica@cbalaw.ro	DA
OPREA MARILENA 2003-1277	CABINET MARILENA OPREA Bucuresti, sector 6, str. Măgelelor nr.6, bl. 304, sc.4, ap.45, tel: 0722259260, moprea@cimo.ro, marilena.oprea@cimo.ro	DA
OPROIU MARGARETA 1992-8	CABINET M. OPROIU-CONSILIERE ÎN PROPRIETATE INTELECTUALĂ București, Str. Popa Savu, nr. 42, parter, sector 1, Tel : 021/ 2602833, 021/2602834, Fax : 021/2602836, 021/2602835, P.O.Box 2-229, e-mail : office@oproiu.ro	DA
OSIESCU TRAIAN 1999-1138	OSTER – SOCIETATE CIVILA PROFESIONALA DE PROPRIETATE INDUSTRIALA Bucuresti, Str. Batiste nr.35, ap. 23, sector 2, cod 020935, Tel/Fax: 021/3147249 , GSM: 0723.177.236, traianosiescu@xnet.ro	DA
PALKO SORINA-IUSTINA 1999-1150	AEROSTAR S.A. Str. Condorilor, nr. 9, Bacău, Tel 0234/175 070, Fax : 0234/ 172 023, e-mail : aerostar@aerostar.ro	NU
PANTILIMON MIHAI 2004 - 1337	BRANDYNAMICS AGENTIE DE PROPRIETATE INDUSTRIALA S.R.L. Piatra Neamt, Aleea Caisilor nr.9, bl.13, ap.17 Tel/fax: 0233/232452, 0364/102070, 0747403927, OP3, CP 19 Piatra Neamt, office@brandynamics.ro	DA
PASANCIUC OANA LAURA 2008-1588	ARUAL IP CONSULTING SRL Bucuresti, str. Rosia Montana nr.6, bl. 07, sc.2, ap.60, tel: 0318073739, fax: 0318073739, mobil: 0723181941, office@ipromania.com	DA
PAVEL SORIN EDUARD 2003-1273	SCHOENHERR INTELLECTUAL PROPERTY S.R.L. București, bd. Dacia nr.30, etaj 4, camera – Echipa Sebastian 01, tel: 0213196790, fax: 0213196791, e.pavel@schoenherr.ro	DA
PĂTRASCU GEORGIANA 2003- 1226	CABINET M. OPROIU-CONSILIERE ÎN PROPRIETATE INTELECTUALĂ București, Str. Popa Savu, nr. 42, parter, sector 1, Tel : 021/2602834, 021/2602833, Fax : 021/2602836, 021/2602835, P.O.Box 2-229, e-mail : office@oproiu.ro	DA
PĂUNET ALEXANDRINA 2003- 1245	GLOBAL CONSULTING S.R.L. Iasi, spl. Bahlui, nr.29, bl. B5, sc.A, ap.7 Tel: 0726737527	DA

PETCU COSTIN 97-1115	ROMINVENT S.A. București, Str. Ermil Pangratti nr. 35, et. 1, sect. 1 Tel: 021/2312515, 2312541, Fax: 021/2312550, 2312454, e-mail: cpetcu@rominvent.ro	DA
PETREA DANA MARIA 2003- 1223	CABINET M. OPROIU-CONSILIERE ÎN PROPRIETATE INTELECTUALĂ București, Str. Popa Savu, nr. 42, parter, sector 1, Tel : 021/2602834, 021/2602833, Fax : 021/2602836, 021/2602835, P.O.Box 2-229, e-mail : office@oproiu.ro	DA
PETROIU MARIUS 2004-1333	CABINET P.I. MARIUS PETROIU Bucuresti, sector 6, aleea Bucsenesti nr.3, bl. E11, ap. 46, mobil: 0723239409, marius.petroiu@gmail.com	DA
PIOARU RALUCA ANDREEA 1999-56	ROMPROSPER SERVIMPEX SRL București, Șos. Mihai Bravu nr. 294, bl.6,sc.B, ap. 63, sector 3, cod 030319, Tel/Fax: 021/3222857, 021/3207419, fax: 326.20.20 Mobil:0744654128;0744536405, 0724880514 e-mail: office@piva.ro; raluca_pioaru@yahoo.com	DA
PITICU MIHAELA 2003-1287	CABINET INDIVIDUAL DE PROPRIETATE INDUSTRIALA - MIHAELA PITICU București, str. Pictor Ion Andreescu nr.31, ap.14, Tel: 6442760, Fax: 2527279, Mobil: 0722398836, e-mail mihaelapiticu@yahoo.com, mihaelap@musat.ro	DA
PIȚU DALILA 1999-58	RODALL-AGENȚIE DE PROPRIETATE INDUSTRIALĂ S.R.L. București, Str. Polonă nr. 115, bl. 15, sc. A, ap. 19, sector 1, Tel: 021/2108342, Fax: 021/2105794, GSM: 0722 652111	DA
PLOSCA DANIEL 1998-39	ROMINVENT S.A. București, Str. Ermil Pangratti nr. 35, et.1, sect.1, Tel: 021/2312515, 2312541, Fax: 021/2312550, 2312454, e-mail: office@rominvent.ro	DA
POP CĂLIN RADU 1996-50	CABINET ENPORA S.R.L. București, str. George Calinescu nr.52A, ap.1, 011694, Tel: 021 2300990; 031 1001634, Fax: 021 2302311; 031 1007927, pop@patents.ro	DA
POP MARIA 2004- 1355	CABINET PROPRIETATE INDUSTRIALĂ MARIA POP București, Intrarea Vasile Paun nr.5, ap.2, sector 5, Tel: 021/ 3159040, Fax: 021/3161888, office@legal-assistance.ro	DA
POP MOTOGNA CLELIA 2004- 1351	CONSTANTIN GHIȚĂ OFFICE SRL Timișoara, str. Take Ionescu nr. 24-28 sc. B, ap. 2, Tel/Fax: 0256/435976, e-mail: cleliapop@mail.dnttm.ro	DA

POP VIRGINIA DAISY 1992-2	CABINET ENPORA S.R.L. București, str. George Calinescu nr.52A, ap.1, 011694, Tel: 021 2300990; 031 1001634, Fax: 021 2302311; 031 1007927, pop@patents.ro	DA
POPA CRISTINA 2000-1193	ROMINVENT S.A. București, Str. Ermil Pangratti nr. 35, et. 1, sect. 1, Tel: 021/2312515, 2312541, Fax: 021/2312550, 2312454, office@rominvent.ro	DA
POPESCU ANGELA 1997-1103	CABINET PROPRIETATE INDUSTRIALĂ POPESCU ANGELA București, str. Complexului nr.10, bl.40, ap.14, Tel :021/3243756, tel : 0318.04.68.81 GSM : 0723051279, angela_intelect@yahoo.com	DA
POPESCU BIANU ANCA – LILIANA 2001-1210	CABINET ENPORA S.R.L. București, str. George Calinescu nr.52A, ap.1, 011694, Tel: 021 2300990; 031 1001634, Fax: 021 2302311; 031 1007927, pop@patents.ro	DA
POPESCU CODRUTA OCTAVIA 2004 - 1326	ARIANA AGENȚIE DE PROPRIETATE INDUSTRIALĂ SRL Timisoara, Calea Aradului, nr.33, ap.7, Tel: 0722538766, c_popescu2000@yahoo.com	DA
POPESCU LAURENTIU HOREA 2004-1354	V&f IP CONSULTING SRL Bucuresti, Bd Camil Ressu, nr.27, bl.N1, ap.214, Tel: 021/3140200, Fax: 021/3140290, Mobil: 0744487223, popescul@vf.ro	DA
POPESCU LIVIA 2004-1312	CABINET POPESCU LIVIA Bucuresti, bd. Camil Ressu 27, bl.N1, ap.188 Tel: 021/3481010, liviap25@yahoo.com	DA
POPESCU MAGDALENA DANIELA 2005-1466	SOCIATATE CIVILA PROFESIONALA LEGAL2M Bucuresti, bd. Carol I, nr.50, sc.1, ap.9, mobil: 0728839880, fax: 021.3154462, magda.popescu@legal2m.com	DA
POPESCU RADU-ROMEO 2001-1207	CABINET POPESCU RADU ROMEO București, Bd. Corneliu Coposu nr.3, bl. 101, sc. 3, ap. 50, sector 3, GSM : 0721753049 e-mail : romeoradu.popescu@rdslink.ro	DA
PUȘCAȘ NICOLAE IOSIF 2005- 1377	CABINET PROPRIETATE INDUSTRIALĂ PUȘCAȘ NICOLAE IOSIF București, str. Secerișului nr.25, sector 4, Tel/Fax : 021/ 332.73.88, Mobil: 0722.878.946	DA
PUȘCAȘU DAN 1994-1056	LOYAL PARTNERS – AGENȚIE DE PROPRIETATE INTELLECTUALĂ SRL Galati, Str. Portului nr.23, Parcul De Soft, cam.307, cod 800025, Tel/Fax: 0236/464847, tel/fax: 0236/407032, GSM: 0722 744241, office@loyalpartners.ro www.loyalpartners.ro	DA

RADU DANIELA 2003-1240	CONSINVENT S.R.L. Buzau, b-dul Unirii, bl.35B, ap.2, mobil : 0745452268 E-mail: consinvent@yahoo.com	DA
RAMAZAN ALPER 2004 - 1361	CABINET PROPRIETATE INDUSTRIALĂ ALPER RAMAZAN Constanța, str. Ștefan cel Mare nr.57, bl.M17, sc.B, ap.17, cod 900683, Tel: 0341/ 410937, Fax: 0241/635547, Mobil: 0722.704.363, alperramazan@gmail.com, zonguldakro@yahoo.com	DA
RASKAI MARIA MAGDALENA 1993-28	RASKAI M M BREVMARC CONSULT S.R.L. Dej, Str. Unirii, nr.3,BL.d8, ap.7, judetul Cluj, 405200, Tel/Fax: 0264/211847, GSM: 0742084050, raskaimm@yahoo.com	DA
RAȚĂ ANDREI VLAD 2005 - 1381	RATZĂ ȘI RATZĂ SRL București, B-dul A.I. Cuza Nr. 52-54, Sect.1 Tel :021/2601348, Fax : 021/2601349 email : office@ratza-ratza.com, avr@ratza-ratza.com	DA
RAȚĂ GRIGORE 1992-3	RATZĂ ȘI RATZĂ SRL București, B-dul A.I. Cuza Nr. 52-54, Sect.1 Tel :021/2601348, Fax : 021/2601349 email : office@ratza-ratza.com, gregory@ratza-ratza.com	DA
RĂDULESCU MIOARA 1996-47	INVENTA - AGENTIE DE PROPRIETATE INTELECTUALA S.R.L. București, Bdul Corneliu Coposu, nr. 7, bl. 104, sc. 2, ap. 31, sector 3, Tel: 021/3200285, Fax: 021/3228325, GSM: 0723 441841; e-mail: inventa@mark-patent.ro	DA
ROBU MARICICA 1999-1133	MITTAL STEEL ROMAN SA Roman, Str.Ștefan cel Mare,nr.15, parter, sc.A, cod 611038, Tel: 0233/701403, 0233/701223, Fax: 0233/748405, 0233/748465 maricica.robust@mittalsteel.com	NU
ROMAN IOAN 1999-1152	IAR S.A. Brașov, str. Aeroportului nr. 1, Tel: 0268/475269/1076, Fax: 0268/475287, e-mail: ioanry@yahoo.com	NU
ROȘ VIOREL 2006-1485	CABINET INDIVIDUAL ROȘ VIOREL Bucuresti, bd.Unirii nr.66, bl.K3, ap.7, Mobil: 0722560675, fax: 3208044, e-mail: viorelros@asdpi.ro	DA
ROTARU ION 2006-1543	AGENTIA DE PROPRIETATE INDUSTRIALA ANDAN SRL Ploiesti, str. Banesti nr.2, bl. 8D, ap.4, tel: 0244535416, fax: 0244535416, mobil: 0722857653, 0748857653, 0729857653, avocat-rotaru@yahoo.com	DA

RUTA FULGER LAURENTIU 2005 - 1470	CABINET DE PROPRIETATE INDUSTRIALA RUTA FULGER LAURENTIU Cluj Napoca, bd. 21 decembrie, nr.40, ap.4, Mobil: 0747892450, ruta_laurentiu@yoahoo.com	DA
SAVU MARIANA 2004-1342	CABINET DE PROPRIETATE INDUSTRIALA SAVU MARIANA Bucuresti, str. Paul Greceanu nr.9, bl.20A, ap.26, Tel/ Fax: 021.2120651, mobil: 0722783660, liliana.savu@credidam.ro	DA
SECĂREANU DOINA MARIA 2003-1286	INVENTA - AGENTIE DE PROPRIETATE INTELLECTUALA S.R.L. București, Bdul Corneliu Coposu, nr. 7, bl. 104, sc.2, etaj 1, ap.31, sector 3, Tel : 021/3200285, Tel/Fax : 021/3228325, e-mail : inventa@mark-patent.ro	DA
SPĂTARU DANIELA VICTORIA 1999- 44	ROMINVENT S.A. București, Str. Ermil Pangratti nr. 35, et.1, sect.1, Tel: 021/2312515, 2312541, Fax: 021/2312550, 2312454, e-mail: office@rominvent.ro	DA
SPIRIDON CRISTINA 1999-1139	CABINET INDIVIDUAL DE AVOCATURĂ " CRISTINA SPIRIDON " București, Str. G. Garibaldi nr.4, sc.E , et.1, ap.60, sect. 2, Tel: 021/2304330, 4117405, Fax: 021/4118293, cristinaspiridon@yahoo.com	NU
SPRÎNCEANU NICOLAE 1996-1097	AGENȚIE DE CONSULTANȚĂ ÎN PROPRIETATE INTELLECTUALĂ ȘI TRANSFER DE TEHNOLOGIE "SPRÎNCEANU NICOLAE" Drobeta Turnu Severin Str. Gheorghe Ionescu Sisești, nr. 96, bl.E2, sc.1, ap.8, Tel/Fax: 0252/311690 e-mail: NicolaeSprinceanu@yahoo.com GSM: 0721 796318	DA
STANCIU ADELINA 1994-14	"HARCOV" A.P.I. S.R.L. Sfântu Gheorghe, Jud Covasna Str. Nicolae Iorga nr. 61 bl. 10 E sc. B. ap.9 Tel. 0267352267 GSM: 0744435291, stanciu@planet.ro, propind@mail.asimcov.ro	DA
STANCIU ION 1994-1058	S.N.P. PETROM S.A.-SUCURSALA I.C.P.T. CAMPINA Jud. Prahova, Câmpina 105600, B-dul Culturii, nr. 29, Tel:0244/549944, Fax: 0244/549682, ion.stanciu@petrom.com	NU
STĂNCESCU ALIN CRISTIAN 2003-1278	LEGAL BRAND S.R.L. București, Str. Nicolae Licăreț nr.1, bl.33, sc.C, ap.107, Tel: 0722607380, legal.brand@easynet.ro	DA
STĂNCESCU ANCA 2000-1194	LEGAL BRAND S.R.L. București, Str. Nicolae Licăreț nr.1, bl.33, sc.C, ap.107, Tel: 0722674635, legal.brand@easynet.ro	DA

STOIAN IOAN 1992-1008	AGENȚIE DE PROPRIETATE INDUSTRIALĂ ȘI TRANSFER TEHNOLOGIC "STOIAN IOAN" Roman, 611127, B-dul Republicii, bloc 46, sc. C, ap. 35, jud. Neamț, Tel/Fax: 0233/741268, GSM: 0745 643738, istoian@engineer.com	DA
STRECHE GHERGHINA 1997-1116	S.C. PETROM S.A. Bucuresti, Calea Dorobantilor nr. 239, Sector 1. Telefon: 40 60092; Mob. 0723 55 20 26; Fax: 4060433 e-mail: gherghina.streche@petrom.com	NU
STURZA IOANA 1999-59	CABINET M. OPROIU-CONSILIERE ÎN PROPRIETATE INTELECTUALĂ București, Str. Popa Savu, nr. 42, parter, sector 1, Tel : 021/ 2602833, 021/2602834, Fax : 021/2602836, 021/2602835, P.O.Box 2-229, e-mail : office@oproiu.ro	DA
STURZA OANA ALINA 2003-1224	CABINET INDIVIDUAL OANA ALINA STURZA Bucuresti, Intr. Teiul Doamnei, nr.1, bl.19A, ap.39 Mobil: 0741136409, e-mail: alinasturza@gmail.com	DA
SULIMAN MARIA- GABRIELA 1999-1147	AGENȚIA NAȚIONALĂ A MEDICAMENTULUI București, str. Av. Sănătescu nr. 48, Tel: 021/2241710/368, Fax: 021/2243497, e-mail:maria.suliman @anm.ro	NU
SZENTE SĂNDOR 1999-48	SZENTE SĂNDOR Odorheiu Secuiesc, str. Victoriei, nr. 41, bl. U6, et.1, ap. 4, județ Harghita, cod poștal 535600, Tel. /fax 0266/219143, e-mail: prooffice@szente.ro	DA
ȘANTA VALENTINA 2003-1227	CABINET INDIVIDUAL VALENTINA ȘANTA Tg.Mures, str. Koos Ferencz nr.21, bl.21, ap.44, Mobil: 0740028967, 0728151499 vsanta@gedeon-richter.ro	DA
ȘOVA DAN-EUGEN 1993-1013	PIDES - CABINET INDIVIDUAL București, str. Valea Buzăului, nr. 10, bl. G30, ap. 36, sector 3, Tel: 021/3455351, GSM: : 0723708632 e-mail: pides2004@yahoo.com	DA
ȘOVAR IOAN 1995-32	CABINET PROPRIETATE INDUSTRIALĂ S.I. Timișoara, Str. Moise Doboșan 110, cod 300600 GSM: 0722 984909, Tel/fax: 0256/475105, e-mail: ioan_sovar@yahoo.fr	DA
TAVASZI ZOLTAN 2005-1471	CABINET PROPRIETATE INDUSTRIALA TAVASZI ZOLTAN Bucuresti, Calea Mosilor nr.135, et.7, ap.14, tel: 021.3155969, fax: 021.3155969, tavaszi.zoltan@gmail.com	DA

TĂRĂBÎC LUCIAN 2000-1195	LUTARIS INTELPROT S.R.L. Timisoara, 300426, str. Ana Ipatescu nr.45, Tel/Fax: 0256/489301, Mobil: 0742143718, 0723319154, qualitarium@qualitarium.ro	DA
TĂTARU DOINA 1995-19	PERSOANĂ FIZICĂ Piatra Neamț, Str. Apele Minerale nr.4, Tel:0233/223602, e-mail: doina_tataru@msn.com	DA
TEODORESCU MIHAELA 1995-30	ROMINVENT S.A. București, Str. Ermil Pangratti nr. 35, et.1, sect.1, Tel: 021/2312515, 2312541, Fax: 021/2312550, 2312454, e-mail: office@rominvent.ro	DA
TEODORU EMANUEL 2004-1322	TEODORU & ASSOCIATES INTELLECTUAL PROPERTY AGENCY Bucuresti, str. Nerva Traian, nr.12, bl. M37, ap.1, Tel: 323.08.38, Fax: 326.39.55, e-mail: emanuel@teodoru.ro , www.romaniatrademarks.ro	DA
TEODORU VIOLETA 2003-1264	TEODORU & ASSOCIATES INTELLECTUAL PROPERTY AGENCY Bucuresti, str. Nerva Traian, nr.12, bl. M37, ap.1, Tel: 323.08.38, Fax: 326.39.55, GSM: 0722549219 e-mail: violeta@teodoru.ro , www.romaniatrademarks.ro	DA
TICU JIANU CRISTINA 2005-1478	CABINET INDIVIDUAL P.I. TICU JIANU CRISTINA București, sector 5, str. Baltagulului nr.11, bl. V67, ap.4, tel: 0722551203, tel/fax: 0213153717, cristina.jianu@xnet.ro	DA
TOMESCU ADRIAN 2005-1398	CABINET INDIVIDUAL PROPRIETATE INDUSTRIALA ADRIAN TOMESCU Bucuresti, str. Poet Vasile Carlova nr.2, bl. A7 bis, ap.74, tel: 021 2224422, 3217070, fax: 021 2222626, atomescu@buzescu.com , amtomescu@yahoo.com	DA
TUDOR DANIELA 1999-136	BIOGALENICA PROJECT & CONSULTING SRL București, Splaiul Unirii nr. 313 , corp H, etaj 1, sector 3 cod 030138, Tel: 021/3469737, Fax: 021/3469727 GSM: 0749218326, danielatudor2007@yahoo.com	NU
TUDORA ADRIANA GEORGIANA 2006-1542	AGENTIA DE PROPRIETATE INDUSTRIALA ANDAN SRL Ploiesti, str. Banesti nr.2, bl. 8D, ap.4, tel: 0244535416, fax: 0244535416, mobil: 0722482873 avocat-adriana@yahoo.com	DA
TUDORICA DAN MIHAIL 2003-1270	GENERAL CONSULTING SRL Com. Ciorogârla, sat Dârvari, str. 6 martie nr.120, camera 4, Tel: 0748240279	NU

TURTOI RADUCU 2007- 1545	TURTOI INTELECTUAL PROPERTY FIRM SRL Bucuresti, Splaiul Independenței nr.3, bl.17, ap.7,sector 5, mobil: 0722390388, tel/fax: 021.3135120, office@turtoi.ro, www.turtoi.ro	DA
ȚAMBREA OANA 2003- 1225	CABINET M. OPROIU-CONSILIERE ÎN PROPRIETATE INTELECTUALĂ București, Str. Popa Savu, nr. 42, parter, sector 1, Tel : 021/2602834, 021/2602833, Fax : 021/2602836, 021/2602835, P.O.Box 2-229, e-mail : office@oproiu.ro	DA
ȚOȚU IOAN 2000-1196	N.P.C. S.R.L. Brașov, str. Alexandru cel Bun, nr.13, bl.E28, ap.7, cod 500025, OP 1 – CP 298, GSM: 0744520357,e-mail: totu@unitbv.ro	DA
ȚULUCA DOINA 1996-48	NESTOR NESTOR DICULESCU KINGSTON PETERSEN – CONSILIERE ÎN P.I. S.R.L. București, sector 1, sos. Bucuresti Ploiesti, nr.1A, Bucharest Business Park, corp A, et.1 camerele 9 si 10, tel: 0212011200, fax: 0212011210, e-mail : doina.tuluca@nnkp.ro	DA
ȚURCANU CONSTANTIN 1992-10	INVENTA - AGENTIE DE PROPRIETATE INTELECTUALA S.R.L. București, Bdul Corneliu Coposu, nr. 7, bl. 104, sc. 2, etaj 1, ap. 31, sector 3, Tel: 021/3200285, Fax: 021/3228325, GSM: 0744 324510, e-mail: inventa@mark-patent.ro	DA
UDREA ELENA RODICA 1994-25	OSTER – SOCIETATE CIVILA PROFESIONALA DE PROPRIETATE INDUSTRIALA Bucuresti, Str. Batiste nr.35, ap. 23, sector 2 Tel/Fax: 021/3147249 GSM: 0721254270, traianosiescu@xnet.ro	DA
VASILESCU RALUCA 1995-37	CABINET M. OPROIU-CONSILIERE ÎN PROPRIETATE INTELECTUALĂ București, Str. Popa Savu, nr. 42, parter, sector 1, Tel : 021/ 2602833, 021/2602834, Fax : 021/2602836, 021/2602835, P.O.Box 2-229, e-mail : office@oproiu.ro	DA
VĂTAVU LIVIU 2006- 1539	SC ANTIBIOTICE SA Iasi, str. Valea Lupului nr 1, cod 707410, tel: 0742532882. 0727024582, fax: 0232.211020, e-mail: liviu.vatavu@antibiotice.ro, trademarks@antibiotice.ro	NU
VELCEA MARIAN 1994-26	INVEL – AGENȚIE DE PROPRIETATE INDUSTRIALĂ București, str. Ion Ghica nr.3, ap.20,Fax: 0311.027.616, GSM: 0723205048, 0788885352, velcea@invel.ro	DA

VELICA ION GABRIEL 2004 - 1370	CABINET VELICA – Agenție de proprietate industrială București, str. Brutus M.I., nr.13, ap.3, cod 050124 Tel/ Fax: 021/3357463, Mobil: 0722645283, www.velica.ro, office@velica.ro	DA
VELICU ANCA 2003- 1275	CABINET ENPORA S.R.L. București, str. George Calinescu nr.52A, ap.1, 011694, Tel: 021 2300990; 031 1001634, Fax: 021 2302311; 031 1007927, pop@patents.ro	DA
VELȚAN LOREDANA 1999-45	INVENTA - AGENȚIE DE PROPRIETATE INTELECTUALA S.R.L. București, Bdul Corneliu Coposu, nr. 7, bl. 104, sc. 2, ap. 31, sector 3, Tel: 021/3200285, Fax: 021/3228325, e-mail: inventa@mark-patent.ro	DA
VIRGILIUS VASILACHE 2003-1228	EDIPLAST S.R.L. Tg. Mureș, Str. Măgurei nr.25, ap.2, Tel/Fax: 0265/263775, GSM: 0744394036, moniadel@artelecom.net	DA
VISALOM MONICA 2004 - 1340	AGENȚIE DE PROPRIETATE INDUSTRIALĂ – APIA SRL București, Str. Romancierilor nr.5, bl.C14, sc.B Ap.41, sector 6; OP 23 CP 11, Tel./Fax: 021/7783100; e-mail: office@mark-apia.ro, Site: www.mark-apia.ro	DA
VISALOM THEODOR 1996-1100	AGENȚIE DE PROPRIETATE INDUSTRIALĂ – APIA SRL București, Str. Romancierilor nr.5, bl.C14, sc.B Ap.41, sector 6; OP 23 CP 11, Tel./Fax: 021/7783100; e-mail: office@mark-apia.ro, Site: www.mark-apia.ro	DA
VIȘOIU LILIAN CĂTALIN 2003-1246	CABINET DE PROPRIETATE INDUSTRIALA “VIȘOIU LILIAN CĂTĂLIN” București, Str. Alexandru Mahuta nr.3, bl. M48, sc.A, ap.7, sector 3, Tel/Fax: 021/3207251, GSM: 0744480657, visoiucatalin@yahoo.com	DA
VLAD CONSTANTIN 2000-1199	VLAD CONSTANTIN Constanta, Bd. 1 decembrie 1918 nr. 5, bl. F16, ap.34, cod 900711, Tel: 0241625643, 0341172650, Fax: 0241625643, GSM: 0722 370300, 0770251145, e-mail: constantin.vlad@rdslink.ro	DA
VLAD SIMONA 2006-1540	CABINET IINDIVIDUAL PROPRIETATE INDUSTRIALA VLAD SIMONA Bucuresti, sector 3, str. Liviu Rebreanu, nr.7, bl.51, ap.67, tel/fax: 0216477471	DA
VOICU ALEXANDRA 1992-5	CABINET VOICU ALEXANDRA București, B-dul Magheru, nr. 9, sc. 2, etaj 9, ap. 89, sector 1, PO BOX: 22-246, Tel/Fax: 021/3153684, agv-office@xnet.ro	DA
VREMESCU SIMONA RODICA 2005- 1473	VREMESCU & ASOCIAȚII - CABINET PROPRIETATE INDUSTRIALĂ Bucuresti, sos.lancului nr.9, bl.109A, ap.129, 0721267811, fax: 021.6533962, e-mail : rodicastanciulescu@yahoo.com	DA

LISTA NOILOR CONSILIERI ÎN PROPRIETATE INDUSTRIALĂ, MEMBRI AI CAMEREI
 NAȚIONALE A CONSILIERILOR ÎN PROPRIETATE INDUSTRIALĂ DIN ROMÂNIA,
 publicati in liste in luna decembrie 2008

Nume și Prenume/ Nr. reg. național	Denumirea societății/ Adresa societății	Societate cu obiect activitate p.i.	Domenii
VLAD SIMONA 2006-1540	CABINET IINDIVIDUAL PROPRIETATE INDUSTRIALA VLAD SIMONA Bucuresti, sector 3, str. Liviu Rebreanu, nr.7, bl.51, ap.67, tel/fax: 0216477471	DA	Mărci

**Adrese si nume de contact pentru Centrele Regionale din Romania
Valabile la 01. Iunie 2006**

BACAU- str. Libertatii nr. 1, Cod 600052, judetul Bacau,

- tel: 004-0234 570010, int.104

- fax: 004-0234 571070

- mobil: 004-0744538409

- e-mail : camerabc@cciabc.ro ; strategie@cciabc.ro; crppi@cciabc.ro

- www.cciabc.ro/departamente/crppi.php

- Contact: Cons.juridic **Silviu MUNTEANU**

BAIA MARE - Bd. Independentei nr. 4B, Baia Mare, Cod 430123, judetul MARAMURES.

- tel./ fax : 004-0262 213753

- e-mail : crpppimm@bic.cdimm.org; sorin@bic.cdimm.org; carmen@bic.cdimm.org

- <http://crpppimm.cdimm.org/>

Contact: **Ing. Sorin IANCU**

Ing. Carmen NEACSU - director centru

BIHOR - str. Roman Ciorogariu nr. 65, ORADEA, Cod 410009, CP 211, judetul BIHOR

- tel: 004-0259 417807; 004-0359417991; 004-0359417992

- fax: 004-0259 47 0015

- e-mail : secretariat@ccibh.ro

Contact : **Mihaela SECARA**

BISTRITA-NASAUD- Str. Petre Ispirescu nr. 15 A, Bistrita, Cod 420081, judetul BISTRITA-NASAUD; **Adresă corespondență: Oficiul Postal 1, Casuta Postala 18, Bistrita 420081, judet Bistrita -Nasaud**

- tel. 004-0263 230640; 004-230400; 004-210038

- fax. 004-0263 230640; 004-0263 210039

- e-mail : office@ccibn.ro sau relatii@ccibn.ro

- www.cciabn.ro

Contact: **Ing. Daniel Cristian BALAN**- tel : 004-0788569243

BRAILA- str. Pensionatului nr. 3, C.P. 6-42, Braila, Cod 810245, judetul BRAILA

- tel/fax : 004-0239 613716; 004-0239 613172; 004-0239 614324

- tel. :004-0239 612388

- e-mail : cciabr@brx.ssibr.ro

- Contact: **Ing. Angela SPIRIDON**

BRASOV- Adresa de vizitare si consultanta: Colina Universitatii, Corp I
Adresa corespondență: **Brasov, Cod 500500, Judet BRASOV, O.P.1,C.P. 298**
- tel: 004-0268 412921/196
- fax: 004-0268 472241
- e- mail : totu@unitbv.ro
- www.ctib.ro
- Contact: Cons.juridic **Simona HRIȚCU**

CONSTANȚA - B-dul Alex. Lăpușneanu nr.185 A, județul CONSTANȚA
- tel: 004-0241-618475 ; 004-0241 613907;004-0241 619854 ;
- fax: 004-0241-619454
- e-mail : barothi@ccina.ro ;
- www.ccina.ro
Contact: **ing. Adriana BAROTHI**

COVASNA - Sediul ASIMCOV, str. Martinovics nr.2 , Sfantu Gheorghe, Cod 520009, judetul COVASNA O.P.1, C.P. 167
- tel/fax: 004-0267 318152
- e-mail : stanciu@planet.ro
- Contact: **ing. Adelina STANCIU**- telefon : 004-0744435291

CRAIOVA- STR. Libertatii nr. 19, Corp Administrativ Universitate, cam. 208-209
Craiova, Cod 200583, Judet DOLJ
Adresă corespondență: *CP. 609, Oficiul Postal 6 (OP 6), Craiova*
- tel/fax: 004-0251 534880
- e-mail : inventii@administrativ.ucv.ro ghmanolea@em.ucv.ro sau
gmanolea@gmail.com
- www.central.ucv.ro/newwebpg/ciitt/CRPPI.htm sau <http://em.ucv.ro/cercetare/ciitt>
Cotact : Prof. dr. ing. **Gheorghe MANOLEA** - tel : 004-0744771432

GALATI- str. Mihai Bravu nr.46, Galati, Cod 800208, sediul Camerei de Comert,
judetul GALATI
- tel : 004-0236 460312; 004-0236 473580;
- fax: 004-0236 460650
- e-mail: camcomin1@xnet.ro
- www.cciagl.xnet.ro
- Responsabil centru: **Dr. Ing. Dumitru GHECENCO** tel :004-0236407049 - fax:
0236 306181
e-mail: fpdpigl@yahoo.com

IASI- Univ. Gheorghe Asachi, sediul Institutului National de Inventica din str. Bdul CAROL nr.3-5, C.P. 727- IASI -3, Cod 700506, judetul IASI
- tel/fax 004-0232 214763
- e-mail : bplaht@athena.mt.tuiasi.ro
- Contact: **Prof. Univ. Dr. ing. Boris PLAHTEANU**

SUCEAVA - str. Universitatii nr. 15-17, Suceava, Cod 720229, judetul SUCEAVA
- tel. 004-0230 521506; 004-0230520099
- fax.004-0230 520099; 004-0230521506
- e-mail : ccisv@ccisv.ro; ovidon@ccisv.ro; sebastian@ccisv.ro
Contact: **Ing. Sebastian PADURARU** tel. 004-0741221494

TARGU MURES- Centrul Regional de Promovare a Protectiei Proprietatii Industriale,
str. Henri COANDA nr. 1, Targu Mures, Cod 540048, judetul MURES
- tel:004-0365806829;
- fax:004-026525 377
- e-mail: crpppi@rdslink.ro ; office@patlib-mures.ro
- www.patlib-mures.ro
- Coordonator: dl. Adrian PLESA - Director General
Contact : **ing.Adrian PLESA**
chim.Mircea POP

TIMIS - Sediul lucrativ str. Piata Victoriei nr.3 , parter, sediu al CCIA Timis, Timisoara, Cod 300030, judetul TIMIS
- tel: 004-0256 497136
- fax. 004-0256 219173
- e-mail : Aurelia.Chira@cciat.ro ;ru@cciat.ro
- www.cciat.ro
Contact: **ing. Aurelia CHIRA, consilier** ; mobil :004-0745 422896

19. ORDINE ALE DIRECTORULUI GENERAL AL OSIM

- INSTRUCTIUNI DE SERVICIU**
- DISPOZITII**
- ANUNTURI**

Serv. marci; situatia sintetica a planului pe nov. 2008

Nr.	Indicatorul	Per. ant	Luna crt.	Cumul. an
1	Înreg. pe cale nationala	9556	958	10514
	solicitanti români	8836	896	9732
	solicitanti straini	720	62	782
2	Înreg. pe cale internationala	3668	438	4106
3	Reînnoiri	5710	495	6205
	pe cale nationala	1538	123	1661
	pe cale internationala	4172	372	4544
4	Total (1+2+3)	18934	1891	20825
5	Exam.cereri cale nationala (total)	11853	1044	12897
	înregistrari	7979	693	8672
	respingeri	3517	333	3850
	radieri	357	18	375
6	Exam.cereri cale internat. (total)	4505	378	4883
	înregistrari	4198	311	4509
	respingeri	307	67	374
	radieri	0	0	0
7	Exam.cereri reînn. nationale (total)	1812	97	1909
	înregistrari	1812	97	1909
	respingeri	0	0	0
	radieri	0	0	0
8	Total examinari	18170	1519	19689
	înregistrari	13989	1101	15090
	respingeri	3824	400	4224
	radieri	357	18	375
9	Indicatii geografice depuse	0	0	0
10	Data BD nationala			27.11.2008
	Nr zile între data de depozit și data introd în BD			2
	Data examinării pt cca 90% cereri nationale			07.08.2008
11	Publicare BOPI		NR. 11 / 2008	
12	Certificate eliberate	8888	864	9752
	Certificate tiparite	4654	849	5503
13	Dosare arhiva	4540	2547	7087
	cereri nat.	12544	2077	14621
	cereri inter.	2245	470	2715
14	Cereri RO pt OMPI			
	Solicitari	93	4	97
	Transmis la OMPI	86	3	89
15	Situatia stocului			
	a). cereri nationale - total			5897
	din care cereri ne examinate			4124

	cereri cu ARP si R 17.4, ce urmeaza a fi finalizate	1773
b).	cereri internationale - total	6470
din care	cereri ne examinate	3865
	cereri cu ARP si R 17.4, ce urmeaza a fi finalizate	2605
c).	Total cereri nationale si internationale	12367
din care	cereri ne examinate	7989
	cereri cu ARP, ce urmeaza a fi finalizate	4378

Situatia sintetica a stocului - nov. 2008

	Stoc in.	Intrari	Exam.	Stoc fin.
Cereri nt.	5983	958	1044	5897
Cereri int.	6410	438	378	6470
Reinn. nt.	136	123	97	162
TOTAL	12529	1519	1519	12529
Stoc fara reinnoiri				12367

Timpul mediu de examinare

T mediu ex. nat.=	5897	:	1044	=	5.6485	luni
T mediu ex. int. =	6470	:	378	=	17.116	luni
T mediu ex. reînn. =	162	:	97	=	1.6701	luni
T mediu total =	12529	:	1519	=	8.2482	luni

**Serv marci;
Situatia derularii procedurilor post-examniare**

30.11.2008

	Cumulat an	Nov
1 Opozitii		
inregistrate	713	54
solutionate	521	156
comunicate	484	112
2 Trans drept - Total	1124	60
cesiuni	841	52
fuziuni	107	2
licente	112	5
Gajuri	64	1
3 Inscrieri / modificari - Total	3397	383
modif adrese sol/ tit	1266	95
modif nume sol/ ic	893	175
inscr / modif mandat	1177	109
corect / modif BD / litari / radieri	61	4
4 Finalizare dosare - Total	745	27
dupa opozitie	290	24
dupa contestatie	357	0
dupa tribunal	98	3
5 Alte activitati - Total	358	25
Adeverinte vama	18	0
PDV serv juridic	11	0
Duplicate certificate	19	3
Duplicate acte dosar	55	2
Raspuns adrese intern	1	0
Raspuns adrese extern	290	20

Situatia sintetica a stocurilor opozitii

	Stoc init	
Opoz inreg de solutionat	295	487
Opoz solut (de comunicat)	114	151
Opoz comunic		112
Total opoz in stoc	409	638

Inscripționat la: Tipografia O.S.I.M. sub comada nr.145/29.12.2008

Direcția - Redacția - Administrația
OFICIUL DE STAT PENTRU INVENȚII ȘI MĂRCI
Str. Ion Ghica nr. 5, Sector 3, telefon: + 401 315.19.66;
fax: + 401 312.38.19
e-mail: office@osim.ro [http: www.osim.ro](http://www.osim.ro)
BUCUREȘTI - ROMÂNIA

Tehnoredactare și tipar: OFICIUL DE STAT PENTRU INVENȚII ȘI MĂRCI